

ISSN - 0043 - 5201  
Cena 17,00 zł



**W I A D O M O Ś C I**  
**U R Z Ę D U**  
**P A T E N T O W E G O**

**Nr 12**  
**GRUDZIEŃ 2004**

**Wydawnictwo**  
**Urzędu Patentowego Rzeczypospolitej Polskiej**  
**Warszawa**

**Część I**  
**Komunikaty urzędowe**

**Część II**  
**Ogłoszenia o udzielonych prawach**

<b>A. Wynalazki</b>	
320. Udzielone patenty (od nr 188 047 do nr 188 240) .....	2244
321. Decyzje o odmowie udzielenia patentu (wydane po ogłoszeniu o zgłoszeniu) .....	2260
322. Decyzje o umorzeniu postępowania (wydane po ogłoszeniu o zgłoszeniu) .....	2261
323. Decyzje stwierdzające wygaśnięcie decyzji o udzieleniu patentu .....	2261
324. Wpisy i zmiany w rejestrze patentowym (nie uwzględnione w innych samodzielnych ogłoszeniach) .....	2261
325. Decyzje o unieważnieniu patentu .....	2262
<b>B. Wzory użytkowe</b>	
326. Udzielone prawa ochronne (od nr 60 911 do nr 61 010) .....	2263
327. Decyzje o odmowie udzielenia prawa ochronnego (wydane po ogłoszeniu o zgłoszeniu) .....	2269
328. Decyzje o umorzeniu postępowania (wydane po ogłoszeniu o zgłoszeniu) .....	2269
329. Decyzje stwierdzające wygaśnięcie decyzji o udzieleniu prawa ochronnego .....	2269
330. Wpisy i zmiany w rejestrze praw ochronnych (nie uwzględnione w innych samodzielnych ogłoszeniach) .....	2269
331. Decyzje o unieważnieniu prawa ochronnego .....	2270
332. Decyzje o wygaśnięciu prawa ochronnego .....	2270
<b>C. Wzory przemysłowe</b>	
333. Rejestracja (od nr 6 437 do nr 6 732) .....	2271
334. Decyzje stwierdzające wygaśnięcie decyzji o udzieleniu prawa z rejestracji .....	2306
335. Decyzje o unieważnieniu prawa z rejestracji .....	2306
336. Decyzje o wygaśnięciu prawa z rejestracji .....	2306
<b>C'. Wzory zdobnicze</b>	
337. Decyzje o wygaśnięciu prawa z rejestracji .....	2307
<b>D. Znaki towarowe</b>	
338. Udzielone prawa ochronne na znaki towarowe (od nr 152 781 do nr 153 640) .....	2308
339. Decyzje o odmowie udzielenia prawa ochronnego (wydane po ogłoszeniu o zgłoszeniu) .....	2431
340. Decyzje o umorzeniu postępowania (wydane po ogłoszeniu o zgłoszeniu) .....	2431
341. Decyzje stwierdzające wygaśnięcie decyzji o udzieleniu prawa ochronnego .....	2434
342. Przeniesienie prawa ochronnego w stosunku do niektórych towarów (art. 162 ust. 4) .....	2434
343. Wpisy i zmiany w rejestrze znaków towarowych (nie uwzględnione w innych samodzielnych ogłoszeniach) .....	2435
344. Decyzje o unieważnieniu prawa ochronnego .....	2470
345. Decyzje o wygaśnięciu prawa ochronnego .....	2470
346. Wygaśnięcie prawa ochronnego (prawa nieprzedłużone) .....	2472
347. Decyzje o zmianie lub uchyleniu decyzji (opublikowanych w Wiadomościach Urzędu Patentowego) .....	2475
348. Rejestracja międzynarodowa uznana w Polsce .....	2477
<b>E. Oznaczenia geograficzne</b>	
<b>F. Topografia układów scalonych</b>	
<b>G. Sprostowania opisów patentowych i opisów ochronnych</b>	
<b>H. Ogłoszenia</b>	
349. Oświadczenia o gotowości udzielenia licencji (licencja otwarta)	
- patenty, prawa ochronne .....	2507
350. Ogłoszenia w sprawie wypłynięcia wniosku o udzielenie dodatkowego prawa ochronnego dla produktów leczniczych i produktów ochrony roślin .....	2507
351. Sprostowania ogłoszeń opublikowanych w Wiadomościach Urzędu Patentowego	
- znaki towarowe, wzory użytkowe, wzory przemysłowe .....	2509

**Część III**  
**Informacje**

**Orzecznictwo i wyjaśnienia**

**Ustawodawstwo zagraniczne. Statystyka. Informacje**

**Korekta**

(ogłoszeń zamieszczonych w Wiadomościach Urzędu Patentowego)

**WYDAWNICTWO URZĘDU PATENTOWEGO RZECZYPOSPOLITEJ POLSKIEJ**

**Redakcja i administracja:** Urząd Patentowy RP, Al. Niepodległości 188, skr. poczt. 203, 00-950 Warszawa  
tel. 825-80-01 wew. 280, telefax 875-06-82

**Informacja o cenach i warunkach prenumeraty na 2005 r.** - dla czasopisma: WIADOMOŚCI URZĘDU PATENTOWEGO

**Warunki prenumeraty:**

1. Cena prenumeraty na 2005 r. wynosi 204,00 zł.

2. Wpłaty i zamówienia na prenumeratę przyjmuje Urząd Patentowy RP, 00-950 Warszawa, Al. Niepodległości 188/192 w pok. 3 w godz. 8<sup>30</sup> - 15<sup>30</sup> lub na konto NBP O/O Warszawa Nr 93101010100025832231000000.

Egzemplarze archiwalne można nabyć w Urzędzie Patentowym RP, Al. Niepodległości 188, skr. poczt. 203, 00-950 Warszawa w Wydziale Rozpowszechniania Wydawnictw UP - telefon 825-80-01 wew. 224.

**Cena 17,00 zł.**

Urząd Patentowy RP. Zam. 2000/2004. Nakład 480 egz. Obj. ark. druk. 33,5



# W I A D O M O Ś C I URZĘDU PATENTOWEGO

Warszawa, 2004 12 31

Nr 12

Poz. 320 - 351

## C Z Ę Ś Ć II

### OGŁOSZENIA O UDZIELONYCH PRAWACH

*Cyfrowe kody identyfikujące (według normy WIPO ST. 9), które poprzedzają informacje o udzielonych patentach oraz prawach ochronnych oznaczają:*

- (11) - numer patentu lub prawa ochronnego
- (21) - numer zgłoszenia wynalazku lub wzoru użytkowego
- (22) - data zgłoszenia wynalazku lub wzoru użytkowego
- (23) - data pierwszeństwa z wystawienia wynalazku lub wzoru użytkowego na wystawie i nazwa wystawy
- (30) - dane dotyczące pierwszeństwa konwencyjnego (numer zgłoszenia priorytetowego, data wniesienia zgłoszenia priorytetowego, kod kraju)
- (41) - data ogłoszenia o zgłoszeniu wynalazku lub wzoru użytkowego
- (51) - symbol Międzynarodowej Klasyfikacji Patentowej; cyfra przed kodem (51) oznacza kolejną edycję MKP
- (54) - tytuł wynalazku lub wzoru użytkowego
- (61) - numer patentu głównego lub prawa ochronnego głównego
- (62) - numer zgłoszenia macierzystego (pod którym dane zgłoszenie było ogłoszone)
- (72) - nazwisko i imię twórcy wynalazku lub wzoru użytkowego
- (73) - nazwisko i imię lub nazwa uprawnionego z patentu lub prawa ochronnego oraz miejsce zamieszkania lub siedziba i w nawiasie kod kraju
- (76) - nazwisko i imię twórcy i jednocześnie uprawnionego z patentu lub prawa ochronnego oraz miejsce zamieszkania lub siedziba i w nawiasie kod kraju
- (86) - data i numer zgłoszenia międzynarodowego
- (87) - data i numer publikacji zgłoszenia międzynarodowego

*Przed cyfrowym kodem identyfikującym (11) lub przed numerem patentu lub prawa ochronnego umieszczone są literowo-cyfrowe kody identyfikujące (kod rodzaju dokumentu), zgodnie z przyjętymi symbolami (wg normy WIPO ST. 16):*

Patent	- (B1)
Patent dodatkowy do patentu	- (B3)
Prawo ochronne	- (Y1)

## A. WYNAŁAZKI

320

## UDZIELONE PATENTY

(od nr 188 047 do nr 188 240)

B1 (11) <b>188184</b> (21) 335634 (76) Lubiński Aleksander, Redło (PL) (54) Komora zraszania, zwłaszcza zaprawiarki do nasion	(41) 2001 03 26 (22) 1999 09 24	7(51) A01C 1/08	B1 (11) <b>188226</b> (21) 329593 (72) Kaźmierski Jan (73) GUMITEX Spółka z o.o., Łowicz (PL) (54) Siatka, zwłaszcza wędliniarska	(41) 2000 05 22 (22) 1998 11 09	7(51) A22C 13/00 A23C 19/14 A01G 23/04
B1 (11) <b>188154</b> (21) 328683 (30) 97 29716916 (72) Dücker Gerhard (73) Gerhard Dücker GmbH & Co.KG Landmaschinenfabrik, Stadtlohn (DE) (54) Kosiarka	(41) 1999 03 29 (22) 1998 09 18 1997 09 20	7(51) A01D 34/84 DE	B1 (11) <b>188145</b> (21) 326398 (72) Dowgiałło Andrzej, Dutkiewicz Daniel (73) Morski Instytut Rybacki, Gdynia (PL) (54) Układ orientujący rybę	(41) 1999 11 22 (22) 1998 05 18	7(51) A22C 25/12
B1 (11) <b>188114</b> (21) 335915 (72) Salamon Zdzisław, Gotowicki Bogdan (73) Instytut Sadownictwa i Kwiaciarnictwa, Skierniewice (PL) (54) Otrząsacz z głowicą bezwładnościową	(41) 2001 04 09 (22) 1999 10 08	7(51) A01D 46/26	B1 (11) <b>188146</b> (21) 326399 (72) Dowgiałło Andrzej, Dutkiewicz Daniel (73) Morski Instytut Rybacki, Gdynia (PL) (54) Sposób uzyskiwania tuszek z małych ryb pelagicznych	(41) 1999 11 22 (22) 1998 05 18	7(51) A22C 25/14
B1 (11) <b>188194</b> (21) 317158 (30) 95 9500471 95 9501559 (86) 1995 12 19 PCT/ES95/00151 (87) 1996 09 19 WO96/28024, PCT Gazette nr 42/96 (72) Jimenez Collado Juan, Arene Rada Edgar, Chavez Inzunza Ramón (73) UNIVERSIDAD COMPLUTENSE DE MADRID, Madryt (ES) (54) Kompozycja do konserwowania martwych zwierzęcych lub ludzkich tkanek	(41) 1997 03 17 (22) 1995 12 19 1995 03 09 1995 08 01	7(51) A01N 1/00 ES ES	B1 (11) <b>188106</b> (21) 333098 (30) 96 96203096 (86) 1997 10 08 PCT/EP97/05586 (87) 1998 05 14 WO98/19554, PCT Gazette nr 19/98 (72) Lansbergen Gabriel Jacobus T., Sassen Cornelis Laurentius, Schuurman John (73) UNILEVER N.V., Rotterdam (NL) (54) Trójglicerydowy tłuszcz i sposób przyspieszania krystalizacji wolno krystalizującego tłuszczu trójglicerydowego	(41) 1999 11 08 (22) 1997 10 08 1996 11 06	7(51) A23D 7/02 A23D 9/02 EP
B1 (11) <b>188073</b> (21) 324751 (30) 95 19528529 (86) 1996 07 22 PCT/EP96/03220 (87) 1997 02 20 WO97/05778, PCT Gazette nr 09/97 (72) Lösel Peter, Penners Gunther, Cianciulli-Teller Maria-Giuliana (73) BAYER AKTIENGESELLSCHAFT, Leverkusen (DE) (54) Kompozycja szkodnikobójcza, sposób wytwarzania kompozycji szkodnikobójczej i jej zastosowanie	(41) 1998 06 08 (22) 1996 07 22 1995 08 03	7(51) A01N 25/22 A01N 31/02 A01N 53/08 A01N 61/00 DE	B1 (11) <b>188099</b> (21) 349078 (76) Robaczyński Sebastian, Słupsk (PL) (54) Sposób wytwarzania lodów	(41) 2002 04 22 (22) 2001 08 06	7(51) A23G 9/04 A23G 9/16
B1 (11) <b>188185</b> (21) 338195 (30) 97 1249 (86) 1998 07 23 PCT/AT98/00178 (87) 1999 02 04 WO99/04639, PCT Gazette nr 05/99 (72) Haas Franz Sen, Haas Johann, Obermaier Fritz (73) FRANZ HAAS WAFFELMASCHINEN-INDUSTRIE AKTIENGESELLSCHAFT, Wien (AT) (54) Maszyna do wytwarzania zwiniętych rożków waflowych	(41) 2000 10 09 (22) 1998 07 23 1997 07 23	7(51) A21C 15/02 AT	B1 (11) <b>188178</b> (21) 333208 (30) 96 19651561 (86) 1997 12 03 PCT/EP97/06753 (87) 1998 06 18 WO98/25478, PCT Gazette nr 24/98 (72) Kuerzinger Hubert, Schmidt Hartmut, Kuhlmann Dietmar, Heine Rüdiger (73) TETRA WERKE DR. RER. NAT. ULRICH BAENSCH GMBH, Melle (DE) (54) Sposób wytwarzania karmy płatkowej dla stworzeń wodnych	(41) 1999 11 22 (22) 1997 12 03 1996 12 11	7(51) A23K 1/20 A23K 1/18 DE
			B1 (11) <b>188161</b> (21) 324061 (72) Kalbarczyk Janusz, Jabłońska-Ryś Ewa (73) Akademia Rolnicza, Lublin (PL) (54) Produkt spożywczy	(41) 1999 07 05 (22) 1997 12 24	7(51) A23L 1/052 A23L 1/068

B1 (11) <b>188100</b>	(41) 1999 05 24	7(51) A23L 1/164 A23L 1/217 A21C 11/10 A23P 1/00	
(21) 330467	(22) 1997 10 20		
(30) 97PD 79	1997 04 18		IT
(86) 1997 10 20 PCT/EP97/05784			
(87) 1998 10 29 WO98/47393, PCT Gazette nr 43/98			
(72) Pavan Mario			
(73) MAFIN S.P.A., Galliera Veneta (IT)			
(54) Sposób i urządzenie do ciągłego wytwarzania półwyrobów trójwymiarowych przekąsek wykonywanych z ziemniaków, zbóż lub tym podobnych surowców			
B1 (11) <b>188047</b>	(41) 2000 04 25	7(51) A24B 3/08 A24B 15/18	
(21) 329230	(22) 1998 10 16		
(72) Drużdżel Arkadiusz			
(73) INTERNATIONAL TOBACCO MACHINERY POLAND Ltd., Radom (PL)			
(54) Sposób intensywnego mieszania, przemieszczania, a także obróbki luźnego materiału masowego, zwłaszcza tytoniu oraz urządzenie do intensywnego mieszania, przemieszczania, a także obróbki luźnego materiału masowego, zwłaszcza tytoniu			
B1 (11) <b>188056</b>	(41) 2000 12 18	7(51) A41D 13/00	
(21) 333612	(22) 1999 06 09		
(72) Nawrocki Andrzej, Radek Andrzej, Demus Jadwiga, Maklewska Elżbieta, Danisiewicz Wiesława, Zapałowicz Krzysztof			
(73) Instytut Technik i Technologii Dziewiarskich TRICOTEXTIL, Łódź (PL)			
(54) Ubiór ochronny, zwłaszcza dla motocyklistów			
B1 (11) <b>188057</b>	(41) 1999 12 06	7(51) A43B 3/12	
(21) 333856	(22) 1999 06 17		
(76) Szymański Wojciech, Leszno (PL)			
(54) Obuwie w postaci klapka			
B1 (11) <b>188120</b>	(41) 1998 07 06	7(51) A46B 9/00 A46B 9/04	
(21) 356394	(22) 1996 08 09		
(30) 95 60002026	1995 08 22		US
96 60005184	1996 02 27		US
(86) 1996 08 09 PCT/US96/12944			
(87) 1997 03 06 WO97/07706, PCT Gazette nr 11/97			
(72) Brady Joan, Benedict Helen, Waguespack Kenneth, Oxseth Geir, Vestheim Nils Terje, Sletbak Helge, Angelfoss Hilde			
(73) COLGATE-PALMOLIVE COMPANY, New York (US)			
(54) Szczoteczka do zębów			
B1 (11) <b>188212</b>	(41) 1999 05 10	7(51) A47C 17/213	
(21) 326538	(22) 1998 05 28		
(30) 97 19749304	1997 11 07		DE
(72) Reinsch Peter, Kristen Martin			
(73) STANZWERK WETTER SICHELSCHEMIDT GMBH & CO. KG., Wetter (DE)			
(54) Mebel do siedzenia przekształcalny w leżankę			
B1 (11) <b>188088</b>	(41) 1999 06 07	7(51) A47C 5/04 A47C 4/00 A47C 7/42	
(21) 326544	(22) 1998 05 28		
(30) 97BS 119	1997 12 04		IT
(72) Ebenestelli Giulio Pietro			
(73) IVARS S.p.A., Vestone (IT)			
(54) Krzesło			
B1 (11) <b>188089</b>	(41) 2000 01 03	7(51) A47F 13/00 A47F 13/00	
(21) 327048	(22) 1998 06 26		
(76) Bober Wiesław, Brzesko (PL)			
(54) Zespół do podnoszenia wkłęsłego wieka pojemnika			
B1 (11) <b>188207</b>	(41) 1998 08 31	7(51) A47F 5/00 A47F 7/00 A47B 96/02	
(21) 325042	(22) 1998 02 26		
(30) 97 29703660	1997 02 28		DE
(72) Bohnacker Ulrich			
(73) Tegometall (International) AG, Tägerwilten (CH)			
(54) Półka regałowa			
B1 (11) <b>188239</b>	(41) 2000 08 14	7(51) A47L 5/22 F04D 29/44	
(21) 331437	(22) 1999 02 10		
(72) Mierzwa Kazimierz, Kojder Marek, Boćko Tadeusz, Dymek Marek, Kościński Wojciech			
(73) ZELMER S.A., Rzeszów (PL)			
(54) Dyfuzor agregatu ssącego odkurzacza			
B1 (11) <b>188122</b>	(41) 2000 07 03	7(51) A61F 11/14 A42B 3/16 A62B 18/04 G10K 11/00	
(21) 330485	(22) 1998 12 22		
(72) Draus Andrzej, Engel Kazimierz, Król Jerzy, Kotarbińska Ewa, Lipowczan Adam, Meinhardt Elżbieta, Pusłowski Zbigniew			
(73) Centralny Instytut Ochrony Pracy, Warszawa (PL); Główny Instytut Górnictwa, Katowice (PL); Fabryka Sprzętu Ratunkowego i Lamp Górniczych FASER, Tarnowskie Góry (PL)			
(54) Nauszniki przeciwhałasowe nahełmowe			
B1 (11) <b>188081</b>	(41) 2000 09 25	7(51) A61F 13/06	
(21) 332114	(22) 1999 03 18		
(72) Mackiewicz Bogusław			
(73) Poznańskie Zakłady Sprzętu Ortopedycznego Spółka z o.o., Poznań (PL); Mackiewicz Bogusław, Szczaniec (PL)			
(54) Osłona stopy			
B1 (11) <b>188213</b>	(41) 1999 12 20	7(51) A61H 1/02 A63B 23/035	
(21) 326793	(22) 1998 06 09		
(76) Kosidło Konrad Kalikst, Puławy (PL); Kiełpsz Paweł Adam, Puławy (PL); Banach Marek, Puławy (PL); Figura Wiesław, Puławy (PL)			
(54) Urządzenie do rehabilitacji kończyn			
B1 (11) <b>188148</b>	(41) 1998 11 09	7(51) A61J 1/10 B65D 81/32	
(21) 327014	(22) 1997 09 09		
(30) 96 712174	1996 09 11		US
(86) 1997 09 09 PCT/US97/15939			
(87) 1998 03 19 WO98/10733, PCT Gazette nr 11/98			
(72) Becker Michael, Masterson Michael, Desbrosses Freddy			
(73) BAXTER INTERNATIONAL INC., Deerfield (US)			
(54) Pojemnik dla roztworu medycznego, pakiet złożony z pojemnika i roztworu medycznego, sposób wytwarzania pakietu do przechowywania roztworów medycznych oraz sposób wytwarzania pakietu do dostarczania roztworów hiperalimentacyjnych do urządzenia do opieki medycznej			
B1 (11) <b>188219</b>	(41) 1999 02 15	7(51) A61J 3/07	
(21) 328186	(22) 1998 08 24		
(76) Marek Paweł, Poznań (PL); Marek Andrzej, Poznań (PL)			
(54) Urządzenie do wytwarzania kapsulek, wypełnionych substancją olejną, terapeutycznie czynną, zwłaszcza kapsulek o dużej pojemności			

- B1 (11) **188233** (41) 1999 05 24 7(51) A61K 31/41  
A61P 9/12  
(21) 330709 (22) 1997 06 18  
(30) 96 9613470 1996 06 27 GB  
(86) 1997 06 18 PCT/EP97/03172  
(87) 1997 12 31 WO97/49394, PCT Gazette nr 57/97  
(72) Wagner Robert Frank, Katakuse Yoshimitsu, Taike Takashi,  
Yamato Fujiki, Kohlmeyer Manfred  
(73) NOVARTIS AG, Bazylea (CH)  
(54) Sposób formowania sprasowanej stałej, doustnej postaci daw-  
kowania valsartanu
- B1 (11) **188052** (41) 1999 03 01 7(51) A61K 31/42  
A61K 31/277  
A61P 37/02  
(21) 328998 (22) 1997 03 07  
(30) 96 19610955 1996 03 20 DE  
(86) 1997 03 07 PCT/EP97/01167  
(87) 1997 09 25 WO97/34600, PCT Gazette nr 41/97  
(72) Bartlett Robert, Then Johann  
(73) AVENTIS PHARMA DEUTSCHLAND GmbH, Frankfurt  
nad Menem (DE)  
(54) Złożony preparat farmaceutyczny do leczenia chorób immu-  
nologicznych i sposób jego wytwarzania
- B1 (11) **188205** (41) 1998 05 25 7(51) A61K 31/4468  
A61K 9/70  
A61P 25/04  
(21) 324492 (22) 1997 05 13  
(30) 96 142210 1996 05 13 JP  
(86) 1997 05 13 PCT/JP97/01595  
(87) 1997 11 20 WO97/42952, PCT Gazette nr 50/97  
(72) Chono Hideharu, Terahara Takaaki, Suzuki Tatsuki, Higo  
Naruhito  
(73) HISAMITSU PHARMACEUTICAL CO., INC., Saga (JP)  
(54) Preparat w formie przylepca do stosowania przezskórnego za-  
wierający fentanyl
- B1 (11) **188135** (41) 1997 10 27 7(51) A61K 31/554  
A61K 9/22  
A61P 25/24  
(21) 319627 (22) 1997 04 23  
(30) 96 9605174 1996 04 24 FR  
(72) Huet de Barochez Bruno, Wuthrich Patrick  
(73) LES LABORATOIRES SERVIER, Courbevoie Cédex (FR)  
(54) Tabletki matrycowa, pozwalająca na przedłużone uwalnianie  
soli sodowej tianeptyny po podaniu doustnym
- B1 (11) **188067** (41) 1999 05 24 7(51) A61K 33/06  
A61K 31/045  
A61K 31/375  
A61P 19/10  
(21) 323248 (22) 1997 11 20  
(72) Borkowski Krzysztof T., Dziedzic Stanisława, Grodzki Henryk,  
Kmieciak Marek, Szymański Andrzej, Sobieszek Krystyna  
(73) Zakłady Farmaceutyczne POLFA-ŁÓDŹ SA., Łódź (PL)  
(54) Preparat farmaceutyczny przeciw osteoporozie i sposób otrzy-  
mania preparatu farmaceutycznego przeciw osteoporozie
- B1 (11) **188137** (41) 1997 12 22 7(51) A61K 35/60  
(21) 321678 (22) 1995 10 30  
(30) 95 384555 1995 02 03 US  
(86) 1995 10 30 PCT/CA95/00617  
(87) 1996 08 08 WO96/23512, PCT Gazette nr 36/96  
(72) Dupont Eric, Brazeau Paul, Juneau Christina, Maes Daniel H.,  
Marens Kenneth  
(73) LES LABORATOIRES AETERNA INC., Quebec (CA)  
(54) Zastosowanie wyciągu z chrząstki rekina
- B1 (11) **188128** (41) 1996 07 22 7(51) A61K 35/78  
A61K 9/18  
A61P 1/16  
(21) 312350 (22) 1996 01 17  
(30) 95 19501266 1995 01 18 DE  
(72) Wächter Wilfried, Zaeske Helga  
(73) Madaus AG, Kolonia (DE)  
(54) Sposób wytwarzania preparatów flawanolignanowych o zwię-  
kszonej zdolności do uwalniania i resorpcji
- B1 (11) **188222** (41) 1999 03 29 7(51) A61K 38/27  
A61K 47/18  
(21) 329386 (22) 1997 04 24  
(30) 96 490 1996 04 24 DK  
(86) 1997 04 24 PCT/DK97/00184  
(87) 1997 10 30 WO97/39768, PCT Gazette nr 46/97  
(72) Bjorn Soren, Sorensen Hans, Langballe Peter, Larsen Silke  
Moller, Ebbehøj Kirsten, Hansen Brithe Lykkegaard  
(73) NOVO NORDISK A/S, Bagsvaerd (DK)  
(54) Wodny preparat farmaceutyczny zawierający ludzki hormon  
wzrostu oraz sposób jego wytwarzania
- B1 (11) **188157** (41) 1999 03 15 7(51) A61K 38/48  
(21) 329161 (22) 1997 04 04  
(30) 96 9604310 1996 04 05 FR  
(86) 1997 04 04 PCT/FR97/00614  
(87) 1997 10 16 WO97/37681, PCT Gazette nr 44/97  
(76) Hooreman Michel, Paryż (FR)  
(54) Zastosowanie pozakomórkowych proteinaz
- B1 (11) **188203** (41) 1998 06 22 7(51) A61K 7/06  
A61K 7/42  
A61K 7/00  
(21) 323702 (22) 1997 12 12  
(30) 96 9615762 1996 12 20 FR  
(72) Dubief Claude, Cauwet-Martin Daniele  
(73) L'Oreal, Paryż (FR)  
(54) Kosmetyczna kompozycja do włosów zawierająca filtr pro-  
mieniowania ultrafioletowego z grupą sulfonową
- B1 (11) **188104** (41) 1999 08 16 7(51) A61K 7/32  
(21) 331929 (22) 1997 09 04  
(30) 96 709445 1996 09 06 US  
(86) 1997 09 04 PCT/US97/15717  
(87) 1998 03 12 WO98/09609, PCT Gazette nr 10/98  
(72) Shevade Makarand, Bianchini Robert, Bala Francis J., Jr  
(73) COLGATE-PALMOLIVE COMPANY, New York (US)  
(54) Kompozycja niewodna, zawierająca materiał przeciwpotowo  
aktywny
- B1 (11) **188108** (41) 2000 01 03 7(51) A61K 7/32  
(21) 333672 (22) 1997 11 21  
(30) 96 9625562 1996 12 09 GB  
(86) 1997 11 21 PCT/EP97/06676  
(87) 1998 06 18 WO98/25583, PCT Gazette nr 24/98  
(72) Hall Lynne, Hough Gordon Charles  
(73) UNILEVER N.V., Rotterdam (NL)  
(54) Zawieszinowa przeciwpotowa kompozycja
- B1 (11) **188238** (41) 1999 07 05 7(51) A61K 7/48  
(21) 331340 (22) 1997 07 21  
(30) 96 9609252 1996 07 23 FR  
(86) 1997 07 21 PCT/FR97/01350  
(87) 1998 01 29 WO98/03155, PCT Gazette nr 04/98  
(72) Sebagn Henri, Decoster Sandrine

- (73) L'OREAL, Paryż (FR)  
 (54) Kompozycje pieniące do mycia i kondycjonowania substancji keratynowych, w szczególności włosów i/lub skóry
- B1 (11) **188153** (41) 1999 01 18 7(51) A61K 9/00  
 (21) 328349 (22) 1997 02 10  
 (30) 96 96102195 1996 02 12 RU  
 96 96102209 1996 02 12 RU  
 96 96107564 1996 04 24 RU  
 (86) 1997 02 10 PCT/RU97/00026  
 (87) 1997 08 14 WO97/28776, PCT Gazette nr 35/97  
 (76) Epshtein Oleg Iliich, Moskwa (RU)  
 (54) Lek zawierający nośnik materiałowy zaopatrzony w informację o biologicznie aktywnej substancji
- B1 (11) **188202** (41) 1999 05 24 7(51) A61K 9/16  
 A61K 47/38  
 (21) 323279 (22) 1997 11 20  
 (72) Kasperek Regina, Czarnecki Wiktor  
 (73) Akademia Medyczna, Lublin (PL)  
 (54) Nowe makrocząstki z ftalanem acetylocelulozy o działaniu przeciwartymicznym oraz sposób otrzymywania nowych makrocząstek z ftalanem acetylocelulozy o działaniu przeciwartymicznym
- B1 (11) **188235** (41) 1999 06 21 7(51) A61K 9/16  
 A61K 9/20  
 (21) 330958 (22) 1997 06 19  
 (30) 96 96201829 1996 07 03 EP  
 (86) 1997 06 19 PCT/EP97/03250  
 (87) 1998 01 15 WO98/01114, PCT Gazette nr 02/98  
 (72) Dijkgraaf Bernardus Leonardus Johannes, Mühlenbruch Aart  
 (73) YAMANOUCI EUROPE B.V., Leiderdorp (NL)  
 (54) Granulat do wytwarzania szybko dezintegrującej się i szybko rozpuszczającej się kompozycji oraz kompozycja ulegająca szybkiej dezintegracji i szybkiemu rozpuszczeniu
- B1 (11) **188231** (41) 1999 05 24 7(51) A61K 9/20  
 (21) 330530 (22) 1997 06 10  
 (30) 96 60020259 1996 06 17 US  
 (86) 1997 06 10 PCT/EP97/03065  
 (87) 1997 12 24 WO97/48383, PCT Gazette nr 55/97  
 (72) Lawrence Janice, Posage Gary W.  
 (73) JANSSEN PHARMACEUTICA N.V., Beerse (BE)  
 (54) Sposób wytwarzania stałej, szybko rozpadającej się postaci dawkowania, stała, szybko rozpadająca się postać dawkowania oraz arkusz wykonany z folii z tworzywa sztucznego albo z metalu
- B1 (11) **188188** (41) 2001 05 21 7(51) A61M 15/00  
 (21) 342031 (22) 1998 12 22  
 (30) 98 19804888 1998 01 30 DE  
 98 19825434 1998 05 29 DE  
 (86) 1998 12 22 PCT/DE98/03808  
 (87) 1999 08 05 WO99/38555, PCT Gazette nr 31/99  
 (72) Goldemann Raul, Schwarzwald Detlef  
 (73) Hagepharm GmbH, Mainz-Finthen (DE)  
 (54) Urządzenie inhalacyjne do podawania leków w postaci proszkowej
- B1 (11) **188094** (41) 2000 05 08 7(51) A61M 31/00  
 (21) 329536 (22) 1998 11 03  
 (76) Michalik Bolesław, Bochnia (PL)  
 (54) Dozownik do dopochwowego aplikowania substancji zagęszczonych
- B1 (11) **188095** (41) 2000 06 05 7(51) A62B 35/00  
 (21) 330126 (22) 1998 12 04
- (76) Łaskiewicz Grzegorz, Łódź (PL)  
 (54) Biodrowy pas bezpieczeństwa i sposób łączenia biodrowego pasa bezpieczeństwa z szelkami bezpieczeństwa
- B1 (11) **188110** (41) 2001 01 02 7(51) A63F 9/24  
 (21) 334110 (22) 1999 06 30  
 (72) Świdzki Jarosław  
 (73) Instytut Technologii Elektronowej, Warszawa (PL)  
 (54) Zabawka elektroniczna
- B1 (11) **188141** (41) 1999 08 02 7(51) B01D 11/00  
 (21) 324411 (22) 1998 01 20  
 (72) Buszewski Bogusław, Szumski Michał  
 (73) Uniwersytet Mikołaja Kopernika, Toruń (PL)  
 (54) Odbieralnik analitów w ekstrakcji, zwłaszcza w stanie nadkrytycznym
- B1 (11) **188074** (41) 1999 08 16 7(51) B01D 21/18  
 B01D 19/02  
 B01F 15/02  
 (21) 324807 (22) 1998 02 11  
 (72) Grund Józef, Potoczny Zbigniew  
 (73) Centrum Mechanizacji Górnictwa KOMAG, Gliwice (PL)  
 (54) Urządzenie do uławiania piany
- B1 (11) **188080** (41) 1999 12 06 7(51) B02C 13/14  
 B02B 3/08  
 A01F 12/42  
 (21) 326439 (22) 1998 05 22  
 (76) Kesler Franciszek, Stare Lubiejewo (PL); Kesler Jarosław, Stare Lubiejewo (PL)  
 (54) Urządzenie do czyszczenia i rozdrabniania ziaren zbóż i innych nasion
- B1 (11) **188096** (41) 2000 06 19 7(51) B08B 1/04  
 B24D 13/10  
 (21) 330438 (22) 1998 12 18  
 (76) Kaczmarek Andrzej, Szczecin (PL)  
 (54) Głowica obrotowa do czyszczenia powierzchni, zwłaszcza powierzchni przedmiotów metalowych
- B1 (11) **188216** (41) 2000 02 14 7(51) B08B 3/08  
 (21) 327878 (22) 1998 08 06  
 (72) Niemczewski Bogdan  
 (73) Instytut Tele i Radiotechniczny, Warszawa (PL)  
 (54) Sposób oczyszczania w rozpuszczalnikach węglowodorowych
- B1 (11) **188209** (41) 1999 10 11 7(51) B09B 3/00  
 C02F 11/10  
 C22B 11/02  
 (21) 325656 (22) 1998 03 30  
 (72) Wandrasz Janusz W., Gaska Krzysztof, Olczyk Wojciech, Ścierański Waldemar, Wandrasz Andrzej J.  
 (73) Politechnika Śląska, Gliwice (PL)  
 (54) Sposób unieszkodliwiania stałych, pastowatych i/lub ciekłych odpadów agresywnych oraz toksycznych, zawierających pierwiastki metali szlachetnych lub ich związki
- B1 (11) **188078** (41) 2001 03 12 7(51) B23B 29/034  
 B23Q 1/26  
 (21) 340962 (22) 1998 12 02  
 (30) 97 97121488 1997 12 06 EP  
 (86) 1998 12 02 PCT/EP98/07842  
 (87) 1999 06 17 WO99/29468, PCT Gazette nr 24/99  
 (72) Kochsiek Guido  
 (73) IPROTEC MASCHINEN- UND EDELSTAHLPRODUKTE GMBH, Petershagen (DE)  
 (54) Urządzenie do bezstopniowo przestawialnego zamocowania narzędzia na napędzalnym wrzecionie narzędziowym obrabiarki

B1 (11) <b>188115</b>	(41) 2001 04 23	7(51) B23K 1/00 B23K 3/06	
(21) 341509	(22) 1999 01 21		
(30) 98 19803012	1998 01 27		DE
(86) 1999 01 21 PCT/EP99/00390			
(87) 1999 07 29 WO99/37432, PCT Gazette nr 30/99			
(72) Wieres Ludwig			
(73) EMITEC GESELLSCHAFT FÜR EMISSIONSTECHNOLOGIE MBH, Lohmar (DE)			
(54) Sposób wprowadzania środka do lutowania twardego do układu zawierającego korpus o strukturze plastra miodu umieszczony w płaszczu rurowym			
B1 (11) <b>188187</b>	(41) 2001 01 02	7(51) B23P 17/00 C21D 8/12	
(21) 339842	(22) 1998 09 09		
(30) 97 19745445	1997 10 15		DE
(86) 1998 09 09 PCT/EP98/05732			
(87) 1999 04 22 WO99/19521, PCT Gazette nr 16/99			
(72) Pircher Hans, Kawalla Rudolf, Espenhahn Manfred, Böttcher Andreas, Günther Klaus, Huneus Hans, Wuppermann Carl-Dieter			
(73) THYSSEN KRUPP STAHL AG, Düsseldorf (DE)			
(54) Sposób wytwarzania blachy elektrotechnicznej o zorientowanym ziarnie			
B1 (11) <b>188143</b>	(41) 1998 08 31	7(51) B23Q 11/10	
(21) 324940	(22) 1998 02 20		
(30) 97 38178	1997 02 21		JP
(72) Ott Stephan			
(73) GAT Gesellschaft für Antriebstechnik mbH, Wiesbaden (DE)			
(54) Sposób doprowadzania mieszaniny płynów do wirującej części maszyny oraz maszyna, zwłaszcza obrabiarka z układem doprowadzania tej mieszaniny			
B1 (11) <b>188111</b>	(41) 2001 02 26	7(51) B25J 15/02	
(21) 335064	(22) 1999 08 24		
(72) Klimasara Wojciech			
(73) Przemysłowy Instytut Automatyki i Pomiarów PIAP, Warszawa (PL)			
(54) Chwytnik			
B1 (11) <b>188055</b>	(41) 2000 12 18	7(51) B25J 7/00	
(21) 333579	(22) 1999 06 08		
(72) Kaufman Eugeniusz, Konarski Piotr			
(73) Przemysłowy Instytut Elektroniki, Warszawa (PL)			
(54) Manipulator wysokopróżniowy			
B1 (11) <b>188186</b>	(41) 2001 01 02	7(51) B26B 21/44	
(21) 339809	(22) 1998 10 15		
(30) 97 9713132	1997 10 15		FR
(86) 1998 10 15 PCT/FR98/02215			
(87) 1999 04 22 WO99/19124, PCT Gazette nr 16/99			
(72) Duez José, Rebaudieres Jean			
(73) SOCIETE BIC, Clichy (FR)			
(54) Pasek zmniejszający tarcie dla golarki jednorazowego użytku i głowica z paskiem zmniejszającym tarcie dla golarki jednorazowego użytku			
B1 (11) <b>188113</b>	(41) 2000 04 25	7(51) B27B 5/06 B23D 47/04	
(21) 335349	(22) 1998 12 17		
(30) 97BO 740	1997 12 24		IT
(86) 1998 12 17 PCT/IB98/02046			
(87) 1999 07 08 WO99/33600, PCT Gazette nr 27/99			
(72) Benuzzi Piergiorgio			
(73) GIBEN IMPIANTI S.P.A., Pianoro(Bologna) (IT)			
(54) Maszyna do cięcia płyt			
B1 (11) <b>188167</b>	(41) 1999 06 07	7(51) B30B 15/06 D03D 15/02	
(21) 330108	(22) 1998 12 04		
(30) 97 29721494	1997 12 05		DE
(72) Halterbeck Walter			
(73) Thomas Josef Heimbach Gesellschaft mit beschränkter Haftung & Co., Düren (DE)			
(54) Wkładka do pras			
B1 (11) <b>188168</b>	(41) 1999 06 07	7(51) B30B 15/06 D03D 15/02	
(21) 330109	(22) 1998 12 04		
(30) 97 29721495	1997 12 05		DE
(72) Halterbeck Walter			
(73) Thomas Josef Heimbach Gesellschaft mit beschränkter Haftung & Co., Düren (DE)			
(54) Wkładka do pras			
B1 (11) <b>188189</b>	(41) 2001 10 08	7(51) B30B 15/10	
(21) 344152	(22) 1999 04 01		
(30) 98 9805327	1998 04 04		KR
(86) 1999 04 01 PCT/KR99/00158			
(87) 1999 10 14 WO99/51427, PCT Gazette nr 41/99			
(76) Huh Myung Ho, Pusan (KR)			
(54) Urządzenie do nagłego hamowania prasy			
B1 (11) <b>188165</b>	(41) 2000 06 05	7(51) B31D 1/02 G09F 3/02	
(21) 330001	(22) 1998 12 01		
(76) Dybowski Urban, Warszawa (PL)			
(54) Sposób wytwarzania przywieszek towarowych			
B1 (11) <b>188199</b>	(41) 1998 02 16	7(51) B32B 17/06 C04B 24/26 C04B 40/06 E04F 13/14 C03C 27/00	
(21) 322737	(22) 1997 02 13		
(30) 96 19605806	1996 02 16		DE
96 19632353	1996 08 10		DE
(86) 1997 02 13 PCT/EP97/00656			
(87) 1997 08 21 WO97/30246, PCT Gazette nr 36/97			
(76) Böe Hans Peter, Oberhausen (DE)			
(54) Półfabrykat budowlany do okładania powierzchni			
B1 (11) <b>188082</b>	(41) 2000 04 10	7(51) B60K 20/04 F16H 59/10 G05G 1/04	
(21) 334883	(22) 1999 10 20		
(76) Niedźwiedz Zygmunt, Luboń (PL)			
(54) Urządzenie blokujące dźwignię mechanizmu zmiany biegów			
B1 (11) <b>188225</b>	(41) 2000 05 08	7(51) B60M 3/00	
(21) 329540	(22) 1998 11 04		
(72) Jakszuk Henryk			
(73) ABB DAIMLER-BENZ Transportation (Polska) Sp. z o.o., Łódź (PL)			
(54) Zespół zasilania kolejowej trakcji elektrycznej prądu stałego dużej mocy			
B1 (11) <b>188224</b>	(41) 2000 05 08	7(51) B60M 3/02	
(21) 329539	(22) 1998 11 04		
(72) Jakszuk Henryk			
(73) ABB DAIMLER-BENZ Transportation (Polska) Sp. z o.o., Łódź (PL)			
(54) Sposób i układ zasilania kolejowej trakcji elektrycznej prądu stałego dużej mocy			



- B1 (11) **188105** (41) 2000 10 23 7(51) B60R 19/02  
(21) 332467 (22) 1999 04 09  
(76) Jagiełło Jacek, Jedlnia Letnisko (PL); Romanowski Marek, Radom (PL)  
(54) Urządzenie chroniące pojazd samochodowy przed skutkami uderzeń, zwłaszcza uderzeń bocznych
- B1 (11) **188123** (41) 1998 11 09 7(51) B61H 13/00  
B60T 13/26  
B61F 7/00  
(21) 325944 (22) 1998 04 23  
(30) 97 19718098 1997 04 29 DE  
97 97107138 1997 04 29 RU  
(72) Inosemzew Wladimir Grigorjewitsch, Kosjulin Lew  
Wasiljewitsch, Egorenkow Anatolij Andreewitsch, Heller Martin,  
Goritz Bernd  
(73) KNORR-BREMSE Systeme für Schienenfahrzeuge GmbH,  
Monachium (DE); AO TRANSMASH, Moskwa (RU)  
(54) Układ hamulcowy dla pojazdów szynowych
- B1 (11) **188163** (41) 1999 05 24 7(51) B61H 5/00  
B61F 7/00  
(21) 329772 (22) 1998 11 17  
(72) Suwalski Ryszard Maria  
(73) Polskie Koleje Państwowe Spółka Akcyjna, Warszawa (PL);  
DEC Sp. z o.o., Warszawa (PL); Poznańskie Zakłady Naprawcze  
Taboru Kolejowego S.A., Poznań (PL)  
(54) Trójkąt hamulcowy o zmiennym rozstawie klocków
- B1 (11) **188149** (41) 1999 01 04 7(51) B62J 39/00  
G06F 15/02  
G06F 1/16  
G01P 1/02  
(21) 327052 (22) 1998 06 26  
(30) 97 896306 1997 06 28 US  
(72) Masui Takuji  
(73) SHIMANO INC., Osaka (JP)  
(54) Komputer do roweru
- B1 (11) **188126** (41) 2001 02 12 7(51) B62M 11/16  
(21) 334717 (22) 1999 07 30  
(76) Kozak Mariusz, Franciszków (PL)  
(54) Kasetka suportu, zwłaszcza układu korbowego roweru
- B1 (11) **188084** (41) 1998 11 09 7(51) B62M 25/00  
B62M 11/16  
(21) 326057 (22) 1998 04 29  
(30) 97 847073 1997 04 30 US  
(72) Ichida Tadashi  
(73) SHIMANO, INC, Osaka (JP)  
(54) Przerzutka rowerowa
- B1 (11) **188221** (41) 1999 02 01 7(51) B65D 5/72  
B65D 85/10  
(21) 328431 (22) 1997 01 30  
(30) 96 9602540 1996 02 08 GB  
(86) 1997 01 30 PCT/GB97/00256  
(87) 1997 08 14 WO97/29022, PCT Gazette nr 35/97  
(72) Walter Sidney John Douglas  
(73) BRITISH-AMERICAN TOBACCO /INVESTMENTS/  
LIMITED, Staines (GB)  
(54) Półfabrykat opakowania kartonowego do wyrobów do palenia
- B1 (11) **188058** (41) 2000 04 10 7(51) B65D 67/02  
B65D 33/00  
(21) 356951 (22) 1998 01 27  
(30) 97 9700352 1997 02 05 HU  
97 9701070 1997 06 19 HU  
(86) 1998 01 27 PCT/HU98/00010
- (87) 1998 08 13 WO98/34775, PCT Gazette nr 32/98  
(72) Mandzsu Sr Jozsef, Mandzsu Jr Jozsef, Mandzsu Zoltan  
(73) Mandzsu Jozsef Sr, Budapeszt (HU); Mandzsu Jozsef Jr,  
Budapeszt (HU); Mandzsu Zoltan, Budapeszt (HU)  
(54) Układ zmniejszający poślizg materiałów
- B1 (11) **188217** (41) 2000 02 14 7(51) B65G 23/06  
(21) 327898 (22) 1998 08 06  
(72) Chluba Gerard, Lyczko Leon, Bulenda Piotr  
(73) Kompania Węglowa S.A., Katowice (PL)  
(54) Wyrzutnik łańcucha przenośników łańcuchowych
- B1 (11) **188101** (41) 1999 08 02 7(51) B65H 75/10  
B31C 3/00  
(21) 330987 (22) 1999 01 22  
(30) 98 980145 1998 01 23 FI  
(72) Järvinen Markku  
(73) AHLSTROM CORES OY, Kotka (FI)  
(54) Rdzeń kartonowy oraz zastosowanie rdzenia kartonowego
- B1 (11) **188086** (41) 1999 11 08 7(51) C01B 35/12  
(21) 326113 (22) 1998 04 29  
(72) Stechman Marta, Różycka Danuta, Mateńko Henryka,  
Marszałek Jeremi  
(73) Instytut Chemii Nieorganicznej, Gliwice (PL)  
(54) Sposób otrzymywania boranu cynku
- B1 (11) **188129** (41) 1999 05 10 7(51) C02F 1/28  
(21) 322882 (22) 1997 10 29  
(72) Sobolewski Aleksander, Haberski Aleksander, Ściążko Marek,  
Karcz Aleksander, Bryczkowski Andrzej  
(73) Instytut Chemicznej Przeróbki Węgla, Zabrze (PL)  
(54) Sposób adsorpcyjnego doczyszczania ścieków
- B1 (11) **188171** (41) 1999 06 07 7(51) C02F 3/22  
C02F 3/20  
C02F 3/12  
(21) 330898 (22) 1997 05 06  
(30) 96MI 1291 1996 06 26 IT  
(86) 1997 05 06 PCT/EP97/02309  
(87) 1997 12 31 WO97/49640, PCT Gazette nr 57/97  
(72) Odohez Giambattista  
(73) GB. ODOBEZ S.R.L., Varese (IT)  
(54) Reaktor do oczyszczania zanieczyszczonych wód ściekowych
- B1 (11) **188208** (41) 1998 09 14 7(51) C03C 3/087  
C03C 4/00  
(21) 325305 (22) 1998 03 12  
(30) 97 19710289 1997 03 13 DE  
(72) Siedel Horst, Morin Claude, Jeanvoine Pierre  
(73) VETROTECH SAINT-GOBAIN (INTERNATIONAL) AG.,  
Walchwil (CH)  
(54) Oszklenie ognioodporne
- B1 (11) **188049** (41) 2001 08 13 7(51) C05B 17/00  
C05F 1/00  
C05F 11/02  
(21) 338228 (22) 2000 02 03  
(76) Kurowski Franciszek, Krasnosielec Nowy (PL); Kurowski  
Jacek, Krasnosielec Nowy (PL); Szczepkowska Beata, Krasnosielec  
Nowy (PL)  
(54) Nawóz organiczny
- B1 (11) **188083** (41) 1999 09 13 6(51) C07C 15/085  
C07C 2/68  
(21) 325140 (22) 1998 03 04  
(72) Tęcza Witold, Gałka Sławomir, Jamróż Małgorzata, Sep  
Karol Marek, Szablewski Stanisław, Żebrowski Michał, Pijus Robert

(73) Instytut Chemii Przemysłowej im. prof. Ignacego Mościckiego, Warszawa (PL); Polski Koncern Naftowy ORLEN Spółka Akcyjna, Płock (PL)

(54) Sposób wytwarzania kumenu

B1 (11) **188214** (41) 2000 01 03 7(51) C07C 2/80  
C07C 11/04

(21) 327046 (22) 1998 06 24

(76) Kozaczko Józef, Katowice (PL); Syty Zdzisław, Detmold (DE); Gameel Mohamed, Lage (DE); Hanusiak Stanisław, Bielsko-Biała (PL); Zawada Florian, Bielsko-Biała (PL)

(54) Sposób wytwarzania węglowodorów

B1 (11) **188140** (41) 1999 07 19 7(51) C07C 209/32  
(21) 324255 (22) 1998 01 13

(72) Gliński Marek

(73) Politechnika Warszawska, Warszawa (PL)

(54) Sposób otrzymywania aromatycznych amin

B1 (11) **188179** (41) 2000 01 31 7(51) C07C 209/36  
(21) 333927 (22) 1997 12 01

(30) 96 19651688 1996 12 12 DE

(86) 1997 12 01 PCT/EP97/06730

(87) 1998 06 18 WO98/25881, PCT Gazette nr 24/98

(72) Langer Reinhard, Buysch Hans-Josef, Gallus Manfred, Lachmann Burkhard, Von Gehlen Franz-Ulrich

(73) BAYER AKTIENGESELLSCHAFT, Leverkusen (DE)

(54) Sposób wytwarzania aromatycznych amin przez uwodornianie w fazie gazowej

B1 (11) **188156** (41) 1999 03 15 7(51) C07C 209/60  
C01C 3/12

(21) 329158 (22) 1997 03 13

(30) 96 628181 1996 04 04 US

(86) 1997 03 13 PCT/US97/03966

(87) 1997 10 16 WO97/37965, PCT Gazette nr 44/97

(72) Wheeler Edward L., Malz Russel E., Jr., Simon Mark W.

(73) UNIROYAL CHEMICAL COMPANY, INC., Middlebury (US)

(54) Sposób wytwarzania podstawionych amin aromatycznych oraz sposób wytwarzania N-fenilo-p-fenylendiaminy

B1 (11) **188087** (41) 1999 11 22 7(51) C07C 215/76  
(21) 326457 (22) 1998 05 21

(72) Zachwieja Romuald, Skonieczny Władysław, Krupa Henryka, Lejman Janusz, Dombrowska-Bejtka Alicja, Maleska Barbara, Hałas Wanda

(73) Zakłady Chemiczne ZACHEM S.A., Bydgoszcz (PL)

(54) Sposób otrzymywania 5-nitro-2-aminofenolu

B1 (11) **188158** (41) 1999 03 15 7(51) C07C 235/06  
C07D 295/16

(21) 329315 (22) 1997 04 04

(30) 96 126225 1996 04 12 JP

(86) 1997 04 04 PCT/JP97/01159

(87) 1997 10 23 WO97/38970, PCT Gazette nr 45/97

(72) Kitazawa Makio, Okazaki Kosuke, Tamai Tetsuro, Saito Masaru, Tanaka Nobuyuki, Kobayashi Hiroaki, Kikuchi Ken, Muranaka Hideyuki

(73) KISSEI PHARMACEUTICAL CO., LTD., Nagano (JP)

(54) Pochodne fenyletanolaminotetralinokarboksyamidu, kompozycje farmaceutyczne zawierające takie pochodne, środki zawierające takie pochodne oraz stosowanie takich pochodnych do wytwarzania kompozycji i środków

B1 (11) **188138** (41) 1999 04 12 7(51) C07C 255/45  
C07D 207/30

(21) 322539 (22) 1997 10 10

(72) Jończyk Andrzej, Konarska Anna

(73) Politechnika Warszawska, Warszawa (PL)

(54) Sposób wytwarzania podstawionych 1-cyjanoalkenów

B1 (11) **188206** (41) 1999 08 16 7(51) C07C 257/10  
(21) 324784 (22) 1998 02 10

(72) Golubski Zbigniew E., Kowal Ryszard

(73) Politechnika Wrocławska, Wrocław (PL)

(54) Sposób wytwarzania o wysokiej czystości soli formamidyniowych

B1 (11) **188133** (41) 1997 06 23 7(51) C07C 291/02  
C07C 239/08

(21) 317562 (22) 1996 12 18

(30) 95 9515040 1995 12 19 FR

(72) Calais Christophe, Teissier Rémy

(73) ELF ATOCHEM S.A., Puteaux ( Hauts-de-Seine) (FR)

(54) Sposób wytwarzania nitronów oraz sposób wytwarzania N-monopodstawionych hydroksyloamin

B1 (11) **188054** (41) 1999 10 25 7(51) C07C 317/18  
(21) 332963 (22) 1996 10 19

(86) 1996 10 19 PCT/KR96/00179

(87) 1998 04 30 WO98/17638, PCT Gazette nr 17/98

(72) Samukov Vladimir V., Sabirov Aydar N., Pozdnyakov Pavel I., Kim Hack-Joo, Kim Young-Deug

(73) HYUNDAI PHARM. IND. CO., LTD., Seul (KR)

(54) Nowe N<sub>α</sub>-2-(4-nitrofenylosulfonylo) etoksykarbonyloamino-kwasy i sposób wytwarzania nowych N<sub>α</sub>-2-(4-nitrofenylosulfonylo)etoksykarbonyloami nokwasów

B1 (11) **188196** (41) 1999 03 01 7(51) C07C 337/10  
A61K 51/00  
C07B 59/00

(21) 321669 (22) 1997 08 19

(72) Garnuszek Piotr, Licińska Iwona, Mazurek Aleksander Paweł, Fiedor Piotr

(73) Narodowy Instytut Zdrowia Publicznego, Warszawa (PL)

(54) Nowe karboksylowe pochodne ditionu, radioaktywne koniugaty ditionu i histaminy i preparat radiofarmaceutyczny

B1 (11) **188072** (41) 1999 08 16 7(51) C07C 407/00  
C07C 409/30

(21) 324738 (22) 1998 02 10

(72) Kłopotek Alojzy, Kłopotek Beata Barbara, Pajer Tomasz, Szczygielska Agnieszka, Ptasiewicz-Malinowska Anna, Wielicka Jolanta, Lewicki Leszek

(73) Instytut Chemii Przemysłowej im. Prof. Ignacego Mościckiego, Warszawa (PL); Zakłady Azotowe PUŁAWY S.A., Puławy (PL)

(54) Sposób otrzymywania kwasu mononadtalowego i jego soli

B1 (11) **188139** (41) 1999 07 19 7(51) C07C 49/20  
(21) 324254 (22) 1998 01 13

(72) Gliński Marek, Kijeński Jacek, Góra Józef, Gibka Julia

(73) Politechnika Warszawska, Warszawa (PL)

(54) Sposób otrzymywania /Z/-trikoz-14-en-6-onu

B1 (11) **188077** (41) 1998 02 16 7(51) C07D 231/14  
C07D 403/12  
C07D 401/12  
C07D 453/02  
C07D 413/04  
C07C 243/22  
C07D 311/20  
A61K 31/415  
A61P 35/00  
A61P 25/00

(21) 322723 (22) 1996 04 11

(30) 95 9504350 1995 04 11 FR

(86) 1996 04 11 PCT/FR96/00546

(87) 1996 10 17 WO96/32382, PCT Gazette nr 46/96  
 (72) Labeeuw Bernard, Gully Danielle, Jeanjean Francis, Molimard Jean-Charles, Boige grain Robert  
 (73) SANOFI-SYNTHELABO, Paryż (FR)  
 (54) Podstawione 1-fenylopirazolo-3-karboksyamidy jako substancje aktywne wobec receptorów neurotensyny, ich wytwarzanie i zawierające je kompozycje farmaceutyczne

B1 (11) **188195** (41) 1998 06 22 7(51) C07D 239/70  
 A61K 31/495  
 A61P 35/02

(21) 317493 (22) 1996 12 12  
 (72) Stefańska Barbara, Dzieduszycka Maria, Bontemps-Gracz Maria, Tarasiuk Jolanta, Martelli Sante, Antonini Ippolito, Borowski Edward

(73) Politechnika Gdańska, Gdańsk (PL)  
 (54) Chlorowodorki nowych pochodnych 6-[(aminoalkilo)amino]-7H-benzo[e]perimidyn-7-onu oraz sposób ich otrzymywania

B1 (11) **188070** (41) 1999 08 02 7(51) C07D 251/54  
 C07D 251/70

(21) 324580 (22) 1998 01 30  
 (72) Kłopotek Alojzy, Kłopotek Beata Barbara, Pajer Tomasz, Szczygielska Agnieszka, Ptasiwicz-Malinowska Anna, Wielicka Jolanta, Lewicki Leszek

(73) Instytut Chemii Przemysłowej im. Prof. Ignacego Mościckiego, Warszawa (PL); Zakłady Azotowe PUŁAWY S.A., Puławy (PL)  
 (54) Sposób wytwarzania wodoronadtlenku melaminy

B1 (11) **188151** (41) 1998 12 21 7(51) C07D 277/30  
 C07D 213/55  
 C07D 307/54  
 C07D 239/26  
 C07D 333/24  
 C07D 241/12  
 C07D 417/12  
 A61K 31/425  
 A61P 9/00

(21) 327580 (22) 1996 12 17  
 (30) 95MI 2773 1995 12 28 IT

(86) 1996 12 17 PCT/EP96/05663  
 (87) 1997 07 10 WO97/24342, PCT Gazette nr 30/97  
 (72) Pellacini Franco, Fantucci Mario, Norcini Gabriele, Romagnano Stefano, Santangelo Francesco, Semeraro Claudio  
 (73) ZAMBON GROUP S.P.A., Vicenza (IT)  
 (54) Związki, pochodne tioli, sposoby wytwarzania pochodnych tioli, kompozycja farmaceutyczna oraz zastosowanie pochodnych tioli

B1 (11) **188131** (41) 1996 12 09 7(51) C07D 307/60  
 C07C 7/13  
 C07D 301/32  
 C07D 301/22  
 C07C 45/78  
 C07C 45/33

(21) 314520 (22) 1996 05 29  
 (30) 95 457003 1995 06 01 US  
 (72) Stern Sidney Simon, Acharya Divyanshu R., Tamhankar Satish S.  
 (73) The BOC Group, Inc., New Providence (US)

(54) Sposób wytwarzania produktu petrochemicznego, zwłaszcza bezwodnika maleinowego

B1 (11) **188134** (41) 1997 04 14 7(51) C07D 311/68  
 C07D 405/12  
 C07D 409/12  
 A61K 31/352  
 A61P 25/00

(21) 317579 (22) 1995 05 31  
 (30) 94 9411632 1994 06 10 GB  
 94 9411798 1994 06 13 GB

(86) 1995 05 31 PCT/EP95/02076

(87) 1995 12 21 WO95/34545, PCT Gazette nr 54/95  
 (72) Chan Wai Ngor, Morgan Helen Kate Ann, Thompson Mervyn, Evans John Morris  
 (73) SMITHKLINE BEECHAM PLC, Brentford (GB)  
 (54) Związek benzopirany i kompozycja farmaceutyczna zawierająca związek benzopirany

B1 (11) **188061** (41) 1996 12 23 7(51) C07D 403/06  
 C07D 239/54  
 A61K 31/505

(21) 314635 (22) 1996 06 05  
 (30) 95 489183 1995 06 09 US

(72) Bantle Gary W., Guzman Agnel, Lopez-Tapia Francisco J., Perez-Medrano Arturo, Sjogren Eric B., Elworthy Todd R., Jaime-Figueroa Saul, Morgans David J., Jr, Pfister Jürg R., Talamas Francisco X.

(73) F.Hoffmann-La Roche AG, Bazylea (CH)  
 (54) Pochodne pirymidynodionu i triazynodionu, zawierające je kompozycje farmaceutyczne, oraz sposób ich wytwarzania

B1 (11) **188076** (41) 1997 12 22 7(51) C07D 405/12  
 C07D 311/60  
 A61K 31/35  
 A61P 35/00

(21) 321892 (22) 1996 02 20  
 (30) 95 388207 1995 02 21 US

(86) 1996 02 20 PCT/CA96/00097  
 (87) 1996 08 29 WO96/26201, PCT Gazette nr 39/96  
 (72) Labrie Fernand, Merand Yves, Gauthier Sylvain  
 (73) ENDORECHERCHE, INC., Sainte-Foy (CA)  
 (54) Optycznie aktywny stereoisomer 2S związku zawierającego pierścień benzopirany

B1 (11) **188164** (41) 1999 04 12 7(51) C07D 417/14  
 A61K 31/495  
 A61P 25/00

(21) 329880 (22) 1997 03 26  
 (30) 96 60016537 1996 05 07 US

(86) 1997 03 26 PCT/IB97/00306  
 (87) 1997 11 13 WO97/42190, PCT Gazette nr 49/97  
 (72) Busch Frank R., Rose Carol A.  
 (73) PFIZER INC., Nowy Jork (US)  
 (54) Trihydrat metanosulfonianu 5-{2-[4-1,2-benzizotiazol-3-ilo]-1-piperazylo]etylo}-6-chloro-1,3-dihydro-2H-indol-2-onu i środek farmaceutyczny

B1 (11) **188228** (41) 1999 04 12 7(51) C07D 471/04  
 A61K 31/435

(21) 329765 (22) 1997 05 02  
 (30) 96MI 944 1996 05 10 IT

(86) 1997 05 02 PCT/EP97/02244  
 (87) 1997 11 20 WO97/43290, PCT Gazette nr 50/97  
 (72) Bombardelli Ezio, Verotta Luisella  
 (73) INDENA S.P.A., Mediolan (IT)  
 (54) Związki o szkielecie kamptotecyny, sposób ich wytwarzania i kompozycja farmaceutyczna je zawierająca

B1 (11) **188093** (41) 1999 02 15 7(51) C07D 491/04  
 C07D 307/93  
 C07D 311/94  
 A61K 31/40  
 A61P 25/00

(21) 328726 (22) 1997 03 05  
 (30) 96 51491 1996 03 08 JP  
 96 183667 1996 07 12 JP

(86) 1997 03 05 PCT/JP97/00677  
 (87) 1997 09 12 WO97/32871, PCT Gazette nr 39/97

- (72) Ohkawa Shigenori, Uchikawa Osamu, Fukatsu Kohji, Miyamoto Masaomi  
 (73) TAKEDA CHEMICAL INDUSTRIES, LTD., Osaka (JP)  
 (54) Związek trójpierścieniowy, sposób jego wytwarzania i zastosowanie, kompozycja farmaceutyczna oraz związki pośrednie
- B1 (11) **188181** (41) 2000 02 14 7(51) C07D 491/22  
 C07D 471/14  
 A61K 31/47  
 A61P 35/00  
 A61P 33/00  
 A61P 31/12
- (21) 334125 (22) 1997 12 05  
 (30) 96 9615774 1996 12 20 FR  
 (86) 1997 12 05 PCT/FR97/02218  
 (87) 1998 07 02 WO98/28305, PCT Gazette nr 26/98  
 (72) Bigg Dennis, La Vergne Olivier, Pla Rodas Francesc, Pommier Jacques, Ulibarri Gerard  
 (73) SOCIETE DE CONSEILS DE RECHERCHES ET D'APPLICATIONS SCIENTIFIQUES (S.C.R.A.S.), Paryż (FR)  
 (54) Pochodne kamptotecyny, ich zastosowanie jako leków oraz zawierające je kompozycje farmaceutyczne
- B1 (11) **188075** (41) 1998 06 22 7(51) C07D 491/22  
 A61K 31/47  
 A61P 35/00
- (21) 324887 (22) 1997 04 22  
 (30) 96 771391 1996 12 19 US  
 (86) 1997 04 22 PCT/US97/06962  
 (87) 1997 12 11 WO97/46563, PCT Gazette nr 53/97  
 (72) Duvvuri Subrahmanyam, Akella Venkateswarlu, Vedula Sharma Manohara, Madabhushi Shobha, Chintakunta Vamsee Krishna, Thungathurthi Sastry  
 (73) DR. REDDY'S RESEARCH FOUNDATION, Hyderabad (IN); REDDY-CHEMINOR, INC., Ridgewood (US)  
 (54) Rozpuszczalne w wodzie C-pierścieniowe analogi 20 (S)-kamptotecyny, kompozycja farmaceutyczna zawierająca te związki, ich zastosowanie oraz sposób wytwarzania
- B1 (11) **188109** (41) 2000 01 31 7(51) C07D 498/22  
 C07D 491/22  
 C07D 471/14  
 A61K 31/47  
 A61P 35/00
- (21) 334092 (22) 1997 12 05  
 (30) 96 9615775 1996 12 20 FR  
 (86) 1997 12 05 PCT/FR97/02217  
 (87) 1998 07 02 WO98/28304, PCT Gazette nr 26/98  
 (72) Bigg Dennis, La Vergne Olivier, Harnett Jerry, Rolland Alain, Liberatore Anne-Marie, Lanco Christophe  
 (73) SOCIETE DE CONSEILS DE RECHERCHES ET D'APPLICATIONS SCIENTIFIQUES (S.C.R.A.S.), Paryż (FR)  
 (54) Nowe analogi kamptotecyny, sposoby ich wytwarzania, ich zastosowanie jako leków oraz zawierające je kompozycje farmaceutyczne
- B1 (11) **188191** (41) 1999 03 15 7(51) C07F 15/02  
 (21) 361695 (22) 1997 03 13  
 (30) 96 628181 1996 04 04 US  
 (86) 1997 03 13 PCT/US97/03966  
 (87) 1997 10 16 WO97/37965, PCT Gazette nr 44/97  
 (72) Wheeler Edward L., Malz Russell E. Jr., Simon Mark W.  
 (73) Uniroyal Chemical Company Inc., Middlebury (US)  
 (54) Sposób wytwarzania pentacyanoaminożelazianu (II) trisodu
- B1 (11) **188107** (41) 1999 12 20 7(51) C07F 17/00  
 C08F 10/00  
 C07F 7/08  
 C07F 9/6568
- (21) 333462 (22) 1997 11 12  
 (30) 96 96118369 1996 11 15 EP  
 (86) 1997 11 12 PCT/EP97/06297  
 (87) 1998 05 28 WO98/22486, PCT Gazette nr 21/98  
 (72) Ewen John A., Elder Michael J., Jones Robert L. Jr, Dubitsky Yuri A.  
 (73) MONTELL TECHNOLOGY COMPANY B.V., Hoofddorp (NL)  
 (54) Metalocen, układ katalityczny do polimeryzacji, kationowe metaloceny, ligand oraz sposób polimeryzacji
- B1 (11) **188127** (41) 1999 11 22 7(51) C07H 15/14  
 (21) 326263 (22) 1998 05 13  
 (72) Ramza Jan, Chojecka-Koryn Ewa, Niewiadomska Ewa, Gryniewicz Grzegorz  
 (73) Instytut Farmaceutyczny, Warszawa (PL)  
 (54) Sposób otrzymywania tioglikozydów N-alkiloksykarbonylowych pochodnych daunosaminy
- B1 (11) **188173** (41) 1999 08 16 7(51) C07H 17/08  
 A61K 31/7048
- (21) 332009 (22) 1997 09 02  
 (30) 96 707776 1996 09 04 US  
 97 888350 1997 07 03 US  
 (86) 1997 09 02 PCT/US97/15506  
 (87) 1998 03 12 WO98/09978, PCT Gazette nr 10/98  
 (72) Or Yat Sun, Ma Zhenkun, Clark Richard F., Chu Daniel T., Plattner Jacob J.  
 (73) ABBOTT LABORATORIES, Abbott Park (US)  
 (54) Pochodne erytromycyny, sposób wytwarzania pochodnych erytromycyny i środek o działaniu przeciwbakteryjnym
- B1 (11) **188159** (41) 2000 10 23 7(51) C07H 19/01  
 (21) 338354 (22) 1998 06 25  
 (30) 97IB 9700916 1997 07 23 WO  
 (86) 1998 06 25 PCT/IB98/00988  
 (87) 1999 02 04 WO99/05156, PCT Gazette nr 05/99  
 (72) Honda Masanori, Kadoi Hiroshi, Morita Hiromasa, Nagakura Isao  
 (73) PFIZER INC., Nowy Jork (US)  
 (54) Sposób wytwarzanie związków awermektynowych
- B1 (11) **188229** (41) 1999 05 24 7(51) C07H 3/06  
 A61K 31/702
- (21) 329789 (22) 1998 11 19  
 (30) 97 97203613 1997 11 19 EP  
 (72) Van Boeckel Constant Adriaan Anton, Petitou Maurice, Duchaussoy Philippe, Basten Johannes Egbertus Maria, Dreef-Tromp Cornelia Maria  
 (73) AKZO NOBEL N.V., Arnhem (NL); SANOFI-SYNTHELABO, Paryż (FR)  
 (54) Nowe związki, pochodne węglowodanów, kompozycja farmaceutyczna zawierająca takie pochodne oraz ich zastosowanie do wytwarzania leków
- B1 (11) **188079** (41) 1998 08 31 7(51) C07J 53/00  
 A61K 31/56  
 A61P 15/18  
 A61P 19/10
- (21) 324939 (22) 1998 02 20  
 (30) 97 97102884 1997 02 21 EP  
 (72) Loozen Hubert Jan Jozef  
 (73) AKZO NOBEL N.V., Arnhem (NL)  
 (54) Związek steroidowy o aktywności antykoncepcyjnej i przeciw osteoporozie, kompozycja farmaceutyczna, zastosowanie i sposób wytwarzania 16,17 anelowanych steroidów

- B1 (11) **188192** (41) 1999 01 18 7(51) C07K 16/24  
C12N 15/13  
C12N 15/64  
C12N 5/10  
C12N 1/21  
A61K 39/395  
G01N 33/68
- (21) 328411 (22) 1997 02 10  
(30) 96 599226 1996 02 09 US  
(86) 1997 02 10 PCT/US97/02219  
(87) 1997 08 14 WO97/29131, PCT Gazette nr 35/97  
(72) Salfeld Jochen G., Allen Deborah J., Kaymakcalan Zehra, Labkovsky Boris, Mankovich John A., McGuinness Brian T., Roberts Andrew J., Sakorafas Paul, Hoogenboom Hendricus R.J.M., Schoenhaut David, Vaughan Tristan J., White Michael, Wilton Alison J.  
(73) ABBOTT LABORATORIES (BERMUDA) Ltd., Hamilton, Bermudy (GB)  
(54) Izolowane ludzkie przeciwciało albo jego część wiążąca antygen, rekombinowane ludzkie przeciwciało albo jego część wiążąca antygen, kompozycje farmaceutyczne, izolowane kwasy nukleino-we, rekombinowany wektor ekspresyjny, komórka gospodarza, sposób syntetyzowania przeciwciała ludzkiego, które wiąże ludzki TNF $\alpha$ , sposób hamowania aktywności ludzkiego TNF $\alpha$  in vitro, przeciwciało albo jego część wiążąca antygen, zastosowanie przeciwciała albo jego części wiążącej antygen
- B1 (11) **188132** (41) 1997 03 03 7(51) C07K 5/08  
C07K 5/10  
C07K 7/02  
C07K 7/04  
A61K 38/06  
A61K 38/08  
A61P 7/02
- (21) 317067 (22) 1995 04 25  
(30) 94 233054 1994 04 26 US  
(86) 1995 04 25 PCT/US95/05268  
(87) 1995 11 02 WO95/29189, PCT Gazette nr 47/95  
(72) Al-Obeidi Fahad, Lebl Michal, Ostrem James A., Safar Pavel, Stierandova Alena, Strop Peter, Walser Armin  
(73) AVENTIS PHARMACEUTICALS Inc., Birdgwater (US)  
(54) Związki, które specyficznie inhibują aktywność czynnika Xa oraz zawierająca je kompozycja farmaceutyczna
- B1 (11) **188071** (41) 1998 06 08 7(51) C08B 37/08  
C08L 5/08  
A61K 31/725
- (21) 324608 (22) 1996 05 28  
(30) 95 503323 1995 07 17 US  
(86) 1996 05 28 PCT/SE96/00684  
(87) 1997 02 06 WO97/04012, PCT Gazette nr 07/97  
(72) Agerup Bengt  
(73) Q MED AB, Uppsala (SE)  
(54) Sposób wytwarzania usieciowanej biokompatybilnej polisacharydowej kompozycji żelowej
- B1 (11) **188130** (41) 1996 09 30 7(51) C08F 210/16  
C08F 4/642  
C08J 5/18
- (21) 313556 (22) 1996 03 29  
(30) 95 412964 1995 03 29 US  
96 611278 1996 03 19 US  
(72) Foster George Norris, Chen Tong, Vogel Robert Harold, Wasserman Scott Hanley, Lee Day-Chyuan, Reichle Walter Thomas, Karol Frederic John, Whiteker Gregory Todd  
(73) Univation Technologies, LLC, Houston (US)  
(54) Polimer etylenu i sposób wytwarzania polimeru etylenu
- B1 (11) **188144** (41) 1998 07 06 7(51) C08G 18/32  
C08G 18/73
- (21) 325200 (22) 1997 06 19  
(30) 96 1132 1996 06 26 AT  
(86) 1997 06 19 PCT/AT97/00138  
(87) 1997 12 31 WO97/49746, PCT Gazette nr 57/97  
(72) Horvath Michael, Wehrmann Felix, Weiss Josef  
(73) ISOVOLTA ÖSTERREICHISCHE ISOLIERSTOFFWERKE AKTIENGESELLSCHAFT, Wiener Neudorf (AT)  
(54) Układ powłokowy, sposób wytwarzania żywicy dla układu powłokowego, sposób powlekania nośnika z zastosowaniem układu powłokowego oraz sposób wytwarzania płyt laminatowych
- B1 (11) **188064** (41) 1997 12 08 7(51) C08G 18/48  
C08J 9/08
- (21) 320187 (22) 1997 05 26  
(30) 96 19621305 1996 05 28 DE  
(72) Illger Hans-Walter, Haas Peter, Eiben Robert  
(73) BAYER AKTIENGESELLSCHAFT, Leverkusen (DE)  
(54) Sposób wytwarzania elastycznych, miękkich poliuretanowych blokowych tworzyw piankowych
- B1 (11) **188197** (41) 1999 03 15 7(51) C08G 69/16  
(21) 322034 (22) 1997 09 08  
(72) Michalski Andrzej, Płonka Zbigniew, Maćkowiak Jan, Kirkor Waldemar, Dutkiewicz Sławomir, Olejniczak Edward, Wesołowski Jacek  
(73) Instytut Włókien Chemicznych, Łódź (PL)  
(54) Sposób wytwarzania kopoliamidów o niskiej temperaturze topnienia
- B1 (11) **188201** (41) 1999 05 10 7(51) C08L 1/10  
A61K 31/717
- (21) 323063 (22) 1997 11 07  
(72) Kasperek Regina, Czarnecki Wiktor  
(73) Akademia Medyczna, Lublin (PL)  
(54) Nowe makrocząstki metylocelulozowe o działaniu przeciwararytmicznym oraz sposób otrzymywania nowych makrocząstek metylocelulozowych o działaniu przeciwararytmicznym
- B1 (11) **188068** (41) 1999 06 21 7(51) C08L 9/02  
(21) 323608 (22) 1997 12 09  
(72) Pyskło Leszek, Tulik Marek, Mężyński Jan, Lewonowska Elżbieta  
(73) Instytut Przemysłu Gumowego STOMIL, Piastów (PL)  
(54) Mieszanka gumowa o właściwościach dielektrycznych odporna na oleje roślinne
- B1 (11) **188234** (41) 1999 05 24 7(51) C08L 95/00  
(21) 330749 (22) 1998 04 17  
(30) 97 9704892 1997 04 21 FR  
(86) 1998 04 17 PCT/FR98/00788  
(87) 1998 10 29 WO98/47966, PCT Gazette nr 43/98  
(72) Planche Jean-Pascal, Zins Annie, Lacour Claude  
(73) ELF ANTAR FRANCE, Courbevoie (FR)  
(54) Sposób wytwarzania kompozycji bitum/polimer, ich zastosowanie do pokryć
- B1 (11) **188060** (41) 1998 09 28 7(51) C09D 17/00  
C09D 7/14  
C09C 3/06
- (21) 319130 (22) 1997 03 22  
(72) Gajeczka Bogumiła, Pasikowska Maria, Bogusław Tadeusz, Dębiec Grażyna, Kaźmierska Mariola  
(73) Zakłady Chemiczne PERMEDIA S.A., Lublin (PL)  
(54) Sposób otrzymywania niebieskiego pigmentu kobaltowego o strukturze spinelowej

- B1 (11) **188183** (41) 2000 05 08 7(51) C09D 5/00  
C08K 3/04  
(21) 335577 (22) 1998 04 21  
(30) 97 19717682 1997 04 28 DE  
(86) 1998 04 21 PCT/EP98/02329  
(87) 1998 11 05 WO98/49242, PCT Gazette nr 44/98  
(72) Reichelt Helmut  
(73) MOLEKULARE ENERGIETECHNIK AG, Vaduz (LI)  
(54) Materiał powłokowy na powierzchni promieniowania dla wytwarzania fal elektromagnetycznych i sposób wytwarzania tego materiału
- B1 (11) **188112** (41) 2000 04 10 7(51) C09D 5/03  
(21) 335139 (22) 1998 02 11  
(30) 97 19705960 1997 02 17 DE  
(86) 1998 02 11 PCT/EP98/00746  
(87) 1998 08 20 WO98/36030, PCT Gazette nr 33/98  
(72) Blatter Karsten, Simon Peter  
(73) AVENTIS RESEARCH & TECHNOLOGIES GMBH & CO KG, Frankfurt nad Menem (DE)  
(54) Barwna proszkowa masa powłokowa
- B1 (11) **188121** (41) 2000 10 23 7(51) C09K 17/28  
(21) 332559 (22) 1999 04 13  
(72) Drozd Jarosław, Węzik Wojciech, Franek Jan, Zapotocki Andreas  
(73) MINOVA POLAND Spółka z o.o., Bytom (PL)  
(54) Środek do iniekcynego wzmocnienia skał i gruntów
- B1 (11) **188174** (41) 2000 10 23 7(51) C09K 7/02  
(21) 332471 (22) 1999 04 09  
(72) Chudoba Jadwiga, Raczkowski Józef, Uliasz Małgorzata, Wach Stanisław, Kinel Danuta, Szubra Grzegorz  
(73) Instytut Nafty i Gazu, Kraków (PL)  
(54) Płuczka wiertnicza
- B1 (11) **188211** (41) 1998 09 14 7(51) C10G 5/04  
(21) 326427 (22) 1996 09 06  
(30) 95 549276 1995 10 27 US  
(86) 1996 09 06 PCT/US96/14330  
(87) 1997 05 01 WO97/15639, PCT Gazette nr 19/97  
(72) Mehra Yuv R.  
(73) ADVANCED EXTRACTION TECHNOLOGIES, INC., Houston (US)  
(54) Instalacja do obróbki gazu ziemnego, sposób i jednostka modernizująca do instalacji gazu ziemnego
- B1 (11) **188175** (41) 1999 10 11 7(51) C10L 1/14  
(21) 332612 (22) 1999 04 19  
(72) Siembab Edward, Stanik Winicjusz, Wesołowski Józef, Karpisz Sławomir, Piekarczyński Ryszard, Mierzejewski Mieczysław, Stokłosa Tadeusz, Żylik Wiesław, Bieniek Zbigniew, Cichoński Mirosław, Sadłowski Marek, Ziembicki Jerzy, Kołodziejski Wiesław, Popkowski Andrzej, Putek Stanisław, Wysocki Jacek, Ciepłiński Jerzy, Pater Krystian, Gałęcki Tadeusz, Stegenta Andrzej, Kłosiński Ryszard, Jabłoński Jarosław, Sarnecki Jan, Rutkowska Janina  
(73) Instytut Technologii Nafty im. prof. Stanisława Piłata, Kraków (PL); Polski Koncern Naftowy ORLEN Spółka Akcyjna, Płock (PL)  
(54) Sposób wytwarzania paliw do silników turbodrzutowych
- B1 (11) **188160** (41) 1998 06 22 7(51) C10M 169/04  
(21) 324055 (22) 1997 12 23  
(72) Skręt Iwona, Ziemiański Leszek, Kossowicz Ludwik, Stanik Winicjusz, Baranik Marta, Lubowicz Jan, Stepień Zbigniew, Mierzejewski Mieczysław, Stokłosa Tadeusz, Żylik Wiesław, Sadłowski Marek, Bedyk Ireneusz, Putek Stanisław, Jabłoński Jarosław, Wysocki Jacek, Bieniek Zbigniew, Pater Krystian, Kołodziejski Wiesław, Gałęcki Tadeusz  
(73) Instytut Technologii Nafty im. prof. Stanisława Piłata, Kraków (PL)  
(54) Olej napędowy
- B1 (11) **188125** (41) 1998 07 06 7(51) C11D 1/835  
C11D 1/64  
(21) 325230 (22) 1996 08 19  
(30) 95 60003012 1995 08 31 US  
(86) 1996 08 19 PCT/US96/13427  
(87) 1997 03 06 WO97/08285, PCT Gazette nr 11/97  
(72) Dewez Jacques, Thibert Eric  
(73) COLGATE-PALMOLIVE COMPANY, New York (US)  
(54) Kompozycja zmiękczająca tkaniny i sposób nadawania miękkości tkaninom
- B1 (11) **188065** (41) 1999 03 15 7(51) C11D 11/00  
(21) 322075 (22) 1997 09 12  
(72) Bogacka Izabella, Kowalczyk Grzegorz, Lewandowski Stanisław  
(73) Bogacka Izabella, Warszawa (PL); Lewandowski Stanisław, Warszawa (PL)  
(54) Sposób otrzymywania środków do higieny codziennej
- B1 (11) **188048** (41) 2000 03 13 7(51) C11D 3/39  
C01B 15/10  
(21) 334629 (22) 1998 01 23  
(30) 97 970314 1997 01 24 FI  
(86) 1998 01 23 PCT/FI98/00062  
(87) 1998 07 30 WO98/32831, PCT Gazette nr 30/98  
(72) Renvall Ilkka, Korvela Timo  
(73) KEMIRA OYJ, Helsinki (FI)  
(54) Stabilna powlekana granulka peroksyhydratu węgla sodowego
- B1 (11) **188069** (41) 1999 07 05 7(51) C11D 9/50  
C11D 9/28  
(21) 323988 (22) 1997 12 23  
(76) Bogacka Izabella, Warszawa (PL); Lewandowski Stanisław, Warszawa (PL)  
(54) Dezynfekujące mydło glicerynowe
- B1 (11) **188119** (41) 2001 08 13 7(51) C12M 1/12  
(21) 343401 (22) 1999 04 14  
(30) 98 98201209 1998 04 14 EP  
(86) 1999 04 14 PCT/EP99/02645  
(87) 1999 10 21 WO99/53015, PCT Gazette nr 42/99  
(72) Kwant Gerard Jan, De Zwarte Pieter Johannes Gerrit  
(73) DSM N.V., Heerlen (NL)  
(54) Sposób wyodrębniania żądanego produktu rozpuszczalnego w wodzie z brzezki fermentacyjnej
- B1 (11) **188102** (41) 1999 07 19 7(51) C12N 15/28  
C07K 14/525  
G01N 33/68  
A61K 39/395  
A61K 48/00  
C07K 16/24  
(21) 331583 (22) 1997 08 07  
(30) 96 60023541 1996 08 07 US  
96 60028515 1996 10 18 US  
97 60040820 1997 03 18 US  
(86) 1997 08 07 PCT/US97/13945  
(87) 1998 02 12 WO98/05783, PCT Gazette nr 06/98  
(72) Chicheportiche Yves, Browning Jeffrey L.  
(73) BIOGEN, INC., Cambridge (US); THE FACULTY OF MEDICINE OF THE UNIVERSITY OF GENEVA, Geneva (CH)  
(54) Zasadniczo czysta sekwencja DNA, cząsteczka rekombinowanego DNA, komórki gospodarza transformowane cząsteczką rekombinowanego DNA, zasadniczo czysty polipeptyd Liganda Pokrewnego z Czynnikiem Martwicy Nowotworu, sposobu wytwarzania tego

polipeptydu, kompozycje farmaceutyczne, zastosowanie polipeptydu Liganda Pokrewnego z Czynnikiem Martwicy Nowotworu, fragment rozpuszczalny polipeptydu Liganda Pokrewnego z Czynnikiem Martwicy Nowotworu, sposób wytwarzania przeciwciała skierowanego przeciwko polipeptydowi Liganda Pokrewnego z Czynnikiem Martwicy Nowotworu, sposób identyfikowania receptora dla polipeptydu

B1 (11) **188062** (41) 1997 07 21 7(51) C12N 15/82  
C12N 15/60  
C07H 21/04  
C12N 5/00

(21) 319053 (22) 1995 09 05  
(30) 94 303266 1994 09 08 US  
(86) 1995 09 05 PCT/US95/11199  
(87) 1996 03 14 WO96/07746, PCT Gazette nr 12/96

(72) Dietrich Gabriele, Smith Jane, Peng Jianying  
(73) AMERICAN CYANAMID COMPANY, Madison (US)  
(54) Sekwencja nukleotydowa promotora genów a1s1 lub als2 AHAS kukurydzy, konstruktor kwasu nukleinowego, wektor do transformacji, komórka roślinna, sposób otrzymywania roślin transgenicznych, zastosowanie sekwencji nukleotydowej, zastosowanie konstruktora kwasu nukleinowego

B1 (11) **188190** (41) 1998 05 11 7(51) C12P 21/02  
C12P 1/02  
C12Q 1/25  
C12N 1/14  
G01N 30/00

(21) 360440 (22) 1996 06 26  
(30) 95 9513403 1995 06 30 GB  
(86) 1996 06 26 PCT/EP96/02799  
(87) 1997 01 23 WO97/02349, PCT Gazette nr 05/97

(72) Gledhill Linden, Greaves Philip Andrew, Griffin John Patrick  
(73) SMITHKLINE BEECHAM P.L.C., Brentford (GB)  
(54) Sposób wytwarzania polipeptydu

B1 (11) **188200** (41) 1998 04 27 7(51) C12Q 1/68  
G01N 33/53  
A61K 49/16

(21) 322813 (22) 1997 10 24  
(30) 96 738383 1996 10 25 US  
(72) Allard William Jeffrey, Yeung Kwok K., Zhou Zeqi  
(73) BAYER CORPORATION, Tarrytown (US)  
(54) Oznaczanie cPSA

B1 (11) **188066** (41) 1998 04 27 7(51) C13F 3/00  
C13F 5/00

(21) 322757 (22) 1997 10 22  
(30) 96 19643472 1996 10 22 DE  
(72) Cronewitz Theodor, Michelberger Thomas, Weinz Hans-Werner  
(73) SÜDZUCKER Aktiengesellschaft, Mannheim (DE)  
(54) Sposób wytwarzania kondycjonowanego pudru z substancji gruboziarnistych lub krystalicznych

B1 (11) **188240** (41) 2000 09 11 7(51) C23C 14/40  
C23C 8/36

(21) 331750 (22) 1999 03 03  
(72) Panasiuk Józef, Trojanowski Janusz, Nakonieczny Aleksander  
(73) Instytut Mechaniki Precyzyjnej, Warszawa (PL)  
(54) Sposób powierzchniowej obróbki przedmiotów stalowych z wykorzystaniem wyładowań jarzeniowych generowanych przez połówkowe, pulsujące pole elektryczne średniej częstotliwości

B1 (11) **188050** (41) 1999 07 05 7(51) C23F 11/06  
C09K 15/04

(21) 323975 (22) 1997 12 22  
(72) Reiss Łucja

(73) Instytut Nafty i Gazu, Kraków (PL)

(54) Inhibitor korozji do roztworów kwasujących

B1 (11) **188136** (41) 1997 10 27 7(51) D01F 2/00  
D02J 1/06  
C08B 1/00

(21) 320740 (22) 1996 10 08  
(30) 95 1703 1995 10 13 AT  
(86) 1996 10 08 PCT/AT96/00188  
(87) 1997 04 24 WO97/14829, PCT Gazette nr 18/97

(72) Eibl Markus, Eichinger Dieter  
(73) LENZING AKTIENGESELLSCHAFT, Lenzing (AT)  
(54) Sposób wytwarzania włókien celulozowych oraz włókno celulozowe, cięte włókno celulozowe, przędza, tkanina, włókniny, dzianiny szydełkowe i dzianiny, otrzymane tym sposobem

B1 (11) **188118** (41) 2001 07 16 7(51) D04B 1/14  
(21) 342942 (22) 1999 03 15

(30) 98 9800212 1998 03 18 BE  
(86) 1999 03 15 PCT/EP99/01765  
(87) 1999 09 23 WO99/47738, PCT Gazette nr 38/99

(72) Heirbaut Guido, Van Steenlandt Wim  
(73) N.V. BEKAERT S.A., Zwevegem (BE)  
(54) Jednorodna dzianina zawierająca metalowe włókna oraz zastosowanie tej dzianiny

B1 (11) **188237** (41) 2000 08 14 7(51) D21J 1/08  
(21) 331290 (22) 1999 02 04

(72) Lemiesz Rafał, Włoch Paweł, Baczyński Przemysław, Skiba Jarosław  
(73) Zakłady Płyt Pilśniowych, Czarna Woda (PL)  
(54) Sposób wytwarzania płyt izolacyjno-akustycznych

B1 (11) **188176** (41) 1999 10 25 7(51) E01F 13/06  
B61L 29/04

(21) 332971 (22) 1997 10 28  
(30) 96 2675 1996 10 30 CH  
(86) 1997 10 28 PCT/CH97/00408  
(87) 1998 05 07 WO98/19014, PCT Gazette nr 18/98

(72) Steinmann Markus  
(73) SIEMENS SCHWEIZ AG, Zürich (CH)  
(54) Napęd wału bariery podnoszonej

B1 (11) **188051** (41) 1999 10 25 7(51) E03F 9/00  
B08B 9/04

(21) 325943 (22) 1998 04 23  
(76) Gregorczyk Jerzy, Mielec (PL)  
(54) Urządzenie do wycinania korzeni w przewodach kanalizacyjnych

B1 (11) **188198** (41) 1998 02 16 7(51) E04B 1/66  
(21) 322730 (22) 1996 04 18  
(30) 95 19514420 1995 04 19 DE

(86) 1996 04 18 PCT/DE96/00705  
(87) 1996 10 24 WO96/33321, PCT Gazette nr 47/96  
(72) Künzel Hartwig, Grosskinsky Theo  
(73) FRAUNHOFER-GESELLSCHAFT ZUR FÖRDERUNG DER ANGEWANDTEN FORSCHUNG E.V., München (DE)  
(54) Paroizolacja

B1 (11) **188085** (41) 1998 08 17 7(51) E04B 9/12  
(21) 326071 (22) 1997 07 31  
(30) 96 690845 1996 08 01 US

(86) 1997 07 31 PCT/US97/13505  
(87) 1998 02 12 WO98/05831, PCT Gazette nr 06/98  
(72) LaLonde Paul D., Koski Gerald L., Lehane James J.  
(73) USG INTERIORS, INC., Chicago (US)  
(54) Łącznik końcowy szyny rusztu do sufitu podwieszanego

- B1 (11) **188227** (41) 1999 05 10 7(51) E05B 67/22  
(21) 329656 (22) 1998 11 10  
(72) Nowak Tadeusz, Sikora Jerzy, Radziejewski Maciej  
(73) METALPLAST LOB SA, Leszno (PL)  
(54) Kłódka zatraskowa
- B1 (11) **188150** (41) 1999 01 04 7(51) E05C 17/30  
(21) 327121 (22) 1998 06 30  
(30) 97 19727898 1997 07 01 DE  
(72) Kupfer Matthias  
(73) SCHÜCO International KG, Bielefeld (DE)  
(54) Urządzenie hamulcowe dla ramy skrzydła okna lub drzwi
- B1 (11) **188166** (41) 2000 06 05 7(51) E05C 17/56  
(21) 330056 (22) 1998 12 03  
(72) Latuszek Antoni  
(73) Politechnika Warszawska, Warszawa (PL)  
(54) Blokada okna
- B1 (11) **188124** (41) 2000 06 19 7(51) E05G 1/024  
(21) 330134 (22) 1998 12 07  
(72) Gross Aleksander  
(73) Shibas Sp. z o.o., Łomża (PL)  
(54) Panel do budowy skarbca modułowego
- B1 (11) **188090** (41) 1999 01 04 7(51) E06B 3/42  
(21) 327524 (22) 1998 07 16  
(23) 1998 01 20 MTP BUDMA 98  
(76) SANPLAST Spółka z o.o., Wymysłowice (PL)  
(54) Prowadzenie drzwi przesuwnych w kabinie kąpielowej
- B1 (11) **188091** (41) 1999 01 04 7(51) E06B 3/42  
(21) 327525 (22) 1998 07 16  
(23) 1998 01 20 MPT BUDMA 98  
(76) SANPLAST Spółka z o.o., Wymysłowice (PL)  
(54) Prowadzenie ścianki przesuwej kabiny kąpielowej
- B1 (11) **188155** (41) 2000 04 10 7(51) E21B 43/22  
(21) 329083 (22) 1998 10 06  
(72) Falkowicz Sławomir, Herman Zdzisław  
(73) Instytut Nafty i Gazu, Kraków (PL)  
(54) Sposób odzyskiwania przepuszczalności skał zbiornikowych w strefie przyodwiertowej
- B1 (11) **188053** (41) 2000 10 23 7(51) E21D 11/22  
(21) 332514 (22) 1999 04 12  
(76) Ciałkowski Bogusław, Katowice (PL)  
(54) Strzeżenie do obudowy podatnej z kształowników korytkowych
- B1 (11) **188204** (41) 1999 08 02 7(51) E21D 21/00  
(21) 324410 (22) 1998 01 20  
(72) Biliński Jerzy, Kosior Aleksander, Laskownicki Stefan, Makurowski Ryszard, Martyniak Ryszard, Miłuch Jan, Mróz Janusz, Rzepecki Władysław, Wróbel Jerzy, Zając Stanisław  
(73) INOVA Centrum Innowacji Technicznych Spółka z o.o., Lubin (PL)  
(54) Żerdź kotwiowa
- B1 (11) **188147** (41) 1999 12 06 7(51) E21D 23/06  
(21) 326643 (22) 1998 06 01  
(72) Guzera Jan, Machalica Piotr, Adamek Bolesław, Niechwiadowicz Janusz, Świdorski Kazimierz, Kostorz Norbert, Meder Andrzej  
(73) Przedsiębiorstwo Produkcyjno-Usługowe PUMAR Sp. z o.o., Siemianowice Śląskie (PL)  
(54) Wydłużona spąglica górniczej obudowy ścianowej
- B1 (11) **188059** (41) 1998 09 14 7(51) F01K 7/20  
(21) 325565 (22) 1998 03 24  
(72) Pollak Janusz, Godowicz Jacek, Giebułtowski Jan, Stolarski Wiesław  
(73) Instytut Automatyki Systemów Energetycznych, Wrocław (PL); Elektrownia Turów, Bogatynia (PL)  
(54) Sposób regulacji mocy czynnej ciepłego bloku energetycznego z wiodącą turbiną
- B1 (11) **188097** (41) 1999 08 02 7(51) F02B 1/06  
(21) 324566 (22) 1998 01 29  
(76) Kempński Włodzimierz, Wysocko Wielkie (PL)  
(54) Silnik spalinowy o tłoku obrotowo - posuwisto - zwrotnym
- B1 (11) **188142** (41) 1999 08 30 7(51) F03B 13/22  
(21) 324876 (22) 1998 02 16  
(76) Wieczorek Bogdan, Ostrowiec Świętokrzyski (PL)  
(54) Turbina wodna, wykorzystująca energię falowania wody
- B1 (11) **188116** (41) 2002 02 25 7(51) F03D 3/06  
(21) 342093 (22) 2000 08 21  
(76) Antos Józef, Rębielice Królewskie (PL); Antos Tomasz, Częstochowa (PL)  
(54) Wirnik siłowni wiatrowej
- B1 (11) **188180** (41) 2000 01 31 7(51) F04D 13/08  
(21) 333979 (22) 1997 11 07  
(30) 96 29622261 1996 12 21 DE  
(86) 1997 11 07 PCT/DE97/02637  
(87) 1998 07 02 WO98/28544, PCT Gazette nr 26/98  
(72) Suthmann Michael  
(73) EMU UNTERWASSERPUMPEN GMBH, Hof (DE)  
(54) Urządzenie do ochrony kabla zasilającego pompy zatopialnej
- B1 (11) **188172** (41) 2000 07 31 7(51) F16B 19/02  
(21) 330968 (22) 1999 01 19  
(72) Wysocki Stanisław, Sudoł Stanisław, Serwotka Ryszard  
(73) Zabrzańskie Zakłady Mechaniczne Spółka Akcyjna, Zabrze (PL)  
(54) Rozprężny sworzeń
- B1 (11) **188162** (41) 1999 08 30 7(51) F16B 2/00  
(21) 325022 (22) 1998 02 24  
(76) Krzos Jan, Kołobrzeg (PL)  
(54) Łącznik do łączenia elementów płytowych
- B1 (11) **188152** (41) 2000 01 31 7(51) F24D 19/10  
(21) 327709 (22) 1998 07 23  
(72) Kalus Marian  
(73) Instytut Systemów Sterowania, Chorzów (PL)  
(54) Układ sterowania temperatury wody
- B1 (11) **188092** (41) 2000 01 31 7(51) F26B 25/18  
(21) 327595 (22) 1998 07 18  
(76) Baranowski Grzegorz, Gdańsk-Oliwa (PL)  
(54) Osuszacz, zwłaszcza do tkanin
- B1 (11) **188236** (41) 2000 08 14 7(51) F41H 5/04  
(21) 331224 (22) 1999 02 02  
(72) Łuczyński Witold, Tarkowska Sylwia, Skrzypczyk Aneta, Witczak Elżbieta, Jankowski Ryszard, Kisicki Jerzy, Dojan Witold, Mazalon Marek  
(73) MORATEX Instytut Technicznych Wyrobów Włókienniczych, Łódź (PL); MILAGRO Powlekarnia Sp. z o.o., Grudziądz (PL)  
(54) Materiał na opancerzenia samochodów



B1 (11) <b>188170</b>	(41) 2000 07 31	7(51) F42B 1/036 F42B 33/00	(30) 95MI 644	1995 03 31	IT
(21) 330894	(22) 1999 01 18		(72) Nerini Ivan Fuso, Cesana Massimo, Becchi Daniele		
(72) Syczewski Michał, Pawłowski Wojciech, Stawiński Tomasz			(73) ELF ATOCHEM ITALIA S.r.l., Mediolan (IT)		
(73) Politechnika Warszawska, Warszawa (PL)			(54) Zastosowanie wodnej emulsji opartej na polimerach akrylowych		
(54) Sposób wytwarzania palnych wypukło-wklęsłych elementów amunicji z włóknistego materiału usztywnionego polimerowym lepiszczem					
B1 (11) <b>188218</b>	(41) 1999 02 15	7(51) G01F 1/66 G01P 5/24	B1 (11) <b>188223</b>	(41) 2000 05 08	7(51) H01L 29/78
(21) 327962	(22) 1998 08 12		(21) 329415	(22) 1998 10 27	
(30) 97 97114067	1997 08 14	EP	(72) Lisik Zbigniew, Szmidt Jan		
(72) Hauenstein Günther, Falk Urs			(73) Politechnika Łódzka, Łódź (PL)		
(73) Landis+Gyr GmbH, Nürnberg (DE)			(54) Tranzystor polowy z izolowaną bramką o kanale wzbogacanym		
(54) Przepływomierz ultradźwiękowy					
B1 (11) <b>188220</b>	(41) 2000 03 13	7(51) G01K 17/16 G01K 17/08	B1 (11) <b>188177</b>	(41) 1999 11 22	7(51) H01M 2/02
(21) 328293	(22) 1998 09 01		(21) 333179	(22) 1997 09 03	
(72) Goszczyński Tadeusz			(86) 1997 09 03 PCT/JP97/03093		
(73) Przemysłowy Instytut Automatyki i Pomiarów PIAP, Warszawa (PL)			(87) 1999 03 11 WO99/12218, PCT Gazette nr 10/99		
(54) Układ pomiarowy temperatury licznika energii cieplnej			(72) Dokyu Tensaburo, Sakamoto Akio, Ogino Keiji		
			(73) MATSUSHITA ELECTRIC INDUSTRIAL CO., LTD., Osaka (JP)		
B1 (11) <b>188117</b>	(41) 2001 06 04	7(51) G02B 6/44 H02G 1/08 F16L 55/165	(54) Suche ogniwo z zewnętrznym płaszczem i sposób wytwarzania zewnętrznego płaszcza dla suchego ogniwa		
(21) 342452	(22) 1998 08 07		B1 (11) <b>188063</b>	(41) 1997 11 10	7(51) H02H 7/22 H02H 9/04
(30) 98 98102682	1998 02 17	EP	(21) 319847	(22) 1997 05 07	
(86) 1998 08 07 PCT/CH98/00331			(30) 96 812	1996 05 07	AT
(87) 1999 08 26 WO99/42865, PCT Gazette nr 34/99			(72) Suchentrunk Karl		
(72) Hecht Reinhard, Manstorfer Karl, Lehmann Peter, Maag Heinz, Wyder Hans, Bunschi Hans, Weingarten Marco			(73) Felten & Guillaume KG, Schrems (AT)		
(73) KA-TE SYSTEM AG, Zürich (CH); Hecht Reinhard, Regensburg (DE); Manstorfer Karl, Regensburg (DE)			(54) Człon odłączający dla ochronnych urządzeń przepięciowych oraz układ elementów ochronnego urządzenia przepięciowego w szafce rozdzielczej, zawierający człon odłączający		
(54) Opaska zaciskowa z zamkiem napinającym					
B1 (11) <b>188103</b>	(41) 1999 08 30	7(51) G04B 37/12	B1 (11) <b>188098</b>	(41) 1999 09 13	7(51) H02J 13/00
(21) 331743	(22) 1999 03 02		(21) 325348	(22) 1998 03 12	
(72) Meisner Jan Krzysztof			(72) Pućko Andrzej, Zajączkowski Wojciech		
(73) Politechnika Koszalińska, Koszalin (PL)			(73) Pućko Andrzej, Toruń (PL)		
(54) Przyrząd do noszenia na dłoni			(54) Sposób zdalnego sterowania, zwłaszcza regulatora mocy urządzeń elektrycznych		
B1 (11) <b>188232</b>	(41) 2000 07 03	7(51) G06M 1/06	B1 (11) <b>188210</b>	(41) 1999 11 08	7(51) H02J 7/02 H02M 7/02
(21) 330557	(22) 1998 12 22		(21) 326146	(22) 1998 05 05	
(76) Mazur Jerzy, Kielce (PL)			(76) Opoński Jan, Ciechanów (PL); Opoński Piotr, Ciechanów (PL)		
(54) Mechanizm, zliczający ilość obrotów na cykl napędu elektromechanicznego do sterowania armaturą przemysłową			(54) Prostownik do ładowania akumulatorów i rozruchu silników samochodowych		
B1 (11) <b>188230</b>	(41) 2000 07 03	7(51) G09G 3/32	B1 (11) <b>188182</b>	(41) 2000 03 13	7(51) H04J 3/16 H04J 3/22
(21) 330506	(22) 1998 12 22		(21) 334775	(22) 1997 11 11	
(72) Lisowiec Aleksander			(30) 96 755523	1996 11 22	US
(73) Instytut Tele i Radiotechniczny, Warszawa (PL)			(86) 1997 11 11 PCT/US97/20273		
(54) Układ do sterowania wielopozycyjnym wyświetlaczem diodowym			(87) 1998 05 28 WO98/23056, PCT Gazette nr 21/98		
B1 (11) <b>188169</b>	(41) 1999 05 24	7(51) H01H 77/10	(72) Christie Joseph M., DuRee Albert Daniel, Wiley William Lyle, Nelson Tracy Lee		
(21) 330605	(22) 1997 07 04		(73) SPRINT COMMUNICATIONS COMPANY L.P., Kansas City (US)		
(30) 96 9614169	1996 07 05	GB	(54) Sposób sterowania systemem telekomunikacyjnym, system telekomunikacyjny i system przetwarzania sygnalizacji do wywołań telekomunikacyjnych		
(86) 1997 07 04 PCT/GB97/01805			B1 (11) <b>188215</b>	(41) 2000 02 14	7(51) H04R 1/28 H04R 1/02
(87) 1998 01 15 WO98/01883, PCT Gazette nr 02/98			(21) 327798	(22) 1998 07 31	
(72) Lane Stephen Ernest			(72) Dobrucki Andrzej B., Matusiak Grzegorz		
(73) FKI PLC, Halifax (GB)			(73) Politechnika Wrocławska, Wrocław (PL)		
(54) Wyłącznik elektryczny			(54) Urządzenie głośnikowe pasmowoprzepustowe		
B1 (11) <b>188193</b>	(41) 1996 10 14	7(51) H01J 29/28 C03C 17/32			
(21) 313553	(22) 1996 03 29				

INDEKS UDZIELONYCH PATENTÓW,  
WEDŁUG SYMBOLI MKP

Symbol MKP	Nr patentu	Symbol MKP	Nr patentu		
1	2	1	2		
A01C	1/08	188184	A61J	3/07	188219
A01D	34/84	188154	A61K	31/045	188067*
A01D	46/26	188114	A61K	31/277	188052*
A01F	12/42	188080*	A61K	31/35	188076*
A01G	23/04	188226*	A61K	31/352	188134*
A01N	1/00	188194	A61K	31/375	188067*
A01N	25/22	188073	A61K	31/40	188093*
A01N	31/02	188073*	A61K	31/41	188233
A01N	53/08	188073*	A61K	31/415	188077*
A01N	61/00	188073*	A61K	31/42	188052
A21C	11/10	188100*	A61K	31/425	188151*
A21C	15/02	188185	A61K	31/435	188228*
A22C	13/00	188226	A61K	31/4468	188205
A22C	25/12	188145	A61K	31/47	188075*
A22C	25/14	188146	A61K	31/47	188109*
A23C	19/14	188226*	A61K	31/47	188181*
A23D	7/02	188106	A61K	31/495	188164*
A23D	9/02	188106*	A61K	31/495	188195*
A23G	9/04	188099	A61K	31/505	188061*
A23G	9/16	188099*	A61K	31/554	188135
A23K	1/18	188178*	A61K	31/56	188079*
A23K	1/20	188178	A61K	31/702	188229*
A23L	1/052	188161	A61K	31/7048	188173*
A23L	1/068	188161*	A61K	31/717	188201*
A23L	1/164	188100	A61K	31/725	188071*
A23L	1/217	188100*	A61K	33/06	188067
A23P	1/00	188100*	A61K	35/60	188137
A24B	15/18	188047*	A61K	35/78	188128
A24B	3/08	188047	A61K	38/06	188132*
A41D	13/00	188056	A61K	38/08	188132*
A42B	3/16	188122*	A61K	38/27	188222
A43B	3/12	188057	A61K	38/48	188157
A46B	9/00	188120	A61K	39/395	188102*
A46B	9/04	188120*	A61K	39/395	188192*
A47B	96/02	188207*	A61K	47/18	188222*
A47C	17/213	188212	A61K	47/38	188202*
A47C	4/00	188088*	A61K	48/00	188102*
A47C	5/04	188088	A61K	49/16	188200*
A47C	7/42	188088*	A61K	51/00	188196*
A47F	13/00	188089	A61K	7/00	188203*
A47F	13/00	188089*	A61K	7/06	188203
A47F	5/00	188207	A61K	7/32	188104
A47F	7/00	188207*	A61K	7/32	188108
A47L	5/22	188239	A61K	7/42	188203*
A61F	11/14	188122	A61K	7/48	188238
A61F	13/06	188081	A61K	9/00	188153
A61H	1/02	188213	A61K	9/16	188202
A61J	1/10	188148	A61K	9/16	188235

\* Patent oznaczony więcej niż jednym symbolem klasyfikacyjnym. Ogłoszenie dotyczące tego patentu można znaleźć pod symbolem klasyfikacyjnym odpowiadającym numerowi bez gwiazdki.

1	2	1	2		
A61K	9/18	188128*	B30B	15/06	188168
A61K	9/20	188231	B30B	15/10	188189
A61K	9/20	188235*	B31C	3/00	188101*
A61K	9/22	188135*	B31D	1/02	188165
A61K	9/70	188205*	B32B	17/06	188199
A61M	15/00	188188	B32B	27/40	188144*
A61M	31/00	188094	B32B	7/02	188236*
A61P	1/16	188128*	B60K	20/04	188082
A61P	15/18	188079*	B60M	3/00	188225
A61P	19/10	188067*	B60M	3/02	188224
A61P	19/10	188079*	B60R	19/02	188105
A61P	25/00	188077*	B60T	13/26	188123*
A61P	25/00	188093*	B61F	7/00	188123*
A61P	25/00	188134*	B61F	7/00	188163*
A61P	25/00	188164*	B61H	13/00	188123
A61P	25/04	188205*	B61H	5/00	188163
A61P	25/24	188135*	B61L	29/04	188176*
A61P	31/12	188181*	B62J	39/00	188149
A61P	33/00	188181*	B62M	11/16	188084*
A61P	35/00	188075*	B62M	11/16	188126
A61P	35/00	188076*	B62M	25/00	188084
A61P	35/00	188077*	B65D	33/00	188058*
A61P	35/00	188109*	B65D	5/72	188221
A61P	35/00	188181*	B65D	67/02	188058
A61P	35/02	188195*	B65D	81/32	188148*
A61P	37/02	188052*	B65D	85/10	188221*
A61P	7/02	188132*	B65G	23/06	188217
A61P	9/00	188151*	B65H	75/10	188101
A61P	9/12	188233*	C01B	15/10	188048*
A62B	18/04	188122*	C01B	35/12	188086
A62B	35/00	188095	C01C	3/12	188156*
A63B	23/035	188213*	C02F	1/28	188129
A63F	9/24	188110	C02F	11/10	188209*
B01D	11/00	188141	C02F	3/12	188171*
B01D	19/02	188074*	C02F	3/20	188171*
B01D	21/18	188074	C02F	3/22	188171
B01F	15/02	188074*	C03C	17/32	188193*
B02B	3/08	188080*	C03C	27/00	188199*
B02C	13/14	188080	C03C	3/087	188208
B08B	1/04	188096	C03C	4/00	188208*
B08B	3/08	188216	C04B	24/26	188199*
B08B	9/04	188051*	C04B	40/06	188199*
B09B	3/00	188209	C05B	17/00	188049
B23B	29/034	188078	C05F	1/00	188049*
B23D	47/04	188113*	C05F	11/02	188049*
B23K	1/00	188115	C07B	59/00	188196*
B23K	3/06	188115*	C07C	11/04	188214*
B23P	17/00	188187	C07C	15/085	188083
B23Q	1/26	188078*	C07C	2/68	188083*
B23Q	11/10	188143	C07C	2/80	188214
B24D	13/10	188096*	C07C	209/32	188140
B25J	15/02	188111	C07C	209/36	188179
B25J	7/00	188055	C07C	209/60	188156
B26B	21/44	188186	C07C	215/76	188087
B27B	5/06	188113	C07C	235/06	188158
B30B	15/06	188167	C07C	239/08	188133*

1	2	1	2		
C07C	243/22	188077*	C07F	9/6568	188107*
C07C	255/45	188138	C07H	15/14	188127
C07C	257/10	188206	C07H	17/08	188173
C07C	291/02	188133	C07H	19/01	188159
C07C	317/18	188054	C07H	21/04	188062*
C07C	337/10	188196	C07H	3/06	188229
C07C	407/00	188072	C07J	53/00	188079
C07C	409/30	188072*	C07K	14/525	188102*
C07C	45/33	188131*	C07K	16/24	188102*
C07C	45/78	188131*	C07K	16/24	188192
C07C	49/20	188139	C07K	5/08	188132
C07C	7/13	188131*	C07K	5/10	188132*
C07D	207/30	188138*	C07K	7/02	188132*
C07D	213/55	188151*	C07K	7/04	188132*
C07D	231/14	188077	C08B	1/00	188136*
C07D	239/26	188151*	C08B	37/08	188071
C07D	239/54	188061*	C08F	10/00	188107*
C07D	239/70	188195	C08F	210/16	188130
C07D	241/12	188151*	C08F	4/642	188130*
C07D	251/54	188070	C08F	4/76	188107*
C07D	251/70	188070*	C08G	18/32	188144
C07D	277/30	188151	C08G	18/48	188064
C07D	295/16	188158*	C08G	18/73	188144*
C07D	301/22	188131*	C08G	69/16	188197
C07D	301/32	188131*	C08J	5/18	188130*
C07D	307/54	188151*	C08J	9/08	188064*
C07D	307/60	188131	C08K	3/04	188183*
C07D	307/93	188093*	C08L	1/10	188201
C07D	311/20	188077*	C08L	5/08	188071*
C07D	311/60	188076*	C08L	9/02	188068
C07D	311/68	188134	C08L	95/00	188234
C07D	311/94	188093*	C09C	3/06	188060*
C07D	333/24	188151*	C09D	17/00	188060
C07D	401/12	188077*	C09D	175/04	188144*
C07D	403/06	188061	C09D	5/00	188183
C07D	403/12	188077*	C09D	5/03	188112
C07D	405/12	188076	C09D	7/14	188060*
C07D	405/12	188134*	C09K	15/04	188050*
C07D	409/12	188134*	C09K	17/28	188121
C07D	413/04	188077*	C09K	7/02	188174
C07D	417/12	188151*	C10G	5/04	188211
C07D	417/14	188164	C10L	1/14	188175
C07D	453/02	188077*	C10M	169/04	188160
C07D	471/04	188228	C11D	1/64	188125*
C07D	471/14	188109*	C11D	1/835	188125
C07D	471/14	188181*	C11D	11/00	188065
C07D	487/04	188107*	C11D	3/39	188048
C07D	491/04	188093	C11D	9/28	188069*
C07D	491/22	188075	C11D	9/50	188069
C07D	491/22	188109*	C12M	1/12	188119
C07D	491/22	188181	C12N	1/14	188190*
C07D	495/04	188107*	C12N	1/21	188192*
C07D	498/22	188109	C12N	15/13	188192*
C07F	15/02	188191	C12N	15/28	188102
C07F	17/00	188107	C12N	15/60	188062*
C07F	7/08	188107*	C12N	15/64	188192*

1	2	1	2		
C12N	15/82	188062	F04D	29/44	188239*
C12N	5/00	188062*	F16B	19/02	188172
C12N	5/10	188192*	F16B	2/00	188162
C12P	1/02	188190*	F16B	21/18	188162*
C12P	21/02	188190	F16H	59/10	188082*
C12Q	1/25	188190*	F16L	55/165	188117*
C12Q	1/68	188200	F24D	19/10	188152
C13F	3/00	188066	F26B	25/18	188092
C13F	5/00	188066*	F41H	5/04	188236
C21D	8/12	188187*	F42B	1/036	188170
C22B	11/02	188209*	F42B	33/00	188170*
C23C	14/40	188240	G01F	1/66	188218
C23C	8/36	188240*	G01K	17/08	188220*
C23F	11/06	188050	G01K	17/16	188220
D01F	2/00	188136	G01N	30/00	188190*
D02J	1/06	188136*	G01N	33/53	188200*
D03D	15/02	188167*	G01N	33/68	188102*
D03D	15/02	188168*	G01N	33/68	188192*
D04B	1/14	188118	G01P	1/02	188149*
D06F	57/00	188092*	G01P	5/24	188218*
D21J	1/08	188237	G02B	6/44	188117
E01F	13/06	188176	G04B	37/12	188103
E03F	9/00	188051	G05D	23/19	188152*
E04B	1/66	188198	G05G	1/04	188082*
E04B	9/12	188085	G06F	1/16	188149*
E04F	13/14	188199*	G06F	15/02	188149*
E05B	67/22	188227	G06M	1/06	188232
E05C	17/30	188150	G09F	3/02	188165*
E05C	17/56	188166	G09G	3/32	188230
E05G	1/024	188124	G10K	11/00	188122*
E06B	3/42	188090	H01H	77/10	188169
E06B	3/42	188091	H01J	29/28	188193
E21B	43/22	188155	H01L	29/78	188223
E21C	35/00	188172*	H01M	2/02	188177
E21D	11/22	188053	H02G	1/08	188117*
E21D	21/00	188204	H02H	7/22	188063
E21D	23/06	188147	H02H	9/04	188063*
F01C	21/10	188097*	H02J	13/00	188098
F01K	7/20	188059	H02J	7/02	188210
F02B	1/06	188097	H02M	7/02	188210*
F02B	75/32	188097*	H04J	3/16	188182
F03B	13/22	188142	H04J	3/22	188182*
F03D	3/06	188116	H04R	1/02	188215*
F04D	13/08	188180	H04R	1/28	188215

INDEKS NUMEROWY  
UDZIELONYCH PATENTÓW

Nr patentu	Symbol MKP	Nr patentu	Symbol MKP
1	2	1	2
188047	A24B 3/08	188051	E03F 9/00
188048	C11D 3/39	188052	A61K 31/42
188049	C05B 17/00	188053	E21D 11/22
188050	C23F 11/06	188054	C07C 317/18

1	2	1	2
188055	B25J 7/00	188111	B25J 15/02
188056	A41D 13/00	188112	C09D 5/03
188057	A43B 3/12	188113	B27B 5/06
188058	B65D 67/02	188114	A01D 46/26
188059	F01K 7/20	188115	B23K 1/00
188060	C09D 17/00	188116	F03D 3/06
188061	C07D 403/06	188117	G02B 6/44
188062	C12N 15/82	188118	D04B 1/14
188063	H02H 7/22	188119	C12M 1/12
188064	C08G 18/48	188120	A46B 9/00
188065	C11D 11/00	188121	C09K 17/28
188066	C13F 3/00	188122	A61F 11/14
188067	A61K 33/06	188123	B61H 13/00
188068	C08L 9/02	188124	E05G 1/024
188069	C11D 9/50	188125	C11D 1/835
188070	C07D 251/54	188126	B62M 11/16
188071	C08B 37/08	188127	C07H 15/14
188072	C07C 407/00	188128	A61K 35/78
188073	A01N 25/22	188129	C02F 1/28
188074	B01D 21/18	188130	C08F 210/16
188075	C07D 491/22	188131	C07D 307/60
188076	C07D 405/12	188132	C07K 5/08
188077	C07D 231/14	188133	C07C 291/02
188078	B23B 29/034	188134	C07D 311/68
188079	C07J 53/00	188135	A61K 31/554
188080	B02C 13/14	188136	D01F 2/00
188081	A61F 13/06	188137	A61K 35/60
188082	B60K 20/04	188138	C07C 255/45
188083	C07C 15/085	188139	C07C 49/20
188084	B62M 25/00	188140	C07C 209/32
188085	E04B 9/12	188141	B01D 11/00
188086	C01B 35/12	188142	F03B 13/22
188087	C07C 215/76	188143	B23Q 11/10
188088	A47C 5/04	188144	C08G 18/32
188089	A47F 13/00	188145	A22C 25/12
188090	E06B 3/42	188146	A22C 25/14
188091	E06B 3/42	188147	E21D 23/06
188092	F26B 25/18	188148	A61J 1/10
188093	C07D 491/04	188149	B62J 39/00
188094	A61M 31/00	188150	E05C 17/30
188095	A62B 35/00	188151	C07D 277/30
188096	B08B 1/04	188152	F24D 19/10
188097	F02B 1/06	188153	A61K 9/00
188098	H02J 13/00	188154	A01D 34/84
188099	A23G 9/04	188155	E21B 43/22
188100	A23L 1/164	188156	C07C 209/60
188101	B65H 75/10	188157	A61K 38/48
188102	C12N 15/28	188158	C07C 235/06
188103	G04B 37/12	188159	C07H 19/01
188104	A61K 7/32	188160	C10M 169/04
188105	B60R 19/02	188161	A23L 1/052
188106	A23D 7/02	188162	F16B 2/00
188107	C07F 17/00	188163	B61H 5/00
188108	A61K 7/32	188164	C07D 417/14
188109	C07D 498/22	188165	B31D 1/02
188110	A63F 9/24	188166	E05C 17/56

1	2	1	2
188167	B30B 15/06	188204	E21D 21/00
188168	B30B 15/06	188205	A61K 31/4468
188169	H01H 77/10	188206	C07C 257/10
188170	F42B 1/036	188207	A47F 5/00
188171	C02F 3/22	188208	C03C 3/087
188172	F16B 19/02	188209	B09B 3/00
188173	C07H 17/08	188210	H02J 7/02
188174	C09K 7/02	188211	C10G 5/04
188175	C10L 1/14	188212	A47C 17/213
188176	E01F 13/06	188213	A61H 1/02
188177	H01M 2/02	188214	C07C 2/80
188178	A23K 1/20	188215	H04R 1/28
188179	C07C 209/36	188216	B08B 3/08
188180	F04D 13/08	188217	B65G 23/06
188181	C07D 491/22	188218	G01F 1/66
188182	H04J 3/16	188219	A61J 3/07
188183	C09D 5/00	188220	G01K 17/16
188184	A01C 1/08	188221	B65D 5/72
188185	A21C 15/02	188222	A61K 38/27
188186	B26B 21/44	188223	H01L 29/78
188187	B23P 17/00	188224	B60M 3/02
188188	A61M 15/00	188225	B60M 3/00
188189	B30B 15/10	188226	A22C 13/00
188190	C12P 21/02	188227	E05B 67/22
188191	C07F 15/02	188228	C07D 471/04
188192	C07K 16/24	188229	C07H 3/06
188193	H01J 29/28	188230	G09G 3/32
188194	A01N 1/00	188231	A61K 9/20
188195	C07D 239/70	188232	G06M 1/06
188196	C07C 337/10	188233	A61K 31/41
188197	C08G 69/16	188234	C08L 95/00
188198	E04B 1/66	188235	A61K 9/16
188199	B32B 17/06	188236	F41H 5/04
188200	C12Q 1/68	188237	D21J 1/08
188201	C08L 1/10	188238	A61K 7/48
188202	A61K 9/16	188239	A47L 5/22
188203	A61K 7/06	188240	C23C 14/40

321

**DECYZJE O ODMOWIE UDZIELENIA PATENTU**

(wydane po ogłoszeniu o zgłoszeniu)

Poniższe zestawienie zawiera kolejno: numer zgłoszenia wynalazku oraz numer i rok wydania Biuletynu Urzędu Patentowego, w którym zgłoszenie zostało ogłoszone (dla zgłoszeń wydzielonych umieszczono w nawiasie numer zgłoszenia macierzystego).

307333	10/95	322655	04/98
309808	03/96	322928	10/99
313748	20/96	322961	10/99
314690	19/96	323103	06/98
315423	03/97	323405	11/98
318568	18/98	324178 <sup>u)</sup>	15/98
318712	17/97	324231	14/98
319024	20/97	324632	17/98
320712	01/99	324960	18/99
320814	01/98	325120	14/98
322193	07/98	325621	21/99
322640 <sup>u)</sup>	09/99	325691	21/98

326107	23/98	332377	19/99
327147	24/98	332456	19/99
327510	26/98	332462	19/99
327675	03/00	332503	19/99
327942	01/99	332547	19/99
328174	05/00	332555	19/99
328432	03/99	332594	20/99
328444	06/00	332602	20/99
328587	07/00	332968	22/99
328707	04/99	333050	23/99
328777	04/99	333076	23/99
328809	04/99	333096	23/99
329039	08/00	333304	24/99
329228	09/00	333943	03/00
329238	06/99	334065	03/00
329306	09/99	334318	04/00
329484	07/99	334391	05/00
329555	10/99	334523	05/00
329931	09/99	334529	05/00
330307	10/99	334548	06/00
330437	13/00	334837	07/00
330443	13/00	335144	08/00
330462	14/99	335347	09/00
330497	14/99	335905	11/00
330520	14/99	336030	09/01
330854	14/99	336212	12/00
330862	12/99	336317	13/00
331242	14/99	336323	13/00
331258	14/99	336387	13/00
331283	14/99	337157	16/00
331321	14/99	337168	16/00
331350	14/99	337230	17/00
331407	15/99	338013	20/00
331422	15/99	338137	20/00
331465	15/99	338419	23/00
331536	15/99	339438	26/00
331741	12/00	339444	26/00
331764	16/99	339626	01/01
331774	16/99	339672	01/01
332022	20/00	339915	02/01
332092	18/99	340452	04/01
332093	20/00	341108	07/01

<sup>u)</sup> zgłoszenie będzie rozpatrywane jako zgłoszenie wzoru użytkowego

## 322

### DECYZJE O UMORZENIU POSTĘPOWANIA (wydane po ogłoszeniu o zgłoszeniu)

Poniższe zestawienie zawiera kolejno: numer zgłoszenia wynalazku oraz numer i rok wydania Biuletynu Urzędu Patentowego, w którym zgłoszenie zostało ogłoszone (dla zgłoszeń wydzielonych umieszczono w nawiasie numer zgłoszenia macierzystego).

301224	16/94	333815	02/00
321583	04/98	334081	02/00
321584	04/98	334187	04/00
324466	16/99	334440	05/00
324742	17/98	334518	05/00
326574	24/99	334851	07/00
327648	03/00	334924	07/00
328188	05/00	335077	08/00
328484	06/99	335085	08/00
329305	09/99	335162	08/00
330003	12/99	335366	09/00
331218	14/99	335544	09/00
333108	23/99	335602	10/00

335755	11/00	340584	04/01
335907	11/00	341097	07/01
336524	14/00	343180(317128)	06/97
336843	15/00	344006	19/01
336849	15/00	349493	16/02
336971	12/01	355768	10/04
337219	17/00	355791	05/04
337671	18/00	356744	13/04
337811	19/00	358332	16/04
338044	20/00	358375	16/04
338070	20/00	358383	16/04
338851	24/00	358877	17/04
340308	03/01	359074	19/04

## 323

### DECYZJE STWIERDZAJĄCE WYGAŚNIĘCIE DECYZJI O UDZIELENIU PATENTU

Poniższe zestawienie zawiera kolejno: numer zgłoszenia wynalazku oraz numer i rok wydania Biuletynu Urzędu Patentowego, w którym zgłoszenie zostało ogłoszone (dla zgłoszeń wydzielonych umieszczono w nawiasie numer zgłoszenia macierzystego).

328264	06/00	337322	17/00
328290	05/00	337448	17/00
328546	06/00	337622	18/00
328579	03/99	337948	19/00
328903	08/00	338180	21/00
329352	07/99	338798	24/00
329546	10/00	338830	24/00
330000	12/00	338850	24/00
330185	09/99	340539	04/01
331296	16/99	340566	04/01
331560	15/99	340872	06/01
332644	20/99	341942	10/01
332905	22/99	342950	15/01
336417	13/00	343275	17/01
337131	16/00	344308	22/01
337318	17/00		

## 324

### WPISY I ZMIANY W REJESTRZE PATENTOWYM (nie uwzględnione w innych samodzielnych ogłoszeniach)

Poniższe zestawienie zawiera kolejno: kod rodzaju patentu, numer patentu, datę wpisu, oznaczenie rubryki, w której dokonano wpisu lub zmiany oraz treść wpisu. Poszczególne rubryki rejestru patentowego zawierają następujące dane:

- rubryka A - nazwisko i imię lub nazwę oraz adres uprawnionego z patentu, z podaniem nazwy kraju,
- rubryka B - tytuł wynalazku,
- rubryka C - nazwisko i imię twórcy wynalazku oraz jego miejsce zamieszkania (miejscowość, kraj),
- rubryka D - prawa ograniczające patent (licencje, prawo korzystania z wynalazku, oświadczenie o licencji otwartej),
- rubryka E - wpisy uzupełniające stan prawny patentu (patenty dodatkowe, przejście patentu dodatkowego w patent),
- rubryka F - wnioski i sprzeciwy oraz decyzje wydane w wyniku ich rozpoznania, (adnotacje),
- rubryka G - data u nieważnienia lub data i przyczyna wygaśnięcia patentu.

**Uwaga:** Publikacji podlegają: zmiana uprawnionego, twórcy, zmiana nazwy uprawnionego, prawa ograniczające patent, sprostowania istotnych pomyłek.

(B1) 168834 2004 09 22 A. Wprowadzono zmianę uprawnionego przez wykreślenie wpisu: ALSTOM Power Spółka z o.o., Elbląg, Polska i dokonanie wpisu: ALSTOM Power Spółka z o.o. w Warszawie, Oddział we Wrocławiu, Wrocław, Polska.

(B1) 170237, 170341 2004 09 22 A. Wprowadzono zmianę uprawnionego przez wykreślenie wpisu: VITA-INVEST S.A., Sant Joan Despi (Barcelona), Hiszpania; QUIMICA-SINTETICA S.A., Alcala de Henares (Madryt), Hiszpania i dokonanie wpisu: Laboratorios Vita, S.A., Sant-Joan Despi (Barcelona), Hiszpania; QUIMICA-SINTETICA S.A., Alcala de Henares (Madryt), Hiszpania.

(B1) 170751 2004 09 22 A. Wprowadzono zmianę uprawnionego przez wykreślenie wpisu: Vita-Invest SA, Sant Joan Despi, Hiszpania i dokonanie wpisu: Laboratorios Vita, S.A., Sant Joan Despi (Barcelona), Hiszpania.

(B1) 172139 2004 09 22 A. Wprowadzono zmianę uprawnionego przez wykreślenie wpisu: ASTUCIA-SOCIEDADE DE DESENVOLVIMENTO DE PATENTS LDA., Madeira, Portugalia i dokonanie wpisu: ASTUCIA (UK) Limited, West Malling, Wielka Brytania.

(B1) 175440 2004 09 22 A. Wprowadzono zmianę nazwy uprawnionego przez wykreślenie wpisu: The Medical College of Hampton Roads, Norfolk, Stany Zjednoczone Ameryki i dokonanie wpisu: Eastern Virginia Medical School, Norfolk, Stany Zjednoczone Ameryki.

(B1) 175685 2004 09 29 A. Wprowadzono zmianę uprawnionego przez wykreślenie wpisu: SAMSUNG GENERAL CHEMICALS CO., LTD., Seosan-gun, Republika Korei; JOINT-STOCK COMPANY OF RESEARCH AND DESIGN INSTITUTE OF MONOMERS (AO NIPIM), Tuła, Federacja Rosyjska; SAMSUNG ATOFINA CO. LTD, Seosan-Si, Republika Korei i dokonanie wpisu: SAMSUNG ATOFINA CO. LTD, Seosan-Si, Republika Korei; JOINT-STOCK COMPANY OF RESEARCH AND DESIGN INSTITUTE OF MONOMERS (AO NIPIM), Tuła, Federacja Rosyjska.

(B1) 176796 2004 09 22 A. Wprowadzono zmianę nazwy uprawnionego przez wykreślenie wpisu: The Medical College of Hampton Roads, Norfolk, Stany Zjednoczone Ameryki i dokonanie wpisu: Eastern Virginia Medical School, Norfolk, Stany Zjednoczone Ameryki.

(B1) 176808, 176812 2004 09 29 A. Wprowadzono zmianę uprawnionego przez wykreślenie wpisu: HOLEC HOLLAND N.V., Hengelo, Holandia i dokonanie wpisu: EATON ELECTRIC N.V., Hengelo, Holandia.

(B1) 177022 2004 09 22 A. Wprowadzono zmianę uprawnionego przez wykreślenie wpisu: Gist-Brocades B.V., Delft, Holandia i dokonanie wpisu: BASF Aktiengesellschaft, Ludwigshafen, Niemcy.

(B1) 177168 2004 09 06 C. Dokonano wpisu: „Na podstawie orzeczenia Sądu Okręgowego w Legnicy Wydział I Cywilny z dnia 16 marca 2004 r. Sygn. Akt IC 1269/97, do składu współtwórców dopisano następujące osoby: Binkowski Czesław, Głogów, Polska; Cichoń Czesław, Głogów, Polska”.

(B1) 177260 2004 09 22 A. Wprowadzono zmianę uprawnionego przez wykreślenie wpisu: Imperial Chemical Industries plc (ICI), Londyn, Wielka Brytania i dokonanie wpisu: Johnson Matthey PLC, Londyn, Wielka Brytania.

(B1) 177707 2004 09 29 A. Wprowadzono zmianę uprawnionego przez wykreślenie wpisu: ATOMA ROLTRA S.p.A., Pozzilli, Włochy i dokonanie wpisu: INTIER AUTOMOTIVE EYBL (GERMANY) GmbH, Wackersdorf, Niemcy.

(B1) 178273 2004 09 22 A. Wprowadzono zmianę nazwy uprawnionego przez wykreślenie wpisu: THE MEDICAL COLLEGE OF HAMPTON ROADS, Norfolk, Stany Zjednoczone Ameryki i dokonanie wpisu: Eastern Virginia Medical School, Norfolk, Stany Zjednoczone Ameryki.

(B1) 181420 2004 09 22 A. Wprowadzono zmianę uprawnionego przez wykreślenie wpisu: VITA-INVEST SA, Sant Joan Despi, Hiszpania i dokonanie wpisu: Laboratorios Vita, S.A., Sant Joan Despi (Barcelona), Hiszpania.

(B1) 182392 2004 09 22 A. Wprowadzono zmianę siedziby uprawnionego przez wykreślenie wpisu: ALSTOM Power Spółka z o.o. w Elblągu, Oddział we Wrocławiu, Wrocław, Polska i dokonanie wpisu: ALSTOM Power Spółka z o.o. w Warszawie, Oddział we Wrocławiu, Wrocław, Polska.

(B1) 182970 2004 09 22 A. Wprowadzono zmianę uprawnionego przez wykreślenie wpisu: HT TROPLAST AG, Troisdorf, Niemcy i dokonanie wpisu: SIKA SCHWEIZ AG, Zürich, Szwajcaria.

(B1) 183559 2004 09 22 A. Wprowadzono zmianę uprawnionego przez wykreślenie wpisu: K.C. METAL PRODUCTS PTY. LTD., Dromana, Australia i dokonanie wpisu: ITW LIMITED, Windsor, Wielka Brytania.

(B1) 186128 2004 09 29 A. Wprowadzono zmianę uprawnionego przez wykreślenie wpisu: Scheib Rudi, Johannes-Weisser-Weg 8, D-89081 Ulm, Niemcy i dokonanie wpisu: Hamax AS, N-1602 Fredrikstad, Norwegia.

(B1) 186456 2004 09 29 D. Dokonano wpisu: „W dniu 01 marca 2004 r. zawarto umowę licencyjną pełną, niewyłączną z PUPH ELMAS Spółka z o.o., Maszewo, Polska na korzystanie z wynalazku do dnia 31 grudnia 2004 r.”.

(B1) 186496 2004 09 29 A. Wprowadzono zmianę nazwy uprawnionego przez wykreślenie wpisu: FORT JAMES FRANCE, 11, route Industrielle, F-68320 Kunheim, Francja i dokonanie wpisu: GEORGIA-PACIFIC FRANCE, 11, route Industrielle, 68-320 Kunheim, Francja.

## 325

### DECYZJE O UNIEWAŻNIENIU PATENTU

*Poniższe zestawienie zawiera kolejno: kod rodzaju patentu, numer unieważnionego patentu, datę unieważnienia oraz treść decyzji.*

(B1) 184005 2004 07 13 Unieważniono w całości

**B. WZORY UŻYTKOWE**

326

**UDZIELONE PRAWA OCHRONNE**

(od nr 60 911 do nr 61 010)

Y1 (11) <b>60987</b>	(41) 2002 01 02	7(51) A01C 17/00 A01C 15/00	(73) GAMET Spółka z o.o., Toruń (PL) (54) Stopka meblowa
(21) 111123	(22) 2000 06 21		
(76) Świtaj Krzysztof, Trojanów (PL)			
(54) Rozsiewacz nawozów i wapna			
Y1 (11) <b>61009</b>	(41) 2002 05 20	7(51) A01C 3/00	Y1 (11) <b>60982</b>
(21) 111604	(22) 2000 11 14		(41) 2002 04 22
(76) Grądzki Andrzej, Prostyń (PL)			7(51) A47B 96/06
(54) Hydrauliczny zgarniacz obornika			(21) 111516
			(22) 2000 10 19
			(76) Budzyński Franciszek, Pszczyna (PL)
			(54) Zawieszka półki regału
Y1 (11) <b>60999</b>	(41) 2000 10 23	7(51) A01F 15/00	Y1 (11) <b>60988</b>
(21) 110919	(22) 2000 04 27		(41) 2001 05 07
(72) Piechota Bogdan, Urbanowicz Andrzej, Kolasa Adam			7(51) A47C 9/00 A47C 3/20
(73) POL-MOT WARFAMA S.A., Dobrze Miasto (PL)			(21) 110244
(54) Owijarka bel			(22) 1999 11 04
			(76) Wierciak Michał, Kędzierzyn-Koźle (PL)
			(54) Stołek zdrowotno-rehabilitacyjny
Y1 (11) <b>60941</b>	(41) 2002 04 22	7(51) A23G 9/16	Y1 (11) <b>60911</b>
(21) 113795	(22) 2001 08 06		(41) 2000 05 08
(76) Robaczyński Sebastian, Słupsk (PL)			7(51) A47L 9/18
(54) Urządzenie do wytwarzania lodów			(21) 108614
			(22) 1998 11 04
			(76) Snopiński Tadeusz, Warszawa (PL); Snopiński Grzegorz, Warszawa (PL)
Y1 (11) <b>60958</b>	(41) 2001 10 22	7(51) A23L 2/54 B65D 1/02	(54) Przystawka piorąca do odkurzaczy
(21) 110878	(22) 2000 04 13		Y1 (11) <b>60996</b>
(76) Roszkowski Mieczysław, Dąbrowa Górnicza (PL)			(41) 2002 05 06
(54) Urządzenie do wytwarzania aromatyzowanych napojów gazowanych			7(51) A61H 33/06
			(21) 111541
			(22) 2000 10 27
			(76) Kunicka Małgorzata, Gliwice (PL)
Y1 (11) <b>60959</b>	(41) 2001 10 22	7(51) A23L 2/54 B65D 1/02	(54) Kabina łaźni parowej
(21) 110879	(22) 2000 04 13		Y1 (11) <b>60924</b>
(76) Roszkowski Mieczysław, Dąbrowa Górnicza (PL)			(41) 2001 09 24
(54) Urządzenie do wytwarzania aromatyzowanych napojów gazowanych			7(51) A61J 1/00 A61M 27/00
			(21) 110737
			(22) 2000 03 16
			(76) Sitarz Jerzy, Warszawa (PL)
Y1 (11) <b>60938</b>	(41) 2002 03 11	7(51) A43B 7/00	(54) Butelka medyczna
(21) 111369	(22) 2000 09 04		Y1 (11) <b>60912</b>
(72) Sromek Bożena			(41) 2001 09 24
(73) Bielskie Zakłady Obuwia BEFADO, Bielsko-Biała (PL)			7(51) A63H 33/04
(54) Obuwie domowo-wyjściowe			(21) 110762
			(22) 2000 03 17
			(76) Ratajczyk-Jakubowska Ewa, Trzciniec (PL)
Y1 (11) <b>61004</b>	(41) 2000 03 27	7(51) A47B 88/04	(54) Ścianka składanej zabawki przestrzennej
(21) 110119	(22) 1999 09 30		Y1 (11) <b>60974</b>
(72) Chelstowski Piotr			(41) 2000 09 11
(73) Chelstowska Magdalena, Wrocław (PL)			7(51) A63H 33/08
(54) Szuflada meblowa podwieszana			(21) 114511
			(22) 1999 05 14
			(23) 1999 03 02 MTP TARGI ZABAWEK, POZNAŃ
Y1 (11) <b>61000</b>	(41) 2000 07 17	7(51) A47B 91/02	(76) Woźniak Marcin, Dąbrowa Górnicza (PL); Woźniak Łukasz, Wilkowice (PL)
(21) 109150	(22) 1999 01 16		(54) Zestaw modułów układanki do zabawy
(72) Gajek Andrzej, Kręciszewski Piotr			Y1 (11) <b>60975</b>
(73) GAMET Spółka z o.o., Toruń (PL)			(41) 2000 09 11
(54) Stopka meblowa			7(51) A63H 33/08
			(21) 114512
			(22) 1999 05 14
			(23) 1999 03 02 MTP TARGI ZABAWEK, POZNAŃ
Y1 (11) <b>61001</b>	(41) 2000 11 06	7(51) A47B 91/02	(76) Woźniak Marcin, Dąbrowa Górnicza (PL); Woźniak Łukasz, Wilkowice (PL)
(21) 109593	(22) 1999 05 04		(54) Moduł układanki do zabawy
(72) Gajek Andrzej			Y1 (11) <b>60976</b>
			(41) 2000 09 11
			7(51) A63H 33/08
			(21) 114513
			(22) 1999 05 14
			(23) 1999 03 02 MTP TARGI ZABAWEK, POZNAŃ
			(76) Woźniak Marcin, Dąbrowa Górnicza (PL); Woźniak Łukasz, Wilkowice (PL)
			(54) Moduł układanki do zabawy

Y1 (11) <b>60977</b> (21) 114514 (23) 1999 03 02 MTP TARGI ZABAWEK, POZNAŃ (76) Woźniak Marcin, Dąbrowa Górnicza (PL); Woźniak Łukasz, Wilkowice (PL) (54) Moduł układanki do zabawy	(41) 2000 09 11 (22) 1999 05 14	7(51) A63H 33/08	(73) Politechnika Lubelska, Lublin (PL) (54) Urządzenie do wytwarzania mieszanin proszków spawalniczych, zwłaszcza metali
Y1 (11) <b>60956</b> (21) 108349 (76) Danek Krzysztof, Zabrze (PL); Adamek Marian, Gliwice (PL) (54) Mieszadło dyspergujące	(41) 2000 01 03 (22) 1998 06 30	7(51) B01F 7/16	Y1 (11) <b>60989</b> (21) 109907 (72) Kulczycki Sławomir (73) Przemysłowy Instytut Telekomunikacji, Warszawa (PL) (54) Urządzenie do obróbki rur falowodowych
Y1 (11) <b>60942</b> (21) 109795 (76) Danek Krzysztof, Zabrze (PL); Adamek Marian, Gliwice (PL) (54) Mieszalnik	(41) 2001 01 02 (22) 1999 06 24	7(51) B01F 7/26	Y1 (11) <b>61005</b> (21) 109595 (72) Kochel Stanisław, Gaj Bolesław, Rusin Józef, Konior Wiktor, Szczotka Jan, Oleś Roman (73) UNION - VIS Spółka z o.o., Bielsko Biała (PL) (54) Węzeł pierwszego klejenia w urządzeniu do ciągłego wytwarzania nasypowych wyrobów ściernych, zwłaszcza wstępowych
Y1 (11) <b>60963</b> (21) 111059 (72) Solecki Jerzy, Solecki Dominik, Solecki Sebastian (73) Solecki Jerzy, Bydgoszcz (PL) (54) Kruszarka młotkowa stosowana do rozdrabniania materiałów	(41) 2001 12 03 (22) 2000 06 01	7(51) B02C 13/16	Y1 (11) <b>60978</b> (21) 111202 (76) Kaczmarczyk Tadeusz, Świdnica (PL); Kaczmarczyk Michalina, Świdnica (PL) (54) Klucz do śrub dwustronnych
Y1 (11) <b>60921</b> (21) 111605 (72) Muszyński Marek (73) TROTON Sp. z o.o., Gościno (PL) (54) Głowica dozująca	(41) 2002 05 20 (22) 2000 11 13	7(51) B05B 1/06	Y1 (11) <b>61008</b> (21) 110921 (72) Stefanowicz Marian (73) Fabryka Przyrządów i Uchwytów BISON - BIAL Spółka Akcyjna, Białystok (PL) (54) Klucz do tulejek rozprężnych
Y1 (11) <b>60923</b> (21) 110672 (72) Weber Klemens (73) Budowa Prototypów i Technika Wytwarzania PROTEC Sp. z o.o., Chróstice (PL) (54) Wykrojniki narożnika rynnowego	(41) 2001 09 10 (22) 2000 03 01	7(51) B21D 28/14	Y1 (11) <b>60960</b> (21) 110738 (76) Romanik Jan, Bydgoszcz (PL) (54) Stylisko
Y1 (11) <b>60925</b> (21) 110795 (72) Weber Klemens (73) Budowa Prototypów i Technika Wytwarzania PROTEC Sp. z o.o., Chróstice (PL) (54) Wykrojniki narożnika rynnowego	(41) 2001 10 08 (22) 2000 03 27	7(51) B21D 28/14	Y1 (11) <b>60992</b> (21) 110489 (76) Hebdowski Tadeusz, Łódź (PL) (54) Okładka
Y1 (11) <b>60926</b> (21) 110796 (72) Weber Klemens (73) Budowa Prototypów i Technika Wytwarzania PROTEC Sp. z o.o., Chróstice (PL) (54) Wykrojniki narożnika rynnowego	(41) 2001 10 08 (22) 2000 03 27	7(51) B21D 28/14	Y1 (11) <b>60962</b> (21) 111038 (76) Kubaszczyk Michał, Poznań (PL) (54) Zakładka indeksująca
Y1 (11) <b>60936</b> (21) 110670 (72) Weber Klemens (73) Budowa Prototypów i Technika Wytwarzania PROTEC Sp. z o.o., Chróstice (PL) (54) Wykrojniki narożnika rynnowego	(41) 2001 09 10 (22) 2000 03 01	7(51) B21D 28/14	Y1 (11) <b>60943</b> (21) 110451 (72) Miłczarski Józef, Grzeszek Aleksander, Konior Wojciech (73) Grodkowskie Zakłady Wyrobów Metalowych SA, Grodków (PL) (54) Zbiornik do pojazdów samochodowych, zwłaszcza na gaz płynny
Y1 (11) <b>60937</b> (21) 110671 (72) Weber Klemens (73) Budowa Prototypów i Technika Wytwarzania PROTEC Sp. z o.o., Chróstice (PL) (54) Wykrojniki narożnika rynnowego	(41) 2001 09 10 (22) 2000 03 01	7(51) B21D 28/14	Y1 (11) <b>60993</b> (21) 110098 (30) 98PN 44 1998 09 29 IT (72) Garbet Giovanni, Caranfil Antonio (73) PLASTAL-ZCP S.p.A., Pordenone (IT) (54) Oprawa nośna lamp oświetleniowych tablicy rejestracyjnej pojazdów samochodowych
Y1 (11) <b>60981</b> (21) 111498 (72) Hejwowski Tadeusz	(41) 2002 04 22 (22) 2000 10 12	7(51) B22F 9/04 B23K 35/40	Y1 (11) <b>60970</b> (21) 111179 (72) Bula Zygfryd, Ternka Józef, Pawlak Zdzisław, Grzechowiak Ryszard, Marciniak Zygmunt



(73) Instytut Pojazdów Szynowych TABOR, Poznań (PL);  
Kolejowe Zakłady Maszyn KOLZAM, Racibórz (PL)

(54) Wózek jednoosiowy pojazdu szynowego

Y1 (11) **61010** (41) 2001 08 13 7(51) B65D 1/04  
(21) 110556 (22) 2000 02 02

(72) Homa Stanisław

(73) Huta Szkła JAROSŁAW S.A., Jarosław (PL)

(54) Butelka

Y1 (11) **60998** (41) 1999 05 10 7(51) B65D 35/12  
(21) 114208 (22) 1997 05 21

(30) 96 659734 1996 06 06 US  
96 758986 1996 12 02 US

(86) 1997 05 21 PCT/US97/08623

(87) 1997 12 11 WO 97/46463, PCT Gazette nr 53/97

(72) Connan Patrick A., Mack Robert, Mustafa Ramon Armando  
Mejia, Masters James G., Sullivan Richard J., Prencipe Michael

(73) COLGATE-PALMOLIVE COMPANY, Nowy Jork (US)

(54) Dwukomorowy, cylindryczny zasobnik do równomiernego  
dozowania

Y1 (11) **61007** (41) 1998 01 05 7(51) B65D 41/04  
(21) 114304 (22) 1996 02 14

(30) 95 9503430 1995 02 21 GB  
95 9516347 1995 08 09 GB

(86) 1996 02 14 PCT/GB96/00346

(87) 1996 08 29 WO 96/26121, PCT Gazette nr 39/96

(72) Thompson Nigel

(73) MCG CLOSURES LIMITED, West Bromwich (GB)

(54) Zespół zamykający pojemnika

Y1 (11) **60957** (41) 2000 11 20 7(51) B65D 88/08  
E04H 7/02  
E03B 11/10  
B65D 90/02

(21) 109655 (22) 1999 05 18

(76) Borawski Czesław, Gdańsk (PL)

(54) Zbiornik retencyjny wody pitnej, uzdatnionej lub prze-  
ciwpożarowej

Y1 (11) **60934** (41) 2000 07 17 7(51) B65F 1/00  
B65D 1/38  
A47G 29/06

(21) 109129 (22) 1999 01 11

(72) Liskiewicz Marek, Półtorak Stanisław, Suchowiak Marek

(73) Zakłady Tworzyw Sztucznych ZĄBKOWICE-ERG

Spółka Akcyjna, Dąbrowa Górnicza (PL)

(54) Kosz, zwłaszcza na odpadki

Y1 (11) **60935** (41) 2000 05 08 7(51) B65G 19/28  
(21) 110273 (22) 1999 11 10

(72) Kotlarski Henryk, Połec Stanisław

(73) Nowosądecka Fabryka Urządzeń Górniczych NOWOMAG  
Spółka Akcyjna, Nowy Sącz (PL)

(54) Dwufunkcyjna rynna dołączna przenośnika zgrzeblowego

Y1 (11) **60967** (41) 2001 12 03 7(51) B66F 3/08  
(21) 111015 (22) 2000 05 25

(76) Płader Leszek, Kraków (PL); Gałaś Czesław, Kraków (PL)

(54) Podnośnik do montażu płyt sufitowych

Y1 (11) **60984** (41) 2002 06 03 7(51) D05B 97/10  
(21) 111664 (22) 2000 12 01

(72) Klimkiewicz Marek

(73) Szkoła Główna Gospodarstwa Wiejskiego, Warszawa (PL)

(54) Przyrząd do sycia

Y1 (11) **60915** (41) 2001 01 29 7(51) D06F 39/12  
(21) 111268 (22) 2000 08 02

(76) Ryżak Andrzej, Oława (PL)

(54) Obudowa sprzętu pralniczego

Y1 (11) **60997** (41) 2001 10 08 7(51) D06F 57/04  
(21) 110807 (22) 2000 03 30

(76) Milczuk Marian, Sulejów (PL)

(54) Suszarka wolnostojąca

Y1 (11) **60965** (41) 2001 09 10 7(51) E01C 5/06  
(21) 110693 (22) 2000 03 07

(76) Nowicki Tomasz, Poznań (PL)

(54) Kostka brukowa

Y1 (11) **60990** (41) 2001 03 26 7(51) E02F 3/28  
E02F 3/40  
B66C 3/04

(21) 110062 (22) 1999 09 16

(72) van Daltsen Gerard

(73) ROTAR - POLAND Sp. z o.o., Toruń (PL)

(54) Chwytnak szczękowy koparki

Y1 (11) **60991** (41) 2001 03 26 7(51) E02F 3/28  
E02F 3/413  
E02F 3/407

(21) 110063 (22) 1999 09 16

(72) van Daltsen Gerard

(73) ROTAR - POLAND Sp. z o.o., Toruń (PL)

(54) Zgarniako-przesiewacz koparki

Y1 (11) **61003** (41) 2000 07 31 7(51) E04B 1/80  
E04C 2/10

(21) 109170 (22) 1999 01 26

(76) Lipski Jacek, Kielce (PL)

(54) Dwuwarstwowa płyta izolacyjno-elewacyjna

Y1 (11) **61006** (41) 2002 04 08 7(51) E04C 5/16  
(21) 111446 (22) 2000 09 27

(76) Desput Marian, Bochnia (PL); Desput Piotr, Bochnia (PL)

(54) Wkładka dystansowa do ustalania położenia prętów zbroje-  
niowych w elementach żelbetowych

Y1 (11) **60994** (41) 2001 08 13 7(51) E04D 13/064  
(21) 110538 (22) 2000 01 31

(72) Weber Klemens

(73) Budowa Prototypów i Technika Wytwarzania PROTEC  
Sp. z o.o., Chróstice (PL)

(54) Wykrojnik narożnika rynnowego

Y1 (11) **60995** (41) 2001 08 13 7(51) E04D 13/064  
(21) 110541 (22) 2000 01 31

(72) Weber Klemens

(73) Budowa Prototypów i Technika Wytwarzania PROTEC  
Sp. z o.o., Chróstice (PL)

(54) Wykrojnik narożnika rynnowego

Y1 (11) **61002** (41) 2001 06 18 7(51) E04D 13/08  
F16B 2/08  
F16L 3/133

(21) 110366 (22) 1999 12 10

(72) Balcer Tadeusz, Dubiel Bolesław, Wlekiński Teodor

(73) GLOB-PROFIL Spółka Akcyjna, Bydgoszcz (PL)

(54) Uchwyt rynny spustowej

Y1 (11) **60927** (41) 2001 12 17 7(51) E04H 12/02  
H02G 7/20

(21) 111101 (22) 2000 06 15

(72) Musiał Tomasz, Kapoła Ewa, Pawlicki Robert, Kęsek Wojciech,  
Opach Grzegorz

(73) Biuro Studiów i Projektów Energetycznych  
ENERGOPROJEKT-KRAKÓW S.A., Kraków (PL)  
(54) Dwutorowy słup bramowy

Y1 (11) **60928** (41) 2001 12 17 7(51) E04H 12/02  
H02G 7/20

(21) 111102 (22) 2000 06 15  
(72) Musiał Tomasz, Kapołka Ewa, Pawlicki Robert, Kęsek Wojciech,  
Opach Grzegorz  
(73) Biuro Studiów i Projektów Energetycznych  
ENERGOPROJEKT-KRAKÓW S.A., Kraków (PL)  
(54) Czterotorowy słup bramowy

Y1 (11) **60929** (41) 2001 12 17 7(51) E04H 12/02  
H02G 7/20

(21) 111103 (22) 2000 06 15  
(72) Musiał Tomasz, Kapołka Ewa, Pawlicki Robert, Kęsek Wojciech,  
Opach Grzegorz  
(73) Biuro Studiów i Projektów Energetycznych  
ENERGOPROJEKT-KRAKÓW S.A., Kraków (PL)  
(54) Dwutorowy słup bramowy

Y1 (11) **60930** (41) 2001 12 17 7(51) E04H 12/02  
H02G 7/20

(21) 111104 (22) 2000 06 15  
(72) Musiał Tomasz, Kapołka Ewa, Pawlicki Robert, Kęsek Wojciech,  
Opach Grzegorz  
(73) Biuro Studiów i Projektów Energetycznych  
ENERGOPROJEKT-KRAKÓW S.A., Kraków (PL)  
(54) Jednotorowy słup bramowy

Y1 (11) **60931** (41) 2001 12 17 7(51) E04H 12/02  
H02G 7/20

(21) 111105 (22) 2000 06 15  
(72) Musiał Tomasz, Kapołka Ewa, Pawlicki Robert, Kęsek Wojciech,  
Opach Grzegorz  
(73) Biuro Studiów i Projektów Energetycznych  
ENERGOPROJEKT-KRAKÓW S.A., Kraków (PL)  
(54) Czterotorowy słup bramowy

Y1 (11) **60950** (41) 2002 01 28 7(51) E04H 12/02  
H02G 7/20

(21) 111226 (22) 2000 07 20  
(72) Daren Krzysztof, Krawczyk Bolesław, Żebro Janusz  
(73) Biuro Studiów i Projektów Energetycznych  
ENERGOPROJEKT - Kraków Spółka Akcyjna, Kraków (PL)  
(54) Słup kablowy dwutorowy

Y1 (11) **60951** (41) 2002 01 28 7(51) E04H 12/02  
H02G 7/20

(21) 111225 (22) 2000 07 20  
(72) Daren Krzysztof, Krawczyk Bolesław, Żebro Janusz  
(73) Biuro Studiów i Projektów Energetycznych  
ENERGOPROJEKT - Kraków Spółka Akcyjna, Kraków (PL)  
(54) Słup kablowy dwutorowy

Y1 (11) **60952** (41) 2002 01 28 7(51) E04H 12/02  
H02G 7/20

(21) 111224 (22) 2000 07 20  
(72) Daren Krzysztof, Krawczyk Bolesław, Żebro Janusz  
(73) Biuro Studiów i Projektów Energetycznych  
ENERGOPROJEKT - Kraków Spółka Akcyjna, Kraków (PL)  
(54) Słup kablowy dwutorowy

Y1 (11) **60953** (41) 2002 01 28 7(51) E04H 12/02  
H02G 7/20

(21) 111223 (22) 2000 07 18  
(72) Daren Krzysztof, Krawczyk Bolesław, Żebro Janusz

(73) Biuro Studiów i Projektów Energetycznych  
ENERGOPROJEKT - Kraków Spółka Akcyjna, Kraków (PL)  
(54) Słup kablowy jednotorowy

Y1 (11) **60954** (41) 2002 01 28 7(51) E04H 12/02  
H02G 7/20

(21) 111222 (22) 2000 07 18  
(72) Daren Krzysztof, Krawczyk Bolesław, Żebro Janusz  
(73) Biuro Studiów i Projektów Energetycznych  
ENERGOPROJEKT - Kraków Spółka Akcyjna, Kraków (PL)  
(54) Słup kablowy jednotorowy

Y1 (11) **60955** (41) 2002 01 28 7(51) E04H 12/02  
H02G 7/20

(21) 111221 (22) 2000 07 18  
(72) Daren Krzysztof, Krawczyk Bolesław, Żebro Janusz  
(73) Biuro Studiów i Projektów Energetycznych  
ENERGOPROJEKT - Kraków Spółka Akcyjna, Kraków (PL)  
(54) Słup kablowy jednotorowy

Y1 (11) **60945** (41) 2001 07 30 7(51) E05B 1/04

(21) 110503 (22) 2000 01 17  
(72) Brinkman Jan Pieter  
(73) AXA - MAG Sp. z o.o., Siewierz (PL)  
(54) Szyld klamki

Y1 (11) **60947** (41) 2001 07 30 7(51) E06B 1/70

(21) 110515 (22) 2000 01 21  
(76) Wania Jan, Rzeszów (PL)  
(54) Parapet okienny

Y1 (11) **60971** (41) 2002 02 25 7(51) E06B 1/70  
E04B 2/96

(21) 111304 (22) 2000 08 11  
(72) Ruśniok Dariusz  
(73) METALPLAST-BIELSKO S.A., Bielsko-Biała (PL)  
(54) Listwa maskująca

Y1 (11) **60972** (41) 2002 02 25 7(51) E06B 1/70  
E04B 2/96

(21) 111305 (22) 2000 08 11  
(72) Ruśniok Dariusz  
(73) METALPLAST-BIELSKO S.A., Bielsko-Biała (PL)  
(54) Listwa maskująca

Y1 (11) **60973** (41) 2002 02 25 7(51) E06B 1/70  
E04B 2/96

(21) 111306 (22) 2000 08 11  
(72) Ruśniok Dariusz  
(73) METALPLAST-BIELSKO S.A., Bielsko-Biała (PL)  
(54) Listwa maskująca

Y1 (11) **60933** (41) 2001 10 08 7(51) E06B 3/20

(21) 110853 (22) 2000 04 07  
(72) Iwaniuk Krzysztof, Kramin Andrzej  
(73) OK-TEAM Spółka z o.o., Warszawa (PL)  
(54) Kompozytowy element stolarki budowlanej

Y1 (11) **60922** (41) 2002 05 20 7(51) E06B 3/38

(21) 111614 (22) 2000 11 15  
(72) Szulżyk Jan  
(73) POL-SKONE Sp. z o.o., Lublin (PL)  
(54) Okno z przechylnym skrzydłem

Y1 (11) **60966** (41) 2002 06 17 7(51) E06B 3/42

(21) 111716 (22) 2000 12 13  
(76) Mitas Radosław, Szczecin (PL); Witas Maciej, Katowice (PL);  
Mitas Tomasz, Szczecin (PL)  
(54) Kształtownik

Y1 (11) <b>60932</b> (21) 110851 (72) Kramin Andrzej, Koperski Andrzej (73) OK-TEAM Spółka z o.o., Warszawa (PL) (54) Aluminiowy element stolarki budowlanej	(41) 2001 10 08 (22) 2000 04 07	7(51) E06B 3/58	(73) KSK Sp. z o.o., Ruda Śląska (PL) (54) Przegub kulisto-czaszowy do łączenia rur
Y1 (11) <b>60913</b> (21) 110994 (72) Wróblewski Jarosław (73) Wróblewski Jarosław, Warszawa (PL); Stafiej-Wróblewska Marzena, Warszawa (PL) (54) Łącznik narożnikowy	(41) 2001 12 03 (22) 2000 05 22	7(51) E06B 3/96	Y1 (11) <b>60918</b> (21) 111427 (72) Walczak Grzegorz (73) ES-SYSTEM WILKASY Sp. z o.o., Wilkasy k. Giżycka (PL) (54) Osłona przeciwpyłowa
Y1 (11) <b>60969</b> (21) 110508 (72) Chwastek Janusz (73) Zakłady Elementów Wyposażenia Budownictwa METALPLAST-BIELSKO S.A., Bielsko-Biała (PL) (54) Uszczelka centralna	(41) 2001 07 30 (22) 2000 01 19	7(51) E06B 7/16	Y1 (11) <b>60961</b> (21) 110977 (72) Mikulski Józef (73) ES-SYSTEM WILKASY Sp. z o.o., Wilkasy k. Giżycka (PL) (54) Profil aluminiowy
Y1 (11) <b>60917</b> (21) 111291 (76) Błacha Dariusz, Opole (PL); Wieczorek Ryszard, Opole (PL); Pytel Sławomir, Opole (PL) (54) Roleta plisowana	(41) 2002 02 11 (22) 2000 08 09	7(51) E06B 9/40	Y1 (11) <b>60946</b> (21) 110599 (76) Kaczmarczyk Tadeusz, Świdnica (PL); Kaczmarczyk Michalina, Świdnica (PL) (54) Klucz do odpowietrzania grzejników
Y1 (11) <b>60985</b> (21) 111709 (72) Buś Rafał, Chudy Artur, Czyrwik Wojciech, Filipowicz Grzegorz, Korczyński Maciej (73) Zakłady Naprawcze Przemysłu Węglowego REMAG, Katowice (PL) (54) Osłona ciężna układu do awaryjnego przemieszczania samojedźnych urządzeń gąsienicowych	(41) 2002 06 17 (22) 2000 12 13	7(51) E21B 19/08 E21B 7/02	Y1 (11) <b>60920</b> (21) 111472 (72) Kawalec Andrzej, Burzyński Jerzy (73) CODIMEX Sp. z o.o., Warszawa (PL) (54) Młotek do wbijania oznaczników w drewno
Y1 (11) <b>60964</b> (21) 111079 (72) Ołowski Józef, Węgrzyński Stanisław, Sukiennik Tomasz, Mazur Jacek (73) Polskie Górnictwo Naftowe i Gazownictwo S.A. w Warszawie Oddział Sanocki Zakład Górnictwa Nafty i Gazu, Sanok (PL) (54) Kulowy przełącznik dwuprzelotowy	(41) 2001 12 17 (22) 2000 06 09	7(51) E21B 34/16 F16K 11/056	Y1 (11) <b>60968</b> (21) 110178 (76) Jurczak Marcin, Nowy Sącz (PL); Pabiś Jan, Nowy Sącz (PL) (54) Tarczowy wskaźnik zużycia paliwa
Y1 (11) <b>60986</b> (21) 111731 (72) Gaszka Franciszek, Baranek Ireneusz, Baranek Zbigniew (73) Kompania Węglowa SA, Katowice (PL) (54) Urządzenie do przemieszczania instalacji odpylającej wraz z kombajnem chodnikowym	(41) 2001 06 04 (22) 2000 12 15	7(51) E21C 35/22	Y1 (11) <b>60919</b> (21) 111471 (72) Kawalec Andrzej, Burzyński Jerzy (73) CODIMEX Sp. z o.o., Warszawa (PL) (54) Młotek do wbijania oznaczników w drewno
Y1 (11) <b>60980</b> (21) 111314 (72) Lach Jan, Berger Damian (73) Kompania Węglowa SA, Katowice (PL) (54) Urządzenie do czyszczenia przewodników szybowych	(41) 2001 02 12 (22) 2000 08 16	7(51) E21D 7/02	Y1 (11) <b>60979</b> (21) 111288 (72) Weiss Krzysztof, Świdzki Marek, Gawor Sylwester (73) Instytut Tele- i Radiotechniczny, Warszawa (PL) (54) Urządzenie do naświetlania emulsji przy procesach fotolito-graficznych linii opóźniających z akustyczną falą powierzchniową
Y1 (11) <b>60944</b> (21) 110497 (72) Perdenia Jerzy (73) Politechnika Krakowska im. Tadeusza Kościuszki, Kraków (PL) (54) Zębata kasacyjna	(41) 2001 07 30 (22) 2000 01 17	7(51) F16H 55/28	Y1 (11) <b>60940</b> (21) 111754 (72) Lamowski Sławomir (73) Przemysłowy Instytut Telekomunikacji, Warszawa (PL) (54) Osuszacz statyczny do wierszy antenowych
Y1 (11) <b>60916</b> (21) 111282 (72) Kostorz Michał	(41) 2002 02 11 (22) 2000 08 03	7(51) F16L 27/02	Y1 (11) <b>60939</b> (21) 111702 (76) Urbaniak Piotr, Konin (PL) (54) Wspornik antenowy
			Y1 (11) <b>60914</b> (21) 111026 (72) Jabłoński Andrzej, Soczewka Mirosław (73) Przemysłowy Instytut Telekomunikacji, Warszawa (PL) (54) Mechanizm podnoszenia anteny
			Y1 (11) <b>60949</b> (21) 110105 (22) 1999 09 29

(76) Plichta Mirosław, Kartuzy (PL)

(54) Rozdzielnica niskiego napięcia

Y1 (11) **60983** (41) 2001 04 23 7(51) H03H 1/02  
H03H 7/12

(21) 111526 (22) 2000 10 24

(72) Kędziorek Zdzisław, Karpiński Marek

(73) Kędziorek Zdzisław, Warszawa (PL)

(54) Filtr przeciwzakłóceńowy

Y1 (11) **60948** (41) 2002 03 25 7(51) H05K 5/04  
G12B 9/02  
G02B 6/44

(21) 111423 (22) 2000 09 18

(72) Sikora Tadeusz, Czerewaty Waldemar, Rusinek Zbigniew,  
Biernacki Prosper, Wnęk Artur(73) Zakład Produkcji Automatyki Sיעiowej S.A. w Przygórzu,  
Wolibórz (PL); FCA Sp. z o.o., Kraków (PL)

(54) Szafa przełącznic światłowodów

INDEKS UDZIELONYCH PRAW OCHRONNYCH  
WEDŁUG SYMBOLI MKP

Symbol MKP	Nr prawa ochronn.	Symbol MKP	Nr prawa ochronn.		
1	2	1	2		
A01C	15/00	60987*	B21D	28/14	60937
A01C	17/00	60987	B22F	9/04	60981
A01C	3/00	61009	B23C	3/00	60989
A01F	15/00	60999	B23K	35/40	60981*
A23G	9/16	60941	B24D	18/00	61005
A23L	2/54	60958	B25B	13/06	60978
A23L	2/54	60959	B25B	13/50	61008
A43B	7/00	60938	B25C	1/02	60919*
A47B	88/04	61004	B25C	1/02	60920*
A47B	91/02	61000	B25G	1/10	60960
A47B	91/02	61001	B42C	7/00	60992*
A47B	96/06	60982	B42D	3/08	60992
A47C	3/20	60988*	B42F	21/06	60962
A47C	9/00	60988	B60K	15/07	60943
A47G	29/06	60934*	B60Q	1/56	60993
A47L	9/18	60911	B61F	3/00	60970
A61H	33/06	60996	B65D	1/02	60958*
A61J	1/00	60924	B65D	1/02	60959*
A61M	27/00	60924*	B65D	1/04	61010
A63H	33/04	60912	B65D	1/38	60934*
A63H	33/08	60974	B65D	35/12	60998
A63H	33/08	60975	B65D	41/04	61007
A63H	33/08	60976	B65D	88/08	60957
A63H	33/08	60977	B65D	90/02	60957*
B01F	7/16	60956	B65F	1/00	60934
B01F	7/26	60942	B65G	19/28	60935
B02C	13/16	60963	B66C	3/04	60990*
B05B	1/06	60921	B66F	3/08	60967
B21D	28/14	60923	D05B	97/10	60984
B21D	28/14	60925	D06F	39/12	60915
B21D	28/14	60926	D06F	57/04	60997
B21D	28/14	60936	E01C	5/06	60965

\* Prawo ochronne oznaczone więcej niż jednym symbolem klasyfikacyjnym. Ogłoszenie dotyczące tego prawa ochronnego znajduje się pod symbolem klasyfikacyjnym odpowiadającym numerowi bez gwiazdki.

1	2	1	2		
E02F	3/28	60990	E21B	7/02	60985*
E02F	3/28	60991	E21C	35/22	60986
E02F	3/40	60990*	E21D	7/02	60980
E02F	3/407	60991*	F16B	2/08	61002*
E02F	3/413	60991*	F16H	55/28	60944
E03B	11/10	60957*	F16K	11/056	60964*
E04B	1/80	61003	F16L	27/02	60916
E04B	2/96	60971*	F16L	3/133	61002*
E04B	2/96	60972*	F17C	1/00	60943*
E04B	2/96	60973*	F21S	4/00	60961*
E04C	2/10	61003*	F21S	8/02	60961*
E04C	5/16	61006	F21V	11/00	60918
E04D	13/064	60994	F21V	21/00	60961
E04D	13/064	60995	F24D	19/08	60946
E04D	13/08	61002	G01F	3/12	60920
E04H	12/02	60927	G01F	9/00	60968
E04H	12/02	60928	G02B	6/44	60948*
E04H	12/02	60929	G03F	7/20	60979*
E04H	12/02	60930	G09F	3/12	60919
E04H	12/02	60931	G12B	9/02	60948*
E04H	12/02	60950	H01L	21/027	60979
E04H	12/02	60951	H01L	45/02	60979*
E04H	12/02	60952	H01P	11/00	60989*
E04H	12/02	60953	H01Q	1/02	60940
E04H	12/02	60954	H01Q	1/12	60939
E04H	12/02	60955	H01Q	3/04	60914
E04H	7/02	60957*	H02B	1/38	60949
E05B	1/04	60945	H02G	7/20	60927*
E06B	1/70	60947	H02G	7/20	60928*
E06B	1/70	60971	H02G	7/20	60929*
E06B	1/70	60972	H02G	7/20	60930*
E06B	1/70	60973	H02G	7/20	60931*
E06B	3/20	60933	H02G	7/20	60950*
E06B	3/38	60922	H02G	7/20	60951*
E06B	3/42	60966	H02G	7/20	60952*
E06B	3/58	60932	H02G	7/20	60953*
E06B	3/96	60913	H02G	7/20	60954*
E06B	7/16	60969	H02G	7/20	60955*
E06B	9/40	60917	H03H	1/02	60983
E21B	19/08	60985	H03H	7/12	60983*
E21B	34/16	60964	H05K	5/04	60948

INDEKS NUMEROWY  
UDZIELONYCH PRAW OCHRONNYCH

Nr prawa ochronn.	Symbol MKP	Nr prawa ochronn.	Symbol MKP		
1	2	1	2		
60911	A47L	9/18	60919	G09F	3/12
60912	A63H	33/04	60920	G01F	3/12
60913	E06B	3/96	60921	B05B	1/06
60914	H01Q	3/04	60922	E06B	3/38
60915	D06F	39/12	60923	B21D	28/14
60916	F16L	27/02	60924	A61J	1/00
60917	E06B	9/40	60925	B21D	28/14
60918	F21V	11/00	60926	B21D	28/14

1	2	1	2
60927	E04H 12/02	60969	E06B 7/16
60928	E04H 12/02	60970	B61F 3/00
60929	E04H 12/02	60971	E06B 1/70
60930	E04H 12/02	60972	E06B 1/70
60931	E04H 12/02	60973	E06B 1/70
60932	E06B 3/58	60974	A63H 33/08
60933	E06B 3/20	60975	A63H 33/08
60934	B65F 1/00	60976	A63H 33/08
60935	B65G 19/28	60977	A63H 33/08
60936	B21D 28/14	60978	B25B 13/06
60937	B21D 28/14	60979	H01L 21/027
60938	A43B 7/00	60980	E21D 7/02
60939	H01Q 1/12	60981	B22F 9/04
60940	H01Q 1/02	60982	A47B 96/06
60941	A23G 9/16	60983	H03H 1/02
60942	B01F 7/26	60984	D05B 97/10
60943	B60K 15/07	60985	E21B 19/08
60944	F16H 55/28	60986	E21C 35/22
60945	E05B 1/04	60987	A01C 17/00
60946	F24D 19/08	60988	A47C 9/00
60947	E06B 1/70	60989	B23C 3/00
60948	H05K 5/04	60990	E02F 3/28
60949	H02B 1/38	60991	E02F 3/28
60950	E04H 12/02	60992	B42D 3/08
60951	E04H 12/02	60993	B60Q 1/56
60952	E04H 12/02	60994	E04D 13/064
60953	E04H 12/02	60995	E04D 13/064
60954	E04H 12/02	60996	A61H 33/06
60955	E04H 12/02	60997	D06F 57/04
60956	B01F 7/16	60998	B65D 35/12
60957	B65D 88/08	60999	A01F 15/00
60958	A23L 2/54	61000	A47B 91/02
60959	A23L 2/54	61001	A47B 91/02
60960	B25G 1/10	61002	E04D 13/08
60961	F21V 21/00	61003	E04B 1/80
60962	B42F 21/06	61004	A47B 88/04
60963	B02C 13/16	61005	B24D 18/00
60964	E21B 34/16	61006	E04C 5/16
60965	E01C 5/06	61007	B65D 41/04
60966	E06B 3/42	61008	B25B 13/50
60967	B66F 3/08	61009	A01C 3/00
60968	G01F 9/00	61010	B65D 1/04

## 327

**DECYZJE O ODMOWIE UDZIELENIA  
PRAWA OCHRONNEGO  
(wydane po ogłoszeniu o zgłoszeniu)**

*Poniższe zestawienie zawiera kolejno: numer zgłoszenia wzoru użytkowego oraz numer i rok wydania Biuletynu Urzędu Patentowego, w którym zgłoszenie zostało ogłoszone (dla zgłoszeń wydzielonych lub przekształconych ze zgłoszenia wynalazku umieszczono w nawiasie numer zgłoszenia macierzystego).*

103631	09/97	110130	08/01
109704	25/00	110658	12/01
109837	06/01		

## 328

**DECYZJE O UMORENIU POSTĘPOWANIA  
(wydane po ogłoszeniu o zgłoszeniu)**

*Poniższe zestawienie zawiera kolejno: numer zgłoszenia wzoru użytkowego oraz numer i rok wydania Biuletynu Urzędu Patentowego, w którym zgłoszenie zostało ogłoszone (dla zgłoszeń wydzielonych lub przekształconych ze zgłoszenia wynalazku umieszczono w nawiasie numer zgłoszenia macierzystego).*

107516	15/99	110619	18/01
109104	15/00	110980	23/00
109894	26/00	110981	23/00
110289	11/01	111581	11/02
110585	17/01	113590	08/04

## 329

**DECYZJE STWIERDZAJĄCE WYGAŚNIĘCIE  
DECYZJI O UDZIELENIU PRAWA OCHRONNEGO**

*Poniższe zestawienie zawiera kolejno: numer zgłoszenia wzoru użytkowego oraz numer i rok wydania Biuletynu Urzędu Patentowego, w którym zgłoszenie zostało ogłoszone (dla zgłoszeń wydzielonych lub przekształconych ze zgłoszenia wynalazku umieszczono w nawiasie numer zgłoszenia macierzystego).*

107076	20/98	109396	20/00
107859	07/99	109544	20/00
108112	22/98	109558	23/00
108113	22/98	109665	25/00
108114	22/98	109669	23/99
108477	04/00	109686	25/00
108710	08/00	109724	25/99
108720	08/00	109765	25/99
108724	08/00	109779	26/00
108837	23/99	109815	01/01
108919	11/00	109978	05/01
109120	14/99	110022	05/00
109121	14/99	110065	07/01
109152	19/99	110144	08/00
109228	17/00	110351	12/01
109241	16/99	110382	13/01
109259	17/00	110386	13/01
109273	17/99	110406	13/01
109278	18/00	110407	14/01
109289	18/00	110443	14/01
109345	19/00	110456	14/01
109393	20/00		

## 330

**WPISY I ZMIANY W REJESTRZE  
PRAW OCHRONNYCH  
(nie uwzględnione w innych samodzielnych ogłoszeniach)**

*Poniższe zestawienie zawiera kolejno: kod rodzaju prawa, numer prawa ochronnego, datę wpisu, oznaczenie rubryki, w której dokonano wpisu lub zmiany oraz treść wpisu. Poszczególne rubryki rejestru praw ochronnych zawierają następujące dane:*

*rubryka A - nazwisko i imię lub nazwę oraz adres uprawnionego z prawa ochronnego, z podaniem nazwy kraju,  
rubryka B - tytuł wzoru użytkowego,  
rubryka C - nazwisko i imię twórcy wzoru użytkowego oraz jego miejsce zamieszkania (miejscowość, kraj),*

rubryka D - prawa ograniczające prawa ochronne (licencje, prawo korzystania ze wzoru użytkowego, oświadczenie o licencji otwartej),

rubryka E - wpisy uzupełniające stan prawny wzoru użytkowego,

rubryka F - wnioski i sprzeciwy oraz decyzje wydane w wyniku ich rozpoznania, (adnotacje),

rubryka G - data unieważnienia lub data i przyczyna wygaśnięcia prawa ochronnego.

**Uwaga:** Publikacji podlegają: zmiana uprawnionego, twórcy, zmiana nazwy uprawnionego, prawa ograniczające prawo ochronne, sprostowania istotnych pomyłek.

(Y1) 56860 2004 10 01 A. Wprowadzono zmianę nazwy uprawnionego przez wykreślenie wpisu: „Polskie Huty Stali” Spółka Akcyjna, Katowice, Polska” i dokonanie wpisu: „ISPAT POLSKA STAL” Spółka Akcyjna, Katowice, Polska”

(Y1) 60105 2004 10 01 A. Wprowadzono zmianę nazwy uprawnionego przez wykreślenie wpisu: „HSW - Technocentrum Sp. z o.o., ul. Kwiatkowskiego 1, 37-450 Stalowa Wola, Polska” i dokonanie wpisu: „TECHNOCENTRUM Sp. z o.o., ul. E. Kwiatkowskiego 1, 37-450 Stalowa Wola, Polska”

(Y1) 60318 2004 09 30 A. Wprowadzono zmianę uprawnionego przez wykreślenie wpisu: „Wendolowski Michał, ul. Syrokomli 14, 94-308 Łódź, Polska; Pastorczak Andrzej, ul. Olsztyńska 1/5 m 10, 91-324 Łódź, Polska; Smoleński Antoni, ul. Strzelińskiego 5 m 45, 93-218 Łódź, Polska” i dokonanie wpisu: „M.A.T.” Sp. z o.o., ul. Stokowska 22, 92-104 Łódź, Polska”

(Y1) 60546 2004 09 30 D. Dokonano wpisu: „W dniu 01 lutego 2004 r. zawarto umowę licencyjną pełną, wyłączną na korzystanie z wzoru użytkowego od dnia 01 lutego 2004 r. z firmą Centrum Opakowań BOXPOL Sp. z o.o., Wrocław, Polska na czas trwania prawa ochronnego w mocy”

(Y1) 60661 2004 10 04 A. Wprowadzono zmianę uprawnionego przez wykreślenie wpisu: „Desput Marian, ul. Krasińskiego 2a, 32-700 Bochnia, Polska; Łakoma Bogusław, ul. Na Buczków 17, 32-700 Bochnia, Polska” i dokonanie wpisu: „Łakoma Bogusław, ul. Na Buczków 17, 32-700 Bochnia, Polska”

(Y1) 60704 2004 09 30 A. Wprowadzono zmianę uprawnionego przez wykreślenie wpisu: „Małopolskie Towarzystwo Gospodarcze Sp. z o.o. MTG, Wielopole 62, 33-210 Olesno, Polska” i dokonanie wpisu: „Grupa Producentka „WIELOPOLANKA” Sp. z o.o., Wielopole 62, 33-210 Olesno, Polska”

(Y1) 60705 2004 10 04 A. Wprowadzono zmianę uprawnionego przez wykreślenie wpisu: „Wroński Sławomir, ul. Bohaterów Monte Casino 8, 94-236 Łódź, Polska” i dokonanie wpisu: „Wroński Sławomir, ul. Bohaterów Monte Cassino 8, 94-236 Łódź, Polska; Kurowski Krzysztof, ul. Zgierska 110/120, 91-302 Łódź, Polska”

(Y1) 60724, 60725, 60726 2004 10 04 A. Wprowadzono zmianę nazwy uprawnionego przez wykreślenie wpisu: „HSW - Technocentrum Spółka z o.o., ul. Kwiatkowskiego 1, 37-450 Stalowa Wola, Polska” i dokonanie wpisu: „TECHNOCENTRUM Sp. z o.o., ul. Kwiatkowskiego 1, 37-450 Stalowa Wola, Polska”

(Y1) 60732 2004 10 04 A. Wprowadzono zmianę uprawnionego przez wykreślenie wpisu: „Desput Marian, ul. Krasińskiego 2a, 32-700 Bochnia, Polska; Łakoma Bogusław, ul. Na Buczków 17, 32-700 Bochnia, Polska; Styryna Andrzej, ul. Generała Czumy 3/41, 32-700 Bochnia, Polska” i dokonanie wpisu: „Łakoma Bogusław, ul. Na Buczków 17, 32-700 Bochnia, Polska; Styryna Andrzej, ul. Generała Czumy 3/41, 32-700 Bochnia, Polska”

(Y1) 60747, 60750, 60751 2004 10 04 A. Wprowadzono zmianę uprawnionego przez wykreślenie wpisu: „Desput Marian, ul. Krasińskiego 2a, 32-700 Bochnia, Polska; Łakoma Bogusław,

ul. Na Buczków 17, 32-700 Bochnia, Polska” i dokonanie wpisu: „Łakoma Bogusław, ul. Na Buczków 17, 32-700 Bochnia, Polska”

## 331

DECYZJE O UNIEWAŻNIENIU  
PRAWA OCHRONNEGO

Poniższe zestawienie zawiera kolejno: kod rodzaju prawa, numer unieważnionego prawa ochronnego, datę unieważnienia oraz treść decyzji.

(Y1) 59258 2004 03 25 Unieważniono w całości

## 332

## DECYZJE O WYGAŚNIĘCIU PRAWA OCHRONNEGO

Poniższe zestawienie zawiera kolejno: kod rodzaju prawa, numery praw ochronnych, które wygasły na podstawie art. 90 ust. 1 pkt 2 - 4 w związku z art. 100 ust. 1 ustawy z dnia 30.06.2000 r. - Prawo własności przemysłowej oraz datę wygaśnięcia prawa ochronnego.

(Y1) 57127 2003 10 03	(Y1) 59564 2003 11 06
(Y1) 57216 2003 11 15	(Y1) 59615 2003 11 19
(Y1) 57297 2003 11 15	(Y1) 59663 2003 11 19
(Y1) 57317 2003 11 28	(Y1) 59681 2003 10 30
(Y1) 57334 2003 10 30	(Y1) 59697 2003 11 04
(Y1) 57335 2003 10 30	(Y1) 59706 2003 11 16
(Y1) 57338 2003 11 29	(Y1) 59707 2003 11 16
(Y1) 57352 2003 10 31	(Y1) 59708 2003 11 16
(Y1) 57426 2003 11 07	(Y1) 59709 2003 11 16
(Y1) 57480 2003 11 20	(Y1) 59717 2003 10 07
(Y1) 57487 2003 11 17	(Y1) 59744 2003 10 27
(Y1) 57492 2003 11 15	(Y1) 59755 2003 11 10
(Y1) 57513 2003 10 11	(Y1) 59756 2003 11 12
(Y1) 57519 2003 10 11	(Y1) 59764 2003 11 10
(Y1) 57523 2003 11 18	(Y1) 59766 2003 10 27
(Y1) 57531 2003 11 18	(Y1) 59767 2003 11 28
(Y1) 57568 2003 11 30	(Y1) 59787 2003 11 10
(Y1) 57583 2003 11 20	(Y1) 59800 2003 11 13
(Y1) 57589 2003 11 16	(Y1) 59863 2003 11 09
(Y1) 57595 2003 11 10	(Y1) 59864 2003 10 19
(Y1) 57659 2003 11 07	(Y1) 59865 2003 10 19
(Y1) 57663 2003 10 17	(Y1) 59869 2003 11 13
(Y1) 57675 2003 11 23	(Y1) 59876 2003 10 24
(Y1) 57679 2003 10 05	(Y1) 59877 2003 10 24
(Y1) 57692 2003 10 05	(Y1) 59897 2003 10 23
(Y1) 57739 2003 10 17	(Y1) 59899 2003 10 23
(Y1) 57745 2003 11 20	(Y1) 59909 2003 11 19
(Y1) 57765 2003 11 10	(Y1) 59949 2003 10 12
(Y1) 57803 2003 10 27	(Y1) 59950 2003 10 20
(Y1) 57807 2003 10 21	(Y1) 59951 2003 10 20
(Y1) 57832 2003 11 07	(Y1) 59956 2003 11 28
(Y1) 57954 2003 10 05	(Y1) 59959 2003 10 08
(Y1) 57978 2003 10 11	(Y1) 59993 2003 10 08
(Y1) 57981 2003 10 11	(Y1) 60020 2003 10 26
(Y1) 57982 2003 10 11	(Y1) 60041 2003 11 02
(Y1) 57985 2003 10 11	(Y1) 60106 2003 11 05
(Y1) 58033 2003 10 25	(Y1) 60198 2003 11 16
(Y1) 58292 2003 10 11	(Y1) 60232 2003 11 17
(Y1) 58453 2003 10 24	(Y1) 60252 2003 11 12
(Y1) 58458 2003 11 06	(Y1) 60334 2003 05 29
(Y1) 59053 2003 10 04	(Y1) 60350 2002 09 06
(Y1) 59562 2003 11 06	(Y1) 60426 2003 11 10

## C. WZORY PRZEMYSŁOWE

Cyfrowe kody identyfikacyjne (wg normy WIPO ST. 80), które poprzedzają informacje o dokonanej rejestracji oznaczają:

- (11) - numer rejestracji
- (21) - numer zgłoszenia
- (22) - data zgłoszenia
- (30) - pierwszeństwo
- (51) - symbol klasy wzoru przemysłowego
- (54) - określenie przedmiotu wzoru
- (55) - rysunek wzoru lub fotografię wzoru
- (72) - imię i nazwisko twórcy wzoru
- (73) - nazwisko i imię bądź nazwę uprawnionego

333

### REJESTRACJA

(od nr 6437 do nr 6732)

(51) 14-01 (11) **6437** (22) 2003 09 30 (21) 4218  
 (30) 2003 04 01 (UE)  
 (73) Koninklijke Philips Electronics N.V., Eindhoven, (NL)  
 (72) Heath Stephen Robert, Cobigo Stephanie  
 (54) Urządzenie do nagrywania i reprodukcji informacji SOS  
 (55)



(51) 31-00 (11) **6438** (22) 2003 09 30 (21) 4220  
 (73) Wieczorek Maciej, Gostyń, (PL)  
 (72) Wieczorek Maciej  
 (54) Maszyna dzieląca do ciast  
 (55)

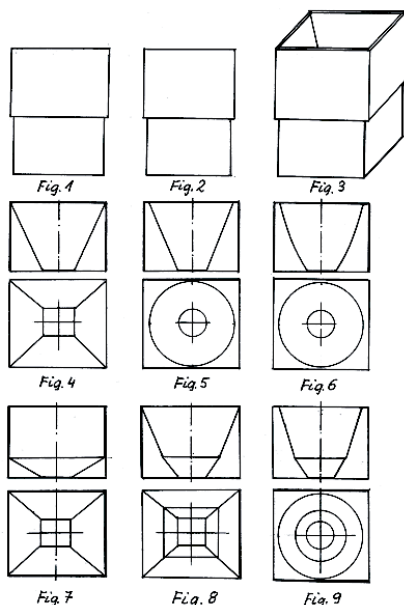

(51) 09-01 (11) **6439** (22) 2003 10 02 (21) 4238  
 (73) HEINZ GLAS Działdowo Sp. z o.o., Działdowo, (PL)  
 (72) Peć Grzegorz  
 (54) Butelka  
 (55)

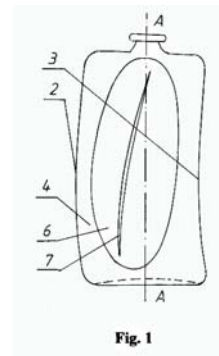

(51) 09-01 (11) **6440** (22) 2003 10 02 (21) 4239  
 (73) HEINZ GLAS, Działdowo, (PL)  
 (72) Peć Grzegorz  
 (54) Butelka  
 (55)

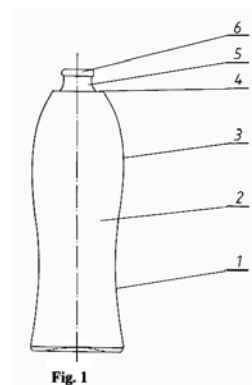

(51) 02-07 (11) **6441** (22) 2003 10 03 (21) 4247  
 (73) Oleksik Janusz, Częstochowa, (PL)  
 (72) Oleksik Janusz

(54) Pasek ze sprzączką do wózka dziecięcego  
(55)



(51) 15-02 (11) **6442** (22) 2003 10 06 (21) 4263  
(73) Wytwórnia Pomp Hydraulicznych Sp. z o.o., Wrocław, (PL)  
(72) Brzeziński Tadeusz, Siudy Bogdan  
(54) Korpus pompy zębatej PZ 3  
(55)

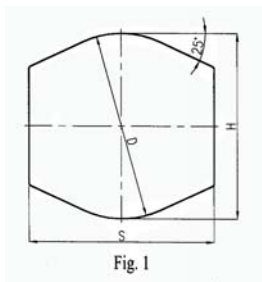

(51) 15-02 (11) **6443** (22) 2003 10 06 (21) 4264  
(73) Wytwórnia Pomp Hydraulicznych Sp. z o.o., Wrocław, (PL)  
(72) Brzeziński Tadeusz, Siudy Bogdan  
(54) Korpus pompy zębatej PZ 4  
(55)

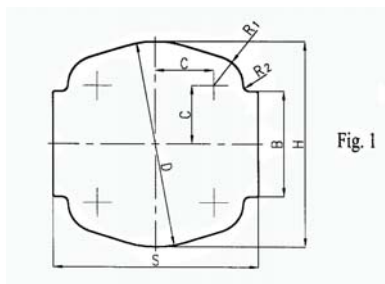

(51) 15-02 (11) **6444** (22) 2003 10 06 (21) 4265  
(73) Wytwórnia Pomp Hydraulicznych Sp. z o.o., Wrocław, (PL)  
(72) Brzeziński Tadeusz, Siudy Bogdan  
(54) Korpus pompy zębatej PZ 2  
(55)

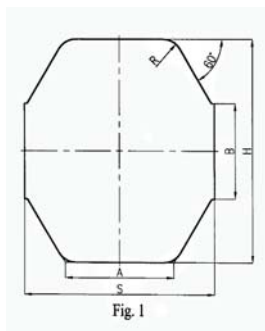

(51) 02-05 (11) **6445** (22) 2003 10 06 (21) 4269  
(73) Jankiewicz Krzysztof, Kraków, (PL)  
(72) Jankiewicz Krzysztof

(54) Szalik  
(55)



(51) 06-04 (11) **6446** (22) 2003 10 10 (21) 4285  
(73) Przedsiębiorstwo Produkcyjno Handlowe DURLIK Zdzisław Durlik Spółka Jawna, Kielce, (PL)  
(72) Durlik Zdzisław, Durlik Piotr, Durlik Grzegorz  
(54) Szafka podumywalkowa  
(55)



(51) 29-99 (11) **6447** (22) 2003 08 18 (21) 3922  
(73) Przedsiębiorstwo Produkcyjno-Handlowo-Usługowe AKATEX Andrzej Kozłowski, Bielsko-Biała, (PL)  
(72) Kozłowski Andrzej, Trzos Arkadiusz  
(54) Zestaw taśm do znakowania i zestaw do segregacji medycznej  
(55)



(51) 06-13 (11) **6448** (22) 2003 08 18 (21) 3924  
(73) KEGEL-BŁAŻUSIAK Sp. z o.o., Nowy Targ, (PL)  
(72) Błażusiak Marian  
(54) Pokrowiec na przedni fotel  
(55)



(51) 06-13 (11) **6449** (22) 2003 08 18 (21) 3925  
(73) KEGEL-BŁAŻUSIAK Sp. z o.o., Nowy Targ, (PL)



(72) Błażusiak Marian  
 (54) Pokrowiec na fotel przedni  
 (55)



(51) 12-08 (11) **6450** (22) 2003 08 28 (21) 3983  
 (73) Skibiński Waldemar, Piotrków Trybunalski, (PL)  
 (72) Skibiński Waldemar  
 (54) Nadwozie pojazdu wielozadaniowego  
 (55)

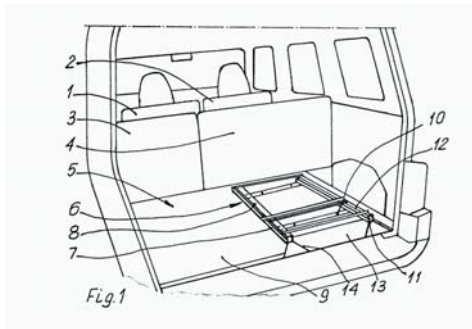

(51) 06-03 (11) **6451** (22) 2003 08 28 (21) 3987  
 (73) LEWER'S - Krzysztof Lew, Słocina, (PL)  
 (72) Baszak Agnieszka, Gnat Sławomir, Lew Krzysztof, Tworzydło Agata  
 (54) Stół do gry w karty  
 (55)

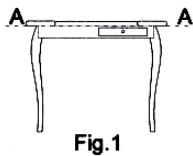

Fig.1

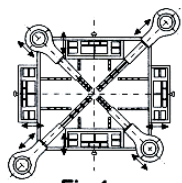

Fig.4

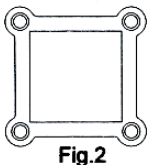

Fig.2

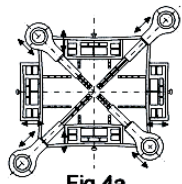

Fig.4a

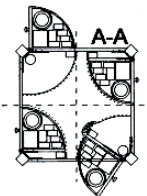

Fig.3

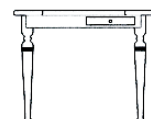

Fig.5

(51) 09-01 (11) **6452** (22) 2003 10 27 (21) 4382  
 (30) 2003 04 28 (FR)  
 (73) PARFUMS GIVENCHY (joint stock company), Levallois Perret, (FR)  
 (72) Papiernik Elie

(54) Flakon  
 (55)



FIG.1

(51) 25-01 (11) **6453** (22) 2003 09 10 (21) 4088  
 (73) „ALUKOV HZ” spol. s r.o., Slatiňany, (CZ)  
 (72) Zitko Jan  
 (54) Zestaw płaskich profili szynowych, zwłaszcza zadaseń base-  
 nowych  
 (55)

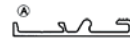

Fig.1



Fig.2

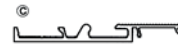

Fig.3



Fig.4

(51) 07-02 (11) **6454** (22) 2003 09 10 (21) 4081  
 (73) Korneluk Janusz, Kolonia Opacz, (PL)  
 (72) Korneluk Janusz  
 (54) Grill  
 (55)

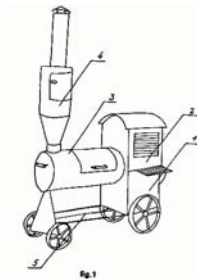

Fig.1

(51) 09-01 (11) **6455** (22) 2003 09 09 (21) 4070  
 (73) Aleksandra Krukowska Zakład Produkcyjno-Handlowy VICTORIA CYMES, Wałcz, (PL)  
 (72) Krukowski Lech  
 (54) Butelka  
 (55)

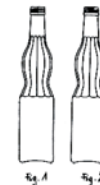

Fig.1

Fig.2

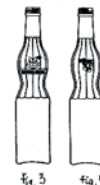
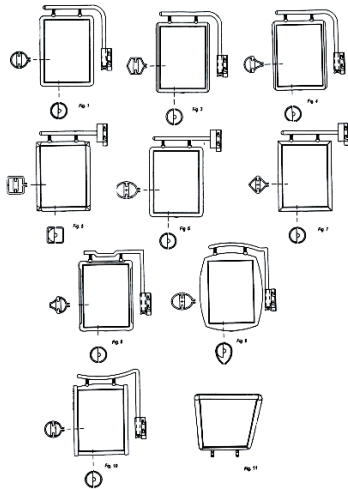

Fig.3

Fig.4

(51) 20-03 (11) **6456** (22) 2003 09 08 (21) 4068  
 (73) W & B MOLD Sp. z o.o., Warszawa, (PL)  
 (72) Gackowski Wojciech  
 (54) Ekspozytor prasy i/lub plansz reklamowych  
 (55)



(51) 20-03 (11) **6457** (22) 2003 09 05 (21) 4060  
 (73) W & B MOLD Sp. z o.o., Warszawa, (PL)  
 (72) Gackowski Wojciech  
 (54) Stojak reklamowy  
 (55)



(51) 06-04 (11) **6458** (22) 2003 09 05 (21) 4059  
 (73) W & B MOLD Sp. z o.o., Warszawa, (PL)  
 (72) Gackowski Wojciech  
 (54) Regał narożny  
 (55)



(51) 06-04 (11) **6459** (22) 2003 09 01 (21) 4014  
 (73) W & B MOLD Sp. z o.o., Warszawa, (PL)  
 (72) Gackowski Wojciech  
 (54) Regał trójkątny  
 (55)



(51) 22-03 (11) **6460** (22) 2003 10 2m 4 (21) 4355  
 (30) 2003 04 25 (US)  
 (73) The Procter & Gamble Company, Cincinnati, (US)  
 (72) Macaulay Frank Delmar, Olson Judd Dylan, Emmons David James, Boros John Paul

(54) Końcówka naboju  
 (55)



(51) 09-03 (11) **6461** (22) 2003 10 10 (21) 4286  
 (73) PRZETWÓRSTWO I USŁUGI PLASTIMEX „A” Adam Kaszubski, Toruń, (PL)  
 (72) Kaszubski Adam  
 (54) Pojemnik typu piórnik  
 (55)

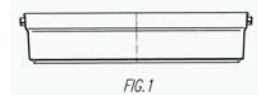

(51) 28-02 (11) **6462** (22) 2003 10 15 (21) 4310  
 (30) 2003 04 16 (GB)  
 (73) The Procter & Gamble Company, Cincinnati, (US)  
 (72) Ashiwa Akiko, Tanii Keiko  
 (54) Pojemnik kosmetyczny  
 (55)



(51) 09-01 (11) **6463** (22) 2003 09 29 (21) 4205  
 (73) HEINZ GLAS Działdowo Sp. z o.o., Działdowo, (PL)  
 (72) Peć Grzegorz  
 (54) Buteleczka  
 (55)



Fig. 1

(51) 09-01 (11) **6464** (22) 2003 09 29 (21) 4206  
 (73) HEINZ GLAS Działdowo Sp. z o.o., Działdowo, (PL)  
 (72) Peć Grzegorz  
 (54) Słoiczek  
 (55)



Fig. 3

(51) 08-06 (11) **6465** (22) 2003 09 30 (21) 4213  
 (73) GAMET Sp. z o.o., Toruń, (PL)

(72) Rugeń Janusz  
(54) Uchwyt meblowy  
(55)

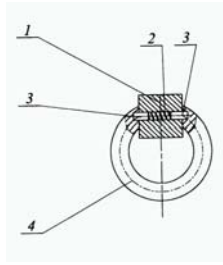

(51) 26-05 (11) **6466** (22) 2003 09 30 (21) 4217  
(30) 2003 04 01 (UE)  
(73) Koninklijke Philips Electronics N.V., Eindhoven, (NL)  
(72) Heath Stephen Robert  
(54) Reflektor pokojowy  
(55)

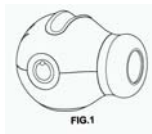

(51) 25-01 (11) **6467** (22) 2003 09 10 (21) 4089  
(73) „ALUKOV HZ” spol. s r.o., Slatiňany, (CZ)  
(72) Zitko Jan  
(54) Zestaw profili szynowych, zwłaszcza zadaszeń basenowych  
(55)

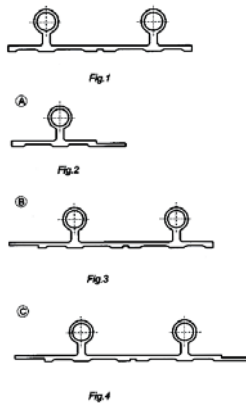

(51) 25-01 (11) **6468** (22) 2003 09 10 (21) 4090  
(73) „ALUKOV HZ” spol. s r.o., Slatiňany, (CZ)  
(72) Zitko Jan  
(54) Zestaw profili montażowych, zwłaszcza zadaszeń basenowych  
(55)

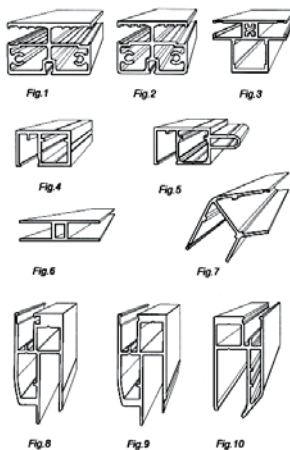

(51) 14-03 (11) **6469** (22) 2003 04 02 (21) 5414  
(30) 2002 10 02 (DE)  
(73) Siemens Aktiengesellschaft, Monachium, (DE)  
(72) Brandis Michael, Hamann Matthis  
(54) Telefon komórkowy  
(55)



(51) 06-01 (11) **6470** (22) 2002 10 21 (21) 5313  
(73) Wilk Dariusz, Semeniuk Jerzy BEJOT Spółka Jawna, Manieczki k/Śremu, (PL)  
(72) Orszowicz Włodzimierz  
(54) Zestaw mebli do siedzenia  
(55)



(51) 06-01 (11) **6471** (22) 2002 10 21 (21) 5312  
(73) Wilk Dariusz, Semeniuk Jerzy BEJOT Spółka Jawna, Manieczki k/Śremu, (PL)  
(72) Orszowicz Włodzimierz  
(54) Zestaw mebli do siedzenia  
(55)

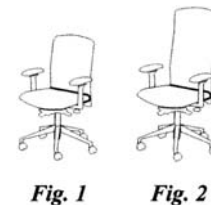

(51) 20-02 (11) **6472** (22) 2003 11 21 (21) 4527  
(73) Piekarnia Familijna Witold Kowalczyk, Elżbieta Kowalczyk, Kuźnica Czeszycka, (PL)  
(72) Kowalczyk Witold, Bomba Jerzy  
(54) Pojemnik do prezentacji i sprzedaży wyrobów piekarniczych i cukierniczych  
(55)

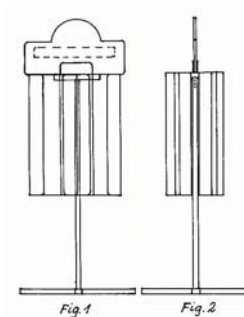

(51) 12-16 (11) **6473** (22) 2003 11 12 (21) 4471  
(30) 2003 05 13 (SE)

(73) SCANIA CV AB (publ), Södertälje, (SE)  
 (72) Johansson Daniel, Lundgren Anders  
 (54) Owiewka górna pojazdu  
 (55)



(51) 09-01 (11) **6474** (22) 2003 11 07 (21) 4449  
 (30) 2003 05 12 (EM)  
 (73) Finlandia Vodka Worldwide Ltd, Helsinki, (FI)  
 (72) Koskinen Harri  
 (54) Butelka  
 (55)

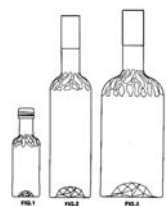

(51) 07-06 (11) **6475** (22) 2003 10 01 (21) 4225  
 (73) Wodejko Jolanta, Zielona Góra, (PL)  
 (72) Wodejko Jolanta  
 (54) Patera  
 (55)

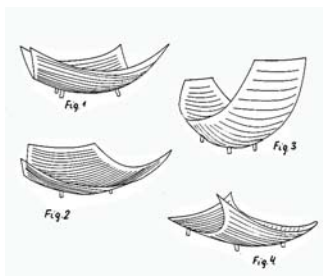

(51) 07-06 (11) **6476** (22) 2003 10 01 (21) 4226  
 (73) Wodejko Jolanta, Zielona Góra, (PL)  
 (72) Wodejko Jolanta  
 (54) Patera  
 (55)



(51) 26-04 (11) **6477** (22) 2003 10 02 (21) 4231  
 (73) Murakowski Zbigniew, Chyby, (PL)  
 (72) Murakowski Zbigniew  
 (54) Pływak świecy olejowej  
 (55)

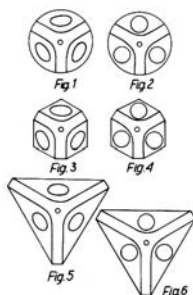

(51) 06-04 (11) **6478** (22) 2003 10 02 (21) 4234  
 (73) Przedsiębiorstwo Produkcyjno Handlowe DURLIK Zdzisław Durlik Spółka Jawna, Kielce, (PL)  
 (72) Durlik Zdzisław, Durlik Piotr, Durlik Grzegorz  
 (54) Szafka łazienkowa wysoka  
 (55)

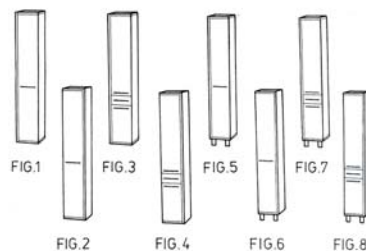

(51) 06-04 (11) **6479** (22) 2003 10 02 (21) 4235  
 (73) Przedsiębiorstwo Produkcyjno Handlowe DURLIK Zdzisław Durlik Spółka Jawna, Kielce, (PL)  
 (72) Durlik Zdzisław, Durlik Piotr, Durlik Grzegorz  
 (54) Szafka łazienkowa  
 (55)

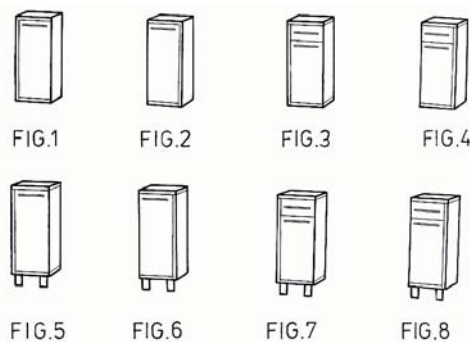

(51) 06-04 (11) **6480** (22) 2003 10 03 (21) 4245  
 (73) Przedsiębiorstwo Produkcyjno Handlowe DURLIK Zdzisław Durlik Spółka Jawna, Kielce, (PL)  
 (72) Durlik Zdzisław, Durlik Piotr, Durlik Grzegorz  
 (54) Szafa łazienkowa  
 (55)

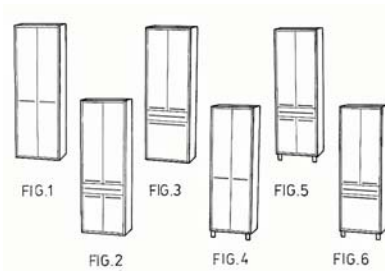

(51) 06-04 (11) **6481** (22) 2003 10 03 (21) 4246  
 (73) Przedsiębiorstwo Produkcyjno Handlowe DURLIK Zdzisław Durlik Spółka Jawna, Kielce, (PL)  
 (72) Durlik Zdzisław, Durlik Piotr, Durlik Grzegorz  
 (54) Szafka łazienkowa  
 (55)

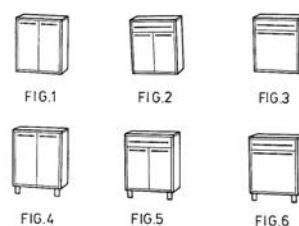

(51) 09-03 (11) **6482** (22) 2003 10 06 (21) 4251  
 (73) Multi Produkt Sp. z o.o., Warszawa, (PL)  
 (72) Pękała Roman  
 (54) Pudełko z pokrywką  
 (55)

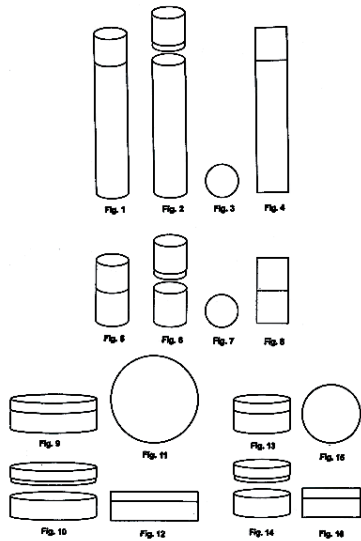

(51) 06-04 (11) **6483** (22) 2003 09 29 (21) 4195  
 (73) Przedsiębiorstwo Produkcyjno Handlowe DURLIK Zdzisław Durlik Spółka Jawna, Kielce, (PL)  
 (72) Durlik Zdzisław, Durlik Piotr, Durlik Grzegorz  
 (54) Szafka łazienkowa  
 (55)

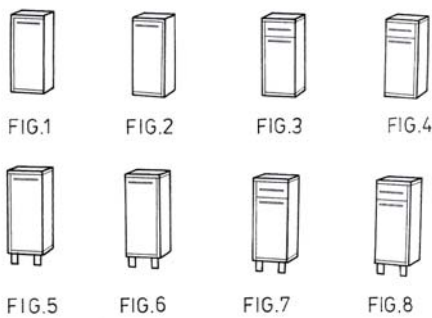

(51) 06-04 (11) **6484** (22) 2003 09 29 (21) 4194  
 (73) Przedsiębiorstwo Produkcyjno Handlowe DURLIK Zdzisław Durlik Spółka Jawna, Kielce, (PL)  
 (72) Durlik Zdzisław, Durlik Piotr, Durlik Grzegorz  
 (54) Szafka łazienkowa  
 (55)

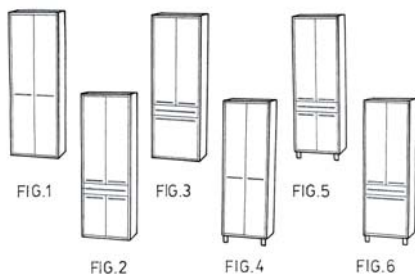

(51) 06-04 (11) **6485** (22) 2003 09 29 (21) 4193  
 (73) Przedsiębiorstwo Produkcyjno Handlowe DURLIK Zdzisław Durlik Spółka Jawna, Kielce, (PL)  
 (72) Durlik Zdzisław, Durlik Piotr, Durlik Grzegorz

(54) Szafka łazienkowa  
 (55)

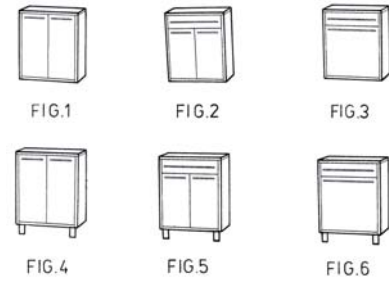

(51) 06-01 (11) **6486** (22) 2003 09 15 (21) 4106  
 (73) HASTE FORM Sp. z o.o., Wrocław, (PL)  
 (72) Palewski Cezary, Matuszewska Marzena  
 (54) Krzesło  
 (55)

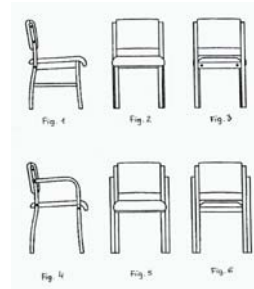

(51) 09-01 (11) **6487** (22) 2003 09 29 (21) 4200  
 (73) HEINZ GLAS Działdowo Sp. z o.o., Działdowo, (PL)  
 (72) Peć Grzegorz  
 (54) Butelka  
 (55)



(51) 09-01 (11) **6488** (22) 2003 09 29 (21) 4201  
 (73) HEINZ GLAS Działdowo Sp. z o.o., Działdowo, (PL)  
 (72) Peć Grzegorz  
 (54) Butelka  
 (55)



(51) 09-01 (11) **6489** (22) 2003 09 29 (21) 4202  
 (73) HEINZ GLAS Działdowo Sp. z o.o., Działdowo, (PL)  
 (72) Peć Grzegorz  
 (54) Butelka  
 (55)



(51) 09-01 (11) **6490** (22) 2003 09 29 (21) 4203  
 (73) HEINZ GLAS Działdowo Sp. z o.o., Działdowo, (PL)  
 (72) Peć Grzegorz  
 (54) Butelecзка  
 (55)

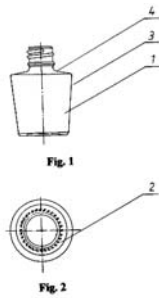

(51) 09-01 (11) **6491** (22) 2003 09 29 (21) 4204  
 (73) HEINZ GLAS Działdowo Sp. z o.o., Działdowo, (PL)  
 (72) Peć Grzegorz  
 (54) Butelecзка  
 (55)



(51) 09-01 (11) **6492** (22) 2003 03 04 (21) 2618  
 (73) Andrzej Mincer, Warszawa, (PL)  
 (72) Mincer Andrzej  
 (54) Butelka z nasadką  
 (55)



(51) 12-09 (11) **6493** (22) 2003 02 13 (21) 2477  
 (73) MAHINDRA & MAHINDRA LTD., Mumbai, (IN)  
 (72) Mistry Dharmesh, Harshadrai, Mohite Rajendrakumar,  
 Narshimarao, Gaigawale Sanjay, Appa  
 (54) Osłona przednia korpusu traktora  
 (55)

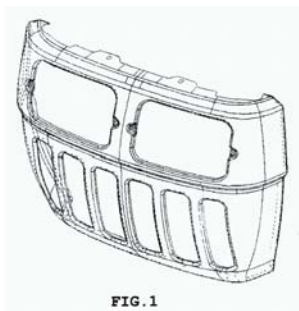

(51) 12-09 (11) **6494** (22) 2003 02 13 (21) 2476  
 (73) MAHINDRA & MAHINDRA LTD., Mumbai, (IN)  
 (72) Mistry Dharmesh, Harshadrai, Mohite Rajendrakumar,  
 Narshimarao, Gaigawale Sanjay, Appa

(54) Traktor  
 (55)

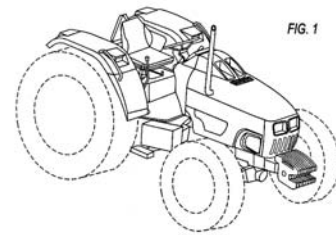

(51) 22-03 (11) **6495** (22) 2003 10 24 (21) 4356  
 (30) 2003 04 25 (US)  
 (73) The Procter & Gamble Company, Cincinnati, (US)  
 (72) Macaulay Frank Delmar, Olson Judd Dylan, Emmons David  
 James, Boros John Paul  
 (54) Obsada naboju  
 (55)

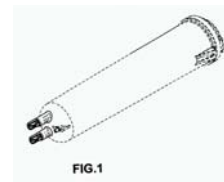

(51) 06-01 (11) **6496** (22) 2003 10 27 (21) 4357  
 (73) Nowy Styl Sp. z o.o., Krosno, (PL)  
 (72) Stumpp Horst, Herrmann Manfred  
 (54) Krzesło z ramą z rurek  
 (55)

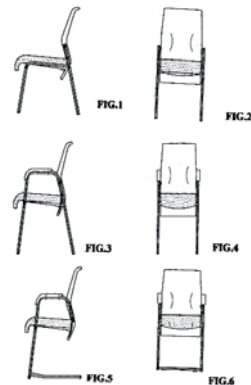

(51) 06-01 (11) **6497** (22) 2003 10 27 (21) 4358  
 (73) Nowy Styl Sp. z o.o., Krosno, (PL)  
 (72) Stumpp Horst, Herrmann Manfred  
 (54) Krzesło z kształtowym oparciem pleców  
 (55)

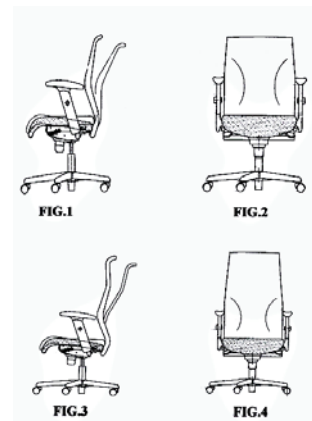

(51) 06-01 (11) **6498** (22) 2003 10 27 (21) 4359  
 (73) Nowy Styl Sp.z o.o., Krosno, (PL)  
 (72) Groń Krzysztof  
 (54) Krzesło obrotowe  
 (55)

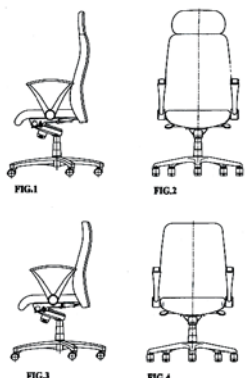

(51) 09-01 (11) **6502** (22) 2003 03 04 (21) 2617  
 (73) Andrzej Mincer, Warszawa, (PL)  
 (72) Mincer Andrzej  
 (54) Butelka z zakrętką  
 (55)



(51) 06-01 (11) **6503** (22) 2003 10 27 (21) 4362  
 (73) Nowy Styl Sp.z o.o. , Krosno, (PL)  
 (72) Buffon Oscar  
 (54) Krzesło biurowe z regulacją  
 (55)

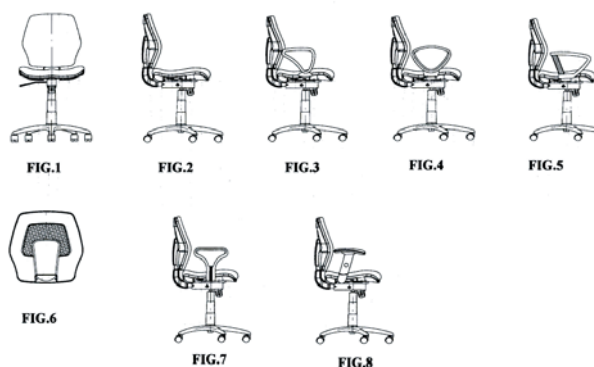

(51) 06-01 (11) **6499** (22) 2003 10 27 (21) 4360  
 (73) Nowy Styl Sp.z o.o., Krosno, (PL)  
 (72) Buchacz Jurek  
 (54) Krzesło z kształtowaną miską siedzenia i oparcia pleców  
 (55)



(51) 12-09 (11) **6500** (22) 2003 02 13 (21) 2475  
 (73) MAHINDRA & MAHINDRA LTD., Mumbai, (IN)  
 (72) Mistry Dharmesh, Harshadrai, Mohite Rajendrakumar, Narshimarao, Gaigawale Sanjay, Appa  
 (54) Obudowa lamp pokrywy górnej korpusu traktora  
 (55)



(51) 14-99 (11) **6504** (22) 2003 03 27 (21) 2813  
 (73) Bocheński Paweł, Warszawa, (PL)  
 (72) Stalewski Krzysztof, Reszczyk Piotr Stanisław  
 (54) Pilot alarmu samochodowego  
 (55)



(51) 06-01 (11) **6501** (22) 2003 10 27 (21) 4361  
 (73) Nowy Styl Sp. z o.o., Krosno, (PL)  
 (72) Groń Krzysztof  
 (54) Fotel, zwłaszcza biurowy  
 (55)

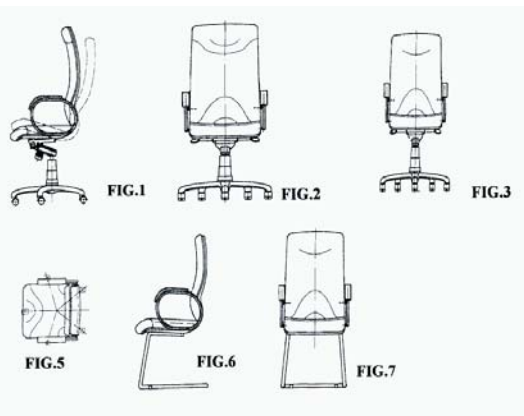

(51) 02-02 (11) **6505** (22) 2003 10 06 (21) 4266  
 (73) Stępniewski Jacek, Pabianice, (PL)  
 (72) Stępniewski Jacek  
 (54) Kurtka  
 (55)



(51) 23-03 (11) **6506** (22) 2003 09 25 (21) 4182  
 (73) INSTAL-PROJEKT Gawłowsky, Ścierżyński Spółka Jawna, Włocławek, (PL)  
 (72) Gawłowski Roman, Gawłowska Magdalena

(54) Grzejnik spiralny

(55)

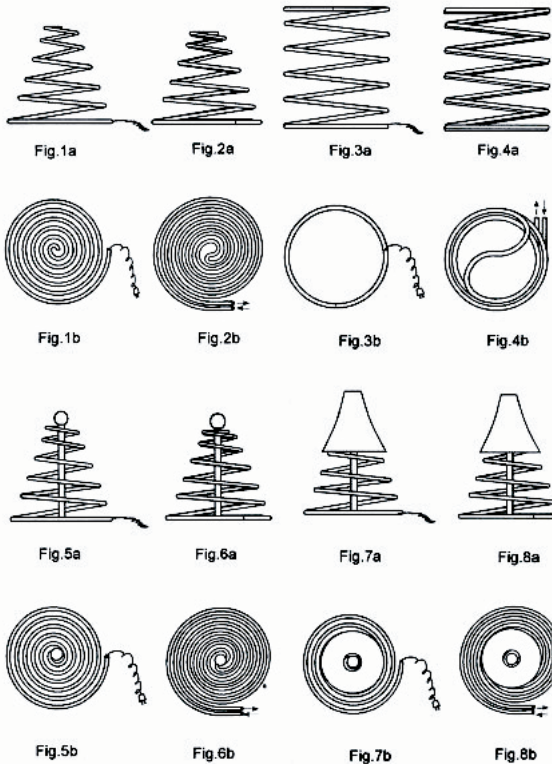
(51) 06-01 (11) **6507** (22) 2003 08 18 (21) 3923

(73) Gębski Waldemar, Chełm, (PL); Kościuk Krzysztof, Chełm, (PL); Jasiński Dariusz, Chełm, (PL)

(72) Gębski Waldemar, Kościuk Krzysztof, Jasiński Dariusz

(54) Komplet wypoczynkowy

(55)

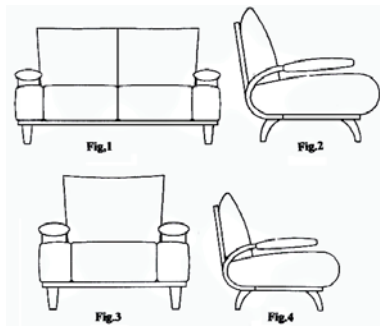
(51) 19-04 (11) **6508** (22) 2003 08 28 (21) 3984

(73) PRO 100 Agencja Reklamowa Roman Kozłowski, Białystok, (PL)

(72) Kozłowski Roman

(54) Terminarz

(55)

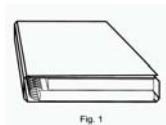
(51) 06-09 (11) **6509** (22) 2003 11 17 (21) 4497

(73) Przedsiębiorstwo Produkcyjno-Handlowo-Usługowe STESTA FROTTIER Stefan i Elżbieta Marczak, Stanisław i Elżbieta Ruta, Szczecin, (PL)

(72) Imiela Jolanta

(54) Poduszka przytulanka

(55)

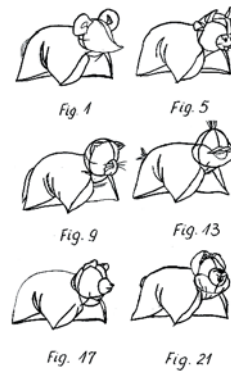
(51) 25-02 (11) **6510** (22) 2003 09 11 (21) 4094

(73) Przedsiębiorstwo Handlowo - Usługowe MEBLE Sp. z o.o., Poznań, (PL)

(72) Walentowski Piotr

(54) Łóżko hotelowe z mechanizmem unoszenia

(55)

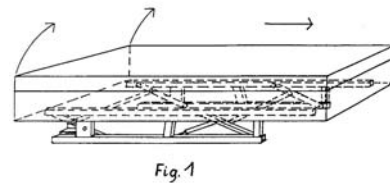
(51) 25-01 (11) **6511** (22) 2003 10 30 (21) 4402

(73) Ankowski Jerzy, Aleksandria, (PL)

(72) Ankowski Jerzy

(54) Ścianka czołowa części podziemnej grobowca

(55)

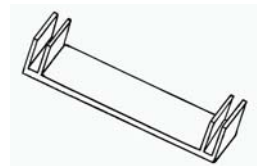
(51) 08-06 (11) **6512** (22) 2003 05 26 (21) 3323

(73) GAMET Sp. z o.o., Toruń, (PL)

(72) Gajek Andrzej

(54) Uchwyt meblowy

(55)

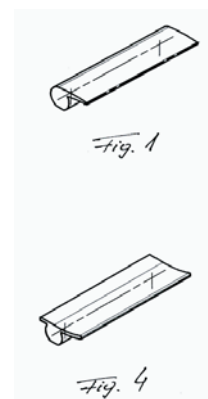
(51) 08-06 (11) **6513** (22) 2003 05 26 (21) 3316

(73) GAMET Sp. z o.o., Toruń, (PL)

(72) Gajek Andrzej



(54) Uchwyt meblowy  
(55)

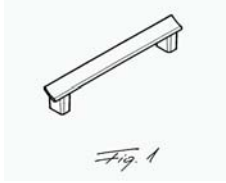

(51) 19-06 (11) **6514** (22) 2003 04 25 (21) 3071  
(30) 2002 11 01 (DE)  
(73) JACOB RITTER GmbH, Brensbach, (DE)  
(72) Koch Uwe, Losen Helmut  
(54) Długopis  
(55)



(51) 14-03 (11) **6515** (22) 2003 04 02 (21) 5415  
(30) 2002 10 02 (DE)  
(73) Siemens Aktiengesellschaft, Monachium, (DE)  
(72) Brandis Michael, Hamann Matthis  
(54) Telefon komórkowy  
(55)

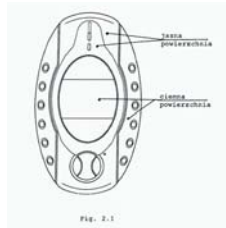

(51) 09-03 (11) **6516** (22) 2003 04 10 (21) 2944  
(73) Majewski Lesław, Warszawa, (PL); Majewski Łukasz, Warszawa, (PL)  
(72) Majewski Lesław, Majewski Łukasz  
(54) Opakowanie jednostkowe drobnych cukierków  
(55)



(51) 09-03 (11) **6517** (22) 2003 04 10 (21) 2945  
(73) Majewski Lesław, Warszawa, (PL); Majewski Łukasz, Warszawa, (PL)  
(72) Majewski Lesław, Majewski Łukasz  
(54) Opakowanie zbiorcze cukierków  
(55)

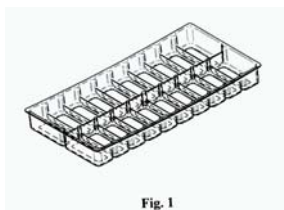

(51) 06-99 (11) **6518** (22) 2001 08 21 (21) 12  
(73) Waśniewski Tadeusz, Warszawa, (PL)  
(72) Waśniewski Tadeusz  
(54) Zestaw elementów wyposażenia pomieszczeń mieszkalnych  
(55)

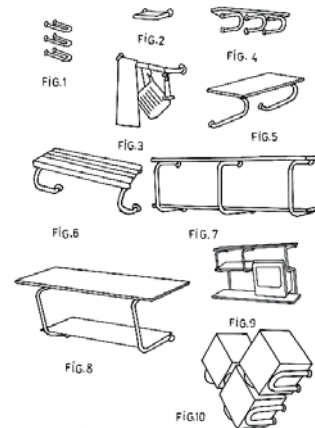

(51) 11-02 (11) **6519** (22) 2003 02 19 (21) 2525  
(73) Mulawa Ryszard, Nowa Sól, (PL)  
(72) Mulawa Ryszard  
(54) Figura dekoracyjna w postaci jelenia  
(55)



(51) 11-02 (11) **6520** (22) 2003 02 19 (21) 2524  
(73) Mulawa Ryszard, Nowa Sól, (PL)  
(72) Mulawa Ryszard  
(54) Figura dekoracyjna w postaci pasterza z owieczką  
(55)



(51) 11-02 (11) **6521** (22) 2003 02 19 (21) 2523  
(73) Mulawa Ryszard, Nowa Sól, (PL)  
(72) Mulawa Ryszard  
(54) Figura dekoracyjna w postaci piekarza  
(55)

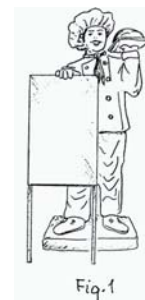

(51) 09-03 (11) **6522** (22) 2003 01 02 (21) 2288  
 (73) WAWEL S.A., Kraków, (PL)  
 (72) Zimny Grażyna  
 (54) Pudełko ozdobne  
 (55)



(51) 09-03 (11) **6523** (22) 2003 01 02 (21) 2290  
 (73) WAWEL S.A., Kraków, (PL)  
 (72) Zimny Grażyna  
 (54) Pudełko ozdobne  
 (55)



Fig.1

(51) 09-03 (11) **6524** (22) 2003 01 02 (21) 2289  
 (73) WAWEL S.A., Kraków, (PL)  
 (72) Zimny Grażyna  
 (54) Pudełko ozdobne  
 (55)



(51) 06-01 (11) **6525** (22) 2003 04 16 (21) 2988  
 (73) Fabryka Mebli „BODZIO” Bogdan Szewczyk Spółka Jawna, Goszcz, (PL)  
 (72) Szewczyk Bogdan  
 (54) Tapczanik z materiału tekstylnego  
 (55)



(51) 06-01 (11) **6526** (22) 2003 04 16 (21) 2989  
 (73) Fabryka Mebli „BODZIO” Bogdan Szewczyk Spółka Jawna, Goszcz, (PL)  
 (72) Szewczyk Bogdan  
 (54) Tapczan z materiału tekstylnego  
 (55)



(51) 06-01 (11) **6527** (22) 2003 04 16 (21) 2990  
 (73) Fabryka Mebli „BODZIO” Bogdan Szewczyk Spółka Jawna, Goszcz, (PL)  
 (72) Szewczyk Bogdan

(54) Sofa rozkładana z materiału tekstylnego z funkcją spania  
 (55)



(51) 06-01 (11) **6528** (22) 2003 04 16 (21) 2991  
 (73) Fabryka Mebli „BODZIO” Bogdan Szewczyk Spółka Jawna, Goszcz, (PL)  
 (72) Szewczyk Bogdan  
 (54) Sofa rozkładana z materiału tekstylnego z funkcją spania  
 (55)



(51) 06-01 (11) **6529** (22) 2003 04 16 (21) 2987  
 (73) Fabryka Mebli „BODZIO” Bogdan Szewczyk Spółka Jawna, Goszcz, (PL)  
 (72) Szewczyk Bogdan  
 (54) Narożnik rozkładany z materiału tekstylnego z funkcją spania  
 (55)



(51) 06-03 (11) **6530** (22) 2003 04 16 (21) 2986  
 (73) Fabryka Mebli „BODZIO” Bogdan Szewczyk Spółka Jawna, Goszcz, (PL)  
 (72) Szewczyk Bogdan  
 (54) Stół kuchenny  
 (55)



(51) 06-03 (11) **6531** (22) 2003 04 16 (21) 2985  
 (73) Fabryka Mebli „BODZIO” Bogdan Szewczyk Spółka Jawna, Goszcz, (PL)  
 (72) Szewczyk Bogdan  
 (54) Stół rozkładany  
 (55)



(51) 06-01 (11) **6532** (22) 2003 04 16 (21) 2984  
 (73) Fabryka Mebli „BODZIO” Bogdan Szewczyk Spółka Jawna, Goszcz, (PL)  
 (72) Szewczyk Bogdan  
 (54) Fotel z materiału tekstylnego  
 (55)



(51) 06-01 (11) **6533** (22) 2003 04 16 (21) 2983  
 (73) Fabryka Mebli „BODZIO” Bogdan Szewczyk Spółka Jawna, Goszcz, (PL)  
 (72) Szewczyk Bogdan  
 (54) Fotel rozkładany z funkcją spania  
 (55)

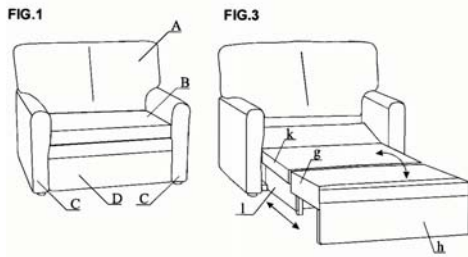

(51) 06-04 (11) **6534** (22) 2003 04 16 (21) 2982  
 (73) Fabryka Mebli „BODZIO” Bogdan Szewczyk Spółka Jawna, Goszcz, (PL)  
 (72) Szewczyk Bogdan  
 (54) Zestaw mebli pokojowych  
 (55)



(51) 06-06 (11) **6535** (22) 2003 04 29 (21) 3090  
 (73) FABRYKA MEBLI „BODZIO” Bogdan Szewczyk Spółka Jawna, Goszcz, (PL)  
 (72) Szewczyk Bogdan  
 (54) Listwa ramiakowa  
 (55)

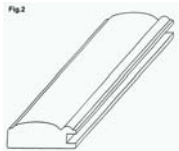

(51) 06-03 (11) **6536** (22) 2003 04 16 (21) 2995  
 (73) Fabryka Mebli „BODZIO” Bogdan Szewczyk Spółka Jawna, Goszcz, (PL)  
 (72) Szewczyk Bogdan  
 (54) Stolik owalny z szybą  
 (55)



(51) 06-03 (11) **6537** (22) 2003 04 16 (21) 2994  
 (73) Fabryka Mebli „BODZIO” Bogdan Szewczyk Spółka Jawna, Goszcz, (PL)  
 (72) Szewczyk Bogdan  
 (54) Stolik owalny  
 (55)



(51) 06-03 (11) **6538** (22) 2003 04 16 (21) 2993  
 (73) Fabryka Mebli „BODZIO” Bogdan Szewczyk Spółka Jawna, Goszcz, (PL)  
 (72) Szewczyk Bogdan  
 (54) Stolik okrągły  
 (55)



(51) 06-03 (11) **6539** (22) 2003 04 16 (21) 2992  
 (73) Fabryka Mebli „BODZIO” Bogdan Szewczyk Spółka Jawna, Goszcz, (PL)  
 (72) Szewczyk Bogdan  
 (54) Stolik okrągły z szybą  
 (55)



(51) 09-03 (11) **6540** (22) 2003 12 01 (21) 4558  
 (73) ALPAK Sp. z o.o., Ostrzeszów, (PL)  
 (72) Krzywański Eugeniusz  
 (54) Opakowanie  
 (55)

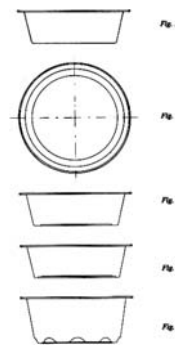

(51) 09-03 (11) **6541** (22) 2003 11 25 (21) 4530  
 (73) ALPAK Sp. z o.o., Ostrzeszów, (PL)  
 (72) Krzywański Eugeniusz  
 (54) Opakowanie  
 (55)

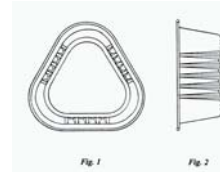

(51) 09-03 (11) **6542** (22) 2003 11 20 (21) 4510  
 (73) ALPAK Sp. z o.o., Ostrzeszów, (PL)  
 (72) Krzywański Eugeniusz  
 (54) Pojemnik  
 (55)

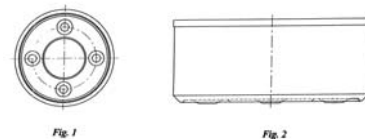

(51) 09-03 (11) **6543** (22) 2003 11 19 (21) 4506  
 (73) Zakład Produkcyjno-Usługowy EKOPRODUKT Marek Kubara,  
 Elżbieta Kubara, Częstochowa, (PL)  
 (72) Kubara Marek, Dębski Marcin  
 (54) Pudełko na len mielony  
 (55)

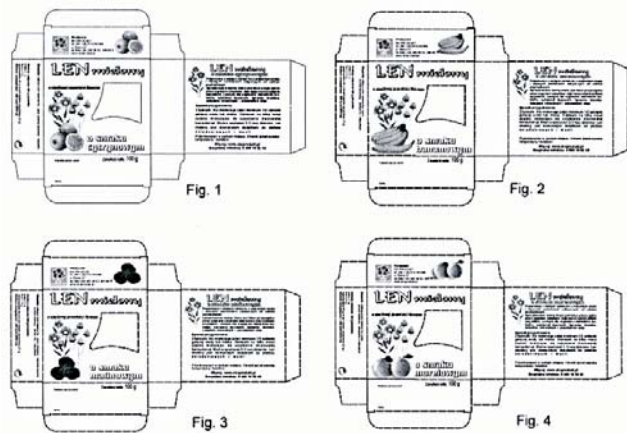

(51) 08-09 (11) **6544** (22) 2003 12 01 (21) 4568  
 (73) DSH Inc., Concord, (CA)  
 (72) Gagnon Laurent, Colussi Walter  
 (54) Tor dolny systemu drzwi przesuwnych, uchylnych i składanych  
 (55)

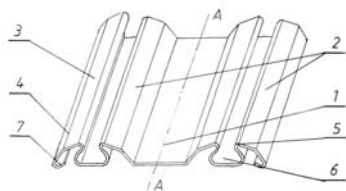

(51) 08-09 (11) **6545** (22) 2003 12 01 (21) 4565  
 (73) DSH Inc., Concord, (CA)  
 (72) Gagnon Laurent, Colussi Walter  
 (54) Profil poziomy drzwi przesuwnych, uchylnych i składanych  
 (55)

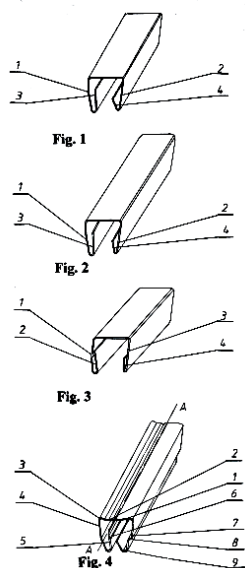

(51) 08-09 (11) **6546** (22) 2003 12 01 (21) 4566  
 (73) DSH Inc., Concord, (CA)  
 (72) Gagnon Laurent, Colussi Walter

(54) Profil pionowy drzwi przesuwnych, uchylnych i składanych  
 (55)

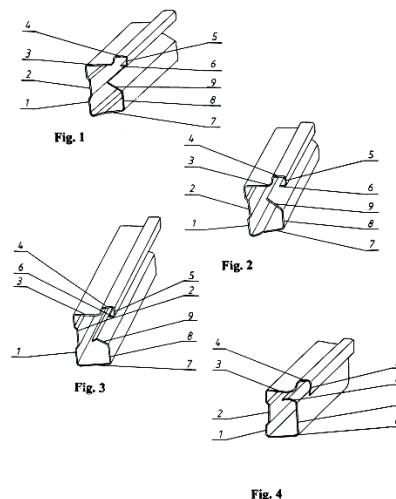

(51) 07-02 (11) **6547** (22) 2003 11 05 (21) 4436  
 (30) 2003 05 21 (FR)  
 (73) SEB S.A., Ecully, (FR)  
 (72) Piret Philippe  
 (54) Czajnik elektryczny  
 (55)



(51) 08-09 (11) **6548** (22) 2003 12 01 (21) 4567  
 (73) DSH Inc., Concord, (CA)  
 (72) Gagnon Laurent, Colussi Walter  
 (54) Profil pionowy drzwi przesuwnych, uchylnych i składanych  
 (55)

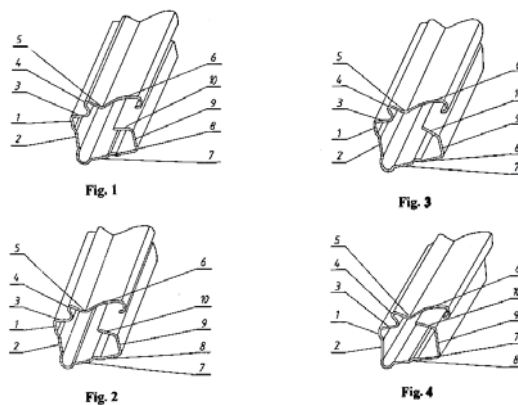

(51) 09-01 (11) **6549** (22) 2003 04 08 (21) 2908  
 (73) J&J DECOR Sp. z o.o., Kobyłka, (PL)  
 (72) Cieślak Jacek, Kret Jacek  
 (54) Butelka FM - 100  
 (55)

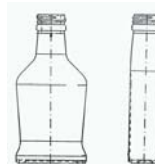

(51) 08-06 (11) **6550** (22) 2003 08 29 (21) 3990  
 (73) FAM - Technika Odlewnicza S.A., Chełmno, (PL)  
 (72) Marchlewicz Mieczysław  
 (54) Uchwyt meblowy  
 (55)

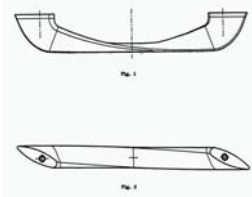

(51) 08-06 (11) **6551** (22) 2003 09 01 (21) 4002  
 (73) FAM - Technika Odlewnicza S.A., Chełmno, (PL)  
 (72) Sosnowski Tomasz  
 (54) Zestaw klamek z szyldem krótkim  
 (55)



(51) 08-06 (11) **6552** (22) 2003 09 01 (21) 4001  
 (73) FAM - Technika Odlewnicza S.A., Chełmno, (PL)  
 (72) Kerber Mariusz  
 (54) Część chwytowa klamki  
 (55)

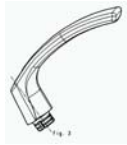

(51) 14-99 (11) **6553** (22) 2003 11 07 (21) 4451  
 (30) 2003 05 12 (JP)  
 (73) Sony Computer Entertainment Inc., Tokyo, (JP)  
 (72) Goto Teiyu  
 (54) Dysk kasetowy  
 (55)

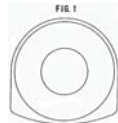

(51) 25-03 (11) **6554** (22) 2003 11 19 (21) 4507  
 (30) 2003 05 20 (FR)  
 (73) PISCINES DESJOYAUX S.A., La Fouillouse, (FR)  
 (72) Desjoyaux Jean-Louis, Desjoyaux Pierre-Louis,  
 Jandros Catherine  
 (54) Basen kąpielowy  
 (55)

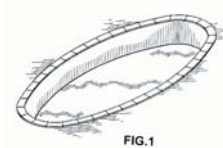

(51) 11-05 (11) **6555** (22) 2002 12 20 (21) 2243  
 (73) Witowska Barbara, Częstochowa, (PL)  
 (72) Witowska Barbara

(54) Wieszak do ozdób szklanych  
 (55)



(51) 04-02 (11) **6556** (22) 2003 11 12 (21) 4458  
 (30) 2003 05 12 (US)  
 (73) COLGATE-PALMOLIVE COMPANY, New York, (US)  
 (72) Jimenez Eduardo, Cuffaro Dan, Enderby Christine, Swyst  
 Thomas  
 (54) Rączka elektrycznej szczoteczki do zębów  
 (55)

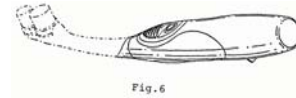

(51) 09-01 (11) **6557** (22) 2003 11 12 (21) 4468  
 (73) Poznańska Palarnia Kawy ASTRA Sp. z o.o., Poznań, (PL)  
 (72) Wojciechowska Apolonia  
 (54) Słój z korkiem  
 (55)



(51) 08-06 (11) **6558** (22) 2003 11 25 (21) 4532  
 (73) Szatkowski Adam, Bydgoszcz, (PL); Szatkowski Krzysztof,  
 Bydgoszcz, (PL)  
 (72) Szatkowski Adam, Szatkowski Krzysztof  
 (54) Uchwyt do flag  
 (55)



(51) 07-99 (11) **6559** (22) 2003 11 26 (21) 4544  
 (73) Siech Tekla, Siech Henryk, Siech Agnieszka, Kocharczyk  
 Dorota „SAGAD” Spółka jawna, Kobyłka, (PL)  
 (72) Wachowski Bogdan  
 (54) Uszko naczynia  
 (55)

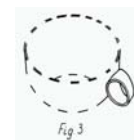

(51) 07-99 (11) **6560** (22) 2003 11 28 (21) 4556  
 (73) Skorut Adam, Myślenice, (PL)  
 (72) Skorut Adam  
 (54) Uniwersalny woreczek ochronny  
 (55)

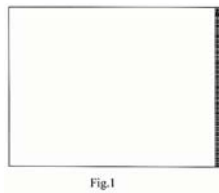
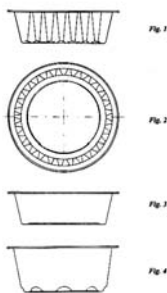

Fig. 1

(51) 09-03 (11) **6561** (22) 2003 12 01 (21) 4559  
 (73) ALPAK Sp. z o.o., Ostrzeszów, (PL)  
 (72) Krzywański Eugeniusz  
 (54) Opakowanie  
 (55)



(51) 08-09 (11) **6562** (22) 2003 12 01 (21) 4563  
 (73) DSH Inc., Concord, (CA)  
 (72) Gagnon Laurent, Colussi Walter  
 (54) Tor górny systemu drzwi przesuwanych, uchylnych i składanych  
 (55)



(51) 27-06 (11) **6563** (22) 2003 11 25 (21) 4536  
 (73) TABAK Sp. z o.o., Warszawa, (PL)  
 (72) Pietrzak Andrzej  
 (54) Papierośnica  
 (55)

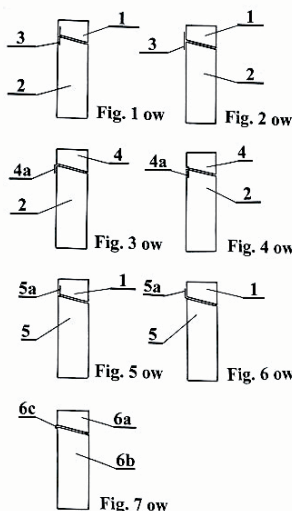

(51) 02-02 (11) **6564** (22) 2003 11 12 (21) 4469  
 (73) MONA MODE Eugenia Kownacka, Oleśnica, (PL)  
 (72) Kownacka Eugenia  
 (54) Bluzka damska podwójna numer 1593  
 (55)



(51) 23-01 (11) **6565** (22) 2003 11 12 (21) 4464  
 (73) TEHACO Sp. z o.o., Gdańsk, (PL)  
 (72) Hładki Tadeusz, Jacewicz Piotr  
 (54) Przesłona regulacyjna zaworów kulowych  
 (55)

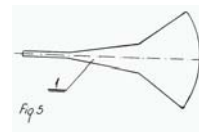

(51) 23-01 (11) **6566** (22) 2003 11 12 (21) 4465  
 (73) TEHACO Sp. z o.o., Gdańsk, (PL)  
 (72) Hładki Tadeusz, Jacewicz Piotr  
 (54) Zasuwa nożowa  
 (55)

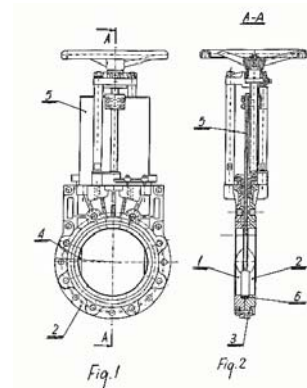

(51) 10-06 (11) **6567** (22) 2003 11 26 (21) 4545  
 (73) Doninik Jerzy „JD-Inżynieria Ruchu”, Zielonka, (PL)  
 (72) Dominik Jerzy Józef, Nyrka-Nyrkowska Renata Brygida, Wiśniewski Sławomir  
 (54) Znak aktywny „RADAR”  
 (55)

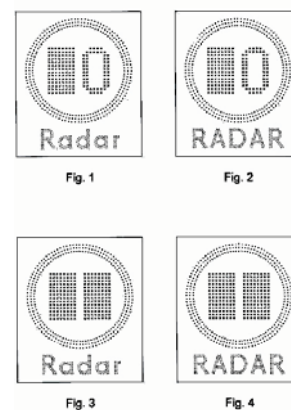

(51) 09-03 (11) **6568** (22) 2003 11 12 (21) 4461  
 (73) PHARMA c FOOD Sp. z o.o., Niepołomice, (PL)

(72) Rabiej Maria, Kolan Grażyna, Rabiej Eligiusz  
 (54) Opakowanie kartonowe  
 (55)

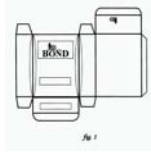

(51) 25-02 (11) **6569** (22) 2003 11 07 (21) 4450  
 (73) JD-Inżynieria Ruchu Jerzy Dominik, Zielonka, (PL)  
 (72) Dominik Jerzy Józef, Drejko Piotr  
 (54) Podstawa do mocowania słupów zwłaszcza słupów przydrożnych  
 (55)

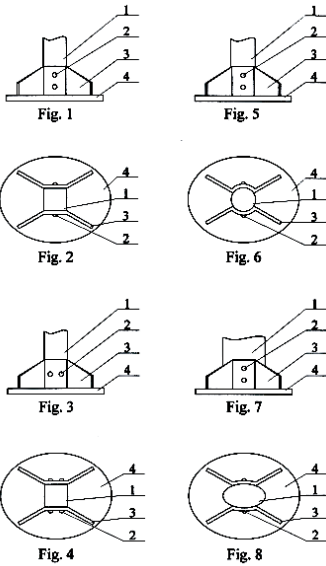

(51) 11-02 (11) **6570** (22) 2003 06 23 (21) 3560  
 (73) P.P.H.U."M-B" s.c. B.Mazur-M.Mazur-A.Binkiewicz, Nowa Sól, (PL)  
 (72) Mazur Bożena, Mazur Mirosław, Binkiewicz Andrzej  
 (54) Postać kobiety z lampą na podstawie  
 (55)



(51) 02-02 (11) **6571** (22) 2003 06 02 (21) 5953  
 (73) Kownacka Eugenia, Oleśnica, (PL)  
 (72) Kownacka Eugenia  
 (54) Bluzka z kieszeniami, patkami i węzłkami nr 1318  
 (55)



(51) 23-02 (11) **6572** (22) 2003 02 05 (21) 5543  
 (30) 2002 08 09 (ES)  
 (73) ROCA SANITARIO S.A., Barcelona, (ES)  
 (72) Palacin Jaime Singla  
 (54) Komplet umywalek  
 (55)

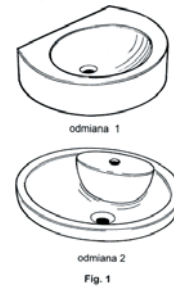

(51) 23-02 (11) **6573** (22) 2003 11 21 (21) 4522  
 (30) 2003 05 23 (GB)  
 (73) Reckitt Benckiser Inc., Parsippany, (US)  
 (72) Love Michael David, Nyguyen Lamson  
 (54) Opakowanie środka dezynfekującego do muszli klozetowej  
 (55)

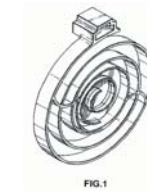

(51) 04-02 (11) **6574** (22) 2003 11 05 (21) 4442  
 (30) 2003 05 07 (GB)  
 (73) GlaxoSmithKline Consumer Healthcare GmbH & Co. KG, Buehl (Baden), (DE)  
 (72) Berde Tamas  
 (54) Szczotka do zębów z ozdobną przystawką  
 (55)



(51) 04-01 (11) **6575** (22) 2003 11 05 (21) 4441  
 (30) 2003 05 07 (GB)  
 (73) GlaxoSmithKline Consumer Healthcare GmbH & Co. KG, Buehl (Baden), (DE)  
 (72) Berde Tamas  
 (54) Szczotka do zębów z ozdobną przystawką  
 (55)



(51) 04-01 (11) **6576** (22) 2003 11 05 (21) 4440  
 (30) 2003 05 07 (GB)

(73) GlaxoSmithKline Consumer Healthcare GmbH & Co. KG,  
Buehl (Baden), (DE)  
(72) Berde Tamas  
(54) Szczotka do zębów z ozdobną przystawką  
(55)



FIG. 1

(51) 04-02 (11) **6577** (22) 2003 11 05 (21) 4439  
(30) 2003 05 07 (GB)  
(73) GlaxoSmithKline Consumer Healthcare GmbH & Co. KG,  
Buehl (Baden), (DE)  
(72) Berde Tamas  
(54) Szczotka do zębów z ozdobną przystawką  
(55)



FIG. 1

(51) 04-02 (11) **6578** (22) 2003 11 05 (21) 4438  
(30) 2003 05 07 (GB)  
(73) GlaxoSmithKline Consumer Healthcare GmbH & Co. KG,  
Buehl (Baden), (DE)  
(72) Berde Tamas  
(54) Szczotka do zębów z ozdobną przystawką  
(55)



FIG. 1

(51) 23-02 (11) **6579** (22) 2003 11 21 (21) 4523  
(30) 2003 05 23 (GB)  
(73) Reckitt Benckiser Inc., Parsippany, (US)  
(72) Love Michael David, Nyguyen Lamson  
(54) Opakowanie środka dezynfekującego do muszli klozetowej  
(55)



FIG. 1

(51) 14-99 (11) **6580** (22) 2003 11 07 (21) 4453  
(30) 2003 10 06 (JP)  
(73) Sony Computer Entertainment Inc., Tokyo, (JP)

(72) Yasutomi Hiroshi  
(54) Jednostka zdalnego sterowania  
(55)



FIG. 1

(51) 12-16 (11) **6581** (22) 2003 11 12 (21) 4470  
(30) 2003 05 13 (SE)  
(73) SCANIA CV AB (publ), Södertälje, (SE)  
(72) Johansson Daniel, Lundgren Anders  
(54) Owiewka górna pojazdu  
(55)

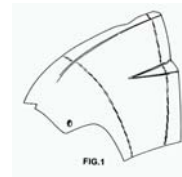

FIG. 1

(51) 14-99 (11) **6582** (22) 2003 11 07 (21) 4452  
(30) 2003 05 27 (JP)  
(73) Sony Computer Entertainment Inc., Tokyo, (JP)  
(72) Kanatani Masakazu, Yasutomi Hiroshi  
(54) Jednostka arytmetyczna i sterująca  
(55)

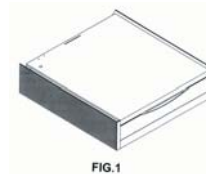

FIG. 1

(51) 09-03 (11) **6583** (22) 2003 12 22 (21) 4729  
(73) Dr. Mielimonka GLOBAL Group Sp. z o.o., Radom, (PL)  
(72) Skrzypczak Piotr  
(54) Pojemnik  
(55)



FIG. 1

(51) 09-01 (11) **6584** (22) 2003 12 22 (21) 4728  
(73) Dr. Mielimonka GLOBAL Group Sp. z o.o., Radom, (PL)  
(72) Skrzypczak Piotr  
(54) Butelka  
(55)



FIG. 1



(51) 09-01 (11) **6585** (22) 2003 12 22 (21) 4727  
 (73) Dr. Mielimonka GLOBAL Group Sp. z o.o., Radom, (PL)  
 (72) Skrzypczak Piotr  
 (54) Butelka  
 (55)

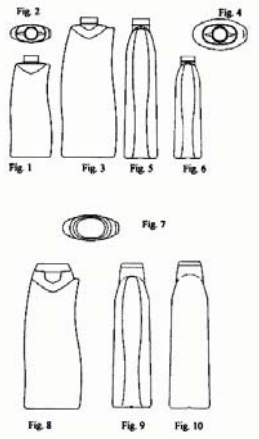

(51) 23-02 (11) **6586** (22) 2003 12 22 (21) 4726  
 (73) Dr. Mielimonka GLOBAL Group Sp. z o.o., Radom, (PL)  
 (72) Skrzypczak Piotr  
 (54) Koszyczek do wc  
 (55)



(51) 04-02 (11) **6587** (22) 2003 12 19 (21) 4698  
 (30) 2003 06 25 (GB)  
 (73) GlaxoSmithKline Consumer Healthcare GmbH & Co.KG, Buehl, (DE)  
 (72) Geiberger Christoph  
 (54) Szczoteczka do zębów  
 (55)



(51) 23-02 (11) **6588** (22) 2003 12 19 (21) 4697  
 (30) 2003 06 21 (GB)  
 (73) Reckitt Benckiser Inc., Parsippany, (US)  
 (72) Weller Jeanne Marie, Nguyen Lamson, Neiman Diame W.  
 (54) Opakowanie środka dezynfekującego do muszli klozetowej  
 (55)

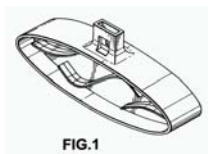

(51) 09-01 (11) **6589** (22) 2003 12 18 (21) 4688  
 (30) 2003 06 19 (GB)

(73) Reckitt Benckiser (UK) Limited, Slough, (GB)  
 (72) Mcleish Andrew Robert  
 (54) Butelka  
 (55)



(51) 09-05 (11) **6590** (22) 2003 12 15 (21) 4651  
 (73) „INTER GLOBUS” Sp. z o.o., Warszawa, (PL)  
 (72) Benyk Sergiy  
 (54) Opakowanie kleju  
 (55)



(51) 09-05 (11) **6591** (22) 2003 12 15 (21) 4650  
 (73) „INTER GLOBUS” Sp. z o.o., Warszawa, (PL)  
 (72) Benyk Sergiy  
 (54) Opakowanie kleju  
 (55)



(51) 28-03 (11) **6592** (22) 2003 12 12 (21) 4639  
 (30) 2003 06 13 (GB)  
 2003 06 13 (GB)  
 (73) Reckitt Benckiser (UK) Limited, Slough, (GB)  
 (72) Rymer Shaun Patrick  
 (54) Odświeżacz powietrza  
 (55)



(51) 26-99 (11) **6593** (22) 2003 11 14 (21) 4487  
 (30) 2003 05 14 (UE)  
 (73) Koninklijke Philips Electronics N.V., Eindhoven, (NL)  
 (72) Wiskerke Pieter J.  
 (54) Osłona na lampę fluorescencyjną  
 (55)

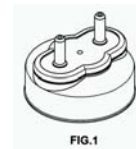

(51) 26-99 (11) **6594** (22) 2003 11 14 (21) 4486  
 (30) 2003 05 14 (UE)  
 (73) Koninklijke Philips Electronics N.V., Eindhoven, (NL)  
 (72) Wiskerke Pieter J  
 (54) Osłona na lampę fluorescencyjną  
 (55)

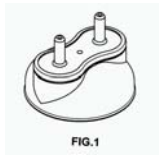

(51) 26-99 (11) **6595** (22) 2003 11 14 (21) 4485  
 (30) 2003 05 14 (UE)  
 (73) Koninklijke Philips Electronics N.V., Eindhoven, (NL)  
 (72) Wiskerke Pieter J.  
 (54) Osłona na lampę fluorescencyjną  
 (55)

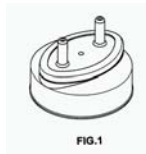

(51) 26-99 (11) **6596** (22) 2003 11 14 (21) 4484  
 (30) 2003 05 14 (UE)  
 (73) Koninklijke Philips Electronics N.V., Eindhoven, (NL)  
 (72) Wiskerke Pieter J.  
 (54) Osłona na lampę fluorescencyjną  
 (55)

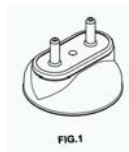

(51) 26-99 (11) **6597** (22) 2003 11 14 (21) 4483  
 (30) 2003 05 14 (UE)  
 (73) Koninklijke Philips Electronics N.V., Eindhoven, (NL)  
 (72) Wiskerke Pieter J  
 (54) Osłona na lampę fluorescencyjną  
 (55)

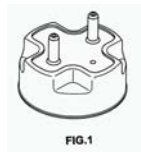

(51) 26-99 (11) **6598** (22) 2003 11 14 (21) 4482  
 (30) 2003 05 14 (UE)  
 (73) Koninklijke Philips Electronics N.V., Eindhoven, (NL)  
 (72) Wiskerke Pieter J  
 (54) Osłona na lampę fluorescencyjną  
 (55)

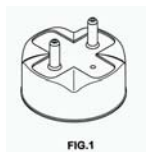

(51) 26-99 (11) **6599** (22) 2003 11 14 (21) 4481  
 (30) 2003 05 14 (UE)  
 (73) Koninklijke Philips Electronics N.V., Eindhoven, (NL)  
 (72) Wiskerke Pieter J.

(54) Osłona na lampę fluorescencyjną  
 (55)

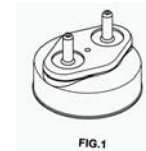

(51) 28-03 (11) **6600** (22) 2003 11 27 (21) 4551  
 (30) 2003 05 28 (UE)  
 (73) Koninklijke Philips Electronics N.V., Eindhoven, (NL)  
 (72) Massee Bart Johannes  
 (54) Elektryczna maszynka do golenia z zintegrowanym dozownikiem emulsji  
 (55)



(51) 23-03 (11) **6601** (22) 2003 11 27 (21) 4548  
 (73) INSTAL-PROJEKT Gawłowsy, Ścierzyńscy Spółka jawna, Włocławek, (PL)  
 (72) Gawłowski Roman  
 (54) Grzejnik z z otwieranym ekranem  
 (55)



(51) 23-03 (11) **6602** (22) 2003 11 27 (21) 4547  
 (73) INSTAL-PROJEKT Gawłowsy, Ścierzyńscy Spółka jawna, Włocławek, (PL)  
 (72) Gawłowski Roman  
 (54) Grzejnik kolumnowy  
 (55)



(51) 23-03 (11) **6603** (22) 2003 11 27 (21) 4546  
 (73) INSTAL-PROJEKT Gawłowsy, Ścierżyński Spółka jawna, Włocławek, (PL)  
 (72) Gawłowski Roman  
 (54) Grzejnik ramkowy z płytą  
 (55)

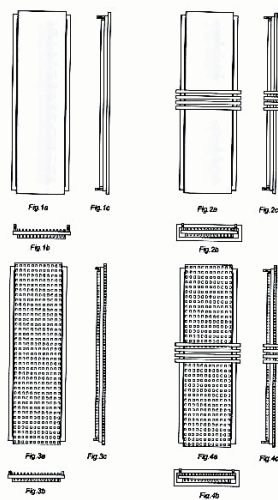

(51) 28-03 (11) **6604** (22) 2003 11 21 (21) 4521  
 (30) 2003 05 23 (GB)  
 (73) Reckitt Benckiser France, Massy Cedex, (FR)  
 (72) Lablaine Bruno  
 (54) Odświeżacz powietrza  
 (55)



(51) 06-04 (11) **6605** (22) 2003 11 17 (21) 4500  
 (73) Żywiecka Fabryka Sprzętu Szpitalnego FAMED S.A., Żywiec, (PL)  
 (72) Dyrłaga Dominik  
 (54) Szafka przyłóżkowa  
 (55)



(51) 23-04 (11) **6606** (22) 2003 11 14 (21) 4488  
 (73) Ziarko Ryszard WazTiM CIARKO, Sanok, (PL)  
 (72) Ziarko Ryszard  
 (54) Okap kuchenny  
 (55)

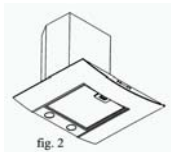

(51) 10-06 (11) **6607** (22) 2003 10 30 (21) 4400  
 (73) Zakład Mechaniki i Elektroniki ZAMEL Spółka Jawna Józef Dzida, Wojciech Dzida, Katarzyna Łodzińska, Pszczyna, (PL)

(72) Dzida Wojciech  
 (54) Obudowa przycisku dzwonka  
 (55)

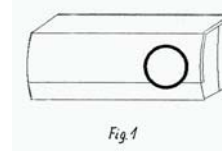

(51) 08-06 (11) **6608** (22) 2003 09 29 (21) 4199  
 (73) FAM - Technika Odlewnicza S.A., Chełmno, (PL)  
 (72) Katarzyński Dariusz, Hatna Marianna  
 (54) Zestaw klamek z szyldem wąskim  
 (55)

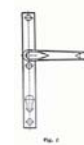

(51) 23-03 (11) **6609** (22) 2003 10 30 (21) 4399  
 (73) INSTAL-PROJEKT Gawłowsy, Ścierżyński Spółka Jawna, Włocławek, (PL)  
 (72) Gawłowski Roman, Jędrzak Marcin  
 (54) Grzejnik ramkowy z kolumną  
 (55)

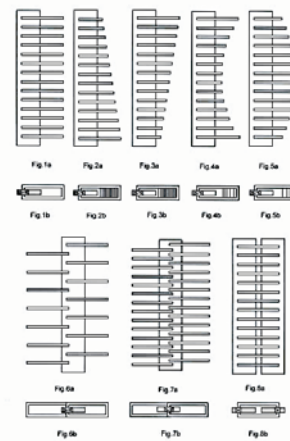

(51) 23-03 (11) **6610** (22) 2003 10 30 (21) 4398  
 (73) INSTAL-PROJEKT Gawłowsy, Ścierżyński Spółka Jawna, Włocławek, (PL)  
 (72) Gawłowski Roman, Jędrzak Marcin  
 (54) Grzejnik ramkowy z ekranem  
 (55)

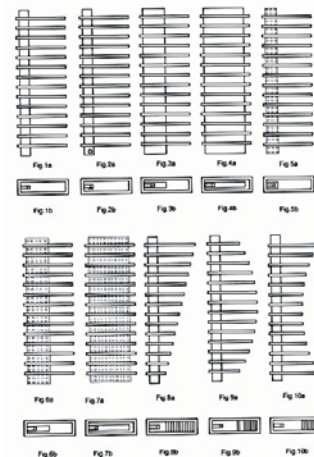

(51) 23-03 (11) **6611** (22) 2003 10 30 (21) 4397  
 (73) INSTAL-PROJEKT Gawłowscy, Ścierzyński Spółka Jawna,  
 Włocławek, (PL)  
 (72) Gawłowski Roman, Jędrzak Marcin  
 (54) Grzejnik rurkowy prosty  
 (55)

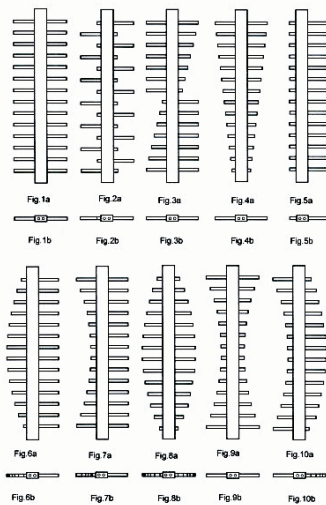

(51) 23-03 (11) **6612** (22) 2003 10 30 (21) 4396  
 (73) INSTAL-PROJEKT Gawłowscy, Ścierzyński Spółka Jawna,  
 Włocławek, (PL)  
 (72) Gawłowski Roman, Jędrzak Marcin  
 (54) Grzejnik rurkowy prosty z termostatem  
 (55)

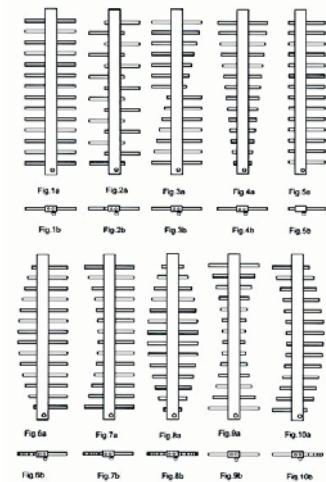

(51) 26-99 (11) **6613** (22) 2003 11 14 (21) 4480  
 (30) 2003 05 14 (UE)  
 (73) Koninklijke Philips Electronics N.V., Eindhoven, (NL)  
 (72) Wiskerke Pieter J.  
 (54) Osłona na lampę fluorescencyjną  
 (55)

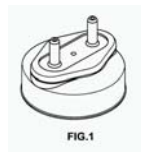

(51) 26-99 (11) **6614** (22) 2003 11 14 (21) 4479  
 (30) 2003 05 14 (UE)  
 (73) Koninklijke Philips Electronics N.V., Eindhoven, (NL)  
 (72) Wiskerke Pieter J.

(54) Osłona na lampę fluorescencyjną  
 (55)

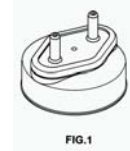

(51) 26-99 (11) **6615** (22) 2003 11 14 (21) 4478  
 (30) 2003 05 14 (UE)  
 (73) Koninklijke Philips Electronics N.V., Eindhoven, (NL)  
 (72) Wiskerke Pieter J.  
 (54) Osłona na lampę fluorescencyjną  
 (55)

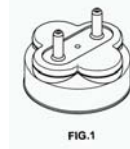

(51) 26-99 (11) **6616** (22) 2003 11 14 (21) 4477  
 (30) 2003 05 14 (UE)  
 (73) Koninklijke Philips Electronics N.V., Eindhoven, (NL)  
 (72) Wiskerke Pieter J.  
 (54) Osłona na lampę fluorescencyjną  
 (55)

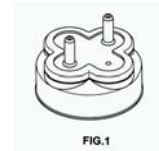

(51) 14-99 (11) **6617** (22) 2003 11 06 (21) 4447  
 (30) 2003 05 07 (JP)  
 (73) SHARP KABUSHIKI KAISHA, Osaka, (JP); SONY  
 KABUSHIKI KAISHA, Tokyo, (JP); MATSUSHITA  
 ELECTRIC INDUSTRIAL CO., LTD., Osaka, (JP)  
 (72) Takamori Nobuyuki, Saeki Taisuke, Tajima Hideharu, Shimizu  
 Minoru, Nirei Shunsuke, Netsu Naohiro, Yamamoto Tomio,  
 Kurotsuka Akira, Yukimasa Takatoshi  
 (54) Przezroczysty dysk kasetowy  
 (55)

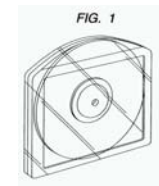

(51) 14-99 (11) **6618** (22) 2003 11 06 (21) 4446  
 (30) 2003 05 07 (JP)  
 (73) SHARP KABUSHIKI KAISHA, Osaka, (JP); SONY  
 KABUSHIKI KAISHA, Tokyo, (JP); MATSUSHITA  
 ELECTRIC INDUSTRIAL CO., LTD., Osaka, (JP)  
 (72) Takamori Nobuyuki, Saeki Taisuke, Tajima Hideharu, Shimizu  
 Minoru, Nirei Shunsuke, Netsu Naohiro, Yamamoto Tomio,  
 Kurotsuka Akira, Yukimasa Takatoshi  
 (54) Dysk kasetowy  
 (55)

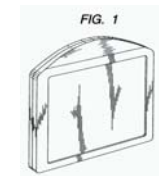

(51) 09-03 (11) **6619** (22) 2003 08 18 (21) 3902  
 (73) LIDER ARTUR Sp. z o.o., Wołomin, (PL)  
 (72) Dołęgowski Józef Artur  
 (54) Opakowanie i jego wykrój  
 (55)

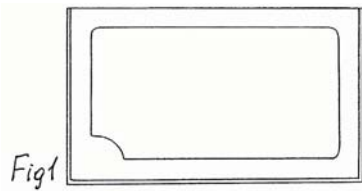

(51) 23-03 (11) **6620** (22) 2003 10 30 (21) 4395  
 (73) INSTAL-PROJEKT Gawłowski, Ścierzyński Spółka Jawna, Włocławek, (PL)  
 (72) Gawłowski Roman, Jędrzak Marcin  
 (54) Grzejnik rurkowy prosty z ekranem  
 (55)

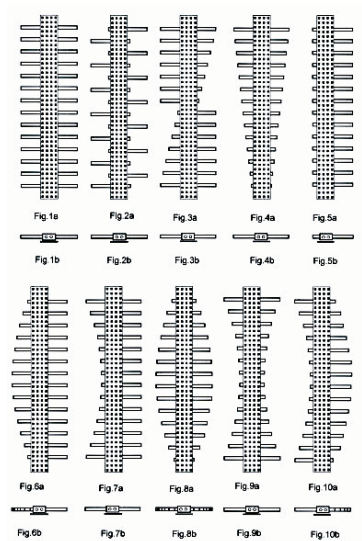

(51) 23-03 (11) **6621** (22) 2003 10 30 (21) 4394  
 (73) INSTAL-PROJEKT Gawłowski, Ścierzyński Spółka Jawna, Włocławek, (PL)  
 (72) Gawłowski Roman, Jędrzak Marcin  
 (54) Grzejnik z płytą  
 (55)

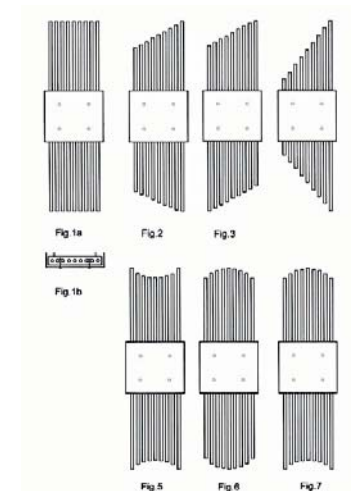

(51) 09-03 (11) **6622** (22) 2003 10 29 (21) 4386  
 (73) CAC Wzornictwo Joanna Ziemińska-Niewczas, Warszawa, (PL)  
 (72) Ziemińska-Niewczas Joanna

(54) Pojemnik na płyn  
 (55)



Fig. 1

(51) 25-03 (11) **6623** (22) 2003 10 23 (21) 4350  
 (73) Jakuszewski Łukasz, Pyrzyce, (PL); Jakuszewski Marcin, Pyrzyce, (PL)  
 (72) Jakuszewski Łukasz, Jakuszewski Marcin  
 (54) Maszt chorągiewki  
 (55)

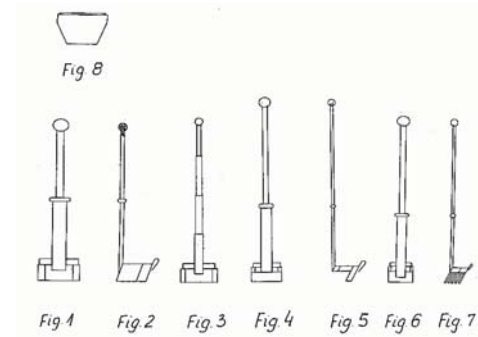

(51) 04-02 (11) **6624** (22) 2003 10 17 (21) 4319  
 (30) 2003 04 18 (US)  
 (73) Colgate-Palmolive Company, Nowy Jork, (US)  
 (72) Baertschi Armin  
 (54) Składana szczoteczka do zębów  
 (55)



(51) 20-03 (11) **6625** (22) 2003 10 09 (21) 4283  
 (73) Zawisła Krzysztof, Tarnowskie Góry, (PL)  
 (72) Zawisła Krzysztof  
 (54) Słup informacyjny  
 (55)

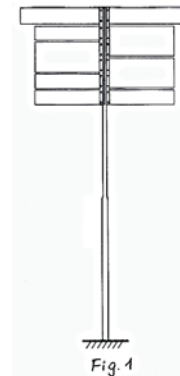

(51) 23-04 (11) **6626** (22) 2003 10 06 (21) 4271  
 (73) Ziarko Ryszard - WAZTiM „Ciarko”, Sanok, (PL)

(72) Ziarko Ryszard  
(54) Okap kuchenny  
(55)

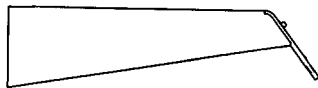

fig. 1

(51) 06-06 (11) **6627** (22) 2003 08 04 (21) 3847  
(73) UNIPLASTEX Sp.j. PPH - Józef Cybula & Edward Cybula, Gdynia, (PL)  
(72) Cybula Józef  
(54) Kwietnik stojący  
(55)

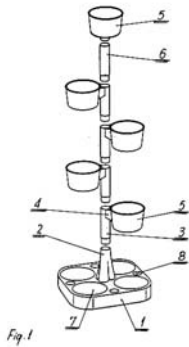
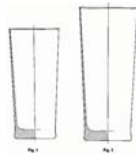

Fig. 1

(51) 07-01 (11) **6628** (22) 2003 07 17 (21) 3713  
(73) Huta Szkła Gospodarczego „Irena” S.A., Inowrocław, (PL)  
(72) Batkowski Krzysztof  
(54) Szklanka  
(55)



(51) 14-99 (11) **6629** (22) 2003 07 16 (21) 3709  
(73) Stachowiak Andrzej Firma STAND-ART, Pakość, (PL)  
(72) Stachowiak Andrzej  
(54) Cyfrowy zmiennik cen do tablic informacyjnych  
(55)



(51) 23-04 (11) **6630** (22) 2003 10 06 (21) 4270  
(73) Ziarko Ryszard - WAZTiM „Ciarko”, Sanok, (PL)  
(72) Ziarko Ryszard  
(54) Łącznik narożny do okapów kuchennych  
(55)



fig. 1

(51) 25-01 (11) **6631** (22) 2003 09 24 (21) 4181  
(73) FABRYKA CERAMIKI BUDOWLANEJ Sp. z o.o., Ostrzeszów, (PL)  
(72) Kostrzewski Jacek  
(54) Kształtka ogrodzeniowa - pokrywa słupka  
(55)

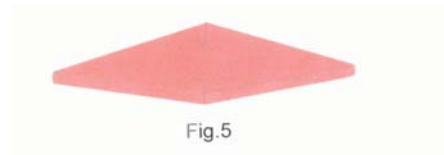

Fig.5

(51) 11-02 (11) **6632** (22) 2003 09 15 (21) 4110  
(73) Przedsiębiorstwo Produkcyjno-Handlowo-Usługowe „GALICJAN” Henryk Czernicki, Tarnowiec, (PL)  
(72) Czernicki Henryk  
(54) Wazon  
(55)



Fig.4

(51) 11-02 (11) **6633** (22) 2003 09 15 (21) 4109  
(73) Przedsiębiorstwo Produkcyjno-Handlowo-Usługowe „GALICJAN” Henryk Czernicki, Tarnowiec, (PL)  
(72) Czernicki Henryk  
(54) Wyrób szklany  
(55)



Fig.1

(51) 26-02 (11) **6634** (22) 2003 09 15 (21) 4108  
(73) Przedsiębiorstwo Produkcyjno-Handlowo-Usługowe „GALICJAN” Henryk Czernicki, Tarnowiec, (PL)  
(72) Czernicki Henryk  
(54) Lampka oliwna  
(55)

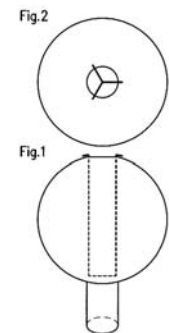

Fig.2

Fig.1

(51) 11-02 (11) **6635** (22) 2003 09 15 (21) 4107  
(73) Przedsiębiorstwo Produkcyjno-Handlowo-Usługowe „GALICJAN” Henryk Czernicki, Tarnowiec, (PL)  
(72) Czernicki Henryk

(54) Wazon  
(55)



(51) 01-01 (11) **6636** (22) 2003 12 03 (21) 4587  
(73) ARNIE A.R. Niewiadomscy spółka jawna, Warszawa, (PL)  
(72) Niewiadomski Andrzej, Niewiadomski Romuald  
(54) Wielokolorowa chałka  
(55)



(51) 08-07 (11) **6637** (22) 2003 12 17 (21) 4661  
(30) 2003 07 04 (IT)  
(73) MOTTURA SERRATURE DI SICUREZZA S.p.A., Sant'Ambrogio, (IT)  
(72) Mottura Sergio  
(54) Półwyrób klucza i klucz  
(55)

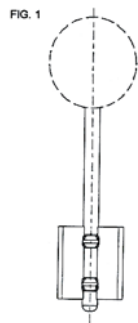

(51) 23-03 (11) **6638** (22) 2003 12 17 (21) 4681  
(73) PLANIKA DECOR Sp. z o.o., Brzoza, (PL)  
(72) Dąbrowski Jarosław  
(54) Biokominiek  
(55)



(51) 09-03 (11) **6639** (22) 2003 12 15 (21) 4646  
(73) „ŻAR” HUTA SZKŁA Spółka Jawna Stanisław Bernady, Łukasz Bernady, Radom, (PL)

(72) Bernady Łukasz  
(54) Pojemnik  
(55)

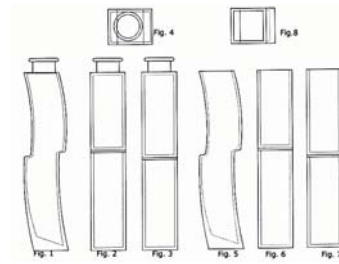

(51) 11-02 (11) **6640** (22) 2003 12 15 (21) 4647  
(73) „ŻAR” HUTA SZKŁA Spółka Jawna Stanisław Bernady, Łukasz Bernady, Radom, (PL)  
(72) Bernady Łukasz  
(54) Wazon  
(55)

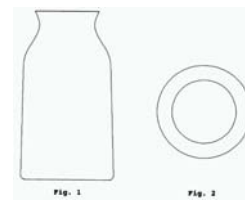

(51) 09-01 (11) **6641** (22) 2003 11 29 (21) 4579  
(73) Rosiński i S-ka, Sp. z o.o. Zakład Produkcji Opakowań, Bielsko-Biała, (PL)  
(72) Rosińska Joanna, Rosiński Andrzej, Rosiński Michał  
(54) Butelka z uchwytem  
(55)

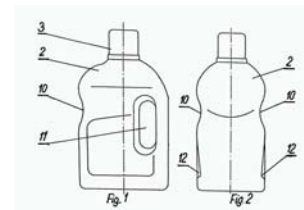

(51) 11-02 (11) **6642** (22) 2003 09 16 (21) 4119  
(73) P.P.H.U. „M-B” s.c. B.Mazur - M.Mazur - A.Binkiewicz, Nowa Sól, (PL)  
(72) Mazur Bożena, Mazur Mirosław, Binkiewicz Andrzej  
(54) Postać zwierzęcia leżącego  
(55)



(51) 11-02 (11) **6643** (22) 2003 09 16 (21) 4118  
(73) P.P.H.U. „M-B” s.c. B.Mazur - M.Mazur - A.Binkiewicz, Nowa Sól, (PL)  
(72) Mazur Bożena, Mazur Mirosław, Binkiewicz Andrzej  
(54) Postać zwierzęcia leżącego  
(55)



(51) 11-02 (11) **6644** (22) 2003 09 16 (21) 4117  
 (73) P.P.H.U. „M-B” s.c. B.Mazur - M.Mazur - A.Binkiewicz,  
 Nowa Sól, (PL)  
 (72) Mazur Bożena, Mazur Mirosław, Binkiewicz Andrzej  
 (54) Postać Mikołaja z sarną  
 (55)



(51) 11-02 (11) **6645** (22) 2003 09 16 (21) 4116  
 (73) P.P.H.U. „M-B” s.c. B.Mazur - M.Mazur - A.Binkiewicz,  
 Nowa Sól, (PL)  
 (72) Mazur Bożena, Mazur Mirosław, Binkiewicz Andrzej  
 (54) Postać mężczyzny z kadzidłem  
 (55)



(51) 11-02 (11) **6646** (22) 2003 09 16 (21) 4123  
 (73) P.P.H.U. „M-B” s.c. B.Mazur - M.Mazur - A.Binkiewicz,  
 Nowa Sól, (PL)  
 (72) Mazur Bożena, Mazur Mirosław, Binkiewicz Andrzej  
 (54) Postać mężczyzny trzymającego kielich  
 (55)



(51) 11-02 (11) **6647** (22) 2003 09 16 (21) 4121  
 (73) P.P.H.U. „M-B” s.c. B.Mazur - M.Mazur - A.Binkiewicz,  
 Nowa Sól, (PL)  
 (72) Mazur Bożena, Mazur Mirosław, Binkiewicz Andrzej  
 (54) Postać mężczyzny klęczącego  
 (55)



(51) 11-02 (11) **6648** (22) 2003 09 16 (21) 4122  
 (73) P.P.H.U. „M-B” s.c. B.Mazur - M.Mazur - A.Binkiewicz,  
 Nowa Sól, (PL)  
 (72) Mazur Bożena, Mazur Mirosław, Binkiewicz Andrzej

(54) Postać kobiety klęczącej  
 (55)



(51) 11-02 (11) **6649** (22) 2003 09 16 (21) 4120  
 (73) P.P.H.U. „M-B” s.c. B.Mazur - M.Mazur - A.Binkiewicz,  
 Nowa Sól, (PL)  
 (72) Mazur Bożena, Mazur Mirosław, Binkiewicz Andrzej  
 (54) Postać mężczyzny z lampą  
 (55)



(51) 11-02 (11) **6650** (22) 2003 09 16 (21) 4115  
 (73) P.P.H.U. „M-B” s.c. B.Mazur - M.Mazur - A.Binkiewicz,  
 Nowa Sól, (PL)  
 (72) Mazur Bożena, Mazur Mirosław, Binkiewicz Andrzej  
 (54) Postać dzieciątka leżącego w żłobie  
 (55)



(51) 09-01 (11) **6651** (22) 2003 11 29 (21) 4578  
 (73) Rosiński i S-ka, Sp. z o.o. Zakład Produkcji Opakowań,  
 Bielsko-Biała, (PL)  
 (72) Rosińska Joanna, Rosiński Andrzej, Rosiński Michał  
 (54) Butelka  
 (55)

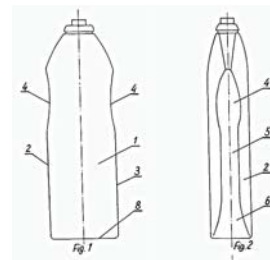

(51) 26-02 (11) **6652** (22) 2003 12 22 (21) 4712  
 (73) KORONA Sp. z o.o., Wieluń, (PL)  
 (72) Jabłoński Robert  
 (54) Kubek do znicza  
 (55)

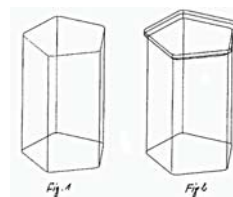



(51) 28-03 (11) **6653** (22) 2003 12 04 (21) 4597  
 (30) 2003 06 06 (GB)  
 (73) Reckitt Benckiser (UK) Limited, Slough, (GB)  
 (72) Dibnah Carl, Mcleish Andrew Robert, L'Hoste Jean Francois  
 (54) Uchwyt przyrządu do usuwania włosów z powierzchni skóry  
 po użyciu środka do depilacji  
 (55)

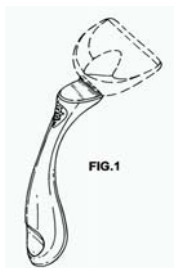

(51) 28-03 (11) **6654** (22) 2003 12 04 (21) 4596  
 (30) 2003 06 06 (GB)  
 (73) Reckitt Benckiser (UK) Limited, Slough, (GB)  
 (72) Dibnah Carl, Mcleish Andrew Robert, L'Hoste Jean Francois  
 (54) Głowica przyrządu do usuwania włosów z powierzchni skóry  
 po użyciu środka do depilacji  
 (55)

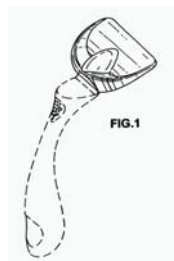

(51) 28-03 (11) **6655** (22) 2003 12 04 (21) 4595  
 (30) 2003 06 06 (GB)  
 (73) Reckitt Benckiser (UK) Limited, Slough, (GB)  
 (72) Dibnah Carl, Mcleish Andrew Robert, L'Hoste Jean Francois  
 (54) Przyrząd do usuwania włosów z powierzchni skóry po użyciu  
 środka do depilacji  
 (55)

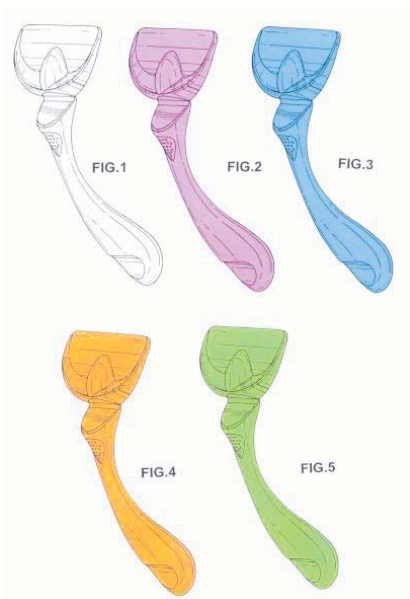

(51) 06-04 (11) **6656** (22) 2003 12 04 (21) 4591  
 (73) FORMES Sp. z o.o., Wygoda, (PL)  
 (72) Lachowski Bogdan

(54) Szafka narożna  
 (55)



(51) 09-03 (11) **6657** (22) 2003 12 05 (21) 4609  
 (73) Tchibo Frisch-Röst-Kaffee GmbH, Hamburg, (DE)  
 (72) Landwehr Karl-Heinz  
 (54) Pojemnik szklany  
 (55)



(51) 26-02 (11) **6658** (22) 2003 12 22 (21) 4709  
 (73) KORONA Sp. z o.o., Wieluń, (PL)  
 (72) Jabłoński Krzysztof  
 (54) Pokrywa znicza  
 (55)

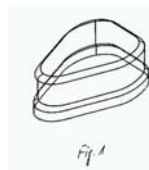

(51) 26-02 (11) **6659** (22) 2003 12 22 (21) 4708  
 (73) KORONA Sp. z o.o., Wieluń, (PL)  
 (72) Jabłoński Krzysztof  
 (54) Pokrywa znicza  
 (55)

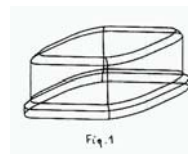

(51) 26-02 (11) **6660** (22) 2003 12 22 (21) 4716  
 (73) KORONA Sp. z o.o., Wieluń, (PL)  
 (72) Jabłoński Robert  
 (54) Kubek do znicza  
 (55)

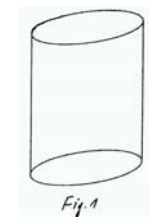

(51) 26-02 (11) **6661** (22) 2003 12 22 (21) 4717  
 (73) KORONA Sp. z o.o., Wieluń, (PL)  
 (72) Jabłoński Robert

(54) Pokrywka znicza  
(55)



(51) 26-02 (11) **6662** (22) 2003 12 22 (21) 4718  
(73) KORONA Sp. z o.o., Wieluń, (PL)  
(72) Jabłoński Robert  
(54) Kubek do znicza  
(55)



(51) 26-02 (11) **6663** (22) 2003 12 22 (21) 4719  
(73) KORONA Sp. z o.o., Wieluń, (PL)  
(72) Jabłoński Robert  
(54) Kubek do znicza  
(55)

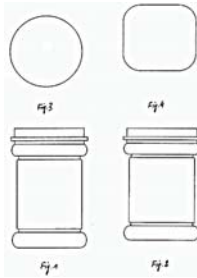

(51) 26-02 (11) **6664** (22) 2003 12 22 (21) 4720  
(73) KORONA Sp. z o.o., Wieluń, (PL)  
(72) Jabłoński Robert  
(54) Kubek do znicza  
(55)

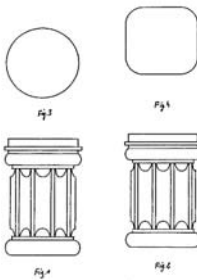

(51) 26-02 (11) **6665** (22) 2003 12 22 (21) 4721  
(73) KORONA Sp. z o.o., Wieluń, (PL)  
(72) Jabłoński Robert  
(54) Kubek do znicza  
(55)

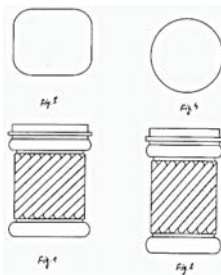

(51) 26-02 (11) **6666** (22) 2003 12 22 (21) 4706  
(73) KORONA Sp. z o.o., Wieluń, (PL)  
(72) Jabłoński Krzysztof  
(54) Pokrywka znicza  
(55)



(51) 26-02 (11) **6667** (22) 2003 12 22 (21) 4711  
(73) KORONA Sp. z o.o., Wieluń, (PL)  
(72) Jabłoński Krzysztof  
(54) Pokrywka znicza  
(55)



(51) 26-02 (11) **6668** (22) 2003 12 22 (21) 4710  
(73) KORONA Sp. z o.o., Wieluń, (PL)  
(72) Jabłoński Krzysztof  
(54) Pokrywka znicza  
(55)

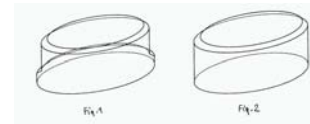

(51) 11-02 (11) **6669** (22) 2003 07 30 (21) 3813  
(73) P.P.H.U. „M-B” s.c. B. Mazur - M. Mazur - A. Binkiewicz,  
Nowa Sól, (PL)  
(72) Mazur Bożena, Mazur Mirosław, Binkiewicz Andrzej  
(54) Postać kobiety z lampą na podstawie  
(55)



(51) 11-02 (11) **6670** (22) 2003 07 30 (21) 3812  
(73) P.P.H.U. „M-B” s.c. B. Mazur - M. Mazur - A. Binkiewicz,  
Nowa Sól, (PL)  
(72) Mazur Bożena, Mazur Mirosław, Binkiewicz Andrzej  
(54) Postać kreta siedzącego na huśtawce  
(55)



(51) 26-02 (11) **6671** (22) 2003 12 22 (21) 4713  
(73) KORONA Sp. z o.o., Wieluń, (PL)  
(72) Jabłoński Robert

(54) Kubek do znicza  
(55)

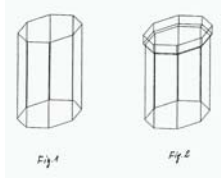

(51) 26-02 (11) **6672** (22) 2003 12 22 (21) 4714  
(73) KORONA Sp. z o.o., Wieluń, (PL)  
(72) Jabłoński Robert  
(54) Kubek do znicza  
(55)

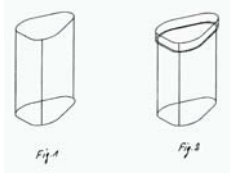

(51) 26-02 (11) **6673** (22) 2003 12 22 (21) 4715  
(73) KORONA Sp. z o.o., Wieluń, (PL)  
(72) Jabłoński Robert  
(54) Kubek do znicza  
(55)

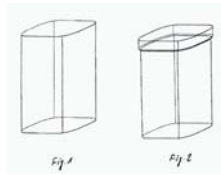

(51) 26-02 (11) **6674** (22) 2003 12 22 (21) 4707  
(73) KORONA Sp. z o.o., Wieluń, (PL)  
(72) Jabłoński Krzysztof  
(54) Pokrywka znicza  
(55)

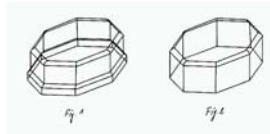

(51) 26-02 (11) **6675** (22) 2003 12 22 (21) 4722  
(73) KORONA Sp. z o.o., Wieluń, (PL)  
(72) Jabłoński Robert  
(54) Kubek do znicza  
(55)

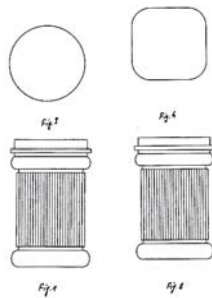

(51) 06-04 (11) **6676** (22) 2003 01 22 (21) 2364  
(73) Nowa Szkoła Sp z o.o., Łódź, (PL)  
(72) Macardier Michel

(54) Regał  
(55)

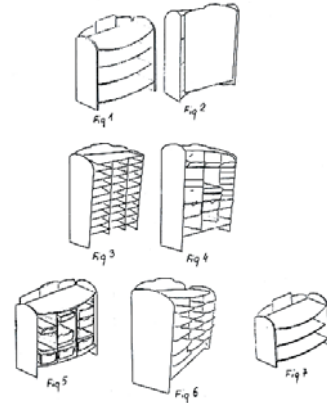

(51) 19-06 (11) **6677** (22) 2003 01 22 (21) 2363  
(73) Nowa Szkoła Sp z o.o., Łódź, (PL)  
(72) Macardier Michel  
(54) Tablica  
(55)

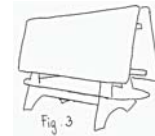

(51) 08-08 (11) **6678** (22) 2002 05 27 (21) 1239  
(73) Kopyt Dariusz, Koźlenice, (PL)  
(72) Kopyt Dariusz  
(54) Zaczep mocujący kabel  
(55)

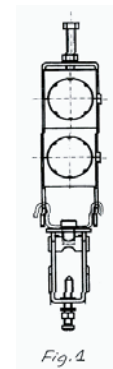

(51) 06-07 (11) **6679** (22) 2000 11 09 (21) 3764  
(30) 2000 05 09 (PL)  
(73) Giemza Paweł, Warszawa, (PL)  
(72) Giemza Paweł  
(54) Przestrzenna oprawa obrazu  
(55)

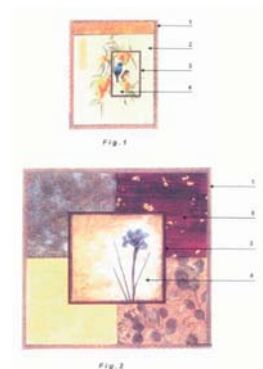

(51) 14-03 (11) **6680** (22) 2003 04 02 (21) 5413  
 (30) 2002 10 02 (DE)  
 (73) Siemens Aktiengesellschaft, Monachium, (DE)  
 (72) Brandis Michael, Hamann Matthis  
 (54) Telefon komórkowy  
 (55)



(51) 06-04 (11) **6681** (22) 2003 09 10 (21) 4086  
 (73) Fabryka Mebli FORTE S.A., Ostrów Mazowiecka, (PL)  
 (72) Lęckoś Andrzej  
 (54) Witryna  
 (55)



(51) 06-03 (11) **6682** (22) 2003 09 10 (21) 4087  
 (73) Fabryka Mebli FORTE S.A., Ostrów Mazowiecka, (PL)  
 (72) Lęckoś Andrzej  
 (54) Stół owalny  
 (55)



(51) 08-06 (11) **6683** (22) 2003 05 28 (21) 5856  
 (73) GAMET Sp. z o.o., Toruń, (PL)  
 (72) Rugień Janusz  
 (54) Element mocujący elastyczny uchwyt meblowy  
 (55)



(51) 19-06 (11) **6684** (22) 2003 04 25 (21) 5844  
 (30) 2002 11 01 (DE)  
 (73) JACOB RITTER GmbH, Brensbach, (DE)  
 (72) Losel Helmut  
 (54) Długopis  
 (55)



(51) 19-06 (11) **6685** (22) 2003 04 25 (21) 5845  
 (30) 2002 11 01 (DE)  
 (73) JACOB RITTER GmbH, Brensbach, (DE)

(72) Losel Helmut  
 (54) Długopis  
 (55)



(51) 19-06 (11) **6686** (22) 2003 01 22 (21) 5898  
 (30) 2002 07 22 (DE)  
 (73) Merz & Krell GmbH & Co.KGaA, Gross-Bieberau, (DE)  
 (72) Rommel Volkmar, Reuter Michael, Keil Siegfried  
 (54) Klips przyboru do pisania  
 (55)

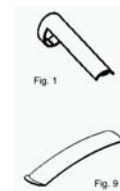

(51) 20-03 (11) **6687** (22) 2003 12 11 (21) 4634  
 (30) 2003 06 13 (DE)  
 (73) Stroerer Out-of-Home Media AG, Koeln, (DE)  
 (72) Wiitenberg Thorsten  
 (54) Słup z tablicą reklamową (billboardem)  
 (55)

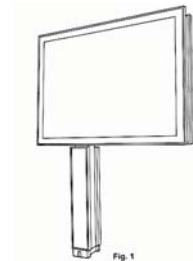

(51) 01-01 (11) **6688** (22) 2003 11 03 (21) 4422  
 (73) Przedsiębiorstwo Produkcyjno-Handlowe GRAN-PIK  
 Import-Eksport Grażyna i Andrzej Wójtowicz, Brzozów, (PL)  
 (72) Wójtowicz Grażyna, Wójtowicz Andrzej  
 (54) Zestaw lizaka z uchwytem  
 (55)



(51) 11-03 (11) **6689** (22) 2003 11 12 (21) 4462  
 (73) Midura Marian, Ostróda, (PL)  
 (72) Midura Marian, Mleczko Andrzej

(54) Plakietka  
(55)



(51) 23-01 (11) **6690** (22) 2003 11 12 (21) 4466  
(73) Inwestpol Consulting Sp. z o.o., Gdańsk, (PL)  
(72) Sokołowski Kazimierz, Wąsowicz Piotr  
(54) Nastrzykiwarka do mięsa  
(55)

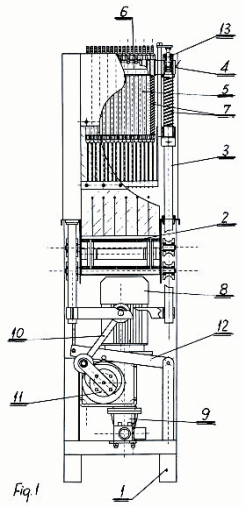

(51) 31-00 (11) **6691** (22) 2003 11 12 (21) 4467  
(73) Inwestpol Consulting Sp. z o.o., Gdańsk, (PL)  
(72) Sokołowski Kazimierz, Wąsowicz Piotr  
(54) Urządzenie mieszająco-masujące mięso  
(55)

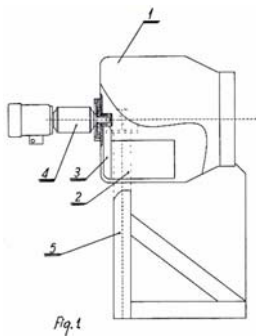

(51) 28-03 (11) **6692** (22) 2003 06 09 (21) 3460  
(73) Zaleszczuk Zofia, Warszawa, (PL)  
(72) Zaleszczuk Zofia  
(54) Mata korekcyjna i masująca akupresowo stopy  
(55)

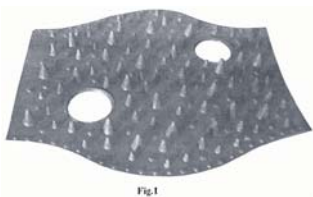

(51) 99-00 (11) **6693** (22) 2003 06 23 (21) 3567  
(73) ETABLISSEMENTS DECAYEUX, Feuquieres-En-Vimeu, (FR)  
(72) Decayeux Etienne  
(54) Skrzynka na listy  
(55)



(51) 01-01 (11) **6694** (22) 2003 07 28 (21) 3789  
(73) Marnik Janusz, Olesno, (PL)  
(72) Marnik Janusz  
(54) Spożywcze figury szachowe  
(55)



(51) 19-04 (11) **6695** (22) 2003 09 22 (21) 4166  
(73) ARTSTUDIO PRACOWNIA REKLAMY Krzysztof Lech, Toruń, (PL)  
(72) Lech Krzysztof  
(54) Obwoluta  
(55)

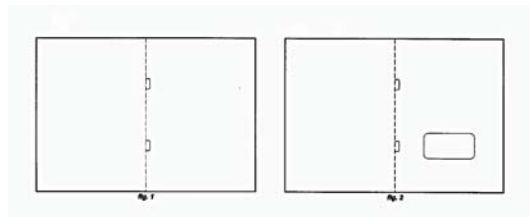

(51) 19-08 (11) **6696** (22) 2003 09 26 (21) 4186  
(73) Dudek Krzysztof, Koziegłowy, (PL)  
(72) Dudek Krzysztof  
(54) Etykieta  
(55)



(51) 09-01 (11) **6697** (22) 2003 09 26 (21) 4187  
 (73) Dudek Krzysztof, Koziegłowy, (PL)  
 (72) Dudek Krzysztof  
 (54) Butelka  
 (55)



(51) 09-99 (11) **6698** (22) 2003 10 17 (21) 4314  
 (73) PPHU DERO Robert Dębiński, Łódź, (PL)  
 (72) Dębiński Robert  
 (54) Opakowanie transportowe z pomponami  
 (55)

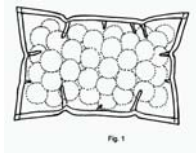

(51) 25-02 (11) **6699** (22) 2003 10 20 (21) 4343  
 (73) Przedsiębiorstwo Produkcyjno-Handlowo-Uslugowe EUREKA Mirosław Kwiatkowski, Janina Kwiatkowska, Koziegłowy k.Poznania, (PL)  
 (72) Kwiatkowski Mirosław, Kwiatkowska Janina  
 (54) Osłona wentylacyjna  
 (55)

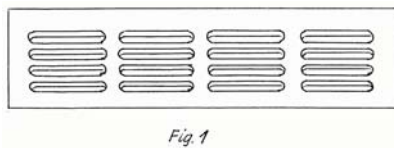

(51) 07-01 (11) **6700** (22) 2003 07 17 (21) 5897  
 (73) Huta Szkła Gospodarczego „Irena” S.A., Inowrocław, (PL)  
 (72) Batkowski Krzysztof  
 (54) Szklanka  
 (55)



(51) 26-05 (11) **6701** (22) 2003 11 17 (21) 4498  
 (73) Żywiecka Fabryka Sprzętu Szpitalnego FAMED S.A., Żywiec, (PL)  
 (72) Wójcik Jerzy, Witas Andrzej  
 (54) Lampa operacyjna  
 (55)

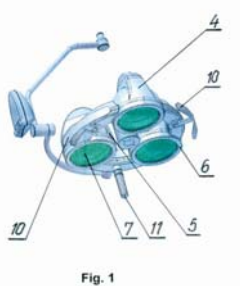

(51) 28-03 (11) **6702** (22) 2003 11 27 (21) 4550  
 (30) 2003 05 28 (UE)  
 (73) Koninklijke Philips Electronics N.V., Eindhoven, (NL)  
 (72) Masee Bart Johannes  
 (54) Elektryczna maszynka do golenia z zintegrowanym dozownikiem emulsji  
 (55)



(51) 09-03 (11) **6703** (22) 2003 12 08 (21) 4617  
 (30) 2003 06 09 (US)  
 (73) The Procter & Gamble Company, Cincinnati, (US)  
 (72) Jeffers Melissa Ellen, Kelly Sheila Marie, Gaulty Cindy M., Daley Erin C., Robillard Joseph Edward, Hague Philip Edwin, Sauer Michael  
 (54) Opakowanie na środki wybielające zęby  
 (55)



(51) 09-01 (11) **6704** (22) 2003 12 20 (21) 4700  
 (73) „POLSIM - SYSTEM” Sp. z o.o., Opacz, (PL)  
 (72) Wichrowski Andrzej  
 (54) Butelka  
 (55)

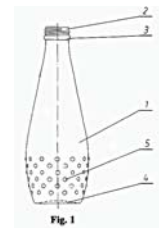

(51) 09-01 (11) **6705** (22) 2003 12 17 (21) 4682  
 (30) 2003 06 25 (GB)  
 (73) Unilever NV, Rotterdam, (NL)  
 (72) Sherratt Paul Robertson  
 (54) Pojemnik aerosolowy  
 (55)

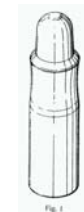

(51) 13-03 (11) **6706** (22) 2003 12 16 (21) 4660  
 (30) 2003 06 16 (ES)  
 (73) Moret Codina Maria Cristina, Barcelona, (ES)  
 (72) Moret Codina Maria Cristina

(54) Ramka ścienna osłaniająca elementy instalacji elektrycznej  
(55)

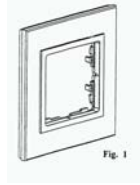

(51) 06-01 (11) **6707** (22) 2003 04 30 (21) 6122  
(73) PROFIM Sp. z o.o., Turek, (PL)  
(72) Rychlik Ryszard  
(54) Fotel  
(55)



(51) 09-03 (11) **6708** (22) 2003 09 01 (21) 4009  
(73) WAWEL S.A., Kraków, (PL)  
(72) Winkel Wojciech  
(54) Opakowanie czekolady  
(55)

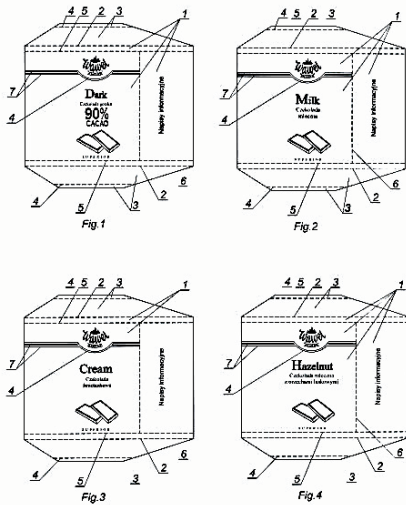

(51) 13-03 (11) **6709** (22) 2003 12 12 (21) 4640  
(30) 2003 06 13 (ES)  
(73) SIMON, S.A., Barcelona, (ES)  
(72) Capella Joaquin Aubert  
(54) Przycisk z osłoną maskującą do urządzeń elektrycznych  
(55)

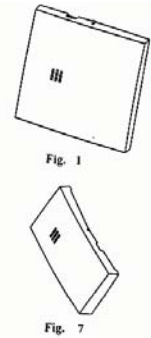

(51) 08-08 (11) **6710** (22) 2003 12 17 (21) 4678  
(73) Przedsiębiorstwo Wielobranżowe AKCES-BIS Piotr Błażek, Aleksandra Błażek Sp.j., Mianowice, (PL)  
(72) Błażek Piotr, Błażek Aleksandra  
(54) Zawieszka szafki  
(55)

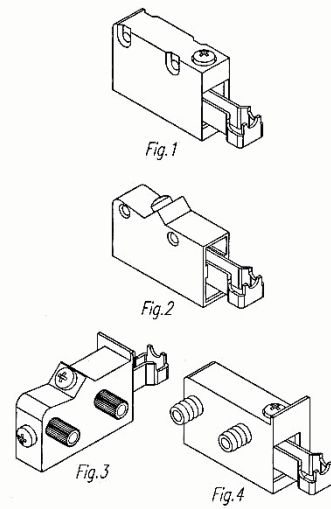

(51) 99-00 (11) **6711** (22) 2003 06 23 (21) 6123  
(73) ETABLISSEMENTS DECAYEUX, Feuquieres-En-Vimeu, (FR)  
(72) Decayeux Etienne  
(54) Skrzynka na listy  
(55)

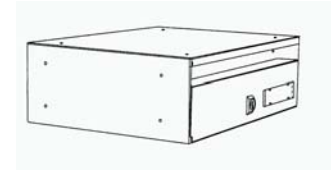

(51) 14-02 (11) **6712** (22) 2003 06 18 (21) 6289  
(30) 2002 12 18 (US)  
(73) DIEBOLD, INCORPORATED, North Canton, (US)  
(72) Magee Paul D., Barker David A., Ryan Patrick, Harry Donald W., Dunlap Richard E., Sedlock Gerald T., Schreffler Terry L., Doll Terry E., McCracken Richard W., Szabat Walter J., Kerstetter Tim E., Thomas Darling D.  
(54) Urządzenie do automatycznego przeprowadzania transakcji finansowych  
(55)

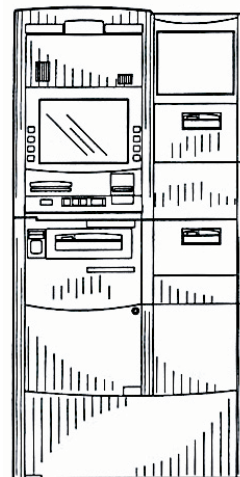

**Fig. 1**

(51) 14-02 (11) **6713** (22) 2003 06 18 (21) 6288  
 (30) 2002 12 18 (US)  
 2002 12 19 (US)

(73) DIEBOLD, INCORPORATED, North Canton, (US)

(72) Magee Paul D., Barker David A., Ryan Patrick, Harry Donald W.,  
 Dunlap Richard E., Sedlock Gerald T., Schreffler Terry L., Doll  
 Terry E., McCracken Richard W., Szabat Walter J., Kerstetter Tim E.,  
 Thomas Darling D.

(54) Urządzenie do automatycznego przeprowadzania transakcji  
 finansowych

(55)

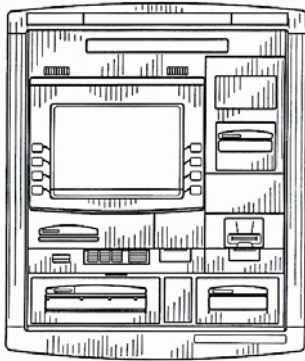

**Fig. 1**

(51) 14-02 (11) **6714** (22) 2003 06 18 (21) 6287  
 (30) 2002 12 19 (US)

(73) DIEBOLD, INCORPORATED, North Canton, (US)

(72) Magee Paul D., Barker David A., Ryan Patrick, Harry Donald W.,  
 Dunlap Richard E., Sedlock Gerald T., Schreffler Terry L., Doll  
 Terry E., McCracken Richard W., Szabat Walter J., Kerstetter Tim E.,  
 Thomas Darling D.

(54) Urządzenie do automatycznego przeprowadzania transakcji  
 finansowych

(55)

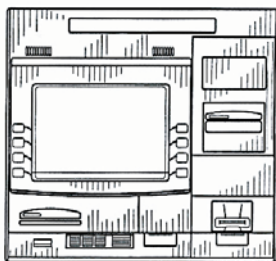

**Fig. 1**

(51) 20-02 (11) **6715** (22) 2003 03 17 (21) 5332  
 (73) DOMINET BANK S.A., Lubin, (PL)

(72) Cacek Sylwester

(54) Stanowisko kasowe do obsługi klienta

(55)



(51) 26-02 (11) **6716** (22) 2004 01 05 (21) 4789  
 (73) KORONA Sp. z o.o., Wieluń, (PL)

(72) Jabłoński Robert

(54) Kubek do znicza

(55)

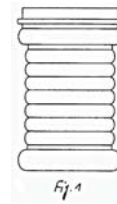

**Fig. 1**

(51) 06-01 (11) **6717** (22) 2003 11 21 (21) 4520  
 (30) 2003 05 22 (ES)

(73) JANE, S.A., Palau de Plegamans (Barcelona), (ES)

(72) Jane Santamaria Manuel

(54) Fotelik samochodowy do przewożenia dzieci

(55)



**FIG. 1**

(51) 24-01 (11) **6718** (22) 2003 11 18 (21) 4503

(73) Żywiecka Fabryka Sprzętu Szpitalnego FAMED S.A.,  
 Żywiec, (PL)

(72) Wójcik Jerzy, Kurz Mirosław, Stolarski Ryszard

(54) Unit stomatologiczny

(55)

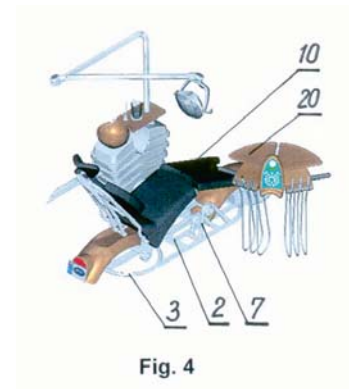

**Fig. 4**

(51) 26-05 (11) **6719** (22) 2003 11 17 (21) 4499

(73) Żywiecka Fabryka Sprzętu Szpitalnego FAMED S.A.,  
 Żywiec, (PL)

(72) Wójcik Jerzy, Witas Andrzej

(54) Lampa zabiegowa

(55)

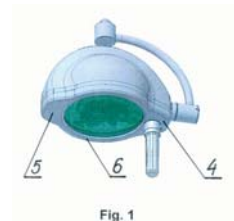

**Fig. 1**

(51) 02-03 (11) **6720** (22) 2003 11 13 (21) 4476

(73) Bożena Rabinek „RABIONEK”, Łódź, (PL)

(72) Rabinek Bożena



(54) Nakrycia głowy damskie

(55)



Fot. 3

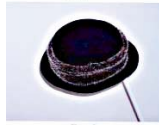

Fot. 2



Fot. 1

(51) 02-03 (11) **6721** (22) 2003 11 13 (21) 4475

(73) Bożena Rabionek „RABIONEK”, Łódź, (PL)

(72) Rabionek Bożena

(54) Nakrycia głowy damskie

(55)



Fot. 2



Fot. 1

(51) 06-04 (11) **6722** (22) 2003 09 15 (21) 4113

(73) W & B MOLD Sp. z o.o., Warszawa, (PL)

(72) Gackowski Wojciech

(54) Regał ekspozycyjny

(55)



(51) 20-02 (11) **6723** (22) 2003 09 12 (21) 4103

(73) W & B MOLD Sp. z o.o., Warszawa, (PL)

(72) Gackowski Wojciech

(54) System podający towar

(55)

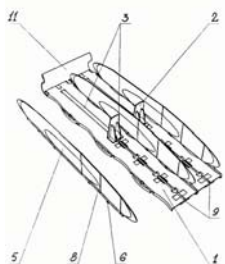

(51) 30-02 (11) **6724** (22) 2003 06 20 (21) 3547

(73) Brodecki Norbert, Lublin, (PL); Górnicki Krzysztof, Lublin, (PL)

(72) Brodecki Norbert, Górnicki Krzysztof

(54) Akwarium

(55)

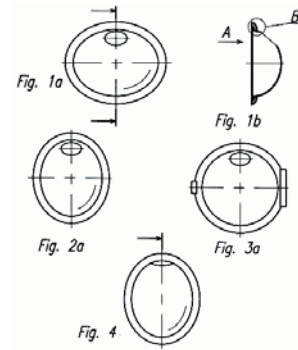

(51) 14-02 (11) **6725** (22) 2003 06 18 (21) 3533

(30) 2002 12 26 (US)

2003 03 10 (US)

(73) DIEBOLD, INCORPORATED, North Canton, (US)

(72) Magee Paul D., Barker David A., Nelson Donald S., Maczuzak Michael J., Riddell Erin Q., Warner Jr. Robert J., Carlson Jesse P., Romanos Demetrius, Snyder Shawn, Washington Jon, Van Keulen Eric

(54) Kasetta urządzenia do automatycznego przeprowadzenia transakcji finansowych

(55)



Fig. 1



Fig. 2

(51) 25-03 (11) **6726** (22) 2003 04 25 (21) 3073

(73) „Olczak” Zakład Kamieniarski Feliksa Olczak, Lublin, (PL)

(72) Olczak Feliksa

(54) Tablica napisowa

(55)



Fig. 1

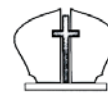

Fig. 4



Fig. 2



Fig. 5



Fig. 3

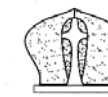

Fig. 6

(51) 25-02 (11) **6727** (22) 2003 12 09 (21) 4623

(73) Kaczmarczyk Tadeusz, Świdnica, (PL)

(72) Kaczmarczyk Tadeusz

(54) Zasuwa burzowa

(55)



Fig. 1

(51) 21-01 (11) **6728** (22) 2003 11 25 (21) 4534  
 (73) NINA Sp. z o.o., Trzciniec, (PL)  
 (72) Ratajczyk-Jakubowska Ewa  
 (54) Zabawka edukacyjna w postaci stoliczka  
 (55)

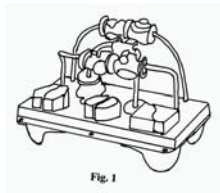

(51) 21-01 (11) **6729** (22) 2003 11 25 (21) 4533  
 (73) Przedsiębiorstwo Wielobranżowe NINA Ewa Ratajczyk Jakubowska, Trzciniec, (PL)  
 (72) Ratajczyk-Jakubowska Ewa  
 (54) Zabawka zręcznościowa w postaci żyrafy  
 (55)



(51) 10-01 (11) **6730** (22) 2003 07 07 (21) 3648  
 (73) Maksimik Mirosław, Nowe Jastrzębsko, (PL)  
 (72) Maksimik Mirosław  
 (54) Zegar  
 (55)

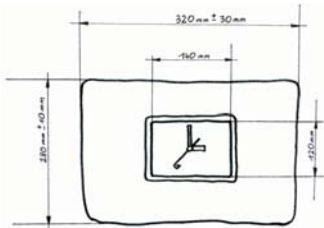

(51) 19-04 (11) **6731** (22) 2000 09 01 (21) 20509  
 (73) Zamek Królewski na Wawelu Państwowe Zbiory Sztuki, Kraków, (PL)  
 (72) Kułas Piotr, Michta Stanisław, Schuster Łukasz, Wierzbą Adam  
 (54) Folder  
 (55)

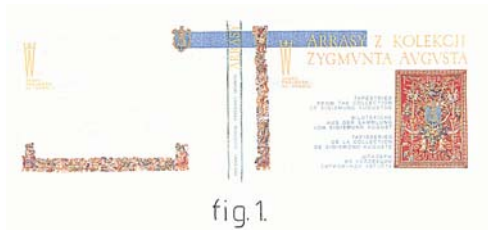

(51) 28-03 (11) **6732** (22) 2004 01 12 (21) 4842  
 (30) 2003 08 05 (EM)  
 (73) Lidl Stiftung & Co. KG, Neckarsulm, (DE)  
 (72) Wing Wong  
 (54) Suszarka do włosów  
 (55)



**334**

### DECYZJE STWIERDZAJĄCE WYGAŚNIĘCIE DECYZJI O UDZIELENIU PRAWA Z REJESTRACJI

*Poniższe zestawienie zawiera numer zgłoszenia wzoru przemysłowego.*

326	945	1028	1115
863	947	1082	18942
876	953	1083	20297
881	956	1084	20726
883	1008	1109	21778
884	1025	1110	21943
923	1027	1111	

**335**

### DECYZJE O UNIEWAŻNIENIU PRAWA Z REJESTRACJI

*Poniższe zestawienie zawiera kolejno: numer rejestracji wzorów przemysłowych, datę unieważnienia prawa z rejestracji oraz treść decyzji.*

264	2004 06 28	Unieważniono w całości prawo z rejestracji wzoru przemysłowego
274	2004 06 02	Unieważniono w całości prawo z rejestracji wzoru przemysłowego

**336**

### DECYZJE O ZMIANIE LUB UCHYLENIU DECYZJI (opublikowanych w Wiadomościach Urzędu Patentowego)

*Poniższe zestawienie zawiera kolejno: numer rejestracji wzorów przemysłowych, numer i rok wydania Wiadomości Urzędu Patentowego, w którym uchylona lub zmieniona decyzja została umieszczona, datę i treść decyzji, w której zmieniono decyzję poprzednią.*

3216	11/03 2004 08 10	uchylono decyzję z rejestracji na wzór przemysłowy
------	------------------	--

**C'. WZORY ZDOBNICZE**

337

**DECYZJE O WYGAŚNIĘCIU  
PRAWA Z REJESTRACJI**

*Poniższe zestawienie zawiera kolejno: numer rejestru wzorów  
zdobniczych i datę wygaśnięcia prawa z rejestracji.*

14390 2003 09 18	14493 2003 09 04	14567 2003 10 12	14717 2003 10 31
14422 2003 09 21	14494 2003 09 14	14568 2003 10 12	14775 2003 09 08
14429 2003 09 29	14495 2003 09 15	14569 2003 10 12	14776 2003 09 11
14452 2003 09 27	14561 2003 09 08	14570 2003 10 12	14814 2003 10 30
14471 2003 10 04	14562 2003 09 08	14571 2003 10 12	14867 2003 10 18
14492 2003 09 04	14564 2003 09 22	14590 2003 09 04	14870 2003 10 23
		14616 2003 09 15	14871 2003 10 23
		14631 2003 09 15	14949 2003 10 12
		14659 2003 10 12	14950 2003 10 12
		14676 2003 09 07	15073 2003 10 23
		14677 2003 09 07	15074 2003 10 23
		14716 2003 10 27	15160 2003 10 05

## D. ZNAKI TOWAROWE

Cyfrowe kody identyfikacyjne (wg normy WIPO ST. 60), które poprzedzają informację o dokonanej rejestracji oznaczają:

- (111) - numer prawa ochronnego
- (151) - data wydania decyzji o udzieleniu prawa ochronnego
- (210) - numer zgłoszenia
- (220) - data zgłoszenia
- (441) - data ogłoszenia o zgłoszeniu
- (510) - wykaz towarów
- (511) - klasy towarowe
- (531) - symbol klasyfikacji elementów graficznych znaku
- (540) - określenie znaku towarowego ze wskazaniem kolorów
- (551) - wskazanie kategorii znaku towarowego lub udzielonego prawa jeżeli dotyczy wspólnego prawa ochronnego, wspólnego znaku towarowego albo wspólnego znaku towarowego gwarancyjnego
- (732) - nazwisko i imię lub nazwę uprawnionego, jego miejsce zamieszkania lub siedzibę oraz kod kraju

338

### UDZIELONE PRAWA OCHRONNE NA ZNAKI TOWAROWE

(od nr 152 781 do nr 153 640)

(111) **152781** (220) 2000 05 12 (210) 218312  
(151) 2004 04 05  
(732) „RSX” Robert Kęпка, Stanisław Szymczyk Spółka Jawna, Katowice, PL.  
(540) LATINO  
(510), (511) **05** żywność dla niemowląt, odżywki witaminowe dla dzieci, cukier kandyzowany dla celów leczniczych, cukierki dla celów farmaceutycznych, guma do żucia do celów leczniczych, herbaty lecznicze, w tym herbaty z ziół, syropy witaminizowane dla dzieci, zioła lecznicze, **29** ekstrakty mięsne, mięso, drób, ryby, dziczyzna, jaja, mleko, wyroby z mleka, oleje jadalne, tłuszcze jadalne, chrupki owocowe i ziemniaczane, owoce konserwowane, owoce konserwowane w alkoholu, owoce smażone, owoce smażone w cukrze, rodzynki, orzechy spreparowane, migdały spreparowane, daktyle, grzyby konserwowane, sery, soki warzywne do przyrządzania potraw, warzywa gotowane, konserwowane i smażone, zioła ogrodowe konserwowane, galaretki jadalne, konfitury, konserwy, pikle, **30** kawa, herbata, kakao, namiastki kawy, napoje na bazie kawy, kakao lub na bazie czekolady, cukier, cukierki, wyroby cukiernicze, wyroby piekarnicze, ciastka, słodycze, chleb, ryż, mąka, preparaty zbożowe, makarony, płatki kukurydziane, płatki owsiane, płatki zbożowe suszone, przyprawy, drożdże, proszki do pieczenia, tapioka, sago, lody, miód, syropy z melasy, sól, majonez, musztarda, ocet, galaretki owocowe, sosy, sosy do sałat, **31** owoce świeże, w tym cytryny i pomarańcze, pożywienie dla zwierząt domowych, warzywa świeże, **32** esencje do produkcji napojów, lemoniady, napoje bezalkoholowe, napoje musujące bezalkoholowe, napoje z soków owocowych bezalkoholowe, syropy do napojów, napoje warzywne, soki owocowe, wody gazowane, mineralne, sodowe i stołowe, preparaty do przygotowywania napojów.

(111) **152782** (220) 2000 05 15 (210) 218412  
(151) 2004 06 14  
(732) Procter & Gamble Hair Care LLC, Cincinnati, US.  
(540) INTENSIVE BLENDS  
(510), (511) **03** preparaty do pielęgnacji włosów, szczególnie szampony, odżywki, spray'e do włosów, farby do włosów, preparaty do barwienia i kolorowania włosów, produkty pomagające przy układaniu włosów, zwłaszcza musy i żele.

(111) **152783** (220) 2000 05 16 (210) 218429  
(151) 2004 07 02  
(732) Dolnośląskie Zrzeszenie Spółdzielni Mleczarskich-Związek Rewizyjny, Wrocław, PL.  
(540)



Kolory znaku: czerwony, biały  
(531) 26.13, 27.5, 29.1  
(510), (511) **29** artykuły mleczarskie.

(111) **152784** (220) 2000 05 19 (210) 218679  
(151) 2004 05 20  
(732) Polski Koncern Naftowy ORLEN Spółka Akcyjna, Płock, PL.  
(540)



(531) 3.7  
(510), (511) **01** produkty przerobu ropy naftowej, produkty i półprodukty ropopochodne rafineryjne i petrochemiczne, węglowodory nasycone i nienasycone olefinowe i dienowe, oraz ich polimery, propan, etylen, propylen, polietylen, polipropylen, butadien, benzen, toluen, frakcja etylobenzenowa, frakcje C4, węglowodory C9 i wyższe, fenol, aceton, kumen, rozpuszczalniki, aromaty, glikole etylenowe, tlenek etylenu, etery, siarka, siarkowodór, chemiczne substancje, wodór i gazy wodorowe, dodatki chemiczne do paliw, smarów, gazy do celów przemysłowych, oleje do rozdzielania, płyny niskozamarzające, płyny hamulcowe, nieprzetworzone tworzywa sztuczne, **04** paliwa, gazy płynne, benzyny silnikowe, oleje

napędowe, oleje opałowe, oleje przemysłowe, oleje silnikowe, parafina, paliwa silnikowe, lotnicze, koks naftowy, ksyleny, smary, dodatki niechemiczne, **06** rury metalowe, zbiorniki metalowe, rurociągi metalowe, aparatura do wytwarzania produktów rafineryjnych i petrochemicznych a mianowicie, paliw stałych, ciekłych i gazowych oraz produktów chemicznych, budowlane materiały metalowe, konstrukcje budowlane metalowe, instalacje przemysłowe do wytwarzania produktów rafineryjnych i petrochemicznych a mianowicie, paliw stałych, ciekłych i gazowych oraz pochodnych produktów chemicznych, **07** maszyny, obrabiarki, pompy, sprężarki, urządzenia i sprzęt do wytwarzania produktów rafineryjnych i petrochemicznych a mianowicie, paliw stałych, ciekłych i gazowych oraz pochodnych produktów chemicznych, silniki inne niż do pojazdów lądowych, mechanizmy sprzęgania i napędu, **09** aparatura kontrolno-pomiarowa i wyposażenie elektryczne do wytwarzania produktów rafineryjnych i petrochemicznych, urządzenia do przekazywania informacji telekomunikacyjnych i informatycznych, urządzenia alarmowe, dystrybutory paliwa silnikowego dla stacji obsługi, **11** urządzenia do oświetlania, ogrzewania, wytwarzania pary, chłodzenia suszenia, wentylacji, zasilania wodą i do celów sanitarnych, **16** materiały szkoleniowe i instruktażowe za wyjątkiem aparatów, materiały z tworzyw sztucznych do pakowania (nie ujęte w innych klasach), folia polipropylenowa do pakowania, **17** tworzywa sztuczne w formie wyciśniętej stosowane w produkcji, tworzywa sztuczne inne niż do pakowania, folia polipropylenowa inna niż do pakowania, półprzetworzone tworzywa sztuczne, **19** asfalt, bitum, smoła, **35** usługi w zakresie reklamy, biznesu, zarządzania, czynności biurowych, usługi w zakresie działalności handlowej, usługi konsultingowe w zakresie obrotu ropą naftową, paliwami ropopochodnymi, **36** usługi w zakresie spraw finansowych, spraw własności (na podstawie ksiąg wieczystych) usługi w zakresie prowadzenia kapitałowej działalności inwestycyjnej, nabywania i obrotu akcjami i udziałami, w obrocie krajowym i zagranicznym, usługi bankowe, usługi w zakresie kredytowania, usługi w zakresie kapitału powierniczego, usługi brokerskie dotyczące akcji i własności, usługi związane ze sprawami pieniężnymi potwierdzonymi przez powierników, usługi związane z wydawaniem czeków i akredytywów, usługi związane z administrowaniem budynkami tj. wyceną i finansowaniem, **37** usługi budowlane, usługi w zakresie budownictwa przemysłowego, magazynowego, drogowego, asfaltowanie, budowa i konserwacja rurociągów, usługi w zakresie obsługi pojazdów, usługi myjni pojazdów, usługi motoryzacyjne prowadzone na stacjach paliw, smarowanie, konserwacja, czyszczenie, zabezpieczanie pojazdów przed korozją, stacje obsługi samochodów, tankowanie, wymiana olejów, naprawy samochodów, pojazdów, przyczep, wymiana opon, bieżnikowanie opon, **38** komunikacja telefoniczna, telegraficzna, emisja radiowa i telewizyjna, rozpowszechnianie programów telewizyjnych, radiofonia, **39** usługi w zakresie transportu, pakowania i składowania towarów, usługi związane z prowadzeniem działalności transportowej w zakresie transportu drogowego, kolejowego, wodnego rurociągowego, magazynowania, składowania i przechowywania ropy naftowej i paliw płynnych oraz tworzenia i utrzymywania zapasu paliw, usługi w zakresie dokonywania przeładunków morskich i lądowych, usługi w zakresie dystrybucji i przesyłania energii cieplnej i elektrycznej, **40** usługi w zakresie uszlachetniania paliw i gazów, usługi w zakresie etylizacji, barwienia i dodawania komponentów, usługi w zakresie obróbki materiałowej, skupu, obrotu i przerobu olejów przetworzonych oraz innych odpadów chemicznych, usługi w zakresie przetwórstwa tworzyw sztucznych, usługi w zakresie przetwarzania ropy naftowej i rafinacji, wytwarzania energii cieplnej i elektrycznej, **41** usługi związane z nauczaniem i kształceniem zawodowym, organizowania i prowadzenia szkoleń (kursów) i szkoleń zawodowych, usługi w zakresie rozrywki, działalności sportowej i kulturalnej, **42** usługi prawnicze, usługi w zakresie badań naukowych i przemysłowych, usługi badawcze, projektowe w dziedzinie związanej z przetwarzaniem, magazynowaniem, konfekcjonowaniem i obrotem paliwami ciekłymi i gazowymi oraz pochodnymi produktami chemicznymi i transportem drogowym, kolejowym, wodnym i rurociągowym, programowanie komputerowe, **43** usługi związane z podawaniem potraw i napojów, usługi w zakresie prowadzenia barów, restauracji i hoteli, usługi w zakresie prowadzenia spraw

socjalno-bytowych i czynności związane z czasowym zakwaterowaniem, **44** usługi medyczne, higieniczne i kosmetyczne.

(111) **152785** (220) 2000 05 19 (210) 218680  
 (151) 2004 05 20  
 (732) Polski Koncern Naftowy ORLEN Spółka Akcyjna,  
 Płock, PL.  
 (540)



(531) 3.7  
 (510), (511) **01** produkty przerobu ropy naftowej, produkty i półprodukty ropopochodne rafineryjne i petrochemiczne, węglowodory nasycone i nienasycone olefinowe i dienowe, oraz ich polimery, propan, etylen, propylen, polietylen, polipropylen, butadien, benzen, toluen, frakcja etylobenzenowa, frakcje C4, węglowodory C9 i wyższe, fenol, aceton, kumen, rozpuszczalniki, aromaty, glikole etylenowe, tlenek etylenu, etery, siarka, siarkowodor, chemiczne substancje, wodór i gazy wodorowe, dodatki chemiczne do paliw, smarów, gazy do celów przemysłowych, oleje do rozdzielania, płyny niskozamarzające, płyny hamulcowe, nieprzetworzone tworzywa sztuczne, **04** paliwa, gazy płynne, benzyny silnikowe, oleje napędowe, oleje opałowe, oleje przemysłowe, oleje silnikowe, parafina, paliwa silnikowe, lotnicze, koks naftowy, ksyleny, smary, dodatki niechemiczne, **06** rury metalowe, zbiorniki metalowe, rurociągi metalowe, aparatura do wytwarzania produktów rafineryjnych i petrochemicznych a mianowicie, paliw stałych, ciekłych i gazowych oraz produktów chemicznych, budowlane materiały metalowe, konstrukcje budowlane metalowe, instalacje przemysłowe do wytwarzania produktów rafineryjnych i petrochemicznych a mianowicie, paliw stałych, ciekłych i gazowych oraz pochodnych produktów chemicznych, **07** maszyny, obrabiarki, pompy sprężarki, urządzenia i sprzęt do wytwarzania produktów rafineryjnych i petrochemicznych a mianowicie, paliw stałych, ciekłych i gazowych oraz pochodnych produktów chemicznych, silniki inne niż do pojazdów lądowych, mechanizmy sprzęgania i napędu, **09** aparatura kontrolno-pomiarowa i wyposażenie elektryczne do wytwarzania produktów rafineryjnych i petrochemicznych, urządzenia do przekazywania informacji telekomunikacyjnych i informatycznych, urządzenia alarmowe, dystrybutory paliwa silnikowego dla stacji obsługi, **11** urządzenia do oświetlania, ogrzewania, wytwarzania pary, chłodzenia suszenia, wentylacji, zasilania wodą i do celów sanitarnych, **16** materiały szkoleniowe i instruktażowe za wyjątkiem aparatów, materiały z tworzyw sztucznych do pakowania (nie ujęte w innych klasach), folia polipropylenowa do pakowania, **17** tworzywa sztuczne w formie wyciśniętej stosowane w produkcji, tworzywa sztuczne inne niż do pakowania, folia polipropylenowa inna niż do pakowania, półprzetworzone tworzywa sztuczne, **19** asfalt, bitum, smoła, **35** usługi w zakresie reklamy, biznesu, zarządzania, czynności biurowych, usługi w zakresie działalności handlowej, usługi konsultingowe w zakresie obrotu ropą naftową paliwami ropopochodnymi, **36** usługi w zakresie spraw finansowych, spraw własności (na podstawie ksiąg wieczystych), usługi w zakresie prowadzenia kapitałowej działalności inwestycyjnej, nabywania i obrotu akcjami i udziałami, w obrocie krajowym i zagranicznym, usługi bankowe, usługi w zakresie kredytowania, usługi w zakresie kapitału powierniczego, usługi brokerskie dotyczące akcji i własności, usługi związane ze sprawami pieniężnymi potwierdzonymi przez powierników, usługi związane z wydawaniem czeków i akredytywów, usługi związane z administrowaniem budynkami tj. wyceną i finansowaniem, **37** usługi budowlane, usługi w zakresie budownictwa przemysłowego, magazynowego, drogowego, asfaltowanie, budowa i konserwacja rurociągów, usługi w zakresie obsługi pojazdów, usługi myjni pojazdów, usługi motoryzacyjne prowadzone na stacjach paliw, smarowanie, konserwacja, czyszczenie, zabezpieczanie pojazdów przed korozją stacje obsługi sa-

mochodów, tankowanie, wymiana olejów, naprawy samochodów, pojazdów, przyczep, wymiana opon, bieżnikowanie opon, **38** komunikacja telefoniczna, telegraficzna, emisja radiowa i telewizyjna, rozpowszechnianie programów telewizyjnych, radiofonia, **39** usługi w zakresie transportu, pakowania i składowania towarów, usługi związane z prowadzeniem działalności transportowej w zakresie transportu drogowego, kolejowego, wodnego rurociągowego, magazynowania, składowania i przechowywania ropy naftowej i paliw płynnych oraz tworzenia i utrzymywania zapasu paliw, usługi w zakresie dokonywania przeladunków morskich i lądowych, usługi w zakresie dystrybucji i przesyłania energii cieplnej i elektrycznej, **40** usługi w zakresie uszlachetniania paliw i gazów, usługi w zakresie etylizacji, barwienia i dodawania komponentów, usługi w zakresie obróbki materiałowej, skupu, obrotu i przerobu olejów przepracowanych oraz innych odpadów chemicznych, usługi w zakresie przetwórstwa tworzyw sztucznych, usługi w zakresie przetwarzania ropy naftowej i rafinacji, wytwarzania energii cieplnej i elektrycznej, **41** usługi związane z nauczaniem i kształceniem zawodowym, organizowania i prowadzenia szkoleń (kursów) i szkoleń zawodowych, usługi w zakresie rozrywki, działalności sportowej i kulturalnej, **42** usługi prawnicze, usługi w zakresie badań naukowych i przemysłowych, usługi badawcze, projektowe w dziedzinie związanej z przetwarzaniem, magazynowaniem, konfekcjonowaniem i obrotem paliwami ciekłymi i gazowymi oraz pochodnymi produktami chemicznymi i transportem drogowym, kolejowym, wodnym i rurociągowym, programowanie komputerowe, **43** usługi związane z podawaniem potraw i napojów, usługi w zakresie prowadzenia barów, restauracji i hoteli, usługi w zakresie prowadzenia spraw socjalno-bytowych i czynności związane z czasowym zakwaterowaniem, **44** usługi medyczne, higieniczne i kosmetyczne.

(111) **152786** (220) 2000 05 23 (210) 218731  
 (151) 2004 05 04  
 (732) Zakład Usługowy KONSERWACJA TERENÓW  
 ZIELONYCH Jacek Wiczorek, Bytom, PL.  
 (540)



Kolory znaku: zielony (odcienie), biały  
 (531) 27.5, 29.1  
 (510), (511) **44** usługi wypożyczenia instalacji sanitarnych.

(111) **152787** (220) 2000 05 23 (210) 218777  
 (151) 2004 05 26  
 (732) Hans Einhell AG, Landua/Isar, DE.  
 (540)

**Einhell**

(531) 27.5  
 (510), (511) **06** metalowe: bramy, drzwi, osprzęt do bram i drzwi, szklarnie, zasuwki mieszkaniowe, zatyczki, **07** alternatory (generatory prądu przemiennego), dłutownice, aparaty i urządzenia do spawania gazowego, generatory elektryczności, maszyny: kompresory, kosiarki, kultywatory, pompy, przecinarki, smarownice i ich części, maszyny do obróbki drewna, odkurzacze elektryczne, podnośniki, sprężarki, strugarki podłużne, szlifierki, urządzenia wysokociśnieniowe do mycia i ich wyposażenie, wiertarki elektryczne, **09** maski spawalnicze, urządzenia do spawania elektrycznego, wizjofony, **11** różna, urządzenia do klimatyzacji, urządzenia do ogrzewania, **19** niemetalowe: bramy, drzwi, szklarnie.

(111) **152788** (220) 2000 05 26 (210) 218980  
 (151) 2004 05 18  
 (732) A-Z MEDICA Spółka z o.o., Sopot, PL.

(540) błękitna laguna  
 (510), (511) **01** chemiczne preparaty do konserwacji żywności wytworzone z użyciem dodatków w postaci naparów, ekstraktów wodnych i alkoholowych oraz stężonych wyciągów oleistych, esencji, liofilizatów, suszów i mączek z roślin, **03** ekstrakty wodne i alkoholowe oraz stężone wyciągi oleiste, esencje, liofilizaty i mączki z roślin jako preparaty kosmetyczne i dodatki do preparatów kosmetycznych, mydeł, wazelin, wosków, maseczek, podkładów kosmetycznych i lotonów, aromaty z roślin, **05** lotony farmaceutyczne i weterynaryjne oraz mączki do celów medycznych z roślin, herbicydy sporządzone z roślin lub i przeważającym użyciem składnika podstawowego z roślin, biologiczne preparaty medyczne i weterynaryjne z przeważającym użyciem stężonych wyciągów oleistych, esencji, liofilizatów i mączek oraz zgranulowanych i nie zgranulowanych proszków z roślin, balsamy lecznicze, chemiczno-farmaceutyczne preparaty, antyseptyki i antyseptyczne waty oraz gąbki lecznicze wykonane z użyciem wyciągów z roślin, dezodoranty inne niż do użytku osobistego wykonane z użyciem wyciągów z roślin, cukry lecznicze wykonane z użyciem wyciągów z roślin, detergenty medyczne wykonane z użyciem wyciągów z roślin, produkty diagnostyczne medyczne i weterynaryjne wykonane z użyciem wyciągów z roślin, dietetyczne napoje dla celów leczniczych wykonane z użyciem wyciągów z roślin, dodatki lecznicze weterynaryjne do pasz wykonane z użyciem wyciągów z roślin, przeciwmolowe, przeciwinsektowe preparaty wykonane z użyciem wyciągów z roślin, przylepne taśmy i sole medyczne wykonane z użyciem wyciągów z roślin, medyczne sykatywy wysuszające wykonane z użyciem wyciągów z roślin, żywność dietetyczna wykonana z użyciem wyciągów z roślin, napary lecznicze z roślin, **16** papiery opakowaniowe, opakowania, listowniki, szylidy, bilbordy, taśmy samoprzylepne, druki, wydruki komputerowe na nośniku papierowym koperty, afisze, wydawnictwa periodyczne i nieperiodyczne, książki, ulotki, receptariusze, metki pokryte i inne podobne materiały na nośniku papierowym lub celulozo pochodnym pokryte nadrukami w tematyce dotyczącej popularyzacji właściwości leczniczo-terapeutycznych preparatów wykonanych z użyciem wyciągów z roślin, **29** proteiny spożywcze, owoce preparowane, oleje jadalne, buliony, warzywa, sałatki warzywne i zioła ogrodowe konserwowane z dodatkiem naparów, ekstraktów wodnych i alkoholowych oraz stężonych wyciągów oleistych, esencji, liofilizatów i mączek z roślin, **30** słodczyce, wyroby piekarnicze, ciasta, lody, gumy do żucia, makarony, mąki, kasze, przyprawy kuchenne, słodziki, nalewki i zagęszczacze wykonane z użyciem naparów, ekstraktów wodnych i alkoholowych oraz stężonych wyciągów oleistych, esencji, liofilizatów i mączek z roślin, napary z roślin jako środki spożywcze, **31** rośliny do celów spożywczych w postaci stężonych wyciągów oleistych oraz esencji, liofilizatów i mączek, **32** napoje gazowane i nie gazowane wykonane z dodatkiem stężonych wyciągów oleistych oraz esencji, liofilizatów i mączek z roślin, **39** usługowe konfekcjonowanie w opakowania zbiorcze i jednostkowe stężonych wyciągów oleistych oraz esencji, liofilizatów i mączek z roślin, usługi składowania i specjalistycznego przechowywania oraz transportu wymienionych towarów, **41** organizowanie specjalistycznych kursów i szkoleń w tematyce związanej z popularyzacją właściwości i prawideł stosowania naparów, ekstraktów wodnych i alkoholowych oraz stężonych wyciągów oleistych, esencji, liofilizatów i mączek z roślin, **42** analizy, ekspertyzy, badania laboratoryjne i diagnostyczne oraz ocena jakości i stanu wszelkiego rodzaju stężonych wyciągów oleistych oraz esencji, liofilizatów i mączek oraz przecierów z roślin, opracowywanie na zlecenie osób trzecich receptur i wskazań co do stosowania wymienionych środków, opracowywanie programów komputerowych co do wyspecjalizowanych receptur naparów, ekstraktów wodnych i alkoholowych oraz stężonych wyciągów oleistych, esencji, liofilizatów i mączek z roślin.

(111) **152789** (220) 2000 05 30 (210) 219082  
 (151) 2004 06 15

(732) Browar „VIFLING” Spółka z o.o., Niegłosławice, PL.  
(540)



Kolory znaku: brązowy, biały, pomarańczowy, czerwony, złoty, czarny, niebieski

(531) 2.1, 3.3, 9.1, 26.1, 26.4, 27.5, 29.1  
(510), (511) **32** piwo.

(111) **152790** (220) 2000 05 30 (210) 219084  
(151) 2004 06 15  
(732) PH POLMARCHE Spółka z o.o., Warszawa, PL.  
(540)



Kolory znaku: jasnozielony, biały  
(531) 26.1, 26.3, 26.7, 27.5, 29.1  
(510), (511) **29** mleko, masło, śmietana, jogurt, kefir, ser, jaja, smalec, żelatyna spożywcza, produkty mleczne, napoje mleczne lub z przewagą mleka, mięso, ekstrakty mięsne, galaretki mięsne, mięso konserwowane, mięso puszkowane, mięso solone.

(111) **152791** (220) 2000 05 30 (210) 219096  
(151) 2004 06 15  
(732) Lear Corporation, Southfield, US.  
(540)



(531) 26.1, 27.5  
(510), (511) **09** artykuły elektromechaniczne do pojazdów lądowych, elektromagnetyczne urządzenia uruchamiające, elektromagnesy, przekaźniki, elektromechaniczne urządzenia uruchamiające i przełączniki, przełączniki do świateł przednich, przełączniki do lamp oświetlających wnętrza pojazdów, przełączniki do lamp na osłonie przeciwsłonecznej, przełączniki świateł mijania, przełączniki do kierunkowskazów, przełączniki do regulacji siedzeń, wielofunkcyjne zespolone przełączniki świateł mijania na kolumnę kierownicy, przełączniki do regulacji lusterek, przełączniki do zamków w drzwiach, przełączniki sygnału dźwiękowego, zespoły przełączników oraz inne przełączniki kontrolne do pojazdów lądowych, artykuły elektroniczne do pojazdów lądowych, bezkluczowe systemy otwierania, zdalnie sterowane urządzenia uruchamiające, systemy antywłamaniowe, urządzenia elektroniczne do mierzenia czasu, zespoły sterowania kierunkowskazów, zespoły sterowania światłami awaryjnymi, panele do regulacji świateł mijania, regulatory ogrzewania szyb przeciwdziałającemu mgleniu szyb, moduły oświetlacza wejścia, moduły zmiany napędu na cztery koła, zespoły sterowania prądu przemiennego wysokiego napięcia, regulatory ograniczenia pasywnego, moduły kontrolne do silników oraz przełączników do pojazdów lądowych,

elektryczne przekaźniki do pojazdów lądowych, zespoły przewodów, zakończenia i złącza do zespołu przewodów, puszki połączeniowe, puszki sieci elektroenergetycznej, skrzynki bezpiecznikowe, przewody do akumulatorów, końcówki do przewodów do akumulatorów, wielocłonowe systemy przewodów i ich części, elektroniczne multimedialne sieci do instalowania w pojazdach służące do transmisji, odbioru i przetwarzania sygnałów audio i video oraz danych, monitory, przełączniki, głośniki, sterowniki głosem, urządzenia dostępu do internetu, urządzenia telewizyjne, radiowe, przywoławcze (pagery), telefony, faksy, urządzenia dostarczające informacji diagnostycznych o pojeździe, informacji nawigacyjnych i o ruchu ulicznym, czujniki lokalizacji globalnej pojazdu, urządzenia interaktywne połączone z domowymi urządzeniami kontrolnymi, komputery osobiste, sekretarki automatyczne, gry, urządzenia do przechowywania informacji elektronicznych, elektroniczne urządzenia kontrolne pojazdu, wyświetlacz zespolony na tablicę rozdzielczą, urządzenia kontrolujące klimatyzację oraz urządzenia do zarządzania wizją i dźwiękiem, multimedialne sieci do instalowania w pojazdach służące do transmisji, odbioru i przetwarzania sygnałów audio i video oraz danych, urządzenia do zarządzania wizją i dźwiękiem, **12** wyposażenia wnętrza pojazdów lądowych, siedzenia samochodowe, oparcia do siedzeń samochodowych, poduszki do siedzeń samochodowych, szyny do siedzeń samochodowych, ramy siedzeń samochodowych, systemy regulacji położenia siedzeń, zagłówki, systemy regulacji części lędźwiowej oparcia, tapicerka wewnętrzna drzwi, płyty podłogowe nadwozia samochodu, maty podłogowe, wykładziny samochodowe, podściółki pod wykładziny, tablice przyrządów, tapicerka ozdobna, komplety podłokietników, konsole, podpory pod bagaż, przesłony przeciwsłoneczne, pasy wspierające, wewnętrzne płyty boczne tylne, sztywna tapicerka wewnętrzna, osłony przeciwsłoneczne, zbiorniki na płyn do mycia szyb i na płyn do chłodnic, pochłaniacze dźwięku i zestawy osłon akustycznych.

(111) **152792** (220) 2000 06 07 (210) 219632  
(151) 2004 06 15  
(732) South African Breweries International (Finance) B.V. t/a Sambark International, Rotterdam, NL.  
(540) REFRESHING APPLE TASTE  
(510), (511) **18** torby turystyczne, podróżne, sportowe, torby na zakupy, plecaki, parasole, **21** naczynia do picia, wyroby ze szkła, fajansu i porcelany, **25** odzież, obuwie, nakrycia głowy, **32** piwo, napoje bezalkoholowe gazowane i niegazowane, soki, syropy, **43** usługi gastronomiczne, prowadzenie pabów.

(111) **152793** (220) 2000 06 10 (210) 219820  
(151) 2004 02 05  
(732) „POLIFARB-ŁÓDŹ” Spółka z o.o., Łódź, PL.  
(540) lowistał  
(510), (511) **02** farby, lakiery.

(111) **152794** (220) 2000 06 10 (210) 219821  
(151) 2004 02 05  
(732) „POLIFARB-ŁÓDŹ” Spółka z o.o., Łódź, PL.  
(540) lowikrył  
(510), (511) **02** farby, lakiery.

(111) **152795** (220) 2000 06 14 (210) 219892  
(151) 2004 05 26  
(732) WARSZAWSKI PARK PRZEMYSŁOWY Spółka z o.o., Warszawa, PL.  
(540)

**WARSZAWSKI PARK PRZEMYSŁOWY**

Kolory znaku: kremowy, brązowy  
(531) 27.5, 29.1

(510), (511) **01** produkty chemiczne stosowane w przemyśle, pracach badawczych, nie przetworzone żywice syntetyczne, nie przetworzone tworzywa sztuczne, kleje i spoiwa stosowane w przemyśle, **02** farby, pokosty, lakiery, środki zapobiegające korozji i zabezpieczające drewno, barwniki, zaprawy farbiarskie, żywice naturalne, folie metalowe i formy proszkowe dla malarzy, dekoratorów, **04** oleje przemysłowe i smary, paliwa i materiały oświetleniowe, **17** kauczuki, gutaperka, żywica, azbest, mika i wyroby z tych materiałów nie ujęte w innych klasach, tworzywa sztuczne w formie wyciśniętej stosowane w produkcji, materiały uszczelniające, materiały izolacyjne, rury elastyczne niemetalowe, **19** materiały budowlane niemetalowe, stosowane w budownictwie, drewniane: półfabrykaty, wyroby, rusztowania, szalunki, formy, **35** usługi reklamowe, marketingowe, usługi pośrednictwa handlowego polegające na kojarzeniu kontrahentów, doradztwo handlowe, zgrupowanie na rzecz osób trzecich różnych towarów, pozwalające nabywcy wygodnie je oglądać i kupować w sklepach i hurtowniach z materiałami i artykułami budowlanymi, chemicznymi, paliwami, **36** usługi związane z administrowaniem budynkami, usługi wynajmowania, dzierżawy, leasingu nieruchomości, pomieszczeń, **37** usługi zabezpieczenia przed korozją i informacja naukowo-techniczna w tej dziedzinie, usługi budowlane, instalacyjne, malarskie, usługi renowacji, konserwacji, naprawy budynków, budowy, instalacji, **39** usługi transportowe, usługi wynajmowania środków transportu, garaży, magazynów, miejsc parkingowych, usługi magazynowania, **41** organizacja szkoleń, **42** doradztwo w dziedzinie budownictwa, usługi w zakresie prac badawczo-rozwojowych, prac laboratoryjnych i ekspertyz inżynierskich, organizowanie i prowadzenie kontroli jakości wyrobów, usługi pośrednictwa w obrocie i licencjonowaniu własności intelektualnej, usługi upowszechniania i wdrażania wyników badań naukowo-technicznych.

(111) **152796** (220) 2000 06 14 (210) 219985  
(151) 2004 06 28

(732) „WAMECH” Producent Wózków Przemysłowych-Piotr Wąsik, Albina Wąsik, Kraków, PL.

(540) wamech

(510), (511) **06** metalowe kółka do mebli, wyroby ślusarskie z metali nieszlachetnych, blachy, rury, pręty, druty i profile z metali nieszlachetnych, konstrukcje stalowe dla budownictwa i przemysłu, **12** wózki transportowe, wózki technologiczne, spawalnicze, magazynowe, koła i zestawy kołowe do wózków transportowych ręcznych, **20** meble metalowe, szafki i stoły warsztatowe, meble o konstrukcji z rur i kształtowników metalowych, regały magazynowe i ekspozycyjne, zawieszki do regałów, bariery i przepusty do wnętrza obiektów handlowych, **21** przybory kuchenne, gospodarstwa domowego i toaletowe z tworzyw sztucznych, drewna i metali nieszlachetnych, **35** agencja importowo-eksportowa, prowadzenie sklepów hurtowych i detalicznych z artykułami przemysłowymi, **37** usługi w zakresie remontów, napraw i regeneracji maszyn i urządzeń, usługi w zakresie budowy i montażu urządzeń technicznych służących do przetwarzania energii lub wykonywania pracy mechanicznej, **40** usługi w zakresie mechanicznej obróbki metali, tworzyw sztucznych i drewna, przetwórstwa tworzyw sztucznych i gumy, usługi ślusarskie, usługi nanoszenia na powierzchnie przedmiotów powłok malarskich ochronnych i dekoracyjnych, **42** usługi projektowe i doradztwo fachowe dotyczące maszyn i urządzeń.

(111) **152797** (220) 2000 06 16 (210) 220023  
(151) 2004 01 12

(732) EKO-PARK Spółka Akcyjna, Warszawa, PL.

(540) park investment

(510), (511) **36** administrowanie nieruchomościami, pośrednictwo kupna, sprzedaży, najmu nieruchomości, zarządzanie nieruchomościami, dzierżawa nieruchomości, **37** usługi budowlane.

(111) **152798** (220) 2000 06 16 (210) 220078  
(151) 2004 05 05

(732) ELMILK Spółka z o.o., Szczecinek, PL.

(540) FINEZJA

(510), (511) **29** margaryny, mieszanki zawierające tłuszcze zwierzęce i roślinne.

(111) **152799** (220) 2000 06 19 (210) 220201  
(151) 2004 05 13

(732) AT REGE Spółka z o.o., Warszawa, PL.

(540)

# AT REGE

(531) 27.5

(510), (511) **09** dystrybutory paliw, czujniki i mierniki poziomu paliwa, czytniki kart magnetycznych i procesorowych, sterowniki dystrybutorów paliw, czytniki optyczne, czytniki i skanery kodów kreskowych, karty magnetyczne, dyski optyczne, dyski magnetyczne, karty identyfikacyjne, urządzenia dozujące, aparatura kontrolno-pomiarowa, kasy fiskalne, kasy rejestrujące, komputery, drukarki komputerowe i fiskalne, aparatura do przetwarzania informacji, urządzenia do interkomunikacji, instalacje elektryczne przeciwpożarowe, instalacje przeciwwłamaniowe, elektroniczne instalacje sieciowe, maszyny księgujące, przyrządy miernicze, modemy, monitory, magnetyczne nośniki danych, programy komputerowe, pamięci komputerowe, oprogramowanie, pompy paliwowe, procesory, przekaźniki sygnałów elektronicznych, przełączniki czasowe, urządzenia komputerowe peryferyjne, sondy pomiarowe, wizjery, wskaźniki poziomu ciśnienia i temperatury, wykrywacze, detektory, sygnalizatory, **16** papierowe materiały eksploatacyjne do kas fiskalnych, komputerów, drukarek i maszyn liczących, taśmy do drukarek, rolki papierowe do maszyn rejestrujących, taśmy nasączone tuszem, **37** naprawa, konserwacja, serwis urządzeń elektronicznych, komputerów, kas fiskalnych, instalacji elektronicznych, regeneracja części elektronicznych, serwis systemów komputerowych, naprawy i konserwacja aparatury i instalacji kontrolno-pomiarowej, **41** szkolenia w zakresie obsługi i użytkowania instalacji komputerowych, sprzętu komputerowego, oprogramowania i aparatury elektronicznej, **42** projektowanie systemów komputerowych, projektowanie elektronicznych instalacji i systemów kontrolno-pomiarowych, przeciwpożarowych i przeciwwłamaniowych, projektowanie i wdrażanie systemów obsługi stacji paliw, systemów fakturowania oraz systemów fiskalnych, konstrukcje i projekty techniczne i technologiczne, programowanie komputerowe, ekspertyzy inżynierskie i techniczne, opracowywanie zdalnych systemów dostępu do danych, doradztwo naukowo-techniczno-organizacyjne w zakresie systemów komputerowych, kas fiskalnych, doboru sprzętu elektronicznego i komputerowego.

(111) **152800** (220) 2000 06 26 (210) 220424  
(151) 2004 06 03

(732) Guardian Industries Corp. (Delaware corporation), Auburn Hills, US.

(540)

# SUN-GUARD

(531) 27.5

(510), (511) **12** pojazdy, urządzenia służące do poruszania się na lądzie, w powietrzu lub wodzie, szkło do użytku w dziedzinie motoryzacji, obejmujące lusterka do pojazdów, szyby do pojazdów, elementy szklane pojazdów wykonane ze szkła bezpiecznego (hartowanego), szkła z warstwą ochronną i/lub hydrofobową, **19** materiały budowlane niemetalowe, rury sztywne stosowane w budownictwie niemetalowe, asfalt, smoła i bitum, budynki przenośne niemetalowe, pomniki niemetalowe, szkło do użytku w budownictwie, szkło flotacyjne, szkło izolowane ceramicznie, szkło wzmacniane ciepłem, szkło izolacyjne, szkło wielowarstwowe, szkło ukształtowane (według



określonego wzoru), szkło z warstwą odbłaskową, szkło bezpieczne (hartowane), szkło z warstwą kontrolującą promienie słoneczne, szkło hartowane, szkło z warstwą ochroną i/lub hydrofobową.

(111) **152801** (220) 1999 09 22 (210) 207585  
(151) 2004 07 02

(732) HIRSCH-POL Sp. z o.o., Myślęcinek, PL.

(540) kasza

(510), (511) **02** elewacyjne farby emulsyjne, farby olejne, farby bakteriobójcze, farby do gruntowania, farby wodne klejowe oraz kazeinowe, masy tynkarskie, pokosty, lakiery, barwniki, bejce, środki antykorozyjne, środki impregnujące, zaprawy farbiarskie, żywice naturalne, folie metalowe, sproszkowane metale dla malarzy.

(111) **152802** (220) 2000 03 21 (210) 215538  
(151) 2004 07 02

(732) Dolnośląskie Zrzeszenia Spółdzielni Mleczarskich-Związek Rewizyjny, Wrocław, PL.

(540)



Kolory znaku: biały, czerwony

(531) 9.1, 26.13, 27.5, 29.1

(510), (511) **29** artykuły mleczarskie.

(111) **152803** (220) 2000 06 27 (210) 220430  
(151) 2004 06 03

(732) MULTICO Spółka z o.o., Warszawa, PL.

(540) CYBERWAWA

(510), (511) **35** usługi w zakresie internetowej informacji handlowej, informacji o działalności gospodarczej i doradztwa w zakresie zarządzania działalnością gospodarczą, **39** usługi w zakresie internetowej informacji o komunikacji miejskiej, międzymiastowej i międzynarodowej, o wynajmie pojazdów i miejsc parkingowych, **41** usługi w zakresie internetowej informacji o kinach i teatrach, usługi w zakresie publikowania w internecie tekstów innych niż teksty reklamowe, **43** usługi w zakresie internetowej informacji o hotelach i restauracjach, **44** usługi w zakresie internetowej informacji o usługach medycznych i aptekach.

(111) **152804** (220) 2000 06 27 (210) 220431  
(151) 2004 06 03

(732) MULTICO Spółka z o.o., Warszawa, PL.

(540) CYBERSTOLICA

(510), (511) **35** usługi w zakresie internetowej informacji handlowej, informacji o działalności gospodarczej i doradztwa w zakresie zarządzania działalnością gospodarczą, **39** usługi w zakresie internetowej informacji o komunikacji miejskiej, międzymiastowej i międzynarodowej, o wynajmie pojazdów i miejsc parkingowych, **41** usługi w zakresie internetowej informacji o kinach i teatrach, usługi w zakresie publikowania w internecie tekstów innych niż teksty reklamowe, **43** usługi w zakresie internetowej informacji o hotelach i restauracjach, **44** usługi w zakresie internetowej informacji o usługach medycznych i aptekach.

(111) **152805** (220) 2000 06 26 (210) 220460  
(151) 2004 06 15

(732) Biuro Handlowe LOOP Przedsiębiorstwo Prywatne Krzysztof Wopiński, Kraków, PL.

(540)



Kolory znaku: złoty, srebrny

(531) 27.5, 29.1

(510), (511) **35** zgrupowanie na rzecz osób trzecich różnych towarów pozwalające nabywcy je oglądać i kupować w sklepie wyspecjalizowanym w sprzedaży odzieży ślubnej, biżuterii i dodatków do odzieży ślubnej.

(111) **152806** (220) 2000 06 26 (210) 220465  
(151) 2004 05 12

(732) Future Publishing Limited, Bath, GB.

(540)

**PCPlus**

(531) 27.5

(510), (511) **16** afisze, albumy, artykuły szkolne, artykuły biurowe, atlasy, bibuły, blankiety, broszury, czasopisma, emblematy, stemple papierowe, fotografie reklamowe i artystyczne, tablice ogłoszeniowe na afisze kartonowe lub papierowe, chorągiewki papierowe, etykiety nie z materiału, gazety, mapy geograficzne, grafiki, materiały introligatorskie, kalendarze, czasopisma, komiksy, karty zawiadomienia, wyroby z kartonu, katalogi, książki, materiały piśmienne, periodyki, prospekty, publikacje, skorowidze, torby do pakowania, **35** reklama prasowa, reklama radiowa, reklama telewizyjna, badania opinii, badania rynku, dekoracja wystaw sklepowych, dystrybucja materiałów reklamowych, edycja tekstów reklamowych, fotokopiowanie, manekiny do celów reklamowych i promowania sprzedaży, marketing, uaktualnianie materiałów reklamowych, umieszczanie ogłoszeń prasowych, rozpowszechnianie ogłoszeń reklamowych, organizowanie wystaw handlowych lub reklamowych, rozlepianie plakatów reklamowych, pokazy towarów, powielanie dokumentów, usługi prenumeraty czasopism, promocja sprzedaży, prowadzenie agencji reklamowej, public relations, rozpowszechnianie próbek, publikowanie tekstów reklamowych, rozpowszechnianie materiałów reklamowych, usługi reklamowe, usługi w zakresie udostępniania online zawartości tytułów prasowych oraz informacji odnoszących się do tytułów prasowych związanych ze stronami internetowymi i tematami pokrewnymi, wynajmowanie powierzchni na cele reklamowe, reklamy korespondencyjne, organizowanie targów handlowych i reklamowych, wynajmowanie miejsca na umieszczanie ogłoszeń lub reklam, wypożyczanie materiałów reklamowych, **41** usługi w zakresie publikowania tekstów innych niż teksty reklamowe, usługi informacyjne dotyczące rozrywki, usługi w zakresie wykonywania zdjęć artystycznych, fotoreportaże, usługi wydawnicze.

(111) **152807** (220) 2000 07 03 (210) 220793  
(151) 2004 03 01

(732) SOFTLAND AND HARDWARE Joanna Lorenz, Poznań, PL.

(540)



Kolory znaku: niebieski, żółty

(531) 25.1, 27.5, 29.1

(510), (511) **39** organizacja podróży, wycieczek turystycznych, usługi pilotażowe i informacja o podróżach, **41** organizacja kur-

sów i szkoleń, **42** odpłatne udostępnianie czasu dostępu do komputerów osobom trzecim.

(111) **152808** (220) 2000 07 06 (210) 220909  
(151) 2004 05 04  
(732) WOLVERINE OUTDOORS, INC., Rockford, US.  
(540)



(531) 26.1, 27.5  
(510), (511) **25** obuwie, pierwszeństwo 75/917.153,  
US 2000-02-11, **25** odzież, nakrycia głowy.

(111) **152809** (220) 2000 07 06 (210) 220910  
(151) 2004 05 04  
(732) WOLVERINE OUTDOORS, INC., Rockford, US.  
(540)



(531) 26.1, 27.5  
(510), (511) **25** obuwie, pierwszeństwo 75/917.153,  
US 2000-02-11, **25** odzież, nakrycia głowy.

(111) **152810** (220) 2000 06 28 (210) 220587  
(151) 2004 03 30  
(732) TRAS TYCHY Spółka Akcyjna, Skawina, PL.  
(540)



Kolory znaku: błękitny, granatowy  
(531) 26.4, 27.5, 29.1

(510), (511) **06** okna i drzwi zewnętrzne aluminiowe z profilu ciepłego, okna i drzwi zewnętrzne aluminiowe z profilu zimnego, przegrody wewnętrzne aluminiowe, automatyczne drzwi rozsuwane aluminiowe, fasady w systemie słupowo-ryglowym aluminiowe, okucia aluminiowe dla okien z PCV, drewna i aluminium, ściany strukturalne metalowe, **35** usługi prowadzenia sklepów i hurtowni w zakresie stolarki okiennej i drzwiowej, **37** montaż konstrukcji aluminiowych, montaż okien z PCV, drewna, aluminium, usługi remontowe w zakresie wymiany okien, serwis gwarancyjny i pogwarancyjny, **39** usługi transportowe.

(111) **152811** (220) 2000 07 07 (210) 220954  
(151) 2004 02 27  
(732) Laboratorium Kosmetyczne „JOANNA” Spółka Jawna Bogusław Górka, Ryszard Korczak, Warszawa, PL.  
(540)



Kolory znaku: złoty, czerwony, biały, brązowy  
(531) 27.5, 29.1

(510), (511) **03** kosmetyki do ciała i włosów, w tym środki do kąpieli, mycia i artykuły pielęgnacyjne, kosmetyki upiększające, artykuły perfumeryjne, wata do celów kosmetycznych, bibułki i chusteczki nasączone płynami kosmetycznymi, **05** preparaty do kąpieli leczniczych, preparaty farmaceutyczne przeciw łupieżowi, preparaty farmaceutyczne do włosów.

(111) **152812** (220) 2000 07 07 (210) 220955  
(151) 2004 02 27  
(732) Laboratorium Kosmetyczne „JOANNA” Spółka Jawna Górka Bogusław, Korczak Ryszard, Warszawa, PL.  
(540)



Kolory znaku: pomarańczowy, biały, czerwony  
(531) 27.5, 29.1

(510), (511) **03** kosmetyki do ciała i włosów, w tym środki do kąpieli, mycia i artykuły pielęgnacyjne, kosmetyki upiększające, artykuły perfumeryjne, wata do celów kosmetycznych, bibułki i chusteczki nasączone płynami kosmetycznymi, **05** preparaty do kąpieli leczniczych, preparaty farmaceutyczne przeciw łupieżowi, preparaty farmaceutyczne do włosów.

(111) **152813** (220) 2000 07 07 (210) 220956  
(151) 2004 02 27  
(732) Laboratorium Kosmetyczne „JOANNA” Spółka Jawna Górka Bogusław, Korczak Ryszard, Warszawa, PL.  
(540)



Kolory znaku: granatowy, szary, biały  
(531) 26.4, 27.5, 29.1

(510), (511) **03** kosmetyki do ciała i włosów, w tym środki do kąpieli, mycia i artykuły pielęgnacyjne, kosmetyki upiększające, artykuły perfumeryjne, wata do celów kosmetycznych, bibułki i chusteczki nasączone płynami kosmetycznymi, **05** preparaty do kąpieli leczniczych, preparaty farmaceutyczne przeciw łupieżowi, preparaty farmaceutyczne do włosów.

(111) **152814** (220) 2000 07 07 (210) 220957  
(151) 2004 02 27  
(732) Laboratorium Kosmetyczne „JOANNA” Spółka Jawna Górka Bogusław, Korczak Ryszard, Warszawa, PL.  
(540)



Kolory znaku: brązowy, złoty, czerwony, biały  
(531) 26.11, 27.5, 29.1

(510), (511) **03** kosmetyki do ciała i włosów, w tym środki do kąpieli, mycia i artykuły pielęgnacyjne, kosmetyki upiększające, artykuły perfumeryjne, wata do celów kosmetycznych, bibułki i chusteczki nasączone płynami kosmetycznymi, **05** preparaty do

kapieli leczniczych, preparaty farmaceutyczne przeciw łupieżowi, preparaty farmaceutyczne do włosów.

(111) **152815** (220) 2000 07 06 (210) 220984  
(151) 2004 05 18  
(732) Podeszwik Mirosław, Świecie, PL.  
(540) SHOCKburger

(510), (511) **29** produkty żywnościowe na bazie mięsa, mleka, ryb, owoców, **30** pieczywo, ciasta, słodczyce, czekolada, kawa, lody spożywcze, wafle, **31** owoce cytrusowe, świeże owoce i warzywa, orzechy, **32** napoje bezalkoholowe, **43** organizowanie i prowadzenie sieci restauracji i barów.

(111) **152816** (220) 2000 07 07 (210) 221006  
(151) 2004 06 15  
(732) TELE-INTER Spółka z o.o., Gdańsk, PL.  
(540)



Kolory znaku: niebieski, biały, szary, czarny

(531) 26.13, 27.5, 29.1

(510), (511) **09** anteny, maszty radiokomunikacyjne, nadajniki i odbiorniki telekomunikacyjne, urządzenia o wysokiej częstotliwości, radiolinie, urządzenia do teletransmisji przewodowej, elektrycznej i optycznej, aparatura elektryczna do komutacji, wzmacniacze elektryczne i elektroniczne, urządzenia optotelekomunikacyjne, komputerowe urządzenia peryferyjne, software, oprogramowanie, elektryczne instalacje, przełączniki, przewody, złącza do przewodów, skrzynki do przyłączy i skrzynki połączeniowe, rozdzielcze szafy i tablice, sterowniki, styki elektryczne, przełączniki do sygnałów elektrycznych, przewody telefoniczne i telegraficzne, **37** instalowanie, konserwacja i naprawa komputerów, instalowanie i naprawy telefonów, budowa okablowania strukturalnego, adaptacja i remonty budynków pod urządzenia telekomunikacyjne, **39** transport lądowy, **42** doradztwo w sprawach sprzętu komputerowego, doradztwo i programowanie komputerów, konserwacja oprogramowania, projektowanie konstrukcji, doradztwo w poszukiwaniu, dla osób trzecich, nieruchomości pod urządzenia telekomunikacyjne, wykonywanie uzgodnień formalno-prawnych w zakresie instalacji telekomunikacyjnych.

(111) **152817** (220) 2000 07 07 (210) 221007  
(151) 2004 05 26  
(732) Cukrownia „KRASNYSTAW” S.A., Siennica Nadolna, PL.  
(540)



Kolory znaku: niebieski, czerwony, biały, żółty, czarny

(531) 8.1, 25.1, 27.5, 29.1

(510), (511) **30** cukier, wyroby cukiernicze.

(111) **152818** (220) 2000 07 10 (210) 221040  
(151) 2004 04 05  
(732) P.P.H.U „TOPEX” Irena Stelmach, Łódź, PL.  
(540)

**TOPEX**

Kolory znaku: czerwono-bordowy

(531) 27.5, 29.1

(510), (511) **16** folie opakowaniowe z tworzyw sztucznych, artykuły biurowe, **40** usługi poligraficzne.

(111) **152819** (220) 2000 07 10 (210) 221088  
(151) 2004 07 02  
(732) Viacom International Inc., Nowy Jork, US.  
(540)



(531) 27.5

(510), (511) **09** urządzenia do nagrywania, transmisji i kopiowania dźwięku i/lub obrazu, filmy i kasety video, dyski video i nagrane taśmy magnetyczne audio i video, nagrania dźwiękowe, nagrania fonograficzne, płyty i dyski fonograficzne, uchwyty i oprawki do wstępnie nagranych dysków CD i kaset zawierających muzykę, okulary przeciwsłoneczne, okulary, komputerowe urządzenia rozrywkowe, produkty komputerowe, mianowicie kartridże do gier przeznaczone do komputerowych gier video oraz do urządzeń do gier z wyjściem video przeznaczonych do użytku z odbiornikami telewizyjnymi, a także materiały instruktażowe sprzedawane wraz z nimi, gry na CD-ROMach, gry z wyjściem video przeznaczone do użytku z odbiornikami telewizyjnymi, oprogramowanie zawierające gry przeznaczone do użytku z komputerami i zestawami telewizyjnymi, i wszystkie inne gry video zawarte w tej klasie, w tym gry video, w które można grać w Internecie, **28** gry i zabawki, artykuły rozrywkowe, zabawki, lalki, gry planszowe, artykuły gimnastyczne i sportowe nie zawarte w innych klasach, ozdoby choinkowe, kartridże do gier przeznaczone do urządzeń do gier z wyjściem video innych niż telewizyjne, a także materiały instruktażowe sprzedawane wraz z nimi, gry z wyjściem video inne niż telewizyjne, ręczne gry video, samodzielne (wolnostojące) gry video i wszystkie inne gry video zawarte w tej klasie.

(111) **152820** (220) 2000 07 10 (210) 221099  
(151) 2004 05 21  
(732) Polski Koncern Naftowy ORLEN Spółka Akcyjna, Płock, PL.

(540) NADAJEMY ŻYCIU TEMPO

(510), (511) **04** paliwa, gazy płynne, benzyny silnikowe, oleje napędowe, oleje opałowe, oleje przemysłowe, oleje silnikowe, parafina, paliwa silnikowe, lotnicze, koks naftowy, ksyleny, smary, dodatki niechemiczne do paliw silnikowych, **35** usługi reklamy (radiowej, telewizyjnej, reklama za pośrednictwem sieci komputerowej, reklama prasowa, rozpowszechnianie materiałów reklamowych), usługi zarządzania, usługi biznesowe (usługi agencji importowo-eksportowych zajmujących się sprzedażą paliw, chemikaliów), obrót paliw, obrót energią, prowadzenie sprzedaży detalicznej i hurtowej paliw, olejów, płynów hamulcowych, płynów hydraulicznych, płynów do chłodnic samochodowych, płynów do spryskiwaczy, preparatów pielęgnacyjnych do samochodów, środków konserwujących i antykorozyjnych, odmrażaczy do szyb i zamków samochodowych, prowadzenie na terenie stacji paliwowych sklepów

z artykułami pierwszej potrzeby: artykułów spożywczych, przemysłowych, papierniczych, czasopism, książek, map, atlasów samochodowych oraz innych materiałów powszechnego użytku, **37** usługi budowlane, usługi w zakresie budownictwa przemysłowego, magazynowego, drogowego, asfaltowanie, budowa i konserwacja rurociągów, usługi stacji obsługi samochodów, smarowanie, konserwacja, czyszczenie, zabezpieczanie przed korozją, wymiana olejów, naprawy pojazdów, wymiana opon, bieżnikowanie opon, usługi myjni pojazdów, usługi diagnostyczne, usługi obsługi pojazdów, **39** usługi transportowe (w zakresie przewozów towarów), transport drogowy, kolejowy, rurociągowy, wodny, usługi pakowania i składowania towarów, składowania i przechowywania ropy naftowej i paliw płynnych oraz tworzenia i utrzymywania zapasu paliw, usługi tankowania, usługi w zakresie dokonywania przeładunków morskich i lądowych, usługi w zakresie dystrybucji i przesyłania energii cieplnej i elektrycznej.

(111) **152821** (220) 2000 07 10 (210) 221110  
(151) 2004 05 21

(732) Polski Koncern Naftowy ORLEN Spółka Akcyjna, Płock, PL.

(540) JAKOŚĆ DO PEŁNA

(510), (511) **04** paliwa, gazy płynne, benzyny silnikowe, oleje napędowe, oleje opałowe, oleje przemysłowe, oleje silnikowe, parafina, paliwa silnikowe, lotnicze, koks naftowy, ksyleny, smary, dodatki niechemiczne do paliw silnikowych, **35** usługi reklamy (radiowej, telewizyjnej, reklama za pośrednictwem sieci komputerowej, reklama prasowa, rozpowszechnianie materiałów reklamowych), usługi zarządzania, usługi biznesowe (usługi agencji importowo-eksportowych zajmujących się sprzedażą paliw, chemikaliów), obrót paliw, obrót energią, prowadzenie sprzedaży detalicznej i hurtowej paliw, olejów, płynów hamulcowych, płynów hydraulicznych, płynów do chłodziń samochodowych, płynów do spryskiwaczy, preparatów pielęgnacyjnych do samochodów, środków konserwujących i antykorozyjnych, odmrażaczy do szyb i zamków samochodowych, prowadzenie na terenie stacji paliwowych sklepów z artykułami pierwszej potrzeby: artykułów spożywczych, przemysłowych, papierniczych, czasopism, książek, map, atlasów samochodowych oraz innych materiałów powszechnego użytku, **37** usługi budowlane, usługi w zakresie budownictwa przemysłowego, magazynowego, drogowego, asfaltowanie, budowa i konserwacja rurociągów, usługi stacji obsługi samochodów, smarowanie, konserwacja, czyszczenie, zabezpieczanie przed korozją, wymiana olejów, naprawy pojazdów, wymiana opon, bieżnikowanie opon, usługi myjni pojazdów, usługi diagnostyczne, usługi obsługi pojazdów, **39** usługi transportowe (w zakresie przewozów towarów), transport drogowy, kolejowy, rurociągowy, wodny, usługi pakowania i składowania towarów, składowania i przechowywania ropy naftowej i paliw płynnych oraz tworzenia i utrzymywania zapasu paliw, usługi tankowania, usługi w zakresie dokonywania przeładunków morskich i lądowych, usługi w zakresie dystrybucji i przesyłania energii cieplnej i elektrycznej.

(111) **152822** (220) 2000 07 10 (210) 221115  
(151) 2004 05 26

(732) Polski Koncern Naftowy ORLEN Spółka Akcyjna, Płock, PL.

(540) SATYSFAKCJA DO PEŁNA

(510), (511) **04** paliwa, gazy płynne, benzyny silnikowe, oleje napędowe, oleje opałowe, oleje przemysłowe, oleje silnikowe, parafina, paliwa silnikowe, lotnicze, koks naftowy, ksyleny, smary, dodatki niechemiczne do paliw silnikowych, **35** usługi reklamy (radiowej, telewizyjnej, reklama za pośrednictwem sieci komputerowej, reklama prasowa, rozpowszechnianie materiałów reklamowych), usługi zarządzania, usługi biznesowe (usługi agencji importowo-eksportowych zajmujące się sprzedażą paliw, chemikaliów), obrót paliw, obrót energią, prowadzenie sprzedaży detalicznej i hurtowej paliw, olejów, płynów hamulcowych, płynów hydraulicznych, płynów do chłodziń samochodowych, płynów do spryskiwaczy, preparatów pielęgnacyjnych do samochodów, środków konser-

wujących i antykorozyjnych, odmrażaczy do szyb i zamków samochodowych, prowadzenie na terenie stacji paliwowych sklepów z artykułami pierwszej potrzeby: artykułów spożywczych, przemysłowych, papierniczych, czasopism, książek, map, atlasów samochodowych oraz innych materiałów powszechnego użytku, **37** usługi budowlane, usługi w zakresie budownictwa przemysłowego, magazynowego, drogowego, asfaltowanie, budowa i konserwacja rurociągów, usługi stacji obsługi samochodów, smarowanie, konserwacja, czyszczenie, zabezpieczanie przed korozją, wymiana olejów, naprawy pojazdów, wymiana opon, bieżnikowanie opon, usługi myjni pojazdów, usługi diagnostyczne, usługi obsługi pojazdów, **39** usługi transportowe (w zakresie przewozów towarów), transport drogowy, kolejowy, rurociągowy, wodny, usługi pakowania i składowania towarów, składowania i przechowywania ropy naftowej i paliw płynnych oraz tworzenia i utrzymywania zapasu paliw, usługi tankowania, usługi w zakresie dokonywania przeładunków morskich i lądowych, usługi w zakresie dystrybucji i przesyłania energii cieplnej i elektrycznej.

(111) **152823** (220) 2000 07 10 (210) 221118  
(151) 2004 05 21

(732) Polski Koncern Naftowy ORLEN Spółka Akcyjna, Płock, PL.

(540) ORZEŁ W KLASIE PALIW

(510), (511) **04** paliwa, gazy płynne, benzyny silnikowe, oleje napędowe, oleje opałowe, oleje przemysłowe, oleje silnikowe, parafina, paliwa silnikowe, lotnicze, koks naftowy, ksyleny, smary, dodatki niechemiczne do paliw silnikowych, **35** usługi reklamy (radiowej, telewizyjnej, reklama za pośrednictwem sieci komputerowej, reklama prasowa, rozpowszechnianie materiałów reklamowych), usługi zarządzania, usługi biznesowe (usługi agencji importowo-eksportowych zajmujące się sprzedażą paliw, chemikaliów), obrót energią, prowadzenie sprzedaży detalicznej i hurtowej paliw, olejów, płynów hamulcowych, płynów hydraulicznych, płynów do chłodziń samochodowych, płynów do spryskiwaczy, preparatów pielęgnacyjnych do samochodów, środków konserwujących i antykorozyjnych, odmrażaczy do szyb i zamków samochodowych, prowadzenie na terenie stacji paliwowych sklepów z artykułami pierwszej potrzeby: artykułów spożywczych, przemysłowych, papierniczych, czasopism, książek, map, atlasów samochodowych oraz innych materiałów powszechnego użytku, **37** usługi budowlane, usługi w zakresie budownictwa przemysłowego, magazynowego, drogowego, asfaltowanie, budowa i konserwacja rurociągów, usługi stacji obsługi samochodów, smarowanie, konserwacja, czyszczenie, zabezpieczanie przed korozją, wymiana olejów, naprawy pojazdów, wymiana opon, bieżnikowanie opon, usługi myjni pojazdów, usługi diagnostyczne, usługi obsługi pojazdów, **39** usługi transportowe (w zakresie przewozów towarów), transport drogowy, kolejowy, rurociągowy, wodny, usługi pakowania i składowania towarów, składowania i przechowywania ropy naftowej i paliw płynnych oraz tworzenia i utrzymywania zapasu paliw, usługi tankowania, usługi w zakresie dokonywania przeładunków morskich i lądowych, usługi w zakresie dystrybucji i przesyłania energii cieplnej i elektrycznej.

(111) **152824** (220) 2000 07 10 (210) 221120  
(151) 2004 05 26

(732) Polski Koncern Naftowy ORLEN Spółka Akcyjna, Płock, PL.

(540) ZAWSZE JESTEŚMY PO DRODZE

(510), (511) **04** paliwa, gazy płynne, benzyny silnikowe, oleje napędowe, oleje opałowe, oleje przemysłowe, oleje silnikowe, parafina, paliwa silnikowe, lotnicze, koks naftowy, ksyleny, smary, dodatki niechemiczne do paliw silnikowych, **35** usługi reklamy radiowej, telewizyjnej, reklama za pośrednictwem sieci komputerowej, reklama prasowa, rozpowszechnianie materiałów reklamowych, usługi zarządzania, usługi biznesowe (usługi agencji importowo-eksportowych zajmujące się sprzedażą paliw, chemikaliów), obrót paliw, obrót energią, prowadzenie sprzedaży detalicznej i hurtowej paliw, olejów, płynów hamulcowych, płynów hydraulicznych, płynów do chłodziń samochodowych, płynów do spryskiwaczy, preparatów

pielęgnacyjnych do samochodów, środków konserwujących i antykorozyjnych, odmrażaczy do szyb i zamków samochodowych, prowadzenie na terenie stacji paliwowych sklepów z artykułami pierwszej potrzeby: artykułów spożywczych, przemysłowych, papierniczych, czasopism, książek, map, atlasów samochodowych oraz innych materiałów powszechnego użytku, **37** usługi budowlane, usługi w zakresie budownictwa przemysłowego, magazynowego, asfaltowanie, budowa i konserwacja rurociągów, usługi stacji obsługi samochodów: smarowanie, konserwacja, czyszczenie, zabezpieczanie przed korozją, wymiana olejków, naprawy pojazdów, wymiana opon, bieżnikowanie opon, usługi myjni pojazdów, usługi diagnostyczne, usługi obsługi pojazdów, **39** usługi transportowe w zakresie przewozów towarów, transport drogowy, kolejowy, rurociągowy, wodny, usługi pakowania i składowania towarów, składowania i przechowywania ropy naftowej i paliw płynnych oraz tworzenia i utrzymywania zapasu paliw, usługi tankowania, usługi w zakresie dokonywania przeładunków morskich i lądowych, usługi w zakresie dystrybucji i przesyłania energii cieplnej i elektrycznej.

(111) **152825** (220) 2000 07 10 (210) 221157  
(151) 2004 05 18  
(732) A-Z MEDICA Spółka z o.o., Gdańsk-Nowy Port, PL.  
(540) purity herbs

(510), (511) **05** lotony farmaceutyczne i weterynaryjne oraz mączki do celów medycznych z roślin, herbicydy sporządzone z roślin lub z przeważającym użyciem składnika podstawowego z roślin, biologiczne preparaty medyczne i weterynaryjne z przeważającym użyciem stężonych wyciągów oleistych, esencji, liofilizatów i mączek oraz zgranulowanych i nie zgranulowanych proszków z roślin, balsamy lecznicze, chemiczno-farmaceutyczne preparaty, antyseptyki i antyseptyczne waty oraz gąbki wykonane z użyciem wyciągów z roślin, dezodoranty inne niż do użytku osobistego wykonane z użyciem wyciągów z roślin, cukry lecznicze wykonane z użyciem wyciągów z roślin, detergenty medyczne wykonane z użyciem wyciągów z roślin, preparaty diagnostyczne medyczne i weterynaryjne wykonane z użyciem wyciągów z roślin, dietetyczne napoje dla celów leczniczych wykonane z użyciem wyciągów z roślin, dodatki lecznicze weterynaryjne do pasz wykonane z użyciem wyciągów z roślin, przeciwmolowe, przeciwinsektowe preparaty wykonane z użyciem wyciągów z roślin, przyklepne taśmy i sole medyczne wykonane z użyciem wyciągów z roślin, medyczne sykatywy wysuszające wykonane z użyciem wyciągów z roślin, żywność dietetyczna do celów leczniczych wykonana z użyciem wyciągów z roślin.

(111) **152826** (220) 2000 07 10 (210) 221168  
(151) 2004 03 30  
(732) „WYSOGLAD” Reprodukacja i Wylęg Drobiu Anna Wysogład, Piotr Wysogład, Skarszew, PL.  
(540)

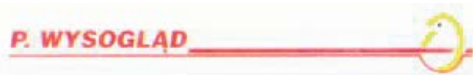

Kolory znaku: biały, żółty, czerwony, czarny  
(531) 3.7, 27.5, 29.1

(510), (511) **29** mięso drobiowe z kurczaka, z gęsi, kury, kaczki, indyka i jego przetwory, mięso porcjowane, mięso mielone, filety drobiowe, części składowe, skrzydła, uda, tuszki, podroby drobiowe, żołądki, serca, wątroba, porcje rosółowe, drób świeży i drób mrożony, wyroby wędliniarskie z drobiu, konserwy drobiowe, konserwy warzywne z mięsem drobiowym, wyroby garmazeryjne z drobiu, galaretki mięsne, sałatki warzywne z dodatkiem mięsa drobiowego, wyroby tłuszczowe, kostne i techniczne z drobiu, jaja wylęgowe, jaja konsumpcyjne, **31** żywe zwierzęta, drób żywy, pisklęta kurze nośne, pisklęta mięsne, kurki odchowane, pisklęta ogólnoużytkowe, pasza dla drobiu oraz komponenty do pasz, mieszanki paszowe i granulaty paszowe, zboża paszowe, komponenty białkowe i proteiny dla drobiu, mączki dla drobiu, kasze dla drobiu, dodatki do pasz do celów leczniczych, pasza dla zwierząt, po-

karm dla zwierząt, otręby, słód, **39** transport specjalistyczny w zakresie przewozu piskląt i żywego drobiu, **40** przetwórstwo mięsa, przetwórstwo drobiu.

(111) **152827** (220) 2000 07 10 (210) 221169  
(151) 2004 03 30  
(732) „WYSOGLAD” Reprodukacja i Wylęg Drobiu Anna Wysogład, Piotr Wysogład, Skarszew, PL.  
(540)



Kolory znaku: biały, żółty, czerwony, czarny  
(531) 3.7, 29.1

(510), (511) **29** mięso drobiowe z kurczaka, z gęsi, kury, kaczki, indyka i jego przetwory, mięso porcjowane, mięso mielone, filety drobiowe, części składowe, skrzydła, uda, tuszki, podroby drobiowe, żołądki, serca, wątroba, porcje rosółowe, drób świeży i drób mrożony, wyroby wędliniarskie z drobiu, konserwy drobiowe, konserwy warzywne z mięsem drobiowym, wyroby garmazeryjne z drobiu, galaretki mięsne, sałatki warzywne z dodatkiem mięsa drobiowego, wyroby tłuszczowe, kostne i techniczne z drobiu, jaja wylęgowe, jaja konsumpcyjne, **31** żywe zwierzęta, drób żywy, pisklęta kurze nośne, pisklęta mięsne, kurki odchowane, pisklęta ogólnoużytkowe, pasza dla drobiu oraz komponenty do pasz, mieszanki paszowe i granulaty paszowe, zboża paszowe, komponenty białkowe i proteiny dla drobiu, mączki dla drobiu, kasze dla drobiu, dodatki do pasz do celów leczniczych, pasza dla zwierząt, pokarm dla zwierząt, otręby, słód, **39** transport specjalistyczny w zakresie przewozu piskląt i żywego drobiu, **40** przetwórstwo mięsa, przetwórstwo drobiu.

(111) **152828** (220) 2000 07 11 (210) 221208  
(151) 2004 03 30  
(732) Przedsiębiorstwo Wielobranżowe „VET-AGRO” Spółka z o.o., Lublin, PL.  
(540)



Kolory znaku: szary  
(531) 27.5, 29.1

(510), (511) **03** kosmetyki dla zwierząt, **05** dodatki do pasz do celów leczniczych, farmaceutyki, leki weterynaryjne, preparaty do celów medycznych lub weterynaryjnych, **31** dodatki do pasz do celów nieleczniczych, pasze, pokarm dla zwierząt, pokarm dla ptaków.

(111) **152829** (220) 2000 07 11 (210) 221209  
(151) 2004 03 30  
(732) Przedsiębiorstwo Wielobranżowe „VET-AGRO” Spółka z o.o., Lublin, PL.  
(540)



Kolory znaku: żółty, czarny, brązowy, szary  
(531) 3.13, 27.5, 29.1

(510), (511) **03** kosmetyki dla zwierząt, **05** dodatki do pasz do celów leczniczych, farmaceutyki, leki weterynaryjne, preparaty do celów

medycznych lub weterynaryjnych, **31** dodatki do pasz do celów nieleczniczych, pasze, pokarm dla zwierząt, pokarm dla ptaków.

(111) **152830** (220) 2000 07 11 (210) 221210  
(151) 2004 04 15  
(732) Fabryka Kosmetyków „VENITA” Spółka z o.o., Łódź, PL.  
(540) golden fresh  
(510), (511) **03** preparaty kosmetyczne, upiększające, do pielęgnacji włosów, szampony, farby do włosów, środki myjąco-czyszczące, płyny do mycia naczyń.

(111) **152831** (220) 2000 07 12 (210) 221276  
(151) 2004 03 15  
(732) „ENJOY COLLECTION” Tomasz Pukmiel, Wrocław, PL.  
(540) LOGIC  
(510), (511) **25** odzież, ubrania, płaszcze, paski skórzane, odzież skórzana, odzież z dzianiny, odzież sportowa, nakrycia głowy, obuwie, **40** usługi w zakresie krawiectwa, szycie odzieży i ubrań, **42** usługi w zakresie projektowania mody.

(111) **152832** (220) 2000 07 14 (210) 221362  
(151) 2004 04 14  
(732) Firma WEBO Małgorzata Weimann, Poznań, PL.  
(540)



Kolory znaku: żółty, niebieski  
(531) 25.3, 27.5, 29.1

(510), (511) **01** wyroby chemiczne do celów przemysłowych, rozpuszczalniki do produktów chemicznych i materiałów organicznych, środki chroniące przed zamrażaniem, dodatki do materiałów pędnych i do smarów, **03** środki do czyszczenia i do konserwacji pojazdów silnikowych, **04** płynne i gazowe materiały pędne i oświetleniowe, oleje i tłuszcze techniczne, smary, wosk, benzyna, mieszanki benzyny z benzolem, paliwa do silników spalinowych, olej opałowy, dodatki do materiałów pędnych i do smarów, **35** prowadzenie sprzedaży hurtowej i detalicznej w wyspecjalizowanych placówkach płynnych i gazowych materiałów pędnych, dodatków do materiałów pędnych i smarów oraz środków czyszczących, konserwujących i kosmetycznych do pojazdów silnikowych, **39** usługi transportu drogowego ciężarowego, przewóz paliw płynnych.

(111) **152833** (220) 2000 07 18 (210) 221423  
(151) 2004 04 14  
(732) Lorenz Bahlsen Snacks GmbH & Co. KG, Hannover, DE.  
(540)



(531) 26.13, 27.5  
(510), (511) **29** wytłaczane produkty ziemniaczane do celów spożywczych, chipsy ziemniaczane, paluszki ziemniaczane, rodzynki, orzechy laskowe, orzeszki ziemne, nerkowca, pistacjowe i migdały-suszone, prażone, solone i/lub z przyprawami, suszone owoce, **30** wytłaczane produkty z pszenicy, ryżu i kukurydzy do celów spożywczych, prażona kukurydza, wyroby piekarnicze i cukiernicze, biszkopty, ciasta, czekolada, wyroby czekoladowe, praliny, słodycze, cukierki, marcepan, sosy.

(111) **152834** (220) 2000 07 18 (210) 221424  
(151) 2004 04 14

(732) Lorenz Bahlsen Snacks GmbH & Co. KG, Hannover, DE.  
(540) American Cream  
(510), (511) **29** wytłaczane produkty ziemniaczane do celów spożywczych, chipsy ziemniaczane, paluszki ziemniaczane, rodzynki, orzechy laskowe, orzeszki ziemne, nerkowca, pistacjowe i migdały-suszone, prażone, solone i/lub z przyprawami, suszone owoce, **30** wytłaczane produkty z pszenicy, ryżu i kukurydzy do celów spożywczych, prażona kukurydza, wyroby piekarnicze i cukiernicze, biszkopty, ciasta, czekolada, wyroby czekoladowe, praliny, słodycze, cukierki, marcepan, sosy.

(111) **152835** (220) 2000 07 17 (210) 221427  
(151) 2004 04 14  
(732) Systemy Komputerowe-Główka Spółka Akcyjna, Bielsko Biała, PL.  
(540) INTERDB  
(510), (511) **09** bazy danych, programy komputerowe (software), profesjonalne programy użytkowe zarejestrowane na taśmach, dyskach optycznych, dyskach magnetycznych, wideodyskach, systemy informatyczne do konfiguracji sieci komputerowych polegające na zabezpieczeniach firewalowych, antywirusowych, kontroli dostępu, wykrywania włamań, szyfrowania danych, identyfikacji użytkowników.

(111) **152836** (220) 2000 07 19 (210) 221490  
(151) 2004 06 14  
(732) PTK Centertel Spółka z o.o., Warszawa, PL.  
(540) BEZ OGRANICZEŃ  
(510), (511) **09** urządzenia i przyrządy naukowe, żeglarskie, geodezyjne, elektryczne, elektroniczne, fotograficzne, kinematograficzne, optyczne, wagowe, pomiarowe, sygnalizacyjne, kontrolne, do ratowania życia, do celów dydaktycznych, urządzenia do nagrywania, transmisji lub reprodukcji dźwięku lub obrazu, magnetyczne nośniki danych, płyty (dyski) z nagraniami, automaty sprzedające i mechanizmy do urządzeń uruchamianych przez wyrzucenie monety, kasy sklepowe, maszyny liczące, sprzęt przetwarzający dane i komputery, urządzenia do gaszenia ognia, **38** usługi telekomunikacyjne.

(111) **152837** (220) 2000 07 20 (210) 221544  
(151) 2004 06 02  
(732) IVAX Pharma Poland Sp. z o.o., Warszawa, PL.  
(540) FELOTEN  
(510), (511) **05** produkty farmaceutyczne, weterynaryjne i sanitarne, substancje dietetyczne do celów leczniczych, żywność dla niemowląt, plastry, materiały opatrunkowe, materiały do plombowania zębów, woski dentystyczne, środki odkażające, środki do zwalczania robactwa, fungicydy, herbicydy.

(111) **152838** (220) 2000 07 21 (210) 221657  
(151) 2004 03 30  
(732) Grupa WYDAWNICTWO POMORSKIE Spółka z o.o., Tczew, PL.  
(540)



Kolory znaku: biały, czerwony, czarny  
(531) 24.9, 27.5, 29.1  
(510), (511) **16** prasa-tygodnik.

(111) **152839** (220) 2000 07 21 (210) 221693  
(151) 2004 05 26

(732) Przedsiębiorstwo Wielobranżowe „MULTIKOM” Adam Papierski, Bydgoszcz, PL.  
(540)



Kolory znaku: biały, zielony, czarny

(531) 5.3, 26.1, 27.5, 29.1

(510), (511) **09** drukarki komputerowe, komputery, mikroprocesory, odtwarzacze kaset, programy komputerowe, kasety video.

(111) **152840** (220) 2000 07 25 (210) 221778  
(151) 2004 06 17

(732) „CHABIN-SERVICE” Barbara Chabin, Łódź, PL.

(540) chabin

(510), (511) **35** usługi agencji importowo-eksportowej, badania rynku, organizowania i prowadzenia targów oraz wystaw, pokazów towarów, reklamowe, specjalistycznego doradztwa handlowego, zgrupowanie na rzecz osób trzecich maszyn rolniczych, ogrodniczych, sprzętu medycznego, oraz części, elementów i materiałów eksploatacyjnych zwłaszcza do maszyn rolniczych, ogrodniczych i pojazdów, pozwalające nabywcy wygodnie je oglądać i kupować w hurtowni i sklepach z tymi towarami, **37** usługi konserwacji pojazdów, maszyn rolniczych i ogrodniczych, napraw pojazdów, maszyn rolniczych i ogrodniczych, napraw i regeneracji części maszyn oraz silników spalinowych, prowadzenia stacji obsługi pojazdów i maszyn, **41** usługi organizowania i prowadzenia konferencji, sympozjów i zjazdów, prowadzenia instruktażu, prowadzenia szkoleń, publikowania tekstów instruktażowych i szkoleniowych, **42** usługi wykonywania analiz technicznych, doradztwa technicznego i eksploatacyjnego, ekspertyz inżynierskich, testowania maszyn i urządzeń, **44** usługi utrzymania trawników i ogrodów, wypożyczania maszyn rolniczych i ogrodniczych.

(111) **152841** (220) 2000 10 24 (210) 225962  
(151) 2004 06 14

(732) VETIR Spółka z o.o., Katowice, PL.

(540) SHINY

(510), (511) **25** odzież.

(111) **152842** (220) 2000 10 24 (210) 225964  
(151) 2004 06 14

(732) VETIR Spółka z o.o., Katowice, PL.

(540) SALSO BAMBA

(510), (511) **25** odzież.

(111) **152843** (220) 2000 10 24 (210) 225965  
(151) 2004 06 14

(732) VETIR Spółka z o.o., Katowice, PL.

(540) ROSEBUD

(510), (511) **25** odzież.

(111) **152844** (220) 2000 10 24 (210) 225966  
(151) 2004 06 14

(732) VETIR Spółka z o.o., Katowice, PL.

(540) RIFTLAND

(510), (511) **25** odzież i obuwie.

(111) **152845** (220) 2000 10 24 (210) 225967  
(151) 2004 06 14

(732) VETIR Spółka z o.o., Katowice, PL.

(540) PLUMTING

(510), (511) **25** odzież.

(111) **152846** (220) 2000 10 24 (210) 225968

(151) 2004 06 14

(732) VETIR Spółka z o.o., Katowice, PL.

(540) PETIT PIRATE

(510), (511) **25** odzież.

(111) **152847** (220) 2000 10 24 (210) 225969

(151) 2004 06 14

(732) VETIR Spółka z o.o., Katowice, PL.

(540) PACIFIC WAVES

(510), (511) **25** odzież i obuwie.

(111) **152848** (220) 2000 10 27 (210) 226207

(151) 2004 06 28

(732) Mars, Inc., McLean, US.

(540) WHISKAS LIFECARE

(510), (511) **31** rolnicze, ogrodnicze i leśne produkty, ziarna i nasiona, wszystkie zawarte w klasie 31, żywe zwierzęta, ptaki i ryby, żywność dla zwierząt, ptaków i ryb, sód, skorupa mątwy, kości dla psów, ściółka dla zwierząt, świeże warzywa i świeże owoce oraz preparaty zawarte w klasie 31 stosowane jako dodatki do tych pokarmów.

(111) **152849** (220) 2000 10 31 (210) 226320

(151) 2004 05 26

(732) Polska Telefonia Cyfrowa Sp. z o.o., Warszawa, PL.

(540)



Kolory znaku: biały, niebieski

(531) 27.5, 29.1

(510), (511) **09** telefony komórkowe, zestawy głośno mówiące, anteny i baterie do tych telefonów, ładowarki, obudowy kolorowe, zestawy słuchawkowe, karty PCMCIA obudowy, uchwyty i pokrowce do telefonów komórkowych karty telefoniczne do automatów, karty telefoniczne do telefonów komórkowych-karty sim, urządzenia do przetwarzania informacji, urządzenia współpracujące z komputerami w zakresie przekazywania dźwięku i obrazu, **16** gazety, czasopisma, broszury, wydawnictwa prasowe, informatory, **37** usługi w zakresie: instalacji, obsługi i napraw systemów przekazywania dźwięku i obrazu w łączności radiofonicznej, telegraficznej, telefonicznej i teleksowej w systemie cyfrowym i analogowym, instalacji i naprawy urządzeń telefonii komórkowej, **38** usługi świadczone przez operatora sieci telefonii komórkowej w zakresie obsługi połączeń abonentów telefonii komórkowej, świadczenie usług przekazywania głosu i obrazu w systemie przekazu fonicznego i cyfrowego, świadczenie usług teleksowych i telefaksowych, świadczenie usług w zakresie zbierania i przekazywania informacji, świadczenie usług w zakresie przesyłania informacji tekstowej i obrazowej za pośrednictwem komputerów i sieci informatycznych, przekazywanie danych przy pomocy terminali komputerowych, przysyłanie wiadomości, danych, głosu i obrazu za pomocą przekazu satelitarnego, świadczenie usług przekazywania poczty elektronicznej za pośrednictwem sieci telefonii komórkowej i telefonów komórkowych, udostępnianie połączeń z sieciami informatycznymi, wypożyczanie urządzeń służących do przekazywania głosu, obrazu i danych za pomocą telefonii analogowej, cyfrowej oraz satelitarnej, udostępnianie stron internetowych za pośrednictwem sieci telefonii komórkowej bezpośrednio na wyświetlaczu aparatu telefonicznego.

(111) **152850** (220) 2000 10 31 (210) 226386  
 (151) 2004 06 14  
 (732) WROBUD Spółka z o. o., Wrocław, PL.  
 (540) wrobud  
 (510), (511) **06** okna metalowe, okna z kształtowników aluminiowych, drzwi metalowe, drzwi z kształtowników aluminiowych, konstrukcje metalowe, przenośne metalowe konstrukcje budowlane, ściany osłonowe z konstrukcji szkieletowej, z kształtowników aluminiowych, konstrukcje okiennie-drzwiowe z profili aluminiowych, budowlane materiały metalowe, **12** samochody, samochody osobowe, samochody terenowe, samochody dostawcze, **19** okna niemetalowe, okna z profili PCV, drzwi niemetalowe, drzwi z profili PCV, konstrukcje niemetalowe, konstrukcje okiennie-drzwiowe z profili PCV, okna z drewna, drzwi z drewna, **36** obrót nieruchomościami, pośrednictwo kupna-sprzedaży nieruchomości, wycena, mieszkań, wynajmowanie mieszkań, administrowanie i zarządzanie nieruchomościami, **37** budownictwo przemysłowe, budownictwo mieszkaniowe, restauracja i rekonstrukcja obiektów zabytkowych, nadzór budowlany, serwis samochodowy, stacje obsługi samochodów, konserwacja i naprawa samochodów, zabezpieczanie przed korozją.

(111) **152851** (220) 2000 11 03 (210) 226493  
 (151) 2004 06 03  
 (732) PTK CENTERTEL Spółka z o.o., Warszawa, PL.  
 (540)



Kolory znaku: granatowy, biały, żółty  
 (531) 1.3, 26.4, 27.5, 29.1

(510), (511) **09** urządzenia i przyrządy naukowe, żeglarskie, geodezyjne, elektryczne, elektroniczne, fotograficzne, kinematograficzne, optyczne, wagowe, pomiarowe, sygnalizacyjne, kontrolne, do ratowania życia, do celów dydaktycznych, urządzenia do nagrywania, transmisji lub reprodukcji dźwięku lub obrazu, magnetyczne nośniki danych, płyty (dyski) z nagraniami, automaty sprzedające i mechanizmy do urządzeń uruchamianych przez wrzucenie monety, kasy sklepowe, maszyny liczące, sprzęt przetwarzający dane i komputery, urządzenia do gaszenia ognia, **38** usługi telekomunikacyjne.

(111) **152852** (220) 2000 11 03 (210) 226494  
 (151) 2004 06 03  
 (732) PTK CENTERTEL Spółka z o.o., Warszawa, PL.  
 (540)



Kolory znaku: granatowy, biały, żółty  
 (531) 1.3, 27.5, 29.1

(510), (511) **09** urządzenia i przyrządy naukowe, żeglarskie, geodezyjne, elektryczne, elektroniczne, fotograficzne, kinematograficzne, optyczne, wagowe, pomiarowe, sygnalizacyjne, kontrolne, do ratowania życia, do celów dydaktycznych, urządzenia do nagrywania, transmisji lub reprodukcji dźwięku lub obrazu, magnetyczne nośniki danych, płyty (dyski) z nagraniami, automaty sprzedające i mechanizmy do urządzeń uruchamianych przez wrzucenie monety, kasy

sklepowe, maszyny liczące, sprzęt przetwarzający dane i komputery, urządzenia do gaszenia ognia, **38** usługi telekomunikacyjne.

(111) **152853** (220) 2000 11 03 (210) 226495  
 (151) 2004 06 03  
 (732) PTK CENTERTEL Spółka z o.o., Warszawa, PL.  
 (540)



Kolory znaku: żółty, granatowy, biały  
 (531) 1.3, 27.5, 29.1

(510), (511) **09** urządzenia i przyrządy naukowe, żeglarskie, geodezyjne, elektryczne, elektroniczne, fotograficzne, kinematograficzne, optyczne, wagowe, pomiarowe, sygnalizacyjne, kontrolne, do ratowania życia, do celów dydaktycznych, urządzenia do nagrywania, transmisji lub reprodukcji dźwięku lub obrazu, magnetyczne nośniki danych, płyty (dyski) z nagraniami, automaty sprzedające i mechanizmy do urządzeń uruchamianych przez wrzucenie monety, kasy sklepowe, maszyny liczące, sprzęt przetwarzający dane i komputery, urządzenia do gaszenia ognia, **38** usługi telekomunikacyjne.

(111) **152854** (220) 2000 11 03 (210) 226496  
 (151) 2004 06 03  
 (732) PTK CENTERTEL Spółka z o.o., Warszawa, PL.  
 (540)



(531) 1.3, 27.5, 29.1

(510), (511) **09** urządzenia i przyrządy naukowe, żeglarskie, geodezyjne, elektryczne, elektroniczne, fotograficzne, kinematograficzne, optyczne, wagowe, pomiarowe, sygnalizacyjne, kontrolne, do ratowania życia, do celów dydaktycznych, urządzenia do nagrywania, transmisji lub reprodukcji dźwięku lub obrazu, magnetyczne nośniki danych, płyty (dyski) z nagraniami, automaty sprzedające i mechanizmy do urządzeń uruchamianych przez wrzucenie monety, kasy sklepowe, maszyny liczące, sprzęt przetwarzający dane i komputery, urządzenia do gaszenia ognia, **38** usługi telekomunikacyjne.

(111) **152855** (220) 2000 11 03 (210) 226497  
 (151) 2004 06 03  
 (732) PTK CENTERTEL Spółka z o.o., Warszawa, PL.  
 (540)



Kolory znaku: biały, żółty, granatowy, jasnożółty  
 (531) 1.3, 26.4, 27.5, 29.1



(510), (511) **09** urządzenia i przyrządy naukowe, żeglarskie, geodezyjne, elektryczne, elektroniczne, fotograficzne, kinematograficzne, optyczne, wagowe, pomiarowe, sygnalizacyjne, kontrolne, do ratowania życia, do celów dydaktycznych, urządzenia do nagrywania, transmisji lub reprodukcji dźwięku lub obrazu, magnetyczne nośniki danych, płyty (dyski) z nagraniami, automaty sprzedające i mechanizmy do urządzeń uruchamianych przez wrzucenie monety, kasy sklepowe, maszyny liczące, sprzęt przetwarzający dane i komputery, urządzenia do gaszenia ognia, **38** usługi telekomunikacyjne.

(111) **152856** (220) 2000 11 03 (210) 226498  
(151) 2004 06 03  
(732) PTK CENTERTEL Spółka z o.o., Warszawa, PL.  
(540)



Kolory znaku: biały, żółty, granatowy, jasnożółty  
(531) 1.3, 26.4, 27.5, 29.1

(510), (511) **09** urządzenia i przyrządy naukowe, żeglarskie, geodezyjne, elektryczne, elektroniczne, fotograficzne, kinematograficzne, optyczne, wagowe, pomiarowe, sygnalizacyjne, kontrolne, do ratowania życia, do celów dydaktycznych, urządzenia do nagrywania, transmisji lub reprodukcji dźwięku lub obrazu, magnetyczne nośniki danych, płyty (dyski) z nagraniami, automaty sprzedające i mechanizmy do urządzeń uruchamianych przez wrzucenie monety, kasy sklepowe, maszyny liczące, sprzęt przetwarzający dane i komputery, urządzenia do gaszenia ognia, **38** usługi telekomunikacyjne.

(111) **152857** (220) 2000 11 03 (210) 226499  
(151) 2004 06 03  
(732) PTK CENTERTEL Spółka z o.o., Warszawa, PL.  
(540)



Kolory znaku: biały, żółty, granatowy  
(531) 1.3, 26.4, 27.5, 29.1

(510), (511) **09** urządzenia i przyrządy naukowe, żeglarskie, geodezyjne, elektryczne, elektroniczne, fotograficzne, kinematograficzne, optyczne, wagowe, pomiarowe, sygnalizacyjne, kontrolne, do ratowania życia, do celów dydaktycznych, urządzenia do nagrywania, transmisji lub reprodukcji dźwięku lub obrazu, magnetyczne nośniki danych, płyty (dyski) z nagraniami, automaty sprzedające i mechanizmy do urządzeń uruchamianych przez wrzucenie monety, kasy sklepowe, maszyny liczące, sprzęt przetwarzający dane i komputery, urządzenia do gaszenia ognia, **38** usługi telekomunikacyjne.

(111) **152858** (220) 2000 11 03 (210) 226500  
(151) 2004 06 03  
(732) PTK CENTERTEL Spółka z o.o., Warszawa, PL.

(540)



Kolory znaku: granatowy, biały, żółty  
(531) 1.3, 27.5, 29.1

(510), (511) **09** urządzenia i przyrządy naukowe, żeglarskie, geodezyjne, elektryczne, elektroniczne, fotograficzne, kinematograficzne, optyczne, wagowe, pomiarowe, sygnalizacyjne, kontrolne, do ratowania życia, do celów dydaktycznych, urządzenia do nagrywania, transmisji lub reprodukcji dźwięku lub obrazu, magnetyczne nośniki danych, płyty (dyski) z nagraniami, automaty sprzedające i mechanizmy do urządzeń uruchamianych przez wrzucenie monety, kasy sklepowe, maszyny liczące, sprzęt przetwarzający dane i komputery, urządzenia do gaszenia ognia, **38** usługi telekomunikacyjne.

(111) **152859** (220) 2000 11 03 (210) 226501  
(151) 2004 06 03  
(732) PTK CENTERTEL Spółka z o.o., Warszawa, PL.  
(540)



Kolory znaku: żółty, biały, granatowy  
(531) 1.3, 27.5, 29.1

(510), (511) **09** urządzenia i przyrządy naukowe, żeglarskie, geodezyjne, elektryczne, elektroniczne, fotograficzne, kinematograficzne, optyczne, wagowe, pomiarowe, sygnalizacyjne, kontrolne, do ratowania życia, do celów dydaktycznych, urządzenia do nagrywania, transmisji lub reprodukcji dźwięku lub obrazu, magnetyczne nośniki danych, płyty (dyski) z nagraniami, automaty sprzedające i mechanizmy do urządzeń uruchamianych przez wrzucenie monety, kasy sklepowe, maszyny liczące, sprzęt przetwarzający dane i komputery, urządzenia do gaszenia ognia, **38** usługi telekomunikacyjne.

(111) **152860** (220) 2000 11 03 (210) 226502  
(151) 2004 06 03  
(732) PTK CENTERTEL Spółka z o.o., Warszawa, PL.  
(540)



(531) 1.3, 27.5

(510), (511) **09** urządzenia i przyrządy naukowe, żeglarskie, geodezyjne, elektryczne, elektroniczne, fotograficzne, kinematograficzne, optyczne, wagowe, pomiarowe, sygnalizacyjne, kontrolne, do ratowania życia, do celów dydaktycznych, urządzenia do nagrywania, transmisji lub reprodukcji dźwięku lub obrazu, magnetyczne nośniki danych, płyty (dyski) z nagraniami, automaty sprzedające i mechanizmy do urządzeń uruchamianych przez wrzucenie monety, kasy sklepowe, maszyny liczące, sprzęt przetwarzający dane i komputery, urządzenia do gaszenia ognia, **38** usługi telekomunikacyjne.

(111) **152861** (220) 2000 11 03 (210) 226503  
 (151) 2004 06 03  
 (732) PTK CENTERTEL Spółka z o.o., Warszawa, PL.  
 (540)

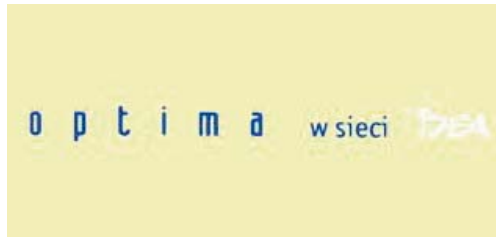

Kolory znaku: granatowy, biały, żółty

(531) 1.3, 27.5, 29.1

(510), (511) **09** urządzenia i przyrządy naukowe, żeglarskie, geodezyjne, elektryczne, elektroniczne, fotograficzne, kinematograficzne, optyczne, wagowe, pomiarowe, sygnalizacyjne, kontrolne, do ratowania życia, do celów dydaktycznych, urządzenia do nagrywania, transmisji lub reprodukcji dźwięku lub obrazu, magnetyczne nośniki danych, płyty (dyski) z nagraniami, automaty sprzedające i mechanizmy do urządzeń uruchamianych przez wrzucenie monety, kasy sklepowe, maszyny liczące, sprzęt przetwarzający dane i komputery, urządzenia do gaszenia ognia, **38** usługi telekomunikacyjne.

(111) **152862** (220) 2000 11 03 (210) 226504  
 (151) 2004 06 03  
 (732) PTK CENTERTEL Spółka z o.o., Warszawa, PL.  
 (540)



Kolory znaku: żółty, granatowy, biały

(531) 1.3, 27.5, 29.1

(510), (511) **09** urządzenia i przyrządy naukowe, żeglarskie, geodezyjne, elektryczne, elektroniczne, fotograficzne, kinematograficzne, optyczne, wagowe, pomiarowe, sygnalizacyjne, kontrolne, do ratowania życia, do celów dydaktycznych, urządzenia do nagrywania, transmisji lub reprodukcji dźwięku lub obrazu, magnetyczne nośniki danych, płyty (dyski) z nagraniami, automaty sprzedające i mechanizmy do urządzeń uruchamianych przez wrzucenie monety, kasy sklepowe, maszyny liczące, sprzęt przetwarzający dane i komputery, urządzenia do gaszenia ognia, **38** usługi telekomunikacyjne.

(111) **152863** (220) 2000 11 03 (210) 226505  
 (151) 2004 06 03  
 (732) PTK CENTERTEL Spółka z o.o., Warszawa, PL.  
 (540)



(531) 1.3, 27.5

(510), (511) **09** urządzenia i przyrządy naukowe, żeglarskie, geodezyjne, elektryczne, elektroniczne, fotograficzne, kinematograficzne, optyczne, wagowe, pomiarowe, sygnalizacyjne, kontrolne, do ratowania życia, do celów dydaktycznych, urządzenia do nagrywania, transmisji lub reprodukcji dźwięku lub obrazu, magnetyczne nośniki danych, płyty (dyski) z nagraniami, automaty sprzedające i mechanizmy do urządzeń uruchamianych przez wrzucenie monety, kasy sklepowe, maszyny liczące, sprzęt przetwarzający dane i komputery, urządzenia do gaszenia ognia, **38** usługi telekomunikacyjne.

(111) **152864** (220) 2000 11 03 (210) 226506  
 (151) 2004 06 03  
 (732) PTK CENTERTEL Spółka z o.o., Warszawa, PL.  
 (540)



Kolory znaku: szary, granatowy, żółty

(531) 1.3, 27.5, 29.1

(510), (511) **09** urządzenia i przyrządy naukowe, żeglarskie, geodezyjne, elektryczne, elektroniczne, fotograficzne, kinematograficzne, optyczne, wagowe, pomiarowe, sygnalizacyjne, kontrolne, do ratowania życia, do celów dydaktycznych, urządzenia do nagrywania, transmisji lub reprodukcji dźwięku lub obrazu, magnetyczne nośniki danych, płyty (dyski) z nagraniami, automaty sprzedające i mechanizmy do urządzeń uruchamianych przez wrzucenie monety, kasy sklepowe, maszyny liczące, sprzęt przetwarzający dane i komputery, urządzenia do gaszenia ognia, **38** usługi telekomunikacyjne.

(111) **152865** (220) 2000 11 03 (210) 226507  
 (151) 2004 06 03  
 (732) PTK CENTERTEL Spółka z o.o., Warszawa, PL.  
 (540)



Kolory znaku: szary, granatowy, żółty

(531) 1.3, 27.5, 29.1

(510), (511) **09** urządzenia i przyrządy naukowe, żeglarskie, geodezyjne, elektryczne, elektroniczne, fotograficzne, kinematograficzne, optyczne, wagowe, pomiarowe, sygnalizacyjne, kontrolne, do ratowania życia, do celów dydaktycznych, urządzenia do nagrywania, transmisji lub reprodukcji dźwięku lub obrazu, magnetyczne nośniki danych, płyty (dyski) z nagraniami, automaty sprzedające i mechanizmy do urządzeń uruchamianych przez wrzucenie monety, kasy sklepowe, maszyny liczące, sprzęt przetwarzający dane i komputery, urządzenia do gaszenia ognia, **38** usługi telekomunikacyjne.

(111) **152866** (220) 2000 11 02 (210) 226549  
 (151) 2004 06 17  
 (732) Przedsiębiorstwo Remontowo-Budowlane „ACTIVE” Witold Juchnowicz, Aleksandrów Łódzki, PL.  
 (540)



Kolory znaku: żółty, niebieski

(531) 7.3, 27.5, 29.1

(510), (511) **37** gipsowanie, izolacja budynków, budowa i naprawa magazynów, malowanie, murarstwo, montaż rusztowań, konstrukcje budowlane, rozbiórka budynków.

(111) **152867** (220) 2000 11 02 (210) 226555  
 (151) 2004 04 26

(732) Łódzkie Zakłady Przemysłu Spirytusowego POLMOS,  
Łódź, PL.

(540) wódka borowiecki

(510), (511) **33** napoje alkoholowe.

(111) **152868** (220) 2000 11 03 (210) 226573

(151) 2004 06 08

(732) Poznańska Palarnia Kawy „ASTRA” Spółka z o.o.,  
Poznań, PL.

(540) globtroter

(510), (511) **29** napoje mleczne, mleczno-kakao i mleczno-owocowe, **30** kawa naturalna, ekstrakty kawy, modyfikacje kawy naturalnej, namiastki kawy, herbata, herbata owocowa, cukierki, ciastka, galaretki, kakao, czekolady i wyroby czekoladowe.

(111) **152869** (220) 2000 11 27 (210) 227870

(151) 2004 06 28

(732) Mars, Inc., McLean, US.

(540)



Kolory znaku: żółty, czerwony, złoty, czarny

(531) 26.11, 27.5, 29.1

(510), (511) **30** ryż, makarony, produkty zbożowe śniadaniowe i preparaty zbożowe, herbata, kawa, kakao, czekolada do picia, esencje kawowe, ekstrakty kawowe, mieszanki kawy i cykorii, cykorii i mieszanki cykorii, wszystkie wyżej wymienione mające zastosowanie jako namiastki kawy, niemedyczne słodycze, ciasta, ciastka, herbatniki, lód, lody, produkty lodowe, mrożone jogurty, mrożone słodycze, schłodzone desery, pianki i musy, sorbety, chleb, ciasto, napoje, nadzienia, słodkie i pikantne pasty do pieczenia, przekąski, gotowe dania i części składowe dań, czekolada, pizza, spody do pizzy, sosy i dodatki do pizzy, sosy do makaronów i do ryżu, dresingi do sałatek, majonezy, sosy, sosy do maczania kawałków żywności (dipy), wszystkie wyżej wymienione zawarte w klasie 30.

(111) **152870** (220) 2000 12 14 (210) 228846

(151) 2004 06 17

(732) Hollies AB, Stockholm, SE.

(540) HOLLIES

(510), (511) **18** skóra i imitacje skóry, wyroby z tych materiałów, skóry zwierzęce, skóry surowe, futra-skóry, pledy i dywany skórzane, kufry i torby podróżne, torby, torby odzieżowe na podróż, plecaki, torby siatkowe na zakupy, torby szkolne, torby podręczne, aktówki, teczki, portfele, portmonetki, futerały na karty, parasolki, parasole i laski, bicze, uprząże, kantary i wyroby siodlarskie/rymarskie, **25** artykuły odzieżowe, zwłaszcza futra, etole futrzane oraz odzież ze skóry i imitacji skóry, nakrycia głowy, zwłaszcza nakrycia głowy futrzane lub skórzane, rękawice jednopalcowe, rękawiczki, obuwie, pasy/paski.

(111) **152871** (220) 1999 10 14 (210) 208550

(151) 2003 11 03

(732) MARKE-MED APARATY SŁUCHOWE S.C.  
Anna Milaszkiwicz, Wojciech Słomiński, Szczecin, PL.

(540)

Kolory znaku: czerwony

(531) 27.5, 29.1

(510), (511) **10** aparaty słuchowe, **37** serwisy i naprawy aparatów słuchowych.

(111) **152872** (220) 2000 03 23 (210) 215699

(151) 2003 10 01

(732) Kutnowskie Zakłady Farmaceutyczne „POLFA” S.A.,  
Kutno, PL.

(540) Doxar

(510), (511) **05** leki.

(111) **152873** (220) 2000 12 13 (210) 228850

(151) 2004 06 17

(732) Biuro Podróży i Turystyki ODYS Mirosław Ciesielski,  
Łódź, PL.

(540)



Kolory znaku: zielony, szary, czerwony

(531) 18.3, 26.2, 27.5, 29.1

(510), (511) **39** biura turystyczne.

(111) **152874** (220) 2001 04 11 (210) 234374

(151) 2004 05 04

(732) „DOMAR” Spółka Akcyjna Wielkopolska  
Spółka Handlowo-Usługowa, Poznań, PL.

(540) domar

(510), (511) **03** środki wybielające i inne substancje stosowane w praniu, środki czyszczące, polerujące i ścierające, mydła, środki perfumeryjne, olejki eteryczne, kosmetyki, płyny do pielęgnacji włosów, środki do czyszczenia zębów, dezodoranty osobiste, środki sanitarne będące środkami toaletowymi, **05** środki sanitarne stosowane w higienie osobistej, dezodoranty inne niż osobiste, środki odkażające, środki do zwalczania robactwa, środki chwastobójcze i grzybobójcze, **08** narzędzia, przyrządy i urządzenia ręcznie sterowane z napędem hydraulicznym, elektrycznym, mechanicznym, wyroby nożownicze, ostrza, **09** urządzenia i przyrządy: naukowe, żeglarskie, geodezyjne, elektryczne, fotograficzne, kinematograficzne, optyczne, wagowe, pomiarowe, sygnalizacyjne, kontrolne, do ratowania życia, do celów dydaktycznych, urządzenia do nagrywania, transmisji lub reprodukcji dźwięku lub obrazu, magnetyczne nośniki danych, płyty (dyski) z nagraniami, automaty sprzedające i mechanizmy do urządzeń uruchamianych przez wrzucenie monety, kasy sklepowe, maszyny liczące, sprzęt przetwarzający dane i komputery, urządzenia do gaszenia ognia, gry telewizyjne, **11** urządzenia do oświetlania, ogrzewania, wytwarzania pary, gotowania, chłodzenia, suszenia, wentylacji, zasilania wodą i do celów sanitarnych, **15** instrumenty muzyczne: pianina mechaniczne i ich części składowe, szafy grające, elektryczne i elektroniczne instrumenty medyczne, **19** materiały budowlane niemetalowe, rury sztywne stosowane w budownictwie niemetalowe, asfalt, smoła i bitum, budynki przenośne niemetalowe, **20** meble, meble metalowe i meble kempingowe, lustra i lustra meblowe lub łazienkowe, ramki obrazowe, posłania: materace, materace składane, poduszki, wyroby (nie ujęte w innych klasach) z drewna, korka, trzciny, wikliny, rogu, kości, kości słoniowej, fiszbinów, muszli, bursztynu, macicy perłowej, sepiolitu, rattanu, imitacji tych surowców lub z tworzyw sztucznych, **21** przybory kuchenne i gospodarstwa domowego oraz pojemniki (wykonane nie z metali szlachetnych ani nie pokrywane nimi), grzebienie i gąbki, pędzle (z wyjątkiem pędzli malarskich), materiały do wytwarzania pędzli, sprzęt do czyszczenia, wyroby szklane, porcelanowe i ceramiczne nie ujęte w innych klasach, **22** liny, sznury, sieci, namioty, markizy, brezenty impregnowane, żagle, torby, torebki (nie ujęte w innych klasach), materiały napa-

wające i uszczelniające (z wyjątkiem gum lub tworzyw sztucznych), nie przerobione tekstylne materiały włókiennicze, **24** tekstylia i wyroby włókiennicze nie ujęte w innych klasach, nakrycia stosowane w gospodarstwie domowym, narzuty na łóżka i obrusy, bielizna pościelowa z papieru, **25** odzież, obuwie, nakrycia głowy, **26** koronki, hafny, wstążki i oploty, zamki błyskawiczne, guziki, haczyki i oczka, szpilki i igły, sztuczne kwiaty, **27** dywany, chodniki (kilimy), maty i słomianki, linoleum i inne materiały do pokrywania podłóg, draperie (nietekstylne), **28** gry i zabawki, artykuły sportowe i gimnastyczne nie ujęte w innych klasach, ozdoby choinkowe, sprzęt wędkarski, sprzęt do różnych gier i dyscyplin sportowych, **35** usługi w zakresie reklamy na rzecz osób trzecich, usługi powielania dokumentów, gromadzenia dla pożytku innych, towarów wyżej wymienionych (wyłączając ich transport) umożliwiając klientom dogodne oglądanie i nabywanie ich, **36** usługi związane z administrowaniem budynkami, to jest wynajmem, wyceną lub finansowaniem, usługi wynajmu pomieszczeń, usługi związane z zawieraniem umów, **37** usługi budowlane, naprawy, usługi instalacyjne, usługi naprawy, konserwacji, czyszczenia futer i odzieży, usługi pralnicze i związane z prasowaniem bielizny oraz odzieży, usługi instalowania, konserwowania i naprawy komputerów, usługi związane z naprawami w zakresie elektryczności, sprzętu radiowo-telewizyjnego i zmechanizowanego gospodarstwa domowego, umeblowania, oraz konserwowania, odnawiania i tapicerowania mebli, usługi zegarmistrzowskie, usługi wyposażania kuchni, usługi wynajmu konstrukcji przenośnych, nadzór techniczny, **39** transport, pakowanie i składowanie towarów, organizowanie podróży, **40** obróbka materiałów na rzecz osób trzecich, usługi krawieckie, usługi związane z farbowaniem odzieży, **41** nauczanie, organizacja szkoleń (kursów), rozrywka, działalność sportowa i kulturalna, wypożyczanie sprzętu sportowego (z wyjątkiem pojazdów), **42** usługi prawnicze, programowanie komputerowe, usługi wynajmu pomieszczeń, komputerów, usługi doradztwa i projektowania technicznego.

(111) **152875** (220) 2001 06 20 (210) 237222  
(151) 2004 04 05  
(732) ORDOM R.Karasiński i Wspólnicy Spółka Jawna, Łódź, PL.  
(540)



Kolory znaku: niebieski, czerwony  
(531) 26.11, 27.5, 29.1  
(510), (511) **11** sprzęt oświetleniowy, **20** meble.

(111) **152876** (220) 2001 11 05 (210) 242513  
(151) 2004 04 05  
(732) Hurtownia Farmaceutyczna „MEDICARE” Spółka z o.o., Katowice, PL.  
(540)



(531) 26.3, 26.4, 26.7, 27.5  
(510), (511) **03** dezodoranty do użytku osobistego, mydła, mydła dezodoryzujące i dezynfekujące, płyny do pielęgnacji włosów, środki do czyszczenia zębów, wazelina kosmetyczna, **05** alkaloidy i aminokwasy do celów medycznych, antyseptyki, bakteriobójcze środki, bakteriobójcze preparaty do celów medycznych, chemiczne odczynniki do celów medycznych, chemiczne preparaty do celów medycznych, detergenty do celów medycznych, enzymy do celów medycznych, higieniczne: bandaże, majtki, opaski, pieluchy dla chorych z brakiem kontroli czynności fizjologicznych, podpa-

ski, leki do celów medycznych i stomatologicznych, leki uspokajające iw zmacniające, materiały opatrunkowe, produkty farmaceutyczne, substancje dietetyczne dla celów leczniczych, środki czyszczące, środki dezynfekcyjne do celów higienicznych, środki nasenne, środki przeciwbólowe, środki przeczyszczające, szczepionki, wata dla celów medycznych, zioła lecznicze, **35** usługi prowadzenia apteki, zgromadzenie na rzecz osób trzecich różnych towarów pozwalające nabywcy wygodnie je oglądać i kupować w sklepie oraz hurtowni farmaceutycznej medycznej, **36** pośrednictwo w zawieraniu umów kredytowych, faktoring w zakresie leków, środków medycznych i higienicznych, usługi w zakresie ubezpieczeń zdrowotnych, **39** usługi transportu sanitarnego, **44** usługi gabinetów, przychodni i poradni lekarskich, diagnostyki medycznej, laboratoriów medycznych i analitycznych oraz lecznictwa zamkniętego i otwartego, lecznictwa w ramach klinik, szpitali, ośrodków rehabilitacyjnych, spółek i spółdzielni lekarskich oraz stacji sanitarno-epidemiologicznych, pogotowia, pomocy doraźnej i społecznej, odnowy biologicznej, wyrób leków na zlecenie.

(111) **152877** (220) 2001 11 26 (210) 243392  
(151) 2004 05 26  
(732) „AGRECOL” Jarosław Prymas, Wieruszów, PL.  
(540)



(531) 27.5  
(510), (511) **01** nawozy ogrodnicze i rolnicze, preparaty regulujące wzrost roślin, **03** środki piorące, mydła toaletowe, środki myjące i czyszczące zawarte w tej klasie, **04** oleje silnikowe, przekładniowe, paliwa, oleje przemysłowe, **05** środki ochrony roślin, pestycydy, herbicydy, fungicydy, zoocydy, **16** folie do pakowania, **17** folie dla potrzeb ogrodnictwa, węże do podlewania i nawadniania, **20** spinki i klamry z tworzyw sztucznych dla potrzeb ogrodnictwa, pojemniki niemetalowe, **21** instalacje z tworzyw sztucznych do podlewania i nawadniania zawarte w tej klasie, butelki niemetalowe, **31** produkty rolnicze i ogrodnicze.

(111) **152878** (220) 2002 11 25 (210) 257907  
(151) 2004 04 05  
(732) Fabryka Wódek „POLMOS ŁAŃCUT” S.A., Łañcut, PL.  
(540)



Kolory znaku: srebrny, biały, czerwony, czarny, niebieski, złoty, biało-popielaty  
(531) 19.11, 24.1, 25.1, 27.5, 29.1  
(510), (511) **33** spirytus.

(111) **152879** (220) 2003 01 10 (210) 259614  
(151) 2004 04 05  
(732) „FRA-COM” Spółka z o.o., Oleśnica, PL.

(540)



Kolory znaku: czerwony, czerwono-różowy, żółty, różowy  
(531) 5.5, 25.5, 27.5, 29.1

(510), (511) **28** zabawki, zabawki-mebelki.

(111) **152880** (220) 2003 02 24 (210) 261404  
(151) 2004 06 28

(732) Zakłady Farmaceutyczne „POLFA-ŁÓDŹ” Spółka Akcyjna, Łódź, PL.

(540) nizopol

(510), (511) **03** produkty kosmetyczne i preparaty do czyszczenia, **05** produkty farmaceutyczne.

(111) **152881** (220) 2000 08 09 (210) 222489  
(151) 2004 05 19

(732) Przedsiębiorstwo Produkcyjno-Handlowo-Usługowe MODEXTIL Janusz Drela, Warszawa, PL.

(540) MARCO VINCENZO

(510), (511) **24** tekstylia i wyroby włókiennicze nie ujęte w innych klasach, **25** odzież i obuwie.

(111) **152882** (220) 2003 03 17 (210) 262329  
(151) 2004 07 02

(732) VARIANT S.A., Kraków, PL.

(540)



Kolory znaku: czerwony, niebieski

(531) 26.11, 27.5, 29.1

(510), (511) **01** produkty chemiczne stosowane w przemyśle, kleje [materiały klejące] do celów przemysłowych, dodatki chemiczne do paliw, **02** środki antykorozyjne, powłoki zabezpieczające przed korozją preparaty zabezpieczające do metali, **03** preparaty do czyszczenia, polerowania i usuwania rdzy, woski do polerowania, szampony, **04** oleje do smarowania, oleje silnikowe, oleje przemysłowe i tłuszcze, smary.

(111) **152883** (220) 2000 07 25 (210) 221864  
(151) 2004 07 02

(732) „MASPEX” Spółka z o.o., Wadowice, PL.

(540)



Kolory znaku: niebieski, biały

(531) 27.5, 29.1

(510), (511) **29** dżemy, marmolady, przetwory z warzyw i owoców, konfitury, galaretki jadalne, **30** bezmleczne środki do zabielenia kawy, herbaty, zup oraz sosów, kawa, napoje na bazie kawy, miód, herbata, kakao, czekolada, napoje na bazie kakao, napoje na bazie czekolady, słodycze, cukierki, cukierki twarde, landrynki, cukierki z witaminami, drażetki polerowane, drażetki z masą czekoladową otoczone powłoką z cukru, ciastka, ciasto w proszku,

nadzenia cukiernicze, wyroby cukiernicze, jogurt, wyroby z kakao, muesli, lody, lody spożywcze w proszku, płatki kukurydziane, karmelki, polewy owocowe, polewa czekoladowa, polewa kakaowa, polewy aromatyzowane, dodatki do deserów, sosy owocowe, sosy czekoladowe, sosy kakaowe, kremy owocowe, kremy czekoladowe, sosy aromatyzowane, **32** napoje instant, napoje bezalkoholowe, wody mineralne, gazowane i niegazowane, nektary owocowe, syropy owocowe, proszek do produkcji napojów, pastylki do produkcji napojów, soki owocowe, soki warzywne, soki owocowo-warzywne, soki wieloowocowe, soki wielowarzywne, napoje owocowe, napoje warzywne, napoje wieloowocowe, napoje wielowarzywne.

(111) **152884** (220) 2000 08 01 (210) 222209  
(151) 2004 05 07

(732) Dubiel Vitrum Zakład Szklarski Andrzej Dubiel, Rabka, PL.

(540)



(531) 27.5

(510), (511) **20** lustra, meble szklane, ramy do obrazów, **35** zgrupowanie na rzecz osób trzecich towarów pozwalające nabywcy wygodnie je oglądać i kupować w sklepie z towarami m.in. lustra, lampy, półki szklane, stoły ze szkła.

(111) **152885** (220) 2000 08 03 (210) 222230  
(151) 2004 06 25

(732) TRAVEL ONLINE S.C. Romuald Wojciechowski, Józefów, PL.

(540) POLHOTELS

(510), (511) **35** usługi w zakresie reklamy, w tym; reklama prasowa, rozpowszechnianie ulotek, prospektów i druków, reklama za pośrednictwem sieci komputerowej, rozpowszechnianie ogłoszeń, reklama telewizyjna, **39** usługi w zakresie transportu osób autobusami, koleją, drogą morską oraz lotniczą, informacje o przewozach i rezerwacji miejsc, usługi w zakresie prowadzenia agencji turystycznej, **43** usługi w zakresie rezerwacji miejsc hotelowych w domach turystycznych, rezerwacjach kwater.

(111) **152886** (220) 2000 08 02 (210) 222249  
(151) 2004 03 30

(732) KLM Katarzyna Lenkiewicz, Olsztyn, PL.

(540)



Kolory znaku: granatowy, biały, pomarańczowy

(531) 22.1, 27.5, 29.1

(510), (511) **35** usługi promocyjno-reklamowe oraz organizowanie i zarządzanie siecią franchisingową w zakresie niżej wymienionych usług, **41** usługi w zakresie organizowania koncertów, wernisaży, imprez okolicznościowych, prowadzenie szkoleń i kursów zawodowych w zakresie gastronomii, **43** usługi w zakresie prowadzenia restauracji, kawiarni, kafeterii, barów, gospód, zaopatrywanie w żywność-katering.

(111) **152887** (220) 2000 08 04 (210) 222274  
(151) 2004 04 14

(732) Paweł Jamorski, Kraków, PL.

(540)



Kolory znaku: ciemnozielony, biały

(531) 27.5, 29.1

(510), (511) **35** usługi doradztwa podatkowego, **36** usługi windykacji wiarygodności, **42** usługi pomocy prawnej, doradztwo prawne, zastępstwo prawne i procesowe, doradztwo w sprawach własności intelektualnej, usługi w zakresie pozasądowego rozstrzygnięcia spraw spornych.

(111) **152888** (220) 2000 08 04 (210) 222275

(151) 2004 04 14

(732) Paweł Jamorski, Kraków, PL.

(540) vig

(510), (511) **35** usługi doradztwa podatkowego, **36** usługi windykacji wiarygodności, **42** usługi pomocy prawnej, doradztwo prawne, zastępstwo prawne i procesowe, doradztwo w sprawach własności intelektualnej, usługi w zakresie pozasądowego rozstrzygnięcia spraw spornych.

(111) **152889** (220) 2000 08 03 (210) 222345

(151) 2004 04 01

(732) Przedsiębiorstwo Handlowo-Usługowe „GOSSO” Daniel Goszczyński, Cesarka k/Strykowa, PL.

(540) AMBASADOR

(510), (511) **32** napoje bezalkoholowe, gazowane i niegazowane wody mineralne oraz wody smakowe, soki, nektary i napoje owocowe, soki i napoje warzywne, soki i napoje warzywno-owocowe, soki i napoje owocowe, warzywne oraz warzywno-owocowe z dodatkiem mikro i/lub makroelementów i/lub witamin, napoje na bazie herbat owocowych, produkty do wytwarzania napojów bezalkoholowych: wyciągi, esencje, koncentraty, syropy oraz proszki i pastylki do otrzymywania napojów musujących, piwo, **33** napoje alkoholowe, wino, wina owocowe oraz wyroby winiarskie, napoje alkoholowe z owocami, wyciągi z owoców alkoholowe, miody pitne, napoje alkoholowe destylowane, wódki, likiery, aperitify, koktajle, ekstrakty i esencje alkoholowe.

(111) **152890** (220) 2000 08 04 (210) 222359

(151) 2004 07 01

(732) Przedsiębiorstwo Remontowo-Handlowe „BOBREK” Spółka Jawna Teresa Niewiadomska, Jadwiga Małek, Brunon Macianty, Dąbrowa Górnicza, PL.

(540) bobrek

(510), (511) **01** topniki dla hutnictwa, dolomit do celów przemysłowych, **04** koks, węgiel koksujący, **06** konstrukcje stalowe, profile zimnogięte, profile gorąco walcowane, blachy, pręty, płaskowniki, szyny, złom stalowy, **19** kamień wapienny, beton, cegły, cement, gips, płytki ceramiczne, **37** usługi remontowo-budowlane w zakresie budownictwa mieszkaniowego i przemysłowego, **39** usługi transportowe w zakresie samochodowego i kolejowego przewozu towarów, spedycja, usługi turystyczne z wyjątkiem rezerwacji hoteli i pensjonatów.

(111) **152891** (220) 2000 08 04 (210) 222360

(151) 2004 07 01

(732) Przedsiębiorstwo Remontowo-Handlowe „BOBREK” Spółka Jawna Teresa Niewiadomska, Jadwiga Małek, Brunon Macianty, Dąbrowa Górnicza, PL.

(540)



Kolory znaku: granatowy, biały, czerwony

(531) 26.4, 27.5, 29.1

(510), (511) **01** topniki dla hutnictwa, dolomit do celów przemysłowych, **04** koks, węgiel koksujący, **06** konstrukcje stalowe, profile zimnogięte, profile gorąco walcowane, blachy, pręty, płaskowniki, szyny, złom stalowy, **19** kamień wapienny, beton, cegły, cement, gips, płytki ceramiczne, **37** usługi remontowo-budowlane w zakresie budownictwa mieszkaniowego i przemysłowego, **39** usługi transportowe w zakresie samochodowego i kolejowego przewozu towarów, spedycja, usługi turystyczne z wyjątkiem rezerwacji hoteli i pensjonatów.

(111) **152892** (220) 2000 08 05 (210) 222373

(151) 2004 04 05

(732) „SZULTKA SPORT &amp; FITNESS EQUIPMENT” S.C. Alina Szultka, Stanisław Szultka, Brusy, PL.

(540)

## CONAN

(531) 27.5

(510), (511) **28** urządzenia wielofunkcyjne do ćwiczeń narządów ruchu, zarówno z obciążeniem jak i bez obciążenia.

(111) **152893** (220) 2000 08 07 (210) 222391

(151) 2004 04 05

(732) P.P.U.H „HOLKA” Beata Holka, Duszniki Wlkp, PL.

(540)



Kolory znaku: pomarańczowy, fioletowy, szary, czarny

(531) 26.1, 26.7, 26.11, 27.5, 29.1

(510), (511) **19** betonowe elementy budowlane, betonowe kostki brukowe.

(111) **152894** (220) 2000 08 07 (210) 222394

(151) 2004 04 05

(732) Przedsiębiorstwo Produkcyjno-Handlowo-Usługowe „SZARŁAT” S.C. Jan Hołownia, Małgorzata Lenkiewicz, Łomża, PL.

(540)

Kolory znaku: amarantowy, czarny

(531) 5.3, 27.5, 29.1

(510), (511) **30** ziarna preparowane dla celów spożywczych, mąka spożywcza, **31** nasiona roślin.

(111) **152895** (220) 2000 08 08 (210) 222412

(151) 2004 05 18

(732) Firma BAR BISTRO Albina Woś, Piaseczno, PL.

(540) BISTRO U PRZYJACIÓŁ

(510), (511) **43** kawiarnie, restauracje.

(111) **152896** (220) 2000 08 08 (210) 222545  
 (151) 2004 04 05  
 (732) KUMAX COMPUTER SYSTEMS Jan Maćczak,  
 Praszka, PL.  
 (540)



Kolory znaku: pomarańczowy, czarny  
 (531) 27.5, 29.1  
 (510), (511) **09** komputery, monitory, drukarki, skanery, programy komputerowe, modemy.

(111) **152897** (220) 2000 08 10 (210) 222572  
 (151) 2004 07 02  
 (732) Zakład Usługowo-Handlowy „BEST PEST”  
 Jacek Świętosławski, Małgorzata Świętosławska, Jaworzno, PL.  
 (540) MYSZOMOX  
 (510), (511) **05** pestycydy.

(111) **152898** (220) 2000 08 11 (210) 222623  
 (151) 2004 04 15  
 (732) PP EKO CONSULTING S.C. Konrad Kazimierczak, Ewa  
 Kazimierczak, Warszawa, PL.  
 (540)



**EKO KNA**

Kolory znaku: zielony, czarny  
 (531) 5.3, 7.3, 27.5, 29.1  
 (510), (511) **35** usługi organizacji sprzedaży stolarki otworowej oraz pokrewnych materiałów wykończeniowych.

(111) **152899** (220) 2000 08 11 (210) 222624  
 (151) 2004 04 15  
 (732) „D.P.K. POLSKA” Spółka z o.o., Warszawa, PL.  
 (540)



Kolory znaku: granat, biały  
 (531) 27.5, 29.1  
 (510), (511) **43** usługi gastronomiczne.

(111) **152900** (220) 2000 08 11 (210) 222626  
 (151) 2004 04 15  
 (732) I-METRIA S.A., Warszawa, PL.  
 (540)



**I-METRIA S.A.**

Kolory znaku: biały, niebieski  
 (531) 26.4, 27.5, 29.1  
 (510), (511) **35** usługi badania rynku internetowego.

(111) **152901** (220) 2000 08 10 (210) 222649  
 (151) 2004 05 20  
 (732) Lusatia Noble Mode S.A., Żary, PL.  
 (540)



Kolory znaku: jasnobrązowy, jasnożółty, brązowy i odcienie, pomarańczowy i odcienie, fioletowy, cynobr, żółty  
 (531) 1.3, 6.19, 27.5, 29.1  
 (510), (511) **25** futra, kombinezony, marynarki, odzież wodoodporna, z imitacji skóry, ze skóry, okrycia wierzchnie, spodnie, spodnice, ubrania, kostiumy.

(111) **152902** (220) 2000 08 11 (210) 222667  
 (151) 2004 04 14  
 (732) Firma PARTNER-CENTER Spółka z o.o., Łódź, PL.  
 (540) VINIFERA  
 (510), (511) **33** wina, miody pitne, wódki, likiery, destylaty winne, brandy, whisky, dżin, koktajle, ekstrakty alkoholowe, aperitify, napoje alkoholowe destylowane, nalewki alkoholowe.

(111) **152903** (220) 2000 08 14 (210) 222700  
 (151) 2004 06 02  
 (732) J.D. COMPONENTS CO., LTD., Chang Hua Hsien, TW.  
 (540)

**CITYBUG**

(531) 27.5  
 (510), (511) **12** pojazdy, skutery elektryczne i nieelektryczne do transportu osobowego, motorowery i rowery do transportu osobowego, akcesoria do w/w towarów.

(111) **152904** (220) 2000 08 16 (210) 222750  
 (151) 2004 05 28  
 (732) Arminius Select Services Corporation, Las Vegas, US.  
 (540) COLUMBIA 300  
 (510), (511) **28** kule do gry w kręgle.

(111) **152905** (220) 2000 08 17 (210) 222861  
 (151) 2004 06 02  
 (732) Familia Wróbel, Spółka Jawna, „DEX”, Lubin, PL.  
 (540)

**DEX**

Kolory znaku: czerwony  
 (531) 27.5, 29.1  
 (510), (511) **35** prowadzenie salonów sprzedaży samochodów, **37** stacje obsługi samochodów, obsługa, naprawa i przeglądy techniczne samochodów, mycie i czyszczenie samochodów, instalacja i naprawa klimatyzacji samochodowej, instalacja i naprawa alarmów przeciwwłamaniowych samochodowych, zabezpieczanie samochodów przed korozją, wymiana ogumienia, pomoc drogowa w zakresie napraw.

(111) **152906** (220) 2000 08 18 (210) 222877  
 (151) 2004 07 06

(732) VENTUS COMMUNICATIONS Spółka z o.o., Poznań, PL.  
(540)



Kolory znaku: ciemnoniebieski, jasnoniebieski, czarny

(531) 27.1, 27.5, 29.1

(510), (511) **09** komputery, urządzenia do przetwarzania danych, urządzenia transmisyjne dla sieci telekomunikacyjnych, urządzenia transmisyjne dla sieci komputerowych, komputerowe urządzenia peryferyjne, oprogramowanie komputerowe, akcesoria sieci elektrycznych i telekomunikacyjnych, **35** sortowanie danych w bazach komputerowych, zarządzanie zbiorami informatycznymi, **37** usługi instalowania komputerów i innych urządzeń do przetwarzania informacji, montaż instalacji telekomunikacyjnych w budynkach i budowlach, **38** usługi łączności komputerowej przez terminale, usługi łączności poprzez sieć światłowodów, łączność radiowa między komputerami, połączenia ze światową siecią komputerową za pośrednictwem telekomunikacji, **42** administrowanie stronami internetowymi, analizy systemów komputerowych, prace badawczo-rozwojowe dla osób trzecich w dziedzinie informatyki, doradztwo w sprawach sprzętu komputerowego, instalowanie oprogramowania komputerowego, projektowanie systemów i sieci komputerowych, konserwacja oprogramowania komputerowego, udzielanie licencji na oprogramowanie komputerowe, analiza i projektowanie oprogramowania.

(111) **152907** (220) 2000 08 18 (210) 222894  
(151) 2004 05 31

(732) Gerhard Ruff GmbH, Memmingen, DE.

(540) ANTI-GERM

(510), (511) **01** produkty chemiczne stosowane w przemyśle, rolnictwie, ogrodnictwie i leśnictwie, detergenty używane w procesach produkcyjnych, środki chemiczne do czyszczenia urządzeń i przyrządów przemysłowych, rolniczych i komunikacyjnych, **05** środki czyszczące i środki dezynfekujące, między innymi do utrzymywania higieny w oborach, zwierząt, stosowane w rolnictwie, hodowli bydła, mleczarstwie, przemysłach spożywczych, napojów i mięsnych, oraz w przedsiębiorstwach komunikacyjnych, środki do zwalczania szkodników zwierzęcych, grzybobójcze, do zwalczania chwastów, insektów, mikrobów, **07** urządzenia czyszczące do nanoszenia spieniających się środków czyszczących na podłogi, ściany, flizy, i inne duże powierzchnie w gospodarce rolnej, zakładach przemysłowych i drobnej wytwórczości.

(111) **152908** (220) 2000 08 21 (210) 222944  
(151) 2004 05 05

(732) Lubuska Wytwórnia Wódek Gatunkowych POLMOS w Zielonej Górze Spółka Akcyjna, Zielona Góra, PL.

(540) leśniczanka

(510), (511) **33** alkohole.

(111) **152909** (220) 2000 08 21 (210) 222943  
(151) 2004 05 05

(732) Lubuska Wytwórnia Wódek Gatunkowych POLMOS w Zielonej Górze Spółka Akcyjna, Zielona Góra, PL.

(540) ostoja

(510), (511) **33** alkohole.

(111) **152910** (220) 2000 08 22 (210) 222970  
(151) 2004 06 14

(732) PTK CENTERTEL Spółka z o.o., Warszawa, PL.

(540)



Kolory znaku: biały, żółty, fioletowy

(531) 1.3, 26.2, 27.5, 29.1

(510), (511) **09** urządzenia i przyrządy naukowe, żeglarskie, geodezyjne, elektryczne, fotograficzne, kinematograficzne, optyczne, wagowe, pomiarowe, sygnalizacyjne, kontrolne, do ratowania życia, do celów dydaktycznych, urządzenia do nagrywania, transmisji, reprodukcji dźwięku lub obrazu, magnetyczne nośniki danych, płyty (dyski) z nagraniami, automaty sprzedające i mechanizmy do urządzeń uruchamianych przez wrzucenie monety lub żetonu, kasy sklepowe, maszyny liczące, komputery i sprzęt przetwarzający dane, urządzenia do gaszenia ognia, **38** usługi telekomunikacyjne.

(111) **152911** (220) 2000 08 22 (210) 222971  
(151) 2004 06 14

(732) PTK CENTERTEL Spółka z o.o., Warszawa, PL.

(540)



Kolory znaku: biały, srebrny, fioletowy

(531) 1.3, 26.2, 27.5, 29.1

(510), (511) **09** urządzenia i przyrządy naukowe, żeglarskie, geodezyjne, elektryczne, fotograficzne, kinematograficzne, optyczne, wagowe, pomiarowe, sygnalizacyjne, kontrolne, do ratowania życia, do celów dydaktycznych, urządzenia do nagrywania, transmisji, reprodukcji dźwięku lub obrazu, magnetyczne nośniki danych, płyty (dyski) z nagraniami, automaty sprzedające i mechanizmy do urządzeń uruchamianych przez wrzucenie monety lub żetonu, kasy sklepowe, maszyny liczące, komputery i sprzęt przetwarzający dane, urządzenia do gaszenia ognia, **38** usługi telekomunikacyjne.

(111) **152912** (220) 2000 08 22 (210) 222972  
(151) 2004 06 14

(732) PTK CENTERTEL Spółka z o.o., Warszawa, PL.

(540)



Kolory znaku: biały, złoty, fioletowy

(531) 1.3, 26.2, 27.5, 29.1

(510), (511) **09** urządzenia i przyrządy naukowe, żeglarskie, geodezyjne, elektryczne, fotograficzne, kinematograficzne, optyczne, wagowe, pomiarowe, sygnalizacyjne, kontrolne, do ratowania życia, do celów dydaktycznych, urządzenia do nagrywania, transmisji, reprodukcji dźwięku lub obrazu, magnetyczne nośniki danych, płyty (dyski) z nagraniami, automaty sprzedające i mechanizmy do urządzeń uruchamianych przez wrzucenie monety lub żetonu, kasy sklepo-



we, maszyny liczące, komputery i sprzęt przetwarzający dane, urządzenia do gaszenia ognia, **38** usługi telekomunikacyjne.

(111) **152913** (220) 2000 08 20 (210) 222984  
(151) 2004 06 14  
(732) GRILL GAS S.C. Maria Danielska, Stefan Danielski, Marek Danielski, Maria Swoboda-Danielska, Katowice, PL.  
(540)

*Grill Gas*

Kolory znaku: niebieski

(531) 27.5, 29.1

(510), (511) **43** usługi gastronomiczne, usługi bufetów, barów uniwersalnych.

(111) **152914** (220) 2000 08 23 (210) 223031  
(151) 2004 04 01  
(732) American Marketing Association New York Chapter, Inc., Nowy Jork, US.  
(540) EFFIE

(510), (511) **35** usługi reklamowe, usługi marketingowe, **41** usługi w zakresie rozrywki, mianowicie organizacja ceremonii wręczenia nagród i wręczenie nagród za efektywną reklamę.

(111) **152915** (220) 2000 08 24 (210) 223079  
(151) 2004 06 15  
(732) Oasis Corporation, Columbus, US.  
(540)



(531) 5.1

(510), (511) **11** urządzenia do chłodzenia wody w butelkach oraz urządzenia do dozowania wody z elektronicznie uruchamianym urządzeniem do podgrzewania, chłodzenia i/lub nasycania dwutlenkiem węgla, automatyczne wodotryski z wodą pitną i ciśnieniowe urządzenia do chłodzenia wody, urządzenia do miejscowego dozowania, filtrowania i osmozy odwróconej służące do produkcji wody pitnej do użytku domowego, elektronicznie uruchamiane odwilżacze powietrza działające poprzez kondensację pary, elektronicznie uruchamiane nawilżacze powietrza w pomieszczeniach, części i wyposażenie do wyżej wymienionych urządzeń, obudowy zewnętrzne, receptory kropeł, przednie, górne, dolne i boczne panele wymienne do urządzeń chłodzących wodę w butelkach i urządzeń do dozowania wody pitnej, zawory regulujące wyłączanie, barboter i ciśnienie w automatycznych wodotryskach z wodą pitną oraz urządzeniach chłodzących wodę, syfony odwadniające, rury filtracyjne, złącza i kolanka do linii drenacyjnych, rury i końcówki wylotowe i wlewowe do automatycznych wodotrysków z wodą pitną i ciśnieniowych urządzeń chłodzących wodę, kurki do urządzeń chłodzących wodę, automatycznych wodotrysków z wodą pitną i urządzeń dozujących wodę, osadzone w ścianach zlewy automatycznych wodotrysków z wodą pitną.

(111) **152916** (220) 2000 08 24 (210) 223080  
(151) 2004 06 15  
(732) AGROFRESH, INC. (an Illinois corporation), Philadelphia, US.  
(540) AGROFRESH

(510), (511) **01** chemikalia do utrzymywania w świeżości jarzyn, owoców, roślin i ciętych kwiatów oraz do kontroli procesów dojrzewania.

(111) **152917** (220) 2000 08 30 (210) 223346  
(151) 2004 05 07  
(732) Harman International Industries, Inc., Northridge, US.

(540) VMAX

(510), (511) **09** elektryczne i elektroniczne aparaty i przyrządy, aparaty do nagrywania, transmisji lub reprodukcji dźwięku i/lub obrazu, magnetyczne nośniki danych, dyski z nagraniami, sprzęt do przetwarzania danych, sprzęt do celów dydaktycznych i szkoleniowych, komputery, oprogramowanie komputerowe, sprzęt komputerowy, komputerowe urządzenia peryferyjne, aparaty i przyrządy do nagrywania, wytwarzania, transmisji, edycji lub przetwarzania sygnałów dźwiękowych i/lub wideo, aparaty do przetwarzania dźwięku, sprzęt o dużej wierności odtwarzania dźwięku i obrazu, głośniki, przetworniki, radia, systemy nawigacyjne i telematyczne, aparaty i instrumenty audio do samochodów, sprzęt do przetwarzania sygnałów, sprzęt do przetwarzania sygnałów cyfrowych, cyfrowe procesory sygnałów akustycznych, procesory dźwięku, wzmacniacze, przedwzmacniacze, zasilacze-wzmacniacze, odbiorniki, odbiorniki audio wideo, tunery, procesory do kina domowego, odtwarzacze DVD, odtwarzacze dysków kompaktowych, czytniki dysków kompaktowych i dysków DVD, odtwarzacze i czytniki dysków optycznych, urządzenia do zdalnego sterowania, głośniki niskotonowe, mikrofony, słuchawki nagłowne, zintegrowane systemy dźwiękowe, telewizory, monitory wizyjne, systemy kina domowego, konsole do mikśowania dźwięku, kompresory i procesory dźwięku, korektory, telefony, kable, części i osprzęt do wszystkich w/w towarów.

(111) **152918** (220) 2000 08 29 (210) 223378  
(151) 2004 05 07  
(732) Lubuska Wytwórnia Wódek Gatunkowych POLMOS w Zielonej Górze Spółka Akcyjna, Zielona Góra, PL.  
(540) flintówka  
(510), (511) **33** alkohole.

(111) **152919** (220) 2000 08 29 (210) 223379  
(151) 2004 05 07  
(732) Lubuska Wytwórnia Wódek Gatunkowych POLMOS w Zielonej Górze Spółka Akcyjna, Zielona Góra, PL.  
(540) dubeltówka  
(510), (511) **33** alkohole.

(111) **152920** (220) 2000 08 29 (210) 223380  
(151) 2004 05 07  
(732) Lubuska Wytwórnia Wódek Gatunkowych POLMOS w Zielonej Górze Spółka Akcyjna, Zielona Góra, PL.  
(540) dąbrówka  
(510), (511) **33** alkohole.

(111) **152921** (220) 2002 12 17 (210) 258937  
(151) 2004 08 19  
(732) Altadis Polska Spółka Akcyjna, Radom, PL.  
(540) SUBLIME

(510), (511) **05** papierosy beztytoniowe do celów leczniczych, **16** papier, karton i wyroby z tych materiałów nie ujęte w innych klasach, druki, broszury, czasopisma, **34** tytoń, wyroby tytoniowe, przybory dla palaczy, **35** reklama, dystrybucja artykułów reklamowych: druków, broszurek, prospektów, próbek, promocja sprzedaży, **38** usługi w zakresie teletransmisji przez Internet, usługi w zakresie transmisji i komunikacji danych przez sieci w tym Internet, **42** licencjonowanie własności intelektualnej.

(111) **152922** (220) 2000 05 09 (210) 218091  
(151) 2003 11 28  
(732) Elżbieta Gregier, Zbigniew Gregier, Artur Gregier, Warszawa, PL.

(540)

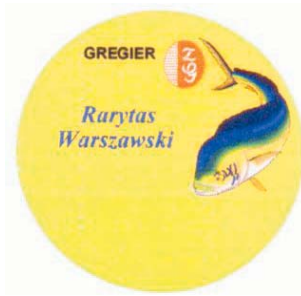

Kolory znaku: biały, brązowy, czarny, granatowy, zielony, żółty, jasnoszary

(531) 3.9, 26.1, 27.5, 29.1

(510), (511) **29** ryby, przetwory rybne, filety rybne, konserwy rybne, potrawy rybne.(111) **152923** (220) 1999 03 09 (210) 198898  
(151) 2004 07 08(732) Debray Sociedad General de Abrasivos S.A., Barcelona, ES.  
(540)

(531) 3.13, 26.1, 26.4, 27.5

(510), (511) **03** materiały ściernicze: szmergiel, korund, węgiel krzemowy, granat, rubin, szkło, papiery i tworzywa ściernicze.(111) **152924** (220) 2000 03 02 (210) 214722  
(151) 2004 07 02

(732) Przedsiębiorstwo Usługowo-Handlowe Urządzeń Elektronicznych „ELWICO” S.C. Aneta Płaska, Krzysztof Śmieszko, Bytom, PL.

(540)



Kolory znaku: czerwony, czarny, biały

(531) 27.5, 29.1

(510), (511) **35** usługi produkcji filmów reklamowych, promocyjnych, usługi produkcji materiałów audio-wizualnych reklamowych, **37** usługi instalowania sieci urządzeń telewizji kablowej, anten oraz urządzeń nadawczo-odbiorczych, **38** usługi telewizji kablowej.(111) **152925** (220) 2000 04 11 (210) 216771  
(151) 2004 06 09

(732) Kimberly-Clark Worldwide, Inc., Wisconsin, US.

(540) KIMTECH

(510), (511) **16** ściereczki i ręczniki jednorazowego użytku wykonane z papieru, **21** ściereczki tekstylne nawilżone lub impregnowane jednorazowego użytku, **24** ręczniki wykonane z włókna.(111) **152926** (220) 2000 06 27 (210) 220551  
(151) 2004 06 15

(732) AIG Credit Spółka Akcyjna, Wrocław, PL.

(540) kredyt zaufania

(510), (511) **16** czasopisma, druki, kalendarze, koperty, materiały piśmienne, notesy, **35** rozpowszechnianie materiałów reklamowychw postaci ulotek i prospektów, publikowanie tekstów reklamowych, **36** usługi finansowe w tym: analizy finansowe, wycena finansowa, doradztwo i informacje finansowe, prowadzenie doradztwa w sprawach ubezpieczeń, wykonywanie usług dotyczących ściągania należności, zbiórki funduszy na cele dobroczynne.(111) **152927** (220) 2000 07 04 (210) 220757  
(151) 2004 06 15(732) LG Life Sciences Ltd, Youngdungpo-gu, KR.  
(540)

(531) 26.1, 27.5

(510), (511) **05** preparaty i substancje farmaceutyczne i medyczne.(111) **152928** (220) 2000 07 03 (210) 220708  
(151) 2004 06 14(732) Doradztwo Gospodarcze Jacek Jaśkowiak, Poznań, PL.  
(540)

Kolory znaku: szary, granatowy

(531) 26.4, 26.13, 27.5, 29.1

(510), (511) **35** usługi konsultingowe, doradztwo w zakresie zarządzania firmami, usługowe prowadzenie ksiąg rachunkowych.(111) **152929** (220) 2000 07 25 (210) 221863  
(151) 2004 06 15

(732) MASPEX Spółka z o. o., Wadowice, PL.

(540)



Kolory znaku: niebieski, brązowy, biały, złoty

(531) 11.3, 27.5, 29.1

(510), (511) **30** kawa, napoje na bazie kawy, substytuty kawy, zamiastki kawy, kawa aromatyzowana, kawa naturalna, kawa ziarnista, cappuccino, śmietanka do kawy i herbaty, herbata, kakao, czekolada, napoje na bazie kakao, napoje na bazie czekolady.(111) **152930** (220) 2000 07 27 (210) 221915  
(151) 2004 06 09

(732) 3M Company, St. Paul, US.

(540) COMMAND

(510), (511) **01** kleje do przyczepiania do płaskich powierzchni haczyków użytkowych i innych przedmiotów służących do celów domowych i biurowych, **16** paski z klejem do użytku domowego i biurowego, paski z klejem sprzedawane razem z wieszadkami do obrazów, haczykami, klamrami dekoracyjnymi, zaciskami przewodowymi i sprężynowymi, do użytku domowego i biurowego używane przy wieszaniu lub zabezpieczeniu przedmiotów na ścianach, drzwiach i innych płaskich powierzchniach, **20** haczyki użytkowe z tworzyw sztucznych, wieszadka do obrazów, klamry dekoracyjne, zaciski przewodowe i sprężynowe, **26** paski klejące do taśm z haftkami.

(111) **152931** (220) 2000 06 08 (210) 219590  
(151) 2004 07 01  
(732) MULTI-PEK Spółka z o.o., Warszawa, PL.  
(540)



Kolory znaku: niebieski, żółty

(531) 5.5, 27.5, 29.1

(510), (511) **01** sole do konserwowania żywności, **29** mięso-ekstrakty mięsne, drób, dziczyzna, ryby, mięso dla zwierząt, jaja, mleko, wyroby z mleka, jadalne oleje i tłuszcze, owoce i warzywa konserwowane, suszone, gotowane, galaretki jadalne, konfitury, konserwy, pikle, konserwy dla zwierząt, **30** mąka, ryż, preparaty zbożowe, cukier, kawa, herbata, kakao, namiastki kawy, chleb, ciastka, wyroby cukiernicze, piekarnicze, słodczyce, lód, miody, syrop z mela-sy, lód do chłodzenia, proszki do pieczenia, sól, musztarda, ocet, sosy, sosy do sałat, **31** słód, ziemniaki, świeże owoce, jarzyny, nasiona, rośliny i naturalne kwiaty, pasza dla zwierząt, produkty leśne, ziarna, żywe zwierzęta, **32** wody mineralne, gazowane, syropy, preparaty do przygotowania napojów, napoje owocowe, soki owocowe, **33** wina, wódki, spirytus, likiery, koktajle, **35** usługi badania rynku, usługi reklamowe, prowadzenie negocjacji, prokura, usługi menedżerskie.

(111) **152932** (220) 2000 07 27 (210) 221916  
(151) 2004 06 15  
(732) Cartoon Planet Sp. z o.o., Warszawa, PL.  
(540)



Kolory znaku: żółty, czarny, niebieski

(531) 26.1, 27.5, 29.1

(510), (511) **03** szampony dla dzieci, płyny do kąpieli, perfumy i dezodoranty dla dzieci, **14** breloczki, zegarki, wisiorki, biżuteria z metali i kamieni szlachetnych oraz ich imitacje, **18** plecaki dziecięce, **20** ozdoby z tworzyw sztucznych, drewna, kości, kości słoniowej, bursztynu, koralu, **21** szoteczki do zębów w formie zabawki, **25** ubrania dziecięce, krawaty, **28** gry zręcznościowe, zabawki plastikowe, zabawki pluszowe, **30** słodczyce; drażetki, cukierki.

(111) **152933** (220) 2000 07 26 (210) 221936  
(151) 2004 06 15  
(732) OCEANIC Przedsiębiorstwo Zagraniczne Farmaceutyczno Kosmetyczne Wojciech Soszyński, Sopot, PL.

(540)



Kolory znaku: biały, niebieski

(531) 26.4, 27.5, 29.1

(510), (511) **03** środki do pielęgnacji włosów: szampony do włosów suchych i do włosów tłustych, balsamy do pielęgnacji włosów: spłukiwane wodą, niespłukiwane, środki do mycia: mydła w płynie, żele pod prysznic, płyny do higieny intymnej, emulsje do ciała, mydła toaletowe do ciała, środki do pielęgnacji skóry: kremy kosmetyczne, tłuste, półtłuste, nawilżające, kremy biologicznie aktywne, kremy z filtrem przeciwsłonecznym, mleczka kosmetyczne, lotiony do twarzy, toniki do twarzy bezalkoholowe i alkoholowe, balsamy do ciała, balsamy do ciała z filtrem przeciwsłonecznym, żele do twarzy, serum, lifting aktywny, maseczki kosmetyczne do twarzy nawilżające, odżywcze, biologicznie aktywne, olejki do masażu, pomadki ochronne do ust, pomadki ochronne do ust z filtrem przeciwsłonecznym, peelingi, maseczki złuszczeniowe, peelingi-maseczki biologicznie aktywne, środki higieniczne przeciwpotowe, dezodoranty, antyperspiranty, środki do pielęgnacji stóp: kremy, balsamy, żele, pudry, płyny do higieny jamy ustnej, chusteczki odświeżające, płyny do zraszania twarzy, środki do pielęgnacji rąk i paznokci, kostka detergentowa do mycia ciała, środki do samoopalania, oliwka do skóry, **05** środki do pielęgnacji rąk i paznokci o działaniu leczniczym, szampon leczniczy, przeciwłupieżowy do włosów, środki do pielęgnacji stóp: kremy, balsamy o działaniu leczniczym, środki dezynfekcyjne, środki grzybobójcze, środki bakteriobójcze.

(111) **152934** (220) 2000 08 07 (210) 222473  
(151) 2004 06 14  
(732) Przedsiębiorstwo Produkcyjne HELLENA S.A., Kalisz, PL.  
(540) GROM  
(510), (511) **32** bezalkoholowe napoje gazowane i niegazowane.

(111) **152935** (220) 2000 08 14 (210) 222696  
(151) 2004 06 18  
(732) Harman International Industries, Inc., Northridge, US.  
(540) HARMAN

(510), (511) **09** urządzenia i przyrządy: audio, wideo, kinematograficzne, sygnalizacyjne, pomiarowe, naukowe i optyczne, urządzenia i przyrządy elektryczne i elektroniczne, urządzenia do nagrywania, transmisji lub reprodukcji dźwięku i/lub obrazu, magnetyczne nośniki danych, płyty (dyski) z nagraniami, sprzęt przetwarzający dane, urządzenia do celów dydaktycznych i szkoleniowych, komputery, oprogramowanie komputerowe, sprzęt komputerowy, peryferyjne urządzenia komputerowe, urządzenia i przyrządy do nagrywania, produkcji, transmisji, edycji lub przetwarzania sygnałów audio i/lub wideo, urządzenia do przetwarzania dźwięku, sprzęt o dużej wierności odtwarzania dźwięku i obrazu, głośniki, przetworniki, radia, systemy nawigacyjne i informatyczno-telekomunikacyjne, samochodowe systemy audio, przetworniki sygnałów, przetworniki sygnałów cyfrowych, cyfrowe procesory sygnałów głosowych, procesory dźwięku, wzmacniacze, przedwzmacniacze, powzmacniacze, odbiorniki, odbiorniki audio-wideo, dostrajacze, procesory kina domowego, odtwarzacze DVD, odtwarzacze płyt kompaktowych, czytniki dysków kompaktowych i dysków DVD, odtwarzacze i czytniki dysków optycznych, urządzenia do zdalnego sterowania, głośniki niskotonowe (subwoofery), mikrofony, słuchawki, scalone systemy nagłośnieniowe, telewizory, monitory wideo, systemy kina domowego, konsole do mikszowania dźwięków, kompresory i procesory dźwięku, korektory, telefony, kable, części i osprzęt do wyżej wymienionych towarów, **37** usługi instalacyjne, konserwatorskie i naprawy, w tym usługi odnoszące się do urządzeń i przyrządów do odtwarzania dźwięku, głośników, wzmacniaczy,

przewodników dźwięku, urządzeń i przyrządów: żeglarskich, pomiarowych, elektrycznych, elektronicznych i kinematograficznych, urządzeń do: nagrywania, transmisji, przetwarzania, przedstawiania, przesyłania i reprodukcji: sygnałów, danych, informacji, kodów, dźwięków i/lub obrazów, urządzeń i przyrządów komunikacyjnych i sieciowych, sprzętu komputerowego przeznaczonego do kontroli sprzętu: audio, wideo i/lub nawigacyjnego, magnetycznych nośników danych, płyt (dysków) z nagraniami, sprzętu przetwarzającego dane, sprzętu komputerowego.

(111) **152936** (220) 2000 08 22 (210) 223048  
(151) 2004 06 15  
(732) Firma Produkcyjno Handlowa DARCO Józef Darlak,  
Dębica, PL.  
(540)

**ROTOWERT**

(531) 27.5  
(510), (511) **06** kominowe nasady metalowe.

(111) **152937** (220) 2000 08 02 (210) 223090  
(151) 2004 06 14  
(732) OLIVA Sp. z o.o., Gdynia, PL.  
(540)



Kolory znaku: granatowy, czerwony  
(531) 20.1, 26.13, 27.5, 29.1  
(510), (511) **02** produkty malarskie, antykorozyjne, konserwujące.

(111) **152938** (220) 2000 08 23 (210) 223093  
(151) 2004 06 14  
(732) Restauracja UŁAŃSKA Tadeusz Niedźwiecki, Suwałki, PL.  
(540)



Kolory znaku: ciemnoczerwony, czarny, żółty, granatowy  
(531) 2.1, 3.3, 25.1, 27.5, 29.1  
(510), (511) **43** usługi gastronomiczne.

(111) **152939** (220) 2000 08 31 (210) 223402  
(151) 2004 07 02  
(732) TORA-OPTIC Tomasz Marczak, Lublin, PL.  
(540)



Kolory znaku: pomarańczowy, czerwony, szary  
(531) 5.5, 27.5, 29.1  
(510), (511) **09** okulary, oprawki do okularów.

(111) **152940** (220) 2000 08 31 (210) 223403  
(151) 2004 07 02  
(732) TORA-OPTIC Tomasz Marczak, Lublin, PL.  
(540)



Kolory znaku: biały, ciemno-niebieski, czarny  
(531) 27.5, 29.1  
(510), (511) **09** okulary, oprawki do okularów.

(111) **152941** (220) 2000 06 13 (210) 219923  
(151) 2004 04 26  
(732) ELEKTRO SERWIS Wiesław Malinowski, Wrocław, PL.  
(540)



Kolory znaku: czerwony, czarny, biały  
(531) 1.15, 15.7, 26.4, 27.5, 29.1  
(510), (511) **07** osprzęt do elektronarzędzi: wiertła, dłuta, tarcze, frezy, piły, brzeszczoty itp., części maszyn, odkurzacze przemysłowe, elektronarzędzia: młoty, wiertarki, wiertarko-wkrętarki, szlifierki, nożyce, pilarki, frezarki, wyrzynarki, strugi, itp., narzędzia akumulatorowe: wkrętarki, wiertarki, zszywacze, nożyce, nitownice itp., narzędzia pneumatyczne: młoty, szlifierki, wkrętarki, nożyce, nitownice, **08** narzędzia ręczne: piły, młotki, zszywacze, **09** przyrządy optyczne i pomiarowe: mierniki elektroniczne, mierniki laserowe, lasery, **35** doradztwo handlowe, **37** naprawy elektronarzędzi.

(111) **152942** (220) 2000 08 31 (210) 223404  
(151) 2004 07 02  
(732) TORA-OPTIC Tomasz Marczak, Lublin, PL.  
(540)



Kolory znaku: czarny, pomarańczowy, złoty  
(531) 26.4, 26.11, 27.5, 29.1  
(510), (511) **09** okulary, oprawki do okularów.

(111) **152943** (220) 2000 08 31 (210) 223428  
(151) 2004 05 11  
(732) Société des Produits Nestlé S.A., Vevey, CH.  
(540) Nestlé Fitness. Linia, z którą się czujesz najlepiej  
(510), (511) **30** kawa, ekstrakty kawy i preparaty na bazie kawy, substytuty kawy i ich ekstrakty, herbata, ekstrakty herbaty i preparaty na bazie herbaty, kakao i preparaty na bazie kakao, czekolada, produkty czekoladowe, wyroby cukiernicze, słodczyce, cukier, słodzi-

ki, wyroby piekarnicze, chleb, drożdże, ciasta, herbatniki, ciastka, desery, puddingi, lody, produkty do wytwarzania lodów, miód i substytuty miodu, zbożowe preparaty śniadaniowe, ryż, makarony, żywność na bazie ryżu, mąki lub zbóż, także w formie gotowych do spożycia posiłków, sosy, aromaty i przyprawy do żywności, dresingi do sałatek, majonezy.

(111) **152944** (220) 2000 09 01 (210) 223511  
(151) 2004 03 30  
(732) Grupa Wydawnictwo Pomorskie Sp. z o.o., Tczew, PL.  
(540)



Kolory znaku: czarny, czerwony  
(531) 26.4, 26.11, 27.5, 29.1  
(510), (511) **16** prasa-tygodnik.

(111) **152945** (220) 2000 09 01 (210) 223513  
(151) 2004 03 30  
(732) Grupa Wydawnictwo Pomorskie Sp. z o.o., Tczew, PL.  
(540)



Kolory znaku: czarny, czerwony  
(531) 26.4, 26.11, 27.5, 29.1  
(510), (511) **16** prasa-tygodnik.

(111) **152946** (220) 2000 09 05 (210) 223574  
(151) 2004 05 26  
(732) Saint Honoré Paris SA, Charquemont, FR.  
(540)



(531) 27.5  
(510), (511) **14** metale szlachetne i ich stopy, wyroby z metali szlachetnych lub pokrywane nimi, wyroby jubilerskie, kamienie szlachetne, przyrządy zegarmistrzowskie i chronometryczne oraz ich części.

(111) **152947** (220) 2000 09 04 (210) 223612  
(151) 2004 03 30  
(732) AGRO-WODZISŁAW Spółka z o. o.,  
Wodzisław Śląski, PL.  
(540) AGRO WODZISŁAW

(510), (511) **29** warzywa gotowane, suszone i konserwowane, konserwy warzywno-mięsne, mięsne, warzywne, tłuszczowe, podrobowe, gotowe dania obiadowe mrożone, świeże, sterylizowane, zupy, zupy w proszku, galaretki, rodzynki, wiórki kokosowe, śliwki, morele, figi, daktyle suszone, żelatyna do celów spożywczych i jej pochodne, dżemy, koncentrat pomidorowy, **30** budynie, kisiele, desery, desery błyskawiczne, ciasta, lody, dodatki piekarnicze, przyprawy do potraw, pasztety, kasze, zbożowa żywność śniadaniowa, keczupy, majonezy, sosy majonezowe, kawa, herbata, napoje na bazie kawy i herbaty, sosy, sosy owocowe, warzywne, **31** produkty paszowe dla zwierząt, orzechy, orzeszki, migdały, **32** soki owocowe, warzywne.

(111) **152948** (220) 2000 09 04 (210) 223613  
(151) 2004 03 30  
(732) AGRO-WODZISŁAW Spółka z o.o.,  
Wodzisław Śląski, PL.  
(540)



Kolory znaku: zielony, żółty  
(531) 5.7, 25.1, 27.5, 29.1  
(510), (511) **29** warzywa gotowane, suszone i konserwowane, konserwy warzywno-mięsne, mięsne, warzywne, tłuszczowe, podrobowe, gotowe dania obiadowe mrożone, świeże, sterylizowane, zupy, zupy w proszku, galaretki, rodzynki, wiórki kokosowe, śliwki, morele, figi, daktyle suszone, żelatyna do celów spożywczych i jej pochodne, dżemy, koncentrat pomidorowy, **30** budynie, kisiele, desery, desery błyskawiczne, ciasta, lody, dodatki piekarnicze, przyprawy do potraw, pasztety, kasze, zbożowa żywność śniadaniowa, keczupy, majonezy, sosy majonezowe, kawa, herbata, napoje na bazie kawy i herbaty, sosy, sosy owocowe, warzywne, **31** produkty paszowe dla zwierząt, orzechy, orzeszki, migdały, **32** soki owocowe, warzywne.

(111) **152949** (220) 2000 09 06 (210) 223649  
(151) 2004 05 04  
(732) S.C. JOHNSON & SON, INC., Racine, US.  
(540) ULTEC  
(510), (511) **05** środki owadobójcze, środki odstraszające owady.

(111) **152950** (220) 2000 09 06 (210) 223761  
(151) 2004 07 01  
(732) Kompania Spirytusowa „WRATISLAVIA” Polmos  
Wrocław S.A., Wrocław, PL.  
(540) Krakus Premium  
(510), (511) **33** napoje alkoholowe.

(111) **152951** (220) 2000 09 08 (210) 223836  
(151) 2004 06 14  
(732) Przedsiębiorstwo Handlowo-Usługowe „MAC” Waldemar  
Brzeziński, Gorzów Wlkp., PL.  
(540)



Kolory znaku: pomarańczowy, niebieski  
(531) 26.4, 27.5, 29.1  
(510), (511) **06** bramy garażowe metalowe, bramy przemysłowe metalowe, drzwi metalowe, okna aluminiowe, klamki do drzwi metalowe, osprzęt do drzwi metalowy, nieelektryczne urządzenia do otwierania, parapety metalowe, pomosty przeładunkowe metalowe, szyldy do bram metalowe, **19** bramy niemetalowe, drzwi niemetalowe, okna niemetalowe, parapety niemetalowe, **37** usługi instalacyjne i montażowe, naprawy serwisowe.

(111) **152952** (220) 2000 09 12 (210) 223913  
(151) 2004 04 26  
(732) WinCup Holdings, Inc., Radnor, US.

(540)



(531) 26.1, 26.11

(510), (511) **21** przedmioty i pojemniki stosowane w gospodarstwie domowym lub kuchni (wykonane nie z metali szlachetnych lub pokryte nimi), grzebienie i gąbki, szczotki (z wyłączeniem szczotek malarskich), materiały służące do wykonywania szczotek, sprzęt służący do czyszczenia, druciarki, nieobrobione lub częściowo obrobione szkło (z wyłączeniem szkła stosowanego w budownictwie), wyroby szklane, porcelanowe i ceramiczne nie zawarte w innych klasach, kubki z tworzywa sztucznego, izolowane pojemniki na żywność, miski, pokrywy do naczyń.

(111) **152953** (220) 2000 09 12 (210) 223914  
 (151) 2004 04 14  
 (732) STYROCHEM DELAWARE, INC., Wilmington, US.  
 (540)



(531) 26.1, 26.4, 26.11, 27.5

(510), (511) **17** materiały izolacyjne, kauczuki, gutaperka, żywica sztuczna, azbest, mika i wyroby z tych materiałów nie ujęte w innych klasach, tworzywa sztuczne w formie wyciśniętej stosowane w produkcji, materiały uszczelniające, rury elastyczne niemetalowe.

(111) **152954** (220) 2000 09 14 (210) 224022  
 (151) 2004 05 20  
 (732) Hermal Kurt Herrmann GmbH & Co., Reinbek, DE.  
 (540)



Kolory znaku: granatowy, czerwony, biały

(531) 26.1, 26.4, 27.5, 29.1

(510), (511) **03** niemedyce toaletowe preparaty, kosmetyki, mydła, niemedyce preparaty do pielęgnacji skóry, **05** farmaceutyczne preparaty i substancje, medyczne preparaty do pielęgnacji skóry.

(111) **152955** (220) 2000 09 18 (210) 224204  
 (151) 2004 06 17  
 (732) Zakłady Przemysłu Cukierniczego MIESZKO S.A., Racibórz, PL.

(540) mieszko ciągle w ruchu

(510), (511) **30** mąka i produkty zbożowe, wyroby cukiernicze i słodczyce, lody.

(111) **152956** (220) 2000 09 19 (210) 224236  
 (151) 2004 06 02  
 (732) Unilever N.V., Rotterdam, NL.

(540)

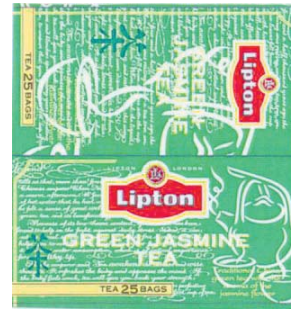

Kolory znaku: zielony, biały, czerwony, żółty

(531) 11.3, 25.1, 27.5, 28.3, 29.1

(510), (511) **30** kawa, herbata, kakao, cukier, ryż, tapioka, sago, kawa nienaturalna, mąka i produkty zbożowe, chleb, wyroby cukiernicze i słodczyce, lody, miód, melasa (syropy), drożdże, proszek do pieczenia, sól, musztarda, ocet, sosy (przyprawy), przyprawy, lód.

(111) **152957** (220) 2000 09 19 (210) 224237  
 (151) 2004 06 02

(732) Rothmans of Pall Mall Limited, Zug, CH.

(540) PALL MALL SUPERLIGHTS FILTER

(510), (511) **34** papierosy, tytoń, wyroby tytoniowe, artykuły dla palących, zapalniczki, zapaliki.

(111) **152958** (220) 2000 09 18 (210) 224247  
 (151) 2004 06 28

(732) Pb-STAROL-Piotr Bordszewski, Katowice, PL.

(540) starol

(510), (511) **39** usługi z zakresu samochodowego transportu towarów, **40** usługi w zakresie zagospodarowania odpadów i złomu, sortowanie odpadów, recykling odpadów, niszczenie odpadów, odzysk (wykorzystanie) odpadów.

(111) **152959** (220) 2000 09 20 (210) 224269  
 (151) 2004 07 08

(732) Wydawnictwo TE-JOT Teresa Jaskierny Kowalkowska, Warszawa, PL.

(540)



Kolory znaku: szary, biały

(531) 27.5, 29.1

(510), (511) **16** czasopismo.

(111) **152960** (220) 2000 09 21 (210) 224348  
 (151) 2004 05 05

(732) SCHWARZ PHARMA Spółka z o.o., Łomianki, PL.

(540) SUPLAR

(510), (511) **05** produkty farmaceutyczne.

(111) **152961** (220) 1998 03 09 (210) 184345  
 (151) 2004 06 17

(732) ARGO Spółka Akcyjna, Gdańsk, PL.

(540) ARGO

(510), (511) **02** farby, pokosty, lakiery, środki zapobiegające korozji, barwniki, folie metalowe dla malarzy, dekoratorów, drukarzy i artystów, bejce, pigmenty, emalie do malowania, materiały do farbiarstwa, tusze do grawerowania, gumożywice, kalafonia, metale w proszku dla malarzy, dekoratorów, drukarzy i artystów, rozcieńczalniki do farb i lakierów, spoiwa do farb, powłoki szklawne, tusze do aparatów i urządzeń powielających i drukujących, złożo-

nia, **06** drut i folia aluminiowa, słupy metalowe ogłoszeniowe, bariery ochronne metalowe, baseny kąpielowe, belki metalowe, blacha, boazeria metalowa, boje cumownicze metalowe, bramy metalowe, bransoletki identyfikacyjne metalowe, wyroby artystyczne i nagrobki z brązu, spieki metalowo-ceramiczne, metalowe materiały budowlane, dozowniki ręczników metalowe, drabiny metalowe, drobnica metalowa, drut metalowy, ekrany paleniskowe, dzwonki, folie metalowe do pakowania, formy odlewnicze i wtryskowe, osprzęt metalowy do drzwi i okien, grobowce metalowe, imadła warsztatowe, kabiny kąpielowe metalowe, kabiny telefoniczne metalowe, kapsle, kapsle do butelek, kasy pancerne, kasetki na pieniądze metalowe, klucze, kłódki, kołki metalowe, kółka do kluczy, kraty metalowe, kształtki rurowe, litery i cyfry z metali nieszlachetnych, materiały konstrukcyjne metalowe, osprzęt metalowy do mebli, ogrodzenia metalowe, palety transportowe metalowe, plakietki pamiątkowe metalowe, plomby, pojemniki do pakowania metalowe, przegrody metalowe, pudełka z metali nieszlachetnych, pušky, ramy do łóżek, rolety zewnętrzne metalowe, rusztowania metalowe, schody metalowe, skarbonki metalowe, skrzynki metalowe, skrzynki na listy, sprzączki metalowe, szyldy metalowe, tablice rejestracyjne metalowe, tabliczki identyfikacyjne metalowe, tabliczki nagrobne metalowe, taśmy metalowe, trumny metalowe, uchwyty do przemieszczania przedmiotów, wieszaki na ubrania, zamki, zamknięcia do butelek i pojemników metalowe, znaki drogowe, zawiasy, zbiorniki metalowe, żaluzje metalowe, ekrany kominowe, **07** drukarki, dziurkarki, etykieciarki, urządzenia do grawerowania, urządzenia elektryczne kuchenne, urządzenia do malowania, matryce drukarskie, maszyny do mięsa, mieszalniki elektryczne do celów domowych, miksery, młynki do użytku domowego, narzędzia ręczne sterowane mechanicznie, noże i nożyce elektryczne, pistolety malarskie, urządzenia powielające, roboty kuchenne, rozdrabniarki do papieru, narzędzia ręczne elektryczne, froterki elektryczne, **08** wycinarki, maszyny do golienia, cążki do paznokci i do skórek, przybory depilacyjne, dłuta i przecinaki, dziurkacze, zestawy do golienia, frezy, gwintowniki, klucze, lewarki ręczne, młotki, dłuta, łopaty, nitownice, noże, nożyczki, obcęgi, obcinacze do blach i papieru, otwieracze do puszek nieelektryczne, perforatory, pincety, pilniki, pistolety, przbijaki, przecinaki, stemple, stempłowniki, szczytce, szpachelki, sztućce, śrubokręty, wiertła, **09** urządzenia alarmowe, audiowizualne urządzenia do nauki, automaty biletowe, automaty do gier na żetony i pieniądze, baterie słoneczne, dystrybutory paliw, biurowe urządzenia do dziurkowania kart, bramki parkingowe na żetony i monety, czytniki kodów kreskowych, dalekopisy, drukarki komputerowe, dystrybutory automatyczne, urządzenia do galwanoplastyki, hologramy, urządzenia heliograficzne, kamery filmowe, kamizelki kuloodporne, kamizelki ratunkowe, kapoki, lasery, lunety, meble laboratoryjne, aparaty do nauczania, neony reklamowe, parkometry, urządzenia do liczenia pieniędzy, programy komputerowe, aparaty projekcyjne, przezroczca i aparaty do ich projekcji, sprzęt ratowniczy, szyldy świecące, tablice sygnalizacyjne, wykrywacze fałszywych pieniędzy, urządzenia elektryczne do zgrzewania opakowań, **17** materiały dźwiękoszczelne, folie z tworzyw sztucznych, lakiery izolacyjne, osłony do rur niemetalowe, materiały z gumy i tworzyw sztucznych do pakowania, rękawice ochronne, tworzywa sztuczne półprzetworzone, włókna szklane, włókna z tworzyw sztucznych, **20** bursztyn żółty, dekoracje ruchome, kartoteki, klepki drewniane, koral, kraty kominkowe ozdobne, matrace, palety załadownicze i transportowe niemetalowe, parawany plastry miodu, poduszki, pokrowce na odzież, pościel, ramy do obrazów, rogi zwierzęce, rolety wewnętrzne, stoiska wystawowe, stoły do masażu, spiwoży, tablice ogłoszeniowe, tablice do zawieszania kluczy, tablice rejestracyjne niemetalowe, tabliczki identyfikacyjne, trumny, wózki meblowe, **40** grawerowanie, introligatorstwo, laminowanie, obróbka metali, obróbka papieru, platerowanie metali, powlekanie galwaniczne, szycie, utylizacja odpadów, uzdatnianie wody, wywoływanie filmów, złocenie.

(111) **152962** (220) 1998 11 09 (210) 194140  
 (151) 2004 05 18  
 (732) BOLS SPORTS & TRAVEL Spółka z o.o., Warszawa, PL.  
 (540) bols sports & travel

(510), (511) **09** urządzenia, przyrządy i aparatura stosowana w żeglarnictwie, urządzenia i przyrządy do nawigacji, komputery, części komputerowe, urządzenia i aparaty peryferyjne do komputerów, wydawnictwa, publikacje na elektronicznych, magnetycznych i optycznych nośnikach informacji, programy komputerowe do obsługi elektronicznych nośników informacji, taśmy i płyty audio-video i CD, komputerowe dyski, dyski, urządzenia audio-video do nagrywania i odtwarzania obrazu i dźwięku, **12** pojazdy do poruszania się po wodzie, statki, jachty, poduszkowce, pontony, łodzie, części jachtów, statków, poduszkowców, łodzi, urządzenia i przyrządy do sterowania, silniki, **16** druki akcydensowe, książki, wydawnictwa encyklopedyczne, słownikowe, beletrystyczne, książki i czasopisma, broszurki, ulotki, foldery, periodyki, kalendarze, materiały do nauczania, materiały szkoleniowe, katalogi, reprodukcje graficzne, rysunki, inne publikacje w zakresie żeglarnictwa i nawigacji oraz działalności marketingowej i turystycznej, **18** wyroby i artykuły galanterii ze skóry i materiałów skóropodobnych, komplety podróżne, torby, torebki, plecaki, pokrowce, etui, pudełka, teczki, aktówki, worki, woreczki, portfele, paski, pasy, rzemyki, skóra surowa, skóra półprzerobiona, parasole, **25** bielizna osobista, bluzki, bluzy, nakrycia głowy, czapki, kapelusze, wyroby dziewiarskie, kamizelki, ubiory plażowe, kostiumy, płaszcze kąpielowe, konfekcja, koszule, koszulki, suknie, spódnice, marynarki, spodnie, pulowery, swetry, rękawiczki, artykuły odzieżowe, okrycia wierzchnie, płaszcze, peleryny, pelisy, szlafroki, piżamy, trykoty, paski, obuwie, buty, kalosze, obuwie plażowe, espadryle, sportowe, pantofle, paski do butów, półbuty, sandały, wkładki do obuwia, **28** gry, zabawki, artykuły gimnastyczne i sportowe, sprzęt wędkarski, sprzęt do pływania, gry elektroniczne inne niż telewizyjne, **35** doradztwo w zakresie organizowania i kierowania działalnością gospodarczą, zarządzania kadrowego, pomoc w prowadzeniu działalności gospodarczej, obsługi informatycznej, służba informacyjna, prognozy ekonomiczne, zarządzanie zbiorami informacyjnymi, bazami danych, usługi w zakresie marketingu, przygotowywanie kampanii reklamowych, rozpowszechnianie materiałów reklamowych, organizowanie pokazów i wystaw w celach handlowych lub reklamowych, powielanie dokumentów, **39** usługi w zakresie organizowania podróży, wycieczek, informacji o transporcie, usługi w zakresie nawigacji i ratownictwa wodnego, pośrednictwo w handlu statkami, jachtami, wynajem środków transportu lądowego, wodnego i powietrznego, **41** usługi w zakresie informacji o rekreacji i imprezach sportowych, organizowanie i prowadzenie kursów, szkoleń, konferencji, sympozjów, zjazdów, prowadzenie klubów w zakresie ochrony zdrowia, organizowanie imprez sportowych i rekreacyjnych, usługi w zakresie wypożyczania sprzętu sportowego, w tym do sportów wodnych, tłumaczenia, poradnictwo zawodowe, **42** projektowanie konstrukcji pojazdów do poruszania się po lądzie, wodzie i w powietrzu, doradztwo, ekspertyzy, opiniowanie w tym zakresie, wzornictwo przemysłowe, administrowanie prawami autorskimi, **43** usługi hotelarskie, turystyczne, gastronomiczne.

(111) **152963** (220) 1998 11 09 (210) 194141  
 (151) 2004 05 18  
 (732) BOLS SPORTS & TRAVEL Spółka z o.o., Warszawa, PL.  
 (540)



Kolory znaku: fioletowy, czerwony, żółty, biały, czarny  
 (531) 24.3, 24.9, 25.1, 27.5, 29.1

(510), (511) **09** urządzenia, przyrządy i aparatura stosowana w żeglarskim, urządzenia i przyrządy do nawigacji, komputery, części komputerowe, urządzenia i aparaty peryferyjne do komputerów, wydawnictwa, publikacje na elektronicznych, magnetycznych i optycznych nośnikach informacji, programy komputerowe do obsługi elektronicznych nośników informacji, taśmy i płyty audio-video i CD, komputerowe dyskietki, dyski, urządzenia audio-video do nagrywania i odtwarzania obrazu i dźwięku, **12** pojazdy do poruszania się po wodzie, statki, jachty, poduszkowce, pontony, łodzie, części jachtów, statków, poduszkowców, łodzi, urządzenia i przyrządy do sterowania, silniki, **16** druki akcydensowe, książki, wydawnictwa encyklopedyczne, słownikowe, beletrystyczne, książki i czasopisma, broszurki, ulotki, foldery, periodyki, kalendarze, materiały do nauczania, materiały szkoleniowe, katalogi, reprodukcje graficzne, rysunki, inne publikacje w zakresie żeglarskiego i nawigacji oraz działalności marketingowej i turystycznej, **18** wyroby i artykuły galanterii ze skóry i materiałów skóropodobnych, komplety podróżne, torby, torebki, plecaki, pokrowce, etui, pudełka, teczki, aktówki, worki, woreczki, portfele, paski, pasy, rzemyki, skóra surowa, skóra półprzerobiona, parasole, **25** bielizna osobista, bluzki, bluzy, nakrycia głowy, czapki, kapelusze, wyroby dziewiarskie, kamizelki, ubiory plażowe, kostiumy, płaszcze kąpielowe, konfekcja, koszule, koszulki, suknie, spódnice, marynarki, spodnie, pulowery, swetry, rękawiczki, artykuły odzieżowe, okrycia wierzchnie, płaszcze, peleryny, pelisy, szlafroki, piżamy, trykoty, paski, obuwie, buty, kałosze, obuwie plażowe, espadryle, sportowe, pantofle, paski do butów, półbuty, sandały, wkładki do obuwia, **28** gry, zabawki, artykuły gimnastyczne i sportowe, sprzęt wędkarski, sprzęt do pływania, gry elektroniczne inne niż telewizyjne, **35** doradztwo w zakresie organizowania i kierowania działalnością gospodarczą, zarządzania kadrowego, pomoc w prowadzeniu działalności gospodarczej, obsługi informatycznej, służba informacyjna, prognozy ekonomiczne, zarządzanie zbiorami informatycznymi, bazami danych, usługi w zakresie marketingu, przygotowywanie kampanii reklamowych, rozpowszechnianie materiałów reklamowych, organizowanie pokazów i wystaw w celach handlowych lub reklamowych, powielanie dokumentów, **39** usługi w zakresie organizowania podróży, wycieczek, informacji o transporcie, usługi w zakresie nawigacji i ratownictwa wodnego, pośrednictwo w handlu statkami, jachtami, wynajem środków transportu lądowego, wodnego i powietrznego, **41** usługi w zakresie informacji o rekreacji i imprezach sportowych, organizowanie i prowadzenie kursów, szkoleń, konferencji, sympozjów, zjazdów, prowadzenie klubów w zakresie ochrony zdrowia, organizowanie imprez sportowych i rekreacyjnych, usługi w zakresie wypożyczenia sprzętu sportowego, w tym do sportów wodnych, tłumaczenia, poradnictwo zawodowe, **42** projektowanie konstrukcji pojazdów do poruszania się po lądzie, wodzie i w powietrzu, doradztwo, ekspertyzy, opiniowanie w tym zakresie, wzornictwo przemysłowe, administrowanie prawami autorskimi, **43** usługi hotelarskie, turystyczne, gastronomiczne.

(111) **152964** (220) 1998 12 29 (210) 196136  
(151) 2004 05 07  
(732) Colgate-Palmolive Company (a Delaware corporation),  
New York, US.  
(540)



Kolory znaku: niebieski, biały  
(531) 1.11, 26.15, 29.1  
(510), (511) **03** pasta do zębów.

(111) **152965** (220) 1998 12 29 (210) 196143  
(151) 2004 05 07

(732) Colgate-Palmolive Company (a Delaware corporation),  
New York, US.  
(540)



Kolory znaku: szary, niebieski  
(531) 25.7, 26.15, 29.1  
(510), (511) **03** pasta do zębów.

(111) **152966** (220) 1998 12 29 (210) 196144  
(151) 2004 05 07  
(732) Colgate-Palmolive Company (a Delaware corporation),  
New York, US.  
(540)



Kolory znaku: różowy, czerwony  
(531) 25.7, 26.15, 29.1  
(510), (511) **03** pasta do zębów.

(111) **152967** (220) 1998 12 29 (210) 196145  
(151) 2004 05 07  
(732) Colgate-Palmolive Company (a Delaware corporation),  
New York, US.  
(540)



Kolory znaku: różowy, jasnoróżowy, czerwony  
(531) 25.7, 26.15, 29.1  
(510), (511) **03** pasta do zębów.

(111) **152968** (220) 1998 12 29 (210) 196146  
(151) 2004 05 19  
(732) Colgate-Palmolive Company (a Delaware corporation),  
New York, US.  
(540)



Kolory znaku: biały, błękitny, niebieski  
(531) 25.7, 26.15, 29.1  
(510), (511) **03** pasta do zębów.

(111) **152969** (220) 1999 03 17 (210) 199338  
(151) 2004 04 15



(732) GTX HANEX PLASTIC Spółka z o.o., Poznań, PL.  
(540) (znak przestrzenny)



(531) 19.7  
(510), (511) **32** napoje bezalkoholowe.

(111) **152970** (220) 1999 07 26 (210) 205189  
(151) 2004 06 07  
(732) Yello Strom Verwaltungsgesellschaft mbH, Karlsruhe, DE.  
(540) yello

(510), (511) **04** gazy jako paliwo, przemysłowe oleje i tłuszcze, smary, czynniki absorbujące, nawijające i wiążące kurz, materiały oświetleniowe, świece, knoty, **09** sprzęt przetwarzania danych i komputery, urządzenia i przyrządy: naukowe, żeglarskie, geodezyjne, elektryczne, fotograficzne, kinematograficzne, optyczne, wagowe, pomiarowe, sygnalizacyjne, kontrolne, do ratowania życia i do celów edukacyjnych, urządzenia do nagrywania, transmisji i reprodukcji dźwięku i obrazu, magnetyczne nośniki danych, płyty gramofoniczne, automaty sprzedające i mechanizmy do urządzeń uruchamianych przez wrzucenie monety, kasy sklepowe, maszyny liczące, urządzenia do gaszenia ognia **09** urządzenia technologiczne do komunikowania się/łączności zawarte w klasie 9, oprogramowanie komputerowe, **11** urządzenia do oświetlania, ogrzewania, wytwarzania pary, gotowania, chłodzenia, suszenia, wentylacji, zasilania wodą **11** instalacje sanitarne, **12** pojazdy, urządzenia służące do poruszania się na lądzie, w powietrzu lub wodzie, **14** metale szlachetne i ich stopy jak również wyroby z nich lub pokrywane nimi zawarte w klasie 14, wyroby jubilerskie, kamienie szlachetne, zegarki, zegary i przyrządy chronometryczne, **16** papier, tekstura i wyroby z tych materiałów, nie ujęte w innych klasach, druki, materiały introligatorskie, fotografie, materiały piśmienne, kleje do materiałów piśmiennych lub do celów domowych, materiały przeznaczone dla artystów, pędzle malarskie, maszyny do pisania i sprzęt biurowy (z wyjątkiem mebli), materiały szkoleniowe i instruktorskie (z wyjątkiem aparatów), materiały z tworzyw sztucznych do pakowania (zawarte w klasie 16), czcionki drukarskie, matryce, **20** meble, lustra, ramy, wyroby z drewna, korka, trzciny, sitowia, wikliny, rogu, kości, kości słoniowej, fiszbinów, szylkretu, bursztynu, macicy perłowej, pianki morskiej oraz ich substytutów lub materiałów syntetycznych, zawarte w klasie 20, **21** przybory kuchenne i gospodarstwa domowego oraz pojemniki (wykonane nie z metali szlachetnych ani nie pokrywane nimi), grzebień i gąbki, pędzle (z wyjątkiem pędzli malarskich), materiały do wytwarzania pędzli, sprzęt do czyszczenia, wełna (wata) stalowa, nie przerobione lub półprzetworzone szkło (z wyjątkiem szkła stosowanego w budownictwie), wyroby szklane, porcelanowe i ceramiczne zawarte w klasie 21, **25** odzież, obuwie, nakrycia głowy, **28** gry i zabawki, artykuły sportowe i gimnastyczne zawarte w klasie 28, ozdoby choinkowe, karty do gry, **35** usługi konsultacyjne w zakresie biznesu i organizacji w dziedzinach energetycznych, organizacyjne i dotyczące zarządzania w dziedzinach energetycznych, **35** usługi doradcze, usługi dotyczące zarządzania, administrowanie zespołami, usługi dotyczące pracy biurowej, usługi dotyczące komercyjnego administrowania, usługi marketingowe, mianowicie dotyczące marketingu nowych technologii, w szczególności w dziedzinie dotyczącej środowiska i energii, usługi konsultacyjne o specyfice energetycznej, **36** usługi konsultacyjne dotyczące spraw finansowych w dziedzinach energetycznych **36** usługi finansowe, usługi dotyczące inwestowania z ryzykiem kapitałowym, zarządzanie nieruchomościami dotyczące spraw komercyjnych i technicznych, usługi związane z nieruchomościami, usługi dotyczące transakcji

ubezpieczeniowych, finansowych i monetarnych, **37** usługi budowlane dotyczące elektrowni/stacji mocy, zwłaszcza hydroelektrycznych, nuklearnych, węglowych, gazowo-turbinowych i parowo-turbinowych, usługi budowlane, obsługa i konserwacja elektrycznego oświetlenia ulic, zarządzanie energią/energetyką, mianowicie budowa, zarządzanie i konserwacja obiektów wytwarzających moc i rozdzielających moc, instalowanie i obsługiwanie sieci rozdzielczych i przesyłowych, budowa obiektów przetwarzania odpadków, konserwacja obiektów związanych z wodą odpadową i wodą czystą, usługi inżynierskie/techniczne dotyczące obiektów, mianowicie usługi montażowe oraz konserwacyjne, usługi dotyczące napraw, mianowicie naprawy sprzętu technicznego i artykułów gospodarstwa domowego, usługi dotyczące prac instalacyjnych, usługi konstrukcyjno/budowlane, **38** usługi telekomunikacyjne, **39** dystrybucja elektryczności, gazu i ciepła, zwłaszcza dla odbiorców przemysłowych **39** usługi związane z istnieniem/funkcjonowaniem sieci przesyłowych do transmisji mocy, usługi transportowe, usługi związane z rozdziałem mocy, zwłaszcza energii elektrycznej, ciepła na krótką i dalszą odległość, dostarczanie elektryczności oraz ciepła na krótką i dalszą odległość dla innych, zbieranie, magazynowanie, usuwanie i transportowanie odpadków, dostarczanie czystej wody, usuwanie wody odpadowej, usługi spedycyjne, holowanie drogowe, pakowanie i składowanie towarów, organizowanie podróży/dni wolnych od pracy, **40** wytwarzanie mocy, obsługa i utrzymywanie pracy obiektów przetwarzania odpadków, usługi związane z recyklingiem i innymi formami utylizacji odpadków, usługi dotyczące recyklingu, spalanie, niszczenie odpadków, techniczna obróbka wody i wody odpadowej, **42** doradztwo techniczne, doradztwo techniczne dotyczące obiektów wytwarzających moc i rozdzielających moc, usługi konsultacyjne w zakresie technicznym i ekologicznym w dziedzinach energetycznych **42** doradztwo energetyczne dla gospodarstw domowych, przemysłu i handlu, rozwijanie zintegrowanych koncepcji energetycznych, zarządzanie energią/energetyką, mianowicie planowanie dotyczące obiektów wytwarzających moc i rozdzielających moc, prowadzenie prac rozwojowych dotyczących oprogramowania, modułów i interfejsów oraz ich zastosowań w elektronicznych i elektrycznych urządzeniach, komponentach i systemach, planowanie obiektów obróbki wody, usługi dotyczące środowiska, mianowicie doradztwo na temat rozwiązań środowiskowych, rozwijanie koncepcji zarządzania z ryzykiem dotyczącym środowiska, prowadzenie prac badawczych i rozwojowych, zwłaszcza w zakresie technologii środowiska, generowanie komputerowych programów przetwarzania danych, akceptowanie, wypełnianie i przyznawanie kontraktów licencyjnych, badawczych i rozwojowych, usługi techniczne dla zapewnienia funkcjonowania sieci rozdzielczych, reprezentowanie i doradztwo prawne, prowadzenie badań naukowych i przemysłowych, usługi projektowe.

(111) **152971** (220) 1999 10 15 (210) 208577  
(151) 2004 06 14  
(732) Wydawnictwo H. Bauer Spółka z o.o., Warszawa, PL.  
(540) action plus

(510), (511) **09** taśmy do rejestracji dźwięku, **16** afisze, albumy, artykuły szkolne, artykuły biurowe, atlasy, bibuły, blankiety, broszury, czasopisma, czcionki drukarskie, emblematy, stemple papierowe, fotografie reklamowe i artystyczne, tablice ogłoszeniowe na afisze kartonowe lub papierowe, chorągiewki papierowe, etykiety nie z materiału, gazety, mapy geograficzne, grafiki, materiały introligatorskie, materiały fotograficzne, kalendarze, czasopisma komiksowe, karty zawiadomienia, wyroby z kartonu, katalogi, kleje do materiałów piśmiennych lub do celów domowych, książki, materiały piśmienne, materiały przeznaczone dla artystów, pędzle malarskie, matryce, stemple do adresów, periodyki, prospekty, publikacje, skrowidze, torby do pakowania, torebki do pakowania z papieru lub tworzyw sztucznych, **18** aktówki, dyplomaty, skórzane etui na klucze, skórzane etui na przybory do pisania, portfele na karty wizytowe, kasetki ze skóry, kasetki z tektury skórzanej, klasery na karty wizytowe, komplety podróżne, torby na kółkach, kufrы, kufrы podróżne, teczki na nuty, parasole, parasole przeciwsłoneczne,

parasolki, pasy skórzane, plecaki, torby podróżne, portfele, portmonecki nie z metali szlachetnych, pudełka ze skóry lub z tektury szwajcarskiej, sakiewki, sakwy myśliwskie, teczki szkolne, torby szkolne, teczki skórzane, torby alpinistyczne, torby do pakowania skórzane, torby na narzędzia skórzane, torby na ubranie skórzane, torby na zakupy, torby plażowe, torebki, torebki damskie, tornistry szkolne, walizki, walizy, siatki na zakupy, **20** stojaki na czasopisma, gabloty, przedmioty reklamowe wypełnione powietrzem, **25** odzież, nakrycia głowy, **28** atrapy do żartów, balony do zabawy, gry automatyczne inne niż żetony oraz inne niż telewizyjne, urządzenia do gier elektronicznych inne niż telewizyjne, gry towarzyskie, pluszowe zabawki, karty do gry, modele pojazdów w zmniejszonej skali, **35** reklama prasowa, reklama radiowa, reklama telewizyjna, badania opinii, badanie rynku, dekoracja wystaw sklepowych, dystrybucja materiałów reklamowych, edycja tekstów reklamowych, fotokopiowanie, manekiny do celów reklamowych i promowania sprzedaży, marketing, uaktualnianie materiałów reklamowych, ogłoszenia prasowe reklamowe, rozpowszechnianie ogłoszeń reklamowych, organizowanie wystaw handlowych lub reklamowych, rozlepianie plakatów reklamowych, pokazy towarów, powielanie dokumentów, usługi prenumeraty czasopism, promocja sprzedaży, prowadzenie agencji reklamowej, public relations, rozpowszechnianie próbek, publikowanie tekstów reklamowych, rozpowszechnianie materiałów reklamowych, reklama i usługi informacyjne dotyczące handlu i działalności gospodarczej, publikowanie tekstów reklamowych, wynajmowanie powierzchni na cele reklamowe, wypożyczanie materiału reklamowego, reklamy korespondencyjne, organizowanie targów handlowych i reklamowych, wynajmowanie miejsc na umieszczanie ogłoszeń lub reklam, wypożyczanie materiałów reklamowych, **38** przesyłanie danych przy pomocy terminali komputerowych, przesyłanie informacji tekstowej obrazowej przy pomocy komputera, usługi poczty elektronicznej, **39** dostarczanie towarów, dystrybucja gazet, pakowanie produktów, **40** drukowanie tekstów, **41** usługi związane z organizowaniem i prowadzeniem dyskotek, informacja o imprezach rozrywkowych, informacja o rekreacji, organizowanie konkursów edukacyjnych lub rozrywkowych, organizowanie zabaw, organizowanie zawodów sportowych, prowadzenie parków rozrywki, publikowanie tekstów innych niż teksty reklamowe, informacja o rozrywce, fotografia (zdjęcia), fotoreportaże, usługi wydawnicze, **42** programowanie komputerów,.

(111) **152972** (220) 1999 10 28 (210) 209057  
(151) 2004 05 04  
(732) Radio ESKA Spółka Akcyjna, Warszawa, PL.  
(540)



Kolory znaku: biały, pomarańczowy, niebieski  
(531) 1.15, 25.5, 27.5, 29.1  
(510), (511) **16** dzienniki, czasopisma, książki, afisze, plakaty, fotografie, foldery, broszury, reprodukcje graficzne, **35** prowadzenie usług w zakresie: prowadzenia interesów osób trzecich w zakresie organizowania i kierowania działalnością gospodarczą, pośredniczenie w zawieraniu transakcji handlowych w zakresie doradztwa handlowego, produkcji reklam telewizyjnych, radiowych, kinowych, organizowanie wystaw reklamowych i handlowych, zgrupowanie na rzecz osób trzecich różnych towarów pozwalające nabywcy wygodnie je oglądać i kupować w sklepie oraz hurtowni z dyskami kompaktowymi audio-wideo, dyskami nagrzanymi dźwiękiem, magnetycznymi taśmami i taśmami wideo z muzycznymi nagraniami i występami wokально-koncertowymi grup i artystów oraz zespołów, płyt fonograficznych, programami komputerowymi, dystrybucji i rozpowszechniania materiałów reklamowych: prospektów, próbek, plakatów, broszur, usługi reklamowe, organizowanie aukcji,

prowadzenie usług w zakresie ekspertyz w działalności gospodarczej i sondaży opiniotwórczych, zarządzanie zbiorami informatycznymi, **38** prowadzenie usług w zakresie: prowadzenie usług w zakresie przesyłania emisji radiowej i telewizyjnej, przekazywanie głosu i obrazu, obsługi przekazu fonicznego, prowadzenia transmisji, zbierania i przekazywania wiadomości, transmitowania dźwięku i obrazu, organizowania systemów transmisyjnych, agencji aktualności informacyjnych, **41** prowadzenie usług w zakresie: montażu programów radiowych i telewizyjnych, organizowania i prowadzenia konkursów i widowisk edukacyjnych i kulturalnych, usług rozrywki radiowej i telewizyjnej, nauczania korespondencyjnego, kursów korespondencyjnych, publikowanie tekstów innych niż teksty reklamowe, organizowanie wystaw o charakterze edukacyjnym, organizowanie pokazów zdrowego wypoczynku, organizowanie pokazów mody, wypożyczanie nagrań muzycznych i nagrań koncertowych, usługi tłumaczenia, usługi wydawnicze, **42** prowadzenie usług w zakresie: testowania materiałów związanych ze sprzętem medialnym, usługi programowania komputerów, doradztwo w zakresie ochrony środowiska dla obiektów rekreacyjno-sportowych i estradowych.

(111) **152973** (220) 1999 11 15 (210) 209755  
(151) 2004 04 05  
(732) Zakład Mięsny „NOWOPOL” S.C. Krzysztof Chmielewski, Andrzej Nowocień, Grażyna Nowocień, Garbatka Letnisko, PL.  
(540)



Kolory znaku: biały, niebieski, czerwony  
(531) 26.1, 27.5, 29.1  
(510), (511) **29** mięso, wędliny, wyroby garmazeryjne, tłuszcze, **40** ubój zwierząt rzeźnych.

(111) **152974** (220) 1999 11 17 (210) 209916  
(151) 2004 07 02  
(732) Konserwa Polska Spółka z o.o., Łódź, PL.  
(540) (znak przestrzenny)



Kolory znaku: ciemnoniebieski  
(531) 19.7, 29.1  
(510), (511) **32** napoje owocowe i soki owocowe, syropy i inne produkty do produkcji napojów, wody mineralne gazowane i niegazowane oraz inne napoje bezalkoholowe.

(111) **152975** (220) 1999 11 25 (210) 210273  
(151) 2004 04 26  
(732) „GRAND” Spółka z o.o., Sopot, PL.  
(540)

grand

Kolory znaku: niebieski, biały  
(531) 27.5, 29.1

(510), (511) **09** maszyny liczące, urządzenia do liczenia i sortowania pieniędzy, aparaty do kontroli stemplowania listów, **16** maszyny drukujące adresy, biurowe maszyny do pieczętowania, niszczarki dokumentów do użytku biurowego, urządzenia do frankowania, **35** usługi w zakresie pośrednictwa pomiędzy wytwórcami sprzętu biurowego i bankowego a konsumentami polegające na gromadzeniu i udostępnianiu klientom, w celu obejrzenia i nabycia w sklepie z tym sprzętem.

(111) **152976** (220) 1999 12 10 (210) 210825  
 (151) 2004 04 26  
 (732) US PHARMACIA Spółka z o.o., Wrocław, PL.  
 (540) PROXIN  
 (510), (511) **05** produkty farmaceutyczne.

(111) **152977** (220) 1999 12 28 (210) 211686  
 (151) 2004 07 02  
 (732) Viacom International Inc., Nowy Jork, US.  
 (540) CELEBRITY DEATHMATCH

(510), (511) **09** urządzenia do nagrywania, transmisji i kopiowania dźwięku i/lub obrazu, filmy i kasety video, dyski video i nagrane taśmy magnetyczne audio i video, nagrania dźwiękowe, nagrania fonograficzne, płyty i dyski fonograficzne, uchwyty i oprawki do wstępnie nagranych dysków CD i kaset zawierających muzykę, gry komputerowe, gry video, produkty komputerowe, mianowicie kartridże do gier przeznaczone do komputerowych gier video, urządzenia do gier z wyjściem video, a także materiały instruktażowe sprzedawane wraz z nimi, programy zawierające gry komputerowe, kasety z gramami komputerowymi, oraz instrukcje sprzedawane wraz z wyżej wymienionymi gramami, CD-ROMy z gramami, gry z wyjściem video, **16** druki, wydawnictwa periodyczne, książki, czasopisma, gazety, wyroby z papieru i tektury, plakaty, kalendarze, materiały dla artystów plastyków, przybory do pisania, ołówki, długopisy, pióra, pędzle do malowania, papier listowy, pojemniki na papier listowy, papeteria, materiały piśmienne, pojemniki i teczki na dokumenty, artykuły biurowe, karty okolicznościowe, papierowe dekoracje i gadżety na przyjęcia, naklejki, kalkomanie, fotografie, figurki z mięzi papierowej, materiały do nauczania i szkolenia, maszyny do pisania i urządzenia biurowe, **25** ubrania, nakrycia głowy, obuwie, **28** gry i zabawki, artykuły rozrywkowe, zabawki, lalki, gry planszowe, artykuły gimnastyczne i sportowe nie zawarte w innych klasach, ozdoby choinkowe, karty do gry, **41** usługi edukacyjne, szkoleniowe i rozrywkowe, a w szczególności usługi związane z przygotowaniem programów radiowych i telewizyjnych, usługi związane z produkcją filmów i programów rozrywkowych „na żywo”, oraz produkcją filmów animowanych i programów telewizyjnych, usługi związane z widowiskami filmowymi, widowiskami telewizyjnymi oraz przedstawieniami i pokazami „na żywo”, usługi dotyczące publikacji książek, czasopism i wydawnictw periodycznych.

(111) **152978** (220) 2000 02 01 (210) 213158  
 (151) 2004 05 04  
 (732) In Focus Corporation., Wilsonville, US.  
 (540)

## IN FOCUS

(531) 27.5  
 (510), (511) **09** urządzenia projekcyjne i do zobrazowania obrazu, multimedialne urządzenia projekcyjne, panele projekcyjne, monitory ekranowe do bezpośredniego zobrazowania danych, oraz oprogramowanie, części i sprzęt współpracujący z wymienionymi urządzeniami.

(111) **152979** (220) 2000 02 25 (210) 214406  
 (151) 2004 04 26  
 (732) DESIMO-Desenvolvimento e Gestúo Imobiliaria, Lda, Lizbona, PT.

(540)



Kolory znaku: biały, niebieski, czerwony, granatowy, jasnoniebieski, różowy, szary  
 (531) 2.9, 26.1, 26.11, 27.5, 29.1  
 (510), (511) **03** pasta do mycia zębów.

(111) **152980** (220) 2000 02 25 (210) 214407  
 (151) 2004 04 26  
 (732) DESIMO-Desenvolvimento e Gestúo Imobiliaria, Lda, Lizbona, PT.  
 (540)



Kolory znaku: biały, niebieski, czerwony, granatowy, fioletowy, różowy, jasnoniebieski  
 (531) 2.9, 26.1, 26.11, 27.5, 29.1  
 (510), (511) **03** pasta do mycia zębów.

(111) **152981** (220) 2003 04 24 (210) 263993  
 (151) 2004 06 30  
 (732) ZAKŁADY FARMACEUTYCZNE POLPHARMA S.A., Starogard Gdański, PL.  
 (540) MEMOCEPT  
 (510), (511) **05** produkty farmaceutyczne.

(111) **152982** (220) 2000 04 21 (210) 217547  
 (151) 2004 04 14  
 (732) Tiffany & Broadway, Inc., Houston, US.  
 (540)

ROXY

(531) 27.5  
 (510), (511) **25** buty.

(111) **152983** (220) 2000 04 28 (210) 217880  
 (151) 2004 06 15  
 (732) „Czarna Góra” Spółka Akcyjna, Stronie Śląskie, PL.  
 (540)



(531) 26.3, 27.5  
 (510), (511) **12** aparatura i urządzenia do transportu za pomocą lin, pojazdy śnieżne, rowery, sanie, wyciągi krzeselkowe, wyciągi narciarskie, **22** namioty, żagle do nart, **28** bobsleje, łyżwy, narty, sanki, wiązania narciarskie, gry stołowe, kręgle, przyrządy do ćwiczeń fizycznych, **35** usługi związane z promocją i marketingiem oraz wykonywane w ramach agencji importowo-eksportowej na rzecz osób trzecich w zakresie pośrednictwa kupna-sprzedaży wyrobów i usług turystycznych, hotelarskich i gastronomicznych, **37** nadzór techniczny i inwestycyjny w zakresie budowy, eksploatacji i naprawy kolei liniowych, wyciągów narciarskich i pozostałych urządzeń związanych z turystyką i rekreacją, **39** wynajmowanie miejsc na parkingach, usługi związane z przewozem osób, **43** usługi związane z działalnością hotelarską i gastronomiczną, zwłaszcza w zakresie obsługi ruchu turystycznego.

(111) **152984** (220) 2000 05 15 (210) 218405  
 (151) 2004 06 14  
 (732) „E-LEARNING.PL” Spółka z ograniczoną odpowiedzialnością, Warszawa, PL.

(540) E-COACHING  
 (510), (511) **35** doradztwo gospodarcze, **41** usługi szkoleniowe w zakresie sprzedaży, obsługi klienta, zarządzania, informatyki, finansów.

(111) **152985** (220) 2000 05 18 (210) 218559  
 (151) 2004 05 28  
 (732) ITM ENTREPRISES (societe anonyme), Paryż, FR.  
 (540)



Kolory znaku: czarny, czerwony, biały, zielony  
 (531) 2.1, 23.1, 24.1, 24.13, 26.5, 27.5, 29.1  
 (510), (511) **03** środki wybielające i inne substancje stosowane w praniu, środki do czyszczenia, polerowania, odtłuszczenia i nabłyszczenia oraz środki ściernie, mydła, produkty perfumeryjne, olejki eteryczne, kosmetyki, środki do mycia i pielęgnacji włosów, środki do czyszczenia i pielęgnacji zębów, **05** produkty farmaceutyczne, weterynaryjne i sanitarne, substancje dietetyczne do celów medycznych, żywność dla niemowląt, plastry, materiały opatrunkowe, materiały do plombowania zębów, woski dentystyczne, środki odkażające, środki do zwalczania robactwa, fungicydy, herbicydy, **16** papier, tektura i wyroby z tych materiałów, nie ujęte w innych klasach, druki, materiały introligatorskie, fotografie, materiały piśmienne, kleje do materiałów piśmiennych lub do celów domowych, materiały przeznaczone dla artystów, pędzle malarskie, maszyny do pisania i sprzęt biurowy (z wyjątkiem mebli), materiały szkoleniowe i instruktażowe (z wyjątkiem aparatów), materiały z tworzyw sztucznych do pakowania (nie ujęte w innych klasach), matryce, czcionki, **25** ubrania, obuwie, nakrycia głowy, opaski ubraniowe, **29** mięso, ryby, drób, dziczyzna, ekstrakty mięsne, konserwowane, suszone, gotowane i przetworzone warzywa i owoce, galaretki, dżemy, konfitury, kompoty, jaja, mleko, produkty i przetwory mleczne, jadalne oleje i tłuszcze, sosy, konserwy, **30** kawa, herbata, kakao, cukier, ryż, tapioka, sago, namiastki kawy, mąka i przetwory zbożowe, chleb, wyroby cukiernicze i pie-

karnicze, słodczyce, lody, miód, syrop z melasy, drożdże, proszek do pieczenia, sól, musztarda, ocet, dressingi do sałat, sosy (przyprawy), przyprawy, lód, **31** rośliny zbożowe i płody rolne, ogrodnicze, leśne, nie ujęte w innych klasach, ziarno, nasiona, zwierzęta żywe, świeże owoce i warzywa, naturalne rośliny i kwiaty, karma dla zwierząt, sład zawarty w tej klasie, **32** piwo, wody mineralne niegazowane i gazowane oraz inne napoje bezalkoholowe, napoje owocowe i soki owocowe, syropy i inne produkty do przygotowywania napojów, **33** napoje alkoholowe (za wyjątkiem piwa), **35** usługi reklamowe, zarządzanie przedsięwzięciami handlowymi, administrowanie działalnością handlową, usługi biurowe, dystrybucja ulotek, próbek, subskrypcja gazet, usługi doradztwa, informacji i udzielania wskazówek w zakresie działalności gospodarczej, usługi księgowo-reprodukowanie dokumentów, pośrednictwo pracy, zarządzanie plikami komputerowymi, organizowanie wystaw do celów handlowych i reklamowych, zarządzanie miejscami wystawowymi, **38** usługi telekomunikacyjne, agencje informacyjne i prasowe, komunikowanie się poprzez terminale komputerowe, **39** transport, pakowanie i przechowywanie towarów, wynajem urządzeń dystrybucyjnych, organizowanie podróży, dystrybucja gazet, dystrybucja wody i elektryczności, eksploatawanie, kierowanie, wynajem statków, holowanie statków i rozładowywanie statków, wydobywanie zatopionych statków, ściąganie statków z mielizny, ponowne uruchamianie statków i łodzi, magazynowanie i zabezpieczanie należitych warunków przechowywania odzieży, wynajem lodówek, wynajem garaży i miejsc parkingowych, rezerwacja miejsc dla podróży (transport), **42** usługi prawne, usługi badań naukowych i przemysłowych, programowanie komputerowe, usługi profesjonalne inżynierskie i badań, za wyjątkiem prowadzenia działalności gospodarczej, prace inżynierskie (niekonstrukcyjne), wynajem czasu dostępu do bazy danych serwera.

(111) **152986** (220) 2000 05 26 (210) 218960  
 (151) 2004 05 18  
 (732) Salton, Inc., Mt. Prospect, US.  
 (540) SALTON

(510), (511) **07** maszyny i obrabiarki, silniki inne niż do pojazdów lądowych, mechanizmy sprzężenia i napędu (z wyjątkiem stosowanych do pojazdów lądowych), mechaniczne narzędzia rolnicze, inkubatory do jaj, małe elektryczne urządzenia kuchenne: miksery, roboty kuchenne, sokowirówki, maszynki do robienia makaronu, młynki do kawy, otwieracze do puszek oraz tarki na baterie, urządzenia do mieszania ciasta i pieczenia chleba, urządzenia do pieczenia pączków, urządzenia do pieczenia ciasteczek, **08** małe urządzenia elektryczne do pielęgnacji paznokci: urządzenia do wycinania skórek, wygładzania skórek wokół paznokci, pilniczki, urządzenia do kształtowania paznokci, czyszczenia paznokci, polerowania paznokci, **09** aparaty i przyrządy naukowe, żeglarskie, geodezyjne, elektryczne, fotograficzne, kinematograficzne, optyczne, wagowe, pomiarowe, sygnalizacyjne, kontrolne, do ratowania życia i do celów dydaktycznych, aparaty do nagrywania, transmisji lub reprodukcji dźwięku lub obrazu, radia, radia z zegarem, odtwarzacze dysków kompaktowych, magnetyczne nośniki danych, dyski z nagraniami, automaty sprzedające i mechanizmy do urządzeń uruchamianych przez wrzucenie monety, kasy sklepowe, maszyny liczące, sprzęt do przetwarzania danych i komputery, aparaty do gaszenia ognia, małe urządzenia elektroniczne, żelazka elektryczne, **11** urządzenia do oświetlania, ogrzewania, wytwarzania pary, gotowania, chłodzenia, suszenia, wentylacji, zasilania wodą i do celów sanitarnych, małe elektryczne urządzenia kuchenne do gotowania, włączając maszynki do kawy, ekspresy do kawy i do kawy typu cappuccino, czajniki elektryczne, tostery, gofrownice, urządzenia do przygotowywania kanapek, urządzenia do gotowania ryżu, opiekacze do tostów, piekarniki, piekarniki konwekcyjne, piekarniki z różnym, garnki elektryczne typu wok, rondle elektryczne, grile i różna elektryczne, szybkowary podgrzewacze do kubków, podgrzewane tace, maszynki do lodów, urządzenia do przygotowywania jogurtu, urządzenia do popcornu, małe urządzenia elektryczne do użytku osobistego: suszarki do włosów, lokówki elektryczne, rurki elektryczne do układania włosów oraz elektryczne szczotki do układania włosów, nawilżacze do twarzy, wentyla-

tory elektryczne, **14** metale szlachetne i ich stopy oraz wyroby z metali szlachetnych lub pokrywane nimi, nie ujęte w innych klasach, biżuteria, metale szlachetne, instrumenty zegarmistrzowskie i chronometryczne, zegary, włączając zegary ściennie i budziki, **20** meble, lustra i lusterka do makijażu, ramy do obrazów, wyroby nie ujęte w innych klasach, z drewna, korka, trzciny, wikliny, rogu, kości słoniowej, fiszbinu, muszli, bursztynu, macicy perłowej, sepiolitu, imitacji tych surowców lub z tworzyw sztucznych.

(111) **152987** (220) 1997 12 16 (210) 181362  
(151) 2003 12 02  
(732) Telefonbuch Verlag Hans Müller GmbH & Co.,  
Nürnberg, DE.

(540) ZŁOTE STRONICE

(510), (511) **16** książki telefoniczne, książki adresowe, spisy branżowe, **35** reklama i pośrednictwo reklamowe, opracowywanie koncepcji reklamowych, rozpowszechnianie audycji reklamowych i dodatków reklamowych do produktów wydawniczych, **40** druk książek telefonicznych, spisów adresowych i branżowych, **41** wydawanie książek telefonicznych, spisów adresowych i branżowych.

(111) **152988** (220) 1998 04 09 (210) 185774  
(151) 2003 11 25  
(732) „NORDIS” Chłodnie Polskie Spółka z o.o.,  
Zielona Góra, PL.  
(540)

## Scarlet

(531) 27.5  
(510), (511) **30** lody spożywcze.

(111) **152989** (220) 2000 06 05 (210) 219550  
(151) 2004 05 04  
(732) INTERKOBO Spółka z ograniczoną odpowiedzialnością,  
Łódź, PL.

(540) natalka

(510), (511) **28** artykuły sportowe nie ujęte w innych klasach, lalki, butelki do karmienia lalek, domki, łóżka i inne mebelki, pokoiki, ubranka, samochody-dla lalek, zwierzęta w postaci zabawek, gry, zabawki, kukiełki, ozdoby choinkowe z wyjątkiem sprzętu oświetleniowego i słodczy.

(111) **152990** (220) 2000 06 08 (210) 219697  
(151) 2004 05 20  
(732) Międzynarodowe Targi Gdańskie SA, Gdańsk, PL.  
(540) amberif

(510), (511) **35** usługi w zakresie organizowania i obsługi targów i wystaw, usługi w zakresie organizowania i prowadzenia aukcji, pokazy towarów, usługi w zakresie organizowania i prowadzenia giełd towarowych, usługi reklamowe, usługi promocyjne na rzecz osób trzecich, usługi marketingowe, doradztwo handlowe.

(111) **152991** (220) 1996 05 16 (210) 159784  
(151) 2003 11 25  
(732) RUBEROID AG, Hamburg, DE.  
(540) RUBEROID

(510), (511) **01** produkty chemiczne do celów przemysłowych, produkty chemiczne dla budownictwa i do budowy dróg, środki uszczelniające do zaprawy i betonu, dodatki przyspieszające wiązanie, dodatki opóźniające wiązanie, dodatki do zaprawy i betonu uplastyczniające upłynniające oraz powodujące powstawanie porów, dodatki utwardzające do zaprawy i betonu, środki przeciw zamrażaniu do zaprawy i betonu, surowce mineralne, żywice sztuczne w postaci proszku lub płynu, żywice sztuczne w postaci mas, również w postaci mas ciekłych i prasowniczych, żywice sztuczne w postaci folii, płyt, rur, drążków, bloków i prętów, fluorokrzemiany rozpuszczalne w wodzie, kleje, bitumiczne pasty do klejenia,

masy do klejenia na zimno, zaprawa klejowa do tworzyw sztucznych, **02** materiały malarskie przeciwniepalne, masy do powlekania utrudniające rozprzestrzenianie się ognia, materiały malarskie kwasoodporne, lakiery do budynków, kit, oleje do podłóg, środki do lakierowania podłóg, ochronne materiały malarskie na bazie lateksu, kauczuku lub żywic sztucznych, środki do powlekania z żywic sztucznych, emulsje adhezyjne z żywic sztucznych, pokosty, lakiery, bejce, żywice, środki antykorozyjne, włókniste środki do powlekania, powłoki malarskie do dachów, betonu, muru i drewna, farby aluminiowe do metali i papy dachowej, masy do powlekania dachów, ochronne środki malarskie do budowli, w tym kwasoodporne bezsmołowe ochronne środki do powlekania, środki do konserwacji drewna, pasty do ochrony dachów, lakiery do dachów, środki do przedłużania trwałości drewna, **03** pasty do podłóg w postaci oleistej, pasty do podłóg, środki do czyszczenia kamienia, środki do czyszczenia betonu, środki do czyszczenia i pielęgnacji podłóg, **06** surowce mineralne: rudy metali, **16** kleje, **17** elementy prasowane z tworzyw sztucznych, tworzywa sztuczne piankowe, w postaci płyt i kształtek, klocki osadzone w murze i profile z tworzyw sztucznych, kształtki wtryskowe z tworzyw sztucznych, bitumiczne środki uszczelniające, wodoszczelne środki sylikonowe do powlekania betonu, jastrychu i muru, malarskie środki uszczelniające do celów izolacyjnych, wyroby z azbestu do celów przemysłowych, kit do szczelin, taśmy przylepne do celów technicznych, włókniste masy szpachlowe, masy szpachlowe zawierające żywice sztuczne, bitumiczne pasty do uszczelniania, masy do zalewania spoin, masy do zalewania muf (kielichów), kity do muf (kielichów), pasma materiału uszczelniającego do dachów, taśmy izolacyjne do muru, masy szpachlowe na bazie żywic sztucznych do produkcji pokryć dachów, wykładzin podłogowych i okładzin ściennych, środki do uszczelniania dachów, izolacyjne materiały budowlane, taśmy z tworzyw sztucznych do szczelin dylatacyjnych i roboczych, **19** dodatki do zaprawy i betonu, dodatki do jastrychu, środki do szorstkowania betonu, spoiwo gumowe, bitumiczne masy szpachlowe, masy do powlekania ze smoły i asfaltu, bitumiczne środki malarskie, asfalt, smoła, bitumy, emulsje bitumiczne, pasma płócienne do dachów, filc do dachów, środki do posypywania dachów, płytki ceramiczne do wykładania podłóg, masy jastrychowe, kamienie, kamienie sztuczne, cement, wapno jako materiał budowlany, żwir, gips, pak, mata trzciniowa, papa dachowa, pokrycia dachów w postaci płyt z tworzyw sztucznych i pasm.

(111) **152992** (220) 2000 09 21 (210) 224353  
(151) 2004 05 05  
(732) PTK Centertel Spółka z o.o., Warszawa, PL.

(540) DAJEMY CI WIĘCEJ

(510), (511) **09** urządzenia i przyrządy naukowe, żeglarskie, geodezyjne, elektryczne, elektroniczne, fotograficzne, kinematograficzne, optyczne, wagowe, pomiarowe, sygnalizacyjne, kontrolne, do ratowania życia, do celów dydaktycznych, urządzenia do nagrywania, transmisji lub reprodukcji dźwięku lub obrazu, magnetyczne nośniki danych, płyty (dyski) z nagraniami, automaty sprzedające i mechanizmy do urządzeń uruchamianych przez wrzucenie monety, kasy sklepowe, maszyny liczące, sprzęt przetwarzający dane i komputery, urządzenia do gaszenia ognia, **38** usługi telekomunikacyjne.

(111) **152993** (220) 2000 09 21 (210) 224354  
(151) 2004 05 05  
(732) PTK Centertel Spółka z o.o., Warszawa, PL.

(540) TANI KIERUNEK

(510), (511) **09** urządzenia i przyrządy naukowe, żeglarskie, geodezyjne, elektryczne, elektroniczne, fotograficzne, kinematograficzne, optyczne, wagowe, pomiarowe, sygnalizacyjne, kontrolne, do ratowania życia, do celów dydaktycznych, urządzenia do nagrywania, transmisji lub reprodukcji dźwięku lub obrazu, magnetyczne nośniki danych, płyty (dyski) z nagraniami, automaty sprzedające i mechanizmy do urządzeń uruchamianych przez wrzucenie monety, kasy sklepowe, maszyny liczące, sprzęt przetwarzający dane i komputery, urządzenia do gaszenia ognia, **38** usługi telekomunikacyjne.

(111) **152994** (220) 2000 09 21 (210) 224355  
 (151) 2004 05 05  
 (732) PTK Centertel Spółka z o.o., Warszawa, PL.  
 (540) JESZCZE BLIŻEJ  
 (510), (511) **09** urządzenia i przyrządy naukowe, żeglarskie, geodezyjne, elektryczne, elektroniczne, fotograficzne, kinematograficzne, optyczne, wagowe, pomiarowe, sygnalizacyjne, kontrolne, do ratowania życia, do celów dydaktycznych, urządzenia do nagrywania, transmisji lub reprodukcji dźwięku lub obrazu, magnetyczne nośniki danych, płyty (dyski) z nagraniami, automaty sprzedające i mechanizmy do urządzeń uruchamianych przez wrzucenie monety, kasy sklepowe, maszyny liczące, sprzęt przetwarzający dane i komputery, urządzenia do gaszenia ognia, **38** usługi telekomunikacyjne.

(111) **152995** (220) 2000 09 21 (210) 224356  
 (151) 2004 05 05  
 (732) PTK Centertel Spółka z o.o., Warszawa, PL.  
 (540) TWOJE MIEJSCE  
 (510), (511) **09** urządzenia i przyrządy naukowe, żeglarskie, geodezyjne, elektryczne, elektroniczne, fotograficzne, kinematograficzne, optyczne, wagowe, pomiarowe, sygnalizacyjne, kontrolne, do ratowania życia, do celów dydaktycznych, urządzenia do nagrywania, transmisji lub reprodukcji dźwięku lub obrazu, magnetyczne nośniki danych, płyty (dyski) z nagraniami, automaty sprzedające i mechanizmy do urządzeń uruchamianych przez wrzucenie monety, kasy sklepowe, maszyny liczące, sprzęt przetwarzający dane i komputery, urządzenia do gaszenia ognia, **38** usługi telekomunikacyjne.

(111) **152996** (220) 2000 09 21 (210) 224368  
 (151) 2004 05 05  
 (732) SSL PRODUCTS LIMITED, Knutsford, GB.  
 (540) MELTUS  
 (510), (511) **05** preparaty i substancje farmaceutyczne.

(111) **152997** (220) 2000 09 22 (210) 224421  
 (151) 2004 05 04  
 (732) Les Grands Chais De France S.A., Petersbach, FR.  
 (540)



Kolory znaku: oliwkowy i odcienie, żółty i odcienie, brązowy i odcienie, szary  
 (531) 2.1, 5.3, 25.1, 27.5, 29.1  
 (510), (511) **33** napoje alkoholowe (spirytualia).

(111) **152998** (220) 2000 09 21 (210) 224441  
 (151) 2004 05 26  
 (732) ENERGOSTAL S.A., Toruń, PL.  
 (540) tak sprzedaje się stal  
 (510), (511) **06** metalowe materiały budowlane, blacha, rury i złączki, pręty, płaskowniki, kształtowniki, drut, haki, śruby, gwoździe, wkręty, drobnica żelazna, metalowe: baseny kąpielowe, belki, armatura do przewodów, bramy, drzwi, futryny, żaluzje, zawiasy, konstrukcje, kratownice, boazerie, przewody do centralnego ogrzewania, dachy, dachówki, pokrycia dachów, drabinki, okna, okiennice, klamki, kominy, rusztowania, ramy dla budownictwa, kraty, liny, osłony, rynny, słupy, sufity i stropy, ścianki, okładziny ścian i sufitów, formy odlewnicze metalowe, łańcuchy metalowe nie zawarte

w innych klasach, zawory metalowe inne niż części maszyn, metalowe zamki inne niż elektryczne.

(111) **152999** (220) 2000 09 25 (210) 224521  
 (151) 2004 05 21  
 (732) SAINT-GOBAIN ISOVER POLSKA Sp. z o.o., Gliwice, PL.  
 (540) VENTITERM  
 (510), (511) **06** materiały budowlane metalowe, **17** izolacje budowlane, **19** materiały budowlane niemetalowe.

(111) **153000** (220) 2000 09 25 (210) 224524  
 (151) 2004 07 06  
 (732) Mars, Inc., McLean, US.  
 (540) LIQUORICE SKITTLES  
 (510), (511) **30** ryż, makarony, produkty zbożowe śniadaniowe i preparaty zbożowe, herbata, kawa, kakao, czekolada do picia, esencje kawowe, ekstrakty kawowe, mieszanki kawy i cykorii, cykorii i mieszanki cykorii, wszystkie w/w mające zastosowanie jako namiastki kawy, niemedyczne słodczyce, ciasta, ciastka, herbatniki, lód, lody, produkty lodowe, mrożone słodczyce, schłodzone desery, pianki i musy, sorbety, chleb, ciasto, napoje na bazie herbaty, kawy, kakao, czekolady również w połączeniu z mlekiem, nadzienia przygotowane z produktów zawartych w klasie 30 lub składające się głównie z tych produktów, słodkie i pikantne pasty do pieczywa sporządzone z produktów zawartych w klasie 30 lub składające się głównie z tych produktów, przekąski sporządzone z produktów zawartych w klasie 30 lub składające się w większości z tych produktów, gotowe dania i części składowe dań przygotowane z produktów zawartych w klasie 30 lub składające się w większości z tych produktów, czekolada, pizza, spody do pizzy, sosy i dodatki do pizzy zawarte w klasie 30, sosy do makaronów i do ryżu, dresingi do sałat, majonezy, sosy, sosy do maczania kawałków żywności (dipy), wszystkie w/w produkty zawarte w klasie 30.

(111) **153001** (220) 1999 04 30 (210) 201384  
 (151) 2003 12 03  
 (732) BALTCHEM S.A. Zakłady Chemiczne w Szczecinie, Szczecin, PL.  
 (540)



Kolory znaku: ciemnoniebieski  
 (531) 26.3, 27.5, 29.1

(510), (511) **01** alkaliczne jodki do celów przemysłowych, substancje chemiczne do analiz laboratoryjnych inne niż do celów medycznych lub weterynaryjnych, preparaty antystatyczne do celów innych niż domowe, balsam gurjanowy do produkcji pokostów, preparaty chemiczne do barwienia emalii i szkła, preparaty chemiczne do wytwarzania barwników, środki chemiczne do ożywiania kolorów barwników do celów przemysłowych, dodatki detergentowe do benzyn, środki chemiczne do napowietrzania betonu, bezwodniki tytanu do celów przemysłowych, preparaty do konserwacji cementu, mieszanki do produkcji ceramiki technicznej, środki chemiczne dla przemysłu, preparaty chemiczne do matowienia emalii, fenol do celów przemysłowych, preparaty ułatwiające wyjmowanie z formy, preparaty do galwanizacji, preparaty do oczyszczania gazu, płyny hamulcowe, preparaty do hartowania metali, środki chemiczne do impregnowania skóry, kamfora do celów przemysłowych, kazeina do celów przemysłowych, kleje do celów przemysłowych, rozpuszczalniki do lakierów, preparaty do lutowania, środki do utwardzania metali, mydło metaliczne do celów przemysłowych, czynniki do usuwania nafty, neutralizatory gazów toksycznych, preparaty do oczyszczania oleju, odbarwiacze do celów przemysłowych,

rozpuszczalniki do odklejania gumy, spoiwa odlewnicze, czynniki powierzchniowo czynne, rozpuszczalniki do lakierów, sadza do celów przemysłowych, preparaty chemiczne do spawania i lutowania, preparaty chemiczne do uzdatniania i zmiękczenia wody, preparaty do wulkanizacji, **02** środki antykorozyjne, farby do apretury, lakier asfaltowy, farby, lakiery, rozcieńczalniki do farb i lakierów, zagęszczacze i spoiwa do barwników, barwniki do farb, pigmenty do farb, barwniki do drewna, bejce do drewna, preparaty do konserwacji drewna, tusz drukarski, emalia do malowania, proszek glinu do malowania, tusz do grawerowania, gamiguta stosowana w malarstwie, kalafonia, kit olejowy i szklarski, środki do konserwacji drewna, pokost, preparaty zapobiegające matowieniu metali, mima, oleje przeciwrzeczne, rozcieńczalniki do barwników, bejca do skór, spoiwa do farb, taśmy antykorozyjne, tusz do znakowania zwierząt, tusz do fotokopiarów, utrwalacze lakierów, **04** produkty przetwórstwa olejów roślinnych, takie jak olej ze smoły węglowej, olej do farb, olej do konserwacji, olej silnikowy, **35** usługi w zakresie specjalistycznego doradztwa handlowego, zgrupowanie na rzecz osób trzech różnych towarów pozwalające nabywcy je oglądać i kupować w sklepie z artykułami chemicznymi takimi jak kwasy tłuszczowe, oleje sojowe i lniane przeznaczone do celów technicznych, farby, lakiery, pokosty, usługi marketingowe dotyczące produkcji i obrotu farbami i lakierami, **36** usługi dotyczące pośrednictwa i przedstawicielstwa w sprawach gospodarczych dotyczące majątku nieruchomego, dzierżawa hal produkcyjnych i lokali użytkowych, **37** usługi malarskie i lakiernicze, **39** usługi składowania i przechowywania towarów, eksploatacja nabrzeża portowego, obsługa statków i ładunków, usługi transportowe transportem kolejowym lub samochodowym, **41** usługi w zakresie organizacji i prowadzenia szkoleń, seminariów, sympozjów i konferencji, **42** usługi aplikacyjne w zakresie produkcji własnej będącej przedmiotem obrotu towarowego polegającego na stosowaniu tych wyrobów-udzielenia porad w zakresie właściwego doboru w celu eliminowania ewentualnych błędów mogących powstać w trakcie malowania.

(111) **153002** (220) 2000 08 30 (210) 223467  
 (151) 2004 05 18  
 (732) „GRZEŚMLECZ” Spółka Akcyjna, Bielsko-Biała, PL.  
 (540)



Kolory znaku: biały, czerwony, zielony, niebieski, żółty, pomarańczowy, czarny  
 (531) 2.9, 3.4, 6.1, 27.5, 29.1  
 (510), (511) **29** sery białe twarogowe, z przyprawami lub bez przypraw.

(111) **153003** (220) 2000 09 25 (210) 224525  
 (151) 2004 07 06  
 (732) Mars, Inc., McLean, US.  
 (540) FRUIT SKITTLES

(510), (511) **30** ryż, makarony, produkty zbożowe śniadaniowe i preparaty zbożowe, herbata, kawa, kakao, czekolada do picia, esencje kawowe, ekstrakty kawowe, mieszanki kawy i cykorii, cykoria i mieszanki cykorii, wszystkie w/w mające zastosowanie jako namiastki kawy, niemedyczne słodczyce, ciasta, ciastka, herbatniki, lód, lody, produkty lodowe, mrożone słodczyce, schłodzone

ne desery, pianki i musy, sorbety, chleb, ciasto, napoje na bazie herbaty, kawy, kakao, czekolady również w połączeniu z mlekiem, nadzienia przygotowane z produktów zawartych w klasie 30 lub składające się głównie z tych produktów, słodkie i pikantne pasty do pieczywa sporządzone z produktów zawartych w klasie 30 lub składające się głównie z tych produktów, przekąski sporządzone z produktów zawartych w klasie 30 lub składające się w większości z tych produktów, gotowe dania i części składowe dań przygotowane z produktów zawartych w klasie 30 lub składające się w większości z tych produktów, czekolada, pizza, spody do pizzy, sosy i dodatki do pizzy zawarte w klasie 30, sosy do makaronów i do ryżu, dresingi do sałat, majonezy, sosy, sosy do maczania kawałków żywności (dipy), wszystkie w/w produkty zawarte w klasie 30.

(111) **153004** (220) 2000 09 25 (210) 224526  
 (151) 2004 07 06  
 (732) Mars, Inc., McLean, US.  
 (540) SOURS SKITTLES

(510), (511) **30** ryż, makarony, produkty zbożowe śniadaniowe i preparaty zbożowe, herbata, kawa, kakao, czekolada do picia, esencje kawowe, ekstrakty kawowe, mieszanki kawy i cykorii, cykoria i mieszanki cykorii, wszystkie w/w mające zastosowanie jako namiastki kawy, niemedyczne słodczyce, ciasta, ciastka, herbatniki, lód, lody, produkty lodowe, mrożone słodczyce, schłodzone desery, pianki i musy, sorbety, chleb, ciasto, napoje na bazie herbaty, kawy, kakao, czekolady również w połączeniu z mlekiem, nadzienia przygotowane z produktów zawartych w klasie 30 lub składające się głównie z tych produktów, słodkie i pikantne pasty do pieczywa sporządzone z produktów zawartych w klasie 30 lub składające się głównie z tych produktów, przekąski sporządzone z produktów zawartych w klasie 30 lub składające się w większości z tych produktów, gotowe dania i części składowe dań przygotowane z produktów zawartych w klasie 30 lub składające się w większości z tych produktów, czekolada, pizza, spody do pizzy, sosy i dodatki do pizzy zawarte w klasie 30, sosy do makaronów i do ryżu, dresingi do sałat, majonezy, sosy, sosy do maczania kawałków żywności (dipy), wszystkie w/w produkty zawarte w klasie 30.

(111) **153005** (220) 2000 09 25 (210) 224527  
 (151) 2004 06 14  
 (732) Mars, Inc., McLean, US.  
 (540) BROWNS SKITTLES

(510), (511) **30** ryż, makarony, produkty zbożowe śniadaniowe i preparaty zbożowe, herbata, kawa, kakao, czekolada do picia, esencje kawowe, ekstrakty kawowe, mieszanki kawy i cykorii, cykoria i mieszanki cykorii, wszystkie w/w mające zastosowanie jako namiastki kawy, niemedyczne słodczyce, ciasta, ciastka, herbatniki, lód, lody, produkty lodowe, mrożone słodczyce, schłodzone desery, pianki i musy, sorbety, chleb, ciasto, napoje na bazie herbaty, kawy, kakao, czekolady również w połączeniu z mlekiem, nadzienia przygotowane z produktów zawartych w klasie 30 lub składające się głównie z tych produktów, słodkie i pikantne pasty do pieczywa sporządzone z produktów zawartych w klasie 30 lub składające się głównie z tych produktów, przekąski sporządzone z produktów zawartych w klasie 30 lub składające się w większości z tych produktów, gotowe dania i części składowe dań przygotowane z produktów zawartych w klasie 30 lub składające się w większości z tych produktów, czekolada, pizza, spody do pizzy, sosy i dodatki do pizzy zawarte w klasie 30, sosy do makaronów i do ryżu, dresingi do sałat, majonezy, sosy, sosy do maczania kawałków żywności (dipy), wszystkie w/w produkty zawarte w klasie 30.

(111) **153006** (220) 2000 09 25 (210) 224528  
 (151) 2004 07 06  
 (732) Mars, Inc., McLean, US.  
 (540) MINTS SKITTLES

(510), (511) **30** ryż, makarony, produkty zbożowe śniadaniowe i preparaty zbożowe, herbata, kawa, kakao, czekolada do picia, esencje kawowe, ekstrakty kawowe, mieszanki kawy i cykorii, cykoria i mieszanki cykorii, wszystkie w/w mające zastosowanie

jako namiastki kawy, niemedyczne słodczyce, ciasta, ciastka, herbatniki, lód, lody, produkty lodowe, mrożone słodczyce, schłodzone desery, pianki i musy, sorbety, chleb, ciasto, napoje na bazie herbaty, kawy, kakao, czekolady również w połączeniu z mlekiem, nadzienia przygotowane z produktów zawartych w klasie 30 lub składające się głównie z tych produktów, słodkie i pikantne pasty do pieczywa sporządzone z produktów zawartych w klasie 30 lub składające się głównie z tych produktów, przekąski sporządzone z produktów zawartych w klasie 30 lub składające się w większości z tych produktów, czekolada, pizza, spody do pizzy, sosy i dodatki do pizzy zawarte w klasie 30, sosy do makaronów i do ryżu, dresingi do sałat, majonezy, sosy, sosy do maczania kawałków żywności (dipy), wszystkie w/w produkty zawarte w klasie 30.

(111) **153007** (220) 2000 09 25 (210) 224612  
 (151) 2004 06 14  
 (732) Przedsiębiorstwo Usług Transportowych TRANS-ZAK Spółka z o.o., Zawiercie, PL.  
 (540)



Kolory znaku: czarny, złoty, biały, czerwony  
 (531) 7.11, 18.1, 26.1, 27.5, 29.1

(510), (511) **35** zgrupowanie na rzecz osób trzecich wyrobów hutniczych zwłaszcza stali budowlanej pozwalające nabywcy wygodnie je oglądać i kupować w sklepie z tymi towarami, **37** usługi budowlane przy użyciu ciężkiego sprzętu, koparek, ładowarek, spychaczy, dźwigów, **39** świadczenie usług transportowych, przewóz ludzi i towarów, **40** wulkanizacja ogumienia.

(111) **153008** (220) 2000 09 27 (210) 224631  
 (151) 2004 05 07  
 (732) Zakład Produkcji Cukierniczej FLIS Zakład Pracy Chronionej Mariusz Flis, Agnieszka Flis, Kuranów, PL.  
 (540)



Kolory znaku: granatowy, beżowy, biały, czerwony, fioletowy, zielony, złoty, brązowy  
 (531) 8.1, 11.3, 27.5, 29.1  
 (510), (511) **30** wafle.

(111) **153009** (220) 2000 09 27 (210) 224636  
 (151) 2004 06 14  
 (732) „SOVIT” Przedsiębiorstwo Handlowe Jarosław Buczkowski, Warszawa, PL.  
 (540)

**sovit**

Kolory znaku: granatowy  
 (531) 27.5, 29.1

(510), (511) **07** mieszalniki jako maszyny, **09** wagi, **29** ekstrakty do przemysłu mięsnego, **30** przyprawy, zagęszczacze.

(111) **153010** (220) 2000 09 27 (210) 224648  
 (151) 2004 05 07  
 (732) PTK Centertel Spółka z o.o., Warszawa, PL.  
 (540) MÓJ KIERUNEK  
 (510), (511) **09** urządzenia i przyrządy naukowe, żeglarskie, geodezyjne, elektryczne, elektroniczne, fotograficzne, kinematograficzne, optyczne, wagowe, pomiarowe, sygnalizacyjne, kontrolne, do ratowania życia, do celów dydaktycznych, urządzenia do nagrywania, transmisji lub reprodukcji dźwięku lub obrazu, magnetyczne nośniki danych, płyty (dyski) z nagraniami, automaty sprzedające i mechanizmy do urządzeń uruchamianych przez wrzucenie monety, kasy sklepowe, maszyny liczące, sprzęt przetwarzający dane i komputery, urządzenia do gaszenia ognia, **38** usługi telekomunikacyjne.

(111) **153011** (220) 2000 09 27 (210) 224663  
 (151) 2004 06 14  
 (732) G + J Gruner + Jahr Polska Spółka z o.o. & company Spółka Komandytowa, Warszawa, PL.  
 (540)

**Telefoniada**

(531) 27.5  
 (510), (511) **09** nagrane dyskiety, dyski optyczne, taśmy magnetyczne audio i audio-wideo, filmy, programy komputerowe, **16** dzienniki, czasopisma, książki, fotografie, papeteria, artykuły biurowe, **39** dystrybucja czasopism i gazet, **41** organizowanie konkursów, prenumerata prasy, publikowanie tekstów innych niż reklamowe, usługi w zakresie publikowania wydawnictw prasowych za pośrednictwem komputerowych sieci informatycznych, **42** usługi w zakresie programowania komputerowego.

(111) **153012** (220) 2000 09 27 (210) 224666  
 (151) 2004 06 14  
 (732) MERCK & CO., Inc.(a New Jersey corporation), Whitehouse Station, US.  
 (540) ORISM  
 (510), (511) **05** preparaty farmaceutyczne, weterynaryjne i higieniczne, substancje dietetyczne do celów leczniczych, żywność dla niemowląt, plastry, materiały opatrunkowe, materiały do plombowania zębów, woski dentystyczne, środki dezynfekcyjne, preparaty do zwalczania szkodników, fungicydy, herbicydy.

(111) **153013** (220) 2000 09 28 (210) 224720  
 (151) 2004 07 02  
 (732) Samodzielny Wojewódzki Zespół Publicznych Zakładów Psychiatrycznej Opieki Zdrowotnej w Warszawie, Warszawa, PL.  
 (540)



Kolory znaku: zielony, czarny  
 (531) 3.11, 24.13, 26.1, 27.5, 29.1  
 (510), (511) **44** usługi medyczne.



(111) **153014** (220) 2000 09 28 (210) 224737  
 (151) 2004 06 02  
 (732) PepsiCo, Inc., Purchase, US.  
 (540) SIERRA MIST  
 (510), (511) **32** wody mineralne gazowane i niegazowane oraz inne napoje bezalkoholowe, napoje owocowe i soki owocowe, syropy i inne preparaty do przygotowywania napojów.

(111) **153015** (220) 2000 10 02 (210) 224874  
 (151) 2004 07 02  
 (732) PROFIL BNU Jan Kossowski, Warszawa, PL.  
 (540)



Kolory znaku: czerwony  
 (531) 27.5, 29.1

(510), (511) **37** usługi budowlane i naprawy: prace remontowe, kompleksowe wykonawstwo robót budowlanych, nadzory budowlane, montaż stolarki z PCV, **42** projektowanie budowlane.

(111) **153016** (220) 2000 10 02 (210) 224896  
 (151) 2004 05 26  
 (732) TROUW NUTRITION Spółka z o.o., Grodzisk Mazowiecki, PL.  
 (540)



Kolory znaku: zielony, biały, niebieski  
 (531) 26.2, 27.5, 29.1

(510), (511) **05** antypasożytnicze obroże dla zwierząt, antyseptyczna wata, preparaty bakterii do celów weterynaryjnych, balsamy do celów leczniczych, bandaże opatrunkowe, olejki przeciw bąkom bydłym, biologiczne preparaty do celów weterynaryjnych, tkaniny chirurgiczne, dodatki do pasz do celów leczniczych, enzymatyczne preparaty do celów weterynaryjnych, enzymy do celów weterynaryjnych, kultury mikroorganizmów do celów weterynaryjnych, środki przeciw pasożytom układu pokarmowego, leki do celów weterynaryjnych, lotony do celów weterynaryjnych, preparaty mikroorganizmów do celów weterynaryjnych, odczynniki chemiczne do celów weterynaryjnych, oleje do celów leczniczych dla zwierząt, olejki przeciw muchom końskim, środki do mycia psów, środki do niszczenia robaków, spoiwa do kopyt zwierzęcych, surowice dla zwierząt, szczepionki dla zwierząt, środki oszłamniające dla zwierząt, tłuszcze do celów weterynaryjnych, **31** drożdże dla bydła, pasze dla zwierząt, sól dla bydła, półprodukty do produkcji pasz, środki spożywcze dla bydła, preparaty zwiększające niesienie się drobiu, produkty do hodowli zwierząt, kiszonki służące jako pokarm dla zwierząt, pożywienie dla psów, kotów i innych zwierząt, proteiny dla zwierząt, pokarm dla ptaków, makuchy rzepaku dla zwierząt, spożywcze pasze wzmacniające dla zwierząt, suchary dla psów, preparaty do tuczenia zwierząt, wodorosty dla zwierząt, ziarno do żywienia zwierząt, artykuły jadalne do zucia dla zwierząt.

(111) **153017** (220) 2000 10 02 (210) 224968  
 (151) 2004 03 12  
 (732) „AGAVIT” Przedsiębiorstwo Badawczo-Produkcyjne Agata Pelowska, Poznań, PL.

(540)



Kolory znaku: zielony, pomarańczowy  
 (531) 26.1, 27.5, 29.1

(510), (511) **05** produkty farmaceutyczne, substancje dietetyczne do celów leczniczych, żywność dla niemowląt, plastry, materiały opatrunkowe, materiały do plombowania zębów, woski dentystyczne, środki odkażające, środki do zwalczania robactwa, fungicydy, herbicydy, pestycydy, herbata do celów leczniczych stosowana przy odchudzaniu, preparaty medyczne stosowane przy odchudzaniu, żywność dietetyczna do celów leczniczych, **29** buliony, jaja w proszku, zupy w proszku, owoce i warzywa gotowane, konserwowane, suszone, tłuszcze jadalne, przecier pomidorowy, pyłki kwiatowe jako żywność, zioła ogrodowe konserwowane, żelatyna do celów spożywczych.

(111) **153018** (220) 2000 10 02 (210) 224969  
 (151) 2004 03 30  
 (732) MEDANA PHARMA TERPOL GROUP SPÓŁKA AKCYJNA, Sieradz, PL.  
 (540) vitole  
 (510), (511) **05** preparaty farmaceutyczne.

(111) **153019** (220) 2000 10 02 (210) 224971  
 (151) 2004 03 30  
 (732) CHEMA-ELEKTROMET Spółdzielnia Pracy, Rzeszów, PL.  
 (540) ENDOGEL  
 (510), (511) **05** preparaty farmaceutyczne i stomatologiczne w formie: proszku, tabletek, kapsułek, maści, kremów, żeli, syropów, zawiesin, kropli, preparaty w płynie.

(111) **153020** (220) 2000 10 04 (210) 224976  
 (151) 2004 05 18  
 (732) MALMA Spółka z ograniczoną odpowiedzialnością, Malbork, PL.  
 (540) DANIA DOMU  
 (510), (511) **30** kawa, herbata, kakao, cukier, ryż, tapioka, sago, kawa nienaturalna, mąka i produkty zbożowe, pierogi, krążki pierogowe, uszka, kołduny, naleśniki, krążki naleśnikowe, krokiety, pyzy, pampuchy, kluski śląskie, paszteciki, placki ziemniaczane, kopytka, racuchy, knedle, makarony, leniwe pierogi, również w postaci mrożonej, chleb, wyroby cukiernicze i słodczyce, lody, miód, melasa, drożdże, proszek do pieczenia, sól, musztarda, ocet, sosy (przyprawy), przyprawy, lód.

(111) **153021** (220) 2000 10 03 (210) 224973  
 (151) 2004 07 08  
 (732) Zakłady Mięsne NETTER, Czyżew, PL.  
 (540)



Kolory znaku: biały, czerwony  
 (531) 26.1, 27.5, 29.1

(510), (511) **29** drób (nieżywy), kaszanka, kiełbasy, kiełbasa krwista, kiszka (krwawa), kiełbasa (krwawa), mięso, mięso konserwowe, mięso solone, mięso wieprzowe, pasztecik z wątróbki, smalec, tłuszcze jadalne, wędliny, szynki, wieprzowina, **31** pokarm dla zwierząt.

(111) **153022** (220) 2000 10 04 (210) 224977  
 (151) 2004 05 18  
 (732) MALMA Spółka z ograniczoną odpowiedzialnością,  
 Malbork, PL.  
 (540)



Kolory znaku: żółty, granatowy  
 (531) 26.4, 27.5, 29.1

(510), (511) **30** kawa, herbata, kakao, cukier, ryż, tapioka, sago, kawa nienaturalna, mąka i produkty zbożowe, pierogi, krążki pierogowe, uszka, kołduny, naleśniki, krążki naleśnikowe, krokiety, pyzy, pampuchy, kluski śląskie, paszteciki, placki ziemniaczane, kopytka, racuchy, knedle, makarony, leniwe pierogi, również w postaci mrożonej, chleb, wyroby cukiernicze i słodczyce, lody, miód, melasa, drożdże, proszek do pieczenia, sól, musztarda, ocet, sosy (przyprawy), przyprawy, lód.

(111) **153023** (220) 2000 10 03 (210) 225024  
 (151) 2004 05 04  
 (732) BRE Bank Spółka Akcyjna, Warszawa, PL.  
 (540) m konto  
 (510), (511) **36** usługi bankowe, usługi bankowe przy użyciu technologii teleinformatycznych.

(111) **153024** (220) 2000 10 03 (210) 225034  
 (151) 2004 06 14  
 (732) ZAKŁAD WĘDLINIARSKI Władysław Gabrysiak,  
 Lichawa, PL.  
 (540)

**LICHAWSKA**

(531) 27.5  
 (510), (511) **29** wędliny.

(111) **153025** (220) 2000 10 03 (210) 225035  
 (151) 2004 06 14  
 (732) ZAKŁAD WĘDLINIARSKI Władysław Gabrysiak,  
 Lichawa, PL.  
 (540)



Kolory znaku: czerwony, niebieski  
 (531) 1.5, 27.5, 29.1  
 (510), (511) **29** wędliny, mięso, szynki.

(111) **153026** (220) 2000 10 05 (210) 225069  
 (151) 2004 07 06  
 (732) Pharmed International Ltd., Hong Kong, HK.  
 (540) LYPRINOL  
 (510), (511) **03** środki wybielające i inne substancje stosowane w praniu, środki myjące, czyszczące, polerujące, ścierające i odtłuszczające, mydła, środki perfumeryjne, olejki eteryczne, kosmetyki, płyny do pielęgnacji włosów, środki do czyszczenia zębów, **05** produkty farmaceutyczne, w tym preparaty farmaceutyczne i lekarstwa naturalne do leczenia artretyzmu i bólu artretycznego, lekarstwa na-

turalne zawierające ekstrakty ze skorupiaków i mięczaków, substancje dietetyczne do celów leczniczych, żywność dla niemowląt, plastry, materiały opatrunkowe, materiały do plombowania zębów, woski dentystyczne, środki odkażające, środki do zwalczania robactwa, fungicydy, herbicydy, **29** mięso, ryby, drób, dziczyzna, ekstrakty mięsne, konserwowane, suszone i gotowane owoce i warzywa, galaretki, dżemy, kompoty, jaja, mleko, produkty mleczne, oleje i tłuszcze jadalne, dodatki zawierające ekstrakty ze skorupiaków i mięczaków.

(111) **153027** (220) 2000 10 04 (210) 225095  
 (151) 2004 06 08  
 (732) Zakład Produkcyjno-Handlowo-Usługowy „DELIC-POL”  
 Spółka z o.o., Lindów, PL.  
 (540)

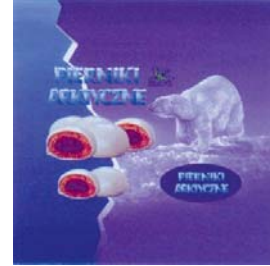

Kolory znaku: ciemnoniebieski, ciemnofioletowy, niebieski, błękitny, biały, granatowy, brązowy, zielony  
 (531) 1.15, 3.1, 4.3, 18.1, 26.13, 27.5, 29.1  
 (510), (511) **30** ciasta, ciasteczka, w tym ciasta i ciastka piernikowe, wyroby ciastkarskie, wyroby piekarnicze, wyroby cukiernicze, wyroby czekoladowe, ciasta w proszku, batony, biszkopty, bułeczki słodkie, ciasta z owocami, herbatniki, słodczyce, słodczyce na choinkę, wafle.

(111) **153028** (220) 2000 10 04 (210) 225096  
 (151) 2004 06 08  
 (732) Zakład Produkcyjno-Handlowo-Usługowy „DELIC-POL”  
 Spółka z o.o., Lindów, PL.  
 (540) Party Mint  
 (510), (511) **30** ciasta, ciasteczka, w tym ciasta i ciastka piernikowe, wyroby ciastkarskie, wyroby piekarnicze, wyroby cukiernicze, wyroby czekoladowe, ciasta w proszku, batony, biszkopty, bułeczki słodkie, ciasta z owocami, herbatniki, słodczyce, słodczyce na choinkę, wafle.

(111) **153029** (220) 2000 10 04 (210) 225097  
 (151) 2004 06 08  
 (732) Zakład Produkcyjno-Handlowo-Usługowy „DELIC-POL”  
 Spółka z o.o., Lindów, PL.  
 (540)



Kolory znaku: biały, brązowy, jasnożółty, zielony, ciemnozielony, jasnozielony  
 (531) 4.3, 5.3, 8.1, 26.4, 27.5, 29.1  
 (510), (511) **30** ciasta, ciasteczka, w tym ciasta i ciastka piernikowe, wyroby ciastkarskie, wyroby piekarnicze, wyroby cukiernicze, wyroby czekoladowe, ciasta w proszku, batony, biszkopty, bułeczki słodkie, ciasta z owocami, herbatniki, słodczyce, słodczyce na choinkę, wafle.

(111) **153030** (220) 2000 10 04 (210) 225102  
 (151) 2004 06 08  
 (732) Firma Handlowo-Usługowa „SOBIK” Leszek Sobik,  
 Bielsko-Biała, PL.  
 (540)



Kolory znaku: czerwony, zielony, biały  
 (531) 3.4, 5.1, 25.7, 29.1  
 (510), (511) **29** produkty nabiałowe pochodzenia zwierzęcego,  
 produkty mleczne i przetwory z sera.

(111) **153031** (220) 2000 10 04 (210) 225110  
 (151) 2004 06 08  
 (732) OPTIMUS IC Spółka Akcyjna, Nowy Sącz, PL.  
 (540)



Kolory znaku: szary, grafitowy  
 (531) 27.5, 29.1  
 (510), (511) **09** kasy fiskalne.

(111) **153032** (220) 2000 10 06 (210) 225126  
 (151) 2004 06 28  
 (732) „Consulting, Marketing & Services” Spółka z o.o.,  
 Warszawa, PL.  
 (540)



Kolory znaku: zielony, czerwony  
 (531) 24.17, 27.5, 29.1  
 (510), (511) **01** produkty i półprodukty chemiczne, **05** produkty  
 farmaceutyczne, weterynaryjne, higieniczne, **09** aparatura do ce-  
 lów naukowych.

(111) **153033** (220) 2000 10 06 (210) 225127  
 (151) 2004 06 28  
 (732) INFOVIDE Spółka Akcyjna, Warszawa, PL.  
 (540)



Kolory znaku: niebieski, granatowy  
 (531) 26.4, 26.7, 27.5, 29.1

(510), (511) **35** organizowanie wystaw lub konferencji w celach  
 reklamowych lub handlowych, ogłoszenia reklamowe, ogłoszenia  
 prasowe, rozpowszechnianie materiałów reklamowych.

(111) **153034** (220) 2000 10 05 (210) 225167  
 (151) 2004 06 25  
 (732) WROZAMET Spółka Akcyjna, Wrocław, PL.  
 (540) CZAS LECI A MASTERCOOK CHODZI  
 (510), (511) **07** pralki automatyczne, pralko-suszarki, suszarki  
 automatyczne do bielizny, zmywarki do naczyń, odkurzacze elek-  
 tryczne, krajalnice do chleba, malaksery, młynki do kawy, roboty  
 kuchenne, maszynki do mięsa, **11** kuchnie: gazowe, gazowo-elektry-  
 czne i elektryczno-gazowe, elektryczne, okapy, wyciągi elektryczne,  
 chłodziarki sprężarkowe, chłodziarko-zamrażarki, zamrażarki, chłodzi-  
 arki absorpcyjne, schładzarki do napojów, witryny chłodnicze, bo-  
 ksy chłodnicze, klimatyzatory, nawilżacze i osuszacze powietrza,  
 wentylatory, **35** kompleksowe oferty różnorodnych towarów umoż-  
 liwiających nabywcom rozeznanie i zakup tych towarów, **37** na-  
 prawy serwisowe sprzętu gospodarstwa domowego.

(111) **153035** (220) 2000 10 06 (210) 225185  
 (151) 2004 05 11  
 (732) POLSKIE KOLEJE LINOWE Spółka z o.o., Zakopane 1, PL.  
 (540)



Kolory znaku: niebieski, czarny  
 (531) 6.1, 18.1, 26.2, 29.1  
 (510), (511) **39** usługi przewozowe kolejami linowymi.

(111) **153036** (220) 2000 10 10 (210) 225256  
 (151) 2004 06 02  
 (732) BRANDT S.A., Rueil Malmaison, FR.  
 (540)

**Brandt**  
*Innowacje, których potrzebujesz*

(531) 27.5  
 (510), (511) **07** pralki, zmywarki do naczyń, pralko-suszarki, su-  
 szarki bębnowe, **11** piece, kuchenki mikrofalowe (urządzenia do  
 gotowania), urządzenia i instalacje do gotowania, schowki do  
 przechowywania w ciepłe potraw, wyciągi kuchenne (okapy), ku-  
 chenki, chłodziarki, zamrażarki.

(111) **153037** (220) 2000 10 11 (210) 225295  
 (151) 2004 06 14  
 (732) BANK ZACHODNI Spółka Akcyjna, Wrocław, PL.  
 (540)



Kolory znaku: żółty, czarny  
 (531) 26.1, 27.5, 29.1  
 (510), (511) **36** gromadzenie środków pieniężnych, przeprowadzanie  
 rozliczeń pieniężnych oraz wykonywanie czynności bankowych.

(111) **153038** (220) 2000 10 11 (210) 225296  
 (151) 2004 06 14  
 (732) Firma „BOGUSIA” Bogumiła Trzaska, Warszawa, PL.  
 (540)



Kolory znaku: czarny, zielony, srebrny  
 (531) 26.1, 27.5, 29.1  
 (510), (511) **25** odzież z tworzyw naturalnych i sztucznych, odzież skórzana, szaliki, apaszki, nakrycia głowy, rajstopy, bielizna, obuwie, **40** usługi krawieckie.

(111) **153039** (220) 2000 10 11 (210) 225301  
 (151) 2004 06 17  
 (732) MONSTER WORLDWIDE, INC, New York, US.  
 (540)



(531) 26.13  
 (510), (511) **35** umożliwianie dostępu do interakcyjnych baz danych odnoszących się do rekrutacji personelu i zatrudnienia, informacja dotycząca pracy i działalności zawodowej, informacja o usługach interesujących osoby przenoszące się, informacja i doradztwo dotyczące sporządzania informacji o przebiegu pracy zawodowej, usługi w zakresie wysyłania informacji o przebiegu pracy zawodowej oraz dobieranie informacji o przebiegu pracy z możliwościami zatrudnienia wymienionymi przez pracodawców, w/w usługi świadczone za pośrednictwem globalnej sieci komputerowej, **39** usługi dotyczące przemieszczania osób, dostarczanie informacji o domach lub mieszkaniach, dostarczanie informacji o hipotekach i ubezpieczeniach domów, dostarczanie informacji o usługach w dziedzinie przeprowadzek osób prywatnych, dostarczanie informacji o sieci handlowej i usługowej w poszczególnych obszarach geograficznych, w/w usługi świadczone za pośrednictwem globalnej sieci komputerowej, **41** usługi edukacyjne dotyczące informacji o kursach edukacyjnych i programach w zakresie szkolenia zawodowego.

(111) **153040** (220) 2000 10 11 (210) 225303  
 (151) 2004 06 14  
 (732) MORANDO COREMU S.p.A. in fallimento, Voghera Pavia, IT.  
 (540)

**MORANDO**

(531) 27.5  
 (510), (511) **07** maszyny i urządzenia oraz narzędzia maszynowe (obrabiarki) zwłaszcza tokarki.

(111) **153041** (220) 2000 06 08 (210) 219699  
 (151) 2004 05 20  
 (732) Międzynarodowe Targi Gdańskie SA, Gdańsk, PL.  
 (540) polfish  
 (510), (511) **35** usługi w zakresie organizowania i obsługi targów i wystaw, usługi w zakresie organizowania i prowadzenia aukcji, pokazy towarów, usługi w zakresie organizowania i prowadzenia giełd towarowych, usługi reklamowe, usługi promocyjne na rzecz osób trzecich, usługi marketingowe, doradztwo handlowe.

(111) **153042** (220) 2000 06 08 (210) 219700  
 (151) 2004 05 20  
 (732) Międzynarodowe Targi Gdańskie SA, Gdańsk, PL.  
 (540) napędy i sterowanie  
 (510), (511) **35** usługi w zakresie organizowania i obsługi targów i wystaw, usługi w zakresie organizowania i prowadzenia aukcji, pokazy towarów, usługi w zakresie organizowania i prowadzenia giełd towarowych, usługi reklamowe, usługi promocyjne na rzecz osób trzecich, usługi marketingowe, doradztwo handlowe.

(111) **153043** (220) 2000 06 08 (210) 219701  
 (151) 2004 05 20  
 (732) Międzynarodowe Targi Gdańskie SA, Gdańsk, PL.  
 (540) ciepło  
 (510), (511) **35** usługi w zakresie organizowania i obsługi targów i wystaw, usługi w zakresie organizowania i prowadzenia aukcji, pokazy towarów, usługi w zakresie organizowania i prowadzenia giełd towarowych, usługi reklamowe, usługi promocyjne na rzecz osób trzecich, usługi marketingowe, doradztwo handlowe.

(111) **153044** (220) 2000 06 13 (210) 219835  
 (151) 2004 04 26  
 (732) Dental-Med Indywidualna Specjalistyczna Praktyka Stomatologiczna, Szczecin, PL.  
 (540)



Kolory znaku: biały, niebieski  
 (531) 5.7, 27.5, 29.1  
 (510), (511) **40** usługi techniczno-protetyczne, **44** usługi w zakresie profilaktyki i leczenia stomatologicznego, usługi medyczne.

(111) **153045** (220) 2000 10 10 (210) 225305  
 (151) 2004 06 14  
 (732) EUROSTEP POLAND Spółka z o.o., Ksawerów, PL.  
 (540)



(531) 27.5  
 (510), (511) **19** materiały budowlane, a zwłaszcza posadzki i tynki z żywicy syntetycznych (epoksydowych, metakrylowych, poliuretanowych, akrylowych, silikatowych), posadzki bitumiczno-cementowe, **37** usługi budowlane, **40** barwienie kruszyw naturalnych.

(111) **153046** (220) 2000 10 10 (210) 225310  
 (151) 2004 06 14  
 (732) „RADWAG” Zakład Mechaniki Precyzyjnej-Witold Lewandowski, Radom, PL.  
 (540)

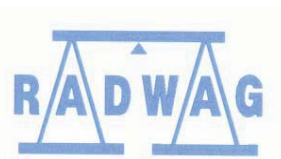

Kolory znaku: niebieski, ciemnoniebieski  
 (531) 17.3, 27.5, 29.1

(510), (511) **09** wagi elektroniczne, **37** naprawa, wymiana części, przeglądy, konserwacja wag elektronicznych.

(111) **153047** (220) 2000 10 10 (210) 225323  
(151) 2004 06 15

(732) Przedsiębiorstwo Produkcyjno-Handlowo-Usługowe „SPECJAŁ” Spółka z ograniczoną odpowiedzialnością, Rzeszów, PL.

(540)

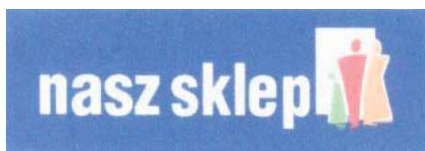

Kolory znaku: granatowy, biały, zielony, czerwony, żółty  
(531) 2.7, 27.5, 29.1

(510), (511) **03** artykuły chemii gospodarczej, barwniki do bielizny i bielienia, odświeżacze powietrza, osprzęt do mycia podłóg i posadzek, pasty do butów, pasty do podłogi i mebli, preparaty do przetykania rur odpływowych, płyny do mycia szyb, papier ścierny, proszki do prania, płyny do płukania, pumeks, soda wybielająca, sole wybielające, szczotki klozetowe, środki do prania, środki do konserwowania podłóg i mebli, środki do czyszczenia, środki przeciwmolowe, wosk do parkietów, wywabiacze plam, kosmetyki, barwniki kosmetyczne, chusteczki nasączone płynami kosmetycznymi, dezodoranty do użytku osobistego, depilatory, kremy kosmetyczne, lakiery do paznokci, lakiery do włosów, lotony do włosów i do celów kosmetycznych, maseczki kosmetyczne, mleczka kosmetyczne, mydła, olejki do celów kosmetycznych, ołówki kosmetyczne, pomadki do ust, preparaty kosmetyczne do pielęgnacji skóry, puder do makijażu, rzęsy sztuczne, szampony, wazelina kosmetyczna, wata do celów kosmetycznych, woda kolońska, woda toaletowa, woda zapachowa, wosk do depilacji, **29** bekon, buliony, cebula konserwowa, chrupki, daktyl, filety rybne, flaki, galaretki jadalne, groch konserwowy, grzyby konserwowane, homary nieżywe, imbir, jaja, jogurt, kapusta kiszona, kaszanka, kawior, kefir, kielbasy, koncentrat pomidorowy, konfitury, konserwy mięsne, konserwy rybne, konserwy z owocami i warzywami, korniszony, krewetki nieżywe, krokietki spożywcze, langusty nieżywe, łosoś, łój spożywczy, małże nieżywe, marmolady, masło, margaryna, mięso, mięso z drobiu, mleko, mleczne produkty, oleje jadalne, orzechy spreparowane, ostrygi nieżywe, owoce konserwowane, owoce smażone, przecier pomidorowy, pulpa owocowa, rodzynki suche, rosół, ryby, ryby konserwowane, sałatki owocowe i warzywne, sardynki, sery, smalec, szynka, śledzie, tłuszcze jadalne, warzywa gotowane, wędliny, zupy, żelatyna do celów spożywczych, żywność solona, **30** aromaty do żywności, biszkopoty, bita śmietana, budynie, bułeczki słodkie, bułki, chleb, ciasta, ciastka, cukier, cukierki, czekolada, drożdże, gałka muszkatołowa, grysiki, herbata, herbatniki, jogurt mrożony, kakao, kasze spożywcze, kawa, keczup, kukurydza mielona i prażona, kukurydziane płatki i mąka, lody spożywcze, majonezy, makarony spożywcze, miód, musztarda, mleczne napoje, naleśniki, pasztet mięsny, pieprz, przyprawy do celów spożywczych, ryż, sago, słodycze, sosy pomidorowe, sól kuchenna, suchary, waffle, wyroby cukiernicze, sosy mięsne, **31** buraki, dynie, jagody (owoce), ogórki, orzechy, owoce cytrusowe, sałata, warzywa świeże, owoce świeże, ziemniaki, **32** esencje do produkcji napojów, ekstrakty owocowe bezalkoholowe, koktajle bezalkoholowe, lemoniady, napoje bezalkoholowe, nektary owocowe, piwo, soki owocowe, soki warzywne, syropy do napojów, woda gazowana, woda mineralna, woda stołowa i sodowa, **33** alkohole, brandy, gin, ekstrakty alkoholowe, esencje alkoholowe, koktajle, likiery, miód pitny, rum, wino, wódka, **34** cygara, cygaretki, cygarniczki do papierosów, fajki, filtry papierosowe, papierosy, tabaka, tytoń, zapałki, zapalniczki dla palaczy.

(111) **153048** (220) 2000 10 11 (210) 225351  
(151) 2004 03 30

(732) RUBIKON Komputery PC Radosław Różański, Maciej Zdeb, Łódź, PL.

(540)



Kolory znaku: bordowy, zielony, biały

(531) 27.5, 29.1

(510), (511) **09** komputery, oprogramowanie do komputerów, monitory, drukarki, skanery, modemy.

(111) **153049** (220) 2000 10 11 (210) 225352  
(151) 2004 03 30

(732) RUBIKON Komputery PC Radosław Różański, Maciej Zdeb, Łódź, PL.

(540) LONGTECH

(510), (511) **09** komputery, oprogramowanie do komputerów, monitory, drukarki, skanery, modemy.

(111) **153050** (220) 2000 10 18 (210) 225661  
(151) 2004 06 02

(732) Przedsiębiorstwo Usługowo-Handlowo-Produkcyjne „DRAGON” Spółka z o.o., Pruszków, PL.

(540) DRAGON

(510), (511) **25** obuwie.

(111) **153051** (220) 2000 06 19 (210) 220203  
(151) 2004 04 26

(732) ATELIER A3 Dariusz Łabędzki, Poznań, PL.

(540) quo vadis

(510), (511) **20** meble, lustra, ramy do obrazów, figury, figurki z drewna, wosku lub tworzyw sztucznych, wyroby artystyczne z gipsu, drewna, wosku, tworzyw sztucznych, korka, plecionki ze słomy, śpiwory kempingowe, **24** zasłony z surowców włókienniczych lub tworzyw sztucznych, zasłony prysznicowe z materiałów tekstylnych, kapy, narzuty, obicia ścienne z materiałów tekstylnych, obrusy niepapierowe, serwetki tekstylne, ręczniki tekstylne, pościel, śpiwory będące poszwami zastępującymi prześcieradła, sukna, tkaniny, **27** dywany, chodniki, wycieraczki, dywaniki samochodowe, maty.

(111) **153052** (220) 2000 06 26 (210) 220417  
(151) 2004 05 31

(732) PALL CORPORATION, East Hills, US.

(540) PALL

(510), (511) **09** urządzenia do pomiaru, wykrywania obecności i kontroli płynów, zawory skuteczności ciśnieniowej, zawory skuteczności przepływu, połączone zawory skuteczności ciśnienia i temperatury, wszystkie wymienione zawory zawarte w klasie 9, wskaźniki, mierniki i przełączniki przepływu, czujniki ciśnienia płynów, różnicowane wskaźniki ciśnienia, przełączniki skuteczności ciśnienia, sprzęt testujący, w szczególności przyrządy do testu temperatury wrzenia, aparaty do oznaczania rozmiaru porów, sprzęt do testowania filtrów, sprzęt i systemy ultradźwiękowe czyszczące i testujące, **10** urządzenia biomedyczne, filtry do krwi, filtry do gazów medycznych, filtry do płynów podawanych dożylnie, filtry do oczyszczania krwi, pompy strzykawkowe do wprowadzania lub wycofywania płynów z pacjentów, eliminatory powietrza lub gazów do usuwania powietrza lub gazów z przewodów do wprowadzania płynów, zawory zwrotne do użytku z pompami strzykawkowymi, urządzenia autotransfuzyjne do krwi, **11** dializatory z membranami, urządzenia do koalescencji, odpylacze cyklonowe i wirowe, systemy do obróbki wody, demineralizatory oraz urządzenia do uzdatniania wody oraz zawory do nich.

(111) **153053** (220) 2000 06 26 (210) 220418  
 (151) 2004 05 31  
 (732) PALL CORPORATION, East Hills, US.  
 (540)



(531) 26.1, 27.5  
 (510), (511) **09** urządzenia do pomiaru, wykrywania obecności i kontroli płynów, zawory skuteczności ciśnieniowej, zawory skuteczności przepływu, połączone zawory skuteczności ciśnienia i temperatury, wszystkie wymienione zawory zawarte w klasie 9, wskaźniki, mierniki i przełączniki przepływu, czujniki ciśnienia płynów, zróżnicowane wskaźniki ciśnienia, przełączniki skuteczności ciśnienia, sprzęt testujący, w szczególności przyrządy do testu temperatury wrzenia, aparaty do oznaczania rozmiaru porów, sprzęt do testowania filtrów, sprzęt i systemy ultradźwiękowe czyszczące i testujące, **10** urządzenia biomedyczne, filtry do krwi, filtry do gazów medycznych, filtry do płynów podawanych dożylnie, filtry do oczyszczania krwi, pompy strzykawkowe do wprowadzania lub wycyfowania płynów z pacjentów, eliminatory powietrza lub gazów do usuwania powietrza lub gazów z przewodów do wprowadzania płynów, zawory zwrotne do użytku z pompami strzykawkowymi, urządzenia autotransfuzyjne do krwi, **11** dializatory z membranami, urządzenia do koalescencji, odpylacze cyklonowe i wirowe, systemy do obróbki wody, demineralizatory oraz urządzenia do uzdatniania wody oraz zawory do nich.

(111) **153054** (220) 2000 06 30 (210) 220641  
 (151) 2004 07 08  
 (732) PETROL, SLOVENSKA NAFTNA DRUZBA, D.D., Ljubljana, SI.  
 (540) HIP SHOP  
 (510), (511) **35** usługi reklamowe, promocja sprzedaży, wyselekcjonowanie w sklepach przy stacjach benzynowych z myślą o osobach trzecich produktów takich jak napoje bezalkoholowe, kanapki, słodycze, oleje silnikowe, smary, preparaty, chemiczne do mycia szyb samochodowych, drobne części dla naprawy i czyszczenia samochodów, aby umożliwić im obejrzenie i dokonanie zakupu w dobrych warunkach.

(111) **153055** (220) 2000 06 30 (210) 220686  
 (151) 2004 07 08  
 (732) Firma Cukiernicza Solidarność-rok założenia 1952 Spółka z o.o., Lublin, PL.  
 (540) elf  
 (510), (511) **30** cukierek czekoladowy o rdzeniu miękkim.

(111) **153056** (220) 2000 07 03 (210) 220721  
 (151) 2004 06 08  
 (732) ETEL Management Services Limited, Dublin 4, IE.  
 (540) ETEL  
 (510), (511) **09** elektryczny i elektroniczny sprzęt i urządzenia do łączności i do komunikacji światłowodowej, aparaty i przyrządy telekomunikacyjne, aparaty i przyrządy łącznościowe i telekomunikacyjne, elektryczne i elektroniczne aparaty i przyrządy do przetwarzania, rejestracji, magazynowania, transmisji, wyszukiwania i odcyfkowania oraz odbioru danych, aparaty i przyrządy do nagrywania, transmisji i reprodukcji dźwięku, obrazów i kodowania danych, sieci telekomunikacyjne wraz z infrastrukturą, sieci światłowodowe i sieci do radiowej łączności bezprzewodowej oraz ich infrastruktura, aparaty i przyrządy telewizyjne, komputery, peryferyjny sprzęt komputerowy, programowane układy elektroniczne będące nośnikami danych, programy komputerowe, oprogramowanie komputerowe, dyski, taśmy i przewody drutowe będące magnetycznymi nośnikami danych, czyste i zarejestrowane karty magnetyczne,

nadajniki i odbiorniki satelitarne, światłowody oraz elektryczne przewody drutowe i kable, druty rezystancyjne, elektrody, aparaty i przyrządy przywoławcze, do przywoływania drogą radiową oraz radiotelefony, telefony, telefony przenośne oraz mikrotelefony, adaptory do telefonów, ładowarki do telefonów, sprzęt i akcesoria do telefonów, torby i pokrowce na sprzęt i akcesoria telefoniczne, skomputeryzowane organizery osobiste, anteny, baterie, mikroprocesory, modemy, aparaty i instrumenty do monitorowania (inne niż do monitorowania procesów biologicznych i biochemicznych na żywym organizmie), aparaty i przyrządy radiowe, elektryczne aparaty i przyrządy sterujące, testujące (inne niż do testów przeprowadzanych na żywym organizmie), sygnalizacyjne, kontrolne oraz do celów dydaktycznych, filmy wideo, elektryczne i elektroniczne akcesoria i sprzęt peryferyjny współpracujący z komputerami, aparaty audio-wizualne, części i osprzęt do wszystkich w/w towarów, **16** druki, publikacje, czasopisma, periodyki, biuletyny informacyjne, artykuły wykonane z kartonu i tektury do celów marketingowych i promocyjnych, materiały piśmienne, sprzęt biurowy, karty, książki telefoniczne, **38** usługi telekomunikacyjne, usługi poczty elektronicznej, transmisja i odbiór danych i informacji, usługi informacyjne w trybie on-line dotyczące telekomunikacji, usługi w dziedzinie zarządzania szerokością pasma przenoszenia, usługi internetowe, usługi poczty elektronicznej, usługi portali internetowych oraz usługi związane z zawartością portali i dostępem do nich oraz usługi dotyczące dostępu do sieci www, usługi w zakresie wymiany danych, telekomunikacyjne przekazywanie danych i głosu, usługi w zakresie łączności satelitarnej, nadawanie i transmisja programów radiowych i telewizyjnych, wynajmowanie, leasing lub wydzierżawianie aparatów, przyrządów, instalacji lub podzespołów służących do dostarczania w/w usług, doradztwo, usługi informacyjne, pomoc techniczna, konserwacja i konsultacje dotyczące w/w usług, usługi w zakresie udostępniania podstawowych i wtórnych serwerów nazw domen w celu dostępu do internetu.

(111) **153057** (220) 2000 07 03 (210) 220772  
 (151) 2004 07 02  
 (732) Międzywojewódzka Usługowa Spółdzielnia Inwalidów, Rzeszów, PL.  
 (540)



Kolory znaku: niebieski, czarny  
 (531) 27.5, 29.1

(510), (511) **03** preparaty i środki do czyszczenia, **07** urządzenia elektryczne do pastowania i froterowania, urządzenia elektryczne do czyszczenia dywanów, instalacje do czyszczenia, froterki do parkietów elektryczne, odkurzacze i osprzęt do odkurzaczy, urządzenia parowe do czyszczenia, urządzenia do czyszczenia próżniowe i pod wysokim ciśnieniem, urządzenia i sprzęt elektryczny do czyszczenia, urządzenia do mycia, trzepaczki elektryczne, zamiatarki samojezdne, **09** alarmy, alarmy elektryczne, alarmy antywłamaniowe, alarmy dźwiękowe, alarmy pożarowe, dzwonki alarmowe, elektryczne dzwonki alarmowe, dzwonki sygnalizacyjne, ekrany, instalacje elektryczne, instalacje elektryczne zwłaszcza zabezpieczające przed kradzieżą, komputery, monitory, maszty radiowe, monitory ekranowe, nadajniki, radiotelefoniczna aparatura, sygnalizatory akustyczne i świetlne, urządzenia nadawcze, sprzęt video, kamery video (aparaty), wykrywacze dymu, urządzenia alarmowe, urządzenia, aparaty i instrumenty do monitorowania, **21** bawełna do czyszczenia, narzędzia do czyszczenia uruchamiane ręcznie, froterki do parkietów nieelektryczne, ircha do czyszczenia, kubły, dozowniki mydła, dozowniki papieru toaletowego i ręczników papierowych, odkurzacze nieelektryczne, odpady wełniane do czyszczenia, szczotki do szorowania i zamiatania, szczotki mechaniczne, szczotki z frezdzli, **35** powielanie dokumentów, archiwizowanie akt, **37** sprzątanie i czyszczenie budynków (wnętrz), mycie okien, odnawianie mebli, naprawy mebli, usługi stolarskie, usługi tapicerskie, montaż

instalacji systemów antywłamaniowych, przeciwpożarowych i TV dozorowej, usługi w zakresie montażu systemów antywłamaniowych, przeciwpożarowych i TV dozorowej, **38** komunikacja radiowa i telefoniczna, elektroniczna kontrola obecności osób w określonym miejscu i czasie oraz ruchu pojazdów samochodowych, **40** usługi introligatorskie, laminowanie dokumentów, oprawianie (bindowanie) dokumentów, wykonywanie kserokopii i światłokopii, **45** ochrona mienia, ochrona osobista.

(111) **153058** (220) 2000 07 05 (210) 220819  
(151) 2004 07 02  
(732) Celador Productions Limited, Londyn, GB.  
(540)

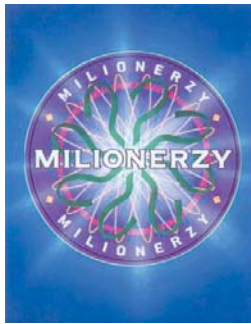

Kolory znaku: biały, fioletowy, żółty, niebieski, zielony, różowy, granatowy

(531) 1.13, 26.1, 26.11, 26.13, 27.5, 29.1

(510), (511) **09** urządzenia do nagrywania i odtwarzania dźwięku, video i danych, urządzenia do rozrywki używane z lub posiadające ekran telewizyjny lub monitor video, gry i urządzenia do gier do użytku z lub posiadające ekran telewizyjny lub monitor video, elektroniczne lub elektroniczne urządzenia do zabawy uruchamiane przy pomocy monety lub żetonu, oprogramowanie komputerowe, gry komputerowe, elektryczne, magnetyczne lub optyczne nośniki danych do komputerów, nagrania dźwiękowe, video lub danych, filmy kinematograficzne i fotograficzne, wszystkie przygotowywane na wystawy, okulary przeciwsłoneczne, urządzenia i przyrządy instruktażowe i szkoleniowe, płyty, dyski, taśmy, kasety, cartridge, karty i inne nośniki z lub do nagrań dźwiękowych, video, danych, obrazów, gier, grafiki, tekstu, programów lub informacji, nośniki pamięci, dyski kompaktowe interaktywne iC D-ROMy, magnesy, kalkulatory, części i wyposażenie do wyżej wymienionych towarów, **16** druki, publikacje drukowane, czasopisma, plakaty i wydruki, artykuły piśmiennicze, torby, zestawy do pisania, papier piśmienniczy, artykuły papierowe i tekturowe, książki, kalendarze, dekoracje papierowe, pocztówki, kalkomania, albumy, pudełka, karty okolicznościowe, długopisy i ołówki, materiały instruktażowe i szkoleniowe, notatniki, wyposażenie biurowe, materiały do pakowania, etykiety, nalepki, karty do gry, okładki i obwoluty, zakładki, koperty, mapy, serwetki, chusteczki, fotografie, klipsy do papieru, przyciski do papieru, piórniki, albumy n a wycinanki, zdrapki, żetony, **25** artykuły odzieżowe, obuwie, nakrycia głowy, paski, T-shirty, **28** zabawki, gry, artykuły sportowe i gimnastyczne, dekoracje i ozdoby na choinkę, **30** kawa, herbata, kakao, cukier, ryż, tapioka, sago, kawa nienaturalna, mąka i preparaty zbożowe, chleb, wyroby piekarnicze i cukiernicze, lody, miód, melasa, drożdże, proszek do pieczenia, sól, musztarda, ocet, sosy (przyprawy), przyprawy, lód, czekolada, cukierki miętowe, **41** usługi w zakresie rozrywki, nauczania i szkolenia prze z lub związane z radiem i telewizją, usługi w zakresie produkowania, prezentowania i wynajmowania programów radiowych i telewizyjnych oraz filmów i nagrań dźwiękowych i video, usługi w zakresie publikowania, produkowania i wynajmu materiałów instruktażowych i szkoleniowych, usługi w zakresie rozrywki, nauczania i szkolenia związane ze sportem, usługi w zakresie rozrywki, nauczania i szkolenia dla dzieci, usługi w zakresie organizowania konkursów, gier, quizów, dni rozrywki i wydarzeń sportowych, usługi w zakresie organizowania, prezentowania i produkowania przedstawień, przedstawień na żywo oraz imprez i programów z udziałem publiczności, usługi w zakresie wystaw.

(111) **153059** (220) 2000 07 05 (210) 220936  
(151) 2004 05 04  
(732) Fabryka „Sklejka-Pisz” S.A., Pisz, PL.  
(540)



Kolory znaku: niebieski, biały

(531) 24.15, 26.11, 27.5, 29.1

(510), (511) **17** materiały izolacyjne elektrotechniczne w postaci półfabrykatów drewnopochodnych na bazie żywicy fenolowej, której nośnikami są forniry bukowe, w postaci płyt warstwowych, listew, pierścieni, rur, i wyrobów mających kształt różnych brył geometrycznych, **19** płyty warstwowe, listwy i belki drewnopochodne na bazie żywicy fenolowej, której nośnikiem są forniry bukowe w wykonaniu równoległowiątkowym wzmocnionym, krzyżowowiątkowym i pierścieniowym, **20** wyroby drewnopochodne na bazie żywicy fenolowej, której nośnikami są forniry bukowe, w postaci: półek, płyt montażowych do meblościanek i regałów, blatów, podstawek i wyrobów ukształtowanych, mających kształt różnych brył geometrycznych.

(111) **153060** (220) 2000 10 19 (210) 225729  
(151) 2004 06 14  
(732) Polska Telefonii Cyfrowa Spółka z o.o., Warszawa, PL.

(540) Moja Era

(510), (511) **09** telefony komórkowe, zestawy głośno mówiące, anteny i baterie do tych telefonów, ładowarki, obudowy kolorowe, zestawy słuchawkowe, karty PCMCIA, obudowy, uchwyty i pokrowce do telefonów komórkowych, karty telefoniczne do automatów, karty telefoniczne do telefonów komórkowych-karty sim, urządzenia do przetwarzania informacji, urządzenia współpracujące z komputerami w zakresie przekazywania dźwięku i obrazu, **37** usługi w zakresie: instalacji, obsługi i napraw systemów przekazywania dźwięku i obrazu w łączności radiofonicznej, telegraficznej, telefonicznej i telexowej w systemie cyfrowym i analogowym, instalacji i naprawy urządzeń telefonii komórkowej, **38** usługi świadczone przez operatora sieci telefonii komórkowej w zakresie obsługi połączeń abonentów telefonii komórkowej, świadczenie usług przekazywania głosu i obrazu w systemie przekazu fonicznego i cyfrowego, świadczenie usług telexowych i telefaksowych, świadczenie usług w zakresie zbierania i przekazywania informacji, świadczenie usług w zakresie przesyłania informacji tekstowej i obrazowej za pośrednictwem komputerów i sieci informatycznych, przekazywanie danych przy pomocy terminali komputerowych, przesyłanie wiadomości, danych, głosu i obrazu za pomocą przekazu satelitarne, świadczenie usług przekazywania poczty elektronicznej za pośrednictwem sieci telefonii komórkowej i telefonów komórkowych, udostępnianie połączeń z sieciami informatycznymi, wypożyczanie urządzeń służących do przekazywania głosu, obrazu i danych za pomocą telefonii analogowej, cyfrowej oraz satelitarnej, udostępnianie stron internetowych za pośrednictwem sieci telefonii komórkowej bezpośrednio na wyświetlaczu aparatu telefonicznego.

(111) **153061** (220) 2000 07 06 (210) 220946  
(151) 2004 07 01  
(732) „PREWENTA” Spółka z o.o., Mikołów, PL.  
(540)



Kolory znaku: czerwony, czarny, biały

(531) 26.1, 26.11, 27.5, 29.1

(510), (511) **03** dezodoranty osobiste, środki sanitarne będące środkami toaletowymi, **09** sprzęt ochrony dróg oddechowych, sprzęt

ochrony wzroku i twarzy, sprzęt ochrony słuchu, rękawice do ochrony przed wypadkami, kaski ochronne, odzież ochronna specjalistyczna, obuwie zabezpieczające przed wypadkami, promieniowaniem, ogniem, alarmy pożarowe, urządzenia do gaszenia ognia, **17** rękawice izolacyjne, nakładki na buty z folii z tworzyw sztucznych innych niż do pakowania, zakwalifikowane tylko do klasy 17, **25** fartuchy, kamizelki, kurtki, płaszcze, kombinezony, czapki, berety, rękawice skórzane i wzmocnione skórą, rękawice z imitacji skóry, rękawice z włókien naturalnych, obuwie zakwalifikowane tylko do klasy 25.

(111) **153062** (220) 2000 07 07 (210) 220948  
(151) 2004 06 02  
(732) „KAMILA” KONFEKCJA DAMSKA Bogusława Winowska, Tadeusz Winowski, Łódź, PL.  
(540)



(531) 27.5  
(510), (511) **25** ubrania damskie.

(111) **153063** (220) 2000 07 24 (210) 221738  
(151) 2004 07 06  
(732) PANTAMED Spółka z o.o., Olsztyn, PL.  
(540)

**PANTAMED**

Kolory znaku: czarny  
(531) 3.11, 27.5  
(510), (511) **35** zgrupowanie na rzecz osób trzecich różnych towarów pozwalające nabywcy wygodnie je oglądać i kupować w aptece, w sklepie ze sprzętem medycznym, w hurtowni i sklepach spożywczych, w sklepach przemysłowych, **36** administrowanie nieruchomościami, dzierżawa nieruchomości, kupno, sprzedaż nieruchomości, zarządzanie nieruchomościami, **39** prowadzenie biur turystycznych, usługi transportowe, organizacja wczasów leczniczych, **40** usługi poligraficzne, **41** usługi wydawnicze, **43** usługi w zakresie domów opieki dla ludzi w podeszłym wieku, usługi hotelarskie, usługi restauracyjne, **44** świadczenie usług zdrowotnych w zakresie diagnostyki, terapii, prewencji i promocji zdrowia, usług stomatologicznych, usług w zakresie domów dla rekonwalescentów, ośrodków zdrowia, szpitali, sanatoriów, fizykoterapii, opieki medycznej nad obiektami całodobowego pobytu ludzi a mianowicie: domami opieki, domami dziecka, ośrodkami wczasowymi i kolonijnymi, wypożyczanie urządzeń i sprzętu medycznego, usług aptek polegających na wyrobieniu leków na zamówienie.

(111) **153064** (220) 2000 07 06 (210) 220994  
(151) 2004 05 26  
(732) „LANNEN POLSKA” Spółka z o.o., Tolkmicko, PL.  
(540)



Kolory znaku: zielony, ciemnoniebieski, biały  
(531) 9.1, 18.3, 27.5, 27.7, 29.1  
(510), (511) **29** dżemy, marmolady, konfitury, warzywa konserwowane, marynaty, owoce konserwowane, oliwki konserwowane, grzyby konserwowane, konserwy z owocami, konserwy z warzywami, komiszony, przecier pomidorowy, koncentrat pomidorowy,

koncentraty, warzywno-mięsne dania gotowe, sałatki owocowe, w tym mrożone, sałatki warzywne, w tym mrożone, mrożone owoce oraz ich mieszanki, owoce w cukrze, skórki owocowe, soki warzywne do przyrządzania potraw, warzywa suszone, warzywa mrożone, mrożone mieszanki warzywne, zupy jarzynowe i warzywne, w tym mrożone, mrożone dania gotowe.

(111) **153065** (220) 2000 07 08 (210) 221022  
(151) 2004 05 19  
(732) POLOmarket Spółka z o.o., Giebnia, PL.  
(540)

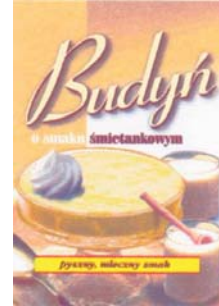

Kolory znaku: żółty, orcha żółty, biały, kremowy, ciemnobrązowy, sjena-palona, srebrny, czerwony  
(531) 8.1, 8.3, 11.1, 11.3, 24.1, 27.5, 29.1  
(510), (511) **30** budyń.

(111) **153066** (220) 2000 07 13 (210) 221236  
(151) 2004 05 04  
(732) INTERKOBO INVEST Sp. z o.o., Łódź, PL.  
(540) explorer syncro  
(510), (511) **09** gry komputerowe, **28** gry, urządzenia do gier elektronicznych innych niż telewizyjne, ozdoby choinkowe z wyjątkiem sprzętu oświetleniowego i słodyczy, zabawki, kukielki, artykuły sportowe nie ujęte w innych klasach, łyżwy, łyżworolki, deskorolki, wrotki, rowery treningowe stacjonarne.

(111) **153067** (220) 2000 07 13 (210) 221257  
(151) 2004 06 28  
(732) Dim S.A., Autun, FR.  
(540)



(531) 9.1, 24.15, 27.5  
(510), (511) **25** wyroby pończosnicze (rajstopy i podkolanówki), leginsy i getry, bielizna damska, bielizna męska i skarpety.

(111) **153068** (220) 2000 07 14 (210) 221306  
(151) 2004 04 14  
(732) Centrum Usług Dydaktycznych „PRAGMATIC” Dorota Kubicka-Mikoś, Kielce, PL.  
(540)

*pragmatic*

Kolory znaku: biały, zielony  
(531) 27.5, 29.1  
(510), (511) **41** nauczanie języków obcych, nauczanie informatyki, kursy korespondencyjne.

(111) **153069** (220) 2000 07 13 (210) 221343  
(151) 2004 07 02



(732) Przedsiębiorstwo Handlowo-Produkcyjne MODEX Spółka z o.o., Kwidzyn, PL.

(540) veco-matic

(510), (511) **01** samochodowe płyny chłodnicze, **04** techniczne oleje i tłuszcze, smary.

(111) **153070** (220) 2000 07 19 (210) 221580  
(151) 2004 05 05

(732) Przedsiębiorstwo Handlowo Usługowe HYGIEIA Anna Badzińska-Chojnacka, Janusz Chojnacki Spółka jawna, Kraków, PL.

(540)

**HYGIEIA**

Kolory znaku: biały, niebieski

(531) 27.5, 29.1

(510), (511) **05** preparaty farmaceutyczne, **35** prowadzenie hurtowni oraz sklepów detalicznych oferujących wyroby farmaceutyczne, prowadzenie hurtowni oferujących kosmetyki.

(111) **153071** (220) 2000 07 21 (210) 221694  
(151) 2004 05 26

(732) Fabryka Kosmetyków „VENITA” Spółka z o.o., Łódź, PL.

(540) perfect color

(510), (511) **03** preparaty kosmetyczne, upiększające, do pielęgnacji włosów, szampony, farby do włosów, środki myjąco-dezynfekujące, płyny do mycia naczyń.

(111) **153072** (220) 2000 07 25 (210) 221788  
(151) 2004 07 02

(732) Philip Morris Products Inc. (a Virginia corporation), Richmond, US.

(540) MARLBORO U.S. CLUB NIGHTS

(510), (511) **16** papier, karton i wyroby z tych materiałów nie ujęte w innych klasach, druki, czasopisma, dzienniki, gazety, periodyki, książki, broszury, plakaty, ulotki, transparenty, katalogi, kalendarze, fotografie, materiały piśmienne, w tym papier do pisania i bloki do pisania, koperty, karty, notatniki, notesy, długopisy, ołówki, piórniki i pojemniki na przybory do pisania, linijki, temperówki, terminarze i pamiętniki, rozkłady zajęć, oprawki na identyfikatory, prace plastyczne nie ujęte w innych klasach, w tym prace malarskie, litografie, rysunki, chusteczki i ręczniki papierowe, materiały do klejenia, w tym taśmy i nalepki, papier, karton i materiały z tworzyw sztucznych do pakowania i owijania, w tym torebki papierowe i torebki z tworzyw sztucznych, czcionki drukarskie, matryce, galwanotypy, płyty grawerskie, **28** karty do gry, **35** reklama, usługi w zakresie public relations, **36** sponsorowanie imprez muzycznych, sportowych i kulturalnych, takich jak konkursy, zawody, gry, kluby nocne, **38** usługi telekomunikacyjne, w tym dostarczanie danych i informacji dotyczących promocji i imprez oraz informacji w trybie on-line dotycząca wyżej wymienionych, **41** usługi edukacyjne, organizowanie szkoleń, usługi rozrywkowe i usługi w zakresie działalności sportowej i kulturalnej o charakterze społecznym, których podstawowym celem jest rozrywka, zabawa lub rekreacja, organizowanie i prowadzenie imprez muzycznych, sportowych i kulturalnych, takich jak konkursy, zawody, gry i kluby nocne, usługi w dziedzinie nagrywania występów, produkcja filmowa i produkcja filmów wideo.

(111) **153073** (220) 2000 07 25 (210) 221873  
(151) 2004 05 12

(732) TRANS-LUX S.C. Andrzej Kubicki, Marek Orłowski, Goleniów, PL.

(540) mistral

(510), (511) **09** aparatura do rejestracji dźwięku, aparaty fotograficzne, aparaty telefoniczne, aparaty telewizyjne, aparaty wideo, dyktafony, dzwonki, elektryczne urządzenia do otwierania drzwi,

głośniki, kalkulatory, kasety wideo, lornetki, monitory, odbiorniki radiowe, odbiorniki audio wideo, ogniwa galwaniczne, sygnalizatory akustyczne, urządzenia do gier telewizyjnych, urządzenia do odtwarzania dźwięku, urządzenia alarmowe, wagi, żelazka elektryczne, **11** aparaty do jonizacji powietrza, ekspresy do kawy elektryczne, filtry do wody, frytownice elektryczne, grzałki do wody, imbryki elektryczne, klosze do lamp, koce elektryczne, kotły grzewcze, kuchenki mikrofalowe, lampiony, lampy elektryczne, lampy oświetleniowe, latarki, lodówki, maszynki i kuchenne, ogrzewacze stóp, ogrzewacze do ościeli, opiekacze do chleba, pasteryzatory, piece, piecyki, podgrzewacze powietrza, poduszki elektryczne, pojemniki chłodnicze, formy do wypiekania a wafli elektryczne, formy do wypiekania ciast elektryczne, szybkowary elektryczne, patelnie elektryczne, miski elektryczne, ogrzewacze talerzy, różna, rurowe lampy wyładowcze elektryczne, aparaty do suszenia owoców w elektryczne, kuchenne wentylatory elektryczne, kuchnie elektryczne, płyty grzejne elektryczne, elektryczne parniki do ryżu, sterylizatory, suszarki do włosów, świeczniki, termofory, tostery, urządzenia do suszenia rąk, urządzenia elektryczne do ogrzewania, urządzenia do opalania się, wyciągi kuchenne, wyposażenie do pieców, zamrażarki, żarówki oświetleniowe, żyrandole, **21** brytfanny, cukiernice nie z metali szlachetnych, deski do prasowania, deski do krojenia chleba, dozowniki mydła, dzbanki, fajans, filtry do kawy, filtry do herbaty, formy do ciast, garnki, gąbki do celów domowych, imbryki nieelektryczne, lejki, lodówki przenośne nieelektryczne, maselniczki, miski, naczynia ze szkła, naczynia kuchenne, patelnie, pojemniki na chleb, porcelana, przybory do gospodarstwa domowego, roboty kuchenne, rondle, szczotki, termosy do napojów, wyroby ceramiczne dla gospodarstwa domowego, zastawa stołowa nie z metali szlachetnych, garnki kuchenne.

(111) **153074** (220) 2000 07 28 (210) 222021  
(151) 2004 05 04

(732) CYFRAL Spółka z o.o., Łódź, PL.

(540)



Kolory znaku: niebieski, biały

(531) 27.5, 29.1

(510), (511) **17** włókniny płaskie polipropylenowe stosowane w przemyśle motoryzacyjnym jako materiały izolacyjne, **19** włókniny płaskie polipropylenowe stosowane do budowy i wzmacniania dróg, nasypów i brzegów zbiorników wodnych, **24** włókniny płaskie polipropylenowe stosowane w meblarstwie, włókniny płaskie polipropylenowe stosowane w kaletnictwie, włókniny płaskie polipropylenowe stosowane w przemyśle obuwniczym, włókniny płaskie polipropylenowe stosowane do konstrukcji siedzeń samochodowych, włókniny płaskie polipropylenowe stosowane jako materiały filtracyjne.

(111) **153075** (220) 2000 07 28 (210) 222022  
(151) 2004 05 04

(732) CYFRAL Spółka z o.o., Łódź, PL.

(540)



Kolory znaku: niebieski, biały

(531) 7.3, 25.5, 26.4, 27.5, 29.1

(510), (511) **17** materiały włókninowe i na bazie włókien, wygłuszające i do izolacji termicznej dla budownictwa, paro-przepuszczalne pokrycia dachowe na bazie włókien, podkłady pod papę, materiały włókninowe wygłuszające dla budownictwa z włókien sztucznych.

(111) **153076** (220) 2000 07 28 (210) 222024  
(151) 2004 05 04

(732) CYFRAL Spółka z o.o., Łódź, PL.  
(540)



Kolory znaku: niebieski, biały  
(531) 2.9, 26.2, 27.5, 29.1

(510), (511) **05** materiały włókninowe dla celów higieniczno-sanitarnych, jednorazowa bielizna pościelowa dla chorych, podkłady geriatryczne dla chorych, plastry, **10** maseczki jednorazowe, ubrania chirurgiczne, okrycia operacyjne, maski chirurgiczne, czepki chirurgiczne, sanitarne okrycia obuwia, podkładowki chirurgiczne, **24** jednorazowa bielizna pościelowa.

(111) **153077** (220) 2000 07 31 (210) 222059  
(151) 2004 07 08  
(732) Avaya Inc. (a Delaware corporation), Basking Ridge, US.  
(540)



(531) 27.5

(510), (511) **09** sprzęt komputerowy i oprogramowanie do elektronicznego prowadzenia interesów i handlu elektronicznego, do zarządzania i rozwijania systemów elektronicznego prowadzenia interesów oraz do tworzenia i prowadzenia wirtualnych przedsiębiorstw, sprzęt komputerowy i oprogramowanie do sieci komunikacji głosowej, sieci komunikacji wizualnej, sieci transmisji danych i bezprzewodowych sieci komunikacyjnych, do profesjonalnych usług oraz do poradnictwa w sprawie prowadzenia interesów, dla usługodawców sieci Internet według protokołu ISP oraz sieci Apple Talk według protokołu ASP oraz dostawcy serwerów, oprogramowanie komputerowe do zarządzania sieciami, do usług adresowych, do algorytmów podziału zasobów, do umożliwiania pierwszeństwa, do wyrównywania obciążenia łącz, zabezpieczające, do usług sieciowych, do zautomatyzowanego przepływu zadań, obsługi central, do komunikacyjnych środków programowo-sprzętowych i rynkowych oraz do aplikacji dostarczających treści multimedialne, pakiety i narzędzia do projektowania oprogramowania, sprzęt telekomunikacyjny, mianowicie urządzenia komutacyjne, procesory mowy do poczty akustycznej i multimedialnej oraz komunikatów głosowych i multimedialnych, obudowy, połączenia krosowe i wzajemne, systemy komunikacyjne, portale komunikacyjne, systemy telefonii z kluczem elektronicznym, oprogramowanie komputerowe do użytku w monitorowaniu, kontrolowaniu i zarządzaniu centralami telefonicznymi, systemy gromadzenia i dostępu do danych komputerowych, sieci pamięci, produkty komutujące i trasujące sieci lokalne (LAN), rozległe (WAN), miejskie (MAN) i wirtualne sieci prywatne (VPN), produkty światłowodowe, komutatory i multiplexery, miedziany kabel, druty, przewody, przewody połączeniowe, krosownice, telefoniczne systemy kablowe zawierające przełącznice, kable, złącza, drabinki kablowe i osłony kablowe do użycia w aparaturze transmisyjnej w centralach, druty elektryczne do wykorzystania w przemyśle telekomunikacyjnym, instalacje domowe i układy rozdzielcze, łączniki telekomunikacyjne, wtyczki, gniazdko, łączówki, urządzenia telekomunikacyjne, które powtarzają, przekształcają lub ponownie formatują sygnały z terminali danych i sterowników, modemy, elektroniczne urządzenia zabezpieczające do sprzętu telekomunikacyjnego, wsporniki telekomunikacyjne, zapinki i zaciski osłaniające i utrzymujące kable i sprzęt telekomunikacyjny, **35** zarządzanie oraz konsultacje dotyczące zarządzania firmami, zarządzanie relacjami z klientami, dostawcami i pracownikami, **37** instalacja i konserwacja sprzętu komputerowego, **38** usługi telekomunikacyjne i łącznościowe, łącznościowe usługi multimedialne, usługi portali komunikacyjnych, usługi w zakresie komunikacyjnych środków programowo-sprzętowych i rynkowych, zautomatyzowanych przepływów zadań, obsługi central, **42** instalacja i konserwacja oprogramowania komputerowego, nadzór nad systemami komputerowymi.

(111) **153078** (220) 2000 07 31 (210) 222060  
(151) 2004 07 08  
(732) Avaya Inc. (a Delaware corporation), Basking Ridge, US.  
(540)



(531) 27.5

(510), (511) **09** sprzęt komputerowy i oprogramowanie do elektronicznego prowadzenia interesów i handlu elektronicznego, do zarządzania i rozwijania systemów elektronicznego prowadzenia interesów oraz do tworzenia i prowadzenia wirtualnych przedsiębiorstw, sprzęt komputerowy i oprogramowanie do sieci komunikacji głosowej, sieci komunikacji wizualnej, sieci transmisji danych i bezprzewodowych sieci komunikacyjnych, do profesjonalnych usług oraz do poradnictwa w sprawie prowadzenia interesów, dla usługodawców sieci Internet według protokołu ISP oraz sieci Apple Talk według protokołu ASP oraz dostawcy serwerów, oprogramowanie komputerowe do zarządzania sieciami, do usług adresowych, do algorytmów podziału zasobów, do umożliwiania pierwszeństwa, do wyrównywania obciążenia łącz, zabezpieczające, do usług sieciowych, do zautomatyzowanego przepływu zadań, obsługi central, do komunikacyjnych środków programowo-sprzętowych i rynkowych oraz do aplikacji dostarczających treści multimedialne, pakiety i narzędzia do projektowania oprogramowania, sprzęt telekomunikacyjny, mianowicie urządzenia komunikacyjne, procesory mowy do poczty akustycznej i multimedialnej oraz komunikatów głosowych i multimedialnych, obudowy, połączenia krosowe i wzajemne, systemy komunikacyjne, portale komunikacyjne, systemy telefonii z kluczem elektronicznym, oprogramowanie komputerowe do użytku w monitorowaniu, kontrolowaniu i zarządzaniu centralami telefonicznymi, systemy gromadzenia i dostępu do danych komputerowych, sieci pamięci, produkty komutujące i trasujące sieci lokalne (LAN), rozległe (WAN), miejskie (MAN) i wirtualne sieci prywatne (VPN), produkty światłowodowe, komutatory i multiplexery, miedziany kabel, druty, przewody, przewody połączeniowe, krosownice, telefoniczne systemy kablowe zawierające przełącznice, kable, złącza, drabinki kablowe i osłony kablowe do użycia w aparaturze transmisyjnej w centralach, druty elektryczne do wykorzystania w przemyśle telekomunikacyjnym, instalacje domowe i układy rozdzielcze, łączniki telekomunikacyjne, wtyczki, gniazdko, łączówki, urządzenia telekomunikacyjne, które powtarzają, przekształcają lub ponownie formatują sygnały z terminali danych i sterowników, modemy, elektroniczne urządzenia zabezpieczające do sprzętu telekomunikacyjnego, wsporniki telekomunikacyjne, zapinki i zaciski osłaniające i utrzymujące kable i sprzęt telekomunikacyjny, **35** zarządzanie oraz konsultacje dotyczące zarządzania firmami, zarządzanie relacjami z klientami, dostawcami i pracownikami, **37** instalacja i konserwacja sprzętu komputerowego, **38** usługi telekomunikacyjne i łącznościowe, łącznościowe usługi multimedialne, usługi portali komunikacyjnych, usługi w zakresie komunikacyjnych środków programowo-sprzętowych i rynkowych, zautomatyzowanych przepływów zadań, obsługi central, **42** instalacja i konserwacja oprogramowania komputerowego, nadzór nad systemami komputerowymi.

(111) **153079** (220) 2000 07 31 (210) 222061  
(151) 2004 07 08  
(732) Avaya Inc. (a Delaware corporation), Basking Ridge, US.  
(540) AVAYA COMMUNICATION

(510), (511) **09** sprzęt komputerowy i oprogramowanie do elektronicznego prowadzenia interesów i handlu elektronicznego, do zarządzania i rozwijania systemów elektronicznego prowadzenia interesów oraz do tworzenia i prowadzenia wirtualnych przedsiębiorstw, sprzęt komputerowy i oprogramowanie do sieci komunikacji głosowej, sieci komunikacji wizualnej, sieci transmisji danych i bezprzewodowych sieci komunikacyjnych, do profesjonalnych usług oraz do poradnictwa w sprawie prowadzenia interesów, dla usługodawców sieci Internet według protokołu ISP oraz sieci Apple Talk według protokołu ASP oraz dostawcy serwerów, oprogramowanie

komputerowe do zarządzania sieciami, do usług adresowych, do algorytmów podziału zasobów, do umożliwiania pierwszeństwa, do wyrównywania obciążenia łączy, zabezpieczające, do usług sieciowych, do zautomatyzowanego przepływu zadań, obsługi central, do komunikacyjnych środków programowo-sprzętowych i rynkowych oraz do aplikacji dostarczających treści multimedialne, pakiety i narzędzia do projektowania oprogramowania, sprzęt telekomunikacyjny, mianowicie urządzenia komutacyjne, procesory mowy do poczty akustycznej i multimedialnej oraz komunikatów głosowych i multimedialnych, obudowy, połączenia krosowe i wzajemne, systemy komunikacyjne, portale komunikacyjne, systemy telefonii z kluczem elektronicznym, oprogramowanie komputerowe do użytku w monitorowaniu, kontrolowaniu i zarządzaniu centralami telefonicznymi, systemy gromadzenia i dostępu do danych komputerowych, sieci pamięci, produkty komutujące i trasujące sieci lokalne (LAN), rozległe (WAN), miejskie (MAN) i wirtualne sieci prywatne (VPN), produkty światłowodowe, komutatory i multiplexery, miedziany kabel, druty, przewody, przewody połączeniowe, krosownice, telefoniczne systemy kablowe zawierające przełącznice, kable, złącza, drabinki kablowe i osłony kablowe do użycia w aparaturze transmisyjnej w centralach, druty elektryczne do wykorzystania w przemyśle telekomunikacyjnym, instalacje domowe i układy rozdzielcze, łączniki telekomunikacyjne, wtyczki, gniazdzka, łączówki, urządzenia telekomunikacyjne, które powtarzają, przekształcają lub ponownie formatują sygnały z terminali danych i sterowników, modemy, elektroniczne urządzenia zabezpieczające do sprzętu telekomunikacyjnego, wsporniki telekomunikacyjne, zapinki i zaciski osłaniające i utrzymujące kable i sprzęt telekomunikacyjny, **35** zarządzanie oraz konsultacje dotyczące zarządzania firmami, zarządzanie relacjami z klientami, dostawcami i pracownikami, **37** instalacja i konserwacja sprzętu komputerowego, **38** usługi telekomunikacyjne i łącznościowe, łącznościowe usługi multimedialne, usługi portali komunikacyjnych, usługi w zakresie komunikacyjnych środków programowo-sprzętowych i rynkowych, zautomatyzowanych przepływów zadań, obsługi central, **42** instalacja i konserwacja oprogramowania komputerowego, nadzór nad systemami komputerowymi.

(111) **153080** (220) 2000 07 31 (210) 222062  
 (151) 2004 07 08  
 (732) Avaya Inc. (a Delaware corporation), Basking Ridge, US.  
 (540) AVAYA

(510), (511) **09** sprzęt komputerowy i oprogramowanie do elektronicznego prowadzenia interesów i handlu elektronicznego, do zarządzania i rozwijania systemów elektronicznego prowadzenia interesów oraz do tworzenia i prowadzenia wirtualnych przedsiębiorstw, sprzęt komputerowy i oprogramowanie do sieci komunikacji głosowej, sieci komunikacji wizualnej, sieci transmisji danych i bezprzewodowych sieci komunikacyjnych, do profesjonalnych usług oraz do poradnictwa w sprawie prowadzenia interesów, dla usługodawców sieci Internet według protokołu ISP oraz sieci Apple Talk według protokołu ASP oraz dostarczycieli serwerów, oprogramowanie komputerowe do zarządzania sieciami, do usług adresowych, do algorytmów podziału zasobów, do umożliwiania pierwszeństwa, do wyrównywania obciążenia łączy, zabezpieczające, do usług sieciowych, do zautomatyzowanego przepływu zadań, obsługi central, do komunikacyjnych środków programowo-sprzętowych i rynkowych oraz do aplikacji dostarczających treści multimedialne, pakiety i narzędzia do projektowania oprogramowania, sprzęt telekomunikacyjny, mianowicie urządzenia komutacyjne, procesory mowy do poczty akustycznej i multimedialnej oraz komunikatów głosowych i multimedialnych, obudowy, połączenia krosowe i wzajemne, systemy komunikacyjne, portale komunikacyjne, systemy telefonii z kluczem elektronicznym, oprogramowanie komputerowe do użytku w monitorowaniu, kontrolowaniu i zarządzaniu centralami telefonicznymi, systemy gromadzenia i dostępu do danych komputerowych, sieci pamięci, produkty komutujące i trasujące sieci lokalne (LAN), rozległe (WAN), miejskie (MAN) i wirtualne sieci prywatne (VPN), produkty światłowodowe, komutatory i multiplexery, miedziany kabel, druty, przewody, przewody połączeniowe, krosownice, telefoniczne systemy kablowe zawierające przełącznice, kable, złącza, drabinki kablowe i osłony kab-

lowe do użycia w aparaturze transmisyjnej w centralach, druty elektryczne do wykorzystania w przemyśle telekomunikacyjnym, instalacje domowe i układy rozdzielcze, łączniki telekomunikacyjne, wtyczki, gniazdzka, łączówki, urządzenia telekomunikacyjne, które powtarzają, przekształcają lub ponownie formatują sygnały z terminali danych i sterowników, modemy, elektroniczne urządzenia zabezpieczające do sprzętu telekomunikacyjnego, wsporniki telekomunikacyjne, zapinki i zaciski osłaniające i utrzymujące kable i sprzęt telekomunikacyjny, **35** zarządzanie oraz konsultacje dotyczące zarządzania firmami, zarządzanie relacjami z klientami, dostawcami i pracownikami, **37** instalacja i konserwacja sprzętu komputerowego, **38** usługi telekomunikacyjne i łącznościowe, łącznościowe usługi multimedialne, usługi portali komunikacyjnych, usługi w zakresie komunikacyjnych środków programowo-sprzętowych i rynkowych, zautomatyzowanych przepływów zadań, obsługi central, **42** instalacja i konserwacja oprogramowania komputerowego, nadzór nad systemami komputerowymi.

(111) **153081** (220) 2000 08 07 (210) 222404  
 (151) 2004 06 15  
 (732) AQUOR, Inc., Boulder, US.  
 (540) AQUOR  
 (510), (511) **09** przepływomierze i części do nich.

(111) **153082** (220) 2000 08 08 (210) 222488  
 (151) 2004 05 26  
 (732) CRUX Spółka Cywilna Piotr Wolny, Dariusz Zajac, Katowice, PL.  
 (540)



Kolory znaku: ciemnogranatowy, czerwony, niebieski, biały  
 (531) 1.1, 26.11, 26.13, 27.5, 29.1

(510), (511) **16** papier, tektura, druki, albumy, broszury, książki, prospekty, afisze, kalendarze, mapy, plany, karty pocztowe, kartki okolicznościowe, koperty, nalepki, wyroby z kartonu, obwoluty, torby do pakowania z papieru lub tworzyw sztucznych, papier do pakowania, okładki na dokumenty, notesy, segregatory, materiały piśmienne, pióra, ołówki, długopisy, podstawki do długopisów i ołówków, przyciski do papieru, artykuły biurowe, **18** wyroby ze skóry i imitacji skóry, aktówki, dyplomantki, etui na klucze, etui na materiały piśmienne, parasolki, portfele, portmonetki, teczki, walizy, torby na zakupy, do pakowania, plażowe, podróżne, na kółkach wykonane ze skóry lub imitacji skóry, **35** usługi agencji reklamowej, rozpowszechnianie materiałów reklamowych, reklama radiowa, telewizyjna, filmowa, w gazetach.

(111) **153083** (220) 2000 08 09 (210) 222495  
 (151) 2004 06 14  
 (732) HABAS Aktiengesellschaft, Markkleeberg, DE.  
 (540) Budowle z sercem ze stali-HABAS!

(510), (511) **06** urządzenia do parkowania rowerów, materiały zbrojeniowe dla budownictwa, belki metalowe, okucia dla budownictwa, złącza metalowe, metalowe elementy oszalowania dla betonu, sworznie metalowe, skrzynki na listy, kontenery metalowe, dachy, pokrycia dachowe i rynny dachowe z metalu, pomniki metalowe, drzwi obrotowe, nieautomatyczne, okna i drzwi metalowe, kołnierze i obejmy metalowe, płytki okładzinowe, obicia ścian i okładziny dla budynków, części okładzin ścian metalowe, folie, wstęgi, taśmy i płyty z metalu, podłogi metalowe, budynki i części budynków metalowe, rusztowania, szczególnie budowlane, gzymsy metalowe, kraty i pręty do krat metalowe, uchwyty metalowe, żaluzje metalowe, kable i druty, siatki druciane, tkaniny druciane (wszystkie nie do celów elektrycznych), kafle do celów budowlanych, półki do magazynów, łąty i kraty z łąt metalowe, listwy do

gzymsów metalowe, drogowe metalowe listwy ochronne, prowadnice, markizy, maszty, pale, słupy, pręty, kolumny i wsporniki metalowe, oszalowania murarskie, świetliki lub klapy okienne, palety metalowe, opancerzenia, kosze na śmieci, słupy do plakatów, kształtowniki, blachy i płyty, ramy dla okien, drzwi i bram, rury i przewody, rolety metalowe, zamki i drobne towary stalowe, kominy, rury kominowe, osłony i nasadki na kominy, drabiny szczeblowe, zatyczki i pale ścianek szczelnych, łączniki ścian, konstrukcje stalowe, nadproża do drzwi i okien, kabiny telefoniczne i ich części, konstrukcje nośne, budowle przenośne, ścianki działowe, schody, stopnie i policzki schodów, drzwi, bramy i ich części, wiatrowskazy (kurki dachowe), parkany, sufity, wszystkie wymienione powyżej towary wytworzone z metalu, **37** usługi budowlane, usługi instalacyjne, usługi związane z realizacją systemów budynków o konstrukcji metalowej pod klucz, nadzór budowlany, **42** doradztwo budowlane, projektowanie budowlane.

(111) **153084** (220) 2000 08 09 (210) 222506  
 (151) 2004 04 26  
 (732) Kredyt Bank S.A., Warszawa, PL.  
 (540) Witaj Szkoło  
 (510), (511) **36** usługi w zakresie gromadzenia środków i ich lokowania, usługi bankowe.

(111) **153085** (220) 2000 08 09 (210) 222517  
 (151) 2004 06 17  
 (732) UNIFERM GmbH & Co.KG, Werne, DE.  
 (540) Lumel  
 (510), (511) **01** produkty chemiczne do celów przemysłowych, chemiczne środki aktywujące pieczenie i gotowanie, stosowane w przemyśle spożywczym, chemiczne środki do pieczenia (zawarte w klasie 1), **30** kawa, herbata, kakao, cukier, ryż, tapioka, sago, kawa nienaturalna, mąka i produkty zbożowe, chleb, wyroby piekarnicze i cukiernicze, lody jadalne, miód, syrop z melasy, drożdże, proszek do pieczenia, środki do pieczenia zawarte w klasie 30, sól, musztarda, ocet, sosy przyprawowe, przyprawy, lód, mieszanki wstępne i gotowe mieszanki do produkcji wyrobów piekarniczych, **31** produkty rolne, ogrodnicze, leśne oraz ziarno, nie ujęte w innych klasach.

(111) **153086** (220) 2000 08 10 (210) 222564  
 (151) 2004 04 14  
 (732) AMERICAN BISTRO POLAND Spółka z o.o., Warszawa, PL.  
 (540)



Kolory znaku: zielony i odcienie, czerwony, biały, żółty, szaroniebieski, niebieski, ciemnozielony, żółto-zielony  
 (531) 3.1, 3.7, 5.3, 7.1, 27.5, 29.1  
 (510), (511) **35** agencje importowo-eksportowe świadczące usługi w zakresie zaopatrywania lokali gastronomicznych w artykuły żywnościowe, surowce, półprodukty, produkty, wyposażenie i akcesoria do wystroju wnętrz, urządzenia niezbędne do prowadzenia działalności gastronomicznej, świadczenie usług menedżerskich i consultingowych w zakresie gastronomii, usługi marketingowe, specjalistyczne doradztwo dla firm prowadzących działalność gastronomiczną, doradztwo w zakresie organizowania, zarządzania i prowadzenia działalności gastronomicznej, doradztwo w zakresie

zarządzania kadrowego, pomoc w prowadzeniu i zarządzaniu działalnością gastronomiczną, rekrutacja personelu, organizowanie i prowadzenie sieci przedsiębiorstw gastronomicznych w systemie franchisingu, badania dla firm prowadzących działalność gastronomiczną, badania opinii, badania rynku, zdobywanie informacji o gastronomii, wycena działalności gastronomicznej, prognozy ekonomiczne, ekspertyzy opłacalności dla firm gastronomicznych, świadczenie usług biur rachunkowych w zakresie obsługi księgowej i doradztwa podatkowego, organizowanie wystaw w celach handlowych i reklamowych, świadczenie usług reklamowych w zakresie gastronomii, **41** organizowanie i prowadzenie kursów, szkoleń z zakresu gastronomii, organizowanie konferencji, zjazdów, sympozjów, seminariów, kongresów organizowanie przyjęć, zabaw-bale, dyskotek, publikowanie tekstów innych niż teksty reklamowe, **43** usługi gastronomiczne: restauracje, kawiarnie, bary, snack-bary, kafeterie, kafejki, przygotowanie dań na zamówienie z dostarczeniem do klienta, catering.

(111) **153087** (220) 2000 08 11 (210) 222631  
 (151) 2004 04 26  
 (732) Amgen Inc., Thousand Oaks, US.  
 (540) LUMICEF  
 (510), (511) **05** preparaty farmaceutyczne, preparaty farmaceutyczne stosowane w stanach zapalnych i chorobach autoimmunizacyjnych.

(111) **153088** (220) 2000 08 12 (210) 222676  
 (151) 2004 04 26  
 (732) Maria Ziębińska, Stanisław Ziębiński „ICE MASTRY” Spółka Jawna, Czaniec, PL.  
 (540)



Kolory znaku: biały, beżowy, jasnoróżowy, jasnobrązowy, czarny, czerwony, granatowy, jasnożółty, ciemnożółty, żółty(odcienie)  
 (531) 8.1, 26.2, 27.5, 29.1  
 (510), (511) **30** lody, lody spożywcze, lody spożywcze w proszku, sorbety jako lody, torty lodowe, rolady lodowe, jogurt mrożony, ciasta mrożone, ciasta i wyroby cukiernicze, słodczyce, środki wiążące do lodów spożywczych.

(111) **153089** (220) 2000 08 12 (210) 222677  
 (151) 2004 04 26  
 (732) Maria Ziębińska, Stanisław Ziębiński „ICE MASTRY” Spółka Jawna, Czaniec, PL.  
 (540)



Kolory znaku: biały, ciemnobrązowy, brązowy, jasnobrązowy, czarny, czerwony, granatowy(odcienie)  
 (531) 8.1, 26.2, 27.5, 29.1

(510), (511) **30** lody, lody spożywcze, lody spożywcze w proszku, sorbety jako lody, torty lodowe, rolady lodowe, jogurt mrożony, ciasta mrożone, ciasta i wyroby cukiernicze, słodczyce, środki wiążące do lodów spożywczych.

(111) **153090** (220) 2000 08 12 (210) 222679  
(151) 2004 04 14  
(732) Krajewski Marek Przedsiębiorstwo  
Produkcji Handlowo-Usługowe „KRAJEWSKI”, Łowicz, PL.  
(540)



(531) 27.5

(510), (511) **07** maszyny dla przemysłu włókienniczego z napędem elektrycznym, **22** surowe materiały włókniste i tekstylne, **23** przędza, nici, **24** dzianiny, etykiety z materiału, komplety bielizny pościelowej, kapy, narzuty na łóżka, obicia ścienne z materiałów tekstylnych, obrusy, pledy, ręczniki tekstylne, rękawice toaletowe, serwetki tekstylne, serwetki na stół niepapierowe, ściereczki, tkaniny, zasłony z materiałów włókienniczych lub tworzyw sztucznych, **25** nakrycia głowy, bielizna, rajstopy, skarpety, ubrania, wyroby pończosznicze, **40** usługi obróbki przędzy, usługi farbiarskie, usługi dziewiarskie.

(111) **153091** (220) 2000 08 12 (210) 222680  
(151) 2004 04 26  
(732) EMO-FARM Sp. z o.o., Ksawerów k. Łodzi, PL.  
(540) emorect  
(510), (511) **05** produkty farmaceutyczne, weterynaryjne i higieniczne.

(111) **153092** (220) 2000 08 12 (210) 222682  
(151) 2004 04 26  
(732) EMO-FARM Sp. z o.o., Ksawerów k. Łodzi, PL.  
(540) emobina  
(510), (511) **05** produkty farmaceutyczne, weterynaryjne i higieniczne.

(111) **153093** (220) 2000 08 12 (210) 222683  
(151) 2004 04 26  
(732) „POPRAD” Spółka z o.o., Muszyna, PL.  
(540)



Kolory znaku: złoty, biały, czerwony, zielony

(531) 6.1, 27.5, 29.1

(510), (511) **32** napoje, wody mineralne, wody gazowane.

(111) **153094** (220) 2000 08 14 (210) 222694  
(151) 2004 07 02  
(732) INFOVIDE Spółka Akcyjna, Warszawa, PL.

(540)

# Value IT!

Kolory znaku: czerwony, czarny

(531) 24.17, 27.5, 29.1

(510), (511) **35** pomoc w ocenie finansowej inwestycji, usługi w zakresie oceny opłacalności inwestycji, ocena i monitorowanie ryzyka inwestycji, **42** usługi w zakresie analizy ekonomicznej systemów komputerowych.

(111) **153095** (220) 2000 08 16 (210) 222718  
(151) 2004 04 26  
(732) Z.U.Ch. TECHNOSZRON s.c. Waldemar Andrzejewski,  
Tadeusz Cherek, Skierniewice, PL.  
(540)



Kolory znaku: czerwony, niebieski

(531) 1.15, 27.5, 29.1

(510), (511) **04** paliwa, smary, olej napędowy, oleje do farb i konserwacji murów, **06** belki metalowe, blacha, materiały budowlane metalowe, pokrycie dachowe metalowe, drut metalowy, drzwi i okna metalowe, gwoździe, klamki, klucze, kłódki, kołki metalowe, konstrukcje metalowe, kratownice metalowe, ogrodzenia metalowe, okucia, drzwi i okna, pręty metalowe, przewody metalowe do instalacji, wentylacji i klimatyzacji, rolety metalowe, rury metalowe, rynny metalowe, uszczelki metalowe, zawory metalowe, zbrojenie dla budownictwa, żaluzje metalowe, **11** bidety, bojler, grzejniki centralnego ogrzewania, szafy i komory chłodnicze, urządzenia i maszyny do chłodzenia, chłodziarki, wymienniki ciepła, dmuchawy dla instalacji i klimatyzacji, armatura i urządzenia do instalacji gazowych, nawilżacze do centralnego ogrzewania, kotły grzewcze, hydranty, kabiny natryskowe, kanały kominowe, urządzenia dla klimatyzacji, miski klozetowe, kominki domowe, krany, lampy elektryczne, lodówki, zamrażarki, natryski, prysznice, urządzenia do ogrzewania na paliwa stałe, płynne i gazowe, urządzenia i instalacje do oświetlania, palniki, parowniki, piece, pisuary, spłuczki ustępowe, pojemniki chłodnicze, aparatura do chłodzenia, przewody instalacji sanitarnych, przewody wodociągowe, różna, ruszty piecowe, sedesy, instalacje do sauny, urządzenia do suszenia, toalety wc, umywalki, ustępy przenośne, aparatura do uzdatniania wody, wanny, aparatura do wentylacji i klimatyzacji, instalacje do schładzania i podgrzewania wody, wodotryski ozdobne, wyciągi wentylacyjne, wymienniki ciepła, zamrażarki, zlewozmywaki, **12** alarmy antywłamaniowe do pojazdów, bagażniki do pojazdów, ciężarówka, dętka, furgonetki, karoserie samochodowe, motocykle, motorowery, ogumienie do pojazdów, opony, wózki podnośnikowe, rowery, pojazdy samochodowe, taczki, wozy, części zamienne do pojazdów, **17** farby izolacyjne, izolacja, armatura niemetalowa, przewody niemetalowe, rury, złączki niemetalowe, materiały do uszczelnienia drzwi i okien, włókna dla celów izolacyjnych, złączki rur niemetalowe, **19** asfalt, balustrady, belki niemetalowe, szalunki do betonu niemetalowe, bitum, boazeria, cegła, cement, dachówki niemetalowe, pokrycia dachowe niemetalowe, drewno dla celów budowlanych, przewody do drenażu, drzwi i okna niemetalowe, gips, glina, granit, gonty, kamień budowlany, kominy niemetalowe, konstrukcje niemetalowe, krokwie dachowe niemetalowe, lepiszcze, ogrodzenia niemetalowe, parkiety, płytki wykładzinowe, przewody ciśnieniowe niemetalowe, rolety, rynny niemetalowe, rusztowania niemetalowe, smoła, szamot, szkło konstrukcyjne, terakota, wapno, przewody wodociągowe niemetalowe, wykładziny niemetalowe, zaprawa murarska, żużel, żwir, żaluzje niemetalowe, **37** usługi w zakresie in-

stalowania, konserwacji i napraw urządzeń chłodniczych, urządzeń do zamrażania, urządzeń klimatyzacyjnych i urządzeń grzewczych, **40** doradztwo w zakresie technologii przetwórstwa owoców i warzyw.

(111) **153096** (220) 2000 08 16 (210) 222748

(151) 2004 05 28

(732) Chipworks Inc., Ottawa, CA.

(540) CHIPWORKS

(510), (511) **09** programy i systemy komputerowe, topografia układów scalonych, **42** dekompilacja programów komputerowych, dekompozycja i kompozycja architektury układów scalonych, odtwarzanie topografii układów scalonych (reverse engineering), badania (analysis) półprzewodników i systemów komputerowych, badania (investigation) technologii na potrzeby specjalistów zajmujących się tworzeniem nowych wyrobów i technologii, usługi w zakresie ochrony własności przemysłowej, usługi związane z udzielaniem licencji na nowe wyroby i technologie.

(111) **153097** (220) 2000 08 16 (210) 222749

(151) 2004 05 28

(732) Chipworks Inc., Ottawa, CA.

(540)



(531) 26.7, 26.13

(510), (511) **09** programy i systemy komputerowe, topografia układów scalonych, **42** dekompilacja programów komputerowych, dekompozycja i kompozycja architektury układów scalonych, odtwarzanie topografii układów scalonych (reverse engineering), badania (analysis) półprzewodników i systemów komputerowych, badania (investigation) technologii na potrzeby specjalistów zajmujących się tworzeniem nowych wyrobów i technologii, usługi w zakresie ochrony własności przemysłowej, usługi związane z udzielaniem licencji na nowe wyroby i technologie.

(111) **153098** (220) 2000 08 17 (210) 222780

(151) 2004 04 14

(732) Elbrewery Co.Ltd., Elbląg, PL.

(540)



Kolory znaku: biały, żółty, złoty, czerwony, czarny

(531) 24.1, 26.15, 27.5, 29.1

(510), (511) **16** materiały z papieru i tektury do pakowania, **32** piwo, porter, ale oraz inne napoje bezalkoholowe, wody mineralne i gazowane, napoje owocowe i soki owocowe, syropy i inne produkty do sporządzania napojów.

(111) **153099** (220) 2000 08 17 (210) 222781

(151) 2004 04 14

(732) Elbrewery Co.Ltd., Elbląg, PL.

(540)



Kolory znaku: biały, złoty, czarny, czerwony

(531) 19.7, 24.1, 27.5, 29.1

(510), (511) **32** piwo, porter, ale.

(111) **153100** (220) 2000 08 12 (210) 222684

(151) 2004 04 14

(732) POPRAD Spółka z o.o., Milik 3, PL.

(540)



Kolory znaku: złoty, niebieski, biały, czerwony

(531) 6.1, 27.5, 29.1

(510), (511) **32** napoje, wody mineralne, wody gazowane.

(111) **153101** (220) 2000 08 17 (210) 222782

(151) 2004 04 14

(732) Elbrewery Co. Ltd., Elbląg, PL.

(540)



Kolory znaku: biały, złoty, czerwony, czarny

(531) 19.7, 24.1, 27.5, 29.1

(510), (511) **32** piwo, porter, ale.

(111) **153102** (220) 2000 08 21 (210) 222940

(151) 2004 05 05

(732) Zakłady Tytoniowe w Lublinie Spółka Akcyjna, Lublin, PL.

(540)

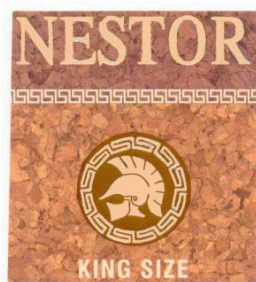

Kolory znaku: brązowy i odcienie, jasnobieżowy, złoty

(531) 23.5, 26.1, 27.5, 29.1

(510), (511) **34** artykuły dla palących: cygara, cygaretki, fajki i przybory do ich czyszczenia, papierosy, popielniczki, tytoń, zapalniczki i zapałki, cygarniczki.(111) **153103** (220) 2000 08 21 (210) 222941

(151) 2004 05 05

(732) Zakłady Tytoniowe w Lublinie Spółka Akcyjna, Lublin, PL.

(540)

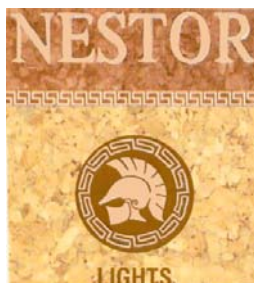

Kolory znaku: beżowy, złoty, brązowy

(531) 23.5, 26.1, 27.5, 29.1

(510), (511) **34** artykuły dla palących: cygara, cygaretki, fajki i przybory do ich czyszczenia, papierosy, popielniczki, tytoń, zapalniczki i zapałki, cygarniczki.(111) **153104** (220) 2000 10 19 (210) 225730

(151) 2004 06 14

(732) Polska Telefonia Cyfrowa Spółka z o.o., Warszawa, PL.

(540) Twoja Era

(510), (511) **09** telefony komórkowe, zestawy głośno mówiące, anteny i baterie do tych telefonów, ładowarki, obudowy kolorowe, zestawy słuchawkowe, karty PCMCIA, obudowy, uchwyty i pokrowce do telefonów komórkowych, karty telefoniczne do automatów, karty telefoniczne do telefonów komórkowych-karty sim, urządzenia do przetwarzania informacji, urządzenia współpracujące z komputerami w zakresie przekazywania dźwięku i obrazu, **37** usługi w zakresie: instalacji, obsługi i napraw systemów przekazywania dźwięku i obrazu w łączności radiofonicznej, telegraficznej, telefonicznej i telexowej w systemie cyfrowym i analogowym, instalacji i naprawy urządzeń telefonii komórkowej, **38** usługi świadczone przez operatora sieci telefonii komórkowej w zakresie obsługi połączeń abonentów telefonii komórkowej, świadczenie usług przekazywania głosu i obrazu w systemie przekazu fonicznego i cyfrowego, świadczenie usług telexowych i telefaksowych, świadczenie usług w zakresie zbierania i przekazywania informacji, świadczenie usług w zakresie przesyłania informacji tekstowej i obrazowej za pośrednictwem komputerów i sieci informatycznych, przekazywanie danych przy pomocy terminali komputerowych, przesyłanie wiadomości, danych, głosu i obrazu za pomocą, przekazu satelitarnego, świadczenie usług przekazywania poczty elektronicznej za pośrednictwem sieci telefonii komórkowej i telefonów komórkowych, udostępnianie połączeń z sieciami informatycznymi, wypożyczanie urządzeń służących do przekazywania głosu, obrazu, i danych za pomocą, telefonii analogowej, cyfrowej oraz satelitar-

nej, udostępnianie stron internetowych za pośrednictwem sieci telefonii komórkowej bezpośrednio na wyświetlaczu aparatu telefonicznego.

(111) **153105** (220) 2000 10 19 (210) 225748

(151) 2004 06 14

(732) Uncle Sam's Hamburger Express Limited, Hove, GB.

(540) UNCLE SAMS

(510), (511) **43** usługi cateringowe, usługi restauracyjne i kawiarniane, przygotowywanie i zaopatrywanie na wynos żywności i napojów.

(111) **153106** (220) 2000 10 23 (210) 225914

(151) 2004 06 02

(732) POLISH MEDICAL MAILING Spółka z o.o., Warszawa, PL.

(540)

*Pharm@Net*

Kolory znaku: biały, czerwony

(531) 27.5, 29.1

(510), (511) **09** magnetyczne i optyczne nośniki danych, programy komputerowe, **16** periodyki, biuletyny, prospekty, publikowane również w internecie, **35** usługi w zakresie marketingu, reklamy bezpośredniej, korespondencyjnej, tablicowej, prasowej, radiowej i telewizyjnej, usługi w zakresie informacji o lekach i informacji handlowej, przeprowadzanie badania rynku i badania opinii publicznej, **42** usługi w zakresie opracowywania programów komputerowych i baz danych.

(111) **153107** (220) 2000 10 23 (210) 225915

(151) 2004 06 02

(732) POLISH MEDICAL MAILING Spółka z o.o., Warszawa, PL.

(540)

*Farm@Net*

Kolory znaku: biały, czerwony

(531) 27.5, 29.1

(510), (511) **09** magnetyczne i optyczne nośniki danych, programy komputerowe, **16** periodyki, biuletyny, prospekty, publikowane również w internecie, **35** usługi w zakresie marketingu, reklamy bezpośredniej, korespondencyjnej, tablicowej, prasowej, radiowej i telewizyjnej, usługi w zakresie informacji o lekach i informacji handlowej, przeprowadzanie badania rynku i badania opinii publicznej, **42** usługi w zakresie opracowywania programów komputerowych i baz danych.

(111) **153108** (220) 2000 10 24 (210) 225950

(151) 2004 06 14

(732) VETIR Spółka z o.o., Katowice, PL.

(540) WILD ZONE

(510), (511) **25** obuwie.(111) **153109** (220) 2000 10 24 (210) 225951

(151) 2004 06 14

(732) VETIR Spółka z o.o., Katowice, PL.

(540) WAKI

(510), (511) **25** odzież.(111) **153110** (220) 2000 10 24 (210) 225952

(151) 2004 06 14

(732) VETIR Spółka z o.o., Katowice, PL.

(540) VETISSIMO

(510), (511) **25** odzież i obuwie.(111) **153111** (220) 2000 10 24 (210) 225953

(151) 2004 06 14

(732) VETIR Spółka z o.o., Katowice, PL.

(540) VENT EN POUPE

(510), (511) **25** odzież.(111) **153112** (220) 2000 10 24 (210) 225954

(151) 2004 06 14

(732) VETIR Spółka z o.o., Katowice, PL.

(540) TROT VITE

(510), (511) **25** obuwie.(111) **153113** (220) 2000 10 24 (210) 225955

(151) 2004 06 14

(732) VETIR Spółka z o.o., Katowice, PL.

(540) TOUT SOUPLEMENT

(510), (511) **25** obuwie.(111) **153114** (220) 2000 10 24 (210) 225956

(151) 2004 06 14

(732) VETIR Spółka z o.o., Katowice, PL.

(540) TANDEM

(510), (511) **25** odzież.(111) **153115** (220) 2000 10 24 (210) 225957

(151) 2004 06 14

(732) VETIR Spółka z o.o., Katowice, PL.

(540) STONE PARK

(510), (511) **25** odzież i obuwie.(111) **153116** (220) 2000 10 24 (210) 225960

(151) 2004 06 14

(732) VETIR Spółka z o.o., Katowice, PL.

(540) SNOW FIELD

(510), (511) **25** obuwie.(111) **153117** (220) 2000 10 24 (210) 225961

(151) 2004 06 14

(732) VETIR Spółka z o.o., Katowice, PL.

(540) SIDE WALK

(510), (511) **25** odzież i obuwie.(111) **153118** (220) 2000 10 27 (210) 226172

(151) 2004 06 14

(732) COMINDEX JBC Spółka z o.o., Kamieńczyk, PL.

(540)



(531) 26.11, 27.5

(510), (511) **03** artykuły perfumeryjne, kosmetyczne, dezodoranty osobiste, **05** produkty sanitarne, dezodoranty inne niż do użytku osobistego, **40** świadczenie usług w zakresie produkcji aerozoli.(111) **153119** (220) 2000 10 27 (210) 226179

(151) 2004 05 13

(732) PTK Centertel Spółka z o.o., Warszawa, PL.

(540)



Kolory znaku: biały, granatowy, niebieski, żółty

(531) 26.1, 27.5, 29.1

(510), (511) **09** urządzenia i przyrządy naukowe, żeglarskie, geodezyjne, elektryczne, elektroniczne, fotograficzne, kinematograficzne, optyczne, wagowe, pomiarowe, sygnalizacyjne, kontrolne, do ratowania życia, do celów dydaktycznych, urządzenia do nagrywania, transmisji lub reprodukcji dźwięku lub obrazu, magnetyczne nośniki danych, płyty (dyski) z nagraniami, automaty sprzedające i mechanizmy do urządzeń uruchamianych przez wrzucenie monety, kasy sklepowe, maszyny liczące, sprzęt przetwarzający dane i komputery, urządzenia do gaszenia ognia, **38** usługi telekomunikacyjne.(111) **153120** (220) 2000 10 27 (210) 226180

(151) 2004 05 13

(732) PTK Centertel Sp. z o.o., Warszawa, PL.

(540) OPTIMA

(510), (511) **38** świadczenie, wprowadzanie na rynek i sprzedaż usług telekomunikacyjnych dostępnych przy obecnie istniejących i przyszłych technologiach systemów telekomunikacji komórkowej, łącznie z przekazywaniem danych i wszelkimi innymi usługami związanymi z systemami telekomunikacji komórkowej.(111) **153121** (220) 2000 03 22 (210) 215625

(151) 2004 04 26

(732) ARCOR S.A.I.C., Arroyito, AR.

(540)



(531) 26.1, 27.5

(510), (511) **29** mięso, ryby, drób, dziczyzna, ekstrakty mięsne, przetworzone owoce i warzywa, konserwowane, suszone, gotowane i mrożone owoce oraz warzywa, galaretki, dżemy, konfitury, kompoty, jaja, mleko, produkty i przetwory mleczne, jadalne oleje i tłuszcze, konserwy, pikle, **30** sosy, kawa, herbata, kakao, cukier, ryż, tapioka, sago, namiastki kawy, mąka i przetwory zbożowe, chleb, wyroby cukiernicze i piekarnicze, słodczyce, lody, miód, syrop z melasy, drożdże, proszek do pieczenia, sól, musztarda, ocet, sosy (przyprawy), przyprawy, lód.(111) **153122** (220) 2000 10 26 (210) 226228

(151) 2004 05 18

(732) CERSANIT S.A., Kielce, PL.

(540)



(531) 5.1, 6.6, 27.5

(510), (511) **11** wyroby sanitarne z ceramiki, ceramika łazienkowa, bidety, brodziki, kompakty, miski ustępowe, pisuary, postu-



menty i półpostumenty do umywalek, umywalki, deski sedesowe, wanny łazienkowe, płuczki ustępowe, krany i baterie umywalkowe, natryski, armatura sanitarna, wyposażenie wanien łazienkowych.

(111) **153123** (220) 2000 10 30 (210) 226311  
(151) 2004 05 18  
(732) Unipharm, Inc. (Maryland corporation), New York, US.  
(540) VITRUM Ostermag  
(510), (511) **05** produkty farmaceutyczne, weterynaryjne i sanitarne, substancje dietetyczne do celów leczniczych, żywność dla niemowląt, plastry, materiały opatrunkowe, materiały do plombowania zębów, woski dentystyczne, środki odkażające, środki do zwalczania robactwa, fungicydy, herbicydy.

(111) **153124** (220) 2000 10 31 (210) 226340  
(151) 2004 05 18  
(732) PTK Centertel Sp. z o.o., Warszawa, PL.  
(540) NIE CZEKAJ WYPRZEDŹ MIKOŁAJA  
(510), (511) **09** urządzenia i przyrządy naukowe, żeglarskie, geodezyjne, elektryczne, elektroniczne, fotograficzne, kinematograficzne, optyczne, wagowe, pomiarowe, sygnalizacyjne, kontrolne, do ratowania życia, do celów dydaktycznych, urządzenia do nagrywania, transmisji lub reprodukcji dźwięku lub obrazu, magnetyczne nośniki danych, płyty (dyski) z nagraniami, automaty sprzedające i mechanizmy do urządzeń uruchamianych przez wrzucenie monety, kasy sklepowe, maszyny liczące, sprzęt przetwarzający dane i komputery, urządzenia do gaszenia ognia, **38** usługi telekomunikacyjne.

(111) **153125** (220) 2000 10 31 (210) 226344  
(151) 2004 05 26  
(732) A & F Trademark, Inc. (Delaware corporation), Wilmington, US.  
(540) ABERCHROMBIE & FITCH  
(510), (511) **25** odzież, buty, kamasze, pantofle, nakrycia głowy.

(111) **153126** (220) 2000 10 30 (210) 226366  
(151) 2004 05 18  
(732) Jarosław Dubrownik, Renata Dubrownik, Pabianice, PL.  
(540)



Kolory znaku: niebieski, granatowy, ciemnożółty  
(531) 9.3, 27.5, 29.1  
(510), (511) **25** odzież z tworzyw naturalnych i sztucznych, wyroby bielizniarskie.

(111) **153127** (220) 2000 10 31 (210) 226387  
(151) 2004 06 14  
(732) WROBUD Spółka z o. o., Wrocław, PL.  
(540)



Kolory znaku: , niebieski, biały  
(531) 15.1, 26.4, 27.5, 29.1  
(510), (511) **06** okna metalowe, okna z kształtowników aluminiowych, drzwi metalowe, drzwi z kształtowników aluminiowych, konstrukcje metalowe, przenośne metalowe konstrukcje budowlane, ściany osłonowe z konstrukcji szkieletowej, z kształtowników aluminiowych, konstrukcje okiennie-drzwiowe z profili aluminiowych, budowlane materiały metalowe, **12** samochody, samochody osobowe, samochody terenowe, samochody dostawcze, **19** okna niemetalowe, okna z profili PCV, drzwi niemetalowe, drzwi z profili PCV, konstrukcje niemetalowe, konstrukcje okiennie-drzwiowe z profili PCV, okna z drewna, drzwi z drewna, **36** obrót nieruchomościami, pośrednictwo kupna-sprzedaży nieruchomości, wycena, mieszkań, wynajmowanie mieszkań, administrowanie i zarządzanie nieruchomościami, **37** budownictwo przemysłowe, budownictwo mieszkaniowe, restauracja i rekonstrukcja obiektów zabytkowych, nadzór budowlany, serwis samochodowy, stacje obsługi samochodów, konserwacja i naprawa samochodów, zabezpieczanie przed korozją.

(111) **153128** (220) 2000 11 02 (210) 226423  
(151) 2004 06 09  
(732) Mars, Inc., McLean, US.  
(540) W TO MI GRAJ  
(510), (511) **30** ryż, makarony, produkty zbożowe śniadaniowe i preparaty zbożowe, herbata, kawa, kakao, czekolada do picia, esencje kawowe, ekstrakty kawowe, mieszanki kawy i cykorii, cykoria i mieszanki cykorii, wszystkie w/w mające zastosowanie jako namiastki kawy, niemedyczne słodczyce: ciasta, ciastka, herbatniki, lód, lody, produkty lodowe, mrożone słodczyce, schłodzone desery, pianki i musy, sorbety, chleb, ciasto, napoje na bazie herbaty, kawy, kakao, czekolady również w połączeniu z mlekiem, nadzienia przygotowane z produktów zawartych w klasie 30 lub składające się głównie z tych produktów, słodkie i pikantne pasty do pieczywa sporządzone z produktów zawartych w klasie 30 lub składające się głównie z tych produktów, przekąski sporządzone z produktów zawartych w klasie 30 lub składające się w większości z tych produktów, gotowe dania i części składowe dań przygotowane z produktów zawartych w klasie 30 lub składające się w większości z tych produktów, czekolada, pizza, spody do pizzy, sosy i dodatki do pizzy zawarte w klasie 30, sosy do makaronów i do ryżu, dresingi do sałat, majonezy, sosy, sosy do maczania kawałków żywności (dipy), wszystkie w/w produkty zawarte w kl.30.

(111) **153129** (220) 2000 11 02 (210) 226537  
(151) 2004 06 08  
(732) „KOMPUTRONIK” Spółka z ograniczoną odpowiedzialnością, Poznań, PL.  
(540) venus  
(510), (511) **09** komputery, części do komputerów, podzespoły, osprzęt komputerowy, urządzenia peryferyjne, programy komputerowe, gry komputerowe, magnetyczne, cyfrowe nośniki danych.

(111) **153130** (220) 2000 11 02 (210) 226539  
(151) 2004 06 08  
(732) „KOMPUTRONIK” Spółka z ograniczoną odpowiedzialnością, Poznań, PL.  
(540) uran  
(510), (511) **09** komputery, części do komputerów, podzespoły, osprzęt komputerowy, urządzenia peryferyjne, programy komputerowe, gry komputerowe, magnetyczne, cyfrowe nośniki danych.

(111) **153131** (220) 2000 11 02 (210) 226540  
(151) 2004 06 08  
(732) „KOMPUTRONIK” Spółka z ograniczoną odpowiedzialnością, Poznań, PL.  
(540) neptun  
(510), (511) **09** komputery, części do komputerów, podzespoły, osprzęt komputerowy, urządzenia peryferyjne, programy komputerowe, gry komputerowe, magnetyczne, cyfrowe nośniki danych.

(111) **153132** (220) 2000 11 03 (210) 226571  
(151) 2004 06 08  
(732) Przedsiębiorstwo Gospodarki Odpadami „CORTEX-II” Spółka z ograniczoną odpowiedzialnością, Czeladź, PL.

(540) CORTEX II

(510), (511) **39** transport i składowanie odpadów, pośrednictwo transportowe, **40** niszczenie, spalanie i utylizacja odpadów i surowców wtórnych, oczyszczanie ścieków, **42** doradztwo w zakresie ochrony środowiska, sortowania odpadów i surowców wtórnych, pomiary terenu, badania geologiczne, badania techniczne, ekspertyzy inżynierskie.

(111) **153133** (220) 2000 11 20 (210) 227432  
(151) 2004 06 07  
(732) Fabryka Substancji Zapachowych Pollena-Aroma Sp. z o.o., Warszawa, PL.  
(540) (znak przestrzenny)



(531) 20.7

(510), (511) **03** wody toaletowe, perfumy, olejki eteryczne, perfumowane kosmetyki do pielęgnacji ciała, toniki, szampony.

(111) **153134** (220) 2000 11 20 (210) 227433  
(151) 2004 06 07  
(732) Fabryka Substancji Zapachowych Pollena-Aroma Sp. z o.o., Warszawa, PL.  
(540) (znak przestrzenny)



(531) 19.7

(510), (511) **03** wody toaletowe, perfumy, olejki eteryczne, perfumowane kosmetyki do pielęgnacji ciała, toniki, szampony.

(111) **153135** (220) 2000 11 20 (210) 227492  
(151) 2004 06 07  
(732) Sun Microsystems, Inc., Palo Alto, US.  
(540) SUN

(510), (511) **09** urządzenia i przyrządy naukowe, żeglarskie, geodezyjne, elektryczne, elektroniczne, fotograficzne, kinematograficzne, optyczne, wagowe, pomiarowe, sygnalizacyjne, kontrolne, do ratowania życia, do celów dydaktycznych, urządzenia do nagrywania, transmisji, reprodukcji dźwięku lub obrazu, magnetyczne nośniki danych, płyty i dyski z nagraniami, automaty sprzedające i mechanizmy do urządzeń uruchamianych przez wrzucenie monety lub żetonu, kasy sklepowe, maszyny liczące, komputery i sprzęt przetwarzający dane, komputerowe stacje robocze składające się z procesorów i pamięci, monitorów, klawiatur, myszy, urządzeń wskazujących, oprogramowanie do komputerowych systemów operacyjnych, oprogramowanie komputerowe do użytku w łączności w sieć komputerową, aplikacje graficzne, sprzęt komputerowy, procesory, pamięci, monitory, klawiatury, myszy, urządzenia wskazujące, komputerowe urządzenia peryferyjne, układy scalone, urządzenia do gaszenia ognia.

(111) **153136** (220) 2000 11 20 (210) 227542  
(151) 2004 06 08

(732) Fabryka Farb i Lakierów „ŚNIEŻKA” Spółka Akcyjna, Lubzina, PL.

(540) ACRO-KLEJ  
(510), (511) **19** zaprawa cementowa.

(111) **153137** (220) 2000 11 29 (210) 228013  
(151) 2004 06 14  
(732) HEXAL AG, Holzkirchen, DE.  
(540) cek  
(510), (511) **05** wyroby farmaceutyczne.

(111) **153138** (220) 2000 11 29 (210) 228015  
(151) 2004 06 14  
(732) HEXAL AG, Holzkirchen, DE.  
(540) metohexal  
(510), (511) **05** wyroby farmaceutyczne.

(111) **153139** (220) 2000 11 29 (210) 228017  
(151) 2004 06 14  
(732) HEXAL AG, Holzkirchen, DE.  
(540) neurexal  
(510), (511) **05** wyroby farmaceutyczne.

(111) **153140** (220) 2000 11 30 (210) 228237  
(151) 2004 06 14  
(732) Lubuska Wytwórnia Wódek Gatunkowych POLMOS w Zielonej Górze SA, Zielona Góra, PL.  
(540)

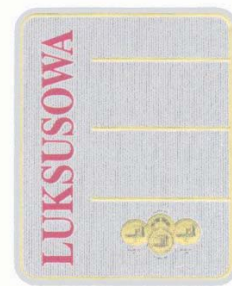

Kolory znaku: biały, srebrny, czerwony, złoty  
(531) 2.1, 24.5, 25.7, 27.5, 29.1  
(510), (511) **33** alkohole.

(111) **153141** (220) 2000 07 05 (210) 22805  
(151) 2004 03 01  
(732) Szczecińska Wytwórnia Wódek POLMOS SA, Szczecin, PL.  
(540) SZCZECIŃSKA WYTRAWNA  
(510), (511) **33** napoje alkoholowe.

(111) **153142** (220) 2000 07 05 (210) 228086  
(151) 2004 03 01  
(732) Szczecińska Wytwórnia Wódek POLMOS SA, Szczecin, PL.  
(540) BRYZA  
(510), (511) **33** napoje alkoholowe.

(111) **153143** (220) 2000 07 05 (210) 228087  
(151) 2004 03 01  
(732) Szczecińska Wytwórnia Wódek POLMOS SA, Szczecin, PL.  
(540) POMORSKA CZYSTA WÓDKA ZBOŻOWA PURE GRAIN  
(510), (511) **33** napoje alkoholowe.

(111) **153144** (220) 2000 07 17 (210) 221380  
 (151) 2004 04 26  
 (732) ARCUS BCS Spółka z o.o., Warszawa, PL.  
 (540)



Kolory znaku: biały, czerwony, szafirowy

(531) 26.1, 27.5, 29.1

(510), (511) **35** prowadzenie baz danych-zarządzanie zbiorami informatycznymi, pozyskiwanie danych do komputerowych baz danych, kopertowanie, gromadzenie dokumentów w wersji elektronicznej i ich udostępnianie klientom, usługi marketingowe, organizowanie zespołów zajmujących się odtwarzaniem dokumentów elektronicznych po ich zniszczeniu, **38** przesyłanie informacji w formie elektronicznej w różnych postaciach, przez SMS, fax i pocztą elektroniczną, przesyłanie dokumentów elektronicznych klienta w wymaganej formie, **39** przesyłanie dokumentów pocztą standardową, **40** drukowanie, **41** organizowanie kursów zawodowych, **42** doradztwo w zakresie odtwarzania dokumentów elektronicznych i ich kopii drukowanych oraz prowadzenie działalności po powstałym zniszczeniu dokumentów-odzyskiwanie danych komputerowych, doradztwo w zakresie sprzętu komputerowego, doradztwo w zakresie oprogramowania, usługi konsultingowe w zakresie drukowania, kopertowania i procedur awaryjnych.

(111) **153145** (220) 2000 12 01 (210) 228314  
 (151) 2004 06 14  
 (732) TARMAX Sp. z o.o., Leżajsk, PL.  
 (540)



Kolory znaku: czerwony

(531) 27.5, 29.1

(510), (511) **16** papier, tektura i wyroby z tych materiałów nie ujęte w innych klasach, afisze, akwarele, albumy, artykuły szkolne ujęte w tej klasie, blankiety, broszury, chusteczki papierowe do nosa, druki, ekierki, etykiety papierowe, folie z tworzyw sztucznych do pakowania, formularze, gazety, kalendarze, kalka, karton, katalogi, kleje do materiałów piśmiennych i papieru, koperty, kreda do pisanja, linijki rysownicze, mapy, materiały fotograficzne, materiały z tworzyw sztucznych do pakowania, naklejki adresowe, notesy, obrusy papierowe, ołówki, papier toaletowy, pędzle, przybory do pisanja, spinacze biurowe, taśmy papierowe, tusz, zeszyty, **25** berety, bielizna, bluzy i bluzki, buty narciarskie i piłkarskie, czapki, dresy, koszule, obuwie, obuwie sportowe, odzież, odzież sportowa, odzież ze skóry, ubrania, ubrania dla kolarzy, **28** gry i zabawki, artykuły sportowe i gimnastyczne nie ujęte w innych klasach, ozdoby choinkowe, deski surfingowe, deskorolki, dyski sportowe, gry i gry stołowe i towarzyskie, hantle, huśtawki, kije bilardowe, kije golfowe, kije hokejowe, kije do baseballu, kości do gry, kregle, kule bilardowe, kule do gier, latawce, lotnie, łyżwy, narty, piłki do gier, płetwy do pływania, rękawice sportowe, rowery treningowe stacjonarne, sanki, stoły bilardowe, szachownice i szachy, tarcze strzeleckie, wędki do łowienia, warcaby, wrotki, talie kart, **29** filety rybne, flaki, jaja, kefir, kielbasy, konserwy mięsne, konserwy rybne, konserwy z owocami, konserwy z warzywami, korniszony, krokiety spożywcze, krewetki, łosoś, margaryna, masło, marmolada, mięso, mleko, oleje jadalne, owoce konserwowe, rosoly, ryby, sałatki owocowe i warzywne, sardynki, sery, smalec, szynka, śledzie, tłuszcze jadalne, warzywa gotowane, konserwowane i suszone, wędliny, zupy, pasztety, **30** bułki, chleb, ciasta, ciastka, cukier, grysiki, herbata, kakao, kawa, keczup, lody spożywcze, majonezy, makarony, mąka spożywcza, napoje na bazie mleka, musztarda, ocet, pizze, płatki zbożowe, przyprawy, ryż, słodycze, sól kuchenna, wafle, wyroby cukiernicze, sosy mięsne, **32** piwo, wody mineralne i gazowane oraz inne napoje bezalkoholowe, napoje owocowe i warzywne, soki owocowe i warzywne, **36** dzierża-

wa nieruchomości, pośrednictwo w sprawach kupna sprzedaży nieruchomości, zarządzanie nieruchomościami, **39** usługi transportowe, transport samochodowy, magazynowanie towarów, pakowanie produktów.

(111) **153146** (220) 2000 12 13 (210) 228856  
 (151) 2004 06 17  
 (732) Przedsiębiorstwo Produkcyjno Handlowe DIADEM Bożena Milczarczyk, Bydgoszcz, PL.  
 (540)



Kolory znaku: złoty

(531) 24.9, 27.5, 29.1

(510), (511) **03** wyroby kosmetyczne: cienie do oczu, kredki do oczu, brwi, ust i paznokci, róże do makijażu, pomadki do ust, błyszczki do ust i ciała, kremy kosmetyczne, balsamy do ciała, lakiery do paznokci, zmywacze lakierów do paznokci, preparaty do makijażu, pudry i fluidy do makijażu, maseczki kosmetyczne, tusze do oczu, spirale do rzęs, liniówki do oczu w pędzelku, odżywki do rzęs, wody toaletowe i perfumowane, perfumy, temperówki kosmetyczne do ostrzenia kredek kosmetycznych, zestawy kosmetyczne, **08** zestawy do manicure i pedicure, polerki, pilniki, cząłki i gilotyńki do paznokci, cząłki do skórek, przyrządy do depilacji, **35** prowadzenie hurtowni i sklepów detalicznych oraz pośrednictwo w obrocie handlowym wyrobów kosmetycznych na rzecz osób trzecich.

(111) **153147** (220) 2000 12 13 (210) 228857  
 (151) 2004 06 17  
 (732) Przedsiębiorstwo Produkcyjno Handlowe DIADEM Bożena Milczarczyk, Bydgoszcz, PL.  
 (540)



(531) 24.9, 27.5

(510), (511) **03** wyroby kosmetyczne: cienie do oczu, kredki do oczu, brwi, ust i paznokci, róże do makijażu, pomadki do ust, błyszczki do ust i ciała, kremy kosmetyczne, balsamy do ciała, lakiery do paznokci, zmywacze lakierów do paznokci, preparaty do makijażu, pudry i fluidy do makijażu, maseczki kosmetyczne, tusze do oczu, spirale do rzęs, liniówki do oczu w pędzelku, odżywki do rzęs, wody toaletowe i perfumowane, perfumy, temperówki kosmetyczne do ostrzenia kredek kosmetycznych, zestawy kosmetyczne, **08** zestawy do manicure i pedicure, polerki, pilniki, cząłki i gilotyńki do paznokci, cząłki do skórek, przyrządy do depilacji, **35** prowadzenie hurtowni i sklepów detalicznych oraz pośrednictwo w obrocie handlowym wyrobów kosmetycznych na rzecz osób trzecich.

(111) **153148** (220) 2000 12 13 (210) 228866  
 (151) 2004 06 17  
 (732) Zakłady Przemysłu Owocowo-Warzywnego DWIKOZY SA, Dwikozy, PL.

(540)



Kolory znaku: zielony, żółty, czerwony, szary

(531) 5.3, 11.3, 27.5, 29.1

(510), (511) **33** wino owocowe.(111) **153149** (220) 2000 12 13 (210) 228878

(151) 2004 06 17

(732) Przedsiębiorstwo Wielobranżowe „DEWI” Władysław Świercz, Katowice, PL.

(540)



Kolory znaku: czerwony, biały

(531) 26.1, 27.5, 29.1

(510), (511) **25** odzież.(111) **153150** (220) 2000 12 15 (210) 228886

(151) 2004 06 17

(732) Firma Konfekcyjna DE FACTO S.C. Helena Łapciew, Artur Oniszczyk, Bielsk Podlaski, PL.

(540) DE FACTO

(510), (511) **25** ubrania, buty, nakrycia głowy.(111) **153151** (220) 2000 09 26 (210) 224683

(151) 2004 07 02

(732) Przedsiębiorstwo Handlowo-Uslugowe „HANESCO” Dariusz Piątek, Lublin, PL.

(540)



Kolory znaku: żółty, niebieski, czerwony

(531) 26.1, 26.4, 26.13, 27.5, 27.7, 29.1

(510), (511) **12** szyby samochodowe, szyberdachy, **35** prowadzenie sklepu i hurtowni części samochodowych: szyb, szyberdachów, **37** obsługa pojazdów, usługi naprawcze, usługi serwisowe i montażowe.(111) **153152** (220) 2000 09 28 (210) 224715

(151) 2004 07 02

(732) Wielkopolska Wytwórnia Żywności „PROFI” S.A., Grabów n/Prosną, PL.

(540)



Kolory znaku: biały, żółty, czerwony, zielony i odcienie, brązowy, czarny

(531) 3.7, 5.9, 25.1, 26.1, 27.5, 29.1

(510), (511) **29** pasztety drobiowe.(111) **153153** (220) 2000 09 28 (210) 224716

(151) 2004 07 02

(732) Wielkopolska Wytwórnia Żywności „PROFI” S.A., Grabów n/Prosną, PL.

(540)



Kolory znaku: biały, żółty, czerwony, zielony i odcienie, czarny

(531) 3.7, 5.9, 25.1, 26.1, 27.5, 29.1

(510), (511) **29** pasztety drobiowe.(111) **153154** (220) 2000 09 28 (210) 224717

(151) 2004 07 02

(732) Wielkopolska Wytwórnia Żywności „PROFI” S.A., Grabów n/Prosną, PL.

(540)



Kolory znaku: biały, żółty, czerwony, zielony i odcienie, czarny

(531) 3.7, 25.1, 26.1, 27.5, 29.1

(510), (511) **29** pasztety drobiowe.(111) **153155** (220) 2000 09 28 (210) 224718

(151) 2004 07 02

(732) Wielkopolska Wytwórnia Żywności „PROFI” S.A., Grabów n/Prosną, PL.

(540)



Kolory znaku: biały, żółty, czerwony, zielony i odcienie, czarny  
 (531) 3.7, 5.9, 25.1, 27.5, 29.1  
 (510), (511) **29** pasztety drobiowe.

(111) **153156** (220) 2000 10 03 (210) 224903  
 (151) 2004 05 04  
 (732) ABOOK Spółka z o.o., Warszawa, PL.  
 (540) latech  
 (510), (511) **10** rękawice do celów medycznych i weterynaryjnych.

(111) **153157** (220) 2000 10 04 (210) 225003  
 (151) 2004 05 26  
 (732) Fosco International Limited, Swindon, GB.  
 (540) NOZOLEX  
 (510), (511) **01** chemikalia stosowane w przemyśle metalurgicznym, preparaty chemiczne ułatwiające tworzenie stopów metali, preparaty wykańczające stosowane w produkcji stali, topniki do lutowania twardego i do lutowania miękkiego, preparaty formierskie, preparaty ułatwiające wyjmowanie z formy, chemiczne mieszanki topnikowe, produkty chemiczne do kondycjonowania, oczyszczania i traktowania płynnych metali i stopów, chemiczne preparaty filtracyjne, preparaty do utwardzania metali, tlenek glinowy, węgiel, grafit do celów przemysłowych.

(111) **153158** (220) 2000 10 04 (210) 225004  
 (151) 2004 05 26  
 (732) Fosco International Limited, Swindon, GB.  
 (540) AFAX  
 (510), (511) **01** chemikalia stosowane w przemyśle metalurgicznym, preparaty chemiczne ułatwiające tworzenie stopów metali, preparaty wykańczające stosowane w produkcji stali, topniki do lutowania twardego i do lutowania miękkiego, preparaty formierskie, preparaty ułatwiające wyjmowanie z formy, chemiczne mieszanki topnikowe, produkty chemiczne do kondycjonowania, oczyszczania i traktowania płynnych metali i stopów, chemiczne preparaty filtracyjne, preparaty do utwardzania metali, tlenek glinowy, węgiel, grafit do celów przemysłowych.

(111) **153159** (220) 2000 10 04 (210) 225005  
 (151) 2004 05 26  
 (732) Fosco International Limited, Swindon, GB.  
 (540) FOSCAST  
 (510), (511) **19** materiały ogniotrwałe, beton, cement, elementy prefabrykowane betonowe, niemetalowe budowlane materiały i produkty stosowane w metalurgii, niemetalowe rękawy stosowane w formowaniu, filtry ogniotrwałe, stożki ogniotrwałe, kształtowane artykuły ogniotrwałe, formy niemetalowe.

(111) **153160** (220) 2000 10 04 (210) 225006  
 (151) 2004 05 26  
 (732) Fosco International Limited, Swindon, GB.  
 (540) DELTEK

(510), (511) **19** materiały ogniotrwałe, beton, cement, elementy prefabrykowane betonowe, niemetalowe budowlane materiały i produkty stosowane w metalurgii, niemetalowe rękawy stosowane w formowaniu, filtry ogniotrwałe, stożki ogniotrwałe, kształtowane artykuły ogniotrwałe, formy niemetalowe, wkładki i rękawy ogniotrwałe.

(111) **153161** (220) 2000 05 29 (210) 219108  
 (151) 2003 12 03  
 (732) PHILIP MORRIS POLSKA S.A., Kraków, PL.  
 (540)



Kolory znaku: biały, złoty, niebieski, wiśniowy, granatowy  
 (531) 3.7, 25.5, 27.5, 29.1  
 (510), (511) **34** papierosy.

(111) **153162** (220) 2000 09 28 (210) 224731  
 (151) 2004 06 02  
 (732) Przedsiębiorstwo Usługowe „HETMAN” Spółka z o.o., Warszawa, PL.  
 (540)



Kolory znaku: żółty, granatowy, czerwony  
 (531) 24.15, 26.1, 27.5, 29.1  
 (510), (511) **37** sprzątanie budynków (powierzchnie zewnętrzne), **39** transport i składowanie odpadów.

(111) **153163** (220) 2000 09 27 (210) 224753  
 (151) 2004 07 02  
 (732) Przedsiębiorstwo Handlowo-Usługowe „HANESCO” Dariusz Piątek, Lublin, PL.  
 (540)



(531) 26.1, 26.5, 26.13, 27.5  
 (510), (511) **12** szyby samochodowe, szyberdachy, **35** prowadzenie sklepu i hurtowni części samochodowych: szyb i szyberdachów, **37** obsługa pojazdów, usługi naprawcze, usługi serwisowe i montażowe.

(111) **153164** (220) 2000 10 04 (210) 225007  
 (151) 2004 05 26  
 (732) Fosco International Limited, Swindon, GB.  
 (540) TUNCAST  
 (510), (511) **19** materiały ogniotrwałe, beton, cement, elementy prefabrykowane betonowe, niemetalowe budowlane materiały i produkty stosowane w metalurgii, niemetalowe rękawy stosowane w formo-

waniu, filtry ogniotrwałe, stożki ogniotrwałe, kształtowane artykuły ogniotrwałe, formy niemetalowe.

(111) **153165** (220) 2000 10 03 (210) 225027  
(151) 2004 07 15  
(732) „Lind-Pol” Spółka z o.o., Kamyk, PL.  
(540)



Kolory znaku: żółty, czerwony  
(531) 26.4, 27.5, 29.1

(510), (511) **30** kawa, herbata, kakao, cukier, ryż, tapioka, sago, namiastki kawy, mąka i preparaty zbożowe, chleb, ciastka, wyroby cukiernicze, piekarnicze, słodczyce, lody, syrop z melasy, drożdże, proszki do pieczenia, sól, musztarda, ocet, sosy, przyprawy.

(111) **153166** (220) 2000 10 05 (210) 225065  
(151) 2004 07 06  
(732) E-ZDROWIE.COM SA, Warszawa, PL.  
(540) ESKULAP

(510), (511) **35** badanie rynku i opinii, promocja, **38** transmisja danych, przesyłanie danych przez komputer, **42** przetwarzanie danych, opracowywanie serwisów internetowych, **44** internetowe informacje dotyczące medycyny.

(111) **153167** (220) 2000 10 04 (210) 225090  
(151) 2004 06 08  
(732) ZAKŁAD PRODUKCJI ŚRUB Wiesław Gawel, Palikówka, PL.  
(540)



Kolory znaku: czarny, czerwony  
(531) 14.3, 29.1

(510), (511) **06** gwoździe, klucze, kołki metalowe, końcówki do kabli, nakrętki metalowe, nity metalowe, śruby metalowe, wkręty metalowe.

(111) **153168** (220) 2000 10 04 (210) 225107  
(151) 2004 06 28  
(732) Firma Cukiernicza „SOLIDARNOŚĆ Rok zał. 1952” Spółka z o.o., Lublin, PL.  
(540)



Kolory znaku: biały, jasnoniebieski, bordowy, różowy, brązowy  
(531) 5.5, 8.1, 9.1, 27.5, 29.1  
(510), (511) **30** wyroby cukiernicze, wyroby czekoladowe, galanteria czekoladowa.

(111) **153169** (220) 2000 10 06 (210) 225158  
(151) 2004 06 28  
(732) PHILIP MORRIS PRODUCTS S.A., Neuchâtel, CH.  
(540) ESPRIT  
(510), (511) **34** tytoń, tytoń jako surowiec, tytoń przetworzony, cygara, papierosy, cygaretki, tytoń do samodzielnego skręcania papierosów, tytoń do fajek, tytoń do żucia, tabaka, substytuty tytoniu (nie do celów medycznych), artykuły dla palaczy, papier papierosowy i rurki do papierosów, filtry papierosowe, puszki na tytoń, papierońnice i popielniczki nie z metali szlachetnych i ich stopów czy nie pokryte nimi, fajki, kieszonkowe maszynki do zwijania papierosów, zapalniczki, zapalki.

(111) **153170** (220) 2000 10 09 (210) 225266  
(151) 2004 07 01  
(732) Firma Cukiernicza „SOLIDARNOŚĆ Rok zał. 1952” Spółka z o.o., Lublin, PL.  
(540)



Kolory znaku: jasnobrązowy, beżowy, granatowy, zielony, złoty, czerwony, niebieski

(531) 5.7, 8.1, 9.1, 26.1, 27.5, 29.1

(510), (511) **30** wyroby cukiernicze, ciastka.

(111) **153171** (220) 2000 01 20 (210) 212591  
(151) 2003 12 02  
(732) Grupa Wydawnicza INFOR Spółka z o.o., Warszawa, PL.  
(540) INET

(510), (511) **16** papier i karton, wyroby z tych materiałów, druki, dzienniki, czasopisma, książki, periodyki, kalendarze, fotografie, czcionki drukarskie, klisze drukarskie, **35** analizy kosztów i badania w dziedzinie działalności gospodarczej i zarządzania kadrowego, doradztwo gospodarcze, handlowe i podatkowe, publikowanie tekstów publicystycznych i reklamowych, reklama prasowa, badania i sondaże rynku i opinii publicznej, **36** analizy finansowe, analizy kosztów, notowania giełdowe, **42** doradztwo prawne, opiniowanie i ekspertyzy w zakresie prawa.

(111) **153172** (220) 2000 10 10 (210) 225312  
(151) 2004 06 14  
(732) „TROTON” Spółka z o.o., Ząbrowo, PL.  
(540)



Kolory znaku: niebieski, czerwony, biały, żółty, czarny, szary  
(531) 26.1, 26.3, 26.4, 26.7, 29.1

(510), (511) **02** emalie do malowania, farby do gruntowania, lakiery podkładowe, minia, powłoki zabezpieczające podwozie pojazdów, szpachla samochodowa, smary przeciwdrdzewne.

(111) **153173** (220) 2000 10 10 (210) 225313  
 (151) 2004 06 14  
 (732) „TROTON” Spółka z o.o., Ząbrowo, PL.  
 (540) maverick  
 (510), (511) **02** emalie do malowania, farby do gruntowania, lakiery podkładowe, minia, powłoki zabezpieczające podwozie pojazdów, szpachla samochodowa, smary przeciwrzdzewne.

(111) **153174** (220) 2000 10 12 (210) 225498  
 (151) 2004 07 13  
 (732) Lubelskie Zakłady Przemysłu Spirytusowego i Drożdżowego POLMOS S.A., Lublin, PL.  
 (540) (znak przestrzenny)



(531) 19.7  
 (510), (511) **33** wyroby alkoholowe.

(111) **153175** (220) 2000 10 17 (210) 225602  
 (151) 2004 07 02  
 (732) MERC-TRANS S.C. Jarosław Mąkosa, Grzegorz Mąkosa, Henryk Mąkosa, Warszawa, PL.  
 (540)



Kolory znaku: czerwony, szary, biały  
 (531) 7.11, 27.5, 29.1  
 (510), (511) **39** przewozy transportem samochodowym, usługi spedycyjne, pośrednictwo i logistyka w zakresie transportu.

(111) **153176** (220) 2000 10 17 (210) 225604  
 (151) 2004 07 02  
 (732) ZIELONA BUDKA Zbigniew Grycan S.A., Warszawa, PL.  
 (540) didżej  
 (510), (511) **30** lody, desery lodowe.

(111) **153177** (220) 2000 10 17 (210) 225616  
 (151) 2004 07 02  
 (732) MILAGRO FOOD INDUSTRIES LTD., Londyn, GB.  
 (540) MILAGRO  
 (510), (511) **30** kawa, herbata, kakao, cukier, ryż, tapioka, sago, kawa nienaturalna, mąka i preparaty zbożowe, chleb, ciasta i słodycze, czekolada, lody, miód, melasa, drożdże, proszek do pieczenia, sól, musztarda, ocet, sosy przyprawowe, przyprawy, lód.

(111) **153178** (220) 2000 10 13 (210) 225631  
 (151) 2004 07 02  
 (732) „KWASZARNIA I PRZETWÓRSTWO” Zbigniew Grześkowiak, Kórnik, PL.  
 (540) SKOSZTUJ ZDROWIA  
 (510), (511) **29** konserwowane, suszone i gotowane owoce i warzywa, kwaszona kapusta, kwaszone ogórki, sałatki warzywne i owocowe, zioła ogrodowe konserwowane.

(111) **153179** (220) 2000 10 16 (210) 225647  
 (151) 2004 07 02  
 (732) Przedsiębiorstwo Cukiernicze „JUTRZENKA” Spółka Akcyjna, Bydgoszcz, PL.  
 (540)

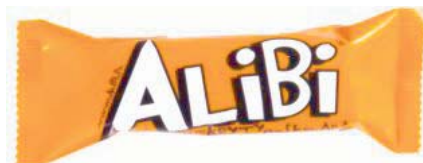

Kolory znaku: żółty, biały, czarny  
 (531) 8.1, 27.5, 29.1  
 (510), (511) **30** baton w czekoladzie.

(111) **153180** (220) 2000 10 19 (210) 225728  
 (151) 2004 06 14  
 (732) Polska Telefonia Cyfrowa Spółka z o.o., Warszawa, PL.  
 (540) Era moja

(510), (511) **09** telefony komórkowe, zestawy głośno mówiące, anteny i baterie do tych telefonów, ładowarki, obudowy kolorowe, zestawy słuchawkowe, karty PCMCIA, obudowy, uchwyty i pokrowce do telefonów komórkowych, karty telefoniczne do automatów, karty telefoniczne do telefonów komórkowych-karty sim, urządzenia do przetwarzania informacji, urządzenia współpracujące z komputerami w zakresie przekazywania dźwięku i obrazu, **37** usługi w zakresie: instalacji, obsługi i napraw systemów przekazywania dźwięku i obrazu w łączności radiofonicznej, telegraficznej, telefonicznej i telexowej w systemie cyfrowym i analogowym, instalacji i naprawy urządzeń telefonii komórkowej, **38** usługi świadczone przez operatora sieci telefonii komórkowej w zakresie obsługi połączeń abonentów telefonii komórkowej, świadczenie usług przekazywania głosu i obrazu w systemie przekazu fonicznego i cyfrowego, świadczenie usług telexowych i telefaksowych, świadczenie usług w zakresie zbierania i przekazywania informacji, świadczenie usług w zakresie przesyłania informacji tekstowej i obrazowej za pośrednictwem komputerów i sieci informatycznych, przekazywanie danych przy pomocy terminali komputerowych, przesyłanie wiadomości, danych, głosu i obrazu za pomocą przekazu satelitarnego, świadczenie usług przekazywania poczty elektronicznej za pośrednictwem sieci telefonii komórkowej i telefonów komórkowych, udostępnianie połączeń z sieciami informatycznymi, wypożyczanie urządzeń służących do przekazywania głosu, obrazu i danych za pomocą telefonii analogowej, cyfrowej oraz satelitarnej, udostępnianie stron internetowych za pośrednictwem sieci telefonii komórkowej bezpośrednio na wyświetlaczu aparatu telefonicznego.

(111) **153181** (220) 2000 10 20 (210) 225823  
 (151) 2004 05 31  
 (732) AMBRA S.A., Warszawa, PL.  
 (540) NIE MA CIN CIN BEZ CIN & CIN  
 (510), (511) **33** napoje alkoholowe, wina, wódki.

(111) **153182** (220) 2000 10 19 (210) 225847  
 (151) 2004 07 02  
 (732) „GELLWE” Spółka z o.o., Zabierzów, PL.  
 (540)



Kolory znaku: biały, niebieski, granatowy, czerwony, czarny, żółty  
 (531) 26.1, 26.11, 27.5, 29.1

(510), (511) **30** budynie, kisiele, produkty żywnościowe ze skrobi, skrobia dla celów spożywczych, desery w proszku na bazie skrobi, **39** konfekcjonowanie budyniu, kisielu i produktów żywnościowych ze skrobi.

(111) **153183** (220) 2000 10 19 (210) 225860  
(151) 2004 07 02

(732) MODNA BIELIZNA Spółka z ograniczoną odpowiedzialnością, Łódź, PL.

(540)



Kolory znaku: biały, czerwony

(531) 27.5, 29.1

(510), (511) **16** czasopisma.

(111) **153184** (220) 2000 10 20 (210) 225886  
(151) 2004 07 02

(732) GRUPA LOTOS Spółka Akcyjna, Gdańsk, PL.

(540) GAZKOM NGO

(510), (511) **04** oleje do silników zasilanych gazem ziemnym napędzających kompresory.

(111) **153185** (220) 2000 10 20 (210) 225887  
(151) 2004 07 02

(732) GRUPA LOTOS Spółka Akcyjna, Gdańsk, PL.

(540) LOTOS GAS

(510), (511) **04** oleje do silników samochodów zasilanych gazem.

(111) **153186** (220) 2000 10 20 (210) 225888  
(151) 2004 07 02

(732) GRUPA LOTOS Spółka Akcyjna, Gdańsk, PL.

(540) LOTOS AERO

(510), (511) **04** oleje do silników lotniczych.

(111) **153187** (220) 2000 10 23 (210) 225935  
(151) 2004 07 08

(732) Farmaceutyczno-Chemiczna Spółdzielnia Pracy SEPTOMA, Ząbki, PL.

(540) STOPOSAN

(510), (511) **03** preparaty kosmetyczne i preparaty czyszczące, **05** preparaty farmaceutyczne, weterynaryjne, higieniczne, preparaty do niszczenia szkodników.

(111) **153188** (220) 2000 10 23 (210) 225938  
(151) 2004 06 14

(732) Beecham Group p.l.c., Brentford, GB.

(540) FLEXOPENGUIN

(510), (511) **21** szczoteczki do czyszczenia zębów, wykałaczki, nie dentystyczna.

(111) **153189** (220) 2000 10 23 (210) 225939  
(151) 2004 06 14

(732) SmithKline Beecham p.l.c., Brentford, GB.

(540) ALIFEXX

(510), (511) **05** preparaty i substancje farmaceutyczne i medyczne.

(111) **153190** (220) 2000 10 23 (210) 226039  
(151) 2004 07 06

(732) Zakład Produkcyjno Handlowo Usługowy DELIC-POL Spółka z o.o., Lindów, PL.

(540)

PIERNIKI  
ARCTYCZNE



Kolory znaku: niebieski, błękitny, biały, brązowy

(531) 8.1, 27.5, 29.1

(510), (511) **30** ciasta, ciasteczka, w tym ciastka piernikowe i biszkoptowe, ciastka biszkoptowe nadziewane i oblewane czekoladą, wyroby ciastkarskie, wyroby piekarnicze, wyroby cukiernicze i czekoladowe, ciasta w proszku, batony, bułeczki słodkie, ciasta z owocami, herbatniki, słodycze na choinkę, wafle.

(111) **153191** (220) 2000 10 23 (210) 226040  
(151) 2004 07 06

(732) Zakład Produkcyjno Handlowo Usługowy DELIC-POL Spółka z o.o., Lindów 34, PL.

(540)



Kolory znaku: brązowy, złoty, czekoladowy

(531) 8.1, 27.5, 29.1

(510), (511) **30** ciasta, ciasteczka, w tym ciastka piernikowe i biszkoptowe, ciastka biszkoptowe nadziewane i oblewane czekoladą, wyroby ciastkarskie, wyroby piekarnicze, wyroby cukiernicze i czekoladowe, ciasta w proszku, batony, bułeczki słodkie, ciasta z owocami, herbatniki, słodycze na choinkę, wafle.

(111) **153192** (220) 2000 10 24 (210) 226110  
(151) 2004 06 29

(732) Polifarb Cieszyn-Wrocław SA, Wrocław, PL.

(540)



Kolory znaku: niebieski, czarny, biały, złoty, pomarańczowy, czerwony, fioletowy, niebieski, zielony

(531) 26.1, 26.2, 26.4, 27.5, 29.1

(510), (511) **01** żywice syntetyczne, **02** farby, lakiery, emalie, powłoki, bejce koloranty, **17** materiały do uszczelniania, **19** materiały budowlane niemetalowe.



(111) **153193** (220) 2000 10 24 (210) 226111  
 (151) 2004 06 29  
 (732) Polifarb Cieszyn-Wrocław SA, Wrocław, PL.  
 (540)



Kolory znaku: biały, niebieski, żółty, pomarańczowy, czerwony, fioletowy, niebieski, zielony  
 (531) 26.1, 26.2, 26.4, 27.5, 29.1  
 (510), (511) **01** żywice syntetyczne, **02** farby, lakiery, emalie, pokosty, bejce koloranty, **17** materiały do uszczelniania, **19** materiały budowlane niemetalowe.

(111) **153194** (220) 2000 10 25 (210) 226154  
 (151) 2004 07 01  
 (732) Pabianickie Zakłady Farmaceutyczne „POLFA” Spółka Akcyjna, Pabianice, PL.  
 (540) VIDETRIN  
 (510), (511) **05** do oznaczania preparatów farmaceutycznych.

(111) **153195** (220) 2000 10 25 (210) 226155  
 (151) 2004 07 01  
 (732) BEST PRODUCTS Spółka z ograniczoną odpowiedzialnością joint venture, Poznań, PL.  
 (540)



Kolory znaku: biały, niebieski, czarny  
 (531) 26.4, 27.5, 29.1  
 (510), (511) **07** maszyny i urządzenia dla warsztatów samochodowych, silniki, mechanizmy sprzęgania i napędu, części maszyn i urządzeń, **09** urządzenia do wyważania, **37** usługi w zakresie montażu, konserwacji i serwisu naprawczego maszyn i urządzeń, nadzór techniczny, **41** usługi w zakresie organizowania i prowadzenia kursów, konferencji, sympozjów.

(111) **153196** (220) 2000 10 25 (210) 226157  
 (151) 2004 07 01  
 (732) „GESTIA” Zarządzanie Nieruchomościami S.C. Szymon Sędek, Bogdan Gozdawa-Teleżyński, Gdynia, PL.  
 (540)



(531) 7.1, 27.5  
 (510), (511) **35** wycena majątku ruchomego, maszyn i urządzeń, **36** usługowe prowadzenie badań rynku nieruchomości dla potrzeb osób trzecich, dzierżawa, najem, wynajem, wycena, pośrednictwo kupna-sprzedaży nieruchomości, rozliczanie finansowe trans-

akcji, zarządzanie nieruchomościami, administrowanie nieruchomościami, opracowywanie opinii, ekspertyz i analiz w sprawach rynku nieruchomości.

(111) **153197** (220) 2000 10 27 (210) 226210  
 (151) 2004 07 02  
 (732) Compo GmbH & Co. KG, Münster, DE.  
 (540) BASFOLIAR COMBI-STIPP  
 (510), (511) **01** specjalne nawozy sztuczne.

(111) **153198** (220) 2000 10 30 (210) 226283  
 (151) 2004 07 02  
 (732) A.T.W. PRODUCTS Spółka z o.o., Warszawa, PL.  
 (540)



Kolory znaku: biały, żółty, czarny  
 (531) 5.5, 25.5, 27.5, 29.1  
 (510), (511) **03** mydła, środki perfumeryjne, olejki eteryczne, kosmetyki, płyny do pielęgnacji włosów.

(111) **153199** (220) 2000 10 31 (210) 226339  
 (151) 2004 05 26  
 (732) Miller Brands Germany GmbH, Paderborn, DE.  
 (540) SALITOS  
 (510), (511) **32** piwo, mieszane napoje zawierające piwo, **33** napoje alkoholowe.

(111) **153200** (220) 2000 10 31 (210) 226414  
 (151) 2004 05 26  
 (732) Zakłady Przetwórstwa Cykorii Spółka Akcyjna, Wierzchosławice, PL.  
 (540)

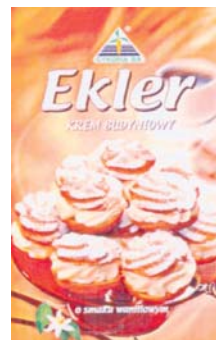

Kolory znaku: odcienie brązu, biały, czarny, zielony, żółty  
 (531) 8.1, 25.1, 27.5, 29.1  
 (510), (511) **30** krem budyniowy.

(111) **153201** (220) 2000 08 22 (210) 222974  
 (151) 2004 06 17  
 (732) Prodisc Technology Inc., Taipei, TW.

(540)



(531) 4.3, 27.5

(510), (511) **09** dyski elastyczne, dyski optyczne, dyski czyszczące, pamięci RAM-pamięć o dostępie bezpośrednim, magnetyczne karty identyfikacyjne, karty kredytowe, karty telefoniczne, karty ATM-karty do automatu bankowego, karty finansowe-karty kodowane lub magnetyczne do stosowania jako karty opłat, monitory, LED-diody elektroluminescencyjne, DVD-cyfrowe dyski video, CD-dyski kompaktowe, CD dla programu komputerowego, połączone siecią systemy konferencyjne, mianowicie cyfrowe kamery fotograficzne, karty zapamiętujące fotografie, mikrofony i słuchawki.

(111) **153202** (220) 2000 08 22 (210) 223049  
 (151) 2004 07 02  
 (732) „SAT” S.C. Paweł Bobik, Piotr Lisowski, Jerzy Michałek, Wrocław, PL.  
 (540)



Kolory znaku: zielony

(531) 1.5, 24.15, 27.5, 29.1

(510), (511) **09** tunery satelitarne, konwertery satelitarne, czasze satelitarne.

(111) **153203** (220) 2000 08 24 (210) 223081  
 (151) 2004 06 15  
 (732) Japan Tobacco Inc., Tokio, JP.  
 (540) REYNO  
 (510), (511) **34** papierosy, tytoń surowy i przetworzony, artykuły dla palaczy i zapalki.

(111) **153204** (220) 2000 08 24 (210) 223082  
 (151) 2004 06 15  
 (732) Japan Tobacco Inc., Tokio, JP.  
 (540) VANTAGE  
 (510), (511) **34** papierosy, tytoń surowy i przetworzony, artykuły dla palaczy i zapalki.

(111) **153205** (220) 2000 08 24 (210) 223177  
 (151) 2004 05 04  
 (732) MEDANA PHARMA TERPOL GROUP Spółka Akcyjna, Sieradz, PL.  
 (540) drota  
 (510), (511) **05** preparaty farmaceutyczne.

(111) **153206** (220) 2000 08 24 (210) 223178  
 (151) 2004 05 04  
 (732) MEDANA PHARMA TERPOL GROUP Spółka Akcyjna, Sieradz, PL.  
 (540) acerovit  
 (510), (511) **05** preparaty farmaceutyczne.

(111) **153207** (220) 2000 08 28 (210) 223280  
 (151) 2004 06 08  
 (732) AMBRA S.A., Warszawa, PL.  
 (540) ROMEO & JULIA  
 (510), (511) **33** napoje alkoholowe, wina.

(111) **153208** (220) 2000 08 29 (210) 223316  
 (151) 2004 07 02  
 (732) Zakład Usługowo Handlowy UNIPOŻ Krzysztof Kośla, Warszawa, PL.  
 (540)



Kolory znaku: czerwony, żółty

(531) 27.5, 29.1

(510), (511) **09** znaki świecące: znaki ewakuacyjne, przeciwpożarowe, znaki: techniczne środki gaśnicze.

(111) **153209** (220) 2000 08 29 (210) 223363  
 (151) 2004 05 07  
 (732) DESIMO-DESENVOLVIMENTO E GESTAO IMOBILARIA, Lda, Lizbona, PT.  
 (540) sanello  
 (510), (511) **29** owoce w puszcze.

(111) **153210** (220) 2000 08 29 (210) 223370  
 (151) 2004 05 07  
 (732) DESIMO-DESENVOLVIMENTO E GESTAO IMMOBILARIA, Lda, Lizbona, PT.  
 (540) uszatek  
 (510), (511) **30** kakao rozpuszczalne.

(111) **153211** (220) 1999 07 13 (210) 204616  
 (151) 2004 04 14  
 (732) Texas Farm Products Holding Company, Nacogdoches, US.  
 (540)

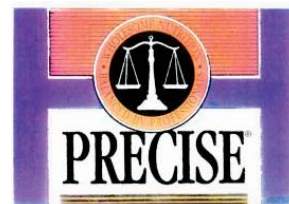

Kolory znaku: biały, fioletowy, pomarańczowy, czarny

(531) 17.3, 26.1, 26.4, 27.1, 27.5, 29.1

(510), (511) **31** pokarm dla zwierząt, pożywienie dla psów, kotów, produkty spożywcze i smakołyki dla zwierząt domowych.

(111) **153212** (220) 1999 07 13 (210) 204617  
 (151) 2004 04 14  
 (732) Texas Farm Products Holding Company, Nacogdoches, US.  
 (540) precise  
 (510), (511) **31** pokarm dla zwierząt, pożywienie dla psów, kotów, produkty spożywcze i smakołyki dla zwierząt domowych.

(111) **153213** (220) 1999 11 25 (210) 210263  
 (151) 2004 07 15  
 (732) Przedsiębiorstwo Wyrobów Cukierniczych „Odra” S.A., Brzeg, PL.

(540)

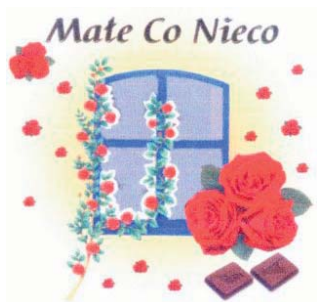

Kolory znaku: biały, turkusowy, czerwony, zielony, błękitny, złoty, kremowo-żółty

(531) 5.3, 5.5, 5.13, 7.3, 8.1, 18.4, 26.1, 26.3, 27.5, 29.1  
(510), (511) **30** wyroby cukiernicze.

(111) **153214** (220) 2000 08 17 (210) 222864

(151) 2004 04 26

(732) Grabowska Firma Montażowa „GFM” S.C. Krzysztof Sitek, Mariusz Warszawski, Jan Sitek Spółka Jawna, Grabów n. Prosną, PL.

(540)



Kolory znaku: czarny, biały, żółty, niebieski

(531) 26.4, 26.11, 27.5, 29.1

(510), (511) **06** rusztowania metalowe, **37** montaż rusztowań.

(111) **153215** (220) 2002 12 20 (210) 259110

(151) 2004 05 18

(732) „MULTIMETAL” Piotr, Bogdan, Bożena Bojanowicz Spółka Jawna, Częstochowa, PL.

(540)



Kolory znaku: czarny, czerwony

(531) 26.4, 27.5, 29.1

(510), (511) **06** blacha, materiały blacharskie, bramy i ogrodzenia metalowe, materiały zbrojeniowe metalowe dla budownictwa, drobica żelazna, drut i osprzęt metalowy według klasy 6, haki i klamry metalowe, kątowniki stalowe, materiały konstrukcyjne i budowlane metalowe, metale nieszlachetne surowe lub półprzetworzone, narożniki metalowe dla budownictwa, ograniczniki i okucia metalowe, drzwi i okna metalowe, przewody metalowe według klasy 6, rury i zawiasy metalowe, sprężyny, stopy metali nieszlachetnych, zamki i zamknięcia według klasy 6, **35** agencja importowo-eksportowa, pokazy towarów, promocja sprzedaży, reklama za pośrednictwem sieci komputerowej, organizowanie wystaw w celach handlowych lub reklamowych, zaopatrzenie osób trzecich, zgrupowanie na rzecz osób trzecich różnych towarów pozwalające nabywcy wygodnie oglądać i kupować te towary na stronie Web dotyczącej sprzedaży różnorodnych towarów, zgrupowanie na rzecz osób trzecich różnych towarów pozwalające nabywcy wygodnie oglądać i kupować te towary w sklepie wielobranżowym i hurtowni wielobranżowej, **40** galwanizacja, galwanotechnika, grawerowanie, hartowanie metali, powlekanie i platerowanie metali, odlewanie metali, polerownie, spawanie, szlifowanie, ścieranie.

(111) **153216** (220) 2000 08 29 (210) 223374

(151) 2004 05 07

(732) DESIMO-DESENVOLVIMENTO E GESTAO IMOBILARIA, Lda., PT.

(540) assuan

(510), (511) **30** herbata.

(111) **153217** (220) 2000 09 01 (210) 223529

(151) 2004 07 02

(732) „GOLD DROP” Spółka z o.o., Limanowa, PL.

(540) PAN DIX

(510), (511) **03** środki piorące, do mycia, czyszczenia i dezynfekcji.

(111) **153218** (220) 2000 09 04 (210) 223615

(151) 2004 04 26

(732) Przedsiębiorstwo Produkcyjno-Handlowo-Usługowe „TADBUD” Tadeusz Wodecki, Czermin, PL.

(540) tadbud

(510), (511) **19** budowlane materiały niemetalowe, dachówka niemetalowa, dachówka ceramiczna, dachówki kształtowane, elementy wykończeniowe i ozdobne dachu, materiały niemetalowe do pokrycia dachów, dachy, daszki, pokrycia niemetalowe, gzymsy niemetalowe, listwy niemetalowe, stolarka budowlana okienna i drzwiowa, okienka niemetalowe, okna i drzwi PCV, lufciki, okna dachowe, ramy do okien i drzwi, okna włączowe, okiennice, cement, piasek, żwir i inne dodatki do produkcji betonu, wapno, materiały do budowy dróg, kamień budowlany, kostka brukowa prasowana, kraężnik drogowy, obrzeża trawnikowe, wyroby z betonu, płyty betonowe, kręgi betonowe, cegła, cegła klinkierowa, drewno budowlane, płytki, terakota, szkło konstrukcyjne i budowlane, przewody wodociągowe niemetalowe, rynny PCV, systemy odwadniające, niemetalowe rury sztywne stosowane w budownictwie, rury kamionkowe, betonowe i cementowe, prefabrykowane elementy budowlane, bloczki fundamentowe, płyty korytkowe, betonowe, beton komórkowy, styropian, listwy, w tym listwy wykończeniowe, taśmy i masy uszczelniające stosowane w obróbce kominów, ścian, dachów, drzwi i okien, panele podłogowe i ścienne, **37** usługi w zakresie budownictwa oraz instalacji związanych z infrastrukturą budowlaną, usługi budowlano-remontowe w zakresie budynków mieszkalnych i przemysłowych, dostosowanie budynków do potrzeb inwestora, instalowanie, konserwacja i naprawa urządzeń elektrycznych, klimatyzacyjnych, grzewczych, roboty dekararskie, murarstwo, gipsowanie, usługi izolacji i docieplania budynków, uszczelnianie budynków, montaż rusztowań, rozbiórka budynków, nadzór budowlany, usługi w zakresie wyposażenia wnętrz i dekoratorstwa, zakładanie i pielęgnowanie zieleńców.

(111) **153219** (220) 2000 09 04 (210) 223617

(151) 2004 04 26

(732) Przedsiębiorstwo Produkcyjno-Handlowo-Usługowe CHŁODNIK Tadeusz Bąkowski, Aleksander Kosatka, Ludwików, PL.

(540)



Kolory znaku: biały, czarny, czerwony, niebieski

(531) 1.15, 3.1, 26.5, 27.5, 29.1

(510), (511) **11** chłodnice do cieczy, chłodnice do pieców, urządzenia i instalacje do chłodzenia, urządzenia i maszyny do chłodzenia, chłodziarki, dmuchawy klimatyzacyjne, urządzenia klimatyzacyj-

ne, aparatura do chłodzenia powietrza, szafy chłodnicze, węzownice instalacji chłodzących, zamrażarki, **37** instalowanie oraz naprawa urządzeń do klimatyzacji i zamrażania.

(111) **153220** (220) 2000 09 07 (210) 223717  
 (151) 2004 06 02  
 (732) Lorenz Bahlsen Snack-World Holding GmbH & Co. KG, Hannover, DE.  
 (540) Crunchips California Onion  
 (510), (511) **29** chipsy ziemniaczane, również chipsy ziemniaczane wyprodukowane w procesie wylączania, **30** wypieki z mąki ziemniaczanej w formie chipsów.

(111) **153221** (220) 2000 09 06 (210) 223771  
 (151) 2004 06 02  
 (732) „POLOmarket” Spółka z o.o., Giebnia, PL.  
 (540)

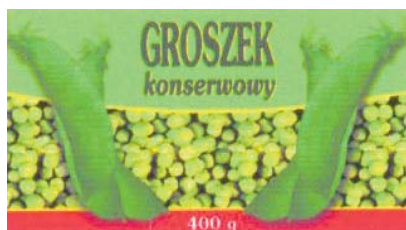

Kolory znaku: czerwony, zielony, żółty, biały  
 (531) 5.9, 27.5, 29.1  
 (510), (511) **29** groszek konserwowy.

(111) **153222** (220) 2000 09 06 (210) 223772  
 (151) 2004 06 02  
 (732) „POLOmarket” Spółka z o.o., Giebnia, PL.  
 (540)



Kolory znaku: biały, złoty, czarny, czerwony, zielony  
 (531) 24.1, 25.1, 26.11, 27.5, 29.1  
 (510), (511) **32** piwa.

(111) **153223** (220) 2000 09 07 (210) 223831  
 (151) 2004 05 19  
 (732) NOVUM Eugeniusz Magda, Bydgoszcz, PL.  
 (540)



Kolory znaku: granatowy, biały, niebieski  
 (531) 14.1, 26.4, 27.1, 27.5, 29.1  
 (510), (511) **06** rury i kształtki metalowe, **09** wodomierze, manometry, termometry, **11** złączki zaciskowe wodociągowe, zawory i zasuwki wodociągowe, zawory i termostaty grzejnikowe, grzejni-

ki, kotły i pompy do instalacji centralnego ogrzewania, pompy do odwodnień, ceramika sanitarna, zlewozmywaki, wanny, brodziki, przepływowe ogrzewacze wody, metalowe zbiorniki odpowietrzające, **19** rury i kształtki z tworzyw sztucznych, złączki zaciskowe z tworzyw sztucznych, **37** usługi w zakresie czyszczenia przewodów kanalizacyjnych i wodociagowych.

(111) **153224** (220) 2000 09 14 (210) 224043  
 (151) 2004 05 20  
 (732) Oldemeier GmbH, Hille-Oberlütbe, DE.  
 (540)



Kolory znaku: czarny, biały, czerwony  
 (531) 2.3, 19.3, 27.5, 29.1  
 (510), (511) **25** damska odzież wierzchnia, **42** usługi w zakresie projektowania damskiej odzieży wierzchniej.

(111) **153225** (220) 2000 09 14 (210) 224113  
 (151) 2004 06 28  
 (732) TDD Spółka z o.o., Trzciel, PL.  
 (540)



Kolory znaku: zielony, biały, czarny  
 (531) 7.3, 26.4, 27.5, 29.1  
 (510), (511) **20** meble i wyroby z drewna, **37** usługi w zakresie budowania domów mieszkalnych w konstrukcji szkieletu drewnianego.

(111) **153226** (220) 2000 09 19 (210) 224228  
 (151) 2004 06 17  
 (732) Bayer Aktiengesellschaft, Leverkusen, DE.  
 (540)



Kolory znaku: biały, czarny, czerwony  
 (531) 26.1, 26.3, 27.5, 29.1  
 (510), (511) **05** środki do tępienia szkodników zwierzęcych i roślinnych, insektycydy, herbicydy, fungicydy.

(111) **153227** (220) 2000 09 21 (210) 224359  
 (151) 2004 05 05  
 (732) EASY LINK POLSKA Alicja Orłowski, Piaseczno, PL.

(540)

**Easy Link**

Kolory znaku: czerwony

(531) 27.5, 29.1

(510), (511) **07** przenośniki do transportu ciągłego, podnośniki, stoły, platformy podnośnikowe, manipulatory, urządzenia dźwigające, urządzenia przenoszące, **35** pośrednictwo handlowe w obrocie krajowym i zagranicznym w zakresie: przenośników do transportu ciągłego, podnośników, stołów, platform podnośnikowych, manipulatorów, urządzeń dźwigających, urządzeń przenoszących oraz sprzętu towarzyszącego, **37** usługi w zakresie instalacji, konserwacji i napraw, przenośników do transportu ciągłego, podnośników, stołów, platform podnośnikowych, manipulatorów, urządzeń dźwigających, urządzeń przenoszących oraz sprzętu towarzyszącego, **39** usługi z zakresu dystrybucji i dostawy przenośników do transportu ciągłego, podnośników, stołów, platform podnośnikowych, manipulatorów, urządzeń dźwigających, urządzeń przenoszących oraz sprzętu towarzyszącego.

(111) **153228** (220) 2000 09 22 (210) 224400

(151) 2004 07 02

(732) CENTRA Spółka Akcyjna, Poznań, PL.

(540)

**ARMADA**

Kolory znaku: czerwony, ciemnoniebieski

(531) 26.4, 27.5, 29.1

(510), (511) **09** akumulatory elektryczne kwasowe, akumulatory elektryczne zasadowe, zespoły i części do akumulatorów elektrycznych.

(111) **153229** (220) 2000 09 22 (210) 224419

(151) 2004 05 04

(732) WM. WRIGLEY JR. COMPANY (a Delaware corporation), Chicago, US.

(540) HUBBA BUBBA LIVELY LIME

(510), (511) **30** słodycze, włączając gumę do żucia.(111) **153230** (220) 2000 09 22 (210) 224420

(151) 2004 05 04

(732) WM. WRIGLEY JR. COMPANY (a Delaware corporation), Chicago, US.

(540) HUBBA BUBBA LOVELY LIME

(510), (511) **30** słodycze, włączając gumę do żucia.(111) **153231** (220) 2000 09 21 (210) 224435

(151) 2004 05 21

(732) Przedsiębiorstwo Produkcyjno Handlowo Usługowe PETROVAL Waldemar Walczak, Kutno, PL.

(540)

**PETROVAL**

Kolory znaku: niebieski, czerwony

(531) 27.5, 29.1

(510), (511) **04** oleje techniczne, smary, materiały pędne, paliwa.(111) **153232** (220) 2000 09 21 (210) 224447

(151) 2004 05 18

(732) Wielobranżowe Przedsiębiorstwo Produkcyjno-Handlowe Import-Export ELENA Franciszek Siegień, Kokanin, PL.

(540)



Kolory znaku: biały, żółty, pomarańczowy, czerwony, zielony, granatowy

(531) 5.9, 25.1, 26.4, 27.5, 29.1

(510), (511) **29** szczypiorek liofilizowany.(111) **153233** (220) 2000 09 25 (210) 224499

(151) 2004 05 21

(732) AMBRA S.A., Warszawa, PL.

(540) CIN &amp; CIN LIMONCELLA

(510), (511) **33** napoje alkoholowe, wina, wódki.(111) **153234** (220) 2000 09 25 (210) 224591

(151) 2004 07 02

(732) Restauracja CLEOPATRA Aziz Bachar, Włocławek, PL.

(540)



Kolory znaku: żółty, bordowy, brązowy

(531) 2.3, 27.5, 29.1

(510), (511) **43** usługi w zakresie działalności gastronomicznej.(111) **153235** (220) 2000 09 27 (210) 224628

(151) 2004 07 02

(732) E-zdrowie.com S.A., Warszawa, PL.

(540) ESCULAP

(510), (511) **35** badania rynku i opinii, promocja, **38** transmisja danych, przesyłanie danych przez komputer, **42** przetwarzanie danych, opracowywanie serwisów internetowych, **44** internetowe informacje dotyczące medycyny.

(111) **153236** (220) 2000 09 27 (210) 224649

(151) 2004 05 19

(732) NG Koleje Telekomunikacja Spółka z o.o., Warszawa, PL.

(540) Vision

(510), (511) **37** usługi w zakresie instalacji, konserwacji i naprawy sprzętu telekomunikacyjnego, **38** usługi telekomunikacyjne, usługi w zakresie transmisji danych, głosu, dźwięku i obrazu, **42** usługi w zakresie udostępniania stałego i komutowanego dostępu do Internetu oraz przesyłu ruchu IP, usługi w zakresie przechowywania danych, dźwięku i obrazu, usługi w zakresie zarządzania serwerami sieci WWW, usługi w zakresie projektowania i administrowania stronami internetowymi.

(111) **153237** (220) 2000 09 27 (210) 224656

(151) 2004 05 19

(732) NG Koleje Telekomunikacja Spółka z o.o., Warszawa, PL.

(540) CellConnect

(510), (511) **37** usługi w zakresie instalacji, konserwacji i naprawy sprzętu telekomunikacyjnego, **38** usługi telekomunikacyjne, usługi w zakresie transmisji danych, głosu, dźwięku i obrazu, **42** usługi w zakresie udostępniania stałego i komutowanego dostępu do Internetu oraz przesyłu ruchu IP, usługi w zakresie przechowywania danych, dźwięku i obrazu, usługi w zakresie zarządzania serwerami sieci WWW, usługi w zakresie projektowania i administrowania stronami internetowymi.

(111) **153238** (220) 2000 09 27 (210) 224657  
(151) 2004 05 19  
(732) NG Koleje Telekomunikacja Spółka z o.o., Warszawa, PL.  
(540) LanConnect

(510), (511) **37** usługi w zakresie instalacji, konserwacji i naprawy sprzętu telekomunikacyjnego, **38** usługi telekomunikacyjne, usługi w zakresie transmisji danych, głosu, dźwięku i obrazu, **42** usługi w zakresie udostępniania stałego i komutowanego dostępu do Internetu oraz przesyłu ruchu IP, usługi w zakresie przechowywania danych, dźwięku i obrazu, usługi w zakresie zarządzania serwerami sieci WWW, usługi w zakresie projektowania i administrowania stronami internetowymi.

(111) **153239** (220) 2000 09 27 (210) 224658  
(151) 2004 05 19  
(732) NG Koleje Telekomunikacja Spółka z o.o., Warszawa, PL.  
(540) FrameConnect

(510), (511) **37** usługi w zakresie instalacji, konserwacji i naprawy sprzętu telekomunikacyjnego, **38** usługi telekomunikacyjne, usługi w zakresie transmisji danych, głosu, dźwięku i obrazu, **42** usługi w zakresie udostępniania stałego i komutowanego dostępu do Internetu oraz przesyłu ruchu IP, usługi w zakresie przechowywania danych, dźwięku i obrazu, usługi w zakresie zarządzania serwerami sieci WWW, usługi w zakresie projektowania i administrowania stronami internetowymi.

(111) **153240** (220) 2000 11 02 (210) 226556  
(151) 2004 04 26  
(732) Telefonia Dialog Spółka Akcyjna, Wrocław, PL.  
(540)

**DIALNET**

Kolory znaku: pomarańczowy, biały, granatowy

(531) 26.1, 27.5, 29.1

(510), (511) **09** aparaty i aparatura telefoniczna, maszyny do telefonii bezprzewodowej, urządzenia nadawcze do telefonów, programy komputerowe, komputery i ich części oraz urządzenia peryferyjne, programy komputerowe systemu operacyjnego, systemy komputerowe, kable, okablowanie strukturalne, **35** pośrednictwo handlowe w obrocie krajowym i zagranicznym w zakresie urządzeń telekomunikacyjnych, sprzętu komputerowego, oprogramowania, systemów komputerowych, **37** świadczenie usług w zakresie instalowania i napraw telefonów, budowy linii telekomunikacyjnych nadziemnych i podziemnych, budowa i montaż stacji telekomunikacyjnych, usługi w zakresie budowy sieci komputerowych i okablowania, budowy łącz i sieci telewizji satelitarnej i sieci telekomunikacyjnych, **38** świadczenie usług w zakresie przesyłania informacji, w tym przesyłanie danych przy pomocy terminali komputerowych, przesyłanie informacji tekstowej i obrazowej, usługi w zakresie komunikacji telefonicznej, telegraficznej, poczty elektronicznej, przesyłanie danych przy pomocy sieci światłowodów, usługi telefonii komórkowej, usługi w zakresie informacji o telekomunikacji, usługi w zakresie dostępu do sieci teleinformatycznych, wypożyczanie urządzeń do przesyłania informacji w tym modemów, telefonów, telekopiarek, **41** prowadzenie szkoleń i kursów szkolenia zawodowego z zakresu teletechniki i telekomunikacji, **42** tworzenie, utrzymywanie i udostępnianie baz danych, wynajem sprzętu komputerowego, systemów komputerowych, minikomputerów, jednostek centralnych, urządzeń peryferyjnych, magnetycznych i optycznych nośników

informacji, usługi w zakresie projektowania komputerowych baz danych i doradztwa informatycznego.

(111) **153241** (220) 2001 05 22 (210) 235936  
(151) 2004 06 17  
(732) Zakłady Mięsne Mysłowice-Mysław Spółka z o.o., Mysłowice, PL.  
(540)



Kolory znaku: biały, czerwony, niebieski

(531) 9.1, 26.1, 27.5, 29.1

(510), (511) **29** mięso, drób, mięso konserwowane, podroby, szynka, bekon, słonina, kiełbasy, wędzonki, wędliny podrobowe, paszety z wątróbek, tłuszcze zwierzęce, galaretki z mięsa, galaretki z drobiu, wyroby garmażeryjne mięsne, wyroby garmażeryjne podrobowe, konserwy tłuszczowe, pasty do kanapek, **39** pakowanie i konfekcjonowanie produktów wędliniarskich oraz mięsnych, **40** ubój zwierząt.

(111) **153242** (220) 2002 02 22 (210) 246816  
(151) 2004 07 02  
(732) INTERCHEMALL Spółka z o.o., Warszawa, PL.  
(540)



(531) 1.1, 4.2, 26.13, 27.5

(510), (511) **03** płatki do makijażu i demakijażu poliuretanowe i z celulozy, pumeksy kosmetyczne, **21** gąbki kąpielowe, gąbki do masażu, gąbki zabawki, gąbki do mycia samochodów, gąbki obszyte irchą, czyściki kuchenne, ściereczki do czyszczenia, ściereczki do wycierania, zmywaki metalowe, zmywaki z tworzyw sztucznych, rękawice gumowe.

(111) **153243** (220) 2002 03 29 (210) 248517  
(151) 2004 07 02  
(732) „ADAMED” Spółka z o.o., Pieńków, PL.  
(540) ZOLAFREN  
(510), (511) **05** farmaceutyki.

(111) **153244** (220) 2002 04 10 (210) 249008  
(151) 2004 07 02  
(732) e5 Polska Spółka z o.o., Warszawa, PL.  
(540)



Kolory znaku: żółty, niebieski, biały

(531) 26.13, 27.5, 29.1

(510), (511) **09** komputery, nośniki danych, drukarki komputerowe, dyski magnetyczne, karty magnetyczne, pamięci komputerowe, peryferyjne urządzenia komputerowe, mikroprocesory, monitory, plotery, magnetyczne i optyczne nośniki informacji, obwody drukowane, obwody scalone, programy komputerowe, procesory,

urządzenia do przetwarzania informacji, skanery, urządzenia do przekazywania dźwięku i obrazu, akcesoria komputerowe, faxy, niszczarki dokumentów, aparaty fotograficzne, odbiorniki radio-  
we, telewizyjne, odtwarzacze video, kamery, 16 materiały biuro-  
we, broszury, fotografie, kalendarze, katalogi, książki, mapy,  
obrazy, papier do drukarek i kserokopiarek, podręczniki, powiela-  
cze, prospekty, reprodukcje graficzne, opakowania na dyskietki  
i płyty CD, karty okolicznościowe, 35 usługi w zakresie marketin-  
gu i zarządzania zbiorami informatycznymi, 38 usługi w zakresie  
dostępu do internetu, usługi w zakresie transmisji i przetwarzania  
danych, usługi w zakresie eksploatacji sieci telekomunikacyjnych,  
przesyłanie danych przy pomocy technik komputerowych, prze-  
syłanie informacji tekstowych i obrazowych, usługi w zakresie  
poczty elektronicznej, 42 usługi w zakresie programowania kom-  
puterowego.

(111) 153245 (220) 2002 05 31 (210) 251063  
(151) 2004 07 02  
(732) Zakłady Przemysłu Cukierniczego „MIESZKO”  
Spółka Akcyjna, Racibórz, PL.  
(540) Royal Pralines  
(510), (511) 30 wyroby cukiernicze, słodczy, lody.

(111) 153246 (220) 2002 07 24 (210) 253235  
(151) 2004 05 04  
(732) „Meble KLER” Piotr Kler, Dobrodzień, PL.  
(540)

*P. Kler*

(531) 27.5  
(510), (511) 20 biurka, meble biurowe, fotele, siedziska, krzesła,  
stoły, ławy i ławki meblowe, sofy, kanapy, komody, kredensy,  
regały, szafki, szafy odzieżowe, meble w ogólności.

(111) 153247 (220) 2002 07 24 (210) 253236  
(151) 2004 05 04  
(732) „Meble KLER” Piotr Kler, Dobrodzień, PL.  
(540)

*Kler P.*

(531) 27.5  
(510), (511) 20 biurka, meble biurowe, fotele, siedziska, krzesła,  
stoły, ławy i ławki meblowe, sofy, kanapy, komody, kredensy,  
regały, szafki, szafy odzieżowe, meble w ogólności.

(111) 153248 (220) 2002 10 11 (210) 256160  
(151) 2004 04 26  
(732) Fabryka Wódek „POLMOS ŁAŃCUT” S.A., Łańcut, PL.  
(540)

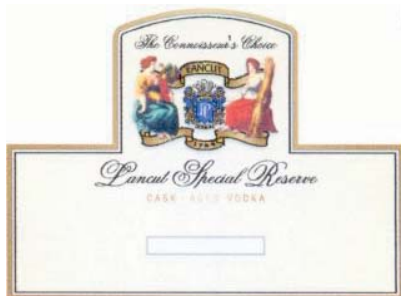

Kolory znaku: kremowy, złoty, zielony, brązowy, beżowy,  
ciemnoczerwony, niebieski, czarny, biały  
(531) 2.3, 24.1, 25.1, 27.5, 29.1  
(510), (511) 33 napoje alkoholowe.

(111) 153249 (220) 2002 11 08 (210) 257265  
(151) 2004 07 02  
(732) Zakłady Przemysłu Cukierniczego „MIESZKO”  
Spółka Akcyjna, Racibórz, PL.  
(540) YOLOBO  
(510), (511) 30 kawa, herbata, kakao, ryż, tapioka, sago, mąka  
i produkty zbożowe, chleb, wyroby cukiernicze i słodczy, lody,  
miód, melasa (syropy), drożdże, proszek do pieczenia, sól, mu-  
szarda, ocet, sosy (przyprawy), przyprawy, lód.

(111) 153250 (220) 2002 11 15 (210) 257554  
(151) 2004 07 02  
(732) GlaxoSmithKline Pharmaceuticals Spółka Akcyjna,  
Poznań, PL.  
(540) POLVIVA  
(510), (511) 05 preparaty farmaceutyczne, leki, dietetyczne środki  
medyczne i lecznicze, odżywki medyczne, dietetyczne środki spo-  
żywcze do celów medycznych, dietetyczna żywność przystosowa-  
na do celów medycznych, preparaty witaminowe, zioła lecznicze,  
biologiczne preparaty do celów medycznych, dietetyczne substan-  
cje przystosowane do celów medycznych, preparaty z mikroele-  
mentami dla ludzi.

(111) 153251 (220) 2003 02 28 (210) 261607  
(151) 2004 06 08  
(732) Konsorcjum Handlowe „STOFARB” Spółka Akcyjna,  
Chorzów, PL.  
(540)



Kolory znaku: ciemnopopielaty, popielaty, pomarańczowy, czarny  
(531) 3.7, 26.4, 27.5, 29.1, 29.1  
(510), (511) 35 badania w dziedzinie działalności gospodarczej,  
pomoc przy zarządzaniu przedsiębiorstwami handlowymi, promo-  
cja sprzedaży dla osób trzecich, usługi reklamowe, pośrednictwo  
handlowe w zakresie obrotu artykułami przemysłowymi, pomoc  
w organizowaniu sieci handlowej.

(111) 153252 (220) 2000 11 02 (210) 226557  
(151) 2004 04 26  
(732) Telefonía Dialog Spółka Akcyjna, Wrocław, PL.  
(540) DIALNET Co Dzień  
(510), (511) 09 aparaty i aparatura telefoniczna, maszty do telefonii  
bezwolnowej, urządzenia nadawcze do telefonów, programy  
komputerowe, komputery i ich części oraz urządzenia peryferyjne,  
programy komputerowe systemu operacyjnego, systemy kompute-  
rowe, kable, okablowanie strukturalne, 35 pośrednictwo handlowe  
w obrocie krajowym i zagranicznym w zakresie urządzeń tele-  
komunikacyjnych, sprzętu komputerowego, oprogramowania, syste-  
mów komputerowych, 37 świadczenie usług w zakresie instalowania  
i napraw telefonów, budowy linii telekomunikacyjnych napowie-  
trznych i podziemnych, budowa i montaż stacji telekomunikacyj-  
nych, usługi w zakresie budowy sieci komputerowych i okablowania,  
budowy łączy i sieci telewizji satelitarnej i sieci telekomunikacyj-  
nych, 38 świadczenie usług w zakresie przesyłania informacji,  
w tym przesyłanie danych przy pomocy terminali komputero-  
wych, przesyłanie informacji tekstowej i obrazowej, usługi w zakre-  
sie komunikacji telefonicznej, telegraficznej, poczty elektronicznej,  
przesyłanie danych przy pomocy sieci światłowodów, usługi telefoni-  
i komórkowej, usługi w zakresie informacji o telekomunikacji,  
usługi w zakresie dostępu do sieci teleinformatycznych, wypoży-  
czanie urządzeń do przesyłania informacji w tym modemów, tele-  
fonów, telekopiarek, 41 prowadzenie szkoleń i kursów szkolenia

zawodowego z zakresu teletechniki i telekomunikacji, 42 tworzenie, utrzymywanie i udostępnianie baz danych, wynajem sprzętu komputerowego, systemów komputerowych, minikomputerów, jednostek centralnych, urządzeń peryferyjnych, magnetycznych i optycznych nośników informacji, usługi w zakresie projektowania komputerowych baz danych i doradztwa informatycznego.

(111) **153253** (220) 2000 11 15 (210) 227197  
(151) 2004 07 02  
(732) Wyeth, Madison, US.  
(540) PREMELLE LD  
(510), (511) **05** hormonalne preparaty farmaceutyczne dla kobiet.

(111) **153254** (220) 2000 11 15 (210) 227200  
(151) 2004 07 02  
(732) General Mills, Inc., Minneapolis, US.  
(540) BUGLES  
(510), (511) **30** snaki gotowe do spożycia na bazie ziaren.

(111) **153255** (220) 2000 11 17 (210) 227350  
(151) 2004 07 08  
(732) DAMIS BT Bogdan Tomaszewski, Warszawa, PL.  
(540) auto sex  
(510), (511) **16** czasopisma, kalendarze, fotografie, **35** publikowanie tekstów reklamowych.

(111) **153256** (220) 2000 11 17 (210) 227383  
(151) 2004 07 08  
(732) GlaxoSmithKline Biologicals S.A., Rixensart, BE.  
(540) CLEMDARIX  
(510), (511) **05** farmaceutyczne preparaty i substancje dla ludzi, szczepionki.

(111) **153257** (220) 2000 11 16 (210) 227398  
(151) 2004 07 08  
(732) „MASPEX WADOWICE” Spółka z o.o., Wadowice, PL.  
(540)



Kolory znaku: żółty, czerwony, biały, czarny, kremowy, złoty, bordowy, ciemnobordowy  
(531) 5.5, 11.3, 25.1, 27.5, 29.1  
(510), (511) **30** kawa, cappuccino, kawa instant, kawa zbożowa, kawa rozpuszczalna, substytuty kawy, kawa z witaminami, kawa z aromatami, cappuccino śmietankowe, kawa mielona, kawa ziarnista, napoje na bazie kawy.

(111) **153258** (220) 2000 11 16 (210) 227399  
(151) 2004 07 08  
(732) „MASPEX WADOWICE” Spółka z o.o., Wadowice, PL.

(540)



Kolory znaku: żółty, turkusowy, ciemnoturkusowy, czerwony, czarny, biały, kremowy, złoty  
(531) 5.5, 11.3, 25.1, 27.5, 29.1  
(510), (511) **30** kawa, cappuccino, kawa instant, kawa zbożowa, kawa rozpuszczalna, substytuty kawy, kawa z witaminami, kawa z aromatami, cappuccino śmietankowe, kawa mielona, kawa ziarnista, napoje na bazie kawy.

(111) **153259** (220) 2000 11 16 (210) 227400  
(151) 2004 07 08  
(732) „MASPEX WADOWICE” Spółka z o.o., Wadowice, PL.  
(540)



Kolory znaku: żółty, czerwony, biały, czarny, kremowy, złoty, zielony, ciemnozielony, brązowy, jasnozielony  
(531) 5.5, 11.3, 25.1, 27.5, 29.1  
(510), (511) **30** kawa, cappuccino, kawa instant, kawa zbożowa, kawa rozpuszczalna, substytuty kawy, kawa z witaminami, kawa z aromatami, cappuccino śmietankowe, kawa mielona, kawa ziarnista, napoje na bazie kawy.

(111) **153260** (220) 2000 11 16 (210) 227401  
(151) 2004 07 08  
(732) MASPEX WADOWICE Spółka z o.o., Wadowice, PL.  
(540)



Kolory znaku: żółty, czerwony, biały, czarny, kremowy, złoty, ciemnogrnatowy, jasnoniebieski  
(531) 5.5, 11.3, 25.1, 27.5, 29.1  
(510), (511) **30** kawa, cappuccino, kawa instant, kawa zbożowa, kawa rozpuszczalna, substytuty kawy, kawa z witaminami, kawa z aromatami, cappuccino śmietankowe, kawa mielona, kawa ziarnista, napoje na bazie kawy.



(111) **153261** (220) 2000 11 16 (210) 227402  
 (151) 2004 07 08  
 (732) „MASPEX WADOWICE” Spółka z o.o., Wadowice, PL.  
 (540)



Kolory znaku: żółty, brązowy, czarny, czerwony, biały, kremowy, żółty, pomarańczowy, jasnopomarańczowy  
 (531) 5.5, 11.3, 25.1, 27.5, 29.1  
 (510), (511) **30** kawa, cappuccino, kawa instant, kawa zbożowa, kawa rozpuszczalna, substytuty kawy, kawa z witaminami, kawa z aromatami, cappuccino śmietankowe, kawa mielona, kawa ziarnista, napoje na bazie kawy.

(111) **153262** (220) 2000 11 16 (210) 227403  
 (151) 2004 07 08  
 (732) „MASPEX WADOWICE” Spółka z o.o., Wadowice, PL.  
 (540)



Kolory znaku: żółty, brązowy, czerwony, biały, czarny, kremowy, żółty  
 (531) 5.5, 11.3, 25.1, 27.5, 29.1  
 (510), (511) **30** kawa, cappuccino, kawa instant, kawa zbożowa, kawa rozpuszczalna, substytuty kawy, kawa z witaminami, kawa z aromatami, cappuccino śmietankowe, kawa mielona, kawa ziarnista, napoje na bazie kawy.

(111) **153263** (220) 2000 11 17 (210) 227415  
 (151) 2004 07 08  
 (732) „ALMAR” Przedsiębiorstwo Produkcyjno Handlowo Usługowe Marcin Gniazdowski, Kartuzy, PL.  
 (540) Mac Roy  
 (510), (511) **29** ryby i przetwory z ryb.

(111) **153264** (220) 2000 11 20 (210) 227491  
 (151) 2004 06 07  
 (732) Tenneco Automotive Operating Company, Inc., Lake Forest, US.  
 (540)

## MONROE REFLEX

(531) 27.5  
 (510), (511) **12** części samochodowe mianowicie amortyzatory i resory.

(111) **153265** (220) 2000 11 22 (210) 227725  
 (151) 2004 07 02  
 (732) PLIVA Kraków, Zakłady Farmaceutyczne Spółka Akcyjna, Kraków, PL.

(540) kaszel minie po flegaminie  
 (510), (511) **05** preparaty farmaceutyczne, preparaty farmaceutyczne w postaci syropów, preparaty farmaceutyczne w postaci tabletek, preparaty farmaceutyczne w postaci kropli, preparaty farmaceutyczne w postaci iniekcji.

(111) **153266** (220) 2000 11 27 (210) 227875  
 (151) 2004 07 01  
 (732) Oxy Vinyls, L.P., Dallas, US.

(540) SUPER H-2  
 (510), (511) **01** produkty chemiczne stosowane w przemyśle, pracach badawczych, fotografii jak również w rolnictwie, ogrodnictwie i leśnictwie, nie przetworzone żywice syntetyczne, nie przetworzone tworzywa sztuczne, nawozy sztuczne, mieszaniny gaszące ogień, preparaty do odpuszczania i lutowania metali, produkty chemiczne do konserwowania żywności, substancje garbujące, kleje (spoiwa) stosowane w przemyśle, chemikalia o charakterze metalicznych katalizatorów do stosowania w procesach uwodorniania (hydrogenizacji).

(111) **153267** (220) 2000 12 01 (210) 228319  
 (151) 2004 06 29  
 (732) Przedsiębiorstwo MEDIA-PRESS Jacek Sz wajorek, Poznań, PL.

(540)

PRZEDSIĘBIORSTWO  
**MEDIA-PRESS**

Kolory znaku: czerwony, czarny  
 (531) 27.5, 29.1  
 (510), (511) **40** usługi poligraficzne.

(111) **153268** (220) 2000 12 12 (210) 228656  
 (151) 2004 07 02  
 (732) POLYCO Marek Jeziorowski, Podkowa Leśna, PL.

(540) POLYCO  
 (510), (511) **39** dystrybucja towarów-urządzeń automatyki przemysłowej.

(111) **153269** (220) 2000 12 14 (210) 228834  
 (151) 2004 06 18  
 (732) Shimano Inc., Osaka, JP.

(540)

**OCTALINK**

(531) 15.7, 27.5  
 (510), (511) **12** rowery, części i osprzęt do rowerów: piasty, piasty z przrzutkami, dźwignie do szybkiego uwalniania piast, dźwignie do przrzcucania biegów w przrztutce z wyższego na niższy, dźwignienki przrztutki, przednie przrztutki, tylne przrztutki, ochrania-cze łańcucha, wolne koła, koła zębate, koła pasowe, łańcuchy, deflektory łańcuchów, linki przrztutki, korby, akcesoria do korb, koła łańcuchowe, pedały, noski pedałów, dźwignie hamulców, hamulce przednie, hamulce tylne, linki hamulcowe, klocki hamulcowe, felgi, koła, szprychy, zaciski do szprych, tuleje do osi pedałów, podpórki siodełka, zwalnicze siodełka, części do widelca, ramy, zawieszania, kierownice, trzony kierownicy, uchwyty

kierownicy, siodełka, błotniki, stojaki boczne, bagażniki, dzwonki, klaksony i lusterka wsteczne do rowerów, przerzutki sterowane komputerowo.

(111) **153270** (220) 2000 12 14 (210) 228843

(151) 2004 06 17

(732) P.T. Daliatex Kusuma, Bandung, ID.

(540) MARINO

(510), (511) **24** tekstylia i wyroby włókiennicze, wyroby tekstylne z poliestru, tkaniny tekstylne, tkaniny nietekstylne, tkaniny dzianierskie, sukno, filc, tkaniny ubraniowe, ceraty, tkaniny gumowane, tkaniny winylowe, gumowe tkaniny, tkaniny do filtrowania, tkaniny zasłonowe, zasłony, bielizna stołowa do gospodarstwa domowego, nakrycia na stół, bielizna pościelowa.

(111) **153271** (220) 2001 03 06 (210) 232444

(151) 2004 06 17

(732) „CANPOL” Spółka z o.o., Warszawa, PL.

(540)



(531) 1.5, 2.5, 27.5

(510), (511) **03** płyny do kąpieli, olejki do ciała, kremy do ciała, nóg i stóp, szampony, mleczka do ciała, żele do masażu, pudry sypkie i w płynie, patyczki higieniczne, **05** krążki laktacyjne, podkłady sanitarne, **08** nożyczki, cążki, sztucze metalowe, **10** smoczki dla niemowląt kauczukowe i silikonowe do karmienia i uspokajania oraz łańcuszki do smoczków, gryzaki, osłonki sutek, korektory brodawek, maty do przewijania niemowląt, odsysacze (aspiratory) wydzielniny z nosa, **11** podgrzewacze do butelek dla niemowląt, sterylizatory parowe, **16** suche pieluszki z papieru lub celulozy, **18** torby z dodatkowymi kieszeniami termoizolacyjnymi, torby podręczne dla matek przeznaczone na artykuły niemowlęce, **20** regały reklamowe, **21** szczotki do włosów, szczotki do butelek, szczotki do smoczków, grzebień, gąbki, naczynia z melaminy, butelki z tworzywa i butelki szklane dla niemowląt, kubeczki, sztucze z tworzyw sztucznych, bidony, szklanki, pojemniki do przechowywania pokarmów, pojemniki termoizolacyjne do butelek, torby termoizolacyjne, **24** pościel niemowlęca, prześcieradła dla niemowląt, prześcieradła z gumką, kocyki niemowlęce, beciki, śpiworki, **25** śliniaki ceratkowe i ceratkowo-bawełniane, ceratki do pieluszek, majteczki ceratkowe i ceratkowo-bawełniane, suche pieluszki tekstylne, okrycia kąpielowe, szlafroki, bielizna dla kobiet w ciąży, obuwie niemowlęce, **26** agrafki, **27** maty kąpielowe, **28** grzechotki, karuzele, zabawki, zabawki z pozytywką, książeczki z tworzywa sztucznego dla dzieci, zabawki piszczące.

(111) **153272** (220) 2003 04 25 (210) 264011

(151) 2004 06 30

(732) „Cortex Chemicals” Wacław Antoni Korzeniowski, Tarnów, PL.

(540) CORTEX

(510), (511) **01** substancje zawierające bakterie i enzymy, kwas mlekowy, dodatki zakwaszające, preparaty przeciwpleśniowe i grzybobójcze, substancje chemiczne i preparaty do produkcji alkoholu, substancje antybakteryjne, preparaty chemiczne dla celów naukowych, przemysłowych i rolniczych, aceton, alkohol Hiriurylowy, BHT, biel tytanowa, chlorek metylenu, dwuetanotoamina, fenol, gli-

kol dwuetylenowy, glikol monoetylenowy, glikol monopropylenowy, hydrochinon, kaprolaktam, kwas fosforowy, kwas mrówkowy, kwas szczawiowy, melamina, metanol, mieszanina alkoholi alifatycznych C3-C6, nigrozyna, nadmanganian potasu, ONCB, orto-krezol, pentaerytryt, poliamidy, siarczan miedzi, soda kaustyczna, stearyniany, środki pomocnicze do przetwarzania gum, kauczuków i PCV, toluen, trójetanoloamina, urotropina, wodorotlenek potasu, wodorotlenek sodu, związki kobaltu, związki manganu, cykloheksanol, fenol karbochemiczny, para-meta krezol, trójkrezol, aktywatory chemiczne, algarobilla do garbarstwa, alginiany, jodki alkaliczne dla celów przemysłowych, alkohol etylowy, amoniak, azotany, nawozy azotowe, preparaty bakteryjne, bakteriocydy, barwniki i sole do barwienia metali, kwas benzoowy, dodatki do paliw, dodatki do betonu, białko, biokatalizatory, celuloza, cement, ceramika, chlor, defolianty, dehydranty do celów przemysłowych, woda destylowana, preparaty diagnostyczne, emulgatory, filmy światłoczułe, fluor, fosforany, emulsje fotograficzne, garbniki, gazy dla celów przemysłowych, gliceryna, glikol, guma arabska, środki do impregnacji, kazeina, kleje dla celów przemysłowych, preparaty do konserwacji cementu, ceramiki, artykułów spożywczych i piwa, kultury mikroorganizmów dla celów niemedyce, lecytyna, środki do obróbki metali, octany, preparaty ognioodporne, plastyfikatory, rozpuszczalniki, sacharyna, saletra, kwas salicylowy, siarka, słodziki i chemiczne preparaty słodzące, skrobia dla celów przemysłowych, soda i preparaty sodowe, sole dla celów przemysłowych, spirytus drzewny, spoiwa dla celów przemysłowych, szczawiany, tworzywa sztuczne w stanie surowym, chemiczne dodatki grzybo- i bakterio-bójcze, tlenki, torf, zaprawy do tytoniu, utleniacze, preparaty do użyźniania gleby, węgiel aktywny, węglany, środki wybielające, środki zmiękczone, żelatyna dla celów przemysłowych, przemysłowe substancje żrące, **02** barwniki, w tym barwniki spożywcze i syntetyczne, annatto, dodatki do barwników i farb, barwniki anilinowe, farby i dodatki do farb, karmel, karmin koszenilowy, tlenek kobaltu, lakiery i dodatki do lakierów, tusze, mleko wapienne, ryboflawina, sadza, szafran, **03** środki antykorozyjne, substancje zapachowe, aromaty i substancje eteryczne, w tym substancje zapachowe do użytku w zagrodach dla zwierząt, antyperspiranty, preparaty antystatyczne, barwniki kosmetyczne, preparaty do czyszczenia, preparaty do demakijażu, detergenty, dezodoranty, środki dezynfekujące, środki do golenia, kosmetyki, kreda, kremy kosmetyczne, mydła, preparaty do odbarwiania, olejki czyszczące i perfumeryjne, piżmo, preparaty przeciwsłoneczne, preparaty do nadawania połysku, kosmetyki samochodowe, soda krystaliczna i wybielająca, skrobia do nadawania połysku, sole wybielające, terpentyna, wazelina kosmetyczna, **04** paliwa na bazie alkoholu, benzen, benzol, benzyny i paliwa, dodatki do paliw, eter naftowy, gaz olejowy, gazolina, grafit smarujący, ksylen, dwumetylobenzen, mazut, nafta, olej i preparaty na bazie oleju, parafina, podpałki, pył węglowy, ropa naftowa, stearyna, spirytus denaturowany, lanolina, tłuszcze przemysłowe, torf, substancje na bazie węgla, **29** proteiny spożywcze, serwatka i produkty serwatkowe, koncentraty tłuszczu, żelatyna i substancje żelujące oraz zagęszczające dla celów spożywczych, substancje przeciwdziałające zbrylaniu dla celów spożywczych, przeciwutleniacze i synergenty, **30** mleko i substytuty mleka, hydrolizaty białek, lactoval, produkty białkowe, drożdże, produkty drożdżowe, dodatki i wyciągi z drożdży, w tym dodatki do pasz i żywności, aromaty do żywności oraz substancje smakowo-zapachowe, w tym wanilina, etylowanilina, glutaminian sodu, rybonukleotydy sodu, guanylan sodu, glicyna, inozynian sodu, proszek pomidorowy, stabilizatory i enzymy do ciast, substancje słodzące, w tym glukoza, acesulfam, aspartam, sacharynian sodu, ksyloza, cyklaminy sodowy, regulator kwasowości i stabilizatory w tym stabilizatory do jogurtów, spożywcze dodatki wzbogacające (ryboflawina, biotyna, cyjanokobalamina, kwas L-askorbinowy, pirydoksyna, retinol, tokoferol, tauryna, L-cysteina, węglan magnezu, węglan wapnia), bezmleczne śmietanki, bazy do polew, **31** algarobilla, pasze i dodatki paszowe nie dla celów weterynaryjnych, drożdże i proteiny dla zwierząt.

(111) **153273** (220) 2003 04 25 (210) 264012

(151) 2004 06 30

(732) „Cortex Chemicals” Wacław Antoni Korzeniowski,  
Tarnów, PL.

(540)



Kolory znaku: czerwony, biały, granatowy

(531) 26.1, 26.4, 27.5, 29.1, 29.1

(510), (511) **01** substancje zawierające bakterie i enzymy, kwas mlekowy, dodatki zakwaszające, preparaty przeciwpleśniowe i grzybobójcze, substancje chemiczne i preparaty do produkcji alkoholu, substancje antybakteryjne, preparaty chemiczne dla celów naukowych, przemysłowych i rolniczych, aceton, alkohol Hiriurylowy, BHT, biel tytanowa, chlorek metylenu, dwuetanotoamina, fenol, glikol dwuetylenowy, glikol monoetylenowy, glikol monopropylenowy, hydrochinon, kaprolaktam, kwas fosforowy, kwas mrówkowy, kwas szczawiowy, melamina, metanol, mieszanina alkoholi alifatycznych C3-C6, nigrozyna, nadmanganian potasu, ONCB, ortokrezol, pentaerytryt, poliamidy, siarczan miedzi, soda kaustyczna, stearyniany, środki pomocnicze do przetwarzania gum, kauczuków i PCV, toluen, trójetanolamina, urotropina, wodorotlenek potasu, wodorotlenek sodu, związki kobaltu, związki manganu, cykloheksanol, fenol karbochemiczny, para-meta krezol, trójkrezol, aktywatory chemiczne, algarobilla do garbarstwa, alginiany, jodki alkaliczne dla celów przemysłowych, alkohol etylowy, amoniak, azotany, nawozy azotowe, preparaty bakteryjne, bakteriocydy, barwniki i sole do barwienia metali, kwas benzoowy, dodatki do paliw, dodatki do betonu, białko, biokatalizatory, celuloza, cement, ceramika, chlor, defolianty, dehydranty do celów przemysłowych, woda destylowana, preparaty diagnostyczne, emulgatory, filmy światłoczułe, fluor, fosforany, emulsje fotograficzne, garbniki, gazy dla celów przemysłowych, gliceryna, glikol, guma arabska, środki do impregnacji, kazeina, kleje dla celów przemysłowych, preparaty do konserwacji cementu, ceramiki, artykułów spożywczych i piwa, kultury mikroorganizmów dla celów niemedycznych, lecytyna, środki do obróbki metali, octany, preparaty ognioodporne, plastyfikatory, rozpuszczalniki, sacharyna, saletra, kwas salicylowy, siarka, słodziki i chemiczne preparaty słodzące, skrobia dla celów przemysłowych, soda i preparaty sodowe, sole dla celów przemysłowych, spirytus drzewny, spoiwa dla celów przemysłowych, szczawiany, tworzywa sztuczne w stanie surowym, chemiczne dodatki grzybo- i bakteriobójcze, tlenki, torf, zaprawy do tytoniu, utleniacze, preparaty do użyźniania gleby, węgiel aktywny, węglany, środki wybielające, środki zmiękczające, żelatyna dla celów przemysłowych, przemysłowe substancje żrące, **02** barwniki, w tym barwniki spożywcze i syntetyczne, annatto, dodatki do barwników i farb, barwniki anilinowe, farby i dodatki do farb, karmel, karmin koszenilowy, tlenek kobaltu, lakiery i dodatki do lakierów, tusze, mleko wapienne, ryboflawina, sadza, szafran, **03** środki antykorozyjne, substancje zapachowe, aromaty i substancje eteryczne, w tym substancje zapachowe do użytku w zagrodach dla zwierząt, antyperspiranty, preparaty antystatyczne, barwniki kosmetyczne, preparaty do czyszczenia, preparaty do demakijażu, detergenty, dezodoranty, środki dezynfekujące, środki do golenia, kosmetyki, kreda, kremy kosmetyczne, mydła, preparaty do odbarwiania, olejki czyszczące i perfumeryjne, piżmo, preparaty przeciwsłoneczne, preparaty do nadawania połysku, kosmetyki samochodowe, soda krystaliczna i wybielająca, skrobia do nadawania połysku, sole wybielające, terpentyna, wazelina kosmetyczna, **04** paliwa na bazie alkoholu, benzen, benzol, benzyny i paliwa, dodatki do paliw, eter naftowy, gaz olejowy, gazolina, grafit smarujący, ksylen, dwumetylobenzen, mazut, nafta, olej i preparaty na bazie oleju, parafina, podpalki, pył węglowy, ropa naftowa, stearyna, spirytus denaturowany, lanolina, tłuszcze przemysłowe, torf, substancje na bazie węgla, **29** proteiny spożywcze, serwatka i produkty serwatkowe, koncentraty tłuszczu, żelatyna i substancje żelujące oraz zagęszczające dla celów spożywczych, substancje przeciwdziałające zbrylaniu dla ce-

łów spożywczych, przeciwutleniacze i synergenty, **30** mleko i substytuty mleka, hydrolizaty białek, lactoval, produkty białkowe, drożdże, produkty drożdżowe, dodatki i wyciągi z drożdży, w tym dodatki do pasz i żywności, aromaty do żywności oraz substancje smakowo-zapachowe, w tym wanilina, etylowanilina, glutaminian sodu, rybonukleotydy sodu, guanylan sodu, glicyna, inozynian sodu, proszek pomidorowy, stabilizatory i enzymy do ciast, substancje słodzące, w tym glukoza, acesulfam, aspartam, sacharynian sodu, ksyloza, cyklamian sodowy, regulatory kwasowości i stabilizatory w tym stabilizatory do jogurtów, spożywcze dodatki wzbogacające (ryboflawina, biotyna, cyjanokobalamina, kwas L-askorbinowy, pirydoxyna, retinol, tokoferol, tauryna, L-cysteina, węglan magnezu, węglan wapnia), bezmleczne śmietanki, bazy do polew, **31** algarobilla, pasze i dodatki paszowe nie dla celów weterynaryjnych, drożdże i proteiny dla zwierząt.

(111) **153274** (220) 2000 06 13 (210) 219831  
(151) 2004 02 05

(732) Carlsberg Okocim Spółka Akcyjna, Warszawa, PL.

(540) piwo z polską duszą

(510), (511) **32** piwo, napoje piwne, napoje bezalkoholowe.

(111) **153275** (220) 2000 06 13 (210) 219832  
(151) 2004 02 05

(732) Carlsberg Okocim Spółka Akcyjna, Warszawa, PL.

(540) z polską duszą

(510), (511) **32** piwo, napoje piwne, napoje bezalkoholowe.

(111) **153276** (220) 2000 08 12 (210) 222673  
(151) 2004 04 26

(732) Pudliszki S.A., Pudliszki, PL.

(540) OAZA NATURY

(510), (511) **29** przetwory owocowe i warzywne, przetwory warzywno-mięsne, **30** sosy, keczupy, przyprawy.

(111) **153277** (220) 2000 12 14 (210) 228923  
(151) 2004 07 13

(732) „RESGRAPH” Spółka z o.o., Rzeszów, PL.

(540)



Kolory znaku: czarny, biały, czerwony

(531) 26.1, 27.5, 29.1

(510), (511) **16** afisze, akwarele, albumy, atrament, artykuły szkolne, bibuły, blankiety, bloki rysunkowe, broszury, chusteczki do nosa papierowe, deski do rysowania, druki, dziurkacze, ekierki, etykiety, farby szkolne, folie z tworzyw sztucznych do pakowania, formularze, gilotyiny do papieru, globusy, grafiki, grafiony, grafity do ołówków, gumki do ścierania, introligatorstwo, kalendarze, kalka, kalka maszynowa, kalka techniczna, kalkomania, kałamarze, karton, karty muzyczne, kasetki na papeterię i na znaczki, katalogi, klej do papieru lub do użytku domowego, klepsydry, komiksy, konfetti, koperty, kreda do pisanie i znakowania, krzywki, kulki do piór kulkowych, lak do pieczętowania, materiały piśmienne, materiały do modelowania, naklejki adresowe, nawilżacze biurowe, notesy, numeratory, obrazy, obrusy papierowe, okładki na dokumenty, ołówki, palety dla malarzy, papier, pędzle, pieczęcie, pinezki, pióra, pióra wieczne, piórniki, przegródki, przybory do pisanie, przykładowe rysunkowe i kreślarskie, pudełka kartonowe lub papierowe, papier toaletowy, ręczniki papierowe, rysiki, segregatory, serwetki papierowe, spinacze biurowe, stalówki, ślimaki papierowe, tablice szkolne, tabliczki do pisanie, taśmy papierowe, temperówki, tusz, wałki do malowania ścian, zakładki do książek, zeszyty, zszywa-

cze, **40** usługi drukarskie i poligraficzne w tym druk litograficzny, druk offsetowy, druk listowy.

(111) **153278** (220) 2001 01 24 (210) 230624  
(151) 2004 06 18  
(732) Zakład Przetwórstwa Owoców i Warzyw „MOTYL” Halina Motyl, Marian Motyl Spółka Jawna, Rokiciny Kolonia, PL.  
(540) MOTYL SAŁATKA BIESZCZADZKA  
(510), (511) **29** warzywa przetworzone, owoce przetworzone.

(111) **153279** (220) 2001 01 23 (210) 230626  
(151) 2004 06 15  
(732) Fundacja „Aleja Gwiazd Sportu”, Władysławowo, PL.  
(540)



Kolory znaku: czarny, granatowy, czerwony  
(531) 1.1, 26.3, 29.1  
(510), (511) **25** odzież i dodatki odzieżowe.

(111) **153280** (220) 2001 01 24 (210) 230628  
(151) 2004 06 15  
(732) KRONOPOL Spółka z o.o., Żary, PL.  
(540) panel floor  
(510), (511) **19** boazerie, drewno formowane, klepka podłogowa, listewki boazerijne, mozaiki do budownictwa, niemetalowe pokrycia ścian (budownictwo), okładziny niemetalowe (budownictwo), płyty niemetalowe, podłogi (płytki parkietowe), wykładziny niemetalowe, **20** blaty stołów, drzwi do mebli, elementy do mebli, kraty ochronne niemetalowe, taśmy drewniane, palety transportowe, **37** budowa i remont budowli drewnianych, usługi stolarskie.

(111) **153281** (220) 1993 09 27 (210) 125289  
(151) 2004 06 02  
(732) Przedsiębiorstwo Spedycji Międzynarodowej C.HARTWIG WARSZAWA-Spółka Akcyjna, Warszawa, PL.  
(540)



Kolory znaku: czarny, zielony  
(531) 1.15, 1.17, 26.4, 29.1  
(510), (511) **36** agencje celne, **39** prowadzenie usług spedycyjno-transportowych, magazynowanie.

(111) **153282** (220) 1997 02 01 (210) 169272  
(151) 2004 06 14  
(732) Anna Ponikiewska, Poznań, PL.  
(540) bioflor  
(510), (511) **01** nawozy sztuczne i naturalne, nawozy organiczno-mineralne.

(111) **153283** (220) 1998 05 19 (210) 187251  
(151) 2004 05 20  
(732) AUTO FOCUS S.C. D. Wojtczyk, Z. Kosowski, A. Kamiński, Katowice, PL.  
(540) auto-focus

(510), (511) **01** płyny hamulcowe i płyny chłodzące, **04** oleje silnikowe i do mechanizmów, **37** usługi w zakresie obsługi i naprawy samochodów.

(111) **153284** (220) 1998 07 15 (210) 189412  
(151) 2004 06 03  
(732) „CURTIS DEVELOPMENT” Spółka z ograniczoną odpowiedzialnością, Warszawa, PL.  
(540)



Kolory znaku: biały, niebieski, czarny  
(531) 1.5, 27.5, 29.1

(510), (511) **06** materiały budowlane metalowe, metalowe elementy i konstrukcje obiektów budowlanych, baseny kąpielowe metalowe, **09** aparaty i przyrządy naukowe, nawigacyjne, geodezyjne, elektryczne, fotograficzne, kinematograficzne, optyczne, do ważenia, pomiarowe, sygnalizacyjne, kontrolne, ratownicze i do nauczania, urządzenia do rejestracji, przekazu, odtwarzania dźwięków i obrazów, magnetyczne nośniki danych, płyty (dyski) z nagraniami, automaty uruchamiane przez wrzucenie monety lub żetonu, kasy rejestrujące, maszyny liczące, komputery i sprzęt komputerowy: monitory, drukarki, interfejsy, sprzęt do przetwarzania danych, urządzenia do gaszenia ognia, **11** urządzenia oświetleniowe, grzewcze, do wytwarzania pary, do gotowania i pieczenia, chłodnicze, do suszenia, wentylacyjne, wodociągowe i do celów sanitarnych, **16** maszyny i sprzęt biurowy, **19** materiały budowlane niemetalowe, konstrukcje niemetalowe obiektów budowlanych, półfabrykaty drewniane, baseny kąpielowe niemetalowe, **35** wykonywanie usług reklamowych na zlecenie osób trzecich poprzez organizowanie targów, wystaw i pokazów towarów oraz za pośrednictwem mediów elektronicznych (Internet), prowadzenie interesów osób trzecich w zakresie zastępstwa inwestorskiego, usługi w zakresie kosztorysowania, usługi w zakresie rachunkowości, **36** usługi związane z administrowaniem, zarządzaniem, wynajmem i wyceną nieruchomości, usługi finansowe, zarządzanie finansami, zbieranie funduszy na cele dobroczynne, **37** naprawy, zwłaszcza naprawa urządzeń audio-wizualnych, usługi związane z budową budynków i obiektów przemysłowych, modernizacją, remontami i eksploatacją techniczną budynków, konserwacje i utrzymanie budynków, usługi nadzoru techniczno-budowlanego, **38** telekomunikacja, instalacje stacji telewizyjnych i sieci komputerowych, **39** transport lotniczy, pilotaż, **40** obróbka materiałowa w zakresie obróbki tworzyw sztucznych i obróbki metalu, **41** usługi związane z rozrywką, produkcja widowisk, publikowanie książek i tekstów innych niż reklamowe i publicystyczne, organizacja szkoleń (kursów) informatycznych oraz w zakresie finansów i rachunkowości, **42** programowanie komputerowe, usługi inżynierskie i projektowe w zakresie budownictwa, doradztwo budowlane i inwestycyjne, **43** usługi hotelarskie i gastronomiczne.

(111) **153285** (220) 1998 07 29 (210) 190113  
(151) 2004 05 11  
(732) Prywatne Przedsiębiorstwo Usługowo-Handlowo-Produkcyjne Zbigniew Kowalski, Karpacz, PL.  
(540)



Kolory znaku: złoty, czarny, jasnobrązowy, brązowy, zielony i odcienie  
(531) 5.13, 26.1, 27.5, 29.1

(510), (511) **35** doradztwo marketingowe, handlowe, organizacyjne w gastronomii i hotelarstwie, administrowanie hotelami.

(111) **153286** (220) 1998 12 02 (210) 195153  
(151) 2004 05 04  
(732) FCA Spółka z o.o., Kraków, PL.  
(540)



Kolory znaku: czerwony, niebieski

(531) 27.5, 29.1

(510), (511) **07** spawarki i polerki do światłowodów, **09** anteny i instalacje antenowe, kable elektryczne, telekomunikacyjne, światłowodowe, sieci komputerowych, urządzenia i układy dla techniki światłowodowej, telekomunikacyjnej, radiowej, satelitarnej, komputerowej i transmisji danych, w tym do transmisji multimedialnych, wideo konferencji oraz przetwarzania, kompresji i przesyłania danych, dźwięku i obrazu, informacyjne układy przełączające, urządzenia do rejestracji, transformacji i odtwarzania dźwięku i obrazu, urządzenia do szyfrowania, identyfikacji, bilingu oraz sprawdzania praw użytkownika do dostępu do określonych zasobów i usług, urządzenia pomiarowe i kontrolne instalacji, układów i urządzeń stosowanych w technice światłowodowej, telekomunikacyjnej, radiowej i satelitarnej oraz komputerowej i transmisji danych, elementy i sprzęt torów światłowodowych oraz sieci telekomunikacyjnych, radiowych, satelitarnych i komputerowych w tym koncentratory, huby, routery, switche, przełącznice, mufy światłowodowe, tłumiki sygnału optycznego, filtry sygnału optycznego, komputery, programy komputerowe w tym do testowania i nadzoru transmisji danych, **35** usługi w zakresie badania rynku, badania, analizy, ekspertyzy, doradztwo, marketing-wszystkie wyżej wymienione usługi dotyczące prowadzenia działalności gospodarczej, **37** usługi w zakresie wykonywania połączeń instalacji światłowodowych, telekomunikacyjnych, komputerowych, transmisji danych, **41** prowadzenie kursów i szkoleń edukacyjnych z zakresu telekomunikacji i informatyki, **42** usługi w zakresie oprogramowania komputerów na zlecenie osób trzecich, pomiary torów transmisyjnych okablowania strukturalnego, projektowanie i budowa sieci komputerowych.

(111) **153287** (220) 1999 02 22 (210) 198247  
(151) 2004 05 04  
(732) BIOGEST INTERNATIONAL, Dresden, DE.  
(540) BIOGEST INTERNATIONAL  
(510), (511) **11** biologiczne oczyszczalnie ścieków.

(111) **153288** (220) 1999 08 31 (210) 206676  
(151) 2004 05 04  
(732) G.D. Searle LLC (Delaware limited liability corporation), Peapack, US.  
(540)

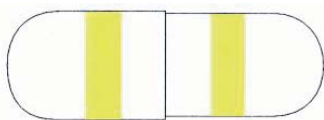

Kolory znaku: żółty

(531) 19.3, 19.13, 26.2, 26.4, 29.1

(510), (511) **05** produkty farmaceutyczne o właściwościach analgetyków przeciwbólowych.

(111) **153289** (220) 1999 08 31 (210) 206677  
(151) 2004 05 04  
(732) G.D. Searle LLC (Delaware limited liability corporation), Peapack, US.

(540)

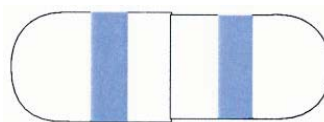

Kolory znaku: niebieski

(531) 19.13, 26.2, 26.4, 29.1

(510), (511) **05** produkty farmaceutyczne o właściwościach analgetyków przeciwbólowych.

(111) **153290** (220) 1999 09 21 (210) 207529  
(151) 2004 07 02  
(732) Przedsiębiorstwo Handlowe VINEX-SLAVIANTSI POLAND Spółka z o. o., Toruń, PL.  
(540)



Kolory znaku: szaroszrebrny, złoty, biały, żółty, zielony

(531) 6.1, 25.1, 27.5, 29.1

(510), (511) **33** wino białe słodkie.

(111) **153291** (220) 1996 03 26 (210) 157972  
(151) 2004 07 13  
(732) GGP Sweden AB, Tranas, SE.  
(540) STIGA  
(510), (511) **07** kosiarki samobieżne, kosiarki gazonowe o napędzie mechanicznym, mechaniczne przycinarki, mechaniczne krajaki szczotkowe, piły karczujące, mechaniczne przycinarki do żywopłotów, mechaniczne zgrabiarki do trawników, mechaniczne dmuchawy, piły łańcuchowe, maszyny do uprawiania roli, dłuta pneumatyczne, odśnieźacze, akcesoria do wszystkich wyżej wymienionych towarów, **28** gry hokejowe, gry futbolowe, tobogany, sanie i płato-sanki do zjeżdżania.

(111) **153292** (220) 1999 09 22 (210) 207584  
(151) 2004 05 13  
(732) Virbac S.A., Carros, FR.  
(540) CYCLIO  
(510), (511) **05** produkty weterynaryjne.

(111) **153293** (220) 1999 09 27 (210) 207743  
(151) 2004 06 08  
(732) Doktor Leks Dystrybucja Spółka z o.o., Wrocław, PL.  
(540) THE PRICE CLUB KLUB CENOWY

(510), (511) **35** pośrednictwo handlowe, prowadzenie hurtowni w zakresie: artykułów przemysłu chemicznego i kosmetycznego, wyrobów przemysłu metalowego, elektrotechnicznego i elektronicznego, materiałów budowlanych, wyrobów ze szkła i ceramiki szlachetnej, wyrobów przemysłu drzewnego i papierniczego, wyrobów przemysłu skórzanego i odzieżowego, wyrobów poligraficznych,

artykułów spożywczych i przemysłowych, doradztwo w zakresie prowadzenia działalności gospodarczej w branży artykułów przemysłu chemicznego i kosmetycznego, wyrobów przemysłu metalowego, elektrotechnicznego i elektronicznego, materiałów budowlanych, wyrobów ze szkła i ceramiki szlachetnej, wyrobów przemysłu drzewnego i papierniczego, wyrobów przemysłu skórzanego i odzieżowego, wyrobów poligraficznych, artykułów spożywczych i przemysłowych, usługi związane z obsługą handlu w zakresie badania rynku i promocji sprzedaży, usługi związane z obsługą handlu zagranicznego w zakresie badania rynku i promocji sprzedaży, usługi w zakresie profesjonalnego zarządzania działalnością artystyczną.

(111) **153294** (220) 1999 10 27 (210) 209006  
 (151) 2004 07 19  
 (732) Krajowa Izba Budownictwa, Warszawa, PL.  
 (540)



Kolory znaku: biały, żółty  
 (531) 7.1, 27.5, 29.1

(510), (511) **35** badanie rynku, badanie działalności gospodarczej, badanie i analiza rynku nieruchomości, organizowanie działalności gospodarczej-doradztwo, rekrutacja personelu, reklamowanie osób trzecich, pomoc w prowadzeniu działalności gospodarczej, służba informacyjna, organizowanie wystaw handlowych i reklamowych, wycena działalności gospodarczej, zarządzanie działalnością gospodarczą-usługi doradcze, zastępstwo inwestycyjne, **36** administrowanie nieruchomościami, dzierżawa nieruchomości, gwarancje, usługi finansowe, tworzenie wspólnego kapitału, szacowanie wartości dla celów fiskalnych, pośrednictwo kupna-sprzedaży w sprawach majątku nieruchomego, pośrednictwo ubezpieczeniowe, rozliczenia finansowe transakcji, wycena nieruchomości, sprzedaż nieruchomości, pośrednictwo przy zawieraniu umów kredytowych, wynajem lokali i terenów, zarządzanie finansami, analizy finansowe, zarządzanie nieruchomościami, **37** usługi budowlane, konstrukcje budowlane, izolacja budynków, instalowanie i naprawy klimatyzacji, wind, urządzeń elektrycznych, montaż rusztowań, murarstwo, nadzór budowlany, rozbiórka budynków, remontowanie i sprzątanie budynków, wyposażanie budynków w instalacje i urządzenia trwałe z nimi związane, generalna realizacja inwestycji budowlanych, **42** doradztwo zawodowe w dziedzinach związanych z budownictwem, doradztwo budowlane, przewodnictwo zawodowe, projekty techniczne, projektowanie budynków i instalacji.  
 (551) wspólny znak towarowy gwarancyjny

(111) **153295** (220) 1999 11 12 (210) 209731  
 (151) 2004 05 04  
 (732) Ahold Polska Spółka z o.o., Kraków, PL.  
 (540) ALBERT

(510), (511) **01** produkty chemiczne do celów domowych, filmy fotograficzne nienaświetlone, kleje i spoiwa, preparaty do wykańczania powierzchni i naprawy przedmiotów, preparaty do przygotowywania powierzchni przed klejeniem i naprawą, **03** produkty perfumeryjne, kosmetyczne środki i upiększające, olejki eteryczne, środki do pielęgnacji ciała a i włosów, środki do mycia, mydła, pasty, proszki i płyny do zębów, płyny do mycia, szampony, środki do kąpieli, dezodoranty, preparaty do golenia, preparaty do odbarwiania i odłuszczenia, środki do zmywania, środki do pielęgnacji obuwia, podłóg i mebli, środki do prania, czyszczenia i bielenia, **05** środki dezynfekcyjne i higieniczne, materiały opatrunkowe, plasty, środki grzybobójcze i chwastobójcze, **08** narzędzia i przyrządy ręczne z napędem elektrycznym, hydraulicznym, mechanicznym i pneumatycznym, pilniki do paznokci, pincety, szczypce i цапки do pielęgnacji ciała, noże, nożyczki, sztucce, **09** aparaty i przyrządy

elektryczne i fotograficzne, pomiarowe i sygnalizacyjne, urządzenia do rejestracji, przekazywania i odtwarzania dźwięków w i obrazów, urządzenia radiowe i telewizyjne, urządzenia do kopiowania tekstów i obrazów, komputery, komputerowe urządzenia peryferyjne i części, magnetyczne, optyczne i magneto-optyczne nośniki danych, dyski, dyskietki, taśmy, płyty, żelazka elektryczne, **11** urządzenia do oświetlania, gotowania i pieczenia, urządzenia chłodnicze, do suszenia, wentylacyjne i klimatyzacyjne, instalacje i urządzenia sanitarne, wyroby sanitarne ceramiczne, urządzenia elektryczne do ogrzewania, piece, urządzenia do uzdatniania wody i powietrza, **16** druki, albumy, foldery, fotografie, kalendarze, informatory, katalogi, notesy, plakaty, pocztówki, papier, karton, artykuły piśmienne, artykuły papiernicze szkolne, artykuły wyposażenia biurowego, sprzęt biurowy, kleje do materiałów piśmiennych, do użytku domowego i biurowego, opakowania i etykiety papierowe, kartonowe i z tworzyw sztucznych, **20** lustra, meble drewniane i z materiałów drewnopochodnych, wyroby z wikliny, trzciny, korka, **21** przybory kuchenne z metali nieszlachetnych, pojemniki, naczynia do użytku domowego metalowe i szklane, wyroby ze szkła, porcelany, fajansu, porcelitu i kamionki, sprzęt do czyszczenia, szczotki, sita, **22** sznury, taśmy do wiązania, żyłki do wiązania niemetalowe, włókna tekstylne nieprzetworzone, worki i torby do pakowania z materiałów tekstylnych, namioty, materiały do wyściełania, **25** odzież, bielizna, galanteria odzieżowa, nakrycia głowy, wyroby pończosznicze, wyroby dziewiarskie, buty, **27** dywany, maty, linoleum i inne wykładziny podłogowe, tapety, **28** gry, zabawki, artykuły sportowe i turystyczne, choinki z tworzyw sztucznych, stojaki do choinek, ozdoby choinkowe, **31** płody rolne, leśne i ogrodnicze, świeże warzywa, owoce, grzyby, bulwy, ziarna, orzechy i nasiona, kwiaty, choinki naturalne, **32** syropy i inne preparaty do przygotowywania napojów, piwo, **33** wyroby alkoholowe, spirytus, wódki, wina, miody pitne, **34** tytoń, wyroby tytoniowe, zapalniczki, artykuły dla palących, **35** zgrupowanie na rzecz osób trzecich różnych towarów pozwalające nabywcy wygodnie je oglądać i kupować w sklepie wielobranżowym z produktami pochodzenia naturalnego i wyrobami przetworzonymi lub wytworzonymi przemysłowo.

(111) **153296** (220) 1999 11 30 (210) 210330  
 (151) 2004 07 02  
 (732) Klub Sportowy Amica Wronki, Wronki, PL.  
 (540)



Kolory znaku: czerwony, granatowo-biały, szary, czarny, szaro-żółty, czarno-biały, żółty  
 (531) 3.7, 21.3, 26.1, 27.5, 29.1

(510), (511) **09** dyski komputerowe, magnetyczne, optyczne, dyskietki, filmy animowane, komputery, latarki optyczne, lornetki, magnetofony, przeźrocza, taśmy video, **11** zapalniczki gazowe, **14** breloczki, bransoletki jako biżuterie, amulety, figurki z metali szlachetnych, medale, spinki do mankietów, szpilki ozdobne, zapinki do krawatów, **18** parasolki, pasy skórzanego, portfele, portmonetki, torby na zakupy, walizy, **21** bidony, butelki, dzbany, figurki z porcelany, terakoty, szkła, nakrycia stołowe nie z metali szlachetnych, korkociągi, kubki, kufle, talerze papierowe, **24** pledy, ręczniki, serwetki tekstylne, sztandary, **25** czapki, berety, bluzki, bluzy, buty, getry, kapelusze, kąpielówki, koszule męskie, krawaty, marynarki, paski, piżamy, pulowery, rękawice, skarpetki, spodenki, spodnie, sukienki, swetry, szale, szelki, szlafroki, ubrania wierzchnie ze skóry, dżinsu i materiałów tekstylnych ogólnie, **28** buty łyżwiarskie z łyżwami, deskorolki, gry towarzyskie, kołowrotki wędkarskie, narty, piłki do gry, rakietki do gry, sanki, szachownice,

torby sportowe, zabawki, **29** kukurydza prażona, chrupki owocowe i ziemniaczane, napoje mleczne, **30** ciasta, ciastka, cukierki, czekolada, lody, pizza, **32** piwo, napoje bezalkoholowe, soki owocowe i warzywne, woda, **33** napoje alkoholowe, **34** papierosy, zapalniczki, zapałki, popielniczki, fajki, **39** turystyka jako zwiedzanie, organizowanie wycieczek, wynajmowanie miejsc parkingowych, **42** doradztwo budowlane, **43** usługi kawiarni i hoteli.

(111) **153297** (220) 1999 12 08 (210) 210806  
(151) 2004 07 02  
(732) Zakład Produkcyjno Usługowo Handlowy JAWOR Zbigniew Świadek, Linowiec, PL.  
(540)



Kolory znaku: biały, zielony

(531) 5.5, 27.5, 29.1

(510), (511) **06** osprzęt do mebli metalowy, **20** meble, meble biurowe, meble pokojowe, meble kuchenne, sprzęt do mebli niemetalowy, wykończenia plastikowe do mebli, stolarstwo meblowe, **39** samochodowy transport towarów.

(111) **153298** (220) 1999 12 20 (210) 211402  
(151) 2004 05 13  
(732) „ATELIER A 3” Dariusz Łabędzki, Poznań, PL.  
(540) quo vadis

(510), (511) **30** słodczyce, wyroby cukiernicze, ciasta, cukierki, wyroby piekarnicze, lody, kawa, kakao, herbata, mleko, czekolady, wyroby czekoladowe, przyprawy, wafle, napoje na bazie czekolady, kakao i kawy, pizze, płatki kukurydziane, sosy, makarony, mąka, ryż, gumy do żucia, produkty zbożowe, **32** napoje bezalkoholowe, soki, syropy, nektary, lemoniady, piwo, wody gazowane, naturalne, stołowe, sodowe.

(111) **153299** (220) 1999 12 23 (210) 211594  
(151) 2004 07 06  
(732) Amiko Mirosław Okopień, Łódź, PL.  
(540) amiko

(510), (511) **25** odzież, **35** zgrupowanie na rzecz osób trzecich różnych towarów pozwalające nabywcy wygodnie je oglądać i kupować w sklepie z odzieżą.

(111) **153300** (220) 1999 12 27 (210) 211654  
(151) 2004 06 02  
(732) SKANDIA ELEVATOR AB, VARA, SE.  
(540) SKANDIA ELEVATOR  
(510), (511) **07** podnośniki rolnicze, przenośniki rurowe, przenośniki (maszyny).

(111) **153301** (220) 1998 10 06 (210) 192681  
(151) 2004 02 16  
(732) Laboratorium Kosmetyczne „NOREL” Krystyna Wilsz, Łomianki, PL.  
(540)

*Energie Q-10*

(531) 27.5, 27.7

(510), (511) **03** kremy, mleczka i balsamy do ciała, maseczki, maści, toniki.

(111) **153302** (220) 2000 02 16 (210) 213922  
(151) 2004 05 12  
(732) Microsoft Corporation ( Washington Corporation), Redmond, US.  
(540) MSN

(510), (511) **35** usługi w zakresie: dostarczania klientom informacji poprzez globalne sieci komputerowych w formie ulotek sklepowych, przewodników po sklepach oraz propozycji prezentów na podstawie informacji uzyskanych od klientów, promocji komputerowych usług osób trzecich za pośrednictwem globalnych sieci komputerowych poprzez reklamę oraz zarządzanie stroną internetową, udostępniania linków (odnośników) do stron sklepów detalicznych w sieci, udzielanie konsumentom pomocy za pośrednictwem globalnych sieci komunikacyjnych w zakresie zakupu produktów i usług świadczonych przez osoby trzecie, dostarczanie informacji w dziedzinie biznesu za pośrednictwem globalnych sieci komputerowych, świadczenie osobom trzecim usług w zakresie zarządzania działalnością i reklamą, administrowanie listami i świadczenie usług mających na celu pomoc w bezpośredniej reklamie za pośrednictwem poczty elektronicznej, pomoc osobom trzecim w zamieszczeniu i prowadzeniu reklamy w sieci komputerowej i globalnych sieciach komunikacyjnych, usługi polegające na wystawianiu i płaceniu rachunków w imieniu osób trzecich, prowadzenie aukcji za pośrednictwem sieci komputerowych, dostarczania informacji o podmiotach gospodarczych za pośrednictwem globalnych sieci komputerowych, świadczenie za pośrednictwem globalnych sieci komputerowych usług w zakresie planowania kariery zawodowej, zamieszczania ogłoszeń drobnych za pośrednictwem globalnych sieci komputerowych.

(111) **153303** (220) 2000 03 15 (210) 215267  
(151) 2004 06 08  
(732) Intel Corporation (a Delaware corporation), Santa Clara, US.  
(540) INTEL INSIDE

(510), (511) **25** T-shirty, koszule, krótkie bluzki, odzież plażowa, garnitury, spodenki bokserki, kurtki i marynarki skórzane, swetry, bluzki, dresy, kombinezony, marynarki, kurtki, spodnie, szorty, krawaty, chusty bandanki, nakrycia głowy, obuwie, torby, worki, muszki, swetry rozpinane, rękawiczki, stroje gimnastyczne, kapełuszki, stroje do joggingu, koszulki polo, szaliki, śpioszki, suknie, skarpetki i daszki przeciwsłoneczne, **28** zabawki, zabawki wypchane, zabawki pluszowe, marionetki, lalki, woreczki wypchane ziarenkami, gry, gry planszowe, gry wideo, pojazdy-zabawki oraz ozdoby choinkowe z wyłączeniem artykułów oświetleniowych i słodczy.

(111) **153304** (220) 2000 04 10 (210) 216687  
(151) 2004 07 02  
(732) SPHERION U.S. INC., Fort Lauderdale, US.  
(540) SPHERION

(510), (511) **35** konsultacje, badania i analizy w zakresie zasobów ludzkich oraz pozyskiwanie danych do baz danych i zarządzanie bazami danych w zakresie zasobów ludzkich, usługi dotyczące zatrudnienia na czas nieokreślony oraz zatrudnienia czasowego, polegające na zatrudnianiu personelu na czas nieokreślony i na czas określony, zarządzanie kadrami, usługi stenograficzne i usługi w zakresie elektronicznych transkrypcji, sporządzanie sprawozdań i raportów oraz usługi w zakresie transkrypcji polegające na rejestrowaniu, transkrypcji i dostarczaniu oświadczeń ustnych i innych niż ustne oraz informacji wizualnych oraz odnośne usługi wspomagające, usługi w zakresie sporządzania wyciągów z dokumentacji oraz usługi pomocnicze w odniesieniu do dokumentacji sądowej, zapewnianie tymczasowych zastępców prawnych dla firm prawniczych i korporacji oraz rządowych departamentów prawnych, usługi dotyczące zasobów ludzkich polegające na przeprowadzaniu na rzecz osób trzecich testów kwalifikacyjnych w odniesieniu do potencjalnych pracowników, **41** publikowanie tekstów innych niż reklamowe w zakresie zasobów ludzkich, usługi szkoleniowe polegające na szkoleniu pracowników i innych w zakresie bezpie-

czeństwa w miejscu pracy oraz usługi konsultacyjne w tym zakresie, **42** rozwijanie i testowanie oprogramowania i sprzętu komputerowego stosowanego w technikach informacyjnych, usługi inżynierskie i sporządzanie dokumentacji technicznej oraz odnośne usługi konsultacyjne, udostępnianie multimedialnych testów i systemów oceny umiejętności pracowników zatrudnionych na czas określony i nieokreślony oraz skomputeryzowany dobór pracowników do ewentualnego zatrudnienia, rozwijanie i testowanie dla osób trzecich sprzętu i oprogramowania komputerowego stosowanego w technikach informacyjnych.

(111) **153305** (220) 2000 04 12 (210) 216830  
(151) 2003 11 05  
(732) Conoco Inc., Ponca City, US.  
(540) CONOCO

(510), (511) **04** oleje i smary, oleje napędowe, benzyna, paliwa, paliwa opałowe i materiały oświetleniowe, paliwo silnikowe, parafina, środki smarujące, **37** usługi stacji serwisowych pojazdów, smarowanie pojazdów, usługi w zakresie konserwacji, czyszczenia i naprawy pojazdów, usługi zabezpieczenia antykorozyjnego pojazdów, usługi wulkanizacyjne, wyważanie kół pojazdów, usługi mycia pojazdów, usługi w zakresie tapicerstwa samochodowego wraz z naprawą, **39** usługi w zakresie tankowania.

(111) **153306** (220) 2000 04 12 (210) 216937  
(151) 2004 05 04  
(732) Przedsiębiorstwo Wielobranżowe „ALMET” Stanisław Piasecki, Rychtal, PL.  
(540)



Kolory znaku: biały, czerwony  
(531) 26.1, 27.5, 29.1

(510), (511) **06** okucia meblowe, profile ocynkowane i elementy mocujące z blachy ocynkowanej do sufitów podwieszanych i ścianek działowych, **19** budowlane materiały niemetalowe, cement, piasek, żwir, wapno, płyty gipsowe, gips, gipsy szpachlowe, materiały do budowy dróg, kamień budowlany, kostka brukowa prasowana, krawężniki drogowe, obrzeża trawnikowe, wyroby z betonu, płyty betonowe, kręgi betonowe, cegła, cegła klinkierowa, pustaki, drewno budowlane, panele podłogowe i ściennie, styropian, wełna mineralna, dachówka niemetalowa, materiały niemetalowe do pokrycia dachów, dachówka ceramiczna, elementy wykończeniowe i ozdobne dachu, dachy, daszki, stolarka budowlana okienna i drzwiowa, okna i drzwi PCV, okienka niemetalowe, okna dachowe, ramy do okien i drzwi, okiennice, ościeżnice, okucia niemetalowe, płytki ceramiczne, terakota, szkło konstrukcyjne i budowlane, przewody wodociągowe niemetalowe, niemetalowe rury sztywne stosowane w budownictwie, rury niemetalowe, rynny PCV, prefabrykowane elementy budowlane, bloczki fundamentowe, płyty korytkowe, betonowe, beton komórkowy, listwy niemetalowe, w tym listwy wykończeniowe, **35** prowadzenie sprzedaży artykułów budowlanych metalowych i niemetalowych, drzwi i okien PCV, wyrobów ślusarskich, okuć okiennych, drzwiowych i meblowych metalowych i niemetalowych, płyt gipsowych oraz profili i elementów mocujących do nich, paneli ściennych i podłogowych, przewodów elektrycznych, urządzeń oświetleniowych, wentylacyjnych, grzewczych, farb, klejów i lakierów.

(111) **153307** (220) 2000 04 14 (210) 217035  
(151) 2003 11 03  
(732) „VINPROM HASKOVO” OOD, Haskovo, BG.

(540)

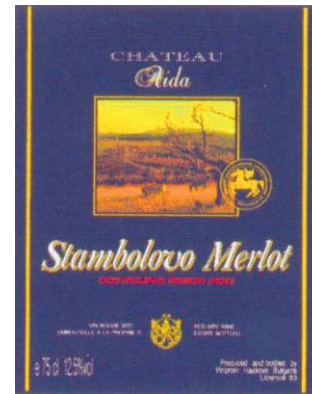

Kolory znaku: złoty, ciemnobrązowy, biały, brązowy, żółty, pomarańczowy  
(531) 6.7, 24.1, 24.3, 27.5, 29.1  
(510), (511) **33** napoje alkoholowe.

(111) **153308** (220) 2000 04 14 (210) 217037  
(151) 2003 11 03  
(732) „VINPROM HASKOVO” OOD, Haskovo, BG.  
(540)

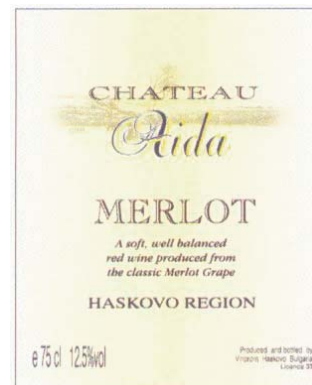

Kolory znaku: biały, kremowy, szary, beżowy, złoty, grafitowy  
(531) 6.19, 27.5, 29.1  
(510), (511) **33** napoje alkoholowe.

(111) **153309** (220) 2000 04 19 (210) 217277  
(151) 2004 06 14  
(732) Meritor Technology, LLC, Hoofddorp, NL.  
(540) ARVINMERITOR

(510), (511) **06** stalowe i aluminiowe arkusze zrolowane, wstępnie pokryte, używane w dalszym wytwarzaniu paneli do drzwi garażowych, wstępnie zaawansowanych technicznie budynków, szafek i regałów do komputerów, wręg/przegród oraz innych szafek i regałów do samolotów, ręczne metalowe zamki do drzwi, **07** strukturalne składniki systemów wydechowych pojazdów lądowych, mianowicie tłumiki, rury wydechowe, konwertyory katalityczne, procesory wydechowe, rury giętkie, rurowe rozgałęźniki, specjalistyczne orurowania, rezonatory i motoryzacyjne zamki do drzwi, **09** nawigacyjne na desce rozdzielczej komputery do pojazdów i elektryczne zamki do drzwi, **12** wyroby do kontroli jazdy pojazdów lądowych, mianowicie udary, rozpórki i narożne zestawy montażowe, części do pojazdów lądowych, mianowicie tłumiki i zestawy redukcji emisji do pojazdów lądowych, pojazdy lądowe i części strukturalne do pojazdów lądowych, mianowicie samochody, ciężarówki, hamulce, części do hamulców, wały i wałki krzywkowe, sprzęgła, dyferencjały, daszki słoneczne, dachowe zestawy przeksztalceniowe, siedzenia, siedzeniowe zestawy montażowe, koła, urządzenia otwierające do okien, szyby i osłony przednie, elementy otaczające do szyb i osłon przednich, osłony przeciwsłoneczne, osie, przekładnie



i skrzynie biegów, zawieszania, wały i wałki osiowe, osiowe zestawy montażowe, **40** usługi związane z obróbką materiałową występujące w czasie wytwarzania zasadniczych linii produktów z zakresu samochodów i ich części, według zamówień i specyfikacji innych zlecających na ich rzecz.

(111) **153310** (220) 2000 05 08 (210) 218220  
 (151) 2004 05 18  
 (732) KOMAKO S.C. Maciej Żukowski, Wojciech Mikulski, Szczecin, PL.  
 (540)



Kolory znaku: czerwony

(531) 27.5, 29.1

(510), (511) **09** programy komputerowe, programy komputerowe systemu operacyjnego, oprogramowanie komputerowe w zakresie systemów transakcyjnych, systemów edukacyjnych, zintegrowane pakiety oprogramowania dla przedsiębiorstw, czytniki, drukarki komputerowe, komputery, interfejsy, mikroprocesory, pamięci komputerowe, modemy, monitory (hardware), myszy, napędy dyskowe, dyskietki, dyski optyczne, dyski kompaktowe audio-wideo, dyski kompaktowe nośniki danych, płyty CD, płyty CD zapisane, płyty DVD, płyty DVD zapisane, obwody scalone, skanery stosowane w informatyce, plotery, sterowniki, urządzenia do przetwarzania informacji, gry działające wyłącznie z odbiornikiem telewizyjnym, peryferyjne urządzenia komputerowe, **16** taśmy i karty do zapisu programów komputerowych, materiały instruktażowe i szkoleniowe oraz dokumentacja techniczna w zakresie informatyki, ulotki, foldery, prospekty, **35** usługi reklamowe, rozpowszechnianie materiałów reklamowych i ogłoszeń reklamowych, publikowanie tekstów reklamowych, kompilacja informacji w komputerowych bazach danych, systematyzacja informacji komputerowych baz danych, zarządzanie zbiorami informatycznymi, usługi projektowania w zakresie reklamy, **37** usługi w zakresie instalowania, konserwacji i naprawy sprzętu komputerowego, usługi w zakresie budowy i serwisu sieci komputerowych, **42** usługi w zakresie badań i analizy systemów komputerowych, ekspertyzy w zakresie informatyki i elektroniki, usługi opracowywania programów komputerowych i baz danych, programowanie komputerów, instalowanie programów komputerowych w sprzęcie użytkownika, uruchamianie i wdrażanie systemów komputerowych, integracja systemów komputerowych, projektowanie oprogramowania komputerów, usługi projektowania systemów do sterowania procesami przemysłowymi i produkcją zautomatyzowaną, doradztwo techniczne w zakresie kompletacji, instalowania oraz wdrażania systemów komputerowych, doradztwo w sprawach sprzętu komputerowego, odtwarzanie komputerowych baz danych, wypożyczanie komputerów, skład komputerowy, usługi reprodukcji komputerowych nośników informacji, udostępnianie serwisu informatycznego i elektronicznego związanego z dostępnymi sieciami komputerowymi, usługi graficzne.

(111) **153311** (220) 2000 05 10 (210) 218305  
 (151) 2004 07 01  
 (732) TBD Spółka Akcyjna, Dębica, PL.  
 (540) dekoterm  
 (510), (511) **19** okładziny niemetalowe stosowane w budownictwie złożone z następujących warstw: zaprawa, styropian, siatka plastikowa, masa tynkarska.

(111) **153312** (220) 2000 05 15 (210) 218413  
 (151) 2004 06 14  
 (732) Discovery Communications, Inc. (a Delaware corporation), Bethesda, US.  
 (540) ANIMAL PLANET

(510), (511) **16** plakaty, widokówki, organizery na biurko, zestawy na biurko, podkładki na biurko, bibularze, organizery osobiste, terminarze, długopisy, ołówki, pojemniki na ołówki, pojemniki na długopisy, linijki, zakładki, ekslibrisy, okładki na książki, notatniki, książeczki do kolorowania, notesy, gumki do ścierania nieelektryczne, temperówki nieelektryczne, szablony, okładki i teczki na materiały piśmienne, okładki i teczki na akta, stemple gumowe, tablice ogłoszeniowe, torebki papierowe, papier do owijania, karty do wymieniać się, książki dla dzieci wspomagające aktywność umysłową i manualną, zestawy edukacyjne, książeczki składane i książeczki zawierające układanki, nalepki, kalkomanie, serwetki papierowe, talerze papierowe, maty papierowe, kalendarze, włączając kalendarze na biurko, kalendarze ściennie, kalendarze dzienne, papier, włączając papier na prace artystyczne, papier do wykonywania różnych prac, zestawy malarskie dla artystów i profesjonalistów, odbitki prac artystycznych, odbitki kolorowe, odbitki litograficzne, odbitki fotograficzne, historyjki obrazkowe, książki, czasopisma, drobne prezenty na przyjęcia, dekoracje z papieru na przyjęcia, kapelusze z papieru na przyjęcia, torebki papierowe na przyjęcia, mapy, **18** torby podróżne, walizki i kufrы, torby szkolne, torby na książki szkolne, plecaki, torby na odzież sportową, mocowane na pasie torby na drobne rzeczy osobiste, parasole, torebki damskie bez paska, różnego rodzaju torby sportowe, torby plażowe, torby gimnastyczne, torby w kształcie worka, nesesery podróżne, kuferki na przybory toaletowe, torby lotnicze, parasole plażowe, portmonetki, torebki damskie, etui na klucze, tornistry, portfele, **25** t-shirty, pidżamy, nakrycia głowy, włączając kapelusze, czapki, opaski na głowę, daszki przeciwsłoneczne, okrycia wierzchnie, włączając płaszcze, marynarki, kurtki, rękawiczki, szaliki, poncza, ubiory na śnieg, odzież do ćwiczeń, włączając dresy, bluzy dresowe, spodnie dresowe, stroje do joggingu, ubiory przeciwdeszczowe, bielizna, odzież sportowa, włączając swetry, szorty, body, koszule, bezrękawniki, krótkie bluzeczki bez rękawów i z rękawami, spodnie, bluzki, sukienki, kamizelki, spódnice, bielizna nocna, szlafroki, odzież treningowa i stroje turystyczne, stroje do pływania, włączając stroje kąpielowe, kąpielówki, odzież plażowa, włączając płaszcze kąpielowe, krawaty, szaliki, chustki bandanki, skarpetki, obuwie, odzież dla dzieci i nakrycia głowy dla dzieci, **28** zabawki pluszowe, figurki-zabawki z miękkich materiałów, gry, włączając gry planszowe, gry karciane, gry towarzyskie, gry ruchowe, gry zręcznościowe, ręczne gry elektroniczne i wideo, elektroniczne gry edukacyjne, gry zręcznościowe na świeżym powietrzu, gry manipulacyjne, gry z podziałem na role, dyski i kartridże z gramami wideo, modele do zabawy, włączając modele pojazdów oraz odnośne akcesoria sprzedawane z nimi, modele pociągów i samolotów, układanki, włączając puzzle, układanki manipulacyjne, puzzle trójwymiarowe, figurki typu action i akcesoria do nich, figurki do zabawy, zabawki do polewania wodą, zabawki do kąpieli, lalki, ubrania i akcesoria dla lalek, zabawki wieloczynnościowe dla dzieci, drobne prezenty na przyjęcia w formie małych zabawek, artykuły sportowe, karty do gry.

(111) **153313** (220) 2000 05 17 (210) 218584  
 (151) 2004 05 28  
 (732) MOUNT AND WAVE Katarzyna Jeske, Roman Jeske Spółka Jawna, Poznań, PL.  
 (540)



Kolory znaku: czerwony, biały

(531) 26.1, 27.5, 29.1

(510), (511) **25** odzież z tworzyw naturalnych i sztucznych, w tym odzież sportowa, kostiumy kąpielowe.

(111) **153314** (220) 2000 05 19 (210) 218606  
 (151) 2004 07 22  
 (732) Lidia Stefańska, Luboń, PL.  
 (540) PRUSAKOLEP  
 (510), (511) **03** artykuły chemii gospodarczej, kosmetyki, **05** środki owadobójcze, repelenty, fungicydy, herbicydy, biocydy, pestycydy, lepy na muchy.

(111) **153315** (220) 2000 05 18 (210) 218633  
 (151) 2004 07 22  
 (732) „MIDAS” Małgorzata Wesołowska, Kielce, PL.  
 (540) MIDAS  
 (510), (511) **06** tabliczki identyfikacyjne metalowe, tablice rejestracyjne metalowe, tablice i tabliczki informacyjne i ogłoszeniowe metalowe, metalowe elementy do montażu i układania podłóg i okładzin, listwy montażowe przypodłogowe metalowe, metalowe listwy do montażu powierzchni ceramicznych (flizów), barierki ochronne metalowe, drabinki metalowe, kątowniki metalowe, konstrukcje metalowe i konstrukcje metalowe dla budownictwa, osprzęt metalowy do mebli, słupy ogłoszeniowe metalowe, szyldy metalowe, żaluzje metalowe, **19** balustrady, szyby, szkło dla budownictwa, **20** tabliczki i tablice informacyjno-ogłoszeniowe niemetalowe, szyldy z drewna lub tworzyw sztucznych, niemetalowe elementy do montażu i układania podłóg i okładzin, listwy z tworzyw sztucznych (niemetalowe), pręty do mocowania dywaników i wykładzin na schodach, meble, meble biurowe, meble szkolne, meble metalowe, profile do ram obrazów, rami do obrazów.

(111) **153316** (220) 2000 05 18 (210) 218650  
 (151) 2004 07 22  
 (732) Przedsiębiorstwo Produkcyjno Handlowe GALFARM Spółka z o.o., Kraków, PL.  
 (540)

**galfarm**

Kolory znaku: niebieski  
 (531) 27.5, 29.1  
 (510), (511) **01** produkty chemiczne, konserwanty, odczynniki laboratoryjne, **05** środki farmaceutyczne, **29** środki spożywcze do konserwowania, tłuszcze roślinne, **35** usługi reklamowe, usługi w zakresie prowadzenia agencji importowo-eksportowych, zgrupowanie na rzecz osób trzecich różnych towarów pozwalających je oglądać i kupować u hurtownika oraz w sklepie z substancjami spożywczymi i chemicznymi, w tym substancjami laboratoryjnymi, artykułami sanitarnymi.

(111) **153317** (220) 2000 05 22 (210) 218709  
 (151) 2004 01 19  
 (732) Separett AB, Bredaryd, SE.  
 (540) SEPARETT  
 (510), (511) **11** toalety, toalety przenośne, toalety wysychające, toalety rozkładające się, toalety ziemne, deski i miski toaletowe, kłozety wodne, przyrządy, urządzenia, maszyny i instalacje do oczyszczania wody i moczu.

(111) **153318** (220) 2000 05 23 (210) 218829  
 (151) 2004 04 26  
 (732) Prywatny Ośrodek Wypoczynkowo-Sportowy „BANIA” Janina Dziubasik, Białka Tatrzańska, PL.  
 (540)

**„BANIA”**

(531) 24.17, 27.5

(510), (511) **35** zgrupowanie na rzecz osób trzecich artykułów spożywczych, pamiątek, artykułów sportowych pozwalające nabywcy wygodnie oglądać i kupować te towary w sklepach detalicznych, **39** wypożyczanie rowerów, **41** wypożyczanie sprzętu sportowego z wyjątkiem pojazdów, w szczególności sprzętu narciarskiego, sanek i snowboardów, sprzętu do gry w tenisa ziemnego i tenisa stołowego oraz do gry w bilard, wynajmowanie kortu tenisowego, **43** usługi podawania potraw i napojów w restauracjach, stołówkach i bufetach, czynności związane z czasowym zakwaterowaniem w domach wypoczynkowych.

(111) **153319** (220) 2000 05 23 (210) 218853  
 (151) 2004 05 18  
 (732) Projekty Bankowe POLSOFT Spółka z o.o., Poznań, PL.  
 (540) Asset Managemnt Enterprise Kwazar  
 (510), (511) **09** programy komputerowe.

(111) **153320** (220) 2000 05 24 (210) 218863  
 (151) 2004 06 02  
 (732) Agencja Promocyjna „KOMFORT MARKET” Beata Kaczyńska, Rzeszów, PL.  
 (540)



Kolory znaku: czerwony, niebieski, zielony, żółty, złoty, brązowy, szary, biały, czarny  
 (531) 24.9, 26.1, 27.5, 29.1  
 (510), (511) **16** czasopisma, broszury, krzyżówki, periodyki.

(111) **153321** (220) 2000 05 30 (210) 219078  
 (151) 2004 05 12  
 (732) Produkcja Nawozów i Środków Ochrony Roślin Handel Hurtowy i Detaliczny Paweł Sadowski, Kampinos, PL.  
 (540) agrohumi  
 (510), (511) **01** nawozy, preparaty regulujące wzrost roślin, **05** środki chwastobójcze, środki owadobójcze, środki ochrony roślin.

(111) **153322** (220) 2000 05 30 (210) 219105  
 (151) 2004 05 11  
 (732) HAWED Spółka z o.o., Kielce, PL.  
 (540)

**HAWED**

Kolory znaku: biały, szafirowy  
 (531) 27.5, 29.1  
 (510), (511) **29** mięso, wędliny, konserwy mięsne, ryby, konserwy rybne i produkty rybołówstwa, oleje i tłuszcze, produkty mleczne, jaja, przetwory z owoców i warzyw, **30** wyroby cukiernicze, kawa, herbata, słodycze, sól, przyprawy, sosy, żywność na bazie mąki, produkty zbożowe, **31** żywe zwierzęta, owoce i warzywa, nasiona, produkty rolne, karma dla zwierząt, pasze, **35** gromadzenie różnorodnych towarów oraz ich udostępnianie klientom w celu obejrzenia i nabycia w sklepie z artykułami spożywczymi, mięsnymi, rybnymi, **37** naprawa i konserwacja pojazdów, **39** spedycja i składowanie towarów, pośrednictwo w transporcie, transport samochodowy, wynajmowanie samochodów, parkingi, pakowanie, **43** hotele, restauracje, motele, punkty gastronomiczne, bary.

(111) **153323** (220) 2000 05 30 (210) 219192  
 (151) 2004 05 12  
 (732) POLKOMTEL Spółka Akcyjna, Warszawa, PL.  
 (540) graffiti plus  
 (510), (511) **09** aparaty, przewody i słuchawki telefoniczne, automaty sprzedające i mechanizmy do urządzeń uruchamianych przez wrzucenie monety lub żetonu, kasy rejestrujące, komputery i sprzęt przetwarzający dane, magnetyczne nośniki danych, maszyny liczące, płyty (dyski) z nagraniami, urządzenia do gaszenia ognia, urządzenia do nagrywania, transmisji, reprodukcji dźwięku lub obrazu, urządzenia i przyrządy: naukowe, żeglarskie, geodezyjne, elektryczne, fotograficzne, kinematograficzne, optyczne, wagowe, pomiarowe, sygnalizacyjne, kontrolne, do ratowania życia, do celów dydaktycznych, **35** usługi polegające na: rejestrowaniu, sporządzaniu odpisów, składzie, kompilacji, transmisji, transkrypcji, systematyzacji pisemnych informacji (komunikatów) oraz rejestrowaniu a także wykorzystywaniu lub kompilacji danych matematycznych lub statystycznych oraz zarządzaniu zbiorami informatycznymi, usługi w zakresie reklamy, usługi w zakresie badania rynku, usługi w zakresie telefonicznego udzielania informacji, usługi w zakresie organizacji wystaw lub targów handlowych i reklamowych, informacja o działalności gospodarczej, handlu, reklamie, promocji, lokalizacji obiektów, **37** informacja o naprawach, **38** usługi w zakresie: rozpowszechniania systemów przekazywania dźwięku i obrazu w łączności radiofonicznej, telegraficznej, telefonicznej, telefonii komórkowej, telefaksowej, w systemie cyfrowym, usługi w zakresie: łączności radiofonicznej, telegraficznej, telefonicznej, telefaksowej, usługi w zakresie ustalania taryf i opłat na rzecz osób trzecich umożliwiające dostosowanie taryf i/lub opłat do indywidualnych potrzeb i/lub wymagań osób trzecich, usługi w zakresie obsługi satelitów i przekazów satelitarnych, usługi w zakresie organizowania systemów transmisyjnych, usługi w zakresie przesyłania dźwięku i obrazu, usługi w zakresie poczty elektronicznej, zleceń przywoławczych z zastosowaniem radia, telefonu lub innych środków komunikacji elektronicznej, usługi w zakresie prowadzenia: stacji radiowych, telewizyjnych oraz transmitowania dźwięku i obrazu, usługi w zakresie zbierania i przekazywania aktualności informacyjnych, usługi w zakresie wypożyczania telefonów, modemów i innych urządzeń telekomunikacyjnych, obsługa klientów przy wykorzystaniu sieci Internet umożliwiającą dostarczanie klientom informacji oraz otrzymywanie informacji od klientów, informacja o telekomunikacji, usługach telekomunikacyjnych i internetowych, przesyłanie informacji, gromadzenie i rozpowszechnianie wiadomości poprzez sieci komunikacyjne, w tym sieć telewizyjną, satelitarną i internet, **41** informacja o edukacji, rekreacji, rozrywce, sporcie, kulturze.

(111) **153324** (220) 2000 06 01 (210) 219211  
 (151) 2004 05 04  
 (732) Przedsiębiorstwo Produkcyjno-Handlowe „PIRO” S.C. Piotr Korczyński, Robert Tomasik, Gliwice, PL.  
 (540) AQUATIC  
 (510), (511) **18** tekstylne torby turystyczne, plecaki, **24** pościel, **25** odzież turystyczna.

(111) **153325** (220) 2000 06 07 (210) 219498  
 (151) 2004 05 04  
 (732) ZAJDEL Spółka z o.o., Warszawa, PL.  
 (540)



Kolory znaku: zielony, biały

(531) 5.3, 27.5, 29.1

(510), (511) **36** usługi deweloperskie, pośrednictwo w obrocie nieruchomościami, zarządzanie nieruchomościami, **37** usługi budowlane, **39** usługi turystyczne, **41** usługi związane z organizacją

wypoczynku, prowadzenie stadionów, organizowanie zawodów sportowych, **43** usługi hotelarskie i gastronomiczne.

(111) **153326** (220) 2000 06 07 (210) 219539  
 (151) 2004 07 01  
 (732) SDG-Simuladores e Modelos de Gestao, Lda., Lizbona, PT.  
 (540) EUROMANAGER  
 (510), (511) **41** szkolenia i organizowanie konkursów w celach edukacyjnych w zakresie zarządzania przedsiębiorstwem w oparciu o symulacje wzorów zarządzania.

(111) **153327** (220) 2000 06 06 (210) 219567  
 (151) 2004 05 04  
 (732) „SPETECH” Spółka z o.o., Bielsko-Biała, PL.  
 (540) Transflex  
 (510), (511) **17** uszczelki i uszczelnienia przenoszące odkształcenia sprężyste w kierunku prostopadłym do działającego obciążenia.

(111) **153328** (220) 2000 06 06 (210) 219568  
 (151) 2004 05 04  
 (732) „SPETECH” Spółka z o.o., Bielsko-Biała, PL.  
 (540) Wellform  
 (510), (511) **06** uszczelki na rdzeniu w postaci metalowego pierścienia falistego, **17** uszczelki na rdzeniu w postaci metalowego pierścienia falistego obłożone materiałem elastycznym i plastycznym, uszczelki na rdzeniu w postaci metalowego pierścienia falistego pokryte grafitem, gumą, kauczukiem, elastomerem, teflonem, włóknami szklanymi i ceramicznymi.

(111) **153329** (220) 2000 06 08 (210) 219606  
 (151) 2004 06 14  
 (732) Nordea AB (publ), Sztokholm, SE.  
 (540) Nordea  
 (510), (511) **09** urządzenia i przyrządy naukowe, żeglarskie, geodezyjne, elektryczne, fotograficzne, kinematograficzne, optyczne, wagowe, pomiarowe, sygnalizacyjne, kontrolne, do ratowania życia, do celów dydaktycznych, urządzenia do nagrywania, transmisji lub reprodukcji dźwięku lub obrazu, magnetyczne nośniki danych, płyty (dyski) z nagraniami, automaty sprzedające i mechanizmy do urządzeń uruchamianych przez wrzucenie monety, kasy sklepowe, maszyny liczące, sprzęt przetwarzający dane i komputery, urządzenia do gaszenia ognia, **35** usługi w zakresie reklamy, biznesu, zarządzania, czynności biurowych, **36** usługi ubezpieczeniowe, usługi dotyczące zagadnień finansowych, usługi związane ze sprawami monetarnymi, usługi dotyczące nieruchomości, **38** usługi w zakresie łączności.

(111) **153330** (220) 2000 06 08 (210) 219607  
 (151) 2004 06 14  
 (732) Nordea AB (publ), Sztokholm, SE.  
 (540) Nordea Bank  
 (510), (511) **09** urządzenia i przyrządy naukowe, żeglarskie, geodezyjne, elektryczne, fotograficzne, kinematograficzne, optyczne, wagowe, pomiarowe, sygnalizacyjne, kontrolne, do ratowania życia, do celów dydaktycznych, urządzenia do nagrywania, transmisji lub reprodukcji dźwięku lub obrazu, magnetyczne nośniki danych, płyty (dyski) z nagraniami, automaty sprzedające i mechanizmy do urządzeń uruchamianych przez wrzucenie monety, kasy sklepowe, maszyny liczące, sprzęt przetwarzający dane i komputery, urządzenia do gaszenia ognia, **35** usługi w zakresie reklamy, biznesu, zarządzania, czynności biurowych, **36** usługi ubezpieczeniowe, usługi dotyczące zagadnień finansowych, usługi związane ze sprawami monetarnymi, usługi dotyczące nieruchomości, **38** usługi w zakresie łączności.

(111) **153331** (220) 2000 06 08 (210) 219608  
 (151) 2004 06 14

(732) Nordea AB (publ), Sztokholm, SE.

(540) Nordea Group

(510), (511) **09** urządzenia i przyrządy naukowe, żeglarskie, geodezyjne, elektryczne, fotograficzne, kinematograficzne, optyczne, wagowe, pomiarowe, sygnalizacyjne, kontrolne, do ratowania życia, do celów dydaktycznych, urządzenia do nagrywania, transmisji lub reprodukcji dźwięku lub obrazu, magnetyczne nośniki danych, płyty (dyski) z nagraniami, automaty sprzedające i mechanizmy do urządzeń uruchamianych przez wrzucenie monety, kasy sklepowe, maszyny liczące, sprzęt przetwarzający dane i komputery, urządzenia do gaszenia ognia, **35** usługi w zakresie reklamy, biznesu, zarządzania, czynności biurowych, **36** usługi ubezpieczeniowe, usługi dotyczące zagadnień finansowych, usługi związane ze sprawami monetarnymi, usługi dotyczące nieruchomości, **38** usługi w zakresie łączności.

(111) **153332** (220) 2000 06 10 (210) 219770

(151) 2004 05 18

(732) POLKOMTEL Spółka Akcyjna, Warszawa, PL.

(540)

Sami Swoi

Kolory znaku: zielony

(531) 27.5, 29.1

(510), (511) **09** aparaty, przewody i słuchawki telefoniczne, automaty sprzedające i mechanizmy do urządzeń uruchamianych przez wrzucenie monety lub żetonu, kasy rejestrujące, komputery i sprzęt przetwarzający dane, magnetyczne nośniki danych, maszyny liczące, płyty (dyski) z nagraniami, urządzenia do gaszenia ognia, urządzenia do nagrywania, transmisji, reprodukcji dźwięku lub obrazu, urządzenia i przyrządy, naukowe, żeglarskie, geodezyjne, elektryczne, fotograficzne, kinematograficzne, optyczne, wagowe, pomiarowe, sygnalizacyjne, kontrolne, do ratowania życia, do celów dydaktycznych, **35** usługi polegające na rejestrowaniu, sporządzaniu odpisów, składzie, kompilacji, transmisji, transkrypcji, systematyzacji pisemnych informacji (komunikatów) oraz rejestrowaniu a także wykorzystywaniu lub kompilacji danych matematycznych lub statystycznych oraz zarządzaniu zbiorami informatycznymi, usługi w zakresie reklamy, usługi w zakresie badania rynku, usługi w zakresie telefonicznego udzielania informacji, usługi w zakresie organizacji wystaw lub targów handlowych i reklamowych, informacja o działalności gospodarczej, handlu, reklamie, promocji, lokalizacji obiektów, **37** informacje o naprawach, **38** usługi w zakresie rozpowszechniania systemów przekazywania dźwięku i obrazu w łączności radiofonicznej, telegraficznej, telefonicznej, telefonii komórkowej, telefaksowej, w systemie cyfrowym, usługi w zakresie łączności radiofonicznej, telegraficznej, telefonicznej, telefaksowej, usługi w zakresie ustalania taryf i opłat na rzecz osób trzecich umożliwiające dostosowanie taryf i/lub opłat do indywidualnych potrzeb i/lub wymagań osób trzecich, usługi w zakresie obsługi satelitów i przekazów satelitarnych, usługi w zakresie organizowania systemów transmisyjnych, usługi w zakresie przesyłania dźwięku i obrazu, usługi w zakresie poczty elektronicznej, zleceń przywoławczych z zastosowaniem radia, telefonu lub innych środków komunikacji elektronicznej, usługi w zakresie prowadzenia: stacji radiowych, telewizyjnych oraz transmitowania dźwięku i obrazu, usługi w zakresie zbierania i przekazywania aktualności informacyjnych, usługi w zakresie wypożyczania telefonów, modemów i innych urządzeń telekomunikacyjnych, obsługa klientów przy wykorzystaniu sieci internet umożliwiającą dostarczanie klientom informacji oraz otrzymywanie informacji od klientów, informacja o telekomunikacji, usługach telekomunikacyjnych i internetowych, przesyłanie informacji, gromadzenie i rozpowszechnianie wiadomości poprzez sieci komunikacyjne, w tym sieć telewizyjną, satelitarną i internet.

(111) **153333** (220) 2000 06 10 (210) 219772

(151) 2004 05 18

(732) POLKOMTEL Spółka Akcyjna, Warszawa, PL.

(540)

Sami Swoi

Kolory znaku: zielony, czerwony, niebieski

(531) 2.9, 24.17, 27.5, 29.1

(510), (511) **09** aparaty, przewody i słuchawki telefoniczne, automaty sprzedające i mechanizmy do urządzeń uruchamianych przez wrzucenie monety lub żetonu, kasy rejestrujące, komputery i sprzęt przetwarzający dane, magnetyczne nośniki danych, maszyny liczące, płyty (dyski) z nagraniami, urządzenia do gaszenia ognia, urządzenia do nagrywania, transmisji, reprodukcji dźwięku lub obrazu, urządzenia i przyrządy, naukowe, żeglarskie, geodezyjne, elektryczne, fotograficzne, kinematograficzne, optyczne, wagowe, pomiarowe, sygnalizacyjne, kontrolne, do ratowania życia, do celów dydaktycznych, **35** usługi polegające na rejestrowaniu, sporządzaniu odpisów, składzie, kompilacji, transmisji, transkrypcji, systematyzacji pisemnych informacji (komunikatów) oraz rejestrowaniu a także wykorzystywaniu lub kompilacji danych matematycznych lub statystycznych oraz zarządzaniu zbiorami informatycznymi, usługi w zakresie reklamy, usługi w zakresie badania rynku, usługi w zakresie telefonicznego udzielania informacji, usługi w zakresie organizacji wystaw lub targów handlowych i reklamowych, informacja o działalności gospodarczej, handlu, reklamie, promocji, lokalizacji obiektów, **37** informacje o naprawach, **38** usługi w zakresie rozpowszechniania systemów przekazywania dźwięku i obrazu w łączności radiofonicznej, telegraficznej, telefonicznej, telefonii komórkowej, telefaksowej, w systemie cyfrowym, usługi w zakresie łączności radiofonicznej, telegraficznej, telefonicznej, telefaksowej, usługi w zakresie ustalania taryf i opłat na rzecz osób trzecich umożliwiające dostosowanie taryf i/lub opłat do indywidualnych potrzeb i/lub wymagań osób trzecich, usługi w zakresie obsługi satelitów i przekazów satelitarnych, usługi w zakresie organizowania systemów transmisyjnych, usługi w zakresie przesyłania dźwięku i obrazu, usługi w zakresie poczty elektronicznej, zleceń przywoławczych z zastosowaniem radia, telefonu lub innych środków komunikacji elektronicznej, usługi w zakresie prowadzenia: stacji radiowych, telewizyjnych oraz transmitowania dźwięku i obrazu, usługi w zakresie zbierania i przekazywania aktualności informacyjnych, usługi w zakresie wypożyczania telefonów, modemów i innych urządzeń telekomunikacyjnych, obsługa klientów przy wykorzystaniu sieci internet umożliwiającą dostarczanie klientom informacji oraz otrzymywanie informacji od klientów, informacja o telekomunikacji, usługach telekomunikacyjnych i internetowych, przesyłanie informacji, gromadzenie i rozpowszechnianie wiadomości poprzez sieci komunikacyjne, w tym sieć telewizyjną, satelitarną i internet.

(111) **153334** (220) 2000 06 12 (210) 219785

(151) 2004 05 28

(732) Jan Kwaśniewski, Ciechocinek, PL.

(540) HOMO OPTIMUS

(510), (511) **05** żywność dietetyczna do celów leczniczych, **09** urządzenia i przyrządy naukowe do celów dydaktycznych, kasety video, **16** czasopisma, książki, foldery, kalendarze, plakaty, etykiety, broszury, ulotki, **25** odzież, obuwie, nakrycia głowy, koszulki, czapeczki, **29** wędliny, przetwory mięsne, dżemy, marmolady, konfitury, pasztety, **30** wyroby cukiernicze, lody, ciasta, ciastka, pieczywo, chleb, **41** organizacja szkoleń, spotkań, prelekcji, odczytów, konferencji naukowych, seminariów, zawodów i imprez sportowych, konkursów edukacyjnych lub rozrywkowych, uprawiania sportów, organizowanie wycieczek, kolonii, **43** usługi gastronomiczne, **44** prowadzenie sanatoriów, klinik optymalnego odżywiania, doradztwo w zakresie prowadzenia zdrowego trybu życia, odżywiania się.

(111) **153335** (220) 2000 06 13 (210) 219841

(151) 2004 06 17

(732) Kemira Agro Oy, Helsinki, FI.

(540) KEMIRA FERTICARE

(510), (511) **01** chemikalia stosowane w przemyśle, pracach badawczych i w fotografii jak również w rolnictwie, ogrodnictwie i leśnictwie, nieprzetworzone żywice sztuczne, nieprzetworzone tworzywa sztuczne, nawozy, mieszaniny gaszące ogień, preparaty do lutowania i do odpuszczania metali, substancje chemiczne do konserwowania żywności, substancje garbujące, kleje i spoiwa do celów przemysłowych.

(111) **153336** (220) 2000 06 16 (210) 220072

(151) 2004 05 05

(732) Tadeusz Grześkowiak Przychodnia Medycyny Rodzinnej FORTIS, Poznań, PL.

(540)

Kolory znaku: ciemnoniebieski, biały

(531) 27.5, 29.1

(510), (511) **44** usługi medyczne.(111) **153337** (220) 2000 06 16 (210) 220087

(151) 2004 07 02

(732) „POOL-SPA” Spółka z o.o., Gryfice, PL.

(540) pool spa

(510), (511) **03** aromaty do kąpieli, drewno zapachowe, ekstrakty kwiatowe do perfum, esencja anyżkowa, esencje eteryczne, esencje miętowe, kadzidła, lawendowy olej, mięta do wyrobów perfumeryjnych, mydła, mydła dezodorujące, mydła dezynfekujące, mydła lecznicze, mydła przeciwpotowe, mydła toaletowe, mydło migdałowe, mydło przeciwpotowe do stóp, olej jaśminowy, olejek migdałowy, olejek różany, olejki do celów perfumeryjnych, olejki esencjonalne, olejki eteryczne, olejki eteryczne cytrynowe, olejki eteryczne z drzewa cedrowego, olejki kąpielowe, piżmo, preparaty do mycia, preparaty do przetykania rur odpływowych, preparaty kosmetyczne do kąpieli, saszetki zapachowe, sole do kąpieli do celów innych niż lecznicze, szampony, środki do czyszczenia, wintegrinowy olejek, woda zapachowa, **05** preparaty do sterylizacji, preparaty terapeutyczne do kąpieli, sole do kąpieli do celów leczniczych, sole do kąpieli z wód mineralnych, środki bakteriobójcze, środki dezynfekcyjne do celów higienicznych, środki dezynfekcyjne do WC, woda morską do kąpieli leczniczych, woda termalna, **10** aparaty do masażu i hydromasażu, aparaty wibracyjne do masażu, baseny do celów leczniczych, rękawice do masażu, rękawiczki z włosia do masażu, **11** antyrozpryskowe dysze wylotowe, aparatura i instalacje do zmiękczenia wody, aparatura na gorące powietrze, aparatura do chłodzenia powietrza, aparatura do kąpieli w gorącym powietrzu, aparatura do odświeżania powietrza, aparatura i urządzenia do uzdatniania wody, aparaty uzdatniania powietrza, aparaty do pobierania wody, armatura łazienkowa, armatura regulująca i zabezpieczająca do urządzeń wodnych, baterie łazienkowe, bidety, brodziki prysznicowe akrylowe, brodziki prysznicowe ceramiczne, brodziki prysznicowe łazienkowe, brodziki prysznicowe marmurowe, bojler, bojler ogrzewczy, dmuchawy, dozowniki na środki dezynfekujące do toalet, dozowniki środków odkażających w toaletach, elementy grzejne, filtry powietrzne do klimatyzacji, generatory parowe inne niż części maszyn, grzałki do wody, grzejniki, grzejniki elektryczne, inhalatory (sauny), instalacja do filtrowania powietrza, instalacja do sauny, instalacje klimatyzacyjne, instalacje do dystrybucji wody, instalacje do kąpieli, instalacje do ogrzewania, instalacje do ogrzewania wodnego, instalacje do podgrzewania wody gorącej, instalacje do schładzania wody, instalacje do uzdatniania wody, instalacje do wytwarzania pary, instalacje do zaopatrywania w wodę, instalacje przewodów wodociągowych, instalacje prysznicowe do masażu i hydromasażu, instalacje wodociągowe, kabiny do łaźni tureckich ruchome, kabiny prysznicowe z hydromasażem, kabiny prysznicowe z sauną parową, kabiny natryskowe, kabiny ruchome do łaźni tureckich, kurki do kranów, lampy bakteriobójcze do oczyszczania powietrza, lampy oświetleniowe

do wanien, miski klozetowe, natryski, prysznice, odpowietrzacze do parowej instalacji grzewczej, panele prysznicowe, pisuary, płuczki ustępowe, podgrzewacze do kąpieli, podgrzewacze wody, przewody (części instalacji sanitarnych), instalacje i aparatura sanitarna, sedesy, sterylizatory do wody, sterylizatory powietrza, suszarki łazienkowe do rąk, suszarki powietrza, toalety (WC), umywalki, urządzenia do filtrowania wody, urządzenia do kąpieli, urządzenia do kąpieli w gorącym powietrzu, urządzenia do klimatyzacji, urządzenia do suszenia rąk przy umywalkach, urządzenia do tworzenia wirów w wodzie, urządzenia do wentylacji, urządzenia do zmiękczenia wody, urządzenia elektryczne do ogrzewania, uszczelki do kranów wodociągowych, wanny do kąpieli niasiadowe, wanny do niasiadówek, wanny akrylowe, wanny ceramiczne, wanny łazienkowe, wanny marmurowe, wanny granitowe, wanny wieloosobowe, wanny z hydromasażem, wanny z wirowym ruchem wody, węzownice (części instalacji destylacyjnych, ogrzewczych lub chłodzących), wykładziny do wanien, wyposażenie wanien łazienkowych, zasobniki ciepła, zasobniki pary, zawory kanalizacyjne, zawory mieszalnikowe do przewodów wodociągowych, zawory na przewodach, zawory regulujące poziom w zbiornikach, zawory termostatyczne, zbiorniki do płuczek ustępowych, zbiorniki wody pod ciśnieniem, zlewozmywaki, **19** baseny kąpielowe (konstrukcje niemetalowe), kabiny do kąpieli niemetalowe, przewody ciśnieniowe (niemetalowe), przewody niemetalowe do instalacji wentylacyjnej i klimatyzacyjnej, przewody wodociągowe niemetalowe, rury spustowe niemetalowe, zawory do przewodów wodociągowych niemetalowe i nie z tworzyw sztucznych.

(111) **153338** (220) 2000 06 20 (210) 220170

(151) 2004 05 11

(732) JaDecor Horatsch GmbH and Co. KG, Rheinbrohl, DE.

(540) Sajade

(510), (511) **19** materiały budowlane niemetalowe, okładziny ścienne niemetalowe, płytki brokatowe z korundu, z miki i ze szkła, tynki z surowca naturalnego do nakładania powłok na płyty lub ściany oraz powierzchnie z dowolnego materiału z domieszką lub bez domieszki, **24** materiały z włókien tekstylnych do ozdoby okładzin ściennych, składniki dekoracyjne z bawełny, z włókien roślinnych, z celulozy do nadania określonej struktury lub barwy okładziny ściennej, powyższe materiały z dodatkiem innych surowców roślinnych lub innych składników lub bez dodatku tych surowców i składników, **27** materiały z minerałów do ozdoby okładzin ściennych, powyższe materiały z dodatkiem surowców roślinnych lub innych składników lub bez dodatku tych surowców i składników, **36** know-how w dziedzinie budownictwa-pośrednictwo w sprawach technicznych, organizacyjnych i finansowych w zakresie budownictwa, **42** udzielanie i wykorzystywanie licencji i praw wyłącznych.

(111) **153339** (220) 2000 06 19 (210) 220195

(151) 2004 04 26

(732) VICON K. H. Tyrkin, Gdynia, PL.

(540)



Kolory znaku: zielony, czerwony, czarny

(531) 26.1, 27.5, 29.1

(510), (511) **02** farby, lakiery, barwniki, pigmenty dla przemysłu, sztuki, rzemiosła, spoiwa do farb, barwników, rozcieńczalniki do farb, pigmentów, **07** napędzane silnikami maszyny do wycinania szczelin, wzorów, grawerowania, napędzane silnikiem maszyny do nakładania wzorów z farb, żywic, pompy dozujące, regulatory, podajniki do maszyn do nakładania farb, żywic, barwników itp., głowice do dłutowania, frezowania, nacinania, wycinania, **09** urządzenia do zdalnego sterowania, aparatura do przetwarzania informacji, interfejsy

sy, czytniki komputerowe, sterowniki, plotery, skanery informatyczne, komputerowe maszyny, systemy do kreślenia, nakładania wzorów, cięcia, nacinania, dozowania farb, żywic itp., programy komputerowe, **17** żywice syntetyczne, żywice akrylowe, **19** zdobione drzwi, ścianki, płyty budowlane drewniane, z tworzyw sztucznych, niemetalowe płytki dekoracyjne, zdobione elewacje, zdobione szkło okienne, witraże, niemetalowe zdobione okładziny, materiały konstrukcyjne, obudowy, **20** szyldy, tablice ogłoszeniowe, identyfikacyjne z drewna, tworzyw sztucznych, zdobione ścianki, drzwi, blaty, inne elementy meblowe, zdobione lustra, ramy do luster, płyty szklane na lustra, ramy do obrazów, **21** szyldy na szkło, porcelanie, terakocie, szkło malowane, **40** grawerowanie, malowanie, barwienie, drukowanie, nakładanie, kopiowanie wzorów na szkło, drewno, tworzywa, zautomatyzowane nakładanie wzorów, kreślenie, rzeźbienie, wykrawanie profili, nacinanie, cięcie szkła, tworzyw, drewna, **42** opracowywanie, przygotowywanie wzorów zdobniczych, użytkowych w formie cyfrowej, projektowanie i doradztwo w zakresie wzorów zdobniczych, szyldów, wzorów na witraże itp., komputerowe projektowanie, kompozycja, odtwarzanie wzorów zdobniczych, fotografii, rysunków, obrazów, udostępnianie baz z gotowymi wzorami, odtwarzanie i powielanie witraży, wzorów zdobniczych w budownictwie.

(111) **153340** (220) 2000 06 19 (210) 220214  
(151) 2004 05 13  
(732) GGP UK LIMITED, Plympton, GB.  
(540) MOUNTFIELD

(510), (511) **07** maszyny do użytku w rolnictwie, leśnictwie, ogrodnictwie, uprawie winorośli, kosiarki do trawników, maszyny tnące trawę, maszyny kopiące, koparki, koparko-ładowarki, ładowarki, rozpylacze do trawników, maszyny tnące trawniki, ostrza do przycinania trawników, maszyny grabiące trawniki, zamiatarki trawników, maszyny przycinające trawniki, maszyny do plewienia trawników, końcówki przyłączane do pojazdów koszące trawniki, maszyny zgarniające trawę, maszyny ogrodnicze, glebogryzarki, elektryczne narzędzia ogrodnicze, narzędzia rolnicze i ogrodnicze, maszyny ogrodnicze do pielęgnacji i konserwacji trawników, maszyny rolnicze do uprawy gruntów, nasadki, części, oprawy i akcesoria do wcześniej wymienionych towarów, **12** pojazdy rolnicze, pojazdy dostosowane do użytku rolniczego, pojazdy dostosowane do użytku z maszynami rolniczymi, pojazdy dostosowane do użytku ogrodniczego, pojazdy dostosowane do użytku w leśnictwie i ogrodnictwie, pojazdy do transportowania zwierząt, pojazdy do rozsiewania nawozów, pojazdy do mieszania paszy, pojazdy wyekwipowane do przewożenia ładunków, traktory, przyczepy, wywrotki, ładowe pojazdy ciągnikowe, złączenia do przyczep, zaczepy do przyczep, zaczepy przyczep do pojazdów, przyczepy do pojazdów, ciężarówki, ciągniki siodłowe, części, oprawy i akcesoria do wcześniej wymienionych towarów.

(111) **153341** (220) 2000 08 01 (210) 222095  
(151) 2004 02 16  
(732) Riggio Tobacco Corporation Limited, Zug, CH.  
(540) LEXINGTON  
(510), (511) **34** papierosy.

(111) **153342** (220) 2000 08 31 (210) 223427  
(151) 2004 04 14  
(732) Pergo (Europe) AB, Trelleborg, SE.  
(540)

## SMARTLOCK

(531) 27.5  
(510), (511) **19** płyty podłogowe, deski podłogowe i parkiety z drewna, termoutwardzalnego laminatu spojenego z podłożem z płyt wiórowych lub płyt pilśniowych z dekoracyjną powierzchnią lub powłoką, **27** materiały do pokrywania podłóg składające się z drewna, termoutwardzalnego laminatu, termoutwardzalnego laminatu spojenego z podłożem z płyt wiórowych lub płyt pilśniowych,

albo płyt wiórowych lub płyt pilśniowych z dekoracyjną powierzchnią lub powłoką.

(111) **153343** (220) 2000 09 08 (210) 223800  
(151) 2004 06 02  
(732) SORAYA Spółka Akcyjna, Radzymin, PL.  
(540)



Kolory znaku: zielony, srebrny, pomarańczowy, jasnopomarańczowy  
(531) 27.5, 28.3, 29.1  
(510), (511) **03** produkty perfumeryjne, mydła, kosmetyki, środki pielęgnacyjne, artykuły toaletowe.

(111) **153344** (220) 2000 09 12 (210) 223907  
(151) 2004 07 19  
(732) Wiesława Biegun, Piotr Biegun, Jaraczewo, PL.  
(540)



Kolory znaku: żółty, czarny, biały, szary  
(531) 3.4, 24.7, 27.5, 29.1  
(510), (511) **29** mięso, przetwory mięsne.

(111) **153345** (220) 2000 09 22 (210) 224472  
(151) 2004 05 21  
(732) Przedsiębiorstwo Produkcyjno Handlowo Usługowe TERMO-SZKŁO Spółka Jawna, Krystyna Kurzeja, Iwona Kurzeja, Piotr Kurzeja, Bystra Krakowska, PL.  
(540)

## TERMO-SZKŁO

(531) 27.5  
(510), (511) **19** szkło płaskie obrobione, szyby szklane, w tym szyby zespolone, **20** lustra, **40** usługi szklarskie, kształtowanie i obróbka tafli szklanych.

(111) **153346** (220) 2000 10 09 (210) 225227  
(151) 2004 07 19  
(732) CDN Compact Disc Novelty S.A., Kraków, PL.  
(540)



Kolory znaku: szary, niebieski, biały  
(531) 24.17, 26.4, 27.5, 29.1  
(510), (511) **09** programy komputerowe.

(111) **153347** (220) 2001 01 24 (210) 230629  
 (151) 2004 06 15  
 (732) KRONOPOL Spółka z o.o., Żary, PL.  
 (540) quick floor  
 (510), (511) **19** boazerie, drewno fornirowane, klepka podłogowa, listewki boazeryjne, mozaiki do budownictwa, niemetalowe pokrycia ścian (budownictwo), okładziny niemetalowe (budownictwo), płyty niemetalowe, podłogi (płytki parkietowe), wykładziny niemetalowe, **20** blaty stołów, drzwi do mebli, elementy do mebli, kraty ochronne niemetalowe, taśmy drewniane, palety transportowe, **37** budowa i remont budowli drewnianych, usługi stolarskie.

(111) **153348** (220) 2001 01 24 (210) 230630  
 (151) 2004 06 15  
 (732) KRONOPOL Spółka z o.o., Żary, PL.  
 (540) perfect slat  
 (510), (511) **19** boazerie, drewno fornirowane, klepka podłogowa, listewki boazeryjne, mozaiki do budownictwa, niemetalowe pokrycia ścian (budownictwo), okładziny niemetalowe (budownictwo), płyty niemetalowe, podłogi (płytki parkietowe), wykładziny niemetalowe, **20** blaty stołów, drzwi do mebli, elementy do mebli, kraty ochronne niemetalowe, taśmy drewniane, palety transportowe, **37** budowa i remont budowli drewnianych, usługi stolarskie.

(111) **153349** (220) 2001 01 24 (210) 230631  
 (151) 2004 06 15  
 (732) KRONOPOL Spółka z o.o., Żary, PL.  
 (540) perfect panel  
 (510), (511) **19** boazerie, drewno fornirowane, klepka podłogowa, listewki boazeryjne, mozaiki do budownictwa, niemetalowe pokrycia ścian (budownictwo), okładziny niemetalowe (budownictwo), płyty niemetalowe, podłogi (płytki parkietowe), wykładziny niemetalowe, **20** blaty stołów, drzwi do mebli, elementy do mebli, kraty ochronne niemetalowe, taśmy drewniane, palety transportowe, **37** budowa i remont budowli drewnianych, usługi stolarskie.

(111) **153350** (220) 2001 01 24 (210) 230632  
 (151) 2004 06 15  
 (732) KRONOPOL Spółka z o.o., Żary, PL.  
 (540) duo floor  
 (510), (511) **19** boazerie, drewno fornirowane, klepka podłogowa, listewki boazeryjne, mozaiki do budownictwa, niemetalowe pokrycia ścian (budownictwo), okładziny niemetalowe (budownictwo), płyty niemetalowe, podłogi (płytki parkietowe), wykładziny niemetalowe, **20** blaty stołów, drzwi do mebli, elementy do mebli, kraty ochronne niemetalowe, taśmy drewniane, palety transportowe, **37** budowa i remont budowli drewnianych, usługi stolarskie.

(111) **153351** (220) 1994 03 21 (210) 131190  
 (151) 2004 07 22  
 (732) Galeria Współczesnej Sztuki Judaistycznej ARIEL S.C. Władysław Godyń, Józef Godyń, Teresa Adamczyk-Godyń, Kraków, PL.  
 (540)

ariel

(531) 1.1, 27.5  
 (510), (511) **41** usługi w zakresie prowadzenia galerii malarstwa i grafiki.

(111) **153352** (220) 1999 10 29 (210) 209202  
 (151) 2004 07 22  
 (732) Przedsiębiorstwo „KOMPOL” Spółka z o.o., Poznań, PL.  
 (540) KROKUS

(510), (511) **39** organizowanie podróży, organizowanie wycieczek, rezerwacja miejsc podróży, rezerwacja miejsc podróży, prowadzenie biur turystycznych, organizowanie turystyki, wynajmowanie pojazdów, informacja o rekreacji, **41** informacja o rekreacji, organizowanie wypoczynku, informacja o edukacji, informacja o imprezach rozrywkowych, usługi klubów zdrowia służące poprawianiu kondycji, organizowanie i prowadzenie konferencji, organizowanie i prowadzenie kongresów, organizowanie zawodów sportowych, obozów wakacyjnych, organizowanie i prowadzenie sympozjów, zjazdów, organizowanie wystaw w celach kulturalnych i edukacyjnych, wynajmowanie kortów tenisowych, wynajmowanie stadionów, **44** domy dla rekonwalescentów, fizykoterapia.

(111) **153353** (220) 2000 06 26 (210) 220467  
 (151) 2004 05 12  
 (732) Business 2.0 Media Inc, San Francisco, US.  
 (540)

## BUSINESS2.0

(531) 27.5, 27.7  
 (510), (511) **16** afisze, albumy, artykuły szkolne, artykuły biurowe, atlasy, bibuły, blankiety, broszury, czasopisma, emblematy, stemple papierowe, fotografie reklamowe i artystyczne, tablice ogłoszeniowe na afisze kartonowe lub papierowe, chorągiewki papierowe, etykiety nie z materiału, gazety, mapy geograficzne, grafiki, materiały introligatorskie, kalendarze, czasopisma, komiksy, karty zawiadomienia, wyroby z kartonu, katalogi, książki, materiały piśmienne, periodyki, prospekty, publikacje, skorowidze, torby do pakowania, torebki do pakowania, **35** reklama prasowa, reklama radiowa, reklama telewizyjna, badania opinii, badania rynku, dekoracja wystaw sklepowych, dystrybucja materiałów reklamowych, edycja tekstów reklamowych, fotokopiowanie, manekiny do celów reklamowych i promowania sprzedaży, marketing, uaktualnianie materiałów reklamowych, rozpowszechnianie ogłoszeń reklamowych, organizowanie wystaw handlowych lub reklamowych, rozlepianie plakatów reklamowych, pokazy towarów, powielanie dokumentów, usługi prenumeraty czasopism, promocja sprzedaży, prowadzenie agencji reklamowej, public relations, rozpowszechnianie próbek, publikowanie tekstów reklamowych, rozpowszechnianie materiałów reklamowych, usługi reklamowe, wynajmowanie powierzchni na cele reklamowe, reklamy korespondencyjne, organizowanie targów handlowych i reklamowych, wynajmowanie miejsca na umieszczanie ogłoszeń lub reklam, wypożyczanie materiałów reklamowych, **41** usługi w zakresie publikowania tekstów innych niż teksty reklamowe, usługi informacyjne dotyczące rozrywki, fotografia, fotoreportaże, usługi wydawnicze.

(111) **153354** (220) 2000 10 03 (210) 225040  
 (151) 2004 06 14  
 (732) Konrad, Regina, Konrad, Zdzisław Bzdurscy Spółka Jawna, Pęczniew, PL.  
 (540)



(531) 24.9, 28.17  
 (510), (511) **25** bielizna, kostiumy kąpielowe.

(111) **153355** (220) 2000 11 03 (210) 226577  
 (151) 2004 06 08  
 (732) MACSPED TRANSPORT MIĘDZYKRAJOWY  
 Wiencone i Majewicz Spółka Jawna, Szczecin, PL.

(540)



Kolory znaku: zielony

(531) 27.5, 29.1

(510), (511) **37** usługi remontowe, naprawy, przeglądy i konserwacje w zakresie samochodów ciężarowych, **39** usługi spedycji krajowej i międzynarodowej, przewożenie ładunków transportem samochodowym, przewozy drobnicowe, magazynowanie, pośrednictwo frachtowe, pośrednictwo transportowe, usługi w zakresie załadunku i rozładunku, składowanie towarów w składzie celnym, usługi prowadzenia składu celnego, konfekcjonowanie towarów, dystrybucja towarów.

(111) **153356** (220) 2000 11 03 (210) 226587

(151) 2004 05 04

(732) „LIMES” Majewicz Krzysztof, Wienconek Krzysztof Spółka Cywilna, Szczecin, PL.

(540)



Kolory znaku: zielony

(531) 26.1, 27.5, 29.1

(510), (511) **36** usługi agencji celnych, **39** usługi spedycji krajowej i międzynarodowej, magazynowanie, pośrednictwo frachtowe, pośrednictwo transportowe, składowanie towarów w składzie celnym, usługi prowadzenia składu celnego.

(111) **153357** (220) 2001 01 24 (210) 230633

(151) 2004 06 15

(732) KRONOPOL Spółka z o.o., Żary, PL.

(540) perfect floor

(510), (511) **19** boazerie, drewno formowane, klepka podłogowa, listewki boazeryjne, mozaiki do budownictwa, niemetale pokrycia ścian (budownictwo), okładziny niemetale (budownictwo), płyty niemetale, podłogi (płytki parkietowe), wykładziny niemetale, **20** blaty stołów, drzwi do mebli, elementy do mebli, kraty ochronne niemetale, taśmy drewniane, palety transportowe, **37** budowa i remont budowli drewnianych, usługi stolarskie.

(111) **153358** (220) 2001 01 24 (210) 230635

(151) 2004 06 15

(732) KRONOPOL Spółka z o.o., Żary, PL.

(540) perfect quick floor

(510), (511) **19** boazerie, drewno formowane, klepka podłogowa, listewki boazeryjne, mozaiki do budownictwa, niemetale pokrycia ścian (budownictwo), okładziny niemetale (budownictwo), płyty niemetale, podłogi (płytki parkietowe), wykładziny niemetale, **20** blaty stołów, drzwi do mebli, elementy do mebli, kraty ochronne niemetale, taśmy drewniane, palety transportowe, **37** budowa i remont budowli drewnianych, usługi stolarskie.

(111) **153359** (220) 2000 05 10 (210) 218190

(151) 2004 07 22

(732) „INCO-VERITAS” Spółka Akcyjna, Warszawa, PL.

(540)



Kolory znaku: ciemnogranatowy, pomarańczowy

(531) 27.5, 29.1

(510), (511) **03** pasty i płyny do pastowania i pielęgnacji nagrobków.(111) **153360** (220) 2001 04 03 (210) 233863

(151) 2004 06 18

(732) GFT GOLDFRUCT Sp.z o.o. Zakład Pracy Chronionej, Kraków, PL.

(540) kinga pienińska

(510), (511) **32** napoje bezalkoholowe, wody mineralne, wody źródlane, wody lecznicze.(111) **153361** (220) 2000 08 21 (210) 223002

(151) 2004 06 15

(732) VOX INDUSTRIE S.A., Janikowo, PL.

(540)



(531) 27.5

(510), (511) **20** meble, materace sprężynowe do łóżek, poduszki, pościel-oprócz białiny pościelowej, sienniki, zagłówki, śpiwory kempingowe, lustra, rami do obrazów, stojaki na parasole, stojaki do gazet, stojaki na kapelusze, stojaki do talerzy, stojaki na strzelby, kwietniki, kosze i koszyki-niemetale, drabinki z drewna i tworzyw sztucznych, drzwi do mebli, gabloty, karnisze do zasłon, pojemniki niemetale, rolki do zasłon, skrzynie niemetale, skrzynki na listy niemetale i niemurowane, zasłony z bambusa, zasłony z koralików do dekoracji, zwierzęta wypchane, stoiska wystawowe.

(111) **153362** (220) 1998 07 07 (210) 189102

(151) 2004 01 08

(732) „DELIKOMAT POLSKA” Spółka z o.o., Warszawa, PL.

(540)



Kolory znaku: czerwony, niebieski, czarny, biały

(531) 2.1, 11.3, 26.4, 27.5, 29.1

(510), (511) **35** pośrednictwo w handlu automatami do sprzedaży gorących i zimnych napojów i przekąsek, polegające na kojarzeniu kontrahentów, **36** leasing automatów do sprzedaży gorących napojów i przekąsek, **43** usługi sprzedaży napojów i przekąsek prowadzonej poza siecią sklepów to jest za pośrednictwem automatów sprzedających, usługi gastronomiczne, także za pośrednictwem automatów sprzedających, wynajem (wypożyczanie) automatów sprzedających gorące napoje i przekąski.

(111) **153363** (220) 2000 03 09 (210) 215118

(151) 2004 06 15

(732) General Electric Company, Schenectady, US.

(540)



Kolory znaku: czerwony, szary, biały

(531) 24.11, 26.11, 27.5, 29.1

(510), (511) **36** usługi w zakresie: bankowości, emisji bonów wartościowych, emisji czeków podróźnych, deponowania przedmiotów wartościowych, depozytów sejfowych, doradztwa w sprawach finansowych i ubezpieczeniowych, emisji kart kredytowych, operacji finansowych, pośrednictwa giełdowego, gwarancji, informacji bankowej, inwestycji kapitałowych, lokat kapitałowych, obsługi kart debetowych i kart kredytowych, kredytowania, operacji bankowych, opłat ratalnych, oszczędzania, pośrednictwa maklerskiego na giełdach, powiernictwa, finansowania pożyczek, sprzedaży na kredyt, trans-



akcji finansowych, transferu elektronicznego środków finansowych, ubezpieczeń, wyceny nieruchomości, zarządzania finansami, pożyczek pod zastaw.

(111) **153364** (220) 2000 06 05 (210) 219488  
 (151) 2004 07 22  
 (732) „GIBIS” Spółka z ograniczoną odpowiedzialnością,  
 Warszawa, PL.  
 (540)



Kolory znaku: niebieski  
 (531) 1.15, 18.3, 26.1, 26.13, 27.5, 29.1  
 (510), (511) **35** usługi agencji reklamowej.

(111) **153365** (220) 2000 06 05 (210) 219489  
 (151) 2004 07 22  
 (732) „GIBIS” Spółka z ograniczoną odpowiedzialnością,  
 Warszawa, PL.  
 (540)

## CATAMARAN AMBER CUP

(510), (511) **35** usługi agencji reklamowej.

(111) **153366** (220) 2000 06 10 (210) 219771  
 (151) 2004 06 03  
 (732) POLKOMTEL Spółka Akcyjna, Warszawa, PL.  
 (540)



Kolory znaku: zielony, czerwony, niebieski  
 (531) 2.9, 24.17, 27.5, 29.1  
 (510), (511) **09** aparaty, przewody i słuchawki telefoniczne, automaty sprzedające i mechanizmy do urządzeń uruchamianych przez wrzucenie monety lub żetonu, kasy rejestrujące, komputery i sprzęt przetwarzający dane, magnetyczne nośniki danych, maszyny liczące, płyty (dyski) z nagraniami, urządzenia do gaszenia ognia, urządzenia do nagrywania, transmisji, reprodukcji dźwięku lub obrazu, urządzenia i przyrządy, naukowe, żeglarskie, geodezyjne, elektryczne, fotograficzne, kinematograficzne, optyczne, wagowe, pomiarowe, sygnalizacyjne, kontrolne, do ratowania życia, do celów dydaktycznych, **35** usługi polegające na rejestrowaniu, sporządzaniu odpisów, składzie, kompilacji, transmisji, transkrypcji, systematyzacji pisemnych informacji (komunikatów) oraz rejestrowaniu a także wykorzystywaniu lub kompilacji danych matematycznych lub statystycznych oraz zarządzaniu zbiorami informatycznymi, usługi w zakresie reklamy, usługi w zakresie badania rynku, usługi w zakresie telefonicznego udzielania informacji, usługi w zakresie organizacji wystaw lub targów handlowych i reklamowych, informacja o działalności gospodarczej, handlu, reklamie, promocji, lokalizacji obiektów, **37** informacja o naprawach, **38** usługi w zakresie rozpowszechniania systemów przekazywania dźwięku i obrazu w łączności radiofonicznej, telegraficznej, telefonicznej, telefonii komórkowej, telefaksowej, w systemie cyfrowym, usługi w zakresie łączności radiofonicznej, telegraficznej, telefonicznej, telefaksowej, usługi w zakresie ustalania taryf i opłat na rzecz osób trzecich umożliwiające dostosowanie taryf i/lub opłat do indywidualnych potrzeb i/lub wymagań osób trzecich, usługi w zakresie obsługi satelitów i przekazów satelitarnych, usługi w zakresie organizowania systemów transmisyjnych, usługi w zakresie przesyłania dźwięku i obrazu, usługi w zakresie poczty elektronicznej,

zleceń przywoławczych z zastosowaniem radia, telefonu lub innych środków komunikacji elektronicznej, usługi w zakresie prowadzenia: stacji radiowych, telewizyjnych oraz transmitowania dźwięku i obrazu, usługi w zakresie zbierania i przekazywania aktualności informacyjnych, usługi w zakresie wypożyczania telefonów, modemów i innych urządzeń telekomunikacyjnych, obsługa klientów przy wykorzystaniu sieci internet umożliwiającą dostarczanie klientom informacji oraz otrzymywanie informacji od klientów, informacja o telekomunikacji, usługach telekomunikacyjnych i internetowych, przesyłanie informacji, gromadzenie i rozpowszechnianie wiadomości poprzez sieci komunikacyjne, w tym sieć telewizyjną, satelitarną i internet.

(111) **153367** (220) 2000 06 12 (210) 219801  
 (151) 2004 06 15  
 (732) The Babcock & Wilcox Company (a Delaware corporation),  
 New Orleans, US.  
 (540) B&W  
 (510), (511) **11** piece C.O. i akcesoria do nich, **37** konserwacja, konstruowanie, nadzór inżynierski, renowacja, naprawy i wytwarzanie maszyn, urządzeń i systemów do wytwarzania pary oraz energii elektrycznej w tym także dla celów energetyki, na zamówienie osób trzecich, **42** projektowanie i konsultacje dotyczące maszyn, urządzeń i systemów do wytwarzania pary oraz energii elektrycznej.

(111) **153368** (220) 2000 06 12 (210) 219802  
 (151) 2004 06 15  
 (732) The Babcock & Wilcox Company (a Delaware corporation),  
 New Orleans, US.  
 (540)



(531) 1.5, 9.1, 15.1, 26.1, 27.5  
 (510), (511) **11** piece C.O. i akcesoria do nich, **37** konserwacja, konstruowanie, nadzór inżynierski, renowacja, naprawy i wytwarzanie maszyn, urządzeń i systemów do wytwarzania pary oraz energii elektrycznej w tym także dla celów energetyki, na zamówienie osób trzecich, **42** projektowanie i konsultacje dotyczące maszyn, urządzeń i systemów do wytwarzania pary oraz energii elektrycznej.

(111) **153369** (220) 2000 06 12 (210) 219803  
 (151) 2004 06 18  
 (732) The Babcock & Wilcox Company (a Delaware corporation),  
 New Orleans, US.  
 (540) BABCOCK & WILCOX  
 (510), (511) **11** piece C.O. i akcesoria do nich, **37** konserwacja, konstruowanie, nadzór inżynierski, renowacja, naprawy i wytwarzanie maszyn, urządzeń i systemów do wytwarzania pary oraz energii elektrycznej w tym także dla celów energetyki, na zamówienie osób trzecich, **42** projektowanie i konsultacje dotyczące maszyn, urządzeń i systemów do wytwarzania pary oraz energii elektrycznej.

(111) **153370** (220) 2000 06 12 (210) 219804  
 (151) 2004 06 15  
 (732) The Babcock & Wilcox Company (a Delaware corporation),  
 New Orleans, US.

(540)



(531) 26.1, 27.5

(510), (511) **11** piece C.O. i akcesoria do nich, **37** konserwacja, konstruowanie, nadzór inżynieryjny, renowacja, naprawy i wytwarzanie maszyn, urządzeń i systemów do wytwarzania pary oraz energii elektrycznej w tym także dla celów energetyki, na zamówienie osób trzecich, **42** projektowanie i konsultacje dotyczące maszyn, urządzeń i systemów do wytwarzania pary oraz energii elektrycznej.

(111) **153371** (220) 2000 06 16 (210) 220041  
(151) 2004 06 14

(732) Weider Publications, LLC, Boca Raton, US.

(540) MUSCLE &amp; FITNESS

(510), (511) **16** papier, tektura i wyroby z tych materiałów nie ujęte w innych klasach, druki, w tym publikacje drukowane takie jak czasopisma i plakaty, materiały introligatorskie, fotografie, materiały piśmienne, kleje do materiałów piśmiennych lub do celów domowych, pędzle malarskie, maszyny do pisania i sprzęt biurowy (z wyjątkiem mebli), **25** odzież, obuwie, nakrycia głowy, **41** publikacja czasopism z dziedziny zdrowia i sprawności fizycznej za pośrednictwem internetu.

(111) **153372** (220) 2000 06 19 (210) 220216  
(151) 2004 05 13

(732) GGP UK LIMITED, Plympton, GB.

(540)



(531) 26.1, 27.5

(510), (511) **07** maszyny do użytku w rolnictwie, leśnictwie, ogrodnictwie, uprawie winorośli, kosiarki do trawników, maszyny tnące trawę, maszyny kopiujące, koparki, koparko-ładowarki, ładowarki, rozpylacze do trawników, maszyny tnące trawniki, ostrza do przycinania trawników, maszyny grabiące trawniki, zamiatarki trawników, maszyny przycinające trawniki, maszyny do plewienia trawników, końcówki przyłączane do pojazdów koszące trawniki, maszyny zgraniające trawę, maszyny ogrodnicze, glebogryzarki, elektryczne narzędzi a ogrodnicze, narzędzia rolnicze i ogrodnicze, maszyny ogrodnicze do pielęgnacji i konserwacji trawników, maszyny rolnicze do uprawy gruntów, nasadki, części, oprawy i akcesoria do wcześniej wymienionych towarów, **12** pojazdy rolnicze, pojazdy dostosowane do użytku rolniczego, pojazdy dostosowane do użytku z maszynami rolniczymi, pojazdy dostosowane do użytku ogrodniczego, pojazdy dostosowane do użytku w leśnictwie i ogrodnictwie, pojazdy do transportowania zwierząt, pojazdy do rozsiewania nawozów, pojazdy do mieszania paszy, pojazdy wyekwipowane do przewożenia ładunków, traktory, przyczepy, wywrotki, lądowe pojazdy ciągnikowe, złączenia do przyczep, zaczepy do przyczep, zaczepy przyczep do pojazdów, przyczepy do pojazdów, ciężarówki, ciągniki siodłowe, części, oprawy i akcesoria do wcześniej wymienionych towarów.

(111) **153373** (220) 2000 06 26 (210) 220390  
(151) 2004 05 18

(732) INTERKOBO INVEST Spółka z o.o., Łódź, PL.

(540)



Kolory znaku: lilaróż, biały

(531) 2.9, 27.5, 29.1

(510), (511) **09** gry komputerowe, **28** żarty w postaci atrap, balony do zabawy, zabawki do robienia baniek mydlanych, artykuły sportowe lub do gier, urządzenia do gier elektronicznych innych niż telewizyjnych, lalki, dla lalek: butelki do karmienia, domki, łóżka i inne mebelki, pokoiki, ubranka, samochody, zwierzęta w postaci zabawek, gry, zabawki, kukielki i ozdoby choinkowe z wyjątkiem sprzętu oświetleniowego i słodczy.

(111) **153374** (220) 2000 06 26 (210) 220391  
(151) 2004 03 04

(732) E-Telbank Sp. z o.o., Warszawa, PL.

(540) POLSIGN

(510), (511) **35** usługi zarządzania elektronicznymi zaświadczeniami, za pomocą których dane służące do weryfikacji podpisu elektronicznego są przyporządkowane do osoby składającej podpis elektroniczny i które umożliwiają identyfikację tej osoby.

(111) **153375** (220) 2000 06 28 (210) 220498  
(151) 2004 06 15

(732) Orion Group Sp. z o.o., Warszawa, PL.

(540)

*Orion Group*

(531) 27.5

(510), (511) **08** narzędzia i przyrządy (ręcznie sterowane), wyroby nożownicze, broń ręczna, ostrza (maszynki do golenia), **09** urządzenia i przyrządy: naukowe, żeglarskie, geodezyjne, elektryczne, fotograficzne, kinematograficzne, optyczne, wagowe, pomiarowe, sygnalizacyjne, kontrolne, do ratowania życia, do celów dydaktycznych, urządzenia do nagrywania, transmisji lub reprodukcji dźwięku lub obrazu, magnetyczne nośniki danych, płyty (dyski) z nagraniami, automaty sprzedające i mechanizmy do urządzeń uruchamianych przez wrzucenie monety, kasy sklepowe, maszyny liczące, sprzęt przetwarzający dane i komputery, urządzenia do gaszenia ognia, **14** metale szlachetne i ich stopy, wyroby z metali szlachetnych lub pokrywane nimi, nie ujęte w innych klasach, wyroby jubilerskie, kamienie szlachetne, przyrządy zegarmistrzowskie i chronometryczne, **18** skóra i imitacje skóry, wyroby z tych materiałów, nie ujęte w innych klasach, skóry zwierzęce, skóry surowe, bagażniki i torby podróżne, parasolki, parasole (duże) i laski, bicze, uprzęże i wyroby rymarskie, **20** meble, lustra, ramki obrazowe, wyroby (nie ujęte w innych klasach) z drewna, korka, trzciny, wikliny, rogu, kości, kości słoniowej, fiszbinów, muszli, bursztynu, macicy perłowej, sepiolitu, imitacji tych surowców lub z tworzyw sztucznych, **21** przybory kuchenne i gospodarstwa domowego oraz pojemniki (wykonane nie z metali szlachetnych ani nie pokrywane nimi), grzebień i gąbki, pędzle (z wyjątkiem pędzli malarskich), materiały do wytwarzania pędzli, sprzęt do czyszczenia, wełna (wata) stalowa, nie przerobione lub półprzetworzone szkło (z wyjątkiem szkła stosowanego w budownictwie), wyroby szklane, porcelanowe i ceramiczne nie ujęte w innych klasach, **25** odzież, obuwie, nakrycia głowy, **27** dywany, chodniki (kilimy), maty i słomianki, linoleum i inne materiały do pokrywania podłóg, draperie (nietekstylne), **29** mięso, ryby, drób, dziczyzna, ekstrakty mięsne, konserwowane, suszone i gotowane owoce i warzywa, galaretki, dzemy, kompoty, jaja, mleko, produkty mleczne, oleje i tłuszcze jadalne, **30** kawa, herbata, kakao, cukier, ryż, tapioka, sago, kawa nienaturalna, mąka i produkty zbożowe, chleb, wyroby cukiernicze i słodczy, lody, miód, melasa (syropy), drożdże, proszek do pieczenia, sól, mu-

sztarda, ocet, sosy (przyprawy), przyprawy, lód, **31** rośliny zbożowe (ziarno) i produkty rolne ogrodnicze, leśne, nie ujęte w innych klasach, zwierzęta żywe, świeże warzywa i owoce, nasiona, rośliny i kwiaty, karma dla zwierząt, słód, **32** piwo, wody mineralne i gazowane oraz inne napoje bezalkoholowe, napoje owocowe i soki owocowe, syropy i inne produkty do produkcji napojów, **39** agencje turystyczne, organizowanie podróży, informacja turystyczna, **41** produkcja filmów i programów telewizyjnych; wypożyczanie filmów, kaset video, nagrań dźwiękowych, organizowanie pokazów mody, dystrybucja filmów i programów telewizyjnych, **42** usługi projektantów mody, informacja o modzie, **43** usługi kawiarni i restauracji, podawanie potraw i napojów, zaopatrywanie w żywność, rezerwacja hoteli i pensjonatów, **44** usługi wizazystów.

(111) **153376** (220) 2000 06 27 (210) 220550  
(151) 2004 06 14  
(732) Business 2.0 Media Inc, San Francisco, US.  
(540)

## BIZNES.2.0

(531) 27.5, 27.7  
(510), (511) **16** afisze, albumy, artykuły szkolne, artykuły biurowe, atlasy, bibuły, blankiety, broszury, czasopisma, emblematy, stemple papierowe, fotografie reklamowe i artystyczne, tablice ogłoszeniowe na afisze kartonowe lub papierowe, chorągiewki papierowe, etykiety nie z materiału, gazety, mapy geograficzne, grafiki, materiały introligatorskie, kalendarze, czasopisma, komiksy, karty zawiadomienia, wyroby z kartonu, katalogi, książki, materiały piśmienne, periodyki, prospekty, publikacje, skorowidze, torby do pakowania, torebki do pakowania, **35** reklama prasowa, reklama radiowa, reklama telewizyjna, badania opinii, badania rynku, dekoracja wystaw sklepowych, dystrybucja materiałów reklamowych, edycja tekstów reklamowych, fotokopiowanie, manekiny do celów reklamowych i promowania sprzedaży, marketing, uaktualnianie materiałów reklamowych, rozpowszechnianie ogłoszeń reklamowych, organizowanie wystaw handlowych lub reklamowych, rozlepianie plakatów reklamowych, pokazy towarów, powielanie dokumentów, usługi prenumeraty czasopism, promocja sprzedaży, prowadzenie agencji reklamowej, public relations, rozpowszechnianie próbek, publikowanie tekstów reklamowych, rozpowszechnianie materiałów reklamowych, usługi reklamowe, wynajmowanie powierzchni na cele reklamowe, reklamy korespondencyjne, organizowanie targów handlowych i reklamowych, wynajmowanie miejsca na umieszczanie ogłoszeń lub reklam, wypożyczanie materiałów reklamowych, **41** usługi w zakresie publikowania tekstów innych niż teksty reklamowe, usługi informacyjne dotyczące rozrywki, fotografika, foto-reportaż, usługi wydawnicze.

(111) **153377** (220) 2000 06 28 (210) 220589  
(151) 2004 05 04  
(732) „MULTINET” Spółka Akcyjna, Warszawa, PL.  
(540)



Kolory znaku: ciemnoniebieski, granatowy  
(531) 24.15, 26.3, 26.4, 27.5, 29.1

(510), (511) **35** usługi w zakresie zapisywania komputerowego, skomputeryzowane zarządzanie plikami, usługi reklamy i działalności informacyjnych, rozpowszechnianie i publikowanie ogłoszeń reklamowych, usługi z zakresu promocji sprzedaży, wynajmowanie powierzchni na cele reklamowe, kompilacja informacji w komputerowych bazach danych, systematyzacja informacji, sortowanie danych w bazach komputerowych, udostępnianie i odtwarzanie danych, zarządzanie zbiorami informatycznymi, publikowanie tekstów reklamowych, **38** usługi w zakresie agencji informacyjnych, agencji prasowych, emisji radiowej, emisji telewizyjnej, informacji o telekomunikacji, przesyłanie informacji, przesyłanie danych przy pomocy terminali komputerowych, przesyłanie informacji teksto-

wej i obrazowej, komunikacja radiowa, telefoniczna i telegraficzna, nadawanie telegramów, poczta elektroniczna, rozpowszechnianie programów radiowych i telewizyjnych, przekaz satelitalny, przesyłanie danych przy pomocy sieci światłowodów, przesyłanie telegramów, przesyłanie telekopii, przesyłanie wiadomości, telefonia komórkowa, połączenia telefoniczne, usługi telefoniczne, łączność telegraficzna, nadawanie i przesyłanie telegramów, informacja w zakresie telekomunikacji, usługi telegraficzne, nadawanie i przesyłanie teleksów, usługi w zakresie informacji o telekomunikacji, telewizja kablowa, usługi w zakresie dostępu do sieci teleinformatycznej, wprowadzanie i korzystanie z urządzeń telekomunikacji i telekomunikacji satelitarnej, wypożyczanie urządzeń do przesyłania informacji w tym modemów, telefonów i telekopiarek, wypożyczanie urządzeń telekomunikacyjnych, wypożyczanie urządzeń do przekazywania informacji, **41** organizowanie i prowadzenie sympozjów, kursów, seminariów i konferencji, organizowanie konkursów edukacyjnych i rozrywkowych, publikowanie tekstów edukacyjnych i tekstów informacyjnych.

(111) **153378** (220) 2000 07 03 (210) 220722  
(151) 2004 07 02  
(732) Warner Bros. Entertainment Inc., Burbank, US.  
(540) GRYFFINDOR

(510), (511) **16** papier, karton oraz wyroby z tych materiałów nie ujęte w innych klasach, materiały introligatorskie, fotografie, kleje do materiałów piśmiennych lub do celów domowych, materiały dla artystów, pędzle malarskie, maszyny do pisania i sprzęt biurowy (z wyjątkiem aparatów), materiały szkoleniowe i instruktażowe (z wyjątkiem aparatów), materiały z tworzyw sztucznych do pakowania, nie ujęte w innych klasach, czcionki drukarskie, matryce, druki i artykuły papierowe, włączając książki z postaciami z filmów animowanych, filmów akcji i przygodowych, komediowych i/lub dramatycznych, komiksy, książeczki dla dzieci, czasopisma z postaciami z filmów animowanych, akcji i przygodowych, komediowych i/lub dramatycznych, książki do kolorowania, książki rozwijające zdolności intelektualne i manualne, materiały piśmienne, papier do owijania koperty, notatniki, terminarze i pamiętniki, kartki do notowania, karty okolicznościowe, karty do wymieniać się, litografie, ołówki, długopisy, piórniki, gumki do ścierania, kredki świecowe, markery, kolorowe ołówki, zestawy do malowania, kreda i tablice do rysowania kredą, kalkomanie, kalkomanie do odwzorowania na gorąco, plakaty, fotografie, okładki na książki, zakładki do książek, kalendarze, papier do owijania prezentów, drobne papierowe prezenty na przyjęcia oraz papierowe dekoracje na przyjęcia, włączając serwetki papierowe, ozdobne serwetki papierowe pod kieliszki, maty papierowe pod nakrycia, krepina, kapelusze z papieru, zaproszenia, obrusy papierowe, papierowe dekoracje do ciast, drukowane wzory do haftowania lub aplikacji na tkaninach, drukowane desenie i szablony na kostiumy, pidżamy, bluzy i t-shirty, **25** odzież, obuwie i nakrycia głowy dla mężczyzn, kobiet i dzieci, włączając koszule, t-shirty, bluzy, stroje do jogingu, spodnie, ubrania jeansowe, szorty, krótkie bluzeczki, odzież przeciwdeszczowa, śliniaki z tkanin, spódnice, bluzki, sukienki, szelki, swetry, marynarki i kurtki, okrycia, płaszcze przeciwdeszczowe, odzież na śnieg, krawaty, szlafroki kapelusze czapki, daszki przeciwsłoneczne, pasy, szaliki, bielizna nocna, pidżamy, bielizna damska, bielizna, stroje kąpielowe, kostiumy składające się z ubrania i maski, **28** zabawki oraz artykuły sportowe i gimnastyczne, włączając gry i przedmioty do zabawy, takie jak figurki typu action i akcesoria do nich, zabawki pluszowe, balony, zabawki kąpielowe, zabawki do jeżdżenia, sprzęt sprzedawany w komplecie z kartami do gry, zabawki pojazdy, lalki, dyski latające, ręczne urządzenia do gier elektronicznych, gry planszowe, gry karciane, gry zręcznościowe, gry towarzyskie, komputerowe gry towarzyskie, gry polegające na rzucaniu do celu, wolnostojące urządzenia do gier z wyjściem na wideo, układanki i puzzle, maski z papieru, deskorolki, łyżwy, zabawki do polewania wodą, piłki, włączając piłki do zabawy, piłki futbolowe, piłki do baseballu, piłki do koszykówki, rękawiczki do baseballa, akcesoria pływające do celów rekreacyjnych, tratwy pływające do celów rekreacyjnych, deski surfingowe, deski do pływania w celach rekreacyjnych, pletwy do

plywania, pistolety na wodę, naczynia zabawki do pieczenia i do gotowania, skarbonki oraz ozdoby choinkowe z wyjątkiem artykułów oświetleniowych i słodczy, karty do gry.

(111) **153379** (220) 2000 07 03 (210) 220723  
(151) 2004 07 02

(732) Warner Bros Entertainment Inc., Burbank, US.

(540) HAGRID

(510), (511) **16** papier, karton oraz wyroby z tych materiałów nie ujęte w innych klasach, materiały introligatorskie, fotografie, kleje do materiałów piśmiennych lub do celów domowych, materiały dla artystów, pędzle malarskie, maszyny do pisania i sprzęt biurowy (z wyjątkiem mebli), materiały szkoleniowe i instruktażowe (z wyjątkiem aparatów), materiały z tworzyw sztucznych do pakowania, nie ujęte w innych klasach, czcionki drukarskie, matryce, druki i artykuły papierowe, włączając książki z postaciami z filmów animowanych, filmów akcji i przygodowych, komediowych i/lub dramatycznych, komiksy, książeczki dla dzieci, czasopisma z postaciami z filmów animowanych, akcji i przygodowych, komediowych i/lub dramatycznych, książki do kolorowania, książki rozwijające zdolności intelektualne i manualne, materiały piśmienne, papier do owijania koperty, notatniki, terminarze i pamiętniki, kartki do notowania, karty okolicznościowe, karty do wymieniania się, litografie, ołówki, długopisy, piórniki, gumki do ścierania, kredki świecowe, markery, kolorowe ołówki, zestawy do malowania, kreda i tablice do rysowania kredą, kalkomanie, kalkomanie do odwzorowania na gorąco, plakaty, fotografie, okładki na książki, zakładki do książek, kalendarze, papier do owijania prezentów, drobne papierowe prezenty na przyjęcia oraz papierowe dekoracje na przyjęcia, włączając serwetki papierowe, ozdobne serwetki papierowe pod kieliszki, maty papierowe pod nakrycia, krepina, kapelusze z papieru, zaproszenia, obrusy papierowe, papierowe dekoracje do ciast, drukowane wzory do haftowania lub aplikacji na tkaninach, drukowane desenie i szablony na kostiumy, pidżamy, bluzy i t-shirty, **25** odzież, obuwie i nakrycia głowy dla mężczyzn, kobiet i dzieci, włączając koszule, t-shirty, bluzy, stroje do joggingu, spodnie, ubrania jeansowe, szorty, krótkie bluzeczki, odzież przeciwdeszczowa, śliniaki z tkanin, spódnice, bluzki, sukienki, szelki, swetry, marynarki i kurtki, okrycia, płaszcze przeciwdeszczowe, odzież na śnieg, krawaty, szlafroki kapelusze czapki, daszki przeciwsłoneczne, pasy, szaliki, bielizna nocna, pidżamy, bielizna damska, bielizna, stroje kąpielowe, kostiumy składające się z ubrania i maski, **28** zabawki oraz artykuły sportowe i gimnastyczne, włączając gry i przedmioty do zabawy, takie jak figurki typu action i akcesoria do nich, zabawki pluszowe, balony, zabawki kąpielowe, zabawki do jeżdżenia, sprzęt sprzedawany w komplecie z kartami do gry, zabawki pojazdy, lalki, dyski latające, ręczne urządzenia do gier elektronicznych, gry planszowe, gry karciane, gry zręcznościowe, gry towarzyskie, komputerowe gry towarzyskie, gry polegające na rzucaniu do celu, wolnostojące urządzenia do gier z wyjściem na wideo, układanki i puzzle, maski z papieru, deskorolki, łyżwy, zabawki do polewania wodą, piłki, włączając piłki do zabawy, piłki futbolowe, piłki do baseballu, piłki do koszykówki, rękawiczki do baseballa, akcesoria pływające do celów rekreacyjnych, tratwy pływające do celów rekreacyjnych, deski surfingowe, deski do pływania w celach rekreacyjnych, pletwy do pływania, pistolety na wodę, naczynia zabawki do pieczenia i do gotowania, skarbonki oraz ozdoby choinkowe z wyjątkiem artykułów oświetleniowych i słodczy, karty do gry.

(111) **153380** (220) 2000 07 03 (210) 220724  
(151) 2004 07 02

(732) Warner Bros, Entertainment Inc., Burbank, US.

(540) HERMIONE GRANGER

(510), (511) **16** papier, karton oraz wyroby z tych materiałów nie ujęte w innych klasach, materiały introligatorskie, fotografie, kleje do materiałów piśmiennych lub do celów domowych, materiały dla artystów, pędzle malarskie, maszyny do pisania i sprzęt biurowy (z wyjątkiem mebli), materiały szkoleniowe i instruktażowe (z wyjątkiem aparatów), materiały z tworzyw sztucznych do pakowania, nie ujęte w innych klasach, czcionki drukarskie, matryce, druki i artykuły papierowe, włączając książki z postaciami z filmów animowanych, filmów akcji i przygodowych, komediowych i/lub dramatycznych, komiksy, książeczki dla dzieci, czasopisma z postaciami z filmów animowanych, akcji i przygodowych, komediowych i/lub dramatycznych, książki do kolorowania, książki rozwijające zdolności intelektualne i manualne, materiały piśmienne, papier do owijania koperty, notatniki, terminarze i pamiętniki, kartki do notowania, karty okolicznościowe, karty do wymieniania się, litografie, ołówki, długopisy, piórniki, gumki do ścierania, kredki świecowe, markery, kolorowe ołówki, zestawy do malowania, kreda i tablice do rysowania kredą, kalkomanie, kalkomanie do odwzorowania na gorąco, plakaty, fotografie, okładki na książki, zakładki do książek, kalendarze, papier do owijania prezentów, drobne papierowe prezenty na przyjęcia oraz papierowe dekoracje

wania, nie ujęte w innych klasach, czcionki drukarskie, matryce, druki i artykuły papierowe, włączając książki z postaciami z filmów animowanych, filmów akcji i przygodowych, komediowych i/lub dramatycznych, komiksy, książeczki dla dzieci, czasopisma z postaciami z filmów animowanych, akcji i przygodowych, komediowych i/lub dramatycznych, książki do kolorowania, książki rozwijające zdolności intelektualne i manualne, materiały piśmienne, papier do owijania koperty, notatniki, terminarze i pamiętniki, kartki do notowania, karty okolicznościowe, karty do wymieniania się, litografie, ołówki, długopisy, piórniki, gumki do ścierania, kredki świecowe, markery, kolorowe ołówki, zestawy do malowania, kreda i tablice do rysowania kredą, kalkomanie, kalkomanie do odwzorowania na gorąco, plakaty, fotografie, okładki na książki, zakładki do książek, kalendarze, papier do owijania prezentów, drobne papierowe prezenty na przyjęcia oraz papierowe dekoracje na przyjęcia, włączając serwetki papierowe, ozdobne serwetki papierowe pod kieliszki, maty papierowe pod nakrycia, krepina, kapelusze z papieru, zaproszenia, obrusy papierowe, papierowe dekoracje do ciast, drukowane wzory do haftowania lub aplikacji na tkaninach, drukowane desenie i szablony na kostiumy, pidżamy, bluzy i t-shirty, **25** odzież, obuwie i nakrycia głowy dla mężczyzn, kobiet i dzieci, włączając koszule, t-shirty, bluzy, stroje do joggingu, spodnie, ubrania jeansowe, szorty, krótkie bluzeczki, odzież przeciwdeszczowa, śliniaki z tkanin, spódnice, bluzki, sukienki, szelki, swetry, marynarki i kurtki, okrycia, płaszcze przeciwdeszczowe, odzież na śnieg, krawaty, szlafroki kapelusze czapki, daszki przeciwsłoneczne, pasy, szaliki, bielizna nocna, pidżamy, bielizna damska, bielizna, stroje kąpielowe, kostiumy składające się z ubrania i maski, **28** zabawki oraz artykuły sportowe i gimnastyczne, włączając gry i przedmioty do zabawy, takie jak figurki typu action i akcesoria do nich, zabawki pluszowe, balony, zabawki kąpielowe, zabawki do jeżdżenia, sprzęt sprzedawany w komplecie z kartami do gry, zabawki pojazdy, lalki, dyski latające, ręczne urządzenia do gier elektronicznych, gry planszowe, gry karciane, gry zręcznościowe, gry towarzyskie, komputerowe gry towarzyskie, gry polegające na rzucaniu do celu, wolnostojące urządzenia do gier z wyjściem na wideo, układanki i puzzle, maski z papieru, deskorolki, łyżwy, zabawki do polewania wodą, piłki, włączając piłki do zabawy, piłki futbolowe, piłki do baseballu, piłki do koszykówki, rękawiczki do baseballa, akcesoria pływające do celów rekreacyjnych, tratwy pływające do celów rekreacyjnych, deski surfingowe, deski do pływania w celach rekreacyjnych, pletwy do pływania, pistolety na wodę, naczynia zabawki do pieczenia i do gotowania, skarbonki oraz ozdoby choinkowe z wyjątkiem artykułów oświetleniowych i słodczy, karty do gry.

(111) **153381** (220) 2000 07 03 (210) 220725  
(151) 2004 07 02

(732) Warner Bros, Entertainment Inc., Burbank, US.

(540) HOGWARTS

(510), (511) **16** papier, karton oraz wyroby z tych materiałów nie ujęte w innych klasach, materiały introligatorskie, fotografie, kleje do materiałów piśmiennych lub do celów domowych, materiały dla artystów, pędzle malarskie, maszyny do pisania i sprzęt biurowy (z wyjątkiem mebli), materiały szkoleniowe i instruktażowe (z wyjątkiem aparatów), materiały z tworzyw sztucznych do pakowania, nie ujęte w innych klasach, czcionki drukarskie, matryce, druki i artykuły papierowe, włączając książki z postaciami z filmów animowanych, filmów akcji i przygodowych, komediowych i/lub dramatycznych, komiksy, książeczki dla dzieci, czasopisma z postaciami z filmów animowanych, akcji i przygodowych, komediowych i/lub dramatycznych, książki do kolorowania, książki rozwijające zdolności intelektualne i manualne, materiały piśmienne, papier do owijania koperty, notatniki, terminarze i pamiętniki, kartki do notowania, karty okolicznościowe, karty do wymieniania się, litografie, ołówki, długopisy, piórniki, gumki do ścierania, kredki świecowe, markery, kolorowe ołówki, zestawy do malowania, kreda i tablice do rysowania kredą, kalkomanie, kalkomanie do odwzorowania na gorąco, plakaty, fotografie, okładki na książki, zakładki do książek, kalendarze, papier do owijania prezentów, drobne papierowe prezenty na przyjęcia oraz papierowe dekoracje

na przyjęcia, włączając serwetki papierowe, ozdobne serwetki papierowe pod kieliszki, maty papierowe pod nakrycia, krepina, kapelusze z papieru, zaproszenia, obrusy papierowe, papierowe dekoracje do ciast, drukowane wzory do haftowania lub aplikacji na tkaninach, drukowane desenie i szablony na kostiumy, pidżamy, bluzy i t-shirty, **25** odzież, obuwie i nakrycia głowy dla mężczyzn, kobiet i dzieci, włączając koszule, t-shirty, bluzy, stroje do joggingu, spodnie, ubrania jeansowe, szorty, krótkie bluzeczki, odzież przeciwdeszczowa, śliniaki z tkanin, spódnice, bluzki, sukienki, szelki, swetry, marynarki i kurtki, okrycia, płaszcze przeciwdeszczowe, odzież na śnieg, krawaty, szlafroki kapelusze czapki, daszki przeciwsłoneczne, pasy, szaliki, bielizna nocna, pidżamy, bielizna damska, bielizna, stroje kąpielowe, kostiumy składające się z ubrania i maski, **28** zabawki oraz artykuły sportowe i gimnastyczne, włączając gry i przedmioty do zabawy, takie jak figurki typu action i akcesoria do nich, zabawki pluszowe, balony, zabawki kąpielowe, zabawki do jeżdżenia, sprzęt sprzedawany w komplecie z kartami do gry, zabawki pojazdy, lalki, dyski latające, ręczne urządzenia do gier elektronicznych, gry planszowe, gry karciane, gry zręcznościowe, gry towarzyskie, komputerowe gry towarzyskie, gry polegające na rzucaniu do celu, wolnostojące urządzenia do gier z wyjściem na wideo, układanki i puzzle, maski z papieru, deskorolki, łyżwy, zabawki do polewania wodą, piłki, włączając piłki do zabawy, piłki futbolowe, piłki do baseballu, piłki do koszykówki, rękawiczki do baseballa, akcesoria pływające do celów rekreacyjnych, tratwy pływające do celów rekreacyjnych, deski surfingowe, deski do pływania w celach rekreacyjnych, pletwy do pływania, pistolety na wodę, naczynia zabawki do pieczenia i do gotowania, skarbonki oraz ozdoby choinkowe z wyjątkiem artykułów oświetleniowych i słodczy, karty do gry.

(111) **153382** (220) 2000 07 03 (210) 220726  
(151) 2004 07 02  
(732) Warner Bros. Entertainment Inc., Burbank, US.  
(540) RON WEASLEY

(510), (511) **16** papier, karton oraz wyroby z tych materiałów nie ujęte w innych klasach, materiały introligatorskie, fotografie, kleje do materiałów piśmiennych lub do celów domowych, materiały dla artystów, pędzle malarskie, maszyny do pisania i sprzęt biurowy (z wyjątkiem mebli), materiały szkoleniowe i instruktażowe (z wyjątkiem aparatów), materiały z tworzyw sztucznych do pakowania, nie ujęte w innych klasach, czcionki drukarskie, matryce, druki i artykuły papierowe, włączając książki z postaciami z filmów animowanych, filmów akcji i przygodowych, komediowych i/lub dramatycznych, komiksy, książki dla dzieci, czasopisma z postaciami z filmów animowanych, akcji i przygodowych, komediowych i/lub dramatycznych, książki do kolorowania, książki rozwijające zdolności intelektualne i manualne, materiały piśmienne, papier do owijania koperty, notatniki, terminarze i pamiętniki, kartki do notowania, karty okolicznościowe, karty do wymieniania się, litografie, ołówki, długopisy, piórniki, gumki do ścierania, kredki świecowe, markery, kolorowe ołówki, zestawy do malowania, kreda i tablice do rysowania kredą, kalkomanie, kalkomanie do odwzorowania na gorąco, plakaty, fotografie, okładki na książki, zakładki do książek, kalendarze, papier do owijania prezentów, drobne papierowe prezenty na przyjęcia oraz papierowe dekoracje na przyjęcia, włączając serwetki papierowe, ozdobne serwetki papierowe pod kieliszki, maty papierowe pod nakrycia, krepina, kapelusze z papieru, zaproszenia, obrusy papierowe, papierowe dekoracje do ciast, drukowane wzory do haftowania lub aplikacji na tkaninach, drukowane desenie i szablony na kostiumy, pidżamy, bluzy i t-shirty, **25** odzież, obuwie i nakrycia głowy dla mężczyzn, kobiet i dzieci, włączając koszule, t-shirty, bluzy, stroje do joggingu, spodnie, ubrania jeansowe, szorty, krótkie bluzeczki, odzież przeciwdeszczowa, śliniaki z tkanin, spódnice, bluzki, sukienki, szelki, swetry, marynarki i kurtki, okrycia, płaszcze przeciwdeszczowe, odzież na śnieg, krawaty, szlafroki kapelusze czapki, daszki przeciwsłoneczne, pasy, szaliki, bielizna nocna, pidżamy, bielizna damska, bielizna, stroje kąpielowe, kostiumy składające się z ubrania i maski, **28** zabawki oraz artykuły sportowe i gimnastyczne, włączając gry i przedmioty do zabawy, takie jak figurki typu

action i akcesoria do nich, zabawki pluszowe, balony, zabawki kąpielowe, zabawki do jeżdżenia, sprzęt sprzedawany w komplecie z kartami do gry, zabawki pojazdy, lalki, dyski latające, ręczne urządzenia do gier elektronicznych, gry planszowe, gry karciane, gry zręcznościowe, gry towarzyskie, komputerowe gry towarzyskie, gry polegające na rzucaniu do celu, wolnostojące urządzenia do gier z wyjściem na wideo, układanki i puzzle, maski z papieru, deskorolki, łyżwy, zabawki do polewania wodą, piłki, włączając piłki do zabawy, piłki futbolowe, piłki do baseballu, piłki do koszykówki, rękawiczki do baseballa, akcesoria pływające do celów rekreacyjnych, tratwy pływające do celów rekreacyjnych, deski surfingowe, deski do pływania w celach rekreacyjnych, pletwy do pływania, pistolety na wodę, naczynia zabawki do pieczenia i do gotowania, skarbonki oraz ozdoby choinkowe z wyjątkiem artykułów oświetleniowych i słodczy, karty do gry.

(111) **153383** (220) 2000 07 03 (210) 220727  
(151) 2004 07 02  
(732) Warner Bros. Entertainment Inc., Burbank, US.  
(540) SLYTHERIN

(510), (511) **16** papier, karton oraz wyroby z tych materiałów nie ujęte w innych klasach, materiały introligatorskie, fotografie, kleje do materiałów piśmiennych lub do celów domowych, materiały dla artystów, pędzle malarskie, maszyny do pisania i sprzęt biurowy (z wyjątkiem mebli), materiały szkoleniowe i instruktażowe (z wyjątkiem aparatów), materiały z tworzyw sztucznych do pakowania, nie ujęte w innych klasach, czcionki drukarskie, matryce, druki i artykuły papierowe, włączając książki z postaciami z filmów animowanych, filmów akcji i przygodowych, komediowych i/lub dramatycznych, komiksy, książeczki dla dzieci, czasopisma z postaciami z filmów animowanych, akcji i przygodowych, komediowych i/lub dramatycznych, książki do kolorowania, książki rozwijające zdolności intelektualne i manualne, materiały piśmienne, papier do owijania koperty, notatniki, terminarze i pamiętniki, kartki do notowania, karty okolicznościowe, karty do wymieniania się, litografie, ołówki, długopisy, piórniki, gumki do ścierania, kredki świecowe, markery, kolorowe ołówki, zestawy do malowania, kreda i tablice do rysowania kredą, kalkomanie, kalkomanie do odwzorowania na gorąco, plakaty, fotografie, okładki na książki, zakładki do książek, kalendarze, papier do owijania prezentów, drobne papierowe prezenty na przyjęcia oraz papierowe dekoracje na przyjęcia, włączając serwetki papierowe, ozdobne serwetki papierowe pod kieliszki, maty papierowe pod nakrycia, krepina, kapelusze z papieru, zaproszenia, obrusy papierowe, papierowe dekoracje do ciast, drukowane wzory do haftowania lub aplikacji na tkaninach, drukowane desenie i szablony na kostiumy, pidżamy, bluzy i t-shirty, **25** odzież, obuwie i nakrycia głowy dla mężczyzn, kobiet i dzieci, włączając koszule, t-shirty, bluzy, stroje do joggingu, spodnie, ubrania jeansowe, szorty, krótkie bluzeczki, odzież przeciwdeszczowa, śliniaki z tkanin, spódnice, bluzki, sukienki, szelki, swetry, marynarki i kurtki, okrycia, płaszcze przeciwdeszczowe, odzież na śnieg, krawaty, szlafroki kapelusze czapki, daszki przeciwsłoneczne, pasy, szaliki, bielizna nocna, pidżamy, bielizna damska, bielizna, stroje kąpielowe, kostiumy składające się z ubrania i maski, **28** zabawki oraz artykuły sportowe i gimnastyczne, włączając gry i przedmioty do zabawy, takie jak figurki typu action i akcesoria do nich, zabawki pluszowe, balony, zabawki kąpielowe, zabawki do jeżdżenia, sprzęt sprzedawany w komplecie z kartami do gry, zabawki pojazdy, lalki, dyski latające, ręczne urządzenia do gier elektronicznych, gry planszowe, gry karciane, gry zręcznościowe, gry towarzyskie, komputerowe gry towarzyskie, gry polegające na rzucaniu do celu, wolnostojące urządzenia do gier z wyjściem na wideo, układanki i puzzle, maski z papieru, deskorolki, łyżwy, zabawki do polewania wodą, piłki, włączając piłki do zabawy, piłki futbolowe, piłki do baseballu, piłki do koszykówki, rękawiczki do baseballa, akcesoria pływające do celów rekreacyjnych, tratwy pływające do celów rekreacyjnych, deski surfingowe, deski do pływania w celach rekreacyjnych, pletwy do pływania, pistolety na wodę, naczynia zabawki do pieczenia i do gotowania, skarbonki oraz ozdoby choinkowe z wyjątkiem artykułów oświetleniowych i słodczy, karty do gry.

(111) **153384** (220) 2000 07 03 (210) 220729  
 (151) 2004 07 02  
 (732) Warner Bros. Entertainment Inc., Burbank, US.  
 (540) GOBLET OF FIRE  
 (510), (511) **09** aparaty i przyrządy naukowe, żeglarskie, geodezyjne, elektryczne, fotograficzne, kinematograficzne, optyczne, wagowe, pomiarowe, sygnalizacyjne, kontrolne, do ratowania życia i do celów dydaktycznych, aparaty do nagrywania, transmisji lub reprodukcji dźwięku lub obrazu, magnetyczne nośniki danych, dyski z nagraniami, automaty sprzedające i mechanizmy do urządzeń uruchamianych przez wrzucenie monety, kasy sklepowe, maszyny liczące, sprzęt do przetwarzania danych i komputery, aparaty do gaszenia ognia, filmy komediowe, filmy dramatyczne, filmy akcji, filmy przygodowe i/lub animowane, filmy komediowe, dramatyczne, filmy akcji, filmy przygodowe i/lub animowane przeznaczone dla telewizji, płyty winylowe z nagraniami, taśmy audio, taśmy, kasety i dyski z nagraniami audiowizualnymi, uniwersalne dyski wideo z nagraniami muzycznymi, komediowymi, dramatycznymi, akcją, przygodą i/lub animacją, stereofoniczne słuchawki nagłowne, baterie i akumulatory, kalkulatory podręczne, odtwarzacze kaset audio i odtwarzacze dysków kompaktowych, gry na CD Romach, podręczne odtwarzacze do karaoke, telefony, telefony bezprzewodowe, telefony komórkowe, radiopagery, kasety z krótkimi filmami komediowymi, dramatycznymi, filmami akcji, przygodowymi i/lub animowanymi, stosowane z podręcznymi przeglądarkami lub projektorami, magnetowidy i odtwarzacze kaset wideo, odtwarzacze dysków kompaktowych, cyfrowe urządzenia do nagrywania i odtwarzania taśm audio, notesy elektroniczne, radia, podkładki pod myszy komputerowe, okulary, okulary przeciwsłoneczne oraz futerały na okulary, broszury sprzedawane w komplecie z taśmami wideo, programy komputerowe, włączając oprogramowanie umożliwiające łączenie zdyskredytowanych mediów wideo i audio z globalną komputerową siecią informacyjną, sprzęt do gier sprzedawany w komplecie do komputerowych gier towarzyskich, programy do gier wideo i do gier komputerowych, kartridże i kasety z gramami wideo, kodowane karty magnetyczne (takie jak klucze magnetyczne, karty telefoniczne, karty kredytowe, karty debetowe, karty płatnicze), magnesy dekoracyjne, **16** papier, karton oraz wyroby z tych materiałów nie ujęte w innych klasach, materiały introligatorskie, fotografie, kleje do materiałów piśmiennych lub do celów domowych, materiały dla artystów, pędzle malarskie, maszyny do pisania i sprzęt biurowy (z wyjątkiem mebli), materiały szkoleniowe i instruktażowe (z wyjątkiem aparatów), materiały z tworzyw sztucznych do pakowania, nie ujęte w innych klasach, czcionki drukarskie, matryce, druki i artykuły papierowe, włączając książki z postaciami z filmów animowanych, filmów akcji i przygodowych, komediowych i/lub dramatycznych, komiksy, książeczki dla dzieci, czasopisma z postaciami z filmów animowanych, akcji i przygodowych, komediowych i/lub dramatycznych, książki do kolorowania, książki rozwijające zdolności intelektualne i manualne, materiały piśmienne, papier do owijania koperty, notatniki, terminarze i pamiętniki, kartki do notowania, karty okolicznościowe, karty do wymieniania się, litografie, ołówki, długopisy, piórniki, gumki do ścierania, kredki świecowe, markery, kolorowe ołówki, zestawy do malowania, kreda i tablice do rysowania kredą, kalkomanie, kalkomanie do odwzorowania na gorąco, plakaty, fotografie, okładki na książki, zakładki do książek, kalendarze, papier do owijania prezentów, drobne papierowe prezenty na przyjęcia oraz papierowe dekoracje na przyjęcia, włączając serwetki papierowe, ozdobne serwetki papierowe pod kieliszki, maty papierowe pod nakrycia, krepina, kapelusze z papieru, zaproszenia, obrusy papierowe, papierowe dekoracje do ciast, drukowane wzory do haftowania lub aplikacji na tkaninach, drukowane desenie i szablonny do kostiumy, pidżamy, bluzy i t-shirty, **28** zabawki oraz artykuły sportowe i gimnastyczne, włączając gry i przedmioty do zabawy, takie jak figurki typu action i akcesoria do nich, zabawki pluszowe, balony, zabawki kąpielowe, zabawki do jeżdżenia, sprzęt sprzedawany w komplecie z kartami do gry, zabawki pojazdy, lalki, dyski latające, ręczne urządzenia do gier elektronicznych, gry planszowe, gry karciane, gry zręcznościowe, gry towarzyskie, komputerowe gry towarzyskie, gry polegające na rzucaniu do celu, wolnostojące urządzenia do gier z wyjściem na wideo, układanki i puzz-

le, maski z papieru, deskorolki, łyżwy, zabawki do polewania wodą, piłki, włączając piłki do zabawy, piłki futbolowe, piłki do baseballu, piłki do koszykówki, rękawiczki do baseballa, akcesoria pływające do celów rekreacyjnych, tratwy pływające do celów rekreacyjnych, deski surfingowe, deski do pływania w celach rekreacyjnych, płetwy do pływania, pistolety na wodę, naczynia zabawki do pieczenia i do gotowania, skarbonki oraz ozdoby choinkowe z wyjątkiem artykułów oświetleniowych i słodczy, karty do gry, **41** usługi rozrywkowe w formie telewizyjnych programów na żywo, programów komediowych, programów scenicznych i/lub programów animowanych, produkcja telewizyjnych programów na żywo, programów komediowych, scenicznych i/lub animowanych, usługi rozrywkowe w formie sfilmowanych programów na żywo, filmów komediowych, scenicznych i/lub animowanych, produkcja sfilmowanych przedstawień na żywo, filmów komediowych, scenicznych i/lub animowanych, przedstawienia teatralne zarówno animowane jak i na żywo, usługi internetowe polegające na dostarczaniu za pośrednictwem globalnej sieci komputerowej informacji z dziedziny rozrywki dotyczących zwłaszcza muzyki, filmu i seriali telewizyjnych, dostarczanie za pośrednictwem globalnej sieci komputerowej wiadomości ogólnych oraz informacji z dziedziny rozrywki i edukacji, dostarczanie za pośrednictwem globalnej sieci telekomunikacyjnej rozrywki i informacji dotyczących bieżących wydarzeń z dziedziny rozrywki takich jak telewizyjne programy na żywo, programy komediowe, sceniczne i/lub animowane oraz produkcja dla telewizji programów komediowych na żywo, filmów akcji i/lub filmów animowanych.

(111) **153385** (220) 2000 07 03 (210) 220730  
 (151) 2004 07 02  
 (732) Warner Bros. Entertainment Inc., Burbank, US.  
 (540)



(531) 3.7, 21.3, 26.2, 27.5  
 (510), (511) **09** aparaty i przyrządy naukowe, żeglarskie, geodezyjne, elektryczne, fotograficzne, kinematograficzne, optyczne, wagowe, pomiarowe, sygnalizacyjne, kontrolne, do ratowania życia i do celów dydaktycznych, aparaty do nagrywania, transmisji lub reprodukcji dźwięku lub obrazu, magnetyczne nośniki danych, dyski z nagraniami, automaty sprzedające i mechanizmy do urządzeń uruchamianych przez wrzucenie monety, kasy sklepowe, maszyny liczące, sprzęt do przetwarzania danych i komputery, aparaty do gaszenia ognia, filmy komediowe, filmy dramatyczne, filmy akcji, filmy przygodowe i/lub animowane, filmy komediowe, dramatyczne, filmy akcji, filmy przygodowe i/lub animowane przeznaczone dla telewizji, płyty winylowe z nagraniami, taśmy audio, taśmy, kasety i dyski z nagraniami audiowizualnymi, uniwersalne dyski wideo z nagraniami muzycznymi, komediowymi, dramatycznymi, akcją, przygodą i/lub animacją, stereofoniczne słuchawki nagłowne, baterie i akumulatory, kalkulatory podręczne, odtwarzacze kaset audio i odtwarzacze dysków kompaktowych, gry na CD Romach, podręczne odtwarzacze do karaoke, telefony, telefony bezprzewodowe, telefony komórkowe, radiopagery, kasety z krótkimi filmami komediowymi, dramatycznymi, filmami akcji, przygodowymi i/lub animowanymi, stosowane z podręcznymi przeglądarkami lub projektorami, magnetowidy i odtwarzacze kaset wideo, odtwarzacze dysków kompaktowych, cyfrowe urządzenia do nagrywania i odtwarzania taśm audio, notesy elektroniczne, radia, podkładki pod myszy komputerowe, okulary, okulary przeciwsłoneczne oraz futerały na okulary, broszury sprzedawane w komplecie z taśmami wideo, programy komputerowe, włączając oprogramowanie umożliwiające łączenie zdyskredytowanych mediów wideo i audio z globalną komputerową siecią informacyjną, sprzęt do gier sprzedawany w komplecie do komputerowych gier towarzyskich, pro-

gramy do gier wideo i do gier komputerowych, kartridże i kasety z gramami wideo, kodowane karty magnetyczne (takie jak klucze magnetyczne, karty telefoniczne, karty kredytowe, karty debetowe, karty płatnicze), magnesy dekoracyjne, 16 papier, karton oraz wyroby z tych materiałów nie ujęte w innych klasach, materiały introligatorskie, fotografie, kleje do materiałów piśmiennych lub do celów domowych, materiały dla artystów, pędzle malarskie, maszyny do pisania i sprzęt biurowy (z wyjątkiem mebli), materiały szkoleniowe i instruktażowe (z wyjątkiem aparatów), materiały z tworzyw sztucznych do pakowania, nie ujęte w innych klasach, czcionki drukarskie, matryce, druki i artykuły papierowe, włączając książki z postaciami z filmów animowanych, filmów akcji i przygodowych, komediowych i/lub dramatycznych, komiksy, książeczki dla dzieci, czasopisma z postaciami z filmów animowanych, akcji i przygodowych, komediowych i/lub dramatycznych, książki do kolorowania, książki rozwijające zdolności intelektualne i manualne, materiały piśmienne, papier do owijania koperty, notatniki, terminarze i pamiętniki, kartki do notowania, karty okolicznościowe, karty do wymieniania się, litografie, ołówki, długopisy, piórniki, gumki do ścierania, kredki świecowe, markery, kolorowe ołówki, zestawy do malowania, kreda i tablice do rysowania kredą, kalkomanie, kalkomanie do odwzorowania na gorąco, plakaty, fotografie, okładki na książki, zakładki do książek, kalendarze, papier do owijania prezentów, drobne papierowe prezenty na przyjęcia oraz papierowe dekoracje na przyjęcia, włączając serwetki papierowe, ozdobne serwetki papierowe pod kieliszki, maty papierowe pod nakrycia, krepina, kapelusze z papieru, zaproszenia, obrusy papierowe, papierowe dekoracje do ciast, drukowane wzory do haftowania lub aplikacji na tkaninach, drukowane desenie i szablony na kostiumy, pidżamy, bluzy i t-shirty, 25 odzież, obuwie i nakrycia głowy dla mężczyzn, kobiet i dzieci, włączając koszule, t-shirty, bluzy, stroje do joggingu, spodnie, ubrania jeansowe, szorty, krótkie bluzeczki, odzież przeciwdeszczowa, śliniaki z tkanin, spodnice, bluzki, sukienki, szelki, swetry, marynarki i kurtki, okrycia, płaszcze przeciwdeszczowe, odzież na śnieg, krawaty, szlafroki, kapelusze, czapki, daszki przeciwsłoneczne, pasy, szaliki, bielizna nocna, pidżamy, bielizna damska, bielizna, stroje kąpielowe, kostiumy składające się z ubrania i maski , 28 zabawki oraz artykuły sportowe i gimnastyczne, włączając gry i przedmioty do zabawy, takie jak figurki typu action i akcesoria do nich, zabawki pluszowe, balony, zabawki kąpielowe, zabawki do jeżdżenia, sprzęt sprzedawany w komplecie z kartami do gry, zabawki pojazdy, lalki, dyski latające, ręczne urządzenia do gier elektronicznych, gry planszowe, gry karciane, gry zręcznościowe, gry towarzyskie, komputerowe gry towarzyskie, gry polegające na rzucaniu do celu, wolnostojące urządzenia do gier z wyjściem na wideo, układanki i puzzle, maski z papieru, deskorolki, łyżwy, zabawki do polewania wodą, piłki, włączając piłki do zabawy, piłki futbolowe, piłki do baseballu, piłki do koszykówki, rękawiczki do baseballa, akcesoria pływające do celów rekreacyjnych, tratwy pływające do celów rekreacyjnych, deski surfingowe, deski do pływania w celach rekreacyjnych, płetwy do pływania, pistolety na wodę, naczynia zabawki do pieczenia i do gotowania, skarbonki oraz ozdoby choinkowe z wyjątkiem artykułów oświetleniowych i słodczy, karty do gry.

(111) **153386** (220) 2000 07 02 (210) 220733  
(151) 2004 05 06  
(732) Zakłady Przemysłu Tłuszczowego OLVIT Sp. z o.o.,  
Gdańsk, PL.  
(540)

## Tango

(531) 27.5  
(510), (511) **29** wyroby na bazie mięsa za wyjątkiem konserw, wędliny, ryby i owoce morza nieżywe oraz wyroby na bazie ryb i owoców morza za wyjątkiem konserw, galaretki jadalne, jaja, mleko i wyroby mleczarskie, oleje i tłuszcze jadalne, owoce i warzywa suszone, mrożone, pasty do kanapek, potrawy na bazie mięsa, ryb, drobiu, drób i przetwory drobiowe za wyjątkiem konserw, rosoły,

sałatki warzywne i owocowe, zupy, potrawy na bazie warzyw, owoców, żelatyna spożywcza, desery nie ujęte w innych klasach, chrupki, prażynki, orzechy przetworzone, produkty na bazie jaj, napoje mleczne lub z przewagą mleka.

(111) **153387** (220) 2000 07 02 (210) 220734  
(151) 2004 05 06  
(732) Zakłady Przemysłu Tłuszczowego OLVIT Sp. z o.o.,  
Gdańsk, PL.  
(540)

## Samba

(531) 27.5  
(510), (511) **29** ryby i owoce morza nieżywe oraz wyroby na bazie ryb, galaretki jadalne, jaja, mleko i wyroby mleczarskie, oleje i tłuszcze jadalne, owoce i warzywa suszone, mrożone, gotowane, konserwowane oraz przetworzone na inne sposoby, pasty do kanapek, rosoły, sałatki warzywne i owocowe, zupy, potrawy na bazie warzyw, owoców, żelatyna spożywcza, desery nie ujęte w innych klasach, chrupki, prażynki, grzyby przetworzone, orzechy przetworzone, zioła ogrodowe konserwowane, produkty na bazie jaj, napoje mleczne lub z przewagą mleka.

(111) **153388** (220) 2000 07 02 (210) 220735  
(151) 2004 05 06  
(732) Zakłady Przemysłu Tłuszczowego OLVIT Sp. z o.o.,  
Gdańsk, PL.  
(540)

## VITAMINKA

(531) 27.5  
(510), (511) **29** wyroby na bazie mięsa, wędliny, ryby i owoce morza oraz wyroby na bazie ryb i owoców morza, konserwy, galaretki jadalne, jaja, mleko i wyroby mleczarskie, oleje i tłuszcze jadalne, owoce i warzywa suszone, mrożone, gotowane, konserwowane oraz przetworzone na inne sposoby, pasty do kanapek, potrawy na bazie mięsa, ryb, drobiu, drób i przetwory drobiowe, rosoły, sałatki warzywne i owocowe, zupy, potrawy na bazie warzyw, owoców, żelatyna spożywcza, desery nie ujęte w innych klasach, chrupki, prażynki, grzyby przetworzone, orzechy przetworzone, zioła ogrodowe konserwowane, produkty na bazie jaj, napoje mleczne lub z przewagą mleka.

(111) **153389** (220) 2000 07 02 (210) 220736  
(151) 2004 05 06  
(732) Zakłady Przemysłu Tłuszczowego OLVIT Sp. z o.o.,  
Gdańsk, PL.  
(540)

## MAGIA SMAKU

(531) 27.5  
(510), (511) **29** wyroby na bazie mięsa, wędliny, ryby i owoce morza nieżywe oraz wyroby na bazie ryb i owoców morza, konserwy, galaretki jadalne, jaja, mleko i wyroby mleczarskie, oleje i tłuszcze jadalne, owoce i warzywa suszone, mrożone, gotowane, konserwowane oraz przetworzone na inne sposoby, pasty do kanapek, potrawy na bazie mięsa, ryb, drobiu, drób i przetwory drobiowe, rosoły, sałatki warzywne i owocowe, zupy, potrawy na bazie warzyw, owoców, żelatyna spożywcza, desery nie ujęte w innych klasach, chrupki, prażynki, grzyby przetworzone, orzechy przetworzone, zioła ogrodowe konserwowane, produkty na bazie jaj, napoje mleczne lub z przewagą mleka.

(111) **153390** (220) 2000 07 02 (210) 220737  
(151) 2004 05 06  
(732) Zakłady Przemysłu Tłuszczowego OLVIT Sp. z o.o.,  
Gdańsk, PL.

(540)

**TAAKI SMAK**

(531) 27.5

(510), (511) **29** wyroby na bazie mięsa, wędliny, ryby i owoce morza nieżywe oraz wyroby na bazie ryb i owoców morza, konserwy, galaretki jadalne, jaja, mleko i wyroby mleczarskie, oleje i tłuszcze jadalne, owoce i warzywa suszone, mrożone, gotowane, konserwowane oraz przetworzone na inne sposoby, pasty do kanapek, potrawy na bazie mięsa, ryb, drobiu, drób i przetwory drobiowe, rosoły, sałatki warzywne i owocowe, zupy, potrawy na bazie warzyw, owoców, żelatyna spożywcza, desery nie ujęte w innych klasach, chrupki, prażynki, grzyby przetworzone, orzechy przetworzone, zioła ogrodowe konserwowane, produkty na bazie jaj, napoje mleczne lub z przewagą mleka.

(111) **153391** (220) 2000 07 02 (210) 220738  
(151) 2004 05 06  
(732) Zakłady Przemysłu Tłuszczowego OLVIT Sp. z o.o.,  
Gdańsk, PL.  
(540)

**MAGICZNA**

(531) 27.5

(510), (511) **29** wyroby na bazie mięsa, wędliny, ryby i owoce morza nieżywe oraz wyroby na bazie ryb i owoców morza, konserwy, galaretki jadalne, jaja, mleko i wyroby mleczarskie, oleje i tłuszcze jadalne, owoce i warzywa suszone, mrożone, gotowane, konserwowane oraz przetworzone na inne sposoby, pasty do kanapek, potrawy na bazie mięsa, ryb, drobiu, drób i przetwory drobiowe, rosoły, sałatki warzywne i owocowe, zupy, potrawy na bazie warzyw, owoców, żelatyna spożywcza, desery nie ujęte w innych klasach, chrupki, prażynki, grzyby przetworzone, orzechy przetworzone, zioła ogrodowe konserwowane, produkty na bazie jaj, napoje mleczne lub z przewagą mleka.

(111) **153392** (220) 2000 07 04 (210) 220867  
(151) 2004 07 22  
(732) „TENT” A. ĆWIKŁA I WSPÓLNICY Spółka Jawna,  
Białystok, PL.  
(540)



Kolory znaku: biały, czerwony, jasnozielony, ciemnozielony

(531) 26.3, 27.5, 29.1

(510), (511) **12** balony reklamowe napelniane zimnym powietrzem, balony, **24** niepapierowe chorągiewki, flagi, transparenty, **28** balony lateksowe (gumowe) służące do zabawy.

(111) **153393** (220) 2000 07 06 (210) 220912  
(151) 2004 06 02  
(732) SmithKline Beecham Plc, Brentford, GB.  
(540)



Kolory znaku: czerwony, czerwono-pomarańczowy, ciemnoniebieski

(531) 17.1, 27.5, 27.7, 29.1

(510), (511) **44** usługi konsultingowe i doradcze dotyczące ochrony zdrowia, zapewnianie usług w zakresie ochrony zdrowia.

(111) **153394** (220) 2000 07 05 (210) 220935  
(151) 2004 05 04  
(732) JMD DANIEL TECHNOLOGIE, Warszawa, PL.  
(540) fup  
(510), (511) **09** uniwersalna osłona balistyczna, kamizelki kuloodporne.

(111) **153395** (220) 2000 07 07 (210) 220970  
(151) 2004 07 27  
(732) Orbian Management Limited, Londyn, GB.  
(540)

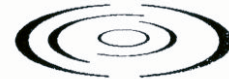
**ORBIAN**

(531) 1.11, 1.15, 26.1, 27.5

(510), (511) **09** oprogramowanie komputerowe, moduły ładowalne zawierające publikacje elektroniczne, **35** doradztwo biznesowe, administrowanie polegające na nadzorowaniu i monitorowaniu dostarczania i wymiany towarów i usług za pośrednictwem internetu, organizowanie, obsługa i nadzorowanie planów lojalności i bodźców, informacja i doradztwo klientom dotyczące produktów, usług i towarów, dostępnych za pomocą internetu, **36** usługi finansowe, administrowanie finansami, usługi mające na celu ułatwienie realizowania transakcji ze stosowaniem kredytów gwarantowanych podlegających umorzeniu, usługi ubezpieczeniowe, finansowe usługi clearingowe, udzielanie pożyczek i kredytów, dostarczanie i operacje jednostkami walutowymi lub jednostkami wartości w przeprowadzanych transakcjach, włączając transakcje prowadzone za pośrednictwem internetu, usługi informacyjne odnoszące się do bilansów, **42** programowanie komputerowe, konserwacja oprogramowania komputerowego, projektowanie komputerowe.

(111) **153396** (220) 2000 07 11 (210) 221215  
(151) 2004 07 22  
(732) Uniwersytet Warmińsko-Mazurski w Olsztynie,  
Olsztyn-Kortowo, PL.  
(540)



Kolory znaku: granatowy, czarny

(531) 20.7, 27.5, 29.1

(510), (511) **16** książki, podręczniki, skrypty, periodyki, broszury, czasopisma, kalendarze, materiały dydaktyczne, materiały szkoleniowe, prospekty, publikacje, reprodukcje graficzne rysunków, druki, albumy, plakaty, artykuły papiernicze, papeterie, wydawnictwa folderowe, papier, katalogi, **40** usługi poligraficzne, drukowanie, **41** edukacja, nauczanie na studiach stacjonarnych, zaocznych, podyplomowych, doktoranckich, korespondencyjnych w zakresie: bioinżynierii zwierząt, biologii, geodezji i gospodarki przestrzennej, filologii polskiej, historii, nauk politycznych i filozoficzno-społecznych, słowiańszczyzny wschodniej, filologii angielskiej, germańskiej, bibliotekoznawstwa i informacji naukowej, medycyny weterynaryjnej, nauk technicznych, nauki o żywności, ochrony środowiska i rybactwa, pedagogiki i wychowania artystycznego,



rolnictwa i kształtowania środowiska, teologii, zarządzania i administracji oganizowanie i prowadzenie krajowych i zagranicznych: seminariów, sympozjów, konferencji, zjazdów, kursów, szkoleń specjalistycznych i wystaw, 42 usługi w zakresie prac naukowych, badawczych i badawczo-rozwojowych.

(111) **153397** (220) 2000 07 19 (210) 221474  
(151) 2004 05 18

(732) POLMEX Spółka z o.o., Warszawa, PL.

(540) POLMEX

(510), (511) **05** amalgamaty dentystyczne, antyseptyki, apteczki pierwszej pomocy przenośne, apteczki podróżne, balsamy do celów leczniczych, barwniki do celów leczniczych, artykuły żywnościowe na bazie białka do celów medycznych, preparaty białkowe do celów medycznych, mleko białkowe, preparaty biologiczne do celów medycznych, preparaty biologiczne do celów weterynaryjnych, błota lecznicze, estry celulozy do celów farmaceutycznych, etery celulozy do celów farmaceutycznych, preparaty chemiczne do celów farmaceutycznych, preparaty chemiczne do celów medycznych, preparaty chemiczne do celów weterynaryjnych, chemiczne preparaty do diagnozy ciąży, cukierki do celów farmaceutycznych, kleje do protez dentystycznych, lakiery dentystyczne, materiały do wycisków dentystyczne, porcelana do protez dentystycznych, cement dentystyczny, mastyks dentystyczny, detergenty do celów medycznych, dezodoranty inne niż do użytku osobistego, środki dezynfekcyjne do celów higienicznych, środki dezynfekcyjne, chemiczne do WC, produkty diagnostyczne do celów medycznych, żywność dietetyczna do celów leczniczych, napoje dietetyczne do celów leczniczych, substancje dietetyczne do celów leczniczych, dodatki odżywcze do celów leczniczych, eliksiry stosowane jako preparaty farmaceutyczne, preparaty enzymatyczne do celów medycznych, preparaty enzymatyczne do celów weterynaryjnych, enzymy do celów farmaceutycznych, enzymy do celów medycznych, enzymy do celów weterynaryjnych, estry do celów farmaceutycznych, etery do celów farmaceutycznych, eukaliptol do celów farmaceutycznych, gliceryna do celów medycznych, octan glinu do celów farmaceutycznych, glukoza do celów medycznych, preparaty do usuwania grzybic, preparaty zapobiegające hemoroidom, hormony do celów leczniczych, jodki do celów farmaceutycznych, jodyna, kapsułki na lekarstwa, borowina do kąpieli, kwasy do celów farmaceutycznych, lecytyna do celów medycznych, środki przeciw pasożytom przewodu pokarmowego w postaci leków, leki do celów medycznych, leki do celów stomatologicznych, leki do celów weterynaryjnych, leki seroterapeutyczne, leki uspokajające, leki w płynie, leki wzmacniające, preparaty farmaceutyczne przeciw łupieżowi, maści lecznicze do celów farmaceutycznych, materiały opatrunkowe, mięta do celów farmaceutycznych, preparaty z mikroelementami dla ludzi i zwierząt, minerały wzbogacające żywność, mleczko pszczele do celów leczniczych, mleko migdałowe do celów farmaceutycznych, cukier mlekowy, odczynniki chemiczne do celów medycznych lub weterynaryjnych, preparaty przeciw odmrożeniom, oleje do celów leczniczych, środki do leczenia oparzenia, preparaty farmaceutyczne do pielęgnacji skóry, pigułki do celów farmaceutycznych, plastry do celów medycznych, plastry samoprzylepne do celów medycznych, roztwory do usuwania plastrów samoprzylepnych, materiały do plombowania zębów, preparaty przeciw odciskom, środki przeciwbólowe, środki przeczyszczające, produkty przeciw porażeniu słonecznemu do celów farmaceutycznych, sole kąpielowe do celów leczniczych, środki przeciwpotowe do stóp, syropy do użytku farmaceutycznego, środki nasenne, środki tamujące krew, produkty na bazie wapna do celów farmaceutycznych, wazelina do celów medycznych, preparaty witaminowe, woda utleniona do celów leczniczych, wyciągi stosowane jako nalewki do celów leczniczych, wywary do celów farmaceutycznych, lekarstwa przeciw zaparciom, produkty uboczne w procesie obróbki ziarna zbóż do celów leczniczych, zioła lecznicze, **35** pośrednictwo w sprawach dotyczących rejestracji leków, **36** doradztwo w sprawach finansowych, doradztwo w sprawach ubezpieczeniowych, **42** doradztwo w sprawach dotyczących wdrażania nowych opracowań naukowych, doradztwo w sprawach dotyczących wdrażania nowych technologii, doradztwo w sprawach wdrażania pa-

tentów, doradztwo prawne i naukowe w sprawach farmacji, porady dotyczące własności przemysłowej, porady dotyczące prowadzenia prac naukowo-badawczych, opiniowanie opracowań naukowych, opiniowanie opracowań technologicznych, prace inżynierskie w formie ekspertyz, testowanie materiałów.

(111) **153398** (220) 2000 07 20 (210) 221536  
(151) 2004 07 02

(732) „MASPEX WADOWICE” Spółka z o.o., Wadowice, PL.

(540)



Kolory znaku: żółty, zielony, czerwony, różowy, pomarańczowy, niebieski, brązowy, biały, czarny

(531) 4.2, 5.7, 25.5, 26.11, 27.5, 29.1

(510), (511) **29** marmolady, przetwory z warzyw i owoców, konfitury, dżemy, galaretki jadalne, jogurt, **30** kawa, herbata, kakao, czekolada, napoje na bazie kawy, napoje na bazie kakao, napoje na bazie czekolady, miód, słodycze, cukierki, cukierki twarde, lاندrynki, cukierki z witaminami, drażetki polerowane, drażetki z masą czekoladową otoczoną powłoką z cukru, ciastka, ciasto w proszku, nadzienia cukiernicze, wyroby cukiernicze, wyroby z kakao, muesli, lody, lody spożywcze w proszku, płatki kukurydziane, karmelki, polewy owocowe, polewa czekoladowa, polewa kakao, polewy aromatyzowane, dodatki do deserów, sosy owocowe, sosy czekoladowe, sosy kakao, kremy owocowe, kremy czekoladowe, sosy aromatyzowane, **32** napoje instant, napoje bezalkoholowe, wody mineralne gazowane i niegazowane, nektary owocowe, syropy owocowe, proszek do produkcji napojów, soki owocowe, soki wieloowocowe, soki warzywne, soki owocowo-warzywne, soki wielowarzywne, napoje owocowe, napoje wieloowocowe, napoje warzywne, napoje owocowo-warzywne.

(111) **153399** (220) 2000 07 21 (210) 221712  
(151) 2004 04 26

(732) FIRMA HANDLOWA BROK-STRZELEC Spółka Akcyjna, Kraków, PL.

(540)



Kolory znaku: biały, brązowy i odcienie, kremowy i odcienie, ciemnoniebieski i odcienie, granatowy

(531) 5.7, 27.5, 29.1

(510), (511) **32** wyciąg z chmielu do wytwarzania piwa, piwo, napoje na bazie piwa oraz wody mineralne, gazowane i niegazowane, soki, syropy, **43** usługi gastronomiczne.

(111) **153400** (220) 2000 07 27 (210) 221905  
(151) 2004 05 11

(732) Stargazer Group, LLC, McLean, US.

(540)



(531) 1.1, 27.5

(510), (511) **35** usługi konsultacyjne i zarządzania w zakresie działalności gospodarczej i handlowej, wspieranie i rozwijanie przedsiębiorczości poprzez udzielanie pomocy przedsiębiorstwom technologicznym we wczesnym etapie w uzyskiwaniu dostępu do kapitału, ekspertyz, potencjalnych partnerów, firm z profesjonalnymi usługami i wsparcia infrastruktury.

(111) **153401** (220) 2000 07 27 (210) 221906  
(151) 2004 05 11

(732) Cederroth International AB, Upplands Väsby, SE.

(540) Calmina

(510), (511) **05** naturalne preparaty do celów leczniczych.

(111) **153402** (220) 2000 07 28 (210) 221959  
(151) 2004 07 22

(732) Warszawskie Centrum Dystrybucyjne Spółka z o.o. w upadłości, Warszawa, PL.

(540)

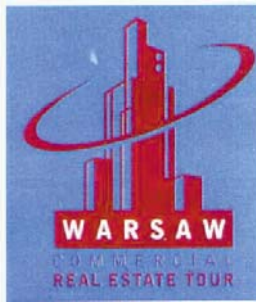

Kolory znaku: ciemnoczerwony, niebieski, biały

(531) 7.1, 26.2, 27.5, 29.1

(510), (511) **41** usługi w zakresie organizowania imprezy kulturalnej.

(111) **153403** (220) 2000 07 31 (210) 222162  
(151) 2004 07 06

(732) Gospodarstwo Rolne Sylwester Gajewski, Gruszczycze 72, PL.

(540)



Kolory znaku: żółty, zielony, brązowy, biały, czerwony, niebieski, popielaty

(531) 3.7, 26.1, 27.5, 29.1

(510), (511) **29** jaja spożywcze, jaja w proszku i w płynie, jaja konsumpcyjne, jaja wylęgowe, przetwory jajczarskie, żółtka jajek, mięso drobiowe z kurczaka, z gęsi, kury, kaczki, indyka i jego przetwory, drób świeży i drób mrożony, wyroby wędliniarskie z drobiu, konserwy drobiowe, konserwy warzywne z mięsem drobiowym, wyroby garmazeryjne z drobiu, wyroby kostne z drobiu, **31** żywe zwierzęta, drób żywy, pisklęta kurze nośne, kurki odchowane, pisklęta ogólnoużytkowe, pasza dla drobiu oraz komponenty

ty do pasz, mieszanki paszowe i granulaty paszowe, zboża paszowe, komponenty białkowe i proteiny dla drobiu, mączki dla drobiu, kasze dla drobiu, pasza dla zwierząt, pokarm dla zwierząt, otręby, słód, świeże owoce, jarzyny, warzywa, nasiona, rośliny i naturalne kwiaty, orzechy, ziarna.

(111) **153404** (220) 2000 08 03 (210) 222236  
(151) 2004 06 02

(732) The CIT Group, Inc. (a Delaware corporation), Livingston, US.

(540)



(531) 27.5

(510), (511) **36** usługi finansowe na rzecz firm i osób prywatnych, włączając leasing i finansowanie sprzętu, finansowanie projektów i konstrukcji, kredytowanie działalności gospodarczej, finansowanie sprzedaży, finansowanie kapitałowe i usługi ubezpieczeniowe, faktoring, mianowicie finansowanie z regresem lub bez regresu klienta (firmy) przez nabycie przez faktora jego wiarytelności, rozliczanie transakcji, inkasowanie należności, prowadzenie ewidencji należności zlecciodawcy, dochodzenie należności od niewypłacalnych dłużników.

(111) **153405** (220) 2000 08 03 (210) 222238  
(151) 2004 06 02

(732) The CIT Group, Inc. (a Delaware corporation), Livingston, US.

(540) CIT

(510), (511) **36** usługi finansowe na rzecz firm i osób prywatnych, włączając leasing i finansowanie sprzętu, finansowanie projektów i konstrukcji, kredytowanie działalności gospodarczej, finansowanie sprzedaży, finansowanie kapitałowe i usługi ubezpieczeniowe, faktoring, mianowicie finansowanie z regresem lub bez regresu klienta (firmy) przez nabycie przez faktora jego wiarytelności, rozliczanie transakcji, inkasowanie należności, prowadzenie ewidencji należności zlecciodawcy, dochodzenie należności od niewypłacalnych dłużników.

(111) **153406** (220) 2000 08 02 (210) 222320  
(151) 2004 05 11

(732) Ośrodek Szkolenia Kierowców „KULKA” S.C. Maciej Kulka, Zdzisław Kulka, Urszula Kulka, Monika Kulka, Lublin, PL.

(540)



Kolory znaku: niebieski, biały, czerwony, czarny

(531) 26.4, 27.5, 29.1

(510), (511) **41** prowadzenie kursów szkoleniowych-nauki jazdy.

(111) **153407** (220) 2000 08 07 (210) 222408  
(151) 2004 05 18

(732) MasterCard International Incorporated, Purchase, US.

(540)

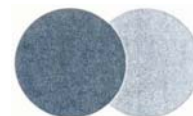

Kolory znaku: czarny, szary

(531) 26.7, 29.1

(510), (511) **09** sprzęt komputerowy, oprogramowanie komputerowe i programy komputerowe, sprzęt komputerowy i oprogramowanie do szyfrowania, klucze do szyfrowania, cyfrowe certyfikaty, cyfrowe podpisy, oprogramowanie do zabezpieczenia składów danych oraz wyszukiwania i transmisji poufnych informacji klienta używanych przez osoby, instytucje bankowe i finansowe, magnetycznie kodowane karty i karty zawierające płytki obwodów scalonych (smart cards karty „inteligentne”), karty obciążeniowe, karty bankowe, karty kredytowe, karty debetowe i karty płatnicze, czytniki kart, oprogramowanie komputerowe dla umożliwienia kartom „inteligentnym” współdziałanie z terminalami i czytnikami, sprzęt telekomunikacyjny, terminale punktów sprzedaży i oprogramowanie komputerowe do transmitowania, wyświetlania i pamiętania transakcji, do identyfikacji i do informacji finansowej używanej przez służby finansowe, bankowość i przemysł telekomunikacyjny, urządzenia do identyfikacji częstotliwości radiowych (transpondery), weryfikująca aparatura elektroniczna do weryfikacji autentyczności kart obciążeniowych, kart bankowych, kart kredytowych, kart debetowych i kart płatniczych, **36** usługi finansowe, usługi bankowe i kredytowe, usługi związane z zaopatrywaniem w karty kredytowe, karty debetowe, karty obciążeniowe i karty przedpłatowe o pamiętanej wartości, usługi dotyczące elektronicznej portmonetki o pamiętanej wartości, usługi dotyczące umożliwienia elektronicznych transferów funduszy i walut, usługi dotyczące płatności elektronicznych, usługi dotyczące przedpłacanych kart rozmów telefonicznych, usługi związane z wydatkowaniem gotówki, usługi związane z regulowaniem i autoryzowaniem transakcji, wykonywanie usług dotyczących kart debetowych i kredytowych za pomocą urządzeń do identyfikacji częstotliwości radiowych (transponderów), usługi dotyczące ubezpieczeń podróży, usługi weryfikacji czeków, usługi związane z emitowaniem/wypuszczaniem i wykupywaniem/opłacaniem odnoszącym się do czeków podróży i voucherów podróży, usługi doradcze dotyczące wszystkich wyżej wymienionych usług.

(111) **153408** (220) 2000 08 08 (210) 222432  
 (151) 2004 05 18  
 (732) V.M.D. nv, Arendonk, BE.  
 (540) Amoxyveto  
 (510), (511) **05** produkty weterynaryjne.

(111) **153409** (220) 2000 08 08 (210) 222434  
 (151) 2004 05 18  
 (732) V.M.D. nv, Arendonk, BE.  
 (540) Gentaveto  
 (510), (511) **05** produkty weterynaryjne.

(111) **153410** (220) 2000 08 08 (210) 222438  
 (151) 2004 05 18  
 (732) V.M.D. nv, Arendonk, BE.  
 (540) Vetopen 30  
 (510), (511) **05** produkty weterynaryjne.

(111) **153411** (220) 2003 02 10 (210) 260846  
 (151) 2004 05 26  
 (732) „DECORA” Spółka z o.o., Środa Wlkp., PL.  
 (540)



Kolory znaku: granatowy, biały, ciemnopomarańczowy  
 (531) 24.17, 27.5, 29.1

(510), (511) **01** kleje do podłóg, **17** folie z tworzyw sztucznych nie do pakowania, materiały do izolacji termicznej i akustycznej z tworzyw sztucznych.

(111) **153412** (220) 2000 08 07 (210) 222482  
 (151) 2004 05 18  
 (732) Przedsiębiorstwo Handlowo Usługowe KROFIX Jan Kaszuba, Człuchów, PL.  
 (540) ŻŁOTA SÓL  
 (510), (511) **03** preparaty do prania i płukania, sole do kąpieli, **39** usługi magazynowania, konfekcjonowania produktów chemii gospodarczej.

(111) **153413** (220) 2000 08 09 (210) 222508  
 (151) 2004 05 06  
 (732) Kredyt Bank S.A., Warszawa, PL.  
 (540) majowy  
 (510), (511) **36** usługi w zakresie gromadzenia środków i ich lokowania, usługi bankowe.

(111) **153414** (220) 2000 08 08 (210) 222540  
 (151) 2004 05 11  
 (732) „POLIFARB-ŁÓDŹ” Spółka z o.o., Łódź, PL.  
 (540) radiator  
 (510), (511) **02** farby, lakiery.

(111) **153415** (220) 2000 08 08 (210) 222553  
 (151) 2004 04 05  
 (732) Dolnośląskie Przedsiębiorstwo Przemysłu Drzewnego S.A., Wrocław, PL.  
 (540) ambiente  
 (510), (511) **19** parkiet.

(111) **153416** (220) 2000 08 08 (210) 222594  
 (151) 2004 04 05  
 (732) Dolnośląskie Przedsiębiorstwo Przemysłu Drzewnego S.A., Wrocław, PL.  
 (540) parkelin  
 (510), (511) **19** parkiet.

(111) **153417** (220) 2000 08 09 (210) 222598  
 (151) 2004 07 22  
 (732) FABER Spółka z o.o., Szczecin, PL.  
 (540)



Kolory znaku: błękitny, czarny, chabrowy

(531) 26.13, 27.5, 29.1

(510), (511) **20** meble kuchenne: szafki stojące, szafki wiszące, szafki narożne, blaty, zabudowy sprzętu kuchennego, witryny, stoły, krzesła, taborety, meble kawiarniane: stoliki, krzesła, sofy, bary, stolki barowe, witryny, krzesła i fotele widowiskowo-audytoryjne, kinowe, teatralne, konferencyjne, na stadiony, z tworzyw sztucznych, ze sklejki, metalowe, tapicerowane, meble biurowe: biurka, fotele, krzesła, krzesła obrotowe, stoliki pod komputer, stoliki pod maszyny do pisania, stoły, ławy, szafy, szafki, regały, meble na kartoteki, gabloty, tablice ogłoszeniowe, stoły jadalniane i krzesła, wieszaki na ubrania stojące i ściennie, meble warsztatowe, meble szkolne, **35** usługi w zakresie prowadzenia sklepu detalicznego z towarami: meble kuchenne: szafki stojące, szafki wiszące, szafki narożne, blaty, zabudowy sprzętu kuchennego, witryny,

stoły, krzesła, taborety, meble kawiarniane: stoliki, krzesła, sofy, bary, stołki barowe, witryny, krzesła i fotele widowiskowo-audytoryjne, kinowe, teatralne, konferencyjne, na stadiony, z tworzyw sztucznych, ze sklejk, metalowe, tapicerowane, meble biurowe: biurka, fotele, krzesła, krzesła obrotowe, stoliki pod komputery, stoliki pod maszyny do pisania, stoły, ławy, szafy, szafki, regały, meble na kartoteki, gabloty, tablice ogłoszeniowe, stoły jadalniane i krzesła, wieszaki na ubrania stojące i ściennie, meble warsztatowe, meble szkolne, wykładziny podłogowe, wykładziny podłogowe winylowe.

(111) **153418** (220) 2000 08 10 (210) 222652  
(151) 2004 05 20  
(732) Przedsiębiorstwo Produkcyjno-Handlowo-Usługowe DREWNOGRÓD, Robert Lis, Podzamcze 38A, PL.  
(540)



Kolory znaku: jasnobrązowy, zielony  
(531) 5.1, 27.5, 29.1

(510), (511) **19** drewno obrabiane, drewno użytkowe, drewno po częściowej obróbce, kora ogrodowa, wykonane z drewna elementy wyposażenia placów zabaw, wykonane z drewna: altany, balustrady, daszki, barierki, boazeria, palisady, okiennice, ogrodzenia, płoty, profile balkonowe, rolety zewnętrzne, konstrukcje schodów, wiaty garażowe, żaluzje, **20** stolarstwo- wyroby z drewna do wyposażenia ogrodu i wnętrz użytkowych, wykonane z drewna: budy dla psów, budki dla ptaków, drabinki, stojaki do gazet i czasopism, kojce dla dzieci, leżaki, meble ogrodowe: stoły, krzesła, fotele, ławy, kwietniki, donice, parawany, pergole, rolety wewnętrzne, stopnie, schodki, szeszlągi, tyczki do podtrzymywania kwiatów, konstrukcje drewniane, kratownice i kratki do podtrzymywania kwiatów i pnączy, rolbordery, drewniane elementy zdobienia domów, garaży i budynków gospodarczych, **42** usługi w zakresie architektury ogrodowej i architektury placów zabaw, projektowanie drewnianych konstrukcji wyposażenia ogrodów, placów zabaw oraz wykonywanych z drewna zewnętrznych zdobień domów, garaży i budynków gospodarczych.

(111) **153419** (220) 2000 08 11 (210) 222708  
(151) 2004 05 18  
(732) Grupa Wydawnictwo Pomorskie Spółka z o.o., Tczew, PL.  
(540)



Kolory znaku: czarny, czerwony  
(531) 27.5, 29.1  
(510), (511) **16** prasa-tygodnik.

(111) **153420** (220) 2000 08 11 (210) 222709  
(151) 2004 05 18  
(732) Grupa Wydawnictwo Pomorskie Spółka z o.o., Tczew, PL.  
(540)



Kolory znaku: czarny, czerwony  
(531) 7.1, 27.5, 29.1  
(510), (511) **16** prasa-tygodnik.

(111) **153421** (220) 2000 08 14 (210) 222711  
(151) 2004 07 02  
(732) Przedsiębiorstwo Gastronomiczno Produkcyjno Handlowe „U Jędrusia” Andrzej Wojciech Krupiński, Kraków, PL.  
(540)



Kolory znaku: czerwony  
(531) 24.17, 27.5, 29.1

(510), (511) **29** sałatki warzywne, sałatki mięsno-warzywne, sałatki rybne, sałatki warzywno-rybne, filety rybne, potrawy na bazie ryb, w tym ze śledzi, galareta drobiowa, galareta wieprzowa, szynka w galarecie, krokiety z kapustą i grzybami, krokiety z mięsem, sałatki owocowe, grzyby konserwowane, flaki, fasolka po bretońsku, bigos, gołąbki, de volaille, placki ziemniaczane, pyzy ziemniaczane, kotlety mielone, smalczyk z cebulą, surówki warzywne, kapusta kwaszona, **30** kanapki, naleśniki, ciasta przekładane mięsem, pizza, pierogi ruskie, pierogi z serem, pierogi z kapustą i grzybami, pierogi z mięsem, pierogi z owocami, kluski śląskie, pyzy z mięsem, uszka z grzybami, uszka z kapustą i grzybami, uszka z mięsem, łazanki, kopytka, kluski na parze, paszety, paszтет mięsny, przyprawy smakowe, majonezy, sos tatarski, zestawy śniadaniowe, **43** prowadzenie restauracji, prowadzenie barów szybkiej obsługi, prowadzenie barów sałatkowo-garmażeryjnych.

(111) **153422** (220) 2000 08 14 (210) 222712  
(151) 2004 07 02  
(732) Przedsiębiorstwo Gastronomiczno Produkcyjno Handlowe „U Jędrusia” Andrzej Wojciech Krupiński, Kraków, PL.  
(540)



Kolory znaku: biały, czerwony  
(531) 24.17, 27.5, 29.1

(510), (511) **29** sałatki warzywne, sałatki mięsno-warzywne, sałatki rybne, sałatki warzywno-rybne, filety rybne, potrawy na bazie ryb, w tym ze śledzi, galareta drobiowa, galareta wieprzowa, szynka w galarecie, krokiety z kapustą i grzybami, krokiety z mięsem, sałatki owocowe, grzyby konserwowane, flaki, fasolka po bretońsku, bigos, gołąbki, de volaille, placki ziemniaczane, pyzy ziemniaczane, kotlety mielone, smalczyk z cebulą, surówki warzywne, kapusta kwaszona, **30** kanapki, naleśniki, ciasta przekładane mięsem, pizza, pierogi ruskie, pierogi z serem, pierogi z kapustą i grzybami, pierogi z mięsem, pierogi z owocami, kluski śląskie, pyzy z mięsem, uszka z grzybami, uszka z kapustą i grzybami, uszka z mięsem, łazanki, kopytka, kluski na parze, paszety, paszтет mięsny, przyprawy smakowe, majonezy, sos tatarski, zestawy śniadaniowe, **43** prowadzenie restauracji, prowadzenie barów szybkiej obsługi, prowadzenie barów sałatkowo-garmażeryjnych.

(111) **153423** (220) 2000 08 14 (210) 222715  
(151) 2004 07 02  
(732) Stowarzyszenie Promocji Przedsiębiorczości, Rzeszów, PL.  
(540)



**CENTRUM  
OBŚLUGI  
INWESTORA**

Kolory znaku: czarny, niebieski, czerwony, biały  
(531) 26.1, 27.5, 29.1

(510), (511) **35** doradztwo w zakresie zarządzania działalnością gospodarczą, doradztwo w zakresie marketingu, doradztwo w zakresie organizowania i prowadzenia działalności gospodarczej w Polsce, opracowywanie business planów i studiów wykonalności, badania rynku, analizy i prace studialne związane z inwestycjami zagranicznymi, informacja o działalności gospodarczej dla inwestora zagranicznego, kojarzenie partnerów oraz pomoc w nawiązywaniu kontaktów gospodarczych z firmami zagranicznymi, **36** doradztwo w zakresie finansów, pośrednictwo w handlu nieruchomościami, dzierżawa nieruchomości, wycena nieruchomości, doradztwo i rozliczenia finansowe związane z kupnem lub sprzedażą nieruchomości, administrowanie nieruchomościami, zarządzanie nieruchomościami, zawieranie umów, **37** usługi remontowo-budowlane, nadzór inwestorski i budowlany, wykonawstwo zastępcze, adaptacja powierzchni użytkowych, **41** organizowanie szkoleń w zakresie marketingu, finansów, prawa i handlu zagranicznego, organizowanie w krajach Unii Europejskiej seminariów i sympozjów naukowych oraz warsztatów szkoleniowych, publikowanie książek, broszur i biuletynów, **42** doradztwo budowlane, usługi geodezyjne, miernictwo gruntów, scalanie i podział gruntów, planowanie urbanistyczne, projektowanie budynków, ekspertyzy techniczne w zakresie budownictwa.

(111) **153424** (220) 2000 08 16 (210) 222738  
(151) 2004 05 28  
(732) GlaxoSmithKline Biologicals Manufacturing S.A., Rixensart, BE.  
(540) FRESQ  
(510), (511) **05** preparaty i substancje farmaceutyczne dla ludzi, szczepionki.

(111) **153425** (220) 2000 08 16 (210) 222739  
(151) 2004 05 28  
(732) GlaxoSmithKline Biologicals Manufacturing S.A., Rixensart, BE.  
(540) DEVURE  
(510), (511) **05** preparaty i substancje farmaceutyczne dla ludzi, szczepionki.

(111) **153426** (220) 2000 08 16 (210) 222745  
(151) 2004 07 02  
(732) Kabushiki Kaisha Hitachi Seisakusho (d/b/a Hitachi, Ltd.), Tokio, JP.  
(540)



(531) 26.1, 26.11, 26.13  
(510), (511) **19** materiały budowlane (niemetalowe), niemetalowe sztywne rury stosowane w budownictwie, asfalt, smoła, bitumy, przenośne niemetalowe budynki, pomniki niemetalowe, **20** meble, lustra, ramy do obrazów, towary (nie zawarte w innych klasach) wykonane z drewna, korka, trzciny, sitowia, wikliny, rogu, kości słoniowej, kości wielorybów, muszli, bursztynu, macicy perłowej oraz imitacje tych surowców lub z tworzyw sztucznych.

(111) **153427** (220) 2000 08 16 (210) 222746  
(151) 2004 07 01  
(732) Kabushiki Kaisha Hitachi Seisakusho (d/b/a Hitachi, Ltd.), Tokio, JP.  
(540) HITACHI  
(510), (511) **19** materiały budowlane (niemetalowe), niemetalowe sztywne rury stosowane w budownictwie, asfalt, smoła, bitumy, przenośne niemetalowe budynki, pomniki niemetalowe, **20** meble, lustra, ramy do obrazów, towary (nie zawarte w innych klasach)

wykonane z drewna, korka, trzciny, sitowia, wikliny, rogu, kości słoniowej, kości wielorybów, muszli, bursztynu, macicy perłowej oraz imitacje tych surowców lub z tworzyw sztucznych.

(111) **153428** (220) 2000 08 15 (210) 222788  
(151) 2004 05 05  
(732) Zakłady Przemysłu Tłuszczowego OLVIT Sp. z o.o., Gdańsk, PL.  
(540) Topaz  
(510), (511) **29** oleje i tłuszcze jadalne.

(111) **153429** (220) 2000 08 15 (210) 222790  
(151) 2004 05 05  
(732) Zakłady Przemysłu Tłuszczowego OLVIT Sp. z o.o., Gdańsk, PL.  
(540) Rubin  
(510), (511) **29** oleje i tłuszcze jadalne.

(111) **153430** (220) 2000 08 15 (210) 222792  
(151) 2004 05 05  
(732) Zakłady Przemysłu Tłuszczowego OLVIT Sp. z o.o., Gdańsk, PL.  
(540) Olwin  
(510), (511) **29** oleje i tłuszcze jadalne.

(111) **153431** (220) 2000 08 15 (210) 222794  
(151) 2004 05 05  
(732) Zakłady Przemysłu Tłuszczowego OLVIT Sp. z o.o., Gdańsk, PL.  
(540) Malachit  
(510), (511) **29** oleje i tłuszcze jadalne.

(111) **153432** (220) 2000 08 15 (210) 222795  
(151) 2004 05 05  
(732) Zakłady Przemysłu Tłuszczowego OLVIT Sp. z o.o., Gdańsk, PL.  
(540) Korale  
(510), (511) **29** oleje i tłuszcze jadalne.

(111) **153433** (220) 2000 08 15 (210) 222797  
(151) 2004 05 05  
(732) Zakłady Przemysłu Tłuszczowego OLVIT Sp. z o.o., Gdańsk, PL.  
(540) Diopaz  
(510), (511) **29** oleje i tłuszcze jadalne.

(111) **153434** (220) 2000 08 15 (210) 222798  
(151) 2004 05 05  
(732) Zakłady Przemysłu Tłuszczowego OLVIT Sp. z o.o., Gdańsk, PL.  
(540) Cyrkon  
(510), (511) **29** oleje i tłuszcze jadalne.

(111) **153435** (220) 2000 08 18 (210) 222880  
(151) 2004 06 02  
(732) Podlaska Wytwórnia Wódek „POLMOS” Spółka Akcyjna, Siedlce, PL.  
(540) wspólna  
(510), (511) **32** napoje bezalkoholowe-wody mineralne, mineralizowane, gazowane, **33** napoje alkoholowe-wódki.

(111) **153436** (220) 2000 08 18 (210) 222886  
(151) 2004 07 02  
(732) Spółka Cywilna „KSANDO” Marek Srebro, Edward Sapko, Piekary Śląskie, PL.

(540) ksando

(510), (511) **11** urządzenia do magnetycznej obróbki płynów, urządzenia do magnetycznej obróbki, aktywacji paliwa ciekłego lub gazowego dla instalacji grzewczych, pieców przemysłowych i domowych, urządzenia do magnetycznego uzdatniania gazów dla przemysłowych i domowych instalacji grzewczych i opałowych takich jak gazowe piece przemysłowe, bojlera, urządzenia do magnetycznego uzdatniania cieczy, magnetyczne uzdatniacze wody dla celów przemysłowych i domowych, urządzenia do magnetycznego zmiękczenia wody twardej, urządzenia do magnetycznej aktywacji wody dla celów intensyfikacji wzrostu organizmów żywych, magnetyczne urządzenia do rozpuszczania kamienia kotłowego w instalacjach kotłowych i kotłach, magnetyczne urządzenia zapobiegające osadzaniu się i/lub usuwające osad w sieciach ciepłowniczych, rurociągach paliwowych kotłów przemysłowych i domowych, magnetyczne urządzenia ułatwiające prowadzenie procesów technologicznych i poprawiające jakość końcową obrabianej w tych procesach substancji.

(111) **153437** (220) 2000 08 21 (210) 222934

(151) 2004 07 02

(732) Modern Times Group, MTG AB, Sztokholm, SE.

(540) POWER

(510), (511) **35** usługi w zakresie reklam i ogłoszeń radiowych, **38** usługi w zakresie nadawania telewizyjnego i radiowego, usługi telekomunikacyjne, **41** usługi w zakresie produkcji programów radiowych, usługi w zakresie organizowania konkursów, usługi w zakresie nauczania i edukacji, usługi w zakresie rozrywki.

(111) **153438** (220) 2000 08 21 (210) 222935

(151) 2004 07 02

(732) Modern Times Group, MTG AB, Sztokholm, SE.

(540) MIX

(510), (511) **35** usługi w zakresie reklam i ogłoszeń radiowych, **38** usługi w zakresie nadawania telewizyjnego i radiowego, usługi telekomunikacyjne, **41** usługi w zakresie produkcji programów radiowych, usługi w zakresie organizowania konkursów, usługi w zakresie nauczania i edukacji, usługi w zakresie rozrywki.

(111) **153439** (220) 2000 08 21 (210) 222936

(151) 2004 07 02

(732) Modern Times Group, MTG AB, Sztokholm, SE.

(540) STAR FM

(510), (511) **35** usługi w zakresie reklam i ogłoszeń radiowych, **38** usługi w zakresie nadawania telewizyjnego i radiowego, usługi telekomunikacyjne, **41** usługi w zakresie produkcji programów radiowych, usługi w zakresie organizowania konkursów, usługi w zakresie nauczania i edukacji, usługi w zakresie rozrywki.

(111) **153440** (220) 2000 08 21 (210) 222947

(151) 2004 05 05

(732) GREENLAND Paweł Zajączkowski, Puławy, PL.

(540)



Kolory znaku: biały, zielony

(531) 26.1, 27.5, 29.1

(510), (511) **01** preparaty bakteriologiczne inne niż do celów medycznych lub weterynaryjnych, preparaty biologiczne do celów innych niż medyczne lub weterynaryjne, humus, kultury mikroorganizmów inne niż do celów medycznych lub weterynaryjnych, nawozy rolnicze, **41** w zakresie ochrony środowiska i rolnictwa: edukacja, organizowanie i prowadzenie konferencji, nauczanie, nauczanie korespondencyj-

ne, organizowanie i prowadzenie seminariów i sympozjów, organizowanie wystaw w celach edukacyjnych.

(111) **153441** (220) 2000 08 22 (210) 222953

(151) 2004 06 17

(732) UNICOM BOLS GROUP Spółka z o.o., Oborniki Wielkopolskie, PL.

(540)



Kolory znaku: biały, czerwony, niebieski, granatowy

(531) 9.1, 26.2, 27.5, 29.1

(510), (511) **09** magnetyczne nośniki danych, optyczne nośniki danych, dyktafony, dyski magnetyczne, dyski kompaktowe (audio-video), dyski optyczne, dyski DVD, dyskietki, urządzenia do odtwarzania i transmisji dźwięku, ekrany video, gry telewizyjne, kasety video, płyty fonograficzne, programy komputerowe, nośniki do rejestracji dźwięku, nośniki do rejestracji obrazu, taśmy magnetyczne, taśmy video, filmy kinematograficzne, filmy animowane, **16** wydawnictwa periodyczne, albumy, broszury, prospekty, książki, kalendarze, papeteria, karty okolicznościowe, **25** odzież, bielizna, artykuły dzieciarskie, ubrania sportowe, odzież ze skóry i imitacji skóry, peletony, wyroby pończosznice, czapki, kapelusze, buty, pantofle, buty i pantofle sportowe, pantofle ranne, **30** guma do żucia, cukierki, wyroby czekoladowe, pieczywo cukiernicze, lody, **32** napoje bezalkoholowe, napoje i soki owocowe, wody mineralne, piwo, **33** napoje alkoholowe, **34** wyroby tytoniowe, fajki, zapalniczki dla palaczy, popielniczki, **35** usługi w zakresie reklamy prasowej, usługi w zakresie marketingu, usługi w zakresie reklamy radiowej i telewizyjnej, usługi w zakresie organizowania wystaw handlowych i reklamowych, **38** usługi w zakresie emisji i rozpowszechniania programów radiowych i telewizyjnych, usługi w zakresie telewizji kablowej, **39** usługi w zakresie prowadzenia biur turystycznych, usługi w zakresie transportu lądowego, powietrznego i wodnego, usługi w zakresie organizowania wycieczek, rezerwacji miejsc podróży i wynajmowania pojazdów, **41** usługi w zakresie organizowania i prowadzenia kursów, szkoleń, seminariów, sympozjów i konferencji, usługi w zakresie produkcji filmów, montażu programów radiowych, telewizyjnych i taśm video, usługi w zakresie organizowania spektakli i zabaw, usługi w zakresie rozrywki radiowej i telewizyjnej, usługi związane z organizacją wypoczynku, **43** usługi w zakresie prowadzenia domów wypoczynkowych i turystycznych, organizowania zakwaterowania, obozów, rezerwacji miejsc w hotelach i pensjonatach.

(111) **153442** (220) 2000 08 22 (210) 222954

(151) 2004 06 17

(732) UNICOM BOLS GROUP Spółka z o.o., Oborniki Wielkopolskie, PL.

(540)



Kolory znaku: biały, czerwony, niebieski, granatowy

(531) 9.1, 26.2, 27.5, 29.1

(510), (511) **09** magnetyczne nośniki danych, optyczne nośniki danych, dyktafony, dyski magnetyczne, dyski kompaktowe (audio-video), dyski optyczne, dyski DVD, dyskietki, urządzenia do

odtworzenia i transmisji dźwięku, ekrany video, gry telewizyjne, kasety video, płyty fonograficzne, programy komputerowe, nośniki do rejestracji dźwięku, nośniki do rejestracji obrazu, taśmy magnetyczne, taśmy video, filmy kinematograficzne, filmy animowane, **16** wydawnictwa periodyczne, albumy, broszury, prospekty, książki, kalendarze, papeteria, karty okolicznościowe, **25** odzież, bielizna, artykuły dziewiarskie, ubrania sportowe, odzież ze skóry i imitacji skóry, peleryny, wyroby pończosnicze, czapki, kapelusze, buty, pantofle, buty i pantofle sportowe, pantofle ranne, **30** guma do żucia, cukierki, wyroby czekoladowe, pieczywo cukiernicze, lody, **32** napoje bezalkoholowe, napoje i soki owocowe, wody mineralne, piwo, **33** napoje alkoholowe, **34** wyroby tytoniowe, fajki, zapalniczki dla palaczy, popielniczki, **35** usługi w zakresie reklamy prasowej, usługi w zakresie marketingu, usługi w zakresie reklamy radiowej i telewizyjnej, usługi w zakresie organizowania wystaw handlowych i reklamowych, **38** usługi w zakresie emisji i rozpowszechniania programów radiowych i telewizyjnych, usługi w zakresie telewizji kablowej, **39** usługi w zakresie prowadzenia biur turystycznych, usługi w zakresie transportu lądowego, powietrznego i wodnego, usługi w zakresie organizowania wycieczek, rezerwacji miejsc podróży i wynajmowania pojazdów, **41** usługi w zakresie organizowania i prowadzenia kursów, szkoleń, seminariów, sympozjów i konferencji, usługi w zakresie produkcji filmów, montażu programów radiowych, telewizyjnych i taśm video, usługi w zakresie organizowania spektakli i zabaw, usługi w zakresie rozrywki radiowej i telewizyjnej, usługi związane z organizacją wypoczynku, **43** usługi w zakresie prowadzenia domów wypoczynkowych i turystycznych, organizowania zakwaterowania, obozów, rezerwacji miejsc w hotelach i pensjonatach.

(111) **153443** (220) 2000 08 21 (210) 223008  
(151) 2004 06 17  
(732) ELCOM Biuro Handlowe Zbigniew Czubała, Wysogotowo k/Poznań, PL.  
(540)

**elcom**

Kolory znaku: biały, czerwony, czarny  
(531) 27.5, 29.1

(510), (511) **07** maszyny i urządzenia do pakowania, **16** folie z tworzyw sztucznych do pakowania, taśmy z tworzyw sztucznych do pakowania, taśmy elastyczne do użytku biurowego, taśmy przyklepne do celów papierniczych lub użytku domowego, **17** folie z tworzyw sztucznych inne niż do pakowania, folie metalowe izolacyjne, taśmy izolacyjne, taśmy przyklepne inne niż do celów medycznych, papierniczych i do użytku domowego, **40** usługi w zakresie barwienia i nanoszenia wzorów na folii, usługi poligraficzne.

(111) **153444** (220) 2000 08 23 (210) 223038  
(151) 2004 07 02  
(732) OPUS ONE, Napa, US.  
(540) OPUS ONE  
(510), (511) **33** napoje alkoholowe, wina, likiery.

(111) **153445** (220) 2000 08 22 (210) 223040  
(151) 2004 06 15  
(732) Hurtownia Dodatków Paszowych AGROWIT S.C.  
Dorota Wieczorek, Andrzej Pisarski, Sławomira Kroczyńska,  
Pomorzany 38, PL.  
(540)

**AGROWIT**

Kolory znaku: zielony  
(531) 27.5, 29.1

(510), (511) **02** barwniki do barwienia jaj i tuszek, **03** środki myjące i dezynfekujące, **05** preparaty do mycia zwierząt, **31** pasze dla zwierząt, sól dla bydła, środki spożywcze dla zwierząt, dodatki do pasz nie dla celów leczniczych, kasze dla drobiu, wszelkiego rodzaju pokarm dla zwierząt, mączki dla zwierząt, odpady gorzelniane, makuchy dla zwierząt, olej sojowy dla zwierząt, preparaty do tuczenia zwierząt, wapno do pasz, nasiona, ziarna zbóż, śruty sojowe i rzepakowe, enzymy paszowe, mączki mięsne i mięsno-kostne, zakwaszacz paszowe, proteiny dla zwierząt, mieszanki mineralne i witaminowe dla zwierząt, preparaty mlekozastępcze dla zwierząt, substancje zapachowe i smakowe dla zwierząt, preparaty ziołowe dla zwierząt, **35** usługi w zakresie prowadzenia: sklepu, hurtowni dla ww. towarów, **37** dezynfekcja pomieszczeń, **44** doradztwo w zakresie żywienia i układania receptur żywieniowych dla zwierząt.

(111) **153446** (220) 2000 08 22 (210) 223061  
(151) 2004 06 14  
(732) „pwn.pl” Sp. z o.o., Wrocław, PL.  
(540)

... żebyś wiedział.

Kolory znaku: niebieski

(531) 24.17, 27.5, 29.1

(510), (511) **09** magnetyczne i optyczne nośniki danych, dyski kompaktowe, dyski magnetyczne i dyski optyczne kompaktowe, dyskietki, filmy do nagrań dźwiękowych, programy komputerowe, programy komputerowe systemu operacyjnego, software, nośniki do rejestracji dźwięku, taśmy magnetyczne i dyski optyczne, **40** usługi w zakresie drukowania i fotoskładu, **41** usługi w zakresie: edukacji, produkcji filmów, organizowania i prowadzenia konferencji, kongresów i konkursów edukacyjnych lub rozrywkowych, nauczania korespondencyjnego, publikowania książek, wydawnictw dzielnicy i prasowych, publikowania w sieciach informatycznych, pisania scenariuszy, postsynchronizacji, produkcji filmów na taśmach video i innych nośnikach magnetycznych jak CD-ROM, tworzenia produktów audio-wizualnych i multimedialnych, publikowania tekstów audio-wizualnych i tekstów innych niż reklamowe, **42** usługi w zakresie: analizy systemów komputerowych, tworzenia grafiki użytkowej, ekspertyz inżynierskich, tworzenia, odtwarzania i odpłatnego udostępniania komputerowych baz danych, opracowywania i aktualizacji oprogramowania komputerów, doradztwa zawodowego nie dotyczącego działalności gospodarczej.

(111) **153447** (220) 2000 08 23 (210) 223096  
(151) 2004 06 15  
(732) Przedsiębiorstwo Produkcyjno-Handlowo-Usługowe „MAGDALENA” Lesław Chwałek, Tarnobrzeg, PL.  
(540)

**Magdalena**

Kolory znaku: szafirowy, czerwony

(531) 25.5, 26.4, 26.11, 27.5, 29.1

(510), (511) **20** pościel, karnisze, szyny do zasłon, **24** firany i zasłony, bieżniki, serwetki, obrusy, ręczniki tekstylne, prześcieradła, poszewki, koce, kołdry, **40** szycie i obszywanie firan i zasłon.

(111) **153448** (220) 2000 08 24 (210) 223179  
(151) 2004 05 26  
(732) „KONESER” Spółka z o.o., Czeladź, PL.

(540)

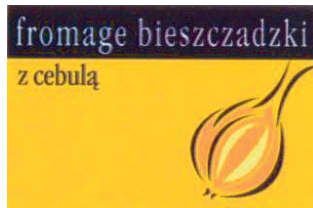

Kolory znaku: biały, czarny, żółty, ciemnożółty  
(531) 5.9, 25.5, 26.4, 27.5, 29.1  
(510), (511) **29** sery, pasty zawierające tłuszcz do kanapek.

(111) **153449** (220) 2000 08 24 (210) 223180  
(151) 2004 05 26  
(732) „KONESER” Spółka z o.o., Czeladź, PL.  
(540)



Kolory znaku: biały, czarny, łososiowy, czerwony, zielony  
(531) 5.9, 25.5, 26.4, 27.5, 29.1  
(510), (511) **29** sery, pasty zawierające tłuszcz do kanapek.

(111) **153450** (220) 2000 08 24 (210) 223181  
(151) 2004 05 26  
(732) „KONESER” Spółka z o.o., Czeladź, PL.  
(540)

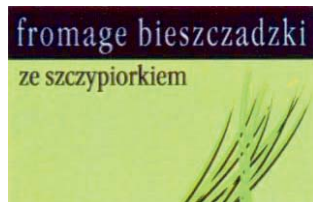

Kolory znaku: biały, czarny, zielony, ciemnozielony  
(531) 5.9, 25.5, 26.4, 27.5, 29.1  
(510), (511) **29** sery, pasty zawierające tłuszcz do kanapek.

(111) **153451** (220) 2000 08 24 (210) 223182  
(151) 2004 05 26  
(732) „KONESER” Spółka z o.o., Czeladź, PL.  
(540)



Kolory znaku: biały, czarny, jasnozielony, kremowy, fioletowy  
(531) 5.9, 25.5, 26.4, 27.5, 29.1  
(510), (511) **29** sery, pasty zawierające tłuszcz do kanapek.

(111) **153452** (220) 2000 08 24 (210) 223183  
(151) 2004 05 26  
(732) „KONESER” Spółka z o.o., Czeladź, PL.

(540)

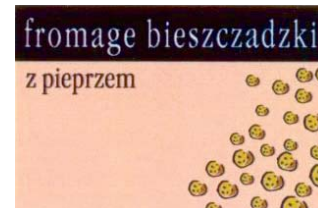

Kolory znaku: biały, czarny, różowy, ciemnożółty, fioletowy  
(531) 5.7, 25.5, 26.4, 27.5, 29.1  
(510), (511) **29** sery, pasty zawierające tłuszcz do kanapek.

(111) **153453** (220) 2000 08 24 (210) 223184  
(151) 2004 05 26  
(732) „KONESER” Spółka z o.o., Czeladź, PL.  
(540)



Kolory znaku: biały, czarny, jasnoniebieski, niebieski  
(531) 11.3, 25.5, 26.4, 27.5, 29.1  
(510), (511) **29** sery, pasty zawierające tłuszcz do kanapek.

(111) **153454** (220) 2000 08 24 (210) 223185  
(151) 2004 05 26  
(732) „KONESER” Spółka z o.o., Czeladź, PL.  
(540)



Kolory znaku: biały, czarny, jasnopopielaty, popielaty  
(531) 5.9, 25.5, 26.4, 27.5, 29.1  
(510), (511) **29** sery, pasty zawierające tłuszcz do kanapek.

(111) **153455** (220) 2000 08 24 (210) 223186  
(151) 2004 05 26  
(732) „KONESER” Spółka z o.o., Czeladź, PL.  
(540)



Kolory znaku: biały, czarny, kremowy, ciemnopopielaty, jasnofioletowy, brązowy  
(531) 5.11, 25.5, 26.4, 27.5, 29.1  
(510), (511) **29** sery, pasty zawierające tłuszcz do kanapek.

(111) **153456** (220) 2000 08 25 (210) 223234  
(151) 2004 07 15



(732) Przedsiębiorstwo CHEMISTIK S.C. Bogdan Draczyński, Mieczysław Gadaj, Jaworzno, PL.

(540)



Kolory znaku: czerwony, niebieski

(531) 26.4, 26.11, 29.1

(510), (511) **01** kleje inne niż do papieru lub do użytku domowego, **16** kleje do papieru lub do użytku domowego.

(111) **153457** (220) 2000 08 26 (210) 223246

(151) 2004 05 04

(732) POLKOMTEL Spółka Akcyjna, Warszawa, PL.

(540) NAWIGATOR PLUS

(510), (511) **09** aparaty, przewody i słuchawki telefoniczne, automaty sprzedające i mechanizmy do urządzeń uruchamianych przez wrzucenie monety lub żetonu, kasy rejestrujące, komputery i sprzęt przetwarzający dane, magnetyczne nośniki danych, maszyny liczące, płyty (dyski) z nagraniami, urządzenia do gaszenia ognia, urządzenia do nagrywania, transmisji, reprodukcji dźwięku lub obrazu, urządzenia i przyrządy: naukowe, żeglarskie, geodezyjne, elektryczne, fotograficzne, kinematograficzne, optyczne, wagowe, pomiarowe, sygnalizacyjne, kontrolne, do ratowania życia, do celów dydaktycznych, **35** usługi polegające na: rejestrowaniu, sporządzaniu odpisów, składzie, kompilacji, transmisji, transkrypcji, systematyzacji pisemnych informacji (komunikatów) oraz rejestrowaniu a także wykorzystywaniu lub kompilacji danych matematycznych lub statystycznych oraz zarządzaniu zbiorami informatycznymi, usługi w zakresie reklamy i działalności informacyjnej, usługi w zakresie badania rynku, usługi w zakresie telefonicznego udzielania informacji, usługi w zakresie organizacji wystaw lub targów handlowych i reklamowych, **38** usługi w zakresie: rozpowszechniania systemów przekazywania dźwięku i obrazu w łączności radiofonicznej, telegraficznej, telefonicznej, telefonii komórkowej, telefaksowej, w systemie cyfrowym, usługi w zakresie: łączności radiofonicznej, telegraficznej, telefonicznej, telefaksowej, ustalania taryf i opłat, obsługi satelitów i przekazów satelitarnych, organizowania systemów transmisyjnych, przesyłania dźwięku i obrazu, usługi w zakresie poczty elektronicznej, zleceń przywoławczych z zastosowaniem radia, telefonu lub innych środków komunikacji elektronicznej, usługi w zakresie prowadzenia: stacji radiowych, telewizyjnych oraz transmitowania dźwięku i obrazu, usługi w zakresie zbierania i przekazywania aktualności informacyjnych, usługi w zakresie wypożyczania telefonów, modemów i innych urządzeń telekomunikacyjnych, obsługa klientów przy wykorzystaniu sieci INTERNET.

(111) **153458** (220) 2000 08 26 (210) 223247

(151) 2004 05 04

(732) POLKOMTEL Spółka Akcyjna, Warszawa, PL.

(540) PILOT PLUS

(510), (511) **09** aparaty, przewody i słuchawki telefoniczne, automaty sprzedające i mechanizmy do urządzeń uruchamianych przez wrzucenie monety lub żetonu, kasy rejestrujące, komputery i sprzęt przetwarzający dane, magnetyczne nośniki danych, maszyny liczące, płyty (dyski) z nagraniami, urządzenia do gaszenia ognia, urządzenia do nagrywania, transmisji, reprodukcji dźwięku lub obrazu, urządzenia i przyrządy: naukowe, żeglarskie, geodezyjne, elektryczne, fotograficzne, kinematograficzne, optyczne, wagowe, pomiarowe, sygnalizacyjne, kontrolne, do ratowania życia, do celów dydaktycznych, **35** usługi polegające na: rejestrowaniu, sporządzaniu odpisów, składzie, kompilacji, transmisji, transkrypcji, systematyzacji pisemnych informacji (komunikatów) oraz rejestrowaniu a także wykorzystywaniu lub kompilacji danych matematycznych lub statystycznych oraz zarządzaniu zbiorami informatycznymi, usługi w zakresie reklamy i działalności informacyjnej, usługi w zakresie badania rynku, usługi w zakresie telefonicznego udzielania informacji, usługi w zakresie organizacji wystaw lub targów handlowych i reklamowych, **38** usługi w zakresie: rozpowszechnia-

nia systemów przekazywania dźwięku i obrazu w łączności radiofonicznej, telegraficznej, telefonicznej, telefonii komórkowej, telefaksowej, w systemie cyfrowym, usługi w zakresie: łączności radiofonicznej, telegraficznej, telefonicznej, telefaksowej, ustalania taryf i opłat, obsługi satelitów i przekazów satelitarnych, organizowania systemów transmisyjnych, przesyłania dźwięku i obrazu, usługi w zakresie poczty elektronicznej, zleceń przywoławczych z zastosowaniem radia, telefonu lub innych środków komunikacji elektronicznej, usługi w zakresie prowadzenia: stacji radiowych, telewizyjnych oraz transmitowania dźwięku i obrazu, usługi w zakresie zbierania i przekazywania aktualności informacyjnych, usługi w zakresie wypożyczania telefonów, modemów i innych urządzeń telekomunikacyjnych, obsługa klientów przy wykorzystaniu sieci INTERNET.

(111) **153459** (220) 2000 08 28 (210) 223288

(151) 2004 06 08

(732) Eli Lilly and Company, Indianapolis, US.

(540)



(531) 2.9, 26.11

(510), (511) **10** urządzenia i przyrządy do dostarczania insuliny, mianowicie strzykawki, przyrządy do wstrzykiwania insuliny w kształcie pióra, urządzenia i przyrządy do nakłuwania i wstrzykiwania, kartridże (pojemniki) na insulinę.

(111) **153460** (220) 2000 08 29 (210) 223321

(151) 2004 06 28

(732) Société des Produits Nestlé S.A., Vevey, CH.

(540) HERITAGE

(510), (511) **30** produkty i preparaty zbożowe, batoniki i tabletki ze zbożami, gotowe do spożycia zboża zbożowe produkty śniadaniowe, żywność na bazie ryżu lub mąki.

(111) **153461** (220) 2000 08 30 (210) 223345

(151) 2004 05 07

(732) Playboy Enterprises International, Inc (Delaware Corporation), Chicago, US.

(540) PLAYBOY CLUB

(510), (511) **41** usługi w zakresie gier i hazardu, udostępnianie kasyn i rozrywek oferowanych w kasynach, usługi rozrywkowe w zakresie gier i hazardu, prowadzone przez wyspecjalizowane palcówki, w tym między innymi przez kluby i kasyna, a także poprzez sieci komputerowe, sieci typu online lub inne sieci telekomunikacyjne, w tym Internet, **43** usługi hotelarskie i usługi oferowane przez ośrodki wypoczynkowe, prowadzenie placówek serwujących posiłki, napoje i rozrywkę, prowadzenie prywatnych klubów.

(111) **153462** (220) 2000 08 29 (210) 223360

(151) 2004 05 07

(732) „DOSSCHE” Spółka z o.o., Kalisz, PL.

(540) smakus

(510), (511) **31** pasze, pasze dla zwierząt, surowce i komponenty paszowe, pasza odżywcza, koncentraty paszowe, dodatki do pasz, wapno do paszy, pasze wzmacniające dla zwierząt, pasza dla zwierząt tucznych, preparaty do tuczenia zwierząt, pokarm dla zwierząt, artykuły spożywcze do żucia dla zwierząt, ziarno do żywienia zwierząt, zbożowe produkty uboczne z procesów obróbki ziarna na pasze dla zwierząt, pożywienie dla zwierząt domowych, proteiny dla zwierząt, napoje dla zwierząt, dodatki do pasz nie do celów leczniczych.

(111) **153463** (220) 2000 08 29 (210) 223362  
 (151) 2004 05 07  
 (732) Przedsiębiorstwo Produkcyjno-Handlowe „MAKALU”  
 Dorota Stolarz, Konstancinów Łódzki, PL.  
 (540)



Kolory znaku: czarny, pomarańczowy  
 (531) 26.2, 26.11, 27.5, 29.1  
 (510), (511) **25** odzież z tworzyw naturalnych, sztucznych i mieszananych, **40** usługi konfekcyjne.

(111) **153464** (220) 2000 08 29 (210) 223385  
 (151) 2004 07 02  
 (732) Fabryka Cukiernicza KOPERNIK Spółka Akcyjna,  
 Toruń, PL.  
 (540)



Kolory znaku: biały, jasnoniebieski, czerwony, ciemnoniebieski  
 (531) 26.4, 26.13, 27.5, 29.1  
 (510), (511) **30** wyroby cukiernicze, wafle.

(111) **153465** (220) 2000 08 29 (210) 223386  
 (151) 2004 07 02  
 (732) Fabryka Cukiernicza KOPERNIK Spółka Akcyjna,  
 Toruń, PL.  
 (540)

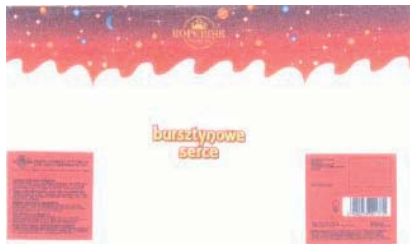

Kolory znaku: biały, czarny, odcienie: żółtego, niebieskiego, ceglastego, pomarańczowego, brązowego  
 (531) 1.11, 26.4, 27.5, 29.1  
 (510), (511) **30** wyroby cukiernicze, pierniki.

(111) **153466** (220) 2000 08 31 (210) 223398  
 (151) 2004 07 02  
 (732) A & E GASTRONOMY and ENTERTAINMENT  
 Spółka z o.o., Warszawa, PL.  
 (540)



Kolory znaku: granatowy  
 (531) 27.5, 29.1

(510), (511) **41** usługi w zakresie działalności rozrywkowej i kulturalnej, **43** usługi w zakresie prowadzenia barów i barów szybkiej obsługi, usługi w zakresie prowadzenia kafeterii, kawiarni i barów kawowych, usługi w zakresie prowadzenia restauracji i restauracji samoobsługowych, usługi w zakresie przygotowywania, podawania i dostarczania potraw i napojów, usługi w zakresie cateringu.

(111) **153467** (220) 2000 08 30 (210) 223448  
 (151) 2004 05 18  
 (732) TELVINET Spółka z ograniczoną odpowiedzialnością,  
 Wrocław, PL.

(540) Świat wirtualnych możliwości  
 (510), (511) **35** usługi informacji handlowej i gospodarczej, wykonywanie badań w dziedzinie działalności gospodarczej, usługi badania rynku, usługi w zakresie doradztwa handlowego i doradztwa w zakresie organizowania i kierowania działalnością gospodarczą, doradztwo w zakresie prowadzenia działalności gospodarczej, doradztwo specjalistyczne dla firm, usługi zdobywania informacji o działalności gospodarczej, usługi w zakresie transkrypcji informacji, usługi w zakresie kompilacji informacji w komputerowych bazach danych oraz kompilacji informacji do komputerowych baz danych, usługi systematyzacji informacji do komputerowych baz danych, usługi marketingowe, usługi reklamowe, usługi reklamowe w sieci Internet, usługi doradztwa w zakresie reklamy, wykonywanie badań, opinii i rozpowszechnianie danych, organizowanie wystaw, imprez i konkursów w celach handlowych i reklamowych, usługi promocji sprzedaży dla osób trzecich, publikowanie tekstów reklamowych, usługi w zakresie skomputeryzowanego zarządzania plikami, sortowanie danych w bazach komputerowych, telefoniczne udzielanie informacji dla nieobecnych abonentów, usługi zarządzania zbiorami informatycznymi, **38** usługi w zakresie przesyłania informacji, przesyłania danych przy pomocy terminali komputerowych, przesyłania komputerowej informacji tekstowej i obrazowej, usługi poczty elektronicznej, przesyłanie wiadomości, przesyłanie wiadomości i obrazu przy pomocy komputera, **42** usługi doradztwa w sprawach sprzętu komputerowego, wykonywanie ekspertyz inżynierskich w zakresie informatyki, usługi odpłatnego udostępniania komputerowych baz danych, usługi w zakresie odtwarzania komputerowych baz danych, programowanie komputerów, konserwacja oprogramowania komputerów, odpłatne udostępnianie czasu dostępu do komputerowych baz danych, odpłatne udostępnianie czasu dostępu do komputerów w celu przetwarzania baz danych, usługi w zakresie odzyskiwania komputerowych baz danych, wypożyczania oprogramowania komputerów, aktualizacji oprogramowania komputerów, opracowania oprogramowania komputerów, projektowania oprogramowania komputerów, wypożyczania oprogramowania informatycznego.

(111) **153468** (220) 2000 09 01 (210) 223522  
 (151) 2004 05 04  
 (732) PAVEL BOBOÁK, Praga 10, CZ.  
 (540)

SAHM ĆS

(531) 27.5  
 (510), (511) **21** szkło użytkowe, nie dla celów budowlanych, szkło malowane ozdobne, szkło emaliowane, wyroby ze szkła dla celów gospodarstwa domowego w postaci naczyń szklanych, szklanek do napojów, butelek, buteleczek, butli, kształtowych pojemników szklanych, pojemników do ekspresów do kawy i herbaty, kieliszków, kloszy do przykrywania żywności, korków szklanych, kufli, lejków szklanych, pojemników do lodu, pucharków do owoców, deserów i lodów, pater szklanych, pojemników do przypraw, wazonów, salaterek, stoi, słoików, tac, syfonów do wód gazowanych, dzbanów, dzbanków, kryształowych wyrobów ze szkła, szkło opalowe, wyroby z porcelany dla celów gospodarstwa domowego, wyroby z porcelany dla celów użytkowych i ozdobnych, wyroby ceramiczne z klasy 21 dla celów gospodarstwa domowego, ceramika użytkowa ozdobna, mozaiki ze szkła, z porcelany lub z ceramiki, nie dla celów budowlanych.

(111) **153469** (220) 2000 09 02 (210) 223530  
 (151) 2004 07 02  
 (732) „CYFRAL” Spółka z o.o., Łódź, PL.  
 (540)



**Advanced Nonwoven Applications**

Kolory znaku: niebieski, czarny, biały  
 (531) 26.1, 27.5, 29.1

(510), (511) **05** materiały włókninowe dla celów higieniczno-sanitarnych, materiały włókninowe do wyrobu podasek higienicznych, materiały włókninowe do wytwarzania jednorazowej bielizny pościelowej dla chorych, **17** izolacyjne materiały włókninowe dla budownictwa, izolacyjne materiały włókninowe dla rolnictwa, włókninowe materiały dźwiękoszczelne, **24** włókniny dla przemysłu tekstylnego, materiały włókninowe dla przemysłu meblarskiego.

(111) **153470** (220) 2000 09 04 (210) 223590  
 (151) 2004 04 26  
 (732) „FIRMA HANDLOWA BROK-STRZELEC S.A.”,  
 Kraków, PL.  
 (540)



Kolory znaku: biały i odcienie, czerwony i odcienie, granatowy i odcienie, niebieski i odcienie  
 (531) 5.1, 27.5, 29.1

(510), (511) **32** wyciąg z chmielu do wytwarzania piwa, piwo, napoje na bazie piwa, oraz wody mineralne, gazowane i niegazowane, napoje bezalkoholowe, napoje owocowe, soki owocowe, syropy i inne produkty do produkcji napoi, **43** usługi gastronomiczne.

(111) **153471** (220) 2000 09 04 (210) 223599  
 (151) 2004 04 26  
 (732) Systemy Komputerowe-GŁÓWKA S.A., Bielsko-Biała, PL.  
 (540) OPUS

(510), (511) **09** bazy danych, programy komputerowe (software), profesjonalne programy użytkowe zarejestrowane na taśmach, dyskach optycznych, dyskach magnetycznych, videodyskach, systemy informatyczne.

(111) **153472** (220) 2000 09 04 (210) 223610  
 (151) 2004 04 26  
 (732) KAES Zbigniew Andrzej Kołazda, Tychy, PL.  
 (540)

**KAES**

Kolory znaku: czerwony  
 (531) 27.5, 29.1

(510), (511) **35** prowadzenie punktów sprzedaży hurtowej i detalicznej z artykułami spożywczymi, napoje alkoholowe, napoje niealkoholowe, wody, piwo, soki, tytoń, świeże warzywa i owoce, wędliny, mięso, drób, produkty mleczne, produkty piekarnicze i cukiernicze, słodczyce, oraz artykułami przemysłowymi: gry, zabawki, artykuły sportowe i gimnastyczne, artykuły budowlane metalowe i niemetalowe, paliwa stałe, ciekłe i gazowe, odzież, obuwie, nakrycia głowy, artykuły gospodarstwa domowego, meble, papier i wyroby z papieru, pojazdy, rowery, maszyny przemysłowe, narzędzia, artykuły chemiczne dla przemysłu, kojarzenie kontrahentów, prowadzenie salonów samochodowych, **41** szkolenia oraz kursy

z zakresu BHP i ochrony przeciwpożarowej, kursy zawodowe doszkalające i doskonalące, kursy z zakresu przewozu materiałów niebezpiecznych, **42** doradztwo i nadzór w zakresie BHP oraz ochrony przeciwpożarowej, doradztwo zawodowe, usługi z zakresu wynalazczości i racjonalizacji, usługi z zakresu projektowania i wykonywania dokumentacji technicznych z zakresu elektryczności, BHP oraz ochrony przeciwpożarowej.

(111) **153473** (220) 2000 09 06 (210) 223648  
 (151) 2004 05 05  
 (732) BTG International Limited, Londyn, GB.  
 (540) VARISOLVE

(510), (511) **05** preparaty farmaceutyczne stosowane do produkcji piany w skleroterapii, leczeniu obliteracyjnym żyłaków, **10** urządzenia medyczne i chirurgiczne do produkcji piany stosowanej w skleroterapii żył i leczeniu obliteracyjnym żyłaków, urządzenia chirurgiczne i medyczne stosowane w leczeniu żyłaków i żył wadliwie rozwiniętych poprzez stosowanie piany, urządzenia oceniające parametry fizyczne piany, urządzenia do dożylnego dozowania piany, urządzenia do monitorowania przemieszczenia piany i skutków stosowania piany w ludzkim organizmie.

(111) **153474** (220) 2000 09 08 (210) 223798  
 (151) 2004 07 01  
 (732) „GFK POLONIA” Spółka z o.o., Warszawa, PL.  
 (540) FMDS

(510), (511) **16** raporty, katalogi, wydawnictwa z zakresu badania rynku, **35** usługi w zakresie badania rynku, systematyzacja danych w komputerowych bazach danych, **40** usługi drukowania w tym składu i redakcji technicznej, **41** wydawanie materiałów dotyczących badania rynku w tym: raportów, wydawnictw, książek.

(111) **153475** (220) 2000 09 07 (210) 223828  
 (151) 2004 06 07  
 (732) Spółdzielnia SMAK-COOP, Poznań, PL.  
 (540) smak-coop  
 (510), (511) **43** usługi w zakresie gastronomii.

(111) **153476** (220) 2000 09 07 (210) 223830  
 (151) 2004 05 19  
 (732) Toruńskie Piwnice Win VINPOL Sp. z o.o., Toruń, PL.  
 (540) IMPERATOR  
 (510), (511) **32** napoje bezalkoholowe, wody mineralne i gazowane, napoje owocowe i warzywne oraz soki owocowe i warzywne, syropy i inne produkty do produkcji napojów, piwo.

(111) **153477** (220) 2000 09 11 (210) 223871  
 (151) 2004 06 14  
 (732) BIOVENA PHARMA Spółka z o.o., Warszawa, PL.  
 (540) LEUCOSTIM  
 (510), (511) **05** leki.

(111) **153478** (220) 2000 09 11 (210) 223885  
 (151) 2004 07 19  
 (732) Advanced Micro Devices, Inc. (a Delaware corporation), Sunnyvale, US.  
 (540)

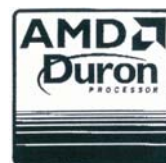

(531) 24.15, 26.4, 26.11, 27.5

(510), (511) **09** sprzęt komputerowy, urządzenia półprzewodnikowe, moduły mikroprocesorowe, podsystemy sprzętu komputerowego

wego, oprogramowanie komputerowe, oprogramowanie systemów operacyjnych, oprogramowanie do gier i grafiki trójwymiarowej.

(111) **153479** (220) 2000 09 11 (210) 223886  
(151) 2004 07 19

(732) Advanced Micro Devices, Inc. (a Delaware corporation), Sunnyvale, US.

(540) AMD DURON

(510), (511) **09** sprzęt komputerowy, urządzenia półprzewodnikowe, moduły mikroprocesorowe, podsystemy sprzętu komputerowego, oprogramowanie komputerowe, oprogramowanie systemów operacyjnych, oprogramowanie do gier i grafiki trójwymiarowej.

(111) **153480** (220) 2000 09 12 (210) 223910  
(151) 2004 07 22

(732) WRANGLER APPAREL CORP., Wilmington, US.

(540) WRANGLER

(510), (511) **06** metale nieszlachetne i ich stopy, budowlane materiały metalowe, przenośne metalowe konstrukcje budowlane, materiały metalowe do budowy torów kolejowych, przewody nieelektryczne i przewody drutowe z metali nieszlachetnych, drobne wyroby żelazne, pojedyncze drobne wyroby metalowe, rury i tuby metalowe, kasy pancerne, towary z metali nieszlachetnych nie ujęte w innych klasach, rudy (kruszcze), **14** metale szlachetne i ich stopy, wyroby z metali szlachetnych lub pokrywane nimi, nie ujęte w innych klasach, wyroby jubilerskie, biżuteria, kamienie szlachetne, przyrządy zegarmistrzowskie i chronometryczne, zegarki na rękę, zegary, **16** papier, tektura i wyroby z tych materiałów, nie ujęte w innych klasach, druki, materiały introligatorskie, materiały fotograficzne zawarte w klasie 16, materiały piśmienne, kleje do materiałów piśmiennych lub do celów domowych, materiały przeznaczone dla artystów, pędzle malarskie, maszyny do pisania i sprzęt biurowy (z wyjątkiem mebli), materiały szkoleniowe i instruktażowe (z wyjątkiem aparatów), materiały z tworzyw sztucznych do pakowania (nie ujęte w innych klasach), czcionki drukarskie, matryce, **22** liny, sznury, sieci, namioty, markizy, brezenty impregnowane, żagle, torby i torebki (nie ujęte w innych klasach), materiały na obicia i do wypełniania (z wyjątkiem gum lub tworzyw sztucznych), nie przerobione tekstylne materiały włókiennicze, **25** odzież, obuwie, nakrycia głowy.

(111) **153481** (220) 2000 09 12 (210) 223917  
(151) 2004 07 22

(732) MERCK & CO., Inc. (a New Jersey corporation), Whitehouse Station, US.

(540) KANCIDAS

(510), (511) **05** preparaty farmaceutyczne, mianowicie preparaty przeciwgrzybicze.

(111) **153482** (220) 2000 09 12 (210) 223918  
(151) 2004 07 22

(732) MERCK & CO., Inc. (a New Jersey corporation), Whitehouse Station, US.

(540) SANZIDAS

(510), (511) **05** preparaty farmaceutyczne, mianowicie preparaty przeciwgrzybicze.

(111) **153483** (220) 2000 09 11 (210) 223944  
(151) 2004 07 22

(732) Przedsiębiorstwo Produkcyjno-Usługowo-Handlowe ALFA Spółka Jawna Stanisław i Janusz Sosnowscy, Nowa Wieś, PL.

(540)



Kolory znaku: żółty, niebieski, granatowy  
(531) 13.1, 26.4, 29.1

(510), (511) **11** abażury, klosze do lamp, lampy elektryczne, lampy oświetleniowe, latarki, oprawki do lamp, osłony do lamp, obudowy lamp, urządzenia i instalacje do oświetlenia, urządzenia i instalacje do ogrzewania i chłodzenia, urządzenia klimatyzacyjne i wentylacyjne, urządzenia do wytwarzania pary i do gotowania, urządzenia do suszenia, wentylatory, wyciągi wentylacyjne, zawieszania do lamp, żarówki, **28** gry, zabawki, sprzęt do gier i dyscyplin sportowych, ozdoby choinkowe, **39** usługi biur turystycznych (z wyjątkiem rezerwacji hoteli i pensjonatów), turystyka (zwiedzanie), rezerwowanie miejsc na wycieczki, organizacja imprez turystycznych, wycieczek i podróży, transport środkami komunikacji, rezerwacja miejsc w środkach transportu, czarterowanie, transport pasażerki i towarowy, spedycja, wynajmowanie środków transportu, magazynowanie, **43** usługi gastronomiczne restauracji, kawiarni, domy turystyczne i wypoczynkowe, hotele, pensjonaty, organizowanie i zapewnianie zakwaterowania podróżnym, rezerwacja pokoi w hotelach i pensjonatach.

(111) **153484** (220) 2000 09 14 (210) 224016  
(151) 2004 07 02

(732) „KOTLIN” Spółka z o.o., Kotlin, PL.

(540)



Kolory znaku: biały, żółty, czerwony, zielony

(531) 5.9, 25.1, 27.5, 29.1

(510), (511) **29** koncentraty, zupy, **30** musztardy, ketchupy, ocet, sosy, przyprawy.

(111) **153485** (220) 2000 09 14 (210) 224017  
(151) 2004 07 02

(732) „KOTLIN” Spółka z o.o., Kotlin, PL.

(540)



Kolory znaku: żółty, biały, czerwony, zielony, granatowy

(531) 5.9, 25.1, 27.5, 29.1

(510), (511) **29** koncentraty, zupy, **30** musztardy, ketchupy, ocet, sosy, przyprawy.

(111) **153486** (220) 2000 09 14 (210) 224040  
(151) 2004 07 13

(732) Kimball International Inc., Jasper, US.

(540) KIMBALL

(510), (511) **09** wyroby elektroniczne, **20** meble, **42** usługi inżynierskie i w zakresie projektowania w dziedzinie elektroniki dla osób trzecich.

(111) **153487** (220) 2000 09 14 (210) 224041  
(151) 2004 07 13

(732) Kimball International Inc., Jasper, US.

(540)



(531) 26.1, 26.11

(510), (511) **09** wyroby elektroniczne, **20** meble, **42** usługi inżynierskie i w zakresie projektowania w dziedzinie elektroniki dla osób trzecich.

(111) **153488** (220) 2000 09 13 (210) 224053  
 (151) 2004 07 22  
 (732) Centra S.A., Poznań, PL.  
 (540)

**CENTRA****niezawodne akumulatory**

(531) 27.5

(510), (511) **09** akumulatory elektryczne kwasowe, akumulatory elektryczne zasadowe, zespoły i części do akumulatorów elektrycznych.

(111) **153489** (220) 2000 09 13 (210) 224059  
 (151) 2004 05 20  
 (732) BROWAR ŁOMŻA Sp. z o.o., Łomża, PL.  
 (540) laleczki

(510), (511) **05** alkohol do celów farmaceutycznych, aminokwasy do celów medycznych lub weterynaryjnych, środki antymigrenowe, antyseptyki, preparaty bakteryjne do celów medycznych lub weterynaryjnych, barwniki do celów leczniczych, artykuły żywnościowe na bazie białka do celów medycznych, preparaty białkowe do celów medycznych, błota lecznicze, preparaty chemiczne do celów farmaceutycznych lub medycznych lub weterynaryjnych, cukier do celów leczniczych, dezodoranty inne niż do użytku osobistego, dodatki do pasz do celów leczniczych, dodatki odżywcze do celów leczniczych, glicerofosfaty, gliceryna do celów medycznych, glukoza do celów medycznych, herbata lecznicza, kleje do protez zębowych, mąka do celów farmaceutycznych, napoje dietetyczne do celów leczniczych, preparaty do oczyszczania powietrza, preparaty medyczne do odchudzania, środki do leczenia oparzeń, osad winny do celów leczniczych lub farmaceutycznych, pektyna do celów farmaceutycznych, preparaty do pielęgnacji jamy ustnej do celów leczniczych, produkty uboczne w procesie przeróbki ziarn zbóż stosowane do celów leczniczych, roztwory do usuwania plastrów, skrobia do celów dietetycznych lub farmaceutycznych, sól do celów farmaceutycznych, sole wód mineralnych, syropy do użytku farmaceutycznego, środki bakterioobójcze, środki chwastobójcze, środki czyszczące, środki grzybobójcze, środki nasenne, środki odstraszające owady, środki owadobójcze, środki przeciwgorączkowe, środki przeciwpasożytnicze, środki przeczyszczające, środki trawienne do celów farmaceutycznych, taśmy samoprzylepne do celów medycznych, woda mineralna do celów leczniczych, wywary do celów farmaceutycznych, zioła lecznicze, preparaty do mycia zwierząt, żelatyna do celów medycznych, żywność dietetyczna do celów leczniczych, mączka ziemniaczana do celów farmaceutycznych, pokarm dla niemowląt, **30** preparaty do aromatów do żywności, aromaty inne niż olejki aromatyczne, cukier, esencje do artykułów żywnościowych stosowane z wyjątkiem esencji i olejków eterycznych, glukoza do celów spożywczych, koncentrat siodu do celów spożywczych, środki wiążące do lodów spożywczych, maltoza, mąka ziemniaczana do celów spożywczych, mąka spożywcza, maltozowe produkty, preparaty do zmiękczenia mięsa do celów gospodarstwa domowego, aromaty do napoi stosowane jako inne niż olejki eteryczne, napoje na bazie czekolady, napoje na bazie kakao, napoje na bazie kawy, produkty spożywcze na bazie owsa, ozdoby do ciast stosowane jako jadalne, piwny ocet, produkty żywnościowe ze skrobi, skrobia do celów spożyw-

czych, słodziki naturalne, sól do celów spożywczych, wyciągi stosowane jako nalewki inne niż do celów leczniczych, zagęszczacze stosowane przy gotowaniu produktów spożywczych, **32** wyciągi z owoców bezalkoholowe, aperitify bezalkoholowe, brzezka, wyciąg z chmielu do wytwarzania piwa, ekstrakty owocowe bezalkoholowe, esencje do produkcji napojów, preparaty do produkcji wody gazowanej, koktajle bezalkoholowe, lemoniady, preparaty do sporządzania likierów, produkty do wytwarzania wody mineralnej, mleko arachidowe stosowane jako napój bezalkoholowy, mleko migdałowe stosowane jako napój, pastylki do napojów musujących, proszki do napojów musujących, środki do produkcji napojów, napoje bezalkoholowe, napoje izotoniczne, napoje serwatkowe, nektary owocowe, orszada, piwna, piwo, sarsaparyla stosowany jako napój bezalkoholowy, soki owocowe, soki warzywne stosowane jako napoje, sorbety stosowane jako napoje, syropy do napojów, woda stosowana jako napój, woda gazowana, woda litowa, woda mineralna stosowana jako napój, woda selcerska, woda sodowa, woda stołowa.

(111) **153490** (220) 2000 09 15 (210) 224074  
 (151) 2004 07 22

(732) Przedsiębiorstwo Produkcyjno Handlowo Usługowe „WIBEX” s.c. Krystian Wiktorowicz, Marek Wiktorowicz, Ewa Bubiń, Cezary Bubiń, Zielonka, PL.

(540) WIBEX

(510), (511) **24** tkaniny z dzianiny, tkaniny dziewiarskie, tkaniny tekstylne, **25** odzież damska, męska, młodzieżowa i dziecięca, odzież z tworzyw naturalnych i sztucznych, odzież z dzianiny, odzież sportowa, garsonki, żakiety, sukienki, suknie, spódnice, bluzki, bluzy, ubrania, kostiumy, garnitury, marynarki, koszule, podkoszulki, koszulki polo, koszulki z krótkimi rękawami (T-shirty), kamizelki, swetry, pulowery, spodnie, spodenki, bermudy, szorty, dresy, kombinezony, płaszcze, palta, jesionki, trence, kurtki, peleryny, wiatrówki, chusty, chusteczki, szaliki, szale, czapki, bere-ty, nakrycia głowy, rękawiczki.

(111) **153491** (220) 2000 09 15 (210) 224086  
 (151) 2004 07 22

(732) Alsun Enterprises Limited, Tsuen Wan, New Territories, HK.

(540)

**REALITE**

(531) 27.5

(510), (511) **11** urządzenia do oświetlania, lampy halogenowe, reflektory do lamp, lampy halogenowe do pojazdów, osprzęt do urządzeń oświetleniowych, światła sufitowe, lampy przenośne, lampy ścienne i reflektory punktowe, części i akcesoria do wyżej wymienionych towarów nie ujęte w innych klasach.

(111) **153492** (220) 2000 09 15 (210) 224090  
 (151) 2004 07 22

(732) Kraft Foods Holdings, Inc., Northfield, US.

(540)

(531) 27.5

(510), (511) **32** mieszanki w proszku i preparaty do przygotowywania napojów.

(111) **153493** (220) 2000 09 14 (210) 224101  
 (151) 2004 07 13

(732) „OS 3” Spółka z o.o., Rybnik, PL.

(540)

**TWOJA  
lepsz  
STRONA**

(531) 27.5

(510), (511) **35** usługi agencji informacji handlowej, agencji reklamowych, animacji i wizualizacji komputerowych, badania opinii, badania rynku, dystrybucji materiałów reklamowych, marketingu, ogłoszeń i reklamy prasowej, organizowania targów i wystaw, produkcji reklam radiowych, telewizyjnych, filmowych i internetowych, projektowania kampanii reklamowych, promocji sprzedaży, prowadzenia kampanii reklamowych na rzecz osób trzecich, pozyskiwanie, systematyzacja, sortowanie danych w bazach komputerowych ora z wyszukiwanie w komputerowych bazach danych, **38** usług i komputerowego o przesyłaniu a danych i obrazów, komunikacji radiowej, telefonicznej i telewizyjnej, poczty elektronicznej, przekazu satelitarnego, przekazu danych, obrazów i informacji na nośnikach cyfrowych, magnetycznych i optycznych, telewizji kablowej, **40** druk litograficzny, druk offsetowy, sitodruk, poligrafia, fotoskład, **41** doradztwo artystyczne i plastyczne, foto-reportaże, zdjęcia, video rejestracja na nośnikach magnetycznych i cyfrowych, **42** grafika, odpłatne udostępnianie komputerowych baz danych, tworzenie i utrzymywanie stron internetowych dla osób trzecich, tworzenie oprogramowania komputerowego na zlecenie osób trzecich, projektowanie opakowań, wzornictwo przemysłowe.

(111) **153494** (220) 2000 09 14 (210) 224103  
(151) 2004 06 28  
(732) Międzynarodowe Targi Gdańskie SA, Gdańsk, PL.  
(540)



Kolory znaku: biały, czarny, żółty, czerwony  
(531) 2.9, 26.1, 27.5, 29.1

(510), (511) **35** organizowanie wystaw i targów handlowych i reklamowych, pokazy towarów, rozpowszechnianie materiałów reklamowych, **41** organizowanie i prowadzenie imprez, konkursów i mistrzostw edukacyjnych, rozrywkowych, artystycznych, kosmetycznych, w tym mistrzostw zdobienia paznokci.

(111) **153495** (220) 2000 09 20 (210) 224271  
(151) 2004 04 14  
(732) COMMUNICATION PARTNERS Spółka z o.o.,  
Warszawa, PL.  
(540)

**pracuj.pl**

Kolory znaku: ciemnoniebieski, biały

(531) 26.2, 27.5, 29.1

(510), (511) **35** systematyzacja informacji stosowana w komputerowych bazach danych, **38** przesyłanie informacji, przesyłanie informacji tekstowej i obrazowej w komputerach, poczta elektroniczna, **41** informacja o edukacji, organizowanie i prowadzenie kongresów, organizowanie konkursów w celach edukacyjnych i rozrywkowych, publikowanie książek.

(111) **153496** (220) 2000 09 15 (210) 224157  
(151) 2004 07 22

(732) Polskie Media Amer.Com S.A., Poznań, PL.  
(540)

**GIGANTOS**

Kolory znaku: czerwony, żółty, czarny

(531) 27.5, 29.1

(510), (511) **16** książki, czasopisma.

(111) **153497** (220) 2000 09 18 (210) 224172  
(151) 2004 06 17  
(732) Zakład Fotograficzny Wojciech Stawski, Zielona Góra, PL.  
(540)



Kolory znaku: biały, ciemnoniebieski

(531) 27.5, 29.1

(510), (511) **01** emulsje fotograficzne, filmy (błony) światłoczułe lecz nie naświetlone, kąpiele utrwalające stosowane w fotografice, odczynniki chemiczne, osłabiacze fotograficzne, papier odczynnikowy, papier fotograficzny, papier samozabarwiający się stosowany w fotografice, papier światłoczuły, pektyna do celów fotograficznych, płótno światłoczułe do fotografii, płyty fotograficzne o zwiększonej czułości, sole i kąpiele tonujące stosowane w fotografice, tkaniny do fotokopii, uczulacze fotograficzne, utrwalacze stosowane w fotografice, wywoływacze fotograficzne, żelatyna do celów fotograficznych, **09** aparaty do powiększania stosowana w fotografice, aparaty fotograficzne, celowniki aparatów fotograficznych, ciemnie fotograficzne, ekrany stosowane w fotografice, filtry stosowane w fotografice, filtry promieni ultrafioletowych do fotografii, futerały na przyrządy i aparaty fotograficzne, kuwety fotograficzne, lampy błyskowe stosowane w fotografice, lampy do ciemni stosowane w fotografice, migawki stosowane w fotografice, nośniki płyt ciemniowych stosowane w fotografice, ociekacze do suszenia prac fotograficznych, statywy do aparatów fotograficznych, suszarki klisz stosowane w fotografice, szpulki stosowane w fotografice, urządzenia do nabłyszczania i wyblyszczania odbitek fotograficznych, urządzenia do suszenia odbitek fotograficznych, wyzwalacze migawek stosowane w fotografice, **16** ramki do fotografii, urządzenia do oprawiania, naklejania fotografii, **41** usługi fotograficzne, fotoreportażowe, rejestrowania i filmowania na taśmach i kasetach wideo.

(111) **153498** (220) 2000 09 18 (210) 224201  
(151) 2004 06 17  
(732) Kalenborn Kalprotect Dr.Mauritz GmbH & Co. KG,  
Vettelschoss, DE.

(540) KALCRET

(510), (511) **19** beton w postaci zaprawy murarskiej lub do wylewania z zastosowaniem specjalnych wypełniaczy o wysokiej odporności na ścieranie pokryć i wyłożeń.

(111) **153499** (220) 2000 09 19 (210) 224213  
(151) 2004 06 15  
(732) ANIMEX S.A., Warszawa, PL.  
(540)

**Drobietka**

Kolory znaku: żółty, złoty, niebieski

(531) 26.4, 27.5, 29.1

(510), (511) **29** drób, przetwory z drobiu, wędliny drobiowe, konserwy drobiowe, wyroby garmażeryjne z drobiu, podroby z drobiu, dania gotowe i półprodukty z drobiu.

(111) **153500** (220) 2000 09 19 (210) 224214  
(151) 2004 06 15  
(732) ANIMEX S.A., Warszawa, PL.  
(540)



(531) 26.4, 27.5  
(510), (511) **29** drób, przetwory z drobiu, wędliny drobiowe, konserwy drobiowe, wyroby garmażeryjne z drobiu, podroby z drobiu, dania gotowe i półprodukty z drobiu.

(111) **153501** (220) 2000 09 20 (210) 224282  
(151) 2004 05 13  
(732) Kimberly-Clark Worldwide, Inc., Neenah, US.  
(540) HUGGIES BEGINNINGS

(510), (511) **16** jednorazowe produkty dla niemowląt i dzieci wykonane głównie z papieru, w tym pieluchy jednorazowe, wkładki do pieluch, pieluchomajtki, majtki i spodenki treningowe, **25** pieluchomajtki, majtki i spodenki treningowe z materiałów tekstylnych.

(111) **153502** (220) 2000 09 20 (210) 224283  
(151) 2004 05 12  
(732) KIMBERLY-CLARK WORLDWIDE, Inc., Neenah, US.  
(540) HUGGIES FREEDOM

(510), (511) **16** jednorazowe produkty dla niemowląt i dzieci wykonane głównie z papieru, w tym pieluchy jednorazowe, wkładki do pieluch, pieluchomajtki, majtki i spodenki treningowe, **25** pieluchomajtki, majtki i spodenki treningowe z materiałów tekstylnych.

(111) **153503** (220) 2000 09 20 (210) 224284  
(151) 2004 05 13  
(732) KIMBERLY-CLARK WORLDWIDE, Inc., Neenah, US.  
(540) HUGGIES ADVENTURERS

(510), (511) **16** jednorazowe produkty dla niemowląt i dzieci wykonane głównie z papieru, w tym pieluchy jednorazowe, wkładki do pieluch, pieluchomajtki, majtki i spodenki treningowe, **25** pieluchomajtki, majtki i spodenki treningowe z materiałów tekstylnych.

(111) **153504** (220) 2000 09 20 (210) 224325  
(151) 2004 05 20  
(732) Skarb Państwa reprezentowany przez Pana Henryka Tomasika, Warszawa, PL.  
(540)



Kolory znaku: ciemnozielony, beżowy, biały, jasnozielony  
(531) 25.1, 27.5, 29.1  
(510), (511) **33** wyroby alkoholowe.

(111) **153505** (220) 2000 09 21 (210) 224346  
(151) 2004 07 02  
(732) CEPA Schwarz Pharma, S.L., Madryt, ES.  
(540) NOTIS  
(510), (511) **05** produkty farmaceutyczne.

(111) **153506** (220) 2000 09 21 (210) 224347  
(151) 2004 07 02  
(732) SCHWARZ PHARMA Spółka z o.o., Łomianki, PL.  
(540) REUMAX  
(510), (511) **05** produkty farmaceutyczne.

(111) **153507** (220) 2000 09 20 (210) 224388  
(151) 2004 05 05  
(732) Maria Ziębińska, Stanisław Ziębiński „ICE MASTRY” Spółka Jawna, Czaniec, PL.  
(540)



Kolory znaku: biały, brązowy, brunatny, czarny, czerwony, granatowy, niebieski, turkusowy, zielony, ciemnozielony, jasnozielony i ich odcienie  
(531) 4.6, 8.1, 27.5, 29.1

(510), (511) **30** lody, lody spożywcze, lody spożywcze w proszku, sorbety jako lody, torty lodowe, rolady lodowe, jogurt mrożony, ciasta mrożone, ciasta i wyroby cukiernicze, słodczyce, środki wiążące do lodów spożywczych.

(111) **153508** (220) 2000 09 22 (210) 224417  
(151) 2004 05 04  
(732) ESTEE LAUDER COSMETICS LTD., Agincourt, CA.  
(540) ESTEE LAUDER ILLUSIONIST  
(510), (511) **03** kosmetyki, produkty toaletowe i zapachowe.

(111) **153509** (220) 2000 09 21 (210) 224429  
(151) 2004 06 14  
(732) Firma Cukiernicza „Solidarność” Sp. z o.o. Rok założenia 1952, Lublin, PL.  
(540)



Kolory znaku: biały, zielony, żółty, brązowy, błękitny, czarny, granatowy, czerwony  
(531) 3.7, 5.7, 8.1, 25.1, 26.11, 27.5, 29.1  
(510), (511) **30** wyroby cukiernicze, wyroby czekoladowe, galanteria czekoladowa, słodczyce.

(111) **153510** (220) 2000 09 21 (210) 224437  
(151) 2004 05 21

(732) Produkcja Handel Usługi REDA Wojciech Wojtasik, Piotrków Trybunalski, PL.

(540)



Kolory znaku: biały, żółty, niebieski, czerwony, zielony

(531) 25.7, 27.5, 29.1

(510), (511) **25** odzież z tworzyw naturalnych i sztucznych.

(111) **153511** (220) 2000 09 22 (210) 224473

(151) 2004 05 26

(732) Scan Holiday Travel Sp. z o.o., Poznań, PL.

(540)



Kolory znaku: biały, czerwony

(531) 26.1, 27.5, 29.1

(510), (511) **16** książki, mapy, foldery, artykuły biurowe, **25** odzież z tworzyw naturalnych i sztucznych, **39** usługi w zakresie turystyki i rezerwacji miejsc podróży, **43** usługi w zakresie rezerwacji hoteli i pensjonatów.

(111) **153512** (220) 2000 09 23 (210) 224488

(151) 2004 05 19

(732) Przedsiębiorstwo Produkcyjno Wdrożeniowe LAKMA S.A., Cieszyń, PL.

(540)



Kolory znaku: żółty, niebieski

(531) 1.1, 26.1, 27.5, 29.1

(510), (511) **17** masy uszczelniające.

(111) **153513** (220) 2000 09 25 (210) 224509

(151) 2004 05 18

(732) TVN Spółka z o.o., Warszawa, PL.

(540) TVN-24

(510), (511) **03** kosmetyki, wyroby perfumeryjne, środki myjące, czyszczące i piorące, **09** programy telewizyjne, filmy, audycje radiowe utrwalone w formie zapisanej taśmy filmowej, taśmy video, taśmy magnetycznej, dysków optycznych w wersji przystosowanej do odtwarzania w komputerach multimedialnych, zapisane nośniki obrazu i dźwięku, gry komputerowe, **16** papier, karton i wyroby z tych materiałów nie ujęte w innych klasach, druki akcydensowe, kalendarze, foldery, prospekty, afisze, plakaty, fotografie, nalepki, publikacje drukowane, czasopisma, książki, broszury, materiały piśmienne, papeteria, torby do pakowania z papieru i tworzyw sztucznych, materiały szkoleniowe i instruktażowe (z wyjątkiem aparatów), **25** odzież, odzież sportowa, obuwie, nakrycia głowy, **28** gry, zabawki i sprzęt sportowy nie ujęte w innych klasach, gry elektroniczne inne niż telewizyjne, **35** usługi w zakresie reklamy: organizacja i prowadzenie kampanii reklamowych, wynajem i sprzedaż miejsca i czasu na cele reklamowe w środkach masowego przekazu, usługi w zakresie produkcji audycji i filmów reklamowych dla

radia, telewizji, filmu, internetu, usługi w zakresie dystrybucji i doręczania prospektów i próbek reklamowych, organizacji pokazów i wystaw, usługi badania opinii publicznej, badania rynku mediów i reklamy, **38** usługi w zakresie agencji informacyjnej: zbieranie i rozpowszechnianie informacji, usługi w zakresie rozpowszechniania programów telewizyjnych, reportaży, filmów dokumentalnych i fabularnych, widowisk rozrywkowych i sportowych, usługi w zakresie: emisji telewizyjnej i radiowej, obsługi przekazu dźwięku i obrazu, usługi w zakresie: obsługi przekazu cyfrowego, organizowania systemów transmisyjnych dźwięku, obrazu i sygnału cyfrowego, rozpowszechniania programów i informacji za pośrednictwem sieci informatycznych-internetu, **41** usługi w zakresie rozrywki: organizacja rozrywkowych widowisk telewizyjnych, audycji radiowych, produkcja filmów dokumentalnych, reportaży, programów telewizyjnych, organizacji teleturniejów i konkursów, usługi w zakresie nauczania, usługi w zakresie wynajmowania studia nagraniowego, filmowego, usługi w zakresie organizacji i produkcji nagrań filmowych, dźwiękowych, usługi w zakresie organizacji imprez artystycznych, estradowych, sportowych, rekreacyjnych, usługi wydawnicze-publikowanie książek i innych materiałów drukowanych, usługi w zakresie obsługi technicznej i menedżerskiej produkcji telewizyjnej i filmowej, **42** usługi w zakresie administrowania prawami własności intelektualnej, udzielania licencji dotyczących własności intelektualnej, pośrednictwa w obrocie prawami własności intelektualnej.

(111) **153514** (220) 2000 09 26 (210) 224582

(151) 2004 04 26

(732) ITM ENTREPRISES (Société Anonyme), Paryż, FR.

(540)

**ALA**

(531) 27.5

(510), (511) **29** margaryna, masło i oleje jadalne.

(111) **153515** (220) 2000 09 25 (210) 224619

(151) 2004 07 30

(732) Przedsiębiorstwo Usługowo Handlowe „INSTALART” Wacława Sosna, Częstochowa, PL.

(540)

**INSTALART**

(531) 27.5

(510), (511) **06** budowlane materiały metalowe, przenośne metalowe konstrukcje budowlane, przewody nieelektryczne i z metali nieszlachetnych, drobne wyroby i towary żelazne i z metali nieszlachetnych, rury i tuby metalowe, armatura do przewodów, barierki metalowe, zbrojenia metalowe, blachy, bramy metalowe, metale żelazne i nieszlachetne, przewody metalowe instalacji m.in. wodnej czy grzewczej, metalowe pokrycia dachów, druty, metalowe elementy drzwi i okien, metalowe futryny, okna i drzwi, złącza, kolanka i zaciski metalowe, profile, pręty i rury metalowe, kołki metalowe, karty metalowe, kształtki metalowe, osprzęt metalowy, gwoździe, śruby, ogrodzenia metalowe, płyty metalowe, pojemniki i skrzynki metalowe, rusztowania metalowe, rynny metalowe, zamki i zasuwy metalowe, żaluzje metalowe, **11** urządzenia do oświetlenia, urządzenia do ogrzewania, chłodzenia i wentylacji, urządzenia do gotowania i suszenia, urządzenia do zasilania wodą i do celów sanitarnych, sanitarne instalacje i armatura, armatura bezpieczeństwa do instalacji wodnych i gazowych, bidety, bojler, grzejniki, instalacje chłodnicze, dmuchawy, dozowniki środków odkażających, elementy grzejne, filtry jako części instalacji, fontanny, urządzenia i elementy instalacji gazowej, kanały i wyciągi kominowe, miski klozetowe, kolektory słoneczne, kotły, krany, kuchenki, sprzęt kuchenny elektryczny, lampy i elementy lamp, lodówki, natryski, prysznic, kabiny natryskowe, odpowietrzacze do instalacji, palniki, piece, wyposażenie i armatura do pieców, piecyki, pisuary, płuczki, zbiorniki do płuczek ustępowych, płyty



grzejne, podgrzewacze, przewody części instalacji sanitarnych gazowych, wodociagowych, armatura do regulacji urządzeń wodnych lub gazowych oraz przewodów wodnych lub gazowych, sedesy, suszarki, toalety, umywalki, uszczelki do kranów wodociagowych, wanny, węzownice, wodne instalacje i urządzenia m. in.: do zmiękczenia, uzdatniania, pobierania, regulacji, chłodzenia, grzania, filtrowania, instalacje wodociagowe, zlewozmywaki, żarówki, 17 armatura do przewodów niemetalowa, materiały dźwiękoszczelne, farby izolacyjne, materiały wypełniające i uszczelniające w tym z gumy lub tworzyw sztucznych, izolacja, materiały izolacyjne, pakuły, kauczuki, żywica, obrączki gumowe, pierścienie wodoszczelne, podkładki z tworzyw lub kauczuku, złączki do przewodów, przewody giętkie niemetalowe, taśmy przylepne, rękawice ochronne, złączki i króćce do rur niemetalowe, tworzywa sztuczne półprzetworzone, uszczelki, uszczelnienia okien i drzwi, uszczelnienia zapobiegające wyciekom w tym wody, węże w tym do podlewania, zawory gumowe, złączki rur niemetalowe, 19 budowlane materiały niemetalowe, niemetalowe konstrukcje budowlane, rury stosowane w budownictwie niemetalowe, asfalt, smoła, bitum, balustrady, boazerie, cegły, cement, ceramika, dachówka niemetalowa, pokrycia niemetalowe, drewno, drewno budowlane, okna i drzwi niemetalowe, futryny i elementy okien i drzwi niemetalowe, gips, glina, izolacje niemetalowe, kabiny niemetalowe, kamień, wyroby kamieniarskie, kominy i elementy kominowe niemetalowe, korek, kostki niemetalowe, kraty niemetalowe, rury i kształtki niemetalowe, spoiwa murarskie, obudowy kominków, odrzwia, ogrodzenia niemetalowe, okładziny niemetalowe, papier budowlany, parkiety, piasek, płytki wykładzinowe niemetalowe, przewody niemetalowe, rolety niemetalowe, rynny, rynny dachowe niemetalowe, spoiwa do murów, szkło, pokrycia ścian niemetalowe, terakota, wapno, zawory wodociagowe, żaluzje niemetalowe, płytki na ściany niemetalowe, 20 meble, elementy i wykończenia do mebli wg klasy 20, lustra, beczki niemetalowe, doniczki, osprzęt niemetalowy do drzwi i okien, karnisze, kołki niemetalowe do ścian, paliki niemetalowe, kosze niemetalowe, koszyki, kraty ochronne niemetalowe, materace, nity i śruby niemetalowe, pojemniki niemetalowe, palety niemetalowe, przewody giętkie niemetalowe, przewody i elementy z tworzyw sztucznych-w tym wodociagowe, rury z tworzyw sztucznych, skrzynie, wyroby stolarstwa meblowego, zaciski i elementy do rur lub kabli z tworzyw sztucznych, 37 usługi budowlane, antykorozyjne, blacharstwo, wypożyczanie sprzętu budowlanego, informacje o materiałach budowlanych, instalacja i naprawa urządzeń w tym elektrycznych, wodociagowych, gazowych sanitarnych, informacja o budownictwie, izolacja, stolarstwo.

(111) 153516 (220) 2000 09 27 (210) 224623  
(151) 2004 06 14  
(732) Jan Raźny, Warszawa, PL.  
(540)



Kolory znaku: granatowy  
(531) 26.4, 27.5, 29.1

(510), (511) 09 sprzęt komputerowy i oprogramowanie informatyczne, sprzęt i oprogramowanie służące dostępowi do internetu, programy komputerowe, 35 akwizycja i marketing w tym poprzez internet, usługi doradcze i konsultingowe w zakresie organizacji firm, zarządzania, prowadzenia interesów, kooperacji, wymiany towarowej, importu, eksportu, doboru i naboru personelu, opracowania statystyczne, reklama i działalność informacyjna poprzez internet, dostarczanie materiałów reklamowych i informacyjnych poprzez pocztę elektroniczną, prowadzenie badań opinii publicznej, organizowanie kampanii reklamowych, przygotowywanie imprez promocyjnych, gromadzenie i rozpowszechnianie baz danych poprzez internet, pośrednictwo w sprzedaży towarów i usług bez kontaktu z towarem w obrocie krajowym i zagranicznym, prowa-

dzienie giełd sprzętowych oraz aukcji z wykorzystaniem internetu, usługi w zakresie kreowania dobrego wizerunku firmy, organizowanie imprez targowych i wystawienniczych w celach handlowych i reklamowych, usługi przedstawicielskie dla podmiotów krajowych i zagranicznych w zakresie prowadzenia interesów, prowadzenie agencji pośrednictwa pracy, usługi brokerskie w zakresie porad podatkowych, 41 publikacja książek, broszur, czasopism, usługi wydawnicze, prowadzenie castingów, agencji hostess i modelek.

(111) 153517 (220) 2000 09 27 (210) 224624  
(151) 2004 06 14  
(732) Jan Raźny, Warszawa, PL.  
(540)

**@-mocja**

Kolory znaku: niebieski, czarny

(531) 27.5, 28.19, 29.1  
(510), (511) 09 sprzęt komputerowy i oprogramowanie informatyczne, sprzęt i oprogramowanie służące dostępowi do internetu, programy komputerowe, 35 akwizycja i marketing w tym poprzez internet, usługi doradcze i konsultingowe w zakresie organizacji firm, zarządzania, prowadzenia interesów, kooperacji, wymiany towarowej, importu, eksportu, doboru i naboru personelu, opracowania statystyczne, reklama i działalność informacyjna poprzez internet, dostarczanie materiałów reklamowych i informacyjnych poprzez pocztę elektroniczną, prowadzenie badań opinii publicznej, organizowanie kampanii reklamowych, przygotowywanie imprez promocyjnych, gromadzenie i rozpowszechnianie baz danych poprzez internet, pośrednictwo w sprzedaży towarów i usług bez kontaktu z towarem w obrocie krajowym i zagranicznym, prowadzenie giełd sprzętowych oraz aukcji z wykorzystaniem internetu, usługi w zakresie kreowania dobrego wizerunku firmy, organizowanie imprez targowych i wystawienniczych w celach handlowych i reklamowych, usługi przedstawicielskie dla podmiotów krajowych i zagranicznych w zakresie prowadzenia interesów, prowadzenie agencji pośrednictwa pracy, usługi brokerskie w zakresie porad podatkowych, 41 publikacja książek, broszur, czasopism, usługi wydawnicze, prowadzenie castingów, agencji hostess i modelek.

(111) 153518 (220) 2000 09 27 (210) 224637  
(151) 2004 05 07  
(732) DARTOM BIELECKA, SZUMACHER Spółka Jawna, Chylce, PL.  
(540)

**DARTOM**

Kolory znaku: zielony

(531) 27.5, 29.1  
(510), (511) 39 usługi transportowe, spedycja.

(111) 153519 (220) 2000 09 27 (210) 224645  
(151) 2004 05 07  
(732) RANBAXY Laboratories Ltd., New Delhi, IN.  
(540) ranviran

(510), (511) 05 leki, produkty farmaceutyczne, weterynaryjne i higieniczne, materiały opatrunkowe.

(111) 153520 (220) 2000 09 26 (210) 224694  
(151) 2004 07 06  
(732) Danish Polish Batteries Spółka z o.o., Starogard Gdański, PL.

(540)

**DPB**

(531) 27.5

(510), (511) **09** urządzenia do ładowania baterii, baterie anodowe, baterie do oświetlania, baterie elektryczne, baterie galwaniczne, baterie słoneczne, anody, przyrządy antyinterferencyjne, antykatory, katody, baterie do zapłonu, kwasomierze do akumulatorów, obudowy akumulatorów, skrzynki do akumulatorów, akumulatory elektryczne w tym do pojazdów, kratki do akumulatorów elektrycznych, płytki do akumulatorów elektrycznych, urządzenia do ładowania akumulatorów elektrycznych, ogniwa galwaniczne, ogniwa elektryczne, sygnalizatory, **11** klosze do lamp, lampiony, lampki elektryczne na choinkę, lampki elektryczne nagrobne, osłony do lamp, oprawki do lamp elektrycznych, lampy oświetleniowe, latarki, latarki kieszonkowe, latarnie oświetleniowe.

(111) **153521** (220) 1999 07 29 (210) 205423  
 (151) 2003 01 29  
 (732) ARCHIS Przedsiębiorstwo Wielobranżowe Suropek  
 Wiesław Maksymilian, Wrocław, PL.  
 (540)



Kolory znaku: biały, niebiesko-szafirowy

(531) 26.4, 27.5, 29.1

(510), (511) **35** usługi w zakresie: prowadzenia agencji: importowo-eksportowych i informacyjno-handlowych w zakresie budownictwa, wykonywania badania opinii i badania rynku w zakresie budownictwa, wykonywania dekoracji wystaw sklepowych, doradztwa handlowego w zakresie budownictwa, informacji handlowej w zakresie budownictwa, informacji o działalności gospodarczej budownictwa, informacji o działalności gospodarczej, prowadzenia kolumn reklamowych, pokazywania towarów budowlanych, prognozowania ekonomicznego, publikowania tekstów reklamowych, reklamowania, rozpowszechniania materiałów reklamowych, wyceny działalności gospodarczej, organizowanie wystaw handlowych i reklamowych, doradzania zarządzaniem działalnością gospodarczą i zarządzania zbiorami informatycznymi, **36** usługi w zakresie: prowadzenia agencji pośrednictwa w handlu nieruchomościami, dzierżawy nieruchomości, oszacowania wartości dla celów fiskalnych, pośrednictwa kupna-sprzedaży nieruchomości, wyceny nieruchomości i zarządzania nieruchomościami, wynajmowania mieszkań, **37** usługi gipsowania, opracowywania konstrukcji, murarstwa, nadzoru budowlanego, instalowania i naprawy instalacji ogrzewania, rozbiórki budynków, wyposażenia kuchni, wypożyczania sprzętu budowlanego, malowania i naprawy znaków, **42** usługi: opracowań architektonicznych, przeprowadzania badań geologicznych i technicznych, doradztwa budowlanego, ekspertyz inżynierskich, usługi inżynierskie w zakresie ocen, opinii, badań oraz sporządzania raportów, projektowania konstrukcji budowlanych, miernictwa gruntów, projektowania budowlanego, testowania materiałów budowlanych.

(111) **153522** (220) 2002 11 07 (210) 257215  
 (151) 2004 07 27  
 (732) „POLIFLEXÇÖ” Spółka z o.o., Komorniki, PL.  
 (540)

**POLIFLEX**

(531) 27.5

(510), (511) **07** tuleje rozprężne do druku fleksograficznego jako części maszyn, **40** usługi drukarskie, usługi w zakresie fotochemigrafii, usługi w zakresie wywołania filmów fotograficznych.

(111) **153523** (220) 1999 09 22 (210) 207586  
 (151) 2004 07 28  
 (732) ONET.PL Spółka Akcyjna, Kraków, PL.  
 (540) POLSKIE MEDIUM INTERNETOWE  
 (510), (511) **16** gazety, książki, druki, **38** usługi telekomunikacyjne, transmitowanie obrazu i dźwięku, udostępnianie łączy internetowych, kont pocztowych i serwerów wirtualnych, **42** projektowanie, aktualizacja i instalacja oprogramowania komputerów, programowanie komputerów, tworzenie i utrzymywanie stron internetowych dla osób trzecich, doradztwo i ekspertyzy w zakresie sprzętu komputerowego i sieci komputerowych.

(111) **153524** (220) 2000 06 30 (210) 220631  
 (151) 2004 05 04  
 (732) PHILIP MORRIS POLSKA Spółka Akcyjna, Kraków, PL.  
 (540)



PROGRAM PARTNERÓW HANDLOWYCH PHILIP MORRIS POLSKA S.A.  
**SYNERGIA**  
 W B I Z N E S I E

(531) 24.1, 27.5

(510), (511) **16** afisze, tablice ogłoszeniowe, artykuły szkolne, artykuły biurowe, blankiety, materiały papiernicze, broszury, chorągiewki papierowe, okładki na dokumenty, druki, gazety, kalendarze, karton, wyroby z kartonu, papeteria, kasetki na znaczki i papeterię, katalogi, koperty, książki, zakładki do książek, papier listowy, materiały piśmienne, nalepki, notesy, obwoluty, okładki na czeki i dokumenty, ołówki, papier, pieczęcie, karty pocztowe, prospekty, materiały i taśmy przyklepne, publikacje, szablony, szyldy z papieru, kartonu lub z tektury, torby i torebki do pakowania, zeszyty, kartki okolicznościowe, **35** prenumeraty gazety, dystrybucja materiałów reklamowych, marketing, uaktualnianie materiałów reklamowych, ogłoszenia reklamowe, publikowanie tekstów reklamowych, reklama radiowa, rozpowszechnianie materiałów reklamowych, reklama i działalność informacyjna w dziedzinie reklamy, **41** organizowanie konkursów, organizowanie loterii, organizowanie i prowadzenie konferencji, publikowanie tekstów innych niż teksty reklamowe, organizowanie i prowadzenie seminariów, sympozjów.

(111) **153525** (220) 2000 09 28 (210) 224719  
 (151) 2004 07 02  
 (732) Przedsiębiorstwo Realizacji Dostaw Materiałów i Usług „AWISTA” Spółka z o.o., Swarzędz, PL.  
 (540)

**AWISTA**

Kolory znaku: czerwony, biały

(531) 27.5, 29.1

(510), (511) **06** materiały budowlane metalowe, przenośne metalowe konstrukcje budowlane, rury i tuby metalowe, beczki metalowe, blacha, butle metalowe, dachówka metalowa, drabinki metalowe, drut metalowy, okucia i osprzęt metalowy do drzwi i okien, haki metalowe, kłódki, kosze metalowe, okienne metalowe, **19** materiały budowlane niemetalowe, asfalt, smoła, bitum, budynki przenośne niemetalowe, półfabrykaty drewniane, szkło budowlane, niemetalowe szalunki do betonu, boazerie, cegły, dachówka niemetalowa, listwy boazeryjne, łąty drewniane, okna i drzwi niemetalowe, okucia do drzwi niemetalowe, parkiety, rynny, rury drenażowe niemetalowe, schody niemetalowe, terakota, żużel, **37** usługi budowlane i remontowe w zakresie budownictwa mieszkaniowego i przemysłowego.

(111) **153526** (220) 2000 09 28 (210) 224739  
 (151) 2004 07 06  
 (732) Comet Scientific Limited, Horsham, GB.  
 (540)



(531) 1.1, 26.2, 26.3, 27.5  
 (510), (511) **03** kosmetyki do makijażu, preparaty do usuwania makijażu, perfumy, wody toaletowe, preparaty i substancje niemedyczne do odżywiania, czyszczenia, nawilżania, ożywiania i tonizowania twarzy i skóry, okłady na twarz, okłady błotne i maseczki do twarzy, olejki eteryczne, szampony i odżywki, mydła.

(111) **153527** (220) 2000 09 28 (210) 224741  
 (151) 2004 07 02  
 (732) StrandgNrdens Vinhandel A/S, Helsingør, DK.  
 (540) CHICANO  
 (510), (511) **33** napoje alkoholowe (z wyjątkiem piwa).

(111) **153528** (220) 2000 10 02 (210) 224887  
 (151) 2004 07 02  
 (732) Computer Associates Think, Inc. (a Delaware corporation), Islandia, US.  
 (540) ASP IN A CAN  
 (510), (511) **09** oprogramowanie komputerowe.

(111) **153529** (220) 2000 10 02 (210) 224890  
 (151) 2004 07 02  
 (732) COLGATE-PALMOLIVE COMPANY (a Delaware corporation), New York, US.  
 (540) COLGATE ACTIBRUSH BZZZ  
 (510), (511) **21** szczoteczki do zębów.

(111) **153530** (220) 2000 10 01 (210) 224894  
 (151) 2004 05 04  
 (732) Altenburger Destillerie und Liqueurfabrik GmbH, Altenburg, DE.  
 (540) Flyer  
 (510), (511) **33** likiery.

(111) **153531** (220) 2000 10 03 (210) 224908  
 (151) 2004 05 04  
 (732) RANBAXY Laboratories Ltd., New Delhi, IN.  
 (540) ramicor  
 (510), (511) **05** preparaty farmaceutyczne do celów medycznych, zwłaszcza kardiologiczne.

(111) **153532** (220) 2000 10 02 (210) 224954  
 (151) 2004 05 26  
 (732) Przetwórstwo Rybne „ŁOSOŚ” Spółka z o.o., Włynkówko, PL.  
 (540)



Kolory znaku: biały, czerwony, żółty i odcienie, ciemnoniebieski  
 (531) 27.5, 29.1  
 (510), (511) **29** przetwory rybne.

(111) **153533** (220) 2000 10 04 (210) 224991  
 (151) 2004 06 14  
 (732) DEMOSKOP Spółka z o.o., Warszawa, PL.  
 (540) WOK-WSKAŻNIK OPTYMIZMU KONSUMENTÓW  
 (510), (511) **35** usługi w zakresie badań marketingowych, rynkowych, społecznych i socjologicznych, sondaż opinii społecznych/konsumenckich, **42** usługi badawczo-rozwojowe w dziedzinie nauk społecznych i socjologicznych.

(111) **153534** (220) 2000 10 06 (210) 225112  
 (151) 2004 06 29  
 (732) TARA Wydawnictwo i Dystrybucja Leszek Żądło, Katowice, PL.  
 (540) regresing  
 (510), (511) **09** taśmy magnetofonowe, taśmy wideo, płyty kompaktowe, programy komputerowe, **16** broszury, czasopisma, periodyki, kalendarze, książki, materiały do nauczania, materiały szkoleniowe, katalogi, prospekty, fotografie, grafiki, reprodukcje graficzne, rysunki, druki, karty do wróżb, karty pocztowe, **41** organizowanie i prowadzenie kongresów, konkursów i konferencji edukacyjnych oraz w zakresie niekonwencjonalnych metod leczenia, nauczanie korespondencyjne, organizacja czasów wypoczynkowych, produkcja filmów, produkcja nagrań audio, **44** usługi psychoterapeutyczne, usługi w zakresie medycyny niekonwencjonalnej, energoterapia, usługi radiestezyjne, organizacja czasów leczniczych.

(111) **153535** (220) 2000 10 06 (210) 225181  
 (151) 2004 05 11  
 (732) Przedsiębiorstwo „POLONICA” Dariusz Kupis, Kielce, PL.  
 (540)



Kolory znaku: ciemnoniebieski, niebieski, szary, czarny, zielony  
 (531) 7.1, 27.5, 29.1  
 (510), (511) **35** usługi związane z prowadzeniem hurtowni w zakresie sprzedaży towarów: materiały budowlane metalowe i niemetalowe, pokrycia dachowe, materiały izolacyjne, okna i drzwi metalowe i niemetalowe.

(111) **153536** (220) 2000 10 06 (210) 225186  
 (151) 2004 07 22  
 (732) „MATERNE-POLSKA” Spółka z o.o., Łopatki, PL.  
 (540) delicjusz  
 (510), (511) **29** desery owocowe w postaci przecierów i musów owocowych z dodatkiem cukru.

(111) **153537** (220) 2000 10 07 (210) 225198  
 (151) 2004 07 22  
 (732) BATIM-TRANSPORT MIĘDZYNARODOWY I SPEDYCJA Spółka Jawna Barbara Edelmüller-Generaux i Janusz Rembilas w Starym Sączu, Stary Sącz, PL.  
 (540)



Kolory znaku: czerwony, biały, czarny  
 (531) 26.4, 26.11, 27.5, 29.1  
 (510), (511) **37** obsługa, konserwacja, naprawy samochodów oraz ich zespołów, podzespołów i części, usługi montażowe i serwi-

sowo-naprawcze systemów ogrzewczych, zwłaszcza w pojazdach mechanicznych, **39** krajowe i międzynarodowe przewozy ładunków samochodami ciężarowymi, magazynowanie i składowanie towarów, spedycja krajowa i międzynarodowa, wynajmowanie samochodów, zwłaszcza ciężarowych, magazynów, miejsc parkingowych, transport osób w tym przewozy wycieczek, rezerwacja miejsc w środkach transportu, organizowanie podróży, informacja turystyczna, **43** usługi hotelarskie, prowadzenie pensjonatów, domów turystycznych i wypoczynkowych, rezerwacje miejsc w takich obiektach, usługi gastronomiczne.

(111) **153538** (220) 2000 10 09 (210) 225203  
(151) 2004 07 19  
(732) Fabryka Porcelany „AS”, Ćmielów, PL.  
(540)



Kolory znaku: czerwony, biały  
(531) 26.4, 27.5, 29.1  
(510), (511) **21** porcelana stołowa, galanteria porcelanowa, fajans stołowy, galanteria fajansowa.

(111) **153539** (220) 2000 10 09 (210) 225211  
(151) 2004 07 19  
(732) Przedsiębiorstwo Produkcyjno-Handlowe PAOLA Spółka z o. o., Bielany Wrocławskie, PL.  
(540)



Kolory znaku: czerwony, zielony  
(531) 5.3, 26.1, 26.2, 27.5, 29.1  
(510), (511) **32** napoje bezalkoholowe, soki, syropy.

(111) **153540** (220) 2000 10 09 (210) 225219  
(151) 2004 07 19  
(732) Mars, Inc., McLean, US.  
(540)



Kolory znaku: czerwony, biały, żółty, pomarańczowy, zielony, fioletowy  
(531) 1.15, 2.9, 27.5, 29.1  
(510), (511) **30** ryż, makarony, zbożowe produkty śniadaniowe i preparaty zbożowe, herbata, kawa, kakao, czekolada do picia, esencje kawowe, ekstrakty kawowe, mieszanki kawy i cykorii, cykoria i mieszanki cykorii, wszystkie stosowane jako zamiastki kawy, słodczyce inne niż do celów medycznych, ciasta, ciastka, herbatniki, lód, lody, produkty lodowe, mrożone słodczyce, schłodzone desery, pianki i musy, sorbety, chleb, ciasto, napoje, nadzienia, słodkie pasty do pieczywa, pikantne pasty do pieczywa, przekąski, gotowe dania i części składowe dań, czekolada, pizza, spody do pizzy, sosy i dodatki do pizzy, sosy do makaronów i do ryżu, dre-

singi do sałatek, majonez, sosy, sosy do maczania kawałków żywności (dipy), wszystkie zawarte w kl. 30.

(111) **153541** (220) 2000 10 09 (210) 225220  
(151) 2004 07 19  
(732) Mars, Inc., McLean, US.  
(540)



Kolory znaku: żółty, biały, pomarańczowy, zielony, czerwony, fioletowy  
(531) 1.15, 2.9, 29.1  
(510), (511) **30** ryż, makarony, zbożowe produkty śniadaniowe i preparaty zbożowe, herbata, kawa, kakao, czekolada do picia, esencje kawowe, ekstrakty kawowe, mieszanki kawy i cykorii, cykoria i mieszanki cykorii, wszystkie stosowane jako zamiastki kawy, słodczyce inne niż do celów medycznych, ciasta, ciastka, herbatniki, lód, lody, produkty lodowe, mrożone słodczyce, schłodzone desery, pianki i musy, sorbety, chleb, ciasto, napoje, nadzienia, słodkie pasty do pieczywa, pikantne pasty do pieczywa, przekąski, gotowe dania i części składowe dań, czekolada, pizza, spody do pizzy, sosy i dodatki do pizzy, sosy do makaronów i do ryżu, dressingi do sałatek, majonez, sosy, sosy do maczania kawałków żywności (dipy), wszystkie zawarte w kl. 30.

(111) **153542** (220) 2000 10 09 (210) 225221  
(151) 2004 07 19  
(732) Unilever N.V., Rotterdam, NL.  
(540)

**Rama**

Kolory znaku: granatowy  
(531) 27.5, 29.1  
(510), (511) **29** mięso, ryby, drób i dziczyzna, ekstrakty mięsne, konserwowane, suszone i gotowane owoce i warzywa, galaretki, dżemy, jaja, mleko i wyroby mleczne, oleje i tłuszcze jadalne, **30** kawa, herbata, kakao, cukier, ryż, tapioka, sago, kawa nienaturalna, mąka i produkty zbożowe, chleb, wyroby cukiernicze i słodczyce, lody, miód, melasa, drożdże, proszek do pieczenia, sól, musztarda, ocet, sosy (z wyjątkiem dressingów), przyprawy, lód.

(111) **153543** (220) 2000 10 09 (210) 225225  
(151) 2004 07 19  
(732) Hill's Pet Nutrition, Inc., Topeka, US.  
(540) HEALTHY DEFENCE  
(510), (511) **31** żywność dla psów, kotów i innych zwierząt domowych.

(111) **153544** (220) 2000 10 10 (210) 225229  
(151) 2004 07 22  
(732) „ALMAT” Spółka Cywilna Krzysztof Przybysz, Andrzej Bojakowski, Zielonka, PL.  
(540)

**ALMAT**

Kolory znaku: niebieski, biały  
(531) 27.5, 29.1  
(510), (511) **06** okna, drzwi i ściany aluminiowe, **19** okna, drzwi i ściany niemetalowe.

(111) **153545** (220) 2000 10 10 (210) 225248  
 (151) 2004 07 01  
 (732) „LAMA” Spółka Jawna Jelowicki, Ignaczak, Janki, PL.  
 (540) MANUELA  
 (510), (511) **25** majtki i figi damskie.

(111) **153546** (220) 2000 10 10 (210) 225251  
 (151) 2004 07 01  
 (732) Alima-Gerber SA, Warszawa, PL.  
 (540) NECTA  
 (510), (511) **32** napoje bezalkoholowe, wody mineralne, wody gazowane, syropy, soki i napoje owocowe, soki i napoje warzywne, soki i napoje owocowo-warzywne, preparaty do przygotowywania napojów, koncentraty owocowe, ekstrakty owocowe bezalkoholowe, lemoniady, nektary.

(111) **153547** (220) 2000 10 10 (210) 225322  
 (151) 2004 06 15  
 (732) Przedsiębiorstwo Produkcyjno-Handlowo-Usługowe „SPECJAL” Spółka z ograniczoną odpowiedzialnością, Rzeszów, PL.  
 (540)



Kolory znaku: biały, czerwony, różowy, niebieski, granatowy  
 (531) 9.1, 27.5, 29.1

(510), (511) **03** artykuły chemii gospodarczej, barwniki do bielizny i bielenia, odświeżacz powietrza, osprzęt do mycia podłóg i posadzek, pasty do butów, pasty do podłogi i mebli, preparaty do przetykania rur odpływowych, płyny do mycia szyb, papier ścierny, proszki do prania, płyny do płukania, pumeks, soda wybielająca, sole wybielające, szczotki klozetowe, środki do prania, środki do konserwowania podłóg i mebli, środki do czyszczenia, środki przeciwmolowe, wosk do parkietów, wywabiacze plam, kosmetyki, barwniki kosmetyczne, chusteczki nasączone płynami kosmetycznymi, dezodoranty do użytku osobistego, depilatory, kremy kosmetyczne, lakiery do paznokci, lakiery do włosów, lotony do włosów i do celów kosmetycznych, maseczki kosmetyczne, mleczka kosmetyczne, mydła, olejki do celów kosmetycznych, ołówki kosmetyczne, pomadki do ust, preparaty kosmetyczne do pielęgnacji skóry, puder do makijażu, rzęsy sztuczne, szampony, wazelina kosmetyczna, wata do celów kosmetycznych, woda kolońska, woda toaletowa, woda zapachowa, wosk do depilacji, **29** bekon, buliony, cebula konserwowa, chrupki, daktyle, filety rybne, flaki, galaretki jadalne, groch konserwowy, grzyby konserwowane, homary nieżywe, imbir, jaja, jogurt, kapusta kiszona, kaszanka, kawior, kefir, kiełbasy, koncentrat pomidorowy, konfitury, konserwy mięsne, konserwy rybne, konserwy z owocami i warzywami, korniszony, krewetki nieżywe, krokiety spożywcze, langusty nieżywe, łosoś, łój spożywczy, małże nieżywe, marmolady, masło, margaryna, mięso, mięso z drobiu, mleko, mleczne produkty, oleje jadalne, orzechy spreparowane, ostrygi nieżywe, owoce konserwowane, owoce smażone, przecier pomidorowy, pulpa owocowa, rodzynki suche, rosół, ryby, ryby konserwowane, sałatki owocowe i warzywne, sardynki, sery, smalec, szynka, śledzie, tłuszcze jadalne, warzywa gotowane, wędliny, zupy, żelatyna do celów spożywczych, żywność solona, **30** aromaty do żywności, biszkopoty, bita śmietana, budynie, bułeczki słodkie, bułki, chleb, ciasta, ciastka, cukier, cukierki, czekolada, drożdże, gałka muszkatołowa, grysiki, herbata, herbatniki, jogurt mrożony, kakao, kasze spożywcze, kawa, keczup, kukurydza mielona i prażona, kukurydziane płatki i mąka, lody spożywcze, majonezy, makarony spożywcze, miód, musztarda, mleczne napoje, naleśniki, pasztet mięsny, pieprz, przyprawy do celów spożywczych, ryż, sago, słodczyce, sosy pomidorowe, sól kuchenna, suchary, wafle, wyroby cukiernicze, sosy

mięsne, **31** buraki, dynie, jagody (owoce), ogórki, orzechy, owoce cytrusowe, sałata, warzywa świeże, owoce świeże, ziemniaki, **32** esencje do produkcji napojów, ekstrakty owocowe bezalkoholowe, koktajle bezalkoholowe, lemoniady, napoje bezalkoholowe, nektary owocowe, piwo, soki owocowe, soki warzywne, syropy do napojów, woda gazowana, woda mineralna, woda stołowa i sodowa, **33** alkohole, brandy, gin, ekstrakty alkoholowe, esencje alkoholowe, koktajle, likiery, miód pitny, rum, wino, wódka, **34** cygara, cygaretki, cygarniczki do papierosów, fajki, filtry papierosowe, papierosy, tabaka, tytoń, zapalki, zapalniczki dla palaczy.

(111) **153548** (220) 1999 05 07 (210) 201508  
 (151) 2004 07 30  
 (732) Zakłady Tłuszczowe „Kruszwica” S.A., Kruszwica, PL.  
 (540)



Kolory znaku: żółty, jasnożółty, biały, niebieski, czarny, beżowy, pomarańczowy, brązowy

(531) 3.4, 8.5, 11.3, 27.5, 29.1

(510), (511) **29** tłuszcze jadalne.

(111) **153549** (220) 2000 10 17 (210) 225606  
 (151) 2004 07 02  
 (732) PROGRES Przędka, Sandurska spółka jawna, Puławy, PL.  
 (540) całuśna  
 (510), (511) **03** kosmetyki, pomadki do ust.

(111) **153550** (220) 2000 10 17 (210) 225613  
 (151) 2004 07 02  
 (732) Pharmacia & Upjohn S.p.A., Mediolan, IT.  
 (540) DOSTINEX  
 (510), (511) **05** preparaty farmaceutyczne i medyczne.

(111) **153551** (220) 2000 07 28 (210) 222027  
 (151) 2004 03 12  
 (732) Zakład Systemów Sygnalizacyjnych „GROM” Alojzy Gromko, Białystok, PL.  
 (540)



Kolory znaku: czerwony, grafitowy

(531) 1.15, 27.5, 29.1

(510), (511) **37** usługi w zakresie instalacji: elektrycznych, alarmowych, sygnalizacyjnych, teletechnicznych, przeciwpożarowych, systemów technicznej ochrony mienia.

(111) **153552** (220) 2000 10 04 (210) 225002  
 (151) 2004 03 30  
 (732) Fosco International Limited, Swindon, GB.  
 (540) TURBOSTOP  
 (510), (511) **19** podkładki ogniotrwałe, ogniotrwałe materiały uszczelniające, filtry ogniotrwałe, stożki ogniotrwałe, kształtowane

artykuły ogniotrwałe, formy niemetalowe, ogniotrwałe wkładki i rękawy, beton, cement, elementy prefabrykowane betonowe, niemetalowe rękawy stosowane w formowaniu, materiały budowlane, materiały ogniotrwałe, ogniotrwałe materiały izolacyjne, prefabrykowane ogniotrwałe elementy izolacyjne, wszystkie w/w towary zawarte w kl. 19.

(111) **153553** (220) 2000 10 17 (210) 225614  
(151) 2004 07 02  
(732) GEOFFREY, INC., Wilmington, US.  
(540)

**TOYS  
"Я" US!**

(531) 24.17, 27.5  
(510), (511) **28** zabawki dla dzieci i maskotki.

(111) **153554** (220) 2000 10 17 (210) 225615  
(151) 2004 07 02  
(732) GEOFFREY, INC., Wilmington, US.  
(540)

**KIDS"Я"US**

(531) 27.5  
(510), (511) **25** odzież, włączając koszulki polo, podkoszulki, dzinsy, szorty, komplety z szortami, stroje kąpielowe, wyroby północznicze i bielizna.

(111) **153555** (220) 2000 10 17 (210) 225619  
(151) 2004 07 02  
(732) Yamanouchi Europe B.V., Leiderdorp, NL.  
(540) NANOBASE

(510), (511) **03** preparaty wybielające i inne substancje stosowane w praniu, preparaty czyszczące, nablyszczające, szorujące i ściernie, mydła, wyroby perfumeryjne, olejki eteryczne, kosmetyki, lotiony do włosów, preparaty do czyszczenia zębów, **05** preparaty farmaceutyczne, weterynaryjne i sanitarne, substancje dietetyczne do celów leczniczych, żywność dla niemowląt, plastry, materiały opatrunkowe, materiały do plombowania zębów, woski dentystryczne, środki dezynfekcyjne, preparaty do zwalczania szkodników, fungicydy, herbicydy.

(111) **153556** (220) 2000 10 13 (210) 225634  
(151) 2004 07 02  
(732) Wielkopolska Wytwórnia Żywności „PROFI” S.A., Grabów n/Prosną, PL.  
(540)



Kolory znaku: biały, żółty, czerwony, złoty, zielony i odcienie, czarny  
(531) 3.7, 26.1, 27.5, 29.1  
(510), (511) **29** przetwory z drobiu- pasztety drobiowe.

(111) **153557** (220) 2000 10 16 (210) 225636  
(151) 2004 07 02  
(732) „TIM” Spółka Akcyjna, Bielsko-Biała, PL.  
(540) DON KICHOT  
(510), (511) **33** napoje alkoholowe, wino.

(111) **153558** (220) 2000 10 18 (210) 225649  
(151) 2004 07 02  
(732) Biuro Rachunkowe „NOTAX” Małgorzata Motel-Bąk, Warszawa, PL.  
(540) NOTAX  
(510), (511) **35** analizy kosztów, weryfikacja rachunków, prowadzenie ksiąg podatkowych i finansowych, konsultacje w zakresie ksiąg podatkowych i rachunkowych, badania w dziedzinie działalności gospodarczej, prognozowania i doradztwo ekonomiczne, ekspertyzy opłacalności, ustalanie podatków, wycena działalności handlowej, doradztwo w zakresie organizowania, prowadzenia i kierowania działalnością gospodarczą, usługi związane z przeniesieniem przedsiębiorstw, kompilacja informacji w komputerowych bazach danych, systematyzacja informacji w komputerowych bazach danych, zarządzanie zbiorami informatycznymi, **36** usługi finansowe, analizy finansowe, usługi bankowe, doradztwo w sprawach finansowych, wyceny do celów fiskalnych, rozliczenia finansowe transakcji, transakcje finansowe, zarządzanie finansami, zarządzanie majątkiem nieruchomości, **41** usługi organizowania i prowadzenia seminariów i konferencji, usługi nauczania stacjonarnego i korespondencyjnego w zakresie finansowania działalności gospodarczej i w zakresie opodatkowania i podatków, publikowanie tekstów innych niż teksty reklamowe, wypożyczanie książek.

(111) **153559** (220) 2000 10 18 (210) 225662  
(151) 2004 07 30  
(732) KOLOR DRUK Spółka z o.o., Pruszków, PL.  
(540)



Kolory znaku: czarny, pomarańczowo-czerwony, niebiesko-zielony, fioletowy  
(531) 26.13, 27.5, 29.1  
(510), (511) **16** papier, karton, wyroby z papieru i kartonu nie wymienione w innych klasach, druki, kalendarze, **40** usługi poligraficzne, introligatorskie, oprawa dokumentów, cięcie, sztancowanie papieru, tektury, laminowanie, fotoskład, komputerowe przygotowanie materiałów do druku.

(111) **153560** (220) 2000 10 23 (210) 225910  
(151) 2004 06 07  
(732) ELEKTROPROJEKT S.A., Warszawa, PL.  
(540)



Kolory znaku: niebieski, żółty  
(531) 24.15, 26.4, 27.5, 29.1  
(510), (511) **37** konstruowanie instalacji i urządzeń elektrycznych w zakładach przemysłowych i usługowych, naprawy aparatów i urządzeń elektrycznych zainstalowanych w zakładach przemysłowych i usługowych, regulacja aparatów elektrycznych, systemów sterowniczych oraz bieżące usuwanie usterek i uszkodzeń aparatów elektrycznych i urządzeń zamontowanych w zakładach przemysłowych i usługowych oraz energetycznych liniach prze-

mysłowych, rozruch i regulacja urządzeń, synchronizowanie pracy aparatów i urządzeń elektrycznych z zespołami napędowymi linii technologicznych służących do wytwarzania i przetwarzania, **41** usługi w zakresie publikacji wydawnictw technicznych charakteryzujących instalacje i urządzenia elektryczne w przemyśle, **42** projektowanie instalacji i urządzeń elektrycznych w zakładach przemysłowych i usługowych, badania i pomiary instalacji i urządzeń elektrycznych w zakładach przemysłowych i usługowych.

(111) **153561** (220) 2000 10 23 (210) 225936  
(151) 2004 06 02  
(732) PODRAVKA INTERNATIONAL Export-Import Spółka z o.o., Warszawa, PL.  
(540)



Kolory znaku: czerwony, biały, czarny  
(531) 26.4, 27.5, 29.1  
(510), (511) **29** mięso, ryby, drób i dziczyzna, ekstrakty mięsne, konserwowane, suszone i gotowane owoce i warzywa, galaretki, dżemy i kompoty, jaja, jadalne oleje i tłuszcze, **30** kawa, herbata, kakao, cukier, ryż, tapioka, sago, kawa nienaturalna, mąka i preparaty zbożowe, chleb, ciasta i słodczyce, lody, miód, melasa, drożdże, proszek do pieczenia, sól, musztarda, ocet, sosy przyprawowe, ketchup, majonez, przyprawy, lód, sosy mięsne.

(111) **153562** (220) 2000 10 23 (210) 225937  
(151) 2004 06 02  
(732) PODRAVKA INTERNATIONAL Export-Import Spółka z o.o., Warszawa, PL.  
(540) GARNELLO  
(510), (511) **29** mięso, ryby, drób i dziczyzna, ekstrakty mięsne, konserwowane, suszone i gotowane owoce i warzywa, galaretki, dżemy i kompoty, jaja, jadalne oleje i tłuszcze, **30** kawa, herbata, kakao, cukier, ryż, tapioka, sago, kawa nienaturalna, mąka i preparaty zbożowe, chleb, ciasta i słodczyce, lody, miód, melasa, drożdże, proszek do pieczenia, sól, musztarda, ocet, sosy przyprawowe, ketchup, majonez, przyprawy, lód, sosy mięsne.

(111) **153563** (220) 2000 10 23 (210) 225941  
(151) 2004 06 14  
(732) delta pronatura Dr. Krauss & Dr. Beckmann KG, Egelsbach, DE.  
(540) Chochlik Odplamiacz  
(510), (511) **03** środki do usuwania plam.

(111) **153564** (220) 2000 10 24 (210) 226002  
(151) 2004 07 08  
(732) „apis” Spółdzielnia Pszczelarska, Lublin, PL.  
(540)

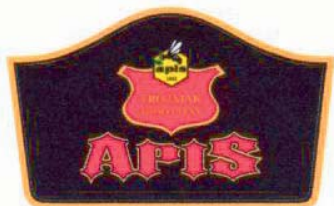

Kolory znaku: czarny, złoty, czerwony  
(531) 3.13, 25.1, 26.13, 27.5, 29.1  
(510), (511) **33** miody pitne.

(111) **153565** (220) 2000 10 24 (210) 226003  
(151) 2004 07 08  
(732) „apis” Spółdzielnia Pszczelarska, Lublin, PL.  
(540)

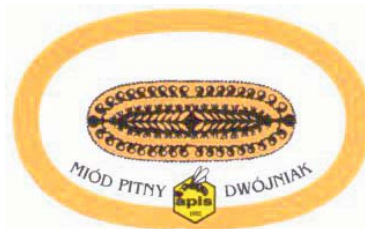

Kolory znaku: biały, złoty, czarny  
(531) 3.13, 25.1, 26.1, 26.5, 26.13, 27.5, 29.1  
(510), (511) **33** miody pitne.

(111) **153566** (220) 2000 10 24 (210) 226005  
(151) 2004 07 08  
(732) Bukowsko-Grodziska Spółdzielnia Mleczarska, Grodzisk Wielkopolski, PL.  
(540) pacynka  
(510), (511) **29** mleko i produkty z mleka, owoce i warzywa przetworzone.

(111) **153567** (220) 2000 10 24 (210) 226014  
(151) 2004 07 08  
(732) Philip Morris Products S.A., Neuchâtel, CH.  
(540) MARLBORO GOLD  
(510), (511) **34** tytoń surowy lub przetworzony, w szczególności papierosy, cygara, cygaretki, tytoń do skręcania papierosów, tytoń do fajek, do zucia, do wdychania, substytutu tytoniu inne niż do celów medycznych, artykuły dla palaczy, włączając bibułki i ustniki papierosowe, filtry papierosowe, puszki na tytoń, papierośnice i popielniczki nie z metali szlachetnych, ich stopów i nie pokrywane nimi, fajki, kieszonkowe maszyny do zwijania papierosów, zapalniczki, zapalaki.

(111) **153568** (220) 2000 10 24 (210) 226018  
(151) 2004 07 27  
(732) Hallmark Cards PLC, Bradford, GB.  
(540) FOREVER FRIENDS  
(510), (511) **16** karty okolicznościowe, karty z zawiadomieniami, karty pocztowe, zaproszenia, ogłoszenia, papier od owijania prezentów, papierowe torby na prezenty, bibułka, kokardy papierowe do prezentów, albumy fotograficzne, albumy na wycinki prasowe, pamiątniki, księgi gości, kalendarze, papier listowy i koperty, notatniki, segregatory, naklejki, materiały klejące do papeterii, zakładki, serwetki papierowe, ołówki i pióra atramentowe, gumki do ścierania, linijki, piórniki, temperówki, dozowniki do materiałów klejących papier i stosowanych w gospodarstwie domowym, tablice szkolne, dekoracje z papieru i transparenty papierowe.

(111) **153569** (220) 2000 10 24 (210) 226019  
(151) 2004 07 27  
(732) Websidestory, Inc., San Diego, US.  
(540) HITBOX  
(510), (511) **42** komputerowe usługi konsultacyjne dotyczące kompilacji i prezentacji informacji dotyczących pomiarów ruchu i aktywności w www oraz monitoring ruchu i aktywności w www.

(111) **153570** (220) 2000 10 24 (210) 226023  
(151) 2004 07 02  
(732) Mission Pharmacal Company, San Antonio, US.

(540)



(531) 17.3, 27.5

(510), (511) **05** witaminy, minerały i środki uzupełniające diety, zestawy testów diagnostycznych do celów leczniczych, preparaty do smarowania i nawilżania, środki stosowane przy impotencji, preparaty farmaceutyczne do leczenia lub zapobiegania osteoporozie, schorzeniom nerek oraz układu genitalno-moczowego, sercowo-naczyniowego, gastrojelitowego, schorzeniom dentystrycznym, anemii, powikłaniach ciąży oraz w okresie laktacji, chorobom raka, zaburzeniom równowagi elektrolitów, mięśniobólom, bólom stawów, bólom i stanom zmęczenia.

(111) **153571** (220) 2000 10 24 (210) 226025

(151) 2004 07 02

(732) Mission Pharmacal Company, San Antonio, US.

(540)



(531) 26.1, 26.2, 26.4, 27.5

(510), (511) **05** środki uzupełniające diety na bazie wapnia.(111) **153572** (220) 2000 10 23 (210) 226036

(151) 2004 07 06

(732) KONZEPTION S.A., Tychy, PL.

(540)



Kolory znaku: czerwono-brązowy, biały

(531) 26.1, 26.2, 27.5, 29.1

(510), (511) **36** usługi i doradztwo w sprawach finansowych, w tym pośrednictwo w obrocie udziałami w funduszach powierniczych i inwestycyjnych, tworzenie i obsługa finansowych programów inwestycyjnych, zarządzanie kapitałem powierzonym, usługi i doradztwo ubezpieczeniowe, w tym likwidacja szkód ubezpieczeniowych, pośrednictwo ubezpieczeniowe i reasekuracyjne, ubezpieczenia na życie.

(111) **153573** (220) 2000 10 26 (210) 226125

(151) 2004 06 29

(732) Schering-Plough Ltd., Lucerna, CH.

(540) PEGINTRON

(510), (511) **05** leki oraz środki długodziałające o szerokim zakresie antywirusowe i immunomodulacyjne.

(111) **153574** (220) 2000 10 26 (210) 226135

(151) 2004 07 02

(732) KLAFS SAUNABAU GMBH &amp; CO., Schwäbisch Hall, DE.

(540) LOFTSAUNA

(510), (511) **11** kabiny do sauny, w szczególności z drewna oraz części do nich.

(111) **153575** (220) 2000 10 25 (210) 226158

(151) 2004 07 01

(732) KANCELARIA A.S. SĘDEK Anna Sędek, Szymon Sędek, Gdynia, PL.

(540)

**A.S. SĘDEK**

Kolory znaku: ciemny khaki, zielony

(531) 7.1, 27.5, 29.1

(510), (511) **36** usługowe prowadzenie badań rynku nieruchomości dla potrzeb osób trzecich, pośrednictwo w obrocie nieruchomościami, wycena i zarządzanie nieruchomościami, administrowanie nieruchomościami.

(111) **153576** (220) 2000 11 02 (210) 226552

(151) 2004 04 26

(732) Firma Handlowo-produkcyjna „GIEWONT” Spółka z o.o., Rzeszów, PL.; Przedsiębiorstwo Handlowe „INDRAX”

K. Wszolek, K. Lasoń Sp. j., Zabrze, PL.

(540) JUST YUPPI

(510), (511) **25** apaszki, barbety, berety, bielizna, bielizna osobista, bielizna przeciwpotowa, bielizna wchłaniająca pot, biustonosze, bluzki, bluzy, boa na szyję, body, cylindry-kapelusze, czapki, dziewiarskie wyroby, dżersejowe ubrania, etole, fartuchy, fulary, futra, gabardynowe ubrania, getry, gorsecki, gorsety, gorsy koszul, haki, kamizelki, kapelusze, kaptury, karczki koszul, kąpielowe czepek i klapki, kąpielowe kostiumy, kąpielowe płaszcze, kąpielówki, kołnierze, kołnierzyki, kombinezony, konfekcja odzieżowa, koszule męskie, koszulki, krawaty, legginsy, liberie, majtki, mankiety, marynarki, muffki, nakrycia głowy, nauszniki, odzież, odzież papierowa, odzież wodoodporna, odzież z imitacji skóry, odzież ze skóry, okrycia wełniane lub futrzane z kapturem, okrycia wierzchnie, opaski na głowę, pałta, paski, peleryny, pelisy, pieluszki z materiałów tekstylnych, piżamy, plażowe ubiory, płaszcze, podszewki, podwiązki, podwiązki do skarpet, pończochy, pończochy wchłaniające pot, potniki, pulowery, rajstopy, rajtuzy, rękawice, rękawiczki z jednym palcem, skafanderki białizniane, skarpetki, slipy, spodenki, spodnie, spódnice, suknie, stroje gimnastyczne, swetry, szale, szaliki, szlafroki, śliniaki niepapierowe, śpioszki dziecięce, trykoty, t-shirty, ubrania, ubrania dla kierowców, ubrania wierzchnie, ubrania kostiumy, woalki, wyprawka dziecięca.

(111) **153577** (220) 2000 11 06 (210) 226619

(151) 2004 07 27

(732) Schering-Plough Ltd., Lucerna, CH.

(540) PROACTIN

(510), (511) **05** produkty farmaceutyczne, weterynaryjne i sanitarne, preparaty antyalergiczne i nosowe zmniejszające przekrwienie, substancje dietetyczne do celów leczniczych, żywność dla niemowląt, plastry, materiały opatrunkowe, materiały do plombowania zębów, woski dentystryczne, środki odkażające, środki do zwalczania robactwa, fungicydy, herbicydy.

(111) **153578** (220) 2000 11 06 (210) 226621

(151) 2004 07 27

(732) Schering-Plough Ltd., Lucerna, CH.

(540) AERINAZE

(510), (511) **05** produkty farmaceutyczne, weterynaryjne i sanitarne, preparaty antyalergiczne i nosowe zmniejszające przekrwienie, substancje dietetyczne do celów leczniczych, żywność dla niemowląt, plastry, materiały opatrunkowe, materiały do plombowania zębów, woski dentystryczne, środki odkażające, środki do zwalczania robactwa, fungicydy, herbicydy.

(111) **153579** (220) 2000 11 06 (210) 226623

(151) 2004 07 27

(732) S.C. Johnson &amp; Son, Inc., Racine, US.



(540) OFF! MAX  
(510), (511) **05** preparaty owadobójcze oraz środki odstraszające owady (insekty).

(111) **153580** (220) 2000 10 27 (210) 226187  
(151) 2004 05 13  
(732) CADBURY WEDEL Spółka z o.o., Warszawa, PL.  
(540) NUT DREAM  
(510), (511) **30** czekolada, wyroby czekoladowe, słodycze.

(111) **153581** (220) 2001 05 17 (210) 235744  
(151) 2004 07 12  
(732) JMS SPORTS Spółka z o.o., Łódź, PL.  
(540)



Kolory znaku: beżowy, czarny, czerwony, niebieski  
(531) 26.2, 26.11, 27.5, 29.1

(510), (511) **12** rowery, **28** rowery treningowe stacjonarne, przyrządy gimnastyczne, przyrządy do ćwiczeń fizycznych, piłki do gier, sprzęt bokserski, artykuły sportowe, stoły do tenisa, zabawki.

(111) **153582** (220) 2002 07 26 (210) 253392  
(151) 2004 07 02  
(732) RETHMANN RECYCLING Spółka z o.o., Warszawa, PL.  
(540)



Kolory znaku: czarny, biały, czerwony  
(531) 24.15, 26.1, 26.4, 27.5, 29.1

(510), (511) **01** tworzywa sztuczne w stanie surowym, **06** opakowania i pojemniki metalowe, **16** opakowania z tektury lub papieru, papier makulaturowy, karton, tektura, **17** tworzywa sztuczne półprzetworzone, **20** opakowania i pojemniki niemetalowe do pakowania oraz na paliwa płynne, w tym z tworzyw sztucznych, pojemniki niemetalowe służące do składowania i transportu towarów, **21** szkło surowe lub półprzetworzone, opakowania szklane, butelki, **35** organizowanie, zarządzanie i doradztwo w zakresie prowadzenia działalności gospodarczej, zgrupowanie towarów na rzecz osób trzecich umożliwiające nabywcy wygodnie oglądać i kupować towary w hurtowniach i sklepach z artykułami branży przemysłowej i spożywczej oraz w sprzedaży bezpośredniej, usługi rachunkowo-księgowo, **36** wynajem, zarządzanie i administrowanie nieruchomościami, **37** sprzątanie i czyszczenie obiektów, **39** usługi transportowe, wynajmowanie samochodów, przeładunek towarów, składowanie, magazynowanie i przechowywanie towarów, wynajmowanie magazynów, wywóz śmieci i odpadów, odprowadzanie ścieków, **40** unieszkodliwianie odpadów, usługi związane z zagospodarowaniem odpadów metalowych, niemetalowych i złomu, sortowanie odpadów i surowców wtórnych, recykling odpadów, odkażanie materiałów niebezpiecznych, spalanie odpadów.

(111) **153583** (220) 2002 10 23 (210) 256593  
(151) 2004 07 27  
(732) PPHU „SEVEN” Andrzej Łapiński, Łapy, PL.  
(540)



Kolory znaku: biały, niebieski, czerwony  
(531) 26.1, 26.13, 27.5, 27.7, 29.1

(510), (511) **24** bielizna pościelowa, bielizna domowa i stołowa, obrusy, dzianina, firanki, tkaniny jedwabne, aksamit, adamaszek,

kapy na łóżko, tkaniny lniane, pokrowce ochronne na meble, pledy, ręczniki, serwety, tkaniny, zasłony, **27** wykładziny podłogowe, tapety, dywaniki.

(111) **153584** (220) 2003 01 21 (210) 260025  
(151) 2004 04 26  
(732) PPHU CONMAR Konrad Wosio, Pabianice, PL.  
(540) MOIRA  
(510), (511) **25** ubrania, bluzki, bielizna, rajstopy, buty i nakrycia głowy.

(111) **153585** (220) 2003 01 27 (210) 260282  
(151) 2004 07 02  
(732) ALTEX Jarosław Trela, Dariusz Mieloch Spółka Jawna, Batorowo, PL.  
(540)



Kolory znaku: biały, niebieski, granatowy, szary  
(531) 6.1, 26.4, 27.5, 29.1, 29.1

(510), (511) **25** odzież, obuwie, nakrycia głowy, **28** artykuły sportowe i gimnastyczne nie ujęte w innych klasach.

(111) **153586** (220) 2003 02 10 (210) 260847  
(151) 2004 05 26  
(732) „DECORA” Spółka z o.o., Środa Wlkp., PL.  
(540)



Kolory znaku: biały, granatowy, czarny  
(531) 24.17, 27.5, 29.1

(510), (511) **01** kleje do izolujących pokryć ściennych, **17** folie z tworzyw sztucznych nie do pakowania, izolacyjne maty zagrzewnikowe z powłoką aluminiową.

(111) **153587** (220) 2003 02 10 (210) 260848  
(151) 2004 05 26  
(732) „DECORA” Spółka z o.o., Środa Wlkp., PL.  
(540)



Kolory znaku: biały, granatowy, czarny  
(531) 24.17, 27.5, 29.1

(510), (511) **01** kleje do izolujących pokryć ściennych, kleje do podłóg, **17** folie z tworzyw sztucznych nie do pakowania, materiały budowlane do izolacji termicznej i akustycznej z tworzyw sztucznych.

(111) **153588** (220) 2003 02 21 (210) 261353  
(151) 2004 05 18  
(732) RZEŹNICTWO FIRMA SŁOMIŃSKI Zdzisława Słomińska-Fabiś, Kaszczor, PL.  
(540)



Kolory znaku: czerwony, biały  
(531) 3.4, 27.5, 29.1, 29.1

(510), (511) **29** mięso, wyroby mięsne, wędliny, wyroby wędliniarskie, wyroby garmazeryjne, drób, wyroby z drobiu, podroby, wyroby podrobowe, konserwy mięsne, ekstrakty mięsne, sosy mięsne, **43** usługi gastronomiczne: restauracje, bary, usługi w zakresie zaopatrywania w żywność i napoje, organizacja przyjęć okolicznościowych (katering).

(111) **153589** (220) 2003 03 03 (210) 261688  
(151) 2004 07 02  
(732) Maciej Balcerzak, Sława, PL.  
(540)



Kolory znaku: czerwony, różowy, żółty

(531) 24.9, 26.13, 27.5, 29.1, 29.1

(510), (511) **18** jelita do wyrobu wędlin, skóry zwierzęce, **29** mięso, mięso wołowe, mięso wieprzowe, mięso cielęce, mięso baranie, flaki, kości, wędliny, wędzonki, kiełbasy, wyroby wędliniarskie, pasztety, konserwy, mięso i wyroby mięsne paczkowane i porcjowane, tłuszcze zwierzęce, wyroby garmazeryjne, podroby, podroby wołowe, podroby wieprzowe, podroby cielęce, podroby baranie, **31** pokarm dla zwierząt.

(111) **153590** (220) 2003 04 30 (210) 264249  
(151) 2004 06 30  
(732) Przedsiębiorstwo Handlowe „MARYSIA” Spółka Akcyjna, Skępe, PL.  
(540)



Kolory znaku: czerwony, czarny, biały

(531) 26.11, 27.5, 27.5, 29.1

(510), (511) **25** odzież, obuwie, nakrycia głowy.

(111) **153591** (220) 2000 11 06 (210) 226628  
(151) 2004 07 27  
(732) Sanofi-Synthelabo, Paris, FR.  
(540) Niebieski Delfin

(510), (511) **16** papier, tektura i wyroby z tych materiałów nie zawarte w innych klasach, druki, biuletyny informacyjne, gazety, czasopisma, periodyki, pamflety, książki.

(111) **153592** (220) 2000 11 06 (210) 226640  
(151) 2004 07 27  
(732) Morton International, Inc., Chicago, US.  
(540) MOR-MELT

(510), (511) **01** spoiwa i kleje do celów przemysłowych i handlowych, mianowicie do transportu, do celów konstrukcyjnych, do pojazdów, dla przemysłu cementowego, farbiarskiego i tekstylnego, polimery i żywice do produkcji spoiw i klejów, powłok i podkładów do celów przemysłowych i handlowych.

(111) **153593** (220) 2000 11 06 (210) 226643  
(151) 2004 07 27  
(732) ATOFINA Chemicals, Inc., Philadelphia, US.  
(540) ALBONE

(510), (511) **01** płyny bielące, nadtlenuk wodoru do celów przemysłowych.

(111) **153594** (220) 2000 11 06 (210) 226647  
(151) 2004 07 22  
(732) BUNAC TRAVEL SERVICES LIMITED, Londyn, GB.

(540) WORK AMERICA

(510), (511) **35** usługi agencji pośrednictwa pracy, usługi w zakresie doboru doradców oraz czasowego personelu na obozy dziecięce, usługi w zakresie administrowania zmianą pracy i zarządzania programami wymiany zatrudnienia, wszystkie wyżej wymienione usługi związane z zatrudnieniem w Ameryce.

(111) **153595** (220) 2000 11 06 (210) 226648  
(151) 2004 07 22  
(732) The Pillsbury Company, Minneapolis, US.

(540)



(531) 26.1, 26.2, 27.5

(510), (511) **29** mięso, ryby, drób, dziczyzna, ekstrakty mięsne, konserwowane, suszone i gotowane owoce i warzywa, galaretki, dżemy, kompoty, jaja, mleko, produkty mleczne, oleje i tłuszcze jadalne, **30** kawa, herbata, kakao, cukier, ryż, tapioka, sago, kawa nienaturalna, mąka i produkty zbożowe, pierogi, krążki pierogowe, uszka, kołduny, naleśniki, krążki naleśnikowe, krokiety, pyzy, pampuchy, kluski śląskie, paszteciki, placki ziemniaczane, kopytka, racuchy, knedle, makarony, leniwe pierogi, również w postaci mrożonej, chleb, wyroby cukiernicze i słodczyce, lody, miód, melasa, drożdże, proszek do pieczenia, sól, musztarda, ocet, sosy (przyprawy), przyprawy, lód.

(111) **153596** (220) 2000 11 07 (210) 226715  
(151) 2004 07 22  
(732) „GRANIT” Spółka z ograniczoną odpowiedzialnością, Legionowo, PL.  
(540)



Kolory znaku: żółty, niebieski, czerwony, zielony

(531) 27.5, 29.1

(510), (511) **16** artykuły szkolne służące do malowania i pisania dla dzieci takie jak: tablice do mazania, flamastry, markery piszące itp..

(111) **153597** (220) 2000 11 08 (210) 226815  
(151) 2004 07 13  
(732) HONDA GIKEN KOGYO KABUSHIKI KAISHA działająca też pod nazwą angielską jako HONDA MOTOR CO.LTD., Tokyo, JP.  
(540)

i-VTEC

(531) 24.17, 27.5

(510), (511) **12** pojazdy, urządzenia do poruszania się po lądzie, w powietrzu lub w wodzie, oraz części do tych urządzeń, a zwłaszcza silniki do motocykli i samochodów oraz wyposażenie do wymienionych towarów zawarte w klasie 12.

(111) **153598** (220) 2000 11 15 (210) 227173  
 (151) 2004 07 02  
 (732) „BARWA” Spółka z o.o., Kraków, PL.  
 (540)



Kolory znaku: czarny, czerwony

(531) 3.7, 27.5, 29.1

(510), (511) **03** mydła, środki do mycia i prania, detergenty, preparaty myjące i czyszczące, wyroby kosmetyczne, toaletowe, perfumeryjne, chemiczne środki czystości i higieny, artykuły chemii gospodarczej.

(111) **153599** (220) 2000 11 15 (210) 227174  
 (151) 2004 07 02  
 (732) „BARWA” Spółka z o.o., Kraków, PL.  
 (540)



Kolory znaku: czerwony

(531) 3.7

(510), (511) **03** mydła, środki do mycia i prania, detergenty, preparaty myjące i czyszczące, wyroby kosmetyczne, toaletowe, perfumeryjne, chemiczne środki czystości i higieny, artykuły chemii gospodarczej.

(111) **153600** (220) 2000 11 15 (210) 227175  
 (151) 2004 07 02  
 (732) „BARWA” Spółka z o.o., Kraków, PL.  
 (540) WC-Papug

(510), (511) **03** mydła, środki do mycia i prania, detergenty, preparaty myjące i czyszczące, wyroby kosmetyczne, toaletowe, perfumeryjne, chemiczne środki czystości i higieny, artykuły chemii gospodarczej.

(111) **153601** (220) 1999 05 07 (210) 201510  
 (151) 2004 07 30  
 (732) Zakłady Tłuszczowe „Kruszwica” SA, Kruszwica, PL.  
 (540)



Kolory znaku: żółty, jasnożółty, biały, czerwony, beżowy, szary, brązowy, pomarańczowy

(531) 5.5, 8.5, 11.3, 27.5, 29.1

(510), (511) **29** tłuszcze jadalne.

(111) **153602** (220) 1999 05 07 (210) 201515  
 (151) 2004 07 30  
 (732) Zakłady Tłuszczowe „Kruszwica” S.A., Kruszwica, PL.

(540)



Kolory znaku: czarny, zielony, żółty, pomarańczowy, biały, brązowy

(531) 5.5, 8.1, 26.1, 27.5, 29.1

(510), (511) **29** tłuszcze jadalne.

(111) **153603** (220) 2000 08 30 (210) 223339  
 (151) 2004 07 30  
 (732) TELEAUDIO Spółka z o.o., Warszawa, PL.  
 (540) Różowa landrynka

(510), (511) **03** perfumy, kosmetyki, mydła, dezodoranty do użytku osobistego, saszetki zapachowe, wody toaletowe, olejki eteryczne, sole i płyny do kąpieli, depilatory, kremy, emulsje, mleczka, balsamy kosmetyczne, lakiery do włosów i paznokci, farby, odżywki, lotony do włosów, preparaty do makijażu i demakijażu, maseczki kosmetyczne, ozdoby do celów kosmetycznych, pasty, proszki i płyny do zębów, pomadki do ust, szampony, talk kosmetyczny, **16** czasopisma, albumy, artykuły biurowe, fotografie, grafiki, kalendarze, papeteria, katalogi, książki, materiały papierniczne, notesy, skorowidze, periodyki, prospekty, publikacje, obrusy, ręczniki i serwetki papierowe, papier toaletowy, torby do pakowania i na śmieci z papieru i tworzyw sztucznych, **35** działalność reklamowa, badanie opinii, badanie rynku, działalność artystyczna, edycja tekstów, organizowanie targów handlowych i reklamowych, **41** publikowanie książek i czasopism, impresaria, organizowanie rozrywki, konkursów piękności i zabaw, produkcja filmów, studia nagrań, rozrywka radiowa i telewizyjna, fotoreportaże, fotografika, usługi reporterskie, **42** usługi projektowania mody, usługi grafików, wzornictwo przemysłowe, administrowanie wystawami, **43** kafeterie, kawiarnie, restauracje, pensjonaty, usługi hotelarskie, **45** biura martrymonialne, zapewnianie osób do towarzystwa, agencje towarzyskie.

(111) **153604** (220) 2000 11 16 (210) 227277  
 (151) 2004 07 28  
 (732) The Procter & Gamble Company, Cincinnati, US.  
 (540) ACTIVE ZONE

(510), (511) **03** mydła, środki perfumeryjne, olejki eteryczne, kosmetyki, preparaty do pielęgnacji włosów, preparaty do oczyszczania, pielęgnacji i upiększania skóry, owłosionej skóry głowy i włosów, środki antyperspiracyjne i dezodoranty do użytku osobistego.

(111) **153605** (220) 2000 11 14 (210) 227235  
 (151) 2004 07 30  
 (732) PHILIP MORRIS POLSKA Spółka Akcyjna, Kraków, PL.  
 (540) fart

(510), (511) **34** tytoń surowy i przetworzony, papierosy, cygara, cygaretki, tytoń do skręcania papierosów, tytoń fajkowy, tabaka, tytoń przeznaczony do żucia, substytutu tytoniu (za wyjątkiem przeznaczenia medycznego), artykuły dla palaczy, bibułka papierosowa, filtry papierosowe, lufki, puszki na tytoń, papierośnice, popielniczki wykonane nie z metali szlachetnych, fajki, urządzenie kieszonkowe do zwijania papierosów, zapalniczki, zapalaki.

(111) **153606** (220) 2000 11 14 (210) 227236  
 (151) 2004 07 30  
 (732) PHILIP MORRIS POLSKA Spółka Akcyjna, Kraków, PL.  
 (540) zawodowe

(510), (511) **34** tytoń surowy i przetworzony, papierosy, cygara, cygaretki, tytoń do skręcania papierosów, tytoń fajkowy, tabaka, tytoń przeznaczony do żucia, substytuty tytoniu (za wyjątkiem przeznaczenia medycznego), artykuły dla palaczy, bibułka papierosowa, filtry papierosowe, lufki, puszki na tytoń, papierosnice, popielniczki wykonane nie z metali szlachetnych, fajki, urządzenie kieszonekowe do zwijania papierosów, zapalniczki, zapalki.

(111) **153607** (220) 2000 11 14 (210) 227239  
(151) 2004 07 30

(732) „BIOFARM” Spółka z ograniczoną odpowiedzialnością, Poznań, PL.

(540) ginkofar lux

(510), (511) **05** produkty farmaceutyczne: leki, środki dezynfekcyjne, odkażające, produkty weterynaryjne, dietetyczne środki medyczne, produkty sanitarne: materiały opatrunkowe, plastry, podpaski higieniczne, żywność dla niemowląt.

(111) **153608** (220) 2000 11 14 (210) 227240  
(151) 2004 07 30

(732) „BIOFARM” Spółka z ograniczoną odpowiedzialnością, Poznań, PL.

(540) ginkofar gold

(510), (511) **05** produkty farmaceutyczne: leki, środki dezynfekcyjne, odkażające, produkty weterynaryjne, dietetyczne środki medyczne, produkty sanitarne: materiały opatrunkowe, plastry, podpaski higieniczne, żywność dla niemowląt.

(111) **153609** (220) 2000 11 14 (210) 227241  
(151) 2004 07 30

(732) „BIOFARM” Spółka z ograniczoną odpowiedzialnością, Poznań, PL.

(540) ginkofar extra

(510), (511) **05** produkty farmaceutyczne: leki, środki dezynfekcyjne, odkażające, produkty weterynaryjne, dietetyczne środki medyczne, produkty sanitarne: materiały opatrunkowe, plastry, podpaski higieniczne, żywność dla niemowląt.

(111) **153610** (220) 2000 11 14 (210) 227242  
(151) 2004 07 30

(732) „BIOFARM” Spółka z ograniczoną odpowiedzialnością, Poznań, PL.

(540) trimefar

(510), (511) **05** produkty farmaceutyczne: leki, środki dezynfekcyjne, odkażające, produkty weterynaryjne, dietetyczne środki medyczne, produkty sanitarne: materiały opatrunkowe, plastry, podpaski higieniczne, żywność dla niemowląt.

(111) **153611** (220) 2000 11 14 (210) 227243  
(151) 2004 07 30

(732) „BIOFARM” Spółka z ograniczoną odpowiedzialnością, Poznań, PL.

(540) tolinia

(510), (511) **05** produkty farmaceutyczne: leki, środki dezynfekcyjne, odkażające, produkty weterynaryjne, dietetyczne środki medyczne, produkty sanitarne: materiały opatrunkowe, plastry, podpaski higieniczne, żywność dla niemowląt.

(111) **153612** (220) 2000 11 14 (210) 227244  
(151) 2004 07 30

(732) „BIOFARM” Spółka z ograniczoną odpowiedzialnością, Poznań, PL.

(540) califem

(510), (511) **05** produkty farmaceutyczne: leki, środki dezynfekcyjne, odkażające, produkty weterynaryjne, dietetyczne środki medyczne, produkty sanitarne: materiały opatrunkowe, plastry, podpaski higieniczne, żywność dla niemowląt.

(111) **153613** (220) 2000 11 16 (210) 227279

(151) 2004 07 28

(732) BELVEDERE S.A., Beaune, FR.

(540)

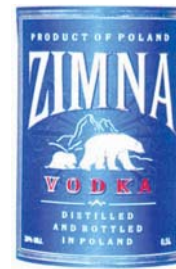

Kolory znaku: niebiesko-granatowy, srebrny, biały, czerwony  
(531) 3.1, 6.1, 27.5, 29.1

(510), (511) **33** napoje alkoholowe (z wyjątkiem piwa), wódki, likiery.

(111) **153614** (220) 2000 11 16 (210) 227280

(151) 2004 07 28

(732) BELVEDERE S.A., Beaune, FR.

(540)

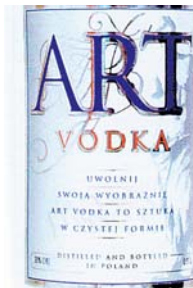

Kolory znaku: srebrno-biały, granatowy, czerwony  
(531) 7.5, 25.1, 27.5, 29.1

(510), (511) **33** napoje alkoholowe (z wyjątkiem piwa), wódki, likiery.

(111) **153615** (220) 2000 11 17 (210) 227377

(151) 2004 07 08

(732) ALAIN MANOUKIAN Société Anonyme, Mercuriol, FR.

(540)

**alain manoukian**  
**am**

(531) 27.5

(510), (511) **25** ubrania, obuwie, nakrycia głowy.

(111) **153616** (220) 2000 11 17 (210) 227379

(151) 2004 07 27

(732) Mars, Inc., McLean, US.

(540) SWEET BY NATURE

(510), (511) **29** mięso, ryby, drób i dziczyzna, owoce morza, owoce i warzywa konserwowane, suszone, gotowane lub przetworzone, preparaty z wszystkich w/w produktów, produkty mleczne, zupy, słodkie i pikantne pasty do smarowania pieczywa sporządzone z w/w produktów lub składające się w większości z tych produktów, sałatki, napoje mleczne i kompoty, nadzienia z w/w produktów lub składające się w większości z produktów należących do klasy 29, przekąski sporządzone z w/w produktów lub w większości z produktów należących do klasy 29, gotowe dania i części składowe dań sporządzone z produktów zawartych w klasie 29 lub zawierające w większości te produkty, substancje białkowe, wszystkie w/w zawarte w klasie 29, **30** ryż, makarony, produkty zbożowe śniadaniowe i preparaty zbożowe, herbata, kawa, kakao, czekolada

do picia, esencje kawowe, ekstrakty kawowe, mieszanki kawy i cykorii, cykorii i mieszanki cykorii, wszystkie w/w mające zastosowanie jako namiastki kawy, niemedyczne słodczyce, ciasta, ciastka, herbatniki, lód, lody, produkty lodowe, mrożone słodczyce, schłodzone desery, pianki i musy, sorbety, chleb, ciasto, napoje na bazie herbaty, kawy, kakao, czekolady również w połączeniu z mlekiem, nadzienia przygotowane z produktów zawartych w klasie 30 lub składające się głównie z tych produktów, słodkie i pikantne pasty do pieczywa sporządzone z produktów zawartych w klasie 30 lub składające się głównie z tych produktów, przekąski sporządzone z produktów zawartych w klasie 30 lub składające się w większości z tych produktów, gotowe dania i części składowe dań przygotowane z produktów zawartych w klasie 30 lub składające się w większości z tych produktów, czekolada, pizza, spody do pizzy, sosy i dodatki do pizzy, sosy do makaronów i do ryżu, dressingi do sałat, majonezy, sosy, sosy do maczania kawałków żywności (dipy), wszystkie w/w produkty zawarte w klasie 30.

(111) **153617** (220) 2000 11 17 (210) 227382  
(151) 2004 07 27

(732) Mars, Inc., McLean, US.

(540) CELEBRATIONS-KAŻDY POWÓD DO ŚWIĘTOWANIA JEST DOBRY

(510), (511) **30** ryż, makarony, produkty zbożowe śniadaniowe i preparaty zbożowe, herbata, kawa, kakao, czekolada do picia, esencje kawowe, ekstrakty kawowe, mieszanki kawy i cykorii, cykorii i mieszanki cykorii, wszystkie w/w mające zastosowanie jako namiastki kawy, niemedyczne słodczyce, ciasta, ciastka, herbatniki, lód, lody, produkty lodowe, mrożone słodczyce, schłodzone desery, pianki i musy, sorbety, chleb, ciasto, napoje na bazie herbaty, kawy, kakao, czekolady również w połączeniu z mlekiem, nadzienia przygotowane z produktów zawartych w klasie 30 lub składające się głównie z tych produktów, słodkie i pikantne pasty do pieczywa sporządzone z produktów zawartych w klasie 30 lub składające się głównie z tych produktów, przekąski sporządzone z produktów zawartych w klasie 30 lub składające się w większości z tych produktów, gotowe dania i części składowe dań przygotowane z produktów zawartych w klasie 30 lub składające się w większości z tych produktów, czekolada, pizza, spody do pizzy, sosy i dodatki do pizzy zawarte w klasie 30, sosy do makaronów i do ryżu, dressingi do sałat, majonezy, sosy, sosy do maczania kawałków żywności (dipy), wszystkie w/w produkty zawarte w klasie 30.

(111) **153618** (220) 2000 11 21 (210) 227525  
(151) 2004 06 08

(732) House of Prince A/S, Søborg, DK.

(540) CAINES-A Milder CHOICE OF CIGARETTE

(510), (511) **34** tytoń, papierosy, artykuły dla palaczy, zapalki.

(111) **153619** (220) 2000 11 22 (210) 227737  
(151) 2004 07 02

(732) Toruńskie Zakłady Materiałów Opatrunkowych Spółka Akcyjna, Toruń, PL.

(540) cotton club

(510), (511) **05** wata i wyroby z waty.

(111) **153620** (220) 1992 10 29 (210) 116231  
(151) 2004 04 15

(732) C.Hartwig Gdynia Spółka Akcyjna, Gdynia, PL.

(540)



(531) 1.17, 26.4, 27.5

(510), (511) **39** usługi spedycyjne.

(111) **153621** (220) 2000 11 17 (210) 227385  
(151) 2004 07 08  
(732) MOLSON CANADA, Toronto, CA.  
(540)



(531) 5.3, 27.5

(510), (511) **32** warzone napoje alkoholowe, piwo.

(111) **153622** (220) 2000 11 22 (210) 227738  
(151) 2004 07 02

(732) Toruńskie Zakłady Materiałów Opatrunkowych Spółka Akcyjna, Toruń, PL.

(540) art cotton

(510), (511) **05** wata i wyroby z waty.

(111) **153623** (220) 2000 11 27 (210) 227855  
(151) 2004 07 01

(732) „MUNDO” S.C. Zbigniew Szczepański, Paweł Gawarski, Jacek Kiliński, Warszawa, PL.

(540)

**mun**

(531) 27.5

(510), (511) **06** gwoździe, śruby i wkręty, okucia meblowe, okucia budowlane, wyroby kowalskie i ślusarskie, rury metalowe, **20** lustra, ramy do obrazów, meble, wyroby z drewna zawarte w klasie 20.

(111) **153624** (220) 2000 11 27 (210) 227871  
(151) 2004 06 28

(732) DePuy, Inc. (a Delaware corporation), Warsaw, US.

(540) TiMX

(510), (511) **10** urządzenia medyczne, włączając implanty kręgosłupa oraz odnośne części i akcesoria.

(111) **153625** (220) 2000 11 29 (210) 228005  
(151) 2004 07 02

(732) HEXAL AG, Holzkirchen, DE.

(540) droxef

(510), (511) **05** leki, wyroby farmaceutyczne.

(111) **153626** (220) 2000 11 29 (210) 228006  
(151) 2004 07 02

(732) HEXAL AG, Holzkirchen, DE.

(540) buflor

(510), (511) **05** leki, wyroby farmaceutyczne.

(111) **153627** (220) 2000 11 29 (210) 228007  
(151) 2004 07 02

(732) HEXAL AG, Holzkirchen, DE.

(540) estrium

(510), (511) **05** leki, wyroby farmaceutyczne.

(111) **153628** (220) 2000 11 29 (210) 228008  
(151) 2004 07 02

(732) HEXAL AG, Holzkirchen, DE.

(540) clindo

(510), (511) **05** leki, wyroby farmaceutyczne.

(111) **153629** (220) 2000 11 29 (210) 228011  
 (151) 2004 07 02  
 (732) HEXAL AG, Holzkirchen, DE.  
 (540) lipryl  
 (510), (511) **05** leki, wyroby farmaceutyczne.

(111) **153630** (220) 2000 11 29 (210) 228012  
 (151) 2004 07 02  
 (732) HEXAL AG, Holzkirchen, DE.  
 (540) clarix  
 (510), (511) **05** leki, wyroby farmaceutyczne.

(111) **153631** (220) 2000 11 29 (210) 228170  
 (151) 2004 07 02  
 (732) Całodobowa Ogólnopolska Informacja Telefoniczna  
 C.O.I.T. Krzysztof Świętek, Kraków, PL.  
 (540)



Kolory znaku: czerwony, biały

(531) 16.1, 27.5, 29.1

(510), (511) **35** telefoniczna informacja handlowa i usługowa, reklama i działalność informacyjna dotycząca handlu, produkcja i usługi, informacja o firmach, informacja o działalności gospodarczej, zarządzanie komputerowymi bazami danych oraz wyszukiwanie danych w komputerowych bazach danych, ogłoszenia reklamowe, promocja sprzedaży dla osób trzecich, publikowanie tekstów reklamowych w internecie.

(111) **153632** (220) 2000 11 30 (210) 228219  
 (151) 2004 07 02  
 (732) Przedsiębiorstwo „POLSPORT” Spółka z o. o., Szamocin, PL.  
 (540)



Kolory znaku: biały, pomarańczowy, niebieski

(531) 26.1, 26.11, 27.5, 29.1

(510), (511) **20** meble drewniane w tym: łóżka, stoliki, półki, **28** drewniany sprzęt gimnastyczny, a w szczególności: drabinki, ławy, skrzynie, **40** usługi tartaczne i suszarnicze, usługi stolarskie.

(111) **153633** (220) 2000 12 14 (210) 228833  
 (151) 2004 06 17  
 (732) ENVIRON SKIN CARE CC, Kenilworth, ZA.  
 (540) IONZYME  
 (510), (511) **03** preparaty wybielające i inne substancje stosowane w praniu, preparaty czyszczące, nabłyszczające, szorujące i ściernie, mydła, wyroby perfumeryjne, olejki eteryczne, kosmetyki, lotiony do włosów, preparaty do czyszczenia zębów.

(111) **153634** (220) 2000 12 19 (210) 229071  
 (151) 2004 07 02  
 (732) American & Efirm, Inc.(North Carolina corporation), Mount Holly, US.  
 (540) SIGNATURE  
 (510), (511) **23** nici hafciarskie.

(111) **153635** (220) 2000 12 19 (210) 229072  
 (151) 2004 07 02

(732) American & Efirm, Inc. (North Carolina corporation), Mount Holly, US.

(540) ANECOT PLUS

(510), (511) **23** nici, nici bawełniane.

(111) **153636** (220) 2000 12 19 (210) 229073  
 (151) 2004 07 02  
 (732) American & Efirm, Inc. (North Carolina corporation), Mount Holly, US.  
 (540) ANECOT  
 (510), (511) **23** nici, nici bawełniane.

(111) **153637** (220) 2001 01 25 (210) 230643  
 (151) 2004 07 30  
 (732) Firma STAR-PAK Spółka z o.o., Olsztyn, PL.  
 (540)



Kolory znaku: zielony, czarny

(531) 26.11, 27.5, 29.1

(510), (511) **16** folia stretch wstępnie rozciągniętej, nawiniętej na rolki, służącej do paletyzacji wszelkiego rodzaju towarów.

(111) **153638** (220) 2001 02 06 (210) 231111  
 (151) 2004 07 30  
 (732) AMERSHAM PLC, Little Chalfont, GB.  
 (540) AMERSCAN  
 (510), (511) **05** farmaceutyczne preparaty diagnostyczne, włączając diagnostyczne środki do skanowania, farmaceutyczne odczynniki radioaktywne i nieradioaktywne do wytwarzania preparatów radiofarmaceutycznych dla ludzi do diagnostyki in-vivo.

(111) **153639** (220) 2001 02 06 (210) 231117  
 (151) 2004 07 30  
 (732) Anheuser-Busch, Incorporated, St.Louis, US.  
 (540)

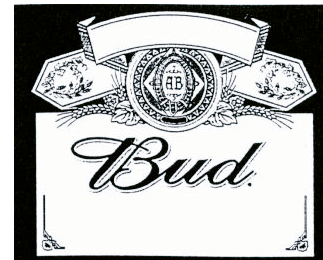

(531) 5.13, 24.1, 25.1, 27.5

(510), (511) **32** piwo.

(111) **153640** (220) 2001 02 05 (210) 231138  
 (151) 2004 07 30  
 (732) Przedsiębiorstwo Farmaceutyczne ZIOŁOLEK Spółka z o.o., Poznań, PL.  
 (540)

**AQUASTOP**

(531) 27.5

(510), (511) **05** preparaty do ochrony przed odparzeniami, preparaty do pielęgnacji skóry, preparaty do ochrony skóry przed mrozem, wiatrem i utratą wody, środek do produkcji maści i kremów kosmetycznych.

## 339

**DECYZJE O ODMOWIE UDZIELENIA  
PRAWA OCHRONNEGO  
(wydane po ogłoszeniu o zgłoszeniu)**

*Poniższe zestawienie zawiera kolejno: numer zgłoszenia znaku towarowego oraz numer i rok wydania Biuletynu Urzędu Patentowego, w którym zgłoszenie zostało ogłoszone.*

242291	10/02	249124	22/02
242292	10/02	254110	04/03

## 340

**DECYZJE O UMORZENIU POSTĘPOWANIA  
(wydane po ogłoszeniu o zgłoszeniu)**

*Poniższe zestawienie zawiera kolejno: numer zgłoszenia znaku towarowego oraz numer i rok wydania Biuletynu Urzędu Patentowego, w którym zgłoszenie zostało ogłoszone.*

239562	05/02	241691	09/02
239563	05/02	241730	09/02
239564	05/02	241733	09/02
239772	05/02	241746	09/02
239870	05/02	241935	10/02
239878	05/02	241986	10/02
239879	05/02	242159	10/02
239913	05/02	242207	10/02
239914	05/02	242454	10/02
239915	05/02	242455	10/02
239916	05/02	242456	10/02
239917	05/02	242503	10/02
239918	05/02	242605	11/02
239919	05/02	242658	11/02
239920	05/02	242675	11/02
239921	05/02	242740	11/02
239922	05/02	242745	11/02
239947	05/02	242804	11/02
240128	06/02	243147	12/02
240129	06/02	243162	12/02
240185	06/02	243275	12/02
240212	06/02	243296	12/02
240285	06/02	243365	12/02
240544	06/02	243367	12/02
240562	06/02	243510	12/02
240586	07/02	243511	12/02
240587	07/02	243544	12/02
240643	07/02	243545	12/02
240666	07/02	243546	12/02
240803	07/02	243547	12/02
240826	07/02	243580	12/02
240837	07/02	243639	12/02
240838	07/02	243849	13/02
240839	07/02	243850	13/02
240840	07/02	243892	13/02
240841	07/02	243950	13/02
240842	07/02	244012	13/02
240843	07/02	244040	13/02
240916	07/02	244041	13/02
240922	07/02	244082	13/02
240923	07/02	244113	13/02
241002	07/02	244114	13/02
241102	08/02	244349	14/02
241423	08/02	244373	14/02
241537	09/02	244386	14/02
241538	09/02	244559	14/02
241539	09/02	244565	14/02

244588	14/02	267001	01/04
244589	14/02	267002	01/04
244622	14/02	267024	01/04
244633	14/02	267058	01/04
244634	14/02	267060	01/04
244635	14/02	267087	01/04
244636	14/02	267166	01/04
244712	14/02	267169	01/04
244807	14/02	267171	01/04
244872	15/02	267177	01/04
244934	15/02	267184	01/04
244940	15/02	267237	01/04
245225	16/02	267240	01/04
245541	16/02	267241	01/04
245553	16/02	267242	01/04
245601	16/02	267243	01/04
245811	17/02	267244	01/04
245812	17/02	267245	01/04
245813	17/02	267246	01/04
245814	17/02	267247	01/04
245815	17/02	267248	01/04
245816	17/02	267249	01/04
245817	17/02	267250	01/04
245818	17/02	267251	01/04
245897	17/02	267252	01/04
245901	17/02	267305	01/04
245902	17/02	267306	01/04
246020	17/02	267334	01/04
246026	17/02	267342	02/04
246313	18/02	267352	02/04
246340	18/02	267377	02/04
246341	18/02	267381	02/04
246342	18/02	267382	02/04
246343	18/02	267392	02/04
246394	18/02	267408	02/04
246456	18/02	267409	02/04
246485	18/02	267438	02/04
247034	19/02	267483	02/04
247333	19/02	267493	02/04
247873	20/02	267502	02/04
247874	20/02	267519	02/04
248386	24/02	267577	02/04
251964	27/02	267603	02/04
256171	08/03	267606	02/04
256545	08/03	267609	02/04
256780	09/03	267610	02/04
257460	10/03	267630	02/04
259720	15/03	267652	02/04
260365	16/03	267732	02/04
261789	18/03	267754	02/04
262200	19/03	267755	02/04
262377	19/03	267757	02/04
263540	21/03	267760	02/04
264690	23/03	267768	02/04
265435	24/03	267788	02/04
266022	25/03	267789	02/04
266313	26/03	267790	02/04
266746	01/04	267812	02/04
266755	01/04	267814	02/04
266801	01/04	267816	02/04
266809	01/04	267829	02/04
266836	01/04	267834	02/04
266838	01/04	267835	02/04
266840	01/04	267875	03/04
266850	01/04	267891	03/04
266901	01/04	267892	03/04
266903	01/04	267893	03/04
266955	01/04	267894	03/04
267000	01/04	267895	03/04

267897	03/04	268932	04/04	269684	06/04	270717	07/04
267899	03/04	268933	04/04	269685	06/04	270720	07/04
267900	03/04	268936	04/04	269686	06/04	270814	08/04
267939	03/04	268937	04/04	269731	06/04	270824	08/04
267969	03/04	268938	04/04	269760	06/04	270828	08/04
267976	03/04	268939	04/04	269761	06/04	270829	08/04
267992	03/04	268944	04/04	269799	06/04	270841	08/04
268001	03/04	268945	04/04	269804	06/04	270858	08/04
268035	03/04	268946	04/04	269831	06/04	270871	08/04
268061	03/04	268616	05/04	269846	06/04	270875	08/04
268115	03/04	268984	05/04	269847	06/04	270880	08/04
268157	03/04	269000	05/04	269848	06/04	270881	08/04
268158	03/04	269011	05/04	269849	06/04	270882	08/04
268159	03/04	269023	05/04	269852	06/04	270902	08/04
268160	03/04	269071	05/04	269871	06/04	270904	08/04
268170	03/04	269079	05/04	269874	06/04	270922	08/04
268171	03/04	269080	05/04	269875	06/04	270936	08/04
268172	03/04	269081	05/04	269900	06/04	270937	08/04
268226	03/04	269085	05/04	269916	06/04	270953	08/04
268234	03/04	269086	05/04	269917	06/04	270954	08/04
268235	03/04	269087	05/04	269919	06/04	271032	08/04
268245	03/04	269088	05/04	269961	06/04	271051	08/04
268246	03/04	269103	05/04	269971	06/04	271072	08/04
268247	03/04	269104	05/04	270008	06/04	271074	08/04
268248	03/04	269142	05/04	270011	06/04	271081	08/04
268269	03/04	269160	05/04	270037	06/04	271102	08/04
268270	03/04	269185	05/04	270091	06/04	271105	08/04
268275	03/04	269215	05/04	270092	06/04	271134	08/04
268284	03/04	269221	05/04	270114	06/04	271135	08/04
268285	03/04	269240	05/04	270122	06/04	271205	08/04
268337	03/04	269248	05/04	270125	06/04	271209	08/04
268340	03/04	269267	05/04	270130	06/04	271215	08/04
268371	03/04	269300	05/04	270142	06/04	271217	08/04
268386	04/04	269301	05/04	270178	06/04	271222	08/04
268388	04/04	269302	05/04	270180	07/04	271234	08/04
268390	04/04	269303	05/04	270208	07/04	271250	08/04
268391	04/04	269304	05/04	270230	07/04	271283	08/04
268420	04/04	269305	05/04	270231	07/04	271285	08/04
268421	04/04	269306	05/04	270232	07/04	271288	08/04
268423	04/04	269312	05/04	270233	07/04	271321	08/04
268430	04/04	269315	05/04	270234	07/04	271322	08/04
268450	04/04	269316	05/04	270235	07/04	271323	08/04
268479	04/04	269317	05/04	270236	07/04	271338	08/04
268519	04/04	269326	05/04	270265	07/04	271388	08/04
268539	04/04	269331	05/04	270266	07/04	271397	08/04
268577	04/04	269332	05/04	270297	07/04	271467	08/04
268583	04/04	269334	05/04	270313	07/04	271492	08/04
268587	04/04	269338	05/04	270314	07/04	271493	08/04
268588	04/04	269351	05/04	270340	07/04	271494	08/04
268590	04/04	269372	05/04	270341	07/04	271495	08/04
268592	04/04	269426	05/04	270352	07/04	271525	08/04
268593	04/04	269435	05/04	270358	07/04	271559	08/04
268594	04/04	269442	05/04	270359	07/04	271591	08/04
268602	04/04	269483	05/04	270361	07/04	271630	08/04
268604	04/04	269511	05/04	270418	07/04	271636	08/04
268605	04/04	269530	06/04	270435	07/04	271644	08/04
268623	04/04	269531	06/04	270471	07/04	271646	08/04
268660	04/04	269558	06/04	270473	07/04	271689	08/04
268682	04/04	269567	06/04	270488	07/04	271785	08/04
268683	04/04	269588	06/04	270519	07/04	271812	08/04
268689	04/04	269589	06/04	270535	07/04	271839	08/04
268694	04/04	269594	06/04	270568	07/04	271864	08/04
268735	04/04	269602	06/04	270580	07/04	271865	08/04
268800	04/04	269613	06/04	270581	07/04	271866	08/04
268828	04/04	269654	06/04	270598	07/04	271868	08/04
268881	04/04	269655	06/04	270646	07/04	271869	08/04
268911	04/04	269656	06/04	270685	07/04	271944	08/04
268921	04/04	269657	06/04	270713	07/04	271946	08/04
268925	04/04	269682	06/04	270715	07/04	271947	08/04



271949	08/04	273010	08/04	274021	08/04	274773	08/04
271950	08/04	273032	08/04	274022	08/04	274774	08/04
271951	08/04	273046	08/04	274031	08/04	274775	08/04
271952	08/04	273091	08/04	274053	08/04	274776	08/04
271953	08/04	273114	08/04	274054	08/04	274780	08/04
271982	08/04	273116	08/04	274055	08/04	274798	08/04
271987	08/04	273141	08/04	274108	08/04	274799	08/04
271991	08/04	273156	08/04	274115	08/04	274812	08/04
272027	08/04	273165	08/04	274133	08/04	274825	08/04
272074	08/04	273177	08/04	274136	08/04	274835	08/04
272092	08/04	273181	08/04	274137	08/04	274836	08/04
272117	08/04	273191	08/04	274164	08/04	274839	08/04
272135	08/04	273192	08/04	274165	08/04	274840	08/04
272171	08/04	273194	08/04	274166	08/04	274841	08/04
272172	08/04	273214	08/04	274167	08/04	274842	08/04
272222	08/04	273225	08/04	274168	08/04	274843	08/04
272239	08/04	273239	08/04	274176	08/04	274844	08/04
272251	08/04	273241	08/04	274179	08/04	274850	08/04
272404	08/04	273242	08/04	274182	08/04	274851	08/04
272407	08/04	273243	08/04	274183	08/04	274853	08/04
272408	08/04	273246	08/04	274215	08/04	274886	08/04
272409	08/04	273270	08/04	274233	08/04	274887	08/04
272478	08/04	273291	08/04	274237	08/04	274888	08/04
272479	08/04	273316	08/04	274254	08/04	274901	08/04
272507	08/04	273415	08/04	274275	08/04	274902	08/04
272509	08/04	273416	08/04	274276	08/04	274903	08/04
272519	08/04	273417	08/04	274302	08/04	274908	08/04
272525	08/04	273418	08/04	274306	08/04	274910	08/04
272527	08/04	273419	08/04	274344	08/04	274959	08/04
272536	08/04	273420	08/04	274345	08/04	274962	08/04
272551	08/04	273425	08/04	274353	08/04	274967	08/04
272554	08/04	273446	08/04	274354	08/04	275015	08/04
272574	08/04	273461	08/04	274355	08/04	275016	08/04
272584	08/04	273465	08/04	274360	08/04	275017	08/04
272618	08/04	273493	08/04	274389	08/04	275068	08/04
272622	08/04	273542	08/04	274401	08/04	275087	08/04
272623	08/04	273606	08/04	274402	08/04	275142	08/04
272649	08/04	273607	08/04	274428	08/04	275103	09/04
272670	08/04	273611	08/04	274434	08/04	275107	09/04
272678	08/04	273664	08/04	274448	08/04	275112	09/04
272679	08/04	273674	08/04	274449	08/04	275113	09/04
272699	08/04	273677	08/04	274466	08/04	275116	09/04
272746	08/04	273696	08/04	274467	08/04	275151	09/04
272754	08/04	273701	08/04	274473	08/04	275152	09/04
272769	08/04	273721	08/04	274477	08/04	275165	09/04
272803	08/04	273732	08/04	274515	08/04	275203	09/04
272804	08/04	273751	08/04	274533	08/04	275213	09/04
272805	08/04	273753	08/04	274548	08/04	275225	09/04
272806	08/04	273760	08/04	274549	08/04	275457	09/04
272812	08/04	273791	08/04	274551	08/04	275474	09/04
272815	08/04	273796	08/04	274572	08/04	275493	09/04
272816	08/04	273816	08/04	274573	08/04	275504	09/04
272819	08/04	273817	08/04	274574	08/04	275505	09/04
272856	08/04	273827	08/04	274617	08/04	275506	09/04
272868	08/04	273830	08/04	274628	08/04	275524	09/04
272907	08/04	273833	08/04	274640	08/04	275529	09/04
272910	08/04	273866	08/04	274641	08/04	275532	09/04
272912	08/04	273869	08/04	274755	08/04	275544	09/04
272919	08/04	273871	08/04	274761	08/04	275554	09/04
272923	08/04	273880	08/04	274763	08/04	275564	09/04
272944	08/04	273886	08/04	274764	08/04	275565	09/04
272955	08/04	273897	08/04	274765	08/04	275568	09/04
272956	08/04	273899	08/04	274766	08/04	275571	09/04
272957	08/04	273963	08/04	274767	08/04	275582	09/04
272958	08/04	273966	08/04	274768	08/04	275592	09/04
272959	08/04	273973	08/04	274769	08/04	275594	09/04
272960	08/04	273993	08/04	274770	08/04	275650	09/04
272961	08/04	274006	08/04	274771	08/04	275778	10/04
273009	08/04	274018	08/04	274772	08/04	275850	10/04

275857	10/04	277165	12/04	278316	13/04	278985	14/04
275862	10/04	277194	12/04	278320	13/04	278987	14/04
275875	10/04	277258	12/04	278323	13/04	279031	14/04
275893	10/04	277315	12/04	278324	13/04	279040	14/04
275907	10/04	277358	12/04	278348	13/04	279041	14/04
275927	10/04	277363	12/04	278373	13/04	279058	14/04
275929	10/04	277391	12/04	278374	13/04	279103	14/04
275969	10/04	277401	12/04	278385	13/04	279111	14/04
276016	10/04	277402	12/04	278427	14/04	279146	14/04
276034	10/04	277412	12/04	278450	14/04	279147	14/04
276043	10/04	277459	12/04	278463	14/04	279148	14/04
276044	10/04	277460	12/04	278500	14/04	279149	14/04
276070	10/04	277471	12/04	278504	14/04	279204	15/04
276146	10/04	277476	12/04	278505	14/04	279205	15/04
276187	10/04	277477	12/04	278506	14/04	279217	15/04
276193	10/04	277478	12/04	278507	14/04	279224	15/04
276253	10/04	277479	12/04	278508	14/04	279229	15/04
276274	10/04	277506	12/04	278540	14/04	279230	15/04
276275	10/04	277531	12/04	278627	14/04	279231	15/04
276276	10/04	277535	12/04	278628	14/04	279236	15/04
276279	10/04	277536	12/04	278643	14/04	279237	15/04
276284	10/04	277537	12/04	278653	14/04	279238	15/04
276285	10/04	277538	12/04	278680	14/04	279244	15/04
276286	10/04	277540	12/04	278681	14/04	279245	15/04
276287	10/04	277545	12/04	278705	14/04	279255	15/04
276290	10/04	277548	12/04	278706	14/04	279256	15/04
276305	10/04	277549	12/04	278709	14/04	279270	15/04
276307	10/04	277608	12/04	278747	14/04	279365	15/04
276308	10/04	277609	12/04	278748	14/04	279366	15/04
276321	10/04	277610	12/04	278749	14/04	279420	15/04
276347	10/04	277643	12/04	278750	14/04	280325	16/04
276348	10/04	277671	12/04	278751	14/04	280480	16/04
276349	10/04	277672	12/04	278752	14/04	281067	17/04
276350	10/04	277680	12/04	278753	14/04	281109	18/04
276363	10/04	277685	12/04	278754	14/04	281322	18/04
276369	10/04	277702	13/04	278803	14/04	281541	18/04
276370	10/04	277730	13/04	278852	14/04	281668	19/04
276401	10/04	277755	13/04	278880	14/04	281849	19/04
276425	10/04	277772	13/04	278910	14/04	282086	19/04
276453	11/04	277774	13/04	278971	14/04		
276463	11/04	277775	13/04				
276466	11/04	277779	13/04				
276467	11/04	277780	13/04				
276468	11/04	277781	13/04				
276492	11/04	277805	13/04				
276557	11/04	277813	13/04				
276563	11/04	277867	13/04				
276568	11/04	277869	13/04				
276629	11/04	277913	13/04				
276673	11/04	278001	13/04				
276679	11/04	278063	13/04				
276680	11/04	278075	13/04				
276698	11/04	278129	13/04				
276737	11/04	278130	13/04				
276759	11/04	278144	13/04				
276769	11/04	278147	13/04				
276787	11/04	278148	13/04				
276791	11/04	278150	13/04				
276814	11/04	278151	13/04				
276855	11/04	278152	13/04				
276885	11/04	278193	13/04				
276887	11/04	278210	13/04				
276888	11/04	278238	13/04				
276889	11/04	278239	13/04				
276909	11/04	278261	13/04				
276925	11/04	278266	13/04				
276927	11/04	278270	13/04				
277003	12/04	278280	13/04				
277101	12/04	278297	13/04				

## 341

**DECYZJE STWIERDZAJĄCE WYGAŚNIĘCIE  
DECYZJI O UDZIELENIU PRAWA OCHRONNEGO**

*Poniższe zestawienie zawiera kolejno: numer zgłoszenia znaku towarowego oraz numer i rok wydania Biuletynu Urzędu Patentowego, w którym zgłoszenie zostało ogłoszone.*

243833	13/02	250944	25/02
--------	-------	--------	-------

## 342

**PRZENIESIENIE PRAWA OCHRONNEGO  
W STOSUNKU DO NIEKTÓRYCH TOWARÓW  
(art. 162 ust. 4)**

*Poniższe zestawienie zawiera kolejno: numer macierzysty prawa ochronnego na znak towarowy, nowy numer, nazwisko i imię lub nazwę uprawnionego ze wskazaniem miejsca zamieszkania lub siedziby uprawnionego na rzecz którego zostało przeniesione w części prawo ochronne na znak towarowy, towary, nr WUP macierzystego.*

39 658	39658(A)		
THERMOS HONG KONG LIMITED, SHA TIN, HONG-KONG, CHINY			

wyroby szklane i porcelanowe, naczynia Dewara, butelki, dzbany, garnki i beczki do przechowywania płynów i ciał stałych; klasa: 21 04/57

73 675 73675(A)

Wilh. Ham GmbH & Co., Osnabrück, Niemcy

buty, pantofle; klasa: 25 07/94

### 343

#### WPISY I ZMIANY W REJESTRZE ZNAKÓW TOWAROWYCH

(nie uwzględnione w innych samodzielnych ogłoszeniach)

*Poniższe zestawienie zawiera kolejno: numer rejestru znaków towarowych, datę wpisu, oznaczenie rubryki, w której dokonano wpisu lub zmiany oraz treść wpisu. Poszczególne rubryki rejestru znaków towarowych zawierają następujące dane:*

*rubryka A - nazwisko i imię lub nazwę oraz adres uprawnionego z podaniem nazwy kraju,*

*rubryka B - znak towarowy (wpisany znak towarowy lub jego odbitkę i klasy elementów graficznych-jeżeli znak je zawiera-oraz, jeżeli jest to niezbędne dla identyfikacji znaku, jego rodzaj np. znak przestrzenny, dźwiękowy, a także w przypadku znaków barwnych określenie kolorów),*

*rubryka C - wykaz towarów przyporządkowanych do odpowiednich klas towarowych,*

*rubryka D - prawa ograniczające prawo ochronne,*

*rubryka E - kategorię znaku lub prawa ochronnego (wspólny znak towarowy, wspólny znak towarowy gwarancyjny, wspólne prawo ochronne) oraz regulamin znaku,*

*rubryka F - wnioski i sprzeciwy oraz decyzje wydane w wyniku ich rozpoznania,*

*rubryka G - rejestracja międzynarodowa (adnotacja o rejestracji międzynarodowej na podstawie zgłoszenia lub rejestracji krajowej),*

*rubryka H - datę unieważnienia lub datę i przyczynę wygaśnięcia prawa ochronnego, zastąpienie rejestracji krajowej rejestracją międzynarodową.*

**Uwaga:** Publikacji podlegają: zmiana uprawnionego, zmiana nazwy uprawnionego, prawa ograniczające prawo ochronne, zmiana regulaminu znaku wspólnego, sprostowania istotnych pomyłek.

**10077** 2004 09 06 A. Wprowadzono zmianę nazwy uprawnionego przez wykreślenie wpisu: Pirelli S.p.A., Mediolan, Włochy i dokonanie wpisu: PIRELLI & C.S.p.A., Mediolan, Włochy.

**13596** 2004 09 24 A. Wprowadzono zmianę uprawnionego przez wykreślenie wpisu: EMI Records Limited, Londyn, Wielka Brytania i dokonanie wpisu: EMI (IP) Limited, Londyn, Wielka Brytania.

**34204** 2004 09 07 A. Wprowadzono zmianę nazwy uprawnionego przez wykreślenie wpisu: Chanel S.A., Glaris, Szwajcaria i dokonanie wpisu: CHANEL SARL, Glarus, Szwajcaria.

**35001** 2004 09 27 A. Wprowadzono zmianę uprawnionego przez wykreślenie wpisu: Emi Records Limited, Londyn, Wielka Brytania i dokonanie wpisu: EMI (IP) Limited, Londyn, Wielka Brytania.

**35134** 2004 09 27 A. Wprowadzono zmianę uprawnionego przez wykreślenie wpisu: Emi Records Limited, Londyn, Wielka

Brytania i dokonanie wpisu: EMI (IP) Limited, Londyn, Wielka Brytania.

**39658** 2004 09 15 A,B. Wprowadzono zmianę przez wykreślenie wpisu z wykazu towarów rubryka B: wyroby szklane i porcelanowe, naczynia Dewara, butelki, dzbany, garnki i beczki do przechowywania płynów i ciał stałych klasa 21 i dokonanie wpisu R-39658 A w rubryce A: THERMOS HONG KONG LIMITED, SHA TIN, HONG-KONG, CHINY; wpisać towary w rubryce B: wyroby szklane i porcelanowe, naczynia Dewara, butelki, dzbany, garnki i beczki do przechowywania płynów i ciał stałych- klasa 21.

**39658** 2004 09 15 D. Dokonano wpisu: W dniu 25 października 2002 r. zawarto umowę cesji częściowej z firmą THERMOS HONG KONG LIMITED, SHA TIN, HONG-KONG, CHINY dla towarów zawartych w klasie 21.

**42520** 2004 09 16 A. Wprowadzono zmianę nazwy uprawnionego przez wykreślenie wpisu: Pabianickie Zakłady Farmaceutyczne „Polfa”, Pabianice, Polska i dokonanie wpisu: PABIANICKIE ZAKŁADY FARMACEUTYCZNE POLFA SPÓŁKA AKCYJNA, Pabianice, Polska.

**42678** 2004 09 20 D. Dokonano wpisu: W dniu 28.01.2003 r. zawarto umowę licencyjną niewyłączną i niepełną do użytkowanie znaku towarowego nr R-42678 na czas nieokreślony przez Kutnowskie Zakłady Farmaceutyczne „Polfa” Spółka Akcyjna, Kutno, Polska.

**43561** 2004 09 22 A. Wprowadzono zmianę nazwy uprawnionego przez wykreślenie wpisu: Warszawskie Zakłady Farmaceutyczne „Polfa” Przedsiębiorstwo Państwowe, Warszawa, Polska i dokonanie wpisu: WARSZAWSKIE ZAKŁADY FARMACEUTYCZNE POLFA SPÓŁKA AKCYJNA, Warszawa, Polska.

**43812** 2004 09 14 A. Wprowadzono zmianę siedziby uprawnionego przez wykreślenie wpisu: SOCIETE AROLI S.A., Libourne, Francja i dokonanie wpisu: SOCIETE AROLI S.A., Saint Pierre des Corps, Francja.

**44358** 2004 09 17 A. Wprowadzono zmianę uprawnionego przez wykreślenie wpisu: NOVARTIS NUTRITION AG, Bern, Szwajcaria i dokonanie wpisu: Novartis AG, Bazylea, Szwajcaria.

**44513** 2004 09 17 A. Wprowadzono zmianę nazwy uprawnionego przez wykreślenie wpisu: NADELLA, Vierzon, Francja i dokonanie wpisu: TIMKEN FRANCE, Vierzon, Francja.

**44568** 2004 09 06 A. Wprowadzono zmianę nazwy uprawnionego przez wykreślenie wpisu: Aventis CropScience SA, Lyon, Francja i dokonanie wpisu: Bayer CropScience SA, Lyon, Francja.

**44568** 2004 09 06 A. Wprowadzono zmianę uprawnionego przez wykreślenie wpisu: Bayer CropScience SA, Lyon, Francja i dokonanie wpisu: CHEMINOVA A/S, Harboor, Dania.

**45212** 2004 09 07 A. Wprowadzono zmianę uprawnionego przez wykreślenie wpisu: Lonza A.G., Gampel, Szwajcaria i dokonanie wpisu: Alcan Airex AG, Sins, Szwajcaria.

**45226** 2004 09 17 A. Wprowadzono zmianę nazwy i siedziby uprawnionego przez wykreślenie wpisu: Dr. Babor GmbH & Co., Akwizgran, Niemcy i dokonanie wpisu: Dr. Babor GmbH & Co.KG, Aachen, Niemcy.

**45346** 2004 09 08 D. Dokonano wpisu: Zgodnie z wnioskiem, który wpłynął do Urzędu w dniu 08 sierpnia 2003 r., ustawa się zastaw na prawie ochronnym przedmiotowego znaku towarowego „KRAKUS” nr R-45346, na podstawie postanowienia Sądu Rejonowego dla m.st. Warszawy Wydział XVIII Gospodarczy – Rejestru Zastawów. Zastaw został wpisany w dniu 03 marca 2003 r. w Rejestrze Zastawów pod pozycją 965406 (Sygn. Akt WA.XVIII.NsRejZa.3103/03/526) na rzecz AGROS HOLDING SPÓŁKA AKCYJNA, Warszawa, Polska.

**45430** 2004 09 23 A. Wprowadzono zmianę uprawnionego przez wykreślenie wpisu: ANIMEX Spółka Akcyjna, Warszawa, Polska i dokonanie wpisu: ANIMEX Spółka z o.o., Warszawa, Polska.

**45550** 2004 09 22 A. Dokonano wpisu: W dniu 27 stycznia 1999 r. zawarto umowę licencyjną na używanie znaku towarowego R-45550 przez Impex-Łożyska Spółka z o.o., Warszawa, Polska.

**45911** 2004 09 20 A. Wprowadzono zmianę uprawnionego przez wykreślenie wpisu: Animex Spółka Akcyjna, Warszawa, Polska i dokonanie wpisu: ANIMEX Spółka z o.o., Warszawa, Polska.

**46278** 2004 09 23 D. Dokonano wpisu: Zgodnie z wnioskiem, który wpłynął do Urzędu w dniu 27 listopada 2003 r., ustanawia się zastaw na prawie ochronnym przedmiotowego znaku towarowego „KRAKUS” nr R-46278, na podstawie postanowienia Sądu Rejonowego dla m.st. Warszawy Wydział XVIII Gospodarczy – Rejestru Zastawów. Zastaw został wpisany w dniu 13 października 2003r. w Rejestrze Zastawów pod pozycją 1010616 (Sygn. Akt LU.XII.NsRejZa. 11542 /03/678) na rzecz AGROS HOLDING SPÓŁKA AKCYJNA, Warszawa, Polska.

**47710** 2004 09 21 A. Wprowadzono zmianę uprawnionego przez wykreślenie wpisu: Arthur Guinness Son & Company /Dublin/ Limited, Dublin, Irlandia i dokonanie wpisu: Diageo Ireland, Dublin 8, Irlandia.

**47847** 2004 09 22 A. Wprowadzono zmianę nazwy uprawnionego przez wykreślenie wpisu: Polifarb – Oliva Zakłady Farb w Gdyni, Gdynia, Polska i dokonanie wpisu: „OLIVA”, Gdynia, Polska.

**47847** 2004 09 22 A. Wprowadzono zmianę nazwy uprawnionego przez wykreślenie wpisu: „OLIVA”, Gdynia, Polska i dokonanie wpisu: OLIVA W GDYNI W LIKWIDACJI W CELU PRYWATYZACJI, Gdynia, Polska.

**47847** 2004 09 22 A. Wprowadzono zmianę uprawnionego przez wykreślenie wpisu: OLIVA W GDYNI W LIKWIDACJI W CELU PRYWATYZACJI, Gdynia, Polska i dokonanie wpisu: OLIVA SIĘĆ HANDLOWA SPÓŁKA Z OGRANICZONĄ ODPOWIEDZIALNOŚCIĄ, Gdańsk, Polska.

**47847** 2004 09 22 A. Wprowadzono zmianę nazwy uprawnionego przez wykreślenie wpisu: OLIVA SIĘĆ HANDLOWA SPÓŁKA Z OGRANICZONĄ ODPOWIEDZIALNOŚCIĄ, Gdańsk, Polska i dokonanie wpisu: SIĘĆ HANDLOWA SPÓŁKA Z OGRANICZONĄ ODPOWIEDZIALNOŚCIĄ, Gdynia, Polska.

**47847** 2004 09 22 A. Wprowadzono zmianę uprawnionego przez wykreślenie wpisu: SIĘĆ HANDLOWA SPÓŁKA Z OGRANICZONĄ ODPOWIEDZIALNOŚCIĄ, Gdynia, Polska i dokonanie wpisu: OLIVA SPÓŁKA Z OGRANICZONĄ ODPOWIEDZIALNOŚCIĄ, Gdynia, Polska.

**48032** 2004 09 06 A. Wprowadzono zmianę siedziby uprawnionego przez wykreślenie wpisu: Parke, Davis & Company, Detroit, Stany Zjednoczone Ameryki i dokonanie wpisu: Parke, Davis & Company, Morris Plains, Stany Zjednoczone Ameryki.

**48032** 2004 09 06 A. Wprowadzono zmianę nazwy uprawnionego przez wykreślenie wpisu: Parke, Davis & Company, Morris Plains, Stany Zjednoczone Ameryki i dokonanie wpisu: Parke, Davis & Company LLC, Morris Plains, Stany Zjednoczone Ameryki.

**48680** 2004 09 17 A. Wprowadzono zmianę siedziby uprawnionego przez wykreślenie wpisu: GE Specialty Chemicals, Inc., Parkersburg, Stany Zjednoczone Ameryki i dokonanie wpisu: GE Specialty Chemicals, Inc., Morgantown, Stany Zjednoczone Ameryki.

**48680** 2004 09 17 A. Wprowadzono zmianę uprawnionego przez wykreślenie wpisu: GE Specialty Chemicals, Inc., Morgantown, Stany Zjednoczone Ameryki i dokonanie wpisu: CROMPTON CORPORATION, Middlebury, Stany Zjednoczone Ameryki.

**48809** 2004 09 06 A. Wprowadzono zmianę nazwy i siedziby uprawnionego przez wykreślenie wpisu: Aventis CropScience UK Limited, Cambridge, Wielka Brytania i dokonanie wpisu: Bayer CropScience Limited, Hauxton, Wielka Brytania.

**48928** 2004 09 27 A. Wprowadzono zmianę uprawnionego przez wykreślenie wpisu: EMI Records Limited, Londyn, Wielka Brytania i dokonanie wpisu: EMI (IP) Limited, Londyn, Wielka Brytania.

**49369** 2004 09 07 A. Wprowadzono zmianę uprawnionego przez wykreślenie wpisu: The Procter & Gamble Company, Cincinnati, Stany Zjednoczone Ameryki i dokonanie wpisu: L'OREAL, Paryż, Francja.

**49409/Mce** 2004 09 15 A,D. Wprowadzono zmianę przez wykreślenie wpisu: A) Skarb Państwa reprezentowany przez Wojewodę Łódzkiego D) Użytkowanie znaku towarowego ustanowiono na rzecz Zakładu Farmaceutycznego ARGON Spółka Akcyjna do dnia 8 grudnia 2009 r. i dokonanie wpisu: A) Zakład Farmaceutyczny ARGON Spółka Akcyjna, Łódź, Polska.

**49409/Mce** 2004 09 15 A. Wprowadzono zmianę nazwy i siedziby uprawnionego przez wykreślenie wpisu: Zakład Farmaceutyczny ARGON Spółka Akcyjna, Łódź, Polska i dokonanie wpisu: LEK Spółka Akcyjna, Stryków, Polska.

**49466** 2004 09 16 A. Wprowadzono zmianę nazwy uprawnionego przez wykreślenie wpisu: Pabianickie Zakłady Farmaceutyczne „Polfa”, Pabianice, Polska i dokonanie wpisu: PABIANICKIE ZAKŁADY FARMACEUTYCZNE POLFA SPÓŁKA AKCYJNA, Pabianice, Polska.

**50066** 2004 09 07 A. Wprowadzono zmianę uprawnionego przez wykreślenie wpisu: KORAMO a.s., Kolin, Republika Czeska i dokonanie wpisu: PARAMO, a.s., Pardubice, Republika Czeska.

**51633** 2004 09 06 A. Wprowadzono zmianę nazwy uprawnionego przez wykreślenie wpisu: Aventis CropScience UK Limited, Cambridge, Wielka Brytania i dokonanie wpisu: Bayer CropScience Limited, Cambridge, Wielka Brytania.

**51809** 2004 09 08 A. Wprowadzono zmianę nazwy uprawnionego przez wykreślenie wpisu: Dolnośląskie Zakłady Przemysłu Cukierniczego „ŚNIEŻKA” S.A., Świebodzice, Polska i dokonanie wpisu: Dolnośląskie Zakłady Przemysłu Cukierniczego „ŚNIEŻKA” S.A. w upadłości, Świebodzice, Polska.

**51809** 2004 09 08 D. Dokonano wpisu: W dniu 20 listopada 2003 r. zawarto umowę licencyjną wyłączną i pełną na używanie znaku towarowego na czas nieokreślony przez „ŚNIEŻKA-INVEST” Spółka z ograniczoną odpowiedzialnością, Wałbrzych, Polska.

**52000** 2004 09 06 A. Wprowadzono zmianę nazwy uprawnionego przez wykreślenie wpisu: Aventis CropScience UK Limited, Cambridge, Wielka Brytania i dokonanie wpisu: Bayer CropScience Limited, Cambridge, Wielka Brytania.

**52047** 2004 09 21 A. Wprowadzono zmianę siedziby uprawnionego przez wykreślenie wpisu: Stanhope – Seta Limited, Egham, Wielka Brytania i dokonanie wpisu: Stanhope – Seta Limited, Londyn, Wielka Brytania.

**52211** 2004 09 06 D. Dokonano wpisu: W dniu 3 grudnia 2003 r. zawarto umowę licencyjną na używanie znaku towarowego STELLITE przez firmę: Deloro Stellite GmbH, Koblenz, Niemcy. Powyższa licencja ma charakter niewyłączny i została zawarta na czas nieokreślony.

**52634** 2004 09 24 A. Wprowadzono zmianę siedziby uprawnionego przez wykreślenie wpisu: Tetley GB Limited, Londyn, Wielka Brytania i dokonanie wpisu: Tetley GB Limited, Greenford, Wielka Brytania.

**52786** 2004 09 20 A. Wprowadzono zmianę nazwy uprawnionego przez wykreślenie wpisu: Warszawskie Zakłady Farmaceutyczne „Polfa”, Warszawa, Polska i dokonanie wpisu: Warszawskie Zakłady Farmaceutyczne „Polfa” S.A., Warszawa, Polska.

**52809** 2004 09 17 A. Wprowadzono zmianę nazwy i siedziby uprawnionego przez wykreślenie wpisu: VICKERS, INCORPORATED, Maumee, Stany Zjednoczone Ameryki i dokonanie wpisu: Eaton Hydraulics Inc., Cleveland, Stany Zjednoczone Ameryki.

**52885** 2004 09 17 A. Wprowadzono zmianę uprawnionego przez wykreślenie wpisu: Nokia Satellite Systems Aktiebolag, Motala, Szwecja i dokonanie wpisu: Finlux Oy, Turku, Finlandia.

**53517** 2004 09 06 A. Wprowadzono zmianę siedziby uprawnionego przez wykreślenie wpisu: SnyderGeneral Corproation, Dallas, Stany Zjednoczone Ameryki i dokonanie wpisu: SnyderGeneral Corporation, Wilmington, Stany Zjednoczone Ameryki.

**53517** 2004 09 06 A. Wprowadzono zmianę nazwy uprawnionego przez wykreślenie wpisu: SnyderGeneral Corproation, Wilmington, Stany Zjednoczone Ameryki i dokonanie wpisu: AAF-MCQUAY INC., Wilmington, Stany Zjednoczone Ameryki.

**53517** 2004 09 06 A. Wprowadzono zmianę siedziby uprawnionego przez wykreślenie wpisu: AAF-MCQUAY INC., Wilmington, Stany Zjednoczone Ameryki i dokonanie wpisu: AAF-MCQUAY INC., Louisville, Stany Zjednoczone Ameryki.

**54148** 2004 09 17 A. Wprowadzono zmianę uprawnionego przez wykreślenie wpisu: General Electric Company, Schenectady, Nowy Jork, Stany Zjednoczone Ameryki i dokonanie wpisu: GE Superabrasives, Inc., Wilton, Stany Zjednoczone Ameryki.

**54148** 2004 09 17 A. Wprowadzono zmianę uprawnionego przez wykreślenie wpisu: GE Superabrasives, Inc., Wilton, Stany Zjednoczone Ameryki i dokonanie wpisu: Diamond Innovations, Inc., Worthington, Stany Zjednoczone Ameryki.

**55386** 2004 09 16 A. Wprowadzono zmianę nazwy uprawnionego przez wykreślenie wpisu: Pabianickie Zakłady Farmaceutyczne „Polfa”, Pabianice, Polska i dokonanie wpisu: PABIANICKIE ZAKŁADY FARMACEUTYCZNE POLFA SPÓŁKA AKCYJNA, Pabianice, Polska.

**55850** 2004 09 06 A. Wprowadzono zmianę nazwy uprawnionego przez wykreślenie wpisu: Aventis CropScience UK Limited, Hauxton, Wielka Brytania i dokonanie wpisu: Bayer CropScience Limited, Hauxton, Wielka Brytania.

**55895** 2004 09 08 A. Wprowadzono zmianę uprawnionego przez wykreślenie wpisu: Przedsiębiorstwo Remontowo-Montażowe Przem.Zboż.Młyn., Wrocław, Polska i dokonanie wpisu: Zakład Usług Technicznych „OLMET” Leszek Osiński, Wrocław, Polska.

**56632** 2004 09 06 A. Wprowadzono zmianę nazwy i siedziby uprawnionego przez wykreślenie wpisu: Aventis CropScience UK Limited, Cambridge, Wielka Brytania i dokonanie wpisu: Bayer CropScience Limited, Hauxton, Wielka Brytania.

**56737** 2004 09 06 A. Wprowadzono zmianę nazwy uprawnionego przez wykreślenie wpisu: Aventis CropScience UK Limited, Hauxton, Wielka Brytania i dokonanie wpisu: Bayer CropScience Limited, Hauxton, Wielka Brytania.

**57733** 2004 09 07 A. Wprowadzono zmianę siedziby uprawnionego przez wykreślenie wpisu: Sears, Roebuck and Co.,

Chicago, Stany Zjednoczone Ameryki i dokonanie wpisu: Sears, Roebuck and Co., Hoffman Estates, Stany Zjednoczone Ameryki.

**57733** 2004 09 07 A. Wprowadzono zmianę uprawnionego przez wykreślenie wpisu: Sears, Roebuck and Co., Hoffman Estates, Stany Zjednoczone Ameryki i dokonanie wpisu: Sears Brands, LLC, Hoffman Estates, Stany Zjednoczone Ameryki.

**58183** 2004 09 16 A. Wprowadzono zmianę nazwy uprawnionego przez wykreślenie wpisu: Pabianickie Zakłady Farmaceutyczne „Polfa”, Pabianice, Polska i dokonanie wpisu: PABIANICKIE ZAKŁADY FARMACEUTYCZNE POLFA SPÓŁKA AKCYJNA, Pabianice, Polska.

**59205** 2004 09 16 A. Wprowadzono zmianę nazwy uprawnionego przez wykreślenie wpisu: Pabianickie Zakłady Farmaceutyczne „Polfa”, Pabianice, Polska i dokonanie wpisu: PABIANICKIE ZAKŁADY FARMACEUTYCZNE POLFA SPÓŁKA AKCYJNA, Pabianice, Polska.

**59605** 2004 09 27 A. Wprowadzono zmianę uprawnionego przez wykreślenie wpisu: The Nash Engineering Company, Trumbull, Stany Zjednoczone Ameryki i dokonanie wpisu: nash\_elmo Industries, L.L.C., Trumbull, Stany Zjednoczone Ameryki.

**59904** 2004 09 27 A. Wprowadzono zmianę uprawnionego przez wykreślenie wpisu: ATOFINA CHEMICALS, INC., Filadelfia, Pensylwania, Stany Zjednoczone Ameryki i dokonanie wpisu: CEREXAGRI B.V., Rotterdam, Holandia.

**60061** 2004 09 14 A. Wprowadzono zmianę siedziby uprawnionego przez wykreślenie wpisu: CUSSONS POLSKA Spółka Akcyjna, Wrocław, Polska i dokonanie wpisu: CUSSONS POLSKA Spółka Akcyjna, Warszawa, Polska.

**60061** 2004 09 14 A. Wprowadzono zmianę nazwy uprawnionego przez wykreślenie wpisu: CUSSONS POLSKA Spółka Akcyjna, Warszawa, Polska i dokonanie wpisu: PZ CUSSONS POLSKA Spółka Akcyjna, Warszawa, Polska.

**60182** 2004 09 22 A. Wprowadzono zmianę nazwy uprawnionego przez wykreślenie wpisu: Państwowe Zakłady Lotnicze „Warszawa-Okęcie”, Warszawa, Polska i dokonanie wpisu: Państwowe Zakłady Lotnicze „Warszawa-Okęcie” Spółka Akcyjna, Warszawa, Polska.

**60182** 2004 09 22 A. Wprowadzono zmianę nazwy uprawnionego przez wykreślenie wpisu: Państwowe Zakłady Lotnicze „Warszawa-Okęcie” Spółka Akcyjna, Warszawa, Polska i dokonanie wpisu: EADS PZL „WARSZAWA-OKĘCIE” SPÓŁKA AKCYJNA, Warszawa, Polska.

**60193** 2004 09 07 A. Wprowadzono zmianę uprawnionego przez wykreślenie wpisu: „STOMIL-OLSZTYN” Spółka Akcyjna, Olsztyn, Polska i dokonanie wpisu: Michelin Recherche et Technique S.A., Granges-Paccot, Szwajcaria.

**60370** 2004 09 07 A. Wprowadzono zmianę nazwy uprawnionego przez wykreślenie wpisu: Pabianickie Zakłady Farmaceutyczne Polfa, Pabianice, Polska i dokonanie wpisu: Pabianickie Zakłady Farmaceutyczne Polfa S.A., Pabianice, Polska.

**60387** 2004 09 06 A. Wprowadzono zmianę nazwy uprawnionego przez wykreślenie wpisu: LEK, tovarna farmacevtskih in kemicnih izdelkov, d.d. Ljubljana, Lublana, Słowenia i dokonanie wpisu: LEK farmacevtska družba d.d., Lublana, Słowenia.

**60905** 2004 09 20 A. Wprowadzono zmianę nazwy uprawnionego przez wykreślenie wpisu: Warszawskie Zakłady Farmaceutyczne „Polfa”, Warszawa, Polska i dokonanie wpisu: Warszawskie Zakłady Farmaceutyczne „Polfa” S.A., Warszawa, Polska.

**60906** 2004 09 20 A. Wprowadzono zmianę nazwy uprawnionego przez wykreślenie wpisu: Warszawskie Zakłady Farmaceutyczne „Polfa”, Warszawa, Polska i dokonanie wpisu:

Warszawskie Zakłady Farmaceutyczne „Polfa” S.A., Warszawa, Polska.

**60929** 2004 09 06 A. Wprowadzono zmianę nazwy uprawnionego przez wykreślenie wpisu: Aventis CropScience UK Limited, Hauxton, Wielka Brytania i dokonanie wpisu: Bayer CropScience Limited, Hauxton, Wielka Brytania.

**60947** 2004 09 27 A. Wprowadzono zmianę uprawnionego przez wykreślenie wpisu: The Nash Engineering Company, Trumbull, Stany Zjednoczone Ameryki i dokonanie wpisu: nash\_elmo Industries, L.L.C., Trumbull, Stany Zjednoczone Ameryki.

**62190** 2004 09 06 A. Wprowadzono zmianę nazwy uprawnionego przez wykreślenie wpisu: Aventis CropScience UK Limited, Hauxton, Wielka Brytania i dokonanie wpisu: Bayer CropScience Limited, Hauxton, Wielka Brytania.

**63841** 2004 09 06 A. Wprowadzono zmianę nazwy i siedziby uprawnionego przez wykreślenie wpisu: Aventis CropScience UK Limited, Cambridge, Wielka Brytania i dokonanie wpisu: Bayer CropScience Limited, Hauxton, Wielka Brytania.

**64113** 2004 09 06 A. Wprowadzono siedziby uprawnionego przez wykreślenie wpisu: OYSTERTEC PLC, Tytherington, Wielka Brytania i dokonanie wpisu: OYSTERTEC PLC, York, Wielka Brytania.

**64192** 2004 09 17 A. Wprowadzono zmianę nazwy uprawnionego przez wykreślenie wpisu: G.Lebek GmbH & Co., Bad Marienberg, Niemcy i dokonanie wpisu: G.Lebek GmbH & Co.KG, Bad Marienberg, Niemcy.

**64192** 2004 09 17 A. Wprowadzono zmianę nazwy uprawnionego przez wykreślenie wpisu: G.Lebek GmbH & Co. KG, Bad Marienberg, Niemcy i dokonanie wpisu: Lebek International Fashion GmbH & Co.KG, Bad Marienberg, Niemcy.

**64211** 2004 09 06 A. Wprowadzono zmianę nazwy i siedziby uprawnionego przez wykreślenie wpisu: Aventis CropScience UK Limited, Cambridge, Wielka Brytania i dokonanie wpisu: Bayer CropScience Limited, Hauxton, Wielka Brytania.

**65126** 2004 09 22 D. Dokonano wpisu: W dniu 16 kwietnia 2003 r. zawarto umowę licencyjną na używanie znaku towarowego R-65126 przez firmę Bielawska Wykończalnia „BIELTEX” Sp. z o.o., Bielawa, Polska, na okres 5-lat.

**65539** 2004 09 06 A. Wprowadzono zmianę nazwy i siedziby uprawnionego przez wykreślenie wpisu: Aventis CropScience UK Limited, Cambridge, Wielka Brytania i dokonanie wpisu: Bayer CropScience Limited, Hauxton, Wielka Brytania.

**65723** 2004 09 06 A. Wprowadzono zmianę nazwy i siedziby uprawnionego przez wykreślenie wpisu: Digital Equipment Corporation/Massachusetts corporation/, Maynard, Stany Zjednoczone Ameryki i dokonanie wpisu: COMPAQ COMPUTER CORPORATION, Palo Alto, Stany Zjednoczone Ameryki.

**65723** 2004 09 06 A. Wprowadzono zmianę uprawnionego przez wykreślenie wpisu: COMPAQ COMPUTER CORPORATION, Palo Alto, Stany Zjednoczone Ameryki i dokonanie wpisu: HEWLETT-PACKARD DEVELOPMENT COMPANY, L.P., Houston, Stany Zjednoczone Ameryki.

**66509** 2004 09 17 A. Wprowadzono zmianę uprawnionego przez wykreślenie wpisu: NOVARTIS NUTRITION AG, Berno, Szwajcaria i dokonanie wpisu: Novartis AG, Bazylea, Szwajcaria.

**66530** 2004 09 07 A. Wprowadzono zmianę uprawnionego przez wykreślenie wpisu: General Electric Company (New York corporation), Schenectady, Nowy Jork, Stany Zjednoczone Ameryki i dokonanie wpisu: GE Superabrasives, Inc. Wilton, Stany Zjednoczone Ameryki.

**66530** 2004 09 07 A. Wprowadzono zmianę uprawnionego przez wykreślenie wpisu: GE Superabrasives, Inc. Wilton, Stany Zjednoczone Ameryki i dokonanie wpisu: Diamond Innovations, Inc., Worthington, Stany Zjednoczone Ameryki.

**66634** 2004 09 06 A. Wprowadzono zmianę nazwy i siedziby uprawnionego przez wykreślenie wpisu: Aventis CropScience UK Limited, Saffron Walden, Wielka Brytania i dokonanie wpisu: Bayer CropScience Limited, Hauxton, Wielka Brytania.

**66649** 2004 09 17 A. Wprowadzono zmianę nazwy uprawnionego przez wykreślenie wpisu: Elf Atochem B.V., Rotterdam, Holandia i dokonanie wpisu: CEREXAGRI B.V., Rotterdam, Holandia.

**67722** 2004 09 10 A. Wprowadzono zmianę uprawnionego przez wykreślenie wpisu: Alamo Rent-A-Car, Inc., Fort Lauderdale, Floryda, Stany Zjednoczone Ameryki i dokonanie wpisu: Alamo Rent-A-Car Management, LP, Fort Lauderdale, Stany Zjednoczone Ameryki.

**67849** 2004 09 17 A. Wprowadzono zmianę uprawnionego przez wykreślenie wpisu: RIVOIRE ET CARRET LUSTUCRU, Marsylia, Francja i dokonanie wpisu: PASTACORP, Aix en Provence, Francja.

**67851** 2004 09 22 A. Wprowadzono zmianę uprawnionego przez wykreślenie wpisu: ST Group Spółka Akcyjna, Wrocław, Polska i dokonanie wpisu: NET SPACE-Grzegorz Gruchalski, Warszawa, Polska.

**68660** 2004 09 07 A. Wprowadzono zmianę uprawnionego przez wykreślenie wpisu: Colgate – Palmolive Company (Delaware corporation), Nowy Jork, Stany Zjednoczone Ameryki i dokonanie wpisu: L’Oreal, Paryż, Francja.

**69328** 2004 09 21 A. Wprowadzono zmianę nazwy uprawnionego przez wykreślenie wpisu: Lipha S.A., Lyon, Francja i dokonanie wpisu: LIPHA SAS, Lyon, Francja.

**69328** 2004 09 21 A. Wprowadzono zmianę uprawnionego przez wykreślenie wpisu: LIPHA SAS, Lyon, Francja i dokonanie wpisu: Merck Generics France Holding SA, Lyon, Francja.

**69526** 2004 09 27 A. Wprowadzono zmianę uprawnionego przez wykreślenie wpisu: Grünau Illertissen GmbH, Illertissen, Niemcy i dokonanie wpisu: Cognis Deutschland GmbH & Co. KG, Düsseldorf, Niemcy.

**69618** 2004 09 24 A. Wprowadzono zmianę uprawnionego przez wykreślenie wpisu: Górnicze Zakłady Dolomitowe Spółka Akcyjna, Siewierz, Polska i dokonanie wpisu: JURAJSKA SPÓŁDZIELNIA PRACY, Myszków, Polska.

**69875** 2004 09 23 A. Wprowadzono zmianę uprawnionego przez wykreślenie wpisu: VINIMPEX-POLAND Sp. z o.o., Warszawa, Polska i dokonanie wpisu: Dimyat Polska Sp. z o.o., Warszawa, Polska

**70184** 2004 09 20 A. Wprowadzono zmianę uprawnionego przez wykreślenie wpisu: Biochemie Gesellschaft m.b.H., Kundl, Austria i dokonanie wpisu: Novartis AG, Bazylea, Szwajcaria.

**706671** 2004 09 21 A. Wprowadzono zmianę uprawnionego przez wykreślenie wpisu: Arthur Guinness Son & Co (Dublin) Limited, Dublin, Irlandia i dokonanie wpisu: Diageo Ireland, Dublin 8, Irlandia.

**70855** 2004 09 14 A. Wprowadzono zmianę siedziby uprawnionego przez wykreślenie wpisu: The Rawlplug Company Limited, Derby, Wielka Brytania i dokonanie wpisu: The Rawlplug Company Limited, Preston, Wielka Brytania.

**70855** 2004 09 14 A. Wprowadzono zmianę uprawnionego przez wykreślenie wpisu: The Rawlplug Company Limited, Preston,

Wielka Brytania i dokonanie wpisu: COGKESTREL LIMITED, Milton Keynes, Wielka Brytania.

**70855** 2004 09 14 A. Wprowadzono zmianę nazwy i siedziby uprawnionego przez wykreślenie wpisu: COGKESTREL LIMITED, Milton Keynes, Wielka Brytania i dokonanie wpisu: ARTEX RAWLPLUG LIMITED, Loughborough, Wielka Brytania.

**70855** 2004 09 14 A. Wprowadzono zmianę uprawnionego przez wykreślenie wpisu: ARTEX RAWLPLUG LIMITED, Loughborough, Wielka Brytania i dokonanie wpisu: BPB UNITED KINGDOM LIMITED, Slough, Wielka Brytania.

**70856** 2004 09 14 A. Wprowadzono zmianę siedziby uprawnionego przez wykreślenie wpisu: The Rawlplug Company Limited, Derby, Wielka Brytania i dokonanie wpisu: The Rawlplug Company Limited, Preston, Wielka Brytania.

**70856** 2004 09 14 A. Wprowadzono zmianę uprawnionego przez wykreślenie wpisu: The Rawlplug Company Limited, Preston, Wielka Brytania i dokonanie wpisu: COGKESTREL LIMITED, Milton Keynes, Wielka Brytania.

**70856** 2004 09 14 A. Wprowadzono zmianę nazwy i siedziby uprawnionego przez wykreślenie wpisu: COGKESTREL LIMITED, Milton Keynes, Wielka Brytania i dokonanie wpisu: ARTEX RAWLPLUG LIMITED, Loughborough, Wielka Brytania.

**70856** 2004 09 14 A. Wprowadzono zmianę uprawnionego przez wykreślenie wpisu: ARTEX RAWLPLUG LIMITED, Loughborough, Wielka Brytania i dokonanie wpisu: BPB UNITED KINGDOM LIMITED, Slough, Wielka Brytania.

**71295** 2004 09 14 A. Wprowadzono zmianę uprawnionego przez wykreślenie wpisu: „URODA” Spółka Akcyjna, Warszawa, Polska i dokonanie wpisu: CUSSONS POLSKA SPÓŁKA AKCYJNA, Warszawa, Polska.

**71295** 2004 09 14 A. Wprowadzono zmianę nazwy uprawnionego przez wykreślenie wpisu: CUSSONS POLSKA SPÓŁKA AKCYJNA, Warszawa, Polska i dokonanie wpisu: PZ CUSSONS POLSKA SPÓŁKA AKCYJNA, Warszawa, Polska.

**71343** 2004 09 23 A. Wprowadzono zmianę nazwy uprawnionego przez wykreślenie wpisu: UNICON SPÓŁKA Z OGRANICZONĄ ODPOWIEDZIALNOŚCIĄ, Warszawa, Polska i dokonanie wpisu: KB TARMAC SPÓŁKAZ OGRANICZONĄ ODPOWIEDZIALNOŚCIĄ, Warszawa, Polska.

**72047** 2004 09 06 A. Wprowadzono zmianę nazwy i siedziby uprawnionego przez wykreślenie wpisu: Aventis CropScience UK Limited, Cambridge, Wielka Brytania i dokonanie wpisu: Bayer CropScience Limited, Hauxton, Wielka Brytania.

**72327** 2004 09 03 A. Wprowadzono zmianę uprawnionego przez wykreślenie wpisu: ESO CRYSTAL Spółka z o.o., Warszawa, Polska i dokonanie wpisu: „OMIG” SPÓŁKA AKCYJNA, Warszawa, Polska.

**72556** 2004 09 07 A. Wprowadzono zmianę siedziby uprawnionego przez wykreślenie wpisu: SEARS, ROEBUCK and Co., Chicago, Stany Zjednoczone Ameryki i dokonanie wpisu: Sears, Roebuck and Co, Hoffman Estates, Stany Zjednoczone Ameryki.

**72556** 2004 09 07 A. Wprowadzono zmianę siedziby uprawnionego przez wykreślenie wpisu: Sears, Roebuck and Co., Hoffman Estates, Stany Zjednoczone Ameryki i dokonanie wpisu: Sears Brands, LLC, Hoffman Estates, Stany Zjednoczone Ameryki.

**72727** 2004 09 07 A. Wprowadzono zmianę uprawnionego przez wykreślenie wpisu: DUNLOP LIMITED a British Company of Fort Dunlop, Erdington, Wielka Brytania i dokonanie wpisu: DUNLOP SLAZENGER GROUP LIMITED, Erdington, Wielka Brytania.

**72727** 2004 09 07 A. Wprowadzono zmianę uprawnionego przez wykreślenie wpisu: DUNLOP SLAZENGER GROUP LIMITED, Erdington, Wielka Brytania i dokonanie wpisu: TAYLOR MADE GOLF COMPANY, INC., Carlsbad, Stany Zjednoczone Ameryki.

**72758** 2004 09 06 A. Wprowadzono zmianę nazwy i siedziby uprawnionego przez wykreślenie wpisu: Aventis CropScience UK Limited, Cambridge, Wielka Brytania i dokonanie wpisu: Bayer CropScience Limited, Hauxton, Wielka Brytania.

**73491** 2004 09 09 D. Dokonano wpisu: Zgodnie z wnioskiem, który wpłynął do Urzędu w dniu 08 sierpnia 2003 r., ustanawia się zastaw na prawie ochronnym przedmiotowego znaku towarowego nr R-73491, na podstawie postanowienia Sądu Rejonowego w Lublinie Wydział XII Gospodarczy – Rejestru Zastawów. Zastaw został wpisany w dniu 29 maja 2003 r. w Rejestrze Zastawów pod pozycją 983072 (Sygn. Akt LU.XII.NsRej-Za.3604/03/432) na rzecz AGROS HOLDING SPÓŁKA AKCYJNA, Warszawa, Polska.

**73492** 2004 09 01 A. Wprowadzono zmianę uprawnionego przez wykreślenie wpisu: AGROS HOLDING SA, Warszawa, Polska i dokonanie wpisu: „AGROS-FORTUNA” SPÓŁKA Z OGRANICZONĄ ODPOWIEDZIALNOŚCIĄ, Tarczyn, Polska.

**73492** 2004 09 09 D. Dokonano wpisu: Zgodnie z wnioskiem, który wpłynął do Urzędu w dniu 08 sierpnia 2003 r., ustanawia się zastaw na prawie ochronnym przedmiotowego znaku towarowego „FORTUNA” nr R-73492, na podstawie postanowienia Sądu Rejonowego w Lublinie Wydział XII Gospodarczy – Rejestru Zastawów. Zastaw został wpisany w dniu 27 maja 2003 r. w Rejestrze Zastawów pod pozycją 982562 (Sygn. Akt LU.XII.NsRejZa.4289/03/672) na rzecz AGROS HOLDING SPÓŁKA AKCYJNA, Warszawa, Polska.

**73675** 2004 09 15 A,B. Wprowadzono zmianę przez wykreślenie wpisu z wykazu towarów w rubryce B: buty, pantofle – z klasy 25 i dokonanie wpisu: R-73675 A w rubryce A: Wilkh. Ham GmbH & Co., Osnabrück, Niemcy; wpisać towary w rubryce B: buty, pantofle – klasa 25.

**73675** 2004 09 15 D. Dokonano wpisu. W dniu 25 lutego 2004 r. zawarto umowę cesji częściowej z firmą Wilh. Ham GmbH & Co., Osnabrück, Niemcy w odniesieniu do towarów z klasy 25; buty, pantofle.

**73713** 2004 09 07 A. Wprowadzono zmianę uprawnionego przez wykreślenie wpisu: J.R. Freeman & Son Limited, Weybridge, Wielka Brytania i dokonanie wpisu: Gallaher Limited, Weybridge, Wielka Brytania.

**73800** 2004 09 16 A. Wprowadzono zmianę nazwy uprawnionego przez wykreślenie wpisu: POLFA Pabianickie Zakłady Farmaceutyczne, Pabianice, Polska i dokonanie wpisu: PABIANICKIE ZAKŁADY FARMACEUTYCZNE POLFA SPÓŁKA AKCYJNA, Pabianice, Polska.

**75018** 2004 09 06 A. Wprowadzono zmianę nazwy uprawnionego przez wykreślenie wpisu: Venator Group Retail, Inc., Nowy Jork, Stany Zjednoczone Ameryki i dokonanie wpisu: FOOT LOCKER RETAIL, INC., Nowy Jork, Stany Zjednoczone Ameryki.

**75026** 2004 09 09 A. Wprowadzono zmianę uprawnionego przez wykreślenie wpisu: Ziółkowski Leszek, Warszawa, Polska i dokonanie wpisu: Przedsiębiorstwo Budowlane „LEMAR” Sp. z o.o., Warszawa, Polska.

**75086** 2004 09 06 A. Wprowadzono zmianę nazwy uprawnionego przez wykreślenie wpisu: Aventis CropScience UK Limited, Hauxton, Wielka Brytania i dokonanie wpisu: Bayer CropScience Limited, Hauxton, Wielka Brytania.

**75087** 2004 09 06 A. Wprowadzono zmianę nazwy uprawnionego przez wykreślenie wpisu: Aventis CropScience UK Limited, Hauxton, Wielka Brytania i dokonanie wpisu: Bayer CropScience Limited, Hauxton, Wielka Brytania.

**75190** 2004 09 20 A. Wprowadzono zmianę uprawnionego przez wykreślenie wpisu: NOVARTIS NUTRITION AG, Bern, Szwajcaria i dokonanie wpisu: Novartis AG, Bazylea, Szwajcaria.

**75324** 2004 09 24 A. Wprowadzono zmianę nazwy uprawnionego przez wykreślenie wpisu: POLIFARB OLIVA Zakłady Farb, Gdynia, Polska i dokonanie wpisu: „OLIVA”, Gdynia, Polska.

**75324** 2004 09 24 A. Wprowadzono zmianę nazwy uprawnionego przez wykreślenie wpisu: „OLIVA”, Gdynia, Polska i dokonanie wpisu: OLIVA W GDYNI W LIKWIDACJI W CELU PRYWATYZACJI, Gdynia, Polska.

**75324** 2004 09 24 A. Wprowadzono zmianę uprawnionego przez wykreślenie wpisu: OLIVA W GDYNI W LIKWIDACJI W CELU PRYWATYZACJI, Gdynia, Polska i dokonanie wpisu: OLIVA SIEĆ HANDLOWA SPÓŁKA Z OGRANICZONĄ ODPOWIEDZIALNOŚCIĄ, Gdańsk, Polska.

**75324** 2004 09 24 A. Wprowadzono zmianę nazwy i siedziby uprawnionego przez wykreślenie wpisu: OLIVA SIEĆ HANDLOWA SPÓŁKA Z OGRANICZONĄ ODPOWIEDZIALNOŚCIĄ, Gdańsk, Polska i dokonanie wpisu: SIEĆ HANDLOWA SPÓŁKA Z OGRANICZONĄ ODPOWIEDZIALNOŚCIĄ, Gdynia, Polska.

**75324** 2004 09 24 A. Wprowadzono zmianę uprawnionego przez wykreślenie wpisu: SIEĆ HANDLOWA SPÓŁKA Z OGRANICZONĄ ODPOWIEDZIALNOŚCIĄ, Gdynia, Polska i dokonanie wpisu: OLIVA SPÓŁKA Z OGRANICZONĄ ODPOWIEDZIALNOŚCIĄ, Gdynia, Polska

**75325** 2004 09 24 A. Wprowadzono zmianę nazwy uprawnionego przez wykreślenie wpisu: POLIFARB OLIVA Zakłady Farb, Gdynia, Polska i dokonanie wpisu: „OLIVA”, Gdynia, Polska.

**75325** 2004 09 24 A. Wprowadzono zmianę nazwy uprawnionego przez wykreślenie wpisu: „OLIVA”, Gdynia, Polska i dokonanie wpisu: OLIVA W GDYNI W LIKWIDACJI W CELU PRYWATYZACJI, Gdynia, Polska.

**75325** 2004 09 24 A. Wprowadzono zmianę uprawnionego przez wykreślenie wpisu: OLIVA W GDYNI W LIKWIDACJI W CELU PRYWATYZACJI, Gdynia, Polska i dokonanie wpisu: OLIVA SIEĆ HANDLOWA SPÓŁKA Z OGRANICZONĄ ODPOWIEDZIALNOŚCIĄ, Gdańsk, Polska.

**75325** 2004 09 24 A. Wprowadzono zmianę nazwy i siedziby uprawnionego przez wykreślenie wpisu: OLIVA SIEĆ HANDLOWA SPÓŁKA Z OGRANICZONĄ ODPOWIEDZIALNOŚCIĄ, Gdańsk, Polska i dokonanie wpisu: SIEĆ HANDLOWA SPÓŁKA Z OGRANICZONĄ ODPOWIEDZIALNOŚCIĄ, Gdynia, Polska.

**75325** 2004 09 24 A. Wprowadzono zmianę uprawnionego przez wykreślenie wpisu: SIEĆ HANDLOWA SPÓŁKA Z OGRANICZONĄ ODPOWIEDZIALNOŚCIĄ, Gdynia, Polska i dokonanie wpisu: OLIVA SPÓŁKA Z OGRANICZONĄ ODPOWIEDZIALNOŚCIĄ, Gdynia, Polska

**75326** 2004 09 27 A. Wprowadzono zmianę nazwy uprawnionego przez wykreślenie wpisu: POLIFARB OLIVA Zakłady Farb, Gdynia, Polska i dokonanie wpisu: „OLIVA”, Gdynia, Polska.

**75326** 2004 09 27 A. Wprowadzono zmianę nazwy uprawnionego przez wykreślenie wpisu: „OLIVA”, Gdynia, Polska i dokonanie wpisu: OLIVA W GDYNI W LIKWIDACJI W CELU PRYWATYZACJI, Gdynia, Polska.

**75326** 2004 09 27 A. Wprowadzono zmianę uprawnionego przez wykreślenie wpisu: OLIVA W GDYNI W LIKWIDACJI W CELU PRYWATYZACJI, Gdynia, Polska i dokonanie wpisu:

OLIVA SIEĆ HANDLOWA SPÓŁKA Z OGRANICZONĄ ODPOWIEDZIALNOŚCIĄ, Gdańsk, Polska.

**75326** 2004 09 27 A. Wprowadzono zmianę nazwy i siedziby uprawnionego przez wykreślenie wpisu: OLIVA SIEĆ HANDLOWA SPÓŁKA Z OGRANICZONĄ ODPOWIEDZIALNOŚCIĄ, Gdańsk, Polska i dokonanie wpisu: SIEĆ HANDLOWA SPÓŁKA Z OGRANICZONĄ ODPOWIEDZIALNOŚCIĄ, Gdynia, Polska.

**75326** 2004 09 27 A. Wprowadzono zmianę uprawnionego przez wykreślenie wpisu: SIEĆ HANDLOWA SPÓŁKA Z OGRANICZONĄ ODPOWIEDZIALNOŚCIĄ, Gdynia, Polska i dokonanie wpisu: OLIVA SPÓŁKA Z OGRANICZONĄ ODPOWIEDZIALNOŚCIĄ, Gdynia, Polska

**75553** D. Wykreślono wpis: Na podstawie Postanowienia Sądu Rejonowego w Kaliszu z dnia 07.05.2002 r., sygnatura akt Ico 980/2, prawo ochronne na znak towarowy zostało zajęte na rzecz Banku Ochrony Środowiska S.A. w Ostrowie Wlkp., Ostrow Wielkopolski, Polska.

**75746** 2004 09 16 A. Wprowadzono zmianę nazwy uprawnionego przez wykreślenie wpisu: POLFA Pabianickie Zakłady Farmaceutyczne, Pabianice, Polska i dokonanie wpisu: PABIANICKIE ZAKŁADY FARMACEUTYCZNE POLFA SPÓŁKA AKCYJNA, Pabianice, Polska.

**75793** 2004 09 14 A. Wprowadzono zmianę nazwy uprawnionego przez wykreślenie wpisu: Cristal Cristais de Alcobaca, S.A., Alcobaca, Portugalia i dokonanie wpisu: ATLANTIS – CRISTAS DE ALCOBACA, S.A., Alcobaca, Portugalia.

**76043** 2004 09 21 A. Wprowadzono zmianę uprawnionego przez wykreślenie wpisu: Arthur Guinness Son & Co. /Dublin/Ltd., Dublin, Irlandia i dokonanie wpisu: Diageo Ireland, Dublin 8, Irlandia.

**76169** 2004 09 27 A. Wprowadzono zmianę uprawnionego przez wykreślenie wpisu: PRODENTAL S.C. Rosiński Wojciech, Salt Stefania, Wrocław, Polska i dokonanie wpisu: PRZYCHODNIA STOMATOLOGICZNO-PROTETYCZNA „PRODENTAL” S.C. Wojciech Rosiński i Sylwia Rosińska, Wrocław, Polska.

**76213** 2004 09 27 A. Wprowadzono zmianę nazwy uprawnionego przez wykreślenie wpisu: POLIFARB OLIVA Zakłady Farb w Gdyni, Gdynia, Polska i dokonanie wpisu: „OLIVA”, Gdynia, Polska.

**76213** 2004 09 27 A. Wprowadzono zmianę nazwy uprawnionego przez wykreślenie wpisu: „OLIVA”, Gdynia, Polska i dokonanie wpisu: OLIVA W GDYNI W LIKWIDACJI W CELU PRYWATYZACJI, Gdynia, Polska.

**76213** 2004 09 27 A. Wprowadzono zmianę uprawnionego przez wykreślenie wpisu: OLIVA W GDYNI W LIKWIDACJI W CELU PRYWATYZACJI, Gdynia, Polska i dokonanie wpisu: OLIVA SIEĆ HANDLOWA SPÓŁKA Z OGRANICZONĄ ODPOWIEDZIALNOŚCIĄ, Gdańsk, Polska.

**76213** 2004 09 27 A. Wprowadzono zmianę nazwy i siedziby uprawnionego przez wykreślenie wpisu: OLIVA SIEĆ HANDLOWA SPÓŁKA Z OGRANICZONĄ ODPOWIEDZIALNOŚCIĄ, Gdańsk, Polska i dokonanie wpisu: SIEĆ HANDLOWA SPÓŁKA Z OGRANICZONĄ ODPOWIEDZIALNOŚCIĄ, Gdynia, Polska.

**76213** 2004 09 27 A. Wprowadzono zmianę uprawnionego przez wykreślenie wpisu: SIEĆ HANDLOWA SPÓŁKA Z OGRANICZONĄ ODPOWIEDZIALNOŚCIĄ, Gdynia, Polska i dokonanie wpisu: OLIVA SPÓŁKA Z OGRANICZONĄ ODPOWIEDZIALNOŚCIĄ, Gdynia, Polska

**76215** 2004 09 27 A. Wprowadzono zmianę nazwy uprawnionego przez wykreślenie wpisu: POLIFARB OLIVA Zakłady





**76221** 2004 09 27 A. Wprowadzono zmianę uprawnionego przez wykreślenie wpisu: OLIVA W GDYNI W LIKWIDACJI W CELU PRYWATYZACJI, Gdynia, Polska i dokonanie wpisu: OLIVA SIEĆ HANDLOWA SPÓŁKA Z OGRANICZONĄ ODPOWIEDZIALNOŚCIĄ, Gdańsk, Polska.

**76221** 2004 09 27 A. Wprowadzono zmianę nazwy i siedziby uprawnionego przez wykreślenie wpisu: OLIVA SIEĆ HANDLOWA SPÓŁKA Z OGRANICZONĄ ODPOWIEDZIALNOŚCIĄ, Gdańsk, Polska i dokonanie wpisu: SIEĆ HANDLOWA SPÓŁKA Z OGRANICZONĄ ODPOWIEDZIALNOŚCIĄ, Gdynia, Polska.

**76221** 2004 09 27 A. Wprowadzono zmianę uprawnionego przez wykreślenie wpisu: SIEĆ HANDLOWA SPÓŁKA Z OGRANICZONĄ ODPOWIEDZIALNOŚCIĄ, Gdynia, Polska i dokonanie wpisu: OLIVA SPÓŁKA Z OGRANICZONĄ ODPOWIEDZIALNOŚCIĄ, Gdynia, Polska.

**76223** 2004 09 24 A. Wprowadzono zmianę nazwy uprawnionego przez wykreślenie wpisu: POLIFARB OLIVA Zakłady Farb w Gdyni, Gdynia, Polska i dokonanie wpisu: „OLIVA”, Gdynia, Polska.

**76223** 2004 09 24 A. Wprowadzono zmianę nazwy uprawnionego przez wykreślenie wpisu: „OLIVA”, Gdynia, Polska i dokonanie wpisu: OLIVA W GDYNI W LIKWIDACJI W CELU PRYWATYZACJI, Gdynia, Polska.

**76223** 2004 09 24 A. Wprowadzono zmianę uprawnionego przez wykreślenie wpisu: OLIVA W GDYNI W LIKWIDACJI W CELU PRYWATYZACJI, Gdynia, Polska i dokonanie wpisu: OLIVA SIEĆ HANDLOWA SPÓŁKA Z OGRANICZONĄ ODPOWIEDZIALNOŚCIĄ, Gdańsk, Polska.

**76223** 2004 09 24 A. Wprowadzono zmianę nazwy i siedziby uprawnionego przez wykreślenie wpisu: OLIVA SIEĆ HANDLOWA SPÓŁKA Z OGRANICZONĄ ODPOWIEDZIALNOŚCIĄ, Gdańsk, Polska i dokonanie wpisu: SIEĆ HANDLOWA SPÓŁKA Z OGRANICZONĄ ODPOWIEDZIALNOŚCIĄ, Gdynia, Polska.

**76223** 2004 09 24 A. Wprowadzono zmianę uprawnionego przez wykreślenie wpisu: SIEĆ HANDLOWA SPÓŁKA Z OGRANICZONĄ ODPOWIEDZIALNOŚCIĄ, Gdynia, Polska i dokonanie wpisu: OLIVA SPÓŁKA Z OGRANICZONĄ ODPOWIEDZIALNOŚCIĄ, Gdynia, Polska.

**76227** 2004 09 24 A. Wprowadzono zmianę nazwy uprawnionego przez wykreślenie wpisu: POLIFARB OLIVA Zakłady Farb w Gdyni, Gdynia, Polska i dokonanie wpisu: „OLIVA”, Gdynia, Polska.

**76227** 2004 09 24 A. Wprowadzono zmianę nazwy uprawnionego przez wykreślenie wpisu: „OLIVA”, Gdynia, Polska i dokonanie wpisu: OLIVA W GDYNI W LIKWIDACJI W CELU PRYWATYZACJI, Gdynia, Polska.

**76227** 2004 09 24 A. Wprowadzono zmianę uprawnionego przez wykreślenie wpisu: OLIVA W GDYNI W LIKWIDACJI W CELU PRYWATYZACJI, Gdynia, Polska i dokonanie wpisu: OLIVA SIEĆ HANDLOWA SPÓŁKA Z OGRANICZONĄ ODPOWIEDZIALNOŚCIĄ, Gdańsk, Polska.

**76227** 2004 09 24 A. Wprowadzono zmianę nazwy i siedziby uprawnionego przez wykreślenie wpisu: OLIVA SIEĆ HANDLOWA SPÓŁKA Z OGRANICZONĄ ODPOWIEDZIALNOŚCIĄ, Gdańsk, Polska i dokonanie wpisu: SIEĆ HANDLOWA SPÓŁKA Z OGRANICZONĄ ODPOWIEDZIALNOŚCIĄ, Gdynia, Polska.

**76227** 2004 09 24 A. Wprowadzono zmianę uprawnionego przez wykreślenie wpisu: SIEĆ HANDLOWA SPÓŁKA Z OGRANICZONĄ ODPOWIEDZIALNOŚCIĄ, Gdynia, Polska i dokonanie wpisu: OLIVA SPÓŁKA Z OGRANICZONĄ ODPOWIEDZIALNOŚCIĄ, Gdynia, Polska.

**76615** 2004 09 28 A. Wprowadzono zmianę uprawnionego przez wykreślenie wpisu: Telekomunikacja Polska S.A. Zakład Usług Technicznych, Lublin, Polska i dokonanie wpisu: TP TELETECH SPÓŁKA Z OGRANICZONĄ ODPOWIEDZIALNOŚCIĄ Łódź, Polska.

**76627** 2004 09 27 A. Wprowadzono zmianę uprawnionego przez wykreślenie wpisu: ATOM Opakowania, Druki, Wykrojniki Eugenia Tomiak & Piotr Kaczmarek, Poznań, Polska i dokonanie wpisu: „ATOM” KACZMAREK I WSPÓLNICY SPÓŁKA JAWNA, Poznań, Polska.

**76638** 2004 09 16 A. Wprowadzono zmianę nazwy uprawnionego przez wykreślenie wpisu: POLFA Pabianickie Zakłady Farmaceutyczne, Pabianice, Polska i dokonanie wpisu: PABIANICKIE ZAKŁADY FARMACEUTYCZNE POLFA SPÓŁKA AKCYJNA, Pabianice, Polska.

**76640** 2004 09 16 A. Wprowadzono zmianę nazwy uprawnionego przez wykreślenie wpisu: POLFA Pabianickie Zakłady Farmaceutyczne, Pabianice, Polska i dokonanie wpisu: PABIANICKIE ZAKŁADY FARMACEUTYCZNE POLFA SPÓŁKA AKCYJNA, Pabianice, Polska.

**76737** 2004 09 15 A,D. Wprowadzono zmianę przez wykreślenie wpisu: A) Skarb Państwa reprezentowany przez Wojewodę Łódzkiego D) Użytkowanie znaku towarowego ustanowiono na rzecz Zakładu Farmaceutycznego ARGON Spółka Akcyjna do dnia 8 grudnia 2009 r. i dokonanie wpisu: A) Zakład Farmaceutyczny ARGON Spółka Akcyjna, Łódź, Polska.

**76737** 2004 09 15 A. Wprowadzono zmianę nazwy i siedziby uprawnionego przez wykreślenie wpisu: Zakład Farmaceutyczny ARGON Spółka Akcyjna, Łódź, Polska i dokonanie wpisu: LEK Spółka Akcyjna, Stryków, Polska.

**76738** 2004 09 15 A,D. Wprowadzono zmianę przez wykreślenie wpisu: A) Skarb Państwa reprezentowany przez Wojewodę Łódzkiego D) Użytkowanie znaku towarowego ustanowiono na rzecz Zakładu Farmaceutycznego ARGON Spółka Akcyjna do dnia 8 grudnia 2009 r. i dokonanie wpisu: A) Zakład Farmaceutyczny ARGON Spółka Akcyjna, Łódź, Polska.

**76738** 2004 09 15 A. Wprowadzono zmianę nazwy i siedziby uprawnionego przez wykreślenie wpisu: Zakład Farmaceutyczny ARGON Spółka Akcyjna, Łódź, Polska i dokonanie wpisu: LEK Spółka Akcyjna, Stryków, Polska.

**76794** 2004 09 28 A. Wprowadzono zmianę uprawnionego przez wykreślenie wpisu: ARGENTUM Jerzy Kazimierz Stachurski, Płock, Polska i dokonanie wpisu: ARGENTUM – Elżbieta Brzezińska i Stachurscy Spółka Jawna, Płock, Polska.

**76820** 2004 09 06 A. Wprowadzono zmianę nazwy uprawnionego przez wykreślenie wpisu: Venator Group Retail, Inc., Nowy Jork, Stany Zjednoczone Ameryki i dokonanie wpisu: FOOT LOCKER RETAIL, INC., Nowy Jork, Stany Zjednoczone Ameryki.

**76862** 2004 09 14 A. Wprowadzono zmianę uprawnionego przez wykreślenie wpisu: Tenneco Automotive Operating Company Inc., Deerfield, Stany Zjednoczone Ameryki i dokonanie wpisu: Tenneco Automotive Operating Company Inc., Lake Forest, Stany Zjednoczone Ameryki.

**76943** 2004 09 23 A. Wprowadzono zmianę siedziby uprawnionego przez wykreślenie wpisu: Norton Healthcare Limited, Harlow, Wielka Brytania i dokonanie wpisu: Norton Healthcare Limited, Londyn, Wielka Brytania.

**77051** 2004 09 03 A. Wprowadzono zmianę uprawnionego przez wykreślenie wpisu: Alinex Sp. z o.o., Warszawa, Polska i dokonanie wpisu: ONNINEN SPÓŁKA Z OGRANICZONĄ ODPOWIEDZIALNOŚCIĄ, Warszawa, Polska.

**77382** 2004 09 07 A. Wprowadzono zmianę nazwy uprawnionego przez wykreślenie wpisu: ETO Nahrungsmittel Richard Graebener, Ettlingen, Niemcy i dokonanie wpisu: ETO Nahrungsmittel KG, Ettlingen, Niemcy.

**77757** 2004 09 16 A. Wprowadzono zmianę nazwy uprawnionego przez wykreślenie wpisu: POLFA Pabianickie Zakłady Farmaceutyczne, Pabianice, Polska i dokonanie wpisu: PABIANICKIE ZAKŁADY FARMACEUTYCZNE POLFA SPÓŁKA AKCYJNA, Pabianice, Polska.

**77758** 2004 09 16 A. Wprowadzono zmianę nazwy uprawnionego przez wykreślenie wpisu: POLFA Pabianickie Zakłady Farmaceutyczne, Pabianice, Polska i dokonanie wpisu: PABIANICKIE ZAKŁADY FARMACEUTYCZNE POLFA SPÓŁKA AKCYJNA, Pabianice, Polska.

**77787** 2004 09 16 A. Wprowadzono zmianę nazwy uprawnionego przez wykreślenie wpisu: POLFA Pabianickie Zakłady Farmaceutyczne, Pabianice, Polska i dokonanie wpisu: PABIANICKIE ZAKŁADY FARMACEUTYCZNE POLFA SPÓŁKA AKCYJNA, Pabianice, Polska.

**77789** 2004 09 16 A. Wprowadzono zmianę nazwy uprawnionego przez wykreślenie wpisu: POLFA Pabianickie Zakłady Farmaceutyczne, Pabianice, Polska i dokonanie wpisu: PABIANICKIE ZAKŁADY FARMACEUTYCZNE POLFA SPÓŁKA AKCYJNA, Pabianice, Polska.

**77791** 2004 09 16 A. Wprowadzono zmianę nazwy uprawnionego przez wykreślenie wpisu: POLFA Pabianickie Zakłady Farmaceutyczne, Pabianice, Polska i dokonanie wpisu: PABIANICKIE ZAKŁADY FARMACEUTYCZNE POLFA SPÓŁKA AKCYJNA, Pabianice, Polska.

**77792** 2004 09 16 A. Wprowadzono zmianę nazwy uprawnionego przez wykreślenie wpisu: POLFA Pabianickie Zakłady Farmaceutyczne, Pabianice, Polska i dokonanie wpisu: PABIANICKIE ZAKŁADY FARMACEUTYCZNE POLFA SPÓŁKA AKCYJNA, Pabianice, Polska.

**77793** 2004 09 16 A. Wprowadzono zmianę nazwy uprawnionego przez wykreślenie wpisu: POLFA Pabianickie Zakłady Farmaceutyczne, Pabianice, Polska i dokonanie wpisu: PABIANICKIE ZAKŁADY FARMACEUTYCZNE POLFA SPÓŁKA AKCYJNA, Pabianice, Polska.

**77794** 2004 09 16 A. Wprowadzono zmianę nazwy uprawnionego przez wykreślenie wpisu: POLFA Pabianickie Zakłady Farmaceutyczne, Pabianice, Polska i dokonanie wpisu: PABIANICKIE ZAKŁADY FARMACEUTYCZNE POLFA SPÓŁKA AKCYJNA, Pabianice, Polska.

**77838** 2004 09 20 A. Wprowadzono zmianę nazwy uprawnionego przez wykreślenie wpisu: POLFA Warszawskie Zakłady Farmaceutyczne, Warszawa, Polska i dokonanie wpisu: Warszawskie Zakłady Farmaceutyczne POLFA S.A., Warszawa, Polska.

**77933** 2004 09 06 A. Wprowadzono zmianę nazwy uprawnionego przez wykreślenie wpisu: Binding-Brauerei AG, Frankfurt nad Menem, Niemcy i dokonanie wpisu: Radeberger Gruppe AG, Frankfurt nad Menem, Niemcy.

**77946** 2004 09 15 A,D. Wprowadzono zmianę przez wykreślenie wpisu: A) Skarb Państwa reprezentowany przez Wojewodę Łódzkiego D) Użytkowanie znaku towarowego ustanowiono na rzecz Zakładu Farmaceutycznego ARGON Spółka Akcyjna do dnia 8 grudnia 2009 r. i dokonanie wpisu: A) Zakład Farmaceutyczny ARGON Spółka Akcyjna, Łódź, Polska.

**77946** 2004 09 15 A. Wprowadzono zmianę nazwy i siedziby uprawnionego przez wykreślenie wpisu: Zakład Farmaceutyczny ARGON Spółka Akcyjna, Łódź, Polska i dokonanie wpisu: LEK Spółka Akcyjna, Stryków, Polska.

**78297** 2004 09 27 A. Wprowadzono zmianę uprawnionego przez wykreślenie wpisu: Grünau Illertissen GmbH, Illertissen, Niemcy i dokonanie wpisu: Cognis Deutschland GmbH & Co. KG, Düsseldorf, Niemcy.

**78678** 2004 09 20 A. Wprowadzono zmianę uprawnionego przez wykreślenie wpisu: GE Specialty Chemicals, Inc. (Delaware corporation), Morgantown, Stany Zjednoczone Ameryki i dokonanie wpisu: CROMPTON CORPORATION, Middlebury, Stany Zjednoczone Ameryki.

**78679** 2004 09 07 A. Wprowadzono zmianę uprawnionego przez wykreślenie wpisu: GE Specialty Chemicals, Inc. (Delaware corporation), Morgantown, Stany Zjednoczone Ameryki i dokonanie wpisu: CROMPTON CORPORATION, Middlebury, Stany Zjednoczone Ameryki.

**78811** 2004 09 27 A. Wprowadzono zmianę uprawnionego przez wykreślenie wpisu: Grünau Illertissen GmbH, Illertissen, Niemcy i dokonanie wpisu: Cognis Deutschland GmbH & Co. KG, Düsseldorf, Niemcy.

**78919** 2004 09 06 A. Wprowadzono zmianę uprawnionego przez wykreślenie wpisu: ATHLETE'S FOOT MARKETING ASSOCIATES, LLC, Kennesaw, Stany Zjednoczone Ameryki i dokonanie wpisu: Athlete's Foot Brands, Inc., Kennesaw, Stany Zjednoczone Ameryki.

**79906** 2004 09 16 A. Wprowadzono zmianę uprawnionego przez wykreślenie wpisu: „JEDYNKA POZNAŃ Poznańskie Przedsiębiorstwo Budownictwa Przemysłowego Spółka Akcyjna, Poznań, Polska i dokonanie wpisu: SKANSKA SPÓŁKA AKCYJNA, Warszawa, Polska.

**79912** 2004 09 14 A. Wprowadzono zmianę uprawnionego przez wykreślenie wpisu: TELSTAR Spółka z o.o., Poznań, Polska i dokonanie wpisu: SEA LOGISTER Spółka z ograniczoną odpowiedzialnością, Poznań, Polska.

**80795** D. Wykreślono wpis: Na podstawie Postanowienia Sądu Rejonowego w Kaliszu z dnia 07.05.2002 r., sygnatura akt Ico 980/2, prawo ochronne na znak towarowy zostało zajęte na rzecz Banku Ochrony Środowiska S.A. w Ostrowie Wlkp., Ostrow Wielkopolski, Polska.

**80838** 2004 09 20 A. Wprowadzono zmianę uprawnionego przez wykreślenie wpisu: NOVARTIS NUTRITION AG, Bern, Szwajcaria i dokonanie wpisu: Novartis AG, Bazylea, Szwajcaria.

**81266** 2004 09 09 D. Dokonano wpisu: Zgodnie z wnioskiem, który wpłynął do Urzędu w dniu 08 sierpnia 2003 r., ustawa się zastaw na prawie ochronnym przedmiotowego znaku towarowego „PTYŚ” nr R-81266, na podstawie postanowienia Sądu Rejonowego w Lublinie Wydział XII Gospodarczy – Rejestru Zastawów. Zastaw został wpisany w dniu 11 czerwca 2003 r. w Rejestrze Zastawów pod pozycją 985535 (Sygn. Akt LU.XII.NsRej-Za.4473 /03/147) na rzecz AGROS HOLDING SPÓŁKA AKCYJNA, Warszawa, Polska.

**81319** 2004 09 16 A. Wprowadzono zmianę nazwy uprawnionego przez wykreślenie wpisu: POLFA Pabianickie Zakłady Farmaceutyczne, Pabianice, Polska i dokonanie wpisu: PABIANICKIE ZAKŁADY FARMACEUTYCZNE POLFA SPÓŁKA AKCYJNA, Pabianice, Polska.

**81320** 2004 09 16 A. Wprowadzono zmianę nazwy uprawnionego przez wykreślenie wpisu: POLFA Pabianickie Zakłady Farmaceutyczne, Pabianice, Polska i dokonanie wpisu: PABIANICKIE ZAKŁADY FARMACEUTYCZNE POLFA SPÓŁKA AKCYJNA, Pabianice, Polska.

**81935** 2004 09 23 A. Wprowadzono zmianę uprawnionego przez wykreślenie wpisu: OPMATIC Przedsiębiorstwo Produkcyjno-Usługowo-Handlowe Sp. z o.o., Warszawa, Polska i doko-

nianie wpisu: Paweł Olpiński Przedsiębiorstwo Handlowo-Uslugowo-Produkcyjne POLMATIC, Warszawa, Polska.

**81936** 2004 09 24 A. Wprowadzono zmianę uprawnionego przez wykreślenie wpisu: OPMATIC Przedsiębiorstwo Produkcyjno-Uslugowo-Handlowe Sp. z o.o., Warszawa, Polska i dokonanie wpisu: Paweł Olpiński Przedsiębiorstwo Handlowo-Uslugowo-Produkcyjne POLMATIC, Warszawa, Polska.

**81937** 2004 09 24 A. Wprowadzono zmianę uprawnionego przez wykreślenie wpisu: OPMATIC Przedsiębiorstwo Produkcyjno-Uslugowo-Handlowe Sp. z o.o., Warszawa, Polska i dokonanie wpisu: Paweł Olpiński Przedsiębiorstwo Handlowo-Uslugowo-Produkcyjne POLMATIC, Warszawa, Polska.

**82184** 2004 09 24 A. Wprowadzono zmianę nazwy uprawnionego przez wykreślenie wpisu: POLIFARB OLIVA Zakłady Farb w Gdyni, Gdynia, Polska i dokonanie wpisu: „OLIVA”, Gdynia, Polska.

**82184** 2004 09 24 A. Wprowadzono zmianę nazwy uprawnionego przez wykreślenie wpisu: „OLIVA”, Gdynia, Polska i dokonanie wpisu: OLIVA W GDYNI W LIKWIDACJI W CELU PRYWATYZACJI, Gdynia, Polska.

**82184** 2004 09 24 A. Wprowadzono zmianę uprawnionego przez wykreślenie wpisu: OLIVA W GDYNI W LIKWIDACJI W CELU PRYWATYZACJI, Gdynia, Polska i dokonanie wpisu: OLIVA SIEĆ HANDLOWA SPÓŁKA Z OGRANICZONĄ ODPOWIEDZIALNOŚCIĄ, Gdańsk, Polska.

**82184** 2004 09 24 A. Wprowadzono zmianę nazwy i siedziby uprawnionego przez wykreślenie wpisu: OLIVA SIEĆ HANDLOWA SPÓŁKA Z OGRANICZONĄ ODPOWIEDZIALNOŚCIĄ, Gdańsk, Polska i dokonanie wpisu: SIEĆ HANDLOWA SPÓŁKA Z OGRANICZONĄ ODPOWIEDZIALNOŚCIĄ, Gdynia, Polska.

**82184** 2004 09 24 A. Wprowadzono zmianę uprawnionego przez wykreślenie wpisu: SIEĆ HANDLOWA SPÓŁKA Z OGRANICZONĄ ODPOWIEDZIALNOŚCIĄ, Gdynia, Polska i dokonanie wpisu: OLIVA SPÓŁKA Z OGRANICZONĄ ODPOWIEDZIALNOŚCIĄ, Gdynia, Polska.

**82467** 2004 09 24 A. Wprowadzono zmianę nazwy uprawnionego przez wykreślenie wpisu: POLIFARB OLIVA Zakłady Farb, Gdynia, Polska i dokonanie wpisu: „OLIVA”, Gdynia, Polska.

**82467** 2004 09 24 A. Wprowadzono zmianę nazwy uprawnionego przez wykreślenie wpisu: „OLIVA”, Gdynia, Polska i dokonanie wpisu: OLIVA W GDYNI W LIKWIDACJI W CELU PRYWATYZACJI, Gdynia, Polska.

**82467** 2004 09 24 A. Wprowadzono zmianę uprawnionego przez wykreślenie wpisu: OLIVA W GDYNI W LIKWIDACJI W CELU PRYWATYZACJI, Gdynia, Polska i dokonanie wpisu: OLIVA SIEĆ HANDLOWA SPÓŁKA Z OGRANICZONĄ ODPOWIEDZIALNOŚCIĄ, Gdańsk, Polska.

**82467** 2004 09 24 A. Wprowadzono zmianę nazwy i siedziby uprawnionego przez wykreślenie wpisu: OLIVA SIEĆ HANDLOWA SPÓŁKA Z OGRANICZONĄ ODPOWIEDZIALNOŚCIĄ, Gdańsk, Polska i dokonanie wpisu: SIEĆ HANDLOWA SPÓŁKA Z OGRANICZONĄ ODPOWIEDZIALNOŚCIĄ, Gdynia, Polska.

**82467** 2004 09 24 A. Wprowadzono zmianę uprawnionego przez wykreślenie wpisu: SIEĆ HANDLOWA SPÓŁKA Z OGRANICZONĄ ODPOWIEDZIALNOŚCIĄ, Gdynia, Polska i dokonanie wpisu: OLIVA SPÓŁKA Z OGRANICZONĄ ODPOWIEDZIALNOŚCIĄ, Gdynia, Polska.

**82524** 2004 09 07 A. Wprowadzono zmianę uprawnionego przez wykreślenie wpisu: STOMIL-OLSZTYN S.A., Olsztyn,

Polska i dokonanie wpisu: Michelin Recherche et Technique S.A., Granges-Paccot, Szwajcaria.

**82525** 2004 09 07 A. Wprowadzono zmianę uprawnionego przez wykreślenie wpisu: STOMIL-OLSZTYN S.A., Olsztyn, Polska i dokonanie wpisu: Michelin Recherche et Technique S.A., Granges-Paccot, Szwajcaria.

**82846** 2004 09 24 A. Dokonano wpisu: Na podstawie art. 153 ust. 6 ustawy w związku z art. 224 ust. 4 ustawy z dnia 30 czerwca 2000 r. Prawo własności przemysłowej (Dz. U. z 2003 r. Nr 1119, poz. 1117 oraz z 2004 r. Nr 33, poz. 286) Urząd Patentowy RP odmawia przedłużenia prawa ochronnego na znak towarowy LIFE zarejestrowany pod numerem R-82846 na rzecz Liber Zbigniew.

**82919** 2004 09 20 A. Wprowadzono zmianę uprawnionego przez wykreślenie wpisu: NOVARTIS NUTRITION AG, Bern, Szwajcaria i dokonanie wpisu: Novartis AG, Bazylea, Szwajcaria.

**82936** 2004 09 15 A,D. Wprowadzono zmianę przez wykreślenie wpisu: A) Skarb Państwa reprezentowany przez Wojewodę Łódzkiego D) Użytkowanie znaku towarowego ustanowiono na rzecz Zakładu Farmaceutycznego ARGON Spółka Akcyjna do dnia 8 grudnia 2009 r. i dokonanie wpisu: A) Zakład Farmaceutyczny ARGON Spółka Akcyjna, Łódź, Polska.

**82936** 2004 09 15 A. Wprowadzono zmianę nazwy i siedziby uprawnionego przez wykreślenie wpisu: Zakład Farmaceutyczny ARGON Spółka Akcyjna, Łódź, Polska i dokonanie wpisu: LEK Spółka Akcyjna, Stryków, Polska.

**83109** 2004 09 15 A,D. Wprowadzono zmianę przez wykreślenie wpisu: A) Skarb Państwa reprezentowany przez Wojewodę Łódzkiego D) Użytkowanie znaku towarowego ustanowiono na rzecz Zakładu Farmaceutycznego ARGON Spółka Akcyjna do dnia 8 grudnia 2009 r. i dokonanie wpisu: A) Zakład Farmaceutyczny ARGON Spółka Akcyjna, Łódź, Polska.

**83109** 2004 09 15 A. Wprowadzono zmianę nazwy i siedziby uprawnionego przez wykreślenie wpisu: Zakład Farmaceutyczny ARGON Spółka Akcyjna, Łódź, Polska i dokonanie wpisu: LEK Spółka Akcyjna, Stryków, Polska.

**83261** 2004 09 03 D. Dokonano wpisu: W dniu 24 stycznia 2003 r. zawarto umowę licencyjną na używanie znaku towarowego GLUXONIT nr R-83261 przez: Spółdzielnię Pracy CHEMA-ELEKTROMET, Rzeszów, Polska.

**83279** 2004 09 20 A. Wprowadzono zmianę uprawnionego przez wykreślenie wpisu: ZIAJA Zakład Produkcji Leków „Ziaja” Ltd., Gdańsk, Polska i dokonanie wpisu: „ZIAJA LTD” Zakład produkcji Leków Spółka z Ograniczoną Odpowiedzialnością, Gdańsk, Polska.

**83490** 2004 09 24 A. Wprowadzono zmianę uprawnionego przez wykreślenie wpisu: MABOR Przedsiębiorstwo Handlowo-Uslugowe, Bruss Jan, Machowski Roman, Swarzędz, Polska i dokonanie wpisu: MABOR PLUS- Teresa Machowska, Elżbieta Bruss, Swarzędz, Polska.

**83490** 2004 09 24 A. Wprowadzono zmianę uprawnionego przez wykreślenie wpisu: MABOR PLUS- Teresa Machowska, Elżbieta Bruss, Swarzędz, Polska i dokonanie wpisu: „MABOR” S.C.,-Teresa Machowska, Roman Machowski, Elżbieta Bruss, Jan Bruss, Swarzędz, Polska.

**83490** 2004 09 24 A. Wprowadzono zmianę uprawnionego przez wykreślenie wpisu: „MABOR” S.C.,- Teresa Machowska, Roman Machowski, Elżbieta Bruss, Jan Bruss, Swarzędz, Polska i dokonanie wpisu: MABOR- ROMAN MACHOWSKI, TERESA MACHOWSKA, JAN BRUSS, ELŻBIETA BRUSS SPÓŁKA JAWNA, Swarzędz, Polska.

**83515** 2004 09 22 A. Wprowadzono zmianę uprawnionego przez wykreślenie wpisu: Przedsiębiorstwo Państwowej Komunikacji Samochodowej, Zielona Góra, Polska i dokonanie wpisu: PRZEDSIĘBIORSTWO KOMUNIKACJI SAMOCHODOWEJ ZIELONA GÓRA SPÓŁKA Z OGRANICZONĄ ODPOWIEDZIALNOŚCIĄ, Zielona Góra, Polska.

**83516** 2004 09 22 A. Wprowadzono zmianę uprawnionego przez wykreślenie wpisu: Przedsiębiorstwo Państwowej Komunikacji Samochodowej, Zielona Góra, Polska i dokonanie wpisu: PRZEDSIĘBIORSTWO KOMUNIKACJI SAMOCHODOWEJ ZIELONA GÓRA SPÓŁKA Z OGRANICZONĄ ODPOWIEDZIALNOŚCIĄ, Zielona Góra, Polska.

**83552** 2004 09 08 A. Wprowadzono zmianę uprawnionego przez wykreślenie wpisu: PRZEDSIĘBIORSTWO EKSPORTU GEODEZJI I KARTOGRAFII „GEOKART” w prywatyzacji, WARSZAWA, Polska i dokonanie wpisu: PRZEDSIĘBIORSTWO EKSPORTU GEODEZJI I KARTOGRAFII „GEOKART” Spółka z ograniczoną odpowiedzialnością, Warszawa, Polska.

**83620** 2004 09 06 A. Wprowadzono zmianę uprawnionego przez wykreślenie wpisu: Athlete's Foot Marketing Associates, LLC, Kennesaw, Stany Zjednoczone Ameryki i dokonanie wpisu: Athlete's Foot Brands, Inc., Kennesaw, Stany Zjednoczone Ameryki.

**83621** 2004 09 06 A. Wprowadzono zmianę uprawnionego przez wykreślenie wpisu: Athlete's Foot Marketing Associates, LLC, Kennesaw, Stany Zjednoczone Ameryki i dokonanie wpisu: Athlete's Foot Brands, Inc., Kennesaw, Stany Zjednoczone Ameryki.

**83623** 2004 09 07 A. Wprowadzono zmianę uprawnionego przez wykreślenie wpisu: Licorerias Unidas, S.A., Caracas, Wenezuela i dokonanie wpisu: R & A Bailey & Co., Dublin 12, Irlandia.

**83675** 2004 09 15 A,D. Wprowadzono zmianę przez wykreślenie wpisu: A) Skarb Państwa reprezentowany przez Wojewodę Łódzkiego D) Użytkowanie znaku towarowego ustanowiono na rzecz Zakładu Farmaceutycznego ARGON Spółka Akcyjna do dnia 8 grudnia 2009 r. i dokonanie wpisu: A) Zakład Farmaceutyczny ARGON Spółka Akcyjna, Łódź, Polska.

**83675** 2004 09 15 A. Wprowadzono zmianę nazwy i siedziby uprawnionego przez wykreślenie wpisu: Zakład Farmaceutyczny ARGON Spółka Akcyjna, Łódź, Polska i dokonanie wpisu: LEK Spółka Akcyjna, Stryków, Polska.

**83862** 2004 09 24 A. Wprowadzono zmianę nazwy i siedziby uprawnionego przez wykreślenie wpisu: TRANSMAG Zakład Handlowo-Usługowy S.C. Mularczyk Ryszard, Mularczyk Sławosz, Poznań, Polska i dokonanie wpisu: TRANSMAG R.S. Mularczyk Spółka Jawna, Kobylnica, Polska.

**84850** 2004 09 27 A,D. Wprowadzono zmianę przez wykreślenie wpisu: A) TEOMINA zakład Konfekcyjny, Krotoszyn, Polska i dokonanie wpisu: A) Skarb Państwa reprezentowany przez Wojewodę Kaliskiego, Kalisz, Polska; D) Użytkowanie prawa z rejestracji znaku towarowego ustanowiono na rzecz „Zakład Konfekcyjny TEOMINA S.A., Krotoszyn, Polska”.

**84912** 2004 09 07 A. Wprowadzono zmianę uprawnionego przez wykreślenie wpisu: „KUJAWIAK” Browary Bydgoskie Spółka z o.o., Bydgoszcz, Polska i dokonanie wpisu: BRAU UNION POLSKA SPÓŁKA Z OGRANICZONĄ ODPOWIEDZIALNOŚCIĄ, Warszawa, Polska.

**84912** 2004 09 07 A. Wprowadzono zmianę uprawnionego przez wykreślenie wpisu: BRAU UNION POLSKA SPÓŁKA Z OGRANICZONĄ ODPOWIEDZIALNOŚCIĄ, Warszawa, Polska i dokonanie wpisu: Browary Żywiec Spółka Akcyjna, Żywiec, Polska.

**84912** 2004 09 07 A. Wprowadzono zmianę nazwy uprawnionego przez wykreślenie wpisu: Browary Żywiec Spółka Akcyjna, Żywiec, Polska i dokonanie wpisu: Grupa Żywiec Spółka Akcyjna, Żywiec, Polska.

**85203** D. Wykreślono wpis. Na podstawie Postanowienia Sądu Rejonowego w Kaliszu z dnia 07.05.2002 r., sygnatura akt Ico 980/2, prawo ochronne na znak towarowy zostało zajęte na rzecz Banku Ochrony Środowiska S.A. w Ostrowie Wlkp., Ostrów Wielkopolski, Polska.

**85204** D. Wykreślono wpis. Na podstawie Postanowienia Sądu Rejonowego w Kaliszu z dnia 07.05.2002 r., sygnatura akt Ico 980/2, prawo ochronne na znak towarowy zostało zajęte na rzecz Banku Ochrony Środowiska S.A. w Ostrowie Wlkp., Ostrów Wielkopolski, Polska.

**85391** 2004 09 20 A. Wprowadzono zmianę uprawnionego przez wykreślenie wpisu: KUJAWIAK Browary Bydgoskie Spółka z o.o., Bydgoszcz, Polska i dokonanie wpisu: BRAU UNION POLSKA SPÓŁKA Z OGRANICZONĄ ODPOWIEDZIALNOŚCIĄ, Warszawa, Polska.

**85391** 2004 09 20 A. Wprowadzono zmianę uprawnionego przez wykreślenie wpisu: BRAU UNION POLSKA SPÓŁKA Z OGRANICZONĄ ODPOWIEDZIALNOŚCIĄ, Warszawa, Polska i dokonanie wpisu: Browary Żywiec Spółka Akcyjna, Żywiec, Polska.

**85391** 2004 09 20 A. Wprowadzono zmianę nazwy uprawnionego przez wykreślenie wpisu: Browary Żywiec Spółka Akcyjna, Żywiec, Polska i dokonanie wpisu: Grupa Żywiec Spółka Akcyjna, Żywiec, Polska.

**85464** 2004 09 14 A. Wprowadzono zmianę uprawnionego przez wykreślenie wpisu: Saint-Gobain Ecophon Aktiebolag, Hyllinge, Szwecja i dokonanie wpisu: Saint-Gobain Ecophon B.V., Etten-Leur, Holandia.

**85602** 2004 09 07 A. Wprowadzono zmianę uprawnionego przez wykreślenie wpisu: Pfizer Inc. (Delaware corporation), Nowy Jork, Stany Zjednoczone Ameryki i dokonanie wpisu: Novartis International Pharmaceutical Ltd., Hamilton HM LX, Bermudy.

**86167** 2004 09 02 A. Wprowadzono zmianę nazwy uprawnionego przez wykreślenie wpisu: Browary Warszawskie S.A., Warszawa, Polska i dokonanie wpisu: Browary Warszawskie „Królewskie” Spółka Akcyjna, Warszawa, Polska.

**86167** 2004 09 02 A. Wprowadzono zmianę uprawnionego przez wykreślenie wpisu: Browary Warszawskie „Królewskie” Spółka Akcyjna, Warszawa, Polska i dokonanie wpisu: Brau Anion Aktiengesellschaft, Leoben-Göss, Austria.

**86168** 2004 09 10 A. Wprowadzono zmianę nazwy uprawnionego przez wykreślenie wpisu: Browary Warszawskie S.A., Warszawa, Polska i dokonanie wpisu: Browary Warszawskie „Królewskie” Spółka Akcyjna, Warszawa, Polska.

**86168** 2004 09 10 A. Wprowadzono zmianę uprawnionego przez wykreślenie wpisu: Browary Warszawskie „Królewskie” Spółka Akcyjna, Warszawa, Polska i dokonanie wpisu: Brau Anion Aktiengesellschaft, Leoben-Göss, Austria.

**86169** 2004 09 10 A. Wprowadzono zmianę nazwy uprawnionego przez wykreślenie wpisu: Browary Warszawskie S.A., Warszawa, Polska i dokonanie wpisu: Browary Warszawskie „Królewskie” Spółka Akcyjna, Warszawa, Polska.

**86169** 2004 09 10 A. Wprowadzono zmianę uprawnionego przez wykreślenie wpisu: Browary Warszawskie „Królewskie” Spółka Akcyjna, Warszawa, Polska i dokonanie wpisu: Brau Anion Aktiengesellschaft, Leoben-Göss, Austria.

**86521** 2004 09 07 A. Wprowadzono zmianę uprawnionego przez wykreślenie wpisu: Hoechst Schering AgrEvo GmbH, Berlin, Niemcy i dokonanie wpisu: Irvita Plant Protection N.V., Curaçao, Antyle Holenderskie.

**86633** 2004 09 22 A. Wprowadzono zmianę uprawnionego przez wykreślenie wpisu: CASA MIA Pizzeria – Restauracja S.C. – Jaśkowiak Krystian, Jaśkowiak Renata, Wolek Rosita, Poznań, Polska i dokonanie wpisu: „CASA MIA” Pizzeria-Restauracja S.C. – Jaśkowiak Iwona, Jaśkowiak Renata, Jaśkowiak Robert, Poznań, Polska.

**86637** 2004 09 10 A. Wprowadzono zmianę nazwy uprawnionego przez wykreślenie wpisu: MONTOPLAST – Cielek Telesfor, Poznań, Polska i dokonanie wpisu :Telesfor Cielek „MONTOPLAST” Firma Budowlano-Onstalcyjna, Poznań, Polska.

**86785** 2004 09 06 A. Wprowadzono zmianę siedziby uprawnionego przez wykreślenie wpisu: KROJCIG MEBEL – Krojciąg Zdzisław Marek, Zielona Góra, Polska i dokonanie wpisu: KROJCIG MEBEL – Krojciąg Zdzisław Marek, Płoty, Polska.

**86835** 2004 09 20 A. Wprowadzono zmianę nazwy uprawnionego przez wykreślenie wpisu: Fabryka Wódek Gdańskich w Starogardzie Gdańskim S.A., Starogard Gdański, Polska i dokonanie wpisu: DESTYLARNIA SOBIESKI SPÓŁKA AKCYJNA, Starogard Gdański, Polska.

**86836** 2004 09 20 A. Wprowadzono zmianę nazwy uprawnionego przez wykreślenie wpisu: Fabryka Wódek Gdańskich w Starogardzie Gdańskim S.A., Starogard Gdański, Polska i dokonanie wpisu: DESTYLARNIA SOBIESKI SPÓŁKA AKCYJNA, Starogard Gdański, Polska.

**86837** 2004 09 20 A. Wprowadzono zmianę nazwy uprawnionego przez wykreślenie wpisu: Fabryka Wódek Gdańskich w Starogardzie Gdańskim S.A., Starogard Gdański, Polska i dokonanie wpisu: DESTYLARNIA SOBIESKI SPÓŁKA AKCYJNA, Starogard Gdański, Polska.

**86840** 2004 09 28 A. Wprowadzono zmianę uprawnionego przez wykreślenie wpisu: URODA Spółka Akcyjna, Warszawa, Polska i dokonanie wpisu: CUSSONS POLSKA SPÓŁKA AKCYJNA, Warszawa, Polska.

**86840** 2004 09 28 A. Wprowadzono zmianę nazwy uprawnionego przez wykreślenie wpisu: CUSSONS POLSKA SPÓŁKA AKCYJNA, Warszawa, Polska i dokonanie wpisu: PZ CUSSONS POLSKA SPÓŁKA AKCYJNA, Warszawa, Polska.

**86841** 2004 09 28 A. Wprowadzono zmianę uprawnionego przez wykreślenie wpisu: „Uroda” Spółka Akcyjna, Warszawa, Polska i dokonanie wpisu: CUSSONS POLSKA SPÓŁKA AKCYJNA, Warszawa, Polska.

**86841** 2004 09 28 A. Wprowadzono zmianę nazwy uprawnionego przez wykreślenie wpisu: CUSSONS POLSKA SPÓŁKA AKCYJNA, Warszawa, Polska i dokonanie wpisu: PZ CUSSONS POLSKA SPÓŁKA AKCYJNA, Warszawa, Polska.

**86883** 2004 09 20 A. Wprowadzono zmianę nazwy uprawnionego przez wykreślenie wpisu: Fabryka Wódek Gdańskich w Starogardzie Gdańskim S.A., Starogard Gdański, Polska i dokonanie wpisu: DESTYLARNIA SOBIESKI SPÓŁKA AKCYJNA, Starogard Gdański, Polska.

**87020** 2004 09 06 A. Wprowadzono zmianę siedziby uprawnionego przez wykreślenie wpisu: Societe des Matelas Merinos, Le Chesnay, Francja i dokonanie wpisu: Societe des Matelas Merinos, Montigny le Bretonneux, Francja.

**87020** 2004 09 06 A. Wprowadzono zmianę nazwy i siedziby uprawnionego przez wykreślenie wpisu: Societe des Matelas

Merinos, Montigny le Bretonneux, Francja i dokonanie wpisu: EPEDA MERINOS HOLDING – EMH, Mulhouse, Francja.

**87020** 2004 09 06 A. Wprowadzono zmianę uprawnionego przez wykreślenie wpisu: EPEDA MERINOS HOLDING – EMH, Mulhouse, Francja i dokonanie wpisu: SLUMBERLAND FRANCE, Mulhouse, Francja.

**87020** 2004 09 06 A. Wprowadzono zmianę nazwy uprawnionego przez wykreślenie wpisu: SLUMBERLAND FRANCE, Mulhouse, Francja i dokonanie wpisu: COMPAGNIE DES MATELAS EPEDA ET MERINOS, Mulhouse, Francja.

**87020** 2004 09 06 A. Wprowadzono zmianę siedziby uprawnionego przez wykreślenie wpisu: COMPAGNIE DES MATELAS EPEDA ET MERINOS, Mulhouse, Francja i dokonanie wpisu: COMPAGNIE DES MATELAS EPEDA ET MERINOS, St Quentin en Yvelines, Francja.

**87020** 2004 09 06 A. Wprowadzono zmianę nazwy uprawnionego przez wykreślenie wpisu: COMPAGNIE DES MATELAS EPEDA ET MERINOS, St Quentin en Yvelines, Francja i dokonanie wpisu: COMPAGNIE FINANCIERE EUROPEENNE DE LITERIE S.A., St Quentin en Yvelines, Francja.

**87020** 2004 09 06 A. Wprowadzono zmianę siedziby uprawnionego przez wykreślenie wpisu: COMPAGNIE FINANCIERE EUROPEENNE DE LITERIE S.A., St Quentin en Yvelines, Francja i dokonanie wpisu: COMPAGNIE FINANCIERE EUROPEENNE DE LITERIE S.A., Clichy, Francja.

**87054** 2004 09 20 A. Wprowadzono zmianę nazwy uprawnionego przez wykreślenie wpisu: Fabryka Wódek Gdańskich w Starogardzie Gdańskim S.A., Starogard Gdański, Polska i dokonanie wpisu: DESTYLARNIA SOBIESKI SPÓŁKA AKCYJNA, Starogard Gdański, Polska.

**87055** 2004 09 20 A. Wprowadzono zmianę nazwy uprawnionego przez wykreślenie wpisu: Fabryka Wódek Gdańskich w Starogardzie Gdańskim S.A., Starogard Gdański, Polska i dokonanie wpisu: DESTYLARNIA SOBIESKI SPÓŁKA AKCYJNA, Starogard Gdański, Polska.

**87171** 2004 09 21 A. Wprowadzono zmianę uprawnionego przez wykreślenie wpisu: ADALI TEKSTIL SAN. VE TIC. LTD. STI, Istambuł, Turcja i dokonanie wpisu: BURGAZLI TEKSTIL SAN.ve TIC.LTD.STI., Istambuł, Turcja.

**87390** 2004 09 06 A. Wprowadzono zmianę siedziby uprawnionego przez wykreślenie wpisu: General Biscuits Nederland B.V., Dordrecht, Holandia i dokonanie wpisu: General Biscuits Nederland B.V., Breda, Holandia.

**87570** 2004 09 23 A. Wprowadzono zmianę uprawnionego przez wykreślenie wpisu: Gospodarczy Bank Południowo – Zachodni Spółka Akcyjna, Wrocław, Polska i dokonanie wpisu: Bank Polskiej Spółdzielczości Spółka Akcyjna, Warszawa, Polska.

**87678** 2004 09 20 A. Wprowadzono zmianę nazwy uprawnionego przez wykreślenie wpisu: Fabryka Wódek Gdańskich w Starogardzie Gdańskim S.A., Starogard Gdański, Polska i dokonanie wpisu: DESTYLARNIA SOBIESKI SPÓŁKA AKCYJNA, Starogard Gdański, Polska.

**87679** 2004 09 20 A. Wprowadzono zmianę nazwy uprawnionego przez wykreślenie wpisu: Fabryka Wódek Gdańskich w Starogardzie Gdańskim S.A., Starogard Gdański, Polska i dokonanie wpisu: DESTYLARNIA SOBIESKI SPÓŁKA AKCYJNA, Starogard Gdański, Polska.

**87680** 2004 09 20 A. Wprowadzono zmianę nazwy uprawnionego przez wykreślenie wpisu: Fabryka Wódek Gdańskich w Starogardzie Gdańskim S.A., Starogard Gdański, Polska i doko-

nanie wpisu: DESTYLARNIA SOBIESKI SPÓŁKA AKCYJNA, Starogard Gdański, Polska.

**87857** 2004 09 21 A. Wprowadzono zmianę siedziby uprawnionego przez wykreślenie wpisu: Syngenta Limited, Haslemere, Wielka Brytania i dokonanie wpisu: SYNGENTA LIMITED, Guildford, Wielka Brytania.

**87942** 2004 09 07 A. Wprowadzono zmianę uprawnionego przez wykreślenie wpisu: General Electric Company (New York corporation), Schenectady, Stany Zjednoczone Ameryki i dokonanie wpisu: GE Superabrasives, Inc., Wilton, Stany Zjednoczone Ameryki.

**87942** 2004 09 07 A. Wprowadzono zmianę uprawnionego przez wykreślenie wpisu: GE Superabrasives, Inc., Wilton, Stany Zjednoczone Ameryki i dokonanie wpisu: Diamond Innovations, Inc., Worthington, Stany Zjednoczone Ameryki.

**88321** 2004 09 14 A. Wprowadzono zmianę siedziby uprawnionego przez wykreślenie wpisu: General Biscuits Nederland B.V., Dordrecht, Holandia i dokonanie wpisu: General Biscuits Nederland B.V., Breda, Holandia.

**88322** 2004 09 14 A. Wprowadzono zmianę siedziby uprawnionego przez wykreślenie wpisu: General Biscuits Nederland B.V., Dordrecht, Holandia i dokonanie wpisu: General Biscuits Nederland B.V., Breda, Holandia.

**88477** 2004 09 14 A. Wprowadzono zmianę siedziby uprawnionego przez wykreślenie wpisu: Coloplast A/S, Espergaerde, Dania i dokonanie wpisu: Coloplast A/S, Humleback, Dania.

**88565** 2004 09 21 A. Wprowadzono zmianę nazwy uprawnionego przez wykreślenie wpisu: PAS Urządzenia – Materiały Spawalnicze S.C. – Lewandowski Piotr, Lemański Andrzej, Domino Sławomir, Zielona Góra, Polska i dokonanie wpisu: „PAS” P. LEWANDOWSKI, A.LEMAŃSKI, S.DOMINO SPÓŁKA JAWNA, Zielona Góra, Polska.

**88804** 2004 09 17 A. Wprowadzono zmianę uprawnionego przez wykreślenie wpisu: POLIFARB – CIESZYN Spółka Akcyjna, Cieszyn, Polska i dokonanie wpisu: POLIFARB Cieszyn – Wrocław S.A., Wrocław, Polska.

**88805** 2004 09 17 A. Wprowadzono zmianę uprawnionego przez wykreślenie wpisu: POLIFARB – CIESZYN Spółka Akcyjna, Cieszyn, Polska i dokonanie wpisu: POLIFARB Cieszyn – Wrocław S.A., Wrocław, Polska.

**89132** 2004 09 20 A. Wprowadzono zmianę nazwy uprawnionego przez wykreślenie wpisu: Fabryka Wódek Gdańskich w Starogardzie Gdańskim S.A., Starogard Gdański, Polska i dokonanie wpisu: DESTYLARNIA SOBIESKI SPÓŁKA AKCYJNA, Starogard Gdański, Polska.

**89259** 2004 09 14 A. Wprowadzono zmianę uprawnionego przez wykreślenie wpisu: Gartneriet Ove Nielsen A/S, Broby, Dania i dokonanie wpisu: Rosanova ApS, Broby, Dania.

**89260** 2004 09 14 A. Wprowadzono zmianę nazwy uprawnionego przez wykreślenie wpisu: Poulsen Roser ApS, Fredensborg, Dania i dokonanie wpisu: Poulsen Roser A/S, Fredensborg, Dania.

**89308** 2004 09 08 D. Dokonano wpisu: Zgodnie z wnioskiem, który wpłynął do Urzędu w dniu 08 sierpnia 2003 r., ustania się zastaw na prawie ochronnym przedmiotowego znaku towarowego „KRAKUS” nr R-89308, na podstawie postanowienia Sądu Rejonowego w Lublinie Wydział XII Gospodarczy – Rejestru Zastawów. Zastaw został wpisany w dniu 29 maja 2003 r. w Rejestrze Zastawów pod pozycją 983084 (Sygn. Akt LU.XII.NsRej-Za.4022 /03/737) na rzecz AGROS HOLDING SPÓŁKA AKCYJNA, Warszawa, Polska.

**89577** 2004 09 07 A. Wprowadzono zmianę uprawnionego przez wykreślenie wpisu: JUSTUS Przedsiębiorstwo Wielobranżowe Spółka Cywilna – Krenig Anna, Krenig Piotr, Poznań, Polska i dokonanie wpisu: „JUSTUS” Spółka z ograniczoną odpowiedzialnością, Poznań, Polska.

**89578** 2004 09 07 A. Wprowadzono zmianę uprawnionego przez wykreślenie wpisu: JUSTUS Przedsiębiorstwo Wielobranżowe Spółka Cywilna – Krenig Anna, Krenig Piotr, Poznań, Polska i dokonanie wpisu: „JUSTUS” Spółka z ograniczoną odpowiedzialnością, Poznań, Polska.

**89579** 2004 09 20 A. Wprowadzono zmianę uprawnionego przez wykreślenie wpisu: JUSTUS Przedsiębiorstwo Wielobranżowe Spółka Cywilna – Krenig Anna, Krenig Piotr, Poznań, Polska i dokonanie wpisu: „JUSTUS” Spółka z ograniczoną odpowiedzialnością, Poznań, Polska.

**89581** 2004 09 07 A. Wprowadzono zmianę uprawnionego przez wykreślenie wpisu: JUSTUS Przedsiębiorstwo Wielobranżowe Spółka Cywilna – Krenig Anna, Krenig Piotr, Poznań, Polska i dokonanie wpisu: „JUSTUS” Spółka z ograniczoną odpowiedzialnością, Poznań, Polska.

**89678** 2004 09 07 A. Wprowadzono zmianę uprawnionego przez wykreślenie wpisu: Hearst Enterprises B.V., Amsterdam, Holandia i dokonanie wpisu: SmartMoney, Nowy Jork, Stany Zjednoczone Ameryki.

**89683** 2004 09 14 A. Wprowadzono zmianę nazwy uprawnionego przez wykreślenie wpisu: Poulsen Roser ApS, Fredensborg, Dania i dokonanie wpisu: Poulsen Roser A/S, Fredensborg, Dania.

**89707** 2004 09 16 A. Wprowadzono zmianę nazwy uprawnionego przez wykreślenie wpisu: BAT FORUM BT Przedsiębiorstwo Produkcyjno Handlowo Usługowe Import-Eksport S.C. – Trejnowski Tadeusz, Trejnowska Małgorzata, Starogard Gdański, Polska i dokonanie wpisu: BAT-FORUM „BT” TREJNOWSKI-SPÓŁKA JAWNA-ZAKŁAD PRACY CHRONIONEJ, Starogard Gdański, Polska.

**89757** D. Wykreślono wpis: Na podstawie Postanowienia Sądu Rejonowego w Kaliszu z dnia 07.05.2002 r., sygnatura akt Ico 980/2, prawo ochronne na znak towarowy zostało zajęte na rzecz Banku Ochrony Środowiska S.A. w Ostrowie Wlkp., Ostrów Wielkopolski, Polska.

**89758** D. Wykreślono wpis: Na podstawie Postanowienia Sądu Rejonowego w Kaliszu z dnia 07.05.2002 r., sygnatura akt Ico 980/2, prawo ochronne na znak towarowy zostało zajęte na rzecz Banku Ochrony Środowiska S.A. w Ostrowie Wlkp., Ostrów Wielkopolski, Polska.

**89949** 2004 09 20 A. Wprowadzono zmianę uprawnionego przez wykreślenie wpisu: KUJAWIAK Browary Bydgoskie Spółka z o.o., Bydgoszcz, Polska i dokonanie wpisu: BRAU UNION POLSKA SPÓŁKA Z OGRANICZONĄ ODPOWIEDZIALNOŚCIĄ, Warszawa, Polska.

**89949** 2004 09 20 A. Wprowadzono zmianę uprawnionego przez wykreślenie wpisu: BRAU UNION POLSKA SPÓŁKA Z OGRANICZONĄ ODPOWIEDZIALNOŚCIĄ, Warszawa, Polska i dokonanie wpisu: Browary Żywiec Spółka Akcyjna, Żywiec, Polska.

**89949** 2004 09 20 A. Wprowadzono zmianę nazwy uprawnionego przez wykreślenie wpisu: Browary Żywiec Spółka Akcyjna, Żywiec, Polska i dokonanie wpisu: Grupa Żywiec Spółka Akcyjna, Żywiec, Polska.

**89979** 2004 09 07 A. Wprowadzono zmianę nazwy uprawnionego przez wykreślenie wpisu: KOŁO Zakłady Wyrobów Sanitarnych Spółka z o.o., Koło, Polska i dokonanie wpisu: „Sanitec Koło” Spółka z ograniczoną odpowiedzialnością, Koło, Polska.

**90017** 2004 09 14 E. Dokonano wpisu: Na podstawie art. 153 ust. 6 ustawy w związku z art. 224 ust. 4 ustawy z dnia 30 czerwca 2000 r. Prawo własności przemysłowej (Dz. U. z 2003 r. Nr 1119, poz. 1117 oraz z 2004 r. Nr 33, poz. 286) Urząd Patentowy RP odmawia przedłużenia prawa ochronnego na znak towarowy MIDAS zarejestrowany pod numerem R-90017 na rzecz MIDAS Przedsiębiorstwo Handlu Stołecznego.

**90215** 2004 09 06 A. Wprowadzono zmianę nazwy uprawnionego przez wykreślenie wpisu: Denso-Chemie Wedekind KG, Leverkusen, Niemcy i dokonanie wpisu: DENSO-Holding GmbH & Co., Leverkusen, Niemcy.

**90234** 2004 09 06 A. Wprowadzono zmianę uprawnionego przez wykreślenie wpisu: UNIVERSAL-KRAKTRADE S.A. Przedsiębiorstwo Współpracy Gospodarczej z Zagranicą, Kraków, Polska i dokonanie wpisu: UNIVERSAL-KRAKTRADE Sp. z o.o. w likwidacji, Kraków, Polska.

**90234** 2004 09 06 A. Wprowadzono zmianę uprawnionego przez wykreślenie wpisu: UNIVERSAL-KRAKTRADE Sp. z o.o. w likwidacji, Kraków, Polska i dokonanie wpisu: MOKATE Spółka Akcyjna, Ustroń, Polska.

**90385** 2004 09 20 A. Wprowadzono zmianę nazwy uprawnionego przez wykreślenie wpisu: Piekarnie ARNIE Spółka Cywilna Niewiadomski Andrzej, Niewiadomski Romuald, Warszawa, Polska i dokonanie wpisu: „ARNIE” A.R. NIEWIADOMSCY SPÓŁKA JAWNA, Warszawa, Polska.

**90390** D. Wykreślono wpis: Na podstawie Postanowienia Sądu Rejonowego w Kaliszu z dnia 07.05.2002 r., sygnatura akt Ico 980/2, prawo ochronne na znak towarowy zostało zajęte na rzecz Banku Ochrony Środowiska S.A. w Ostrowie Wlkp., Ostrow Wielkopolski, Polska.

**90832** 2004 09 06 A. Wprowadzono zmianę nazwy uprawnionego przez wykreślenie wpisu: BARRY S.A., Hardricourt, Francja i dokonanie wpisu: BARRY CALLEBAUT FRANCE, Hardricourt, Francja.

**91226** 2004 09 07 A. Wprowadzono zmianę siedziby uprawnionego przez wykreślenie wpisu: FRISK International, Aarschot, Belgia i dokonanie wpisu: FRISK International, Leuven, Belgia.

**91432** 2004 09 20 A. Wprowadzono zmianę nazwy uprawnionego przez wykreślenie wpisu: Carl Kühne KG, Hamburg, Niemcy i dokonanie wpisu: Carl Kühne KG (GmbH & Co.), Hamburg, Niemcy.

**91459** 2004 09 20 A. Wprowadzono zmianę nazwy uprawnionego przez wykreślenie wpisu: Fabryka Wódek Gdańskich w Starogardzie Gdańskim S.A., Starogard Gdański, Polska i dokonanie wpisu: DESTYLARNIA SOBIESKI SPÓŁKA AKCYJNA, Starogard Gdański, Polska.

**91460** 2004 09 20 A. Wprowadzono zmianę nazwy uprawnionego przez wykreślenie wpisu: Fabryka Wódek Gdańskich w Starogardzie Gdańskim S.A., Starogard Gdański, Polska i dokonanie wpisu: DESTYLARNIA SOBIESKI SPÓŁKA AKCYJNA, Starogard Gdański, Polska.

**91461** 2004 09 20 A. Wprowadzono zmianę nazwy uprawnionego przez wykreślenie wpisu: Fabryka Wódek Gdańskich w Starogardzie Gdańskim S.A., Starogard Gdański, Polska i dokonanie wpisu: DESTYLARNIA SOBIESKI SPÓŁKA AKCYJNA, Starogard Gdański, Polska.

**91540** 2004 09 20 A. Wprowadzono zmianę nazwy i siedziby uprawnionego przez wykreślenie wpisu: LINDALS Spółka z o.o., Koszalin, Polska i dokonanie wpisu: Arla Foods Spółka z ograniczoną odpowiedzialnością, Gościno, Polska.

**91541** 2004 09 20 A. Wprowadzono zmianę nazwy i siedziby uprawnionego przez wykreślenie wpisu: LINDALS Spółka z o.o., Koszalin, Polska i dokonanie wpisu: Arla Foods Spółka z ograniczoną odpowiedzialnością, Gościno, Polska.

**91695** 2004 09 07 A. Wprowadzono zmianę uprawnionego przez wykreślenie wpisu: Adriaan Dorrepaal, Ordino, Andora i dokonanie wpisu: Allinox N.V., Oostrozebeke, Belgia.

**91765** 2004 09 15 A,D. Wprowadzono zmianę przez wykreślenie wpisu: A) Skarb Państwa reprezentowany przez Wojewodę Łódzkiego D) Użytkowanie znaku towarowego ustanowiono na rzecz Zakładu Farmaceutycznego ARGON Spółka Akcyjna do dnia 8 grudnia 2009 r. i dokonanie wpisu: A) Zakład Farmaceutyczny ARGON Spółka Akcyjna, Łódź, Polska.

**91765** 2004 09 15 A. Wprowadzono zmianę nazwy i siedziby uprawnionego przez wykreślenie wpisu: Zakład Farmaceutyczny ARGON Spółka Akcyjna, Łódź, Polska i dokonanie wpisu: LEK Spółka Akcyjna, Stryków, Polska.

**91768** 2004 09 08 A. Wprowadzono zmianę nazwy uprawnionego przez wykreślenie wpisu: ŚNIEŻKA Dolnośląskie Zakłady Przemysłu Cukierniczego S.A., Świebodzice, Polska i dokonanie wpisu: ŚNIEŻKA Dolnośląskie Zakłady Przemysłu Cukierniczego S.A. w upadłości, Świebodzice, Polska.

**91768** 2004 09 08 D. Dokonano wpisu: W dniu 20 listopada 2003 r. zawarto umowę licencyjną wyłączną i pełną na używanie znaku towarowego na czas nieokreślony przez „ŚNIEŻKA-INVEST” Spółka z ograniczoną odpowiedzialnością, Wałbrzych, Polska.

**91769** 2004 09 08 A. Wprowadzono zmianę nazwy uprawnionego przez wykreślenie wpisu: ŚNIEŻKA Dolnośląskie Zakłady Przemysłu Cukierniczego S.A., Świebodzice, Polska i dokonanie wpisu: ŚNIEŻKA Dolnośląskie Zakłady Przemysłu Cukierniczego S.A. w upadłości, Świebodzice, Polska.

**91769** 2004 09 08 D. Dokonano wpisu: W dniu 20 listopada 2003 r. zawarto umowę licencyjną wyłączną i pełną na używanie znaku towarowego na czas nieokreślony przez „ŚNIEŻKA-INVEST” Spółka z ograniczoną odpowiedzialnością, Wałbrzych, Polska.

**92008** 2004 09 17 A. Wprowadzono zmianę nazwy uprawnionego przez wykreślenie wpisu: EMARK Przedsiębiorstwo Produkcyjne – Kownacka Eugenia, Oleśnica, Polska i dokonanie wpisu: MONA MODE Eugenia Kownacka, Oleśnica, Polska.

**92529** 2004 09 23 A. Wprowadzono zmianę uprawnionego przez wykreślenie wpisu: VINIMPEX-POLAND Spółka z o.o., Warszawa, Polska i dokonanie wpisu: Dimyat Polska Sp. z o.o., Warszawa, Polska.

**92530** 2004 09 20 A. Wprowadzono zmianę nazwy uprawnionego przez wykreślenie wpisu: L'ELECTRICFIL S.A., Lyon, Francja i dokonanie wpisu: ELECTRICFIL, Lyon, Francja.

**92530** 2004 09 20 A. Wprowadzono zmianę nazwy uprawnionego przez wykreślenie wpisu: ELECTRICFIL, Lyon, Francja i dokonanie wpisu: NOUVELLE SOCIETE FINANCIERE THOLLIN, Lyon, Francja.

**92530** 2004 09 20 A. Wprowadzono zmianę nazwy uprawnionego przez wykreślenie wpisu: NOUVELLE SOCIETE FINANCIERE THOLLIN, Lyon, Francja i dokonanie wpisu: ELECTRICFIL SA, Lyon, Francja.

**92835** 2004 09 20 A. Wprowadzono zmianę nazwy uprawnionego przez wykreślenie wpisu: Fabryka Wódek Gdańskich w Starogardzie Gdańskim S.A., Starogard Gdański, Polska i dokonanie wpisu: DESTYLARNIA SOBIESKI SPÓŁKA AKCYJNA, Starogard Gdański, Polska.



**928356** 2004 09 20 A. Wprowadzono zmianę nazwy uprawnionego przez wykreślenie wpisu: Fabryka Wódek Gdańskich w Starogardzie Gdańskim S.A., Starogard Gdański, Polska i dokonanie wpisu: DESTYLARNIA SOBIESKI SPÓŁKA AKCYJNA, Starogard Gdański, Polska.

**92855** 2004 09 20 A. Wprowadzono zmianę uprawnionego przez wykreślenie wpisu: Minol Messtechnik Werner Lehmann GmbH & Co, Leinfelden-Echterdingen, Niemcy i dokonanie wpisu: Minol International GmbH & Co. KG, Stuttgart, Niemcy.

**92905** 2004 09 23 A. Wprowadzono zmianę uprawnionego przez wykreślenie wpisu: VINIMPEX-POLAND Spółka z o.o., Warszawa, Polska i dokonanie wpisu: Dimyat Polska Sp. z o.o., Warszawa, Polska.

**92934** 2004 09 22 A. Wprowadzono zmianę uprawnionego przez wykreślenie wpisu: David Dobbie trading as Essiac Products, Campbellton, Kanada i dokonanie wpisu: ESSIAC PRODUCTS INC., Ottawa, Kanada.

**93053** 2004 09 14 A. Wprowadzono zmianę nazwy uprawnionego przez wykreślenie wpisu: Poulsen Roser ApS, Fredensborg, Dania i dokonanie wpisu: Poulsen Roser A/S, Fredensborg, Dania.

**93054** 2004 09 14 A. Wprowadzono zmianę nazwy uprawnionego przez wykreślenie wpisu: Poulsen Roser ApS, Fredensborg, Dania i dokonanie wpisu: Poulsen Roser A/S, Fredensborg, Dania.

**93055** 2004 09 14 A. Wprowadzono zmianę nazwy uprawnionego przez wykreślenie wpisu: Poulsen Roser ApS, Fredensborg, Dania i dokonanie wpisu: Poulsen Roser A/S, Fredensborg, Dania.

**93056** 2004 09 14 A. Wprowadzono zmianę nazwy uprawnionego przez wykreślenie wpisu: Poulsen Roser ApS, Fredensborg, Dania i dokonanie wpisu: Poulsen Roser A/S, Fredensborg, Dania.

**93057** 2004 09 14 A. Wprowadzono zmianę nazwy uprawnionego przez wykreślenie wpisu: Poulsen Roser ApS, Fredensborg, Dania i dokonanie wpisu: Poulsen Roser A/S, Fredensborg, Dania.

**93058** 2004 09 14 A. Wprowadzono zmianę nazwy uprawnionego przez wykreślenie wpisu: Poulsen Roser ApS, Fredensborg, Dania i dokonanie wpisu: Poulsen Roser A/S, Fredensborg, Dania.

**93071** 2004 09 17 A. Wprowadzono zmianę nazwy uprawnionego przez wykreślenie wpisu: Fabryka Wódek Gdańskich w Starogardzie Gdańskim S.A., Starogard Gdański, Polska i dokonanie wpisu: DESTYLARNIA SOBIESKI SPÓŁKA AKCYJNA, Starogard Gdański, Polska.

**93126** 2004 09 22 A. Wprowadzono zmianę uprawnionego przez wykreślenie wpisu: Meyer-Beton-Szczecin, Szczecin, Poldks i dokonanie wpisu: Meyer Rohr + Schacht GmbH, Lüneburg, Niemcy.

**93260** 2004 09 14 A. Wprowadzono zmianę nazwy uprawnionego przez wykreślenie wpisu: Stora Kopparbergs Bergslags Aktiebolag, Falun, Szwecja i dokonanie wpisu: Kopparskog AB, Falun, Szwecja.

**93260** 2004 09 14 A. Wprowadzono zmianę nazwy uprawnionego przez wykreślenie wpisu: Kopparskog AB, Falun, Szwecja i dokonanie wpisu: Bergvik Skog Väst AB, Falun, Szwecja.

**93260** 2004 09 14 A. Wprowadzono zmianę uprawnionego przez wykreślenie wpisu: Bergvik Skog Väst AB, Falun, Szwecja i dokonanie wpisu: Stora Enso AB, Falun, Szwecja.

**93610** 2004 09 17 A. Wprowadzono zmianę uprawnionego przez wykreślenie wpisu: POLIFARB – CIESZYN Spółka Akcyjna, Cieszyn, Polska i dokonanie wpisu: Polifarb Cieszyn–Wrocław S.A., Wrocław, Polska.

**93611** 2004 09 17 A. Wprowadzono zmianę uprawnionego przez wykreślenie wpisu: POLIFARB – CIESZYN Spółka Akcyjna, Cieszyn, Polska i dokonanie wpisu: Polifarb Cieszyn – Wrocław S.A., Wrocław, Polska.

**93613** 2004 09 17 A. Wprowadzono zmianę nazwy uprawnionego przez wykreślenie wpisu: Fabryka Wódek Gdańskich w Starogardzie Gdańskim S.A., Starogard Gdański, Polska i dokonanie wpisu: DESTYLARNIA SOBIESKI SPÓŁKA AKCYJNA, Starogard Gdański, Polska.

**93718** 2004 09 17 A. Wprowadzono zmianę nazwy uprawnionego przez wykreślenie wpisu: ROZA Zakład Krawiecki Rozalia Jerzyk, Zdzisław Jerzyk, Kaźmierz, Polska i dokonanie wpisu: Zakład Produkcji Bielizny ROZA Rozalia Jerzyk, Zdzisław Jerzyk, Kaźmierz, Polska.

**93749** 2004 09 20 A. Wprowadzono zmianę nazwy i siedziby uprawnionego przez wykreślenie wpisu: PPHU „ARSEN” S.C. – Ładoński Antoni Leszek, Ładońska Elżbieta, Zduńska Wola, Polska i dokonanie wpisu: ARSEN Antoni Ładoński, Elżbieta Ładońska Spółka Jawna, Grabowiec, Polska.

**93749** 2004 09 20 A. Wprowadzono zmianę uprawnionego przez wykreślenie wpisu: ARSEN Antoni Ładoński, Elżbieta Ładońska Spółka Jawna, Grabowiec, Polska i dokonanie wpisu: ARSEN Sp. Z O.O., Grabowiec 5, Polska.

**93891** 2004 09 17 A. Wprowadzono zmianę nazwy uprawnionego przez wykreślenie wpisu: Fabryka Wódek Gdańskich w Starogardzie Gdańskim S.A., Starogard Gdański, Polska i dokonanie wpisu: DESTYLARNIA SOBIESKI SPÓŁKA AKCYJNA, Starogard Gdański, Polska.

**93892** 2004 09 17 A. Wprowadzono zmianę nazwy uprawnionego przez wykreślenie wpisu: Fabryka Wódek Gdańskich w Starogardzie Gdańskim S.A., Starogard Gdański, Polska i dokonanie wpisu: DESTYLARNIA SOBIESKI SPÓŁKA AKCYJNA, Starogard Gdański, Polska.

**93988** 2004 09 15 A,D. Wprowadzono zmianę przez wykreślenie wpisu: A) Skarb Państwa reprezentowany przez Wojewodę Łódzkiego D) Użytkowanie znaku towarowego ustanowiono na rzecz Zakładu Farmaceutycznego ARGON Spółka Akcyjna do dnia 8 grudnia 2009 r. i dokonanie wpisu: A) Zakład Farmaceutyczny ARGON Spółka Akcyjna, Łódź, Polska.

**93988** 2004 09 15 A. Wprowadzono zmianę nazwy i siedziby uprawnionego przez wykreślenie wpisu: Zakład Farmaceutyczny ARGON Spółka Akcyjna, Łódź, Polska i dokonanie wpisu: LEK Spółka Akcyjna, Stryków, Polska.

**94193** 2004 09 07 A. Wprowadzono zmianę uprawnionego przez wykreślenie wpisu: „GLOBAL COSMED” Spółka Akcyjna Fabryka Kosmetyków, Radom, Polska i dokonanie wpisu: Dr. Mielimonka GLOBAL GROUP Spółka z o.o., Radom, Polska.

**94196** 2004 09 23 A. Wprowadzono zmianę uprawnionego przez wykreślenie wpisu: VINIMPEX-POLAND Spółka z o.o., Warszawa, Polska i dokonanie wpisu: Dimyat Polska Sp. z o.o., Warszawa, Polska.

**94197** 2004 09 23 A. Wprowadzono zmianę uprawnionego przez wykreślenie wpisu: VINIMPEX-POLAND Spółka z o.o., Warszawa, Polska i dokonanie wpisu: Dimyat Polska Sp. z o.o., Warszawa, Polska.

**94198** 2004 09 23 A. Wprowadzono zmianę uprawnionego przez wykreślenie wpisu: VINIMPEX-POLAND Spółka z o.o., Warszawa, Polska i dokonanie wpisu: Dimyat Polska Sp. z o.o., Warszawa, Polska.

**94199** 2004 09 22 A. Wprowadzono zmianę uprawnionego przez wykreślenie wpisu: Przetwórstwo Tworzyw Sztucznych

PLAST-BOX Sp. z o.o., Karzęcino, Polska i dokonanie wpisu: PRZETWÓRSTWO TWORZYW SZTUCZNYCH „PLAST-BOX” SPÓŁKA AKCYJNA, Słupsk, Polska.

**94201** 2004 09 22 A. Wprowadzono zmianę uprawnionego przez wykreślenie wpisu: Przetwórstwo Tworzyw Sztucznych PLAST-BOX Sp. z o.o., Karzęcino, Polska i dokonanie wpisu: PRZETWÓRSTWO TWORZYW SZTUCZNYCH „PLAST-BOX” SPÓŁKA AKCYJNA, Słupsk, Polska.

**94464** 2004 09 22 A. Wprowadzono zmianę uprawnionego przez wykreślenie wpisu: Burian Sławomir Firma Handlowo Usługowo Produkcyjna TOMPOL, Tomaszów Mazowiecki, Polska i dokonanie wpisu: TOMPOL-EWA BURIAN, SŁAWOMIR BURIAN SPÓŁKA CYWILNA, Tomaszów Mazowiecki, Polska.

**94464** 2004 09 22 A. Wprowadzono zmianę nazwy uprawnionego przez wykreślenie wpisu: TOMPOL-EWA BURIAN, SŁAWOMIR BURIAN SPÓŁKA CYWILNA, Tomaszów Mazowiecki, Polska i dokonanie wpisu: TOMPOL – EWA BURIAN, SŁAWOMIR BURIAN SPÓŁKA JAWNA, Tomaszów Mazowiecki, Polska.

**94469** 2004 09 20 A. Wprowadzono zmianę nazwy uprawnionego przez wykreślenie wpisu: WAWEL S.A. Zakłady Przemysłu Cukierniczego, Kraków, Polska i dokonanie wpisu: WAWEL S.A., Kraków, Polska.

**94710** 2004 09 17 A. Wprowadzono zmianę nazwy uprawnionego przez wykreślenie wpisu: Fabryka Wódek Gdańskich w Starogardzie Gdańskim S.A., Starogard Gdański, Polska i dokonanie wpisu: DESTYLARNIA SOBIESKI SPÓŁKA AKCYJNA, Starogard Gdański, Polska.

**94847** 2004 09 17 A. Wprowadzono zmianę nazwy uprawnionego przez wykreślenie wpisu: Fabryka Wódek Gdańskich w Starogardzie Gdańskim S.A., Starogard Gdański, Polska i dokonanie wpisu: DESTYLARNIA SOBIESKI SPÓŁKA AKCYJNA, Starogard Gdański, Polska.

**94848** 2004 09 17 A. Wprowadzono zmianę nazwy uprawnionego przez wykreślenie wpisu: Fabryka Wódek Gdańskich w Starogardzie Gdańskim S.A., Starogard Gdański, Polska i dokonanie wpisu: DESTYLARNIA SOBIESKI SPÓŁKA AKCYJNA, Starogard Gdański, Polska.

**94849** 2004 09 17 A. Wprowadzono zmianę nazwy uprawnionego przez wykreślenie wpisu: Fabryka Wódek Gdańskich w Starogardzie Gdańskim S.A., Starogard Gdański, Polska i dokonanie wpisu: DESTYLARNIA SOBIESKI SPÓŁKA AKCYJNA, Starogard Gdański, Polska.

**94850** 2004 09 17 A. Wprowadzono zmianę nazwy uprawnionego przez wykreślenie wpisu: Fabryka Wódek Gdańskich w Starogardzie Gdańskim S.A., Starogard Gdański, Polska i dokonanie wpisu: DESTYLARNIA SOBIESKI SPÓŁKA AKCYJNA, Starogard Gdański, Polska.

**94851** 2004 09 17 A. Wprowadzono zmianę nazwy uprawnionego przez wykreślenie wpisu: Fabryka Wódek Gdańskich w Starogardzie Gdańskim S.A., Starogard Gdański, Polska i dokonanie wpisu: DESTYLARNIA SOBIESKI SPÓŁKA AKCYJNA, Starogard Gdański, Polska.

**94852** 2004 09 17 A. Wprowadzono zmianę nazwy uprawnionego przez wykreślenie wpisu: Fabryka Wódek Gdańskich w Starogardzie Gdańskim S.A., Starogard Gdański, Polska i dokonanie wpisu: DESTYLARNIA SOBIESKI SPÓŁKA AKCYJNA, Starogard Gdański, Polska.

**94853** 2004 09 17 A. Wprowadzono zmianę nazwy uprawnionego przez wykreślenie wpisu: Fabryka Wódek Gdańskich w Starogardzie Gdańskim S.A., Starogard Gdański, Polska i doko-

nanie wpisu: DESTYLARNIA SOBIESKI SPÓŁKA AKCYJNA, Starogard Gdański, Polska.

**94869** 2004 09 07 A. Wprowadzono zmianę uprawnionego przez wykreślenie wpisu: GRANIT Producent Artykułów Szkolnych i Biurowych Świdzka Alina, Legionowo, Polska i dokonanie wpisu: GRANIT Sp. z o.o., Legionowo, Polska.

**94917** 2004 09 17 A. Wprowadzono zmianę uprawnionego przez wykreślenie wpisu: PLAND Spółka Cywilna – Chełmiński Maciej, Joński Sławomir, Warszawa, Polska i dokonanie wpisu: Przedsiębiorstwo Geodezyjno-Kartograficzne „Pland” Spółka z ograniczoną odpowiedzialnością, Warszawa, Polska.

**95243** 2004 09 15 A. Wprowadzono zmianę uprawnionego przez wykreślenie wpisu: Huta Florian S.A., Świętochłowice, Polska i dokonanie wpisu: „POLSKIE HUTY STALI” – HUTA FLORIAN SPÓŁKA AKCYJNA, Świętochłowice, Polska.

**95243** 2004 09 15 A. Wprowadzono zmianę uprawnionego przez wykreślenie wpisu: „POLSKIE HUTY STALI” – HUTA FLORIAN SPÓŁKA AKCYJNA, Świętochłowice, Polska i dokonanie wpisu: „POLSKIE HUTY STALI” SPÓŁKA AKCYJNA, Katowice, Polska.

**95244** 2004 09 15 A. Wprowadzono zmianę uprawnionego przez wykreślenie wpisu: Huta Florian S.A., Świętochłowice, Polska i dokonanie wpisu: „POLSKIE HUTY STALI” – HUTA FLORIAN SPÓŁKA AKCYJNA, Świętochłowice, Polska.

**95244** 2004 09 15 A. Wprowadzono zmianę uprawnionego przez wykreślenie wpisu: „POLSKIE HUTY STALI” – HUTA FLORIAN SPÓŁKA AKCYJNA, Świętochłowice, Polska i dokonanie wpisu: „POLSKIE HUTY STALI” SPÓŁKA AKCYJNA, Katowice, Polska.

**95315** 2004 09 28 A. Wprowadzono zmianę nazwy uprawnionego przez wykreślenie wpisu: LEVER POLSKA S.A., Warszawa, Polska i dokonanie wpisu: UNILEVER POLSKA S.A., Warszawa, Polska.

**95338** 2004 09 17 A. Wprowadzono zmianę nazwy uprawnionego przez wykreślenie wpisu: HOUSE OF POLAND S.A., Myślenice-Jawornik, Polska i dokonanie wpisu: Scandinavian Tobacco S.A., Myślenice-Jawornik, Polska.

**95546** 2004 09 17 A. Wprowadzono zmianę siedziby uprawnionego przez wykreślenie wpisu: Coloplast A/S;, Espergaerde, Dania i dokonanie wpisu: Coloplast A/S;, Humlebaek, Dania.

**95548** 2004 09 17 A. Wprowadzono zmianę nazwy uprawnionego przez wykreślenie wpisu: Fabryka Wódek Gdańskich w Starogardzie Gdańskim S.A., Starogard Gdański, Polska i dokonanie wpisu: DESTYLARNIA SOBIESKI SPÓŁKA AKCYJNA, Starogard Gdański, Polska.

**95551** 2004 09 17 A. Wprowadzono zmianę nazwy uprawnionego przez wykreślenie wpisu: Fabryka Wódek Gdańskich w Starogardzie Gdańskim S.A., Starogard Gdański, Polska i dokonanie wpisu: DESTYLARNIA SOBIESKI SPÓŁKA AKCYJNA, Starogard Gdański, Polska.

**95679** 2004 09 06 A. Wprowadzono zmianę nazwy uprawnionego przez wykreślenie wpisu: SENA O COMMUNICATIONS ENTERPRISE CORPORASTION, Taipei, Taiwan Republika Chińska i dokonanie wpisu: SENA O INTERNATIONAL CO., LTD., Taipei, Taiwan Republika Chińska.

**95912** 2004 09 06 A. Wprowadzono zmianę siedziby uprawnionego przez wykreślenie wpisu: OYSTERTES PLC, Tytherington, Wielka Brytania i dokonanie wpisu: OYSTERTEC PLC, York, Wielka Brytania.

**95996** 2004 09 09 A. Wprowadzono zmianę siedziby uprawnionego przez wykreślenie wpisu: GLOUCESTER CO INC.,

Franklin, Stany Zjednoczone Ameryki i dokonanie wpisu: GLOUCESTER CO INC., Baltimore, Stany Zjednoczone Ameryki.

**96082** 2004 09 23 A. Wprowadzono zmianę uprawnionego przez wykreślenie wpisu: Pytka Elżbieta Pytka Zbigniew Apteka POD RÓŻĄ, Gliwice, Polska i dokonanie wpisu: EZP Spółka z ograniczoną odpowiedzialnością, Gliwice, Polska.

**96295** 2004 09 17 A. Wprowadzono zmianę uprawnionego przez wykreślenie wpisu: Gould Electronics Inc. (Ohio corporation), Eastlake, Stany Zjednoczone Ameryki i dokonanie wpisu: Nikko Materials USA Inc. (Arizona corporation), Chandler, Stany Zjednoczone Ameryki.

**96692** 2004 09 09 A. Wprowadzono zmianę uprawnionego przez wykreślenie wpisu: JUSTUS Przedsiębiorstwo Wielobranżowe Spółka Cywilna – Krenig Anna, Krenig Piotr, Poznań, Polska i dokonanie wpisu: „JUSTUS” Spółka z ograniczoną odpowiedzialnością, Poznań, Polska.

**96728** 2004 09 08 A. Wprowadzono zmianę nazwy uprawnionego przez wykreślenie wpisu: ŚNIEŻKA Dolnośląskie Zakłady Przemysłu Cukierniczego S.A., Świebodzice, Polska i dokonanie wpisu: ŚNIEŻKA Dolnośląskie Zakłady Przemysłu Cukierniczego S.A. w upadłości, Świebodzice, Polska.

**96728** 2004 09 08 D. Dokonano wpisu: W dniu 20 listopada 2003 r. zawarto umowę licencyjną wyłączną i pełną na używanie znaku towarowego na czas nieokreślony przez „ŚNIEŻKA-INVEST” Spółka z ograniczoną odpowiedzialnością, Wałbrzych, Polska.

**96729** 2004 09 08 A. Wprowadzono zmianę nazwy uprawnionego przez wykreślenie wpisu: ŚNIEŻKA Dolnośląskie Zakłady Przemysłu Cukierniczego S.A., Świebodzice, Polska i dokonanie wpisu: ŚNIEŻKA Dolnośląskie Zakłady Przemysłu Cukierniczego S.A. w upadłości, Świebodzice, Polska.

**96729** 2004 09 08 D. Dokonano wpisu: W dniu 20 listopada 2003 r. zawarto umowę licencyjną wyłączną i pełną na używanie znaku towarowego na czas nieokreślony przez „ŚNIEŻKA-INVEST” Spółka z ograniczoną odpowiedzialnością, Wałbrzych, Polska.

**96742** 2004 09 09 A. Wprowadzono zmianę uprawnionego przez wykreślenie wpisu: STOMIL – OLSZTYN S.A., Olsztyn, Polska i dokonanie wpisu: Michelin Recherche et Technique S.A., Granges-Paccot, Szwajcaria.

**96819** 2004 09 17 A. Wprowadzono zmianę nazwy uprawnionego przez wykreślenie wpisu: Fabryka Wódek Gdańskich w Starogardzie Gdańskim S.A., Starogard Gdański, Polska i dokonanie wpisu: DESTYLARNIA SOBIESKI SPÓŁKA AKCYJNA, Starogard Gdański, Polska.

**96820** 2004 09 17 A. Wprowadzono zmianę nazwy uprawnionego przez wykreślenie wpisu: Fabryka Wódek Gdańskich w Starogardzie Gdańskim S.A., Starogard Gdański, Polska i dokonanie wpisu: DESTYLARNIA SOBIESKI SPÓŁKA AKCYJNA, Starogard Gdański, Polska.

**96821** 2004 09 17 A. Wprowadzono zmianę nazwy uprawnionego przez wykreślenie wpisu: Fabryka Wódek Gdańskich w Starogardzie Gdańskim S.A., Starogard Gdański, Polska i dokonanie wpisu: DESTYLARNIA SOBIESKI SPÓŁKA AKCYJNA, Starogard Gdański, Polska.

**96822** 2004 09 17 A. Wprowadzono zmianę nazwy uprawnionego przez wykreślenie wpisu: Fabryka Wódek Gdańskich w Starogardzie Gdańskim S.A., Starogard Gdański, Polska i dokonanie wpisu: DESTYLARNIA SOBIESKI SPÓŁKA AKCYJNA, Starogard Gdański, Polska.

**96994** 2004 09 17 A. Wprowadzono zmianę nazwy uprawnionego przez wykreślenie wpisu: Fabryka Wódek Gdańskich w Starogardzie Gdańskim S.A., Starogard Gdański, Polska i dokonanie wpisu: DESTYLARNIA SOBIESKI SPÓŁKA AKCYJNA, Starogard Gdański, Polska.

**97218** 2004 09 28 A. Wprowadzono zmianę nazwy uprawnionego przez wykreślenie wpisu: EURO-GAZ Spółka z o.o., Piotrków Trybunalski, Polska i dokonanie wpisu: EURO-GAZ Technika Grzewcza i Gazowa Spółka z ograniczoną odpowiedzialnością, Piotrków Trybunalski, Polska.

**97240** 2004 09 09 A. Wprowadzono zmianę nazwy uprawnionego przez wykreślenie wpisu: Vimar S.R.L., Marostica (Vicenza), Włochy i dokonanie wpisu: Vimar S.p.A., Marostica (Vicenza), Włochy.

**97352** 2004 09 23 A. Wprowadzono zmianę uprawnionego przez wykreślenie wpisu: VINIMPEX-POLAND Spółka z o.o., Warszawa, Polska i dokonanie wpisu: Dimyat Polska Sp. z o.o., Warszawa, Polska.

**97353** 2004 09 23 A. Wprowadzono zmianę uprawnionego przez wykreślenie wpisu: VINIMPEX-POLAND Spółka z o.o., Warszawa, Polska i dokonanie wpisu: Dimyat Polska Sp. z o.o., Warszawa, Polska.

**97447** 2004 09 23 A. Wprowadzono zmianę uprawnionego przez wykreślenie wpisu: VINIMPEX-POLAND Spółka z o.o., Warszawa, Polska i dokonanie wpisu: Dimyat Polska Sp. z o.o., Warszawa, Polska.

**97667** 2004 09 03 A. Wprowadzono zmianę uprawnionego przez wykreślenie wpisu: BUMAR-PROMA Fabryka Maszyn Budowlanych, Ostrówek Węgrowski, Polska i dokonanie wpisu: „PREF-BUD” SPÓŁKA JAWNA – Sławomir Drożdżcki, Janusz Przestrzelski, Zambrów, Polska.

**97668** 2004 09 03 A. Wprowadzono zmianę uprawnionego przez wykreślenie wpisu: BUMAR-PROMA Fabryka Maszyn Budowlanych, Ostrówek Węgrowski, Polska i dokonanie wpisu: „PREF-BUD” SPÓŁKA JAWNA – Sławomir Drożdżcki, Janusz Przestrzelski, Zambrów, Polska.

**97671** 2004 09 09 A. Wprowadzono zmianę nazwy uprawnionego przez wykreślenie wpisu: American Cyanamid Company, Madison, Stany Zjednoczone Ameryki i dokonanie wpisu: Wyeth Holdings Corporation, Madison, Stany Zjednoczone Ameryki.

**97706** 2004 09 16 A. Wprowadzono zmianę uprawnionego przez wykreślenie wpisu: Firma POLIFLEX Kabaciński Mariusz, Komorniki, Polska i dokonanie wpisu: „POLIFLEX” Spółka z ograniczoną odpowiedzialnością, Komorniki, Polska.

**97720** 2004 09 07 A. Wprowadzono zmianę nazwy uprawnionego przez wykreślenie wpisu: TRANS-AUTO Firma Handlowo Usługowa S.C.-Knapik Zenon, Knapik Andrzej, Zabrze, Polska i dokonanie wpisu: TRANS-AUTO Knapik&Knapik Sp.J., Zabrze, Polska.

**97773** 2004 09 14 A. Wprowadzono zmianę uprawnionego przez wykreślenie wpisu: Przedsiębiorstwo Eksportu Budownictwa Komunikacyjnego „DROMEX” Spółka Akcyjna, Warszawa, Polska i dokonanie wpisu: BUDIMEX DROMEX SPÓŁKA AKCYJNA, Warszawa, Polska.

**97871** 2004 09 23 A. Wprowadzono zmianę uprawnionego przez wykreślenie wpisu: Cadbury Limited, Birmingham, Wielka Brytania i dokonanie wpisu: Kraft Foods Schweiz Holding AG, Zurich, Szwajcaria.

**97904** 2004 09 15 A. Wprowadzono zmianę siedziby uprawnionego przez wykreślenie wpisu: Metro-Goldwyn-Mayer Lion Corp. (Delaware corporation), Santa Monica, Stany Zjednoczone

Ameryki i dokonanie wpisu: Metro-Goldwyn-Mayer Lion Corp. (Delaware corporation), Los Angeles, Stany Zjednoczone Ameryki.

**97974** 2004 09 27 A. Wprowadzono zmianę uprawnionego przez wykreślenie wpisu: Rivoire Et Carret-Lustucru Marsylia, Francja i dokonanie wpisu: PASTACORP, Aix en Provence, Francja.

**97989** 2004 09 09 A. Wprowadzono zmianę uprawnionego przez wykreślenie wpisu: Coors Brewing Company (Colorado corporation), Golden, Stany Zjednoczone Ameryki i dokonanie wpisu: Coors Global Properties, Inc. (Colorado corporation), Lakewood, Stany Zjednoczone Ameryki.

**97990** 2004 09 09 A. Wprowadzono zmianę uprawnionego przez wykreślenie wpisu: Coors Brewing Company (Colorado corporation), Golden, Stany Zjednoczone Ameryki i dokonanie wpisu: Coors Global Properties, Inc. (Colorado corporation), Lakewood, Stany Zjednoczone Ameryki.

**98085** 2004 09 23 A. Wprowadzono zmianę uprawnionego przez wykreślenie wpisu: Cuprinol Limited, Derby, Wielka Brytania i dokonanie wpisu: Imperial Chemical Industries plc, Londyn, Wielka Brytania.

**98294** 2004 09 14 A. Wprowadzono zmianę uprawnionego przez wykreślenie wpisu: Great Lakes Chemical Corporation, West Lafayette, Stany Zjednoczone Ameryki i dokonanie wpisu: PCBU Services, Inc., Wilmington, Stany Zjednoczone Ameryki.

**98928** 2004 09 21 A. Wprowadzono zmianę uprawnionego przez wykreślenie wpisu: Zakłady Przetwórstwa Tworzyw Sztucznych Klechniowska Danuta, Warszawa, Polska i dokonanie wpisu: PPHU „Klechniowska” Sp. z o.o., Warszawa, Polska.

**99031** 2004 09 14 A. Wprowadzono zmianę siedziby uprawnionego przez wykreślenie wpisu: Coloplast A/S, Espergaerde, Dania i dokonanie wpisu: Coloplast A/S, Humleback, Dania.

**99170** 2004 09 17 D. Wykreślono wpis: Na podstawie Postanowienia Sądu Rejonowego w Kaliszu z dnia 07.05.2002 r., sygnatura akt Ico 980/2, prawo ochronne na znak towarowy zostało zajęte na rzecz Banku Ochrony Środowiska S.A. w Ostrowie Wlkp., Ostrów Wielkopolski, Polska.

**99290** 2004 09 17 D. Wykreślono wpis: Na podstawie Postanowienia Sądu Rejonowego w Kaliszu z dnia 07.05.2002 r., sygnatura akt Ico 980/2, prawo ochronne na znak towarowy zostało zajęte na rzecz Banku Ochrony Środowiska S.A. w Ostrowie Wlkp., Ostrów Wielkopolski, Polska.

**99291** 2004 09 17 D. Wykreślono wpis: Na podstawie Postanowienia Sądu Rejonowego w Kaliszu z dnia 07.05.2002 r., sygnatura akt Ico 980/2, prawo ochronne na znak towarowy zostało zajęte na rzecz Banku Ochrony Środowiska S.A. w Ostrowie Wlkp., Ostrów Wielkopolski, Polska.

**99292** 2004 09 17 D. Wykreślono wpis: Na podstawie Postanowienia Sądu Rejonowego w Kaliszu z dnia 07.05.2002 r., sygnatura akt Ico 980/2, prawo ochronne na znak towarowy zostało zajęte na rzecz Banku Ochrony Środowiska S.A. w Ostrowie Wlkp., Ostrów Wielkopolski, Polska.

**99293** 2004 09 17 D. Wykreślono wpis: Na podstawie Postanowienia Sądu Rejonowego w Kaliszu z dnia 07.05.2002 r., sygnatura akt Ico 980/2, prawo ochronne na znak towarowy zostało zajęte na rzecz Banku Ochrony Środowiska S.A. w Ostrowie Wlkp., Ostrów Wielkopolski, Polska.

**99294** 2004 09 17 D. Wykreślono wpis: Na podstawie Postanowienia Sądu Rejonowego w Kaliszu z dnia 07.05.2002 r., sygnatura akt Ico 980/2, prawo ochronne na znak towarowy zostało zajęte na rzecz Banku Ochrony Środowiska S.A. w Ostrowie Wlkp., Ostrów Wielkopolski, Polska.

**99295** 2004 09 17 D. Wykreślono wpis: Na podstawie Postanowienia Sądu Rejonowego w Kaliszu z dnia 07.05.2002 r., sygnatura akt Ico 980/2, prawo ochronne na znak towarowy zostało zajęte na rzecz Banku Ochrony Środowiska S.A. w Ostrowie Wlkp., Ostrów Wielkopolski, Polska.

**99296** 2004 09 17 D. Wykreślono wpis: Na podstawie Postanowienia Sądu Rejonowego w Kaliszu z dnia 07.05.2002 r., sygnatura akt Ico 980/2, prawo ochronne na znak towarowy zostało zajęte na rzecz Banku Ochrony Środowiska S.A. w Ostrowie Wlkp., Ostrów Wielkopolski, Polska.

**99297** 2004 09 17 D. Wykreślono wpis: Na podstawie Postanowienia Sądu Rejonowego w Kaliszu z dnia 07.05.2002 r., sygnatura akt Ico 980/2, prawo ochronne na znak towarowy zostało zajęte na rzecz Banku Ochrony Środowiska S.A. w Ostrowie Wlkp., Ostrów Wielkopolski, Polska.

**99299** 2004 09 17 D. Wykreślono wpis: Na podstawie Postanowienia Sądu Rejonowego w Kaliszu z dnia 07.05.2002 r., sygnatura akt Ico 980/2, prawo ochronne na znak towarowy zostało zajęte na rzecz Banku Ochrony Środowiska S.A. w Ostrowie Wlkp., Ostrów Wielkopolski, Polska.

**99300** 2004 09 17 D. Wykreślono wpis: Na podstawie Postanowienia Sądu Rejonowego w Kaliszu z dnia 07.05.2002 r., sygnatura akt Ico 980/2, prawo ochronne na znak towarowy zostało zajęte na rzecz Banku Ochrony Środowiska S.A. w Ostrowie Wlkp., Ostrów Wielkopolski, Polska.

**99470** 2004 09 20 A. Wprowadzono zmianę nazwy uprawnionego przez wykreślenie wpisu: Fabryka Wódek Gdańskich w Starogardzie Gdańskim S.A., Starogard Gdański, Polska i dokonanie wpisu: DESTYLARNIA SOBIESKI SPÓŁKA AKCYJNA, Starogard Gdański, Polska.

**99596** 2004 09 09 A. Wprowadzono zmianę uprawnionego przez wykreślenie wpisu: Barbara Majchrzak Szkoła Języków Obcych OMNIBUS, Poznań, Polska i dokonanie wpisu: OMNIBUS TRADING Sp. z o.o., Poznań, Polska.

**99609** 2004 09 09 A. Wprowadzono zmianę uprawnionego przez wykreślenie wpisu: Aashima Technology B.V., Dordrecht, Holandia i dokonanie wpisu: Trust Holding N.V., Dordrecht, Holandia.

**100252** 2004 09 15 A,D. Wprowadzono zmianę przez wykreślenie wpisu: A) Skarb Państwa reprezentowany przez Wojewodę Łódzkiego D) Użytkowanie znaku towarowego ustanowiono na rzecz Zakładu Farmaceutycznego ARGON Spółka Akcyjna do dnia 8 grudnia 2009 r. i dokonanie wpisu: A) Zakład Farmaceutyczny ARGON Spółka Akcyjna, Łódź, Polska.

**100252** 2004 09 15 A. Wprowadzono zmianę nazwy i siedziby uprawnionego przez wykreślenie wpisu: Zakład Farmaceutyczny ARGON Spółka Akcyjna, Łódź, Polska i dokonanie wpisu: LEK Spółka Akcyjna, Stryków, Polska.

**100253** 2004 09 15 A,D. Wprowadzono zmianę przez wykreślenie wpisu: A) Skarb Państwa reprezentowany przez Wojewodę Łódzkiego D) Użytkowanie znaku towarowego ustanowiono na rzecz Zakładu Farmaceutycznego ARGON Spółka Akcyjna do dnia 8 grudnia 2009 r. i dokonanie wpisu: A) Zakład Farmaceutyczny ARGON Spółka Akcyjna, Łódź, Polska.

**100253** 2004 09 15 A. Wprowadzono zmianę nazwy i siedziby uprawnionego przez wykreślenie wpisu: Zakład Farmaceutyczny ARGON Spółka Akcyjna, Łódź, Polska i dokonanie wpisu: LEK Spółka Akcyjna, Stryków, Polska.

**100355** 2004 09 20 A. Wprowadzono zmianę nazwy uprawnionego przez wykreślenie wpisu: Fabryka Wódek Gdańskich w Starogardzie Gdańskim S.A., Starogard Gdański, Polska i doko-

nanie wpisu: DESTYLARNIA SOBIESKI SPÓŁKA AKCYJNA, Starogard Gdański, Polska.

**100356** 2004 09 20 A. Wprowadzono zmianę nazwy uprawnionego przez wykreślenie wpisu: Fabryka Wódek Gdańskich w Starogardzie Gdańskim S.A., Starogard Gdański, Polska i dokonanie wpisu: DESTYLARNIA SOBIESKI SPÓŁKA AKCYJNA, Starogard Gdański, Polska.

**100385** 2004 09 20 A. Wprowadzono zmianę nazwy uprawnionego przez wykreślenie wpisu: Fabryka Wódek Gdańskich w Starogardzie Gdańskim S.A., Starogard Gdański, Polska i dokonanie wpisu: DESTYLARNIA SOBIESKI SPÓŁKA AKCYJNA, Starogard Gdański, Polska.

**100439** 2004 09 17 D. Wykreślono wpis: Na podstawie Postanowienia Sądu Rejonowego w Kaliszu z dnia 07.05.2002 r., sygnatura akt Ico 980/2, prawo ochronne na znak towarowy zostało zajęte na rzecz Banku Ochrony Środowiska S.A. w Ostrowie Wlkp., Ostrow Wielkopolski, Polska.

**100549** 2004 09 20 A. Wprowadzono zmianę nazwy uprawnionego przez wykreślenie wpisu: Fabryka Wódek Gdańskich w Starogardzie Gdańskim S.A., Starogard Gd., Polska i dokonanie wpisu: DESTYLARNIA SOBIESKI SPÓŁKA AKCYJNA, Starogard Gd., Polska.

**100580** 2004 09 20 A. Wprowadzono zmianę nazwy uprawnionego przez wykreślenie wpisu: Fabryka Wódek Gdańskich w Starogardzie Gdańskim S.A., Starogard Gdański, Polska i dokonanie wpisu: DESTYLARNIA SOBIESKI SPÓŁKA AKCYJNA, Starogard Gdański, Polska.

**100626** 2004 09 08 D. Dokonano wpisu: Zgodnie z wnioskiem, który wpłynął do Urzędu w dniu 08 sierpnia 2003 r., ustania się zastaw na prawie ochronnym przedmiotowego znaku towarowego „ZDROWIE TO FORTUNA” nr R-100626, na podstawie postanowienia Sądu Rejonowego w Lublinie Wydział XII Gospodarczy – Rejestru Zastawów. Zastaw został wpisany w dniu 29 maja 2003 r. w Rejestrze Zastawów pod pozycją 983085 (Sygn. Akt LU.XII.NsRejZa.4023 /03/138) na rzecz AGROS HOLDING SPÓŁKA AKCYJNA, Warszawa, Polska.

**100662** 2004 09 20 A. Wprowadzono zmianę nazwy uprawnionego przez wykreślenie wpisu: Fabryka Wódek Gdańskich w Starogardzie Gdańskim S.A., Starogard Gdański, Polska i dokonanie wpisu: DESTYLARNIA SOBIESKI SPÓŁKA AKCYJNA, Starogard Gdański, Polska.

**100736** 2004 09 15 A. Wprowadzono zmianę nazwy uprawnionego przez wykreślenie wpisu: Przedsiębiorstwo Produkcji, Handlu i Usług S.C. Mieczkowski Jan, Dąbkowski Tadeusz, Chrostowski Ryszard, Łomża, Polska i dokonanie wpisu: „ATUT” J.Mieczkowski, T.Dąbkowski, R.Chrostowski – Spółka Jawna, Łomża, Polska.

**101485** 2004 09 09 A. Wprowadzono zmianę nazwy uprawnionego przez wykreślenie wpisu: Biogen Inc., Cambridge, Stany Zjednoczone Ameryki i dokonanie wpisu: Biogen Idec MA, Inc., Cambridge, Stany Zjednoczone Ameryki.

**101485** 2004 09 09 A. Wprowadzono zmianę nazwy uprawnionego przez wykreślenie wpisu: Biogen Idea MA Inc., Cambridge, Stany Zjednoczone Ameryki i dokonanie wpisu: Biogen Idec MA, Inc., Cambridge, Stany Zjednoczone Ameryki.

**101692** 2004 09 08 A. Wprowadzono zmianę nazwy uprawnionego przez wykreślenie wpisu: ŚNIEŻKA Dolnośląskie Zakłady Przemysłu Cukierniczego S.A., Świebodzice, Polska i dokonanie wpisu: ŚNIEŻKA Dolnośląskie Zakłady Przemysłu Cukierniczego S.A. w upadłości, Świebodzice, Polska.

**101692** 2004 09 08 D. Dokonano wpisu: W dniu 20 listopada 2003 r. zawarto umowę licencyjną wyłączną i pełną na używanie znaku towarowego na czas nieokreślony przez „ŚNIEŻKA-IN-

VEST” Spółka z ograniczoną odpowiedzialnością, Wałbrzych, Polska.

**101725** 2004 09 08 A. Wprowadzono zmianę nazwy uprawnionego przez wykreślenie wpisu: ŚNIEŻKA Dolnośląskie Zakłady Przemysłu Cukierniczego S.A., Świebodzice, Polska i dokonanie wpisu: ŚNIEŻKA Dolnośląskie Zakłady Przemysłu Cukierniczego S.A. w upadłości, Świebodzice, Polska.

**101725** 2004 09 08 D. Dokonano wpisu: W dniu 20 listopada 2003 r. zawarto umowę licencyjną wyłączną i pełną na używanie znaku towarowego na czas nieokreślony przez „ŚNIEŻKA-INVEST” Spółka z ograniczoną odpowiedzialnością, Wałbrzych, Polska.

**101810** 2004 09 15 A,D. Wprowadzono zmianę przez wykreślenie wpisu: A) Skarb Państwa reprezentowany przez Wojewodę Łódzkiego D) Użytkowanie znaku towarowego ustanowiono na rzecz Zakładu Farmaceutycznego ARGON Spółka Akcyjna do dnia 8 grudnia 2009 r. i dokonanie wpisu: A) Zakład Farmaceutyczny ARGON Spółka Akcyjna, Łódź, Polska.

**101810** 2004 09 15 A. Wprowadzono zmianę nazwy i siedziby uprawnionego przez wykreślenie wpisu: Zakład Farmaceutyczny ARGON Spółka Akcyjna, Łódź, Polska i dokonanie wpisu: LEK Spółka Akcyjna, Stryków, Polska.

**101890** 2004 09 06 A. Wprowadzono zmianę uprawnionego przez wykreślenie wpisu: Hoechst Aktiengesellschaft, Frankfurt nad Menem, Niemcy i dokonanie wpisu: Kalle GmbH & Co. KG, Wiesbaden, Niemcy.

**102075** 2004 09 17 A. Wprowadzono zmianę nazwy uprawnionego przez wykreślenie wpisu: Fabryka Wódek Gdańskich w Starogardzie Gdańskim S.A., Starogard Gdański, Polska i dokonanie wpisu: DESTYLARNIA SOBIESKI SPÓŁKA AKCYJNA, Starogard Gdański, Polska.

**102430** 2004 09 17 A. Wprowadzono zmianę nazwy uprawnionego przez wykreślenie wpisu: Fabryka Wódek Gdańskich w Starogardzie Gdańskim S.A., Starogard Gdański, Polska i dokonanie wpisu: DESTYLARNIA SOBIESKI SPÓŁKA AKCYJNA, Starogard Gdański, Polska.

**102448** 2004 09 07 A. Wprowadzono zmianę nazwy uprawnionego przez wykreślenie wpisu: Aventis CropScience UK Limited, Hauxton, Cambridge, Wielka Brytania i dokonanie wpisu: Bayer CropScience Limited, Hauxton, Wielka Brytania.

**102597** 2004 09 20 A. Wprowadzono zmianę uprawnionego przez wykreślenie wpisu: Reckitt & Colman (Overseas) Limited, Hull, Wielka Brytania i dokonanie wpisu: Reckitt Benckiser Healthcare (UK) Limited, Hull, Wielka Brytania.

**102633** 2004 09 17 A. Wprowadzono zmianę nazwy uprawnionego przez wykreślenie wpisu: Fabryka Wódek Gdańskich w Starogardzie Gdańskim S.A., Starogard Gd., Polska i dokonanie wpisu: DESTYLARNIA SOBIESKI SPÓŁKA AKCYJNA, Starogard Gd., Polska.

**102634** 2004 09 17 A. Wprowadzono zmianę nazwy uprawnionego przez wykreślenie wpisu: Fabryka Wódek Gdańskich w Starogardzie Gdańskim S.A., Starogard Gd., Polska i dokonanie wpisu: DESTYLARNIA SOBIESKI SPÓŁKA AKCYJNA, Starogard Gd., Polska.

**102635** 2004 09 17 A. Wprowadzono zmianę nazwy uprawnionego przez wykreślenie wpisu: Fabryka Wódek Gdańskich w Starogardzie Gdańskim S.A., Starogard Gd., Polska i dokonanie wpisu: DESTYLARNIA SOBIESKI SPÓŁKA AKCYJNA, Starogard Gd., Polska.

**102636** 2004 09 17 A. Wprowadzono zmianę nazwy uprawnionego przez wykreślenie wpisu: Fabryka Wódek Gdańskich

w Starogardzie Gdańskim S.A., Starogard Gd., Polska i dokonanie wpisu: DESTYLARNIA SOBIESKI SPÓŁKA AKCYJNA, Starogard Gd., Polska.

**102778** 2004 09 20 A. Wprowadzono zmianę uprawnionego przez wykreślenie wpisu: Dębowski Zbigniew POLIMER Zakład Produkcji Wyrobów z Tworzyw Sztucznych, Słupsk, Polska i dokonanie wpisu: Przedsiębiorstwo Produkcji z Tworzyw Sztucznych „POLIMER” Sp. z o.o., Słupsk, Polska.

**102822** 2004 09 15 A,D. Wprowadzono zmianę przez wykreślenie wpisu: A) Skarb Państwa reprezentowany przez Wojewodę Łódzkiego D) Użytkowanie znaku towarowego ustanowiono na rzecz Zakładu Farmaceutycznego ARGON Spółka Akcyjna do dnia 8 grudnia 2009 r. i dokonanie wpisu: A) Zakład Farmaceutyczny ARGON Spółka Akcyjna, Łódź, Polska.

**102822** 2004 09 15 A. Wprowadzono zmianę nazwy i siedziby uprawnionego przez wykreślenie wpisu: Zakład Farmaceutyczny ARGON Spółka Akcyjna, Łódź, Polska i dokonanie wpisu: LEK Spółka Akcyjna, Stryków, Polska.

**102823** 2004 09 15 A,D. Wprowadzono zmianę przez wykreślenie wpisu: A) Skarb Państwa reprezentowany przez Wojewodę Łódzkiego D) Użytkowanie znaku towarowego ustanowiono na rzecz Zakładu Farmaceutycznego ARGON Spółka Akcyjna do dnia 8 grudnia 2009 r. i dokonanie wpisu: A) Zakład Farmaceutyczny ARGON Spółka Akcyjna, Łódź, Polska.

**102823** 2004 09 15 A. Wprowadzono zmianę nazwy i siedziby uprawnionego przez wykreślenie wpisu: Zakład Farmaceutyczny ARGON Spółka Akcyjna, Łódź, Polska i dokonanie wpisu: LEK Spółka Akcyjna, Stryków, Polska.

**102859** 2004 09 09 A. Wprowadzono zmianę uprawnionego przez wykreślenie wpisu: P.C. Products (1001) Limited; Lancashire, Wielka Brytania i dokonanie wpisu: PZ Cussons (International) Limited, Stockport, Wielka Brytania.

**103016** 2004 09 28 A. Wprowadzono zmianę uprawnionego przez wykreślenie wpisu: Vamidi B.V., Amsterdam, Holandia i dokonanie wpisu: Borga Gruppen AB, Skara, Szwecja.

**103057** 2004 09 20 A. Wprowadzono zmianę uprawnionego przez wykreślenie wpisu: Spirits International N.V., Willemstad, Curacao, Antyle Holenderskie i dokonanie wpisu: SPIRITS PRODUCT INTERNATIONAL INTELLECTUAL PROPERTY B.V., Oranjestad, Aruba, Antyle Holenderskie.

**103089** 2004 09 07 A. Wprowadzono zmianę siedziby uprawnionego przez wykreślenie wpisu: OYSTERTEC PLC, Tytherington, Wielka Brytania i dokonanie wpisu: OYSTERTEC PLC, York, Wielka Brytania.

**103093** 2004 09 15 A,D. Wprowadzono zmianę przez wykreślenie wpisu: A) Skarb Państwa reprezentowany przez Wojewodę Łódzkiego D) Użytkowanie znaku towarowego ustanowiono na rzecz Zakładu Farmaceutycznego ARGON Spółka Akcyjna do dnia 8 grudnia 2009 r. i dokonanie wpisu: A) Zakład Farmaceutyczny ARGON Spółka Akcyjna, Łódź, Polska.

**103093** 2004 09 15 A. Wprowadzono zmianę nazwy i siedziby uprawnionego przez wykreślenie wpisu: Zakład Farmaceutyczny ARGON Spółka Akcyjna, Łódź, Polska i dokonanie wpisu: LEK Spółka Akcyjna, Stryków, Polska.

**103273** 2004 09 15 A,D. Wprowadzono zmianę przez wykreślenie wpisu: A) Skarb Państwa reprezentowany przez Wojewodę Łódzkiego D) Użytkowanie znaku towarowego ustanowiono na rzecz Zakładu Farmaceutycznego ARGON Spółka Akcyjna do dnia 8 grudnia 2009 r. i dokonanie wpisu: A) Zakład Farmaceutyczny ARGON Spółka Akcyjna, Łódź, Polska.

**103273** 2004 09 15 A. Wprowadzono zmianę nazwy i siedziby uprawnionego przez wykreślenie wpisu: Zakład Farmaceutyczny ARGON Spółka Akcyjna, Łódź, Polska i dokonanie wpisu: LEK Spółka Akcyjna, Stryków, Polska.

**103274** 2004 09 15 A,D. Wprowadzono zmianę przez wykreślenie wpisu: A) Skarb Państwa reprezentowany przez Wojewodę Łódzkiego D) Użytkowanie znaku towarowego ustanowiono na rzecz Zakładu Farmaceutycznego ARGON Spółka Akcyjna do dnia 8 grudnia 2009 r. i dokonanie wpisu: A) Zakład Farmaceutyczny ARGON Spółka Akcyjna, Łódź, Polska.

**103274** 2004 09 15 A. Wprowadzono zmianę nazwy i siedziby uprawnionego przez wykreślenie wpisu: Zakład Farmaceutyczny ARGON Spółka Akcyjna, Łódź, Polska i dokonanie wpisu: LEK Spółka Akcyjna, Stryków, Polska.

**103412** 2004 09 08 A. Wprowadzono zmianę nazwy uprawnionego przez wykreślenie wpisu: ŚNIEŻKA Dolnośląskie Zakłady Przemysłu Cukierniczego S.A., Świebodzice, Polska i dokonanie wpisu: ŚNIEŻKA Dolnośląskie Zakłady Przemysłu Cukierniczego S.A. w upadłości, Świebodzice, Polska.

**103412** 2004 09 08 D. Dokonano wpisu: W dniu 20 listopada 2003 r. zawarto umowę licencyjną wyłączną i pełną na używanie znaku towarowego na czas nieokreślony przez „ŚNIEŻKA-INVEST” Spółka z ograniczoną odpowiedzialnością, Wałbrzych, Polska.

**103876** 2004 09 20 A. Wprowadzono zmianę uprawnionego przez wykreślenie wpisu: „ASTERIX” S.A., Kraków, Polska i dokonanie wpisu: „ASCO” S.A., Kraków, Polska.

**103922** 2004 09 15 A. Wprowadzono zmianę uprawnionego przez wykreślenie wpisu: „Huta im. Tadeusza Sendzimira” Spółka Akcyjna, Kraków, Polska i dokonanie wpisu: „POLSKIE HUTY STALI” – HUTA IM. TADEUSZA SENDZIMIRA S.A., Kraków, Polska.

**103922** 2004 09 15 A. Wprowadzono zmianę uprawnionego przez wykreślenie wpisu: „POLSKIE HUTY STALI” – HUTA IM. TADEUSZA SENDZIMIRA S.A., Kraków, Polska i dokonanie wpisu: „POLSKIE HUTY STALI” SPÓŁKA AKCYJNA, Katowice, Polska.

**103923** 2004 09 27 A. Wprowadzono zmianę uprawnionego przez wykreślenie wpisu: „Huta im. Tadeusza Sendzimira” Spółka Akcyjna, Kraków, Polska i dokonanie wpisu: „POLSKIE HUTY STALI” – HUTA IM. TADEUSZA SENDZIMIRA S.A., Kraków, Polska.

**103923** 2004 09 27 A. Wprowadzono zmianę uprawnionego przez wykreślenie wpisu: „POLSKIE HUTY STALI” – HUTA IM. TADEUSZA SENDZIMIRA S.A., Kraków, Polska i dokonanie wpisu: „POLSKIE HUTY STALI” SPÓŁKA AKCYJNA, Katowice, Polska.

**103924** 2004 09 15 A. Wprowadzono zmianę uprawnionego przez wykreślenie wpisu: „Huta im. Tadeusza Sendzimira” Spółka Akcyjna, Kraków, Polska i dokonanie wpisu: „POLSKIE HUTY STALI” – HUTA IM. TADEUSZA SENDZIMIRA S.A., Kraków, Polska.

**103924** 2004 09 15 A. Wprowadzono zmianę uprawnionego przez wykreślenie wpisu: „POLSKIE HUTY STALI” – HUTA IM. TADEUSZA SENDZIMIRA S.A., Kraków, Polska i dokonanie wpisu: „POLSKIE HUTY STALI” SPÓŁKA AKCYJNA, Katowice, Polska.

**103966** 2004 09 20 A. Wprowadzono zmianę siedziby uprawnionego przez wykreślenie wpisu: Castel Freres Spółka z o.o., Legnica, Polska i dokonanie wpisu: Castel Freres Spółka z o.o., Warszawa, Polska.

**104502** 2004 09 03 A. Wprowadzono zmianę nazwy uprawnionego przez wykreślenie wpisu: HORTAQUA S.A., Kraków, Polska i dokonanie wpisu: FIRMA HANDLOWA BROK-STRZELEC SPÓŁKA AKCYJNA, Katowice, Polska.

**104685** 2004 09 21 A. Wprowadzono zmianę nazwy uprawnionego przez wykreślenie wpisu: W. Mestemacher GmbH;, Gütersloh, Niemcy i dokonanie wpisu: Mestemacher GmbH, Gütersloh, Niemcy.

**104686** 2004 09 21 A. Wprowadzono zmianę nazwy uprawnionego przez wykreślenie wpisu: W. Mestemacher GmbH;, Gütersloh, Niemcy i dokonanie wpisu: Mestemacher GmbH, Gütersloh, Niemcy.

**104750** 2004 09 08 A. Wprowadzono zmianę nazwy uprawnionego przez wykreślenie wpisu: ŚNIEŻKA Dolnośląskie Zakłady Przemysłu Cukierniczego S.A., Świebodzice, Polska i dokonanie wpisu: ŚNIEŻKA Dolnośląskie Zakłady Przemysłu Cukierniczego S.A. w upadłości, Świebodzice, Polska.

**104750** 2004 09 08 D. Dokonano wpisu: W dniu 20 listopada 2003 r. zawarto umowę licencyjną wyłączną i pełną na używanie znaku towarowego na czas nieokreślony przez „ŚNIEŻKA-INVEST” Spółka z ograniczoną odpowiedzialnością, Wałbrzych, Polska.

**104862** 2004 09 09 D. Dokonano wpisu: Zgodnie z wnioskiem, który wpłynął do Urzędu w dniu 08 sierpnia 2003 r., ustania się zastaw na prawie ochronnym przedmiotowego znaku towarowego „PTYŚ JEST JEDEN” nr R-104862, na podstawie postanowienia Sądu Rejonowego w Lublinie Wydział XII Gospodarczy – Rejestru Zastawów. Zastaw został wpisany w dniu 27 maja 2003 r. w Rejestrze Zastawów pod pozycją 982567 (Sygn. Akt LU.XII.NsRejZa.4830 /03/064) na rzecz AGROS HOLDING SPÓŁKA AKCYJNA, Warszawa, Polska.

**104931** 2004 09 20 A. Wprowadzono zmianę uprawnionego przez wykreślenie wpisu: NEPTUN MARINE SUPPLY PPHU Janusz Prachnio & Robert Malesa sp. cywilna, Gdynia, Polska i dokonanie wpisu: Neptun Ship Service Sp. z o.o., Gdynia, Polska.

**105032** 2004 09 21 A. Wprowadzono zmianę nazwy uprawnionego przez wykreślenie wpisu: W. Mestemacher GmbH;, Gütersloh, Niemcy i dokonanie wpisu: Mestemacher GmbH, Gütersloh, Niemcy.

**105552** 2004 09 01 A. Wprowadzono zmianę nazwy uprawnionego przez wykreślenie wpisu: Drzewiecki Wojciech, Drzewiecki Dariusz, Drzewiecki Andrzej Przedsiębiorstwo Hurtu Przemysłowego DOMAT S.C., Bydgoszcz, Polska i dokonanie wpisu: „DOMAT” SPÓŁKA JAWNA W.A.D. DRZEWIECCY, Bydgoszcz, Polska.

**105552** 2004 09 01 A. Wprowadzono zmianę uprawnionego przez wykreślenie wpisu: „DOMAT” SPÓŁKA JAWNA W.A.D. DRZEWIECCY, Bydgoszcz, Polska i dokonanie wpisu: „DOMAT” SPÓŁKA Z OGRANICZONĄ ODPOWIEDZIALNOŚCIĄ, Bydgoszcz, Polska.

**105774** 2004 09 14 A. Wprowadzono zmianę nazwy uprawnionego przez wykreślenie wpisu: Poulsen Roser ApS, Fredensborg, Dania i dokonanie wpisu: Poulsen Roser A/S, Fredensborg, Dania.

**105878** 2004 09 07 A. Wprowadzono zmianę siedziby uprawnionego przez wykreślenie wpisu: OYSTERTEC PLC, Tytherington, Wielka Brytania i dokonanie wpisu: OYSTERTEC PLC, York, Wielka Brytania.

**106005** 2004 09 14 A. Wprowadzono zmianę nazwy uprawnionego przez wykreślenie wpisu: Poulsen Roser ApS, Fredensborg, Dania i dokonanie wpisu: Poulsen Roser A/S, Fredensborg, Dania.

**106006** 2004 09 14 A. Wprowadzono zmianę nazwy uprawnionego przez wykreślenie wpisu: Poulsen Roser ApS, Fredensborg, Dania i dokonanie wpisu: Poulsen Roser A/S, Fredensborg, Dania.

**106007** 2004 09 14 A. Wprowadzono zmianę nazwy uprawnionego przez wykreślenie wpisu: Poulsen Roser ApS, Fredensborg, Dania i dokonanie wpisu: Poulsen Roser A/S, Fredensborg, Dania.

**106230** 2004 09 20 A. Wprowadzono zmianę uprawnionego przez wykreślenie wpisu: Hlt Centrala Polska Sp. z o.o., Warszawa, Polska i dokonanie wpisu: DOHLE Handelsgruppe Service GmbH & Co.KG, Siegburg, Niemcy.

**106248** 2004 09 09 A. Wprowadzono zmianę uprawnionego przez wykreślenie wpisu: BRAU UNION POLSKA SPÓŁKA Z OGRANICZONĄ ODPOWIEDZIALNOŚCIĄ, Warszawa, Polska i dokonanie wpisu: Browary Żywiec Spółka Akcyjna, Żywiec, Polska.

**106248** 2004 09 09 A. Wprowadzono zmianę nazwy uprawnionego przez wykreślenie wpisu: Browary Żywiec Spółka Akcyjna, Żywiec, Polska i dokonanie wpisu: Grupa Żywiec Spółka Akcyjna, Żywiec, Polska.

**106466** 2004 09 20 A. Wprowadzono zmianę nazwy uprawnionego przez wykreślenie wpisu: WAWEL S.A. Zakłady Przemysłu Cukierniczego, Kraków, Polska i dokonanie wpisu: WAWEL S.A., Kraków, Polska.

**106638** 2004 09 09 A. Wprowadzono zmianę uprawnionego przez wykreślenie wpisu: Wyeth, Madison, Stany Zjednoczone Ameryki i dokonanie wpisu: Laboratorios Ordesa, S.L., Barcelona, Hiszpania.

**106732** 2004 09 21 A. Wprowadzono zmianę nazwy uprawnionego przez wykreślenie wpisu: W. Mestemacher GmbH;, Gütersloh, Niemcy i dokonanie wpisu: Mestemacher GmbH, Gütersloh, Niemcy.

**106780** 2004 09 20 A. Wprowadzono zmianę siedziby uprawnionego przez wykreślenie wpisu: Castel Freres Spółka z o.o., Legnica, Polska i dokonanie wpisu: Castel Freres Spółka z o.o., Warszawa, Polska.

**106842** 2004 09 21 A. Wprowadzono zmianę nazwy uprawnionego przez wykreślenie wpisu: Biogen, Inc., Cambridge, Stany Zjednoczone Ameryki i dokonanie wpisu: Biogen Idec MA, Inc., Cambridge, Stany Zjednoczone Ameryki.

**106842** 2004 09 21 A. Wprowadzono zmianę nazwy uprawnionego przez wykreślenie wpisu: Biogen Idec MA, Inc., Cambridge, Stany Zjednoczone Ameryki i dokonanie wpisu: Biogen Idec MA Inc., Cambridge, Stany Zjednoczone Ameryki.

**106847** 2004 09 27 A. Wprowadzono zmianę uprawnionego przez wykreślenie wpisu: Rivoire Et Carret-Lustucru;, Marsylia, Francja i dokonanie wpisu: PASTACORP, Aix en Provence, Francja.

**106855** 2004 09 15 A,D. Wprowadzono zmianę przez wykreślenie wpisu: A) Skarb Państwa reprezentowany przez Wojewodę Łódzkiego D) Użytkowanie znaku towarowego ustanowiono na rzecz Zakładu Farmaceutycznego ARGON Spółka Akcyjna do dnia 8 grudnia 2009 r. i dokonanie wpisu: A) Zakład Farmaceutyczny ARGON Spółka Akcyjna, Łódź, Polska.

**106855** 2004 09 15 A. Wprowadzono zmianę nazwy i siedziby uprawnionego przez wykreślenie wpisu: Zakład Farmaceutyczny ARGON Spółka Akcyjna, Łódź, Polska i dokonanie wpisu: LEK Spółka Akcyjna, Stryków, Polska.

**108882** 2004 09 28 A. Wprowadzono zmianę uprawnionego przez wykreślenie wpisu: KIM-LAN Spółka z o.o., Wrocław, Polska i dokonanie wpisu: „KIM” Fabryka Koncentratów Spożywczych, Szkwarek Nguyen Iwona, Wrocław, Polska

**106905** 2004 09 08 A. Wprowadzono zmianę nazwy uprawnionego przez wykreślenie wpisu: ŚNIEŻKA Dolnośląskie Zakłady Przemysłu Cukierniczego S.A., Świebodzice, Polska i dokonanie wpisu: ŚNIEŻKA Dolnośląskie Zakłady Przemysłu Cukierniczego S.A. w upadłości, Świebodzice, Polska.

**106905** 2004 09 08 D. Dokonano wpisu: W dniu 20 listopada 2003 r. zawarto umowę licencyjną wyłączną i pełną na używanie znaku towarowego na czas nieokreślony przez „ŚNIEŻKA-IN-VEST” Spółka z ograniczoną odpowiedzialnością, Wałbrzych, Polska.

**106908** 2004 09 09 A. Wprowadzono zmianę uprawnionego przez wykreślenie wpisu: STRUCTURECO, INC., a Delaware corporation, Wilmington, Stany Zjednoczone Ameryki i dokonanie wpisu: Sears Brands, LLC, Hoffman Estates, Stany Zjednoczone Ameryki.

**107114** 2004 09 01 A. Wprowadzono zmianę uprawnionego przez wykreślenie wpisu: TELMAX Przedsiębiorstwo Produkcyjno Handlowe Spółka z o.o., Bydgoszcz, Polska i dokonanie wpisu: TELMAX SPÓŁKA AKCYJNA, Bydgoszcz, Polska.

**107184** 2004 09 20 A. Wprowadzono zmianę uprawnionego przez wykreślenie wpisu: „ASTERIX” S.A., Kraków, Polska i dokonanie wpisu: „ASCO” S.A., Kraków, Polska.

**107185** 2004 09 20 A. Wprowadzono zmianę uprawnionego przez wykreślenie wpisu: „ASTERIX” S.A., Kraków, Polska i dokonanie wpisu: „ASCO” S.A., Kraków, Polska.

**107194** 2004 09 14 A. Wprowadzono zmianę nazwy i siedziby uprawnionego przez wykreślenie wpisu: OLW-SNACKS AB, Sztokholm, Szwecja i dokonanie wpisu: OLW SVERIGE AKTIEBOLAG, Filipstad, Szwecja.

**107386** 2004 09 15 A. Wprowadzono zmianę uprawnionego przez wykreślenie wpisu: Huta Florian S.A., Świętochłowice, Polska i dokonanie wpisu: „POLSKIE HUTY STALI” – HUTA FLORIAN SPÓŁKA AKCYJNA, Świętochłowice, Polska.

**107386** 2004 09 15 A. Wprowadzono zmianę uprawnionego przez wykreślenie wpisu: „POLSKIE HUTY STALI” – HUTA FLORIAN SPÓŁKA AKCYJNA, Świętochłowice, Polska i dokonanie wpisu: „POLSKIE HUTY STALI” SPÓŁKA AKCYJNA, Katowice, Polska.

**107481** 2004 09 01 A. Wprowadzono zmianę nazwy uprawnionego przez wykreślenie wpisu: Drzewicki Wojciech, Drzewicki Dariusz, Drzewicki Andrzej Przedsiębiorstwo Hurtu Przemysłowego DOMAT S.C., Bydgoszcz, Polska i dokonanie wpisu: „DOMAT” SPÓŁKA JAWNA W.A.D. DRZEWIECCY, Bydgoszcz, Polska.

**107481** 2004 09 01 A. Wprowadzono zmianę uprawnionego przez wykreślenie wpisu: „DOMAT” SPÓŁKA JAWNA W.A.D. DRZEWIECCY, Bydgoszcz, Polska i dokonanie wpisu: „DOMAT” SPÓŁKA Z OGRANICZONĄ ODPOWIEDZIALNOŚCIĄ, Bydgoszcz, Polska.

**107685** 2004 09 23 A. Wprowadzono zmianę uprawnionego przez wykreślenie wpisu: Fila S.P.A., Biella, Włochy i dokonanie wpisu: Fila Nederland B.V., AT Amstelveen, Holandia.

**107940** 2004 09 20 A. Wprowadzono zmianę nazwy uprawnionego przez wykreślenie wpisu: WAWEL Zakłady Przemysłu Cukierniczego S.A., Kraków, Polska i dokonanie wpisu: WAWEL S.A., Kraków, Polska.

**108261** 2004 09 15 A. Wprowadzono zmianę uprawnionego przez wykreślenie wpisu: „Huta im. Tadeusza Sendzimira” Spółka Akcyjna, Kraków, Polska i dokonanie wpisu: „POLSKIE HUTY STALI” – HUTA IM. TADEUSZA SENDZIMIRA S.A., Kraków, Polska.

**108261** 2004 09 15 A. Wprowadzono zmianę uprawnionego przez wykreślenie wpisu: „POLSKIE HUTY STALI” – HUTA IM. TADEUSZA SENDZIMIRA S.A., Kraków, Polska i dokonanie wpisu: „POLSKIE HUTY STALI” SPÓŁKA AKCYJNA, Katowice, Polska.

**108262** 2004 09 15 A. Wprowadzono zmianę uprawnionego przez wykreślenie wpisu: „Huta im. Tadeusza Sendzimira” Spółka Akcyjna, Kraków, Polska i dokonanie wpisu: „POLSKIE HUTY STALI” – HUTA IM. TADEUSZA SENDZIMIRA S.A., Kraków, Polska.

**108262** 2004 09 15 A. Wprowadzono zmianę uprawnionego przez wykreślenie wpisu: „POLSKIE HUTY STALI” – HUTA IM. TADEUSZA SENDZIMIRA S.A., Kraków, Polska i dokonanie wpisu: „POLSKIE HUTY STALI” SPÓŁKA AKCYJNA, Katowice, Polska.

**108299** 2004 09 15 A. Wprowadzono zmianę uprawnionego przez wykreślenie wpisu: „Huta im. Tadeusza Sendzimira” Spółka Akcyjna, Kraków, Polska i dokonanie wpisu: „POLSKIE HUTY STALI” – HUTA IM. TADEUSZA SENDZIMIRA S.A., Kraków, Polska.

**108299** 2004 09 15 A. Wprowadzono zmianę uprawnionego przez wykreślenie wpisu: „POLSKIE HUTY STALI” – HUTA IM. TADEUSZA SENDZIMIRA S.A., Kraków, Polska i dokonanie wpisu: „POLSKIE HUTY STALI” SPÓŁKA AKCYJNA, Katowice, Polska.

**108578** 2004 09 01 A. Wprowadzono zmianę nazwy uprawnionego przez wykreślenie wpisu: Przedsiębiorstwo Hurtu Przemysłowego „DOMAT” S.C. Drzewicki Wojciech, Drzewicki Dariusz, Drzewicki Andrzej Bydgoszcz, Polska i dokonanie wpisu: „DOMAT” SPÓŁKA JAWNA W.A.D. DRZEWIECCY, Bydgoszcz, Polska.

**108578** 2004 09 01 A. Wprowadzono zmianę uprawnionego przez wykreślenie wpisu: „DOMAT” SPÓŁKA JAWNA W.A.D. DRZEWIECCY, Bydgoszcz, Polska i dokonanie wpisu: „DOMAT” SPÓŁKA Z OGRANICZONĄ ODPOWIEDZIALNOŚCIĄ, Bydgoszcz, Polska.

**108727** 2004 09 15 A. Wprowadzono zmianę uprawnionego przez wykreślenie wpisu: „Huta im. Tadeusza Sendzimira” Spółka Akcyjna, Kraków, Polska i dokonanie wpisu: „POLSKIE HUTY STALI” – HUTA IM. TADEUSZA SENDZIMIRA S.A., Kraków, Polska.

**108727** 2004 09 15 A. Wprowadzono zmianę uprawnionego przez wykreślenie wpisu: „POLSKIE HUTY STALI” – HUTA IM. TADEUSZA SENDZIMIRA S.A., Kraków, Polska i dokonanie wpisu: „POLSKIE HUTY STALI” SPÓŁKA AKCYJNA, Katowice, Polska.

**108909** 2004 09 08 A. Wprowadzono zmianę nazwy uprawnionego przez wykreślenie wpisu: ŚNIEŻKA Dolnośląskie Zakłady Przemysłu Cukierniczego S.A., Świebodzice, Polska i dokonanie wpisu: ŚNIEŻKA Dolnośląskie Zakłady Przemysłu Cukierniczego S.A. w upadłości, Świebodzice, Polska.

**108909** 2004 09 08 D. Dokonano wpisu: W dniu 20 listopada 2003 r. zawarto umowę licencyjną wyłączną i pełną na używanie znaku towarowego na czas nieokreślony przez „ŚNIEŻKA-IN-VEST” Spółka z ograniczoną odpowiedzialnością, Wałbrzych, Polska.

**109128** 2004 09 28 A. Wprowadzono zmianę uprawnionego przez wykreślenie wpisu: Mincer Janina, Mincer Andrzej M.C.R. Corporation S.C. Mincer corp. Mona Liza cos., France, Michałowice, Polska i dokonanie wpisu: M.C.R. CORPORATION MINCER corp. – MONA LIZA cos., France Janina Mincer, Michałowice, Polska.



**109156** 2004 09 07 A. Wprowadzono zmianę uprawnionego przez wykreślenie wpisu: AGROS HOLDING S.A., Warszawa, Polska i dokonanie wpisu: „AGROS-FORTUNA” SPÓŁKA Z OGRANICZONĄ ODPOWIEDZIALNOŚCIĄ, Tarczyn, Polska.

**109156** 2004 09 24 D. Dokonano wpisu: Zgodnie z wnioskiem, który wpłynął do Urzędu w dniu 08 sierpnia 2003 r., ustanawia się zastaw na prawie ochronnym przedmiotowego znaku towarowego „FORTUNA-SOK NA CAŁY ROK” nr R-109156, na podstawie postanowienia Sądu Rejonowego w Lublinie Wydział XII Gospodarczy – Rejestru Zastawów. Zastaw został wpisany w dniu 26 maja 2003 r. w Rejestrze Zastawów pod pozycją 982032 (Sygn. akt LU.XII.NsRejZa.4836/03/470) na rzecz AGROS HOLDING SPÓŁKA AKCYJNA, Warszawa, Polska.

**109449** 2004 09 20 A. Wprowadzono zmianę nazwy uprawnionego przez wykreślenie wpisu: WAWEL Zakłady Przemysłu Cukierniczego S.A., Kraków, Polska i dokonanie wpisu: WAWEL S.A., Kraków, Polska.

**110185** 2004 09 15 A,D. Wprowadzono zmianę przez wykreślenie wpisu: A) „Skarb Państwa reprezentowany przez Wojewodę Łódzkiego” D) „Użytkowanie znaku towarowego ustanowiono na rzecz Zakładu Farmaceutycznego ARGON Spółka Akcyjna do dnia 8 grudnia 2009 r.” i dokonanie wpisu: A) Zakład Farmaceutyczny ARGON Spółka Akcyjna, Łódź, Polska.

**110185** 2004 09 15 A. Wprowadzono zmianę nazwy i siedziby uprawnionego przez wykreślenie wpisu: Zakład Farmaceutyczny ARGON Spółka Akcyjna, Łódź, Polska i dokonanie wpisu: LEK Spółka Akcyjna, Stryków, Polska.

**110188** 2004 09 07 A. Wprowadzono zmianę nazwy uprawnionego przez wykreślenie wpisu: Rexall Sundown, Inc., Boca Raton, Stany Zjednoczone Ameryki i dokonanie wpisu: RS OLDCO, Inc., Boca Raton, Stany Zjednoczone Ameryki.

**110188** 2004 09 07 A. Wprowadzono zmianę uprawnionego przez wykreślenie wpisu: RS OLDCO, Inc., Boca Raton, Stany Zjednoczone Ameryki i dokonanie wpisu: Rexall Sundown, Inc., Boca Raton, Stany Zjednoczone Ameryki.

**110266** 2004 09 09 A. Wprowadzono zmianę uprawnionego przez wykreślenie wpisu: Krenig Anna, Krenig Piotr Przedsiębiorstwo Wielobranżowe JUSTUS S.C., Poznań, Polska i dokonanie wpisu: „JUSTUS” Spółka z ograniczoną odpowiedzialnością, Poznań, Polska.

**110267** 2004 09 09 A. Wprowadzono zmianę uprawnionego przez wykreślenie wpisu: Krenig Anna, Krenig Piotr Przedsiębiorstwo Wielobranżowe JUSTUS S.C., Poznań, Polska i dokonanie wpisu: „JUSTUS” Spółka z ograniczoną odpowiedzialnością, Poznań, Polska.

**110299** 2004 09 17 D. Wykreślono wpis: Na podstawie Postanowienia Sądu Rejonowego w Kaliszu z dnia 07.05.2002 r., sygnatura akt Ico 980/2, prawo ochronne na znak towarowy zostało zajęte na rzecz Banku Ochrony Środowiska S.A. w Ostrowie Wlkp., Ostrow Wielkopolski, Polska.

**110415** 2004 09 09 A. Wprowadzono zmianę uprawnionego przez wykreślenie wpisu: Górski Andrzej, Kępka Robert FOTO VENTO Sp.C., Katowice, Polska i dokonanie wpisu: PREMIER IMAGE TECHNOLOGY CORPORATION, Taipei, Taiwan Republika Chińska.

**111209** 2004 09 15 A,D. Wprowadzono zmianę przez wykreślenie wpisu: A) Skarb Państwa reprezentowany przez Wojewodę Łódzkiego D) Użytkowanie znaku towarowego ustanowiono na rzecz Zakładu Farmaceutycznego ARGON Spółka Akcyjna do dnia 8 grudnia 2009 r. i dokonanie wpisu: A) Zakład Farmaceutyczny ARGON Spółka Akcyjna, Łódź, Polska.

**111209** 2004 09 15 A. Wprowadzono zmianę nazwy i siedziby uprawnionego przez wykreślenie wpisu: Zakład Farmaceutyczny ARGON Spółka Akcyjna, Łódź, Polska i dokonanie wpisu: LEK Spółka Akcyjna, Stryków, Polska.

**111486** 2004 09 28 A. Wprowadzono zmianę uprawnionego przez wykreślenie wpisu: KIM-LAN Spółka z o.o., Wrocław, Polska i dokonanie wpisu: „KIM” Fabryka Koncentratów Spożywczych, Szkwerek Nguyen Iwona, Wrocław, Polska.

**111486** 2004 09 28 A. Wprowadzono zmianę uprawnionego przez wykreślenie wpisu: „KIM” Fabryka Koncentratów Spożywczych, Szkwerek Nguyen Iwona, Wrocław, Polska i dokonanie wpisu: „KIM” Fabryka Koncentratów Spożywczych Sp. z o.o., Wierzbice, Polska.

**111657** 2004 09 22 A. Wprowadzono zmianę nazwy uprawnionego przez wykreślenie wpisu: Ambroziak Grzegorz AG-POL, Świecice, Polska i dokonanie wpisu: „AMBRA” Grzegorz Ambroziak, Świecice, Polska.

**111678** 2004 09 16 A. Wprowadzono zmianę uprawnionego przez wykreślenie wpisu: Skarb Państwa reprezentowany przez Ministra Gospodarki Przestrzennej i Budownictwa, Warszawa, Polska i dokonanie wpisu: Przedsiębiorstwo Projektowania i Realizacji Inwestycji „INSTALPROJEKT HOLDING” Spółka z ograniczoną odpowiedzialnością, Warszawa, Polska.

**111900** 2004 09 08 A. Wprowadzono zmianę nazwy uprawnionego przez wykreślenie wpisu: ŚNIEŻKA Dolnośląskie Zakłady Przemysłu Cukierniczego S.A., Świebodzice, Polska i dokonanie wpisu: ŚNIEŻKA Dolnośląskie Zakłady Przemysłu Cukierniczego S.A. w upadłości, Świebodzice, Polska.

**111900** 2004 09 08 D. Dokonano wpisu: W dniu 20 listopada 2003 r. zawarto umowę licencyjną wyłączną i pełną na używanie znaku towarowego na czas nieokreślony przez „ŚNIEŻKA-INVEST” Spółka z ograniczoną odpowiedzialnością, Wałbrzych, Polska.

**112207** 2004 09 17 D. Wykreślono wpis: Na podstawie Postanowienia Sądu Rejonowego w Kaliszu z dnia 07.05.2002 r., sygnatura akt Ico 980/2, prawo ochronne na znak towarowy zostało zajęte na rzecz Banku Ochrony Środowiska S.A. w Ostrowie Wlkp., Ostrow Wielkopolski, Polska.

**112299** 2004 09 20 A. Wprowadzono zmianę nazwy uprawnionego przez wykreślenie wpisu: Warszawskie Zakłady Farmaceutyczne POLFA, Warszawa, Polska i dokonanie wpisu: Warszawskie Zakłady Farmaceutyczne POLFA S.A., Warszawa, Polska.

**112301** 2004 09 20 A. Wprowadzono zmianę nazwy uprawnionego przez wykreślenie wpisu: Warszawskie Zakłady Farmaceutyczne POLFA, Warszawa, Polska i dokonanie wpisu: Warszawskie Zakłady Farmaceutyczne POLFA S.A., Warszawa, Polska.

**112732** 2004 09 15 A. Wprowadzono zmianę uprawnionego przez wykreślenie wpisu: Huta im. Tadeusza Sendzimira Spółka Akcyjna, Kraków, Polska i dokonanie wpisu: „POLSKIE HUTY STALI” – HUTA IM. TADEUSZA SENDZIMIRA S.A., Kraków, Polska.

**112732** 2004 09 15 A. Wprowadzono zmianę uprawnionego przez wykreślenie wpisu: „POLSKIE HUTY STALI” – HUTA IM. TADEUSZA SENDZIMIRA S.A., Kraków, Polska i dokonanie wpisu: „POLSKIE HUTY STALI” SPÓŁKA AKCYJNA, Katowice, Polska.

**113071** 2004 09 17 A. Wprowadzono zmianę nazwy uprawnionego przez wykreślenie wpisu: Fabryka Wódek Gdańskich w Starogardzie Gdańskim S.A., Starogard Gdański, Polska i doko-

nanie wpisu: DESTYLARNIA SOBIESKI SPÓŁKA AKCYJNA, Starogard Gdański, Polska.

**113579** 2004 09 09 A. Wprowadzono zmianę uprawnionego przez wykreślenie wpisu: Pfizer Inc. (Delaware corporation), Nowy Jork, Stany Zjednoczone Ameryki i dokonanie wpisu: Domepe International S.A., Lausanne 30, Szwajcaria.

**113878** 2004 09 24 A. Wprowadzono zmianę siedziby uprawnionego przez wykreślenie wpisu: Tetley GB Limited, Londyn, Wielka Brytania i dokonanie wpisu: Tetley GB Limited, Greenford, Wielka Brytania.

**113879** 2004 09 24 A. Wprowadzono zmianę siedziby uprawnionego przez wykreślenie wpisu: Tetley GB Limited, Londyn, Wielka Brytania i dokonanie wpisu: Tetley GB Limited, Greenford, Wielka Brytania.

**113969** 2004 09 20 A. Wprowadzono zmianę nazwy uprawnionego przez wykreślenie wpisu: Warszawskie Zakłady Farmaceutyczne POLFA, Warszawa, Polska i dokonanie wpisu: Warszawskie Zakłady Farmaceutyczne POLFA S.A., Warszawa, Polska.

**114109** 2004 09 28 Wprowadzono zmianę uprawnionego przez wykreślenie wpisu: KIM LAN Spółka z o.o., Wrocław, Polska i dokonanie wpisu: „KIM” Fabryka Koncentratów Spożywczych, Iwona Szkwerek Nguyen, Wrocław, Polska.

**114562** 2004 09 15 A. Wprowadzono zmianę uprawnionego przez wykreślenie wpisu: Huta im. Tadeusza Sendzimira Spółka Akcyjna, Kraków, Polska i dokonanie wpisu: „POLSKIE HUTY STALI” – HUTA IM. TADEUSZA SENDZIMIRA S.A., Kraków, Polska.

**114562** 2004 09 15 A. Wprowadzono zmianę uprawnionego przez wykreślenie wpisu: „POLSKIE HUTY STALI” – HUTA IM. TADEUSZA SENDZIMIRA S.A., Kraków, Polska i dokonanie wpisu: „POLSKIE HUTY STALI” SPÓŁKA AKCYJNA, Katowice, Polska.

**114566** 2004 09 15 A. Wprowadzono zmianę uprawnionego przez wykreślenie wpisu: Huta im. Tadeusza Sendzimira Spółka Akcyjna, Kraków, Polska i dokonanie wpisu: „POLSKIE HUTY STALI” – HUTA IM. TADEUSZA SENDZIMIRA S.A., Kraków, Polska.

**114566** 2004 09 15 A. Wprowadzono zmianę uprawnionego przez wykreślenie wpisu: „POLSKIE HUTY STALI” – HUTA IM. TADEUSZA SENDZIMIRA S.A., Kraków, Polska i dokonanie wpisu: „POLSKIE HUTY STALI” SPÓŁKA AKCYJNA, Katowice, Polska.

**114579** 2004 09 15 A. Wprowadzono zmianę nazwy uprawnionego przez wykreślenie wpisu: Taepeland-Jensen Taepfer A/S, Glostrup, Dania i dokonanie wpisu: TPL AF 31/12 1998 A/S, Glostrup, Dania.

**114579** 2004 09 15 A. Wprowadzono zmianę nazwy uprawnionego przez wykreślenie wpisu: TPL AF 31/12 1998 A/S, Glostrup, Dania i dokonanie wpisu: TÆPPELAND HOLDING A/S, Glostrup, Dania.

**114602** 2004 09 20 A. Wprowadzono zmianę nazwy uprawnionego przez wykreślenie wpisu: WAWEL Zakłady Przemysłu Cukierniczego S.A., Kraków, Polska i dokonanie wpisu: WAWEL S.A., Kraków, Polska.

**114625** 2004 09 17 D. Wykreślono wpis: Na podstawie Postanowienia Sądu Rejonowego w Kaliszu z dnia 07.05.2002 r., sygnatura akt Ico 980/2, prawo ochronne na znak towarowy zostało zajęte na rzecz Banku Ochrony Środowiska S.A. w Ostrowie Wlkp., Ostrow Wielkopolski, Polska.

**114948** 2004 09 09 A. Wprowadzono zmianę nazwy uprawnionego przez wykreślenie wpisu: Karat Sanitaryware Public Co-

mpany Limited, Bangkok, Tajlandia i dokonanie wpisu: Kohler (Thailand) Public Company Limited, Bangkok, Tajlandia.

**115263** 2004 09 09 A. Wprowadzono zmianę uprawnionego przez wykreślenie wpisu: Fabricas Agrupadas de Muncas de Onil, S.A., Onil (Alicante), Hiszpania i dokonanie wpisu: FABRICAS AGRUPADAS DE MUNECAS DE ONIL, S.A., Onil (Alicante), Hiszpania.

**115307** 2004 09 08 A. Wprowadzono zmianę nazwy uprawnionego przez wykreślenie wpisu: Dolnośląskie Zakłady Przemysłu Cukierniczego ŚNIEŻKA S.A., Świebodzice, Polska i dokonanie wpisu: Dolnośląskie Zakłady Przemysłu Cukierniczego ŚNIEŻKA S.A. w upadłości, Świebodzice, Polska.

**115307** 2004 09 08 D. Dokonano wpisu: W dniu 20 listopada 2003 r. zawarto umowę licencyjną wyłączną i pełną na używanie znaku towarowego na czas nieokreślony przez „ŚNIEŻKA-INVEST” Spółka z ograniczoną odpowiedzialnością, Wałbrzych, Polska.

**115308** 2004 09 08 A. Wprowadzono zmianę nazwy uprawnionego przez wykreślenie wpisu: Dolnośląskie Zakłady Przemysłu Cukierniczego ŚNIEŻKA S.A., Świebodzice, Polska i dokonanie wpisu: Dolnośląskie Zakłady Przemysłu Cukierniczego ŚNIEŻKA S.A. w upadłości, Świebodzice, Polska.

**115308** 2004 09 08 D. Dokonano wpisu: W dniu 20 listopada 2003 r. zawarto umowę licencyjną wyłączną i pełną na używanie znaku towarowego na czas nieokreślony przez „ŚNIEŻKA-INVEST” Spółka z ograniczoną odpowiedzialnością, Wałbrzych, Polska.

**115459** 2004 09 17 D. Wykreślono wpis: Na podstawie Postanowienia Sądu Rejonowego w Kaliszu z dnia 07.05.2002 r., sygnatura akt Ico 980/2, prawo ochronne na znak towarowy zostało zajęte na rzecz Banku Ochrony Środowiska S.A. w Ostrowie Wlkp., Ostrow Wielkopolski, Polska.

**115532** 2004 09 22 A. Wprowadzono zmianę uprawnionego przez wykreślenie wpisu: DIGITCARD-UNICARD Spółka z o.o., Kraków, Polska i dokonanie wpisu: UNICARD SPÓŁKA AKCYJNA, Kraków, Polska.

**115545** 2004 09 09 A. Wprowadzono zmianę uprawnionego przez wykreślenie wpisu: Fabricas Agrupadas de Muncas de Onil, S.A., Onil (Alicante), Hiszpania i dokonanie wpisu: FABRICAS AGRUPADAS DE MUNECAS DE ONIL, S.A., Onil (Alicante), Hiszpania.

**115947** 2004 09 03 A. Wprowadzono zmianę uprawnionego przez wykreślenie wpisu: Stępień Marek, Lachowski Bogdan FORMES Spółka Cywilna Zakład Przetwórstwa Tworzyw Sztucznych, Wygoda k/Częstochowy, Polska i dokonanie wpisu: „FORMES” SPÓŁKA Z OGRANICZONĄ ODPOWIEDZIALNOŚCIĄ, Wygoda, Polska.

**116229** 2004 09 22 A. Wprowadzono zmianę uprawnionego przez wykreślenie wpisu: Łobodziński Janusz, Łobodzińska Bożena, Krawczyk Andrzej, Krawczyk Magdalena, Kopec Andrzej Przedsiębiorstwo Handlu Zagranicznego STALIMPEX-INTERNATIONAL, Sosnowiec, Polska i dokonanie wpisu: Janusz Łobodziński, Andrzej Krawczyk, Andrzej Kopec – Przedsiębiorstwo Handlu Zagranicznego „STALIMPEX-INTERNATIONAL” S.C., Kraków, Polska.

**116235** 2004 09 22 A. Wprowadzono zmianę uprawnionego przez wykreślenie wpisu: Łobodziński Janusz, Łobodzińska Bożena, Krawczyk Andrzej, Krawczyk Magdalena, Kopec Andrzej Przedsiębiorstwo Handlu Zagranicznego STALIMPEX-INTERNATIONAL, Sosnowiec, Polska i dokonanie wpisu: Janusz Łobodziński, Andrzej Kopec, Andrzej Krawczyk – Przedsiębiorstwo

Handlu Zagranicznego „STALIMPEX-INTERNATIONAL” S.C., Kraków, Polska.

**116277** 2004 09 28 A. Wprowadzono zmianę uprawnionego przez wykreślenie wpisu: FERRERO S.p.A., Alba, Włochy i dokonanie wpisu: SOREMARTEC S.A., Schoppach-Arlon, Belgia.

**116426204 09 13** A. Wprowadzono zmianę nazwy uprawnionego przez wykreślenie wpisu: Spółdzielcza Korporacja Mleczarska MLEKTIM, Warszawa, Polska i dokonanie wpisu: SPÓŁDZIELCZA KORPORACJA MLECZARSKA „MLEKTIM” W LIKWIDACJI, Warszawa, Polska.

**116426** 2004 09 13 A. Wprowadzono zmianę uprawnionego przez wykreślenie wpisu: SPÓŁDZIELCZA KORPORACJA MLECZARSKA „MLEKTIM” W LIKWIDACJI, Warszawa, Polska i dokonanie wpisu: Okręgowa Spółdzielnia Mleczarska w Radomsku, Radomsko, Polska.

**116581** 2004 09 28 A. Wprowadzono zmianę nazwy uprawnionego przez wykreślenie wpisu: STORA MÖLNDAL AB, Mölndal, Szwecja i dokonanie wpisu: Stora Enso Mölndal Aktiebolag, Mölndal, Szwecja.

**116581** 2004 09 28 A. Wprowadzono zmianę nazwy uprawnionego przez wykreślenie wpisu: Stora Enso Mölndal Aktiebolag, Mölndal, Szwecja i dokonanie wpisu: Klippan Mölndal AB, Mölndal, Szwecja.

**116581** 2004 09 28 A. Wprowadzono zmianę uprawnionego przez wykreślenie wpisu: Klippan Mölndal AB, Mölndal, Szwecja i dokonanie wpisu: KLIPPAN AB, Klippan, Szwecja.

**116623** 2004 09 22 A. Wprowadzono zmianę uprawnionego przez Sakowicz Dariusz, Pęcherczyk Zbigniew Zakłady Produkcji Cukierniczej NORD S.C., Police, Polska i dokonanie wpisu: Zakład Produkcji Cukierniczej „NORD” Spółka z ograniczoną odpowiedzialnością, Szczecin, Polska.

**116901** 2004 09 28 A. Wprowadzono zmianę uprawnionego przez wykreślenie wpisu: Mirgos Jerzy Przedsiębiorstwo Produkcyjno Handlowo Usługowe MIRBUD, Skierniewice, Polska i dokonanie wpisu: „MIRBUD” SPÓŁKA Z OGRANICZONĄ ODPOWIEDZIALNOŚCIĄ, Łódź, Polska.

**117051** 2004 09 20 A. Wprowadzono zmianę uprawnionego przez wykreślenie wpisu: Reckitt & Colman (Overseas) Limited, Hull, Wielka Brytania i dokonanie wpisu: Reckitt Benckiser Healthcare (UK) Limited, Hull, Wielka Brytania.

**117297** 2004 09 07 A. Wprowadzono zmianę nazwy uprawnionego przez wykreślenie wpisu: Aventis CropScience UK Limited, Hauxton, Cambridge, Wielka Brytania i dokonanie wpisu: Bayer CropScience Limited, Hauxton, Wielka Brytania.

**117906** 2004 09 09 A. Wprowadzono zmianę uprawnionego przez wykreślenie wpisu: FABRICAS AGRUPADAS DE MUNECA DE ONIL, S.A., Onil (Alicante), Hiszpania i dokonanie wpisu: FABRICAS AGRUPADAS DE MUNECA DE ONIL, S.A., Onil (Alicante), Hiszpania.

**118147** 2004 09 07 A. Wprowadzono zmianę uprawnionego przez wykreślenie wpisu: „BUDIMEX UNIBUD” Spółka Akcyjna, Warszawa, Polska i dokonanie wpisu: BUDIMEX DROMEX SPÓŁKA AKCYJNA, Warszawa, Polska.

**118269** 2004 09 08 A. Wprowadzono zmianę nazwy uprawnionego przez wykreślenie wpisu: Dolnośląskie Zakłady Przemysłu Cukierniczego ŚNIEŻKA S.A., Świebodzice, Polska i dokonanie wpisu: Dolnośląskie Zakłady Przemysłu Cukierniczego ŚNIEŻKA S.A. w upadłości, Świebodzice, Polska.

**118269** 2004 09 08 D. Dokonano wpisu: W dniu 20 listopada 2003 r. zawarto umowę licencyjną wyłączną i pełną na używanie znaku towarowego na czas nieokreślony przez „ŚNIEŻKA-IN-

VEST” Spółka z ograniczoną odpowiedzialnością, Wałbrzych, Polska.

**118302** 2004 09 28 A. Wprowadzono zmianę uprawnionego przez wykreślenie wpisu: MAKRAN Spółka z o.o., Poznań, Polska i dokonanie wpisu: „MAKRAN-HOLDING” Andrzej Ślachciak, Poznań, Polska.

**118347** 2004 09 09 D. Dokonano wpisu: Zgodnie z wnioskiem, który wpłynął do Urzędu w dniu 08 sierpnia 2003 r., ustania się zastaw na prawie ochronnym przedmiotowego znaku towarowego „PTYŚ” nr R-118347, na podstawie postanowienia Sądu Rejonowego w Lublinie Wydział XII Gospodarczy – Rejestru Zastawów. Zastaw został wpisany w dniu 29 maja 2003 r. w Rejestrze Zastawów pod pozycją 983086 (Sygn. akt LU.XII.NsRej-Za.4284/03/667) na rzecz AGROS HOLDING SPÓŁKA AKCYJNA, Warszawa, Polska.

**118780** 2004 09 23 A. Wprowadzono zmianę nazwy uprawnionego przez wykreślenie wpisu: UNICON SPÓŁKA Z OGRANICZONĄ ODPOWIEDZIALNOŚCIĄ, Warszawa, Polska i dokonanie wpisu: KB TARMAC SPÓŁKA Z OGRANICZONĄ ODPOWIEDZIALNOŚCIĄ, Warszawa, Polska.

**118781** 2004 09 23 A. Wprowadzono zmianę nazwy uprawnionego przez wykreślenie wpisu: UNICON SPÓŁKA Z OGRANICZONĄ ODPOWIEDZIALNOŚCIĄ, Warszawa, Polska i dokonanie wpisu: KB TARMAC SPÓŁKA Z OGRANICZONĄ ODPOWIEDZIALNOŚCIĄ, Warszawa, Polska.

**119116** 2004 09 15 A. Wprowadzono zmianę uprawnionego przez wykreślenie wpisu: Huta Florian S.A., Świętochłowice, Polska i dokonanie wpisu: „POLSKIE HUTY STALI” – HUTA FLORIAN SPÓŁKA AKCYJNA, Świętochłowice, Polska.

**119116** 2004 09 15 A. Wprowadzono zmianę uprawnionego przez wykreślenie wpisu: „POLSKIE HUTY STALI” – HUTA FLORIAN SPÓŁKA AKCYJNA, Świętochłowice, Polska i dokonanie wpisu: „POLSKIE HUTY STALI” SPÓŁKA AKCYJNA, Katowice, Polska.

**119551** 2004 09 17 D. Wykreślono wpis: Na podstawie Postanowienia Sądu Rejonowego w Kaliszu z dnia 07.05.2002 r., sygnatura akt Ico 980/2, prawo ochronne na znak towarowy zostało zajęte na rzecz Banku Ochrony Środowiska S.A. w Ostrowie Wlkp., Ostrow Wielkopolski, Polska.

**119713** 2004 09 21 A. Wprowadzono zmianę nazwy uprawnionego przez wykreślenie wpisu: Saigon Beer Company, Ho Chi Minh City, Wietnam i dokonanie wpisu: SAIGON BEER – ALCOHOL – BEVERAGE CORPORATION, Ho Chi Minh City, Wietnam.

**120071** 2004 09 08 A. Wprowadzono zmianę nazwy uprawnionego przez wykreślenie wpisu: Dolnośląskie Zakłady Przemysłu Cukierniczego ŚNIEŻKA S.A., Świebodzice, Polska i dokonanie wpisu: Dolnośląskie Zakłady Przemysłu Cukierniczego ŚNIEŻKA S.A. w upadłości, Świebodzice, Polska.

**120071** 2004 09 08 D. Dokonano wpisu: W dniu 20 listopada 2003 r. zawarto umowę licencyjną wyłączną i pełną na używanie znaku towarowego na czas nieokreślony przez „ŚNIEŻKA-INVEST” Spółka z ograniczoną odpowiedzialnością, Wałbrzych, Polska.

**120168** 2004 09 07 A. Wprowadzono zmianę siedziby uprawnionego przez wykreślenie wpisu: OYSTERTEC PLC, Tytherington, Wielka Brytania i dokonanie wpisu: OYSTERTEC PLC, York, Wielka Brytania.

**120262** 2004 09 22 A. Wprowadzono zmianę uprawnionego przez wykreślenie wpisu: Zakłady Przemysłu Cukierniczego LIWOCZ S.A., Jasło, Polska i dokonanie wpisu: Przedsiębiorstwo

Produkcyjno-Handlowe „GRAN-PIK” Import-Export Grażyna Wójtowicz, Andrzej Wójtowicz, Brzozów, Polska.

**120456** 2004 09 20 A. Wprowadzono zmianę uprawnionego przez wykreślenie wpisu: ANIMEX Spółka Akcyjna, Warszawa, Polska i dokonanie wpisu: ANIMEX Spółka z o.o., Warszawa, Polska.

**120539** 2004 09 17 D. Wykreślono wpis: Na podstawie Postanowienia Sądu Rejonowego w Kaliszu z dnia 07.05.2002 r. sygnatura akt Ico 980/2, prawo ochronne na znak towarowy zostało zajęte na rzecz Banku Ochrony Środowiska S.A. w Ostrowie Wlkp., Ostrow Wielkopolski, Polska.

**120540** 2004 09 17 D. Wykreślono wpis: Na podstawie Postanowienia Sądu Rejonowego w Kaliszu z dnia 07.05.2002 r., sygnatura akt Ico 980/2, prawo ochronne na znak towarowy zostało zajęte na rzecz Banku Ochrony Środowiska S.A. w Ostrowie Wlkp., Ostrow Wielkopolski, Polska.

**120541** 2004 09 17 D. Wykreślono wpis: Na podstawie Postanowienia Sądu Rejonowego w Kaliszu z dnia 07.05.2002 r., sygnatura akt Ico 980/2, prawo ochronne na znak towarowy zostało zajęte na rzecz Banku Ochrony Środowiska S.A. w Ostrowie Wlkp., Ostrow Wielkopolski, Polska.

**120542** 2004 09 17 D. Wykreślono wpis: Na podstawie Postanowienia Sądu Rejonowego w Kaliszu z dnia 07.05.2002 r., sygnatura akt Ico 980/2, prawo ochronne na znak towarowy zostało zajęte na rzecz Banku Ochrony Środowiska S.A. w Ostrowie Wlkp., Ostrow Wielkopolski, Polska.

**120543** 2004 09 17 D. Wykreślono wpis: Na podstawie Postanowienia Sądu Rejonowego w Kaliszu z dnia 07.05.2002 r., sygnatura akt Ico 980/2, prawo ochronne na znak towarowy zostało zajęte na rzecz Banku Ochrony Środowiska S.A. w Ostrowie Wlkp., Ostrow Wielkopolski, Polska.

**120553** 2004 09 17 D. Wykreślono wpis: Na podstawie Postanowienia Sądu Rejonowego w Kaliszu z dnia 07.05.2002 r., sygnatura akt Ico 980/2, prawo ochronne na znak towarowy zostało zajęte na rzecz Banku Ochrony Środowiska S.A. w Ostrowie Wlkp., Ostrow Wielkopolski, Polska.

**120554** 2004 09 17 D. Wykreślono wpis: Na podstawie Postanowienia Sądu Rejonowego w Kaliszu z dnia 07.05.2002 r., sygnatura akt Ico 980/2, prawo ochronne na znak towarowy zostało zajęte na rzecz Banku Ochrony Środowiska S.A. w Ostrowie Wlkp., Ostrow Wielkopolski, Polska.

**120619** 2004 09 07 A. Wprowadzono zmianę siedziby uprawnionego przez wykreślenie wpisu: Business Office Supply C.V., Amsterdam, Holandia i dokonanie wpisu: Business Office Supply C.V., HA Almere, Holandia.

**120619** 2004 09 07 A. Wprowadzono zmianę uprawnionego przez wykreślenie wpisu: Business Office Supply C.V., HA Almere, Holandia i dokonanie wpisu: Business Office Supply B.V., HA Almere, Holandia.

**120999** 2004 09 03 A. Wprowadzono zmianę uprawnionego przez wykreślenie wpisu: AGROS HOLDING S.A., Warszawa, Polska i dokonanie wpisu: „AGROS-FORTUNA” SPÓŁKA Z OGRANICZONĄ ODPOWIEDZIALNOŚCIĄ, Tarczyn, Polska.

**120999** 2004 09 03 D. Dokonano wpisu: Zgodnie z wnioskiem, który wpłynął do Urzędu w dniu 9 marca 2004 r., ustanawia się zastaw na prawie ochronnym przedmiotowego znaku towarowego „KRAKUS” nr R-120999, na podstawie postanowienia Sądu Rejonowego w Lublinie Wydział XII Gospodarczy – Rejestru Zastawów. Zastaw został wpisany w dniu 23 lutego 2004 r. w Rejestrze Zastawów pod pozycją 1039274 (Sygn. akt LU.XII.NsRej-Za.14617/03/034) na rzecz AGROS HOLDING SPÓŁKA AKCYJNA, Warszawa, Polska.

**121063** 2004 09 28 A. Wprowadzono zmianę uprawnionego przez wykreślenie wpisu: Okręgowa Spółdzielnia Mleczarska „PRIMA” w Opolu, Opole, Polska i dokonanie wpisu: „ZOTT-POLSKA” Spółka z ograniczoną odpowiedzialnością, Opole, Polska.

**121673** 2004 09 07 A. Wprowadzono zmianę nazwy uprawnionego: Aventis CropScience UK Limited, Hauxton, Cambridge, Wielka Brytania i dokonanie wpisu: Bayer CropScience Limited, Hauxton, Wielka Brytania.

**121765** 2004 09 22 A. Wprowadzono zmianę uprawnionego przez wykreślenie wpisu: DIGITCARD-UNICARD Spółka z o.o., Kraków, Polska i dokonanie wpisu: UNICARD SPÓŁKA AKCYJNA, Kraków, Polska.

**121766** 2004 09 22 A. Wprowadzono zmianę uprawnionego przez wykreślenie wpisu: DIGITCARD-UNICARD Spółka z o.o., Kraków, Polska i dokonanie wpisu: UNICARD SPÓŁKA AKCYJNA, Kraków, Polska.

**121795** 2004 09 20 A. Wprowadzono zmianę nazwy uprawnionego przez wykreślenie wpisu: Zakłady Przemysłu Cukierniczego WAWEL S.A., Kraków, Polska i dokonanie wpisu: WAWEL S.A., Kraków, Polska.

**121909** 2004 09 01 A. Wprowadzono zmianę uprawnionego przez wykreślenie wpisu: Jankowski Sławomir, Cyrankowski Leszek Zakład Elektroniczny PIXEL S.C., Bydgoszcz, Polska i dokonanie wpisu: „PIXEL SERWIS” SPÓŁKA Z OGRANICZONĄ ODPOWIEDZIALNOŚCIĄ, Bydgoszcz, Polska.

**122772** 2004 09 20 A. Wprowadzono zmianę uprawnionego przez wykreślenie wpisu: Brau Union Polska Spółka z ograniczoną odpowiedzialnością, Warszawa, Polska i dokonanie wpisu: Browary Żywiec, Spółka Akcyjna, Żywiec, Polska.

**122772** 2004 09 20 A. Wprowadzono zmianę nazwy uprawnionego przez wykreślenie wpisu: Browary Żywiec Spółka Akcyjna, Żywiec, Polska i dokonanie wpisu: Grupa Żywiec Spółka Akcyjna, Żywiec, Polska.

**122773** 2004 09 20 A. Wprowadzono zmianę uprawnionego przez wykreślenie wpisu: Brau Union Polska Spółka z ograniczoną odpowiedzialnością, Warszawa, Polska i dokonanie wpisu: Browary Żywiec Spółka Akcyjna, Żywiec, Polska.

**122773** 2004 09 20 A. Wprowadzono zmianę nazwy uprawnionego przez wykreślenie wpisu: Browary Żywiec Spółka Akcyjna, Żywiec, Polska i dokonanie wpisu: Grupa Żywiec Spółka Akcyjna, Żywiec, Polska.

**123053** 2004 09 20 A. Wprowadzono zmianę uprawnionego przez wykreślenie wpisu: Polskie Wydawnictwo Fachowe Spółka z o.o., Warszawa, Polska i dokonanie wpisu: Wydawnictwo EUREKA, Warszawa, Polska.

**123389** 2004 09 28 A. Wprowadzono zmianę uprawnionego przez wykreślenie wpisu: „Kim Lan” Spółka z ograniczoną odpowiedzialnością, Wrocław, Polska i dokonanie wpisu: „KIM” Fabryka Koncentratów Spożywczych, Szkwerek Nguyen Iwona, Wrocław, Polska.

**123522** 2004 09 22 A. Wprowadzono zmianę uprawnionego przez wykreślenie wpisu: Zakład Wytwórczo Handlowy APEST Spółka z o.o., Łomża, Polska i dokonanie wpisu: ZAKŁADY CHEMICZNE „ORGANIKA-SARZYNA” SPÓŁKA AKCYJNA, Nowa Sarzyna, Polska.

**123536** 2004 09 28 A. Wprowadzono zmianę uprawnionego przez wykreślenie wpisu: „KIM LAN” Spółka z ograniczoną odpowiedzialnością, Wrocław, Polska i dokonanie wpisu: „KIM” Fabryka Koncentratów Spożywczych, Szkwerek Nguyen Iwona, Wrocław, Polska.

**123627** 2004 09 17 D. Wykreślono wpis: Na podstawie Postanowienia Sądu Rejonowego w Kaliszu z dnia 07.05.2002 r., sygnatura akt Ico 980/2, prawo ochronne na znak towarowy zostało zajęte na rzecz Banku Ochrony Środowiska S.A. w Ostrowie Wlkp., Ostrow Wielkopolski, Polska.

**123628** 2004 09 17 D. Wykreślono wpis: Na podstawie Postanowienia Sądu Rejonowego w Kaliszu z dnia 07.05.2002 r., sygnatura akt Ico 980/2, prawo ochronne na znak towarowy zostało zajęte na rzecz Banku Ochrony Środowiska S.A. w Ostrowie Wlkp., Ostrow Wielkopolski, Polska.

**123653** 2004 09 16 A. Wprowadzono zmianę uprawnionego przez wykreślenie wpisu: SONDA S.A., Zduńska Wola, Polska i dokonanie wpisu: „AGROS-FORTUNA” SPÓŁKA Z OGRANICZONĄ ODPOWIEDZIALNOŚCIĄ, Tarczyn, Polska.

**123653** 2004 09 16 A. Wprowadzono zmianę nazwy i siedziby uprawnionego przez wykreślenie wpisu: „AGROS-FORTUNA” SPÓŁKA Z OGRANICZONĄ ODPOWIEDZIALNOŚCIĄ, Tarczyn, Polska i dokonanie wpisu: „AGROS NOVA” SPÓŁKA Z OGRANICZONĄ ODPOWIEDZIALNOŚCIĄ, Warszawa, Polska.

**124157** 2004 09 15 A,D. Wprowadzono zmianę przez wykreślenie wpisu: A) „Skarb Państwa reprezentowany przez Wojewodę Łódzkiego” D) „Użytkowanie znaku towarowego ustanowiono na rzecz Zakładu Farmaceutycznego ARGON Spółka Akcyjna do dnia 8 grudnia 2009 r.” i dokonanie wpisu: A) „Zakład Farmaceutyczny ARGON Spółka Akcyjna, Łódź, Polska”.

**124157** 2004 09 15 A. Wprowadzono zmianę nazwy i siedziby uprawnionego przez wykreślenie wpisu: Zakład Farmaceutyczny ARGON Spółka Akcyjna, Łódź, Polska i dokonanie wpisu: LEK Spółka Akcyjna, Stryków, Polska.

**124348** 2004 09 03 A. Wprowadzono zmianę uprawnionego przez wykreślenie wpisu: Przedsiębiorstwo Handlowe FELIS Spółka Akcyjna, Wrocław, Polska i dokonanie wpisu: ONNINEN SPÓŁKA Z OGRANICZONĄ ODPOWIEDZIALNOŚCIĄ, Warszawa, Polska.

**124552** 2004 09 28 A. Wprowadzono zmianę uprawnionego przez wykreślenie wpisu: ITI Neovision Spółka z o.o., Warszawa, Polska i dokonanie wpisu: TVN Spółka z ograniczoną odpowiedzialnością, Warszawa, Polska.

**124810** 2004 09 27 A. Wprowadzono zmianę nazwy uprawnionego przez wykreślenie wpisu: COPY PARTNER Biuro Handlowe-Serwis, Warszawa, Polska i dokonanie wpisu: ANIELA JĘDRYS, JACEK JĘDRYS, MAREK SZCZYTOWSKI, ADAM SZULIM, WALDEMAR ŚWIĄTEK COPY PARTNER SPÓŁKA JAWNA, Warszawa, Polska.

**124899** 2004 09 21 A. Wprowadzono zmianę uprawnionego przez wykreślenie wpisu: Weider Health and Fitness, LLC, Woodland Hills, Stany Zjednoczone Ameryki i dokonanie wpisu: Weider Publications, LLC, Boca Raton, Stany Zjednoczone Ameryki.

**124900** 2004 09 21 A. Wprowadzono zmianę uprawnionego przez wykreślenie wpisu: Weider Health and Fitness, LLC, Woodland Hills, Stany Zjednoczone Ameryki i dokonanie wpisu: Weider Publications, LLC, Boca Raton, Stany Zjednoczone Ameryki.

**124901** 2004 09 21 A. Wprowadzono zmianę uprawnionego przez wykreślenie wpisu: Weider Health and Fitness, LLC, Woodland Hills, Stany Zjednoczone Ameryki i dokonanie wpisu: Weider Publications, LLC, Boca Raton, Stany Zjednoczone Ameryki.

**124902** 2004 09 21 A. Wprowadzono zmianę uprawnionego przez wykreślenie wpisu: Weider Health and Fitness, LLC, Woodland Hills, Stany Zjednoczone Ameryki i dokonanie wpisu: Weider Publications, LLC, Boca Raton, Stany Zjednoczone Ameryki.

**124910** 2004 09 21 A. Wprowadzono zmianę uprawnionego przez wykreślenie wpisu: Weider Health and Fitness, LLC, Woodland Hills, Stany Zjednoczone Ameryki i dokonanie wpisu: Weider Publications, LLC, Boca Raton, Stany Zjednoczone Ameryki.

**124918** 2004 09 10 A. Wprowadzono zmianę uprawnionego przez wykreślenie wpisu: Sobolewski Ireneusz, Walas Ryszard Przedsiębiorstwo Produkcyjno Handlowo Usługowe VIDOK S.C., Rudna Mała, Polska i dokonanie wpisu: EuroCast Spółka z ograniczoną odpowiedzialnością, Mielec, Polska.

**125086** 2004 09 22 A. Wprowadzono zmianę nazwy uprawnionego przez wykreślenie wpisu: HOUSE of PRINCE POLAND S.A., Jawornik, Polska i dokonanie wpisu: SCANDINAVIAN TOBACCO SPÓŁKA AKCYJNA, Jawornik, Polska.

**125087** 2004 09 22 A. Wprowadzono zmianę nazwy uprawnionego przez wykreślenie wpisu: HOUSE of PRINCE POLAND S.A., Jawornik, Polska i dokonanie wpisu: SCANDINAVIAN TOBACCO SPÓŁKA AKCYJNA, Jawornik, Polska.

**125150** 2004 09 07 A. Wprowadzono zmianę siedziby uprawnionego przez wykreślenie wpisu: OYSTERTEC PLC, Tytherington, Wielka Brytania i dokonanie wpisu: OYSTERTEC PLC, York, Wielka Brytania.

**125506** 2004 09 28 A. Wprowadzono zmianę nazwy uprawnionego przez wykreślenie wpisu: Ćwiertnia Tadeusz, Ćwiertnia Katarzyna, Ćwiertnia Tomasz S.C. TERMAPOL Przedsiębiorstwo Usługowo-Handlowe, Wrocław, Polska i dokonanie wpisu: „TERMAPOL” TADEUSZ ĆWIERTNIA I SPÓŁKA PRZEDSIĘBIORSTWO USŁUGOWO-HANDLOWE SPÓŁKA JAWNA, Wrocław, Polska.

**125547** 2004 09 16 A. Wprowadzono zmianę nazwy uprawnionego przez wykreślenie wpisu: HOUSE of PRINCE POLAND S.A., Jawornik, Polska i dokonanie wpisu: SCANDINAVIAN TOBACCO SPÓŁKA AKCYJNA, Jawornik, Polska.

**125647** 2004 09 21 A. Wprowadzono zmianę uprawnionego przez wykreślenie wpisu: Arthur Guinness Son & Co.(Dublin) Ltd., Dublin, Irlandia i dokonanie wpisu: Diageo Ireland, Dublin 8, Irlandia.

**126039** 2004 09 20 A. Wprowadzono zmianę uprawnionego przez wykreślenie wpisu: Brau Union Polska Spółka z ograniczoną odpowiedzialnością, Warszawa, Polska i dokonanie wpisu: Browary Żywiec Spółka Akcyjna, Żywiec, Polska.

**126039** 2004 09 20 A. Wprowadzono zmianę nazwy uprawnionego przez wykreślenie wpisu: Browary Żywiec Spółka Akcyjna, Żywiec, Polska i dokonanie wpisu: Grupa Żywiec Spółka Akcyjna, Żywiec, Polska.

**126041** 2004 09 20 A. Wprowadzono zmianę uprawnionego przez wykreślenie wpisu: Brau Union Polska Spółka z ograniczoną odpowiedzialnością, Warszawa, Polska i dokonanie wpisu: Browary Żywiec Spółka Akcyjna, Żywiec, Polska.

**126041** 2004 09 20 A. Wprowadzono zmianę nazwy uprawnionego przez wykreślenie wpisu: Browary Żywiec Spółka Akcyjna, Żywiec, Polska i dokonanie wpisu: Grupa Żywiec Spółka Akcyjna, Żywiec, Polska.

**126121** 2004 09 17 D. Wykreślono wpis: Na podstawie Postanowienia Sądu Rejonowego w Kaliszu z dnia 07.05.2002 r., sygnatura akt Ico 980/2, prawo ochronne na znak towarowy zostało zajęte na rzecz Banku Ochrony Środowiska S.A. w Ostrowie Wlkp., Ostrow Wielkopolski, Polska.

**126122** 2004 09 17 D. Wykreślono wpis: Na podstawie Postanowienia Sądu Rejonowego w Kaliszu z dnia 07.05.2002 r., sygnatura akt Ico 980/2, prawo ochronne na znak towarowy zostało

zajęte na rzecz Banku Ochrony Środowiska S.A. w Ostrowie Wlkp., Ostrow Wielkopolski, Polska.

**126123** 2004 09 17 D. Wykreślono wpis: Na podstawie Postanowienia Sądu Rejonowego w Kaliszu z dnia 07.05.2002 r., sygnatura akt Ico 980/2, prawo ochronne na znak towarowy zostało zajęte na rzecz Banku Ochrony Środowiska S.A. w Ostrowie Wlkp., Ostrow Wielkopolski, Polska.

**126192** 2004 09 22 A. Wprowadzono zmianę nazwy uprawnionego przez wykreślenie wpisu: HOUSE of PRINCE POLAND S.A., Jawornik, Polska i dokonanie wpisu: SCANDINAVIAN TOBACCO SPÓŁKA AKCYJNA, Jawornik, Polska.

**126276** 2004 09 20 A. Wprowadzono zmianę nazwy uprawnionego przez wykreślenie wpisu: WAWEL S.A. Zakłady Przemysłu Cukierniczego, Kraków, Polska i dokonanie wpisu: WAWEL S.A., Kraków, Polska.

**126551** 2004 09 20 A. Wprowadzono zmianę uprawnionego przez wykreślenie wpisu: MULTI-Ex S.A., Kalisz, Polska i dokonanie wpisu: AMBRA Spółka Akcyjna, Warszawa, Polska.

**126627** 2004 09 09 A. Wprowadzono zmianę uprawnionego przez wykreślenie wpisu: Michele Watch Establishment, Vaduz, Liechtenstein i dokonanie wpisu: Tempus International Corporation, Miami, Stany Zjednoczone Ameryki.

**126639** 2004 09 16 A. Wprowadzono zmianę uprawnionego przez wykreślenie wpisu: Mazowieckie Zakłady Przemysłu Owocowo-Warzywnego AGROS-TARCZYŃ Spółka z o.o., Tarczyn, Polska i dokonanie wpisu: „AGROS-FORTUNA” SPÓŁKA Z OGRANICZONĄ ODPOWIEDZIALNOŚCIĄ, Tarczyn, Polska.

**126967** 2004 09 20 A. Wprowadzono zmianę uprawnionego przez wykreślenie wpisu: MULTI-Ex S.A., Kalisz, Polska i dokonanie wpisu: AMBRA Spółka Akcyjna, Warszawa, Polska.

**127311** 2004 09 22 A. Wprowadzono zmianę uprawnionego przez wykreślenie wpisu: Sakowicz Dariusz, Pęcherczyk Zbigniew „NORD” Zakład Produkcji Cukierniczej S.C., Szczecin, Polska i dokonanie wpisu: Zakład Produkcji Cukierniczej „NORD” Spółka z ograniczoną odpowiedzialnością, Szczecin, Polska.

**127628** 2004 09 24 A. Wprowadzono zmianę nazwy i siedziby uprawnionego przez wykreślenie wpisu: Ambroziak Grzegorz AG-POL, Płochocin, Polska i dokonanie wpisu: AMBRA Grzegorz Ambroziak, Świećce, Polska.

**127710** 2004 09 01 A. Wprowadzono zmianę uprawnionego przez wykreślenie wpisu: ITS J. Kuca, A. Kuca, J. Pokrywka Spółka Jawna, Rakszawa, Polska i dokonanie wpisu: ITS Spółka z ograniczoną odpowiedzialnością, Rakszawa, Polska.

**127710** 2004 09 01 D. Wprowadzono zmianę przez wykreślenie wpisu: W dniu 06 grudnia 2000 r. zawarto umowę licencyjną niewyłączną i niepełną na używanie znaku towarowego na czas nieograniczony przez ITS Spółka z o.o., Rakszawa, Polska i dokonanie wpisu: W dniu 22 grudnia 2000 r. zawarto umowę na używanie znaku towarowego przez ITS J. Kuca, A. Kuca, J. Pokrywka Spółka Jawna, Rakszawa, Polska.

**127781** 2004 09 20 A. Wprowadzono zmianę uprawnionego przez wykreślenie wpisu: TABO END CORPORATION Sp. z o.o., Poznań, Polska i dokonanie wpisu: Dako- Art. Sp. z o.o., Środa Wielkopolska, Polska.

**127971** 2004 09 21 A. Wprowadzono zmianę uprawnionego przez wykreślenie wpisu: Weider Health and Fitness, LLC, Woodland Hills, Stany Zjednoczone Ameryki i dokonanie wpisu: Weider Publications, LLC, Boca Raton, Stany Zjednoczone Ameryki.

**127972** 2004 09 21 A. Wprowadzono zmianę uprawnionego przez wykreślenie wpisu: Weider Health and Fitness, LLC, Wood-

land Hills, Stany Zjednoczone Ameryki i dokonanie wpisu: Weider Publications, LLC, Boca Raton, Stany Zjednoczone Ameryki.

**127980** 2004 09 09 D. Dokonano wpisu: Zgodnie z wnioskiem, który wpłynął do Urzędu w dniu 08 sierpnia 2003 r., ustanawia się zastaw na prawie ochronnym przedmiotowego znaku towarowego „CALCIUM PLUS” nr R-127980, na podstawie postanowienia Sądu Rejonowego w Lublinie Wydział XII Gospodarczy – Rejestru Zastawów. Zastaw został wpisany w dniu 27 maja 2003 r. w Rejestrze Zastawów pod pozycją 982564 (Sygn. akt LU.XII.NsRejZa.4472 /03/746) na rzecz AGROS HOLDING SPÓŁKA AKCYJNA, Warszawa, Polska.

**128066** 2004 09 16 A. Wprowadzono zmianę nazwy uprawnionego przez wykreślenie wpisu: HOUSE of PRINCE POLAND S.A., Jawornik, Polska i dokonanie wpisu: SCANDINAVIAN TOBACCO SPÓŁKA AKCYJNA, Jawornik, Polska.

**128223** 2004 09 28 A. Wprowadzono zmianę uprawnionego przez wykreślenie wpisu: Dryjak Anna FINISH A. Kęty, Polska i dokonanie wpisu: „FINISH A” ANNA DRYJAK SPÓŁKA JAWNA, Kęty, Polska.

**128264** 2004 09 20 A. Wprowadzono zmianę uprawnionego przez wykreślenie wpisu: Reckitt & Colman (Overseas) Limited, Hull, Wielka Brytania i dokonanie wpisu: Reckitt Benckiser Healthcare (UK) Limited, Hull, Wielka Brytania.

**128630** 2004 09 01 A. Wprowadzono zmianę uprawnionego przez wykreślenie wpisu: AGROS HOLDING S.A., Warszawa, Polska i dokonanie wpisu: „AGROS-FORTUNA” SPÓŁKA Z OGRANICZONĄ ODPOWIEDZIALNOŚCIĄ, Tarczyn, Polska.

**128630** 2004 09 09 D. Dokonano wpisu: Zgodnie z wnioskiem, który wpłynął do Urzędu w dniu 08 sierpnia 2003 r., ustanawia się zastaw na prawie ochronnym przedmiotowego znaku towarowego „KRAKUS” nr R-128630, na podstawie postanowienia Sądu Rejonowego w Lublinie Wydział XII Gospodarczy – Rejestru Zastawów. Zastaw został wpisany w dniu 29 maja 2003 r. w Rejestrze Zastawów pod pozycją 983125 (sygn. akt LU.XII.NsRejZa.4833/03/267) na rzecz AGROS HOLDING SPÓŁKA AKCYJNA, Warszawa, Polska.

**128859** 2004 09 28 A. Wprowadzono zmianę uprawnionego przez wykreślenie wpisu: „KIM LAN” Spółka z ograniczoną odpowiedzialnością, Wrocław, Polska i dokonanie wpisu: „KIM” Fabryka Koncentratów Spożywczych, Szkwerek Nguyen Iwona, Wrocław, Polska.

**128930** 2004 09 08 A. Wprowadzono zmianę nazwy uprawnionego przez wykreślenie wpisu: Dolnośląskie Zakłady Przemysłu Cukierniczego ŚNIEŻKA S.A., Świebodzice, Polska i dokonanie wpisu: Dolnośląskie Zakłady Przemysłu Cukierniczego ŚNIEŻKA S.A. w upadłości, Świebodzice, Polska.

**128930** 2004 09 08 D. Dokonano wpisu: W dniu 20 listopada 2003 r. zawarto umowę licencyjną wyłączną i pełną na używanie znaku towarowego na czas nieokreślony przez „ŚNIEŻKA-INVEST” Spółka z ograniczoną odpowiedzialnością, Wałbrzych, Polska.

**128961** 2004 09 01 A. Wprowadzono zmianę uprawnionego przez wykreślenie wpisu: AGROS HOLDING S.A., Warszawa, Polska i dokonanie wpisu: „AGROS-FORTUNA” SPÓŁKA Z OGRANICZONĄ ODPOWIEDZIALNOŚCIĄ, Tarczyn, Polska.

**128961** 2004 09 09 D. Dokonano wpisu: Zgodnie z wnioskiem, który wpłynął do Urzędu w dniu 08 sierpnia 2003 r. ustanawia się zastaw na prawie ochronnym przedmiotowego znaku towarowego „KRAKUS” nr R-128961, na podstawie postanowienia Sądu Rejonowego w Lublinie Wydział XII Gospodarczy – Rejestru Zastawów. Zastaw został wpisany w dniu 30 maja 2003 r. w Rejestrze Zastawów pod pozycją 983295 (Sygn. akt

LU.XII.NsRejZa.5085/03/937) na rzecz AGROS HOLDING SPÓŁKA AKCYJNA, Warszawa, Polska.

**129018** 2004 09 28 A. Wprowadzono zmianę uprawnionego przez wykreślenie wpisu: Vamidi B.V., Amsterdam, Holandia i dokonanie wpisu: Borga Gruppen AB, Skara, Szwecja.

**129019** 2004 09 28 A. Wprowadzono zmianę uprawnionego przez wykreślenie wpisu: Vamidi B.V., Amsterdam, Holandia i dokonanie wpisu: Borga Gruppen AB, Skara, Szwecja.

**129785** 2004 09 28 A. Wprowadzono zmianę uprawnionego przez wykreślenie wpisu: „KIM LAN” Spółka z ograniczoną odpowiedzialnością, Wrocław, Polska i dokonanie wpisu: „KIM” Fabryka Koncentratów Spożywczych, Szkwerek Nguyen Iwona, Wrocław, Polska.

**129785** 2004 09 28 A. Wprowadzono zmianę uprawnionego przez wykreślenie wpisu: „KIM” Fabryka Koncentratów Spożywczych, Szkwerek Nguyen Iwona, Wrocław, Polska i dokonanie wpisu: „KIM” Fabryka Koncentratów Spożywczych Sp. z o.o., Wierzbice, Polska.

**130093** 2004 09 09 A. Wprowadzono zmianę uprawnionego przez wykreślenie wpisu: STOMIL-OLSZTYN S.A., Olsztyn, Polska i dokonanie wpisu: Michelin Recherche et Technique S.A., Granges-Paccot, Szwajcaria.

**130754** 2004 09 20 A. Wprowadzono zmianę nazwy i siedziby uprawnionego przez wykreślenie wpisu: Elf Atochem Agri S.A., Plaisir Cedex, Francja i dokonanie wpisu: CEREXA-GRI S.A., Plaisir, Francja.

**131228** 2004 09 22 A. Wprowadzono zmianę nazwy uprawnionego przez wykreślenie wpisu: House of Prince Poland S.A., Jawornik, Polska i dokonanie wpisu: SCANDINAVIAN TOBACCO SPÓŁKA AKCYJNA, Jawornik, Polska.

**131494** 2004 09 28 A. Wprowadzono zmianę uprawnionego przez wykreślenie wpisu: „Kim Lan” Spółka z ograniczoną odpowiedzialnością, Wrocław, Polska i dokonanie wpisu: „KIM” Fabryka Koncentratów Spożywczych, Szkwerek Nguyen Iwona, Wrocław, Polska.

**131746** 2004 09 09 D. Dokonano wpisu: Zgodnie z wnioskiem, który wpłynął do Urzędu w dniu 08 sierpnia 2003 r., ustanawia się zastaw na prawie ochronnym przedmiotowego znaku towarowego „DUO” nr R-131746, na podstawie postanowienia Sądu Rejonowego w Lublinie Wydział XII Gospodarczy – Rejestru Zastawów. Zastaw został wpisany w dniu 29 maja 2003 r. w Rejestrze Zastawów pod pozycją 983083 (Sygn. akt LU.XII.NsRej-Za.4162/03/122) na rzecz AGROS HOLDING SPÓŁKA AKCYJNA, Warszawa, Polska.

**131773** 2004 09 03 A. Wprowadzono zmianę uprawnionego przez wykreślenie wpisu: Danielski Jarosław, Sroczyński Marek „TELVINET” Ogólnopolska Informacja Gospodarcza S.C., Wrocław, Polska i dokonanie wpisu: Danielski Jarosław, Wrocław, Polska.

**131773** 2004 09 03 A. Wprowadzono zmianę uprawnionego przez wykreślenie wpisu: Danielski Jarosław, Wrocław, Polska i dokonanie wpisu: TELVINET SPÓŁKA Z OGRANICZONĄ ODPOWIEDZIALNOŚCIĄ, Wrocław, Polska.

**131825** 2004 09 21 A. Wprowadzono zmianę uprawnionego przez wykreślenie wpisu: TABO END CORPORATION Sp. z o.o., Poznań, Polska i dokonanie wpisu: Dako- Art. Sp. z o.o., Środa Wielkopolska, Polska.

**131858** 2004 09 27 A. Wprowadzono zmianę nazwy uprawnionego przez wykreślenie wpisu: Niewiadomski Andrzej, Niewiadomski Romuald Piekarnia ARNIE S.C., Warszawa, Polska i dokonanie

wpisu: „ARNIE” A.R. NIEWIADOMSCY SPÓŁKA JAWNA, Warszawa, Polska.

**131894** 2004 09 21 A. Wprowadzono zmianę nazwy uprawnionego przez wykreślenie wpisu: Biogen, Inc. (a Massachusetts corporation), Cambridge, Stany Zjednoczone Ameryki i dokonanie wpisu: Biogen Idec MA, Inc., Cambridge, Stany Zjednoczone Ameryki.

**131894** 2004 09 21 A. Wprowadzono zmianę nazwy uprawnionego przez wykreślenie wpisu: Biogen Idec MA, Inc., Cambridge, Stany Zjednoczone Ameryki i dokonanie wpisu: Biogen Idec MA Inc., Cambridge, Stany Zjednoczone Ameryki.

**131895** 2004 09 21 A. Wprowadzono zmianę nazwy uprawnionego przez wykreślenie wpisu: Biogen, Inc. (a Massachusetts corporation), Cambridge, Stany Zjednoczone Ameryki i dokonanie wpisu: Biogen Idec MA, Inc., Cambridge, Stany Zjednoczone Ameryki.

**131895** 2004 09 21 A. Wprowadzono zmianę nazwy uprawnionego przez wykreślenie wpisu: Biogen Idec MA, Inc., Cambridge, Stany Zjednoczone Ameryki i dokonanie wpisu: Biogen Idec MA Inc., Cambridge, Stany Zjednoczone Ameryki.

**131898** 2004 09 21 A. Wprowadzono zmianę nazwy uprawnionego przez wykreślenie wpisu: Biogen, Inc. (a Massachusetts corporation), Cambridge, Stany Zjednoczone Ameryki i dokonanie wpisu: Biogen Idec MA, Inc., Cambridge, Stany Zjednoczone Ameryki.

**131898** 2004 09 21 A. Wprowadzono zmianę nazwy uprawnionego przez wykreślenie wpisu: Biogen Idec MA, Inc., Cambridge, Stany Zjednoczone Ameryki i dokonanie wpisu: Biogen Idec MA Inc., Cambridge, Stany Zjednoczone Ameryki.

**132152** 2004 09 09 D. Dokonano wpisu: Zgodnie z wnioskiem, który wpłynął do Urzędu w dniu 08 sierpnia 2003 r. ustanawia się zastaw na prawie ochronnym przedmiotowego znaku towarowego „FLAKI ZAMOJSKIE” nr R-132152, na podstawie postanowienia Sądu Rejonowego w Lublinie Wydział XII Gospodarczy – Rejestru Zastawów. Zastaw został wpisany w dniu 29 maja 2003 r. w Rejestrze Zastawów pod pozycją 983075 (Sygn. akt LU.XII.NsRejZa.3605/03/833) na rzecz AGROS HOLDING SPÓŁKA AKCYJNA, Warszawa, Polska.

**132173** 2004 09 09 A. Wprowadzono zmianę uprawnionego przez wykreślenie wpisu: TOP SWEETS INTERNATIONAL, Susswaren GmbH, Hamburg, Niemcy i dokonanie wpisu: Sonnina Süßwaren GmbH, Dortmund, Niemcy.

**132212** 2004 09 21 A. Wprowadzono zmianę uprawnionego przez wykreślenie wpisu: Weider Health and Fitness, LLC, Woodland Hills, Stany Zjednoczone Ameryki i dokonanie wpisu: Weider Publications, LLC, Boca Raton, Stany Zjednoczone Ameryki.

**132263** 2004 09 07 A. Wprowadzono zmianę siedziby uprawnionego przez wykreślenie wpisu: Business Office Supply C.V., Amsterdam, Holandia i dokonanie wpisu: Business Office Supply C.V., HA Almere, Holandia.

**132263** 2004 09 07 A. Wprowadzono zmianę uprawnionego przez wykreślenie wpisu: Business Office Supply C.V., HA Almere, Holandia i dokonanie wpisu: Business Office Supply B.V., HA Almere, Holandia.

**132446** 2004 09 27 A. Wprowadzono zmianę uprawnionego przez wykreślenie wpisu: Baran Krzysztof, Baran Dorota Wydawnictwo GÓRY Baran i Spółka S.C., Kraków, Polska i dokonanie wpisu: XMEDIA Beata Potocka-Gruszkowska, Kraków, Polska.

**132571** 2004 09 28 A. Wprowadzono zmianę nazwy uprawnionego przez wykreślenie wpisu: Chmielewski Krzysztof, Drzewicki Krzysztof, Karwowski Mariusz Przedsiębiorstwo Innowacyjno

Wdrożeniowe GAZEX, Warszawa, Polska i dokonanie wpisu: GAZEX-DRZEWICKI SPÓŁKA JAWNA, Warszawa, Polska.

**132614** 2004 09 28 A. Wprowadzono zmianę nazwy uprawnionego przez wykreślenie wpisu: Chmielewski Krzysztof, Drzewicki Krzysztof, Karwowski Mariusz Przedsiębiorstwo Innowacyjno Wdrożeniowe GAZEX, Warszawa, Polska i dokonanie wpisu: GAZEX-DRZEWICKI SPÓŁKA JAWNA, Warszawa, Polska.

**132727** 2004 09 28 A. Wprowadzono zmianę nazwy uprawnionego przez wykreślenie wpisu: P.P.H. CERMAG – Kaczkowski Józef, Wrocław, Polska i dokonanie wpisu: „CERMAG” Kaczkowski Józef, Wrocław, Polska.

**132754** 2004 09 22 A. Wprowadzono zmianę nazwy uprawnionego przez wykreślenie wpisu: House of Prince Poland S.A., Jawornik, Polska i dokonanie wpisu: SCANDINAVIAN TOBACCO SPÓŁKA AKCYJNA, Jawornik, Polska.

**133201** 2004 09 20 D. Dokonano wpisu: W dniu 20.04.1993 r. zawarto umowę licencyjną niewyłączną na używanie znaku towarowego WATERGUARD przez firmę B International LLC, Ballina, Irlandia.

**133201** 2004 09 20 D. Dokonano wpisu: W dniu 17.04.2001 r. zawarto umowę licencyjną niewyłączną na używanie znaku towarowego WATERGUARD przez firmę OASIS East Sp. z o.o., Gliwice, Polska.

**133684** 2004 09 09 A. Wprowadzono zmianę nazwy uprawnionego przez wykreślenie wpisu: Zakłady Przemysłu Bawełnianego FASTY S.A., Białystok, Polska i dokonanie wpisu: Zakłady Przemysłu Bawełnianego „FASTY” HOLDING Spółka Akcyjna, Białystok, Polska.

**133684** 2004 09 09 A. Wprowadzono zmianę nazwy uprawnionego przez wykreślenie wpisu: Zakłady Przemysłu Bawełnianego „FASTY” HOLDING Spółka Akcyjna, Białystok, Polska i dokonanie wpisu: ZAKŁAD BAWELNIARSKI SPÓŁKA AKCYJNA, Białystok, Polska.

**133766** 2004 09 21 A. Wprowadzono zmianę siedziby uprawnionego przez wykreślenie wpisu: INVEST-BANK S.A., Poznań, Polska i dokonanie wpisu: INVEST-BANK S.A., Warszawa, Polska.

**134223** 2004 09 15 A. Wprowadzono zmianę uprawnionego przez wykreślenie wpisu: Sonda S.A., 98-220 Zduńska Wola ul. Łaska 53, Polska i dokonanie wpisu: „AGROS-FORTUNA” SPÓŁKA Z OGRANICZONĄ ODPOWIEDZIALNOŚCIĄ, 05-555 Tarczyn ul. Kazimierza Dobrowolskiego 21, Polska.

**134223** 2004 09 15 A. Wprowadzono zmianę nazwy i siedziby uprawnionego przez wykreślenie wpisu: „AGROS-FORTUNA” SPÓŁKA Z OGRANICZONĄ ODPOWIEDZIALNOŚCIĄ, 05-555 Tarczyn ul. Kazimierza Dobrowolskiego 21, Polska i dokonanie wpisu: „AGROS NOVA” SPÓŁKA Z OGRANICZONĄ ODPOWIEDZIALNOŚCIĄ, 04-028 Warszawa ul. Aleja Stanów Zjednoczonych 61A, Polska.

**134448** 2004 09 09 D. Dokonano wpisu: Zgodnie z wnioskiem, który wpłynął do Urzędu w dniu 08 sierpnia 2003 r., ustanawia się zastaw na prawie ochronnym przedmiotowego znaku towarowego „PRISMA” nr R-134448, na podstawie postanowienia Sądu Rejonowego dla m.st. Warszawy Wydział XVIII Gospodarczy – Rejestru Zastawów. Zastaw został wpisany w dniu 03 marca 2003 r. w Rejestrze Zastawów pod pozycją 965405 (Sygn. Akt WA.XVIII.NsRej.Za.3303/03/728) na rzecz AGROS HOLDING SPÓŁKA AKCYJNA, Warszawa, Polska.

**134449** 2004 09 09 D. Dokonano wpisu: Zgodnie z wnioskiem, który wpłynął do Urzędu w dniu 08 sierpnia 2003 r., ustanawia się zastaw na prawie ochronnym przedmiotowego znaku towarowego „PRYZMA” nr R-134449, na podstawie postanowienia

Sądu Rejonowego w Lublinie Wydział XII Gospodarczy – Rejestru Zastawów. Zastaw został wpisany w dniu 29 maja 2003 r. w Rejestrze Zastawów pod pozycją 983087 (Sygn. akt LU.XII.NsRej.Za.4286/03/469) na rzecz AGROS HOLDING SPÓŁKA AKCYJNA, Warszawa, Polska.

**134545** 2004 09 01 A. Wprowadzono zmianę uprawnionego przez wykreślenie wpisu: Agros Holding S.A., 00-950 Warszawa ul. Chałubińskiego 8, Polska i dokonanie wpisu: „AGROS-FORTUNA” SPÓŁKA Z OGRANICZONĄ ODPOWIEDZIALNOŚCIĄ, 05-555 Tarczyn ul. Kazimierza Dobrowolskiego 21, Polska.

**134545** 2004 09 09 D. Dokonano wpisu: Zgodnie z wnioskiem, który wpłynął do Urzędu w dniu 08 sierpnia 2003 r. ustanawia się zastaw na prawie ochronnym przedmiotowego znaku towarowego „FORTUNA – TO JEST SOK” nr R-134545, na podstawie postanowienia Sądu Rejonowego w Lublinie Wydział XII Gospodarczy – Rejestru Zastawów. Zastaw został wpisany w dniu 29 maja 2003 r. w Rejestrze Zastawów pod pozycją 983082 (Sygn. akt LU.XII.NsRej.Za.4021/03/336) na rzecz AGROS HOLDING SPÓŁKA AKCYJNA, Warszawa, Polska.

**134546** 2004 09 01 A. Wprowadzono zmianę uprawnionego przez wykreślenie wpisu: Agros Holding S.A., 00-950 Warszawa ul. Chałubińskiego 8, Polska i dokonanie wpisu: „AGROS-FORTUNA” SPÓŁKA Z OGRANICZONĄ ODPOWIEDZIALNOŚCIĄ, 05-555 Tarczyn ul. Kazimierza Dobrowolskiego 21, Polska.

**134546** 2004 09 09 D. Dokonano wpisu: Zgodnie z wnioskiem, który wpłynął do Urzędu w dniu 08 sierpnia 2003 r., ustanawia się zastaw na prawie ochronnym przedmiotowego znaku towarowego „KRAKUS-WARZYWA NA PATELNIĘ” nr R-134546, na podstawie postanowienia Sądu Rejonowego w Lublinie Wydział XII Gospodarczy – Rejestru Zastawów. Zastaw został wpisany w dniu 27 maja 2003 r. w Rejestrze Zastawów pod pozycją 982563 (Sygn. akt LU.XII.NsRej.Za.4471/03/345) na rzecz AGROS HOLDING SPÓŁKA AKCYJNA, Warszawa, Polska.

**134802** 2004 09 21 A. Wprowadzono zmianę nazwy uprawnionego przez wykreślenie wpisu: Biogen, Inc., 14 Cambridge Center, Cambridge, Massachusetts 02142, Stany Zjednoczone Ameryki i dokonanie wpisu: Biogen Idec MA, Inc., 14 Cambridge Center, Cambridge, Massachusetts 02142, Stany Zjednoczone Ameryki.

**134802** 2004 09 21 A. Wprowadzono zmianę nazwy uprawnionego przez wykreślenie wpisu: Biogen Idec MA, Inc., 14 Cambridge Center, Cambridge, Massachusetts 02142, Stany Zjednoczone Ameryki i dokonanie wpisu: Biogen Idec MA, Inc., 14 Cambridge Center, Cambridge, Massachusetts 02142, Stany Zjednoczone Ameryki.

**134803** 2004 09 21 A. Wprowadzono zmianę nazwy uprawnionego przez wykreślenie wpisu: Biogen, Inc., 14 Cambridge Center, Cambridge, Massachusetts 02142, Stany Zjednoczone Ameryki i dokonanie wpisu: Biogen Idec MA, Inc., 14 Cambridge Center, Cambridge, Massachusetts 02142, Stany Zjednoczone Ameryki.

**134803** 2004 09 21 A. Wprowadzono zmianę nazwy uprawnionego przez wykreślenie wpisu: Biogen Idec MA, Inc., 14 Cambridge Center, Cambridge, Massachusetts 02142, Stany Zjednoczone Ameryki i dokonanie wpisu: Biogen Idec MA, Inc., 14 Cambridge Center, Cambridge, Massachusetts 02142, Stany Zjednoczone Ameryki.

**134823** 2004 09 17 D. Wykreślono wpis: Na podstawie Postanowienia Sądu Rejonowego w Kaliszu z dnia 07.05.2002 r., sygnatura akt Ico 980/2, prawo ochronne na znak towarowy zostało



zajęte na rzecz Banku Ochrony Środowiska S.A. w Ostrowie Wlkp., Ostrow Wielkopolski, Polska.

**134848** 2004 09 22 A. Wprowadzono zmianę nazwy uprawnionego przez wykreślenie wpisu: Hermann Mariusz, Hermann Mirosław M & M HERMANN Przedsiębiorstwo Handlowe, 61-692 Poznań ul. Dobrogojskiego 12, Polska i dokonanie wpisu: PRZEDSIĘBIORSTWO HANDLOWE „M&M HERMANN” MARIUSZ HERMANN, MIROSLAW HERMANN SPÓŁKA JAWNA, 61-692 Poznań ul. Dobrogojskiego 12 lok. 1, Polska.

**134921** 2004 09 22 A. Wprowadzono zmianę uprawnionego przez wykreślenie wpisu: Czebiołko Marek, Sieradzki Józef MAJUS S.C., 83-031 Łęgowo ul. Spacerowa 15, Polska i dokonanie wpisu: „ELITA” Sp. z o.o. Zakład Pracy Chronionej, 82-400 Sztumskie Pole ul. Żeromskiego 32, Polska.

**135074** 2004 09 09 D. Dokonano wpisu: Zgodnie z wnioskiem, który wpłynął do Urzędu w dniu 08 sierpnia 2003 r., ustania się zastaw na prawie ochronnym przedmiotowego znaku towarowego „LATO Z LODÓWKI” nr R-135074, na podstawie postanowienia Sądu Rejonowego w Lublinie Wydział XII Gospodarczy – Rejestru Zastawów. Zastaw został wpisany w dniu 30 czerwca 2003 r. w Rejestrze Zastawów pod pozycją 989790 (Sygn. akt LU.XII.NsRejZa.7277/03/762) na rzecz AGROS HOLDING SPÓŁKA AKCYJNA, Warszawa, Polska.

**135283** 2004 09 27 A. Wprowadzono zmianę uprawnionego przez wykreślenie wpisu: Huta im. Tadeusza Sendzimira Spółka Akcyjna, 30-969 Kraków ul. Ujastek 1, Polska i dokonanie wpisu: „POLSKIE HUTY STALI” – HUTA IM. TADEUSZA SENDZIMIRA S.A., 30-969 Kraków ul. Ujastek 1, Polska.

**135283** 2004 09 27 A. Wprowadzono zmianę uprawnionego przez wykreślenie wpisu: „POLSKIE HUTY STALI” – HUTA IM. TADEUSZA SENDZIMIRA S.A., 30-969 Kraków ul. Ujastek 1, Polska i dokonanie wpisu: „POLSKIE HUTY STALI” SPÓŁKA AKCYJNA, 40-121 Katowice ul. Chorzowska 50, Polska.

**135284** 2004 09 15 A. Wprowadzono zmianę uprawnionego przez wykreślenie wpisu: Huta im. Tadeusza Sendzimira Spółka Akcyjna, 30-969 Kraków ul. Ujastek 1, Polska i dokonanie wpisu: „POLSKIE HUTY STALI” – HUTA IM. TADEUSZA SENDZIMIRA S.A., 30-969 Kraków ul. Ujastek 1, Polska.

**135284** 2004 09 15 A. Wprowadzono zmianę uprawnionego przez wykreślenie wpisu: „POLSKIE HUTY STALI” – HUTA IM. TADEUSZA SENDZIMIRA S.A., 30-969 Kraków ul. Ujastek 1, Polska i dokonanie wpisu: „POLSKIE HUTY STALI” SPÓŁKA AKCYJNA, 40-121 Katowice ul. Chorzowska 50, Polska.

**135285** 2004 09 15 A. Wprowadzono zmianę uprawnionego przez wykreślenie wpisu: Huta im. Tadeusza Sendzimira Spółka Akcyjna, 30-969 Kraków ul. Ujastek 1, Polska i dokonanie wpisu: „POLSKIE HUTY STALI” – HUTA IM. TADEUSZA SENDZIMIRA S.A., 30-969 Kraków ul. Ujastek 1, Polska.

**135285** 2004 09 15 A. Wprowadzono zmianę uprawnionego przez wykreślenie wpisu: „POLSKIE HUTY STALI” – HUTA IM. TADEUSZA SENDZIMIRA S.A., 30-969 Kraków ul. Ujastek 1, Polska i dokonanie wpisu: „POLSKIE HUTY STALI” SPÓŁKA AKCYJNA, 40-121 Katowice ul. Chorzowska 50, Polska.

**135286** 2004 09 15 A. Wprowadzono zmianę uprawnionego przez wykreślenie wpisu: Huta im. Tadeusza Sendzimira Spółka Akcyjna, 30-969 Kraków ul. Ujastek 1, Polska i dokonanie wpisu: „POLSKIE HUTY STALI” – HUTA IM. TADEUSZA SENDZIMIRA S.A., 30-969 Kraków ul. Ujastek 1, Polska.

**135286** 2004 09 15 A. Wprowadzono zmianę uprawnionego przez wykreślenie wpisu: „POLSKIE HUTY STALI” – HUTA IM. TADEUSZA SENDZIMIRA S.A., 30-969 Kraków ul. Ujastek 1,

Polska i dokonanie wpisu: „POLSKIE HUTY STALI” SPÓŁKA AKCYJNA, 40-121 Katowice ul. Chorzowska 50, Polska.

**135307** 2004 09 21 A. Wprowadzono zmianę nazwy uprawnionego przez wykreślenie wpisu: Farmland National Beef Packing Company, L.P. (Delaware corporation), 1501 East 8<sup>th</sup> Street Liberal Kansas 67901, Stany Zjednoczone Ameryki i dokonanie wpisu: National Beef Packing Company, L.P., 1501 East 8<sup>th</sup> Street, Liberal, Kansas 67901, Stany Zjednoczone Ameryki.

**135307** 2004 09 21 A. Wprowadzono zmianę nazwy uprawnionego przez wykreślenie wpisu: National Beef Packing Company, L.P., 1501 East 8<sup>th</sup> Street, Liberal, Kansas 67901, Stany Zjednoczone Ameryki i dokonanie wpisu: National Beef Packing Company, LLC, 1209 Orange Street, Wilmington, Delaware, Stany Zjednoczone Ameryki.

**135321** 2004 09 20 A. Wprowadzono zmianę nazwy i siedziby uprawnionego przez wykreślenie wpisu: Elf Atochem Agri S.A., 1, rue des Freres Lumiere B.P. 9-78373 Plaisir Cedex, Francja i dokonanie wpisu: CEREXAGRI S.A., 1, rue des Freres Lumiere, 78370 Plaisir, Francja.

**135322** 2004 09 20 A. Wprowadzono zmianę nazwy i siedziby uprawnionego przez wykreślenie wpisu: Elf Atochem Agri S.A., 1, rue des Freres Lumiere B.P. 9-78373 Plaisir Cedex, Francja i dokonanie wpisu: CEREXAGRI S.A., 1, rue des Freres Lumiere, 78370 Plaisir, Francja.

**135333** 2004 09 17 A. Wprowadzono zmianę adresu uprawnionego przez wykreślenie wpisu: Firma Handlowo-Usługowa POLORTO Spółka z o.o., 42-200 Częstochowa ul. Dekabrystów 33, Polska i dokonanie wpisu: Firma Handlowo-Usługowa POLORTO Spółka z o.o., 42-200 Częstochowa ul. Zwycięzców 18, Polska.

**135444** 2004 09 17 D. Wykreślono wpis: Na podstawie Postanowienia Sądu Rejonowego w Kaliszu z dnia 07.05.2002 r., sygnatura akt Ico 980/2, prawo ochronne na znak towarowy zostało zajęte na rzecz Banku Ochrony Środowiska S.A. w Ostrowie Wlkp., Ostrow Wielkopolski, Polska.

**135445** 2004 09 17 D. Wykreślono wpis: Na podstawie Postanowienia Sądu Rejonowego w Kaliszu z dnia 07.05.2002 r., sygnatura akt Ico 980/2, prawo ochronne na znak towarowy zostało zajęte na rzecz Banku Ochrony Środowiska S.A. w Ostrowie Wlkp., Ostrow Wielkopolski, Polska.

**135446** 2004 09 17 D. Wykreślono wpis: Na podstawie Postanowienia Sądu Rejonowego w Kaliszu z dnia 07.05.2002 r., sygnatura akt Ico 980/2, prawo ochronne na znak towarowy zostało zajęte na rzecz Banku Ochrony Środowiska S.A. w Ostrowie Wlkp., Ostrow Wielkopolski, Polska.

**135447** 2004 09 17 D. Wykreślono wpis: Na podstawie Postanowienia Sądu Rejonowego w Kaliszu z dnia 07.05.2002 r., sygnatura akt Ico 980/2, prawo ochronne na znak towarowy zostało zajęte na rzecz Banku Ochrony Środowiska S.A. w Ostrowie Wlkp., Ostrow Wielkopolski, Polska.

**135560** 2004 09 08 A. Wprowadzono zmianę uprawnionego przez wykreślenie wpisu: Danielski Jarosław, Sroczyński Marek „TELVINET” Ogólnopolska Informacja Gospodarcza s.c., 50-439 Wrocław ul. Tadeusza Kościuszki 142, Polska i dokonanie wpisu: Danielski Jarosław, 50-012 Wrocław ul. Kościuszki 22/13, Polska.

**135560** 2004 09 08 A. Wprowadzono zmianę uprawnionego przez wykreślenie wpisu: Danielski Jarosław, 50-012 Wrocław ul. Kościuszki 22/13, Polska i dokonanie wpisu: TELVINET SPÓŁKA Z OGRANICZONĄ ODPOWIEDZIALNOŚCIĄ, 50-010 Wrocław ul. Podwale 62 A, Polska.

**135616** 2004 09 27 A. Wprowadzono zmianę nazwy i adresu uprawnionego przez wykreślenie wpisu: Ahold & allkauf Polska

Spółka z o.o., 30-133 Kraków ul. Lea 112, Polska i dokonanie wpisu: „Ahold Polska” Spółka z ograniczoną odpowiedzialnością, 30-126 Kraków ul. Zapolskiej 38, Polska.

**135617** 2004 09 27 A. Wprowadzono zmianę nazwy i adresu uprawnionego przez wykreślenie wpisu: Ahold & allkauf Polska Spółka z o.o., 30-133 Kraków ul. Lea 112, Polska i dokonanie wpisu: „Ahold Polska” Spółka z ograniczoną odpowiedzialnością, 30-126 Kraków ul. Zapolskiej 38, Polska.

**135705** 2004 09 28 A. Wprowadzono zmianę uprawnionego przez wykreślenie wpisu: KIM LAN Spółka z o.o., 50-424 Wrocław ul. Krakowska 29 D, Polska i dokonanie wpisu: „KIM” Fabryka Koncentratów Spożywczych, Szkwerek Nguyen Iwona, 53-525 Wrocław ul. Stysia 43/11, Polska.

**135789** 2004 09 16 A. Wprowadzono zmianę nazwy uprawnionego przez wykreślenie wpisu: „PIVOTELLI System” Sp. z o.o., 40-726 Katowice ul. Książęca 18, Polska i dokonanie wpisu: ESOT SYSTEMS POLSKA SPÓŁKA Z OGRANICZONĄ ODPOWIEDZIALNOŚCIĄ, 40-726 Katowice ul. Książęca 18, Polska.

**136011** 2004 09 14 A. Wprowadzono zmianę uprawnionego przez wykreślenie wpisu: MULTICO Spółka z o.o., 00-232 Warszawa ul. Ciasna 6, Polska i dokonanie wpisu: „MULTIVITA” Sp. z o.o., 34-650 Tymbark 156, Polska.

**136011** 2004 09 14 A. Wprowadzono zmianę siedziby uprawnionego przez wykreślenie wpisu: „MULTIVITA” Sp. z o.o., 34-650 Tymbark 156, Polska i dokonanie wpisu: „MULTIVITA” Sp. z o.o., 03-236 Warszawa ul. Annopol 20, Polska.

**136011** 2004 09 14 A. Wprowadzono zmianę uprawnionego przez wykreślenie wpisu: „MULTIVITA” Sp. z o.o., 03-236 Warszawa ul. Annopol 20, Polska i dokonanie wpisu: Coca-Cola Poland Services Spółka z o.o., 00-609 Warszawa ul. Armii Ludowej 26, Polska.

**136127** 2004 09 22 A. Wprowadzono zmianę uprawnionego przez wykreślenie wpisu: Fok Kamil, Nincevic Lucyna, Nincevic Olaf Agencja Artystyczna S.C. AKADEMIA, 35-001 Rzeszów Al. Piłsudskiego 34, Polska i dokonanie wpisu: Fok Kamil, Nincevic Lucyna Agencja Artystyczna S.C. AKADEMIA, 35-001 Rzeszów Al. Piłsudskiego 34, Polska.

**136127** 2004 09 22 A. Wprowadzono zmianę uprawnionego przez wykreślenie wpisu: Fok Kamil, Nincevic Lucyna Agencja Artystyczna S.C. AKADEMIA, 35-001 Rzeszów Al. Piłsudskiego 34, Polska i dokonanie wpisu: „KLUB AKADEMIA” SPÓŁKA Z OGRANICZONĄ ODPOWIEDZIALNOŚCIĄ, 35-001 Rzeszów Al. Piłsudskiego 34, Polska.

**136200** 2004 09 22 A. Wprowadzono zmianę adresu uprawnionego przez wykreślenie wpisu: Boehringer Ingelheim Spółka z o.o., 00-121 Warszawa ul. Sienna 39, Polska i dokonanie wpisu: BOEHRINGER INGELHEIM SPÓŁKA Z OGRANICZONĄ ODPOWIEDZIALNOŚCIĄ, 02-672 Warszawa ul. Domaniewska 41, Polska.

**136257** 2004 09 22 A. Wprowadzono zmianę uprawnionego przez wykreślenie wpisu: Borusiak Włodzimierz, Borusiak Maria, Rybka Janina, Przedsiębiorstwo Produkcyjno-Usługowo-Handlowe RBB-STAL S.C., 63-200 Jarocin ul. Wojska Polskiego 83-85, Polska i dokonanie wpisu: „RBB-STAL BORUSIAK” SPÓŁKA JAWNA, 63-200 Jarocin ul. Wojska Polskiego 83-85, Polska.

**136763** 2004 09 28 A. Wprowadzono zmianę uprawnionego przez wykreślenie wpisu: KIM LAN Spółka z o.o., 50-424 Wrocław ul. Krakowska 29 d, Polska i dokonanie wpisu: „KIM” Fabryka Koncentratów Spożywczych, Iwona Szkwerek Nguyen, 53-525 Wrocław ul. Stysia 43/11, Polska.

**136842** 2004 09 03 A. Wprowadzono zmianę uprawnionego przez wykreślenie wpisu: Zembała Barbara, Zembała Tadeusz

Przedsiębiorstwo Handlowo-Usługowe TAZEL, 42-470 Siewierz ul. Stolarska 6, Polska i dokonanie wpisu: T.B.J. TAZEL SPÓŁKA Z OGRANICZONĄ ODPOWIEDZIALNOŚCIĄ, 42-470 Siewierz ul. Stolarska 6, Polska.

**137064** 2004 09 23 A. Wprowadzono zmianę uprawnionego przez wykreślenie wpisu: DLM FOODS CANADA CORP., 5700 Yonge Street, Suite 2100 North York Ontario M2M 4K6, Kanada i dokonanie wpisu: STICHTING TC INTERNATIONAL HOLDING, Van Stolkweg 16, 2585 JR Den Haag, Holandia.

**137064** 2004 09 23 A. Wprowadzono zmianę uprawnionego przez wykreślenie wpisu: STICHTING TC INTERNATIONAL HOLDING, Van Stolkweg 16, 2585 JR Den Haag, Holandia i dokonanie wpisu: Techni-Cal International, Bahnhofstrasse 8, CH-7250 Klosters, Szwajcaria.

**137304** 2004 09 01 A. Wprowadzono zmianę nazwy uprawnionego przez wykreślenie wpisu: BIOFARM Przedsiębiorstwo Produkcyjno-Handlowo-Usługowe Spółka z o.o., 60-198 Poznań ul. Wałbrzyska 13, Polska i dokonanie wpisu: BIOFARM SPÓŁKA Z OGRANICZONĄ ODPOWIEDZIALNOŚCIĄ, 60-198 Poznań ul. Wałbrzyska 13, Polska.

**137468** 2004 09 21 A. Wprowadzono zmianę siedziby uprawnionego przez wykreślenie wpisu: INVEST-BANK S.A., 60-814 Poznań ul. Zwierzyniecka 18, Polska i dokonanie wpisu: INVEST-BANK S.A., 04-175 Warszawa, ul. Ostrobramska 77, Polska.

**137855** 2004 09 23 A. Wprowadzono zmianę adresu uprawnionego przez wykreślenie wpisu: HOOP S.A., 01-034 Warszawa, ul. Smocza 18, Polska i dokonanie wpisu: HOOP S.A., 01-102 Warszawa, ul. Jana Olbrachta 94, Polska.

**137895** 2004 09 28 D. Wykreślono wpis: Użytkownik: Huta Szkła „Warta” S.A., 64-410 Sieraków Wlkp. ul. Poznańska 35 do dnia 2005.01.31.

**138028** 2004 09 22 A. Wprowadzono zmianę uprawnionego przez wykreślenie wpisu: „TIM” Spółka Akcyjna, 43-382 Bielsko-Biała ul. T.Regera 111, Polska i dokonanie wpisu: „Rodzinny Dom” Spółka z ograniczoną odpowiedzialnością, 43-382 Bielsko-Biała ul. Tadeusza Regera 111, Polska.

**138436** 2004 09 24 A. Wprowadzono zmianę uprawnionego przez wykreślenie wpisu: Krzywiński Mariusz, Balcerek Zbigniew KONTEX Spółka Handlowa S.C., 62-040 Puszczykowo ul. Wiosenna 28, Polska i dokonanie wpisu: „KONTEX” – KRZYWIŃSKI, BALCEREK SPÓŁKA JAWNA, 60-529 Poznań ul. Dąbrowskiego 81/85, Polska.

**138615** 2004 09 23 A. Wprowadzono zmianę nazwy uprawnionego przez wykreślenie wpisu: POLIFARB-OLIVA Zakłady Farb w Gdyni, 81-571 Gdynia ul. Chwaszczyńska 129/149, Polska i dokonanie wpisu: „OLIVA”, 81-571 Gdynia ul. Chwaszczyńska 129/149, Polska.

**138615** 2004 09 23 A. Wprowadzono zmianę nazwy uprawnionego przez wykreślenie wpisu: „OLIVA”, 81-571 Gdynia ul. Chwaszczyńska 129/149, Polska i dokonanie wpisu: OLIVA W GDYNI W LIKWIDACJI W CELU PRYWATYZACJI, 81-571 Gdynia ul. Chwaszczyńska 129/149, Polska.

**138615** 2004 09 23 A. Wprowadzono zmianę uprawnionego przez wykreślenie wpisu: OLIVA W GDYNI W LIKWIDACJI W CELU PRYWATYZACJI, 81-571 Gdynia ul. Chwaszczyńska 129/149, Polska i dokonanie wpisu: OLIVA SIEĆ HANDLOWA SPÓŁKA Z OGRANICZONĄ ODPOWIEDZIALNOŚCIĄ, 80-377 Gdańsk ul. Bora Komorowskiego 104, Polska.

**138615** 2004 09 23 A. Wprowadzono zmianę nazwy i siedziby uprawnionego przez wykreślenie wpisu: OLIVA SIEĆ HANDLOWA SPÓŁKA Z OGRANICZONĄ ODPOWIEDZIALNOŚCIĄ, 80-377 Gdańsk ul. Bora Komorowskiego 104, Polska

i dokonanie wpisu: SIEĆ HANDLOWA SPÓŁKA Z OGRANICZONĄ ODPOWIEDZIALNOŚCIĄ, 81-571 Gdynia ul. Chwaszczyńska 129/149, Polska.

**138615** 2004 09 23 A. Wprowadzono zmianę uprawnionego przez wykreślenie wpisu: SIEĆ HANDLOWA SPÓŁKA Z OGRANICZONĄ ODPOWIEDZIALNOŚCIĄ, 81-571 Gdynia ul. Chwaszczyńska 129/149, Polska i dokonanie wpisu: OLIVA SPÓŁKA Z OGRANICZONĄ ODPOWIEDZIALNOŚCIĄ, 81-571 Gdynia ul. Chwaszczyńska 129/149, Polska.

**138616** 2004 09 23 A. Wprowadzono zmianę nazwy uprawnionego przez wykreślenie wpisu: POLIFARB-OLIVA Zakłady Farb w Gdyni, 81-571 Gdynia ul. Chwaszczyńska 129/149, Polska i dokonanie wpisu: „OLIVA”, 81-571 Gdynia ul. Chwaszczyńska 129/149, Polska.

**138616** 2004 09 23 A. Wprowadzono zmianę nazwy uprawnionego przez wykreślenie wpisu: „OLIVA”, 81-571 Gdynia ul. Chwaszczyńska 129/149, Polska i dokonanie wpisu: OLIVA W GDYNI W LIKWIDACJI W CELU PRYWATYZACJI, 81-571 Gdynia ul. Chwaszczyńska 129/149, Polska.

**138616** 2004 09 23 A. Wprowadzono zmianę uprawnionego przez wykreślenie wpisu: OLIVA W GDYNI W LIKWIDACJI W CELU PRYWATYZACJI, 81-571 Gdynia ul. Chwaszczyńska 129/149, Polska i dokonanie wpisu: OLIVA SIEĆ HANDLOWA SPÓŁKA Z OGRANICZONĄ ODPOWIEDZIALNOŚCIĄ, 80-377 Gdańsk ul. Bora Komorowskiego 104, Polska.

**138616** 2004 09 23 A. Wprowadzono zmianę nazwy i siedziby uprawnionego przez wykreślenie wpisu: OLIVA SIEĆ HANDLOWA SPÓŁKA Z OGRANICZONĄ ODPOWIEDZIALNOŚCIĄ, 80-377 Gdańsk ul. Bora Komorowskiego 104, Polska i dokonanie wpisu: SIEĆ HANDLOWA SPÓŁKA Z OGRANICZONĄ ODPOWIEDZIALNOŚCIĄ, 81-571 Gdynia ul. Chwaszczyńska 129/149, Polska.

**138616** 2004 09 23 A. Wprowadzono zmianę uprawnionego przez wykreślenie wpisu: SIEĆ HANDLOWA SPÓŁKA Z OGRANICZONĄ ODPOWIEDZIALNOŚCIĄ, 81-571 Gdynia ul. Chwaszczyńska 129/149, Polska i dokonanie wpisu: OLIVA SPÓŁKA Z OGRANICZONĄ ODPOWIEDZIALNOŚCIĄ, 81-571 Gdynia ul. Chwaszczyńska 129/149, Polska.

**138617** 2004 09 23 A. Wprowadzono zmianę nazwy uprawnionego przez wykreślenie wpisu: POLIFARB-OLIVA Zakłady Farb w Gdyni, 81-571 Gdynia ul. Chwaszczyńska 129/149, Polska i dokonanie wpisu: „OLIVA”, 81-571 Gdynia ul. Chwaszczyńska 129/149, Polska.

**138617** 2004 09 23 A. Wprowadzono zmianę nazwy uprawnionego przez wykreślenie wpisu: „OLIVA”, 81-571 Gdynia ul. Chwaszczyńska 129/149, Polska i dokonanie wpisu: OLIVA W GDYNI W LIKWIDACJI W CELU PRYWATYZACJI, 81-571 Gdynia ul. Chwaszczyńska 129/149, Polska.

**138617** 2004 09 23 A. Wprowadzono zmianę uprawnionego przez wykreślenie wpisu: OLIVA W GDYNI W LIKWIDACJI W CELU PRYWATYZACJI, 81-571 Gdynia ul. Chwaszczyńska 129/149, Polska i dokonanie wpisu: OLIVA SIEĆ HANDLOWA SPÓŁKA Z OGRANICZONĄ ODPOWIEDZIALNOŚCIĄ, 80-377 Gdańsk ul. Bora Komorowskiego 104, Polska.

**138617** 2004 09 23 A. Wprowadzono zmianę nazwy i siedziby uprawnionego przez wykreślenie wpisu: OLIVA SIEĆ HANDLOWA SPÓŁKA Z OGRANICZONĄ ODPOWIEDZIALNOŚCIĄ, 80-377 Gdańsk ul. Bora Komorowskiego 104, Polska i dokonanie wpisu: SIEĆ HANDLOWA SPÓŁKA Z OGRANICZONĄ ODPOWIEDZIALNOŚCIĄ, 81-571 Gdynia ul. Chwaszczyńska 129/149, Polska.

**138617** 2004 09 23 A. Wprowadzono zmianę uprawnionego przez wykreślenie wpisu: SIEĆ HANDLOWA SPÓŁKA Z OGRANICZONĄ ODPOWIEDZIALNOŚCIĄ, 81-571 Gdynia ul. Chwaszczyńska 129/149, Polska i dokonanie wpisu: OLIVA SPÓŁKA Z OGRANICZONĄ ODPOWIEDZIALNOŚCIĄ, 81-571 Gdynia ul. Chwaszczyńska 129/149, Polska.

**138711** 2004 09 22 A. Wprowadzono zmianę nazwy uprawnionego przez wykreślenie wpisu: Browary STRZELEC Spółka Akcyjna, 31-223 Kraków ul. Pachońskiego 5, Polska i dokonanie wpisu: BROWARY POLSKIE BROK – STRZELEC SPÓŁKA AKCYJNA, 31-223 Kraków ul. Pachońskiego 5, Polska.

**138712** 2004 09 22 A. Wprowadzono zmianę nazwy uprawnionego przez wykreślenie wpisu: Browary STRZELEC Spółka Akcyjna, 31-223 Kraków ul. Pachońskiego 5, Polska i dokonanie wpisu: BROWARY POLSKIE BROK – STRZELEC SPÓŁKA AKCYJNA, 31-223 Kraków ul. Pachońskiego 5, Polska.

**139111** 2004 09 09 A. Wprowadzono zmianę nazwy i siedziby uprawnionego przez wykreślenie wpisu: Konami Co., Ltd., 7-3-2 Minatojima-Nakamachi, Chou-ku, Kobe, Japonia i dokonanie wpisu: KONAMI CORPORATION, 4-1, Marunouchi 2-chome, Chiyoda-ku, Tokio 100-6330, Japonia.

**139685** 2004 09 21 A. Wprowadzono zmianę siedziby uprawnionego przez wykreślenie wpisu: INVEST-BANK S.A., 60-814 Poznań ul. Zwierzyniecka 18, Polska i dokonanie wpisu: INVEST-BANK S.A., 04-175 Warszawa, ul. Ostrobramska 77, Polska.

**139694** 2004 09 22 A. Wprowadzono zmianę nazwy uprawnionego przez wykreślenie wpisu: Koszalińskie Zakłady Piwowarskie BROK S.A., 75-950 Koszalin ul. Spółdzielcza 8, Polska i dokonanie wpisu: „BROWARY BROK” SPÓŁKA AKCYJNA, 75-202 Koszalin ul. Spółdzielcza 8, Polska.

**139694** 2004 09 22 A. Wprowadzono zmianę uprawnionego przez wykreślenie wpisu: „BROWARY BROK” SPÓŁKA AKCYJNA, 75-202 Koszalin ul. Spółdzielcza 8, Polska i dokonanie wpisu: HORTAQUA SPÓŁKA AKCYJNA, 31-223 Kraków ul. Pachońskiego 5, Polska.

**139694** 2004 09 22 A. Wprowadzono zmianę nazwy uprawnionego przez wykreślenie wpisu: HORTAQUA SPÓŁKA AKCYJNA, 31-223 Kraków ul. Pachońskiego 5, Polska i dokonanie wpisu: FIRMA HANDLOWA BROK – STRZELEC SPÓŁKA AKCYJNA, 31-223 Kraków ul. Pachońskiego 5, Polska.

**139794** 2004 09 22 A. Wprowadzono zmianę nazwy uprawnionego przez wykreślenie wpisu: Koszalińskie Zakłady Piwowarskie BROK S.A., 75-950 Koszalin ul. Spółdzielcza 8, Polska i dokonanie wpisu: „BROWARY BROK” SPÓŁKA AKCYJNA, 75-202 Koszalin ul. Spółdzielcza 8, Polska.

**139794** 2004 09 22 A. Wprowadzono zmianę uprawnionego przez wykreślenie wpisu: „BROWARY BROK” SPÓŁKA AKCYJNA, 75-202 Koszalin ul. Spółdzielcza 8, Polska i dokonanie wpisu: HORTAQUA SPÓŁKA AKCYJNA, 31-223 Kraków ul. Pachońskiego 5, Polska.

**139794** 2004 09 22 A. Wprowadzono zmianę nazwy uprawnionego przez wykreślenie wpisu: HORTAQUA SPÓŁKA AKCYJNA, 31-223 Kraków ul. Pachońskiego 5, Polska i dokonanie wpisu: FIRMA HANDLOWA BROK – STRZELEC SPÓŁKA AKCYJNA, 31-223 Kraków ul. Pachońskiego 5, Polska.

**139818** 2004 09 21 A. Wprowadzono zmianę uprawnionego przez wykreślenie wpisu: Arthur Guinness Son & Co (Dublin) Limited, St James's Gate Brewery Dublin 8, Irlandia i dokonanie wpisu: Diageo Ireland, St James's Gate, Dublin 8, Irlandia.

**139819** 2004 09 21 A. Wprowadzono zmianę uprawnionego przez wykreślenie wpisu: Arthur Guinness Son & Co (Dublin)

Limited, St James's Gate Brewery Dublin 8, Irlandia i dokonanie wpisu: Diageo Ireland, St James's Gate, Dublin 8, Irlandia.

**139914** 2004 09 28 A. Wprowadzono zmianę uprawnionego przez wykreślenie wpisu: Centrala Handlu Papierem Sp. z o.o., 03-216 Warszawa ul. Modlińska 6, Polska i dokonanie wpisu: CEZEX SPÓŁKA Z OGRANICZONĄ ODPOWIEDZIALNOŚCIĄ, 01-992 Warszawa ul. Improwizacji 16, Polska.

**139915** 2004 09 28 A. Wprowadzono zmianę uprawnionego przez wykreślenie wpisu: Centrala Handlu Papierem Sp. z o.o., 03-216 Warszawa ul. Modlińska 6, Polska i dokonanie wpisu: CEZEX SPÓŁKA Z OGRANICZONĄ ODPOWIEDZIALNOŚCIĄ, 01-992 Warszawa ul. Improwizacji 16, Polska.

**140141** 2004 09 22 A. Wprowadzono zmianę uprawnionego przez wykreślenie wpisu: Zjednoczone Przedsiębiorstwa Rozrywkowe „EXPRESS” Spółka z o.o., 00-075 Warszawa ul. Senatorska 13/15, Polska i dokonanie wpisu: Wydawnictwo MURATOR Spółka z o.o., 00-570 Warszawa ul. Al. Wyzwolenia 14, Polska.

**140142** 2004 09 22 A. Wprowadzono zmianę uprawnionego przez wykreślenie wpisu: Zjednoczone Przedsiębiorstwa Rozrywkowe „EXPRESS” Spółka z o.o., 00-075 Warszawa ul. Senatorska 13/15, Polska i dokonanie wpisu: Wydawnictwo MURATOR Spółka z o.o., 00-570 Warszawa ul. Al. Wyzwolenia 14, Polska.

**140207** 2004 09 27 A. Wprowadzono zmianę nazwy uprawnionego przez wykreślenie wpisu: Zakłady Chemiczne ORGANIKA-SARZYNA Przedsiębiorstwo Państwowe, 37-310 Nowa Sarzyna ul. Chemików 1, Polska i dokonanie wpisu: ZAKŁADY CHEMICZNE „ORGANIKA SARZYNA” SPÓŁKA AKCYJNA, 37-310 Nowa Sarzyna ul. Chemików 1, Polska.

**140890** 2004 09 20 A. Wprowadzono zmianę nazwy i siedziby uprawnionego przez wykreślenie wpisu: Elf Atochem Agri S.A., 1, rue des Freres Lumiere, B.P. 9-78373 Plaisir Cedex, Francja i dokonanie wpisu: CEREXAGRI S.A., 1, rue des Frères Lumière, 78370 Plaisir, Francja.

**141022** 2004 09 28 A. Wprowadzono zmianę uprawnionego przez wykreślenie wpisu: „EURO FOCUS FOTO” Spółka z o.o., 80-463 Gdańsk Al. Rzeczypospolitej 33, Polska i dokonanie wpisu: EURO-COLOR SPÓŁKA Z OGRANICZONĄ ODPOWIEDZIALNOŚCIĄ, 03-944 Warszawa ul. Wał Miedzyszyński 630, Polska.

**141023** 2004 09 28 A. Wprowadzono zmianę uprawnionego przez wykreślenie wpisu: „EURO FOCUS FOTO” Spółka z o.o., 80-463 Gdańsk Al. Rzeczypospolitej 33, Polska i dokonanie wpisu: EURO-COLOR SPÓŁKA Z OGRANICZONĄ ODPOWIEDZIALNOŚCIĄ, 03-944 Warszawa ul. Wał Miedzyszyński 630, Polska.

**141024** 2004 09 28 A. Wprowadzono zmianę uprawnionego przez wykreślenie wpisu: „EURO FOCUS FOTO” Spółka z o.o., 80-463 Gdańsk Al. Rzeczypospolitej 33, Polska i dokonanie wpisu: EURO-COLOR SPÓŁKA Z OGRANICZONĄ ODPOWIEDZIALNOŚCIĄ, 03-944 Warszawa ul. Wał Miedzyszyński 630, Polska.

**141106** 2004 09 16 A. Wprowadzono zmianę uprawnionego przez wykreślenie wpisu: SONDA Spółka Akcyjna, 98-220 Zduńska Wola ul. Łaska 53, Polska i dokonanie wpisu: „AGROS-FORTUNA” SPÓŁKA Z OGRANICZONĄ ODPOWIEDZIALNOŚCIĄ, 05-555 Tarczyn ul. Kazimierza Dobrowolskiego 21, Polska.

**141106** 2004 09 16 A. Wprowadzono zmianę nazwy i siedziby uprawnionego przez wykreślenie wpisu: „AGROS-FORTUNA” SPÓŁKA Z OGRANICZONĄ ODPOWIEDZIALNOŚCIĄ, 05-555 Tarczyn ul. Kazimierza Dobrowolskiego 21, Polska i dokonanie wpisu: „AGROS NOVA” SPÓŁKA Z OGRANICZONĄ

ODPOWIEDZIALNOŚCIĄ, 04-028 Warszawa ul. Aleja Stanów Zjednoczonych 61A, Polska.

**141111** 2004 09 08 A. Wprowadzono zmianę nazwy uprawnionego przez wykreślenie wpisu: Dolnośląskie Zakłady Przemysłu Cukierniczego ŚNIEŻKA S.A., 58-160 Świebodzice ul. Sienkiewicza 36, Polska i dokonanie wpisu: Dolnośląskie Zakłady Przemysłu Cukierniczego ŚNIEŻKA S.A. w upadłości, 58-160 Świebodzice ul. Sienkiewicza 36, Polska.

**141111** 2004 09 08 D. Dokonano wpisu: W dniu 20 listopada 2003 r. zawarto umowę licencyjną wyłączną i pełną na używanie znaku towarowego na czas nieokreślony przez „ŚNIEŻKA-INVEST” Spółka z ograniczoną odpowiedzialnością, 58-306 Wałbrzych ul. Wrocławska 130, Polska.

**141215** 2004 09 08 A. Wprowadzono zmianę nazwy uprawnionego przez wykreślenie wpisu: Dolnośląskie Zakłady Przemysłu Cukierniczego ŚNIEŻKA S.A., 58-160 Świebodzice ul. Sienkiewicza 36, Polska i dokonanie wpisu: Dolnośląskie Zakłady Przemysłu Cukierniczego ŚNIEŻKA S.A. w upadłości, 58-160 Świebodzice ul. Sienkiewicza 36, Polska.

**141215** 2004 09 08 D. Dokonano wpisu: W dniu 20 listopada 2003 r. zawarto umowę licencyjną wyłączną i pełną na używanie znaku towarowego na czas nieokreślony przez „ŚNIEŻKA-INVEST” Spółka z ograniczoną odpowiedzialnością, 58-306 Wałbrzych ul. Wrocławska 130, Polska.

**141443** 2004 09 22 A. Wprowadzono zmianę uprawnionego przez wykreślenie wpisu: „POLOmarket” Spółka z o.o., 88-170 Pakość Giebnia 20, Polska i dokonanie wpisu: „EKO” Spółka z o.o., 51-423 Wrocław ul. Olsztyńska 43-45, Polska.

**141924** 2004 09 03 A. Wprowadzono zmianę uprawnionego przez wykreślenie wpisu: Przedsiębiorstwo Produkcyjno-Usługowo-Handlowe ELBRO E.B. Furmanek Spółka Jawna, 76-032 Mielno ul. Kościelna 6, Polska i dokonanie wpisu: „ELBRO” SPÓŁKA Z OGRANICZONĄ ODPOWIEDZIALNOŚCIĄ, 76-032 Mielno ul. Kościelna 6, Polska.

**141926** 2004 09 03 A. Wprowadzono zmianę uprawnionego przez wykreślenie wpisu: Przedsiębiorstwo Produkcyjno-Usługowo-Handlowe ELBRO E.B. Furmanek Spółka Jawna, 76-032 Mielno ul. Kościelna 6, Polska i dokonanie wpisu: „ELBRO” SPÓŁKA Z OGRANICZONĄ ODPOWIEDZIALNOŚCIĄ, 76-032 Mielno ul. Kościelna 6, Polska.

**141927** 2004 09 03 A. Wprowadzono zmianę uprawnionego przez wykreślenie wpisu: Przedsiębiorstwo Produkcyjno-Usługowo-Handlowe „ELBRO” E.B. Furmanek Spółka Jawna, 76-032 Mielno ul. Kościelna 6, Polska i dokonanie wpisu: „ELBRO” SPÓŁKA Z OGRANICZONĄ ODPOWIEDZIALNOŚCIĄ, 76-032 Mielno ul. Kościelna 6, Polska.

**141928** 2004 09 03 A. Wprowadzono zmianę uprawnionego przez wykreślenie wpisu: Przedsiębiorstwo Produkcyjno-Usługowo-Handlowe „ELBRO” E.B. Furmanek Spółka Jawna, 76-032 Mielno ul. Kościelna 6, Polska i dokonanie wpisu: „ELBRO” SPÓŁKA Z OGRANICZONĄ ODPOWIEDZIALNOŚCIĄ, 76-032 Mielno ul. Kościelna 6, Polska.

**141929** 2004 09 03 A. Wprowadzono zmianę uprawnionego przez wykreślenie wpisu: Przedsiębiorstwo Produkcyjno-Usługowo-Handlowe „ELBRO” E.B. Furmanek Spółka Jawna, 76-032 Mielno ul. Kościelna 6, Polska i dokonanie wpisu: „ELBRO” SPÓŁKA Z OGRANICZONĄ ODPOWIEDZIALNOŚCIĄ, 76-032 Mielno ul. Kościelna 6, Polska.

**142118** 2004 09 03 A. Wprowadzono zmianę uprawnionego przez wykreślenie wpisu: MATRIX.PL Spółka Akcyjna, 01-233 Warszawa ul. Bema 89, Polska i dokonanie wpisu: POLKOMTEL

SPÓŁKA AKCYJNA, 02-001 Warszawa ul. Al. Jerozolimskie 81, Polska.

**142223** 2004 09 22 A. Wprowadzono zmianę uprawnionego przez wykreślenie wpisu: „YOUNG BUSINESS” Kancelaria Podatkowa, Usługi Biegłego Rewidenta, Szkolenia Lubińska Hanna, 60-263 Poznań ul. Głogowska 100/6, Polska i dokonanie wpisu: YOUNG BUSINESS KANCELARIA PODATKOWA SPÓŁKA Z OGRANICZONĄ ODPOWIEDZIALNOŚCIĄ, 60-263 Poznań ul. Głogowska 100/6, Polska.

**142728** 2004 09 22 A. Wprowadzono zmianę uprawnionego przez wykreślenie wpisu: Katajew Aleksander „DIVISION”, 00-894 Warszawa ul. Żelazna 82/84 m 44, Polska i dokonanie wpisu: INDUSTRIAL DIVISION – Piotr Miernik, 04-942 Warszawa ul. Ochocza 32 A, Polska.

**142820** 2004 09 09 A. Wprowadzono zmianę uprawnionego przez wykreślenie wpisu: Schweppes France S.A., 12-14 Rue Belgrade, 92300 Levallois Perret Cedex, Francja i dokonanie wpisu: Orangina Pampryl, Domaine Saint Hilaire, 595, rue Pierre Berthier, 13855 Aix-en-Provence Cedex 3, Francja.

**142820** 2004 09 09 A. Wprowadzono zmianę nazwy i siedziby uprawnionego przez wykreślenie wpisu: Orangina Pampryl, Domaine Saint Hilaire, 595, rue Pierre Berthier, 13855 Aix-en-Provence Cedex 3, Francja i dokonanie wpisu: Orangina Schweppes, 12-14, rue Belgrand, 92309 Levallois Perret Cedex, Francja.

**142936** 2004 09 22 A. Wprowadzono zmianę uprawnionego przez wykreślenie wpisu: Bank Przemysłowo-Handlowy S.A., 30-527 Kraków ul. Na Zjeździe 11, Polska i dokonanie wpisu: BANKPRZEMYSŁOWO-HANDLOWY PBK SPÓŁKA AKCYJNA, 31-548 Kraków ul. Aleja Pokoju 1, Polska.

**142937** 2004 09 22 A. Wprowadzono zmianę uprawnionego przez wykreślenie wpisu: Bank Przemysłowo-Handlowy S.A., 30-527 Kraków ul. Na Zjeździe 11, Polska i dokonanie wpisu: BANKPRZEMYSŁOWO-HANDLOWY PBK SPÓŁKA AKCYJNA, 31-548 Kraków ul. Aleja Pokoju 1, Polska.

**143019** 2004 09 03 A. Wprowadzono zmianę uprawnionego przez wykreślenie wpisu: Przedsiębiorstwo Produkcyjno-Usługowo-Handlowe „ELBRO E.B.FURMANEK” Spółka Jawna, 76-032 Mielno ul. Kościelna 6, Polska i dokonanie wpisu: „ELBRO” SPÓŁKA Z OGRANICZONĄ ODPOWIEDZIALNOŚCIĄ, 76-032 Mielno ul. Kościelna 6, Polska.

**143020** 2004 09 03 A. Wprowadzono zmianę uprawnionego przez wykreślenie wpisu: Przedsiębiorstwo Produkcyjno-Usługowo-Handlowe „ELBRO E.B.FURMANEK” Spółka Jawna, 76-032 Mielno ul. Kościelna 6, Polska i dokonanie wpisu: „ELBRO” SPÓŁKA Z OGRANICZONĄ ODPOWIEDZIALNOŚCIĄ, 76-032 Mielno ul. Kościelna 6, Polska.

**143035** 2004 09 08 A. Wprowadzono zmianę uprawnionego przez wykreślenie wpisu: Danielski Jarosław, Sroczyński Marek TELVINET Ogólnopolska Informacja Gospodarcza S.C., 50-439 Wrocław ul. Tadeusza Kościuszki 142, Polska i dokonanie wpisu: Danielski Jarosław, 50-012 Wrocław ul. Kościuszki 22/13, Polska.

**143035** 2004 09 08 A. Wprowadzono zmianę uprawnionego przez wykreślenie wpisu: Danielski Jarosław, 50-012 Wrocław ul. Kościuszki 22/13, Polska i dokonanie wpisu: TELVINET SPÓŁKA Z OGRANICZONĄ ODPOWIEDZIALNOŚCIĄ, 50-010 Wrocław ul. Podwałe 62 A, Polska.

**143192** 2004 09 23 A. Wprowadzono zmianę uprawnionego przez wykreślenie wpisu: Orphan Medical, Inc., a Delaware Corporation, 13911 Ridgedale Drive, Suite 250 Minnetonka Minnesota 55305, Stany Zjednoczone Ameryki i dokonanie wpisu: ESP Pharma, Inc. /a Delaware corporation/, 2035 Lincoln Highway, Suite 2150, Edison, New Jersey 08817, Stany Zjednoczone Ameryki.

**143194** 2004 09 28 A. Wprowadzono zmianę nazwy uprawnionego przez wykreślenie wpisu: ZAS POTI S.C. Suchański Adam, Suchańska Irena, Suchański Zenon, 02-473 Warszawa ul. Popularna 32, Polska i dokonanie wpisu: „ZAS PRZEDSIĘBIORSTWO OBROTU TOWARAMI IMPORTOWANYMI-Z.I.A. SUCHAŃSCY, SPÓŁKA JAWNA, 02-473 Warszawa ul. Popularna 32, Polska.

**143223** 2004 09 08 A. Wprowadzono zmianę uprawnionego przez wykreślenie wpisu: Danielski Jarosław, Sroczyński Marek TELVINET Ogólnopolska Informacja Gospodarcza S.C., 50-439 Wrocław ul. Tadeusza Kościuszki 142, Polska i dokonanie wpisu: Danielski Jarosław, 50-012 Wrocław ul. Kościuszki 22/13, Polska.

**143223** 2004 09 08 A. Wprowadzono zmianę uprawnionego przez wykreślenie wpisu: Danielski Jarosław, 50-012 Wrocław ul. Kościuszki 22/13, Polska i dokonanie wpisu: TELVINET SPÓŁKA Z OGRANICZONĄ ODPOWIEDZIALNOŚCIĄ, 50-010 Wrocław ul. Podwałe 62 A, Polska.

**144359** 2004 09 23 A. Wprowadzono zmianę uprawnionego przez wykreślenie wpisu: EMI Records Limited, EMI House, 43 Brook Green, Londyn, W6 7EF, Wielka Brytania i dokonanie wpisu: EMI (IP) Limited, 27 Wrights Lane, Londyn, W8 5SW, Wielka Brytania.

**145339** 2004 09 21 A. Wprowadzono zmianę siedziby uprawnionego przez wykreślenie wpisu: INVEST – BANK S.A., 60-814 Poznań ul. Zwierzyniecka 18, Polska i dokonanie wpisu: INVEST – BANK S.A., 04-175 Warszawa, ul. Ostrobramska 77, Polska.

**146404** 2004 09 15 A. Wprowadzono zmianę nazwy uprawnionego przez wykreślenie wpisu: Parke, Davis & Company, 201 Tabor Road Morris Plains New Jersey 07950, Stany Zjednoczone Ameryki i dokonanie wpisu: Parke, Davis & Company LLC, 201 Tabor Road Morris Plains New Jersey 07950, Stany Zjednoczone Ameryki.

**146404** 2004 09 15 A. Wprowadzono zmianę uprawnionego przez wykreślenie wpisu: Parke, Davis & Company LLC, 201 Tabor Road Morris Plains New Jersey 07950, Stany Zjednoczone Ameryki i dokonanie wpisu: Galen (Chemicals) Limited, Belgard Road, Tallaght Dublin 24, Irlandia.

**149112** 2004 09 30 A. Wprowadzono zmianę nazwy uprawnionego przez wykreślenie wpisu: Zakłady Przemysłu Cukierniczego „WAWEL” S.A., 31-534 Kraków ul. Masarska 6-8, Polska i dokonanie wpisu: WAWEL SPÓŁKA AKCYJNA, 31-534 Kraków ul. Masarska 6-8, Polska.

**150356** 2004 09 16 A. Wprowadzono zmianę nazwy i siedziby uprawnionego przez wykreślenie wpisu: PASZUTIL Spółka Akcyjna, 73-110 Stargard Szczeciński ul. Podmiejska 3, Polska i dokonanie wpisu: PROXIAL POMORZE SPÓŁKA AKCYJNA, 78-600 Wałcz ul. Kołobrzeska 43, Polska.

**150641** 2004 09 16 A. Wprowadzono zmianę uprawnionego przez wykreślenie wpisu: „SONDA” Spółka Akcyjna, 98-220 Zduńska Wola ul. Łaska 53, Polska i dokonanie wpisu: „AGROS-FORTUNA” SPÓŁKA Z OGRANICZONĄ ODPOWIEDZIALNOŚCIĄ, 05-555 Tarczyn ul. Kazimierza Dobrowolskiego 21, Polska.

**150641** 2004 09 16 A. Wprowadzono zmianę nazwy i siedziby uprawnionego przez wykreślenie wpisu: „AGROS-FORTUNA” SPÓŁKA Z OGRANICZONĄ ODPOWIEDZIALNOŚCIĄ, 05-555 Tarczyn ul. Kazimierza Dobrowolskiego 21, Polska i dokonanie wpisu: „AGROS NOVA” SPÓŁKA Z OGRANICZONĄ ODPOWIEDZIALNOŚCIĄ, 04-028 Warszawa ul. Aleja Stanów Zjednoczonych 61A, Polska.

**150642** 2004 09 16 A. Wprowadzono zmianę uprawnionego przez wykreślenie wpisu: „SONDA” Spółka Akcyjna, 98-220 Zduńska Wola ul. Łaska 53, Polska i dokonanie wpisu: „AGROS-FORTUNA” SPÓŁKA Z OGRANICZONĄ ODPOWIEDZIALNOŚCIĄ, 05-555 Tarczyn ul. Kazimierza Dobrowolskiego 21, Polska.

**150642** 2004 09 16 A. Wprowadzono zmianę nazwy i siedziby uprawnionego przez wykreślenie wpisu: „AGROS-FORTUNA” SPÓŁKA Z OGRANICZONĄ ODPOWIEDZIALNOŚCIĄ, 05-555 Tarczyn ul. Kazimierza Dobrowolskiego 21, Polska i dokonanie wpisu: „AGROS NOVA” SPÓŁKA Z OGRANICZONĄ ODPOWIEDZIALNOŚCIĄ, 04-028 Warszawa ul. Aleja Stanów Zjednoczonych 61A, Polska.

**150643** 2004 09 16 A. Wprowadzono zmianę uprawnionego przez wykreślenie wpisu: „SONDA” Spółka Akcyjna, 98-220 Zduńska Wola ul. Łaska 53, Polska i dokonanie wpisu: „AGROS-FORTUNA” SPÓŁKA Z OGRANICZONĄ ODPOWIEDZIALNOŚCIĄ, 05-555 Tarczyn ul. Kazimierza Dobrowolskiego 21, Polska.

**150643** 2004 09 16 A. Wprowadzono zmianę nazwy i siedziby uprawnionego przez wykreślenie wpisu: „AGROS-FORTUNA” SPÓŁKA Z OGRANICZONĄ ODPOWIEDZIALNOŚCIĄ, 05-555 Tarczyn ul. Kazimierza Dobrowolskiego 21, Polska i dokonanie wpisu: „AGROS NOVA” SPÓŁKA Z OGRANICZONĄ ODPOWIEDZIALNOŚCIĄ, 04-028 Warszawa ul. Aleja Stanów Zjednoczonych 61A, Polska.

**150644** 2004 09 16 A. Wprowadzono zmianę uprawnionego przez wykreślenie wpisu: „SONDA” Spółka Akcyjna, 98-220 Zduńska Wola ul. Łaska 53, Polska i dokonanie wpisu: „AGROS-FORTUNA” SPÓŁKA Z OGRANICZONĄ ODPOWIEDZIALNOŚCIĄ, 05-555 Tarczyn ul. Kazimierza Dobrowolskiego 21, Polska.

**150644** 2004 09 16 A. Wprowadzono zmianę nazwy i siedziby uprawnionego przez wykreślenie wpisu: „AGROS-FORTUNA” SPÓŁKA Z OGRANICZONĄ ODPOWIEDZIALNOŚCIĄ, 05-555 Tarczyn ul. Kazimierza Dobrowolskiego 21, Polska i dokonanie wpisu: „AGROS NOVA” SPÓŁKA Z OGRANICZONĄ ODPOWIEDZIALNOŚCIĄ, 04-028 Warszawa ul. Aleja Stanów Zjednoczonych 61A, Polska.

**150645** 2004 09 16 A. Wprowadzono zmianę uprawnionego przez wykreślenie wpisu: „SONDA” Spółka Akcyjna, 98-220 Zduńska Wola ul. Łaska 53, Polska i dokonanie wpisu: „AGROS-FORTUNA” SPÓŁKA Z OGRANICZONĄ ODPOWIEDZIALNOŚCIĄ, 05-555 Tarczyn ul. Kazimierza Dobrowolskiego 21, Polska.

**150645** 2004 09 16 A. Wprowadzono zmianę nazwy i siedziby uprawnionego przez wykreślenie wpisu: „AGROS-FORTUNA” SPÓŁKA Z OGRANICZONĄ ODPOWIEDZIALNOŚCIĄ, 05-555 Tarczyn ul. Kazimierza Dobrowolskiego 21, Polska i dokonanie wpisu: „AGROS NOVA” SPÓŁKA Z OGRANICZONĄ ODPOWIEDZIALNOŚCIĄ, 04-028 Warszawa ul. Aleja Stanów Zjednoczonych 61A, Polska.

### 344

#### DECYZJE O UNIEWAŻNIENIU PRAWA OCHRONNEGO

*Poniższe zestawienie zawiera kolejno: numer prawa ochronnego na znaki towarowe, datę unieważnienia prawa ochronnego oraz treść decyzji.*

100 451 2004 03 03 Unieważniono w całości

117 278 2003 10 23 Unieważniono w całości

130 484 2003 12 17 Unieważniono w całości

90 190 2003 06 13 Unieważniono w części dotyczącej towarów w kl. 3; pasty do zębów

101 648 2003 06 13 Unieważniono w części dotyczącej towarów w kl. 3; pasty do zębów

108 235 2003 06 13 Unieważniono w części dotyczącej towarów w kl. 3; pasty do zębów

### 345

#### DECYZJE O WYGAŚNIĘCIU PRAWA OCHRONNEGO

*Poniższe zestawienie zawiera kolejno: numer prawa ochronnego na znaki towarowe i datę wygaśnięcia prawa ochronnego. W przypadku wygaśnięcia prawa tylko dla części towarów (usług) wymienia się te towary (usługi).*

121 558 2004 03 08 Prawo wygasło w całości.

52 643 2004 05 09 Prawo wygasło w części dla towarów: produkty chemiczne do celów przemysłowych; produkty chemiczne do konserwowania żywności; produkty farmaceutyczne i weterynaryjne, produkty higieniczne z wyjątkiem produktów kosmetycznych; dietetyczne środki żywnościowe i napoje; produkty rolne i ogrodnicze; mięso, drób, ryby oraz produkty żywnościowe pochodzenia morskiego pod postacią wyciągów, zup, galaret, ciast, konserw, dań gotowych oraz mrożonek lub konserw odparowywanych jak również pod postacią chrupek; konfitury; jaja; mleko, sery oraz inne produkty spożywcze na bazie mleka, namiastki produktów mlecznych, oleje i tłuszcze jadalne; pasze dla zwierząt, słód; piwo; wody mineralne oraz inne napoje bezalkoholowe, syropy, ekstrakty i olejki aromatyczne do przygotowywania napojów bezalkoholowych; wina, spirytualia i likiery; oraz klas towarowych: 1, 5, 29, 31, 32, 33.

73 090 2002 12 31 Prawo wygasło w części dla towarów i usług: produkty farmaceutyczne, weterynaryjne, higieniczne, preparaty do niszczenia szkodników; urządzenia aparaty i przyrządy do celów naukowych, urządzenia do transformacji, rejestracji i odtwarzania obrazu i dźwięku, maszyny liczące, komputery, kable do celów elektrycznych; aparaty oświetleniowe, grzewcze, instalacje sanitarne; aparaty wentylacyjne, wodociągowe; artykuły papiernicze i introligatorskie, programy dla maszyn cyfrowych; papier, karton, wyroby z tych materiałów, druki, książki, dzienniki, czasopisma, artykuły introligatorskie, papeteria, trzcionki drukarskie, klisze drukarskie; meble, ramy do obrazów; mięso, nabiał, jadalne oleje i tłuszcze; konserwy; produkty rolnicze, ogrodnicze, leśne, ziarna, żywe zwierzęta; piwo, napoje bezalkoholowe; preparaty do przygotowywania napojów, soki owocowe; pośrednictwo w handlu krajowym i zagranicznym, usługi menadżerskie, usługi agencyjne i przedstawicielskie, usługi poligraficzne, reprodukcja dokumentów i dokumentacji, prowadzenie działalności maklerskiej, usługi reklamowe, promocyjne i marketin-

- gowe, doradztwo prawne i organizacyjne; obrót nieruchomościami, wynajem lokali i terenów, usługi bankowe, doradztwo finansowe, obrót kapitałowy, leasing; obróbka drewna, obróbka metali, hartowanie i uszczelnianie powierzchni metali; nauka języków obcych, kursy edukacyjne dotyczące działalności handlowej i informatyki; klasy 5, 9, 11, 16, 20, 29, 31, 32, 35, 36, 40, 41.
- 76 078 2002 02 19 Prawo wygasło w części dla towarów i usług: tkaniny, wyroby tekstylne nie objęte innymi klasami, nakrycia na łóżka i stoły, ubrania, buty i nakrycia głowy, dywany, słomianki, maty, linoleum i inne wykładziny podłogowe, tapety (z wyjątkiem tapet z tkaniny); klasy 24,25,27.
- 76 169 2001 07 15 Prawo wygasło w części dla towarów i usług: pośrednictwo w handlu w zakresie przekazywania informacji o towarze; klasa 35.
- 79 636 2002 01 15 Prawo wygasło w części dla towarów i usług: usługi projektowe, remontowe w tym maszyn i narzędzi, poligraficzne, transportowe, rekreacyjne i sanatoryjne; uchwyty i narzędzia stosowane w częściach maszyn; klasy 37,38,42.
- 81 377 2002 04 30 Prawo wygasło w części dla towarów i usług: reklama prasowa i audiowizualna na rzecz osób trzecich, agencje reklamowe, pośrednictwo fakturowe (bez kontaktu z towarem) oraz usługi badania rynku na rzecz osób trzecich; doradztwo techniczne w dziedzinie elektrotechnicznych źródeł prądu; klasa 35,42.
- 83 862 2003 01 11 Prawo wygasło w części dla towarów i usług: drabiny; rampy odchylnie; narzędzia i przyrządy ręczne oraz z napędem do pakowania; samochody; regały i palety niemetalowe; usługi w zakresie mycia samochodów; transport samochodowo-ciężarowy ładunków, holowanie, składowanie towarów; obróbka metali skrawaniem i usługi ślusarskie z klasy 6, 7, 12 oraz klasy: 8, 20, 37, 39, 40.
- 84 023 2003 04 09 Prawo wygasło w części dla towarów i usług: odzież, obuwie, nakrycia głowy; klasa 25.
- 84 179 2002 05 20 Prawo wygasło w części dla towarów i usług: produkty chemiczne do celów przemysłowych, nawozy; farby, lakiery; kosmetyki, środki do prania, bielenia, czyszczenia, polerowania, odtłuszczania, ścierania, mycia; oleje techniczne; produkty farmaceutyczne; sprzęt poligraficzny, wielozadaniowe maszyny do szycia, silniki elektryczne małej mocy; narzędzia ręczne; maszyny liczące, ogniwa; ubrania ochronne; aparatura i przyrządy dydaktyczne, aparaty fotograficzne, automaty wrzutowe, sprzęt poligraficzny; kuchnie, lodówki, aparaty oświetleniowe; urządzenia klimatyzacyjne; części samochodowe; pistolety gazowe; biżuteria, zegarki; dokumentacja techniczna, kalendarze, plakaty; wyroby z tworzyw sztucznych w stanie półprzetworzonym; wyroby skórzane, futra, torby; glazura, terakota; meble; wyroby z tworzyw sztucznych dla gospodarstw domowych; tkaniny, odzież, bielizna osobista i pościelowa, buty; sprzęt sportowy; jaja, mięso, drób, ryby, cukier, piwo; alkohol; tytoń i wyroby tytoniowe; aparatura medyczna; klasy 1, 2, 3, 4, 5, 7, 9, 10, 11, 12, 13, 14, 16, 17, 18, 19, 20, 21, 24, 25, 28, 29, 30, 33, 34.
- 88 295 2003 10 22 Prawo wygasło w części dla towarów i usług: prasy pneumatyczne, balansowe i kolankowe; obrabiarki do szkła; kolektory słoneczne; blokadki do kół samochodowych; obsługa i naprawa samochodów; klasy 11, 12, 37.
- 88 565 2003 04 02 Prawo wygasło w części dla towarów i usług: acetylen, gaz ochronny stosowany przy spawaniu, hel, karbid, preparaty chemiczne do spawania, lutowania, topniki do lutowania, topniki do spawania; palniki, palniki acetylenowe; instalowanie, konserwacja, naprawa urządzeń elektrycznych i maszyn, naprawa i konserwacja palników; klasy 1, 11, 37.
- 94 229 2004 01 14 Prawo wygasło w części dla towarów: pojemniki i pudełka drewniane lub z tworzyw sztucznych, meble biurowe, stoły kreślarskie; w klasie 20.
- 95 075 2004 08 05 Prawo wygasło w części dla usług: budowa i konserwacja rurociągów np. rurociągów wodnych i parowych, rurociągów stalowych i polietylenowych, odpylaczy, stacji redukcyjno-pomiarowych, spawanie; w klasach 37 i 40.
- 95 077 2004 08 05 Prawo wygasło w części dla towarów i usług: spawanie; inżynieria (rysunki techniczne), konstrukcje i projektowanie oraz doradztwo zawodowe w zakresie: infrastruktury, energetyki przemysłowej i ciepłownictwa, gazowych sieci przesyłowych, stacji redukcyjnych i pomiarowych, ochrony środowiska, dźwignic i suwnic oraz technologii montażu; badania techniczne, np. ultradźwiękowe i rentgenowskie badania połączeń spawanych; w klasach 40 i 42.
- 95 709 2003 07 27 Prawo wygasło w części dla towarów i usług: planowania i prognozowania rozwoju ciepłownictwa; budowy, eksploatacji, konserwacji i naprawy instalacji i urządzeń ciepłowniczych, dystrybucji energii cieplnej; transportu samochodowego; wynajmowania pojazdów i sprzętu; projektowania technicznego w zakresie ciepłownictwa; przeprowadzania rozruchów technicznych i technologicznych; wydawania warunków technicznych i dokonywania odbiorów technicznych sieci i urządzeń ciepłowniczych, wykonywania ekspertyz technicznych i usług rzeczoznawczych; doradztwa i konsultingu; sporządzania ocen i opinii technicznych; wykonywania usług laboratoryjnych; klasy 35, 37, 39, 42.
- 95 716 2003 05 24 Prawo wygasło w części dla towarów i usług: artykuły rolno-spożywcze, a w szczególności: kawa, wyroby cukiernicze, przetwory owocowo-warzywne, zioła, napoje bezalkoholowe; klasy 29, 31, 32 oraz z klasy 30.
- 97 383 2004 04 07 Prawo wygasło w części dla usług: przetwórstwo tworzyw sztucznych, w klasie 40.
- 98 007 2004 09 19 Prawo wygasło w części dla towarów: metalowe konstrukcje budowlane, druty metalowe, wyroby ślusarskie, rury metalowe, szafy pan-

cerne, sejfy, metalowe żaluzje, metalowe drzwi i ramy okienne, gwoździe, śruby, okucia; szkło budowlane, klepka, terakota, glazura, cement, cegły, wapno, rury kamionkowe, cementowe, materiały do budowy dróg, asfalt, smoła, bitumy, domy przenośne, pomniki kamienne, żaluzje z tworzyw sztucznych, drzwi i ramy okienne z tworzyw sztucznych, półfabrykaty; w klasach 6 i 19.

99 051 2004 08 30 Prawo wygasło w części dla towarów: palniki spawalnicze, węże spawalnicze; w klasach 11 i 17.

132 727 2003 03 31 Prawo wygasło w części dla towarów: kosmetyki, środki do prania; ubrania, buty; wykładziny, linoleum, dywany; używki takie jak kawa, herbata, przyprawy, mąka, cukier, wyroby cukiernicze, słodczyce, lody; owoce, warzywa; piwo, napoje bezalkoholowe; klasa 3, 25, 27, 30, 31, 32.

## 346

**WYGAŚNIĘCIE PRAWA OCHRONNEGO**  
(prawa nieprzedłużone)

*Poniższe zestawienie zawiera kolejno: numer prawa ochronnego na znak towarowy oraz datę wygaśnięcia prawa ochronnego.*

86625	2003 03 27	86811	2002 12 04	87037	2003 05 27	87496	2003 05 13
86628	2003 04 27	86812	2002 12 04	87038	2003 05 27	87497	2003 06 22
86966	2002 12 09	86815	2003 01 13	87039	2003 05 27	87506	2002 12 07
86635	2003 05 26	86816	2003 02 16	87040	2003 05 27	87507	2003 01 22
86636	2003 06 04	86818	2003 04 05	87041	2003 06 14	87508	2003 01 26
86638	2003 07 05	86819	2003 04 29	87062	2002 11 24	87509	2003 02 26
86662	2002 12 09	86820	2003 05 07	87063	2002 11 24	87510	2003 04 15
86663	2002 12 09	86828	2003 06 17	87064	2002 11 24	87511	2003 04 20
86664	2002 12 10	86829	2003 06 30	87066	2003 03 02	87513	2003 06 04
86665	2002 12 21	86860	2002 12 03	87067	2003 03 05	87525	2003 06 25
86667	2003 01 28	86861	2003 01 13	87093	2003 01 29	87538	2002 12 11
86670	2003 02 25	86863	2003 04 22	87100	2002 12 01	87539	2002 12 11
86671	2003 03 02	86865	2003 05 19	87106	2002 11 20	87540	2002 12 11
86674	2003 03 19	86866	2003 05 18	87109	2002 12 09	87541	2002 12 11
86677	2003 04 06	86888	2002 12 09	87110	2003 01 26	87542	2003 03 10
86689	2003 07 01	86890	2003 03 26	87111	2003 01 29	87565	2002 12 11
86697	2002 11 26	86891	2003 04 30	87112	2003 03 26	87568	2003 04 21
86698	2002 11 26	86894	2003 05 19	87121	2002 12 09	87569	2003 04 21
86699	2003 02 19	86964	2002 11 18	87122	2003 03 02	87614	2003 02 19
86703	2003 05 05	86965	2002 12 02	87187	2003 02 04	87644	2003 02 15
86705	2003 05 20	86967	2002 12 22	87199	2003 01 26	87646	2003 03 10
86725	2002 12 11	86968	2002 12 22	87213	2003 01 25	87647	2003 03 10
86728	2003 02 11	86970	2002 12 30	87216	2003 03 08	87648	2003 03 19
86729	2003 02 11	86975	2003 01 27	87217	2003 03 09	87654	2003 04 15
86730	2003 03 02	86976	2003 02 10	87220	2003 05 11	87655	2003 04 28
86733	2003 05 10	86977	2003 02 17	87221	2003 05 12	87659	2003 05 06
86734	2003 05 10	86978	2003 03 03	87222	2003 05 12	87660	2003 05 05
86735	2003 05 10	86985	2002 12 11	87223	2003 05 12	87661	2003 05 12
86764	2002 12 23	86987	2003 03 17	87224	2003 05 12	87663	2003 03 18
86766	2003 01 26	87009	2003 04 28	87249	2003 03 05	87672	2002 08 13
86769	2003 05 10	87013	2003 04 29	87253	2003 04 02	87681	2003 02 10
86772	2003 06 16	87014	2003 04 28	87256	2003 04 29	87682	2003 03 04
86790	2002 11 18	87015	2003 06 09	87257	2003 04 29	87684	2003 03 25
86791	2003 03 01	87016	2003 05 04	87258	2003 05 06	87692	2003 05 26
86794	2003 05 21	87017	2003 05 05	87281	2002 12 28	87736	2002 12 23
86796	2003 06 17	87025	2003 05 12	87282	2003 01 06	87739	2003 03 25
86808	2002 12 04	87032	2003 05 26	87282	2003 01 06	87740	2003 04 01
86809	2002 12 04	87035	2003 05 27	87283	2003 02 10	87740	2003 04 01
86810	2002 12 04	87036	2003 05 27	87285	2003 03 10	87758	2003 04 28
				87286	2003 03 09	87760	2003 05 11
				87288	2003 04 29	87761	2003 05 11
				87291	2003 05 12	87762	2003 05 11
				87323	2003 01 20	87763	2003 05 11
				87324	2003 01 21	87764	2003 05 11
				87325	2003 02 01	87766	2003 05 12
				87326	2003 02 05	87778	2003 01 29
				87344	2003 05 06	87779	2003 01 29
				87345	2003 05 06	87780	2003 01 29
				87346	2003 05 06	87945	2003 05 21
				87347	2003 05 06	87844	2003 02 19
				87348	2003 05 24	87845	2003 03 10
				87349	2003 05 24	87846	2003 04 02
				87399	2002 11 18	87847	2003 04 02
				87402	2003 04 08	87849	2003 04 16
				87403	2003 05 06	87850	2003 04 30
				87414	2003 05 26	87916	2003 03 23
				87415	2003 05 26	87919	2003 06 26
				87416	2003 06 16	88011	2003 03 30
				87437	2003 01 22	88028	2003 01 26
				87438	2003 02 19	88029	2003 02 12
				87439	2003 03 15	88030	2003 02 24
				87440	2003 04 09	88031	2003 03 09
				87441	2003 04 29	88032	2003 03 10
				87450	2003 05 19	88033	2003 03 17
				87454	2003 01 20	88034	2003 04 08
				87461	2003 02 09	88035	2003 04 16
				87462	2003 02 16	88036	2003 04 30
				87492	2002 12 02	88037	2003 05 10
				87493	2003 01 12	88038	2003 05 11
				87494	2003 04 21	88043	2003 05 05



88083	2003 05 11	88610	2003 05 14	89194	2003 05 24	89595	2003 07 06
88084	2003 06 17	88628	2003 03 15	89213	2003 02 26	89596	2002 12 09
88100	2002 12 09	88629	2003 04 01	89218	2002 12 30	89617	2003 02 12
88101	2002 12 08	88653	2002 11 16	89220	2003 05 17	89619	2003 05 07
88102	2002 12 14	88654	2003 02 23	89221	2003 06 15	89620	2003 05 20
88104	2003 01 13	88655	2003 02 26	89239	2002 12 30	89621	2003 06 29
88106	2003 03 09	88656	2003 03 03	89240	2003 04 28	89661	2002 11 25
88108	2003 04 23	88673	2003 04 07	89242	2003 05 12	89662	2003 02 22
88154	2002 12 08	88680	2003 02 22	89243	2003 06 01	89664	2003 04 28
88155	2002 12 10	88681	2003 03 15	89244	2003 06 01	89666	2003 05 14
88156	2003 01 06	88682	2003 04 15	89273	2002 12 05	89667	2003 05 14
88158	2003 02 25	88693	2003 01 29	89274	2002 12 05	89670	2003 06 30
88160	2003 05 18	88695	2003 02 08	89275	2002 12 28	89708	2003 03 19
88188	2002 12 22	88696	2003 02 22	89276	2003 01 20	89711	2003 04 30
88189	2003 02 16	88698	2003 03 18	89278	2003 02 17	89712	2003 05 10
88195	2002 12 22	88699	2003 04 13	89279	2003 02 26	89762	2003 06 08
88196	2003 01 28	88700	2003 04 13	89281	2003 04 27	89787	2003 04 15
88197	2003 04 01	88704	2003 06 01	89282	2003 05 18	89788	2003 04 15
88198	2003 04 23	88725	2002 11 16	89283	2003 05 18	89789	2003 05 07
88199	2003 05 13	88727	2003 01 07	89286	2003 05 20	89790	2003 06 07
88224	2003 01 28	88728	2003 02 01	89315	2002 12 09	89791	2003 06 15
88240	2002 11 18	88729	2003 02 03	89316	2003 03 05	89792	2003 06 15
88241	2002 11 18	88730	2003 03 12	89318	2003 04 23	89804	2003 05 05
88268	2003 04 09	88731	2003 03 25	89322	2003 05 25	89805	2003 05 05
88301	2002 12 31	88784	2003 02 16	89324	2003 06 09	89810	2003 02 26
88302	2003 02 08	88800	2003 01 29	89325	2003 06 09	89812	2003 03 15
88303	2003 02 15	88821	2002 12 15	89332	2002 12 22	89813	2003 04 02
88304	2003 03 09	88822	2002 12 18	89334	2003 03 23	89824	2002 11 18
88305	2003 04 05	88851	2003 05 24	89336	2003 04 08	89825	2002 11 17
88306	2003 04 30	88864	2003 02 24	89337	2003 05 04	89828	2003 03 22
88313	2003 01 20	88865	2003 03 23	89338	2003 05 14	89830	2003 05 24
88314	2003 02 02	88866	2003 05 19	89339	2003 05 21	89890	2002 12 29
88315	2003 02 10	88890	2002 12 11	89341	2003 07 01	89891	2002 12 29
88318	2003 03 26	88891	2002 12 11	89361	2003 02 15	89892	2003 02 01
88344	2003 04 07	88892	2003 01 08	89363	2003 03 05	89893	2003 02 11
88345	2003 05 11	88893	2003 01 07	89365	2003 03 19	89894	2003 02 18
88354	2003 01 14	88894	2003 01 07	89366	2003 04 06	89943	2003 05 05
88355	2003 03 04	88895	2003 02 15	89372	2002 11 26	89945	2003 05 21
88356	2003 03 04	88896	2003 02 18	89374	2003 02 17	89951	2003 07 05
88393	2003 01 28	88898	2003 03 18	89377	2003 03 06	89964	2003 06 09
88395	2003 03 04	88899	2003 04 09	89378	2003 04 02	90024	2003 04 01
88397	2003 03 24	88900	2003 04 22	89379	2003 04 30	90025	2003 04 05
88446	2003 05 21	88901	2003 04 26	89383	2003 06 24	90029	2003 06 02
88453	2002 05 29	88917	2003 04 27	89421	2002 12 18	90030	2003 06 14
88459	2002 12 15	88932	2002 11 28	89422	2002 12 18	90031	2003 06 25
88460	2002 12 17	88933	2002 12 21	89423	2002 12 18	90084	2003 05 27
88461	2003 01 13	88934	2003 06 02	89424	2003 03 10	90113	2003 01 11
88462	2003 02 01	88949	2003 03 29	89425	2003 03 19	90115	2003 03 12
88463	2003 03 09	88951	2003 05 17	89426	2003 03 18	90147	2003 02 04
88464	2003 03 09	88952	2003 05 20	89427	2003 04 02	90148	2003 04 06
88467	2003 03 24	88978	2003 02 22	89428	2003 04 05	90169	2003 03 05
88468	2003 04 08	88980	2003 03 05	89429	2003 04 22	90202	2003 02 01
88505	2003 05 25	88981	2003 03 25	89430	2003 05 19	90223	2003 06 14
88508	2003 03 05	89029	2003 03 16	89464	2002 11 24	90224	2003 06 14
88514	2002 12 29	89042	2003 02 18	89465	2002 12 18	90227	2003 02 15
88515	2003 01 25	89043	2003 02 26	89466	2002 12 18	90228	2003 02 24
88518	2003 02 16	89052	2003 02 12	89467	2003 01 13	90229	2003 03 19
88519	2003 02 26	89060	2003 04 05	89470	2003 02 22	90231	2003 04 02
88520	2003 04 01	89063	2003 01 28	89471	2003 03 22	90238	2003 07 06
88522	2003 04 22	89064	2003 01 28	89472	2003 03 22	90264	2003 03 19
88535	2003 06 22	89065	2003 01 28	89475	2003 05 17	90265	2003 03 25
88540	2003 02 09	89067	2003 03 11	89523	2003 03 22	90266	2003 03 25
88548	2003 01 25	89079	2003 01 29	89525	2003 04 15	90268	2003 04 27
88551	2003 03 23	89137	2003 03 19	89526	2003 04 26	90269	2003 06 04
88552	2003 05 28	89138	2003 06 22	89553	2003 04 21	90270	2003 06 04
88577	2003 01 18	89187	2003 03 10	89575	2003 05 14	90271	2003 06 07
88579	2003 04 15	89188	2003 03 12	89589	2003 01 27	90273	2003 06 28
88607	2003 02 10	89189	2003 03 12	89590	2003 03 05	90379	2003 03 24
88608	2003 02 25	89192	2003 03 12	89594	2003 06 15	90381	2003 06 08

90382	2003 06 09	91169	2003 06 14	92174	2003 06 17	93595	2003 03 04
90383	2003 06 18	91170	2003 06 18	92230	2002 11 20	93596	2003 03 04
90420	2003 01 26	91171	2003 06 24	92248	2003 04 23	93597	2003 05 14
90426	2003 06 02	91191	2003 05 27	92249	2003 04 22	93599	2003 06 04
90427	2003 06 11	91192	2003 06 02	92256	2003 04 30	93600	2003 06 25
90428	2003 06 28	91193	2003 06 04	92268	2003 03 12	93699	2003 04 13
90462	2003 06 03	91194	2003 06 07	92270	2003 04 13	93700	2003 04 14
90517	2003 03 24	91199	2003 06 24	92271	2003 04 15	93701	2003 05 27
90588	2003 04 30	91380	2003 02 22	92272	2003 05 07	93702	2003 05 31
90590	2003 06 09	91382	2003 03 30	92273	2003 06 30	93738	2003 03 03
90591	2003 06 14	91383	2003 03 30	92290	2003 04 08	93739	2003 03 03
90636	2002 12 09	91387	2003 06 04	92291	2003 04 14	93831	2003 02 15
90637	2003 03 26	91479	2003 03 29	92336	2003 05 24	93833	2003 05 20
90638	2003 04 16	91480	2003 05 04	92448	2002 12 11	93919	2003 02 22
90639	2003 06 01	91481	2003 05 17	92469	2003 03 10	93920	2003 05 06
90687	2003 02 26	91482	2003 05 21	92470	2003 06 14	93922	2003 05 17
90689	2003 04 26	91483	2003 06 03	92494	2003 05 11	94061	2003 05 11
90690	2003 04 28	91484	2003 06 22	92495	2003 05 11	94075	2003 05 18
90691	2003 05 19	91485	2003 06 30	92496	2003 05 28	94114	2003 06 24
90700	2003 06 24	91486	2003 06 30	92528	2003 05 14	94115	2003 06 22
90701	2003 06 24	91515	2003 02 11	92531	2003 05 19	94132	2003 03 03
90764	2003 02 09	91516	2003 06 23	92545	2003 05 14	94133	2003 05 17
90765	2003 02 09	91562	2003 06 25	92554	2003 03 26	94152	2003 06 28
90793	2003 02 03	91625	2002 12 30	92555	2003 05 25	94163	2003 05 05
90795	2003 05 19	91626	2003 03 17	92566	2003 06 24	94164	2003 05 05
90811	2003 02 16	91628	2003 06 22	92567	2003 05 06	94250	2003 01 25
90812	2003 03 04	91639	2003 06 07	92627	2003 03 03	94251	2003 05 14
90815	2003 03 04	91641	2003 02 26	92682	2003 05 11	94265	2003 05 21
90816	2003 05 07	91642	2003 07 01	92697	2003 05 08	94317	2003 02 01
90817	2003 05 21	91657	2003 05 19	92698	2003 05 08	94333	2003 06 07
90848	2003 06 04	91713	2003 03 09	92812	2003 04 30	94334	2003 06 07
90882	2003 05 28	91756	2003 01 25	92856	2003 02 11	94374	2003 04 08
90901	2003 04 28	91781	2003 04 29	92857	2003 03 10	94380	2003 06 16
90911	2003 03 23	91824	2003 05 13	92876	2003 06 29	94393	2003 06 29
90916	2003 04 09	91827	2003 03 09	92878	2003 01 27	94412	2003 03 12
90917	2003 04 09	91848	2003 06 08	92901	2003 05 14	94413	2002 12 02
90918	2003 04 27	91850	2003 03 02	92914	2003 03 03	94481	2003 03 17
90919	2003 04 27	91892	2003 05 26	92946	2002 12 17	94495	2003 04 27
90920	2003 04 27	91905	2003 06 01	92947	2002 12 17	94506	2003 01 20
90921	2003 05 04	91918	2003 06 30	92948	2003 02 22	94516	2003 03 04
90923	2003 06 02	91929	2003 04 30	92949	2003 05 13	94525	2003 05 14
90926	2003 05 25	91930	2003 06 14	93010	2003 04 13	94532	2003 03 19
90941	2003 05 18	91931	2003 06 07	93011	2003 04 19	94557	2003 04 23
90952	2003 03 05	91933	2003 06 07	93030	2003 04 27	94579	2003 01 18
90953	2003 03 05	91938	2003 05 25	93031	2003 05 31	94595	2003 03 06
90954	2003 03 12	91971	2003 05 31	93032	2003 07 05	94660	2003 06 08
90957	2003 07 02	91972	2003 07 06	93033	2003 07 06	94721	2003 04 06
90991	2003 03 29	91991	2003 06 01	93043	2003 07 05	94722	2003 05 11
90992	2003 05 20	91992	2003 06 09	93059	2002 12 02	94731	2003 05 06
90994	2003 05 27	91998	2003 06 01	93061	2003 03 03	94733	2003 06 28
91041	2003 04 21	91999	2003 06 08	93062	2003 05 31	94741	2003 05 14
91042	2003 05 20	92045	2003 03 17	93085	2003 07 01	94785	2002 12 29
91043	2003 05 25	92047	2003 05 21	93087	2003 04 23	94876	2003 01 20
91045	2003 06 30	92048	2003 05 24	93097	2003 05 20	94881	2003 06 15
91053	2003 03 09	92049	2003 05 29	93106	2003 05 10	94990	2003 05 24
91087	2003 02 25	92050	2003 05 29	93120	2003 03 09	94993	2003 06 29
91089	2003 03 19	92141	2003 06 25	93133	2003 05 07	94994	2003 06 29
91090	2003 04 06	92145	2003 05 12	93188	2003 05 31	94995	2003 06 29
91092	2003 05 05	92156	2002 11 24	93206	2003 06 08	95071	2003 06 25
91093	2003 06 02	92157	2003 01 29	93232	2003 06 02	95192	2003 03 08
91094	2003 06 03	92160	2003 04 15	93342	2002 12 22	95259	2002 12 07
91097	2003 07 06	92161	2003 04 14	93393	2003 04 16	95295	2003 02 22
91152	2003 02 11	92165	2003 04 27	93394	2003 05 04	95336	2003 01 27
91156	2003 04 16	92167	2003 05 24	93395	2003 05 24	95358	2003 06 09
91157	2003 04 26	92168	2003 05 26	93396	2003 06 01	95362	2003 03 18
91158	2003 04 26	92170	2003 06 02	93435	2003 03 17	95363	2003 05 06
91165	2003 05 12	92171	2003 06 02	93436	2003 05 10	95378	2003 04 29
91167	2003 05 14	92172	2003 06 08	93505	2003 04 14	95433	2003 01 20
91168	2003 06 09	92173	2003 06 14	93558	2003 06 16	95459	2003 04 24

95469	2003 01 20	97734	2003 07 03
95535	2003 01 27	97814	2003 05 20
95541	2003 03 05	98043	2003 02 05
95560	2003 05 13	98116	2003 06 30
95561	2003 05 13	98270	2003 04 02
95562	2003 05 13	98283	2003 05 14
95563	2003 05 13	98343	2003 04 08
95564	2003 05 13	98357	2003 05 26
95610	2003 05 29	98375	2003 03 29
95623	2003 05 11	98381	2003 04 13
95645	2003 06 25	98449	2003 02 26
95675	2003 03 10	98479	2003 02 16
95700	2003 05 28	99029	2003 05 12
95714	2002 12 07	99062	2003 03 15
95717	2003 07 06	99063	2003 05 14
95884	2003 05 24	99306	2003 05 04
95892	2003 01 26	99338	2003 06 29
95976	2003 05 10	99516	2003 04 30
95977	2003 05 07	99746	2003 05 31
96298	2003 06 25	99973	2003 05 24
96332	2003 04 30	100284	2003 07 30
96390	2002 12 07	100342	2003 05 31
96395	2003 05 10	100654	2003 05 13
96406	2003 03 09	100820	2003 07 09
96434	2003 05 05	100824	2003 08 26
96435	2003 05 05	100998	2003 08 20
96436	2003 05 05	101359	2003 07 13
96438	2003 06 04	101643	2003 08 31
96481	2003 06 15	101874	2003 07 19
96538	2003 02 16	101933	2003 08 14
96555	2002 11 20	102260	2003 05 25
96768	2003 06 09	102846	2003 05 28
96809	2003 06 16	103636	2003 07 30
96886	2003 07 02	104110	2003 07 29
96889	2003 07 02	104497	2003 08 10
96894	2003 06 28	104962	2003 05 25
96999	2002 12 28	105103	2003 06 07
97000	2002 12 28	107377	2003 09 03
97001	2002 12 28	108020	2003 07 13
97007	2003 03 24	108909	2003 07 12
97010	2003 03 24	108918	2003 07 14
97114	2003 04 14	109161	2003 07 29
97217	2003 04 01	110477	2003 07 27
97247	2003 01 22	110981	2003 07 23
97332	2003 04 09	122466	2003 07 14
97509	2003 06 14	122743	2003 05 20
97729	2003 05 10	127135	2003 07 14
97731	2003 06 09		

347

#### DECYZJE O ZMIANIE LUB UCHYLENIU DECYZJI (opublikowanych w Wiadomościach Urzędu Patentowego)

*Poniższe zestawienie zawiera kolejno: numer prawa ochronnego na znak towarowy, numer i rok wydania Wiadomości Urzędu Patentowego, w którym zmieniona lub uchylona decyzja została ogłoszona oraz datę i treść decyzji, w której zmieniono lub uchylono decyzje poprzednią.*

- 54 148 01/77 2004 06 30 Sprostowano decyzję o rejestracji znaku towarowego z dn. 12.08.1976 r. w następujący sposób: w części dotyczącej siedziby uprawnionego powinno być: Schenectady, Nowy Jork, Stany Zjednoczone Ameryki.
- 99 895 04/98 2004 06 17 Na podstawie art. 132 § 1 kpa w związku z art. 252 ustawy z dnia

30 czerwca 2000 r. Prawo własności przemysłowej (Dz. U. z 2003 r., Nr 1119, poz. 1117 oraz z 2004 r. Nr 33, poz. 286) na skutek wniesionego odwołania Urząd Patentowy RP uchyła swoją decyzję z dnia 2003-11-09 w sprawie R-99895.

- 109 928 06/99 2001 10 12 Sprostowano oczywistą omyłkę w decyzji o rejestracji znaku towarowego z dn. 09.03.1999 r. w następujący sposób:  
- w części dotyczącej klas towarowych powinno być: klasa 30.
- 112 167 10/99 2004 08 30 Sprostowano oczywistą omyłkę w decyzji o udzieleniu prawa ochronnego na znak towarowy z dn. 26.07.1999 r. w następujący sposób:  
- w części dotyczącej nazwy uprawnionego powinno być: Citizen Tokei Kabushiki Kaisha, używający również nazwy Citizen Watch Co., Ltd., Tokyo, Japonia.
- 114 109 01/00 2000 02 17 Zmieniono decyzję o rejestracji znaku towarowego z dn. 11.10.1999 r. w następujący sposób:  
- w części dotyczącej nazwy uprawnionego powinno być: „KIM LAN” Spółka z o.o., Wrocław, Polska.
- 130 973 10/01 2002 12 10 Na podstawie art. 247 ust. 2 ustawy z dnia 30 czerwca 2000 r. Prawo własności przemysłowej (Dz. U. z 2001 r. Nr 49, poz. 508) Urząd Patentowy RP uchyła swoją decyzję z dnia 26.07.2001 r. o udzieleniu prawa ochronnego na znak towarowy R-130973 mentisana umarzając jednocześnie postępowanie.
- 131 773 11/01 2001 11 07 Zmieniono decyzję o rejestracji znaku towarowego z dn. 16.08.2001 r. w następujący sposób:  
- w części dotyczącej nazwy uprawnionego powinno być: Danielski Jarosław, Sroczyński Marek „TELVINET” OGÓLNOPOLSKA INFORMACJA GOSPODARCZA S.C., Wrocław, Polska.
- 135 270 07/02 2004 07 23 Zmieniono decyzję o udzieleniu prawa ochronnego na znak towarowy z dn. 27.02.2002 r. w następujący sposób:  
- w części dotyczącej nazwy uprawnionego powinno być: Przetwórnia Owoców i Warzyw PROSPONA Sp. z o.o., Nowy Sącz, Polska.
- 136 903 09/02 2004 01 15 Na podstawie art. 247 ust. 2 ustawy z dnia 30 czerwca 2000 r. Prawo własności przemysłowej (tekst jednolity Dz. U. z 2003 r. Nr 119, poz. 1117) Urząd Patentowy RP uchyła swoją decyzję z dnia 18.02.2002 r. o udzieleniu prawa ochronnego na znak towarowy OPTIRAL nr R-136903 umarzając jednocześnie postępowanie.

140 756 04/03 2004 03 05]Na podstawie art. 247 ust. 2 ustawy z dnia 30 czerwca 2000 r. Prawo własności przemysłowej (tekst jednolity Dz. U. z 2003 r. Nr 119, poz. 1117) Urząd Patentowy RP uchyla swoją decyzję z dnia 14.10.2002 r. o udzieleniu prawa ochronnego na znak towarowy R-140756 MIX 25 umarzając jednocześnie postępowanie.

147 136 03/04 2004 06 22 Zmieniono decyzję o udzieleniu prawa ochronnego na znak towarowy z dn. 04.08.2003 r. w następujący sposób:

- w części dotyczącej klasyfikacji towarów powinno być: **01:** produkty przerobu ropy naftowej, produkty i półprodukty ropopochodne (rafineryjne i petrochemiczne), węglowodory nasycone i nienasycone typu olefinowego i dienowego oraz ich polimery, propan, etylen, propylen, polietylen, polipropylen, butadien, benzen, toluen, frakcja etylobenzenowa, frakcje C4, frakcje C5, węglowodory C9 i wyższe, fenol, aceton, kumen, rozpuszczalniki, aromaty, glikole etylowe, tlenek etylenu, etery, siarka, siarkowodór, chemiczne substancje, wodór i gazy wodorowe, dodatki do paliw, smarów, gazy do celów przemysłowych, oleje do rozdzielania, płyny niskozamarzające, płyny hamulcowe, nieprzetworzone tworzywa sztuczne; **04:** paliwa, gazy płynne, benzyny silnikowe, oleje napędowe, oleje opałowe, oleje przemysłowe, oleje silnikowe, parafina, paliwa silnikowe, lotnicze, koks naftowy, ksyleny, smary; **06:** rury, zbiorniki, rurociągi, towary z metali nieszlachetnych nie ujęte w innych klasach, budowlane materiały metalowe, konstrukcje budowlane, instalacje przemysłowe do wytwarzania produktów chemicznych; **07:** maszyny, obrabiarki, pompy, sprężarki, urządzenia, sprzęt i aparatura do wytwarzania produktów rafineryjnych i petrochemicznych, silniki, mechanizmy sprzęgania i napędu; **09:** aparatura kontrolno-pomiarowa i wyposażenie elektryczne do wytwarzania produktów rafineryjnych i petrochemicznych, urządzenia do przekazywania informacji telekomunikacyjnych i informatycznych, urządzenia alarmowe, dystrybutory paliwa silnikowego dla stacji obsługi; **11:** urządzenia do oświetlania, ogrzewania, wytwarzania pary, chłodzenia, suszenia, wentylacji, zasilania wodą i do celów sanitarnych; **16:** materiały szkoleniowe i instruktażowe, materiały z tworzyw sztucznych do pakowania (nie ujęte w innych klasach), folia polipropylenowa do pakowania; **17:** tworzywa sztuczne w formie wyciśniętej stosowane w produkcji, tworzywa sztuczne

inne niż do pakowania, folia polipropylenowa inna niż do pakowania półprzetworzone tworzywa sztuczne; **19:** asfalt, bitum, smoła; **35:** usługi w zakresie reklamy, biznesu, zarządzania, czynności biurowych; **36:** usługi w zakresie spraw finansowych, spraw własności (na podstawie ksiąg wieczystych), usługi w zakresie prowadzenia kapitałowej działalności inwestycyjnej, nabywania i obrotu akcjami i udziałami, w obrocie krajowym i zagranicznym, usługi bankowe, usługi instytucji kredytowych, innych niż banki, takich jak towarzystwa kredytowe, spółki finansowe, pożyczkowe, usługi kapitału powierniczego, usługi brokerskie, usługi związane ze sprawami pieniężnymi potwierdzonymi przez powierników, usługi związane z wydawaniem czeków i akredytywów, usługi związane z administrowaniem budynkami tj. wyceną i finansowaniem; **37:** usługi budowlane, usługi w zakresie działalności budowlanej w dziedzinach związanych z przetwarzaniem, magazynowaniem, konfekcjonowaniem i obrotem paliwami stałymi, ciekłymi i gazowymi oraz produktami chemicznymi, usługi budowlane w zakresie transportu drogowego, kolejowego, wodnego i rurociągowego, usługi w zakresie napraw i dokonywania remontów urządzeń, instalacji rafineryjnych i petrochemicznych, zbiorników paliwowych, stacji paliw oraz środków transportu, usługi instalacyjne, usługi w zakresie instalacji rafineryjnych i petrochemicznych, zbiorników paliwowych, stacji paliw oraz środków transportu, usługi napraw w zakresie prowadzenia stacji paliw; **39:** usługi w zakresie prowadzenia stacji paliw, usługi w zakresie transportu, pakowania i składowania towarów, usługi związane z prowadzeniem działalności transportowej w zakresie transportu drogowego, kolejowego, wodnego i rurociągowego, magazynowania, składowania i przechowywania ropy naftowej i paliw płynnych oraz tworzenia i utrzymywania zapasu paliw, usługi w zakresie dokonywania przeładunków morskich i lądowych, usługi w zakresie dystrybucji energii cieplnej i elektrycznej; **40:** usługi w zakresie uszlachetniania paliw i gazów, usługi w zakresie etylizacji, barwienia i dodawania komponentów, usługi w zakresie obróbki materiałowej, skupu, obrotu i przerobu olejów przepracowanych oraz innych odpadów chemicznych, usługi w zakresie przetwórstwa tworzyw sztucznych, usługi w zakresie przetwarzania ropy naftowej i rafinacji, usługi w zakresie wytwarzania, przesyłania i obrotu energią cieplną i ele-

ktryczną; **41:** usługi w zakresie nauczania, organizowania i prowadzenia szkoleń (kursów) i szkoleń zawodowych, usługi w zakresie rozrywki, działalności sportowej i kulturalnej; **42:** usługi prawnicze, usługi w zakresie badań naukowych i przemysłowych, świadczenie usług w zakresie prowadzenia działalności badawczej, projektowej, rozwojowej i produkcyjnej w dziedzinach związanych z przetwarzaniem, magazynowaniem i obrotem paliwami ciekłymi i gazowymi oraz pochodnymi produktami chemicznymi i transportem drogowym, kolejowym, wodnym i rurociągowym, programowanie komputerowe; **43:** usługi związane z podawaniem potraw i napojów, usługi w zakresie prowadzenia barów, restauracji i hoteli, usługi w zakresie spraw socjalno-bytowych i czynności związane z czasowym zakwaterowaniem; **44:** usługi medyczne, higieniczne i kosmetyczne.

- 147 455 03/04 2004 08 12 Sprostowano oczywistą omyłkę w decyzji o udzieleniu prawa ochronnego na znak towarowy z dn. 08.09.2003 r. w następujący sposób:  
- w części dotyczącej nazwy uprawnionego powinno być: Stabila-Messgeraete Gustav Ullrich GmbH & Co. KG., Annweiler am Trifels, Niemcy.
- 148 317 5/04 2004 08 16 Sprostowano decyzję o udzieleniu prawa ochronnego na znak towarowy z dn. 27.11.2003 r. w następujący sposób:  
- w części dotyczącej nazwy uprawnionego powinno być: Ogólnopolski System Dystrybucji Wydawnictw „AZYMUT” Spółka z o.o., Warszawa, Polska.
- 148 318 5/04 2004 08 16 Sprostowano decyzję o udzieleniu prawa ochronnego na znak towarowy z dn. 27.11.2003 r. w następujący sposób:  
- w części dotyczącej nazwy uprawnionego powinno być: Ogólnopolski System Dystrybucji Wydawnictw „AZYMUT” Spółka z o.o., Warszawa, Polska.
- 148 548 05/04 2004 04 27 Zmieniono decyzję o udzieleniu prawa ochronnego na znak towarowy z dn. 19.09.2003 r. w następujący sposób:  
- w części dotyczącej klasyfikacji wiedeńskiej powinno być: 27.5.
- 150 482 08/04 2004 08 06 Sprostowano oczywistą omyłkę w decyzji o udzieleniu prawa ochronnego na znak towarowy z dn. 05.12.2003 r. w następujący sposób:  
- w części dotyczącej nazwy uprawnionego powinno być: UNIBIOKOMFORT BIURO-SERWIS Ryszard Sztylka, Warszawa, Polska.
- 151 049 08/04 2004 08 16 Sprostowano oczywistą omyłkę w decyzji o udzieleniu prawa ochronnego na znak towarowy z dn. 15.03.2004 r. w następujący sposób:  
- w części dotyczącej nazwy uprawnionego powinno być: „ANPHARM” Przedsiębiorstwo Farmaceutyczne S.A., Warszawa, Polska.

348

### REJESTRACJA MIĘDZYNARODOWA UZNANA W POLSCE

*Poniższe zestawienie zawiera kolejno: numer międzynarodowego rejestru znaków towarowych, określenie znaku towarowego przedstawionego w postaci liter bądź cyfr oraz - jeżeli dotyczy - wskazanie symboli klas elementów graficznych znaku i w razie potrzeby rodzaju znaku, określenie klas towarowych, nazwisko i imię lub nazwę uprawnionego, jego miejsce zamieszkania lub siedzibę oraz kod kraju, datę rejestracji międzynarodowej, datę zamieszczenia informacji o tej rejestracji w Biuletynie Urzędu Patentowego oraz datę notyfikacji bądź datę rozszerzenia terytorialnego.*

- 2R 200828** T. KROON & FILS SURCHOIX HOORN  
HOLLANDE  
CFE: 24.9.1, 24.9.5, 24.9.16, 25.1.15, 26.1.1, 26.1.15, 27.1.1, 27.5.1 29  
FRIESLAND Brands BV Blankenstein 142 Meppel (NL)  
1957 05 29 2003 11 03 2003 07 18
- 2R 264695** A. HARDY & Co. COGNAC  
CFE: 3.7.3, 5.13.6, 25.1.15, 26.4.1, 26.4.2, 26.4.15, 26.4.16, 26.4.22, 27.5.1 33  
HARDY COGNAC S.A. 142, Rue Basse Crouin COGNAC (FR)  
1963 01 18 2003 11 03 2003 02 06
- R 392355** BASOMOL 01 02 17 18 19 20 21 22  
24 25 27 28  
BASF Aktiengesellschaft Carl-Bosch-Strasse 38 Ludwigshafen  
am Rhein (DE)  
1972 07 13 2003 11 03 2003 07 04
- R 436045** MARS 09  
REWE-Zentral Aktiengesellschaft Domstrasse 20 Köln (DE)  
1978 03 09 2003 11 03 2003 06 02
- R 458316** INCREMENTAL 07  
ESCOFIER TECHNOLOGIE S.A., Société anonyme 11, rue Paul  
Sabatier, CHALON-SUR-SAÔNE (FR)  
1981 02 06 2003 11 03 2003 06 24
- R 465257** GLEN TURNER 33  
COMPAGNIE FINANCIERE EUROPEENNE DE PRISES DE  
PARTICIPATION, Société anonyme 5, rue Ponscarne PARIS (FR)  
1981 12 02 2003 11 03 2003 07 17
- R 470003** NOVACEL  
CFE: 26.11.1, 26.11.2, 26.11.5, 26.11.6, 26.11.8, 26.11.11,  
27.5.1, 29.1.1, 29.1.8, 29.1.12 01 16  
NOVACEL, Société anonyme 27, rue du Docteur Emile Bataille  
DEVILLE-LES-ROUEN (FR)  
1982 06 18 2003 11 03 2003 07 30
- R 477428** MINI-SUB 14  
MONTRES TUDOR S.A. Rue François Dussaud 3 GENÈVE (CH)  
1983 06 10 2003 11 03 2003 07 24

<b>R 479018</b> ASTOR	06 07 08 09 11 17 25 26	
ASTOR-WERK OTTO BERNING & Co (GMBH & Co)		
Markgrafenstrasse 6 Schwelm (DE)		
1983 07 14	2003 11 03	2003 07 21
<b>495417</b> PULSAR		05
BASF Aktiengesellschaft Carl-Bosch-Strasse 38 Ludwigshafen (DE)		
1985 08 05	2003 11 03	2003 07 28
<b>R 506414</b> CORIMOT		05
Boehringer Ingelheim Pharma GmbH & Co. KG Binger Strasse 173 Ingelheim (DE)		
1986 10 03	2003 11 03	2003 05 08
<b>510659</b> KOLUMBO		
CFE: 26.4.2, 26.4.18, 27.5.24, 29.1.14, 26.1.1		
		30
KRAS, prehrambena industrija d.d. Ravnice 48 Zagreb (HR)		
1987 04 24	2003 11 03	2002 11 22
<b>R 514144</b> DELTA integrale		
CFE: 26.4.2, 26.4.19, 27.5.1		
		12
FIAT AUTO SPA Corso Giovanni Agnelli, 200 TORINO (IT)		
1987 08 20	2003 11 03	2003 06 25
<b>519644</b> V SANDRO VICARI		
CFE: 27.5.21		
		18 25
VI.PI., S.r.l. Via Pastore, 1 DOLO (VE) (IT)		
1988 01 23	2003 11 03	2003 05 28
<b>527277</b> el Antiguo		
CFE: 2.1.23, 26.1.2, 26.1.14, 27.5.25		
		29 30 31
TURRONES JOSE GARRIGOS, S.A. General Primo de Rivera, 14 JIJONA (Alicante) (ES)		
1988 09 20	2003 11 03	2003 05 27
<b>R 547594</b> iar		
CFE: 26.11.3, 26.13.25, 27.5.23		
		11
IAR - SILTAL S.P.A. S.S. 31, Zona Industriale OCCIMIANO (IT)		
1990 02 05	2003 11 03	2003 05 16
<b>559527</b> OPTISIM		09 16 42
LINDE AKTIENGESELLSCHAFT Abraham-Lincoln-Strasse 21 Wiesbaden (DE)		
1990 06 13	2003 11 03	2003 01 15
<b>564265</b> PANOLOG		05
Novartis AG Bâle (CH)		
1990 12 07	2003 11 03	2003 08 07
<b>R 574556</b> ORIENTAL	03 14 16 18 25 29 30 31 32 39 42	
Mandarin Oriental Services B.V. Diepenbrockstraat 19 Amsterdam (NL)		
1991 07 10		1997 05 29
<b>595140</b> LABEL 5		32 33
SOCIETE DES VINS ET SPIRITUEUX LA MARTINIQUEAISE, Société anonyme 18, rue de l'Entrepôt CHARENTON-LE-PONT (FR)		
1992 12 14	2003 11 03	2003 07 17
<b>605375</b> LES VERGERS GOURMANDS		29 30
Lidl Stiftung & Co. KG Stiftsbergstrasse 1 Neckarsulm (DE)		
1993 08 26	2003 11 03	2003 07 22
<b>608641</b> LA PARISIENNE		06 07 20
ETS ANTOINE, Société anonyme 7 à 9, rue de la Bienvenue ANDERLECHT (BE)		
1993 09 14	2003 11 03	2003 06 19
<b>619692</b> WÖHR		
CFE: 26.11.2, 27.5.1		
		07 37
Otto Wöhr GmbH Neuhaldenstrasse 43 Korntal-Münchingen (DE)		
1994 03 31	2003 11 03	2003 07 19
<b>629703</b> PANTOZOL		05
ALTANA Pharma AG Byk-Gulden-Str. 2 Konstanz (DE)		
1994 11 26	2003 11 03	2003 05 22
<b>632745</b> OPPIERA		
CFE: 27.5.1		
		01
Esso Schweiz GmbH Uraniastrasse 40 Zürich (CH)		
1995 02 10	2003 11 03	2003 08 25
<b>635425</b> Hydrostab		01
BKB Reststoffen Management B.V. Van Ittersumstraat 38 DALFSEN (NL)		
1995 03 29	2003 11 03	2003 07 11
<b>648098</b> IBAFLIN		05
Intervet International B.V. Wim de Körverstraat 35 BOXMEER (NL)		
1995 12 08	2003 11 03	2003 06 02
<b>649761</b> HACOtex		17 22
J.H. Ziegler GmbH & Co. KG Fabrikstrasse 2 Achern (DE)		
1995 07 12	2003 01 27	2002 10 14
<b>649762</b> HACOssoft		17 22
J.H. Ziegler GmbH & Co. KG Fabrikstrasse 2 Achern (DE)		
1995 07 12	2003 01 13	2002 10 14
<b>673150</b> OREGON		18 25 26
MUSTANG - Bekleidungswerke GmbH. + Co. KG Austrasse 10 Künzelsau (DE)		
1997 05 05		1997 06 12
<b>694347</b> EURO POLO BY PAT CALVIN		
CFE: 27.5.1		
		18 25 28
Leder & Schuh Aktiengesellschaft 11, Lastenstrasse, Graz (AT)		
1998 06 04		1998 07 16
<b>694821</b> EAU BLEUE		01 05 31
SA DES PROCEDES ROLAND PIGEON - PRP, Société Anonyme 7, rue Armand Moisant PARIS (FR)		
1998 03 26	2003 11 03	2003 01 28
<b>695096</b> WECARE		02 16
Frank van Meenen Generaal v.d. Plaatstraat 3 BREDA (NL)		
1998 07 08	2003 11 03	2003 05 07
<b>696380</b> VIKING		07 09 16 37 41
VIKING SEWING MACHINES AB HUSKVARNA (SE)		
1998 06 12		1998 08 27
<b>696491</b> PBQ		09 35
Power Storage Europe B.V. A. Hofmanweg 41 HAARLEM (NL)		
1998 07 06	2003 11 03	2003 06 25
<b>696553</b> AMSTERDAM MAXIMATOR		32
Koninklijke Grolsch N.V. Brouwerijstraat 1 ENSCHEDE (NL)		
1998 07 17	2003 11 03	2003 05 22
<b>698188</b> ACCIS		12
Compagnie Générale des Etablissements Michelin - Michelin & Cie société en commandite par actions 12, Cours Sablon CLERMONT-FERRAND CEDEX 09 (FR)		
1998 08 28	2003 11 03	2003 06 10
<b>700886</b> SMARTMESSAGE		09 42
MSG Media Service AG & Co. KG 24, Nadorster Strasse, Oldenburg (DE)		
1998 08 18		1998 11 12
<b>702274</b> bon Bon		
CFE: 26.4.2, 27.5.1		
		07 09 30 32
bon BON CZ s.r.o. Vrchlického 864, Dubnany (CZ)		
1998 10 29		1998 12 10
<b>702275</b> bon BON CZ s.r.o.		07 09 30 32
bon BON CZ s.r.o. Vrchlického 864, Dubnany (CZ)		
1998 10 29		1998 12 10

<b>702350</b> TURBO			
CFE: 26.1.5, 27.5.1			35
TURBOAIR S.P.A. 98, via delle Fornaci, FABRIANO (AN) (IT)			
1998 10 02			1998 12 10
<b>703996</b> LOVABLE MILLENNIUM BRA			25
Sara Lee Foods Europe B.V. Wegalaan 39 Hoofddorp (NL)			
1998 12 02			1999 01 14
<b>704289</b> SPHERA		07 09 10 11 16 21 37	
BSH Bosch und Siemens Hausgeräte GmbH Hochstrasse 17 München (DE)			
1998 06 05			1999 01 14
<b>704396</b> Medusa		09 14 18 25	
LR-International Cosmetic & Marketing GmbH Kruppstrasse 55 Ahlen (DE)			
1998 11 10			1999 01 14
<b>704858</b> CARLINE			25
CFE: 25.1.15, 26.1.1, 26.1.4, 26.4.2, 26.4.8, 26.4.9, 27.1.1, 27.5.1			
SATURNINO GARCIA BAUTISTA Jose Maria Castaño Martinez, 28, ELCHE (Alicante) (ES)			
1998 12 02			1999 01 28
<b>705470</b> AMANDA			29 30 32
CFE: 26.11.2, 27.1.1, 29.1.1, 29.1.3			
Amanda Agentur Handelsgesellschaft mbH 52-58, Attilastrasse, Berlin (DE)			
1998 11 18			1999 02 11
<b>705567</b> PIAZZAITALIA			03 08 14 16 18 20 21 22
CFE: 27.5.1			24 25 28 42
FRATELLI BERNARDO S.R.L. Corso Umberto N. 293, NAPOLI (IT)			
1998 11 23			1999 02 11
<b>705708</b> Asflex			09
Carl Zeiss (firme) Heidenheim (DE)			
1998 11 30			1999 02 11
<b>705738</b> HIS		07 10 16 35 37 41 42	
BSH Bosch und Siemens Hausgeräte GmbH Hochstrasse 17 München (DE)			
1998 08 03			1999 02 11
<b>705773</b> CUBUS			05
BROKAR Parfums GmbH 36, Rathenower Strasse, Berlin (DE)			
1998 11 27			1999 02 11
<b>705787</b> Rapid MONDO			07 08 12
CFE: 5.5.10, 27.5.1			
Rapid Technic AG Heimstrasse 7 Dietikon (CH)			
1998 12 22			1999 02 11
<b>705816</b> THOMAS			06
James Thomas Engineering Limited Station Approach, Pershore Trading Estate, Pinvin, Worcestershire, WR10 2DB (GB)			
1999 01 13			1999 02 11
<b>705873</b> AMAZON		07 11 24	
W.L. Gore & Associates GmbH 22, Hermann-Oberth-Strasse, Putzbrunn (DE)			
1998 12 03			1999 02 11
<b>705901</b> ESCORT			41
Procházka Miroslav Benadovo nám. 1438/2, Praha 9 (CZ)			
1998 10 30			1999 02 11
<b>705988</b> BIEN-ETRE		29 30 32	
SONAFI, Société Anonyme 42, rue Rieussec, VIROFLAY (FR)			
1998 12 09			1999 02 11
<b>706073</b> World of coffee Vienna			16 21 25 28 30 41 42
CFE: 26.4.2, 26.7.5, 27.5.1, 29.1.1, 29.1.6, 29.1.8			
Raimund WIMMER 46, Seidengasse, WIEN (AT)			
1998 10 30			1999 02 18
<b>706189</b> San Marco		03 11 21 29 30 32 42	
CAFE QUADRO GmbH 10, Rathausufer, Düsseldorf (DE)			
1998 09 21			1999 02 18
<b>706214</b> PHP PHARMA PRESS			40 41
CFE: 27.5.1, 29.1.4			
PHARMA-PRESS Nyomdaipari Korlátolt Felelősségű Társaság Templomkert u. 8, Nagykövácsi (HU)			
1998 06 29			1999 02 18
<b>706241</b> SEC			36 37 42
STEAG Energie-Contracting GmbH 1-3, Ruettenscheider Strasse, Essen (DE)			
1998 08 10			1999 02 18
<b>706260</b> BPS			01 07 08 09 14 16 18 21
CFE: 26.1.1, 26.1.6, 26.2.1, 27.5.1			25 28 30 36 37 42
Balzars Process Systems GmbH 25, Wilhelm-Rohn-Strasse, Hanau (DE)			
1998 09 07			1999 02 18
<b>706265</b> Nadini			03 18 25
CFE: 27.1.1, 27.5.1			
GRUPPO NADINI S.p.A. Via Modenese, 1222, VIGNOLA (MODENA) (IT)			
1998 11 23			1999 02 18
<b>706300</b> LIP LIP HOORAY			03
FFI GMBH Grafenau 12 ZUG (CH)			
1998 12 16			1999 02 18
<b>707901</b> Campo Dulce			30
CFE: 26.4.4, 27.5.1, 29.1.2, 29.1.6, 29.1.7			
PLUS SUPERMERCADOS, S.A. AvdA. Cataluña, 37-39 SAN SEBASTIAN DE LOS REYES (MADRID) (ES)			
1999 02 12			1999 03 25
<b>708128</b> inoxpran			08 21
CFE: 26.13.25, 27.5.1			
INOXPRAN S.R.L. Via Verdi, 25, BOVEZZO (BRESCIA) (IT)			
1999 02 08			1999 03 25
<b>708258</b> Elefant-Loader			07 37 42
CFE: 3.2.1, 14.1.1, 27.5.1			
Anlagenbau Stampfer GmbH 26-30, Leichtmetallstrasse, Haan (Gruiten) (DE)			
1999 01 14			1999 04 01
<b>708301</b> MAGIC @CCESS			09 38 41 42
CFE: 27.5.1, 27.5.4			
KREMER Gilles 34, Avenue de la Paix, VANVES (FR)			
1998 05 14			1999 04 01
<b>708463</b> Admiral			29
Plus Warenhandels-gesellschaft mbH Wissollstrasse 5-43 Mülheim an der Ruhr (DE)			
1999 02 03	2003 11 03		2003 06 05
<b>708463</b> Admiral			29
Plus Warenhandels-gesellschaft mbH Wissollstrasse 5-43 Mülheim an der Ruhr (DE)			
1999 02 03	2003 11 03		2003 06 05
<b>709244</b> UPC			09 38 41 42
United Pan-Europe Communications N.V. 123, Fred. Roeskestraat, AMSTERDAM (NL)			
1999 01 08			1999 04 15

<b>710948</b> COMMERZBANK			
CFE: 1.5.15, 26.3.23, 26.4.4, 26.4.11, 27.5.1		36 39 42	
COMMERZBANK Aktiengesellschaft 16, Kaiserstrasse, Frankfurt (DE)			
1999 02 19		1999 05 13	
<b>712473</b> Marc O'Polo	01 02 03 04 05 06 07 08 09 10 11 12 13 14 15 16 17 18 19 20 21 22 23 24 25 26 27 28 29 30 31 32 33 34 35 36 37 38 39 40 41 42		
Marc O'Polo International GmbH Hofgartenstraße 1 Stephanskirchen (DE)			
1999 01 28		1999 06 17	
<b>722783</b> LOGO !		09	
Siemens Aktiengesellschaft, société allemande ayant son siège social Wittelsbacherplatz 2 München (DE)			
1999 10 20		1999 12 16	
<b>722808</b> RISO Gallo			
CFE: 3.7.3, 27.5.1		30	
F. & P. Rice SA Via Breganzona 16 Lugano (CH)			
1999 10 04		1999 12 16	
<b>723687</b> CM CAJAMURCIA			
CFE: 26.4.1, 26.4.9, 27.5.1, 29.1.1, 29.1.2		09 36 38	
CAJA DE AHORROS DE MURCIA Avenida Gran Via Escultor Salzillo, 23 MURCIA (ES)			
1999 11 11	2003 11 03	2003 05 27	
<b>727163</b> SATIVA			
CFE: 27.5.1		30 31	
Sativa Genossenschaft für Demeter-Saatgut Parkweg 17 Hünibach (CH)			
2000 01 20	2003 11 03	2003 08 15	
<b>731549</b> PROVIDENT INTERNATIONAL		36	
Provident Financial plc Colonnade, Sunbridge Road Bradford BD1 2LQ (GB)			
2000 04 12	2003 05 05	2003 02 28	
<b>731633</b> Webmiles			
CFE: 26.1.1, 27.5.1, 29.1.12		09 35 36 38 39 42	
webmiles GmbH Ridlerstraße 31 B München (DE)			
2000 03 08		2000 05 18	
<b>737229</b> SCHÄFER			
CFE: 26.3.23, 26.11.1, 27.5.1		06 07 09 11 20	
Schäfer Werke GmbH 1, Pfannenbergrasse, Neunkirchen (DE)			
2000 06 02		2000 08 10	
<b>737243</b> E-LIFE		35 36 41	
Corporate Consulting Management Ltd. Helvetia Court, South Esplanade St. Peter's Port (Guernsey GY1 4EE) (GB)			
2000 04 28		2000 08 10	
<b>738732</b> Eddi Der Wurstmacher			
CFE: 2.1.11, 4.5.21, 8.5.1, 25.1.15, 27.5.1		29 30	
Plus Warenhandelsgesellschaft mbH Wissollstrasse 5-43 Mülheim an der Ruhr (DE)			
2000 04 10	2003 11 03	2003 06 17	
<b>740235</b> DKV		09 16 35 36 37 38 39 41 42	
DKV Deutsche Krankenversicherung AG Aachener Strasse 300 Köln (DE)			
2000 08 03		2000 09 28	
<b>740339</b> Map77		09 16 35 36 38 39 42	
Deutsche Telekom AG Friedrich-Ebert-Allee 140 Bonn (DE)			
2000 08 03		2000 09 28	
<b>743175</b> ETS		09 16 42	
European Installation Bus Association, Société coopérative Twinhouse, 105, Neerveldstraat BRUXELLES (BE)			
2000 08 28		2000 11 09	
<b>746233</b> Vopak		35 36 39	
Koninklijke Vopak N.V. Blaak 333 ROTTERDAM (NL)			
2000 09 18	2003 11 03	2003 07 03	
<b>746509</b> HAI-LIFE		01 02 03 04 05 06 07 08 09 10 11 12 13 14 15 16 17 18 19 20 21 22 23 24 25 26 27 28 29 30 31 32 33 34 35 36 37 38 39 40 41 42	
Distribution & Marketing GmbH Alpenstraße 54 Salzburg (AT)			
2000 09 13		2000 12 28	
<b>746785</b> ROSSMANN			
CFE: 4.2.1, 27.3.1, 27.5.1		01 02 03 04 05 06 07 08 09 10 11 14 16 17 18 20 21 22 24 25 26 28 29 30 31 32 33 34	
Dirk Rossmann GmbH Isernhägener Str. 16 Burgwedel (DE)			
2000 06 27		2001 01 04	
<b>752081</b> FANATIC		03 09 14 25	
Boards & More AG Seefeldquai 17 Zürich (CH)			
2000 10 18		2001 03 29	
<b>752356</b> VISCONTOUR		05	
Aventis Pharmaceuticals Holdings Inc. 3711 Kennett Pike, Suite 200 Greenville, Delaware 19807 (US)			
2001 02 26	2003 11 03	2003 08 13	
<b>753260</b> AUTENTICA TRATTORIA		16 29 30 32 42	
UNICHIPS ITALIA S.p.A. 29, Via F. Turati MILANO (IT)			
2001 02 13		2001 04 12	
<b>758063</b> CHAGALL		02 03 09 14 15 16 18 19 21 24 25 27 28 41 42	
Association pour la Défense et la Promotion de l'Oeuvre de Marc Chagall dite COMITE MARC CHAGALL 35, quai de l'Horloge PARIS (FR)			
2000 12 22		2001 06 28	
<b>758333</b> STELA-Zn		05	
LABORATOIRES EXPANSCIENCE 10, Avenue de l'Arche COURBEVOIE (FR)			
2001 01 19		2001 07 05	
<b>758430</b> T-GlobeNet		09 16 35 36 37 38 41 42	
Deutsche Telekom AG Friedrich-Ebert-Allee 140 Bonn (DE)			
2001 02 28		2001 07 05	
<b>759279</b> ADVANTIX		05	
Bayer Aktiengesellschaft Leverkusen (DE)			
2001 05 08	2003 11 03	2003 07 02	
<b>761668</b> STRESSON		05	
N.V. Nutricia Stationsstraat 186 ZOETERMEER (NL)			
2001 06 12		2001 08 16	
<b>763753</b> CFE: 26.1.5, 26.3.1, 26.3.10, 26.11.1		05 16 41	
Boehringer Ingelheim Pharma GmbH & Co. KG Binger Strasse 173 Ingelheim (DE)			
2001 07 04	2003 11 03	2003 05 08	
<b>764823</b> Mystic by Tabac		03 14 25	
Mäurer + Wirtz GmbH & Co. KG Zweifaller Strasse 120 Stolberg (DE)			
2001 07 30		2001 10 04	



<b>765001</b> pulsar CFE: 26.4.4, 26.11.3, 27.5.1 Heinrich Deichmann-Schuhe GmbH & Co. KG Boehnertweg 9 Essen (DE) 2001 08 16	18 25 2001 10 11	<b>769288</b> Vectra 01 02 06 08 09 16 17 20 21 22 24 27 J.W. OSTENDORF GmbH & Co. KG Am Rottkamp 2 Coesfeld (DE) 2001 03 06	2001 12 13
<b>765016</b> INFOSCREEN Your City Channel CFE: 27.5.1, 29.1.1, 29.1.8 INFOSCREEN Austria Gesellschaft für Stadtinformationsanlagen GmbH Hainburgerstraße 11 Wien (AT) 2001 06 27	09 2001 10 11	<b>769383</b> AMS Advanced Medical Services CFE: 24.15.3, 26.1.4, 26.11.2, 27.5.1, 29.1.4, 29.1.8 AMS Advanced Medical Services GmbH Am Exerzierplatz 2 Mannheim (DE) 2001 06 01	35 41 42 2001 12 13
<b>765157</b> ICEMAN CFE: 26.4.18 ERDEMER TEKSTIL-TURIZM ISLETMECILIK SANAYI VE TICARET LIMITED SIRKETI Laleli, Koska Cad. Sair Hasmet Sok. No: 31 EMINÖNÜ-ISTANBUL (TR) 2001 07 02	35 2001 10 11	<b>769510</b> RENO CFE: 26.13.25, 27.5.1, 29.1.12 Reno Fashion & Shoes GmbH Industriegebiet West Thaleischweiler-Fröschen (DE) 2001 10 18	18 25 2001 12 13
<b>766384</b> SOFT LINE TOMIL s.r.o. Gen. Svatone 149/IV Vysoké Myto (CZ) 2001 08 28	35 2001 11 01	<b>770864</b> DYNOVITE Johannes W. Raats Jasmijnstraat 19 Echt (NL) 2001 11 07	29 2002 01 03
<b>766462</b> LAND-DATA Eurosoft LAND-DATA Eurosoft GmbH & Co KG Rennbahnstrasse 7 Pfarrkirchen (DE) 2001 08 08	09 42 2001 11 01	<b>772050</b> Guarana natural CFE: 1.15.9, 25.1.25, 27.5.1, 29.1.2, 29.1.3, 29.1.15 Steiner & Co OEG 34/4/1, Ernst Lögergasse BAD SAUERBRUNN (AT) 2001 10 25	25 32 2002 01 31
<b>766480</b> LAND-DATA EUROSOF LAND-DATA Eurosoft GmbH & Co KG Rennbahnstrasse 7 Pfarrkirchen (DE) 2001 08 08	09 42 2001 11 01	<b>772665</b> LEU S21 Siemens Schweiz AG Albisriederstrasse 245 Zürich (CH) 2002 01 11	09 37 2002 02 07
<b>766565</b> Deutsche Hyp CFE: 26.11.3, 27.5.1, 29.1.3 Deutsche Hyp Deutsche Hypothekenbank Frankfurt-Hamburg AG Taanusanlage 9 Frankfurt am Main (DE) 2001 09 04	36 2001 11 01	<b>775687</b> KNOWLEDGE OFFICE GraTex International, a.s. Dobrovicova 16 Bratislava (SK) 2001 11 12	09 16 35 36 38 39 42 2002 03 21
<b>766827</b> POLYPHENON Tokyo Food Techno Co., LTD. 1-26, Kanda-Sakumacho, Chiyoda-ku, Tokyo 101-0025 (JP) 2001 10 03	05 2001 11 08	<b>776766</b> Lectra CFE: 26.3.23, 27.3.1, 27.5.1 LECTRA Chemin de Marticot CESTAS (FR) 2001 12 12	07 09 16 35 37 38 41 42 2002 04 04
<b>767793</b> REAL CFE: 15.7.9, 24.17.5, 27.5.1 REAL S.P.A. Corso Francia, 327 COLLEGNO (TO) (IT) 2001 02 15	09 12 2001 11 15	<b>777779</b> VINCENT FRIESLAND Brands B.V. Pieter Stuyvesantweg 1 Leeuwarden (NL) 2002 02 25	29 2003 05 08
<b>767808</b> ALBA ALBA AG Flottenstrasse 7-9 Berlin (DE) 2001 04 11	02 04 06 09 11 16 17 19 21 31 35 36 37 38 39 40 41 42 2001 11 15	<b>778420</b> SunFX CFE: 26.1.1, 26.1.5, 27.5.1 Mark Bradley Robson 22 Bugden Avenue GOWRIE ACT 2904 (AU); Michael Brian Ward 1 Schinkel Place, MACARTHUR ACT 2904 (AU) 2002 03 25	03 2003 05 27
<b>768676</b> NIDECKER CFE: 26.4.18, 27.3.1, 27.5.1, 29.1.2 HADAR GIYIM SANAYI VE TICARET LIMITED SIRKETI Koska Cad. Sair Hasmet Sok. 33, 35D, B-11 Laleli ISTANBUL (TR) 2001 09 21	18 2001 12 06	<b>778690</b> CUROM OM Pharma S.A. 22, rue du Bois-du-Lan, Case postale 84, Meyrin 2 (CH) 2002 02 26	05 2002 05 16
<b>768840</b> RED TROJKA CFE: 1.1.1, 18.1.1, 25.1.15 DIWISA Distillerie Willisau SA Menznauerstrasse 23, Willisau (CH) 2001 10 26	32 2001 12 06	<b>780547</b> EMEDIA Verlagsgruppe NEWS Gesellschaft m.b.H. Taborstraße 1-3 Wien (AT) 2002 01 02	35 41 2002 06 13
<b>768845</b> SOLEIO APPLICATION DES GAZ Lieudit le Favier, route de Brignais, SAINT GENIS LAVAL (FR) 2001 10 03	11 2001 12 06	<b>780707</b> EMPORIUM CFE: 27.5.1, 29.1.1 STER TJASA Roblekovo naselje 33 Radovljica (SI) 2002 04 25	16 18 24 25 35 42 43 2002 06 13
<b>768889</b> KEYO id. István Tartott Kossuth u. 43. Nagyvenyim (HU) 2001 08 10	03 18 20 21 24 25 35 2003 06 23	<b>781451</b> GIUSEPPE CAMERLENGO CFE: 27.5.1 CALZATURIFICI RIUNITI MARCHIGIANI S.R.L. Via Madonna Concezione, 72 MONTE SAN GIUSTO (IT) 2002 04 22	03 09 18 25 2003 07 13

<b>781760</b> JIMMY CHOO J Choo Limited 37 Ixworth Place London SW3 3QH (GB) 2002 05 27 2003 11 03 2003 07 31	03 09 14 18 25 35	
<b>782043</b> ALTRO CFE: 27.5.1 ALTRO S.R.L. 4, Via Lanza Giovanni MILANO (IT) 2002 03 05 2002 09 23 2002 07 11	03 20 21 24 25 43	
<b>782249</b> GRANDIOSA CFE: 26.11.1, 27.5.1, 29.1.1 STABBURET AS P.O. Box 711 KOLBOTN (NO) 2001 11 28 2002 11 04 2002 07 17	29 30	
<b>783230</b> HIDRATINA Novartis AG Basel (CH) 2002 06 19 2002 09 23 2002 07 25	03 05	
<b>783420</b> KÖGEL Kögel Fahrzeugwerke Aktiengesellschaft 14, Daimlerstrasse Ulm (DE) 2002 03 07 2002 10 07 2002 08 01	06 12 20 36 39	
<b>783525</b> REMBRANDT FRIESLAND Brands B.V. Pieter Stuyvesantweg 1 Leeuwarden (NL) 2002 05 17 2003 11 03 2003 05 08	29	
<b>783737</b> SIDROGA PASSIFLOR Sidroga AG Untere Brühlstrasse 4 Zofingen (CH) 2002 07 16 2003 11 03 2003 07 09	05	
<b>784273</b> AGIS-AWECA EUROPE AGIS-AWECA EUROPE Internationale Logistik GmbH 68, Herrenberger Strasse Nagold (DE) 2002 06 06 2002 10 21 2002 08 15	36	
<b>784617</b> BEA CFE: 26.4.9, 26.11.1, 27.5.1 BEA HOLDING AG Düsseldorf (DE) 2002 01 29 2002 10 21 2002 08 22	41	
<b>785376</b> LUMEN Ecolab GmbH & Co. OHG Reisholzer-Werfstraße 38-42 Düsseldorf (DE) 2002 07 19 2002 11 04 2002 09 05	03	
<b>785395</b> NORDIC CFE: 26.4.2, 27.5.1, 29.1.12 Nordic Group B.V. Polarisavenue 148 Hoofddorp (NL) 2002 06 26 2002 11 04 2002 09 05	05 35	
<b>785535</b> NORDIC Nordic Group B.V. Polarisavenue 148 Hoofddorp (NL) 2002 06 26 2002 11 04 2002 09 12	05 35	
<b>785549</b> APC Lifeline CFE: 26.4.18, 27.5.1 APC EUROPE, S.A. Avda. San Julián 246-258, Pol. Ind. El Congost GRANOLLERS (BARCELONA) (ES) 2002 04 23 2002 11 04 2002 09 12	31	
<b>785876</b> TÜR-IP CFE: 2.3.13, 27.5.1 TÜR-IP TEKSTİL SANAYI VE TURİZM TICARET LIMITED SİRKETİ Cebeci Cad. 542/1 Sok. No: 6 KÜÇÜKKÖY, İSTANBUL (TR) 2002 06 26 2003 11 03 2003 08 04	23	
<b>785947</b> WELCOME Sara Lee Household and Body Care Nederland B.V. Traverse 2 Veenendaal (NL) 2002 07 19 2002 11 04 2002 09 12	11	
<b>786066</b> PROfilo CFE: 26.4.2, 27.5.1 BUTTON'S REVIEW S.R.L. Via del Monastero 15 OFFAGNA (AN) (IT) 2002 07 26 2002 11 18 2002 09 19	23	
<b>786233</b> BSi CFE: 27.5.1 British Standards Institution 389 Chiswick High Road, Chiswick London, W4 4AL (GB) 2002 04 26 2002 11 18 2002 09 19	42	
<b>786508</b> PRIVAT MAGAZIN CFE: 26.1.1, 27.5.1 BANKPRIVAT AG 6, Hohenstaufengasse Wien (AT) 2002 07 23 2002 11 18 2002 09 26	36 38 41	
<b>786605</b> Zischke Königsbacher Brauerei GmbH & Co. KG An der Königsbach 8 Koblenz (DE) 2002 07 10 2002 11 18 2002 09 26	32 33 43	
<b>786800</b> Atlantic CFE: 18.4.1, 27.5.1 Atlantic-Watch Production Ltd. (Atlantic-Watch Production AG) (Atlantic-Watch Production SA) Bündengasse 18 Grenchen (CH) 2002 09 02 2003 11 03 2003 07 08	14	
<b>786865</b> SPLASHSAFE Unilever N.V. Weena 455 Rotterdam (NL) 2002 06 28 2003 01 27 2002 10 03	03 05 21	
<b>786962</b> MAXI TUNING IXO PUBLISHING 5, rue Raspail MONTREUIL (FR) 2002 04 17 2003 01 27 2002 10 03	09 35 38 40 41 42	
<b>786977</b> CHOC 'N' GO Société des Produits Nestlé S.A. Vevey (CH) 2002 07 23 2003 01 27 2002 10 03	30	
<b>787639</b> LASH EXPANSION L'OREAL 14, rue Royale PARIS (FR) 2002 07 25 2002 12 16 2002 10 10	03	
<b>788632</b> COMPACTAT Henkel KGaA Henkelstrasse 67 Düsseldorf (DE) 2002 08 28 2002 12 30 2002 10 31	03	
<b>788682</b> STILLA KAUFLAND CESHÁ REPUBLIKA v.o.s. Pod visnovkou 25 Praha 4 (CZ) 2002 07 12 2002 12 30 2002 10 31	32	
<b>788773</b> MaxicoM CFE: 26.11.12, 27.5.1, 29.1.4 MaxicoM GmbH Messe - Allee 1 Leipzig (DE) 2002 08 27 2002 12 30 2002 10 31	36	
<b>790136</b> MEPLA ALFIT CFE: 26.3.3, 27.5.1, 29.1.13 MEPLA-Werke Lautenschläger GmbH & Co. KG Egerländer Strasse 2 Reinheim (DE) 2002 07 10 2003 01 13 2002 11 21	20	
<b>790695</b> BONO OÜ Nantecom Jaama pst 25 Rakvere (EE) 2002 10 03 2003 01 27 2002 11 28	29 30	
<b>790728</b> terminator CFE: 26.4.16, 27.5.1, 29.1.12 SEMENARNA LJUBLJANA d.d. Dolenjska cesta 242 Ljubljana (SI) 2002 09 02 2003 01 27 2002 11 28	01 05	

<b>790730</b> terminator			
CFE: 26.4.16, 27.5.1, 29.1.12		01 05	
SEMENARNA LJUBLJANA d.d. Dolenjska cesta 242 Ljubljana (SI)			
2002 09 02	2003 01 27		2002 11 28
<b>790739</b> M FILTER			
CFE: 27.5.1		06 07 11	
Oy M-Filter Ab Teollisuustie 10 HAAPAVESI (FI)			
2002 10 10	2003 01 27		2002 11 28
<b>790749</b> ECO 88			07
IPAGSA INDUSTRIAL, S.L. Sant Jordi, 15 RUBI (Barcelona) (ES)			
2002 09 20	2003 01 27		2002 11 28
<b>790925</b> FRIEDENSDORF		05 39 41 42 43 44	
Aktion Friedensdorf e.V. Pfeilstrasse 35 Oberhausen (DE)			
2002 06 28	2003 11 03		2003 07 23
<b>792610</b> essent			
CFE: 26.4.12, 26.4.18, 27.5.1, 29.1.13		09 11 35 37 38 39 40 42 45	
Essent N.V. Utrechtseweg 310 Arnhem (NL)			
2002 08 28	2003 02 24		2002 12 26
<b>792644</b> CFE: 9.9.1		09 18 25	
CHRISTIAN DIOR COUTURE 30, avenue Montaigne Paris (FR)			
2002 07 18	2003 02 10		2003 01 02
<b>793047</b> PEUGEOT JET FORCE			12
PEUGEOT MOTOCYCLES (Société Anonyme) 103, rue du 17 Novembre MANDEURE (FR)			
2002 11 07	2003 02 10		2003 01 02
<b>793807</b> Schloss MALZ			
CFE: 5.3.4, 5.7.2, 25.1.15, 29.1.5, 29.1.15			32
Plus Warenhandelsgesellschaft mbH Wissollstrasse 5-43 Mülheim an der Ruhr (DE)			
2002 12 13	2003 11 03		2003 06 24
<b>793810</b> Schloss Alster-wasser			
CFE: 2.7.25, 5.5.18, 5.7.2, 18.3.5, 29.1.15			32
Plus Warenhandelsgesellschaft mbH Wissollstrasse 5-43 Mülheim an der Ruhr (DE)			
2002 12 13	2003 11 03		2003 06 24
<b>794720</b> Schloss Export			
CFE: 25.1.15, 27.5.1, 29.1.2, 29.1.3, 29.1.8			32
Plus Warenhandelsgesellschaft mbH Wissollstrasse 5-43 Mülheim an der Ruhr (DE)			
2002 12 13	2003 11 03		2003 06 24
<b>794721</b> Schloss Alt-Bier			
CFE: 25.1.15, 27.5.1, 29.1.2, 29.1.3, 29.1.8			32
Plus Warenhandelsgesellschaft mbH Wissollstrasse 5-43 Mülheim an der Ruhr (DE)			
2002 12 13	2003 11 03		2003 06 24
<b>794723</b> Schloss Alt			
CFE: 25.1.15, 27.5.1, 29.1.2, 29.1.3, 29.1.8			32
Plus Warenhandelsgesellschaft mbH Wissollstrasse 5-43 Mülheim an der Ruhr (DE)			
2002 12 13	2003 11 03		2003 06 24
<b>795389</b> Alphorn			
CFE: 1.3.20, 1.15.9, 22.1.5			29
Plus Warenhandelsgesellschaft mbH Wissollstrasse 5-43 Mülheim an der Ruhr (DE)			
2002 12 23	2003 11 03		2003 06 04
<b>795514</b> Biscuit Royal			
CFE: 24.9.12, 27.5.1			30
Plus Warenhandelsgesellschaft mbH Wissollstrasse 5-43 Mülheim an der Ruhr (DE)			
2002 12 23	2003 11 03		2003 06 06
<b>795874</b> MURPHY'S			
CFE: 24.1.3, 27.5.1, 29.1.13			32
HEINEKEN IRELAND LIMITED Lady's Well Brewery CORK (IE)			
2003 01 17	2003 04 22		2003 02 27
<b>796010</b> VP WEB			
CFE: 24.15.1, 26.4.12, 27.5.1, 29.1.12			36
V.P. HOLDING S.p.A. Via Leopardi, 32 MILANO (IT)			
2002 11 28	2003 04 22		2003 02 27
<b>796174</b> ECHO			03
Zino Davidoff SA Rue Faucigny 5 Fribourg (CH)			
2002 11 25	2003 04 22		2003 03 06
<b>796187</b> Schloss Pils			
CFE: 5.11.1, 5.11.15, 19.1.1, 19.1.6, 25.1.15, 27.5.1, 29.1.15			32
Plus Warenhandelsgesellschaft mbH Wissollstrasse 5-43 Mülheim an der Ruhr (DE)			
2002 12 23	2003 11 03		2003 06 20
<b>796189</b> R.ITA			
CFE: 11.1.1, 27.5.1		16 21 25 29 30 35 36 43	
COOPERATIVA ITALIANA DI RISTORAZIONE Soc. Coop. a.r.l. Via Nobel, 19 REGGIO EMILIA (RE) (IT)			
2002 09 23	2003 04 22		2003 03 06
<b>796226</b> ORIGIN FROM GEORGE KARELIAS & SONS			
CFE: 1.1.17, 25.1.19, 27.5.1			34
Karelia Tobacco Company Inc. Athinon Street Kalamata (GR)			
2002 09 20	2003 04 22		2003 03 06
<b>797222</b> PROLUX			11 20 42
Heizkörper Prolux AG Industriestrasse 23 Arbon (CH)			
2002 10 11	2003 05 05		2003 03 13
<b>797623</b> SDV			
CFE: 26.4.1, 27.1.1, 27.5.1			36 39
BOLLORE Odet ERGUE GABERIC (FR)			
2002 11 05	2003 05 05		2003 03 27
<b>798552</b> bee bee			
CFE: 25.1.1, 26.1.18, 27.5.15			09 14 26
bee line Accessoires Vertriebs GmbH Grünstrasse 1 Köln (DE)			
2003 01 13	2003 05 19		2003 04 10
<b>798927</b> MACO Multi			06 20 41
MACO-Beschläge GmbH Haidhof 3 Schöllnach (DE)			
2003 02 20	2003 05 19		2003 04 10
<b>798936</b> viaccess a France Telecom company Tuned to your future			
CFE: 26.4.1, 29.1.12			09 35 38 42
VIACCESS, Société Anonyme Les Collines de l'Arche, Tour Opéra C PARIS LA DEFENSE CEDEX (FR)			
2002 12 12	2003 05 19		2003 04 10
<b>798961</b> SYMPHONIE			29 30 32
Plus Warenhandelsgesellschaft mbH Wissollstrasse 5-43 Mülheim an der Ruhr (DE)			
2002 12 23	2003 11 03		2003 06 20
<b>799219</b> TOUCH OF CHARM			03 16
Plus Warenhandelsgesellschaft mbH Wissollstrasse 5-43 Mülheim an der Ruhr (DE)			
2002 12 23	2003 11 03		2003 06 20
<b>799263</b> VADEMECUM PERFECTION 3			03 05 21
HENKEL FRANCE 161, rue de Silly BOULOGNE BILLANCOURT (FR)			
2003 03 18	2003 06 02		2003 04 17

<b>799882</b> RIGAS MELNAIS BALZAMS RIGA BLACK BALSAM CFE: 1.5.2, 24.5.2, 24.5.3, 24.5.7, 25.1.15, 27.5.1, 29.1.12 33 LATVIJAS BALZAMS, a/s A. Caka iela 160 Riga (LV) 2003 03 03 2003 11 03 2003 04 29	<b>805122</b> CFE: 3.7.4 01 02 06 07 20 42 STACOL, a.s. Americká 35/177 Praha 2 (CZ) 2002 10 28 2003 08 25 2003 07 17
<b>800399</b> „Alphorn” 29 Plus Warenhandelsgesellschaft mbH Wissollstrasse 5-43 Mülheim an der Ruhr (DE) 2002 12 23 2003 11 03 2003 06 04	<b>805124</b> CFE: 2.9.14, 24.17.17, 26.1.1, 35 38 39 40 41 42 43 26.1.11, 26.4.1, 29.1.15 New Works Systems Ltd. 27, New Bond Street Londres W1Y 9HD (GB) 2003 05 28 2003 08 25 2003 07 17
<b>800423</b> ZEHNACKER 01 03 05 09 10 24 25 27 29 30 32 35 36 37 38 39 40 41 42 43 44 45 ZEHNACKER GmbH Weiherstrasse 6-10 Singen (DE) 2002 10 08 2003 06 16 2003 05 08	<b>805129</b> LITFERT 01 35 AKCINE BENDROVE „ACHEMA” Jonalaukio k. Ruklos sen. Jonavos r. (LT) 2003 05 07 2003 08 25 2003 07 17
<b>801053</b> tom BY TOM TAILOR CFE: 24.17.2, 27.5.1 03 05 06 14 Tom Tailor AG Garstedter Weg 14 Hamburg (DE) 2003 03 03 2003 06 30 2003 05 15	<b>805130</b> Vantage 11 CFE: 26.5.1, 27.5.1, 28.3.0 ZHONGSHAN HUADI RANJU GUFEN YOUXIAN GONGSI Jiuzhougongyekaifu, xiaolanzhen, zhongshan Guangdong (CN) 2003 05 27 2003 08 25
<b>801053</b> tom BY TOM TAILOR CFE: 24.17.2, 27.5.1 03 05 06 14 Tom Tailor AG Garstedter Weg 14 Hamburg (DE) 2003 03 03 2003 06 30 2003 05 15	<b>805137</b> Amidip 06 Amiantit Technology Services GmbH Villacher Strasse 1 Velden (AT) 2003 05 09 2003 08 25 2003 07 17
<b>802489</b> IntraSelect 09 16 35 38 42 Deutsche Telekom AG Friedrich-Ebert-Anlage 140 Bonn (DE) 2003 04 08 2003 11 03 2003 08 07	<b>805138</b> AMI DIP 06 CFE: 26.1.1, 26.1.18, 27.5.1, 27.5.2, 29.1.3 Amiantit Technology Services GmbH Villacher Strasse 1 Velden (AT) 2003 05 09 2003 08 25 2003 07 17
<b>805093</b> CHARLY’S 33 Graf Stefan Keglevich Nachfolger Weinbrand Gesellschaft m.b.H. Heiligenstädler Straße 43 Wien (AT) 2003 04 17 2003 08 25 2003 07 17	<b>805142</b> Artroflex„G” 05 35 CFE: 24.17.1, 27.5.1 TERAPIA S.A. Str. Fabricii nr. 124, Cluj Napoca Judetul Cluj (RO) 2003 05 16 2003 08 25 2003 07 17
<b>805095</b> BABYGRO 03 12 16 20 24 28 SOGESLI (Société ? Responsabilité Limitée) 12, rue Notre Dame des Victoires PARIS (FR) 2003 04 18 2003 08 25 2003 07 17	<b>805143</b> Artroflex„C” 05 35 CFE: 24.17.1, 27.5.1 TERAPIA S.A. Str. Fabricii nr. 124, Cluj Napoca Judetul Cluj (RO) 2003 05 16 2003 08 25 2003 07 17
<b>805096</b> THE BEND IN THE RIVER 33 CFE: 27.5.1 Reh Kendermann GmbH Weinkellerei Am Ockenheimer Graben 35 Bingen (DE) 2003 04 01 2003 08 25 2003 07 17	<b>805144</b> Vivexis 05 10 Novo Nordisk A/S Novo Allé Bagsvaerd (DK) 2003 05 22 2003 08 25 2003 07 17
<b>805104</b> ATMOCRAFT 09 11 42 Vaillant GmbH Berghauser Str. 40 Remscheid (DE) 2003 04 23 2003 08 25 2003 07 17	<b>805149</b> LINDIAL 05 10 Novo Nordisk A/S Novo Allé Bagsvaerd (DK) 2003 05 22 2003 08 25 2003 07 17
<b>805105</b> TURBOCRAFT 09 11 42 Vaillant GmbH Berghauser Str. 40 Remscheid (DE) 2003 04 23 2003 08 25 2003 07 17	<b>805153</b> DIADERMINE CONTROLLENCE 03 Henkel KGaA Henkelstrasse 67 Düsseldorf (DE) 2003 05 22 2003 08 25 2003 07 17
<b>805110</b> Campino 30 CFE: 1.15.15, 5.7.8, 8.1.23, 8.3.1, 29.1.15 August Storck KG Waldstrasse 27 Berlin (DE) 2003 04 28 2003 08 25 2003 07 17	<b>805154</b> DIADERMINE VISIBLE JOY 03 Henkel KGaA Henkelstrasse 67 Düsseldorf (DE) 2003 05 22 2003 08 25 2003 07 17
<b>805113</b> ASPHALT 5 LEADING 12 ITM ENTREPRISES 24, rue Auguste-Chabrières PARIS (FR) 2003 05 20 2003 08 25 2003 07 17	<b>805155</b> DUNE 25 Warwick Limited 9 Hatton Street, London NW8 8PL (GB) 2003 05 23 2003 08 25 2003 07 17
<b>805114</b> ASPHALT 5 CREST 12 ITM ENTREPRISES 24, rue Auguste-Chabrières PARIS (FR) 2003 05 20 2003 08 25 2003 07 17	<b>805156</b> DIADERMINE CONTROL EFFET 03 Henkel KGaA Henkelstrasse 67 Düsseldorf (DE) 2003 05 22 2003 08 25 2003 07 17
<b>805117</b> CFE: 26.1.2, 26.2.1, 26.4.2, 26.4.10, 26.4.12 34 JAPAN TOBACCO INC. 2-2-1 Toranomon, Minato-ku Tokyo (JP) 2003 05 23 2003 08 25 2003 07 17	<b>805157</b> DIADERMINE CONTROLISSE 03 Henkel KGaA Henkelstrasse 67 Düsseldorf (DE) 2003 05 22 2003 08 25 2003 07 17
<b>805120</b> ASPHALT 5 FIALIS 12 ITM ENTREPRISES 24, rue Auguste-Chabrières PARIS (FR) 2003 05 20 2003 08 25 2003 07 17	<b>805158</b> Serveon 11 35 37 40 42 Thyssen Facility Management GmbH Essener Straße 66 Oberhausen (DE) 2001 10 27 2003 08 25 2003 07 17

<b>805160</b> OK-VISE	06	<b>805205</b> ZELL VOLUME	05 29 30 32
OK-Vise Oy Olli Kytölään tie 3 Muurame (FI)		Haleko Hanseatisches Lebensmittel Kontor GmbH & Co. OHG	
2003 06 11	2003 08 25	2003 07 17	
		Holsteinischer Kamp 1 Hamburg (DE)	
<b>805161</b> Qianbaishun		2002 11 19	2003 08 25
CFE: 27.5.1	25		2003 07 17
WENZHOU HONGSHUN SHOE INDUSTRY CO. (Wenzhou Hongshun Xieye Gongsì) No. 58 Liming Industry Development Zone, Wenzhou Zhejiang (CN)		<b>805213</b> TOUT BEAU TOUT PROPRE TOTALLY	
2003 05 18	2003 08 25	2003 07 17	
		GORGEOUS SQUEAKY CLEAN	03
<b>805166</b> Wow!	31	GAULME 30, rue du Faubourg Saint Antoine, Paris (FR)	
De Ruyter's Nieuwe Rozen B.V. Dwarsweg 15 De Kwakel (NL)		2003 03 14	2003 08 25
2003 05 16	2003 08 25	2003 07 17	
		<b>805219</b> EnServeon	11 35 37 40 42
<b>805168</b> SYLVANIA HOME	11	Thyssen Facility Management GmbH Essener Straße 66	
Flowil International Lighting (Holding) B.V. Oudeweg 155 Haarlem (NL)		Oberhausen (DE)	
2003 05 21	2003 08 25	2001 10 27	2003 09 08
		2003 07 24	
<b>805176</b> BADU	07	<b>805227</b> STRIPE BY RAYURE	
SPECK-PUMPEN VERKAUFSGESELLSCHAFT KARL SPECK GMBH & Co Röthenbacher Strasse 30 LAUF (DE)		CFE: 27.5.1	03 24 25
2003 05 30	2003 08 25	2003 07 17	
		Fabrice BENHAMOU 153, rue de l'Université PARIS (FR)	
<b>805183</b> PROTIUM	05	2003 02 24	2003 09 08
ALTANA Pharma AG Byk-Gulden-Str. 2 Konstanz (DE)		2003 07 24	
2003 05 23	2003 08 25	<b>805230</b> COMPENS	09 10 42 44
		2003 07 24	
<b>805184</b> ULCOTENAL	05	Walter Zapf Château d'Azur, 44 Blvd. d'Italie Monte Carlo (MC)	
ALTANA Pharma AG Byk-Gulden-Str. 2 Konstanz (DE)		2002 11 14	2003 09 08
2003 05 23	2003 08 25	2003 07 24	
		<b>805245</b> MASSIVE	03
<b>805185</b> ZURCALE	05	Wella Aktiengesellschaft Berliner Allee 65 Darmstadt (DE)	
ALTANA Pharma AG Byk-Gulden-Str. 2 Konstanz (DE)		2003 06 16	2003 09 08
2003 05 23	2003 08 25	2003 07 24	
		<b>805246</b> MESS CONSTRUCTOR	03
<b>805186</b> PANTORC	05	Wella Aktiengesellschaft Berliner Allee 65 Darmstadt (DE)	
ALTANA Pharma AG Byk-Gulden-Strasse 2 Konstanz (DE)		2003 06 16	2003 09 08
2003 05 23	2003 08 25	2003 07 24	
		<b>805247</b> ENDS UP	03
<b>805187</b> ZURCAZOL	05	Wella Aktiengesellschaft Berliner Allee 65 Darmstadt (DE)	
ALTANA Pharma AG Byk-Gulden-Str. 2 Konstanz (DE)		2003 06 16	2003 09 08
2003 05 23	2003 08 25	2003 07 24	
		<b>805251</b> SONAR	18 24 25
<b>805188</b> RIFUN	05	Ralf Jessen Libellenweg 26 b Bochum (DE)	
ALTANA Pharma AG Byk-Gulden-Str. 2 Konstanz (DE)		2003 05 08	2003 09 08
2003 05 23	2003 08 25	2003 07 24	
		<b>805252</b> GRAPHO NOVA	01 16
<b>805189</b> ANAGASTRA	05	SCA Graphic Laakirchen AG Schillerstraße 5 Laakirchen (AT)	
ALTANA Pharma AG Byk-Gulden-Str. 2 Konstanz (DE)		2003 05 07	2003 09 08
2003 05 23	2003 08 25	2003 07 24	
		<b>805255</b> HÅG QuickStep	20
<b>805190</b> SOMAC	05	HAG ASA Fridtjof Nansens vei 12 Oslo (NO)	
ALTANA Pharma AG Byk-Gulden-Str. 2 Konstanz (DE)		2003 05 28	2003 09 08
2003 05 23	2003 08 25	2003 07 24	
		<b>805256</b> HÅG Capisco	20
<b>805194</b> BlueRes	09 38 42	HAG ASA Fridtjof Nansens vei 12 Oslo (NO)	
Business Travel International GmbH Grünstraße 8 Düsseldorf (DE)		2003 05 28	2003 09 08
2002 12 11	2003 08 25	2003 07 24	
		<b>805257</b> L.Brador WORKWEAR AUTHENTIC WORK APPAREL DURABILITY & COMFORT	
<b>805195</b> WOTC	35 42	CFE: 25.1.9, 27.5.1	09 25
Edmond Jurczek Gartenstrasse 17 Lenzburg (CH)		Skydda Protecting People Europe AB Ulricehamn (SE)	
2003 04 30	2003 08 25	2003 05 27	2003 09 08
		2003 07 24	
<b>805198</b> BEGO	05 07 09 10 11 40 41 44	<b>805259</b> SERANDIA	05
BEGO Bremer Goldschlägerei Wilh. Herbst GmbH & Co. Wilhelm-Herbst-Strasse 1 Bremen (DE)		Schering Aktiengesellschaft Müllerstrasse 178 Berlin (DE)	
2002 07 29	2003 08 25	2003 06 12	2003 09 08
		2003 07 24	
<b>805203</b> NeuroLinc	09 16 41 42 44	<b>805260</b> ANASTELL	05
Posel, Heidemarie Ismaninger Str. 3 München (DE)		Schering Aktiengesellschaft Müllerstrasse 178 Berlin (DE)	
2002 10 09	2003 08 25	2003 06 12	2003 09 08
		2003 07 24	
		<b>805261</b> FIDENCIA	05
		Schering Aktiengesellschaft Müllerstrasse 178 Berlin (DE)	
		2003 06 12	2003 09 08
		2003 07 24	
		<b>805264</b> bticino	
		CFE: 26.4.2, 26.4.18, 27.5.1, 29.1.13	09 11
		BTICINO S.P.A. Via Messina 38 MILANO (IT)	
		2003 04 10	2003 09 08
		2003 07 24	

<b>805271</b> EPOLICE Fabasoft AG Karl-Leitl-Straße 1 Puchenau (AT) 2003 05 13 2003 09 08 2003 07 24	09 37 41 42	
<b>805277</b> DURATA CFE: 27.5.1 SICHUAN HUAJING GUOMAO INDUSTRIAL CO., LTD. (SICHUAN HUAJING GUOMAO SHIYE YOUXIAN ZEREN GONGSI) No. 3 Sandongqiao Road, Jinniu District, Chengdu Sichuan (CN) 2003 06 30 2003 09 08 2003 07 24	09	
<b>805282</b> FEATHER CFE: 26.4.3, 26.4.18, 27.5.1, 27.5.24 FEATHER SAFETY RAZOR Co., LTD. 3-70, Oyodominami 3-chome, Kita-ku Osaka, 531-0075 (JP) 2003 05 14 2003 09 08 2003 07 24	10	
<b>805287</b> GEBR. PERZINA Music Brokers International B.V. Inductorstraat 32 Veenendaal (NL) 2003 06 05 2003 09 08 2003 07 24	15	
<b>805288</b> CFE: 3.5.19, 3.5.20 Canna BV Tuinbouwlaan 9 Breda (NL) 2003 06 04 2003 09 08 2003 07 24	01 16 25	
<b>805295</b> GLUE-LINER SOCIETE BIC 14, rue Jeanne d'Asnières CLICHY (FR) 2003 04 29 2003 09 08 2003 07 24	16	
<b>805303</b> I ITALY Lifestyle CFE: 2.9.1, 27.5.1 03 09 14 16 18 20 21 24 25 27 29 30 31 32 33 36 39 41 43		
CONFIMPRESA - LE IMPRESA DEL COMMERCIO MODERNO 4 - Via Visconti di Modrone MILANO (IT) 2002 08 13 2003 09 08 2003 07 24		
<b>805304</b> DORE Achievement Centres CFE: 4.5.3, 26.7.3, 27.5.1 DDAT (UK) LIMITED Camden House, Warwick Road Kenilworth, Warwickshire, CV8 1TH (GB) 2002 12 05 2003 09 08 2003 07 24	16 41 42 44	
<b>805309</b> EMANUELE DELLA VALLE Della Valle Emanuele Corso Umberto 1A° Civitanova Marche (MC) (IT) 2003 01 24 2003 09 08 2003 07 24	03 09 16 18 25 35	
<b>805315</b> John Cooper WORKS CFE: 27.5.1, 27.5.2 John Cooper Garages Ltd 50 Ferring Street, Ferring, Worthing Sussex, BN12 5JP (GB) 2003 03 03 2003 09 08 2003 07 24	07 12	
<b>805316</b> ICT PULMA Lederwarenvertriebs GmbH Unter Rothell 11 Merxheim (DE) 2003 02 03 2003 09 08 2003 07 24	18 25	
<b>805320</b> TeliaSonera TeliaSonera AB Farsta (SE) 2003 04 01 2003 09 08 2003 07 24	09 16 35 36 37 38 41 42 43 44	
<b>805325</b> Rittmeister Plus Warenhandelsgesellschaft mbH Wissollstrasse 5-43 Mülheim an der Ruhr (DE) 2003 06 05 2003 09 08 2003 07 24	33	
<b>805328</b> TeliaSonera CFE: 27.5.1 TeliaSonera AB Farsta (SE) 2003 05 09 2003 09 08 2003 07 24	09 16 35 36 37 38 41 42 45	
<b>805331</b> JUNIOR BIKE COMPAGNIE GENERALE DES ETABLISSEMENTS MICHELIN - MICHELIN & Cie 12, cours Sablon CLERMONT-FERRAND Cedex 09 (FR) 2003 06 16 2003 09 08 2003 07 24	28 41	
<b>805337</b> BRITESPOT Flowil International Lighting (Holding) B.V. Oudeweg 155 Haarlem (NL) 2003 05 22 2003 09 08 2003 07 24	11	
<b>805339</b> ESELEN Ferring B.V. Polarisavenue 144 Hoofddorp (NL) 2003 06 02 2003 09 08 2003 07 24	05	
<b>805340</b> INTELLICARE Koninklijke Philips Electronics N.V. Groenewoudseweg 1 Eindhoven (NL) 2003 06 12 2003 09 08 2003 07 24	09	
<b>805342</b> Ferrer grupo CFE: 25.7.20, 26.15.1, 27.5.1, 29.1.4 FERRER INTERNACIONAL, S.A. Gran Vi a Carlos III, 04 - Edificio Trade, BARCELONA (ES) 2003 03 24 2003 09 08 2003 07 24	01 03 05	
<b>805351</b> ROTOSPRAY GAT Gesellschaft für Antriebstechnik mbH Schoßbergstraße 19 Wiesbaden (DE) 2003 02 12 2003 09 08 2003 07 24	07 09	
<b>805355</b> CFE: 26.11.3, 26.15.15, 27.1.1, 29.1.2, 29.1.3, 29.1.8 Ningbo Conda Import Export Co., Ltd. Zhongji Dasha, Lianhe Quyu, Kaifaqu, Ningbo Zhejiang (CN) 2003 05 09 2003 09 08 2003 07 24	16	
<b>805358</b> DIAB-NORM KRKA, tovarna zdravil, d.d., Novo mesto Smarjeska cesta 6 Novo mesto (SI) 2003 05 19 2003 09 08 2003 07 24	05	
<b>805361</b> PROENZA SCHOULER Markus Höfels Margaretenstraße 10 Berlin (DE) 2003 04 10 2003 09 08 2003 07 24	14 18 25	
<b>805364</b> UGLY STIK Shakespeare Hengelsport B.V. De Steiger 66 Almere (NL) 2003 06 20 2003 09 08 2003 07 24	28	
<b>805370</b> DIATONIC ITM ENTREPRISES 24, rue Auguste-Chabrières PARIS (FR) 2003 06 18 2003 09 08 2003 07 24	25	
<b>805379</b> expression 2-phase research-based CFE: 6.1.2, 6.1.4, 26.1.1, 26.1.18, 27.1.1, 29.1.13 Medela Holding AG Lättichstrasse 4b Baar (CH) 2003 06 04 2003 09 08 2003 07 24	10	
<b>805388</b> AIRDECK CFE: 27.1.1 MARMORITH BETONINDUSTRIE, naamloze vennootschap Zwaluwstraat 21 Houthalen (BE) 2003 05 23 2003 09 08 2003 07 24	19	
<b>805389</b> MORNING DEW Reckitt Benckiser N.V. De Fruittuinen 2-12 Hoofddorp (NL) 2003 06 11 2003 09 08 2003 07 24	03	
<b>805391</b> S SANDOZ CFE: 26.3.1, 26.3.18, 27.5.1 Novartis AG Basel (CH) 2003 06 03 2003 09 08 2003 07 24	16 42	

<b>805393</b> CLICS CFE: 21.1.15, 26.4.9, 26.4.18, 27.5.1, 27.5.15, 29.1.15 DKL EUROPE, naamloze vennootschap Bredabaan 912C BRASSCHAAT (BE) 2003 05 23 2003 09 08 2003 07 24	28 35
<b>805396</b> SATIVEX G W Pharma Limited Porton Down Science Park, Salisbury, Wiltshire SP4 0JQ (GB) 2003 01 03 2003 09 08 2003 07 24	05
<b>805407</b> OBCHTCHESTVO S OGRANICHENNOY OTVETSTVENNOSTJU „Galakta” 22, Pionerskaya ul., Moskovskaya obl. Korolev (RU) 2003 04 25 2003 09 08 2003 07 24	33
<b>805411</b> Daylong Hans Karrer GmbH Messerschmitttring 54 Königsbrunn (DE) 2003 05 27 2003 09 08 2003 07 24	03
<b>805412</b> UTA Union-Tank Eckstein GmbH & Co. KG Mainparkstrasse 2-4 Kleinostheim (DE) 2003 02 03 2003 09 08 2003 07 24	09 35 36 38 39
<b>805420</b> silam CFE: 26.1.2 SILICONAS SILAM, S.A. Gorostiaga Industrialdea - parcela A-3.3 ZUMAIA (Guipúzcoa) (ES) 2003 05 29 2003 09 08 2003 07 24	01 09 17
<b>805423</b> IDEAL FUSION HELENA RUBINSTEIN 129, rue du Faubourg Saint-Honoré PARIS (FR) 2003 06 16 2003 09 08 2003 07 24	03
<b>805424</b> SASSIN CFE: 27.5.1 SASSIN INTERNATIONAL ELECTRIC CO., LTD. CHINA Economic Development Zone, Liushi County, Leqing Zhejiang (CN) 2003 04 02 2003 09 08 2003 07 24	09
<b>805427</b> OCTAROME FIRMENICH SA Route des Jeunes 1, Case postale 239 Genève 8 (CH) 2003 05 25 2003 09 08 2003 07 24	03 30
<b>805428</b> P.E.S.A. PLASTICOS ELCHE, S.A. Carretera de Murcia-Alicante, Km. 61 ELCHE (Alicante) (ES) 2003 05 29 2003 09 08 2003 07 24	18
<b>805429</b> CFE: 1.15.9, 1.15.11 Société des Produits Nestlé S.A. Vevey (CH) 2003 04 24 2003 09 08 2003 07 24	29 30 32
<b>805431</b> CFE: 3.1.8, 3.1.20, 3.1.24, 3.1.25 Société des Produits Nestlé S.A. Vevey (CH) 2003 05 28 2003 09 08 2003 07 24	30
<b>805432</b> RUSAL CFE: 27.5.1 Otkrytoe aktsionernoe obchtchestvo „Russky Aluminy menedjment” 61, Otkelouitsa Anadyr (RU) 2003 01 21 2003 09 08 2003 07 24	01 02 06 07 12 16 21
<b>805435</b> Soitec CFE: 26.2.1, 27.5.1 S.O.I.TEC - Silicon On Insulator Technologies Parc Technologique des Fontaines, Chemin des Franques BERNIN (FR) 2002 10 31 2003 09 08 2003 07 24	01 09 40 42
<b>805438</b> CYCLEWOOD DECEUNINCK N.V. Bruggesteeweg 164 Hoogdele-Gits (BE) 2003 05 28 2003 09 08 2003 07 24	19
<b>805439</b> MARMARABIRLIK CFE: 3.7.11, 3.7.16, 5.3.20, 26.1.1, 26.1.15, 27.5.1, 29.1.13 SINIRLI SORUMLU MARMARA ZEYTIN TARIM SATIS KOOPERATIFLERI BIRLIGI MARMARABIRLIK Bursa-Izmir Karayolu 29 Km. Basköy/Bursa (TR) 2003 03 11 2003 09 08 2003 07 24	29 30 32
<b>805442</b> ADNANO Degussa AG Bennigsenplatz 1 Düsseldorf (DE) 2003 06 10 2003 09 08 2003 07 24	01 02 03
<b>805446</b> CFE: 2.1.8, 13.1.5, 26.11.12 Gastro Gerätebau GmbH Bahnhofstrasse 16 Dresden-Cossebaude (DE) 2003 02 10 2003 09 08 2003 07 24	09 11 20 21
<b>805447</b> FORGES DE FRANCE CFE: 5.5.2, 26.4.1, 26.4.12, 27.5.1 CASTORAMA FRANCE Zone Industrielle TEMPLEMARS (FR) 2003 05 12 2003 09 08 2003 07 24	08
<b>805450</b> SUBLIMATEUR DE BEAUTE TEXTILES WELL Usine de l'Elze LE VIGAN (FR) 2003 05 23 2003 09 08 2003 07 24	25
<b>805451</b> SAVINO DEL BENE CFE: 27.5.1 Transportes Internacionales-Agencia Marítima Savino del Bene, S.L. Avenida Mare Nostrum, 6 Alicante (ES) 2003 05 29 2003 09 08 2003 07 24	39
<b>805453</b> NETWELL SYSTEM CFE: 25.1.9, 27.5.1 SISTEMAS NETWELL, S.A. Polígono Industrial Pla de Vallonga, Calle 7 Alicante (ES) 2003 02 14 2003 09 08 2003 07 24	11 17 20
<b>805454</b> KAIKU KAIKU CORPORACION ALIMENTARIA, S.L. Paseo Mikeletegi, 55 SAN SEBASTIAN (Guipúzcoa) (ES) 2003 05 09 2003 09 08 2003 07 24	29
<b>805460</b> RUSSIAN STANDARD IMPERIA Closed joint-stock company with 100 per cent foreign investments „ROUST INCORPORATED” 7, ul. 1905 goda Moskva (RU) 2003 03 11 2003 09 08 2003 07 24	33 43
<b>805464</b> LORENA CARRERAS VULCANIZADOS Y CALZADOS, S.A. Llano San José, s/n Elche (Alicante) (ES) 2003 05 09 2003 09 08 2003 07 24	25
<b>805465</b> BAYALTON CFE: 26.4.18 BAY ALTON MAKINA SANAYI VE TICARET ANONIM SIRKETI 10006 Sk. No: 65 A.O.S.B. PK Çigli-IZMIR (TR) 2003 04 11 2003 09 08 2003 07 24	07
<b>805474</b> THUMB'UP BERICAP ZI, 1 Boulevard Eiffel LONGVIC (FR) 2003 05 05 2003 09 08 2003 07 24	06 20
<b>805477</b> VISOMAX CSC Pharmaceuticals Handels GmbH Gewerbestrasse 18-20 Bisamberg (AT) 2003 05 05 2003 09 08 2003 07 24	03 05 10
<b>805484</b> RAUCLEAN REHAU AG + Co Rheniumhaus Rehau (DE) 2003 05 08 2003 09 08 2003 07 24	11 17 19

<b>805488</b> capelli naturali a contatto CESARE RAGAZZI COMPANY SPA Via Roma 36 ZOLA PREDOSA (BO) (IT) 2003 03 07 2003 09 08 2003 07 24	03 26 44	
<b>805492</b> TRUSTCODE OVD KINEGRAM AG Zählerweg 12 Zug (CH) 2002 12 10 2003 09 08 2003 07 24	06 09 16 17	
<b>805495</b> CASAGRANDE CASAGRANDE Spa Via A. Malignani, 1 FONTANAFREDDA (PN) (IT) 2003 03 07 2003 09 08 2003 07 24	06 07 12	
<b>805502</b> CFE: 28.5.0 Aksionernoe obshchestvo zakrytogo tipa „GREENWOOD” komn. Pravl., D. 10, Volgogradskiy prospekt Moskva (RU) 2002 10 17 2003 09 08 2003 07 24	05	
<b>805503</b> OPTION ÉQUILIBRE CFE: 26.4.2, 26.4.10, 26.4.18, 27.5.1, 27.5.24 36 39 ELECTRICITE DE FRANCE, Service National 22-30, avenue de Wagram PARIS (FR) 2003 03 31 2003 09 08 2003 07 24		
<b>805504</b> UNITEK UPS SYSTEMS CFE: 20.5.7, 27.5.1, 29.1.12 09 37 UPE Holdings B.V. Diamantlaan 1 A Hoofddorp (NL) 2003 02 21 2003 09 08 2003 07 24		
<b>805505</b> TIF SWX Swiss Exchange Selnaustrasse 30 Zürich (CH) 2003 03 25 2003 09 08 2003 07 24	35 36 41 42	
<b>805507</b> Jogoghost Zott GmbH & Co. KG Dr.-Steichele-Straße 4 Mertingen (DE) 2003 04 03 2003 09 08 2003 07 24	29 30	
<b>805511</b> EXTRA CFE: 26.4.2, 26.4.11, 27.5.1 25 TECANA - COMÉRCIO INTERNACIONAL, LDA. Rua Gonçalves Zarco, 3088-2º. Dtº.-traz, Stª. Cruz do Bispo Matosinhos (PT) 2003 05 14 2003 09 08 2003 07 24		
<b>805513</b> OENEO OENEO 7, rue Louis Murat PARIS (FR) 2003 06 17 2003 09 08 2003 07 24	01 06 20 40	
<b>805526</b> MARRAKECH FIAT AUTO S.p.A. Corso Giovanni Agnelli, 200 TORINO (IT) 2003 04 23 2003 09 08 2003 07 24	12	
<b>805527</b> LUTINUS Ferring B.V. Polarisavenue 144 Hoofddorp (NL) 2003 06 02 2003 09 08 2003 07 24	05	
<b>805530</b> ECUSPHERE Ernst Mühlbauer GmbH & Co. KG Koogstraat 4 Norderfriedrichskoog (DE) 2003 06 07 2003 09 08 2003 07 24	05	
<b>805531</b> H CFE: 26.1.2, 26.1.18, 27.5.1 16 18 25 28 34 HERMES ITALIE S.P.A. Via Gabrio Serbelloni, 1 MILANO (IT) 2003 02 06 2003 09 08 2003 07 24		
<b>805538</b> PRESSING PROFILE CALOR (Société par Actions Simplifiée) Place Ambroise-Courtois LYON Cedex 08 (FR) 2003 04 04 2003 09 08 2003 07 24	09 11	
<b>805547</b> Soitec CFE: 26.2.1, 27.5.1, 29.1.4, 29.1.12 01 09 40 42 S.O.I.TEC - Silicon On Insulator Technologies Parc Technologique des Fontaines, Chemin des Franques BERNIN (FR) 2002 10 31 2003 09 08 2003 07 24		
<b>805551</b> Contax Ernst Mühlbauer GmbH & Co. KG Koogstraat 4 Norderfriedrichskoog (DE) 2003 06 07 2003 09 08 2003 07 24	05	
<b>805552</b> OptiStyle Braun GmbH Kronberg (DE) 2003 06 10 2003 09 08 2003 07 24	09	
<b>805553</b> MODESTO Bayer Aktiengesellschaft Leverkusen (DE) 2003 06 06 2003 09 08 2003 07 24	01 05	
<b>805554</b> TULUP Bayer Aktiengesellschaft Leverkusen (DE) 2003 06 06 2003 09 08 2003 07 24	01 05	
<b>805556</b> SUNSTRIP SUNSTRIP AB Skäggebyvägen 29 Finspang (SE) 2003 06 13 2003 09 08 2003 07 24	11	
<b>805559</b> Ceditect Cedi Diagnostics B.V. Edelhertweg 15 Lelystad (NL) 2003 06 17 2003 09 08 2003 07 24	05 10 44	
<b>805567</b> RODEO SPOR GIYIM CFE: 2.1.21, 18.2.1, 27.1.1 35 ULUSLARARASI RODEO SPOR GIYIM SANAYI VE TICARET LIMITED SIRKETI Barbaros Mahallesi, Evren Caddesi, Hasgül Sokak No. 26 Yenisahra-Kadiköy, ISTANBUL (TR) 2003 05 20 2003 09 08 2003 07 24		
<b>805568</b> MESAGRAN Dr. Falk Pharma GmbH Leinenweberstraße 5 Freiburg (DE) 2003 05 14 2003 09 08 2003 07 24	05	
<b>805569</b> expertel consulting CFE: 24.17.25, 26.7.25, 29.1.12 09 35 37 38 41 42 FRANCE TELECOM, Société Anonyme 6, Place d'Alleray PARIS (FR) 2003 01 22 2003 09 08 2003 07 24		
<b>805571</b> Bienex Martin Braun Backmittel und Essenzen KG Tillystrasse 17 Hannover (DE) 2003 04 22 2003 09 08 2003 07 24	30	
<b>805575</b> Grandma Rosen-Tantau Mathias Tantau Nachfolger Tornescher Weg 13 Uetersen (DE) 2003 06 11 2003 09 08 2003 07 24	31	
<b>805578</b> NUTREN Société des Produits Nestlé S.A. Vevey (CH) 2003 03 10 2003 09 08 2003 07 24	05 29 30 32	
<b>805583</b> SALSA BEMM Ing. Bernd Müller GmbH Gutenbergstrasse 30-38 Giesen (DE) 2003 06 17 2003 09 08 2003 07 24	11	
<b>805584</b> SAMBA BEMM Ing. Bernd Müller GmbH Gutenbergstrasse 30-38 Giesen (DE) 2003 06 17 2003 09 08 2003 07 24	11	



<b>805595</b> w			
CFE: 26.4.2, 26.4.12, 27.5.1,	09 16 18 25 35		
29.1.1, 29.1.6	36 37 38 41 42		
WANADOO 48, rue Camille Desmoulins ISSY LES MOULINEAUX (FR)			
2003 01 24	2003 09 08		2003 07 24
<b>805598</b> BCOOL		09	
Koninklijke Philips Electronics N.V. Groenewoudseweg 1 Eindhoven (NL)			
2003 02 28	2003 09 08		2003 07 24
<b>805599</b> CONNEXITY		09 42	
EADS DEFENCE AND SECURITY NETWORKS Rue Jean-Pierre Timbaud, Bâtiment Jean-Pierre Timbaud MONTIGNY LE BRETONNEUX (FR)			
2003 01 14	2003 09 08		2003 07 24
<b>805600</b> positive generation			
CFE: 26.4.2, 27.5.1, 29.1.1, 29.1.6	09 16 18 25 35 36		
	37 38 41 42		
WANADOO 48, rue Camille Desmoulins ISSY LES MOULINEAUX (FR)			
2003 01 24	2003 09 08		2003 07 24
<b>805601</b> positive generation			
CFE: 26.4.2, 27.5.1, 29.1.1, 29.1.6	09 16 18 25 35 36		
	37 38 41 42		
WANADOO 48, rue Camille Desmoulins ISSY LES MOULINEAUX (FR)			
2003 01 24	2003 09 08		2003 07 24
<b>805604</b> b billcee			
CFE: 26.3.1, 27.5.1	25		
BILCE TEKSTIL SAN.& DIS TIC.LTD.STI. Eski Edirne Asfalti 34.sk.3 Sultancıftligi ISTANBUL (TR)			
2002 07 29	2003 09 08		2003 07 24
<b>805610</b> CARTOGRAPHIA			
CFE: 1.5.1, 1.5.2, 25.3.1, 25.3.3,	16 20 28 35 40 41		
27.5.1, 27.5.24, 29.1.4			
Cartographia Kft Bosnyák tér 5 Budapest (HU)			
2003 02 18	2003 09 08		2003 07 24
<b>805611</b> Food Empire			
CFE: 24.7.3, 24.7.11	30		
FUTURE ENTERPRISES PTE LTD 101 Geylang Lorong 23, #05-03/04 Prosper House SINGAPORE 388399 (SG)			
2003 04 10	2003 09 08		2003 07 24
<b>805612</b> FEELWOOD		19 27	
E.F.P. Floor Products Fußballböden-GmbH Weiberndorf 20 St.Johann in Tirol (AT)			
2003 04 14	2003 09 08		2003 07 24
<b>805618</b> CFE: 26.1.1, 26.1.12		06 11	
Rautaruukki Oyj P.O. Box 860 Helsinki (FI)			
2003 05 28	2003 09 08		2003 07 24
<b>805619</b> EKVATOR		05	
RICHTER GEDEON VEGYÉSZETI GYÁR RT. Gyömroi út 19-21 Budapest (HU)			
2003 04 28	2003 09 08		2003 07 24
<b>805621</b> BEN BRACKEN		33	
Lidl Stiftung & Co. KG Stiftsbergstrasse 1 Neckarsulm (DE)			
2003 05 28	2003 09 08		2003 07 24
<b>805625</b> DANOMAGIX		29 30 32	
COMPAGNIE GERVAIS DANONE 126-130, rue Jules Guesde LEVALLOIS-PERRET (FR)			
2003 06 18	2003 09 08		2003 07 24
<b>805632</b> LUPO			
CFE: 27.5.1		06 07 16 20 24	
LUPO SALVATORE Via Pietro Nenni, 10 VIZZOLO PREDABISSI (MI) (IT)			
2003 03 27	2003 09 08		2003 07 24
<b>805633</b> BON-BINI		16	
Plus Warenhandelsgesellschaft mbH Wissollstrasse 5-43 Mülheim an der Ruhr (DE)			
2003 06 16	2003 09 08		2003 07 24
<b>805634</b> BILLON l'esprit maille			
CFE: 25.1.9, 26.4.18, 27.5.1		24 25 26	
BILLON FRERES & Cie Société Anonyme 40, rue Descartes VILLEURBANNE (FR)			
2003 02 21	2003 09 08		2003 07 24
<b>805636</b> AUTOBEST AMONG EMERGING MARKETS			
CFE: 18.1.7, 27.1.1, 27.5.1		16 35 41	
AUTOBEST AMONG EMERGING MARKETS Str. Polona nr. 92, Bl. 17A+B, Sc. 3, Ap. 102, Sector 1 Bucuresti (RO)			
2003 05 16	2003 09 08		2003 07 24
<b>805638</b> ESTABLISHED IN 1900 dt TRADE MARK			
CFE: 26.4.7, 26.4.18, 27.5.1		06 37 42	
DT vyhybkárna a mostárna, spol. s r.o. Dolní 100 Prostejov (CZ)			
2003 01 27	2003 09 08		2003 07 24
<b>805640</b> ROTOFLUX		07 09	
GAT Gesellschaft für Antriebstechnik mbH Schoßbergstraße 19 Wiesbaden (DE)			
2003 02 04	2003 09 08		2003 07 24
<b>805641</b> dt			
CFE: 26.4.1, 27.5.1		06 37 42	
DT vyhybkárna a mostárna, spol. s r.o. Dolní 100 Prostejov (CZ)			
2003 01 27	2003 09 08		2003 07 24
<b>805642</b> SEWS CABIND			
CFE: 26.11.3, 26.11.9		06 07 09 12	
SEWS-CABIND S.p.A. Corso Pastrengo, 40 COLLEGNO, TORINO (IT)			
2003 01 14	2003 09 08		2003 07 24
<b>805644</b> SMM short music message			
CFE: 24.17.2, 26.4.16, 26.11.12, 27.5.1, 29.1.14		09 35 38	
Speech Design Carrier Systems GmbH Industriestrasse 25a Wedel (DE)			
2003 02 10	2003 09 08		2003 07 24
<b>805645</b> CFE: 24.17.2, 25.1.1, 26.11.12, 29.1.13		09 35 38	
Speech Design Carrier Systems GmbH Industriestrasse 25a Wedel (DE)			
2003 02 10	2003 09 08		2003 07 24
<b>805649</b> MALPHOS		01 35	
Degussa AG Bennigsenplatz 1 Düsseldorf (DE)			
2003 04 11	2003 09 08		2003 07 24
<b>805650</b> DEGUDENT		05 09 10	
DeguDent GmbH Rodenbacher Chaussee 4 Hanau/Main (DE)			
2003 04 15	2003 09 08		2003 07 24
<b>805651</b> WINTERS HAIR CONCEPT			
CFE: 27.1.1, 27.5.1		35 41 44	
WINTERS SRL Via Olona 12 MILANO (IT)			
2003 03 07	2003 09 08		2003 07 24
<b>805654</b> CFE: 4.5.3, 26.11.12		03 09 16 41	
Mrs. Dr. Petra Schneider and Mr. Gerhard Pieroth Pestalozzistrasse 1 Pfungstadt (DE)			
2003 05 02	2003 09 08		2003 07 24

<b>805656</b> PEACE INDUSTRIES CFE: 1.1.1, 3.7.17, 26.11.8, 28.3.0 DIKANG INDUSTRY DEVELOPMENT CO., LTD. (CHENGDU DIKANG SHIYE FAZHAN YOUXIAN GONGSI) No. 1-404, Keyuan 2RD Gaoxin Chengdu Sichuan (CN) 2003 06 16	35 2003 09 08	
<b>805659</b> ROMANO BOTTA KANPAK TEKSTIL INSAAT SANAYI VE TICARET LIMITED SIRKETI Laleli Caddesi, No. 8 Laleli-Istanbul (TR) 2003 05 06	25 2003 09 08	2003 07 24
<b>805660</b> Pellini il pallino del caffè CFE: 5.7.1, 27.5.1, 27.5.7, 29.1.11 PELLINI CAFFE' S.P.A. con sigla P.C. ERBORIS S.P.A. E.P.C. EDA S.P.A. Via Giuliani Bartolomeo, 2 VERONA (IT) 2003 05 06	30 2003 09 08	2003 07 24
<b>805662</b> BB CFE: 27.5.1 BALENCIAGA 15, rue Cassette Paris (FR) 2003 04 09	03 09 14 18 25 2003 09 08	2003 07 24
<b>805673</b> Radenska PETANJSKI VRELEC CFE: 2.9.1, 25.7.1, 27.5.1 RADENSKA MIRAL Podjetje za poslovne storitve in svetovanje Radenci d.o.o. Zdravilisko naselje 14 Radenci (SI) 2003 06 18	32 33 39 2003 09 08	2003 07 24
<b>805674</b> Radenska CFE: 2.9.1, 25.7.1, 27.5.1 RADENSKA MIRAL Podjetje za poslovne storitve in svetovanje Radenci d.o.o. Zdravilisko naselje 14 Radenci (SI) 2003 06 17	32 33 39 2003 09 08	2003 07 24
<b>805679</b> CERÍNEK Kostelecké uzeniny a.s. cp. 60 Kostelec (CZ) 2003 02 20	29 2003 09 08	2003 07 24
<b>805680</b> CFE: 19.7.1, 29.1.12 Eckes-Granini GmbH & Co. KG Ludwig-Eckes-Allee 6 Nieder- -Olm (DE) 2003 06 02	29 30 32 2003 09 08	2003 07 24
<b>805681</b> CFE: 5.5.20, 26.1.1, 26.1.15, 26.11.12 Dinya László Garai u. 19 Békécsaba (HU) 2003 05 19	22 25 2003 09 08	2003 07 24
<b>805685</b> I SANOFI-SYNTHELABO CFE: 2.9.1 SANOFI-SYNTHELABO 174, avenue de France PARIS (FR) 2003 04 08	03 05 09 16 36 38 41 42 44 2003 09 08	2003 07 24
<b>805690</b> RAPOSTEEL WST Winterthur Schleiftechnik AG Oberer Deutweg Winterthur (CH) 2003 06 19	03 07 08 40 2003 09 08	2003 07 24
<b>805691</b> Spanntop HAINBUCH GMBH SPANNENDE TECHNIK Erdmannhäuser Strasse 57 Marbach (DE) 2003 05 02	07 2003 09 08	2003 07 24
<b>805692</b> ROTODECOR ROTODECOR GmbH Rosenheimer Strasse 70 Rohrdorf (DE) 2003 05 22	07 2003 09 08	2003 07 24
<b>805695</b> LASER CFE: 26.1.1, 26.1.12, 27.5.1 Rautaruukki Oyj P.O. Box 860 Helsinki (FI) 2003 05 28	06 2003 09 08	2003 07 24
<b>805699</b> OPTIM CFE: 26.1.1, 26.1.12, 27.5.1 Rautaruukki Oyj P.O. Box 860 Helsinki (FI) 2003 05 28	06 2003 09 08	2003 07 24
<b>805700</b> CFE: 5.7.16, 27.3.1, 27.5.1, 29.1.1, 29.1.2, 29.1.3 Soremartec S.A. Drève de l'Arc-en-Ciel 102 Schoppach-Arlon (BE) 2003 05 08	05 30 2003 09 08	2003 07 24
<b>805701</b> OUTOX SOBERADE CFE: 27.5.1 Lifestyle Drinks, naamloze vennootschap Van Geertstraat 21/3 Antwerpen (BE) 2003 06 06	25 30 32 2003 09 08	2003 07 24
<b>805702</b> SILVER CFE: 26.1.1, 26.1.12, 27.5.1 Rautaruukki Oyj P.O. Box 860 Helsinki (FI) 2003 05 28	06 2003 09 08	2003 07 24
<b>805704</b> FERTIMARK CFE: 26.1.12, 26.1.19, 26.7.1, 27.5.1 Stichting Certibeheer Sir Winston Churchilllaan 273 Rijswijk (ZH) (NL) 2003 05 23	01 2003 09 08	2003 07 24
<b>805705</b> NOVAREL Ferring B.V. Polarisavenue 144 Hoofddorp (NL) 2003 06 05	05 2003 09 08	2003 07 24
<b>805707</b> EFC COMPAGNIE GENERALE DES ETABLISSEMENTS MICHELIN-MICHELIN & CIE 12, Cours Sablon CLERMONT-FERRAND CEDEX 09 (FR) 2003 06 19	12 2003 09 08	2003 07 24
<b>805708</b> Kaiserwappen REWE-Zentral AG Domstraße 20 Köln (DE) 2003 05 17	30 2003 09 08	2003 07 24
<b>805713</b> CFE: 26.4.1, 26.4.12 BANCA INTESA SPA Piazza Paolo Ferrari, 10 MILANO (IT) 2003 04 23	36 2003 09 08	2003 07 24
<b>805714</b> SEXYTREND CARMEN EXPORT di Colucci C. & C. S.a.s. Via Salisburgo, 14 BARLETTA (BA) (IT) 2003 04 22	18 25 2003 09 08	2003 07 24
<b>805715</b> STILO MULTI WAGON FIAT AUTO S.p.A. Corso Giovanni Agnelli, 200 TORINO (IT) 2003 04 23	12 2003 09 08	2003 07 24
<b>805716</b> RAUCH Cafemio CFE: 5.7.23, 26.1.2, 26.1.15, 26.1.18, 27.5.1 Rauch Fruchtsäfte GmbH Langgasse 1 Rankweil (AT) 2003 05 19	29 30 32 2003 09 08	2003 07 24
<b>805719</b> EVERCAP E.I.F. 97, rue Pierre de Montreuil MONTREUIL-SOUS-BOIS (FR) 2003 05 14	05 09 10 16 21 24 25 2003 09 08	2003 07 31
<b>805720</b> Evercap CFE: 27.5.1 E.I.F. 97, rue Pierre de Montreuil MONTREUIL-SOUS-BOIS (FR) 2003 05 14	05 09 10 16 21 24 25 2003 09 08	2003 07 31
<b>805724</b> SIMU SIMU Zone Industrielle, ARC LES GRAY GRAY (FR) 2003 01 15	07 09 2003 09 08	2003 07 31

<b>805732</b> CFE: 26.3.23, 26.11.3 YANMAR CO., LTD. 1-32, Chayamachi, Kita-ku Osaka 530-8311 (JP) 2003 03 27 2003 09 08 2003 07 31	07 12	<b>805769</b> OCHAKOVO 32 33 ZAKRYTOE AKTSIONERNOE OBCHTCHESTVO MOSKOVSKY PIVO-BEZALKOGOLNY KOMBINAT „OTCHAKOVO” d.44, oul. Ryabinovaya MOSKVA (RU) 2003 05 16 2003 09 08 2003 07 31
<b>805733</b> eibshop 07 09 35 37 42 Lingg & Janke OHG Zeppelinstrasse 30 Radolfzell (DE) 2003 02 21 2003 09 08 2003 07 31		<b>805775</b> CFE: 2.9.1, 2.9.24, 2.9.25, 09 10 35 38 42 26.4.9, 26.4.14, 29.1.15 Schiller Holding AG Altgasse 68 Baar (CH) 2003 06 17 2003 09 08 2003 07 31
<b>805734</b> ITESOFT.FreeMind 09 38 42 ITESOFT Le Séquoia - Parc d'Andron Aimargues (FR) 2003 04 16 2003 09 08 2003 07 31		<b>805776</b> Fresh Magic 03 CFE: 9.3.3, 9.3.9, 25.1.1, 27.5.1, 29.1.15 Henkel KGaA Henkelstrasse 67 Düsseldorf (DE) 2003 06 16 2003 09 08 2003 07 31
<b>805739</b> HEITECH PROMOTION GMBH 09 24 CFE: 26.11.12, 26.15.1, 27.5.1 HEITECH Promotion GmbH Senefelder Straße 12 Mönchengladbach (DE) 2003 02 04 2003 09 08 2003 07 31		<b>805783</b> CIRQUE 03 PARFUMS GRES S.A. Alte Steinhäuserstrasse 1 Cham (CH) 2003 06 20 2003 09 08 2003 07 31
<b>805740</b> SEDECAL Easy Moving 10 CFE: 25.3.1, 27.5.1, 27.5.13 SOCIEDAD ESPAÑOLA DE ELECTROMEDICINA Y CALIDAD, S.A. Pelaya, 9 - Poligono Industrial Río de Janeiro ALGETE (Madrid) (ES) 2003 05 09 2003 09 08 2003 07 31		<b>805787</b> ESTATIUS 35 36 42 Estadius Holding B.V. Herculesplein 361 Utrecht (NL) 2003 05 23 2003 09 08 2003 07 31
<b>805748</b> EXPANSCIENCE LABORATOIRES 01 03 05 09 10 CFE: 26.11.1, 26.11.8, 27.5.1, 29.1.4 LABORATOIRES EXPANSCIENCE 10, Avenue de l'Arche COURBEVOIE (FR) 2003 04 18 2003 09 08 2003 07 31		<b>805798</b> CFE: 19.7.1, 29.1.12 29 30 32 Eckes-Granini GmbH & Co. KG Ludwig-Eckes Allee 6 Nieder-Olm (DE) 2003 06 02 2003 09 08 2003 07 31
<b>805750</b> D-snap 09 CFE: 27.5.1 MATSUSHITA ELECTRIC INDUSTRIAL CO., LTD. 1006, Oaza Kadoma, Kadoma-shi Osaka 571-8501 (JP) 2003 05 14 2003 09 08 2003 07 31		<b>805807</b> CFE: 28.5.0 05 ARES TRADING S.A. Château de Vaumarcus VAUMARCUS (CH) 2003 06 05 2003 09 08 2003 07 31
<b>805753</b> CFE: 1.11.1, 1.13.1 05 29 30 32 Société des Produits Nestlé S.A. Vevey (CH) 2003 03 06 2003 09 08 2003 07 31		<b>805808</b> CFE: 28.5.0 05 ARES TRADING S.A. Château de Vaumarcus VAUMARCUS (CH) 2003 06 05 2003 09 08 2003 07 31
<b>805756</b> DE BLASIO 25 CFE: 26.4.2, 26.4.18, 27.5.1 NARIN TRIKO TEKSTIL SANAYI VE TICARET LIMITED SIRKETI Yenidogan Mh. Ferhatpasa Cad. No. 8 Bayrampasa/Istanbul (TR) 2003 04 15 2003 09 08 2003 07 31		<b>805809</b> CFE: 28.5.0 05 ARES TRADING S.A. Château de Vaumarcus VAUMARCUS (CH) 2003 06 05 2003 09 08 2003 07 31
<b>805758</b> GTO 07 09 12 37 42 GTO Sediment AS P.O. Box 543 Trondheim (NO) 2003 03 18 2003 09 08 2003 07 31		<b>805813</b> EDT 100 09 12 KNORR-BREMSE AG Moosacher Strasse 80 München (DE) 2003 04 11 2003 09 08 2003 07 31
<b>805759</b> CAYWAY 34 JAPAN TOBACCO INC. 2-2-1 Toranomom, Minato-ku Tokyo (JP) 2003 06 06 2003 09 08 2003 07 31		<b>805815</b> EDT 09 12 KNORR-BREMSE AG Moosacher Strasse 80 München (DE) 2003 04 11 2003 09 08 2003 07 31
<b>805760</b> BRISBAY 34 JAPAN TOBACCO INC. 2-2-1 Toranomom, Minato-ku Tokyo (JP) 2003 06 06 2003 09 08 2003 07 31		<b>805817</b> VARISMA 05 INNOTHERA TOPIC INTERNATIONAL 7-9, avenue François- -Vincent Raspail Arcueil (FR) 2003 05 23 2003 09 08 2003 07 31
<b>805765</b> FENSTRO 06 19 24 CFE: 27.3.1, 27.5.1, 29.1.13 VKR Holding A/S Tobaksvejen 10 Søborg (DK) 2003 01 15 2003 09 08 2003 07 31		<b>805819</b> CFE: 24.15.1, 26.4.4 25 Pierre-André SENIZERGUES 316 Buena Vista Street Newport Beach CA-92661 (US) 2003 05 14 2003 09 08 2003 07 31
<b>805768</b> affinity 31 CFE: 26.1.1, 26.1.18, 27.5.1, 29.1.1 AFFINITY PETCARE, S.A. Ronda General Mitre 149 BARCELONE (ES) 2003 04 29 2003 09 08 2004 09 16		<b>805826</b> NIKKO STIRLING 09 Nikko Stirling Pty Ltd 1/79 Stanley Street DARLINGHURST NSW 2010 (AU) 2003 05 27 2003 09 08 2003 07 31
		<b>805827</b> WHEYZYME 01 Novozymes A/S Krogshoejvej 36 Bagsvaerd (DK) 2003 06 05 2003 09 08 2003 07 31
		<b>805830</b> Charm 31 CFE: 26.7.3, 27.1.1, 27.5.1 COOPERATIVA AGRICOLA PUZOL C.V. Carrer del Nord, 1 Puçol (Valencia) (ES) 2003 06 11 2003 09 08 2003 07 31

<b>805838</b> MODERN TEXTILES CFE: 9.3.3, 9.3.8, 9.3.9, 25.1.1, 27.5.1, 29.1.15 Henkel KGaA Henkelstrasse 67 Düsseldorf (DE) 2003 06 16 2003 09 08 2003 07 31	03
<b>805840</b> MJP CITYZEN CARE INSTITUT JEANNE PIAUBERT 76/78, avenue des Champs Elysées PARIS (FR) 2003 04 30 2003 09 08 2003 07 31	03
<b>805841</b> DAN CAKE Dan Cake A/S Hjortsvangen 15 Give (DK) 2003 06 17 2003 09 08 2003 07 31	30
<b>805842</b> MEGAGLYD Megasol Cosmetic GmbH Jean-Monnet-Straße 6 Föhren (DE) 2003 03 20 2003 09 08 2003 07 31	03 05
<b>805843</b> NEOPAX KRKA, tovarna zdravil, d.d., Novo mesto Smarjeska cesta 6 Novo mesto (SI) 2003 05 19 2003 09 08 2003 07 31	05
<b>805844</b> ROLL IN LPG SYSTEMS (Société Anonyme) 30 rue du Docteur Abel VALENCE (FR) 2003 02 27 2003 09 08 2003 07 31	44
<b>805845</b> ROLL OUT LPG SYSTEMS (Société Anonyme) 30 rue du Docteur Abel VALENCE (FR) 2003 02 27 2003 09 08 2003 07 31	44
<b>805846</b> ISIOLOGIE PIERRE FABRE DERMO-COSMETIQUE 45, place Abel Gance BOULOGNE (FR) 2003 06 16 2003 09 08 2003 07 31	03 05
<b>805847</b> ROLL UP LPG SYSTEMS (Société Anonyme) 30 rue du Docteur Abel VALENCE (FR) 2003 02 27 2003 09 08 2003 07 31	44
<b>805848</b> RESPIRAE PIERRE FABRE DERMO-COSMETIQUE 45, place Abel Gance BOULOGNE (FR) 2003 06 16 2003 09 08 2003 07 31	03 05
<b>805850</b> ROUGE PERSONNEL YSL YVESAINTLAURENT CFE: 27.5.1 YVES SAINT LAURENT PARFUMS 28/34, boulevard du Parc NEUILLY-SUR-SEINE (FR) 2003 06 18 2003 09 08 2003 07 31	03
<b>805854</b> XINIA Bayer Aktiengesellschaft Leverkusen (DE) 2003 06 14 2003 09 08 2003 07 31	01 05
<b>805858</b> CELLTEC Wiesner-Hager Baugruppe Holding GmbH Linzerstraße 24 Altheim (AT) 2003 04 29 2003 09 08 2003 07 31	19 20
<b>805860</b> KALTALLOY DSM IP Assets B.V. Het Overloon 1 Heerlen (NL) 2003 06 03 2003 09 08 2003 07 31	01 17
<b>805862</b> KARL KANI Urban Trends Trading BV Archimedesbaan 3 Nieuwegein (NL) 2003 06 13 2003 09 08 2003 07 31	03 09 25
<b>805864</b> Fast Antennae Selection Technology CFE: 16.1.1, 24.15.1, 26.1.2, 26.1.3, 26.11.3, 26.11.21, 27.5.1, 27.5.24 Koninklijke Philips Electronics N.V. Groenewoudseweg 1 Eindhoven (NL) 2003 07 01 2003 09 08 2003 07 31	09
<b>805866</b> YMAGINE Corus Staal BV Wenckebachstraat 1 Velsen-Noord (NL) 2003 05 22 2003 09 08 2003 07 31	06
<b>805869</b> Remia CFE: 26.1.4, 26.1.19, 27.5.1, 29.1.13 Remia C.V. Dolderseweg 107 Den Dolder (NL) 2003 05 27 2003 09 08 2003 07 31	29 30
<b>805870</b> CAPADORO WELLAUER & Co. AG Bahnhofstrasse 10, Postfach 946 Buchs SG (CH) 2003 06 03 2003 09 08 2003 07 31	34
<b>805871</b> Cavenline CFE: 3.3.1, 3.3.24, 27.5.1 REWE-Zentral AG Domstraße 20 Köln (DE) 2003 05 17 2003 09 08 2003 07 31	24 25
<b>805873</b> CFE: 3.7.17, 28.5.0, 29.1.13 FEDERALNOE GOSODARSTVENNOE OUNITARNOE PREDPRIATIE „ROSSYSKAYA SAMOLETOSTROITELNAYA KORPORATSIA” „MiG” d.7, 1-y Botkinsky pr-d Moskva (RU) 2003 03 03 2003 09 08 2003 07 31	07 12 28 37 42
<b>805874</b> POSITIVE CABLE AUDIO MARKETING SERVICES 1, rue Jean Perrin LE BLANC-MESNIL (FR) 2003 04 04 2003 09 08 2003 07 31	09 25 35
<b>805876</b> Hoffmann Group Hoffmann GmbH Qualitätswerkzeuge Haberlandstrasse 55 München (DE) 2003 05 05 2003 09 08 2003 07 31	07 08 09 18 20
<b>805877</b> CARECOAT FRESENIUS KABI AG Friedrichstrasse 2-6 Frankfurt am Main (DE) 2003 04 28 2003 09 08 2003 07 31	05 10
<b>805878</b> CROCIPRAM PLIVA d.d. Ulica grada Vukovara 49 Zagreb (HR) 2003 04 24 2003 09 08 2003 07 31	05
<b>805881</b> Saab 93 CFE: 27.5.1, 27.7.1 Saab Automobile AB TROLLHÄTTAN (SE) 2002 04 05 2003 09 08 2003 07 31	09 12 37
<b>805886</b> RL78 René Lezard Mode GmbH Industriestraße 2 Schwarzach am Main (DE) 2003 02 28 2003 09 08 2003 07 31	03 09 16 18 25
<b>805887</b> RL 78 CFE: 26.1.1, 26.1.18, 27.5.1, 27.7.1 René Lezard Mode GmbH Industriestraße 2 Schwarzach am Main (DE) 2003 03 04 2003 09 08 2003 07 31	03 09 16 18 25
<b>805890</b> CFE: 1.11.1, 1.11.10 Société des Produits Nestlé S.A. Vevey (CH) 2003 05 13 2003 09 08 2003 07 31	30
<b>805891</b> TRIPLUS Trierer Walzwerk GmbH Brühlstraße 14-15 Trier (DE) 2003 05 14 2003 09 08 2003 07 31	06

<b>805893</b> CFE: 26.4.1, 26.4.17, 26.4.18, 28.5.0, 29.1.1 Obchtestvo s ogranitchennoy otvetstvennoctyu „SANDA LTD” 3/5, str. 5, 4-th Syromyatnichesky per. Moscow (RU) 2003 02 17	18 25 35 2003 09 08	2003 07 31	<b>805937</b> „TRUS” BODEGAS TRUS, S.L. C/ Cobalto, 218 VALLADOLID (ES) 2002 12 11	32 33 2003 09 08	2003 07 31
<b>805901</b> KAZHUMI Fujian Huida Fashionable Dress Co., Ltd. (FUJIAN HUIDA SHIZHUANG YOUXIAN GONGSI) Jinjianggongyequ, Zhenfulu, Jiangkouzhen, Hanjiangqu, Putian Fujian (CN) 2003 06 04	25 2003 09 08	2003 07 31	<b>805940</b> nl nell & ME GIRL AND WOMAN CFE: 24.17.25, 26.4.2, 26.4.18, 27.5.1, 29.1.14 NELL & ME S.R.L. UNIPERSONALE Via Caterina Bon Brenzoni, 7 Mozzecane (VR) (IT) 2003 04 22	09 18 25 2003 09 08	2003 07 31
<b>805905</b> AMOYTOP XIAMEN AMOYTOP BIOTECH CO. LTD. (XIAMEN TEBAO SHENGWU GONGCHENG GUFEN YOUXIAN GONGSI) No. 330, Wengjiao Road, Xinyang Industry District, Haicang, Xiamen Fujian (CN) 2003 06 16	42 2003 09 08	2003 07 31	<b>805942</b> ORONA ORONA, S. COOP. Polígono Industrial Lastaola, s/n HERNANI (GUIPUZCOA) (ES) 2003 05 21	06 07 09 37 42 2003 09 08	2003 07 31
<b>805907</b> IMPOSSIBLE IS NOTHING adidas International Marketing B.V. Koningin Wilhelminaplein 30 Amsterdam (NL) 2003 05 28	25 28 41 2003 09 08	2003 07 31	<b>805943</b> Schäfer CFE: 26.4.4, 26.4.18, 27.5.1, 29.1.4 NMC, société anonyme Rovert 10 Raeren (BE) 2003 06 13	17 19 27 2003 09 08	2003 07 31
<b>805908</b> bticino CFE: 26.4.2, 26.4.18, 27.5.1, 29.1.13 BTICINO S.P.A. Via Messina 38 MILANO (IT) 2003 04 07	09 11 2003 09 08	2003 07 31	<b>805944</b> CINERGY TerraTec Electronic GmbH Herrenpfad 38 Nettetal (DE) 2002 10 31	09 35 38 42 2003 09 08	2003 07 31
<b>805909</b> bticino CFE: 26.4.2, 26.4.18, 27.5.1, 29.1.13 BTICINO S.P.A. Via Messina 38 MILANO (IT) 2003 04 07	09 11 2003 09 08	2003 07 31	<b>805947</b> CFE: 10.3.10, 29.1.1, 29.1.8 Hilti Aktiengesellschaft Schaan (LI) 2003 02 12	06 07 20 2003 09 08	2003 07 31
<b>805910</b> bticino CFE: 26.4.2, 26.4.18, 27.5.1, 29.1.13 BTICINO S.P.A. Via Messina 38 MILANO (IT) 2003 04 07	09 11 2003 09 08	2003 07 31	<b>805948</b> habero CFE: 26.3.1, 26.11.9, 27.5.1 Hermann Bremer Handelsweg 5-11 Remscheid (DE) 2003 03 10	06 08 2003 09 08	2003 07 31
<b>805920</b> EASYGLASS SAINT-GOBAIN GLASS FRANCE, Société Anonyme „Les Miroirs”, 18 avenue d’Alsace COURBEVOIE (FR) 2003 01 24	09 37 38 41 42 2003 09 08	2003 07 31	<b>805949</b> SANOFI-SYNTHELABO SANOFI-SYNTHELABO 174, avenue de France PARIS (FR) 2003 06 10	01 03 05 09 10 16 38 41 42 44 2003 09 08	2003 07 31
<b>805922</b> Thermia CFE: 24.17.15, 27.5.1 Thermia AB PO Box 950 ARVIKA (SE) 2003 02 14	07 09 11 2003 09 08	2003 07 31	<b>805953</b> Uncle Sam CFE: 2.1.1, 26.1.1, 26.1.14, 27.5.1, 29.1.2 UNCLE SAM a.s. Konevova 136 Praha 3 (CZ) 2003 01 27	29 30 32 2003 09 08	2003 07 31
<b>805923</b> deva.metal Federal-Mogul Deva GmbH Schulstraße 20 Stadtallendorf (DE) 2003 03 11	06 07 17 2003 09 08	2003 07 31	<b>805956</b> Jialisi CFE: 26.13.25, 27.5.1, 28.3.0 Fujian Jialice Home Textile Co. Ltd. No. 1, Cuiping Road, Nancheng, Longyan Fujian (CN) 2003 04 22	24 2003 09 08	2003 07 31
<b>805924</b> deva Federal-Mogul Deva GmbH Schulstraße 20 Stadtallendorf (DE) 2003 03 11	06 07 17 2003 09 08	2003 07 31	<b>805957</b> bticino CFE: 26.4.2, 26.4.18, 27.5.1, 29.1.12 BTICINO S.P.A. Via Messina 38 MILANO (IT) 2003 04 07	09 11 2003 09 08	2003 07 31
<b>805928</b> SVEN OBCHTCHESTVO S OGRANITCHENNOI OTVETSTVENNOSTYOU „SVEN GROUP” str. 7, d. 9, oul. Graivoronovskaya MOSKVA (RU) 2003 01 21	07 09 11 2003 09 08	2003 07 31	<b>805958</b> PRISMA CFE: 27.5.1, 27.5.11, 29.1.12 PRISMA S.p.A. Via Marco Polo, 24 TORINO (IT) 2003 05 06	11 2003 09 08	2003 07 31
<b>805930</b> plastia CFE: 27.5.1, 27.5.7 Plastia s.r.o. Zd’árská 313 Nové Veselí (CZ) 2003 03 28	08 20 21 2003 09 08	2003 07 31	<b>805964</b> sumida Sumida Corporation 3-6, Nihonbashi-ningyocho 3-chome, Chuo-ku Tokyo 103-8589 (JP) 2003 02 04	09 12 17 35 2003 09 08	2003 07 31
<b>805933</b> Loving Furniture CFE: 2.9.1, 24.7.1, 27.5.1, 27.5.2, 29.1.12 FENICE - S.P.A. Via del Lavoro, 1 VALDAGNO (VI) (IT) 2003 04 22	01 02 03 20 2003 09 08	2003 07 31	<b>805965</b> CFE: 26.1.2, 26.7.25 Société des Produits Nestlé S.A. Vevey (CH) 2003 02 26	05 29 30 32 2003 09 08	2003 07 31
<b>805934</b> LABELL CARE ITM ENTREPRISES 24, rue Auguste-Chabrières PARIS (FR) 2003 06 16	03 05 10 16 2003 09 08	2003 07 31	<b>805966</b> bticino CFE: 26.4.2, 26.4.18, 27.5.1, 29.1.13 BTICINO S.P.A. Via Messina 38 MILANO (IT) 2003 03 26	09 11 2003 09 08	2003 07 31

<b>805967</b> bt bticino CFE: 25.7.1, 27.5.1 BTICINO S.P.A. Via Messina 38 MILANO (IT) 2003 04 04 2003 09 08 2003 07 31	09 11	
<b>805971</b> Precort MIBE GmbH Arzneimittel Luise-Ullrich-Straße 6 Grünwald (DE) 2003 05 21 2003 09 08 2003 07 31	05	
<b>805974</b> ORCAVE ORCAVE LLP Lawford House, Albert Place London, N3 1QA (GB) 2003 01 27 2003 09 08 2003 07 31	09 38 42	
<b>805977</b> FLEX TV CFE: 1.15.15, 17.1.3, 27.5.1 Koninklijke Philips Electronics N.V. Groenewoudseweg 1 Eindhoven (NL) 2003 06 20 2003 09 08 2003 07 31	09	
<b>805978</b> DOG-A-DENT Verenigde Bedrijven Beaphar B.V. Drostenkamp 3 Raalte (NL) 2003 06 20 2003 09 08 2003 07 31	03	
<b>805984</b> SABENA EURO WORLD AIRLINES Maître Ilse Van de Mierop, en sa qualité de curato la faillite de la société: SABENA, société anonyme avenue Emmanuel Mounier 2 Woluwé-Saint-Lambert (Bruxelles) (BE) 2003 05 28 2003 09 08 2003 07 31	39	
<b>805985</b> LBP CFE: 2.1.1, 2.3.1, 27.5.1, 29.1.12 Lamitref Building Products, en abrégé LBP, société anonyme Quai Henri Borguet 29 Liège (Chênée) (BE) 2003 05 28 2003 09 08 2003 07 31	06	
<b>805992</b> VERAFLUX Bayer Aktiengesellschaft Leverkusen (DE) 2003 05 05 2003 09 08 2003 07 31	05	
<b>805998</b> SINARA Sinara Handel GmbH Mauritiuswall 64-66 Köln (DE) 2003 06 06 2003 09 08 2003 07 31	06	
<b>806002</b> FALKACID Dr. Falk Pharma GmbH Leinenweberstraße 5 Freiburg (DE) 2003 06 04 2003 09 08 2003 07 31	05	
<b>806005</b> LITOZIN Dansk Droge A/S Industrigrenen 10 Ishøj (DK) 2003 06 17 2003 09 08 2003 07 31	05	
<b>806006</b> RAZ-FAZ Plus Warenhandels-gesellschaft mbH Wissollstrasse 5-43 Mülheim an der Ruhr (DE) 2003 06 05 2003 09 08 2003 07 31	30	
<b>806018</b> STEELSKIN N.V. BEKAERT S.A. Bekaertstraat 2 Zwevegem (BE) 2003 06 03 2003 09 08 2003 07 31	06 24	
<b>806022</b> SUBSTRA FLORES Canna BV Tuinbouwlaan 9 Breda (NL) 2003 06 05 2003 09 08 2003 07 31	01	
<b>806023</b> XOTIX UPC Programming BV Koningin Wilhelminaplein 2-4 Amsterdam (NL) 2003 07 02 2003 09 08 2003 07 31	09 16 35 38 41	
<b>806026</b> GREEK CUISINE CFE: 11.3.5, 25.1.5, 25.1.9, 27.5.1 E & SO S.A. Ch. des Coulevres 8B Tannay (CH) 2003 06 16 2003 09 08 2003 07 31	21 29 30 31 43	
<b>806028</b> BIORÉTHANE BLANCHON (S.A.) 28, rue Charles Martin SAINT FONTS (FR) 2003 06 20 2003 09 08 2003 07 31	02 03	
<b>806029</b> PETROCARE Petrofer Chemie H.R. Fischer GmbH & Co. KG Römerring 12-16 Hildesheim (DE) 2003 04 10 2003 09 08 2003 07 31	39 40 42	
<b>806030</b> MYCOSYM Plant Vitalizing Systems CFE: 27.5.1 Mycosym International AG Tiergartenrain 3 Basel (CH) 2003 04 25 2003 09 08 2003 07 31	01 31 41	
<b>806031</b> infront CFE: 27.3.1, 27.5.1 Infront Sports & Media AG Grafenauweg 2 Zug (CH) 2003 05 01 2003 09 08 2003 07 31	09 35 38 41 42	
<b>806033</b> donval CFE: 26.4.2, 27.5.1 PLASTICOS ELCHE, S.A. Carretera de Murcia-Alicante, Km. 61 ELCHE (Alicante) (ES) 2003 01 27 2003 09 08 2003 07 31	18 25 27	
<b>806034</b> OIL & VINEGAR The culinary giftshop CFE: 1.15.15, 27.3.1, 27.5.1 Francisco Franchise B.V. Krombraak 15 Oosterhout (NL) 2003 04 14 2003 09 08 2003 07 31	29 30 35	
<b>806035</b> SENSEO Sara Lee/DE N.V. Vleutensevaart 100 Utrecht (NL) 2003 05 23 2003 09 08 2003 07 31	05 29	
<b>806040</b> QR Quattro Rullo CFE: 26.4.2, 26.4.18, 27.5.1 UTASI ISTVÁN Guttenberg u. 14 Szeged (HU) 2002 12 19 2003 09 08 2003 07 31	04 07 37	
<b>806041</b> randstad work solutions CFE: 26.3.23, 26.11.2, 27.5.1 Randstad Holding N.V. Diemermere 25 Diemen (NL) 2003 05 02 2003 09 08 2003 07 31	35 41 42	
<b>806044</b> Jokers restseller Verlagsgruppe Weltbild GmbH Steinerne Furt 63 Augsburg (DE) 2003 06 03 2003 09 08 2003 07 31	09 16	
<b>806053</b> CFE: 19.7.1, 29.1.12 Eckes-Granini GmbH & Co. KG Ludwig-Eckes Allee 6 Nieder-Olm (DE) 2003 06 02 2003 09 08 2003 07 31	29 30 32	
<b>806057</b> CFE: 25.1.6, 29.1.12 SOCIÉTÉ DE PRODUITS NESTLÉ S.A. VEVEY (CH) 2003 03 06 2003 09 08 2003 07 31	05 29 30 31 32	
<b>806066</b> CFE: 19.7.1, 29.1.12 Eckes-Granini GmbH & Co. KG Ludwig-Eckes Allee 6 Nieder-Olm (DE) 2003 06 02 2003 09 08 2003 07 31	29 30 32	
<b>806067</b> RADENSKA RADENSKA MIRAL Podjetje za poslovne storitve in svetovanje Radenci d.o.o. Zdravilisko naselje 14 Radenci (SI) 2003 06 17 2003 09 08 2003 07 31	32 33 39 43	
<b>806069</b> Alphadventure CFE: 3.7.1, 25.1.9, 27.5.1, 29.1.13 ALPHADVENTURE, S.L. Avda. de Castilla, 32, nave 65, San Fernando de Henares (Madrid) (ES) 2003 06 20 2003 09 08 2003 07 31	18 25	

<b>806070</b> CERYPSA cerámicas CFE: 26.4.3, 27.5.1, 29.1.12 CERYPSA CERAMICAS, S.A. Avenida Manuel Escobedo, 28 ONDA (Castellón) (ES) 2003 06 18	11 19 27 2003 09 08	2003 07 31	<b>806113</b> TONIC Ideal-Standard GmbH & Co. oHG Euskirchener Strasse 80 Bonn (DE) 2003 03 06	06 11 19 20 21 2003 09 08	2003 07 31
<b>806077</b> VITA 10 Mineralquelle Zurzach AG Baslerstrasse 101 Zurzach (CH) 2003 06 20	32 2003 09 08	2003 07 31	<b>806115</b> Flow CFE: 27.5.1, 27.5.2, 29.1.12 PEJO trgovina, import-export, marketing in storitve, d.o.o. Industrijska ulica 3, Hrpelje Kozina (SI) 2003 06 18	16 2003 09 08	2003 07 31
<b>806078</b> Kludi-Steel Kludi GmbH & Co. KG Am Vogelsang 31-33 Menden (DE) 2003 06 06	09 11 40 2003 09 08	2003 07 31	<b>806117</b> BROADEN YOUR LIFE ALCATEL 54, rue La Boétie PARIS (FR) 2003 02 28	07 09 35 37 38 41 42 2003 09 08	2003 07 31
<b>806083</b> PITERAK SAINT-GOBAIN TERREAL, Société Anonyme 47, rue Louis Blanc COURBEVOIE (FR) 2003 06 12	19 2003 09 08	2003 07 31	<b>806118</b> OBVIUS DRY DON CFE: 24.1.5, 24.9.1, 27.5.1 EROSKI, S. COOP B° San Agustin, S/N° ELORRIO-VIZCAYA (ES) 2003 06 23	33 2003 09 08	2003 07 31
<b>806084</b> Bärenfreund Plus Warenhandelsgesellschaft mbH Wissollstrasse 5-43 Mülheim an der Ruhr (DE) 2003 06 16	30 2003 09 08	2003 07 31	<b>806121</b> MAWIRA CFE: 27.5.1, 27.5.7, 27.5.11 WIRTZ José 18, rue Saint-Lazare CHAMPTOCEAUX (FR) 2003 03 17	20 24 25 2003 09 08	2003 07 31
<b>806085</b> Choco-Olé Plus Warenhandelsgesellschaft mbH Wissollstrasse 5-43 Mülheim an der Ruhr (DE) 2003 06 16	30 2003 09 08	2003 07 31	<b>806124</b> dianaforest CFE: 27.5.1, 29.1.12 DIANA FOREST, S.A. Bacau Calea Moinești, 24 Judetul Bacau (RO) 2003 04 08	19 20 39 2003 09 08	2003 07 31
<b>806087</b> HAPPY DAY de Grisogono Holding Luxembourg S.A. 71, rue de Glacis Luxembourg (LU) 2003 06 26	14 2003 09 08	2003 07 31	<b>806127</b> Più o Meno Giovane CFE: 26.4.2, 26.4.18, 27.5.1 PRODUTTORI MODA NOI S.R.L. 44, via Roma MOZZECANE (VR) (IT) 2003 04 22	09 18 25 2003 09 08	2003 07 31
<b>806088</b> Riegelhof & Gärtner RUG CFE: 7.1.24, 24.17.1, 26.11.8, 27.5.1 Riegelhof & Gärtner oHG Am Rotböhl 15-17 Weiterstadt- -Gräfenhausen (DE) 2003 02 18	06 09 11 17 19 20 2003 09 08	2003 07 31	<b>806128</b> PRIMO ATTO PRODUTTORI MODA NOI S.R.L. 44, via Roma MOZZECANE (VR) (IT) 2003 04 22	09 18 25 2003 09 08	2003 07 31
<b>806089</b> e CFE: 15.7.19, 26.11.25, 27.5.1, 27.5.2 eltherm Elektrowärmetechnik GmbH Ernst-Heinkel-Straße 8-10 Burbach (DE) 2003 02 22	09 11 2003 09 08	2003 07 31	<b>806129</b> PELLENERA CFE: 4.5.3, 27.5.1 CALZATURIFICIO MARITAN S.P.A. Via Staffali, 14, VILLAFRANCA DI VERONA FRAZ. DOSSOBUONO (VR) (IT) 2003 04 22	09 18 25 2003 09 08	2003 07 31
<b>806098</b> M CFE: 26.4.1, 26.4.18, 27.5.1, 27.5.24 Kraft Foods Schweiz Holding AG Bellerivestrasse 203 Zürich (CH) 2003 07 04	30 2003 09 08	2003 07 31	<b>806130</b> GEO MARK CFE: 26.1.2, 27.5.1, 29.1.12 Association Européenne des Producteurs de Géotextiles 185, rue de l'Illberg Mulhouse (FR) 2003 05 16	17 19 24 37 42 2003 09 08	2003 07 31
<b>806100</b> Z Ermenegildo Zegna CFE: 26.1.18, 27.5.1 Consitex S.A. via Laveggio 16 Mendrisio (CH) 2003 06 30	09 14 2003 09 08	2003 07 31	<b>806132</b> Peugeot International Lease and Services Automobiles PEUGEOT (société anonyme) 75, avenue de la Grande Armée Paris (FR) 2003 05 16	36 37 38 39 2003 09 08	2003 07 31
<b>806107</b> FRUTON Spiess-Urania Chemicals GmbH Heidenkampsweg 77 Hamburg (DE) 2003 04 10	01 05 2003 09 08	2003 07 31	<b>806136</b> CARLTON Concord Watch Company S.A. 35, rue de Nidau Bienne (CH) 2003 05 28	14 2003 09 08	2003 07 31
<b>806111</b> SEVILLE PREMIUM CFE: 5.7.19, 6.7.4, 25.1.19, 27.5.1 AGRO SEVILLA ACEITUNAS, S. COOP. AND. Avenida de la Innovación s/n, Edificio Renta Sevilla, pl. 8ª SEVILLA (ES) 2003 03 20	29 2003 09 08	2003 07 31	<b>806137</b> SICPATALK SICPA Holding S.A. Avenue de Florissant 41 Prilly (CH) 2003 04 02	02 09 16 40 45 2003 09 08	2003 07 31
<b>806112</b> EGOV-SUITE Fabasoft AG Karl-Leitl-Strasse 1 Puchenau (AT) 2003 03 25	09 35 37 41 42 2003 09 08	2003 07 31	<b>806140</b> TWINMAN FRANCE TELECOM 6, place d'Alleray PARIS (FR) 2003 02 26	09 14 16 35 38 42 2003 09 22	2003 08 07

<b>806141</b> CFE: 26.2.1, 26.2.5	01 04 05 17 19 35 36 37 39 40 42 43		
TOTAL SA 2, place de la Coupole, La Défense 6 Courbevoie (FR)			
2003 05 19	2003 09 22		2003 08 07
<b>806144</b> Empowering Spaces	06 07 09 11 16 35 36 37 38 41 42 45		
Siemens Building Technologies AG Bellerivestrasse 36 Zürich (CH)			
2003 04 29	2003 09 22		2003 08 07
<b>806146</b> Visco Blue			05
D.O.R.C. Dutch Ophthalmic Research Center (International) B.V. Scheijdelveweg 2 Zuidland (NL)			
2003 04 29	2003 09 22		2003 08 07
<b>806148</b> HÅG			20
HAG ASA Fridtjof Nansens vei 12 Oslo (NO)			
2003 05 28	2003 09 22		2003 08 07
<b>806149</b> HÅG Pantonic			20
HAG ASA Fridtjof Nansens vei 12 Oslo (NO)			
2003 05 28	2003 09 22		2003 08 07
<b>806150</b> HÅG Conventio			20
HAG ASA Fridtjof Nansens vei 12 Oslo (NO)			
2003 05 28	2003 09 22		2003 08 07
<b>806151</b> WINDECOR			
CFE: 27.5.1, 29.1.4			24 35
AKSAKAL TEKSTİL SANAYİ VE TİCARET LIMITED SİRKETİ Kestel Sanayi Bölgesi, Çimento Yolu Üzeri BURSA (TR)			
2003 04 01	2003 09 22		2003 08 07
<b>806153</b> ULORIC			05
Teijin Limited 6-7, Minamihommachi 1-chome, Chuo-ku, Osaka-shi Osaka 541-8587 (JP)			
2003 06 04	2003 09 22		2003 08 07
<b>806154</b> REDURIC			05
Teijin Limited 6-7, Minamihommachi 1-chome, Chuo-ku, Osaka-shi Osaka 541-8587 (JP)			
2003 06 04	2003 09 22		2003 08 07
<b>806155</b> POCONE			10
OTSUKA PHARMACEUTICAL CO., LTD. 2-9, Kanda Tsukasa-cho, Chiyoda-ku Tokyo 101-8535 (JP)			
2003 06 02	2003 09 22		2003 08 07
<b>806156</b> HAMMER			
CFE: 26.3.23, 26.4.2, 26.4.18, 27.5.1, 28.3.0			07
ZHEJIANG TIELANG DIANDONG GONGJU YOUXIAN GONGSI 88, Anpinglu, Zhuji Zhejiang (CN)			
2003 04 26	2003 09 22		2003 08 07
<b>806164</b> TINOVIS			01 03
Ciba Specialty Chemicals Inc. Klybeckstrasse 141 Basel (CH)			
2003 06 30	2003 09 22		2003 08 07
<b>806166</b> bticino			
CFE: 26.4.2, 26.4.18, 27.5.1, 29.1.13			09 11
BTICINO S.P.A. Via Messina 38 MILANO (IT)			
2003 04 07	2003 09 22		2003 08 07
<b>806167</b> bticino			
CFE: 26.4.2, 26.4.18, 27.5.1, 29.1.12			09 11
BTICINO S.P.A. Via Messina 38 MILANO (IT)			
2003 04 10	2003 09 22		2003 08 07
<b>806168</b> bticino			
CFE: 26.4.2, 26.4.18, 27.5.1, 29.1.13			09 11
BTICINO S.P.A. Via Messina 38 MILANO (IT)			
2003 04 10	2003 09 22		2003 08 07
<b>806172</b> HOMACTON			05
Ferring B.V. Polarisavenue 144 Hoofddorp (NL)			
2003 05 21	2003 09 22		2003 08 07
<b>806177</b> CERTIWRAP			07
Kliklok Corporation 2554 Snapfinger Woods Drive, Decatur, Georgia 30035 (US)			
2003 06 17	2003 09 22		2003 08 07
<b>806180</b> INFRONT			09 35 38 41 42
Infront Sports & Media AG Grafenauweg 2 Zug (CH)			
2003 04 02	2003 09 22		2003 08 07
<b>806182</b> CHRISLINE			11
Markslöjd AB Box 253 KINNA (SE)			
2003 06 13	2003 09 22		2003 08 07
<b>806202</b> SULBANA AG			
CFE: 27.5.1			07 11
SULBANA AG Oberhofstrasse 11, Elsau Rätterschen (CH)			
2003 05 23	2003 09 22		2003 08 07
<b>806205</b> SERENDICA			05 35 41 42
GHALEB Jean-Claude 138, route de la douane SAUVERNY (FR)			
2003 01 02	2003 09 22		2003 08 07
<b>806207</b> CFE: 9.3.1, 9.3.17, 14.5.23			06 14 18 25 26
HERMES ITALIE S.P.A. Via Gabrio Serbelloni, 1 MILANO (IT)			
2003 02 06	2003 09 22		2003 08 07
<b>806208</b> Maier Sports			18 25 28
Maier Sports GmbH & Co. KG Nürtinger Strasse 27 Köngen (DE)			
2003 03 03	2003 09 22		2003 08 07
<b>806209</b> ZIV Aplicaciones y Tecnología, S.A.			
CFE: 27.5.1			09 37 42
ZIV APLICACIONES Y TECNOLOGIA, S.A. Parque Tecnológico de Zamudio, 210 ZAMUDIO (Bizkaia) (ES)			
2003 03 11	2003 09 22		2003 08 07
<b>806211</b> ULTRAMAX			06 21
Carl Freudenberg KG Hoehnerweg 2-4 Weinheim (DE)			
2003 03 27	2003 09 22		2003 08 07
<b>806212</b> MAGIC SURPRISES			09 35 38 41 42
UTEL 54, rue Taitbout PARIS (FR)			
2003 03 21	2003 09 22		2003 08 07
<b>806215</b> KIDDY LOOP			18 25 28
BENETTON GROUP S.p.A. Via Villa Minelli, 1 PONZANO VENETO (Treviso) (IT)			
2003 05 06	2003 09 22		2003 08 07
<b>806219</b> MYRA			15
E.M.D. Benelux, société anonyme Bld Gén. Wahis 16a Bruxelles (BE)			
2003 07 04	2003 09 22		2003 08 07
<b>806220</b> FURIA			15
E.M.D. Benelux, société anonyme Bld Gén. Wahis 16a Bruxelles (BE)			
2003 07 04	2003 09 22		2003 08 07
<b>806225</b> motie			
CFE: 26.4.1, 26.4.18, 27.5.1, 29.1.11			25
MOTIE TEKSTİL SANAYİ VE TİCARET LIMITED SİRKETİ İnkilap Mahallesi, Doktor Fazıl Küçük Caddesi, Site Yolu, No. 13 ÜMRANIYE - İSTANBUL (TR)			
2003 05 26	2003 09 22		2003 08 07
<b>806227</b> OXYCELL			11 37
Oxycell Holding B.V. Kaagstraat 17-19 Raalte (NL)			
2003 06 30	2003 09 22		2003 08 07



<b>806229</b> M MASSO COMERCIAL QUIMICA MASSO, S.A. CFE: 26.4.2, 26.4.18, 26.11.8, 27.5.1 COMERCIAL QUIMICA MASSO S.A. Avda. Viladomat, 321 BARCELONA (ES) 2003 03 28                      2003 09 22                      2003 08 07	<b>806284</b> MagicBright CFE: 1.3.2, 27.5.1, 29.1.13 Samsung Electronics Co., Ltd. 416, Maetan-dong, Paldal-gu, Suwon city Kyungki-do (KR) 2003 06 02                      2003 09 22                      2003 08 07
<b>806233</b> P2 Heraeus Kulzer GmbH & Co. KG Grüner Weg 11 Hanau (DE) 2003 05 02                      2003 09 22                      2003 08 07	<b>806286</b> CFE: 3.7.24 EROSKI, S. COOP. B° San Agustin, S/N° ELORRIO - BIZKAIA (ES) 2003 06 23                      2003 09 22                      2003 08 07
<b>806237</b> SUNELL CFE: 27.5.1 Sunell Intelligent Science & Technology (Shenzhen) Co., Ltd. (Shenzhenhi Jingyang Zhineng Keji Youxian Gongsi) 909 Shi, Zhongxin Kejidasha, Bagualu, Futianqu, Shenzhen, Guangdong (CN) 2003 06 23                      2003 09 22	<b>806288</b> NAILEN CFE: 26.4.2, 26.4.18, 26.4.24, 27.5.4, 27.5.24 EROSKI, S. COOP. B° San Agustin, S/N° ELORRIO - BIZKAIA (ES) 2003 06 23                      2003 09 22                      2003 08 07
<b>806238</b> HYPNOCILS LANCOME PARFUMS ET BEAUTE & CIE 29, rue du Faubourg Saint-Honoré PARIS (FR) 2003 06 26                      2003 09 22                      2003 08 07	<b>806289</b> MAYTE CFE: 2.3.12, 3.7.3, 6.19.1, 6.19.16, 24.3.1, 27.5.1 EROSKI, S. COOP. B° San Agustin, S/N° ELORRIO - BIZKAIA (ES) 2003 06 23                      2003 09 22                      2003 08 07
<b>806240</b> Old House No. 1 Plus Warenhandelsgesellschaft mbH Wissollstrasse 5-43 Mülheim an der Ruhr (DE) 2003 06 06                      2003 09 22                      2003 08 07	<b>806290</b> Salicru CFE: 26.4.2, 26.4.18, 26.11.1, 27.5.1, 29.1.1 SALICRU, S.A. Avda de la Serra, 100 Santa María de Palautordera (Barcelona) (ES) 2003 05 19                      2003 09 22                      2003 08 07
<b>806246</b> EMCETA Horst Heirler Eттerschlager Strasse 32 Wörthsee (DE) 2003 05 05                      2003 09 22                      2003 08 07	<b>806292</b> Kingsgard Plus Warenhandelsgesellschaft mbH Wissollstrasse 5-43 Mülheim an der Ruhr (DE) 2003 06 10                      2003 09 22                      2003 08 07
<b>806251</b> GURU JAM SESSION S.r.l. 11, Borgo degli Studi PARMA (IT) 2003 03 07                      2003 09 22                      2003 08 07	<b>806293</b> Nürnberger Krone Plus Warenhandelsgesellschaft mbH Wissollstrasse 5-43 Mülheim an der Ruhr (DE) 2003 06 06                      2003 09 22                      2003 08 07
<b>806254</b> MOVECTRO ARES TRADING S.A. Château de Vaumarcus Vaumarcus (CH) 2003 07 04                      2003 09 22                      2003 08 07	<b>806303</b> ni CFE: 26.1.1, 26.1.18, 26.1.24, 27.5.1, 27.5.24 Ernst u. Willy Niegeloh GmbH & Co. KG Mangenberger Strasse 330 Solingen (DE) 2003 05 23                      2003 09 22                      2003 08 07
<b>806256</b> IMCO CFE: 7.1.24, 26.3.1, 27.5.1, 27.5.11, 29.1.12 Jobo Holding S.A. 40, boulevard Joseph II Luxembourg (LU) 2003 03 14                      2003 09 22                      2003 08 07	<b>806305</b> ALL THE WEB, ALL THE TIME Fast Search & Transfer ASA Brynsveien 3B OSLO (NO) 2003 03 17                      2003 09 22                      2003 08 07
<b>806260</b> TESTE CERIC TESTED CFE: 25.1.9, 27.5.1, 29.1.4, 29.1.12 ETABLISSEMENTS POUJOLAT (société anonyme) La Pierrailleuse, RN 138 GRANZAY GRIPT (FR) 2003 05 06                      2003 09 22                      2003 08 07	<b>806307</b> BRUNNER NAGA Health Science Consulting CFE: 27.5.1 Brunner Naga Health Science Consulting Dr. Françoise Brunner Im Stock 14 Pfäffikon (CH) 2003 06 20                      2003 09 22                      2003 08 07
<b>806265</b> WEDI Plus Warenhandelsgesellschaft mbH Wissollstrasse 5-43 Mülheim an der Ruhr (DE) 2003 06 05                      2003 09 22                      2003 08 07	<b>806325</b> HEMOMED HEMOPARM KONCERN A.D. farmaceutsko-hemijska industrija Vrsac bb, Beogradski put Vrsac (YU) 2003 01 14                      2003 09 22                      2003 08 07
<b>806267</b> ROLLSTAR Rollstar AG Schlattweg 323 Egliswil (CH) 2003 06 18                      2003 09 22                      2003 08 07	<b>806327</b> E-LAND CFE: 24.17.1, 27.5.1 E.LAND LTD 19-8, Changjeon-Dong, Mapo-Gu SEOUL (KR) 2003 05 12                      2003 09 22                      2003 08 07
<b>806269</b> FONTE RANDA CFE: 25.1.1, 26.1.16, 26.11.8, 27.5.1 Plus Warenhandelsgesellschaft mbH Wissollstrasse 5-43 Mülheim an der Ruhr (DE) 2003 06 20                      2003 09 22                      2003 08 07	<b>806328</b> NYLSAW SPEED FRANCE Parc d'Activités d'Arnas - 53, rue de Chavanne ARNAS (FR) 2003 04 17                      2003 09 22                      2003 08 07
<b>806275</b> AGENDA House of Prince A/S Tobaksvejen 4 Søborg (DK) 2003 03 21                      2003 09 22                      2003 08 07	<b>806329</b> RSC Volvo Car Corporation Göteborg (SE) 2003 06 16                      2003 09 22                      2003 08 07
<b>806278</b> PRINCE GOÛT CHOCOLAT CFE: 1.15.9, 2.1.2, 2.1.4, 8.1.9, 8.1.12, 24.9.2, 24.9.9, 24.9.16, 29.1.15 GENERAL BISCUITS BELGIË, naamloze vennootschap De Beukelaer-Pareinlaan 1 Herentals (BE) 2003 05 28                      2003 09 22                      2003 08 07	

<b>806331</b> FRUSION COMPAGNIE GERVAIS DANONE 126-130, rue Jules Guesde LEVALLOIS-PERRET (FR) 2003 03 25	05 29 32 2003 09 22	2003 08 07	<b>806379</b> plustex DIE FUNKTIONSMEMBRANE WASSERDICHT & ATMUNGSAKTIV CFE: 1.15.21, 9.1.25, 24.15.3, 24.15.13, 27.1.1, 29.1.13 Plus Warenhandelsgesellschaft mbH Wissollstrasse 5-43 Mülheim an der Ruhr (DE) 2003 06 05	24 25 2003 09 22	2003 08 07
<b>806332</b> KIKI Anton Riemerschmid Weinbrennerei und Likörfabrik GmbH & Co. KG Justus-von-Liebig-Strasse 12 Erding (DE) 2003 04 08	33 2003 09 22	2003 08 07	<b>806380</b> Enterokan Dr. Willmar Schwabe GmbH & Co. KG Willmar-Schwabe-Strasse 4 Karlsruhe (DE) 2003 07 02	05 2003 09 22	2003 08 07
<b>806337</b> CFE: 3.1.8, 3.1.16, 4.5.13, 24.17.5, 29.1.3, 29.1.7 Etablissements J. GYSEL 2, rue des Briqueteries BELLOY-EN- -FRANCE (FR) 2003 02 04	01 05 06 08 09 11 19 20 21 22 2003 09 22	2003 08 07	<b>806382</b> CFE: 26.13.25 Unilever N.V. Weena 455 Rotterdam (NL) 2003 05 09	03 2003 09 22	2003 08 07
<b>806338</b> DOMOPAK COMITAL COFRESCO S.P.A. Strada Brandizzo, 130 VOLPIANO (TO) (IT) 2003 01 13	06 16 17 21 27 2003 09 22	2003 08 07	<b>806386</b> SLI CFE: 27.5.1, 27.5.7 Flowil International Lighting (Holding) B.V. Oudeweg 155 Haarlem (NL) 2003 07 04	09 10 11 2003 09 22	2003 08 07
<b>806347</b> PANTOPAN ALTANA Pharma AG Byk-Gulden-Str. 2 Konstanz (DE) 2003 05 23	05 09 10 2003 09 22	2003 08 07	<b>806387</b> KneippCenter Kneipp-Werke Kneipp-Mittel-Zentrale GmbH & Co. KG Steinbachtal 43 Würzburg (DE) 2002 12 02	35 41 43 44 2003 09 22	2003 08 07
<b>806354</b> KP1 BDI 135, avenue Pierre Sénard AVIGNON (FR) 2003 04 30	06 17 19 37 42 2003 09 22	2003 08 07	<b>806388</b> CFE: 9.3.1, 9.3.5, 29.1.1 B & Q Plc Portswood House, 1 Hampshire Corporate Park, Chandlers Ford Eastleigh, Hants, SO53 3YX (GB) 2003 02 27	35 36 37 38 39 40 41 42 44 2003 09 22	2003 08 07
<b>806355</b> GUIDE MAYER ARTPLEASURE 18, rue de Godefroy Cavaignac PARIS (FR) 2003 03 20	16 35 38 41 42 2003 09 22	2003 08 07	<b>806389</b> FESTIVAL - THE EUROPEAN CRUISE MASTERS Festival Kreuzfahrten AG Avenue de la Gare 3 Sierre (CH) 2003 05 20	39 41 43 2003 09 22	2003 08 07
<b>806362</b> BREKKIES EXCEL AFFINITY PETCARE, S.A. 149, Ronda General Mitre BARCELONE (ES) 2003 05 19	31 2003 09 22	2003 08 07	<b>806391</b> Smart Dry CFE: 1.1.1, 1.1.9, 26.1.2, 27.5.1 WHIRLPOOL EUROPE S.R.L. Viale Guido Borghi, 27 COMERIO (VA) (IT) 2002 11 14	07 11 37 2003 09 22	2003 08 07
<b>806364</b> SAXOPHONE SEDIMENT SLUICER GTO Sediment AS P.O. Box 543 Trondheim (NO) 2003 03 18	07 37 2003 09 22	2003 08 07	<b>806409</b> Microstop CFE: 26.7.5, 27.5.1 PLADOS S.R.L. Via Grazia Deledda, 3 Montecassiano (MC) (IT) 2003 05 21	11 2003 09 22	2003 08 07
<b>806371</b> PURZELINI Plus Warenhandelsgesellschaft mbH Wissollstrasse 5-43 Mülheim an der Ruhr (DE) 2003 06 05	28 29 30 2003 09 22	2003 08 07	<b>806414</b> GUTEX Thermoflex GUTEX Holzfaserplattenwerk H. Henselmann GmbH + Co. KG Gutenberg 5 Waldshut-Tiengen (DE) 2003 06 25	17 2003 09 22	2003 08 07
<b>806372</b> Rälla Plus Warenhandelsgesellschaft mbH Wissollstrasse 5-43 Mülheim an der Ruhr (DE) 2003 06 05	29 2003 09 22	2003 08 07	<b>806416</b> EGURKO ORTZA CFE: 26.1.1, 27.5.1 EGURKO, S.COOP. Basusta Bidea, 9 ZUMAIA (Gipuzkoa) (ES) 2003 03 21	07 37 42 2003 09 22	2003 08 07
<b>806374</b> Hofmaier CFE: 19.3.1, 25.3.1, 27.5.1, 29.1.12 Plus Warenhandelsgesellschaft mbH Wissollstrasse 5-43 Mülheim an der Ruhr (DE) 2003 06 10	29 2003 09 22	2003 08 07	<b>806422</b> NEOPOSTAGE NEOPOST S.A. 113, rue Jean-Marin Naudin BAGNEUX (FR) 2003 01 17	09 16 36 39 2003 09 22	2003 08 07
<b>806375</b> Hofmaier Plus Warenhandelsgesellschaft mbH Wissollstrasse 5-43 Mülheim an der Ruhr (DE) 2003 06 10	29 2003 09 22	2003 08 07	<b>806423</b> GENERALI Employee Benefits Network CFE: 4.3.1, 20.7.1, 27.5.1, 29.1.12 ASSICURAZIONI GENERALI S.p.A. Piazza Duca degli Abruzzi, 2 TRIESTE (TS) (IT) 2003 04 15	36 2003 09 22	2003 08 07
<b>806378</b> plustex DIE FUNKTIONSBESCHICHTUNG WASSERDICHT & ATMUNGSAKTIV CFE: 1.15.21, 9.1.25, 24.15.3, 24.15.13, 26.1.18, 27.1.1, 29.1.13 Plus Warenhandelsgesellschaft mbH Wissollstrasse 5-43 Mülheim an der Ruhr (DE) 2003 06 05	24 25 2003 09 22	2003 08 07	<b>806424</b> TexCare Henkel KGaA Henkelstrasse 67 Düsseldorf (DE) 2003 06 16	03 2003 09 22	2003 08 07

<b>806425</b> BURGER ICE CFE: 27.5.1 CLAVIUS HOLDING S.A. 3, rue Nicolas Adames Luxembourg (LU) 2003 06 17	30 43 2003 09 22	2003 08 07
<b>806426</b> MINOVA Minova International Limited Brookstreet Des Roches, 1 Des Roches Square, Witan Way, Witney Oxfordshire OX28 4LF (GB) 2003 03 04	01 06 07 17 19 37 2003 09 22	2003 08 07
<b>806427</b> CFE: 5.5.20 Wm. Wrigley Jr. Company 410 North Michigan Avenue Chicago, Illinois 60611 (US) 2003 05 26	03 05 30 2003 09 22	2003 08 07
<b>806429</b> rollstar CFE: 27.5.1, 27.5.2 Rollstar AG Schlattweg 323 Egliswil (CH) 2003 06 18	07 2003 09 22	2003 08 07
<b>806430</b> CFE: 26.2.3 Minova International Limited Brookstreet Des Roches, 1 Des Roches Square, Witan Way, Witney Oxfordshire OX28 4LF (GB) 2003 03 04	01 06 07 17 19 37 2003 09 22	2003 08 07
<b>806433</b> CFE: 25.7.25, 26.13.25 Kefla-Glas GmbH & Co. KG Am Ockenheimer Graben 48 Bingen-Kempton (DE) 2003 05 28	03 21 29 30 32 33 2003 09 22	2003 08 07
<b>806435</b> GREGORY MUNITZ SERGEY LUKIYANOV Ansbacher Strasse 30A Berlin (DE) 2003 05 16	18 25 28 2003 09 22	2003 08 07
<b>806436</b> Soundwave CFE: 27.5.1 Otto (GmbH & Co KG) Wandsbeker Straße 3-7 Hamburg (DE) 2003 05 30	09 16 2003 09 22	2003 08 07
<b>806440</b> maier sports CFE: 26.4.2, 26.4.18, 27.5.1, 29.1.13 Maier Sports GmbH & Co. KG Nürtinger Strasse 27 Köngen (DE) 2003 03 03	18 25 28 2003 09 22	2003 08 07
<b>806443</b> bruder CFE: 25.1.15, 26.4.9, 27.5.1, 29.1.4, 29.1.15 BRUDER Spielwaren GmbH & Co. KG Bernbacher Strasse 94-98 Fürth (DE) 2003 06 17	28 2003 09 22	2003 08 07
<b>806448</b> ROSSETTI VERNICI E IDEE CFE: 3.1.14, 20.1.1, 20.1.5, 27.5.1, 29.1.15 J COLORS S.P.A. Via Settembrini, 39 LAINATE (MILANO) (IT) 2003 05 19	02 2003 09 22	2003 08 07
<b>806450</b> Roadstar CFE: 26.11.3, 26.11.12, 27.5.1 ROADSTAR MANAGEMENT SA Via Passeggiata 1 Balerna (CH) 2003 06 26	11 2003 09 22	2003 08 07
<b>806451</b> KALEIS Tarkett SAS (SAS as part of the company name) 2, rue de l'Egalité Nanterre Cedex (FR) 2003 05 16	19 27 2003 09 22	2003 08 07
<b>806455</b> Azulejos ALCOR 1 CFE: 26.4.18, 27.5.1 AZULEJOS ALCOR 1, S.L. Camino Prats, s/n L'ALCORA (Castellón) (ES) 2003 06 17	19 2003 09 22	2003 08 07
<b>806456</b> SIEMENS mobile Siemens Aktiengesellschaft Wittelsbacherplatz 2 München (DE) 2003 02 26	09 38 42 2003 09 22	2003 08 07
<b>806457</b> CFE: 26.1.2, 27.5.1, 27.7.1 BABOLAT VS 93, rue André Bollier LYON (FR) 2003 04 23	07 18 25 28 2003 09 22	2003 08 07
<b>806459</b> One World One Promise 100 2007 CFE: 1.5.1, 3.7.11, 3.7.24, 5.5.2, 9.1.7, 29.1.12 Bureau Mondial du Scoutisme 5, rue du Pré-Jérôme, Case postale 241, Genève 4 (CH) 2003 06 12	08 09 11 14 16 20 21 22 24 25 26 28 32 39 41 2003 09 22	2003 08 07
<b>806465</b> CFC FREE SANS CFC FCKW FREI CFE: 1.3.2, 2.9.1 NMC S.A. Rovers 10 Raeren (BE) 2003 07 03	17 19 20 2003 09 22	2003 08 07
<b>806467</b> CFE: 26.13.25 BRISTOL-MYERS SQUIBB 3, rue Joseph Monier RUEIL MALMAISON (FR) 2003 06 12	05 2003 09 22	2003 08 07
<b>806468</b> Malongo CFE: 24.1.3, 24.1.18, 26.3.23, 27.5.1 COMPAGNIE MEDITERRANEEENNE DES CAFES Zone Industrielle, 9ème rue CARROS (FR) 2003 06 26	30 2003 09 22	2003 08 07
<b>806473</b> NEUSIEDLER Neusiedler AG Kelsenstrasse 7 Wien (AT) 2003 02 03	01 02 09 16 2003 09 22	2003 08 07
<b>806474</b> OCEAN SPRIZZ Wella Aktiengesellschaft Berliner Allee 65 Darmstadt (DE) 2003 06 26	03 2003 09 22	2003 08 07
<b>806475</b> GlysoMed Dreiturm GmbH Steinau an der Straße (DE) 2003 05 23	03 2003 09 22	2003 08 07
<b>806477</b> FEMIGEL Australian Bodycare Continental A/S Traevaenget 14 Vissenbjerg (DK) 2003 06 17	05 2003 09 22	2003 08 07
<b>806480</b> XTRM VURAL GIYIM SANAYI VE TICARET LIMITED SIRKETI Ugur Mumcu Mahallesi, Fatih Caddesi, No. 8 Gaziosmanpaşa - Istanbul (TR) 2003 06 04	25 2003 09 22	2003 08 07
<b>806481</b> JAMANIA Mühlens GmbH & Co. KG Venloer Strasse 241-245 Köln (DE) 2003 06 26	03 2003 09 22	2003 08 07
<b>806486</b> Kauffman, Collection CFE: 19.7.1 Obschestvo s Ogranichennoy Otvetstvennostyu „VL Enterprises“ ul. B. Pionerskaya, 33, str. 1 Moscow (RU) 2003 04 07	03 32 33 2003 09 22	2003 08 07
<b>806487</b> Trudi CFE: 26.1.1, 26.1.18, 26.1.24, 27.5.1, 27.5.24 TRUDI SPA Via A. Angeli, 120 TARCENTO (UD) (IT) 2003 05 06	16 18 24 25 28 2003 09 22	2003 08 07
<b>806491</b> isiclick Aeroflex Sued Baumann GmbH Im Lehrer Feld 30 Ulm (DE) 2003 06 16	06 2003 09 22	2003 08 07
<b>806492</b> MICHAELIS CFE: 26.4.1, 26.4.12, 27.5.1 Nederlandse Dassenfabriek Mic-Ro Verkoop B.V. Hoofdweg 48a Capelle a/d IJssel (NL) 2003 06 18	14 18 25 2003 09 22	2003 08 07

<b>806502</b> Univel Carl Freudenberg KG Hoehnerweg 2-4 Weinheim (DE) 2003 06 24 2003 09 22 2003 08 07	21	<b>806539</b> SOLAL ITM ENTREPRISES 24, rue Auguste-Chabrières PARIS (FR) 2003 06 27 2003 09 22 2003 08 14	32
<b>806504</b> MAGNETISM Mülhens GmbH & Co. KG Venloer Strasse 241-245 Köln (DE) 2003 06 18 2003 09 22 2003 08 07	03	<b>806547</b> Schloß Kronfels REWE-Zentral AG Domstrasse 20 Köln (DE) 2003 05 17 2003 09 22 2003 08 14	32 33
<b>806506</b> Parotisroll Coltène/Whaledent GmbH + Co. KG Raiffeisenstrasse 30 Langenau (DE) 2003 06 24 2003 09 22 2003 08 07	05	<b>806550</b> SYNTHETIQ INTELLIGENCE CASTROL LIMITED Wakefield House, Pipers Way, Swindon WILTSHIRE SN3 1RE (GB) 2003 07 04 2003 09 22 2003 08 14	04
<b>806507</b> TROLEN HT TROPLAST AG Mülheimer Straße 26 Troisdorf (DE) 2003 06 25 2003 09 22 2003 08 07	17	<b>806558</b> LISTONE GIORDANO MARGARITELLI ITALIA S.P.A. Via IV Novembre, 46 SAN VENANZO (PG) (IT) 2003 05 19 2003 09 22 2003 08 14	19
<b>806508</b> TESTOJECT Schering Aktiengesellschaft Müllerstrasse 178 Berlin (DE) 2003 06 24 2003 09 22 2003 08 07	05 10	<b>806559</b> AURADIA AUTOKÜHLER RADIATORS CFE: 26.4.18, 26.11.7, 27.1.1, 27.5.1, 29.1.12 07 11 Richter Export Gesellschaft mbH Am Knick 28 Oststeinbek (DE) 2002 12 06 2003 09 22 2003 08 14	
<b>806509</b> ZODIAC CFE: 26.1.5, 26.11.12, 27.5.1, 29.1.13 12 Zodiac International B.V. Industrieweg 44 Mijdrecht (NL) 2003 07 08 2003 09 22 2003 08 07		<b>806560</b> PRIMO PIANO CFE: 27.5.1, 27.5.2, 27.5.11 14 PRIMO PIANO S.R.L. Zona Industriale Squartabue RECANATI (MC) (IT) 2003 05 19 2003 09 22 2003 08 14	
<b>806511</b> CHATEAUFORM VACANCES 16 39 41 42 43 CHATEAUFORM (Société anonyme) 1, Chemin de la Fontaine NEUVILLE BOSC (FR) 2003 06 12 2003 09 22 2003 08 14		<b>806561</b> Valenti & co. CFE: 27.5.1 14 VALENTI & CO. S.P.A. Zona Industriale Squartabue RECANATI (MC) (IT) 2003 05 19 2003 09 22 2003 08 14	
<b>806515</b> ALINIA 05 Laboratoria Romark NV Deuzeldlaan 70 Schoten (BE) 2003 05 26 2003 09 22 2003 08 14		<b>806569</b> HIREF 01 09 Siltronic AG 4, Hanns-Seidel-Platz München (DE) 2003 04 17 2003 09 22 2003 08 14	
<b>806516</b> GALATEE 18 JEAN CASSEGRAIN Société par actions simplifiée 12, rue Saint-Florentin PARIS (FR) 2003 02 04 2003 09 22 2003 08 14		<b>806571</b> NILE 06 VÁLVULAS ARCO, S.L. Avda. del Cid, 8 FOYOS - VALENCIA (ES) 2003 04 08 2003 09 22 2003 08 14	
<b>806517</b> VIVE O 2004! 01 03 04 05 06 07 08 09 10 11 12 14 15 16 18 20 21 24 25 26 28 29 30 31 32 33 34 35 36 37 38 39 40 41 42 43 44 Union des Associations Européennes de Football (UEFA) 46, route de Genève Nyon (CH) 2003 03 10 2003 09 22 2003 08 14		<b>806575</b> Gitterflex 16 22 Böck AG Schwarzauser Str. 68b Trostberg (DE) 2002 11 26 2003 09 22 2003 08 14	
<b>806519</b> LIVE 4 IT! 01 03 04 05 06 07 08 09 10 11 12 14 15 16 18 20 21 24 25 26 28 29 30 31 32 33 34 35 36 37 38 39 40 41 42 43 44 Union des Associations Européennes de Football (UEFA) 46, route de Genève Nyon (CH) 2003 03 10 2003 09 22 2003 08 14		<b>806576</b> WH KORODUR CFE: 26.13.25, 27.5.1 01 19 KORODUR-Westphal Hartbeton GmbH u. Co Wernher-von-Braun- -Strasse 4 Amberg (DE) 2002 11 19 2003 09 22 2003 08 14	
<b>806522</b> CHEFTOOL CFE: 25.5.1, 26.4.2, 26.4.18, 27.5.1 08 21 34 Manfred Othmar Pfurtscheller Hauptstrasse 77 Ranggen (AT) 2003 06 25 2003 09 22 2003 08 14		<b>806577</b> NORTHSTAR COMMUNICATIONS CFE: 1.1.17, 26.1.16, 27.5.1, 29.1.12 38 42 North Star Communications GmbH Wallbergstraße 20-22 Dachau (DE) 2003 02 19 2003 09 22 2003 08 14	
<b>806524</b> FENOM 01 04 35 „FENOM” Entreprise privée 4, ruelle du 23 Août Kharkiv (UA) 2003 06 25 2003 09 22 2003 08 14		<b>806579</b> RÖMHELD CFE: 24.15.3, 26.4.2 07 A. Römheld GmbH & Co. KG Römheldstraße 1-5 Laubach (DE) 2003 03 18 2003 09 22 2003 08 14	
<b>806525</b> MISS FIT 30 EMCO s.r.o. Zirovnická 2389 Praha 10 (CZ) 2003 06 13 2003 09 22 2003 08 14		<b>806581</b> EOL SkyBooster powered by plenexis CFE: 27.5.1 09 37 38 42 Plenexis Holding GmbH In den Dauen 6a Bonn (DE) 2003 02 20 2003 09 22 2003 08 14	
<b>806535</b> STAR SHINE 03 COTY B.V. Oudeweg 147 Haarlem (NL) 2003 07 07 2003 09 22 2003 08 14		<b>806583</b> J! JOOP! GmbH Harvestehuder Weg 22 Hamburg (DE) 2003 03 06 2003 09 22 2003 08 14	09 16 20

<b>806586</b> DECOFIN Atotech Deutschland GmbH Erasmustrasse 20 Berlin (DE) 2003 05 07 2003 09 22 2003 08 14	01	<b>806626</b> CFE: 26.13.25, 29.1.12 Novo Nordisk Health Care AG Andreasstrasse 15 Zürich (CH) 2003 06 19 2003 09 22 2003 08 14	05
<b>806590</b> MMT CFE: 27.5.1, 29.1.4 M.M.T. S.r.l. Via Adige, 11 GALLARATE (VA) (IT) 2002 08 06 2003 09 22 2003 08 14	17 20	<b>806630</b> SALEM CFE: 25.1.1, 25.12.3, 27.5.1, 29.1.12 JAPAN TOBACCO INC. 2-2-1 Toranomom, Minato-ku Tokyo (JP) 2003 06 25 2003 09 22 2003 08 14	34
<b>806592</b> UPPER TEN Arcus AS Haslevangen 16 Oslo (NO) 2003 05 19 2003 09 22 2003 08 14	33	<b>806638</b> PRAGMA GROUPEMENT EUROPEEN DE JURISTES (G.E.I.E.) 40, rue Jordan BRUXELLES (BE) 2003 06 11 2003 09 22 2003 08 14	35
<b>806596</b> CFE: 26.2.5, 26.13.25 STOMIX s.r.o. Zulová 178 (CZ) 2003 02 21 2003 09 22 2003 08 14	01 02 17 19	<b>806640</b> NIVIFEN ZAMBON GROUP S.p.A. Via Della Chimica, 9 VICENZA (IT) 2003 05 13 2003 09 22 2003 08 14	05
<b>806599</b> BEST MODEL OF THE WORLD CFE: 26.9.2, 26.4.2, 27.5.1, 29.1.1, 29.1.2, 29.1.4 NEV ORGANIZASYON TURIZM REKLAMCILIK VE TICARET ANONIM SIRKETI Halaskargazi Cad., Alp Palas No: 79/16 Harbiye ISTANBUL (TR) 2003 04 24 2003 09 22 2003 08 14	41	<b>806641</b> BERGAMONT CFE: 27.5.1 „IHAK” Internationale Import- und Export-Handelsgesellschaft m.b.H. & Co. KG, (Sitz Heikendorf) Büro Hamburg Lagerstrasse 26 Hamburg (DE) 2003 06 16 2003 09 22 2003 08 14	12
<b>806601</b> ViaAqua Kong's (Aust) Pty Limited 48 Williamson Road INGLEBURN NSW 2565 (AU) 2002 12 19 2003 09 22 2003 08 14	11	<b>806642</b> ADESILK ZAMBON GROUP S.p.A. Via Della Chimica, 9 VICENZA (IT) 2003 05 13 2003 09 22 2003 08 14	05
<b>806602</b> Clinea klinicky cistá kozmetika SkinCare CFE: 25.1.1, 27.5.1 SLOVAKOFARMA, a.s. Nitrianska 100 Hlohovec (SK) 2003 03 05 2003 09 22 2003 08 14	01 03 05	<b>806643</b> AIREGO ZAMBON GROUP S.p.A. Via Della Chimica, 9 VICENZA (IT) 2003 05 13 2003 09 22 2003 08 14	05 10
<b>806604</b> ACRILE CFE: 27.5.1 TECHFLOOR s.r.o. Prazská cp. 1072 Sadská (CZ) 2003 02 18 2003 09 22 2003 08 14	01 17 19	<b>806644</b> AMITELA ZAMBON GROUP S.p.A. Via Della Chimica, 9 VICENZA (IT) 2003 05 13 2003 09 22 2003 08 14	05
<b>806606</b> CFE: 28.3.0 ANHUI GUOFENG GROUP CO., LTD No. 1, Ma'anshanlu, Hefei Anhui (CN) 2003 04 03 2003 09 22 2003 08 14	19	<b>806645</b> BREFONID ZAMBON GROUP S.p.A. Via Della Chimica, 9 VICENZA (IT) 2003 05 13 2003 09 22 2003 08 14	05 10
<b>806609</b> ARTEBOX CFE: 27.5.1 Martin Svoboda Sokolovská 9 Praha 8 (CZ) 2003 03 12 2003 09 22 2003 08 14	02 19 24 37	<b>806646</b> DOLEVOR ZAMBON GROUP S.p.A. Via Della Chimica, 9 VICENZA (IT) 2003 05 13 2003 09 22 2003 08 14	05
<b>806610</b> VOLTIME Voltige S.A. 15, route de l'Aéroport Genève (CH) 2003 07 14 2003 09 22 2003 08 14	14	<b>806647</b> DOSAIR ZAMBON GROUP S.p.A. Via Della Chimica, 9 VICENZA (IT) 2003 05 13 2003 09 22 2003 08 14	05 10
<b>806612</b> Orphée CFE: 26.4.1, 26.4.10, 27.5.1, 29.1.12 Orphée SA 19, Ch. Champ-des-Filles Plan-les-Ouates (CH) 2003 05 27 2003 09 22 2003 08 14	09 10	<b>806648</b> FACILAIR ZAMBON GROUP S.p.A. Via Della Chimica, 9 VICENZA (IT) 2003 05 13 2003 09 22 2003 08 14	05 10
<b>806613</b> CFE: 3.4.1, 3.4.24, 28.5.0 LAUFFER SA Rue de la Terrassière 13 GENEVE (CH) 2003 07 09 2003 09 22 2003 08 14	05 29	<b>806650</b> CFE: 20.5.7, 26.3.1, 26.3.23 Holophane Europe Limited Bond Avenue, Bletchley Milton Keynes, MK1 1JG (GB) 2003 04 25 2003 09 22 2003 08 14	11
<b>806614</b> CFE: 3.4.1, 3.4.24, 28.5.0 LAUFFER SA Rue de la Terrassière 13 GENEVE (CH) 2003 07 09 2003 09 22 2003 08 14	05 29	<b>806651</b> IRIDOSE ZAMBON GROUP S.p.A. Via Della Chimica, 9 VICENZA (IT) 2003 05 13 2003 09 22 2003 08 14	05 10
<b>806620</b> REGLONE CFE: 26.1.2, 26.1.19, 27.5.1, 29.1.12 Syngenta Limited Syngenta European Regional Center, Priestley Road, Surrey Research Park Guildford, Surrey GU2 7YH (GB) 2003 05 16 2003 09 22 2003 08 14	05	<b>806655</b> CROCSEC JEAN CABY (SA) 40, rue de la Gare SAINT-ANDRE (FR) 2003 06 30 2003 09 22 2003 08 14	29
		<b>806662</b> LA BOTELLITA MINIATURAS, S.C. Avda. Ricardo Soriano, 64, 5º, Edificio Don Paco MARBELLA (MALAGA) (ES) 2003 05 28 2003 09 22 2003 08 14	43
		<b>806664</b> RIFCAP ZAMBON GROUP S.p.A. Via Della Chimica, 9 VICENZA (IT) 2003 05 13 2003 09 22 2003 08 14	05 10

<b>806665 SELEFAIR</b>	05 10		
ZAMBON GROUP S.p.A. Via Della Chimica, 9 VICENZA (IT)			
2003 05 13	2003 09 22		2003 08 14
<b>806666 SOLUHALER</b>	05 10		
ZAMBON GROUP S.p.A. Via Della Chimica, 9 VICENZA (IT)			
2003 05 13	2003 09 22		2003 08 14
<b>806668 ZIFCAP</b>	05 10		
ZAMBON GROUP S.p.A. Via Della Chimica, 9 VICENZA (IT)			
2003 05 13	2003 09 22		2003 08 14
<b>806670 AMIHALER</b>	05 10		
ZAMBON GROUP S.p.A. Via Della Chimica, 9 VICENZA (IT)			
2003 05 13	2003 09 22		2003 08 14
<b>806675 YAMO</b>	01 05		
Bayer Aktiengesellschaft Leverkusen (DE)			
2003 06 30	2003 09 22		2003 08 14
<b>806679 S-DEK</b>	06		
KAMI, Kalix Mekaniska Industrier AB Box 10130 KALIX (SE)			
2003 05 20	2003 09 22		2003 08 14
<b>806680 myruhr</b>	35 38 42		
RWE Com GmbH & Co. oHG Gutenbergstrasse 3 Essen (DE)			
2003 02 04	2003 09 22		2003 08 14
<b>806686 BiTZER</b>	07		
CFE: 27.5.1, 29.1.13			
Bitzer Kühlmaschinenbau GmbH Eschenbrünnlestrasse 15 Sindelfingen (DE)			
2003 03 03	2003 09 22		2003 08 14
<b>806687 Idéal POWER</b>	07		
CFE: 25.3.1, 25.3.3, 27.5.1, 29.1.13			
EURO DEPOT Chez Castorama, Zone Industrielle TEMPLEMARS (FR)			
2003 03 03	2003 09 22		2003 08 14
<b>806688 P View</b>	09		
Mestra AG Kägenstrasse 7 Reinach (CH)			
2003 04 11	2003 09 22		2003 08 14
<b>806690 RHINO CLEAR</b>	10		
FLAEM NUOVA S.p.A. 221-223-225, via Colli Storici SAN MARTINO DELLA BATTAGLIA (Brescia) (IT)			
2003 05 23	2003 09 22		2003 08 14
<b>806695 R</b>	05		
CFE: 26.1.2, 26.1.18, 27.5.1, 29.1.12			
Syngenta Limited Syngenta European Regional Centre Priestley Road, Surrey Research Park Guildford, Surrey GU2 7YH (GB)			
2003 06 19	2003 09 22		2003 08 14
<b>806696 ENTEROSTAR</b>	05		
Novartis AG Basel (CH)			
2003 06 20	2003 09 22		2003 08 14
<b>806697 PARASTAR</b>	05		
Novartis AG Basel (CH)			
2003 06 20	2003 09 22		2003 08 14
<b>806698 M</b>	14 18 25		
CFE: 26.4.1, 26.4.18, 27.5.1			
Nederlandse Dassenfabriek Mic-Ro Verkoop B.V. Hoofdweg 48a Capelle a/d IJssel (NL)			
2003 06 05	2003 09 22		2003 08 14
<b>806700 IGenius</b>	16 17		
CFE: 3.7.5, 3.7.19, 3.7.24, 26.4.4, 26.7.5, 27.5.1			
Nivo Office Products B.V. Transit 2 Babberich (NL)			
2003 06 13	2003 09 22		2003 08 14
<b>806702 XOTIX</b>	09 16 35 38 41		
CFE: 27.5.1			
UPC Programming BV Koningin Wilhelminaplein 2-4 Amsterdam (NL)			
2003 07 02	2003 09 22		2003 08 14
<b>806704 Just</b>	32		
CFE: 1.15.21, 26.11.3, 27.5.1			
UAB „SVENCIONELIU VAISVANDENIAI” Partizanu g. 51 Svencioneliai (LT)			
2003 06 18	2003 09 22		2003 08 14
<b>806705 GOKUL</b>	30		
R. MASIOKO FIRMA „BRIVA” J. Janonio g. 30 Panevezys (LT)			
2003 05 29	2003 09 22		2003 08 14
<b>806706 Miri Pak</b>	29 30 32 35		
CFE: 26.1.2, 26.1.18, 27.5.1, 29.1.3			
Miri Pak Syanaie vya Tidjaryat Kompaniyasy ev. 8, Kyouutch. M.P. Vagif Saatly (AZ)			
2003 04 04	2003 09 22		2003 08 14
<b>806708 Mix &amp; Relax</b>	25		
SCHIESSER AG Schützenstrasse 18 Radolfzell (DE)			
2003 05 15	2003 09 22		2003 08 14
<b>806711 FORANE</b>	01		
CFE: 1.5.1, 1.17.2, 27.5.1, 29.1.3, 29.1.4, 29.1.6			
ATOFINA 4-8, cours Michelet PUTEAUX (FR)			
2003 03 17	2003 09 22		2003 08 14
<b>806712 SALEM</b>	34		
CFE: 25.1.1, 25.12.3, 27.5.1, 29.1.13			
JAPAN TOBACCO INC. 2-2-1 Toranomom, Minato-ku Tokyo (JP)			
2003 07 09	2003 09 22		2003 08 14
<b>806713 SALEM</b>	34		
CFE: 25.1.1, 25.12.3, 26.11.3, 26.11.8, 27.5.1, 29.1.13			
JAPAN TOBACCO INC. 2-2-1 Toranomom, Minato-ku Tokyo (JP)			
2003 07 09	2003 09 22		2003 08 14
<b>806717 ONEIDA</b>	25		
CFE: 27.5.1			
SANCHEZ CORCOLES, JUAN SIMON 43, avenue Libertad ALICANTE (ES)			
2003 05 23	2003 09 22		2003 08 14
<b>806719 IceRacingContact</b>	12		
Continental Aktiengesellschaft Vahrenwalder Strasse 9 Hannover (DE)			
2003 05 30	2003 09 22		2003 08 14
<b>806721 AEROSIL - invented to improve</b>	01 02 17		
Degussa AG Bennigsenplatz 1 Düsseldorf (DE)			
2003 06 26	2003 09 22		2003 08 14
<b>806723 desiro</b>	09 12		
CFE: 26.1.1, 27.5.1			
Siemens Aktiengesellschaft Wittelsbacherplatz 2 München (DE)			
2003 06 26	2003 09 22		2003 08 14
<b>806724 ESTETICOR BIENNOR</b>	05		
Cendres et Métaux S.A. 122, route de Boujean Bienne (CH)			
2003 06 30	2003 09 22		2003 08 14
<b>806725 HYUNDAI LAVITA</b>	12		
Hyundai Motor Company 231, Yangjae-Dong, Seocho-Gu Seoul (KR)			
2003 05 16	2003 09 22		2003 08 14
<b>806729 Gleiss Lutz</b>	35 36 42		
GLEISS LUTZ Hootz Hirsch Partnerschaftsgesellschaft von Rechtsanwälten, Steuerberatern Maybachstr. 6 Stuttgart (DE)			
2003 05 28	2003 09 22		2003 08 14

<b>806730</b> RUGOVIA	19		
EUROVIA PARTICIPATIONS (société par actions simplifiée) 18, place de l'Europe RUEIL MALMAISON (FR)			
2003 04 17	2003 09 22	2003 08 14	
<b>806737</b> ABA HOTEL RESERVATION	35 43		
ABA Hotel Reservation GmbH Rebackerweg 16 Frenkendorf (CH)			
2002 12 19	2003 09 22	2003 08 14	
<b>806738</b> LACME	07 09 19		
LACME 12, avenue du Général Leclerc LA GARENNE COLOMBES (FR)			
2003 04 18	2003 09 22	2003 08 14	
<b>806740</b> LORYMA	01 30		
Loryma GmbH Rohstoffe für die Nahrungsmittelindustrie Am Falltor 7 Zwingenberg (DE)			
2003 03 12	2003 09 22	2003 08 14	
<b>806742</b> CFE: 26.13.25	03 21 25		
INDUSTRIA DE DISEÑO TEXTIL, S.A. (INDITEX, S.A.) Avenida de la Diputación, Edificio Inditex ARTEIXO (A CORUÑA) (ES)			
2003 02 28	2003 09 22	2003 08 14	
<b>806750</b> DOMACICA	30		
KRAS, prehrambena industrija, d.d. Ravnice 48 Zagreb (HR)			
2003 04 02	2003 09 22	2003 08 14	
<b>806758</b> CFE: 5.7.2, 25.1.6, 28.5.0, 29.1.12	30		
ZAKRYTOE AKTSIONERNOE OBCHTCHESTVO „OUNISERVIS“ kab. 327, korp. B, d. 43, oul. Zatsapa MOSKVA (RU)			
2003 04 01	2003 09 22	2003 08 14	
<b>806762</b> ULP	12		
COMPAGNIE GENERALE DES ETABLISSEMENTS MICHELIN-MICHELIN & CIE 12, Cours Sablon CLERMONT-FERRAND CEDEX 09 (FR)			
2003 06 18	2003 09 22	2003 08 14	
<b>806765</b> pop timer			
CFE: 17.1.19, 25.5.1, 29.1.14			
2003 05 07	2003 09 22	2003 08 14	30 32
Growseed Aktiengesellschaft Aeulestrasse 5 Vaduz (LI)			
<b>806766</b> Protamino Pregna			
CFE: 27.5.1, 27.5.2, 29.1.12			
2003 04 28	2003 09 22	2003 08 14	31
Sano - Moderní vyziva zvířat spol. s.r.o. Npor. O. Bartoska 15 Domazlice (CZ)			
<b>806767</b> KROMAJET - 4000	07		
TIXSON TECHNOLOGY, S.L. Partida rambleta, s/n LA POBLA TORNESA (Castellon) (ES)			
2003 05 29	2003 09 22	2003 08 14	
<b>806769</b> CFE: 28.5.0	10		
ARES TRADING S.A. Château de Vaumarcus VAUMARCUS (CH)			
2003 06 10	2003 09 22	2003 08 14	
<b>806773</b> Eclectica			
CFE: 27.5.1			
2003 05 06	2003 09 22	2003 08 14	05 10
ADALTIS ITALIA S.p.A. Via Magnanelli, 2 CASALECCHIO DI RENO (Bologna) (IT)			
<b>806776</b> Tolux	09		
Plus Warenhandelsgesellschaft mbH Wissollstrasse 5-43 Mülheim an der Ruhr (DE)			
2003 06 05	2003 09 22	2003 08 14	
<b>806777</b> ZDU	09		
Weidmüller Interface GmbH & Co. Paderborner Strasse 175 Detmold (DE)			
2003 05 23	2003 09 22	2003 08 14	
<b>806778</b> ORTHO-BIOSYN	05 29 30		
biosyn Arzneimittel GmbH Schorndorfer Strasse 32 Fellbach (DE)			
2003 05 22	2003 09 22	2003 08 14	
<b>806779</b> TROPHY			
CFE: 3.1.1, 3.1.16, 3.6.1, 25.1.15, 27.1.1			
2003 04 28	2003 09 22	2003 08 14	33
Sokolov Iouri Vladimirovich Chistoproudny boulevard, House 23, flat 3 Moscow (RU)			
<b>806780</b> Lifters			
CFE: 1.1.15, 27.5.1			
2003 04 26	2003 09 22	2003 08 14	25
UNCLE SAM, S.A. Vila, 20 LLORET DE MAR (Girona) (ES)			
<b>806787</b> Combio	09		
elero GmbH Linsenhofer Strasse 59-63 Beuren (DE)			
2003 07 04	2003 09 22	2003 08 14	
<b>806788</b> PRESID	05		
GALENA a.s. Ostravská 29 Opava 9 (CZ)			
2002 10 29	2003 09 22	2003 08 14	
<b>806795</b> DAMA SENSO	11		
ROCA SANITARIO, S.A. Rbla. Lluch, 2 GAVA (Barcelona) (ES)			
2003 04 25	2003 09 22	2003 08 14	
<b>806806</b> Lutano	03 18 25		
Cosmos Mode AG Gwattstr. 15 Pfäffikon (CH)			
2003 05 19	2003 09 22	2003 08 14	
<b>806807</b> Linea Fresh			
CFE: 3.13.1, 27.5.1			
2003 05 06	2003 09 22	2003 08 14	01 03 04 05
RE.LE.VI.-S.P.A. Via Postumia, 1 RODIGO (MN) (IT)			
<b>806808</b> EMOLINE			
CFE: 27.5.1			
2003 06 23	2003 09 22	2003 08 14	19
AKS ITHALAT IHRACAT INSAAT TURIZM VE TAAHHÜT TICARET LIMITED SİRKETİ Gülsuyu Mahallesi, Kelebek Sokak, No. 15 Maltepe - Istanbul (TR)			
<b>806809</b> Dan-Web			
CFE: 1.15.23, 25.1.9, 25.1.13, 27.5.1			
2003 07 07	2003 09 22	2003 08 14	07 11 37
Dan-Web Holding A/S Bryggervej 21 Risskov (DK)			
<b>806818</b> GlycoTorq	09 42		
Federal-Mogul Wiesbaden GmbH & Co. KG Stielstraße 11 Wiesbaden (DE)			
2003 04 02	2003 09 22	2003 08 14	
<b>806819</b> Akimos	03 18 25		
Cosmos Mode AG Gwattstr. 15 Pfäffikon (CH)			
2003 05 19	2003 09 22	2003 08 14	
<b>806820</b> Background	03 18 25		
Cosmos Mode AG Gwattstr. 15 Pfäffikon (CH)			
2003 05 19	2003 09 22	2003 08 14	
<b>806821</b> avva.com.tr			
CFE: 26.4.1, 26.4.18, 27.5.1			
2003 06 06	2003 09 22	2003 08 14	25
DIDO KONFEKSİYON TEKSTİL TICARET VE SANAYİ LIMITED SİRKETİ Mesuliyet Mah. Matbaacı Osmanbey Sok. No. 9 Sisli İSTANBUL (TR)			
<b>806824</b> O NEW Granite			
CFE: 26.1.4, 27.5.1			
2003 05 23	2003 09 22	2003 08 14	19
GRANITIFIANDRE SOCIETA' PER AZIONI 112, Via Radici Nord CASTELLARANO (Reggio Emilia) (IT)			

<b>806825</b> O NEW Marmi CFE: 26.1.4, 27.5.1 GRANITIFIANDRE SOCIETA' PER AZIONI 112, Via Radici Nord CASTELLARANO (Reggio Emilia) (IT) 2003 05 23 2003 09 22 2003 08 14	19
<b>806826</b> O NEW Stone CFE: 26.1.4, 27.5.1 GRANITIFIANDRE SOCIETA' PER AZIONI 112, Via Radici Nord CASTELLARANO (Reggio Emilia) (IT) 2003 05 23 2003 09 22 2003 08 14	19
<b>806827</b> BLUE KNIGHT CFE: 26.1.12, 27.5.1 GÜÇ TEKSTİL SANAYI VE TICARET LIMITED SIRKETI Çobançesme Mahallesi, Mithatpasa Caddesi, Sülün Sokak, No. 6-8 YENIBOSNA - ISTANBUL (TR) 2003 05 12 2003 09 22 2003 08 14	25
<b>806832</b> GREENFIX Jörg Meyer Russikerstrasse 53 Pfäffikon ZH (CH) 2003 06 17 2003 09 22 2003 08 14	06 11 19 31
<b>806836</b> SIAG CFE: 26.15.1, 27.5.1, 29.1.4 SIAG Schaff Industrie Aktiengesellschaft Burgweg 21-23 Dernbach (DE) 2003 02 21 2003 09 22 2003 08 14	06 07 09 11 19 22 35 37 39 40 42
<b>806838</b> PURECALMILLE LABORATOIRES DE BIOLOGIE VEGETALE YVES ROCHER La Croix des Archers LA GACILLY CEDEX (FR) 2003 04 29 2003 09 22 2003 08 14	03 04 05
<b>806843</b> UNIFY PARFUMS VIA PARIS 14, rue Antonin Raynaud LEVALLOIS (FR) 2002 11 14 2003 09 22 2003 08 14	03
<b>806850</b> PATHFINDER Röhm GmbH & Co. KG Kirschenallee Darmstadt (DE) 2003 04 02 2003 09 22 2003 08 14	01 17 19
<b>806851</b> HYOZINC Boehringer Ingelheim Vetmedica GmbH Ingelheim (DE) 2003 07 02 2003 09 22 2003 08 14	05 31
<b>806852</b> Anaxi Cosmos Mode AG Gwattstr. 15 Pfäffikon (CH) 2003 05 19 2003 09 22 2003 08 14	03 18 25
<b>806854</b> miho CFE: 27.5.1 miho Inspektionssysteme GmbH Obervellmarsche Strasse 12 Ahnatal (DE) 2003 06 26 2003 09 22 2003 08 14	09
<b>806856</b> MICROMIX Dunhills (Pontefract) Plc PO Box No. 1, Pontefract, West Yorkshire WF8 1NJ (GB) 2003 07 01 2003 09 22 2003 08 14	30
<b>806858</b> Optosenso BSH Bosch und Siemens Hausgeräte GmbH Hochstrasse 17 München (DE) 2003 07 04 2003 09 22 2003 08 14	07 09 11
<b>806872</b> westimobank Westdeutsche ImmobilienBank (Körperschaft des öffentlichen Rechts) Große Bleiche 46 Mainz (DE) 2003 04 28 2003 09 22 2003 08 14	35 36 38 41 42
<b>806874</b> STEINIGKE SHOWTECHNIC CFE: 26.3.19, 26.11.6, 27.5.1, 29.1.14 Patemo GmbH & Co. KG Andreas-Bauer-Str. 9 Waldbüttelbrunn (DE) 2003 02 19 2003 09 22 2003 08 14	09 11 35
<b>806876</b> WEBKING BASF Drucksysteme GmbH Sieglestrasse 25 Stuttgart (DE) 2003 07 03 2003 10 06 2003 08 21	02
<b>806877</b> CFE: 19.7.1 Schlumberger Wein- und Sektkellerei Aktiengesellschaft Heiligenstädter Straße 43 Wien (AT) 2002 09 16 2003 10 06 2003 08 21	33
<b>806880</b> J! CFE: 24.17.4, 24.17.25, 25.5.1 JOOP! GmbH Harvestehuder Weg 22 Hamburg (DE) 2003 03 06 2003 10 06 2003 08 21	09 16 20
<b>806884</b> CFE: 25.12.25, 28.5.0 TOVARICHTCHESTVO S OGRANITCHENNOY OTVETSTVENNOSTYU „URSUS Co.” Tsentralniy promrayon, g. Pavlodar (KZ) 2003 06 27 2003 10 06 2003 08 21	32 33 35
<b>806888</b> EUROPE ONLINE SkyBooster powered by plenexis powered by plenexis CFE: 25.7.1 Plenexis Holding GmbH In den Dauen 6a Bonn (DE) 2003 02 20 2003 10 06 2003 08 21	09 37 38 42
<b>806896</b> TMT CFE: 26.1.2, 26.1.18, 27.5.1 TMT di Manenti & C. sas Via Rovella 1/3 Vallemosso BI (IT) 2003 07 04 2003 10 06 2003 08 21	07
<b>806900</b> BODI CFE: 28.5.0 „IRIS” AKTSIONERNO DROUJESTVO ul. „Lipnik” 45 Ruse (BG) 2003 06 25 2003 10 06 2003 08 21	25
<b>806913</b> ORANCIO Il gusto del sole CINZANO CFE: 24.5.2, 24.5.7, 25.1.15, 25.1.17, 29.1.15 FRANCESCO CINZANO & C.IA. S.P.A. Via Filippo Turati 27 MILANO (IT) 2003 05 06 2003 10 06 2003 08 21	33
<b>806915</b> BEGOMEDIFACTURING CFE: 1.3.2, 27.5.1, 29.1.12 BEGO Bremer Goldschlägerei Wilh. Herbst GmbH & Co. Wilhelm-Herbst-Strasse 1 Bremen (DE) 2003 03 28 2003 10 06 2003 08 21	05 07 09 10 11 40 41
<b>806916</b> BEGOMEDIFACTURING BEGO Bremer Goldschlägerei Wilh. Herbst GmbH & Co. Wilhelm-Herbst-Strasse 1 Bremen (DE) 2003 03 28 2003 10 06 2003 08 21	05 07 09 10 11 40 41
<b>806917</b> BEGOMEDICAL BEGO Bremer Goldschlägerei Wilh. Herbst GmbH & Co. Wilhelm-Herbst-Strasse 1 Bremen (DE) 2003 03 18 2003 10 06 2003 08 21	05 07 09 10 11 40 41
<b>806918</b> BEGOMEDICAL CFE: 1.3.2, 27.5.1, 29.1.12 BEGO Bremer Goldschlägerei Wilh. Herbst GmbH & Co. Wilhelm-Herbst-Strasse 1 Bremen (DE) 2003 03 18 2003 10 06 2003 08 21	05 07 09 10 11 40 41
<b>806933</b> IDU Weidmüller Interface GmbH & Co. Paderborner Strasse 175 Detmold (DE) 2003 05 23 2003 10 06 2003 08 21	09



<b>806934</b> FLEXITOL	06 20		
Böllhoff Produktion GmbH & Co. KG Archimedesstrasse 1-4 Bielefeld (DE)			
2003 05 28	2003 10 06	2003 08 21	
<b>806940</b> SCHMIDT			
CFE: 25.1.9, 27.5.1, 27.5.7, 29.1.12	11 20 35		
SALM S.A. 5, rue Clémenceau LIEPVRE (FR)			
2003 04 25	2003 10 06	2003 08 21	
<b>806942</b> KOMO	07 09 11 30 32		
Société des Produits Nestlé S.A. Vevey (CH)			
2003 05 22	2003 10 06	2003 08 21	
<b>806943</b> CFE: 2.5.3, 2.5.8, 5.7.8, 29.1.1	03 05 21		
SOCIETE COOPERATIVE GROUPEMENT D'ACHATS DES CENTRES LECLERC, SC GALEC 52, rue Camille Desmoulins ISSY LES MOULINEAUX (FR)			
2003 05 20	2003 10 06	2003 08 21	
<b>806947</b> Franz Zentis GmbH & Co.	01 05 29 30 31 32 33		
Franz Zentis GmbH & Co. KG Jülicher Str. 177 Aachen (DE)			
2003 03 06	2003 10 06	2003 08 21	
<b>806950</b> NEDBOX	06 09 20		
LEGRAND 128, avenue du Maréchal de Lattre-de-Tassigny, LIMOGES (FR)			
2003 04 17	2003 10 06	2003 08 21	
<b>806955</b> ELOSTOR	09 11 42		
Vaillant GmbH Berghauser Str. 40 Remscheid (DE)			
2003 05 15	2003 10 06	2003 08 21	
<b>806958</b> QUEENSWAY	03 18 25		
Cosmos Mode AG Gwattstrasse 15 Pfäffikon SZ (CH)			
2003 06 02	2003 10 06	2003 08 21	
<b>806960</b> Della Citta	03 18 25		
Cosmos Mode AG Gwattstrasse 15 Pfäffikon SZ (CH)			
2003 06 02	2003 10 06	2003 08 21	
<b>806961</b> Kingfield	03 18 25		
Cosmos Mode AG Gwattstrasse 15 Pfäffikon SZ (CH)			
2003 06 02	2003 10 06	2003 08 21	
<b>806962</b> MULTIFIT	11 18 19 20 21 28 31		
MULTIFIT Tiernahrungs GmbH Westpreußenstraße 32-38 Krefeld (DE)			
2003 05 29	2003 10 06	2003 08 21	
<b>806963</b> CODANBRIDGE	36 39 43		
DFDS A/S Sankt Annæ Plads 30 Copenhagen K (DK)			
2003 06 17	2003 10 06	2003 08 21	
<b>806964</b> SELECT GOLD	11 18 19 20 21 28 31		
MULTIFIT Tiernahrungs GmbH Westpreußenstraße 32-38 Krefeld (DE)			
2003 05 29	2003 10 06	2003 08 21	
<b>806965</b> LISCO BALTIC SERVICE	36 39 43		
DFDS A/S Sankt Annæ Plads 30 Copenhagen K (DK)			
2003 06 17	2003 10 06	2003 08 21	
<b>806967</b> LISCO			
CFE: 26.4.2, 26.4.18, 27.5.1	36 39 43		
DFDS A/S Sankt Annæ Plads 30 Copenhagen K (DK)			
2003 06 17	2003 10 06	2003 08 21	
<b>806969</b> LISCO			
CFE: 26.4.2, 26.4.18, 27.5.1	36 39 43		
DFDS A/S Sankt Annæ Plads 30 Copenhagen K (DK)			
2003 06 17	2003 10 06	2003 08 21	
<b>806970</b> LATLINES	36 39 43		
DFDS A/S Sankt Annæ Plads 30 Copenhagen K (DK)			
2003 06 17	2003 10 06	2003 08 21	
<b>806979</b> ESPRESSION	30 43		
Luigi Lavazza spa Corso Novara, 59 Torino (IT)			
2003 06 05	2003 10 06	2003 08 21	
<b>806982</b> erdgas			
CFE: 26.4.4, 27.5.1, 29.1.12	09 16 18 25 28 34 35		
Ruhrgas Aktiengesellschaft Huttropstrasse 60 Essen (DE)			
2003 06 25	2003 10 06	2003 08 21	
<b>806983</b> INTIMfashion			
CFE: 5.3.4, 27.5.1, 29.1.12	25		
ILUNA GROUP S.P.A. Via Verdi, 11 BERGAMO (IT)			
2003 06 06	2003 10 06	2003 08 21	
<b>806985</b> exxtasy			
CFE: 26.1.12, 27.5.1	25		
Truegler Sporttextil GmbH Boveristrasse 44 Ladenburg (DE)			
2003 07 08	2003 10 06	2003 08 21	
<b>806987</b> ESCC			
CFE: 1.5.15, 27.5.1, 29.1.4, 29.1.7	09 40 42		
AGENCE SPATIALE EUROPEENNE (ESA) Organisme Intergouvernemental créé par la Convention du 30 Mai 1975 8/10, rue Mario Nikis PARIS (FR)			
2003 06 02	2003 10 06	2003 08 21	
<b>806989</b> CFE: 3.7.4, 26.1.1	01 02		
REIMBOLD & STRICK Handels- und Entwicklungsgesellschaft für chemisch-keramische Produkte mbH Kunttstraße 4 Köln (DE)			
2003 06 05	2003 10 06	2003 08 21	
<b>806990</b> Blue Chip's	25		
Simex Sport GmbH Herrenpfad Süd 9 Nettetal (DE)			
2003 07 03	2003 10 06	2003 08 21	
<b>806991</b> Datch	25		
OLD TEAM S.R.L. 317/323, 6 Strada Poggilupi TERRANUOVA B.NI (AR) (IT)			
2003 07 03	2003 10 06	2003 08 21	
<b>806998</b> 3G	01 02 12 19 20		
GLAVERBEL société anonyme Chaussée de la Hulpe 166 Bruxelles (Watermael-Boitsfort) (BE)			
2003 06 18	2003 10 06	2003 08 21	
<b>807004</b> CEPHASCREEEN	05		
SOCIETE DIAGNOSTICA-STAGO 9, rue des Frères Chausson ASNIERES (FR)			
2003 06 16	2003 10 06	2003 08 21	
<b>807005</b> ADAPTASCOPE	11		
Janssen Pharmaceutica N.V. Turnhoutseweg 30 Beerse (BE)			
2003 06 12	2003 10 06	2003 08 21	
<b>807007</b> STAGEN			
CFE: 25.1.5, 26.4.3, 27.5.1, 29.1.1, 29.1.4	01		
DIAGNOSTICA-STAGO 9, rue des Frères Chausson ASNIERES (FR)			
2003 06 16	2003 10 06	2003 08 21	
<b>807008</b> MENOTTI SPECCHIA	01 02 19		
MENOTTI SPECCHIA S.R.L. Via Padana Superiore, 73 - Zai Nord SAN BONIFACIO (VR) (IT)			
2003 05 30	2003 10 06	2003 08 21	
<b>807014</b> ALFA GT COUPE'	12		
FIAT AUTO S.p.A. Corso Giovanni Agnelli, 200 TORINO (IT)			
2003 07 04	2003 10 06	2003 08 21	
<b>807015</b> 6Mia			
CFE: 27.3.1, 27.5.1, 27.7.1	03 18 25		
G.E.R. ITALIA S.R.L. Via P. R. Giuliani, 10 MONZA MI (IT)			
2003 07 03	2003 10 06	2003 08 21	

<b>807032</b> CFE: 19.7.1, 19.7.12 TOMIL s.r.o. Gen. Svatone 149/IV Vysoké Myto (CZ) 2003 03 24 2003 10 06 2003 08 21	03 05 16	<b>807089</b> Platinum 44 Gorbatschow Wodka KG Kienhorststrasse 46-50 Berlin (DE) 2003 07 09 2003 10 06 2003 08 21	33
<b>807033</b> ZNACZEK TURYSTYCZNY No. CFE: 17.2.25 TURISTICKÉ ZNÁMKY s.r.o. Komenského 7 Rymarov (CZ) 2003 03 24 2003 10 06 2003 08 21	06 20	<b>807099</b> SIFIMAV CFE: 27.5.1 SIFI S.p.A. Via Ercole Patti, 36 Lavinaio (Catania) (IT) 2003 06 05 2003 10 06 2003 08 21	09 10
<b>807039</b> m:c steel CFE: 24.17.1, 24.17.2, 27.5.1 „Jaguar” Stahlwarenfabrik GmbH & Co. KG Ketzberger Strasse 22 Solingen (DE) 2003 05 02 2003 10 06 2003 08 21	08	<b>807102</b> GARO CFE: 5.13.25, 27.5.1, 29.1.12 GAROGRES, S.A. Carretera de Alcora, Kilómetro 16, 4 SANT JOAN DE MORO (Castellón) (ES) 2003 05 29 2003 10 06 2003 08 21	19 27 39
<b>807045</b> caffè roberta CFE: 27.5.1, 29.1.12 PELLINI CAFFE' S.P.A. con sigla P.C. ERBORIS S.P.A. E.P.C. EDA S.P.A. Via Giuliani Bartolomeo, 2 VERONA (IT) 2003 06 24 2003 10 06 2003 08 21	30	<b>807103</b> VIAMOD TRIUMPH INTERNATIONAL AG Marsstrasse 40 München (DE) 2003 06 16 2003 10 06 2003 08 21	25 35
<b>807046</b> ONA OIL CFE: 27.5.1, 27.5.2 ONA ELECTRO-EROSION, S.A. Eguzkitza, s/n DURANGO (Vizcaya) (ES) 2003 04 30 2003 10 06 2003 08 21	04	<b>807110</b> Manactive OOO „Laboratoriya Kachestva” 5a - 505, ul. Botanicheskaya Minsk (BY) 2003 06 27 2003 10 06 2003 08 21	03 05
<b>807049</b> SPHEROLOCK VAE Eisenbahnsysteme GmbH Alpinestraße 1 Zeltweg (AT) 2003 04 11 2003 10 06 2003 08 21	06 07	<b>807111</b> Ladyactive OOO „Laboratoriya Kachestva” 5a - 505, ul. Botanicheskaya Minsk (BY) 2003 06 27 2003 10 06 2003 08 21	03 05
<b>807050</b> HYDROLINK VAE Eisenbahnsysteme GmbH Alpinestraße 1 Zeltweg (AT) 2003 04 11 2003 10 06 2003 08 21	06 07	<b>807113</b> SHUSTOV CFE: 22.3.1, 22.3.5, 27.5.1 Zakrytoe aktsionernoe obschestvo „Gruppa Predpriyatii” „OST” 16, 3-i proezd, poselok Chernogolovka Moskovskaya obl. (RU) 2003 06 09 2003 10 06 2003 08 21	33
<b>807056</b> PH7 PH 7 7, rue Louis Guérin VILLEURBANNE (FR) 2003 06 02 2003 10 06 2003 08 21	35 36 38 42 43	<b>807116</b> LASER LAFAYETTE SERVICES CFE: 24.15.1, 26.1.2, 27.5.1, 29.1.12 LAFAYETTE-SERVICES LASER 66, rue des Archives PARIS (FR) 2003 07 03 2003 10 06 2003 08 21	36
<b>807062</b> Chelsea Clinton Großhandels GmbH Handwerkerstrasse 8 Dahlwitz-Hoppegarten (DE) 2003 07 01 2003 10 06 2003 08 21	25 35	<b>807119</b> WAECHTERS BACH CFE: 24.1.3, 24.1.18, 24.9.1, 24.9.23, 27.5.1 Wächtersbacher Keramik Otto Friedrich Fürst zu Ysenburg und Büdingen GmbH & Co. KG Fabrikstraße 12 Brachtal (DE) 2003 07 04 2003 10 06 2003 08 21	21
<b>807072</b> Domenica Rosen-Tantau Mathias Tantau Nachfolger Tornescher Weg 13 Uetersen (DE) 2003 07 08 2003 10 06 2003 08 21	31	<b>807120</b> WAECHTERS BACH GERMANY CFE: 24.1.3, 27.1.1 Wächtersbacher Keramik Otto Friedrich Fürst zu Ysenburg und Büdingen GmbH & Co. KG Fabrikstraße 12 Brachtal (DE) 2003 07 04 2003 10 06 2003 08 21	21
<b>807073</b> Mariatheresia Rosen-Tantau Mathias Tantau Nachfolger Tornescher Weg 13 Uetersen (DE) 2003 07 04 2003 10 06 2003 08 21	31	<b>807121</b> FOCHTMANN CFE: 3.4.11, 3.4.13, 27.5.1 Werner Fochtmann Maximilianstraße 16 München (DE) 2003 05 21 2003 10 06 2003 08 21	03 06 08 09 11 14 15 16 18 19 20 21 24 25 27 34 35 42
<b>807074</b> Laminit WESTAG & GETALIT AG Hellweg 15 Rheda-Wiedenbrück (DE) 2003 07 10 2003 10 06 2003 08 21	17 19 20	<b>807127</b> CFE: 26.1.2, 26.1.12 Société des Produits Nestlé S.A. Vevey (CH) 2003 04 23 2003 10 06 2003 08 21	11 32 42 43
<b>807079</b> PORTO DORRAO CFE: 1.3.2, 1.3.9, 1.3.16, 5.7.10, 27.5.1, 29.1.12 S.C. GALEC, Société Coopérative Anonyme à Directoire et Conseil de Surveillance 52, rue Camille Desmoulins ISSY LES MOULINEAUX (FR) 2003 07 02 2003 10 06 2003 08 21	33		

## H. OGŁOSZENIA

349

### OŚWIADCZENIA O GOTOWOŚCI UDZIELENIA LICENCJI (LICENCJA OTWARTA)

#### Patenty, prawa ochronne

*Poniższe zestawienia zawierają kolejno: kod rodzaju patentu (prawa ochronnego), numer patentu (prawa ochronnego), datę zgłoszenia, numer, rok wydania Wiadomości Urzędu Patentowego, w którym ogłoszono o udzieleniu patentu (prawa ochronnego), wysokość opłaty licencyjnej (jeżeli uprawniony ją podał) i datę złożenia oświadczenia oraz tytuł wynalazku (wzoru użytkowego) oraz nazwisko i imię (nazwę) uprawnionego z adresem.*

#### PATENTY

(B1) 188201 1997 11 07 12/04 (8%) 2004 06 25  
Nowe makrocząsteczki metylocelulozowe o działaniu przeciwaritmicznym oraz sposób otrzymywania nowych makrocząsteczek metylocelulozowych o działaniu przeciwaritmicznym  
Akademia Medyczna  
Lublin, Al. Raławickie 1

(B1) 188202 1997 11 20 12/04 (8%) 2004 06 25  
Nowe makrocząsteczki z ftalanem acetylocelulozy o działaniu przeciwaritmicznym oraz sposób otrzymywania nowych makrocząsteczek z ftalanem acetylocelulozy o działaniu przeciwaritmicznym  
Akademia Medyczna  
Lublin, Al. Raławickie 1

#### PRAWA OCHRONNE

(Y1) 60964 2000 06 09 12/04 (-) 2004 08 02  
Kulowy przełącznik dwuprzelotowy.  
Polskie Górnictwo Naftowe i Gazownictwo S.A. w Warszawie, Oddział Sanocki  
Zakład Górnictwa Nafty i Gazu  
38-500 Sanok, ul. Sienkiewicza 12

(Y1) 60981 2000 10 12 12/04 (-) 2004 06 28  
Urządzenie do wytwarzania mieszanin proszków spawalniczych, zwłaszcza metali  
Politechnika Lubelska  
20-950 Lublin, ul. Bernardyńska 13

350

### OGŁOSZENIA W SPRAWIE WPŁYNIĘCIA WNIOSKU O UDZIELENIE DODATKOWEGO PRAWA OCHRONNEGO DLA PRODUKTÓW LECZNICZYCH I PRODUKTÓW OCHRONY ROŚLIN

*Poniższe zestawienie zawiera kolejno: kod rodzaju patentu, numer patentu podstawowego i tytuł wynalazku, numer i datę złożenia wniosku, nazwisko i imię lub nazwę i adres uprawnionego, numer i datę pierwszego zezwolenia na wprowadzenie produktu na rynek, numer i datę pierwszego zezwolenia w Unii Europejskiej na wprowadzenie produktu na rynek oraz oznaczenie produktu opisanego w tym zezwoleniu.*

(B1) 185510  
Nowa pochodna podstawionego izoksazolu i środek farmaceutyczny  
8 / 185510 2004 09 08

G.D. SEARLE and CO., St. Louis, Stany Zjednoczone Ameryki  
C(2003)1134 (EU/1/02/239/001 do 024) 2004 05 01 BEXTRA-  
-VALDECOXIB  
C(2003)1134 (EU/1/02/239/001 do 024) 2003 03 27

(B1) 178466  
Pochodna insuliny i kompozycja do leczenia cukrzycy  
9 / 178466 2004 10 07  
NOVO NORDISK A/S, Bagsvaerd, Dania  
EU/1/04/278/001 do 009 2004 06 01 LEVEMIR - INSULIN  
DETEMIR

(B1) 180717  
Nowe 1-[4-(aminosulfonylo)fenylo]pirazolilo-benzenosulfonamidy do leczenia stanów zapalnych  
11 / 180717 2004 10 07  
G.D. SEARLE & CO., St. Louis, Stany Zjednoczone Ameryki  
4703 do 4704 2000 02 28 CELEBREX (celecoxibum)  
14838 do 14841 oraz 15431 do 15434 1999 12 03

(B1) 184135  
Ciekła kompozycja farmaceutyczna zawierająca oksydazę moczanową i kompozycja liofilizowana zawierająca oksydazę moczanową  
12 / 184135 2004 10 13  
SANOFI-SYNTHELABO, Paryż, Francja  
9431 2002 07 08 FASTURTEC (rasburicasum)  
C(2001)283 EU/1/00/170/001 2001 02 23

(B1) 165699  
Sposób wytwarzania środka radiofarmaceutycznego  
13 / 165699 2004 10 14  
THE DOW CHEMICAL COMPANY Midland, Stany Zjednoczone Ameryki  
9420 2002 06 26 QUADRAMET (natrii samarii (<sup>153</sup>Sm) lexi-dronamum)  
EU/1/97/057/001 1998 02 05

(B1) 176733  
Nowe czynniki przeciw pasożytnicze pokrewne milbemycynom i awermektynom  
14 / 176733 2004 10 15  
PFIZER INC., Nowy Jork, Stany Zjednoczone Ameryki  
1059/00 do 1060/00 2000 09 08 STRONGHOLD  
EU/2/99/014/001 do 006 1999 11 25

(B1) 179261  
Nowe związki azacykloheksapeptydowe oraz zawierające je kompozycje przeciwdrobnoustrojowe  
15 / 179261 2004 10 15  
MERCK & CO., INC., Rahway, Stany Zjednoczone Ameryki  
EU/1/01/196/001 do 003 2004 05 01 CASPONFUNGIN MSD-  
-CASPOFUNGIN  
EU/1/01/196/001 do 003 2001 10 24

(B1) 172480  
Kompozycja do niszczenia lub uszkodzenia obszaru nowego unaczynienia  
17 / 172480 2004 10 18  
UNIVERSITY OF BRITISH COLUMBIA, Vancouver, Kanada  
9205 2002 02 05 VISUDYNE (verteporfin)  
EU/1/00/140/001 2000 07 27

(B1) 172687  
Sposób wytwarzania nowego sulfonamidu

18 / 172687 2004 10 21  
MERCK & CO., INC., Rahway, U.S.A.  
4806 2000 03 07 AGGRASTAT ((tifofibani hydrochloridum)  
42618.00.00 do 42618.00.01 1998 06 30

(B1) 174100

Nowe związki, pochodne N<sup>4</sup>-(podstawione-oksycarbonylo)-5'-  
-dezoksy-5-fluorocytydyny i sposób ich wytwarzania  
19 / 174100 2004 10 25  
F. HOFFMANN-LA ROCHE AG, Bazylea, Szwajcaria  
8934 do 8935 2001 08 23 XELODA (capecitabinum)  
EU/1/00/163/001 do 002 2001 02 02

(B1) 173967

Jednowodzian chlorowodoru 5-{2-[4-(1,2-benzoizotiazolilo-3)-1-  
-piperazylo]etylo}-6-chloro-1,3-dihydro-2H-indolonu-2 i sposób  
wytwarzania tego związku  
20 / 173967 2004 10 25  
PFIZER INC., Nowy Jork, Stany Zjednoczone Ameryki  
9883 do 9886 2003 05 20 ZELDOX (ziprasidonum)  
13635 do 13638 1998 06 10

(B1) 168919

Sposób wytwarzania nowych pochodnych indolu  
21 / 168919 2004 10 25  
PFIZER INC., Nowy Jork, Stany Zjednoczone Ameryki  
9499 do 9500 2002 07 29 RELPAX (eletriptanum)  
PL 00057/0452 do 0453 2001 02 12

(B1) 188192

Izolowane ludzkie przeciwciało albo jego część wiążąca antygen,  
rekombinowane ludzkie przeciwciało, albo jego część wiążąca  
antygen, kompozycje farmaceutyczne, izolowane kwasy nukleino-  
we, rekombinowany wektor ekspresyjny, komórka gospodarza,  
sposób syntetyzowania przeciwciała ludzkiego, które wiąże ludzki  
TNF $\alpha$ , sposób hamowania aktywności ludzkiego TNF $\alpha$  in vitro,  
przeciwciało albo jego część wiążąca antygen, zastosowania prze-  
ciwciała, albo jego części wiążącej antygen.  
22 / 188192 2004 10 25  
ABBOT LABORATORIES (BERMUDA) LTD., Hamilton,  
Bermudy, Wielka Brytania  
EU/1/03/257/001 do 006 2004 05 01 TRUDEXA (adalimumab)  
EU/1/03/257/001 do 006 2003 09 01

(B1) 178994

Optycznie czyste sole związków pirydynylometylosulfinylo-1H-  
-benzimidazolu i środek farmaceutyczny je zawierający  
23 / 178994 2004 10 26  
ASTRAZENECA AB, Södertälje, Szwecja  
9025 do 9026 2001 11 08 NEXIUM (esomeprazolom)  
15945 do 15946 2000 03 10

(B1) 171466

Sposób wytwarzania środka farmaceutycznego do stosowania w  
weterynarii  
25 / 171466 2004 10 27  
SCHERING CORPORATION, Kenilworth, Stany Zjednoczone  
Ameryki  
1004/00 2000 05 17 NUFLOLOR  
9383 1994 12 07

(B1) 175962

Sposób wytwarzania kwasu 2-[[2-metylo-3-(trifluorometylo) fe-  
nylo]amino]-3-pirydynokarbonylowego czyli fluniksyny, sposób  
wytwarzania piwaloanilidu i sposób wytwarzania 2-metylo-3-tri-  
fluorometyloaniliny  
26 / 175962 2004 10 27  
SCHERING CORPORATION, Kenilworth, Stany Zjednoczone  
Ameryki

1002/00 2000 05 17 FINADYNE SOLUTION  
8101 1981 08 04

(B1) 169675

Sposób wytwarzania nowych benzimidazoli  
28 / 169675 2004 10 28  
DR KARL THOMAE GMBH, Biberach/Renem, Niemcy  
10200 do 10201 2004 02 27 MICARDIS PLUS (telmisarta-  
num+hydrochlorothiazidum)  
EU/1/02/213/001 do 010 2002 04 19

(B1) 168468

Sposób wytwarzania nowych czwartorzędowych związków amo-  
niowych estrów kwasu tienylokarbonylowego i amnioalkoholi  
29 / 168468 2004 10 28  
BOEHRINGER INGELHEIM KG, Ingelheim/Renem, Niemcy  
9851 2003 03 30 SPIRIVA (tiotropium)  
RVG 26191 2001 10 09

(B1) 175059

Sposób wytwarzania inaktywowanej szczepionki przeciw grzybiczy  
skóry  
30 / 175059 2004 10 28  
BOEHRINGER INGELHEIM VETMEDICA GMBH, Ingelhe-  
im/Renem, Niemcy  
1405/03 2004 04 29 INSOL DERMATOPHYTON  
118a/96 1999 02 25

(B1) 183797

Stabilna, wodna, iniekcyjna kompozycja  
38 / 183797 2004 10 29  
SCHERING CORPORATION, Kenilworth, Stany Zjednoczone  
Ameryki  
8580 2001 02 12 INTRON A bez albumin (interferonum alfa-2b)  
304 S/55 F12 1996 06 25

(B1) 178427

Kompozycja farmaceutyczna w postaci maści do leczenia miejsco-  
wego łuszczyca i innych hyperkeratocyticznych i/lub łuszczyco-  
wych chorób skóry  
39 / 178427 2004 10 29  
SCHERING CORPORATION, Kenilworth, Stany Zjednoczone  
Ameryki  
9768 2003 01 31 ELOSALIC (mometasoni fuoras i acidum sali-  
cylium)  
14352 1999 12 29

(B1) 173725

Sól 5-[4-[2-(N-metylo-N-(2-pirydylo)amino)etoksy]benzylo]tiazoli-  
dino-2,4-dionu z kwasem maleinowym oraz sposób wytwarzania  
soli 5-[4-[2-(N-metylo-N-(2-pirydylo)amino)etoksy]benzylo]tiazoli-  
dino-2,4-dionu z kwasem maleinowym  
40 / 173725 2004 10 29  
SMITHKLINE BEECHAM PLC, Brentford, Wielka Brytania  
8699 do 8702 2001 03 29 AVANDIA (rosiglitazonum)  
EU/1/00/137/001 do 012 2004 07 11

(B1) 167097

Sposób wytwarzania nowych enancjomerycznych analogów nu-  
kleozydów purynowych  
41 / 167097 2004 10 29  
THE WELLCOME FOUNDATION LIMITED, Greenford, Wielka  
Brytania  
4976 do 4977 2000 05 30 ZIAGEN (abacavirum)  
EU/1/99/112/001 do 002 1999 07 08

(B1) 167630

Sposób wytwarzania nowych pochodnych kwasu neuraminowego  
42 / 167630 2004 10 29

BIOTA SCIENTIFIC MANAGEMENT PTY LTD, Notting Hill,  
Australia

8730 2001 04 19 RELENZA (zanamivirum)  
14997 1999 02 09

(B1) 173487

Preparat do zwalczania wewnętrznych i zewnętrznych pasożytów zwierząt, sposób wytwarzania preparatu do zwalczania wewnętrznych i zewnętrznych pasożytów zwierząt oraz sposób zwalczania zewnętrznych pasożytów zwierząt

43 / 173487 2004 10 29

MERCK & CO. INC., Rahway, Stany Zjednoczone Ameryki

958/00 2000 03 27 EPRINEX POUR-ON

VPA 10035/22/1 1997 05 19

(B1) 174488

Preparat do zwalczania pasożytów zwierząt oraz sposób wytwarzania preparatu do zwalczania pasożytów zwierząt

44 / 174488 2004 10 29

MERCK & CO. INC., Rahway, Stany Zjednoczone Ameryki

958/00 2000 03 27 EPRINEX POUR-ON

VPA 10035/22/1 1997 05 19

(B1) 175608

N-acetylobenzamidy i środek grzybobójczy

45 / 175608 2004 10 29

DOW AGROSCIENCES LLC, Indianapolis, Stany Zjednoczone Ameryki

807/2001 2001 02 19 UNIKAT 75

10564 2001 03 23

(B1) 161476

Środek owadobójczy i roztoczobójczy

46 / 161476 2004 10 29

DOW AGROSCIENCES LLC, Indianapolis, Stany Zjednoczone Ameryki

2/2002 2002 01 14 BIOSPIN

9275/B 2001 10 23

(B1) 173377

Synergiczny środek grzybobójczy

47 / 173377 2004 10 29

SYNGENTA PARTICIPATIONS AG, Bazylea, Szwajcaria

804/2001 2001 02 02 RADIUS 45 WG

0129/99 1999 01 25

(B1) 174779

Nowa pochodna oksadiazyny i sposób wytwarzania nowej pochodnej oksadiazyny

48 / 174779 2004 10 29

SYNGENTA PARTICIPATIONS AG, Bazylea, Szwajcaria

506/99 1999 03 25 ACTARA 25 WG

19/470/2000 2000 12 19

(B1) 169842

Sposób wytwarzania 2-hydroksymetylo-5(5-fluorocytozynylo-1)-1,3-oksatiolanu

50 / 169842 2004 10 29

EMORY UNIVERSITY, Atlanta, Stany Zjednoczone Ameryki

C(2003)4025 (EU/1/03/261/001 do 003) 2004 05 01 EMTRIVA-EMTRICITABINE

C(2003)4025 (EU/1/03/261/001 do 003) 2003 10 24

(B1) 171150

Sposób rozdzielania mieszaniny enancjomerów nukleozydu

52 / 171150 2004 10 29

EMORY UNIVERSITY, Atlanta, Stany Zjednoczone Ameryki

C(2003)4025 (EU/1/03/261/001 do 003) 2004 05 01 EMTRIVA-EMTRICITABINE

C(2003)4025 (EU/1/03/261/001 do 003) 2003 10 24

(B1) 181582

Plaster na skórę do zapobiegania owulacji u kobiety oraz plaster na skórę do przeprowadzania hormonalnej terapii substytucyjnej

54 / 181582 2004 10 29

ORTHO-MCNEIL PHARMACEUTICAL, INC., New Brunswick, Stany Zjednoczone Ameryki

C(2002)3190 (EU/1/02/223/001 do 003) 2004 05 01 EVRANORELGESTROMIN/ETHINYLESTRDIOL

C(2002)3190 (EU/1/02/223/001 do 003) 2002 08 22

(B1) 181026

Frakcja kopolimeru-1, kompozycja do leczenia stwardnienia rozsianego i sposób wytwarzania kopolimeru-1 o żądanym ciężarze cząsteczkowym

55 / 181026 2004 10 29

YEDA RESEARCH AND DEVELOPMENT CO., LTD., Rehovot, Izrael

4918 2000 04 26 COPAXONE (glatirameri acetat)

PL 10921/0019 2000 08 09

### 351

#### SPROSTOWANIA OGŁOSZEŃ OPUBLIKOWANYCH W WIADOMOŚCIACH URZĘDU PATENTOWEGO

*Poniższe zestawienie zawiera kolejno: numer, którego sprostowanie dotyczy oraz treść sprostowania.*

#### ZNAKI TOWAROWE

120971 w WUP nr 09/2000 na str. 1302 w łamie lewym, wiersz 19 błędnie wydrukowano nazwę kraju uprawnionego:  
jest: Polska  
powinno być: Dania

#### WZORY UŻYTKOWE

60715 w WUP nr 09/2004 na stronie 1726 w łamie prawym, wiersz 29 od góry:  
jest klasa: F03C 3/00  
powinno być: F23C 3/00.

#### WZORY PRZEMYSŁOWE

5221 W WUP nr 07/2004 na stronie 1307 w łamie prawym, czwarty wiersz od dołu w nazwie siedziby uprawnionego:  
jest: Zębce  
powinno być: Zębiec.

## **OGŁOSZENIE**

### **konkursu o wpis na listę aplikantów rzecznikowskich**

Działając zgodnie z przepisami art. 19 ust.1 pkt 1-4 i art. 29 ustawy o rzecznikach patentowych z dnia 11 kwietnia 2001 r. (Dz. U. Nr 49 poz. 509), Krajowa Rada Rzeczników Patentowych ogłasza konkurs o wpis na listę aplikantów rzecznikowskich. Konkurs polega na przeprowadzeniu z kandydatami rozmowy kwalifikacyjnej, która może obejmować w szczególności elementy wiedzy ogólnej o przedmiocie własności przemysłowej i zadaniach rzecznika patentowego.

Wniosek o wpis na listę aplikantów należy składać w siedzibie Polskiej Izby Rzeczników Patentowych, 02-513 Warszawa, Madalińskiego 20 lok. 2, w ciągu 2 miesięcy od dnia ogłoszenia.

Na listę aplikantów może być wpisana osoba, która:

- posiada, z zastrzeżeniem art. 19 ust. 2, obywatelstwo polskie,
- ma pełną zdolność do czynności prawnych i korzysta z pełni praw publicznych,
- jest nieskazitelnego charakteru i swym dotychczasowym zachowaniem daje rękojmię prawidłowego wykonywania zawodu rzecznika patentowego,
- ukończyła magisterskie studia wyższe o kierunku przydatnym do wykonywania zawodu rzecznika patentowego, w szczególności techniczne lub prawnicze,
- złoży oświadczenie o pokryciu kosztów aplikacji.

Wniosek powinien zawierać dane osobowe kandydata takie jak imię i nazwisko, datę urodzenia, adres miejsca zamieszkania, adres miejsca pracy, telefon kontaktowy i inne według wzoru kwestionariusza osobowego.

Do wniosku należy dołączyć:

- kserokopię dowodu tożsamości lub wypis,
- oryginał dyplomu ukończenia magisterskich studiów wyższych,
- życiorys z opisem przebiegu pracy zawodowej,
- wyciąg z Krajowego Rejestru Karnego oraz oświadczenie o podjętych lub zakończonych postępowaniach karnych lub dyscyplinarnych przeciwko kandydatowi,
- 2 zdjęcia legitymacyjne,
- oświadczenie o pokryciu kosztów aplikacji,
- ewentualnie inne dokumenty potwierdzające znajomość języków obcych lub dodatkowe kwalifikacje przydatne do wykonywania zawodu rzecznika patentowego, a także dorobek naukowy w tym zakresie.

**Oplata za aplikację wynosi 30 tysięcy zł., płatna w trzech ratach.**

**Krajowa Rada informuje, iż warunkiem przeprowadzenia konkursu jest zgłoszenie się przynajmniej 25 kandydatów.**

**Zaleca się wskazanie patrona, pod kierunkiem którego kandydat zamierza odbywać aplikację.**

**TABLE OF CONTENTS**

Page

**Part I  
Official communications****Part II  
Notices of rights granted**

<b>A. Inventions</b>	
320. Granted patents (from N° 188 047 to N° 188 240) .....	2244
321. Decisions on refusal to grant patents (taken after publication of the particulars of the applications) .....	2260
322. Decisions on discontinuance of the proceedings (taken after publication of the particulars of the applications) .....	2261
323. Decisions declaring the decisions on the grant of the patents lapsed .....	2261
324. Entries and changes in the Patent Register (not published in other separate publications) .....	2261
325. Decisions on invalidation of patents .....	2262
<b>B. Utility models</b>	
326. Granted rights of protection (from N° 60 911 to N°61 010) .....	2263
327. Decisions on refusal to grant rights of protection (take after publication of the particulars of the application) .....	2269
328. Decisions on discontinuance of the proceedings (taken after publication of the particulars of the applications) .....	2269
329. Decisions declaring the decisions on the grant of the rights of protection lapsed .....	2269
330. Entries and changes in the Utility Model Register (not inserted in other separate publications) .....	2269
331. Decisions on invalidation of rights of protection .....	2270
332. Decisions on lapse of rights of protection .....	2270
<b>C. Industrial designs</b>	
333. Registration (from N° 6 437 to N° 6 732) .....	2271
334. Decisions declaring the decisions on the grant of the right in registration .....	2306
335. Decisions on the invalidation of rights in registration .....	2306
336. Decisions on the lapse of rights in registration .....	2306
<b>C'. Ornamental designs</b>	
337. Decisions on the lapse of rights in registration .....	2307
<b>D. Trademarks</b>	
338. Granted rights of protection for trademarks (from N° 152 781 to N° 153 640) .....	2308
339. Decisions on refusal to grant rights of protection (take after publication of the particulars of the application) .....	2431
340. Decisions on discontinuance of the proceedings (taken after publication of the particulars of the application) .....	2431
341. Decyzje stwierdzające wygaśnięcie decyzji o udzieleniu prawa ochronnego .....	2434
342. Transfer of the right of protection in respect of certain goods .....	2434
343. Entries and changes in the Trademark Register (not published in other separate publications) .....	2435
344. Decisions on invalidation of rights of protection .....	2470
345. Decisions on lapse of rights protection .....	2470
346. Termination of the right of protection (right not renewed) .....	2472
347. Decisions on the change or reversal of the decisions (published in Wiadomości Urzędu Patentowego) .....	2475
348. International registrations recognised in Poland .....	2477
<b>E. Geographical indications</b>	
<b>F. Topographies of integrated circuits</b>	
<b>G. Rectifications of patent specifications and other specifications</b>	
<b>H. Announcements</b>	
349. Declarations of willingness to grant licences (open licences) - patents, rights of protection .....	2507
350. Announcements on receipt of an application for grant of a supplementary protection certificate for medicinal and plant protection products .....	2507
351. Corrections of announcements published in WUP - trademarks, utility models, ornamental designs .....	2509

**Part III  
Information****Jurisdiction and explanations****Foreign regulations. Statistics. Miscellaneous****Corrections****(of announcements published in the Wiadomości Urzędu Patentowego)**