

ISSN - 0043 - 5201
Cena 17,00 zł



W I A D O M O Ś C I
U R Z Ę D U
P A T E N T O W E G O

Nr 1
STYCZEŃ 2005

Wydawnictwo
Urzędu Patentowego Rzeczypospolitej Polskiej
Warszawa

SPIS TREŚCI

Str.

Część I Komunikaty urzędowe

Część II Ogłoszenia o udzielonych prawach

A. Wynalazki

1. Udzielone patenty (od nr 188 241 do nr 188 442)	2
2. Decyzje o odmowie udzielenia patentu (wydane po ogłoszeniu o zgłoszeniu)	19
3. Decyzje o umorzeniu postępowania (wydane po ogłoszeniu o zgłoszeniu)	19
4. Decyzje stwierdzające wygaśnięcie decyzji o udzieleniu patentu	19
5. Wpisy i zmiany w rejestrze patentowym (nie uwzględnione w innych samodzielnych ogłoszeniach)	20
6. Decyzje o wygaśnięciu patentu	20

B. Wzory użytkowe

7. Udzielone prawa ochronne (od nr 61 011 do nr 61 104)	21
8. Decyzje o odmowie udzielenia prawa ochronnego (wydane po ogłoszeniu o zgłoszeniu)	26
9. Decyzje o umorzeniu postępowania (wydane po ogłoszeniu o zgłoszeniu)	27
10. Decyzje stwierdzające wygaśnięcie decyzji o udzieleniu prawa ochronnego	27
11. Wpisy i zmiany w rejestrze praw ochronnych (nie uwzględnione w innych samodzielnych ogłoszeniach)	27
12. Decyzje o unieważnieniu prawa ochronnego	27
13. Decyzje o wygaśnięciu prawa ochronnego	27

C. Wzory przemysłowe

14. Rejestracja (od nr 6 733 do nr 6 830 i od nr 6 832 do nr 6 990)	29
15. Wpisy i zmiany w rejestrze wzorów przemysłowych (nie uwzględnione w innych samodzielnych ogłoszeniach)	60
16. Decyzje stwierdzające wygaśnięcie decyzji o udzieleniu prawa z rejestracji	61
17. Decyzje o wygaśnięciu prawa z rejestracji	61

D. Znaki towarowe

18. Udzielone prawa ochronne na znaki towarowe (od nr 153 641 do nr 154 380)	62
19. Decyzje stwierdzające wygaśnięcie decyzji o udzieleniu prawa ochronnego	169
20. Wpisy i zmiany w rejestrze znaków towarowych (nie uwzględnione w innych samodzielnych ogłoszeniach)	169
21. Decyzje o unieważnieniu prawa ochronnego	202
22. Decyzje o wygaśnięciu prawa ochronnego	202
23. Wygaśnięcie prawa ochronnego (prawa nieprzedłużone)	204
24. Decyzje o zmianie lub uchyleniu decyzji (opublikowanych w Wiadomościach Urzędu Patentowego)	206
25. Rejestracja międzynarodowa uznana w Polsce	206

G. Sprostowania opisów patentowych i opisów ochronnych

26. Opisy patentowe	256
---------------------------	-----

H. Ogłoszenia

27. Oświadczenia o gotowości udzielenia licencji (licencja otwarta) - patenty, prawa ochronne	257
28. Sprostowania ogłoszeń opublikowanych w Wiadomościach Urzędu Patentowego - znaki towarowe, patenty, wzory przemysłowe	257

Część III Informacje

Orzecznictwo i wyjaśnienia

Ustawodawstwo zagraniczne. Statystyka. Informacje

Korekta

(ogłoszeń zamieszczonych w Wiadomościach Urzędu Patentowego)

WYDAWNICTWO URZĘDU PATENTOWEGO RZECZYPOSPOLITEJ POLSKIEJ

Redakcja i administracja: Urząd Patentowy RP, Al. Niepodległości 188, skr. poczt. 203, 00-950 Warszawa
tel. 825-80-01 wew. 280, telefax 875-06-82

Informacja o cenach i warunkach prenumeraty na 2005 r. - dla czasopisma: WIADOMOŚCI URZĘDU PATENTOWEGO

Warunki prenumeraty:

1. Cena prenumeraty na 2005 r. wynosi 204,00 zł.
 2. Wpłaty i zamówienia na prenumeratę przyjmuje Urząd Patentowy RP, 00-950 Warszawa, Al. Niepodległości 188/192 w pok. 3 w godz. 8³⁰ - 15³⁰ lub na konto NBP O/O Warszawa Nr 93101010100025832231000000.
- Egzemplarze archiwalne można nabyć w Urzędzie Patentowym RP, Al. Niepodległości 188, skr. poczt. 203, 00-950 Warszawa w Wydziale Rozpowszechniania Wydawnictw UP - telefon 825-80-01 wew. 224.

Cena 17,00 zł.

Urząd Patentowy RP. Zam. 57/2005. Nakład 430 egz. Obj. ark. druk. 32,25.



W I A D O M O Ś C I URZĘDU PATENTOWEGO

Warszawa, 2005 01 31

Nr 1

Poz. 1 - 28

C Z Ę Ś Ć II

OGŁOSZENIA O UDZIELONYCH PRAWACH

Cyfrowe kody identyfikujące (według normy WIPO ST. 9), które poprzedzają informacje o udzielonych patentach oraz prawach ochronnych oznaczają:

- (11) - numer patentu lub prawa ochronnego
- (21) - numer zgłoszenia wynalazku lub wzoru użytkowego
- (22) - data zgłoszenia wynalazku lub wzoru użytkowego
- (23) - data pierwszeństwa z wystawienia wynalazku lub wzoru użytkowego na wystawie i nazwa wystawy
- (30) - dane dotyczące pierwszeństwa konwencyjnego (numer zgłoszenia priorytetowego, data wniesienia zgłoszenia priorytetowego, kod kraju)
- (41) - data ogłoszenia o zgłoszeniu wynalazku lub wzoru użytkowego
- (51) - symbol Międzynarodowej Klasyfikacji Patentowej; cyfra przed kodem (51) oznacza kolejną edycję MKP
- (54) - tytuł wynalazku lub wzoru użytkowego
- (61) - numer patentu głównego lub prawa ochronnego głównego
- (62) - numer zgłoszenia macierzystego (pod którym dane zgłoszenie było ogłoszone)
- (72) - nazwisko i imię twórcy wynalazku lub wzoru użytkowego
- (73) - nazwisko i imię lub nazwa uprawnionego z patentu lub prawa ochronnego oraz miejsce zamieszkania lub siedziba i w nawiasie kod kraju
- (76) - nazwisko i imię twórcy i jednocześnie uprawnionego z patentu lub prawa ochronnego oraz miejsce zamieszkania lub siedziba i w nawiasie kod kraju
- (86) - data i numer zgłoszenia międzynarodowego
- (87) - data i numer publikacji zgłoszenia międzynarodowego

Przed cyfrowym kodem identyfikującym (11) lub przed numerem patentu lub prawa ochronnego umieszczone są literowo-cyfrowe kody identyfikujące (kod rodzaju dokumentu), zgodnie z przyjętymi symbolami (wg normy WIPO ST. 16):

Patent	- (B1)
Patent dodatkowy do patentu	- (B3)
Prawo ochronne	- (Y1)

A. WYNAŁAZKI

1

UDZIELONE PATENTY

(od nr 188 241 do nr 188 442)

B1 (11) 188251 (21) 334263 (72) Talarczyk Włodzimierz (73) Przemysłowy Instytut Maszyn Rolniczych, Poznań (PL) (54) Narzędzie uprawowe zawieszane na przednim, trzypunktowym układzie zawieszenia ciągnika	(41) 2001 01 15 (22) 1999 07 08	7(51) A01B 35/10	(72) Dowgiałło Andrzej, Dutkiewicz Daniel, Kosmowski Mariusz (73) Morski Instytut Rybacki, Gdynia (PL) (54) Urządzenie do odgławiania i patroszenia ryb
B1 (11) 188346 (21) 337377 (72) Lehciec Janusz (73) Anioł Kazimierz, Pilzno (PL) (54) Pług obracalny	(41) 2001 07 02 (22) 1999 12 20	7(51) A01B 5/08	B1 (11) 188275 (21) 314546 (30) 95 457699 (72) Martinez Sarah B. (73) BRISTOL-MYERS SQUIBB COMPANY, Princeton (US) (54) Preparat dla niemowląt
B1 (11) 188343 (21) 335850 (76) Oklej Anna, Łódź (PL); Wiśniewski Janusz Paweł, Łódź (PL); Wiśniewski Wojciech, Pabianice (PL) (54) Podsyпка dla małych zwierząt domowych, zwłaszcza kotów	(41) 2001 04 09 (22) 1999 10 05	7(51) A01K 1/015	B1 (11) 188320 (21) 326536 (72) Lossman Olgierd, Lossman Karolina (73) Lossman Olgierd, Warszawa (PL) (54) Sposób wytwarzania owoców lub warzyw żelifikowanych
B1 (11) 188312 (21) 328549 (72) Latuszek Antoni (73) Politechnika Warszawska, Warszawa (PL) (54) Urządzenie uniemożliwiające agresję byka	(41) 2000 03 27 (22) 1998 09 14	7(51) A01K 15/00	B1 (11) 188369 (21) 324578 (76) Kacprzak Krzysztof, Piaskowice (PL) (54) Sposób otrzymywania suszu ziemniaczanego z surowych ziemniaków
B1 (11) 188313 (21) 328550 (72) Latuszek Antoni (73) Politechnika Warszawska, Warszawa (PL) (54) Urządzenie uniemożliwiające agresję byka	(41) 2000 03 27 (22) 1998 09 14	7(51) A01K 15/00	B1 (11) 188260 (21) 338869 (76) Roniewski Stanisław, Słotwina (PL) (54) Sposób wytwarzania wyrobów włókienniczych
B1 (11) 188389 (21) 317002 (76) Toma Tadeusz, Lubliniec (PL) (54) Spławik wędkarski	(41) 1997 05 12 (22) 1996 11 13	7(51) A01K 93/00	B1 (11) 188256 (21) 336351 (72) Łuczyński Witold, Witczak Elżbieta, Kosińska Barbara, Fortuniak Krystyna, Czekalska Ewa, Redlich Grażyna, Gudakowski Janusz, Śmiałkowska-Opałka Małgorzata (73) MORATEX Instytut Technicznych Wyrobów Włókienniczych, Łódź (PL) (54) Ochroniacz stawu kończyn górnych i dolnych, zwłaszcza stawu łokciowego i kolanowego
B1 (11) 188291 (21) 323763 (72) Hołownicki Ryszard, Doruchowski Grzegorz, Stefanowski Andrzej (73) Instytut Sadownictwa i Kwiaciarnictwa, Skierniewice (PL) (54) Przystawka wentylatorowa do opryskiwacza	(41) 1999 06 21 (22) 1997 12 12	7(51) A01M 7/00	B1 (11) 188442 (21) 349882 (30) 99 250825 (86) 1999 05 26 (87) 2000 08 24 (72) Chen Daniel T., Nouri Dana W. (73) 3MINNOVATIVE PROPERTIES COMPANY, Saint Paul (US) (54) Osobiste oddechowe urządzenie ochronne oraz sposób wytwarzania osobistych oddechowych urządzeń ochronnych
B1 (11) 188241 (21) 332275 (30) 96 19638887 (86) 1997 09 10 (87) 1998 04 02 (72) Dahmen Peter, Feucht Dieter, Müller Klaus-Helmut, Santel Hans-Joachim (73) BAYER AKTIENGESELLSCHAFT, Leverkusen (DE) (54) Selektywne środki chwastobójcze i zastosowanie synergistycznej kombinacji substancji czynnych	(41) 1999 08 30 (22) 1997 09 10 1996 09 23	7(51) A01N 47/38	B1 (11) 188245 (21) 331618 (22) 1999 02 22
			(86) 1997 09 10 PCT/EP97/04947 (87) 1998 04 02 WO98/12923, PCT Gazette nr 13/98 (72) Dahmen Peter, Feucht Dieter, Müller Klaus-Helmut, Santel Hans-Joachim (73) BAYER AKTIENGESELLSCHAFT, Leverkusen (DE) (54) Selektywne środki chwastobójcze i zastosowanie synergistycznej kombinacji substancji czynnych
			B1 (11) 188247 (21) 333224 (30) 98 19822779
			(41) 1999 11 22 (22) 1999 05 19 1998 05 20
			7(51) A23L 1/0522 A23C 11/00 US 7(51) A23L 1/212 A23L 1/052 7(51) A23L 1/2165 A23B 7/03 7(51) A23L 1/318 A23B 4/10 7(51) A41D 13/05 A63B 71/12 A61F 13/00 US 7(51) A41D 13/11 US 7(51) A41H 37/04 DE

- (72) Kamps Rolf
(73) YKK EUROPE LTD., London (GB)
(54) Urządzenie do nitowania
- B1 (11) **188270** (41) 2001 11 19 7(51) A44B 18/00
B29C 43/22
- (21) 344753 (22) 1999 06 01
(30) 98 19828856 1998 06 29 DE
(86) 1999 06 01 PCT/EP99/03787
(87) 2000 01 06 WO00/00053, PCT Gazette nr 01/00
(72) Tuma Jan
(73) GOTTLIEB BINDER GMBH & CO., Holzgerlingen (DE)
(54) Sposób wytwarzania elementu zamknięcia przyczepnego
- B1 (11) **188381** (41) 2000 01 31 7(51) A47C 1/026
A47C 3/026
- (21) 327756 (22) 1998 07 28
(76) Wroński Sławomir, Cyprianów (PL)
(54) Mechanizm synchronicznego połączenia wahacza oparcia krzesła oraz korpusu kolumny krzesła
- B1 (11) **188242** (41) 2000 02 28 7(51) A47C 17/13
- (21) 332365 (22) 1999 04 02
(30) 98 19838840 1998 08 27 DE
(72) Wolowski Martin, Kristen Martin
(73) Stanzwerk Wetter Sichelschmidt GmbH & Co. KG, Wetter (DE)
(54) Mebel do siedzenia i leżenia
- B1 (11) **188435** (41) 2001 01 29 7(51) A47J 43/042
- (21) 340248 (22) 1998 10 27
(30) 97 9722711 1997 10 29 GB
(86) 1998 10 27 PCT/GB98/03193
(87) 1999 05 06 WO99/21466, PCT Gazette nr 18/99
(76) McGill Shane Robert, Addington (GB)
(54) Sposób i pojemnik do dozowania mieszanych wyrobów spożywczych oraz urządzenie do mieszania wyrobów spożywczych
- B1 (11) **188345** (41) 2000 07 31 7(51) A61B 1/253
- (21) 336989 (22) 1998 05 07
(30) 97 9701744 1997 05 12 SE
(86) 1998 05 07 PCT/SE98/00832
(87) 1998 11 19 WO98/51233, PCT Gazette nr 46/98
(76) Gunnarsson Stefan, Karlskrona (SE)
(54) Urządzenie dentystyczne zawierające samooczyszczające się obrotowe lustro
- B1 (11) **188311** (41) 1999 03 15 7(51) A61B 5/15
- (21) 328367 (22) 1998 09 04
(30) 97 19739369 1997 09 09 DE
(72) Sarstedt Walter
(73) SARSTEDT AG & Co., Nümbrecht (DE)
(54) Przyrząd do pobierania krwi
- B1 (11) **188281** (41) 1997 12 22 7(51) A61K 31/337
A61K 31/00
A61P 35/00
- (21) 321791 (22) 1996 10 24
(30) 95 60007071 1995 10 26 US
96 608776 1996 02 29 US
96 733142 1996 10 16 US
(86) 1996 10 24 PCT/IB96/01485
(87) 1997 05 01 WO97/15269, PCT Gazette nr 19/97
(72) Broder Samuel, Duchin Kenneth L., Selim Sami
(73) BAKER NORTON PHARMACEUTICALS, INC., Miami (US)
(54) Zastosowanie, zestaw i kompozycja farmaceutyczna
- B1 (11) **188271** (41) 1999 05 24 7(51) A61K 31/41
A61P 9/00
- (21) 363524 (22) 1997 06 18
(30) 96 9613470 1996 06 27 GB
(86) 1997 06 18 PCT/EP97/03172
(87) 1997 12 31 WO97/49394, PCT Gazette nr 57/97
(72) Wagner Robert Frank, Katakuse Yoshimitsu, Taike Takashi, Yamato Fujiki, Kohlmeyer Manfred
(73) NOVARTIS AG, Bazylea (CH)
(54) Sprasowana, stała, doustna postać dawkowania valsartanu
- B1 (11) **188309** (41) 1999 01 04 7(51) A61K 31/519
A61K 9/10
A61P 25/18
- (21) 327995 (22) 1997 05 12
(30) 96 96201429 1996 05 20 EP
(86) 1997 05 12 PCT/EP97/02504
(87) 1997 11 27 WO97/44039, PCT Gazette nr 51/97
(72) Francois Marc Karel Jozef, Embrechts Roger Carolus Augusta, Borghijs Herman Karel, Monbaliu Johan
(73) JANSSEN PHARMACEUTICA N.V., Beerse (BE)
(54) Kompozycja farmaceutyczna odpowiednia jako forma depot, sposób wytwarzania kompozycji farmaceutycznej i jej zastosowanie
- B1 (11) **188316** (41) 1998 02 02 7(51) A61K 31/551
A61K 9/32
A61P 25/00
- (21) 322579 (22) 1996 03 22
(30) 95 410465 1995 03 24 US
(86) 1996 03 22 PCT/US96/03918
(87) 1996 10 03 WO96/29995, PCT Gazette nr 44/96
(72) Cochran George Randall, Morris Tommy Clifford
(73) ELI LILLY AND COMPANY, Indianapolis (US)
(54) Stały preparat do podawania doustnego zawierający olanzapinę i sposób jego wytwarzania
- B1 (11) **188318** (41) 1998 11 09 7(51) A61K 31/702
A61P 31/04
A23K 1/16
- (21) 319790 (22) 1997 04 28
(76) Wozikowska Jadwiga, Bydgoszcz (PL)
(54) Zastosowanie 4-O-β-galaktopiranozylo-D-fruktozy
- B1 (11) **188319** (41) 1998 11 09 7(51) A61K 31/702
A61P 31/04
- (21) 319791 (22) 1997 04 28
(76) Wozikowska Jadwiga, Bydgoszcz (PL)
(54) Zastosowanie 4-O-β-galaktopiranozylo-D-fruktozy
- B1 (11) **188409** (41) 1999 07 05 7(51) A61K 39/295
C12N 15/38
C12N 15/44
C12N 15/31
- (21) 331202 (22) 1997 07 15
(30) 96 9609400 1996 07 19 FR
(86) 1997 07 15 PCT/FR97/01314
(87) 1998 01 29 WO98/03198, PCT Gazette nr 04/98
(72) Audonnet Jean-Christophe, Bouchardon Annabelle, Riviere Michel
(73) Merial, Lyon (FR)
(54) Szczepionki do leczenia koni, zastosowanie plazmidu do wytwarzania szczepionki i zestaw do szczepienia koni
- B1 (11) **188408** (41) 1999 06 21 7(51) A61K 39/395
A61K 38/17
A61K 38/02
A61P 37/00
- (21) 331104 (22) 1997 07 03

- (30) 96 677730 1996 07 08 US
 (86) 1997 07 03 PCT/US97/12925
 (87) 1998 01 15 WO98/01145, PCT Gazette nr 02/97
 (72) Yellin Michael J., Chess Leonard, Karpusas Mihail, Thomas David W.
 (73) THE TRUSTEES OF COLUMBIA UNIVERSITY IN THE CITY OF NEW YORK, New York (US); BIOGEN, INCORPORATED, Cambridge (US)
 (54) Lecznicze zastosowanie technologii BAM (CD40L) do leczenia chorób dotyczących komórek mięśni gładkich
- B1 (11) **188401** (41) 1999 05 24 7(51) A61K 47/34
 A61K 31/495
 A61K 9/48
 (21) 330480 (22) 1997 05 21
 (30) 96 655329 1996 05 24 US
 (86) 1997 05 21 PCT/US97/19388
 (87) 1998 02 26 WO98/07429, PCT Gazette nr 08/98
 (72) Sangekar Surendra A., Vadino Winston A., Lee Ping I.
 (73) SCHERING CORPORATION, Kenilworth (US)
 (54) Kompozycje przeciwgrzybicze o zwiększonej dostępności biologicznej
- B1 (11) **188324** (41) 2000 04 10 7(51) A61K 6/02
 (21) 329140 (22) 1998 10 09
 (72) Karaś Joanna, Florańczyk Tadeusz, Polesiński Zbigniew
 (73) Instytut Szkła i Ceramiki, Warszawa (PL)
 (54) Stomatologiczna kompozycja szkło-jonomerowa
- B1 (11) **188248** (41) 1999 11 22 7(51) A61K 7/06
 A61K 7/11
 (21) 333271 (22) 1997 10 27
 (30) 96 9613759 1996 11 12 FR
 (86) 1997 10 27 PCT/FR97/01922
 (87) 1998 05 22 WO98/20833, PCT Gazette nr 20/98
 (72) Dupuis Christine
 (73) L'OREAL, Paryż (FR)
 (54) Kompozycja kosmetyczna do utrwalania i/lub układania włókien keratynowych
- B1 (11) **188399** (41) 1999 04 26 7(51) A61K 7/48
 A61K 7/32
 (21) 329942 (22) 1997 05 21
 (30) 96 653363 1996 05 24 US
 (86) 1997 05 21 PCT/US97/08571
 (87) 1997 11 27 WO97/44010, PCT Gazette nr 51/97
 (72) Lee Wilson, Bianchini Robert J., Hilliard Peter R. Jr.
 (73) COLGATE-PALMOLIVE COMPANY, Nowy Jork (US)
 (54) Kompozycja kosmetyczna
- B1 (11) **188392** (41) 1999 09 27 7(51) A61K 9/20
 (21) 332577 (22) 1997 08 29
 (30) 96 19640062 1996 09 28 DE
 (86) 1997 08 29 PCT/EP97/04717
 (87) 1998 04 02 WO98/13028, PCT Gazette nr 13/98
 (72) Cremer Karsten
 (73) LTS LOHMANN THERAPIE-SYSTEME GMBH, Neuwied (DE)
 (54) Preparat doustny zawierający co najmniej jedną substancję farmaceutycznie czynną w matrycy pęczniającej w środowisku wodnym
- B1 (11) **188360** (41) 1998 12 21 7(51) A61L 15/16
 (21) 320488 (22) 1997 06 09
 (72) Niekraszewicz Antoni, Struszczyk Henryk, Kucharska Magdalena, Urbanowski Alojzy, Dyląg Stanisław, Świerczyński Henryk, Lampe Paweł, Bursig Henryk
- (73) Instytut Włókien Chemicznych, Łódź (PL); Regionalne Centrum Krwiodawstwa i Krwiolecznictwa, Katowice (PL)
 (54) Opatrunek biologiczny warstwowy i sposób wytwarzania opatrunku biologicznego warstwowego
- B1 (11) **188278** (41) 1998 12 21 7(51) A61L 15/16
 (21) 320491 (22) 1997 06 09
 (72) Niekraszewicz Antoni, Struszczyk Henryk, Kucharska Magdalena, Urbanowski Alojzy, Dyląg Stanisław, Świerczyński Henryk, Lampe Paweł, Bursig Henryk
 (73) Instytut Włókien Chemicznych, Łódź (PL); Regionalne Centrum Krwiodawstwa i Krwiolecznictwa, Katowice (PL); Bursig Henryk, Tarnowskie Góry (PL); Lampe Paweł, Katowice (PL); Dyląg Stanisław, Katowice (PL); Świerczyński Henryk, Ruda Śląska (PL)
 (54) Opatrunek biologiczny i sposób wytwarzania opatrunku biologicznego
- B1 (11) **188289** (41) 1999 05 24 7(51) A61L 2/18
 A61K 31/155
 (21) 323249 (22) 1997 11 20
 (72) Borkowski Krzysztof T., Grodzki Henryk, Dziedzic Stanisława, Majewska-Białasik Elżbieta, Sobieszek Krystyna, Markiewicz Iwona, Szymański Andrzej
 (73) Zakłady Farmaceutyczne POLFA-ŁÓDŹ SA, Łódź (PL)
 (54) Środek dezynfekujący antyseptyczny i sposób wytwarzania środka dezynfekującego antyseptycznego
- B1 (11) **188423** (41) 2000 06 19 7(51) A61L 9/00
 A61L 9/20
 (21) 336346 (22) 1998 04 17
 (30) 97 841900 1997 04 17 US
 (86) 1998 04 17 PCT/CA98/00369
 (87) 1998 10 29 WO98/47545, PCT Gazette nr 43/98
 (72) Summers George Robert
 (73) ENGINEERING DYNAMICS LTD., Carleton Place (CA)
 (54) Przenośny, bakteriobójczy filtr powietrza
- B1 (11) **188370** (41) 1998 08 03 7(51) A61M 39/10
 A61M 39/26
 (21) 324599 (22) 1998 02 02
 (30) 97 794404 1997 02 02 US
 (72) Leinsing Karl R.
 (73) ALARIS Medical Systems Inc., San Diego (US)
 (54) Łącznik medyczny
- B1 (11) **188329** (41) 2000 05 22 7(51) A62C 39/00
 (21) 329659 (22) 1998 11 12
 (72) Syta Wiktor, Rejak Waldemar, Zadroźniak Henryk
 (73) Wytwórnia Sprzętu Komunikacyjnego PZL-ŚWIDNIK SA, Świdnik (PL)
 (54) Zbiornik wody do gaszenia pożarów przy użyciu śmigłowca
- B1 (11) **188349** (41) 2000 10 09 7(51) A62C 39/00
 (21) 338246 (22) 1999 02 17
 (30) 98 19811851 1998 03 18 DE
 (86) 1999 02 17 PCT/EP99/01021
 (87) 1999 09 23 WO99/47210, PCT Gazette nr 38/99
 (72) Wagner Ernst Werner, Schuette Volker
 (73) WAGNER ALARM- UND SICHERUNGSSYSTEME GMBH, Langenhagen (DE)
 (54) Sposób zapobiegania i gaszenia ognia w zamkniętych przestrzeniach przez wypieranie tlenu za pomocą gazów obojętnych oraz urządzenie do zapobiegania i gaszenia ognia w zamkniętych przestrzeniach przez wypieranie tlenu za pomocą gazów obojętnych
- B1 (11) **188420** (41) 2001 02 12 7(51) B01D 11/04
 C22B 3/06

		C22B 7/00 C07F 13/00	B1 (11) 188272	(41) 2002 05 20	7(51) B22F 3/12 C22C 1/05
(21) 334710	(22) 1999 07 29		(21) 348303	(22) 1999 12 16	
(72) Apostołuk Wiesław, Wionczyk Barbara, Golubski Zbigniew			(30) 98 7739	1998 12 16	AU
(73) Politechnika Wrocławska, Wrocław (PL); Instytut Przemysłu Skórzanego, Łódź (PL)			(86) 1999 12 16	PCT/AU99/01115	
(54) Sposób wydzielania związków Cr(VI) z kwaśnych roztworów wodnych			(87) 2000 06 22	WO00/36169, PCT Gazette nr 25/00	
B1 (11) 188304	(41) 2000 01 31	7(51) B01F 11/00 B01F 11/04 A61B 8/12	(72) He Da Hai, Manory Rafael R., Grady Norman J., Sinkis Harry, Pacheco Clim		
(21) 327557	(22) 1998 07 17		(73) Victorian Rail Track, Melbourne (AU); He Da Hai, Caulfield South (AU); Manory Rafael R., Brighton (AU)		
(72) Latuszek Antoni			(54) Metoda wytwarzania materiału kompozytowego		
(73) Politechnika Warszawska, Warszawa (PL)			B1 (11) 188354	(41) 2001 05 07	7(51) B23B 29/04 B23B 31/103
(54) Mikromieszadło do emulsji			(21) 341900	(22) 1999 01 21	
B1 (11) 188358	(41) 2000 06 05	7(51) B05B 1/00	(30) 98 19802334	1998 01 23	DE
(21) 363123	(22) 1997 08 28		98 19821484	1998 05 14	DE
(30) 97 9700295	1997 04 01	BE	98 19852397	1998 11 13	DE
(86) 1997 08 28	PCT/BE97/00096		98 19860184	1998 12 24	DE
(87) 1998 10 08	WO98/43894, PCT Gazette nr 40/98		(86) 1999 01 21	PCT/EP99/00380	
(72) Schraven John			(87) 1999 07 29	WO99/37428, PCT Gazette nr 30/99	
(73) SOUDAL, Turnhout (BE)			(72) Stolz Gerhard		
(54) Urządzenie do nanoszenia substancji			(73) KOMET PRÄZISIONSWERKZEUGE ROBERT BREUNING GMBH, Besigheim (DE)		
B1 (11) 188427	(41) 2001 05 21	7(51) B21B 13/02 B21K 1/06	(54) Urządzenie do łączenia głowicy narzędziowej z częścią chwytową		
(21) 336685	(22) 1999 11 19		B1 (11) 188407	(41) 2000 07 31	7(51) B23K 15/02
(72) Pater Zbigniew			(21) 331080	(22) 1999 01 28	
(73) Politechnika Lubelska, Lublin (PL)			(72) Wójcicki Stefan, Czopik Andrzej, Jędrzejczyk Marek		
(54) Urządzenie do walcowania odkuwek			(73) Przemysłowy Instytut Elektroniki, Warszawa (PL)		
B1 (11) 188428	(41) 2001 05 21	7(51) B21B 13/02 B21K 1/06	(54) Komputerowy system sterowania i rejestracji parametrów spawania spawarek elektronowych		
(21) 336686	(22) 1999 11 19		B1 (11) 188266	(41) 2001 05 07	7(51) B23K 9/095 B23K 9/10
(72) Pater Zbigniew, Weroński Wiesław			(21) 341756	(22) 1999 01 08	
(73) Politechnika Lubelska, Lublin (PL)			(30) 98 34	1998 01 13	AT
(54) Sposób i urządzenie do walcowania			(86) 1999 01 08	PCT/AT99/00003	
B1 (11) 188339	(41) 2000 12 18	7(51) B21J 15/20	(87) 1999 07 22	WO99/36219, PCT Gazette nr 29/99	
(21) 333642	(22) 1999 06 09		(72) Friedl Helmut, Niedereder Franz		
(72) Lenczewski-Samotyja Jerzy			(73) FRONIUS SCHWEISSMASCHINEN PRODUKTION GMBH & CO.KG, Pettenbach (AT)		
(73) Ośrodek Badawczo-Rozwojowy Podstaw Technologii i Konstrukcji Maszyn TEKOMA, Warszawa (PL)			(54) Urządzenie sterujące maszyny spawalniczej		
(54) Jednostka napędowa ruchu poosiowego i obrotowego głowicy nitującej			B1 (11) 188263	(41) 2001 01 29	7(51) B26B 21/40
B1 (11) 188441	(41) 2002 02 25	7(51) B22D 11/04 B22D 11/128 B22D 21/00	(21) 340250	(22) 1998 10 28	
(21) 346833	(22) 1998 11 25		(30) 97 9713738	1997 10 28	FR
(30) 98 19845837	1998 09 23	DE	(86) 1998 10 28	PCT/FR98/02311	
(86) 1998 11 25	PCT/DE98/03511		(87) 1999 05 06	WO99/21690, PCT Gazette nr 18/99	
(87) 2000 03 30	WO00/16933, PCT Gazette nr 13/00		(72) Rebaudieres Jean Bernard		
(72) Fischer Eberhard, Hytroś Andrzej			(73) SOCIETE BIC, Clichy (FR)		
(73) SMS DEMAG AG, Düsseldorf (DE); WALCOWNIE METALI DZIEDZICE, Czechowice-Dziedzice (PL)			(54) Golarka		
(54) Sposób produkcji odlewanej taśmy metalowej, zwłaszcza jako materiału wstępnego do produkcji monet i jego zastosowanie			B1 (11) 188265	(41) 2001 04 09	7(51) B26D 3/08 B26F 1/42
B1 (11) 188412	(41) 2000 09 11	7(51) B22D 27/06 B22D 27/04	(21) 341385	(22) 1998 12 23	
(21) 331866	(22) 1999 03 08		(30) 97 19758040	1997 12 29	DE
(76) Król Stanisław, Gliwice (PL); Król Grzegorz, Gliwice (PL); Spalik Krzysztof, Zabrze (PL); Spalik Sławomir, Tarnowskie Góry (PL); Zieliński Marian, Gliwice (PL)			(86) 1998 12 23	PCT/EP98/08438	
(54) Zasyпка ciepłno-izolacyjna			(87) 1999 07 08	WO99/33618, PCT Gazette nr 27/99	
			(72) Schwarz Wolfhard		
			(73) ALCOA DEUTSCHLAND GMBH VERPACKUNGSWERKE, Worms (DE)		
			(54) Urządzenie do wykonywania cięcia przebiegającego w kierunku obwodowym zamknięcia z tworzywa sztucznego		

B1 (11) 188440	(41) 2001 07 02	7(51) B27N 1/02 G01N 21/17	
(21) 342764	(22) 1999 02 04		
(30) 98 98850031	1998 03 05		EP
(86) 1999 02 04	PCT/SE99/00144		
(87) 1999 09 10	WO99/45367, PCT Gazette nr 36/99		
(72) Nordin Sofia, Johnsson Bo, Engström Björn			
(73) AKZO NOBEL N.V., Arnhem (NL)			
(54) Sposób regulacji procesu wytwarzania produktu zawierającego włókna celulozowe			
B1 (11) 188403	(41) 1999 07 19	7(51) B28B 15/00	
(21) 330688	(22) 1999 01 04		
(30) 98 19800182	1998 01 05		DE
(72) Bailleul Guido, Bayer Peter, Hums Dieter			
(73) YTONG AG, Monachium (DE)			
(54) Urządzenie do wytwarzania lekkich materiałów budowlanych i sposób wytwarzania lekkich materiałów budowlanych			
B1 (11) 188355	(41) 2001 05 21	7(51) B29C 35/06 B29C 44/30	
(21) 342137	(22) 1999 02 02		
(30) 98 19804201	1998 02 03		DE
(86) 1999 02 02	PCT/DE99/00277		
(87) 1999 08 12	WO99/39892, PCT Gazette nr 32/99		
(72) Bechlenbeng Karl Theodor			
(73) HT TROPLAST AG, Troisdorf (DE)			
(54) Sposób i urządzenie do wytwarzania usieciowanych pianek poliolefinowych			
B1 (11) 188334	(41) 2000 08 28	7(51) B29C 39/10	
(21) 331458	(22) 1999 02 15		
(72) Krasuski Adolf, Kostecki Andrzej, Kopczyński Marek			
(73) Przemysłowy Instytut Telekomunikacji, Warszawa (PL)			
(54) Sposób zalewania kompozycją silikonową podzespołów i układów elektrycznych i elektronicznych			
B1 (11) 188437	(41) 2001 04 23	7(51) B29C 44/06 B29C 67/20 B05C 17/02	
(21) 341658	(22) 1998 12 11		
(30) 97 19755533	1997 12 13		DE
(86) 1998 12 11	PCT/EP98/08078		
(87) 1999 06 24	WO99/30889, PCT Gazette nr 25/99		
(72) Weihrauch Georg			
(73) STERKEL GMBH PINSEL- UND FARBROLLERWERK, Wolpertswende (DE)			
(54) Sposób wytwarzania walca malarskiego oraz walec wałka malarskiego			
B1 (11) 188413	(41) 2000 09 11	7(51) B29C 47/30 B29C 47/12	
(21) 331947	(22) 1999 03 10		
(72) Kubiak Grzegorz, Mazur Józef, Baraniak Janisław, Skotarczak Stanisław, Miszewski Sławomir, Ignaczak Irena, Stasiak Joachim, Przytuła Jerzy			
(73) Instytut Przetwórstwa Tworzyw Sztucznych METALCHEM, Toruń (PL)			
(54) Głowica wytlaczarska			
B1 (11) 188264	(41) 2001 03 26	7(51) B29C 70/28 B29C 70/20 E02D 29/14	
(21) 341203	(22) 1998 12 08		
(30) 97 9701038	1997 12 18		BE
(86) 1998 12 08	PCT/BE98/00195		
(87) 1999 07 01	WO99/32274, PCT Gazette nr 26/99		
(76) Debergh Ludo, Bilzen (BE)			
(54) Sposób wytwarzania wzmocnionej pokrywy drenażowej i wzmocniona pokrywa drenażowa			
B1 (11) 188303	(41) 2000 01 17	7(51) B32B 33/00 B32B 15/08 H01F 1/12 G09F 7/04	
(21) 327216	(22) 1998 07 03		
(72) Latuszek Antoni			
(73) Politechnika Warszawska, Warszawa (PL)			
(54) Kompozytowa, samoprzylepna folia magnetyczna			
B1 (11) 188357	(41) 2001 07 30	7(51) B44C 5/04 D21H 27/28	
(21) 343240	(22) 1999 01 26		
(86) 1999 01 26	PCT/EP99/00606		
(87) 2000 08 03	WO00/44576, PCT Gazette nr 31/00		
(72) Döhring Dieter, Ott Anton			
(73) KRONOSPAN TECHNICAL COMPANY LTD., Nikozja (CY)			
(54) Sposób wytwarzania powłoki laminatu			
B1 (11) 188306	(41) 2000 01 31	7(51) B60H 1/04	
(21) 327743	(22) 1998 07 29		
(72) Pytlewicz Jan			
(73) URSUS Sp. z o.o., Warszawa (PL)			
(54) Układ wentylacji i ogrzewania kabiny operatora, zwłaszcza do ciągników rolniczych			
B1 (11) 188315	(41) 2000 04 10	7(51) B60H 1/04	
(21) 328907	(22) 1998 09 30		
(72) Pytlewicz Jan			
(73) URSUS Sp. z o.o., Warszawa (PL)			
(54) Układ wentylacji i ogrzewania kabiny operatora, zwłaszcza do ciągników rolniczych			
B1 (11) 188376	(41) 1999 10 11	7(51) B62D 53/06 B62D 13/00 B60P 3/40 B60D 1/00	
(21) 325782	(22) 1998 04 09		
(76) Rakoczy Jan, Bukowska Wola (PL); Dziedzic Zdzisław, Zawiercie (PL); Rakoczy Tomasz, Bukowska Wola (PL)			
(54) Naczepa wieloosiowa			
B1 (11) 188416	(41) 2000 01 03	7(51) B65B 53/06	
(21) 333751	(22) 1997 11 28		
(30) 96MI 787	1996 12 03		IT
(86) 1997 11 28	PCT/EP97/06946		
(87) 1998 06 11	WO98/24693, PCT Gazette nr 23/98		
(72) Torre Francesco			
(73) MINIPACK-TORRE S.P.A, Dalmine (IT)			
(54) Urządzenie do pakowania wyrobów w folię z materiału termokurczliwego			
B1 (11) 188362	(41) 1998 01 19	7(51) B65B 61/18 B32B 1/84	
(21) 321038	(22) 1997 07 09		
(30) 96 680901	1996 07 16		US
(72) Kucera Mark Robert, Owen Barry Charles, Rogalski Edward M.			
(73) Elopak Systems AG, Glatbrugg (CH)			
(54) Zespół do nakładania obsad na pojemniki i sposób nakładania obsad na pojemniki			
B1 (11) 188342	(41) 2000 02 28	7(51) B65D 25/08 B65D 81/32 A61J 1/00	
(21) 334338	(22) 1997 12 25		

- (30) 96 773154 1996 12 26 US
 97 811007 1997 03 04 US
 97 839136 1997 04 23 US
 97 121657 1997 08 29 IL
 97 121782 1997 09 16 IL
 97 996411 1997 12 22 US
- (86) 1997 12 25 PCT/IL97/00430
 (87) 1998 07 09 WO98/29317, PCT Gazette nr 27/98
 (72) Inbar Michael, Sharon Igal
 (73) M.L.I.S. PROJECTS LTD., Herzliya (IL)
 (54) Pojemnik i sposób wytwarzania pojemnika
- B1 (11) **188344** (41) 2000 06 05 7(51) B65D 83/14
 B05B 9/08
- (21) 335973 (22) 1997 08 28
 (30) 97 9700295 1997 04 01 BE
 (86) 1997 08 28 PCT/BE97/00096
 (87) 1998 10 08 WO98/43894, PCT Gazette nr 40/98
 (72) Schraven John
 (73) SOUDAL, Turnhout (BE)
 (54) Zespół pojemnika i połączenia oraz zespół pojemnika i elementu złącznego stanowiącego część połączenia
- B1 (11) **188269** (41) 2001 08 27 7(51) B65H 29/02
 B65H 29/60
- (21) 343604 (22) 1999 04 15
 (30) 98 893 1998 04 20 CH
 (86) 1999 04 15 PCT/CH99/00151
 (87) 1999 10 28 WO99/54244, PCT Gazette nr 43/99
 (72) Reist Walter
 (73) FERAG AG, Hinwil (CH)
 (54) Układ technologiczny do seryjnej obróbki jednostkowych przedmiotów
- B1 (11) **188288** (41) 1998 08 03 7(51) B66C 13/12
 (21) 325529 (22) 1997 07 16
 (30) 96 2118 1996 07 17 CZ
 (86) 1997 07 16 PCT/CZ97/00023
 (87) 1998 01 29 WO98/03424, PCT Gazette nr 04/98
 (72) Sobotka Frantisek, Votruba Vitezslav
 (73) HENNLICH INDUSTRIETECHNIK, SPOL. S R. O., Litomerice (CZ)
 (54) Urządzenie do eliminacji odchyłeń
- B1 (11) **188367** (41) 1999 03 29 7(51) C02F 1/40
 E02B 15/04
- (21) 322344 (22) 1997 09 27
 (76) Wawruszko Marek, Dębica (PL)
 (54) Urządzenie do odzyskiwania płynu rozłożonego cienką warstwą na powierzchni cieczy
- B1 (11) **188429** (41) 2001 06 04 7(51) C02F 1/46
 G21F 9/00
 C22B 7/00
 C25B 3/00
 A62B 3/00
 H01M 10/54
 H01M 6/52
- (21) 336910 (22) 1999 11 30
 (72) Bil Jerzy, Darlewski Witold, Lisik Ryszard, Rybka Andrzej, Kaziur Józef
 (73) HYDROGEOTECHNIKA Spółka z o.o., Kielce (PL)
 (54) Sposób unieszkodliwiania odpadów niebezpiecznych, zwłaszcza zawierających metale ciężkie
- B1 (11) **188364** (41) 1998 03 16 7(51) C03C 1/02
 C01B 33/20
 C03B 1/00
- (21) 321920 (22) 1997 09 03
- (30) 96 708246 1996 09 03 US
 (72) Fairchild George Henry, Hockman John Albert
 (73) MINERALS TECHNOLOGIES INC., New York (US)
 (54) Sposób wytwarzania stopionego szkła
- B1 (11) **188366** (41) 1998 03 16 7(51) C04B 11/26
 F27B 7/02
 C04B 18/12
- (21) 321932 (22) 1997 09 04
 (30) 96 1571 1996 09 04 AT
 (72) Aigner Peter
 (73) Wopfinger Stein- und Kalkwerke Schmid & Co., Waldegg-Wopfing (AT)
 (54) Sposób wytwarzania mieszanek materiału budowlanego i urządzenie do jej wytwarzania
- B1 (11) **188425** (41) 2000 06 19 7(51) C07B 63/00
 B01J 31/40
 B01J 38/62
- (21) 336475 (22) 1998 05 04
 (30) 97MI 1108 1997 05 13 IT
 (86) 1998 05 04 PCT/EP98/02628
 (87) 1998 11 19 WO98/51646, PCT Gazette nr 46/98
 (72) Villa Marco, Cannata Vincenzo, Rosi Alessandro, Allegrini Pietro
 (73) ZAMBON GROUP S.P.A., Vicenza (IT)
 (54) Sposób usuwania metali ciężkich, zwłaszcza palladu, ze związków organicznych
- B1 (11) **188301** (41) 2000 01 03 7(51) C07C 253/30
 C07C 13/04
- (21) 327105 (22) 1998 06 29
 (72) Jończyk Andrzej, Konarska Anna
 (73) Politechnika Warszawska, Warszawa (PL)
 (54) Sposób wytwarzania podstawionych 1-acylo-2-cyjanocyklopropanów
- B1 (11) **188378** (41) 1999 11 08 7(51) C07C 255/23
 (21) 326116 (22) 1998 04 29
 (72) Soroka Mirosław
 (73) Politechnika Wrocławska, Wrocław (PL)
 (54) Sposób wytwarzania nowych N,N'-bis(triarylometylo)-2,6-diaminoheptanodi nitryli
- B1 (11) **188276** (41) 1997 11 24 7(51) C07C 45/34
 C07C 51/16
 B01J 37/00
 B01J 27/192
- (21) 319965 (22) 1997 05 14
 (30) 96 142329 1996 05 14 JP
 97 84627 1997 03 19 JP
 (72) Wada Koichi, Iwamoto Akira, Seo Yoshimasa, Sudo Atsusi, Sakai Fumio, Shiraishi Kazuo, Miki Hideaki
 (73) NIPPON KAYAKU CO., Ltd., Tokio (JP)
 (54) Katalizator do wytwarzania nienasyconego aldehydu i nienasyconego kwasu i sposób wytwarzania nienasyconego aldehydu i nienasyconego kwasu
- B1 (11) **188398** (41) 1999 04 12 7(51) C07C 49/713
 C07C 49/743
- (21) 329885 (22) 1997 05 14
 (30) 96 154710 1996 05 14 JP
 (86) 1997 05 14 PCT/JP97/01625
 (87) 1997 11 20 WO97/43235, PCT Gazette nr 50/97
 (72) Sakai Kunikazu, Satoh Yusuke, Doi Kazuyuki, Kitamura Kazuyuki
 (73) HOECHST MARION ROUSSEL LTD., Tokio (JP)
 (54) Pochodna cykloheksa-3,5-dienonu

- B1 (11) **188280** (41) 1998 02 02 7(51) C07C 66/02
C07C 50/34
A61K 31/19
- (21) 321200 (22) 1997 07 18
(30) 96MI 1656 1996 07 31 IT
(72) Di Napoli Guido
(73) LABORATOIRE MEDIDOM S.A., Geneve (CH)
(54) Sposób otrzymywania reiny i jej pochodnych oraz preparat kosmetyczny
- B1 (11) **188308** (41) 1999 01 04 7(51) C07D 211/90
(21) 327946 (22) 1996 12 13
(30) 96 9600086 1996 01 10 SE
(86) 1996 12 13 PCT/SE96/01649
(87) 1997 07 17 WO97/25313, PCT Gazette nr 31/97
(72) Gustavsson Anders, Källström Ake, Palmér Sven
(73) AstraZeneca Aktiebolag, Södertälje (SE)
(54) Sposób wytwarzania estru etylowo-metylowego kwasu 4-(2,3-dichlorofenyl)-1,4-dihydro-2,6-dimetylo-3,5-pirydynodikarboksyloвого
- B1 (11) **188279** (41) 1997 12 22 7(51) C07D 219/08
(21) 320904 (22) 1997 06 30
(72) Adamus Jan, Ciebada Ireneusz, Denys Andrzej, Gębicki Jerzy
(73) Politechnika Łódzka, Łódź (PL); Uniwersytet Medyczny w Łodzi, Łódź (PL); Denys Andrzej, Łódź (PL); Gębicki Jerzy, Łódź (PL); Adamus Jan, Łódź (PL); Ciebada Ireneusz, Łódź (PL)
(54) Nowe związki, sole 3,6-diamino-10-metylo-9,10-dihydroakrydyniowe
- B1 (11) **188287** (41) 1998 07 20 7(51) C07D 233/88
C07D 413/04
C07D 401/04
C07D 403/04
A61K 31/417
A61K 31/4178
A61P 25/08
- (21) 325413 (22) 1996 07 26
(30) 95 19532668 1995 09 05 DE
(86) 1996 07 26 PCT/EP96/03295
(87) 1997 03 13 WO97/09314, PCT Gazette nr 12/97
(72) Lankau Hans-Joachim, Menzer Manfred, Unverferth Klaus, Gewalt Karl, Schäfer Harry
(73) ELBION AG, Radebeul (DE)
(54) Nowe, 1-fenylalkilimidazolino-2-ony, sposób ich wytwarzania, preparat farmaceutyczny zawierający te pochodne oraz ich zastosowanie do wytwarzania leków do leczenia schorzeń epileptycznych
- B1 (11) **188277** (41) 1998 12 21 7(51) C07D 261/04
C12P 41/00
- (21) 320442 (22) 1997 06 09
(72) Zadrożna Irmina, Makuch Iwona, Kurkowska Joanna
(73) Politechnika Warszawska, Warszawa (PL)
(54) Optycznie czynne 3-alkilo-4-arylo-4-karboksy-5,5-dihydroizoksa zole i sposób otrzymywania optycznie czynnych 3-alkilo-4-arylo-4-karboksy-5,5-dihydroizoksa zoli
- B1 (11) **188284** (41) 1998 02 02 7(51) C07D 305/14
A61K 31/335
A61P 35/00
- (21) 322465 (22) 1996 03 25
(30) 95 9503545 1995 03 27 FR
(86) 1996 03 25 PCT/FR96/00441
(87) 1996 10 03 WO96/30356, PCT Gazette nr 44/96
(72) Bouchard Herve, Bourzat Jean-Dominique, Commercon Alain
- (73) AVENTIS PHARMA S.A., Antony (FR)
(54) Nowe taksoidy, sposób ich wytwarzania i zawierające je kompozycje farmaceutyczne
- B1 (11) **188286** (41) 1999 04 26 7(51) C07D 307/40
(21) 322698 (22) 1997 10 17
(72) Nowicki Janusz, Góra Józef, Kula Józef, Hammad Dina
(73) Politechnika Łódzka, Łódź (PL)
(54) Nowy związek, pochodna furanu
- B1 (11) **188302** (41) 2000 01 03 7(51) C07D 311/58
(21) 327203 (22) 1998 07 01
(72) Szemień Mariusz, Gryta Marian, Grzywa Edward, Kałędkowski Bronisław, Majchrzak Jerzy, Balcerowiak Wojciech, Lukosek Elżbieta
(73) Instytut Ciężkiej Syntezy Organicznej BLACHOWNIA, Kędzierzyn-Koźle (PL)
(54) Sposób wydzielenia 4-(3,4-dihydro-2,2,4-trimetylo-2H-1-benzopirano-4-yl) fenolu z produktów ubocznych procesu syntezy bisfenolu A
- B1 (11) **188390** (41) 1999 12 20 7(51) C07D 317/14
A61K 31/34
A61P 35/00
- (21) 326743 (22) 1998 06 09
(72) Achmatowicz Osman, Szechner Barbara
(73) Instytut Farmaceutyczny, Warszawa (PL)
(54) Enancjomerycznie czyste tetraliny, sposób ich otrzymywania i sposób otrzymywania pochodnych enancjomerycznie czystych tetralin
- B1 (11) **188391** (41) 2000 02 14 7(51) C07D 339/06
(21) 327842 (22) 1998 08 05
(72) Kaczmarek Łukasz, Szelejewski Wiesław
(73) Instytut Farmaceutyczny, Warszawa (PL)
(54) Sposób wyodrębniania enancjomerycznie czystego (S)-(-)-3'-acetylo-5,8-dimetoksy-1,3-ditolano-2-spiro-1'-(1',2',3',4'-tetrahydraft)-3'-olu z mieszaniny racemicznej
- B1 (11) **188348** (41) 2000 09 25 7(51) C07D 401/04
A61K 31/505
- (21) 338129 (22) 1998 07 16
(30) 97 1764 1997 07 18 CH
(86) 1998 07 16 PCT/EP98/04427
(87) 1999 01 28 WO99/03854, PCT Gazette nr 04/99
(72) Zimmermann Jürg, Sutter Bertrand, Bürger Hans Michael
(73) NOVARTIS AG, Bazylea (CH)
(54) Postać soli addycyjnej kwasu monometanosulfonowego i 4-[(4-metylo-1-piperazylo)metylo]-N-[4-metylo-3-[(4-pirydyn-3-yl)-pirymidyn-2-yl)amino]fenyl]benzamid, sposoby jej wytwarzania i jej zastosowanie
- B1 (11) **188418** (41) 2000 01 31 7(51) C07D 401/04
C07D 401/12
A61K 31/44
- (21) 334011 (22) 1997 12 19
(30) 96 1514 1996 12 20 DK
(86) 1997 12 19 PCT/DK97/00587
(87) 1998 07 02 WO98/28293, PCT Gazette nr 26/98
(72) Perregaard Jens Kristian, Bang-Andersen Benny, Pedersen Henrik, Mikkelsen Ivan, Dancer Robert
(73) H.LUNDBECK A/S, Kopenhaga (DK)
(54) Podstawione pochodne indanu lub dihydroindolu, kompozycje farmaceutyczne zawierające podstawione pochodne indanu lub dihydroindolu oraz zastosowanie podstawionych pochodnych indanu lub dihydroindolu do wytwarzania leku
- B1 (11) **188359** (41) 1997 07 21 7(51) C07D 405/04
A61P 35/00
- (21) 318971 (22) 1995 09 05

- (30) 94 301298 1994 09 06 US
 (86) 1995 09 05 PCT/US95/11464
 (87) 1996 03 14 WO96/07413, PCT Gazette nr 12/96
 (72) Chu Chung K., Cheng Yung-Chi
 (73) UNIVERSITY OF GEORGIA RESEARCH FOUNDATION, INC., Athens (US); YALE UNIVERSITY, New Haven (US)
 (54) Zastosowanie pochodnych cytozyny
- B1 (11) **188338** (41) 1999 09 27 7(51) C07D 405/12
 C07D 407/12
 C07D 401/12
 A61K 31/495
- (21) 332597 (22) 1997 10 02
 (30) 96 1090 1996 10 04 DK
 (86) 1997 10 02 PCT/DK97/00422
 (87) 1998 04 16 WO98/15548, PCT Gazette nr 15/98
 (72) Hohlweg Rolf, Madsen Peter, Jorgensen Tine Krogh, Andersen Knud Erik, Watson Brett, Polivka Zdenek, Konigova Otylie, Silhankova Alexandra, Valenta Vladimir
 (73) NOVO NORDISK A/S, Bagsvaerd (DK)
 (54) Nowe związki stanowiące 1,4-dipodstawione piperazyny
- B1 (11) **188330** (41) 1999 04 12 7(51) C07D 417/14
 A61K 31/495
- (21) 329884 (22) 1997 04 10
 (30) 96 60016757 1996 05 07 US
 (86) 1997 04 10 PCT/IB97/00393
 (87) 1997 11 13 WO97/42191, PCT Gazette nr 49/97
 (72) Busch Frank R., Rose Carol A., Shine Russell James
 (73) PFIZER INC., Nowy Jork (US)
 (54) Dihydrat metanosulfonianu 5-{2-[4-(1,2-benzotiazol-3-ilo)-1-piperazyn ylo]etylo}-6-chloro-1,3-dihydro-2H-indol-2-onu i środek farmaceutyczny
- B1 (11) **188297** (41) 1999 12 20 7(51) C07D 471/04
 (21) 326794 (22) 1998 06 09
 (72) Dondela Barbara, Śliwa Wanda
 (73) Wyższa Szkoła Pedagogiczna, Częstochowa (PL)
 (54) Sposób otrzymywania metylbenzionaftyrydonów
- B1 (11) **188244** (41) 1999 09 27 7(51) C07D 471/04
 A61K 31/435
- (21) 332643 (22) 1997 10 03
 (30) 96 9612229 1996 10 08 FR
 (86) 1997 10 03 PCT/FR97/01750
 (87) 1998 04 16 WO98/15552, PCT Gazette nr 15/98
 (72) Evanno Yannick, Sevrin Mireille, Maloizel Christian, Legalloudec Odette, George Pascal
 (73) SANOFI-SYNTHELABO, Paryż (FR)
 (54) Pochodne 1H-pirydo-[3,4-b]-indolo-4-karboksyamidowe, sposób ich wytwarzania oraz lek je zawierający
- B1 (11) **188258** (41) 2000 08 14 7(51) C07F 9/09
 C07F 9/117
- (21) 337423 (22) 1998 01 27
 (30) 97 833745 1997 04 11 US
 (86) 1998 01 27 PCT/US98/01473
 (87) 1998 10 22 WO98/46612, PCT Gazette nr 42/98
 (72) Amedio John C., Bernard Paul J., Fountain Mark
 (73) EPIX MEDICAL, INC., Cambridge (US)
 (54) Sposób wytwarzania związków fosfodiesterowych, sposób wytwarzania estru penta-tert-butyłowego [(4,4-difenylocykloheksylo)fosfonooksymetylo] dietylenotriaminy i sposób wytwarzania kwasu [(4,4-difenylocykloheksylo)fosfonooksymetylo] dietylenotriaminopentaoctowego
- B1 (11) **188415** (41) 2000 11 06 7(51) C07F 9/40
 (21) 332979 (22) 1999 05 04
 (72) Soroka Mirosław, Kołodziejczyk Krzysztof
 (73) Politechnika Wrocławska, Wrocław (PL)
 (54) Sposób wytwarzania estrów kwasów N-arylideno-1-amino-1-arylometylofosfonowych z identycznie podstawionymi grupami arylowymi
- B1 (11) **188387** (41) 1999 02 15 7(51) C07K 14/81
 C12N 15/15
 A61K 38/57
- (21) 328822 (22) 1997 03 10
 (30) 96 60013106 1996 03 11 US
 (86) 1997 03 10 PCT/US97/03894
 (87) 1997 09 18 WO97/33996, PCT Gazette nr 40/97
 (72) Tamburini Paul P., Davis Gary, Delaria Katherine A., Marlor Christopher W., Muller Daniel K.
 (73) BAYER CORPORATION, Pittsburgh (US)
 (54) Białko o aktywności hamującej proteazę serynową, kompozycja farmaceutyczna, wyodrębniona sekwencja, samopowtarzający się wektor, zastosowanie białka o aktywności proteazy serynowej, sposób hamowania aktywności proteazy serynowej ex vivo i sposób wytwarzania białka
- B1 (11) **188411** (41) 1999 07 19 7(51) C07K 5/06
 A61K 38/05
- (21) 331540 (22) 1997 07 29
 (30) 96 19632773 1996 08 14 DE
 (86) 1997 07 29 PCT/EP97/04104
 (87) 1998 02 19 WO98/06741, PCT Gazette nr 07/98
 (72) Baucke Dorit, Lange Udo, Mack Helmut, Seitz Werner, Zierke Thomas, Höffken Hans, Hornberger Wilfried
 (73) ABBOTT GmbH & Co. KG, Wiesbaden (DE)
 (54) Nowe inhibitory trombiny i ich zastosowanie
- B1 (11) **188400** (41) 1999 04 26 7(51) C08F 8/30
 C08F 8/04
- (21) 330012 (22) 1997 05 20
 (30) 96 19620262 1996 05 20 DE
 (86) 1997 05 20 PCT/EP97/02571
 (87) 1997 11 27 WO97/44366, PCT Gazette nr 51/97
 (72) Melder Johann-Peter, Blum Gerhard, Günther Wolfgang, Posselt Dietmar, Oppenländer Knut
 (73) BASF AKTIENGESELLSCHAFT, Ludwigshafen (DE)
 (54) Sposób wytwarzania polialkenoamin
- B1 (11) **188405** (41) 1999 06 07 7(51) C08G 18/76
 C08G 18/48
- (21) 330920 (22) 1997 06 02
 (30) 96 96110378 1996 06 27 EP
 (86) 1997 06 02 PCT/EP97/02853
 (87) 1998 01 08 WO98/00450, PCT Gazette nr 01/98
 (72) Bleys Gerhard Jozef
 (73) HUNTSMAN INTERNATIONAL LLC, Wilmington (US)
 (54) Sposób wytwarzania mikrokomórkowej elastomerycznej pianki poliuretanowej
- B1 (11) **188283** (41) 1999 04 12 7(51) C08G 59/46
 (21) 322459 (22) 1997 10 07
 (72) Brzozowski Zbigniew, Szymańska Elżbieta, Bratychak Michał
 (73) Politechnika Warszawska, Warszawa (PL)
 (54) Sposób utwardzania kompozytów epoksydowo-poliestrowych
- B1 (11) **188365** (41) 1999 03 15 7(51) C08G 59/68
 C08K 5/098
- (21) 321921 (22) 1997 09 02
 (72) Bukowski Wiktor, Bukowska Agnieszka, Galina Henryk

(73) Politechnika Rzeszowska im. Ignacego Łukasiewicza,
Rzeszów (PL)

(54) Sposób wytwarzania żywicy winyloestrowej

B1 (11) **188361** (41) 1997 10 27 7(51) C08L 23/16
C08L 25/08

(21) 320791 (22) 1995 12 16

(30) 94MI 2570 1994 12 20 IT

(86) 1995 12 16 PCT/EP95/05061

(87) 1996 06 27 WO96/19534, PCT Gazette nr 29/96

(72) Cittadini Paolo, Buzzoni Giancarlo

(73) INDUSTRIE ILPEA S.P.A., Malgesso (IT)

(54) Uszczelka w postaci konstrukcji ramowej zwłaszcza do lodówek

B1 (11) **188379** (41) 1998 10 12 7(51) C08L 27/12
C08J 5/18
D01F 6/30
D01F 6/96

(21) 326680 (22) 1997 09 19

(30) 96 19638416 1996 09 19 DE

(86) 1997 09 19 PCT/EP97/05159

(87) 1998 03 26 WO98/12255, PCT Gazette nr 12/98

(72) Witzko Richard, Bürger Wolfgang, Gleinser Winfried

(73) W.L. GORE & Associates GmbH, Putzbrunn (DE)

(54) Materiał zawierający mieszaninę fluoropolimeru i polimeru termoplastycznego oraz sposób wytwarzania materiału zawierającego mieszaninę fluoropolimeru i polimeru termoplastycznego

B1 (11) **188337** (41) 2000 10 23 7(51) C08L 95/00
(21) 332518 (22) 1999 04 12

(72) Karczmowicz Sławomir, Lang Tomasz, Zdzienicki Andrzej

(73) ORLEN ASFALT Sp. z o.o., Płock (PL)

(54) Lepik asfaltowy, zwłaszcza do stosowania na zimno i sposób jego produkcji

B1 (11) **188371** (41) 1998 09 14 7(51) C08L 95/00
(21) 325229 (22) 1998 03 10

(30) 97 9702809 1997 03 10 FR

(72) Durand Graziella, Poirier Jean-Eric, Chappat Michel

(73) COLAS, Boulogne-Billancourt Cedex (FR)

(54) Emulsja bitumiczna, sposób otrzymywania emulsji bitumicznej oraz sposób otrzymywania materiału bitumicznego do konstrukcji i konserwacji nawierzchni jezdnych

B1 (11) **188285** (41) 1998 02 02 7(51) C09C 1/50
C08K 3/04

(21) 322554 (22) 1997 01 22

(30) 96 595037 1996 01 31 US

(86) 1997 01 22 PCT/US97/00682

(87) 1997 08 07 WO97/28222, PCT Gazette nr 34/97

(72) Sant Ravindra

(73) CABOT CORPORATION, Boston (US)

(54) Kompozycja polimerowa

B1 (11) **188363** (41) 1997 11 24 7(51) C09C 1/58
C08L 87/00

(21) 321291 (22) 1996 01 11

(30) 95 370709 1995 01 10 US

(86) 1996 01 11 PCT/US96/00088

(87) 1996 07 18 WO96/21698, PCT Gazette nr 32/96

(72) Whitehouse Robert S.

(73) CABOT CORPORATION, Boston (US)

(54) Kompozycja sadzy i ulepszone kompozycje polimerowe

B1 (11) **188292** (41) 1999 07 19 7(51) C09D 123/26
(21) 324165 (22) 1998 01 07

(72) Rokicki Gabriel, Łukasik Leszek, Wyban Aneta

(73) Politechnika Warszawska, Warszawa (PL)

(54) Sposób wytwarzania wodorocieczalnych alkidowych wyrobów lakierowych schnących na powietrzu

B1 (11) **188341** (41) 2001 01 02 7(51) C09K 3/16
(21) 334107 (22) 1999 06 28

(72) Hehn Zygmunt, Haas Witold, Makowska Krystyna, Bubicz Jolanta, Maciejewski Mariusz, Kubik Tomasz, Ochman Barbara

(73) Instytut Ciężkiej Syntezy Organicznej BLACHOWNIA, Kędzierzyn-Koźle (PL)

(54) Środek buforująco-stabilizujący dla kąpieli włókienniczych

B1 (11) **188336** (41) 2000 10 23 7(51) C09K 3/18
(21) 332484 (22) 1999 04 11

(72) Rogalski Mieczysław, Hapek Wanda, Folga Renata,

Karczmowicz Sławomir, Szczepara Anna, Chodacki Roman

(73) Rafineria Trzebinia S.A., Trzebinia (PL)

(54) Sposób wytwarzania emulsji do hydrofobizacji materiałów drewnianych i drewnopochodnych

B1 (11) **188325** (41) 2000 04 25 7(51) C10G 7/04
(21) 329203 (22) 1998 10 15

(72) Stafaniak Piotr, Żmijewski Tadeusz, Pacewska Barbara,

Kołodziejewski Wiesław, Matuszewicz Marek, Turowski

Przemysław, Gałęcki Tadeusz, Pater Krystian

(73) Politechnika Warszawska, Warszawa (PL)

(54) Sposób odzyskiwania ropy naftowej z trwałych emulsji wodnych

B1 (11) **188328** (41) 1999 03 29 7(51) C10G 73/06
(21) 329406 (22) 1997 04 02

(30) 96 633265 1996 04 16 US

(86) 1997 04 02 PCT/US97/05472

(87) 1997 10 23 WO97/39085, PCT Gazette nr 45/97

(72) Gould Ronald Michael, Menon Krishna S., White Lloyd Steven, Kloczewski Harold A., Sulpizio Thomas E.

(73) EXXONMOBIL OIL CORPORATION, Fairfax (US);

W.R.GRACE & CO.-CONN., Columbia (US)

(54) Sposób rozpuszczalnikowego usuwania wosku z zawierającego wosk strumienia surowca ropy naftowej

B1 (11) **188402** (41) 2000 07 03 7(51) C10L 9/00
(21) 330587 (22) 1998 12 28

(72) Tramer Alfred, Kuśnierz Stanisław, Smółka Wojciech

(73) Instytut Chemicznej Przeróbki Węgla, Zabrze (PL)

(54) Sposób przygotowania paliwa węglowego przeznaczonego do zasilania palenisk kotłów fluidalnych

B1 (11) **188395** (41) 1999 03 29 7(51) C10M 133/04
(21) 329084 (22) 1998 10 06

(72) Ziemiański Leszek, Stanik Winicjusz, Chłobowski Kazimierz, Beberok Jan, Gadowski Marek, Łukaszek Jerzy

(73) Instytut Technologii Nafty im. prof. Stanisława Pilata, Kraków (PL)

(54) Wielofunkcyjny pakiet dodatków nowej generacji do benzyn silnikowych

B1 (11) **188396** (41) 2000 04 10 7(51) C10M 169/04
(21) 329098 (22) 1998 10 07

(72) Bekierz Gerard, Naraniecki Bronisław, Poskrobko Halina, Kosno Jacek, Kuźma Mieczysław

(73) Instytut Ciężkiej Syntezy Organicznej BLACHOWNIA, Kędzierzyn-Koźle (PL); KOSMET ROKITA Spółka z o.o., Brzeg Dolny (PL)

(54) Płyn hydrauliczny

B1 (11) **188434** (41) 2001 01 02 7(51) C11D 1/65
C11D 1/44

(21) 339808 (22) 1998 10 09

(30) 97 9721691 1997 10 13 GB

- (86) 1998 10 09 PCT/EP98/06633
 (87) 1999 04 22 WO99/19431, PCT Gazette nr 16/99
 (72) Bartoletti Marcella Margherita Leda, Bolzoni Giuseppe
 Vincenzo, Ferro Emanuela, Galli Marco, Morris Ronald Meredith
 (73) UNILEVER N.V., Rotterdam (NL)
 (54) Kompozycja czyszcząca i jej zastosowanie
- B1 (11) **188430** (41) 2000 10 23 7(51) C11D 1/83
 C11D 1/72
- (21) 338387 (22) 1998 07 29
 (30) 97 904805 1997 08 01 US
 (86) 1998 07 29 PCT/US98/15881
 (87) 1999 02 11 WO99/06507, PCT Gazette nr 06/99
 (72) Mertens Baudouin
 (73) COLGATE-PALMOLIVE COMPANY, Nowy Jork (US)
 (54) Stabilna i optycznie klarowna kompozycja czyszcząca
- B1 (11) **188433** (41) 2000 11 20 7(51) C11D 1/83
 C11D 17/00
- (21) 338703 (22) 1998 08 13
 (30) 97 914943 1997 08 20 US
 (86) 1998 08 13 PCT/US98/16854
 (87) 1999 02 25 WO99/09121, PCT Gazette nr 08/99
 (72) Mondin Myriam, Andries Nicole, Massaux Jean
 (73) COLGATE-PALMOLIVE COMPANY, Nowy Jork (US)
 (54) Mikroemulsyjna kompozycja czyszcząca
- B1 (11) **188422** (41) 2000 05 22 7(51) C11D 17/00
 C11D 11/00
- (21) 335807 (22) 1998 01 23
 (30) 97 821502 1997 03 21 US
 97 821501 1997 03 21 US
 (86) 1998 01 23 PCT/EP98/00528
 (87) 1998 10 01 WO98/42814, PCT Gazette nr 39/98
 (72) Farrell Terence James, Quinn David, McFann Gregory, Rattinger
 Gail Beth, Tsaur Liang Sheng
 (73) UNILEVER NV, Rotterdam (NL)
 (54) Kompozycja do wytwarzania detergentowej kostki i sposób
 wytwarzania detergentowej kostki
- B1 (11) **188261** (41) 2001 01 15 7(51) C11D 17/06
 C11D 3/50
 C11D 11/00
- (21) 340036 (22) 1998 10 14
 (30) 97 19746781 1997 10 23 DE
 (86) 1998 10 14 PCT/EP98/06513
 (87) 1999 05 06 WO99/21955, PCT Gazette nr 18/99
 (72) Paatz Kathleen, Lahn Wolfgang
 (73) HENKEL KOMMANDITGESELLSCHAFT AUF AKTIEN,
 Duesseldorf (DE)
 (54) Sposób wytwarzania środka piorącego o wzmożonym zapachu
- B1 (11) **188333** (41) 1999 07 05 7(51) C11D 3/39
 C07D 257/02
 D06L 3/02
- (21) 331316 (22) 1997 07 21
 (30) 96 684670 1996 07 22 US
 (86) 1997 07 21 PCT/US97/12358
 (87) 1998 01 29 WO98/03625, PCT Gazette nr 04/98
 (72) Collins Terrence J., Horwitz Colin P.
 (73) CARNEGIE MELLON UNIVERSITY, Pittsburgh (US)
 (54) Kompozycja bieląca i jej zastosowania
- B1 (11) **188368** (41) 1998 04 14 7(51) C11D 3/39
 C11D 17/00
 C11D 11/00
- (21) 322521 (22) 1997 10 09
 (30) 96 19641708 1996 10 10 DE
- (72) Himmrich Johannes, Borchers Georg
 (73) Clariant GmbH, Frankfurt nad Menem (DE)
 (54) Sposób wytwarzania powlekanego granulatu aktywatora bie-
 lenia
- B1 (11) **188262** (41) 2001 01 15 7(51) C11D 3/50
 C11D 17/06
- (21) 340048 (22) 1998 10 14
 (30) 97 19746780 1997 10 23 DE
 (86) 1998 10 14 PCT/EP98/06514
 (87) 1999 05 06 WO99/21953, PCT Gazette nr 18/99
 (72) Paatz Kathleen, Lahn Wolfgang, Raehse Wilfried,
 Schnepf-Hentrich Kathrin
 (73) HENKEL KOMMANDITGESELLSCHAFT AUF AKTIEN,
 Duesseldorf (DE)
 (54) Sposób wytwarzania środka zapachowego w postaci kształtek
- B1 (11) **188438** (41) 2001 04 23 7(51) C11D 9/50
 C11D 9/02
- (21) 341675 (22) 1998 12 23
 (30) 98 4356 1998 01 08 US
 (86) 1998 12 23 PCT/EP98/08541
 (87) 1999 07 15 WO99/35226, PCT Gazette nr 28/99
 (72) Fujiwara Mitsuko, Vincent Carol Kregler, Ananthapadmanabhan
 Kavssery Parameswaran, Aronson Michael Paul
 (73) UNILEVER N.V., Rotterdam (NL)
 (54) Sposób nadawania bakteriobójczej aktywności kostce mydła
- B1 (11) **188257** (41) 2000 07 03 7(51) C12C 11/09
 C12H 1/00
- (21) 336598 (22) 1998 04 28
 (30) 97 971838 1997 04 29 FI
 (86) 1998 04 28 PCT/FI98/00370
 (87) 1998 11 05 WO98/49264, PCT Gazette nr 44/98
 (72) Linko Matti, Virkajärvi Ilkka, Kronlöf Jukka, Pajunen Esko
 (73) OY PANIMOLABORATORIO - BRYGGERILABORATORIUM
 AB, Espoo (FI)
 (54) Sposób dojrzwania piwa
- B1 (11) **188299** (41) 2000 01 03 7(51) C12N 11/00
 G01N 1/36
 G01N 33/483
- (21) 326995 (22) 1998 06 24
 (72) Józwiak Andrzej, Karlik Wojciech, Weryński Andrzej,
 Wiechetek Maria
 (73) Polska Akademia Nauk Instytut Biocybernetyki i Inżynierii
 Biomedycznej, Warszawa (PL)
 (54) Sposób osadzania komórek podłożo-zależnych na powierz-
 chni membran kapilarnych
- B1 (11) **188323** (41) 1999 03 15 7(51) C12N 15/86
 C12N 5/10
 C12N 11/04
 A61K 48/00
- (21) 329071 (22) 1997 03 27
 (30) 96 352 1996 03 27 DK
 (86) 1997 03 27 PCT/EP97/01585
 (87) 1997 10 02 WO97/35994, PCT Gazette nr 42/97
 (72) Günzburg Walter H., Karle Peter, Saller Robert Michael
 (73) BAVARIAN NORDIC A/S, Kopenhaga (DK);
 GSF-FORSCHUNGSZENTRUM FÜR UMWELT
 UND GESUNDHEIT GMBH, Neuherberg (DE)
 (54) Kapsuła zawierająca komórki i jej zastosowanie oraz kompo-
 zycja i środek farmaceutyczny
- B1 (11) **188382** (41) 2000 02 14 7(51) C22B 1/243
 (21) 327863 (22) 1998 08 04

(72) Drzymała Zygmunt, Hryniewicz Marek, Janewicz Andrzej, Kosturkiewicz Bogdan, Maćków Edward, Niedźwiedzki Jerzy, Bombała Zbigniew, Churas Stanisław, Dubno Andrzej, Niesler Marian, Kaniuk Zbigniew

(73) Akademia Górniczo-Hutnicza im. St. Staszica, Kraków (PL); Zakłady Metalurgiczne Sp. z o.o., Bytom (PL)

(54) Sposób otrzymywania brykietów do wielkiego pieca lub pieców stalowniczych

B1 (11) **188383** (41) 2000 02 14 7(51) C22B 1/243
(21) 327864 (22) 1998 08 04

(72) Drzymała Zygmunt, Hryniewicz Marek, Janewicz Andrzej, Kosturkiewicz Bogdan, Maćków Edward, Niedźwiedzki Jerzy, Bombała Zbigniew, Churas Stanisław, Dubno Andrzej, Niesler Marian, Kaniuk Zbigniew

(73) Akademia Górniczo-Hutnicza im. St. Staszica, Kraków (PL); Zakłady Metalurgiczne Sp. z o.o., Bytom (PL)

(54) Sposób wytwarzania brykietów z zendry i pyłów żelazonośnych

B1 (11) **188384** (41) 2000 02 14 7(51) C22B 1/243
(21) 327866 (22) 1998 08 04

(72) Drzymała Zygmunt, Hryniewicz Marek, Janewicz Andrzej, Kosturkiewicz Bogdan, Maćków Edward, Niedźwiedzki Jerzy, Bombała Zbigniew, Churas Stanisław, Dubno Andrzej, Niesler Marian, Kaniuk Zbigniew

(73) Akademia Górniczo-Hutnicza im. St. Staszica, Kraków (PL); Zakłady Metalurgiczne Sp. z o.o., Bytom (PL)

(54) Sposób wytwarzania brykietów do wielkiego pieca lub pieców stalowniczych

B1 (11) **188295** (41) 1998 10 12 7(51) C23B 11/00
(21) 325748 (22) 1998 04 08

(30) 97MI 816 1997 04 10 IT

(72) Meneghini Giovanni, Oishi Takashi

(73) DE NORA ELETTRODI S.p.A., Mediolan (IT)

(54) Anoda do elektrolizera przeponowego i sposób wytwarzania anody do elektrolizera przeponowego

B1 (11) **188436** (41) 2001 02 26 7(51) C23F 13/02
C02F 1/20
F16L 58/00

(21) 340690 (22) 1998 12 08

(30) 97 9704664 1997 12 15 SE

(86) 1998 12 08 PCT/SE98/02240

(87) 1999 07 08 WO99/34032, PCT Gazette nr 27/99

(72) Persson Leif

(73) AVONNI AB, Djursholm (SE)

(54) Urządzenie zabezpieczające instalację zamkniętego obiegu ośrodka ciekłego przed korozją

B1 (11) **188243** (41) 1999 09 13 7(51) C25B 9/00
(21) 332512 (22) 1997 08 13

(30) 96 19641125 1996 10 05 DE

(86) 1997 08 13 PCT/EP97/04402

(87) 1998 04 16 WO98/15675, PCT Gazette nr 15/98

(72) Borucinski Thomas, Dulle Karl-Heinz, Gegner Jürgen, Wollny Martin

(73) UHDE GmbH, Dortmund (DE)

(54) Elektrolizer do wytwarzania gazów z grupy fluorowców i sposób wytwarzania elektrolizera do wytwarzania gazów z grupy fluorowców

B1 (11) **188426** (41) 2000 07 03 7(51) C25C 7/06
B66C 13/08

(21) 336587 (22) 1998 04 27

(30) 97 971817 1997 04 29 FI

(86) 1998 04 27 PCT/FI98/00367

(87) 1998 11 05 WO98/49372, PCT Gazette nr 44/98

(72) Marttila Tom

(73) OUTOKUMPU OYJ, Espoo (FI)

(54) Urządzenie chwytające do mechanicznego pozycjonowania obiektów w kształcie arkuszy

B1 (11) **188321** (41) 2000 10 23 7(51) D06F 31/00
(21) 332581 (22) 1999 04 15

(76) Raczoń Zbigniew, Jasło (PL)

(54) Sposób i urządzenie do prania wielu ładunków tkanin

B1 (11) **188273** (41) 2000 04 25 7(51) E02D 35/00
E04G 23/06

(21) 329300 (22) 1998 10 19

(72) Niemiec Tomasz, Niemiec Robert, Piekarczyk Edward

(73) Niemiec Tomasz, Jastrzębie Zdrój (PL)

(54) Układ automatycznej stabilizacji budowli poddanej deformacji podłoża

B1 (11) **188356** (41) 2002 03 25 7(51) E02D 5/62
(21) 342724 (22) 2000 09 22

(72) Bolt Adam, Byczkowski Marek, Gwizdała Kazimierz,

Przewłocki Zdzisław, Tejchman Andrzej

(73) Politechnika Gdańska, Gdańsk (PL)

(54) Sposób zwiększania nośności oraz zmniejszania osiadania wielkośrednicowych pali wierconych

B1 (11) **188290** (41) 1998 06 22 7(51) E04B 1/49
E04F 13/08
F16B 13/14
E04B 1/76

(21) 323514 (22) 1997 12 04

(30) 96 19651046 1996 12 09 DE

(72) Frischmann Albert, Semmler Markus

(73) fischerwerke Artur Fischer GmbH & Co.KG, Waldachtal (DE)

(54) Element do mocowania materiału izolacyjnego

B1 (11) **188350** (41) 2000 11 20 7(51) E05B 27/06
E05B 35/08

(21) 338887 (22) 1998 07 15

(30) 97 9702951 1997 08 15 SE

(86) 1998 07 15 PCT/SE98/01388

(87) 1999 02 25 WO99/09281, PCT Gazette nr 08/99

(72) Andersson Daniel

(73) ASSA AB, Eskilstuna (SE)

(54) Zamek bębnowy

B1 (11) **188351** (41) 2001 01 02 7(51) E05C 9/02
(21) 339698 (22) 1998 09 12

(30) 97 19742511 1997 09 26 DE

(86) 1998 09 12 PCT/EP98/05815

(87) 1999 04 08 WO99/16994, PCT Gazette nr 14/99

(72) Root Paul

(73) RITTAL-WERK RUDOLF LOH GMBH & CO. KG, Herborn (DE)

(54) Zamek wodzikowy dla drzwiczek, zamocowanych przegubowo na korpusie szafki rozdzielczej

B1 (11) **188419** (41) 2000 01 31 7(51) E05D 15/06
(21) 334096 (22) 1998 10 12

(30) 97 19746208 1997 10 20 DE

(86) 1998 10 12 PCT/EP98/06466

(87) 1999 04 29 WO99/20866, PCT Gazette nr 17/99

(72) Bischof Markus, Rechsteiner Stefan

(73) DORMA GMBH + CO. KG, Ennepetal (DE)

(54) Szyna prowadząca mechanizmu jezdnego zawieszona ścianą działową

B1 (11) **188352** (41) 2001 01 15 7(51) E05D 5/06
(21) 339853 (22) 1998 10 15

(30) 97 29718528	1997 10 18		DE	(72) Dawson Steven Clare
(86) 1998 10 15	PCT/EP98/06533			(73) DAWSON HYDRAULICS INC., Barrie (CA)
(87) 1999 04 29	WO99/20864, PCT Gazette nr 17/99			(54) Teleskopowy podnośnik hydrauliczny
(76) Niemann Hans Dieter, Kerpen-Horrem (DE)				B1 (11) 188417
(54) Zawiasa drzewiowa albo okienna				(41) 1999 12 20
B1 (11) 188293	(41) 1999 08 16	7(51) E06B 3/36		7(51) F16H 1/30
(21) 324681	(22) 1998 02 04	B63B 19/00		F16H 3/089
(76) Trzebuchowski Piotr Tomasz, Gdynia (PL)				(21) 333809
(54) Okno otwierane obrotowe				(22) 1999 06 17
B1 (11) 188300	(41) 2000 01 03	7(51) E21B 43/00		(30) 98 981414
(21) 327095	(22) 1998 06 26			1998 06 18
(72) Szostak Ludwik, Chrząszcz Waclaw, Rzycki Mirosław, Wiśniowski Rafał				FI
(73) Akademia Górniczo-Hutnicza im. Stanisława Staszica, Kraków (PL)				(72) Kekki Juha, Ryymin Ari, Villgren Voitto
(54) Sposób eksploatacji złoża surowców mineralnych				(73) VALMET VOIMANSIIRTO OY, Jyväskylä (FI)
B1 (11) 188377	(41) 1998 11 09	7(51) E21B 43/27		(54) Zespół przekładni planetarnej dla elektrowni wiatrowej
(21) 326044	(22) 1998 04 28			B1 (11) 188406
(30) 97 846994	1997 04 30		US	(41) 2000 07 31
(72) Riese C. Walter, Bross V. Stephen				7(51) F16K 1/22
(73) VASTAR RESOURCES, INC., Houston (US)				(21) 331024
(54) Sposób uzyskiwania metanu z podziemnej formacji węglowej				(22) 1999 01 22
B1 (11) 188296	(41) 1999 10 25	7(51) E21C 35/00		(76) Idkowiak Marcin, Mosina (PL)
(21) 326013	(22) 1998 04 24	H02G 11/00		(54) Zawór
(72) Wyleżoł Andrzej, Kyć Krystian, Dziura Jan, Bednarz Ryszard, Tarkowski Artur				B1 (11) 188314
(73) Centrum Mechanizacji Górnictwa KOMAG, Gliwice (PL)				(41) 1999 03 15
(54) Prowadnica układaka przewodów maszyny urabiającej znajdującej się na nachyleniu				7(51) F16K 24/00
B1 (11) 188255	(41) 2001 05 07	7(51) E21F 1/08		(21) 328882
(21) 336250	(22) 1999 10 25			(22) 1998 09 25
(72) Mielcarek Zygmunt, Łukomski Krzysztof, Kozicki Józef, Urzędowski Andrzej				(72) Szmigiel Jerzy, Pilecki Ryszard, Buško Małgorzata
(73) Kompania Węglowa SA., Katowice (PL)				(73) Fabryka Armatur LIPIANY S.A., Lipiany (PL)
(54) Układ do chłodzenia strumieni wentylacyjnych w podziemnych wyrobiskach górniczych, zwłaszcza przygotowawczych				(54) Zawór odpowietrzająco-napowietrzający
B1 (11) 188404	(41) 2000 07 17	(51) F01D 25/26		B1 (11) 188340
(21) 330692	(22) 1999 01 04	B23P 15/00		(41) 2001 01 02
(76) Grzesiczek Ewald, Katowice (PL); Dobosiewicz Jerzy, Katowice (PL); Trzeczynski Jerzy, Dąbrowa Górnicza (PL); Mendecki Jan, Łaziska Górne (PL); Ryguła Ryszard, Tychy (PL); Dziubany Andrzej, Mikołów (PL); Gruszka Stanisław, Łaziska Górne (PL); Bańczyk Jan, Orzesze (PL); Słota Krzysztof, Katowice (PL)				7(51) F16L 27/12
(54) Sposób obróbki płaszczyzn podziałowych kadłubów turbin parowych				(21) 333960
B1 (11) 188335	(41) 2000 08 28	7(51) F15B 11/02		(22) 1999 06 22
(21) 331474	(22) 1999 02 16	F15B 15/08		(72) Adamski Mariusz
(72) Lenczewski-Samotyja Jerzy				(73) Politechnika Białostocka, Białystok (PL)
(73) Ośrodek Badawczo-Rozwojowy Podstaw Technologii i Konstrukcji Maszyn TEKOMA, Warszawa (PL)				(54) Mufa kompensacyjna
(54) Siłownik pneumatyczny udarowy				B1 (11) 188259
B1 (11) 188431	(41) 2000 11 06	7(51) F15B 15/16		(41) 2000 11 06
(21) 338440	(22) 1998 07 27			7(51) F16L 55/115
(30) 97 901089	1997 07 28		US	B65D 51/00
(86) 1998 07 27	PCT/CA98/00721			B65D 41/02
(87) 1999 02 11	WO99/06714, PCT Gazette nr 06/99			(21) 338417
				(22) 1998 07 07
				(30) 97 1006636
				1997 07 21
				NL
				(86) 1998 07 07
				PCT/NL98/00385
				(87) 1999 02 04
				WO99/05446, PCT Gazette nr 05/99
				(72) Last Laurens
				(73) ITSAC N.V., Willemstad (AN)
				(54) Złącze do przewodów płynów
				B1 (11) 188439
				(41) 2001 04 23
				7(51) F16S 3/06
				E02B 3/12
				B29B 17/00
				(21) 341680
				(22) 1999 01 18
				(30) 98 19801694
				1998 01 19
				DE
				98 19823244
				1998 05 25
				DE
				(86) 1999 01 18
				PCT/DE99/00104
				(87) 1999 07 22
				WO99/36240, PCT Gazette nr 29/99
				(72) Streuer Renate, Weiland Gerd
				(73) Streuer Renate, Hannover (DE)
				(54) Element składowy maty względnie utworu przestrzennego wytworzony ze splecionych krzyżowo pierścieniowych taśm, sposób wytwarzania elementu składowego maty względnie utworu przestrzennego ze splecionych krzyżowo pierścieniowych taśm oraz sposób wytwarzania pierścieniowych taśm z zużytych opon pojazdów samochodowych
				B1 (11) 188388
				(41) 2001 01 02
				7(51) F17C 1/00
				F17C 13/08
				B60K 15/03
				(21) 333861
				(22) 1999 06 18
				(76) STAKO Irena Staniuk, Jacek Staniuk, Marek Staniuk Spółka Jawna, Słupsk (PL)
				(54) Zbiornik toroidalny
				B1 (11) 188246
				(41) 1999 11 08
				7(51) F23B 1/14
				F23C 6/04
				F24H 1/18
				(21) 333077
				(22) 1997 10 28

- (30) 96 19646525 1996 10 29 DE
 (86) 1997 10 28 PCT/DE97/02575
 (87) 1998 05 07 WO98/19108, PCT Gazette nr 18/98
 (72) Herlt Christian, Haker Detlef
 (73) Herlt Christian, Vielist (DE)
 (54) Kocioł grzejny ze zgazowaniem, na paliwo stałe, zwłaszcza drewno
- B1 (11) **188385** (41) 1999 02 15 7(51) F24D 19/00
 A47K 10/06
 F28D 1/04
- (21) 327888 (22) 1998 08 07
 (30) 97 29714143 1997 08 07 DE
 98 29810106 1998 06 05 DE
 (72) Lucius Werner, Gerbrich Veronika, Götz Thomas
 (73) KERMI GMBH, Plattling (DE)
 (54) Grzejnik łazienkowy
- B1 (11) **188432** (41) 2000 11 06 7(51) F25B 41/06
 (21) 338600 (22) 1997 04 24
 (30) 96 638301 1996 04 26 US
 (86) 1997 04 24 PCT/US97/06796
 (87) 1997 11 06 WO97/41397, PCT Gazette nr 47/97
 (72) Kirol Lance D., Langeliers James W., Chandler Travis
 (73) ROCKY RESEARCH, Boulder City (US)
 (54) Zawór o działaniu pulsacyjnym
- B1 (11) **188298** (41) 1999 12 20 7(51) F25D 21/06
 F25B 49/00
- (21) 326901 (22) 1998 06 17
 (72) Statuch-Chmielnik Elżbieta, Paszkudzki Piotr,
 Skalski Ryszard
 (73) Lubuskie Zakłady Aparatów Elektrycznych LUMEL SA,
 Zielona Góra (PL)
 (54) Sposób sterowania odszranianiem parownika chłodziarki
- B1 (11) **188394** (41) 2000 04 10 7(51) F26B 3/00
 F26B 15/14
- (21) 328933 (22) 1998 10 01
 (72) Parosa Ryszard, Reszke Edward, Szarycz Marian
 (73) Plazmatronika NT Spółka z o.o., Wrocław (PL)
 (54) Sposób i urządzenie do osuszania rdzeni odlewniczych
- B1 (11) **188331** (41) 2000 06 05 7(51) F41A 33/00
 F41G 3/26
- (21) 329891 (22) 1998 11 25
 (72) Derwiszyński Mariusz, Okniński Roman
 (73) Przedsiębiorstwo Techniczno-Handlowe KOLT SA,
 Warszawa (PL)
 (54) Nadajnik laserowy symulatora broni lufowej
- B1 (11) **188317** (41) 1999 05 10 7(51) G01C 9/24
 G01P 15/03
 B60K 35/00
- (21) 322839 (22) 1997 10 27
 (76) Pokora Maciej, Warszawa (PL)
 (54) Wskaźnik cieczowy nachylenia oraz przyspieszenia
- B1 (11) **188268** (41) 2001 06 18 7(51) G01F 11/26
 B65D 47/30
- (21) 342574 (22) 1998 12 23
 (30) 98 98103404 1998 02 27 EP
 98 19826278 1998 06 12 DE
 (86) 1998 12 23 PCT/EP98/08461
 (87) 1999 09 02 WO99/44019, PCT Gazette nr 35/99
 (72) Pasbrig Matthias, Fockenbrock Gisela, Langlois Oliver, Fani
 Gerard, Hins Johannes
- (73) COMPO GMBH & Co.KG., Münster (DE)
 (54) Zespół zamykająco-dozujący pojemnika produktu ciekłego
- B1 (11) **188414** (41) 1999 09 27 7(51) G01K 17/02
 G01K 17/06
- (21) 332598 (22) 1997 10 08
 (30) 96 1107 1996 10 08 DK
 (86) 1997 10 08 PCT/DK97/00432
 (87) 1998 04 16 WO98/15806, PCT Gazette nr 15/98
 (72) Fischer Hansen Jens Peter
 (73) BRUNATA HOLDING A/S, Kopenhaga (DK)
 (54) Miernik rurowy zużycia ciepła
- B1 (11) **188326** (41) 1999 09 27 7(51) G01L 19/14
 G01D 11/24
- (21) 329271 (22) 1998 10 20
 (30) 98 19811970 1998 03 19 DE
 (76) Kobold Klaus, Antwerpen (BE)
 (54) Pomiarowe urządzenie wskazujące
- B1 (11) **188410** (41) 2000 08 28 7(51) G01L 7/02
 G01L 19/06
- (21) 331504 (22) 1999 02 15
 (72) Okulski Andrzej
 (73) Fabryka Maszyn Górniczych PIOMA SA,
 Piotrków Trybunalski (PL)
 (54) Membranowy przekaźnik ciśnienia cieczy
- B1 (11) **188267** (41) 2001 06 18 7(51) G01M 15/00
 F02D 41/22
 F02P 17/00
- (21) 342539 (22) 1998 08 17
 (30) 98MI 363 1998 02 24 IT
 (86) 1998 08 17 PCT/IT98/00233
 (87) 1999 09 02 WO99/44028, PCT Gazette nr 35/99
 (72) Ceccarani Massimo, Rebottoni Corrado, Bettini Riccardo,
 Campi Piero
 (73) AUTOMOBILI LAMBORGHINI S.P.A., Sant'Agata
 Bolognese (IT)
 (54) Sposób wykrywania braku zapłonu w silniku spalinowym
 oraz układ do wykrywania braku zapłonu w silniku spalinowym
- B1 (11) **188322** (41) 2001 01 02 7(51) G05F 1/46
 (21) 334040 (22) 1999 06 25
 (76) Dybała Jan, Podolin (PL)
 (54) Tranzystorowa stabilizowana przetwornica napięcia stałego
 z indukcyjnością i kondensatorowym dzielnikiem napięcia zasilania
- B1 (11) **188250** (41) 2000 01 17 7(51) G07D 7/00
 (21) 333891 (22) 1997 12 05
 (30) 96 19650759 1996 12 06 DE
 (86) 1997 12 05 PCT/EP97/06825
 (87) 1998 06 11 WO98/25236, PCT Gazette nr 23/98
 (72) Böhm Michael, Burchard Theo, Schmitz Christian
 (73) GIESECKE & DEVRIENT GMBH, München (DE)
 (54) Element zabezpieczający dla dokumentu oraz dokument
- B1 (11) **188372** (41) 1999 09 13 7(51) G09C 5/00
 H04L 9/00
 H03M 7/00
- (21) 325314 (22) 1998 03 11
 (72) Kuriata Eugeniusz
 (73) Politechnika Wrocławska, Wrocław (PL)
 (54) Układ do szyfrowania wiadomości

B1 (11) 188373	(41) 1999 09 13	7(51) G09C 5/00 H04L 9/00 H03M 7/00	B1 (11) 188310	(41) 2000 02 28	7(51) H01H 31/30
(21) 325315	(22) 1998 03 11		(21) 328101	(22) 1998 08 17	
(72) Kuriata Eugeniusz			(72) Gul Aleksander, Florkowski Marek, Fulczyk Marek, Schmaderer Franz, Piasecki Wojciech		
(73) Politechnika Wrocławska, Wrocław (PL)			(73) ABB Sp. z o.o., Warszawa (PL)		
(54) Sposób szyfrowania wiadomości			(54) Tor prądowy odłącznika wysokonapięciowego		
B1 (11) 188374	(41) 1999 09 13	7(51) G09C 5/00 H04L 9/00 H03M 7/00	B1 (11) 188421	(41) 2000 03 27	7(51) H01H 9/00 H01F 29/02
(21) 325316	(22) 1998 03 11		(21) 335018	(22) 1998 01 09	
(72) Kuriata Eugeniusz			(30) 97 19705576	1997 02 14	DE
(73) Politechnika Wrocławska, Wrocław (PL)			(86) 1998 01 09	PCT/EP98/00093	
(54) Układ do wytwarzania kluczy szyfrujących			(87) 1998 08 20	WO98/36435, PCT Gazette nr 33/98	
B1 (11) 188375	(41) 1999 09 13	7(51) G09C 5/00 H04L 9/00 H03M 7/00	(72) Dohnal Dieter, Neumeyer Josef		
(21) 325317	(22) 1998 03 11		(73) MASCHINENFABRIK REINHAUSEN GMBH, Regensburg (DE)		
(72) Kuriata Eugeniusz			(54) Układ wskazywania pozycji przełącznika stopniowego		
(73) Politechnika Wrocławska, Wrocław (PL)			B1 (11) 188253	(41) 2000 05 08	7(51) H01H 9/34
(54) Sposób wytwarzania kluczy szyfrujących			(21) 335725	(22) 1998 04 09	
B1 (11) 188274	(41) 1999 03 01	7(51) G09F 13/08	(30) 97 19715116	1997 04 11	DE
(21) 328447	(22) 1998 09 09		(86) 1998 04 09	PCT/EP98/02099	
(76) Czuryk Zbigniew, Wrocław (PL)			(87) 1998 10 22	WO98/47161, PCT Gazette nr 42/98	
(54) Sposób wytwarzania tablicy informacyjnej i tablica informacyjna			(72) Pniok Thomas, Schulze Claus-Peter		
B1 (11) 188353	(41) 2001 07 30	7(51) G09F 7/08 G09F 15/00	(73) AEG NIEDERSPANNUNGSTECHNIK GMBH & CO. KG, Neumünster (DE)		
(21) 340857	(22) 2000 06 16		(54) Komora łukowa gasikowa		
(23) 2000 01 18 MTP BUDMA			B1 (11) 188424	(41) 2001 05 07	7(51) H01L 21/306 C30B 33/00 C23F 11/16 C23G 1/06
(76) Wesołowska Małgorzata, Kielce (PL)			(21) 336365	(22) 1999 10 29	
(54) Tablica informacyjna w kształcie prostokąta			(76) Bugalski Tadeusz, Bielsko-Biała (PL); Panajewa Swietłana, Szebiekino (RU)		
B1 (11) 188380	(41) 2000 01 31	7(51) H01F 1/09 C01G 49/00	(54) Kompozycja do chemicznego oczyszczania powierzchni z zaadsorbowanych jonów i atomów metali płytek półprzewodni- kowych oraz urządzeń w których się je produkuje		
(21) 327717	(22) 1998 07 25		B1 (11) 188347	(41) 2000 08 14	7(51) H01L 31/075 H01L 31/20
(72) Bednarek Stanisław			(21) 337429	(22) 1998 06 18	
(73) Uniwersytet Łódzki, Łódź (PL)			(30) 97 97201856	1997 06 18	EP
(54) Zawiesina ferromagnetyczna i sposób wytwarzania zawiesiny ferromagnetycznej			(86) 1998 06 18	PCT/EP98/04008	
B1 (11) 188393	(41) 2000 12 18	7(51) H01F 7/06 H01F 7/122 H01H 50/32 H01H 51/01	(87) 1998 12 23	WO98/58413, PCT Gazette nr 51/98	
(21) 339347	(22) 1998 09 07		(72) Schropp Rudolf Emmanuel Isidore		
(30) 97 1007072	1997 09 18	NL	(73) UNIVERSITEIT VAN UTRECHT, Utrecht (NL)		
98 1008983	1998 04 24	NL	(54) Cienkowiec krzemowy ogniw słonecznych i sposób wytwarzania cienkowiec krzemowy ogniw słonecznych		
(86) 1998 09 07	PCT/NL98/00512		B1 (11) 188305	(41) 2000 01 31	7(51) H01M 4/06 H01M 4/90
(87) 1999 03 25	WO99/14769, PCT Gazette nr 12/99		(21) 327711	(22) 1998 07 24	
(72) Lammers Arend Jan Willem			(72) Gandurska Joanna, Snieżyńska Irena, Marek Anna, Bućko Mirosław		
(73) EATON ELECTRIC N.V., Hengelo (NL)			(73) Instytut Technologii Elektronowej, Warszawa (PL)		
(54) Urządzenie uruchamiające elektromagnetyczne			(54) Kompozycja elektrodowa		
B1 (11) 188254	(41) 2000 06 05	7(51) H01H 1/58	B1 (11) 188294	(41) 1998 08 17	7(51) H01T 4/10 H02H 9/04 H01H 9/46 H02B 11/28
(21) 335971	(22) 1998 04 09		(21) 324741	(22) 1998 02 10	
(30) 97 19715115	1997 04 11	DE	(30) 97 227	1997 02 12	AT
(86) 1998 04 09	PCT/EP98/02107		(72) Suchentrunk Karl		
(87) 1998 10 22	WO98/47160, PCT Gazette nr 42/98		(73) Felten & Guillaume Austria AG, Schrems (AT)		
(72) Thamm Christian Alfons, Schulze Claus-Peter, Jodehl Gerd			(54) Ochronnik przepięciowy		
(73) AEG NIEDERSPANNUNGSTECHNIK GMBH & CO. KG, Neumünster (DE)					
(54) Urządzenie przełączające					

B1 (11) **188282** (41) 1999 03 29 7(51) H02B 1/015
H02B 1/26
H02B 13/00

(21) 322153 (22) 1997 09 16
(72) Fajer Mariusz, Guzy Zdzisław, Mikołajczak Grzegorz,
Elisiewicz Józef, Ślęk Eugeniusz
(73) ELEKTROMONTAŻ - 1 Katowice S.A., Katowice (PL)
(54) Rozdzielnica przedziałowa osłonięta prądu przemiennego
średniego napięcia

B1 (11) **188307** (41) 2000 02 14 7(51) H02B 5/00
H01H 31/00

(21) 327880 (22) 1998 08 05
(72) Fulczyk Marek, Schmaderer Franz, Gul Aleksander,
Florkowski Marek, Piasecki Wojciech
(73) ABB Sp.z o.o., Warszawa (PL)
(54) Zespolone urządzenie napowietrznej rozdzielni wysokiego
napięcia

B1 (11) **188249** (41) 1999 12 20 7(51) H02G 11/02
B65H 75/44

(21) 333699 (22) 1999 06 11
(30) 98 19826661 1998 06 16 DE
(72) Steinmüller Jörg, Kleindopp Günther, Büttner Gerhard
(73) ATLANTA KABEL Steinmüller GmbH & Co.KG,
Lüdenscheid (DE)
(54) Nawijarka kabla samonawijająca

B1 (11) **188327** (41) 2000 05 08 7(51) H04B 10/24
(21) 329398 (22) 1998 10 28

(72) Krupa Tomasz, Muszkowski Marcin, Niepiekło Lech,
Pietraszek Waldemar
(73) Przemysłowy Instytut Telekomunikacji, Warszawa (PL)
(54) Dwukierunkowe łącze do transmisji światłowodowej syg-
nałów radiolokacyjnych

B1 (11) **188252** (41) 2000 03 27 7(51) H04L 12/56
(21) 335044 (22) 1998 01 22

(30) 97 36392 1997 01 24 US
(86) 1998 01 22 PCT/US98/00229
(87) 1998 07 30 WO98/33304, PCT Gazette nr 30/98
(72) Hesse John E.
(73) INTERACTIC HOLDINGS, LLC, Nowy Jork (US)
(54) Sposób przesyłania komunikatów, urządzenie przełączające
do przesyłania komunikatów, element macierzy urządzenia
przełączającego oraz sieć komunikacji

B1 (11) **188332** (41) 2000 06 05 7(51) H04M 1/57
(21) 329979 (22) 1998 11 26

(72) Sawiński Włodzimierz, Kijak Stefan
(73) Przedsiębiorstwo Telekomunikacyjne TELBUD SA, Poznań (PL)
(54) Identyfikacyjny zestaw telekomunikacyjny

B1 (11) **188397** (41) 2000 04 25 7(51) H04M 11/06
(21) 329249 (22) 1998 10 15

(72) Nowak Krzysztof
(73) Pojazdy szynowe PESA Bydgoszcz Spółka Akcyjna Holding,
Bydgoszcz (PL)
(54) Układ transmisji sygnałów

B1 (11) **188386** (41) 2000 03 27 7(51) H04Q 3/70
H04Q 7/00

(21) 328675 (22) 1998 09 16
(72) Czerwiński Janusz, Brzeski Krzysztof, Dzierżko Jerzy,
Dziambor Arnold
(73) Elkor Holding Sp. z o.o., Gdańsk (PL)
(54) Sposób i układ do bezprzewodowej identyfikacji grupowej

INDEKS UDZIELONYCH PATENTÓW,
WEDŁUG SYMBOLI MKP

Symbol MKP	Nr patentu	Symbol MKP	Nr patentu	
1	2	1	2	
A01B	35/10	188251	A61K 31/519	188309
A01B	5/08	188346	A61K 31/551	188316
A01K	1/015	188343	A61K 31/702	188318
A01K	15/00	188312	A61K 31/702	188319
A01K	15/00	188313	A61K 38/02	188408*
A01K	93/00	188389	A61K 38/05	188411*
A01M	7/00	188291	A61K 38/17	188408*
A01N	47/38	188241	A61K 38/57	188387*
A22C	25/12	188245*	A61K 39/295	188409
A22C	25/14	188245	A61K 39/395	188408
A23B	4/10	188260*	A61K 47/34	188401
A23B	7/03	188369*	A61K 48/00	188323*
A23C	11/00	188275*	A61K 6/02	188324
A23K	1/16	188318*	A61K 7/06	188248
A23L	1/052	188320*	A61K 7/11	188248*
A23L	1/0522	188275	A61K 7/32	188399*
A23L	1/212	188320	A61K 7/48	188399
A23L	1/2165	188369	A61K 9/10	188309*
A23L	1/318	188260	A61K 9/20	188392
A41D	13/05	188256	A61K 9/32	188316*
A41D	13/11	188442	A61K 9/48	188401*
A41H	37/04	188247	A61L 15/16	188278
A44B	18/00	188270	A61L 15/16	188360
A47C	1/026	188381	A61L 2/18	188289
A47C	17/13	188242	A61L 9/00	188423
A47C	3/026	188381*	A61L 9/20	188423*
A47J	43/042	188435	A61M 39/10	188370
A47K	10/06	188385*	A61M 39/26	188370*
A61B	1/253	188345	A61P 25/00	188316*
A61B	5/15	188311	A61P 25/08	188287*
A61B	8/12	188304*	A61P 25/18	188309*
A61F	13/00	188256*	A61P 31/04	188318*
A61J	1/00	188342*	A61P 31/04	188319*
A61K	31/00	188281*	A61P 35/00	188281*
A61K	31/155	188289*	A61P 35/00	188284*
A61K	31/19	188280*	A61P 35/00	188359*
A61K	31/335	188284*	A61P 35/00	188390*
A61K	31/337	188281	A61P 37/00	188408*
A61K	31/34	188390*	A61P 9/00	188271*
A61K	31/41	188271	A62B 3/00	188429*
A61K	31/417	188287*	A62C 39/00	188329
A61K	31/4178	188287*	A62C 39/00	188349
A61K	31/435	188244*	A63B 71/12	188256*
A61K	31/44	188418*	B01D 11/04	188420
A61K	31/495	188330*	B01F 11/00	188304
A61K	31/495	188338*	B01F 11/04	188304*
A61K	31/495	188401*	B01J 27/192	188276*
A61K	31/505	188348*	B01J 31/40	188425*

* Patent oznaczony więcej niż jednym symbolem klasyfikacyjnym. Ogłoszenie dotyczące tego patentu można znaleźć pod symbolem klasyfikacyjnym odpowiadającym numerowi bez gwiazdki.

1		2		1		2		1		2	
B01J	37/00	188276*	B65D	51/00	188259*	C08F	8/04	188400*	C22B	1/243	188383
B01J	38/62	188425*	B65D	81/32	188342*	C08F	8/30	188400	C22B	1/243	188384
B05B	1/00	188358	B65D	83/14	188344	C08G	18/48	188405*	C22B	3/06	188420*
B05B	9/08	188344*	B65H	29/02	188269	C08G	18/76	188405	C22B	7/00	188420*
B05C	17/02	188437*	B65H	29/60	188269*	C08G	59/46	188283	C22B	7/00	188429*
B21B	13/02	188427	B65H	75/44	188249*	C08G	59/68	188365	C22C	1/05	188272*
B21B	13/02	188428	B66C	13/08	188426*	C08J	5/18	188379*	C23B	11/00	188295
B21J	15/20	188339	B66C	13/12	188288	C08K	3/04	188285*	C23F	11/16	188424*
B21K	1/06	188427*	C01B	33/20	188364*	C08K	5/098	188365*	C23F	13/02	188436
B21K	1/06	188428*	C01G	49/00	188380*	C08L	23/16	188361	C23G	1/06	188424*
B22D	11/04	188441	C02F	1/20	188436*	C08L	25/08	188361*	C25B	3/00	188429*
B22D	11/128	188441*	C02F	1/40	188367	C08L	27/12	188379	C25B	9/00	188243
B22D	21/00	188441*	C02F	1/46	188429	C08L	87/00	188363*	C25C	7/06	188426
B22D	27/04	188412*	C03B	1/00	188364*	C08L	95/00	188337	C30B	33/00	188424*
B22D	27/06	188412	C03C	1/02	188364	C08L	95/00	188371	D01F	6/30	188379*
B22F	3/12	188272	C04B	11/26	188366	C09C	1/50	188285	D01F	6/96	188379*
B23B	29/04	188354	C04B	18/12	188366*	C09C	1/58	188363	D06F	31/00	188321
B23B	31/103	188354*	C07B	63/00	188425	C09D	123/26	188292	D06L	3/02	188333*
B23K	15/02	188407	C07C	13/04	188301*	C09K	3/16	188341	D21H	27/28	188357*
B23K	9/095	188266	C07C	253/30	188301	C09K	3/18	188336	E02B	15/04	188367*
B23K	9/10	188266*	C07C	255/23	188378	C10G	7/04	188325	E02B	3/12	188439*
B23P	15/00	188404*	C07C	45/34	188276	C10G	73/06	188328	E02D	29/14	188264*
B26B	21/40	188263	C07C	49/713	188398	C10L	9/00	188402	E02D	35/00	188273
B26D	3/08	188265	C07C	49/743	188398*	C10M	133/04	188395	E02D	5/62	188356
B26F	1/42	188265*	C07C	50/34	188280*	C10M	169/04	188396	E04B	1/49	188290
B27N	1/02	188440	C07C	51/16	188276*	C11D	1/44	188434*	E04B	1/76	188290*
B28B	15/00	188403	C07C	66/02	188280	C11D	1/65	188434	E04F	13/08	188290*
B29B	17/00	188439*	C07D	211/90	188308	C11D	1/72	188430*	E04G	23/06	188273*
B29C	35/06	188355	C07D	219/08	188279	C11D	1/83	188430	E05B	27/06	188350
B29C	39/10	188334	C07D	233/88	188287	C11D	1/83	188433	E05B	35/08	188350*
B29C	43/22	188270*	C07D	257/02	188333*	C11D	11/00	188261*	E05C	9/02	188351
B29C	44/06	188437	C07D	261/04	188277	C11D	11/00	188368*	E05D	15/06	188419
B29C	44/30	188355*	C07D	305/14	188284	C11D	11/00	188422*	E05D	5/06	188352
B29C	47/12	188413*	C07D	307/40	188286	C11D	17/00	188368*	E06B	3/36	188293
B29C	47/30	188413	C07D	311/58	188302	C11D	17/00	188422	E21B	43/00	188300
B29C	67/20	188437*	C07D	317/14	188390	C11D	17/00	188433*	E21B	43/27	188377
B29C	70/20	188264*	C07D	339/06	188391	C11D	17/06	188261	E21C	35/00	188296
B29C	70/28	188264	C07D	401/04	188287*	C11D	17/06	188262*	E21F	1/08	188255
B32B	1/84	188362*	C07D	401/04	188348	C11D	3/39	188333	F01D	25/26	188404
B32B	15/08	188303*	C07D	401/04	188418	C11D	3/39	188368	F02D	41/22	188267*
B32B	33/00	188303	C07D	401/12	188338*	C11D	3/50	188261*	F02P	17/00	188267*
B44C	5/04	188357	C07D	401/12	188418*	C11D	3/50	188262	F15B	11/02	188335
B60D	1/00	188376*	C07D	403/04	188287*	C11D	9/02	188438*	F15B	15/08	188335*
B60H	1/04	188306	C07D	405/04	188359	C11D	9/50	188438	F15B	15/16	188431
B60H	1/04	188315	C07D	405/12	188338	C12C	11/09	188257	F16B	13/14	188290*
B60K	15/03	188388*	C07D	407/12	188338*	C12H	1/00	188257*	F16H	1/30	188417
B60K	35/00	188317*	C07D	413/04	188287*	C12N	11/00	188299	F16H	3/089	188417*
B60P	3/40	188376*	C07D	417/14	188330	C12N	11/04	188323*	F16K	1/22	188406
B62D	13/00	188376*	C07D	471/04	188244	C12N	15/15	188387*	F16K	24/00	188314
B62D	53/06	188376	C07D	471/04	188297	C12N	15/31	188409*	F16L	27/12	188340
B63B	19/00	188293*	C07F	13/00	188420*	C12N	15/38	188409*	F16L	55/115	188259
B65B	53/06	188416	C07F	9/09	188258	C12N	15/44	188409*	F16L	58/00	188436*
B65B	61/18	188362	C07F	9/117	188258*	C12N	15/86	188323	F16S	3/06	188439
B65D	25/08	188342	C07F	9/40	188415	C12N	5/10	188323*	F17C	1/00	188388
B65D	41/02	188259*	C07K	14/81	188387	C12P	41/00	188277*	F17C	13/08	188388*
B65D	47/30	188268*	C07K	5/06	188411	C22B	1/243	188382	F23B	1/14	188246

1		2		1		2	
F23C	6/04	188246*	H01F	7/122	188393*		
F24D	19/00	188385	H01H	1/58	188254		
F24H	1/18	188246*	H01H	31/00	188307*		
F25B	41/06	188432	H01H	31/30	188310		
F25B	49/00	188298*	H01H	50/32	188393*		
F25D	21/06	188298	H01H	51/01	188393*		
F26B	15/14	188394*	H01H	9/00	188421		
F26B	3/00	188394	H01H	9/34	188253		
F27B	7/02	188366*	H01H	9/46	188294*		
F28D	1/04	188385*	H01L	21/306	188424		
F41A	33/00	188331	H01L	31/075	188347		
F41G	3/26	188331*	H01L	31/20	188347*		
G01C	9/24	188317	H01M	10/54	188429*		
G01D	11/24	188326*	H01M	4/06	188305		
G01F	11/26	188268	H01M	4/90	188305*		
G01K	17/02	188414	H01M	6/52	188429*		
G01K	17/06	188414*	H01T	4/10	188294		
G01L	19/06	188410*	H02B	1/015	188282		
G01L	19/14	188326	H02B	1/26	188282*		
G01L	7/02	188410	H02B	11/28	188294*		
G01M	15/00	188267	H02B	13/00	188282*		
G01N	1/36	188299*	H02B	5/00	188307		
G01N	21/17	188440*	H02G	11/00	188296*		
G01N	33/483	188299*	H02G	11/02	188249		
G01P	15/03	188317*	H02H	9/04	188294*		
G05F	1/46	188322	H03M	7/00	188372*		
G07D	7/00	188250	H03M	7/00	188373*		
G09C	5/00	188372	H03M	7/00	188374*		
G09C	5/00	188373	H03M	7/00	188375*		
G09C	5/00	188374	H04B	10/24	188327		
G09C	5/00	188375	H04L	12/56	188252		
G09F	13/08	188274	H04L	9/00	188372*		
G09F	15/00	188353*	H04L	9/00	188373*		
G09F	7/04	188303*	H04L	9/00	188374*		
G09F	7/08	188353	H04L	9/00	188375*		
G21F	9/00	188429*	H04M	1/57	188332		
H01F	1/09	188380	H04M	11/06	188397		
H01F	1/12	188303*	H04Q	3/70	188386		
H01F	29/02	188421*	H04Q	7/00	188386*		
H01F	7/06	188393					

INDEKS NUMEROWY
UDZIELONYCH PATENTÓW

Nr patentu	Symbol MKP	Nr patentu	Symbol MKP
1	2	1	2
188241	A01N 47/38	188249	H02G 11/02
188242	A47C 17/13	188250	G07D 7/00
188243	C25B 9/00	188251	A01B 35/10
188244	C07D 471/04	188252	H04L 12/56
188245	A22C 25/14	188253	H01H 9/34
188246	F23B 1/14	188254	H01H 1/58
188247	A41H 37/04	188255	E21F 1/08
188248	A61K 7/06	188256	A41D 13/05

1		2		1		2	
188257	C12C	11/09	188313	A01K	15/00		
188258	C07F	9/09	188314	F16K	24/00		
188259	F16L	55/115	188315	B60H	1/04		
188260	A23L	1/318	188316	A61K	31/551		
188261	C11D	17/06	188317	G01C	9/24		
188262	C11D	3/50	188318	A61K	31/702		
188263	B26B	21/40	188319	A61K	31/702		
188264	B29C	70/28	188320	A23L	1/212		
188265	B26D	3/08	188321	D06F	31/00		
188266	B23K	9/095	188322	G05F	1/46		
188267	G01M	15/00	188323	C12N	15/86		
188268	G01F	11/26	188324	A61K	6/02		
188269	B65H	29/02	188325	C10G	7/04		
188270	A44B	18/00	188326	G01L	19/14		
188271	A61K	31/41	188327	H04B	10/24		
188272	B22F	3/12	188328	C10G	73/06		
188273	E02D	35/00	188329	A62C	39/00		
188274	G09F	13/08	188330	C07D	417/14		
188275	A23L	1/0522	188331	F41A	33/00		
188276	C07C	45/34	188332	H04M	1/57		
188277	C07D	261/04	188333	C11D	3/39		
188278	A61L	15/16	188334	B29C	39/10		
188279	C07D	219/08	188335	F15B	11/02		
188280	C07C	66/02	188336	C09K	3/18		
188281	A61K	31/337	188337	C08L	95/00		
188282	H02B	1/015	188338	C07D	405/12		
188283	C08G	59/46	188339	B21J	15/20		
188284	C07D	305/14	188340	F16L	27/12		
188285	C09C	1/50	188341	C09K	3/16		
188286	C07D	307/40	188342	B65D	25/08		
188287	C07D	233/88	188343	A01K	1/015		
188288	B66C	13/12	188344	B65D	83/14		
188289	A61L	2/18	188345	A61B	1/253		
188290	E04B	1/49	188346	A01B	5/08		
188291	A01M	7/00	188347	H01L	31/075		
188292	C09D	123/26	188348	C07D	401/04		
188293	E06B	3/36	188349	A62C	39/00		
188294	H01T	4/10	188350	E05B	27/06		
188295	C23B	11/00	188351	E05C	9/02		
188296	E21C	35/00	188352	E05D	5/06		
188297	C07D	471/04	188353	G09F	7/08		
188298	F25D	21/06	188354	B23B	29/04		
188299	C12N	11/00	188355	B29C	35/06		
188300	E21B	43/00	188356	E02D	5/62		
188301	C07C	253/30	188357	B44C	5/04		
188302	C07D	311/58	188358	B05B	1/00		
188303	B32B	33/00	188359	C07D	405/04		
188304	B01F	11/00	188360	A61L	15/16		
188305	H01M	4/06	188361	C08L	23/16		
188306	B60H	1/04	188362	B65B	61/18		
188307	H02B	5/00	188363	C09C	1/58		
188308	C07D	211/90	188364	C03C	1/02		
188309	A61K	31/519	188365	C08G	59/68		
188310	H01H	31/30	188366	C04B	11/26		
188311	A61B	5/15	188367	C02F	1/40		
188312	A01K	15/00	188368	C11D	3/39		

1	2	1	2
188369	A23L 1/2165	188406	F16K 1/22
188370	A61M 39/10	188407	B23K 15/02
188371	C08L 95/00	188408	A61K 39/395
188372	G09C 5/00	188409	A61K 39/295
188373	G09C 5/00	188410	G01L 7/02
188374	G09C 5/00	188411	C07K 5/06
188375	G09C 5/00	188412	B22D 27/06
188376	B62D 53/06	188413	B29C 47/30
188377	E21B 43/27	188414	G01K 17/02
188378	C07C 255/23	188415	C07F 9/40
188379	C08L 27/12	188416	B65B 53/06
188380	H01F 1/09	188417	F16H 1/30
188381	A47C 1/026	188418	C07D 401/04
188382	C22B 1/243	188419	E05D 15/06
188383	C22B 1/243	188420	B01D 11/04
188384	C22B 1/243	188421	H01H 9/00
188385	F24D 19/00	188422	C11D 17/00
188386	H04Q 3/70	188423	A61L 9/00
188387	C07K 14/81	188424	H01L 21/306
188388	F17C 1/00	188425	C07B 63/00
188389	A01K 93/00	188426	C25C 7/06
188390	C07D 317/14	188427	B21B 13/02
188391	C07D 339/06	188428	B21B 13/02
188392	A61K 9/20	188429	C02F 1/46
188393	H01F 7/06	188430	C11D 1/83
188394	F26B 3/00	188431	F15B 15/16
188395	C10M 133/04	188432	F25B 41/06
188396	C10M 169/04	188433	C11D 1/83
188397	H04M 11/06	188434	C11D 1/65
188398	C07C 49/713	188435	A47J 43/042
188399	A61K 7/48	188436	C23F 13/02
188400	C08F 8/30	188437	B29C 44/06
188401	A61K 47/34	188438	C11D 9/50
188402	C10L 9/00	188439	F16S 3/06
188403	B28B 15/00	188440	B27N 1/02
188404	F01D 25/26	188441	B22D 11/04
188405	C08G 18/76	188442	A41D 13/11

2

DECYZJE O ODMOWIE UDZIELENIA PATENTU

(wydane po ogłoszeniu o zgłoszeniu)

Poniższe zestawienie zawiera kolejno: numer zgłoszenia wynalazku oraz numer i rok wydania Biuletynu Urzędu Patentowego, w którym zgłoszenie zostało ogłoszone (dla zgłoszeń wydzielonych umieszczono w nawiasie numer zgłoszenia macierzystego).

313747	22/96	322516	08/99
313875	22/96	323683	08/98
314216	26/96	324445	16/98
314218	26/96	324516	16/99
314603	25/96	324665	17/99
317300	11/97	325696	21/98
317301	11/97	326019	22/98
317302	11/97	326526	25/98
317741	13/97	326694	26/98
319897	24/97	327494	26/98
320232	25/98	327691	26/98
320888	23/97	327928	01/99

328102	05/00	333632	01/00
328824	04/99	333816	02/00
329103	08/00	333828	02/00
329157	06/99	333880	02/00
329221	06/99	333911	03/00
329456	10/00	334188	04/00
329904	12/00	334382	05/00
329976	12/00	335052	07/00
330146	09/99	335389	06/01
330453	14/99	335640	10/00
331038	13/99	335961	09/00
331098	13/99	336072	12/00
331497	15/99	336241	10/01
331534	15/99	336362	10/01
331561	15/99	336470	13/00
331708	16/99	336476	13/00
331760	16/99	337066	16/00
331803	16/99	337488	18/00
331834	16/99	337507	18/00
332032	17/99	337536	18/00
332461	19/99	337606	18/00
332666	20/99	337689	18/00
332776	21/99	337712	18/00
333079	23/99	338700	24/00
333375	25/99	339080	25/00
333465	26/99	342485	12/01
333544	01/00	358831(322249)	02/98
333586	01/00		

3

DECYZJE O UMORENIU POSTĘPOWANIA

(wydane po ogłoszeniu o zgłoszeniu)

Poniższe zestawienie zawiera kolejno: numer zgłoszenia wynalazku oraz numer i rok wydania Biuletynu Urzędu Patentowego, w którym zgłoszenie zostało ogłoszone (dla zgłoszeń wydzielonych umieszczono w nawiasie numer zgłoszenia macierzystego).

319934	17/98	335114	08/00
321563	04/98	336532	14/00
324066	14/99	337830	19/00
324159	15/99	338033	20/00
324589	09/99	338248	21/00
325041	18/98	339742	01/01
325193	19/98	354116	24/03
327292	25/98	354895	06/04
327530	03/99	355146	02/04
327540	26/98	357133	14/04
327740	03/00	357158	14/04
329142	08/00	357773	15/04
330121	12/99	358483	16/04
330615	14/99	359115(331834)	16/99
331733	16/99	359174	17/04
331890	17/99	360282	18/04
333138	24/99	360285	18/04
333287	24/99	360487	18/04
333558 ^{u)}	25/00	360570	25/04
333596	01/00	360597	19/04
334445	05/00		

^{u)} zgłoszenie będzie rozpatrywane jako zgłoszenie wzoru użytkowego

4

DECYZJE STWIERDZAJĄCE WYGAŚNIĘCIE**DECYZJI O UDZIELENIU PATENTU**

Poniższe zestawienie zawiera kolejno: numer zgłoszenia wynalazku oraz numer i rok wydania Biuletynu Urzędu Patentowego,

w którym zgłoszenie zostało ogłoszone (dla zgłoszeń wydzielonych umieszczono w nawiasie numer zgłoszenia macierzystego).

316450	08/98	325677	21/99
320669	21/97	325740	21/99
320973	17/99	325794	22/99
321025	02/99	325797	22/98
321699	07/98	326140	23/98
322011	03/99	326596	25/99
323052	10/99	326700	22/98
323538	12/99	326001	26/99
323938	09/98	326872	26/99
325218	19/99		

5

WPISY I ZMIANY W REJESTRZE PATENTOWYM (nie uwzględnione w innych samodzielnych ogłoszeniach)

Poniższe zestawienie zawiera kolejno: kod rodzaju patentu, numer patentu, datę wpisu, oznaczenie rubryki, w której dokonano wpisu lub zmiany oraz treść wpisu. Poszczególne rubryki rejestru patentowego zawierają następujące dane:

- rubryka A - nazwisko i imię lub nazwę oraz adres uprawnionego z patentu, z podaniem nazwy kraju,
 rubryka B - tytuł wynalazku,
 rubryka C - nazwisko i imię twórcy wynalazku oraz jego miejsce zamieszkania (miejscowość, kraj),
 rubryka D - prawa ograniczające patent (licencje, prawo korzystania z wynalazku, oświadczenie o licencji otwartej),
 rubryka E - wpisy uzupełniające stan prawny patentu (patenty dodatkowe, przejście patentu dodatkowego w patent),
 rubryka F - wnioski i sprzeciwy oraz decyzje wydane w wyniku ich rozpoznania, (adnotacje),
 rubryka G - data unieważnienia lub data i przyczyna wygaśnięcia patentu.

Uwaga: Publikacji podlegają: zmiana uprawnionego, twórcy, zmiana nazwy uprawnionego, prawa ograniczające patent, sprostowania istotnych pomylek.

(B1) 170557 2004 10 27 A. Wprowadzono zmianę uprawnionego przez wykreślenie wpisu: Techstone i Kinna AB, Kinna, Szwecja i dokonanie wpisu: Pedrini S.p.A., Carobbio Degli Angeli, Włochy.

(B1) 171127 2004 10 27 A. Wprowadzono zmianę uprawnionego przez wykreślenie wpisu: Baroody Lloyd J. , Scotch Plains, Stany Zjednoczone Ameryki; Dow Gordon J., Santa Rosa, Stany Zjednoczone Ameryki i dokonanie wpisu: Stiefel Laboratories, Inc., Coral Gables, Stany Zjednoczone Ameryki.

(B1) 171332 2004 10 13 A. Wprowadzono zmianę uprawnionego przez wykreślenie wpisu: Staniuk Jacek, Słupsk, Polska; Staniuk Marek, Słupsk, Polska; Staniuk Irena, Słupsk, Polska i dokonanie wpisu: „STAKO” Irena Staniuk, Jacek Staniuk, Marek Staniuk Spółka Jawna, Słupsk, Polska.

(B1) 177618 2004 10 27 A. Wprowadzono zmianę nazwy i siedziby uprawnionego przez wykreślenie wpisu: SIEGENIA-FRANK KG, Siegen, Niemcy i dokonanie wpisu: SIEGENIA-AUBI KG, Wilnsdorf, Niemcy.

(B1) 178461, 178633, 178647 2004 10 13 A. Wprowadzono zmianę nazwy uprawnionego przez wykreślenie wpisu: Polskie Huty Stali Spółka Akcyjna, Katowice, Polska i dokonanie wpisu: „ISPAT POLSKA STAL” Spółka Akcyjna, Katowice, Polska.

(B1) 178732 2004 10 27 A. Wprowadzono zmianę uprawnionego przez wykreślenie wpisu: CERAMTEC AG INNOVATIVE

CERAMIC ENGINEERING, Plochingen, Niemcy i dokonanie wpisu: LAPP Insulator GmbH & Co. KG, Wunsiedel, Niemcy.

(B1) 178945 2004 10 27 A. Wprowadzono zmianę uprawnionego przez wykreślenie wpisu: KBE VERTRIEBSGESELLSCHAFT FÜR KUNSTSTOFFPRODUKTE GMBH, Dillingen, Niemcy i dokonanie wpisu: profine GmbH, Troisdorf, Niemcy.

(B1) 178994 2004 10 27 A. Wprowadzono zmianę nazwy uprawnionego przez wykreślenie wpisu: ASTRA AKTIEBOLAG, Södertälje, Szwecja i dokonanie wpisu: AstraZeneca AB, Södertälje, Szwecja.

(B1) 179226 2004 10 27 D. Dokonano wpisu: „Na podstawie zawiadomienia Komornika Sądowego Rewiru I przy Sądzie Rejonowym w Gdyni z dnia 30.06.2004 r. Znak I KM 414/02 o umorzeniu egzekucji z wierzytelności i praw, wykreślono wpis o zajęciu prawa z patentu na rzecz IIWEST S.A., Warszawa, Polska.

(B1) 180259, 180945, 182671, 183586 2004 10 13 A. Wprowadzono zmianę nazwy uprawnionego przez wykreślenie wpisu: Polskie Huty Stali Spółka Akcyjna, Katowice, Polska i dokonanie wpisu: „ISPAT POLSKA STAL” Spółka Akcyjna, Katowice, Polska.

(B1) 184807 2004 10 27 A. Wprowadzono zmianę uprawnionego przez wykreślenie wpisu: Happich Fahrzeug -und Industrieteile GmbH, Wuppertal, Niemcy i dokonanie wpisu: Happich Interiors GmbH, Wuppertal, Niemcy.

(B1) 185466, 185811 2004 10 13 A. Wprowadzono zmianę nazwy uprawnionego przez wykreślenie wpisu: Polskie Huty Stali Spółka Akcyjna, Katowice, Polska i dokonanie wpisu: „ISPAT POLSKA STAL” Spółka Akcyjna, Katowice, Polska.

(B1) 186914 2004 10 27 A. Wprowadzono zmianę uprawnionego przez wykreślenie wpisu: MERCK PATENT GESELLSCHAFT MIT BESCHRÄNKTER HAFTUNG, D-64293 Darmstadt, Frankfurter Strasse 250, Niemcy i dokonanie wpisu: BIOMET DEUTSCHLAND GMBH, Gustav-Krone-Strasse 2, 14167 Berlin, Niemcy.

(B1) 187183 2004 10 27 A. Wprowadzono zmianę uprawnionego przez wykreślenie wpisu: Schenectady International, Inc., 2750 Balltown Road Schenectady, Nowy Jork 12309, Stany Zjednoczone Ameryki i dokonanie wpisu: Altana Electrical Insulation GmbH, Abelstrasse 45, 46483 Wesel, Niemcy.

6

DECYZJE O WYGAŚNIĘCIU PATENTU

Poniższe zestawienie zawiera kolejno: kod rodzaju patentu, numery patentów, które wygasły na podstawie art. 90 ust. 1 pkt 2 - 4 ustawy z dnia 30.06.2000 r. - Prawo własności przemysłowej oraz datę wygaśnięcia patentu.

(B1) 159537 2003 11 21	(B1) 161324 2003 10 31
(B1) 159543 2003 12 07	(B1) 161335 2003 12 12
(B1) 159613 2003 11 21	(B1) 161537 2003 12 01
(B1) 159970 2003 06 30	(B1) 161607 2003 12 21
(B1) 159990 2003 08 18	(B1) 161665 2003 12 20
(B1) 159993 2003 10 31	(B1) 161693 2003 08 31
(B1) 160265 2003 09 25	(B1) 161827 2003 08 25
(B1) 160267 2003 10 04	(B1) 161894 2003 11 29
(B1) 160697 2003 08 07	(B1) 161961 2003 12 29
(B1) 160739 2003 11 08	(B1) 162029 2002 10 13
(B1) 160835 2003 07 13	(B1) 162108 2003 09 22
(B1) 160995 2002 10 18	(B1) 162206 2003 12 28
(B1) 161194 2003 11 09	(B1) 162490 2003 11 08
(B1) 161313 2003 07 27	(B1) 170521 2003 11 30
(B1) 161323 2003 10 31	(B1) 178791 2004 03 09

B. WZORY UŻYTKOWE

7

UDZIELONE PRAWA OCHRONNE

(od nr 61 011 do nr 61 104)

Y1 (11) 61057 (21) 111178 (72) Lechciec Rujewit Janusz (73) Anioł Kazimierz, Pilzno (PL) (54) Brona talerzowa zaczepiana	(41) 2002 01 14 (22) 2000 07 05	7(51) A01B 21/00	(23) 2000 04 26 VI MIĘDZYNARODOWE TARGI LOGISTYCZNE, KIELCE (76) Janyst Paweł, Warszawa (PL) (54) Torba
Y1 (11) 61065 (21) 111467 (72) Lechciec Rujewit Janusz (73) Anioł Kazimierz, Pilzno (PL) (54) Agregat uprawowy	(41) 2002 04 08 (22) 2000 10 03	7(51) A01B 21/00	Y1 (11) 61031 (21) 110890 (76) Woszczyk Adam, Częstochowa (PL) (54) Grzebień-pędzel
Y1 (11) 61035 (21) 110691 (72) Synowiecki Marek, Lechciec Rujewit Janusz (73) Anioł Kazimierz, Pilzno (PL) (54) Zbiornik na sadzeniaki w automatycznych sadzarkach ziemniaków	(41) 2001 09 10 (22) 2000 03 03	7(51) A01C 9/00	Y1 (11) 61056 (21) 109559 (72) Biernat Adam (73) Paged Meble Spółka Akcyjna w Jasienicy, Jasienica (PL) (54) Krzesło gięte
Y1 (11) 61097 (21) 111130 (76) Stolarski Antoni, Białystok (PL) (54) Kosiarka rotacyjna czołowa dolnonapędowa	(41) 2002 01 02 (22) 2000 06 23	7(51) A01D 34/00	Y1 (11) 61093 (21) 110484 (72) Polak Piotr (73) DREWEX - Piotr Polak, Wadowice (PL) (54) Mechanizm blokady blatu stolika w krzeselku dziecięcym
Y1 (11) 61084 (21) 110800 (76) Kalemba Mirosław, Gaszowice (PL) (54) Buda dla psa	(41) 2001 10 08 (22) 2000 03 26	7(51) A01K 1/02	Y1 (11) 61040 (21) 110638 (76) Gajewski Włodzimierz, Wrocław (PL) (54) Łącznik wielokierunkowy
Y1 (11) 61078 (21) 112875 (72) Grabowska Grażyna, Wałcza Jadwiga, Fortuniak Krystyna, Redlich Grażyna (73) MORATEX Instytut Technicznych Wyrobów Włókienniczych, Łódź (PL) (54) Fartuch dla operatora kina	(41) 2003 06 30 (22) 2001 12 24	7(51) A41D 13/04	Y1 (11) 61045 (21) 111512 (76) Gajewski Włodzimierz, Wrocław (PL) (54) Regał ekspozycyjno-wystawienniczy
Y1 (11) 61099 (21) 110819 (76) Gdula Zbigniew, Gliwice (PL) (54) Naszyjnik	(41) 2001 10 08 (22) 2000 03 30	7(51) A44C 15/00	Y1 (11) 61011 (21) 111002 (72) Białobrzeski Ryszard, Kubaczyk Marek, Lenz Andrzej, Szweda Roman (73) PPHU GLASPOL Sp. z o.o., Starogard Gdański (PL) (54) Salaterka siedmiokątna
Y1 (11) 61017 (21) 111513 (76) Dobrowolska Renata, Wrocław (PL); Dobrowolski Leszek, Wrocław (PL) (54) Bezuchwytowy futerał na telefon komórkowy	(41) 2002 04 22 (22) 2000 10 17	7(51) A45C 11/00	Y1 (11) 61012 (21) 111003 (72) Białobrzeski Ryszard, Kubaczyk Marek, Lenz Andrzej, Szweda Roman (73) PPHU GLASPOL Sp. z o.o., Starogard Gdański (PL) (54) Salaterka pięciokątna
Y1 (11) 61042 (21) 110775 (72) Trzeciakowski Andrzej (73) SEVEN SERVICE DESIGN Ltd. Sp. z o.o., Warszawa (PL) (54) Etui do kart płatniczych i kredytowych	(41) 2001 09 24 (22) 2000 03 22	7(51) A45C 11/18	Y1 (11) 61014 (21) 111587 (72) Leszczycki Leszek, Dąbrowski Zbigniew (73) WAS WIETMARSCHER POLSKA Sp. z o.o., Lubicz (PL) (54) Stół medyczny, zwłaszcza do ambulansu
Y1 (11) 61102 (21) 111534	(41) 2001 11 05 (22) 2000 10 25	7(51) A45C 13/02 B65D 69/00	Y1 (11) 61015 (21) 111590 (72) Leszczycki Leszek, Dąbrowski Zbigniew

(73) WAS WIETMARSCHER POLSKA Sp. z o.o., Lubicz (PL)
(54) Stół medyczny, zwłaszcza do ambulansu

Y1 (11) **61016** (41) 2002 05 20 7(51) A61G 1/06
A61G 13/00

(21) 111591 (22) 2000 11 10
(72) Leszczycki Leszek, Dąbrowski Zbigniew

(73) WAS WIETMARSCHER POLSKA Sp. z o.o., Lubicz (PL)
(54) Stół medyczny, zwłaszcza do ambulansu

Y1 (11) **61101** (41) 2001 12 17 7(51) A62B 18/04
(21) 111070 (22) 2000 06 06

(76) Gawlik Marek, Kraków (PL); Janiszewski Jacek, Kraków (PL)
(54) Hełm powietrzny

Y1 (11) **61022** (41) 2001 09 24 7(51) A63H 33/04
(21) 110760 (22) 2000 03 17

(76) Ratajczyk-Jakubowska Ewa, Trzciniec (PL)
(54) Ścianka frontowa składanej zabawki przestrzennej

Y1 (11) **61058** (41) 2001 01 29 7(51) B01F 7/04
C02F 11/00
B65G 33/18

(21) 111292 (22) 2000 08 08
(72) Cygielski Marek
(73) KLIMAPOL Sp. z o.o.j.v., Jastków (PL)
(54) Mieszalnik do mieszania osadów ściekowych, zwłaszcza z wapnem

Y1 (11) **61019** (41) 2002 03 25 7(51) B03C 3/41
(21) 111404 (22) 2000 09 13

(72) Bacciarelli Tadeusz, Ryguła Czesław
(73) Fabryka Elektrofiltrów ELWO S.A., Pszczyna (PL)
(54) Elektroda ulotowa odpylacza elektrostatycznego

Y1 (11) **61020** (41) 2002 03 25 7(51) B03C 3/41
(21) 111403 (22) 2000 09 13

(72) Bacciarelli Tadeusz, Ryguła Czesław
(73) Fabryka Elektrofiltrów ELWO S.A., Pszczyna (PL)
(54) Elektroda ulotowa odpylacza elektrostatycznego

Y1 (11) **61072** (41) 2002 06 03 7(51) B23K 3/04
H05K 3/34

(21) 111661 (22) 2000 11 29
(76) Ruszowski Czesław, Warszawa (PL)
(54) Nakładka na głowicę grzejną do lutowania i wylutowywania układów scalonych

Y1 (11) **61100** (41) 2001 11 05 7(51) B28B 3/00
(21) 110926 (22) 2000 04 29

(76) Morajda Aleksander, Gorlice (PL)
(54) Dachówka typu mnich-mniszka oraz gąsior

Y1 (11) **61074** (41) 2002 06 17 7(51) B28B 3/26
F17D 1/04

(21) 111697 (22) 2000 12 12
(72) Kubiak Grzegorz, Skotarczak Stanisław
(73) Instytut Przetwórstwa Tworzyw Sztucznych METALCHEM, Toruń (PL)
(54) Mechanizm mocowania pokrywy

Y1 (11) **61044** (41) 2001 10 08 7(51) B41K 1/36
(21) 110829 (22) 2000 03 31

(76) Ratyński Grzegorz, Suchy Las (PL)
(54) Element informacyjny pieczątki do odciskania znaków graficznych

Y1 (11) **61080** (41) 2002 05 20 7(51) B42D 15/02
(21) 111586 (22) 2000 11 08

(76) Suski Marek, Poznań (PL); Suska Mirosława, Poznań (PL)
(54) Poczłtówka okolicznościowa

Y1 (11) **61082** (41) 2002 03 11 7(51) B42D 5/00
B42F 5/00

(21) 111348 (22) 2000 08 25
(72) Durkiewicz Wojciech, Durkiewicz Grażyna
(73) Durkiewicz Grażyna, Warszawa (PL)
(54) Blok

Y1 (11) **61049** (41) 2002 01 02 7(51) B60J 1/20
(21) 111120 (22) 2000 06 19

(76) Daniluk Bożena, Toruń (PL)
(54) Osłona przeciwsłoneczna do samochodu

Y1 (11) **61030** (41) 2001 02 26 7(51) B60R 21/12
(21) 111372 (22) 2000 09 04

(76) Woźniak Andrzej, Kraków (PL)
(54) Osłona kierowcy samochodu

Y1 (11) **61033** (41) 2001 10 08 7(51) B61C 9/10
(21) 110797 (22) 2000 03 27

(72) Grzechowiak Ryszard, Marciniak Zygmunt, Pawlak Zdzisław, Załuska Maria
(73) Instytut Pojazdów Szynowych TABOR, Poznań (PL)
(54) Koło zębate przekładni głównej lokomotywy

Y1 (11) **61038** (41) 2001 09 24 7(51) B61C 9/10
(21) 110791 (22) 2000 03 23

(72) Grzechowiak Ryszard, Marciniak Zygmunt, Pawlak Zdzisław, Załuska Maria
(73) Instytut Pojazdów Szynowych TABOR, Poznań (PL)
(54) Zespół koła zębatego przekładni głównej lokomotywy

Y1 (11) **61055** (41) 2000 10 23 7(51) B61D 11/00
B61D 45/00

(21) 110942 (22) 2000 05 05
(72) Jezusek Tadeusz, Zimmerman Joachim, Wojak Józef, Hajzig Piotr
(73) Kompania Węglowa SA, Katowice (PL)
(54) Wóz transportowy do przewożenia segmentów trasy przenośnika zgrzeblowego

Y1 (11) **61041** (41) 2001 08 27 7(51) B61D 37/00
(21) 110649 (22) 2000 02 24

(72) Ludwig Zygfryd
(73) Pojazdy Szynowe PESA Bydgoszcz Spółka Akcyjna Holding, Bydgoszcz (PL)
(54) Półka bagażowa

Y1 (11) **61090** (41) 2002 07 01 7(51) B61K 7/04
(21) 111792 (22) 2000 12 29

(76) Łąkiewicz Zbigniew, Kraków (PL)
(54) Szczęka hamulca torowego

Y1 (11) **61034** (41) 2000 07 31 7(51) B61K 7/16
(21) 110587 (22) 2000 02 08

(72) Jezusek Tadeusz, Wojak Józef, Pajchorowski Feliks, Matuszek Gabriel
(73) Kompania Węglowa SA, Katowice (PL)
(54) Blokada dla unieruchomienia platformy transportowej

Y1 (11) **61070** (41) 2002 06 03 7(51) B64C 19/00
(21) 111657 (22) 2000 11 30

(72) Tuchołka Tomasz
(73) Chalimoniuk Antoni, Warszawa (PL); Kielkowski Dariusz, Warszawa (PL); Czichon Tadeusz, Warszawa (PL); Tuchołka Tomasz, Warszawa (PL)
(54) Rejestrator parametrów lotu

Y1 (11) 61103	(41) 2001 12 03	7(51) B65D 5/08 B65D 5/18 B65D 5/36	Y1 (11) 61086	(41) 2001 09 10	7(51) E02D 17/10 E04H 13/00
(21) 111023	(22) 2000 05 29		(21) 110679	(22) 2000 02 29	
(76) Wielgomas Andrzej, Błonie k/Warszawy (PL)			(72) Jankowski Henryk, Klupsz Jerzy		
(54) Opakowanie składane			(73) MEPROZET KOŚCIAN SA, Kościan (PL)		
Y1 (11) 61088	(41) 2001 08 13	7(51) B65D 5/18 B65D 77/04	Y1 (11) 61096	(41) 2001 02 12	7(51) E02F 9/28
(21) 110553	(22) 2000 01 31		(21) 109935	(22) 1999 08 05	
(76) Prokopek Jan, Toruń (PL)			(72) Czopor Wanda, Przanowski Eugeniusz		
(54) Pudełko ekspozycyjne			(73) TECHNOCENTRUM Spółka z o.o., Stalowa Wola (PL)		
Y1 (11) 61087	(41) 2001 08 13	7(51) B65D 5/20 B65D 77/04	Y1 (11) 61083	(41) 2001 12 03	7(51) E03F 5/10 E03B 11/14 E03B 3/03
(21) 110554	(22) 2000 01 31		(21) 111018	(22) 2000 05 26	
(76) Prokopek Jan, Toruń (PL)			(76) Doliwa Falkowski Andre, Trans-Es Provense (FR)		
(54) Pudełko ekspozycyjne			(54) Zbiornik, zwłaszcza do ścieków		
Y1 (11) 61092	(41) 2001 04 09	7(51) B65G 17/20	Y1 (11) 61095	(41) 2000 06 19	7(51) E04B 2/88 E04F 13/08 E04F 19/06
(21) 110121	(22) 1999 10 01		(21) 110448	(22) 1999 12 29	
(76) Muszyński Arkadiusz, Pabianice (PL)			(76) Wasik Marek, Kalisz (PL); Wasik Danuta, Kalisz (PL)		
(54) Przenośnik podwieszony			(54) Listwa połączeniowa		
Y1 (11) 61069	(41) 2002 05 20	7(51) B65H 23/00	Y1 (11) 61024	(41) 2001 09 24	7(51) E04B 9/20
(21) 111629	(22) 2000 11 17		(21) 110743	(22) 2000 03 15	
(72) Rozborski Krzysztof, Szumny Jan			(72) Stephan Zbigniew, Łukasiewicz Zbigniew		
(73) Instytut Przetwórstwa Tworzyw Sztucznych METALCHEM, Toruń (PL)			(73) Olszanowska Maria, Poznań (PL); Olszanowski Marek, Poznań (PL); Sobkowska-Pestka Elżbieta, Poznań (PL); Pestka Anna Maria, Poznań (PL); Pestka Maciej, Poznań (PL); Pestka Agnieszka J., Poznań (PL)		
(54) Hamulec odwijania bobiny			(54) Element sprężynowy wieszaka sufitowego		
Y1 (11) 61029	(41) 2001 10 08	7(51) B65H 35/07	Y1 (11) 61025	(41) 2001 09 24	7(51) E04B 9/20
(21) 110831	(22) 2000 04 04		(21) 110742	(22) 2000 03 15	
(76) Rzeszutek Anna, Starachowice (PL); Rzeszutek Robert, Starachowice (PL)			(72) Stephan Zbigniew, Łukasiewicz Zbigniew		
(54) Ręczny przyrząd do zabezpieczania powierzchni przy pracach remontowych			(73) Olszanowska Maria, Poznań (PL); Olszanowski Marek, Poznań (PL); Sobkowska-Pestka Elżbieta, Poznań (PL); Pestka Anna Maria, Poznań (PL); Pestka Maciej, Poznań (PL); Pestka Agnieszka J., Poznań (PL)		
Y1 (11) 61047	(41) 2000 11 20	7(51) B66B 7/12	Y1 (11) 61043	(41) 2001 10 08	7(51) E04B 9/20 H02G 7/05
(21) 111016	(22) 2000 05 26		(21) 110783	(22) 2000 03 24	
(72) Utrata Tadeusz, Kura Grzegorz, Berger Damian			(76) Sielski Kazimierz, Karczew (PL)		
(73) Kompania Węglowa SA, Katowice (PL)			(54) Wspornik sufitowo-ścienny		
(54) Urządzenie do czyszczenia lin szybowych			Y1 (11) 61052	(41) 2001 10 08	7(51) E04B 9/20 H02G 7/05
Y1 (11) 61037	(41) 2000 09 11	7(51) E01B 9/30	(21) 110785	(22) 2000 03 24	
(21) 110763	(22) 2000 03 17		(76) Sielski Kazimierz, Karczew (PL)		
(72) Chmielewski Jerzy, Bednarski Franciszek, Siemion Wiesław, Lipko Cezary, Cejmer Jerzy, Zielińska-Lis Kazimiera, Oczykowski Andrzej			(54) Uchwyt zapadkowy		
(73) Wytwórnia Podkładów Strunobetonowych S.A. w Mirosławiu Ujskim, Ujście (PL)			Y1 (11) 61032	(41) 2001 10 08	7(51) E04B 9/22
(54) Kotwa łącząca szynę z podporą betonową			(21) 110834	(22) 2000 04 03	
Y1 (11) 61039	(41) 2000 09 11	7(51) E01B 9/30	(72) Stephan Zbigniew, Łukasiewicz Zbigniew		
(21) 110764	(22) 2000 03 17		(73) Olszanowska Maria, Poznań (PL); Olszanowski Marek, Poznań (PL); Sobkowska-Pestka Elżbieta, Poznań (PL); Pestka Anna Maria, Poznań (PL); Pestka Maciej, Poznań (PL); Pestka Agnieszka J., Poznań (PL)		
(72) Chmielewski Jerzy, Bednarski Franciszek, Siemion Wiesław, Lipko Cezary, Cejmer Jerzy, Zielińska-Lis Kazimiera, Oczykowski Andrzej			(54) Łącznik krzyżowy		
(73) Wytwórnia Podkładów Strunobetonowych S.A. w Mirosławiu Ujskim, Ujście (PL)			Y1 (11) 61046	(41) 2001 10 22	7(51) E04C 5/16
(54) Kotwa łącząca szynę z podporą betonową			(21) 110900	(22) 2000 04 19	
Y1 (11) 61104	(41) 2001 12 03	7(51) E01F 8/00 E04C 1/00 E04B 1/84	(76) Desput Piotr, Bochnia (PL)		
(21) 111042	(22) 2000 05 30		(54) Podpora pod pręty zbrojenia poziomego		
(76) Czaja Henryk, Kraków (PL); Sidelko Andrzej, Kraków (PL); Czaja Przemysław, Kraków (PL)					
(54) Dźwiękochłonny pustak					

Y1 (11) 61053 (21) 110896 (76) Kluk Zbigniew, Września (PL) (54) Uchwyt doczołowy do mocowania rynien półkolistych	(41) 2001 10 22 (22) 2000 04 18	7(51) E04D 13/072	(76) Jasiński Paweł, Chojnice (PL) (54) Uszczelniacz dolnej krawędzi drzwi
Y1 (11) 61018 (21) 111454 (76) Gluza Jerzy Józef, Ustroń (PL) (54) Wspornik ławy kominarskiej	(41) 2002 04 08 (22) 2000 09 30	7(51) E04D 13/12	Y1 (11) 61085 (21) 110769 (30) U99 9291 (72) Blachut Bohumir, Stavar Erich (73) ISOTRA s.r.o., Chuchelná (CZ) (54) Składany kształtownik, stanowiący osłonę mechanizmu napędowego do sterowania żaluzją okienną
Y1 (11) 61098 (21) 110170 (72) Ciecierski Andrzej, Harmułowicz Arkadiusz (73) Harmułowicz Teresa, Łomża (PL) (54) Płyta podłogowa	(41) 2001 04 23 (22) 1999 10 18	7(51) E04F 15/02	Y1 (11) 61027 (21) 110476 (72) Bęben Artur, Maziarz Michał, Tylek Ryszard (73) Akademia Górniczo-Hutnicza im. St. Staszica, Kraków (PL) (54) Koronka do wiercenia skał z obrotowymi nożami stycznymi
Y1 (11) 61094 (21) 110450 (76) Wasik Marek, Kalisz (PL); Wasik Danuta, Kalisz (PL) (54) Listwa gniazdowa	(41) 2000 06 19 (22) 1999 12 29	7(51) E04F 19/06 E04B 2/88 E04F 13/08	Y1 (11) 61066 (21) 111530 (76) Pazdyka Edward, Ostrów Wielkopolski (PL) (54) Podstawa szybu wiertniczego
Y1 (11) 61059 (21) 111335 (76) Kubala Roman, Ustroń (PL) (54) Przystroj do odpowietrzania wylewek	(41) 2002 02 25 (22) 2000 08 18	7(51) E04F 21/24	Y1 (11) 61068 (21) 111625 (72) Kowalski Edward, Kozieł Karol, Rotkegel Marek, Rułka Kazimierz, Skrzyński Krzysztof, Stałęga Stanisław, Treffler Marek (73) Główny Instytut Górnictwa, Katowice (PL) (54) Przystrojowy segment łączący czworonożnych odrzwi obudowy górniczej
Y1 (11) 61026 (21) 110561 (76) Dobrodziej Stanisław, Gdańsk (PL); Paszkiewicz Wiktor, Gdynia (PL) (54) Plandeka osłonowa, zwłaszcza rusztowaniowa	(41) 2001 08 13 (22) 2000 02 02	7(51) E04G 21/32	Y1 (11) 61075 (21) 111763 (72) Szabla Roman, Majzner-Rułka Halina, Sromek Janusz (73) Rolnicza Spółdzielnia Produkcyjno-Usługowa, Oświęcim-Dwory (PL) (54) Jarzmo górne strzemięcia do obudowy górniczej
Y1 (11) 61013 (21) 110330 (76) Łabuda Józef, Kluczbork (PL); Nasiadko Krzysztof, Kluczbork (PL) (54) Zawór ramki międzyszybowej do szyb zespolonych	(41) 2001 06 04 (22) 1999 12 01	7(51) E06B 3/677	Y1 (11) 61051 (21) 111138 (72) Barnaś Jakub, Kret Andrzej, Chmiel Janusz, Hajduk Jerzy, Wszolek Zbigniew, Kotlarz Ignacy (73) Zakład Maszyn Górniczych GLINIK Sp. z o.o., Gorlice (PL) (54) Górniczy stojak hydrauliczny
Y1 (11) 61036 (21) 110495 (76) Muszyński Arkadiusz, Pabianice (PL) (54) Drzwi	(41) 2001 07 16 (22) 2000 01 15	7(51) E06B 3/74	Y1 (11) 61050 (21) 111137 (72) Załęski Mieczysław, Tenerowicz Piotr, Kret Andrzej, Dąbrowski Józef (73) Zakład Maszyn Górniczych GLINIK Sp. z o.o., Gorlice (PL) (54) Urządzenie do przekładki napędu przENOŚNIKA ścianowego wraz z rynnociągami
Y1 (11) 61060 (21) 111374 (72) Wiśniowski Andrzej, Kołat Grzegorz (73) Wiśniowski Andrzej, Wielogłowy (PL) (54) Skrzydło drzwi	(41) 2001 02 26 (22) 2000 09 05	7(51) E06B 3/76	Y1 (11) 61091 (21) 111793 (72) Diederichs Ryszard, Drwięga Andrzej, Kajzer Bogusław, Kuglarz Leszek, Kwieciński Daniel, Śleziak Piotr (73) Nadwiślańska Spółka Węglowa S.A. Kopalnia Węgla Kamiennego SILESIA, Czechowice-Dziedzice (PL); Centrum Mechanizacji Górnictwa KOMAG, Gliwice (PL) (54) Kołowa platforma transportowa
Y1 (11) 61076 (21) 111788 (72) Tokarski Stanisław, Kujawski Wojciech (73) Centralny Ośrodek Badawczo-Rozwojowy PEWB METALPLAST, Poznań (PL) (54) Wyłaz dachowy, antywłamaniowy	(41) 2001 06 18 (22) 2000 12 29	7(51) E06B 5/11 E05F 1/00	Y1 (11) 61062 (21) 111416 (72) Borycz Józef, Diederichs Ryszard, Grzybek Jerzy, Kozieł Antoni, Kuglarz Leszek, Kwieciński Daniel, Matlak Jacek, Meder Andrzej, Śleziak Piotr
Y1 (11) 61077 (21) 111789 (72) Tokarski Stanisław, Kujawski Wojciech (73) Centralny Ośrodek Badawczo-Rozwojowy PEWB METALPLAST, Poznań (PL) (54) Wyłaz dachowy	(41) 2001 06 18 (22) 2000 12 29	7(51) E06B 5/11 E05F 1/08	
Y1 (11) 61054 (21) 110899	(41) 2001 10 22 (22) 2000 04 19	7(51) E06B 7/16	

(73) Nadwiślańska Spółka Węglowa S.A., Tychy (PL); Centrum Mechanizacji Górnictwa KOMAG, Gliwice (PL)

(54) Górnicza platforma transportowa

Y1 (11) **61063** (41) 2002 03 25 7(51) E21F 13/06
B65G 67/00

(21) 111417 (22) 2000 09 15

(72) Diederichs Ryszard, Grudnik Janusz, Kuglarz Leszek, Kwieciński Daniel, Matlak Jacek, Raganiewicz Wojciech, Suffner Hubert, Śleziak Piotr

(73) Nadwiślańska Spółka Węglowa S.A., Tychy (PL); Centrum Mechanizacji Górnictwa KOMAG, Gliwice (PL)

(54) Platforma transportowa

Y1 (11) **61081** (41) 2002 02 25 7(51) F04B 53/16
(21) 111350 (22) 2000 08 24

(72) Zabdyr Jan, Staszkiwicz Marek

(73) Brzeska Fabryka Pomp i Armatury MEPROZET Sp. z o.o., Brzeg (PL)

(54) Króciec szybkoszłącza

Y1 (11) **61023** (41) 2000 11 20 7(51) F16J 15/32
(21) 109627 (22) 1999 05 14

(72) Jakubczyk Krzysztof

(73) Spółdzielnia Inwalidów POSTĘP, Sandomierz (PL)

(54) Uszczelka tłoka

Y1 (11) **61021** (41) 2001 10 22 7(51) F16L 55/26
B08B 9/02

(21) 110865 (22) 2000 04 11

(76) Stróżyk Bogdan, Baranowo k/Poznania (PL)

(54) Przyrząd do czyszczenia oraz udrażniania przewodów kanalizacyjnych

Y1 (11) **61079** (41) 2002 07 01 7(51) F21S 6/00
F21V 17/00
F21W 131:10

(21) 111785 (22) 2000 12 29

(76) Szczebak Aleksander, Wrocław (PL)

(54) Oprawa oświetlenia zewnętrznego

Y1 (11) **61067** (41) 2002 05 20 7(51) F41G 1/00
(21) 111578 (22) 2000 11 06

(72) Habaj Bronisław

(73) Wojskowy Instytut Techniczny Uzbrojenia, Zielonka (PL)

(54) Kątomierz działowy

Y1 (11) **61048** (41) 2001 12 03 7(51) G01K 7/02
G01K 1/14

(21) 111027 (22) 2000 05 30

(72) Pastuszka Bogdan

(73) Przemysłowy Instytut Elektroniki, Warszawa (PL)

(54) Stabilizator końcówek termopar

Y1 (11) **61061** (41) 2002 03 25 7(51) G02B 6/36
(21) 111384 (22) 2000 09 11

(72) Sikora Tadeusz, Czerewaty Waldemar, Rusinek Zbigniew, Biernacki Prosper, Wnęk Artur

(73) Zakład Produkcji Automatyki Sieciowej S.A w Przygórzu, Przygórze (PL); FCA Sp. z o.o., Kraków (PL)

(54) Przełącznica naścienna światłowodowa

Y1 (11) **61064** (41) 2002 04 08 7(51) G02B 6/46
(21) 111457 (22) 2000 10 02

(76) Meller Julian, Łódź (PL); Rzetelski Zdzisław, Łódź (PL)

(54) Osprzęt systemu światłowodowego

Y1 (11) **61073** (41) 2002 06 03 7(51) G07B 3/04
(21) 111666 (22) 2000 12 01

(72) Borejszo Lech, Wasilewski Marek, Zawadzki Janusz

(73) MBS Computergraphik Sp. z o.o., Błonie (PL)

(54) Urządzenie do pobierania opłat i wydawania pokwitowań

Y1 (11) **61089** (41) 2002 04 08 7(51) H01F 27/06
(21) 111850 (22) 2000 10 06

(72) Błaszczyk Jerzy, Kania Grzegorz

(73) Bombardier Transportation (ZWUS) Polska Spółka z o.o., Katowice (PL)

(54) Transformator do kolejowych latarni sygnałowych i semaforów karzełkowych

Y1 (11) **61028** (41) 1999 08 30 7(51) H01R 13/44
H01R 13/46

(21) 109346 (22) 1999 03 05

(72) Tomczak Andrzej, Rachwalski Adam

(73) Stanisława i Andrzej Tomczak TIMEX Spółka Jawna, Szczecinek (PL); , (PL)

(54) Pokrywa gniazda podtylnkowego

Y1 (11) **61071** (41) 1999 02 01 7(51) H02B 1/28
H02B 1/04
H05K 5/00

(21) 114385 (22) 1997 12 20

(30) 96 29622180 1996 12 20 DE

(86) 1997 12 20 PCT/EP97/07220

(87) 1998 07 02 WO 98/28829, PCT Gazette nr 26/98

(72) Rode Kurt

(73) HANSEN & REINDERS GMBH, Gelsenkirchen (DE)

(54) Urządzenie łącznikowe, zwłaszcza dla górnictwa

INDEKS UDZIELONYCH PRAW OCHRONNYCH WEDŁUG SYMBOLI MKP

Symbol MKP	Nr prawa ochronn.	Symbol MKP	Nr prawa ochronn.
1	2	1	2
A01B 21/00	61057	B01F 7/04	61058
A01B 21/00	61065	B03C 3/41	61019
A01C 9/00	61035	B03C 3/41	61020
A01D 34/00	61097	B08B 9/02	61021*
A01K 1/02	61084	B23K 3/04	61072
A41D 13/04	61078	B28B 3/00	61100
A44C 15/00	61099	B28B 3/26	61074
A45C 11/00	61017	B41K 1/36	61044
A45C 11/18	61042	B42D 15/02	61080
A45C 13/02	61102	B42D 5/00	61082
A45D 24/16	61031	B42F 5/00	61082*
A47C 3/04	61056	B60J 1/20	61049
A47D 1/00	61093	B60R 21/12	61030
A47F 5/00	61040	B61C 9/10	61033
A47F 5/00	61045	B61C 9/10	61038
A47G 19/26	61011	B61D 11/00	61055
A47G 19/26	61012	B61D 37/00	61041
A61G 1/06	61014	B61D 45/00	61055*
A61G 1/06	61015	B61K 7/04	61090
A61G 1/06	61016	B61K 7/16	61034
A61G 13/00	61014*	B64C 19/00	61070
A61G 13/00	61015*	B65D 5/08	61103
A61G 13/00	61016*	B65D 5/18	61088
A62B 18/04	61101	B65D 5/18	61103*
A63H 33/04	61022	B65D 5/20	61087

1		2		1		2	
B65D	5/36	61103*	E05F	1/00	61076*		
B65D	69/00	61102*	E05F	1/08	61077*		
B65D	77/04	61087*	E06B	3/677	61013		
B65D	77/04	61088*	E06B	3/74	61036		
B65G	17/20	61092	E06B	3/76	61060		
B65G	33/18	61058*	E06B	5/11	61076		
B65G	67/00	61062*	E06B	5/11	61077		
B65G	67/00	61063*	E06B	7/16	61054		
B65G	9/00	61091*	E06B	9/17	61085		
B65H	23/00	61069	E21B	10/46	61027		
B65H	35/07	61029	E21D	1/06	61066		
B66B	7/12	61047	E21D	11/14	61068		
C02F	11/00	61058*	E21D	11/22	61075		
E01B	9/30	61037	E21D	15/51	61051		
E01B	9/30	61039	E21D	23/08	61050		
E01F	8/00	61104	E21F	13/06	61062		
E02D	17/10	61086	E21F	13/06	61063		
E02F	9/28	61096	E21F	13/06	61091		
E03B	11/14	61083*	F04B	53/16	61081		
E03B	3/03	61083*	F16J	15/32	61023		
E03F	5/10	61083	F16L	55/26	61021		
E04B	1/84	61104*	F17D	1/04	61074*		
E04B	2/88	61094*	F21S	6/00	61079		
E04B	2/88	61095	F21V	17/00	61079*		
E04B	9/20	61024	F21W	131:10	61079*		
E04B	9/20	61025	F41G	1/00	61067		
E04B	9/20	61043	G01K	1/14	61048*		
E04B	9/20	61052	G01K	7/02	61048		
E04B	9/22	61032	G02B	6/36	61061		
E04C	1/00	61104*	G02B	6/46	61064		
E04C	5/16	61046	G07B	3/04	61073		
E04D	13/072	61053	H01F	27/06	61089		
E04D	13/12	61018	H01R	13/44	61028		
E04F	13/08	61094*	H01R	13/46	61028*		
E04F	13/08	61095*	H02B	1/04	61071*		
E04F	15/02	61098	H02B	1/28	61071		
E04F	19/06	61094	H02G	7/05	61043*		
E04F	19/06	61095*	H02G	7/05	61052*		
E04F	21/24	61059	H05K	3/34	61072*		
E04G	21/32	61026	H05K	5/00	61071*		
E04H	13/00	61086*					

INDEKS NUMEROWY
UDZIELONYCH PRAW OCHRONNYCH

Nr prawa ochronn.	Symbol MKP	Nr prawa ochronn.	Symbol MKP
1	2	1	2
61011	A47G 19/26	61018	E04D 13/12
61012	A47G 19/26	61019	B03C 3/41
61013	E06B 3/677	61020	B03C 3/41
61014	A61G 1/06	61021	F16L 55/26
61015	A61G 1/06	61022	A63H 33/04
61016	A61G 1/06	61023	F16J 15/32
61017	A45C 11/00	61024	E04B 9/20

1		2		1		2	
61025	E04B	9/20	61065	A01B	21/00		
61026	E04G	21/32	61066	E21D	1/06		
61027	E21B	10/46	61067	F41G	1/00		
61028	H01R	13/44	61068	E21D	11/14		
61029	B65H	35/07	61069	B65H	23/00		
61030	B60R	21/12	61070	B64C	19/00		
61031	A45D	24/16	61071	H02B	1/28		
61032	E04B	9/22	61072	B23K	3/04		
61033	B61C	9/10	61073	G07B	3/04		
61034	B61K	7/16	61074	B28B	3/26		
61035	A01C	9/00	61075	E21D	11/22		
61036	E06B	3/74	61076	E06B	5/11		
61037	E01B	9/30	61077	E06B	5/11		
61038	B61C	9/10	61078	A41D	13/04		
61039	E01B	9/30	61079	F21S	6/00		
61040	A47F	5/00	61080	B42D	15/02		
61041	B61D	37/00	61081	F04B	53/16		
61042	A45C	11/18	61082	B42D	5/00		
61043	E04B	9/20	61083	E03F	5/10		
61044	B41K	1/36	61084	A01K	1/02		
61045	A47F	5/00	61085	E06B	9/17		
61046	E04C	5/16	61086	E02D	17/10		
61047	B66B	7/12	61087	B65D	5/20		
61048	G01K	7/02	61088	B65D	5/18		
61049	B60J	1/20	61089	H01F	27/06		
61050	E21D	23/08	61090	B61K	7/04		
61051	E21D	15/51	61091	E21F	13/06		
61052	E04B	9/20	61092	B65G	17/20		
61053	E04D	13/072	61093	A47D	1/00		
61054	E06B	7/16	61094	E04F	19/06		
61055	B61D	11/00	61095	E04B	2/88		
61056	A47C	3/04	61096	E02F	9/28		
61057	A01B	21/00	61097	A01D	34/00		
61058	B01F	7/04	61098	E04F	15/02		
61059	E04F	21/24	61099	A44C	15/00		
61060	E06B	3/76	61100	B28B	3/00		
61061	G02B	6/36	61101	A62B	18/04		
61062	E21F	13/06	61102	A45C	13/02		
61063	E21F	13/06	61103	B65D	5/08		
61064	G02B	6/46	61104	E01F	8/00		

8

DECYZJE O ODMOWIE UDZIELENIA
PRAWA OCHRONNEGO

(wydane po ogłoszeniu o zgłoszeniu)

Poniższe zestawienie zawiera kolejno: numer zgłoszenia wzoru użytkowego oraz numer i rok wydania Biuletynu Urzędu Patentowego, w którym zgłoszenie zostało ogłoszone (dla zgłoszeń wydzielonych lub przekształconych ze zgłoszenia wynalazku umieszczono w nawiasie numer zgłoszenia macierzystego).

109165	16/00	110913	23/01
109880	02/00	111459	08/02
110383	13/00	111469	12/01
110559	22/01		

9

**DECYZJE O UMORZENIU POSTĘPOWANIA
(wydane po ogłoszeniu o zgłoszeniu)**

Poniższe zestawienie zawiera kolejno: numer zgłoszenia wzoru użytkowego oraz numer i rok wydania Biuletynu Urzędu Patentowego, w którym zgłoszenie zostało ogłoszone (dla zgłoszeń wydzielonych lub przekształconych ze zgłoszenia wynalazku umieszczono w nawiasie numer zgłoszenia macierzystego).

109423	20/00	110840	21/01
110690	18/00		

10

**DECYZJE STWIERDZAJĄCE WYGAŚNIĘCIE
DECYZJI O UDZIELENIU PRAWA OCHRONNEGO**

Poniższe zestawienie zawiera kolejno: numer zgłoszenia wzoru użytkowego oraz numer i rok wydania Biuletynu Urzędu Patentowego, w którym zgłoszenie zostało ogłoszone (dla zgłoszeń wydzielonych lub przekształconych ze zgłoszenia wynalazku umieszczono w nawiasie numer zgłoszenia macierzystego).

106545	24/98	109534	22/00
106935	04/99	109536	22/00
108051	20/99	109538	22/00
108072	23/99	109581	23/00
108272	26/99	109630	24/00
108428	02/99	109636	24/00
108436	03/00	409709	25/00
108514	05/00	109827	26/99
108525	05/00	109828	26/99
108630	06/00	109830	02/01
108767	08/99	109904	03/01
108935	11/00	109912	04/01
109133	14/99	109937	04/01
109238	17/00	109945	05/01
109262	17/00	109949	05/01
109263	17/00	109956	05/01
109264	17/00	110016	06/01
109285	18/00	110021	06/01
109297	18/00	110033	06/01
109333	19/00	110034	06/01
109394	20/00	110110	08/01
109395	20/00	110125	08/01
109437	20/00	110154	09/01
109441	20/00	110184	09/01
109465	21/00	110252	10/01
109466	21/00	110303	12/01
109482	21/00	110304	11/01
109502	22/00	110389	13/01
109513	21/99	111146(335184)	06/01
109525	22/00	111147(332613)	22/00

11

**WPISY I ZMIANY W REJESTRZE
PRAW OCHRONNYCH**

(nie uwzględnione w innych samodzielnych ogłoszeniach)

Poniższe zestawienie zawiera kolejno: kod rodzaju prawa, numer prawa ochronnego, datę wpisu, oznaczenie rubryki, w której dokonano wpisu lub zmiany oraz treść wpisu. Poszczególne rubryki rejestru praw ochronnych zawierają następujące dane:

rubryka A - nazwisko i imię lub nazwę oraz adres uprawnionego z prawa ochronnego, z podaniem nazwy kraju,
 rubryka B - tytuł wzoru użytkowego,
 rubryka C - nazwisko i imię twórcy wzoru użytkowego oraz jego miejsce zamieszkania (miejscowość, kraj),
 rubryka D - prawa ograniczające prawa ochronne (licencje, prawo korzystania ze wzoru użytkowego, oświadczenie o licencji otwartej),
 rubryka E - wpisy uzupełniające stan prawny wzoru użytkowego,
 rubryka F - wnioski i sprzeciwy oraz decyzje wydane w wyniku ich rozpoznania, (adnotacje),
 rubryka G - data unieważnienia lub data i przyczyna wygaśnięcia prawa ochronnego.

Uwaga: Publikacji podlegają: zmiana uprawnionego, twórcy, zmiana nazwy uprawnionego, prawa ograniczające prawo ochronne, sprostowania istotnych pomyłek.

(Y1) 60411 2004 11 04 D. Dokonano wpisu: „W dniu 18 grudnia 2003 r. zawarto umowę licencyjną pełną, wyłączną na korzystanie z wzoru użytkowego od dnia 18 grudnia 2003 r. z firmą Centrum Opakowań BOXPOL Sp. z o.o., Wrocław, Polska na czas trwania prawa ochronnego w mocy”

(Y1) 60744 2004 11 03 A. Wprowadzono zmianę nazwy uprawnionego przez wykreślenie wpisu: „Polskie Huty Stali Spółka Akcyjna, ul Chorzowska 50, 40-121 Katowice, Polska” i dokonanie wpisu: „ISPAT POLSKA STAL Spółka Akcyjna, ul. Chorzowska 50, 40-121 Katowice, Polska”

(Y1) 60789, 60790 2004 11 03 A. Wprowadzono zmianę nazwy uprawnionego przez wykreślenie wpisu: „HSW-TECHNOCENTRUM Spółka z o.o., ul. Kwiatkowskiego 1, 37-450 Stalowa Wola, Polska” i dokonanie wpisu: „TECHNOCENTRUM Sp. z o.o., ul. E. Kwiatkowskiego 1, 37-450 Stalowa Wola, Polska”

12

**DECYZJE O UNIEWAŻNIENIU
PRAWA OCHRONNEGO**

Poniższe zestawienie zawiera kolejno: kod rodzaju prawa, numer unieważnionego prawa ochronnego, datę unieważnienia oraz treść decyzji

(Y1) 55921 2001 04 19 Unieważniono w całości

13

DECYZJE O WYGAŚNIĘCIU PRAWA OCHRONNEGO

Poniższe zestawienie zawiera kolejno: kod rodzaju prawa, numery praw ochronnych, które wygasły na podstawie art. 90 ust. 1 pkt 2 - 4 w związku z art. 100 ust. 1 ustawy z dnia 30.06.2000 r. - Prawo własności przemysłowej oraz datę wygaśnięcia prawa ochronnego.

(Y1) 57192 2003 12 19	(Y1) 57737 2003 12 29
(Y1) 57266 2003 12 19	(Y1) 57749 2003 12 12
(Y1) 57351 2003 12 27	(Y1) 57751 2003 12 08
(Y1) 57419 2003 12 21	(Y1) 57766 2003 12 13
(Y1) 57431 2003 12 29	(Y1) 57778 2003 12 06
(Y1) 57545 2003 12 18	(Y1) 57815 2003 12 19
(Y1) 57565 2003 12 20	(Y1) 57851 2003 12 21
(Y1) 57590 2003 12 29	(Y1) 57929 2003 12 19
(Y1) 57641 2003 12 28	(Y1) 58076 2003 12 21
(Y1) 57643 2003 12 11	(Y1) 58081 2003 12 23
(Y1) 57709 2003 12 05	(Y1) 58228 2003 12 13
(Y1) 57731 2003 12 21	(Y1) 58400 2003 12 18

(Y1) 58631 2003 12 23
(Y1) 59703 2003 12 19
(Y1) 59714 2003 12 10
(Y1) 59718 2003 12 04
(Y1) 59746 2003 12 23
(Y1) 59786 2003 12 04

(Y1) 59811 2003 12 23
(Y1) 59817 2003 12 21
(Y1) 59857 2003 12 02
(Y1) 59862 2003 12 22
(Y1) 59944 2003 12 29
(Y1) 59955 2003 12 18

(Y1) 59980 2003 12 20
(Y1) 59981 2003 12 20
(Y1) 60006 2003 12 08
(Y1) 60084 2003 12 23
(Y1) 60425 2003 12 01

(Y1) 60477 2003 05 16
(Y1) 60480 2003 11 06
(Y1) 60481 2003 12 29
(Y1) 60510 2003 11 04
(Y1) 60609 2003 09 30

C. WZORY PRZEMYSŁOWE

Cyfrowe kody identyfikacyjne (wg normy WIPO ST. 80), które poprzedzają informacje o dokonanej rejestracji oznaczają:

- (11) - numer rejestracji
- (21) - numer zgłoszenia
- (22) - data zgłoszenia
- (30) - pierwszeństwo
- (51) - symbol klasy wzoru przemysłowego
- (54) - określenie przedmiotu wzoru
- (55) - rysunek wzoru lub fotografię wzoru
- (72) - imię i nazwisko twórcy wzoru
- (73) - nazwisko i imię bądź nazwę uprawnionego

14

REJESTRACJA

(od nr 6733 do nr 6830 i od nr 6832 do nr 6990)

(51) 23-03 (11) **6733** (22) 2003 11 07 (21) 4454
 (73) Wroński Andrzej, Podkowa Leśna, (PL)
 (72) Wroński Andrzej
 (54) Promiennik grzewczy
 (55)

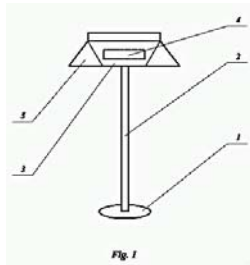

(51) 06-01 (11) **6734** (22) 2003 11 06 (21) 4445
 (73) Meble KLER - Piotr Kler, Dobrodzień, (PL)
 (72) Kler Piotr
 (54) Fotel tapicerowany
 (55)



(51) 06-01 (11) **6735** (22) 2003 11 06 (21) 4444
 (73) Meble KLER - Piotr Kler, Dobrodzień, (PL)
 (72) Kler Piotr
 (54) Fotel wypoczynkowy
 (55)



(51) 15-09 (11) **6736** (22) 2003 11 06 (21) 4443
 (73) Kramarz Józef, Dębica, (PL)

(72) Kramarz Józef
 (54) Forma aluminiowa krawędziowo-płycinowa i jej odmiany, stanowiąca tak nośnik utrwalaonych w niej wzorów okładzin termiczno-akustycznych typu panel, do produkcji wyrobu SYLWIA PANEL
 (55)

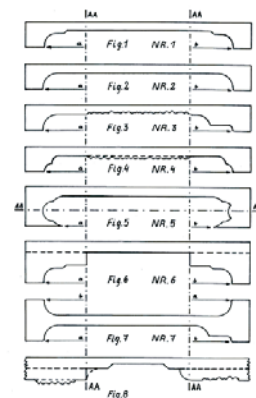

(51) 16-06 (11) **6737** (22) 2003 09 22 (21) 4168
 (73) Siwka Marian, Bydgoszcz, (PL)
 (72) Siwka Marian
 (54) Lornetka teatralna
 (55)

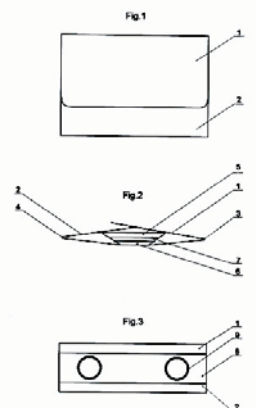

(51) 23-02 (11) **6738** (22) 2003 09 17 (21) 4130
 (73) P.P.H.U. „WARMEL” Andrzej Korczyński, Olsztyn, (PL)
 (72) Korczyński Andrzej
 (54) Kratka do zlewozmywaków
 (55)

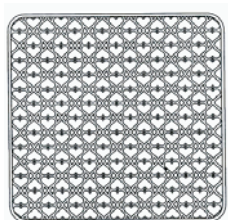

(51) 23-03 (11) **6739** (22) 2003 02 25 (21) 2572
 (73) KOMO Sp. z o.o., Warszawa, (PL)
 (72) Motel Krzysztof
 (54) Kominiek domowy
 (55)



Fig.2

(51) 23-01 (11) **6740** (22) 2004 01 12 (21) 4843
 (30) 2003 07 14 (DE)
 (73) Hansa Metallwerke AG, Stuttgart, (DE)
 (72) Lammel Michael
 (54) Armatura sanitarna
 (55)



Fig. 1

Fig. 3



Fig. 2



Fig. 4

(51) 25-01 (11) **6741** (22) 2003 07 31 (21) 3819
 (73) SOLBET Sp. z o.o., Solec Kujawski, (PL)
 (72) Małecki Marek
 (54) Bloczek z betonu komórkowego
 (55)

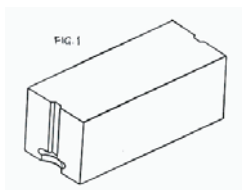
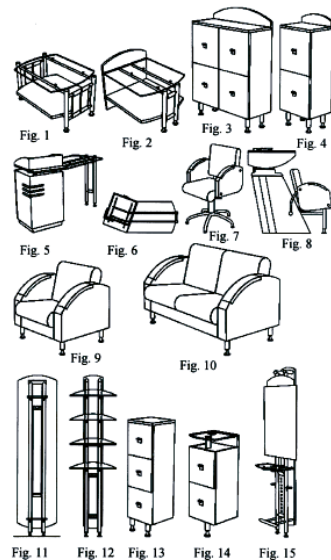

FIG. 1

(51) 06-05 (11) **6742** (22) 2003 04 07 (21) 2890
 (73) PANDA TRZEBNICA Sp. z o.o., Trzebnica, (PL)
 (72) Krawczuk Barbara

(54) Zestaw mebli fryzjerskich
 (55)



(51) 06-06 (11) **6743** (22) 2003 09 23 (21) 4176
 (73) Sawicki Przemysław, Pruszków, (PL)
 (72) Sawicki Przemysław
 (54) Stelaż fotela
 (55)



(51) 23-03 (11) **6744** (22) 2003 09 17 (21) 4127
 (73) Bal Marek, Wsola, (PL)
 (72) Bal Marek
 (54) Wkład kominkowy
 (55)

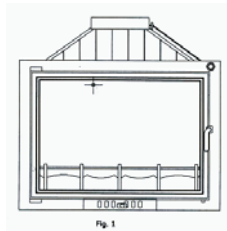

Fig. 1

(51) 09-01 (11) **6746** (22) 2001 10 10 (21) 203
 (73) ZIAJA Ltd Zakład Produkcji Leków Sp. z o.o., Gdańsk, (PL)
 (72) Rosińska Joanna, Rosiński Andrzej, Rosiński Michał
 (54) Butelka
 (55)

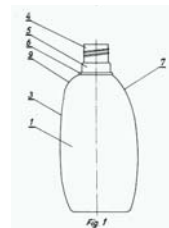
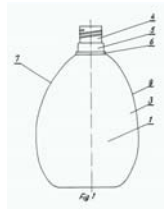

Fig. 1

(51) 09-01 (11) **6747** (22) 2001 10 10 (21) 202
 (73) ZIAJA Ltd Zakład Produkcji Leków Sp. z o.o., Gdańsk, (PL)

(72) Rosińska Joanna, Rosiński Andrzej, Rosiński Michał
 (54) Butelka
 (55)



(51) 14-02 (11) **6748** (22) 2004 01 13 (21) 4846
 (73) Siltec Sp. z o.o., Warszawa, (PL)
 (72) Cichocki Marcin, Pyzel Jacek, Choromański Sławomir
 (54) Połowy przełącznik sieci Ethernet
 (55)

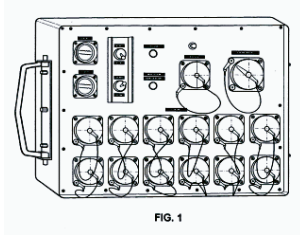

(51) 09-03 (11) **6749** (22) 2004 01 09 (21) 4827
 (73) FERAX-IRILL Sp. z o.o., Zduńska Wola, (PL)
 (72) Kołodrubiec Janusz
 (54) Opakowanie do bielizny osobistej
 (55)

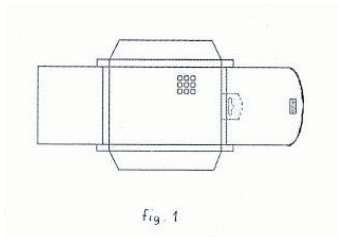

(51) 01-01 (11) **6750** (22) 2003 12 08 (21) 4616
 (73) Zakład Produkcyjno-Handlowy „ARGO” Sp. z o.o., Łañcut, (PL)
 (72) Argasiński Leszek, Argasińska Halina
 (54) Lizak walcowy wielobarwny
 (55)

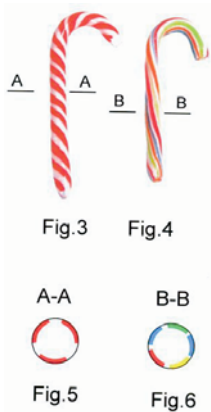

(51) 19-06 (11) **6751** (22) 2003 01 22 (21) 2358
 (30) 2002 07 22 (DE)
 (73) Merz & Krell GmbH & Co. KGaA, Gross-Bieberau, (DE)
 (72) Rommel Volkmar, Reuter Michael, Keil Siegfried

(54) Przybór do pisania
 (55)



(51) 23-01 (11) **6752** (22) 2004 01 14 (21) 4855
 (30) 2003 07 17 (DE)
 (73) Hansa Metallwerke AG, Stuttgart, (DE)
 (72) Lammel Michael
 (54) Armatura sanitarna
 (55)

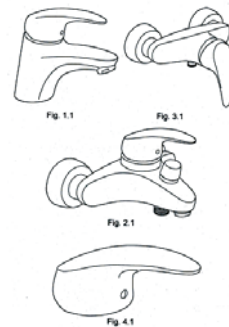

(51) 19-08 (11) **6753** (22) 2002 04 11 (21) 1000
 (73) TIM Spółka Akcyjna, Bielsko-Biała, (PL)
 (72) Jurczyk Tomasz
 (54) Etykieta
 (55)



(51) 23-03 (11) **6754** (22) 2003 09 17 (21) 6048
 (73) Bal Marek, Wsola, (PL)
 (72) Bal Marek
 (54) Wkład kominkowy
 (55)

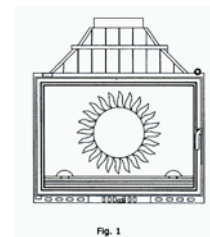

(51) 23-04 (11) **6755** (22) 2003 09 17 (21) 6049
 (73) Bal Marek, Wsola, (PL)
 (72) Bal Marek

(54) Kratka kominkowa wentylacyjna

(55)

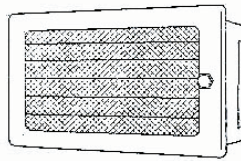

Fig. 1

(51) 23-04 (11) **6756** (22) 2003 09 17 (21) 6050

(73) Bał Marek, Wsola, (PL)

(72) Bał Marek

(54) Kratka kominkowa wentylacyjna

(55)

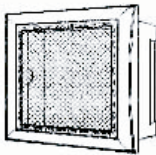

Fig. 1

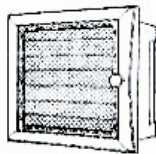

Fig. 2

(51) 23-04 (11) **6757** (22) 2003 09 17 (21) 6051

(73) Bał Marek, Wsola, (PL)

(72) Bał Marek

(54) Kratka kominkowa wentylacyjna

(55)

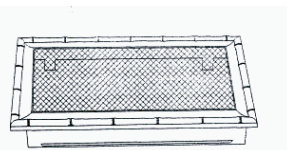

Fig. 1

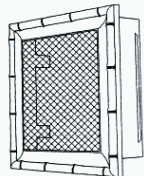

Fig. 3

(51) 23-04 (11) **6758** (22) 2003 09 17 (21) 6052

(73) Bał Marek, Wsola, (PL)

(72) Bał Marek

(54) Kratka kominkowa wentylacyjna

(55)

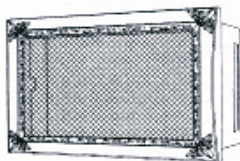

Fig. 1

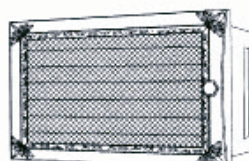

Fig. 2

(51) 07-01 (11) **6759** (22) 2004 01 17 (21) 4898(73) Przedsiębiorstwo Handlowo Wytwórcze POSTI S.A.,
Warszawa, (PL)

(72) Dorożyński Marek

(54) Kubek

(55)

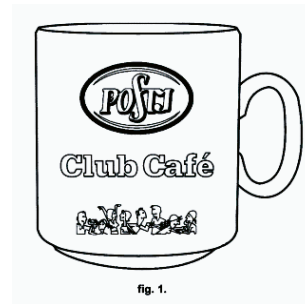

fig. 1.

(51) 07-99 (11) **6760** (22) 2004 01 19 (21) 4879

(73) Krasnodębski Zenon, Słupno, (PL)

(72) Krasnodębski Zenon

(54) Otwieracz do puszek

(55)



Fig. 1

(51) 11-02 (11) **6761** (22) 2004 01 16 (21) 4876(73) Przedsiębiorstwo Handlowo Wytwórcze POSTI S.A.,
Warszawa, (PL)

(72) Dorożyński Marek

(54) Motyw graficzny, zwłaszcza opakowania

(55)

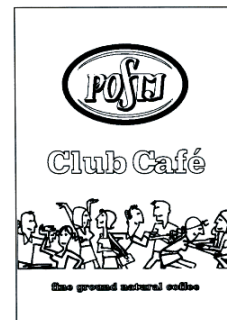

fig. 1.

(51) 09-03 (11) **6762** (22) 2004 01 07 (21) 4814(73) AMERICAN CHINESE FOOD S.C. Kacper Kossowski,
Paweł Mazurek, Warszawa, (PL)

(72) Kossowski Kacper, Mazurek Paweł

(54) Pojemnik na żywność

(55)



Fig. 1

(51) 09-07 (11) **6763** (22) 2003 08 27 (21) 3973

(73) POLITECH Sp. z o.o., Osielsko, (PL)

(72) Nawrocki Jan

(54) Nasadka na butelki do perfum
(55)

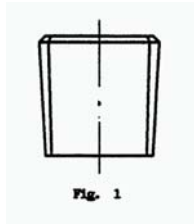

(51) 09-07 (11) **6764** (22) 2003 08 27 (21) 3969
(73) POLITECH Sp. z o.o., Osielsko, (PL)
(72) Nawrocki Jan
(54) Nasadka na butelki do perfum
(55)

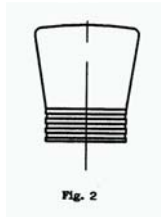

(51) 08-06 (11) **6765** (22) 2003 12 15 (21) 4644
(73) GAMET Sp. z o.o., Toruń, (PL)
(72) Rugień Janusz
(54) Uchwyt meblowy
(55)



(51) 09-07 (11) **6766** (22) 2003 08 27 (21) 3970
(73) POLITECH Sp. z o.o., Osielsko, (PL)
(72) Nawrocki Jan
(54) Nasadka na butelki do perfum
(55)

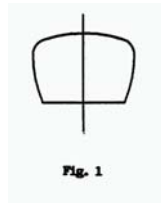

(51) 06-06 (11) **6767** (22) 2003 09 02 (21) 4016
(73) Fabryka Mebli BODZIO Bogdan Szewczyk, Goszcz, (PL)
(72) Szewczyk Bogdan
(54) Front meblowy ramiakowy cieniowany
(55)

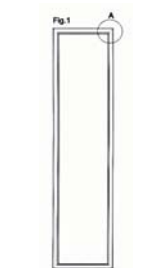

(51) 08-09 (11) **6768** (22) 2004 01 07 (21) 4812
(73) MARCO PLAST Marek Wiatr, Elbląg, (PL)
(72) Wiatr Marek
(54) Ozdoba łącząca listwy meblowe
(55)

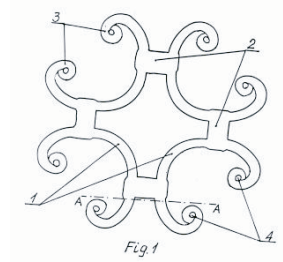

(51) 20-03 (11) **6769** (22) 2003 12 24 (21) 4741
(73) Wesołowska Małgorzata, Kielce, (PL)
(72) Wesołowska Małgorzata
(54) Plansza reklamowa
(55)

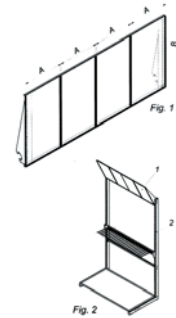

(51) 09-03 (11) **6770** (22) 2003 12 23 (21) 4732
(73) Comfort Shoes Sp. z o.o., Tomaszów Maz., (PL)
(72) Santorinaios Stavros
(54) Opakowanie ekspozycyjne
(55)

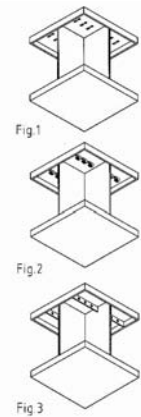

(51) 28-03 (11) **6771** (22) 2003 12 16 (21) 4658
(73) Firma Produkcyjno-Usługowo-Handlowa „MARCO” Marek Suwalski, Wieliczka, (PL)
(72) Suwalski Marek
(54) Puderniczka
(55)



(51) 02-04 (11) **6772** (22) 2003 12 29 (21) 4765
 (73) Spółdzielnia Pracy Wytwarzających Skórzanych im. J. Kilińskiego, Gdynia, (PL)
 (72) Czajka Marian
 (54) Trzewiki ochronne pilarzy
 (55)



(51) 25-02 (11) **6773** (22) 2003 12 30 (21) 4775
 (73) Pałdyna Marek ANOTIS Ślusarstwo Produkcyjno-Usługowe Lakiernia Proszkowa, Trzebnica, (PL)
 (72) Pałdyna Marek
 (54) Ogrodzenie
 (55)



(51) 06-04 (11) **6774** (22) 2003 12 31 (21) 4780
 (73) Beblóciński Tomasz Przedsiębiorstwo Produkcyjno-Handlowe TOBEX, Częstochowa, (PL)
 (72) Beblóciński Tomasz
 (54) Półka metalowa
 (55)

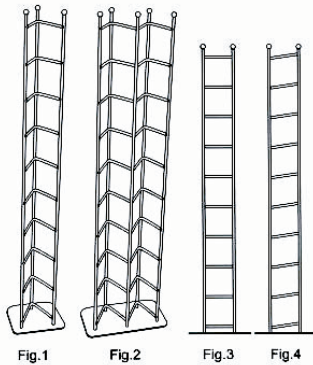

(51) 09-03 (11) **6775** (22) 2004 01 08 (21) 4818
 (73) Dr. Mielimonka GLOBAL Group Sp. z o.o., Radom, (PL)
 (72) Boesch Klemens
 (54) Pojemnik
 (55)

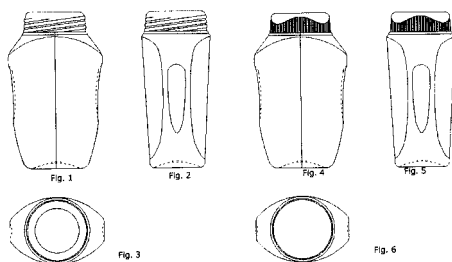

(51) 06-04 (11) **6776** (22) 2003 12 31 (21) 4781
 (73) Beblóciński Tomasz Przedsiębiorstwo Produkcyjno-Handlowe TOBEX, Częstochowa, (PL)
 (72) Beblóciński Tomasz
 (54) Ozdobna półka metalowa
 (55)

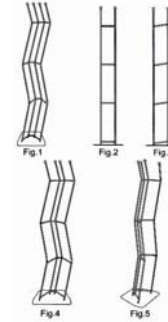

(51) 09-01 (11) **6777** (22) 2003 12 22 (21) 4725
 (73) Dr. Mielimonka GLOBAL Group Sp. z o.o., Radom, (PL)
 (72) Skrzypczak Piotr
 (54) Butelka
 (55)



(51) 08-09 (11) **6778** (22) 2004 01 07 (21) 4813
 (73) MARCO PLAST Marek Wiatr, Elbląg, (PL)
 (72) Wiatr Marek
 (54) Ozdoba łącząca listwy meblowe
 (55)

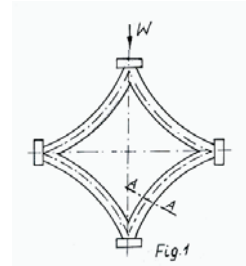

(51) 09-03 (11) **6779** (22) 2004 01 19 (21) 4878
 (73) Przedsiębiorstwo Produkcyjno-Handlowo-Usługowe ZORZA S.A., Warszawa, (PL)
 (72) Olesiński Jerzy, Zawistowski Bogdan, Głuchowski Marek, Piekarczyk Gracjan
 (54) Pojemnik
 (55)

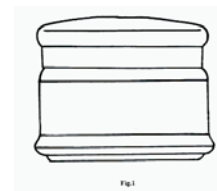

(51) 09-01 (11) **6780** (22) 2004 01 21 (21) 4907
 (73) HUTA SZKŁA „Czechy” S.A., Trąbki, (PL)
 (72) Bylinka Mirosław

(54) Butelka
(55)

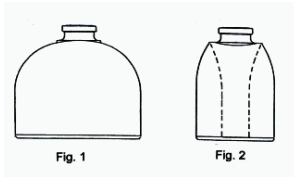

(51) 09-01 (11) **6781** (22) 2004 01 21 (21) 4908
(73) HUTA SZKŁA „Czechy” S.A., Trąbki, (PL)
(72) Bylinka Mirosław
(54) Butelka
(55)

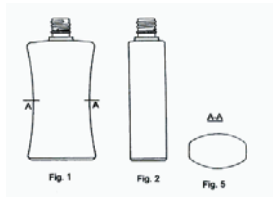

(51) 23-03 (11) **6782** (22) 2003 11 27 (21) 4549
(73) INSTAL-PROJEKT Gawłowscy, Ścierzyńscy Spółka jawna, Włocławek, (PL)
(72) Gawłowski Roman
(54) Żeberkowy grzejnik rurkowy
(55)



(51) 25-01 (11) **6783** (22) 2003 12 24 (21) 4742
(73) TERMO ORGANIKA Sp. z o.o., Kraków, (PL)
(72) Rams Witold
(54) Płyta izolacyjna
(55)

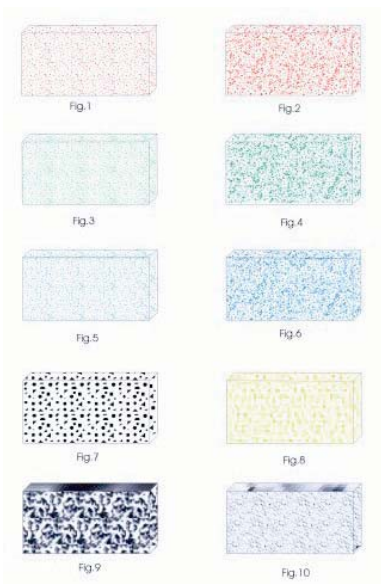

(51) 11-02 (11) **6784** (22) 2003 12 29 (21) 4766
(73) Pawłowska Danuta, Częstochowa, (PL)
(72) Pawłowska Danuta

(54) Donica
(55)



(51) 26-04 (11) **6785** (22) 2004 01 05 (21) 4790
(73) KORONA Sp. z o.o., Wieluń, (PL)
(72) Jabłoński Robert
(54) Świeca do pochodni
(55)



(51) 26-04 (11) **6786** (22) 2004 01 05 (21) 4791
(73) KORONA Sp. z o.o., Wieluń, (PL)
(72) Jabłoński Robert
(54) Świeca do pochodni
(55)



(51) 31-00 (11) **6787** (22) 2004 01 05 (21) 4783
(73) Kosarzecki Leszek, Gdynia, (PL); Szlosowski Stanisław, Gdynia, (PL)
(72) Kosarzecki Leszek, Szlosowski Stanisław
(54) Grilo-wędzarnia mobilna
(55)

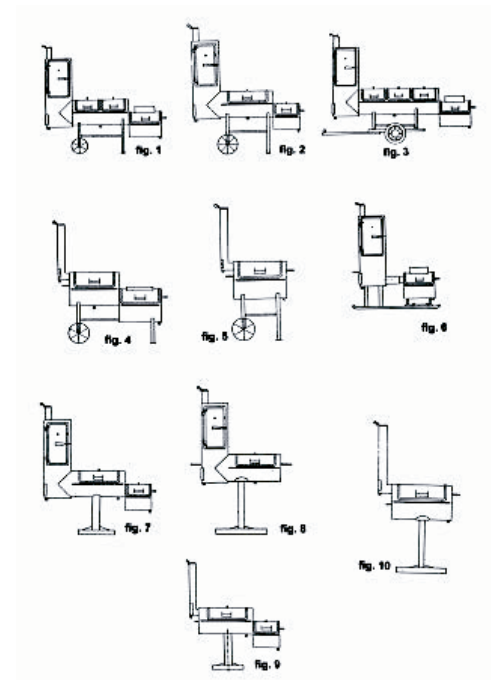

(51) 26-02 (11) **6788** (22) 2004 01 05 (21) 4787
(73) KORONA Sp. z o.o., Wieluń, (PL)
(72) Jabłoński Robert

(54) Pochodnia ogrodowa

(55)

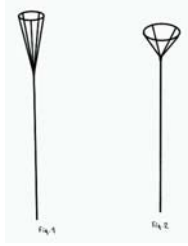
(51) 23-05 (11) **6789** (22) 2004 01 05 (21) 4786

(73) KORONA Sp. z o.o., Wieluń, (PL)

(72) Jabłoński Krzysztof

(54) Świeca do podgrzewacza

(55)

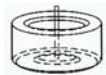
(51) 04-01 (11) **6790** (22) 2004 01 15 (21) 4868

(30) 2003 07 18 (GB)

(73) Reckitt Benckiser Inc., Parsippany, (US)

(72) Spitzer Leonard, Corkhill Ian, Belt Marcel, Studer John Eugene, Ashley Charles

(54) Szczotka czyszcząca do WC

(55)

(51) 07-05 (11) **6791** (22) 2004 01 19 (21) 4895

(30) 2003 07 22 (GB)

(73) Reckitt Benckiser Inc., Parsippany, (US)

(72) Burt Diane Joyce

(54) Gąbka do użytku domowego

(55)

(51) 19-08 (11) **6792** (22) 2004 01 20 (21) 4901

(73) Jurkiewicz Wojciech, Radzimin, (PL)

(72) Jurkiewicz Wojciech

(54) Etykieta

(55)

(51) 23-02 (11) **6793** (22) 2003 12 23 (21) 4738

(30) 2003 06 26 (GB)

(73) Reckitt Benckiser Inc., Parsippany, (US)

(72) Weller Jeanne Marie, Nguyen Lamson

(54) Opakowanie środka dezynfekującego do toalety

(55)



FIG.1

(51) 31-00 (11) **6794** (22) 2003 12 30 (21) 4772

(30) 2003 07 03 (UE)

(73) Atria Concept AB, Sköllersta, (SE)

(72) Karam Charbel

(54) Podgrzewacz hamburgerów

(55)

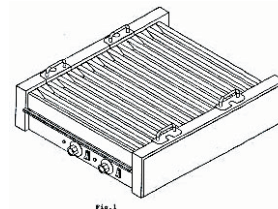

Fig. 1

(51) 26-02 (11) **6795** (22) 2004 01 05 (21) 4788

(73) KORONA Sp. z o.o., Wieluń, (PL)

(72) Jabłoński Robert

(54) Kubek do znicza

(55)

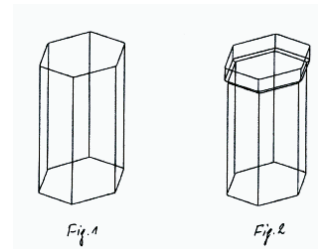

Fig. 1

Fig. 2

(51) 23-02 (11) **6796** (22) 2003 12 23 (21) 4737

(30) 2003 06 24 (GB)

(73) Reckitt Benckiser Inc., Parsippany, (US)

(72) Weller Jean Marie, Nguyen Lamson

(54) Opakowanie środka dezynfekującego do muszli klozetowej

(55)



FIG.1

(51) 11-03 (11) **6797** (22) 2003 01 06 (21) 2300
 (73) Śmielak Mirosław , Rajsko, (PL); Szydlik Andrzej,
 Oświęcim, (PL)
 (72) Śmielak Mirosław, Szydlik Andrzej
 (54) Znaki pamięci
 (55)

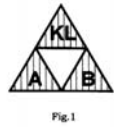

Fig. 1

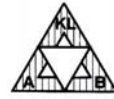

Fig. 2

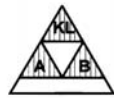

Fig. 3

(51) 09-05 (11) **6798** (22) 2003 05 30 (21) 3382
 (73) Zakłady Przemysłu Spirytusowego Polmos Sieradz, Sieradz, (PL)
 (72) Danielewski Krzysztof
 (54) Tuba
 (55)



Fig. 1

(51) 15-05 (11) **6799** (22) 2003 07 10 (21) 3676
 (73) Madera Kamila, Rzeszów, (PL); Madera Bogusław, Rzeszów, (PL);
 Madera Seweryn, Rzeszów, (PL)
 (72) Madera Kamila, Madera Bogusław, Madera Seweryn
 (54) Odkurzacz
 (55)



Fig. 1

(51) 28-03 (11) **6800** (22) 2003 07 10 (21) 3674
 (73) Łabno Tomasz, Tarnów, (PL)
 (72) Łabno Tomasz
 (54) Gąbka kąpielowa
 (55)

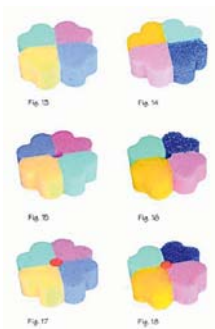

Fig. 15

Fig. 16

Fig. 17

Fig. 18

Fig. 19

Fig. 20

(51) 28-03 (11) **6801** (22) 2003 05 27 (21) 3353
 (30) 2002 11 29 (FR)
 (73) CALOR S.A., Lyon Cedex 08, (FR)
 (72) Renault Fabrice
 (54) Suszarka do włosów
 (55)



Fig. 1

(51) 23-02 (11) **6802** (22) 2003 07 25 (21) 3780
 (30) 2003 01 28 (DE)
 (73) Hansgrohe AG, Schiltach, (DE)
 (72) Schönherr Tom, Haug Andreas, Kollmann Fabian
 (54) Głowica prysznicowa ręcznego
 (55)



Fig. 1

(51) 09-05 (11) **6803** (22) 2003 07 10 (21) 5866
 (73) BIO-ACTIVE Sp. z o.o., Warszawa, (PL)
 (72) Kosiński Jarosław
 (54) Saszetka na herbatę
 (55)

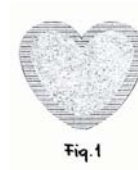

Fig. 1

(51) 09-05 (11) **6804** (22) 2003 07 10 (21) 5867
 (73) BIO-ACTIVE Sp. z o.o., Warszawa, (PL)
 (72) Kosiński Jarosław
 (54) Saszetka na herbatę
 (55)



Fig. 1

(51) 11-03 (11) **6805** (22) 2003 01 08 (21) 2299
 (73) Śmielak Mirosław , Rajsko, (PL); Szydlik Andrzej,
 Oświęcim, (PL)
 (72) Śmielak Mirosław, Szydlik Andrzej
 (54) Znaki pamięci
 (55)

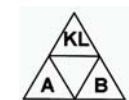

Fig. 1

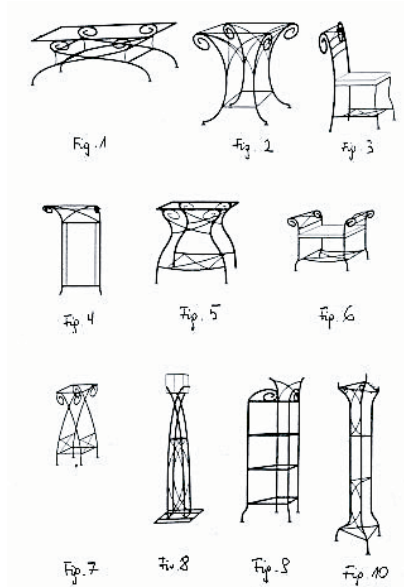

Fig. 2

(51) 21-03 (11) **6806** (22) 2003 12 18 (21) 4686
 (73) ODYSEYA Sp. z o.o., Miejsce Piastowe, (PL)
 (72) Czajkowski Tomasz
 (54) Automat kasynowy do gier
 (55)



(51) 06-05 (11) **6807** (22) 2003 12 19 (21) 4699
 (73) FLISIKOWSKI Sp. z o.o., Poznań, (PL)
 (72) Palczewska Maja
 (54) Zestaw mebli
 (55)



(51) 19-03 (11) **6808** (22) 2003 04 14 (21) 2969
 (73) Pankowski Marek, Toruń, (PL)
 (72) Pankowski Marek
 (54) Kalendarz
 (55)

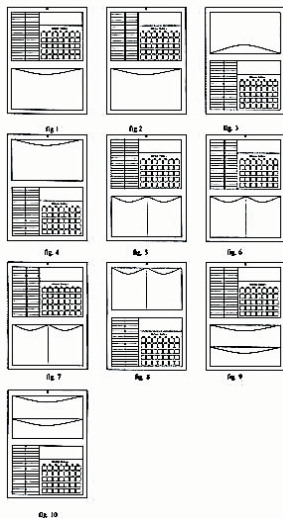

(51) 13-03 (11) **6809** (22) 2003 12 22 (21) 4704
 (73) Fabryka Sprzętu Elektrotechnicznego KONTAKT S.A.,
 Czechowice-Dziedzice, (PL)
 (72) Jarco Marek
 (54) Zestaw wyrobów sprzętu elektroinstalacyjnego
 (55)



(51) 13-03 (11) **6810** (22) 2003 12 22 (21) 4705
 (73) Fabryka Sprzętu Elektrotechnicznego KONTAKT S.A.,
 Czechowice-Dziedzice, (PL)
 (72) Jarco Marek
 (54) Zestaw wyrobów sprzętu elektroinstalacyjnego
 (55)

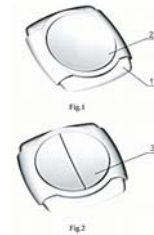

(51) 09-03 (11) **6811** (22) 2003 11 05 (21) 4267
 (73) WIPOL S.J. Henryk Stępień, Radom, (PL)
 (72) Stępień Henryk
 (54) Karton - opakowanie handlowe
 (55)



(51) 24-02 (11) **6812** (22) 2003 12 01 (21) 4582
 (73) Przedsiębiorstwo Produkcyjno-Handlowe POLITECH Sp. z o.o.,
 Świdnica, (PL)
 (72) Cąber Jan, Cąber Antoni
 (54) Przyrząd do diagnostyki stomatologicznej
 (55)

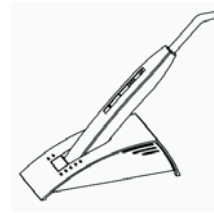

(51) 28-03 (11) **6813** (22) 2003 12 15 (21) 4648
 (30) 2003 06 16 (UE)
 (73) SARA LEE HOUSEHOLD and BODY CARE
 NEDERLAND B.V., Veenendaal, (NL)
 (72) Miro Jordi

(54) Pojemnik
(55)

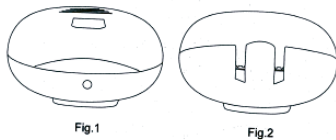

(51) 09-03 (11) **6814** (22) 2003 05 23 (21) 3264
(73) SOCIETE DIAGNOSTICA-STAGO, Asnieres, (FR)
(72) Martinoli Jean Luc
(54) Pojemnik jednorazowy
(55)

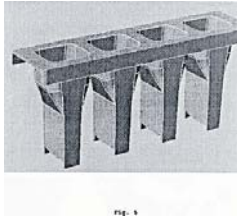

(51) 14-01 (11) **6815** (22) 2003 09 05 (21) 4057
(30) 2003 03 07 (US)
(73) SHURE INCORPORATED, Evanston, (US)
(72) Bauman Stuart P., Sabick Gary L., Raiff Thomas
(54) Ramię mikrofonu
(55)

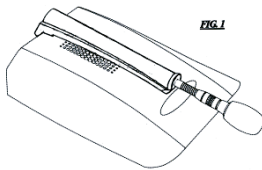

(51) 14-01 (11) **6816** (22) 2003 09 05 (21) 4058
(30) 2003 03 07 (US)
(73) SHURE INCORPORATED, Evanston, (US)
(72) Sabick Gary L., Raiff Thomas
(54) Podstawa pod mikrofon
(55)



(51) 09-05 (11) **6817** (22) 2003 10 14 (21) 4298
(73) Bartoszek Tomasz, Hryniewiczze, (PL); Bartoszek Jerzy, Hryniewiczze, (PL)
(72) Bartoszek Tomasz, Bartoszek Jerzy
(54) Worek papierowy z wkładką polietylenową
(55)



(51) 13-03 (11) **6818** (22) 2003 12 22 (21) 4701
(73) Fabryka Sprzętu Elektrotechnicznego KONTAKT S.A., Czechowice-Dziedzice, (PL)
(72) Panol Jerzy
(54) Zestaw wyrobów sprzętu elektroinstalacyjnego
(55)

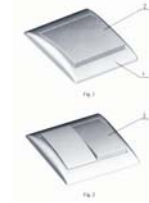

(51) 13-03 (11) **6819** (22) 2003 12 22 (21) 4702
(73) Fabryka Sprzętu Elektrotechnicznego KONTAKT S.A., Czechowice-Dziedzice, (PL)
(72) Kohut Marek
(54) Zestaw wyrobów sprzętu elektroinstalacyjnego
(55)

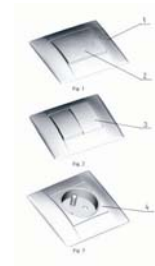

(51) 13-03 (11) **6820** (22) 2003 12 22 (21) 4703
(73) Fabryka Sprzętu Elektrotechnicznego KONTAKT S.A., Czechowice-Dziedzice, (PL)
(72) Nycz Marek
(54) Zestaw wyrobów sprzętu elektroinstalacyjnego
(55)



(51) 11-02 (11) **6821** (22) 2004 01 29 (21) 4960
(73) P.P.H.U. „M-B” s.c. B. Mazur - M. Mazur - A. Binkiewicz, Nowa Sól, (PL)
(72) Mazur Bożena, Mazur Mirosław, Binkiewicz Andrzej
(54) Postać krasnala latarnika stojącego przy koszu
(55)



(51) 11-02 (11) **6822** (22) 2004 01 29 (21) 4959
(73) P.P.H.U. „M-B” s.c. B. Mazur - M. Mazur - A. Binkiewicz, Nowa Sól, (PL)
(72) Mazur Bożena, Mazur Mirosław, Binkiewicz Andrzej

(54) Postać krasnala rybaka

(55)

(51) 07-05 (11) **6823** (22) 2004 01 30 (21) 4971
(30) 2003 08 04 (EU)

(73) Kiwi European Holdings B.V., Utrecht, (NL)

(72) Weggelaar Bjorn

(54) Aplikator plynu obuwniczego

(55)

(51) 09-03 (11) **6824** (22) 2004 02 03 (21) 4995

(73) MONOLIT BTL Starski, Piechnik, Górski Spółka Jawna, Warszawa, (PL)

(72) Piechnik Henryk, Starski Tomasz, Baran Robert

(54) Opakowanie

(55)

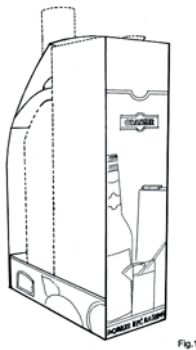
(51) 06-01 (11) **6825** (22) 2004 02 04 (21) 5005

(73) Bach Paweł STOLTAP Producent Mebli Tapicerowanych, Żukowo, (PL)

(72) Bach Paweł

(54) Zestaw wypoczynkowy

(55)

(51) 01-01 (11) **6826** (22) 2004 01 23 (21) 4925

(73) „LIND-POL” Sp. z o.o., Kamyk, (PL)

(72) Czupryna Stanisław

(54) Ciastko

(55)

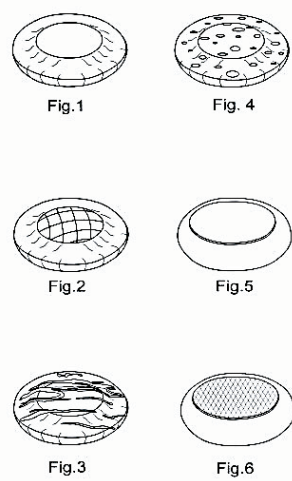
(51) 06-04 (11) **6827** (22) 2004 01 26 (21) 4936

(73) Szczebak Marcin, Wrocław, (PL)

(72) Szczebak Marcin

(54) Segmentowy regał uniwersalny-podajnik

(55)

(51) 02-02 (11) **6828** (22) 2003 08 04 (21) 3839

(73) Kownacka Eugenia, Oleśnica, (PL)

(72) Kownacka Eugenia

(54) Bluzka damska

(55)

(51) 02-02 (11) **6829** (22) 2003 08 04 (21) 3840

(73) Kownacka Eugenia, Oleśnica, (PL)

(72) Kownacka Eugenia

(54) Bluzka damska

(55)



(51) 02-02 (11) **6830** (22) 2003 09 24 (21) 4179
 (73) Kownacka Eugenia, Oleśnica, (PL)
 (72) Kownacka Eugenia
 (54) Zestaw bluzek damskich
 (55)

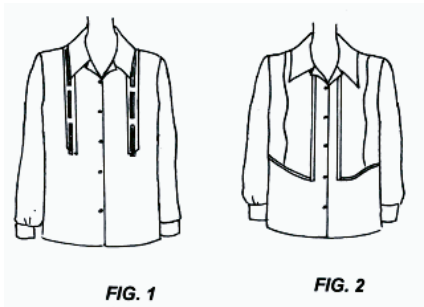

(51) 02-02 (11) **6832** (22) 2004 01 12 (21) 4840
 (73) Kownacka Eugenia, Oleśnica, (PL)
 (72) Kownacka Eugenia
 (54) Żakiet damski
 (55)



(51) 02-02 (11) **6833** (22) 2003 08 04 (21) 6262
 (73) Kownacka Eugenia, Oleśnica, (PL)
 (72) Kownacka Eugenia
 (54) Bluzka damska
 (55)



(51) 02-02 (11) **6834** (22) 2003 08 04 (21) 6261
 (73) Kownacka Eugenia, Oleśnica, (PL)
 (72) Kownacka Eugenia
 (54) Bluzka damska
 (55)



(51) 19-08 (11) **6835** (22) 2004 01 22 (21) 4918
 (73) POLTELMOM Sp. z o.o., Wrocław, (PL)
 (72) Janusz Artur

(54) Etykieta
 (55)



(51) 06-01 (11) **6836** (22) 2004 01 25 (21) 4933
 (73) Bach Paweł „STOLTAP” Producent Mebli Tapicerowanych, Chwaszczyno, (PL)
 (72) Bach Paweł
 (54) Zestaw mebli wypoczynkowych
 (55)

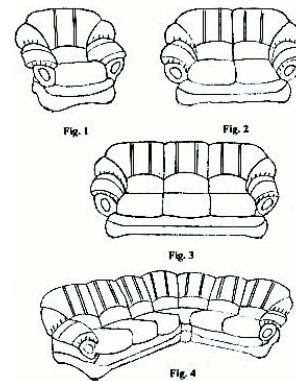

(51) 06-04 (11) **6837** (22) 2004 01 28 (21) 4954
 (73) „J.K. MEBLE” Jacek Kuraś, Klęczany, (PL)
 (72) Kuraś Jacek
 (54) Zestaw mebli pokojowych
 (55)

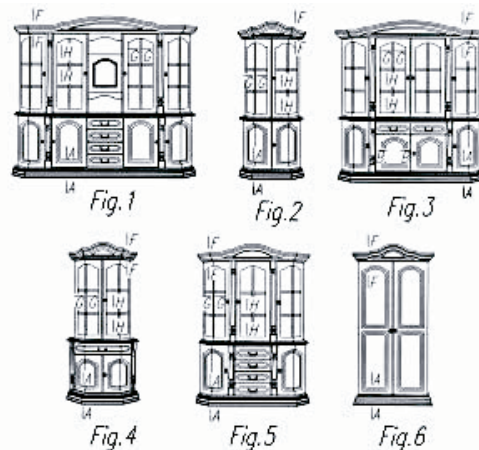

(51) 09-03 (11) **6838** (22) 2004 02 06 (21) 5018
 (73) Przedsiębiorstwo „IMPULS” Sp. z o.o., Zawiercie, (PL)
 (72) Malczewski Krzysztof
 (54) Opakowanie
 (55)

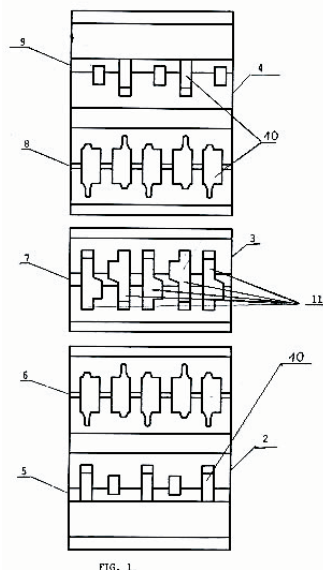
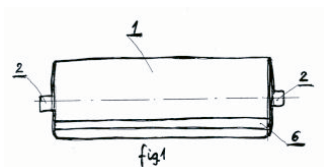

FIG. 1.

(51) 03-01 (11) **6839** (22) 2004 01 22 (21) 4916
 (73) Gryszczuk Albert, Zgorzelec, (PL)
 (72) Gryszczuk Albert
 (54) Apteczka
 (55)



(51) 01-01 (11) **6840** (22) 2003 03 26 (21) 6083
 (73) Kondrat Lucyna M., Poznań, (PL)
 (72) Kondrat Lucyna M.
 (54) Wyrób cukierniczy
 (55)



Fig. 1

(51) 01-01 (11) **6841** (22) 2003 03 26 (21) 6082
 (73) Kondrat Lucyna M., Poznań, (PL)
 (72) Kondrat Lucyna M.
 (54) Wyrób cukierniczy
 (55)

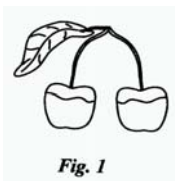

Fig. 1

(51) 09-03 (11) **6842** (22) 2003 12 08 (21) 4614
 (73) Kwik Roman, Tychy, (PL)
 (72) Kwik Roman
 (54) Butelka
 (55)



Fig. 1

(51) 08-09 (11) **6843** (22) 2003 12 06 (21) 4618
 (73) MIA Sp. z o.o., Kraków, (PL)
 (72) Hornowski Szymon
 (54) Profil
 (55)



Fig. 1

(51) 11-02 (11) **6844** (22) 2003 12 11 (21) 4633
 (73) ABRA STUDIO PAMIĄTEK Grzegorz Juchiewicz, Wrocław, (PL)
 (72) Juchiewicz Grzegorz
 (54) Oprawka grafiki użytkowej
 (55)

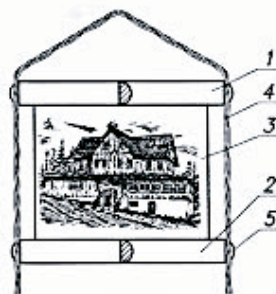

Fig. 1

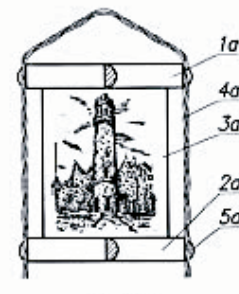

Fig. 2

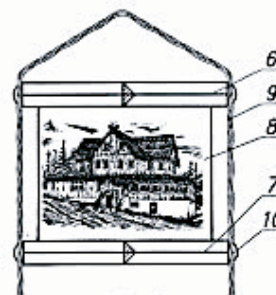

Fig. 3

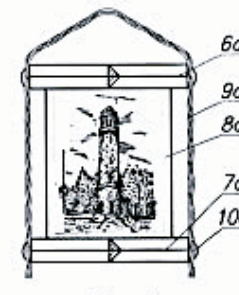
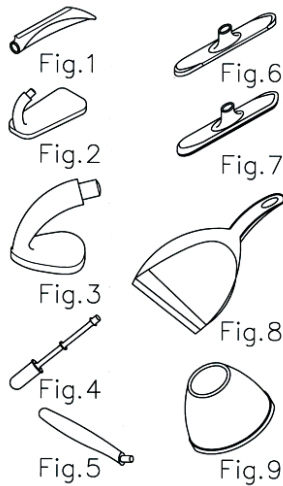

Fig. 4

(51) 04-01 (11) **6845** (22) 2003 12 16 (21) 4654
 (73) YORK Sp. z o.o. Zakład Pracy Chronionej, Bolechowo k/Poznań, (PL)
 (72) Badziński Leszek

(54) Zestaw do utrzymywania pomieszczeń w czystości
(55)



(51) 08-07 (11) **6846** (22) 2003 12 17 (21) 4683
(73) Nowikow Jerzy, Huta Żabiowska, (PL)
(72) Nowikow Jerzy
(54) Klucz blokujący
(55)

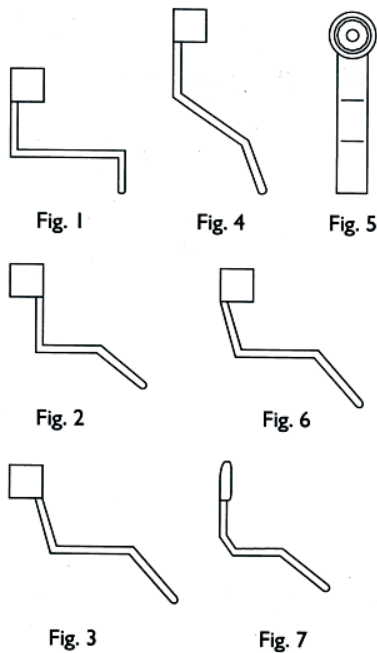

(51) 09-03 (11) **6847** (22) 2003 12 19 (21) 4691
(73) Warwas Henryk, Konopiska, (PL)
(72) Warwas Henryk
(54) Opakowanie dla ozdoby świątecznej na stojaku
(55)



(51) 09-01 (11) **6848** (22) 2003 12 22 (21) 4723
(73) Szczepański Henryk, Poznań, (PL)
(72) Szczepański Henryk

(54) Butelka
(55)



(51) 02-02 (11) **6849** (22) 2003 09 11 (21) 6291
(30) (PL)
(73) ROBOD S.A., Gdańsk, (PL)
(72) Sobczyńska Ludmiła, Kusio Robert
(54) Kurtka robocza ocieplana
(55)

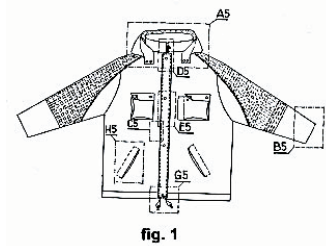

(51) 01-01 (11) **6850** (22) 2003 03 26 (21) 6084
(73) Kondrat Lucyna M., Poznań, (PL)
(72) Kondrat Lucyna M.
(54) Wyrób cukierniczy
(55)



(51) 25-02 (11) **6851** (22) 2004 02 04 (21) 5000
(73) Fronczek Urszula, Łomża, (PL)
(72) Fronczek Urszula
(54) Klepka parkietowa
(55)

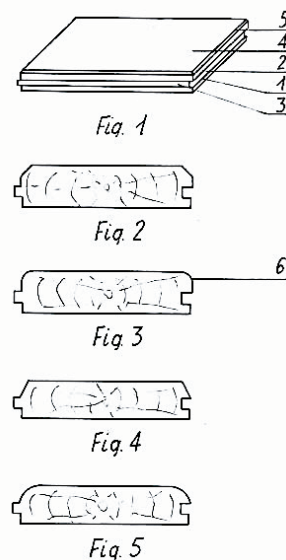

(51) 09-01 (11) **6852** (22) 2004 01 19 (21) 4891
 (73) Huta Szkła Wymiarki S.A., Wymiarki, (PL)
 (72) Wesoly Wojciech, Drejer Andrzej, Kurzawski Tomasz,
 Kozłowski Janusz
 (54) Słój
 (55)

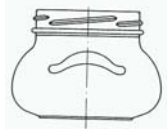

(51) 09-01 (11) **6853** (22) 2004 01 19 (21) 4890
 (73) Huta Szkła Wymiarki S.A., Wymiarki, (PL)
 (72) Wesoly Wojciech, Drejer Andrzej, Kurzawski Tomasz,
 Kozłowski Janusz
 (54) Słój
 (55)



(51) 26-02 (11) **6854** (22) 2003 08 25 (21) 3955
 (73) Sieradzki Marcin, Warszawa, (PL)
 (72) Sieradzki Marcin
 (54) Lampion ozdobny
 (55)



Fig.11

(51) 21-01 (11) **6855** (22) 2003 10 31 (21) 4407
 (73) Stręk Marcin, Łazy, (PL)
 (72) Stręk Marcin
 (54) Model w postaci układanki przestrzennej
 (55)

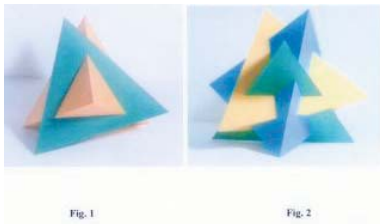

Fig. 1

Fig. 2

(51) 20-03 (11) **6856** (22) 2003 10 31 (21) 4406
 (73) Clear Channel Poland Sp. z o.o., Warszawa, (PL)
 (72) Kryłowicz Dariusz
 (54) Nośnik reklamowy
 (55)

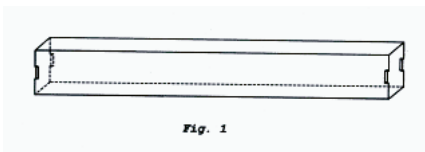

Fig. 1

(51) 20-03 (11) **6857** (22) 2003 10 31 (21) 4405
 (73) Clear Channel Poland Sp. z o.o., Warszawa, (PL)

(72) Kryłowicz Dariusz, Borowiec Henryk
 (54) Panel reklamowy
 (55)

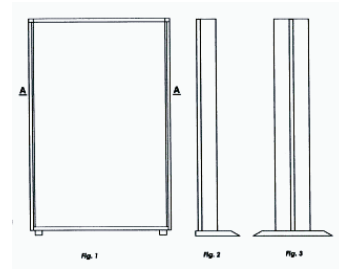

Fig. 1

Fig. 2

Fig. 3

(51) 11-01 (11) **6858** (22) 2003 10 03 (21) 4248
 (73) Firma Usługowo-Handlowa „DOX-DYNAMIC”
 Mariusz Majewski, Zawiercie, (PL)
 (72) Majewski Mariusz
 (54) Brelok żetonowy
 (55)



Fig.1

(51) 06-01 (11) **6859** (22) 2003 09 22 (21) 4167
 (73) IKER Sp. z o.o., Nowy Sącz, (PL)
 (72) Wierszyłowski Mikołaj, Nowakowski Robert
 (54) System mebli tapicerowanych
 (55)



Fig. 1

(51) 09-07 (11) **6860** (22) 2003 11 25 (21) 4537
 (30) 2003 05 30 (US)
 (73) ALARIS Medical Systems, Inc., San Diego, (US)
 (72) Dimeo Andrew J., Richter Jr. George E., Mosler Theodore J.
 (54) Nasadka na fiolkę
 (55)

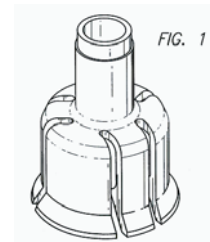
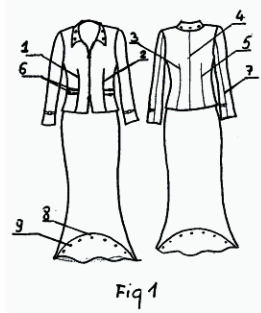

FIG. 1

(51) 02-02 (11) **6861** (22) 2003 11 25 (21) 4531
 (73) „KIWI'S” Urszula Wieczorek Andrzej Wieczorek,
 Pabianice, (PL)
 (72) Wieczorek Urszula

(54) Garsonka damska
(55)



(51) 21-01 (11) **6862** (22) 2003 10 31 (21) 4408
(73) Stręk Marcin, Łazy, (PL)
(72) Stręk Marcin
(54) Model w postaci układanki przestrzennej
(55)

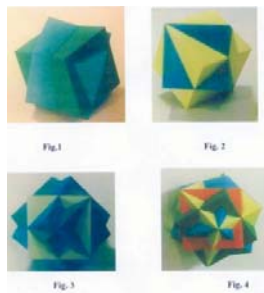

(51) 07-01 (11) **6863** (22) 2003 12 30 (21) 4773
(30) 2003 07 01 (US)
(73) Dart Industries Inc., Orlando, (US)
(72) Cautereels Victor J.J.
(54) Taca do podawania serów
(55)

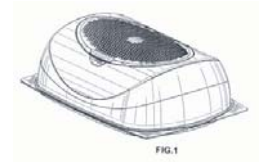

(51) 09-01 (11) **6864** (22) 2004 01 19 (21) 4888
(73) Huta Szkła Wymiarki S.A., Wymiarki, (PL)
(72) Wesoly Wojciech, Drejer Andrzej, Kurzawski Tomasz, Lenk Mieczysław
(54) Słój
(55)



(51) 09-07 (11) **6865** (22) 2004 01 16 (21) 4871
(30) 2003 07 18 (US)
(73) Dart Industries Inc., Orlando, (US)
(72) Laib Douglas M., Ekeblad John -Michael R.
(54) Przykrywka pojemnika
(55)

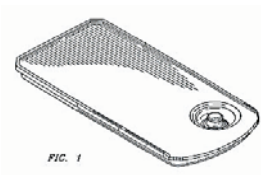

(51) 09-01 (11) **6866** (22) 2004 01 19 (21) 4889
(73) Huta Szkła Wymiarki S.A., Wymiarki, (PL)
(72) Wesoly Wojciech, Drejer Andrzej, Kurzawski Tomasz, Dybek Robert
(54) Słój
(55)

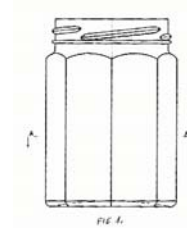

(51) 09-03 (11) **6867** (22) 2004 01 16 (21) 4870
(30) 2003 07 18 (US)
(73) Dart Industries Inc., Orlando, (US)
(72) Laib Douglas M., Ekeblad John-Michael R.
(54) Pojemnik z przykrywką
(55)

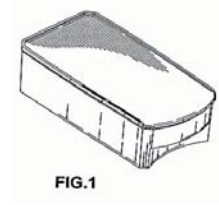

(51) 09-03 (11) **6868** (22) 2004 01 16 (21) 4869
(30) 2003 07 18 (US)
(73) Dart Industries Inc., Orlando, (US)
(72) Laib Douglas M., Ekeblad John-Michael R.
(54) Pojemnik
(55)

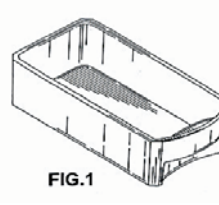

(51) 09-03 (11) **6869** (22) 2003 09 19 (21) 4155
(30) 2003 03 21 (DE)
2003 05 22 (DE)
(73) Hansgrohe AG, Schiltach, (DE)
(72) Berner Markus
(54) Opakowanie uchwytu z natryskiem
(55)

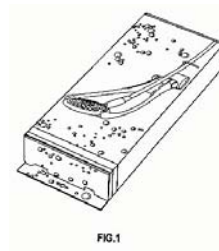

(51) 09-03 (11) **6870** (22) 2003 09 19 (21) 4154
(30) 2003 03 21 (DE)
2003 05 22 (DE)
(73) Hansgrohe AG, Schiltach, (DE)
(72) Berner Markus

(54) Opakowanie uchwyty natrysku
(55)

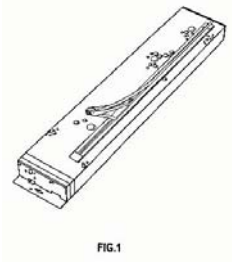

(51) 09-03 (11) **6871** (22) 2003 09 19 (21) 4153
(30) 2003 03 21 (DE)
2003 05 22 (DE)
(73) Hansgrohe AG, Schiltach, (DE)
(72) Berner Markus
(54) Opakowanie natrysku
(55)



(51) 23-01 (11) **6872** (22) 2004 02 09 (21) 5041
(73) VALVEX S.A., Jordanów, (PL)
(72) Kulig Zbigniew, Rulka Piotr
(54) Bateria
(55)

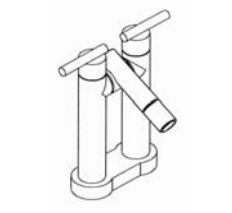

(51) 23-01 (11) **6873** (22) 2004 02 09 (21) 5040
(73) VALVEX S.A., Jordanów, (PL)
(72) Kulig Zbigniew, Rulka Piotr
(54) Bateria
(55)

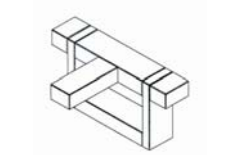

(51) 23-01 (11) **6874** (22) 2004 02 09 (21) 5039
(73) VALVEX S.A., Jordanów, (PL)
(72) Kulig Zbigniew, Rulka Piotr
(54) Bateria
(55)

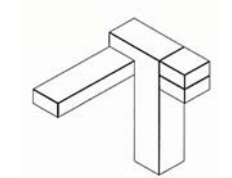

(51) 12-08 (11) **6875** (22) 2004 02 04 (21) 5004
(30) 2003 08 05 (JP)
(73) SUZUKI MOTOR CORPORATION, Hamamatsu-shi, (JP)
(72) Yuki Yasukazu, Matsumoto Hirohito
(54) Samochód osobowy
(55)

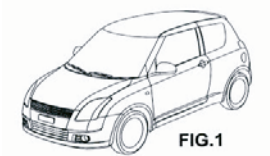

(51) 26-02 (11) **6876** (22) 2003 08 19 (21) 3926
(73) Sieradzki Marcin, Warszawa, (PL)
(72) Sieradzki Marcin
(54) Lampion ozdobny
(55)



Fig.11

(51) 01-01 (11) **6877** (22) 2003 03 26 (21) 2802
(73) Lucyna M. Konrad, Poznań, (PL)
(72) Kondrat Lucyna M.
(54) Wyrób cukierniczy
(55)



Fig. 1

(51) 09-07 (11) **6878** (22) 2004 01 26 (21) 4932
(30) 2003 07 28 (GB)
(73) Unilever N.V., Rotterdam, (NL)
(72) Van Heist Jacqueline, Lippuner Hans, Swinkels Peter-Jan Joost Marie
(54) Zamknięcie dozujące
(55)

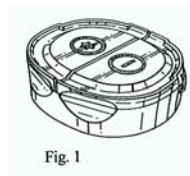

Fig. 1

(51) 09-07 (11) **6879** (22) 2004 01 26 (21) 4931
(30) 2003 07 28 (GB)
(73) Unilever N.V., Rotterdam, (NL)
(72) Van Heist Jacqueline, Lippuner Hans, Swinkels Peter-Jan Joost Marie
(54) Zamknięcie dozujące
(55)

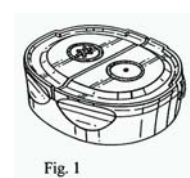

Fig. 1

(51) 23-01 (11) **6880** (22) 2004 02 09 (21) 5042
 (73) VALVEX S.A., Jordanów, (PL)
 (72) Kulig Zbigniew, Rulka Piotr
 (54) Bateria
 (55)



(51) 09-01 (11) **6881** (22) 2004 02 02 (21) 4982
 (73) POLSIM - SYSTEM Sp. z o.o., Opacz, (PL)
 (72) Wichrowski Andrzej
 (54) Butelka
 (55)



(51) 25-01 (11) **6882** (22) 2004 01 30 (21) 4969
 (30) 2003 07 31 (EU)
 2003 07 31 (EU)
 2003 07 31 (EU)
 (73) ProfilARBED S.A., Esch/Alzette, (LU)
 (72) Hermes Aloyse
 (54) Grodzica
 (55)



(51) 28-03 (11) **6883** (22) 2004 01 09 (21) 4832
 (30) 2003 07 11 (GB)
 (73) Reckitt Benckiser (UK) Limited, Slough, (GB)
 (72) McLeish Andrew Robert
 (54) Odświeżacz powietrza
 (55)

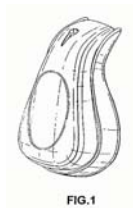

(51) 30-03 (11) **6884** (22) 2003 12 16 (21) 4662
 (30) 2003 06 17 (US)
 (73) CTB, INC., Milford, (US)
 (72) Cole Theodore J., Kreger Lionel L., Kraft James R.,
 Wilfong Philip
 (54) Obręcz i ramiona kraty urządzenia do karmienia zwierząt
 (55)

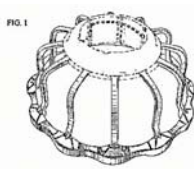

(51) 26-04 (11) **6885** (22) 2003 12 04 (21) 4594
 (30) 2003 10 09 (PL)
 (73) Adam Matuszewski KOWA Przedsiębiorstwo Handlowo -
 Produkcyjne, Poznań, (PL)
 (72) Matuszewski Adam, Bartoszek Marek
 (54) Świeca drzewna
 (55)

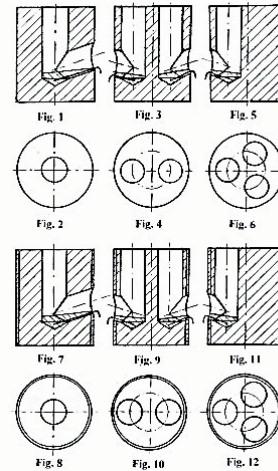

(51) 01-04 (11) **6886** (22) 2003 12 03 (21) 4589
 (73) SZYMAŃSKI-LUKULLUS Sp. z o.o., Michałów, (PL)
 (72) Szymańska Elżbieta, Szymański Wojciech
 (54) Wyrób mięsny
 (55)

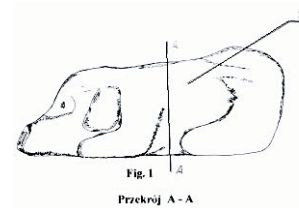

(51) 02-02 (11) **6887** (22) 2003 08 04 (21) 6260
 (73) Kownacka Eugenia, Oleśnica, (PL)
 (72) Kownacka Eugenia
 (54) Bluzka damska
 (55)



(51) 02-02 (11) **6888** (22) 2003 08 04 (21) 6259
 (73) Kownacka Eugenia, Oleśnica, (PL)
 (72) Kownacka Eugenia
 (54) Bluzka damska
 (55)

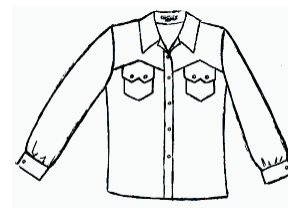

(51) 02-02 (11) **6889** (22) 2003 08 04 (21) 6258
 (73) Kownacka Eugenia, Oleśnica, (PL)
 (72) Kownacka Eugenia
 (54) Bluzka damska
 (55)



(51) 02-02 (11) **6890** (22) 2003 08 04 (21) 6257
 (73) Kownacka Eugenia, Oleśnica, (PL)
 (72) Kownacka Eugenia
 (54) Bluzka damska
 (55)



(51) 02-02 (11) **6891** (22) 2003 08 04 (21) 6256
 (73) Kownacka Eugenia, Oleśnica, (PL)
 (72) Kownacka Eugenia
 (54) Bluzka damska
 (55)

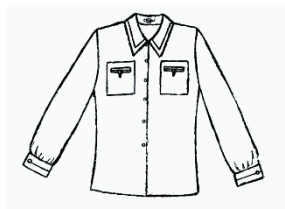

(51) 02-02 (11) **6892** (22) 2003 08 04 (21) 6255
 (73) Kownacka Eugenia, Oleśnica, (PL)
 (72) Kownacka Eugenia
 (54) Bluzka damska
 (55)



(51) 02-02 (11) **6893** (22) 2003 09 24 (21) 6254
 (73) Kownacka Eugenia, Oleśnica, (PL)
 (72) Kownacka Eugenia
 (54) Bluzka damska
 (55)



(51) 02-02 (11) **6894** (22) 2003 09 24 (21) 6253
 (73) Kownacka Eugenia, Oleśnica, (PL)
 (72) Kownacka Eugenia
 (54) Bluzka damska
 (55)



(51) 30-99 (11) **6895** (22) 2003 12 23 (21) 4731
 (73) AQUA-SZUT Sp. z o.o., Wrocław, (PL)
 (72) Podres Bronisław, Lewicki Jerzy, Szurlej Tadeusz
 (54) Filtr wewnętrzny
 (55)

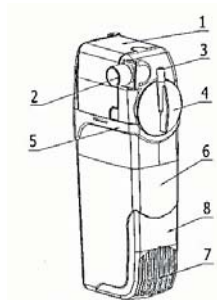

FIG.1.

(51) 09-03 (11) **6896** (22) 2003 12 03 (21) 4586
 (73) Agencja MINT Przemysław Rzdokiewicz, Warszawa, (PL)
 (72) Rzdokiewicz Przemysław
 (54) Opakowanie, zwłaszcza akcesoriów komputerowych
 (55)

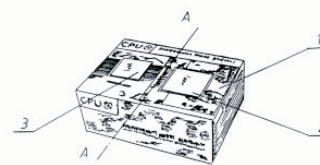

Fig. 1

(51) 24-99 (11) **6897** (22) 2004 01 19 (21) 4894
 (73) Hus Wojciech, Lublin, (PL); Sawulski Sławomir, Lublin, (PL)
 (72) Hus Wojciech, Sawulski Sławomir
 (54) Jednorazowy wkład do miski spluwaczki unitu stomatologicznego
 (55)



(51) 01-04 (11) **6898** (22) 2003 12 03 (21) 4588
 (73) SZYMAŃSKI-LUKULLUS Sp. z o.o., Michałów, (PL)
 (72) Szymańska Elżbieta, Szymański Wojciech

(54) Słonina prasowana
(55)

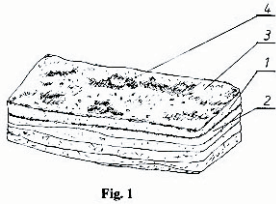

(51) 07-02 (11) **6899** (22) 2003 12 03 (21) 4584
(30) 2003 06 04 (BR)
(73) LA TERMOPLASTIC F.B.M. S.r.l., Arsago Seprio, (IT)
(72) Munari Patrizio
(54) Uchwyt do naczyń kuchennych
(55)



(51) 19-06 (11) **6900** (22) 2003 12 02 (21) 4583
(30) 2003 06 02 (FR)
(73) REYNOLDS Société par actions simplifiée, Valence, (FR)
(72) Banderet Philippe
(54) Mazak potrójny
(55)



(51) 25-02 (11) **6901** (22) 2003 12 10 (21) 5001
(73) Matkowski Zenon, Krzyż Wielkopolski., (PL)
(72) Matkowski Zenon
(54) Element modułowy
(55)

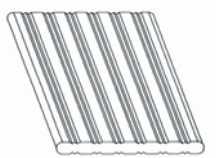

(51) 25-02 (11) **6902** (22) 2003 12 10 (21) 5002
(73) Matkowski Zenon, Krzyż Wielkopolski, (PL)
(72) Matkowski Zenon
(54) Element ozdobny płotu modułowego
(55)



(51) 09-01 (11) **6903** (22) 2004 02 06 (21) 5021
(73) „MASPEX WADOWICE” Sp. z o.o., Wadowice, (PL)

(72) Pawiński Krzysztof
(54) Butelka
(55)



(51) 09-01 (11) **6904** (22) 2004 02 06 (21) 5020
(73) „MASPEX WADOWICE” Sp. z o.o., Wadowice, (PL)
(72) Bohm Lothar
(54) Butelka
(55)



(51) 09-01 (11) **6905** (22) 2004 02 06 (21) 5019
(73) „MASPEX WADOWICE” Sp. z o.o., Wadowice, (PL)
(72) Bohm Lothar
(54) Butelka
(55)



(51) 23-01 (11) **6906** (22) 2004 02 05 (21) 5016
(73) VALVEX S.A., Jordanów, (PL)
(72) Kulig Zbigniew
(54) Uchwyt
(55)

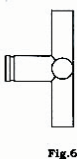
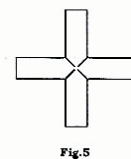
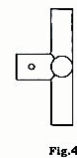
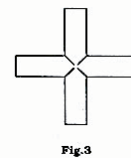
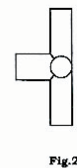
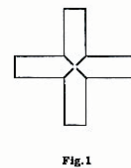

(51) 23-01 (11) **6907** (22) 2004 02 05 (21) 5015
(73) VALVEX S.A., Jordanów, (PL)
(72) Kulig Zbigniew, Rulka Piotr

(54) Bateria ze spryskiwaczem

(55)

(51) 23-01 (11) **6908** (22) 2004 02 04 (21) 5007

(73) VALVEX S.A., Jordanów, (PL)

(72) Kulig Zbigniew

(54) Bateria ze spryskiwaczem

(55)

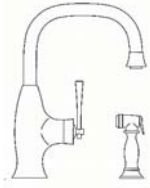
(51) 23-01 (11) **6909** (22) 2004 02 04 (21) 5006

(73) VALVEX S.A., Jordanów, (PL)

(72) Kulig Zbigniew, Rulka Piotr

(54) Bateria ze spryskiwaczem

(55)

(51) 09-03 (11) **6910** (22) 2004 02 03 (21) 4996

(73) Przedsiębiorstwo Handlowo-Uslugowe MIXIMPORT Marek Matysiak, Częstochowa, (PL)

(72) Matysiak Marek

(54) Opakowanie

(55)

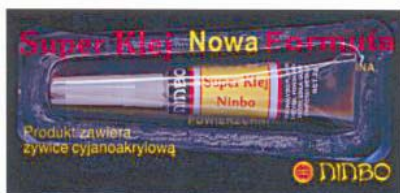

Fig.1

(51) 11-02 (11) **6911** (22) 2003 10 20 (21) 4325

(73) P.P.H.U. „M-B” s.c. B. Mazur - M. Mazur - A.Binkiewicz, Nowa Sól, (PL)

(72) Mazur Bożena, Mazur Mirosław, Binkiewicz Andrzej

(54) Postać chłopca trzymającego książki

(55)

(51) 02-02 (11) **6912** (22) 2003 08 04 (21) 3838

(73) Kownacka Eugenia, Oleśnica, (PL)

(72) Kownacka Eugenia

(54) Bluzka damska

(55)

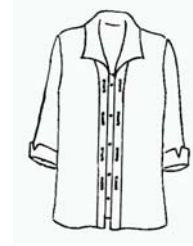
(51) 09-07 (11) **6913** (22) 2003 08 27 (21) 6317

(73) „POLITECH” Sp. z o.o., Osielesko, (PL)

(72) Nawrocki Jan

(54) Nasadka na butelki do perfum

(55)

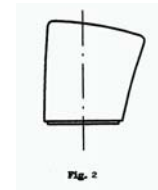

Fig. 2

(51) 12-12 (11) **6914** (22) 2004 01 05 (21) 4793

(73) Firma Produkcyjno-Handlowo-Uslugowa „MIKRUS” KUCHARCZYK spółka jawna, Lubojenka, (PL)

(72) Kucharczyk Marcin

(54) Mechanizm skretu wozka dziecięcego

(55)

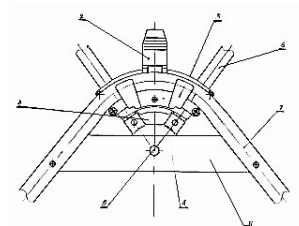
(51) 23-02 (11) **6915** (22) 2003 12 19 (21) 4693

(73) Deante Antczak sp.j., Łódź, (PL)

(72) Jędrzak Marcin

(54) Zlewozmywak

(55)

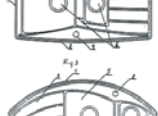
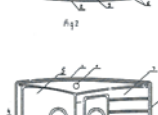
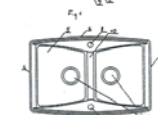
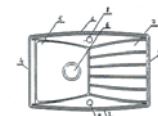

(51) 14-02 (11) **6916** (22) 2004 01 16 (21) 4874
 (73) MEC Holdings (M) Sdn.Bhd., Kuala Lumpur, (MY)
 (72) Keang Tan Chin
 (54) Obudowa komputera
 (55)

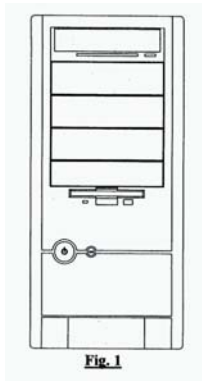

(51) 14-02 (11) **6920** (22) 2004 01 16 (21) 4873
 (73) MEC Holdings (M) Sdn.Bhd., Kuala Lumpur, (MY)
 (72) Keang Tan Chin
 (54) Obudowa komputera
 (55)

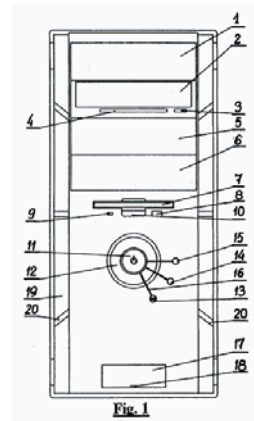

(51) 14-02 (11) **6917** (22) 2004 01 16 (21) 4875
 (73) MEC Holdings (M) Sdn.Bhd., Kuala Lumpur, (MY)
 (72) Keang Tan Chin
 (54) Obudowa komputera
 (55)

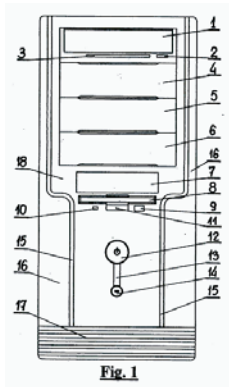

(51) 09-07 (11) **6921** (22) 2003 08 27 (21) 6307
 (73) „POLITECH” Sp. z o.o., Osielsko k/Bydgoszczy, (PL)
 (72) Nawrocki Jan
 (54) Nasadka na butelki do perfum
 (55)

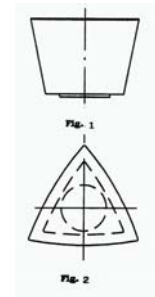

(51) 15-09 (11) **6918** (22) 2003 07 25 (21) 3775
 (73) VESTA WORKS Sp. z o.o., Warszawa, (PL)
 (72) Dziąg Marian
 (54) Głowica składana
 (55)

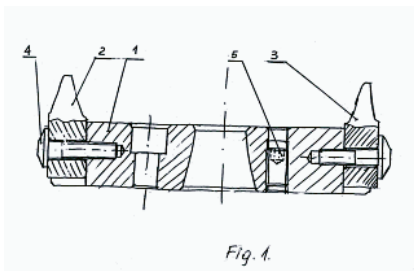

(51) 09-07 (11) **6922** (22) 2003 08 27 (21) 6306
 (73) „POLITECH” Sp. z o.o., Osielsko k/Bydgoszczy, (PL)
 (72) Nawrocki Jan
 (54) Nasadka na butelki do perfum
 (55)



(51) 09-07 (11) **6923** (22) 2003 08 27 (21) 6346
 (73) POLITECH Sp. z o.o., Osielsko, (PL)
 (72) Nawrocki Jan
 (54) Pierścień na butelki do perfum
 (55)

(51) 09-07 (11) **6919** (22) 2003 08 27 (21) 6308
 (73) POLITECH Sp. z o.o., Osielsko k/Bydgoszczy, (PL)
 (72) Nawrocki Jan
 (54) Nasadka na butelki do perfum
 (55)

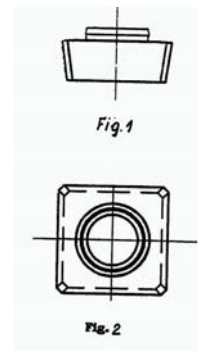

(51) 09-07 (11) **6924** (22) 2003 08 27 (21) 6345
 (73) POLITECH Sp. z o.o., Osielsko, (PL)
 (72) Nawrocki Jan
 (54) Pierścień na butelki do perfum
 (55)

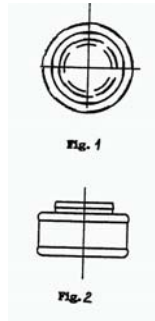

(51) 09-07 (11) **6925** (22) 2003 08 27 (21) 6344
 (73) POLITECH Sp. z o.o., Osielsko, (PL)
 (72) Nawrocki Jan
 (54) Pierścień na butelki do perfum
 (55)

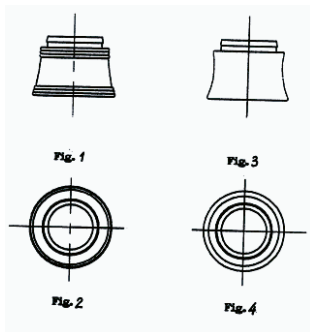

(51) 09-07 (11) **6926** (22) 2003 08 27 (21) 6318
 (73) „POLITECH” Sp. z o.o., Osielsko, (PL)
 (72) Nawrocki Jan
 (54) Nasadka na butelki do perfum
 (55)

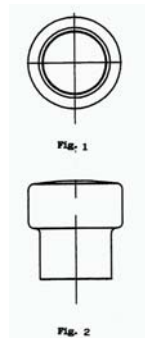

(51) 06-03 (11) **6927** (22) 2003 11 26 (21) 4538
 (73) P.P.H.U. „M-B” s.c. B. Mazur - M. Mazur-A. Binkiewicz,
 Nowa Sól, (PL)
 (72) Mazur Bożena, Mazur Mirosław, Binkiewicz Andrzej
 (54) Stół z kolumnami
 (55)



(51) 23-04 (11) **6928** (22) 2003 12 23 (21) 4733
 (73) Bał Marek, Jedlińsk, (PL)
 (72) Bał Marek
 (54) Kratka kominkowa wentylacyjna
 (55)

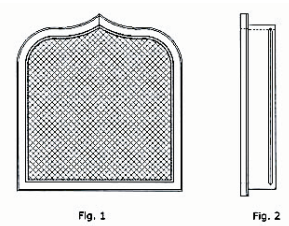

(51) 01-01 (11) **6929** (22) 2004 01 07 (21) 4805
 (73) „ŚNIEŻKA-INVEST” Sp. z o.o., Wałbrzych, (PL)
 (72) Piątek Agnieszka, Puziak Beata
 (54) Wyrób cukierniczy
 (55)

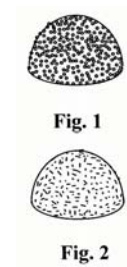

(51) 11-02 (11) **6930** (22) 2003 10 20 (21) 4331
 (73) P.P.H.U. „M-B” s.c. B. Mazur - M. Mazur - A.Binkiewicz,
 Nowa Sól, (PL)
 (72) Mazur Bożena, Mazur Mirosław, Binkiewicz Andrzej
 (54) Postać chłopca z beczką
 (55)



(51) 11-02 (11) **6931** (22) 2003 10 20 (21) 4330
 (73) P.P.H.U. „M-B” s.c. B. Mazur - M. Mazur - A.Binkiewicz,
 Nowa Sól, (PL)
 (72) Mazur Bożena, Mazur Mirosław, Binkiewicz Andrzej
 (54) Postać dziewczyny z koszem
 (55)



(51) 11-02 (11) **6932** (22) 2003 10 20 (21) 4329
 (73) P.P.H.U. „M-B” s.c. B. Mazur - M. Mazur - A.Binkiewicz,
 Nowa Sól, (PL)

(72) Mazur Bożena, Mazur Mirosław, Binkiewicz Andrzej
 (54) Postać chłopca z tacą opartego o kamień
 (55)



(51) 11-02 (11) **6933** (22) 2003 10 20 (21) 4328
 (73) P.P.H.U. „M-B” s.c. B. Mazur - M. Mazur - A.Binkiewicz,
 Nowa Sól, (PL)
 (72) Mazur Bożena, Mazur Mirosław, Binkiewicz Andrzej
 (54) Postać chłopca z taczka
 (55)



(51) 11-02 (11) **6934** (22) 2003 10 20 (21) 4324
 (73) P.P.H.U. „M-B” s.c. B. Mazur - M. Mazur - A.Binkiewicz,
 Nowa Sól, (PL)
 (72) Mazur Bożena, Mazur Mirosław, Binkiewicz Andrzej
 (54) Postać chłopca siedzącego z koszem
 (55)



(51) 11-02 (11) **6935** (22) 2003 10 20 (21) 4323
 (73) P.P.H.U. „M-B” s.c. B. Mazur - M. Mazur - A.Binkiewicz,
 Nowa Sól, (PL)
 (72) Mazur Bożena, Mazur Mirosław, Binkiewicz Andrzej
 (54) Postać dziewczyny siedzącej z koszykiem
 (55)



(51) 19-08 (11) **6936** (22) 2003 09 23 (21) 4173
 (73) HERBAPOL-LUBLIN S.A., Lublin, (PL)
 (72) Tracz Arkadiusz
 (54) Etykieta opakowania herbaty
 (55)

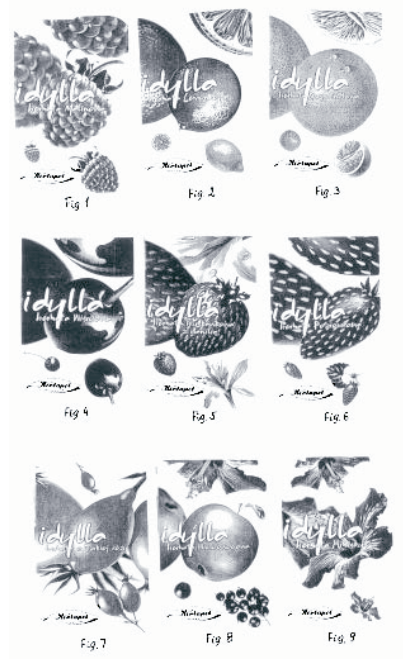

(51) 23-02 (11) **6937** (22) 2003 12 19 (21) 4692
 (73) Deante Antczak sp.j., Łódź, (PL)
 (72) Jędrzak Marcin
 (54) Zlewozmywak owalny
 (55)

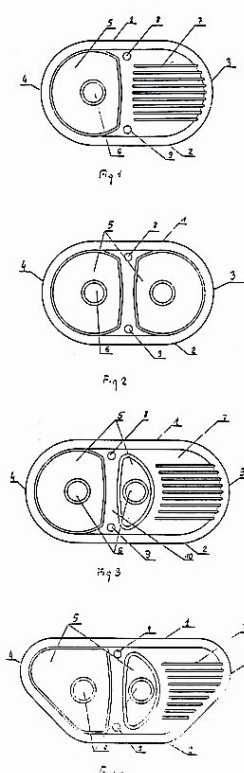

(51) 11-02 (11) **6938** (22) 2003 11 26 (21) 4542
 (73) P.P.H.U. „M-B” s.c. B. Mazur - M. Mazur-A. Binkiewicz,
 Nowa Sól, (PL)
 (72) Mazur Bożena, Mazur Mirosław, Binkiewicz Andrzej

(54) Postać trzech kłęczących mężczyzn
(55)



(51) 11-02 (11) **6939** (22) 2003 11 26 (21) 4541
(73) P.P.H.U. „M-B” s.c. B. Mazur - M. Mazur-A. Binkiewicz,
Nowa Sól, (PL)
(72) Mazur Bożena, Mazur Mirosław, Binkiewicz Andrzej
(54) Postać mężczyzny z papirusem
(55)



(51) 11-02 (11) **6940** (22) 2003 11 26 (21) 4540
(73) P.P.H.U. „M-B” s.c. B. Mazur - M. Mazur-A. Binkiewicz,
Nowa Sól, (PL)
(72) Mazur Bożena, Mazur Mirosław, Binkiewicz Andrzej
(54) Postać mężczyzny z lampą
(55)



(51) 11-02 (11) **6941** (22) 2003 11 26 (21) 4539
(73) P.P.H.U. „M-B” s.c. B. Mazur - M. Mazur-A. Binkiewicz,
Nowa Sól, (PL)
(72) Mazur Bożena, Mazur Mirosław, Binkiewicz Andrzej
(54) Postać mężczyzny ze szkatułką
(55)



(51) 09-07 (11) **6942** (22) 2003 08 27 (21) 3971
(73) POLITECH Sp. z o.o., Osielsko, (PL)
(72) Nawrocki Jan

(54) Nasadka na butelki do perfum
(55)

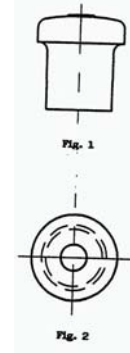

(51) 08-09 (11) **6943** (22) 2003 07 29 (21) 3803
(30) 2003 01 29 (DE)
(73) REHAU AG+Co, Rehau, (DE)
(72) Griesshammer Klaus
(54) Zestaw kształtowników
(55)

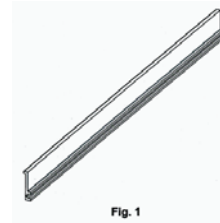

(51) 09-07 (11) **6944** (22) 2003 08 27 (21) 3972
(73) POLITECH Sp. z o.o., Osielsko, (PL)
(72) Nawrocki Jan
(54) Pierścień na butelki do perfum
(55)

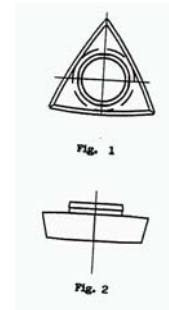

(51) 11-02 (11) **6945** (22) 2003 10 20 (21) 4326
(73) P.P.H.U. „M-B” s.c. B. Mazur - M. Mazur - A. Binkiewicz,
Nowa Sól, (PL)
(72) Mazur Bożena, Mazur Mirosław, Binkiewicz Andrzej
(54) Postać chłopca pchającego wózek
(55)



(51) 11-02 (11) **6946** (22) 2003 10 20 (21) 4327
(73) P.P.H.U. „M-B” s.c. B. Mazur - M. Mazur - A. Binkiewicz,
Nowa Sól, (PL)

(72) Mazur Bożena, Mazur Mirosław, Binkiewicz Andrzej
 (54) Postać chłopca na podstawie trzymającego koszyk
 (55)



(51) 11-02 (11) **6947** (22) 2003 10 20 (21) 4332
 (73) P.P.H.U. „M-B” s.c. B. Mazur - M. Mazur - A.Binkiewicz,
 Nowa Sól, (PL)
 (72) Mazur Bożena, Mazur Mirosław, Binkiewicz Andrzej
 (54) Postać chłopca ze skrzynią
 (55)



(51) 06-01 (11) **6948** (22) 2003 11 04 (21) 4429
 (73) Metelska Barbara, Poznań, (PL)
 (72) Metelska Barbara
 (54) Podparcie
 (55)

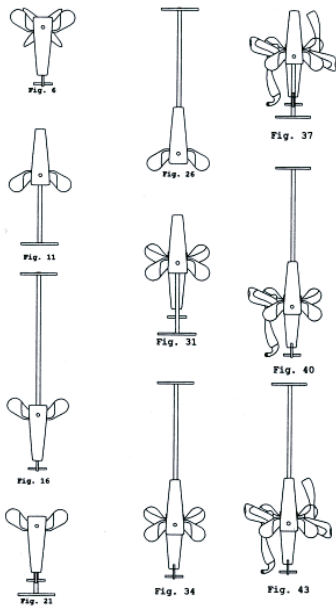

(51) 15-09 (11) **6949** (22) 2004 01 09 (21) 4828
 (73) Akademia Techniczno-Rolnicza im. J.J. Śniadeckich,
 Bydgoszcz, (PL)
 (72) Domanowski Piotr

(54) Urządzenie do zmiany ustawienia płaszczyzny roboczej stołu
 (55)

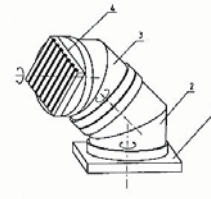

(51) 15-09 (11) **6950** (22) 2004 01 09 (21) 4829
 (73) Akademia Techniczno-Rolnicza im. J.J. Śniadeckich,
 Bydgoszcz, (PL)
 (72) Domanowski Piotr
 (54) Stół krzyżowy
 (55)

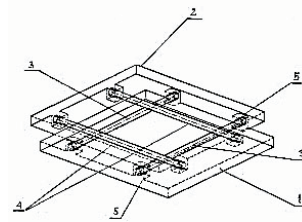

(51) 19-02 (11) **6951** (22) 2004 01 22 (21) 4917
 (73) Grupa Zdzisław, Bydgoszcz, (PL); Grupa Dariusz,
 Bydgoszcz, (PL)
 (72) Grupa Zdzisław, Grupa Dariusz
 (54) Spinacz dokumentów w skoroszytach
 (55)

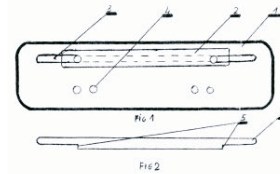

(51) 09-01 (11) **6952** (22) 2003 12 15 (21) 4642
 (73) Dudek Krzysztof, Koziegłowy, (PL)
 (72) Dudek Krzysztof
 (54) Butelka
 (55)



(51) 12-09 (11) **6953** (22) 2002 10 10 (21) 1891
 (73) CRYSTAL TRAKTOR Sp. z o.o., Sieradz, (PL)
 (72) Puławski Krzysztof

(54) Traktor
(55)

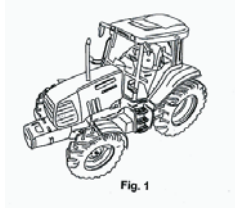

(51) 08-07 (11) **6954** (22) 2004 01 05 (21) 4784
(73) Waliszko Eugeniusz, Bydgoszcz, (PL)
(72) Waliszko Eugeniusz
(54) Urządzenie zabezpieczające samochód przed kradzieżą
(55)

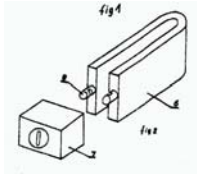

(51) 09-03 (11) **6955** (22) 2003 05 14 (21) 3201
(73) SCHULSTAD Sp. z o.o., Poznań, (PL)
(72) Wasilczuk-Pawlak Urszula
(54) Opakowanie dla pieczywa
(55)

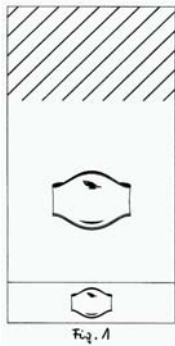

(51) 99-00 (11) **6956** (22) 2004 01 14 (21) 4854
(73) Kwaśny Jan, Poznań, (PL)
(72) Kwaśny Jan
(54) Neutralizator radiestezyjny
(55)

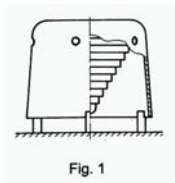

(51) 28-03 (11) **6957** (22) 2002 03 18 (21) 859
(73) Różewicki Marian, Bydgoszcz, (PL)
(72) Różewicki Marian
(54) Przyrząd do masażu
(55)

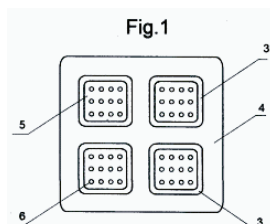

(51) 09-01 (11) **6958** (22) 2003 10 09 (21) 4281
(73) „VAT-CAR” Sp. z o.o., Rzeszów, (PL)
(72) Czeakański Piotr
(54) Pojemnik z głowicą
(55)



(51) 09-01 (11) **6959** (22) 2003 10 09 (21) 4282
(73) „VAT-CAR” Sp. z o.o., Rzeszów, (PL)
(72) Czeakański Piotr
(54) Pojemnik
(55)

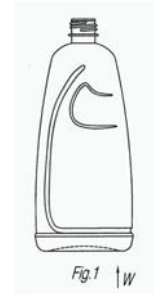

(51) 09-01 (11) **6960** (22) 2004 01 07 (21) 4806
(73) Camea Sp. z o.o., Kuźnie, (PL)
(72) Olszewski Cezary
(54) Butelka
(55)



(51) 06-13 (11) **6961** (22) 2004 01 07 (21) 4807
(73) KISPOL Sp. z o.o., Tarnów, (PL)
(72) Godek Krzysztof
(54) Dywanik ochronny
(55)



(51) 08-07 (11) **6962** (22) 2004 01 12 (21) 4845
 (73) Nowikow Jerzy, Huta Żabiowska, (PL)
 (72) Nowikow Jerzy
 (54) Klucz blokujący
 (55)



Fig. 1

(51) 13-03 (11) **6963** (22) 2004 01 13 (21) 4847
 (73) Przedsiębiorstwo Produkcyjno-Handlowe „ELEKTRO-PLAST” Tadeusz Czachorowski, Nasielsk, (PL)
 (72) Świerzewski Andrzej Aleksander
 (54) Łącznik elektryczny
 (55)

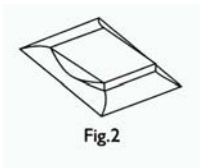

Fig. 2

(51) 13-03 (11) **6964** (22) 2004 01 13 (21) 4848
 (73) Przedsiębiorstwo Produkcyjno-Handlowe „ELEKTRO-PLAST” Tadeusz Czachorowski, Nasielsk, (PL)
 (72) Świerzewski Andrzej Aleksander
 (54) Zespół modułowy elektrycznego łącznika i gniazda
 (55)

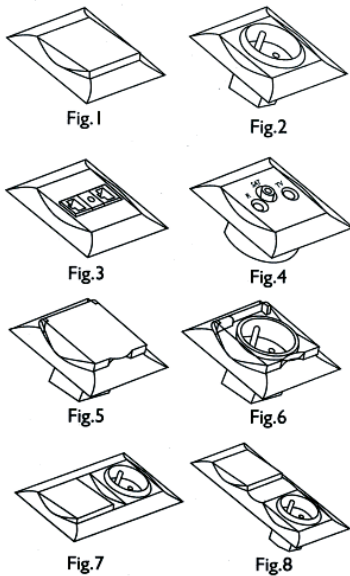

Fig. 1

Fig. 2

Fig. 3

Fig. 4

Fig. 5

Fig. 6

Fig. 7

Fig. 8

(51) 13-03 (11) **6965** (22) 2004 01 13 (21) 4849
 (73) Przedsiębiorstwo Produkcyjno-Handlowe „ELEKTRO-PLAST” Tadeusz Czachorowski, Nasielsk, (PL)
 (72) Świerzewski Andrzej Aleksander
 (54) Oprawa ozdobna do gniazda elektrycznego
 (55)

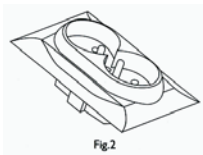

Fig. 2

(51) 13-03 (11) **6966** (22) 2004 01 14 (21) 4858
 (73) Przedsiębiorstwo Produkcyjno-Handlowe „ELEKTRO-PLAST” Tadeusz Czachorowski, Nasielsk, (PL)
 (72) Świerzewski Andrzej Aleksander
 (54) Oprawa ozdobna do modułowego zespołu łącznika i gniazda elektrycznego
 (55)

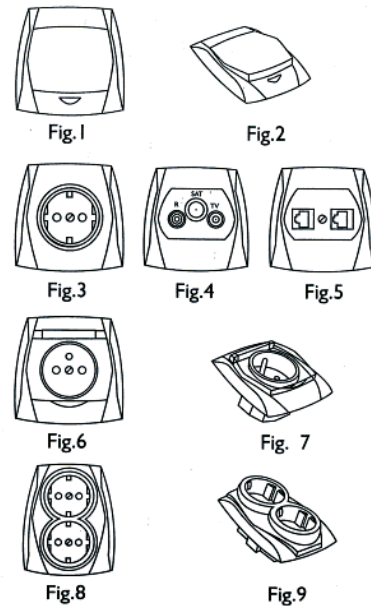

Fig. 1

Fig. 2

Fig. 3

Fig. 4

Fig. 5

Fig. 6

Fig. 7

Fig. 8

Fig. 9

(51) 12-16 (11) **6967** (22) 2004 01 20 (21) 4900
 (73) ДРОУЈЕСТВО С ОГРАНИЧЕНА ОТГОВОРНОСТ „БОБКО” ООД, Sofia, (BG)
 (72) Bobokov Atanas Stoilov, Bobokov Plamen Stoilov
 (54) Koło do roweru
 (55)

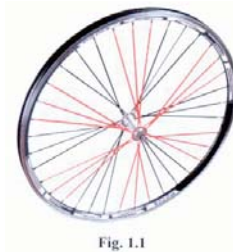

Fig. 1.1

(51) 09-03 (11) **6968** (22) 2004 01 21 (21) 4904
 (73) Załęska Urszula, Załęski Zbigniew, Sokołów Podlaski, (PL)
 (72) Załęska Urszula, Załęski Zbigniew
 (54) Opakowanie gry planszowej
 (55)

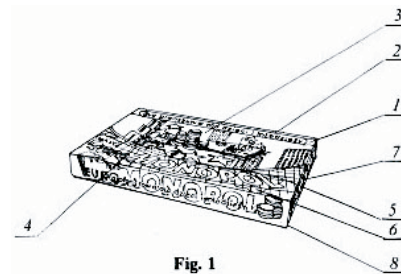
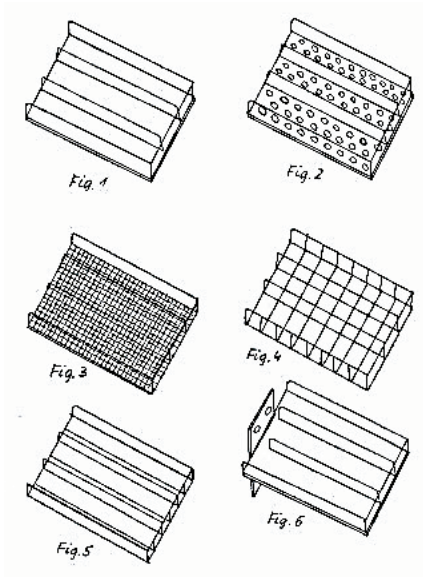

Fig. 1

(51) 06-04 (11) **6969** (22) 2004 02 10 (21) 5055
 (73) PIEKARNIA FAMILIJNA Witold Kowalczyk, Elżbieta Kowalczyk, Kuźnica Czeszycka, (PL)
 (72) Kowalczyk Witold, Klimecki Sławomir

(54) Półka, zwłaszcza regału

(55)

(51) 21-01 (11) **6970** (22) 2004 01 07 (21) 4811

(73) Ratajczyk-Jakubowska Ewa, Trzciniac, (PL); Jakubowski Aleksander, Trzciniac, (PL)

(72) Ratajczyk-Jakubowska Ewa, Jakubowski Ratajczyk-Jakubowska

(54) Zabawka edukacyjna w postaci konika

(55)

(51) 21-01 (11) **6971** (22) 2004 01 07 (21) 4809

(73) Ratajczyk-Jakubowska Ewa, Trzciniac, (PL); Jakubowski Aleksander, Trzciniac, (PL)

(72) Ratajczyk-Jakubowska Ewa, Jakubowski Aleksander

(54) Zabawka edukacyjna wielofunkcyjna w postaci żółwia

(55)

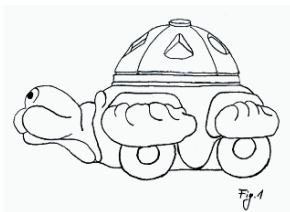
(51) 21-01 (11) **6972** (22) 2004 01 07 (21) 4808

(73) Ratajczyk-Jakubowska Ewa, Trzciniac, (PL); Jakubowski Aleksander, Trzciniac, (PL)

(72) Ratajczyk-Jakubowska Ewa, Jakubowski Aleksander

(54) Zabawka edukacyjna wielofunkcyjna w postaci biedronki

(55)

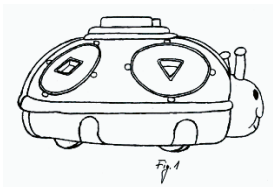
(51) 28-03 (11) **6973** (22) 2003 07 21 (21) 3734

(73) Jędrzejowski Jacek „PIERRE GARZON”, Jaworzno, (PL)

(72) Jędrzejowski Jacek

(54) Listek zapachowy

(55)

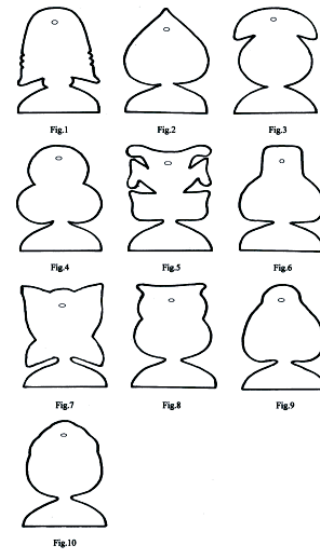
(51) 09-01 (11) **6974** (22) 2004 02 10 (21) 5029

(73) Huta Szkła CZECHY S.A., Trąbki, (PL)

(72) Miernicka Alina

(54) Butelka

(55)

(51) 09-01 (11) **6975** (22) 2004 02 10 (21) 5028

(73) Huta Szkła CZECHY S.A., Trąbki, (PL)

(72) Miernicka Alina

(54) Butelka

(55)

(51) 09-01 (11) **6976** (22) 2004 02 10 (21) 5027

(73) Huta Szkła CZECHY S.A., Trąbki, (PL)

(72) Miernicka Alina

(54) Słoik

(55)

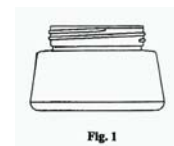
(51) 09-01 (11) **6977** (22) 2004 01 28 (21) 4942

(73) HUTA SZKŁA „Czechy” S.A., Trąbki, (PL)

(72) Bylinka Mirosław

(54) Butelka
(55)

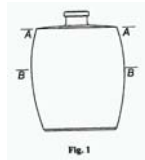

(51) 09-01 (11) **6978** (22) 2004 01 21 (21) 4909
(73) HUTA SZKŁA „Czechy” S.A., Trąbki, (PL)
(72) Bylinka Mirosław
(54) Butelka
(55)

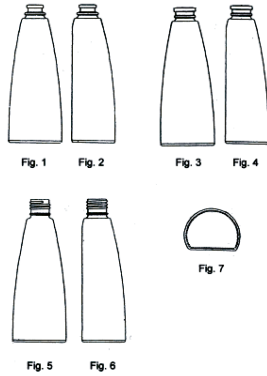

(51) 09-01 (11) **6979** (22) 2004 01 21 (21) 4906
(73) Skopowski Janusz, Koronowo, (PL)
(72) Skopowski Janusz
(54) Butelka, zwłaszcza na wodę toaletową
(55)

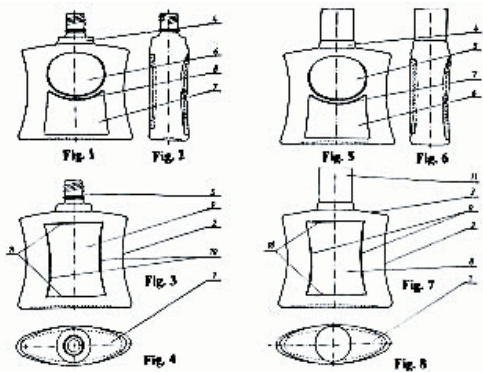

(51) 09-03 (11) **6980** (22) 2004 02 09 (21) 5037
(30) 2003 09 16 (EU)
(73) PLUS PACK AS, Odense S, (DK)
(72) Egelund Bent
(54) Opakowanie
(55)

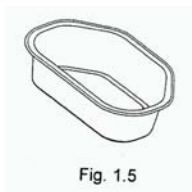

(51) 09-03 (11) **6981** (22) 2004 02 09 (21) 5036
(30) 2003 09 16 (EU)
(73) PLUS PACK AS, Odense S, (DK)
(72) Egelund Bent

(54) Opakowanie
(55)



(51) 09-03 (11) **6982** (22) 2004 02 09 (21) 5034
(30) 2003 09 16 (EU)
(73) PLUS PACK AS, Odense S, (DK)
(72) Egelund Bent
(54) Opakowanie
(55)

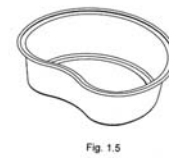

(51) 12-08 (11) **6983** (22) 2004 02 04 (21) 5003
(30) 2003 08 05 (JP)
(73) SUZUKI MOTOR CORPORATION, Hamamatsu-shi, (JP)
(72) Yuki Yasukazu, Matsumoto Hirohito
(54) Samochód osobowy
(55)

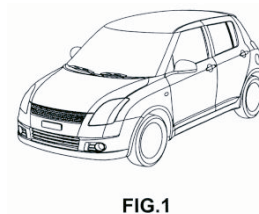

(51) 09-01 (11) **6984** (22) 2003 12 22 (21) 4730
(73) Olszewski Piotr, Warszawa, (PL); Olszewski Daniel, Kajkowo, (PL)
(72) Olszewski Piotr, Olszewski Daniel
(54) Butelka
(55)

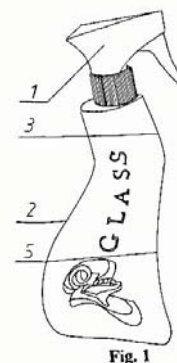

(51) 23-04 (11) **6985** (22) 2003 12 11 (21) 4631
 (73) Zakład Wielobranżowy ROKRZY Krzysztof Kluska,
 Solec Kujawski, (PL)
 (72) Kluska Krzysztof
 (54) Mechanizm przepustnic do przewodów wentylacyjnych
 i klimatyzacyjnych
 (55)

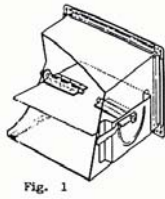

Fig. 1

(51) 01-04 (11) **6986** (22) 2004 01 05 (21) 4794
 (73) „Szymański-Lukullus” Sp. z o.o., Michałów, (PL)
 (72) Szymańska Elżbieta, Szymański Wojciech
 (54) Wyrób wędliniarski
 (55)

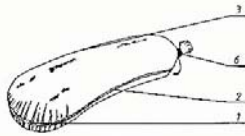

Fig. 1

(51) 09-99 (11) **6987** (22) 2003 12 23 (21) 4740
 (73) KRUK i FISCHER Sp. z o.o., Katowice, (PL)
 (72) Kruk Zbigniew, Wędrychowski Mirosław, Bartoszek
 Grzegorz
 (54) Przekładka, zwłaszcza przekładka do składowania obręczy
 kół samochodowych
 (55)

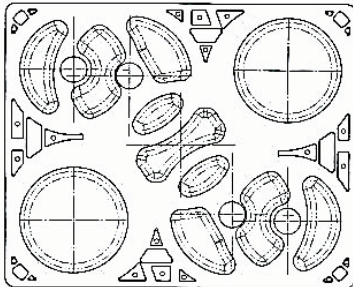

Fig. 1

(51) 23-04 (11) **6988** (22) 2003 11 14 (21) 4649
 (73) Ziarko Ryszard WazTiM „CIARKO”, Sanok, (PL)
 (72) Ziarko Ryszard
 (54) Okap kuchenny
 (55)

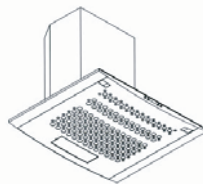

fig. 2

(51) 14-03 (11) **6989** (22) 2003 11 05 (21) 4435
 (30) 2003 05 07 (DE)
 (73) SIEMENS AKTIENGESELLSCHAFT, München, (DE)
 (72) Jörn Ludwig

(54) Obudowa telefonu przenośnego
 (55)



Fig. 1

(51) 19-01 (11) **6990** (22) 2003 08 01 (21) 3827
 (73) Dudek Piotr, Grzybowo, (PL)
 (72) Dudek Piotr
 (54) Kartka, zwłaszcza pocztowa
 (55)



Fig. 1

15

WPISY I ZMIANY W REJESTRZE WZORÓW PRZEMYSŁOWYCH

(nie uwzględnione w innych samodzielnych ogłoszeniach)

Poniższe zestawienie zawiera kolejno: numer rejestracji wzoru przemysłowego, datę wpisu, oznaczenie rubryki, w której dokonano wpisu lub zmiany oraz treść wpisu. Poszczególne rubryki rejestru wzorów przemysłowych zawierają następujące dane:

- rubryka A - nazwisko i imię lub nazwę oraz adres uprawnionego z prawa z rejestracji wzoru przemysłowego z podaniem nazwy kraju,*
- rubryka B - przedmiot wzoru przemysłowego (tytuł oraz rysunek wzoru),*
- rubryka C - nazwisko i imię twórcy wzoru przemysłowego oraz jego miejsce zamieszkania (miejscowość, kraj),*
- rubryka D - prawa ograniczające prawo z rejestracji,*
- rubryka E - wnioski i sprzeciw oraz decyzje wydane w wyniku ich rozpoznania, (adnotacje),*
- rubryka F - datę unieważnienia lub datę i przyczynę wygaśnięcia prawa z rejestracji.*

Uwaga: *Publikacji podlegają: zmiana uprawnionego, twórcy, zmiana nazwy uprawnionego, prawa ograniczające prawo z rejestracji wzoru przemysłowego, sprostowania istotnych pomysłów*

48 2004 12 02 A. Wprowadzono zmianę adresu siedziby uprawnionego przez wykreślenie wpisu: ul. Nowe Osiedle 41, 62-004 Kicin, Polska i dokonanie wpisu: ul. Piaskowa 1 B, 62-028 Koziegłowy, Polska 1020 2004-12-02 A Wprowadzono zmianę uprawnionego przez wykreślenie wpisu: Wojciech Fabisiak, Zakład Konfekcjonowania Ziół „MALWA”, ul. Dworcowa 30 B, 66-433 Lubiszyn i dokonanie wpisu: Wojciech Fabisiak, „MALWA” Tea, ul. Dworcowa 30 B, 66-433 Lubiszyn.

1083 2004 12 02 A. Wprowadzono zmianę adresu siedziby uprawnionego przez wykreślenie wpisu: ul. Nowe Osiedle 41, 62-004 Kicin, Polska i dokonanie wpisu: ul. Piaskowa 1 B, 62-028 Koziegłowy, Polska

1631 2004 12 02 A. Wprowadzono zmianę uprawnionego przez wykreślenie wpisu: ZENDAR S.p.A., via P. Togliatti, 46/a, 42020 Montecavalo, (Reggio Emilia)Włochy i dokonanie wpisu:

ASK INDUSTRIES S.p.A., via Fratelli Cervi 79, 42100 REGGIO EMILIA, Włochy

1958 2004 12 02 A. Wprowadzono zmianę siedziby uprawnionego przez wykreślenie wpisu: MASTERPROFI Spółka z o.o., ul. Szypowskiego 1, 39-460 Nowa Dęba, Polska i dokonanie wpisu: „MasterProfi” Spółka z ograniczoną odpowiedzialnością, ul. Boya Żeleńskiego 6A, 35-105 Rzeszów, Polska

2008 2004 12 02 A. Wprowadzono zmianę uprawnionego przez wykreślenie wpisu: Wojciech Fabisiak, Zakład Konfekcjonowania Ziół „MALWA”, ul. Dworcowa 30 B, 66-433 Lubiszyn i dokonanie wpisu: Wojciech Fabisiak, „MALWA” Tea, ul. Dworcowa 30 B, 66-433 Lubiszyn

2009 2004 12 02 A. Wprowadzono zmianę uprawnionego przez wykreślenie wpisu: Wojciech Fabisiak, Zakład Konfekcjonowania Ziół „MALWA”, ul. Dworcowa 30 B, 66-433 Lubiszyn i dokonanie wpisu: Wojciech Fabisiak, „MALWA” Tea, ul. Dworcowa 30 B, 66-433 Lubiszyn

2010 2004 12 02 A. Wprowadzono zmianę uprawnionego przez wykreślenie wpisu: Wojciech Fabisiak, Zakład Konfekcjonowania Ziół „MALWA”, ul. Dworcowa 30 B, 66-433 Lubiszyn i dokonanie wpisu: Wojciech Fabisiak, „MALWA” Tea, ul. Dworcowa 30 B, 66-433 Lubiszyn

2471 2004 12 02 A. Wprowadzono zmianę uprawnionego przez wykreślenie wpisu: Consumer Serwis sp. z o.o., Środa Wielkopolska, Polska i dokonanie wpisu: MOKATE Spółka Akcyjna, ul. Katowicka 265, 434-450 Ustroń, Polska

2590 2004 12 02 A. Wprowadzono zmianę uprawnionego przez wykreślenie wpisu: MOTUS S.P.A., Oderzo (Treviso), Włochy i dokonanie wpisu: NICE SPA, Via Pezza Alta 13, Z.I. Rustigne, 31046 Oderzo (Treviso), Włochy

3161 2004 12 02 A. Wprowadzono zmianę uprawnionego przez wykreślenie wpisu: Borowiec Henryk, ul. Włodarzewska 12 m 15, 02-384 Warszawa, Polska i dokonanie wpisu: Chanel Poland Sp. z o.o., ul. Krucza 16/22, 00-526 Warszawa, Polska

4204 2004 12 02 A. Wprowadzono zmianę siedziby uprawnionego przez wykreślenie wpisu: Kalin Ziemowit, ul. Chełmińska 1812, 85-203 Bydgoszcz, Polska i dokonanie wpisu: Kalin Ziemowit, 89-210 Łabiszyn, Rzywno 8, Polska

4745 2004 12 02 A. Wprowadzono zmianę siedziby uprawnionego przez wykreślenie wpisu: Koptoń Janusz, Kalinowski Witold, Karcz Józef „JOWIX” s.c., ul. Wolności 397, 41-800, Zabrze, Polska i dokonanie wpisu: JOWIX TRIOMET Sp. z o.o. ul. Kaliny 16 A, 41-600 Świątchłowice, Polska

16

**DECYZJE STWIERDZAJĄCE WYGAŚNIĘCIE
DECYZJI O UDZIELENIU PRAWA Z REJESTRACJI**

Poniższe zestawienie zawiera numer zgłoszenia wzoru przemysłowego.

86	1252	1367	1760
280	1253	1368	1761
1088	1259	1369	1763
1089	1267	1370	2809
1142	1268	1387	2914
1155	1273	1390	3044
1156	1278	1447	20920
1210	1285	1452	20921
1211	1287	1453	21011
1212	1317	1469	21012
1213	1322	1506	21013
1228	1333	1507	21253
1229	1339	1582	21254
1233	1348	1586	
1234	1365	1739	
1243	1366	1740	

17

**DECYZJE O WYGAŚNIĘCIU
PRAWA Z REJESTRACJI**

Poniższe zestawienie zawiera kolejno: numer rejestracji wzorów przemysłowych i datę wygaśnięcia prawa z rejestracji.

7	2003 09 09	28	2004 01 28
10	2003 10 30	32	2004 01 28
11	2003 10 30	206	2003 11 20
12	2003 11 12	218	2003 11 05
13	2003 11 20	219	2003 12 21
15	2003 11 27	797	2003 11 05
18	2003 12 28	1138	2003 12 22
19	2003 12 31	1139	2003 11 06
20	2004 01 05	1140	2003 11 06
22	2004 01 14	1152	2003 12 10
23	2004 01 21	1572	2003 11 11
24	2004 01 21	2145	2003 10 19
25	2004 01 22	4754	2004 09 16
27	2004 01 28		

D. ZNAKI TOWAROWE

Cyfrowe kody identyfikacyjne (wg normy WIPO ST. 60), które poprzedzają informacje o dokonanej rejestracji oznaczają:

- (111) - numer prawa ochronnego
- (151) - data wydania decyzji o udzieleniu prawa ochronnego
- (210) - numer zgłoszenia
- (220) - data zgłoszenia
- (441) - data ogłoszenia o zgłoszeniu
- (510) - wykaz towarów
- (511) - klasy towarowe
- (531) - symbol klasyfikacji elementów graficznych znaku
- (540) - określenie znaku towarowego ze wskazaniem kolorów
- (551) - wskazanie kategorii znaku towarowego lub udzielonego prawa jeżeli dotyczy wspólnego prawa ochronnego, wspólnego znaku towarowego albo wspólnego znaku towarowego gwarancyjnego
- (732) - nazwisko i imię lub nazwę uprawnionego, jego miejsce zamieszkania lub siedzibę oraz kod kraju

18

UDZIELONE PRAWA OCHRONNE NA ZNAKI TOWAROWE

(od nr 153 641 do nr 154 380)

(111) **153641** (220) 1997 02 11 (210) 169632

(151) 2004 05 11

(732) B.A.T. Group Poland Spółka z o.o., Warszawa, PL.

(540) Jan Sobieski

(510), (511) **03** produkty kosmetyczne i preparaty do czyszczenia, **05** produkty farmaceutyczne, weterynaryjne, higieniczne, preparaty do niszczenia szkodników, **07** narzędzia i przyrządy ręczne z napędem elektrycznym, hydraulicznym, mechanicznym i pneumatycznym, **09** programy do maszyn cyfrowych, **12** pojazdy, **16** artykuły papiernicze i introligatorskie, **20** meble, lustra, ramy do obrazów, **25** ubrania, buty, nakrycia głowy, **28** gry, zabawki, **30** kawa, napoje na bazie kawy, aromaty kawowe, substytuty kawy, kakao, napoje na bazie kakao, wyroby z kakao, herbata, przyprawy, wyroby zbożowe, **32** piwo, napoje bezalkoholowe, **35** usługi reklamowe, doradztwo handlowe, **40** usługi obróbki materiałów, **42** testowanie materiałów.

(111) **153642** (220) 1996 02 07 (210) 156110

(151) 2004 04 01

(732) TIFFANY & BROADWAY, Inc. Div. of Texpol Corporation, Houston, US.

(540)

TIFFANY

(531) 27.5

(510), (511) **03** środki do pielęgnacji włosów, środki myjące, środki do czyszczenia zębów, pasty do obuwia, środki do pielęgnacji skóry, środki do prania, środki do mycia naczyń, dezodoranty, perfumy, wody kolońskie, **05** dietetyczne środki przystosowane do celów medycznych, żywność dla niemowląt, **08** sztucce, aparaty do golenia, **16** obrusy papierowe, **18** kufry i walizki, parasole zwykłe i przeciwsłoneczne, wyroby rymarskie, paski, galanteria ze skóry i z imitacji skóry, **24** nakrycia na łóżka i stoły, koce, tekstylne produkty finalne, pościel, tapety z materiału, **25** odzież i elementy odzieży z tworzyw naturalnych i sztucznych, odzież skórzana, szaliki, apaszki, kapelusze, bielizna, buty, nakrycia głowy, **28** artykuły gimnastyczne i sportowe, gry planszowe, gry elektroniczne inne niż telewizyjne, **30** ciastka, wyroby cukiernicze, wyro-

by piekarnicze, słodycze, lody, **32** wody mineralne, wody gazowane, napoje bezalkoholowe, syropy, preparaty do przygotowywania napojów, napoje owocowe, soki owocowe, **33** wina, wódki, spirytus, koniaki, **34** zapalki, tytoń, papierosy, cygara, **35** reklama osób trzecich, usługi doradcze w zakresie zarządzania działalnością gospodarczą, prowadzenie agencji reklamowych, produkcja reklam telewizyjnych, radiowych i kinowych, usługi doradztwa handlowego, opinie w zakresie działalności gospodarczej, **36** prowadzenie agencji kredytowych, doradztwo w sprawach finansowych, serwis finansowy, prowadzenie usług depozytowych i sejfów depozytowych, usługi bankowe, obsługa czeków podróżnych, usługi finansowe, usługi ubezpieczeniowe, usługi kredytowego wykupu wierzytelności handlowych powstałych lub mogących powstać w obrocie towarowym, wynajem dóbr inwestycyjnych trwałego użytku, **38** prowadzenie stacji radiowych i telewizyjnych, **41** prowadzenie kursów edukacyjnych i nauki jazdy, prowadzenie kursów korespondencyjnych, prowadzenie kin, teatrów i cyrków, prowadzenie agencji artystycznych, organizowanie pokazów, wypożyczanie odbiorników radiowych i telewizyjnych, prowadzenie wypożyczalni kaset i płyt, organizowanie zawodów sportowych, prowadzenie klubów zdrowia dla poprawienia kondycji, kluby rozrywkowe, kluby sportowe, kluby towarzyskie mające na celu zabawę, **42** ekspertyzy geologiczne i inżynierskie, **43** usługi hotelarskie, usługi wypoczynkowe i rekreacyjne związane z rezerwacją zakwaterowania, usługi klubowe związane z żywieniem, kluby konsumentów, **44** usługi kosmetyczne i fryzjerskie, usługi ćwiczeniowo-rehabilitacyjne, prowadzenie saun, solariów i siłowni, **45** agencje ochrony całodobowej.

(111) **153643** (220) 1996 02 07 (210) 156112

(151) 2004 04 01

(732) TIFFANY & BROADWAY, Inc. Div. of Texpol Corporation, Houston, US.

(540)

TIFFANY & BROADWAY, Inc.

(531) 24.17, 27.5

(510), (511) **03** środki do pielęgnacji włosów, środki myjące, środki do czyszczenia zębów, pasty do obuwia, środki do pielęgnacji skóry, środki do prania, środki do mycia naczyń, dezodoranty, perfumy, wody kolońskie, **05** dietetyczne środki przystosowane do celów medycznych, żywność dla niemowląt, **08** sztuczce, aparaty do golienia, **16** obrusy papierowe, **18** kufry i walizki, parasole zwykłe i przeciwsłoneczne, wyroby rymarskie, paski, galanteria ze skóry i z imitacji skóry, **24** nakrycia na łóżka i stoły, koce, tekstylne produkty finalne, pościel, tapety z materiału, **25** odzież i elementy odzieży z tworzyw naturalnych i sztucznych, odzież skórzana, szaliki, apaszki, kapelusze, bielizna, buty, nakrycia głowy, **28** artykuły gimnastyczne i sportowe, gry planszowe, gry elektroniczne inne niż telewizyjne, **30** ciastka, wyroby cukiernicze, wyroby piekarnicze, słodczyce, lody, **32** wody mineralne, wody gazowane, napoje bezalkoholowe, syropy, preparaty do przygotowywania napojów, napoje owocowe, soki owocowe, **33** wina, wódki, spirytus, koniaki, **34** zapalki, tytoń, papierosy, cygara, **35** reklama osób trzecich, usługi doradcze w zakresie zarządzania działalnością gospodarczą, prowadzenie agencji reklamowych, produkcja reklam telewizyjnych, radiowych i kinowych, usługi doradztwa handlowego, opinie w zakresie działalności gospodarczej, **36** prowadzenie agencji kredytowych, doradztwo w sprawach finansowych, serwis finansowy, prowadzenie usług depozytowych i sejfów depozytowych, usługi bankowe, obsługa czeków podróżnych, usługi finansowe, usługi ubezpieczeniowe, usługi kredytowego wykupu wierzytelności handlowych powstałych lub mogących powstać w obrocie towarowym, wynajem dóbr inwestycyjnych trwałego użytku, **38** prowadzenie stacji radiowych i telewizyjnych, **41** prowadzenie kursów edukacyjnych i nauki jazdy, prowadzenie kursów korespondencyjnych, prowadzenie kin, teatrów i cyrków, prowadzenie agencji artystycznych, organizowanie pokazów, wypożyczanie odbiorników radiowych i telewizyjnych, prowadzenie wypożyczalni kaset i płyt, organizowanie zawodów sportowych, prowadzenie klubów zdrowia dla poprawienia kondycji, kluby rozrywkowe, kluby sportowe, kluby towarzyskie mające na celu zabawę, **42** ekspertyzy geologiczne i inżynierskie, **43** usługi hotelarskie, usługi wypoczynkowe i rekreacyjne związane z rezerwacją zakwaterowania, usługi klubowe związane z żywieniem, kluby konsumentów, **44** usługi kosmetyczne i fryzjerskie, usługi ćwiczeniowo-rehabilitacyjne, prowadzenie saun, solariów i siłowni, **45** agencje ochrony całodobowej.

(111) **153644** (220) 1997 02 27 (210) 170453
(151) 2004 04 26
(732) TIFFANY & BROADWAY, Inc. Div. of Texpol Corporation, Houston, US.
(540)



Kolory znaku: biały, siwy, ciemnozielony, jasnozielony, czerwony, piaskowy
(531) 2.3, 5.1, 6.7, 27.5, 29.1
(510), (511) **18** walizki, torebki, paski, parasole, **25** buty, odzież skórzana, szaliki, apaszki, kapelusze.

(111) **153645** (220) 1997 02 27 (210) 170454
(151) 2004 05 11

(732) TIFFANY & BROADWAY, Inc. Div. of Texpol Corporation, Houston, US.

(540)



Kolory znaku: niebieski, biały, ciemnobrązowy, zielony, piaskowy
(531) 2.3, 5.1, 7.3, 27.5, 29.1

(510), (511) **18** walizki, torebki, paski, parasole, **25** buty, odzież skórzana, szaliki, apaszki, kapelusze.

(111) **153646** (220) 2000 02 10 (210) 213628
(151) 2004 08 06
(732) Fortis Bank Polska Spółka Akcyjna, Warszawa, PL.
(540) FORTIS BANK POLSKA SPÓŁKA AKCYJNA
(510), (511) **35** prowadzenie działalności akwizycyjnej na rzecz otwartych funduszy emerytalnych, prowadzenie negocjacji, usługi maklerskie, pośredniczenie w zawieraniu transakcji handlowych, **36** pośrednictwo w zakresie usług ubezpieczeń majątkowych, usługi finansowe, usługi sejfów depozytowych, usługi bankowe, obsługa czeków podróżnych, prowadzenie agencji kredytowych, doradztwo finansowe, usługi finansowe, wymiana walut, factoring, leasing.

(111) **153647** (220) 2000 02 10 (210) 213629
(151) 2004 08 06
(732) Fortis Bank Polska Spółka Akcyjna, Warszawa, PL.
(540) FORTIS BANK
(510), (511) **35** prowadzenie działalności akwizycyjnej na rzecz otwartych funduszy emerytalnych, prowadzenie negocjacji, usługi maklerskie, pośredniczenie w zawieraniu transakcji handlowych, **36** pośrednictwo w zakresie usług ubezpieczeń majątkowych, usługi finansowe, usługi sejfów depozytowych, usługi bankowe, obsługa czeków podróżnych, prowadzenie agencji kredytowych, doradztwo finansowe, usługi finansowe, wymiana walut, factoring, leasing.

(111) **153648** (220) 2000 02 12 (210) 213813
(151) 2004 08 06
(732) Fortis Bank Polska Spółka Akcyjna, Warszawa, PL.
(540)



Kolory znaku: czerwony, zielony, żółty, granatowy
(531) 26.13, 27.5, 29.1

(510), (511) **35** prowadzenie działalności akwizycyjnej na rzecz otwartych funduszy emerytalnych, prowadzenie negocjacji, usługi maklerskie, pośredniczenie w zawieraniu transakcji handlowych, **36** pośrednictwo w zakresie usług ubezpieczeń majątkowych, usługi finansowe, usługi sejfów depozytowych, usługi bankowe, obsługa czeków podróżnych, prowadzenie agencji kredytowych, doradztwo finansowe, usługi finansowe, wymiana walut, factoring, leasing.

(111) **153649** (220) 2000 02 12 (210) 213815
(151) 2004 08 06
(732) Fortis Bank Polska Spółka Akcyjna, Warszawa, PL.

(540)



Kolory znaku: czerwony, zielony, granatowy, żółty
(531) 26.13, 27.5, 29.1

(510), (511) **35** prowadzenie działalności akwizycyjnej na rzecz otwartych funduszy emerytalnych, prowadzenie negocjacji, usługi maklerskie, pośredniczenie w zawieraniu transakcji handlowych, **36** pośrednictwo w zakresie usług ubezpieczeń majątkowych, usługi finansowe, usługi sejfów depozytowych, usługi bankowe, obsługa czeków podróżnych, prowadzenie agencji kredytowych, doradztwo finansowe, usługi finansowe, wymiana walut, factoring, leasing.

(111) **153650** (220) 2000 02 12 (210) 213816
(151) 2004 08 06
(732) Fortis Bank Polska Spółka Akcyjna, Warszawa, PL.
(540)



Kolory znaku: żółty, czerwony, zielony, granatowy
(531) 26.13, 27.5, 29.1

(510), (511) **35** prowadzenie działalności akwizycyjnej na rzecz otwartych funduszy emerytalnych, prowadzenie negocjacji, usługi maklerskie, pośredniczenie w zawieraniu transakcji handlowych, **36** pośrednictwo w zakresie usług ubezpieczeń majątkowych, usługi finansowe, usługi sejfów depozytowych, usługi bankowe, obsługa czeków podróżnych, prowadzenie agencji kredytowych, doradztwo finansowe, usługi finansowe, wymiana walut, factoring, leasing.

(111) **153651** (220) 1994 09 30 (210) 138542
(151) 2004 05 18
(732) „STOMED” S.C. Małgorzata Kobierska, Waldemar Kobierski, Warszawa, PL.
(540)



Kolory znaku: czerwony, czarny
(531) 25.7, 26.1, 26.7, 27.5, 29.1

(510), (511) **05** produkty farmaceutyczne, weterynaryjne i sanitarne, substancje dietetyczne do celów leczniczych, żywność dla niemowląt, plastry, materiały opatrunkowe, materiały do plombowania zębów, woski dentystyczne, środki odkażające, środki do zwalczania robactwa, fungicydy, herbicydy, **10** aparaty i instrumenty chirurgiczne, medyczne, stomatologiczne i weterynaryjne, protezy kończyn, oczu i zębów, artykuły ortopedyczne, materiały do szycia stosowane w chirurgii.

(111) **153652** (220) 1998 11 02 (210) 193808
(151) 2004 07 02
(732) Przedsiębiorstwo Produkcyjno Usługowe ELMONTAŻ S.C. Roman Bilski, Ryszard Sumiński, Marian Brzezicki, Urszula Groszkowska, Leszek Gulik, Białe Błota, PL.
(540) elmontaż

(510), (511) **09** aparaty i przyrządy elektryczne, urządzenia pomiarowe, sygnalizacyjne, kontrolne (inspekcyjne), urządzenia elektryczne dla budownictwa, **16** dokumentacja techniczna, **37** usługi i naprawy budowlano-montażowe w branży elektrycznej, **42** usługi projektowe i pomiarowe w dziedzinie elektryczności i budownictwa.

(111) **153653** (220) 1999 02 19 (210) 198070
(151) 2004 07 02
(732) „AMBRA” Spółka Akcyjna, Warszawa, PL.
(540) CARUSO
(510), (511) **33** wina.

(111) **153654** (220) 1999 04 27 (210) 200975
(151) 2004 06 14
(732) „PRAXIS” Sp. z o.o., Kamienna Góra, PL.
(540) HOOP
(510), (511) **34** wyroby tytoniowe.

(111) **153655** (220) 1999 04 30 (210) 201344
(151) 2004 06 14
(732) Biuro Podróży EXODUS Ewa Jaworska, Danuta Jaworska, Zbigniew Jaworski Spółka Jawna, Zielona Góra, PL.
(540)



Kolory znaku: biały, niebieski

(531) 1.5, 2.1, 26.1, 26.2, 27.5, 29.1

(510), (511) **35** usługi agencji reklamowych, rozpowszechnianie materiałów reklamowych, zgrupowanie na rzecz osób trzecich prac artystycznych pozwalające nabywcy wygodnie je oglądać i kupować w salonie artystycznym, **36** agencje ubezpieczeniowe, informacje w sprawach ubezpieczenia, **39** biura turystyczne, organizowanie podróży, organizowanie wycieczek, rezerwowanie miejsc, pilotaż, turystyka, zwiedzanie, wycieczki morskie, **41** produkcja filmów, publikowanie książek, produkcja filmów na taśmach wideo.

(111) **153656** (220) 1999 09 11 (210) 207134
(151) 2004 07 28
(732) „WITEX” Spółka z ograniczoną odpowiedzialnością, Strzegom, PL.
(540)



Kolory znaku: zielony i odcienie, czarny

(531) 5.3, 27.5, 29.1

(510), (511) **30** preparaty aromatyczne do żywności, ozdoby jadłone do ciast, przyprawy do przetwórstwa mięsnego i rybnego, glukoza do celów spożywczych, zagęszczacze stosowane przy przygotowywaniu produktów spożywczych, zagęszczacze do kiełbas, środki wiążące do lodów, preparaty do zmiękczenia mięsa do celów gospodarstwa domowego, **31** korzenie spożywcze, pory, sól do piwowarstwa i do destylowania, **32** wyciąg z chmielu do wytwarzania piwa, ekstrakty owocowe bezalkoholowe, esencje do produkcji napojów, **35** usługi w zakresie gromadzenia, ekspozycji i sprzedaży artykułów przetwórstwa mięsnego oraz maszyn do

przetwórstwa mięsnego, **42** usługi doradztwa zawodowego w zakresie technologii przetwórstwa spożywczego, wdrażanie nowych rozwiązań dotyczących technologii przetwórstwa spożywczego.

(111) **153657** (220) 1999 10 06 (210) 208242
(151) 2004 06 03
(732) CD Spółka Akcyjna, Warszawa, PL.
(540)



Kolory znaku: złoty
(531) 27.5, 29.1

(510), (511) **03** środki czyszczące, środki nabytyszczające, mydła, kosmetyczne mleczko, kremy, pasty do obuwia, **05** produkty farmaceutyczne na bazie produktów pszczelich i wosków pszczelich, substancje dietetyczne do celów leczniczych, żywność dla niemowląt, plastry, balsam do celów leczniczych, maści lecznicze, mleczko pszczele do celów leczniczych, wosk do celów stomatologicznych, nalewki do celów leczniczych, ziołomiody do celów leczniczych, **30** miód, kawa, herbata, kakao, kawa nienaturalna, produkty zbożowe, chleb, bułeczki, ciasta, ciasteczka, wyroby cukiernicze, słodycze, lody, miód, syropy, napoje na bazie miodu, czekolada, herbatniki, mleczko pszczele do celów spożywczych, aromaty do napojów na bazie miodu, kit pszczeli spożywczy, pyłek kwiatowy spożywczy, **32** wody gazowane lub niegazowane, napoje bezalkoholowe, napoje owocowe, soki owocowe, soki owocowo-warzywne, soki warzywne, syropy, koncentraty, esencje i ekstrakty do napojów, lemoniady, koncentrat do sporządzania likierów, nektary owocowe, **33** napoje alkoholowe, miody pitne, esencje alkoholowe, nalewki, wódki miodowe, ekstrakty alkoholowe, koktajle, aperitify.

(111) **153658** (220) 2000 01 08 (210) 212157
(151) 2004 07 02
(732) PREMIERE Spółka z o.o., Chorzów, PL.
(540) OFF THE LIP

(510), (511) **18** aktówki, pasy skórzane, plecaki, plecaki szkolne, plecaki turystyczne, portfele, torby podróżne, torby turystyczne, torebki, tornistry szkolne, **25** bielizna, bielizna przeciwpotowa, bluzki, bluzy, buty sznurowane, czapki, czapki bez daszka, ubrania z dzianiny, ubrania z dżerseju, getry, kamizelki, kąpielówki, konfekcja odzieżowa, koszule męskie, marynarki, obuwie, paski, pulowery, skarpetki, odzież skórzana, odzież z imitacji skóry, spodenki, spodnie, spódnice, swetry, trykoty bez zapięcia, szaliki, szelki, T-shirty, ubrania wierzchnie.

(111) **153659** (220) 2000 02 07 (210) 213566
(151) 2004 05 18
(732) Vogel BURDA Communications Sp. z o.o., Wrocław, PL.
(540)



(531) 26.1, 27.5
(510), (511) **38** usługi telekomunikacyjne, mianowicie przyjmowanie i przesyłanie wiadomości, dokumentów, obrazów przy pomocy przekazu elektronicznego, elektroniczne przechowywanie i dostęp do informacji i dokumentów, usługi poczty elektronicznej, elektroniczny serwis informacyjny z możliwością bezpośredniej wymiany informacji (BBS), **41** publikowanie tekstów innych niż reklamowe z wykorzystaniem mediów elektronicznych, publikowanie książek, organizacja i prowadzenie szkoleń, **42** usługi w za-

kresie doradztwa w sprawach sprzętu i oprogramowania komputerowego, projektowanie oprogramowania komputerowego.

(111) **153660** (220) 2000 02 07 (210) 213567
(151) 2004 05 18
(732) VOGEL BURDA COMMUNICATIONS
Spółka z ograniczoną odpowiedzialnością, Wrocław, PL.
(540)



(531) 26.4, 27.5
(510), (511) **35** usługi reklamowe i marketingowe, organizowanie i prowadzenie aukcji z wykorzystaniem przekazu elektronicznego, doradztwo w zakresie organizowania i kierowania działalnością gospodarczą, kompleksowe oferty towarów umożliwiające nabywcom rozeznanie i nabywanie towarów, **41** publikowanie tekstów innych niż reklamowe z wykorzystaniem mediów elektronicznych, publikowanie książek, organizacja i prowadzenie szkoleń, **42** usługi w zakresie doradztwa w sprawach sprzętu i oprogramowania komputerowego, projektowanie oprogramowania komputerowego.

(111) **153661** (220) 2000 02 07 (210) 213568
(151) 2004 05 18
(732) Vogel BURDA Communications Sp. z o.o., Wrocław, PL.
(540)



(531) 26.4, 26.13, 27.5
(510), (511) **35** usługi reklamowe i marketingowe, organizowanie i prowadzenie aukcji z wykorzystaniem przekazu elektronicznego, doradztwo w zakresie organizowania i kierowania działalnością gospodarczą, kompleksowe oferty towarów umożliwiające nabywcom rozeznanie i nabywanie towarów, **41** publikowanie tekstów innych niż reklamowe z wykorzystaniem mediów elektronicznych, publikowanie książek, organizacja i prowadzenie szkoleń, **42** usługi w zakresie doradztwa w sprawach sprzętu i oprogramowania komputerowego, projektowanie oprogramowania komputerowego.

(111) **153662** (220) 2000 02 07 (210) 213569
(151) 2004 05 18
(732) Vogel BURDA Communications Sp. z o.o., Wrocław, PL.
(540)



(531) 26.4, 27.5, 27.7
(510), (511) **35** usługi reklamowe i marketingowe, organizowanie i prowadzenie aukcji z wykorzystaniem przekazu elektronicznego, doradztwo w zakresie organizowania i kierowania działalnością gospodarczą, kompleksowe oferty towarów umożliwiające nabywcom rozeznanie i nabywanie towarów, **41** publikowanie te-

któw innych niż reklamowe z wykorzystaniem mediów elektronicznych, publikowanie książek, organizacja i prowadzenie szkoleń, **42** usługi w zakresie doradztwa w sprawach sprzętu i oprogramowania komputerowego, projektowanie oprogramowania komputerowego.

(111) **153663** (220) 2000 02 07 (210) 213574
(151) 2004 05 19
(732) Vogel BURDA Communications Sp. z o.o., Wrocław, PL.
(540)



(531) 26.1, 27.5
(510), (511) **38** usługi telekomunikacyjne t.j przyjmowanie i przesyłanie wiadomości, dokumentów, obrazów przy pomocy sprzętu elektronicznego, elektroniczne przechowywanie i dostęp do informacji i dokumentów, usługi poczty elektronicznej, elektroniczny serwis informacyjny z możliwością bezpośredniej wymiany informacji (BBS), **41** publikowanie tekstów innych niż reklamowe z wykorzystaniem mediów elektronicznych, publikowanie książek, organizacja i prowadzenie szkoleń z zakresu: usług telekomunikacyjnych i przekazywanie informacji, sprzętu i oprogramowania komputerowego, **42** usługi w zakresie doradztwa w sprawach sprzętu i oprogramowania komputerowego, projektowanie oprogramowania komputerowego.

(111) **153664** (220) 2000 02 25 (210) 214353
(151) 2004 05 11
(732) ESCORTS LIMITED, New Delhi, IN.
(540) FARMTRAC
(510), (511) **07** ciągniki ogrodowe jednoosiowe, maszyny rolnicze, części zamienne i akcesoria do nich zawarte w tej klasie, **12** ciągniki rolnicze, części zamienne i akcesoria do nich zawarte w tej klasie.

(111) **153665** (220) 2000 03 07 (210) 214945
(151) 2004 07 06
(732) Przedsiębiorstwo Produkcyjno-Usługowe „PALISANDER” Sp. z o.o., Białystok, PL.
(540)



Kolory znaku: biały, granatowy

(531) 26.2, 27.5, 29.1
(510), (511) **06** rusztowania metalowe, szalunki do betonu metalowe, **19** rusztowania niemetalowe, szalunki niemetalowe do betonu, **37** instalacja, konserwacja i naprawy maszyn, nadzór budowlany, wynajem sprzętu budowlanego, montaż rusztowań.

(111) **153666** (220) 2000 03 09 (210) 214993
(151) 2004 07 30
(732) Verizon Trademark Services LLC, Arlington, US.
(540) VERIZON
(510), (511) **09** oprogramowanie komputerowe, komputery z wyposażeniem oraz komponenty, części i systemy wszystkich typów do nich, wyposażenie telewizyjne oraz komponenty, części i systemy wszystkich typów do niego, karty kodowane czytane przez maszyny, pagery, kable, przełączniki i pochodne wyposażenie oraz komponenty, części i systemy wszystkich typów do nich, wy-

posażenie, komponenty, części i systemy wszystkich typów do transmitowania obrazu lub innego dostępu do sieci komunikacyjnych, nagrania audio i video, sprzęt telekomunikacyjny oraz komponenty, części i systemy wszystkich typów do niego, **16** materiały drukowane, publikacje, materiały instruktażowe i szkoleniowe, przewodniki, druki i karty plastikowe, **35** usługi reklamowe, promocja towarów i usług świadczonych przez osoby trzecie, usługi z zakresu informacji handlowej dotyczącej promowania towarów i usług świadczonych przez osoby trzecie, usługi z zakresu zarządzania biznesem oraz usługi konsultingowe dotyczące biznesu, usługi informacyjne z zakresu handlowej działalności gospodarczej, usługi z zakresu prowadzenia wykazów rozmów telefonicznych (billings), usługi przetwarzania danych, zgrupowanie na rzecz osób trzecich towarów pozwalających nabywcy wygodnie je oglądać i kupować w sklepie lub hurtowni z artykułami i wyrobami elektronicznymi, sprzętem komputerowym i telewizyjnym, kablami, przełącznikami, oprogramowaniem, sprzętem audio i video oraz sprzętem telekomunikacyjnym, usługi katalogowania, usługi dotyczące dokonywania zamówień poprzez telefon lub poprzez pocztę elektroniczną (e-mail), usługi dotyczące prowadzenia transakcji handlowych za pośrednictwem poczty elektronicznej, e-mail, internet, **36** usługi finansowe, usługi w zakresie nieruchomości, usługi obsługi kart kredytowych, usługi leasingu wyposażenia, **37** usługi konstrukcyjne, instalacyjne, montażowe i naprawcze dotyczące wyposażenia komponentów i części wszelkich typów komputerów oraz komputerowych urządzeń peryferyjnych, **38** usługi telekomunikacyjne, usługi dotyczące rozpowszechniania programów telewizyjnych i radiowych, **41** usługi edukacyjne w dziedzinie elektroniki, oprogramowania i wyposażenia komputerowego, obsługi komputera, prowadzenia biznesu, zarządzania, finansów, telekomunikacji, konstrukcyjno - montażowym i zagadnień prawnych, usługi z zakresu rozrywki, zabawy i rekreacji, usługi z zakresu działalności sportowej i kulturalnej, **42** zapewnianie interaktywnego wielostanowiskowego dostępu do globalnych sieci komunikacyjnych, włączając internet, w celu transmisji, odbioru i użytkowania informacji, usługi w zakresie gospodarowania stronami web., usługi w zakresie projektowania stron web., operowanie sieciami informacji elektronicznych, usługi konsultingowe i projektowe w zakresie technologii informacyjnej, programowania komputerowego, telekomunikacji i globalnych sieci komunikacyjnych, włączając internet.

(111) **153667** (220) 2000 03 17 (210) 215393
(151) 2004 07 01
(732) KRŁGER POLSKA Spółka z o.o., Ostrów Mazowiecka, PL.
(540) ZDROWO KOOP
(510), (511) **05** produkty farmaceutyczne, preparaty dietetyczne do celów leczniczych, preparaty witaminowe.

(111) **153668** (220) 2000 03 16 (210) 215420
(151) 2004 04 05
(732) Stowarzyszenie Fryzjerów i Kosmetyczek Polskich „POLFRYZ”, Poznań, PL.
(540)



Kolory znaku: niebieski, czarny, biały

(531) 2.3, 27.5, 29.1
(510), (511) **35** zgrupowanie na rzecz osób trzecich różnych towarów pozwalające nabywcy wygodnie je oglądać i kupować w sklepie z artykułami fryzjerskimi i kosmetycznymi, promocja gospodarcza, pokazy towarów, rozpowszechnianie próbek, organizowanie giełd, aukcji i wystaw w celach reklamowych i handlowych, informacja o działalności gospodarczej i handlowej, doradztwo ekonomiczne, doradztwo handlowe, doradztwo w zakresie zarządza-

nia działalnością gospodarczą, usługi w zakresie autoryzacji wszelkich umów związanych z prowadzeniem salonów fryzjerskich i kosmetycznych, **41** organizowanie i prowadzenie pokazów w zakresie stosowania zabiegów i środków kosmetycznych, szkolenie osób prowadzące do uzyskiwania zawodu fryzjerki, kosmetyczki, organizowanie konkursów w zakresie fryzjerstwa i zabiegów kosmetycznych, organizowanie szkoleń związanych z fryzjerstwem, zabiegami kosmetycznymi i dermatologicznymi oraz stosowania środków kosmetycznych, organizowanie festiwalu krajowych i zagranicznych poświęconych tematyce fryzjerstwa i kosmetyki, organizowanie i prowadzenie spotkań dla stowarzyszeń związanych z branżą fryzjerską i kosmetyczną, **44** poradnictwo w zakresie stosowania środków i zabiegów kosmetycznych, świadczenie usług w sieci salonów fryzjersko-kosmetycznych.

(111) **153669** (220) 2000 03 16 (210) 215422
(151) 2004 04 05

(732) Stowarzyszenie Fryzjerów i Kosmetyczek Polskich „POLFRYZ”, Poznań, PL.

(540) polfryz

(510), (511) **35** zgrupowanie na rzecz osób trzecich różnych towarów pozwalające nabywcy wygodnie je oglądać i kupować w sklepie z artykułami fryzjerskimi i kosmetycznymi, promocja gospodarcza, pokazy towarów, rozpowszechnianie próbek, organizowanie giełd, aukcji i wystaw w celach reklamowych i handlowych, informacja o działalności gospodarczej i handlowej, doradztwo ekonomiczne, doradztwo handlowe, doradztwo w zakresie zarządzania działalnością gospodarczą, usługi w zakresie autoryzacji wszelkich umów związanych z prowadzeniem salonów fryzjerskich i kosmetycznych, **41** organizowanie i prowadzenie pokazów w zakresie stosowania zabiegów i środków kosmetycznych, szkolenie osób prowadzące do uzyskiwania zawodu fryzjerki, kosmetyczki, organizowanie konkursów w zakresie fryzjerstwa i zabiegów kosmetycznych, organizowanie szkoleń związanych z fryzjerstwem, zabiegami kosmetycznymi i dermatologicznymi oraz stosowania środków kosmetycznych, organizowanie festiwalu krajowych i zagranicznych poświęconych tematyce fryzjerstwa i kosmetyki, organizowanie i prowadzenie spotkań dla stowarzyszeń związanych z branżą fryzjerską i kosmetyczną, **44** poradnictwo w zakresie stosowania środków i zabiegów kosmetycznych, świadczenie usług w sieci salonów fryzjersko-kosmetycznych.

(111) **153670** (220) 2000 04 11 (210) 216776
(151) 2003 11 25

(732) LVK-VINPROM Plc, Targovisthe, BG.

(540)

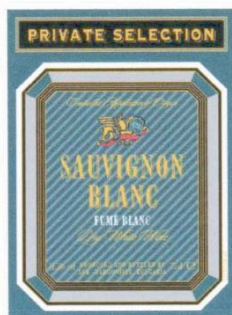

Kolory znaku: ciemnozielony, złoty, czarny, biały, czerwony, jasnozielony

(531) 4.3, 25.1, 25.5, 26.4, 27.5, 29.1

(510), (511) **33** napoje alkoholowe.

(111) **153671** (220) 2000 04 11 (210) 216777
(151) 2003 11 25

(732) LVK-VINPROM Plc, Targovisthe, BG.

(540)

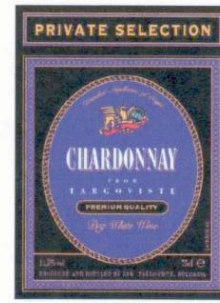

Kolory znaku: złoty, granatowy, czarny, ciemnozielony, czerwony
(531) 4.3, 25.1, 26.1, 26.4, 27.5, 29.1

(510), (511) **33** napoje alkoholowe.

(111) **153672** (220) 2000 05 05 (210) 218037
(151) 2004 05 26

(732) „MADEB” Spółka z o.o., Wałcz, PL.

(540) MADEB AQUA-VELO 2000

(510), (511) **12** sprzęt do rekreacji: urządzenia do pływania na wodzie z wykorzystaniem mechanizmów rowerowych, rowery wodne.

(111) **153673** (220) 2000 04 09 (210) 218111
(151) 2004 06 08

(732) FORD MOTOR COMPANY, Dearborn, US.

(540) COVISINT

(510), (511) **09** urządzenia i przyrządy: naukowe, żeglarskie, geodezyjne, elektryczne (o ile zawarte w klasie 09), fotograficzne, kinematograficzne, optyczne, wagowe, pomiarowe, sygnalizacyjne, kontrolne, do ratowania życia, do celów dydaktycznych, urządzenia do nagrywania, transmisji, lub reprodukcji dźwięku lub obrazu, magnetyczne nośniki danych, płyty (dyski) z nagraniami, automaty sprzedające i mechanizmy do urządzeń uruchamianych przez wrzucenie monety, kasy sklepowe, maszyny liczące, sprzęt przetwarzający dane i komputery, urządzenia do gaszenia ognia.

(111) **153674** (220) 2000 05 09 (210) 218117
(151) 2004 06 08

(732) FORD MOTOR COMPANY, Dearborn, US.

(540) COVISINT

(510), (511) **35** zgrupowanie na rzecz osób trzecich różnych towarów pozwalające nabywcy wygodnie oglądać i kupować te towary na stronie internetowej dotyczące sprzedaży różnych artykułów, usługi zaopatrzeniowe dla wytwórców i dostawców, usługi aukcyjne świadczone za pomocą stron internetowych, usługi zarządzania biznesem na rzecz osób trzecich, mianowicie usługi konsultacyjne dotyczące biznesu prowadzonego za pomocą środków elektronicznych, usługi zarządzania łańcuchem dostaw, usługi dotyczące biznesu i reklamy, mianowicie agencje reklamowe, konsultacje strategii biznesu, konsultacje marketingu biznesu, udostępnianie elektronicznych baz danych dla transakcji biznesowych pomiędzy wytwórcami i dostawcami.

(111) **153675** (220) 2000 05 17 (210) 218506
(151) 2004 05 21

(732) Broadnet Europe SPRL, Bruksela, BE.

(540) BROADNET

(510), (511) **38** łączność i telekomunikacja: usługi poczty elektronicznej, łączność elektroniczna i multimedialna, dostarczanie i przesyłanie danych i informacji przy pomocy środków elektronicznych, komputera, poczty elektronicznej i satelity.

(111) **153676** (220) 2000 06 12 (210) 219865
(151) 2004 07 02

(732) SCANDINAVIAN TOBACCO Spółka Akcyjna, Jawornik, PL.
(540)



Kolory znaku: srebrny, zielony

(531) 5.3, 24.9, 27.5, 29.1

(510), (511) **34** wyroby tytoniowe, tytoń, papierosy, cygara, cygaretki, zapalniczki, zapałki i artykuły dla palących, fajki, papierosnice, popielniczki.

(111) **153677** (220) 2000 06 12 (210) 219866
(151) 2004 07 02
(732) SCANDINAVIAN TOBACCO Spółka Akcyjna, Jawornik, PL.
(540)



Kolory znaku: złoty, zielony

(531) 5.3, 24.9, 27.5, 29.1

(510), (511) **34** wyroby tytoniowe, tytoń, papierosy, cygara, cygaretki, zapalniczki, zapałki i artykuły dla palących, fajki, papierosnice, popielniczki.

(111) **153678** (220) 2000 06 12 (210) 219867
(151) 2004 07 02
(732) SCANDINAVIAN TOBACCO Spółka Akcyjna, Jawornik, PL.
(540)

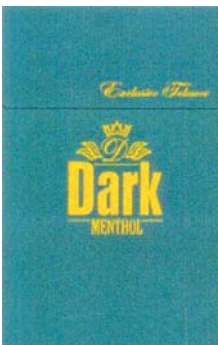

Kolory znaku: zielony, złoty

(531) 5.3, 24.9, 27.5, 29.1

(510), (511) **34** wyroby tytoniowe, tytoń, papierosy, cygara, cygaretki, zapalniczki, zapałki i artykuły dla palących, fajki, papierosnice, popielniczki.

(111) **153679** (220) 2000 06 12 (210) 219868
(151) 2004 07 02
(732) SCANDINAVIAN TOBACCO Spółka Akcyjna, Jawornik, PL.
(540)



Kolory znaku: biały, zielony

(531) 5.3, 24.9, 27.5, 29.1

(510), (511) **34** wyroby tytoniowe, tytoń, papierosy, cygara, cygaretki, zapalniczki, zapałki i artykuły dla palących, fajki, papierosnice, popielniczki.

(111) **153680** (220) 2000 06 12 (210) 219869
(151) 2004 07 02
(732) SCANDINAVIAN TOBACCO Spółka Akcyjna, Jawornik, PL.
(540)



Kolory znaku: jasnoszary, srebrny

(531) 5.3, 24.9, 27.5, 29.1

(510), (511) **34** wyroby tytoniowe, tytoń, papierosy, cygara, cygaretki, zapalniczki, zapałki i artykuły dla palących, fajki, papierosnice, popielniczki.

(111) **153681** (220) 1998 06 15 (210) 188291
(151) 2004 05 20
(732) „ASTRA” S.A., Warszawa, PL.
(540)



(531) 27.5

(510), (511) **02** farby, w tym: plakatowe, gwaszowe, akrylowe, tempera, olejne artystyczne, preparaty do kolorowania farb emulsyjnych, płyny malarskie (werniksy, sykatywy, pokosty), tusze i pasty drukarskie, pojemniki z tuszem, **03** wyroby chemii gospodarczej, płyny do prania, środki pomocnicze do prania, środki do zmywania i czyszczenia, środki do pielęgnacji i konserwacji samochodów i motocykli, środki kosmetyczne do włosów, środki kosmetyczne do kąpieli, **16** akwarele, atrament, materiały szkolne w tym: pudełka z farbami, figurki z miazgi papierniczej i papierowej, kałamarze, kleje do materiałów piśmiennych do papieru i do użytku domowego, korektory biurowe, lak do pieczętowania, makiety architektoniczne, masy specjalne do pieczętowania, materiały pi-

śmienne, miazga papiernicza, materiały do modelowania, ołówki, grafity do ołówek, kredki pastelowe, pędzle szkolne i dla malarzy, przybory szkolne, tusz, **28** zabawki w tym: domki i pokoiki dla lalek wraz z wyposażeniem, gry stołowe, klocki, latawce, lotnie, pojazdy, statki.

(111) **153682** (220) 1998 12 22 (210) 196029
 (151) 2004 06 02
 (732) Biuro Podróży „MARCO” Franciszek Sanetra, Bielsko-Biała, PL.
 (540)



Kolory znaku: czarny, biały, czerwony
 (531) 1.5, 27.5, 29.1

(510), (511) **35** powielanie dokumentów, kserokopiowanie, fotokopiowanie, edycja tekstów reklamowych, **39** usługi biura turystycznego z wyjątkiem rezerwacji hoteli i pensjonatów, czarterowanie środków transportu, organizowanie podróży i wycieczek, pilotaż, przewożenie osób, rezerwacje miejsc, transport samochodowy, transport pasażerski, transport wycieczkowy, wynajmowanie pojazdów, zapewnienie towarzystwa podróżującym.

(111) **153683** (220) 1999 04 30 (210) 201254
 (151) 2004 06 03
 (732) EBS Spółka z ograniczoną odpowiedzialnością, Warszawa, PL.
 (540) ebs

(510), (511) **07** maszyny i obrabiarki, silniki, mechanizmy napędowe sprzęgła, mechaniczne narzędzia rolnicze, elektryczne urządzenia czyszczące, urządzenia przemysłu włókienniczego, odzieżowego, chemicznego, spożywczego i rolnego, urządzenia gospodarstwa domowego, urządzenia transportowe do załadunku, **09** akumulatory, urządzenia do ładowania, alarmy i urządzenia alarmowe, alarmy antywłamaniowe, instalacje elektryczne zapobiegające kradzieżom, alarmy dźwiękowe, alarmy pożarowe, archiwizery, akceleratory, akceleratory graficzne, wykrywacze, detektory, bezprzewodowe układy kontroli dostępu, identyfikacji ludzi, zwierząt, przedmiotów, czujniki podczerwienu pasywnego, bariery podczerwienu aktywnej, czujniki kontaktronowe, dualne, udarowe, stłuczeniowe, wibracyjne, czujki mikrofalowe, czujki pojemnościowe, urządzenia ostrzegające, dzwonki sygnalizacyjne, sygnalizatory elektryczne, syreny elektryczne, sygnalizatory powiadomienia telefonicznego, akustycznego i radiowego o alarmie, immobilizery, transpondery, zamki elektryczne, zamknięcia drzwiowe elektryczne, elektroniczne zamki szyfrowe, klucze elektroniczne, elektryczne urządzenia do otwierania drzwi, anteny, anteny TV, anteny satelitarne, wysięgniki, przełączniki, głowice zdalnego sterowania antenami, głowice telewizyjne, przetwornice, obrotnice, osprzęt do systemów TV, filtry w tym filtry pasmowo przepustowe, odgałęźniki, rozgałęźniki, symetryzatory, tłumiki antenowe, wzmacniacze antenowe, dostrajacze, korektory, zwrotnice, tunery satelitarne, antyinferycyjne przyrządy, urządzenia do transmisji dźwięku, audiowizualne urządzenia do nauki, elektryczna aparatura kontrolna, nadajniki, obwody drukowane, obwody scalone, obwody hybrydowe, płytki półprzewodnikowe, ograniczniki elektryczne, przekładniki elektryczne, przekładniki sygnałów elektronicznych, komparatory, aparatura elektryczna do komutacji, komutatory, urządzenia elektryczne do kontroli, przełączniki, przełączniki czasowe, przetwornice, puszkę przełącznikowe, puszkę rozgałęzienną, regulatory napięcia, skrzynki złączone, elektrodynamiczna aparatura do zdalnego sterowania sygnałami, elektroniczne przyrządy i elementy konstrukcyjne do wykrywania, przekazywania i przetwarzania sygnałów elektrycznych i nieelektrycznych na standardowe sygnały elektroniczne, ograniczniki, wyłączniki, wyłączniki elektryczne, wyłączniki zdalnie stero-

wane w tym sterowane radiowo, urządzenia do zdalnego sterowania, instalacje elektryczne do sterowania zdalnego operacjami przemysłowymi, moduły zdalnego sterowania, układy do przeniesienia sygnałów drogą przewodową i bezprzewodową, urządzenia do transformacji, rejestracji, przekazu i odtwarzania, czytniki, czytniki kodów kreskowych, czytniki optyczne, czytniki kart elektronicznych, dyski kompaktowe, dyski magnetyczne elastyczne i dyski magnetyczne twarde, dyski obliczeniowe, dyski rejestrujące, dyski optyczne, dyski optyczne kompaktowe, dyski optyczne kompaktowe CD-R i CD-RW, dyskietki, minidyski, dystrybutory dysków, czyste nośniki komputerowe w tym dyski magnetyczne, taśmy i pamięci ROM na dyskach kompaktowych łącznie z ich mechanizmami napędowymi, aparaty do fototelegrafii, interfejsy, kalkulatory, kalkulatory kieszonek, jak również przyłączane do nich urządzenia dodatkowe, moduły programu i pamięci komputerowej oraz inne podzespoły rozszerzające, karty magnetyczne, kasy rejestrujące, kasy fiskalne, sprzęt do kas fiskalnych, części kas fiskalnych, klawiatury komputerowe, jednostki kompaktowe i centralne do przetwarzania danych, mianowicie komputery, komputery samochodowe oraz oprogramowanie do nich, miniaturowe komputery osobiste oraz oprogramowanie do nich, sprzęt komputerowy, peryferia komputerowe, części komputerowe, koncentratory, kontrolery SCSI, procesory jak również przyłączone do nich urządzenia wejścia i wyjścia oraz odtwarzania danych i informacji, procesory graficzne, urządzenia zasilające, zasilacze awaryjne UPS, elektryczna aparatura kontrolna, urządzenia do fakturowania, maszyny księgujące, maszyny liczące, maszyny i urządzenia do kopiowania, telekopiarki, CPU, mikroprocesory, modemy w tym fax modemy, monitory, ekrany projekcyjne, projektory multimedialne, karty transmisji szeregowej, karty teletekstu, karty graficzne, karty dźwiękowe, karty mirovideo, karty sieciowe, multiporty, nagrywarki, nagrywarki CD-R, napędy CD-R, napędy DVD-R, napędy zipów, hardware, stacje dyskietek, DVD, firewalle, serwery, serwery sieciowe, streamery, urządzenia do sterowania obrazem komputerowym, w tym myszy komputerowe, manipulatory kulowe, joysticki, gamepady, nadajniki, nośniki danych magnetyczne, ograniczniki elektryczne, drukarki fiskalne, pióra elektroniczne, plotery, skanery, tablety graficzne, drukarki przetwarzające dane do drukowania dokumentów jak również do opracowywania tekstów, drukarki komputerowe, przyłączane do komputera maszyny do pisania, drobna galanteria komputerowa w tym filtry ochronne, cyfrowe/analogowe urządzenia pomiarowe i regulujące, liczniki, wielostopne, wielotaryfowe, liczniki energii elektrycznej jedno i trójfazowe, liczniki ze zdalnym odczytem, systemy transmisji danych zdalnego odczytu i rozliczeń w zakresie zużycia c.o., ciepłej i zimnej wody, gazu i energii elektrycznej, elektroniczne ciepłomierze i systemy programowego zużycia energii cieplnej, aparaty elektryczne do pomiarów, telekomunikacyjna aparatura i sprzęt do komunikacji informacji włączając dane, tekst, obrazy, głos, dźwięk, oraz video, na długie odległości, urządzenia elektroniczne do odbioru sygnałów sieci telewizyjnych i komunikacyjnych, a także do przekazywania ich do telewizji i innych urządzeń odtwarzających oraz oprogramowanie do nich, urządzenia do przetwarzania tekstów, oprogramowanie komputerowe włączając programy komputerowe zarejestrowane na chipach, dyskach, taśmach i dyskach kompaktowych, programy komputerowe aplikacyjne, programy komputerowe narzędziowe, programy komputerowe systemu operacyjnego, programy komputerowe do kontroli odbioru obrazu telewizyjnego oraz innych danych otrzymywanych za pośrednictwem ogólnosiwiatowej sieci informacji, programy komputerowe sterujące połączeniami i wymianą danych pomiędzy komputerami podręcznymi i stacjonarnymi, programy komputerowe do gier, sterowniki, stacje taśm magnetycznych, odtwarzacze do dysków optycznych oraz oprogramowanie do nich, wskaźniki stosowane w elektryczności, włókna optyczne, kable elektryczne, osłony do kabli elektrycznych, tuleje łącznikowe do kabli, wtyczki i gniazda elektryczne, zaciski, złącza PCI, złącza do przewodów elektrycznych, złącza elektryczne, złączki, aparaty do video, odbiorniki audio video, cyfrowe odbiorniki radiowe ze zdalnym sterowaniem, radioodbiorniki samochodowe i powszechnego użytku, kamery filmowe, kamery video, taśmy video, gry i urządzenia do gier działające wyłącznie z odbiornikiem telewizyjnym, wzmacniacze, dalekopi-

sy, aparaty telefoniczne, telefony wraz z programami komputerowymi kontrolującymi ich pracę, pagery, automatyczne sekretarki, dyktafony, automaty biletowe, automaty do gier na żetony lub monety lub karty, elektroniczne automaty do gier hazardowych, automaty muzyczne uruchamiane monetą lub żetonem lub kartą, dystrybutory automatyczne, automaty sprzedające i mechanizmy dla automatów uruchamianych przez wrzucenie monety lub żetonu, elektroniczne moduły do systemów ważących, dozujących, pomiaru ciśnienia, techniki motoryzacyjnej, sterowniki, bramki na parkingach odblokowywane zdalnie, kartą, monetą lub żetonem, parkometry uruchamiane monetą lub żetonem lub kartą, gry i zabawki elektroniczne oraz elektroniczne podzespoły dla tych wyrobów, symulatory do sterowania i kontroli pojazdów, elektroniczne wyposażenie do gier komputerowych wraz z systemami operacyjnymi do nich, konsole do gier wyposażone w sprzęt oraz oprogramowanie zapewniające efekty dźwiękowe, wizualne i multimediale, przyrządy i urządzenia elektryczne i elektroniczne do różnych zastosowań, bloki funkcjonalne i podzespoły systemów telemechaniki cyfrowej, elektroniczne moduły mikrokontrolerów do sprzętu gospodarstwa domowego i automatyki przemysłowej, zegary cyfrowe, rejestratory kilometrów w pojazdach, szybkościomierze, taksometry, termostaty do pojazdów wskaźniki szybkości, ilości przejechanych kilometrów, zużycia paliwa, ciśnienia oleju, temperatury wody i inne w pojazdach, urządzenia i przyrządy naukowe, żeglarskie, geodezyjne, elektryczne, fotograficzne, optyczne, wagowe, pomiarowe, sygnalizacyjne, kontrolne, do ratowania życia, do celów dydaktycznych, urządzenia do gaszenia ognia, **10** aparaty i instrumenty chirurgiczne, medyczne, stomatologiczne, do fizykoterapii i weterynaryjne, protezy kończyn, oczu i zębów, artykuły ortopedyczne, materiały do zszywania stosowane w chirurgii, higieniczne artykuły gumowe, pojemniki do podawania leków, **11** czujniki do gazu, elementy grzejne, grzałki, grzejniki, urządzenia klimatyzacyjne, instalacje klimatyzacyjne do samochodów, kolektory słoneczne, aparatura do odmrężania pojazdów, instalacje do ogrzewania elementów pojazdów, urządzenia i instalacje do oświetlenia, urządzenia do oświetlania, ogrzewania, wytwarzania pary, gotowania, chłodzenia, suszenia, wentylacji, oczyszczania ścieków, zasilania wodą i do celów sanitarnych, **12** przeciwwłamaniowe urządzenia i alarmy do pojazdów, części zamienne i akcesoria do wymienionych urządzeń, pojazdy do poruszania się na lądzie, w powietrzu lub wodzie, części i zespoły pojazdów, **14** zegary i zegarki elektryczne i elektroniczne, zegary kontrolne, mechanizmy zegarowe, **28** gry, gry automatyczne inne niż telewizyjne, urządzenia do gier elektronicznych innych niż telewizyjne, **35** agencje importowo-eksportowe, reklamowanie, rozlepianie plakatów reklamowych, rozpowszechnianie materiałów reklamowych w tym próbek, druków, prospektów, broszur, rozpowszechnianie ogłoszeń reklamowych, uaktualnianie ulotek reklamowych, wynajmowanie miejsca na umieszczanie ogłoszeń lub reklam, wypożyczenie materiałów reklamowych, organizowanie i prowadzenie pokazów handlowych oraz targów, wystaw handlowych i/lub reklamowych, wypożyczenie urządzeń i wyposażenia biurowego, zarządzanie zbiorami informatycznymi, pośrednictwo w handlu kasami fiskalnymi, komputerami, sprzętem komputerowym i programami komputerowymi, pośrednictwo handlowe w handlu myślą techniczną, transkrypcja informacji, marketing, **36** agencje celne, składy celne, pośrednictwo w sprawach kupna, sprzedaży, najmu nieruchomości, wycena nieruchomości, zarządzanie nieruchomościami, dzierżawa nieruchomości, ubezpieczenia, pośrednictwo ubezpieczeniowe, doradztwo w sprawach ubezpieczeniowych, informacja o ubezpieczeniach, analizy finansowe, zarządzanie finansami, doradztwo w sprawach finansowych, działalność finansowa, wycena finansowa, informacje finansowe, wyceny do celów fiskalnych, pośrednictwo maklerskie na giełdzie, informacja bankowa, inwestycje kapitałowe, tworzenie wspólnego kapitału, nakłady kapitałowe, transfer elektroniczny kapitałowy, obsługa kart debetowych, obsługa kart kredytowych, agencje ściągające należności, rozliczanie finansowe transakcji, trust inwestycyjny o nieograniczonej wielkości emisji, wynajem mieszkań, wynajmowanie pomieszczeń biurowych, ekspertyzy ekonomiczno - finansowe, organizowanie loterii, usługi związane z emisją lub obsługą finansową papierów wartościowych innych podmiotów, usługi w zakresie obrotu wartościami

mi dewizowymi, usługi w zakresie rozliczeń pieniężnych operacji wekslowych i czekowych, usługi w zakresie nabywania krajowych wierzytelności handlowych powstających w obrocie między podmiotami gospodarczymi, organizowanie kapitałów finansowych i rzeczowych, tworzenie towarzystw funduszy powierniczych, zarządzanie aktywami, lokowanie powierzonych środków na rynkach kapitałowych w Polsce i zagranicznych, **37** instalowanie, konserwacja i naprawa wyposażenia biur i sklepów, instalowanie, konserwacja, naprawa, budowa, wymiana, obsługa techniczna oraz remonty profesjonalnych i powszechnego użytku urządzeń elektronicznych i elektrycznych, instalowanie i naprawa lokalnych sieci komputerowych oraz sieci kas fiskalnych, instalowanie i naprawa urządzeń klimatyzacyjnych, instalowanie i naprawy urządzeń alarmowych w tym alarmów przeciwpożarowych i zabezpieczenia mienia, przeciwwłamaniowych alarmów samochodowych, instalowanie i naprawa środków przekazywania sygnałów, w tym telefonów i radiotelefonów w pojazdach, budynkach, mieszkaniach, magazynach i innych obiektach, budowa i remonty budynków mieszkalnych, budowa i remonty pawilonów handlowych i usługowych, obiektów infrastruktury towarzyszącej budownictwu mieszkaniowemu, budowa i remonty obiektów sportowych, obiektów kultury, obiektów zdrowia, obiektów nauki i oświaty, placówek badawczych, budowa i remonty obiektów przemysłowych i obiektów na potrzeby rolnictwa, budowa i konserwacja dróg i mostów, nadzór budowlany, nadzór techniczny, usługi związane z wypożyczeniem narzędzi i sprzętu budowlanego, usługi na potrzeby osób trzecich w zakresie instalowania, konserwacji i przystosowania elektronicznego sprzętu do przekazywania, odbioru i rejestracji obrazu i dźwięku, w tym sprzętu studyjnego, **38** informacja w zakresie telekomunikacji, komunikacja radiowa, komunikacja telefoniczna, komunikacja telegraficzna, komunikacja telexowa, poczta elektroniczna, przekaz satelitarny, przesyłanie danych przy pomocy światłowodów, przesyłanie danych między komputerami, przesyłanie danych między komputerami oraz kasami fiskalnymi, przesyłanie informacji tekstowej i obrazowej przy pomocy komputera, przesyłanie telekopii, telefonia komórkowa, telewizja kablowa, wypożyczenie modemów, wypożyczenie telefonów, wypożyczenie kopiarek, wypożyczenie urządzeń do przekazywania informacji, wypożyczenie urządzeń telekomunikacyjnych, **40** wykonywanie usług w zakresie obróbki wszelkimi technikami różnych materiałów powierzonych oraz uszlachetniania surowców powierzonych w zakresie elektrotechniki i elektroniki profesjonalnej, w tym lutowanie, zgrzewanie, montaż w tym automatyczny montaż podzespołów elektronicznych SMD i przewlekanych, sortowanie odpadów i surowców wtórnych, **42** analiza projektów technicznych, badanie techniczne, ekspertyzy i doradztwo techniczne, badanie w dziedzinie mechaniki, dekoracja wnętrz, doradztwo budowlane, doradztwo w zakresie ochrony środowiska, projektowanie budynków, projektowanie techniczne, projektowanie opakowań, testowanie materiałów, usługi graficzne, wzornictwo przemysłowe.

(111) **153684** (220) 1999 04 30 (210) 201255
 (151) 2004 06 03
 (732) EBS Spółka z ograniczoną odpowiedzialnością, Warszawa, PL.
 (540)

EBS

(531) 27.5
 (510), (511) **07** maszyny i obrabiarki, silniki, mechanizmy napędowe sprzęgła, mechaniczne narzędzia rolnicze, elektryczne urządzenia czyszczące, urządzenia przemysłu włókienniczego, odzieżowego, chemicznego, spożywczego i rolnego, urządzenia gospodarstwa domowego, urządzenia transportowe do załadunku, **09** akumulatory, urządzenia do ładowania, alarmy i urządzenia alarmowe, alarmy antywłamaniowe, instalacje elektryczne zapobiegające kradzieżom, alarmy dźwiękowe, alarmy pożarowe, archiwizery, akceleratory, akceleratory graficzne, wykrywacze, detektory, bezprzewodowe układy kontroli dostępu, identyfikacji ludzi, zwierząt, przedmiotów, czujniki podcierwieni pasywnego, bariery podcierwieni aktywnej, czujniki kontaktronowe, dualne, udarowe, stłuczeniowe, wibracyjne, czujki mikrofalowe, czujki pojemnościowe, urządzenia ostrze-

gające, dzwonki sygnalizacyjne, sygnalizatory elektryczne, syreny elektryczne, sygnalizatory powiadomienia telefonicznego, akustycznego i radiowego o alarmie, immobilizery, transpondery, zamki elektryczne, zamknięcia drzwiowe elektryczne, elektroniczne zamki szyfrowe, klucze elektroniczne, elektryczne urządzenia do otwierania drzwi, anteny, anteny TV, anteny satelitarne, wysięgniki, przełączniki, głowice zdalnego sterowania antenami, głowice telewizyjne, przetwornice, obrotnice, osprzęt do systemów TV, filtry w tym filtry pasmowo przepustowe, odgałęźniki, rozgałęźniki, symetryzatory, tłumiki antenowe, wzmacniacze antenowe, dostrajacze, korektory, zwrotnice, tunery satelitarne, antyinterferencyjne przyrządy, urządzenia do transmisji dźwięku, audiowizualne urządzenia do nauki, elektryczna aparatura kontrolna, nadajniki, obwody drukowane, obwody scalone, obwody hybrydowe, płytki półprzewodnikowe, ograniczniki elektryczne, przekaźniki elektryczne, przekaźniki sygnałów elektronicznych, komparatory, aparatura elektryczna do komutacji, komutatory, urządzenia elektryczne do kontroli, przełączniki, przełączniki czasowe, przetwornice, puszki przełącznikowe, puszki rozgałęzieniowe, regulatory napięcia, skrzynki złączone, elektrodynamiczna aparatura do zdalnego sterowania sygnałami, elektroniczne przyrządy i elementy konstrukcyjne do wykrywania, przekazywania i przetwarzania sygnałów elektrycznych i nieelektrycznych na standardowe sygnały elektroniczne, ograniczniki, wyłączniki, wyłączniki elektryczne, wyłączniki zdalnie sterowane w tym sterowane radiowo, urządzenia do zdalnego sterowania, instalacje elektryczne do sterowania zdalnego operacjami przemysłowymi, moduły zdalnego sterowania, układy do przenoszenia sygnałów drogą przewodową i bezprzewodową, urządzenia do transformacji, rejestracji, przekazu i odtwarzania, czytniki, czytniki kodów kreskowych, czytniki optyczne, czytniki kart elektronicznych, dyski kompaktowe, dyski magnetyczne elastyczne i dyski magnetyczne twarde, dyski obliczeniowe, dyski rejestrujące, dyski optyczne, dyski optyczne kompaktowe, dyski optyczne kompaktowe CD-R i CD-RW, dyskietki, minidyski, dystrybutory dysków, czyste nośniki komputerowe w tym dyski magnetyczne, taśmy i pamięci ROM na dyskach kompaktowych łącznie z ich mechanizmami napędowymi, aparaty do fototelegrafii, interfejsy, kalkulatory, kalkulatory kieszonkowe, jak również przyłączane do nich urządzenia dodatkowe, moduły programu i pamięci komputerowe oraz inne podzespoły rozszerzające, karty magnetyczne, kasy rejestrujące, kasy fiskalne, sprzęt do kas fiskalnych, części kas fiskalnych, klawiatury komputerowe, jednostki kompaktowe i centralne do przetwarzania danych, mianowicie komputery, komputery samochodowe oraz oprogramowanie do nich, miniaturowe komputery osobiste oraz oprogramowanie do nich, sprzęt komputerowy, peryferia komputerowe, części komputerowe, koncentratory, kontrolery SCSI, procesory jak również przyłączone do nich urządzenia wejścia i wyjścia oraz odtwarzania danych i informacji, procesory graficzne, urządzenia zasilające, zasilacze awaryjne UPS, elektryczna aparatura kontrolna, urządzenia do fakturowania, maszyny księgujące, maszyny liczące, maszyny i urządzenia do kopiowania, telekopiarki, CPU, mikroprocesory, modemy w tym fax modemy, monitory, ekrany projekcyjne, projektory multimedialne, karty transmisji szeregowej, karty teletekstu, karty graficzne, karty dźwiękowe, karty mirovideo, karty sieciowe, multiporty, nagrywarki, nagrywarki CD-R, napędy CD-R, napędy DVD-R, napędy zipów, hardware, stacje dyskietek, DVD, firewalle, serwery, serwery sieciowe, streamery, urządzenia do sterowania obrazem komputerowym, w tym myszy komputerowe, manipulatory kulowe, joysticki, gamepady, nadajniki, nośniki danych magnetyczne, ograniczniki elektryczne, drukarki fiskalne, pióra elektroniczne, plotery, skanery, tablety graficzne, drukarki przetwarzające dane do drukowania dokumentów jak również do opracowywania tekstów, drukarki komputerowe, przyłączane do komputera maszyny do pisania, drobna galanteria komputerowa w tym filtry ochronne, cyfrowe/analogowe urządzenia pomiarowe i regulujące, liczniki, wielodostępne, wielotaryfowe, liczniki energii elektrycznej jedno i trójfazowe, liczniki ze zdalnym odczytem, systemy transmisji danych zdalnego odczytu i rozliczeń w zakresie zużycia c.o., ciepłej i zimnej wody, gazu i energii elektrycznej, elektroniczne ciepłomierze i systemy programowego zużycia energii cieplnej, aparaty elektryczne do pomiarów, telekomunikacyjna aparatura i sprzęt do komunikacji

informacji włączając dane, tekst, obrazy, głos, dźwięk, oraz video, na długie odległości, urządzenia elektroniczne do odbioru sygnałów sieci telewizyjnych i komunikacyjnych, a także do przekazywania ich do telewizji i innych urządzeń odtwarzających oraz oprogramowanie do nich, urządzenia do przetwarzania tekstów, oprogramowanie komputerowe włączając programy komputerowe zarejestrowane na chipach, dyskach, taśmach i dyskach kompaktowych, programy komputerowe aplikacyjne, programy komputerowe narzędziowe, programy komputerowe systemu operacyjnego, programy komputerowe do kontroli odbioru obrazu telewizyjnego oraz innych danych otrzymywanych za pośrednictwem ogólnostanowionej sieci informacji, programy komputerowe sterujące połączeniami i wymianą danych pomiędzy komputerami podręcznymi i stacjonarnymi, programy komputerowe do gier, sterowniki, stacje taśm magnetycznych, odtwarzacze do dysków optycznych oraz oprogramowanie do nich, wskaźniki stosowane w elektryczności, włókna optyczne, kable elektryczne, osłony do kabli elektrycznych, tuleje łącznikowe do kabli, wtyczki i gniazda elektryczne, zaciski, złącza PCI, złącza do przewodów elektrycznych, złącza elektryczne, złączki, aparaty do video, odbiorniki audio video, cyfrowe odbiorniki radiowe ze zdalnym sterowaniem, radioodbiorniki samochodowe i powszechnego użytku, kamery filmowe, kamery video, taśmy video, gry i urządzenia do gier działające wyłącznie z odbiornikiem telewizyjnym, wzmacniacze, dalekopisy, aparaty telefoniczne, telefony wraz z programami komputerowymi kontrolującymi ich pracę, pagery, automatyczne sekretarki, dyktafony, automaty biletowe, automaty do gier na żetony lub monety lub karty, elektroniczne automaty do gier hazardowych, automaty muzyczne uruchamiane monetą lub żetonem lub kartą, dystrybutory automatyczne, automaty sprzedające i mechanizmy dla automatów uruchamianych przez wrzucenie monety lub żetonu, elektroniczne moduły do systemów ważących, dozujących, pomiaru ciśnienia, techniki motoryzacyjnej, sterowniki, bramki na parkingach odblokowywane zdalnie, kartą, monetą lub żetonem, parkometry uruchamiane monetą lub żetonem lub kartą, gry i zabawki elektroniczne oraz elektroniczne podzespoły dla tych wyrobów, symulatory do sterowania i kontroli pojazdów, elektroniczne wyposażenie do gier komputerowych wraz z systemami operacyjnymi do nich, konsole do gier wyposażone w sprzęt oraz oprogramowanie zapewniające efekty dźwiękowe, wizualne i multimedialne, przyrządy i urządzenia elektryczne i elektroniczne do różnych zastosowań, bloki funkcjonalne i podzespoły systemów telemechaniki cyfrowej, elektroniczne moduły mikrokontrolerów do sprzętu gospodarstwa domowego i automatyki przemysłowej, zegary cyfrowe, rejestratory kilometrów w pojazdach, szybkościomierze, taksometry, termostaty do pojazdów wskaźniki szybkości, ilości przejechanych kilometrów, zużycia paliwa, ciśnienia oleju, temperatury wody i inne w pojazdach, urządzenia i przyrządy naukowe, żeglarskie, geodezyjne, elektryczne, fotograficzne, optyczne, wagowe, pomiarowe, sygnalizacyjne, kontrolne, do ratowania życia, do celów dydaktycznych, urządzenia do gaszenia ognia, **10** aparaty i instrumenty chirurgiczne, medyczne, stomatologiczne, do fizykoterapii i weterynaryjne, protezy kończyn, oczu i zębów, artykuły ortopedyczne, materiały do zszywania stosowane w chirurgii, higieniczne artykuły gumowe, pojemniki do podawania leków, **11** czujniki do gazu, elementy grzejne, grzałki, grzejniki, urządzenia klimatyzacyjne, instalacje klimatyzacyjne do samochodów, kolektory słoneczne, aparatura do odmrażania pojazdów, instalacje do ogrzewania elementów pojazdów, urządzenia i instalacje do oświetlenia, urządzenia do oświetlania, ogrzewania, wytwarzania pary, gotowania, chłodzenia, suszenia, wentylacji, oczyszczania ścieków, zasilania wodą i do celów sanitarnych, **12** przeciwwłamaniowe urządzenia i alarmy do pojazdów, części zamienne i akcesoria do wymienionych urządzeń, pojazdy do poruszania się na lądzie, w powietrzu lub wodzie, części i zespoły pojazdów, **14** zegary i zegarki elektryczne i elektroniczne, zegary kontrolne, mechanizmy zegarowe, **28** gry, gry automatyczne inne niż telewizyjne, urządzenia do gier elektronicznych innych niż telewizyjne, **35** agencje importowo-eksportowe, reklamowanie, rozlepianie plakatów reklamowych, rozpowszechnianie materiałów reklamowych w tym próbek, druków, prospektów, broszur, rozpowszechnianie ogłoszeń reklamowych, uaktualnianie ulotek reklamowych, wynajmowanie

miejsca na umieszczanie ogłoszeń lub reklam, wypożyczanie materiałów reklamowych, organizowanie i prowadzenie pokazów handlowych oraz targów, wystaw handlowych i/lub reklamowych, wypożyczanie urządzeń i wyposażenia biurowego, zarządzanie zbiorami informatycznymi, pośrednictwo w handlu kasami fiskalnymi, komputerami, sprzętem komputerowym i programami komputerowymi, pośrednictwo handlowe w handlu myślą techniczną, transkrypcja informacji, marketing, **36** agencje celne, składy celne, pośrednictwo w sprawach kupna, sprzedaży, najmu nieruchomości, wycena nieruchomości, zarządzanie nieruchomościami, dzierżawa nieruchomości, ubezpieczenia, pośrednictwo ubezpieczeniowe, doradztwo w sprawach ubezpieczeniowych, informacja o ubezpieczeniach, analizy finansowe, zarządzanie finansami, doradztwo w sprawach finansowych, działalność finansowa, wycena finansowa, informacje finansowe, wyceny do celów fiskalnych, pośrednictwo maklerskie na giełdzie, informacja bankowa, inwestycje kapitałowe, tworzenie wspólnego kapitału, nakłady kapitałowe, transfer elektroniczny kapitałowy, obsługa kart debetowych, obsługa kart kredytowych, agencje ściągające należności, rozliczanie finansowe transakcji, trust inwestycyjny o nieograniczonej wielkości emisji, wynajem mieszkań, wynajmowanie pomieszczeń biurowych, ekspertyzy ekonomiczno - finansowe, organizowanie loterii, usługi związane z emisją lub obsługą finansową papierów wartościowych innych podmiotów, usługi w zakresie obrotu wartościami dewizowymi, usługi w zakresie rozliczeń pieniężnych operacji wekslowych i czekowych, usługi w zakresie nabywania krajowych wierzytelności handlowych powstających w obrocie między podmiotami gospodarczymi, organizowanie kapitałów finansowych i rzeczowych, tworzenie towarzystw funduszy powierniczych, zarządzanie aktywami, lokowanie powierzonych środków na rynkach kapitałowych w Polsce i zagranicznych, **37** instalowanie, konserwacja i naprawa wyposażenia biur i sklepów, instalowanie, konserwacja, naprawa, budowa, wymiana, obsługa techniczna oraz remonty profesjonalnych i powszechnego użytku urządzeń elektronicznych i elektrycznych, instalowanie i naprawa lokalnych sieci komputerowych oraz sieci kas fiskalnych, instalowanie i naprawa urządzeń klimatyzacyjnych, instalowanie i naprawy urządzeń alarmowych w tym alarmów przeciwpożarowych i zabezpieczenia mienia, przeciwwłamaniowych alarmów samochodowych, instalowanie i naprawa środków przenoszenia sygnałów, w tym telefonów i radiotelefonów w pojazdach, budynkach, mieszkaniach, magazynach i innych obiektach, budowa i remonty budynków mieszkalnych, budowa i remonty pawilonów handlowych i usługowych, obiektów infrastruktury towarzyszącej budownictwu mieszkaniowemu, budowa i remonty obiektów sportowych, obiektów kultury, obiektów zdrowia, obiektów nauki i oświaty, placówek badawczych, budowa i remonty obiektów przemysłowych i obiektów na potrzeby rolnictwa, budowa i konserwacja dróg i mostów, nadzór budowlany, nadzór techniczny, usługi związane z wypożyczaniem narzędzi i sprzętu budowlanego, usługi na potrzeby osób trzecich w zakresie instalowania, konserwacji i przystosowania elektronicznego sprzętu do przekazywania, odbioru i rejestracji obrazu i dźwięku, w tym sprzętu studyjnego, **38** informacja w zakresie telekomunikacji, komunikacja radiowa, komunikacja telefoniczna, komunikacja telegraficzna, komunikacja teleksowa, poczta elektroniczna, przekaz satelitarny, przesyłanie danych przy pomocy światłowodów, przesyłanie danych między komputerami, przesyłanie danych między komputerami oraz kasami fiskalnymi, przesyłanie informacji tekstowej i obrazowej przy pomocy komputera, przesyłanie telekopii, telefonia komórkowa, telewizja kablowa, wypożyczanie modemów, wypożyczanie telefonów, wypożyczanie kopiarek, wypożyczanie urządzeń do przekazywania informacji, wypożyczanie urządzeń telekomunikacyjnych, **40** wykonywanie usług w zakresie obróbki wszelkimi technikami różnych materiałów powierzonych oraz uszlachetniania surowców powierzonych w zakresie elektrotechniki i elektroniki profesjonalnej, w tym lutowanie, zgrzewanie, montaż w tym automatyczny montaż podzespołów elektronicznych SMD i przewlekanych, sortowanie odpadów i surowców wtórnych, **42** analiza projektów technicznych, badanie techniczne, ekspertyzy i doradztwo techniczne, badanie w dziedzinie mechaniki, dekoracja wnętrz, doradztwo budowlane, doradztwo w zakresie ochrony środowiska, projektowanie budynków, proje-

ktowanie techniczne, projektowanie opakowań, testowanie materiałów, usługi graficzne, wzornictwo przemysłowe.

(111) **153685** (220) 1999 07 14 (210) 204678
 (151) 2004 08 03
 (732) Zakład Chemii Gospodarczej i Tworzyw Sztucznych
 „A'MAT” Zbigniew Cywik, Białystok, PL.
 (540)



Kolory znaku: biały, zielony, żółty

(531) 27.5, 29.1
 (510), (511) **03** środki czyszczące, środki do polerowania, środki do usuwania rdzy, preparaty do wybielania i odtuszczania, toaletowe środki sanitarne, preparaty do czyszczenia urządzeń sanitarnych.

(111) **153686** (220) 1999 10 12 (210) 208401
 (151) 2004 06 08
 (732) Wydawnictwo EUROPA Wojciech Głuch, Wrocław, PL.
 (540) ALFABET POLSKI

(510), (511) **16** czasopisma, gazety, książki, podręczniki, almanachy, atlasy, broszury, katalogi, grafiki, reprodukcje graficzne, karty pocztowe, plakaty, notesy, zeszyty, koperty, bloki, bloki rysunkowe, kalendarze, kalendarze z kartami do wrywania, papier, papier listowy, okładki do książek, albumy, wizytówki, nalepki, obwoluty, plany, mapy, zakładki do książek, nadruki, podkładki używane podczas pisania, podpórki do utrzymania rządu książek w pozycji pionowej, linijki rysownicze, materiały piśmienne do nauczania, taśmy i karty papierowe do zapisu programów komputerowych, **28** karty do gry, **35** prowadzenie agencji reklamowych i agencji importowo-eksportowych, produkowanie reklam radiowych, telewizyjnych, kinowych, prasowych, ulicznych oraz dla sieci internet, opracowywanie opinii-sondaży, dystrybucja i rozpowszechnianie materiałów reklamowych, próbek, broszur, prospektów, rozlepianie plakatów reklamowych, rozpowszechnianie ogłoszeń reklamowych, prowadzenie pokazów towarów, wynajmowanie miejsc na umieszczanie ogłoszeń i reklam, organizowanie wystaw handlowych i reklamowych, opracowywanie i prowadzenie kolumn reklamowych w prasie, świadczenie pomocy w prowadzeniu działalności gospodarczej, **41** produkowanie filmów, nagrań dźwiękowych, nagrań VIDEO, programów radiowych i telewizyjnych oraz materiałów informacyjnych z dziedziny nauczania i rozrywki dla sieci internet, organizowanie imprez artystycznych i rozrywkowych: koncertów, festiwali, konkursów, widowisk, audycji radiowych i telewizyjnych, prowadzenie agencji i impresariów teatralnych, organizowanie wypoczynku, wypożyczanie książek, filmów, nagrań audio-video, wypożyczanie kamer, odtwarzaczy dźwięku i obrazu, nauczanie, prowadzenie szkoleń i kursów edukacyjnych, publikowanie książek, publikowanie tekstów innych niż reklamowe, prowadzenie edycji tekstów, organizowanie konkursów edukacyjnych lub rozrywkowych, prowadzenie nauczania korespondencyjnego.

(111) **153687** (220) 1999 11 18 (210) 209907
 (151) 2004 07 06
 (732) The Leading Hotels of the World, Ltd., Nowy Jork, US.
 (540) THE LEADING SMALL HOTELS OF THE WORLD
 (510), (511) **16** materiały drukowane związane z usługami hotelowymi i usługami restauracyjnymi oraz rezerwacją miejsc w hotelach, **43** usługi hotelowe, usługi restauracyjne, usługi z zakresu rezerwacji miejsc w hotelach.

(111) **153688** (220) 1999 12 08 (210) 210703
 (151) 2004 06 02

(732) Wytwórnia Klejów i Zapraw Budowlanych „ATLAS” Grzelak i Wspólnicy Spółka Jawna, Łódź, PL.

(540) salta

(510), (511) **01** produkty i półprodukty chemiczne, substancje chemiczne nie przetworzone, kleje i zaprawy klejowe, środki impregnujące i konserwujące, preparaty do odtłuszczenia, **02** pokrywające powierzchnie dekoracyjne i ochronne kompozycje trwałe lub tymczasowe, w tym bejce, barwniki, farby, lakiery, barwniki, zaprawy farbiarskie, podkłady, szpachlówki, farby do gruntowania, powłoki gruntowe, środki zabezpieczające przed rdzą i niszczeniem drewna, mury i tworzywa sztuczne, wszystkie w formie preparatów proszkowych, płynnych, półpłynnych i rozpylanych oraz rozcieńczalniki do powyższych związków i preparatów, **03** produkty kosmetyczne i preparaty do czyszczenia, środki wybielające, detergenty, papier i emulsje ściernie, materiały polerskie, środki nabłyszczające, **17** masy uszczelniające i hydroizolujące, powłoki izolacyjne, **19** materiały budowlane niemetalowe, elementy budowlane i półfabrykaty zawierające gips, gips, zaprawy gipsowe, belki, boazeria drewniana i niemetalowa, deski, drewno budowlane, drewno formowane obrobione, drewno po częściowej obróbce, drzwi i drzwi składane niemetalowe, klepka podłogowa, listwy drewniane, lufciki, okna, ramy niemetalowe, sklejka, tworzywa sztuczne w postaci płyt, form, kształtowników, płytki ceramiczne, szkło budowlane, żaluzje niemetalowe.

(111) **153689** (220) 2000 01 21 (210) 212634

(151) 2004 06 02

(732) „MEGARAKS POLSKA” Spółka z o.o., Warszawa, PL.

(540) Mega soft

(510), (511) **38** usługi w zakresie łączności poprzez terminale komputerowe, usługi w zakresie przesyłania informacji tekstowej i komputerowej przy pomocy komputera, usługi w zakresie łączności ze światową siecią komputerową za pośrednictwem telekomunikacji, usługi w zakresie poczty elektronicznej.

(111) **153690** (220) 2000 03 21 (210) 215568

(151) 2004 07 06

(732) Identrus LLC, New York, US.

(540)



(531) 26.1, 26.5, 27.5

(510), (511) **09** certyfikaty cyfrowe stanowiące nośniki z zapisanymi na nich porcjami danych i karty inteligentne **09** urządzenia i przyrządy: naukowe, żeglarskie, geodezyjne, elektryczne, fotograficzne, kinematograficzne, optyczne, wagowe, pomiarowe, sygnalizacyjne, kontrolne, do ratowania życia, do celów dydaktycznych, urządzenia do nagrywania, transmisji lub reprodukcji dźwięku lub obrazu, magnetyczne nośniki danych, płyty (dyski) z nagraniami, automaty sprzedające i mechanizmy do urządzeń uruchamianych przez wrzucenie monety, kasy sklepowe, maszyny liczące, sprzęt przetwarzający dane i komputery, urządzenia do gaszenia ognia, **42** usługi komputerowe, włączając wydawanie i atestację certyfikatów cyfrowych umożliwiających identyfikację źródła transmisji cyfrowej, identyfikacja tożsamości i/lub podpisu cyfrowego w transakcjach elektronicznych lub w łączności elektronicznej, identyfikacja tożsamości i/lub globalnych sieci komputerowych, tworzenie dostępnych w trybie on-line katalogów organów, które akceptują i wydają certyfikaty cyfrowe oraz ich klientów, którzy będą akceptować podpisy cyfrowe tożsame z tymi certyfikatami, uaktualnianie baz danych zawierających informacje dotyczące upoważnień poszczególnych klientów do prowadzenia transakcji, rozwijanie, instalacja i konserwacja systemów komputerowych służących do wydawania i atestacji certyfikatów cyfrowych oraz odnośne usługi konsultacyjne i pomoc techniczna umożliwiające korzystanie z w/w usług.

(111) **153691** (220) 2000 06 26 (210) 220457

(151) 2004 02 16

(732) PMT MARKETING SYSTEM S.C. Piotr Buczyk, Maciej Kozicki, Karolina Matuszewska, Poznań, PL.

(540)



Kolory znaku: niebieski, czarny

(531) 26.3, 26.11, 27.5, 29.1

(510), (511) **35** badanie rynku, dekoracja wystaw sklepowych, marketing.

(111) **153692** (220) 2000 04 10 (210) 216661

(151) 2004 06 28

(732) WISŁA KRAKÓW Sportowa Spółka Akcyjna, Kraków, PL.

(540)



Kolory znaku: niebieski, żółty, czerwony, biały, czarny

(531) 1.1, 24.1, 24.9, 26.1, 27.5, 29.1

(510), (511) **03** artykuły kosmetyczne i perfumeryjne, **06** plakietki, tabliczki metalowe, tabliczki metalowe do samochodów, metalowe podstawki pod kieliszki, szklanki, kubki i kufle do napojów, puchary, medale okolicznościowe, spinki do mankietów, breloki i kółka do kluczy, szkatułki zawarte w tej klasie, odznaki, medale, ordery zawarte w tej klasie, **08** noże, szczyrki, **09** taśmy magnetowidowe, magnetofonowe i komputerowe, **11** latarki, **14** wyroby jubilerskie, pojemniki i naczynia z metali szlachetnych, zegary i zegarki, puchary, medale okolicznościowe, spinki do mankietów, breloki i kółka do kluczy, szkatułki zawarte w tej klasie, odznaki, medale, ordery zawarte w tej klasie, **16** druki, albumy, kalendarze, plakaty, torby papierowe, proporce papierowe, pióra, ołówki, długopisy, notesy, zeszyty, bloki, segregatory, zakładki do książek, papierowe podstawki pod kieliszki, szklanki, kubki i kufle do napojów, etykiety samoprzylepne, papierowe daszki przeciwsłoneczne, wachlarze papierowe, papier listowy, papeterie, serwetki papierowe, podstawki do piór, długopisów i ołówek, podpórki do książek, przyciski do papieru, chorągiewki papierowe, **18** torby, teczki, torby plażowe i podrózne, nesesery, tornistry szkolne, plecaki, walizki, parasole, portfele i portmonetki, **20** puchary, medale okolicznościowe, spinki do mankietów, breloki i kółka do kluczy zawarte w tej klasie, szkatułki zawarte w tej klasie, odznaki, medale, ordery zawarte w tej klasie, wachlarze, **21** wyroby szklane, porcelanowe i fajansowe, kamionkowe dla gospodarstwa domowego, kuchnie i gastronomii, talerze dekoracyjne, naczynia z tworzyw sztucznych, kartonu, metalu, naczynia emaliowane, korkociągi, kufle, puchary zawarte w tej klasie, **24** ręczniki, ręczniki kąpielowe, chorągwie, sztandary, proporce, serwetki tekstylne, **25** odzież, bielizna osobista, odzież sportowa i rekreacyjna, nakrycia głowy, daszki przeciwsłoneczne, szaliki, chusty, szarfy, krawaty, kapelusze od słońca, obuwie, **26** odznaki, medale, ordery zawarte w tej klasie, szpilki nie z metali szlachetnych i tworzyw sztucznych, oznaczenia klubowe, symbole i godła wyszywane, **28** artykuły sportowe i gimnastyczne, gry, gry planszowe, zabawki, karty do gry,

32 napoje bezalkoholowe, woda mineralna, soki, napoje owocowe, piwo, **33** napoje alkoholowe z wyjątkiem piwa, **34** popielniczki porcelanowe, metalowe, z tworzyw sztucznych, zapalki, zapalniczki, **35** działalność reklamowa, usługi w zakresie promocji sportu poprzez reklamę, pośrednictwo w zakresie transferu zawodników, **36** działalność finansowa związana z prowadzeniem transferu zawodników, **39** organizacja wyjazdów na imprezy sportowe, **41** organizacja i uczestnictwo w zawodach sportowych profesjonalnych i amatorskich, organizowanie festynów i innych imprez sportowo-rekreacyjno-kulturalno-rozrywkowych, działalność wydawnicza, szkolenia, kursy, produkcja filmów, usługi w zakresie rekreacji, **42** pośrednictwo w dokonywaniu czynności prawnych, **43** usługi gastronomiczne i hotelarskie, **44** usługi w zakresie odnowy biologicznej.

(111) **153693** (220) 2000 04 12 (210) 216910
(151) 2004 07 08

(732) Dr. Mielimomka GLOBAL GROUP Sp. z o.o., Radom, PL.

(540) ASTRO

(510), (511) **03** szampony, lotony, preparaty do układania włosów, preparaty kosmetyczne do kąpieli, mydła, olejki eteryczne, pasty proszki, płyny do zębów, środki do pielęgnacji ust, środki do prania, środki wybielające stosowane w pralnictwie, środki toaletowe, dezodoranty do użytku osobistego, perfumy, wody kolońskie, pasty do butów, preparaty do odtłuszczania, wywabiacze plam.

(111) **153694** (220) 2000 04 18 (210) 217189
(151) 2004 07 22

(732) Conoco Inc., Ponca City, US.

(540)



Kolory znaku: żółty, niebieski

(531) 14.1, 26.15, 27.5, 29.1

(510), (511) **04** oleje i smary, oleje napędowe, benzyna, paliwa, paliwo opałowe i materiały oświetleniowe, paliwo silnikowe, parafina, środki smarujące, **37** usługi stacji serwisowych pojazdów, smarowanie pojazdów, usługi tankowania pojazdów, usługi konserwacji, czyszczenia i naprawy, usługi zabezpieczenia antykorozyjnego pojazdów, usługi wulkanizacyjne, wyważanie kół pojazdów, usługi mycia pojazdów, tapicerstwo samochodowe.

(111) **153695** (220) 2000 06 12 (210) 219870
(151) 2004 07 02

(732) SCANDINAVIAN TOBACCO Spółka Akcyjna, Jawornik, PL.

(540)



Kolory znaku: biały, srebrny, zielony

(531) 27.5, 29.1

(510), (511) **34** wyroby tytoniowe, tytoń, papierosy, cygara, cygarетки, zapalniczki, zapalki i artykuły dla palących, fajki, papierosnice, popielniczki.

(111) **153696** (220) 2000 06 15 (210) 220051
(151) 2004 05 18

(732) TES - Centrum Materiałów Budowlanych Spółka Akcyjna, Kielce, PL.

(540)



Kolory znaku: niebieski, żółty, biały

(531) 7.1, 29.1

(510), (511) **17** wełna mineralna, wełna szklana, papier izolacyjny, farby izolacyjne, folie metalowe izolacyjne, taśmy izolacyjne, styropian, **19** papa, cegła, bloczki gazobetonowe, materiały budowlane na bazie asfaltu, cement, wapno, gips, pokrycia dachowe niemetalowe, gonty bitumiczne, rynny niemetalowe, sufity niemetalowe, płyty gipsowo-kartonowe, **37** prowadzenie robót budowlanych, usługi remontowe w zakresie budownictwa ogólnego.

(111) **153697** (220) 2000 06 15 (210) 220052
(151) 2004 05 18

(732) TES - Centrum Materiałów Budowlanych Spółka Akcyjna, Kielce, PL.

(540)



Kolory znaku: niebieski, biały

(531) 27.5, 29.1

(510), (511) **17** wełna mineralna, wełna szklana, papier izolacyjny, farby izolacyjne, folie metalowe izolacyjne, taśmy izolacyjne, styropian, **19** papa, cegła, bloczki gazobetonowe, materiały budowlane na bazie asfaltu, cement, wapno, gips, pokrycia dachowe niemetalowe, gonty bitumiczne, rynny niemetalowe, sufity niemetalowe, płyty gipsowo-kartonowe, **37** prowadzenie robót budowlanych, usługi remontowe w zakresie budownictwa ogólnego.

(111) **153698** (220) 2000 06 15 (210) 220059
(151) 2004 05 18

(732) „VIBRO-ECO-TECH”

Spółka z ograniczoną odpowiedzialnością, Stanica, PL.

(540)



Kolory znaku: zielony, biały

(531) 27.5, 29.1

(510), (511) **06** metalowe silosy i zbiorniki, zasuw, **07** wibracyjne przesiewacze jedno- i wielopokładowe z napędem dolnym i górnym, wibracyjne przesiewacze rotacyjne z napędem dolnym i górnym, wibracyjne przesiewacze rusztowe, wibracyjne sита odwadniające z napędem górnym, wibracyjne przenośniki pionowe i śrubowe z napędem dolnym i górnym, wibracyjne przenośniki rynnowe i rurowe z napędem dolnym i górnym, wibracyjne przenośniki dozujące z napędem magnetycznym, stacje sortowania, wibracyjne stacje dozowania, ręczne wibracyjne zagęszczarki do gruntu, stoły wibracyjne, ramiona wibracyjne, kosze wibracyjne, młyny rurowe wibracyjne, leje wibracyjne i dna aktywne, daszki i płyty posiewające, przenośniki i dozowniki ślimakowe, myjki bagnetowe (odgliniacze) jedno- i dwuwalowe, płuczki taśmowe do wymywania resztek organicznych, odwadniacze kołowe do mieszaniny wodno-piaskowej, rozdzielacze wielodrogowe symetryczne i niesymetryczne, rozdrabniacze do surowców półplastycznych, rozdrabniacze aglomeratów, kruszarki mas plastycznych, pokłady sitowe, napędy (silniki) wibracyjne, elektromechaniczne i magnetyczne, **35** zebranie w jednym miejscu wyżej wymienionych urządzeń i maszyn oraz ich podzespołów i części zamiennych do tych ma-

szyn i urządzeń (z wyłączeniem ich transportu) umożliwiające klientom oglądanie tych towarów w dogodny sposób oraz ich nabywanie, **37** usługi związane z naprawami, remontami i serwisowaniem wyżej wymienionych maszyn i urządzeń, usługi polegające na piaskowaniu konstrukcji do 1 czystości w celu zabezpieczenia przed korozją, usługi polegające na piaskowaniu w osłonie mgły wodnej z zastosowaniem inhibitorów korozji, usługi polegające na malowaniu konstrukcji metodą hydrodynamiczną, **40** usługi w zakresie metalizacji natryskowo-płomieniowej powłokami Zn, Cu oraz Al, **42** usługi w zakresie: doradztwa technicznego i technologicznego w zakresie eksploatacji maszyn, urządzeń i instalacji technologicznych stosowanych dla potrzeb transportu materiałów, przesiewania, segregacji, dozowania, zagęszczania, odbioru materiałów ze zbiorników zasobowych, odwadniania, suszenia, schładzania i ogrzewania, usługi inżynierskie polegające na projektowaniu wyżej wymienionych instalacji, usługi związane z oprogramowaniem sterowników do wyżej wymienionych instalacji.

(111) **153699** (220) 2000 06 19 (210) 220198
(151) 2004 05 18
(732) Przedsiębiorstwo Produkcyjno-Handlowo-Usługowe „CEMENTPLAST” Piotr Czyż, Wola Hankowska, PL.
(540)

EUROCOMBI

Kolory znaku: czerwony, biały, niebieski
(531) 27.5, 29.1

(510), (511) **02** barwniki i farby według klasy 2, spoiwa do barwników i farb, środki zlepiające do barwników, bejce i emalie według klasy 2, lakiery i powłoki według klasy 2, rozcieńczalniki do farb, emalii i lakierów, pokosty, zaprawa cementowa, zaprawy farbiarskie, **19** materiały budowlane niemetalowe, rury niemetalowe, budynki przenośne niemetalowe, asfalt, smoła, bitum, powłoki jako materiały budowlane w tym cementowe ogniotrwałe.

(111) **153700** (220) 2000 06 19 (210) 220199
(151) 2004 05 18
(732) Przedsiębiorstwo Produkcyjno-Handlowo-Usługowe „CEMENTPLAST” Piotr Czyż, Wola Hankowska, PL.
(540)

Cementplast

Kolory znaku: czerwony, niebieski
(531) 27.5, 29.1

(510), (511) **02** barwniki i farby według klasy 2, spoiwa do barwników i farb, środki zlepiające do barwników, bejce i emalie według klasy 2, lakiery i powłoki według klasy 2, rozcieńczalniki do farb, emalii i lakierów, pokosty, zaprawa cementowa, zaprawy farbiarskie, **19** materiały budowlane niemetalowe, rury niemetalowe, budynki przenośne niemetalowe, asfalt, smoła, bitum, powłoki jako materiały budowlane w tym cementowe ogniotrwałe, **37** usługi budowlane: w tym budowa, remonty, dekarstwo, gipsowanie, hydraulika, izolacja, malowanie, murarstwo, rozbiórka budynków, montaż rusztowań, tapetowanie, wypożyczanie sprzętu budowlanego.

(111) **153701** (220) 1999 05 28 (210) 202703
(151) 2004 05 26
(732) ZELMER Spółka Akcyjna, Rzeszów, PL.
(540)

Crystal

(531) 27.5

(510), (511) **11** grzejniki do gotowania wody.

(111) **153702** (220) 2000 07 27 (210) 221881
(151) 2004 04 01
(732) „GRAHAM” Z SIERAKOWIC BUCHACZ, MARCIŃSKI SPÓŁKA JAWNA, Sierakowice, PL.
(540)

Graham
Z SIERAKOWIC

Kolory znaku: żółty, czarny

(531) 26.11, 27.5, 29.1

(510), (511) **30** wyroby piekarnicze i wyroby cukiernicze, chleb, bułki, ciasta, ciasteczka i wyroby piekarnicze o przedłużonej trwałości, **40** przetwórstwo piekarnicze na bazie mąki.

(111) **153703** (220) 2000 07 31 (210) 222043
(151) 2004 02 16
(732) Zakłady Piwowskie w Lublinie S.A., Lublin, PL.
(540)

PEROWEJATO

Kolory znaku: ciemnożółty, rdzawo-pomarańczowy, szary, biały, pomarańczowy

(531) 4.5, 19.7, 27.5, 29.1

(510), (511) **31** słód, **32** piwo, wyciąg chmielowy do wytwarzania piwa, wody mineralne, napoje bezalkoholowe, syropy i esencje do napojów, soki owocowe, warzywne, napoje witaminizowane, **33** napoje alkoholowe, **35** usługi reklamowe z wykorzystaniem wszystkich metod słownych, dźwiękowych oraz technik audiowizualnych, organizacja wystaw, targów i konkursów, **41** usługi w zakresie organizowania imprez informacyjnych, muzycznych, rozrywkowych, artystycznych, naukowych, kulturalnych, sportowych, rekreacyjnych, plenerowych, konkursów, festiwa, pokazów - z wykorzystaniem wszystkich metod słownych, dźwiękowych oraz technik audiowizualnych.

(111) **153704** (220) 2000 08 31 (210) 223399
(151) 2004 07 02
(732) A & E GASTRONOMY and ENTERTAINMENT Spółka z o.o., Warszawa, PL.
(540) LOKANTA

(510), (511) **41** usługi w zakresie działalności rozrywkowej i kulturalnej, **43** usługi w zakresie prowadzenia barów i barów szybkiej obsługi, usługi w zakresie prowadzenia kafeterii, kawiarni i barów kawowych, usługi w zakresie prowadzenia restauracji i restauracji samoobsługowych, usługi w zakresie przygotowywania, podawania i dostarczania potraw i napojów, usługi w zakresie cateringu.

(111) **153705** (220) 2000 09 25 (210) 224540
(151) 2004 08 03
(732) Wydawnictwo NASZA KSIĘGARNIA Spółka z o.o., Warszawa, PL.
(540)

ŚWIERSZCZYK

Kolory znaku: czarny, zielony, czerwony, żółty, biały, niebieski, różowy

(531) 27.5, 29.1

(510), (511) **16** czasopismo, periodyki.

(111) **153706** (220) 2000 09 25 (210) 224541
 (151) 2004 08 03
 (732) Wydawnictwo NASZA KSIĘGARNIA Spółka z o.o.,
 Warszawa, PL.
 (540)



Kolory znaku: niebieski, biały
 (531) 26.4, 27.5, 29.1
 (510), (511) **16** książki, publikacje, periodyki, czasopisma, wyroby introligatorskie, **28** zabawki.

(111) **153707** (220) 2000 10 20 (210) 225812
 (151) 2004 08 03
 (732) Blackstone Financial Services Inc., Nowy Jork, US.
 (540) BLACKSTONE
 (510), (511) **36** ubezpieczenia, sprawy finansowe, sprawy monetarne, sprawy własności (na podstawie ksiąg wieczystych), usługi z zakresu obrotu nieruchomości.

(111) **153708** (220) 2000 11 15 (210) 227176
 (151) 2004 08 03
 (732) „BARWA” Spółka z o.o., Kraków, PL.
 (540) BARWA ZIOŁOWA
 (510), (511) **03** mydła, środki do mycia i prania, detergenty, preparaty myjące i czyszczące, wyroby kosmetyczne, toaletowe, perfumeryjne, chemiczne środki czystości i higieny, artykuły chemii gospodarczej.

(111) **153709** (220) 2000 11 16 (210) 227328
 (151) 2004 08 03
 (732) Warszawskie Zakłady Farmaceutyczne POLFA Spółka Akcyjna, Warszawa, PL.
 (540) MOLSIDOCARD
 (510), (511) **05** wyroby farmaceutyczne.

(111) **153710** (220) 2000 11 16 (210) 227329
 (151) 2004 08 03
 (732) Warszawskie Zakłady Farmaceutyczne Polfa Spółka Akcyjna, Warszawa, PL.
 (540) MOLSIDOKARD
 (510), (511) **05** wyroby farmaceutyczne.

(111) **153711** (220) 2000 07 31 (210) 222044
 (151) 2004 02 16
 (732) Zakłady Piwowarskie w Lublinie S.A., Lublin, PL.
 (540)



Kolory znaku: ciemnożółty, rdzawo-pomarańczowy, pomarańczowy, szary, biały
 (531) 4.5, 19.7, 27.5, 29.1
 (510), (511) **31** słód, **32** piwo, wyciąg chmielowy do wytwarzania piwa, wody mineralne, napoje bezalkoholowe, syropy i esencje do napojów, soki owocowe, warzywne, napoje witaminizowane, **33** napoje alkoholowe, **35** usługi reklamowe z wykorzystaniem wszystkich metod słownych, dźwiękowych oraz technik audiowizualnych, organizacja wystaw, targów i konkursów, **41** usługi w zakresie organizowania imprez informacyjnych, muzycznych, rozrywkowych,

artystycznych, naukowych, kulturalnych, sportowych, rekreacyjnych, plenerowych, konkursów, festiwali, pokazów - z wykorzystaniem wszystkich metod słownych, dźwiękowych oraz technik audiowizualnych.

(111) **153712** (220) 2000 07 31 (210) 222045
 (151) 2004 02 16
 (732) Zakłady Piwowarskie w Lublinie S.A., Lublin, PL.
 (540)



Kolory znaku: ciemnożółty, pomarańczowy, szary, biały
 (531) 4.5, 19.7, 29.1
 (510), (511) **31** słód, **32** piwo, wyciąg chmielowy do wytwarzania piwa, wody mineralne, napoje bezalkoholowe, syropy i esencje do napojów, soki owocowe, warzywne, napoje witaminizowane, **33** napoje alkoholowe, **35** usługi reklamowe z wykorzystaniem wszystkich metod słownych, dźwiękowych oraz technik audiowizualnych, organizacja wystaw, targów i konkursów, **41** usługi w zakresie organizowania imprez informacyjnych, muzycznych, rozrywkowych, artystycznych, naukowych, kulturalnych, sportowych, rekreacyjnych, plenerowych, konkursów, festiwali, pokazów - z wykorzystaniem wszystkich metod słownych, dźwiękowych oraz technik audiowizualnych.

(111) **153713** (220) 2000 06 24 (210) 220377
 (151) 2004 06 17
 (732) „PSI-net” Spółka z o.o., Bydgoszcz, PL.
 (540)



Kolory znaku: czarny, biały, czerwony
 (531) 3.3, 26.4, 27.5, 29.1
 (510), (511) **09** komputery, peryferia komputerowe, akcesoria komputerowe, **35** produkcja reklam audiowizualnych, reklama osób trzecich w sieci internet, doradztwo i usługi konsultingowe związane z reklamą audiowizualną, **38** przesyłanie danych i informacji za pomocą systemów elektronicznych, komputerowych lub telekomunikacyjnych, elektroniczne przesyłanie danych i informacji do komputerowego systemu transmisji danych poprzez modemy, sieci cyfrowe z integracją usług (ISDN) lub inne środki dostępu do sieci.

(111) **153714** (220) 2000 06 27 (210) 220454
 (151) 2004 08 03
 (732) Polycom, Inc., Milpitas, US.
 (540) POLYCOM

(510), (511) **09** urządzenia i przyrządy żeglarskie, geodezyjne, elektroniczne, kinematograficzne, wagowe, pomiarowe, sygnalizacyjne, kontrolne, do ratowania życia, do celów dydaktycznych, magnetyczne nośniki danych, płyty i dyski z nagraniami, maszyny liczące, sprzęt przetwarzający dane, sprzęt telekonferencyjny, terminale audio i graficzne, sprzęt i oprogramowanie telekomunikacyjne do telekonferencji video lub do transmisji, odbioru, wyświetlania lub utrwalania sygnałów audio, video, grafiki lub danych, mosty audio, video i danych do użytku przy łączeniu się z kanałami telekomunikacyjnymi, do używania systemów telekonferencyjnych lub video telekonferencyjnych, do transmisji głosu, video lub danych przez elektroniczne sieci komunikacyjne, cyfrowe linie abonentkie (DSL) lub inne linie o wysokiej szerokości pasma, lub

do uzyskiwania dostępu i łączenia się z elektronicznymi sieciami komunikacyjnymi, sprzęt i oprogramowanie do tworzenia sieci danych, sprzęt i oprogramowanie do tworzenia sieci szerokich pasm, routery, komunikacyjne aplikacje telefonii, sprzęt i oprogramowanie do telefonii.

(111) **153715** (220) 2000 07 05 (210) 220942
(151) 2004 06 02
(732) Zakłady Przemysłu Tłuszczowego „OLVIT” Spółka z o.o., Gdańsk, PL.
(540)

O.K.

(531) 24.17, 27.5
(510), (511) **29** wyroby na bazie mięsa, wędliny, ryby i owoce morza oraz wyroby na bazie ryb i owoców morza, konserwy, galaretki jadalne, mleko i wyroby mleczarskie, oleje i tłuszcze jadalne, owoce i warzywa suszone, mrożone, gotowane, konserwowane oraz przetworzone w inne sposoby, pasty do kanapek, potrawy na bazie mięsa, ryb, drobiu, drób i przetwory drobiowe, rosoły, sałatki warzywne i owocowe, skórki owocowe, zupy, potrawy na bazie warzyw, owoców, żelatyna spożywcza, chrupki, prażynki, grzyby przetworzone, orzechy przetworzone, zioła ogrodowe konserwowane, białko spożywcze, krokiety spożywcze, napoje mleczne lub z przewagą mleka.

(111) **153716** (220) 2000 07 06 (210) 220945
(151) 2004 06 02
(732) ZAKŁADY TYTONIOWE w Lublinie Spółka Akcyjna, Lublin, PL.
(540)

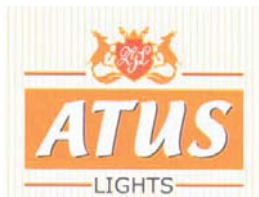

Kolory znaku: biały, jasnobieżowy, czerwony, beżowy, czarny
(531) 3.4, 24.1, 24.9, 25.1, 27.5, 29.1
(510), (511) **34** artykuły dla palących: cygara, cygaretki, fajki i przybory do nich, papierosy, popielniczki, tytoń, zapalniczki i zapalaki, cygarniczki.

(111) **153717** (220) 2000 07 08 (210) 221021
(151) 2004 05 19
(732) EKO Sp. z o.o., Wrocław, PL.
(540)



Kolory znaku: brązowy, żółty, miodowy i odcienie, jasnomiodowy, biały, czerwony, niebieski, czarny, zielony, ciemnoniebieski, granatowy
(531) 3.13, 11.1, 25.1, 27.5, 27.7, 29.1
(510), (511) **30** przetwory z kukurydzy i ryżu z dodatkiem miodu i orzechów.

(111) **153718** (220) 2000 07 08 (210) 221026
(151) 2004 06 15
(732) Polski Przemysł Mięsny i Drobiarski MAT S.A., Grudziądz, PL.
(540)



(531) 5.13, 27.5
(510), (511) **29** mięso, wędliny, drób, ryby, konserwy mięsne i rybne, nabiał, sery, oleje jadalne i tłuszcze, **31** pokarm dla zwierząt, **40** usługi w zakresie przetwórstwa żywności.

(111) **153719** (220) 2000 07 08 (210) 221027
(151) 2004 06 15
(732) Polski Przemysł Mięsny i Drobiarski MAT S.A., Grudziądz, PL.
(540)



(531) 5.13, 27.5
(510), (511) **29** mięso, wędliny, drób, ryby, konserwy mięsne i rybne, nabiał, sery, oleje jadalne i tłuszcze, **31** pokarm dla zwierząt, **40** usługi w zakresie przetwórstwa żywności.

(111) **153720** (220) 2000 07 08 (210) 221028
(151) 2004 06 15
(732) Polski Przemysł Mięsny i Drobiarski MAT S.A., Grudziądz, PL.
(540)



(531) 5.13, 27.5
(510), (511) **29** mięso, wędliny, drób, ryby, konserwy mięsne i rybne, nabiał, sery, oleje jadalne i tłuszcze, **31** pokarm dla zwierząt, **40** usługi w zakresie przetwórstwa żywności.

(111) **153721** (220) 2000 07 10 (210) 221161
(151) 2004 05 21
(732) Przedsiębiorstwo Produkcyjno Usługowo Handlowe POLONEZ PLUS Spółka z o.o., Kielce, PL.
(540)



Kolory znaku: zielony i jego odcienie, biały
(531) 26.1, 27.5, 29.1
(510), (511) **11** prefabrykaty wentylacyjne z wyłączeniem prefabrykatów wentylacyjnych dla pojazdów, **35** prowadzenie sklepów i hurtowni z urządzeniami, osprzętem i akcesoriów wentylacyjnymi z wyłączeniem urządzeń, osprzętu i akcesoriów wentylacyjnych dla pojazdów, **37** kompleksowe wykonawstwo instalacji klimatyzacyjnych, wentylacyjnych, chłodniczych i ciepła technologicznego z wyłączeniem wykonawstwa instalacji klimatyzacyjnych i wentylacyjnych w pojazdach.

(111) **153722** (220) 2000 07 12 (210) 221196
(151) 2004 08 09
(732) „SAKOWSKA” Jolanta Sakowska, Warszawa, PL.

(540)



(531) 26.1, 27.5

(510), (511) **09** ubrania zabezpieczające przed wypadkami z elementami odblaskowymi, tarcze z elementami odblaskowymi, nalepki z materiałów odblaskowych, znaczki przyklejane z materiałów odblaskowych, znaczki przypinane z materiałów odblaskowych, opaski z materiałów fluorescencyjnych i odblaskowych noszone na ubraniu, sprzęcie sportowym, pływającym i jeżdżącym - rowery hulajnogoi, rolki - w celu zapobiegania wypadkom, znaki drogowe świecące, **41** usługi szkoleniowe w zakresie bezpieczeństwa na drogach.

(111) **153723** (220) 2000 07 13 (210) 221339
(151) 2004 08 06

(732) Firma Handlowa „ANNA” Janusz Szalski Spółka Jawna, Kraków, PL.

(540)

Super Markety



Kolory znaku: czerwony, żółty, zielony, czarny

(531) 27.5, 29.1

(510), (511) **35** usługi w zakresie zgrupowania na rzecz osób trzecich różnych towarów pozwalające nabywcy je oglądać i kupować w sklepach z artykułami kosmetycznymi, sanitarnymi, higienicznymi, artykułami gospodarstwa domowego, artykułami papierniczymi i biurowymi, prasą, artykułami spożywczymi, alkoholami, meblami, wyposażeniem wnętrz, tekstyliami, artykułami pasmanteryjnymi, meblami turystycznymi, odzieżą, obuwiem, zegarkami, biżuterią, parasolami, torbami podróżnymi, sprzętem sportowym i turystycznym, artykułami elektrycznymi i elektronicznymi, sprzętem AGD, zastawą stołową i sypialną, przyborami kuchennymi, sprzętem elektronicznym, lustrami, akcesoriami łazienkowymi, sprzętem ogrodniczym, kwiatami, narzędziami, artykułami dla palących, papierosami i wyrobami tytoniowymi, urządzeniami do oświetlania, ogrzewania, wytwarzania pary, gotowania, chłodzenia, suszenia, wentylacji, zasilania wodą, gramami i zabawkami, ozdobami choinkowymi.

(111) **153724** (220) 2000 07 18 (210) 221422
(151) 2004 08 09

(732) Canal + D.A., Boulogne Billancourt Cedex, FR.

(540) TERMINATOR 2

(510), (511) **09** urządzenia i przyrządy naukowe, żeglarskie, geodezyjne, elektryczne, elektroniczne, fotograficzne, kinematograficzne, optyczne, wagowe, pomiarowe, sygnalizacyjne, kontrolne, do ratowania życia, do celów dydaktycznych, urządzenia do nagrywania transmisji, reprodukcji dźwięku lub obrazu, magnetyczne nośniki danych, filmy kinematograficzne i fabularne, płyty, kasety, dyski i taśmy video z nagraniami, automaty sprzedające i mechanizmy do urządzeń uruchamianych przez wrzucenie monety lub żetonu, kasy sklepowe, maszyny liczące, komputery i sprzęt przetwarzający dane, sprzęt i oprogramowanie komputerowe, urządzenia do gaszenia ognia, **16** papier, tektura i wyroby z tych materiałów, nie ujęte w innych klasach, druki, materiały introligatorские, materiały fotograficzne, materiały piśmiennicze, kleje do ma-

teriałów piśmienniczych lub do celów domowych, pędzle malarские, maszyny biurowe i sprzęt biurowy (z wyjątkiem mebli), materiały szkoleniowe i instruktażowe (z wyjątkiem aparatów), materiały z tworzyw sztucznych do pakowania (nie ujęte w innych klasach), matryce, **25** odzież, obuwie, nakrycia głowy, **28** gry i zabawki, artykuły sportowe i gimnastyczne nie ujęte w innych klasach, ozdoby choinkowe z wyjątkiem artykułów oświetleniowych i słodczy, karty do gry.

(111) **153725** (220) 2000 07 21 (210) 221699
(151) 2004 08 03

(732) Firma Cukiernicza SOLIDARNOŚĆ Spółka z o. o. - rok założenia 1952, Lublin, PL.

(540) słodkie emocje

(510), (511) **30** słodczyce (za wyjątkiem bombonier), ciasta, ciasteczka.

(111) **153726** (220) 2000 07 25 (210) 221775
(151) 2004 05 31

(732) Krajowa Izba Gospodarczo-Rehabilitacyjna, Warszawa, PL.
(540)



Kolory znaku: czarny, niebieski

(531) 26.2, 27.5, 29.1

(510), (511) **16** książki, czasopisma, periodyki, plakaty, kalendary, **35** usługi reklamowe, marketingowe i promocyjne z wykorzystaniem wszystkich metod słownych, dźwiękowych oraz technik audiowizualnych i multimedialnych, usługi w zakresie badania rynku, doradztwo w zakresie działalności gospodarczej i handlowej, organizowanie imprez wystawienniczych, targów i sesji gospodarczych, tworzenie i prowadzenie i udostępnianie komputerowych baz danych, **41** usługi edukacyjne, szkoleniowe, nauczanie i prowadzenie ośrodków szkoleniowych dla podmiotów gospodarczych oraz osób niepełnosprawnych, warsztatów terapii zajęciowej dla osób niepełnosprawnych i ich rodzin, szkolenie profesjonalistów, rodziców i wolontariuszy do pracy z osobami niepełnosprawnymi, organizowanie i prowadzenie konferencji i kongresów, usługi wydawnicze, usługi doradztwa i poradnictwa pedagogicznego, prowadzenie świetlic, klubów towarzyskich i edukacyjnych dla osób niepełnosprawnych i ich rodzin, **44** usługi doradztwa i poradnictwa psychologicznego, medyczne, rehabilitacyjne, fizykoterapeutyczne i pielęgnacyjne, usługi przychodni rehabilitacyjnych, specjalnej opieki i sanatoriów dla osób niepełnosprawnych i ich opiekunów, prowadzenie badań w zakresie terapii i interwencji kryzysowej dla osób niepełnosprawnych.

(111) **153727** (220) 2000 07 25 (210) 221776
(151) 2004 05 31

(732) Krajowa Izba Gospodarczo Rehabilitacyjna, Warszawa, PL.
(540)

KRAJOWA IZBA
GOSPODARCZO-REHABILITACYJNA



(531) 26.2, 27.5

(510), (511) **16** książki, czasopisma, periodyki, plakaty, kalendary, **35** usługi reklamowe, marketingowe i promocyjne z wykorzystaniem wszystkich metod słownych, dźwiękowych oraz technik audiowizualnych i multimedialnych, usługi w zakresie badania rynku, doradztwo w zakresie działalności gospodarczej i handlowej, organizowanie imprez wystawienniczych, targów i sesji gospodarczych, **41** usługi edukacyjne, szkoleniowe, nauczanie i prowadzenie ośrodków szkoleniowych dla podmiotów gospodarczych oraz osób niepełnosprawnych, warsztatów terapii zajęciowej dla osób niepełnosprawnych i ich rodzin, szkolenie profesjonalistów, rodziców i wolontariuszy do pracy z osobami niepełnosprawnymi, organizowanie i prowadzenie konferencji i kongresów, usługi wydawnicze, usługi doradztwa i poradnictwa pedagogicznego, prowadzenie świetlic, klubów towarzyskich i edukacyjnych dla osób niepełnosprawnych i ich rodzin, **44** usługi doradztwa i poradnictwa psychologicznego, medyczne, rehabilitacyjne, fizykoterapeutyczne i pielęgnacyjne, usługi przychodni rehabilitacyjnych, specjalnej opieki i sanatoriów dla osób niepełnosprawnych i ich opiekunów, prowadzenie badań w zakresie terapii i interwencji kryzysowej dla osób niepełnosprawnych.

(111) **153728** (220) 2000 07 24 (210) 221811
(151) 2004 05 18
(732) BUD-TOR Zakład Produkcyjno-Usługowo-Handlowy S.C. Leszek Kosmaty, Andrzej Kosmaty, Bestwina, PL.
(540)



Kolory znaku: zielony, szary, czarny, biały
(531) 7.3, 27.5, 29.1

(510), (511) **01** ziemia do upraw, ziemia ogrodowo-kwiatowa, torf, torf niski, **06** blacha, ceowniki, dwuteowniki, kątowniki, teowniki, pręty gładkie i żebrowane, stal zbrojeniowa, walcówka, **07** bębny, hamulce, klocki hamulcowe inne niż do pojazdów, koła maszynowe, koła pasowe, koła zębate maszynowe, mechanizmy napędowe, okładziny szczęk hamulcowych inne niż do pojazdów, przekładnie zębate inne niż do pojazdów lądowych, reduktory, regulatory, mechanizmy do sterowania urządzeniami dźwignicowymi, sprzęgła zębate, szczęki hamulcowe, zestawy kołowe, zbrocza linowe, zawiesia, elementy składowe urządzeń dźwignicowych, **19** kamień budowlany, piasek płukany, piasek popłuczkowy, pospółka żwirowa, żwir, **35** doradztwo handlowe w zakresie: urządzeń dźwignicowych, przenośników taśmowych, wyciągników linowych, łańcuchowych mechanizmów jezdnych, suwnic pomostowych i bramowych, systemów kolejek i suwnic podwieszanych typu KBK, sterowań suwnic na podczerwień i fale radiowe, żurawi warsztatowych, słupowych i naściennych, zawiesi linowych, łańcuchowych i specjalistycznych, konstrukcji stalowych, **37** montaż, serwis i naprawa urządzeń dźwignicowych, suwnic i przenośników transportowych, budowa, montaż i naprawa wciągników linowych, łańcuchowych mechanizmów jezdnych, budowa, montaż i naprawa torów jezdnych, suwnic pomostowych i bramowych, budowa, montaż i naprawa systemów kolejek i suwnic podwieszanych typu KBK, budowa, montaż i przeróbki sterowań suwnic na podczerwień i fale radiowe, budowa, montaż i naprawa żurawi warsztatowych, słupowych i naściennych, budowa, montaż i naprawa atestowanych zawiesi linowych, łańcuchowych i specjalistycznych, budowa, montaż i naprawa konstrukcji stalowych, **40** obróbka metali skrawaniem, tłoczenie blach, cięcie blach, **42** doradztwo techniczne w zakresie: urządzeń dźwignicowych, przenośników taśmowych, wyciągników linowych, łańcuchowych mechanizmów jezdnych, suwnic pomostowych i bramowych, systemów kolejek i suwnic podwieszanych typu KBK, sterowań suwnic na podczerwień i fale radiowe, żurawi warsztatowych, słupowych i naścien-

nych, zawiesi linowych, łańcuchowych i specjalistycznych, konstrukcji stalowych.

(111) **153729** (220) 2000 08 03 (210) 222325
(151) 2004 07 22
(732) Firma Handlowa „BOZ” Spółka Akcyjna, Rzeszów, PL.
(540)



Kolory znaku: biały, granatowy, czerwony, niebieski, żółty
(531) 7.1, 27.5, 29.1

(510), (511) **11** armatura sanitarna, armatura do urządzeń oraz instalacji wodnych, gazowych, sanitarnych i wentylacyjnych, grzejniki centralnego ogrzewania, urządzenia klimatyzacyjne domowe, bidety, natryski, prysznice, sedesy, wanny łazienkowe i z wirowym ruchem wody, zlewozmywaki, **19** armatura ceramiczna łazienkowa, armatura kamionkowa sanitarna, rury i wyroby kształtowe niemetalowe, pokrycia dachowe, rynny dachowe, okna, drzwi, futryny drzwiowe i okienne niemetalowe, kształtki rurowe rozgałęzieniowe niemetalowe, listwy i panele podłogowe oraz ściennie, płytki ceramiczne, cegła, cement, wapno, piasek, kostka brukowa i płyty chodnikowe, **20** zawory i elementy złączne niemetalowe, **39** wynajmowanie powierzchni magazynowych i biurowych.

(111) **153730** (220) 2000 08 03 (210) 222335
(151) 2004 06 02
(732) Przedsiębiorstwo Produkcyjno-Handlowo-Usługowe „MALTABUD” S.C. Bogdan Wełna, Zbigniew Wełna, Wieluń, PL.
(540)



Kolory znaku: czerwony, szary, czarny, niebieski
(531) 7.3, 27.5, 29.1
(510), (511) **37** budowa i remonty domów.

(111) **153731** (220) 2000 08 07 (210) 222411
(151) 2004 08 11
(732) McCain Foods Holland B.V., Hoofddorp, NL.
(540) McCain 1 2 3 FRYTKI
(510), (511) **29** wyroby ziemniaczane nie zawarte w innych klasach.

(111) **153732** (220) 2000 08 11 (210) 222634
(151) 2004 08 10
(732) Kraft Foods Schweiz Holding AG, Zurich, CH.
(540) ROYAL DIPLOMAT
(510), (511) **30** kawa, ekstrakty kawy, namiastki kawy, napoje na bazie kawy, napoje kakaowe i czekoladowe oraz produkty do ich przygotowywania, kakao, czekolada, wyroby piekarnicze, wyroby cukiernicze i słodczyce, słodczyce na bazie cukru i czekolady, wafle, wafle pokrywane czekoladą, drażetki, herbatniki, produkty z masy ciastowej, produkty zbożowe, lody.

(111) **153733** (220) 2000 08 12 (210) 222674
(151) 2004 05 18
(732) „ICE MASTRY” Spółka Jawna Maria Ziębińska, Stanisław Ziębiński, Czaniec, PL.

(540)



Kolory znaku: biały, jasnofioletowy, fioletowy, jasnobrązowy, brązowy, czarny, jasnoczerwony, czerwony, granatowy, jasnozielony, zielony, żółty i odcienie

(531) 8.1, 26.1, 27.5, 29.1

(510), (511) **30** lody, lody spożywcze, lody spożywcze w proszku, sorbety jako lody, torty lodowe, rolady lodowe, jogurt mrożony, ciasta mrożone, ciasta i wyroby cukiernicze, słodczyce, środki wiążące do lodów spożywczych.

(111) **153734** (220) 2000 08 12 (210) 222675

(151) 2004 05 18

(732) „ICE MASTRY” Spółka Jawna Maria Ziębińska, Stanisław Ziębiński, Czaniec, PL.

(540)



Kolory znaku: biały, jasnobrązowy, brązowy, czarny, jasnoczerwony, czerwony, granatowy, jasnoniebieski, niebieski, żółty i odcienie

(531) 8.1, 26.1, 27.5, 29.1

(510), (511) **30** lody, lody spożywcze, lody spożywcze w proszku, sorbety jako lody, torty lodowe, rolady lodowe, jogurt mrożony, ciasta mrożone, ciasta i wyroby cukiernicze, słodczyce, środki wiążące do lodów spożywczych.

(111) **153735** (220) 2000 08 19 (210) 222906

(151) 2004 07 02

(732) Farmaceutyczne Przedsiębiorstwo Produkcyjno-Analityczno-Handlowe „PROLAB” Halkiewicz i Ratajczyk Spółka Jawna, Paterek, PL.

(540) PEDIPUR

(510), (511) **03** barwniki kosmetyczne, kosmetyki do włosów, preparaty do oczyszczenia skóry, preparaty do demakijażu, depilacji, preparaty do pielęgnacji skóry, olejki eteryczne, olejki do celów kosmetycznych, olejki do celów perfumeryjnych, preparaty kosmetyczne do kąpieli, maseczki kosmetyczne, maści do celów kosmetycznych, pasty, proszki i płyny do zębów, kosmetyki do opalania, **05** produkty toaletowe przeciw poceniu się, saszetki zapachowe do celów leczniczych, szampony do celów leczniczych, preparaty do układania włosów do celów leczniczych, ziołowe preparaty kosmetyczne do celów leczniczych.

(111) **153736** (220) 2000 08 19 (210) 222907

(151) 2004 07 02

(732) Farmaceutyczne Przedsiębiorstwo Produkcyjno-Analityczno-Handlowe „PROLAB” Halkiewicz i Ratajczyk Spółka Jawna, Paterek, PL.

(540) BORASOL

(510), (511) **03** barwniki kosmetyczne, kosmetyki do włosów, preparaty do oczyszczenia skóry, preparaty do demakijażu, depilacji, preparaty do pielęgnacji skóry, olejki eteryczne, olejki do celów kosmetycznych, olejki do celów perfumeryjnych, preparaty kosmetyczne do kąpieli, maseczki kosmetyczne, maści do celów kosmetycznych, pasty, proszki i płyny do zębów, kosmetyki do opalania, **05** produkty toaletowe przeciw poceniu się, saszetki zapachowe do celów leczniczych, szampony do celów leczniczych, preparaty do układania włosów do celów leczniczych, ziołowe preparaty kosmetyczne do celów leczniczych.

(111) **153737** (220) 2000 08 19 (210) 222908

(151) 2004 07 02

(732) Farmaceutyczne Przedsiębiorstwo Produkcyjno-Analityczno-Handlowe „PROLAB” Halkiewicz i Ratajczyk Spółka Jawna, Paterek, PL.

(540) EFRINOL

(510), (511) **03** barwniki kosmetyczne, kosmetyki do włosów, preparaty do oczyszczenia skóry, preparaty do demakijażu, depilacji, preparaty do pielęgnacji skóry, olejki eteryczne, olejki do celów kosmetycznych, olejki do celów perfumeryjnych, preparaty kosmetyczne do kąpieli, maseczki kosmetyczne, maści do celów kosmetycznych, pasty, proszki i płyny do zębów, kosmetyki do opalania, **05** produkty toaletowe przeciw poceniu się, saszetki zapachowe do celów leczniczych, szampony do celów leczniczych, preparaty do układania włosów do celów leczniczych, ziołowe preparaty kosmetyczne do celów leczniczych.

(111) **153738** (220) 2000 08 19 (210) 222909

(151) 2004 07 02

(732) Farmaceutyczne Przedsiębiorstwo Produkcyjno-Analityczno-Handlowe „PROLAB” Halkiewicz i Ratajczyk Spółka Jawna, Paterek, PL.

(540) LANCETAN

(510), (511) **03** barwniki kosmetyczne, kosmetyki do włosów, preparaty do oczyszczenia skóry, preparaty do demakijażu, depilacji, preparaty do pielęgnacji skóry, olejki eteryczne, olejki do celów kosmetycznych, olejki do celów perfumeryjnych, preparaty kosmetyczne do kąpieli, maseczki kosmetyczne, maści do celów kosmetycznych, pasty, proszki i płyny do zębów, kosmetyki do opalania, **05** produkty toaletowe przeciw poceniu się, saszetki zapachowe do celów leczniczych, szampony do celów leczniczych, preparaty do układania włosów do celów leczniczych, ziołowe preparaty kosmetyczne do celów leczniczych.

(111) **153739** (220) 2000 08 19 (210) 222910

(151) 2004 07 02

(732) Farmaceutyczne Przedsiębiorstwo Produkcyjno-Analityczno-Handlowe „PROLAB” Halkiewicz i Ratajczyk Spółka Jawna, Paterek, PL.

(540) LAWENOL

(510), (511) **03** barwniki kosmetyczne, kosmetyki do włosów, preparaty do oczyszczenia skóry, preparaty do demakijażu, depilacji, preparaty do pielęgnacji skóry, olejki eteryczne, olejki do celów kosmetycznych, olejki do celów perfumeryjnych, preparaty kosmetyczne do kąpieli, maseczki kosmetyczne, maści do celów kosmetycznych, pasty, proszki i płyny do zębów, kosmetyki do opalania, **05** produkty toaletowe przeciw poceniu się, saszetki zapachowe do celów leczniczych, szampony do celów leczniczych, preparaty do układania włosów do celów leczniczych, ziołowe preparaty kosmetyczne do celów leczniczych.

(111) **153740** (220) 2000 08 19 (210) 222911

(151) 2004 07 02

(732) Farmaceutyczne Przedsiębiorstwo Produkcyjno-Analityczno-Handlowe „PROLAB” Halkiewicz i Ratajczyk Spółka Jawna, Paterek, PL.

(540) NOVERBAN

(510), (511) **03** barwniki kosmetyczne, kosmetyki do włosów, preparaty do oczyszczenia skóry, preparaty do demakijażu, depilacji, preparaty do pielęgnacji skóry, olejki eteryczne, olejki do celów kosmetycznych, olejki do celów perfumeryjnych, preparaty kosmetyczne do kąpieli, maseczki kosmetyczne, maści do celów kosmetycznych, pasty, proszki i płyny do zębów, kosmetyki do opalania, **05** produkty toaletowe przeciw poceniu się, saszetki zapachowe do celów leczniczych, szampony do celów leczniczych, preparaty do układania włosów do celów leczniczych, ziołowe preparaty kosmetyczne do celów leczniczych.

(111) **153741** (220) 2000 11 08 (210) 226795
(151) 2004 08 09

(732) Agencja Obrotu Nieruchomościami oraz poradnictwa prawnego AVENDA Alina Więckowska-Worch, Żyrardów, PL.

(540)

"AVENDA"

Kolory znaku: czerwony, żółty

(531) 24.17, 27.5, 29.1

(510), (511) **36** usługi pośrednictwa w obrocie nieruchomościami.

(111) **153742** (220) 2000 04 18 (210) 217190
(151) 2004 07 22

(732) Conoco Inc., Ponca City, US.

(540)



Kolory znaku: niebieski, czerwony, biały, żółty

(531) 26.15, 27.5, 29.1

(510), (511) **04** oleje i smary, oleje napędowe, benzyna, paliwa, paliwo opałowe i materiały oświetleniowe, paliwo silnikowe, parafina, środki smarujące, **37** usługi stacji serwisowych pojazdów, smarowanie pojazdów, usługi tankowania pojazdów, usługi konserwacji, czyszczenia i naprawy, usługi zabezpieczenia antykorozyjnego pojazdów, usługi wulkanizacyjne, wyważanie kół pojazdów, usługi mycia pojazdów, tapicerstwo samochodowe.

(111) **153743** (220) 2000 04 21 (210) 217474
(151) 2004 08 09

(732) Hasbro, Inc. (a Rhode Island corporation), Pawtucket, US.

(540) GAMES.COM

(510), (511) **09** aparaty i przyrządy naukowe, żeglarskie, geodezyjne, elektryczne, fotograficzne, kinematograficzne, optyczne, wagowe, pomiarowe, sygnalizacyjne, kontrolne, do ratowania życia i do celów dydaktycznych, urządzenia do nagrywania, transmisji lub reprodukcji dźwięku lub obrazu, magnetyczne nośniki danych, dyski z nagraniami, automaty sprzedające i mechanizmy do urządzeń uruchamianych przez wrzucenie monety, sprzęt do przetwarzania danych i komputery, programowanie komputerowe, elektroniczny sprzęt służący rozrywce oraz elektroniczne urządzenia peryferyjne do niego, **28** zabawki i przedmioty do zabawy, sprzęt do rozrywki i do zabawy, artykuły gimnastyczne i sportowe nie ujęte w in-

nych klasach, dekoracje bożonarodzeniowe, **35** usługi reklamowe, zarządzanie działalnością gospodarczą, usługi administracyjne dotyczące działalności gospodarczej, usługi w zakresie czynności biurowych, usługi marketingowe, marketing i analizy demograficzne, umożliwianie nabywcom rozpoznanie i nabywanie różnorodnych towarów w punktach sprzedaży detalicznej i za pośrednictwem mediów elektronicznych, sponsorowanie zawodów i różnorodnych wydarzeń i widowisk, promocja sprzedaży poprzez stosowanie systemów bodźców i zachęt dla kupujących i użytkowników, **38** usługi telekomunikacyjne, usługi portalu internetowego, **41** usługi edukacyjne, organizowanie szkoleń, usługi dotyczące rozrywki, usługi w dziedzinie działalności sportowej i kulturalnej, **42** programowanie komputerowe, usługi informacyjne, konsultacje i doradztwo, szczególnie pomoc techniczna na rzecz klientów w odniesieniu do gier komputerowych udostępnianych w trybie online poprzez internet, jak również informacja i doradztwo dotyczące gier komputerowych i gier wideo oraz innych zagadnień dotyczących gier, usługi kawiarenek internetowych.

(111) **153744** (220) 2000 04 21 (210) 217540
(151) 2004 06 18

(732) Firma Handlowa BROK-STRZELEC S.A., Kraków, PL.

(540) brok citron

(510), (511) **32** wyciąg z chmielu do wytwarzania piwa, piwo, napoje na bazie piwa, oraz wody mineralne gazowane i niegazowane, napoje bezalkoholowe, napoje owocowe, soki owocowe, syropy i inne produkty do produkcji napoi, **43** usługi gastronomiczne.

(111) **153745** (220) 2000 04 22 (210) 217611
(151) 2004 07 06

(732) CONSTRUCTION Spółka z o.o., Kraków, PL.

(540)



Kolory znaku: biały, czarny, czerwony

(531) 3.7, 26.4, 26.11, 27.5, 29.1

(510), (511) **19** asfalt, beton, betonowe elementy budowlane, bitumy, boazeria, boazeria drewniana, bramy niemetalowe, budowlane materiały niemetalowe, cement, cegły, cement do palenisk, dachówki niemetalowe, drewno budowlane, domy przenośne, drewno użytkowe, drewno obrobione, drzwi niemetalowe, futryny niemetalowe, flizy, fugi kolorowe, gips, glazura, glina, granit, kamień, kamień budowlany, kafle, kamienie sztuczne, kamień wapienny, karton budowlany, kątowniki niemetalowe, klepka parkietowa, kominy niemetalowe, konstrukcje niemetalowe, krokwie dachowe, kruszywo klinkierowe, ksyolit, kształtki rurowe rozgałęzieniowe niemetalowe, lepiszcze do reperacji dróg, listewki boazerijne, listwy niemetalowe dla budownictwa, łąty niemetalowe, marmur, masy fakturujące niemetalowe, maszty niemetalowe, materiały konstrukcyjne niemetalowe, materiały ognioodporne, materiały do budowy dróg, mozaiki dla budownictwa, obudowy kominków, odrzwia niemetalowe, okna niemetalowe, okucia drzwi niemetalowe, oliwin dla budownictwa, papier budowlany, parkiety, płyty gipsowo kartonowe, piasek, pokrycia dachowe bitumiczne, pokrycia niemetalowe dachów, rury kamionkowe, cementowe, rusztowania niemetalowe, rynny dachowe niemetalowe, smoła, sufity, szkło budowlane, szkło izolacyjne, szkło konstrukcyjne, szkło zbrojone, ścianki szczelne niemetalowe, terakota, spoiwa do murów, szamota, taśmy smolowane dla budownictwa, trzcina dla budownictwa, wapno, wykładziny niemetalowe, zaprawy murarskie, zawory do rur drenażowych niemetalowe, żaluzje niemetalowe, żużel jako materiał budowlany, żwir, **35** usługi organizowania targów specjalistycznych z zakresu budownictwa i materiałów budowlanych w celach handlowych lub reklamowych, usługi w za-

kresie organizowania laboratoriów specjalistycznych z zakresu budownictwa, zgrupowanie na rzecz osób trzecich różnych towarów budowlanych pozwalające nabywcy je oglądać i kupować w dużym składzie budowlanym lub supermarkecie z materiałami budowlanymi, **36** administrowanie nieruchomościami, agencje pośrednictwa w handlu nieruchomościami, dzierżawa nieruchomości, pośrednictwo w zakresie kupna, sprzedaży i wynajmu nieruchomości, wynajmowanie mieszkań, wycena nieruchomości, wynajmowanie pomieszczeń biurowych, zarządzanie nieruchomościami, zarządzanie majątkiem nieruchomym, **37** gipsowanie, hydraulika, informacja o budownictwie, informacja o naprawach, instalacja oraz naprawa urządzeń klimatyzacyjnych i grzewczych, konstruowanie pawilonów targowych i sklepów, konserwacja mebli, montaż rusztowań, murarstwo, nadzór budowlany, rozbiórka domów, usługi w zakresie budownictwa ogólnego i inżynierii lądowej, usługi w zakresie budowy domów i fabryk, usługi w zakresie budowy autostrad, dróg, lotnisk i obiektów sportowych, usługi budowlane w zakresie obiektów inżynierii wodnej, usługi w zakresie budownictwa specjalistycznego, usługi wykonywania instalacji budowlanych, usługi budowlane wykończeniowe, usługi naprawy w zakresie pojazdów mechanicznych, samochodów, motocykli, ciężkich pojazdów drogowych i do obsługi budownictwa, usługi remontów i napraw koparek, dźwigów, podnośników, transporterów, usługi projektowania w zakresie budownictwa, usługi wiercenia studni, usługi wypożyczania sprzętu budowlanego, usługi zabezpieczania przed korozją, usługi budowlane w zakresie budownictwa mieszkaniowego i przemysłowego, usługi specjalistyczne remontowo-budowlano-montażowe związane z pracą na wysokościach, usługi uszczelniania i ocieplania budynków, usługi montażowe suchych tynków, ścianek działowych i sufitów podwieszonych, usługi w zakresie montażu elementów do budowy i składania domów oraz budynków i hal, usługi w zakresie modernizacji, budowy i remontów instalacji elektrycznej, usługi dotyczące instalacji urządzeń, aparatury i aparatów w dziedzinie ochrony środowiska, **42** analizy projektów technicznych, badania techniczne, badania bakteriologiczne i chemiczne w zakresie materiałów budowlanych, usługi w zakresie doradztwa budowlanego, ekspertyzy inżynierskie, ekspertyzy geodezyjne i geologiczne, usługi testowania materiałów wykonanych z odpadów, usługi konstruktorskie i projektowe, w zakresie budownictwa mieszkaniowego i przemysłowego oraz w zakresie magazynów i składowisk, usługi dekoracji wnętrz, usługi doradcze w zakresie ochrony środowiska, usługi badań technicznych w zakresie materiałów wykonanych z odpadów, usługi chemiczne i bakteriologiczne w zakresie odpadów, usługi kosztorysowania metodą komputerową, oprogramowanie komputerów w zakresie kosztorysowania, usługi wzornictwa przemysłowego w zakresie aranżacji hal i budynków fabrycznych, usługi projektowe w zakresie architektury i urbanistyki.

(111) **153746** (220) 2000 04 19 (210) 217665
 (151) 2004 08 12
 (732) Dwór Zieleniewskich-Instytucja Kultury, Trzebinia, PL.
 (540)



Kolory znaku: jasnobrązowy, ciemnobrązowy, czarny, brązowy
 (531) 5.1, 7.1, 27.5, 29.1
 (510), (511) **41** organizowanie i prowadzenie kongresów, organizowanie i prowadzenie konferencji, organizowanie i prowadzenie seminariów, organizowanie i prowadzenie sympozjów, organizowanie i prowadzenie zjazdów, organizowanie i prowadzenie odczytów, organizowanie konkursów edukacyjnych, organizowanie

wystaw w celach kulturalnych i edukacyjnych, zarządzanie miejscami wystawowymi, organizowanie koncertów w celach kulturalnych i edukacyjnych, **43** wynajmowanie noclegów, wynajmowanie sal posiedzeń, wynajmowanie sal do celów gastronomicznych.

(111) **153747** (220) 2000 05 11 (210) 218270
 (151) 2004 07 22
 (732) Conoco Inc., Ponca City, US.
 (540)



Kolory znaku: żółty, niebieski
 (531) 26.1, 27.5, 29.1
 (510), (511) **04** oleje i smary, oleje napędowe, benzyna, paliwa, paliwo opałowe i materiały oświetleniowe, paliwo silnikowe, parafina, środki smarujące, **35** usługi konsultingowe z zakresu zarządzania i organizacji przedsiębiorstw, **37** usługi stacji serwisowych pojazdów, smarowanie pojazdów, usługi tankowania pojazdów na stacjach obsługi pojazdów, usługi konserwacji, czyszczenia i naprawy, usługi zabezpieczenia antykorozyjnego pojazdów, usługi wulkanizacyjne, wyważanie kół pojazdów, usługi mycia pojazdów, tapicerstwo samochodowe, **43** usługi restauracji.

(111) **153748** (220) 2000 05 12 (210) 218380
 (151) 2004 08 11
 (732) Przedsiębiorstwo Handlowo-Przemysłowe „ZIKO”
 Spółka z o.o., Kraków, PL.
 (540)



Kolory znaku: czarny, czerwony, biały
 (531) 27.5, 29.1
 (510), (511) **01** celuloza, produkty chemiczne stosowane w przemyśle, masa celulozowa papiernicza, papier dwuazowy, siarka, siarczany, siarczki, papier barytowy, ścier drzewny, substancje klejące stosowane w przemyśle, **04** paliwa, **06** materiały konstrukcyjne metalowe, towary z metali nieszlachetnych, rudy, materiały hutnicze, wyroby żelazne, **09** kserokopiarki, telefony, telefaxy, centrale telefoniczne, epidiaszkopy, diaskopy, ekrany, tablice do pisanie, komputery, oprogramowanie do komputerów, dyskiety, akcesoria komputerowe, monitory, pamięci komputerowe, drukarki, stacje dysków, **12** pojazdy mechaniczne i motocykle, **16** papier, artykuły papiernicze, artykuły biurowe, maszyny do pisanie, segregatory, teczki, folie z tworzyw sztucznych do pakowania, materiały piśmienne, materiały klejące, **17** wyroby z gumy i tworzyw sztucznych, **19** drewno i wyroby z drewna i korka, artykuły ze słomy i materiałów używanych do wyplatania, materiały budowlane niemetalowe, **20** meble biurowe, meble z drewna, meble z trzciny, wikliny, wyroby z korka, **24** wyroby włókiennicze, **25** odzież, **29** mleko, wyroby z mleka, mięso, ryby, drób, wyroby i przetwory z mięsa, wyroby i przetwory z drobiu, wyroby i przetwory z ryb, wyroby i przetwory z jaj, wyroby i przetwory z owoców i jarzyn, **30** kawa, herbata, kakao, namiastki kawy, przyprawy, preparaty zbożowe, cukier, ciastka, wyroby cukiernicze, wyroby piekarnicze, słodczyce, lody, napoje na bazie czekolady, napoje na bazie kawy, napoje na bazie kakao, **32** lemoniady, soki owocowe, napoje owocowe, napoje bezalkoholowe, napoje musujące, **35** dystrybucja i rozpowszechnianie materiałów reklamowych, edycja tekstów, fotokopiowanie, publikacja tekstów, prowadzenie agencji importowo-eksportowej, doradztwo w zakresie prowadzenia działalności gospodarczej, prowadzenie sklepu z towarami wymienionymi w klasach: 01, 04, 06, 09, 12, 16, 17, 19, 20, 24, 25, 29, 30, 32, **36** pośrednictwo kupna-sprzedaży nieruchomości, pośrednictwo finansowe, **37** instalowanie, konserwacja i naprawa urządzeń biurowych, obsługa pojazdów, wypożyczanie sprzętu budowlanego,

usługi budowlane, **39** usługi turystyczne, usługi biura turystycznego, konfekcjonowanie towarów, wynajmowanie pojazdów, transport lądowy, wypożyczanie sprzętu użytku domowego AGD, **40** drukowanie, **41** usługi związane z organizacją wycieczek, organizowanie imprez sportowych i rekreacyjnych, wypożyczanie sprzętu użytku domowego RTV, organizowanie konferencji i zjazdów, **42** projektowanie opakowań, wzornictwo przemysłowe, wykonywanie projektów graficznych, projektowanie komputerowe, **43** usługi hotelowe, usługi hotelowe związane z zapewnieniem mieszkań i wyżywienia, prowadzenie agencji zakwaterowań, prowadzenie barów, prowadzenie kawiarni, prowadzenie restauracji, prowadzenie domów wycieczkowych, prowadzenie domów turystycznych, **44** usługi rehabilitacyjne, opieka medyczna.

(111) **153749** (220) 2000 05 12 (210) 218381
(151) 2004 08 11
(732) Przedsiębiorstwo Handlowo-Przemysłowe „ZIKO”
Spółka z o.o., Kraków, PL.
(540)



Kolory znaku: biały, czerwony

(531) 18.1, 19.1, 29.1
(510), (511) **01** celuloza, produkty chemiczne stosowane w przemyśle, masa celulozowa papiernicza, papier dwuazowy, siarka, siarczany, siarczki, papier barytowy, ścier drzewny, substancje klejące stosowane w przemyśle, **04** paliwa, **06** materiały konstrukcyjne metalowe, towary z metali nieszlachetnych, rudy, materiały hutnicze, wyroby żelazne, **09** kserokopiarki, telefony, telefaxy, centrale telefoniczne, epidziaskopy, diaskopy, ekrany, tablice do pisanja, komputery, oprogramowanie do komputerów, dyskietki, akcesoria komputerowe, monitory, pamięci komputerowe, drukarki, stacje dysków, **12** pojazdy mechaniczne i motocykle, **16** papier, artykuły papiernicze, artykuły biurowe, maszyny do pisanja, segregatory, teczki, folie z tworzyw sztucznych do pakowania, materiały piśmienne, materiały klejące, **17** wyroby z gumy i tworzyw sztucznych, **19** drewno i wyroby z drewna i korka, artykuły ze słomy i materiałów używanych do wyplatania, materiały budowlane niemetalowe, **20** meble biurowe, meble z drewna, meble z trzciny, wikliny, wyroby z korka, **24** wyroby włókiennicze, **25** odzież, **29** mleko, wyroby z mleka, mięso, ryby, drób, wyroby i przetwory z mięsa, wyroby i przetwory z drobiu, wyroby i przetwory z ryb, wyroby i przetwory z jaj, wyroby i przetwory z owoców i jarzyn, **30** kawa, herbata, kakao, namiastki kawy, przyprawy, preparaty zbożowe, cukier, ciastka, wyroby cukiernicze, wyroby piekarnicze, słodczyce, lody, napoje na bazie czekolady, napoje na bazie kawy, napoje na bazie kakao, **32** lemoniady, soki owocowe, napoje owocowe, napoje bezalkoholowe, napoje musujące, **35** dystrybucja i rozpowszechnianie materiałów reklamowych, edycja tekstów, fotokopiowanie, publikacja tekstów, prowadzenie agencji importowo-eksportowej, doradztwo w zakresie prowadzenia działalności gospodarczej, prowadzenie sklepu z towarami wymienionymi w klasach: 01, 04, 06, 09, 12, 16, 17, 19, 20, 24, 25, 29, 30, 32, **36** pośrednictwo kupna-sprzedaży nieruchomości, pośrednictwo finansowe, **37** instalowanie, konserwacja i naprawa urządzeń biurowych, obsługa pojazdów, wypożyczanie sprzętu budowlanego, usługi budowlane, **39** usługi turystyczne, usługi biura turystycznego, konfekcjonowanie towarów, wynajmowanie pojazdów, transport lądowy, wypożyczanie sprzętu użytku domowego AGD, **40** drukowanie, **41** usługi związane z organizacją wycieczek, organizowanie imprez sportowych i rekreacyjnych, wypożyczanie sprzętu użytku domowego RTV, organizowanie konferencji i zjazdów, **42** projektowanie opakowań, wzornictwo przemysłowe, wykonywanie projektów graficznych, projektowanie komputerowe, **43** usługi hotelowe, usługi hotelowe związane z zapewnieniem mieszkań i wyżywienia, prowadzenie agencji zakwaterowań, prowadzenie barów, prowadzenie kawiarni, prowadzenie restauracji, prowadzenie

domów wycieczkowych, prowadzenie domów turystycznych, **44** usługi rehabilitacyjne, opieka medyczna.

(111) **153750** (220) 2000 05 12 (210) 218382
(151) 2004 08 11
(732) Przedsiębiorstwo Spedycji Międzynarodowej
C.HARTWIG-KATOWICE Spółka Akcyjna, Katowice, PL.
(540)



Kolory znaku: żółty, zielony

(531) 1.5, 27.5, 29.1
(510), (511) **36** usługi agencji celnej, **39** usługi spedycyjne, przewóz samochodami ciężarowymi, przewożenie ładunków, dystrybucja przesyłek, dostarczanie przesyłek, informacja o transporcie, magazynowanie, informacja o magazynowaniu.

(111) **153751** (220) 1997 12 30 (210) 181765
(151) 2004 05 18
(732) „MASTERLINK EXPRESS” Spółka z o.o., Warszawa, PL.
(540)



Kolory znaku: szary, zielony

(531) 27.5, 29.1
(510), (511) **35** usługi reklamowe, dystrybucja materiałów reklamowych, doradztwo i pomoc w zarządzaniu działalnością gospodarczą, **36** usługi ubezpieczeniowe, usługi finansowe w zakresie agencji celnych, deponowania przedmiotów wartościowych, gwarancji, kaucji, obrotu kapitału, elektronicznego transferu środków finansowych, obsługi kart kredytowych i płatniczych, **39** usługi spedycji, także w zakresie usług kurierskich i dostarczania przesyłek, usługi transportu i magazynowania towarów, przewóz przedmiotów, papierów wartościowych i pieniędzy.

(111) **153752** (220) 1998 09 23 (210) 192134
(151) 2004 08 11
(732) Centrum Pojazdów Chłodniczych „APEX” Spółka z o.o., Sopot, PL.
(540)

APEX

(531) 27.5
(510), (511) **07** windy i podnośniki samochodowe, **37** usługi w zakresie: instalowania i naprawy podnośników i wind samochodowych, instalowania i naprawy nadwozi pojazdów, w tym nadwozi chłodniczych oraz pojazdów-chłodni, instalowania i naprawy urządzeń chłodniczych w pojazdach, prowadzenia stacji obsługi samochodów.

(111) **153753** (220) 1999 12 21 (210) 211386
(151) 2004 08 11
(732) Silliker Group Corporation, Homewood, US.
(540) SILLIKER
(510), (511) **36** usługi w dziedzinie zarządzania ryzykiem finansowym oparte na wynikach badań prowadzonych przez profesjonalnych naukowców w dziedzinie kontroli jakości i zabezpieczania

jakości żywności i preparatów paszowych, przechowywania żywności i pasz, przetwarzania żywności i pasz oraz w dziedzinie badań ustalających pochodzenie epidemii chorób spowodowanych spożywaniem żywności i psuciem się żywności, **41** usługi szkoleniowe w zakresie organizowania seminariów szkoleniowych i udostępniania kursów na kasetach wideo w celu szkolenia pracowników przemysłu spożywczego w zakresie mikrobiologii żywności, higieny otoczenia w zakładzie, monitorowania środowiskowego, bezpieczeństwa produktu, dopuszczalnego czasu magazynowania, planów systematycznych działań mających na celu identyfikację, ocenę i kontrolę zagrożeń bezpieczeństwa żywności oraz planów wytwarzania żywności, **42** usługi laboratoryjne w zakresie mikrobiologicznego testowania żywności dla ludzi i dla zwierząt, usługi laboratoryjne w zakresie analitycznego chemicznego testowania żywności dla ludzi i dla zwierząt, dodatków dietetycznych i produktów kosmetycznych, usługi w zakresie kontroli obejmujące przegląd norm i stosowanych praktyk przez zakłady zajmujące się wytwarzaniem żywności i pasz, przygotowywaniem żywności i pasz, przechowywaniem żywności i pasz w celu zapewnienia zgodności z prawem i przepisami oraz praktykami obowiązującymi w przemyśle, włączając kontrolę jakości żywności i systematyczne badanie zagrożeń bezpieczeństwa żywności, usługi w zakresie kontroli właściwego przystosowania laboratoriów żywnościowych do prowadzonej przez nie działalności, usługi badawcze obejmujące projektowanie, prowadzenie i zarządzanie projektami badawczymi odnoszącymi się do mikrobiologicznych testów żywności, włączając testy dopuszczalnego czasu magazynowania i badania ekspozycyjne, badania wielośrodkiowe nowych metod mikrobiologicznych i chemicznych, identyfikacje hodowli w stadium zaawansowanym, badania skuteczności przeciw bakteryjnej, badania nad pakowaniem w zmiennej atmosferze oraz badania dotyczące zatwierdzania wymagań mikrobiologicznych.

(111) **153754** (220) 2000 02 25 (210) 214380
 (151) 2004 08 10
 (732) BARWA Spółka z o.o., Kraków, PL.
 (540) powszechnie
 (510), (511) **03** mydło gospodarcze.

(111) **153755** (220) 2000 05 18 (210) 218552
 (151) 2004 07 02
 (732) International Computers Limited, Londyn, GB.
 (540) ICL
 (510), (511) **09** urządzenia do przetwarzania i przesyłania danych, komputery, systemy komputerowe, sieci komputerowe, komputerowe urządzenia peryferyjne, monitory ekranowe, ekranopisy, klawiatury i drukarki, wszystkie do użytku wraz z komputerami, modemy, urządzenia i przyrządy telekomunikacyjne, mikrofony, telefony przenośne, telefoniczne automatyczne sekretarki, pagery, urządzenia faksujące, części i sprzęt do wszystkich wymienionych wyżej towarów, programy komputerowe i oprogramowanie komputerowe, płyty kompaktowe tylko do odczytu, układy scalone i karty inteligentne, publikacje w formacie elektronicznym dostarczane w trybie on-line z komputerowej bazy danych lub z Internetu lub innych sieci komunikacyjnych, **16** druki i publikacje drukowane, materiały instruktażowe i dydaktyczne (inne niż urządzenia), książki, przewodniki, instrukcje, poradniki (podręczniki), katalogi, informatory, kalendarze, papier listowy, papeterie, materiały piśmienne, przybory do pisania, **35** nabywanie i zgrupowanie na rzecz osób trzecich różnych towarów pozwalające nabywcy wygodnie je oglądać i kupować w zakresie oprogramowania komputerowego, sprzętu komputerowego, telekomunikacji i związanych z nimi publikacji, usługi w zakresie informacji handlowej, usługi w zakresie reklamy i promocji, usługi w zakresie zarządzania bazami danych, usługi pośredniczenia w wyszukiwaniu podwykonawców w zakresie technik informacyjnych (provision of information technology outsourcing services), usługi w zakresie doradztwa, konsultingu i przygotowywania raportów odnoszące się do każdej z wymienionych wyżej usług, usługi w zakresie informacji odnoszącej się do każdej z wymienionych wyżej usług,

36 usługi w zakresie finansowania, organizowanie lub dostarczanie kredytów finansujących sprzedaż, wynajem lub leasing towarów i usług, **37** instalacja, utrzymanie i naprawa komputerów, systemów komputerowych, sieci komputerowych i urządzeń telekomunikacyjnych, usługi w zakresie doradztwa, konsultingu i przygotowywania raportów odnoszące się do każdej z wymienionych wyżej usług, usługi w zakresie informacji odnoszącej się do każdej z wymienionych wyżej usług, **38** usługi telekomunikacyjne, dostarczanie dostępu do Internetu, dostarczanie łącz telekomunikacyjnych do Internetu lub baz danych, usługi w zakresie bram i przejść (łączy i węzłów sieci systemów) telekomunikacyjnych, usługi w zakresie informacji odnoszącej się do każdej z wymienionych wyżej usług, **39** usługi w zakresie magazynowania, dostarczanie towarów na zamówienie pocztowe, usługi w zakresie doradztwa, konsultingu i przygotowywania raportów odnoszące się do każdej z wymienionych wyżej usług, usługi w zakresie informacji odnoszącej się do każdej z wymienionych wyżej usług, **41** usługi edukacyjne i szkoleniowe, nauczanie i szkolenie w zakresie technik informacyjnych, nauczanie i szkolenie w zakresie rozwoju osobistego i doskonalenia umiejętności, szkolenie w zakresie zarządzania, publikowanie książek, podręczników, przewodników, instrukcji, poradników, materiałów i tekstów szkoleniowych (innych niż teksty reklamowe) w formie drukowanej i elektronicznej, wypożyczanie materiałów i urządzeń edukacyjnych i szkoleniowych, organizowanie i prowadzenie seminariów i warsztatów, organizowanie wystaw i konkursów, wszystko to w celach edukacyjnych, usługi w zakresie dostarczania informacji, konsultingu i doradztwa odnoszące się do każdej z wymienionych wyżej usług, **42** usługi w zakresie konsultingu i doradztwa zawodowego i technologicznego, odnoszącego się do dziedziny technik informacyjnych, projektowanie systemów i sieci komputerowych, programowanie komputerów, projektowanie, uaktualnianie, utrzymywanie i naprawa oprogramowania komputerowego, usługi doradztwa komputerowego, projektowanie, rysowanie i pisanie na zamówienie w celu kompilacji stron WWW w Internecie i innych sieciach komunikacyjnych, leasing czasu dostępu do sieci komputerowych i baz danych, usługi w zakresie informacji odnoszącej się do wymienionych wyżej usług.

(111) **153756** (220) 2000 05 26 (210) 218959
 (151) 2004 07 30
 (732) BP p.l.c., Londyn, GB.
 (540) BP PARTNERCLUB
 (510), (511) **09** magnetyczne i odczytywane maszynowo karty z informacjami kodowanymi, karty stałego klienta, karty identyfikacyjne, karty płatnicze i osobiste karty identyfikacyjne, karty zniżkowe, wszystkie w/w z wbudowanymi aktywnymi podzespołami oraz będące nośnikami danych, **16** druki, publikacje drukowane, czasopisma i materiały promocyjne, karty stosowane w związku z planami promocji, zapewnienia stałych klientów, bodźców, rozpoznawania i premiowania wszystkie w/w zawarte w kl. 16, **35** organizowanie, obsługa, administrowanie, nadzorowanie i zarządzanie planami pozyskiwania stałych klientów, sprzedażą na podstawie kart inteligentnych oraz planami promocji za pomocą bodźców w postaci zachęt i zniżek przy kupowaniu towarów i korzystaniu z usług, uaktualnianie baz danych dla potrzeb planów bodźców i innych, reklamowanie, usługi w zakresie kształtowania wizerunku i usługi promocyjne, usługi marketingowe, informowanie, wdrażanie, integracja, doradztwo i konsultacje w odniesieniu do wszystkich w/w usług zawartych w kl. 35, **36** emisja i obsługa kart stałego klienta, nagradzających lojalność i promujących rozpoznawalność marki poprzez oferowanie zachęt i zniżek przy zakupie towarów i korzystaniu z usług, wydawanie i wykupywanie talonów, żetonów i kuponów wartościowych, emisja i obsługa kart zniżkowych, zapewnianie udogodnień kredytowych, przetwarzanie płatności, elektroniczny transfer funduszy, wydawanie wyciągów z rachunków oraz analizy w odniesieniu do wszystkich w/w usług.

(111) **153757** (220) 2000 05 26 (210) 218986
 (151) 2004 07 02

(732) „LYNKA” Spółka z ograniczoną odpowiedzialnością, Kraków, PL.
(540)



Kolory znaku: biały, niebieski, zielony

(531) 5.1, 7.1, 27.5, 29.1

(510), (511) **16** papier, karton, papeteria, artykuły biurowe nie ujęte w innych klasach, **25** ubrania, nakrycia głowy, **35** reklama osób trzecich, **40** usługi poligraficzne.

(111) **153758** (220) 2000 05 30 (210) 219079
(151) 2004 06 15
(732) Związek Harcerstwa Rzeczypospolitej, Warszawa, PL.
(540)

ZHR

(531) 27.5

(510), (511) **41** organizowanie i prowadzenie imprez sportowych, edukacyjnych, edukacja religijna, organizowanie konkursów, nauczanie oraz organizowanie czasu wolnego dla dzieci i młodzieży, organizowanie rajdów, obozów wakacyjnych, biwaków, organizowanie zabaw, dyskotek, przedstawień teatralnych, publikowanie tekstów tematycznych, broszur, książek, organizowanie działań mających na celu wychowywanie dzieci i młodzieży, organizowanie klubów towarzyskich i edukacyjnych, **43** usługi w zakresie zakwaterowania obozów wakacyjnych, wypożyczanie namiotów, wynajmowanie miejsc campingowych.

(111) **153759** (220) 2000 05 30 (210) 219081
(151) 2004 06 15
(732) Związek Harcerstwa Rzeczypospolitej, Warszawa, PL.
(540)



Kolory znaku: czarny, czerwony, biały

(531) 24.7, 25.5, 27.5, 29.1

(510), (511) **41** organizowanie i prowadzenie imprez sportowych, edukacyjnych, edukacja religijna, organizowanie konkursów, nauczanie oraz organizowanie czasu wolnego dla dzieci i młodzieży, organizowanie rajdów, obozów wakacyjnych, biwaków, organizowanie zabaw, dyskotek, przedstawień teatralnych, publikowanie tekstów tematycznych, broszur, książek, organizowanie działań mających na celu wychowywanie dzieci i młodzieży, organizowanie klubów towarzyskich i edukacyjnych, **43** usługi w zakresie zakwaterowania obozów wakacyjnych, wypożyczanie namiotów, wynajmowanie miejsc campingowych.

(111) **153760** (220) 2000 05 30 (210) 219191
(151) 2004 06 15
(732) POLKOMTEL S.A., Warszawa, PL.
(540) plus maksimum

(510), (511) **09** aparaty, przewody i słuchawki telefoniczne, automaty sprzedające i mechanizmy do urządzeń uruchamianych przez wrzucenie monety lub żetonu, kasy rejestrujące, komputery

i sprzęt przetwarzający dane, magnetyczne nośniki danych, maszyny liczące, płyty (dyski) z nagraniami, urządzenia do gaszenia ognia, urządzenia do nagrywania, transmisji, reprodukcji dźwięku lub obrazu, urządzenia i przyrządy: naukowe, żeglarskie, geodezyjne, elektryczne, fotograficzne, kinematograficzne, optyczne, wagowe, pomiarowe, sygnalizacyjne, kontrolne, do ratowania życia, do celów dydaktycznych, **35** usługi polegające na: rejestrowaniu, sporządzaniu odpisów, składzie, kompilacji, transmisji, transkrypcji, systematyzacji pisemnych informacji (komunikatów) oraz rejestrowaniu a także wykorzystywaniu lub kompilacji danych matematycznych lub statystycznych oraz zarządzaniu zbiorami informatycznymi, usługi w zakresie reklamy, usługi w zakresie badania rynku, usługi w zakresie telefonicznego udzielania informacji, usługi w zakresie organizacji wystaw lub targów handlowych i reklamowych, informacja o działalności gospodarczej, handlu, reklamie, promocji, lokalizacji obiektów, **37** informacja o naprawach, **38** usługi w zakresie: rozpowszechniania systemów przekazywania dźwięku i obrazu w łączności radiofonicznej, telegraficznej, telefonicznej, telefonii komórkowej, telefaksowej, w systemie cyfrowym, usługi w zakresie: łączności radiofonicznej, telegraficznej, telefonicznej, telefaksowej, usługi w zakresie ustalania taryf i opłat na rzecz osób trzecich umożliwiające dostosowanie taryf i/lub opłat do indywidualnych potrzeb i/lub wymagań osób trzecich, usługi w zakresie obsługi satelitów i przekazów satelitarnych, usługi w zakresie organizowania systemów transmisyjnych, usługi w zakresie przesyłania dźwięku i obrazu, usługi w zakresie poczty elektronicznej, zleceń przywoławczych z zastosowaniem radia, telefonu lub innych środków komunikacji elektronicznej, usługi w zakresie prowadzenia: stacji radiowych, telewizyjnych oraz transmitowania dźwięku i obrazu, usługi w zakresie zbierania i przekazywania aktualności informacyjnych, usługi w zakresie wypożyczania telefonów, modemów i innych urządzeń telekomunikacyjnych, obsługa klientów przy wykorzystaniu sieci internet umożliwiająca dostarczanie klientom informacji oraz otrzymywanie informacji od klientów, informacja o telekomunikacji, usługach telekomunikacyjnych i internetowych, przesyłanie informacji, gromadzenie i rozpowszechnianie wiadomości poprzez sieci komunikacyjne, w tym sieć telewizyjną, satelitarną i internet.

(111) **153761** (220) 2000 06 06 (210) 219558
(151) 2004 03 01
(732) Marek Folga, Wrocław, PL.
(540)



Kolory znaku: biały, jasnoniebieski, ciemnoniebieski

(531) 27.5, 29.1

(510), (511) **25** odzież z tworzyw naturalnych i sztucznych.

(111) **153762** (220) 2000 06 06 (210) 219559
(151) 2004 03 01
(732) Marek Folga, Wrocław, PL.
(540) fireline

(510), (511) **25** odzież z tworzyw naturalnych i sztucznych.

(111) **153763** (220) 2000 06 08 (210) 219614
(151) 2004 08 11
(732) Sun Microsystems, Inc., Palo Alto, US.
(540) MY SUN

(510), (511) **42** usługi w zakresie zapewniania dostępu do szerokiego zakresu informacji poprzez globalną sieć komputerową,

usługi w zakresie tworzenia dostosowanych do indywidualnych wymagań klienta stron internetowych, służących do dostępu do informacji oraz ułatwiających dostęp do innych zasobów dostępnych w sieciach komputerowych, usługi w zakresie dostarczania informacji poprzez globalną sieć komputerową w zakresie wydajności biurowej i technologii komputerowej, usługi w zakresie programowania komputerowego, usługi w zakresie konserwacji oprogramowania komputerowego.

(111) **153764** (220) 2000 06 12 (210) 219787
(151) 2004 06 17
(732) Jan Kwaśniewski, Ciecchocinek, PL.
(540) OPTYMALNI

(510), (511) **05** żywność dietetyczna do celów leczniczych, **09** urządzenia i przyrządy naukowe, do celów dydaktycznych, kasety video, **16** czasopisma, książki, foldery, kalendarze, plakaty, etykiety, broszury, ulotki, **25** odzież, obuwie, nakrycia głowy, koszulki, czapeczki, **29** wędliny, przetwory mięsne, dżemy, marmolady, konfitury, pasztety, **30** wyroby cukiernicze, lody, ciasta, ciastka, pieczywo, chleb, **41** organizacja szkoleń, spotkań, prelekcji, odczytów, konferencji naukowych, seminariów, zawodów i imprez sportowych, konkursów edukacyjnych lub rozrywkowych, doradztwo w zakresie uprawiania sportów, organizowanie wypożyczenia czynnego, kolonii, **43** usługi gastronomiczne, **44** prowadzenie sanatoriów, klinik optymalnego odżywiania, doradztwo w zakresie prowadzenia zdrowego trybu życia, odżywiania się.

(111) **153765** (220) 2000 06 13 (210) 219837
(151) 2004 07 02
(732) Browary Żywiec S.A., Żywiec, PL.
(540) ZIP

(510), (511) **06** puszki metalowe do napojów, **21** wyroby szklane, porcelanowe, ceramiczne nie ujęte w innych klasach, włączając szklanki, kufle i kieliszki, **25** odzież i nakrycia głowy, włączając t-shirty, czapki i daszki przeciwsłoneczne, **32** piwo, porter, ale oraz inne napoje bezalkoholowe, wody mineralne i gazowane, napoje owocowe i soki owocowe, syropy i inne produkty do sporządzania napojów.

(111) **153766** (220) 2000 06 21 (210) 220260
(151) 2004 08 12
(732) Norton Healthcare Ltd., Londyn, GB.
(540) SALAMOL

(510), (511) **05** preparaty i substancje farmaceutyczne, weterynaryjne, środki sanitarne stosowane w leczeniu i higienie osobistej.

(111) **153767** (220) 2000 06 20 (210) 220262
(151) 2004 08 03
(732) WAWROSZ S.C. Andrzej Wawrosz, Jerzy Wawrosz, Bielsko-Biała, PL.
(540)

WAWROSZ

(531) 27.5

(510), (511) **12** alarmy antywłamaniowe do pojazdów lądowych, ambulanse, resory amortyzujące do pojazdów lądowych, amortyzatory zawieszenia w pojazdach lądowych, antypoślizgowe środki do opon samochodowych, urządzenia antywłamaniowe do pojazdów lądowych, autokarawany, bagażniki do pojazdów lądowych, pasy bezpieczeństwa do siedzeń w pojazdach lądowych, bieżniki do bieżnikowania opon, błotniki, pojazdy chłodnie, ciężarki do wyważania kół pojazdów lądowych, ciężarówka, skrzynie ładunkowe wywrotkowe do ciężarówek, czopy osiowe, dachy opuszczane w samochodach, drążki skrętne do pojazdów lądowych, drzwi do pojazdów, fartuchy błotników, furgonetki, wózki golfowe, hamulce do pojazdów lądowych, obwody hydrauliczne do pojazdów

lądowych, karoserie samochodowe, kierownice pojazdów lądowych, klocki hamulcowe do pojazdów lądowych, koła pojazdów lądowych, ogumienie do pojazdów lądowych, łańcuchy przepoślizgowe, maski silników samochodowych, motocykle, motorowery, mechanizm napędowy do pojazdów lądowych, obręcze kół pojazdów lądowych, obudowy samochodów, okładziny szczęk hamulcowych do pojazdów lądowych, osie pojazdów lądowych, poduszki powietrzne jako urządzenia bezpieczeństwa w samochodach, podwozia pojazdów lądowych, tapicerka do pojazdów lądowych, pokrowce na siedzenia pojazdów lądowych, złącza do przyczep do pojazdów lądowych, silniki do pojazdów lądowych, progi do pojazdów lądowych, przyczepy do pojazdów lądowych, nadwozia samochodowe, podwozia samochodów, osłony przeciwsłoneczne do samochodów, zderzaki do samochodów, samochody osobowe, siedzenia do pojazdów lądowych, zagłówki do siedzeń w pojazdach lądowych, sprężyny w zawieszaniach pojazdów lądowych, szczęki hamulcowe do pojazdów lądowych, wycieraczki do szyb pojazdów lądowych, zbiorniki paliwa w pojazdach lądowych, **35** usługi prowadzenia punktów sprzedaży hurtowej, sprzedaży detalicznej i sprzedaży komisowej samochodów osobowych nowych i używanych, samochodów ciężarowych nowych i używanych, części zamiennych do samochodów osobowych i ciężarowych, paliw i smarów, artykułów przemysłowych, artykułów spożywczych, artykułów produkcji rolnej i do produkcji rolnej, artykułów produkcji ogrodniczej i do produkcji ogrodniczej, dystrybucja materiałów reklamowych dotyczących samochodów osobowych, samochodów ciężarowych i innych pojazdów, usługi w zakresie reklamy oraz promocji sprzedaży towarów i usług, świadczone na rzecz osób trzecich, pośrednictwo w kraju i za granicą w zakresie kupna-sprzedaży samochodów osobowych i samochodów ciężarowych nowych i używanych, akcesoriów oraz części do samochodów osobowych i samochodów ciężarowych, prowadzenie agencji importowo-eksportowej, usługi doradcze w zarządzaniu działalnością gospodarczą i poradnictwo handlowe, zarządzanie przedsiębiorstwami handlowymi i usługowymi, marketing, pokazy towarów, informacja handlowa, prowadzenie negocjacji, usługi menedżerskie, usługi badania rynku, organizowanie targów oraz wystaw w celach handlowych lub reklamowych, dokonywanie wycen samochodów używanych i uszkodzonych w celu oszacowania wartości tych samochodów, **36** usługi prowadzenia agencji kredytowej, sprzedaż na kredyt, prowadzenie agencji ubezpieczeniowej, informacje i doradztwo w sprawach ubezpieczeniowych, akwizycja ubezpieczeniowa, ubezpieczenie od wypadków, pośrednictwo ubezpieczeniowe i pośrednictwo finansowe, **37** usługi serwisowe samochodów osobowych i samochodów ciężarowych, zabezpieczanie przed korozją samochodów osobowych, samochodów ciężarowych i innych pojazdów, pomoc w przypadku awarii samochodów osobowych, samochodów ciężarowych i innych pojazdów, obsługa, naprawa oraz konserwacja samochodów osobowych, samochodów ciężarowych i innych pojazdów, bieżnikowanie opon, wulkanizacja opon w zakresie napraw, usługi blacharskie w zakresie samochodów, instalowanie oraz naprawa urządzeń klimatyzacyjnych w samochodach, mycie, czyszczenie oraz polewanie samochodów osobowych, samochodów ciężarowych i innych pojazdów, regeneracja silników zużytych lub częściowo uszkodzonych, smarowanie samochodów i innych pojazdów, usługi naprawy pojazdów w ramach pomocy drogowej, prowadzenie stacji obsługi samochodów osobowych, samochodów ciężarowych i innych pojazdów, **39** usługi w zakresie transportu samochodowego, magazynowania i składowania, usługi pośrednictwa transportowego, przewożenie ładunków, przewóz ciężarówkami, przewóz ruchomości, dystrybucja samochodów osobowych nowych i używanych, samochodów ciężarowych nowych i używanych, części zamiennych do samochodów osobowych i ciężarowych, paliw i smarów, artykułów przemysłowych, artykułów spożywczych, artykułów produkcji rolnej i do produkcji rolnej, artykułów produkcji ogrodniczej i do produkcji ogrodniczej, pomoc drogowa w przypadku awarii pojazdów, holowanie pojazdów, wypożyczanie oraz wynajmowanie samochodów osobowych, samochodów ciężarowych i innych pojazdów, wynajmowanie powierzchni na salony samochodowe, **42** usługi badania w dziedzinie mechaniki pojazdowej, badania techniczne samochodów osobowych, samochodów ciężar-

rowych i innych pojazdów, prace inżynierskie w postaci ekspertyz, **43** usługi w zakresie prowadzenia kawiarni, barów, barów szybkiej obsługi, restauracji i restauracji samoobsługowych.

(111) **153768** (220) 2000 06 20 (210) 220297
(151) 2004 08 10
(732) DomData Spółka z o.o., Poznań, PL.
(540)

info
service

(531) 27.5
(510), (511) **09** komputery i programy komputerowe, **16** książki, katalogi, broszury, czasopisma fachowe, **35** badania rynku, specjalistyczne doradztwo handlowe, pozyskiwanie danych do komputerowych baz danych, systematyzacja tych danych oraz udostępnienie zawartości baz danych, doradztwo i konsulting w zakresie prowadzenia działalności gospodarczej, **36** analizy finansowe, **41** organizowanie i prowadzenie seminariów, kursów i szkoleń specjalistycznych, **42** analizy i projektowanie oprogramowania komputerowego, konwersja danych na formę elektroniczną, ich analizowanie (badanie) i przetwarzanie przy wykorzystaniu programów komputerowych oraz udostępnianie wyników analizy danych, dzierżawienie programów komputerowych.

(111) **153769** (220) 2000 06 23 (210) 220349
(151) 2004 06 14
(732) Firma Projektowo-Reklamowa Niedzielski, Kraków, PL.
(540)



(531) 26.4, 27.5
(510), (511) **35** usługi agencji reklamowej i marketingowej, badania i sondaże rynku i opinii publicznej, dekoracja wystaw sklepowych, usługi konsultingowe w zakresie reklamy, marketingu, handlu, projektowania plastycznego, architektonicznego, budowlanego, audycji radiowych i telewizyjnych, imprez promocyjnych i estradowych, targów, wystaw, pokazów, dystrybucja ogłoszeń, materiałów i próbek reklamowych, publikowanie i edycja tekstów reklamowych, przygotowywanie materiałów do druku, pokazy towarów, reklamy radiowe, telewizyjne i kinowe, montaż i produkcja filmów reklamowych, wynajmowanie miejsc na umieszczanie ogłoszeń i reklam, wypożyczanie materiałów reklamowych, usługi wystawiennicze, organizowanie imprez promocyjnych, handlowych i reklamowych, organizowanie pokazów mody, prowadzenie banku fotografii reklamowej, pośrednictwo handlowe w zakresie hurtowym i detalicznym sprzętu komputerowego, sprzętu prezentacyjnego, artykułów przemysłowych i rolnospożywczych, pośrednictwo w świadczeniu usług konsultingowych, reklamowych, marketingowych, projektowych, budowlanych, wydawniczych, prowadzenie sklepów hurtowych i detalicznych ze sprzętem komputerowym, sprzętem prezentacyjnym, artykułami przemysłowymi i rolnospożywczymi, prowadzenie salonów i komisów samochodowych, usługi projektowe w zakresie reklamy, **37** usługi budowlane, **41** organizacja imprez i widowisk estradowych, montaż i produkcja filmów instruktażowych, montaż programów radiowo-telewizyjnych, publikowanie tekstów innych niż reklamowe, usługi studia nagrań dźwiękowych i studia filmowego, **42** usługi projektowe w zakresie poligrafii, filmu, dekoratorstwa, wystawiennictwa, plastyki, architektury i architektury wnętrz, budownictwa.

(111) **153770** (220) 2000 06 23 (210) 220351
(151) 2004 06 14

(732) Firma Projektowo-Reklamowa Niedzielski, Kraków, PL.
(540) niedzielski
(510), (511) **35** usługi agencji reklamowej i marketingowej, badania i sondaże rynku i opinii publicznej, dekoracja wystaw sklepowych, usługi konsultingowe, w zakresie reklamy, marketingu, handlu, projektowania plastycznego, architektonicznego, budowlanego, audycji radiowych i telewizyjnych, imprez promocyjnych i estradowych, targów, wystaw, pokazów, dystrybucja ogłoszeń, materiałów i próbek reklamowych, publikowanie i edycja tekstów reklamowych, przygotowywanie materiałów do druku, pokazy towarów, reklamy radiowe, telewizyjne i kinowe, montaż i produkcja filmów reklamowych, wynajmowanie miejsc na umieszczanie ogłoszeń i reklam, wypożyczanie materiałów reklamowych, usługi wystawiennicze, organizowanie imprez promocyjnych, handlowych i reklamowych, organizowanie pokazów mody, prowadzenie banku fotografii reklamowej, pośrednictwo handlowe w zakresie hurtowym i detalicznym sprzętu komputerowego, sprzętu prezentacyjnego, artykułów przemysłowych i rolnospożywczych, pośrednictwo w świadczeniu usług konsultingowych, reklamowych, marketingowych, projektowych, budowlanych, wydawniczych, prowadzenie sklepów hurtowych i detalicznych ze sprzętem komputerowym, sprzętem prezentacyjnym, artykułami przemysłowymi i rolnospożywczymi, prowadzenie salonów i komisów samochodowych, usługi projektowe w zakresie reklamy, **37** usługi budowlane, **41** organizacja imprez i widowisk estradowych, montaż i produkcja filmów instruktażowych, montaż programów radiowo-telewizyjnych, publikowanie tekstów innych niż reklamowe, usługi studia nagrań dźwiękowych i studia filmowego, **42** usługi projektowe w zakresie poligrafii, filmu, dekoratorstwa, wystawiennictwa, plastyki, architektury i architektury wnętrz, budownictwa.

(111) **153771** (220) 2000 06 23 (210) 220360
(151) 2004 06 14
(732) RHEIN-RUHR Fordern & Heben GmbH, Dusseldorf, DE.
(540) POLSLING

(510), (511) **06** liny druciane i stalowe, łańcuchy metalowe, osprzęt do lin i łańcuchów oraz taśm do podnoszenia i pasów zabezpieczających ładunki, o ile są zawarte w klasie 6, zwłaszcza sercówki i kausze, zaciski włącznie z zaciskami klinowymi końcowymi, zaciski do podnoszenia, zaciski śrubowe, zaciski nośne, haki, w tym z haki z uszkiem, haki poślizgowe, haki obrotowe chwytające, haki do transportu rur, haki do przyspawania, haki dwustronne, haki ładunkowe z zapadką, haki odlewnicze, haki do transportu płyt, haki do transportu pojemników i beczek i haki karabińczyki pożarnicze, łańcuchowe ogniwa złączne, szakle, tuleje rozwidłone do lin, tuleje kabłąkowe do lin, wyprowadzenia końców lin (zakonczenia lin) dla połączeń szaklowych, elementy zabezpieczające przed skręcaniem się lin, kątowniki chwytające, krętliki, albo mocowane w ścianach oczka do przejmowania skrętu lin, magnesy w postaci kołpakowej i talerzowej i wieszaki magnetyczne kołpakowe, ogniwa łączące, ogniwa do zawieszania, głowice do zawieszania, łańcuchy do podwieszania, kabłąki do podnoszenia na taśmach, napinacze do want, okucia końcowe, zwłaszcza haki palcowe, haki kłowe, grzechotki, zamki, w tym ściągacze, nakrętki napinające, złączki linowe, ściski do lin, widły załadownicze z metalu, krawki kierunkowe, krawki zwrotne dla lin stalowych, wielokrawki, krawki kierunkowe odchylnie, krawki zwrotne odchylnie, belki podnośne z metalu, **07** napędzane silnikiem urządzenia napędowe linowe i naciągi lin, urządzenia przejmujące obciążenie, **08** narzędzia z ręcznym napędem, zwłaszcza urządzenia napędowe linowe i naciągi lin, urządzenia przejmujące obciążenie, kleszcze i szczytce prostokątne, kleszcze i szczytce okrągłe, kleszcze i szczytce dźwigniowe, grzechotki, zwłaszcza do pasów zabezpieczających ładunki, **17** węże hydrauliczne, węzowe osłony z tkanin poliestrowych albo z gumy, zwłaszcza na łańcuchy, liny, pasy do podnoszenia i/lub pasy zabezpieczające ładunki, **20** niemetalowy osprzęt do lin i łańcuchów oraz niemetalowy osprzęt do taśm do podnoszenia i pasów zabezpieczających ładunki, zwłaszcza sercówki i kausze, zaciski włącznie z zaciskami klinowymi końcowymi, zaciski do podnoszenia, zaciski śrubowe, zaciski nośne, haki, w tym z haki z uszkiem, haki poślizgowe, haki obrotowe chwytające, haki do

transportu rur, haki do przyspawania, haki dwustronne, haki ładunkowe z zapadką, haki odlewnicze, haki do transportu płyt, haki do transportu pojemników i beczek, haki palcowe, haki kłowe, haki karabińczyki pożarnicze, łańcuchowe ogniwa złączne, szakle, tuleje rozwidlone do lin, tuleje kabłąkowe do lin, zalewane końcówki lin gruszkowe linowe, wieszaki obrotowe, kątowniki chwytające, krętliki, elementy chwytające, ogniwa łączące, ogniwa do zawieszania, głowice do zawieszania, łańcuchy do podwieszania, kabłąki do podnoszenia na taśmach, napinacze do want, okucia końcowe, zamki, w tym ściągacze, nakrętki napinające, złączki linowe, ścisłki do lin, elementy ochronne przed ścięciem, 22 liny, pasy i taśmy z tkanin tekstylnych, o ile są zawarte w klasie 22, zwłaszcza liny włókienne, taśmy do podnoszenia z poliestru, pasy przywiązowe i do mocowania ładunków na pokładzie, pasy do chwytania, poliestrowe pasy do zabezpieczania ładunków przy transporcie towarów, tkaniny poliestrowe na taśmy transportowe bez końca, produkty z taśm do podnoszenia i pętle obwodowe bez końca, zwłaszcza zawieszki pętlowe bez końca, o ile są zawarte w klasie 22.

(111) **153772** (220) 2000 06 27 (210) 220435
(151) 2004 05 31
(732) ATIS Spółka z o. o., Karpele Strefa 9, PL.
(540) atis

(510), (511) **35** wszelkie usługi z zakresu reklamy i promocji firm i osób, usługi marketingowe, prowadzenie ksiąg, **40** usługi w zakresie przetwórstwa tworzyw sztucznych i ich odpadów.

(111) **153773** (220) 2000 06 27 (210) 220436
(151) 2004 05 31
(732) ATIS Spółka z o. o., Karpele Strefa 9, PL.
(540)

Atis

(531) 27.5
(510), (511) **35** wszelkie usługi z zakresu reklamy i promocji firm i osób, usługi marketingowe, prowadzenie ksiąg, **40** usługi w zakresie przetwórstwa tworzyw sztucznych i ich odpadów.

(111) **153774** (220) 2000 06 27 (210) 220437
(151) 2004 05 31
(732) ATIS Spółka z o. o., Karpele Strefa 9, PL.
(540)

Atis

Kolory znaku: niebieski, czerwony

(531) 27.5, 29.1
(510), (511) **35** wszelkie usługi z zakresu reklamy i promocji firm i osób, usługi marketingowe, prowadzenie ksiąg, **40** usługi w zakresie przetwórstwa tworzyw sztucznych i ich odpadów.

(111) **153775** (220) 2000 06 27 (210) 220441
(151) 2004 06 02
(732) HypoVereinsbank Bank Hipoteczny S.A., Warszawa, PL.
(540) Mieszkaj, a my zajmujemy się szczegółami

(510), (511) **09** karty magnetyczne, karty płatnicze, karty kredytowe, publikacje w formie elektronicznej, **16** druki, ulotki, broszury, kalendarze, plakaty, prospekty, informatory, biuletyny, tablice ogłoszeniowe z papieru lub z kartonu, wizytówki, karty okolicznościowe, materiały szkoleniowe i instruktażowe, **36** usługi finansowe i usługi ubezpieczeniowe, usługi bankowe w zakresie przyjmowania lokat terminowych i wkładów oszczędnościowych, rozliczeń pieniężnych, przyjmowania lokat terminowych i wkładów oszczędnościowych, przyjmowania i dokonywania lokat w bankach, udzielania

i zaciągania kredytów w bankach oraz pożyczek pieniężnych, udzielania poręczeń i gwarancji bankowych, obrotu dewizowego, obsługi finansowej obrotów międzynarodowych, obsługi pożyczek pieniężnych, usługi w zakresie elektronicznych transferów funduszy, emitowania bankowych papierów wartościowych, obrotu oraz prowadzenia kont depozytowych papierów wartościowych, zleconych czynności związanych z emisją i obrotem papierami wartościowymi, wydawania kart płatniczych oraz kredytowych oraz wykonywania operacji przy ich użyciu, przechowywania przedmiotów i papierów wartościowych oraz udostępniania skrytek sejfowych, czynności powierniczych, leasingu, obrotu handlowego wierzytelnościami, zarządzanie finansami oraz doradztwo w sprawach finansowych, usługi konsultacyjne i informacyjne dotyczące sfery finansów, bankowości i ubezpieczeń, usługi świadczone w dziedzinie spraw monetarnych oraz nieruchomości.

(111) **153776** (220) 2000 07 05 (210) 220920
(151) 2004 06 02
(732) Przedsiębiorstwo Wielobranżowe „ROMOS” S.C.
Jacek Turzański, Edward Zaremba, Janusz Wdowczyk,
Marek Tarnowski, Gostyń, PL.
(540)

ROMOS

Kolory znaku: czarny, czerwony

(531) 27.5, 29.1
(510), (511) **02** barwniki, bejce, emalie, farby, lakiery, preparaty zabezpieczające metale, rozcieńczalniki, utrwalacze do lakierów, **06** armatura do przewodów metalowa, blacha, bramy metalowe, przewody metalowe centralnego ogrzewania, wodno-kanalizacyjne, drobnica żelazna, drzwi metalowe, futryny metalowe, uchwyty metalowe, klamki, konstrukcje metalowe, kraty metalowe, materiały budowlane metalowe, okna metalowe, okucia metalowe, płyty metalowe, rury metalowe, stal surowa lub półprzetworzona, zamki metalowe, zasuwy, zawiasy, zawory metalowe, zbiorniki metalowe, żaluzje metalowe, żelazo, **19** boazeria niemetalowa, boazeria drewniana, drewno budowlane, drewno obrobione, drzwi niemetalowe, gips, kabiny kąpielowe niemetalowe, kamienie sztuczne, kamień, karton budowlany, konstrukcje niemetalowe, kreda surowa, listwy niemetalowe, obudowy kominków niemetalowe, okna niemetalowe, parkiety, płytki podłogowe niemetalowe, rolety zewnętrzne niemetalowe, rynny niemetalowe, szyby do budownictwa, terakota, materiały budowlane niemetalowe, **37** usługi budowlane i instalacyjne w zakresie budownictwa ogólnego, **39** transport samochodowy, składowanie towarów, spedycja.

(111) **153777** (220) 2000 07 05 (210) 220928
(151) 2004 07 01
(732) Projektowanie, Produkcja Urządzeń „EKOMAL” Marian Zabiegała, Wieluń, PL.
(540)

EKOMAL



Kolory znaku: zielony, biały

(531) 25.7, 27.5, 29.1
(510), (511) **06** metalowe kabiny lakiernicze, **07** urządzenia do malowania i lakierowania.

(111) **153778** (220) 2000 07 05 (210) 220943
(151) 2004 07 01
(732) Zakłady Przemysłu Tłuszczowego „OLVIT” Spółka z o.o., Gdańsk, PL.
(540) Masmak

(510), (511) **29** wyroby na bazie mięsa, wędliny, ryby i owoce morza oraz wyroby na bazie ryb i owoców morza, konserwy, galaretki jadalne, jaja, oleje i tłuszcze jadalne za wyjątkiem masła, owoce i warzywa suszone, mrożone, gotowane, konserwowane oraz przetworzone na inne sposoby, pasty do kanapek, potrawy na bazie mięsa, ryb, drobiu, drób i przetwory drobiowe, rosoly, sałatki warzywne i owocowe, zupy, potrawy na bazie warzyw, owoców, żelatyna spożywcza, chrupki, prażynki, grzyby przetworzone, zioła ogrodowe konserwowane.

(111) **153779** (220) 2000 07 07 (210) 220950
(151) 2004 07 01
(732) POLSKIE WYDAWNICTWA PROFESJONALNE
Spółka z o.o., Warszawa, PL.
(540)

profinfo.pl

(531) 24.17, 26.4, 27.5

(510), (511) **09** programy komputerowe, płyty (dyski) z nagraniami, **16** wydawnictwa, książki, czasopisma, albumy, broszury, periodyki, almanachy, materiały do nauczania i publikacje drukowane, artykuły biurowe, druki, **28** gry planszowe, **35** usługi reklamowe, usługi polegające na rejestrowaniu, sporządzaniu odpisów, składzie, kompilacji i/lub systematyzacji pisemnych informacji oraz rejestrowaniu lub kompilacji danych matematycznych i/lub statystycznych oraz prawniczych, zwłaszcza w zakresie działalności gospodarczej i handlowej, zarządzanie zbiorami informatycznymi, dystrybucja materiałów reklamowych, usługi rozpowszechniania informacji ekonomicznych, **37** instalacja i serwis sprzętu komputerowego, **39** dystrybucja przesyłek związanych z wymienionymi w niniejszym wykazie towarami i usługami, **40** usługi drukarskie, **42** wdrażanie oprogramowania komputerowego, badania i analizy prawne, instalacja i serwis oprogramowania komputerowego.

(111) **153780** (220) 2000 07 08 (210) 221029
(151) 2004 06 15
(732) BROWAR KRAJAN Stanisław Jaranowski, Trzeciewnica, PL.
(540)



Kolory znaku: brązowy, zielony, biały, czarny, żółty, czerwony
(531) 5.13, 18.3, 25.1, 27.5, 29.1
(510), (511) **32** piwo.

(111) **153781** (220) 2000 07 10 (210) 221087
(151) 2004 07 22
(732) Viacom International Inc., Nowy Jork, US.
(540) ROAD RULES

(510), (511) **09** urządzenia do nagrywania, transmisji i kopiowania dźwięku i/lub obrazu, filmy i kasety video, dyski video i nagrane taśmy magnetyczne audio i video, nagrania dźwiękowe, nagrania fonograficzne, płyty i dyski fonograficzne, uchwyty i oprawki do wstępnie nagranych dysków CD i kaset zawierających muzykę, okulary przeciwsłoneczne, okulary, komputerowe urządzenia rozrywkowe, produkty komputerowe, mianowicie kartridże do gier przeznaczone do komputerowych gier video oraz do urządzeń do gier z wyjściem video przeznaczonych do użytku z odbiornikami telewizyjnymi, a także materiały instruktażowe sprzedawane wraz z nimi, gry na CD-ROMach, gry z wyjściem video przeznaczone

do użytku z odbiornikami telewizyjnymi, oprogramowanie zawierające gry przeznaczone do użytku z komputerami i zestawami telewizyjnymi, i wszystkie inne gry video zawarte w tej klasie, w tym gry video, w które można grać w Internecie, **28** gry i zabawki, artykuły rozrywkowe, zabawki, lalki, gry planszowe, artykuły gimnastyczne i sportowe nie zawarte w innych klasach, ozdoby choinkowe, kartridże do gier przeznaczone do urządzeń do gier z wyjściem video innych niż telewizyjne, a także materiały instruktażowe sprzedawane wraz z nimi, gry z wyjściem video inne niż telewizyjne, ręczne gry video, samodzielne (wolnostojące) gry video i wszystkie inne gry video zawarte w tej klasie.

(111) **153782** (220) 2000 07 11 (210) 221230
(151) 2004 08 09
(732) „ŻYWIEC ZDRÓJ” S.A., Cięcina, PL.
(540)



Kolory znaku: niebieski, biały, czerwony, żółty, granatowy
(531) 1.15, 24.9, 27.5, 29.1

(510), (511) **05** napoje dietetyczne na bazie wód mineralnych przystosowane do celów medycznych, **32** wody mineralne gazowane i niegazowane, napoje bezalkoholowe na bazie wód mineralnych gazowanych i niegazowanych.

(111) **153783** (220) 2000 07 11 (210) 221231
(151) 2004 08 09
(732) „ŻYWIEC - ZDRÓJ” S.A., Cięcina, PL.
(540)



Kolory znaku: biały, czerwony, granatowy, zielony, niebieski, beżowy, brązowy, szary

(531) 2.1, 2.3, 2.5, 2.7, 27.5, 29.1

(510), (511) **05** napoje dietetyczne na bazie wód mineralnych przystosowane do celów medycznych, **32** wody mineralne gazowane i niegazowane, napoje bezalkoholowe na bazie wód mineralnych gazowanych i niegazowanych.

(111) **153784** (220) 2000 07 13 (210) 221322
(151) 2004 08 11
(732) Przedsiębiorstwo Wielobranżowe „R-R” Spółka z o.o., Bydgoszcz, PL.
(540)



Kolory znaku: fioletowy

(531) 26.4, 27.5, 29.1

(510), (511) **05** leki, materiały opatrunkowe, artykuły higieniczne zawarte w klasie 5, **09** baterie elektryczne, aparaty fotograficzne, kasety audio-video, **11** latarki, żarówki, świetlówki, zapalniczki gazowe, **16** artykuły papierniczne, artykuły biurowe i szkolne zawarte w klasie 16, kalendarze, papier.

(111) **153785** (220) 2000 07 14 (210) 221353
 (151) 2004 07 02
 (732) MAPY ŚCIENNE Beata Ewa Piętka, Katowice, PL.
 (540)



Kolory znaku: zielony

(531) 1.17, 27.5, 29.1

(510), (511) **16** mapy, afisze, blankiety, broszury, czasopisma, periodyki, formularze, fotografie, gazety, kalendarze, wyroby z papieru i kartonu, katalogi, książki, materiały do nauczania, notesy, podręczniki, prospekty, publikacje drukowane, reprodukcje graficzne, **35** agencja reklamowa dla osób trzecich, dystrybucja materiałów reklamowych, edycja tekstów reklamowych, fotokopiowanie, kolumny reklamowe w prasie, powielanie dokumentów, reklamowanie, rozpowszechnianie materiałów reklamowych, wynajmowanie miejsca na umieszczanie ogłoszeń lub reklam, **40** usługi poligraficzne i drukarskie.

(111) **153786** (220) 2000 07 20 (210) 221542
 (151) 2004 06 02
 (732) DERMICA Spółka z o.o., Warszawa, PL.
 (540) DERMICA

(510), (511) **01** surowce, odczynniki, preparaty biologiczne i chemiczne do wytwarzania środków kosmetycznych, myjących, czyszczących i sanitarnych, **03** środki kosmetyczne do pielęgnacji skóry, kremy, mleczka, maseczki, toniki, balsamy, lotony, płyny regeneracyjne, środki do mycia skóry, mydła, żele, preparaty kosmetyczne do kąpieli, kosmetyczne środki upiększające, wyroby perfumeryjne, wody toaletowe, kolońskie, zapachowe, olejki zapachowe, preparaty do makijażu i demakijażu, środki kosmetyczne do włosów, szampony, odżywki, farby, preparaty do manicure i pedicure, lakiery do paznokci, środki do pielęgnacji jamy ustnej, pasty, proszki i płyny do zębów i protez dentystycznych, płyny, balsamy, żele, kremy do i po goleniu, środki do depilacji, produkty przeciw poceniu się, antyperspiranty, dezodoranty, produkty chemii gospodarczej, barwniki kosmetyczne, **05** preparaty parafarmaceutyczne, kosmetyki medyczne, **35** usługi w zakresie rozpowszechniania materiałów reklamowych innych firm, badania rynku, doradztwo handlowe, usługi marketingowe oraz pośrednictwo w zawieraniu umów handlowych, **39** konfekcjonowanie wyrobów kosmetycznych, perfumeryjnych, parafarmaceutyków oraz chemii gospodarczej, **41** prowadzenie poradnictwa i pokazów w zakresie sposobów używania i stosowania kosmetyków, artykułów pielęgnacyjnych, perfumeryjnych i parafarmaceutyków, **42** prowadzenie laboratoriów, prac naukowo-badawczych i aplikacyjnych w zakresie środków kosmetycznych, pielęgnacyjnych, perfumeryjnych, parafarmaceutycznych i chemii gospodarczej.

(111) **153787** (220) 2000 07 20 (210) 221543
 (151) 2004 06 02
 (732) DERMICA Sp. z o.o., Warszawa, PL.
 (540)



Kolory znaku: ciemnoniebieski, biały

(531) 26.1, 27.5, 29.1

(510), (511) **01** surowce, odczynniki, preparaty biologiczne i chemiczne do wytwarzania środków kosmetycznych, myjących, czyszczących i sanitarnych, **03** środki kosmetyczne do pielęgnacji skóry, kremy, mleczka, maseczki, toniki, balsamy, lotony, płyny regeneracyjne, środki do mycia skóry, mydła, żele, preparaty kos-

metyczne do kąpieli, kosmetyczne środki upiększające, wyroby perfumeryjne, wody toaletowe, kolońskie, zapachowe, olejki zapachowe, preparaty do makijażu i demakijażu, środki kosmetyczne do włosów, szampony, odżywki, farby, preparaty do manicure i pedicure, lakiery do paznokci, środki do pielęgnacji jamy ustnej, pasty, proszki i płyny do zębów i protez dentystycznych, płyny, balsamy, żele, kremy do i po goleniu, środki do depilacji, produkty przeciw poceniu się, antyperspiranty, dezodoranty, produkty chemii gospodarczej, barwniki kosmetyczne, **05** preparaty parafarmaceutyczne, kosmetyki medyczne, **35** usługi w zakresie rozpowszechniania materiałów reklamowych innych firm, badania rynku, doradztwo handlowe, usługi marketingowe oraz pośrednictwo w zawieraniu umów handlowych, **39** konfekcjonowanie wyrobów kosmetycznych perfumeryjnych, parafarmaceutyków oraz chemii gospodarczej, **41** prowadzenie poradnictwa i pokazów w zakresie sposobów używania stosowania kosmetyków, artykułów pielęgnacyjnych, perfumeryjnych i parafarmaceutyków, **42** prowadzenie laboratoriów, prac naukowo-badawczych i aplikacyjnych w zakresie środków kosmetycznych, pielęgnacyjnych, perfumeryjnych, parafarmaceutycznych i chemii gospodarczej.

(111) **153788** (220) 2000 07 21 (210) 221663
 (151) 2004 06 02
 (732) Grupa WYDAWNICTWO POMORSKIE Spółka z o.o., Tczew, PL.
 (540)



Kolory znaku: czerwony, czarny

(531) 26.7, 26.11, 27.5, 29.1

(510), (511) **16** prasa - tygodnik.

(111) **153789** (220) 2000 07 25 (210) 221766
 (151) 2004 06 03
 (732) IMPRESSION Spółka z o.o., Warszawa, PL.
 (540)



Kolory znaku: pomarańczowy, czerwony, niebiesko-granatowy, zielony, czarny

(531) 3.1, 26.4, 27.5, 29.1

(510), (511) **16** artykuły papierniczne, szkolne, biurowe, wyroby poligraficzne nie ujęte w innych klasach, **24** etykiety z materiału, **25** odzież dziecięca, obuwie, **28** gry i zabawki.

(111) **153790** (220) 2000 07 25 (210) 221789
 (151) 2004 06 17
 (732) PHILIP MORRIS PRODUCTS S.A., Neuchâtel, CH.
 (540)

PARLIAMENT



Kolory znaku: złoty, niebieski, granatowy, czerwony, biały

(531) 25.5, 26.13, 27.5, 29.1

(510), (511) **34** tytoń surowy i przetworzony, włączając papierosy, cygara, cygaretki, tytoń do skręcania papierosów, tytoń fajkowy, tytoń do żucia, tytoń do wdychania, substytuty tytoniu inne niż do celów medycznych, artykuły dla palaczy, włączając bibułki i ustniki papierosowe, filtry papierosowe, puszki na tytoń, papierosnice i popielniczki nie z metali szlachetnych, ich stopów i nie pokrywane nimi, fajki, kieszonkowe maszynki do zwijania papierosów, zapalniczki, zapalki.

(111) **153791** (220) 2000 07 24 (210) 221807
(151) 2004 06 14
(732) Instytut Technologii Drewna, Poznań, PL.
(540)



(531) 26.2, 27.5
(510), (511) **16** afisze, plakaty, kalendarze, foldery, prospekty, katalogi, materiały konferencyjne, wydawnictwa i słowniki branżowe z zakresu technologii drewna i przemysłu drzewnego, biuletyny branżowe, przeglądy dokumentacyjne, wydawnictwa książkowe, wyroby i materiały z papieru, tektury i tworzyw sztucznych dla celów reklamowych, wystawienniczych i promocyjnych, **35** usługi badań i analiz rynku drewna i materiałów tartych, płyt drewnopochodnych i mebli, w zakresie transportu drewna i produktów drzewnych, w zakresie jakości wyrobów w branży drzewnej i przemysłów pokrewnych, w zakresie ochrony środowiska i miejsc pracy w branżach związanych z technologią drewna i pokrewnych, **40** usługi poligraficzne w zakresie materiałów konferencyjnych, promocyjnych, upowszechniających i informacyjnych, **41** usługi szkoleniowe w pełnym zakresie branży technologii drewna i materiałów drewnopochodnych, przemysłu przerobu drewna, tartaczno-meblarskiego, środków ochrony drewna i przemysłów pokrewnych, usługi w zakresie organizowania i prowadzenia konferencji, kongresów, sympozjów, zjazdów i seminariów branżowych, usługi prowadzenia bibliotek branżowych, usługi edukacyjne w zakresie organizowania i prowadzenia kursów specjalistycznych z zakresu branży technologii drewna, **42** usługi wykonywania i prowadzenia prac naukowo-badawczych, rozwojowych oraz wdrożeniowych w zakresie struktury, jakości i właściwości drewna, tworzyw drzewnych i innych materiałów pomocniczych stosowanych w przemyśle przerobu drewna, materiałów drewnopochodnych, stolarstwa budowlanej, przemysłu meblarskim, przemyśle chemicznego przerobu drewna, produkcji środków ochrony drewna, w zakresie biotechnologii w drzewnictwie, organizacji i ekonomiki drzewnictwa oraz rozwoju wymienionych przemysłów, usługi testowania materiałów w branży drzewnej, usługi wykonywania dokumentacji technicznych projektowych i wykonawczych, usługi testowania prototypowych konstrukcji z zakresu maszyn i urządzeń, narzędzi i wyrobów przemysłów wyżej wymienionych, usługi doradztwa i wydawania opinii oraz ekspertyz z zakresu technologii drewna i przemysłów pokrewnych, usługi prowadzenia baz informacyjnych i działalności informacyjnej w zakresie informacji naukowej, technicznej, ekonomicznej i ochrony własności przemysłowej i intelektualnej oraz usługi wykonywania prac normalizacyjnych, unifikacyjnych i typizacyjnych z zakresu technologii drewna i przemysłów pokrewnych.

(111) **153792** (220) 2000 08 22 (210) 222976
(151) 2004 06 17
(732) General Motors Acceptance Corporation, Detroit, US.
(540) SMARTCARE
(510), (511) **36** usługi ubezpieczeniowe, usługi finansowe i moneitarne, włączając usługi leasingowe samochodów i pojazdów, ubez-

pieczenia na życie i od inwalidztwa, usługi finansowe, **37** usługi konserwacji, reperacji i obsługi pojazdów oraz silników pojazdów.

(111) **153793** (220) 2000 08 29 (210) 223387
(151) 2004 06 03
(732) FORTIS-SYSTEMY FASADOWE Spółka z o.o., Poznań, PL.
(540)



Kolory znaku: fioletowy, biały
(531) 26.4, 26.11, 27.5, 29.1
(510), (511) **06** budowlane materiały metalowe, budowlane konstrukcje metalowe, **37** usługi budowlane: wykonawstwo elewacji i obudowy z płyt kompozytowych, elewacji ocieplających, renowacja budynków i mieszkań, usługi remontowo-adaptacyjne, kompleksowe remonty obiektów, usługi budowlano-inwestycyjne zwłaszcza budowy domów i budynków, nadzór budowlany.

(111) **153794** (220) 2000 08 30 (210) 223462
(151) 2004 07 02
(732) BRE Bank S.A., Warszawa, PL.
(540)

mBank

(531) 27.5
(510), (511) **36** usługi bankowe, usługi bankowe przy użyciu technologii teleinformatycznych.

(111) **153795** (220) 2000 08 30 (210) 223468
(151) 2004 05 26
(732) Firma Cukiernicza „SOLIDARNOŚĆ” Rok założenia 1952 Spółka z o.o., Lublin, PL.
(540) mister poziomka
(510), (511) **29** galaretki, dżemy, kompoty, **30** wyroby cukiernicze, wyroby czekoladowe, galanteria czekoladowa, słodycze, lody, produkty zbożowe, **32** napoje owocowe i soki owocowe.

(111) **153796** (220) 2000 08 30 (210) 223470
(151) 2004 05 26
(732) Firma Cukiernicza „SOLIDARNOŚĆ” Rok założenia 1952 Spółka z o.o., Lublin, PL.
(540) mister malina
(510), (511) **29** galaretki, dżemy, kompoty, **30** wyroby cukiernicze, wyroby czekoladowe, galanteria czekoladowa, słodycze, lody, produkty zbożowe, **32** napoje owocowe i soki owocowe.

(111) **153797** (220) 2000 08 31 (210) 223494
(151) 2004 08 09
(732) FOSFAN Spółka Akcyjna, Szczecin, PL.
(540)



Kolory znaku: pomarańczowo-żółty, niebieski
(531) 27.5, 29.1

(510), (511) **01** nawozy, surowce mineralne, **31** dodatki do pasz, **39** usługi transportowe i magazynowania, konfekcjonowanie.

(111) **153798** (220) 2000 08 31 (210) 223503
(151) 2004 07 02

(732) Przedsiębiorstwo Produkcyjno-Handlowe „ZBYSZKO”
Zbigniew Bojanowicz, Białobrzegi, PL.

(540) ZBYSZKO VIVA

(510), (511) **03** kosmetyki, środki chemii gospodarczej, **09** automaty do sprzedaży towarów i mechanizmy do urządzeń uruchamianych przez wrzucenie monet albo kartą magnetyczną lub chipową, **16** broszury, kalendarze, kalkomanie, papeteria, książki, podstawki pod kufle i szklanki do napojów, podstawki pod karafki, materiały piśmienne, nalepki, etykiety, notesy, opakowania do butelek, papier, prospekty, publikacje, pudełka kartonowe i papierowe, chusteczki i serwetki papierowe, torby do pakowania z papieru, i tworzyw sztucznych, **18** parasole, torby podróżne, torby na zakupy, torby turystyczne, torby plażowe, torebki, paski, **22** liny, sznury, sieci, namioty, markizy, torby, torebki nie ujęte w innych klasach, **25** odzież, nakrycia głowy, obuwie, czapki, apaszki, bielizna, bluzki, bluzy, buty, krawaty, skarpetki, koszulki typu „T”, **28** piłki do gry, balony do zabawy, **32** napoje bezalkoholowe, wody źródlane i mineralne, napoje owocowe, soki owocowe, produkty do wytwarzania napojów.

(111) **153799** (220) 2000 08 31 (210) 223504
(151) 2004 07 02

(732) Przedsiębiorstwo Produkcyjno-Handlowe „ZBYSZKO”
Zbigniew Bojanowicz, Białobrzegi, PL.

(540) ZBYSZKO TWISTER

(510), (511) **03** kosmetyki, środki chemii gospodarczej, **09** automaty do sprzedaży towarów i mechanizmy do urządzeń uruchamianych przez wrzucenie monet albo kartą magnetyczną lub chipową, **16** broszury, kalendarze, kalkomanie, papeteria, książki, podstawki pod kufle i szklanki do napojów, podstawki pod karafki, materiały piśmienne, nalepki, etykiety, notesy, opakowania do butelek, papier, prospekty, publikacje, pudełka kartonowe i papierowe, chusteczki i serwetki papierowe, torby do pakowania z papieru i tworzyw sztucznych, **18** parasole, torby podróżne, torby na zakupy, torby turystyczne, torby plażowe, torebki, paski, **22** liny, sznury, sieci, namioty, markizy, torby, torebki nie ujęte w innych klasach, **25** odzież, nakrycia głowy, obuwie, czapki, apaszki, bielizna, bluzki, bluzy, buty, krawaty, skarpetki, koszulki typu „T”, **28** piłki do gry, balony do zabawy, **32** napoje bezalkoholowe, wody źródlane i mineralne, napoje owocowe, produkty do wytwarzania napojów.

(111) **153800** (220) 2000 09 05 (210) 223569
(151) 2004 05 18

(732) Le tic Spółka z o.o., Kraków, PL.

(540)

Kolory znaku: niebieski

(531) 27.5, 29.1

(510), (511) **16** artykuły papierniczne, artykuły szkolne ujęte w tej klasie, artykuły biurowe ujęte w tej klasie, opakowania z tektury, kartonu lub papieru, druki wielkoformatowe, podkładki pod szklanki z papieru i tektury, oprawki dokumentów, **40** druk wzorów, obróbka papieru, usługi poligraficzne, drukowanie, druk litograficzny i druk offsetowy.

(111) **153801** (220) 2003 01 06 (210) 259475
(151) 2004 07 02

(732) „PLENUS” G. Bomba J. Bomba Spółka jawna, Słocina 224, PL.

(540)



Kolory znaku: żółty, bordowy, popielaty, czarny, złoty

(531) 2.3, 25.1, 27.3, 29.1

(510), (511) **33** wino.

(111) **153802** (220) 2003 01 06 (210) 259476
(151) 2004 05 18

(732) „PLENUS” G. Bomba J. Bomba Spółka jawna, Słocina 224, PL.

(540)



Kolory znaku: żółty, bordowy, popielaty, czarny, złoty

(531) 2.3, 27.3, 29.1

(510), (511) **33** wino.

(111) **153803** (220) 2000 04 18 (210) 217186
(151) 2004 07 22

(732) QXL ricardo plc, Londyn, GB.

(540) QXL

(510), (511) **09** sprzęt do nagrywania, transmisji lub reprodukcji dźwięku, obrazu lub danych, sprzęt komputerowy, oprogramowanie na stałe zapisane na ROM (firmware) i pozostałe oprogramowanie (software), akcesoria komputerowe, komputerowe lub elektroniczne urządzenia do gier i zabaw, nagrania dźwiękowe i wideo, naświetlone taśmy filmowe i klisze fotograficzne, dyski, taśmy, kasety, wkładki, karty i inne nośniki, na których utrwalone lub można utrwalić nagrania dźwiękowe, nagrania wideo, dane, obrazy, gry, grafikę, tekst, programy lub informacje, okulary słoneczne, futerały, pojemniki, części i akcesoria wszystkich wymienionych towarów, **35** prowadzenie aukcji i sprzedaży, zgrupowanie na rzecz osób trzecich różnych towarów pozwalające nabywcy wygodnie oglądać i kupować te towary na stronie Web lub w inny sposób dotyczącej sprzedaży różnorodnych towarów, wynajem powierzchni reklamowej, informacje o działalności gospodarczej związanej z wyżej wymienionymi usługami, **39** organizowanie podróży, świadczenie usług poprzez biuro podróży, usługi informacyjne związane z wyżej wymienionymi usługami, **43** organizowanie tymczasowego zakwaterowania, w tym pobytów w hotelach, pensjonatach i domach wakacyjnych, usługi informacyjne związane z wyżej wymienionymi usługami.

(111) **153804** (220) 2000 07 31 (210) 222041
(151) 2004 05 04

(732) MAD ENTERPRISES S.C. Jan Bosek, Julita Barszczewska, Warszawa, PL.

(540) ETYLINA

(510), (511) **25** bielizna, bluzy, czapki, kapelusze, obuwie sportowe, paski, rękawice, skarpetki, t-shirty, spodenki, **28** ochraniacze ciała.(111) **153805** (220) 2000 07 31 (210) 222042

(151) 2004 05 04

(732) MAD ENTERPRISES S.C. Jan Bosek, Julita Barszczewska, Warszawa, PL.

(540) SUB

(510), (511) **25** bielizna, bluzy, czapki, kapelusze, obuwie sportowe, paski, rękawice, skarpetki, spodnie, t-shirty, spodenki, **28** ochraniacze ciała.(111) **153806** (220) 2000 08 01 (210) 222094

(151) 2004 07 08

(732) Johann Froescheis LYRA-Bleistift-Fabrik GmbH & Co., Norymberga, DE.

(540)



(531) 22.1, 27.5

(510), (511) **03** środki do pielęgnacji ciała i urody, włączając konturowki do powiek i ust, ołówki do brwi, cienie do powiek w ołówku, białe ołówki do paznokci, lakier do paznokci w sztyfcie, szminki, puder prasowany, **16** papier, włączając papier luzem, papier w bloczku oraz papier w postaci zszytej i broszurowanej, tektura (karton) i wyroby z tych materiałów (o ile zawarte w klasie 16), wyroby drukowane, włączając książki, artykuły introligatorskie, fotografie, wyroby do pisania, rysowania, kreślenia i malowania, włączając ołówki, kredki i ołówki kopiające, ołówki stolarskie, specjalne pisaki dla kamieniarzy do napisów na kamieniu, przybory do pisania z tekstami reklamowymi, ołówki i pisaki dla artystów, gumki do wycierania, gumki w oprawce, środki do rytowania (z wyjątkiem noży do rytowania), ołówki pełnopniowe pokryte lakierem lub tworzywem sztucznym, pióra wieczne, pióra z częścią wkręcaną i bez części wkręcaną, długopisy, włączając długopisy z przyciskiem, długopisy obrotowe, długopisy z trzonem drewnianym, długopisy z niewymiennym wkładem, ołówki automatyczne, ołówki z wymiennym grafitem, ołówki obrotowe, ołówki z grafitem opuszczanym, wkłady grafitowe, wkłady do długopisów, wymienne wkłady do przyrządów do pisania w pojemnikach, nasadki ochronne na przyrządy do pisania i przedłużacze do przyrządów do pisania, obsadki drewniane, temperówki i zaostrzarki, kredki, kredy do rysowania, oprawki do kredy do rysowania, wkłady do przyrządów do rysowania i kreślenia, ołówki do malowania, kredy do malowania, kredki woskowe, kasety z przyborami do malowania, kredy do znakowania, kredy i kredki fluorescencyjne, kredy do tablic, przyrządy do kreślenia, włączając linijki, ekierki, zestawy cyrkli i grafionów, przykładnice, przyrządy do kreślenia w tuszu i piórka, szablony, zestawy przyrządów do kreślenia do urządzeń kreślarskich sterowanych numerycznie, zamocowania do przyrządów do pisania i przyrządów kreślarskich, etui do przyborów do pisania i przyrządów kreślarskich, mazaki i flamastry, wszelkiego rodzaju przyrządy do pisania w tuszu i atramencie, artykuły dla artystów (o ile zawarte w klasie 16), włączając wyroby modelarskie, przyrządy do znakowania i nanoszenia środków do zamalowania i płynnych środków korekcyjnych, środki korekcyjne w płynie, środki korekcyjne w postaci pasty do usuwania błędów w maszynopisie i rękopisie, korektory w sztyfcie, kleje do papieru i papeterii lub stosowane w gospodarstwie domowym, pędzle, maszyny do pisania i artykuły biurowe (z wyjątkiem mebli), materiały szkoleniowe i do nauczania (z wyjątkiem aparatów), materiały do pakowania z tworzyw sztucznych, o ile zawarte w klasie 16, czcionki i klisze drukarskie.

(111) **153807** (220) 2000 08 03 (210) 222346

(151) 2004 07 22

(732) PZ CUSSONS POLSKA Spółka Akcyjna, Warszawa, PL.

(540)



(531) 26.1, 27.5

(510), (511) **03** wyroby kosmetyczne, wyroby chemii gospodarczej, w tym: antystatyczne preparaty do celów domowych, środki do zamaczania bielizny, preparaty do czyszczenia i trawienia, dezodoranty do użytku osobistego, preparaty do golenia, preparaty do usuwania kamienia kotłowego do celów gospodarstw domowych, preparaty kosmetyczne do kąpieli, mydła, w tym mydła dezynfekujące, mydła dezodoryzujące, mydła dożywiania koloru tkanin, mydła przeciwpotowe, mydła toaletowe, mydła do golenia, środki wybielające stosowane w pralnictwie, środki do prania skóry, mydło przeciwpotowe do stóp, płyny do czyszczenia szkła, talk kosmetyczny, woda kolońska, woda toaletowa, wyroby perfumeryjne, wybiacze plam, pomadki do ust, **05** dezodoranty inne niż do użytku osobistego, środki do odświeżania powietrza, środki dezynfekcyjne do celów higienicznych, środki grzybobójcze, środki odstrasżające owady.

(111) **153808** (220) 2000 08 04 (210) 222353

(151) 2004 07 27

(732) Organizacja i Prowadzenie Kursów i Szkoleń z zakresu Tańca „GO DANCING” Henryk Mansfeld, Mikołów, PL.

(540)



(531) 2.7

(510), (511) **09** kasety video oraz płyty VCD i płyty DVD z materiałami szkoleniowymi, **41** organizacja i prowadzenie kursów i szkoleń w zakresie tańca, organizacja i prowadzenie imprez okolicznościowych i kulturalnych.

(111) **153809** (220) 2000 08 04 (210) 222365

(151) 2004 07 27

(732) SKINPOL Spółka z o.o., Lublin, PL.

(540)



Kolory znaku: jasnobezowy, brązowy

(531) 12.1, 27.5, 29.1

(510), (511) **20** meble z drewna tropikalnego, **35** grupowanie na rzecz osób trzecich towarów pozwalające je oglądać i kupować w sklepie z meblami z drewna tropikalnego, usługi pośrednictwa w zakresie kupna i sprzedaży mebli oraz wyposażenia wnętrz pomieszczeń mieszkalnych i biurowych polegające na kojarzeniu kontrahentów bez kontaktu z towarem, **39** usługi transportowe.

(111) **153810** (220) 2000 08 07 (210) 222385

(151) 2004 06 03

(732) Grupa Polskie Składy Budowlane, Busko-Zdrój, PL.

(540)



(531) 25.5, 27.5

(510), (511) **35** prowadzenie sklepów i hurtowni w zakresie materiałów budowlanych, izolacyjnych, wykończeniowych, wentylatorów, narzędzi mechanicznych oraz osprzętu do nich, narzędzi ręcznych, pośrednictwo handlowe polegające na kojarzeniu kontrahentów, **37** usługi budowlane i reklamowe w zakresie budownictwa ogólnego, **39** transport, magazynowanie.

(111) **153811** (220) 2000 08 07 (210) 222392

(151) 2004 07 01

(732) PHP KOPERFAM Spółka z o.o., Legionowo, PL.

(540)



Kolory znaku: szary, czerwony, niebieski

(531) 1.15, 26.13, 27.5, 29.1

(510), (511) **06** metalowe wkłady kominkowe, metalowy osprzęt do wkładów kominkowych, metalowe barierki ochronne, ekrany paleniskowe, metalowe trzony kominkowe, kraty ochronne piecowe, kształtki rurowe, metalowe przewody do instalacji grzewczych, wentylacyjnych i klimatyzacyjnych, wieszaki metalowe, **11** kominki domowe, wyposażenie do kominków, kraty kominkowe domowe, piece z gorącym powietrzem, wyposażenie do pieców, dmuchawy klimatyzacyjne, kratki wentylacyjne, ruszty i kratownice paleniskowe, paleniska, zasuwki kominowe, piece do saun, sauny, łaźnie, wanny, brodziki, kabiny natryskowe, drzwi do kabin natryskowych i łaźni parowych, panele natryskowe, baterie kranowe, **19** niemetalowe konstrukcje kabin, boksów kąpielowych i basenów, kamienne obudowy kominkowe, **37** instalowanie, naprawa i konserwacja urządzeń ogrzewania domowego takich jak wszelkiego typu kominki i piece oraz instalowanie, naprawa i konserwacja saun, pieców do saun, łaźni, wanien, wyposażenia i akcesoriów do saun i do łaźni.

(111) **153812** (220) 2000 08 07 (210) 222398

(151) 2004 07 01

(732) Elbrewery Co.Ltd., Elbląg, PL.

(540)



Kolory znaku: biały, złoty, czerwony, czarny

(531) 3.5, 3.7, 24.1, 24.13, 26.1, 26.4, 27.5, 29.1

(510), (511) **21** wyroby szklane, porcelanowe i ceramiczne nie ujęte w innych klasach, włączając szklanki, kufle i kieliszki, **25** odzież i nakrycia głowy, włączając t-shirty, czapki i daszki przeciwsłoneczne, **32** piwo, porter, ale oraz inne napoje bezalkoholowe, wody mineralne i gazowane.

(111) **153813** (220) 2000 08 08 (210) 222429

(151) 2004 06 17

(732) AvanaDe, Inc. (a Delaware corporation), Seattle, US.

(540) AVANADE

(510), (511) **42** usługi konsultacyjne w dziedzinie technik informacyjnych, w tym doradztwo techniczne dla przedsiębiorstw dotyczące ich potrzeb w zakresie infrastruktury, centrów obliczeniowych, środków programowo-sprzętowych i rozbudowy platform sprzętowych, narzędzi do wykonywania sprawozdań odnośnie wskaźnika funkcjonowania automatycznego klucza wykonawczego, portali przedsiębiorstw, przechowywania danych, inteligencji gospodarczej, zarządzania wiedzą i wymiany wiedzy, handlu elektronicznego, dostarczania dokumentacji projektowej i kodów programów użytkowych, wskazówek i standardów wdrożeniowych oraz pakietów narzędziowych, procedur operacyjnych i materiałów szkoleniowych.

(111) **153814** (220) 2000 08 11 (210) 222629

(151) 2004 08 10

(732) Tag Aviation Holding S.A., Geneva 12, CH.

(540)



(531) 24.7, 24.15, 27.5

(510), (511) **37** usługi dotyczące reperatury i konserwacji samolotów, **39** usługi z zakresu czarteru samolotów, usługi związane z funkcjonowaniem portów lotniczych, usługi transportu powietrznego, usługi brokerskie w zakresie dzierżawy lub sprzedaży statków powietrznych.

(111) **153815** (220) 2000 08 10 (210) 222644

(151) 2004 06 25

(732) Firma Usługowo Handlowo Produkcyjna Jantra Sp.z.o.o., Przecław, PL.

(540)



Kolory znaku: ciemnoniebieski, biały

(531) 18.1, 27.5, 29.1

(510), (511) **19** piasek i żwir, **35** zarządzanie składowiskami odpadów na rzecz osób trzecich, **36** dzierżawa oraz zarządzanie nieruchomościami, **39** transport samochodowy odpadów i towarów, konfekcjonowanie i sortowanie odpadów, **40** przeróbka i przetwarzanie odpadów.

(111) **153816** (220) 2000 08 12 (210) 222687

(151) 2004 08 09

(732) Zakłady Elektroniki i Mechaniki Precyzyjnej „R&G” Spółka z o.o., Mielec, PL.

(540)



Kolory znaku: czerwony, czarny, popielaty

(531) 24.17, 26.3, 27.5, 29.1

(510), (511) **06** formy odlewnicze do tworzyw, gumy i metali, **07** narzędzia do obróbki wiórowej i bezwiórowej, tłoczniaki, giętniki jako części maszyn, reduktory ciśnienia jako części maszyn, **09** przyrządy elektryczne i elektroniczne sygnalizacyjne, rejestra-

cyjne i kontrolne do pojazdów komunikacyjnych, automaty do sprzedaży biletów, parkometry, komputery pokładowe, rejestratory, wagi elektroniczne z wyświetlaczem i głośno mówiące, kasy fiskalne, komputery, komputerowe urządzenia peryferyjne, urządzenia i aparaty telekomunikacji przewodowej i bezprzewodowej, elektroniczne tablice informacyjne, instalacje elektryczne w pojazdach, programy komputerowe w tym programy do zarządzania komunikacją w czasie rzeczywistym, **17** wyroby z tworzyw sztucznych służące do wytwarzania gotowych produktów, **42** usługi w zakresie projektowania maszyn, urządzeń, narzędzi i oprogramowania komputerowego w zakresie zarządzania komunikacją.

(111) **153817** (220) 2000 08 16 (210) 222728
(151) 2004 07 22

(732) „SILTEC” Spółka z ograniczoną odpowiedzialnością,
Warszawa, PL.

(540) SILTEC

(510), (511) **07** zespoły prądowłórcze z napędem spalinowym, systemy podtrzymywania zasilania stała i zmiennoprądowe, rozdzielnice, **09** urządzenia szyfrujące, systemy i urządzenia obserwacji i zabezpieczenia obiektów, systemy i elementy do ochrony elektromagnetycznej, komputery wraz z oprogramowaniem, programy komputerowe, systemy komputerowe i urządzenia elektronicznej techniki obliczeniowej i przetwarzania danych, urządzenia współpracujące z komputerami, aparatura kontrolno-pomiarowa do pomiarów wartości elektromagnetycznych, telekomunikacyjny sprzęt nadawczo-odbiorczy, urządzenia elektrooptyczne i laserowe, systemy zabezpieczające przed emisją ujawniającą informacje, systemy okablowania strukturalnego, nośniki informacji, obrazu i dźwięku, **35** zarządzanie systemami komputerowymi, **36** usługi leasingu, **37** usługi serwisowe w zakresie: komputerów, systemów komputerowych, zespołów prądowłórczych z napędem spalinowym, systemów podtrzymywania zasilania stała i zmiennoprądowego, rozdzielnic, urządzeń szyfrujących, systemów i urządzeń obserwacji i zabezpieczenia obiektów, systemów i elementów do ochrony elektromagnetycznej, urządzeń elektronicznej techniki obliczeniowej i przetwarzania danych, urządzeń współpracujących z komputerami, aparatury kontrolno-pomiarowej do pomiarów wartości elektromagnetycznych, telekomunikacyjnego sprzętu nadawczo-odbiorczego, urządzeń elektrooptycznych i laserowych, systemów zabezpieczających przed emisją ujawniającą informacje, **38** prowadzenie transmisji dźwięku i obrazu, organizowanie systemów transmisyjnych, w tym także łączność poprzez sieć światłowodów, łączność poprzez terminale komputerowe, łączność radiowa, przekaz satelitalny, przesyłanie informacji tekstowej i obrazowej przy pomocy komputera, **39** przewóz osób i rzeczy transportem samochodowym, **40** usługi montażowe w zakresie: komputerów, systemów komputerowych, zespołów prądowłórczych z napędem spalinowym, systemów podtrzymywania zasilania stała i zmiennoprądowego, rozdzielnic, urządzeń szyfrujących, systemów i urządzeń obserwacji i zabezpieczenia obiektów, systemów i elementów do ochrony elektromagnetycznej, urządzeń elektronicznej techniki obliczeniowej i przetwarzania danych, urządzeń współpracujących z komputerami, aparatury kontrolno-pomiarowej do pomiarów wartości elektromagnetycznych, telekomunikacyjnego sprzętu nadawczo-odbiorczego, urządzeń elektrooptycznych i laserowych, systemów zabezpieczających przed emisją ujawniającą informacje, **42** konwersja danych na formę elektroniczną, konwersja danych przy pomocy komputera, doradztwo techniczne szczególnie w zakresie ekspertyz inżynierskich, instalacji oprogramowania komputerowego, opracowywanie projektów technicznych i systemów komputerowych, analizy systemów komputerowych, doradztwo w zakresie sprzętu komputerowego, doradztwo marketingowe szczególnie w zakresie instalacji oprogramowania komputerowego, ekspertyz inżynierskich, sprzętu komputerowego, projektowania systemów komputerowych, projektów technicznych, systemów komputerowych, usługi projektowe, doradztwo dotyczące doboru i zakupu sprzętu informatycznego i teleinformatycznego, opracowywanie oprogramowania, prowadzenie prac badawczo-rozwojowych na zlecenie osób trzecich w zakresie: komputerów, systemów komputerowych, zespołów prądowłórczych z napędem spalinowym, syste-

mów podtrzymywania zasilania stała i zmiennoprądowego, opracowywanie bezpiecznych systemów teleinformatycznych.

(111) **153818** (220) 2000 08 16 (210) 222729
(151) 2004 07 22
(732) „SILTEC” Spółka z ograniczoną odpowiedzialnością,
Warszawa, PL.
(540)



Kolory znaku: czerwony, biały

(531) 27.5, 29.1

(510), (511) **07** zespoły prądowłórcze z napędem spalinowym, systemy podtrzymywania zasilania stała i zmiennoprądowe, rozdzielnice, **09** urządzenia szyfrujące, systemy i urządzenia obserwacji i zabezpieczenia obiektów, systemy i elementy do ochrony elektromagnetycznej, komputery wraz z oprogramowaniem, programy komputerowe, systemy komputerowe i urządzenia elektronicznej techniki obliczeniowej i przetwarzania danych, urządzenia współpracujące z komputerami, aparatura kontrolno-pomiarowa do pomiarów wartości elektromagnetycznych, telekomunikacyjny sprzęt nadawczo-odbiorczy, urządzenia elektrooptyczne i laserowe, systemy zabezpieczające przed emisją ujawniającą informacje, systemy okablowania strukturalnego, nośniki informacji, obrazu i dźwięku, **35** zarządzanie systemami komputerowymi, **36** usługi leasingu, **37** usługi serwisowe w zakresie: komputerów, systemów komputerowych, zespołów prądowłórczych z napędem spalinowym, systemów podtrzymywania zasilania stała i zmiennoprądowego, rozdzielnic, urządzeń szyfrujących, systemów i urządzeń obserwacji i zabezpieczenia obiektów, systemów i elementów do ochrony elektromagnetycznej, urządzeń elektronicznej techniki obliczeniowej i przetwarzania danych, urządzeń współpracujących z komputerami, aparatury kontrolno-pomiarowej do pomiarów wartości elektromagnetycznych, telekomunikacyjnego sprzętu nadawczo-odbiorczego, urządzeń elektrooptycznych i laserowych, systemów zabezpieczających przed emisją ujawniającą informacje, **38** prowadzenie transmisji dźwięku i obrazu, organizowanie systemów transmisyjnych, w tym także łączność poprzez sieć światłowodów, łączność poprzez terminale komputerowe, łączność radiowa, przekaz satelitalny, przesyłanie informacji tekstowej i obrazowej przy pomocy komputera, **39** przewóz osób i rzeczy transportem samochodowym, **40** usługi montażowe w zakresie: komputerów, systemów komputerowych, zespołów prądowłórczych z napędem spalinowym, systemów podtrzymywania zasilania stała i zmiennoprądowego, rozdzielnic, urządzeń szyfrujących, systemów i urządzeń obserwacji i zabezpieczenia obiektów, systemów i elementów do ochrony elektromagnetycznej, urządzeń elektronicznej techniki obliczeniowej i przetwarzania danych, urządzeń współpracujących z komputerami, aparatury kontrolno-pomiarowej do pomiarów wartości elektromagnetycznych, telekomunikacyjnego sprzętu nadawczo-odbiorczego, urządzeń elektrooptycznych i laserowych, systemów zabezpieczających przed emisją ujawniającą informacje, **42** konwersja danych na formę elektroniczną, konwersja danych przy pomocy komputera, doradztwo techniczne szczególnie w zakresie ekspertyz inżynierskich, instalacji oprogramowania komputerowego, opracowywanie projektów technicznych i systemów komputerowych, analizy systemów komputerowych, doradztwo w zakresie sprzętu komputerowego, doradztwo marketingowe szczególnie w zakresie instalacji oprogramowania komputerowego, ekspertyz inżynierskich, sprzętu komputerowego, projektowania systemów komputerowych, projektów technicznych, systemów komputerowych, usługi projektowe, doradztwo dotyczące doboru i zakupu sprzętu informatycznego i teleinformatycznego, opracowywanie oprogramowania, prowadzenie prac badawczo-rozwojowych na zlecenie osób trzecich w zakresie: komputerów, systemów komputerowych, zespołów prądowłórczych z napędem spalinowym, systemów podtrzymywania zasilania stała i zmiennoprądowego, opracowywanie bezpiecznych systemów teleinformatycznych.

(111) **153819** (220) 2000 08 18 (210) 222879
 (151) 2004 07 06
 (732) Podlaska Wytwórnia Wódek POLMOS Spółka Akcyjna,
 Siedlce, PL.
 (540)



Kolory znaku: szary, zielony, srebrny, biały, jasnoszary,
 ciemnoszary, czarny
 (531) 1.5, 2.1, 26.1, 26.4, 27.5, 29.1
 (510), (511) **33** napoje alkoholowe - spirytus.

(111) **153820** (220) 2000 08 22 (210) 222977
 (151) 2004 06 17
 (732) GD MIDEA HOLDING CO., LTD., Shunde City, CN.
 (540)



(531) 26.1, 27.5
 (510), (511) **09** komputery, centralne jednostki procesowe, notatniki komputerowe, laptopy, aparaty fotograficzne, urządzenia elektryczne zwłaszcza cewki elektromagnetyczne, elektryczne żelazka, telefony video, odtwarzacze VCD, urządzenia faxowe, telefony przenośne, telewizory, kamery video, urządzenia nagrywające video, odbiorniki radiowe, urządzenia nagrywające, elektryczne gramofony, **11** elektryczne kuchenki do gotowania ryżu, elektryczne wentylatory, elektryczne podgrzewacze, wentylatory kuchenne do dymów powstających podczas gotowania, urządzenia klimatyzacyjne, dozowniki wody, piece elektromagnetyczne, kuchenki mikrofalowe, kuchenki gazowe, nawilżacze dla gospodarstwa domowego, oczyszczacze powietrza, wentylatory do spalin, suszarki do włosów, lodówki, chłodziwiska, sterylizatory zastawy stołowej, elektryczne ogrzewanie, szybkowary, tostery.

(111) **153821** (220) 1999 10 19 (210) 208708
 (151) 2004 07 13
 (732) Booz Allen Hamilton Inc., Nowy Jork, US.
 (540) BOOZ ALLEN HAMILTON
 (510), (511) **35** usługi reklamowe, usługi w zakresie biznesu oraz czynności biurowych, usługi konsultacyjne w zakresie zarządzania w dziedzinie biznesu, przemysłu i zadań publicznych, usługi konsultacyjne w zakresie zarządzania w przemyśle budowlanym, dziedzinie towarów konsumenckich, przemyśle elektronicznym, farmaceutycznym, chemicznym, sprzedaży, obrony i bezpieczeństwa narodowego, **36** usługi konsultacyjne w zakresie zarządzania finansami, bankowością i ubezpieczeniami, **41** usługi konsultacyjne w zakresie zarządzania i usługi doradcze w dziedzinie mediów i rozrywki, **42** usługi konsultacyjne w zakresie zarządzania i usługi doradcze w dziedzinie technologii internetowej, biznesu elektronicznego, zarządzania technologią systemów informacyjnych, bezpieczeństwa informacji, usługi konsultacyjne w zakresie prawa dotyczące kontraktów rządowych we wszystkich wyżej wymienionych dziedzinach, usługi konsultacyjne i w zakresie doradztwa technicznego w przemyśle budowlanym, usługi konsultacyjne w zakresie zarządzania i doradztwo techniczne w dziedzinie telekomunikacji, usługi konsultacyjne w zakresie zarządzania i doradztwo techniczne w dziedzinie transportu, przestrzeni powietrznej, moto-

ryzacji i linii lotniczych, usługi konsultacyjne w zakresie zarządzania i doradztwo techniczne w dziedzinie energii i jej produkcji, **44** usługi konsultacyjne w zakresie zarządzania i usługi doradcze w dziedzinie opieki zdrowotnej i środowiska naturalnego.

(111) **153822** (220) 2000 06 16 (210) 220077
 (151) 2004 01 19
 (732) „WROPOL ENGINEERING” Józef Korsak, Lutnia, PL.
 (540)



Kolory znaku: czerwony, czarny
 (531) 26.4, 27.5, 29.1
 (510), (511) **11** aparatura i urządzenia do uzdatniania wody, filtrodzielniki magnetyczne.

(111) **153823** (220) 2000 07 13 (210) 221426
 (151) 2004 04 14
 (732) Przedsiębiorstwo Handlowo Usługowe MIGCAR S.C. Zenon Migdał, Tadeusz Migdał, Zgorzelec, PL.
 (540)



Kolory znaku: biały, czerwony, czarny
 (531) 3.4, 27.5, 29.1
 (510), (511) **29** mięso i jego przetwory, ekstrakty mięsne, konserwy mięsne i mięsno-warzywne, jadalne oleje i tłuszcze, wyroby garmazeryjne, drób, ryby, jaja, mleko i produkty mleczne, owoce i warzywa konserwowane, suszone, gotowane, galaretki jadalne, dżemy, kompoty, zupy błyskawiczne i typu instant, **35** zgrupowanie na rzecz osób trzecich, różnych towarów pozwalające nabywcy wygodnie je oglądać i kupować w hurtowniach i/lub sklepach z artykułami spożywczymi, napojami bezalkoholowymi, chemią gospodarczą i kosmetykami, **39** transport samochodowy towarowy, spedycja, magazynowanie, dystrybucja artykułów spożywczych, owoców, wód, napojów bezalkoholowych i alkoholowych oraz artykułów chemicznych, kosmetycznych i papierniczych.

(111) **153824** (220) 2000 08 07 (210) 222983
 (151) 2004 07 02
 (732) HANZA BROKERS
 Spółka z ograniczoną odpowiedzialnością, Gdańsk, PL.
 (540)



Kolory znaku: szary, zielony, czarny, jasnobezowy, jasnożółty, jasnoniebieski, biały
 (531) 18.3, 26.1, 27.5, 29.1
 (510), (511) **35** prowadzenie interesów osób trzecich w zakresie usług ubezpieczeniowych, **36** agencje ubezpieczeniowe, ubezpie-

czenia, ubezpieczenia finansowe, ubezpieczenia majątkowe, ubezpieczenia zdrowia, ubezpieczenia emerytalne, ubezpieczenia na życie, ubezpieczenia komunikacyjne, doradztwo w sprawach ubezpieczeniowych, informacja o ubezpieczeniach, pośrednictwo w sprawach ubezpieczeniowych, reasekuracja, pośrednictwo w sprawach finansowych, doradztwo finansowe.

(111) **153825** (220) 2000 08 21 (210) 223005
(151) 2004 04 01
(732) Zakłady Produkcyjno-Handlowe „JANTON” Edward Janusz Jantón, Bychlew, PL.
(540)



(531) 9.1, 11.3, 27.5
(510), (511) **33** napoje alkoholowe, wino, wina owocowe oraz wyroby winiarskie, napoje alkoholowe z owocami, wyciągi z owoców alkoholowe, nalewki, likiery, aperitify, koktajle, miody pitne, napoje alkoholowe destylowane, wódki, ekstrakty i esencje alkoholowe.

(111) **153826** (220) 2000 08 23 (210) 223030
(151) 2004 07 28
(732) Taiyo Yuden Co., Ltd., Tokio, JP.
(540)

TAIYO YUDEN

(531) 27.5
(510), (511) **07** maszyny do układania elementów elektronicznych, w tym urządzenia do osadzania struktur półprzewodnikowych i ich elementy takie jak: podajniki wsadu, pasy, płyty przewodzące, wloty przewodowe, leje samowładawcze, zewnętrzne rury podające, wewnętrzne rury podające, mechanizmy zapadkowe, krzywki, sitodrukarki, urządzenia do pobierania struktur i urządzenia do nadzoru wizualnego, maszyny do produkcji elementów elektronicznych, w tym maszyny do dzielenia płytek na struktury, prasy, maszyny łuszczące do świeżych arkuszy, **09** kondensatory ceramiczne, stałe rezystory, cewki elektryczne, rdzenie ferrytowe, magnesy, termistory NTC (z ujemnym współczynnikiem temperaturowym), filtry tłumiące zakłócenia elektromagnetyczne, w tym perełki ferrytowe, cewki dławikowe, iskierniki szczelinowe i warystory, przetworniki akustyczne w tym odbiorniki piezoelektryczne i piezoelektryczne źródła dźwięku, hybrydowe układy scalone, przetwornice stałoprądowe, inwertery, zasilacze impulsowe, elementy wielkiej częstotliwości zawierające wzmacniacze mocy, moduły wielkiej częstotliwości i jednostki antenowe, filtry, w tym filtry dielektryczne, rezonatory dielektryczne i filtry LC, optyczne płyty zapisowe w tym nagrywalne płyty kompaktowe, urządzenia do odtwarzania dysków optycznych, nagrywania dysków optycznych i weryfikacji błędów, sekwensery multimedialne, moduły do komunikacji optycznej i elementy modułów do komunikacji optycznej, w tym dzielniki mocy, plastikowe multipleksery optyczne, demultipleksery, moduły do przeciwświetlenia.

(111) **153827** (220) 2000 08 23 (210) 223034
(151) 2004 07 02
(732) Berlin-Chemie AG, Berlin, DE.
(540) Viroff
(510), (511) **05** produkty farmaceutyczne.

(111) **153828** (220) 2000 08 24 (210) 223067
(151) 2004 06 15
(732) RANBAXY Laboratories Ltd., New Delhi, IN.
(540) serlift
(510), (511) **05** leki, produkty farmaceutyczne, weterynaryjne i higieniczne, materiały opatrunkowe.

(111) **153829** (220) 2000 08 24 (210) 223084
(151) 2004 06 15
(732) G.D. Searle LLC (Delaware limited liability corporation), Peapack, US.
(540) RAYZON
(510), (511) **05** środki farmaceutyczne.

(111) **153830** (220) 2000 08 24 (210) 223085
(151) 2004 06 15
(732) G.D. Searle LLC (Delaware limited liability corporation), Peapack, US.
(540) DYNASTAT
(510), (511) **05** środki farmaceutyczne.

(111) **153831** (220) 2000 08 25 (210) 223112
(151) 2004 06 15
(732) Hurt - Detal Odzieży Używanej Wanda Piegat, Warszawa, PL.
(540)



Kolory znaku: niebieski w odcieniach, biały
(531) 4.5, 27.5, 29.1
(510), (511) **25** odzież używana.

(111) **153832** (220) 2000 08 30 (210) 223350
(151) 2004 07 02
(732) Beltone Electronics Corporation, Chicago, US.
(540) POLARA
(510), (511) **10** układy wzmacniające do aparatów słuchowych.

(111) **153833** (220) 2000 08 30 (210) 223351
(151) 2004 06 02
(732) BELTONE ELECTRONICS CORPORATION, Chicago, US.
(540) LUMINA
(510), (511) **10** układy wzmacniające do aparatów słuchowych.

(111) **153834** (220) 2000 08 30 (210) 223352
(151) 2004 06 02
(732) BELTONE ELECTRONICS CORPORATION, Chicago, US.
(540) SILICA
(510), (511) **10** układy wzmacniające do aparatów słuchowych.

(111) **153835** (220) 2000 08 30 (210) 223353
(151) 2004 06 02
(732) BELTONE ELECTRONICS CORPORATION, Chicago, US.
(540) OPTIMA
(510), (511) **10** aparaty słuchowe.

(111) **153836** (220) 2000 08 31 (210) 223400
(151) 2004 07 02
(732) Wydawnictwo MURATOR Sp z o.o., Warszawa, PL.

(540) PODRÓŻE ROKU

(510), (511) **16** afisze, albumy, atlasy, broszury, czasopisma, druki, emblematy, fotografie, gazety, książki, podręczniki, katalogi, prospekty, mapy, obrazy, rysunki, kalendarze, **35** prowadzenie usług w zakresie: agencji reklamowych, agencji informacji handlowej, badania opinii, dystrybucji i rozpowszechniania materiałów reklamowych - próbek, druków, prospektów, broszur, publikowanie tekstów reklamowych, rozpowszechnianie ogłoszeń reklamowych, produkcji reklam radiowych i telewizyjnych, wypożyczanie materiałów reklamowych, pokazy towarów, organizowanie wystaw w celach handlowych lub reklamowych, systematyzacja informacji poprzez komputerowe bazy danych, **38** prowadzenie usług w zakresie: agencji prasowych, agencji informacyjnych, przesyłania informacji tekstowej i obrazowej przy pomocy komputera, prowadzenie poczty elektronicznej, **41** prowadzenie usług w zakresie: organizowania konkursów edukacyjnych lub rozrywkowych, organizowania i prowadzenia konferencji i zjazdów, organizowania wystaw w celach kulturalnych lub edukacyjnych, organizowania zawodów sportowych, prowadzenia edukacji w zakresie turystyki, higieny, poprawnego żywienia i zdrowia, informacji o rekreacji, informacji o imprezach rozrywkowych.

(111) **153837** (220) 2000 08 30 (210) 223464
(151) 2004 06 28
(732) Przedsiębiorstwo Gospodarki Komunalnej „SANIKOM” Spółka z o.o., Lubawka, PL.
(540)



Kolory znaku: niebieski, czerwony, zielony, biały
(531) 26.4, 27.5, 29.1

(510), (511) **31** produkty rolne, ogrodnicze i leśne nie ujęte w innych klasach, **37** budownictwo, wynajem sprzętu budowlanego, rozbórka budynków, stawianie rusztowań, murowanie, malowanie, tynkowanie, usługi dekarckie, budowa i konserwacja rurociągów, usługi hydrauliczne, asfaltowanie, układanie nawierzchni drogowych, obsługa i naprawa pojazdów mechanicznych, usługi stacji obsługi samochodów, wynajem koparek, wynajem sprzętu do oczyszczania dróg, **39** usługi transportowe, transport sanitarny, **40** niszczenie odpadów, oczyszczanie powietrza, spalanie odpadów, recykling odpadów, przetwarzanie odpadów, sortowanie odpadów i surowców wtórnych, odkażanie materiałów niebezpiecznych, **42** ekspertyzy i projektowanie w zakresie ochrony środowiska.

(111) **153838** (220) 2000 09 04 (210) 223603
(151) 2004 06 14
(732) Firma Produkcyjno-Usługowo-Handlowa WIGAL Jerzy Jakiel, Wieluń, PL.
(540)



Kolory znaku: biały, niebieski

(531) 27.5, 29.1
(510), (511) **09** urządzenia galwaniczne.

(111) **153839** (220) 2000 09 04 (210) 223630
(151) 2004 07 27
(732) KOWALEWSKI Sp. z o.o., Stawiszce, PL.

(540)

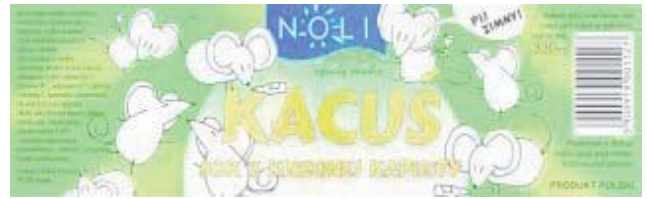

Kolory znaku: zielony, żółty, czarny, szary, biały, niebieski

(531) 1.3, 3.5, 27.5, 29.1

(510), (511) **32** sok z kiszzonej kapusty.

(111) **153840** (220) 2000 09 06 (210) 223638
(151) 2004 07 30
(732) SCHWARZ PHARMA Spółka z o.o., Łomianki, PL.
(540) FERRO-DUO
(510), (511) **05** produkty farmaceutyczne.

(111) **153841** (220) 2000 09 07 (210) 223684
(151) 2004 07 12
(732) „TELEWIZJA POLSKA” Spółka Akcyjna, Warszawa, PL.
(540) Zwierzyniec

(510), (511) **09** urządzenia i przyrządy: fotograficzne, kinematograficzne, optyczne do celów dydaktycznych, urządzenia do nagrywania, transmisji lub reprodukcji dźwięku lub obrazu, magnetyczne nośniki danych, płyty (dyski) z nagraniami, automaty sprzedające i mechanizmy do urządzeń uruchamianych przez wrzucenie monety, maszyny liczące, sprzęt przetwarzający dane i komputery, **16** wydawnictwa, czasopisma, książki, papier, tektura i wyroby z tych materiałów nie ujęte w innych klasach, fotografie, materiały piśmienne, kleje do materiałów piśmiennych lub do celów domowych, materiały szkoleniowe i instruktażowe, materiały z tworzyw sztucznych do pakowania nie ujęte w innych klasach, **28** gry i zabawki, artykuły sportowe i gimnastyczne nie ujęte w innych klasach, ozdoby choinkowe, karty do gry, **35** usługi reklamowe i produkcja reklam telewizyjnych, radiowych, kinowych, organizacja wystaw handlowych i reklamowych, **38** przekazywanie fonii i/lub wizji, produkcja i rozpowszechnianie programów telewizyjnych lub radiowych, zbieranie i przekazywanie wiadomości, usługi w zakresie organizowania systemów transmisyjnych, **41** organizowanie imprez artystycznych, estradowych, sportowych, rekreacyjnych, organizowanie nauki i szkoleń, organizowanie imprez o charakterze edukacyjnym i kulturalnym, usługi wynajmu dekoracji, kostiumów i rekwizytów, oraz pomieszczeń do celów rozrywkowych i studiów nagrań, oraz sprzętu radiowego, telewizyjnego, kinematograficznego i nagrań, usługi wydawnicze, **42** opracowywanie i wdrażanie programów komputerowych, usługi oprogramowania komputerowego, wykonywanie opinii i badań w zakresie technik multimedialnych.

(111) **153842** (220) 2000 09 07 (210) 223699
(151) 2004 05 11
(732) MGT Parfum Création, Hofheim-Wallau, DE.
(540)



Kolory znaku: żółty, kremowy

(531) 27.5, 29.1

(510), (511) **03** perfumy, wody toaletowe, wody kwiatowe, produkty perfumeryjne, kosmetyki.

(111) **153843** (220) 2000 09 07 (210) 223700
(151) 2004 05 11

(732) MGT Parfum Création, Hofheim-Wallau, DE.
(540)



Kolory znaku: niebieski i odcienie
(531) 25.12, 27.5, 29.1
(510), (511) 03 perfumy, wody toaletowe, wody kwiatowe, produkty perfumeryjne, kosmetyki.

(111) 153844 (220) 2000 09 07 (210) 223701
(151) 2004 05 11
(732) MGT Parfum Création, Hofheim-Wallau, DE.
(540)



Kolory znaku: srebrny, kremowy
(531) 27.5, 29.1
(510), (511) 03 perfumy, wody toaletowe, wody kwiatowe, produkty perfumeryjne, kosmetyki.

(111) 153845 (220) 2000 09 07 (210) 223702
(151) 2004 05 11
(732) MGT Parfum Création, Hofheim-Wallau, DE.
(540)



Kolory znaku: seledynowy, ciemnozielony
(531) 27.5, 29.1
(510), (511) 03 perfumy, wody toaletowe, wody kwiatowe, produkty perfumeryjne, kosmetyki.

(111) 153846 (220) 2000 09 07 (210) 223703
(151) 2004 05 11
(732) MGT Parfum Création, Hofheim-Wallau, DE.
(540)



Kolory znaku: żółty, czerwony
(531) 27.5, 29.1
(510), (511) 03 perfumy, wody toaletowe, wody kwiatowe, produkty perfumeryjne, kosmetyki.

(111) 153847 (220) 2000 09 07 (210) 223704
(151) 2004 05 11
(732) MGT Parfum Création, Hofheim-Wallau, DE.
(540)



Kolory znaku: beżowy, granatowy
(531) 27.5, 29.1

(510), (511) 03 perfumy, wody toaletowe, wody kwiatowe, produkty perfumeryjne, kosmetyki.

(111) 153848 (220) 2000 09 07 (210) 223705
(151) 2004 05 11
(732) MGT Parfum Création, Hofheim-Wallau, DE.
(540)



Kolory znaku: żółty, kremowy
(531) 27.5, 29.1
(510), (511) 03 perfumy, wody toaletowe, wody kwiatowe, produkty perfumeryjne, kosmetyki.

(111) 153849 (220) 2000 09 07 (210) 223706
(151) 2004 05 11
(732) MGT Parfum Création, Hofheim-Wallau, DE.
(540)

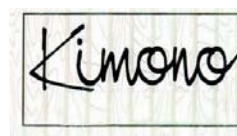

Kolory znaku: beżowy, czarny
(531) 25.12, 26.4, 27.5, 29.1
(510), (511) 03 perfumy, wody toaletowe, wody kwiatowe, produkty perfumeryjne, kosmetyki.

(111) 153850 (220) 2000 09 07 (210) 223707
(151) 2004 05 11
(732) MGT Parfum Création, Hofheim-Wallau, DE.
(540)



Kolory znaku: żółty, kremowy
(531) 27.5, 29.1
(510), (511) 03 perfumy, wody toaletowe, wody kwiatowe, produkty perfumeryjne, kosmetyki.

(111) 153851 (220) 2000 09 07 (210) 223708
(151) 2004 05 11
(732) MGT Parfum Création, Hofheim-Wallau, DE.
(540)



Kolory znaku: żółty, beżowy, pomarańczowy, brązowy
(531) 27.5, 29.1

(510), (511) **03** perfumy, wody toaletowe, wody kwiatowe, produkty perfumeryjne, kosmetyki.

(111) **153852** (220) 2000 09 07 (210) 223709
(151) 2004 05 11
(732) MGT Parfum Création, Hofheim-Wallau, DE.
(540)



Kolory znaku: pomarańczowy, ciemnoszary
(531) 27.5, 29.1

(510), (511) **03** perfumy, wody toaletowe, wody kwiatowe, produkty perfumeryjne, kosmetyki.

(111) **153853** (220) 2000 09 07 (210) 223710
(151) 2004 05 11
(732) MGT Parfum Création, Hofheim-Wallau, DE.
(540)



Kolory znaku: beżowy, czerwony, czarny
(531) 25.1, 26.4, 27.5, 29.1

(510), (511) **03** perfumy, wody toaletowe, wody kwiatowe, produkty perfumeryjne, kosmetyki.

(111) **153854** (220) 2000 09 07 (210) 223712
(151) 2004 05 11
(732) MGT Parfum Création, Hofheim-Wallau, DE.
(540)



Kolory znaku: żółty, beżowo-różowy, żółto-beżowy
(531) 26.1, 27.5, 29.1

(510), (511) **03** perfumy, wody toaletowe, wody kwiatowe, produkty perfumeryjne, kosmetyki.

(111) **153855** (220) 2000 09 07 (210) 223714
(151) 2004 05 11
(732) MGT Parfum Création, Hofheim-Wallau, DE.
(540)



Kolory znaku: żółty, różowy
(531) 27.5, 29.1

(510), (511) **03** perfumy, wody toaletowe, wody kwiatowe, produkty perfumeryjne, kosmetyki.

(111) **153856** (220) 2000 09 06 (210) 223773
(151) 2004 06 02
(732) EKO Spółka z ograniczoną odpowiedzialnością, Wrocław, PL.

(540)



Kolory znaku: brązowy (odcienie), żółty, biały, czarny, czerwony, niebieski, ciemnoniebieski

(531) 3.5, 8.1, 8.3, 11.1, 27.5, 29.1

(510), (511) **30** przetwory z kukurydzy i ryżu z dodatkiem czekolady.

(111) **153857** (220) 2000 09 06 (210) 223777
(151) 2004 06 02
(732) Firma Cukiernicza „SOLIDARNOŚĆ - Rok zał. 1952”
Spółka z o.o., Lublin, PL.
(540) (znak przestrzenny)



(531) 5.1, 19.3

(510), (511) **29** galaretki, dżemy, kompoty, **30** wyroby cukiernicze, wyroby czekoladowe, galanteria czekoladowa, słodczyce, lody, produkty zbożowe, **32** napoje owocowe i soki owocowe.

(111) **153858** (220) 2000 09 08 (210) 223786
(151) 2004 06 02
(732) Przedsiębiorstwo Produkcyjno-Handlowo-Uslugowe
„THIER” S.C. - Agnieszka Thier, Marek Thier, Ochojno, PL.
(540) KRAKOWIANKA

(510), (511) **05** błota lecznicze, borowina do kąpieli, kąpiele lecznicze, kąpiele z wód mineralnych, sole do kąpieli mineralnych, sole do celów medycznych, sole do celów leczniczych, sole wód mineralnych, napoje dietetyczne do celów leczniczych, nalewki dla celów leczniczych, woda mineralna do celów leczniczych, woda termalna, wyciągi (nalewki) do celów leczniczych, **32** aperityfy bezalkoholowe, ekstrakty owocowe bezalkoholowe, esencje do produkcji napojów, koktajle bezalkoholowe, lemoniady, moszcz z winogron, napoje bezalkoholowe, napoje izotoniczne, napoje serwatkowe, nektary owocowe, pastylki do napojów musujących, piwo, produkty do wytwarzania wody gazowanej, produkty do wytwarzania wody mineralnej, soki owocowe, soki warzywne, syropy do napojów, syropy do lemoniad, woda gazowana, woda litowa, woda mineralna, woda selcerska, woda sodowa, woda stołowa, **39** usługi dystrybucji towarów, usługi dystrybucji wody, usługi dystrybucji wody mineralnej, gazowanej, sodowej, stołowej, litowej, usługi dostarczania towarów, usługi magazynowania towarów, usługi pakowania produktów i towarów, usługi przewożenia ładunków, usługi składowania towarów, usługi wynajmowania magazynów, usługi pośrednictwa transportowego, usługi transportowe, usługi taksówkowe, rezerwacja transportu, transport pasażerski, transport samochodami ciężarowymi, usługi turystyczne, usługi organizowania wycieczek, usługi wynajmowania pojazdów, przyczep, usługi wynajmowania samochodów, usługi wynajmowania samochodów ciężarowych.

(111) **153859** (220) 2000 09 07 (210) 223822
(151) 2004 08 11
(732) Firma „MARK-7” Marek Mróz, Lesław Podolecki
Spółka Jawna, Kraków, PL.

(540)



Kolory znaku: niebieski, żółty

(531) 26.1, 27.5, 29.1

(510), (511) **29** konserwy spożywcze, w tym konserwy rybne, **35** import-eksport, marketing, zgrupowanie na rzecz osób trzecich różnych towarów pozwalające nabywcy wygodnie je oglądać i kupować u hurtownika i w sklepie z artykułami ogólnospżywczymi, **39** usługi transportowe.

(111) **153860** (220) 2000 09 07 (210) 223827

(151) 2004 06 07

(732) Spółdzielnia SMAK-COOP, Poznań, PL.

(540) kociak

(510), (511) **43** usługi w zakresie gastronomii.(111) **153861** (220) 2000 07 06 (210) 220985

(151) 2004 06 18

(732) Łukasz Adam Balcerzak, Chechło I, PL.

(540) VIASTRADA.COM

(510), (511) **35** usługi marketingowe, usługi agencji importowo-eksportowych, usługi reklamowe, badania opinii w zakresie prowadzenia działalności gospodarczej, informacja handlowa, rekrutacja personelu, ustalanie podatków, organizowanie targów handlowych i reklamowych, skomputeryzowane zarządzanie plikami, reklama telewizyjna, usługi w zakresie zarządzania działalnością gospodarczą, usługi w zakresie zarządzania działalnością artystyczną, zarządzania zbiorami informatycznymi, **36** usługi kredytowe, usługi agencji mieszkaniowych, usługi finansowe, pośrednictwo giełdowe, kantory wymiany pieniędzy, lokaty kapitałowe, kredytowanie, ściąganie należności, zarządzanie nieruchomościami, pośrednictwo w sprawach kupna, sprzedaży, najmu nieruchomości, usługi maklerskie, doradztwo w sprawach ubezpieczeniowych, zarządzanie finansami, **38** emisja radiowa, emisja telewizyjna, przesyłanie informacji, przesyłanie danych za pomocą terminali komputerowych, przesyłanie informacji tekstowej i obrazowej za pomocą komputerów, komunikacja radiowa, komunikacja telefoniczna, komunikacja telegraficzna, poczta elektroniczna, przekaz satelitarny, przesyłanie danych za pomocą światłowodów, telefonia komórkowa, telewizja kablowa, wypożyczanie modemów, wypożyczanie urządzeń telekomunikacyjnych, zlecenia przywoławcze, **42** analiza systemów komputerowych, arbitrażowe usługi, badanie chemiczne, doradztwo w sprawach sprzętu komputerowego, doradztwo w zakresie ochrony środowiska, odpłatne udostępnianie komputerowych baz danych, oprogramowanie komputerowe, doradztwo komputerowe, wypożyczanie komputerów, konserwacja i aktualizacja oprogramowania komputerowego, badania z zakresu mechaniki, informacja meteorologiczna, tworzenie i przetwarzanie baz danych, usługi w zakresie wzornictwa przemysłowego.

(111) **153862** (220) 2000 07 06 (210) 220986

(151) 2004 06 18

(732) Łukasz Adam Balcerzak, Chechło I, PL.

(540) VIASTRADA

(510), (511) **35** usługi marketingowe, usługi agencji importowo-eksportowych, usługi reklamowe, badania opinii w zakresie prowadzenia działalności gospodarczej, informacja handlowa, rekrutacja personelu, ustalanie podatków, organizowanie targów handlowych i reklamowych, skomputeryzowane zarządzanie plikami, reklama telewizyjna, usługi w zakresie zarządzania działalnością gospodarczą, usługi w zakresie zarządzania działalnością artystyczną, zarządzania zbiorami informatycznymi, **36** usługi kredytowe, usługi agencji mieszkaniowych, usługi finansowe, pośrednictwo giełdowe, kantory wymiany pieniędzy, lokaty kapitałowe, kredytowanie, ściąganie

nie należności, zarządzanie nieruchomościami, pośrednictwo w sprawach kupna, sprzedaży, najmu nieruchomości, usługi maklerskie, doradztwo w sprawach ubezpieczeniowych, zarządzanie finansami, **38** emisja radiowa, emisja telewizyjna, przesyłanie informacji, przesyłanie danych za pomocą terminali komputerowych, przesyłanie informacji tekstowej i obrazowej za pomocą komputerów, komunikacja radiowa, komunikacja telefoniczna, komunikacja telegraficzna, poczta elektroniczna, przekaz satelitarny, przesyłanie danych za pomocą światłowodów, telefonia komórkowa, telewizja kablowa, wypożyczanie modemów, wypożyczanie urządzeń telekomunikacyjnych, zlecenia przywoławcze, **42** analiza systemów komputerowych, arbitrażowe usługi, badanie chemiczne, doradztwo w sprawach sprzętu komputerowego, doradztwo w zakresie ochrony środowiska, odpłatne udostępnianie komputerowych baz danych, oprogramowanie komputerowe, konserwacja i aktualizacja oprogramowania komputerowego, badania z zakresu mechaniki, informacja meteorologiczna, tworzenie i przetwarzanie baz danych, usługi w zakresie wzornictwa przemysłowego.

(111) **153863** (220) 2000 09 07 (210) 223829

(151) 2004 06 07

(732) Spółdzielnia SMAK-COOP, Poznań, PL.

(540)



Kolory znaku: czerwony, granatowy, turkusowy

(531) 25.5, 26.3, 26.4, 27.5, 29.1

(510), (511) **43** usługi w zakresie gastronomii.(111) **153864** (220) 2000 09 07 (210) 223832

(151) 2004 05 19

(732) BROWAR KRAJAN Spółka z o.o., Trzeciewnica, PL.

(540)



Kolory znaku: ciemnożółty, brązowy, czarny, biały, jasnożółty

(531) 6.7, 25.1, 26.1, 26.11, 27.5, 29.1

(510), (511) **32** piwo.(111) **153865** (220) 2000 09 08 (210) 223837

(151) 2004 06 14

(732) „CASTEL FRERES”

Spółka z ograniczoną odpowiedzialnością, Warszawa, PL.

(540) (znak przestrzenny)



(531) 19.7

(510), (511) **33** napoje alkoholowe.

(111) **153866** (220) 2000 09 08 (210) 223848
 (151) 2004 08 11
 (732) Firma Handlowa „BARBARA” Barbara Chromik, Rybnik, PL.
 (540)



Kolory znaku: biały, zielony

(531) 26.1, 27.5, 29.1

(510), (511) **03** środki do prania, zamaczania, wywabiania plam, krochmalenia, barwniki do odzieży, detergenty, mydła, płyny i szampony do kąpieli, szampony do włosów, preparaty do golenia, depilatory, pasty do zębów, butów, olejki aromatyczne do celów kosmetycznych, dezodoranty, perfumy, szminki, kremy kosmetyczne, lakiery do paznokci, włosów, ołówki do rzęs, środki zapachowe, toaletowe, wata, **18** aktówki, futra skórzane, imitacje skóry, ircha, kasetki, etui na klucze, komplety podróżne, kufry, meble ze skóry, narzuty ze skór, plecaki, torby, portfele, portmonetki, smycz, teczki szkolne, torebki, walizki, **24** całuny, ceraty, cienkie tkaniny bawełniane, tkaniny drukowane, flanelowe, z krepy, z atlasu, gaza, materiały haftowane, z jedwabiu, kapy na łóżka, zasłony, obicia ścienne, obrusy, aksamitna bielizna domowa, kąpielowa, pledy, poduszki, pościel, serwetki, śpiwory, ubrania, **25** ubrania, bielizna osobista, biustonosze, bluzki, bluzy, boa na szyję, body, botki, boty, buty sznurowane, buty piłkarskie, kapelusze, czapki, getry, pantofle, gorsety, kalosze, kamizelki, kostiumy kąpielowe, klapki czeki, płaszcze, kąpielówki, kombinezony, konfekcja odzieżowa, koszule męskie, koszulki, krawaty, liberie, majtki, mufki, mundury, pieluszki, pelisy, piżamy, podwiązki, pończochy, pulowery, rajtuzy, rękawice, skarpetki, spodnie, swetry, szale, szelki, śpioszki dziecięce, kostiumy trykotowe, ubranka dziecięce, **30** bita śmietana, ciasta, cukier, cukierki, cykorja, cynamon, drożdże, esencje żywnościowe, glukoza, goździki, herbatniki, imbir, kakao, kasze, kawa, keczup, kleiki, lody, majonez, makaron, mąka, mleko, musztarda, napoje, pasztety, płatki owsiane, zbożowe, sosy pomidorowe, przyprawy, słodycze, sól, spaghetti, wafle, **35** usługi agencji importowo-eksportowej, informacji handlowej, analizy kosztów, aukcje publiczne, badania opinii, działalności gospodarczej, rynku, dekoracje wystaw, doradztwo handlowe, kadrowe, działalności gospodarczej wyceny, edycja tekstów, fotokopiowanie, administracja hotelami, komputerowe bazy danych, marketing, ogłoszenia i materiały reklamowe, organizacja targów.

(111) **153867** (220) 2000 09 08 (210) 223858
 (151) 2004 06 07
 (732) PHUP Bogusław Miklaszewski, Łódź, PL.
 (540)

RMB

(531) 27.5

(510), (511) **25** odzież, nakrycia głowy, **40** usługi krawieckie, usługi w zakresie szycia materiałów włókienniczych i odzieży.

(111) **153868** (220) 2000 09 09 (210) 223859
 (151) 2004 06 07
 (732) SCANDINAVIAN TOBACCO - S.A., Jawornik 360, PL.
 (540) PONIATOWSKI

(510), (511) **34** wyroby tytoniowe, tytoń, tytoń fajkowy, papierosy, cygara, cygaretki, zapalniczki, zapalaki i artykuły dla palących, fajki, papierosnice, popielniczki.

(111) **153869** (220) 2000 09 09 (210) 223860
 (151) 2004 06 14
 (732) SCANDINAVIAN TOBACCO Spółka Akcyjna, Jawornik, PL.

(540)

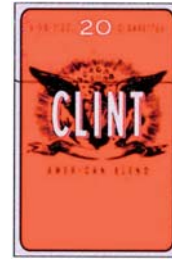

Kolory znaku: czerwony, czarny, biały

(531) 3.7, 24.1, 27.5, 29.1

(510), (511) **34** wyroby tytoniowe, tytoń, tytoń fajkowy, papierosy, cygara, cygaretki, zapalniczki, zapalaki i artykuły dla palących, fajki, papierosnice, popielniczki.

(111) **153870** (220) 2000 09 09 (210) 223861
 (151) 2004 06 14
 (732) SCANDINAVIAN TOBACCO Spółka Akcyjna, Jawornik, PL.
 (540)

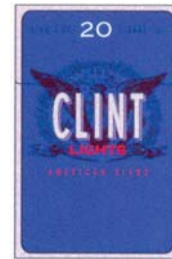

Kolory znaku: niebieski, czerwony, czarny, biały

(531) 3.7, 24.1, 27.5, 29.1

(510), (511) **34** wyroby tytoniowe, tytoń, tytoń fajkowy, papierosy, cygara, cygaretki, zapalniczki, zapalaki i artykuły dla palących, fajki, papierosnice, popielniczki.

(111) **153871** (220) 2000 09 09 (210) 223862
 (151) 2004 06 07
 (732) SCANDINAVIAN TOBACCO - S.A., Jawornik, PL.
 (540) WAZA

(510), (511) **34** wyroby tytoniowe, tytoń, tytoń fajkowy, papierosy, cygara, cygaretki, zapalniczki, zapalaki i artykuły dla palących, fajki, papierosnice, popielniczki.

(111) **153872** (220) 2000 09 09 (210) 223863
 (151) 2004 06 07
 (732) HOUSE of PRINCE POLAND SA, Jawornik, PL.
 (540) FAJOWY

(510), (511) **34** wyroby tytoniowe, tytoń, tytoń fajkowy, papierosy, cygara, cygaretki, zapalniczki, zapalaki i artykuły dla palących, fajki, papierosnice, popielniczki.

(111) **153873** (220) 2000 09 09 (210) 223864
 (151) 2004 06 07
 (732) SCANDINAVIAN TOBACCO - S.A., Jawornik, PL.
 (540) ZAMKOWY

(510), (511) **34** wyroby tytoniowe, tytoń, tytoń fajkowy, papierosy, cygara, cygaretki, zapalniczki, zapalaki i artykuły dla palących, fajki, papierosnice, popielniczki.

(111) **153874** (220) 2000 09 09 (210) 223865
 (151) 2004 06 14
 (732) SCANDINAVIAN TOBACCO Spółka Akcyjna, Jawornik, PL.
 (540) KOMENDANT

(510), (511) **34** wyroby tytoniowe, tytoń, tytoń fajkowy, papierosy, cygara, cygaretki, zapalniczki, zapałki i artykuły dla palących, fajki, papierosnice, popielniczki.

(111) **153875** (220) 2000 09 09 (210) 223866
(151) 2004 06 14

(732) SCANDINAVIAN TOBACCO Spółka Akcyjna, Jawornik, PL.
(540) ZŁOTOPOLSKI

(510), (511) **34** wyroby tytoniowe, tytoń, tytoń fajkowy, papierosy, cygara, cygaretki, zapalniczki, zapałki i artykuły dla palących, fajki, papierosnice, popielniczki.

(111) **153876** (220) 2000 09 11 (210) 223876
(151) 2004 08 11

(732) Instytut Studiów Podatkowych - Modzelewski i Wspólnicy Spółka z o.o., Warszawa, PL.

(540)



(531) 20.7, 26.4, 26.15, 27.5

(510), (511) **16** wydawnictwa periodyczne i nieperiodyczne - książki, biuletyny, skrypty, informatory, podręczniki, katalogi, czasopisma, publikacje multimedialne, **35** obsługa księgową, analizy ekonomiczne, **36** doradztwo finansowe, podatkowe, nadzór podatkowy, obsługa finansowa, analizy finansowe, audyty podatkowe, **41** organizowanie szkoleń, konferencji, seminariów z zakresu księgowości, finansów i podatków, **42** obsługa prawna, opiniowanie, ekspertyzy, projekty aktów normatywnych z zakresu finansów i podatków.

(111) **153877** (220) 2000 09 11 (210) 223881
(151) 2004 08 11

(732) FALC S.p.A., Civitanova Marche (Macerata), IT.

(540)



(531) 9.9, 26.1, 27.5

(510), (511) **18** plecaki i chlebakki, **25** obuwie (włączając buty, botki i pantofle domowe), obuwie dla dzieci (włączając buty, botki i obuwie domowe), odzież z wyjątkiem bielizny (włączając gorseciarstwo), stroje plażowe i kąpielowe, t-shirty, szorty, kolariki i legginsy, odzież dla dzieci z wyłączeniem bielizny (włączając gorseciarstwo), stroje plażowe i kąpielowe, t-shirty, szorty, kolariki i legginsy.

(111) **153878** (220) 2000 09 11 (210) 223931
(151) 2004 07 19

(732) Grupa „LEW” Spółka z o.o., Częstochowa, PL.

(540)



Kolory znaku: złoty, biały

(531) 3.1, 29.1

(510), (511) **03** kosmetyki, mydła, olejki eteryczne, perfumy, płyny do włosów, środki: piorące, czyszczące, polerujące, ścierające, środki perfumeryjne i do czyszczenia zębów, **09** automaty uruchamiane monetą lub żetonem, kasy sklepowe, komputery, maszyny liczące, programy komputerowe, sprzęt przetwarzający dane, telefony, telefony komórkowe, telefony bezprzewodowe, urządzenia do nagrywania, transmisji lub reprodukcji dźwięku lub obrazu, urządzenia i przyrządy: naukowe, elektryczne, fotograficzne, kinematograficzne, optyczne, wagowe, pomiarowe, sygnalizacyjne, kontrolne, do celów dydaktycznych, żeglarskie, **35** badania rynku i opinii, czynności biurowe, doradztwo gospodarcze i personalne, dystrybucja materiałów reklamowych, ekspertyzy w zakresie działalności gospodarczej, informacja gospodarcza, kompilacja i sortowanie informacji w bazach w tym komputerowych, marketing, organizowanie wystaw w celach handlowych lub reklamowych, pokazy towarów, pośrednictwo pracy, zgrupowanie na rzecz osób trzecich różnych towarów pozwalające nabywcy wygodnie oglądać i kupować te towary na stronie Web dotyczącej sprzedaży różnorodnych towarów, skomputeryzowane zarządzanie plikami, reklama, wyceny towarów i działalności handlowo-gospodarczej, wypożyczanie urządzeń biurowych i wyposażenia biurowego z wyjątkiem sprzętu komputerowego, profesjonalne zarządzanie działalnością gospodarczą, zarządzanie działalnością gospodarczą (usługi doradcze i pomoc), zarządzanie hotelami, zarządzanie zbiorami informatycznymi, **37** instalacja, konserwacja i naprawy sprzętu biurowego w tym komputerów, telefonów, **38** agencja informacyjna, informacja o telekomunikacji, przesyłanie informacji, przesyłanie: danych, informacji tekstowej i obrazowej za pomocą komputerów, komunikacja: radiowa, telefoniczna, telegraficzna, satelitarna, poczta elektroniczna, przesyłanie wiadomości, telefonia komórkowa, łączność i usługi telefoniczne i telegraficzne, wypożyczanie: modemów, telefonów, urządzeń telekomunikacyjnych i do przekazywania informacji.

(111) **153879** (220) 2000 09 12 (210) 223985
(151) 2004 07 02

(732) Przedsiębiorstwo Produkcyjno-Handlowe „B.L. Match” Bożena Sagatowicz, Lucyna Kamieniarz, Jamno, PL.

(540)



Kolory znaku: biały, czerwony, żółty, srebrny, kremowy, różowy, zielony i ich odcienie

(531) 2.9, 13.1, 26.4, 27.5, 29.1

(510), (511) **04** podpałki do grilla, drewniane elementy do zapalania, **21** patyczki, pałeczki drewniane, łopatkę do lodów z drewna, wykałaczki drewniane, **34** zapałki zwykłe, drewniane i tekturowe, zapałki przedłużone kominkowe, zapalniczki dla palaczy, papierosnice nie z metali szlachetnych, papierosy, papier papierosowy, **39** konfekcjonowanie i pakowanie zapałek, patyczków, wykałaczek.

(111) **153880** (220) 2000 09 12 (210) 223989
(151) 2004 07 02

(732) Agencja Reklamowa „base PROMOTION SERVICE” Barbara Sergot-Goleździnowska, Gdańsk, PL.

(540)



(531) 27.5

(510), (511) **35** usługi w zakresie dystrybucji materiałów reklamowych, usługi charakterystyczne dla agencji importowo-eksportowych oraz agencji reklamowych, aukcje publiczne, badania opinii, specjalistyczne doradztwo handlowe, manekiny do celów reklamowych i promowania sprzedaży, uaktualnianie materiałów reklamowych, ogłoszenia prasowe, opinie, sondaże, organizowanie wystaw w celach handlowych lub reklamowych, pokazy towarów, promocja sprzedaży dla osób trzecich, publikowanie tekstów reklamowych, reklama radiowa, rozpowszechnianie materiałów reklamowych, reklamy telewizyjne, rozpowszechnianie próbek, organizowanie targów handlowych i reklamowych, wypożyczanie materiałów reklamowych, **40** usługi w zakresie drukowania wzorów, hafciarstwo, trasowanie laserem, usługi wykonywania grafiki, drukowanie, druk offsetowy, druk sitowy, **42** administrowanie i zarządzanie prawami autorskimi.

(111) **153881** (220) 2000 09 14 (210) 224007
(151) 2004 07 02
(732) Zakłady Aparatury Elektromedycznej i Precyzyjnej ZALIMP Spółdzielnia Pracy, Warszawa, PL.

(540) DE-2
(510), (511) **09** aparatura do destylacji, do celów laboratoryjnych, kolumny destylacyjne, do celów laboratoryjnych.

(111) **153882** (220) 2000 08 14 (210) 224008
(151) 2004 07 02
(732) Zakłady Aparatury Elektromedycznej i Precyzyjnej ZALIMP Spółdzielnia Pracy, Warszawa, PL.

(540) DE-5
(510), (511) **09** aparatura do destylacji, do celów laboratoryjnych, kolumny destylacyjne, do celów laboratoryjnych.

(111) **153883** (220) 2000 09 14 (210) 224010
(151) 2004 07 27
(732) Telewizja Polska Spółka Akcyjna, Warszawa, PL.

(540) Kabaret Starszych Panów
(510), (511) **03** środki wybielające i inne substancje stosowane w praniu, środki czyszczące, mydła, środki perfumeryjne, olejki eteryczne, kosmetyki, płyny do pielęgnacji włosów, środki do czyszczenia zębów, **05** produkty farmaceutyczne, sanitarne, substancje dietetyczne do celów leczniczych, żywność dla niemowląt, plastry, materiały opatrunkowe, środki odkażające, **09** urządzenia i przyrządy: fotograficzne, kinematograficzne, optyczne do celów dydaktycznych, urządzenia do nagrywania, transmisji lub reprodukcji dźwięku lub obrazu, magnetyczne nośniki danych, płyty (dyski) z nagraniami, automaty sprzedające i mechanizmy do urządzeń uruchamianych przez wrzucenie monety, maszyny liczące, sprzęt przetwarzający dane i komputery, gry komputerowe i telewizyjne, **15** instrumenty muzyczne, szafy grające, **16** wydawnictwa, czasopisma, książki, albumy, broszury, periodyki i inne publikacje na nośniku papierowym, papier, tektura i wyroby z tych materiałów nie ujęte w innych klasach. fotografie, materiały fotograficzne, materiały piśmienne, kleje do materiałów piśmiennych lub do celów domowych, materiały szkoleniowe i instruktażowe, materiały z tworzyw sztucznych do pakowania (nie ujęte w innych klasach), **18** skóra i imitacje skóry, wyroby z tych materiałów (nie ujęte w innych klasach), torby podróżne, parasolki, parasole, tornistry, **20** wyroby (nie ujęte w innych klasach) z drewna, korka, trzciny, wikliny, rogu, kości słoniowej, bursztynu, imitacji tych surowców lub z tworzyw sztucznych, **24** tekstylia i wyroby włókiennicze nie ujęte w innych klasach, **25** odzież, obuwie, nakrycia głowy, **28** gry i zabawki, artykuły sportowe i gimnastyczne nie ujęte w innych klasach, ozdoby choinkowe, karty do gry, **29** mięso, ryby, drób, dziczyzna, ekstrakty mięsne, konserwowane, suszone i gotowane owoce i warzywa, galaretki, dżemy, kompoty, jaja, mleko, produkty mleczne, oleje i tłuszcze jadalne, **30** herbata, kakao, cukier, ryż, produkty zbożowe, wyroby cukiernicze i słodczyce, lody, miód, proszek do pieczenia, **32** wody mineralne i gazowane oraz inne napoje bezalkoholowe, napoje owocowe i soki owocowe, syropy,

35 usługi reklamowe i produkcja reklam telewizyjnych, radiowych i kinowych, organizacja wystaw handlowych i reklamowych, dystrybucja materiałów reklamowych i rozpowszechnianie danych, **38** przekazywanie fonii i/lub wizji, produkcja i rozpowszechnianie programów telewizyjnych lub radiowych, zbieranie i przekazywanie wiadomości, usługi w zakresie organizowania systemów transmisyjnych, **41** organizowanie imprez artystycznych, estradowych, sportowych, rekreacyjnych, usługi w zakresie organizowania nauki i szkoleń, organizowanie imprez o charakterze edukacyjnym i kulturalnym, wynajem dekoracji, kostiumów i rekwizytów, wynajem pomieszczeń do celów rozrywkowych, studia nagrań, wypożyczanie sprzętu radiowego, telewizyjnego, kinematograficznego, wypożyczanie nagrań, usługi wydawnicze, **42** opracowywanie i wdrażanie programów komputerowych, programowanie komputerowe, wykonywanie opinii i badań w w/w zakresie działalności multimedialnej.

(111) **153884** (220) 2000 09 14 (210) 224025
(151) 2004 06 29

(732) Thomas Publishing Company, Nowy Jork, US.

(540) THOMAS GLOBAL REGISTER

(510), (511) **35** usługi z zakresu przygotowywania i udostępniania poprzez światową sieć komputerową informacji handlowych obejmujących produkty przemysłowe, usługi przedsiębiorstw oraz zasoby osobowe.

(111) **153885** (220) 2000 09 14 (210) 224026
(151) 2004 06 29

(732) Thomas Publishing Company, Nowy Jork, US.

(540) TGR

(510), (511) **35** usługi z zakresu przygotowywania i udostępniania poprzez światową sieć komputerową informacji handlowych obejmujących produkty przemysłowe, usługi przedsiębiorstw oraz zasoby osobowe.

(111) **153886** (220) 2000 09 14 (210) 224027
(151) 2004 06 29

(732) Thomas Publishing Company, Nowy Jork, US.

(540) THOMAS REGISTER

(510), (511) **09** kompaktowe dyski optyczne (CD-ROM) zawierające katalogi produktów przemysłowych, usług, przedsiębiorstw i osób zarządzających oraz wyszukiwarki do katalogów, **35** usługi z zakresu dostarczania informacji o charakterze corocznych katalogów w produktach przemysłowych, usług, przedsiębiorstw i osób zarządzających dostępnych za pośrednictwem światowej sieci komputerowej.

(111) **153887** (220) 2000 09 14 (210) 224028
(151) 2004 08 09

(732) Ricoh Company, Ltd., Tokyo, JP.

(540) Just Link

(510), (511) **09** napędy dyskowe, układy scalone i oprogramowanie komputerowe.

(111) **153888** (220) 2000 09 12 (210) 224044
(151) 2004 08 10

(732) Huta Stalowa Wola Spółka Akcyjna, Stalowa Wola, PL.

(540)

HSW

(531) 27.5

(510), (511) **06** wyroby hutnicze tj.: wyroby z metali nieszlachetnych odlewane i kute, sprężyny, blachy, pręty, elementy łączone tj.: śruby, wkręty, kliny, kołki, **07** maszyny budowlane kołowe do robót ziemnych: ładowarki, koparko-ładowarki, równiarki, zgar-

niarki, spycharki, wywrotki i osprzęty do nich, maszyny budowlane gaśnicowe do robót ziemnych: spycharki, ładowarki, układowe rur, przesuwalki taśmociągów i osprzęty do nich, dźwigi samobieżne, **12** pojazdy wojskowe transportowe, zespoły napędowe: mosty, skrzynie biegów, skrzynie rozdzielcze, wały napędowe, przekładnie hydrokinetyczne, **13** sprzęt wojskowy: moździerz, armato-haubice, armaty, **38** usługi telekomunikacyjne, **39** usługi transportowe drogowe i kolejowe, **40** usługi mechanicznej obróbki metali, spawania metali, obróbki cieplnej metali, nakładania powłok na metale.

(111) **153889** (220) 2000 09 13 (210) 224047
(151) 2004 05 20
(732) Zakłady Techniki Dźwigowej TECHLIFT Sp. z o.o., Wrocław, PL.
(540)



Kolory znaku: czarny, czerwony, biały
(531) 26.4, 26.11, 27.5, 29.1
(510), (511) **07** dźwigi, części zamienne do dźwigów, **35** usługi pośrednictwa handlowego urządzeniami dźwigowymi, osprzętem i częściami zamiennymi do dźwigów, usługi marketingowe, **37** usługi w zakresie robót budowlanych, remontowych i montażowych, montaż, naprawy, konserwacje, modernizacje i remonty dźwigów osobowych, osobowo-towarowych i towarowych, **42** projektowanie branży budowlanej, urządzeń i automatyki sterowniczej do dźwigów osobowych, osobowo-towarowych i towarowych, opiniowanie i doradztwo techniczne w zakresie modernizacji, doboru i montażu dźwigów osobowych, osobowo-towarowych i towarowych, prowadzenie badań technicznych urządzeń dźwigowych.

(111) **153890** (220) 2000 09 13 (210) 224055
(151) 2004 08 09
(732) Sanofi-Synthelabo Spółka z o.o., Warszawa, PL.
(540)



Kolory znaku: czerwony, niebieski, szary, czarny
(531) 2.1, 26.3, 26.4, 27.5, 29.1
(510), (511) **09** programy komputerowe, programy komputerowe z zakresu medycyny i farmacji, **41** edukacja i nauczanie z zakresu medycyny i farmacji, organizowanie i prowadzenie konferencji, seminariów i szkoleń z zakresu medycyny i farmacji oraz publikowanie tekstów z tego zakresu, **42** oprogramowanie komputerowe - opracowywanie i aktualizacja.

(111) **153891** (220) 2000 09 14 (210) 224070
(151) 2004 06 15
(732) INOX-PLUS SASADEUSZ & BORYS SPÓŁKA JAWNA, Sosnowiec, PL.
(540) INOX-PLUS
(510), (511) **06** elementy złączne, kształtki metalowe, nakrętki metalowe, śruby, artykuły gwoździarskie, nity, czopy, haki, drobnica metalowa, wkręty, klucze, nakładki, kołnierze metalowe, pierścienie, zaciski, zatrzaski, złączki metalowe, **35** pośrednictwo handlo-

we w zakresie elementów złącznych, **40** obróbka elementów metalowych, kształtowanie, frezowanie, gwintowanie, cięcie.

(111) **153892** (220) 2000 09 14 (210) 224071
(151) 2004 06 15
(732) INOX-PLUS SASADEUSZ & BORYS SPÓŁKA JAWNA, Sosnowiec, PL.
(540)



Kolory znaku: czerwony, biały, zielony
(531) 24.13, 26.1, 27.5, 29.1
(510), (511) **06** elementy złączne, kształtki metalowe, nakrętki metalowe, śruby, artykuły gwoździarskie, nity, czopy, haki - drobnica metalowa, wkręty, klucze, nakładki, kołnierze metalowe, pierścienie, zaciski, zatrzaski, złączki metalowe, **35** doradztwo handlowe w zakresie elementów złącznych, **40** obróbka elementów metalowych, kształtowanie, frezowanie, gwintowanie, cięcie.

(111) **153893** (220) 2000 09 14 (210) 224106
(151) 2004 06 28
(732) Przedsiębiorstwo Produkcyjno-Handlowe „TM” Tomasz Mielicki, Nowe Skalmierzyce, PL.
(540)



Kolory znaku: granatowy, złoty
(531) 1.1, 26.1, 27.5, 29.1
(510), (511) **25** odzież z tworzyw naturalnych i sztucznych, **40** krawiectwo lekkie i ciężkie.

(111) **153894** (220) 2000 09 15 (210) 224138
(151) 2004 07 02
(732) Zakłady Chemiczne ZACHEM Spółka Akcyjna, Bydgoszcz, PL.
(540)



Kolory znaku: niebieski, czarny
(531) 27.5, 29.1
(510), (511) **01** izocyjaniany, dinitrotolueny, chlor ciekły, ługi sodowe techniczne, podchloryny sodowe, fosgen ciekły, epichlorohydryny, chlorek allilu, kwasy nieorganiczne, poliuretany - surowce i wyroby, **02** barwniki: bezpośrednie zwykłe i helionowe, reaktywne-dwufunkcyjne, kwasowe, kwasowe-metalokompleksowe, kwasowo-chromowe, zawieszinowe, pigmenty organiczne i nieorganiczne, rozjaśniacze optyczne, **05** środki dezynfekujące, **17** pianka poliuretanowa - bloki, płyty i folia, granulaty z PCW twarde i zmiękczone, koncentraty barwiące z PCW zmiękczonego, **20** materace i kształtki meblowe z pianki poliuretanowej.

(111) **153895** (220) 2000 09 18 (210) 224175
(151) 2004 08 09
(732) „SULIMAR” Spółka z ograniczoną odpowiedzialnością, Piotrków Trybunalski, PL.
(540) bamber
(510), (511) **32** piwo.

(111) **153896** (220) 2000 09 18 (210) 224189
(151) 2004 06 17

(732) AMBRA Spółka Akcyjna, Warszawa, PL.
 (540) POTOK
 (510), (511) **33** napoje alkoholowe, wina oraz wódki.

(111) **153897** (220) 2000 09 18 (210) 224191
 (151) 2004 06 17
 (732) AMBRA Spółka Akcyjna, Warszawa, PL.
 (540) MODRY POTOK
 (510), (511) **33** napoje alkoholowe, wina oraz wódki.

(111) **153898** (220) 2000 09 18 (210) 224205
 (151) 2004 08 09
 (732) Zakłady Przemysłu Cukierniczego „MIESZKO” Spółka Akcyjna, Racibórz, PL.
 (540) amber
 (510), (511) **30** mąka i produkty zbożowe, wyroby cukiernicze i słodczyce, lody.

(111) **153899** (220) 2000 09 20 (210) 224280
 (151) 2004 07 02
 (732) Bayer Aktiengesellschaft, Leverkusen, DE.
 (540) BAYPREG
 (510), (511) **01** produkty chemiczne do celów przemysłowych, tworzywa sztuczne w stanie surowym w postaci proszków, krawędzi, płynów, granulatów i spienionych mas, **17** płyty, folie, taśmy, kształtki i wlewki z tworzyw sztucznych (półfabrykaty), zwłaszcza nasycone tworzywami sztucznymi maty z włókna szklanego jako części form, środki uszczelniające i izolujące, materiały do pakowania z gumy lub tworzyw sztucznych.

(111) **153900** (220) 2000 09 21 (210) 224352
 (151) 2004 07 02
 (732) PTK - CENTERTEL Spółka z o.o., Warszawa, PL.
 (540) IDEA WYJĄTKOWYCH KORZYŚCI
 (510), (511) **09** urządzenia i przyrządy naukowe, żeglarskie, geodezyjne, elektryczne, elektroniczne, fotograficzne, kinematograficzne, optyczne, wagowe, pomiarowe, sygnalizacyjne, kontrolne, do ratowania życia, do celów dydaktycznych, urządzenia do nagrywania, transmisji lub reprodukcji dźwięku lub obrazu, magnetyczne nośniki danych, płyty (dyski) z nagraniami, automaty sprzedające i mechanizmy do urządzeń uruchamianych przez wrzucenie monety, kasy sklepowe, maszyny liczące, sprzęt przetwarzający dane i komputery, urządzenia do gaszenia ognia, **38** usługi telekomunikacyjne.

(111) **153901** (220) 2000 09 20 (210) 224384
 (151) 2004 05 05
 (732) Firma Cukiernicza „Solidarność” Sp. z o.o., Lublin, PL.
 (540) (znak przestrzenny)



(531) 19.3
 (510), (511) **29** galaretki, dżemy, kompoty, **30** wyroby cukiernicze, wyroby czekoladowe, galanteria czekoladowa, słodczyce, czekoladki, cukierki, lody, produkty zbożowe, **32** napoje owocowe i soki owocowe.

(111) **153902** (220) 2000 09 20 (210) 224387
 (151) 2004 06 02

(732) Maria Ziębińska, Stanisław Ziębiński „ICE MASTRY” Spółka Jawna, Czaniec, PL.
 (540)

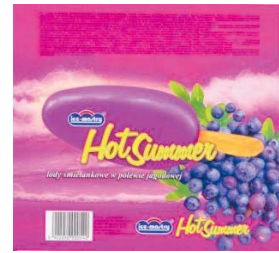

Kolory znaku: biały, brązowy, jasnobrązowy, czarny, czerwony, fioletowy, jasnofioletowy, granatowy, różowy, jasnoróżowy, ciemnoróżowy, zielony, jasnozielony, żółty i ich odcienie
 (531) 5.7, 8.1, 27.5, 29.1
 (510), (511) **30** lody, lody spożywcze, lody spożywcze w proszku, sorbety jako lody, torty lodowe, rolady lodowe, jogurt mrożony, ciasta mrożone, ciasta i wyroby cukiernicze, słodczyce, środki wiążące do lodów spożywczych.

(111) **153903** (220) 2000 09 21 (210) 224390
 (151) 2004 08 09
 (732) Polski Koncern Naftowy ORLEN Spółka Akcyjna, Płock, PL.
 (540) KONCERN SPEŁNIONYCH OCZEKIWAŃ
 (510), (511) **01** produkty przerobu ropy naftowej oraz produkty i półprodukty ropopochodne rafineryjne i petrochemiczne, węglowodory nasycone i nienasycone olefinowe i dienowe, oraz ich polimery, propan, etylen, propylen, polietylen, polipropylen, butadien, benzen, toluen, frakcja etylobenzenowa, frakcje C4, węglowodory C9 i wyższe, fenol, aceton, kumen, rozpuszczalniki, aromaty, glikole etylenowe, tlenek etylenu, etery, siarka, siarkowodór, chemiczne substancje, wodór i gazy wodorowe, dodatki chemiczne do paliw, smarów, gazy do celów przemysłowych, oleje do rozdzielania, płyny niskozamarzające, płyny hamulcowe, nieprzetworzone tworzywa sztuczne, **04** paliwa, gazy płynne, benzyny silnikowe, oleje napędowe, oleje opałowe, oleje przemysłowe, oleje silnikowe, parafina, paliwa silnikowe, lotnicze, koks naftowy, ksyleny, smary, dodatki niechemiczne, **06** rury metalowe, zbiorniki metalowe, rurociągi metalowe, aparatura do wytwarzania produktów rafineryjnych i petrochemicznych, a mianowicie: paliw stałych, ciekłych i gazowych oraz produktów chemicznych, wyroby z metali nieszlachetnych nie ujęte w innych klasach, budowlane materiały metalowe, konstrukcje budowlane metalowe, instalacje przemysłowe do wytwarzania produktów rafineryjnych i petrochemicznych, a mianowicie: paliw stałych, ciekłych i gazowych oraz pochodnych produktów chemicznych, **07** maszyny, obrabiarki, pompy, sprężarki, urządzenia i sprzęt do wytwarzania produktów rafineryjnych i petrochemicznych, a mianowicie: paliw stałych, ciekłych i gazowych oraz pochodnych produktów chemicznych, silniki inne niż do pojazdów lądowych, mechanizmy sprzęgania i napędu, **09** aparatura kontrolno-pomiarowa i wyposażenie elektryczne do wytwarzania produktów rafineryjnych i petrochemicznych (instalacje elektryczne do zdalnego sterowania procesami przemysłowymi), urządzenia do przekazywania informacji telekomunikacyjnych i informatycznych, urządzenia alarmowe, dystrybutory paliwa silnikowego dla stacji obsługi, **11** urządzenia do oświetlania, ogrzewania, wytwarzania pary, chłodzenia, suszenia, wentylacji, zasilania wodą i do celów sanitarnych, **16** materiały szkoleniowe i instruktażowe za wyjątkiem aparatów, materiały z tworzyw sztucznych do pakowania (nie ujęte w innych klasach), folia polipropylenowa do pakowania, **17** półprzetworzone tworzywa sztuczne.

(111) **153904** (220) 2000 09 22 (210) 224422
 (151) 2004 06 14
 (732) Puradyn Filter Technologies Incorporated, Boynton Beach, US.
 (540) PURADYN

(510), (511) **07** filtry oleju i walcarki-rafinery do silników oraz części i wyposażenie do nich.

(111) **153905** (220) 2000 09 21 (210) 224434
(151) 2004 05 21
(732) Przedsiębiorstwo Wielobranżowe AWIS Kazimierz Olczak i s-ka, Kutno, PL.
(540)



Kolory znaku: jasnozielony, czerwony, czarny, pomarańczowy, niebieski

(531) 7.1, 27.5, 29.1

(510), (511) **06** blachy, metalowe pokrycia dachowe, stal zbrojeniowa, **11** instalacje sanitarne, wanny, brodziki, natryski, umywalki, sedesy, **19** cement, cegła, okna i drzwi drewniane i tworzywowe, drewno budowlane, **37** budowa i remonty domów, montaż instalacji sanitarnych.

(111) **153906** (220) 2000 09 26 (210) 224557
(151) 2004 08 12
(732) „JARPER” Jarosław Perzyna, Wólka Kosowska, PL.
(540)



Kolory znaku: czerwony, zielony, pomarańczowy, biały

(531) 3.13, 5.3, 27.5, 29.1

(510), (511) **35** skup i sprzedaż surowców wtórnych, **37** naprawa i odśnieżanie dróg, roboty ziemne, **39** wywóz nieczystości stałych i płynnych, usługi transportowe.

(111) **153907** (220) 2000 09 21 (210) 224458
(151) 2004 05 26
(732) FOTO JANUSZ Adam Winnicki, Wrocław, PL.
(540)



Kolory znaku: biały, beżowy, granatowy

(531) 16.3, 26.1, 26.13, 27.5, 29.1

(510), (511) **35** usługi w zakresie reklamy, promocji, marketingu, fotokopiowania, usług kserograficznych, **40** wywoływanie filmów, usługi poligraficzne, **41** usługi fotograficzne, fotografia.

(111) **153908** (220) 2000 09 22 (210) 224468
(151) 2004 05 18
(732) Polskie Towarzystwo Finansowe S.A., Wrocław, PL.
(540)



Kolory znaku: szary, złoty

(531) 27.3, 27.5, 29.1

(510), (511) **12** samochody, **35** zarządzanie przedsiębiorstwami na zlecenie, usługi reklamowe, pośrednictwo polegające na kojarzeniu kontrahentów w zakresie handlu samochodami nowymi i używanymi, doradztwo ekonomiczne, **36** świadczenie usług finansowych, pośrednictwo w udzielaniu kredytów, lokowanie w papiery wartościowe, skup i sprzedaż wierzytelności, factoring i forfaiting, organizowanie i prowadzenie giełd wierzytelności i długów, leasing maszyn przemysłowych, urządzeń przemysłowych, obrabiarek, maszyn roboczych, samochodów, pośrednictwo w obrocie nieruchomościami, pośrednictwo ubezpieczeniowe.

(111) **153909** (220) 2000 09 22 (210) 224480
(151) 2004 05 19
(732) „Pokój” Spółdzielnia Inwalidów Aparatury Elektrotechnicznej, Łódź, PL.
(540)

ZUG

(531) 27.5

(510), (511) **09** złączka jednotorowa dla celów elektrycznych.

(111) **153910** (220) 2000 09 22 (210) 224481
(151) 2004 05 19
(732) „Pokój” Spółdzielnia Inwalidów Aparatury Elektrotechnicznej, Łódź, PL.
(540)

LZG

(531) 27.5

(510), (511) **09** odgałęźniki instalacyjne.

(111) **153911** (220) 2000 09 22 (210) 224482
(151) 2004 05 19
(732) „Pokój” Spółdzielnia Inwalidów Aparatury Elektrotechnicznej, Łódź, PL.
(540)

ZUO

(531) 27.5

(510), (511) **09** złączki ochronne dla celów elektrycznych.

(111) **153912** (220) 2000 09 22 (210) 224483
(151) 2004 05 19
(732) „Pokój” Spółdzielnia Inwalidów Aparatury Elektrotechnicznej, Łódź, PL.
(540)

ZUG-G

(531) 27.5

(510), (511) **09** złączka jednotorowa dla celów elektrycznych.

(111) **153913** (220) 2000 09 22 (210) 224484
(151) 2004 05 26
(732) „Pokój” Spółdzielnia Inwalidów Aparatury Elektrotechnicznej, Łódź, PL.
(540)



Kolory znaku: niebieski

(531) 1.1, 27.5, 29.1

(510), (511) **08** praski ręczne do zaciskania końcówek kabli i przewodów, wsuwki i nasuwki nieizolowanych, **09** przyciski sterownicze, **17** węże i koszulki elektroizolacyjne z tworzyw sztucznych, taśmy z tworzyw sztucznych do mocowania wiązek rurek, węży, wiązek przewodu, izolatory odciągowe, **20** elementy z tworzyw sztucznych do mocowania wiązek przewodów, **39** usługi transportowe.

(111) **153914** (220) 2000 09 22 (210) 224485
(151) 2004 05 19
(732) „Pokój” Spółdzielnia Inwalidów Aparatury Elektrotechnicznej, Łódź, PL.
(540)

ZO

(531) 27.5
(510), (511) **09** zaciski ochronne dla celów elektrycznych mocowane: bezpośrednio do podłoża, poprzez element izolacyjny do podłoża, oraz na listwie na elementach izolacyjnych.

(111) **153915** (220) 2000 09 22 (210) 224486
(151) 2004 05 21
(732) Spółdzielnia Inwalidów Aparatury Elektrotechnicznej „Pokój”, Łódź, PL.
(540)



Kolory znaku: niebieski

(531) 1.1, 27.5, 29.1
(510), (511) **06** listwy montażowe aluminiowe i stalowe, **09** złączki jednotorowe dla celów elektrycznych, zaciski ochronne dla celów elektrycznych mocowane: bezpośrednio do podłoża, poprzez element izolacyjny do podłoża, oraz na listwie na elementach izolacyjnych, złączki ochronne, wielotorowe dla celów elektrycznych, odgałęźniki instalacyjne, końcówki kablowe izolowane i nieizolowane, odbieraki prądu, układy elektroniczne, **40** usługi galwaniczne.

(111) **153916** (220) 2000 09 22 (210) 224487
(151) 2004 05 19
(732) „Pokój” Spółdzielnia Inwalidów Aparatury Elektrotechnicznej, Łódź, PL.
(540)

ZG-G

(531) 27.5
(510), (511) **09** złączka jednotorowa dla celów elektrycznych.

(111) **153917** (220) 2000 09 23 (210) 224493
(151) 2004 06 17
(732) Niepubliczny Zakład Opieki Zdrowotnej SCANMED Centrum Diagnostyczno Lecznicze Spółka z o.o., Kraków, PL.
(540)



Kolory znaku: żółty, granatowy

(531) 3.11, 26.1, 27.5, 29.1
(510), (511) **35** usługi umożliwiające odbiorcom wygodny dobór i zakup w sklepie: aparatura medyczna, analizatory jako aparatura medyczna, aparaty USG, aparatura chirurgiczna, elektrokardio-

grafy, przyrządy do fizykoterapii, fotele lekarskie i dentystyczne, hematometry, inkubatory medyczne, lampy do celów leczniczych, kwarcowe i rentgenowskie, łóżka do celów leczniczych, łóżka specjalne do celów leczniczych, materace położnicze i powietrzne do celów leczniczych, pasy elektryczne do celów leczniczych, piły chirurgiczne, aparaty do radiologii i radioterapii, aparaty do reanimacji, rentgen, aparaty do celów medycznych, dentystyczna aparatura elektryczna, urologiczna aparatura medyczna, wibratory łóżkowe do celów medycznych, wibratory na gorące powietrze do celów medycznych, **44** prowadzenie specjalistycznych gabinetów lekarskich w zakresie: alergologii, chirurgii, chirurgii dziecięcej, plastycznej, naczyniowej, dermatologii, diabetologii, endokrynologii, gastroenterologii, ginekologii, hematologii dziecięcej, interny, kardiologii, kardiologii dziecięcej, laryngologii, laryngologii dziecięcej, neurologii, neurologii dziecięcej, okulistyki, onkologii, ortopedii, ortopedii dziecięcej, psychiatrii, pulmonologii, reumatologii, urologii, urologii dziecięcej, wenerologii, diagnostyki USG, analityka medyczna, rehabilitacja, obsługa medyczna podmiotów gospodarczych, medyczne badania wstępne i okresowe oraz badania kierowców, profesjonalne odchudzanie, szpitalnictwo i usługi szpitalne w pełnym zakresie.

(111) **153918** (220) 2000 09 25 (210) 224501
(151) 2004 05 21
(732) DAX COSMETICS Spółka z o.o., Majdan, PL.
(540)



Kolory znaku: bordowy, ciemnoróżowy, biały, srebrny, ciemnozielony, seledynowy, ciemnozielony, różowy
(531) 26.4, 27.5, 28.3, 29.1
(510), (511) **03** kosmetyki do pielęgnacji twarzy, kremy.

(111) **153919** (220) 2000 09 26 (210) 224553
(151) 2004 08 03
(732) E-ZDROWIE. COM S.A., Warszawa, PL.
(540) ESCULAP. PL
(510), (511) **35** badania rynku i opinii, promocja, **38** transmisja danych, przesyłanie danych przez komputer, **42** przetwarzanie danych, opracowywanie serwisów internetowych, **44** internetowe informacje dotyczące medycyny.

(111) **153920** (220) 2000 09 26 (210) 224556
(151) 2004 08 12
(732) „JARPER” Jarosław Perzyna, Wólka Kosowska, PL.
(540)



Kolory znaku: czerwony, zielony, pomarańczowy, biały
(531) 3.13, 5.3, 27.5, 29.1

(510), (511) **35** skup i sprzedaż surowców wtórnych, **37** naprawa i odśnieżanie dróg, roboty ziemne, **39** wywóz nieczystości stałych i płynnych, usługi transportowe.

(111) **153921** (220) 2000 09 26 (210) 224558
(151) 2004 08 12
(732) „TOLAK” Spółka z o.o., Warszawa, PL.
(540)

Kolory znaku: czarny, czerwony
(531) 26.1, 27.5, 29.1

(510), (511) **29** mleko, wyroby z mleka, owoce konserwowane i suszone, galaretki, konfitury, chrupki ziemniaczane, **30** kawa, herbata, kakao, namiastki kawy, cukier, ciastka, wyroby cukiernicze, piekarnicze, słodczyce, wyroby czekoladowe, **32** wody mineralne, gazowane, napoje bezalkoholowe, napoje owocowe, soki owocowe, preparaty do przygotowywania napojów.

(111) **153922** (220) 2000 09 26 (210) 224574
(151) 2004 08 03
(732) AUTOMOBILES PEUGEOT, Paryż, FR.
(540)



(531) 2.1, 7.11, 18.1, 26.1, 27.5

(510), (511) **07** urządzenia elektryczne, pneumatyczne, hydrauliczne lub hydropneumatyczne do zawiesznień pojazdów samochodowych, do układów amortyzacyjnych pojazdów samochodowych, do układów hamulcowych pojazdów samochodowych, **09** urządzenia do przetwarzania danych i urządzenia informatyczne, oprogramowania i programy komputerowe, symulatory do prowadzenia lub kontroli pojazdów, komputery pokładowe do pojazdów samochodowych, mikro-komputery, urządzenia elektryczne i/lub elektroniczne do mierzenia, do sterowania i do regulacji przeznaczone do rejestrowania informacji o stanie pojazdu i drogi, **12** pojazdy, urządzenia służące do poruszania się na lądzie, w powietrzu lub wodzie, pojazdy samochodowe, rowery, motocykle, ich części składowe tj.: silniki, skrzynie biegów, karoserie, podwozia, układy kierownicze, amortyzatory zawieszania, układy napędowe, układy hamulcowe, koła, dętki, pokrywy tarczy koła, siedzenia, alarmy przeciwwłamaniowe, alarmy dźwiękowe, pokrowce na siedzenia, zagłówki do siedzeń, lusterka wsteczne, kierownice, listwy ochronne, wycieraczki, drążki skrzyni, korki do wlewów paliwa, zderzaki, sprzęgi do przyczep, bagażniki, uchwyty do przewożenia nart, deflektory, dachy otwierane, szyby.

(111) **153923** (220) 2000 09 26 (210) 224575
(151) 2004 08 03
(732) AUTOMOBILES PEUGEOT, Paryż, FR.
(540)



(531) 2.1, 7.11, 18.1, 26.1, 27.5

(510), (511) **07** urządzenia elektryczne, pneumatyczne, hydrauliczne lub hydropneumatyczne do zawiesznień pojazdów samochodowych, do układów amortyzacyjnych pojazdów samochodowych, do układów hamulcowych pojazdów samochodowych, **09** urządzenia do przetwarzania danych i urządzenia informatyczne, oprogramowania i programy komputerowe, symulatory do prowadzenia lub kontroli pojazdów, komputery pokładowe do pojazdów samochodowych, mikro-komputery, urządzenia elektryczne i/lub elektroniczne do mierzenia, do sterowania i do regulacji przeznaczone do rejestrowania informacji o stanie pojazdu i drogi, **12** pojazdy, urządzenia służące do poruszania się na lądzie, w powietrzu lub wodzie, pojazdy samochodowe, rowery, motocykle, ich części składowe tj.: silniki, skrzynie biegów, karoserie, podwozia, układy kierownicze, amortyzatory zawieszania, układy napędowe, układy hamulcowe, koła, dętki, pokrywy tarczy koła, siedzenia, alarmy przeciwwłamaniowe, alarmy dźwiękowe, pokrowce na siedzenia, zagłówki do siedzeń, lusterka wsteczne, kierownice, listwy ochronne, wycieraczki, drążki skrzyni, korki do wlewów paliwa, zderzaki, sprzęgi do przyczep, bagażniki, uchwyty do przewożenia nart, deflektory, dachy otwierane, szyby.

(111) **153924** (220) 2000 09 25 (210) 224584
(151) 2004 08 19
(732) „OCEANIC” Przedsiębiorstwo Farmaceutyczno-Kosmetyczne - Wojciech Soszyński, Sopot, PL.
(540)



(531) 26.4, 27.5

(510), (511) **03** lotiony, toniki, kremy, balsamy, wody toaletowe, płyny do higieny intymnej, talki w płynie, żele pod prysznic, dezodoranty, antyperspiranty, szampony do włosów, mydła toaletowe do ciała, olejki do masażu, maseczki do twarzy, środki do samoopalania, płyny do higieny jamy ustnej, płyny do zraszania twarzy, **05** kremy, balsamy o właściwościach leczniczych, środki do pielęgnacji stóp o właściwościach leczniczych, szampon leczniczy, przeciwłupieżowy do włosów, środki grzybobójcze, środki dezynfekcyjne, środki do pielęgnacji rąk i paznokci o właściwościach leczniczych.

(111) **153925** (220) 2000 09 25 (210) 224585
(151) 2004 08 19
(732) „OCEANIC” Przedsiębiorstwo Farmaceutyczno-Kosmetyczne - Wojciech Soszyński, Sopot, PL.
(540)



(531) 26.4, 27.5

(510), (511) **03** środki do mycia: mydła w płynie, żele pod prysznic, płyny do higieny intymnej, emulsje do ciała, mydła toaletowe do ciała, środki do pielęgnacji skóry: kremy kosmetyczne tłuste, półtłuste, nawilżające, kremy biologicznie aktywne, kremy z filtrem przeciwsłonecznym, mleczka kosmetyczne, lotiony do twarzy, toniki do twarzy bezalkoholowe i alkoholowe, balsamy do ciała z filtrem przeciwsłonecznym, żele do twarzy, serum, lifting aktywny, maseczki kosmetyczne do twarzy - nawilżające, odżywcze, biologicznie aktywne, olejki do masażu, pomadki ochronne do ust, pomadki ochronne do ust z filtrem przeciwsłonecznym, pe-

elingi, maseczki złuszczające, peelingi-maseczki biologicznie aktywne, środki higieniczne przeciwpotowe, dezodoranty, antyperspiranty, środki higieniczne do pielęgnacji stóp: kremy, balsamy, żele, pudry, płyny do higieny jamy ustnej, chusteczki odświeżające, płyny do zraszania twarzy, środki do pielęgnacji rąk i paznokci, kostka detergentowa do mycia ciała, środki do samoopalanania, oliwka do skóry, **05** środki do pielęgnacji rąk i paznokci o właściwościach leczniczych, szampon leczniczy, środki do pielęgnacji stóp: kremy, balsamy o właściwościach leczniczych, środki grzybobójcze, środki bakteriobójcze.

(111) **153926** (220) 2000 09 25 (210) 224593
(151) 2004 05 20
(732) Zakłady Porcelany „Ćmielów” Spółka z o.o., Ćmielów, PL.
(540)



Kolory znaku: niebieski, biały
(531) 27.5, 29.1
(510), (511) **21** porcelana stołowa i galanteria porcelanowa.

(111) **153927** (220) 2000 09 25 (210) 224597
(151) 2004 05 20
(732) Zakłady Porcelany „Ćmielów” Spółka z o.o., Ćmielów, PL.
(540)



Kolory znaku: niebieski, biały
(531) 27.5, 29.1
(510), (511) **21** porcelana stołowa i galanteria porcelanowa.

(111) **153928** (220) 2000 09 26 (210) 224690
(151) 2004 06 02
(732) Zakład Produkcji Urządzeń Elektrycznych B. Wypychewicz Spółka Akcyjna, Włoszczowa, PL.
(540) rotoblok
(510), (511) **09** rozdzielnie elektroenergetyczne.

(111) **153929** (220) 2000 09 28 (210) 224723
(151) 2004 07 06
(732) ZAR-TRANS Marek Zaremba, Barbara Zaremba, Kobyłka, PL.
(540)



Kolory znaku: biały, czerwony, niebieski
(531) 26.13, 27.5, 29.1
(510), (511) **12** części i akcesoria samochodowe nie ujęte w innych klasach, **30** mąki, produkty zbożowe, ryż, **31** zboże w ziarnach nie przetworzone, ziarna, pasze, **37** usługi w zakresie obsługi, konser-

wacji i napraw pojazdów mechanicznych, **39** usługi w zakresie transportu towarów i osób, usługi w zakresie spedycji.

(111) **153930** (220) 2000 09 28 (210) 224738
(151) 2004 06 02
(732) BONG LJUNGDAHL AB, Kristianstad, SE.
(540)



BY BONG

(531) 26.5, 27.5
(510), (511) **16** koperty, materiały biurowe, torby do pakowania (koperty, woreczki) z papieru lub z tworzyw sztucznych.

(111) **153931** (220) 2000 09 28 (210) 224722
(151) 2004 07 02
(732) „NEPENTES” Spółka z ograniczoną odpowiedzialnością, Warszawa, PL.
(540) Fibrolax
(510), (511) **05** środki przeczyszczające.

(111) **153932** (220) 2000 09 28 (210) 224732
(151) 2004 06 02
(732) „SANIFORM” Spółka z ograniczoną odpowiedzialnością, Pruszków, PL.
(540)



Kolory znaku: szary, niebieski, biały
(531) 1.15, 27.5, 29.1
(510), (511) **11** umywalki, wanny, sanitarne instalacje i aparatura, zlewozmywaki, zbiorniki do instalacji sanitarnych, **40** usługi w zakresie termicznego kształtowania wyrobów i wszelka obróbka włókien syntetycznych dla potrzeb przemysłu i budownictwa.

(111) **153933** (220) 2000 09 28 (210) 224733
(151) 2004 06 02
(732) „SANIFORM” Spółka z ograniczoną odpowiedzialnością, Pruszków, PL.
(540)



Kolory znaku: biały, granatowy, niebieski, złoty
(531) 1.1, 1.15, 26.3, 27.5, 29.1
(510), (511) **11** umywalki, wanny, sanitarne instalacje i aparatura, zlewozmywaki, zbiorniki do instalacji sanitarnych, **40** usługi w zakresie termicznego kształtowania wyrobów i wszelka obróbka włókien syntetycznych dla potrzeb przemysłu i budownictwa.

(111) **153934** (220) 2000 09 28 (210) 224734
(151) 2004 06 02
(732) „SANIFORM” Spółka z ograniczoną odpowiedzialnością, Pruszków, PL.

(540)



Kolory znaku: szary, złoty

(531) 1.1, 27.5, 29.1

(510), (511) **11** umywalki, wanny, sanitarne instalacje i aparatura, zlewozmywaki, zbiorniki do instalacji sanitarnych, **40** usługi w zakresie termicznego kształtowania wyrobów i wszelka obróbka włókien syntetycznych dla potrzeb przemysłu i budownictwa.

(111) **153935** (220) 2000 09 28 (210) 224735

(151) 2004 06 02

(732) „SANIFORM” Spółka z ograniczoną odpowiedzialnością, Pruszków, PL.

(540)



Kolory znaku: biały, granatowy, niebieski

(531) 1.15, 26.3, 27.5, 29.1

(510), (511) **11** umywalki, wanny, sanitarne instalacje i aparatura, zlewozmywaki, zbiorniki do instalacji sanitarnych, **40** usługi w zakresie termicznego kształtowania wyrobów i wszelka obróbka włókien syntetycznych dla potrzeb przemysłu i budownictwa.

(111) **153936** (220) 2000 09 26 (210) 224742

(151) 2004 07 02

(732) Przedsiębiorstwo Usługowo-Transportowe „HERMES” Karol Gepert, Katowice, PL.

(540) haka flex

(510), (511) **14** zegary, zegarki, budziki, paski do zegarków, bransolety do zegarków, biżuteria.

(111) **153937** (220) 2000 09 29 (210) 224789

(151) 2004 06 15

(732) G.D. Poland Distribution Centre Sp. z o.o., Wólka Kosowska, PL.

(540)



Kolory znaku: biały, czerwony, szary

(531) 26.4, 27.5, 29.1

(510), (511) **36** wynajmowanie pomieszczeń biurowych, dzierżawa nieruchomości, **43** usługi hoteli.

(111) **153938** (220) 2000 09 28 (210) 224813

(151) 2004 06 15

(732) Herbapol-Łódź S.A., Łódź, PL.

(540) ARONKI

(510), (511) **05** produkty farmaceutyczne, dietetyczne środki medyczne, **30** słodczyce, wyroby cukiernicze.

(111) **153939** (220) 2000 09 28 (210) 224828

(151) 2004 06 15

(732) Piekarnia „FAMILIJNA” Witold Kowalczyk, Elżbieta Kowalczyk, Kuźnica Czeszycka, PL.

(540)



Kolory znaku: czarny, czerwony, biały

(531) 7.3, 7.15, 8.1, 10.3, 13.3, 26.2, 27.5, 29.1

(510), (511) **30** wyroby piekarnicze i cukiernicze, **35** prowadzenie sklepów z wyrobami piekarniczymi i cukierniczymi.

(111) **153940** (220) 2000 09 29 (210) 224835

(151) 2004 08 03

(732) Przedsiębiorstwo Handlowo Usługowe „ELMAR” Spółka z o.o., Bydgoszcz, PL.

(540)



Kolory znaku: biały, granatowy, czerwony, czarny

(531) 26.4, 27.5, 29.1

(510), (511) **39** usługi transportowe specjalistyczne, **42** doradztwo techniczne i konsultingowe.

(111) **153941** (220) 2000 09 29 (210) 224837

(151) 2004 06 14

(732) BIOFARM Spółka z o.o., Poznań, PL.

(540) preludia

(510), (511) **05** produkty farmaceutyczne: leki, produkty weterynaryjne, dietetyczne środki medyczne, produkty sanitarne: materiały opatrunkowe, plastry, podpaski higieniczne, żywność dla niemowląt.

(111) **153942** (220) 2000 09 29 (210) 224838

(151) 2004 06 15

(732) MODA WROCŁAW S.A., Wrocław, PL.

(540)



Kolory znaku: czarny, biały, szary

(531) 25.7, 27.5, 29.1

(510), (511) **25** odzież damska.(111) **153943** (220) 2000 09 29 (210) 224847

(151) 2004 06 14

(732) Przedsiębiorstwo Cukiernicze „Jutrzenka” S.A., Bydgoszcz, PL.

(540) CYNAMONKI

(510), (511) **30** wyroby cukiernicze.(111) **153944** (220) 2000 10 02 (210) 224865

(151) 2004 06 14

(732) Zakłady Chemiczne Organika-Azot S.A., Jaworzno, PL.

(540) Konkret

(510), (511) **05** środki grzybobójcze.

(111) **153945** (220) 2000 10 02 (210) 224866
 (151) 2004 06 14
 (732) Zakłady Chemiczne Organika-Azot S.A., Jaworzno, PL.
 (540) Piriflor
 (510), (511) **05** środki owadobójcze.

(111) **153946** (220) 2000 10 02 (210) 224880
 (151) 2004 07 02
 (732) PTK Centertel Spółka z o.o., Warszawa, PL.
 (540) IDEA DODATKOWYCH KORZYŚCI
 (510), (511) **09** urządzenia i przyrządy naukowe, żeglarskie, geodezyjne, elektryczne, elektroniczne, fotograficzne, kinematograficzne, optyczne, wagowe, pomiarowe, sygnalizacyjne, kontrolne, do ratowania życia, do celów dydaktycznych, urządzenia do nagrywania, transmisji lub reprodukcji dźwięku lub obrazu, magnetyczne nośniki danych, płyty (dyski) z nagraniami, automaty sprzedające i mechanizmy do urządzeń uruchamianych przez wrzucenie monety, kasy sklepowe, maszyny liczące, sprzęt przetwarzający dane i komputery, urządzenia do gaszenia ognia, **38** usługi telekomunikacyjne.

(111) **153947** (220) 2000 10 03 (210) 224930
 (151) 2004 07 08
 (732) INDUSTRIAS MURTRA, S.A., Granollers (Barcelona), ES.
 (540)



(531) 26.2, 27.5
 (510), (511) **06** karnisze, **20** zasłony i rolety tekstylne.

(111) **153948** (220) 2000 10 02 (210) 224955
 (151) 2004 07 08
 (732) Przetwórstwo Rybne ŁOSOSÓ Spółka z o.o., Włynkówko, PL.
 (540)



TEN ZNAK MA SMAK

Kolory znaku: czarny, czerwony, biały, żółty (odcienie), ciemnoniebieski
 (531) 27.5, 29.1
 (510), (511) **29** przetwory rybne.

(111) **153949** (220) 2000 10 04 (210) 224996
 (151) 2004 05 26
 (732) ATC AUTO-TUNING CENTRUM S.C., Warszawa, PL.
 (540)



Kolory znaku: biały, czerwony, szary
 (531) 26.4, 27.5, 29.1
 (510), (511) **12** części zamienne i akcesoria do pojazdów, **25** ubrania, buty, **37** tuning pojazdów.

(111) **153950** (220) 2000 10 03 (210) 225028
 (151) 2004 07 08

(732) Przedsiębiorstwo Produkcyjno Handlowo Usługowe CELMAR
 Celina Troczyńska, Marian Troczyński, Piła, PL.
 (540)



Kolory znaku: czerwony, czarny, biały, złoty
 (531) 5.7, 24.9, 26.1, 26.4, 27.5, 29.1
 (510), (511) **30** kawa.

(111) **153951** (220) 2000 10 03 (210) 225045
 (151) 2004 06 08
 (732) Langan European LLC., Wilmington, US.
 (540) VERA

(510), (511) **29** groch konserwowy, grzyby konserwowane, koncentrat pomidorowy, koncentraty (buliony), konserwy mięsne, konserwy rybne, konserwy z owocami, konserwy z warzywami, korniszony, korniszony z jarzynami w occie, olej kukurydziany, mięso konserwowane, mrożone owoce, oleje jadalne, oliwki konserwowane, skórki owoców, owoce konserwowane, owoce konserwowane w alkoholu, owoce smażone, owoce smażone w cukrze, owoce w cukrze, przecier pomidorowy, sok pomidorowy do celów kulinarnych, pulpa owocowa, sałatki owocowe, sałatki warzywne, skórki owoców cytrusowych, soja konserwowana spożywcza, soki warzywne do przyrządzania potraw, warzywa gotowane, warzywa konserwowane, **30** kapary, keczup (sos), kukurydza mielona, kukurydza prażona, kukurydza prażona i popękana (pop-corn), mąka kukurydziana, płatki kukurydziane, ziarna kukurydziane, majonezy, musztarda, ocet, sos pikantny sojowy, sosy (przyprawy), sosy pomidorowe, **32** napoje bezalkoholowe, nektary owocowe, napoje z soków owocowych, soki owocowe, sok pomidorowy (napój), soki warzywne (napoje), woda (napoje), woda gazowana, produkty do wytwarzania wody gazowanej, woda litowa, woda mineralna, produkty do wytwarzania wody mineralnej, woda selcerska, woda sodowa, woda stołowa.

(111) **153952** (220) 2000 10 05 (210) 225068
 (151) 2004 07 06
 (732) Name That Tune, Inc., New York, US.
 (540) NAME THAT TUNE
 (510), (511) **41** usługi rozrywkowe, włączając teleturnieje.

(111) **153953** (220) 2000 10 04 (210) 225087
 (151) 2004 06 14
 (732) PPHU ALLES Alicja Wojciechowska, Głowno, PL.
 (540)



(531) 3.7
 (510), (511) **24** bielizna: domowa, pościelowa, obrusy, serwety, ręczniki, ściereki, **25** odzież, bielizna osobista, biustonosze, gorsety, ubiory kąpielowe, ubiory plażowe, **40** usługi krawieckie, szycie.

(111) **153954** (220) 2000 10 06 (210) 225124
 (151) 2004 05 31

(732) Zespół Administracyjno Księgowy Społecznej Szkoły Podstawowej nr 37 i Społecznego Gimnazjum nr 3, Warszawa, PL.
(540)



Kolory znaku: żółty, czerwony, niebieski, zielony, różowy
(531) 1.15, 5.1, 29.1

(510), (511) **41** usługi w zakresie edukacji, publikowanie książek, organizowanie zajęć i zawodów z zakresu kultury fizycznej, nauczanie, organizowanie obozów wakacyjnych, organizowanie konkursów edukacyjnych, przedstawień teatralnych, sympozjów, usługi związane z organizacją wypoczynku, wypożyczanie książek, tłumaczenie tekstów, poradnictwo zawodowe.

(111) **153955** (220) 2000 10 05 (210) 225170
(151) 2004 06 25

(732) GRAJAN Zakład Produkcyjno Usługowo Handlowy Eksport-Import Jan Gralak, Wągrowiec, PL.
(540)



Kolory znaku: żółty, zielony, czerwony
(531) 2.1, 4.5, 27.5, 29.1

(510), (511) **06** konstrukcje metalowe budynków stałe i konstrukcje metalowe przenośne, kominy metalowe, maszty metalowe, przewody ciśnieniowe metalowe, przewody instalacyjne rozgałęzione metalowe, zbiorniki ciśnieniowe metalowe, instalacje rurowe metalowe odpylania spalin, **37** usługi montażowo-naprawcze w zakresie zbiorników i urządzeń ciśnieniowych, urządzeń do chemicznego czyszczenia kotłów parowych i wodnych oraz zbiorników stałych, usługi montażowo-naprawcze w zakresie ciepłownictwa, kotłowni, sieci ciepłowniczych i kominów, **40** usługi w zakresie mechanicznego i chemicznego czyszczenia kotłów ciśnieniowych, spawania konstrukcji stalowych, aluminiowych i żeliwa, spawania rurociągów i montażu instalacji rurowych, **42** projektowanie i kosztorysowanie inwestycji w zakresie ciepłownictwa, doradztwo w wyżej wymienionym zakresie klas towarowych, pomiary ciepłno-energetyczne, ekspertyzy kominów.

(111) **153956** (220) 2000 10 06 (210) 225193
(151) 2004 07 22

(732) Przedsiębiorstwo Produkcyjno-Handlowe „PLUSZAK” Jadwiga Zdyb, Chwałki, PL.
(540)



Kolory znaku: biały, czarny, brązowy, żółty, jasnozielony
(531) 3.1, 26.2, 26.4, 27.5, 29.1

(510), (511) **16** opakowania na zabawki z papieru lub tektury, **26** emblematy ozdobne, **28** zabawki, zabawki ruchome, **42** opracowywanie wzorów, stylizacja zabawek.

(111) **153957** (220) 2000 10 09 (210) 225215
(151) 2004 07 19

(732) Pasłek International Cheese Company Ltd.Sery ICC Pasłek Spółka z o.o., Pasłek, PL.

(540) BAW SIĘ SŁODKO

(510), (511) **05** żywność dietetyczna do celów leczniczych, żywność dla niemowląt, **29** mleko i produkty mleczne, sery, masło, margaryny, homogenizowane artykuły żywnościowe zawarte w tej klasie, żywność dietetyczna, żywność o obniżonej zawartości tłuszczu i cholesterolu, **40** przetwórstwo mleka i wyrobów serów.

(111) **153958** (220) 2000 10 10 (210) 225257
(151) 2004 06 02

(732) Development II, Inc., Woodbury, US.

(540) INFOQUEST

(510), (511) **16** materiały drukowane, karty, kwestionariusze, dokumenty i karty służące do oceny zadowolenia klienta w zakresie działalności gospodarczej, **35** prowadzenie badań rynku oraz badań socjologicznych odnośnie działalności gospodarczej, usługi pomocy w prowadzeniu działalności gospodarczej, badania w zakresie działalności gospodarczej, usługi badania rynku, dostarczania informacji dla działalności gospodarczej, dostarczanie informacji odnośnie zadowolenia klientów.

(111) **153959** (220) 2000 10 09 (210) 225259
(151) 2004 06 03

(732) „POLIFARB-ŁÓDŹ” Spółka z o.o., Łódź, PL.

(540) Iomakryl

(510), (511) **02** farby, lakiery.

(111) **153960** (220) 2000 10 11 (210) 225293
(151) 2004 08 11

(732) Przedsiębiorstwo Usługowo-Handlowe Techniki Instalacyjnej „KALMET” Witold Kraśkiewicz, Warszawa, PL.

(540)

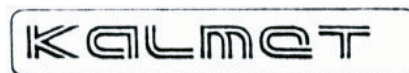

(531) 27.5

(510), (511) **09** ciepłownicze urządzenia regulacyjne.

(111) **153961** (220) 2000 10 02 (210) 224956
(151) 2004 07 27

(732) CERSANIT S.A., Kielce, PL.

(540) PRESIDENT

(510), (511) **11** wyroby sanitarne z ceramiki, ceramika łazienkowa, bidety, brodziki, kompakty, miski ustępowe, pisuary, postumenty i półpostumenty do umywalek, umywalki, deski sedesowe, wanny łazienkowe, płuczki ustępowe, krany i baterie umywalkowe, natryski, armatura sanitarna, wyposażenie wanien łazienkowych, **19** płytki wykładzinowe niemetalowe, deski podłogowe, **20** półki i szafki.

(111) **153962** (220) 2000 10 02 (210) 224957
(151) 2004 07 27

(732) CERSANIT S.A., Kielce, PL.

(540) MAJSTER

(510), (511) **19** klepki i deski podłogowe niemetalowe.

(111) **153963** (220) 2000 10 02 (210) 224959
(151) 2004 07 27

(732) CERSANIT S.A., Kielce, PL.

(540) NOWA SOLARE

(510), (511) **11** wyroby sanitarne z ceramiki, ceramika łazienkowa, bidety, brodziki, kompakty, miski ustępowe, pisuary, postumenty i półpostumenty do umywalek, umywalki, deski sedesowe, wanny łazienkowe, płuczki ustępowe, kranie i baterie umywalkowe, natryski, armatura sanitarna, wyposażenie wanien łazienkowych.

(111) **153964** (220) 2000 10 10 (210) 225304
(151) 2004 06 15
(732) MŁYN ZBOŻOWY W SZADKU Jerzy Łaszkiwicz i Synowie - Jerzy Łaszkiwicz, Grzegorz Łaszkiwicz, Arkadiusz Łaszkiwicz, Szadek, PL.
(540)



Kolory znaku: żółto-pomarańczowy, biały, czarny

(531) 27.5, 29.1

(510), (511) **29** chrupki jabłkowe, chrupki owocowe, chrupki ziemniaczane, galaretki jadalne, grzyby konserwowane, kapusta kwaszona, koncentrat pomidorowy, konfitury, konserwy mięsne, konserwy rybne, konserwy z owocami, konserwy z warzywami, korniszony, korniszony z jarzynami w occie, marmolady, napoje mleczne lub z przewagą mleka, mleczne produkty, mleko, mrożone owoce, oleje jadalne, galaretki z owoców, plastry z owoców, pulpa z owoców, owoce konserwowane, owoce konserwowane w alkoholu, owoce smażone, owoce smażone w cukrze, owoce w cukrze, przecier pomidorowy, sok pomidorowy do celów kulinarnych, pulpa owocowa, racuchy ziemniaczane, rosoly, rośliny strączkowe konserwowane, ryby konserwowane, ryby solone, sałatki owocowe, sałatki warzywne, sery, smalec, tłuszcze spożywcze, warzywa gotowane, warzywa konserwowane, warzywa suszone, zioła ogrodowe konserwowane, zupy, składniki do przyrządzania zup, zupy jarzynowe, żelatyna do celów spożywczych, żywność solona, **30** biszkopty, budynie, bułki, chleb, ciasta, ciasteczka, ciastka, ciasto na ciastka, ciasto w proszku, herbata, mąka jęczmienna, mąka gorczycowa, mąka pszenna, mąka pszenna wysokiego gatunku, mąka spożywcza, mąka kukurydziana, mąka sojowa, mąka ziemniaczana, potrawy na bazie mąki, kasze spożywcze, kawa, kuskus, lody spożywcze w proszku, majonezy, makarony, makarony spożywcze, mięso do celów gospodarstwa domowego, miód, produkty z młynów zbożowych, muesli, naleśniki, płatki owsiane, kasza z owsa, płatki kukurydziane, płatki zbożowe suszone, sosy pomidorowe, mączka z roślin strączkowych, ryż, skrobia do celów spożywczych, sól kuchenna, spaghetti, wafle, sosy mięsne, **32** woda gazowana, lemoniady, woda mineralna, woda sodowa, woda stołowa, napoje serwatkowe, nektary owocowe, bezalkoholowe wyciągi z owoców, soki owocowe, soki warzywne, syropy do napojów.

(111) **153965** (220) 2000 10 10 (210) 225311
(151) 2004 08 19
(732) Przedsiębiorstwo Produkcyjno Handlowo Usługowe „ALUMPLAST” Spółka Cywilna Konrad Szczyпка, Tadeusz Niemczyk, Grzegorz Czakon, Grodziec Śląski, PL.
(540)



Kolory znaku: biały, niebieski, czerwony

(531) 27.5, 29.1

(510), (511) **06** stolarka budowlana w tym, okna, drzwi, ściany działowe i ściany elewacyjne z kształtowników aluminiowych i tworzywowych, z przeszkleniem lub bez przeszklenia, **37** usługi napraw stolarki budowlanej.

(111) **153966** (220) 2000 10 10 (210) 225315
(151) 2004 06 14

(732) MEDANA PHARMA TERPOL GROUP Spółka Akcyjna, Sieradz, PL.

(540) soyaprotect - osteo

(510), (511) **05** preparaty farmaceutyczne.

(111) **153967** (220) 2000 10 10 (210) 225316
(151) 2004 06 14

(732) MEDANA PHARMA TERPOL GROUP Spółka Akcyjna, Sieradz, PL.

(540) soyaprotect - cardio

(510), (511) **05** preparaty farmaceutyczne.

(111) **153968** (220) 2000 10 10 (210) 225317
(151) 2004 06 14

(732) MEDANA PHARMA TERPOL GROUP Spółka Akcyjna, Sieradz, PL.

(540) soyaprotect - meno

(510), (511) **05** preparaty farmaceutyczne.

(111) **153969** (220) 2000 10 10 (210) 225318
(151) 2004 06 14

(732) MEDANA PHARMA TERPOL GROUP Spółka Akcyjna, Sieradz, PL.

(540) soyaprotect

(510), (511) **05** preparaty farmaceutyczne.

(111) **153970** (220) 2000 10 10 (210) 225320
(151) 2004 06 15

(732) Przedsiębiorstwo Usługowo-Handlowe „JURKPOL” Spółka z o.o., Jaworzno, PL.

(540)



Kolory znaku: niebieski, zielony, czerwony, żółty, czarny

(531) 5.1, 19.1, 26.1, 27.5, 29.1

(510), (511) **01** mieszaniny gaszące ogień, preparaty do ochrony przed ogniem, **09** urządzenia do gaszenia ognia w tym gaśnice i agregaty gaśnicze, instalacje gaśnicze, tryskaczowe i zraszaczowe, urządzenia do oddymiania, instalacje i urządzenia do monitoringu przeciwpożarowego i sygnalizacji pożaru w tym wykrywacze dymu oraz centralki systemu przeciwpożarowego, instalacje elektryczne, odzież chroniąca przed ogniem, aparaty do oddychania oprócz aparatów do sztucznego oddychania, piorunochrony i instalacje odgromowe, syreny, urządzenia pomiarowe, **11** urządzenia i instalacje do oświetlenia w tym lampy bezpieczeństwa, hydranty, **17** azbestowe osłony dla strażaków, materiały termoizolacyjne, węże strażackie, **37** usługi instalowania, konserwacji i naprawy systemów sygnalizacji pożarowej, montaż, konserwacja i naprawa instalacji gaśniczych oraz oddymiania, montaż, konserwacja i naprawa instalacji elektrycznych, odgromowych oraz oświetleniowych, nadzór techniczny, montaż zabezpieczeń ognioochronnych konstrukcji, konserwacja i naprawa sprzętu przeciwpożarowego, **41** nauczanie, organizowanie kursów szkoleniowych, **42** badania techniczne, doradztwo zawodowe, ekspertyzy inżynierskie, projektowanie, usługi legalizacji sprzętu przeciwpożarowego.

(111) **153971** (220) 2000 10 10 (210) 225342
(151) 2004 06 15

(732) „DRAMERS” S.A. z.p.ch., Poznań, PL.

(540) sympathique

(510), (511) **03** olejki aromatyczne, kosmetyczne, kosmetyki do brwi, chusteczki higieniczne, preparaty do demakijażu, dezodoranty osobiste, perfumy, wody kolońskie, toaletowe, zestawy kosmetyków, lakiery do paznokci, lakiery do włosów, maseczki kosmetyczne, mleczko kosmetyczne, mydła toaletowe, przeciwpotowe, dezodorujące, do golenia, pomadki do ust, puder kosmetyczny, szampony, pasty do zębów, **05** preparaty do celów weterynaryjnych, preparaty do mycia zwierząt, dezodoranty nie do użytku osobistego, herbicydy, fungicydy, lepy na muchy, środki owadobójcze, odstraszające owady, środki przeciwpasożytnicze, przeciwinsektowe, środki do oczyszczania i odświeżania powietrza, środki dezynfekcyjne.

(111) **153972** (220) 2000 10 12 (210) 225369
(151) 2004 08 10
(732) Umbrella - Stowarzyszenie Konsultantów, Warszawa, PL.
(540) UMBRELLA

(510), (511) **35** doradztwo w zakresie organizowania, prowadzenia i kierowania działalnością gospodarczą, **42** doradztwo techniczne w zakresie wdrażania norm jakościowych.

(111) **153973** (220) 2000 10 12 (210) 225378
(151) 2004 08 10
(732) Rolnicza Spółdzielnia Produkcyjna „Powsinek”, Warszawa, PL
(540)



Kolory znaku: jasnoniebieski, granatowy, czerwony, zielony, biały, czarny, żółty
(531) 24.15, 26.1, 26.4, 27.5, 29.1
(510), (511) **29** tłuszcze jadalne, masło.

(111) **153974** (220) 2000 10 12 (210) 225380
(151) 2004 08 09
(732) ADVANCED MEDICAL OPTICS, INC., Irvine, US.
(540) CLARIFLEX
(510), (511) **10** implanty soczewek śródocznych.

(111) **153975** (220) 2000 10 11 (210) 225415
(151) 2004 08 09
(732) P.P.H.U „JOKPOL” Józef Kołodziej, Laski, PL.
(540) JOKPOL

(510), (511) **04** oleje i smary, paliwa silnikowe, paliwo benzynowe silnikowe, rafinowana ropa naftowa, oleje przekładniowe, oleje hydrauliczne, paliwo węglowe, **19** materiały budowlane niemetalowe: betonowe elementy budowlane, płyty cementowe i gipsowe, kostki niemetalowe, materiały do budowy - wapno, cement, cegła, kamień budowlany, spoiwa murarskie, listwy wykończeniowe i boazerijne, parkiety, stopnie schodów niemetalowe, drzwi składane niemetalowe, okna niemetalowe, bramy niemetalowe, futryny do drzwi, okien i bram niemetalowe, pokrycia dachów niemetalowe, drewno po częściowej obróbce, drewno budowlane, krokwie dachowe, **39** usługi transportowe: wypożyczanie pojazdów samochodowych i przyczep oraz sprzętu, transport samochodowy - przewożenie ładunków, przewóz ciężarówkami materiałów sypkich i budowlanych, pakowanie i składowanie towarów, **40** usługi w zakresie obróbki drewna, tartaki, usługi w zakresie obróbki metali: tokarskie, frezarskie, spawalnicze, ślusarskie.

(111) **153976** (220) 2000 10 11 (210) 225418
(151) 2004 08 10
(732) BIOFARM Spółka z ograniczoną odpowiedzialnością, Poznań, PL.

(540) chizyl
(510), (511) **05** produkty farmaceutyczne: leki, produkty weterynaryjne, dietetyczne środki medyczne, produkty sanitarne: materiały opatrunkowe, plastry, podpaski higieniczne, żywność dla niemowląt.

(111) **153977** (220) 2000 10 13 (210) 225468
(151) 2004 08 09
(732) Zakłady Tłuszczowe „KRUSZWICA” Spółka Akcyjna, Kruszwica, PL.

(540) Ola
(510), (511) **29** oleje i tłuszcze jadalne.

(111) **153978** (220) 2000 10 12 (210) 225486
(151) 2004 08 09
(732) ANIA Spółka z o.o., Rzeszów, PL.

(540) ania
(510), (511) **35** prowadzenie hurtowni i sklepów z następującymi towarami: proszki i płyny do prania, zmiękczenia tkanin, płyny do mycia naczyń, płyny do mycia szyb i luster, preparaty do polerowania, środki do nadawania połysku, środki czyszczące oraz toaletowe, środki wybielające, środki do odtłuszczenia i ścierania, mydła, kosmetyki, preparaty do pielęgnacji skóry, ciała i włosów, odświeżacze powietrza, środki odkażające, środki dezynfekcyjne do WC i do celów higienicznych, artykuły szkolne i papiernicze, artykuły biurowe, papierosy i wyroby tytoniowe, zapalki, zapalniczki, **39** usługi transportowe, dystrybucja towarów.

(111) **153979** (220) 2000 10 12 (210) 225512
(151) 2004 08 09
(732) REKOMPENSATA Paweł Chilarski, Łódź, PL.
(540)



Kolory znaku: niebieski
(531) 26.3, 27.5, 29.1
(510), (511) **36** usługi ubezpieczeniowe.

(111) **153980** (220) 2000 10 13 (210) 225535
(151) 2004 07 27
(732) „POLIFARB CIESZYN-WROCLAW” SA, Wrocław, PL.
(540)



Kolory znaku: niebieski, biały, żółty, pomarańczowy, czerwony, fioletowy, zielony
(531) 26.1, 26.2, 27.5, 29.1
(510), (511) **01** żywice syntetyczne, **02** farby, lakiery, emalie, powłoki, bejce koloranty, **17** materiały do uszczelnienia, **19** materiały budowlane.

(111) **153981** (220) 2000 10 13 (210) 225536
(151) 2004 07 22
(732) „POLIFARB CIESZYN-WROCLAW” SA, Wrocław, PL.

(540)



Kolory znaku: niebieski, biały, żółty, pomarańczowy, czerwony, fioletowy, zielony

(531) 26.1, 26.2, 27.5, 29.1

(510), (511) **01** żywice syntetyczne, **02** farby, emalie, lakiery, pokosty, bejce, koloranty, **17** materiały do uszczelniania, **19** materiały budowlane niemetalowe.

(111) **153982** (220) 2000 07 24 (210) 221817
(151) 2004 03 04

(732) Nowak Jarosław Kaliskie Przedsiębiorstwo Przemysłu Spożywczego INTERJAREK Grupa INTERJAREK, Jedlec, PL.

(540)



Kolory znaku: czerwony, żółty, czarny, niebieski, ciemnozielony, biały

(531) 1.5, 9.1, 27.5, 29.1

(510), (511) **29** mięso, ryby, drób dziczyzna, ekstrakty mięsne, warzywa i owoce: konserwowane, suszone i gotowane, galaretki, dżemy, kompoty, jaja, mleko, produkty mleczne, oleje i tłuszcze jadalne, **30** kawa, herbata, kakao, cukier, sól kuchenna, ryż, kawa nienaturalna, mąka i produkty zbożowe, wyroby cukiernicze i słodczyce, lody, miód, syropy, musztarda, keczup, kapary, goździki, imbir, aromaty do żywności, curry, cynamon, gałka muszkatołowa, lukrecja, majonezy, marcepan, ocet, pieprz, przyprawy, słodziki naturalne, sosy przyprawowe, szafran indyjski, wanilia, ziele angielskie, **31** świeże owoce i warzywa, nasiona, rośliny i kwiaty, karma dla zwierząt, orzechy i orzeszki, otręby, ziarna zbóż, zioła ogrodowe świeże, **32** napoje bezalkoholowe, syropy do napojów bezalkoholowych, soki owocowe i warzywne, **39** usługi w zakresie konfekcjonowania towarów.

(111) **153983** (220) 2000 09 22 (210) 224474
(151) 2004 06 04

(732) Kaliskie Przedsiębiorstwo Przemysłu Spożywczego INTERJAREK Grupa INTERJAREK Jarosław Nowak, Jedlec, PL.

(540)



Kolory znaku: biały, niebieski, czarny

(531) 9.7, 27.5, 29.1

(510), (511) **29** owoce i warzywa konserwowane, suszone i gotowane, mieszanki warzywne, galaretki jadalne, dżemy, kompoty, żelatyna spożywcza, buliony, grzyby konserwowane, orzechy preparowane, rodzynki, pikle, orzechy kokosowe suszone, migdały spreparowane, pyłki kwiatowe jako żywność, skórki owoców cytrusowych, zioła ogrodowe konserwowane, żywność solona zaw-

arta w klasie 29, **30** przyprawy, mieszanki ziół, herbata, aromaty do ciast, kukurydza prażona, cukier, cukier waniliowy, kakao, grzanki, ozdoby jadalne do ciast, kapary, sól kuchenna, mięta do wyrobów cukierniczych, miód, sól do konserwowania żywności, szafran, wanilia, mieszanki przypraw do panierowania, mak, wyroby ciastkarskie i piekarskie, proszek do pieczenia, **40** usługi w zakresie sterylizacji i konserwacji żywności.

(111) **153984** (220) 2000 09 22 (210) 224475
(151) 2004 05 18

(732) Kaliskie Przedsiębiorstwo Przemysłu Spożywczego INTERJAREK Grupa INTERJAREK Jarosław Nowak, Jedlec, PL.

(540)



Kolory znaku: biały, niebieski

(531) 1.5, 1.15, 26.1, 26.11, 27.5, 29.1

(510), (511) **29** owoce i warzywa konserwowane, suszone i gotowane, mieszanki warzywne, galaretki jadalne, dżemy, kompoty, żelatyna spożywcza, buliony, grzyby konserwowane, orzechy preparowane, rodzynki, pikle, orzechy kokosowe suszone, migdały spreparowane, pyłki kwiatowe jadalne, skórki owoców cytrusowych, zioła ogrodowe konserwowane, żywność solona zawarta w klasie 29, **30** przyprawy, mieszanki ziół, herbata, aromaty do ciast, kukurydza prażona, cukier, cukier waniliowy, kakao, grzanki, ozdoby jadalne do ciast, kapary, sól kuchenna, mięta do wyrobów cukierniczych, miód, sól do konserwowania żywności, szafran, wanilia, mieszanki przypraw do panierowania, mak, wyroby ciastkarskie i piekarskie, proszek do pieczenia, **40** usługi w zakresie sterylizacji i konserwacji żywności.

(111) **153985** (220) 2000 10 13 (210) 225543
(151) 2004 08 19

(732) PHYTOPHARM KŁĘKA Spółka Akcyjna, Kłęka, PL.

(540) LaxiStop

(510), (511) **05** leki roślinne: pojedyncze leki ziołowe, mieszanki ziołowe, preparaty ziołowe: zioła proszkowane, zioła mikronizowane, preparaty roślinne do celów farmaceutycznych: soki, ekstrakty, nalewki, wyciągi płynne, syropy, eliksiry, oleje lecznicze, preparaty iniekcyjne, suche formy preparatów roślinnych - kapsułki, tabletki.

(111) **153986** (220) 2000 10 14 (210) 225554
(151) 2004 07 27

(732) Kompania Spirytusowa Wratislavia POLMOS Wrocław S.A., Wrocław, PL.

(540)

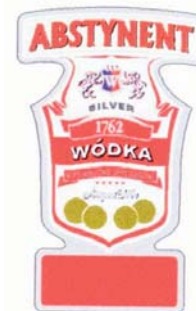

Kolory znaku: srebrny, czerwony, czarny, niebieski, szary, biały, żółty

(531) 9.1, 24.5, 26.1, 27.5, 29.1

(510), (511) **33** wyroby alkoholowe.

(111) **153987** (220) 2000 10 16 (210) 225575
 (151) 2004 08 19
 (732) Compo GmbH & Co. KG, Münster, DE.
 (540) BASAFER
 (510), (511) **01** chemikalia stosowane w rolnictwie, ogrodnictwie i leśnictwie oraz w tworzeniu krajobrazu i terenów sportowych, ziemia dla roślin, chemikalia do ulepszania gleby, torf, nawozy.

(111) **153988** (220) 2000 10 17 (210) 225628
 (151) 2004 07 02
 (732) HERMAL KURT HERRMANN GmbH & CO., Reinbek, DE.
 (540) HERMAL
 (510), (511) **03** niemedyczne preparaty toaletowe, kosmetyki, mydła, olejki eteryczne, niemedyczne preparaty do ochrony skóry, **05** preparaty i substancje farmaceutyczne, medyczne preparaty do ochrony skóry.

(111) **153989** (220) 2000 10 18 (210) 225651
 (151) 2004 07 02
 (732) „PRUSZYŃSKI” Krzysztof Pruszyński, Michałowice, PL.
 (540) diament
 (510), (511) **06** metalowe pokrycia dachowe, w tym blachdachówki.

(111) **153990** (220) 2000 10 18 (210) 225660
 (151) 2004 06 02
 (732) FLORALAND DISTRIBUTION Spółka z o.o., Legionowo, PL.
 (540) TWARDY
 (510), (511) **08** toporki, siekiery i siekierki, widły, grabie, grabie do trawników, grabie do liści, łopaty, łopatki ogrodnicze, saperki, szpadle, motyki, haczki, grace, pazurki, pazurki trójzębne, trójzęby, areatory.

(111) **153991** (220) 2000 10 18 (210) 225666
 (151) 2004 08 12
 (732) GASPOL S.A., Warszawa, PL.
 (540)

**GASPOL
 AUTOGAZ**

Kolory znaku: niebieski, czerwony

(531) 27.5, 29.1
 (510), (511) **01** produkty chemiczne dla celów przemysłowych, **06** urządzenia do gazu płynnego - zbiorniki metalowe do gazu płynnego, **09** urządzenia do gazu płynnego - dystrybutory automatyczne, **11** aparatura i instalacje gazowe, taka jak: armatura regulacyjna i bezpieczeństwa do przewodów gazowych, armatura regulacyjna i bezpieczeństwa do urządzeń gazowych, akcesoria i części zamienne do wymienionych urządzeń zawarte w klasie 11.

(111) **153992** (220) 2000 10 18 (210) 225667
 (151) 2004 08 12
 (732) GASPOL S.A., Warszawa, PL.
 (540)

GASPOL AUTOGAZ

Kolory znaku: niebieski, czerwony

(531) 27.5, 29.1
 (510), (511) **01** produkty chemiczne dla celów przemysłowych, **06** urządzenia do gazu płynnego - zbiorniki metalowe do gazu płynnego, **09** urządzenia do gazu płynnego - dystrybutory automatyczne, **11** aparatura i instalacje gazowe, taka jak: armatura regula-

cyjna i bezpieczeństwa do przewodów gazowych, armatura regulacyjna i bezpieczeństwa do urządzeń gazowych, akcesoria i części zamienne do wymienionych urządzeń zawarte w klasie 11.

(111) **153993** (220) 2000 10 18 (210) 225672
 (151) 2004 08 03
 (732) Knorr-Nährmittel Aktiengesellschaft, Thayngen, CH.
 (540) KNORR ESENCJA SMAKU
 (510), (511) **29** mięso, ryby, drób i dziczyzna, ekstrakty mięsne, zupy, preparaty do przygotowywania zup, konserwowane, suszone i gotowane warzywa i owoce, galaretki, dżemy, kompoty, jaja, mleko i produkty mleczne, jadalne oleje i tłuszcze, **30** kawa, herbata, kakao, cukier, ryż, tapioka, sago, kawa nienaturalna, mąka i preparaty zbożowe, chleb, ciasta i słodczyce, lody, miód, melasa, drożdże, proszek do pieczenia, sól, musztarda, ocet, sosy przyprawowe, przyprawy, lód.

(111) **153994** (220) 2000 10 18 (210) 225678
 (151) 2004 08 12
 (732) McDonald's Corporation, Oak Brook, US.
 (540)

McHAPPY DAY

(531) 27.5
 (510), (511) **36** otwieranie funduszy charytatywnych (dobroczyńnych).

(111) **153995** (220) 2000 10 16 (210) 225696
 (151) 2004 08 12
 (732) PPHU „KAWIKS” Karol Chachulski, Wincenty Chachulski Spółka Jawna, Patoki, PL.
 (540) kawiks
 (510), (511) **29** mięso i przetwory mięsne, podroby mięsne, wyroby garmażeryjne z mięsa oraz z jego udziałem, słonina, smalec, konserwy mięsne i mięsno - warzywne, wyroby wędliniarskie, wędzonki, **30** pasztety.

(111) **153996** (220) 2000 10 18 (210) 225758
 (151) 2004 07 02
 (732) Spółka Cywilna „BRACIKI” Przedsiębiorstwo Wielobranżowe Mirosław Michalski, Marian Michalski, Marek Michalski, Chorzów, PL.
 (540)



Kolory znaku: niebieski, czarny, żółty

(531) 26.1, 26.4, 27.5, 29.1
 (510), (511) **09** akumulatory elektryczne do pojazdów, **12** opony do pojazdów, obręcze kół do pojazdów, **37** mycie samochodów, naprawa opon przez wulkanizację.

(111) **153997** (220) 2000 10 18 (210) 225759
 (151) 2004 07 02
 (732) Spółka Cywilna „BRACIKI” Przedsiębiorstwo Wielobranżowe Mirosław Michalski, Marian Michalski, Marek Michalski, Chorzów, PL.
 (540) BRACIKI
 (510), (511) **09** akumulatory elektryczne do pojazdów, **12** opony do pojazdów, obręcze kół do pojazdów, **37** mycie samochodów, naprawa opon przez wulkanizację.

(111) **153998** (220) 2000 10 18 (210) 225771
 (151) 2004 07 30
 (732) „TEGOLA POLONIA LTD” Spółka z ograniczoną odpowiedzialnością, Łódź, PL.
 (540)



Kolory znaku: pomarańczowy, biały
 (531) 27.5, 29.1
 (510), (511) **19** materiały budowlane niemetalowe, bitumiczne pokrycia dachowe.

(111) **153999** (220) 2000 10 18 (210) 225788
 (151) 2004 08 03
 (732) Małopolski Ośrodek Ochrony Przeciwpowarowej „INTER-POŻ” Spółka z o.o., Kraków, PL.
 (540)



Kolory znaku: granatowy, czerwony, biały
 (531) 1.15, 26.2, 27.5, 29.1
 (510), (511) **35** prowadzenie hurtowni z następującymi towarami: gaśnice proszkowe, gaśnice śniegowe, gaśnice płynowe, koce gaśnicze, znaki ewakuacyjne, pompy, węże hydrantowe, prądownice, zawory, szafki hydrantowe, ubrania ochronne, rękawice ochronne, buty gumowe i filcowo-gumowe, hełmy ochronne i strażackie, czujki dymu i gazu, trzewiki robocze, łączniki do węży, zawory szybkootwieralne, hydronetki wodne, agregaty proszkowe i śniegowe, armatura, łączniki, przełączniki, **37** wykonywanie instalacji przeciwpożarowych, wykonywanie instalacji antywłamaniowych, montaż urządzeń przeciwpożarowych, antywłamaniowych, stałych urządzeń gaśniczych, pełny serwis gwarancyjny i pogwarancyjny przeciwpożarowych, antywłamaniowych, stałych urządzeń gaśniczych, konserwacja sprzętu przeciwpożarowego.

(111) **154000** (220) 2000 10 20 (210) 225804
 (151) 2004 08 03
 (732) „EKOTRADE” Spółka z o.o., Warszawa, PL.
 (540)



Kolory znaku: biały, niebieski
 (531) 3.7, 24.1, 27.5, 29.1
 (510), (511) **45** usługi ochrony osób i mienia.

(111) **154001** (220) 2000 03 20 (210) 215575
 (151) 2004 07 02
 (732) Stowarzyszenie Europa Nasz Dom, Tarnów, PL.

(540)



Kolory znaku: biały, zielony
 (531) 5.3, 26.1, 26.5, 29.1
 (510), (511) **41** nauczanie i kształcenie stacjonarne, zaoczne i korespondencyjne, organizowanie szkoleń i kursów, sesji naukowych, konferencji, odczytów, seminariów, spotkań tematycznych, konkursów, zebrań dyskusyjnych, masowych imprez kulturalno-oświatowych, rozrywkowych i sportowych.

(111) **154002** (220) 2000 10 20 (210) 225815
 (151) 2004 08 03
 (732) SHIMANO INC., Osaka, JP.
 (540)



(531) 26.1, 27.5
 (510), (511) **28** sprzęt wędkarski, włączając kołowrotki, wędkę, żyłki wędkarskie, prowadnice żyłki, haczyki, wabiki, sztuczne przynęty, koszyki wędkarskie, spławiki, ciężarki przyponów, podbieraki i ręczne sieci dla wędkarzy, torby wędkarskie, futerały na wędkę oraz pudełka na osprzet wędkarski i rękawice dla wędkarzy.

(111) **154003** (220) 2000 10 20 (210) 225822
 (151) 2004 08 03
 (732) BELVEDERE S.A., Beaune, FR.
 (540) PATERNEL
 (510), (511) **33** napoje alkoholowe (z wyjątkiem piwa), wina.

(111) **154004** (220) 2000 10 20 (210) 225824
 (151) 2004 08 03
 (732) UNIPHARM, INC. (Maryland corporation), Nowy Jork, US.
 (540) SLIMQUICK
 (510), (511) **30** kawa, herbata, kakao, cukier, ryż, tapioka, sago, kawa nienaturalna, mąka i produkty zbożowe, chleb, wyroby cukiernicze i słodczyce, lody, miód, melasa (syrupy), drożdże, proszek do pieczenia, sól, musztarda, ocet, sosy (przyprawy), przyprawy, lód.

(111) **154005** (220) 2000 10 20 (210) 225826
 (151) 2004 08 03
 (732) UNIPHARM, INC. (Maryland corporation), Nowy Jork, US.
 (540) VITRUM OSTEOMAG
 (510), (511) **05** produkty farmaceutyczne, weterynaryjne i sanitarne, substancje dietetyczne do celów leczniczych, żywność dla niemowląt, plastry, materiały opatrunkowe, materiały do plombowania zębów, woski dentystyczne, środki odkażające, środki do zwalczania robactwa, fungicydy, herbicydy.

(111) **154006** (220) 2000 10 19 (210) 225829
 (151) 2004 08 03
 (732) „OCEANIC” Przedsiębiorstwo Farmaceutyczno-Kosmetyczne - Wojciech Soszyński, Sopot, PL.

(540)



(531) 26.4, 27.5

(510), (511) **03** środki do mycia: mydła w płynie, żele pod prysznic, płyny do higieny intymnej, emulsje do ciała, mydła toaletowe do ciała, środki do pielęgnacji skóry: kremy kosmetyczne tłuste, półtłuste, nawilżające, kremy biologicznie aktywne, kremy z filtrem przeciwsłonecznym, mleczka kosmetyczne, lotiony do twarzy, toniki do twarzy bezalkoholowe i alkoholowe, balsamy do ciała z filtrem przeciwsłonecznym, żele do twarzy, serum, lifting aktywny, maseczki kosmetyczne do twarzy - nawilżające, odżywcze, biologicznie aktywne, środki do pielęgnacji włosów: szampony, odżywki do włosów, balsamy, lakiery do włosów, pianki do włosów, żele, olejki do masażu, pomadki ochronne do ust, pomadki ochronne do ust z filtrem przeciwsłonecznym, peelingi, maseczki złuszczające, peelingi - maseczki biologicznie aktywne, środki higieniczne przeciwpotowe, dezodoranty, antyperspiranty, środki do pielęgnacji stóp: kremy, balsamy, żele, pudry, płyny do higieny jamy ustnej, chusteczki odświeżające, płyny do zraszania twarzy, środki do pielęgnacji rąk i paznokci, kostka detergentowa do mycia ciała, środki do samoopalanania, oliwka do skóry, **05** środki do pielęgnacji rąk i paznokci o działaniu leczniczym, szampon leczniczy do włosów, środki do pielęgnacji stóp: kremy, balsamy o działaniu leczniczym, środki grzybobójcze, środki bakteriobójcze.

(111) **154007** (220) 2000 10 19 (210) 225836

(151) 2004 07 02

(732) RONAL-POLSKA Spółka z o.o., Wałbrzych, PL.

(540)

(531) 26.4, 27.5

(510), (511) **06** wyroby z aluminium i metali lekkich, budowlane materiały metalowe, przenośne konstrukcje budowlane metalowe, kabiny kąpielowe metalowe, kabiny prysznicowe, drobnica metalowa, drut, folia, armatura do przewodów, artykuły gwoździarskie, podkładki, nakrętki, sworznie, śruby, uszczelki metalowe, osprzęt metalowy do drzwi i okien, okucia metalowe, przewody metalowe, końcówki do kabli, przewody metalowe do instalacji wodociągowej, wentylacyjnej i klimatyzacyjnej, kolanka do rur metalowe, kształtki rurowe, osprzęt metalowy do mebli, okucia do budownictwa, pojemniki metalowe, zamki metalowe, zawiasy, zatrzaski, zawisy, **12** pojazdy lądowe i części do pojazdów lądowych, w tym: obręcze do kół, piasty kół, amortyzatory zawieszenia, bagażniki, ciężarki do wyważania kół, dachy składane, drzwi, hamulce, kierownice, resory amortyzujące, zderzaki, złącza do przyczep, silniki i części do silników do pojazdów lądowych, progi do pojazdów, przekładnie i części do przekładni pojazdów lądowych, skrzynie biegów i części do skrzyni biegów, sprzęgła, szczęki hamulcowe, sprężyny w zawieszeniach pojazdów.

(111) **154008** (220) 2000 10 19 (210) 225838

(151) 2004 07 02

(732) ARTBIT S.C. Rafał Kunikowski, Konrad Knorowski, Łódź, PL.

(540)



(531) 26.7, 27.5

(510), (511) **16** litery i napisy z folii i papieru, **35** prowadzenie reklamy osób trzecich.

(111) **154009** (220) 2000 10 19 (210) 225844

(151) 2004 07 02

(732) AGROPHARM Spółka Akcyjna, Tuszyn, PL.

(540) APEMIX

(510), (511) **05** leki do celów medycznych.(111) **154010** (220) 2000 10 19 (210) 225848

(151) 2004 07 02

(732) KANCELARIA PATENTOWA Jan Siudak, Kraków, PL.

(540)



Kolory znaku: złoty

(531) 26.11, 27.5, 29.1

(510), (511) **42** usługi w zakresie pomocy w sprawach ochrony własności przemysłowej, usługi w zakresie pomocy w dziedzinie polityki patentowej, usługi w zakresie projektowania znaków towarowych, usługi w dziedzinie badania i projektowania znaków towarowych o niskim poziomie ryzyka kolizji ze znakiem podobnym.

(111) **154011** (220) 2000 10 19 (210) 225859

(151) 2004 07 22

(732) Warszawskie Centrum EXPO XXI Spółka z o.o., Warszawa, PL.

(540)



Kolory znaku: popielaty, biały, czarny, zielony

(531) 5.3, 26.1, 27.5, 29.1

(510), (511) **35** usługi agencji reklamowych, produkcja reklam telewizyjnych, radiowych i kinowych, prowadzenie negocjacji, usługi menedżerskie w zakresie organizacji imprez targowych, pokazów, prezentacji i reklamy, usługi badania rynku, pośrednictwo w zawieraniu transakcji handlowych, organizacja ekspozycji targowych, **41** usługi w zakresie organizowania i prowadzenia kongresów, konferencji, sympozjów i zjazdów, organizowanie wyjazdów w celach kulturalnych i edukacyjnych, usługi agencji artystycznych, produkcja filmów, organizowanie pokazów mody.

(111) **154012** (220) 2000 10 20 (210) 225895

(151) 2004 08 03

(732) BIOFARM Spółka z ograniczoną odpowiedzialnością, Poznań, PL.

(540) zelixa

(510), (511) **05** produkty farmaceutyczne: leki, środki dezynfekcyjne, odkażające, środki pomocnicze do użytku medycznego, produkty weterynaryjne, dietetyczne środki medyczne, produkty sanitarne: materiały opatrunkowe, plastry, podpaski higieniczne, żywność dla niemowląt.

(111) **154013** (220) 2000 10 21 (210) 225902

(151) 2004 08 03

(732) Zakład Wyrobów Cukierniczych „MILLANO” Krzysztof Kotas, Przeźmierowo, PL.

(540) tęsknota

(510), (511) **30** słodczyce, wyroby cukiernicze, lody.

(111) **154014** (220) 2000 10 21 (210) 225903
 (151) 2004 08 03
 (732) Zakład Wyrobów Cukierniczych „MILLANO” Krzysztof Kotas, Przeźmierowo, PL.
 (540) spełnienie
 (510), (511) **30** słodycze, wyroby cukiernicze, lody.

(111) **154015** (220) 2000 10 21 (210) 225904
 (151) 2004 08 03
 (732) Zakład Wyrobów Cukierniczych „MILLANO” Krzysztof Kotas, Przeźmierowo, PL.
 (540)



Kolory znaku: czerwony, brązowy, żółty, pomarańczowy, różowy, zielony, złoty, fioletowy, czarny, odcienie niebieskiego
 (531) 1.15, 8.1, 9.1, 26.1, 27.5, 29.1
 (510), (511) **30** czekolady.

(111) **154016** (220) 2000 10 23 (210) 225918
 (151) 2004 06 02
 (732) CADBURY WEDEL Spółka z o.o., Warszawa, PL.
 (540)



Kolory znaku: granatowy, biały
 (531) 26.13, 29.1
 (510), (511) **30** czekolada, wyroby czekoladowe, słodycze.

(111) **154017** (220) 2000 10 23 (210) 225919
 (151) 2004 06 02
 (732) CADBURY WEDEL Spółka z o.o., Warszawa, PL.
 (540)



Kolory znaku: granatowy, biały
 (531) 25.5, 26.13, 29.1
 (510), (511) **30** czekolada, wyroby czekoladowe, słodycze.

(111) **154018** (220) 2000 10 23 (210) 225920
 (151) 2004 06 02
 (732) CADBURY WEDEL Spółka z o.o., Warszawa, PL.
 (540)



Kolory znaku: biały, brązowy
 (531) 25.5, 26.13, 29.1
 (510), (511) **30** czekolada, wyroby czekoladowe, słodycze.

(111) **154019** (220) 2000 10 23 (210) 225921
 (151) 2004 06 02

(732) CADBURY WEDEL Spółka z o.o., Warszawa, PL.
 (540)



Kolory znaku: biały, granatowy
 (531) 26.13, 29.1
 (510), (511) **30** czekolada, wyroby czekoladowe, słodycze.

(111) **154020** (220) 2000 10 23 (210) 225922
 (151) 2004 06 02
 (732) CADBURY WEDEL Spółka z o.o., Warszawa, PL.
 (540)



Kolory znaku: biały, granatowy
 (531) 26.13, 29.1
 (510), (511) **30** czekolada, wyroby czekoladowe, słodycze.

(111) **154021** (220) 2000 09 22 (210) 224537
 (151) 2004 06 14
 (732) HIGIENA SYSTEM Spółka z ograniczoną odpowiedzialnością, Bielsko-Biała, PL.
 (540)



Kolory znaku: biały, czerwony, niebieski
 (531) 26.1, 26.11, 27.5, 29.1
 (510), (511) **37** usługi w zakresie utrzymania czystości w obiekcie, wykonywanie prac specjalistycznych takich jak: czyszczenie linii przemysłowych, usuwanie ciężkich zabrudzeń olejowych, czyszczenie kanalizacji, impregnowanie wszystkich typów posadzek, mycie i dezynfekcja basenów, czyszczenie elewacji, czyszczenie stoisk przetwórstwa mięsnego i piekarni, doczyszczanie, oraz mycie wózków sklepowych, mycie reklam wewnętrznych i napowietrznych.

(111) **154022** (220) 2000 10 23 (210) 225923
 (151) 2004 06 02
 (732) CADBURY WEDEL Spółka z o.o., Warszawa, PL.
 (540)



Kolory znaku: biały, brązowy
 (531) 26.13, 29.1
 (510), (511) **30** czekolada, wyroby czekoladowe, słodycze.

(111) **154023** (220) 2000 10 23 (210) 225924
 (151) 2004 06 02
 (732) CADBURY WEDEL Spółka z o.o., Warszawa, PL.
 (540)



Kolory znaku: biały, brązowy
 (531) 26.13, 29.1
 (510), (511) **30** czekolada, wyroby czekoladowe, słodycze.

(111) **154024** (220) 2000 10 23 (210) 225925
 (151) 2004 06 02
 (732) CADBURY WEDEL Spółka z o.o., Warszawa, PL.
 (540)



Kolory znaku: biały, brązowy
 (531) 26.13, 29.1
 (510), (511) **30** czekolada, wyroby czekoladowe, słodycze.

(111) **154025** (220) 2000 10 23 (210) 225932
 (151) 2004 06 07
 (732) NICE Trade Corporation Paweł Wata, Kielce, PL.
 (540) NICE FLOOR

(510), (511) **01** kleje do celów przemysłowych, drewna, płytek ściennych, podłóg panelowych, tapet, preparaty do klejenia i gruntowania, kleje do materiałów niemetalowych, **17** materiały, farby, lakiery, kleje, oleje izolacyjne, uszczelniające i dźwiękoszczelne, materiały i pianki wypełniające, uszczelniające, wygłuszające i izolacyjne, folie i powłoki izolacyjne i paroizolacyjne metalowe i z tworzyw sztucznych, listwy wykończeniowe i akcesoria montażowe z tworzyw sztucznych, **19** materiały budowlane niemetalowe, panele i profile niemetalowe, płytki podłogowe, podłogi panelowe na bazie HDF, drewno obrabiane, płyty wiórowe, listwy boazerijne, listwy wykończeniowe i akcesoria montażowe niemetalowe.

(111) **154026** (220) 2000 10 23 (210) 225940
 (151) 2004 06 14
 (732) SB Pharmaco Puerto Rico Inc., Certenejas, PR.
 (540) DIFFCORE

(510), (511) **05** farmaceutyczne formy dozujące do kontrolowanego uwalniania leku.

(111) **154027** (220) 2000 10 23 (210) 225947
 (151) 2004 06 14
 (732) PHARMACIA CORPORATION (Delaware corporation), Skokie, US.
 (540) XENDIOR

(510), (511) **05** preparaty i substancje farmaceutyczne, leki, szczepionki, surowice.

(111) **154028** (220) 2000 10 24 (210) 225958
 (151) 2004 07 08
 (732) VETIR Spółka z o.o., Katowice, PL.
 (540) STEREO
 (510), (511) **25** odzież i obuwie.

(111) **154029** (220) 2000 10 24 (210) 225963
 (151) 2004 07 08
 (732) VETIR Spółka z o.o., Katowice, PL.
 (540) SCENIC
 (510), (511) **25** odzież.

(111) **154030** (220) 2000 10 24 (210) 225970
 (151) 2004 05 26
 (732) VETIR Spółka z o.o., Katowice, PL.
 (540) OUTWIT
 (510), (511) **25** odzież.

(111) **154031** (220) 2000 09 22 (210) 224403
 (151) 2004 06 14
 (732) DAX COSMETICS Sp. z o.o., Majdan, PL.

(540)



Kolory znaku: seledynowy, ciemnozielony, żółty, ciemnoróżowy, pomarańczowy, biały

(531) 25.1, 26.1, 26.4, 27.5, 29.1
 (510), (511) **03** kosmetyki do pielęgnacji twarzy, kremy.

(111) **154032** (220) 2000 09 27 (210) 224760
 (151) 2004 06 14
 (732) „MARASKA” Marek Krzoska i S-ka Spółka Jawna, Gdańsk, PL.
 (540)

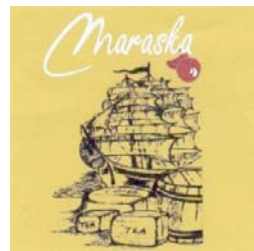

Kolory znaku: biały, brązowy, złoty, wiśniowy
 (531) 18.3, 25.1, 27.5, 29.1

(510), (511) **35** prowadzenie sklepu z towarami: wyroby cukiernicze, czekolady, wyroby czekoladowe, ciastka, używki: kawa, herbata, przyprawy korzenne, bakalie, wyroby tytoniowe, przybory i akcesoria do palenia, wyroby z porcelany, porcelitu i szkła: zestawy herbaciane i kawowe, zaparzacze, młynki, pojemniki do przechowywania kawy i herbaty, akcesoria towarzyszące spożywaniu kawy i herbaty: świece, kadzidełka, **43** usługi gastronomiczne w zakresie prowadzenia kawiarni i herbaciarni.

(111) **154033** (220) 2000 09 29 (210) 224761
 (151) 2004 06 14
 (732) Przedsiębiorstwo Produkcyjno Handlowe KANDEX Małgorzata i Andrzej Wróblewscy Spółka Jawna, Żnin, PL.
 (540)



Kolory znaku: biały, czerwony, ciemnoniebieski
 (531) 26.1, 27.5, 29.1

(510), (511) **29** mięso, ryby, drób, dziczyzna, ekstrakty mięsne, owoce i warzywa konserwowane, suszone i gotowane, galaretki, kisiele, budynie, jaja, mleko, produkty mleczne, oleje i tłuszcze jadalne, **30** mąka i produkty zbożowe, cukier, ryż, lody, miód, syropy z melasy, sól, musztarda, ocet, sosy, przyprawy, makaron, wermiszel, pierożki, słodziki naturalne, szafran, mąka ziemniaczana, środki do zmiękczenia mięsa, koncentraty spożywcze, zupy, **39** usługi w zakresie konfekcjonowania artykułów spożywczych.

(111) **154034** (220) 2000 09 28 (210) 224812
 (151) 2004 06 15

(732) Zakład Kotlarsko-Blacharski STALBUD Andrzej Leśniewski, Kowalew, PL.

(540) STALBUD

(510), (511) **11** kotły grzewcze.

(111) **154035** (220) 2000 09 28 (210) 224818

(151) 2004 06 15

(732) 3M Poland Sp. z o.o., Kajetany, PL.

(540) MINIFOL PLUS

(510), (511) **05** plastry opatrunkowe.

(111) **154036** (220) 2000 09 28 (210) 224826

(151) 2004 06 15

(732) Przedsiębiorstwo Produkcyjno Handlowe MIRANA Mirosława Walentukiewicz, Gorzyczki, PL.

(540)



(531) 27.5

(510), (511) **30** wyroby czekoladowe.

(111) **154037** (220) 2000 09 29 (210) 224846

(151) 2004 06 14

(732) Firma Handlowa PIRO S.C. Jerzy Jaruszewski, Paweł Jabłoński, Suchy Las, PL.

(540)



Kolory znaku: ciemnoniebieski, czerwony, czarny, biały

(531) 24.17, 27.5, 29.1

(510), (511) **01** nawozy, **05** środki ochrony roślin, fungicydy, herbicydy, pestycydy, ukorzeniace, środki grzybobójcze, owadobójcze, środki do odstraszenia zwierząt, **06** bramy garażowe i osprzęt do bram garażowych, **07** maszyny, urządzenia i narzędzia ręczne z napędem mechanicznym, elektrycznym, hydraulicznym i pneumatycznym dla potrzeb ogrodnictwa i leśnictwa, **08** narzędzia ręczne dla potrzeb leśnictwa i ogrodnictwa, **09** maski ochronne, agregaty spawalnicze, elektrody, układy sterowania i automatycznej regulacji dla potrzeb rolnictwa, ogrodnictwa i leśnictwa, **12** pojazdy, ciągniki i przyczepy dla potrzeb ogrodnictwa i leśnictwa, **17** węże ogrodnicze, osprzęt do nawadniania upraw ogrodniczych i leśnych, folie do upraw ogrodniczych i leśnych.

(111) **154038** (220) 2000 09 30 (210) 224854

(151) 2004 06 14

(732) EKOCHRON Jerzy Gluza, Ogrodzona, PL.

(540)



Kolory znaku: żółty, czarny

(531) 3.1, 29.1

(510), (511) **06** metalowe akcesoria dachowe, wyroby metalowe dla budownictwa.

(111) **154039** (220) 2000 10 24 (210) 225971

(151) 2004 05 26

(732) VETIR Spółka z o.o., Katowice, PL.

(540) NOTHING ELSE

(510), (511) **25** odzież i obuwie.

(111) **154040** (220) 2000 10 24 (210) 225973

(151) 2004 05 26

(732) VETIR Spółka z o.o., Katowice, PL.

(540) MOREOVER

(510), (511) **25** obuwie.

(111) **154041** (220) 2000 10 24 (210) 225974

(151) 2004 05 26

(732) VETIR Spółka z o.o., Katowice, PL.

(540) MINI JUNGLE

(510), (511) **25** odzież.

(111) **154042** (220) 2000 10 24 (210) 225977

(151) 2004 05 26

(732) VETIR Spółka z o.o., Katowice, PL.

(540) KING'S CLUB

(510), (511) **25** odzież.

(111) **154043** (220) 2000 10 24 (210) 225978

(151) 2004 05 26

(732) VETIR Spółka z o.o., Katowice, PL.

(540) JUKE BOX

(510), (511) **25** obuwie.

(111) **154044** (220) 2000 10 24 (210) 225979

(151) 2004 05 26

(732) VETIR Spółka z o.o., Katowice, PL.

(540) JEAN-CHARLES CLEMENT

(510), (511) **25** odzież i obuwie.

(111) **154045** (220) 2000 10 24 (210) 225980

(151) 2004 05 26

(732) VETIR Spółka z o.o., Katowice, PL.

(540) HPW

(510), (511) **25** odzież i obuwie.

(111) **154046** (220) 2000 10 24 (210) 225982

(151) 2004 05 26

(732) VETIR Spółka z o.o., Katowice, PL.

(540) FOOTBRAKE

(510), (511) **25** obuwie.

(111) **154047** (220) 2000 10 24 (210) 225983

(151) 2004 05 26

(732) VETIR Spółka z o.o., Katowice, PL.

(540) EMMA PERNELLE

(510), (511) **25** odzież i obuwie.

(111) **154048** (220) 2000 10 24 (210) 225984

(151) 2004 05 26

(732) VETIR Spółka z o.o., Katowice, PL.

(540) DYNAM

(510), (511) **25** odzież.

(111) **154049** (220) 2000 10 24 (210) 225985

(151) 2004 05 26

(732) VETIR Spółka z o.o., Katowice, PL.

(540) DECENNIE

(510), (511) 25 obuwie.			(510), (511) 09 urządzenia i przyrządy: fotograficzne, kinematograficzne, optyczne do celów dydaktycznych, urządzenia do nagrywania, transmisji lub reprodukcji dźwięku, lub obrazu, magnetyczne nośniki danych, płyty /dyski/ z nagraniami, automaty sprzedające i mechanizmy do urządzeń uruchamianych przez wrzucenie monety, maszyny liczące, sprzęt przetwarzający dane i komputery, gry komputerowe i telewizyjne, 16 wydawnictwa, czasopisma, książki, albumy, broszury, periodyki i inne publikacje, papier, tkanina i wyroby z tych materiałów nie ujęte w innych klasach, fotografie, materiały fotograficzne, materiały piśmienne, kleje do materiałów piśmiennych lub do celów domowych, materiały szkoleniowe i instruktażowe, materiały z tworzyw sztucznych do pakowania /nie ujęte w innych klasach/, 28 gry i zabawki, artykuły sportowe i gimnastyczne nie ujęte w innych klasach, ozdoby choinkowe, karty do gry, 35 usługi reklamowe i produkcja reklam telewizyjnych, radiowych i kinowych, organizacja wystaw handlowych i reklamowych, dystrybucja materiałów reklamowych i rozpowszechnianie danych, 38 przekazywanie fonii i/lub wizji, produkcja i rozpowszechnianie programów telewizyjnych lub radiowych, zbieranie i przekazywanie wiadomości, usługi w zakresie organizowania systemów transmisyjnych, 41 organizowanie imprez artystycznych, estradowych, sportowych, rekreacyjnych, usługi w zakresie organizowania nauki i szkoleń, organizowanie imprez o charakterze edukacyjnym i kulturalnym, wynajem dekoracji, kostiumów i rekwizytów, wynajem pomieszczeń do celów rozrywkowych, studiów nagrań, wypożyczanie sprzętu radiowego, telewizyjnego, kinematograficznego, wypożyczanie nagrań, usługi wydawnicze, 42 opracowywanie i wdrażanie programów komputerowych, oprogramowanie komputerowe, wykonywanie opinii badań w w/w zakresie działalności multimedialnej.
(111) 154050 (220) 2000 10 24 (210) 225986 (151) 2004 05 26 (732) VETIR Spółka z o.o., Katowice, PL. (540) CLOPY-CLOPA (510), (511) 25 odzież.			
(111) 154051 (220) 2000 10 24 (210) 225987 (151) 2004 05 26 (732) VETIR Spółka z o.o., Katowice, PL. (540) CLOGGY (510), (511) 25 obuwie.			
(111) 154052 (220) 2000 10 24 (210) 225988 (151) 2004 05 26 (732) VETIR Spółka z o.o., Katowice, PL. (540) CHASSE CROISE (510), (511) 25 odzież i obuwie.			
(111) 154053 (220) 2000 10 24 (210) 225989 (151) 2004 05 26 (732) VETIR Spółka z o.o., Katowice, PL. (540) CASTELLO (510), (511) 25 obuwie.			
(111) 154054 (220) 2000 10 24 (210) 225990 (151) 2004 05 26 (732) VETIR Spółka z o.o., Katowice, PL. (540) CAP LANE (510), (511) 25 odzież.			(111) 154060 (220) 2000 10 31 (210) 226397 (151) 2004 06 14 (732) The Boston Consulting Group, Inc., Boston, US. (540) RAVE (510), (511) 35 usługi doradztwa i konsultingu w zakresie zarządzania działalnością gospodarczą, opracowywanie i wykorzystywanie modeli gospodarczych dla doradztwa przedsiębiorstwom w zakresie zwiększania wartości i aktywów.
(111) 154055 (220) 2000 10 24 (210) 225992 (151) 2004 05 26 (732) VETIR Spółka z o.o., Katowice, PL. (540) BOWLER (510), (511) 25 odzież i obuwie.			
(111) 154056 (220) 2000 10 24 (210) 225993 (151) 2004 05 26 (732) VETIR Spółka z o.o., Katowice, PL. (540) BIG VALLEY (510), (511) 25 odzież i obuwie.			(111) 154061 (220) 2000 10 25 (210) 226060 (151) 2004 07 06 (732) Telewizja Polska Spółka Akcyjna, Warszawa, PL. (540) Dom pełen zwierząt (510), (511) 03 środki wybielające i inne substancje stosowane w praniu, środki czyszczące, mydła, środki perfumeryjne, olejki eteryczne, kosmetyki, płyny do pielęgnacji włosów, środki do czyszczenia zębów, 05 produkty farmaceutyczne, sanitarne, substancje dietetyczne do celów leczniczych, żywność dla niemowląt dietetyczna do celów leczniczych, napoje do celów dietetycznych, plastry, materiały opatrunkowe, środki odkażające, 09 urządzenia i przyrządy: fotograficzne, kinematograficzne, optyczne do celów dydaktycznych, urządzenia do nagrywania, transmisji lub reprodukcji dźwięku, lub obrazu, magnetyczne nośniki danych, płyty /dyski/ z nagraniami, automaty sprzedające i mechanizmy do urządzeń uruchamianych przez wrzucenie monety, maszyny liczące, sprzęt przetwarzający dane i komputery, gry komputerowe i telewizyjne, 15 instrumenty muzyczne, szafy grające, 16 wydawnictwa, czasopisma, książki, albumy, broszury, periodyki i inne publikacje, papier, tkanina i wyroby z tych materiałów nie ujęte w innych klasach, fotografie, materiały fotograficzne, materiały piśmienne, kleje do materiałów piśmiennych lub do celów domowych, materiały szkoleniowe i instruktażowe, materiały z tworzyw sztucznych do pakowania /nie ujęte w innych klasach/, 18 skóra i imitacje skóry, wyroby z tych materiałów /nie ujęte w innych klasach/, torby podróżne, parasolki, parasole, teczki, tornistry, 20 wyroby /nie ujęte w innych klasach/ z drewna, korka, trzciny, wikliny, rogu, kości słoniowej, bursztynu, imitacji tych surowców lub z tworzyw sztucznych, 24 tekstylia i wyroby włókiennicze nie ujęte w innych klasach, 25 odzież, obuwie, nakrycia głowy, 28 gry
(111) 154057 (220) 2000 10 24 (210) 225996 (151) 2004 05 26 (732) VETIR Spółka z o.o., Katowice, PL. (540) ADELE JORIS (510), (511) 25 odzież i obuwie.			
(111) 154058 (220) 2000 10 24 (210) 225999 (151) 2004 07 08 (732) VETIR Spółka z o.o., Katowice, PL. (540) 5 MILES - FIVE MILES (510), (511) 25 odzież i obuwie.			
(111) 154059 (220) 2000 10 25 (210) 226059 (151) 2004 07 06 (732) Telewizja Polska Spółka Akcyjna, Warszawa, PL. (540) Stacja PRL			

i zabawki, artykuły sportowe i gimnastyczne nie ujęte w innych klasach, ozdoby choinkowe, karty do gry, **29** mięso, ryby, drób, dziczyzna, ekstrakty mięsne, konserwowane, suszone i gotowane owoce i warzywa, galaretki, dżemy, kompoty, jaja, mleko, produkty mleczne, oleje i tłuszcze jadalne, **30** herbata kakao, cukier, ryż, produkty zbożowe, wyroby cukiernicze i słodczyce, lody, miód, proszek do pieczenia, **32** wody mineralne i gazowane oraz inne napoje bezalkoholowe, napoje owocowe i soki owocowe syropy, **35** usługi reklamowe i produkcja reklam telewizyjnych, radiowych i kinowych, organizacja wystaw handlowych i reklamowych, dystrybucja materiałów reklamowych i rozpowszechnianie danych, **38** przekazywanie fonii i/lub wizji, produkcja i rozpowszechnianie programów telewizyjnych lub radiowych, zbieranie i przekazywanie wiadomości, usługi w zakresie organizowania systemów transmisyjnych, **41** organizowanie imprez artystycznych, estradowych, sportowych, rekreacyjnych, usługi w zakresie organizowania nauki i szkoleń, organizowanie imprez o charakterze edukacyjnym i kulturalnym, wynajem dekoracji, kostiumów i rekwizytów, wynajem pomieszczeń do celów rozrywkowych, studiów nagrań, wypożyczanie sprzętu radiowego, telewizyjnego, kinematograficznego, wypożyczanie nagrań, usługi wydawnicze, **42** opracowywanie i wdrażanie programów komputerowych, oprogramowanie komputerowe, wykonywanie opinii i badań w w/w zakresie działalności multimedialnej.

(111) **154062** (220) 2000 10 25 (210) 226061
(151) 2004 07 06
(732) Telewizja Polska Spółka Akcyjna, Warszawa, PL.

(540) Z wiatrem i pod wiatr

(510), (511) **03** środki wybielające i inne substancje stosowane w praniu, środki czyszczące, mydła, środki perfumeryjne, olejki eteryczne, kosmetyki, płyny do pielęgnacji włosów, środki do czyszczenia zębów, **05** produkty farmaceutyczne, sanitarne, substancje dietetyczne do celów leczniczych, żywność dla niemowląt dietetyczna do celów leczniczych, napoje do celów dietetycznych, plastry, materiały opatrunkowe, środki odkażające, **09** urządzenia i przyrządy: fotograficzne, kinematograficzne, optyczne do celów dydaktycznych, urządzenia do nagrywania, transmisji lub reprodukcji dźwięku, lub obrazu, magnetyczne nośniki danych, płyty /dyski/ z nagraniami, automaty sprzedające i mechanizmy do urządzeń uruchamianych przez wrzucenie monety, maszyny liczące, sprzęt przetwarzający dane i komputery, gry komputerowe i telewizyjne, **15** instrumenty muzyczne, szafy grające, **16** wydawnictwa, czasopisma, książki, albumy, broszury, periodyki i inne publikacje, papier, tektura i wyroby z tych materiałów nie ujęte w innych klasach, fotografie, materiały fotograficzne, materiały piśmienne, kleje do materiałów piśmiennych lub do celów domowych, materiały szkoleniowe i instruktazowe, materiały z tworzyw sztucznych do pakowania /nie ujęte w innych klasach/, **18** skóra i imitacje skóry, wyroby z tych materiałów /nie ujęte w innych klasach/, torby podróżne, parasolki, parasole, teczki, tornistry, **20** wyroby /nie ujęte w innych klasach/ z drewna, korka, trzciny, wikliny, rogu, kości słoniowej, bursztynu, imitacji tych surowców lub z tworzyw sztucznych, **24** tekstylia i wyroby włókiennicze nie ujęte w innych klasach, **25** odzież, obuwie, nakrycia głowy, **28** gry i zabawki, artykuły sportowe i gimnastyczne nie ujęte w innych klasach, ozdoby choinkowe, karty do gry, **29** mięso, ryby, drób, dziczyzna, ekstrakty mięsne, konserwowane, suszone i gotowane owoce i warzywa, galaretki, dżemy, kompoty, jaja, mleko, produkty mleczne, oleje i tłuszcze jadalne, **30** herbata kakao, cukier, ryż, produkty zbożowe, wyroby cukiernicze i słodczyce, lody, miód, proszek do pieczenia, **32** wody mineralne i gazowane oraz inne napoje bezalkoholowe, napoje owocowe i soki owocowe syropy, **35** usługi reklamowe i produkcja reklam telewizyjnych, radiowych i kinowych, organizacja wystaw handlowych i reklamowych, dystrybucja materiałów reklamowych i rozpowszechnianie danych, **38** przekazywanie fonii i/lub wizji, produkcja i rozpowszechnianie programów telewizyjnych lub radiowych, zbieranie i przekazywanie wiadomości, usługi w zakresie organizowania systemów transmisyjnych, **41** organizowanie imprez artystycznych, estradowych, sportowych, rekreacyjnych, usługi w zakresie organizowania nauki i szkoleń, organizowanie imprez o charakterze edukacyjnym i kulturalnym, wynajem dekoracji, kostiumów i rekwizytów, wynajem pomieszczeń do celów rozrywkowych, studiów nagrań, wypożyczanie sprzętu radiowego, telewizyjnego, kinematograficznego, wypożyczanie nagrań, usługi wydawnicze, **42** opracowywanie i wdrażanie programów komputerowych, oprogramowanie komputerowe, wykonywanie opinii i badań w w/w zakresie działalności multimedialnej.

organizowania nauki i szkoleń, organizowanie imprez o charakterze edukacyjnym i kulturalnym, wynajem dekoracji, kostiumów i rekwizytów, wynajem pomieszczeń do celów rozrywkowych, studiów nagrań, wypożyczanie sprzętu radiowego, telewizyjnego, kinematograficznego, wypożyczanie nagrań, usługi wydawnicze, **42** opracowywanie i wdrażanie programów komputerowych, oprogramowanie komputerowe, wykonywanie opinii i badań w w/w zakresie działalności multimedialnej.

(111) **154063** (220) 2000 10 25 (210) 226062
(151) 2004 07 06
(732) Telewizja Polska Spółka Akcyjna, Warszawa, PL.

(540) Piąta pora roku

(510), (511) **03** środki wybielające i inne substancje stosowane w praniu, środki czyszczące, mydła, środki perfumeryjne, olejki eteryczne, kosmetyki, płyny do pielęgnacji włosów, środki do czyszczenia zębów, **05** produkty farmaceutyczne, sanitarne, substancje dietetyczne do celów leczniczych, żywność dla niemowląt dietetyczna do celów leczniczych, napoje do celów dietetycznych, plastry, materiały opatrunkowe, środki odkażające, **09** urządzenia i przyrządy: fotograficzne, kinematograficzne, optyczne do celów dydaktycznych, urządzenia do nagrywania, transmisji lub reprodukcji dźwięku, lub obrazu, magnetyczne nośniki danych, płyty /dyski/ z nagraniami, automaty sprzedające i mechanizmy do urządzeń uruchamianych przez wrzucenie monety, maszyny liczące, sprzęt przetwarzający dane i komputery, gry komputerowe i telewizyjne, **15** instrumenty muzyczne, szafy grające, **16** wydawnictwa, czasopisma, książki, albumy, broszury, periodyki i inne publikacje, papier, tektura i wyroby z tych materiałów nie ujęte w innych klasach, fotografie, materiały fotograficzne, materiały piśmienne, kleje do materiałów piśmiennych lub do celów domowych, materiały szkoleniowe i instruktazowe, materiały z tworzyw sztucznych do pakowania /nie ujęte w innych klasach/, **18** skóra i imitacje skóry, wyroby z tych materiałów /nie ujęte w innych klasach/, torby podróżne, parasolki, parasole, teczki, tornistry, **20** wyroby /nie ujęte w innych klasach/ z drewna, korka, trzciny, wikliny, rogu, kości słoniowej, bursztynu, imitacji tych surowców lub z tworzyw sztucznych, **24** tekstylia i wyroby włókiennicze nie ujęte w innych klasach, **25** odzież, obuwie, nakrycia głowy, **28** gry i zabawki, artykuły sportowe i gimnastyczne nie ujęte w innych klasach, ozdoby choinkowe, karty do gry, **29** mięso, ryby, drób, dziczyzna, ekstrakty mięsne, konserwowane, suszone i gotowane owoce i warzywa, galaretki, dżemy, kompoty, jaja, mleko, produkty mleczne, oleje i tłuszcze jadalne, **30** herbata kakao, cukier, ryż, produkty zbożowe, wyroby cukiernicze i słodczyce, lody, miód, proszek do pieczenia, **32** wody mineralne i gazowane oraz inne napoje bezalkoholowe, napoje owocowe i soki owocowe syropy, **35** usługi reklamowe i produkcja reklam telewizyjnych, radiowych i kinowych, organizacja wystaw handlowych i reklamowych, dystrybucja materiałów reklamowych i rozpowszechnianie danych, **38** przekazywanie fonii i/lub wizji, produkcja i rozpowszechnianie programów telewizyjnych lub radiowych, zbieranie i przekazywanie wiadomości, usługi w zakresie organizowania systemów transmisyjnych, **41** organizowanie imprez artystycznych, estradowych, sportowych, rekreacyjnych, usługi w zakresie organizowania nauki i szkoleń, organizowanie imprez o charakterze edukacyjnym i kulturalnym, wynajem dekoracji, kostiumów i rekwizytów, wynajem pomieszczeń do celów rozrywkowych, studiów nagrań, wypożyczanie sprzętu radiowego, telewizyjnego, kinematograficznego, wypożyczanie nagrań, usługi wydawnicze, **42** opracowywanie i wdrażanie programów komputerowych, oprogramowanie komputerowe, wykonywanie opinii i badań w w/w zakresie działalności multimedialnej.

(111) **154064** (220) 2000 10 25 (210) 226063
(151) 2004 07 06
(732) Telewizja Polska Spółka Akcyjna, Warszawa, PL.

(540) Fonograf

(510), (511) **03** środki wybielające i inne substancje stosowane w praniu, środki czyszczące, mydła, środki perfumeryjne, olejki

eteryczne, kosmetyki, płyny do pielęgnacji włosów, środki do czyszczenia zębów, **05** produkty farmaceutyczne, sanitarne, substancje dietetyczne do celów leczniczych, żywność dla niemowląt dietetyczna do celów leczniczych, napoje do celów dietetycznych, plastry, materiały opatrunkowe, środki odkażające, **09** urządzenia i przyrządy: fotograficzne, kinematograficzne, optyczne do celów dydaktycznych, urządzenia do nagrywania, transmisji lub reprodukcji dźwięku, lub obrazu, magnetyczne nośniki danych, płyty /dyski/ z nagraniami, automaty sprzedające i mechanizmy do urządzeń uruchamianych przez wrzucenie monety, maszyny liczące, sprzęt przetwarzający dane i komputery, gry komputerowe i telewizyjne, **15** instrumenty muzyczne, szafy grające, **16** wydawnictwa, czasopisma, książki, albumy, broszury, periodyki i inne publikacje, papier, tektura i wyroby z tych materiałów nie ujęte w innych klasach, fotografie, materiały fotograficzne, materiały piśmienne, kleje do materiałów piśmiennych lub do celów domowych, materiały szkoleniowe i instruktażowe, materiały z tworzyw sztucznych do pakowania /nie ujęte w innych klasach, **18** skóra i imitacje skóry, wyroby z tych materiałów /nie ujęte w innych klasach/, torby podróżne, parasolki, parasole, teczki, tornistry, **20** wyroby /nie ujęte w innych klasach/ z drewna, korka, trzciny, wikliny, rogu, kości słoniowej, bursztynu, imitacji tych surowców lub z tworzyw sztucznych, **24** tekstylia i wyroby włókiennicze nie ujęte w innych klasach, **25** odzież, obuwie, nakrycia głowy, **28** gry i zabawki, artykuły sportowe i gimnastyczne nie ujęte w innych klasach, ozdoby choinkowe, karty do gry, **29** mięso, ryby, drób, dziczyzna, ekstrakty mięsne, konserwowane, suszone i gotowane owoce i warzywa, galaretka, dżemy, kompoty, jaja, mleko, produkty mleczne, oleje i tłuszcze jadalne, **30** herbata kakao, cukier, ryż, produkty zbożowe, wyroby cukiernicze i słodczyce, lody, miód, proszek do pieczenia, **32** wody mineralne i gazowane oraz inne napoje bezalkoholowe, napoje owocowe i soki owocowe syropy, **35** usługi reklamowe i produkcja reklam telewizyjnych, radiowych i kinowych, organizacja wystaw handlowych i reklamowych, dystrybucja materiałów reklamowych i rozpowszechnianie danych, **38** przekazywanie fonii i/lub wizji, produkcja i rozpowszechnianie programów telewizyjnych lub radiowych, zbieranie i przekazywanie wiadomości, usługi w zakresie organizowania systemów transmisyjnych, **41** organizowanie imprez artystycznych, estradowych, sportowych, rekreacyjnych, usługi w zakresie organizowania nauki i szkoleń, organizowanie imprez o charakterze edukacyjnym i kulturalnym, wynajem dekoracji, kostiumów i rekwizytów, wynajem pomieszczeń do celów rozrywkowych, studiów nagrań, wypożyczanie sprzętu radiowego, telewizyjnego, kinematograficznego, wypożyczanie nagrań, usługi wydawnicze, **42** opracowywanie i wdrażanie programów komputerowych, oprogramowanie komputerowe, wykonywanie opinii i badań w w/w zakresie działalności multimedialnej.

(111) **154065** (220) 2000 10 24 (210) 226103
 (151) 2004 06 03
 (732) Piwnice Win Importowanych TORWIN Spółka z o.o.,
 Toruń, PL.
 (540)

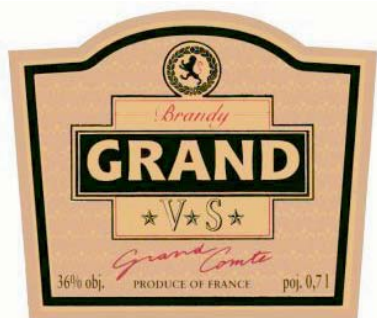

Kolory znaku: żółty, złoty, jasnobrązowy, czerwony, czarny
 (531) 1.1, 3.1, 5.13, 25.1, 26.4, 27.5, 29.1
 (510), (511) **33** napoje alkoholowe, brandy.

(111) **154066** (220) 2000 10 24 (210) 226105
 (151) 2004 06 29
 (732) AVERS Przedsiębiorstwo Produkcijno Handlowe Waclaw
 Potoczko, Słupsk, PL.

(540) avers
 (510), (511) **01** cement hutniczy, kleje do płytek ściennych, kleje do tapet, kleje do wykładzin ceramicznych, kleje do materiałów izolacyjnych stosowane w budownictwie, preparaty do impregnowania cementu, preparaty do klejenia, gruntowania stosowane w budownictwie, preparaty do konserwacji materiałów budowlanych, preparaty do odklejania materiałów izolacyjnych stosowane w budownictwie, preparaty przeciwwilgociowe do konstrukcji murowanych, preparaty wodoszczelne do cementu, preparaty wodouszczelniające do murów, rozpuszczalniki do lakierów, silikony, spoiwa do materiałów budowlanych, środki chemiczne do napowietrzania betonu, żywice w stanie surowym stosowane w budownictwie, **19** materiały budowlane niemetalowe takie jak: asfalt, azbestocement, azbestowa zaprawa, belki niemetalowe, beton, betonowe elementy budowlane, bitum, bitumiczne produkty dla budownictwa, cegły, cement budowlany, dachówki niemetalowe, drewno budowlane, filc dla budownictwa, gips, glina, gonty, granit, kamienie sztuczne, kamień budowlany, karton budowlany, kreda surowa, krokwie dachowe, kruszywa kwarcowe, dolomity, kwarc, lepiszcza do konserwacji dróg, lepiszcza do reperacji dróg, listwy do gzymsów niemetalowe, łąty drewniane, łąty niemetalowe, łupki, łupkowy proszek, magnezowy cement, marmur, mozaiki do budownictwa, nadproża niemetalowe, okładziny niemetalowe stosowane w budownictwie, piasek budowlany, płytki dachowe łupkowe, płytki wykładzinowe niemetalowe, płyty cementowe, pokrycia dachowe bitumiczne, pokrycia dachowe niemetalowe, powłoki cementowe ognioodporne, progi niemetalowe, smoła, spoiwa do murów, spoiwa murarskie, stropy niemetalowe, sufity niemetalowe, szalunki do betonu niemetalowe, szkło izolacyjne, szyny winylowe, taśmy smołowane, wapienny kamień, wapno, zaprawa murarska, żużel, żwir, **35** usługi w zakresie prowadzenia sklepów i hurtowni z materiałami budowlanymi, **37** usługi budowlane i remontowe, usługi w zakresie docieplania i izolacji budynków.

(111) **154067** (220) 2000 10 26 (210) 226123
 (151) 2004 06 29
 (732) Berentzen Distillers International GmbH, Haselünne, DE.
 (540) Beatino
 (510), (511) **33** napoje alkoholowe (z wyjątkiem piwa).

(111) **154068** (220) 2000 10 26 (210) 226134
 (151) 2004 07 02
 (732) House of Prince A/S, Søborg, DK.
 (540) OREL
 (510), (511) **34** papierosy.

(111) **154069** (220) 2000 10 27 (210) 226174
 (151) 2004 06 14
 (732) „AMBRA” Spółka Akcyjna, Warszawa, PL.
 (540) CHATEAU BLEU KRISTAL
 (510), (511) **33** napoje alkoholowe, wina, wódki.

(111) **154070** (220) 2000 10 27 (210) 226186
 (151) 2004 05 13
 (732) PRAXIS Spółka z o.o., Kamienna Góra, PL.
 (540) MÓJ
 (510), (511) **34** wyroby tytoniowe.

(111) **154071** (220) 2000 10 27 (210) 226208
 (151) 2004 07 02
 (732) DataPlay, Inc.(a Delaware corporation), Boulder, US.

(540)



(531) 27.5

(510), (511) **09** optyczne urządzenia pamięciowe, włączając stacje dysków oraz wymienne optyczne nośniki danych.

(111) **154072** (220) 2000 10 26 (210) 226223
 (151) 2004 08 11
 (732) Browary Łódzkie S.A., Łódź, PL.
 (540)



Kolory znaku: srebrny, czerwony, biały, czarny, złoty
 (531) 24.9, 26.1, 27.5, 29.1
 (510), (511) **32** piwo.

(111) **154073** (220) 2000 10 26 (210) 226224
 (151) 2004 08 11
 (732) Browary Łódzkie S.A., Łódź, PL.
 (540)



Kolory znaku: złoty, czerwony, czarny, biały
 (531) 24.9, 26.1, 27.5, 29.1
 (510), (511) **32** piwo.

(111) **154074** (220) 2000 10 31 (210) 226336
 (151) 2004 05 26
 (732) Sumitomo Chemical Co., Ltd., Osaka, JP.
 (540) ZOOM
 (510), (511) **05** środki owadobójcze, fungicydy, herbicydy, preparaty do niszczenia chwastów oraz preparaty do zwalczania robactwa.

(111) **154075** (220) 2000 10 30 (210) 226368
 (151) 2004 05 21
 (732) Marek Donimirski, Mojdy, PL.
 (540)



Kolory znaku: biały, czarny, niebieski
 (531) 26.13, 27.5, 29.1

(510), (511) **03** proszek do prania.

(111) **154076** (220) 2000 10 31 (210) 226378
 (151) 2004 05 26
 (732) MIKANIT Małgorzata Wnuk, Warszawa, PL.
 (540)



Kolory znaku: zielony
 (531) 27.5, 29.1

(510), (511) **09** kamizelki kuloodporne, arkusze laminatu kuloodpornego.

(111) **154077** (220) 2000 10 31 (210) 226403
 (151) 2004 06 14
 (732) BARENBRUG Polska Spółka z o. o., Tamowo Podgórne, PL
 (540) stop mech
 (510), (511) **01** nawozy ogrodnicze i rolnicze, produkty chemiczne stosowane w ogrodnictwie, produkty chemiczne stosowane w rolnictwie, **05** środki chwastobójcze, środki grzybobójcze, środki owadobójcze.

(111) **154078** (220) 2000 10 31 (210) 226404
 (151) 2004 06 14
 (732) BARENBRUG Polska Spółka z o. o., Tamowo Podgórne, PL
 (540) witaminy dla rośliny
 (510), (511) **01** nawozy ogrodnicze i rolnicze, produkty chemiczne stosowane w ogrodnictwie, produkty chemiczne stosowane w rolnictwie.

(111) **154079** (220) 2000 10 31 (210) 226405
 (151) 2004 06 14
 (732) BARENBRUG Polska Spółka z o. o., Tamowo Podgórne, PL.
 (540) antybrąz
 (510), (511) **01** nawozy ogrodnicze i rolnicze, produkty chemiczne stosowane w ogrodnictwie, produkty chemiczne stosowane w rolnictwie, **05** środki chwastobójcze, środki grzybobójcze, środki owadobójcze.

(111) **154080** (220) 2000 10 31 (210) 226408
 (151) 2004 05 26
 (732) TWINS COMPANY INTERNATIONAL Spółka z o. o., Wrocław, PL.
 (540) SAVILE ROW

(510), (511) **03** zestawy kosmetyczne, zestawy preparatów do golenia, płyny po goleniu, wyroby perfumeryjne zwłaszcza dezodoranty do użytku osobistego damskie i męskie, woda kolońska i toaletowa, perfumy, balsamy i inne środki pielęgnacyjne do ciała, preparaty kosmetyczne do kąpieli, **18** wyroby galanterijne ze skóry jak: portfele, torby, teczki, saszetki, etui, pasy, paski i szelki skórzane ujęte w tej klasie, **25** odzież damska i męska zwłaszcza ubiory klasyczne jak garnitury, spodnie i marynarki o kroju klasycznym, bluzy i bluzki, koszule męskie, kamizelki, suknie i spódnice, również z trykotu, okrycia wierzchnie jak palta i płaszcze, wyroby z dziewiarstwa w tym swetry, bielizna osobista damska i męska, spodenki, szlafroki, inne artykuły odzieżowe jak krawaty, skarpetki, paski i szelki ujęte w tej klasie, czapki i inne nakrycia głowy, obuwie.

(111) **154081** (220) 1998 07 23 (210) 189776
 (151) 2004 08 19
 (732) Przedsiębiorstwo Przemysłu Chłodniczego LODMOR S.A., Gdańsk, PL.

(540)



Kolory znaku: kawowo-różowy, biały, ciemnobrązowy, złoty, żółty
(531) 9.1, 27.5, 29.1

(510), (511) **30** lody, lody spożywcze, lody spożywcze w proszku, środki wiążące do lodów spożywczych.

(111) **154082** (220) 1999 12 20 (210) 211415
(151) 2004 08 19

(732) Biuro Ekspertyz Ekonomicznych UNILEX S.C. Grzegorz Czerwiński, Dariusz Noweta, Poznań, PL.

(540)

UNILEX

Kolory znaku: czarny, biały
(531) 27.5, 29.1

(510), (511) **35** wyceny gospodarcze - wycena działalności handlowej, profesjonalne doradztwo gospodarcze, pomoc w zarządzaniu interesami, doradztwo w zarządzaniu interesami, analizy kosztów, prognozowanie ekonomiczne, **36** doradztwo finansowe, zarządzanie finansami, usługi finansowe, **42** badania prawne, usługi prawnicze.

(111) **154083** (220) 2000 06 19 (210) 220261
(151) 2004 08 19

(732) MONTAN STAL Sp. z o.o., Katowice, PL.

(540)

MONTAN STAL

Kolory znaku: czerwony, niebieski
(531) 27.5, 29.1

(510), (511) **06** blachy stalowe gorąco walcowane w arkuszach i kręgach, blachy stalowe zimno walcowane w arkuszach i kręgach, pręty stalowe gorąco walcowane, walcówka stalowa gorąco walcowana w kręgach, pręty stalowe ciągnięte i łuszczone, profile stalowe gorąco walcowane, rury stalowe ze szwem i bez szwu, profile zimno ciągnięte, otwarte i zamknięte, pręty kute, pręty ciągnięte, pręty łuszczone.

(111) **154084** (220) 2000 07 07 (210) 221010
(151) 2004 08 19

(732) FARBACOL NORD Spółka z o.o., Zamość, PL.

(540)



Kolory znaku: niebieski, czerwony, zielony, morski, żółty, sepi
(531) 26.4, 27.5, 29.1

(510), (511) **35** usługi importowo-eksportowe, informacja handlowa, pokazy towarów, zgrupowanie na rzecz osób trzecich różnych

towarów pozwalające nabywcy wygodnie je oglądać i kupować w sklepie z artykułami chemicznymi i budowlanymi i rolno - spożywczymi, **37** nadzór budowlany, informowanie o materiałach budowlanych, gipsowanie, usługi hydrauliczne, informacja o budownictwie, informacja o naprawach, instalacja i naprawa urządzeń przemysłowych, izolacja budynków, montaż konstrukcji budowlanych, montaż rusztowań, malowanie, murarstwo, rozbiorka budynków, układanie cegieł, uszczelniania budynków, **39** usługi transportowe, dostarczanie i dystrybucja towarów zamówionych korespondencyjnie, informacja o transporcie i składowaniu, magazynowanie, wynajmowanie magazynów, pośrednictwo transportowe, przewożenie ładunków, przewóz ciężarówkami, transport samochodowy, wynajmowanie i wypożyczanie pojazdów, składowanie towarów, spedycja, usługi kurierskie towarów, **42** analiza projektów technicznych, usługi architektoniczne, badania techniczne, doradztwo budowlane, ekspertyzy inżynierskie, projektowanie konstrukcyjne, planowanie urbanistyczne, pomiary terenu, projekty techniczne i projektowanie budynków.

(111) **154085** (220) 2000 07 19 (210) 221473
(151) 2004 05 18

(732) „POLSKI LEK” Spółka Akcyjna, Warszawa, PL.

(540)



Kolory znaku: niebieski

(531) 3.11, 27.5, 29.1

(510), (511) **03** produkty i preparaty kosmetyczne, kremy, żele, **05** produkty farmaceutyczne, preparaty witaminowe: tabletki musujące wielowitaminowe, tabletki musujące z wapniem i witaminą C, dietetyczne środki spożywcze do celów leczniczych, **32** dietetyczne środki spożywcze: preparaty wzbogacone witaminami, z mikro- i makroelementami, tabletki musujące do sporządzania napojów, tabletki musujące do przygotowania napoju energetyzującego.

(111) **154086** (220) 2000 08 10 (210) 222590
(151) 2004 08 19

(732) Unilever N.V., Rotterdam, NL.

(540) DOMESTOS

(510), (511) **03** detergenty inne niż używane w procesach produkcyjnych oraz inne niż do celów medycznych, środki i substancje do pielęgnacji tkanin, środki wybielające, środki czyszczące, polejujące, szorujące i ścierające, mydła, dezodoranty do użytku osobistego, środki do mycia rąk, chusteczki impregnowane preparatami i substancjami do czyszczenia i polerowania, **05** środki odkażające, środki sanitarne, środki do zwalczania robactwa, insektów i uciążliwych zwierząt, fungicydy, germicydy, środki bakteriobójcze, środki pasożytoobójcze, algicydy, środki owadobójcze, środki chwastobójcze, dezodoranty inne niż do użytku osobistego, preparaty do odświeżania powietrza, środki odstraszające owady, **21** nieelektryczne urządzenia i materiały stosowane do sprzątania, tkaniny czyszczące, do usuwania kurzu i polerujące, tkaniny impregnowane do czyszczenia, usuwania kurzu i polerowania, urządzenia dozujące do mydła, detergentów, środków odkażających i wybielających, szczotki, ściereczki do szorowania i polerowania, gąbki i wycieraczki gumowe do czyszczenia, pułapki, urządzenia do łapania w pułapki, odpędzania, chwytania lub zabijania insektów, szkodników i uciążliwych zwierząt.

(111) **154087** (220) 2000 08 12 (210) 222686
(151) 2004 04 26

(732) Zakład Mięsny „Bekon” Zbigniew Niedbalski, Jabłowo Pauckie, PL.

(540)



Kolory znaku: burgund, kremowy

(531) 9.1, 27.5, 29.1

(510), (511) **29** mięso zwierząt rzeźnych, mięso drobiu i królików, dziczyzna, bekony, tusze, półtusze, ćwierćtusze, mięso porcjowane świeże, mrożone i wędzone, mięso mielone, wędliny w pełnym asortymencie, wędzonki, wyroby wędliniarskie, wyroby garmażeryjne z mięs, ekstrakty i konserwy mięsne, konserwy mięsno-warzywne, konserwy warzywno-mięsne, potrawy na bazie mięsa, półfabrykaty mięsne, tłuszcze zwierzęce surowe i topione, **40** ubój zwierząt rzeźnych, drobiu i królików, wędzenie mięsa i wyrobów wędliniarskich, mrożenie mięsa i potraw z mięsa.

(111) **154088** (220) 2000 08 17 (210) 222763

(151) 2004 08 19

(732) Valent Biosciences Corporation, Libertyville, US.

(540)



Kolory znaku: zielony, czarny

(531) 26.3, 27.5

(510), (511) **01** produkty chemiczne stosowane w rolnictwie, ogrodnictwie i leśnictwie, **05** pestycydy, herbicydy, środki owadobójcze, fungicydy i środki mięczakobójcze stosowane w rolnictwie.

(111) **154089** (220) 2000 08 22 (210) 222955

(151) 2004 05 05

(732) Bar CO TU Małgorzata Kowalczyk, Warszawa, PL.

(540) CO TU

(510), (511) **43** usługi gastronomiczne.(111) **154090** (220) 2000 11 07 (210) 226706

(151) 2004 07 22

(732) KROTEX-POLAND Spółka z o.o., Warszawa, PL.

(540) MIGRININ

(510), (511) **05** produkty farmaceutyczne i inne środki lecznicze, dietetyczne środki spożywcze do celów leczniczych.

(111) **154091** (220) 2000 10 31 (210) 226409

(151) 2004 05 26

(732) REHA-MED Spółka z o.o., Świdnica, PL.

(540) REHA-MED

(510), (511) **07** windy, wyciągi towarowe, zmywarki naczyń, sprzęt elektromechaniczny do produkcji żywności, elektryczne urządzenia i sprzęt do czyszczenia w tym: odkurzacze, zamiatarki samojezdne, **10** artykuły medyczne i ortopedyczne aparatura i urządzenia do diagnostyki medycznej, aparaty i urządzenia do anestezjologii, aparaty i instrumenty chirurgiczne, aparaty do mierzenia ciśnienia krwi, aparatura i drobny sprzęt dentystyczny, dro-

bny sprzęt do obsługi i diagnostyki chorego, igły do celów medycznych i akupunktury, fotele lekarskie i dentystyczne, łóżka szpitalne i rehabilitacyjne, lampy dla celów leczniczych, lasery dla celów leczniczych, meble dla celów szpitalnych, przyrządy i aparatura do fizykoterapii, galwaniczne urządzenia terapeutyczne, kule i laski dla inwalidów, obuwie ortopedyczne, artykuły zaopatrzenia ortopedycznego oraz drobny sprzęt ortopedyczny, przyrządy do przemieszczania inwalidów, aparaty do radioterapii, aparaty do reanimacji, respiratory do sztucznego oddychania, aparaty słuchowe dla osób słabo słyszających i do ochrony słuchu, strzykawki i oprzyrządowanie do celów medycznych, **11** urządzenia i instalacje do gotowania, aparatura do dezynfekcji, bakteriobójcze lampy do oczyszczania powietrza, lampy oświetleniowe operacyjne, urządzenia i instalacje chłodnicze, urządzenia i aparaty do klimatyzacji i wentylacji, sterylizatory, urządzenia i aparaty do uzdatniania wody, wanny do nasiadówek, wanny z wirowym ruchem wody, **12** wózki inwalidzkie, podnośniki do wózków inwalidzkich, **28** artykuły sportowe i gimnastyczne nie ujęte w innych klasach, przyrządy do ćwiczeń fizycznych, rowery treningowe stacjonarne.

(111) **154092** (220) 2000 11 07 (210) 226710

(151) 2004 07 22

(732) Natumin Pharma AB, Huskvarna, SE.

(540) FEMAL

(510), (511) **05** produkty farmaceutyczne i inne środki lecznicze, dietetyczne środki spożywcze do celów leczniczych.

(111) **154093** (220) 2000 11 07 (210) 226711

(151) 2004 07 22

(732) Przetwórstwo Ryb „PRORYB” B.Z. Dyzmańscy Spółka z ograniczoną odpowiedzialnością, Rumia, PL.

(540)



Kolory znaku: biały, turkusowy, czerwony, pomarańczowy, żółty, zielony

(531) 5.7, 9.1, 26.1, 27.5, 29.1

(510), (511) **29** filety rybne, w tym śledziowe, przetwory rybne, klej rybi do celów spożywczych, łosoś, mączka rybna do celów spożywczych, pasty rybne do kanapek zawierające tłuszcz, potrawy na bazie ryb, ryby, ryby konserwowane, ryby solone, sardynki, śledzie, tuńczyki, zupy rybne, konserwy rybne, sałatki rybne, sałatki z ryb, **31** ryby żywe.

(111) **154094** (220) 2000 11 07 (210) 226721

(151) 2004 08 11

(732) VOLVO PERSONVAGNAR AB, Goteborg, SE.

(540) D5

(510), (511) **12** pojazdy silnikowe lądowe i części oraz wyposażenie do nich.

(111) **154095** (220) 2000 11 07 (210) 226724

(151) 2004 08 11

(732) TAKEDA CHEMICAL INDUSTRIES, LTD., Osaka, JP.

(540) LANSONE FDT

(510), (511) **05** produkty farmaceutyczne do stosowania przez ludzi.

(111) **154096** (220) 2000 11 07 (210) 226725

(151) 2004 08 11

(732) Unilever N.V., Rotterdam, NL.
(540) Rama
(540)



Kolory znaku: granatowy, biały, czerwony, żółty, brązowy, zielony

(531) 2.3, 27.5, 29.1

(510), (511) **29** mięso, ryby, drób i dziczyzna, ekstrakty mięsne, konserwowane, suszone i gotowane owoce i warzywa, galaretki, dżemy, kompoty, jaja, mleko i wyroby mleczne, oleje i tłuszcze jadalne, **30** kawa, herbata, kakao, cukier, ryż, tapioka, sago, kawa nienaturalna, mąka i produkty zbożowe, chleb, wyroby cukiernicze i słodczyce, lody, miód, melasa, drożdże, proszek do pieczenia, sól, musztarda, ocet, sosy (z wyjątkiem dressingów), przyprawy, lód.

(111) **154097** (220) 2000 11 07 (210) 226726
(151) 2004 08 11

(732) Hans Köberle Weissachmühle, Oberstaufen, DE.

(540) MARSTALL

(510), (511) **31** pasza dla koni, **44** usługi doradcze w zakresie żywienia zwierząt hodowlanych.

(111) **154098** (220) 2000 11 07 (210) 226727
(151) 2004 08 11

(732) PHARMA NORD ApS, Vojens, DK.

(540)

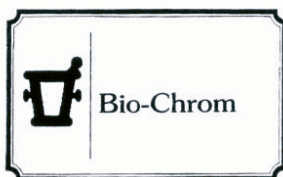

(531) 11.7, 26.13, 27.5

(510), (511) **05** preparaty farmaceutyczne, substancje dietetyczne do celów leczniczych, witaminy i preparaty mineralowe.

(111) **154099** (220) 2000 11 07 (210) 226728
(151) 2004 08 11

(732) PHARMA NORD ApS, Vojens, DK.

(540)



(531) 11.7, 26.13, 27.5

(510), (511) **05** preparaty farmaceutyczne, substancje dietetyczne do celów leczniczych, witaminy i preparaty mineralowe.

(111) **154100** (220) 2000 11 07 (210) 226729
(151) 2004 08 11

(732) Gallerix International AB, Uppsala, SE.

(540) GALLERIX

(510), (511) **16** wyroby z kartonu i tektury, druki, almanachy, kalendarze, karty okolicznościowe i widokówki, reprodukcje dzieł sztuki, fotograficzne reprodukcje, etykiety adresowe, papier do

owijania prezentów, długopisy, ołówki, plakaty, materiały piśmienne, **20** ramy, lustra, **35** zarządzanie działalnością gospodarczą, pomoc w zarządzaniu działalnością gospodarczą w przedsiębiorstwach handlowych.

(111) **154101** (220) 2000 03 31 (210) 216262
(151) 2004 06 03

(732) INTERSERVIS Spółka z o.o., Łódź, PL.

(540) Targi Usług Medycznych - TUSMED

(510), (511) **35** usługi: reklamowania, dystrybucji i rozpowszechniania materiałów reklamowych, prezentacje, wystawy, pokazy towarów i usług, informacja handlowa i usługowa, promocja towarów i usług, **41** usługi: organizowania seminariów, konferencji, szkoleń, konkursów, publikowanie tekstów, organizacji wystaw, koncertów, pokazów, spotkań, meczy, rozgrywek sportowych, rozrywki, wypożyczania filmów, książek, nagrań, **44** usługi medyczne oraz doradztwo w zakresie usług medycznych.

(111) **154102** (220) 2000 04 12 (210) 216809
(151) 2004 06 15

(732) COSMOS POLAND MACHINERY Co. Ltd. Spółka z o.o., Wólka Kosowska, PL.

(540)



Kolory znaku: czarny, pomarańczowy

(531) 27.5, 29.1

(510), (511) **07** wtryskarki, wyłaczarki, sterowane numerycznie za pomocą komputera, szybkościowe maszyny do cięcia drutu, elektryczne maszyny do rozładowania, frezarki, obrabiarki wielooperacyjne, **12** części samochodowe.

(111) **154103** (220) 2000 05 30 (210) 219097
(151) 2004 06 15

(732) Morinda, Inc. (Utah corporation), Provo, US.

(540) TAHITIAN NONI

(510), (511) **30** herbata, herbata z mlekiem, herbaty zielone, **32** woda gazowana, soki owocowe, woda mineralna, napoje gazowane z dodatkiem soków owocowych, koncentraty soków, cola, soki warzywne i owocowe, soki mieszane, soki w proszku, napoje dla sportowców, syropy do sporządzania napojów.

(111) **154104** (220) 2000 06 03 (210) 219383
(151) 2004 06 14

(732) Przedsiębiorstwo Produkcyjno Handlowo Usługowe „Now-ofer” Spółka z o.o., Rzeszów, PL.

(540)



Kolory znaku: biały, czarny, żółty, granatowy

(531) 1.5, 27.5, 29.1

(510), (511) **02** farby, farby fasadowe i strukturalne wewnętrzne i zewnętrzne, farby ogniodporne, farby wodne klejowe lub kazeinowe, **17** farby izolacyjne, filc izolacyjny, izolacja, materiały izolacyjne, kit, lakier izolacyjny, papier izolacyjny, powłoki izolacyjne, taśmy izolacyjne, tkaniny izolacyjne, uszczelki, wełna szklana do izolacji, wełna żużlowa do izolacji, włókna szklane do izolacji, **19** belki niemetalowe, beton, betonowe elementy budowlane, boazerie, budowlane materiały niemetalowe, dachówka nie-

metalowa, deflektory kominowe niemetalowe, drewno budowlane, drewno fornirowane, drzwi niemetalowe, futryny niemetalowe, gips, gonty, granit, kamień budowlany, kominy niemetalowe, konstrukcje niemetalowe, kraty niemetalowe, krokwie dachowe, listewki boazeryjne, listwy niemetalowe, łąty drewniane, marmur, obudowy kominków, ogrodzenia niemetalowe, okna niemetalowe, parkiety, płytki wykładzinowe niemetalowe, płyty konstrukcyjne niemetalowe, płyty niemetalowe, płyty z PCV i bitumiczne, pokrycia dachów niemetalowe, pokrycia dachowe termozgrzewalne, pokrycia dachowe bezspoinowe, przewody ciśnieniowe niemetalowe, przewody niemetalowe do instalacji wentylacyjnej i klimatyzacyjnej, przewody wodociągowe niemetalowe, rury drenażowe niemetalowe, rury spustowe niemetalowe, rynny dachowe niemetalowe, rynny niemetalowe, sufity niemetalowe, stropy niemetalowe, styrobloki, szamota, szkło konstrukcyjne, szkło zbrojone, terakota, wapno, wykładziny niemetalowe, zaprawa murarska, żaluzje niemetalowe, żwir, **37** usługi budowlane i naprawy budynków, asfaltowanie, blacharstwo, gipsowanie, hydraulika, malowanie, murarstwo, nadzór budowlany, rozbiórka budynków, tapetowanie, usługi obejmujące izolację budynków, izolacje przeciwwodne pionowe i poziome, usługi obejmujące docieplanie ścian budynków, docieplanie ścian budynków konstrukcjami stalowymi z wykorzystaniem poliwęglanu komorowego i litego, wykonanie zadaszeń, świetlików, ogrodów zimowych, remonty dachów i budynków, usługi ogólnobudowlane, wykonywanie powłok hydroizolacyjnych, izolacji ścian i fundamentów, zabezpieczanie przed korozją, **41** szkolenie w zakresie doradztwa budowlanego, **42** doradztwo budowlane, ekspertyzy inżynierskie, projektowanie budynków.

(111) **154105** (220) 2000 06 14 (210) 220003
(151) 2004 06 14
(732) TRANSITION TECHNOLOGIES S. A., Warszawa, PL.
(540) orchid
(510), (511) **09** sprzęt i urządzenia automatyki przemysłowej, programy komputerowe do obsługi programów przemysłowych.

(111) **154106** (220) 2000 06 27 (210) 220451
(151) 2004 06 15
(732) CORNING INCORPORATED, Corning, US.
(540)



(531) 1.15, 13.1
(510), (511) **09** urządzenia i przyrządy: naukowe, żeglarskie, geodezyjne, elektryczne, fotograficzne, kinematograficzne, optyczne, wagowe, pomiarowe, sygnalizacyjne, kontrolne, do celów dydaktycznych, urządzenia do nagrywania, transmisji lub reprodukcji dźwięku lub obrazu, produkty optyczne i oftalmiczne, produkty laboratoryjne, produkty optoelektroniczne, produkty telekomunikacyjne, monitory, wyświetlacze ekranowe i szkło ekranowe, ekrany i wyświetlacze informacyjne, soczewki, **11** urządzenia i przyrządy do oświetlania, ogrzewania i filtrowania, **17** tworzywa sztuczne w postaci walcówki, prętów, arkuszy i rur, **21** wyroby ze szkła, wyroby ze szkła o charakterze artystycznym, **37** instalacja urządzeń telekomunikacyjnych, **38** usługi telekomunikacyjne.

(111) **154107** (220) 2000 06 26 (210) 220470
(151) 2004 06 15
(732) Przedsiębiorstwo Produkcyjno Handlowo Usługowe Zbigniew Kostrzewski, Krzywopłoty, PL.

(540)



Kolory znaku: biały, złoto-beżowo-brązowy, granatowo-grafitowy
(531) 1.1, 3.3, 27.5, 29.1

(510), (511) **18** bity, bicze, bity harapy, derki końskie, etui na klucze, chomąta dla koni, skórzane komplety podróżne, lejce, łąki u siodła, rzemienie skórzane, skawy myśliwskie, siodła do jazdy konnej, strzemiona, uzdy, uprzęże, wędzidła dla zwierząt, okulary końskie, paski do uprzęży, plecaki, pokrowce na siodła dla koni, portfele, portmonetki, postrońki, pudełka ze skóry lub tektury szwajcarskiej, pudła na kapelusze skórzane, **25** buty sznurowane, cholewki do obuwia, cylindry (kapelusze), czapki, kalosze, kamizelki, liberie, obcasy do butów, obcasy- napiętki, obuwie sportowe, paski do butów, rękawice, wkładki do obuwia, obuwie damskie i męskie, **26** zapiecia do siodła, **28** nagolenniki (jako artykuły sportowe), nakolanniki (jako artykuły sportowe), ochraniacze (jako części ubiorów sportowych).

(111) **154108** (220) 2000 06 26 (210) 220478
(151) 2004 06 15
(732) AUTO-ARS s.c. Roman Lubiński, Sławomir Kozakowski, Szczecin, PL.
(540)



Kolory znaku: niebieski
(531) 27.5, 29.1

(510), (511) **12** środki antypoślizgowe do opon samochodowych, bieżniki do pojazdów, części do samochodów, furgonetki, samochody osobowe i ciężarowe, **35** usługi związane z prowadzeniem sklepu z: samochodami, częściami zamiennymi do samochodów, akcesoriami samochodowymi-radioodbiorniki i magnetofony samochodowe, anteny, wieszaki na ubrania, bagażniki, wycieraczki i dywaniki samochodowe, pokrowce na siedzenia, foteliki dla dzieci, kosmetykami samochodowymi, olejami, smarami i płynami przeznaczonymi do samochodów, artykułami spożywczymi i przemysłowymi, promocja sprzedaży samochodów na rzecz osób trzecich, **37** usługi prowadzone w stacji obsługi w zakresie naprawy oraz serwisu samochodów, mycie pojazdów, pomoc drogowa w zakresie napraw pojazdów, **39** pomoc drogowa polegająca na holowaniu pojazdów, **42** usługi dotyczące oceny technicznej pojazdów.

(111) **154109** (220) 2000 07 12 (210) 221277
(151) 2004 06 18
(732) FIRMA HANDLOWA BROK-STRZELEC S.A., Kraków, PL.
(540)



Kolory znaku: czerwony z odcieniami, biały, czarny, żółty, złoty, szaro-srebrny, granatowy
(531) 24.9, 27.5, 29.1

(510), (511) **32** wyciąg z chmielu do wytwarzania piwa, piwo, napoje na bazie piwa oraz wody mineralne gazowane i niegazowane, soki, syropy, **43** usługi gastronomiczne.

(111) **154110** (220) 2000 07 26 (210) 221836
(151) 2004 06 15
(732) Mediterranean Foods Spółka z o.o., Warszawa, PL.
(540)



Kolory znaku: czerwony, żółty, biały

(531) 26.2, 27.5, 29.1

(510), (511) **29** konserwy owocowe, konserwy warzywne, konserwy rybne, konserwy mięsne, oliwki konserwowane, rośliny strączkowe konserwowane, soja konserwowana, trufle konserwowane, grzyby konserwowane, zioła ogrodowe konserwowane, owoce morza przetworzone (konserwy), oleje jadalne, oliwa z oliwek, smalec, tłuszcze jadalne, tłuszcze spożywcze, marynaty, pikle, korniszony, kapusta kwaszona, warzywa strączkowe gotowane, suche, chrupki owocowe, chrupki ziemniaczane, słone paluszki, krokiety spożywcze, migdały spreparowane, orzechy spreparowane, w tym prażone lub smażone, rodzynki, sałatki owocowe, sałatki warzywne, tofu, warzywa gotowane, warzywa suszone, paszтет z wątróbki, żywność solona, koncentrat pomidorowy, przecier pomidorowy, ekstrakty mięsne, anchois, sery, soki warzywne do przyrządzenia potraw, zupy jarzynowe, buliony, dżemy, marmolady, owoce krojone w miodzie, **30** sosy mięsne, makarony, spaghetti, wermiszel, ryż, kasze spożywcze, muesli, herbatniki, krakersy, kukurydza prażona, kukurydza smażona, suchary, kapary, keczup, majonezy, musztarda, paszтety, pizze, sosy pomidorowe, przyprawy, sago, sos sojowy, sosy przyprawowe, dressingi, ciasta przekładane mięsem, tarta, naleśniki, pierożki ravioli, pierożki tortellini, lasagne, cannelloni (makaron), przekąski solone, **31** mąka z ryżu (pasza), ryż nieprzetworzony, otręby, orzechy: laskowe, ziemne, włoskie, nerkowca, pistacje, pestki słonecznika, pestki dyni.

(111) **154111** (220) 2000 07 27 (210) 221910
(151) 2004 06 09
(732) COLEP PORTUGAL-EMBALAGENS, PRODUTOS ENCHIMENTOS E EQUIPAMENTOS, SA, Vale De Cambra, PT.
(540)



(531) 26.1, 26.2, 27.5

(510), (511) **16** publikacje, druki, **35** reklama.

(111) **154112** (220) 2000 07 31 (210) 222116
(151) 2004 06 14
(732) ESTIMA Spółka z o.o., Gdynia, PL.
(540)



Kolory znaku: czarny, żółty, pomarańczowy

(531) 26.1, 27.5, 29.1

(510), (511) **35** zgrupowanie na rzecz osób trzecich różnych towarów, takich jak barwniki i barwidła, bejce, pokosty, brązy lakiernicze,

emalie i lakiery, farby, pigmenty, folie zdobnicze, kity budowlane i szklarskie, lakiery, rozcieńczalniki i rozpuszczalniki, spoiwa, szelaki, gumoszelaki, szkliwa malarskie, blachy, kształtowniki, pręty, druty, rury, odkuwki, odlewy, drabiny metalowe, metalowe odzwia, futryny i ramy, nity, gwoździe, śruby, wkręty, czopy, zawiasy, zawieszki, metalowy osprzęt do mebli rusztowania metalowe, metalowe siatki, taśmy i elementy instalacji wentylacyjnych i klimatyzacyjnych, niemetalowe belki i dźwigary dla potrzeb remontowo-budowlanych, betonowe elementy budowlane, boazerie drewniane i drewnopochodne, cegła i ceramiczne kształtki budowlane, deski i klepka budowlana, drewno fornirowane dla celów budowlano-wyposażeniowych i meblarskich, kraty i krokwie drewniane, kruszywo budowlane, marmurowe i kamienne elementy budowlane, parkiety, drewniane intarsje jako części do mebli, niemetalowe płytki budowlane konstrukcyjne, płyty drewniane, drewnopochodne i drewnopodobne płyty meblarskie, niemetalowe rury instalacyjne budowlane, schody niemetalowe, sklejki drewniane, drewniane słupy, spoiwa budowlane, szkło budowlane i alabastrowe, terrakota, płytki ceramiczne wykładzinowe, wyroby z trzciny dla celów remontowo-budowlanych, tynki, zacierki i zaprawy budowlane, żaluzje budowlane niemetalowe, grysy i żwiru budowlane do celów wykończeniowych, bambus i wyroby użytkowe meblarskie z bambusa, biblioteczki, serwantki, szafy, sekretarzyki, biurka, regały, stoły, stoliki, meble skrzyniowe, meble kuchenne i barowe, stelaże drewniane do mebli tapicerowanych i skrzyniowych, meble biurowe, ekspozycyjne, wystawiennicze, szpitalne, wojskowe, sakralne, sklepowe, klepki drewniane jako elementy meblarskie, wyroby meblarskie z korka, kosze, wyroby wiklinarskie z wikliny i podobnych materiałów, krzesła, szezlongi, ławy, kwietniki, leżaki, meble ogrodowe, skrzynie drewniane, plecionki ze słomy dla celów meblarskich, drewniane ramy dekoracyjne, rolety listwowe drewniane, tralki drewniane, drewniane wyroby dla potrzeb gospodarstwa domowego, wyroby ze szkła, fajansu, porcelany, pianki morskiej, dzieła sztuki użytkowej i wzornictwa przemysłowego wykonane ze szkła, fajansu, porcelany, porcelitu dla potrzeb gospodarstwa domowego i wyposażania wnętrz pozwalające nabywcy wygodnie je oglądać i kupować w sklepie specjalistycznym lub wielobranżowym lub supermakacie lub sklepie fabrycznym lub składzie celnym lub w ofercie bezpośredniej lub w sklepie internetowym lub w sprzedaży wysyłkowej, **37** usługi remontowo-montażowe, renowacyjne, rekonstrukcyjne, restylizacyjne i modernizacyjne obiektów i wnętrz mieszkalnych oraz obiektów użyteczności publicznej, **42** usługi projektowania i aranżacji wnętrz.

(111) **154113** (220) 2000 08 23 (210) 223029
(151) 2004 06 15
(732) BHP STEEL (JLA) PTY.LTD., New South Wales, AU.
(540) NUSTRIP

(510), (511) **06** metale nieszlachetne i ich stopy, w tym kręgi metalowe, zwoje metalowe, taśmy metalowe i arkusze metalu, metalowe materiały budowlane, rury i tuby metalowe, metalowe materiały na ogrodzenia i akcesoria do ogrodzeń zawarte w tej klasie, nieelektryczne kable i druty z metali nieszlachetnych, drobne wyroby z metali nieszlachetnych, **07** maszyny i obrabiarki, w tym urządzenia do ciągłego odlewania oraz walcarki odlewnicze, **42** usługi w zakresie przekazywania technologii w tym przekazywanie technologii wytwarzania i obróbki metali, usługi inżynierskie i usługi w zakresie projektowania.

(111) **154114** (220) 2000 08 24 (210) 223063
(151) 2004 06 15
(732) Wydawnictwo MURATOR Sp z o.o., Warszawa, PL.
(540) PODRÓŻ ROKU

(510), (511) **16** afisze, albumy, atlasy, broszury, czasopisma, druki, emblematy, fotografie, gazety, książki, podręczniki, katalogi, prospekty, mapy, obrazy, rysunki, kalendarze, **35** prowadzenie usług w zakresie: agencji reklamowych, agencji informacji handlowej, badania opinii, dystrybucji i rozpowszechniania materiałów reklamowych, próbek, druków, prospektów, broszur, publikowa-

nie tekstów reklamowych, rozpowszechniania ogłoszeń reklamowych, produkcji reklam radiowych i telewizyjnych, wypożyczanie materiałów reklamowych, pokazy towarów, organizowanie wystaw w celach handlowych lub reklamowych, systematyzacja informacji poprzez komputerowe bazy danych, **38** prowadzenie usług w zakresie: agencji prasowych, agencji informacyjnych, przesyłania informacji tekstowej i obrazowej przy pomocy komputera, prowadzenie poczty elektronicznej, **41** prowadzenie usług w zakresie: organizowania konkursów edukacyjnych lub rozrywkowych, organizowania i prowadzenia konferencji i zjazdów, organizowania wystaw w celach kulturalnych lub edukacyjnych, organizowania zawodów sportowych, prowadzenia edukacji w zakresie turystyki, higieny, poprawnego żywienia i zdrowia, informacji o rekreacji, informacji o imprezach rozrywkowych.

(111) **154115** (220) 2000 08 24 (210) 223064
(151) 2004 06 15

(732) Wydawnictwo MURATOR Sp z o.o., Warszawa, PL.

(540) PODRÓŻNIK ROKU

(510), (511) **16** afisze, albumy, atlasy, broszury, czasopisma, druki, emblematy, fotografie, gazety, książki, podręczniki, katalogi, prospekty, mapy, obrazy, rysunki, kalendarze, **35** prowadzenie usług w zakresie: agencji reklamowych, agencji informacji handlowej, badania opinii, dystrybucji i rozpowszechniania materiałów reklamowych, próbek, druków, prospektów, broszur, publikowanie tekstów reklamowych, rozpowszechniania ogłoszeń reklamowych, produkcji reklam radiowych i telewizyjnych, wypożyczanie materiałów reklamowych, pokazy towarów, organizowanie wystaw w celach handlowych lub reklamowych, systematyzacja informacji poprzez komputerowe bazy danych, **38** prowadzenie usług w zakresie: agencji prasowych, agencji informacyjnych, przesyłania informacji tekstowej i obrazowej przy pomocy komputera, prowadzenie poczty elektronicznej, **41** prowadzenie usług w zakresie: organizowania konkursów edukacyjnych lub rozrywkowych, organizowania i prowadzenia konferencji i zjazdów, organizowania wystaw w celach kulturalnych lub edukacyjnych, organizowania zawodów sportowych, prowadzenia edukacji w zakresie turystyki, higieny, poprawnego żywienia i zdrowia, informacji o rekreacji, informacji o imprezach rozrywkowych.

(111) **154116** (220) 2000 08 24 (210) 223083
(151) 2004 06 15

(732) Petrol, Slovenska Naftna Družba, D.D., Ljubljana, SI.

(540)



(531) 26.4, 27.5

(510), (511) **35** usługi reklamowe, promocja sprzedaży, wyselekcjonowanie w sklepach przy stacjach benzynowych z myślą o osobach trzecich produktów takich jak napoje bezalkoholowe, kanapki, słodycze, oleje silnikowe, smary, preparaty chemiczne do mycia szyb samochodowych, drobne części do naprawy i czyszczenia samochodów, aby umożliwić im obejrzenie i dokonanie zakupu w dobrych warunkach.

(111) **154117** (220) 2000 09 05 (210) 223564
(151) 2004 06 14

(732) Prospector Grupa Konsultingowa Sp. z o.o., Warszawa, PL.

(540)



Kolory znaku: niebieski, granatowy

(531) 27.5, 29.1

(510), (511) **36** usługi konsultingowe w zakresie finansów i ubezpieczeń, doradztwo marketingowe w zakresie ubezpieczeń, pośrednictwo ubezpieczeniowe, pośrednictwo finansowe, ubezpieczeniowe usługi brokerskie.

(111) **154118** (220) 2000 09 15 (210) 224147
(151) 2004 06 18

(732) Firma Cukiernicza „Solidarność” Rok zał. 1952 Spółka z o.o., Lublin, PL.

(540) luizy

(510), (511) **29** galaretki, dzemy, kompoty, **30** wyroby cukiernicze, wyroby czekoladowe, galanteria czekoladowa, słodycze, lody, produkty zbożowe, **32** napoje owocowe i soki owocowe.

(111) **154119** (220) 2000 09 27 (210) 224759
(151) 2004 06 14

(732) Przedsiębiorstwo Produkcyjno Handlowe BEK & R Beata Kawala, Opole, PL.

(540)



(531) 24.17, 26.1, 26.4, 27.5

(510), (511) **25** wyroby dziewiarskie-swetry.

(111) **154120** (220) 2000 09 29 (210) 224762
(151) 2004 06 15

(732) MM Communications Sp z o.o., Warszawa, PL.

(540) BARDZO OSTRY DYŻUR

(510), (511) **16** czasopisma, książki, plakaty, kalendarze, **35** reklama osób trzecich, prowadzenie agencji reklamowych, produkcja filmów promocyjno-reklamowych, organizacja imprez i kampanii promocyjno-reklamowych, **41** prowadzenie agencji artystycznych, produkcja imprez i koncertów artystycznych, produkcja i rozpowszechnianie filmów oraz programów telewizyjnych i radiowych, na wszystkich nośnikach audiowizualnych, w Internecie i za pomocą innych środków przekazu elektronicznego, produkcja i rozpowszechnianie: dzieł słownych, słowno -muzycznych i muzycznych, na wszelkich nośnikach audialnych.

(111) **154121** (220) 2002 10 18 (210) 256431
(151) 2004 07 02

(732) Przedsiębiorstwo Produkcyjno Handlowo-Usługowe „Wkręt-Met-Klimas” spółka jawna, Joanna Klimas, Wojciech Klimas, Kuźnica Kiedrzyńska, PL.

(540)



Kolory znaku: biały, czerwony

(531) 26.5, 27.5, 29.1

(510), (511) **06** drobnica żelazna, ćwieki, drut metalowy, gwoździe, haki i klamry metalowe, blaszki do klinowania, klucze, kołki do ścian metalowe, kołki metalowe, konstrukcyjne materiały metalowe, nakrętki i nity metalowe, okucia i opaski zaciskowe metalowe, osprzęt do drzwi i okien metalowy, pierścienie metalowe, płyty kotwiące, podkładki regulacyjne, pręty metalowe do spawania, pudełka z metali nieszlachetnych, pojemniki metalowe do magazynowania i transportu, pojemniki do pakowania metalowe, rurki i sworznie metalowe, śruby i wkręty metalowe, śruby oczkowe i do łączenia przewodów metalowe, tuleje, uszczelki i zaciski metalowe, złączki rur metalowe, **07** brzeszczoty pił jako części

maszyn, palniki gazowe do cięcia, reduktory i zawory ciśnienia jako części maszyn, maszyny i urządzenia do czyszczenia elektryczne, dłutownice, dmuchawy i dziurkarki jako maszyny, maszyny do obróbki drewna i kamienia, maszyny do filtrowania, filtry jako części maszyn lub silników, frezarki, giętarki, gładziarki i nitownice jako maszyny, głowice wiertnicze jako części maszyn, gwintarki do śrub i nakrętek, maszyny do gwintowania, pistolety elektryczne dozujące klej, kompresory jako maszyny, kosiarki, kosiarki ogrodowe jako maszyny, ostrza do kosiarek, lutownice gazowe, pistolety i urządzenia do malowania, obrabiarki, maszyny do nadmuchu, mieszalniki, młotki i narzędzia jako części maszyn, młoty elektryczne i mechaniczne, młoty pneumatyczne, narzędzia ręczne o napędzie innym niż ręczy, noże i ostrza jako części maszyn, noże i nożyce elektryczne, piły i rozpylacze jako maszyny, rozpylacze do farby, podstawy jako statywy maszyn, pompy jako maszyny i części maszyn lub silników, regulatory jako części maszyn, sita jako maszyny lub części maszyn, aparaty do spawania gazowe, spawarki elektryczne, stoły do maszyn, szlifierki, tarcze szlifierskie i do cięcia jako części maszyn, maszyny do ubijania, szczotki i uchwyty jako części maszyn, uchwyty do ostrzy i wiertarskie jako części maszyn, wiertarki, wycinarki szczelin, wykończarki, wytłaczarki, maszyny do zszywania, opalarki, **08** brzeszczoty pił jako części narzędzi, przyrządy do cięcia, urządzenia do cięcia rur, dłuta, przycinacze do drzew, dziurkacze i frezy jako narzędzia, podnośniki sterowane ręcznie, grabie jako narzędzia, gwintownice, gwintowniki, narzędzia do wyciągania gwoździ, imadła, kamienie szlifierskie, kielnie, packi, kilofy, klucze maszynowe jako stałe narzędzia, klucze maszynowe nastawne, kosiarki ogrodowe ręczne jako przyrządy ręczne i narzędzia, kosy, łomy, draży żelazne, łopatki, łopaty jako narzędzia, młotki, młoty jako narzędzia, napinacze drutu i taśm metalowych jako narzędzia ręczne, narzędzia do obróbki drewna jako nożyce połączone z dłutem, narzędzia ręczne sterowane ręcznie, nitownice i obcinacze jako narzędzia, noże, wyroby nożownicze, narzędzia dla ogrodnictwa ręczne uruchamiane ręcznie, oprawki wiertarskie i ostrza jako narzędzia, ośelki, przyrządy do ostrzenia ostrzy, ostrzałki, pilniki jako narzędzia i do paznokci, piły i pistolety jako narzędzia, pompki ręczne, przebijaki i skrobaki jako narzędzia, przecinak i punktaki jako narzędzia, rolnicze narzędzia ręczne, rozwiertaki, szczyrki, siekiery, stal narzędziowa, szczypce, przyrządy ręczne do szlifowania i ścierania, szmergel jako tarcze ścierne, szpadle i wycinarki jako narzędzia, śrubokręty, świdry, tarcze szlifierskie ręczne, ubijaki jako narzędzia, wiertarki piersiowe, wiertła, uchwyty do wiertel, narzędzia do wytłaczania, zaciski ciesielskie i bednarskie, wkretaki, **09** baterie, dzwonki jako urządzenia ostrzegające, dzwonki do drzwi elektryczne, ciężarki i linki do pionów, elektrody do spawania, instalacje elektryczne, aparaty do lutowania i lutownice elektryczne, druty ze stopów metali, przyrządy do mierzenia, taśmy miernicze, mikrometry, niwelatory, osłony do ochrony twarzy, maski i maski ochronne, filtry do masek do oddychania, maski do oddychania inne niż do sztucznego oddychania, maski do spawania, miarki, miary, okulary, okulary ochronne, przewody elektryczne, przyrządy pomiarowe, urządzenia pomiarowe elektryczne, poziomice, próbówki, prostowniki prądu, rękawice do ochrony przed wypadkami, rozgałęźniki i sygnalizatory elektryczne, rurki kapilarne, suwmiarki, urządzenia elektryczne do spawania, ściemniacze światła, transformatory elektryczne, ubrani a zabezpieczające przed wypadkami i ogniem, wtyczki gniazda i inne kontakty elektryczne, wykrywacze jako detektory, zamki elektryczne złączki elektryczne, **17** materiały dźwiękoszczelne, farby izolacyjne, materiały filtracyjne jako półprodukty w postaci pianki lub folii z tworzyw sztucznych, giętkie przewody niemetalowe, gumowe korki i tuleje, materiały izolacyjne, izolatory, osłony niemetalowe do rur, materiały do pakowania z gumy lub tworzyw sztucznych, pierścienie gumowe, pierścienie uszczelniające, podkładki z gumy lub fibry, tworzywa sztuczne półprzetworzone, materiały uszczelniające, złączki niemetalowe do rur, **20** kołki do ścian niemetalowe, nakrętki i nity niemetalowe, sworznie i śruby niemetalowe, uchwyty z tworzyw do kabli lub rur, zaciski niemetalowe, osprzęt niemetalowy do drzwi i okien, osprzęt niemetalowy do mebli, meble, pojemniki do pakowania z tworzyw, pojemniki niemetalowe do składania i transportu, pudełka drewniane lub

z tworzyw sztucznych, regały, wyroby stolarstwa meblowego, stoły warsztatowe, **35** agencja importowo-eksportowa, komputerowe zarządzanie plikami, pokazy towarów, promocja sprzedaży dla osób trzecich, reklama za pośrednictwem sieci komputerowej, organizowanie wystaw w celach handlowych lub reklamowych, usługi zaopatrzenie osób trzecich; zgrupowanie na rzecz osób trzecich różnych towarów pozwalające nabywcy wygodnie oglądać i kupować te towary na stronie Web dotyczącej sprzedaży różnorodnych towarów, zgrupowanie na rzecz osób trzecich różnych towarów pozwalające nabywcy wygodnie oglądać i kupować te towary w sklepie lub hurtowni z towarami budowlanymi, metalowymi, elektrycznymi, ogrodnictwymi, pomiarowymi, bhp, z meblami, z maszynami i narzędziami.

(111) **154122** (220) 2002 11 22 (210) 257830
 (151) 2004 07 02
 (732) MODE COM Spółka z ograniczoną odpowiedzialnością, Marki, PL.
 (540)



(531) 27.5
 (510), (511) **09** obudowy komputerowe, zasilacze komputerowe, kartridże do drukarek komputerowych, napełniacze do kartridży do drukarek komputerowych.

(111) **154123** (220) 2003 01 15 (210) 259770
 (151) 2004 06 03
 (732) SANITEC KOŁO Spółka z o.o., Koło, PL.
 (540)



Kolory znaku: granatowy, niebieski

(531) 27.5, 29.1
 (510), (511) **11** baterie: umywalkowe, wannowe, prysznicowe, prysznicowe do wanien, bidetowe, bidety, brodziki prysznicowe, umywalki, wanny do niasiadówek, wanny łazienkowe, wanny z hydromasażem, kabiny hydromasażowe, kabiny natryskowe, natryski, prysznice, dozowniki środków odkażających w toaletach, fontanny, wodotryski ozdobne, krany, zawory kurkowe kanalizacyjne, zawory zamykające i regulacyjne, przyciski do zaworów spłukujących, zawory spłukujące, instalacje i urządzenia do kąpieli, sanitarne instalacje i aparatura, lampy oświetleniowe, obudowy lamp, oprawki do lamp elektrycznych, osłony do lamp, miski klozetowe, pisuary, sedesy, deski sedesowe, płuczki ustępowe, zbiorniki do płuczek ustępowych, urządzenia kompaktowe zestawione z miski ustępowej i spłuczki ceramicznej, postumenty, półpostumenty, nawilżacze do grzejników centralnego ogrzewania, suszarki łazienkowe do rąk montowane przy umywalkach, suszarki do włosów, urządzenia do suszenia, zlewozmywaki, zlewy, **16** czasopisma, katalogi, **19** powłoki, powłoki chroniące wyroby ceramiczne, akrylowe, szklane, oraz elementy kabin natryskowych i innych urządzeń sanitarnych wykonane z tych tworzyw przed osadzeniem się kamienia i zanieczyszczeń, **20** dozowniki ręczników niemetalowe, karnisze i haki do zasłon, haki niemetalowe do wieszania odzieży, kosze niemetalowe, lustra, meble łazienkowe, osprzęt do mebli niemetalowy, parawany, półki, półki meblowe, stołki, szafki, wkładki do zlewozmywających się usunąć, **21** dozowniki mydła, mydelniczki, pudełka metalowe dozujące ręczniki papierowe, dozowniki papieru toaletowego, uchwyty do gąbek, kubły na śmieci, suszarki do bielizny, stojaki do suszenia prania, szczotki do misek klozetowych, przybory toaletowe, wanienki dla niemowląt przeznaczone, **35** informacja o działalności gospodarczej, rozpowszech-

nianie materiałów reklamowych w postaci ulotek, prospektów, druków, katalogów i albumów, rozpowszechnianie materiałów reklamowych na nośnikach magnetycznych, reklamy.

(111) **154124** (220) 2003 04 16 (210) 263618
(151) 2004 07 02
(732) SANHELP Export-Import Igor Litwinow, Warszawa, PL.
(540)



Kolory znaku: czerwony, biały, zielony
(531) 25.7, 27.5, 29.1
(510), (511) **03** balsamy, kremy, maści, żele kosmetyczne, **05** balsamy dla celów leczniczych, kompresy, mazidla, okłady, plastry lecznicze, przylepce lecznicze, żele lecznicze, zioła lecznicze.

(111) **154125** (220) 2003 12 29 (210) 274462
(151) 2004 08 12
(732) Przedsiębiorstwo Produkcyjne OKNOPLAST - Kraków Sp. z o.o., Podłęże, PL.
(540)



Kolory znaku: granatowy, niebieski
(531) 7.3, 7.3, 27.5, 29.1
(510), (511) **06** metalowe: materiały budowlane, przenośne konstrukcje budowlane, osprzęt do drzwi i okien, futryny do drzwi, ograniczniki do okien i drzwi, okucia budowlane, zamknięcia do drzwi i okien, zawiasy, parapety, **19** niemetalowe: materiały budowlane, stolarka otworowa, okna, drzwi i futryny, okucia drzwi i okien, przegrody, witryny, ścianki, parapety, konstrukcje przenośne, **37** informacja o materiałach budowlanych, nadzór budowlany, techniczny, usługi budowlane, usługi konstruktorskie, roboty wykończeniowe, montaż i wymiana stolarki otworowej.

(111) **154126** (220) 2000 09 29 (210) 224807
(151) 2004 06 14
(732) SmithKline Beecham p.l.c., Brentford, GB.
(540) OXETINE
(510), (511) **05** preparaty i substancje farmaceutyczne i medyczne.

(111) **154127** (220) 2000 09 28 (210) 224830
(151) 2004 06 14
(732) DOM MODY ELEGANCJA Przedsiębiorstwo Państwowe w Upadłości, Katowice, PL.
(540)



Kolory znaku: biały, ceglastoczerwony, złocistożółty, czarny
(531) 3.7, 26.4, 26.11, 27.5, 29.1
(510), (511) **25** wyroby futrzarskie, wyroby odzieżowe, jak płaszcze męskie i damskie, kostiumy, sukienki i ubrania.

(111) **154128** (220) 2000 09 30 (210) 224851
(151) 2004 06 14
(732) Firma Produkcyjno Handlowo Usługowa KRISBAL Krzysztof Balak, Stanisław Górny 94, PL.
(540)



Kolory znaku: zielony, biały
(531) 26.4, 27.5, 29.1
(510), (511) **25** wyroby szewskie, wyroby cholewkarskie, obuwie, obuwie domowe, obuwie sportowe i plażowe.

(111) **154129** (220) 2000 09 30 (210) 224861
(151) 2004 06 15
(732) Apteka Bankowa S.C. Andrzej Szklorz, Leszek Jargan, Dąbrowa Górnicza, PL.
(540)

BANKOWA

(531) 27.5
(510), (511) **03** kosmetyki, środki myjące, **05** leki dla celów medycznych, leki weterynaryjne, leki i materiały dentystyczne, zioła i mieszanki ziołowe do celów leczniczych, materiały opatrunkowe, materiały i środki sanitarne i higieniczne, materiały do pielęgnacji niemowląt, materiały do celów medycznych, **10** sprzęt medyczny, sprzęt farmaceutyczny, urządzenia rehabilitacyjne, narzędzia i przyrządy medyczne, sprzęt do pielęgnacji niemowląt.

(111) **154130** (220) 2000 09 30 (210) 224862
(151) 2004 06 15
(732) Apteka Centralna S.C. Leszek Jargan, Andrzej Szklorz, Katarzyna Szklorz, Sosnowiec, PL.
(540)

CENTRALNA

(531) 27.5
(510), (511) **03** kosmetyki, środki myjące, **05** leki dla celów medycznych, leki weterynaryjne, leki i materiały dentystyczne, zioła i mieszanki ziołowe do celów leczniczych, materiały opatrunkowe, materiały i środki sanitarne i higieniczne, materiały do pielęgnacji niemowląt, materiały do celów medycznych, **10** sprzęt medyczny, sprzęt farmaceutyczny, urządzenia rehabilitacyjne, narzędzia i przyrządy medyczne, sprzęt do pielęgnacji niemowląt.

(111) **154131** (220) 2000 09 30 (210) 224863
(151) 2004 06 15
(732) Apteka MODRZEJOWSKA S.C. Leszek Jargan, Jolanta Jargan, Andrzej Szklorz, Sosnowiec, PL.
(540)

MODRZEJOWSKA

(531) 27.5
(510), (511) **03** kosmetyki, środki myjące, **05** leki dla celów medycznych, leki weterynaryjne, leki i materiały dentystyczne, zioła i mieszanki ziołowe do celów leczniczych, materiały opatrunkowe, materiały i środki sanitarne i higieniczne, materiały do pielęgnacji niemowląt, materiały do celów medycznych, **10** sprzęt medyczny, sprzęt farmaceutyczny, urządzenia rehabilitacyjne, narzędzia i przyrządy medyczne, sprzęt do pielęgnacji niemowląt.

(111) **154132** (220) 2000 10 12 (210) 225508
 (151) 2004 06 15
 (732) Spółdzielnia DOZÓR Zakład Pracy Chronionej, Gniezno, PL.
 (540)



Kolory znaku: niebieski, biały

(531) 26.1, 27.5, 29.1

(510), (511) **16** opakowania towarów z papieru lub tektury, **35** prowadzenie ksiąg i rozliczeń podatkowych, **37** instalowanie i naprawa systemów alarmowych przeciwpożarowych, przeciwwybuchowych i antywłamaniowych w budynkach oraz systemów śledzenia pojazdów, mycie okien, sprzątanie i porządkowanie pomieszczeń, **40** usługi poligraficzne i intrologatorskie, **42** projektowanie opakowań towarów z tektury lub papieru, **44** usługi w zakresie terapii zajęciowej dla osób niepełnosprawnych, **45** usługi polegające na ochronie fizycznej i eskortowaniu osób, pilnowaniu mienia, konwojowaniu pieniędzy lub przedmiotów wartościowych oraz pilnowaniu porządku na zlecenie.

(111) **154133** (220) 2000 10 31 (210) 226345
 (151) 2004 06 09
 (732) I.D.C. Holding a.s., Bratysława, SK.
 (540)



(531) 8.1, 26.1, 27.5

(510), (511) **30** wyroby cukiernicze, ciastkarskie, słodczyce, wyroby cukiernicze na bazie orzechów ziemnych, wyroby na bazie migdałów, ozdoby choinkowe jadalne, czekolada, cukierki, pomadki, pralinki, pastylki, karmelki, marcepan, cukierki miętowe, torty, gofry, pierniki, sucharki, herbatniki, biszkopty, biszkopty na bazie słoðu, wyroby ze zbóż, ciastka, gumy do żucia, krakersy, muesli, ciasta owocowe.

(111) **154134** (220) 2000 11 02 (210) 226422
 (151) 2004 06 09
 (732) COLGATE-PALMOLIVE COMPANY (a Delaware corporation), New York, US.
 (540)



Kolory znaku: czerwony, żółty, biały, niebieski

(531) 1.15, 25.1, 26.1, 26.11, 27.5, 29.1

(510), (511) **03** pasta do zębów i płyn do płukania ust.

(111) **154135** (220) 2000 11 06 (210) 226736
 (151) 2004 08 11
 (732) Przedsiębiorstwo Farmaceutyczno-Chemiczne „SYNTEZA” Spółka z o.o., Poznań, PL.
 (540) spaspar
 (510), (511) **05** produkty farmaceutyczne, leki.

(111) **154136** (220) 2000 11 06 (210) 226737
 (151) 2004 08 11
 (732) Przedsiębiorstwo Farmaceutyczno-Chemiczne „SYNTEZA” Spółka z o.o., Poznań, PL.
 (540) folacid
 (510), (511) **05** produkty farmaceutyczne, leki.

(111) **154137** (220) 2000 11 06 (210) 226739
 (151) 2004 08 11
 (732) Przedsiębiorstwo Farmaceutyczno-Chemiczne „SYNTEZA” Spółka z o.o., Poznań, PL.
 (540) syntemukol
 (510), (511) **05** produkty farmaceutyczne, leki.

(111) **154138** (220) 2000 11 06 (210) 226740
 (151) 2004 08 11
 (732) Przedsiębiorstwo Farmaceutyczno-Chemiczne „SYNTEZA” Spółka z o.o., Poznań, PL.
 (540) syntemukol
 (510), (511) **05** produkty farmaceutyczne, leki.

(111) **154139** (220) 2000 11 06 (210) 226741
 (151) 2004 08 11
 (732) Przedsiębiorstwo Farmaceutyczno-Chemiczne „SYNTEZA” Spółka z o.o., Poznań, PL.
 (540) act
 (510), (511) **05** produkty farmaceutyczne, leki.

(111) **154140** (220) 2000 11 06 (210) 226742
 (151) 2004 08 11
 (732) Przedsiębiorstwo Farmaceutyczno-Chemiczne „SYNTEZA” Spółka z o.o., Poznań, PL.
 (540) acetine
 (510), (511) **05** produkty farmaceutyczne, leki.

(111) **154141** (220) 2000 11 06 (210) 226749
 (151) 2004 08 11
 (732) „ENERGOPIEC” Spółka z ograniczoną odpowiedzialnością, Mikuszewo, PL.
 (540) energopiec
 (510), (511) **11** urządzenia i instalacje grzewcze, kotły grzejne, wymienniki ciepła, promienniki ciepła, **37** usługi budowy kotłowni, modernizacja kotłowni, usługi instalacyjne i naprawy urządzeń grzewczych, usługi budowlane i remontowe, informowanie o materiałach budowlanych, **42** usługi projektowe i ekspertyzy z zakresu energetyki i ciepłownictwa, doradztwo budowlane.

(111) **154142** (220) 2000 11 06 (210) 226750
 (151) 2004 08 11
 (732) Zakłady Przemysłu Owocowo-Warzywnego „DWIKOZY” Spółka Akcyjna, Dwikozy, PL.
 (540)

Płynny Owoc

(531) 27.5

(510), (511) **33** napoje alkoholowe (z wyjątkiem piwa), wina.

(111) **154143** (220) 2000 11 06 (210) 226757
 (151) 2004 08 11
 (732) „HOUSE” Spółka z ograniczoną odpowiedzialnością, Zielona Góra, PL.

(540)



(531) 14.5, 26.13, 27.5
(510), (511) 03 kosmetyki.

(111) **154144** (220) 2000 11 06 (210) 226758
(151) 2004 08 11
(732) „HOUSE” Spółka z ograniczoną odpowiedzialnością,
Zielona Góra, PL.
(540)



(531) 14.5, 26.13, 27.5
(510), (511) 03 kosmetyki.

(111) **154145** (220) 2000 11 06 (210) 226759
(151) 2004 08 11
(732) „HOUSE” Spółka z ograniczoną odpowiedzialnością,
Zielona Góra, PL.
(540)



(531) 14.5, 26.13, 27.5
(510), (511) 03 kosmetyki.

(111) **154146** (220) 2000 11 06 (210) 226761
(151) 2004 08 11
(732) „HOUSE” Spółka z ograniczoną odpowiedzialnością,
Zielona Góra, PL.
(540)



(531) 14.5, 26.13, 27.5
(510), (511) 03 kosmetyki.

(111) **154147** (220) 2000 11 06 (210) 226762
(151) 2004 08 11
(732) „HOUSE” Spółka z ograniczoną odpowiedzialnością,
Zielona Góra, PL.
(540)



(531) 14.5, 26.13, 27.5
(510), (511) 03 kosmetyki.

(111) **154148** (220) 2000 11 06 (210) 226763
(151) 2004 08 11
(732) „HOUSE” Spółka z ograniczoną odpowiedzialnością,
Zielona Góra, PL.
(540)



(531) 14.5, 26.13, 27.5
(510), (511) 03 kosmetyki.

(111) **154149** (220) 2000 11 06 (210) 226765
(151) 2004 08 11
(732) PHILIP MORRIS POLSKA Spółka Akcyjna, Kraków, PL.
(540) mach
(510), (511) **34** tytoń surowy i przetworzony, papierosy, cygara,
cygaretki, tytoń do skręcania papierosów, tytoń fajkowy, tabaka,
tytoń przeznaczony do żucia, substytuty tytoniu (za wyjątkiem
przeznaczenia medycznego), artykuły dla palaczy, bibułka papie-
rosowa, filtry papierosowe, lułki, puszki na tytoń, papierośnice,
popielniczki wykonane nie z metali szlachetnych, fajki, urządzenie
kieszonkowe do zwijania papierosów, zapalniczki, zapalaki.

(111) **154150** (220) 2000 11 06 (210) 226766
(151) 2004 08 11
(732) PHILIP MORRIS POLSKA Spółka Akcyjna, Kraków, PL.
(540) swojskie
(510), (511) **34** tytoń surowy i przetworzony, papierosy, cygara,
cygaretki, tytoń do skręcania papierosów, tytoń fajkowy, tabaka,
tytoń przeznaczony do żucia, substytuty tytoniu (za wyjątkiem
przeznaczenia medycznego), artykuły dla palaczy, bibułka papie-
rosowa, filtry papierosowe, lułki, puszki na tytoń, papierośnice,
popielniczki wykonane nie z metali szlachetnych, fajki, urządzenie
kieszonkowe do zwijania papierosów, zapalniczki, zapalaki.

(111) **154151** (220) 2000 11 06 (210) 226767
(151) 2004 08 11
(732) PHILIP MORRIS POLSKA Spółka Akcyjna, Kraków, PL.
(540) mig
(510), (511) **34** tytoń surowy i przetworzony, papierosy, cygara,
cygaretki, tytoń do skręcania papierosów, tytoń fajkowy, tabaka,
tytoń przeznaczony do żucia, substytuty tytoniu (za wyjątkiem
przeznaczenia medycznego), artykuły dla palaczy, bibułka papie-
rosowa, filtry papierosowe, lułki, puszki na tytoń, papierośnice,
popielniczki wykonane nie z metali szlachetnych, fajki, urządzenie
kieszonkowe do zwijania papierosów, zapalniczki, zapalaki.

(111) **154152** (220) 2000 11 06 (210) 226768
(151) 2004 08 11
(732) PHILIP MORRIS POLSKA Spółka Akcyjna, Kraków, PL.
(540) ostre
(510), (511) **34** tytoń surowy i przetworzony, papierosy, cygara,
cygaretki, tytoń do skręcania papierosów, tytoń fajkowy, tabaka,
tytoń przeznaczony do żucia, substytuty tytoniu (za wyjątkiem
przeznaczenia medycznego), artykuły dla palaczy, bibułka papie-
rosowa, filtry papierosowe, lułki, puszki na tytoń, papierośnice,
popielniczki wykonane nie z metali szlachetnych, fajki, urządzenie
kieszonkowe do zwijania papierosów, zapalniczki, zapalaki.

(111) **154153** (220) 2000 11 06 (210) 226769
(151) 2004 08 11
(732) PHILIP MORRIS POLSKA Spółka Akcyjna, Kraków, PL.
(540) mocz

(510), (511) **34** tytoń surowy i przetworzony, papierosy, cygara, cygaretki, tytoń do skręcania papierosów, tytoń fajkowy, tabaka, tytoń przeznaczony do żucia, substytuty tytoniu (za wyjątkiem przeznaczenia medycznego), artykuły dla palaczy, bibułka papierosowa, filtry papierosowe, lufki, puszki na tytoń, papierośnice, popielniczki wykonane nie z metali szlachetnych, fajki, urządzenie kieszonkowe do zwijania papierosów, zapalniczki, zapalki.

(111) **154154** (220) 2000 11 06 (210) 226770
(151) 2004 08 11
(732) PHILIP MORRIS POLSKA Spółka Akcyjna, Kraków, PL.
(540) korsarz

(510), (511) **34** tytoń surowy i przetworzony, papierosy, cygara, cygaretki, tytoń do skręcania papierosów, tytoń fajkowy, tabaka, tytoń przeznaczony do żucia, substytuty tytoniu (za wyjątkiem przeznaczenia medycznego), artykuły dla palaczy, bibułka papierosowa, filtry papierosowe, lufki, puszki na tytoń, papierośnice, popielniczki wykonane nie z metali szlachetnych, fajki, urządzenie kieszonkowe do zwijania papierosów, zapalniczki, zapalki.

(111) **154155** (220) 2000 11 06 (210) 226771
(151) 2004 08 19
(732) PHILIP MORRIS POLSKA S.A., Kraków, PL.
(540) piorun

(510), (511) **34** tytoń surowy i przetworzony, papierosy, cygara, cygaretki, tytoń do skręcania papierosów, tytoń fajkowy, tabaka, tytoń przeznaczony do żucia, substytuty tytoniu (za wyjątkiem przeznaczenia medycznego), artykuły dla palaczy, bibułka papierosowa, filtry papierosowe, lufki, puszki na tytoń, papierośnice, popielniczki wykonane nie z metali szlachetnych, fajki, urządzenie kieszonkowe do zwijania papierosów, zapalniczki, zapalki.

(111) **154156** (220) 2000 11 08 (210) 226781
(151) 2004 06 15
(732) Firma Produkcyjno-Handlowa CONTIMAX Andrzej Cieślak, Bochnia, PL.
(540)



Kolory znaku: czerwony, biały, granatowy
(531) 18.3, 27.5, 29.1

(510), (511) **29** marynaty zimne ze śledzi, filety śledziowe z przyprawami tacka, słoik, wiaderko, filety śledziowe w sosach śmietanowych, filety rybne solone, łosoś wędzony, sałatki śledziowe, sałatki z ryb, pasztety z ryb, ryby w galarecie, sałatki frutti di more, **30** ketchup, majonez.

(111) **154157** (220) 2000 11 08 (210) 226783
(151) 2004 06 15
(732) Firma Produkcyjno-Handlowa CONTIMAX Andrzej Cieślak, Bochnia, PL.
(540)



Kolory znaku: czerwony, biały
(531) 1.15, 27.5, 29.1

(510), (511) **29** marynaty zimne ze śledzi, filety śledziowe z przyprawami, filety śledziowe w sosach śmietanowych, filety rybne solone, łosoś wędzony, sałatki śledziowe, sałatki z ryb, pasztety z ryb, ryby w galarecie, sałatki frutti di more, **30** ketchup, majonez.

(111) **154158** (220) 2000 11 08 (210) 226812
(151) 2004 07 13
(732) THE GILLETTE COMPANY (a Delaware corporation), Boston, US.
(540)



(531) 27.5
(510), (511) **08** nożyczki do golenia i żyletki, przybory do golenia, dystrybutory, kasety i wkładki zawierające żyletki, części i osprzęt do wszystkich w/w towarów.

(111) **154159** (220) 2000 11 08 (210) 226906
(151) 2004 08 20
(732) Firma Handlowa WIT Tadeusz Wojtkowiak, Chodzież, PL.
(540)



Kolory znaku: czarny, żółty
(531) 26.4, 27.5, 29.1

(510), (511) **25** odzież dziecięca i niemowlęca, bluzki, bluzy, kurtki, dresy, kombinezony i komplety dziecięce, pajacyki, śpioszki niemowlęce, śliniaki, pieluszki z materiałów tekstylnych, sukienki, spódniczki, spodnie, ubranka, sweterki i pulowery dziecięce, szlafroki, body, skarpety, rękawiczki, czapki i legginsy dziecięce, wyprawki ubraniowe dziecięce i niemowlęce, bielizna dziecięca.

(111) **154160** (220) 2000 11 08 (210) 226907
(151) 2004 08 20
(732) Firma Handlowa WIT Tadeusz Wojtkowiak, Chodzież, PL.
(540) mr.hickory

(510), (511) **25** odzież dziecięca i niemowlęca, bluzki, bluzy, kurtki, dresy, kombinezony i komplety dziecięce, pajacyki, śpioszki niemowlęce, śliniaki, pieluszki z materiałów tekstylnych, sukienki, spódniczki, spodnie, ubranka, sweterki i pulowery dziecięce, szlafroki, body, skarpety, rękawiczki, czapki i legginsy dziecięce, wyprawki ubraniowe dziecięce i niemowlęce, bielizna dziecięca.

(111) **154161** (220) 2000 08 21 (210) 222995
(151) 2004 07 02
(732) ZAKŁAD CUKIERNICZY Tadeusz Nowak, Pilzno, PL.
(540)



Kolory znaku: biały, czerwony
(531) 26.1, 26.2, 27.5, 29.1

(510), (511) **30** cukierki, lody, wyroby cukiernicze, wyroby czekoladowe.

(111) **154162** (220) 2000 11 15 (210) 227193
(151) 2004 07 02

(732) Bernard Matthews plc, Norfolk, GB.

(540) Bermudki

(510), (511) **29** drób, wyroby z drobiu, mięso, wyroby mięsne, ryby, wyroby z ryb, wyroby spożywcze na bazie owoców morza, przetwory warzywne, produkty spożywcze na bazie warzyw, gotowe dania z mięsa, drobiu, ryb i warzyw, półprodukty do sporządzania potraw z mięsa, drobiu, ryb, warzyw, pasztety, **30** paszteciki, kanapki, naleśniki, makaroniki, makarony, wyroby z ciasta makaronowego, ryż, zboże, wyroby ze zboża, płatki zbożowe, wyroby cukiernicze, wyroby ciastkarskie, przekąski, żywność gotowa do spożycia i półprodukty do przygotowania potraw na bazie mąki i ciasta, pizza, ciasto na pizzę, sosy do pizzy, sosy do makaronu i ryżu.

(111) **154163** (220) 2000 11 15 (210) 227194
(151) 2004 07 02

(732) Bernard Matthews plc, Norfolk, GB.

(540) Skarbiec Królewski

(510), (511) **29** drób, wyroby z drobiu, mięso, wyroby mięsne, ryby, wyroby z ryb, wyroby spożywcze na bazie owoców morza, przetwory warzywne, produkty spożywcze na bazie warzyw, gotowe dania z mięsa, drobiu, ryb i warzyw, półprodukty do sporządzania potraw z mięsa, drobiu, ryb, warzyw, pasztety, **30** paszteciki, kanapki, naleśniki, makaroniki, makarony, wyroby z ciasta makaronowego, ryż, zboże, wyroby ze zboża, płatki zbożowe, wyroby cukiernicze, wyroby ciastkarskie, przekąski, żywność gotowa do spożycia i półprodukty do przygotowania potraw na bazie mąki i ciasta, pizza, ciasto na pizzę, sosy do pizzy, sosy do makaronu i ryżu.

(111) **154164** (220) 2000 11 15 (210) 227202
(151) 2004 07 02

(732) CAPETTA I.V.I.P. S.p.A. - Industria Vinicola Piemontese, S. Stefano Belbo (Cuneo), IT.

(540)



(531) 27.5

(510), (511) **33** wyroby alkoholowe (za wyjątkiem piwa).

(111) **154165** (220) 2000 11 16 (210) 227293
(151) 2004 07 28

(732) Convault, Inc. (a California corporation), Denair, US.

(540) CONVAULT

(510), (511) **19** zbiorniki betonowe z wewnętrzną stalową warstwą i wykładziną polietylenową.

(111) **154166** (220) 2000 11 15 (210) 227321
(151) 2004 08 03

(732) „PĘDZIWIATRY” Kompleksowe Studio Artystyczne Śpiew Muzyka Taniec Halina Pędziwiatr-Karbowska, Łódź, PL.

(540) PĘDZIWIATRY

(510), (511) **41** przedstawienia teatralne, widowiska rozrywkowe, prowadzenie zespołów rozrywkowych.

(111) **154167** (220) 2000 11 17 (210) 227330
(151) 2004 07 27

(732) Netia Telekom SA, Warszawa, PL.

(540) SUPERLINIA

(510), (511) **38** usługi telekomunikacyjne, usługi w zakresie ISDN.

(111) **154168** (220) 2000 11 17 (210) 227331
(151) 2004 07 27

(732) Netia Telekom SA, Warszawa, PL.

(540) SUPERLINIA ISDN

(510), (511) **38** usługi telekomunikacyjne, usługi w zakresie ISDN.

(111) **154169** (220) 2000 11 16 (210) 227407
(151) 2004 07 08

(732) WETCAB Spółka z o.o., Gdańsk, PL.

(540) wetcab

(510), (511) **06** kabiny sanitarne metalowe dla potrzeb przemysłu okrętowego oraz dla budownictwa lądowego, **19** kabiny sanitarne niemetalowe dla potrzeb przemysłu okrętowego oraz dla budownictwa lądowego, okna, drzwi, schody niemetalowe, **42** projektowanie kompletnych kabin sanitarnych z wyposażeniem dla potrzeb przemysłu okrętowego oraz dla budownictwa lądowego, doradztwo techniczne w zakresie doboru i wyposażenia kabin sanitarnych.

(111) **154170** (220) 2000 11 17 (210) 227410
(151) 2004 07 08

(732) Firma Handlowa „EMI” Katarzyna Tomaszewska, Płock, PL.

(540) red style

(510), (511) **25** odzież dzinsowa, sportowa, młodzieżowa.

(111) **154171** (220) 2000 06 20 (210) 220194
(151) 2004 08 09

(732) CALSONIC KANSEI CORPORATION, Tokyo, JP.

(540) CALSONIC KANSEI

(510), (511) **07** maszyny i urządzenia pneumatyczne i hydrauliczne, w tym kompresory, kompresory do urządzeń klimatyzacyjnych, wentylatory do pojazdów silnikowych, urządzenia chłodzące do silników, w tym wyposażenie chłodzące silnika do pojazdów silnikowych, chłodnice do pojazdów silnikowych, zbiorniki stanowiące części silników, pompy wodne, wentylatory do silników i ich części, instalacje wydechowe silników, w tym urządzenia i przyrządy do kontroli emisji spalin (np. konwertery katalityczne, syfony spalinowe) do pojazdów silnikowych, rury wylotowe, przewody dolotowe silnika, inne rozgałęzione przewody wydechowe do silników, przewody wydechowe do pojazdów silnikowych (np. przednie rury, końcówki (rury końcowe), rury elastyczne), naziemne silniki elektryczne, w tym silniki elektryczne do pojazdów silnikowych innych niż lądowe, silniki wiatraków i wentylatorów do pojazdów silnikowych innych niż lądowe, maszyny i narzędzia do obróbki metalu, w tym metalowe formy do prasowania i wytłaczania, automatyczne maszyny montażowo-konstrukcyjne, urządzenia i przyrządy pakujące, w tym urządzenia pakujące metodą „parasola”, maszyny i narzędzia do obróbki tworzyw sztucznych, w tym metalowe formy odlewnicze i prasownicze do tworzyw sztucznych, tłumiki hałasu do przemysłowych maszyn budowlanych, w tym tłumiki hałasu do maszyn i narzędzi budowlanych (w szczególności koparek i koparek jednoczopkowych), tablice przyrządów do maszyn przemieszczających ziemię (np. spycharek), tłumiki hałasu do pojazdów silnikowych (np. tłumiki główne, tłumiki wstępne), tłumiki hałasu do maszyn i urządzeń do przeładunku towarów, tłumiki hałasu do koparek i spycharek, części i akcesoria do innych pojazdów silnikowych, maszyn i narzędzi budowlanych, maszyn i urządzeń przeładunkowych, w tym tablice przyrządów do maszyn przemieszczających ziemię (np. spycharek), dźwignie nastawcze do urządzeń budowlanych lub urządzeń załadunku, zespolone grupy przyrządów (klustery), **09** maszyny, urządzenia, przyrządy i aparatura elektroniczna i ich części, w tym systemy nawigacyjne, układy sterujące poduszek powietrznych, układy diagnostyczne poduszek powietrznych, układy sterujące akumulatorów i baterii, układy sterujące zasilaniem, układy ste-

rujące podwozia, komputery pokładowe, sprzęt ostrzegawczy służący zachowaniu bezpiecznego odstępu i zapobiegający zdarzeniom, sprzęt wykrywający przeszkody, elektryczne urządzenia do komunikowania się i aparaty do nich, oraz części i akcesoria, w tym telefony (np. telefony samochodowe, telefony komórkowe, telefony przenośne), paski do trzymania w rękę, przystawki (urządzenia pośredniczące) oswobodzające ręce, oprawki, uchwyty, urządzenia teleksowe, elektroniczne terminale komputerowe, sprzęt do komunikowania się z urządzeniami komunikacyjnymi do pojazdów silnikowych, lokalne sieci komputerowe do pojazdów silnikowych (LAN), sprzęt do komunikacji pomiędzy drogą a pojazdem, sprzęt do komunikacji pomiędzy pojazdami, sprzęt do sterowania drogą radiową, urządzenia elektroniczne do pobierania opłat w ruchu drogowym, sprzęt do komunikacji w sytuacji zagrożenia, sprzęt do zdalnego rozruchu silnika, w tym zdalnie sterowane rozruszniki silnika, wejścia bezkluczowe, otwieracze bezkluczowe, urządzenia, przyrządy pomiarowe i mierniki, w tym szybkościomierze, tachometry, mierniki do pomiaru temperatury wody, miernik do pomiaru przebytej drogi, mierniki do pomiaru poziomu paliwa, mierniki do pomiaru nachylenia, mierniki do pomiaru wysokości, mierniki do pomiaru stanu akumulatora, urządzenia i przyrządy elektryczne do dystrybucji i sterowania, w tym przełączniki, wyłączniki, przełączniki kierownicy, tablice przełączników, łączniki, złącza, skrzynki przyłączeniowe, skrzynki połączeniowe, czujniki do pomiaru poziomu paliwa, czujniki do pomiaru obrotów, czujniki do pomiaru temperatury wody, czujniki ostrzegawcze i inne czujniki do pojazdów silnikowych, sprzęt do wykrywania pozycji posiadacza, kable i przewody elektryczne, w tym zespoły przewodów, kable sterujące, sprzęt do konwersji fotoelektrycznej, w tym sprzęt wyświetlający wykorzystujący wyświetlanie (np. wyświetlacze, złożone systemy wyświetlania, wyświetlacze ciekłokrystaliczne, monitory), kable optyczne, **11** oczyszczacze powietrza oraz części i akcesoria do nich, w tym komponenty do urządzeń klimatyzacyjnych i grzewczych do pojazdów silnikowych, kolejowych i do pomieszczeń (np. urządzenia klimatyzacyjne i grzewcze do pojazdów silnikowych, kolejowych i do pomieszczeń, zawory rozprężne do urządzeń klimatyzacyjnych i grzewczych do pojazdów silnikowych, kolejowych i do pomieszczeń, zbiorniki na płyny, skraplacze, parowniki), sprzęt wentylacyjny do pojazdów, wentylatory do oczyszczaczy powietrza oraz oczyszczacze powietrza, oczyszczacze powietrza do pojazdów silnikowych, aromatyzery, wymienniki ciepła do pojazdów silnikowych, w tym chłodnice do chłodzenia silnika, radiatory do chłodzenia silników i ich głowice, parowniki do urządzeń klimatyzacyjnych, skraplacze do urządzeń klimatyzacyjnych, rdzenie grzejników, ochładzacz oleju, chłodnice międzystopniowe, sprzęt klimatyzacyjny, w tym jednostki sterujące do urządzeń klimatyzacyjnych i grzewczych do pojazdów silnikowych, czujniki, przełączniki, moduły rezystancji mocy do sterowania wałem napędowym silnika, urządzenia uruchamiające do urządzeń klimatyzacyjnych, ochładzacz (radiatory ciepła) do urządzeń elektronicznych, instalacje i wyposażenie łazienkowe, w tym prysznice, siedziska toaletowe z wytryskiem wody myjącej, **12** pojazdy silnikowe i ich części, w tym tablice przyrządów, zespoły pokryw, pulpity sterownicze, obudowy mierników, wykończenia drzwi, moduły poduszek powietrznych, kratownice chłodnic, wykończenia boczne, wykończenia końcowe, pokrywy kół, osłony przeciwsłoneczne, moduły baków paliwa, zderzaki, karoserie, moduły kabin, moduły przednie do pojazdów silnikowych (mianowicie wyposażenie sprzedawane jako jednostki scalone, w tym chłodnice do chłodzenia silnika, skraplacze do urządzeń klimatyzacyjnych, wentylatory do nadmuchu powietrza, światła przednie, klaksony, itp.), elektryczne pojazdy trzykołowe oraz części i akcesoria do nich, wyposażenie motoryzacyjne zabezpieczające przed kradzieżą, w tym urządzenia alarmowe do pojazdów, korki do wlewów baków paliwowych do pojazdów, silniki elektryczne do pojazdów lądowych, dźwignie nastawcze do pojazdów lądowych.

(111) **154172** (220) 2000 12 14 (210) 228935
(151) 2004 06 15
(732) JURAJSKA Spółdzielnia Pracy, Myszków, PL.

(540)



Kolory znaku: niebiesko-biały, zielony, niebieski, biały
(531) 6.1, 27.5, 29.1

(510), (511) **32** wody mineralne gazowane i niegazowane, wody i napoje gazowane, wody sodowe, wody stołowe, **35** usługi w zakresie prowadzenia sklepu i hurtowni napojów.

(111) **154173** (220) 2000 12 14 (210) 228936
(151) 2004 06 15
(732) JURAJSKA Spółdzielnia Pracy, Myszków, PL.
(540)



Kolory znaku: szary, biało-szary, zielony, niebieski
(531) 6.1, 29.1

(510), (511) **32** wody mineralne gazowane i niegazowane, wody i napoje gazowane, wody sodowe, wody stołowe, **35** usługi w zakresie prowadzenia sklepu i hurtowni napojów.

(111) **154174** (220) 2000 12 14 (210) 228937
(151) 2004 06 15
(732) JURAJSKA Spółdzielnia Pracy, Myszków, PL.
(540)

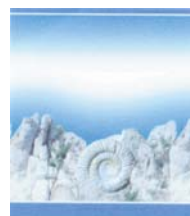

Kolory znaku: szary, niebiesko-biały, zielony
(531) 6.1, 29.1

(510), (511) **32** wody mineralne gazowane i niegazowane, wody i napoje gazowane, wody sodowe, wody stołowe, **35** usługi w zakresie prowadzenia sklepu i hurtowni napojów.

(111) **154175** (220) 2000 12 14 (210) 228938
(151) 2004 06 15
(732) Spółdzielnia Pracy JURAJSKA, Myszków, PL.
(540)



Kolory znaku: szary, zielono-biały, niebieski
(531) 6.1, 29.1

(510), (511) **32** wody mineralne gazowane i niegazowane, wody i napoje gazowane, wody sodowe, wody stołowe, **35** usługi w zakresie prowadzenia sklepu i hurtowni napojów.

(111) **154176** (220) 2000 12 14 (210) 228939
(151) 2004 06 15
(732) JURAJSKA Spółdzielnia Pracy, Myszków, PL.
(540)



Kolory znaku: szary, szaro-biały, zielony, czerwony, biały, ciemnoniebieski
(531) 6.1, 27.5, 29.1
(510), (511) **32** wody mineralne gazowane i niegazowane, wody i napoje gazowane, wody sodowe, wody stołowe, **35** usługi w zakresie prowadzenia sklepu i hurtowni napojów.

(111) **154177** (220) 2000 12 14 (210) 228940
(151) 2004 06 15
(732) JURAJSKA Spółdzielnia Pracy, Myszków, PL.
(540)



Kolory znaku: szary, zielono-biały, biały, zielony, ciemnoniebieski
(531) 6.1, 27.5, 29.1
(510), (511) **32** wody mineralne gazowane i niegazowane, wody i napoje gazowane, wody sodowe, wody stołowe, **35** usługi w zakresie prowadzenia sklepu i hurtowni napojów.

(111) **154178** (220) 2000 12 15 (210) 228941
(151) 2004 06 15
(732) JURAJSKA Spółdzielnia Pracy, Myszków, PL.
(540)

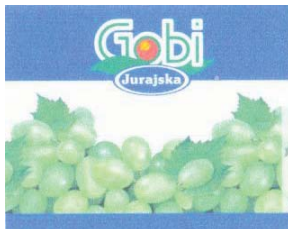

Kolory znaku: zielony, biały, ciemnoniebieski, czerwony, pomarańczowy
(531) 5.3, 5.7, 27.5, 29.1
(510), (511) **32** napoje gazowane, wody sodowe, wody stołowe, napoje owocowe niegazowane, napoje bezalkoholowe, soki owocowe, syropy, **35** usługi w zakresie prowadzenia sklepu i hurtowni napojów.

(111) **154179** (220) 2000 12 15 (210) 228943
(151) 2004 06 15
(732) JURAJSKA Spółdzielnia Pracy, Myszków, PL.

(540)

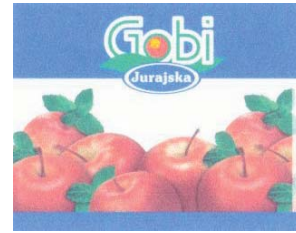

Kolory znaku: czerwony, pomarańczowy, zielony, biały, ciemnoniebieski

(531) 5.3, 5.7, 27.5, 29.1

(510), (511) **32** napoje gazowane, wody sodowe, wody stołowe, napoje owocowe niegazowane, napoje bezalkoholowe, soki owocowe, syropy, **35** usługi w zakresie prowadzenia sklepu i hurtowni napojów.

(111) **154180** (220) 2000 12 15 (210) 228944
(151) 2004 06 15
(732) JURAJSKA Spółdzielnia Pracy, Myszków, PL.
(540)

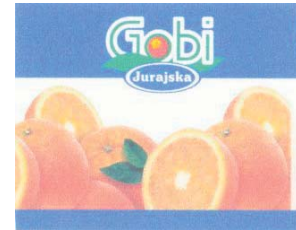

Kolory znaku: ciemnoniebieski, biały, zielony, pomarańczowy

(531) 5.3, 5.7, 27.5, 29.1

(510), (511) **32** napoje gazowane, wody sodowe, wody stołowe, napoje owocowe niegazowane, napoje bezalkoholowe, soki owocowe, syropy, **35** usługi w zakresie prowadzenia sklepu i hurtowni napojów.

(111) **154181** (220) 2000 11 20 (210) 227452
(151) 2004 06 07
(732) ASTRA-SU Spółka z o.o., Siedlce, PL.
(540)

ПРЕЛЕСТЬ

(531) 28.5

(510), (511) **03** artykuły perfumeryjne, kosmetyczne, dezodoranty osobiste, środki do pielęgnacji włosów, środki do farbowania włosów, lakiery do włosów.

(111) **154182** (220) 2000 11 20 (210) 227453
(151) 2004 06 07
(732) SOKOŁÓW S.A., Warszawa, PL.
(540)

Wiem, że dobrze jem!

(531) 27.5

(510), (511) **29** mięso, wędliny, wędzonki, wyroby garmazeryjne i podrobowe, konserwy.

(111) **154183** (220) 2000 11 20 (210) 227456
(151) 2004 06 07
(732) SOKOŁÓW S.A., Warszawa, PL.
(540) GRATKA

(510), (511) **29** mięso, wędliny, wędzonki, wyroby garmażeryjne i podrobowe, konserwy.

(111) **154184** (220) 2000 11 20 (210) 227457
 (151) 2004 06 07
 (732) SOKOŁÓW S.A., Warszawa, PL.
 (540) UCZTA DOBROMIŁA
 (510), (511) **29** mięso, wędliny, wędzonki, wyroby garmażeryjne i podrobowe, konserwy.

(111) **154185** (220) 2000 11 22 (210) 227592
 (151) 2004 08 24
 (732) NOVARTIS AG, Bazylea, CH.
 (540) SINECOD
 (510), (511) **05** produkty farmaceutyczne, weterynaryjne i sanitarne, substancje dietetyczne do celów leczniczych, żywność dla niemowląt, plastry, materiały opatrunkowe, materiały do plombowania zębów, woski dentystyczne, środki odkażające, środki do zwalczania robactwa, fungicydy, herbicydy.

(111) **154186** (220) 2000 11 22 (210) 227593
 (151) 2004 08 24
 (732) NOVARTIS POLAND Spółka z o.o., Warszawa, PL.
 (540) PROCTOLINIA
 (510), (511) **05** produkty farmaceutyczne, weterynaryjne i sanitarne, substancje dietetyczne do celów leczniczych, żywność dla niemowląt, plastry, materiały opatrunkowe, materiały do plombowania zębów, woski dentystyczne, środki odkażające, środki do zwalczania robactwa, fungicydy, herbicydy.

(111) **154187** (220) 2000 11 20 (210) 227610
 (151) 2004 08 24
 (732) AGRECOL Jarosław Prymas, Wieruszów, PL.
 (540)

BIOFOSKA

(531) 27.5
 (510), (511) **01** nawozy rolnicze i ogrodnicze.

(111) **154188** (220) 2000 11 20 (210) 227611
 (151) 2004 08 24
 (732) AGRECOL Jarosław Prymas, Wieruszów, PL.
 (540)

FLOROFOSKA

(531) 27.5
 (510), (511) **01** nawozy rolnicze i ogrodnicze.

(111) **154189** (220) 2000 11 23 (210) 227679
 (151) 2004 08 18
 (732) ELECTRONIC INTERNATIONAL COMMERCE Spółka z o.o., Warszawa, PL.
 (540)



Kolory znaku: żółty, granatowy
 (531) 26.1, 26.11, 27.5, 29.1

(510), (511) **09** odtwarzacze kaset, odtwarzacze płyt kompaktowych, odbiorniki audio i video, odbiorniki radiowe, głośniki, głośniki tubowe, przewody elektryczne (złącza do-), odbiorniki telewizyjne, wzmacniacze, **35** organizowanie wystaw w celach handlowych i reklamowych, powielanie dokumentów, publikowanie tekstów reklamowych, reklama (rozpowszechnianie materiałów - ulotki, prospekty, druki), uaktualnianie ulotek reklamowych, sprzedaż (promocja), **39** dystrybucja towarów, magazynowanie, składanie towarów, **41** wypożyczanie sprzętu audio, organizacja szkoleń (kursów).

(111) **154190** (220) 2000 12 15 (210) 228945
 (151) 2004 06 15
 (732) JURAJSKA Spółdzielnia Pracy, Myszków, PL.
 (540)

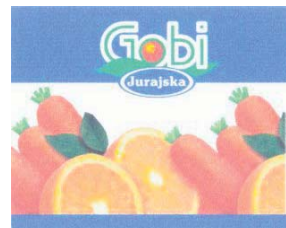

Kolory znaku: zielony, ciemnoniebieski, czerwony, pomarańczowy, biały
 (531) 5.3, 5.7, 27.5, 29.1
 (510), (511) **32** napoje gazowane, wody sodowe, wody stołowe, napoje owocowe niegazowane, napoje bezalkoholowe, soki owocowe, syropy, **35** usługi w zakresie prowadzenia sklepu i hurtowni napojów.

(111) **154191** (220) 2000 11 23 (210) 227680
 (151) 2004 08 18
 (732) ELECTRONIC INTERNATIONAL COMMERCE Spółka z o.o., Warszawa, PL.
 (540)



Kolory znaku: żółty, granatowy
 (531) 26.1, 26.11, 27.5, 29.1
 (510), (511) **09** odtwarzacze kaset, odtwarzacze płyt kompaktowych, odbiorniki audio i video, odbiorniki radiowe, głośniki, głośniki tubowe, przewody elektryczne (złącza do-), odbiorniki telewizyjne, wzmacniacze, **35** organizowanie wystaw w celach handlowych i reklamowych, powielanie dokumentów, publikowanie tekstów reklamowych, reklama (rozpowszechnianie materiałów - ulotki, prospekty, druki), uaktualnianie ulotek reklamowych, sprzedaż (promocja), **39** dystrybucja towarów, magazynowanie, składanie towarów, **41** wypożyczanie sprzętu audio, organizacja szkoleń (kursów).

(111) **154192** (220) 2000 11 23 (210) 227689
 (151) 2004 08 19
 (732) BURDA POLSKA Spółka z o.o., Wrocław, PL.
 (540)



Kolory znaku: biały, szary, czerwony, niebieski
 (531) 24.17, 26.4, 27.5, 29.1
 (510), (511) **16** druki, czasopisma, **41** usługi wydawnicze.

(111) **154193** (220) 2000 11 23 (210) 227690
 (151) 2004 08 19
 (732) BURDA POLSKA Spółka z o. o., Wrocław, PL.
 (540)



Kolory znaku: żółty, czarny
 (531) 27.5, 29.1
 (510), (511) **16** druki, czasopisma, **41** usługi wydawnicze.

(111) **154194** (220) 2000 11 23 (210) 227692
 (151) 2004 08 19
 (732) BURDA POLSKA Spółka z o. o., Wrocław, PL.
 (540)



Kolory znaku: żółty, czarny
 (531) 27.5, 29.1
 (510), (511) **16** druki, czasopisma, **41** usługi wydawnicze.

(111) **154195** (220) 2000 11 23 (210) 227772
 (151) 2004 08 19
 (732) Myśliwiec ZAP-PETRO Spółka z o.o., Żory, PL.
 (540)



Kolory znaku: zielony
 (531) 27.5, 29.1
 (510), (511) **09** dystrybutor do paliw płynnych i gazowych.

(111) **154196** (220) 2000 11 23 (210) 227784
 (151) 2004 08 19
 (732) Spółdzielnia Pracy Przemysłu Spożywczego POSTĘP,
 Krynica, PL.
 (540)



Kolory znaku: ciemno-brązowy, zielony, żółty, beżowy, biały, niebieski
 (531) 1.15, 5.1, 6.3, 26.4, 27.5, 29.1
 (510), (511) **32** woda mineralna.

(111) **154197** (220) 2000 11 27 (210) 227979
 (151) 2004 07 02
 (732) „BIOMED” Wytwórnia Surowic i Szczepionek
 Spółka z ograniczoną odpowiedzialnością, Lublin, PL.
 (540) GAMMA ANTY D
 (510), (511) **05** preparaty farmaceutyczne.

(111) **154198** (220) 2000 11 27 (210) 227980
 (151) 2004 07 02
 (732) „BIOMED” Wytwórnia Surowic i Szczepionek
 Spółka z ograniczoną odpowiedzialnością, Lublin, PL.
 (540) GAMMA ANTY HBS
 (510), (511) **05** preparaty farmaceutyczne.

(111) **154199** (220) 2000 11 29 (210) 228019
 (151) 2004 06 14
 (732) ComputerLand Spółka Akcyjna, Warszawa, PL.
 (540)



Kolory znaku: szary, granatowy
 (531) 24.17, 27.5, 29.1
 (510), (511) **09** komputery, nośniki danych, drukarki komputerowe, dyski magnetyczne, karty magnetyczne, pamięci komputerowe, peryferyjne urządzenia komputerowe, mikroprocesory, monitory, magnetyczne i optyczne nośniki informacji, obwody drukowane, obwody scalone, programy komputerowe, procesory, urządzenia do przetwarzania informacji, skanery, urządzenia do przekazywania dźwięku i obrazu, **36** usługi w zakresie leasingu i kredytowania sprzętu komputerowego i oprogramowania oraz doradztwa finansowo-ekonomicznego, **37** usługi w zakresie instalowania, konserwacji i napraw sprzętu komputerowego oraz serwisu gwarancyjnego i pogwarancyjnego tych urządzeń, **39** usługi w zakresie transportu samochodowego, **41** usługi w zakresie organizowania szkoleń i edukacji dotyczących sprzętu i systemów komputerowych oraz oprogramowania a także usługi w zakresie wydawnictw w tej dziedzinie i reprodukcji zapisanych nośników informacji, **42** usługi w zakresie projektowania sprzętu komputerowego i urządzeń peryferyjnych oraz materiałów eksploatacyjnych, stosowanych w branży systemów informatycznych, działalność innowacyjno-wdrożeniowa i badawczo-rozwojowa w branży systemów informatycznych, doradztwo w sprawach sprzętu komputerowego i oprogramowania, usługi w zakresie wypożyczania sprzętu komputerowego i oprogramowania komputerowego.

(111) **154200** (220) 2000 11 29 (210) 228020
 (151) 2004 06 14
 (732) ComputerLand Spółka Akcyjna, Warszawa, PL.
 (540)



Kolory znaku: szary, granatowy
 (531) 24.17, 27.5, 29.1
 (510), (511) **09** komputery, nośniki danych, drukarki komputerowe, dyski magnetyczne, karty magnetyczne, pamięci komputerowe, peryferyjne urządzenia komputerowe, mikroprocesory, monitory, magnetyczne i optyczne nośniki informacji, obwody drukowane, obwody scalone, programy komputerowe, procesory, urządzenia do przetwarzania informacji, skanery, urządzenia do przekazywania dźwięku i obrazu, **36** usługi w zakresie leasingu i kredytowania sprzętu komputerowego i oprogramowania oraz doradztwa finansowo-ekonomicznego, **37** usługi w zakresie instalowania, konserwacji i napraw sprzętu komputerowego oraz serwisu gwarancyjnego i pogwarancyjnego tych urządzeń, **39** usługi w zakresie transportu samochodowego, **41** usługi w zakresie organizowania szkoleń i edukacji dotyczących sprzętu i systemów komputerowych oraz oprogramowania a także usługi w zakresie wydawnictw w tej dziedzinie i reprodukcji zapisanych nośników informacji, **42** usługi w zakresie projektowania sprzętu komputerowego i urządzeń peryferyjnych oraz materiałów eksploatacyjnych, stosowanych w branży systemów informatycznych, działalność

ność innowacyjno-wdrożeniowa i badawczo-rozwojowa w branży systemów informatycznych, doradztwo w sprawach sprzętu komputerowego i oprogramowania, usługi w zakresie wypożyczania sprzętu komputerowego i oprogramowania komputerowego.

(111) **154201** (220) 1999 06 11 (210) 203180
(151) 2004 08 24
(732) Modern Times Group, MTG AB, Sztokholm, SE.
(540) EASY FM

(510), (511) **38** usługi w zakresie nadawania programów radiowych, **41** usługi w zakresie produkcji programów radiowych, usługi w zakresie radiowych programów rozrywkowych.

(111) **154202** (220) 2000 03 28 (210) 216071
(151) 2003 11 27
(732) Makowski „ŁAD” Warszawa Dariusz Makowski, Warszawa, PL.
(540)



(531) 24.15, 27.5

(510), (511) **20** meble, meble tapicerowane, **21** ceramika, fajans, **24** dzianiny, etykiety z materiału, komplety bielizny pościelowej, kapy, narzuty na łóżka, obicia ścienne z materiałów tekstylnych, obrusy, pledy, pokrowce ochronne na meble, ręczniki tekstylne, rękawice toaletowe, serwetki tekstylne, serwety na stół niepapierowe, ścierki, tkaniny, tkaniny żakardowe, zasłony z materiałów włókienniczych lub tworzyw sztucznych, **25** ubrania, buty i nakrycia głowy, **40** usługi krawieckie, **41** usługi edukacyjne, organizowanie szkoleń i kursów.

(111) **154203** (220) 2000 04 19 (210) 217275
(151) 2004 08 24
(732) Sonicnet LLC, Nowy Jork, US.
(540) SONICNET

(510), (511) **09** urządzenia do nagrywania, transmisji i reprodukcji dźwięku i/lub obrazu, filmy krótko i pełnometrażowe oraz wideotaśmy, wideo dyski i nagrane taśmy magnetyczne z dźwiękiem i/lub obrazem, nagrania dźwiękowe, nagrania fonograficzne, fonograficzne zapisy i dyski, pojemniki na wstępnie nagrane muzyczne CD i kasety, software, oprogramowanie w postaci gier, produkty komputerowe, a mianowicie kartridże do gier komputerowych wideo oraz urządzenia wyjściowe do gier i materiały instrukcyjne sprzedawane jako komplet, urządzenia do gier działające z monitorem lub odbiornikiem telewizyjnym, **16** druki, publikacje periodyczne, książki i gazety, wyroby z papieru i kartonu, postery, kalendarze, materiały dla artystów, przedmioty do pisania, ołówki, pióra, pędzle do malowania, materiały piśmienne, bloki do pisania, karty z życzeniami, przedmioty z papieru do dekorowania, kalkomanie, fotografie, statuetki z papieru mache, materiały do nauczania i instruktażowe, sprzęt biurowy (za wyjątkiem mebli) i maszyny do pisania, **25** ubrania, obuwie, nakrycia głowy, opaski ubraniowe, **28** gry i zabawki zawarte w tej klasie, artykuły związane z rozrywką zawarte w tej klasie, lalki, gry wideo i gry planszowe, ręczne konsole do gier, skomputeryzowane urządzenia do rozrywki zawarte w tej klasie, artykuły gimnastyczne i sportowe nie zawarte w innych klasach, ozdoby choinkowe (za wyjątkiem artykułów oświetleniowych i słodczy), **38** usługi komunikacyjne a w szczególności usługi radiowe, kablowe i radiokomunikacyjne, usługi nadawania, przesyłania i transmisji programów telewizyjnych, nadawanie i przesyłanie programów radiowych, transmisji telewizyjnych, transmisji radiowych oraz usługi dyfuzji radiowych, **41** usługi edukacyjne, szkoleniowe i rozrywkowe a w szczególności przygotowywanie programów radiowych i telewizyjnych, produkowanie filmów i widowisk, programów, migawek na żywo, produkowanie filmów animowanych i programów, migawek, filmów telewizyjnych, usługi związane

z rozrywką filmową, rozrywką telewizyjną, audycjami, widowiskami i przedstawieniami na żywo, usługi związane z publikowaniem książek, gazet, magazynów i periodyków, **42** usługi zapewnienia dostępu użytkownikom do różnych informacji w tym informacji o usługach programistycznych zgłaszającego świadczonych przez internet.

(111) **154204** (220) 2000 09 11 (210) 223869
(151) 2004 08 24
(732) Śląska Wytwórnia Wódek Gatunkowych POLMOS S.A., Bielsko-Biała, PL.
(540)



Kolory znaku: żółty, czarny, brązowy, złoty, biały, jasnożółty

(531) 6.7, 24.3, 26.1, 26.4, 27.5, 29.1

(510), (511) **33** wyroby alkoholowe, wódki.

(111) **154205** (220) 2000 09 18 (210) 224173
(151) 2004 08 24
(732) „MAAN” PRODUKCJA USŁUGI HANDEL
Dariusz Malinowski, Iwona Malinowska Spółka Jawna, Podole, PL.
(540)



Kolory znaku: żółty, niebieski

(531) 26.4, 27.5, 29.1

(510), (511) **11** urządzenia wentylacyjne kuchenne, okapy kuchenne, wentylatory kominowe, **20** meble metalowe, regały metalowe.

(111) **154206** (220) 2000 09 28 (210) 224827
(151) 2004 08 25
(732) Piekarnia „FAMILIJNA” Kowalczyk Witold, Kowalczyk Elżbieta, Kuźnica Czeszycka, PL.
(540) Pieczywo FAMILIJNE
(510), (511) **30** wyroby piekarnicze.

(111) **154207** (220) 2000 10 02 (210) 224879
(151) 2004 08 25
(732) Polski Związek Piłki Nożnej, Warszawa, PL.
(540)



Kolory znaku: czerwony, biały, czarny

(531) 21.3, 24.7, 27.5, 29.1

(510), (511) **06** metalowe emblematy, plakietki pamiątkowe, **16** czasopisma, druki firmowe, etykiety - artykuły papiernicze, introligatorskie, **18** torby, **21** ręczniki, **25** odzież, obuwie.

(111) **154208** (220) 2000 09 29 (210) 224893
 (511) 2004 08 25
 (732) Prywatna Przychodnia Lekarska ALDEMED
 Ryszard Szcząchor, Zielona Góra, PL.
 (540)

ALDE MED
CENTRUM MEDYCZNE

Kolory znaku: czarny, czerwony

(531) 27.5, 29.1

(510), (511) **35** prowadzenie sklepu i hurtowni z następującymi towarami: lekarstwa, środki opatrunkowe, artykuły medyczne, artykuły pielęgnacyjne, kosmetyki.

(111) **154209** (220) 2000 10 11 (210) 225419
 (511) 2004 08 24
 (732) BIOFARM Spółka z ograniczoną odpowiedzialnością,
 Poznań, PL.
 (540) biomarol

(510), (511) **05** produkty farmaceutyczne: leki, środki dezynfekcyjne, odkażające, środki pomocnicze do użytku medycznego, produkty weterynaryjne, dietetyczne środki medyczne, produkty sanitarne: materiały opatrunkowe, plastry, podpaski higieniczne, żywność dla niemowląt.

(111) **154210** (220) 2000 10 11 (210) 225420
 (511) 2004 08 24
 (732) BIOFARM Spółka z ograniczoną odpowiedzialnością,
 Poznań, PL.
 (540) prewenit

(510), (511) **05** produkty farmaceutyczne: leki, środki dezynfekcyjne, odkażające, środki pomocnicze do użytku medycznego, produkty weterynaryjne, dietetyczne środki medyczne, produkty sanitarne: materiały opatrunkowe, plastry, podpaski higieniczne, żywność dla niemowląt.

(111) **154211** (220) 2000 10 11 (210) 225421
 (511) 2004 08 24
 (732) BIOFARM Spółka z ograniczoną odpowiedzialnością,
 Poznań, PL.
 (540) orchidis

(510), (511) **05** produkty farmaceutyczne: leki, środki dezynfekcyjne, odkażające, środki pomocnicze do użytku medycznego, produkty weterynaryjne, dietetyczne środki medyczne, produkty sanitarne: materiały opatrunkowe, plastry, podpaski higieniczne, żywność dla niemowląt.

(111) **154212** (220) 2000 11 09 (210) 226894
 (511) 2004 08 25
 (732) The Procter & Gamble Company, Cincinnati, US.
 (540) LISTO

(510), (511) **03** środki wybielające i inne substancje stosowane w praniu, środki do płukania, prania, środki czyszczące, polerujące, ściernie i szorujące, środki do mycia, czyszczenia, polerowania i nabłyszczenia naczyń i sztućców, mydła.

(111) **154213** (220) 2000 11 09 (210) 226895
 (511) 2004 08 25
 (732) Walter Knoll GmbH & Co.KG, Herrenberg, DE.
 (540) WALTER KNOLL

(510), (511) **20** meble, meble biurowe, biurka, krzesła i nie obite meble, meble na garderobę, kredensy, szafki.

(111) **154214** (220) 2000 11 29 (210) 228040
 (511) 2004 06 14
 (732) Natur Produkt TOM-MARK Spółka z o.o., Warszawa, PL.
 (540) Dr. Ząbek
 (510), (511) **03** środki do czyszczenia zębów: pasty, proszki, płyny do zębów, **05** środki dezynfekcyjne do celów higienicznych.

(111) **154215** (220) 2000 12 01 (210) 228209
 (511) 2004 08 11
 (732) UNIPHARM, INC.(Maryland corporation), New York, US.
 (540) VITRUM CALCITRATE
 (510), (511) **05** produkty farmaceutyczne, weterynaryjne i sanitarne, substancje dietetyczne do celów leczniczych, żywność dla niemowląt, plastry, materiały opatrunkowe, materiały do plombowania zębów, woski dentystyczne, środki odkażające, środki do zwalczania robactwa, fungicydy, herbicydy.

(111) **154216** (220) 2000 11 30 (210) 228242
 (511) 2004 06 14
 (732) DOSSCHE Sp. z o.o., Kalisz, PL.
 (540) jarosz

(510), (511) **31** pasze, pasze dla zwierząt, surowce i komponenty paszowe, pasza odżywcza, koncentraty paszowe, dodatki do pasz, wapno do paszy, pasze wzmacniające dla zwierząt, pasza dla zwierząt tucznych, preparaty do tuczenia zwierząt, pokarm dla zwierząt, artykuły spożywcze do żucia dla zwierząt, ziarno do żywienia zwierząt, zbożowe produkty uboczne z procesów obróbki ziarna na pasze dla zwierząt, pożywienie dla zwierząt domowych, proteiny dla zwierząt, napoje dla zwierząt, dodatki do pasz nie do celów leczniczych.

(111) **154217** (220) 2000 12 04 (210) 228304
 (511) 2004 08 10
 (732) ICI Polska Spółka z o.o., Warszawa, PL.
 (540)



Kolory znaku: zielony, szaro-zielony, jasnoszary
 (531) 25.7, 27.5, 29.1

(510), (511) **02** farby, pokosty, lakiery, środki zapobiegające korozji i zabezpieczające drewno, barwniki, zaprawy farbiarskie, żywyce naturalne, folie metalowe i formy proszkowe dla malarzy, dekoratorów, drukarzy i artystów, **35** usługi w zakresie gromadzenia na rzecz osób trzecich towarów wymienionych w klasie 2 w celu ich wygodnego obejrzenia i dokonania zakupu.

(111) **154218** (220) 2000 12 04 (210) 228307
 (511) 2004 06 09
 (732) Accurat Information AB, Uppsala, SE.
 (540) ACCURAT

(510), (511) **35** usługi reklamowe, **41** usługi nauczania, organizowanie szkoleń (kursów), prowadzenie działalności kulturalnej w obszarze/zakresie miejskiej/obywatelskiej informacji i wydawnictw środowiskowych.

(111) **154219** (220) 2000 12 04 (210) 228310
 (511) 2004 06 14
 (732) Expressco, Inc. (Delaware corporation), Wilmington, US.
 (540) EXPRESS

(510), (511) **25** odzież, buty, kamasze, pantofle, nakrycia głowy.

(111) **154220** (220) 2000 12 01 (210) 228313
(151) 2004 06 14
(732) Zakład Poligraficzny FLEXODRUK SP z o.o., Jasło, PL.
(540)



Kolory znaku: granatowy, czarny, biały, jasnoniebieski, niebieski, popielaty

(531) 26.4, 27.5, 29.1

(510), (511) **16** afisze, albumy, blankiety, broszury, druki, etykiety, formularze, grafiki, materiały do introligatorstwa, kalendarze, katalogi, klepsydry, notesy, przegródki, wizytówki, zakładki do książek, wyroby introligatorskie, **40** usługi drukarskie i poligraficzne, druk litograficzny, druk ofsetowy, druk sitowy.

(111) **154221** (220) 2000 12 05 (210) 228338
(151) 2004 08 10
(732) Zakłady Tuszczowe „Kruszwica” S.A., Kruszwica, PL.
(540) OLO

(510), (511) **29** oleje i tłuszcze jadalne.

(111) **154222** (220) 2000 12 04 (210) 228349
(151) 2004 08 10
(732) Konserwa Polska Spółka z o.o., Łódź, PL.
(540) (znak przestrzenny)



(531) 19.7

(510), (511) **32** napoje owocowe i soki owocowe, syropy i inne produkty do produkcji napojów, wody mineralne gazowane i niegazowane oraz inne napoje bezalkoholowe.

(111) **154223** (220) 2000 12 04 (210) 228351
(151) 2004 08 10
(732) P.V. Prefabet Kluczbork Spółka Akcyjna, Kluczbork, PL.
(540)

WITROS

(531) 27.5

(510), (511) **19** rury betonowe, żelbetonowe ze zintegrowaną uszczelką.

(111) **154224** (220) 2000 12 06 (210) 228376
(151) 2004 08 10
(732) „VIPERA COSMETICS” Ryszard Wrzesiński, Piaseczno, PL.
(540)



Kolory znaku: granatowy i jego odcienie, biały

(531) 3.11, 29.1

(510), (511) **03** kosmetyki, artykuły perfumeryjne, **05** kosmetyki lecznicze.

(111) **154225** (220) 2000 12 06 (210) 228377
(151) 2004 08 10
(732) „VIPERA COSMETICS” Ryszard Wrzesiński, Piaseczno, PL.
(540)



Kolory znaku: beżowy i jego odcienie, biały

(531) 3.11, 29.1

(510), (511) **03** kosmetyki, artykuły perfumeryjne, **05** kosmetyki lecznicze.

(111) **154226** (220) 2000 12 06 (210) 228381
(151) 2004 07 30
(732) AQUATHERM-POLSKA Jacek Ligaszewski, Warszawa, PL.
(540) fusiotherm stabi

(510), (511) **11** zawory kanalizacyjne wodociągowe z tworzyw sztucznych, instalacje dystrybucji wody pitnej, wody zimnej i wody ciepłej, instalacje centralnego ogrzewania, instalacje z tworzyw sztucznych do ogrzewania, **17** rury elastyczne niemetalowe, zbrojenie niemetalowe do rur, złączki niemetalowe do rur z tworzyw sztucznych, **19** materiały budowlane niemetalowe z tworzyw sztucznych, rury sztywne niemetalowe, kształtki rurowe rozgałęzieniowe niemetalowe, rozdzielacze i zawory wodociągowe niemetalowe i nie z tworzyw sztucznych, rury wodociągowe niemetalowe, **37** instalowanie, naprawy i konserwacja urządzeń i instalacji wodociągowych i sanitarnych, usługi hydrauliczne dotyczące instalowania, napraw urządzeń i instalacji wodociągowych i grzewczych, nadzór budowlany.

(111) **154227** (220) 2000 12 14 (210) 228845
(151) 2004 08 11
(732) Kuwait Petroleum Corporation, Safat, KW.
(540) Q8

(510), (511) **01** chemikalia stosowane w przemyśle, pracach badawczych i fotografii, chemikalia zawarte w klasie O1 stosowane w rolnictwie, ogrodnictwie i leśnictwie, nie przetworzone żywice sztuczne, nie przetworzone tworzywa sztuczne, **16** materiały z tworzyw sztucznych do pakowania, artykuły papierowe, materiały drukowane i przybory do pisania, druki, fotografie, materiały piśmienne i papeteria, materiały szkoleniowe i instruktażowe (z wyjątkiem aparatów), mapy, **25** odzież, w tym buty, trzewiki, pantofle, **35** zarządzanie hotelami, **37** czyszczenie/sprzątanie, prowadzenie serwisu, napraw i konserwacji powietrznych, lądowych i wodnych pojazdów, **42** dokonywanie pomiarów i analiz dla eksploatacji pól naftowych oraz wierceń i przepompowań nafty, **43** usługi hotelowe i motelowe, usługi zapewniania mieszkań i noclegów, usługi restauracyjne, prowadzenie kawiarni i kafeterii, usługi cateringowe związane z żywnością i napojami.

(111) **154228** (220) 2000 12 12 (210) 228848
(151) 2004 08 11
(732) Zakład Piekarniczo-Cukierniczy Glutenex Zakład Pracy Chronionej Andrzej Kawa, Sady k/Poznań, PL.
(540) Delekty

(510), (511) **30** wyroby cukiernicze, ciastka bezglutenowe.

(111) **154229** (220) 2000 12 13 (210) 228851
(151) 2004 06 17
(732) TALKA Krawiectwo Dziecięce Sławomir Denuszek, Zelów, PL.

(540)



Kolory znaku: , amarantowy

(531) 1.3, 27.5, 29.1

(510), (511) **25** odzież z tworzyw naturalnych i sztucznych.(111) **154230** (220) 2000 12 13 (210) 228867

(151) 2004 06 17

(732) DESIMO- DESENVOLVIMENTO E GESTÃO IMOBILIÁRIA, LDa, Lizbona, PT.

(540) gosia

(510), (511) **03** środki do czyszczenia.(111) **154231** (220) 2000 12 13 (210) 228869

(151) 2004 06 17

(732) DESIMO- DESENVOLVIMENTO E GESTÃO IMOBILIÁRIA, LDa, Lizbona, PT.

(540) kryształ

(510), (511) **03** środki do czyszczenia, płyn do mycia szyb.(111) **154232** (220) 2000 12 15 (210) 228891

(151) 2004 06 17

(732) APIA S.J. Anita Janukowicz, Piotr Janukowicz, Gdańsk, PL.

(540)



Kolory znaku: bordowy, biały

(531) 27.5, 29.1

(510), (511) **25** obuwie.(111) **154233** (220) 2000 12 19 (210) 229068

(151) 2004 07 30

(732) THE COCA-COLA COMPANY, Atlanta, US.

(540)



(531) 5.7, 19.3, 27.5

(510), (511) **32** wody mineralne gazowane i niegazowane, wody i napoje gazowane, wody sodowe, wody stołowe, napoje owocowe niegazowane, inne napoje bezalkoholowe, soki owocowe, syropy, koncentraty i proszki do przygotowywania napojów.(111) **154234** (220) 2001 01 24 (210) 230625

(151) 2004 07 30

(732) Polskie Towarzystwo Turystyczno-Krajoznawcze, Luboń, PL.

(540)



Kolory znaku: złoty, błękitny, zielony, biały, czarny

(531) 5.1, 6.1, 26.1, 27.5, 29.1

(510), (511) **39** organizowanie i prowadzenie turystyki, w tym prowadzenie i pilotowanie wycieczek pieszych nizinnych i górskich oraz wypraw górskich, **41** organizowanie obozów szkoleniowych dla młodzieży w zakresie prowadzenia turystyki i ochrony przyrody oraz ochrony środowiska, prowadzenie szkoleń dla przewodników turystyki kwalifikowanej, **43** organizowanie obozów wypoczynkowych.(111) **154235** (220) 2001 01 24 (210) 230627

(151) 2004 07 30

(732) Przedsiębiorstwo Produkcyjne „HELLENA” S.A., Kalisz, PL.

(540)



Kolory znaku: czerwony, zielony, pomarańczowy i jego odcienie, biały

(531) 5.9, 25.1, 27.5, 29.1

(510), (511) **32** soki marchwiowe i soki marchwiowo-owocowe.(111) **154236** (220) 2001 01 24 (210) 230641

(151) 2004 07 30

(732) JURAJSKA Spółdzielnia Pracy, Myszków, PL.

(540)



Kolory znaku: biały, szary, ciemnoniebieski, żółty, zielony

(531) 1.15, 26.1, 26.11, 27.5, 29.1

(510), (511) **32** wody mineralne gazowane i niegazowane, wody i napoje gazowane, wody sodowe, wody stołowe, napoje owocowe niegazowane, inne napoje bezalkoholowe, soki owocowe, syropy, piwo, **35** usługi w zakresie prowadzenia sklepu i hurtowni napojów.(111) **154237** (220) 2001 01 26 (210) 230650

(151) 2004 07 26

(732) EDEL Zakład Produkcyjno-Handlowy Edward Panek, Domaniew, PL.

(540)



(531) 27.5

(510), (511) **09** transformatory, przetwornice elektryczne, **11** oświetlenie sufitowe.

(111) **154238** (220) 2001 01 26 (210) 230652
(151) 2004 07 30
(732) Izba Przedsiębiorców Branży Biurowo-Szkolnej, Warszawa, PL.
(540)



Kolory znaku: czarny, szary, czerwony
(531) 26.1, 27.5, 29.1

(510), (511) **01** produkty chemiczne stosowane w przemyśle, pracach badawczych, fotografii jak również w rolnictwie, ogrodnictwie i leśnictwie, nie przetworzone żywice syntetyczne, nie przetworzone tworzywa sztuczne, nawozy sztuczne, mieszaniny gaszące ogień, preparaty do odpuszczania i lutowania metali, produkty chemiczne do konserwowania żywności, substancje garbujące, kleje (spoiwa stosowane w przemyśle), rozpuszczalniki, **03** środki wybielające i inne substancje stosowane w praniu, środki czyszczące, polerujące i ścierające, środki czyszczące do komputerów, środki perfumeryjne, olejki eteryczne, kosmetyki, płyny do pielęgnacji włosów, środki do czyszczenia zębów, **06** metale nieszlachetne i ich stopy, budowlane materiały metalowe, przenośne metalowe konstrukcje budowlane, materiały metalowe do budowy torów kolejowych, przewody nieelektryczne i przewody drutowe z metali nieszlachetnych, drobne wyroby żelazne, pojedyncze wyroby metalowe, rury i tuby metalowe, kasy pancerne, sejfy, sejfy ściennie, kasetki do dokumentów, kasetki na pieniądze, towary z metali nieszlachetnych nie ujęte w innych klasach, rudy (kruszcze), **08** narzędzia i przyrządy (ręcznie sterowane), wkładki do segregowania pieniędzy, liczarki do monet, wyroby nożownicze uniwersalne i specjalistyczne noże, obcinarki, broń ręczna, ostrza, **09** urządzenia i przyrządy: naukowe, żeglarskie, geodezyjne, elektryczne, fotograficzne, kinematograficzne, optyczne, wagowe, pomiarowe, sygnalizacyjne, kontrolne, do ratowania życia, do celów dydaktycznych; urządzenia do nagrywania, transmisji lub reprodukcji dźwięku lub obrazu, magnetyczne nośniki danych, płyty (dyski) z nagraniami, automaty sprzedające i mechanizmy do urządzeń uruchamianych przez wrzucenie monety, kasy sklepowe, maszyny liczące, sprzęt przetwarzający dane i komputery, urządzenia do gaszenia ognia, akcesoria do drukarek i ploterów, końcówki do ploterów, myszy, podkładki pod myszy, klawiatury, skanery, filtry do monitorów, tonery, wkłady barwiące do drukarek, taśmy atramentowe (barwiące), pudełka na dyskietki, oprogramowanie do etykiet, oprogramowanie do formularzy, rzutniki do folii, projektory ciekłokrystaliczne, rzutniki slajdów, stoły podświetlane, ekrany projekcyjne, magnesy, folie do rzutników i projektorów, kalkulatory kieszonkowe, kalkulatory na biurko, organizery/notesy elektroniczne, zgrzewarki do folii, **18** skóra i imitacje skóry, wyroby z tych materiałów, nie ujęte w innych klasach, skóry zwierzęce, skóry surowe, bagażniki torby podróżne, teczki na dokumenty, zdjęcia i slajdy, nesesery, torby do mocowania, torby na laptopy, torby na próbki i wzory, tornistry, torby szkolne, teczki szkolne, drobne rzeczy skórzane, parasolki, parasole, i laski, bicze, uprząże i wyroby rymarskie, **20** meble, lustra, ramki obrazowe, wyroby (nie ujęte w innych klasach) z drewna, korka, trzciny, wikliny, rogu, kości, kości słoniowej, i fiszbinów, muszli, bursztynu, macicy perłowej, sepiolitu, imitacji tych surowców lub tworzyw sztucznych, tablice suchościeralne, tablice do planowania, tablice magnetyczne, tablice do pisania, tablice stojące, tablice miękkie (korkowe, tekstylne), tablice pinezkowe; szafki do prezentacji, szyny naścienne do prezentacji; panele stojące, obrotowe kolumny na segregatory, półki na dokumenty, stojące systemy segregowania dokumentów, stojaki na dokumenty, stoliki do projektorów, wieszaki i szafki na klucze, stoły kreślarskie, **21** przybory kuchenne i gospodarstwa domowego oraz pojemniki (wykonane nie z metali szla-

chetnych ani nie pokrywane nimi); grzebienie, gąbki; pędzle (z wyjątkiem pędzli malarskich); materiały do wytwarzania pędzli; sprzęt do czyszczenia; wełna (wata) stalowa; nie przerobione lub półprzetworzone szkło (z wyjątkiem szkła stosowanego w budownictwie); wyroby szklane; porcelanowe i ceramiczne nie ujęte w innych klasach; dzbany i słoje, puszki, pudełka, **28** gry i zabawki; gry planszowe, gry edukacyjne, puzzle, artykuły sportowe i gimnastyczne nie ujęte w innych klasach, ozdoby choinkowe.

(111) **154239** (220) 2001 01 26 (210) 230653
(151) 2004 07 30
(732) Izba Przedsiębiorców Branży Biurowo-Szkolnej, Warszawa, PL.

(540) MEETING PREMIERA

(510), (511) **01** produkty chemiczne stosowane w przemyśle, pracach badawczych, fotografii jak również w rolnictwie, ogrodnictwie i leśnictwie, nie przetworzone żywice syntetyczne, nie przetworzone tworzywa sztuczne, nawozy sztuczne, mieszaniny gaszące ogień, preparaty do odpuszczania i lutowania metali, produkty chemiczne do konserwowania żywności, substancje garbujące, kleje (spoiwa stosowane w przemyśle), rozpuszczalniki, **03** środki wybielające i inne substancje stosowane w praniu, środki czyszczące, polerujące i ścierające, środki czyszczące do komputerów, środki perfumeryjne, olejki eteryczne, kosmetyki, płyny do pielęgnacji włosów, środki do czyszczenia zębów, **06** metale nieszlachetne i ich stopy, budowlane materiały metalowe, przenośne metalowe konstrukcje budowlane, materiały metalowe do budowy torów kolejowych, przewody nieelektryczne i przewody drutowe z metali nieszlachetnych, drobne wyroby żelazne, pojedyncze wyroby metalowe, rury i tuby metalowe, kasy pancerne, sejfy, sejfy ściennie, kasetki do dokumentów, kasetki na pieniądze, towary z metali nieszlachetnych nie ujęte w innych klasach, rudy (kruszcze), **08** narzędzia i przyrządy (ręcznie sterowane), wkładki do segregowania pieniędzy, liczarki do monet, wyroby nożownicze uniwersalne i specjalistyczne noże, obcinarki, broń ręczna, ostrza, **09** urządzenia i przyrządy: naukowe, żeglarskie, geodezyjne, elektryczne, fotograficzne, kinematograficzne, optyczne, wagowe, pomiarowe, sygnalizacyjne, kontrolne, do ratowania życia, do celów dydaktycznych; urządzenia do nagrywania, transmisji lub reprodukcji dźwięku lub obrazu, magnetyczne nośniki danych, płyty (dyski) z nagraniami, automaty sprzedające i mechanizmy do urządzeń uruchamianych przez wrzucenie monety, kasy sklepowe, maszyny liczące, sprzęt przetwarzający dane i komputery, urządzenia do gaszenia ognia, akcesoria do drukarek i ploterów, końcówki do ploterów, myszy, podkładki pod myszy, klawiatury, skanery, filtry do monitorów, tonery, wkłady barwiące do drukarek, taśmy atramentowe (barwiące), pudełka na dyskietki, oprogramowanie do etykiet, oprogramowanie do formularzy, rzutniki do folii, projektory ciekłokrystaliczne, rzutniki slajdów, stoły podświetlane, ekrany projekcyjne, magnesy, folie do rzutników i projektorów, kalkulatory kieszonkowe, kalkulatory na biurko, organizery/notesy elektroniczne, zgrzewarki do folii, **18** skóra i imitacje skóry, wyroby z tych materiałów, nie ujęte w innych klasach, skóry zwierzęce, skóry surowe, bagażniki torby podróżne, teczki na dokumenty, zdjęcia i slajdy, nesesery, torby do mocowania, torby na laptopy, drobne rzeczy skórzane, parasolki, parasole, i laski, bicze, uprząże i wyroby rymarskie, **20** meble, lustra, ramki obrazowe, wyroby (nie ujęte w innych klasach) z drewna, korka, trzciny, wikliny, rogu, kości, kości słoniowej, i fiszbinów, muszli, bursztynu, macicy perłowej, sepiolitu, imitacji tych surowców lub tworzyw sztucznych, tablice suchościeralne, tablice do planowania, tablice magnetyczne, tablice do pisania, tablice stojące, tablice miękkie (korkowe, tekstylne), tablice pinezkowe; szafki do prezentacji, szyny naścienne do prezentacji; panele stojące, obrotowe kolumny na segregatory, półki na dokumenty, stojące systemy segregowania dokumentów, stojaki na dokumenty, stoliki do projektorów, wieszaki i szafki na klucze, stoły kreślarskie, **21** przybory kuchenne i gospodarstwa domowego oraz pojemniki (wykonane nie z metali szla-

sprzęt do czyszczenia; wełna (wata) stalowa; nie przerobione lub półprzetworzone szkło (z wyjątkiem szkła stosowanego w budownictwie); wyroby szklane; porcelanowe i ceramiczne nie ujęte w innych klasach; dzbany i słoje, puszki, pudełka, **28** gry i zabawki; gry planszowe, gry edukacyjne, puzzle, artykuły sportowe i gimnastyczne nie ujęte w innych klasach, ozdoby choinkowe.

(111) **154240** (220) 2001 02 05 (210) 231098
(151) 2004 07 30
(732) B & Q plc, Eastleigh, GB.
(540) EVERYWHERE

(510), (511) **02** farby, pigmenty, pokosty, lakiery, bejce do drewna, środki zapobiegające rdzy, środki konserwujące drewno, środki konserwujące do metali, środki koloryzujące, żywice naturalne, folie i proszki metalowe używane przez malarzy i dekoratorów, preparaty rozcieńczające do farb i powłok, kit, barwniki, emalie, preparaty do usuwania tapet, **16** materiały do modelowania, materiały dla artystów i pędzle do malowania, wałki ręczne i podkładki z elementami do trzymania, do aplikowania farby, mapy, plakaty, kalkomanie, książki i materiały szkoleniowe i instruktażowe, **27** pokrycia i wykładziny, winylowe pokrycia podłogowe, izolacyjne pokrycia podłogowe przeznaczone dla istniejących podłóg, zawieszania i okładziny wykonane z materiałów nie tekstylnych i przeznaczone dla istniejących ścian i sufitów, płytki wytworzone z linoleum lub podobnych materiałów do zastosowania na istniejące podłogi lub ściany, maty.

(111) **154241** (220) 2000 11 16 (210) 227276
(151) 2004 08 03
(732) IVAX Pharma Poland Spółka z o.o., Warszawa, PL.
(540) VAXOSIN

(510), (511) **05** produkty farmaceutyczne, weterynaryjne i sanitarne, substancje dietetyczne do celów leczniczych, żywność dla niemowląt, plastry, materiały opatrunkowe, materiały do plombowania zębów, woski dentystyczne, środki odkażające, środki do zwalczania robactwa, fungicydy, herbicydy.

(111) **154242** (220) 2001 02 12 (210) 231459
(151) 2004 08 09
(732) Kimberly-Clark Worldwide, Inc., Neenah, US.
(540)

Poise

(531) 24.17, 27.5
(510), (511) **05** produkty dla osób przy nieutrzymywaniu moczu zwłaszcza absorbujące wilgoć podpaski, ochraniacze i części bielizny, **10** ochraniacze i prześcieradła na łóżka dla osób przy nieutrzymywaniu moczu.

(111) **154243** (220) 2001 02 12 (210) 231460
(151) 2004 08 09
(732) S.C. Johnson & Son, Inc., Racine, US.
(540) ESSENCE OF NATURE
(510), (511) **03** aromatyczna mieszanina korzeni i ziół, **04** świece zapachowe, **05** odświeżacze powietrza.

(111) **154244** (220) 2001 02 12 (210) 231475
(151) 2004 08 09
(732) KEMIN INDUSTRIES, INC., Des Moines, US.
(540)



(531) 26.1, 27.5

(510), (511) **01** środki chemiczne stosowane w przemyśle, rolnictwie i ogrodnictwie, substancje chemiczne do konserwowania żywności, przeciwutleniające, środki powierzchniowo czynne oraz inhibitory pleśni i mikroorganizmów w żywności i karmie dla zwierząt, **05** środki farmaceutyczne wykorzystywane w karmach dla zwierząt, enzymy wspomagające trawienie u zwierząt, dodatki odżywcze do żywności i karm dla zwierząt, dodatki do karmy kurcząt powodujące barwienie mięsa, skóry i żółtek jaj, **31** nieodżywcze dodatki do żywności i karm dla zwierząt.

(111) **154245** (220) 2001 02 12 (210) 231478
(151) 2004 08 09
(732) LUBELLA S.A., Lublin, PL.
(540)



Kolory znaku: niebieski, ciemnoniebieski, żółty, jasnożółty, pomarańczowy
(531) 5.7, 27.5, 29.1
(510), (511) **30** wyroby zbożowe, płatki zbożowe.

(111) **154246** (220) 2001 02 12 (210) 231479
(151) 2004 08 09
(732) LUBELLA S.A., Lublin, PL.
(540)



Kolory znaku: niebieski, ciemnoniebieski, żółty, czerwony
(531) 5.7, 27.5, 29.1
(510), (511) **30** wyroby zbożowe, kasze, potrawy na bazie kasz.

(111) **154247** (220) 2001 02 12 (210) 231480
(151) 2004 08 09
(732) Przedsiębiorstwo Projektowania Modernizacji i Rozwoju Z.A. „PUŁAWY” S.A. -PROZAP Spółka z o.o., Puławy, PL.
(540)



Kolory znaku: niebieski, biały
(531) 26.5, 27.5, 29.1
(510), (511) **42** usługi w zakresie wykonywania prac badawczo-rozwojowych, studialnych, koncepcyjnych, dokumentacji, inwestycyjnej i remontowej, projektów technicznych i konstrukcyjnych oraz oprogramowanie komputerów.

(111) **154248** (220) 2000 03 20 (210) 240824
 (151) 2004 07 02
 (732) PHILIP MORRIS PRODUCTS SA, Neuchâtel, CH.
 (540) SEASON'S GREETINGS FROM MARLBORO COUNTRY

(510), (511) **34** tytoń surowy lub przetworzony, w szczególności cygara, papierosy, cygaretki, tytoń do własnoręcznego przygotowywania papierosów, tytoń do fajek, tytoń do żucia, tytoń do wdychania, substytuty tytoniu (inne niż do celów medycznych), artykuły dla palaczy, w szczególności bibułka i ustniki papierosowe, filtry do papierosów, puszki na tytoń, pudełka na papierosy i popielniczki, oraz popielniczki nie z metali szlachetnych, ich stopów i nie pokrywane nimi, fajki, maszynki do skręcania papierosów, zapalniczki, zapalki.

(111) **154249** (220) 2001 10 22 (210) 242010
 (151) 2004 07 26
 (732) Zakład Produkcji Spożywczej DOBOSZ Zakład Pracy Chronionej Grzegorz Dobosz, Trzebież, PL.
 (540)



Kolory znaku: biały, zielony, niebieski, złoty, srebrny
 (531) 1.1, 3.1, 26.11, 27.5, 29.1

(510), (511) **30** cukierki czekoladowe z nadzieniem orzechowym.

(111) **154250** (220) 2001 03 13 (210) 232798
 (151) 2004 08 24
 (732) WAVECOM (a French Limited Company), Issy Les Moulineaux, FR.
 (540)



(531) 27.5

(510), (511) **09** urządzenia i przyrządy do przewodzenia, dystrybucji, modyfikowania, akumulowania, strojenia lub kontrolowania prądu elektrycznego, sprzęt do przetwarzania danych, elektroniczne moduły do wymiany danych, dźwięku, obrazów ruchomych bądź statycznych oraz wiadomości, głównie do sprzętu radiotelefonicznego, urządzenia do transmisji, nadawania i odbioru danych, dźwięku, obrazów ruchomych bądź statycznych oraz wiadomości, instalacje, urządzenia, nadajniki i odbiorniki telefoniczne i radiotelefoniczne oraz części i wyposażenie do nich, sekretarki automatyczne, modemy, modemy wewnętrzne i zewnętrzne, urządzenia przywoławcze, centrale telefoniczne, wzmacniaki przywoławcze i radiotelefoniczne, wieże stalowe do telefonów bezprzewodowych satelity i anteny do nadawania, transmitowania i odbioru danych, dźwięku, obrazów ruchomych bądź statycznych i wiadomości oraz części i wyposażenie do nich, terminale audio video, komputery, sieci lokalne oraz części i wyposażenie do nich, układy scalone, mikroprocesory, pamięci elektroniczne, płytki drukowane, akumulatory elektryczne, karty pamięciowe, karty inteligentne, czytniki do kart pamięciowych, oprogramowanie.

(111) **154251** (220) 2001 03 13 (210) 232799
 (151) 2004 08 24
 (732) WAVECOM (a French Limited Company), Issy Les Moulineaux, FR.
 (540) WISMO

(510), (511) **09** urządzenia i przyrządy do przewodzenia, dystrybucji, modyfikowania, akumulowania, strojenia lub kontrolowania prądu elektrycznego, sprzęt do przetwarzania danych, elektroniczne moduły do wymiany danych, dźwięku, obrazów ruchomych bądź statycznych oraz wiadomości, głównie do sprzętu radiotelefonicznego, urządzenia do transmisji, nadawania i odbioru danych, dźwięku, obrazów ruchomych bądź statycznych oraz wiadomości, instalacje, urządzenia, nadajniki i odbiorniki telefoniczne i radiotelefoniczne oraz części i wyposażenie do nich, sekretarki automatyczne, modemy, modemy wewnętrzne i zewnętrzne, urządzenia przywoławcze, centrale telefoniczne, wzmacniaki przywoławcze i radiotelefoniczne, wieże stalowe do telefonów bezprzewodowych satelity i anteny do nadawania, transmitowania i odbioru danych, dźwięku, obrazów ruchomych bądź statycznych i wiadomości oraz części i wyposażenie do nich, terminale audio video, komputery, sieci lokalne oraz części i wyposażenie do nich, układy scalone, mikroprocesory, pamięci elektroniczne, płytki drukowane, akumulatory elektryczne, karty pamięciowe, karty inteligentne, czytniki do kart pamięciowych, oprogramowanie.

(111) **154252** (220) 1999 11 30 (210) 210336
 (151) 2004 03 04
 (732) NOWA Maciej Grzmil, Mieczysława Grzmil Spółka Jawna, Góraszka, PL.
 (540)



Kolory znaku: pomarańczowy, żółty, biały, zielony
 (531) 9.9, 26.13, 27.5, 29.1

(510), (511) **24** tkaniny obuwnicze, **25** wkładki nieortopedyczne, **26** sznurowadła do butów, lamówki do ubrań, sznurki lamówkowe, art. pasmanteryjne za wyjątkiem nici.

(111) **154253** (220) 2000 08 07 (210) 222452
 (151) 2004 08 26
 (732) Polskie Towarzystwo Wspierania Przedsiębiorczości Spółka z o.o., Katowice, PL.
 (540)



(531) 26.1, 26.4, 27.5

(510), (511) **38** usługi transmisji danych i wiadomości w ramach internetowego portalu gospodarczego.

(111) **154254** (220) 2000 09 28 (210) 224821
 (151) 2004 07 02
 (732) „KONESER” Spółka z o.o., Czeladź, PL.
 (540)



Kolory znaku: biały, czarny, oliwkowy, zielony, jasnozielony
 (531) 5.3, 25.1, 27.5, 29.1

(510), (511) **29** sery.

(111) **154255** (220) 2000 10 05 (210) 225053
 (151) 2004 08 26
 (732) ELMO-SIEDLCE Sp. z o.o., Żelków Kolonia, PL.
 (540)



Kolory znaku: niebieski, żółty, czarny

(531) 26.4, 27.5, 29.1

(510), (511) **06** elementy surowic, hale przemysłowe, konstrukcje stalowe stacji bazowych telefonii komórkowej, konstrukcje energetyczne, palety metalowe, **11** instalacje sanitarne, **12** podzespoły do ciągników, **37** usługi budowlane.

(111) **154256** (220) 2000 10 05 (210) 225055
 (151) 2004 08 26
 (732) Krajowy Związek Rewizyjny Spółdzielni Spożywców SPOŁEM, Warszawa, PL.
 (540)



(531) 27.5

(510), (511) **03** produkty kosmetyczne i preparaty do czyszczenia, **16** artykuły papiernicze i introligatorskie, książki, druki, czasopisma, tworzywa sztuczne do pakowania, **29** mięso, ekstrakty i konserwy mięsne, drób, ryby, dziczyzna, jaja, mleko, wyroby z mleka, jadalne oleje i tłuszcze, owoce i warzywa konserwowane, suszone, gotowane, galaretki, konfitury, konserwy, pickle, sosy do sałat, **30** kawa, herbata, kakao, cukier, ryż, mąka, preparaty zbożowe, przyprawy, lód do chłodzenia, tapioka, sago, namiastki kawy, chleb, ciastka, wyroby cukiernicze, piekarnicze, słodczyce, lody, miód, syrop z melasy, drożdże, proszki do pieczenia, sól, musztarda, ocet, sosy (z wyjątkiem sosów do sałat), **31** świeże owoce, jarzyny, nasiona, rośliny i naturalne kwiaty, pasza dla zwierząt, słód, ziemniaki, żywe zwierzęta, **32** piwo, napoje bezalkoholowe, wody mineralne, gazowane, syropy, preparaty do przygotowywania napojów, napoje owocowe, soki owocowe, **35** reklama osób trzecich, reprezentowanie interesów zrzeszonych spółdzielni, usługi menadżerskie, usługi badania rynku, prowadzenie statystyki i księgowości, **41** prowadzenie kursów edukacyjnych.

(551) wspólny znak towarowy

(111) **154257** (220) 2000 10 04 (210) 225099
 (151) 2004 08 26
 (732) Firma Handlowo - Usługowa SOBIK Leszek Sobik, Bielsko Biała, PL.
 (540)



Kolory znaku: żółty, niebieski i odcienie, czarny, biały, czerwony, złoty

(531) 3.4, 4.5, 5.9, 27.5, 29.1

(510), (511) **29** produkty mleczne, tłuszcze jadalne.

(111) **154258** (220) 2001 03 26 (210) 233432
 (151) 2004 08 18
 (732) Telewizja Polska S.A., Warszawa, PL.
 (540) Telefoniada

(510), (511) **09** urządzenia i przyrządy: fotograficzne, kinematograficzne, optyczne do celów dydaktycznych, urządzenia do nagrywania, transmisji lub reprodukcji dźwięku, lub obrazu, automaty sprzedające i mechanizmy do urządzeń uruchamianych przez wrzucenie monety, maszyny liczące, sprzęt przetwarzający dane i komputery, gry komputerowe i telewizyjne, **28** gry i zabawki, artykuły sportowe i gimnastyczne nie ujęte w innych klasach, ozdoby choinkowe, karty do gry, **35** usługi reklamowe i produkcja reklam telewizyjnych, radiowych i kinowych, organizacja wystaw handlowych i reklamowych, dystrybucja materiałów reklamowych, **38** przekazywanie fonii i/lub wizji, rozpowszechnianie programów telewizyjnych lub radiowych, zbieranie i przekazywanie wiadomości, usługi w zakresie organizowania systemów transmisyjnych, **41** produkcja programów telewizyjnych lub radiowych, organizowanie imprez artystycznych, estradowych, sportowych, rekreacyjnych, usługi w zakresie organizowania nauki i szkoleń, organizowanie imprez o charakterze edukacyjnym i kulturalnym, usługi wynajmu dekoracji, kostiumów i rekwizytów, studiów nagrań, oraz sprzętu radiowego, telewizyjnego, kinematograficznego i nagrań, usługi wydawnicze.

(111) **154259** (220) 2001 03 26 (210) 233433
 (151) 2004 07 26
 (732) Telewizja Polska S.A., Warszawa, PL.

(540) Sobota w bytkowie

(510), (511) **09** urządzenia i przyrządy: fotograficzne, kinematograficzne, optyczne do celów dydaktycznych, urządzenia do nagrywania, transmisji lub reprodukcji dźwięku, lub obrazu, magnetyczne nośniki danych, płyty /dyski/ z nagraniami, automaty sprzedające i mechanizmy do urządzeń uruchamianych przez wrzucenie monety, maszyny liczące, sprzęt przetwarzający dane i komputery, gry komputerowe i telewizyjne, **16** wydawnictwa, czasopisma, książki, albumy, broszury, periodyki i inne publikacje, papier, tektura i wyroby z tych materiałów nie ujęte w innych klasach, fotografie, materiały fotograficzne, materiały piśmienne, kleje do materiałów piśmiennych lub do celów domowych, materiały szkoleniowe i instruktażowe, materiały z tworzyw sztucznych do pakowania /nie ujęte w innych klasach/, **28** gry i zabawki, artykuły sportowe i gimnastyczne nie ujęte w innych klasach, ozdoby choinkowe, karty do gry, **35** usługi reklamowe i produkcja reklam telewizyjnych, radiowych i kinowych, organizacja wystaw handlowych i reklamowych, dystrybucja materiałów reklamowych, **38** przekazywanie fonii i/lub wizji, rozpowszechnianie programów telewizyjnych lub radiowych, zbieranie i przekazywanie wiadomości, usługi w zakresie organizowania systemów transmisyjnych, **41** produkcja programów telewizyjnych lub radiowych, organizowanie imprez artystycznych, estradowych, sportowych, rekreacyjnych, usługi w zakresie organizowania nauki i szkoleń, organizowanie imprez o charakterze edukacyjnym i kulturalnym, usługi wynajmu dekoracji, kostiumów i rekwizytów, studiów nagrań, oraz sprzętu radiowego, telewizyjnego, kinematograficznego i nagrań, usługi wydawnicze, **42** opracowywanie i wdrażanie programów komputerowych, oprogramowanie komputerowe, wykonywanie opinii i badań w zakresie działalności multimedialnej.

(111) **154260** (220) 2001 03 26 (210) 233434
 (151) 2004 08 18
 (732) Telewizja Polska S.A., Warszawa, PL.
 (540) Zgadula

(510), (511) **09** urządzenia i przyrządy: fotograficzne, kinematograficzne, optyczne do celów dydaktycznych, urządzenia do nagrywania, transmisji lub reprodukcji dźwięku, lub obrazu, magnetyczne nośniki danych, płyty /dyski/ z nagraniami, automaty

sprzedające i mechanizmy do urządzeń uruchamianych przez wrzucenie monety, maszyny liczące, sprzęt przetwarzający dane i komputery, gry komputerowe i telewizyjne, **16** wydawnictwa, czasopisma, książki, albumy, broszury, periodyki i inne publikacje, papier, tektura i wyroby z tych materiałów nie ujęte w innych klasach, fotografie, materiały fotograficzne, materiały piśmienne, kleje do materiałów piśmiennych lub do celów domowych, materiały szkoleniowe i instruktażowe, materiały z tworzyw sztucznych do pakowania /nie ujęte w innych klasach/, **28** gry i zabawki, artykuły sportowe i gimnastyczne nie ujęte w innych klasach, ozdoby choinkowe, karty do gry, **35** usługi reklamowe i produkcja reklam telewizyjnych, radiowych i kinowych, organizacja wystaw handlowych i reklamowych, dystrybucja materiałów reklamowych, **38** przekazywanie fonii i/lub wizji, rozpowszechnianie programów telewizyjnych lub radiowych, zbieranie i przekazywanie wiadomości, usługi w zakresie organizowania systemów transmisyjnych, **41** produkcja programów telewizyjnych lub radiowych, organizowanie imprez artystycznych, estradowych, sportowych, rekreacyjnych, usługi w zakresie organizowania nauki i szkoleń, organizowanie imprez o charakterze edukacyjnym i kulturalnym, usługi wynajmu dekoracji, kostiumów i rekwizytów i studiów nagrań, oraz sprzętu radiowego, telewizyjnego, kinematograficznego i nagrań, usługi wydawnicze, **42** opracowywanie i wdrażanie programów komputerowych, oprogramowanie komputerowe, wykonywanie opinii i badań w zakresie działalności multimedialnej.

(111) **154261** (220) 2002 02 15 (210) 246469
(151) 2004 08 10
(732) Farmaceutyczna Spółdzielnia Pracy „FILOFARM”, Bydgoszcz, PL.
(540) Aspargin
(510), (511) **05** produkty farmaceutyczne.

(111) **154262** (220) 2002 11 25 (210) 257913
(151) 2004 06 17
(732) „Stelmet” Spółka z o.o., Pstrągowa, PL.
(540)



Kolory znaku: ciemnoniebieski, czerwony, biały
(531) 27.1, 27.5, 29.1
(510), (511) **06** barierki ochronne metalowe, bramy metalowe, dachówki metalowe, drut metalowy, drzwi metalowe, gwoździe, konstrukcje metalowe, kosze metalowe, kratownice metalowe, ogrodzenia metalowe, okna metalowe, okucia metalowe, pojemniki i zbiorniki metalowe, rusztowania metalowe, śruby metalowe, zawiasy, **32** lemoniady, napoje bezalkoholowe, nektary i soki owocowe, piwo, woda stołowa i gazowana, **35** usługi w zakresie: badania rynku, doradztwa w zakresie organizowania, kierowania i prowadzenia działalności gospodarczej, marketingu, pośrednictwa pracy, prowadzenia ksiąg i rachunkowości, **37** usługi w zakresie: instalacji i naprawy urządzeń elektrycznych i klimatyzacyjnych, malowania, montażu i naprawy instalacji ogrzewania, murowania, nadzoru budowlanego, nitowania, czyszczenia dróg, smarowania pojazdów, stacji obsługi samochodów, zabezpieczania samochodów i konstrukcji stalowych przed korozją, **39** usługi w zakresie: dostarczania towarów, magazynowania, pakowania towarów, przewożenia ładunków, składowania, wypożyczania samochodów, **40** usługi w zakresie: chromowania, cynowania, cynkowania ogniowego, czyszczenia metali, galwanizacji i galwanotechniki, niklowania, niszczenia odpadów, oczyszczania ścieków, odlewania metali, obróbki wiórowej metali, utylizacji odpadów, spawania i lutowania, szlifowania.

(111) **154263** (220) 2003 01 22 (210) 260034
(151) 2004 07 02
(732) Marius Olech, Hamburg, DE.
(540)

hevelius

(531) 28.17
(510), (511) **30** wyroby cukiernicze, wyroby piekarnicze, słodycze, czekolada oraz wyroby na bazie czekolady, galaretki spożywcze, kakao, kawa, wyroby na bazie miodu, **33** wódki, wina, miody pitne, likiery, nalewki alkoholowe, owoce w alkoholu.

(111) **154264** (220) 2003 04 28 (210) 264075
(151) 2004 06 30
(732) Marius Olech, Gdańsk, PL.
(540) sopol
(510), (511) **33** napoje alkoholowe: wino, wódka, likiery, brandy, gin, whisky, owoce w alkoholu, spirytus konsumpcyjny, nalewki alkoholowe.

(111) **154265** (220) 2000 02 07 (210) 213557
(151) 2004 06 15
(732) Polskie Media Amer.Com Spółka Akcyjna, Warszawa, PL.
(540)

Ź - 23

(531) 28.17
(510), (511) **16** czasopisma i książki, **35** usługi reklamowe, **41** usługi w zakresie produkcji filmów i programów telewizyjnych.

(111) **154266** (220) 2000 06 09 (210) 219654
(151) 2004 02 23
(732) BAUMA Spółka Akcyjna, Warszawa, PL.
(540) PRIMO
(510), (511) **06** metalowe szalunki, rusztowania budowlane metalowe.

(111) **154267** (220) 2000 10 04 (210) 225100
(151) 2004 08 26
(732) Firma Handlowo Usługowa SOBİK Leszek Sobik, Bielsko Biała, PL.
(540)

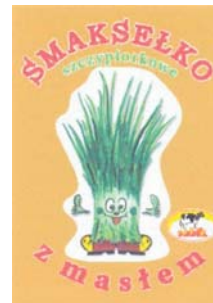

Kolory znaku: złoty, zielony i odcienie, czerwony, żółty, brązowy, biały, czarny
(531) 3.4, 4.5, 5.9, 27.5, 29.1
(510), (511) **29** produkty mleczne, tłuszcze jadalne.

(111) **154268** (220) 2000 10 04 (210) 225101
(151) 2004 08 26

(732) Firma Handlowo Usługowa SOBIK Leszek Sobik, Bielsko Biała, PL.

(540)

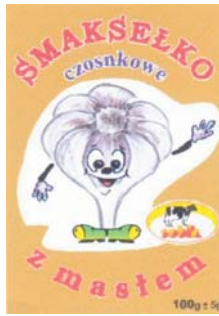

Kolory znaku: złoty, czarny, biały, czerwony, zielony, fioletowy i odcienie, żółty

(531) 3.4, 4.5, 5.9, 27.5, 29.1

(510), (511) **29** produkty mleczne, tłuszcze jadalne.

(111) **154269** (220) 2000 10 20 (210) 225873

(151) 2004 08 26

(732) BEIERSDORF-LECHIA SA, Poznań, PL.

(540)

Bambino - Pielęgnacja pełna miłości

Kolory znaku: różowy

(531) 27.5, 29.1

(510), (511) **03** kosmetyki dla dzieci i niemowląt, szampon, puder oliwki, zasyпки, środki do pielęgnacji ciała, płyny do kąpieli, chusteczki nasączone płynami kosmetycznymi, mydła, kremy, olejki, wody toaletowe, chusteczki higieniczne, **05** chusteczki nasączone płynami farmaceutycznymi, środki dezynfekcyjne do celów higienicznych.

(111) **154270** (220) 2000 10 20 (210) 225874

(151) 2004 08 26

(732) BEIERSDORF -LECHIA SA, Poznań, PL.

(540)

GLICEA - ODDAJ DŁONIE W DOBRE RĘCE

Kolory znaku: zielony

(531) 27.5, 29.1

(510), (511) **03** środki kosmetyczne, kremy do rąk, mydła, **05** środki dezynfekcyjne do celów higienicznych.

(111) **154271** (220) 2000 02 15 (210) 213944

(151) 2003 09 03

(732) „FAPI” Irena Plewa, Nowy Sącz, PL.

(540)



(531) 24.1, 27.5

(510), (511) **35** usługi w zakresie prowadzenia hurtowni upominków głównie pochodzenia dalekowschodniego, takich jak: wyroby artystyczne z brązu, posągi i figurki z metali nieszlachetnych, broń biała zdobiona, zestawy przyrządów kosmetycznych, sztucce w tym pałeczki, przybory do obsługi palenisk kominkowych, lam-

py oraz latarnie oświetleniowe i dekoracyjne, abażury, lampiony, świeczniki, żyrandole, zegary w obudowach ceramicznych i metalowych oraz obudowy do tych zegarów, dzieła sztuki, posągi i figurki z metali szlachetnych, biżuteria, ozdoby z kości słoniowej, szkatułki, pojemniki, naczynia i przybory kuchenne z metali szlachetnych, instrumenty muzyczne, dzwonki, gongi, obrazy, litografie, karty okolicznościowe, przybory do pisania, parasolki, torebki, portmonetki, wyroby ze skóry i jej imitacji, kwietniki, parawany, drobne meble i dodatki meblarskie, okładziny i płytki dekoracyjne ścienne inne niż ceramiczne, wyroby z bambusa i słomy, naczynia ze szkła i ceramiki, zwłaszcza z porcelany, dzbany, wazony, czary, serwisy, szczególnie do herbaty, czajniki, cukiernice, wyroby ceramiczne dla gospodarstwa domowego, kosze, koszyki, lichtarze, figurki z porcelany, laki, szkła i terakoty, bibeloty z porcelany, laki i szkła, tkaniny jedwabne, ubiory zwłaszcza z jedwabiu, w tym kimona, nakrycia głowy, obuwie, sztuczne kwiaty i girlandy, dywany, kilimy, gobeliny, maty, zabawki, lalki dekoracyjne, akcesoria do gier, fajki, papierosnice, zapalniczki, zestawy dla palaczy, tabakierki, usługi w zakresie prowadzenia sprzedaży detalicznej towarów wyszczególnionych powyżej, pośrednictwo handlowe w zakresie asortymentów wymienionych powyżej.

(111) **154272** (220) 2000 02 15 (210) 213945

(151) 2003 09 03

(732) „FAPI” Irena Plewa, Nowy Sącz, PL.

(540) fapi

(510), (511) **35** usługi w zakresie prowadzenia hurtowni upominków głównie pochodzenia dalekowschodniego, takich jak: wyroby artystyczne z brązu, posągi i figurki z metali nieszlachetnych, broń biała zdobiona, zestawy przyrządów kosmetycznych, sztucce w tym pałeczki, przybory do obsługi palenisk kominkowych, lampy oraz latarnie oświetleniowe i dekoracyjne, abażury, lampiony, świeczniki, żyrandole, zegary w obudowach ceramicznych i metalowych oraz obudowy do tych zegarów, dzieła sztuki, posągi i figurki z metali szlachetnych, biżuteria, ozdoby z kości słoniowej, szkatułki, pojemniki, naczynia i przybory kuchenne z metali szlachetnych, instrumenty muzyczne, dzwonki, gongi, obrazy, litografie, karty okolicznościowe, przybory do pisania, parasolki, torebki, portmonetki, wyroby ze skóry i jej imitacji, kwietniki, parawany, drobne meble i dodatki meblarskie, okładziny i płytki dekoracyjne ścienne inne niż ceramiczne, wyroby z bambusa i słomy, naczynia ze szkła i ceramiki, zwłaszcza z porcelany, dzbany, wazony, czary, serwisy, szczególnie do herbaty, czajniki, cukiernice, wyroby ceramiczne dla gospodarstwa domowego, kosze, koszyki, lichtarze, figurki z porcelany, laki, szkła i terakoty, bibeloty z porcelany, laki i szkła, tkaniny jedwabne, ubiory zwłaszcza z jedwabiu, w tym kimona, nakrycia głowy, obuwie, sztuczne kwiaty i girlandy, dywany, kilimy, gobeliny, maty, zabawki, lalki dekoracyjne, akcesoria do gier, fajki, papierosnice, zapalniczki, zestawy dla palaczy, tabakierki, usługi w zakresie prowadzenia sprzedaży detalicznej towarów wyszczególnionych powyżej, pośrednictwo handlowe w zakresie asortymentów wymienionych powyżej.

(111) **154273** (220) 2000 10 20 (210) 225875

(151) 2004 08 26

(732) BEIERSDORF-LECHIA SA, Poznań, PL.

(540)

GLICEA

Kolory znaku: zielony

(531) 27.5, 29.1

(510), (511) **03** środki kosmetyczne, kremy do rąk, mydła, **05** środki dezynfekcyjne do celów higienicznych.

(111) **154274** (220) 2000 10 20 (210) 225876

(151) 2004 08 25

(732) BEIERSDORF-LECHIA SA, Poznań, PL.

(540)



Kolory znaku: niebieski, granatowy, różowy

(531) 26.13, 27.5, 29.1

(510), (511) **03** kosmetyki dla dzieci i niemowląt, szampony, pudry oliwki, zasyпки, środki do pielęgnacji ciała, płyny do kąpieli, chusteczki zasączone płynami kosmetycznymi, mydła, kremy, olejki, wody toaletowe, chusteczki higieniczne, **05** chusteczki nasączone płynami farmaceutycznymi, środki dezynfekcyjne do celów higienicznych.

(111) **154275** (220) 2000 10 20 (210) 225885

(151) 2004 08 26

(732) Sklep Mięсны RZEŹNIK Spółka Jawna Andrzej Medyński, Andrzej Matusiak, Alicja Matusiak-Fiuta, Wrocław, PL.

(540)

Kolory znaku: czerwony, biały

(531) 27.5, 29.1

(510), (511) **29** mięso, mięso wieprzowe, wołowe, cielęcina, drób, dziczyzna, podroby mięsne, słonina, łój spożywczy, przetwory i ekstrakty mięsne, konserwy mięsne, wędliny, szynka, baleron, kiełbasy, kiszki, salceson, pasztety, flaki, sałatki warzywne i owocowe, oleje jadalne, żelatyna do celów spożywczych, zupy, ryby nieżywe, przetwory rybne, skorupiaki spożywcze nieżywe, konserwy rybne, kawior, sery, jaja, masło, margaryna.

(111) **154276** (220) 2000 10 21 (210) 225907

(151) 2004 08 26

(732) „POLSKIE MEDIA AMER.COM” Spółka Akcyjna, Warszawa, PL.

(540)

(531) 28.17

(510), (511) **16** czasopisma i książki, **35** usługi reklamowe, **41** montaże programów telewizyjnych, produkcja filmów.

(111) **154277** (220) 2000 10 31 (210) 226384

(151) 2004 06 14

(732) MEDANA PHARMA TERPOL GROUP SPÓŁKA AKCYJNA, Sieradz, PL.

(540) cevipol

(510), (511) **05** preparaty farmaceutyczne.(111) **154278** (220) 2000 11 08 (210) 226785

(151) 2004 06 15

(732) CADBURY WEDEL Spółka z o. o., Warszawa, PL.

(540) URODZINOWA

(510), (511) **30** czekolada, wyroby czekoladowe, słodczyce.(111) **154279** (220) 2000 11 08 (210) 226805

(151) 2004 06 15

(732) Hilton Hospitality, Inc., Beverly Hills, US.

(540)



(531) 26.2, 26.4, 26.5, 27.5

(510), (511) **42** usługi hotelarskie, mianowicie zabezpieczanie wyżywienia i zakwaterowania w hotelach.

(111) **154280** (220) 2000 11 08 (210) 226810

(151) 2004 06 15

(732) Metro International Luxembourg Holding S.A., Bertrange, LU.

(540) METROPOL

(510), (511) **16** gazety.(111) **154281** (220) 1998 07 07 (210) 189101

(151) 2004 01 08

(732) „DELIKOMAT POLSKA” Spółka z o.o., Warszawa, PL.

(540) DELIKOMAT

(510), (511) **35** pośrednictwo w handlu automatami do sprzedaży gorących i zimnych napojów i przekąsek, polegające na kojarzeniu kontrahentów, **36** leasing automatów do sprzedaży gorących napojów i przekąsek, **43** usługi sprzedaży napojów i przekąsek prowadzonej poza siecią sklepów to jest za pośrednictwem automatów sprzedających, usługi gastronomiczne, także za pośrednictwem automatów sprzedających, wynajem (wypożyczanie) automatów sprzedających gorące napoje i przekąski.

(111) **154282** (220) 2000 05 10 (210) 218347

(151) 2004 03 01

(732) Jacek Kril, Nowy Targ, PL.

(540)



Kolory znaku: czerwony, niebieski, biały

(531) 25.5, 26.11, 27.5, 29.1

(510), (511) **24** dzianina jako materiał.(111) **154283** (220) 2000 09 25 (210) 224618

(151) 2004 05 07

(732) Teletechniczny Zakład Usługowo-Handlowy TELE-SERWIS Czesław Kwaśnicki, Grudziądz, PL.

(540)



Kolory znaku: czarny, biały, czerwony, seledynowy

(531) 16.1, 26.4, 27.5, 29.1

(510), (511) **37** usługi w zakresie montażu, konserwacji i dozoru technicznego sieci i urządzeń telefonicznych oraz teleinformatycznych, telewizji: satelitarnej i przemysłowej, kontroli dostępu oraz sygnalizacji włamania i pożaru, robót teletechnicznych, central:

telefonicznych, alarmowych i p. poż., radiowęzłów, kabli, osprzętu, **42** projektowanie i doradztwo techniczne w zakresie sieci i urządzeń telefonicznych i teleinformatycznych, telewizji: satelitarnej i przemysłowej, kontroli dostępu oraz sygnalizacji włamania i pożaru, kosztorysowania robót i zadań inwestycyjnych.

(111) **154284** (220) 2000 11 08 (210) 226811
(151) 2004 06 15
(732) Metro International Luxembourg Holding S.A., Bertrange, LU.
(540)



(531) 1.5, 27.5
(510), (511) **16** papier, tektura i wyroby z tych materiałów zawarte w klasie 16, gazety, czasopisma, druki i inne publikacje drukowane, materiały introligatorskie, fotografie, artykuły papiernicze, kleje do artykułów papierniczych i dla celów domowych, materiały artystyczne, pędzle do farb, maszyny do pisania i artykuły biurowe (z wyjątkiem mebli), materiały instruktażowe i szkoleniowe (z wyłączeniem urządzeń), plastikowe materiały opakowaniowe, matryce drukarskie.

(111) **154285** (220) 2000 11 08 (210) 226814
(151) 2004 06 15
(732) VICTOR GUEDES INDUSTRIA E COMERCIO,S.A., Lisboa, PT.
(540)



(531) 3.7, 5.13, 27.5
(510), (511) **29** olej z oliwek, oleje jadalne, tłuszcze jadalne.

(111) **154286** (220) 2000 11 07 (210) 226827
(151) 2004 06 22
(732) Amber Baltic Golf Club, Międzyzdroje, PL.
(540)



Kolory znaku: pomarańczowy, biały, zielony, niebieski, czarny, czerwony
(531) 21.3, 24.1, 27.5, 29.1
(510), (511) **41** organizowanie i prowadzenie turniejów golfowych.

(111) **154287** (220) 2000 11 07 (210) 226828
(151) 2004 06 18
(732) Amber Baltic Golf Club, Międzyzdroje, PL.

(540)



Kolory znaku: pomarańczowy, biały, niebieski, zielony, czarny, czerwony

(531) 21.3, 24.1, 27.5, 29.1
(510), (511) **35** usługi w zakresie gromadzenia, ekspozycji i sprzedaży ubiorów, odzieży i sprzętu do gry w golfa, usługi doradztwa dotyczące prowadzenia działalności gospodarczej, **37** usługi budowlane dotyczące budowy, eksploatacji, remontu i konserwacji pól golfowych, **39** usługi w zakresie przewozu ludzi transportem samochodowym, **41** usługi w zakresie organizacji i prowadzenia zawodów, imprez sportowych i rekreacyjnych dotyczących gry w golfa organizacja i prowadzenie działalności edukacyjnej w zakresie gry w golfa i zachowaniu się na polu golfowym, **42** usługi dotyczące organizacji i popularyzacji sportu -golfa, propagowania i wspierania ćwiczeń wyczynowego sportu golfa.

(111) **154288** (220) 2000 11 20 (210) 227609
(151) 2004 08 26
(732) AGRECOL Prymas Jarosław, Wieruszów, PL.
(540)

BIOHUMUS

(531) 27.5
(510), (511) **05** fungicydy, herbicydy, preparaty do zwalczania szkodników.

(111) **154289** (220) 2000 11 21 (210) 227629
(151) 2004 08 26
(732) Zakłady Farmaceutyczne POLFA-ŁÓDŹ Spółka Akcyjna, Łódź, PL.
(540) folimin
(510), (511) **05** produkty farmaceutyczne.

(111) **154290** (220) 2000 11 30 (210) 228257
(151) 2004 08 27
(732) CENTROFARB Sp. z o.o., Konin, PL.
(540)



Kolory znaku: niebieski, żółty, jasnobrązowy, zielony, czerwony
(531) 27.5, 29.1
(510), (511) **02** farby, lakiery, **06** ryny metalowe, metalowe pokrycia dachowe, **17** wełny mineralne, styropian do izolacji, **19** ceramika budowlana, ryny tworzywowe, drewniana i tworzywowa stolarka budowlana, styropian do celów budowlanych.

(111) **154291** (220) 2000 12 02 (210) 228281
(151) 2004 08 27
(732) Motor-Pressa Polska Spółka z o.o., Wrocław, PL.

(540)



(531) 27.5

(510), (511) **16** czasopisma, katalogi i książki, **35** wszelkie usługi reklamowe z użyciem następujących nośników: papier, folia metalowa, folie z tworzyw sztucznych, kompozycji ww. nośników, publikacje tekstów reklamowych i ogłoszeń, **39** dystrybucja gazet i czasopism, **41** publikowanie tekstów innych niż reklamowe.

(111) **154292** (220) 2000 12 02 (210) 228282
(151) 2004 08 27

(732) Motor-Press Polska Spółka z o.o., Wrocław, PL.
(540)



(531) 27.5

(510), (511) **16** czasopisma, katalogi i książki, **35** wszelkie usługi reklamowe z użyciem następujących nośników: papier, folia metalowa, folie z tworzyw sztucznych, kompozycji ww. nośników, publikacje tekstów reklamowych i ogłoszeń, **39** dystrybucja gazet i czasopism, **41** publikowanie tekstów innych niż reklamowe.

(111) **154293** (220) 2000 12 02 (210) 228283
(151) 2004 08 27

(732) Motor-Press Polska Spółka z o.o., Wrocław, PL.
(540)

Zdrowy Magazyn dla Mężczyzn

(531) 27.5

(510), (511) **16** czasopisma, katalogi i książki, **35** wszelkie usługi reklamowe z użyciem następujących nośników: papier, folia metalowa, folie z tworzyw sztucznych, kompozycji ww. nośników, publikacje tekstów reklamowych i ogłoszeń, **39** dystrybucja gazet i czasopism, **41** publikowanie tekstów innych niż reklamowe.

(111) **154294** (220) 2000 12 02 (210) 228284
(151) 2004 08 27

(732) Motor-Press Polska Spółka z o.o., Wrocław, PL.
(540)



(531) 27.5

(510), (511) **16** czasopisma, katalogi i książki, **35** wszelkie usługi reklamowe z użyciem następujących nośników: papier, folia metalowa, folie z tworzyw sztucznych, kompozycji ww. nośników, publikacje tekstów reklamowych i ogłoszeń, **39** dystrybucja gazet i czasopism, **41** publikowanie tekstów innych niż reklamowe.

(111) **154295** (220) 2000 12 01 (210) 228317
(151) 2004 06 09

(732) Kraft Foods Polska Sp. z o.o., Warszawa, PL.
(540) nussalpen
(510), (511) **30** czekolada, wyroby czekoladowe.

(111) **154296** (220) 2000 12 14 (210) 228838
(151) 2004 08 27

(732) Mars, Inc., McLean, US.

(540) KAŻDY POWÓD DO ŚWIĘTOWANIA JEST DOBRY

(510), (511) **29** mięso, ryby, drób, dziczyzna, owoce morza, owoce i warzywa konserwowane, suszone, gotowane lub przetworzone, preparaty z wszystkich w/w produktów, produkty mleczne, zupy, słodkie i pikantne pasty do smarowania pieczywa sporządzone z w/w produktów lub składające się z większości z tych produktów: sałatki, napoje mleczne i kompoty: nadzienia z w/w produktów lub składające się w większości z produktów należących do klasy 29, przekąski sporządzone z w/w produktów lub w większości z produktów należących do klasy 29, gotowe dania i części składowe dań sporządzone z produktów zawartych w klasie 29 lub zawierające w większości te produkty, substancje proteinowe, dodatki do pizzy zawarte w klasie 29, **30** ryż, makarony, produkty zbożowe śniadaniowe i preparaty zbożowe, herbata, kawa, kakao, czekolada do picia, esencje kawowe, ekstrakty kawowe, mieszanki kawy i cykorii, cykorii i mieszanki cykorii, wszystkie w/w mające zastosowanie jako namiastki kawy, niemedyczne słodzące, ciasta, ciastka, herbatniki, lód, lody, produkty lodowe, mrożone słodzące, schłodzone desery, pianki i musy, sorbety, chleb, ciasto, napoje na bazie herbaty, kawy, kakao, czekolady również w połączeniu z mlekiem, nadzienia przygotowane z produktów zawartych w klasie 30 lub składające się głównie z tych produktów, słodkie i pikantne pasty do pieczywa sporządzone z produktów zawartych w klasie 30 lub składające się z głównie z tych produktów, przekąski sporządzone z produktów zawartych w klasie 30 lub składające się w większości z tych produktów, gotowe dania i części składowe dań przygotowane z produktów zawartych w klasie 30 lub składające się w większości z tych produktów, czekolada, pizza, spody do pizzy, sosy i dodatki do pizzy zawarte w klasie 30, sosy do makaronów i do ryżu, dressingi do sałat, majonezy, sosy, sosy do maczania kawałków żywności (dipy).

(111) **154297** (220) 2000 12 14 (210) 228844
(151) 2004 08 27

(732) PepsiCo, Inc., Purchase, US.

(540) TOSTITOS

(510), (511) **29** mięso, drób, ryby, dziczyzna, ekstrakty mięsne, przetworzone: warzywa, orzechy, owoce, żywność i dania gotowe - snaki w skład których wchodzi w/w towary, gotowe do spożycia snaki w skład których wchodzi: kartofle, orzechy, inne owoce lub warzywa oraz kombinacje w/w towarów, ziemniaczane chips'y i chrupki, przetworzone chipsy, jaja, mleko, produkty mleczne, oleje i tłuszcze jadalne, galaretki, dżemy, kompoty, **30** kawa, namiastki kawy, herbata, cukier, ryż, tapioka, sago, wyroby na bazie mąki, przetworów zbożowych, przetworzonej kukurydzy, żywność gotowa, gotowe dania, snaki i wyroby w skład których wchodzi w/w towary, ziarna zbóż i inne ziarna, różnego rodzaju chips'y zawarte w tej klasie, chipsy z ziaren, chipsy tortilla, chips'y kukurydziane, chips'y ryżowe, krakersy, precele, batony, chrupki, kukurydza prażona, orzeszki i kukurydza prażona polewane masą, sosy, dip'y i sals'y, snaki na bazie ziaren i przetworów zbożowych, wyroby cukiernicze i piekarnicze, słodzące, ciastka, ciasteczka, biskwity, lody, miód, melasa (syropy), drożdże do pieczenia, sól, musztarda, przyprawy, pieprz, ocet, sosy przyprawowe w tym dressingi, lód.

(111) **154298** (220) 2000 12 13 (210) 228874
(151) 2004 06 18

(732) „RECONAL” Sp. z o.o., Rzeszów, PL.

(540)



(531) 7.3, 27.5

(510), (511) **06** budowlane materiały metalowe, belki metalowe, blacha, blacha cynowa, bramy metalowe, dachówka metalowa,

deflektory kominowe, drobnica żelazna, drut metalowy, drzwi metalowe, okna metalowe, okucia i osprzęt metalowy do drzwi i okien, fasady budynków metalowe, rynny metalowe, gwoździe, kabiny kąpielowe metalowe, kabiny malarskie, kasy pancerne, klamki, ramki metalowe, kolanka do rur metalowe, kominy metalowe, konstrukcje metalowe, kopuły, zadaszenia i oranżerie metalowe, kraty i kratownice metalowe, liny metalowe, łańcuchy metalowe, łaty metalowe, meble metalowe, metale nieszlachetne, narzędzia metalowe, ogrodzenia metalowe, palety transportowe metalowe, płyty i podpory metalowe, pokrycia dachów metalowe, przegrody metalowe, przewody metalowe centralnego ogrzewania, wodociągowe oraz do instalacji wentylacyjnej i klimatyzacyjnej, przewody ciśnieniowe metalowe, rury metalowe, rynny metalowe, słupy metalowe, schody metalowe, ścianki szczelne metalowe, ściany działowe i boksy metalowe, ściany kurtynowe metalowe, witryny metalowe, włazy metalowe, zamki drzwiowe i okienne, zasuwki, zawory metalowe, zbrojenie betonu metalowe, **09** automatyka drzwiowa, zamki elektryczne, **17** materiały uszczelniające, materiały izolacyjne, materiały izolacyjne do elewacji i fasad, rury elastyczne i połączenia rurowe niemetalowe, armatura niemetalowa do instalacji sanitarnych i wodociągowych, farby izolacyjne, filc izolacyjny, folii metalowe izolacyjne, izolacje, masy uszczelniające materiały dźwiękoszczelne, kit, lakier izolacyjny, papie izolacyjny, powłoki izolacyjne, przewody giętkie niemetalowe, produkty termoizolacyjne, armatura, rury niemetalowe elastyczne, ścianki zewnętrzne i wewnętrzne, styropian, płyty z styropianu, sznury gumowe, taśmy izolacyjne, tkaniny izolacyjne, tworzywa sztuczne półprzetworzone, uszczelki, uszczelnienia zapobiegające przeciekowi wody, wata tkanina szklana do izolacji, wełna szklana do izolacji wełna żużlowa do izolacji, włókna szklane do izolacji wyroby z tworzyw sztucznych termoplastycznych, wyroby z tworzyw sztucznych w stanie półprzetworzonym jako elastyczne pianki poliuretanowe, złącza rozprężne do uszczelnienia, styropian, **19** materiały budowlane niemetalowe, asfalt, asfaltowe nawierzchnie, balustrady, baseny kąpielowe niemetalowe, belki niemetalowe, beton, betonowe elementy budowlane, boazerie, szalunki niemetalowe do betonu, produkty bitumiczne dla budownictwa, bramy niemetalowe, cegła, cement, dachówka niemetalowa, pokrycia dachowe bitumiczne i inne pokrycia dachowe niemetalowe, deflektory kominowe niemetalowe, drewno do celów budowlanych, deski drewniane, przewody drenażowe niemetalowe, drewno obrobione i fornirowane, drewno użytkowe, drzwi niemetalowe, fasady ceramiczne, fasady aluminiowo-szklane, fornir, futryny niemetalowe, gips, gonty, granit, kabiny kąpielowe niemetalowe, kamień budowlany, karton budowlany, kątowniki i inne kształtowniki niemetalowe, kominy niemetalowe, kostki brukowe, konstrukcje niemetalowe, konstrukcje przenośne niemetalowe, kostki niemetalowe kostki oświetlające, kraty i kratownice niemetalowe, krokwie dachowe, listwy listewki boazeryjne, listwy niemetalowe, łaty drewniane, marmur, mozaiki dla budownictwa, obudowy kominów, odrzwia niemetalowe, okienne niemetalowe, okładziny niemetalowe budowlane, materiały ogniotrwałe, ogrodzenia niemetalowe, okna niemetalowe, okucia drzwi i okien niemetalowe, parkiet, piasek budowlany, płyty i płytki wykładzinowe niemetalowe, płyty konstrukcyjne niemetalowe, płyty niemetalowe, płyty z PCV i bitumiczne, płytki ceramiczne podłogowe i ściennie, pokrycia dachowe termozgrzewalne, pokrycia dachowe bezspoinowe, pokrycia niemetalowe ścian, przegrody niemetalowe przewody instalacyjne niemetalowe, przewody ciśnieniowe niemetalowe, przewody kominowe przewody niemetalowe do instalacji sanitarnej wentylacyjnej, klimatyzacyjnej i wodociągowej przewody wodociągowe niemetalowe, rolety niemetalowe, rozpórki, rury spustowe niemetalowe sklejki, tworzywa drewnopodobne, ścianki działowe deski parapetowe, pokrycia ścian niemetalowe, rury drenażowe niemetalowe, rynny, rynny dachowe niemetalowe, rynny niemetalowe, schody niemetalowe słupy niemetalowe, spoiwa do murów, stopnie schodów niemetalowe, stropy i sufity niemetalowe, styrobloki, szamota, szkło okienne i konstrukcyjne, szkło zbrojone, szkło izolacyjne dla budownictwa, szyby dla budownictwa, szyby zespolone termoizolacyjne, ścianki szczelne niemetalowe, terakota, wapno, włazy niemetalowe, wykładziny niemetalowe,

we, zaprawa murarska, zbiorniki murowane, żaluzje niemetalowe, żużel budowlany, żwir, **37** usługi budowlane i naprawy budynków, asfaltowanie, blacharstwo, gipsowanie, hydraulika, malowanie, murarstwo, nadzór budowlany, rozbiórka budynków, tapetowanie, usługi obejmujące izolację budynków, usługi obejmujące docieplanie ścian budynków, docieplanie ścian budynków konstrukcjami stalowymi wykorzystaniem poliwęglanu komorowego i litego, wykonanie zadaszeń, świetlików, ogrodów zimowych, remonty dachów i budynków, usługi ogólnobudowlane, wykonywanie powłok hydroizolacyjnych, izolacji ścian i fundamentów wykańczanie wnętrz budynków mieszkalnych i biurowych, zabezpieczanie przed korozją, montaż drzwi, okien i elewacji budynków, **42** analiza projektów technicznych, architektura, badania techniczne, doradztwo budowlane, dekoracja wnętrz, ekspertyzy inżynierskie, projektowanie konstrukcji budowlanych, okien, drzwi, fasad, elewacji, projektowanie automatyki drzwiowej.

(111) **154299** (220) 2000 12 13 (210) 228877
 (151) 2004 08 27
 (732) Pierre Polska sp. z o.o., Lublin, PL.
 (540)



Kolory znaku: pomarańczowy

(531) 27.5, 29.1
 (510), (511) **03** kosmetyki fryzjerskie farby i preparaty do układania włosów, preparaty do ondulacji, lakiery, szampony, lotony i woski do włosów, sztuczne włosy, tressy, preparaty do golenia, kremy kosmetyczne, wody kolońskie, toaletowe, wyroby perfumeryjne, **35** usługi reklamowe w zakresie opracowywanie, uaktualnianie i dystrybucja materiałów reklamowych, ogłoszenia, plakaty i ulotki reklamowe, publikowanie tekstów reklamowych, organizowanie wystaw, pokazów, targów, promocji sprzedaży dla towarów i usług osób trzecich w celach handlowych i reklamowych, wypożyczanie materiałów reklamowych, badania rynku, **44** salony fryzjerskie.

(111) **154300** (220) 2000 12 15 (210) 228892
 (151) 2004 06 18
 (732) Krzysztof Makowski, Warszawa, PL.
 (540)



Kolory znaku: czarny, zielony, pomarańczowy

(531) 2.3, 5.1, 27.5, 29.1
 (510), (511) **39** usługi turystyczne, **41** usługi kulinarne: usługi artystów teatralnych, organizowanie wystaw związanych z kulturą i edukacją, **45** usługi towarzysko-matrymonialne.

(111) **154301** (220) 1993 01 25 (210) 118153
 (151) 2004 06 02
 (732) Piotr Ponikowski, Gdańsk, PL.

(540)



(531) 2.1, 2.3, 27.5

(510), (511) **16** opakowania z papieru, kartonu, z tworzyw sztucznych do produktów spożywczych, **29** mięso, drób, dziczyzna oraz ekstrakty i przetwory mięsne, **30** kawa, herbata, kakao, ciastka, wyroby cukiernicze, **31** świeże owoce, jarzyny, nasiona, rośliny i naturalne kwiaty, pasza dla zwierząt, słód, ziemniaki, **32** piwo, wody mineralne i gazowane oraz napoje bezalkoholowe, **43** usługi w zakresie prowadzenia barów szybkiej obsługi, kawiarni, cukierni, restauracji.

(111) **154302** (220) 2000 12 15 (210) 228942

(151) 2004 06 15

(732) JURAJSKA Spółdzielnia Pracy, Myszków, PL.

(540)



Kolory znaku: biały, zielony, czerwony, pomarańczowy, ciemnoniebieski, żółty

(531) 5.3, 5.7, 27.5, 29.1

(510), (511) **32** napoje gazowane, wody sodowe, wody stołowe, napoje owocowe niegazowane, napoje bezalkoholowe, soki owocowe, syropy, **35** usługi w zakresie prowadzenia sklepu i hurtowni napojów.

(111) **154303** (220) 2000 12 19 (210) 229070

(151) 2004 07 30

(732) American & Efird, Inc.(North Carolina corporation), Mount Holly, US.

(540) PERFORMANCE BOBBINS

(510), (511) **23** nici w szpulach.(111) **154304** (220) 2000 12 22 (210) 229386

(151) 2004 08 27

(732) Przedsiębiorstwo Produkcyjno-Handlowe „DOŁOMITEX” Edward Tętnowski, Kraków, PL.

(540) DOŁOMITEX

(510), (511) **01** nawozy rolnicze, kleje do celów przemysłowych, **06** metalowe materiały budowlane: drzwi, okna, ogrodzenia, rury, kształtki rurowe, rusztowania, zbrojenie dla budownictwa, kraty, pojemniki, płyty, konstrukcje stalowe, blachy, pręty, kształtowniki metalowe, metale nieszlachetne surowe lub półprzetworzone, **19** materiały budowlane: kamień budowlany i drogowy, grys, płyty i krawężniki betonowe, ceramika - surowiec budowlany, rury sztywne niemetalowe, materiały wiążące, papa - papier budowlany, **39** transport samochodowy z wyłączeniem przewozu osób.

(111) **154305** (220) 2000 12 22 (210) 229387

(151) 2004 08 27

(732) Przedsiębiorstwo Produkcyjno-Handlowe „DOŁOMITEX” Edward Tętnowski, Kraków, PL.

(540)



Kolory znaku: czerwony

(531) 7.1, 7.3, 27.5, 29.1

(510), (511) **01** nawozy rolnicze, kleje do celów przemysłowych, **06** metalowe materiały budowlane: drzwi, okna, ogrodzenia, rury, kształtki rurowe, rusztowania, zbrojenie dla budownictwa, kraty, pojemniki, płyty, konstrukcje stalowe, blachy, pręty, kształtowniki metalowe, metale nieszlachetne surowe lub półprzetworzone, **19** materiały budowlane: kamień budowlany i drogowy, grys, płyty i krawężniki betonowe, ceramika - surowiec budowlany, rury sztywne niemetalowe, materiały wiążące, papa - papier budowlany, **39** transport samochodowy z wyłączeniem przewozu osób.

(111) **154306** (220) 2001 01 03 (210) 229689

(151) 2004 08 27

(732) Illinois Tool Works, Inc., Glenview, US.

(540) VERSACHEM

(510), (511) **01** kleje do celów przemysłowych.(111) **154307** (220) 2001 01 19 (210) 230321

(151) 2004 08 27

(732) Mars, Inc., McLean, US.

(540)



Kolory znaku: fioletowy, czerwony, biały, różowy, czarny, zielony, szary

(531) 3.1, 27.5, 29.1

(510), (511) **31** rolnicze, ogrodnicze i leśne produkty, ziarna i nasiona, wszystkie zawarte w tej klasie, żywe zwierzęta, ptaki i ryby, żywność dla zwierząt, ptaków i ryb, słód, skorupa mątwy, kości dla psów, ściółka dla zwierząt, świeże warzywa i świeże owoce oraz preparaty stosowane jako dodatki do tych pokarmów.

(111) **154308** (220) 2001 01 25 (210) 230644

(151) 2004 07 26

(732) NOVEN PHARMACEUTICALS, INC., Miami, US.

(540) COMBIDOT

(510), (511) **05** preparaty farmaceutyczne, mianowicie terapeutyczne systemy w formie bandaży lub plastra do przezskórnego lub przezśluzówkowego podawania hormonalnej lub steroidalnej substancji czynnej.

(111) **154309** (220) 2001 02 06 (210) 231115

(151) 2004 07 30

(732) Discus Dental Impressions, Inc., Culver City, US.

(540) SPLASH !

(510), (511) **05** dentystyczne materiały do wycisków.(111) **154310** (220) 2001 02 12 (210) 231447

(151) 2004 08 09

(732) Mars, Inc., Mclean, US.

(540) 3masz? Spiesz się, a o3masz

(510), (511) **30** ryż, makarony, produkty zbożowe śniadaniowe i preparaty zbożowe, herbata, kawa, kakao, czekolada do picia, esencje kawowe, ekstrakty kawowe, mieszanki kawy i cykorii, cykoria i mieszanki cykorii, wszystkie w/w mające zastosowanie jako namiastki kawy, niemedyczne słodczyce, ciasta, ciastka, herbatniki, lód, lody, produkty lodowe, mrożone słodczyce, schłodzone desery, pianki i musy, sorbety, chleb, ciasto, napoje na bazie herbaty, kawy, kakao, czekolady również w połączeniu z mlekiem, nadzienia przygotowane z produktów w klasie 30 lub składające się głównie z tych produktów, słodkie i pikantne pasty do pieczenia sporządzone z produktów zawartych w klasie 30 lub składające się głównie z tych produktów, przekąski sporządzone z produktów zawartych w klasie 30 lub składające się w większości z tych produktów, gotowe dania i części składowe dań przygotowane z produktów zawartych w klasie 30 lub składające się w większości z tych produktów, czekolada, pizza, spody do pizzy, sosy i dodatki do pizzy zawarte w klasie 30, sosy do makaronów i do ryżu, dresingi do sałat, majonezy, sosy, sosy do maczania kawałków żywności (dipy).

(111) **154311** (220) 2001 02 12 (210) 231449
(151) 2004 08 09

(732) Dr.Oetker-Środki Odżywcze Gdańsk-Oliwa Spółka z o.o., Gdańsk, PL.

(540) Żelfix 1:1

(510), (511) **29** środek żelujący do przetworów owocowych.

(111) **154312** (220) 2001 02 12 (210) 231450
(151) 2004 08 09

(732) Dr.Oetker-Środki Odżywcze Gdańsk-Oliwa Spółka z o.o., Gdańsk, PL.

(540) Żelfix 2:1

(510), (511) **29** środek żelujący do przetworów owocowych.

(111) **154313** (220) 2001 02 12 (210) 231451
(151) 2004 08 09

(732) Dr.Oetker-Środki Odżywcze Gdańsk-Oliwa Spółka z o.o., Gdańsk, PL.

(540) Żelfix 3:1

(510), (511) **29** środek żelujący do przetworów owocowych.

(111) **154314** (220) 2001 02 12 (210) 231454
(151) 2004 08 09

(732) Dr.Oetker-Środki Odżywcze Gdańsk-Oliwa Spółka z o.o., Gdańsk, PL.

(540) Pikant-fix

(510), (511) **30** przyprawy.

(111) **154315** (220) 2001 02 12 (210) 231457
(151) 2004 08 09

(732) Dr.Oetker-Środki Odżywcze Gdańsk-Oliwa Spółka z o.o., Gdańsk, PL.

(540) Pomysły babuni

(510), (511) **30** wyroby cukiernicze, ciasta w proszku, desery w proszku, polewy do ciast, kremy do ciast w proszku.

(111) **154316** (220) 2001 02 12 (210) 231476
(151) 2004 08 09

(732) Fit GmbH, Hirschfelde, DE.

(540) REI

(510), (511) **03** artykuły perfumeryjne, środki do pielęgnacji ciała i urody, olejki eteryczne, mydła, środki do prania i bielenia, krochmal i produkty z krochmalu do prania, farbki do prania, środki do

usuwania plam, środki przeciwrzdewne, środki do czyszczenia i polerowania.

(111) **154317** (220) 2001 02 12 (210) 231477
(151) 2004 08 09

(732) Fit GmbH, Hirschfelde, DE.

(540) SANSO

(510), (511) **03** proszek do zębów, woda do ust i zębów, pasta do zębów, mydło do zębów, mydła lekarskie, antyseptyczne, dezynfekcyjne i do masażu, wszelkiego rodzaju mydła toaletowe w formie płynnej, miękkiej lub stałej i sproszkowanej, środki piorące, mydło do golenia w proszku, mydło do golenia w kremie, mydła do czyszczenia, artykuły perfumeryjne wszelkiego rodzaju, płynne i stałe, woda toaletowa i do włosów, octy toaletowe i zapachowe, olejki do włosów, pomady, preparaty do pielęgnacji włosów i brody, pudry, proszki pachnące, preparaty kosmetyczne do pielęgnacji skóry, włosów i paznokci.

(111) **154318** (220) 2001 02 13 (210) 231483
(151) 2004 08 09

(732) IMPERSON S.A., Warszawa, PL.

(540)



Kolory znaku: jasnożółty, ciemnożółty, niebieski, granatowy, czerwony, zielony, biały, żółty

(531) 5.9, 9.1, 27.5, 29.1

(510), (511) **30** ketchup.

(111) **154319** (220) 2001 02 13 (210) 231484
(151) 2004 08 09

(732) IMPERSON S.A., Warszawa, PL.

(540)



Kolory znaku: jasnożółty, ciemnożółty, niebieski, granatowy, czerwony, zielony, biały, żółty

(531) 5.9, 9.1, 27.5, 29.1

(510), (511) **30** ketchup.

(111) **154320** (220) 2001 03 12 (210) 232752
(151) 2004 08 24

(732) Kimberly-Clark Worldwide, Inc., Neenah, US.

(540) TELA

(510), (511) **16** produkty wykonane z bibułki (ligninowe) jednorazowego użytku przeznaczone do stosowania przy wystroju stołu, takie jak serwetki stołowe, obrusy, przykrywkę do napojów, podkładki pod talerze oraz bieżniki.

(111) **154321** (220) 1998 12 29 (210) 196137
 (151) 2004 05 07
 (732) Colgate-Palmolive Company (a Delaware corporation), New York, US.
 (540)



(531) 1.11, 26.15
 (510), (511) **03** pasta do zębów.

(111) **154322** (220) 2000 07 18 (210) 221413
 (151) 2004 08 31
 (732) MALMA Sp. z o.o., Malbork, PL.
 (540)



Kolory znaku: żółty, granatowy

(531) 27.5, 29.1
 (510), (511) **01** sól nieprzetworzona, suchy lód, **29** mięso, filety z ryb, żywność produkowana z ryb, ryby konserwowe, ryby nieżywe, ryby puszkowane, ryby solone, drób nieżywy, dziczyzna, ekstrakty mięsne, farsze z mięsem, z kapustą i grzybami, z serem i rodzynkami, z owocami, konserwowane, suszone i gotowane owoce i warzywa, galaretki jadalne, dżemy, kompoty, jaja, mleko, produkty mleczne, oleje i tłuszcze jadalne, **30** galaretki owocowe, galaretki spożywcze, kawa, herbata, kakao, cukier, ryż, tapioka, saga, kawa nienaturalna, mąka i produkty zbożowe, pierogi i naleśniki z mięsem, kapustą i grzybami, serem i rodzynkami, z owocami, kopytka, knedle, kluski śląskie, pyzy, placki ziemniaczane, racuchy, pampuchy, ciasto na w/w produkty, chleb, wyroby cukiernicze i słodczyce, lody, miód, melasa, drożdże, proszek do pieczenia, sól do konserwowania żywności, sól kuchenna, musztarda, ocet, sosy (przyprawy), przyprawy, lód naturalny, lód sztuczny, lód do napojów chłodzących, **31** żywe ryby.

(111) **154323** (220) 2000 03 07 (210) 214865
 (151) 2004 08 31
 (732) The Procter & Gamble Company, Cincinnati, US.
 (540)



Kolory znaku: niebieski, różowy, żółty, pomarańczowy, fioletowy
 (531) 9.1, 27.5, 29.1

(510), (511) **16** papier, tekstura i wyroby z tych materiałów, nie ujęte w innych klasach, druki, materiały introligatorskie, fotografie, materiały piśmiennicze, kleje do materiałów piśmienniczych i do celów domowych, materiały dla artystów, pędzle malarskie, maszyny do pisania i sprzęt biurowy (z wyjątkiem mebli), materiały szkoleniowe i instruktażowe (z wyjątkiem aparatów), materiały z tworzyw sztucznych do pakowania (nie ujęte w innych klasach), czcionki drukarskie, matryce, **25** odzież, obuwie, nakrycia głowy.

(111) **154324** (220) 2000 06 28 (210) 220594
 (151) 2004 08 31

(732) LUBELLA SA, Lublin, PL.

(540) SPID
 (510), (511) **29** chrupki owocowe i ziemniaczane, owoce konserwowane, gotowane, smażone i mrożone, owoce konserwowane w alkoholu, koncentraty warzywne, warzywa konserwowane, gotowane, smażone i mrożone, dżemy, marmolady, sałatki owocowe i warzywne, **30** wyroby zbożowe, produkty na bazie zboża, zboże łuskane, gniecione, suszone i prażone, płatki zbożowe, mąki, produkty i potrawy na bazie mąki, makarony, kluski, spaghetti, ciasto w proszku, proszki do pieczenia, kasze, ryż, potrawy na bazie kasz i ryżu, wyroby piekarnicze, paluszki, ciasta, chleb, pieczywo, musli, naleśniki, sosy spożywcze warzywne i grzybowe, sosy spożywcze do makaronów, **31** ziarno zbóż, otręby zbożowe, pasze dla zwierząt, **32** napoje bezalkoholowe, wody mineralne gazowane i niegazowane, nektary owocowe, soki owocowe, soki warzywne, syropy do napojów, ekstrakty owocowe, koktaile owocowe.

(111) **154325** (220) 2000 08 03 (210) 222327
 (151) 2004 08 30
 (732) „INTERKOBO” Spółka z ograniczoną odpowiedzialnością, Łódź, PL.
 (540) tajna misja
 (510), (511) **09** gry elektroniczne, **28** gry, zabawki, kukiełki i ozdoby choinkowe, artykuły sportowe.

(111) **154326** (220) 2000 08 03 (210) 222328
 (151) 2004 08 30
 (732) „INTERKOBO” Spółka z ograniczoną odpowiedzialnością, Łódź, PL.
 (540) wirtualny wojownik
 (510), (511) **09** gry elektroniczne, **28** gry, zabawki, kukiełki i ozdoby choinkowe, artykuły sportowe.

(111) **154327** (220) 2000 08 03 (210) 222330
 (151) 2004 08 30
 (732) „INTERKOBO” Spółka z ograniczoną odpowiedzialnością, Łódź, PL.
 (540) ekstremalne prędkości
 (510), (511) **09** gry elektroniczne, **28** gry, zabawki, kukiełki i ozdoby choinkowe, artykuły sportowe.

(111) **154328** (220) 2000 09 07 (210) 223727
 (151) 2004 08 30
 (732) EUROIMPORT RUDORFER GmbH, Cochem, DE.
 (540)

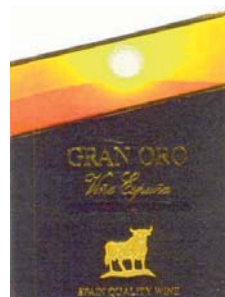

Kolory znaku: złoty, pomarańczowy, czerwony, biały, żółty, czarny

(531) 1.3, 3.4, 27.5, 29.1
 (510), (511) **33** wina pochodzące z Hiszpanii.

(111) **154329** (220) 2000 09 07 (210) 223728
 (151) 2004 08 30
 (732) EUROIMPORT RUDORFER GmbH, Cochem, DE.

(540)



Kolory znaku: biały, złoty, czarny

(531) 6.1, 7.1, 27.5, 29.1

(510), (511) 33 wina pochodzące z Hiszpanii.

(111) 154330

(220) 2000 11 29

(210) 228063

(151) 2004 08 26

(732) Natural Factors Nutritional Products LTD, Coquitlam, CA.

(540)



(531) 27.5

(510), (511) 05 witaminy, składniki uzupełniające mineralne i odżywcze.

(111) 154331

(220) 2001 01 22

(210) 230412

(151) 2004 08 30

(732) Mars, Inc., McLean, US.

(540)



Kolory znaku: brązowy, biały, zielony, niebieski, żółty, czerwony, czarny, pomarańczowy

(531) 4.5, 19.3, 26.15, 27.5, 29.1

(510), (511) 30 ryż, makarony, zbożowe produkty śniadaniowe i preparaty zbożowe, herbata, kawa, kakao, czekolada do picia, esencje kawowe, ekstrakty kawowe, mieszanki kawy i cykorii, cykoria i mieszanki cykorii, wszystkie stosowane jako namiastki kawy, słodycze inne niż do celów medycznych, ciasta, ciastka, herbatniki, lód, lody, produkty lodowe, mrożone słodycze, schłodzone desery, pianki i musy, sorbety, chleb, ciasto, napoje, nadzienia, słodkie pasty do pieczywa, pikantne pasty do pieczywa, przekąski, gotowe dania i części składowe dań, czekolada, pizza, spody do pizzy, sosy i dodatki do pizzy, sosy do makaronów i do ryżu, dresingi do sałatek, majonez, sosy, sosy do maczania kawałków żywności (dipy), wszystkie zawarte w klasie 30.

(111) 154332

(220) 2001 01 22

(210) 230413

(151) 2004 08 30

(732) Mars, Inc., McLean, US.

(540)



Kolory znaku: zielony, brązowy, biały, czerwony, niebieski, żółty, czarny

(531) 4.5, 19.3, 26.15, 27.5, 29.1

(510), (511) 30 ryż, makarony, zbożowe produkty śniadaniowe i preparaty zbożowe, herbata, kawa, kakao, czekolada do picia, esencje kawowe, ekstrakty kawowe, mieszanki kawy i cykorii, cykoria i mieszanki cykorii, wszystkie stosowane jako namiastki kawy, słodycze inne niż do celów medycznych, ciasta, ciastka, herbatniki, lód, lody, produkty lodowe, mrożone słodycze, schłodzone desery, pianki i musy, sorbety, chleb, ciasto, napoje, nadzienia, słodkie pasty do pieczywa, pikantne pasty do pieczywa, przekąski, gotowe dania i części składowe dań, czekolada, pizza, spody do pizzy, sosy i dodatki do pizzy, sosy do makaronów i do ryżu, dresingi do sałatek, majonez, sosy, sosy do maczania kawałków żywności (dipy), wszystkie zawarte w klasie 30.

(111) 154333

(220) 2001 01 22

(210) 230414

(151) 2004 08 30

(732) Mars, Inc., McLean, US.

(540)



Kolory znaku: różowy, brązowy, biały, czerwony, zielony, niebieski, żółty, czarny

(531) 4.5, 19.3, 26.15, 27.5, 29.1

(510), (511) 30 ryż, makarony, zbożowe produkty śniadaniowe i preparaty zbożowe, herbata, kawa, kakao, czekolada do picia, esencje kawowe, ekstrakty kawowe, mieszanki kawy i cykorii, cykoria i mieszanki cykorii, wszystkie stosowane jako namiastki kawy, słodycze inne niż do celów medycznych, ciasta, ciastka, herbatniki, lód, lody, produkty lodowe, mrożone słodycze, schłodzone desery, pianki i musy, sorbety, chleb, ciasto, napoje, nadzienia, słodkie pasty do pieczywa, pikantne pasty do pieczywa, przekąski, gotowe dania i części składowe dań, czekolada, pizza, spody do pizzy, sosy i dodatki do pizzy, sosy do makaronów i do ryżu, dresingi do sałatek, majonez, sosy, sosy do maczania kawałków żywności (dipy), wszystkie zawarte w klasie 30.

(111) 154334

(220) 2001 01 22

(210) 230415

(151) 2004 08 30

(732) Mars, Inc., McLean, US.

(540)



Kolory znaku: żółty, brązowy, czerwony, biały, zielony, niebieski, czarny

(531) 4.5, 19.3, 26.15, 27.5, 29.1

(510), (511) **30** ryż, makarony, zbożowe produkty śniadaniowe i preparaty zbożowe, herbata, kawa, kakao, czekolada do picia, esencje kawowe, ekstrakty kawowe, mieszanki kawy i cykorii, cykoria i mieszanki cykorii, wszystkie stosowane jako namiastki kawy, słodczyce inne niż do celów medycznych, ciasta, ciastka, herbatniki, lód, lody, produkty lodowe, mrożone słodczyce, schłodzone desery, pianki i musy, sorbety, chleb, ciasto, napoje, nadzienia, słodkie pasty do pieczywa, pikantne pasty do pieczywa, przekąski, gotowe dania i części składowe dań, czekolada, pizza, spody do pizzy, sosy i dodatki do pizzy, sosy do makaronów i do ryżu, dressingi do sałatek, majonez, sosy, sosy do maczania kawałków żywności (dipy), wszystkie zawarte w klasie 30.

(111) **154335**

(220) 2001 01 22

(210) 230416

(151) 2004 08 30

(732) Mars, Inc., McLean, US.

(540)



Kolory znaku: czerwony, brązowy, biały, zielony, niebieski, żółty, czarny

(531) 4.5, 19.3, 26.15, 27.5, 29.1

(510), (511) **30** ryż, makarony, zbożowe produkty śniadaniowe i preparaty zbożowe, herbata, kawa, kakao, czekolada do picia, esencje kawowe, ekstrakty kawowe, mieszanki kawy i cykorii, cykoria i mieszanki cykorii, wszystkie stosowane jako namiastki kawy, słodczyce inne niż do celów medycznych, ciasta, ciastka, herbatniki, lód, lody, produkty lodowe, mrożone słodczyce, schłodzone desery, pianki i musy, sorbety, chleb, ciasto, napoje, nadzienia, słodkie pasty do pieczywa, pikantne pasty do pieczywa, przekąski, gotowe dania i części składowe dań, czekolada, pizza, spody do pizzy, sosy i dodatki do pizzy, sosy do makaronów i do ryżu, dressingi do sałatek, majonez, sosy, sosy do maczania kawałków żywności (dipy), wszystkie zawarte w klasie 30.

(111) **154336**

(220) 2001 01 22

(210) 230417

(151) 2004 08 30

(732) Mars, Inc., McLean, US.

(540)



Kolory znaku: niebieski, brązowy, biały, czerwony, zielony, żółty, czarny

(531) 4.5, 19.3, 26.15, 27.5, 29.1

(510), (511) **30** ryż, makarony, zbożowe produkty śniadaniowe i preparaty zbożowe, herbata, kawa, kakao, czekolada do picia, esencje kawowe, ekstrakty kawowe, mieszanki kawy i cykorii, cykoria i mieszanki cykorii, wszystkie stosowane jako namiastki kawy, słodczyce inne niż do celów medycznych, ciasta, ciastka, herbatniki, lód, lody, produkty lodowe, mrożone słodczyce, schłodzone desery, pianki i musy, sorbety, chleb, ciasto, napoje, nadzienia, słodkie pasty do pieczywa, pikantne pasty do pieczywa, przekąski, gotowe dania i części składowe dań, czekolada, pizza, spody do pizzy, sosy i dodatki do pizzy, sosy do makaronów i do ryżu, dressingi do sałatek, majonez, sosy, sosy do maczania kawałków żywności (dipy), wszystkie zawarte w klasie 30.

(111) **154337**

(220) 2001 01 22

(210) 230418

(151) 2004 08 30

(732) Mars, Inc., McLean, US.

(540)



Kolory znaku: granatowy, brązowy, biały, czerwony, zielony, niebieski, żółty, czarny

(531) 4.5, 26.3, 27.5, 29.1

(510), (511) **30** ryż, makarony, zbożowe produkty śniadaniowe i preparaty zbożowe, herbata, kawa, kakao, czekolada do picia, esencje kawowe, ekstrakty kawowe, mieszanki kawy i cykorii, cykoria i mieszanki cykorii, wszystkie stosowane jako namiastki kawy, słodczyce inne niż do celów medycznych, ciasta, ciastka, herbatniki, lód, lody, produkty lodowe, mrożone słodczyce, schłodzone desery, pianki i musy, sorbety, chleb, ciasto, napoje, nadzienia, słodkie pasty do pieczywa, pikantne pasty do pieczywa, przekąski, gotowe dania i części składowe dań, czekolada, pizza, spody do pizzy, sosy i dodatki do pizzy, sosy do makaronów i do ryżu, dressingi do sałatek, majonez, sosy, sosy do maczania kawałków żywności (dipy), wszystkie zawarte w klasie 30.

(111) **154338**

(220) 2001 01 22

(210) 230419

(151) 2004 08 30

(732) Mars, Inc., McLean, US.

(540)



Kolory znaku: czerwony, biały, żółty, brązowy, pomarańczowy, niebieski, zielony, czarny

(531) 4.5, 26.4, 27.5, 29.1

(510), (511) **30** ryż, makarony, zbożowe produkty śniadaniowe i preparaty zbożowe, herbata, kawa, kakao, czekolada do picia, esencje kawowe, ekstrakty kawowe, mieszanki kawy i cykorii, cykoria i mieszanki cykorii, wszystkie stosowane jako namiastki kawy, słodczyce inne niż do celów medycznych, ciasta, ciastka, herbatniki, lód, lody, produkty lodowe, mrożone słodczyce, schłodzone desery, pianki i musy, sorbety, chleb, ciasto, napoje, nadzienia, słodkie pasty do pieczywa, pikantne pasty do pieczywa, przekąski, gotowe dania i części składowe dań, czekolada, pizza, spody do pizzy, sosy i dodatki do pizzy, sosy do makaronów i do ryżu, dressingi do sałatek, majonez, sosy, sosy do maczania kawałków żywności (dipy), wszystkie zawarte w klasie 30.

(111) **154339** (220) 2001 01 22 (210) 230420
(151) 2004 08 30
(732) Mars, Inc., McLean, US.
(540)



Kolory znaku: żółty, żółto-pomarańczowy, biały, niebieski, czerwony, różowy, brązowy, czarny, zielony

(531) 4.5, 26.4, 29.1

(510), (511) **30** ryż, makarony, zbożowe produkty śniadaniowe i preparaty zbożowe, herbata, kawa, kakao, czekolada do picia, esencje kawowe, ekstrakty kawowe, mieszanki kawy i cykorii, cykoria i mieszanki cykorii, wszystkie stosowane jako namiastki kawy, słodczyce inne niż do celów medycznych, ciasta, ciastka, herbatniki, lód, lody, produkty lodowe, mrożone słodczyce, schłodzone desery, pianki i musy, sorbety, chleb, ciasto, napoje, nadzienia, słodkie pasty do pieczywa, pikantne pasty do pieczywa, przekąski, gotowe dania i części składowe dań, czekolada, pizza, spody do pizzy, sosy i dodatki do pizzy, sosy do makaronów i do ryżu, dressingi do sałatek, majonez, sosy, sosy do maczania kawałków żywności (dipy), wszystkie zawarte w klasie 30.

(111) **154340** (220) 2001 01 22 (210) 230421
(151) 2004 08 30
(732) Mars, Inc., McLean, US.
(540)



Kolory znaku: różowy, biały, czerwony, szary, żółty, brązowy, czarny, zielony

(531) 4.5, 26.4, 29.1

(510), (511) **30** ryż, makarony, zbożowe produkty śniadaniowe i preparaty zbożowe, herbata, kawa, kakao, czekolada do picia, esencje kawowe, ekstrakty kawowe, mieszanki kawy i cykorii, cykoria i mieszanki cykorii, wszystkie stosowane jako namiastki kawy, słodczyce inne niż do celów medycznych, ciasta, ciastka, herbatniki, lód, lody, produkty lodowe, mrożone słodczyce, schłodzone desery, pianki i musy, sorbety, chleb, ciasto, napoje, nadzienia, słodkie pasty do pieczywa, pikantne pasty do pieczywa, przekąski, gotowe dania i części składowe dań, czekolada, pizza, spody do pizzy, sosy i dodatki do pizzy, sosy do makaronów i do ryżu, dressingi do sałatek, majonez, sosy, sosy do maczania kawałków żywności (dipy), wszystkie zawarte w klasie 30.

(111) **154341** (220) 2001 01 22 (210) 230422
(151) 2004 08 30
(732) Mars, Inc., McLean, US.
(540)



Kolory znaku: zielony(odcienie), brązowy, biały, żółty, pomarańczowy, niebieski, czerwony, czarny

(531) 4.5, 26.4, 29.1

(510), (511) **30** ryż, makarony, zbożowe produkty śniadaniowe i preparaty zbożowe, herbata, kawa, kakao, czekolada do picia, esencje kawowe, ekstrakty kawowe, mieszanki kawy i cykorii, cykoria i mieszanki cykorii, wszystkie stosowane jako namiastki kawy, słodczyce inne niż do celów medycznych, ciasta, ciastka, herbatniki, lód, lody, produkty lodowe, mrożone słodczyce, schłodzone desery, pianki i musy, sorbety, chleb, ciasto, napoje, nadzienia, słodkie pasty do pieczywa, pikantne pasty do pieczywa, przekąski, gotowe dania i części składowe dań, czekolada, pizza, spody do pizzy, sosy i dodatki do pizzy, sosy do makaronów i do ryżu, dressingi do sałatek, majonez, sosy, sosy do maczania kawałków żywności (dipy), wszystkie zawarte w klasie 30.

(111) **154342** (220) 2001 01 22 (210) 230423
(151) 2004 08 30
(732) Mars, Inc., McLean, US.
(540)



Kolory znaku: żółty, biały, pomarańczowy, zielony, niebieski, czerwony, brązowy

(531) 4.5, 26.4, 29.1

(510), (511) **30** ryż, makarony, zbożowe produkty śniadaniowe i preparaty zbożowe, herbata, kawa, kakao, czekolada do picia, esencje kawowe, ekstrakty kawowe, mieszanki kawy i cykorii, cykoria i mieszanki cykorii, wszystkie stosowane jako namiastki kawy, słodczyce inne niż do celów medycznych, ciasta, ciastka, herbatniki, lód, lody, produkty lodowe, mrożone słodczyce, schłodzone desery, pianki i musy, sorbety, chleb, ciasto, napoje, nadzienia, słodkie pasty do pieczywa, pikantne pasty do pieczywa, przekąski, gotowe dania i części składowe dań, czekolada, pizza, spody do pizzy, sosy i dodatki do pizzy, sosy do makaronów i do ryżu, dressingi do sałatek, majonez, sosy, sosy do maczania kawałków żywności (dipy), wszystkie zawarte w klasie 30.

(111) **154343** (220) 2001 01 22 (210) 230424
 (151) 2004 08 30
 (732) Mars, Inc., McLean, US.
 (540)



Kolory znaku: granatowy, biały, żółty, pomarańczowy, zielony, niebieski, czerwony, czarny, brązowy
 (531) 4.5, 26.4, 29.1

(510), (511) **30** ryż, makarony, zbożowe produkty śniadaniowe i preparaty zbożowe, herbata, kawa, kakao, czekolada do picia, esencje kawowe, ekstrakty kawowe, mieszanki kawy i cykorii, cykoria i mieszanki cykorii, wszystkie stosowane jako namiastki kawy, słodycze inne niż do celów medycznych, ciasta, ciastka, herbatniki, lód, lody, produkty lodowe, mrożone słodycze, schłodzone desery, pianki i musy, sorbety, chleb, ciasto, napoje, nadzienia, słodkie pasty do pieczywa, pikantne pasty do pieczywa, przekąski, gotowe dania i części składowe dań, czekolada, pizza, spody do pizzy, sosy i dodatki do pizzy, sosy do makaronów i do ryżu, dressingi do sałatek, majonez, sosy, sosy do maczania kawałków żywności (dipy), wszystkie zawarte w klasie 30.

(111) **154344** (220) 2001 01 22 (210) 230425
 (151) 2004 08 30
 (732) Mars, Inc., McLean, US.
 (540)



Kolory znaku: pomarańczowy, brązowy, biały, czerwony, zielony, niebieski, żółty, czarny
 (531) 4.5, 26.1, 26.3, 27.5, 29.1

(510), (511) **30** ryż, makarony, zbożowe produkty śniadaniowe i preparaty zbożowe, herbata, kawa, kakao, czekolada do picia, esencje kawowe, ekstrakty kawowe, mieszanki kawy i cykorii, cykoria i mieszanki cykorii, wszystkie stosowane jako namiastki kawy, słodycze inne niż do celów medycznych, ciasta, ciastka, herbatniki, lód, lody, produkty lodowe, mrożone słodycze, schłodzone desery, pianki i musy, sorbety, chleb, ciasto, napoje, nadzienia, słodkie pasty do pieczywa, pikantne pasty do pieczywa, przekąski, gotowe dania i części składowe dań, czekolada, pizza, spody do pizzy, sosy i dodatki do pizzy, sosy do makaronów i do ryżu, dressingi do sałatek, majonez, sosy, sosy do maczania kawałków żywności (dipy), wszystkie zawarte w klasie 30.

(111) **154345** (220) 2001 01 22 (210) 230426
 (151) 2004 08 30
 (732) Mars, Inc., McLean, US.
 (540)



Kolory znaku: biały, brązowy
 (531) 26.1, 27.5

(510), (511) **30** ryż, makarony, zbożowe produkty śniadaniowe i preparaty zbożowe, herbata, kawa, kakao, czekolada do picia, esencje kawowe, ekstrakty kawowe, mieszanki kawy i cykorii, cykoria i mieszanki cykorii, wszystkie stosowane jako namiastki kawy, słodycze inne niż do celów medycznych, ciasta, ciastka, herbatniki, lód, lody, produkty lodowe, mrożone słodycze, schłodzone desery, pianki i musy, sorbety, chleb, ciasto, napoje, nadzienia, słodkie pasty do pieczywa, pikantne pasty do pieczywa, przekąski, gotowe dania i części składowe dań, czekolada, pizza, spody do pizzy, sosy i dodatki do pizzy, sosy do makaronów i do ryżu, dressingi do sałatek, majonez, sosy, sosy do maczania kawałków żywności (dipy), wszystkie zawarte w klasie 30.

(111) **154346** (220) 2001 01 22 (210) 230427
 (151) 2004 08 31
 (732) Mars, Inc., McLean, US.
 (540)



Kolory znaku: czerwony, brązowy, biały, zielony, niebieski, żółty, czarny

(531) 4.5, 26.1, 26.3, 27.5, 29.1

(510), (511) **30** ryż, makarony, zbożowe produkty śniadaniowe i preparaty zbożowe, herbata, kawa, kakao, czekolada do picia, esencje kawowe, ekstrakty kawowe, mieszanki kawy i cykorii, cykoria i mieszanki cykorii, wszystkie stosowane jako namiastki kawy, słodycze inne niż do celów medycznych, ciasta, ciastka, herbatniki, lód, lody, produkty lodowe, mrożone słodycze, schłodzone desery, pianki i musy, sorbety, chleb, ciasto, napoje, nadzienia, słodkie pasty do pieczywa, pikantne pasty do pieczywa, przekąski, gotowe dania i części składowe dań, czekolada, pizza, spody do pizzy, sosy i dodatki do pizzy, sosy do makaronów i do ryżu, dressingi do sałatek, majonez, sosy, sosy do maczania kawałków żywności (dipy), wszystkie zawarte w klasie 30.

(111) **154347** (220) 2001 01 22 (210) 230428
 (151) 2004 08 31
 (732) Mars, Inc., McLean, US.
 (540)



Kolory znaku: zielony(odcienie), brązowy, żółty, biały, niebieski, czerwony, czarny

(531) 4.5, 26.1, 26.3, 27.5, 29.1

(510), (511) **30** ryż, makarony, zbożowe produkty śniadaniowe i preparaty zbożowe, herbata, kawa, kakao, czekolada do picia, esencje kawowe, ekstrakty kawowe, mieszanki kawy i cykorii, cykoria i mieszanki cykorii, wszystkie stosowane jako namiastki kawy, słodycze inne niż do celów medycznych, ciasta, ciastka, herbatniki, lód, lody, produkty lodowe, mrożone słodycze, schłodzone desery, pianki i musy, sorbety, chleb, ciasto, napoje, nadzienia, słodkie pasty do pieczywa, pikantne pasty do pieczywa, przekąski, gotowe dania i części składowe dań, czekolada, pizza, spody do pizzy, sosy i dodatki do pizzy, sosy do makaronów i do ryżu, dressingi do sałatek, majonez, sosy, sosy do maczania kawałków żywności (dipy), wszystkie zawarte w klasie 30.

singi do sałatek, majonez, sosy, sosy do maczania kawałków żywności (dipy), wszystkie zawarte w klasie 30.

(111) **154348** (220) 2001 01 22 (210) 230429
(151) 2004 08 31
(732) Mars, Inc., McLean, US.
(540)



Kolory znaku: różowy, biały, czerwony, zielony, niebieski, brązowy, żółty, czarny

(531) 4.5, 26.1, 26.3, 27.5, 29.1

(510), (511) **30** ryż, makarony, zbożowe produkty śniadaniowe i preparaty zbożowe, herbata, kawa, kakao, czekolada do picia, esencje kawowe, ekstrakty kawowe, mieszanki kawy i cykorii, cykoria i mieszanki cykorii, wszystkie stosowane jako namiastki kawy, słodczyne inne niż do celów medycznych, ciasta, ciastka, herbatniki, lód, lody, produkty lodowe, mrożone słodczyne, schłodzone desery, pianki i musy, sorbety, chleb, ciasto, napoje, nadzienia, słodkie pasty do pieczywa, pikantne pasty do pieczywa, przekąski, gotowe dania i części składowe dań, czekolada, pizza, spody do pizzy, sosy i dodatki do pizzy, sosy do makaronów i do ryżu, dressingi do sałatek, majonez, sosy, sosy do maczania kawałków żywności (dipy), wszystkie zawarte w klasie 30.

(111) **154349** (220) 2001 01 22 (210) 230430
(151) 2004 08 31
(732) Mars, Inc., McLean, US.
(540)



Kolory znaku: żółty, niebieski, brązowy, biały, czerwony, zielony, czarny

(531) 4.5, 26.1, 26.3, 27.5, 29.1

(510), (511) **30** ryż, makarony, zbożowe produkty śniadaniowe i preparaty zbożowe, herbata, kawa, kakao, czekolada do picia, esencje kawowe, ekstrakty kawowe, mieszanki kawy i cykorii, cykoria i mieszanki cykorii, wszystkie stosowane jako namiastki kawy, słodczyne inne niż do celów medycznych, ciasta, ciastka, herbatniki, lód, lody, produkty lodowe, mrożone słodczyne, schłodzone desery, pianki i musy, sorbety, chleb, ciasto, napoje, nadzienia, słodkie pasty do pieczywa, pikantne pasty do pieczywa, przekąski, gotowe dania i części składowe dań, czekolada, pizza, spody do pizzy, sosy i dodatki do pizzy, sosy do makaronów i do ryżu, dressingi do sałatek, majonez, sosy, sosy do maczania kawałków żywności (dipy), wszystkie zawarte w klasie 30.

(111) **154350** (220) 2001 01 22 (210) 230431
(151) 2004 08 30
(732) Mars, Inc., McLean, US.

(540)



Kolory znaku: brązowy, biały, czerwony, zielony, niebieski, żółty, czarny

(531) 4.5, 26.1, 27.5, 29.1

(510), (511) **30** ryż, makarony, zbożowe produkty śniadaniowe i preparaty zbożowe, herbata, kawa, kakao, czekolada do picia, esencje kawowe, ekstrakty kawowe, mieszanki kawy i cykorii, cykoria i mieszanki cykorii, wszystkie stosowane jako namiastki kawy, słodczyne inne niż do celów medycznych, ciasta, ciastka, herbatniki, lód, lody, produkty lodowe, mrożone słodczyne, schłodzone desery, pianki i musy, sorbety, chleb, ciasto, napoje, nadzienia, słodkie pasty do pieczywa, pikantne pasty do pieczywa, przekąski, gotowe dania i części składowe dań, czekolada, pizza, spody do pizzy, sosy i dodatki do pizzy, sosy do makaronów i do ryżu, dressingi do sałatek, majonez, sosy, sosy do maczania kawałków żywności (dipy), wszystkie zawarte w klasie 30.

(111) **154351** (220) 2001 01 22 (210) 230432
(151) 2004 08 31
(732) Mars, Inc., McLean, US.
(540)



Kolory znaku: różowy, brązowy, biały, czerwony, zielony, niebieski, czarny, żółty

(531) 4.5, 26.1, 26.4, 27.5, 29.1

(510), (511) **30** ryż, makarony, zbożowe produkty śniadaniowe i preparaty zbożowe, herbata, kawa, kakao, czekolada do picia, esencje kawowe, ekstrakty kawowe, mieszanki kawy i cykorii, cykoria i mieszanki cykorii, wszystkie stosowane jako namiastki kawy, słodczyne inne niż do celów medycznych, ciasta, ciastka, herbatniki, lód, lody, produkty lodowe, mrożone słodczyne, schłodzone desery, pianki i musy, sorbety, chleb, ciasto, napoje, nadzienia, słodkie pasty do pieczywa, pikantne pasty do pieczywa, przekąski, gotowe dania i części składowe dań, czekolada, pizza, spody do pizzy, sosy i dodatki do pizzy, sosy do makaronów i do ryżu, dressingi do sałatek, majonez, sosy, sosy do maczania kawałków żywności (dipy), wszystkie zawarte w klasie 30.

(111) **154352** (220) 2001 01 22 (210) 230433
(151) 2004 08 31
(732) Mars, Inc., McLean, US.
(540)



Kolory znaku: różowy, brązowy, biały, czerwony, zielony, niebieski, żółty, czarny

(531) 4.5, 24.4, 26.1, 27.5, 29.1

(510), (511) **30** ryż, makarony, zbożowe produkty śniadaniowe i preparaty zbożowe, herbata, kawa, kakao, czekolada do picia, esencje kawowe, ekstrakty kawowe, mieszanki kawy i cykorii, cykoria i mieszanki cykorii, wszystkie stosowane jako zamiastki kawy, słodycze inne niż do celów medycznych, ciasta, ciastka, herbatniki, lód, lody, produkty lodowe, mrożone słodycze, schłodzone desery, pianki i musy, sorbety, chleb, ciasto, napoje, nadzienia, słodkie pasty do pieczywa, pikantne pasty do pieczywa, przekąski, gotowe dania i części składowe dań, czekolada, pizza, spody do pizzy, sosy i dodatki do pizzy, sosy do makaronów i do ryżu, dressingi do sałatek, majonez, sosy, sosy do maczania kawałków żywności (dipy), wszystkie zawarte w klasie 30.

(111) **154353** (220) 2001 01 22 (210) 230434
(151) 2004 08 31
(732) Mars, Inc., McLean, US.
(540)



Kolory znaku: różowy, brązowy, biały, czerwony, zielony, niebieski, żółty, czarny

(531) 4.5, 26.1, 26.4, 27.5, 29.1

(510), (511) **30** ryż, makarony, zbożowe produkty śniadaniowe i preparaty zbożowe, herbata, kawa, kakao, czekolada do picia, esencje kawowe, ekstrakty kawowe, mieszanki kawy i cykorii, cykoria i mieszanki cykorii, wszystkie stosowane jako zamiastki kawy, słodycze inne niż do celów medycznych, ciasta, ciastka, herbatniki, lód, lody, produkty lodowe, mrożone słodycze, schłodzone desery, pianki i musy, sorbety, chleb, ciasto, napoje, nadzienia, słodkie pasty do pieczywa, pikantne pasty do pieczywa, przekąski, gotowe dania i części składowe dań, czekolada, pizza, spody do pizzy, sosy i dodatki do pizzy, sosy do makaronów i do ryżu, dressingi do sałatek, majonez, sosy, sosy do maczania kawałków żywności (dipy), wszystkie zawarte w klasie 30.

(111) **154354** (220) 2001 01 22 (210) 230435
(151) 2004 08 31
(732) Mars, Inc., McLean, US.
(540)



Kolory znaku: różowy, biały, brązowy, czerwony, zielony, niebieski, żółty, czarny

(531) 4.5, 26.1, 26.4, 27.5, 29.1

(510), (511) **30** ryż, makarony, zbożowe produkty śniadaniowe i preparaty zbożowe, herbata, kawa, kakao, czekolada do picia, esencje kawowe, ekstrakty kawowe, mieszanki kawy i cykorii, cykoria i mieszanki cykorii, wszystkie stosowane jako zamiastki kawy, słodycze inne niż do celów medycznych, ciasta, ciastka, herbatniki, lód, lody, produkty lodowe, mrożone słodycze, schłodzone desery, pianki i musy, sorbety, chleb, ciasto, napoje, nadzienia, słodkie pasty do pieczywa, pikantne pasty do pieczywa, przekąski,

gotowe dania i części składowe dań, czekolada, pizza, spody do pizzy, sosy i dodatki do pizzy, sosy do makaronów i do ryżu, dressingi do sałatek, majonez, sosy, sosy do maczania kawałków żywności (dipy), wszystkie zawarte w klasie 30.

(111) **154355** (220) 2001 01 22 (210) 230436
(151) 2004 08 30
(732) Mars, Inc., McLean, US.
(540)



Kolory znaku: brązowy, biały, czerwony, zielony, niebieski, żółty, czarny

(531) 4.5, 26.1, 27.5, 29.1

(510), (511) **30** ryż, makarony, zbożowe produkty śniadaniowe i preparaty zbożowe, herbata, kawa, kakao, czekolada do picia, esencje kawowe, ekstrakty kawowe, mieszanki kawy i cykorii, cykoria i mieszanki cykorii, wszystkie stosowane jako zamiastki kawy, słodycze inne niż do celów medycznych, ciasta, ciastka, herbatniki, lód, lody, produkty lodowe, mrożone słodycze, schłodzone desery, pianki i musy, sorbety, chleb, ciasto, napoje, nadzienia, słodkie pasty do pieczywa, pikantne pasty do pieczywa, przekąski, gotowe dania i części składowe dań, czekolada, pizza, spody do pizzy, sosy i dodatki do pizzy, sosy do makaronów i do ryżu, dressingi do sałatek, majonez, sosy, sosy do maczania kawałków żywności (dipy), wszystkie zawarte w klasie 30.

(111) **154356** (220) 2001 01 22 (210) 230437
(151) 2004 08 30
(732) Mars, Inc., McLean, US.
(540)



Kolory znaku: żółty, brązowy, biały

(531) 26.4, 27.5, 29.1

(510), (511) **30** ryż, makarony, zbożowe produkty śniadaniowe i preparaty zbożowe, herbata, kawa, kakao, czekolada do picia, esencje kawowe, ekstrakty kawowe, mieszanki kawy i cykorii, cykoria i mieszanki cykorii, wszystkie stosowane jako zamiastki kawy, słodycze inne niż do celów medycznych, ciasta, ciastka, herbatniki, lód, lody, produkty lodowe, mrożone słodycze, schłodzone desery, pianki i musy, sorbety, chleb, ciasto, napoje, nadzienia, słodkie pasty do pieczywa, pikantne pasty do pieczywa, przekąski, gotowe dania i części składowe dań, czekolada, pizza, spody do pizzy, sosy i dodatki do pizzy, sosy do makaronów i do ryżu, dressingi do sałatek, majonez, sosy, sosy do maczania kawałków żywności (dipy), wszystkie zawarte w klasie 30.

(111) **154357** (220) 2001 01 18 (210) 230235
(151) 2004 08 31
(732) The Procter & Gamble Company, Cincinnati, US.
(540) ACE BLUE

(510), (511) **03** środki wybielające i inne substancje stosowane w praniu, środki czyszczące, polerujące, ściernące i szorujące, mydła.

(111) **154358** (220) 2003 02 19 (210) 261187
 (151) 2004 08 30
 (732) Przedsiębiorstwo Produkcyjno-Handlowe „ABER” Wacław
 Peszko, Katowice, PL.
 (540)

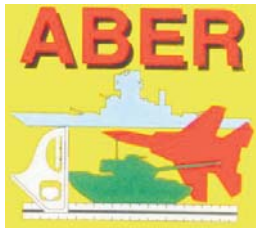

Kolory znaku: czerwony, czarny, niebieski, zielony, popielaty,
 biały, czarny
 (531) 18.1, 18.3, 18.5, 27.5, 29.1
 (510), (511) **08** imadła, lewarki uruchamiane ręcznie, obcęgi, gniazda rozwiertaków, oprawki wiertarskie, ostrza, pincety, pilniki, przyrządy do cięcia, stemple, szczytce, wiertła, wybijaki, narzędzia do wytłaczania, **09** druty elektryczne, dyski kompaktowe audio-video, dyski kompaktowe jako nośniki danych, lutownice elektryczne, obwody drukowane, **14** sztuczna biżuteria, **28** modele pojazdów przeskalowane, zabawki sterowane radiem, części do modeli pojazdów.

(111) **154359** (220) 2003 06 05 (210) 265847
 (151) 2004 08 30
 (732) Zakłady Farmaceutyczne POLPHARMA S.A., Starogard
 Gdański, PL.
 (540) PROXIMIC
 (510), (511) **05** produkty farmaceutyczne.

(111) **154360** (220) 2003 07 28 (210) 267959
 (151) 2004 08 30
 (732) Artman S.A., Kraków, PL.
 (540)



(531) 27.5
 (510), (511) **18** plecaki, torby, paski, portfele, portmonetki, **25** bielizna, obuwie, nakrycia głowy, daszki do czapek, odzież plażowa, przeciwdeszczowa, odzież ze skóry i imitacji skóry, odzież sportowa i młodzieżowa, kurtki, paski, **35** zgrupowanie na rzecz osób trzecich różnych towarów i usług pozwalających nabywcy wygodnie je oglądać i kupować w hurtowni i sklepach z artykułami odzieżowymi i obuwiem.

(111) **154361** (220) 2003 08 01 (210) 268140
 (151) 2004 08 25
 (732) BAKOMA S.A., Warszawa, PL.
 (540)



Kolory znaku: biały, niebieski
 (531) 27.5, 29.1
 (510), (511) **05** produkty mleczne dla niemowląt i dzieci, **29** produkty, półprodukty i napoje mleczne, lub z przewagą mleka, przeciera owocowe, mleko, masło, masła smakowe, kremy na bazie masła, margaryna, śmietana, bita śmietana, jogurty, kefir, sery, twarogi, produkty serowarskie, sery rozdrobnione, serwatka, napoje czekoladowe na bazie mleka, desery mleczne lub na bazie mleka, jogurtowe, mleczno-owocowe, proszek jajeczny, suszone produkty mleczne; kremy spożywcze na bazie mleka i/lub nabiału,

30 napoje na bazie czekolady i/lub kakao, napoje kakaowe, czekoladowe, galaretki owocowe, jogurt mrożony, kleiki spożywcze na bazie mleka, budynie, schłodzone desery, pianki, musy czekoladowe, musy deserowe, lody spożywcze i w proszku, **32** napoje na bazie serwatki.

(111) **154362** (220) 2000 09 19 (210) 224296
 (151) 2004 08 31
 (732) Laboratorium Badawczo-Wdrożeniowe „PESTINOVA”
 Janusz Świętosławski, Jaworzno, PL.
 (540) stontox
 (510), (511) **05** pestycydy, środki owadobójcze.

(111) **154363** (220) 2000 09 19 (210) 224301
 (151) 2004 08 31
 (732) Handel Artykułami Spożywczymi Mięso-Wędliny S.C.
 Ryszard Karpiński, Jacek Karpiński, Piła, PL.
 (540)



Kolory znaku: zielony, czerwony, biały
 (531) 5.1, 27.5, 29.1
 (510), (511) **29** wędliny, wyroby garmażeryjne z mięsa, wyroby garmażeryjne z ryb, sałatki owocowe, sałatki warzywne, **35** usługi w zakresie prowadzenia hurtowni i sklepów z: artykułami spożywczymi a zwłaszcza mięsnymi i wędliniarskimi, artykułami przemysłowymi w tym wyrobami tytoniowymi, usługi agencji importowo - eksportowej, **39** dystrybucja towarów, transport towarów: kolejowy, rzeczny i morski, **41** organizowanie przyjęć okolicznościowych, organizowanie i prowadzenie: konferencji, seminariów, sympozjów, **43** prowadzenie barów szybkiej obsługi.

(111) **154364** (220) 2000 09 26 (210) 224687
 (151) 2004 08 31
 (732) TERMO ORGANIKA S.A., Mielec, PL.
 (540)



(531) 27.5
 (510), (511) **16** wyroby z tworzyw sztucznych termoplastycznych do modelowania opakowania, **17** materiały izolacyjne, styropian, płyty ze styropianu ekstrudowanego, materiały izolacyjne dla warunków o dużej wilgotności, płyty na bazie specjalistycznego surowca, materiały izolacyjne cokołów i fundamentów, płyty elastyfikowane tłumiące odgłos kroków, płyty izolacyjne o ulepszonym współczynniku przewodzenia ciepła, materiały izolacyjne do elewacji i fasad, farby izolacyjne, filc izolacyjny, izolacja, folie metalowe izolacyjne, kit, lakier izolacyjny, papier izolacyjny, powłoki izolacyjne, taśmy izolacyjne, tkaniny izolacyjne, materiały uszczelniające, uszczelki, uszczelnienia zapobiegające przeciekom wody, tworzywa sztuczne półprzetworzone, rury elastyczne niemetalowe, złącza rozprężne do uszczelnienia, wełna żużlowa do izolacji, włókna szklane do izolacji, wyroby z tworzyw sztucznych w stanie półprzetworzonym jako elastyczne pianki poliuretanowe, **19** materiały budowlane niemetalowe, balustrady niemetalowe, belki niemetalowe, beton, szalunki niemetalowe do betonu, produkty bitumiczne dla budownictwa, boazerie, bramy niemetalowe, cegła, cement, dachówka niemetalowa, pokrycia dachowe bitumiczne, pokrycia dachów niemetalowe, drewno do celów budowlanych, deski drewniane, przewody drenażowe niemetalowe, drewno obrobione i fornirowane, drzwi niemetalowe, gips, granit, kształtowniki i inne kształtowniki niemetalowe, kominy niemetalowe, kostki brukowe, konstrukcje niemetalowe, łąty drewniane, marmur, mozaiki dla budownictwa, obudowy kominków, odrzwia nie-

metalowe, materiały ogniotrwałe, ogrodzenia niemetalowe, okna niemetalowe, parkiet, piasek budowlany, płyty i płytki wykładzinowe niemetalowe, sklejki, tworzywa drewnopodobne, ścianki działowe, deski parapetowe, pokrycia ścian niemetalowe, rury drenażowe niemetalowe, rynny niemetalowe, schody niemetalowe, stropy i sufity niemetalowe, szamota, szkło okienne i konstrukcyjne, szkło zbrojone, ścianki szczelne niemetalowe, terakota, wapno, włazy niemetalowe, zbiorniki murowane, żaluzje niemetalowe, żużel budowlany, żwir, okładziny niemetalowe dla budownictwa, **37** usługi związane z budową budynków, usługi specjalistyczne w zakresie budownictwa, izolacja budynków w warunkach o dużej wilgotności, izolacja cokołów i fundamentów, izolacja elewacji i fasad, usługi związane z naprawami budynków.

(111) **154365** (220) 2000 09 26 (210) 224688
(151) 2004 08 31
(732) TERMO ORGANIKA S.A., Mielec, PL.
(540)

TERMO W

(531) 27.5
(510), (511) **16** wyroby z tworzyw sztucznych termoplastycznych do modelowania opakowania, **17** materiały izolacyjne, styropian, płyty ze styropianu ekstrudowanego, materiały izolacyjne dla warunków o dużej wilgotności, płyty izolacyjne na bazie specjalistycznego surowca, materiały izolacyjne cokołów i fundamentów, płyty elastyfikowane tłumiące odgłos kroków, płyty izolacyjne o ulepszonym współczynniku przewodzenia ciepła, materiały izolacyjne do elewacji i fasad, farby izolacyjne, filc izolacyjny, izolacja, folie metalowe izolacyjne, kit, lakier izolacyjny, papier izolacyjny, powłoki izolacyjne, taśmy izolacyjne, tkaniny izolacyjne, materiały uszczelniające, uszczelki, uszczelnienia zapobiegające przeciekom wody, tworzywa sztuczne półprzetworzone, rury elastyczne niemetalowe, złącza rozprężne do uszczelnienia, wełna żużlowa do izolacji, włókna szklane do izolacji, wyroby z tworzyw sztucznych w stanie półprzetworzonym jako elastyczne pianki poliuretanowe, **19** materiały budowlane niemetalowe, balustrady niemetalowe, belki niemetalowe, beton, szalunki niemetalowe do betonu, produkty bitumiczne dla budownictwa, boazerie, bramy niemetalowe, cegła, cement, dachówka niemetalowa, pokrycia dachowe bitumiczne, pokrycia dachów niemetalowe, drewno do celów budowlanych, deski drewniane, przewody drenażowe niemetalowe, drewno obrobione i fornirowane, drzwi niemetalowe, gips, granit, kątowniki i inne kształtowniki niemetalowe, kominy niemetalowe, kostki brukowe, konstrukcje niemetalowe, łąty drewniane, marmur, mozaiki dla budownictwa, obudowy kominków, odrzwia niemetalowe, materiały ogniotrwałe, ogrodzenia niemetalowe, okna niemetalowe, parkiet, piasek budowlany, płyty i płytki wykładzinowe niemetalowe, sklejki, tworzywa drewnopodobne, ścianki działowe, deski parapetowe, pokrycia ścian niemetalowe, rury drenażowe niemetalowe, rynny niemetalowe, schody niemetalowe, stropy i sufity niemetalowe, szamota, szkło okienne i konstrukcyjne, szkło zbrojone, ścianki szczelne niemetalowe, terakota, wapno, włazy niemetalowe, zbiorniki murowane, żaluzje niemetalowe, żużel budowlany, żwir, okładziny niemetalowe dla budownictwa, **37** usługi związane z budową budynków, usługi specjalistyczne w zakresie budownictwa, izolacja budynków w warunkach o dużej wilgotności, izolacja cokołów i fundamentów, izolacja elewacji i fasad, usługi związane z naprawami budynków.

(111) **154366** (220) 2000 09 26 (210) 224689
(151) 2004 08 31
(732) TERMO ORGANIKA S.A., Mielec, PL.
(540)

TERMO X

(531) 27.5

(510), (511) **16** wyroby z tworzyw sztucznych termoplastycznych do modelowania opakowania, **17** materiały izolacyjne, styropian, płyty ze styropianu ekstrudowanego, materiały izolacyjne dla warunków o dużej wilgotności, płyty izolacyjne na bazie specjalistycznego surowca, materiały izolacyjne cokołów i fundamentów, płyty elastyfikowane tłumiące odgłos kroków, płyty izolacyjne o ulepszonym współczynniku przewodzenia ciepła, materiały izolacyjne do elewacji i fasad, farby izolacyjne, filc izolacyjny, izolacja, folie metalowe izolacyjne, kit, lakier izolacyjny, papier izolacyjny, powłoki izolacyjne, taśmy izolacyjne, tkaniny izolacyjne, materiały uszczelniające, uszczelki, uszczelnienia zapobiegające przeciekom wody, tworzywa sztuczne półprzetworzone, rury elastyczne niemetalowe, złącza rozprężne do uszczelnienia, wełna żużlowa do izolacji, włókna szklane do izolacji, wyroby z tworzyw sztucznych w stanie półprzetworzonym jako elastyczne pianki poliuretanowe, **19** materiały budowlane niemetalowe, balustrady niemetalowe, belki niemetalowe, beton, szalunki niemetalowe do betonu, produkty bitumiczne dla budownictwa, boazerie, bramy niemetalowe, cegła, cement, dachówka niemetalowa, pokrycia dachowe bitumiczne, pokrycia dachów niemetalowe, drewno do celów budowlanych, deski drewniane, przewody drenażowe niemetalowe, drewno obrobione i fornirowane, drzwi niemetalowe, gips, granit, kątowniki i inne kształtowniki niemetalowe, kominy niemetalowe, kostki brukowe, konstrukcje niemetalowe, łąty drewniane, marmur, mozaiki dla budownictwa, obudowy kominków, odrzwia niemetalowe, materiały ogniotrwałe, ogrodzenia niemetalowe, okna niemetalowe, parkiet, piasek budowlany, płyty i płytki wykładzinowe niemetalowe, sklejki, tworzywa drewnopodobne, ścianki działowe, deski parapetowe, pokrycia ścian niemetalowe, rury drenażowe niemetalowe, rynny niemetalowe, schody niemetalowe, stropy i sufity niemetalowe, szamota, szkło okienne i konstrukcyjne, szkło zbrojone, ścianki szczelne niemetalowe, terakota, wapno, włazy niemetalowe, zbiorniki murowane, żaluzje niemetalowe, żużel budowlany, żwir, okładziny niemetalowe dla budownictwa, **37** usługi związane z budową budynków, usługi specjalistyczne w zakresie budownictwa, izolacja budynków w warunkach o dużej wilgotności, izolacja cokołów i fundamentów, izolacja elewacji i fasad, usługi związane z naprawami budynków.

(111) **154367** (220) 2000 10 12 (210) 225365
(151) 2004 08 31
(732) Dom Maklerski Banku Ochrony Środowiska S.A., Warszawa, PL.
(540)

bossa.pl

Kolory znaku: zielony

(531) 5.3, 27.5, 29.1

(510), (511) **36** doradztwo finansowe, informacje finansowe, operacje finansowe, usługi finansowe, notowania giełdowe, pośrednictwo giełdowe, inwestycje kapitałowe, maklerstwo giełdowe.

(111) **154368** (220) 2000 10 12 (210) 225366
(151) 2004 08 31
(732) Dom Maklerski Banku Ochrony Środowiska S.A., Warszawa, PL.
(540)

bossa

Kolory znaku: zielony

(531) 5.3, 27.5, 29.1

(510), (511) **36** doradztwo finansowe, informacje finansowe, operacje finansowe, usługi finansowe, notowania giełdowe, pośrednictwo giełdowe, inwestycje kapitałowe, maklerstwo giełdowe.

(111) **154369** (220) 2000 10 27 (210) 226204
 (151) 2004 08 31
 (732) Mars, Inc., McLean, US.
 (540)



(531) 2.9, 5.3, 5.7, 27.6
 (510), (511) **29** mięso, ryby, drób, dziczyzna, owoce morza, owoce i warzywa konserwowane, suszone, gotowane lub przetworzone, preparaty z wszystkich w/w produktów, produkty mleczne, zupy, słodkie i pikantne pasty do smarowania pieczywa sporządzone z w/w produktów lub składające się w większości z tych produktów, sałatki, napoje mleczne i kompoty, nadzienia z w/w produktów lub składające się w większości z produktów należących do klasy 29, przekąski sporządzone z w/w produktów lub w większości z produktów należących do klasy 29, gotowe dania i części składowe dań sporządzone z produktów zawartych w klasie 29 lub zawierające w większości te produkty, substancje proteinowe, wszystkie w/w zawarte w klasie 29, **30** ryż, makarony, produkty zbożowe śniadaniowe i preparaty zbożowe, herbata, kawa, kakao, czekolada do picia, esencje kawowe, ekstrakty kawowe, mieszanki kawy i cykorii, cykorii i mieszanki cykorii, wszystkie w/w mające zastosowanie jako namiastki kawy, niemedyczne słodycze, ciasta, ciastka, herbatniki, lód, lody, produkty lodowe, mrożone słodycze, schłodzone desery, pianki i musy, sorbety, chleb, ciasto, napoje na bazie herbaty, kawy, kakao, czekolady również w połączeniu z mlekiem, nadzienia przygotowane z produktów zawartych w klasie 30 lub składające się głównie z tych produktów, słodkie i pikantne pasty do pieczywa, sporządzone z produktów zawartych w klasie 30 lub składające się głównie z tych produktów, przekąski sporządzone z produktów zawartych w klasie 30 lub składające się w większości z tych produktów, gotowe dania i części składowe dań przygotowanych z produktów zawartych w klasie 30 lub składające się w większości z tych produktów, czekolada, pizza, spody do pizzy, sosy i dodatki do pizzy, sosy do makaronów i do ryżu, dresingi do sałat, majonezy, sosy, sosy do maczania kawałków żywności (dipy), wszystkie w/w produkty zawarte w kl. 30.

(111) **154370** (220) 2000 11 08 (210) 226931
 (151) 2004 08 31
 (732) Zakłady Chemiczne „Organika-Sarżyna” S.A.,
 Nowa Sarżyna, PL.
 (540) sarbeet duo
 (510), (511) **01** środki regulujące wzrost roślin, **05** pestycydy, środki chwastobójcze i grzybobójcze, zaprawy do nasion.

(111) **154371** (220) 2000 11 08 (210) 226932
 (151) 2004 08 31
 (732) Zakłady Chemiczne „Organika-Sarżyna” S.A.,
 Nowa Sarżyna, PL.
 (540) sarbeet
 (510), (511) **01** środki regulujące wzrost roślin, **05** pestycydy, środki chwastobójcze i grzybobójcze, zaprawy do nasion.

(111) **154372** (220) 2000 10 27 (210) 226170
 (151) 2004 07 30
 (732) Telewizja Polska Spółka Akcyjna, Warszawa, PL.

(540)



(531) 4.3, 27.5
 (510), (511) **03** środki wybielające i inne substancje stosowane w praniu, środki czyszczące, mydła, środki perfumeryjne, olejki eteryczne, kosmetyki, płyny do pielęgnacji włosów, środki do czyszczenia zębów, **05** produkty farmaceutyczne, sanitarne, substancje dietetyczne do celów leczniczych, żywność dla niemowląt dietetyczna do celów leczniczych, napoje do celów dietetycznych, plastry, materiały opatrunkowe, środki odkażające, **09** urządzenia i przyrządy: fotograficzne, kinematograficzne, optyczne do celów dydaktycznych, urządzenia do nagrywania, transmisji lub reprodukcji dźwięku, lub obrazu, magnetyczne nośniki danych, płyty (dyski) z nagraniami, automaty sprzedające i mechanizmy do urządzeń uruchamianych przez wrzucenie monety, maszyny liczące, sprzęt przetwarzający dane i komputery, gry komputerowe i telewizyjne, **15** instrumenty muzyczne, szafy grające, **16** wydawnictwa, czasopisma, książki, albumy, broszury, periodyki i inne publikacje, papier tekturny i wyroby z tych materiałów nie ujęte w innych klasach, fotografie, materiały fotograficzne, materiały piśmienne, kleje do materiałów piśmiennych lub do celów domowych, materiały szkoleniowe i instruktażowe, materiały z tworzyw sztucznych do pakowania (nie ujęte w innych klasach), **18** skóra i imitacje skóry, wyroby z tych materiałów (nie ujęte w innych klasach), torby podróżne, parasolki, parasole, teczki, tomistry, **20** wyroby (nie ujęte w innych klasach) z drewna, korka, trzciny, wikliny, rogu, kości słoniowej, bursztynu, imitacji tych surowców lub z tworzyw sztucznych, **24** tekstylia i wyroby włókiennicze nie ujęte w innych klasach, **25** odzież, obuwie, nakrycia głowy, **28** gry i zabawki, artykuły sportowe i gimnastyczne nie ujęte w innych klasach, ozdoby choinkowe, karty do gry, **29** mięso, ryby, drób, dziczyzna, ekstrakty mięsne, konserwowane, suszone i gotowane owoce i warzywa, galaretka, dżemy, kompoty, jaja, mleko, produkty mleczne, oleje i tłuszcze jadalne, **30** herbata, kakao, cukier, ryż, produkty zbożowe, wyroby cukiernicze i słodycze, lody, miód, proszek do pieczenia, **35** usługi reklamowe i produkcja reklam telewizyjnych, radiowych i kinowych, organizacja wystaw handlowych i reklamowych, dystrybucja materiałów reklamowych i rozpowszechnianie danych, **38** przekazywanie fonii i/lub wizji, produkcja i rozpowszechnianie programów telewizyjnych lub radiowych, zbieranie i przekazywanie wiadomości, usługi w zakresie organizowania systemów transmisyjnych, **41** organizowanie imprez artystycznych, estradowych, sportowych, rekreacyjnych, usługi w zakresie organizowania nauki i szkoleń, organizowanie imprez o charakterze edukacyjnym i kulturalnym, wynajem dekoracji, kostiumów i rekwizytów, wynajem pomieszczeń do celów rozrywkowych, studiów nagrań, wypożyczanie sprzętu radiowego, telewizyjnego, kinematograficznego, wypożyczanie nagrań: usługi wydawnicze, **42** opracowywanie i wdrażanie programów komputerowych, oprogramowanie komputerowe, wykonywanie opinii i badań w w/w zakresie działalności multimedialnej.

(111) **154373** (220) 2000 11 10 (210) 226989
 (151) 2004 08 31
 (732) The Procter & Gamble Company, Cincinnati, US.
 (540) ALLDAYS BLACK
 (510), (511) **05** wkładki higieniczne, pieluchy i tampony higieniczne, pieluchy i pieluszki jednorazowego użytku dla osób nie mogących utrzymać moczu.

(111) **154374** (220) 2000 11 14 (210) 227125
 (151) 2004 08 31
 (732) 3M Company, St. Paul, US.
 (540) THINSULATE

(510), (511) **17** materiały izolacyjne termiczne i akustyczne, **25** odzież, obuwie, rękawiczki i nakrycia głowy.

(111) **154375** (220) 2000 11 17 (210) 227347
(151) 2004 08 31

(732) Przedsiębiorstwo Produkcyjno-Handlowe STYROPOL Spółka z o.o., Biskupiec, PL.

(540) hydroterm

(510), (511) **17** wyroby z polistyrenu i tworzyw sztucznych w postaci płyt styropianowych, płyt styropianowych agregatowych do ocieplania ścian fundamentowych i dachów odwróconych, **19** materiały budowlane niemetalowe a w szczególności gotowe i płyty elewacyjne z tworzyw sztucznych.

(111) **154376** (220) 2000 11 17 (210) 227348
(151) 2004 08 31

(732) Przedsiębiorstwo Produkcyjno-Handlowe STYROPOL Spółka z o.o., Kolonia, PL.

(540) hydromax

(510), (511) **17** wyroby z polistyrenu i tworzyw sztucznych w postaci płyt styropianowych, płyt styropianowych agregatowych do ocieplania ścian fundamentowych i dachów odwróconych, **19** materiały budowlane niemetalowe a w szczególności gotowe elementy i płyty elewacyjne z tworzyw sztucznych.

(111) **154377** (220) 2000 11 17 (210) 227349
(151) 2004 08 31

(732) Przedsiębiorstwo Produkcyjno-Handlowe STYROPOL Spółka z o.o., Kolonia, PL.

(540) hydroplus

(510), (511) **17** wyroby z polistyrenu i tworzyw sztucznych w postaci płyt styropianowych, płyt styropianowych agregatowych do ocieplania ścian fundamentowych i dachów odwróconych, **19** materiały budowlane niemetalowe a w szczególności gotowe elementy i płyty elewacyjne z tworzyw sztucznych.

(111) **154378** (220) 2000 11 17 (210) 227380
(151) 2004 08 31

(732) Mars, Inc., McLean, US.

(540)



Kolory znaku: czarny, oliwkowy

(531) 27.5, 29.1

(510), (511) **30** ryż, makarony, produkty zbożowe śniadaniowe i preparaty zbożowe, herbata, kawa, kakao, czekolada do picia, esencje kawowe, ekstrakty kawowe, mieszanki kawy i cykorii, cykorii i mieszanki cykorii, wszystkie w/w mające zastosowanie jako namiastki kawy, niemedyczne słodycze, ciasta, ciastka, herbatniki, lód, lody, produkty lodowe, mrożone słodycze, schłodzone desery, pianki i musy, sorbety, chleb, ciasto, napoje na bazie herbaty, kawy, kakao, czekolady również w połączenie z mlekiem, nadzienia przygotowane z produktów zawartych w klasie 30 lub składające się głównie z tych produktów, słodkie i pikantne pasty do pieczywa sporządzone z produktów zawartych w klasie 30 lub składające się głównie z tych produktów, przekąski sporządzone z produktów zawartych w klasie 30 lub składające się w większości z tych produktów, gotowe dania i części składowe dań przygotowane z produktów zawartych w klasie 30 lub składające się w większości z tych produktów, czekolada, pizza, spody do pizzy, sosy i dodatki do pizzy zawarte w klasie 30, sosy do makaronów i do ryżu, dresingi do sałat, majonezy, sosy, sosy do maczania

kawałków żywności (dipy), wszystkie w/w produkty zawarte w klasie 30.

(111) **154379** (220) 2000 12 06 (210) 228392
(151) 2004 08 31

(732) Codico Warenhandel Gesellschaft m.b.H. & Co. KG, Perchtoldsdorf, DE.

(540) CODICO

(510), (511) **07** maszyny i obrabiarki, silniki (z wyjątkiem stosowanych w pojazdach lądowych), mechanizmy sprzęgania i napędu (z wyjątkiem stosowanych w pojazdach lądowych), narzędzia rolnicze, inkubatory do jaj, **08** narzędzia i przyrządy ręcznie sterowane, wyroby nożownicze, widelce i łyżki, broń biała, ostrza, **09** urządzenia i przyrządy naukowe, żeglarskie, geodezyjne, elektryczne, fotograficzne, kinematograficzne, optyczne, wagowe, pomiarowe, sygnalizacyjne, kontrolne (nadzorcze), do ratowania życia, do celów dydaktycznych, urządzenia do nagrywania, transmisji i reprodukcji dźwięku i/lub obrazu, magnetyczne nośniki danych, dyski dźwiękowe, automaty sprzedające i mechanizmy do urządzeń uruchamianych przez wrzucenie monety, kasy sklepowe, maszyny liczące i urządzenia do przetwarzania danych, urządzenia do gaszenia ognia, **10** aparaty i instrumenty chirurgiczne, medyczne, stomatologiczne i weterynaryjne, protezy kończyn, oczu i zębów, artykuły ortopedyczne, materiały do zszywania, **11** urządzenia do oświetlania, ogrzewania, wytwarzania pary, gotowania, chłodzenia, suszenia, wentylacji, zasilania wodą i do celów sanitarnych, **35** usługi reklamowe, usługi w zakresie udzielania pomocy przy zarządzaniu biznesem, usługi świadczone przez przedstawicielstwa handlowe.

(111) **154380** (220) 2000 12 07 (210) 228425
(151) 2004 08 31

(732) KONSPOL HOLDING Spółka z o.o., Nowy Sącz, PL.

(540)



Kolory znaku: czerwony, biały

(531) 3.7, 25.5, 27.5, 29.1

(510), (511) **29** kurczaki świeże im rożone, elementy i podroby z kurczaka, wędliny z kurczaka, wyroby garmazeryjne z kurczaka, konserwy z kurczaka.

19

DECYZJE STWIERDZAJĄCE WYGAŚNIĘCIE DECYZJI O UDZIELENIU PRAWA OCHRONNEGO

Poniższe zestawienie zawiera kolejno: numer zgłoszenia znaku towarowego oraz numer i rok wydania Biuletynu Urzędu Patentowego, w którym zgłoszenie zostało ogłoszone.

248901 22/02

20

WPISY I ZMIANY W REJESTRZE ZNAKÓW TOWAROWYCH

(nie uwzględnione w innych samodzielnych ogłoszeniach)

Poniższe zestawienie zawiera kolejno: numer rejestru znaków towarowych, datę wpisu, oznaczenie rubryki, w której dokonano

wpisu lub zmiany oraz treść wpisu. Poszczególne rubryki rejestru znaków towarowych zawierają następujące dane:

rubryka A - nazwisko i imię lub nazwę oraz adres uprawnionego z podaniem nazwy kraju,

rubryka B - znak towarowy (wpisany znak towarowy lub jego odbitkę i klasy elementów graficznych - jeżeli znak je zawiera - oraz, jeżeli jest to niezbędne dla identyfikacji znaku, jego rodzaj np. znak przestrzenny, dźwiękowy, a także w przypadku znaków barwnych określenie kolorów),

rubryka C - wykaz towarów przyporządkowanych do odpowiednich klas towarowych,

rubryka D - prawa ograniczające prawo ochronne,

rubryka E - kategorię znaku lub prawa ochronnego (wspólny znak towarowy, wspólny znak towarowy gwarancyjny, wspólne prawo ochronne) oraz regulamin znaku,

rubryka F - wnioski i sprzeciwy oraz decyzje wydane w wyniku ich rozpoznania,

rubryka G - rejestracja międzynarodowa (adnotacja o rejestracji międzynarodowej na podstawie zgłoszenia lub rejestracji krajowej),

rubryka H - datę unieważnienia lub datę i przyczynę wygaśnięcia prawa ochronnego, zastąpienie rejestracji krajowej rejestracją międzynarodową.

Uwaga: *Publikacji podlegają: zmiana uprawnionego, zmiana nazwy uprawnionego, prawa ograniczające prawo ochronne, zmiana regulaminu znaku wspólnego, sprostowania istotnych pomyłek.*

12113 2004 10 06 A. Wprowadzono zmianę uprawnionego przez wykreślenie wpisu: Novartis Nutrition AG, Berno, Szwajcaria i dokonanie wpisu: Associated British Foods PLC, Londyn, Wielka Brytania.

27192 2004 10 01 A. Wprowadzono zmianę siedziby uprawnionego przez wykreślenie wpisu: Metro-Goldwyn-Mayer Lion Corp., City of Santa Monica, Stany Zjednoczone Ameryki i dokonanie wpisu: Metro-Goldwyn-Mayer Lion Corp., Los Angeles, Stany Zjednoczone Ameryki.

35747 2004 10 26 A. Wprowadzono zmianę nazwy uprawnionego przez wykreślenie wpisu: Warszawskie Zakłady Farmaceutyczne „Polfa”, Warszawa, Polska i dokonanie wpisu: WARSZAWSKIE ZAKŁADY FARMACEUTYCZNE POLFA SPÓŁKA AKCYJNA, Warszawa, Polska.

37662 2004 10 26 A. Wprowadzono zmianę nazwy uprawnionego przez wykreślenie wpisu: Warszawskie Zakłady Farmaceutyczne „Polfa”, Warszawa, Polska i dokonanie wpisu: WARSZAWSKIE ZAKŁADY FARMACEUTYCZNE POLFA SPÓŁKA AKCYJNA, Warszawa, Polska.

41638 2004 10 26 A. Wprowadzono zmianę nazwy uprawnionego przez wykreślenie wpisu: Warszawskie Zakłady Farmaceutyczne „Polfa”, Warszawa, Polska i dokonanie wpisu: WARSZAWSKIE ZAKŁADY FARMACEUTYCZNE POLFA SPÓŁKA AKCYJNA, Warszawa, Polska.

43189 2004 10 04 A. Wprowadzono zmianę nazwy uprawnionego przez wykreślenie wpisu: Warszawskie Zakłady Farmaceutyczne „Polfa” Przedsiębiorstwo Państwowe, Warszawa, Polska i dokonanie wpisu: WARSZAWSKIE ZAKŁADY FARMACEUTYCZNE POLFA SPÓŁKA AKCYJNA, Warszawa, Polska.

43190 2004 10 26 A. Wprowadzono zmianę nazwy uprawnionego przez wykreślenie wpisu: Warszawskie Zakłady Farmaceutyczne „Polfa”, Warszawa, Polska i dokonanie wpisu: WARSZAWSKIE ZAKŁADY FARMACEUTYCZNE POLFA SPÓŁKA AKCYJNA, Warszawa, Polska.

43195 2004 10 26 A. Wprowadzono zmianę nazwy uprawnionego przez wykreślenie wpisu: Warszawskie Zakłady Farmaceutyczne „Polfa”, Warszawa, Polska i dokonanie wpisu: WARSZAWSKIE ZAKŁADY FARMACEUTYCZNE POLFA SPÓŁKA AKCYJNA, Warszawa, Polska.

43196 2004 10 26 A. Wprowadzono zmianę nazwy uprawnionego przez wykreślenie wpisu: Warszawskie Zakłady Farmaceutyczne „Polfa”, Warszawa, Polska i dokonanie wpisu: WARSZAWSKIE ZAKŁADY FARMACEUTYCZNE POLFA SPÓŁKA AKCYJNA, Warszawa, Polska.

43198 2004 10 26 A. Wprowadzono zmianę nazwy uprawnionego przez wykreślenie wpisu: Warszawskie Zakłady Farmaceutyczne „Polfa”, Warszawa, Polska i dokonanie wpisu: WARSZAWSKIE ZAKŁADY FARMACEUTYCZNE POLFA SPÓŁKA AKCYJNA, Warszawa, Polska.

43201 2004 10 26 A. Wprowadzono zmianę nazwy uprawnionego przez wykreślenie wpisu: Warszawskie Zakłady Farmaceutyczne „Polfa”, Warszawa, Polska i dokonanie wpisu: WARSZAWSKIE ZAKŁADY FARMACEUTYCZNE POLFA SPÓŁKA AKCYJNA, Warszawa, Polska.

43228 2004 10 26 A. Wprowadzono zmianę nazwy uprawnionego przez wykreślenie wpisu: Warszawskie Zakłady Farmaceutyczne „Polfa”, Warszawa, Polska i dokonanie wpisu: WARSZAWSKIE ZAKŁADY FARMACEUTYCZNE POLFA SPÓŁKA AKCYJNA, Warszawa, Polska.

43229 2004 10 26 A. Wprowadzono zmianę nazwy uprawnionego przez wykreślenie wpisu: Warszawskie Zakłady Farmaceutyczne „Polfa”, Warszawa, Polska i dokonanie wpisu: WARSZAWSKIE ZAKŁADY FARMACEUTYCZNE POLFA SPÓŁKA AKCYJNA, Warszawa, Polska.

43231 2004 10 26 A. Wprowadzono zmianę nazwy uprawnionego przez wykreślenie wpisu: Warszawskie Zakłady Farmaceutyczne „Polfa”, Warszawa, Polska i dokonanie wpisu: WARSZAWSKIE ZAKŁADY FARMACEUTYCZNE POLFA SPÓŁKA AKCYJNA, Warszawa, Polska.

43232 2004 10 26 A. Wprowadzono zmianę nazwy uprawnionego przez wykreślenie wpisu: Warszawskie Zakłady Farmaceutyczne „Polfa”, Warszawa, Polska i dokonanie wpisu: WARSZAWSKIE ZAKŁADY FARMACEUTYCZNE POLFA SPÓŁKA AKCYJNA, Warszawa, Polska.

43247 2004 10 26 A. Wprowadzono zmianę nazwy uprawnionego przez wykreślenie wpisu: Warszawskie Zakłady Farmaceutyczne „Polfa”, Warszawa, Polska i dokonanie wpisu: WARSZAWSKIE ZAKŁADY FARMACEUTYCZNE POLFA SPÓŁKA AKCYJNA, Warszawa, Polska.

43319 2004 10 26 A. Wprowadzono zmianę nazwy uprawnionego przez wykreślenie wpisu: Warszawskie Zakłady Farmaceutyczne „Polfa”, Warszawa, Polska i dokonanie wpisu: WARSZAWSKIE ZAKŁADY FARMACEUTYCZNE POLFA SPÓŁKA AKCYJNA, Warszawa, Polska.

43323 2004 10 07 A. Wprowadzono zmianę uprawnionego przez wykreślenie wpisu: UNIVERSAL STUDIOS, INC., Universal City, Stany Zjednoczone Ameryki i dokonanie wpisu: Universal City Studios LLLP, Universal City, Stany Zjednoczone Ameryki.

43565 2004 10 26 A. Wprowadzono zmianę nazwy uprawnionego przez wykreślenie wpisu: Warszawskie Zakłady Farmaceutyczne „Polfa”, Warszawa, Polska i dokonanie wpisu: WARSZAWSKIE ZAKŁADY FARMACEUTYCZNE POLFA SPÓŁKA AKCYJNA, Warszawa, Polska.

44226 2004 10 01 A. Wprowadzono zmianę siedziby uprawnionego przez wykreślenie wpisu: „Manufacture des Montres Rolex S.A. (Uhrenfabrik Rolex A.G.) (Rolex Watch Manufactory

Ltd.), Bienne, Szwajcaria” i dokonanie wpisu: Manufacture des Montres Rolex S.A. (Uhrenfabrik Rolex A.G.) (Rolex Watch Manufactory Ltd.), Biel/Bienne, Szwajcaria.

44343 2004 10 25 A. Wprowadzono zmianę nazwy uprawnionego przez wykreślenie wpisu: BATMARK, INC., Wilmington, Stany Zjednoczone Ameryki i dokonanie wpisu: BRITISH AMERICAN TOBACCO (BRANDS) INC., Wilmington, Stany Zjednoczone Ameryki.

44345 2004 10 01 A. Wprowadzono zmianę uprawnionego przez wykreślenie wpisu: Procter & Gamble Hair Care LLC, Cincinnati, Stany Zjednoczone Ameryki i dokonanie wpisu: The Procter & Gamble Company, Cincinnati, Stany Zjednoczone Ameryki.

44579 2004 10 27 A. Wprowadzono zmianę uprawnionego przez wykreślenie wpisu: INCO-VERITAS Sp. z o.o., Warszawa, Polska i dokonanie wpisu: „INCO-VERITAS” SPÓŁKA AKCYJNA, Warszawa, Polska.

44745 2004 10 07 A. Wprowadzono zmianę nazwy uprawnionego przez wykreślenie wpisu: Vianova Kunstharz Aktiengesellschaft, Werndorf, Austria i dokonanie wpisu: Vianova Resins Aktiengesellschaft, Werndorf, Austria.

44745 2004 10 07 A. Wprowadzono zmianę uprawnionego przez wykreślenie wpisu: Vianova Resins Aktiengesellschaft, Werndorf, Austria i dokonanie wpisu: Viking Resins Beteiligungs- sverwaltungs AG, Graz, Austria.

44745 2004 10 07 A. Wprowadzono zmianę nazwy uprawnionego przez wykreślenie wpisu: Viking Resins Beteiligungs- sverwaltungs AG, Graz, Austria i dokonanie wpisu: Vianova Resins Aktiengesellschaft, Graz, Austria.

44745 2004 10 07 A. Wprowadzono zmianę uprawnionego przez wykreślenie wpisu: Vianova Resins Aktiengesellschaft, Graz, Austria i dokonanie wpisu: Solutia Austria GmbH, Graz, Austria.

44745 2004 10 07 A. Wprowadzono zmianę nazwy uprawnionego przez wykreślenie wpisu: Solutia Austria GmbH, Graz, Austria i dokonanie wpisu: Surface Specialties Austria GmbH, Graz, Austria.

44798 2004 10 25 A. Wprowadzono zmianę nazwy uprawnionego przez wykreślenie wpisu: BATMARK, INC., Wilmington, Stany Zjednoczone Ameryki i dokonanie wpisu: BRITISH AMERICAN TOBACCO (BRANDS) INC., Wilmington, Stany Zjednoczone Ameryki.

45546 2004 10 26 A. Wprowadzono zmianę uprawnionego przez wykreślenie wpisu: INCO-VERITAS Sp. z o.o., Warszawa, Polska i dokonanie wpisu: „INCO-VERITAS” SPÓŁKA AKCYJNA, Warszawa, Polska.

45547 2004 10 26 A. Wprowadzono zmianę uprawnionego przez wykreślenie wpisu: INCO-VERITAS Sp. z o.o., Warszawa, Polska i dokonanie wpisu: „INCO-VERITAS” SPÓŁKA AKCYJNA, Warszawa, Polska.

45635 2004 10 29 A. Wprowadzono zmianę uprawnionego przez wykreślenie wpisu: Hans Schwarzkopf GmbH & Co. KG, Hamburg, Niemcy i dokonanie wpisu: LES PUBLICATIONS CONDE NAST S.A., Paryż, Francja.

47074 2004 10 01 A. Wprowadzono zmianę uprawnionego przez wykreślenie wpisu: Procter & Gamble Hair Care LLC, Cincinnati, Stany Zjednoczone Ameryki i dokonanie wpisu: The Procter & Gamble Company, Cincinnati, Stany Zjednoczone Ameryki.

48269 2004 10 05 A. Wprowadzono zmianę uprawnionego przez wykreślenie wpisu: Procter & Gamble Hair Care LLC, Cincinnati, Stany Zjednoczone Ameryki i dokonanie wpisu: The Procter & Gamble Company, Cincinnati, Stany Zjednoczone Ameryki.

49348 2004 10 26 A. Wprowadzono zmianę nazwy uprawnionego przez wykreślenie wpisu: Warszawskie Zakłady Farmaceutyczne „Polfa”, Warszawa, Polska i dokonanie wpisu: WARSZAWSKIE ZAKŁADY FARMACEUTYCZNE POLFA SPÓŁKA AKCYJNA, Warszawa, Polska.

50000 2004 10 26 A. Wprowadzono zmianę nazwy uprawnionego przez wykreślenie wpisu: Warszawskie Zakłady Farmaceutyczne „Polfa”, Warszawa, Polska i dokonanie wpisu: WARSZAWSKIE ZAKŁADY FARMACEUTYCZNE POLFA SPÓŁKA AKCYJNA, Warszawa, Polska.

50002 2004 10 25 A. Wprowadzono zmianę nazwy uprawnionego przez wykreślenie wpisu: Huta Batory, Chorzów, Polska i dokonanie wpisu: Huta Batory S.A., Chorzów, Polska.

50106 2004 10 25 A. Wprowadzono zmianę nazwy uprawnionego przez wykreślenie wpisu: Zakłady Metali Lekkich KĘTY” Spółka Akcyjna, Kęty, Polska i dokonanie wpisu: GRUPA KĘTY Spółka Akcyjna, Kęty, Polska.

50216 2004 10 26 A. Wprowadzono zmianę nazwy uprawnionego przez wykreślenie wpisu: Warszawskie Zakłady Farmaceutyczne „Polfa”, Warszawa, Polska i dokonanie wpisu: WARSZAWSKIE ZAKŁADY FARMACEUTYCZNE POLFA SPÓŁKA AKCYJNA, Warszawa, Polska.

50310 2004 10 26 A. Wprowadzono zmianę nazwy uprawnionego przez wykreślenie wpisu: Warszawskie Zakłady Farmaceutyczne „Polfa”, Warszawa, Polska i dokonanie wpisu: WARSZAWSKIE ZAKŁADY FARMACEUTYCZNE POLFA SPÓŁKA AKCYJNA, Warszawa, Polska.

50459 2004 10 07 A. Wprowadzono zmianę uprawnionego przez wykreślenie wpisu: NINO Aktiengesellschaft, Nordhorn, Niemcy i dokonanie wpisu: IMKO-Handels-und Verwaltungs-GmbH, Bocholt, Niemcy.

50484 2004 10 26 A. Wprowadzono zmianę nazwy uprawnionego przez wykreślenie wpisu: Warszawskie Zakłady Farmaceutyczne „Polfa”, Warszawa, Polska i dokonanie wpisu: WARSZAWSKIE ZAKŁADY FARMACEUTYCZNE POLFA SPÓŁKA AKCYJNA, Warszawa, Polska.

51807 2004 10 25 A. Wprowadzono zmianę uprawnionego przez wykreślenie wpisu: Fila Sport S.p.A., Biella, Włochy i dokonanie wpisu: FILA NEDERLAND B.V., AT Amstelveen, Holandia.

51807 2004 10 25 A. Wprowadzono zmianę uprawnionego przez wykreślenie wpisu: FILA NEDERLAND B.V., AT Amstelveen, Holandia i dokonanie wpisu: FILA LUXEMBOURG S.a.r.l., LUXEMBOURG, Luksemburg.

51990 2004 10 01 A. Wprowadzono zmianę nazwy uprawnionego przez wykreślenie wpisu: Rybnickie Zakłady Wyrobów Metalowych Huta „Silesia”, Rybnik, Polska i dokonanie wpisu: Rybnickie Zakłady Wyrobów Metalowych Huta „Silesia” Spółka Akcyjna, Rybnik, Polska.

51990 2004 10 01 A. Wprowadzono zmianę nazwy uprawnionego przez wykreślenie wpisu: Rybnickie Zakłady Wyrobów Metalowych Huta „Silesia” Spółka Akcyjna, Rybnik, Polska i dokonanie wpisu: Rybnickie Zakłady Wyrobów Metalowych Huta „Silesia” Spółka Akcyjna w likwidacji, Rybnik, Polska.

52550 2004 10 07 A. Wprowadzono zmianę nazwy i siedziby uprawnionego przez wykreślenie wpisu: SABA GmbH, Villingen-Schwenningen, Niemcy i dokonanie wpisu: Thomson Consumer Electronics Sales GmbH, Hanower, Niemcy.

52550 2004 10 07 A. Wprowadzono zmianę nazwy uprawnionego przez wykreślenie wpisu: Thomson Consumer Electro-

nics Sales GmbH, Hanower, Niemcy i dokonanie wpisu: Thomson multimedia Sales Germany & Austria GmbH, Hanower, Niemcy.

52708 2004 10 07 A. Wprowadzono zmianę nazwy uprawnionego przez wykreślenie wpisu: Vianova Resins GmbH, Wiesbaden, Niemcy i dokonanie wpisu: Vianova Resins GmbH & Co.KG, Wiesbaden, Niemcy.

52708 2004 10 07 A. Wprowadzono zmianę nazwy uprawnionego przez wykreślenie wpisu: Vianova Resins GmbH & Co.KG, Wiesbaden, Niemcy i dokonanie wpisu: Solutia Germany GmbH & Co.KG, Wiesbaden, Niemcy.

52708 2004 10 07 A. Wprowadzono zmianę nazwy uprawnionego przez wykreślenie wpisu: Solutia Germany GmbH & Co.KG, Wiesbaden, Niemcy i dokonanie wpisu: Surface Specialties Germany GmbH & Co.KG, Wiesbaden, Niemcy.

52749 2004 10 25 A. Wprowadzono zmianę siedziby uprawnionego przez wykreślenie wpisu: Pony International, Inc., New Hyde Park, Nowy Jork, Stany Zjednoczone Ameryki i dokonanie wpisu: Pony International, Inc., Beverly Hills, Stany Zjednoczone Ameryki.

52749 2004 10 25 A. Wprowadzono zmianę uprawnionego przez wykreślenie wpisu: Pony International, Inc., Beverly Hills, Stany Zjednoczone Ameryki i dokonanie wpisu: Pony International, LLC, Santa Barbara, Stany Zjednoczone Ameryki.

53106 2004 10 25 A. Wprowadzono zmianę nazwy i siedziby uprawnionego przez wykreślenie wpisu: Rhone – Poulenc Chimie, Courbevoiv, Francja i dokonanie wpisu: Rhodia Chimie, Boulogne-Billancourt, Francja.

53938 2004 10 05 A. Wprowadzono zmianę uprawnionego przez wykreślenie wpisu: Procter & Gamble Hair Care LLC, Cincinnati, Stany Zjednoczone Ameryki i dokonanie wpisu: The Procter & Gamble Company, Cincinnati, Stany Zjednoczone Ameryki.

54112 2004 10 05 A. Wprowadzono zmianę uprawnionego przez wykreślenie wpisu: Śląska Fabryka Drożdży Spółka z o.o., Wołczyn, Polska i dokonanie wpisu: HILLCROFT LIMITED SPÓŁKA Z OGRANICZONĄ ODPOWIEDZIALNOŚCIĄ, Warszawa, Polska.

54113 2004 10 05 A. Wprowadzono zmianę uprawnionego przez wykreślenie wpisu: Śląska Fabryka Drożdży Spółka z o.o., Wołczyn, Polska i dokonanie wpisu: HILLCROFT LIMITED SPÓŁKA Z OGRANICZONĄ ODPOWIEDZIALNOŚCIĄ, Warszawa, Polska.

54273 2004 10 28 A. Wprowadzono zmianę nazwy uprawnionego przez wykreślenie wpisu: American Home Products Corporation (Delaware corporation), Madison, New Jersey, Stany Zjednoczone Ameryki i dokonanie wpisu: WYETH, Madison, Stany Zjednoczone Ameryki.

55785 2004 10 26 A. Wprowadzono zmianę nazwy uprawnionego przez wykreślenie wpisu: Warszawskie Zakłady Farmaceutyczne „Polfa”, Warszawa, Polska i dokonanie wpisu: WARSZAWSKIE ZAKŁADY FARMACEUTYCZNE POLFA SPÓŁKA AKCYJNA, Warszawa, Polska.

55825 2004 10 18 A. Wprowadzono zmianę nazwy uprawnionego przez wykreślenie wpisu: Sioux GmbH & Co.KG, Walheim, Niemcy i dokonanie wpisu: Sioux GmbH, Walheim, Niemcy.

55923 2004 10 26 A. Wprowadzono zmianę nazwy uprawnionego przez wykreślenie wpisu: Warszawskie Zakłady Farmaceutyczne „Polfa”, Warszawa, Polska i dokonanie wpisu: WARSZAWSKIE ZAKŁADY FARMACEUTYCZNE POLFA SPÓŁKA AKCYJNA, Warszawa, Polska.

56181 2004 10 26 A. Wprowadzono zmianę nazwy uprawnionego przez wykreślenie wpisu: Warszawskie Zakłady Far-

maceutyczne „Polfa”, Warszawa, Polska i dokonanie wpisu: WARSZAWSKIE ZAKŁADY FARMACEUTYCZNE POLFA SPÓŁKA AKCYJNA, Warszawa, Polska.

56199 2004 10 05 A. Wprowadzono zmianę uprawnionego przez wykreślenie wpisu: The Nash Engineering Company, Trumbull, Stany Zjednoczone Ameryki i dokonanie wpisu: nash-elmo Industries, L.L.C., Terumbull, Stany Zjednoczone Ameryki.

56325 2004 10 26 A. Wprowadzono zmianę nazwy uprawnionego przez wykreślenie wpisu: Warszawskie Zakłady Farmaceutyczne „Polfa”, Warszawa, Polska i dokonanie wpisu: WARSZAWSKIE ZAKŁADY FARMACEUTYCZNE POLFA SPÓŁKA AKCYJNA, Warszawa, Polska.

56434 2004 10 07 A. Wprowadzono zmianę nazwy uprawnionego przez wykreślenie wpisu: Aiwa Kabushiki Kaisha, Tokio, Japonia i dokonanie wpisu: SONY KABUSHIKI KAISHA (również nazywana SONY CORPORATION), Tokio, Japonia.

56793 2004 10 26 A. Wprowadzono zmianę nazwy uprawnionego przez wykreślenie wpisu: Warszawskie Zakłady Farmaceutyczne „Polfa”, Warszawa, Polska i dokonanie wpisu: WARSZAWSKIE ZAKŁADY FARMACEUTYCZNE POLFA SPÓŁKA AKCYJNA, Warszawa, Polska.

58601 2004 10 26 A. Wprowadzono zmianę nazwy uprawnionego przez wykreślenie wpisu: Warszawskie Zakłady Farmaceutyczne „Polfa”, Warszawa, Polska i dokonanie wpisu: WARSZAWSKIE ZAKŁADY FARMACEUTYCZNE POLFA SPÓŁKA AKCYJNA, Warszawa, Polska.

58700 2004 10 26 A. Wprowadzono zmianę nazwy uprawnionego przez wykreślenie wpisu: Warszawskie Zakłady Farmaceutyczne „Polfa”, Warszawa, Polska i dokonanie wpisu: WARSZAWSKIE ZAKŁADY FARMACEUTYCZNE POLFA SPÓŁKA AKCYJNA, Warszawa, Polska.

59617 2004 10 21 A. Wprowadzono zmianę nazwy uprawnionego przez wykreślenie wpisu: Fabryka Wódek Gdańskich w Starogardzie Gdańskim Spółka Akcyjna, Starogard Gdański, Polska i dokonanie wpisu: DESTYLARNIA SOBIESKI SPÓŁKA AKCYJNA, Starogard Gdański, Polska.

60588 2004 10 05 A. Wprowadzono zmianę nazwy uprawnionego przez wykreślenie wpisu: Zakłady Chemiczne Zachem, Bydgoszcz, Polska i dokonanie wpisu: ZAKŁADY CHEMICZNE ZACHEM SPÓŁKA AKCYJNA, Bydgoszcz, Polska.

60842 2004 10 25 A. Wprowadzono zmianę siedziby uprawnionego przez wykreślenie wpisu: ENICHEM s.p.a., Modiolan, Włochy i dokonanie wpisu: ENICHEM s.p.a., San Donato Milanese, Włochy.

60842 2004 10 25 A. Wprowadzono zmianę uprawnionego przez wykreślenie wpisu: ENICHEM s.p.a., San Donato Milanese, Włochy i dokonanie wpisu: POLIMERI EUROPA S.r.L., Brindisi, Włochy.

60842 2004 10 25 A. Wprowadzono zmianę nazwy uprawnionego przez wykreślenie wpisu: POLIMERI EUROPA S.r.l., Brindisi, Włochy i dokonanie wpisu: POLIMERI EUROPA S.p.A., Brindisi, Włochy.

62340 2004 10 07 A. Wprowadzono zmianę nazwy i siedziby uprawnionego przez wykreślenie wpisu: Warner-Lambert Company, Morris Plains, Stany Zjednoczone Ameryki i dokonanie wpisu: Warner-Lambert Company LLC, Wilmington, Stany Zjednoczone Ameryki.

62378 2004 10 26 A. Wprowadzono zmianę nazwy uprawnionego przez wykreślenie wpisu: Warszawskie Zakłady Farmaceutyczne „Polfa”, Warszawa, Polska i dokonanie wpisu: WAR-

SZAWSKIE ZAKŁADY FARMACEUTYCZNE POLFA SPÓŁKA AKCYJNA, Warszawa, Polska.

63509 2004 10 12 A. Wprowadzono zmianę nazwy uprawnionego przez wykreślenie wpisu: Zakłady Chemiczne Zachem, Bydgoszcz, Polska i dokonanie wpisu: ZAKŁADY CHEMICZNE ZACHEM SPÓŁKA AKCYJNA, Bydgoszcz, Polska.

63558 2004 10 05 A. Wprowadzono zmianę uprawnionego przez wykreślenie wpisu: Śląska Fabryka Drożdży Spółka z o.o., Wołczyn, Polska i dokonanie wpisu: HILLCROFT LIMITED SPÓŁKA Z OGRANICZONĄ ODPOWIEDZIALNOŚCIĄ, Warszawa, Polska.

63569 2004 10 05 A. Wprowadzono zmianę uprawnionego przez wykreślenie wpisu: Śląska Fabryka Drożdży Spółka z o.o., Wołczyn, Polska i dokonanie wpisu: HILLCROFT LIMITED SPÓŁKA Z OGRANICZONĄ ODPOWIEDZIALNOŚCIĄ, Warszawa, Polska.

63781 2004 10 01 A. Wprowadzono zmianę nazwy i siedziby uprawnionego przez wykreślenie wpisu: Stahlgruber Otto Gruber GmbH & Co., Monachium, Niemcy i dokonanie wpisu: Stahlgruber Otto Gruber GmbH & Co.KG, Poing, Niemcy.

63782 2004 10 01 A. Wprowadzono zmianę nazwy i siedziby uprawnionego przez wykreślenie wpisu: Stahlgruber Otto Gruber GmbH & Co., Monachium, Niemcy i dokonanie wpisu: Stahlgruber Otto Gruber GmbH & Co.KG, Poing, Niemcy.

63863 2004 10 07 A. Wprowadzono zmianę nazwy uprawnionego przez wykreślenie wpisu: RHONE-POULENC AG COMPANY INC., Research Triangle Park, Stany Zjednoczone Ameryki i dokonanie wpisu: Aventis CropScience USA Inc., Research Triangle Park, Stany Zjednoczone Ameryki.

63863 2004 10 07 A. Wprowadzono zmianę nazwy uprawnionego przez wykreślenie wpisu: Aventis CropScience USA Inc., Research Triangle Park, Stany Zjednoczone Ameryki i dokonanie wpisu: Bayer CropScience Inc., Research Triangle Park, Stany Zjednoczone Ameryki.

63887 2004 10 26 A. Wprowadzono zmianę nazwy uprawnionego przez wykreślenie wpisu: Warszawskie Zakłady Farmaceutyczne „Polfa”, Warszawa, Polska i dokonanie wpisu: WARSZAWSKIE ZAKŁADY FARMACEUTYCZNE POLFA SPÓŁKA AKCYJNA, Warszawa, Polska.

63888 2004 10 26 A. Wprowadzono zmianę nazwy uprawnionego przez wykreślenie wpisu: Warszawskie Zakłady Farmaceutyczne „Polfa”, Warszawa, Polska i dokonanie wpisu: WARSZAWSKIE ZAKŁADY FARMACEUTYCZNE POLFA SPÓŁKA AKCYJNA, Warszawa, Polska.

63949 2004 10 06 A. Wprowadzono zmianę nazwy uprawnionego przez wykreślenie wpisu: SQUAREL S.C. Cezary Kosiorek, Andrzej Kosiorek, Wiesława Kosiorek, Warszawa, Polska i dokonanie wpisu: „AQUAREL” Kosiorek Spółka Jawna, Warszawa, Polska.

64163 2004 10 11 A. Wprowadzono zmianę uprawnionego przez wykreślenie wpisu: „Uroda” Spółka Akcyjna, Warszawa, Polska i dokonanie wpisu: Cussons (International) Limited, Stockport, Wielka Brytania.

64163 2004 10 11 D. Dokonano wpisu: W dniu 22.04.1998 r. została zawarta umowa licencyjna niewyłączna, odpłatna do użytkowanie znaku towarowego na czas nieokreślony przez CUSSONS (INTERNATIONAL) LIMITED, Stockport, Wielka Brytania na rzecz URODA S.A., Warszawa, Polska.

64163 2004 10 11 A. Wprowadzono zmianę nazwy uprawnionego przez wykreślenie wpisu: Cussons (International) Limi-

ted, Stockport, Wielka Brytania i dokonanie wpisu: PZ Cussons (International) Limited, Stockport, Wielka Brytania.

64206 2004 10 26 A. Wprowadzono zmianę nazwy uprawnionego przez wykreślenie wpisu: Warszawskie Zakłady Farmaceutyczne „Polfa”, Warszawa, Polska i dokonanie wpisu: WARSZAWSKIE ZAKŁADY FARMACEUTYCZNE POLFA SPÓŁKA AKCYJNA, Warszawa, Polska.

64334 2004 10 25 A. Wprowadzono zmianę nazwy uprawnionego przez wykreślenie wpisu: Przedsiębiorstwo Budownictwa Wodnego, Warszawa, Polska i dokonanie wpisu: Przedsiębiorstwo Budownictwa Wodnego w Warszawie S.A., Warszawa, Polska.

64414 2004 10 04 A. Wprowadzono zmianę nazwy uprawnionego przez wykreślenie wpisu: Fabryka Części Zamiennej do Maszyn i Odlewnia Staliwa „FAMAS” Spółka Akcyjna, Łódź, Polska i dokonanie wpisu: „FAMAS” SPÓŁKA AKCYJNA, Łódź, Polska.

64552 2004 10 26 A. Wprowadzono zmianę nazwy uprawnionego przez wykreślenie wpisu: Warszawskie Zakłady Farmaceutyczne „Polfa”, Warszawa, Polska i dokonanie wpisu: WARSZAWSKIE ZAKŁADY FARMACEUTYCZNE POLFA SPÓŁKA AKCYJNA, Warszawa, Polska.

64553 2004 10 26 A. Wprowadzono zmianę nazwy uprawnionego przez wykreślenie wpisu: Warszawskie Zakłady Farmaceutyczne „Polfa” Warszawa, Polska i dokonanie wpisu: WARSZAWSKIE ZAKŁADY FARMACEUTYCZNE POLFA SPÓŁKA AKCYJNA, Warszawa, Polska.

64685 2004 10 21 A. Wprowadzono zmianę nazwy uprawnionego przez wykreślenie wpisu: Fabryka Wódek Gdańskich w Starogardzie Gdańskim Spółka Akcyjna, Starogard Gdański, Polska i dokonanie wpisu: DESTYLARNIA SOBIESKI SPÓŁKA AKCYJNA, Starogard Gdański, Polska.

64692 2004 10 21 A. Wprowadzono zmianę nazwy uprawnionego przez wykreślenie wpisu: Fabryka Wódek Gdańskich w Starogardzie Gdańskim Spółka Akcyjna, Starogard Gdański, Polska i dokonanie wpisu: DESTYLARNIA SOBIESKI SPÓŁKA AKCYJNA, Starogard Gdański, Polska.

64688 2004 10 21 A. Wprowadzono zmianę nazwy uprawnionego przez wykreślenie wpisu: Fabryka Wódek Gdańskich w Starogardzie Gdańskim Spółka Akcyjna, Starogard Gdański, Polska i dokonanie wpisu: DESTYLARNIA SOBIESKI SPÓŁKA AKCYJNA, Starogard Gdański, Polska.

64874 2004 10 21 A. Wprowadzono zmianę nazwy uprawnionego przez wykreślenie wpisu: Fabryka Wódek Gdańskich w Starogardzie Gdańskim Spółka Akcyjna, Starogard Gdański, Polska i dokonanie wpisu: DESTYLARNIA SOBIESKI SPÓŁKA AKCYJNA, Starogard Gdański, Polska.

64877 2004 10 05 A. Wprowadzono zmianę uprawnionego przez wykreślenie wpisu: Śląska Fabryka Drożdży Spółka z o.o., Wołczyn, Polska i dokonanie wpisu: HILLCROFT LIMITED SPÓŁKA Z OGRANICZONĄ ODPOWIEDZIALNOŚCIĄ, Warszawa, Polska.

65236 2004 10 26 A. Wprowadzono zmianę nazwy uprawnionego przez wykreślenie wpisu: Warszawskie Zakłady Farmaceutyczne „Polfa”, Warszawa, Polska i dokonanie wpisu: WARSZAWSKIE ZAKŁADY FARMACEUTYCZNE POLFA SPÓŁKA AKCYJNA, Warszawa, Polska.

65326 2004 10 21 D. Dokonano wpisu: W dniu 20 lutego 2004 r. zawarto umowę licencyjną pełną, niewyłączną na użytkowanie znaku towarowego numer R-65326 na czas nieograniczony przez: Celiko S.A., Poznań, Polska.

66151 2004 10 07 A. Wprowadzono zmianę nazwy uprawnionego przez wykreślenie wpisu: RHONE-POULENC AG COMPANY INC., Research Triangle Park, Stany Zjednoczone Ameryki i dokonanie wpisu: Aventis CropScience USA Inc., Research Triangle Park, Stany Zjednoczone Ameryki.

66151 2004 10 07 A. Wprowadzono zmianę nazwy uprawnionego przez wykreślenie wpisu: Aventis CropScience USA Inc., Research Triangle Park, Stany Zjednoczone Ameryki i dokonanie wpisu: Bayer CropScience Inc., Research Triangle Park, Stany Zjednoczone Ameryki.

66610 2004 10 07 A. Wprowadzono zmianę nazwy uprawnionego przez wykreślenie wpisu: RHONE-POULENC AG COMPANY INC., Research Triangle Park, Stany Zjednoczone Ameryki i dokonanie wpisu: Aventis CropScience USA Inc., Research Triangle Park, Stany Zjednoczone Ameryki.

66610 2004 10 07 A. Wprowadzono zmianę nazwy uprawnionego przez wykreślenie wpisu: Aventis CropScience USA Inc., Research Triangle Park, Stany Zjednoczone Ameryki i dokonanie wpisu: Bayer CropScience Inc., Research Triangle Park, Stany Zjednoczone Ameryki.

68322 2004 10 21 A. Wprowadzono zmianę uprawnionego przez wykreślenie wpisu: Skarb Państwa reprezentowany przez Wojewodę Warszawskiego i dokonanie wpisu: FABRYKA OBRABIAREK PRECYZYJNYCH „AVIA” SPÓŁKA AKCYJNA, Warszawa, Polska.

68322 2004 10 21 D. Wykreślono wpis: Użytkowanie znaku towarowego ustanowiono na rzecz Fabryki Obrabiarek Precyzyjnych „AVIA” Spółka Akcyjna, Warszawa, Polska.

68493 2004 10 08 A. Wprowadzono zmianę siedziby uprawnionego przez wykreślenie wpisu: Century 21 Real Estate Corporation (Delaware corporation), Irvine, Stany Zjednoczone Ameryki i dokonanie wpisu: Century 21 Real Estate Corporation (Delaware corporation), Parsippany, Stany Zjednoczone Ameryki.

69237 2004 10 25 A. Wprowadzono zmianę uprawnionego przez wykreślenie wpisu: CEKA N.V., Antwerpia, Holandia i dokonanie wpisu: ALPHADENT naamloze vennootschap, Antwerpia, Belgia.

69547 2004 10 04 A. Wprowadzono zmianę nazwy uprawnionego przez wykreślenie wpisu: Zakłady Piwowarskie w Warszawie, Warszawa, Polska i dokonanie wpisu: Browary Warszawskie Spółka Akcyjna, Warszawa, Polska.

69547 2004 10 04 A. Wprowadzono zmianę nazwy uprawnionego przez wykreślenie wpisu: Browary Warszawskie Spółka Akcyjna, Warszawa, Polska i dokonanie wpisu: Browary Warszawskie „Królewskie” Spółka Akcyjna, Warszawa, Polska.

69547 2004 10 04 A. Wprowadzono zmianę uprawnionego przez wykreślenie wpisu: Browary Warszawskie „Królewskie” Spółka Akcyjna, Warszawa, Polska i dokonanie wpisu: Brau Union Aktiengesellschaft, Leoben-Göss, Austria.

69547 2004 10 04 A. Wprowadzono zmianę uprawnionego przez wykreślenie wpisu: Brau Union Aktiengesellschaft, Leoben-Göss, Austria i dokonanie wpisu: Grupa Żywiec Spółka Akcyjna, Żywiec, Polska.

69873 2004 10 04 A. Wprowadzono zmianę uprawnionego przez wykreślenie wpisu: VINIMPEX-POLAND Sp. z o.o., Warszawa, Polska i dokonanie wpisu: Dimyat Polska Sp. z o.o., Warszawa, Polska.

70289 2004 10 21 A. Wprowadzono zmianę nazwy uprawnionego przez wykreślenie wpisu: Fabryka Wódek Gdańskich w Starogardzie Gdańskim Spółka Akcyjna, Starogard Gdański,

Polska i dokonanie wpisu: DESTYLARNIA SOBIESKI SPÓŁKA AKCYJNA, Starogard Gdański, Polska.

70290 2004 10 21 A. Wprowadzono zmianę nazwy uprawnionego przez wykreślenie wpisu: Fabryka Wódek Gdańskich w Starogardzie Gdańskim Spółka Akcyjna, Starogard Gdański, Polska i dokonanie wpisu: DESTYLARNIA SOBIESKI SPÓŁKA AKCYJNA, Starogard Gdański, Polska.

70984 2004 10 27 F. Dokonano wpisu: Na podstawie art. 153 ust. 6 ustawy z dnia 30 czerwca 2000 r. Prawo własności przemysłowej (Dz. U. z 2001 r. Nr 49, poz. 508) Urząd Patentowy RP odmawia przedłużenia prawa ochronnego na znak towarowy Drev-Med zarejestrowany pod numerem R-70984 na rzecz Piotra Cebrat Zakład Produkcyjno-Usługowy „Drev-Imed”.

71940 2004 10 07 A. Wprowadzono zmianę nazwy uprawnionego przez wykreślenie wpisu: OWENS CORNING ALCO-POR UK LTD, St. Helen, Wielka Brytania i dokonanie wpisu: KNAUFALCOPOR LTD, St. Helen, Wielka Brytania.

71940 2004 10 07 A. Wprowadzono zmianę nazwy uprawnionego przez wykreślenie wpisu: KANUFALCOPOR LTD, St. Helen, Wielka Brytania i dokonanie wpisu: KNAUF INSULATION LIMITED, St. Helen, Wielka Brytania.

71940 2004 10 07 A. Wprowadzono zmianę uprawnionego przez wykreślenie wpisu: KANUF INSULATION LIMITED, St. Helen, Wielka Brytania i dokonanie wpisu: KNAUF INSULATION SA, S.A., Wavre, Belgia.

72050 2004 10 06 A. Wprowadzono zmianę siedziby uprawnionego przez wykreślenie wpisu: Tommy Hilfiger Licensing, Inc., Wilmington, Stany Zjednoczone Ameryki i dokonanie wpisu: Tommy Hilfiger Licensing, Inc., Newark, Stany Zjednoczone Ameryki.

72348 2004 10 21 A. Wprowadzono zmianę nazwy uprawnionego przez wykreślenie wpisu: Zakłady Radiowe „Radmor” Spółka Akcyjna, Gdynia, Polska i dokonanie wpisu: „RADMOR” SPÓŁKA AKCYJNA, Gdynia, Polska.

72364 2004 10 21 A. Wprowadzono zmianę nazwy uprawnionego przez wykreślenie wpisu: Fabryka Wódek Gdańskich w Starogardzie Gdańskim Spółka Akcyjna, Starogard Gdański, Polska i dokonanie wpisu: DESTYLARNIA SOBIESKI SPÓŁKA AKCYJNA, Starogard Gdański, Polska.

72450 2004 10 21 A. Wprowadzono zmianę uprawnionego przez wykreślenie wpisu: ZEMAT Zakład Maszyn Elektromechanicznych, Łódź, Polska i dokonanie wpisu: „ZEMAT” Zakład Maszyn Elektromechanicznych-Krzysztof Matczak, Łódź, Polska.

72822 2004 10 07 A. Wprowadzono zmianę nazwy i siedziby uprawnionego przez wykreślenie wpisu: Oy Panda Ab, Jyväskylä Maalaiskunta, Finlandia i dokonanie wpisu: Rieber & Son Oy, Vaajakoski, Finlandia.

72822 2004 10 07 A. Wprowadzono zmianę uprawnionego przez wykreślenie wpisu: Rieber & Son Oy, Vaajakoski, Finlandia i dokonanie wpisu: Oy Panda Ab, Vaajakoski, Finlandia.

73341 2004 10 21 A. Wprowadzono zmianę nazwy uprawnionego przez wykreślenie wpisu: Fabryka Wódek Gdańskich w Starogardzie Gdańskim Spółka Akcyjna, Starogard Gdański, Polska i dokonanie wpisu: DESTYLARNIA SOBIESKI SPÓŁKA AKCYJNA, Starogard Gdański, Polska.

73521 2004 10 25 A. Wprowadzono zmianę nazwy uprawnionego przez wykreślenie wpisu: KASTOR Zakłady Przemysłu Odzieżowego S.A., Łask, Polska i dokonanie wpisu: Kastor S.A., ŁASK, Polska.

73558 2004 10 25 A. Wprowadzono zmianę uprawnionego przez wykreślenie wpisu: HOSPITA SAEGER GmbH, Essen,

Niemcy i dokonanie wpisu: Kwintet KLM Kleding N.V., Enschede, Holandia.

73614 2004 10 06 A. Wprowadzono zmianę siedziby uprawnionego przez wykreślenie wpisu: Tommy Hilfiger Licensing, Inc., Wilmington, Stany Zjednoczone Ameryki i dokonanie wpisu: Tommy Hilfiger Licensing, Inc., Newark, Stany Zjednoczone Ameryki.

73615 2004 10 06 A. Wprowadzono zmianę siedziby uprawnionego przez wykreślenie wpisu: Tommy Hilfiger Licensing, Inc., Wilmington, Stany Zjednoczone Ameryki i dokonanie wpisu: Tommy Hilfiger Licensing, Inc., Newark, Stany Zjednoczone Ameryki.

74380 2004 10 06 A. Wprowadzono zmianę siedziby uprawnionego przez wykreślenie wpisu: Tommy Hilfiger Licensing, Inc., Wilmington, Stany Zjednoczone Ameryki i dokonanie wpisu: Tommy Hilfiger Licensing, Inc., Newark, Stany Zjednoczone Ameryki.

74716 2004 10 07 A. Wprowadzono zmianę uprawnionego przez wykreślenie wpisu: Bioghurt Biogarde GmbH, Düsseldorf, Niemcy i dokonanie wpisu: Bioghurt Biogarde GmbH & Co.KG, Freising, Niemcy.

74717 2004 10 07 A. Wprowadzono zmianę uprawnionego przez wykreślenie wpisu: Bioghurt Biogarde GmbH, Düsseldorf, Niemcy i dokonanie wpisu: Bioghurt Biogarde GmbH & Co.KG, Freising, Niemcy.

75145 2004 10 06 A. Wprowadzono zmianę siedziby uprawnionego przez wykreślenie wpisu: Tommy Hilfiger Licensing, Inc., Wilmington, Stany Zjednoczone Ameryki i dokonanie wpisu: Tommy Hilfiger Licensing, Inc., Newark, Stany Zjednoczone Ameryki.

76109 2004 10 25 A. Wprowadzono zmianę uprawnionego przez wykreślenie wpisu: EL-Q Zakład Produkcji Urządzeń Elektrycznych, Częstochowa, Polska i dokonanie wpisu: EL-Q Zakład Produkcji Urządzeń Elektrycznych Spółka z o.o., Częstochowa, Polska.

76727 2004 10 26 A. Wprowadzono zmianę nazwy uprawnionego przez wykreślenie wpisu: POLFA Warszawskie Zakłady Farmaceutyczne, Warszawa, Polska i dokonanie wpisu: WARSZAWSKIE ZAKŁADY FARMACEUTYCZNE POLFA SPÓŁKA AKCYJNA, Warszawa, Polska.

76919 2004 10 04 A. Wprowadzono zmianę nazwy uprawnionego przez wykreślenie wpisu: RIVER Zakłady Usługowo Wytwórcze Spółka z o.o., Kraków, Polska i dokonanie wpisu: „RIVER” Spółka z ograniczoną odpowiedzialnością, Kraków, Polska.

76998 2004 10 27 A. Wprowadzono zmianę nazwy uprawnionego przez wykreślenie wpisu: Polska Biotonic Spółka z o.o., Warszawa, Polska i dokonanie wpisu: „I.L.S. Polska” Sp. z o.o., Warszawa, Polska.

76998 2004 10 27 A. Wprowadzono zmianę nazwy uprawnionego przez wykreślenie wpisu: „I.L.S. Polska” Sp. z o.o., Warszawa, Polska i dokonanie wpisu: „I.L.S. Polska” Sp. z o.o. w likwidacji, Warszawa, Polska.

76998 2004 10 27 A. Wprowadzono zmianę uprawnionego przez wykreślenie wpisu: „I.L.S. Polska” Sp. z o.o. w likwidacji, Warszawa, Polska i dokonanie wpisu: „A-Z” Sp. z o.o., Warszawa, Polska.

76998 2004 10 27 A. Wprowadzono zmianę nazwy uprawnionego przez wykreślenie wpisu: „A-Z” Sp. z o.o., Warszawa, Polska i dokonanie wpisu: „BIOTONIC” SPÓŁKA Z OGRANICZONĄ ODPOWIEDZIALNOŚCIĄ, Warszawa, Polska.

77063 2004 10 26 A. Wprowadzono zmianę siedziby uprawnionego przez wykreślenie wpisu: AGROPHARM Spółka z o.o., Tuszynek Majoracki, Polska i dokonanie wpisu: AGROPHARM Spółka z o.o., Tuszyn, Polska.

77063 2004 10 26 A. Wprowadzono zmianę uprawnionego przez wykreślenie wpisu: AGROPHARM Spółka z o.o., Tuszyn, Polska i dokonanie wpisu: „AGROPHARM” Spółka Akcyjna, Tuszyn, Polska.

77065 2004 10 26 A. Wprowadzono zmianę siedziby uprawnionego przez wykreślenie wpisu: AGROPHARM Spółka z o.o., Tuszynek Majoracki, Polska i dokonanie wpisu: AGROPHARM Spółka z o.o., Tuszyn, Polska.

77065 2004 10 26 A. Wprowadzono zmianę uprawnionego przez wykreślenie wpisu: AGROPHARM Spółka z o.o., Tuszyn, Polska i dokonanie wpisu: „AGROPHARM” Spółka Akcyjna, Tuszyn, Polska.

77454 2004 10 05 A. Wprowadzono zmianę uprawnionego przez wykreślenie wpisu: Procter & Gamble Hair Care LLC, Cincinnati, Stany Zjednoczone Ameryki i dokonanie wpisu: The Procter & Gamble Company, Cincinnati, Stany Zjednoczone Ameryki.

77455 2004 10 05 A. Wprowadzono zmianę uprawnionego przez wykreślenie wpisu: Procter & Gamble Hair Care LLC, Cincinnati, Stany Zjednoczone Ameryki i dokonanie wpisu: The Procter & Gamble Company, Cincinnati, Stany Zjednoczone Ameryki.

77750 2004 10 04 D. Dokonano wpisu: W dniu 01 grudnia 2002 r. zawarto umowę licencyjną wyłączną i pełną na użytkowanie znaku towarowego do dnia 30 listopada 2007 r. przez „ASCO” Janusz Nowak, Jadwiga Pałka, Katowice, Polska.

77839 2004 10 26 A. Wprowadzono zmianę nazwy uprawnionego przez wykreślenie wpisu: POLFA Warszawskie Zakłady Farmaceutyczne, Warszawa, Polska i dokonanie wpisu: WARSZAWSKIE ZAKŁADY FARMACEUTYCZNE POLFA SPÓŁKA AKCYJNA, Warszawa, Polska.

77844 2004 10 25 A. Wprowadzono zmianę uprawnionego przez wykreślenie wpisu: Instytut Biotechnologii i Antybiotyków, Warszawa, Polska i dokonanie wpisu: BIOTON Spółka z o.o., Warszawa, Polska.

77862 2004 10 26 A. Wprowadzono zmianę nazwy uprawnionego przez wykreślenie wpisu: POLFA Warszawskie Zakłady Farmaceutyczne, Warszawa, Polska i dokonanie wpisu: WARSZAWSKIE ZAKŁADY FARMACEUTYCZNE POLFA SPÓŁKA AKCYJNA, Warszawa, Polska.

77863 2004 10 26 A. Wprowadzono zmianę nazwy uprawnionego przez wykreślenie wpisu: POLFA Warszawskie Zakłady Farmaceutyczne, Warszawa, Polska i dokonanie wpisu: WARSZAWSKIE ZAKŁADY FARMACEUTYCZNE POLFA SPÓŁKA AKCYJNA, Warszawa, Polska.

78791 2004 10 07 A. Wprowadzono zmianę nazwy i siedziby uprawnionego przez wykreślenie wpisu: FAZER SUKLAA OY, Helsinki, Finlandia i dokonanie wpisu: Cloetta Fazer Chocolates Ltd., Vantaa, Finlandia.

79062 2004 10 28 A. Wprowadzono zmianę nazwy uprawnionego przez wykreślenie wpisu: Alcon Universal Ltd., Hünenberg, Szwajcaria i dokonanie wpisu: Alcon, Inc., Hünenberg, Szwajcaria.

79240 2004 10 25 A. Wprowadzono zmianę uprawnionego przez wykreślenie wpisu: Paul Hartmann AG, Heidenheim, Niemcy i dokonanie wpisu: J.H.Ziegler GmbH & Co. KG, Achern, Niemcy.

79561 2004 10 26 A. Wprowadzono zmianę nazwy uprawnionego przez wykreślenie wpisu: POLFA Warszawskie Zakłady

Farmaceutyczne, Warszawa, Polska i dokonanie wpisu: WARSZAWSKIE ZAKŁADY FARMACEUTYCZNE POLFA SPÓŁKA AKCYJNA, Warszawa, Polska.

79878 2004 10 25 A. Wprowadzono zmianę uprawnionego przez wykreślenie wpisu: PR NEWCO 5 LIMITED, Hounslow, Wielka Brytania i dokonanie wpisu: CHIVAS BROTHERS LIMITED, Paisley PA3 4DY, Wielka Brytania.

80281 2004 10 12 A. Wprowadzono zmianę nazwy uprawnionego przez wykreślenie wpisu: Primavera Vertrieb und Export von ätherischen Ölen und Kosmetik GmbH, Sulzberg, Niemcy i dokonanie wpisu: PRIMAVERA Life Vertrieb und Export von ätherischen Ölen und Kosmetik GmbH, Sulzberg, Niemcy.

80281 2004 10 12 A. Wprowadzono zmianę nazwy uprawnionego przez wykreślenie wpisu: Primavera Life Vertrieb und Export von ätherischen Ölen und Kosmetik GmbH, Sulzberg, Niemcy i dokonanie wpisu: PRIMAVERA Life GmbH, Sulzberg, Niemcy.

80282 2004 10 12 A. Wprowadzono zmianę nazwy uprawnionego przez wykreślenie wpisu: Primavera Vertrieb und Export von ätherischen Ölen und Kosmetik GmbH, Sulzberg, Niemcy i dokonanie wpisu: PRIMAVERA Life Vertrieb und Export von ätherischen Ölen und Kosmetik GmbH, Sulzberg, Niemcy.

80282 2004 10 12 A. Wprowadzono zmianę nazwy uprawnionego przez wykreślenie wpisu: Primavera Life Vertrieb und Export von ätherischen Ölen und Kosmetik GmbH, Sulzberg, Niemcy i dokonanie wpisu: PRIMAVERA Life GmbH, Sulzberg, Niemcy.

80620 2004 10 18 A. Wprowadzono zmianę nazwy uprawnionego przez wykreślenie wpisu: POLO Systemy Elektrotechniczne Spółka z o.o., Tychy, Polska i dokonanie wpisu: POLO-SYSTEMY ELEKTROINSTALACYJNE SPÓŁKA Z OGRANICZONĄ ODPOWIEDZIALNOŚCIĄ, Tychy, Polska.

80623 2004 10 18 A. Wprowadzono zmianę uprawnionego przez wykreślenie wpisu: AKSEL Elektronika Łączność, Spółka Cywilna – D. Adamczyk, J. Klink, St. Słowik, Rybnik, Polska i dokonanie wpisu: „AKSEL” SPÓŁKA Z OGRANICZONĄ ODPOWIEDZIALNOŚCIĄ, Rybnik, Polska.

80912 2004 10 05 D. Dokonano wpisu: W dniu 21 lutego 2003 r. zawarto umowę licencyjną niewyłączną na używanie znaku towarowego „IMPEX METAL” o numerze R-80912 przez Aluminium KONIN – Impexmetal S.A., Konin, Polska.

80987 2004 10 21 A. Wprowadzono zmianę nazwy uprawnionego przez wykreślenie wpisu: Fabryka Wódek Gdańskich w Starogardzie Gdańskim Spółka Akcyjna, Starogard Gdański, Polska i dokonanie wpisu: DESTYLARNIA SOBIESKI SPÓŁKA AKCYJNA, Starogard Gdański, Polska.

80996 2004 10 07 A. Wprowadzono zmianę nazwy uprawnionego przez wykreślenie wpisu: Aiwa Co.Ltd., Tokio, Japonia i dokonanie wpisu: SONY KABUSHIKI KAISHA (również nazywana SONY CORPORATION), Tokio, Japonia.

81273 2004 10 26 A. Wprowadzono zmianę nazwy uprawnionego przez wykreślenie wpisu: Rafineria Gdańska S.A., Gdańsk, Polska i dokonanie wpisu: GRUPA LOTOS SPÓŁKA AKCYJNA, Gdańsk, Polska.

81275 2004 10 26 A. Wprowadzono zmianę nazwy uprawnionego przez wykreślenie wpisu: Rafineria Gdańska S.A., Gdańsk, Polska i dokonanie wpisu: GRUPA LOTOS SPÓŁKA AKCYJNA, Gdańsk, Polska.

81786 2004 10 25 A. Wprowadzono zmianę siedziby uprawnionego przez wykreślenie wpisu: Pony International, Inc., New

Hyde Park, Stany Zjednoczone Ameryki i dokonanie wpisu: Pony International, Inc., Beverly Hills, Stany Zjednoczone Ameryki.

81786 2004 10 25 A. Wprowadzono zmianę uprawnionego przez wykreślenie wpisu: Pony International, Inc., Beverly Hills, Stany Zjednoczone Ameryki i dokonanie wpisu: Pony International, LLC, Santa Barbara, Stany Zjednoczone Ameryki.

81855 2004 10 01 E. Dokonano wpisu: Na podstawie art. 153 ust. 6 ustawy w związku z art. 224 ust. 4 ustawy z dnia 30 czerwca 2000 r. Prawo własności przemysłowej (Dz. U. z 2003 r. Nr 119, poz. 1117 oraz z 2004 r. Nr 33, poz. 286) Urząd Patentowy RP odmawia przedłużenia prawa ochronnego na znak towarowy K zarejestrowany pod numerem R-81855 na rzecz WELUR Zakłady Tkanin Dekoracyjnych.

82299 2004 10 01 A. Wprowadzono zmianę uprawnionego przez wykreślenie wpisu: Agencja Handlowa Eksport-Import ELIZA, Czernikowo, Polska i dokonanie wpisu: „ELIZA” Spółka Cywilna Karkosik Elżbieta, Karkosik Mirosław, Toruń, Polska.

82591 2004 10 01 E. Dokonano wpisu: Na podstawie art. 153 ust. 6 ustawy w związku z art. 224 ust. 4 ustawy z dnia 30 czerwca 2000 r. Prawo własności przemysłowej (Dz. U. z 2003 r. Nr 119, poz. 1117 oraz z 2004 r. Nr 33, poz. 286) Urząd Patentowy RP odmawia przedłużenia prawa ochronnego na znak towarowy FUK zarejestrowany pod numerem R-82591 na rzecz FUK Firma Usług Komunalnych.

82637 2004 10 01 E. Dokonano wpisu: Na podstawie art. 153 ust. 6 ustawy w związku z art. 224 ust. 4 ustawy z dnia 30 czerwca 2000 r. Prawo własności przemysłowej (Dz. U. z 2003 r. Nr 119, poz. 1117 oraz z 2004 r. Nr 33, poz. 286) Urząd Patentowy RP odmawia przedłużenia prawa ochronnego na znak towarowy TAWOJ zarejestrowany pod numerem R-82637 na rzecz TAWOJ Zakład Bielizniarski – Fibich Jan.

82638 2004 10 01 E. Dokonano wpisu: Na podstawie art. 153 ust. 6 ustawy w związku z art. 224 ust. 4 ustawy z dnia 30 czerwca 2000 r. Prawo własności przemysłowej (Dz. U. z 2003 r. Nr 119, poz. 1117 oraz z 2004 r. Nr 33, poz. 286) Urząd Patentowy RP odmawia przedłużenia prawa ochronnego na znak towarowy AGANPOL zarejestrowany pod numerem R-82638 na rzecz AGANPOL Przedsiębiorstwo Handlowe.

82717 2004 10 01 E. Dokonano wpisu: Na podstawie art. 153 ust. 6 ustawy w związku z art. 224 ust. 4 ustawy z dnia 30 czerwca 2000 r. Prawo własności przemysłowej (Dz. U. z 2003 r. Nr 119, poz. 1117 oraz z 2004 r. Nr 33, poz. 286) Urząd Patentowy RP odmawia przedłużenia prawa ochronnego na znak towarowy POLWELD zarejestrowany pod numerem R-82717 na rzecz POLWELD Przedsiębiorstwo Produkcyjno Usługowo Handlowe Spółka z o.o. – Nowak Jan.

82743 2004 10 01 E. Dokonano wpisu: Na podstawie art. 153 ust. 6 ustawy w związku z art. 224 ust. 4 ustawy z dnia 30 czerwca 2000 r. Prawo własności przemysłowej (Dz. U. z 2003 r. Nr 119, poz. 1117 oraz z 2004 r. Nr 33, poz. 286) Urząd Patentowy RP odmawia przedłużenia prawa ochronnego na znak towarowy KOLLAGEN zarejestrowany pod numerem R-82743 na rzecz KOLLAGEN Przedsiębiorstwo Prywatne – Węglowski Andrzej.

82784 2004 10 01 E. Dokonano wpisu: Na podstawie art. 153 ust. 6 ustawy w związku z art. 224 ust. 4 ustawy z dnia 30 czerwca 2000 r. Prawo własności przemysłowej (Dz. U. z 2003 r. Nr 119, poz. 1117 oraz z 2004 r. Nr 33, poz. 286) Urząd Patentowy RP odmawia przedłużenia prawa ochronnego na znak towarowy AWA zarejestrowany pod numerem R-82784 na rzecz AWA Pracownia Krawiecka S.C. – Wierzbicki Andrzej.

82787 2004 10 11 A. Wprowadzono zmianę uprawnionego przez wykreślenie wpisu: GEOKART Przedsiębiorstwo Eksportu Geodezji i Kartografii, Warszawa, Polska i dokonanie wpisu: Przed-

siębiorstwo Eksportu Geodezji i Kartografii „GEOKART” Sp. z o.o., Warszawa, Polska.

82794 2004 10 01 E. Dokonano wpisu: Na podstawie art. 153 ust. 6 ustawy w związku z art. 224 ust. 4 ustawy z dnia 30 czerwca 2000 r. Prawo własności przemysłowej (Dz. U. z 2003 r. Nr 119, poz. 1117 oraz z 2004 r. Nr 33, poz. 286) Urząd Patentowy RP odmawia przedłużenia prawa ochronnego na znak towarowy DITMAR KAR zarejestrowany pod numerem R-82794 na rzecz DITMAR KAR Przedsiębiorstwo Prywatne.

82820 2004 10 01 E. Dokonano wpisu: Na podstawie art. 153 ust. 6 ustawy w związku z art. 224 ust. 4 ustawy z dnia 30 czerwca 2000 r. Prawo własności przemysłowej (Dz. U. z 2003 r. Nr 119, poz. 1117 oraz z 2004 r. Nr 33, poz. 286) Urząd Patentowy RP odmawia przedłużenia prawa ochronnego na znak towarowy DITMAR KAR zarejestrowany pod numerem R-82820 na rzecz DITMAR KAR Przedsiębiorstwo Prywatne.

82854 2004 10 01 E. Dokonano wpisu: Na podstawie art. 153 ust. 6 ustawy w związku z art. 224 ust. 4 ustawy z dnia 30 czerwca 2000 r. Prawo własności przemysłowej (Dz. U. z 2003 r. Nr 119, poz. 1117 oraz z 2004 r. Nr 33, poz. 286) Urząd Patentowy RP odmawia przedłużenia prawa ochronnego na znak towarowy A-R zarejestrowany pod numerem R-82854 na rzecz A-R FOTO Usługi Fotograficzne – Złoczewski Andrzej.

82895 2004 10 01 E. Dokonano wpisu: Na podstawie art. 153 ust. 6 ustawy w związku z art. 224 ust. 4 ustawy z dnia 30 czerwca 2000 r. Prawo własności przemysłowej (Dz. U. z 2003 r. Nr 119, poz. 1117 oraz z 2004 r. Nr 33, poz. 286) Urząd Patentowy RP odmawia przedłużenia prawa ochronnego na znak towarowy SAKO SC zarejestrowany pod numerem R-82895 na rzecz SAKO Spółka Cywilna – Henryk Sakowski.

82903 2004 10 01 A. Wprowadzono zmianę nazwy uprawnionego przez wykreślenie wpisu: UNITHERM S.C., - Piskała Andrzej, Iwicki Jerzy, Gdańsk, Polska i dokonanie wpisu: UNITHERM Spółka Jawna Jerzy Iwicki, Andrzej Piskała, Gdańsk, Polska.

82980 2004 10 22 E. Dokonano wpisu: Na podstawie art. 153 ust. 6 ustawy w związku z art. 224 ust. 4 ustawy z dnia 30 czerwca 2000 r. Prawo własności przemysłowej (Dz. U. z 2003 r. Nr 119, poz. 1117 oraz z 2004 r. Nr 33, poz. 286) Urząd Patentowy RP odmawia przedłużenia prawa ochronnego na znak towarowy GOLDENMAJER zarejestrowany pod numerem R-82980 na rzecz GOLDENMAJER Przedsiębiorstwo Handlowo-Produkcyjne S.C. Krzysztof Majer, Wiesław Siemiński, Mirosław Chechelski.

83570 2004 10 01 E. Dokonano wpisu: Na podstawie art. 153 ust. 6 ustawy w związku z art. 224 ust. 4 ustawy z dnia 30 czerwca 2000 r. Prawo własności przemysłowej (Dz. U. z 2003 r. Nr 119, poz. 1117 oraz z 2004 r. Nr 33, poz. 286) Urząd Patentowy RP odmawia przedłużenia prawa ochronnego na znak towarowy ILEX zarejestrowany pod numerem R-83570 na rzecz ILEX Prywatny Zakład Usługowo-Handlowy, Moliszewski Włodzimierz.

83609 2004 10 22 E. Dokonano wpisu: Na podstawie art. 153 ust. 6 ustawy w związku z art. 224 ust. 4 ustawy z dnia 30 czerwca 2000 r. Prawo własności przemysłowej (Dz. U. z 2003 r. Nr 119, poz. 1117 oraz z 2004 r. Nr 33, poz. 286) Urząd Patentowy RP odmawia przedłużenia prawa ochronnego na znak towarowy UNIFLEX zarejestrowany pod numerem R-83609 na rzecz UNIFLEX Ltd.

83624 2004 10 25 A. Wprowadzono zmianę siedziby uprawnionego przez wykreślenie wpisu: Pony International, Inc., New Hyde Park, Stany Zjednoczone Ameryki i dokonanie wpisu: Pony International, Inc., Beverly Hills, Stany Zjednoczone Ameryki.

83624 2004 10 25 A. Wprowadzono zmianę uprawnionego przez wykreślenie wpisu: Pony International, Inc., Beverly Hills, Stany Zjednoczone Ameryki i dokonanie wpisu: Pony International, LLC, Santa Barbara, Stany Zjednoczone Ameryki.

83625 2004 10 25 A. Wprowadzono zmianę siedziby uprawnionego przez wykreślenie wpisu: Pony International, Inc., New Hyde Park, Stany Zjednoczone Ameryki i dokonanie wpisu: Pony International, Inc., Beverly Hills, Stany Zjednoczone Ameryki.

83625 2004 10 25 A. Wprowadzono zmianę uprawnionego przez wykreślenie wpisu: Pony International, Inc., Beverly Hills, Stany Zjednoczone Ameryki i dokonanie wpisu: Pony International, LLC, Santa Barbara, Stany Zjednoczone Ameryki.

83690 2004 10 04 A. Wprowadzono zmianę uprawnionego przez wykreślenie wpisu: FLORALAND Centrum Ogrodnicze Export-Import, Legionowo, Polska i dokonanie wpisu: „FLORALAND POLAND” Pawelski Andrzej, Legionowo, Polska.

83711 2004 10 25 A. Wprowadzono zmianę nazwy uprawnionego przez wykreślenie wpisu: Przedsiębiorstwo Wielobranżowe PARTNER Spółka z o.o., Gdynia, Polska i dokonanie wpisu: Gdynskie Przedsiębiorstwo Materiałów Budowlanych PARTNER Spółka z o.o., Gdynia, Polska.

83711 2004 10 25 A. Wprowadzono zmianę uprawnionego przez wykreślenie wpisu: Gdynskie Przedsiębiorstwo Materiałów Budowlanych PARTNER Spółka z o.o., Gdynia, Polska i dokonanie wpisu: FASADEX Spółka z o.o., Gdynia, Polska.

83815 2004 10 05 A. Wprowadzono zmianę siedziby uprawnionego przez wykreślenie wpisu: The Mentholatum Company Limited, Twyford, Wielka Brytania i dokonanie wpisu: The Mentholatum Company Limited, East Kilbride, Wielka Brytania.

83891 2004 10 26 A. Wprowadzono zmianę nazwy uprawnionego przez wykreślenie wpisu: POLFA Warszawskie Zakłady Farmaceutyczne, Warszawa, Polska i dokonanie wpisu: WARSZAWSKIE ZAKŁADY FARMACEUTYCZNE POLFA SPÓŁKA AKCYJNA, Warszawa, Polska.

84105 2004 10 01 E. Dokonano wpisu: Na podstawie art. 153 ust. 6 ustawy w związku z art. 224 ust. 4 ustawy z dnia 30 czerwca 2000 r. Prawo własności przemysłowej (Dz. U. z 2003 r. Nr 119, poz. 1117 oraz z 2004 r. Nr 33, poz. 286) Urząd Patentowy RP odmawia przedłużenia prawa ochronnego na znak towarowy CHEMPOL zarejestrowany pod numerem R-84105 na rzecz CHEMPOL Spółka Handlowa Kalinowski Waldemar, Maziarz Paweł.

84144 2004 10 08 A. Wprowadzono zmianę uprawnionego przez wykreślenie wpisu: ONDULINE Materiały Budowlane S.A., Warszawa, Polska i dokonanie wpisu: ONDULINE Materiały Budowlane Sp. z o.o., Warszawa, Polska.

84270 2004 10 25 A. Wprowadzono zmianę uprawnionego przez wykreślenie wpisu: Bogusław Myśliwiec, Częstochowa, Polska i dokonanie wpisu: „DOSPEL” SPÓŁKA Z OGRANICZONĄ ODPOWIEDZIALNOŚCIĄ, Częstochowa, Polska.

84271 2004 10 25 A. Wprowadzono zmianę uprawnionego przez wykreślenie wpisu: Bogusław Myśliwiec, Częstochowa, Polska i dokonanie wpisu: „DOSPEL” SPÓŁKA Z OGRANICZONĄ ODPOWIEDZIALNOŚCIĄ, Częstochowa, Polska.

84770 2004 10 25 A. Wprowadzono zmianę nazwy uprawnionego przez wykreślenie wpisu: Zespół Uzdrawisk Kłodzkich, Polanica Zdrój, Polska i dokonanie wpisu: Zespół Uzdrawisk Kłodzkich S.A., Polanica Zdrój, Polska.

84792 2004 10 21 A. Wprowadzono zmianę uprawnionego przez wykreślenie wpisu: JACKY Przedsiębiorstwo Produkcyjno-Handlowo-Usługowe Zbigniew Kopycki, Lidia Anna Martka-Kopycka, Wrocław, Polska i dokonanie wpisu: „JACKY” Przedsiębiorstwo Produkcyjno-Handlowo-Usługowe Zbigniew Kopycki, Wrocław, Polska.

84898 2004 10 01 A. Wprowadzono zmianę nazwy uprawnionego przez wykreślenie wpisu: AKIPOL Spółka z o.o. J.V.,

Poznań, Polska i dokonanie wpisu: AKIPOL Spółka z o.o., Poznań, Polska.

85182 2004 10 04 A. Wprowadzono zmianę uprawnionego przez wykreślenie wpisu: Lubelskie Fabryki Wag, Lublin, Polska i dokonanie wpisu: Lubelskie Fabryki Wag „FAWAG” Spółka Akcyjna, Lublin, Polska.

85255 2004 10 01 B. Wprowadzono zmianę przez wykreślenie całego wykazu towarów i wszystkich klas towarowych i dokonanie wpisu: od 19.10.2002 r.; produkty chemiczne do konserwowania środków żywnościowych, jelita i osłonki pochodzenia naturalnego i syntetycznego; przyprawy kolonialne i pochodzenia krajowego, recepturowe mieszanki przyprawowe do produkcji masarskiej, dodatki spożywcze do produkcji masarskiej; klasy 1,29,30.

85487 2004 10 07 A. Wprowadzono zmianę nazwy uprawnionego przez wykreślenie wpisu: HUURRE FINLAND OY, Tampere, Finlandia i dokonanie wpisu: T.M. Fridge Oy, Tampere, Finlandia.

85487 2004 10 07 A. Wprowadzono zmianę nazwy uprawnionego przez wykreślenie wpisu: T.M. Fridge Oy, Tampere, Finlandia i dokonanie wpisu: Huurre Finland Oy, Tampere, Finlandia.

85688 2004 10 04 A. Wprowadzono zmianę uprawnionego przez wykreślenie wpisu: Łódzka Wytwórnia Papierosów, Łódź, Polska i dokonanie wpisu: Łódzka Wytwórnia Papierosów S.A., Łódź, Polska.

86166 2004 10 04 A. Wprowadzono zmianę nazwy uprawnionego przez wykreślenie wpisu: Browary Warszawskie S.A., Warszawa, Polska i dokonanie wpisu: Browary Warszawskie „Królewskie” Spółka Akcyjna, Warszawa, Polska.

86166 2004 10 04 A. Wprowadzono zmianę uprawnionego przez wykreślenie wpisu: Browary Warszawskie „Królewskie” Spółka Akcyjna, Warszawa, Polska i dokonanie wpisu: Brau Union Aktiengesellschaft, Leoben-Göss, Austria.

86166 2004 10 04 A. Wprowadzono zmianę uprawnionego przez wykreślenie wpisu: Brau Union Aktiengesellschaft, Leoben-Göss, Austria i dokonanie wpisu: Grupa Żywiec Spółka Akcyjna, Żywiec, Polska.

86167 2004 10 11 A. Wprowadzono zmianę uprawnionego przez wykreślenie wpisu: Brau Union Aktiengesellschaft, Leoben-Göss, Austria i dokonanie wpisu: Grupa Żywiec Spółka Akcyjna, Żywiec, Polska.

86168 2004 10 11 A. Wprowadzono zmianę uprawnionego przez wykreślenie wpisu: Brau Union Aktiengesellschaft, Leoben-Göss, Austria i dokonanie wpisu: Grupa Żywiec Spółka Akcyjna, Żywiec, Polska.

86169 2004 10 11 A. Wprowadzono zmianę uprawnionego przez wykreślenie wpisu: Brau Union Aktiengesellschaft, Leoben-Göss, Austria i dokonanie wpisu: Grupa Żywiec Spółka Akcyjna, Żywiec, Polska.

86212 2004 10 04 D. Dokonano wpisu: W dniu 20 stycznia 2003 r. zawarto umowę licencyjną wyłączną i pełną na użytkownika znaku towarowego na czas nieokreślony przez Matrants Spółka Akcyjna, Starachowice, Polska.

86363 2004 10 05 A. Wprowadzono zmianę uprawnionego przez wykreślenie wpisu: „FOTO ALBERT” Aleksandra Albert, Poznań, Polska i dokonanie wpisu: „NEALKO napoje a.s.”, Olomouc, Republika Czeska.

86363 2004 10 05 D. Dokonano wpisu: W dniu 28 lipca 2003 r. zawarto umowę licencyjną pełną, wyłączną na użytkownika znaku towarowego numer R-86363 do dnia 28 lipca 2102 r. przez: „Foto Albert” Aleksandra Albert, Poznań, Polska.

86455 2004 10 12 B. Wprowadzono zmianę przez wykreślenie całego wykazu towarów i wszystkich klas towarowych i dokonanie wpisu: wyroby z drobiu; usługi restauracyjne; klasy 29, 43.

86456 2004 10 12 A. Wprowadzono zmianę nazwy uprawnionego przez wykreślenie wpisu: Rafineria Gdańska S.A., Gdańsk, Polska i dokonanie wpisu: GRUPA LOTOS SPÓŁKA AKCYJNA, Gdańsk, Polska.

86522 2004 10 05 A. Wprowadzono zmianę nazwy uprawnionego przez wykreślenie wpisu: Zakłady Chemiczne Zachem, Bydgoszcz, Polska i dokonanie wpisu: ZAKŁADY CHEMICZNE ZACHEM SPÓŁKA AKCYJNA, Bydgoszcz, Polska.

86523 2004 10 05 A. Wprowadzono zmianę nazwy uprawnionego przez wykreślenie wpisu: Zakłady Chemiczne Zachem, Bydgoszcz, Polska i dokonanie wpisu: ZAKŁADY CHEMICZNE ZACHEM SPÓŁKA AKCYJNA, Bydgoszcz, Polska.

86578 2004 10 08 A. Wprowadzono zmianę uprawnionego przez wykreślenie wpisu: ONDULINE Materiały Budowlane S.A., Warszawa, Polska i dokonanie wpisu: ONDULINE Materiały Budowlane Sp. z o.o., Warszawa, Polska.

87088 2004 10 26 A. Wprowadzono zmianę nazwy uprawnionego przez wykreślenie wpisu: Przedsiębiorstwo Badawczo-Produkcyjne i Usługowo-Handlowe Sp. z o.o., Katowice, Polska i dokonanie wpisu: PRZEDSIĘBIORSTWO BADAWCZO-PRODUKCYJNE I USŁUGOWO-HANDLOWE „MICON” SPÓŁKA Z OGRANICZONĄ ODPOWIEDZIALNOŚCIĄ, Katowice, Polska.

87378 2004 10 18 A. Wprowadzono zmianę nazwy uprawnionego przez wykreślenie wpisu: INKOM INSTRUMENTS CO. S.C. Kuliński Waldemar, Kłosiński Roman, Warszawa, Polska i dokonanie wpisu: INKOM INSTRUMENTS CO. W.KULIŃSKI & R.KŁOSIŃSKI SPÓŁKA JAWNA, Warszawa, Polska.

87504 2004 10 01 E. Dokonano wpisu: Na podstawie art. 153 ust. 6 ustawy w związku z art. 224 ust. 4 ustawy z dnia 30 czerwca 2000 r. Prawo własności przemysłowej (Dz. U. z 2003 r. Nr 119, poz. 1117 oraz z 2004 r. Nr 33, poz. 286) Urząd Patentowy RP odmawia przedłużenia prawa ochronnego na znak towarowy A.I.R. PRESS zarejestrowany pod numerem R-87504 na rzecz A.I.R. PRESS Agencja Informacyjno Reklamowa Spółka z o.o.

87591 2004 10 08 A. Wprowadzono zmianę nazwy uprawnionego przez wykreślenie wpisu: Przedsiębiorstwo BEN Zbigniew Dzikowski, Tychy, Polska i dokonanie wpisu: BEN Śląskie Centrum Kserokopiarek Dzikowski Zbigniew, Tychy, Polska.

87883 2004 10 08 A. Wprowadzono zmianę nazwy uprawnionego przez wykreślenie wpisu: POLFA Tarchomińskie Zakłady Farmaceutyczne, Warszawa, Polska i dokonanie wpisu: Tarchomińskie Zakłady Farmaceutyczne POLFA S.A., Warszawa, Polska.

87936 B 2004 10 06 A. Wprowadzono zmianę nazwy uprawnionego przez wykreślenie wpisu: BELVEDERE DYSTRYBU-CJA Sp. z o.o., Warszawa, Polska i dokonanie wpisu: „SOBIESKI DYSTRYBU-CJA” SPÓŁKA Z OGRANICZONĄ ODPOWIEDZIALNOŚCIĄ, Warszawa, Polska.

87935 2004 10 25 A. Wprowadzono zmianę nazwy uprawnionego przez wykreślenie wpisu: ABO-NUSS Spółka z o.o., Łódź, Polska i dokonanie wpisu: ABO-NUSS spółka z o.o. w likwidacji, Łódź, Polska.

87935 2004 10 25 A. Wprowadzono zmianę uprawnionego przez wykreślenie wpisu: ABO-NUSS spółka z o.o. w likwidacji, Łódź, Polska i dokonanie wpisu: felix Polska Spółka z o.o., Niedźwiedz, Polska.

87940 2004 10 07 A. Wprowadzono zmianę siedziby uprawnionego przez wykreślenie wpisu: Cross Jeanswear GmbH,

Hohen Neuendorf, Niemcy i dokonanie wpisu: Cross Jeanswear GmbH, Berlin, Niemcy.

88086 2004 10 18 A. Wprowadzono zmianę uprawnionego przez wykreślenie wpisu: ANIN Przedsiębiorstwo Produkcyjno Usługowo Handlowe Spółka z o.o., Mikołów, Polska i dokonanie wpisu: „MASPEX” SPÓŁKA Z OGRANICZONĄ ODPOWIEDZIALNOŚCIĄ, Wadowice, Polska.

88169 2004 10 25 A. Wprowadzono zmianę nazwy uprawnionego przez wykreślenie wpisu: PETROBANK S.A., Łódź, Polska i dokonanie wpisu: LG PETRO BANK SPÓŁKA AKCYJNA, Łódź, Polska.

88169 2004 10 25 A. Wprowadzono zmianę uprawnionego przez wykreślenie wpisu: LG PETRO BANK SPÓŁKA AKCYJNA, Łódź, Polska i dokonanie wpisu: NORDEA BANK POLSKA SPÓŁKA AKCYJNA, Gdynia, Polska.

88170 2004 10 25 A. Wprowadzono zmianę nazwy uprawnionego przez wykreślenie wpisu: PETROBANK S.A., Łódź, Polska i dokonanie wpisu: LG PETRO BANK SPÓŁKA AKCYJNA, Łódź, Polska.

88170 2004 10 25 A. Wprowadzono zmianę uprawnionego przez wykreślenie wpisu: LG PETRO BANK SPÓŁKA AKCYJNA, Łódź, Polska i dokonanie wpisu: NORDEA BANK POLSKA SPÓŁKA AKCYJNA, Gdynia, Polska.

88474 2004 10 25 A. Wprowadzono zmianę uprawnionego przez wykreślenie wpisu: SERPOL Danuta Maria Szermeta Janusz Szermeta S.C., Bydgoszcz, Polska i dokonanie wpisu: Przedsiębiorstwo Handlowo-Usługowe „SERPOL” R.Kuleszczyk, M.Jaroszewski Sp.J., Warszawa, Polska.

88590 2004 10 05 A. Wprowadzono zmianę uprawnionego przez wykreślenie wpisu: Wytwórnia Artykułów Przemysłu Spożywczego APS S.A. w Suwałkach, Suwałki, Polska i dokonanie wpisu: Przedsiębiorstwo Przemysłu Spirytusowego „POLMOS” Białystok Spółka Akcyjna, Białystok, Polska.

88591 2004 10 05 A. Wprowadzono zmianę uprawnionego przez wykreślenie wpisu: Wytwórnia Artykułów Przemysłu Spożywczego APS S.A. w Suwałkach, Suwałki, Polska i dokonanie wpisu: Przedsiębiorstwo Przemysłu Spirytusowego „POLMOS” Białystok Spółka Akcyjna, Białystok, Polska.

88592 2004 10 05 A. Wprowadzono zmianę uprawnionego przez wykreślenie wpisu: Wytwórnia Artykułów Przemysłu Spożywczego APS S.A. w Suwałkach, Suwałki, Polska i dokonanie wpisu: Przedsiębiorstwo Przemysłu Spirytusowego „POLMOS” Białystok Spółka Akcyjna, Białystok, Polska.

88987 2004 10 25 A. Wprowadzono zmianę uprawnionego przez wykreślenie wpisu: Mobili Berloni – S.P.A., Pesaro, Włochy i dokonanie wpisu: Berloni – S.P.A., Pesaro, Włochy.

89033 2004 10 25 A. Wprowadzono zmianę uprawnionego przez wykreślenie wpisu: Technet Spółka z o.o., Warszawa, Polska i dokonanie wpisu: Technet Joanna i Ryszard Wojtkiewicz, Warszawa, Polska.

89078 2004 10 12 D. Dokonano wpisu: W dniu 17 lutego 2003 r. zawarto umowę licencyjną niewyłączną i pełną na użytkowanie znaku towarowego R-89078 na czas nieokreślony przez Hutę Zawiercie S.A., Zawiercie, Polska.

89534 2004 10 07 A. Wprowadzono zmianę nazwy i siedziby uprawnionego przez wykreślenie wpisu: Industrie Natuzzi S.p.A., Santeramo in Colle, Włochy i dokonanie wpisu: Natuzzi S.p.A., Bari, Włochy.

89624 2004 10 25 A. Wprowadzono zmianę nazwy uprawnionego przez wykreślenie wpisu: GROUPE ANDRE S.A., Paryż, Francja i dokonanie wpisu: VIVARTE, Paryż, Francja.

89625 2004 10 25 A. Wprowadzono zmianę nazwy uprawnionego przez wykreślenie wpisu: GROUPE ANDRE S.A., Paryż, Francja i dokonanie wpisu: VIVARTE, Paryż, Francja.

89703 2004 10 18 A. Wprowadzono zmianę uprawnionego przez wykreślenie wpisu: Andrzej Witoński ROLMEX, Kalisz, Polska i dokonanie wpisu: „ROLMEX” K. Rogala, R.Rogala, A.Witoński Spółka Jawna, Kalisz, Polska.

89710 2004 10 25 A. Wprowadzono zmianę uprawnionego przez wykreślenie wpisu: Żurowicz Szczepan, Kraków, Polska i dokonanie wpisu: EKO-LAB Spółka z o.o., Kraków, Polska.

89826 2004 10 05 A. Wprowadzono zmianę uprawnionego przez wykreślenie wpisu: Procter & Gamble Hair Care LLC, Cincinnati, Stany Zjednoczone Ameryki i dokonanie wpisu: The Procter & Gamble Company, Cincinnati, Stany Zjednoczone Ameryki.

89827 2004 10 05 A. Wprowadzono zmianę uprawnionego przez wykreślenie wpisu: Procter & Gamble Hair Care LLC, Cincinnati, Stany Zjednoczone Ameryki i dokonanie wpisu: The Procter & Gamble Company, Cincinnati, Stany Zjednoczone Ameryki.

89998 2004 10 01 A. Wprowadzono zmianę siedziby uprawnionego przez wykreślenie wpisu: FILA NEDERLAND B.V., Amstelveen, Holandia i dokonanie wpisu: FILA NEDERLAND B.V., Amsterdam, Holandia.

90034 2004 10 25 A. Wprowadzono zmianę nazwy uprawnionego przez wykreślenie wpisu: Zespół Uzdrawisk Kłodzkich, Polanica Zdrój, Polska i dokonanie wpisu: Zespół Uzdrawisk Kłodzkich S.A., Polanica Zdrój, Polska.

90333 2004 10 01 A. Wprowadzono zmianę nazwy uprawnionego przez wykreślenie wpisu: KDC Spółka z o.o., Przeźmierewo, Polska i dokonanie wpisu: KDC Pomorzanka Spółka z o.o., Przeźmierewo, Polska.

90443 2004 10 25 A. Wprowadzono zmianę nazwy uprawnionego przez wykreślenie wpisu: BOURJOIS, Neuilly Sur Seine, Francja i dokonanie wpisu: BOURJOIS Société par Actions Simplifiée, Neuilly Sur Seine, Francja.

90454 2004 10 06 A. Wprowadzono zmianę nazwy uprawnionego przez wykreślenie wpisu: AQUAREL S.C. Kosiorek Cezary, Kosiorek Wiesława, Warszawa, Polska i dokonanie wpisu: „AQUAREL” Kosiorek Spółka Jawna, Warszawa, Polska.

90495 2004 10 22 A. Wprowadzono zmianę uprawnionego przez wykreślenie wpisu: ALVITA Przedsiębiorstwo Produkcyjno-Handlowe Sobolski Jacek, Warszawa, Polska i dokonanie wpisu: MONSANTO POLSKA Sp. z o.o., Warszawa, Polska.

90495 2004 10 22 A. Wprowadzono zmianę uprawnionego przez wykreślenie wpisu: MONSANTO POLSKA Sp. z o.o., Warszawa, Polska i dokonanie wpisu: Merisant Company (Delaware corporation), Chicago, Stany Zjednoczone Ameryki.

90495 2004 10 22 A. Wprowadzono zmianę uprawnionego przez wykreślenie wpisu: Merisant Company (Delaware corporation), Chicago, Stany Zjednoczone Ameryki i dokonanie wpisu: Merisant Company 2 Sarl (limited liability company), Neuchatel, Szwajcaria.

90499 2004 10 04 A. Wprowadzono zmianę nazwy uprawnionego przez wykreślenie wpisu: Raisio Tehtaat Oy Ab, Raisio, Finlandia i dokonanie wpisu: Raisio Yhtymä Oy, Raisio, Finlandia.

90499 2004 10 04 A. Wprowadzono zmianę uprawnionego przez wykreślenie wpisu: Raisio Yhtymä Oy, Raisio, Finlandia i dokonanie wpisu: Ravintoraisio Oy, Raisio, Finlandia.

90635 2004 10 12 A. Wprowadzono zmianę nazwy uprawnionego przez wykreślenie wpisu: GALA Centrum Budownictwa

Giermasiński Włodzimierz, Posielski Kazimierz, Rymśa Zbigniew, Lublin, Polska i dokonanie wpisu: Giermasiński Włodzimierz, Posielski Kazimierz, Rymśa Zbigniew Spółka Cywilna, Lublin, Polska.

90635 2004 10 12 A. Wprowadzono zmianę uprawnionego przez wykreślenie wpisu: Giermasiński Włodzimierz, Posielski Kazimierz, Rymśa Zbigniew Spółka Cywilna, Lublin, Polska i dokonanie wpisu: „GALA-CENTRUM BUDOWNICTWA” SPÓŁKA AKCYJNA, Lublin, Polska.

90659 2004 10 04 A. Wprowadzono zmianę nazwy uprawnionego przez wykreślenie wpisu: Rafineria Gdańska S.A., Gdańsk, Polska i dokonanie wpisu: GRUPA LOTOS SPÓŁKA AKCYJNA, Gdańsk, Polska.

90791 2004 10 06 A. Wprowadzono zmianę uprawnionego przez wykreślenie wpisu: POLMOS Mazowiecka Wytwórnia Wódek i Drożdży Spółka Akcyjna, Józefów k/Błonia, Polska i dokonanie wpisu: Mazowiecka Fabryka Drożdży „JÓZEFÓW” sp. z o.o., Józefów k/Błonia, Polska.

90887 2004 10 04 A. Wprowadzono zmianę nazwy uprawnionego przez wykreślenie wpisu: SAB Alliance Spółka z ograniczoną odpowiedzialnością, Radom, Polska i dokonanie wpisu: DR. MIELIMONKA GLOBAL GROUP SPÓŁKA Z OGRANICZONĄ ODPOWIEDZIALNOŚCIĄ, Radom, Polska.

90974 2004 10 08 A. Wprowadzono zmianę nazwy uprawnionego przez wykreślenie wpisu: POLFA Tarchomińskie Zakłady Farmaceutyczne, Warszawa, Polska i dokonanie wpisu: Tarchomińskie Zakłady Farmaceutyczne POLFA Spółka Akcyjna, Warszawa, Polska.

90975 2004 10 08 A. Wprowadzono zmianę nazwy uprawnionego przez wykreślenie wpisu: POLFA Tarchomińskie Zakłady Farmaceutyczne, Warszawa, Polska i dokonanie wpisu: Tarchomińskie Zakłady Farmaceutyczne POLFA Spółka Akcyjna, Warszawa, Polska.

91445 2004 10 07 A. Wprowadzono zmianę siedziby uprawnionego przez wykreślenie wpisu: DE RIGO S.P.A., Limana (Belluno), Włochy i dokonanie wpisu: DE RIGO S.P.A., Longarone (Belluno), Włochy.

91730 2004 10 07 A. Wprowadzono zmianę nazwy uprawnionego przez wykreślenie wpisu: Kóbrnyai Sörgyőr Ltd., Budapeszt, Węgry i dokonanie wpisu: Dreher Sörgyárak Részvénytársaság, Budapeszt, Węgry.

91961 2004 10 28 A. Wprowadzono zmianę nazwy uprawnionego przez wykreślenie wpisu: Alcon Universal Ltd., Hünenberg, Szwajcaria, i dokonanie wpisu: Alcon, Inc., Hünenberg, Szwajcaria.

92118 2004 10 04 A. Wprowadzono zmianę nazwy i siedziby uprawnionego przez wykreślenie wpisu: KENT GIDA MADDELERI SANAYI ve TICARET A.S., Sztambuł, Turcja i dokonanie wpisu: Kent Gida Maddeleri Sanayii ve Ticaret Anonim Sirketi, Kocaeli, Turcja.

92119 2004 10 04 A. Wprowadzono zmianę nazwy i siedziby uprawnionego przez wykreślenie wpisu: KENT GIDA MADDELERI SANAYI ve TICARET A.S., Sztambuł, Turcja i dokonanie wpisu: Kent Gida Maddeleri Sanayii ve Ticaret Anonim Sirketi, Kocaeli, Turcja.

92228 2004 10 01 A. Wprowadzono zmianę uprawnionego przez wykreślenie wpisu: JACKLAND Przedsiębiorstwo Produkcyjno Handlowe Żywiśław Jackowski, Gołuchów, Polska i dokonanie wpisu: P.P.H. JACKLAND S.C. Żywiśław Jackowski, Mariusz Jackowski, Robert Bażant, Gołuchów, Polska.

92251 2004 10 04 A. Wprowadzono zmianę nazwy uprawnionego przez wykreślenie wpisu: Pharmacia AB, Stockholm, Szwecja i dokonanie wpisu: Pfizer Health AB, Stockholm, Szwecja.

92590 2004 10 06 A. Wprowadzono zmianę nazwy uprawnionego przez wykreślenie wpisu: „Danone Ciastka” Sp. z o.o., Warszawa, Polska i dokonanie wpisu: LU Polska Sp. z o.o., Warszawa, Polska.

92590 2004 10 06 A. Wprowadzono zmianę uprawnionego przez wykreślenie wpisu: LU Polska Sp. z o.o., Warszawa, Polska i dokonanie wpisu: LU POLSKA Spółka Akcyjna, Warszawa, Polska.

92598 2004 10 06 A. Wprowadzono zmianę nazwy uprawnionego przez wykreślenie wpisu: „Danone Ciastka” Sp. z o.o., Warszawa, Polska i dokonanie wpisu: LU Polska Sp. z o.o., Warszawa, Polska.

92598 2004 10 06 A. Wprowadzono zmianę uprawnionego przez wykreślenie wpisu: LU Polska Sp. z o.o., Warszawa, Polska i dokonanie wpisu: LU POLSKA Spółka Akcyjna, Warszawa, Polska.

92599 2004 10 06 A. Wprowadzono zmianę nazwy uprawnionego przez wykreślenie wpisu: „Danone Ciastka” Sp. z o.o., Warszawa, Polska i dokonanie wpisu: LU Polska Sp. z o.o., Warszawa, Polska.

92599 2004 10 06 A. Wprowadzono zmianę uprawnionego przez wykreślenie wpisu: LU Polska Sp. z o.o., Warszawa, Polska i dokonanie wpisu: LU POLSKA Spółka Akcyjna, Warszawa, Polska.

92601 2004 10 06 A. Wprowadzono zmianę nazwy uprawnionego przez wykreślenie wpisu: „Danone Ciastka” Sp. z o.o., Warszawa, Polska i dokonanie wpisu: LU Polska Sp. z o.o., Warszawa, Polska.

92601 2004 10 06 A. Wprowadzono zmianę uprawnionego przez wykreślenie wpisu: LU Polska Sp. z o.o., Warszawa, Polska i dokonanie wpisu: LU POLSKA Spółka Akcyjna, Warszawa, Polska.

93095 2004 10 12 A. Wprowadzono zmianę nazwy i siedziby uprawnionego przez wykreślenie wpisu: Zakład Mechaniczny Mirosław Czekał, Milanówek, Polska i dokonanie wpisu: ZMC Zakłady Mechaniczne- Czekał Mirosław, Grodzisk Mazowiecki, Polska.

93247 2004 10 0 E. Dokonano wpisu: Na podstawie art. 153 ust. 6 ustawy w związku z art. 224 ust. 4 ustawy z dnia 30 czerwca 2000 r. Prawo własności przemysłowej (Dz. U. z 2003 r. Nr 119, poz. 1117 oraz z 2004 r. Nr 33, poz. 286) Urząd Patentowy RP odmawia przedłużenia prawa ochronnego na znak towarowy A ASTWA zarejestrowany pod numerem R-93247 na rzecz ASTWA Przedsiębiorstwo Usługowo Asenizacyjne Spółka z o.o.

93248 2004 10 08 E. Dokonano wpisu: Na podstawie art. 153 ust. 6 ustawy w związku z art. 224 ust. 4 ustawy z dnia 30 czerwca 2000 r. Prawo własności przemysłowej (Dz. U. z 2003 r. Nr 119, poz. 1117 oraz z 2004 r. Nr 33, poz. 286) Urząd Patentowy RP odmawia przedłużenia prawa ochronnego na znak towarowy ASTWA zarejestrowany pod numerem R-93248 na rzecz ASTWA Przedsiębiorstwo Usługowo Asenizacyjne Spółka z o.o.

93271 2004 10 08 D. Dokonano wpisu: Zgodnie z wnioskiem z dnia 26 kwietnia 2004 r., z dniem 23 lipca 2004 r., ustanawia się zastaw zwykły na prawie ochronnym przedmiotowego znaku towarowego, na podstawie Umowy zastawu zawartej dnia 14 kwietnia 2004 r. w Warszawie między CA IB MANAGEMENT S.A. z siedzibą w Warszawie a TOTOLOTEK TOTO-MIX S.A. z siedzibą w Warszawie.

93350 2004 10 06 A. Wprowadzono zmianę siedziby uprawnionego przez wykreślenie wpisu: P.P.H. SPIRAL Spółka z o.o., Swarzędz, Polska i dokonanie wpisu: P.P.H. SPIRAL Spółka z o.o., Jasin, Polska.

93432 2004 10 07 A. Wprowadzono zmianę nazwy uprawnionego przez wykreślenie wpisu: FREYSSINET INTERNATIONAL (STUP), Velizy-Villacoublay, Francja i dokonanie wpisu: FREYSSINET INTERNATIONAL (STUP) Societe par Actions Simpliffee, Velizy-Villacoublay, Francja.

93629 2004 10 06 A. Wprowadzono zmianę uprawnionego przez wykreślenie wpisu: LEIRAS OY, Turku, Finlandia i dokonanie wpisu: Schering AG, Berlin, Niemcy.

93724 2004 10 08 A. Wprowadzono zmianę uprawnionego przez wykreślenie wpisu: RAND S.C. Jasiński Andrzej, Pikul Jerzy, Pikul Krzysztof, Wrocław, Polska i dokonanie wpisu: RAND SPÓŁKA Z OGRANICZONĄ ODPOWIEDZIALNOŚCIĄ, Wrocław, Polska.

93809 2004 10 06 A. Wprowadzono zmianę uprawnionego przez wykreślenie wpisu: LEIRAS OY, Turku, Finlandia i dokonanie wpisu: Schering AG, Berlin, Niemcy.

94010 2004 10 25 A. Wprowadzono zmianę nazwy uprawnionego przez wykreślenie wpisu: GROUPE ANDRE S.A., Paryż, Francja i dokonanie wpisu: VIVARTE, Paryż, Francja.

94049 2004 10 05 A. Wprowadzono zmianę uprawnionego przez wykreślenie wpisu: IBP Instalittings Spółka z o.o., Poznań, Polska i dokonanie wpisu: OYSTERTEC PLC, York, Wielka Brytania.

94305 2004 10 08 A. Wprowadzono zmianę siedziby uprawnionego przez wykreślenie wpisu: Alima-Gerber S.A. w Rzeszowie, Rzeszów, Polska i dokonanie wpisu: Alima-Gerber S.A., Warszawa, Polska.

94352 2004 10 08 A. Wprowadzono zmianę siedziby uprawnionego przez wykreślenie wpisu: Alima-Gerber S.A. Rzeszów, Polska i dokonanie wpisu: Alima-Gerber S.A., Warszawa, Polska.

94363 2004 10 08 A. Wprowadzono zmianę siedziby uprawnionego przez wykreślenie wpisu: Alima-Gerber S.A., Rzeszów, Polska i dokonanie wpisu: Alima-Gerber S.A., Warszawa, Polska.

94440 2004 10 25 A. Wprowadzono zmianę uprawnionego przez wykreślenie wpisu: LESTAR – J.Antosiuk P. Major – Spółka Jawna, Opacz, Polska i dokonanie wpisu: „LESTAR” SPÓŁKA Z OGRANICZONĄ ODPOWIEDZIALNOŚCIĄ, Opacz, Polska.

94441 2004 10 25 A. Wprowadzono zmianę uprawnionego przez wykreślenie wpisu: LESTAR – J.Antosiuk P. Major – Spółka Jawna, Opacz, Polska i dokonanie wpisu: „LESTAR” SPÓŁKA Z OGRANICZONĄ ODPOWIEDZIALNOŚCIĄ, Opacz, Polska.

94607 2004 10 18 A. Wprowadzono zmianę siedziby uprawnionego przez wykreślenie wpisu: DAX COSMETICS Sp. z o.o., Majdan, Polska i dokonanie wpisu: DAX COSMETICS Sp. z o.o., Duchnow, Polska.

94801 2004 10 25 A. Wprowadzono zmianę uprawnionego przez wykreślenie wpisu: Firma MIRANDER Lubomira Hellstein-Biernacka, Katowice, Polska i dokonanie wpisu: Firma MIRANDER s.c. Lubomira Hellstein-Biernacka, Aleksander Biernacki, Agnieszka Biernacka, Katowice, Polska.

94868 2004 10 21 A. Wprowadzono zmianę uprawnionego przez wykreślenie wpisu: LION LICENSING, LTD., a Delaware corporation, Wilmington, Stany Zjednoczone Ameryki i dokonanie wpisu: JONES INVESTMENT CO. INC., Wilmington, Stany Zjednoczone Ameryki.

94999 2004 10 01 A. Wprowadzono zmianę nazwy uprawnionego przez wykreślenie wpisu: ALTO COMPUTERS Przedsiębiorstwo Techniczno Handlowe Borowiak Marek, Wróbel Roland,

Zabrze, Polska i dokonanie wpisu: ALTO COMPUTERS Marek Borowiak, Roland Wróbel Spółka Jawna, Zabrze, Polska.

95013 2004 10 01 A. Wprowadzono zmianę nazwy uprawnionego przez wykreślenie wpisu: ALTO COMPUTERS Przedsiębiorstwo Techniczno Handlowe Borowiak Marek, Wróbel Roland, Zabrze, Polska i dokonanie wpisu: ALTO COMPUTERS Marek Borowiak, Roland Wróbel Spółka Jawna, Zabrze, Polska.

95201 2004 10 05 A. Wprowadzono zmianę uprawnionego przez wykreślenie wpisu: Procter & Gamble Hair Care LLC., Cincinnati, Stany Zjednoczone Ameryki i dokonanie wpisu: The Procter & Gamble Company, Cincinnati, Stany Zjednoczone Ameryki.

95407 2004 10 04 A. Wprowadzono zmianę nazwy uprawnionego przez wykreślenie wpisu: Browary Warszawskie S. A., Warszawa, Polska i dokonanie wpisu: Browary Warszawskie „Królewskie” Spółka Akcyjna, Warszawa, Polska.

95407 2004 10 04 A. Wprowadzono zmianę uprawnionego przez wykreślenie wpisu: Browary Warszawskie „Królewskie” Spółka Akcyjna, Warszawa, Polska i dokonanie wpisu: Brau Union Aktiengesellschaft, Leoben-Göss, Austria.

95407 2004 10 04 A. Wprowadzono zmianę uprawnionego przez wykreślenie wpisu: Brau Union Aktiengesellschaft, Leoben-Göss, Austria i dokonanie wpisu: Grupa Żywiec Spółka Akcyjna, Żywiec, Polska.

95489 2004 10 08 A. Wprowadzono zmianę nazwy uprawnionego przez wykreślenie wpisu: HARPER HYGIENICS Spółka z o.o. – j.v., Warszawa, Polska i dokonanie wpisu: HARPER HYGIENICS SPÓŁKA Z OGRANICZONĄ ODPOWIEDZIALNOŚCIĄ, Warszawa, Polska.

95550 2004 10 08 A. Wprowadzono zmianę nazwy uprawnionego przez wykreślenie wpisu: ZIMAX Przedsiębiorstwo Handlu Zagranicznego S.C. Zimnoch Helena, Zimnoch Wiesław, Białystok, Polska i dokonanie wpisu: PHZ „ZIMAX” Wiesław i Helena Zimnochowie Spółka Jawna, Białystok Polska.

95644 2004 10 04 A. Wprowadzono zmianę uprawnionego przez wykreślenie wpisu: ROBOPROJEKT Spółka Akcyjna, Katowice, Polska i dokonanie wpisu: ROBOPROJEKT – BOC Spółka z ograniczoną odpowiedzialnością, Warszawa, Polska

95681 2004 10 01 A. Wprowadzono zmianę nazwy uprawnionego przez wykreślenie wpisu: AGRECOL Hodowla Dżdżownic Prymas Jarosław, Wieruszów, Polska i dokonanie wpisu: AGRECOL Prymas Jarosław, Wieruszów, Polska.

95689 2004 10 05 A. Wprowadzono zmianę uprawnionego przez wykreślenie wpisu: Procter & Gamble Hair Care LLC., Cincinnati, Stany Zjednoczone Ameryki i dokonanie wpisu: The Procter & Gamble Company, Cincinnati, Stany Zjednoczone Ameryki.

95724 2004 10 04 A. Wprowadzono zmianę nazwy uprawnionego przez wykreślenie wpisu: Agencja IMPERIAL S.C. – Andrzejewski Piotr, Andrzejewski Rafał, Andrzejewski Klaudiusz, Andrzejewska Krystyna, Bydgoszcz, Polska i dokonanie wpisu: „IMPERIAL” P.R.K.K. ANDRZEJEWSCY SPÓŁKA JAWNA, Bydgoszcz, Polska.

95746 2004 10 25 A. Wprowadzono zmianę nazwy uprawnionego przez wykreślenie wpisu: GROUPE ANDRE S.A., Paryż, Francja i dokonanie wpisu: VIVARTE, Paryż, Francja.

95807 2004 10 04 A. Wprowadzono zmianę nazwy uprawnionego przez wykreślenie wpisu: Browary Warszawskie S. A., Warszawa, Polska i dokonanie wpisu: Browary Warszawskie „Królewskie” Spółka Akcyjna, Warszawa, Polska.

95807 2004 10 04 A. Wprowadzono zmianę uprawnionego przez wykreślenie wpisu: Browary Warszawskie „Królewskie”

Spółka Akcyjna, Warszawa, Polska i dokonanie wpisu: Brau Union Aktiengesellschaft, Leoben-Göss, Austria.

95807 2004 10 04 A. Wprowadzono zmianę uprawnionego przez wykreślenie wpisu: Brau Union Aktiengesellschaft, Leoben-Göss, Austria i dokonanie wpisu: Grupa Żywiec Spółka Akcyjna, Żywiec, Polska.

96058 2004 10 01 A. Wprowadzono zmianę nazwy uprawnionego przez wykreślenie wpisu: NOWY STYL Spółka z o.o., joint venture, Krosno, Polska i dokonanie wpisu: NOWY STYL Spółka z o.o., Krosno, Polska.

96059 2004 10 01 A. Wprowadzono zmianę nazwy uprawnionego przez wykreślenie wpisu: NOWY STYL Spółka z o.o., joint venture, Krosno, Polska i dokonanie wpisu: NOWY STYL Spółka z o.o., Krosno, Polska.

96128 2004 10 25 A. Wprowadzono zmianę nazwy uprawnionego przez wykreślenie wpisu: BIPRODRZEW Biuro Studiów i Projektów Przemysłu Drzewnego, Warszawa, Polska i dokonanie wpisu: Biuro Studiów i Projektów „BIPRODRZEW”, Warszawa, Polska.

96167 2004 10 04 A. Wprowadzono zmianę uprawnionego przez wykreślenie wpisu: SOLGER Wielobranżowy Zakład Handlowo Produkcyjny – Solarz Gerard, Konin, Polska i dokonanie wpisu: „SOLGER” SPÓŁKA JAWNA SOLARZ I WSPÓLNICY, Kamienica, Polska.

96280 2004 10 06 A. Wprowadzono zmianę uprawnionego przez wykreślenie wpisu: Firma Instalacyjno-Handlowa MARKOL S.C. Roman Majewski, Marta Majewska, Bydgoszcz, Polska i dokonanie wpisu: Firma Instalacyjno-Handlowa MARKOL Roman i Marta Majewscy, Mariusz Bieliński, Bydgoszcz, Polska.

96394 2004 10 08 A. Wprowadzono zmianę uprawnionego przez wykreślenie wpisu: BENTOM-TRADE S.C. – Bender Piotr, Tomiak Wojciech, Kicin, Polska i dokonanie wpisu: BENTOM S.A., Koziegłowy, Polska.

96534 2004 10 18 A. Wprowadzono zmianę nazwy uprawnionego przez wykreślenie wpisu: SILESIA-NOWAK S.C. Nowak Zygmunt, Nowak Eugeniusz, Mikołów, Polska i dokonanie wpisu: „SILESIA-NOWAK” Z.NOWAK i E.NOWAK SPÓŁKA JAWNA, Mikołów, Polska.

96589 2004 10 07 A. Wprowadzono zmianę nazwy uprawnionego przez wykreślenie wpisu: Chicles Canel's, S.A. DE C.V., San Luis Potosi, Meksyk i dokonanie wpisu: Canel's, S.A. De C.V., San Luis Potosi, Meksyk.

96599 2004 10 04 A. Wprowadzono zmianę uprawnionego przez wykreślenie wpisu: WITRO-CHEM Przedsiębiorstwo Produkcyjno Handlowe – Włodarczak Ryszard, Skórzewo, Polska i dokonanie wpisu: Przedsiębiorstwo Produkcyjno-Handlowe „WITRO-CHEM” Spółka Cywilna M.Reszka, M.Włodarczak, Skórzewo, Polska.

96635 2004 10 01 A. Wprowadzono zmianę nazwy uprawnionego przez wykreślenie wpisu: WAWEL Zakłady Przemysłu Cukierniczego S.A., Kraków, Polska i dokonanie wpisu: WAWEL S.A., Kraków, Polska.

96682 2004 10 13 A. Wprowadzono zmianę uprawnionego przez wykreślenie wpisu: BESTEL Hurtownia Wielobranżowa Stelmach Józef, Świdnica, Polska i dokonanie wpisu: Przedsiębiorstwo Handlowo-Usługowe BESTEL Spółka z o.o., Świdnica, Polska.

96789 2004 10 06 A. Wprowadzono zmianę nazwy uprawnionego przez wykreślenie wpisu: „Danone Ciastka” Sp. z o.o., Warszawa, Polska i dokonanie wpisu: LU Polska Sp. z o.o., Warszawa, Polska.

96789 2004 10 06 A. Wprowadzono zmianę uprawnionego przez wykreślenie wpisu: LU Polska Sp. z o.o., Warszawa, Polska i dokonanie wpisu: LU POLSKA Spółka Akcyjna, Warszawa, Polska.

96849 2004 10 08 A. Wprowadzono zmianę nazwy uprawnionego przez wykreślenie wpisu: KLIMA-TEST Przedsiębiorstwo Produkcyjno Handlowo Usługowe Spółka z o.o., Katowice, Polska i dokonanie wpisu: KLIMA – TEST Spółka z o.o., Katowice, Polska.

97067 2004 10 01 A. Wprowadzono zmianę uprawnionego przez wykreślenie wpisu: SPRINGS Wytwórnia Sprężyn Galeja Włodzimierz, Nysa, Polska i dokonanie wpisu: SPRINGS Wytwórnia Sprężyn Robert Galeja, Nysa, Polska.

97094 2004 10 04 A. Wprowadzono zmianę nazwy i siedziby uprawnionego przez wykreślenie wpisu: Kent Gida Maddeleri Sanayi ve Ticaret A.S., Stambuł, Turcja i dokonanie wpisu: Kent Gida Maddeleri Sanayii ve Ticaret Anonim Sirketi, Kocaeli, Turcja.

97137 2004 10 08 A. Wprowadzono zmianę nazwy uprawnionego przez wykreślenie wpisu: SAKS S.C. Firma Handlowo Usługowa, Spis Andrzej, Środa Krzysztof, Gliwice, Polska i dokonanie wpisu: SAKS Andrzej Spis i Krzysztof Środa Spółka Jawna, Gliwice, Polska.

97178 2004 10 04 A. Wprowadzono zmianę uprawnionego przez wykreślenie wpisu: ROWERY HURT – DETAL S.C. Dariusz Stęsik, Włodzimierz Laskowski, Paweł Mikołajczak, Wolsztyn, Polska i dokonanie wpisu: ISCASELLE Spółka z o.o., Chelmek, Polska.

97300 2004 10 12 A. Wprowadzono zmianę nazwy i siedziby uprawnionego przez wykreślenie wpisu: Zakład Mechaniczny – Czekał Mirosław, Milanówek, Polska i dokonanie wpisu: ZMC Zakłady Mechaniczne – Czekał Mirosław, Grodzisk Mazowiecki, Polska.

97344 2004 10 07 A. Wprowadzono zmianę uprawnionego przez wykreślenie wpisu: Over Look Textil GmbH, Dietzenbach, Niemcy i dokonanie wpisu: Cyber Pirates AG, Heusenstamm, Niemcy.

97344 2004 10 07 A. Wprowadzono zmianę uprawnionego przez wykreślenie wpisu: Cyber Pirates AG, Heusenstamm, Niemcy i dokonanie wpisu: YACO GmbH, Norderfriedrichskoog, Niemcy.

97391 2004 10 05 A. Wprowadzono zmianę uprawnionego przez wykreślenie wpisu: Wytwórnia Artykułów Przemysłu Spożywczego APS Spółka Akcyjna, Suwałki, Polska i dokonanie wpisu: Przedsiębiorstwo Przemysłu Spirytusowego „POLMOS” Białystok Spółka Akcyjna, Białystok, Polska.

97392 2004 10 11 A. Wprowadzono zmianę uprawnionego przez wykreślenie wpisu: AGROS-PIŃCZÓW Przedsiębiorstwo Przemysłu Owocowo Warzywnego, Pińczów, Polska i dokonanie wpisu: „Agros-Białystok” Sp. z o.o., Białystok, Polska.

97392 2004 10 11 A. Wprowadzono zmianę uprawnionego przez wykreślenie wpisu: „Agros-Białystok” Sp. z o.o., Białystok, Polska i dokonanie wpisu: AGROS-FORTUNA Sp. z o.o., Tarczyn, Polska.

97569 2004 10 27 A. Wprowadzono zmianę nazwy uprawnionego przez wykreślenie wpisu: Fabryka Wódek Gdańskich w Starogardzie Gdańskim S.A., Starogard Gdański, Polska i dokonanie wpisu: DESTYLARNIA SOBIESKI SPÓŁKA AKCYJNA, Starogard Gdański, Polska.

97827 2004 10 25 A. Wprowadzono zmianę nazwy uprawnionego przez wykreślenie wpisu: SUPRON 1 Przedsiębiorstwo Produkcyjno-Handlowe S.C. Czarnota Zygmunt, Piątek Zofia, Piasny Zenon, Olkusz, Polska i dokonanie wpisu: PPUH „SUPRON 1”

Zenon Piasny, Zygmunt Czarnota, Zofia Piątek Spółka jawna, Olkusz, Polska.

97903 2004 10 25 A. Wprowadzono zmianę nazwy uprawnionego przez wykreślenie wpisu: KOMPLEKS MONTAŻ Przedsiębiorstwo Montaż i Rozruchu Obiektów Przemysłowych Spółka z o.o., Katowice, Polska i dokonanie wpisu: KOMPLEKS MONTAŻ Spółka z o.o., Katowice, Polska.

97957 2004 10 08 A. Wprowadzono zmianę uprawnionego przez wykreślenie wpisu: KALA S.C. – Damrath Włodzimierz, Jerzy Paweł, Bydgoszcz, Polska i dokonanie wpisu: „BORA” Artur Fellmuth, Bydgoszcz, Polska.

97991 2004 10 01 A. Wprowadzono zmianę nazwy uprawnionego przez wykreślenie wpisu: Przedsiębiorstwo Produkcyjne EMARK – Kownacka Eugenia, Oleśnica, Polska i dokonanie wpisu: MONA MODE Eugenia Kownacka, Oleśnica, Polska.

97992 2004 10 01 A. Wprowadzono zmianę nazwy uprawnionego przez wykreślenie wpisu: EMARK Przedsiębiorstwo Produkcyjne – Kownacka Eugenia, Oleśnica, Polska i dokonanie wpisu: MONA MODE Eugenia Kownacka, Oleśnica, Polska.

98076 2004 10 01 A. Wprowadzono zmianę nazwy uprawnionego przez wykreślenie wpisu: J.Radzikowka & J.Bartoszek Spółka Cywilna – Radzikowska Jadwiga, Bartoszek Jerzy, Lublin, Polska i dokonanie wpisu: J. Radzikowska, J. Bartoszek Spółka Jawna, Lublin, Polska.

98136 2004 10 12 A. Wprowadzono zmianę nazwy uprawnionego przez wykreślenie wpisu: Przedsiębiorstwo Państwowe Uzdrowisko Wysowa, Wysowa, Polska i dokonanie wpisu: „UZDROWISKO WYSOWA” SPÓŁKA AKCYJNA, Wysowa, Polska.

98273 2004 10 01 A. Wprowadzono zmianę nazwy uprawnionego przez wykreślenie wpisu: AGRECOL Hodowla Dżdżownic Prymas Jarosław, Wieruszów, Polska i dokonanie wpisu: AGRECOL Prymas Jarosław, Wieruszów, Polska.

98274 2004 10 01 A. Wprowadzono zmianę nazwy uprawnionego przez wykreślenie wpisu: AGRECOL Hodowla Dżdżownic Prymas Jarosław, Wieruszów, Polska i dokonanie wpisu: AGRECOL Prymas Jarosław, Wieruszów, Polska.

98331 2004 10 04 A. Wprowadzono zmianę nazwy uprawnionego przez wykreślenie wpisu: SAB Alliance Spółka z o.o., Radom, Polska i dokonanie wpisu: DR. MIELIMONKA GLOBAL GROUP SPÓŁKA Z OGRANICZONĄ ODPOWIEDZIALNOŚCIĄ, Radom, Polska.

98361 2004 10 05 A. Wprowadzono zmianę nazwy uprawnionego przez wykreślenie wpisu: Nycomed Imaging AS, Oslo, Norwegia i dokonanie wpisu: Amersham Health AS, Oslo, Norwegia.

98361 2004 10 05 A. Wprowadzono zmianę uprawnionego przez wykreślenie wpisu: Amersham Health AS, Oslo, Norwegia i dokonanie wpisu: Nycomed Pharma AS, Asker, Norwegia.

98475 2004 10 04 A,D. Wprowadzono zmianę przez wykreślenie wpisu: A) SKARB PAŃSTWA reprezentowany przez Wojewodę Katowickiego, Katowice, Polska D) Użytkowanie prawa z rejestracji znaku towarowego ustanowiono na rzecz Katowickich Zakładów Chemii Gospodarczej „Pollena-Savona” Sp. z o.o. w Katowicach do dnia 30.09.2003 r. i dokonanie wpisu: A) Katowickie Zakłady Chemii Gospodarczej „POLLENA-SAVONA” Spółka z ograniczoną odpowiedzialnością, Katowice, Polska.

98514 2004 10 01 A. Wprowadzono zmianę uprawnionego przez wykreślenie wpisu: SEND Januszkiewicz Włodzimierz, Lachowska Dorota, Warszawa, Polska i dokonanie wpisu: „SEND” Januszkiewicz Włodzimierz, Warszawa, Polska.

98549 2004 10 04 A,D. Wprowadzono zmianę przez wykreślenie wpisu: A) SKARB PAŃSTWA reprezentowany przez Wojewodę Katowickiego, Katowice, Polska D) Użytkowanie prawa z rejestracji znaku towarowego ustanowiono na rzecz Katowickich Zakładów Chemii Gospodarczej „Pollena-Savona” Sp. z o.o. w Katowicach do dnia 30.09.2003 r. i dokonanie wpisu: A) Katowickie Zakłady Chemii Gospodarczej „POLLENA-SAVONA” Spółka z ograniczoną odpowiedzialnością, Katowice, Polska.

98550 2004 10 04 A,D. Wprowadzono zmianę przez wykreślenie wpisu: A) SKARB PAŃSTWA reprezentowany przez Wojewodę Katowickiego, Katowice, Polska D) Użytkowanie prawa z rejestracji znaku towarowego ustanowiono na rzecz Katowickich Zakładów Chemii Gospodarczej „Pollena-Savona” Sp. z o.o. w Katowicach do dnia 30.09.2003 r. i dokonanie wpisu: A) Katowickie Zakłady Chemii Gospodarczej „POLLENA-SAVONA” Spółka z ograniczoną odpowiedzialnością, Katowice, Polska.

98551 2004 10 04A,D. Wprowadzono zmianę przez wykreślenie wpisu: A) SKARB PAŃSTWA reprezentowany przez Wojewodę Katowickiego, Katowice, Polska D) Użytkowanie prawa z rejestracji znaku towarowego ustanowiono na rzecz Katowickich Zakładów Chemii Gospodarczej „Pollena-Savona” Sp. z o.o. w Katowicach do dnia 30.09.2003 r. i dokonanie wpisu: A) Katowickie Zakłady Chemii Gospodarczej „POLLENA-SAVONA” Spółka z ograniczoną odpowiedzialnością, Katowice, Polska.

98552 2004 10 04 A. Wprowadzono zmianę uprawnionego przez wykreślenie wpisu: Bogobowicz Tadeusz, Bogobowicz Joanna BOCHEM Przedsiębiorstwo Produkcyjno Handlowe, Pionki, Polska i dokonanie wpisu: ZAKŁADY CHEMICZNE „BOCHEM” SPÓŁKA Z OGRANICZONĄ ODPOWIEDZIALNOŚCIĄ, Działki Suskowolskie, Polska.

98744 2004 10 25 A. Wprowadzono zmianę nazwy uprawnionego przez wykreślenie wpisu: Groupe Andre S.A., Paryż, Francja i dokonanie wpisu: VIVARTE, Paryż, Francja.

98771 2004 10 26 A. Wprowadzono zmianę uprawnionego przez wykreślenie wpisu: Skumbin Jarosław, Tyszko Irena PARADISO Spółka Cywilna, Białystok, Polska i dokonanie wpisu: PARADISO I.Tyszko, A.Tyszko S.C., Białystok, Polska.

98771 2004 10 26 D. Wykreślono wpis: W dniu 8.10.1997 r. zawarto umowę licencyjną na użytkowanie znaku towarowego słowno-graficznego „PARADISO” przez firmę „VERDE S.C., Białystok, Polska.

98771 2004 10 26 A. Wprowadzono zmianę nazwy uprawnionego przez wykreślenie wpisu: PARADISO I.Tyszko, A.Tyszko S.C., Białystok, Polska i dokonanie wpisu: „PARADISO” I. TYSZKO A. TYSZKO SPÓŁKA JAWNA, Białystok, Polska.

99038 2004 10 25 A. Wprowadzono zmianę uprawnionego przez wykreślenie wpisu: Bartol Bogdan, Nowy Tomyśl, Polska i dokonanie wpisu: „Bartex” s.c. Bogdan Bartol, Maria Bartol, Grzegorz Bartol, Paweł Bartol, Nowy Tomyśl, Polska.

99038 2004 10 25 A. Wprowadzono zmianę nazwy i siedziby uprawnionego przez wykreślenie wpisu: „Bartex” s.c. Bogdan Bartol, Maria Bartol, Grzegorz Bartol, Paweł Bartol, Nowy Tomyśl, Polska i dokonanie wpisu: „BARTEX” Bartol Spółka Jawna, Paproć, Polska.

99213 2004 10 25 A. Wprowadzono zmianę nazwy uprawnionego przez wykreślenie wpisu: Zakłady Przetwórstwa Owocowo Warzywnego, Tenczynek, Polska i dokonanie wpisu: TENCZYNEK Zakład Przetwórstwa Owocowo Warzywnego Spółka z o.o., Tenczynek, Polska.

99214 2004 10 25 A. Wprowadzono zmianę nazwy uprawnionego przez wykreślenie wpisu: Zakłady Przetwórstwa Owocowo Warzywnego, Tenczynek, Polska i dokonanie wpisu: TEN-

CZYNEK Zakład Przetwórstwa Owocowo Warzywnego Spółka z o.o., Tenczynek, Polska.

99747 2004 10 08 A. Wprowadzono zmianę nazwy uprawnionego przez wykreślenie wpisu: ROWITA Zakład Produktów Spożywczych S.C. Dąbrowski Robert, Dąbrowski Witold, Poznań, Polska i dokonanie wpisu: Zakład Produktów Spożywczych „ROWITA” Robert Dąbrowski, Witold Dąbrowski Spółka jawna, Poznań, Polska.

99853 2004 10 26 A. Wprowadzono zmianę nazwy uprawnionego przez wykreślenie wpisu: POLFA Warszawskie Zakłady Farmaceutyczne, Warszawa, Polska i dokonanie wpisu: WARSZAWSKIE ZAKŁADY FARMACEUTYCZNE POLFA SPÓŁKA AKCYJNA, Warszawa, Polska.

99857 2004 10 25 A. Wprowadzono zmianę uprawnionego przez wykreślenie wpisu: MTHP A/S, Brande, Dania i dokonanie wpisu: Aktieselskabet af 21. November 2001, Brande, Dania.

100087 2004 10 12 A. Wprowadzono zmianę uprawnionego przez wykreślenie wpisu: Mielcarz Balbina, Mielcarz Krystian Przedsiębiorstwo Usługowo Handlowe HETMAN, Bydgoszcz, Polska i dokonanie wpisu: PRZEDSIĘBIORSTWO HANDLOWO-USŁUGOWE „HETMAN” SPÓŁKA Z OGRANICZONĄ ODPOWIEDZIALNOŚCIĄ, Bydgoszcz, Polska.

100388 2004 10 04 A. Wprowadzono zmianę nazwy uprawnionego przez wykreślenie wpisu: ZAS Przedsiębiorstwo Obrotu Towarami Importowanymi S.C. Adam Suchański, Irena Suchańska, Zenon Suchański, Warszawa, Polska i dokonanie wpisu: „ZAS PRZEDSIĘBIORSTWO OBROTU TOWARAMI IMPORTOWANYMI – Z.I.A. SUCHAŃSCY, SPÓŁKA JAWNA, Warszawa, Polska.

100608 2004 10 06 A. Wprowadzono zmianę nazwy uprawnionego przez wykreślenie wpisu: „Danone Ciastka” Sp. z o.o., Warszawa, Polska i dokonanie wpisu: LU Polska Sp. z o.o., Warszawa, Polska.

100608 2004 10 06 A. Wprowadzono zmianę uprawnionego przez wykreślenie wpisu: LU Polska Sp. z o.o., Warszawa, Polska i dokonanie wpisu: LU POLSKA Spółka Akcyjna, Warszawa, Polska.

100661 2004 10 26 A. Wprowadzono zmianę uprawnionego przez wykreślenie wpisu: Zakłady Przemysłu Cukierniczego POMORZANKA Spółka z o.o., Słupsk, Polska i dokonanie wpisu: „KDC” Spółka z ograniczoną odpowiedzialnością, Przeźmierowo, Polska.

100863 2004 10 04 A. Wprowadzono zmianę nazwy uprawnionego przez wykreślenie wpisu: SAB Alliance Spółka z ograniczoną odpowiedzialnością, Radom, Polska i dokonanie wpisu: DR. MIELIMONKA GLOBAL GROUP SPÓŁKA Z OGRANICZONĄ ODPOWIEDZIALNOŚCIĄ, Radom, Polska.

101188 2004 10 01 A. Wprowadzono zmianę nazwy uprawnionego przez wykreślenie wpisu: FRITAR Przedsiębiorstwo Przemysłu Chłodniczego, Tarnów, Polska i dokonanie wpisu: Przedsiębiorstwo Przemysłu Chłodniczego „FRITAR” Spółka Akcyjna, Tarnów, Polska.

101245 2004 10 18 A. Wprowadzono zmianę uprawnionego przez wykreślenie wpisu: ANIN Przedsiębiorstwo Produkcyjno-Usługowo-Handlowe Spółka z o.o., Mikołów, Polska i dokonanie wpisu: „MASPEX” SPÓŁKA Z OGRANICZONĄ ODPOWIEDZIALNOŚCIĄ, Wadowice, Polska.

101299 2004 10 21 A. Wprowadzono zmianę uprawnionego przez wykreślenie wpisu: Nexell Therapeutics, Inc., Irvine, Stany Zjednoczone Ameryki i dokonanie wpisu: BAXTER INTERNATIONAL INC., Deerfield, Stany Zjednoczone Ameryki.

101682 2004 10 25 A. Wprowadzono zmianę uprawnionego przez wykreślenie wpisu: Raisio Yhtymä Oyj; Raisio, Finlandia i dokonanie wpisu: Ravintoraisio Oy, Raisio, Finlandia.

101707 2004 10 25 A. Wprowadzono zmianę uprawnionego przez wykreślenie wpisu: MTHP A/S, Brande, Dania i dokonanie wpisu: Aktieselskabet af 21. November 2001, Brande, Dania.

101708 2004 10 25 A. Wprowadzono zmianę uprawnionego przez wykreślenie wpisu: MTHP A/S, Brande, Dania i dokonanie wpisu: Aktieselskabet af 21. November 2001, Brande, Dania.

101709 2004 10 25 A. Wprowadzono zmianę uprawnionego przez wykreślenie wpisu: MTHP A/S, Brande, Dania i dokonanie wpisu: Aktieselskabet af 21. November 2001, Brande, Dania.

101813 2004 10 04 A. Wprowadzono zmianę nazwy uprawnionego przez wykreślenie wpisu: Zakłady Odzieżowe WRONA Sp. z o.o., Radomsko, Polska i dokonanie wpisu: MANOR HOUSE – SPÓŁKA Z OGRANICZONĄ ODPOWIEDZIALNOŚCIĄ, Radomsko, Polska.

101814 2004 10 04 A. Wprowadzono zmianę nazwy uprawnionego przez wykreślenie wpisu: Zakłady Odzieżowe WRONA Sp. z o.o., Radomsko, Polska i dokonanie wpisu: MANOR HOUSE – SPÓŁKA Z OGRANICZONĄ ODPOWIEDZIALNOŚCIĄ, Radomsko, Polska.

101961 2004 10 25 A. Wprowadzono zmianę nazwy uprawnionego przez wykreślenie wpisu: GŁOS WIELKOPOLSKO Oficyna Wydawnicza Spółka z o.o., Poznań, Polska i dokonanie wpisu: Oficyna Wydawnicza Wielkopolski Spółka z o.o., Poznań, Polska.

101967 2004 10 26 A. Wprowadzono zmianę uprawnionego przez wykreślenie wpisu: POMORZANKA Zakłady Przemysłu Cukierniczego Spółka z o.o., Słupsk, Polska i dokonanie wpisu: „KDC” Spółka z ograniczoną odpowiedzialnością, Przeźmierowo, Polska.

101968 2004 10 26 A. Wprowadzono zmianę uprawnionego przez wykreślenie wpisu: POMORZANKA Zakłady Przemysłu Cukierniczego Spółka z o.o., Słupsk, Polska i dokonanie wpisu: „KDC” Spółka z ograniczoną odpowiedzialnością, Przeźmierowo, Polska.

102250 2004 10 18 A. Wprowadzono zmianę uprawnionego przez wykreślenie wpisu: POLO S.A., Kalisz, Polska i dokonanie wpisu: „POLO” Spółka z ograniczoną odpowiedzialnością, Kalisz, Polska.

102386 2004 10 12 D. Wykreślono wpis: W dniu 31 czerwca 2001 r. zawarto umowę licencyjną niewyłączną i pełną na używanie znaku towarowego do dnia 31.06.2006 r. przez Z.P.H.I.K. „Kuchcik” Urszula Okarma, Dariusz Okarma i Mirosław Misiólek sp. j., Zarzecze, Polska.

102436 2004 10 18 A. Wprowadzono zmianę siedziby uprawnionego przez wykreślenie wpisu: „VERTEX” S.C. Dariusz Dziewulski, Wiesław Kucia, Leszek Polok, Pszczyna, Polska i dokonanie wpisu: „VERTEX” S.C. Dariusz Dziewulski, Wiesław Kucia, Leszek Polok, Czechowice-Dziedzice, Polska.

102436 2004 10 18 A. Wprowadzono zmianę uprawnionego przez wykreślenie wpisu: „VERTEX” S.C. Dariusz Dziewulski, Wiesław Kucia, Leszek Polok, Czechowice-Dziedzice, Polska i dokonanie wpisu: „VERTEX” SPÓŁKA Z OGRANICZONĄ ODPOWIEDZIALNOŚCIĄ, Czechowice-Dziedzice, Polska.

102654 2004 10 01 A. Wprowadzono zmianę nazwy uprawnionego przez wykreślenie wpisu: „Cafe Łazienki Królewskie” Spółka z o.o., Warszawa, Polska i dokonanie wpisu: BELVEDE-RE – Cafe Łazienki Królewskie Spółka z o.o., Warszawa, Polska.

103346 2004 10 14 A. Wprowadzono zmianę nazwy uprawnionego przez wykreślenie wpisu: Sopockie Towarzystwo Ubez-

pieczeniowe „Hestia Insurance” S.A., Sopot, Polska i dokonanie wpisu: Sopotkie Towarzystwo Ubezpieczeniowe Ergo Hestia Spółka Akcyjna, Sopot, Polska.

103506 2004 10 04 A. Wprowadzono zmianę nazwy i siedziby uprawnionego przez wykreślenie wpisu: Kent Gida Maddeleri Sanayi ve Ticaret A.S., Stambuł, Turcja i dokonanie wpisu: Kent Gida Maddeleri Sanayii ve Ticaret Anonim Sirketi, Kocaeli, Turcja.

103535 2004 10 06 A. Wprowadzono zmianę siedziby uprawnionego przez wykreślenie wpisu: Tommy Hilfiger Licensing, Inc., Wilmington, Stany Zjednoczone Ameryki i dokonanie wpisu: Tommy Hilfiger Licensing, Inc., Newark, Stany Zjednoczone Ameryki.

103661 2004 10 12 A. Wprowadzono zmianę nazwy uprawnionego przez wykreślenie wpisu: POSTĘP Wielobranżowe Przedsiębiorstwo Usługowo Produkcyjno Handlowe Spółka z o.o., Biskupiec, Polska i dokonanie wpisu: POSTĘP Spółka z o.o., Biskupiec, Polska.

103661 2004 10 12 A. Wprowadzono zmianę uprawnionego przez wykreślenie wpisu: POSTĘP Spółka z o.o., Biskupiec, Polska i dokonanie wpisu: WARMIŃSKA FABRYKA OKIEN „POSTĘP” Ewa Łastowska, Biskupiec, Polska.

103947 2004 10 25 A. Wprowadzono zmianę nazwy i siedziby uprawnionego przez wykreślenie wpisu: Przedsiębiorstwo BEMARC Baczewski Edward, Gortatowo, Polska i dokonanie wpisu: BEMARC Baczewski Edward, Jasin, Polska.

104423 2004 10 18 A. Wprowadzono zmianę uprawnionego przez wykreślenie wpisu: Kubacki Zbigniew HYDRO-SIŁA, Poznań, Polska i dokonanie wpisu: Zakład Ślusarsko-Mechaniczny Hydrauliki Siłowej Michał Kubacki, Poznań, Polska.

104423 2004 10 18 A. Wprowadzono zmianę nazwy uprawnionego przez wykreślenie wpisu: Zakład Ślusarsko-Mechaniczny Hydrauliki Siłowej Michał Kubacki, Poznań, Polska i dokonanie wpisu: „HYDRO-SIŁA” Michał Kubacki, Poznań, Polska.

104428 2004 10 01 A. Wprowadzono zmianę nazwy uprawnionego przez wykreślenie wpisu: FRITAR Przedsiębiorstwo Przemysłu Chłodniczego, Tarnów, Polska i dokonanie wpisu: Przedsiębiorstwo Przemysłu Chłodniczego „FRITAR” Spółka Akcyjna, Tarnów, Polska.

104564 2004 10 25 A. Wprowadzono zmianę uprawnionego przez wykreślenie wpisu: MTHP A/S, Brande, Dania i dokonanie wpisu: Aktieselskabet af 21. November 2001, Brande, Dania.

104611 2004 10 01 A. Wprowadzono zmianę uprawnionego przez wykreślenie wpisu: Owens Corning, Toledo, Stany Zjednoczone Ameryki i dokonanie wpisu: AOC TECHNOLOGY AG, Steinhausen, Szwajcaria.

104611 2004 10 01 A. Wprowadzono zmianę nazwy uprawnionego przez wykreślenie wpisu: AOC TECHNOLOGY AG, Steinhausen, Szwajcaria i dokonanie wpisu: ALCOPOR KNAUF TECHNOLOGY AG, Steinhausen, Szwajcaria.

104611 2004 10 01 A. Wprowadzono zmianę nazwy i siedziby uprawnionego przez wykreślenie wpisu: ALCOPOR KNAUF TECHNOLOGY AG, Steinhausen, Szwajcaria i dokonanie wpisu: KNAUF INSULATION TECHNOLOGY AG, Zug, Szwajcaria.

104611 2004 10 01 A. Wprowadzono zmianę uprawnionego przez wykreślenie wpisu: KNAUF INSULATION TECHNOLOGY AG, Zug, Szwajcaria i dokonanie wpisu: KNAUF INSULATION SA, S.A., Wavre, Belgia.

104900 2004 10 04 A. Wprowadzono zmianę nazwy i siedziby uprawnionego przez wykreślenie wpisu: Nadodrzańskie Zakłady Przemysłu Tłuszczowego w Brzegu S.A., Brzeg, Polska i dokonanie wpisu: „Kama Foods” Spółka Akcyjna, Warszawa, Polska.

105013 2004 10 04 A. Wprowadzono zmianę nazwy i siedziby uprawnionego przez wykreślenie wpisu: Kent Gida Maddeleri Sanayi ve Ticaret A.S., Stambuł, Turcja i dokonanie wpisu: Kent Gida Maddeleri Sanayii ve Ticaret Anonim Sirketi, Kocaeli, Turcja.

105166 2004 10 12 A. Wprowadzono zmianę nazwy uprawnionego przez wykreślenie wpisu: Zakłady Farmaceutyczne „BIO-WET” Spółka z o.o., Gorzów Wlkp., Polska i dokonanie wpisu: VETOQUINOL BOWET SPÓŁKA Z OGRANICZONĄ ODPOWIEDZIALNOŚCIĄ, Gorzów Wielkopolski, Polska.

105358 2004 10 06 A. Wprowadzono zmianę nazwy uprawnionego przez wykreślenie wpisu: „Danone Ciastka” Sp. z o.o., Warszawa, Polska i dokonanie wpisu: LU Polska Sp. z o.o., Warszawa, Polska.

105358 2004 10 06 A. Wprowadzono zmianę uprawnionego przez wykreślenie wpisu: LU Polska Sp. z o.o., Warszawa, Polska i dokonanie wpisu: LU POLSKA Spółka Akcyjna, Warszawa, Polska.

105430 2004 10 12 A. Wprowadzono zmianę uprawnionego przez wykreślenie wpisu: Nadbałtyckie Zakłady Przemysłu Skórzanego NEPTUN, Starogard Gdański, Polska i dokonanie wpisu: FABRYKA OBUWIA NEPTUN SPÓŁKA Z OGRANICZONĄ ODPOWIEDZIALNOŚCIĄ, Starogard Gdański, Polska.

105430 2004 10 12 A. Wprowadzono zmianę uprawnionego przez wykreślenie wpisu: FABRYKA OBUWIA NEPTUN SPÓŁKA Z OGRANICZONĄ ODPOWIEDZIALNOŚCIĄ, Starogard Gdański, Polska i dokonanie wpisu: STAROGARDZKA FABRYKA BUTÓW „NEPTUN” SPÓŁKA Z OGRANICZONĄ ODPOWIEDZIALNOŚCIĄ, Starogard Gdański, Polska.

105703 2004 10 06 A. Wprowadzono zmianę nazwy uprawnionego przez wykreślenie wpisu: „Danone Ciastka” Sp. z o.o., Warszawa, Polska i dokonanie wpisu: LU Polska Sp. z o.o., Warszawa, Polska.

105703 2004 10 06 A. Wprowadzono zmianę uprawnionego przez wykreślenie wpisu: LU Polska Sp. z o.o., Warszawa, Polska i dokonanie wpisu: LU POLSKA Spółka Akcyjna, Warszawa, Polska.

106059 2004 10 26 A. Wprowadzono zmianę nazwy uprawnionego przez wykreślenie wpisu: Warszawskie Zakłady Farmaceutyczne POLFA, Warszawa, Polska i dokonanie wpisu: WARSZAWSKIE ZAKŁADY FARMACEUTYCZNE POLFA SPÓŁKA AKCYJNA, Warszawa, Polska.

106351 2004 10 04 A. Wprowadzono zmianę uprawnionego przez wykreślenie wpisu: Przedsiębiorstwo Wdrożeniowe PEKAR Spółka z o.o., Warszawa, Polska i dokonanie wpisu: ANS Centrum Spółka z o.o., Warszawa, Polska.

106426 2004 10 06 A. Wprowadzono zmianę siedziby uprawnionego przez wykreślenie wpisu: Tommy Hilfiger Licensing, Inc., Wilmington, Stany Zjednoczone Ameryki i dokonanie wpisu: Tommy Hilfiger Licensing, Inc., Newark, Stany Zjednoczone Ameryki.

106444 2004 10 26 A. Wprowadzono zmianę siedziby uprawnionego przez wykreślenie wpisu: CCC Sp. z o.o., Krzeczyn Wielki, Polska i dokonanie wpisu: „CCC” SPÓŁKA Z OGRANICZONĄ ODPOWIEDZIALNOŚCIĄ, Polkowice Dolne, Polska.

106589 2004 10 11 A. Wprowadzono zmianę uprawnionego przez wykreślenie wpisu: DEXPOL Przedsiębiorstwo Produkcyjno-Handlowe S.A., Wrocław, Polska i dokonanie wpisu: OF-FICINE LOVATO S.P.A., Vincenza, Włochy.

106637 2004 10 06 A. Wprowadzono zmianę uprawnionego przez wykreślenie wpisu: BRANDBREW S.A., Munsbach, Luksemburg i dokonanie wpisu: COORS WORLDWIDE, INC., Golden, Stany Zjednoczone Ameryki.

106699 2004 10 26 A. Wprowadzono zmianę siedziby uprawnionego przez wykreślenie wpisu: CCC Sp. z o.o., Krzeczyn Wielki, Polska i dokonanie wpisu: „CCC” SPÓŁKA Z OGRANICZONĄ ODPOWIEDZIALNOŚCIĄ, Polkowice Dolne, Polska.

106703 2004 10 26 A. Wprowadzono zmianę siedziby uprawnionego przez wykreślenie wpisu: CCC Sp. z o.o., Krzeczyn Wielki, Polska i dokonanie wpisu: „CCC” SPÓŁKA Z OGRANICZONĄ ODPOWIEDZIALNOŚCIĄ, Polkowice Dolne, Polska.

106902 2004 10 06 A. Wprowadzono zmianę siedziby uprawnionego przez wykreślenie wpisu: Tommy Hilfiger Licensing, Inc., Wilmington, Stany Zjednoczone Ameryki i dokonanie wpisu: Tommy Hilfiger Licensing, Inc., Newark, Stany Zjednoczone Ameryki.

107192 2004 10 25 A. Wprowadzono zmianę uprawnionego przez wykreślenie wpisu: MTHP A/S, Brande, Dania i dokonanie wpisu: Aktieselskabet af 21.November, Brande, Dania.

107484 2004 10 05 A. Wprowadzono zmianę uprawnionego przez wykreślenie wpisu: AGROS TRADING Spółka z o.o., Warszawa, Polska i dokonanie wpisu: Przedsiębiorstwo Handlowo-Uslugowe „TOPTEA” – Janusz Kuźma, Warszawa, Polska.

107484 2004 10 05 A. Wprowadzono zmianę uprawnionego przez wykreślenie wpisu: Przedsiębiorstwo Handlowo-Uslugowe „TOPTEA” – Janusz Kuźma, Warszawa, Polska i dokonanie wpisu: TOP TEA Spółka Cywilna Janusz Kuźma, Maria Kuźma, Warszawa, Polska.

107951 2004 10 25 A. Wprowadzono zmianę uprawnionego przez wykreślenie wpisu: Szeremeta Janusz, Szeremeta Danuta Spółka SERPOL, Bydgoszcz, Polska i dokonanie wpisu: Przedsiębiorstwo Handlowo-Uslugowe „SERPOL” R.Kuleszczyk, M.Jaroszewski Sp.J., Warszawa, Polska.

108014 2004 10 21 A. Wprowadzono zmianę nazwy uprawnionego przez wykreślenie wpisu: Jan Prasol BINOKL Wyrób Opraw Okularowych i Okularów Przeciwsłonecznych, Jabłono-wo, Polska i dokonanie wpisu: „BINOKL” – Wyrób Opraw Okularowych i Okularów Przeciwsłonecznych – Ewa Prasol, Jabłono-wo, Polska.

108311 2004 10 26 A. Wprowadzono zmianę nazwy uprawnionego przez wykreślenie wpisu: POLFA Warszawskie Zakłady Farmaceutyczne, Warszawa, Polska i dokonanie wpisu: WARSZAWSKIE ZAKŁADY FARMACEUTYCZNE POLFA SPÓŁKA AKCYJNA, Warszawa, Polska.

108580 2004 10 26 A. Wprowadzono zmianę uprawnionego przez wykreślenie wpisu: „Pomorzanka” Zakłady Przemysłu Cukierniczego Spółka z o.o., Słupsk, Polska i dokonanie wpisu: „KDC” Spółka z ograniczoną odpowiedzialnością, Przeźmierowo, Polska.

108737 2004 10 05 A. Wprowadzono zmianę uprawnionego przez wykreślenie wpisu: Procter & Gamble Hair Care LLC., Cincinnati, Stany Zjednoczone Ameryki i dokonanie wpisu: The Procter & Gamble Company, Cincinnati, Stany Zjednoczone Ameryki.

108768 2004 10 08 A. Wprowadzono zmianę uprawnionego przez wykreślenie wpisu: Wydawnictwo „GREG” S.C. – Grzegorz Wielgus, Edward Wielgus, Kraków, Polska i dokonanie wpisu: Wydawnictwo GREG Spółka z o.o., Kraków, Polska.

108880 2004 10 25 A. Wprowadzono zmianę uprawnionego przez wykreślenie wpisu: Polska Akademia Nauk Instytut Immunologii i Terapii Doświadczalnej im. Ludwika Hirszfelda, Wrocław, Polska i dokonanie wpisu: Georgiades Biotech Limited, Tortola, Brytyjskie Wyspy Dziewicze.

109170 2004 10 05 A. Wprowadzono zmianę nazwy uprawnionego przez wykreślenie wpisu: TETRA LAVAL SERVICE

GmbH, Hochheim am Main, Niemcy i dokonanie wpisu: TETRA PAK SERVICE GmbH, Hochheim am Main, Niemcy.

109170 2004 10 05 A. Wprowadzono zmianę uprawnionego przez wykreślenie wpisu: TETRA PAK SERVICE GmbH, Hochheim am Main, Niemcy i dokonanie wpisu: TETRA PAK SERVICE S.A., Pully/Lausanne, Szwajcaria.

109171 2004 10 05 A. Wprowadzono zmianę nazwy uprawnionego przez wykreślenie wpisu: TETRA LAVAL SERVICE GmbH, Hochheim am Main, Niemcy i dokonanie wpisu: TETRA PAK SERVICE GmbH, Hochheim am Main, Niemcy.

109171 2004 10 05 A. Wprowadzono zmianę uprawnionego przez wykreślenie wpisu: TETRA PAK SERVICE GmbH, Hochheim am Main, Niemcy i dokonanie wpisu: TETRA PAK SERVICE S.A., Pully/Lausanne, Szwajcaria.

109230 2004 10 05 A. Wprowadzono zmianę nazwy uprawnionego przez wykreślenie wpisu: GALAKON-HAN Spółka Akcyjna, Lublin, Polska i dokonanie wpisu: „GALAKON” Spółka Akcyjna, Lublin, Polska.

109481 2004 10 04 A. Wprowadzono zmianę uprawnionego przez wykreślenie wpisu: Gierszewski Leszek DRUTEX Przedsiębiorstwo Produkcyjno-Uslugowo-Handlowe, Bytów, Polska i dokonanie wpisu: DRUTEX SPÓŁKA AKCYJNA, Bytów, Polska.

110096 2004 10 21 A. Wprowadzono zmianę uprawnionego przez wykreślenie wpisu: Nuline Industries, INC, Fredericksburg, Stany Zjednoczone Ameryki i dokonanie wpisu: VALLANT CORP. (Wyoming corporation), Fredericksburg, Stany Zjednoczone Ameryki.

110191 2004 10 04 A. Wprowadzono zmianę nazwy uprawnionego przez wykreślenie wpisu: Przedsiębiorstwo Państwowe SKŁADNICA KSIĘGARSKA, Warszawa, Polska i dokonanie wpisu: SKŁADNICA KSIĘGARSKA Spółka z ograniczoną odpowiedzialnością, Warszawa, Polska.

110226 2004 10 25 A. Wprowadzono zmianę nazwy uprawnionego przez wykreślenie wpisu: „TOTO-MIX” SPÓŁKA AKCYJNA, Warszawa, Polska i dokonanie wpisu: TOTOLOTEK TOTO-MIX Spółka Akcyjna, Warszawa, Polska.

110330 2004 10 05 A. Wprowadzono zmianę nazwy uprawnionego przez wykreślenie wpisu: TETRA LAVAL SERVICE GmbH, Hochheim am Main, Niemcy i dokonanie wpisu: TETRA PAK SERVICE GmbH, Hochheim am Main, Niemcy.

110330 2004 10 05 A. Wprowadzono zmianę uprawnionego przez wykreślenie wpisu: TETRA PAK SERVICE GmbH, Hochheim am Main, Niemcy i dokonanie wpisu: TETRA PAK SERVICE S.A., Pully/Lausanne, Szwajcaria.

110336 2004 10 26 A. Wprowadzono zmianę uprawnionego przez wykreślenie wpisu: POMORZANKA Zakłady Przemysłu Cukierniczego Spółka z o.o., Słupsk, Polska i dokonanie wpisu: „KDC” Spółka z ograniczoną odpowiedzialnością, Przeźmierowo, Polska.

110366 2004 10 26 A. Wprowadzono zmianę uprawnionego przez wykreślenie wpisu: POMORZANKA Zakłady Przemysłu Cukierniczego Spółka z o.o., Słupsk, Polska i dokonanie wpisu: „KDC” Spółka z ograniczoną odpowiedzialnością, Przeźmierowo, Polska.

111325 2004 10 25 A. Wprowadzono zmianę nazwy uprawnionego przez wykreślenie wpisu: Wiesława Grażyna Ryznar, Ewa Danielewicz Firma Handlowo-Uslugowa „Trading Company” s.c., Starogard Gdański, Polska i dokonanie wpisu: TCO TRADING COMPANY Sp.J. Wiesława Ryznar-Wojak i spółka, Starogard Gdański, Polska.

111625 2004 10 26 A. Wprowadzono zmianę siedziby uprawnionego przez wykreślenie wpisu: CCC Sp. z o.o., Krzeczyn Wielki, Polska i dokonanie wpisu: „CCC” SPÓŁKA Z OGRANICZONĄ ODPOWIEDZIALNOŚCIĄ, Polkowice Dolne, Polska.

112300 2004 10 27 A. Wprowadzono zmianę nazwy uprawnionego przez wykreślenie wpisu: Warszawskie Zakłady Farmaceutyczne POLFA, Warszawa, Polska i dokonanie wpisu: WARSZAWSKIE ZAKŁADY FARMACEUTYCZNE POLFA SPÓŁKA AKCYJNA, Warszawa, Polska.

112343 2004 10 18 A. Wprowadzono zmianę nazwy uprawnionego przez wykreślenie wpisu: ZELMER, Rzeszów, Polska i dokonanie wpisu: „Zelmer” S.A., Rzeszów, Polska.

112479 2004 10 18 A. Wprowadzono zmianę nazwy uprawnionego przez wykreślenie wpisu: ZELMER, Rzeszów, Polska i dokonanie wpisu „Zelmer” S.A., Rzeszów, Polska.

112683 2004 10 06 A. Wprowadzono zmianę uprawnionego przez wykreślenie wpisu: BRANDBREW S.A., Munsbach, Luksemburg i dokonanie wpisu: COORS WORLDWIDE, INC., Golden, Stany Zjednoczone Ameryki

112731 2004 10 27 A. Wprowadzono zmianę uprawnionego przez wykreślenie wpisu: „Pomorzanka” Zakłady Przemysłu Cukierniczego Spółka z o.o., Słupsk, Polska i dokonanie wpisu: „KDC” Spółka z ograniczoną odpowiedzialnością, Przeźmierowo, Polska.

112785 2004 10 05 A. Wprowadzono zmianę uprawnionego przez wykreślenie wpisu: Procter & Gamble Hair Care LLC, Cincinnati, Stany Zjednoczone Ameryki i dokonanie wpisu: The Procter & Gamble Company, Cincinnati, Stany Zjednoczone Ameryki.

112829 2004 10 18 A. Wprowadzono zmianę uprawnionego przez wykreślenie wpisu: Kazimierz Pychyński, Leszek Korzeniowski „FLORA” S.C., Praszka, Polska i dokonanie wpisu: „FLORA” SPÓŁKA Z OGRANICZONĄ ODPOWIEDZIALNOŚCIĄ, Praszka, Polska.

113058 2004 10 12 A. Wprowadzono zmianę nazwy uprawnionego przez wykreślenie wpisu: Juszczak Bożena, Juszczak Kazimierz, Koza Lech BOPOL Spółka Cywilna, Częstochowa, Polska i dokonanie wpisu: „BOPOL” B. JUSZCZYK SPÓŁKA JAWNA, Częstochowa, Polska.

113107 2004 10 27 A. Wprowadzono zmianę nazwy uprawnionego przez wykreślenie wpisu: Fabryka Wódek Gdańskich w Starogardzie Gdańskim Spółka Akcyjna, Starogard Gd., Polska i dokonanie wpisu: DESTYLARNIA SOBIESKI SPÓŁKA AKCYJNA, Starogard Gdański, Polska.

113115 2004 10 01 D. Dokonano wpisu: W dniu 12 września 2003 r. zawarto umowę licencyjną wyłączną i pełną na używanie znaku towarowego na czas nieokreślony przez Przedsiębiorstwo OPA-LABOR Sp. z o.o., Siemianowice Śląskie, Polska.

113258 2004 10 25 A. Wprowadzono zmianę uprawnionego przez wykreślenie wpisu: „EXPRESS MEDIA” Spółka z o.o., Bydgoszcz, Polska i dokonanie wpisu: PRESSINVEST POLSKA SPÓŁKA Z OGRANICZONĄ ODPOWIEDZIALNOŚCIĄ, Bydgoszcz, Polska.

113258 2004 10 25 A. Wprowadzono zmianę nazwy uprawnionego przez wykreślenie wpisu: PRESSINVEST POLSKA SPÓŁKA Z OGRANICZONĄ ODPOWIEDZIALNOŚCIĄ, Bydgoszcz, Polska i dokonanie wpisu: „EXPRESS MEDIA” SPÓŁKA Z OGRANICZONĄ ODPOWIEDZIALNOŚCIĄ, Bydgoszcz, Polska.

113304 2004 10 18 A. Wprowadzono zmianę nazwy uprawnionego przez wykreślenie wpisu: Wytwórnia Klejów i Zapraw Budowlanych „ATLAS” Ciupiński i wspólnicy spółka jawna, Łódź, Polska i dokonanie wpisu: WYTWÓRNIA KLEJÓW I ZA-

PRAW BUDOWLANYCH „ATLAS” GRZELAK I WSPÓLNICY SPÓŁKA JAWNA, Łódź, Polska.

113304 2004 10 18 D. Dokonano wpisu: W dniu 30 czerwca 1999 r. zawarto umowę franchisingu do dnia 30.06.2009 r. na rzecz Zakładów Produkcyjnych ATLAS BARBARA S.A., Dąbrowa Górnicza, Polska.

113304 2004 10 18 D. Dokonano wpisu: W dniu 30 czerwca 1999 r. zawarto umowę franchisingu do dnia 30.06.2009 r. na rzecz Zakładów Produkcyjnych ATLAS WIGRY Sp. z o.o., Suwałki, Polska.

113314 2004 10 05 A. Wprowadzono zmianę uprawnionego przez wykreślenie wpisu: Procter & Gamble Hair Care LLC., Cincinnati, Stany Zjednoczone Ameryki i dokonanie wpisu: The Procter & Gamble Company, Cincinnati, Stany Zjednoczone Ameryki.

113547 2004 10 21 A. Wprowadzono zmianę uprawnionego przez wykreślenie wpisu: LESTAR – J. Antosiuk P.Major – Spółka Jawna, Opacz, Polska i dokonanie wpisu: „LESTAR” SPÓŁKA Z OGRANICZONĄ ODPOWIEDZIALNOŚCIĄ, Opacz, Polska.

114044 2004 10 06 A. Wprowadzono zmianę nazwy uprawnionego przez wykreślenie wpisu: Makro International AG, Chur, Szwajcaria i dokonanie wpisu: Makro International DL AG, Chur, Szwajcaria.

114044 2004 10 06 A. Wprowadzono zmianę nazwy i siedziby uprawnionego przez wykreślenie wpisu: Makro International DL AG, Chur, Szwajcaria i dokonanie wpisu: Metro International DL AG, Baar, Szwajcaria.

114044 2004 10 06 A. Wprowadzono zmianę uprawnionego przez wykreślenie wpisu: Metro International DL AG, Baar, Szwajcaria i dokonanie wpisu: Metro Dienstleistungs Holding GmbH, Köln, Niemcy.

114088 2004 10 18 A. Wprowadzono zmianę siedziby uprawnionego przez wykreślenie wpisu: DAX COSMETICS Sp. z o.o., Majdan, Polska i dokonanie wpisu: „DAX COSMETICS” SPÓŁKA Z OGRANICZONĄ ODPOWIEDZIALNOŚCIĄ, Duchnów, Polska.

114340 2004 10 27 A. Wprowadzono zmianę nazwy uprawnionego przez wykreślenie wpisu: Fabryka Wódek Gdańskich w Starogardzie Gdańskim Spółka Akcyjna, Starogard Gd., Polska i dokonanie wpisu: DESTYLARNIA SOBIESKI SPÓŁKA AKCYJNA, Starogard Gdański, Polska.

114358 2004 10 05 A. Wprowadzono zmianę uprawnionego przez wykreślenie wpisu: I B P INSTALFITTINGS Spółka z o.o., Poznań, Polska i dokonanie wpisu: OYSTERTEC PLC, York, Wielka Brytania.

114401 2004 10 05 A. Wprowadzono zmianę uprawnionego przez wykreślenie wpisu: I B P INSTALFITTINGS Spółka z o.o., Poznań, Polska i dokonanie wpisu: OYSTERTEC PLC, York, Wielka Brytania.

114478 2004 10 22 A. Wprowadzono zmianę nazwy uprawnionego przez wykreślenie wpisu: Zakłady Radiowe RADMOR S.A., Gdynia, Polska i dokonanie wpisu: „RADMOR” SPÓŁKA AKCYJNA, Gdynia, Polska.

114611 2004 10 01 A. Wprowadzono zmianę nazwy uprawnionego przez wykreślenie wpisu: „Cafe Łazienki Królewskie” Spółka z o.o., Warszawa, Polska i dokonanie wpisu: „BELVEDE-RE – Cafe Łazienki Królewskie” Spółka z o.o., Warszawa, Polska.

114798 2004 10 18 A. Wprowadzono zmianę nazwy uprawnionego przez wykreślenie wpisu: Kazimierz Pychyński, Leszek Korzeniowski FLORA Skład Zaopatrzenia Rolnictwa i Ogrodnic-

twą S.C., Praszka, Polska i dokonanie wpisu: Kazimierz Pychyński, Leszek Korzeniowski „FLORA” S.C., Praszka, Polska.

114798 2004 10 18 A. Wprowadzono zmianę uprawnionego przez wykreślenie wpisu: Kazimierz Pychyński, Leszek Korzeniowski „FLORA” S.C., Praszka, Polska i dokonanie wpisu: „FLORA” SPÓŁKA Z OGRANICZONĄ ODPOWIEDZIALNOŚCIĄ, Praszka, Polska.

115092 2004 10 27 A. Wprowadzono zmianę uprawnionego przez wykreślenie wpisu: Zakłady Przemysłu Cukierniczego POMORZANKA Spółka z o.o., Słupsk, Polska i dokonanie wpisu: „KDC” Spółka z ograniczoną odpowiedzialnością, Przechmirowo, Polska.

115162 2004 10 07 A. Wprowadzono zmianę uprawnionego przez wykreślenie wpisu: Oy Karl Fazer Ab, Helsinki, Finlandia i dokonanie wpisu: Cloetta Fazer Chocolates Ltd., Vantaa, Finlandia.

115393A 2004 10 08 A. Wprowadzono zmianę nazwy uprawnionego przez wykreślenie wpisu: House of Prince Poland S.A., Myślenice, Polska i dokonanie wpisu: Scandinavian Tobacco S.A., Myślenice, Polska.

115408 2004 10 21 A. Wprowadzono zmianę uprawnionego przez wykreślenie wpisu: AGF Ubezpieczenia Życie S.A., Warszawa, Polska i dokonanie wpisu: TOWARZYSTWO UBEZPIECZENIOWE ALLIANZ ŻYCIE POLSKA SPÓŁKA AKCYJNA, Warszawa, Polska.

115408 2004 10 21 A. Wprowadzono zmianę nazwy uprawnionego przez wykreślenie wpisu: TOWARZYSTWO UBEZPIECZENIOWE ALLIANZ ŻYCIE POLSKA SPÓŁKA AKCYJNA, Warszawa, Polska i dokonanie wpisu: TOWARZYSTWO UBEZPIECZEŃ ALLIANZ ŻYCIE POLSKA SPÓŁKA AKCYJNA, Warszawa, Polska.

115442 2004 10 04 A. Wprowadzono zmianę nazwy uprawnionego przez wykreślenie wpisu: Rafineria Gdańska S.A., Gdańsk, Polska i dokonanie wpisu: GRUPA LOTOS SPÓŁKA AKCYJNA, Gdańsk, Polska.

115597 2004 10 04 A. Wprowadzono zmianę nazwy uprawnionego przez wykreślenie wpisu: SAB Alliance Spółka z ograniczoną odpowiedzialnością, Radom, Polska i dokonanie wpisu: DR. MIELIMONKA GLOBAL GROUP SPÓŁKA Z OGRANICZONĄ ODPOWIEDZIALNOŚCIĄ, Radom, Polska.

115821 2004 10 06 A. Wprowadzono zmianę uprawnionego przez wykreślenie wpisu: BRANDBREW S.A., Munsbach, Luksemburg i dokonanie wpisu: COORS WORLDWIDE, INC., Golden, Stany Zjednoczone Ameryki.

115846 2004 10 27 A. Wprowadzono zmianę nazwy uprawnionego przez wykreślenie wpisu: Warszawskie Zakłady Farmaceutyczne POLFA, Warszawa, Polska i dokonanie wpisu: WARSZAWSKIE ZAKŁADY FARMACEUTYCZNE POLFA SPÓŁKA AKCYJNA, Warszawa, Polska.

115905 2004 10 27 A. Wprowadzono zmianę uprawnionego przez wykreślenie wpisu: Zakłady Przemysłu Cukierniczego POMORZANKA Spółka z o.o., Słupsk, Polska i dokonanie wpisu: „KDC” Spółka z ograniczoną odpowiedzialnością, Przechmirowo, Polska.

115989 2004 10 18 A. Wprowadzono zmianę uprawnionego przez wykreślenie wpisu: Supady Henryk, Lisowski Eugeniusz SULIMAR Przedsiębiorstwo Produkcyjno Handlowe, Piotrków Trybunalski, Polska i dokonanie wpisu: „SULIMAR” SPÓŁKA Z OGRANICZONĄ ODPOWIEDZIALNOŚCIĄ, Piotrków Trybunalski, Polska.

116089 2004 10 18 A. Wprowadzono zmianę uprawnionego przez wykreślenie wpisu: „GLOBAL COSMED” Spółka Akcyjna

Fabryka Kosmetyków, Radom, Polska i dokonanie wpisu: DR. MIELIMONKA GLOBAL GROUP SPÓŁKA Z OGRANICZONĄ ODPOWIEDZIALNOŚCIĄ, Radom, Polska.

116091 2004 10 04 A. Wprowadzono zmianę nazwy uprawnionego przez wykreślenie wpisu: SAB Alliance Spółka z ograniczoną odpowiedzialnością, Radom, Polska i dokonanie wpisu: DR. MIELIMONKA GLOBAL GROUP SPÓŁKA Z OGRANICZONĄ ODPOWIEDZIALNOŚCIĄ, Radom, Polska.

116092 2004 10 18 A. Wprowadzono zmianę uprawnionego przez wykreślenie wpisu: „GLOBAL COSMED” Spółka Akcyjna Fabryka Kosmetyków, Radom, Polska i dokonanie wpisu: DR. MIELIMONKA GLOBAL GROUP SPÓŁKA Z OGRANICZONĄ ODPOWIEDZIALNOŚCIĄ, Radom, Polska.

116219 2004 10 05 A. Wprowadzono zmianę nazwy uprawnionego przez wykreślenie wpisu: Górzyński Andrzej, Górzyński Rafał, Górzyński Tomasz Zakład Produkcji Spożywczej RAG S.C., Lubin, Polska i dokonanie wpisu: ZAKŁAD PRODUKCJI SPOŻYWCZEJ „RAG” GÓRZYŃSCY SPÓŁKA JAWNA, Lubin, Polska.

116264 2004 10 21 A. Wprowadzono zmianę uprawnionego przez wykreślenie wpisu: Kłusek Andrzej, Adam Ossowski ELNAFT Spółka Cywilna, Gdańsk, Polska i dokonanie wpisu: „ELNAFT” SPÓŁKA Z OGRANICZONĄ ODPOWIEDZIALNOŚCIĄ, Gdańsk, Polska.

116398 2004 10 25 A. Wprowadzono zmianę uprawnionego przez wykreślenie wpisu: P.D. Rasspe Söhne GmbH & Co. KG, Solingenn, Niemcy i dokonanie wpisu: Rasspe Systemtechnik GmbH & Co.KG, Solingen, Niemcy.

116629 2004 10 05 A. Wprowadzono zmianę nazwy uprawnionego przez wykreślenie wpisu: Górzyński Andrzej, Górzyński Rafał, Górzyński Tomasz Zakład Produkcji Spożywczej RAG S.C., Lubin, Polska i dokonanie wpisu: ZAKŁAD PRODUKCJI SPOŻYWCZEJ „RAG” GÓRZYŃSCY SPÓŁKA JAWNA, Lubin, Polska.

116679 2004 10 25 A. Wprowadzono zmianę uprawnionego przez wykreślenie wpisu: HOCHLAND Reich, Summer & Co., Heimenkirch, Niemcy i dokonanie wpisu: Hochland AG, Heimenkirch, Niemcy.

116815 2004 10 19 A. Wprowadzono zmianę nazwy uprawnionego przez wykreślenie wpisu: Langsteiner Alicja Firma Handlowa Import-Export LANGSTEINER, Kraków, Polska i dokonanie wpisu: FA. LANGSTEINER ALICJA LANGSTEINER, Kraków, Polska.

117053 2004 10 18 A. Wprowadzono zmianę nazwy uprawnionego przez wykreślenie wpisu: Przedsiębiorstwo Produkcyjno-Usługowe i Handlowe „METROL” Spółka Jawna J. Klimczuk – G. Dyrda, Kamieniec Żąbkowicki, Polska i dokonanie wpisu: PRZEDSIĘBIORSTWO PRODUKCYJNO-USŁUGOWE i HANDLOWE „METROL” SPÓŁKA JAWNA J. KLIMCZUK, Kamieniec Żąbkowicki, Polska.

117167 2004 10 14 A. Wprowadzono zmianę nazwy uprawnionego przez wykreślenie wpisu: Malesa Zygmunt, Dąbrowski Stanisław, Talar-Dąbrowska Marzena PROVITUS S.C., Radzymin, Polska i dokonanie wpisu: PROVITUS Dąbrowscy, Malesa Spółka Jawna, Radzymin, Polska.

117344 2004 10 04 A. Wprowadzono zmianę nazwy uprawnionego przez wykreślenie wpisu: Spółdzielcza Korporacja Mleczarska MLEKTIM, Warszawa, Polska i dokonanie wpisu: SPÓŁDZIELCZA KORPORACJA MLECZARSKA „MLEKTIM” W LIKWIDACJI, Warszawa, Polska.

117344 2004 10 04 A. Wprowadzono zmianę uprawnionego przez wykreślenie wpisu: SPÓŁDZIELCZA KORPORACJA

MLECZARSKA „MLEKTIM” W LIKWIDACJI, Warszawa, Polska i dokonanie wpisu: Okręgowa Spółdzielnia Mleczarska „PRIMA” w Opolu, Opole, Polska.

117416 2004 10 27 A. Wprowadzono zmianę siedziby uprawnionego przez wykreślenie wpisu: CCC Sp. z o.o., Krzeczyn Wielki, Polska i dokonanie wpisu: „CCC” SPÓŁKA Z OGRANICZONĄ ODPOWIEDZIALNOŚCIĄ, Polkowice Dolne, Polska.

117432 2004 10 07 A. Wprowadzono zmianę uprawnionego przez wykreślenie wpisu: Oy Karl Fazer Ab, Vantaa, Finlandia i dokonanie wpisu: Cloetta Fazer Chocolates Ltd., Vantaa, Finlandia.

117799 2004 10 27 A. Wprowadzono zmianę nazwy uprawnionego przez wykreślenie wpisu: Warszawskie Zakłady Farmaceutyczne POLFA, Warszawa, Polska i dokonanie wpisu: WARSZAWSKIE ZAKŁADY FARMACEUTYCZNE POLFA SPÓŁKA AKCYJNA, Warszawa, Polska.

118063 2004 10 27 A. Wprowadzono zmianę uprawnionego przez wykreślenie wpisu: Zakłady Przemysłu Cukierniczego POMORZANKA Spółka z o.o., Słupsk, Polska i dokonanie wpisu: „KDC” Spółka z ograniczoną odpowiedzialnością, Przeźmierowo, Polska.

118066 2004 10 27 A. Wprowadzono zmianę uprawnionego przez wykreślenie wpisu: Zakłady Przemysłu Cukierniczego POMORZANKA Spółka z o.o., Słupsk, Polska i dokonanie wpisu: „KDC” Spółka z ograniczoną odpowiedzialnością, Przeźmierowo, Polska.

118159 2004 10 12 A. Wprowadzono zmianę nazwy uprawnionego przez wykreślenie wpisu: Liszka Barbara, Kucharski Janusz Przedsiębiorstwo Produkcyjno-Handlowo-Usługowe PLASTEXIM, Tychy, Polska i dokonanie wpisu: Przedsiębiorstwo Produkcyjno-Handlowo-Usługowe „PLASTEXIM” J. Kucharski, B. Liszka-Okolowicz Spółka Jawna, Tychy, Polska.

118159 2004 10 12 A. Wprowadzono zmianę nazwy uprawnionego przez wykreślenie wpisu: Przedsiębiorstwo Produkcyjno-Handlowo-Usługowe „PLASTEXIM” J. Kucharski, B. Liszka-Okolowicz Spółka Jawna, Tychy, Polska i dokonanie wpisu: PRZEDSIĘBIORSTWO PRODUKCYJNO-HANDLOWO-USŁUGOWE „PLASTEXIM” J. KUCHARSKI, B. LISZKA-OKOŁOWICZ SPÓŁKA JAWNA W LIKWIDACJI, Tychy, Polska.

118159 2004 10 12 A. Wprowadzono zmianę uprawnionego przez wykreślenie wpisu: PRZEDSIĘBIORSTWO PRODUKCYJNO-HANDLOWO-USŁUGOWE „PLASTEXIM” J. KUCHARSKI, B. LISZKA-OKOŁOWICZ SPÓŁKA JAWNA W LIKWIDACJI, Tychy, Polska i dokonanie wpisu: PLASTEXIM SPÓŁKA Z OGRANICZONĄ ODPOWIEDZIALNOŚCIĄ, Tychy, Polska.

118162 2004 10 04 A. Wprowadzono zmianę uprawnionego przez wykreślenie wpisu: Chmiel Tadeusz Przedsiębiorstwo Produkcyjno-Handlowe „BLACK RED WHITE”, Chmiełek II, Polska i dokonanie wpisu: „BLACK RED WHITE” S.A., Biłgoraj, Polska.

118248 2004 10 05 A. Wprowadzono zmianę uprawnionego przez wykreślenie wpisu: I B P Instal fittings Spółka z o.o., Poznań, Polska i dokonanie wpisu: OYSTERTEC PLC, York, Wielka Brytania.

118437 2004 10 27 A. Wprowadzono zmianę uprawnionego przez wykreślenie wpisu: AGROS-FORTUNA Sp. z o.o., Tarczyn, Polska i dokonanie wpisu: „AGROVITA BIAŁYSTOK” SPÓŁKA Z OGRANICZONĄ ODPOWIEDZIALNOŚCIĄ, Białystok, Polska.

118478 2004 10 04 A. Wprowadzono zmianę nazwy uprawnionego przez wykreślenie wpisu: Okręgowa Spółdzielnia Mle-

czarska, Opole, Polska i dokonanie wpisu: Okręgowa Spółdzielnia Mleczarska „PRIMA” w Opolu, Opole, Polska.

118478 2004 10 04 A. Wprowadzono zmianę uprawnionego przez wykreślenie wpisu: Okręgowa Spółdzielnia Mleczarska „PRIMA” w Opolu, Opole, Polska i dokonanie wpisu: „ZOTT-POLSKA” Spółka z ograniczoną odpowiedzialnością, Opole, Polska.

118643 2004 10 27 A. Wprowadzono zmianę nazwy uprawnionego przez wykreślenie wpisu: Warszawskie Zakłady Farmaceutyczne POLFA, Warszawa, Polska i dokonanie wpisu: WARSZAWSKIE ZAKŁADY FARMACEUTYCZNE POLFA SPÓŁKA AKCYJNA, Warszawa, Polska.

118877 2004 10 27 A. Wprowadzono zmianę uprawnionego przez wykreślenie wpisu: Zakłady Przemysłu Cukierniczego POMORZANKA Spółka z o.o., Słupsk, Polska i dokonanie wpisu: „KDC” Spółka z ograniczoną odpowiedzialnością, Przeźmierowo, Polska.

118881 2004 10 04 A. Wprowadzono zmianę nazwy uprawnionego przez wykreślenie wpisu: Browary Warszawskie S.A., Warszawa, Polska i dokonanie wpisu: Browary Warszawskie „Królewskie” Spółka Akcyjna, Warszawa, Polska.

118881 2004 10 04 A. Wprowadzono zmianę uprawnionego przez wykreślenie wpisu: Browary Warszawskie „Królewskie” Spółka Akcyjna, Warszawa, Polska i dokonanie wpisu: Brau Union Aktiengesellschaft, Leoben-Gössl, Austria.

118881 2004 10 04 A. Wprowadzono zmianę uprawnionego przez wykreślenie wpisu: Brau Union Aktiengesellschaft, Leoben-Gössl, Austria i dokonanie wpisu: Grupa Żywiec Spółka Akcyjna, Żywiec, Polska.

118928 2004 10 25 A. Wprowadzono zmianę uprawnionego przez wykreślenie wpisu: Bać Leszek, Bać Stanisław Hurtownia Artykułów Spożywczych BAĆ-POL, Rzeszów, Polska i dokonanie wpisu: BAĆ-POL Sp. z o.o., Rzeszów, Polska.

118935 2004 10 18 A. Wprowadzono zmianę uprawnionego przez wykreślenie wpisu: Przedsiębiorstwo Wielobranżowe CAPRICORN Michalina Kaczmarczyk, Tadeusz Kaczmarczyk Spółka Jawna, Świebodzice, Polska i dokonanie wpisu: „CAPRICORN” SPÓŁKA Z OGRANICZONĄ ODPOWIEDZIALNOŚCIĄ, Świebodzice, Polska.

119034 2004 10 27 A. Wprowadzono zmianę uprawnionego przez wykreślenie wpisu: Zakłady Przemysłu Cukierniczego POMORZANKA Spółka z o.o., Słupsk, Polska i dokonanie wpisu: „KDC” Spółka z ograniczoną odpowiedzialnością, Przeźmierowo, Polska.

119324 2004 10 27 A. Wprowadzono zmianę uprawnionego przez wykreślenie wpisu: POMORZANKA Zakłady Przemysłu Cukierniczego Spółka z o.o., Słupsk, Polska i dokonanie wpisu: „KDC” Spółka z ograniczoną odpowiedzialnością, Przeźmierowo, Polska.

119601 2004 10 01 A. Wprowadzono zmianę nazwy uprawnionego przez wykreślenie wpisu: Warsaw Business Journal Spółka z o.o., Warszawa, Polska i dokonanie wpisu: „New World Publishing Polska” Spółka z ograniczoną odpowiedzialnością, Warszawa, Polska.

119601 2004 10 01 A. Wprowadzono zmianę uprawnionego przez wykreślenie wpisu: „New World Publishing Polska” Spółka z ograniczoną odpowiedzialnością, Warszawa, Polska i dokonanie wpisu: VIPress Poland Spółka z o.o., Gdynia, Polska.

119601 2004 10 01 A. Wprowadzono zmianę uprawnionego przez wykreślenie wpisu: VIPress Poland Spółka z o.o., Gdynia, Polska i dokonanie wpisu: Marquard Media AG, Zug, Szwajcaria.

119611 2004 10 21 D. Dokonano wpisu: W dniu 12 marca 2002 r. zawarto umowę licencyjną pełną, wyłączną na użytkowanie znaku towarowego numer R-119611 na okres od dnia 12.03.2002 r. do dnia 11.03.2004 r. przez: Spółdzielnię Mleczarską „Mlepol” w Grajewie, Grajewo, Polska.

119689 2004 10 21 A. Wprowadzono zmianę nazwy uprawnionego przez wykreślenie wpisu: Zakłady Radiowe RADMOR S.A., Gdynia, Polska i dokonanie wpisu: „RADMOR” SPÓŁKA AKCYJNA, Gdynia, Polska.

119774 2004 10 22 A. Wprowadzono zmianę uprawnionego przez wykreślenie wpisu: Sławiński Jan, Kawka Marek, Maciołek Zygmunt Przedsiębiorstwo Produkcyjno Handlowo Usługowe INST-KOM S.C., Rzeszów, Polska i dokonanie wpisu: „INST-KOM” Spółka z o.o., Rzeszów – Załęże k./Elewatora, Polska.

119991 2004 10 21 D. Dokonano wpisu: W dniu 12 marca 2002 r. zawarto umowę licencyjną pełną, wyłączną na użytkowanie znaku towarowego numer R-119991 na okres od dnia 12.03.2002 r. do dnia 11.03.2004 r. przez: Spółdzielnię Mleczarską „Mlepol” w Grajewie, Grajewo, Polska.

120185 2004 10 21 D. Dokonano wpisu: W dniu 12 marca 2003 r. zawarto umowę licencyjną pełną, wyłączną na użytkowanie znaku towarowego numer R-120185 na okres od dnia 12.03.2003 r. do dnia 11.03.2004 r. przez: Spółdzielnię Mleczarską „Mlepol” w Grajewie, Grajewo, Polska.

120280 2004 10 27 A. Wprowadzono zmianę uprawnionego przez wykreślenie wpisu: Zakłady Przemysłu Cukierniczego POMORZANKA Spółka z o.o., Słupsk Polska i dokonanie wpisu: „KDC” Spółka z ograniczoną odpowiedzialnością, Przeźmierowo, Polska.

120515 2004 10 21 A. Wprowadzono zmianę uprawnionego przez wykreślenie wpisu: Więclawska Lidia, Frączkiewicz Renata RENEX S.C. IMPORT-EXPORT Handel Hurtowy i Detaliczny, Piastów, Polska i dokonanie wpisu: PRZEDSIĘBIORSTWO HANDLU ZAGRANICZNEGO „RENEX” SPÓŁKA Z OGRANICZONĄ ODPOWIEDZIALNOŚCIĄ, Janki, Polska.

120626 2004 10 08 A. Wprowadzono zmianę nazwy uprawnionego przez wykreślenie wpisu: GREENVITA Spółka z o.o., Poznań, Polska i dokonanie wpisu: TERRAVITA Spółka z o.o., Poznań, Polska.

120746 2004 10 25 A. Wprowadzono zmianę nazwy uprawnionego przez wykreślenie wpisu: Modro Zbigniew, Modro Dawid, Modro Kamil Przedsiębiorstwo Handlowo-Usługowe CHROBRY S.C., Gniezno, Polska i dokonanie wpisu: Przedsiębiorstwo Handlowo-Usługowe „CHROBRY” Modro Spółka Jawna, Gniezno, Polska.

120746 2004 10 25 A. Wprowadzono zmianę uprawnionego przez wykreślenie wpisu: Przedsiębiorstwo Handlowo-Usługowe „CHROBRY” Modro Spółka Jawna, Gniezno, Polska i dokonanie wpisu: PRZEDSIĘBIORSTWO KAPITAŁOWO-INWESTYCYJNE „CHROBRY” SPÓŁKA Z OGRANICZONĄ ODPOWIEDZIALNOŚCIĄ, Gniezno, Polska.

120971 2004 10 25 A. Wprowadzono zmianę nazwy uprawnionego przez wykreślenie wpisu: Taepeland-Jensen Taepfer A/S, Glostrup, Dania i dokonanie wpisu: TPL AF 31/12 1998 A/S, Glostrup, Dania.

120971 2004 10 25 A. Wprowadzono zmianę nazwy uprawnionego przez wykreślenie wpisu: TPL AF 31/12 1998 A/S, Glostrup, Dania i dokonanie wpisu: TAEPELAND HOLDING A/S, Glostrup, Dania.

121012 2004 10 26 A. Wprowadzono zmianę uprawnionego przez wykreślenie wpisu: Wielkopolski Bank Kredytowy S.A.,

Poznań, Polska i dokonanie wpisu: BANK ZACHODNI WBK SPÓŁKA AKCYJNA, Wrocław, Polska.

121052 2004 10 05 A. Wprowadzono zmianę uprawnionego przez wykreślenie wpisu: Procter & Gamble Hair Care LLC., Cincinnati, Stany Zjednoczone Ameryki i dokonanie wpisu: The Procter & Gamble Company, Cincinnati, Stany Zjednoczone Ameryki.

121276 2004 10 06 A. Wprowadzono zmianę nazwy uprawnionego przez wykreślenie wpisu: BELVEDERE DYSTRYBU-CJA Sp. z o.o., Warszawa, Polska i dokonanie wpisu: „SOBIESKI DYSTRYBUCJA” SPÓŁKA Z OGRANICZONĄ ODPOWIEDZIALNOŚCIĄ, Warszawa, Polska.

121327 2004 10 26 A. Wprowadzono zmianę nazwy uprawnionego przez wykreślenie wpisu: Warszawskie Zakłady Farmaceutyczne Polfa, Warszawa, Polska i dokonanie wpisu: WARSZAWSKIE ZAKŁADY FARMACEUTYCZNE POLFA SPÓŁKA AKCYJNA, Warszawa, Polska.

121369 2004 10 26 A. Wprowadzono zmianę uprawnionego przez wykreślenie wpisu: Zakłady Przemysłu Cukierniczego POMORZANKA Spółka z o.o., Słupsk, Polska i dokonanie wpisu: „KDC” Spółka z ograniczoną odpowiedzialnością, Przeźmierowo, Polska.

121420 2004 10 26 A. Wprowadzono zmianę nazwy uprawnionego przez wykreślenie wpisu: Fabryka Wódek Gdańskich w Starogardzie Gdańskim Spółka Akcyjna, Starogard Gdański, Polska i dokonanie wpisu: DESTYLARNIA SOBIESKI SPÓŁKA AKCYJNA, Starogard Gdański, Polska.

121630 2004 10 21 D. Dokonano wpisu: W dniu 12 marca 2003 r. zawarto umowę licencyjną pełną, wyłączną na użytkowanie znaku towarowego numer R-121630 na okres od dnia 12.03.2003 r. do dnia 11.03.2004 r. przez: Spółdzielnię Mleczarską „Mlepol” w Grajewie, Grajewo, Polska.

121659 2004 10 18 A. Wprowadzono zmianę uprawnionego przez wykreślenie wpisu: Żak Marek ŁUMAG Zakład Produkcyjno Usługowo Handlowy Export-Import, Budzyń, Polska i dokonanie wpisu: LUMAG SPÓŁKA Z OGRANICZONĄ ODPOWIEDZIALNOŚCIĄ, Budzyń, Polska.

121721 2004 10 05 A. Wprowadzono zmianę uprawnionego przez wykreślenie wpisu: Zinów Mirosław, Korzeniewska Iwona ZINO S.C., Warszawa, Polska i dokonanie wpisu: ZINO Mirosław Zinów, Iwona Korzeniewska Spółka Jawna, Warszawa, Polska.

121721 2004 10 05 A. Wprowadzono zmianę uprawnionego przez wykreślenie wpisu: ZINO Mirosław Zinów, Iwona Korzeniewska Spółka Jawna, Warszawa, Polska i dokonanie wpisu: „ZINO” Spółka z ograniczoną odpowiedzialnością, Żąbki, Polska.

121744 2004 10 26 A. Wprowadzono zmianę uprawnionego przez wykreślenie wpisu: Zakłady Przemysłu Cukierniczego POMORZANKA Spółka z o.o., Słupsk, Polska i dokonanie wpisu: „KDC” Spółka z ograniczoną odpowiedzialnością, Przeźmierowo, Polska.

122316 2004 10 05 A. Wprowadzono zmianę uprawnionego przez wykreślenie wpisu: Procter & Gamble Hair Care LLC., Cincinnati, Stany Zjednoczone Ameryki i dokonanie wpisu: The Procter & Gamble Company, Cincinnati, Stany Zjednoczone Ameryki.

122993 2004 10 01 A. Wprowadzono zmianę nazwy uprawnionego przez wykreślenie wpisu: HOUSE of PRINCE POLAND S.A., Jawornik, Polska i dokonanie wpisu: SCANDINAVIAN TO-BACCO S.A., Jawornik, Polska.

123177 2004 10 21 D. Dokonano wpisu: W dniu 12 marca 2003 r. zawarto umowę licencyjną pełną, wyłączną na użytkowanie znaku towarowego numer R-123177 na okres od dnia

12.03.2003 r. do dnia 11.03.2004 r. przez: Spółdzielnię Mleczarską „Mlkpol” w Grajewie, Grajewo, Polska.

123184 2004 10 04 A. Wprowadzono zmianę uprawnionego przez wykreślenie wpisu: Browary Warszawskie „Królewskie” S.A., Warszawa, Polska i dokonanie wpisu: Brau Union Aktiengesellschaft, Leoben-Gössl, Austria.

123184 2004 10 04 A. Wprowadzono zmianę uprawnionego przez wykreślenie wpisu: Brau Union Aktiengesellschaft, Leoben-Gössl, Austria i dokonanie wpisu: Grupa Żywiec Spółka Akcyjna, Żywiec, Polska.

123214 2004 10 08 A. Wprowadzono zmianę uprawnionego: Pawelak Marian P.P.H.U. ELPLAST, Jastrzębie Zdrój, Polska i dokonanie wpisu: Przedsiębiorstwo Produkcyjno Handlowo Usługowe „JAPART” Zakład Pracy Chronionej – Jan Pawelak, Panki, Polska.

123603 2004 10 25 A. Wprowadzono zmianę uprawnionego przez wykreślenie wpisu: MTHP A/S, Brande, Dania i dokonanie wpisu: Aktieselskabet af 21. November 2001, Brande, Dania.

123781 2004 10 21 A. Wprowadzono zmianę nazwy uprawnionego przez wykreślenie wpisu: Oleksowicz Krzysztof, Oliszewski Andrzej, Oleksowicz Piotr INTER CARS S.C., Warszawa, Polska i dokonanie wpisu: „K. OLEKSOWICZ, A. OLISZEWSKI, P. OLEKSOWICZ – INTER CARS” SPÓŁKA JAWNA, Warszawa, Polska.

123781 2004 10 21 A. Wprowadzono zmianę uprawnionego przez wykreślenie wpisu: „K. OLEKSOWICZ, A. OLISZEWSKI, P. OLEKSOWICZ – INTER CARS” SPÓŁKA JAWNA, Warszawa, Polska i dokonanie wpisu: INTER CARS SPÓŁKA AKCYJNA, Warszawa, Polska.

123782 2004 10 21 A. Wprowadzono zmianę nazwy uprawnionego przez wykreślenie wpisu: Oleksowicz Krzysztof, Oliszewski Andrzej, Oleksowicz Piotr INTER CARS S.C., Warszawa, Polska i dokonanie wpisu: „K. OLEKSOWICZ, A. OLISZEWSKI, P. OLEKSOWICZ – INTER CARS” SPÓŁKA JAWNA, Warszawa, Polska.

123782 2004 10 21 A. Wprowadzono zmianę uprawnionego przez wykreślenie wpisu: „K. OLEKSOWICZ, A. OLISZEWSKI, P. OLEKSOWICZ – INTER CARS” SPÓŁKA JAWNA, Warszawa, Polska i dokonanie wpisu: INTER CARS SPÓŁKA AKCYJNA, Warszawa, Polska.

123783 2004 10 21 A. Wprowadzono zmianę nazwy uprawnionego przez wykreślenie wpisu: Oleksowicz Krzysztof, Oliszewski Andrzej, Oleksowicz Piotr INTER CARS S.C., Warszawa, Polska i dokonanie wpisu: „K. OLEKSOWICZ, A. OLISZEWSKI, P. OLEKSOWICZ – INTER CARS” SPÓŁKA JAWNA, Warszawa, Polska.

123783 2004 10 21 A. Wprowadzono zmianę uprawnionego przez wykreślenie wpisu: „K. OLEKSOWICZ, A. OLISZEWSKI, P. OLEKSOWICZ – INTER CARS” SPÓŁKA JAWNA, Warszawa, Polska i dokonanie wpisu: INTER CARS SPÓŁKA AKCYJNA, Warszawa, Polska.

124006 2004 10 18 A. Wprowadzono zmianę uprawnionego przez wykreślenie wpisu: Zakład Produkcji i Handlu Spółka Jawna „FERRO” Export-Import-Hurt-Detal Gniadek, Gniadek, Hołój, Kraków, Polska i dokonanie wpisu: ZAKŁAD PRODUKCJI I HANDLU FERRO SPÓŁKA Z OGRANICZONĄ ODPOWIEDZIALNOŚCIĄ, Kraków, Polska.

124006 2004 10 18 A. Wprowadzono zmianę nazwy i siedziby przez wykreślenie wpisu: ZAKŁAD PRODUKCJI I HANDLU FERRO SPÓŁKA Z OGRANICZONĄ ODPOWIEDZIALNOŚCIĄ, Kraków, Polska i dokonanie wpisu: FERRO TRANS

SPÓŁKA Z OGRANICZONĄ ODPOWIEDZIALNOŚCIĄ, Skawina, Polska.

124070 2004 10 05 A. Wprowadzono zmianę uprawnionego przez wykreślenie wpisu: Procter & Gamble Hair Care LLC., Cincinnati, Stany Zjednoczone Ameryki i dokonanie wpisu: The Procter & Gamble Company, Cincinnati, Stany Zjednoczone Ameryki.

124209 2004 10 25 A. Wprowadzono zmianę uprawnionego przez wykreślenie wpisu: Piotr Sikorski „UNIMOT EKSPRES”, Częstochowa, Polska i dokonanie wpisu: „UNIMOT EXPRESS” SPÓŁKA Z OGRANICZONĄ ODPOWIEDZIALNOŚCIĄ, Częstochowa, Polska.

124246 2004 10 26 A. Wprowadzono zmianę nazwy uprawnionego przez wykreślenie wpisu: Fabryka Wódek Gdańskich w Starogardzie Gdańskim S.A., Starogard Gdański, Polska i dokonanie wpisu: DESTYLARNIA SOBIESKI SPÓŁKA AKCYJNA, Starogard Gdański, Polska.

124943 2004 10 25 A. Wprowadzono zmianę uprawnionego przez wykreślenie wpisu: POLAM-PABIANICE Pabianicka Fabryka Żarówek Spółka Akcyjna, Pabianice, Polska i dokonanie wpisu: PHILIPS LIGHTING PABIANICE SPÓŁKA AKCYJNA, Pabianice, Polska.

124944 2004 10 22 A. Wprowadzono zmianę nazwy uprawnionego przez wykreślenie wpisu: POLAM-PABIANICE Pabianicka Fabryka Żarówek Spółka Akcyjna, Pabianice, Polska i dokonanie wpisu: Philips Lighting Pabianice Spółka Akcyjna, Pabianice, Polska.

125042 2004 10 26 A. Wprowadzono zmianę nazwy uprawnionego przez wykreślenie wpisu: Fabryka Wódek Gdańskich w Starogardzie Gdańskim Spółka Akcyjna, Starogard Gdański, Polska i dokonanie wpisu: DESTYLARNIA SOBIESKI SPÓŁKA AKCYJNA, Starogard Gdański, Polska.

125049 2004 10 26 A. Wprowadzono zmianę nazwy uprawnionego przez wykreślenie wpisu: Warszawskie Zakłady Farmaceutyczne Polfa, Warszawa, Polska i dokonanie wpisu: WARSZAWSKIE ZAKŁADY FARMACEUTYCZNE POLFA SPÓŁKA AKCYJNA, Warszawa, Polska.

125292 2004 10 26 A. Wprowadzono zmianę uprawnionego przez wykreślenie wpisu: AGROS-FORTUNA Sp. z o.o., Tarczyn, Polska i dokonanie wpisu: AGROSVITA BIAŁYSTOK SPÓŁKA Z OGRANICZONĄ ODPOWIEDZIALNOŚCIĄ, Białystok, Polska.

125747 2004 10 07 A. Wprowadzono zmianę nazwy uprawnionego przez wykreślenie wpisu: Wydawnictwo „GÓRY” – Baran i S-ka Krzysztof Baran, Dorota Baran, Kraków, Polska i dokonanie wpisu: Wydawnictwo GÓRY Krzysztof Baran, Dorota Baran Spółka Jawna, Kraków, Polska.

125747 2004 10 07 A. Wprowadzono zmianę uprawnionego przez wykreślenie wpisu: Wydawnictwo GÓRY Krzysztof Baran, Dorota Baran Spółka Jawna, Kraków, Polska i dokonanie wpisu: Tokarski Edition Wydawnictwo, Kraków, Polska.

125747 2004 10 07 A. Wprowadzono zmianę nazwy uprawnionego przez wykreślenie wpisu: Tokarski Edition Wydawnictwo, Kraków, Polska i dokonanie wpisu: Wydawnictwo Góry Jacek Tokarski, Kraków, Polska.

125747 2004 10 12 A. Wprowadzono zmianę uprawnionego przez wykreślenie wpisu: Wydawnictwo Góry Jacek Tokarski, Kraków, Polska i dokonanie wpisu: Wydawnictwo Góry Jacek Tokarski, Marek Obara, Piotr Drożdż spółka cywilna, Kraków, Polska.

125834 2004 10 18 A. Wprowadzono zmianę nazwy uprawnionego przez wykreślenie wpisu: ENERGOPOL Przedsiębiorstwo Eksploatacji Maszyn Budowlanych S.A., Sosnowiec, Polska

i dokonanie wpisu: „ENERGOPOL-POŁUDNIE” SPÓŁKA AKCYJNA, Sosnowiec, Polska.

125891 2004 10 04 A. Wprowadzono zmianę uprawnionego przez wykreślenie wpisu: Żak Marek LUMAG Zakład Produkcyjno Usługowo Handlowy Export-Import, Budzyń, Polska i dokonanie wpisu: LUMAG SPÓŁKA Z OGRANICZONĄ ODPOWIEDZIALNOŚCIĄ, Budzyń, Polska.

126130 2004 10 08 A. Wprowadzono zmianę siedziby uprawnionego przez wykreślenie wpisu: DEICHMANN-OBUWIE Sp. z o.o., Konin, Polska i dokonanie wpisu: DEICHMANN-OBUWIE Sp. z o.o., Bielany Wrocławskie, Polska.

126419 2004 10 26 A. Wprowadzono zmianę uprawnionego przez wykreślenie wpisu: Czajczyński Marek, Czajczyński Krzysztof, Dobrowolski Janusz Wielkopolskie Zakłady Mięsne AGRICO S.C., Kalisz, Polska i dokonanie wpisu: Wielkopolskie Zakłady Mięsne „AGRICO” Spółka z ograniczoną odpowiedzialnością, Pawłówek, Polska.

126420 2004 10 26 A. Wprowadzono zmianę uprawnionego przez wykreślenie wpisu: Czajczyński Marek, Czajczyński Krzysztof, Dobrowolski Janusz Wielkopolskie Zakłady Mięsne AGRICO S.C., Kalisz, Polska i dokonanie wpisu: Wielkopolskie Zakłady Mięsne „AGRICO” Spółka z ograniczoną odpowiedzialnością, Pawłówek, Polska.

126520 2004 10 22 A. Wprowadzono zmianę uprawnionego przez wykreślenie wpisu: Sławiński Jan, Kawka Marek, Maciołek Zygmunt Przedsiębiorstwo Produkcyjno-Handlowo-Usługowe INST-KOM S.C., Rzeszów, Polska i dokonanie wpisu: „INST-KOM” Spółka z o.o., Rzeszów – Załęże k/Elewatora, Polska.

126818 2004 10 12 A. Wprowadzono zmianę uprawnionego przez wykreślenie wpisu: POSTĘP Spółka z o.o., Biskupiec, Polska i dokonanie wpisu: WARMIŃSKA FABRYKA OKIEN „POSTĘP” Ewa Łastowska, Biskupiec, Polska.

126856 2004 10 27 A. Wprowadzono zmianę nazwy uprawnionego przez wykreślenie wpisu: Fundacja Büchnera, Warszawa, Polska i dokonanie wpisu: FUNDACJA PROMOCJI NAUKI, KULTURY I SZTUKI, Warszawa, Polska.

126856 2004 10 27 A. Wprowadzono zmianę uprawnionego przez wykreślenie wpisu: FUNDACJA PROMOCJI NAUKI, KULTURY I SZTUKI, Warszawa, Polska i dokonanie wpisu: SPLIT TRADING SPÓŁKA Z OGRANICZONĄ ODPOWIEDZIALNOŚCIĄ, Warszawa, Polska.

126859 2004 10 26 A. Wprowadzono zmianę nazwy uprawnionego przez wykreślenie wpisu: Fabryka Wódek Gdańskich w Starogardzie Gdańskim Spółka Akcyjna, Starogard Gdański, Polska i dokonanie wpisu: DESTYLARNIA SOBIESKI SPÓŁKA AKCYJNA, Starogard Gdański, Polska.

126877 2004 10 26 A. Wprowadzono zmianę nazwy uprawnionego przez wykreślenie wpisu: Fabryka Wódek Gdańskich w Starogardzie Gdańskim Spółka Akcyjna, Starogard Gdański, Polska i dokonanie wpisu: DESTYLARNIA SOBIESKI SPÓŁKA AKCYJNA, Starogard Gdański, Polska.

126878 2004 10 26 A. Wprowadzono zmianę nazwy uprawnionego przez wykreślenie wpisu: Fabryka Wódek Gdańskich w Starogardzie Gdańskim Spółka Akcyjna, Starogard Gdański, Polska i dokonanie wpisu: DESTYLARNIA SOBIESKI SPÓŁKA AKCYJNA, Starogard Gdański, Polska.

126879 2004 10 26 A. Wprowadzono zmianę nazwy uprawnionego przez wykreślenie wpisu: Fabryka Wódek Gdańskich w Starogardzie Gdańskim Spółka Akcyjna, Starogard Gdański, Polska i dokonanie wpisu: DESTYLARNIA SOBIESKI SPÓŁKA AKCYJNA, Starogard Gdański, Polska.

127188 2004 10 26 A. Wprowadzono zmianę uprawnionego przez wykreślenie wpisu: Zakłady Przemysłu Cukierniczego Pomorzanka Spółka z o.o., Słupsk, Polska i dokonanie wpisu: „KDC” Spółka z ograniczoną odpowiedzialnością, Przeźmierowo, Polska.

127189 2004 10 26 A. Wprowadzono zmianę uprawnionego przez wykreślenie wpisu: Zakłady Przemysłu Cukierniczego Pomorzanka Spółka z o.o., Słupsk, Polska i dokonanie wpisu: „KDC” Spółka z ograniczoną odpowiedzialnością, Przeźmierowo, Polska.

127696 2004 10 18 A. Wprowadzono zmianę uprawnionego przez wykreślenie wpisu: Przedsiębiorstwo Produkcyjno Usługowo Handlowe ANIN Spółka z o.o., Mikołów, Polska i dokonanie wpisu: MASPEX SPÓŁKA Z OGRANICZONĄ ODPOWIEDZIALNOŚCIĄ, Wadowice, Polska.

127919 2004 10 26 A. Wprowadzono zmianę nazwy uprawnionego przez wykreślenie wpisu: Tyszko Irena, Skumbin Jarosław, Skumbin Elżbieta, Tyszko Andrzej PARADISO FOOD S.C., Białystok, Polska i dokonanie wpisu: Skumbin Jarosław, Skumbin Elżbieta PARADISO FOOD S.C., Białystok, Polska.

127919 2004 10 26 A. Wprowadzono zmianę uprawnionego przez wykreślenie wpisu: Skumbin Jarosław, Skumbin Elżbieta PARADISO FOOD S.C., Białystok, Polska i dokonanie wpisu: PARADISO FOOD – E. I. J. SKUMBIN SPÓŁKA JAWNA, Kleosin, Polska.

128002 2004 10 26 A. Wprowadzono zmianę uprawnionego przez wykreślenie wpisu: Zakłady Przemysłu Cukierniczego POMORZANKA Spółka z o.o., Słupsk, Polska i dokonanie wpisu: „KDC” Spółka z ograniczoną odpowiedzialnością, Przeźmierowo, Polska.

128350 2004 10 25 A. Wprowadzono zmianę nazwy i siedziby uprawnionego przez wykreślenie wpisu: Stahlgruber Otto Gruber GmbH & Co., Monachium, Niemcy i dokonanie wpisu: Stahlgruber Otto Gruber GmbH & Co KG, Poing, Niemcy.

128379 2004 10 04 A. Wprowadzono zmianę nazwy uprawnionego przez wykreślenie wpisu: SAB Allicante Spółka z o.o., Radom, Polska i dokonanie wpisu: DR. MIELIMONKA GLOBAL GROUP SPÓŁKA Z OGRANICZONĄ ODPOWIEDZIALNOŚCIĄ, Radom, Polska.

128578 2004 10 08 A. Wprowadzono zmianę nazwy uprawnionego przez wykreślenie wpisu: Kaliszka Kościuszko Anna, Kościuszko Jan, Patena Paweł Restauracja „Chłopskie Jadło” S.C., Kraków, Polska i dokonanie wpisu: Restauracja Chłopskie Jadło – Anna Kaliszka-Kościuszko Spółka Jawna, Kraków, Polska.

128599 2004 10 27 A. Wprowadzono zmianę nazwy i siedziby uprawnionego przez wykreślenie wpisu: „MODEX” SPÓŁKA Z OGRANICZONĄ ODPOWIEDZIALNOŚCIĄ, Rzeszów, Polska i dokonanie wpisu: „MPUNKT POLSKA” SPÓŁKA Z OGRANICZONĄ ODPOWIEDZIALNOŚCIĄ, Warszawa, Polska.

128639 2004 10 05 A. Wprowadzono zmianę uprawnionego przez wykreślenie wpisu: ALIMA-GERBER S.A., Rzeszów, Polska i dokonanie wpisu: KRYNICA ZDRÓJ Spółka z ograniczoną odpowiedzialnością, Krynica-Zdrój, Polska.

128639 2004 10 05 A. Wprowadzono zmianę siedziby uprawnionego przez wykreślenie wpisu: KRYNICA ZDRÓJ Spółka z ograniczoną odpowiedzialnością, Krynica-Zdrój, Polska i dokonanie wpisu: KRYNICA ZDRÓJ Spółka z ograniczoną odpowiedzialnością, Żywiec, Polska.

128640 2004 10 05 A. Wprowadzono zmianę uprawnionego przez wykreślenie wpisu: ALIMA-GERBER S.A., Rzeszów, Polska i dokonanie wpisu: KRYNICA ZDRÓJ Spółka z ograniczoną odpowiedzialnością, Krynica-Zdrój, Polska.

128640 2004 10 05 A. Wprowadzono zmianę siedziby uprawnionego przez wykreślenie wpisu: KRYNICA ZDRÓJ Spółka z ograniczoną odpowiedzialnością, Krynica-Zdrój, Polska i dokonanie wpisu: KRYNICA ZDRÓJ Spółka z ograniczoną odpowiedzialnością, Żywiec, Polska.

128641 2004 10 05 A. Wprowadzono zmianę uprawnionego przez wykreślenie wpisu: ALIMA GERBER S.A., Rzeszów, Polska i dokonanie wpisu: KRYNICA ZDRÓJ Spółka z ograniczoną odpowiedzialnością, Krynica-Zdrój, Polska.

128641 2004 10 05 A. Wprowadzono zmianę siedziby uprawnionego przez wykreślenie wpisu: KRYNICA ZDRÓJ Spółka z ograniczoną odpowiedzialnością, Krynica-Zdrój, Polska i dokonanie wpisu: KRYNICA ZDRÓJ Spółka z ograniczoną odpowiedzialnością, Żywiec, Polska.

128642 2004 10 05 A. Wprowadzono zmianę uprawnionego przez wykreślenie wpisu: ALIMA-GERBER S.A., Rzeszów, Polska i dokonanie wpisu: KRYNICA ZDRÓJ Spółka z ograniczoną odpowiedzialnością, Krynica-Zdrój, Polska.

128642 2004 10 05 A. Wprowadzono zmianę siedziby uprawnionego przez wykreślenie wpisu: KRYNICA ZDRÓJ Spółka z ograniczoną odpowiedzialnością, Krynica-Zdrój, Polska i dokonanie wpisu: KRYNICA ZDRÓJ Spółka z ograniczoną odpowiedzialnością, Żywiec, Polska.

128643 2004 10 05 A. Wprowadzono zmianę uprawnionego przez wykreślenie wpisu: ALIMA-GERBER S.A., Rzeszów, Polska i dokonanie wpisu: KRYNICA ZDRÓJ Spółka z ograniczoną odpowiedzialnością, Krynica-Zdrój, Polska.

128643 2004 10 05 A. Wprowadzono zmianę siedziby uprawnionego przez wykreślenie wpisu: KRYNICA ZDRÓJ Spółka z ograniczoną odpowiedzialnością, Krynica-Zdrój, Polska i dokonanie wpisu: KRYNICA ZDRÓJ Spółka z ograniczoną odpowiedzialnością, Żywiec, Polska.

128898 2004 10 05 A. Wprowadzono zmianę uprawnionego przez wykreślenie wpisu: Procter & Gamble Hair Care LLC., Cincinnati, Stany Zjednoczone Ameryki i dokonanie wpisu: The Procter & Gamble Company, Cincinnati, Stany Zjednoczone Ameryki.

128900 2004 10 27 A. Wprowadzono zmianę uprawnionego przez wykreślenie wpisu: Cendant Global Services B.V., Amsterdam, Holandia i dokonanie wpisu: CENDANT CORPORATION, Nowy Jork, Stany Zjednoczone Ameryki.

129252 2004 10 27 A. Wprowadzono zmianę uprawnionego przez wykreślenie wpisu: Cendant Global Services B.V., Amsterdam, Holandia i dokonanie wpisu: CENDANT CORPORATION, Nowy Jork, Stany Zjednoczone Ameryki.

129543 2004 10 05 A. Wprowadzono zmianę uprawnionego przez wykreślenie wpisu: ALIMA-GERBER S.A., Rzeszów, Polska i dokonanie wpisu: KRYNICA ZDRÓJ Spółka z ograniczoną odpowiedzialnością, Krynica-Zdrój, Polska.

129543 2004 10 05 A. Wprowadzono zmianę siedziby uprawnionego przez wykreślenie wpisu: KRYNICA ZDRÓJ Spółka z ograniczoną odpowiedzialnością, Krynica-Zdrój, Polska i dokonanie wpisu: KRYNICA ZDRÓJ Spółka z ograniczoną odpowiedzialnością, Żywiec, Polska.

129786 2004 10 07 A. Wprowadzono zmianę uprawnionego przez wykreślenie wpisu: Oy Karl Fazer Ab, Vantaa, Finlandia i dokonanie wpisu: Cloetta Fazer Chocolates Ltd., Vantaa, Finlandia.

129896 2004 10 05 A. Wprowadzono zmianę uprawnionego przez wykreślenie wpisu: Procter & Gamble Hair Care LLC., Cincinnati, Stany Zjednoczone Ameryki i dokonanie wpisu: The Procter & Gamble Company, Cincinnati, Stany Zjednoczone Ameryki.

129958 2004 10 27 A. Wprowadzono zmianę nazwy uprawnionego przez wykreślenie wpisu: Fabryka Wódek Gdańskich w Starogardzie Gdańskim S.A., Starogard Gdański, Polska i dokonanie wpisu: DESTYLARNIA SOBIESKI SPÓŁKA AKCYJNA, Starogard Gdański, Polska.

129961 2004 10 27 A. Wprowadzono zmianę nazwy uprawnionego przez wykreślenie wpisu: Fabryka Wódek Gdańskich w Starogardzie Gdańskim S.A., Starogard Gdański, Polska i dokonanie wpisu: DESTYLARNIA SOBIESKI SPÓŁKA AKCYJNA, Starogard Gdański, Polska.

130602 2004 10 06 A. Wprowadzono zmianę uprawnionego przez wykreślenie wpisu: MTC-A Handelgesellschaft m.b.H., Wiedeń, Austria i dokonanie wpisu: TERAPIA S.A., Cluj-Napoca, Rumunia.

130604 2004 10 06 A. Wprowadzono zmianę siedziby uprawnionego przez wykreślenie wpisu: EURO PRINT Spółka z o.o., Poznań, Polska i dokonanie wpisu: EURO PRINT Spółka z o.o., Komorniki, Polska.

130666 2004 10 21 A. Wprowadzono zmianę nazwy uprawnionego przez wykreślenie wpisu: Zakłady Farmaceutyczne „BIOWET” Sp. z o.o., Gorzów Wlkp., Polska i dokonanie wpisu: „VETOQUINOL BIOWET” SPÓŁKA Z OGRANICZONĄ ODPOWIEDZIALNOŚCIĄ, Gorzów Wielkopolski, Polska.

130707 2004 10 12 A. Wprowadzono zmianę uprawnionego przez wykreślenie wpisu: Wanda Arent, Stanisława Stusio Firma CHEMIS S.C., Ksawerów Żdźary, Polska i dokonanie wpisu: Firma „CHEMIS” W. Arent, S. Stusio, J. Arent, M. Stusio Spółka Jawna, Ksawerów Żdźary, Polska.

130962 2004 10 28 A. Wprowadzono zmianę uprawnionego przez wykreślenie wpisu: CSL Limited, Victoria, Australia i dokonanie wpisu: Pfizer Inc., Nowy Jork, Stany Zjednoczone Ameryki.

131967 2004 10 25 A. Wprowadzono zmianę uprawnionego przez wykreślenie wpisu: Stowarzyszenie AGRO BIO TEST, Warszawa, Polska i dokonanie wpisu: „AGRO BIO TEST” SPÓŁKA Z OGRANICZONĄ ODPOWIEDZIALNOŚCIĄ, Warszawa, Polska.

132106 2004 10 18 A. Wprowadzono zmianę nazwy uprawnionego przez wykreślenie wpisu: Wytwórnia Klejów i Zapraw Budowlanych ATLAS Ciupiński i wspólnicy spółka jawna, Łódź, Polska i dokonanie wpisu: WYTWÓRNIA KLEJÓW I ZAPRAW BUDOWLANYCH „ATLAS” GRZELAK I WSPÓLNICY SPÓŁKA JAWNA, Łódź, Polska.

132106 2004 10 18 D. Dokonano wpisu: W dniu 30 czerwca 1999 r. zawarto umowę franchisingu do dnia 30.06.2009 r. na rzecz Zakładów Produkcyjnych ATLAS BARBARA S.A., Dąbrowa Górnicza, Polska.

132106 2004 10 18 D. Dokonano wpisu: W dniu 30 czerwca 1999 r. zawarto umowę franchisingu do dnia 30.06.2009 r. na rzecz Zakładów Produkcyjnych ATLAS WIGRY Sp. z o.o., Suwałki, Polska.

132139 2004 10 12 A. Wprowadzono zmianę uprawnionego przez wykreślenie wpisu: POSTĘP Spółka z o.o., Biskupiec, Polska i dokonanie wpisu: WARMIŃSKA FABRYKA OKIEN „POSTĘP” Ewa Łastowska, Biskupiec, Polska.

132201 2004 10 04 A. Wprowadzono zmianę uprawnionego przez wykreślenie wpisu: Browary Warszawskie Królewskie S.A., Warszawa, Polska i dokonanie wpisu: Brau Union Aktiengesellschaft, Leoben-Göss, Austria.

132201 2004 10 04 A. Wprowadzono zmianę uprawnionego przez wykreślenie wpisu: Brau Union Aktiengesellschaft, Leoben-Göss, Austria i dokonanie wpisu: Grupa Żywiec Spółka Akcyjna, Żywiec, Polska.

132447 2004 10 08 A. Wprowadzono zmianę nazwy uprawnionego przez wykreślenie wpisu: Baran Krzysztof, Baran Dorota Wydawnictwo GÓRY Baran i Spółka S.C., Kraków, Polska i dokonanie wpisu: Wydawnictwo Góry Krzysztof Baran, Dorota Baran Spółka Jawna, Kraków, Polska.

132447 2004 10 08 A. Wprowadzono zmianę uprawnionego przez wykreślenie wpisu: Wydawnictwo Góry Krzysztof Baran, Dorota Baran Spółka Jawna, Kraków, Polska i dokonanie wpisu: „Wydawnictwo N.R.G.” Miłosz Kędracki, Kraków, Polska.

132671 2004 10 18 A. Wprowadzono zmianę nazwy uprawnionego przez wykreślenie wpisu: Wytwórnia Klejów i Zapraw Budowlanych ATLAS Ciupiński i wspólnicy spółka jawna, Łódź, Polska i dokonanie wpisu: WYTWÓRNIA KLEJÓW I ZAPRAW BUDOWLANYCH „ATLAS” GRZELAK I WSPÓLNICY SPÓŁKA JAWNA, Łódź, Polska.

132671 2004 10 18 D. Dokonano wpisu: W dniu 30 czerwca 1999 r. zawarto umowę franchisingu do dnia 30.06.2009 r. na rzecz Zakładów Produkcyjnych ATLAS BARBARA S.A., Dąbrowa Górnicza, Polska.

132671 2004 10 18 D. Dokonano wpisu: W dniu 02 stycznia 2001 r. zawarto umowę franchisingu do dnia 02.01.2011 r. na rzecz ATLAS S.A., Zgierz, Polska.

132703 2004 10 18 A. Wprowadzono zmianę nazwy uprawnionego przez wykreślenie wpisu: Wytwórnia Klejów i Zapraw Budowlanych ATLAS Ciupiński i wspólnicy spółka jawna, Łódź, Polska i dokonanie wpisu: WYTWÓRNIA KLEJÓW I ZAPRAW BUDOWLANYCH „ATLAS” GRZELAK I WSPÓLNICY SPÓŁKA JAWNA, Łódź, Polska.

132703 2004 10 18 D. Dokonano wpisu: W dniu 30 czerwca 1999 r. zawarto umowę franchisingu do dnia 30.06.2009 r. na rzecz Zakładów Produkcyjnych ATLAS BARBARA S.A., Dąbrowa Górnicza, Polska.

132703 2004 10 18 D. Dokonano wpisu: W dniu 02 stycznia 2001 r. zawarto umowę franchisingu do dnia 02.01.2011 r. na rzecz ATLAS S.A., Zgierz, Polska.

132814 2004 10 27 A. Wprowadzono zmianę uprawnionego przez wykreślenie wpisu: LIMEX INTERNATIONAL Spółka z o.o., Warszawa, Polska i dokonanie wpisu: KINETIC SPÓŁKA Z OGRANICZONĄ ODPOWIEDZIALNOŚCIĄ, Warszawa, Polska.

133099 2004 10 27 A. Wprowadzono zmianę uprawnionego przez wykreślenie wpisu: Lion Licensing, Ltd., a Delaware corporation, Wilmington, Stany Zjednoczone Ameryki i dokonanie wpisu: JONES INVESTMENT CO. INC., Wilmington, Stany Zjednoczone Ameryki.

133169 2004 10 27 A. Wprowadzono zmianę uprawnionego przez wykreślenie wpisu: Lion Licensing, Ltd., a Delaware corporation, Wilmington, Stany Zjednoczone Ameryki i dokonanie wpisu: JONES INVESTMENT CO. INC., Wilmington, Stany Zjednoczone Ameryki.

133274 2004 10 18 A. Wprowadzono zmianę nazwy uprawnionego przez wykreślenie wpisu: Wytwórnia Klejów i Zapraw Budowlanych ATLAS Ciupiński i wspólnicy spółka jawna, Łódź, Polska i dokonanie wpisu: WYTWÓRNIA KLEJÓW I ZAPRAW BUDOWLANYCH „ATLAS” GRZELAK I WSPÓLNICY SPÓŁKA JAWNA, Łódź, Polska.

133274 2004 10 18 D. Dokonano wpisu: W dniu 30 czerwca 1999 r. zawarto umowę franchisingu do dnia 30.06.2009 r. na rzecz Zakładów Produkcyjnych ATLAS WIGRY Sp. z o.o., Suwałki, Polska.

133432 2004 10 21 A. Wprowadzono zmianę nazwy uprawnionego przez wykreślenie wpisu: Zakłady Farmaceutyczne „BIO-

WET” Sp. z o.o., Gorzów Wlkp., Polska i dokonanie wpisu: „VETOQUINOL BIOWET” SPÓŁKA Z OGRANICZONĄ ODPOWIEDZIALNOŚCIĄ, Gorzów Wielkopolski, Polska.

133672 2004 10 18 A. Wprowadzono zmianę nazwy uprawnionego przez wykreślenie wpisu: Wołoszczuk Iwona, Wołoszczuk Sławomir Przedsiębiorstwo Produkcyjno Handlowe POLSTAR, Koszalin, Polska i dokonanie wpisu: OGÓLNOPOLSKA CENTRALA BHP „POLSTAR” IWONA I SŁAWOMIR WOŁOSZCZUK SPÓŁKA JAWNA, Koszalin, Polska.

133715 2004 10 27 A. Wprowadzono zmianę nazwy uprawnionego przez wykreślenie wpisu: Fabryka Wódek Gdańskich w Starogardzie Gdańskim S.A., Starogard Gdański, Polska i dokonanie wpisu: DESTYLARNIA SOBIESKI SPÓŁKA AKCYJNA, Starogard Gdański, Polska.

133838 2004 10 08 A. Wprowadzono zmianę nazwy uprawnionego przez wykreślenie wpisu: Howańska Agnieszka, Howański Arkadiusz P.P.H.U. KOLIBER S.C., Łódź, Polska i dokonanie wpisu: „KOLIBER” SPÓŁKA JAWNA PRZEDSIĘBIORSTWO PRODUKCYJNO-HANDLOWO-USŁUGOWE AGNIESZKA I ARKADIUSZ HOWAŃSCY, Łódź, Polska.

133838 2004 10 08 A. Wprowadzono zmianę uprawnionego przez wykreślenie wpisu: „KOLIBER” SPÓŁKA JAWNA PRZEDSIĘBIORSTWO PRODUKCYJNO-HANDLOWO-USŁUGOWE AGNIESZKA I ARKADIUSZ HOWAŃSCY, Łódź, Polska i dokonanie wpisu: PPHU „KOLIBER” Agnieszka Howańska, Łódź, Polska.

134061 2004 10 18 D. Dokonano wpisu: W dniu 28 stycznia 2002 r. zawarto umowę licencyjną wyłączną i pełną na użytkowanie znaku towarowego na czas nieokreślony przez Inter – Broker Ubezpieczenia Spółka z ograniczoną odpowiedzialnością, Toruń, Polska.

134167 2004 10 18 A. Wprowadzono zmianę nazwy uprawnionego przez wykreślenie wpisu: Wytwórnia Klejów i Zapraw Budowlanych ATLAS Ciupiński i wspólnicy spółka jawna, 91-222 Łódź ul. Św. Teresy 105, Polska i dokonanie wpisu: WYTWÓRNIA KLEJÓW I ZAPRAW BUDOWLANYCH „ATLAS” GRZELAK I WSPÓLNICY SPÓŁKA JAWNA, 91-222 Łódź ul. Św. Teresy od Dzieciątka Jezus 105, Polska .

134167 2004 10 18 D. Dokonano wpisu: W dniu 02 stycznia 2001 r. zawarto umowę franchisingu do dnia 02.01.2011 r. na rzecz ATLAS S.A., Zgierz, Polska.

134273 2004 10 08 A. Wprowadzono zmianę nazwy uprawnionego przez wykreślenie wpisu: Kaczyński Hieronim, Sawarski Bogdan Przedsiębiorstwo Wielobranżowe PROSIACZEK S.C., 85-307 Bydgoszcz ul. Kossaka 89, Polska i dokonanie wpisu: PRZEDSIĘBIORSTWO WIELOBRANŻOWE „PROSIACZEK” HIERONIM KACZYŃSKI, BOGDAN SAWARSKI SPÓŁKA JAWNA, 85-307 Bydgoszcz ul. Kossaka 89, Polska.

134273 2004 10 08 A. Wprowadzono zmianę uprawnionego przez wykreślenie wpisu: PRZEDSIĘBIORSTWO WIELOBRANŻOWE „PROSIACZEK” HIERONIM KACZYŃSKI, BOGDAN SAWARSKI SPÓŁKA JAWNA, 85-307 Bydgoszcz ul. Kossaka 89, Polska i dokonanie wpisu: „PROSIACZEK” SPÓŁKA Z OGRANICZONĄ ODPOWIEDZIALNOŚCIĄ, 85-307 Bydgoszcz ul. Kossaka 89, Polska.

134292 2004 10 18 A. Wprowadzono zmianę nazwy i adresu uprawnionego przez wykreślenie wpisu: Pacocha Barbara Agencja ART-MODELS, 02-591 Warszawa ul. Batorego 33 m 200, Polska i dokonanie wpisu: AGENCJA REKLAMOWA „ART MODELS” Barbara Pacocha, 03-134 Warszawa ul. Książkowa 7d m 212, Polska.

134292 2004 10 18 A. Wprowadzono zmianę siedziby uprawnionego przez wykreślenie wpisu: AGENCJA REKLAMOWA „ART MODELS” Barbara Pacocha, 03-134 Warszawa ul. Książkowa 7d m 212, Polska i dokonanie wpisu: AGENCJA REKLAMOWA „ART MODELS” Barbara Pacocha, 95-073 Grotniki Ustronie ul. Ustronie 102 K, Polska.

134338 2004 10 25 A. Wprowadzono zmianę uprawnionego przez wykreślenie wpisu: American Cyanamid Company (A Maine corporation), One Cyanamid Plaza Wayne, New Jersey 07470, Wayne, Stany Zjednoczone Ameryki i dokonanie wpisu: BASF Agro B.V., Zweigniederlassung Wadenswil Steinacherstrasse 101, 8804 Au. Arnhem, Szwajcaria.

134353 2004 10 08 A. Wprowadzono zmianę uprawnionego przez wykreślenie wpisu: AGROS HOLDING S.A., 00-950 Warszawa ul. Chałubińskiego 8, Polska i dokonanie wpisu: Przedsiębiorstwo Handlowo-Usługowe „TOPTEA” Janusz Kuźma, 00-680 Warszawa ul. Poznańska 16 m. 21, Polska.

134353 2004 10 08 A. Wprowadzono zmianę uprawnionego przez wykreślenie wpisu: Przedsiębiorstwo Handlowo-Usługowe „TOPTEA” Janusz Kuźma, 00-680 Warszawa ul. Poznańska 16 m. 21, Polska i dokonanie wpisu: TOP TEA Spółka Cywilna Janusz Kuźma, Maria Kuźma, 00-680 Warszawa ul. Poznańska 16 m. 21, Polska.

134596 2004 10 01 A. Wprowadzono zmianę uprawnionego przez wykreślenie wpisu: Daewoo Motor Co., Ltd, 199, Chongchon-dong, Pupyung-ku Incheon, Republika Korei i dokonanie wpisu: GM DAEWOO AUTO & TECHNOLOGY COMPANY, 199-1 Vheongcheon-2 Dong, Bupyung-Gu Incheon, Republika Korei.

134597 2004 10 01 A. Wprowadzono zmianę uprawnionego przez wykreślenie wpisu: Daewoo Motor Co., Ltd, 199, Chongchon-dong, Pupyung-ku Incheon, Republika Korei i dokonanie wpisu: GM DAEWOO AUTO & TECHNOLOGY COMPANY, 199-1 Vheongcheon-2 Dong, Bupyung-Gu Incheon, Republika Korei.

134598 2004 10 01 A. Wprowadzono zmianę uprawnionego przez wykreślenie wpisu: Daewoo Motor Co., Ltd, 199, Chongchon-dong, Pupyung-ku Incheon, Republika Korei i dokonanie wpisu: GM DAEWOO AUTO & TECHNOLOGY COMPANY, 199-1 Vheongcheon-2 Dong, Bupyung-Gu Incheon, Republika Korei.

134599 2004 10 01 A. Wprowadzono zmianę uprawnionego przez wykreślenie wpisu: Daewoo Motor Co., Ltd, 199, Chongchon-dong, Pupyung-ku Incheon, Republika Korei i dokonanie wpisu: GM DAEWOO AUTO & TECHNOLOGY COMPANY, 199-1 Vheongcheon-2 Dong, Bupyung-Gu Incheon, Republika Korei.

134769 2004 10 08 A. Wprowadzono zmianę nazwy uprawnionego przez wykreślenie wpisu: Dębicka Fabryka Farb i Lakierów POLIFARB BECKER DĘBICA S.A., 39-200 Dębica ul. Mościckiego 23, Polska i dokonanie wpisu: TBD SPÓŁKA AKCYJNA, 39-200 Dębica ul. Ignacego Mościckiego 23, Polska

134847 2004 10 27 A. Wprowadzono zmianę nazwy i siedziby uprawnionego przez wykreślenie wpisu: MODEX Spółka z o.o., 35-606 Rzeszów ul. Powstańców Listopadowych 2b, Polska i dokonanie wpisu: „MPUNKT POLSKA” SPÓŁKA Z OGRANICZONĄ ODPOWIEDZIALNOŚCIĄ, 02-672 Warszawa ul. Domniewska 37, Polska.

134950 2004 10 12 D. Dokonano wpisu: W dniu 17 lutego 2003 r. zawarto umowę licencyjną niewyłączną i pełną na użytkowanie znaku towarowego R-134950 na czas nieokreślony przez Hutę Zawiercie S.A., Zawiercie, Polska.

134962 2004 10 25 A. Wprowadzono zmianę uprawnionego przez wykreślenie wpisu: Arent Wanda, Stusio Stanisława Firma CHEMIS S.C., 95-054 Ksawerów Żdźary ul. Kościuszki 7, Polska i dokonanie wpisu: CHEMIS S.J. Wanda Arent, Stanisława Stusio, Jan Arent, Mieczysław Stusio, 95-054 Ksawerów Żdźary ul. Kościuszki 7, Polska.

135264 2004 10 27 A. Wprowadzono zmianę nazwy uprawnionego przez wykreślenie wpisu: Warszawskie Zakłady Farmaceutyczne POLFA, 01-207 Warszawa ul. Karolkowa 22/24, Polska i dokonanie wpisu: WARSZAWSKIE ZAKŁADY FARMACEUTYCZNE POLFA SPÓŁKA AKCYJNA, 01-207 Warszawa ul. Karolkowa 22/24, Polska.

135577 2004 10 18 A. Wprowadzono zmianę nazwy uprawnionego przez wykreślenie wpisu: Wytwórnia Klejów i Zapraw Budowlanych ATLAS Ciupiński i wspólnicy spółka jawna, 91-222 Łódź ul. Świętej Teresy 105, Polska i dokonanie wpisu: WYTWÓRNIA KLEJÓW I ZAPRAW BUDOWLANYCH „ATLAS” GRZELAK I WSPÓLNICY SPÓŁKA JAWNA, 91-222 Łódź ul. Świętej Teresy od Dzieciątka Jezus 105, Polska.

135577 2004 10 18 D. Dokonano wpisu: W dniu 30 czerwca 1999 r. zawarto umowę franchisingu do dnia 30.06.2009 r. na rzecz Zakładów Produkcyjnych ATLAS BARBARA S.A., Dąbrowa Górnicza, Polska.

135577 2004 10 18 D. Dokonano wpisu: W dniu 30 czerwca 1999 r. zawarto umowę franchisingu do dnia 30.06.2009 r. na rzecz Zakładów Produkcyjnych ATLAS WIGRY Sp. z o.o., Suwałki, Polska.

135577 2004 10 18 D. Dokonano wpisu: W dniu 02 stycznia 2001 r. zawarto umowę franchisingu do dnia 02.01.2011 r. na rzecz ATLAS S.A., Zgierz, Polska.

135578 2004 10 18 A. Wprowadzono zmianę nazwy uprawnionego przez wykreślenie wpisu: Wytwórnia Klejów i Zapraw Budowlanych ATLAS Ciupiński i wspólnicy spółka jawna, 91-222 Łódź ul. Świętej Teresy 105, Polska i dokonanie wpisu: WYTWÓRNIA KLEJÓW I ZAPRAW BUDOWLANYCH „ATLAS” GRZELAK I WSPÓLNICY SPÓŁKA JAWNA, 91-222 Łódź ul. Świętej Teresy od Dzieciątka Jezus 105, Polska.

135578 2004 10 18 D. Dokonano wpisu: W dniu 02 stycznia 2001 r. zawarto umowę franchisingu do dnia 02.01.2011 r. na rzecz ATLAS S.A., Zgierz, Polska.

135648 2004 10 18 A. Wprowadzono zmianę nazwy uprawnionego przez wykreślenie wpisu: Wytwórnia Klejów i Zapraw Budowlanych „ATLAS” Ciupiński i wspólnicy spółka jawna, 91-222 Łódź ul. Świętej Teresy 105, Polska i dokonanie wpisu: WYTWÓRNIA KLEJÓW I ZAPRAW BUDOWLANYCH „ATLAS” GRZELAK I WSPÓLNICY SPÓŁKA JAWNA, 91-222 Łódź ul. Świętej Teresy od Dzieciątka Jezus 105, Polska.

135648 2004 10 18 D. Dokonano wpisu: W dniu 02 stycznia 2001 r. zawarto umowę franchisingu do dnia 02.01.2011 r. na rzecz ATLAS S.A., Zgierz, Polska.

135650 2004 10 19 A. Wprowadzono zmianę nazwy uprawnionego przez wykreślenie wpisu: Wytwórnia Klejów i Zapraw Budowlanych „ATLAS” Ciupiński i wspólnicy spółka jawna, 91-222 Łódź ul. Świętej Teresy 105, Polska i dokonanie wpisu: WYTWÓRNIA KLEJÓW I ZAPRAW BUDOWLANYCH „ATLAS” GRZELAK I WSPÓLNICY SPÓŁKA JAWNA, 91-222 Łódź ul. Świętej Teresy od Dzieciątka Jezus 105, Polska.

135650 2004 10 19 D. Dokonano wpisu: W dniu 02 stycznia 2001 r. zawarto umowę franchisingu do dnia 02.01.2011 r. na rzecz ATLAS S.A., Zgierz, Polska.

135653 2004 10 19 A. Wprowadzono zmianę nazwy uprawnionego przez wykreślenie wpisu: Wytwórnia Klejów i Zapraw

Budowlanych „ATLAS” Ciupiński i wspólnicy spółka jawna, 91-222 Łódź ul. Świętej Teresy 105, Polska i dokonanie wpisu: WYTWÓRNIA KLEJÓW I ZAPRAW BUDOWLANYCH „ATLAS” GRZELAK I WSPÓLNICY SPÓŁKA JAWNA, 91-222 Łódź ul. Świętej Teresy od Dzieciątka Jezus 105, Polska.

135653 2004 10 19 D. Dokonano wpisu: W dniu 30 czerwca 1999 r. zawarto umowę franchisingu do dnia 30.06.2009 r. na rzecz Zakładów Produkcyjnych ATLAS BARBARA S.A., Dąbrowa Górnicza, Polska.

135653 2004 10 19 D. Dokonano wpisu: W dniu 30 czerwca 1999 r. zawarto umowę franchisingu do dnia 30.06.2009 r. na rzecz Zakładów Produkcyjnych ATLAS WIGRY Sp. z o.o., Suwałki, Polska.

135653 2004 10 19 D. Dokonano wpisu: W dniu 02 stycznia 2001 r. zawarto umowę franchisingu do dnia 02.01.2011 r. na rzecz ATLAS S.A., Zgierz, Polska.

135653 2004 10 19 D. Dokonano wpisu: W dniu 28 lutego 2002 r. zawarto umowę franchisingu do dnia 28.02.2007 r. na rzecz Zakładów Produkcyjnych ATLAS SUDETY Spółka z o.o., Gromadka, Polska.

1355785 2004 10 27 A. Wprowadzono zmianę nazwy uprawnionego przez wykreślenie wpisu: Fabryka Wódek Gdańskich w Starogardzie Gdańskim S.A., 83-200 Starogard Gdański ul. Skarszewska 1, Polska i dokonanie wpisu: DESTYLARNIA SOBIESKI SPÓŁKA AKCYJNA, 83-200 Starogard Gdański ul. Skarszewska 1, Polska.

135908 2004 10 08 A. Wprowadzono zmianę nazwy uprawnionego przez wykreślenie wpisu: Szewczyk Elżbieta, Stasio Iwona IWELLA S.C., 97-160 Rokiciny ul. Południowa 15, Polska i dokonanie wpisu: „P.P.H.U. IWELLA – IWONA STASIO, ELŻBIETA SZEWCZYK” – SPÓŁKA JAWNA, 97-221 Rokiciny Kolonia Rokiciny ul. Południowa 15, Polska.

136079 2004 10 12 A. Wprowadzono zmianę nazwy uprawnionego przez wykreślenie wpisu: Okręgowa Spółdzielnia Mleczarska, 73-110 Stargard Szczeciński ul. Barnima 5, Polska i dokonanie wpisu: STARCO SPÓŁDZIELNIA MLECZARSKA STARGARD SZCZECIŃSKI, 73-110 Stargard Szczeciński ul. Barnima 5, Polska.

136109 2004 10 27 A. Wprowadzono zmianę nazwy uprawnionego przez wykreślenie wpisu: Warszawskie Zakłady Farmaceutyczne „Polfa”, 01-207 Warszawa ul. Karolkowa 22/24, Polska i dokonanie wpisu: WARSZAWSKIE ZAKŁADY FARMACEUTYCZNE POLFA SPÓŁKA AKCYJNA, 01-207 Warszawa ul. Karolkowa 22/24, Polska.

136382 2004 10 21 A. Wprowadzono zmianę uprawnionego przez wykreślenie wpisu: Mattel, Inc., 333 Continental Boulevard El Segundo, California 90245-5012, Stany Zjednoczone Ameryki i dokonanie wpisu: Origin Products Ltd., 6 Stamford Brook Road Londyn W6 0HX, Wielka Brytania.

136480 2004 10 04 A. Wprowadzono zmianę uprawnionego przez wykreślenie wpisu: Browary Warszawskie KRÓLEWSKIE S.A., 00-958 Warszawa ul. Grzybowska 58, Polska i dokonanie wpisu: Brau Union Aktiengesellschaft, Poschacherstrasse 35 4020 Linz Leoben-Göss, Austria.

136480 2004 10 04 A. Wprowadzono zmianę uprawnionego przez wykreślenie wpisu: Brau Union Aktiengesellschaft, Poschacherstrasse 35 4020 Linz Leoben-Göss, Austria i dokonanie wpisu: Grupa Żywiec Spółka Akcyjna, 34-300 Żywiec ul. Browarna 88, Polska.

136676 2004 10 25 A. Wprowadzono zmianę nazwy i siedziby uprawnionego przez wykreślenie wpisu: Stahlgruber Otto Gruber GmbH & Co. Einsteinstrasse 130 D-81675 Monachium,

Niemcy i dokonanie wpisu: Stahlgruber Otto Gruber GmbH & Co KG, Gruber Strasse 65 85586 Poing, Niemcy.

136768 2004 10 27 A. Wprowadzono zmianę nazwy uprawnionego przez wykreślenie wpisu: Fabryka Wódek Gdańskich w Starogardzie Gdańskim S.A., 83-200 Starogard Gdański ul. Skarszewska 1, Polska i dokonanie wpisu: DESTYLARNIA SOBIESKI SPÓŁKA AKCYJNA, 83-200 Starogard Gdański ul. Skarszewska 1, Polska.

136850 2004 10 27 A. Wprowadzono zmianę nazwy uprawnionego przez wykreślenie wpisu: Fabryka Wódek Gdańskich w Starogardzie Gdańskim S.A., 83-200 Starogard Gdański ul. Skarszewska 1, Polska i dokonanie wpisu: DESTYLARNIA SOBIESKI SPÓŁKA AKCYJNA, 83-200 Starogard Gdański ul. Skarszewska 1, Polska.

137018 2004 10 19 A. Wprowadzono zmianę nazwy uprawnionego przez wykreślenie wpisu: Wytwórnia Klejów i Zapraw Budowlanych ATLAS Ciupiński i wspólnicy spółka jawna, 91-222 Łódź ul. Świętej Teresy 105, Polska i dokonanie wpisu: WYTWÓRNIA KLEJÓW I ZAPRAW BUDOWLANYCH „ATLAS” GRZELAK I WSPÓLNICY SPÓŁKA JAWNA, 91-222 Łódź ul. Świętej Teresy od Dzieciątka Jezus 105, Polska.

137018 2004 10 19 D. Dokonano wpisu: W dniu 30 czerwca 1999 r. zawarto umowę franchisingu do dnia 30.06.2009 r. na rzecz Zakładów Produkcyjnych ATLAS BARBARA S.A., Dąbrowa Górnicza, Polska.

137018 2004 10 19 D. Dokonano wpisu: W dniu 02 stycznia 2001 r. zawarto umowę franchisingu do dnia 02.01.2011 r. na rzecz ATLAS S.A., Zgierz, Polska.

137019 2004 10 19 A. Wprowadzono zmianę nazwy uprawnionego przez wykreślenie wpisu: Wytwórnia Klejów i Zapraw Budowlanych ATLAS Ciupiński i wspólnicy spółka jawna, 91-222 Łódź ul. Świętej Teresy 105, Polska i dokonanie wpisu: WYTWÓRNIA KLEJÓW I ZAPRAW BUDOWLANYCH „ATLAS” GRZELAK I WSPÓLNICY SPÓŁKA JAWNA, 91-222 Łódź ul. Świętej Teresy od Dzieciątka Jezus 105, Polska.

137019 2004 10 19 D. Dokonano wpisu: W dniu 30 czerwca 1999 r. zawarto umowę franchisingu do dnia 30.06.2009 r. na rzecz Zakładów Produkcyjnych ATLAS WIGRY Sp. z o.o., Suwałki, Polska.

137019 2004 10 19 D. Dokonano wpisu: W dniu 02 stycznia 2001 r. zawarto umowę franchisingu do dnia 02.01.2011 r. na rzecz ATLAS S.A., Zgierz, Polska.

137019 2004 10 19 D. Dokonano wpisu: W dniu 28 lutego 2002 r. zawarto umowę franchisingu do dnia 28.02.2007 r. na rzecz Zakładów Produkcyjnych ATLAS SUDETY Spółka z o.o., Gromadka, Polska.

137194 2004 10 25 D. Dokonano wpisu: W dniu 30 lipca 2002 r. zawarto umowę licencyjną wyłączną na używanie znaku towarowego HYDECO zarejestrowanego pod numerem R-137194 przez: NORAUTO POLSKA Sp. z o.o., Warszawa, Polska, na czas nieokreślony.

137268 2004 10 06 A. Wprowadzono zmianę uprawnionego przez wykreślenie wpisu: GLOBAL INFORMATION LICENSING CORPORATION, Two Mill Road, Wilmington, Delaware 19806, Stany Zjednoczone Ameryki i dokonanie wpisu: Advanstar Communications, Inc., 545 Boylston Street, 9 th Floor, Boston, MA 02116, Stany Zjednoczone Ameryki.

137269 2004 10 06 A. Wprowadzono zmianę uprawnionego przez wykreślenie wpisu: GLOBAL INFORMATION LICENSING CORPORATION, Two Mill Road, Wilmington, Delaware 19806, Stany Zjednoczone Ameryki i dokonanie wpisu: Advanstar

Communications, Inc., 545 Boylston Street, 9 th Floor, Boston, MA 02116, Stany Zjednoczone Ameryki.

137270 2004 10 06 A. Wprowadzono zmianę uprawnionego przez wykreślenie wpisu: GLOBAL INFORMATION LICENSING CORPORATION, Two Mill Road, Wilmington, Delaware 19806, Stany Zjednoczone Ameryki i dokonanie wpisu: Advanstar Communications, Inc., 545 Boylston Street, 9 th Floor, Boston, MA 02116, Stany Zjednoczone Ameryki.

137271 2004 10 06 A. Wprowadzono zmianę siedziby uprawnionego przez wykreślenie wpisu: Tommy Hilfiger Licensing, Inc., 913 N Market Street, Wilmington, Delaware 19801, Stany Zjednoczone Ameryki i dokonanie wpisu: Tommy Hilfiger Licensing, Inc., University Plaza, Bellevue Building, 262 Chapman Road, Ste.103-A, Newark, Delaware 19702, Stany Zjednoczone Ameryki.

137349 2004 10 27 A. Wprowadzono zmianę nazwy uprawnionego przez wykreślenie wpisu: Fabryka Wódek Gdańskich w Starogardzie Gdańskim S.A., 83-200 Starogard Gdański ul. Skarszewska 1, Polska i dokonanie wpisu: DESTYLARNIA SOBIE-SKI SPÓŁKA AKCYJNA, 83-200 Starogard Gdański ul. Skarszewska 1, Polska.

137350 2004 10 27 A. Wprowadzono zmianę nazwy uprawnionego przez wykreślenie wpisu: Fabryka Wódek Gdańskich w Starogardzie Gdańskim S.A., 83-200 Starogard Gdański ul. Skarszewska 1, Polska i dokonanie wpisu: DESTYLARNIA SOBIE-SKI SPÓŁKA AKCYJNA, 83-200 Starogard Gdański ul. Skarszewska 1, Polska.

137389 2004 10 19 A. Wprowadzono zmianę nazwy uprawnionego przez wykreślenie wpisu: Wytwórnia Klejów i Zapraw Budowlanych ATLAS Ciupiński i wspólnicy spółka jawna, 91-222 Łódź ul. Świętej Teresy 105, Polska i dokonanie wpisu: WYTWÓRNIA KLEJÓW I ZAPRAW BUDOWLANYCH „ATLAS” GRZELAK I WSPÓLNICY SPÓŁKA JAWNA, 91-222 Łódź ul. Świętej Teresy od Dzieciątka Jezus 105, Polska.

137389 2004 10 19 D. Dokonano wpisu: W dniu 30 czerwca 1999 r. zawarto umowę franchisingu do dnia 30.06.2009 r. na rzecz Zakładów Produkcyjnych ATLAS BARBARA S.A., Dąbrowa Górnicza, Polska.

137389 2004 10 19 D. Dokonano wpisu: W dniu 02 stycznia 2001 r. zawarto umowę franchisingu do dnia 02.01.2011 r. na rzecz ATLAS S.A., Zgierz, Polska.

137598 2004 10 19 A. Wprowadzono zmianę nazwy uprawnionego przez wykreślenie wpisu: Wytwórnia Klejów i Zapraw Budowlanych ATLAS Ciupiński i wspólnicy Spółka Jawna, 91-222 Łódź ul. Świętej Teresy 105, Polska i dokonanie wpisu: WYTWÓRNIA KLEJÓW I ZAPRAW BUDOWLANYCH „ATLAS” GRZELAK I WSPÓLNICY SPÓŁKA JAWNA, 91-222 Łódź ul. Świętej Teresy od Dzieciątka Jezus 105, Polska.

137598 2004 10 19 D. Dokonano wpisu: W dniu 30 czerwca 1999 r. zawarto umowę franchisingu do dnia 30.06.2009 r. na rzecz Zakładów Produkcyjnych ATLAS BARBARA S.A., Dąbrowa Górnicza, Polska.

137598 2004 10 19 D. Dokonano wpisu: W dniu 30 czerwca 1999 r. zawarto umowę franchisingu do dnia 30.06.2009 r. na rzecz Zakładów Produkcyjnych ATLAS WIGRY Sp. z o.o., Suwałki, Polska.

137598 2004 10 19 D. Dokonano wpisu: W dniu 02 stycznia 2001 r. zawarto umowę franchisingu do dnia 02.01.2011 r. na rzecz ATLAS S.A., Zgierz, Polska.

137599 2004 10 19 A. Wprowadzono zmianę nazwy uprawnionego przez wykreślenie wpisu: Wytwórnia Klejów i Zapraw Budowlanych ATLAS Ciupiński i wspólnicy Spółka Jawna,

91-222 Łódź ul. Świętej Teresy 105, Polska i dokonanie wpisu: WYTWÓRNIA KLEJÓW I ZAPRAW BUDOWLANYCH „ATLAS” GRZELAK I WSPÓLNICY SPÓŁKA JAWNA, 91-222 Łódź ul. Świętej Teresy od Dzieciątka Jezus 105, Polska.

137599 2004 10 19 D. Dokonano wpisu: W dniu 30 czerwca 1999 r. zawarto umowę franchisingu do dnia 30.06.2009 r. na rzecz Zakładów Produkcyjnych ATLAS BARBARA S.A., Dąbrowa Górnicza, Polska.

137599 2004 10 19 D. Dokonano wpisu: W dniu 30 czerwca 1999 r. zawarto umowę franchisingu do dnia 30.06.2009 r. na rzecz Zakładów Produkcyjnych ATLAS WIGRY Sp. z o.o., Suwałki, Polska.

137599 2004 10 19 D. Dokonano wpisu: W dniu 02 stycznia 2001 r. zawarto umowę franchisingu do dnia 02.01.2011 r. na rzecz ATLAS S.A., Zgierz, Polska.

137655 2004 10 19 A. Wprowadzono zmianę nazwy uprawnionego przez wykreślenie wpisu: Wytwórnia Klejów i Zapraw Budowlanych ATLAS Ciupiński i wspólnicy Spółka Jawna, 91-222 Łódź ul. Świętej Teresy 105, Polska i dokonanie wpisu: WYTWÓRNIA KLEJÓW I ZAPRAW BUDOWLANYCH „ATLAS” GRZELAK I WSPÓLNICY SPÓŁKA JAWNA, 91-222 Łódź ul. Świętej Teresy od Dzieciątka Jezus 105, Polska.

137655 2004 10 19 D. Dokonano wpisu: W dniu 02 stycznia 2001 r. zawarto umowę franchisingu do dnia 02.01.2011 r. na rzecz ATLAS S.A., Zgierz, Polska.

137658 2004 10 19 A. Wprowadzono zmianę nazwy uprawnionego przez wykreślenie wpisu: Wytwórnia Klejów i Zapraw Budowlanych ATLAS Ciupiński i wspólnicy Spółka Jawna, 91-222 Łódź ul. Świętej Teresy 105, Polska i dokonanie wpisu: WYTWÓRNIA KLEJÓW I ZAPRAW BUDOWLANYCH „ATLAS” GRZELAK I WSPÓLNICY SPÓŁKA JAWNA, 91-222 Łódź ul. Świętej Teresy od Dzieciątka Jezus 105, Polska.

137658 2004 10 19 D. Dokonano wpisu: W dniu 30 czerwca 1999 r. zawarto umowę franchisingu do dnia 30.06.2009 r. na rzecz Zakładów Produkcyjnych ATLAS BARBARA S.A., Dąbrowa Górnicza, Polska.

137658 2004 10 19 D. Dokonano wpisu: W dniu 30 czerwca 1999 r. zawarto umowę franchisingu do dnia 30.06.2009 r. na rzecz Zakładów Produkcyjnych ATLAS WIGRY Sp. z o.o., Suwałki, Polska.

137658 2004 10 19 D. Dokonano wpisu: W dniu 02 stycznia 2001 r. zawarto umowę franchisingu do dnia 02.01.2011 r. na rzecz ATLAS S.A., Zgierz, Polska.

137658 2004 10 19 D. Dokonano wpisu: W dniu 28 lutego 2002 r. zawarto umowę franchisingu do dnia 28.02.2007 r. na rzecz ATLAS SUDETY Spółka z o.o., Gromadka, Polska.

137773 2004 10 08 A. Wprowadzono zmianę nazwy uprawnionego przez wykreślenie wpisu: FIDES Sp. z o.o. Szkolenia i Doradztwo, 08-110 Siedlce ul. Piłsudskiego 58, Polska i dokonanie wpisu: „FIDES” SZKOLENIA I DORADZTWO SPÓŁKA Z OGRANICZONĄ ODPOWIEDZIALNOŚCIĄ, 08-110 Siedlce ul. Piłsudskiego 58, Polska.

138516 2004 10 27 A. Wprowadzono zmianę uprawnionego przez wykreślenie wpisu: Wilczewski Ryszard, Zamysłowski Eugeniusz, Zdziabek Waldemar Zakład Budowlano-Remontowy BUDREM, 63-400 Ostrów Wielkopolski ul. Poznańska 87, Polska i dokonanie wpisu: Zakład Budowlano-Remontowy „BUDREM” Spółka Jawna Ryszard Wilczewski, Eugeniusz Zamysłowski, Waldemar Zdziabek, 63-400 Ostrów Wielkopolski ul. Poznańska 87, Polska.

138722 2004 10 25 A. Wprowadzono zmianę nazwy uprawnionego przez wykreślenie wpisu: Wylub Dariusz Grzegorz Przedsiębiorstwo Produkcyjno-Handlowo-Gastronomiczne SWISS POL BURGER, 33-200 Dąbrowa Tarnowska ul. Żabińska 4a, Polska i dokonanie wpisu: Wylub Dariusz Grzegorz Przedsiębiorstwo Produkcyjno-Handlowo-Gastronomiczne „SWISS-POL”, 33-200 Dąbrowa Tarnowska ul. Żabińska 4a, Polska.

138808 2004 10 27 A. Wprowadzono zmianę uprawnionego przez wykreślenie wpisu: Czajczyński Marek, Czajczyński Krzysztof, Dobrowolski Janusz Wielkopolskie Zakłady Mięсне AGRICO S.C., 62-800 Kalisz Pawłówek 36, Polska i dokonanie wpisu: Wielkopolskie Zakłady Mięсне „AGRICO” Spółka z ograniczoną odpowiedzialnością, 62-800 Kalisz Pawłówek 36, Polska.

139036 2004 10 01 C. Wprowadzono zmianę przez wykreślenie wpisu: cały wykaz towarów, oraz klasę 9 i dokonanie wpisu: notebooki-przenośne komputery osobiste; klasa 9.

139089 2004 10 19 A. Wprowadzono zmianę uprawnionego przez wykreślenie wpisu: Słowik Stanisław, Adamczyk Dariusz, Klink Jolanta, AKSEL ELEKTRONIKA ŁĄCZNOŚĆ Spółka Cywilna, 44-200 Rybnik ul. Hallera 12, Polska i dokonanie wpisu: „AKSEL-NET” SPÓŁKA Z OGRANICZONĄ ODPOWIEDZIALNOŚCIĄ, 44-207 Rybnik ul. Lipowa 17, Polska.

139104 2004 10 25 A. Wprowadzono zmianę nazwy uprawnionego przez wykreślenie wpisu: LECH-POL S.A., 29-100 Włoszczowa ul. Młynarska 29, Polska i dokonanie wpisu: EFFECTOR S.A., 29-100 Włoszczowa ul. Młynarska 29, Polska.

139105 2004 10 25 A. Wprowadzono zmianę nazwy uprawnionego przez wykreślenie wpisu: LECH-POL S.A., 29-100 Włoszczowa ul. Młynarska 29, Polska i dokonanie wpisu: EFFECTOR S.A., 29-100 Włoszczowa ul. Młynarska 29, Polska.

139211 2004 10 28 A. Wprowadzono zmianę adresu uprawnionego przez wykreślenie wpisu: HOOP S.A., 01-034 Warszawa ul. Smocza 18, Polska i dokonanie wpisu: HOOP S.A., 01-102 Warszawa, ul. Jana Olbrachta 94, Polska.

139503 2004 10 27 A. Wprowadzono zmianę uprawnionego przez wykreślenie wpisu: Towarzystwo Inwestycyjne DOLMEL Spółka z o.o., 50-136 Wrocław ul. Wita Stwosza 15, Polska i dokonanie wpisu: AGENCJA ROZWOJU PRZEMYSŁU SPÓŁKA AKCYJNA, 02-672 Warszawa ul. Domaniewska 41, Polska.

139577 2004 10 25 A. Wprowadzono zmianę nazwy uprawnionego przez wykreślenie wpisu: Kalkowski Jeremi, Warchoł Janusz, Wiśniewski Tadeusz, Lasota Jerzy Przedsiębiorstwo Produkcyjno-Usługowo-Handlowe PRIMA S.C., 35-105 Rzeszów ul. Boya Żeleńskiego 16, Polska i dokonanie wpisu: KALKOWSKI, LASOTA, WARCHOŁ, WIŚNIEWSKI PRIMA SPÓŁKA JAWNA, 35-105 Rzeszów ul. Boya Żeleńskiego 16, Polska.

139580 2004 10 19 A. Wprowadzono zmianę uprawnionego przez wykreślenie wpisu: Słowik Stanisław, Adamczyk Dariusz, Klink Jolanta, AKSEL ELEKTRONIKA ŁĄCZNOŚĆ Spółka Cywilna, 44-200 Rybnik ul. Hallera 12, Polska i dokonanie wpisu: „AKSEL-NET” SPÓŁKA Z OGRANICZONĄ ODPOWIEDZIALNOŚCIĄ, 44-207 Rybnik ul. Lipowa 17, Polska.

139612 2004 10 05 A. Wprowadzono zmianę uprawnionego przez wykreślenie wpisu: ABB Zakłady Wytwórcze Aparatury Wysokiego Napięcia ZWAR Spółka Akcyjna, 04-713 Warszawa ul. Żegańska 1, Polska i dokonanie wpisu: ABB Spółka z ograniczoną odpowiedzialnością, 02-366 Warszawa ul. Bitwy Warszawskiej 1920 r. nr 18, Polska.

139817 2004 10 08 A. Wprowadzono zmianę uprawnionego przez wykreślenie wpisu: Joico Laboratories, Inc., 345 Baldwin Park Boulevard, City of Industry, CA 91746, Stany Zjednoczone

Ameryki i dokonanie wpisu: Zotos International, Inc., 100 Toke-neke Road, Darien, Connecticut 06820, Stany Zjednoczone Ameryki.

139829 2004 10 06 A. Wprowadzono zmianę adresu uprawnionego przez wykreślenie wpisu: EDIPRESSE POLSKA S.A., 00-490 Warszawa ul. Wiejska 16, Polska i dokonanie wpisu: EDIPRESSE POLSKA S.A., 00-480 Warszawa ul. Wiejska 19, Polska.

140020 2004 10 19 A. Wprowadzono zmianę uprawnionego przez wykreślenie wpisu: KANIA SPÓŁKA JAWNA PRZEDSIĘBIORSTWO DYSTRYBUCJI HURTOWEJ, 41-922 Radzionków ul. Objazdowa 1-3, Polska i dokonanie wpisu: KANIA – PRZEDSIĘBIORSTWO DYSTRYBUCJI HURTOWEJ SPÓŁKA Z OGRANICZONĄ ODPOWIEDZIALNOŚCIĄ, 41-922 Radzionków ul. Objazdowa 1-3, Polska.

140021 2004 10 19 A. Wprowadzono zmianę uprawnionego przez wykreślenie wpisu: KANIA SPÓŁKA JAWNA PRZEDSIĘBIORSTWO DYSTRYBUCJI HURTOWEJ, 41-922 Radzionków ul. Objazdowa 1-3, Polska i dokonanie wpisu: KANIA – PRZEDSIĘBIORSTWO DYSTRYBUCJI HURTOWEJ SPÓŁKA Z OGRANICZONĄ ODPOWIEDZIALNOŚCIĄ, 41-922 Radzionków ul. Objazdowa 1-3, Polska.

140030 2004 10 12 A. Wprowadzono zmianę nazwy uprawnionego przez wykreślenie wpisu: Zakład Tworzyw POLI-CHEM Błachownia Spółka z o.o., 47-225 Kędzierzyn-Koźle ul. Szkolna 15, Polska i dokonanie wpisu: POLI-CHEM SPÓŁKA Z OGRANICZONĄ ODPOWIEDZIALNOŚCIĄ, 47-225 Kędzierzyn-Koźle ul. Szkolna 15, Polska.

140030 2004 10 12 D. Dokonano wpisu: W dniu 02.04.2001 r. zawarto umowę licencyjną wyłączną, przenaszalną, pełną na użytkowanie znaku towarowego R-140030 na czas nieokreślony przez PLASTIKA KRITIS S.A., Kreta, Grecja.

140030 2004 10 12 D. Wprowadzono zmianę przez wykreślenie wpisu: W dniu 02.04.2001 r. zawarto umowę licencyjną wyłączną, przenaszalną, pełną na użytkowanie znaku towarowego R-140030 na czas nieokreślony przez PLASTIKA KRITIS S.A., Kreta, Grecja i dokonanie wpisu: W dniu 24.05.2001 r. zawarto umowę licencyjną wyłączną, przenaszalną, pełną na użytkowanie znaku towarowego R-140030 na czas nieokreślony przez GLOBAL COLORS POLSKA S.A., Katowice, Polska.

140030 2004 10 12 A. Wprowadzono zmianę uprawnionego przez wykreślenie wpisu: POLI-CHEM SPÓŁKA Z OGRANICZONĄ ODPOWIEDZIALNOŚCIĄ, 47-225 Kędzierzyn-Koźle ul. Szkolna 15, Polska i dokonanie wpisu: GLOBAL COLORS POLSKA S.A., 40-001 Katowice ul. 3 Maja 14/3, Polska.

140082 2004 10 19 A. Wprowadzono zmianę nazwy uprawnionego przez wykreślenie wpisu: Pabianickie Zakłady Farmaceutyczne POLFA, 95-200 Pabianice ul. m. J. Piłsudskiego 5, Polska i dokonanie wpisu: PABIANICKIE ZAKŁADY FARMACEUTYCZNE POLFA SPÓŁKA AKCYJNA, 95-200 Pabianice ul. Marszałka J. Piłsudskiego 5, Polska.

140358 2004 10 22 A. Wprowadzono zmianę uprawnionego przez wykreślenie wpisu: Pliva Kraków, Zakłady Farmaceutyczne Spółka Akcyjna, 31-546 Kraków ul. Mogilska 80, Polska i dokonanie wpisu: PLIVA d.d., ulica Grada Vukovara 49 10 000 Zagrzeb, Chorwacja.

140552 2004 10 22 A. Wprowadzono zmianę uprawnionego przez wykreślenie wpisu: „ETOS” W. Rejnsz, J. Sieńczak Spółka Jawna, 80-309 Gdańsk ul. Bażyńskiego 32, Polska i dokonanie wpisu: „ETOS” Spółka akcyjna, 80-309 Gdańsk ul. Bażyńskiego 32, Polska.

140553 2004 10 22 A. Wprowadzono zmianę uprawnionego przez wykreślenie wpisu: „ETOS” W. Rejnsz, J. Sieńczak Spółka Jawna, 80-309 Gdańsk ul. Bażyńskiego 32, Polska i dokonanie

wpisu: „ETOS” Spółka akcyjna, 80-309 Gdańsk ul. Bażyńskiego 32, Polska.

140554 2004 10 22 A. Wprowadzono zmianę uprawnionego przez wykreślenie wpisu: „ETOS” W. Rejnsz, J. Sieńczak Spółka Jawna, 80-309 Gdańsk ul. Bażyńskiego 32, Polska i dokonanie wpisu: „ETOS” Spółka akcyjna, 80-309 Gdańsk ul. Bażyńskiego 32, Polska.

140911 2004 10 05 A. Wprowadzono zmianę siedziby uprawnionego przez wykreślenie wpisu: PPH MATMAR-COMINDEX Spółka z o.o., 03-308 Warszawa ul. Pożarowa 9/11, Polska i dokonanie wpisu: Przedsiębiorstwo Produkcyjno Handlowe MATMAR COMINDEX Spółka z o.o., 88-100 Inowrocław, Sławęcinek 4a, Polska.

141105 2004 10 22 A. Wprowadzono zmianę nazwy i siedziby uprawnionego przez wykreślenie wpisu: G.D.Searle & Co. (Delaware corporation), 5200 Old Orchard Road, Skokie, Illinois, Stany Zjednoczone Ameryki i dokonanie wpisu: G.D. Searle LLC (Delaware limited liability corporation), 100 Route 206 North, Peapack, New Jersey, Stany Zjednoczone Ameryki.

141200 2004 10 08 A. Wprowadzono zmianę nazwy uprawnionego przez wykreślenie wpisu: HOUSE of PRINCE POLAND S.A., 32-400 Myślenice Jawornik 360, Polska i dokonanie wpisu: SCANDINAVIAN TOBACCO SPÓŁKA AKCYJNA, 32-400 Myślenice Jawornik 360, Polska.

141432 2004 10 25 A. Wprowadzono zmianę uprawnionego przez wykreślenie wpisu: Kaspczyk Marek DIAMOND, 32-447 Siepraw Łyczanka 85, Polska i dokonanie wpisu: Przedsiębiorstwo Produkcyjno Handlowo Usługowe DIAMOND Spółka z o.o., 31-510 Kraków ul. Rakowiecka 31, Polska.

141433 2004 10 08 A. Wprowadzono zmianę uprawnionego przez wykreślenie wpisu: Kaspczyk Marek DIAMOND, 32-447 Siepraw Łyczanka 85, Polska i dokonanie wpisu: Przedsiębiorstwo Produkcyjno Handlowo Usługowe DIAMOND Spółka z o.o., 31-510 Kraków ul. Rakowiecka 31, Polska.

141842 2004 10 27 A. Wprowadzono zmianę nazwy uprawnionego przez wykreślenie wpisu: Fabryka Wódek Gdańskich w Starogardzie Gdańskim Spółka Akcyjna, 03-200 Starogard Gdański, ul. Skarszewska 1, Polska i dokonanie wpisu: DESTYLARNIA SOBIESKI SPÓŁKA AKCYJNA, 03-200 Starogard Gdański ul. Skarszewska 1, Polska.

141896 2004 10 27 A. Wprowadzono zmianę adresu uprawnionego przez wykreślenie wpisu: Tabak Group Spółka z o.o., 02-366 Warszawa ul. Bitwy Warszawskiej 1920 roku 18/2, Polska i dokonanie wpisu: „TABAK GROUP” SPÓŁKA Z OGRANICZONĄ ODPOWIEDZIALNOŚCIĄ, 00-372 Warszawa ul. Foksal 18, Polska.

141896 2004 10 27 A. Wprowadzono zmianę uprawnionego przez wykreślenie wpisu: „TABAK GROUP” SPÓŁKA Z OGRANICZONĄ ODPOWIEDZIALNOŚCIĄ, 00-372 Warszawa ul. Foksal 18, Polska i dokonanie wpisu: TABAK SPÓŁKA Z OGRANICZONĄ ODPOWIEDZIALNOŚCIĄ, 02-690 Warszawa, ul. Bokserska 43, Polska.

141897 2004 10 27 A. Wprowadzono zmianę adresu uprawnionego przez wykreślenie wpisu: Tabak Group Spółka z o.o., 02-366 Warszawa ul. Bitwy Warszawskiej 1920 roku 18/2, Polska i dokonanie wpisu: „TABAK GROUP” SPÓŁKA Z OGRANICZONĄ ODPOWIEDZIALNOŚCIĄ, 00-372 Warszawa ul. Foksal 18, Polska.

141897 2004 10 27 A. Wprowadzono zmianę uprawnionego przez wykreślenie wpisu: „TABAK GROUP” SPÓŁKA Z OGRANICZONĄ ODPOWIEDZIALNOŚCIĄ, 00-372 Warszawa ul. Foksal 18, Polska i dokonanie wpisu: TABAK SPÓŁKA

Z OGRANICZONĄ ODPOWIEDZIALNOŚCIĄ, 02-690 Warszawa, ul. Bokserska 43, Polska.

142155 2004 10 19 A. Wprowadzono zmianę nazwy i siedziby uprawnionego przez wykreślenie wpisu: „Zeelandia Super Bake” Spółka z o.o., 61-022 Poznań ul. Krańcowa 5, Polska i dokonanie wpisu: ZEELANDIA Spółka z ograniczoną odpowiedzialnością, 62-080 Tarnowo Podgórne ul. Sowia 6c, Polska.

142156 2004 10 19 A. Wprowadzono zmianę nazwy i siedziby uprawnionego przez wykreślenie wpisu: „Zeelandia Super Bake” Spółka z o.o., 61-022 Poznań ul. Krańcowa 5, Polska i dokonanie wpisu: ZEELANDIA Spółka z ograniczoną odpowiedzialnością, 62-080 Tarnowo Podgórne ul. Sowia 6c, Polska.

142157 2004 10 19 A. Wprowadzono zmianę nazwy i siedziby uprawnionego przez wykreślenie wpisu: „Zeelandia Super Bake” Spółka z o.o., 61-022 Poznań ul. Krańcowa 5, Polska i dokonanie wpisu: ZEELANDIA Spółka z ograniczoną odpowiedzialnością, 62-080 Tarnowo Podgórne ul. Sowia 6c, Polska.

142158 2004 10 19 A. Wprowadzono zmianę nazwy i siedziby uprawnionego przez wykreślenie wpisu: „Zeelandia Super Bake” Spółka z o.o., 61-022 Poznań ul. Krańcowa 5, Polska i dokonanie wpisu: ZEELANDIA Spółka z ograniczoną odpowiedzialnością, 62-080 Tarnowo Podgórne ul. Sowia 6c, Polska.

142159 2004 10 19 A. Wprowadzono zmianę nazwy i siedziby uprawnionego przez wykreślenie wpisu: „Zeelandia Super Bake” Spółka z o.o., 61-022 Poznań ul. Krańcowa 5, Polska i dokonanie wpisu: ZEELANDIA Spółka z ograniczoną odpowiedzialnością, 62-080 Tarnowo Podgórne ul. Sowia 6c, Polska.

142160 2004 10 19 A. Wprowadzono zmianę nazwy i siedziby uprawnionego przez wykreślenie wpisu: „Zeelandia Super Bake” Spółka z o.o., 61-022 Poznań ul. Krańcowa 5, Polska i dokonanie wpisu: ZEELANDIA Spółka z ograniczoną odpowiedzialnością, 62-080 Tarnowo Podgórne ul. Sowia 6c, Polska.

142161 2004 10 19 A. Wprowadzono zmianę nazwy i siedziby uprawnionego przez wykreślenie wpisu: „Zeelandia Super Bake” Spółka z o.o., 61-022 Poznań ul. Krańcowa 5, Polska i dokonanie wpisu: ZEELANDIA Spółka z ograniczoną odpowiedzialnością, 62-080 Tarnowo Podgórne ul. Sowia 6c, Polska.

142249 2004 10 12 A. Wprowadzono zmianę uprawnionego przez wykreślenie wpisu: P.P.H.U. OAZA S.C. Sotkiewicz Wiesław, Piek Andrzej, 05-090 Raszyn ul. Słoneczna 16, Polska i dokonanie wpisu: P.P.H.U. OAZA S.C. Sotkiewicz Wiesław, Pękacki Marian, 05-090 Raszyn ul. Słoneczna 16, Polska.

142359 2004 10 08 A. Wprowadzono zmianę adresu uprawnionego przez wykreślenie wpisu: POLSKI GAZ Spółka z o.o., 03-543 Warszawa ul. Barkocińska 6, Polska i dokonanie wpisu: POLSKI GAZ SPÓŁKA Z OGRANICZONĄ ODPOWIEDZIALNOŚCIĄ, 02-672 Warszawa ul. Domaniewska 37, Polska.

142583 2004 10 19 A. Wprowadzono zmianę uprawnionego przez wykreślenie wpisu: POLO S.A., 62-800 Kalisz ul. Złota 71, Polska i dokonanie wpisu: ”POLO” Spółka z ograniczoną odpowiedzialnością, 62-800 Kalisz ul. Złota 71, Polska.

142755 2004 10 19 A. Wprowadzono zmianę uprawnionego przez wykreślenie wpisu: Zakład Produkcji i Handlu Spółka Jawna „FERRO” Export-Import-Hurt-Detal Gniadek, Gniadek, Hołój, 30-698 Kraków ul. Myślenicka 133, Polska i dokonanie wpisu: ZAKŁAD PRODUKCJI HANDLU FERRO SPÓŁKA Z OGRANICZONĄ ODPOWIEDZIALNOŚCIĄ, 30-698 Kraków ul. Myślenicka 133, Polska.

142755 2004 10 19 A. Wprowadzono zmianę nazwy i siedziby uprawnionego przez wykreślenie wpisu: ZAKŁAD PRODUKCJI HANDLU FERRO SPÓŁKA Z OGRANICZONĄ ODPOWIEDZIALNOŚCIĄ, 30-698 Kraków ul. Myślenicka 133,

Polska i dokonanie wpisu: FERRO TRANS SPÓŁKA Z OGRANICZONĄ ODPOWIEDZIALNOŚCIĄ, 32-050 Skawina ul. Przemysłowa 7, Polska.

143060 2004 10 27 A. Wprowadzono zmianę nazwy uprawnionego przez wykreślenie wpisu: Fabryka Wódek Gdańskich w Starogardzie Gdańskim S.A., 83-200 Starogard Gdański, ul. Skarszewska 1, Polska i dokonanie wpisu: DESTYLARNIA SOBIE-SKI SPÓŁKA AKCYJNA, 83-200 Starogard Gdański ul. Skarszewska 1, Polska.

143151 2004 10 27 A. Wprowadzono zmianę nazwy uprawnionego przez wykreślenie wpisu: Zakłady Radiowe RADMOR S.A., 81-212 Gdynia ul. Hutnicza 3, Polska i dokonanie wpisu: „RADMOR” SPÓŁKA AKCYJNA, 81-212 Gdynia ul. Hutnicza 3, Polska.

143188 2004 10 12 A. Wprowadzono zmianę uprawnionego przez wykreślenie wpisu: SM LOGISTIC Sajdak Sławomir, 34-120 Andrychów ul. Krakowska 138, Polska i dokonanie wpisu: SM LOGISTIC SPÓŁKA Z OGRANICZONĄ ODPOWIEDZIALNOŚCIĄ, 34-120 Andrychów ul. Krakowska 83e, Polska.

143243 2004 10 21 A. Wprowadzono zmianę uprawnionego przez wykreślenie wpisu: MEBLOCROSS Zakład Meblarski Marek Myszkowski, 07-100 Węgrów ul. Kościuszki 163, Polska i dokonanie wpisu: MEBLOCROSS Zakład Meblarski Marek Myszkowski, Barbara Myszkowska, 07-100 Węgrów ul. Kościuszki 163, Polska.

143244 2004 10 21 A. Wprowadzono zmianę uprawnionego przez wykreślenie wpisu: MEBLOCROSS Zakład Meblarski Marek Myszkowski, 07-100 Węgrów ul. Kościuszki 163, Polska i dokonanie wpisu: MEBLOCROSS Zakład Meblarski Marek Myszkowski, Barbara Myszkowska, 07-100 Węgrów ul. Kościuszki 163, Polska.

143341 2004 10 12 A. Wprowadzono zmianę nazwy uprawnionego przez wykreślenie wpisu: NOVOTERM S.C. Rosiński Jarosław, Kuliczkowski Albert, Kuliczkowski Michał, 02-315 Warszawa ul. Barska 5/6, Polska i dokonanie wpisu: NOVOTERM J.ROSIŃSKI, A.KULICZKOWSKI, M.KULICZKOWSKI SPÓŁKA JAWNA, 02-315 Warszawa ul. Barska 5/6, Polska.

143341 2004 10 12 A. Wprowadzono zmianę uprawnionego przez wykreślenie wpisu: NOVOTERM J.ROSIŃSKI, A.KULICZKOWSKI, M.KULICZKOWSKI SPÓŁKA JAWNA, 02-315 Warszawa ul. Barska 5/6, Polska i dokonanie wpisu: NOVOTERM SPÓŁKA Z OGRANICZONĄ ODPOWIEDZIALNOŚCIĄ, 02-798 Warszawa ul. Polnej Róży nr 1 lok. 1416, Polska.

143342 2004 10 12 A. Wprowadzono zmianę nazwy uprawnionego przez wykreślenie wpisu: NOVOTERM S.C. Rosiński Jarosław, Kuliczkowski Albert, Kuliczkowski Michał, 02-315 Warszawa ul. Barska 5/6, Polska i dokonanie wpisu: NOVOTERM J.ROSIŃSKI, A.KULICZKOWSKI, M.KULICZKOWSKI SPÓŁKA JAWNA, 02-315 Warszawa ul. Barska 5/6, Polska.

143342 2004 10 12 A. Wprowadzono zmianę uprawnionego przez wykreślenie wpisu: NOVOTERM J.ROSIŃSKI, A.KULICZKOWSKI, M.KULICZKOWSKI SPÓŁKA JAWNA, 02-315 Warszawa ul. Barska 5/6, Polska i dokonanie wpisu: NOVOTERM SPÓŁKA Z OGRANICZONĄ ODPOWIEDZIALNOŚCIĄ, 02-798 Warszawa ul. Polnej Róży nr 1 lok. 1416, Polska.

143542 2004 10 08 A. Wprowadzono zmianę nazwy uprawnionego przez wykreślenie wpisu: Pękal-Świrska Dorota „WROCLAWSKA AGECAJ PRASOWA WROCLAWPRESSE”, 50-055 Wrocław ul. Teatralna 10/12, Polska i dokonanie wpisu: WROCLAWSKA AGENCJA PRASOWA „WROCLAWPRESSE” Świrska Dorota, 50-055 Wrocław ul. Teatralna 10/12, Polska.

143608 2004 10 27 A. Wprowadzono zmianę uprawnionego przez wykreślenie wpisu: Zakłady Mięsne AGRYF Spółka z o.o., 70-900 Szczecin ul. Pomorska 115 b, Polska i dokonanie wpisu: ZAKŁADY MIĘSNE „AGRYF” SPÓŁKA AKCYJNA, 70-812 Szczecin ul. Pomorska 115B, Polska.

143609 2004 10 27 A. Wprowadzono zmianę uprawnionego przez wykreślenie wpisu: Zakłady Mięsne AGRYF Spółka z o.o., 70-900 Szczecin ul. Pomorska 115 b, Polska i dokonanie wpisu: ZAKŁADY MIĘSNE „AGRYF” SPÓŁKA AKCYJNA, 70-812 Szczecin ul. Pomorska 115B, Polska.

143610 2004 10 27 A. Wprowadzono zmianę uprawnionego przez wykreślenie wpisu: Zakłady Mięsne AGRYF Spółka z o.o., 70-900 Szczecin ul. Pomorska 115 b, Polska i dokonanie wpisu: ZAKŁADY MIĘSNE „AGRYF” SPÓŁKA AKCYJNA, 70-812 Szczecin ul. Pomorska 115B, Polska.

143611 2004 10 27 A. Wprowadzono zmianę uprawnionego przez wykreślenie wpisu: Zakłady Mięsne AGRYF Spółka z o.o., 70-900 Szczecin ul. Pomorska 115 b, Polska i dokonanie wpisu: ZAKŁADY MIĘSNE „AGRYF” SPÓŁKA AKCYJNA, 70-812 Szczecin ul. Pomorska 115B, Polska.

143612 2004 10 27 A. Wprowadzono zmianę uprawnionego przez wykreślenie wpisu: Zakłady Mięsne AGRYF Spółka z o.o., 70-900 Szczecin ul. Pomorska 115 b, Polska i dokonanie wpisu: ZAKŁADY MIĘSNE „AGRYF” SPÓŁKA AKCYJNA, 70-812 Szczecin ul. Pomorska 115B, Polska.

143613 2004 10 27 A. Wprowadzono zmianę uprawnionego przez wykreślenie wpisu: Zakłady Mięsne AGRYF Spółka z o.o., 70-900 Szczecin ul. Pomorska 115 b, Polska i dokonanie wpisu: ZAKŁADY MIĘSNE „AGRYF” SPÓŁKA AKCYJNA, 70-812 Szczecin ul. Pomorska 115B, Polska.

143614 2004 10 27 A. Wprowadzono zmianę uprawnionego przez wykreślenie wpisu: Zakłady Mięsne AGRYF Spółka z o.o., 70-900 Szczecin ul. Pomorska 115 b, Polska i dokonanie wpisu: ZAKŁADY MIĘSNE „AGRYF” SPÓŁKA AKCYJNA, 70-812 Szczecin ul. Pomorska 115B, Polska.

143688 2004 10 27 A. Wprowadzono zmianę nazwy uprawnionego przez wykreślenie wpisu: Oleksowicz Krzysztof, Oliszewski Andrzej, Oleksowicz Piotr, INTER CARS S.C., 02-903 Warszawa ul. Powsińska 64, Polska i dokonanie wpisu: „K.OLEKSOWICZ, A.OLISZEWSKI, P.OLEKSOWICZ – INTER CARS” SPÓŁKA JAWNA, 02-903 Warszawa ul. Powsińska 64, Polska.

143688 2004 10 27 A. Wprowadzono zmianę uprawnionego przez wykreślenie wpisu: „K.OLEKSOWICZ, A.OLISZEWSKI, P.OLEKSOWICZ – INTER CARS” SPÓŁKA JAWNA, 02-903 Warszawa ul. Powsińska 64, Polska i dokonanie wpisu: INTER CARS SPÓŁKA AKCYJNA, 02-903 Warszawa ul. Powsińska 64, Polska.

144979 2004 10 08 A. Wprowadzono zmianę uprawnionego przez wykreślenie wpisu: Kidała Adam, Rożek Jacek, Wodarczyk Jerzy i dokonanie wpisu: BOWIM S.A., 42-600 Tarnowskie Góry ul. Zagórska 159, Polska.

144039 2004 10 04 A. Wprowadzono zmianę nazwy uprawnionego przez wykreślenie wpisu: K. Swiss Inc., 31248 Oak Crest Drive, Westlake Village, CA 91361-4643, Stany Zjednoczone Ameryki i dokonanie wpisu: K.Swiss Inc., 31248 Oak Crest Drive, Westlake Village, CA 91361-4643, Stany Zjednoczone Ameryki.

144338 2004 10 28 A. Wprowadzono zmianę siedziby uprawnionego przez wykreślenie wpisu: SORAYA Spółka Akcyjna, 02-862 Warszawa, ul. Farbiarska 69, Polska i dokonanie wpisu: SORAYA SPÓŁKA AKCYJNA, 05-250 Radzymin, ul. Polna 21, Polska.

144397 2004 10 25 A. Wprowadzono zmianę nazwy uprawnionego przez wykreślenie wpisu: Boero Colori S.r.l., Via Macaggi 19/10 16121 Genova, Włochy i dokonanie wpisu: BOERO BARTOLOMEO S.p.A., Via Macaggi 19/10 16121 Genova, Włochy.

144421 2004 10 27 A. Wprowadzono zmianę nazwy uprawnionego przez wykreślenie wpisu: House of Prince Poland S.A., 32-400 Myślenice Jawornik 360, Polska i dokonanie wpisu: SCANDINAVIAN TOBACCO SPÓŁKA AKCYJNA, 32-400 Myślenice Jawornik 360, Polska.

144644 2004 10 27 A. Wprowadzono zmianę nazwy uprawnionego przez wykreślenie wpisu: HOUSE of PRINCE POLAND S.A., 32-400 Myślenice Jawornik 360, Polska i dokonanie wpisu: SCANDINAVIAN TOBACCO SPÓŁKA AKCYJNA, 32-400 Myślenice Jawornik 360, Polska.

144645 2004 10 27 A. Wprowadzono zmianę nazwy uprawnionego przez wykreślenie wpisu: HOUSE of PRINCE POLAND S.A., 32-400 Myślenice Jawornik 360, Polska i dokonanie wpisu: SCANDINAVIAN TOBACCO SPÓŁKA AKCYJNA, 32-400 Myślenice Jawornik 360, Polska.

144646 2004 10 27 A. Wprowadzono zmianę nazwy uprawnionego przez wykreślenie wpisu: HOUSE of PRINCE POLAND S.A., 32-400 Myślenice Jawornik 360, Polska i dokonanie wpisu: SCANDINAVIAN TOBACCO SPÓŁKA AKCYJNA, 32-400 Myślenice Jawornik 360, Polska.

144647 2004 10 27 A. Wprowadzono zmianę nazwy uprawnionego przez wykreślenie wpisu: HOUSE of PRINCE POLAND S.A., 32-400 Myślenice Jawornik 360, Polska i dokonanie wpisu: SCANDINAVIAN TOBACCO SPÓŁKA AKCYJNA, 32-400 Myślenice Jawornik 360, Polska.

144875 2004 10 27 A. Wprowadzono zmianę uprawnionego przez wykreślenie wpisu: Zakłady Koncentratów Spożywczych WODZISŁAW ŚLĄSKI S.A., 44-300 Wodzisław Śląski ul. Wałowa 49, Polska i dokonanie wpisu: „PUDLISZKI” SPÓŁKA AKCYJNA, 63-840 Krobia Pudliszki ul. Fabryczna 7, Polska.

144887 2004 10 28 A. Wprowadzono zmianę siedziby uprawnionego przez wykreślenie wpisu: SORAYA S.A., 02-862 Warszawa, ul. Farbiarska 69, Polska i dokonanie wpisu: SORAYA SPÓŁKA AKCYJNA, 05-250 Radzymin, ul. Polna 21, Polska.

144889 2004 10 28 A. Wprowadzono zmianę siedziby uprawnionego przez wykreślenie wpisu : SORAYA S.A., 02-862 Warszawa, ul. Farbiarska 69, Polska i dokonanie wpisu: SORAYA SPÓŁKA AKCYJNA, 05-250 Radzymin, ul. Polna 21, Polska.

144943 2004 10 25 A. Wprowadzono zmianę nazwy uprawnionego przez wykreślenie wpisu: Aventis CropScience S.A., 55, avenue René Cassin 69009 Lyon, Francja i dokonanie wpisu: Bayer CropScience S.A., 55, avenue René Cassin 69009 Lyon, Francja.

145248 2004 10 27 A. Wprowadzono zmianę nazwy i siedziby uprawnionego przez wykreślenie wpisu: Bausch & Lomb Pharmaceuticals, Inc., 8500 Hidden River Parkway Tampa Floryda 33637, Stany Zjednoczone Ameryki i dokonanie wpisu: Bausch & Lomb Incorporated, One Bausch & Lomb Place Rochester NY 14604, Stany Zjednoczone Ameryki.

145518 2004 10 25 A. Wprowadzono zmianę nazwy uprawnionego przez wykreślenie wpisu: Boero Colori S.r.l., Via Macaggi 19/10 16121 Genova, Włochy i dokonanie wpisu: BOERO BARTOLOMEO S.p.A., Via Macaggi 19/10 16121 Genova, Włochy.

145613 2004 10 08 A. Wprowadzono zmianę uprawnionego przez wykreślenie wpisu: 3M VISCOPLAST S.A., 51-416 Wrocław ul. Kwidzińska 6, Polska i dokonanie wpisu: 3M PO-

LAND SPÓŁKA Z OGRANICZONĄ ODPOWIEDZIALNOŚCIĄ, 05-830 Kajetany ul. Aleja Katowicka 117, Polska.

145614 2004 10 08 A. Wprowadzono zmianę uprawnionego przez wykreślenie wpisu: 3M VISCOPLAST S.A., 51-416 Wrocław ul. Kwidzińska 6, Polska i dokonanie wpisu: 3M POLAND SPÓŁKA Z OGRANICZONĄ ODPOWIEDZIALNOŚCIĄ, 05-830 Kajetany ul. Aleja Katowicka 117, Polska.

145864 2004 10 27 A. Wprowadzono zmianę nazwy uprawnionego przez wykreślenie wpisu: Fabryka Wódek Gdańskich w Starogardzie Gdańskim S.A., 83-200 Starogard Gdański ul. Skarszewska 1, Polska i dokonanie wpisu: DESTYLARNIA SOBIE-SKI SPÓŁKA AKCYJNA, 83-200 Starogard Gdański ul. Skarszewska 1, Polska.

146205 2004 10 27 A. Wprowadzono zmianę nazwy uprawnionego przez wykreślenie wpisu: Przedsiębiorstwo Usługowo-Handlowe LECHJOL S.C. Jolanta Barocha, Lech Kowalik, 93-231 Łódź ul. Tomaszowska 27, Polska i dokonanie wpisu: PRZEDSIĘBIORSTWO USŁUGOWO-HANDLOWE LECHJOL JOLANTA BAROCHA I LECH KOWALIK SPÓŁKA JAWNA, 93-231 Łódź ul. Tomaszowska 27, Polska.

146412 2004 10 01 A. Wprowadzono zmianę nazwy uprawnionego przez wykreślenie wpisu: Taepeland-Jensen Taepfer A/S, Tjalfesvej 1-19 2600 Glostrup, Dania i dokonanie wpisu: Taepeland Holding A/S, Tjalfesvej 1-19 2600 Glostrup, Dania.

146716 2004 10 22 A. Wprowadzono zmianę uprawnionego przez wykreślenie wpisu: DISPLAY SYSTEM Izabela Dietsch, 64-100 Leszno ul. Spółdzielcza 2, Polska i dokonanie wpisu: DISPLAY SYSTEM Spółka z o.o., 64-100 Leszno ul. Spółdzielcza 2a, Polska.

148091 2004 10 27 A. Wprowadzono zmianę siedziby uprawnionego przez wykreślenie wpisu: UNO FRESCO TRADEX Spółka z o.o., 02-594 Warszawa ul. Juliana Bruna 26 m 83, Polska i dokonanie wpisu: UNO FRESCO TRADEX Spółka z o.o., 05-080 Izabelin Mościska ul. Bakaliowa 1, Polska.

149418 2004 10 06 A. Wprowadzono zmianę uprawnionego przez wykreślenie wpisu: Scripps Howard Broadcasting Company d/b/a Home & Garden Television (Ohio corporation), 9701 Madison Avenue, Knoxville, Tennessee 37932, Stany Zjednoczone Ameryki i dokonanie wpisu: Scripps Networks, Inc. (Delaware corporation), 9821 Sherrill Boulevard, Knoxville, Tennessee 37932, Stany Zjednoczone Ameryki.

150128 2004 10 06 A. Wprowadzono zmianę nazwy uprawnionego przez wykreślenie wpisu: HERMES Spółka z o.o. j.v. z.p.ch., 64-140 Włoszakowice, ul. Wolności 1, Polska i dokonanie wpisu: HERMES Spółka z o.o., 64-140 Włoszakowice, ul. Wolności 1, Polska.

150236 2004 10 06 A. Wprowadzono zmianę siedziby uprawnionego przez wykreślenie wpisu: Elite International B.V., Ridderpoort 18, 2984 BG Ridderkerk, Holandia i dokonanie wpisu: Elite International B.V., Boeningavenue 1-3, 1119PC Schiphol-Rijk, Holandia.

151861 2004 10 06 A. Wprowadzono zmianę siedziby uprawnionego przez wykreślenie wpisu: „JET TOURISTIC POLAND” Spółka z o.o., 02-637 Warszawa ul. Miączyńska 51 a, Polska i dokonanie wpisu: „JET TOURISTIC POLAND” Spółka z o.o., 70-412 Szczecin ul. Al. Niepodległości 22, Polska.

151862 2004 10 06 A. Wprowadzono zmianę nazwy uprawnionego przez wykreślenie wpisu: TRONICA Spółka Akcyjna, 02-699 Warszawa ul. Kłobucka 11, Polska i dokonanie wpisu: BRILUX Spółka Akcyjna, 02-699 Warszawa ul. Kłobucka 11, Polska.

151924 2004 10 25 A. Wprowadzono zmianę siedziby uprawnionego przez wykreślenie wpisu: „POLINOVA” Spółka Akcyjna, 43-155 Bieruń ul. Warszawska 319, Polska i dokonanie wpisu: „POLINOVA” Spółka Akcyjna, 32-610 Oświęcim ul. Czarna 6, Polska.

151924 2004 10 25 A. Wprowadzono zmianę uprawnionego przez wykreślenie wpisu: „POLINOVA” Spółka Akcyjna, 32-610 Oświęcim ul. Czarna 6, Polska i dokonanie wpisu: Zakłady Chemiczne „ORGANIKA – AZOT” S.A., 43-600 Jaworzno ul. Chopina 94, Polska.

151925 2004 10 25 A. Wprowadzono zmianę siedziby uprawnionego przez wykreślenie wpisu: „POLINOVA” Spółka Akcyjna, 43-155 Bieruń ul. Warszawska 319, Polska i dokonanie wpisu: „POLINOVA” Spółka Akcyjna, 32-610 Oświęcim ul. Czarna 6, Polska.

151925 2004 10 25 A. Wprowadzono zmianę uprawnionego przez wykreślenie wpisu: „POLINOVA” Spółka Akcyjna, 32-610 Oświęcim ul. Czarna 6, Polska i dokonanie wpisu: Zakłady Chemiczne „ORGANIKA – AZOT” S.A., 43-600 Jaworzno ul. Chopina 94, Polska.

151927 2004 10 25 A. Wprowadzono zmianę nazwy uprawnionego przez wykreślenie wpisu: A.S.A. Przedsiębiorstwo Produkcyjno-Handlowo-Usługowe S.C. Robert Zięćcik, Maciej Perlik, 31-553 Kraków ul. Cystersów 19 A/23, Polska i dokonanie wpisu: A.S.A. Przedsiębiorstwo Produkcyjno-Handlowo-Usługowe S.J. Robert Zięćcik, Maciej Perlik, 31-553 Kraków ul. Cystersów 19/3, Polska.

21

DECYZJE O UNIEWAŻNIENIU PRAWA OCHRONNEGO

Poniższe zestawienie zawiera kolejno: numer prawa ochronnego na znaki towarowe, datę unieważnienia prawa ochronnego oraz treść decyzji.

78 539 2004 04 27 Unieważniono w całości
 92 872 2004 03 11 Unieważniono w całości
 106 608 2002 09 05 Unieważniono w całości
 114 996 2000 06 30 Unieważniono w całości
 130 534 2003 08 25 Unieważniono w całości
 132 940 2004 07 01 Unieważniono w całości
 135 164 2004 07 21 Unieważniono w całości
 136 653 2004 05 18 Unieważniono w całości

22

DECYZJE O WYGAŚNIĘCIU PRAWA OCHRONNEGO

Poniższe zestawienie zawiera kolejno: numer prawa ochronnego na znaki towarowe i datę wygaśnięcia prawa ochronnego. W przypadku wygaśnięcia prawa tylko dla części towarów (usług) wymienia się te towary (usługi).

73363 2004 06 08 Prawo wygasło w całości. Wnioskiem, który wpłynął do Urzędu w dniu 2004-06-08 pełnomocnik uprawnionego poinformował Urząd o wykreśleniu przedmiotowego znaku towarowego.
 91035 2004 07 07 Prawo wygasło w całości. Wnioskiem z dnia 2004-03-05 pełnomocnik uprawnionego poinformował Urząd o rezygnacji z dalszej ochrony przedmiotowego znaku towarowego.
 95065 2004 03 23 Prawo wygasło w całości. Wnioskiem z 23 marca 2004 r. pełnomocnik uprawnionego poinformował Urząd o rezygnacji z dalszej ochrony przedmiotowego znaku towarowego.

106351 2004 07 01 Prawo wygasło w całości. Wnioskiem z dnia 2004-07-01 wnioskodawca poinformował Urząd o rezygnacji z dalszej ochrony przedmiotowego znaku towarowego.
 109666 2002 07 04 Prawo wygasło w całości. Wnioskiem z dnia 2002-07-04 wnioskodawca poinformował Urząd o rezygnacji z dalszej ochrony przedmiotowego znaku towarowego.
 109680 2002 07 04 Prawo wygasło w całości. Wnioskiem z dnia 2002-07-04 wnioskodawca poinformował Urząd o rezygnacji z dalszej ochrony przedmiotowego znaku towarowego.
 110107 2002 07 04 Prawo wygasło w całości. Wnioskiem z dnia 2002-07-04 wnioskodawca poinformował Urząd o rezygnacji z dalszej ochrony przedmiotowego znaku towarowego.
 115310 2004 07 28 Prawo wygasło w całości. Wnioskiem z dnia 2004-07-28 wnioskodawca poinformował Urząd o rezygnacji z dalszej ochrony przedmiotowego znaku towarowego.
 118138 2002 07 04 Prawo wygasło w całości. Wnioskiem z dnia 2002-07-04 wnioskodawca poinformował Urząd o rezygnacji z dalszej ochrony przedmiotowego znaku towarowego.
 118139 2002 07 04 Prawo wygasło w całości. Wnioskiem z dnia 2002-07-04 wnioskodawca poinformował Urząd o rezygnacji z dalszej ochrony przedmiotowego znaku towarowego.
 119459 2002 07 04 Prawo wygasło w całości. Wnioskiem z dnia 2002-07-04 wnioskodawca poinformował Urząd o rezygnacji z dalszej ochrony przedmiotowego znaku towarowego.
 119460 2002 07 04 Prawo wygasło w całości. Wnioskiem z dnia 2002-07-04 wnioskodawca poinformował Urząd o rezygnacji z dalszej ochrony przedmiotowego znaku towarowego.
 119479 2002 07 04 Prawo wygasło w całości. Wnioskiem z dnia 2002-07-04 wnioskodawca poinformował Urząd o rezygnacji z dalszej ochrony przedmiotowego znaku towarowego.
 132 440 2003 06 25 Prawo wygasło w całości. Wnioskiem z dnia 2003-06-25 wnioskodawca poinformował Urząd o rezygnacji z dalszej ochrony przedmiotowego znaku towarowego.
 150702 2003 12 08 Prawo wygasło w całości. Wnioskiem z dnia 8 grudnia 2003 r. pełnomocnik uprawnionego poinformował Urząd o rezygnacji z dalszej ochrony przedmiotowego znaku towarowego.
 150703 2003 12 08 Prawo wygasło w całości. Wnioskiem z dnia 8 grudnia 2003 r. pełnomocnik uprawnionego poinformował Urząd o rezygnacji z dalszej ochrony przedmiotowego znaku towarowego.
 52132 2003 12 28 Prawo wygasło w części dla towarów: elektryczne urządzenia dla gospodarstwa domowego, mianowicie: odkurzacze, froterki, czyszczarki do dywanów; klasa 9.
 76897 2002 03 25 Prawo wygasło w części dla usług: usługi w zakresie projektowania nadzoru inwestorskiego, doradztwo w zakresie budownictwa; klasa 42.
 79240 2004 03 11 Prawo wygasło w części dla towarów: materiały opatrunkowe, plastry, chusty jednorazowego użytku; klasa 5 i z klasy 11.
 81273 2002 09 23 Prawo wygasło w części dla towarów: asfalty; klasa 19.
 81275 2002 09 23 Prawo wygasło w części dla towarów: asfalty; klasa 19.

- 84087 2002 10 08 Prawo wygasło w części dla towarów: brzoskwinie, ananasy, napoje bezalkoholowe; wina, szampany; klasy 31,32,33.
- 84906 2003 02 21 Prawo wygasło w części dotyczącej usług w klasie 42, takich jak: usługi hotelowe, usługi w zakresie rezerwacji hoteli, usługi restauracyjne.
- 85253 2002 03 20 Prawo wygasło w części dla towarów i usług: części składowe do pojazdów, silników do pojazdów, samochody, jachty, łódzie i przyczepy campingowe; usługi reklamowe na zlecenie innych firm oraz produkcji filmów reklamowych; działalność budowlana i remontowa; wynajem samochodów; usługi rozrywkowe; klasy 12, 35, 37, 39, 41.
- 87296 2003 09 15 Prawo wygasło w części dla towarów i usług: odzież skórzana, apaszki, bielizna, kurtki, wdzianka; usługi farbiarskie; klasa 40 i z klasy 25.
- 89802 2002 09 03 Prawo wygasło w części dla towarów: meble, meble antyczne, lustra, ramy do obrazów, wyroby z drewna, rogu, kości, kości słoniowej, fiszbinu, szylkretu, bursztynu, masy perłowej, pianki morskiej, celulozy, namiastek tych wszystkich materiałów lub z masy plastycznej; klasa 20.
- 90937 2004 06 08 Prawo wygasło w części dla towarów: drewniane meble, skrzynie ozdobne; w klasie 20.
- 91381 2003 03 17 Prawo wygasło w części dla towarów: metale nieszlachetne, ich stopy, metalowe materiały budowlane, metalowe konstrukcje dla transportu, materiały metalowe dla kolei, kable i druty metalowe, wyroby ślusarskie, rury metalowe, szafy pancerne, sejfy, inne wyroby z metali nie objęte innymi klasami, rudy; akumulatory, urządzenia alarmowe, przyrządy rejestracyjne i pomiarowe elektryczne, aparaty fotograficzne, aparaty audiowizualne, dystrybutory paliwowe, urządzenia regulacyjne do instalacji ciepłowniczych, świetlnych, dźwiękowych, drukarki, dzwonki elektryczne, przewody elektryczne, gaśnice, instalacje elektryczne, aparatura do ochrony antykorozyjnej, lampy, latarki, przyrządy optyczne, radioodbiorniki, magnetofony, magnetowidy, gramofony, aparaty telewizyjne, monitory, oscylografy, narzędzia pomiarowe warsztatowe, urządzenia informatyczne, kasy elektroniczne, wagi elektroniczne, przełączniki, przekaźniki elektryczne, sprzęt nagłaśniający, sygnalizatory, wskaźniki, nośniki dźwięku, obrazu, informacji, aparaty do transmisji informacji, wagi; instalacje chłodnicze, instalacje klimatyzacyjne, instalacje do dystrybucji wody, instalacje grzewcze, grzejniki, instalacje gazowe i gazociągowe, instalacje kanalizacyjne, instalacje oświetleniowe, latarnie, reflektory, sprzęt oświetleniowy, oczyszczalnie ścieków, instalacje do wytwarzania pary, piece, instalacje sanitarne, suszarki, suszarnie, instalacje do destylacji wody; klasy 6, 9, 11.
- 92015 2002 08 22 Prawo wygasło w części dla towarów i usług: metale szlachetne i ich stopy oraz wyroby z nich wytworzone, wyroby jubilerskie, biżuteria, kamienie szlachetne, zegary i przyrządy chronometryczne; narzędzia i naczynia dla gospodarstw domowych; grzebień i gąbki; szczotki, sprzęt do czyszczenia; doradztwo w zakresie prowadzenia działalności gospodarczej; rozpowszechnianie materiałów reklamowych, wynajmowanie miejsca na umieszczanie ogłoszeń lub reklam, pokazy towarów, organizacja wystaw handlowych lub reklamowych; kantory wymiany pieniędzy; klasy 14, 21, 35, 36.
- 94361 2002 05 17 Prawo wygasło w części dla towarów i usług: części i osprzęt elektryczny, z wyłączeniem źródeł prądu stałego, w szczególności układy sterujące, termoregulatory, skrzynki złączone, tablice połączeń, gniazda, wtyczki, przełączniki, wyłączniki, bezpieczniki, złączniki, styczniki, cewki, przewody i kable elektryczne, przedłużacze, zwrotnice; instalowanie, montaż, serwis i naprawa urządzeń elektrycznych i elektronicznych; klasy 9, 37.
- 96705 2004 04 12 Prawo wygasło w części dla towarów i usług: bandaże elastyczne; pośrednictwo handlowe bez kontaktu z towarem, usługi marketingowe w zakresie badania i kształtowania rynku wykonywane na rzecz osób trzecich, usługi reklamowe na rzecz osób trzecich, w tym pokazy towarów, dystrybucja materiałów reklamowych, usługi promocyjne na rzecz osób trzecich; w klasie 10 i 35.
- 97144 2004 03 10 Prawo wygasło w części dla towarów: urządzenia elektryczne do spawania, spawarki, kompresory, urządzenia do mycia pojazdów, tokarki; wózki transportowe i wózki podnośnikowe, pojazdy chłodnie, pojazdy samochodowe; klasy 7, 12.
- 97838 2004 04 12 Prawo wygasło w części dla usług: usługi reklamowe na rzecz osób trzecich, w tym pokazy towarów, dystrybucja materiałów reklamowych, usługi akwizycyjne związane z szukaniem nabywców, pośrednictwo handlowe bez kontaktu z towarem; w klasie 35.
- 97839 2004 04 12 Prawo wygasło w części dla usług: usługi reklamowe na rzecz osób trzecich, w tym pokazy towarów, dystrybucja materiałów reklamowych, usługi akwizycyjne związane z szukaniem nabywców, pośrednictwo handlowe bez kontaktu z towarem; w klasie 35.
- 97881 2004 04 15 Prawo wygasło w części dla usług: instalacja sieci komputerowych, serwis i naprawa sprzętu komputerowego; oprogramowanie komputerów na zlecenie osób trzecich; w klasie 37 i 42.
- 97903 2004 06 03 Prawo wygasło w części dla usług: kotły grzewcze centralnego ogrzewania, palniki nadmuchowe, olejowe i gazowe, aparaty technologii i automatyki węzłów cieplnych; informacja handlowa, usługi w zakresie promocji na rzecz osób trzecich; montaż, serwis, remonty w zakresie kotłów grzewczych centralnego ogrzewania, palników nadmuchowych, gazowych, olejowych, aparatury technologii i automatyki węzłów cieplnych oraz obiektów i urządzeń energetycznych z palnikami olejowymi i gazowymi; doradztwo technologiczne w zakresie urządzeń ciepłowniczych; w klasie 11, 35, 37 i 42.
- 97991 2004 05 18 Prawo wygasło w części dla towarów i usług: tkaniny, wyroby tekstylne; konfekcja lekka i ciężka, zwłaszcza damska, ubrania, bluzki, bielizna, nakrycia głowy, obuwie; artykuły

- 97992 2004 05 18 krawieckie, dodatki; wzornictwo w zakresie konfekcji lekkiej i ciężkiej, zwłaszcza bluzek damskich i dodatków do ubrań; klasy 24, 25, 26, 42.
- 98896 2004 04 21 Prawo wygasło w części dla towarów i usług: tkaniny, wyroby tekstylne; konfekcja lekka i ciężka, zwłaszcza damska, ubrania, bluzki, bielizna, nakrycia głowy, obuwie; artykuły krawieckie, dodatki; wzornictwo w zakresie konfekcji lekkiej i ciężkiej, zwłaszcza bluzek damskich i dodatków do ubrań; klasy 24, 25, 26, 42.
- 98937 2004 07 08 Prawo wygasło w części dla towarów i usług: katalogi, czasopisma; usługi w zakresie szkoleń, seminariów, konferencji, kursów; usługi w zakresie stosowania patentów i rozpowszechniania nowych technik i technologii, usługi w zakresie obsługi i funkcjonowania stoisk wystawowych; w klasie 16, 41 i 42.
- 98939 2004 07 08 Prawo wygasło w części dla towarów i usług: katalogi, czasopisma; usługi w zakresie szkoleń, seminariów, konferencji, kursów; usługi w zakresie stosowania patentów i rozpowszechniania nowych technik i technologii, usługi w zakresie obsługi i funkcjonowania stoisk wystawowych; w klasie 16, 41 i 42.
- 98940 2004 07 08 Prawo wygasło w części dla towarów i usług: katalogi, czasopisma; usługi w zakresie szkoleń, seminariów, konferencji, kursów; usługi w zakresie stosowania patentów i rozpowszechniania nowych technik i technologii, usługi w zakresie obsługi i funkcjonowania stoisk wystawowych; w klasie 16, 41 i 42.
- 98941 2004 07 08 Prawo wygasło w części dla towarów i usług: katalogi, czasopisma; usługi w zakresie szkoleń, seminariów, konferencji, kursów; usługi w zakresie stosowania patentów i rozpowszechniania nowych technik i technologii, usługi w zakresie obsługi i funkcjonowania stoisk wystawowych; w klasie 16, 41 i 42.
- 98956 2004 11 15 Prawo wygasło w części dla towarów i usług: środki i urządzenia transportowe oraz części zamienne do nich; usługi budowlano-remontowe w zakresie budynków i budowli, naprawy środków i urządzeń transportowych; klasy: 12 i 37.
- 101494 2003 04 21 Prawo wygasło w części dla towarów i usług: urządzenia i maszyny do pakowania, urządzenia dozujące do taśmy przylepnej, urządzenia do próżniowego zamykania opakowań, urządzenia do kapslowania butelek; kosze, kosze do użytku domowego, pojemniki do śmieci, osłony na doniczki, rękawiczki do prac domowych, ekspresy do kawy nieelektryczne, ircha do czyszczenia; usługi transportowe (transport samochodowy), usługi magazynowe; obróbka papieru i apretowanie papieru; klasy 7, 21, 39, 40.
- 101555 2004 05 06 Prawo wygasło w części dla towarów: konstrukcje stalowe dla budownictwa; betonowe elementy budowlane, materiały konstrukcyjne niemetalowe, ceramiczne pokrycia dachowe, cegła, cement, wapno; usługi transportowe (przewóz towarów transportem samochodowym); w klasie 06, 19 i 39.

- 103064 2004 02 07 Prawo wygasło w części dla towarów: budowlane materiały metalowe, drzwi metalowe, osprzęt do drzwi metalowy, futryny do drzwi metalowe, klamki do drzwi metalowe, okucia drzwiowe, zamknięcia drzwiowe nieelektryczne, zatrzaski drzwiowe metalowe, zasuwki do drzwi; w klasie 06.
- 125142 2004 07 08 Prawo wygasło w części dla towarów i usług: książki; organizowanie i prowadzenie szkoleń, seminariów, konferencji, kursów; w klasach 16 i 41.
- 137773 2002 10 14 Prawo wygasło w części dla usług: doradztwo prawne; z klasy 42.

23

WYGAŚNIĘCIE PRAWA OCHRONNEGO
(prawa nieprzedłużone)

Poniższe zestawienie zawiera kolejno: numer prawa ochronnego na znak towarowy oraz datę wygaśnięcia prawa ochronnego.

- | | |
|------------------|------------------|
| 23858 2003 06 19 | 60001 2003 06 22 |
| 43954 2003 07 16 | 60021 2003 06 01 |
| 43962 2003 06 29 | 60022 2003 06 01 |
| 43963 2003 06 29 | 60023 2003 07 04 |
| 43985 2003 07 19 | 60025 2003 07 04 |
| 43987 2003 09 03 | 60027 2003 07 18 |
| 44116 2003 08 17 | 60035 2003 08 30 |
| 44119 2003 08 03 | 60040 2003 05 18 |
| 44123 2003 08 14 | 60042 2003 06 13 |
| 51507 2003 07 09 | 60045 2003 06 15 |
| 51552 2003 05 28 | 60050 2003 07 01 |
| 51558 2003 06 08 | 60054 2003 07 12 |
| 51651 2003 08 17 | 60062 2003 07 25 |
| 51671 2003 08 23 | 60066 2003 08 03 |
| 51717 2003 07 18 | 60067 2003 08 03 |
| 51722 2003 08 24 | 60070 2003 08 03 |
| 51723 2003 08 24 | 60071 2003 08 03 |
| 51724 2003 08 24 | 60072 2003 08 03 |
| 51733 2003 07 06 | 60073 2003 08 03 |
| 51734 2003 07 31 | 60074 2003 08 03 |
| 51776 2003 07 18 | 60075 2003 08 03 |
| 51797 2003 06 06 | 60076 2003 08 03 |
| 51831 2003 07 09 | 60087 2003 06 03 |
| 51832 2003 07 27 | 60095 2003 07 05 |
| 51846 2003 07 28 | 60099 2003 07 05 |
| 51853 2003 09 05 | 60101 2003 07 12 |
| 52030 2003 05 24 | 60102 2003 08 10 |
| 52031 2003 05 24 | 60126 2003 06 21 |
| 52032 2003 05 24 | 60127 2003 07 04 |
| 52065 2003 05 30 | 60129 2003 07 18 |
| 52137 2003 08 11 | 60137 2003 08 05 |
| 52171 2003 07 04 | 60172 2003 08 12 |
| 52196 2003 07 19 | 60198 2003 07 28 |
| 52542 2003 06 15 | 60199 2003 08 03 |
| 52911 2003 06 07 | 60200 2003 08 03 |
| 52913 2003 06 07 | 60201 2003 08 03 |
| 53117 2003 06 04 | 60252 2003 08 05 |
| 54376 2003 08 13 | 60254 2003 08 05 |
| 55170 2003 06 20 | 60354 2003 08 12 |
| 59922 2003 06 10 | 60477 2003 08 05 |
| 59927 2003 06 21 | 60564 2003 06 23 |
| 59939 2003 07 18 | 72247 2001 04 04 |
| 59940 2003 07 19 | 72758 2001 05 17 |
| 59941 2003 07 19 | 75426 2003 05 31 |
| 59944 2003 07 27 | 75448 2003 06 11 |
| 59982 2003 05 26 | 75449 2003 06 11 |

75450	2003 06 11	84846	2003 08 03	85329	2003 07 08	86033	2003 08 25
76615	2002 03 24	84851	2003 08 09	85334	2003 07 28	86038	2003 08 26
76738	2003 01 20	84855	2003 08 17	85335	2003 08 10	86040	2003 08 26
76741	2003 08 26	84856	2003 08 17	85337	2003 08 10	86041	2003 08 26
76746	2003 08 11	84866	2003 08 31	85339	2003 08 10	86042	2003 08 26
76779	2001 10 17	84921	2003 07 13	85341	2003 08 25	86043	2003 08 26
78362	2003 07 08	84922	2003 07 16	85344	2003 09 03	86044	2003 08 27
78363	2003 07 08	84923	2003 07 23	85373	2003 07 09	86045	2003 08 31
79679	2002 03 11	84925	2003 08 13	85378	2003 07 29	86046	2003 09 04
81855	2002 05 27	84926	2003 08 13	85381	2003 08 20	86050	2003 09 06
82591	2002 07 01	84927	2003 08 13	85428	2003 07 09	86051	2003 09 06
82637	2002 09 17	84929	2003 08 17	85432	2003 07 13	86052	2003 09 06
82638	2002 09 17	84931	2003 08 27	85437	2003 08 02	86053	2003 09 06
82717	2002 07 01	84932	2003 08 31	85439	2003 08 31	86155	2003 07 12
82743	2002 09 17	84993	2003 07 16	85440	2003 09 02	86156	2003 07 12
82784	2002 09 17	84994	2003 07 13	85453	2002 10 27	86157	2003 07 17
82794	2002 09 17	84995	2003 07 22	85489	2003 08 19	86159	2003 07 23
82820	2002 09 17	84998	2003 08 09	85519	2003 08 10	86161	2003 07 28
83014	2003 01 25	84999	2003 08 12	85548	2003 08 31	86173	2003 08 05
82846	2003 06 04	85000	2003 08 12	85549	2003 08 31	86175	2003 08 05
82854	2002 09 17	85002	2003 08 12	85550	2003 09 02	86178	2003 08 05
82895	2002 07 01	85003	2003 08 12	85605	2003 07 12	86192	2003 08 10
82936	2003 01 18	85004	2003 08 12	85606	2003 07 12	86196	2003 08 31
83570	2003 01 18	85008	2003 08 24	85624	2003 08 23	86197	2003 08 31
84105	2002 06 05	85010	2003 09 02	85627	2003 08 23	86230	2003 08 17
84334	2003 08 20	85050	2003 08 09	85631	2003 09 02	86314	2003 07 08
84425	2003 08 19	85051	2003 08 20	85681	2003 08 05	86316	2003 07 09
84426	2003 08 19	85052	2003 08 31	85682	2003 08 06	86317	2003 08 10
84429	2003 08 19	85053	2003 08 31	85683	2003 08 06	86318	2003 08 10
84430	2003 08 19	85137	2003 07 26	85684	2003 08 06	86319	2003 08 10
84431	2003 08 19	85138	2003 07 26	85685	2003 08 06	86324	2003 08 19
84432	2003 08 19	85139	2003 07 26	85686	2003 08 06	86327	2003 08 30
84433	2003 08 19	85140	2003 07 26	85687	2003 08 06	86328	2003 08 30
84434	2003 08 19	85143	2003 07 26	85691	2003 08 27	86329	2003 08 30
84435	2003 08 19	85144	2003 07 26	85692	2003 09 02	86375	2003 07 27
84437	2003 08 19	85145	2003 07 29	85744	2002 12 03	86378	2003 08 16
84438	2003 08 19	85146	2003 08 03	85823	2003 07 19	86399	2003 07 30
84569	2003 08 02	85147	2003 08 09	85824	2003 08 12	86442	2003 08 04
84570	2003 08 04	85150	2003 08 11	85949	2003 07 12	86443	2003 08 12
84573	2003 08 12	85156	2003 08 30	85950	2003 07 12	86444	2003 08 13
84574	2003 08 12	85157	2003 08 30	85952	2003 07 13	86445	2003 08 13
84575	2003 08 12	85158	2003 08 30	85953	2003 07 13	86450	2003 09 01
84576	2003 08 12	85159	2003 08 30	85956	2003 07 15	86451	2003 09 01
84577	2003 08 12	85160	2003 08 30	85957	2003 07 15	86452	2003 09 03
84579	2003 08 12	85161	2003 08 30	85958	2003 07 15	86485	2003 07 19
84580	2003 09 06	85198	2003 07 19	85959	2003 07 16	86488	2003 07 19
84586	2003 08 12	85201	2003 07 19	85961	2003 07 16	86489	2003 07 19
84639	2003 07 19	85202	2003 07 21	85962	2003 07 16	86490	2003 07 19
84640	2003 07 22	85205	2003 07 29	85963	2003 07 16	86491	2003 07 21
84641	2003 08 04	85206	2003 07 30	85964	2003 07 16	86492	2003 07 26
84642	2003 08 10	85209	2003 08 10	85967	2003 07 21	86493	2003 07 26
84646	2003 08 13	85210	2003 08 16	85971	2003 07 21	86494	2003 07 27
84647	2003 08 13	85211	2003 08 16	85974	2003 07 21	86496	2003 07 29
84648	2003 08 12	85212	2003 08 16	85983	2003 07 23	86497	2003 07 29
84751	2003 07 16	85245	2003 07 23	85986	2003 07 27	86498	2003 08 06
84752	2003 07 16	85246	2003 08 05	85987	2003 07 29	86513	2003 08 31
84753	2003 07 16	85291	2003 07 29	85988	2003 07 29	86518	2003 08 31
84754	2003 07 15	85292	2003 07 29	85992	2003 07 30	86550	2003 07 16
84755	2003 07 16	85293	2003 08 02	85997	2003 08 02	86592	2003 07 15
84756	2003 07 23	85294	2003 08 19	85998	2003 08 04	86593	2003 07 23
84757	2003 07 26	85295	2003 08 19	86010	2003 08 05	86594	2003 08 19
84766	2003 08 06	85297	2003 08 25	86015	2003 08 12	86597	2003 09 03
84771	2003 08 13	85301	2003 08 31	86025	2003 08 16	86639	2003 07 09
84772	2003 08 13	85302	2003 08 31	86026	2003 08 16	86640	2003 07 20
84773	2003 08 13	85325	2003 07 05	86027	2003 08 18	86641	2003 07 20
84843	2003 07 07	85326	2003 07 08	86028	2003 08 18	86643	2003 08 19
84844	2003 07 15	85327	2003 07 08	86029	2003 08 18	86644	2003 09 02
84845	2003 07 27	85328	2003 07 08	86032	2003 08 24	86692	2003 09 06

86742	2003 07 30	86799	2003 07 21
86744	2003 09 03	86800	2003 08 24
86774	2003 07 20	86830	2003 09 02
86776	2003 08 11	86874	2003 07 14
86777	2003 08 11	86875	2003 07 14
86778	2003 08 19	86878	2003 08 16
86798	2003 07 08	86879	2003 08 19

24

**DECYZJE O ZMIANIE LUB UCHYLENIU DECYZJI
(opublikowanych w Wiadomościach Urzędu Patentowego)**

Poniższe zestawienie zawiera kolejno: numer prawa ochronnego na znak towarowy, numer i rok wydania Wiadomości Urzędu Patentowego, w którym zmieniona lub uchylona decyzja została ogłoszona oraz datę i treść decyzji, w której zmieniono lub uchylono decyzję poprzednią.

62340	09/88	2004 07 28	Sprostowano decyzję o rejestracji znaku towarowego z dn. 18.06.1986 r. w następujący sposób: w części dotyczącej siedziby uprawnionego powinno być: Morris Plains, New Jersey, Stany Zjednoczone Ameryki.
130666	10/01	2004 08 09	Sprostowano decyzję o rejestracji znaku towarowego z dn. 05.07.2001 r. w następujący sposób: - w części dotyczącej nazwy uprawnionego powinno być: Zakłady Farmaceutyczne „BIOWET” Sp. z o.o., Gorzów Wlkp., Polska.
133432	01/02	2004 08 09	Sprostowano decyzję o rejestracji znaku towarowego z dn. 23.10.2001 r. w następujący sposób: - w części dotyczącej nazwy uprawnionego powinno być: Zakłady Farmaceutyczne „BIOWET” Sp. z o.o., Gorzów Wlkp., Polska.
140656	04/03	2004 07 06	Na podstawie art. 247 ust. 2 ustawy z dnia 30 czerwca 2000 r. Prawo własności przemysłowej (Dz. U. z 2003 r. Nr 119, poz. 1117 i 2004 r. Nr 33 poz. 286) Urząd Patentowy RP uchyla swoją decyzję z dnia 12.11.2002 r. o udzieleniu prawa ochronnego na znak towarowy „MONT BLANC” nr R-140656 umarzając jednocześnie postępowanie.
141949	06/03	2004 08 10	Na podstawie art. 247 ust. 2 ustawy z dnia 30 czerwca 2000 r. Prawo własności przemysłowej (Dz. U. z 2003 r. Nr 119, poz. 1117 i z 2004r Nr33,poz.286) Urząd Patentowy RP uchyla swoją decyzję z dnia 16.12.2002 r. o udzieleniu prawa ochronnego na znak towarowy OMEGAS nr R-141949 umarzając jednocześnie postępowanie.
145427	12/03	2004 06 22	Sprostowano oczywistą omyłkę w decyzji z dn. 01.04.2003 r. o udzieleniu prawa ochronnego na znak towarowy w następujący sposób: w części dotyczącej wykazu towarów i klas towarowych: 04: paliwa stałe, płynne i gazowe, benzyna, brykiety, drewno opałowe, koks, nafta, mazut, paliwa mineralne, olej napędowy, olej opałowy, podpałki,

smary, torf, węgiel,
06: metale, rudy metali, drobnica metalowa, druty, blachy, konstrukcje metalowe, liny, łańcuchy, metale surowe lub półprzetworzone,
07: maszyny i urządzenia budowlane, maszyny i urządzenia do załadunku, maszyny i urządzenia rolnicze,
12: pojazdy mechaniczne, samochody osobowe, ciężarówki, furgonetki, jachty, łodzie, motocykle, motorowery, pojazdy elektryczne, pojazdy powietrzne, pojazdy śnieżne, pontony, rowery, samoloty, traktory, wywrotki,
35: usługi w zakresie prowadzenia reklam w powietrzu, doradztwo w prowadzeniu działalności gospodarczej i zarządzaniu, usługi w zakresie marketingu, usługi w zakresie prowadzenia agencji reklamowych, wynajmowanie fotokopiarek, usługi w zakresie wynajmowania maszyn i urządzeń biurowych,
36: usługi w zakresie leasingu sprzętu transportowego, maszyn i urządzeń rolniczych, pośrednictwo w handlu i zarządzaniu nieruchomościami, usługi doradcze w sprawach finansowych, zarządzanie nieruchomościami,
39: usługi w zakresie transportu powietrznego i wynajmowania środków transportu lotniczego, dostarczanie przesyłek, magazynowanie i przechowywanie towarów, pilotaż, transport sanitarny, usługi kurierskie, usługi w zakresie wynajmowania środków transportowych, maszyn i urządzeń budowlanych,
44: usługi w zakresie opylania upraw roślinnych, usługi w zakresie wynajmowania maszyn i urządzeń rolniczych.

25

**REJESTRACJA MIĘDZYNARODOWA
UZNANA W POLSCE**

Poniższe zestawienie zawiera kolejno: numer międzynarodowego rejestru znaków towarowych, określenie znaku towarowego przedstawionego w postaci liter bądź cyfr oraz - jeżeli dotyczy - wskazanie symboli klas elementów graficznych znaku i w razie potrzeby rodzaju znaku, określenie klas towarowych, nazwisko i imię lub nazwę uprawnionego, jego miejsce zamieszkania lub siedzibę oraz kod kraju, datę rejestracji międzynarodowej, datę zamieszczenia informacji o tej rejestracji w Biuletynie Urzędu Patentowego oraz datę notyfikacji bądź datę rozszerzenia terytorialnego.

2R 149567	Klepper	12
Ursula Isbruch, Buchenweg 14 Stephanskirchen (DE)		
1950 10 13	2003 12 01	2003 05 08
2R 164657	Diamantor	08
Bohle AG, Case postale 1163 Haan (DE)		
1952 10 17	2003 12 01	2003 08 21
2R 165890	GAZELLE	06 07 09 11 12 18 28
KONINKLIJKE GAZELLE B.V., 8, Wilhelminaweg, DIEREN (NL)		
1952 12 15		2000 04 07

2R 189744 OMEGA RAILMASTER	14		
Omega SA (Omega AG) (Omega Ltd.), Jakob-Stämpfli-Strasse 96 Biel/Bienne (CH)			
1955 12 30	2003 11 17	2003 08 13	
2R 233260 CORELE	25		
CORELE PARIS société anonyme, 13, rue Croque Châtaigne, LA CHAPELLE ST-MESMIN (FR)			
1960 07 04	2003 12 01	2003 08 27	
2R 241789 FERRERO	30		
FERRERO S.P.A., Piazzale Pietro Ferrero, 1 ALBA (CN) (IT)			
1961 03 28	2003 11 17	2003 07 04	
2R 252617 K-Y			
CFE: 27.5.1		10 21	
Cilag Holding AG (Cilag Holding SA) (Cilag Holding Ltd.), Landis + Gyr-Strasse 1 Zug (CH)			
1962 02 15	2002 05 20	2002 02 18	
2R 256228 REMIA	29 30		
Remia C.V., Dolderseweg 107 DEN DOLDER (NL)			
1962 06 02	2003 12 01	2003 05 27	
2R 263513 Tchibo			
CFE: 27.5.1		30	
Tchibo Frisch-Röst-Kaffee GmbH, Überseering 18 Hamburg (DE)			
1962 12 18	2003 12 01	2003 07 29	
2R 263534 Westfalia	29		
Société des produits Nestlé S.A., Vevey (CH)			
1962 12 18	2003 06 30	2003 04 04	
2R 276259 faringosept			
CFE: 27.5.1		05	
TERAPIA S.A., Str. Fabricii nr. 124, Cluj-Napoca Judetul Cluj (RO)			
1963 11 13	2003 02 10	2002 10 07	
R 301687 SINECOD	05		
Novartis Consumer Health SA, Nyon (CH)			
1965 08 23	2002 10 21	2002 07 05	
R 307455 Effbe			
CFE: 27.1.8	06 07 08 09 11 12 17 19 21 22		
Effbe-Werk Fritz Brumme GmbH, Hermannstrasse 9-13 Raunheim (DE)			
1966 01 10	2003 11 17	2003 08 07	
R 333688 ORITES	04		
ELF AQUITAINE, 2 Place de la Coupole, Tour Elf, La Défense 6 COURBEVOIE (FR)			
1967 04 13	2003 11 17	2003 07 15	
R 334639 DACNIS	04		
ELF AQUITAINE, 2 Place de la Coupole, Tour Elf, La Défense 6 COURBEVOIE (FR)			
1967 04 10	2003 12 01	2003 07 15	
R 334704 SAES GETTERS	01		
Saes Getters S.p.A., Viale Italia, 77 LAINATE (MI) (IT)			
1967 06 05	2003 12 01	2003 01 27	
R 355682 MINERVA	09		
GRUNDIG AUSTRIA GESELLSCHAFT M.B.H., Breitenfurterstrasse 43-45 WIEN XII (AT)			
1969 04 28	2003 01 27	2002 10 14	
R 364079 GATTEFOSSČ	01 03 05		
GATTEFOSSÉ HOLDING, Société anonyme, 36, chemin de Genas, SAINT-PRIEST (FR)			
1969 12 30	2003 12 01	2003 07 15	
R 403334 MERCURE	39 42		
ACCOR, Société anonyme, 2, rue de la Mare Neuve EVRY (FR)			
1973 12 14	2003 12 01	2002 10 14	
R 411522 ACKERMANN			
CFE: 26.3.4, 26.3.23, 27.1.1, 27.5.1, 27.5.4, 27.5.7, 27.5.24			
06 09 19			
Novar GmbH, Dieselstraße 2 Neuss (DE)			
1974 11 13	2002 07 29	2002 04 30	
R 412856 EQUATION			03 05
PIERRE FABRE MEDICAMENT, 45, Place Abel Gance BOULOGNE (FR)			
1975 01 14	2003 12 01	2003 07 21	
R 421517 EDOX			
CFE: 17.1.19, 27.5.1			
14			
MONTRES EDOX ET VISTA S.A., LES GENEVEZ (CH)			
1976 03 18	2002 03 11	2001 11 20	
R 455936 FABIANO			
CFE: 26.4.22, 27.5.1			
33			
AZIENDA VINICOLA FRATELLI FABIANO S.P.A., con sigla A.V.F.F. oppure A.V.F. S.P.A., 6, via Verona, SONA (IT)			
1980 10 28	2003 05 19	2003 01 21	
R 456472 Laurèl			
CFE: 27.5.1			
18 25			
Laurèl GmbH, Margaretha-Ley-Ring 1 Aschheim (DE)			
1980 09 24	2002 08 26	2002 04 11	
R 460939 NEWMINSTER			34
Villiger Söhne GmbH, 3-7, Schwarzenbergstrasse Waldshut-Tiengen (DE)			
1981 05 15		2001 05 16	
467510 DAVIDOFF	03 14 15 16 18 20 21 25 33		
Zino Davidoff S.A., Rue Faucigny 5 Fribourg (CH)			
1982 01 27		2001 02 07	
R 467510 A DAVIDOFF			34
Davidoff & Cie SA, Rue de Rive 2 Genève (CH)			
2003 11 17		2004 01 01	
R 471825 La Redoute	01 02 03 04 05 06 07 08 09 10 11 12 13 14 15 16 17 18 19 20 21 22 23 24 25 26 27 28 29 30 31 32 33 34 35 36 37 38 39 40 41 42		
REDCATS (Société Anonyme), 110, rue de Blanchemaille ROUBAIX (FR)			
1982 10 08	2003 12 01	2003 08 11	
R 471840 ELAMET			40
GFO Gesellschaft für Oberflächentechnik mbH, Güglingstrasse 74 Schwäbisch Gmünd (DE)			
1982 09 15	2003 12 01	2003 08 11	
R 473866 ICMA			
CFE: 25.3.1, 25.3.13, 27.5.24			
06 11			
ICMA RUBINETTERIE S.r.l., Via Garavaglia 4 CUGGIONO (MI) (IT)			
1982 12 24	2003 12 01	2003 07 24	
R 476031 GASTROLUX			21
Harald Scholl, An der Lay 1 Geisenheim (DE)			
1983 04 11	2003 12 01	2003 08 11	
R 477479 ROQUEFORT			
CFE: 3.4.11, 26.1.2, 26.1.4, 26.1.13, 26.1.22, 29.1.1, 29.1.6, 29.1.12			
29			
CONFEDERATION GENERALE DES PRODUCTEURS DE LAIT DE BREBIS ET DES INDUSTRIELS DE ROQUEFORT, Association professionnelle (Loi du 21/3/1884), 36, avenue de la République MILLAU (FR)			
1983 06 14	2003 11 17	2003 06 16	
R 478399 HAIMASORB			05
Syntacoll AG, Alte Bahnhofstrasse 3 Herisau (CH)			
1983 07 27	2003 12 01	2003 07 28	

R 478403 HYDROSAN	01		
P & W Invest Vermögensverwaltungsgesellschaft m.b.H., Carola-Blome-Straße 7 SALZBURG (AT)			
1983 07 29	2003 12 01	2003 08 03	
R 478973 Soltron	11		
JK-Holding GmbH, Köhlershohner Strasse, Gewerbegebiet Windhagen (DE)			
1983 08 16	2003 12 01	2003 08 18	
482867 DUPLOSAN	05		
BASF Aktiengesellschaft, Carl-Bosch-Strasse 38 Ludwigshafen am Rhein (DE)			
1984 02 16	2003 11 17	2003 08 14	
488524 KAURIT	01		
BASF Aktiengesellschaft, Carl-Bosch-Strasse 38 Ludwigshafen am Rhein (DE)			
1984 10 12	2003 11 17	2003 07 04	
497239 CRISMONA	29 30		
CRISMONA INDUSTRIAS CÁRNICAS S.A., DOÑA MENCIA (Córdoba) (ES)			
1985 09 30	2003 11 17	2003 06 17	
510168 Faktu	05 10		
ALTANA Pharma AG, Byk-Gulden-Str. 2 Konstanz (DE)			
1987 03 25	2003 12 01	2003 07 31	
R 528437 HF Integrale	12		
CFE: 27.5.1			
FIAT AUTO SPA, Corso Giovanni Agnelli, 200 TORINO (IT)			
1988 09 05	2003 11 17	2003 06 25	
R 531955 COMPAGNUCCI	12 20 21 28 37 42		
CFE: 9.1.1, 26.11.3, 27.5.1, 27.5.23			
SOCIETÀ COMPAGNUCCI S.P.A., Via Scarpara Alta, SANTA MARIA NUOVA (AN) (IT)			
1989 01 23	2003 02 10	2002 10 08	
532076 KAURAMIT	01		
BASF Aktiengesellschaft, Carl-Bosch-Strasse 38 Ludwigshafen am Rhein (DE)			
1988 12 16	2003 11 17	2003 07 14	
540646 HEULE	07		
HEULE WERKZEUG AG, BALGACH (CH)			
1989 07 20	2003 11 17	2003 08 27	
545852 CERMEX	07 09 37 42		
CERMEX S.A., Corcelles-Les-Citeaux SAULON-LA-CHAPELLE (FR)			
1989 11 28	2003 12 01	2003 09 10	
557956 Tack	25		
Tack Schuh GmbH, Siemensstrasse 27 Offenbach (DE)			
1990 07 26	2003 11 17	2003 07 24	
558348 Hubertus	05 29 30 31 32 34		
REWE-ZENTRAL AG, 20, Domstrasse, KÖLN (DE)			
1990 04 25		1999 09 24	
571861 ZECA	06 07 09 11 12 20		
ZECA S.P.A., Strada della Chiara, 25 FELETTO CANAVESE (TORINO) (IT)			
1991 02 05	2003 12 01	2003 06 17	
R 581929 RIVERSIDE	12		
DECATHLON, Société anonyme, 121, boulevard de Valmy VILLENEUVE-D'ASCQ (FR)			
1992 02 04	2003 11 17	2003 08 18	
R 583622 HAPRO	11 12 18		
Tomani Beheer B.V., Jufferswegje 12 KAPELLE-BIEZELINGE (NL)			
1992 02 26	2003 11 17	2003 08 14	
587643 Lady B.	03 08 21 25 26		
CFE: 27.1.7, 27.5.21			
Fa. HERMANN BASLER HAAR-KOSMETIK VERSANDHAUS-PRODUKTION, Gansäcker 20 BIETIGHEIM-BISSINGEN (DE)			
1992 06 11		2001 07 06	
621804 BAFIXAN	01		
BASF Aktiengesellschaft, Ludwigshafen (DE)			
1994 07 09	2003 11 17	2003 07 03	
629562 BERADRAK	05		
AVENTIS PHARMA S.A., 20, avenue Raymond Aron ANTONY (FR)			
1994 12 23	2003 11 17	2003 08 14	
631990 Majestät	33		
Lidl Stiftung & Co. KG, Stiftsbergstrasse 1 Neckarsulm (DE)			
1995 01 26	2003 11 17	2003 07 18	
635347 VIVIFLOR	05		
DKSH Holding AG, Wiesenstrasse 8 Zürich (CH)			
1995 04 07	2003 12 01	2003 09 11	
640138 deltaFlow	09		
SYSTEC CONTROLS MESS- UND REGELTECHNIK GMBH, Lindberghstrasse 8 Puchheim (DE)			
1995 06 23	2003 12 01	2003 07 23	
644004 ORIGINAL GRANDER TECHNOLOGIE	05 09 10 40 42		
CFE: 25.12.3, 26.1.1, 26.2.7, 27.1.1, 29.1.1, 29.1.6			
INNUTEC, INNOVATIVE UMWELT TECHNOLOGIE GESELLSCHAFT M.B.H., Kupferplattenweg 127 JOCHBERG (AT)			
1995 10 02	2003 12 01	2003 09 08	
665862 KONTAKT CHEMIE	01 02 03 04 17		
CFE: 26.4.1, 26.4.7, 27.5.1			
Société anonyme CRC INDUSTRIES EUROPE, Touwslagerstraat 1 ZELE (BE)			
1996 11 14	2003 11 17	2003 07 14	
666397 IMPULSE	16 42		
Gruner & Jahr AG & Co, Am Voßbarg, Itzehoe (DE)			
1996 11 25		2001 01 13	
668871 CFE: 26.3.1, 26.3.10, 26.3.11, 26.11.3	05 10 42		
Fresenius Medical Care Deutschland GmbH, Else-Kröner-Strasse 1 Bad Homburg (DE)			
1997 01 09	2003 11 17	2003 07 31	
670875 DON SIMON	32 33		
J. GARCIA CARRION, S.A., Carretera de Murcia, s/n JUMILLA (MURCIA) (ES)			
1997 01 24	2003 12 01	2003 07 31	
671128 D.O.C. GRANA PADANO	29		
CFE: 5.3.6, 25.7.1, 26.1.1, 26.1.2			
CONSORZIO PER LA TUTELA DEL FORMAGGIO GRANA PADANO, Via XXIV Giugno 8, Frazione S. Martino della Battaglia DESENZANO DEL GARDA (Brescia) (IT)			
1997 03 26	2003 04 07	2002 10 16	
678875 LD Laurence Dumont	03 05 25		
CFE: 26.4.4, 26.4.8, 26.4.11, 27.5.1			
S.A LABORATOIRES LAURENCE DUMONT, Mestre Peyre, FRESPECH (FR)			
1997 08 06	2003 12 01	2003 08 13	
679149 FIRST CORPORATION	19		
CFE: 1.5.1, 27.3.1, 27.5.1			
FIRST CORPORATION S.R.L., Località Isola Grande, (piano terra lato monte), ALTARE (SV) (IT)			
1997 08 19		2000 05 08	

687444 HELENE D'ARCY Dirk Rossmann GmbH, Isernhägener Strasse 16 Burgwedel (DE) 1997 12 20 2003 11 17 2003 08 05	03	707074 AGUARELA PAVIGRÉS - FÁBRICA DE PAVIMENTOS E REVESTIMENTOS, S.A., Anadia (PT) 1999 01 11 1999 03 04	19
701063 Kretzer Johann Kretzer GmbH & Co., Löhndorfer Strasse 171-173 Solingen (DE) 1998 09 17 2003 12 01 2003 08 05	08 16	707077 CLAVODEX BOUCHARA S.A., 68, rue Marjolin, LEVALLOIS-PERRET (FR) 1998 12 11 1999 03 04	05
701868 sumco CFE: 24.15.1, 26.3.1, 27.5.1 PUIG VILADOMIU, Ricardo, Comas i Sola, 21 SANT CUGAT DEL VALLES (ES) 1998 10 28 2003 12 01 2003 08 01	12	707095 ORGA CFE: 26.7.9 ORGA Kartensysteme GmbH, 2, An der Kapelle, Paderborn (DE) 1998 09 19 1999 03 04	09 42
702876 Birkenkrone CFE: 5.1.3, 26.4.2, 27.5.1 Plus Warenhandelsgesellschaft mbH, Wissollstrasse 5-43 Mülheim an der Ruhr (DE) 1998 10 10 2003 11 17 2003 06 06	29	707279 little ROOSTERS american restaurant-bar CFE: 1.1.1, 24.7.1, 26.4.2, 26.4.10, 27.5.1, 29.1.1, 29.1.4, 29.1.6, 29.1.8 Franz OTTERMAYER, 68, Arbeiterstrandbadstrasse, WIEN (AT) 1998 11 02 1999 03 11	16 25 42
704196 evopress CFE: 25.3.1, 27.5.1 Wegold Edelmetalle AG, Nibelungenstrasse 5 Wendelstein (DE) 1998 11 06 2003 11 17 2003 07 04	05 10 14	707314 DIABETAN LEROS, s.r.o., U Národní galerie 470, PRAHA 5 - Zbraslav (CZ) 1998 08 25 1999 03 11	30
706379 LION CFE: 3.1.1, 26.4.1, 27.5.1 Lion & Co. AG, Nationalstrasse 17, Kreuzlingen (CH) 1999 01 14 1999 02 25	24	707391 Sound pool MAGIX AG, Rotherstr. 19 Berlin (DE) 1998 11 27 1999 03 11	35
706401 TOOL-TEC SECURITY - and LOCKSMITH - TOOLS CFE: 1.5.1, 26.4.2, 27.3.1, 27.5.1, 29.1.1, 29.1.8 M.S.C. Planung und Entwicklung von Artikeln für die Sicherheits- und Aufsperrtechnik Mahmod Abu Shanab, 41, Kollenhof, Hamburg (DE) 1998 05 10 1999 02 25	06 14	707426 Integra HENKEL KGaA, 67, Henkelstrasse, DÜSSELDORF (DE) 1999 01 08 1999 03 11	01
706471 ELTEC elektronik mainz CFE: 27.5.1 ELTEC Elektronik AG, 11, Galileo-Galilei-Strasse Mainz (DE) 1998 08 18 1999 02 25	09	707457 FABIANO AZIENDA VINICOLA FRATELLI FABIANO S.P.A., 6, Via Verona, SONA VR (IT) 1998 12 10 1999 03 11	29 30
706557 Profix Henkel KGaA, Henkelstrasse 67 Düsseldorf (DE) 1998 12 17 1999 02 25	01	707521 MARMORAN Marmoran AG, Volketswil (CH) 1999 01 18 1999 03 18	17 42
706565 Apis APIS Handels GmbH, 26b, Grenzstrasse, Halle (DE) 1998 10 19 1999 02 25	01 06 07 09 11 12	707647 Polanski CFE: 27.5.1 Waldemar Polanski, 2, Werftendensteig, Berlin (DE) 1999 01 07 1999 03 18	03 25 34
706784 CONVEX Herlitz PBS AG Papier-, Büro- und Schreibwaren, 100, Am Borsigturm Berlin (DE) 1998 08 29 1999 03 04	08 16 21	707656 City of my dreams Vienna collection CFE: 26.4.2, 27.5.1, 28.3.0 Wiener Tourismusverband, 40, Obere Augartenstraße, Wien (AT) 1999 02 04 1999 03 18	09 14 16 18 21 25 28 30 32 33 34
706878 wpb CFE: 26.4.4, 27.5.1 WPB Water Pump Bearing GmbH & Co. KG, Industriestraße 1 - 3, Herzogenaurach (DE) 1998 10 13 1999 03 04	06 07 12 17	707668 INFOSTRADA CFE: 26.4.4, 27.5.1, 29.1.3, 29.1.8 INFOSTRADA S.p.A., Via Jervis 77, Ivrea (TO) (IT) 1998 12 02 1999 03 18	09 37 38 42
706949 Hydrocare Paul Hartmann AG, Paul-Hartmann-Strasse 12 Heidenheim (DE) 1998 10 26 1999 03 04	05	707708 horizon CFE: 25.12.25, 26.4.2, 27.5.1, 29.1.6 Atotech Deutschland GmbH, 20, Erasmusstrasse, Berlin (DE) 1998 11 21 1999 03 18	07 09
707007 UNO Wilhelm Hamm GmbH + Co., 15-17, Hettlicher Masch, Osnabrück (DE) 1998 12 30 1999 03 04	10 25	707709 ESTHER SAINT-GOBAIN ISOVER G+H AG, 1, Bürgermeister-Grünzweig-Strasse Ludwigshafen (DE) 1998 12 18 1999 03 18	09
707045 Cilia Melitta Haushaltsprodukte GmbH & Co. KG, 99, Ringstrasse, Minden (DE) 1999 01 12 1999 03 04	16 21 30	707729 TEAM by WelliS Wellis AG, Möbelfabrik Willisau, Ettiswilerstrasse 24, Willisau (CH) 1998 12 16 1999 03 18	06 18 20 24 27 41 42
		707753 BIOVECTOR THERAPEUTICS BIOVECTOR THERAPEUTICS, Chemin du Chene Vert, ZAC de la Bourgade, LABEGE (FR) 1998 06 05 1999 03 18	03 05 42

707812 ADMIRAL					
CFE: 27.5.1	12	39			
MAMA, spol. s r.o., Krajinská cesta 4822/1, Piest'any (SK)					
1999 03 02	1999	03	25		
707813 ALPINA			28		
MAMA, spol. s r.o., Krajinská cesta 4822/1, Piest'any (SK)					
1999 03 02	1999	03	25		
707908 CASA SI					
CFE: 25.12.3, 26.4.2, 27.5.1	06	18	28		
SCHAUERHUBER Ges.m.b.H., 263, Krottenbachstraße, WIEN (AT)					
1998 11 17	1999	03	25		
707941 SILK			16		
De Ruiters Nieuwe Rozen B.V., Dwarsweg 15 De Kwakel (NL)					
1999 01 22	1999	03	25		
708200 CORDARON			05		
SANOFI-SYNTHELABO, Société anonyme, 174, Avenue de France, PARIS (FR)					
1999 01 29	1999	03	25		
708217 RINGO CIOCOBIX			30		
Barilla G. e R. Fratelli - Società per Azioni, Viale Barilla 3/A PARMA (IT)					
1999 02 08	1999	03	25		
708218 RINGO CIOCO BIX			30		
Barilla G. e R. Fratelli - Società per Azioni, Viale Barilla 3/A PARMA (IT)					
1999 02 08	1999	03	25		
708347 WILKINSON SWORD EXTRA II					
CFE: 23.1.1, 27.5.1			08		
Wilkinson Sword GmbH, Schützenstrasse 110 Solingen (DE)					
1999 01 21	1999	04	01		
708420 TIODRIL			05		
SANOFI-SYNTHELABO, 174, avenue de France, PARIS (FR)					
1999 01 28	1999	04	01		
708454 4EVER					
CFE: 27.5.1, 27.7.11			12	18	
4EVER, s.r.o., 2. kvetna 267, Studénka (CZ)					
1999 01 25	1999	04	01		
708730 Actiontec					
CFE: 1.5.1, 24.15.1, 27.5.1, 29.1.4, 29.1.6			09		
ActionTec Europe B.V., 60, Televisieweg, ALMERE (NL)					
1999 02 26	1999	04	08		
708737 PROLINE			05		
Bayer Aktiengesellschaft, Leverkusen (DE)					
1999 01 19	1999	04	08		
708793 MILLENNIUM GIRL			03		
Blue Grape B.V., 10, Zwarteweg NAARDEN (NL)					
1998 12 23	1999	04	08		
708820 paloma					
CFE: 3.7.11, 25.3.1, 27.5.1			05	16	21
PALOMA-SLADKOGORSKA TOVARNA PAPIRJA D.D. SLADKI VRH, Sladki Vrh 1 SLADKI VRH (SI)					
1999 02 24	1999	04	08		
710090 CiaoAgip					
CFE: 27.5.1	01	02	03	04	05
	08	11	14	16	18
	20	21	22	25	26
	27	28	29	30	31
	32	33	34	35	37
	38	42			
ENI S.p.A., 1, Piazzale Enrico Mattei, ROMA (IT)					
1999 02 02	1999	10	21		
712539 EURACTIV					35 41 42
Christophe LECLERCQ, 18, avenue Diamant, BRUXELLES (BE)					
1999 02 25	2002	10	21	2002	06 05
712870 aro					
CFE: 25.3.1, 26.11.1, 27.5.1,			03	05	16 29 30
29.1.1, 29.1.3, 29.1.4					31 32 33 34
MIP METRO Group Intellectual Property GmbH & Co. KG, Metro-Strasse 1 Düsseldorf (DE)					
1999 03 04	1999	06	24		
712954 VELVET					
CFE: 4.1.2, 5.5.23, 25.3.1, 27.5.1			18	24	32
Pivovary Staropramen a.s., Nádražní 84 Praha 5 (CZ)					
1999 02 26	1999	06	24		
716880 ISSA/Interclean					16 35
Amsterdam RAI B.V., Europaplein 8 AMSTERDAM (NL)					
1999 07 05	2003	11	17	2003	06 24
719637 OROPRAM					05
AKTSIONERNO DROUJESTVO BALKANPHARMA HOLDING, 2 Kniaginia Maria Louisa Blvd., Business Centre TSUM Sofia (BG)					
1999 09 14	2003	12	01	2003	06 06
721475 LunaRossa					
CFE: 26.4.2, 27.5.1, 29.1.1			12	14	16 18 22 28 35 41 42
PRADA S.A., 23, rue Aldringen LUXEMBOURG (LU)					
1999 09 17	1999	11	18		
726959 MOL MARATHON					04
MOL Magyar Olaj- és Gázipari Rt, Október huszonharmadika u. 18 Budapest (HU)					
1999 12 10	2000	02	24		
728327 AGILITY					10
Janssen Pharmaceutica N.V., 30, Turnhoutseweg, BEERSE (BE)					
2000 02 01	2000	03	16		
728346 BLE SAVEUR					30 31
Société Coopérative Groupements d'Achats des Centres Leclerc société anonyme coopérative à capital variable, 52, rue Camille Desmoulins ISSY LES MOULINEAUX (FR)					
2000 02 02	2000	03	16		
730728 INITIAL					03
BOUCHERON HOLDING, 26, place Vendôme PARIS (FR)					
2000 03 08	2000	04	27		
731160 VERIBOR					08
Bohle AG, Case postale 1163 Haan (DE)					
2000 02 18	2003	12	01	2003	08 21
738126 PROXIMA					07 08 09 16 35 37 42
BILLION S.A., 1 Avenue Victor Hugo Oyonnax (FR)					
2000 04 26	2000	08	24		
738371 LIPIZZANER					18 21 25 30 32 33 42
LECON Technische Konstruktionen und - Design Gesellschaft m.b.H., Feldgasse 1 Wien (AT)					
2000 04 04	2003	12	01	2003	08 28
741148 HAZYME					01 32
DSM IP Assets B.V., Het Overloon 1 Heerlen (NL)					
2000 07 28	2002	11	04	2002	06 19
742919 LAVAZZA Il perfetto ESPRESSO					
CFE: 11.1.10, 11.3.1, 27.5.1, 29.1.1, 29.1.6, 29.1.7, 29.1.8			30		
LUIGI LAVAZZA S.P.A., Corso Novara, 59 TORINO (IT)					
2000 07 13	2003	11	17	2003	05 16
745261 Tack DER CITY-SCHUHMARKT					
CFE: 26.4.2, 27.5.1, 29.1.1, 29.1.4					25
Tack Schuh GmbH, Offenbach (DE)					
2000 07 13	2003	11	17	2003	07 24

746079 CFE: 26.4.9, 29.1.1, 29.1.3 Koninklijke Vopak N.V., Blaak 333 ROTTERDAM (NL) 2000 09 18 2003 11 17 2003 07 03	35 36 39	
746686 MAZ CFE: 25.1.15, 27.5.1, 28.5.0 Proizvodstvennoe Respublikanskoe Ounitarnoe predpriyatie „Minski avtomobilny zavod”, 2, oul. Sotsialisticheskaya Minsk (BY) 2000 10 12	12 35 37	
746778 SATIVA SAMEN Sativa Genossenschaft für Demeter-Saatgut, Parkweg 17 Hünibach (CH) 2000 11 20 2003 11 17	31	2003 08 15
746839 MAX CFE: 26.3.2, 26.11.3, 27.5.1 A-Max Technology B.V., 6, Brugwachter ROTTERDAM (NL) 2000 10 25	09	2001 01 04
747879 KILLER AKTSIONERNO DROUJESTVO „NIKE GROUP”, oulitsa „Petrova bara” No. 7 GODETCH, oblast Sofiiska (BG) 2000 11 13	32	2001 01 25
754188 DIADEMA CFE: 26.11.3, 27.5.1 MESSINA FABIO DOMENICO, N. 24 via Papa Giovanni XXIII PESCHIERA BORROMEO (MI) (IT) 2001 02 23	25 42	2001 04 26
754395 Lois CFE: 9.3.19 Sarvord Holding B.V., 150, P.C. Hoofstraat, AMSTERDAM (NL) 2001 02 23	25	2001 04 26
754656 TruPage b.comp GmbH, Generaloberst-Beck-Strasse 17 Mainz (DE) 2001 01 27 2003 11 17	09 16 42	2003 08 25
756112 EGALITE Constanze Förster, Sulzberg 7 Grossinzemoos - Röhrmoos (DE) 2000 12 15 2003 12 01	36	2003 09 04
757395 Crunchips Stackers Lorenz Bahlsen Snack-World Holding GmbH & Co. KG, Bemeroder Strasse 71 Hannover (DE) 2000 11 16	29 30	2001 06 14
758779 MILLI FRIESLAND HUNGÁRIA Rt., Köntösgátsor 5-7 Debrecen (HU) 2000 05 12 2003 02 24	30 32 35 42	2002 09 06
759188 MONTANA PARFUM DE PEAU Claude Montana B.V., Strawinskylaan 3051 Amsterdam (NL) 2001 04 17 2002 11 18	03	2002 07 19
759272 FORTREON Bayer Aktiengesellschaft, Leverkusen (DE) 2001 05 08 2003 12 01	05	2003 08 28
759277 ADVOCATE Bayer Aktiengesellschaft, Leverkusen (DE) 2001 05 07 2003 12 01	05	2003 08 28
759278 TRUTECT Bayer Aktiengesellschaft, Leverkusen (DE) 2001 05 08 2003 12 01	05	2003 08 28
760638 MEDIAPOLIS MEDIAPOLIS SPA, Via San Pietro Martire 9 IVREA (TO) (IT) 2001 05 29 2003 11 17	41	2003 06 11
761670 PUREGON PEN N.V. Organon, Kloosterstraat 6 Oss (NL) 2001 06 12 2003 12 01	10	2003 08 04
765706 HUGO Hugo Boss AG, Dieselstrasse 12 Metzingen (DE) 2001 06 01	35 38 41	2001 10 18
766825 i-TIM CFE: 25.3.1, 27.5.1, 29.1.1, 29.1.4, 29.1.6 TELECOM ITALIA MOBILE S.p.A., 34, via Bertola Torino (IT) 2000 12 05	09 35 38	2001 11 08
767168 Arcoroc CFE: 11.3.5, 27.5.1, 29.1.13 ARC INTERNATIONAL, 41 Avenue du Général de Gaulle ARQUES (FR) 2001 06 06	21	2001 11 08
767210 sartorius CFE: 26.1.6, 27.5.1 Sartorius AG, 94-108, Weender Landstrasse, Göttingen (DE) 2001 02 01	01 05 07 09 10 11 16 37 41 42	2001 11 08
767901 DON AROMA Gilles ROCHON, 31, boulevard de la Tour Maubourg Paris (FR) 2001 08 21	34	2001 11 22
768227 VIVENTY BERND BERGER CFE: 27.5.1 ABC Handelsgesellschaft für Bekleidung und Textilien mbH, Merkerhofstrasse 9 Köln (DE) 2001 09 24	09	2001 11 22
768228 VIVENTY BY BERND BERGER CFE: 27.5.1 ABC Handelsgesellschaft für Bekleidung und Textilien mbH, Merkerhofstrasse 9 Köln (DE) 2001 09 24	25	2001 11 22
769248 Luminarc CFE: 26.4.1, 26.13.25, 27.5.1, 29.1.1, 29.1.2, 29.1.4 ARC INTERNATIONAL, 41 Avenue du Général de Gaulle ARQUES (FR) 2001 08 18 2002 02 11	21	2001 12 13
769948 SIG CFE: 26.1.2, 27.5.1 SIG Finanz AG (SIG Finance Ltd.), Industrieplatz, Neuhausen am Rheinflall (CH) 2001 09 17 2002 02 25	07 16 17 42	2001 12 20
770192 BDI BIODIESEL INTERNATIONAL CFE: 3.7.16, 26.1.2, 27.5.1 BDI Anlagenbau Gesellschaft m.b.H., Eduard Ast-Strasse 1 Feldkirchen (AT) 2001 10 22 2002 03 11	04 37 39 42	2001 12 27
770382 CLS Centerpulse Orthopedics Ltd., Altgasse 44 Baar (CH) 2001 11 13 2003 11 17	10	2003 08 21
771409 MapTel CFE: 1.5.1, 27.5.1, 29.1.2, 29.1.4 TERRA NETWORKS, S.A., Avenida de las Dos Castillas, 33, Edificio Atica 1 POZUELO DE ALARCON (Madrid) (ES) 2001 11 16 2002 03 25	09 16 38 42	2002 01 17
772812 Le Baron CFE: 21.1.25, 27.1.1 „VOG” Einfuhr und Großhandel mit Lebensmitteln und Bedarfsgütern Aktiengesellschaft, 44, Bäcker Mühlweg LINZ (AT) 2001 11 23 2002 04 08	29 30 31 32 33	2002 02 07

773458 SUNSET Boulevard Fresh Food Restaurant CFE: 25.3.1, 27.5.1, 29.1.1, 29.1.2, 29.1.3 Droob ApS, Kongensgade 18, 1 Esbjerg (DK) 2001 12 18 2002 04 08 2002 02 14	772668 TRANSFLOW Transflow AG, Spichernstrasse 77, Im Eichamt am Mediapark Köln (DE) 2002 02 18 2002 05 20 2002 03 28
773529 INLAB Sirona Dental Systems GmbH, Fabrikstrasse 31 Bensheim (DE) 2001 07 16 2002 04 08 2002 02 14	776335 d CFE: 2.9.1, 27.5.1, 29.1.1 Fortsættelsessygekassen „Danmark, gensidig sygeforsikringsforening, Palægade 7 Copenhagen K (DK) 2002 01 23 2002 06 03 2002 04 04
773536 LOFT STORY CFE: 2.9.4, 26.4.4, 27.5.1, 29.1.2, 29.1.4 Endemol developpement, 10, rue de Torricelli PARIS (FR) 2001 08 22 2002 04 08 2002 02 14	776391 Boreas energy unlimited BOREAS Energie GmbH, 67 Moritzburger Weg Dresden (DE) 2001 10 11 2002 06 03 2002 04 04
773575 SACHS RCS ZF Sachs AG, Ernst-Sachs-Strasse 62 Schweinfurt (DE) 2001 12 03 2002 04 08 2002 02 14	776392 BOREAS BOREAS Energie GmbH, 67 Moritzburger Weg Dresden (DE) 2001 10 11 2002 06 03 2002 04 04
773589 NYMPHEA ARMAND THIERY SAS, 46, rue Raspail LEVALLOIS PERRET CEDEX (FR) 2001 10 08 2002 04 08 2002 02 14	777443 DUURI CFE: 26.4.4, 27.5.1 DUURI OY, Teerisuonkuja 7 HELSINKI (FI) 2002 03 06 2002 06 03 2002 04 18
773596 boursin CFE: 27.5.1, 29.1.12 BOURSIN - Société anonyme, 23, rue François Jacob Rueil Malmaison (FR) 2001 10 02 2002 04 08 2002 02 14	777758 eoffice CFE: 27.5.1 eOffice 2000 Limited, Fourth Floor, Queens House, 55/56 Lincoln's Inn Fields London, WC2A 3LJ (GB) 2001 12 04 2002 06 17 2002 04 25
773666 Pneumofore CFE: 24.15.1, 26.7.1, 27.1.1, 27.5.1 PNEUMOFOR S.P.A., Via Natale Bruno, 34 RIVOLI (TORINO) (IT) 2001 11 26 2003 11 17 2003 07 02	777911 320 Bayerische Motoren Werke Aktiengesellschaft, Petuelring 130 München (DE) 2002 03 05 2002 07 01 2002 05 02
774079 DIAGRAM HOLOGRAM. INDUSTRIES SA, Parc d'Activités Gustave Eiffel, 22 rue de l'Europe, Bussy-Saint-Georges MARNE LA VALLEE CEDEX 3 (FR) 2001 09 13 2002 04 22 2002 02 21	778946 R.EVOLUTION REBEL GENERATION CFE: 3.7.1, 26.1.2, 27.5.1 BOTTARI S.P.A., Via Tavogliere, 6D-E POMPONESCO (Mantova) (IT) 2002 03 25 2002 07 15 2003 01 02
774816 Time&Family CFE: 24.17.25, 27.5.1 Ole Berg, Damgardsvej 54, Niverød Niva (DK) 2002 01 22 2003 11 17 2003 07 14	778971 CFE: 26.3.4 Palmerston Limited, 2nd Floor, Sixty Circular Road Douglas, Isle of Man (GB) 2002 01 18 2002 07 15 2002 05 16
775639 Metalroll Lafarge Roofing Components GmbH & Co. KG, Frankfurter Landstrasse 2-4 Oberursel (DE) 2002 01 31 2002 05 20 2002 03 21	779137 PENATEN CFE: 2.1.13, 2.1.21, 26.1.1, 27.5.1 Janssen Pharmaceutica N.V., Turnhoutseweg 30 Beerse (BE) 2002 03 06 2002 07 15 2002 05 23
776057 HYDROSOL HYDROSOL Produktionsgesellschaft mbH & Co. KG, Kornkamp 40 Ahrensburg (DE) 2001 12 28 2002 05 20 2002 03 28	779614 FAM FAM, naamloze vennootschap, Neerveld 2 Kontich (BE) 2002 03 07 2002 07 29 2002 05 30
776072 NAVIAIR CFE: 27.1.1, 27.7.1 Flyvesikringstjenesten, Naviair Allé 1 Kastrup (DK) 2001 11 06 2002 05 20 2002 03 28	780673 PROFI Line BERUFSBEKLEIDUNG CFE: 27.3.15, 27.5.1 Quelle Aktiengesellschaft, 91-95, Nürnberger Strasse Fürth (DE) 2002 04 10 2002 08 12 2002 06 13
776099 FREEWAY ENTERTAINMENT Freeway Entertainment Ltd., Andrassy ut 12. BUDAPEST (HU) 2002 01 15 2002 05 20 2002 03 28	780888 1 FIRST CFE: 26.1.1, 27.5.1, 27.7.1 First Holding AG, Bundesplatz 18 Zug (CH) 2002 05 16 2002 08 26 2002 06 20
776216 TRES Grifería CFE: 27.1.1, 27.5.1, 29.1.1, 29.1.4 CASPRO, S.A., Passeig de la Muntanya, 22 VALLIRANA (Barcelona) (ES) 2002 02 27 2002 05 20 2002 03 28	781349 Hapag-Lloyd CFE: 26.7.1, 27.5.1 TUI AG, Karl-Wiechert-Allee 4 Hannover (DE) 2001 12 18 2002 08 26 2002 06 27
	781356 FOBA FOBA Technology + Services GmbH, Altenaer Str. 168 Lüdenscheid (DE) 2002 03 27 2002 08 26 2002 06 27

781394 RACER	29 30		
PST Slovakia, a.s., L'udovíta Stúra 784 Námestovo (SK)			
2002 01 11	2002 08 26	2002 06 27	
781395 racer			
CFE: 25.3.1, 27.5.1			
PST Slovakia, a.s., Ludovíta Stúra 784 Námestovo (SK)			
2002 01 11	2002 08 26	2002 06 27	
782191 AMADEUS JEANS			
CFE: 3.7.17, 26.3.23, 26.7.5, 27.5.1			
AMADEUS M.A.J. d.o.o za trgovinu i proizvodnju, J. Denzlera 34 Zagreb (HR)			
2002 04 26	2003 12 01	2003 09 19	
782350 RACO			07
Wirtgen GmbH, Hohner Strasse 2 Windhagen (DE)			
2002 05 18	2002 09 23	2002 07 11	
782394 BEBÉCAR			12
BEBECAR - UTILIDADES PARA CRIANÇA, S.A., Rua Domingos de Oliveira Santos Caldas de SÁŁo Jorge (PT)			
2002 05 15	2002 09 23	2002 07 11	
782482 Monark			
CFE: 24.9.2			
Monark Diesel GmbH & Co. KG, Schnackenburgallee 17 Hamburg (DE)			
2002 03 20	2002 09 23	2002 07 11	
782751 REDLINE WIRTSCHAFT			
CFE: 26.4.2, 27.5.1, 29.1.1, 29.1.6			
verlag moderne industrie AG & Co. KG, Justus-von-Liebig-Straße 1 Landsberg/Lech (DE)			
2002 04 12	2003 11 17	2003 08 06	
782809 Linteo			
CFE: 5.11.1, 25.1.15, 27.5.1			
SPEKTRUM CZ a.s., J.E. Purkyne 109 Lanskrout (CZ)			
2002 04 23	2002 09 09	2002 07 18	
783087 Jogofit			30
Zott GmbH & Co., Dr.-Steichele-Strasse 4 Mertingen (DE)			
2002 06 03	2002 09 23	2002 07 25	
783133 BECKRY			02
Aktiebolaget Wilh. Becker, Bruksgarden Höganäs (SE)			
2002 06 10	2002 09 23	2002 07 25	
783206 NIGHTHUNTER			09
Steiner-Optik GmbH, 9, Dr.-Hans-Frisch-Strasse Bayreuth (DE)			
2002 05 31	2002 09 23	2002 07 25	
783982 Canto			29 30
Canto s.r.o., Kladská 956 Hradec Králové (CZ)			
2002 03 22	2002 10 21	2002 08 15	
784750 transflow			09 16 35 42
TRANSFLOW AG, Spichernstraße 77, Im Eichamt am Mediapark KÖLN (DE)			
2002 06 25	2002 10 21	2002 08 29	
784868 PRIMAVERA Life			
CFE: 27.5.1			
PRIMAVERA Life GmbH, Am Fichtenholz 5 Sulzberg (DE)			
2002 03 20	2002 10 21	2002 08 29	
784870 CFE: 2.3.22, 22.5.1, 29.1.2, 29.1.3			03 05 21
PRIMAVERA Life GmbH, Am Fichtenholz 5 Sulzberg (DE)			
2002 03 20	2002 10 21	2002 08 29	
784894 Saab 91			
CFE: 27.5.1, 27.7.1			
Saab Automobile AB, TROLLHÄTTAN (SE)			
2002 04 05	2002 10 21	2002 08 29	
785210 Golden			
CFE: 27.5.1			
GUANGXI GOLDEN THROAT CO., LTD. (Guangxi Jinsangzi Youxian Zeren Gongsi), No. 28, Yuejin Road, Liuzhou City Guangxi (CN)			
2002 05 28	2002 11 04	2002 09 05	
785262 COLOR SENSIVE			21
Henkel KGaA, Henkelstrasse 67 Düsseldorf (DE)			
2002 07 10	2002 11 04	2002 09 05	
785333 T-Shop			09 16 18 25 28 35 36 37 38 39 41 42
Deutsche Telekom AG, Friedrich-Ebert-Allee 140 Bonn (DE)			
2002 06 12	2002 11 04	2002 09 05	
785698 Smith+Nephew			
CFE: 24.17.5, 27.5.1			
Smith & Nephew plc, 15 Adam Street London, WC2N 6LA (GB)			
2002 04 02	2002 11 04	2002 09 12	
786363 PAPERMINTS			32 35
ANJOLA, société anonyme, Rue des Saules 52 Ohain, commune de Lasne (BE)			
2002 07 09	2003 02 10	2002 10 22	
786733 SPI			
CFE: 1.5.2, 27.5.1			
Spirits Product International Intellectual Property B.V., te Delft (Pays-Bas), Zepp Lampestraat 4 ORANJESTAD (AW)			
2002 06 13	2002 11 18	2002 09 26	
786744 Azura Partenaire de la nature			
CFE: 1.3.2, 27.5.1, 29.1.1, 29.1.2, 29.1.3			
SOCIETE DE DISTRIBUTION DE PRODUITS MARAICHERS ET HORTICOLES DU MAROC - DISMA INTERNATIONAL, Ceed Grand Saint Charles PERPIGNAN (FR)			
2002 04 03	2002 11 18	2002 09 26	
786778 VASCO VASTAREL 35 mg in Chronic angina Outcomes			42
BIOFARMA, 22, rue Garnier NEUILLY-SUR-SEINE (FR)			
2002 07 19	2003 01 27	2002 10 03	
788899 VANEO			09 14 16 18 21 24 25 28 34
DaimlerChrysler AG, Epplestrasse 225 Stuttgart (DE)			
2002 04 17	2003 12 01	2003 08 21	
788905 ETEX			17 19 36
ETEX GROUP S.A., Avenue de Tervuren 361 Bruxelles (BE)			
2002 08 28	2002 12 30	2002 10 31	
789968 CYBERDOC			09 42
CYBERDOC Gesellschaft für Digitale Kommunikation im Notariat GmbH, Landesgerichtsstrasse 20 Wien (AT)			
2002 09 16	2003 11 17	2003 07 09	
790051 SKIPPY.THE BUILDING PARTNER			06 39 42
ASK S.R.L., 1140, Via Provinciale CASSANO VALCUVIA (VARESE) (IT)			
2002 05 16	2003 01 13	2002 11 21	
790090 SMILE			
CFE: 26.1.18, 27.5.24			
A.T. Kaubandus AS, Narva mnt. 7 Tallinn (EE)			
2002 06 06	2003 01 13	2002 11 21	
790355 THOMAS INTERNATIONAL			09 16 35 41
THOMAS INTERNATIONAL LIMITED, Harris House, 17 West Street, Marlow, Buckinghamshire, SL7 2LS (GB)			
2002 04 24	2003 01 27	2002 11 28	
791731 SHARK			38 42
Shark Electronics A/S, Bejlerholm 6 Noerresundby (DK)			
2002 04 02	2003 02 24	2002 12 19	

791918 Primoplast CFE: 26.4.18, 27.5.1, 29.1.12 S.C. GALEC Société Coopérative Anonyme à directoire et conseil de surveillance, 52, rue Camille Desmoulins ISSY LES MOULINEAUX CEDEX (FR) 2002 09 10 2003 02 24 2002 12 19	05 10	
792081 I-LOT European Wireless Lottery Holding B.V., Hoge Naarderweg 5 Hilversum (NL) 2002 09 12 2003 02 24 2002 12 19	28 38 41	
792188 CRYPTIC CRYPTIC, 92, rue Réaumur PARIS (FR) 2002 07 09 2003 02 24 2002 12 26	06 42	
792299 BAB TRONIC CFE: 25.1.15, 27.5.1 BAB-Ikon GmbH Schließtechnik, Behlert-Str., 29 Potsdam (DE) 2002 04 29 2003 02 24 2002 12 26	35 37 42	
792300 BAB TRONIC CFE: 25.1.15, 27.5.1 BAB-Ikon GmbH Schließtechnik, Behlert-Str., 29 Potsdam (DE) 2002 04 29 2003 02 24 2002 12 26	35 37 42	
792393 RALLY Ahold Retail Services AG, Bahnhofstrasse 8 Klosters (CH) 2002 09 11 2003 02 24 2002 12 26	32	
792433 HUMANITAS CFE: 1.1.1, 24.1.7, 27.5.1 International Humanitas Orden, 227, Zülpicherstrasse, Köln (DE) 2002 07 16 2003 02 24 2002 12 26	41 43 45	
792497 COMPANYS IC Companys A/S, Raffinaderivej 10 Copenhagen S (DK) 2002 09 23 2003 02 24 2002 12 26	03 16 18 25 35	
792531 Dr.COOL CFE: 27.5.1 ADAMS, k.s., Teslova 2 Kosice (SK) 2002 11 08 2003 02 24 2002 12 26	05	
792538 NTR Nordisk Transport Rail AB, Box 54 TRELLEBORG (SE) 2002 07 25 2003 02 24 2002 12 26	39	
793576 Beljojo Zott GmbH & Co. KG, Dr.-Steichele-Straße 4 Mertingen (DE) 2002 11 12 2003 02 24 2003 01 16	29 30	
794075 SWISS YOU WELL Kuyus Stiftung, Pradafant Vaduz (LI) 2002 03 04 2003 03 10 2003 01 30	03 05 21 30	
794291 UNIQUEHOME BY GIACOMINI GIACOMINI S.p.A., Via per Alzo, 39 S. Maurizio d'Opaglio (NO) (IT) 2002 08 05 2003 03 10 2003 01 30	07 09	
794832 NEUROPAD Alois Cremerius, Fischerstr. 59 Düsseldorf (DE); Dr. med. Rudolf Thissen, Gladbacher Str. 11 Wassenberg (DE); Gisela Zick, Kardinal-von-Galen-Str. 39 Lingen/Ems (DE) 2002 11 28 2003 11 17 2003 07 24	05	
794897 CAMPER CFE: 25.3.1, 25.7.1, 27.5.1 CAMPER, S.L., Pol. Industrial, s/n INCA - Baleares (ES) 2002 11 26 2003 11 17 2003 07 22	18 25 35	
795306 db Deutsche Bank AG, Taunusanlage 12 Frankfurt am Main (DE) 2002 12 17 2003 03 24 2003 02 13	36 38 42	
795332 SCANNER INTERDECO, 23, rue Baudin LEVALLOIS PERRET CEDEX (FR) 2002 07 02 2003 03 24 2003 02 13	16 35 38	
795538 GOLD Reemtsma Cigarettenfabriken GmbH, Max-Born-Strasse 4 Hamburg (DE) 2003 01 08 2003 04 07 2003 02 20	34	
795546 ZOLADEX SAFESYSTEM AstraZeneca UK Limited, 15 Stanhope Gate London, W1Y 6LN (GB) 2003 01 17 2003 04 07 2003 02 20	05 10	
796213 RONDO Tegometall (International) AG, Industriestrasse Lengwil (CH) 2002 10 17 2003 04 22 2003 03 06	20	
796574 DAKO DakoCytomation Denmark A/S, Produktionsvej 42 Glostrup (DK) 2002 12 05 2003 05 05 2003 03 13	01 05 09 10 44	
796922 POWER GYM Haleko Hanseatisches Lebensmittel Kontor GmbH & Co. OHG, Holsteinischer Kamp 1 Hamburg (DE) 2002 09 10 2003 05 05 2003 03 13	03 29 30 32	
797378 PERSAVON CFE: 2.3.5, 10.5.21, 19.3.3, 29.1.15 SAVONNERIE ET PARFUMERIE BERNARD (Société Anonyme), Z.I. - 1, rue des Chevaliers REZE (FR) 2003 01 17 2003 05 05 2003 03 20	03 24 25	
797727 ITEMA Villeroy & Boch AG, Saaruferstrasse 14-18 Mettlach (DE) 2002 09 20 2003 05 05 2003 03 27	11 19 20 21	
797729 ACUVUE EXPERIENCE Janssen Pharmaceutica N.V., Turnhoutseweg 30 Beerse (BE) 2002 12 23 2003 05 05 2003 03 27	05 09	
797837 antalis antalis.com CFE: 20.5.14, 26.4.2, 27.5.1, 27.5.24 ANTALIS INTERNATIONAL (Société par Actions Simplifiée), 122, rue Edouard Vaillant LEVALLOIS PERRET (FR) 2002 10 18 2003 05 05 2003 03 27	16 35 39	
798107 EQVALAN DUO Merial Limited, Sandringham House, Sandringham Avenue, Harlow Business Park, Harlow, CM19 5QA (GB) 2003 02 21 2003 05 05 2003 03 27	05	
798204 doX doX-at Softwaremarketing- und vertriebs GmbH, Gumpendorfer Straße 83-85/5.OG/1 Wien (AT) 2003 01 08 2003 05 19 2003 04 03	09 35 42	
798721 SITOR UCB FARCHIM SA, Z.I. Planchy, Chemin de Croix-Blanche, 10, C.P. 411 Bulle (CH) 2003 03 04 2003 12 01 2003 09 19	05	
798722 ALTORAL UCB FARCHIM SA, Z.I. Planchy, Chemin de Croix-Blanche, 10, C.P. 411 Bulle (CH) 2003 03 04 2003 12 01 2003 09 19	05	
799012 OPTIMASS Krohne Meßtechnik GmbH & Co. KG, Ludwig-Krohne-Strasse 5 Duisburg (DE) 2003 02 04 2003 05 19 2003 04 10	09	
799196 SOLSTAR Foseco International Limited, Coleshill Road, Fazeley, Tamworth Staffordshire, B78 3TL (GB) 2003 03 13 2003 06 02 2003 04 17	09	

799678 kemira CFE: 27.5.1 Kemira Oyj, Porkkalankatu 3 Helsinki (FI) 2003 02 24 2003 06 16 2003 04 24	01 02 42	
800171 MESNA-cell STADA Arzneimittel AG, Stadastrasse 2-18 Bad Vilbel (DE) 2003 01 31 2003 06 16 2003 05 01	05	
800207 Berni LANDHOF CFE: 4.5.5, 7.1.8, 29.1.15 MARESI Trademark GmbH & Co KG, Strasserau 6 Linz (AT) 2003 03 26 2003 06 16 2003 05 01	29 30 31 32 33 43	
800218 Schloß Lichtenau Plus Warenhandelsgesellschaft mbH, Wissollstrasse 5-43 Mülheim an der Ruhr (DE) 2002 12 23 2003 12 01 2003 06 20	29 30	
800905 ANESTYL PIERRE FABRE MEDICAMENT, 45, place Abel Gance BOULOGNE BILLANCOURT (FR) 2003 03 21 2003 06 30 2003 05 15	05	
800956 Seagold Plus Warenhandelsgesellschaft mbH, Wissollstrasse 5-43 Mülheim an der Ruhr (DE) 2002 12 23 2003 12 01 2003 06 20	29 30	
801088 AKCELA FL SELENIA, S.p.A., Via Santena, 1 VILLASTELLONE (TORINO) (IT) 2002 09 23 2003 12 01 2003 07 16	01 04	
803361 LIBERO JUNIOR SCA Hygiene Products Hoogezand B.V., Abramskade 6 Hoogezand (NL) 2003 05 16 2003 08 11 2003 06 26	03 16 25	
803363 LIBERO DISCOVERY SCA Hygiene Products Hoogezand B.V., Abramskade 6 Hoogezand (NL) 2003 05 16 2003 08 11 2003 06 26	03 16 25	
803982 CFE: 26.3.4, 26.3.6 ECCO SKO A/S, Industrivej 5 Bredebro (DK) 2003 04 29 2003 11 17 2003 07 23	25	
804618 maco CFE: 26.5.1, 27.3.1 MACO-Beschläge GmbH, Haidhof 3 Schöllnach (DE) 2003 05 22 2003 08 25 2003 07 17	06 20 41	
804621 MACO PROTECT MACO-Beschläge GmbH, Haidhof 3 Schöllnach (DE) 2003 06 02 2003 08 25 2003 07 17	06 09 20 41	
804623 MACO TRONIC MACO-Beschläge GmbH, Haidhof 3 Schöllnach (DE) 2003 06 02 2003 08 25 2003 07 17	06 09 20 41	
804643 clic2clic M. KAINDL, Kaindlstraße 2 Wals/Salzburg (AT) 2003 04 09 2003 11 17 2003 08 18	19 27	
804890 C Commodore CFE: 27.5.1 Commodore International B.V., Databankweg 7 Amersfoort (NL) 2003 04 15 2003 11 17 2003 08 08	09 16 37 42	
805266 Lubmarine CFE: 27.5.1, 27.5.11 TOTAL SA, 2, place de la Coupole, La Défense 6 Courbevoie (FR) 2003 06 05 2003 09 08 2003 07 24	04 42	
805882 Saab 94 CFE: 27.5.1, 27.7.1 Saab Automobile AB, TROLLHÄTTAN (SE) 2002 04 05 2003 09 08 2003 07 31	09 12 37	
805929 com.win WEB.DE AG, Amalienbadstraße 41 Karlsruhe (DE) 2003 02 26 2003 12 01 2003 07 31	09 16 37 38 42	
806017 SalesLab Starcom AG, Industriestrasse 9 Neuenhof (CH) 2003 06 06 2003 11 17 2003 10 02	09 16 35 41 42	
806193 DOJGLASS CFE: 25.3.1, 26.7.5, 27.5.1 DALEX S.r.l., Via Oderzo, 31 MANSUE' (TV) (IT) 2002 11 05 2003 12 01 2003 08 07	06 07 20 22 24	
806701 ADSEAT Monsieur Georges CAUX, 4, rue de la Garenne ESCALQUENS (FR); Monsieur Frédéric BLAIMONT, 2, Place de la Boulangerie VILLARIES (FR) 2003 02 25 2003 11 17 2003 08 13	20	
807128 bel CFE: 27.5.1, 29.1.1 FROMAGERIES BEL, 4, rue d'Anjou PARIS (FR) 2003 06 05 2003 10 06 2003 08 21	29 30	
807130 Cafés et thés Verlet PARIS CFE: 18.3.2, 18.3.5, 26.4.1, 26.4.18, 27.5.1, 29.1.13 VERLET, 256, Faubourg Saint-Honoré PARIS (FR) 2003 07 03 2003 10 06 2003 08 21	21 29 30 43	
807143 VCP COMPAGNIE GENERALE DES ETABLISSEMENTS MICHELIN - MICHELIN & Cie, 12, cours Sablon CLERMONT-FERRAND Cedex 09 (FR) 2003 06 20 2003 10 06 2003 08 21	12	
807153 Réva CFE: 5.3.11, 5.3.13, 25.3.1, 25.3.7, 27.5.1, 29.1.13 ITM ENTREPRISES, 24, rue Auguste-Chabrières PARIS (FR) 2003 06 02 2003 10 06 2003 08 21	30	
807161 CROC'PITA GKOTZARIDIS Anastassios, 11, rue des Murs d'Avron VILLEMONBLE (FR) 2003 05 20 2003 10 06 2003 08 21	30	
807162 PITA CROC GKOTZARIDIS Anastassios, 11, rue des Murs d'Avron VILLEMONBLE (FR) 2003 05 19 2003 10 06 2003 08 21	30	
807165 Korneta Plus Warenhandelsgesellschaft mbH, Wissollstrasse 5-43 Mülheim an der Ruhr (DE) 2003 06 06 2003 10 06 2003 08 21	29 30	
807175 ICI CFE: 26.1.12, 26.1.18, 27.5.1 Imperial Chemical Industries PLC, 20 Manchester Square London WIU 3AN (GB) 2002 08 07 2003 10 06 2003 08 21	01 02 03 04 05 07 09 16 17 19 30 35 37 40 41 42	
807178 GIMOTA CFE: 26.11.12, 29.1.15 Gimota AG, Chrummacherstrasse 3 Geroldswil (CH) 2003 05 12 2003 10 06 2003 08 21	08 09 12	
807179 Classic All Share Deutsche Börse AG, Neue Börsenstrasse 1 Frankfurt/Main (DE) 2003 04 10 2003 10 06 2003 08 21	09 16 35 36 42	

807180 TEEKANNE CLASSIC 1882 R. Seelig & Hille oHG, Kevelaerer Strasse 21-23 Düsseldorf (DE) 2003 03 18 2003 10 06 2003 08 21	05 16 30	807243 IMMOWEST Les Bains de St. Moritz Holding AG c/o André P. Messerli, Via Traunter Plazzas 5 St. Moritz (CH) 2003 05 28 2003 10 06 2003 08 21	35 36 37 39 40 42
807181 EB.REXX Deutsche Börse AG, Neue Börsenstrasse 1 Frankfurt/Main (DE) 2003 05 14 2003 10 06 2003 08 21	09 16 35 36 42	807245 COPPER Safe CFE: 26.1.1, 26.1.18, 26.1.24, 27.1.1, 27.5.1, 27.5.24 24 25 SGA S.r.l., Via Ibsen, 24 Castelrotto Fraz. Siusi (BZ) (IT) 2003 05 13 2003 10 06 2003 08 21	
807184 Hornitex Concepta Dekor Hornitex-Werke Gebr. Künemeyer GmbH & Co. KG, Horn-Bad Meinberg (DE) 2003 04 04 2003 10 06 2003 08 21	19 27	807249 VM vibro-meter CFE: 26.4.2, 26.4.18, 27.5.1 09 Vibro-Meter S.A. Fabrique d'appareils de mesure et d'enregistrement électroniques, Route de Moncor 4 Villars-sur-Glâne (CH) 2003 06 02 2003 10 06 2003 08 21	
807185 ZELL MAX Haleko Hanseatisches Lebensmittel Kontor GmbH & Co. OHG, Holsteinischer Kamp 1 Hamburg (DE) 2003 06 03 2003 10 06 2003 08 21	05 29 30 32	807253 RS ELEX CFE: 26.13.25, 27.5.1 09 11 37 42 ELEX AG, Eschenstrasse 6, Postfach Schwerzenbach (CH) 2003 04 25 2003 10 06 2003 08 21	
807187 HDAX Deutsche Börse AG, Neue Börsenstrasse 1 Frankfurt/Main (DE) 2003 04 04 2003 10 06 2003 08 21	09 16 35 36 42	807254 FILTANIUM TECHNOLOGIES AVANCEES & MEMBRANES INDUSTRIELLES, Z.A. Les Laurons NYONS (FR) 2003 06 30 2003 10 06 2003 08 21	07 11
807188 MDAX CFE: 27.5.1 09 16 35 36 38 42 Deutsche Börse AG, Neue Börsenstrasse 1 Frankfurt/Main (DE) 2003 06 04 2003 10 06 2003 08 21		807255 INSIDE KERAM TECHNOLOGIES AVANCEES & MEMBRANES INDUSTRIELLES, Z.A. Les Laurons NYONS (FR) 2003 07 03 2003 12 01 2003 09 03	07 11
807189 DAX CFE: 27.5.1 09 16 35 36 38 42 Deutsche Börse AG, Neue Börsenstrasse 1 Frankfurt/Main (DE) 2003 06 04 2003 10 06 2003 08 21		807257 INSIDE DISRAM TECHNOLOGIES AVANCEES & MEMBRANES INDUSTRIELLES, Z.A. Les Laurons NYONS (FR) 2003 07 03 2003 12 01 2003 09 03	07 11
807190 XETRA CFE: 26.1.1, 26.1.19, 26.1.24, 27.5.1 09 16 35 36 38 41 42 Deutsche Börse AG, Neue Börsenstrasse 1 Frankfurt/Main (DE) 2003 06 03 2003 10 06 2003 08 21		807258 INSIDE CERAM TECHNOLOGIES AVANCEES & MEMBRANES INDUSTRIELLES, Z.A. Les Laurons NYONS (FR) 2003 07 03 2003 12 01 2003 09 03	07 11
807191 IMAGINAPPOINT ELECTRODOMESTICOS TAURUS, S.L., Avda. Barcelona S/No OLIANA (LLEIDA) (ES) 2003 06 16 2003 10 06 2003 08 21	09 10 14 28	807262 STARLINER NEOPLAN Bus GmbH, Vaihinger Strasse 118-122 Stuttgart (DE) 2003 07 04 2003 10 06 2003 08 21	12
807192 EASYDOOR SAINT-GOBAIN GLASS FRANCE, Société Anonyme, „Les Miroirs”, 18 avenue d'Alsace COURBEVOIE (FR) 2003 04 09 2003 10 06 2003 08 21	09 37 38 42	807264 SONOAKTIV Dr. Kurt Schleuniger, Im Rychenbach Nennigkofen (CH) 2003 07 29 2003 10 06 2003 08 21	10
807206 Plus Coast CFE: 25.1.1, 27.5.1 31 S.A.T. N° AL0014 COSTA DEL ALMERIA, Ctra. de la Mojonera, Km. 3 ROQUETAS DE MAR (ALMERIA) (ES) 2003 05 05 2003 10 06 2003 08 21		807268 GENECOLOR BIOCYTEX, 140, chemin de l'Armée d'Afrique MARSEILLE (FR) 2003 06 13 2003 10 06 2003 08 21	05
807216 Power T R. Seelig & Hille oHG, Kevelaerer Strasse 21-23 Düsseldorf (DE) 2003 06 27 2003 10 06 2003 08 21	05 30	807280 HELIX Syngenta Participations AG, Schwarzwaldallee 215 Basel (CH) 2003 07 16 2003 10 06 2003 08 21	05
807220 oxylane CFE: 27.3.1, 27.5.1, 29.1.12 09 35 36 38 42 SOGEFORME SA (Société régie par le droit belge), Centre Futur X, Bâtiment H, boulevard Industriel 55 MOUSCRON (BE) 2003 07 09 2003 10 06 2003 08 21		807286 hannover re Hannover Rückversicherung AG, Karl Wiechert Allee 50 Hannover (DE) 2003 06 23 2003 10 06 2003 08 21	36
807222 oxylane CFE: 25.3.1, 27.3.1, 27.5.1, 29.1.13 09 35 36 38 42 SOGEFORME SA (Société régie par le droit belge), Centre Futur X, Bâtiment H, boulevard Industriel 55 MOUSCRON (BE) 2003 07 09 2003 10 06 2003 08 21		807287 Les b.a-ba d'Obarbi OKAIDI INTERNATIONAL, 162, boulevard de Fourmies ROUBAIX (FR) 2003 07 04 2003 10 06 2003 08 21	25
807232 INTERSPORT Rent CFE: 26.1.1, 26.11.1, 27.5.1, 29.1.12 41 45 IIC-INTERSPORT International Corporation GmbH, Obere Zollgasse 75 Ostermundigen (CH) 2003 07 10 2003 10 06 2003 08 21		807289 ET ETOP CFE: 26.1.1, 26.1.18, 27.1.1, 27.5.1 06 12 17 PRODUKT, s.r.o., Komenského 673 Púchov (SK) 2003 03 05 2003 10 06 2003 08 21	
		807290 TAPE SHARK Henkel KGaA, Henkelstrasse 67 Düsseldorf (DE) 2003 03 21 2003 10 06 2003 08 21	09 16 17

807291 PALLAGAIN Atotech Deutschland GmbH, Erasmusstrasse 20 Berlin (DE) 2003 05 08 2003 10 06 2003 08 21	07	807331 Nabila CFE: 2.5.1, 27.5.1, 27.5.7 CO.MA.CO S.p.A., C.so Vittorio Emanuele II, 168 TORINO (IT) 2003 07 04 2003 10 06 2003 08 28	31
807293 System Access CFE: 26.4.2, 26.4.9, 26.4.18, 27.5.1 SYSTEM ACCESS PTE LTD, 8 Temasek Boulevard #28-00 Suntec Tower Three Singapore 038988 (SG) 2003 06 12 2003 10 06 2003 08 21	09 35 42	807333 CENTURY 21 CFE: 27.5.1, 27.7.1 CO.MA.CO S.p.A., C.so Vittorio Emanuele II, 168 TORINO (IT) 2003 07 04 2003 10 06 2003 08 28	31
807296 NOVEM Boehringer Ingelheim Vetmedica GmbH, Ingelheim (DE) 2003 06 30 2003 10 06 2003 08 21	05	807334 Le Fruit D'or CFE: 27.5.1 CO.MA.CO S.p.A., C.so Vittorio Emanuele II, 168 TORINO (IT) 2003 07 04 2003 10 06 2003 08 28	31
807300 GRANDVIEW CFE: 27.5.1 GUANGZHOU GRANDVIEW JINGYING YINMU YOUXIAN GONGSI (Guangzhou Meishi Jingying Yinmu Youxian Gongsi), Danshan Gongyequ, Xihuanxilu, Shiqiaozhen, Panyuqu, Guangzhoushi Guangdong (CN) 2003 07 22 2003 10 06 2003 08 21	09	807352 flexOvit CFE: 26.1.3, 26.1.4, 27.1.1, 27.5.1, 27.5.11, 29.1.13 Saint-Gobain Abrasives B.V., Groenloseweg 28 EIBERGEN (NL) 2003 08 05 2003 10 06 2003 08 28	03 07 08 35 42
807303 Actifoam Ecolab GmbH & Co. OHG, Reisholzer-Werfstraße 38-42 Düsseldorf (DE) 2003 07 09 2003 10 06 2003 08 21	03 05	807353 SIX STONES DOMO, naamloze vennootschap, Nederzwijsnaarde 2 Zwijnaarde (Gent) (BE) 2003 06 27 2003 10 06 2003 08 28	19 24 27
807304 CFE: 26.3.7, 29.1.4 ALCOA INESPAL, S.A., José Abascal, 4 MADRID (ES) 2003 07 03 2003 10 06 2003 08 21	06	807363 KIEV CLUB LAUFFER SA, Rue de la Terrassière 13 GENEVE (CH) 2003 07 22 2003 10 06 2003 08 28	05 29 30 32 33
807307 QuicKafe QK CFE: 27.3.1, 27.5.1 GM QUICKKAFFEE, S.L., Crta. Zaragoza Km. 5 NOAIN (NAVARRA) (ES) 2003 06 12 2003 10 06 2003 08 21	30	807364 VOLTAREN DOLO Novartis AG, Basel (CH) 2003 07 29 2003 10 06 2003 08 28	05
807309 BABY YOGURT CFE: 2.5.1, 2.5.2, 26.1.4, 26.1.14, 27.1.1 CLAVIUS HOLDING S.A., 3, rue Nicolas Adames Luxembourg (LU) 2003 06 17 2003 10 06 2003 08 21	29 30 32 43	807367 SIX WOODS DOMO, naamloze vennootschap, Nederzwijsnaarde 2 Zwijnaarde (Gent) (BE) 2003 06 27 2003 10 06 2003 08 28	19 24 27
807311 STUCCO MITIKO REVESTIMIENTOS OSAKA, S.L., Galileo, Nave 9, Zona Industrial COSLADA (MADRID) (ES) 2003 04 08 2003 10 06 2003 08 21	02	807369 BIOBIO BIO PRODUKTE VON PLUS CFE: 25.1.1, 26.4.2, 26.4.18, 27.5.1, 29.1.12 Plus Warenhandelsgesellschaft mbH, Wissollstrasse 5-43 Mülheim an der Ruhr (DE) 2003 06 16 2003 10 06 2003 08 28	03 05 29 30 31 32 33
807312 SEAT CFE: 25.1.1, 27.5.1 SEAT, S.A., Zona Franca, Calle 2, no. 1 BARCELONA (ES) 2003 03 13 2003 10 06 2003 08 21	12	807379 SIX COLORS DOMO, naamloze vennootschap, Nederzwijsnaarde 2 Zwijnaarde (Gent) (BE) 2003 06 27 2003 10 06 2003 08 28	19 24 27
807313 LUXE PERFIL CFE: 26.4.1, 26.4.19, 26.7.25, 27.5.1 LUXE PERFIL, S.L., Polígono Industrial La Pahilla - Alhondigo, 2 CHIVA (Valencia) (ES) 2003 04 04 2003 10 06 2003 08 21	06 19	807385 LAGOON BLANCHON (S.A.), 28, rue Charles Martin SAINT FONTS (FR) 2003 06 24 2003 10 06 2003 08 28	02
807322 REPROSTAR Novartis AG, Basel (CH) 2003 06 20 2003 10 06 2003 08 28	05	807389 maa CFE: 26.4.4, 26.4.9, 27.1.1, 27.5.1 Global Express a.s., Pruhonice 560 (CZ) 2003 02 18 2003 10 06 2003 08 28	28
807329 BANANEC CFE: 27.5.1 CO.MA.CO S.p.A., C.so Vittorio Emanuele II, 168 TORINO (IT) 2003 07 04 2003 10 06 2003 08 21	31	807390 SWEET ROLLY PEMI Trade, s.r.o., Bilov cp. 100 Novy Jicin (CZ) 2003 03 12 2003 10 06 2003 08 28	30 32
807330 Rio Banana CFE: 27.5.1, 27.5.2 CO.MA.CO S.p.A., C.so Vittorio Emanuele II, 168 TORINO (IT) 2003 07 04 2003 10 06 2003 08 28	31	807392 CFE: 14.1.13 CALZATURIFICIO GIORGIO FABIANI S.R.L., Via dell'Industria, 20 FERMO (AP) (IT) 2003 06 05 2003 10 06 2003 08 28	18 25
		807399 Cocktail Caraíba Eckes-Granini GmbH & Co. KG, Ludwig-Eckes Allee 6 Nieder-Olm (DE) 2003 06 06 2003 10 06 2003 08 28	29 32 33

807403 Esca Esca GmbH & Co. KG, Hendrik-Lorentz-Strasse 1 Günzburg (DE) 2003 06 20 2003 10 06 2003 08 28	29 30 31	807443 PARLEX The Parlex Group of European Lawyers, Cheapside House, 138 Cheapside London EC2V 6BB (GB) 2003 07 09 2003 10 06 2003 08 28	35 36 42
807404 LEPAGE Henkel KGaA, Henkelstrasse 67 Düsseldorf (DE) 2003 06 16 2003 10 06 2003 08 28	01 16 17	807445 Zeyko Zeyko Vermietungs GmbH & Co. KG, Obere Altach 1 Zeil (DE) 2003 07 09 2003 10 06 2003 08 28	20
807405 Fresh Magic CFE: 9.3.9, 25.1.1, 27.5.1, 29.1.14 Henkel KGaA, Henkelstrasse 67 Düsseldorf (DE) 2003 06 16 2003 10 06 2003 08 28	03	807447 DENVER MAX Holophane Europe Limited, Bond Avenue, Bletchley Milton Keynes, MK1 1JG (GB) 2003 07 23 2003 10 06 2003 08 28	11
807406 Captain Jack Plus Warenhandelsgesellschaft mbH, Wissollstrasse 5-43 Mülheim an der Ruhr (DE) 2003 07 04 2003 10 06 2003 08 28	33	807448 DIFFER JEANS TÜRK MALI CFE: 27.5.1 OSMAN TUTAL, Çınar Mahallesi, 13 Sokak, No: 20 BAGCILAR-ISTANBUL (TR) 2003 05 28 2003 10 06 2003 08 28	25
807408 MODERN TEXTILES HENKEL Kommanditgesellschaft auf Aktien, Henkelstrasse 67 Düsseldorf (DE) 2003 06 11 2003 10 06 2003 08 28	03	807450 JUST DO IT Nike International Ltd., One Bowerman Drive Beaverton - Oregon 97005-6453 (US) 2003 07 15 2003 10 06 2004 04 08	25
807410 CHATEAUFORM A VOS COULEURS CHATEAUFORM (Société anonyme), 1, Chemin de la Fontaine NEUVILLE BOSCH (FR) 2003 06 19 2003 10 06 2003 08 28	16 39 41 42 43	807455 LIPOVICA LIPOVICA trade s.r.o., Zeleného 1267/67 Brno (CZ) 2003 02 24 2003 10 06 2003 08 28	09 11 35
807415 ROUGE ET NOIR José EISENBERG, 24, avenue Princesse Grace MONTE-CARLO (MC) 2003 07 11 2003 10 06 2003 11 13	03 18 25	807458 SALEYA RENAULT s.a.s., BOULOGNE-BILLAN COURT (FR) 2003 07 07 2003 10 06 2003 08 28	12
807416 OLEO SOURCE BIOTHERM, „Le Neptune”, Avenue Prince Héréditaire Albert MONACO (MC) 2003 07 04 2003 10 06 2003 08 28	03	807460 excimer Excimer-DM, 3 II, rue Pervomayskaya Dolgoprudniy, Region de Moscou (RU) 2003 06 23 2003 10 06 2003 08 28	09 35 42
807417 allmilmö Zeiler Vermietungs GmbH & Co. KG, Obere Altach 1 Zeil (DE) 2003 07 09 2003 10 06 2003 08 28	20	807461 COMPANIA DEL SOLE GLI ORIGINALI CFE: 1.3.20, 5.7.2, 25.1.1, 25.1.6 BELLA ITALIA NETWORK S.R.L., Via Federico Maccani, 22 CASTELNUOVO (TRENTO) (IT) 2003 06 09 2003 10 06 2003 08 28	29 30 43
807420 AQUAOXYGEN CFE: 27.1.1, 27.5.1, 29.1.4 Karlovarské minerální vody, a.s., Horova 3 Karlovy Vary (CZ) 2003 05 19 2003 10 06 2003 08 28	03	807462 KAMPA KAMPA AG, Uphausser Weg 78 Minden (DE) 2003 06 28 2003 10 06 2003 08 28	19 37 42
807428 Metrosa Dr. August Wolff GmbH & Co. Arzneimittel, Sudbrackstrasse 56 Bielefeld (DE) 2003 06 27 2003 10 06 2003 08 28	05	807475 BARTERCARD Bartercard International Limited, Clarendon House, 2 Church Street Hamilton (BM) 2003 06 23 2003 10 06 2003 08 28	35
807431 CHOOZIT Danisco A/S, Langebrogade 1, P.O. Box 17 Copenhagen K (DK) 2003 07 07 2003 10 06 2003 08 28	01 05 29	807480 DURAMEND Janssen Pharmaceutica N.V., Turnhoutseweg 30 Beerse (BE) 2003 07 09 2003 10 06 2003 08 28	10
807435 TABIACCO Lidl Stiftung & Co. KG, Stiftsbergstraße 1 Neckarsulm (DE) 2003 07 02 2003 10 06 2003 08 28	14 34	807481 PROTIENT IMMEDIATE LIFT Janssen Pharmaceutica N.V., Turnhoutseweg 30 Beerse (BE) 2003 07 09 2003 10 06 2003 08 28	03 05
807436 BROMO CFE: 3.1.1, 3.1.24, 27.5.1 Krewel Meuselbach GmbH, Krewelstrasse 2 Eitorf (DE) 2003 07 03 2003 10 06 2003 08 28	05	807482 MATRUELLE Boehringer Ingelheim International GmbH, Ingelheim (DE) 2003 03 20 2003 10 06 2003 08 28	05 29
807440 VENGLO Venglo Establishment, Aeulestrasse 5 Vaduz (LI) 2003 06 20 2003 10 06 2003 08 28	35 36 38 42	807484 GREASE CFE: 27.1.1, 27.5.1, 29.1.4 B.A.Ç. TEKSTİL SANAYİ VE TİCARET LİMİTED SİRKETİ, Cumhuriyet Mah. Hilal Cad. No: 2 KÜÇÜKKÖY/İSTANBUL (TR) 2002 11 04 2003 10 06 2003 08 28	24 25
807441 flexoform Henkel KGaA, Henkelstrasse 67 Düsseldorf (DE) 2003 06 11 2003 10 06 2003 12 11	03	807488 C M CFE: 26.11.5, 27.5.1 Bionorica AG, Kerschensteinerstraße 11-15 Neumarkt (DE) 2003 07 17 2003 10 06 2003 08 28	29 31 33 34

807489 Power 02		32 33
Diamant Quelle Klee & Jungblut GmbH & Co. KG, Am Sauerbrunnen 33 Schwollen (DE)		
2003 07 16	2003 10 06	2003 08 28
807490 colorflex		03
Henkel KGaA, Henkelstrasse 67 Düsseldorf (DE)		
2003 06 11	2003 10 06	2003 08 28
807491 van HARTOG		34
Henri Wintermans Cigars B.V., Nieuwstraat 75 Eersel (NL)		
2003 06 16	2003 10 06	2003 08 28
807496 MALONGO		11 21 30
COMPAGNIE MEDITERRANEENNE DES CAFES S.A., Zone Industrielle, 9ème rue CARROS (FR)		
2003 04 22	2003 10 06	2003 08 28
807512 Tip Top		
CFE: 19.7.1, 19.7.17, 27.5.1		
		32 33
Aktivator Spirituosen-Fabrik GmbH, Hubert-Underberg-Allee 1 Rheinberg (DE)		
2003 04 03	2003 10 06	2003 08 28
807517 RAC ULTRA Insecticid		
CFE: 26.3.1, 26.3.5, 27.5.1, 29.1.13		
		05
PEJO trgovina, import-export, marketing in storitve, d.o.o., Industrijska ulica st.3, Hrpelje KOZINA (SI)		
2003 06 18	2003 10 06	2003 12 18
807525 ORDERMAN		09
think dig High Tech Solutions GmbH, Bachstrasse 59 Salzburg (AT)		
2003 06 18	2003 10 06	2003 08 28
807529 Torredo		33
Plus Warenhandels-gesellschaft mbH, Wissollstrasse 5-43 Mülheim an der Ruhr (DE)		
2003 07 11	2003 10 06	2003 08 28
807533 SENATSRAT		33
Plus Warenhandels-gesellschaft mbH, Wissollstrasse 5-43 Mülheim an der Ruhr (DE)		
2003 07 10	2003 10 06	2003 08 28
807535 Alte Mühle		33
Plus Warenhandels-gesellschaft mbH, Wissollstrasse 5-43 Mülheim an der Ruhr (DE)		
2003 07 10	2003 10 06	2003 08 28
807536 Mexidolum		
CFE: 28.5.0		
		05
Obhtchestvo s ogranitchennoi otvetstvennostyuu „Naoutchno- proizvodstvennaya kompaniya „FARMASOFT“, 22, Avtozavodskaya Moskva (RU)		
2003 04 10	2003 10 06	2003 08 28
807551 Pjur Intimacy		10
Dieter Laros / DUX S.A. Holding, Rue Henri Schnadt 4 Luxembourg (LU)		
2003 06 30	2003 10 06	2003 08 28
807558 YUB		
CFE: 27.5.1, 27.5.2		
		16 18 25
SEVEN S.P.A., Viale Italia, 73 LEINI' (TORINO) (IT)		
2003 06 06	2003 10 06	2003 08 28
807561 La Elegida por ti		
CFE: 2.3.12, 7.1.8, 7.1.9, 25.1.19, 27.5.1		
		29
EROSKI, S. COOP., B ^o San Agustin, S/N ^o ELORRIO - BIZKAIA (ES)		
2003 06 23	2003 10 06	2003 08 28
807562 bomilk		
CFE: 27.5.1, 27.5.11		
		29
EROSKI, S. COOP., B ^o San Agustin, S/N ^o ELORRIO - BIZKAIA (ES)		
2003 06 23	2003 10 06	2003 08 28
807563 Morión		
CFE: 25.1.1, 27.5.1		
		30
EROSKI, S. COOP., B ^o San Agustin, S/N ^o ELORRIO - BIZKAIA (ES)		
2003 06 23	2003 10 06	2003 08 28
807564 atex RAPID		
CFE: 26.4.4, 26.4.24, 27.5.4, 27.5.24		
		08 20 21
EROSKI, S. COOP., B ^o San Agustin, S/N ^o ELORRIO - BIZKAIA (ES)		
2003 06 23	2003 10 06	2003 08 28
807565 ROZIRY		
CFE: 3.9.16, 11.3.18, 25.1.9, 27.5.1		
		30
EROSKI, S. COOP., B ^o San Agustin, S/N ^o ELORRIO - BIZKAIA (ES)		
2003 06 23	2003 10 06	2003 08 28
807566 Mariñeira		
CFE: 1.3.1, 6.3.1, 6.3.4, 18.3.14, 18.3.17, 27.5.1		
		29
EROSKI, S. COOP., B ^o San Agustin, S/N ^o ELORRIO - BIZKAIA (ES)		
2003 06 23	2003 10 06	2003 08 28
807567 GLEN ROOST		
CFE: 3.4.7, 25.1.9, 27.5.1		
		33
EROSKI, S. COOP., B ^o San Agustin, S/N ^o ELORRIO - BIZKAIA (ES)		
2003 06 23	2003 10 06	2003 08 28
807568 ARADA DE LA VIÑA A		
CFE: 5.7.10, 5.13.25, 19.1.1, 19.1.7, 27.5.1		
		33
EROSKI, S. COOP., B ^o San Agustin, S/N ^o ELORRIO - BIZKAIA (ES)		
2003 06 23	2003 10 06	2003 08 28
807569 MARQUES De CABEZUDO		
CFE: 2.1.4, 25.1.15, 26.1.5, 26.1.14, 26.1.21, 27.1.1		
		33
EROSKI, S. COOP., B ^o San Agustin, S/N ^o ELORRIO - BIZKAIA (ES)		
2003 06 23	2003 10 06	2003 08 28
807570 ILUNDAIN		
CFE: 5.7.13, 26.4.2, 27.5.1, 27.5.24		
		33
EROSKI, S. COOP., B ^o San Agustin, S/N ^o ELORRIO - BIZKAIA (ES)		
2003 06 23	2003 10 06	2003 08 28
807571 Príncipe KOOLROFF		
CFE: 27.5.1		
		33
EROSKI, S. COOP., B ^o San Agustin, S/N ^o ELORRIO - BIZKAIA (ES)		
2003 06 23	2003 10 06	2003 08 28
807572 Olilán		
CFE: 5.7.19, 26.4.3, 27.5.1, 27.5.24		
		29
EROSKI, S. COOP., B ^o San Agustin, S/N ^o ELORRIO - BIZKAIA (ES)		
2003 06 23	2003 10 06	2003 08 28
807573 CG CORDON GARD		
CFE: 5.7.2, 24.1.5, 25.1.6, 27.5.1		
		32
EROSKI, S. COOP., B ^o San Agustin, S/N ^o ELORRIO - BIZKAIA (ES)		
2003 06 23	2003 10 06	2003 08 28
807574 frusole		
CFE: 27.5.1		
		32
EROSKI, S. COOP., B ^o San Agustin, S/N ^o ELORRIO - BIZKAIA (ES)		
2003 06 23	2003 10 06	2003 08 28
807575 Marget		
CFE: 5.5.3, 26.1.2, 26.1.18, 27.5.1		
		29
EROSKI, S. COOP., B ^o San Agustin, S/N ^o ELORRIO - BIZKAIA (ES)		
2003 06 23	2003 10 06	2003 08 28
807577 LADAR		09 10 41
Alcon, Inc., Bösch 69 Hünenberg (CH)		
2003 07 08	2003 10 06	2003 08 28
807578 LADARVISION		09 10 41
Alcon, Inc., Bösch 69 Hünenberg (CH)		
2003 07 08	2003 10 06	2003 08 28

807588 CULTIVA			
CFE: 28.3.0		28	
OWNER HOOKS CO., LTD., 120 Tomita-cho, Nishiwaki-City HYOGO-PREF. 677-0018 (JP)			
2003 07 11	2003 10 06		2003 08 28
807589 RAUSOLID			11 17 19 20
REHAU AG + Co, Rheniumhaus Rehau (DE)			
2003 03 14	2003 10 06		2003 08 28
807593 Gilutensin			05
Solvay Pharmaceuticals GmbH, Hans-Böckler-Allee 20 Hannover (DE)			
2003 07 17	2003 10 06		2003 08 28
807598 CFE: 1.15.9, 26.11.13, 29.1.15			29 30 32 43
Unilever N.V., Weena 455 Rotterdam (NL)			
2003 07 24	2003 10 06		2003 08 28
807601 ORHEI-VIT VITA BABY			
CFE: 2.5.1, 25.3.1, 27.5.1		05 29 32 35	
ORHEI-VIT SA, Str. Stejarilor nr. 20 Orhei (MD)			
2003 07 21	2003 10 20		2003 09 04
807604 FINANCE LIFE LEBENSVERSICHERUNG AG			
CFE: 26.11.1, 27.5.1, 29.1.13		36	
FINANCE LIFE Lebensversicherung AG, Franz Josefs Kai 13 WIEN (AT)			
2003 07 08	2003 10 20		2003 09 04
807610 ECO-CEM			05 10
Ivoclar Vivadent AG, Bendererstrasse 2 Schaan (LI)			
2003 08 04	2003 10 20		2003 09 04
807612 ECO-FLOW			05 10
Ivoclar Vivadent AG, Bendererstrasse 2 Schaan (LI)			
2003 08 04	2003 10 20		2003 09 04
807613 ECO-TEMP			05 10
Ivoclar Vivadent AG, Bendererstrasse 2 Schaan (LI)			
2003 08 04	2003 10 20		2003 09 04
807624 CLIC FLASH			
CFE: 1.15.3, 4.5.5, 27.5.1, 29.1.15		09 40 41	
SOCIETE COOPERATIVE GROUPEMENT D'ACHATS DES CENTRES LECLERC, SC GALEC, 52, rue Camille Desmoulins ISSY LES MOULINEAUX (FR)			
2003 07 04	2003 10 20		2003 09 04
807628 GEOSUN			
CFE: 27.5.1		11	
NINGBO GEOSUN LIGHTING CO., LTD. (NINGBO JIEYOUSHENG ZHAOMING YOUXIAN GONGSI), Dajiahecu Dajiahezhen Ninghaixian Zhejiangsheng (CN)			
2003 07 30	2003 10 20		2003 09 04
807631 FARNIENTE			31
MEILLAND INTERNATIONAL, Domaine de Saint-André, Le Cannet des Maures, LE LUC EN PROVENCE (FR)			
2003 07 03	2003 10 20		2003 09 04
807632 FENCEASY			19
CERLAND, Rue de la Fresnais, Zone Industrielle de la Bihardais BRUZ (FR)			
2003 07 04	2003 10 20		2003 09 04
807634 Findus WOK			
CFE: 8.7.7, 11.3.18, 27.5.1, 29.1.15		29 30	
SUDNIF SA, Baarerstrasse 63 ZUG (CH)			
2003 03 14	2003 10 20		2003 09 04
807635 Wok+			
CFE: 24.17.5, 26.4.2, 26.4.18, 27.5.1, 29.1.13		29 30	
SUDNIF SA, Baarerstrasse 63 ZUG (CH)			
2003 03 14	2003 10 20		2003 09 04
807636 Wok			
CFE: 26.4.2, 26.4.18, 27.5.1, 29.1.13		29 30	
SUDNIF SA, Baarerstrasse 63 ZUG (CH)			
2003 03 14	2003 10 20		2003 09 04
807637 SCHRACK ENERGIETECHNIK			06 07 08 09 10 11 14 17 19 37
Schrack Energietechnik GmbH, Seybelgasse 13 Wien (AT)			
2002 12 18	2003 10 20		2003 09 04
807640 FinecoGroup			
CFE: 27.5.1		35 36 42	
FINECO S.P.A., Via Leonardo da Vinci, 74 BRESCIA (IT)			
2003 01 31	2003 10 20		2003 09 04
807646 CFE: 26.7.25, 29.1.12			06 12 20
van Riesen GmbH u. Co. KG, Industriestrasse 10 Enger (DE)			
2003 04 01	2003 10 20		2003 09 04
807659 L.A.I.C.			
CFE: 1.17.11, 24.1.3, 24.1.5, 27.5.1, 29.1.13		42 44 45	
L.A.I.C. LIBERA ASSOCIAZIONE INVALIDI CIVILI, Viale dei Volsci, 116 VELLETRI (IT)			
2003 01 13	2003 10 20		2003 09 04
807661 UNLOCK YOUR LIFE			06 09 45
ASSA ABLOY AB, Box 70340 Stockholm (SE)			
2003 07 08	2003 10 20		2003 11 13
807667 METYLAN direct			01 08 35
Henkel KGaA, Henkelstrasse 67 Düsseldorf (DE)			
2003 02 06	2003 10 20		2003 09 04
807669 AmiWater			37 39 40 42
Amiantit Technology Services GmbH, Villacher Strasse 1 Velden (AT)			
2003 05 09	2003 10 20		2003 09 04
807671 UV FILTER			
CFE: 26.5.1, 26.5.18, 27.5.1, 27.5.24		11	
OSRAM Gesellschaft mit beschränkter Haftung, München (DE)			
2003 05 30	2003 10 20		2003 09 04
807679 ASSISTANT			09 14
Ursoi Yuriy Anatolijovich, pr-t Peremohy, 68-G, kv. 22 Kharkiv (UA)			
2003 06 23	2003 10 20		2003 09 04
807680 GIL BRET			
CFE: 27.5.1		03 18 25	
Winter Holding GmbH & Co KG, Heidelberger Strasse 9-11 Nußloch (DE)			
2003 06 24	2003 10 20		2003 09 04
807684 MAHMOOD			
CFE: 7.1.19, 11.3.1, 11.3.4, 25.1.1, 27.5.1, 29.1.15		30	
Altunkaya Insaat Nakliyat Gida Ticaret Anonim Sirketi, Gazimuhtarpassa Bulvari Kalyon Ismerkerzi Kat 4 No. 14 Gaziantep (TR)			
2003 06 03	2003 10 20		2004 05 27
807690 BIRTIUM			16 17 22
BIHR FRERES (Société Anonyme), URIMENIL (FR)			
2003 06 24	2003 10 20		2003 09 04
807692 MARC & ANDRÉ			
CFE: 24.17.25, 27.5.1		25	
MART SILLAOTS, Kodu 17 Viljandi (EE); ANDREI LAGUNOV, Lembitu 7-33 Tallinn (EE)			
2003 07 09	2003 10 20		2003 09 04
807695 SWISSENCE			03 05
Swissence GmbH, Dr. Bernd Walzel, Einsiedlerstrasse 31 Waedenswil (CH)			
2003 06 23	2003 10 20		2003 09 04

807707 SIEMAG			
CFE: 27.5.1	06 07 20 42		
SIEMAG GmbH, Obere Industriestraße 8 Netphen (DE)			
2003 02 06	2003 10 20	2003 09 04	
807715 GIMOTA		08 09 12	
Gimota AG, Chrummacherstrasse 3 Geroldswil (CH)			
2003 05 12	2003 10 20	2003 09 04	
807716 PRISMA		06 20 21	
Roswitha Papantoniou-Lobnik, PRISMA art glass LTD, Eleftherias street 61 Limassol (CY)			
2003 05 15	2003 10 20	2003 09 04	
807727 Rubicon FUND MANAGEMENT			
CFE: 26.11.1, 26.11.13, 27.5.1	36		
Rubicon Fund Management LLP, 103 Mount Street London W1K 2TJ (GB)			
2003 07 02	2003 10 20	2003 09 04	
807730 ELPOZO			
CFE: 25.3.1, 26.11.9, 27.5.1, 29.1.13	29 30 31		
ELPOZO ALIMENTACION, S.A., Avenida Antonio Fuertes, 1 ALHAMA DE MURCIA (Murcia) (ES)			
2003 06 17	2003 10 20	2003 09 04	
807731 DEUTSCHE BÖRSE LISTING PARTNER			
CFE: 26.3.23, 26.4.2, 26.4.11, 27.5.1	09 16 35 36 38 42		
Deutsche Börse AG, Neue Börsenstrasse 1 Frankfurt/Main (DE)			
2003 04 01	2003 10 20	2003 09 04	
807732 BIO-LOGIQUE			25
Sara Lee Foods Europe B.V., Wegalaan 39 Hoofddorp (NL)			
2003 07 25	2003 10 20	2003 09 04	
807738 UR UMBERTO ROSETTI			
CFE: 27.5.1	25		
Quelle Aktiengesellschaft, Nürnberger Strasse 91-95 Fürth (DE)			
2003 07 11	2003 10 20	2003 09 04	
807740 i2i opticals			
CFE: 26.4.2, 26.4.17, 26.4.18, 27.5.1, 27.7.1	09		
AVANGLION Bt., Barcsay U. 14 BUDAPEST (HU)			
2003 03 18	2003 10 20	2003 09 04	
807742 Actilube		03 04 05	
Ecolab GmbH & Co. OHG, Reisholzer-Werfstraße 38-42 Düsseldorf (DE)			
2003 07 09	2003 10 20	2003 09 04	
807743	CFE: 6.1.2, 6.19.1, 19.13.1, 19.13.21, 29.1.15	05 30	
Soremartec S.A., Drève de l'Arc-en-Ciel 102 Schoppach-Arlon (BE)			
2003 04 08	2003 10 20	2003 09 04	
807748 Merci Chéri			31
Rosen-Tantau Mathias Tantau Nachfolger, Tornescher Weg 13 Uetersen (DE)			
2003 07 14	2003 10 20	2003 09 04	
807749 BA			
CFE: 24.15.3, 25.1.19, 27.5.1	05 28 30 32 35		
Plussz Vitamin Élelmiszer-és Gyogyszeripari kft., 1, Csalogány u. Veresgyház (HU)			
2003 06 17	2003 10 20	2003 09 04	
807753 BAJAZZO		09 35 39	
Matthias Balduwein, Ellemaarsgraben 1a Zülpich (DE)			
2003 05 22	2003 10 20	2003 09 04	
807759 BISCORILLO			30
Plus Warenhandels-gesellschaft mbH, Wissollstrasse 5-43 Mülheim an der Ruhr (DE)			
2003 06 16	2003 10 20	2003 09 04	
807762 jeu de femme			
CFE: 25.1.15, 26.2.5, 27.5.1, 29.1.1, 29.1.6, 29.1.8	18 25		
NEW AGE di CAPPARUCCINI GIANFRANCO, Via Abruzzi N. 28 PORTO SANT'ELPIDIO (ASCOLI PICENO) (IT)			
2003 03 07	2003 10 20	2003 09 04	
807768 FITNESS PACK		05 29 30 32	
Haleko Hanseatisches Lebensmittel Kontor GmbH & Co. OHG, Holsteinischer Kamp 1 Hamburg (DE)			
2003 04 11	2003 10 20	2003 09 04	
807769 GIANTS BLOCK		05 29 30 32	
Haleko Hanseatisches Lebensmittel Kontor GmbH & Co. OHG, Holsteinischer Kamp 1 Hamburg (DE)			
2003 04 07	2003 10 20	2003 09 04	
807771 SAVE YOUR MOUTH FOR MENTOS THE FRESHMAKER			30
Perfetti Van Melle Benelux B.V., Zoete Inval 20 Breda (NL)			
2003 07 07	2003 10 20	2003 09 04	
807776 WOODCOTE			
CFE: 27.5.1, 27.5.11	02 06 17 19 35		
WOODCOTE - stavební materiály, spol. s r.o., Nedokconená 1236 Praha 9 - Kyje (CZ)			
2003 04 28	2003 10 20	2003 09 04	
807788 CEFTOREN			05
KRKA, tovarna zdravil, d.d., Novo mesto, Smarjeska cesta 6 Novo mesto (SI)			
2003 07 25	2003 10 20	2003 09 04	
807799 COLOR INTENSIFIER			01 03
HENKEL Kommanditgesellschaft auf Aktien, Henkelstrasse 67 Düsseldorf (DE)			
2003 07 02	2003 10 20	2003 09 04	
807803 VW			
CFE: 24.11.25, 26.1.1, 26.1.4,	04 07 09 12 28 35		
26.1.18, 27.5.22, 29.1.4, 29.1.6	36 37 41 42		
Volkswagen AG, Wolfsburg (DE)			
2003 01 29	2003 10 20	2003 09 04	
807812 Touching			16
Plus Warenhandels-gesellschaft mbH, Wissollstrasse 5-43 Mülheim an der Ruhr (DE)			
2003 07 11	2003 10 20	2003 09 04	
807814 LAND FROH			
CFE: 5.5.20, 26.1.15, 26.1.18, 27.5.1	29		
Plus Warenhandels-gesellschaft mbH, Wissollstrasse 5-43 Mülheim an der Ruhr (DE)			
2003 07 15	2003 10 20	2003 09 04	
807815 MAGUS			
CFE: 1.15.7, 27.5.1, 29.1.15	28		
EDUCA BORRAS S.A., Osona 1, Polig. Ind. Can Casablanca SANT QUIRZE DEL VALLES (Barcelona) (ES)			
2003 07 23	2003 10 20	2003 09 04	
807818 EDERRA			
CFE: 7.1.1, 24.1.19, 25.1.15, 27.5.1	33		
BODEGAS BILBAINAS, S.A., Particular del Norte, 2 BILBAO (Vizcaya) (ES)			
2003 07 15	2003 10 20	2003 09 04	
807821 VIÑA POMAL			
CFE: 7.1.1, 25.1.15, 27.5.1	33		
BODEGAS BILBAINAS, S.A., Particular del Norte, 2 BILBAO (Vizcaya) (ES)			
2003 07 15	2003 10 20	2003 09 04	

807829 CFE: 28.5.0	03 05 16 24 29 30 32 35	
Proizvodstvennoe obchtchestvo s dopolnitelnoi otvetstvennostyuu „ONEGA”, Pravlenie kolkhoza, d. Vichnevka Minsky rayon (BY)		
2003 04 17	2003 10 20	2003 09 04
807837 CFE: 19.7.2, 19.7.22		33
Berentzen Brennereien GmbH + Co. KG, Ritterstrasse 7 Haselünne (DE)		
2003 05 06	2003 10 20	2003 09 04
807840	01 02 03 04 05 06 07 08 09 10 11 12 13 14 15 16 17 18 19 20 21 22 23 24 25 26 27 28 29 30 31 32 33 34 35 36 37 38 39 40 41 42 43 44 45	
Otkrytoe aktsionernoe obchtchestvo „GAZPROM”, ul. Nametkina, 16 Moskva (RU)		
2003 04 22	2003 10 20	2003 09 04
807841 Gazprom	01 02 03 04 05 06 07 08 09 10 11 12 13 14 15 16 17 18 19 20 21 22 23 24 25 26 27 28 29 30 31 32 33 34 35 36 37 38 39 40 41 42 43 44 45	
Otkrytoe aktsionernoe obchtchestvo „GAZPROM”, ul. Nametkina, 16 Moskva (RU)		
2003 04 22	2003 10 20	2003 09 04
807842 G		
CFE: 1.15.5, 27.5.1	01 02 03 04 05 06 07 08 09 10 11 12 13 14 15 16 17 18 19 20 21 22 23 24 25 26 27 28 29 30 31 32 33 34 35 36 37 38 39 40 41 42 43 44 45	
Otkrytoe aktsionernoe obchtchestvo „GAZPROM”, ul. Nametkina, 16 Moskva (RU)		
2003 04 22	2003 10 20	2003 09 04
807843 EICS	09 35 36 38 41 42	
EICS, a.s., Horná 12 Banská Bystrica (SK)		
2003 02 10	2003 10 20	2003 09 04
807844 TRICOTEST		
CFE: 27.5.1	05 09 42 44	
CESARE RAGAZZI COMPANY SPA, Via Roma, 36 ZOLA PREDOSA (BO) (IT)		
2003 02 13	2003 10 20	2003 09 04
807846 HAWAI	05 29 32	
INTERFOOD Ltd., s.r.o., Zábreh 145 Dolní Benesov (CZ)		
2003 04 22	2003 10 20	2003 09 04
807848 BANCO GALLEGO		
CFE: 1.15.23	35 36 38 42	
BANCO GALLEGO, S.A., Plaza de Cervantes, 15 SANTIAGO DE COMPOSTELA (A Coruña) (ES)		
2003 06 27	2003 10 20	2003 09 04
807849 CFE: 3.1.1, 8.1.19, 8.1.21, 29.1.13		30
BORRAS, S.L. DE PRODUCTOS ALIMENTICIOS, Marina Española, 20-22 CEUTA (ES)		
2003 07 15	2003 10 20	2003 09 04
807858 MeisterSchütz		33
Plus Warenhandels-gesellschaft mbH, Wissollstrasse 5-43 Mülheim an der Ruhr (DE)		
2003 07 21	2003 10 20	2003 09 04
807859 Happetizer Cool in der BOX		
CFE: 27.5.1, 29.1.13		30
Plus Warenhandels-gesellschaft mbH, Wissollstrasse 5-43 Mülheim an der Ruhr (DE)		
2003 07 21	2003 10 20	2003 09 04
807860 Happetizer		29 32
Plus Warenhandels-gesellschaft mbH, Wissollstrasse 5-43 Mülheim an der Ruhr (DE)		
2003 07 21	2003 10 20	2003 09 04
807862 DONNAY		03
CDS-IP société anonyme, Route Charlemagne 20 COUVIN (BE)		
2003 07 03	2003 10 20	2003 09 04
807865 CONIAO		25
CFE: 28.3.0		
ZENG FU HAO, 1405shi, Tianhongge, No. 1 Tianronglu, Guangzhou Guangdong (CN)		
2003 07 28	2003 10 20	2003 09 04
807866 RILOON		05
RICHTER GEDEON VEGYÉSZETI GYÁR RT., Gyömroi út 19-21 Budapest (HU)		
2003 06 05	2003 10 20	2003 09 04
807868 MEGUAN		05
RICHTER GEDEON VEGYÉSZETI GYÁR RT., Gyömroi út 19-21 Budapest (HU)		
2003 07 09	2003 10 20	2003 09 04
807875 M		
CFE: 27.5.1		06 20
R. MONIN (société anonyme), 16, rue de la Malerie NOGENT LE ROTROU (FR)		
2003 06 23	2003 10 20	2003 09 04
807882 CHOLESS CONTROL		05 29 32
Campina B.V., Hogeweg 9 Zaltbommel (NL)		
2003 07 30	2003 10 20	2003 09 04
807883 PIESTANSKÉ BAHNO		
CFE: 2.1.8, 27.5.1		03 05
SLOVENSKÉ LIECEBNÉ KÚPELE PIESTANY, a.s., Winterova 29 Piestany (SK)		
2003 03 05	2003 10 20	2003 09 04
807884 Magenta Pages	09 16 35 36 38 42	
Deutsche Telekom AG, Friedrich-Ebert-Allee 140 Bonn (DE)		
2003 05 12	2003 10 20	2003 09 04
807886 ADRIANO CELENTANO	09 14 15 16 18 20 25 28 32 35 41 42	
CELENTANO ADRIANO, Via O. Vergani, 12 MILANO (IT)		
2003 04 17	2003 10 20	2003 09 04
807887 Biaggini	09 14 18 25	
Cosmos Mode AG, Gwattstrasse 15 Pfäffikon SZ (CH)		
2003 06 02	2003 10 20	2003 09 04
807892 TENSO MED		
CFE: 26.11.2, 26.11.12, 27.5.1, 27.5.2		10
Ningbo Free Trade Zone Tenso Medical Instruments Co., Ltd. (Ningbo Baoshuiqu Tianshuo Yiliao Qicai Youxian Gongsi), 1021 Xingnongdasha, Baoshuiqu Ningbo Zhejiang (CN)		
2003 07 08	2003 10 20	2003 09 04
807896 LSV2		
CFE: 27.5.1, 27.7.1		12
Skoda Auto, a.s., Tr. Václava Klementa 869 Mladá Boleslav (CZ)		
2003 06 25	2003 10 20	2003 09 04
807903 CFE: 9.3.19		25
s.Oliver Bernd Freier GmbH & Co. KG, Ostring Rottendorf (DE)		
2003 07 03	2003 10 20	2003 09 04

807904 GEOWATT			
CFE: 27.5.1	07 09 37 42		
GEOWATT AG, Dohlenweg 28 Zürich (CH)			
2003 06 18	2003 10 20	2003 09 04	
807908 KEOFIX		05	
ZAMBON GROUP S.p.A., Via Della Chimica, 9 VICENZA (IT)			
2003 05 13	2003 10 20	2003 09 04	
807913 NMT NEW MOTOR TECHNOLOGY			
CFE: 1.15.23, 26.4.4, 26.4.18, 26.4.24, 27.5.1, 27.5.24	07 11 42		
IMP PUMPS, D.O.O., IG 233/A IG (SI)			
2003 07 07	2003 10 20	2003 09 04	
807916 Aspecton Eukaps			
CFE: 26.1.1, 26.1.18	05		
Krewel Meuselbach GmbH, Krewelstraße 2 Eitorf (DE)			
2003 07 03	2003 10 20	2003 09 04	
807917 REALUX			
CFE: 13.1.6, 13.1.17, 26.1.1, 26.1.5, 26.4.1, 26.4.18, 29.1.13	11		
DIBEL OOD, Suhodolska str. 2, bl. 12, entr. A, fl. 10, app. 28 SOFIA (BG)			
2003 06 27	2003 10 20	2003 09 04	
807918 CFE: 26.4.2, 26.4.18, 28.5.0, 29.1.12	29 30 31		
LISOVSKY Sergei Fyodorovich, Chapayevsky per., d. 18/1, kv. 83 Moskva (RU)			
2003 02 27	2003 10 20	2003 09 04	
807921 CyPlus			
CFE: 26.2.1, 27.5.1, 29.1.4	01 35 42		
Degussa AG, Bennigsenplatz 1 Düsseldorf (DE)			
2003 03 25	2003 10 20	2003 09 04	
807922 R-Line	09 12 16 18 25 28 34 37		
Volkswagen AG, Wolfsburg (DE)			
2003 03 04	2003 10 20	2003 09 04	
807925 LA HALLE !			
CFE: 24.17.4, 26.4.2, 26.4.18, 27.5.1, 29.1.1	18 25		
LA HALLE, 28, avenue de Flandre PARIS (FR)			
2003 04 14	2003 10 20	2003 09 04	
807928 DISCHER			
CFE: 24.15.1, 24.15.13, 27.5.1, 27.5.2	06 07 09 10 11		
	20 35 37 42		
Discher Technik GmbH, Fuhr 6 Haan (DE)			
2003 02 19	2003 10 20	2003 10 23	
807929 RL REALLOCATION DIE STANDORTMESSE FÜR MITTEL- UND OSTEUROPA MITTEL- UND OSTEUROPA COMMERCIAL ESTABLISHMENTS IN CENTRAL AND EASTERN EUROPE			
CFE: 26.2.1, 26.2.3, 27.5.1	35 36 41 43		
Leipziger Messe GmbH, Messe-Allee 1 Leipzig (DE)			
2003 05 30	2003 10 20	2003 09 04	
807930 REHAU Lignotherm-Design			
CFE: 27.5.1	17 19		
REHAU AG + Co, Rheniumhaus Rehau (DE)			
2003 06 06	2003 10 20	2003 09 04	
807934 RELAXIMUM			
CFE: 27.5.1, 29.1.12	20		
Hukla-Werke GmbH Matratzen- und Polstermöbelfabriken, Leutkirchstrasse 63 Gengenbach (DE)			
2003 07 17	2003 10 20	2003 09 04	
807938 ecoform			
CFE: 26.11.13, 27.5.1	16 17 20 39 42		
Südpack Verpackungen GmbH & Co., Memminger Strasse Ochsenhausen (DE)			
2003 07 12	2003 10 20	2003 09 04	
807939 SÜDPACK			
CFE: 26.11.13, 27.5.1	16 17 20 39 42		
Südpack Verpackungen GmbH & Co., Memminger Strasse Ochsenhausen (DE)			
2003 07 12	2003 10 20	2003 09 04	
807940 CFE: 4.5.2, 27.3.1	12		
Plus Warenhandelsgesellschaft mbH, Wissollstrasse 5-43 Mülheim an der Ruhr (DE)			
2003 07 21	2003 10 20	2004 04 08	
807948 ITHO	07 09 11		
Itho B.V., Adm. de Ruyterstraat 2 Schiedam (NL)			
2003 06 25	2003 10 20	2003 09 04	
807952 TAKE ONE	30		
KORD Beteiligungsgesellschaft mbH & Co. KG, Am Sandtorkai 2 Hamburg (DE)			
2003 06 03	2003 10 20	2003 09 04	
807953 GetaCut	17 19 20		
WESTAG & GETALIT AG, Hellweg 15 Rheda-Wiedenbrück (DE)			
2003 04 14	2003 10 20	2003 09 04	
807956 BC BorsodChem Rt.			
CFE: 26.3.1, 27.5.1, 29.1.12	01 05 35 39 42		
Borsodchem Rt., Bólyai tér 1 Kazincbarcika (HU)			
2003 06 04	2003 10 20	2003 09 04	
807962 HEMOCUTIS	05 10		
CSC Pharmaceuticals Handels GmbH, Gewerbestrasse 18-20 Bisamberg (AT)			
2003 07 18	2003 10 20	2003 09 04	
807965 ROX	30 32 33		
Martin Anton Groder, Etrichgasse 16 Innsbruck (AT)			
2003 07 01	2003 10 20	2003 09 04	
807967 SINSHCOME			
CFE: 1.5.15, 1.5.23, 26.11.3	25		
WENZHOU SINSHCOME SHOES CO., LTD., No. 25-26 Third Period, Ind Zone, Puzhou, Wenzhou Zhejiang (CN)			
2003 08 05	2003 10 20	2003 09 04	
807972 ELUSEPT	03 05		
PIERRE FABRE MEDICAMENT, 45, Place Abel Gance BOULOGNE (FR)			
2003 07 07	2003 10 20	2003 09 04	
807976 SUHALI	18		
LOUIS VUITTON MALLETTIER, 2, rue du Pont-Neuf PARIS (FR)			
2003 07 17	2003 10 20	2003 09 04	
807977 CFE: 24.15.2, 24.15.13, 26.11.13	07 09 11		
BSH Bosch und Siemens Hausgeräte GmbH, Hochstrasse 17 München (DE)			
2003 07 10	2003 10 20	2003 09 04	
807979 CENTRODENTAL			
CFE: 27.1.1, 27.3.1, 27.5.1	05 10 44		
Haag, Armin Dr. Dr., Tschalkowskystrasse 31 Leipzig (DE)			
2003 07 18	2003 10 20	2003 09 04	
807982 ISUZU D-MAX	12		
ISUZU JIDOSHA KABUSHIKI KAISHA, 26-1, Minami-Oi 6-Chome, Shinagawa-Ku Tokyo 140-0013 (JP)			
2003 07 16	2003 10 20	2003 09 04	
807983 DEGAROUTE	01 02 19		
Röhm GmbH & Co. KG, Kirschenallee Darmstadt (DE)			
2003 04 03	2003 10 20	2003 09 04	
807984 OpenScape	09 38 42		
Siemens Aktiengesellschaft, Wittelsbacherplatz 2 München (DE)			
2003 04 28	2003 10 20	2003 09 04	

807985 CFE: 25.1.1 SUMITOMO CHEMICAL CO., LTD., 5-33, Kitahama 4-chome, Chuo-ku Osaka-shi, Osaka 541-8550 (JP); MITSUI CHEMICALS, INC., 2-5, Kasumigaseki 3-chome, Chiyoda-ku, Tokyo 100-6070 (JP) 2002 11 07 2003 10 20 2003 09 04	01 02 05 17	
807987 t CFE: 26.1.18, 27.1.1, 27.5.1 Deutsche Telekom AG, Friedrich-Ebert-Allee 140 Bonn (DE) 2003 04 10 2003 10 20 2003 09 04	09 16 35 36 38 42	
807989 LTL LES TROPEZIENNES CFE: 5.13.25, 27.5.1 SERVIZIO DIRETTO S.A.S. di Palazzo Massimo & C., 8, Piazza Oberdan MACERATA (MC) (IT) 2003 06 05 2003 10 20 2003 09 04	03 09 14 18 20 25	
807991 CFE: 9.3.19, 9.5.16 s.Oliver Bernd Freier GmbH & Co., Ostring Rottendorf (DE) 2003 07 03 2003 10 20 2003 09 04	25	
807992 SwissQual CFE: 26.11.2, 26.11.12, 27.5.1, 27.5.7, 29.1.12 SwissQual Holding AG, Metallstrasse 9B, Postfach 117 Zug (CH) 2003 05 19 2003 10 20 2003 09 04	09 38 42	
807996 LINDE LINDE AKTIENGESELLSCHAFT, Abraham-Lincoln-Strasse 21 Wiesbaden (DE) 2003 02 28 2003 10 20 2003 12 11	37 39 40 41 42	
807997 XAVEROV CFE: 3.7.3, 29.1.12 XAVEROV, a.s., V luzích 735/6 Praha 4 (CZ) 2003 05 26 2003 10 20 2003 09 04	29 31	
807999 PRIMO CFE: 1.15.15, 27.5.1 EUROCLONE S.p.A., Via Spezia, 1 MILANO (IT) 2003 03 07 2003 10 20 2003 09 04	10	
808000 2002 CFE: 25.1.6, 28.5.0, 29.1.1 Zakrytoe aktsionernoe obschestvo „Gruppa Predpriyatii „OST”, 16, 3-i proezd, poselok Chernogolovka Moskovskaya obl. (RU) 2003 06 25 2003 10 20 2003 09 04	33	
808001 KINGWOOL SÜLEYMAN GÜRE, Ferhatpasa Cad. Dalkiran Tricocular Sitesi Zeminkat No: 134 BAYRAMPASA/ISTANBUL (TR) 2003 06 17 2003 10 20 2003 09 04	25	
808010 ConTrust Leonhard Kurz GmbH & Co. KG, Schwabacher Strasse 482 Fürth (DE) 2003 04 26 2003 10 20 2003 09 04	06 09 16 20	
808018 SPRITEX Denka International B.V., Hanzeweg 1 Barneveld (NL) 2003 07 02 2003 10 20 2003 09 04	01 02 05	
808019 POLIFLU POLICHEM S.A., Val Fleuri 50 Luxembourg (LU) 2003 07 02 2003 10 20 2003 09 04	05	
808022 COLLOSEUM COLLOSEUM handels & beteiligungs GmbH, Lessingstraße 15 Oberhausen (DE) 2003 07 22 2003 10 20 2003 09 04	14 18 25 35	
808023 Boyfriend Rosen-Tantau Mathias Tantau Nachfolger, Tornescher Weg 13 Uetersen (DE) 2003 07 23 2003 10 20 2003 09 04	31	
808025 HUAWEI OptiX HUAWEI TECHNOLOGIES CO., LTD. (HUAWEI JISHU YOUXIAN GONGSI), Huawei Service Centre Bldg., Science-Based Industrial Park, Nanshan District Shenzhen, Guangdong (CN) 2003 08 04 2003 10 20 2003 09 04	09	
808028 MINI Bayerische Motoren Werke Aktiengesellschaft, Petuelring 130 München (DE) 2003 07 15 2003 10 20 2003 09 04	07 12 37	
808029 Natura Verde CFE: 5.3.15, 25.1.1, 27.5.1 MIP METRO Group Intellectual Property GmbH & Co. KG, Metro-Strasse 1 Düsseldorf (DE) 2003 07 23 2003 10 20 2003 09 04	30	
808033 CFE: 3.11.9 01 02 03 04 05 06 07 09 10 11 12 13 14 15 16 17 18 19 20 21 22 23 24 25 26 27 28 29 30 31 32 33 34 35 36 37 38 39 40 41 42 43 44 45 LA CHEMISE LACOSTE, 8, rue de Castiglione PARIS (FR) 2003 05 06 2003 11 03 2003 09 11		
808036 Happetizer Plus Warenhandelsgesellschaft mbH, Wissollstrasse 5-43 Mülheim an der Ruhr (DE) 2003 07 21 2003 11 03 2003 09 11	29 30 32	
808040 IN SYN CO Aktiengesellschaft CFE: 26.11.3, 27.5.1 InSynCo Aktiengesellschaft, Dorotheenstrasse 64 Hamburg (DE) 2003 03 21 2003 11 03 2003 09 11	16 35 36 41 42	
808042 Glauverin Chauvin ankerpharm GmbH, Rudolstadt (DE) 2003 05 14 2003 11 03 2003 09 11	05	
808051 EUROTUNNEL PLUS 09 12 16 35 36 37 38 39 41 42 43 45 FRANCE-MANCHE, Société anonyme, 19, Boulevard Malesherbes PARIS (FR) 2003 03 19 2003 11 03 2003 09 11		
808052 R RYOR CFE: 27.1.1, 27.5.1 01 02 03 05 08 10 16 17 18 21 24 25 26 28 31 32 35 39 41 RYOR, a.s., Pod Spiritkou 2977/4 Praha 5 (CZ) 2003 02 24 2003 11 03 2003 09 11		
808062 FAUVE AUTOMOBILES PEUGEOT, 75, avenue de la Grande Armée Paris (FR) 2003 07 11 2003 11 03 2003 09 11	12	
808067 CFE: 20.7.1, 25.7.1, 25.7.20 09 16 35 36 38 41 42 Wolters Kluwer N.V., Apollolaan 153 Amsterdam (NL) 2003 06 05 2003 11 03 2003 09 11		
808068 122 Bayerische Motoren Werke Aktiengesellschaft, Petuelring 130 München (DE) 2003 07 25 2003 11 03 2003 09 11	12 16 28	
808072 SHINE TEMPTATION COTY B.V., Oudeweg 147 Haarlem (NL) 2003 07 15 2003 11 03 2003 09 11	03	
808093 OXYCOM Oxycell Holding B.V., Kaagstraat 17-19 Raalte (NL) 2003 06 30 2003 11 03 2003 09 11	11 37	

808097 Serving Plus Warenhandels-gesellschaft mbH, Wissollstrasse 5-43 Mülheim an der Ruhr (DE) 2003 07 08 2003 11 03 2003 09 11	16	808139 erdgas CFE: 25.1.1, 27.5.1, 29.1.12 04 35 39 42 Ruhrgas Aktiengesellschaft, Huttropstrasse 60 Essen (DE) 2003 06 25 2003 11 03 2003 09 11	
808098 BEKACOLOR N.V. BEKAERT S.A., Bekaertstraat 2 Zwevegem (BE) 2003 07 17 2003 11 03 2003 09 11	06	808146 PANKREON Solvay Pharmaceuticals GmbH, Hans-Böckler-Allee 20 Hannover (DE) 2003 07 09 2003 11 03 2003 09 11	05
808099 Membrane Blue D.O.R.C. Dutch Ophthalmic Research Center (International) B.V., Scheijdelveweg 2 Zuidland (NL) 2003 07 18 2003 11 03 2003 09 11	05	808153 kipo CFE: 24.7.1, 24.7.23, 27.5.1 09 DONGGUAN KIPO ELECTRONIC CO., LTD. (DONGGUANSHI QIBAO DIANZI YOUXIAN GONGSI), Jinmei Rd., Changping Town, Dongguan Guangdong (CN) 2003 06 25 2003 11 03 2003 09 11	
808101 HÅG H04 Credo HAG ASA, Fridtjof Nansens vei 12 Oslo (NO) 2003 05 28 2003 11 03 2003 09 11	20	808154 kibo CFE: 24.7.1, 24.7.23, 27.5.1 09 DONGGUAN KIPO ELECTRONIC CO., LTD. (DONGGUANSHI QIBAO DIANZI YOUXIAN GONGSI), Jinmei Rd., Changping Town, Dongguan Guangdong (CN) 2003 06 25 2003 11 03 2003 09 11	
808105 Guillaume d'Arria CFE: 27.5.1, 29.1.11 33 S.C. GALEC, Société Coopérative Anonyme à Directoire et Conseil de Surveillance, 52, rue Camille Desmoulins ISSY LES MOULINEAUX (FR) 2003 07 02 2003 11 03 2003 09 11		808155 Tetrafauna Tetra GmbH, Herrenteich 78 Melle (DE) 2003 07 11 2003 11 03 2003 09 11	05 11 31
808110 URGO Urgotul S.Ag Sulfadiazine Argentique Silver-Sulfadiazine CFE: 1.13.15, 9.1.11, 9.1.15, 26.15.1, 27.5.1, 29.1.13 05 HOLDING URGO PARTICIPATIONS - HUP, 42, rue de Longvic CHENOVE (FR) 2003 07 10 2003 11 03 2003 09 11		808156 Surroundkeys Siemens Aktiengesellschaft, Wittelsbacherplatz 2 München (DE) 2003 07 14 2003 11 03 2003 09 11	09
808111 SESAME Automobiles PEUGEOT, 75, avenue de la Grande Armée PARIS (FR) 2003 07 11 2003 11 03 2003 09 11	12	808157 BEAT BY RIMMEL Coty Deutschland GmbH, Rheinstrasse 4E Mainz (DE) 2003 07 14 2003 11 03 2003 09 11	03
808112 H20 Automobiles PEUGEOT, 75, avenue de la Grande Armée PARIS (FR) 2003 07 11 2003 11 03 2003 09 11	12	808163 malo CFE: 27.5.1, 27.5.11 03 09 14 18 24 25 35 M.A.C.-Manifatture Assoc. Cashmere - SpA, Via Gattinella, 6 Capalle, Campi Bisenzio (Firenze) (IT) 2003 06 24 2003 11 03 2003 09 11	
808114 Blizzard Peter Herres Wein- und Sektkellerei GmbH, Trier, Rudolf-Diesel-Strasse 7-9 Trier (DE) 2003 07 11 2003 11 03 2003 09 11	33	808167 RUIDE CFE: 25.1.1, 28.3.0 06 WENZHOU RUIXINDE CONSTRUCTION HARDWARE CO., LTD., Chaoyang East Road, Tangxia Town, Ruian City, Zhejiang 325200 (CN) 2003 04 07 2003 11 03 2003 09 11	
808116 MULTIFOL CFE: 26.11.3, 26.11.13, 27.5.1 16 17 20 39 42 Südpack Verpackungen GmbH & Co., Memminger Strasse Ochsenhausen (DE) 2003 07 12 2003 11 03 2003 09 11		808169 SANTANA REWE-Zentral AG, Domstraße 20 Köln (DE) 2003 05 17 2003 11 03 2003 09 11	29 30 32
808120 HACH CFE: 27.5.1 25 35 Georg Hach AG, Hauptstrasse 7 Zunzgen (CH) 2003 07 17 2003 11 03 2003 09 11		808171 TACHOFIX NYCOMED PHARMA AS, Drammensveien 852 ASKER (NO) 2003 05 23 2003 11 03 2003 09 11	05 10
808125 HELIOS Mattson Thermal Products GmbH, Daimlerstrasse 10 Dornstadt (DE) 2003 04 02 2003 11 03 2003 09 11	07 11 37 42	808173 TACHOSIL NYCOMED PHARMA AS, Drammensveien 852 ASKER (NO) 2003 05 23 2003 11 03 2003 09 11	05 10
808132 SUMMERFRUITS August Storck KG, Waldstrasse 27 Berlin (DE) 2003 05 20 2003 11 03 2003 09 11	30	808174 POLARIS Kliklok Corporation, 2554 Snapfinger Woods Drive, Decatur, Georgia 30035 (US) 2003 06 17 2003 11 03 2003 09 11	07
808133 PJ CFE: 27.5.1 09 Jamo A/S, Elmevej 8 Roslev (DK) 2003 06 21 2003 11 03 2003 09 11		808175 DOLLI CFE: 3.1.14, 3.1.17, 3.1.25, 27.5.1 25 Leonhard Döll GmbH & Co. KG, Johann-Friedrich-Diehm-Straße 2 Lauterbach (DE) 2003 05 31 2003 11 03 2003 09 11	
808136 AVENT Naturally CFE: 27.5.1 03 10 11 18 21 Cannon Rubber Limited, Unit 6, North London Business Park, Oakleigh Road South London N11 1SS (GB) 2003 06 27 2003 11 03 2003 09 11			

808182 Jamilla	25	808240 BTI INTELLECT	35 39 43
Esa Tekstil Konfeksiyon Turizm Otomotiv Insaat Sanayi ve Ticaret Limited Sirketi, Keresteciler Sitesi Kestane Sokak Grup Hap No: 16 Kat: 1 Merter Istanbul (TR)		Business Travel International B.V., Utrechtseweg 67 Zeist (NL)	
2003 06 13	2003 11 03	2003 07 18	2003 11 03
			2003 09 11
808187 Polar glare		808241 Sifel	
CFE: 1.1.1, 27.5.1	09	CFE: 1.5.1, 27.5.1, 27.5.7, 29.1.12	35 41
AVANGLION Bt., Barcsay U. 14 BUDAPEST (HU)		ORGAGRI - SIFEL (ASSOCIATION LOI 1901), 271, rue de Péchabout AGEN (FR)	
2003 04 03	2003 11 03	2003 06 03	2003 11 03
			2003 09 11
808189 NEODUR	01 19	808244 CAOGRANDE	30
KORODUR-Westphal Hartbeton GmbH u. Co, Wernher-von-Braun-Strasse 4 Amberg (DE)		SONAFI, Société Anonyme, 42, rue Rieussec VIROFLAY (FR)	
2002 11 19	2003 11 03	2003 06 20	2003 11 03
			2003 09 11
808197 CONIROOF	01 02 17	808256 PINCODE	25
MBT (Schweiz) AG, Vulkanstrasse 110 Zürich (CH)		CFE: 26.4.1, 26.4.18	
2003 06 19	2003 11 03	REAKTIF TEKSTIL SANAYI VE TICARET LIMITED SIRKETI, Ikitelli Atatürk Mahallesi, Gül Sokak, No: 10-11-13 Küçükçekmece-Istanbul (TR)	
		2003 08 04	2003 11 03
			2003 09 11
808198 CONIDECK	01 02 17	808257 TEMSA PALADIN	
MBT (Schweiz) AG, Vulkanstrasse 110 Zürich (CH)		CFE: 26.1.1, 26.1.18, 27.5.1, 27.5.24	12
2003 06 19	2003 11 03	Temsa Sanayi ve Ticaret Anonim Sirketi, Mersin Yolu Üzeri 10. Km Seyhan, Adana (TR)	
		2003 06 19	2003 11 03
			2003 09 11
808199 CONIBRIDGE	01 02 17	808263 MINIVEL	05
MBT (Schweiz) AG, Vulkanstrasse 110 Zürich (CH)		RICHTER GEDEON VEGYÉSZETI GYÁR RT., Gyömroi út 19-21 Budapest (HU)	
2003 06 19	2003 11 03	2003 06 13	2003 11 03
			2003 09 11
808200 CFE: 26.3.4, 26.4.4, 29.1.11	05 10	808264 tit	
Novo Nordisk A/S, Novo Allé Bagsvaerd (DK)		CFE: 9.5.7, 9.5.15	26
2003 03 19	2003 11 03	TITBAS TEKSTIL VE KONFEKSIYON SANAYI VE TICARET ANONIM SIRKETI, Davutpasa Askeri Firin Sok., Erdinc Sanayi Sitesi No: 14 Topkapi-ISTANBUL (TR)	
		2003 08 04	2003 11 03
			2003 09 11
808208 TLT		808265 COSLIGHT	
CFE: 26.1.18, 26.1.19, 27.5.1	09 11 37	CFE: 26.4.1, 26.4.18, 27.5.1	09
TLT-Turbo GmbH, Gleiwitzstrasse 7 Zweibrücken (DE)		HARBIN COSLIGHT GROUP CO. LTD. (HARBIN GUANGYU JITUAN GUFEN YOUXIAN GONGSI), No. 68 Dianlan Street, Xuefu Road, Nangang District, Harbin Heilongjiang (CN)	
2003 05 24	2003 11 03	2003 08 04	2003 11 03
			2003 09 11
808219 CFE: 27.5.1	09	808267 CFE: 28.3.0	32
Eschenbach Optik GmbH + Co., Schopenhauerstrasse 10 Nürnberg (DE)		CHINA RESOURCES (SHENYANG) SNOWFLAKE BREWERY CO. LTD. (Shenyang Huarun Xuehua Pijiu Youxian Gongsi), No. 42, Jianshe Dong Rd., Tiexi District Shenyang (CN)	
2003 07 24	2003 11 03	2003 08 04	2003 11 03
			2003 09 11
808227 Gourmezzo	16 25 29 30 32 33 35 43	808268 SNOW	
Andreas Will, Ammerseestraße Utting am Ammersee (DE)		CFE: 27.3.1, 27.5.1	32
2003 07 31	2003 11 03	CHINA RESOURCES (SHENYANG) SNOWFLAKE BREWERY CO. LTD. (Shenyang Huarun Xuehua Pijiu Youxian Gongsi), No. 42, Jianshe Dong Rd., Tiexi District Shenyang (CN)	
		2003 08 04	2003 11 03
			2003 09 11
808228 Green Or		808270 FLEXITEL	35 36 37 38 41 42 44
CFE: 27.5.1, 29.1.12	05	DKV Deutsche Krankenversicherung AG, Aachener Strasse 300 Köln (DE)	
ITALMED S.n.c. di Galli G. & Pacini G., Via Benedetto Croce, 26 ROMA (IT)		2003 02 26	2003 11 03
2003 06 16	2003 11 03		2003 09 11
808230 NUVUE	09	808271 elektrobio COSMETICS	
KODAK S.A. (société anonyme française), 26, rue Villiot PARIS (FR)		CFE: 24.17.2, 26.11.8, 27.5.1, 29.1.12	03 05
2003 07 03	2003 11 03	elektrobio Ernst Kunze GmbH & Co. KG, Brabeckstraße 97 Hannover (DE)	
		2003 07 28	2003 11 03
			2003 09 11
808232 IMMODERATA	25	808277 Allplastik-KABELBINDER	22
SORICE DISTRIBUTION, 6, rue des Bretons SAINT DENIS (FR)		Württembergische Allplastik GmbH, Johannes-Kepler-Straße 6 Herrenberg (DE)	
2003 07 09	2003 11 03	2003 04 29	2003 11 03
			2003 09 11
808236 REYES DE ARAGON	33		
BODEGAS LANGA HERMANOS, S.L., Carretera Nacional 11, Km. 241,700 Calatayud (Zaragoza) (ES)			
2003 06 23	2003 11 03		
808237 AJP INDUSTRIAL			
CFE: 27.5.1	12		
AJP INDUSTRIAL, S.A., Carretera del Mig, 128 B. Izquierda L'Hospitalet de Llobregat (ES)			
2003 06 25	2003 11 03		
808239 EXPANSYS	09 35		
Expansys Limited, Rutherford House, Manchester Science Park Manchester M15 6GG (GB)			
2003 07 17	2003 11 03		

808282 MetaCS REINZ-Dichtungs-GmbH & Co. KG, Reinzstrasse 3-7 Neu-Ulm (DE) 2003 05 10 2003 11 03 2003 09 11	17	808325 Impression Braun GmbH, Kronberg (DE) 2003 07 04 2003 11 03 2003 09 11	07 11 21
808285 Iberia REVIVE CFE: 25.1.6, 27.5.1, 29.1.13 INDUSTRIAS MARCA, S.A., Avda del Carrilet, 293-299 L'HOSPITALET DE LLOBREGAT (Barcelona) (ES) 2003 05 16 2003 11 03 2003 09 11	02	808330 Open Limit CFE: 26.15.15, 27.5.1 OPENLIMIT Holding AG, Zugerstrasse 76b Baar (CH) 2003 07 29 2003 11 03 2003 09 11	09 36 42
808287 Power Up LIQUID STRENGTH CFE: 1.1.10, 25.1.1, 25.7.20, 27.5.1 MIP METRO Group Intellectual Property GmbH & Co. KG, Metro-Strasse 1 Düsseldorf (DE) 2003 08 01 2003 11 03 2003 09 11	32	808334 SAN BRUNO CFE: 25.1.6, 27.5.1, 29.1.13 SOCIETE COOPERATIVE GROUPEMENT D'ACHATS DES CENTRES LECLERC, SC GALEC, 52, rue Camille Desmoulins ISSY LES MOULINEAUX (FR) 2003 07 16 2003 11 03 2003 09 11	29
808288 KWEL JEANS CFE: 27.5.1 AKLAR PETROL SEYAHAT INSAAT SANAYI DIS TICARET LIMITED SIRKETI, Ordu Caddesi Kalayci Sevki Sokak Dilman is Merkezi No. 28/111-112 Beyazit/Istanbul (TR) 2003 07 09 2003 11 03 2003 09 11	25	808340 HOY GIRL CFE: 27.5.1 SEVEN S.P.A., Viale Italia, 73 LEINI' (TO) (IT) 2003 06 12 2003 11 03 2003 09 11	16 18 25
808289 PHANAR PHANAR GROUP AG, Moosmattstrasse 15 Cham (CH) 2003 06 25 2003 11 03 2003 09 11	35 36	808344 Lapusna-Vin., CONBINATUL DE VINURI CFE: 5.3.4, 5.7.10, 27.5.1 LAPUSNA-VIN S.R.L., str. M. Hincu nr. 108 Hincesti, Lapusna (MD) 2003 07 28 2003 11 03 2003 09 11	33 35
808290 BIEN ZENKER DAS HAUS CFE: 7.1.24, 7.3.11, 26.3.23, 27.5.1, 29.1.13 BIEN-HAUS AKTIENGESELLSCHAFT, Am Diestelrasen 2 Schlüchtern (DE) 2003 06 30 2003 11 03 2003 09 11	19 36 42	808347 ALU'SCOUT CFE: 26.4.2, 26.4.18, 27.5.1, 29.1.13 Sabemo SA, c/o PricewaterhouseCoopers AG, St. Jakobs-Strasse 25, Postfach Basel (CH) 2003 07 31 2003 11 03 2003 09 11	35 38 42
808291 IPSEO ESSILOR INTERNATIONAL (COMPAGNIE GENERALE D'OPTIQUE), 147, rue de Paris CHARENTON LE PONT (FR) 2003 06 23 2003 11 03 2003 09 11	09	808349 CFE: 5.7.19, 26.1.1, 26.1.15, 29.1.3 HUTESA AGROALIMENTARIA, S.A., Carretera Nacional 334, Km. 136, FUENTE DE PIEDRA, Málaga (ES) 2003 06 18 2003 11 03 2003 09 11	29
808293 Davidoff CFE: 26.1.2, 27.5.1 Davidoff & Cie SA, Rue de Rive 2 Genève (CH) 2003 06 19 2003 11 03 2003 09 11	34	808351 CFE: 1.15.17, 29.1.4 Messe München GmbH, Am Messesee 2 München (DE) 2003 07 22 2003 11 03 2003 09 11	16 35 41
808298 AURIGA INVACARE (UK) LIMITED, South Road, Bridgend Industrial Estate BRIDGEND, WALES (GB) 2001 12 19 2003 11 03 2003 09 11	09 12 35	808352 CLIC FIT Koninklijke Philips Electronics N.V., Groenewoudseweg 1 Eindhoven (NL) 2003 07 02 2003 11 03 2003 09 11	11
808299 LN LEN.NOX CFE: 27.5.1 FAST CR, a.s., Cernokostelecká 2111 Praha 10 (CZ) 2003 04 28 2003 11 03 2003 10 16	09 14 16 25 28	808353 TENGXU CFE: 27.5.1 WENZHOU TENGXU GARMENTS CO., LTD., No. 5 Shayu Industry Zone, Tengqiao, Lucheng, Wenzhou, Zhejiang 325005 (CN) 2003 07 10 2003 11 03 2003 09 11	25
808302 Landira CFE: 27.5.1, 27.5.11 EROSKI, S. COOP., B ² San Agustin, S/N ^o ELORRIO - BIZKAIA (ES) 2003 06 23 2003 11 03 2003 09 11	30	808355 CFE: 8.1.25 Sonnina Süßwaren GmbH, Hesslingsweg 30 Dortmund (DE) 2003 06 27 2003 11 03 2003 09 11	30
808308 Medeco prima med concept CFE: 25.7.1, 25.7.3, 26.4.9, 26.4.18, 26.11.1, 26.11.13, 29.1.12 Medeco B.V., Alexander Flemingstraat 3 Oud-Beijerland (NL) 2003 06 25 2003 11 03 2003 09 11	09 35 39	808356 MeY.de CFE: 9.3.14, 25.1.19, 27.5.1 Gebrüder Mey GmbH & Co., Auf Steingen 6 Albstadt (DE) 2003 06 28 2003 11 03 2003 09 11	25
808310 MARIBEL Lidl Stiftung & Co. KG, Stiftsbergstrasse 1 Neckarsulm (DE) 2003 06 27 2003 11 03 2003 09 11	29 30	808357 AMPAMAKIA SONAFI, Société Anonyme, 42, rue Rieussec VIROFLAY (FR) 2003 06 20 2003 11 03 2003 09 11	29 30
808311 HARVEST BASKET Lidl Stiftung & Co. KG, Stiftsbergstrasse 1 Neckarsulm (DE) 2003 06 27 2003 11 03 2003 09 11	29	808358 ARAGUANI SONAFI, Société Anonyme, 42, rue Rieussec VIROFLAY (FR) 2003 06 20 2003 11 03 2003 09 11	30
808324 DEO-PERLS Henkel KGaA, Henkelstrasse 67 Düsseldorf (DE) 2003 06 25 2003 11 03 2003 09 11	03 05	808366 PROVO H.T.H. Tabak B.V., Faradayweg 4 Denekamp (NL) 2003 07 03 2003 11 03 2003 09 11	34

808368 CFE: 1.3.16, 29.1.1 Messe München GmbH, Am Messesee 2 München (DE) 2003 07 22 2003 11 03 2003 09 11	16 35 41	
808369 ACERA SHIMANO INC., 3-77 Oimatsu-cho Sakai, Osaka 590-8577 (JP) 2003 05 28 2003 11 03 2003 09 11	12	
808371 CFE: 19.8.7, 25.1.6, 29.1.14 Mast-Jägermeister AG, Jägermeisterstrasse 7-15 Wolfenbüttel (DE) 2003 07 31 2003 11 03 2003 09 11	33	
808372 ELKOND CFE: 14.1.1, 14.1.2, 26.4.1, 26.4.18, 27.5.1, 29.1.13 ELKOND HHK, a.s., Oravická 1228 Trstená (SK) 2003 07 03 2003 11 03 2003 09 11	09 37 41	
808377 Viessmann.com heating Viessmann Werke GmbH & Co. KG, Viessmannstrasse 1 Allendorf (DE) 2003 06 17 2003 11 03 2003 09 11	09 11 41	
808391 eco COILS & COOLERS CFE: 24.17.25, 26.11.7, 27.5.1 ECO S.p.A., Via Giulio Locatelli, 22 Pocenia (UD) (IT) 2003 04 07 2003 11 03 2003 09 11	11	
808392 EXANTINE AstraZeneca AB, Södertälje (SE) 2003 07 21 2003 11 03 2003 09 11	05	
808393 Limagrain SOCIÉTÉ COOPÉRATIVE AGRICOLE LIMAGRAIN, Rue Limagrain, BP N° 1 CHAPPES (FR) 2003 04 23 2003 11 03 2003 09 11	01 30 31 44	
808394 BOOMERANG Ligmatech Automationssysteme GmbH, Ligmatechstr. 1 Lichtenberg (DE) 2003 05 08 2003 11 03 2003 09 11	07	
808395 IMPPUMPS CFE: 26.1.2, 26.1.6, 27.5.1, 29.1.12 IMP PUMPS, D.O.O., IG 233/A IG (SI) 2003 07 07 2003 11 03 2003 09 11	07 11 42	
808401 CFE: 5.3.15, 5.7.24, 25.1.1, 29.1.15 August Storck KG, Waldstrasse 27 Berlin (DE) 2003 06 30 2003 11 03 2003 09 11	30	
808402 Columbus CFE: 18.3.5, 25.1.1, 26.11.6, 27.5.1 Imperial Tobacco (EFKA) GmbH & Co. KG, Industriestrasse 6, Postfach 1257 Trossingen (DE) 2003 07 01 2003 11 03 2003 09 11	34	
808407 EPICA CFE: 27.5.1 ROZE DERI KONFEKSIYON TICARET VE SANAYI LIMITED SIRKETI, Sair Hasmet Sokak, No: 45/1 LALELI-ISTANBUL (TR) 2003 06 03 2003 11 03 2003 09 11	25	
808409 CYBER GIRL CFE: 26.4.1, 26.4.18, 27.5.1 ONURTEKS TEKSTIL SANAYI VE DIS TICARET LIMITED SIRKETI, Terazidere Mah. Günes Cad. Tekeli Han No: 71-2 BAYRAMPASA/ISTANBUL (TR) 2003 06 20 2003 11 03 2003 09 11	18 25	
808410 KOYUNLU CFE: 27.3.1, 27.5.1, 27.5.13 BIRKO KOYUNLU HALI TEKSTIL SANAYI VE TICARET A.S., Nigde-Bor Yolu 8. Km Üzeri NIGDE (TR) 2003 06 04 2003 11 03 2003 09 11	27	
808413 RODIER CFE: 27.5.1, 29.1.12 V.E.V., 66, rue du Château TOURCOING (FR) 2003 04 24 2003 11 03 2003 09 11	03 18 25	
808414 MIRAJECT Hager & Werken GmbH & Co. KG, Ackerstrasse 1 Duisburg (DE) 2003 07 14 2003 11 03 2003 09 11	10	
808415 FIREPOWER Firepower Technology Limited, Buckingham Square, Third Floor, 720 West Bay Road British West Indies (KY) 2003 07 03 2003 11 03 2003 09 11	04	
808416 BROAD ARROW Omega SA (Omega AG) (Omega Ltd.), Jakob-Stämpfli-Strasse 96 Biel/Bienne (CH) 2003 05 12 2003 11 03 2003 11 20	14	
808417 Wilthener Goldkrone Hardenberg-Wilthen AG, Vorderhaus 2 Nörten-Hardenberg (DE) 2003 07 09 2003 11 03 2003 09 11	30 32 33	
808418 Silver Fashion BADENIA Bettcomfort GmbH & Co. KG, Niederschopfheimer Str. 1 Friesenheim (DE) 2003 05 02 2003 11 03 2003 09 11	17 20 24	
808419 SNOW IMAGE BEIJING CENTURY YABAO TRADE COMPANY (BEIJINGSHI SHIJI YABAO MAOYI GONGSI), 103 shi, 25 hao lou, Sanfengli, Chaoyangqu Beijing (CN) 2003 08 04 2003 11 03 2003 09 11	25	
808421 Husqvarna Air Injection CFE: 24.15.1, 24.15.13 Husqvarna Aktiebolag, Drottninggatan 2 Huskvarna (SE) 2003 07 28 2003 11 03 2003 09 11	07	
808435 WÖRWAG PHARMA CFE: 26.7.1, 27.1.6, 29.1.1, 29.1.8 Wörwag Pharma GmbH & Co. KG, Calwerstrasse 7 Böblingen (DE) 2003 07 30 2003 11 03 2003 09 11	05	
808438 MACADAM BRASSEUR Laurent, 21, rue Emile Bataille Déville les Rouen (FR) 2003 01 30 2003 11 03 2003 09 11	28	
808445 CFE: 26.4.1, 26.4.12, 26.4.24 Matsi asana AG, Wiesenstrasse 1 Zürich (CH) 2003 07 22 2003 11 03 2003 09 11	25 26	
808446 MATSI ASANA Matsi asana AG, Wiesenstrasse 1 Zürich (CH) 2003 07 22 2003 11 03 2003 09 11	25 26	
808447 NetQual CFE: 27.5.1 SwissQual Holding AG, Metallstrasse 9B, Postfach 117 Zug (CH) 2003 07 22 2003 11 03 2003 09 11	09	
808448 SQuad CFE: 27.5.1 SwissQual Holding AG, Metallstrasse 9B, Postfach 117 Zug (CH) 2003 07 22 2003 11 03 2003 09 11	09	
808449 HIGH QUALITY COLLECTION CFE: 21.1.14, 27.5.1 CLEMENTONI S.P.A., Zona Industriale Fontenoce RECANATI (MC) (IT) 2003 07 18 2003 11 03 2003 09 11	28	

808451 HAPAG TUI AG, Karl-Wiechert-Allee 4 Hannover (DE) 2003 04 02	16 35 36 39 41 43 2003 11 03	2003 09 11	808479 Réserve Naturelle CFE: 2.1.23, 2.1.25, 27.5.1 FOLIES DOUCES SA, 1 Chemin Arnauton, ZI Auguste II CESTAS (FR) 2003 07 09	14 21 25 2003 11 03	2003 09 11
808452 LIFEGUARD Jean-Marc STEINER, 29, rue du Cordier MAMIROLLE (FR); Fabienne BARTHOD-MALAT, 29, rue du Cordier MAMIROLLE (FR) 2003 06 25	08 09 12 16 18 25 28 2003 11 03	2003 09 11	808481 idyl Un Amour de tomate CFE: 24.15.1, 27.5.1, 27.5.7 PUECH Pierrick Philippe, 1, Boulevard de la Libération VILLENEUVE LOUBET (FR) 2003 07 08	29 31 2003 11 03	2003 09 11
808454 TRUSTED FOUNDATIONS TRUSTED LOGIC, 5, rue du Bailliage VERSAILLES (FR) 2003 06 24	09 41 42 2003 11 03	2003 09 11	808482 BUDIAIR CHIESI FARMACEUTICI S.P.A., Via Palermo, 26/A PARMA (PR) (IT) 2003 07 01	05 2003 11 03	2003 09 11
808455 New Stigya CFE: 2.1.8, 27.5.1 YHM TEKSTIL SANAYI VE TICARET LIMITED SIRKETI, Zerzavatçı Köyü, Fatih Sultan Mehmet Caddesi, No: 128 BEYKOZ-ISTANBUL (TR) 2003 06 10	25 2003 11 03	2003 09 11	808484 BELTCOMPOSER Forbo International SA, Baulenzelgstrasse 20 Eglisau (CH) 2003 08 07	07 2003 11 03	2003 09 11
808457 + TOUGH CFE: 24.13.1, 26.4.1 IGUANA TEKSTIL VE DERI SANAYI TICARET LIMITED SIRKETI, Beyazit, Ordu Cad. Beyazit Çarşısı No: 25/16-17 Eminönü-ISTANBUL (TR) 2003 05 20	25 35 2003 11 03	2003 09 11	808487 Vandoren 56 CFE: 26.4.1, 26.4.17, 27.5.1, 27.5.13 VARLEPIC PARTICIPATIONS, 56, rue Lepic PARIS (FR) 2003 07 10	15 2003 11 03	2003 09 11
808459 STOP C Continental Aktiengesellschaft, Vahrenwalder Strasse 9 Hannover (DE) 2003 07 21	12 2003 11 03	2003 09 11	808490 Comunello Always The Right Choice CFE: 27.5.1, 27.5.11, 29.1.13 FRATELLI COMUNELLO S.P.A., Via Cassola, 64 Rosà (VICENZA) (IT) 2003 07 01	06 09 20 2003 11 03	2003 10 09
808463 CLIC JOUR CFE: 1.3.2, 4.5.5, 27.5.1, 29.1.15 SOCIETE COOPERATIVE GROUPEMENT D'ACHATS DES CENTRES LECLERC, SC GALEC, 52, rue Camille Desmoulins ISSY LES MOULINEAUX (FR) 2003 07 04	09 40 41 2003 11 03	2003 09 11	808497 ASKOLL ASKOLL HOLDING S.r.l., Via Industria, 30 POVOLARO DI DUEVILLE (Vicenza) (IT) 2003 04 07	07 11 2003 11 03	2003 09 11
808464 SCAPPA CFE: 27.5.1 Eschenbach Optik GmbH + Co., Schopenhauerstrasse 10 Nürnberg (DE) 2003 07 24	09 2003 11 03	2003 09 11	808499 PREMIUM PRODUCT FLORIA CFE: 5.5.20, 5.5.21, 26.4.5, 26.4.22, 27.5.9 AGRO CS a.s., Ríkov 265 Česká Skalice (CZ) 2003 04 28	01 05 31 2003 11 03	2003 09 11
808465 Air TOURS CSA CFE: 1.15.11, 26.4.13, 26.4.18, 27.5.1, 29.1.12 Ceské aerolinie a.s., Letiste Ruzyně, ul. K letisti Praha 6 (CZ) 2003 02 24	39 43 2003 11 03	2003 09 11	808500 56 RUE LEPIC CFE: 18.7.1, 18.7.9, 27.7.1 VARLEPIC PARTICIPATIONS (Société à Responsabilité Limitée), 56, rue Lepic PARIS (FR) 2003 07 10	15 2003 11 03	2003 09 11
808470 WÜRTTEMBERGISCHE ALLPLASTIK-GMBH CFE: 1.5.1, 1.5.2, 1.5.6, 27.1.12, 27.5.1 Württembergische Allplastik GmbH, Johannes-Kepler-Straße 6 Herrenberg (DE) 2003 06 30	22 2003 11 03	2003 09 11	808501 CP CFE: 27.5.1 CARLO PIGNATELLI S.P.A., Via Reiss Romoli, 150 TORINO (IT) 2003 07 21	09 2003 11 03	2003 09 11
808471 CFE: 2.5.2 LA HALLE, 28, avenue de Flandre PARIS (FR) 2003 07 15	25 2003 11 03	2003 09 11	808503 TRICOR FOURNIER INDUSTRIE ET SANTE, 42, rue de Longvic CHENOVE (FR) 2003 07 17	05 2003 11 03	2003 09 11
808474 CFE: 2.5.2 LA HALLE, 28, avenue de Flandre PARIS (FR) 2003 07 15	25 2003 11 03	2003 09 11	808504 RUBINETTERIA Quaranta CFE: 26.1.2, 26.1.18, 27.5.1 Rubinetteria Quaranta srl, Via Santa Rita 50 Gozzano NO (IT) 2003 06 27	11 2003 11 03	2003 11 27
808476 GREEN PRO Ecolab GmbH & Co. OHG, Reisholzer-Werftstrasse 38-42 Düsseldorf (DE) 2003 07 30	03 2003 11 03	2003 09 11	808508 LA HALLE ! CFE: 24.17.4, 26.4.2, 26.4.18, 27.5.1, 29.1.1 LA HALLE, 28, avenue de Flandre PARIS (FR) 2003 07 15	24 2003 11 03	2003 09 11
808477 TempoTel elero GmbH, Linsenhofer Strasse 59-63 Beuren (DE) 2003 07 25	09 2003 11 03	2003 09 11	808510 ROXIS CFE: 26.4.1, 26.4.18, 27.5.1, 29.1.12 ÖZKO TEKSTIL SANAYI İÇ VE DIS TICARET LIMITED SIRKETI, Kayabasi Köyü, İstiklal Caddesi, Ugur Sokak NO: 8 ALTINSEHIR-KÜÇÜKÇEKMECE-ISTANBUL (TR) 2003 07 09	25 2003 11 03	2003 09 11

808512 MISS ROIS CFE: 26.4.1, 26.4.18, 27.5.1, 29.1.12 ÖZKO TEKSTİL SANAYİ İÇ VE DİS TICARET LIMITED SIRKETI, Kayabasi Köyü, İstiklal Caddesi, Ugur Sokak NO: 8 ALTINSEHIR-KÜÇÜKÇEKMECE-İSTANBUL (TR) 2003 07 09 2003 11 03 2003 09 11	25	808539 Aquero elero GmbH, Linsenhofer Strasse 59-63 Beuren (DE) 2003 07 31 2003 11 03 2003 09 11	09
808515 EXTORY IFA GIYIM VE TEKSTİL SANAYİ TICARET LIMITED SIRKETI, Mehmet Akif Caddesi, Taflan Sokak, No. 13, K:4, Merter GÜNGÖREN - İSTANBUL (TR) 2003 05 15 2003 11 03 2003 09 11	25	808540 FORMATIC ALPMA Alpenland Maschinenbau GmbH, Alpenstrasse 39-43 Rott (DE) 2003 07 17 2003 11 03 2003 09 11	07
808516 ActiveSteering Bayerische Motoren Werke Aktiengesellschaft, Petuelring 130 München (DE) 2003 07 15 2003 11 03 2003 09 11	12	808543 Gelosia Rosen-Tantau Mathias Tantau Nachfolger, Tornescher Weg 13 Uetersen (DE) 2003 08 01 2003 11 03 2003 09 11	31
808517 DMG Ernst Mühlbauer GmbH & Co. KG, Koogstraat 4 Norderfriedrichskoog (DE) 2003 07 16 2003 11 03 2003 09 11	05	808544 Der Kalksandstein KS* DAS ORIGINAL CFE: 24.17.3, 27.5.1, 29.1.12 Bundesverband Kalksandsteinindustrie e.V., Entenfängweg 15 Hannover (DE) 2003 07 22 2003 11 03 2003 09 11	19
808519 BOARDRIDERS CLUB Quiksilver International Pty Ltd, 681 Barrenjoey Road AVALON NSW 2107 (AU) 2003 07 28 2003 11 03 2003 09 11	25 35	808547 SmartLEWIS Infineon Technologies AG, St.-Martin-Str. 53 München (DE) 2003 07 23 2003 11 03 2003 09 11	09
808520 Telekom Global Net Deutsche Telekom AG, Friedrich-Ebert-Allee 140 Bonn (DE) 2003 06 06 2003 11 03 2003 09 11	09 16 35 36 38 39 41 42	808548 ENTRY HÜLYA YURDAKUL, Turanlı Cad. Büyük Tulumba, Çikmazi Sok. Özkul Apt. No: 18/C EMINÖNÜ/İSTANBUL (TR) 2003 06 10 2003 11 03 2003 09 11	25
808521 Di CFE: 28.3.0 FUJIAN SHISHI DADI HOLDING COMPANY, Jia Building, No. 6, No. 4 Industry Area, Shishi, Fujian 362700 (CN) 2003 06 23 2003 11 03 2003 09 11	25	808549 ARPA ARPA INDUSTRIALE S.P.A., Via Piumati, 91 BRA (CN) (IT) 2003 07 21 2003 11 03 2003 09 11	17
808530 CONWOOD ZHENG XUEFENG, Room 402, Building 7, Limingqiaocun, Luchengqu Wenzhou, Zhejiang 325000 (CN) 2003 06 30 2003 11 03 2003 09 11	18	808550 DVDIMATE Mustek Optic-Computer & Kommunikation International GmbH, Hansemannstraße 63 Neuss (DE) 2003 07 22 2003 11 03 2003 09 11	09
808531 Digiflash GOSSEN CFE: 15.9.11, 26.3.2, 26.4.18, 27.5.1, 29.1.14 Gossen Foto- u. Lichtmeßtechnik GmbH, Thomas-Mann-Straße 16-20 Nürnberg (DE) 2003 07 31 2003 11 03 2003 09 11	09	808556 dermaLINC Heidemarie Posel, Ismaninger Str. 3 München (DE) 2003 07 08 2003 11 03 2003 09 11	09 16 35 38 41 42 44
808532 DULUXSTAR OSRAM Gesellschaft mit beschränkter Haftung, Berlin und München (DE) 2003 08 02 2003 11 03 2003 09 11	11	808559 Berndes EASY COOKING Heinrich Berndes Haushaltstechnik GmbH & Co. KG, Wiebelsheidestrasse 55 Arnsberg (DE) 2003 07 19 2003 11 03 2003 09 11	01 21
808533 MOTOCOYOTE MAGIC PRODUCTION GROUP (M.P.G.) S.A., 6 E, route de Trèves Senningerberg (LU) 2003 06 24 2003 11 03 2003 09 11	16 28 30 41	808561 RAUBASIC REHAU AG + Co, Rheniumhaus Rehau (DE) 2003 07 11 2003 11 03 2003 09 11	06 17 19
808535 inge heart of pure water CFE: 26.1.3, 26.11.12, 27.5.1, 29.1.12 inge AG, Flurstrasse 17 Greifenberg (DE) 2003 07 16 2003 11 03 2003 09 11	09 11 40	808564 dizzer inge AG, Flurstrasse 17 Greifenberg (DE) 2003 07 16 2003 11 03 2003 09 11	09 11 40
808536 CRISTACER CFE: 26.4.4, 26.4.12 CRISTAL CERAMICAS, S.A., San Fermín, 1 ONDA (Castellón) (ES) 2003 06 25 2003 11 03 2003 09 11	11 19 27	808565 Multibore inge AG, Flurstrasse 17 Greifenberg (DE) 2003 07 16 2003 11 03 2003 09 11	09 11 40
808537 TRAMOSIA CFE: 25.3.1, 26.11.9, 27.5.1, 29.1.15 TRAMOSIA, TRANSPORTES ESPECIALES DE VEHICULOS, S.A., Distrito Rivera, 37 El Prat de Llobregat (Barcelona) (ES) 2003 06 25 2003 11 03 2003 09 11	39	808566 Multichannel inge AG, Flurstrasse 17 Greifenberg (DE) 2003 07 16 2003 11 03 2003 09 11	09 11 40
		808568 MESSED UP MADNESS Wella Aktiengesellschaft, Berliner Allee 65 Darmstadt (DE) 2003 07 29 2003 11 03 2003 09 11	03
		808572 Hoperise CFE: 18.3.21, 18.3.23, 27.5.1, 27.5.2 HONGRUIXING(JINJIANG)GARMENTS CO., LTD. (HONGRUIXING (JINJIANG) FUZHANG YOUXIANGONGSI), Puzhao Zonghexiaoqu, Qingyangzhen, Jinjiang Fujian 362200 (CN) 2003 02 15 2003 11 03 2003 09 11	25

808646 hornitex CFE: 29.1.1 Hornitex-Werke Gebr. Künemeyer GmbH & Co. KG, Bahnhofstraße 57 Horn-Bad Meinberg (DE) 2003 07 19	19 27 2003 11 03	2003 09 18
808649 CFE: 1.15.23 ATARI EUROPE SAS (SOCIETE PAR ACTIONS SIMPLIFIES), 1, place Verrazzano LYON 09 (FR) 2003 03 17	09 16 25 28 35 38 41 42 2003 11 03	2003 09 18
808651 A CFE: 26.4.2, 26.4.18, 26.4.24, 27.5.1, 27.5.24 ANTISEPTICA chemisch-pharmazeutische Produkte GmbH, Carl-Friedrich-Gauss-Strasse 7 Pulheim/Brauweiler (DE) 2003 06 10	03 05 11 21 2003 11 03	2003 09 18
808652 Vidi-Chek Roche Diagnostics GmbH - Bereich Recht/Marken, Sandhofer Strasse 116 Mannheim (DE) 2003 07 18	01 05 09 10 2003 11 03	2003 09 18
808653 BLACK BOX MUSIC HALL Black Box Theater Beheer B.V., Noordeinde 19 - 21 Delft (NL) 2003 07 31	09 16 41 2003 11 03	2003 09 18
808656 MEZLODOK AstraZeneca AB, Sodertalje (SE) 2003 07 25	05 2003 11 03	2003 09 18
808657 EDYNTOS AstraZeneca AB, Sodertalje (SE) 2003 07 25	05 2003 11 03	2003 09 18
808659 INFOGRAMES ATARI EUROPE SAS (SOCIETE PAR ACTIONS SIMPLIFIES), 1, place Verrazzano LYON 09 (FR) 2003 03 17	09 16 25 28 35 38 41 42 2003 11 03	2003 09 18
808660 PORTO-PLATA MIP METRO Group Intellectual Property GmbH & Co. KG, Metro-Strasse 1 Düsseldorf (DE) 2003 06 23	34 2003 11 03	2003 10 02
808662 EVB MAN Nutzfahrzeuge Aktiengesellschaft, Dachauer Strasse 667 München (DE) 2003 03 28	07 12 16 2003 11 03	2003 09 18
808675 URPE URPEMAK, S.L., Basustabidea, 2 ZUMAIA (Gipuzkoa) (ES) 2003 04 16	07 09 37 2003 11 03	2003 09 18
808677 CFE: 3.1.1, 26.11.3, 26.11.7 FAAC S.p.A., Via Benini, 1 ZOLA PREDOSA (BO) (IT) 2003 07 21	07 09 2003 11 03	2003 09 18
808679 RICTOR ONDEO DEGRREMONT (Société Anonyme), 183, avenue du 18 juin 1940 RUEIL MALMAISON (FR) 2003 04 02	11 40 42 2003 11 03	2003 09 18
808683 ENXPO Messe München GmbH, Am Messesee 2 München (DE) 2003 05 08	16 35 41 2003 11 03	2003 09 18
808684 Raingarden CFE: 5.11.1, 5.11.11, 27.5.1, 27.5.7 EROSKI, S. COOP., Bo San Agustin, S/No ELORRIO - BIZKAIA (ES) 2003 06 23	01 07 08 11 20 21 2003 11 03	2003 09 18
808685 HOMEOKIND LOACKER REMEDIA SRL, Via Brennero, 16 - Frazione Prato All'Isarco FIE'ALLO SCILIAI (BZ) (IT) 2003 07 07	03 05 10 16 28 2003 11 03	2003 09 18
808688 I2T CFE: 27.7.1 Elmicron AG, Feldstrasse 1 Zug (CH) 2003 04 25	07 09 16 35 37 38 41 42 2003 11 03	2003 09 18
808695 OKSPORT CFE: 27.5.1 OKAIDI INTERNATIONAL, 162, boulevard de Fourmies ROUBAIX (FR) 2003 07 08	25 28 2003 11 03	2003 09 18
808699 NIR Solutions CFE: 27.5.1 Büchi Labortechnik AG, Meierseggstrasse 40 Flawil (CH) 2003 05 20	09 41 42 2003 11 03	2003 09 18
808701 RUKO RUKO GmbH Präzisionswerkzeuge, Robert-Bosch-Str. 7 Holzgerlingen (DE) 2003 07 04	07 2003 11 03	2003 09 18
808702 STELEUS STELEUS, Immeuble Le Meltem, 2 allée des Séquoias LIMONEST (FR) 2002 11 25	09 37 38 41 42 2003 11 03	2003 09 18
808716 LUXURYGLIDE Dieter Laros / DUX S.A. Holding, Rue Henri Schnadt 4 Luxembourg (LU) 2003 05 30	03 05 2003 11 03	2003 09 18
808718 FLUMIXAN CEVA SANTE ANIMALE (S.A.), Zone Industrielle la Ballastière LIBOURNE (FR) 2003 07 24	05 2003 11 03	2003 09 18
808735 owomo CFE: 27.5.1 OWONO PORTUGAL - TÊXTEIS E REPRESENTAÇÕES, LDA., Lugar de Carvalhal, S. Martinho do Campo SANTO TIRSO (PT) 2003 08 12	25 2003 11 03	2003 09 18
808738 vitamin C CFE: 5.3.13, 27.5.1, 29.1.14 Dr. Theiss Naturwaren GmbH, Michelinstrasse 10 Homburg (DE) 2003 08 07	03 05 29 30 2003 11 03	2003 09 18
808746 JAGGER MFG CO. CFE: 27.5.1 SZR-Komision JAGGER, vl. Milanovic Milan, 27 marta 4 KRAGUJEVAC (YU) 2003 07 23	03 14 25 2004 02 23	2003 10 22
808748 Duodélisse CFE: 26.4.1, 26.4.18, 27.5.1, 29.1.13 SOCIETE COOPERATIVE GROUPEMENT D'ACHATS DES CENTRES LECLERC, SC GALEC, 52, rue Camille Desmoulins ISSY LES MOULINEAUX (FR) 2003 08 01	29 2003 11 03	2003 09 18
808753 soundCheck BSH Bosch und Siemens Hausgeräte GmbH, Hochstrasse 17 München (DE) 2003 06 03	07 09 11 2003 11 03	2003 09 18
808756 PYROSWISS Vetrotech Saint-Gobain (International) AG, Stauffacherstrasse 128 Bern 22 (CH) 2003 03 04	12 19 21 42 2003 11 03	2003 09 18
808758 ARMARIS ARMARIS, 19-21, rue du Colonel Pierre Avia PARIS (FR) 2003 01 24	09 12 13 37 39 41 42 2003 11 03	2003 09 18

808768 I2T	07 09 16 35 37 38 41 42		
Elmicron AG, Feldstrasse 1 Zug (CH)			
2003 04 25	2003 11 03	2003 09 18	
808770 IGLIDE		12	
Janssen Pharmaceutica N.V., Turnhoutseweg 30 Beerse (BE)			
2003 07 09	2003 11 03	2003 09 18	
808771 TERRAZZA		31	
De Ruiters' Nieuwe Rozen B.V., Dwarsweg 15 De Kwakel (NL)			
2003 08 14	2003 11 03	2003 09 18	
808788 PHARMACY-POINT	01 03 05 08 09 10 11 16 21 24 25 35 37 38 39 41 42 44		
OCP REPARTITION, 2, rue Galien SAINT-OUEN (FR)			
2002 12 19	2003 11 03	2003 09 18	
808789 VOLTE FACE		03	
LANCÔME PARFUMS ET BEAUTE & CIE, 29, rue du Faubourg Saint-Honoré PARIS (FR)			
2003 07 25	2003 11 03	2003 09 18	
808793 alogis		09 16 42	
alogis AG, Berliner Strasse 26 Berlin (DE)			
2003 06 30	2003 11 03	2003 09 18	
808799 I TESORI DEL CAMPO		29 30	
Pastificio Oleificio Mangimificio Bianconi S.p.A., Piazza del Mercato Bastardo di Giano dell'Umbria, Perugia (IT)			
2003 07 22	2003 11 03	2003 09 18	
808800 AUTOPARTNER			
CFE: 24.17.25, 26.4.18, 27.5.1, 29.1.13			
		02 04 07 09 12 16 35 37 42	
TEMOT International Autoparts GmbH, Gothaer Straße 2 Ratingen (DE)			
2002 08 26	2003 11 03	2003 09 18	
808804 KOLB ECOFOAM		01	
Kolb Distribution B.V., Westelijke Randweg 5 Klundert (NL)			
2003 08 14	2003 11 03	2003 09 18	
808805 KOLB ECOCLEAN		01 03	
Kolb Distribution B.V., Westelijke Randweg 5 Klundert (NL)			
2003 08 14	2003 11 03	2003 09 18	
808807 CAREFREE PERFECT FIT		05	
Janssen Pharmaceutica N.V., Turnhoutseweg 30 Beerse (BE)			
2003 08 08	2003 11 03	2003 09 18	
808809 ALD Automotive			
CFE: 26.4.1, 27.5.1, 29.1.12			
		12 36 37 39	
SOCIETE GENERALE, 29, boulevard Haussmann PARIS (FR)			
2003 04 18	2003 11 03	2003 09 18	
808813 AMPLICORD		10	
SALVATORE Gabriella, Via Val Sillaro, 10/12 Roma (IT)			
2003 04 09	2003 11 03	2003 09 18	
808819 Masterback			
CFE: 27.5.1			
		23 27	
IDEAL FLOORCOVERINGS WIELSBEKE N.V., Boffonstraat 3 Wielsbeke (BE)			
2003 06 19	2003 11 03	2003 09 18	
808820 Easyback		23 27	
IDEAL FLOORCOVERINGS WIELSBEKE N.V., Boffonstraat 3 Wielsbeke (BE)			
2003 06 25	2003 11 03	2003 09 18	
808829 SIGA Swiss Tape		16 17	
SIGA Floor AG, Rüt matt Ruswil (CH)			
2003 05 28	2003 11 03	2003 09 18	
808833 GOZZI		03 18 25	
ALBERTO GOZZI S.P.A., Via della Lama 31-31/A CHIESINA UZZANESE (PT) (IT)			
2003 07 09	2003 11 03	2003 09 18	
808841 LUMINA		10 11	
Tomani Beheer B.V., Jufferswegje 12 Kapelle (NL)			
2003 08 14	2003 11 03	2003 09 18	
808843 ICI		03 04 05 07 09 16 17 19 29 30 35 37 40 41 42	
Imperial Chemical Industries PLC, 20 Manchester Square London W1U 3AN (GB)			
2003 02 19	2003 11 03	2003 09 18	
808848 ALEXANDRE TIC		35 36 38 41 42	
Adecco SA, Château Bonmont Chésereux (CH)			
2002 12 20	2003 11 03	2003 10 23	
808849 AT			
CFE: 26.4.1, 26.4.18, 27.5.1, 27.5.24			
		35 36 38 41 42	
Adecco SA, Château Bonmont Chésereux (CH)			
2002 12 20	2003 11 03	2003 10 23	
808850 AXE 24-7		03	
Unilever N.V., Weena 455 Rotterdam (NL)			
2003 07 17	2003 11 03	2003 09 18	
808852 AXE TWENTY FOUR SEVEN		03	
Unilever N.V., Weena 455 Rotterdam (NL)			
2003 07 17	2003 11 03	2003 09 18	
808856 THE LIMIT		34	
H.T.H. Tabak B.V., Faradayweg 4 Denekamp (NL)			
2003 07 03	2003 11 03	2003 09 18	
808858 POWERPROTECT		09 11	
Koninklijke Philips Electronics N.V., Groenewoudseweg 1 Eindhoven (NL)			
2003 06 20	2003 11 03	2003 09 18	
808859 ST55		09	
Siemens Aktiengesellschaft, Wittelsbacherplatz 2 München (DE)			
2003 08 11	2003 11 03	2003 09 18	
808860 TSUKIMI		03 04 21	
ANNAYAKE, 49, Avenue Montaigne PARIS (FR)			
2003 07 25	2003 11 03	2003 09 18	
808866 LA VICALANDA		29 30 31 32 33	
BODEGAS BILBAINAS, S.A., Particular del Norte, 2 BILBAO (Vizcaya) (ES)			
2003 07 04	2003 11 03	2004 04 15	
808867 FRESCAVIDA		29 30 31	
PREPARADOS ALIMENTICIOS, S.A., Josep Tarradellas, 38 BARCELONA (ES)			
2003 07 07	2003 11 03	2003 09 25	
808870 PROFESSIONAILS			
CFE: 27.3.1, 27.5.1, 29.1.1, 29.1.6			
		03 08 11 21 41	
CLAUS Catherine, Bosschaertlaan 14 St. Job in't Goor (BE)			
2003 08 13	2003 11 03	2003 09 25	
808873 MODULO		06 17 19 37 39 41 42	
Hebel Haus GMBH, Bretanostraße 2 A Alzenau (DE)			
2003 05 20	2003 11 03	2003 09 25	
808882 Xtrans		10	
Smiths Medical Deutschland GmbH, Hauptstrasse 45-47 Kirchseeon (DE)			
2003 06 10	2003 11 03	2003 09 25	

808883 Eurocarsale CFE: 18.1.23, 27.5.1, 27.5.11, 29.1.4, 29.1.12 35 38 39 41 42 Eurocarsale.com A/S, Sjaellandsbroen 1 Copenhagen SV (DK) 2003 02 26 2003 11 03 2003 09 25	808929 CFE: 9.3.1, 29.1.1, 29.1.4 03 5/8 EME COSMETO (Société par Actions Simplifiée), 39, rue du Général Foy PARIS (FR) 2003 08 11 2003 11 03 2003 09 25
808884 PEPTAZOL 05 09 10 ALTANA Pharma AG, Byk-Gulden-Str. 2 Konstanz (DE) 2003 05 23 2003 11 03 2003 09 25	808930 PASSAVANT ROEDIGER 07 09 37 42 Passavant-Roediger Umwelttechnik GmbH, Scheidertalstraße 1 Aarbergen (DE) 2003 05 28 2003 11 03 2003 09 25
808885 GROUP TECHNOLOGIES CFE: 26.4.2, 26.11.2, 27.5.1 09 41 42 GROUP Technologies AG, Ottostrasse 4 Karlsruhe (DE) 2003 08 12 2003 11 03 2003 09 25	808935 Nanotron 09 38 42 Nanotron Technologies GmbH, Alt-Moabit 61 Berlin (DE) 2002 08 09 2003 11 03 2003 09 25
808886 aro CFE: 25.1.15, 26.3.23, 27.5.1, 01 03 04 05 06 11 16 17 29.1.1, 29.1.2, 29.1.4 20 21 22 28 31 MIP METRO Group Intellectual Property GmbH & Co. KG, Metro-Strasse 1 Düsseldorf (DE) 2003 04 08 2003 11 03 2003 09 25	808937 QUICKSHARE 09 38 Sony Ericsson Mobile Communications AB, Nya Vattentornet Lund (SE) 2003 05 22 2003 11 03 2003 09 25
808893 MISTER COOL 03 09 14 16 18 21 25 28 32 33 34 35 36 41 43 44 45 DUCOMA AG, Austrasse 52, Postfach 854 Vaduz (LI) 2003 04 15 2003 11 03 2003 09 25	808938 Mr. Kebap 29 30 32 35 42 43 Mahmut Gül, Schulstraße 5 Ingolstadt (DE) 2003 05 22 2003 11 03 2003 09 25
808900 SNOWTACK 01 Eka Chemicals AB, BOHUS (SE) 2003 08 11 2003 11 03 2003 09 25	808951 CHOOSE A PHILOSOPHY 12 35 39 RENAULT V.I., 99, route de Lyon SAINT-PRIEST (FR) 2003 07 01 2003 11 03 2004 05 27
808903 CHILKO 01 03 05 „ENZYMES AND DERIVATES BELGIUM S.A.”, en abrégé „E.D.B.”, société anonyme, rue du Bosquet 7 Louvain-la-Neuve (BE) 2003 07 31 2003 11 03 2003 09 25	808953 NOELL CFE: 25.1.9, 27.1.1, 27.5.1 07 08 09 11 16 18 21 22 25 NOELL a.s., Ouholická 437 Praha 8 (CZ) 2003 03 26 2003 11 03 2003 09 25
808909 CFE: 21.3.1 01 03 04 05 06 07 08 09 10 11 12 14 15 16 18 20 21 24 25 26 27 28 29 30 31 32 33 34 35 36 37 38 39 40 41 42 43 Fédération Internationale de Football Association (FIFA), Hitzigweg 11 Zürich (CH) 2003 03 24 2003 11 03 2003 09 25	808955 CHELLO QUICKFIX 09 16 38 41 42 Chello Broadband N.V., Boeing Avenue 101 Schiphol Rijk (NL) 2003 06 04 2003 11 03 2003 09 25
808916 GALAXY 19 CFE: 1.11.1, 26.3.1, 27.1.1 VENUS CERAMICA S.A., Carretera Nacional 340, Km 953,8 NULES (Castellón) (ES) 2003 08 12 2003 11 03 2003 09 25	808961 OMNI WHITTINGTON 35 36 41 42 Omni Whittington Group B.V., Van Stolkweg 3 Den Haag (NL) 2003 06 19 2003 11 03 2003 09 25
808917 OPTONIX CFE: 1.1.1, 26.11.3, 26.11.8, 27.5.1, 01 03 04 07 09 27.5.7, 29.1.13 11 12 17 21 27 SOCIETE COOPERATIVE GROUPEMENT D'ACHATS DES CENTRES LECLERC, SC GALEC, 52, rue Camille Desmoulins ISSY LES MOULINEAUX (FR) 2003 07 04 2003 11 03 2003 09 25	808967 extenda 35 41 CFE: 25.3.1, 27.5.1 EXTENDA-AGENCIA ANDALUZA DE PROMOCION EXTERIOR, S.A., Av. República Argentina 24 pl. 7ª D SEVILLA (ES) 2003 06 17 2003 11 03 2003 09 25
808918 ELDUS 09 35 37 CFE: 26.1.1, 27.5.1 ELDUS, a.s., arcál Dusla a.s. Sala (SK) 2003 08 06 2003 11 03 2003 09 25	808968 CFE: 26.1.1, 28.5.0, 29.1.3 20 35 37 42 KOMPANIJA „NOVIDOM” AD., 58, Cara Dusana Beograd (YU) 2003 04 15 2003 11 03 2003 09 25
808919 WORKLINE FASHION AND SAFETY FOR WORK FOR WORK 16 18 25 CFE: 26.4.2, 27.5.1, 29.1.4, 29.1.6 Andreas Malak, Rotenhofgasse 49 Wien (AT) 2003 07 18 2003 11 03 2003 09 25	808969 JADE 11 OSRAM Gesellschaft mit beschränkter Haftung, Hellabrunner Straße 1 München (DE) 2003 07 29 2003 11 03 2003 09 25
808928 BioActive 31 Tetra GmbH, Herrenteich 78 Melle (DE) 2003 08 08 2003 11 03 2004 04 08	808970 RIQUEZA 30 FIRMA DIASTARS, SIA, Akademijas laukums 1 Riga (LV) 2003 07 22 2003 11 03 2003 09 25
	808971 DISPOCRYL Innen 02 19 Karl Bubenhofer AG, Hirschenstrasse 26 Gossau SG (CH) 2003 08 15 2003 11 03 2003 09 25
	808972 SENSOLITH 02 19 Karl Bubenhofer AG, Hirschenstrasse 26 Gossau SG (CH) 2003 08 15 2003 11 03 2003 09 25
	808974 BRICO STOCK 01 02 03 05 06 07 08 09 11 16 17 19 20 21 27 37 CASTORAMA, Z.I. Templemars TEMPLEMARS (FR) 2003 02 25 2003 11 03 2003 09 25

808975 SELEVARIANT	16 20
PPG INDUSTRIES ITALIA S.R.L., Via Serra, 1, QUATTORDIO (AL) (IT)	
2003 03 07	2003 09 25
808982 LOLA	29 30
AGRO ACEITUNERA, S.A., Carretera A-362 Utrera Los Palacios, Km 3,5 UTRERA (Sevilla) (ES)	
2003 08 05	2003 09 25
808984 GERMANY 2006	
CFE: 4.5.5, 21.3.1, 27.5.1, 27.7.1	01 03 04 05 06 07 08 09 10 11 12 14 15 16 18 20 21 24 25 26 27 28 29 30 31 32 33 34 35 36 37 38 39 40 41 42 43
Fédération Internationale de Football Association (FIFA), Hitzigweg 11 Zürich (CH)	
2003 03 24	2003 12 11
808987 PENGUIN	09 21
Ecolab GmbH & Co. OHG, Reisholzer-Werftstrasse 38-42 Düsseldorf (DE)	
2003 05 06	2003 09 25
808995 Bio-Cos	01 02 04 42
Bio-Cos AG, Postfach 236 Arni (CH)	
2003 07 31	2003 09 25
808997 GEOSERVICES	37 42 45
GEOSERVICES, 7, rue Newton, Z.I. du Coudray, LE BLANC-MESNIL (FR)	
2003 03 31	2003 09 25
809000 Volandry	
CFE: 27.5.1, 29.1.2	29
SOCIETE COOPERATIVE GROUPEMENTS D'ACHATS DES CENTRES LECLERC, SC GALEC, 52, rue Camille Desmoulins ISSY LES MOULINEAUX (FR)	
2003 08 18	2003 09 25
809013 SkyEurope	35 38 39 42
SkyEurope Airlines, a.s., Hlavné námestie 3 Bratislava (SK)	
2003 04 03	2003 09 25
809021 Edifier	
CFE: 27.5.1	09
BEIJING EDIFIER HI-TECH GROUP (BEIJING AIDEFA GAOKEJI ZHONGXIN), 7 Hao, Caoqiao, Haidianqu, Beijing 100080 (CN)	
2003 08 04	2003 09 25
809022 SLOVENSKY PARMEZAN	
CFE: 6.1.4, 25.1.19, 29.1.15	29 35
AGROFARMA, spol. s.r.o., Cerveny Kamen (SK)	
2003 08 06	2003 09 25
809023 VACUMED	10
Rudolf Weyergans, An Gut Boisdorf 8 Düren (DE)	
2003 07 04	2003 09 25
809024 CFE: 28.5.0	17
Zakrytoe Aktsionernoe Obschestvo Zavod informatsonnykh tekhnology „LIT”, Sovetskaya St. 1, Pereslavl-Zalessky Yaroslavskaya oblast (RU)	
2003 07 16	2003 09 25
809026 CFE: 28.5.0, 29.1.15	03 05 16
TOVARYSTVO Z OBMEZHENOIU VIDPOVIDALNISTIU „SEKVOIA”, vul. Radischeva 10/14, k. 19 Kyiv-124 (UA)	
2003 08 06	2003 09 25
809030 atris	
CFE: 26.3.1, 26.3.18, 27.5.1, 29.1.12	09 16 28 38 41 42
INTRALOT ANONYMI ETAIRIA OLOKLIROMENA PLIROFORIAKA SYSTIMATA KAI YPIRESIES TYXERON PAIXNIDION, 64, Kifissias Ave. & 3, Premetis street MAROUSSI, ATTICA (GR)	
2003 07 17	2003 09 25
809031 SALEM	30
FIRMA DIASTARS, SIA, Akademijas laukums 1 Riga (LV)	
2003 07 22	2003 09 25
809032 CFE: 4.5.14, 29.1.15	04 35 37 38 39 40 42
Stadtwerke Leipzig GmbH, Eutritzscher Straße 17-19 Leipzig (DE)	
2002 10 22	2003 09 25
809034 TOKO	32
JOLANTA VOLODINA, Slokas Iela 104-8 Riga (LV)	
2003 08 21	2003 09 25
809041 KLEM	03 05
PIERRE FABRE SA, 12, avenue Hoche PARIS (FR)	
2003 07 16	2003 09 25
809044 SCHINDLER	35 42 45
Schindler Aufzüge AG, Zugerstrasse 13 Ebikon (CH)	
2003 07 16	2003 09 25
809054 ALLEANZA D'ENERGIA	04 07 09 11 21 35 36 37 38 39 40 41 42 45
EnBW Energie-Vertriebsgesellschaft mbH, Kronenstrasse 22 Stuttgart (DE)	
2002 02 28	2003 09 25
809055 ENERGY ALLIANCE	04 07 09 11 21 35 36 37 38 39 40 41 42 45
ENERGIEALLIANZ Austria GmbH, Wienerbergstrasse 11 Wien (AT)	
2002 02 28	2003 09 25
809056 ALIANZA ENERGETICA	04 07 09 11 21 35 36 37 38 39 40 41 42 45
EnBW Energie-Vertriebsgesellschaft mbH, Kronenstrasse 22 Stuttgart (DE)	
2002 02 28	2003 09 25
809059 T-Mobile Wireless Broadband	09 16 35 36 38 39 41 42
Deutsche Telekom AG, Friedrich-Ebert-Allee 140 Bonn (DE)	
2002 10 09	2003 09 25
809060 t mail	
CFE: 26.1.1, 26.1.18, 27.1.1, 27.5.1, 29.1.13	09 16 35 36 38 42
Deutsche Telekom AG, Friedrich-Ebert-Allee 140 Bonn (DE)	
2002 10 28	2003 09 25
809061 CASHMASTER	06 09 37
Novotech Bankssysteme GmbH, Freistädter Straße 38 Engerwitzdorf (AT)	
2003 04 16	2003 09 25
809071 BETTE	11
Bette GmbH & Co. KG, Heinrich-Bette-Straße 1 Delbrück (DE)	
2003 08 14	2003 09 25
809080 3 Ähren-Brot	
CFE: 5.7.2, 27.5.1, 27.7.1	30
REWE-Zentral AG, Domstraße 20 Köln (DE)	
2003 05 17	2003 10 02
809083 SKC	14
SEIKO CLOCK INC., 2-1, Shibaura, 1-chome, Minato-Ku Tokyo 105-8469 (JP)	
2003 07 24	2003 10 02

809084 DORIOD	05		
Schering Aktiengesellschaft, Müllerstrasse 178 Berlin (DE)			
2003 08 07	2003 11 17	2003 10 02	
809085 MITIGAIN	05		
Schering Aktiengesellschaft, Müllerstrasse 178 Berlin (DE)			
2003 08 07	2003 11 17	2003 10 02	
809086 DARDIA	05		
Schering Aktiengesellschaft, Müllerstrasse 178 Berlin (DE)			
2003 08 07	2003 11 17	2003 10 02	
809087 VIDIACT	05		
Schering Aktiengesellschaft, Müllerstrasse 178 Berlin (DE)			
2003 08 07	2003 11 17	2003 10 02	
809088 ZARZENDA	05		
Schering Aktiengesellschaft, Müllerstrasse 178 Berlin (DE)			
2003 08 07	2003 11 17	2003 10 02	
809093 ANABOLIC EVOLUTION	05 29 30 32		
Haleko Hanseatisches Lebensmittel Kontor GmbH & Co. OHG, Holsteinischer Kamp 1 Hamburg (DE)			
2003 06 11	2003 11 17	2003 10 02	
809095 HAOSHA	25		
CFE: 27.5.1, 28.3.0			
FUJIANSHENG JINJIANGSHI HAOSHA ZHIYI YOUXIAN GONGSI, Huashan, Shenhuzhen, Jinjiang, Fujian 362200 (CN)			
2003 08 04	2003 11 17	2003 10 02	
809100 CFE: 3.4.18, 29.1.1	33		
Gräflich von Hardenberg'sche Kornbrennerei GmbH & Co. KG, Gut Hardenberg Nörten-Hardenberg (DE)			
2003 07 16	2003 11 17	2003 10 02	
809105 CYNA	03		
CHAOYANG BAOLANSI METICULOUS & CHEMICAL CO., LTD., 31-32 Xiahua Road, Xiashan, Chaoyang Guangdong Province 515144 (CN)			
2003 08 22	2003 11 17	2003 10 02	
809108 SALANS			
CFE: 26.4.3, 27.5.1, 29.1.12	09 16 35 36 38 41 42		
SALANS Carl F., 18, avenue Raphaël PARIS (FR)			
2003 02 28	2003 11 17	2003 10 02	
809109 IONOSPIN	05 32 33		
Penco, s.r.o., Náměstí Jirího z Poděbrad c. 64 Revnice (CZ)			
2003 04 28	2003 11 17	2003 10 02	
809114 emas	09		
CFE: 26.4.1, 26.4.9, 27.5.1			
EMAS ELEKTROTEKNIK MAKINA SANAYI VE TICARET ANONIM SIRKETI, İkitelli Organize Sanayi Bölgesi, Turgut Özal Caddesi, No: 103/B KÜÇÜKÇEKMECE-İSTANBUL (TR)			
2003 04 15	2003 11 17	2003 10 02	
809115 Ch@t men	03		
FLORIN VEGYIPARI és KERESKEDELMI RT, Kenyérgyár út 5 Szeged (HU)			
2003 05 09	2003 11 17	2003 10 02	
809117 HYDRACAST	01		
U.C.P.I. SOCIETE POUR L'UTILISATION DES CERAMIQUES ET DES PLATRES DANS L'INDUSTRIE, 3, rue d'Amiens PIERREFITTE (FR)			
2003 06 24	2003 11 17	2003 10 02	
809118 MADELEINE	29		
CFE: 27.5.1			
SOCIETE LGMC (LES GRANDES MARQUES ET CONSERVERIES CHERIFIENNES REUNIES) S.A., 37, rue des Ait Ba Amrane Casablanca (MA)			
2003 06 16	2003 11 17	2003 10 02	
809119 BOYARD			
CFE: 26.11.3, 26.11.9, 27.5.1, 29.1.12	06 20 21 35 39		
Vildanov Vadim Zagitovitch, kv. 11, 21-a, oulitsa Solnetchnaya Ekaterinbourg (RU)			
2003 06 09	2003 11 17	2003 10 02	
809122 PRINCE			
CFE: 1.15.9, 24.9.2, 24.9.9, 24.9.16, 27.5.1, 29.1.12	30 32		
GENERAL BISCUITS BELGIË, naamloze vennootschap, De Beukelaer-Pareinlaan 1 Herentals (BE)			
2003 06 16	2003 11 17	2003 10 02	
809124 ELASTOSKIN	01 07 12 17		
ELASTOGRAN GMBH, Landwehrweg Lemförde (DE)			
2003 05 21	2003 11 17	2003 10 02	
809125 PROFIL R	06		
PROFIL R, Rue du Clos Barrois NOGENT SUR OISE (FR)			
2003 06 18	2003 11 17	2003 10 02	
809126 Chondro line	05 30 32		
CFE: 26.4.18, 27.5.1, 27.5.2			
ISOLINE, s.r.o., Humpolecká 1566 Havlíčkov Brod (CZ)			
2003 04 28	2003 11 17	2003 10 02	
809130 Aumüller	06 07 09 11 19 37 41 42		
Aumüller Aumatic GmbH, Steinerne Furt 58a Augsburg (DE)			
2003 06 06	2003 11 17	2003 10 02	
809131 S SAMARITAN INTERNATIONAL			
CFE: 1.11.8, 24.13.1, 27.5.1, 29.1.13	16 39 41 43 44		
Samariter International e.V., Sülzburgstr. 140 Köln (DE)			
2003 06 02	2003 11 17	2003 10 02	
809133 Piyale	29 30 31 32		
CFE: 5.5.20, 25.1.1, 27.5.1, 29.1.13			
Gidasa Sabanci Gida Sanayi ve Ticaret Anonim Sirketi, Sabanci Center 4. Levent Istanbul (TR)			
2003 05 21	2003 11 17	2003 10 02	
809146 Mots d'enfants	03 12 18 25 28 35		
CFE: 2.9.1, 26.1.2, 27.5.1, 29.1.4, 29.1.6			
SOCIETE COOPERATIVE GROUPEMENTS D'ACHATS DES CENTRES LECLERC, SC GALEC, 52, rue Camille Desmoulins ISSY LES MOULINEAUX (FR)			
2003 08 08	2003 11 17	2003 10 02	
809148 CFE: 5.7.19, 29.1.15	29		
HUTESA AGROALIMENTARIA, Carretera Nacional 334, Km. 136 FUENTE DE PIEDRA, MALAGA (ES)			
2003 08 28	2003 11 17	2003 10 02	
809149 EMARIS	06 07 20		
DANFOSS SOCLA, 365, rue du Lieutenant Putier VIREY LE GRAND (FR)			
2003 06 11	2003 11 17	2003 10 02	
809161 Trans Orient	31		
CFE: 26.11.1, 27.5.1			
CO.MA.CO S.p.A., C.so Vittorio Emanuele II, 168 TORINO (IT)			
2003 07 07	2003 11 17	2003 10 02	
809162 THREE STARS	04 34		
Swedish Match Industries Aktiebolag, P.O. Box 84 Tidaholm (SE)			
2003 05 02	2003 11 17	2003 10 02	
809164 Quafrutta	05 29 30 32		
Humana Milchunion eG, Münsterstrasse 31 Everswinkel (DE)			
2003 03 11	2003 11 17	2003 10 02	
809166 THD	17 19 20		
Glunz AG, Grecostrasse 1 Meppen (DE)			
2003 03 18	2003 11 17	2003 10 02	

809168 FPK CFE: 26.4.2, 26.4.18, 27.5.1, 27.5.24 FPK, S.A., Polígono Ugaldeguren II, P-10 II ZAMUDIO (Bizkaia) (ES) 2003 03 11 2003 11 17 2003 10 02	12 17 40	
809178 Justin Siemens Business Services GmbH & Co. oHG, Otto-Hahn-Ring 6 München (DE) 2002 09 09 2003 11 17 2003 10 02	09 35 37 38 39 42	
809183 ARBONIA Kermi GmbH, Pankofen-Bahnhof 1 Plattling (DE) 2003 01 24 2003 11 17 2003 10 02	06 11 19 20 21 42	
809189 THE GRIM ADVENTURES OF BILLY & MANDY 41 Turner Entertainment Networks International Limited, CNN House, 19-22 Rathbone Place London W1P 1DF (GB) 2003 07 17 2003 11 17 2003 10 02		
809192 BAMBOO WHG Westdeutsche Handelsgesellschaft m.b.H., Batheyer Strasse 115-117 Hagen (DE) 2003 07 28 2003 11 17 2003 10 02	18 24 25	
809200 Expertise you can build on. Swiss Re CFE: 26.11.7, 26.11.8, 27.5.1 Schweizerische Rückversicherungs-Gesellschaft (Swiss Reinsurance Company), Mythenquai 50/60, Postfach Zürich (CH) 2003 07 22 2003 11 17 2003 10 02	35 36	
809203 CFE: 5.3.13, 29.1.12 Henkel KGaA, Henkelstrasse 67 Düsseldorf (DE) 2003 04 16 2003 11 17 2003 10 02	03 05 21	
809206 UNITED UNIQUE Cofra Holding AG, Grafenauweg 10 Zug (CH) 2003 08 27 2003 11 17 2003 10 02	16 18 20 24 25 28 35 36 38 39 41 42	
809215 ERGOVITAL MIP METRO Group Intellectual Property GmbH & Co. KG, Metro-Strasse 1 Düsseldorf (DE) 2003 05 20 2003 11 17 2003 10 02	03 05 29 30 32 33	
809217 SENSА DONNA DESIGNED BY SCARVA CFE: 26.4.2, 26.4.7, 26.4.18, 27.5.1, 29.1.1 Scarva Productions B.V., Oosteinde 4A Warmond (NL) 2003 09 09 2003 11 17 2003 10 02	25	
809219 ORIGA CFE: 26.4.2, 26.4.18, 27.5.1 HOERBIGER-ORIGA Holding AG, Baarerstrasse 18 Zug (CH) 2003 06 25 2003 11 17 2003 10 02	07 09 37 42	
809225 W CFE: 26.4.4, 27.5.1, 29.1.12 WANADOO, 48, rue Camille Desmoulins ISSY LES MOULINEAUX (FR) 2002 11 12 2003 11 17 2003 10 02	09 35 38 41 42	
809227 BODEGUITA DEL PILAR FÁBRICA DE LA ALEGRÍA CFE: 7.15.8, 9.1.7, 9.1.10, 27.5.1, 29.1.14 FABRICA DE LA ALEGRIA S.R.L., Via General Govone, 56 MILANO (IT) 2003 06 26 2003 11 17 2003 10 02	16 18 25 30 33 34 41 43	
809230 SEPTEMBER WONDER CADAMON, 1, rue A. Fleming ANGERS CEDEX 01 (FR) 2003 08 12 2003 11 17 2003 10 02	31	
809234 SCHLUMBERGER DOM Schlumberger Wein- und Sektkellerei Aktiengesellschaft, Heiligenstädter Straße 43 Wien (AT) 2003 07 24 2003 11 17 2003 10 02	33	
809238 QUICKCLICK DANA Türenindustrie Gesellschaft m.b.H., Gleinkerau 70 Spital am Pyhrn (AT) 2003 07 28 2003 11 17 2003 10 02	06 17 19 20	
809248 Equicor Dr. Willi Berkulin, Bahnhofstrasse 14 Breitscheid (DE) 2003 08 20 2003 11 17 2003 10 02	05 31	
809249 Equibionta Dr. Willi Berkulin, Bahnhofstrasse 14 Breitscheid (DE) 2003 08 20 2003 11 17 2003 10 02	05 31	
809250 nanotron CFE: 26.3.4, 27.5.1, 29.1.12 Nanotron Technologies GmbH, Alt-Moabit 61 Berlin (DE) 2002 10 09 2003 11 17 2003 10 02	09 38 42	
809256 MY.T TOYOTA MOTOR MARKETING EUROPE N.V./S.A., Avenue du Bourget 60 Bruxelles (BE) 2003 08 20 2003 11 17 2003 10 02	12	
809257 FLEBONOVA PROBITAS PHARMA, S.A., Marina, 16-18 - Torre Mapfre, Planta 26 BARCELONA (ES) 2003 06 23 2003 11 17 2003 10 02	05	
809259 VERY IRRESISTIBLE GIVENCHY PARFUMS GIVENCHY, 77, rue Anatole France LEVALLOIS PERRET (FR) 2003 03 11 2003 11 17 2003 10 02	03	
809261 ARTEA MENS SANA IN CORPORE SANO CFE: 27.3.1, 27.5.1 Reca Margareta Patscheider GmbH & Co. KG, Fabrikstraße 9 IMST (AT) 2003 07 22 2003 11 17 2003 10 02	06 11 20 37 42	
809267 AQUA SOL ANNE MÖLLER IDESА PARFUMS, S.A., Via Augusta, 59 - 9ª Planta BARCELONA (ES) 2003 07 07 2003 11 17 2003 10 02	03	
809274 BAUmix CFE: 27.5.1, 29.1.12 LASSELSBERGER GmbH, Wörth 1 Pöchlarn (AT) 2003 07 16 2003 11 17 2003 10 02	02 19 37 39	
809277 CFE: 2.9.14 BEST MODE TEKSTIL SANAYI VE DIS TICARET LIMITED SIRKETI, Orta Mah. Cumburiyet Cad. Sahin Sok. №52 KÜÇÜKÇEKMECE/ISTANBUL (TR) 2003 06 23 2003 11 17 2003 10 02	25	
809278 ADELFLA Obchtchestvo s ogranitchennoi otvetsvennosty you „Ekonika - obouv”, str. 1, 25, Kotelnitcheskaya nab. Moscou (RU) 2003 04 30 2003 11 17 2003 10 02	18 25 35	
809281 Electrabel E You've got the energy. CFE: 27.1.1, 27.5.1, 29.1.12 „ELECTRABEL”, naamloze vennootschap, Regentlaan 8 Brussel (BE) 2003 06 30 2003 11 17 2003 10 02	35 38 39 40 42	
809283 SCARVA FASHION WITH FEELING CFE: 26.4.2, 26.4.7, 26.4.18, 27.5.1, 29.1.12 Scarva Productions B.V., Oosteinde 4A Warmond (NL) 2003 09 09 2003 11 17 2003 10 02	25	
809294 AppliChem AppliChem GmbH, Ottoweg 10b Darmstadt (DE) 2003 04 19 2003 11 17 2003 10 02	01 05 42	

809297 ISIS In-Service Information System CFE: 27.5.1 AVIO S.p.A., Via 1 Maggio, 99 RIVALTA DI TORINO (Torino) (IT) 2003 04 10	09 16 42 2003 11 17	2003 10 02
809300 CONVERTER Officine Meccaniche Pejrani srl, Corso Galileo Ferraris, 162 Torino (IT) 2003 05 06	07 11 2003 11 17	2003 10 02
809303 „PROLITE” BPB IBERPLACO, S.A., C/ Albacete, 5-6ª Planta MADRID (ES) 2003 04 11	37 2003 11 17	2003 10 02
809308 JD Trade Mark PRAVÉ OLOMOUCKÉ TVARUZKY ECHTE OLMÜTZER QUARGEL CFE: 1.1.1, 26.1.1, 26.1.18, 27.5.1, 29.1.11 Olga Krupková, Spojencu 29 Olomouc (CZ) 2003 07 28	29 2003 11 17	2003 10 02
809310 Gilan ISTANBUL CFE: 27.5.1 GILAN MÜCEVHER TICARET ANONIM SİRKETİ, Nispetiye Caddesi, Akmerkez Ticaret Merkezi No. 123, Etiler BESİKTAS - ISTANBUL (TR) 2003 05 02	14 35 2003 11 17	2003 10 02
809311 PELTAZEN AstraZeneca AB, Södertälje (SE) 2003 07 09	05 2003 11 17	2003 10 02
809313 PIYALE CFE: 27.5.1, 27.5.2, 29.1.12 Gidasa Sabancı Gıda Sanayi ve Ticaret Anonim Sirketi, Sabancı Center 4. Levent Istanbul (TR) 2003 07 22	29 30 31 32 2003 11 17	2003 10 02
809318 EVA HERZIGOVA HERZIGOVA Eva, c/o Benoît Giraud, 9, rue Boissy d'Anglas PARIS (FR) 2003 05 26	03 18 25 2003 11 17	2003 10 02
809324 CFE: 5.7.2, 5.11.1, 5.11.15, 24.1.5, 28.3.0 BEIJING YANJING BEER (GROUP) CORPORATION (BEIJING YANJING PIJU JITUAN GONGSI), 9 Shuanghelu Shunyi, Beijing 101300 (CN) 2003 08 05	32 2003 11 17	2003 10 02
809330 GIORGIO WHG Westdeutsche Handelsgesellschaft m.b.H., Batheyer Strasse 115-117 Hagen (DE) 2003 07 28	14 18 24 25 2003 11 17	2003 10 02
809336 CFE: 28.5.0 Aktsionerne tovarystvo zakrytogo typu „Kharkivska biskvitna fabryka”, vul. Lozovska, 8, m. Kharkiv (UA) 2003 08 21	30 2003 11 17	2003 10 02
809337 CFE: 28.5.0 Aktsionerne tovarystvo zakrytogo typu „Kharkivska biskvitna fabryka”, vul. Lozovska, 8, m. Kharkiv (UA) 2003 08 14	30 2003 11 17	2003 10 02
809342 FB EFFEBI CFE: 26.4.1, 26.4.18, 27.5.1 EFFEBI S.p.A., Via Verdi, 68 BOVEZZO (Brescia) (IT) 2003 07 17	06 07 11 2003 11 17	2003 10 02
809346 CERABATI CFE: 26.13.25, 27.5.1, 29.1.13 CERAMIQUES DE FRANCE (Société anonyme à conseil d'administration), Centre d'Affaires La Ferrandière - 39, rue de la Cité LYON (FR) 2003 07 30	19 2003 11 17	2003 10 02
809352 RINGLI DIWISA Distillerie Willisau SA, Menznauerstrasse 23 Willisau (CH) 2003 08 25	33 2003 11 17	2003 10 02
809353 VIÑA ZACO BODEGAS BILBAINAS, S.A., Particular del Norte, 2 BILBAO (Vizcaya) (ES) 2003 07 04	33 2003 11 17	2003 10 02
809355 HIGHER ENERGY DIOR PARFUMS CHRISTIAN DIOR, 33, avenue Hoche PARIS (FR) 2003 08 05	03 2003 11 17	2003 10 02
809356 ZEMIS JEAN LEON S.L., Chateau León, 40 TORRELAVIT (Barcelona) (ES) 2003 08 12	33 2003 11 17	2003 10 02
809366 NICK Stijn H.J. Nienhaus, Heunpark 2134 Vught (NL) 2003 09 05	25 2003 11 17	2003 10 02
809370 GRANINI Eckes-Granini GmbH & Co. KG, Ludwig-Eckes-Allee 6 Nieder-Olm (DE) 2003 08 21	30 32 33 2003 11 17	2003 11 20
809371 Equibronch Dr. Willi Berkulin, Bahnhofstrasse 14 Breitscheid (DE) 2003 08 20	05 31 2003 11 17	2003 10 02
809372 Equihepar Dr. Willi Berkulin, Bahnhofstrasse 14 Breitscheid (DE) 2003 08 20	05 31 2003 11 17	2003 10 02
809373 PEUGEOT DREAMSTER Automobiles PEUGEOT, 75, avenue de la Grande Armée PARIS (FR) 2003 08 14	12 2003 11 17	2003 10 02
809375 mömaX CFE: 25.1.1, 26.4.2, 26.4.18, 27.5.1, 29.1.13 MÖMA-XXXLutz GmbH, Mergentheimer Str. 59 Würzburg (DE) 2003 08 16	06 11 16 18 19 20 21 24 25 26 27 28 35 2003 11 17	2003 10 02
809376 XXXLutz CFE: 25.1.9, 26.4.2, 27.5.1, 29.1.13 MÖMA-XXXLutz GmbH, Mergentheimer Str. 59 Würzburg (DE) 2003 08 16	06 11 16 18 19 20 21 24 25 26 27 28 35 2003 11 17	2003 10 02
809377 CLESSIDRA SEGAFREDO ZANETTI COFFEE SYSTEM S.r.l., Via Fapanni, 60 MESTRE (Venezia) (IT) 2003 07 21	11 21 30 2003 11 17	2003 10 02
809380 QUARTZMAKER Gilbert Lang, Brunnenwisstrasse 5 Hüttikon (CH) 2003 05 26	35 2003 11 17	2003 10 02
809381 diSk2go CFE: 27.5.1, 27.7.1 Data Storage Advisors AG, Alte Steinhäuserstrasse 35 Cham (CH) 2003 06 20	09 2003 11 17	2003 10 02
809382 BEAST MASTER CFE: 25.5.1, 26.1.2, 27.5.1 SHIMANO EUROPE FISHING HOLDING B.V., Industrieweg 24 NUNSPEET (NL) 2003 06 17	18 25 28 2003 11 17	2003 10 02
809383 FRESH FEET BY C&A Aldemar AG, Grafenauweg 10, Postfach 151 Zug (CH) 2003 06 23	03 18 25 2003 11 17	2003 11 13

809385 FABRICA DE TABACOS DE H. UPMANN HABANA CFE: 24.1.5, 24.5.7, 27.5.1 CORPORACION HABANOS, S.A., Avenida 3ra. No.2006 entre 20 y 22, Miramar, Playa Ciudad de La Habana (CU) 2003 07 10 2003 11 17 2003 10 02	34	809443 JELLY PLUMPY L'OREAL, 14, rue Royale PARIS (FR) 2003 07 31 2003 11 17 2003 10 02	03
809393 EVIL CON CARNE Turner Entertainment Networks International Limited, CNN House, 19-22 Rathbone Place London W1P 1DF (GB) 2003 07 17 2003 11 17 2003 10 02	41	809444 AWB Hydro Aluminium Deutschland GmbH, Ettore-Bugatti-Strasse 6-14 Cologne (DE) 2003 04 28 2003 11 17 2003 10 02	01 19 42
809394 HARVEY BIRDMAN, ATTORNEY AT LAW Turner Entertainment Networks International Limited, CNN House, 19-22 Rathbone Place London W1P 1DF (GB) 2003 07 17 2003 11 17 2003 10 02	41	809451 DOUBLE-TWIN Stinis Beheer B.V., Dorpsstraat 130 Krimpen aan de Lek (NL) 2003 07 15 2003 11 17 2003 10 02	07 09
809395 cronic CFE: 25.1.1, 27.5.1 Jan Gisle Berger, Josefinesgt 28A Oslo (NO) 2003 02 28 2003 11 17 2003 10 02	09 25 28	809452 CARGO Men's Personal Container Pelz Neu GmbH, Saynstrasse 22 Hachenburg (DE) 2003 07 21 2003 11 17 2003 10 02	18
809397 GRIM & EVIL Turner Entertainment Networks International Limited, CNN House, 19-22 Rathbone Place London W1P 1DF (GB) 2003 07 17 2003 11 17 2003 10 02	41	809455 MC60 Siemens Aktiengesellschaft, Wittelsbacherplatz 2 München (DE) 2003 07 23 2003 11 17 2003 10 02	09
809400 AQUA TEEN HUNGER FORCE Turner Entertainment Networks International Limited, CNN House, 19-22 Rathbone Place London W1P 1DF (GB) 2003 07 17 2003 11 17 2003 10 02	41	809461 TRAMONTO D.L.S. company s.r.o., Rícmanice 179 Bílovice nad Svitavou (CZ) 2003 04 28 2003 11 17 2003 10 02	03 16 43
809401 THE BRAK SHOW Turner Entertainment Networks International Limited, CNN House, 19-22 Rathbone Place London W1P 1DF (GB) 2003 07 17 2003 11 17 2003 10 02	41	809475 eurex repo CFE: 24.17.5, 26.11.3, 27.5.1 Deutsche Börse AG, Neue Börsenstrasse 1 Frankfurt/Main (DE) 2003 04 11 2003 11 17 2003 10 02	09 16 35 36 38 42
809414 W WIDMANN CFE: 27.5.1 Widmann S.r.l., Via Ticino, 8/14 Pregnana Milanese (Milano) (IT) 2003 02 04 2003 11 17 2003 10 02	03 11 16 25 26 28	809476 eurex bonds CFE: 24.17.5, 26.11.3, 27.1.1, 27.5.1 Deutsche Börse AG, Neue Börsenstrasse 1 Frankfurt/Main (DE) 2003 04 11 2003 11 17 2003 10 02	09 16 35 36 38 42
809418 CFE: 26.3.1, 26.3.6, 26.7.25 Celletricon AB, Fabrikgatan 7 Gothenburg (SE) 2003 05 26 2003 11 17 2003 10 02	09 35 42	809478 MASCULA Haleko Hanseatisches Lebensmittel Kontor GmbH & Co. OHG, Holsteinischer Kamp 1 Hamburg (DE) 2003 03 14 2003 11 17 2003 10 02	05 29 30 32
809423 SANDALJ SANDALJ TRADING COMPANY S.p.A., Via Gioacchino Rossini, 14 TRIESTE (TS) (IT) 2003 07 28 2003 11 17 2003 10 02	30	809479 BLU V & B Group CFE: 24.17.1, 25.1.19, 26.1.5, 26.1.18, 27.5.1 Villeroy & Boch AG, Postfach 1120 Mettlach (DE) 2003 04 09 2003 11 17 2003 10 02	08 20 21
809425 MARTINI & ROSSI TORINO 1863 CFE: 25.1.15, 25.3.1, 27.5.1 Bacardi & Company Limited, Aeulestrasse 5 Vaduz (LI) 2003 04 25 2003 11 17 2003 10 02	33	809482 ODAX Deutsche Börse AG, Neue Börsenstrasse 1 Frankfurt/Main (DE) 2003 04 30 2003 11 17 2003 10 02	09 16 35 36 42
809427 MARTINI CFE: 4.1.3, 24.1.5, 24.1.19, 24.5.7, 25.1.15 Bacardi & Company Limited, Aeulestrasse 5 Vaduz (LI) 2003 04 25 2003 11 17 2003 10 02	33	809484 FDAX Deutsche Börse AG, Neue Börsenstrasse 1 Frankfurt/Main (DE) 2003 05 05 2003 11 17 2003 10 02	09 16 35 36 42
809428 MARTINI CFE: 19.7.1, 24.5.7, 25.1.15 Bacardi & Company Limited, Aeulestrasse 5 Vaduz (LI) 2003 04 25 2003 11 17 2003 10 02	33	809485 CFE: 3.1.1, 29.1.1 SAME DEUTZ-FAHR GROUP S.p.A., Viale F. Cassani, 14 TREVIGLIO (BG) (IT) 2003 06 26 2003 11 17 2003 10 02	12
809437 AVON AROMA...PEACE Avon Products, Inc., World Headquarters, 1345 Avenue of the Americas New York, NY 10105-0196 (US) 2003 07 25 2003 11 17 2003 10 02	03	809486 THE WILD FRESHNESS Henkel KGaA, Henkelstrasse 67 Düsseldorf (DE) 2003 04 22 2003 11 17 2003 10 02	03 05 21
809440 SENSATION TOTALE LANCOME PARFUMS ET BEAUTE & CIE, 29, rue du Faubourg Saint-Honoré PARIS (FR) 2003 07 25 2003 11 17 2003 10 02	03	809491 FLAME FLASH CFE: 27.5.1, 29.1.12 SWISSINNO SOLUTIONS GmbH, Rosenbergstrasse 22 St. Gallen (CH) 2003 07 22 2003 11 17 2003 10 02	04
		809493 FUCHSORAL ad us. vet. Impfstoffwerk Dessau-Tornau GmbH, Streezter Weg 15a Rodleben (DE) 2003 06 19 2003 11 17 2003 10 02	05
		809494 DOLOCLEAN OMYA GmbH, Brohler Strasse 11a Köln (DE) 2003 07 15 2003 11 17 2003 10 02	01

809495 BIOPRESTARIUM BIOFARMA, 22, rue Garnier NEUILLY-SUR-SEINE (FR) 2003 07 25 2003 11 17 2003 10 02	05	809568 BISOBLOCK Kéri Pharma Kft., Bartha Boldizsár 7 Debrecen (HU) 2003 06 05 2003 11 17 2003 10 09	05
809496 DOLAGRO OMYA GmbH, Brohler Strasse 11a Köln (DE) 2003 07 15 2003 11 17 2003 10 02	01	809569 LOVING ROUGE BIOTHERM, „Le Neptune”, Avenue Prince Héréditaire Albert MONACO (MC) 2003 07 04 2003 11 17 2004 01 22	03
809497 DOLOMELT OMYA GmbH, Brohler Strasse 11a Köln (DE) 2003 07 15 2003 11 17 2003 10 02	01	809573 ComResponse Siemens Aktiengesellschaft, Wittelsbacherplatz 2 München (DE) 2003 02 27 2003 11 17 2003 10 09	09 38 42
809499 MELITOR BIOFARMA, 22, rue Garnier NEUILLY-SUR-SEINE (FR) 2003 07 22 2003 11 17 2003 10 02	05	809577 LAVAZZA BLUE BEST LAVAZZA ULTIMATE ESPRESSO CFE: 26.4.1, 26.4.18, 27.5.1, 29.1.4 09 11 30 Luigi Lavazza spa, Corso Novara, 59 Torino (IT) 2003 06 05 2003 11 17 2003 10 09	
809501 VULCOPLUS The Gates Corporation, 1551 Wewatta Street Denver, Colorado 80202 (US) 2003 06 24 2003 11 17 2003 10 02	07 12	809581 Larus CFE: 3.7.16, 27.5.1 28 UZDAROJI AKCINE BENDROVE „CAPUTIS”, Zemaites g. 13-37 Vilnius (LT) 2003 07 11 2003 11 17 2003 10 09	
809509 ARTROMIN Disphar International B.V., Winkelskamp 6 HENGELLO (Gld) (NL) 2003 07 16 2003 11 17 2003 10 02	05	809582 I just U CFE: 2.9.1, 27.5.1 03 35 „MEY DJI” OOD, 68, „Osogovo” Str, apt. 23 SOFIA (BG) 2003 06 17 2003 11 17 2003 10 09	
809516 Halex Hoffmann GmbH Qualitätswerkzeuge, Haberlandstraße 55 München (DE) 2003 05 08 2003 11 17 2003 10 09	07 08 09 18 20	809590 VULCOPOWER The Gates Corporation, 1551 Wewatta Street Denver, Colorado 80202 (US) 2003 06 24 2003 11 17 2003 10 09	07 12
809518 VIATOP Boehringer Ingelheim Vetmedica GmbH, Ingelheim (DE) 2003 06 30 2003 11 17 2003 10 09	03 05	809591 Aroma Chef Best of Asian Cuisine CFE: 9.7.1, 9.7.19, 25.1.6, 27.5.1 30 KMC Foods Sdn Bhd, 57 Lucky View Singapore 467485 (SG) 2003 08 12 2003 11 17 2003 10 09	
809523 CFE: 8.1.19, 29.1.12 August Storck KG, Waldstrasse 27 Berlin (DE) 2003 08 11 2003 11 17 2003 10 09	30	809595 BELL BASF Aktiengesellschaft, Carl-Bosch-Strasse 38 Ludwigshafen (DE) 2003 08 19 2003 11 17 2003 10 09	05
809524 STORCK Chocolat Pavot CFE: 8.1.19, 19.3.3, 26.4.16, 27.5.1, 29.1.15 30 August Storck KG, Waldstrasse 27 Berlin (DE) 2003 08 11 2003 11 17 2003 10 09	30	809596 idealcolor PAUL HARTMANN AG, Paul-Hartmann-Str. 12 Heidenheim/Brenz (DE) 2003 07 08 2003 11 17 2003 10 09	05 10
809526 NEPTUNE OSRAM Gesellschaft mit Beschränkter Haftung, Hellabrunner Strasse 1 München (DE) 2003 06 11 2003 11 17 2003 10 09	11	809597 GuttaFlow Coltène/Whaledent GmbH + Co. KG, Raiffeisenstrasse 30 Langenau (DE) 2003 07 25 2003 11 17 2003 10 09	05 10
809529 HALODIUM OSRAM Gesellschaft mit Beschränkter Haftung, Hellabrunner Strasse 1 München (DE) 2003 06 11 2003 11 17 2003 10 09	11	809598 MIC TÖPFER Kulmbach GmbH, Am Kreuzstein 5 Kulmbach (DE) 2003 07 25 2003 11 17 2003 10 09	16 40 42
809535 GOLDENBRÄU BRAU UNION AG, Poschacherstraße 35 Linz (AT) 2003 07 22 2003 11 17 2003 10 09	32	809600 HDK Wacker-Chemie GmbH, Hanns-Seidel-Platz 4 München (DE) 2003 08 14 2003 11 17 2003 10 09	01
809538 EDEL WEISS Wilhelm Hämmerle, Destillerie- Freihof Gesellschaft m.b.H. & Co KG, Vorachstrasse 75 Lustenau (AT) 2003 06 18 2003 11 17 2003 10 09	33	809601 automatica Messe München GmbH, Am Messesee 2 München (DE) 2003 08 14 2003 11 17 2003 10 09	16 35 41
809555 COSSET CFE: 27.5.1 18 Dongguanshi Xinwan Hongye Pijuchang, Zhongdong County, Xinwan Town, Dongguan City Guangdong Province 511700 (CN) 2003 04 16 2003 11 17 2003 10 09	18	809604 QUAD-LOCK CFE: 27.5.1 06 19 QUAD-LOCK BUILDING SYSTEMS GMBH, Blumenstrasse 1 München (DE) 2003 06 04 2003 11 17 2003 10 09	
809559 MINI TRONIC SOCIETE BIC, 14, rue Jeanne d'Asnières CLICHY (FR) 2003 06 11 2003 11 17 2003 10 09	34		
809563 MARLENE Lidl Stiftung & Co. KG, Stiftsbergstrasse 1 Neckarsulm (DE) 2003 05 28 2003 11 17 2003 10 09	29 30 32		

809605 STORCK			
CFE: 26.11.13, 27.5.1, 29.1.13	30		
August Storck KG, Waldstrasse 27 Berlin (DE)			
2003 08 11	2003 11 17	2003 10 09	
809606 ROLLY POP	30 32		
PEMI Trade, s.r.o., Bílov cp. 100 Nový Jicín (CZ)			
2003 03 12	2003 11 17	2003 10 09	
809608 N			
CFE: 5.7.2, 11.3.1, 11.3.2, 26.1.1, 26.1.15, 26.1.18, 27.5.1	21 32 33		
BREYFIELD Trust reg., Josef-Rheinbergerstrasse 6 Vaduz (LI)			
2003 03 31	2003 11 17	2003 10 09	
809609 EnviroArc	11 40 42		
EnviroArc Technologies AS, Postboks 673 Skøyen Oslo (NO)			
2003 04 07	2003 11 17	2003 10 09	
809610 BioArc	40 42		
EnviroArc Technologies AS, Postboks 673 Skøyen Oslo (NO)			
2003 04 07	2003 11 17	2003 10 09	
809612 Hyphen	18 25 42		
Reinschmidt Operations GmbH, Neureutherstraße 26 München (DE)			
2003 04 28	2003 11 17	2003 10 09	
809615 CUTTING POINT			
CFE: 28.3.0	28		
OWNER HOOKS CO., LTD., 120 Tomita-cho, Nishiwaki-City HYOGO-PREF. 677-0018 (JP)			
2003 07 11	2003 11 17	2003 10 09	
809616 SKYLOR	10		
INVATEC S.R.L., Via Martiri della Libertà, 7 RONCADELLE (Brescia) (IT)			
2003 07 18	2003 11 17	2003 10 09	
809617 POESIA	33		
GARCIN-LEVEQUE Hélène, Château Haut-Bergey Léognan (FR)			
2002 12 16	2003 11 17	2003 10 09	
809619 QUICKFIRE	28		
SHIMANO INC., 3-77 Oimatsu-cho, Sakai Osaka 590-8577 (JP)			
2003 05 23	2003 11 17	2003 10 09	
809620 Bagman	18		
TOPGAL a.s., U Horní brány 8 Sternberk (CZ)			
2002 12 30	2003 11 17	2003 10 09	
809624 Simple			
CFE: 3.3.1, 3.3.24, 26.4.2, 26.4.18, 27.5.1, 29.1.4	16 41		
PARI MUTUEL URBAIN (P.M.U.), 83, rue La Boétie PARIS (FR)			
2003 05 30	2003 12 29	2003 09 29	
809626 WelcomeBack Card	09 35 36 37 39 42 43		
Autobahn Tank & Rast GmbH & Co. KG, Andreas-Hermes-Strasse 7-9 Bonn (DE)			
2003 04 23	2003 11 17	2003 10 09	
809629 FOLIANT	07 16		
FORMICA CZ, S.r.o., Stefánikova 1347/III Mladá Boleslav (CZ)			
2003 06 13	2003 11 17	2001 00 9	
809631 Rotomatika			
CFE: 26.11.1, 26.11.6, 26.11.13, 27.5.1	07		
ROTOMATIKA d.o.o. industrija rotacijskih sistemov, Spodnja Kanomlja 23 SPODNJA IDRJA (SI)			
2003 05 12	2003 11 17	2003 10 09	
809638 PURE POISON	03		
PARFUMS CHRISTIAN DIOR, 33, avenue Hoche PARIS (FR)			
2003 08 05	2003 11 17	2003 10 09	
809640 CAMSOURCE	09 11		
joimax GmbH, Am Hasenbiel 27 Stutensee (DE)			
2003 08 12	2003 11 17	2003 10 09	
809641 Homeokind			
CFE: 2.5.2	03 05 10 16 28		
LOACKER REMEDIA SRL, Via Brennero, 16 - Frazione Prato All'Isarco FIE'ALLO SCILIAR (BZ) (IT)			
2003 07 07	2003 11 17	2003 10 09	
809642 CLASSIC Moritz EISKONFEKT			
CFE: 19.3.9, 26.1.15, 26.3.5, 27.5.1, 29.1.12	30		
Dr. Helle & Co. GmbH & Co. KG, Oppumer Strasse 42 Krefeld (DE)			
2003 05 28	2003 11 17	2003 10 09	
809645 SHE SAINT HONORE ESPACE	25 35		
VIVES VIDAL, VIVESA, S.A., Lleida, 53 IGUALADA (BARCELONA) (ES)			
2003 06 12	2003 11 17	2003 10 09	
809646 L'EXPO 2004			
CFE: 27.5.1, 27.7.1, 29.1.12	03 09 16 18 20 21 25 28 35 36 38 39 41 42 43		
SOCIETE D'ECONOMIE MIXTE IMAGES 2004 (SEMIMAGES 2004), Parc des Expositions du Bourget - Porte O LE BOURGET (FR)			
2002 09 20	2003 11 17	2003 10 09	
809651 MERIT SELECT	34		
Philip Morris Products S.A., Quai Jeanrenaud 3 Neuchâtel (CH)			
2003 09 05	2003 11 17	2003 10 09	
809663 STATLOGICS	42		
Statlogics Kft., Zichy Jenó 4 Budapest (HU)			
2003 06 10	2003 11 17	2003 10 09	
809664 CREDILOGIC	42		
Statlogics Kft., Zichy Jenó 4 Budapest (HU)			
2003 06 06	2003 11 17	2003 10 09	
809667 MEGASWEET	01 30 35		
„EUROSTOK-BULGARIE- EOOD”, j.k. „Khadji Dimitar”, bl. 92, vh. 2, ap. 27 SOFIA (BG)			
2003 07 11	2003 11 17	2003 10 09	
809668 BOOMER FIZZY			
CFE: 1.15.21, 27.5.1, 27.5.2	30		
Growseed Aktiengesellschaft, Aeulestrasse 5 Vaduz (LI)			
2003 07 31	2003 11 17	2003 10 09	
809670 LAGO			
CFE: 6.3.1, 6.3.5	32		
EROSKI, S.COOP., Bº San Agustin, S/Nº ELORRIO - - BIZKAIA (ES)			
2003 07 09	2003 11 17	2003 10 09	
809671 CaMPOS de LáZaRO			
CFE: 27.1.1	29		
EROSKI, S. COOP., Bo San Agustin, S/No ELORRIO - - BIZKAIA (ES)			
2003 07 09	2003 11 17	2003 10 09	
809672 DIVITTO			
CFE: 25.1.9, 27.5.1	33		
EROSKI, S.COOP., Bo San Agustin, S/No ELORRIO - - BIZKAIA (ES)			
2003 07 11	2003 11 17	2003 10 09	
809673 ROTISOL			
CFE: 27.5.1, 27.5.11	29		
EROSKI, S. COOP., Bo San Agustin, S/No ELORRIO - - BIZKAIA (ES)			
2003 07 11	2003 11 17	2003 10 09	

809674 Martis CFE: 26.1.2, 26.1.18, 27.5.1, 27.5.24 EROSKI, S.COOP., Bo San Agustin, S/No ELORRIO - - BIZKAIA (ES) 2003 07 09	29 2003 11 17	2003 10 09	809719 TEPENZET SANOFI-SYNTHELABO, 174, avenue de France PARIS (FR) 2003 08 13	05 2003 11 17	2003 10 09
809677 Wolf Bergstrasse TOASTINI CFE: 1.3.1, 25.1.1, 26.1.2, 26.1.19, 27.5.1 Intersnack Knabber-Gebäck GmbH & Co. KG, Aachener Strasse 1042 Köln (DE) 2003 08 21	29 30 2003 11 17	2003 10 09	809720 Manitou Joh. Wilh. von Eicken GmbH, Drechslerstrasse 1-3 Lübeck (DE) 2003 07 11	34 2003 11 17	2003 10 09
809682 Teenager Rosen-Tantau Mathias Tantau Nachfolger, Tornescher Weg 13 Uetersen (DE) 2003 08 14	31 2003 11 17	2003 10 09	809721 BATH DREAM Kaufland Ceská republika v.o.s., Pod Visnovkou 25 Praha 4 (CZ) 2003 04 28	03 21 24 2003 11 17	2003 10 09
809684 Solbjerg CFE: 26.7.17 SOLBJERG STALVAREFABRIK A/S, Industriomradet 107 HOVEDGARD (DK) 2003 08 11	07 2003 11 17	2003 10 09	809722 PROCOAT Food Investments Limited, Weston Centre, Bowater House, 68 Knightsbridge London SW1X 7LO (GB) 2003 05 28	01 31 40 2003 11 17	2003 10 09
809686 SERRASOL ELPOZO ALIMENTACION, S.A., Avenida Antonio Fuertes, 1 ALHAMA DE MURCIA (Murcia) (ES) 2003 06 17	29 2003 11 17	2003 10 09	809724 LEITZ BY x XYRON CFE: 26.4.1, 26.4.18, 27.5.9 Esselte Leitz GmbH & Co.KG, Siemensstrasse 64 Stuttgart (DE) 2003 05 06	07 16 2003 11 17	2003 10 09
809687 KreX CFE: 27.5.1, 29.1.12 ZITO prehrambena industrija, d.d., Smartinska c. 154 Ljubljana (SI) 2003 07 14	30 2003 11 17	2003 10 09	809735 DUALMODE FIAT AUTO S.p.A., Corso Giovanni Agnelli, 200 TORINO (IT) 2003 07 07	09 12 2003 11 17	2003 10 09
809691 CFE: 5.3.13 Henkel KGaA, Henkelstrasse 67 Düsseldorf (DE) 2003 04 16	03 05 21 2003 11 17	2003 10 09	809747 MIDLAND OEL-Brack AG, Ruppertsweilerstrasse 3 Hunzenschwil (CH) 2003 06 30	01 04 07 09 16 40 42 2003 11 17	2003 10 09
809692 Seven.Five CFE: 26.11.2, 26.15.1, 27.5.1, 29.1.12 SwissQual Holding AG, Metallstrasse 9B, Postfach 117 Zug (CH) 2003 07 22	09 2003 11 17	2003 10 09	809750 capturez vos envies CFE: 26.11.1, 27.5.1 SOCIETE COOPERATIVE GROUPEMENT D'ACHATS DES CENTRES LECLERC, SC GALEC, 52, rue Camille Desmoulins ISSY LES MOULINEAUX (FR) 2003 07 16	09 35 38 40 41 2003 11 17	2003 10 09
809693 Treofan CFE: 1.5.23, 25.1.6, 26.11.12, 26.13.25, 27.5.1 TRESPAPHAN GMBH & CO. KG, 10 Am Prime Parc Raunheim, Hesse (DE) 2003 04 26	01 16 17 42 2003 11 17	2003 10 09	809751 LIFTBRONZ GUINOT, 1, rue de la Paix PARIS (FR) 2003 07 23	03 2003 11 17	2003 10 09
809701 GOLDEN FRUIT CFE: 27.5.1 CO.MA.CO S.p.A., C.so Vittorio Emanuele II, 168 TORINO (IT) 2003 07 07	31 2003 11 17	2003 10 09	809760 IONTA Janssen Pharmaceutica N.V., Turnhoutseweg 30 Beerse (BE) 2003 07 09	05 2003 11 17	2003 10 09
809704 SCARFEEL de PAOLI AMBROSI Gianfranco, Via Cure del Lino, 32 SALO' (Brescia) (IT) 2003 06 11	03 05 2003 11 17	2003 10 09	809779 CFE: 24.15.1, 24.17.17, 29.1.12 SOCIETE COOPERATIVE GROUPEMENT D'ACHATS DES CENTRES LECLERC, SC GALEC, 52, rue Camille Desmoulins ISSY LES MOULINEAUX (FR) 2003 04 22	16 35 38 2003 11 17	2003 10 09
809711 Auprotec CFE: 24.1.5, 26.1.2, 26.1.18, 27.5.1 EROSKI, S.COOP., Bº San Agustin, S/Nº ELORRIO - BIZKAIA (ES) 2003 07 15	01 12 27 2003 11 17	2003 10 09	809780 Perfect CFE: 27.5.1, 29.1.4 GRANOTEC-IMPORTAÇÃO E EXPORTAÇÃO DE GRANULADOS TECNICOS DE CORTIÇA, S.A., Avenida Dr. Francisco Sa Carneiro, Zona Industrial da Valada SAO JOAO DE VER (PT) 2003 05 19	20 2003 11 17	2003 10 09
809716 MACCAFERRI CFE: 26.4.2, 26.4.18, 27.5.1 OFFICINE MACCAFERRI S.P.A., Via Degli Agresti, 6 BOLOGNA (IT) 2003 05 19	06 2003 11 17	2003 10 09	809782 STUDY IN AUSTRALIA CFE: 3.5.15, 27.5.1 The Commonwealth of Australia as represented by the Department of Education, Science & Training, GPO Box 9880 CANBERRA ACT 2601 (AU) 2003 07 02	35 2003 11 17	2003 10 09
809718 TEMSA EPHEBUS CFE: 26.1.1, 26.1.18, 26.4.24, 27.5.1 Temsan Sanayi ve Ticaret Anonim Sirketi, Mersin Yolu Üzeri 10. Km Seyhan, Adana (TR) 2003 07 30	12 2003 11 17	2003 10 09	809788 TROEFAN TRESPAPHAN GMBH & CO. KG, 10 Am Prime Parc Raunheim, Hesse (DE) 2003 04 26	01 16 17 42 2003 11 17	2003 10 09
			809789 AVON AROMA...FRESH Avon Products, Inc., World Headquarters, 1345 Avenue of the Americas New York, NY 10105-0196 (US) 2003 07 01	03 2003 11 17	2003 10 09

809790 FORSAN			
CFE: 24.15.13, 24.15.21, 27.5.1, 29.1.2	01 02 03 04 07 35 37 42		
„TOR MEDIA-S” EOOD, 186 „Al. Stamboliisky” blv. Sofia (BG)			
2003 07 09	2003 11 17	2003 10 09	
809791 NBC			
CFE: 27.5.1, 27.5.14		07 22 24	
NBC INC., 2-50-3, Toyoda, Hino-shi Tokyo 191-0053 (JP)			
2003 06 09	2003 11 17	2003 10 09	
809792 SECRET WORLD			
CFE: 26.4.2, 26.4.18, 26.11.1, 27.5.1, 29.1.13		25	
YHM TEKSTIL SANAYI VE TICARET LIMITED SIRKETI, Zervavatçı Köyü, Fatih Sultan Mehmet Caddesi, No: 128 BEYKOZ-ISTANBUL (TR)			
2003 07 14	2003 11 17	2003 10 09	
809797 TALEMARA			05
Schering Aktiengesellschaft, Müllerstrasse 178 Berlin (DE)			
2003 08 07	2003 11 17	2003 10 09	
809798 CARBOMENT			01
OMYA GmbH, Brohler Strasse 11a Köln (DE)			
2003 08 08	2003 11 17	2003 10 09	
809800 RONASTAR			01 02
Merck KGaA, Frankfurter Strasse 250 Darmstadt (DE)			
2003 08 07	2003 11 17	2003 10 09	
809802 ASW			09
B & W LOUDSPEAKERS LIMITED, Dale Road, Worthing West Sussex BN11 2BH (GB)			
2003 08 15	2003 11 17	2003 10 09	
809803 ENERGYCUBE Powered by b+w Electronic Systems			
CFE: 24.17.1, 26.11.3, 27.5.1		09 38 42	
b+w Electronic Systems GmbH & Co. KG, Zur Eisenhütte 11 Oberhausen (DE)			
2003 08 18	2003 11 17	2003 10 09	
809804 f fominaya			11
CFE: 26.1.1, 27.5.1			
FOMINAYA, S.A., Carretera del Pla, s/n BETERA (Valencia) (ES)			
2003 08 12	2003 11 17	2003 10 09	
809808 CFE: 19.7.1			32
Beverage Partners Worldwide SA, In der Luberzen 42 Urdorf (CH)			
2003 08 19	2003 11 17	2003 10 09	
809812 EPICLON			01
DAINIPPON INK & CHEMICALS, INC., 35-58, Sakashita 3-chome, Itabashi-ku Tokyo 174-8520 (JP)			
2003 08 14	2003 11 17	2003 10 09	
809813 FEEL AT HOME			03
Beiersdorf AG, Unnastrasse 48 Hamburg (DE)			
2003 08 20	2003 11 17	2003 10 09	
809816 CAP NOR RUBY			33
V&S Vin & Sprit AB (publ), Stockholm (SE)			
2003 05 28	2003 11 17	2003 10 09	
809829 SHALL			
CFE: 28.3.0		07	
SHALL TOOLS CO. LTD. (ZHEJIANG XIAOXIAO WUJIN GONGJU YOUXIAN GONGSI), Jianshan, Puyang, Xiaoshan Town, Hangzhou Zhejiang (CN)			
2003 06 16	2003 11 17	2003 10 09	
809833 MICROPAKINE			05
SANOFI-SYNTHELABO, 174, avenue de France PARIS (FR)			
2003 08 11	2003 11 17	2003 10 09	
809834 tekso TEKNİK SOGUTMA SAN. VE TIC. A.S.			
CFE: 27.5.1, 29.1.13		11	
TEKSO TEKNİK SOGUTMA SANAYI VE TICARET ANONİM SIRKETI, Yukari Dudullu Organize Sanayi Bölgesi 2. Cadde No. 7 Ümraniye/ISTANBUL (TR)			
2003 04 28	2003 11 17	2003 10 09	
809837 KND CODENAME: KIDS NEXT DOOR			
CFE: 2.7.1, 25.7.1, 25.7.7, 27.5.1		41	
Turner Entertainment Networks International Limited, CNN House, 19-22 Rathbone Place London W1P 1DF (GB)			
2003 07 23	2003 11 17	2003 10 09	
809839 DYNAMIC SPACE			16 35 41 42
Julius Blum Gesellschaft m.b.H., Industriestrasse 1 Höchst (AT)			
2003 06 10	2003 11 17	2003 10 09	
809840 TIME SQUAD			
CFE: 1.1.1, 3.7.17, 24.1.5, 27.5.1		41	
Turner Entertainment Networks International Limited, CNN House, 19-22 Rathbone Place London W1P 1DF (GB)			
2003 07 23	2003 11 17	2003 10 09	
809842 CFR Consulting Group			
CFE: 27.5.1		35	
FEDERAL RESOURCES EUROPE LIMITED FR EUROPE, 3 The Square, Winchester, Hampshire SO23 9ES (GB)			
2003 06 24	2003 11 17	2003 10 09	
809844 DESINA			07 09
VDW Verein Deutscher Werkzeugmaschinenfabriken e.V., Corneliusstrasse 4 Frankfurt am Main (DE)			
2003 07 12	2003 11 17	2003 10 09	
809846 RETTIG First Name In Indoor Climate Comfort			
CFE: 24.15.1, 26.1.1, 27.5.1		09 11 37	
Oy Rettig Ab, Postbox 115 HELSINGFORS (FI)			
2003 06 04	2003 11 17	2003 10 09	
809848 Mike, LU & OG			
CFE: 2.5.2, 2.5.3, 2.5.17, 2.5.23, 27.5.1, 27.5.2		41	
Turner Entertainment Networks International Limited, CNN House, 19-22 Rathbone Place London W1P 1DF (GB)			
2003 07 23	2003 11 17	2003 10 09	
809851 INERGETIC			30 32
Schweppes International Limited, 25 Berkeley Square London W1X 6HT (GB)			
2003 07 29	2003 11 17	2003 10 09	
809853 CENTRALINE			06
CHICAGO METALLIC CONTINENTAL, besloten vennootschap met beperkte, Oud Sluisstraat 5 Wijnegem (BE)			
2003 07 15	2003 11 17	2003 10 09	
809856 Lerum			
CFE: 26.1.2, 26.1.18, 27.5.1		29 30 31 32	
LERUM BRANDS AS, P.O. Box 159 SOGNDAL (NO)			
2003 07 24	2003 11 17	2003 10 09	
809862 MINOSTA			05
RICHTER GEDEON VEGYÉSZETI GYÁR RT., Gyömroi út 19-21 Budapest (HU)			
2003 06 13	2003 11 17	2003 10 09	
809863 VIOLETTA			05
RICHTER GEDEON VEGYÉSZETI GYÁR RT., Gyömroi út 19-21 Budapest (HU)			
2003 06 13	2003 11 17	2003 10 09	
809872 ABSOLU ROUGE			03
LANCOME PARFUMS ET BEAUTE & CIE, 29, rue du Faubourg Saint-Honoré PARIS (FR)			
2003 07 24	2003 11 17	2003 10 09	

809873 CFE: 19.3.3 PACO RABANNE PARFUMS, 6, boulevard du Parc NEUILLY SUR SEINE (FR) 2003 07 25 2003 11 17 2003 10 09	03
809884 i claim DENSO CFE: 24.15.2, 24.15.7, 24.15.13, 26.1.1, 26.1.18, 26.4.9, 27.5.1, 29.1.13 Denso Europe B.V., Hogeweyselaan 165 Weesp (NL) 2003 08 26 2003 11 17 2003 10 09	36
809885 PRIORIX-TETRA GLAXOSMITHKLINE BIOLOGICALS S.A., Rue de l'Institut 89 RIXENSART (BE) 2003 08 08 2003 11 17 2003 10 09	05
809890 ProCurve Celon AG medical instruments, Rheinstraße 8 Teltow (DE) 2003 07 16 2003 11 17 2003 10 09	10
809897 Beach Cult Dalli-Werke GmbH & Co. KG, Zweifaller Strasse 120 Stolberg (DE) 2003 07 22 2003 11 17 2003 10 09	03
809899 A Passion to Perform Deutsche Bank Aktiengesellschaft, Taunusanlage 12 Frankfurt/Main (DE) 2003 08 11 2003 11 17 2003 10 09	16 35 36 38 42
809901 OPTIWELL Campina GmbH & Co. KG, Wimpfener Strasse 125 Heilbronn (DE) 2003 08 07 2003 11 17 2003 10 09	29 30
809903 CFE: 9.3.19 s.Oliver Bernd Freier GmbH & Co. KG, Ostring Rottendorf (DE) 2003 07 03 2003 11 17 2003 10 09	25
809904 CFE: 9.3.19 s.Oliver Bernd Freier GmbH & Co. KG, Ostring Rottendorf (DE) 2003 07 03 2003 11 17 2003 10 09	25
809905 CFE: 9.3.19 s.Oliver Bernd Freier GmbH & Co. KG, Ostring Rottendorf (DE) 2003 07 03 2003 11 17 2003 10 09	25
809913 CFE: 26.1.1, 26.1.12, 26.2.5 WENZHOU FENGSHENG SHOES CO., LTD. (Wenzhoushi Fengsheng Xieye Youxian Gongsi), Dongjing Er Road 15 Ouhai Economic Technic Developing Zone Wenzhou 325014 (CN) 2003 08 25 2003 12 01 2003 10 16	25
809919 HPV ENGINEERING, s.r.o. HPV ENGINEERING, s.r.o., Na Farkáne III/29 Praha 5 (CZ) 2003 04 28 2003 12 01 2003 10 16	37 42
809920 QUEEN OF AFRICA CFE: 2.3.7, 25.1.19, 27.5.1, 29.1.13 Bijean Milani, Case postale 1477 Küsnacht (CH) 2003 07 16 2003 12 01 2003 10 16	29 30 31 32
809930 Baguetteria da Marco Plus Warenhandels-gesellschaft mbH, Wissollstrasse 5-43 Mülheim an der Ruhr (DE) 2003 06 16 2003 12 01 2003 10 16	29 30
809931 HaemoNet Novo Nordisk A/S, Novo Allé Bagsvaerd (DK) 2003 05 15 2003 12 01 2003 10 16	09 42 44
809933 RENESAS Renesas Technology Corp., 4-1, Marunouchi 2-chome, Chiyoda-ku Tokyo 100-6334 (JP) 2003 03 28 2003 12 01 2003 10 16	07 09 16 37 40 41 42
809937 Deumavan CFE: 2.7.5, 2.7.23, 26.1.14, 26.1.18, 27.5.1 Prof. Dr. Eiko Petersen, Eichbergstr. 18 Freiburg (DE); Dr. med. Dagmar Petersen, Eichbergstrasse 18 Freiburg (DE) 2003 06 07 2003 12 01 2003 10 16	03 05
809940 siron CFE: 26.4.1, 27.5.1, 29.1.12 TONBELLER AG, Werner-v.-Siemens-Strasse 2 Bensheim (DE) 2003 07 10 2003 12 01 2003 10 16	09
809944 EASY 2 SOCIETE BIC, 14, rue Jeanne d'Asnières CLICHY (FR) 2003 07 28 2003 12 01 2003 10 16	08
809945 CONPROSTA CFE: 27.5.1 ZHEJIANG CONBA PHARMACEUTICAL CO., LTD, No. 151 Danxi Avenue, Lanxi Zhejiang Province 321100 (CN) 2003 07 07 2003 12 01 2003 10 16	05
809947 BiopHorce Franklin Products International B.V., Industrieweg 8 Waspik (NL) 2003 07 04 2003 12 01 2003 10 16	01 05 31
809949 AUSTRALIAN BUSH FOOD THE OUTBACK SPIRIT CFE: 6.1.1, 26.1.6, 27.1.1, 27.5.1 Hela Thissen B.V., Magalhaesweg 1 Venlo (NL) 2003 07 01 2003 12 01 2003 10 16	29 30 31
809950 ComforClean AS Audio Service GmbH, Zeppelinstrasse 9 Herford (DE) 2003 03 21 2003 12 01 2003 10 16	03 05 21
809951 BY BAI YUN CFE: 25.3.1, 27.5.1 GUANGZHOU BAIYUN SEALANT FACTORY, 133, Shatai Lu, Shahe, Guangzhou, Guangdong 510510 (CN) 2003 08 01 2003 12 01 2003 10 16	01
809958 NEOTECT BASF Aktiengesellschaft, Carl-Bosch-Strasse 38 Ludwigshafen (DE) 2003 07 14 2003 12 01 2003 10 16	17
809963 StrikoMelter StrikoWestofen GmbH, Lorenz-Schott-Strasse 5 Mainz-Kastel (DE) 2003 07 22 2003 12 01 2003 10 16	11 37
809971 Music Box JUKEBOX CFE: 16.1.16, 24.17.10, 27.5.1 MUSIC BOX, s.r.o., Dominova 6 Banka (SK) 2003 03 24 2003 12 01 2003 10 16	09 35 41
809973 NYTECH Lidl Stiftung & Co. KG, Stiftsbergstraße 1 Neckarsulm (DE) 2003 08 25 2003 12 01 2003 10 16	09
809975 JUNKERS CFE: 24.15.1, 26.3.5, 26.3.12 ROBERT BOSCH GMBH, Stuttgart (DE) 2003 07 16 2003 12 01 2003 10 16	09 11
809976 AARHUSUNITED CFE: 27.5.1 Aarhus United A/S, M.P. Bruunsgade 27 Aarhus C (DK) 2003 08 19 2003 12 01 2003 10 16	03 05 29
809983 How Fa will you go? Henkel KGaA, Henkelstrasse 67 Düsseldorf (DE) 2003 07 24 2003 12 01 2003 10 16	03 35 41
809985 MaxiGel Henkel KGaA, Henkelstrasse 67 Düsseldorf (DE) 2003 07 24 2003 12 01 2003 10 16	01 03 16

809986 GELplus Henkel KGaA, Henkelstrasse 67 Düsseldorf (DE) 2003 07 24 2003 12 01 2003 10 16	01 03 16	810015 QUICK-DIS Lavipharm Group Holding, Val Sainte Croix 7 Luxembourg (LU) 2003 08 29 2003 12 01 2003 10 16	03 05
809988 ADN VEGETAL D'YVES ROCHER LABORATOIRES DE BIOLOGIE VEGETALE YVES ROCHER, La Croix des Archers LA GACILLY (FR) 2003 04 29 2003 12 01 2003 10 16	03 04 05	810016 SLOW-DIS Lavipharm Group Holding, Val Sainte Croix 7 Luxembourg (LU) 2003 08 29 2003 12 01 2003 10 16	03 05
809989 Hiki CFE: 26.4.2, 26.4.18, 27.5.1, 29.1.12 25 28 Hiki Versand GesmbH, Engerwitzberg 10 Gallneukirchen (AT) 2003 07 17 2003 12 01 2003 10 16		810018 JUVEDERM LABORATOIRES D'ESTHETIQUE APPLIQUEE, 31, rue des Colonnes du Trône PARIS (FR) 2003 05 23 2003 12 01 2003 10 16	05 10
809990 ODE A L'AMOUR LABORATOIRES DE BIOLOGIE VEGETALE YVES ROCHER, La Croix des Archers LA GACILLY (FR) 2003 04 29 2003 12 01 2003 10 16	03 04 05	810021 Cimier CFE: 27.5.1 14 Exzentra GmbH, Terrassenweg 1a Zug (CH) 2003 08 29 2003 12 01 2003 10 16	
809993 HOTEL CONCEPT daydreams Der Tag ist schön! CFE: 27.5.1, 27.5.11 16 39 43 FTM Freizeit- & Trendmarketing GmbH & Co. KG, Hoffmannallee 105 Kleve (DE) 2003 07 25 2003 12 01 2003 10 16		810023 Speed 616 12 Continental Aktiengesellschaft, Vahrenwalder Strasse 9 Hannover (DE) 2003 06 17 2003 12 01 2003 10 16	
809994 LOVABLE EXPERIENCE 25 Sara Lee Foods Europe B.V., Wegalaan 39 Hoofddorp (NL) 2003 07 31 2003 12 01 2003 10 16		810024 VIESSMANN 09 11 37 Viessmann Werke GmbH & Co. KG, Viessmannstrasse 1 Allendorf (DE) 2003 05 28 2003 12 01 2003 10 16	
809997 EROMOND 05 PLIVA d.d., Ulica grada Vukovara 49 Zagreb (HR) 2003 06 27 2003 12 01 2003 10 16		810025 ONETOUCH ULTRA 05 10 Janssen Pharmaceutica N.V., Turnhoutseweg 30 Beerse (BE) 2003 09 18 2003 12 01 2003 10 16	
809998 STORMEREX 05 PLIVA d.d., Ulica grada Vukovara 49 Zagreb (HR) 2003 06 27 2003 12 01 2003 10 16		810026 ACADAIRE 05 29 Boehringer Ingelheim International GmbH, Ingelheim (DE) 2003 08 14 2003 12 01 2003 10 16	
809999 MIRA-2-TON 02 03 Hager & Werken GmbH & Co. KG, Ackerstrasse 1 Duisburg (DE) 2003 05 30 2003 12 01 2003 10 16		810028 CFE: 2.9.1, 26.4.2 25 Unilever N.V., Weena 455 Rotterdam (NL) 2003 08 22 2003 12 01 2003 10 16	
810000 BAYKAN 11 CFE: 26.4.2, 26.4.18, 27.5.1, 29.1.12 BAYKAN OTOGAZ SISTEMLERI SANAYI TICARET LIMITED SIRKETI, Merkez Mah. Esenler Cad. No: 2 BAGCILAR/ISTANBUL (TR) 2003 06 10 2003 12 01 2003 10 16		810047 POWER plus 07 08 09 CFE: 27.5.1, 27.5.11, 29.1.1, 29.1.8, 29.1.12 „Vic. Van Rompuy” of in 't kort „Varo”, naamloze vennootschap, Industriestraat 1 Lier (BE) 2003 08 27 2003 12 01 2003 10 16	
810001 EOLE 11 CALOR S.A., Place Ambroise Courtois LYON (FR) 2003 07 22 2003 12 01 2003 10 16		810048 PALAZZO 19 CFE: 7.3.11, 7.5.6, 27.5.1 DEMP B.V., Hagenweg 1F Vianen (NL) 2003 09 11 2003 12 01 2003 10 16	
810002 VITABRON 05 CEVA SANTE ANIMALE (S.A.), Zone Industrielle la Ballastière LIBOURNE (FR) 2003 07 17 2003 12 01 2003 10 16		810049 WORK BULL 07 08 09 CFE: 3.4.4, 3.4.23, 27.5.1, 29.1.3, 29.1.8, 29.1.12 „Vic. Van Rompuy” of in 't kort „Varo”, naamloze vennootschap, Industriestraat 1 Lier (BE) 2003 08 27 2003 12 01 2003 10 16	
810006 CESARE RAGAZZI Company 03 26 42 44 CFE: 27.5.1 CESARE RAGAZZI COMPANY SPA, Via Roma, 36 ZOLA PREDOSA (BO) (IT) 2003 03 07 2003 12 01 2003 10 16		810051 EUBIOLAC 05 Verlapharm v. Ehrlich AG, Nordstrasse 31 Zurich (CH) 2003 09 05 2003 12 01 2003 10 16	
810008 MAC ALLISTER 07 09 CFE: 26.4.2, 26.4.18, 27.5.1 CASTORAMA FRANCE, Zone Industrielle TEMPLEMARS (FR) 2003 07 16 2003 12 01 2003 10 16		810057 EXTHERM 02 17 19 CFE: 27.5.1 WOODCOTE speciální produkty, s.r.o., Nedokocná 1236 Praha 9 (CZ) 2003 07 28 2003 12 01 2003 10 16	
810013 SBT SKIN BIOLOGY THERAPY 03 CFE: 26.4.2, 26.4.18, 27.5.1, 29.1.12 JUVENA (INTERNATIONAL) AG, Industriestrasse 8 Volketswil (CH) 2003 09 02 2003 12 01 2003 10 16		810059 DIBAQ PERFORMANCE 31 DIBAQ-DIPROTEG, S.A., Ctra. de Navalmanzano a Fuentepeelayo, Km. 4,300 FUENTEPELAYO (Segovia) (ES) 2003 04 22 2003 12 01 2003 10 16	

810060 CRESS SPORTSWEAR CFE: 26.7.9, 27.5.1 Choleva Lumír, Alsova 575 Ostrava (CZ) 2001 02 02 2003 12 01 2003 10 16	09 12 18 20 22 25 27 28	
810062 HUTESA BABY HUTESA AGROALIMENTARIA, S.A., Ctra. Nacional 334, Km. 136 FUENTE DE PIEDRA, MALAGA (ES) 2003 06 13 2003 12 01 2003 10 16	29	
810063 KALYON CFE: 15.7.7, 18.3.23, 26.1.1, 26.1.24, 26.4.1, 26.4.10, 26.4.18, 27.5.1, 27.5.24 TÜR-IP TEKSTİL SANAYİ VE TURİZM TİCARET LİMİTED SİRKETİ, Cebeci Cad. 542/1 Sok. No: 6 KÜÇÜKKÖY, İSTANBUL (TR) 2003 07 29 2003 12 01 2003 10 16	23	
810066 PLIVASAN PLIVA d.d., Ulica grada Vukovara 49 Zagreb (HR) 2003 08 28 2003 12 01 2003 10 16	05	
810072 VITRUM CFE: 26.4.1, 26.4.12, 26.4.18, 27.5.1, 29.1.12 STEKLARNA HRASSTNIK-VITRUM, družba za proizvodnjo steklenih izdelkov, d.o.o., Cesta 1. maja 14 Hrastnik (SI) 2003 08 21 2003 12 01 2003 10 16	21 34 35 40	
810078 romstal CFE: 27.3.1 SC ROMSTAL IMEX SRL, Str. Vitan-Barzesti, nr. 11A, sector 4 BUCAREST (RO) 2003 08 11 2003 12 01 2003 10 16	11 35	
810081 VOLÁN CFE: 24.15.1, 27.1.1, 27.5.1 VOLÁN Egyesülés, Teréz Krt. 38 Budapest (HU) 2003 02 10 2003 12 01 2003 10 16	04 06 07 09 12 16 19 20 35 37 39 41 42 43	
810082 Denoxinal WALMARK, a.s., Oldrichovice 44 Trinec (CZ) 2003 05 26 2003 12 01 2003 10 16	05 29 30	
810083 2u CFE: 4.5.3, 27.5.1, 27.7.1 MAP MERCHANT GROUP LİMİTED, 13th Floor, Tolworth Tower, Ewell Road, Surbiton Surrey KT6 7EL (GB) 2003 08 12 2003 12 01 2003 10 16	16	
810090 CELLTEC Wiesner-Hager Baugruppe Holding GmbH, Linzerstraße 24 Altheim (AT) 2003 08 11 2003 12 01 2003 10 16	06	
810093 BIKALM ALTANA Pharma AG, Byk-Gulden-Str. 2 Konstanz (DE) 2003 08 08 2003 12 01 2003 10 16	05	
810099 FISHING ONE CFE: 3.9.1, 3.9.24, 27.5.1 Hiki Versand GesmbH, Engerwitzberg 10 Gallneukirchen (AT) 2003 07 17 2003 12 01 2003 10 16	22 28	
810106 MELEXANTA AstraZeneca AB, Sodertalje (SE) 2003 07 21 2003 12 01 2003 10 16	05	
810107 paxx Vivanco Gruppe AG, Ewige Weide 15 Ahrensburg (DE) 2003 09 01 2003 12 01 2003 10 16	09 20	
810109 AIR MINT Unilever N.V., Weena 455 Rotterdam (NL) 2003 09 05 2003 12 01 2003 10 16	03	
810118 STAR TOOLS CFE: 1.1.1, 27.5.1, 29.1.1, 29.1.8, 29.1.12 „Vic. Van Rompuy” of in ‘t kort „Varo”, naamloze vennootschap, Industriestraat 1 Lier (BE) 2003 08 25 2003 12 01 2003 10 16	07 08 09	
810120 MAMAISON RESIDENCES CFE: 26.4.1, 26.4.12, 27.5.1 MaMaison Résidences S.A., 31, rue Notre Dame Luxembourg (LU) 2003 09 09 2003 12 01 2003 10 16	35 36 43	
810121 AZILECT TEVA PHARMACEUTICALS EUROPE B.V., Industrieweg 23 Mijdrecht (NL) 2003 09 10 2003 12 01 2003 10 16	05	
810122 BRIDGERS AKCINE BENDROVE „VILKMA”, Deltuvos g. 21 Ukmerge (LT) 2003 07 28 2003 12 01 2003 10 16	25	
810125 ONETOUCH FINEPOINT Janssen Pharmaceutica N.V., Turnhoutseweg 30 Beerse (BE) 2003 09 18 2003 12 01 2003 10 16	10	
810126 MICROFRESH PEARLS Janssen Pharmaceutica N.V., Turnhoutseweg 30 Beerse (BE) 2003 09 03 2003 12 01 2003 10 16	05	
810127 NONSS CFE: 24.15.1, 24.15.13 RUIAN ZHONGSHU SHOES Co. LTD. (RUIAN ZHONGSHU XIEYE YOUXIAN GONGSI), No. 458 Zhenxing Road, Xinchengzhen, Ruian Zhejiang 325000 (CN) 2003 08 19 2003 12 01 2003 10 16	25	
810133 SAF CFE: 26.4.1, 26.4.18, 27.5.1, 29.1.1 SAF TEHNİKA, A/S, Dzirmavu iela 91 Riga (LV) 2003 07 24 2003 12 01 2003 10 16	09	
810134 Dorati MARKANT Handels- und Service GmbH, Hanns-Martin-Schleyer-Strasse 2 Offenburg (DE) 2003 07 29 2003 12 01 2003 10 16	30	
810135 TEMSA EUROPE CFE: 26.1.1, 26.1.18, 27.5.1 Temsan Sanayi ve Ticaret Anonim Sirketi, Mersin Yolu Üzeri 10. Km Seyhan, Adana (TR) 2003 06 17 2003 12 01 2003 10 16	12	
810136 Qibla CFE: 1.15.21, 27.5.1 QIBLA COLA COMPANY LTD, 201 Normanton Road Derby DE23 6US (GB) 2003 07 07 2003 12 01 2003 10 16	30 32	
810138 ASTOR SHINE EXTREME Coty Deutschland GmbH, Rheinstrasse 4E Mainz (DE) 2003 08 01 2003 12 01 2003 10 16	03	
810140 INGECON INGELECTRIC-TEAM, S.A., Parque Tecnológico de Zamudio, Edificio 106 ZAMUDIO (Vizcaya) (ES) 2003 05 29 2003 12 01 2003 10 16	09	
810141 CFE: 5.5.20 FUJIAN QINGSHAN ZHANGZHOU PERFUMERY INDUSTRY CO. LTD, 1 Nanshan Lu, Zhangzhou Fujian 363000 (CN) 2003 06 20 2003 12 01 2003 10 16	05	
810142 Amoi XIAMEN SOLID ELECTRONICS LTD., 45 Tiyu Road Xiamen, Fujian 361012 (CN) 2003 08 19 2003 12 01 2003 10 16	09	

810146 g-FORCE COMPAGNIE GENERALE DES ETABLISSEMENTS MICHELIN - MICHELIN & Cie, 12, cours Sablon CLERMONT-FERRAND Cedex 09 (FR) 2003 08 04 2003 12 01 2003 10 16	12	810186 LACH DIAMANT Jakob Lach GmbH & Co. KG, Donaustrasse 17-21 Hanau (DE) 2003 05 30 2003 12 01 2003 10 16	07 08 09 37 40
810148 GOFY CFE: 27.5.1 SAGRA GIDA ÜRETİM PAZARLAMA SANAYI VE TICARET ANONİM ŞİRKETİ, Büyük Gıda Sitesi Mega Center 12 Sokak C/32 Blok BAYRAMPASA/İSTANBUL (TR) 2003 07 07 2003 12 01 2003 10 16	29 30 32	810187 CARDINAL SC EUROAVIPO SA, Str. Matei Millo, No. 7, Sector 1 BUCAREST (RO) 2003 07 01 2003 12 01 2003 10 16	34
810149 FUTURO Beiersdorf AG, Unnastrasse 48 Hamburg (DE) 2003 08 20 2003 12 01 2003 10 16	05 10	810207 SNOW 4 EVER MOLLIN Henri, De Dreef van Hertebos 40 Schilde (BE); CRAMMER Raimund, Leopold Jariusstrasse 11 NEURISSEHOF (AT) 2003 05 12 2003 12 01 2003 10 16	06 11 19 37 41
810151 Xprint XEROX Gesellschaft mit beschränkter Haftung, Carl-Schurz-Strasse 2 Neuss (DE) 2003 08 06 2003 12 01 2003 10 16	16	810208 CFE: 19.7.1, 19.7.9, 19.7.13, 19.7.23, 29.1.12 Unilever N.V., Weena 455 Rotterdam (NL) 2003 09 05 2003 12 01 2003 10 16	03 05 21
810152 LIPTON AQUAE Unilever N.V., Weena 455 Rotterdam (NL) 2003 09 04 2003 12 01 2003 10 16	30 32	810210 SHIRAGIKU CFE: 28.3.0 KABUSHIKI KAISHA MITSUKAN GROUP HONSHA, 2-6 Nakamura-cho, Handa-shi Aichi-ken, 475-8585 (JP) 2003 08 27 2003 12 01 2003 10 16	30
810161 KBS CFE: 27.1.1 „KASTEL EXPORT” OOD, 4A, rue „Gueneral Skobelev” KARLOVO (BG) 2003 07 21 2003 12 01 2003 10 16	07 35	810214 JESUS OÑATE Y HERMANOS JESUS OÑATE Y HERMANOS, S.A., Larrasoloeta, 8 DURANGO (Bizkaia) (ES) 2003 05 28 2003 12 01 2003 10 16	06 12 35
810169 Funtime CFE: 27.5.1, 29.1.12 SOCIETE COOPERATIVE GROUPEMENTS D'ACHATS DES CENTRES LECLERC, SC GALEC, 52, rue Camille Desmoulins ISSY LES MOULINEAUX (FR) 2003 05 06 2003 12 01 2003 10 16	30	810215 GOLDENBÄRR CFE: 25.3.1, 27.5.1 LAUFFER SA, Rue de la Terrassière 13 GENEVE (CH) 2003 09 10 2003 12 01 2003 10 16	05 29 30 32 33
810171 Erlus Lotus Erlus Baustoffwerke AG, Hauptstraße 106 Neufahrn (DE) 2003 08 16 2003 12 01 2003 10 16	06 19	810216 PYROCOM PYROCOM a.s., Zitná 1577 Praha 2 (CZ) 2003 06 27 2003 12 01 2003 10 16	01 09 11
810174 GARDEN ACADEMY GARDENA UK LIMITED, 27-28 Brenkley Way, Blezard Business Park, Seaton Burn NEWCASTLE UPON TYNE, NE13 6DS (GB) 2003 02 21 2003 12 01 2003 10 16	09 35 41 42 44	810219 SPANDEX Hager & Werken GmbH & Co. KG, Ackerstrasse 1 Duisburg (DE) 2003 07 31 2003 12 01 2003 10 16	10
810175 BLOCK MENU CFE: 20.7.1, 27.5.1, 29.1.13 Eugen Block Holding GmbH & Co. KG, Hufnerstraße 51 Hamburg (DE) 2003 05 14 2003 12 01 2003 10 16	29 30	810220 Deltron Electronics Deltron Components Vertriebsgesellschaft für elektronische Bauelemente mbH, Ammerseestrasse 59a Neuried (DE) 2003 08 16 2003 12 01 2003 10 16	09
810176 SUPOR CFE: 25.1.1, 26.11.1, 26.11.8, 27.5.1, 29.1.12 ZHEJIANG SUPOR COOKWARE CO., LTD (ZHEJIANG SUBOER CHUIJU GUFEN YOUXIAN GONGSI), Jingjikaifaqu, Damaiyu Yuhuanxian, Zhejiang 317604 (CN) 2003 07 07 2003 12 01 2003 10 16	21	810229 HELIANS ITM ENTREPRISES, 24, rue Auguste-Chabrières PARIS (FR) 2003 09 03 2003 12 01 2003 10 16	18 20
810180 PARADE Sappi Europe S.A., 154, Chaussée de la Hulpe Brussel (BE) 2003 07 17 2003 12 01 2003 10 16	16	810231 BOSTON BRACE PRIM, S.A., Polígono Industrial, núm. 1, C/C 20, MOSTOLES, Madrid (ES) 2003 04 25 2003 12 01 2003 10 16	10
810184 ONETOUCH BASIC Janssen Pharmaceutica N.V., Turnhoutseweg 30 Beerse (BE) 2003 09 26 2003 12 01 2003 10 16	10	810233 nautica CFE: 27.5.1 NAUTICA EDITRICE S.r.l., Via Tevere, 44 ROMA (IT) 2003 07 09 2003 12 01 2003 10 16	09 16 41
810185 HPi CFE: 25.1.1, 26.4.9, 26.4.18, 27.5.1, 29.1.12 HAUSprofi Bausysteme GmbH, Rudolf-Diesel-Strasse 12 Freudenstadt (DE) 2003 05 27 2003 12 01 2003 10 16	01 06 17 19	810238 TRIPASIN AB TRIPASIN, P.O. Box 16026 MALMÖ (SE) 2003 07 29 2003 12 01 2003 10 16	18
		810241 ACUMENTE Boehringer Ingelheim International GmbH, Ingelheim (DE) 2003 09 04 2003 12 01 2003 10 16	05 29
		810244 MAJORIS AD MAJORIS, 21, rue Saint Jean CUBLIZE (FR) 2003 07 30 2003 12 01 2003 10 16	01 17 22 24 40

810247 VestaTiles CFE: 27.5.1 PORCELANATTO, S.A., Carretera de Castellón a Zaragoza, Kilómetro 6,1 Borriol (Castellón) (ES) 2003 06 26	19 2003 12 01	2003 10 16	810298 CFE: 1.15.14, 1.15.15 IKO EUROPE, naamloze vennootschap, d'Herbouvillekaai 80 Antwerpen (BE) 2003 04 17	01 02 17 19 35 2003 12 01	2003 10 16
810257 Feeling4tyfit Neckermann Versand AG, Hanauer Landstrasse 360 Frankfurt/Main (DE) 2003 08 21	16 25 35 2003 12 01	2003 10 16	810299 PASTAGUSTO F.LLI SACLA' S.P.A., Corso Stati Uniti, 41 TORINO (IT) 2003 07 07	29 30 2003 12 01	2003 10 16
810258 4tyfit Neckermann Versand AG, Hanauer Landstrasse 360 Frankfurt/Main (DE) 2003 08 21	16 25 35 2003 12 01	2003 10 16	810303 LUXCOM LIGHTING INDUSTRIES CFE: 26.4.2, 26.4.18, 27.5.1 BEGHELLI - ELPLAST, a.s., Poríci 3A Brno (CZ) 2003 06 25	11 2003 12 01	2003 10 16
810265 CFE: 28.5.0 Youdin Vyatcheslav Vasilyevitch, ap. 23, 15/19, oul. Srednyaa Pereyaslavskaya Moscou (RU) 2003 08 04	32 33 35 2003 12 01	2003 10 16	810305 RHOXIMAT UP RHODIA CHIMIE, 26, Quai Alphonse Le Gallo Boulogne Billancourt Cedex (FR) 2003 07 31	01 2003 12 01	2003 10 16
810269 PAMOS HOMESPA Pamos Austria Warenhandels-Gesellschaft m.b.H., Landesstraße 12a VÖLS (AT) 2003 08 29	11 44 2003 12 01	2003 10 16	810306 BX7 SOCIETE BIC, 14, rue Jeanne d'Asnières CLICHY (FR) 2003 07 23	34 2003 12 01	2003 10 16
810273 CFE: 27.5.1, 29.1.1 DEMA SENICA, a.s., Dlhá 248/43 Senica (SK) 2003 09 08	12 25 2003 12 01	2003 10 16	810307 multi filter CFE: 26.1.2, 27.5.1, 27.5.11 Philip Morris Products S.A., Quai Jeanrenaud 3 Neuchâtel (CH) 2003 08 14	34 2003 12 01	2003 10 16
810277 GLOSSMARK XEROX LIMITED, Bridge House, Oxford Road Uxbridge, Middlesex UB8 1HS (GB) 2003 09 02	09 2003 12 01	2003 10 16	810308 Appenzeller Alpenbitter CFE: 2.1.1, 6.1.2, 7.1.8, 25.1.9, 27.5.1 Emil Ebnetter & Co. AG, Weissbadstrasse 27 Appenzell (CH) 2003 08 27	33 2003 12 01	2003 10 16
810279 YTRAPILOR Schering Aktiengesellschaft, Müllerstrasse 178 Berlin (DE) 2003 08 07	01 05 2003 12 01	2003 10 16	810310 papirius CFE: 26.4.2, 26.4.18 PAPIRIUS s.r.o., K Vypichu 1108 Rudná u Prahy (CZ) 2002 10 29	02 07 09 16 32 35 39 2003 12 01	2003 10 16
810282 Viva NOODLES CFE: 26.1.18, 27.5.1, 29.1.12 HANWHA ÉLELMISZEREK MAGYARORSZÁGI KFT., Búzakalász út 20 Kecskeket (HU) 2003 08 29	29 30 2003 12 01	2003 10 16	810311 Döll CFE: 9.7.1, 9.7.5, 27.5.1 Leonhard Döll GmbH & Co. KG, Johann-Friedrich-Diehm-Straße 2 Lauterbach (DE) 2003 05 31	25 2003 12 01	2003 10 16
810283 ANTIBAK CFE: 26.2.8, 27.5.1 LAUFEN CZ s.r.o., V Tuních 3/1637 Praha 2 (CZ) 2003 08 27	11 20 21 2003 12 01	2003 10 16	810312 BASALAN Law Office BASALAN PATENT VE TRADE MARK SINAI MÜLKIYET HIZMETLERI MÜSAVIRLIK LIMITED SIRKETI, Giz 2000 Plaza, Ayazaga Yolu, No: 7 Kat: 12 MASLAK ISTANBUL (TR) 2003 06 10	42 2003 12 01	2003 10 16
810288 FLOORSTYL CFE: 2.1.23, 7.15.5, 7.15.8, 7.15.20, 25.1.13, 27.5.1, 29.1.13 NMC, Société Anonyme, Rovert 10 Raeren (BE) 2003 07 18	17 19 20 2003 12 01	2003 10 16	810313 NOEP Nutrition in Oncology Educational Program CFE: 26.1.18, 26.1.19, 27.5.1, 29.1.12 N.V. Nutricia, Stationsstraat 186 ZOETERMEER (NL) 2003 08 12	41 2003 12 01	2003 10 16
810289 WALLSTYL CFE: 2.1.23, 7.15.5, 7.15.8, 7.15.20, 25.1.13, 27.5.1, 29.1.13 NMC, Société Anonyme, Rovert 10 Raeren (BE) 2003 07 18	17 19 20 2003 12 01	2003 10 16	810316 INOTHERM INOTHERM d.o.o., Prigorica 98 Dolenja vas (SI) 2003 07 10	06 19 37 2003 12 01	2003 10 16
810290 LIMEX crate washing solutions CFE: 27.1.1, 27.5.1, 27.5.11 Limex Machine Exploitatie B.V., Sevenumsedijk 2, Postbus 7101 Panningen (NL) 2003 06 20	07 35 37 40 2003 12 01	2003 10 16	810328 ALPHORN CFE: 6.1.4, 22.1.8, 25.1.1, 27.5.1 Plus Warenhandelsgesellschaft mbH, Wissollstrasse 5-43 Mülheim an der Ruhr (DE) 2003 07 10	29 2003 12 01	2003 10 16
810293 COTECNA COTECNA S.A., 58, rue de la Terrassière Genève (CH) 2003 04 24	09 36 39 42 2003 12 01	2003 10 16	810336 EQLIA CFE: 27.5.1 S.S. TARIS ZEY TIN VE ZEYTINYAGI TARIM SATIS KOOPERATIFLERI BIRLIGI, Yadigar Sokak No.14 ALSANCAK/IZMIR (TR) 2003 04 11	03 29 30 32 33 34 39 40 2003 12 01	2003 10 16

810337 Aivaly CFE: 27.5.1, 29.1.2 S.S. TARIS ZEYTIN VE ZEYTINYAGI TARIM SATIS KOOPERATIFLERI BIRLIGI, Yadigar Sokak No.14 ALSANCAK/IZMIR (TR) 2003 04 11	03 29 30 32 33 34 39 40 2003 12 01	2003 10 16	810400 floriol CFE: 5.5.4, 25.1.19, 27.5.1, 29.1.15 BUNGE NÖVÉNYOLAJIPARI RÉSZVÉNYTÁRSASÁG, Petneházy Utca 2-4 Budapest (HU) 2003 09 03	29 2003 12 01	2003 10 23
810338 Monticelli CFE: 27.5.1 S.S. TARIS ZEYTIN VE ZEYTINYAGI TARIM SATIS KOOPERATIFLERI BIRLIGI, Yadigar Sokak No.14 ALSANCAK/IZMIR (TR) 2003 04 11	03 29 30 32 33 34 39 40 2003 12 01	2003 10 16	810402 WANJU WONDERWORLD PRODUKTE GmbH, Alsfelder Strasse Mücke/Groß-Eichen (DE) 2003 07 02	28 2003 12 01	2003 10 23
810339 Moskonisi CFE: 26.4.1, 26.4.18, 26.4.24, 27.5.1, 27.5.24 S.S. TARIS ZEYTIN VE ZEYTINYAGI TARIM SATIS KOOPERATIFLERI BIRLIGI, Yadigar Sokak No.14 ALSANCAK/IZMIR (TR) 2003 04 11	03 29 30 32 33 34 39 40 2003 12 01	2003 10 16	810403 Hydropad PAUL HARTMANN AG, Paul-Hartmann-Str. 12 Heidenheim/Brenz (DE) 2003 07 08	05 2003 12 01	2003 10 23
810347 JETSON POMPES SALMSON, 53, Boulevard de la République, Espace Lumière - Bâtiment 6 CHATOU (FR) 2003 06 13	07 09 11 2003 12 01	2003 10 16	810404 AGROTON CFE: 26.1.1, 26.11.3, 29.1.1 OBSHESTVO S OGRANICHENNOI OTVETSTVENNOSTJU „NOVAGRO”, str. 3, d. 10, 1 Kadashevsky per. Moscow (RU) 2003 02 26	07 29 30 31 32 33 34 42 2003 12 01	2003 10 23
810352 HISAR TEKSTIL Pazarlama ve Tic. A.S. CFE: 27.5.1 HISAR TEKSTIL PAZARLAMA VE TICARET ANONIM SIRKETI, I.M.Ç. 1 Blok No: 1338 UNKAPANI-ISTANBUL (TR) 2003 07 16	24 2003 12 01	2003 10 16	810405 Patalux Patalux Chemie GmbH & Co. KG, Industriestrasse 6a Bad Kreuznach (DE) 2003 04 24	01 02 03 04 05 07 08 09 2003 12 01	12 2003 10 23
810355 COMLIET Group CFE: 26.2.1, 27.5.1, 29.1.12 Akcine bendrove „LIETUVOS TELEKOMAS”, Savanoriu pr. 28 Vilnius (LT) 2003 07 25	09 37 38 42 2003 12 01	2003 10 16	810406 MS&F CFE: 24.17.25, 27.5.1 LUIS RAMO POMADA, Pigno. Ind. Polizur. C/ Bosc Tancat No. 4 CERDANYOLA (ES) 2003 05 26	09 2003 12 01	2003 10 23
810356 PLASSER & THEURER Franz Plasser Bahnbaumaschinen- Industriegesellschaft m.b.H., Johannesgasse 3 Wien (AT) 2003 07 14	37 2003 12 01	2003 10 16	810416 REDARK K RECLAMA Ltd., 20, „Ivan Vazov” Str. SOFIA (BG) 2003 09 03	33 2003 12 01	2003 10 23
810357 SIGNAL XPERIENCE Unilever N.V., Weena 455 Rotterdam (NL) 2003 08 14	03 21 30 2003 12 01	2003 10 16	810428 JOHN F. GEE CFE: 1.1.2, 24.17.2, 27.5.1, 29.1.13 Neckermann Versand AG, Hanauer Landstrasse 360 Frankfurt/Main (DE) 2003 08 22	16 18 24 25 27 2003 12 01	2003 10 23
810358 XELIBRI CFE: 27.5.1 Siemens Aktiengesellschaft, Wittelsbacherplatz 2 München (DE) 2003 08 14	09 14 25 38 2003 12 01	2003 10 16	810436 Bettie Ballhaus Bettina Guderle, Skandinavische Straße 20 Berlin (DE) 2003 08 26	09 16 25 41 2003 12 01	2003 10 23
810369 Mobiclick Mobi-Click AG, Steinhäuserstrasse 19 Cham (CH) 2003 07 03	09 28 38 2003 12 01	2003 10 16	810439 REBIJECT Ares Trading S.A., Château de Vaumarcus Vaumarcus (CH) 2003 09 04	10 2003 12 01	2003 10 23
810370 WinnerFlex CFE: 27.5.1, 27.5.2 KARBOSAN ZIMPARA TASI SANAYI ANONIM SIRKETI, Halkali Yolu No:267 Sefaköy - ISTANBUL (TR) 2003 08 04	03 2003 12 01	2003 10 16	810440 CFE: 25.1.25 Magdalena Dworoková, Dukelská 109 Jablunkov (CZ) 2002 10 29	20 21 40 2003 12 01	2003 10 23
810385 PREVICOX MERIAL LIMITED, Sandringham House, Sandringham Avenue, Harlow Business Park, Harlow, CM19 5QA (GB) 2003 08 01	05 2003 12 01	2003 10 16	810441 CFE: 25.1.25 Magdalena Dworoková, Dukelská 109 Jablunkov (CZ) 2002 10 29	20 21 40 2003 12 01	2003 10 23
810398 SUEHIRO CFE: 28.3.0 KABUSHIKI KAISHA MITSUKAN GROUP HONSHA, 2-6 Nakamura-cho, Handa-shi Aichi-ken, 475-8585 (JP) 2003 08 27	30 2003 12 01	2003 10 23	810442 EVBec MAN Nutzfahrzeuge Aktiengesellschaft, Dachauerstrasse 667 München (DE) 2003 03 28	07 12 16 2003 12 01	2003 10 23
			810449 CFE: 5.3.11, 26.2.1, 29.1.3, 29.1.4 KÖRTE-ORGANICA Környezettechnológiák Rt., Tuzoltó u. 59 BUDAPEST (HU) 2003 03 31	11 37 40 42 2003 12 01	2003 10 23
			810450 Soft Mist Boehringer Ingelheim International GmbH, Ingelheim (DE) 2003 07 24	10 38 2003 12 01	2003 10 23

810459 PIANEGONDA PIANEGONDA SRL SOCIETA' UNIPERSONALE, Via de Gasperi, 82/84 GRISIGNANO DI ZOCCO (VI) (IT) 2003 07 09	03 09 14 18 20 25 2003 12 01			
810467 System Access SYMBOLS CFE: 26.4.2, 26.4.18, 27.5.1, 27.5.15 SYSTEM ACCESS PTE LTD, 8 Temasek Boulevard #28-00 Suntec Tower Three Singapore 038988 (SG) 2003 06 12	09 35 42 2003 12 01			
810470 DVOTIS N.V. Organon, Kloosterstraat 6 Oss (NL) 2003 08 08	05 2003 12 01			
810474 CICE CFE: 5.3.11, 27.5.1 Thurella AG, Bucherstrasse 2 Egnach (CH) 2003 09 10	30 2003 12 01			
810476 XELLENT swiss vodka CFE: 5.7.2, 24.1.1, 24.1.19, 25.1.15, 27.5.1 DIWISA Distillerie Willisau SA, Menznauerstrasse 23 Willisau (CH) 2003 09 04	33 2003 12 01			
810477 BOWLAND QUBICA S.P.A., Via dell' Arcoveggio, 80 BOLOGNA (IT) 2003 04 07	09 2003 12 01			
810480 win:pro CFE: 24.17.1, 27.5.1, 29.1.13 Reinhard Mallon, Kamminer Strasse 21 Berlin (DE) 2003 04 25	35 36 39 40 42 2003 12 01			
810484 CFE: 3.4.2, 3.4.13, 26.1.1, 26.1.15, 29.1.13 Obshchestvo s Ogranichennoy Otvetstvennostyu „Ermann”, 15, pos, RAOS, p/o Ivanovka Ramensky r-n (RU) 2003 04 07	29 30 35 2003 12 01			
810487 Herbalind Dreiturm GmbH, Steinau an der Straße (DE) 2003 03 21	03 05 2003 12 01			
810488 CYTHERIS CYTHERIS, 21, rue Aristide Briand VANVES (FR) 2003 06 05	05 09 35 42 44 2003 12 01			
810492 SL SPORTS LAB CFE: 27.5.1 Dosenbach-Ochsner AG Schuhe und Sport, Allmendstrasse 25 Dietikon (CH) 2003 07 16	18 25 28 35 2003 12 01			
810495 CarNext CFE: 18.1.23, 26.11.1, 27.5.1, 29.1.13 LeasePlan Corporation N.V., P.J. Oudweg 41 Almere-Stad (NL) 2003 08 06	35 36 37 39 2003 12 01			
810497 MAPETHERM MAPEI S.P.A., Via Cafiero, 22 MILANO (IT) 2003 05 06	01 02 17 19 2003 12 01			
810499 MONOLASTIC MAPEI S.P.A., Via Cafiero, 22 MILANO (IT) 2003 05 06	01 17 19 2003 12 01			
810501 Repair-Sticker by Decofix CFE: 24.17.25, 27.5.1 Decofix AG Selbstklebeprodukte, Fabrikweg 16 Buchs AG (CH) 2003 08 22	16 2003 12 01			
810503 Havaj CFE: 1.3.2, 1.3.13, 1.3.15, 27.5.1 INTERFOOD Ltd. spol. s.r.o., Zábreh 145 Dolní Benesov (CZ) 2003 06 25	05 29 32 2003 12 01			
810504 CARDIO-TRIAVIT Mepha AG, Dornacherstrasse 114, Postfach 445 Aesch BL (CH) 2003 09 22	05 2003 12 01			2003 10 23
810509 SGG MARIS SAINT-GOBAIN GLASS FRANCE, Société Anonyme, „Les Miroirs”, 18 avenue d'Alsace COURBEVOIE (FR) 2003 08 28	19 21 2003 12 01			2003 10 23
810510 SGG NEMO SAINT-GOBAIN GLASS FRANCE, Société Anonyme, „Les Miroirs”, 18 avenue d'Alsace COURBEVOIE (FR) 2003 08 28	19 21 2003 12 01			2003 10 23
810511 SGG THELA SAINT-GOBAIN GLASS FRANCE, Société Anonyme, „Les Miroirs”, 18 avenue d'Alsace COURBEVOIE (FR) 2003 08 28	19 21 2003 12 01			2003 10 23
810514 insectivoro CFE: 26.3.1, 26.4.2, 26.4.18, 27.5.1, 27.5.24 MO-EL S.r.l., Via Galvani, 18 MONTECCHIO EMILIA (REGGIO EMILIA) (IT) 2003 07 25	09 2003 12 01			2003 10 23
810515 Corrida Brauerei Ganter GmbH & Co. KG, Schwarzwaldstraße 43 Freiburg (DE) 2003 08 23	32 2003 12 01			2003 10 23
810516 JEANS CLUB JEANS CLUB Ruházati és Kereskedelmi Kft., Citrom u. 5 Pécs (HU) 2003 09 04	25 35 2003 12 01			2003 10 23
810519 Louis d'Armel CFE: 5.3.2, 24.1.5, 24.1.10, 27.5.1, 29.1.12 ITM ENTREPRISES, 24, rue Auguste-Chabrières PARIS (FR) 2003 08 12	29 30 2003 12 01			2003 10 23
810526 UKRAN Nowicky Pharma AG, Letzanaweg 25 Triesen (LI) 2003 07 28	05 2003 12 01			2003 10 23
810530 MINEMAN D Worland & Company Pty Ltd, 39 Spenser Street ST KILDA VIC 3182 (AU) 2003 09 10	09 2003 12 01			2003 10 23
810536 HELI Vegilife, s.r.o., Bohunická 24 Brno (CZ) 2003 07 28	29 30 32 33 43 2003 12 01			2003 10 23
810537 LAYCERA Ivoclar Vivadent AG, Bendererstrasse 2 Schaan (LI) 2003 09 09	05 10 2003 12 01			2003 10 23
810542 Berker S.1 Berker GmbH & Co. KG, Klagebach 38 Schalksmühle (DE) 2003 06 13	09 37 42 2003 12 01			2003 10 23
810546 CARUSO CFE: 1.3.2, 3.3.1, 3.3.17, 27.5.1 Nunzio Giuseppe Caruso, Neusatzstr. 10 Neuhausen (CH) 2003 04 24	03 09 14 16 28 2003 12 01			2003 10 23
810549 TecDAX CFE: 25.1.15, 27.3.1, 27.5.1 Deutsche Börse AG, Neue Börsenstrasse 1 Frankfurt am Main (DE) 2003 06 11	09 16 35 36 38 42 2003 12 01			2003 10 23
810550 TecDAX Deutsche Börse AG, Neue Börsenstrasse 1 Frankfurt/Main (DE) 2003 06 13	09 16 35 36 38 42 2003 12 01			2003 10 23

810551 DUNKIN JELLY JET	30	810605 TECHNIBAG	07 09 20
Growseed Aktiengesellschaft, Aeulestrasse 5 Vaduz (LI)		TECHNIBAG, 281, rue Alexandre Richetta	
2003 07 31	2003 12 01	VILLEFRANCE-SUR-SAONE (FR)	
		2003 08 12	2003 12 01
810553 DUNKIN LICK UP	30		2003 10 23
Growseed Aktiengesellschaft, Aeulestrasse 5 Vaduz (LI)		810606 TOUJOURS	03
2003 08 01	2003 12 01	L'OREAL, 14, rue Royale PARIS (FR)	
		2003 08 28	2003 12 01
810554 CRISTALATTO	19 27 39		2003 10 23
DECOCER, S.A., Carretera Onda-Villarreal, Km. 3,5, ONDA (Castellón) (ES)		810608 SWATCH TOUCH	14
2003 08 19	2003 12 01	SWATCH AG (SWATCH SA) (SWATCH LTD.), 94, rue Jakob Stämpfli Biel/Bienne (CH)	
		2003 09 09	2003 12 01
810555 KM WIDAFLEX	06 07 08 19		2003 10 23
KENNAMETAL GmbH & Co. KG Werkzeuge + Hartstoffe, Wehlauer Strasse 73 Fürth (DE)		810610 ZURICH-AMERICAN	36
2003 07 24	2003 12 01	„Zürich“ Versicherungs-Gesellschaft, („Zurich“ Compagnie d'Assurances), („Zurigo“ Compagnia di Assicurazioni), („Zurich“ Insurance Company), („Zurich“ Compañia de Seguros), Mythenquai 2 Zürich (CH)	
		2003 08 27	2003 12 01
810559 JUICY STYLE	03		2003 10 23
LANCOME PARFUMS ET BEAUTE & CIE, 29, rue du Faubourg Saint-Honoré PARIS (FR)		810611 CFE: 19.3.5, 19.3.25, 19.19.0, 29.1.13	03 05
2003 08 28	2003 12 01	S.A. Henkel Belgium N.V., Havenlaan 66 Brussel (BE)	
		2003 08 06	2003 12 01
810569 Chesterfield GOLDEN SMOOTH TOBACCOS			2003 10 23
CFE: 25.1.19, 27.5.1, 29.1.13	34	810621 FITNESS CRISP	05 29 30 32
Philip Morris Products S.A., Quai Jeanrenaud 3 Neuchâtel (CH)		Haleko Hanseatisches Lebensmittel Kontor GmbH & Co. OHG, Holsteinischer Kamp 1 Hamburg (DE)	
2003 09 04	2003 12 01	2003 04 11	2003 12 01
810570 MEMENTOR			2003 10 23
CFE: 25.1.9	05	810627 NordiCare	09 42 44
BIOFARMA, 22, rue Garnier NEUILLY-SUR-SEINE (FR)		Novo Nordisk A/S, Novo Allé Bagsvaerd (DK)	
2003 09 08	2003 12 01	2003 05 15	2003 12 01
			2003 10 23
810571 ROSALGIN	05	810628 TEEKANNE IRISH CREAM	05 30 32
AZIENDE CHIMICHE RIUNITE FRANCESCO ANGELINI A.C.R.A.F. S.P.A., Viale Amelia, 70 ROMA (IT)		R. Seelig & Hille OHG, Kevelaerer Straße 21-23 DÜSSELDORF (DE)	
2003 07 28	2003 12 01	2003 05 27	2003 12 01
			2003 10 23
810573 EADV	36 41 44	810629 sunozon	03
European Academy of Dermatology and Venereology (Association sans but lucratif), 6, rue Heinrich Heine Luxembourg (LU)		Dirk Rossmann GmbH, Isernhägener Strasse 16 Burgwedel (DE)	
2003 07 31	2003 12 01	2003 09 01	2003 12 01
			2003 10 23
810575 Isla Grande		810635 RHOXIMAT NYL	01
CFE: 5.5.20, 27.5.1	31	RHODIA CHIMIE, 26, Quai Alphonse Le Gallo Boulogne Billancourt Cedex (FR)	
EROSKI, S. COOP, Bº San Agustin, S/Nº ELORRIO - BIZKAIA (ES)		2003 07 31	2003 12 01
2003 06 23	2003 12 01		2003 10 23
810585 schaeerermayfield WHEREVER YOU OPERATE		810637 TEMSA OLYMPOS	
CFE: 24.13.1, 26.4.12, 27.5.1	10 11 37	CFE: 26.1.1, 26.1.18, 26.1.24, 27.5.1	12
Schaerer Mayfield Management AG, Erlenuweg 17 Münsingen (CH)		Temsa Sanayi ve Ticaret Anonim Sirketi, Mersin Yolu Üzeri 10. Km Seyhan, Adana (TR)	
2003 08 25	2003 12 01	2003 07 30	2003 12 01
			2003 10 23
810588 SAINT AZAY Les Sélections		810638 TEMSA PRESTIJ POWERBUS	
CFE: 24.1.5, 25.1.15, 27.5.1, 29.1.1, 29.1.2, 29.1.4	29	CFE: 26.1.1, 26.1.18, 26.1.24, 27.5.1	12
SOCIETE COOPERATIVE GROUPEMENTS D'ACHATS DES CENTRES LECLERC, SC GALEC, 52, rue Camille Desmoulins ISSY LES MOULINEAUX (FR)		Temsa Sanayi ve Ticaret Anonim Sirketi, Mersin Yolu Üzeri 10. Km Seyhan, Adana (TR)	
2003 08 18	2003 12 01	2003 09 05	2003 12 01
			2003 10 23
810593 ATEHA	06 09 17	810642 ChanteGril	
Hager AG, Im Hofgarten Saarbrücken (DE)		CFE: 2.1.21, 25.1.15, 26.1.2, 27.5.1, 29.1.1, 29.1.3, 29.1.8	29 30
2002 10 17	2003 12 01	SOCIETE COOPERATIVE GROUPEMENTS D'ACHATS DES CENTRES LECLERC, SC GALEC, 52, rue Camille Desmoulins ISSY LES MOULINEAUX (FR)	
		2003 08 18	2003 12 01
810596 CFE: 2.1.2, 2.1.4, 29.1.1, 29.1.2, 29.1.4	29 30 32		2003 10 23
GENERAL BISCUITS BELGIË, naamloze vennootschap, De Beukelaer-Pareinlaan 1 Herentals (BE)		810643 PLANETE THALASSA	
2003 05 28	2003 12 01	CFE: 1.5.1, 26.4.2, 26.4.18, 26.11.3, 27.5.1, 29.1.12	38 41 42
		PLANETE THALASSA, L'Espace Lumière - 48, Quai du Point du Jour BOULOGNE BILLANCOURT (FR)	
810602 ARCHROMANET	38 40 42	2003 07 23	2003 12 01
CLARIANT AG, Rothausstrasse 61 Muttenz (CH)			2003 10 23
2003 06 03	2003 12 01		

810644 CAPRICE des DIEUX			
CFE: 4.1.2, 5.13.3, 25.1.19, 27.5.1, 29.1.13		29	
BONGRAIN S.A., Société Anonyme à Directoire et Conseil de Surveillance, 42, rue Rieussec VIROFLAY (FR)			
2003 08 27	2003 12 01		2003 10 23
810651 KRUSTASUR		29	
KRUSTASUR, S.A., 69 Foc BARCELONA (ES)			
2003 07 09	2003 12 01		2003 10 23
810655 TRITOR		01	
KONCENTRA HOLDING AB, P.O. Box 138 MÖLNLYCKE (SE)			
2003 08 05	2003 12 01		2003 10 23
810659 ProAnnounce		09	
EVI Audio GmbH, Hirschberger Ring 45 Straubing (DE)			
2003 08 01	2003 12 01		2003 10 23
810667 WANSOU		03 05 16 35	
TOMIL s.r.o., Gen. Svatone 149/IV Vysoké Myto (CZ)			
2003 06 25	2003 12 01		2003 10 23
810668 SERVIPAN			
CFE: 8.1.1, 27.5.1, 29.1.4		07 11 37 43	
CHARPENTIER Yves, 29, avenue de Lattre de Tassigny CHARENTON-LE-PONT (FR)			
2003 07 07	2003 12 01		2003 10 23
810669 NordiScience		09 41 42 44	
Novo Nordisk A/S, Novo Allé Bagsvaerd (DK)			
2003 05 15	2003 12 01		2003 10 23
810670 CADOU		03 16 35	
TOMIL s.r.o., Gen. Svatone 149/IV Vysoké Myto (CZ)			
2003 06 25	2003 12 01		2003 10 23
810681 AS			
CFE: 26.1.1, 26.1.3, 27.5.1, 29.1.12		09 35 38 42	
AS Architekten-Service GmbH, Ländchenweg 3 Wiesbaden (DE)			
2003 05 14	2003 12 01		2003 10 23
810683 VIGAMOX		05	
Alcon, Inc., Bösch 69 Hünenberg (CH)			
2003 09 24	2003 12 01		2003 10 23
810687 SPF SPRINGFIELD			
CFE: 27.5.1		03 09 14 18 25 35	
QUIRAL, S.A., Avda. del Llano Castellano, 51 MADRID (ES)			
2003 08 14	2003 12 01		2003 10 23
810688 TROFIC			
CFE: 6.1.2, 6.1.4, 27.5.1, 29.1.14		30	
SOCIETE COOPERATIVE GROUPEMENT D'ACHATS DES CENTRES LECLERC, SC GALEC, 52, rue Camille Desmoulins ISSY LES MOULINEAUX (FR)			
2003 09 16	2003 12 01		2003 10 23
810691 TRELGO			
CFE: 18.1.23, 27.5.1		12	
TRIGANO REMORQUES, 100, rue Petit PARIS (FR)			
2003 09 18	2003 12 01		2003 10 23
810693 ELLIOT		12	
TRIGANO, 100, rue Petit PARIS (FR)			
2003 07 23	2003 12 01		2003 10 23
810696 B			
CFE: 3.7.17, 27.5.1		03	
Mülhens GmbH & Co. KG, Venloer Strasse 241-245 Köln (DE)			
2003 09 05	2003 12 01		2003 10 23
810697 VEET. A FEELING THAT LASTS		03	
RECKITT & COLMAN (OVERSEAS) LIMITED, Dansom Lane Hull, HU8 7DS (GB)			
2003 08 20	2003 12 01		2003 10 23
810699 BIZARRE B			
CFE: 3.7.17, 27.5.1		03	
Mülhens GmbH & Co. KG, Venloer Strasse 241-245 Köln (DE)			
2003 09 05	2003 12 01		2003 10 23
810702 DITEC EXPERT		06 07 09 19 35 42	
DITEC S.P.A., Via Mons. Banfi, 3 CARONNO PERTUSELLA (VA) (IT)			
2003 07 28	2003 12 01		2003 10 23
810707 The Bank for the New Europe HVB Group			
CFE: 26.11.1, 26.11.12, 27.5.1		16 35 36	
Bayerische Hypo- und Vereinsbank AG, Am Tucherpark 16 München (DE)			
2003 08 05	2003 12 01		2003 10 23
810719 RIFENG			
CFE: 27.5.1		06	
FOSHAN SHI RIFENG QIYE YOUXIAN GONGSI, Rifeng Dasha, 16, Zumiao Lu Foshan, Guangdong 528000 (CN)			
2003 06 30	2003 12 01		2003 10 23
810720 HeightMatters		09 42 44	
Novo Nordisk A/S, Novo Allé Bagsvaerd (DK)			
2003 05 15	2003 12 01		2003 10 23
810727 A52		09	
Siemens Aktiengesellschaft, Wittelsbacherplatz 2 München (DE)			
2003 08 11	2003 12 01		2003 10 23
810732 MIDAS		07 09 11	
KIM, Hee Jung, 7-305 Asia Seonsuchon Apt. 86 Chamsil-dong, Songpa-gu, Seoul (KR)			
2003 04 10	2003 12 01		2003 10 23
810736 ERS		09 16 35 36 42	
Deutsche Boerse AG, Neue Boersenstrasse 1 Frankfurt/Main (DE)			
2003 05 23	2003 12 01		2003 10 23
810738 GET WET BY SEALSKIN		11 20 21 24 27	
Van Loon/Sealskin B.V., Tuinstraat 26 Waalwijk (NL)			
2003 06 12	2003 12 01		2003 10 23
810739 PARTNERS			
CFE: 3.9.1, 26.2.3, 27.5.1		29 35	
PARTNERS, s.r.o., Odborárska 1 Nové Mesto nad Váhom (SK)			
2003 07 23	2003 12 01		2003 10 23
810742 MARINACTION		03	
SAS MARINACTION, ZI de l'Argile - 460, avenue Quiera MOUANS SARTOUX (FR)			
2003 05 28	2003 12 15		2003 10 30
810745 NATUR HOUSE			
CFE: 5.5.20, 27.5.1, 29.1.11		44	
HOUSEDIET, S.L., C. del Rector Triadó, 94, entr. BARCELONA (ES)			
2003 08 07	2003 12 15		2003 10 30
810746 Henkel is a leader with brands and technologies that makes peoples' lives easier, better and more beautiful		01 02 03 04 05 09 16 17 19 21 41 42	
Henkel KGaA, Henkelstrasse 67 Düsseldorf (DE)			
2003 07 01	2003 12 15		2003 10 30
810757 BONAPARTE			
CFE: 27.5.1		33	
NICOLAS NAPOLEON & CIE - MAISON FONDEE EN 1929, 94, rue Saint-Lazare PARIS (FR)			
2003 09 10	2003 12 15		2003 10 30

810760 ANTIGEL'ISSIME LISE CHARMELE INDUSTRIE, 66, cours Charlemagne - Le Factory LYON (FR) 2003 09 09 2003 12 15 2003 10 30	03 18 25	
810762 EYEGLIDE REVLON (Suisse) S.A., Badenerstrasse 116 Schlieren (CH) 2003 09 18 2003 12 15 2003 10 30	03	
810764 MORAVIA CFE: 1.15.5, 13.3.1, 13.3.6, 27.5.1 11 21 37 MORA MORAVIA, a.s., Nádražní 50 Hlubocky - Mariánské Údolí (CZ) 2003 08 18 2003 12 15 2003 10 30		
810765 AQUALUMIERE Chanel SARL, Burgstrasse 26 Glaris (CH) 2003 09 12 2003 12 15 2003 10 30	03	
810775 SmartClamp CFE: 26.11.2, 27.5.1 07 TOOLSPRESS - SOCIETA' A RESPONSABILITA' LIMITATA, Via Argini, 23 LESIGNANO DE' BAGNI (Parma) (IT) 2003 07 23 2003 12 15 2003 10 30		
810781 HONGQINGTING HONGQINGTING GROUP CO., LTD. (HONGQINGTING JITUAN YOUXIAN GONGSI), Yangguang Road, Oubei Yongjia, Zhejiang 325100 (CN) 2003 08 19 2003 12 15 2003 10 30	25	
810782 ROLAYT CFE: 1.3.2, 3.13.1, 3.13.24, 27.5.1, 29.1.12 25 ÖZBAYKAR TEKSTIL TURIZM INSAAT NAKLIYECILIK DIS TICARET LIMITED SIRKETI, Soganaga Cami stock. Kemaliye Is Hani No: 16/3 Beyazit/ISTANBUL (TR) 2003 07 28 2003 12 15 2003 10 30		
810783 FASHIONISTA Toni & Guy (USA) Limited, 19 Doughty Street London WC1N 2PL (GB) 2003 08 12 2003 12 15 2003 10 30	03	
810784 LONGTEC CASTROL LIMITED, Wakefield House, Pipers Way Swindon, Wiltshire SN3 1RE (GB) 2003 08 12 2003 12 15 2003 10 30	04	
810786 MoriX Bayerische Hypo- und Vereinsbank AG, Am Tucherpark 16 München (DE) 2003 08 06 2003 12 15 2003 10 30	35 36 42	
810789 GAMORVAN Schering Aktiengesellschaft, Müllerstrasse 178 Berlin (DE) 2003 08 07 2003 12 15 2003 10 30	05	
810790 Revoltec LISTAN GmbH & Co. KG, Biedenkamp 3a Glinde (DE) 2003 07 15 2003 12 15 2003 10 30	09 38 42	
810791 filia Plus Warenhandelsgesellschaft mbH, Wissollstrasse 5-43 Mülheim an der Ruhr (DE) 2003 06 10 2003 12 15 2003 10 30	29 30 32 33	
810801 FILIPPO BERIO SALOV S.p.A., Via Montramito, 10 Viareggio (LU) (IT) 2003 07 28 2003 12 15 2003 10 30	30 31	
810807 OXYTRAVEL AGA AB, Lidingö (SE) 2003 04 25 2003 12 15 2003 10 30	39 42 44	
810816 MELOCOTÓN DE CALANDA CONSEJO REGULADOR DENOMINACIÓN DE ORIGEN CFE: 5.7.14, 27.5.1 29 31 CONSEJO REGULADOR DE LA DENOMINACION DE ORIGEN MELOCOTON DE CALANDA, Avenida Bartolomé Esteban, 58 ALCANIZ (Teruel) (ES) 2003 06 17 2003 12 15 2003 10 30		
810817 XUXU CFE: 19.7.1 21 32 33 Anton Riemerschmid Weinbrennerei und Likörfabrik GmbH & Co. KG, Justus-von-Liebig-Strasse 12 Erding (DE) 2003 08 07 2003 12 15 2003 10 30		
810818 ORBISLINE 35 38 Jagdsh H. Makwana, Sonnenbergstrasse 50 Zürich (CH) 2003 08 06 2003 12 15 2003 10 30		
810821 Profesionales Agrupados Multiactividades, PRAGMA 42 GROUPEMENT EUROPEEN DE JURISTES (G.E.I.E.), 40, rue Jordan BRUXELLES (BE) 2003 07 29 2003 12 15 2003 10 30		
810823 DIGITAL PHOTOVIEW 09 38 CFE: 24.13.1, 27.5.1 THOMSON, 46, quai Alphonse le Gallo BOULOGNE-BILLANCOURT (FR) 2003 06 05 2003 12 15 2003 10 30		
810824 Lucioliva ACEITE DE ORUJO DE OLIVA 29 CFE: 5.1.3, 25.1.19, 27.5.1 EROSKI, S. COOP., Bº San Agustin, s/n ELORRIO, Bizkaia (ES) 2003 08 25 2003 12 15 2003 10 30		
810831 eltromat 09 42 CFE: 27.5.1, 29.1.12 eltromat GmbH, Herforder Str. 249-251 Leopoldshöhe (DE) 2003 07 30 2003 12 15 2003 10 30		
810833 CLEARFILL 09 RADIO FREQUENCY SYSTEMS FRANCE Société anonyme, 35, rue Jean Jaurès BEZONS (FR) 2003 08 05 2003 12 15 2003 10 30		
810835 NORISKO 37 38 42 45 CFE: 25.1.9, 27.5.1 NORISKO, Rue Stuart Mill, Parc d'Activité de Magré-Romanet LIMOGES (FR) 2003 03 31 2003 12 15 2003 10 30		
810839 Mental Plus 05 AMAPHARM GmbH, Auf Pfühlst Merchweiler (DE) 2003 09 05 2003 12 15 2003 10 30		
810841 CFE: 5.7.10, 18.3.2 33 35 Guliev Ruben Vartanovich, vul. Gogolja, 7, app. 2 Odesa (UA); Iukuridze Eldar Zhorajevich, vul. Zukovskogo, 19, app. 9 Odesa (UA) 2003 01 17 2003 12 15 2003 10 30		
810854 MAXIMUM digital technology 09 CFE: 24.17.25, 27.5.1 Kjaerulff 1 A/S, Vestre Stationsvej 9 Odense C (DK) 2003 05 10 2003 12 15 2003 10 30		
810862 Satrue 09 10 11 Smartlux SARL, 46, rue de la Libération Itzig (LU) 2003 09 08 2003 12 15 2003 10 30		
810863 SI SOLO ITALIA 29 30 CFE: 26.1.2, 26.1.18, 27.5.1 Solo Italia S.r.l., Via F.lli Cervi, 41 Ossona MI (IT) 2003 05 09 2003 12 15 2003 10 30		

810864 VP VERMIPLASTER CFE: 26.11.1, 27.5.1, 29.1.13 IGNIFUGACIONES ESTRUCTURALES, S.A., Antonio Cortés Llado, 4 - Edif. Coimbra - entreplanta SEVILLA (ES) 2003 09 03 2003 12 15 2003 10 30	19
810866 intralighting CFE: 24.17.3, 27.5.1, 29.1.12 INTRA LIGHTING D.O.O., Miren 137b MIREN (SI) 2003 09 08 2003 12 15 2003 10 30	11 37 42
810871 Alphorn CFE: 6.1.2, 22.1.5, 27.5.1 Plus Warenhandelsgesellschaft mbH, Wissollstrasse 5-43 Mülheim an der Ruhr (DE) 2003 08 14 2003 12 15 2003 10 30	29
810872 Cobix Plus Warenhandelsgesellschaft mbH, Wissollstrasse 5-43 Mülheim an der Ruhr (DE) 2003 08 26 2003 12 15 2003 10 30	32 33
810875 FIGO WALMARK, a.s., Oldrichovice 44 Trinec (CZ) 2003 08 18 2003 12 15 2003 10 30	32
810880 DIAG LITE RENAULT V.I., 99, route de Lyon SAINT-PRIEST (FR) 2003 06 24 2003 12 15 2003 10 30	09 37 42
810881 Salmson CFE: 26.11.3, 27.5.1, 29.1.1 POMPES SALMSON, 53, Boulevard de la République, Espace Lumière - Bâtiment 6 CHATOU (FR) 2003 07 03 2003 12 15 2004 03 11	07 09 11
810882 ZAO ODYSSEE FRANCE SAS, 18, rue Jean-Jacques Rousseau GRENOBLE (FR) 2003 07 11 2003 12 15 2003 10 30	14 18 25
810884 COLOR CLONE HELENA RUBINSTEIN, 129, rue du Faubourg Saint-Honoré PARIS (FR) 2003 09 09 2003 12 15 2003 10 30	03
810886 ALU SCOUT Sabemo SA, c/o PricewaterhouseCoopers AG, St. Jakobs-Strasse 25 Basel (CH) 2003 06 03 2003 12 15 2003 10 30	35 38 42
810889 Workmaxx VB Autobatterie GmbH, Am Leineufer 51 Hannover (DE) 2003 09 10 2003 12 15 2003 10 30	09
810893 Love bowls Walther-Glas GmbH & Co. KG, Glashüttenweg 23 Bad Driburg (DE) 2003 08 29 2003 12 15 2003 10 30	11 20 21
810898 ROUGE EXTRAŠME DUO LANCÔME PARFUMS ET BEAUTE & CIE, 29, rue du Faubourg Saint-Honoré PARIS (FR) 2003 08 28 2003 12 15 2003 10 30	03
810899 TOP SHOP TV Studio Moderna SA, c/o Studio legale Avv. Giovanni Polar, Piazza Molino Nuovo 15 Lugano (CH) 2003 09 17 2003 12 15 2003 10 30	10 20
810900 VOLUPTUOSO Kraft Foods Schweiz Holding AG, Bellerivestrasse 203 Zürich (CH) 2003 09 24 2003 12 15 2003 10 30	30
810902 DUROLIN Robert Linnemann GmbH & Co., Robert-Linnemann-Str. 21-27 Sassenberg (DE) 2003 05 28 2003 12 15 2003 10 30	16 17 19
810904 H.F.S. CFE: 1.3.2, 26.4.2, 27.5.1 BAIHUA (FUJIAN) STATIONERY CO., LTD. (Baihua (Fujian) Wenju Youxian Gongsi), 83, Gonglichu, Fuxiagonglu, Jiangkouzhen Putianxian, Fujian 351115 (CN) 2003 07 08 2003 12 15 2003 10 30	16
810911 ADIFOOD RHODIA, 26 Quai Alphonse Le Gallo BOULOGNE BILLANCOURT CEDEX (FR) 2003 08 04 2003 12 15 2003 10 30	01
810914 C.R.A.F.T. L'OREAL, 14, rue Royale PARIS (FR) 2003 04 09 2003 12 15 2003 10 30	16 41 44
810920 DisNAtion ROCHE DIAGNOSTICS GMBH, Bereich Recht/Marken, Sandhofer Str. 116 Mannheim (DE) 2003 09 10 2003 12 15 2003 10 30	01
810921 QC CFE: 27.5.1 AUTUMNPAPER LIMITED, Minerva House, Montague Close London SE1 9BB (GB) 2003 09 17 2003 12 15 2003 10 30	03 09 14 18 25
810922 Jägermeister CFE: 3.1.8, 3.4.13, 3.4.15, 10.3.10, 19.7.12, 29.1.14 MAST-JÄGERMEISTER AG, Jägermeisterstrasse 7-15 Wolfenbüttel (DE) 2003 09 01 2003 12 15 2003 10 30	06 14 16 18 21 25 28 32 33 34
810928 CAP NOR JUNGLE V&S Vin & Sprit AB (publ), Stockholm (SE) 2003 05 28 2003 12 15 2003 10 30	33
810929 CONTRASTE S.T. Dupont PARIS CFE: 27.5.1 S.T. DUPONT, 92, boulevard du Montparnasse Paris (FR) 2003 06 30 2003 12 15 2003 10 30	18
810930 LEGADO IBERICO ELPOZO ALIMENTACION, S.A., Avenida Antonio Fuertes, 1 ALHAMA DE MURCIA (Murcia) (ES) 2003 06 17 2003 12 15 2003 10 30	29
810931 Fliper CFE: 3.9.1, 27.5.1 PARTNERS, s.r.o., Odborárska 1 Nové Mesto nad Váhom (SK) 2003 07 23 2003 12 15 2003 10 30	29
810932 FARMERS CFE: 6.19.9, 7.1.9, 18.1.8, 25.1.19, 29.1.15 Jurk & Co. Handelsgesellschaft mbH, Symeonstrasse 6 Berlin (DE) 2003 08 14 2003 12 15 2003 10 30	29
810933 ExChange Independent Financial Consultancy CFE: 26.13.25, 27.5.1 CHANGEBIZ - PROMOÇÃO DE NEGÓCIOS E CONSULTORIA DE INVESTIMENTOS, LD ³ , Praceta D. Nuno Álvares Pereira, N ^o 20 DB MATOSINHOS (PT) 2003 08 28 2003 12 15 2003 10 30	36
810940 DOUBLE CORE AMER SPORTS Deutschland GmbH, Am Hainbuchenring 9 Neuried (DE) 2003 05 26 2003 12 15 2003 10 30	18 25 28

810945 MEMOWATER	32		
COVEX FARMA, S.L., Sector Oficinos, No. 33, 1 ^o , 3 ^a TRES CANTOS (Madrid) (ES)			
2003 08 14	2003 12 15	2003 10 30	
810950 POTATO CHEF			
CFE: 4.5.5, 25.1.1, 27.3.1, 27.5.1	29 30 31		
Plus Warenhandelsgesellschaft mbH, Wissollstrasse 5-43 Mülheim an der Ruhr (DE)			
2003 06 05	2003 12 15	2003 10 30	
810953 P 10	32 33		
Liquorerie Aperitiverie Saint Jehan, société à responsabilité limitée unipersonnelle, 95, quai de la Loire ROCHECORBON (FR)			
2003 08 26	2003 12 15	2003 10 30	
810960 Régilait			
CFE: 5.5.20, 27.5.1, 29.1.13	29 30		
REGILAIT, SAINT MARTIN BELLE ROCHE (FR)			
2003 08 21	2003 12 15	2003 10 30	
810961 QUICKTAB	05		
LEK farmacevtska družba d.d., Verovskova 57 Ljubljana (SI)			
2003 08 21	2003 12 15	2003 10 30	
810963 NAXOWIN	03 07 08 40		
WST Winterthur Schleiftechnik AG, Oberer Deutweg Winterthur (CH)			
2003 08 15	2003 12 15	2003 10 30	
810968 ENERGIZER	08		
Energizer SA, 8, Impasse Colombelle, Case postale 230 Le Grand-Saconnex (CH)			
2003 09 16	2003 12 15	2003 10 30	
810971 SPITFIRE	14		
CARTIER INTERNATIONAL B.V., Herengracht 436 Amsterdam (NL)			
2003 08 19	2003 12 15	2003 10 30	
810973 alpro soja			
CFE: 5.3.11, 5.3.13, 25.5.1, 26.4.6, 26.4.9, 26.11.5, 26.11.12, 29.1.13	05 29 32		
„Alpro”, naamloze vennootschap, Vlamingstraat 28 Wevelgem (BE)			
2003 07 29	2003 12 15	2003 10 30	
810974 alpro soja			
CFE: 5.3.11, 5.3.13, 25.5.1, 25.5.2, 26.4.6, 26.4.9, 27.5.1, 29.1.13	05 29 32		
„Alpro”, naamloze vennootschap, Vlamingstraat 28 Wevelgem (BE)			
2003 07 29	2003 12 15	2003 10 30	
810979 INFOLOG			
CFE: 27.5.1, 27.5.2	35 38 41 42		
DL CONSULTANT, 13, avenue de la Porte d'Italie Paris (FR)			
2003 05 06	2003 12 15	2003 10 30	
810981 DANONE			
CFE: 3.5.24, 8.3.1, 8.3.25, 19.3.1, 25.1.19, 29.1.15	05 29 30		
COMPAGNIE GERVAIS DANONE, 126-130, rue Jules Guesde Levallois-Perret (FR)			
2003 08 13	2003 12 15	2003 10 30	
810982 PHILARMONIC	12		
RENAULT s.a.s., BOULOGNE-BILLAN COURT (FR)			
2003 07 29	2003 12 15	2003 10 30	
810983 SENSITOUCH	12		
RENAULT s.a.s., BOULOGNE-BILLAN COURT (FR)			
2003 07 29	2003 12 15	2003 10 30	
810984 VELOFIX	12		
RENAULT s.a.s., BOULOGNE-BILLAN COURT (FR)			
2003 07 29	2003 12 15	2003 10 30	
810985 CYFAC	12 25 42		
CYFAC, La Fuye HOMMES (FR)			
2003 08 22	2003 12 15	2003 10 30	

G. SPROSTOWANIA OGŁOSZEŃ OPUBLIKOWANYCH W WIADOMOŚCIACH URZĘDU PATENTOWEGO

26

Poniższe zestawienie zawiera kolejno: numer, którego sprostowanie dotyczy oraz treść sprostowania.

OPISY PATENTOWE

(B1) 180846 Sprostowano błędy drukarskie na tytułowej stronie opisu wiersz 1 od dołu i na str. 2 wiersz 14 od dołu z „chiralne analogiczne”, na „chiralne związki analogiczne”.

(B1) 181061 Sprostowano błędy drukarskie na tytułowej stronie opisu wiersz 6 od dołu i na str. 2 wiersz 11 od góry z „(E)-2-[2-(3,5,5,6,8,8-...” na „(E)-2-[2-(3,5,5,8,8-...”

(B1) 83644 Postanowiono opis ponownie sprostować ze względu na stwierdzone błędy drukarskie.

(B1) 183873 Postanowiono opis ponownie wydrukować ze względu na stwierdzone błędy drukarskie.

(B1) 185083 Postanowiono opis ponownie wydrukować ze względu na stwierdzone oczywiste pomyłki.

(B1) 185138 Postanowiono opis ponownie wydrukować ze względu na stwierdzone błędy drukarskie.

(B1) 186600 Postanowiono opis ponownie wydrukować ze względu na stwierdzone błędy drukarskie.

(B1) 186783 Sprostowano błędy drukarskie w treści opisu na str. 7 wiersz 13 od góry z „z przykładu poniżej)” na „z przykładu

5 poniżej)” oraz w tabeli w kolumnie pierwszej wiersz 1 od dołu z „o” na „3”.

(B1) 186844 Sprostowano błędy drukarskie na tytułowej stronie opisu wiersz 2 od dołu i na str. 2 wiersz 22 od dołu z „-CO-[NH-(CH₂)₃J₅-W-R⁷” na „-CO-[NH-(CH₂)₃]-W-R⁷”, na str. 7 wiersz 36 od góry z „R=2 do 100” na „r=2 do 100” i wiersz 10 od dołu z „jest pochodną” na „jest pochodna”.

(B1) 186850 Postanowiono opis ponownie wydrukować ze względu na stwierdzone błędy drukarskie.

(B1) 186907 Sprostowano błędy drukarskie na tytułowej stronie opisu wiersz 1 od dołu i na str. 2 wiersz 6 od góry z „w 10 ml wody” na „w 1-10 ml wody”, na str. 4 wiersz 3 od dołu z „rospowidon” na „krospowidon” i wiersz 4 od dołu z „roskarmelozy” na „kroskarmelozy”.

(B1) 187035 Postanowiono opis ponownie wydrukować ze względu na stwierdzone błędy drukarskie.

(B1) 187078 Postanowiono opis ponownie wydrukować ze względu na stwierdzone błędy drukarskie.

(B1) 187105 Sprostowano oczywiste pomyłki w treści opisu na str. 3 wiersz 28 od góry przez wykreślenie zwrotu „o zawartości węglowodorów” oraz na str. 4 wiersz 35 od góry z „C₇₋₂₀ spowoduje” na „C₇₋₂₀ nie spowoduje”.

(B1) 187227 Postanowiono opis ponownie wydrukować ze względu na stwierdzone błędy drukarskie.

H. OGŁOSZENIA

27

OŚWIADCZENIA O GOTOWOŚCI UDZIELENIA LICENCJI (LICENCJA OTWARTA)

Patenty, prawa ochronne

Poniższe zestawienia zawierają kolejno: kod rodzaju patentu (prawa ochronnego), numer patentu (prawa ochronnego), datę zgłoszenia, numer, rok wydania Wiadomości Urzędu Patentowego, w którym ogłoszono o udzieleniu patentu (prawa ochronnego), wysokość opłaty licencyjnej (jeżeli uprawniony ją podał) i datę złożenia oświadczenia oraz tytuł wynalazku (wzoru użytkowego) oraz nazwisko i imię (nazwę) uprawnionego z adresem.

PATENTY

(B1) 167176	1992 12 02	08/95	(-)	2004 10 29	Lina stalowa wyciągowa o punktowym i liniowym styku drutów Główny Instytut Górnictwa 40-166 Katowice, Plac Gwarków 1
(B1) 167208	1992 12 02	08/95	(-)	2004 10 29	Lina stalowa wyciągowa o punktowym i liniowym styku drutów Główny Instytut Górnictwa 40-155 Katowice, Plac Gwarków 1
(B1) 188279	1997 06 30	01/05	(-)	2004 07 05	Nowe związki, sole 3,6-diamino-10-metylo-9,10-dihydroakrydiny Politechnika Łódzka Łódź, ul. Żwirki 36 Uniwersytet Medyczny w Łodzi Łódź, Al. Kościuszki 4 Denys Andrzej Łódź, ul. Wielkopolska 64 m 19 Gębicki Jerzy Łódź, ul. Srebrzyńska 89 m 21 Adamus Jan Łódź, Al. Wyszyńskiego 63 m 37 Ciebiada Ireneusz Łódź, ul. Sarmacka 6 m 44
(B1) 188427	1999 11 19	01/05	(-)	2004 07 26	Urządzenie do walcowania odkuwek Politechnika Lubelska Lublin, ul. Bernardyńska 13
(B1) 188428	1999 11 19	01/05	(-)	2004 07 26	Sposób i urządzenie do walcowania Politechnika Lubelska Lublin, ul. Bernardyńska 13

PRAWA OCHRONNE

(Y1) 61096	1999 08 05	1/05	(-)	2004 07 23	Łyżka kompaktowa Technocentrum Sp. z o.o. 37-450 Stalowa Wola, ul. E. Kwiatkowskiego 1
(Y1) 58969	1996 11 28	12/01	(-)	2004 11 08	Górnicza obudowa wyrobisk chodnikowych Główny Instytut Górnictwa Katowice pl. Gwarków 1

28

SPROSTOWANIA OGŁOSZEŃ OPUBLIKOWANYCH W WIADOMOŚCIACH URZĘDU PATENTOWEGO

Poniższe zestawienie zawiera kolejno: numer, którego sprostowanie dotyczy oraz treść sprostowania.

ZNAKI TOWAROWE

152250 w WUP nr 10/04 na str. 2023 w łamie prawym, wiersz 44 w wykazie towarów jest 42 usługi w zakresie projektowania, rozwoju i konsultacji technologicznych, usługi w zakresie projektowania, rozwoju i konsultacji w dziedzinie sprzętu komputerowego i oprogramowania komputerowego 42 usługi w zakresie programowania komputerowego i projektowania stron internetowych, usługi w zakresie badań w dziedzinie informatyki, usługi w zakresie projektowania, rozwoju i uaktualniania oprogramowania komputerowego. powinno być: 42 usługi z pierwszeństwem od dnia 2000-01-18 75/899,483 US: usługi w zakresie projektowania, rozwoju i konsultacji technologicznych, usługi w zakresie projektowania, rozwoju i konsultacji w dziedzinie sprzętu komputerowego i oprogramowania komputerowego 42 usługi w zakresie programowania komputerowego i projektowania stron internetowych, usługi w zakresie badań w dziedzinie informatyki, usługi w zakresie projektowania, rozwoju i uaktualniania oprogramowania komputerowego

PATENTY

178323 w WUP nr 4/00 na str. 504 w łamie prawym, wiersz 3 od góry sprostowano oczywistą pomyłkę w siedzibie uprawnionego z „Rueschlikon (CH)” na „Armonk, (US)”.

WZORY PRZEMYSŁOWE

5197 w WUP nr 07/04 na stronie 1305 w łamie lewym dziewiąty wiersz od góry w tytule wzoru przemysłowego jest: Zakończony elementu wspierającego podstawy urządzenia powinno być: Zakończenie elementu wspierającego podstawy półwolnego urządzenia

TABLE OF CONTENTS

Page

Part I Official communications

Part II Notices of rights granted

A. Inventions	
1. Granted patents (from N° 188 241 to N° 188 442)	2
2. Decisions on refusal to grant patents (taken after publication of the particulars of the applications)	19
3. Decisions on discontinuance of the proceedings (taken after publication of the particulars of the applications)	19
4. Decisions declaring the decisions on the grant of the patents lapsed	19
5. Entries and changes in the Patent Register (not published in other separate publications)	20
6. Decisions on lapse of patents	20
B. Utility models	
7. Granted rights of protection (from N° 61 011 to N° 61 104).....	21
8. Decisions on refusal to grant rights of protection (take after publication of the particulars of the application)	26
9. Decisions on discontinuance of the proceedings (taken after publication of the particulars of the applications)	27
10. Decisions declaring the decisions on the grandt of the rights of protection lapsed	27
11. Entries and changes in the Utility Model Register (not insered in other separate publications)	27
12. Decisions on invalidation of rights of protection	27
13. Decisions on the lapse of rights of protection.....	27
C. Industrial designs	
14. Registration (from N° 6 733 to N° 6 830 and from N° 6 832 to N° 6 990)	29
15. Entries and changes in the Industrial Design Register (not published in other separate publications)	60
16. Decisions declaring the decisions on the grandt of the right in registration	61
17. Decisions on the lapse of rights in registration	61
D. Trademarks	
18. Granted rights of protection for trademarks (from N° 153 641 to N° 154 380)	62
19. Decisions declaring the decisions on the grandt of the rights of protection lapsed	169
20. Entries and changes in the Trademark Register (not published in other separate publications)	169
21. Decisions on invalidation of rights of protection	202
22. Decisions on lapse of rights protection	202
23. Termination of the right of protection (right not renewed)	204
24. Decisions on the change or reversal of the decisions (published in Wiadomości Urzędu Patentowego)	206
25. International registrations recognised in Poland	206
G. Rectifications of patent specifications and other specifications	
26. Patent specifications	256
H. Announcements	
27. Declarations of willingness to grant licences (open licences) - patents, rights of protection	257
28. Corrections of announcements published in WUP - trademarks, patents, industrial design	257

Part III Information

Jurisdiction and explanations

Foreign regulations. Statistics. Miscellaneous

Corrections

(of announcements published in the Wiadomości Urzędu Patentowego)