

ISSN - 0043 - 5201  
Cena 17,00 zł



**W I A D O M O Ś C I**  
**U R Z Ę D U**  
**P A T E N T O W E G O**

**Nr 2**  
**LUTY 2005**

**Wydawnictwo**  
**Urzędu Patentowego Rzeczypospolitej Polskiej**  
**Warszawa**

## SPIS TREŚCI

### Część I Komunikaty urzędowe

### Część II Ogłoszenia o udzielonych prawach

<b>A. Wynalazki</b>	
29. Udzielone patenty (od nr 188 443 do nr 188 603) .....	260
30. Decyzje o odmowie udzielenia patentu (wydane po ogłoszeniu o zgłoszeniu) .....	274
31. Decyzje o umorzeniu postępowania (wydane po ogłoszeniu o zgłoszeniu) .....	274
32. Decyzje stwierdzające wygaśnięcie decyzji o udzieleniu patentu .....	274
33. Wpisy i zmiany w rejestrze patentowym (nie uwzględnione w innych samodzielnych ogłoszeniach) .....	274
34. Decyzje o wygaśnięciu patentu .....	275
<b>B. Wzory użytkowe</b>	
35. Udzielone prawa ochronne (od nr 61 105 do nr 61 198) .....	276
36. Decyzje o odmowie udzielenia prawa ochronnego (wydane po ogłoszeniu o zgłoszeniu) .....	282
37. Decyzje o umorzeniu postępowania (wydane po ogłoszeniu o zgłoszeniu) .....	282
38. Decyzje stwierdzające wygaśnięcie decyzji o udzieleniu prawa ochronnego .....	282
39. Wpisy i zmiany w rejestrze praw ochronnych (nie uwzględnione w innych samodzielnych ogłoszeniach) .....	282
<b>C. Wzory przemysłowe</b>	
40. Rejestracja (nr 6 831 i od nr 6 991 do nr 7 118) .....	284
41. Wpisy i zmiany w rejestrze wzorów przemysłowych (nie uwzględnione w innych samodzielnych ogłoszeniach) .....	301
42. Decyzje stwierdzające wygaśnięcie decyzji o udzieleniu prawa z rejestracji .....	302
<b>C*. Wzory zdobnicze</b>	
43. Wpisy i zmiany w rejestrze wzorów zdobniczych (nie uwzględnione w innych samodzielnych ogłoszeniach) .....	302
44. Decyzje o wygaśnięciu prawa z rejestracji .....	302
<b>D. Znaki towarowe</b>	
45. Udzielone prawa ochronne na znaki towarowe (od nr 154 381 do nr 154 880) .....	303
46. Decyzje stwierdzające wygaśnięcie decyzji o udzieleniu prawa ochronnego .....	368
47. Wpisy i zmiany w rejestrze znaków towarowych (nie uwzględnione w innych samodzielnych ogłoszeniach) .....	368
48. Decyzje o wygaśnięciu prawa ochronnego .....	398
49. Wygaśnięcie prawa ochronnego (prawa nieprzedłużone) .....	401
50. Decyzje o zmianie lub uchyleniu decyzji (opublikowanych w Wiadomościach Urzędu Patentowego) .....	402
51. Rejestracja międzynarodowa uznana w Polsce .....	403
<b>E. Oznaczenia geograficzne</b>	
<b>F. Topografia układów scalonych</b>	
<b>G. Sprostowania opisów patentowych i opisów ochronnych</b>	
52. Opisy patentowe .....	433
<b>H. Ogłoszenia</b>	
53. Oświadczenia o gotowości udzielenia licencji (licencja otwarta)	
- patenty .....	433
54. Ogłoszenia w sprawie wpłynięcia wniosku o udzielenie dodatkowego prawa ochronnego dla produktów leczniczych i produktów ochrony roślin .....	434
55. Sprostowania ogłoszeń opublikowanych w Wiadomościach Urzędu Patentowego	
- wzory przemysłowe, znaki towarowe .....	434

### Część III Informacje

#### Orzecznictwo i wyjaśnienia

#### Ustawodawstwo zagraniczne. Statystyka. Informacje

#### Korekta

(ogłoszeń zamieszczonych w Wiadomościach Urzędu Patentowego)

## WYDAWNICTWO URZĘDU PATENTOWEGO RZECZYPOSPOLITEJ POLSKIEJ

**Redakcja i administracja:** Urząd Patentowy RP, Al. Niepodległości 188, skr. poczt. 203, 00-950 Warszawa  
tel. 825-80-01 wew. 280, telefax 875-06-82

**Informacja o cenach i warunkach prenumeraty na 2005 r.** - dla czasopisma: WIADOMOŚCI URZĘDU PATENTOWEGO

#### Warunki prenumeraty:

1. Cena prenumeraty na 2005 r. wynosi 204,00 zł.

2. Wpłaty i zamówienia na prenumeratę przyjmuje Urząd Patentowy RP, 00-950 Warszawa, Al. Niepodległości 188/192 w pok. 3 w godz. 8<sup>30</sup> - 15<sup>30</sup> lub na konto NBP O/O Warszawa Nr 93101010100025832231000000.

Egzemplarze archiwalne można nabyć w Urzędzie Patentowym RP, Al. Niepodległości 188, skr. poczt. 203, 00-950 Warszawa w Wydziale Rozpowszechniania Wydawnictw UP - telefon 825-80-01 wew. 224.

**Cena 17,00 zł.**

Urząd Patentowy RP. Zam. 165/2005. Nakład 435 egz. Obj. ark. druk. 22,0.



# W I A D O M O Ś C I URZĘDU PATENTOWEGO

Warszawa, 2005 02 28

Nr 2

Poz. 29 - 55

## C Z Ę Ś Ć II

### OGŁOSZENIA O UDZIELONYCH PRAWACH

*Cyfrowe kody identyfikujące (według normy WIPO ST. 9), które poprzedzają informacje o udzielonych patentach oraz prawach ochronnych oznaczają:*

- (11) - numer patentu lub prawa ochronnego
- (21) - numer zgłoszenia wynalazku lub wzoru użytkowego
- (22) - data zgłoszenia wynalazku lub wzoru użytkowego
- (23) - data pierwszeństwa z wystawienia wynalazku lub wzoru użytkowego na wystawie i nazwa wystawy
- (30) - dane dotyczące pierwszeństwa konwencyjnego (numer zgłoszenia priorytetowego, data wniesienia zgłoszenia priorytetowego, kod kraju)
- (41) - data ogłoszenia o zgłoszeniu wynalazku lub wzoru użytkowego
- (51) - symbol Międzynarodowej Klasyfikacji Patentowej; cyfra przed kodem (51) oznacza kolejną edycję MKP
- (54) - tytuł wynalazku lub wzoru użytkowego
- (61) - numer patentu głównego lub prawa ochronnego głównego
- (62) - numer zgłoszenia macierzystego (pod którym dane zgłoszenie było ogłoszone)
- (72) - nazwisko i imię twórcy wynalazku lub wzoru użytkowego
- (73) - nazwisko i imię lub nazwa uprawnionego z patentu lub prawa ochronnego oraz miejsce zamieszkania lub siedziba i w nawiasie kod kraju
- (76) - nazwisko i imię twórcy i jednocześnie uprawnionego z patentu lub prawa ochronnego oraz miejsce zamieszkania lub siedziba i w nawiasie kod kraju
- (86) - data i numer zgłoszenia międzynarodowego
- (87) - data i numer publikacji zgłoszenia międzynarodowego

*Przed cyfrowym kodem identyfikującym (11) lub przed numerem patentu lub prawa ochronnego umieszczone są literowo-cyfrowe kody identyfikujące (kod rodzaju dokumentu), zgodnie z przyjętymi symbolami (wg normy WIPO ST. 16):*

Patent	- (B1)
Patent dodatkowy do patentu	- (B3)
Prawo ochronne	- (Y1)

## A. WYNAŁAZKI

29

## UDZIELONE PATENTY

(od nr 188 443 do nr 188 603)

B1 (11) <b>188489</b> (21) 322564 (76) Wójcik Eugeniusz, Złotoryja (PL) (54) Sposób ochrony mikoryzy leśnej i ekologiczny drewniany wycinak do grzybów jadalnych - grzybniak	(41) 1999 05 24 (22) 1997 11 20	7(51) A01D 45/00	(73) SYNGENTA PARTICIPATIONS AG, Bazylea (CH) (54) Kompozycja grzybobójcza
B1 (11) <b>188494</b>  (21) 330356 (30) 96 1003261 (86) 1997 06 04 PCT/NL97/00313 (87) 1997 12 11 WO97/46080, PCT Gazette nr 53/97 (72) Jansen Johannes Petrus Antonius (73) RIJK ZWAAN ZAADTEELT EN ZAADHANDEL B.V., De Lier (NL) (54) Rośliny z rodziny Compositae odporne na mszycę Nasonovia ribisnigri, ich potomstwo, części lub pochodne, oraz sposób użytkowania	(41) 1999 05 10  (22) 1997 06 04 1996 06 04	7(51) A01H 5/00 A01H 5/12 A01H 1/06 C12N 15/82  NL	B1 (11) <b>188499</b>  (21) 329627 (72) Kroczyński Józef, Przybysz Elżbieta, Amin Idris Al., Morytz Bolesław, Turos-Biernacka Maria (73) Instytut Przemysłu Organicznego, Warszawa (PL) (54) Środek o działaniu szkodnikobójczym
B1 (11) <b>188474</b> (21) 336557 (76) Strenkowski Jerzy Marek, Otwock (PL); Strenkowski Janusz, Otwock (PL) (54) Osłona przed chwastami drzew w pojemnikach i na gruncie	(41) 2001 05 21 (22) 1999 11 15	7(51) A01M 21/00	B1 (11) <b>188527</b>  (21) 323894 (30) 96 771788 (72) Busse Kurt, Gray Michael, Kuehl Edward, French William (73) SOCIETE DES PRODUITS NESTLE S.A., Vevey (CH) (54) Sposób wytwarzania produktu cukierniczego, zwłaszcza produktu lodowego, o wyglądzie marmurkowym
B1 (11) <b>188524</b>  (21) 322638 (30) 96 9612616 (72) Daoudal José, Lucas Frederic (73) SOGEVAL SA, Laval Cedex (FR) (54) Kompozycja dezynfekcyjna oraz jej zastosowanie do traktowania budynków inwentarskich	(41) 1998 04 27  (22) 1997 10 16 1996 10 16	7(51) A01N 35/02 A01N 33/12 A01N 53/08 A01N 25/22  FR	B1 (11) <b>188580</b> (21) 335250 (30) 97 19707380 (86) 1998 01 31 PCT/EP98/00515 (87) 1998 09 03 WO98/37772, PCT Gazette nr 35/98 (72) Binder Wolfram, Hasseberg Hans Albrecht, Kniesel Heidemarie, Körfer Martin (73) DEGUSSA AG, Düsseldorf (DE) (54) Sposób wytwarzania sypkiego dodatku do paszy dla zwierząt na bazie soli metioninianowej i granulatu metioninianowy
B1 (11) <b>188487</b>  (21) 328126 (30) 96 595605 (86) 1997 02 03 PCT/GB97/00302 (87) 1997 08 07 WO97/27748, PCT Gazette nr 34/97 (72) Scher Herbert Benson, Chen Jinling (73) SYNGENTA LIMITED, Guildford (GB) (54) Chemicznie trwała chwastobójcza kompozycja, sucha chemicznie trwała kompozycja i sposób wytwarzania chemicznie trwałej chwastobójczej kompozycji	(41) 1999 01 18  (22) 1997 02 03 1996 02 02	7(51) A01N 41/10 A01N 25/22  US	B1 (11) <b>188461</b>  (21) 333420 (30) 96 9604251 (86) 1997 11 14 PCT/SE97/01918 (87) 1998 05 28 WO98/21978, PCT Gazette nr 21/98 (72) Lange Stefan, Göransson Leif, Lönnroth Ivar (73) RURAL PATENT SVENSKA AB, Sztokholm (SE) (54) Zastosowanie słodowanych zbóż posiadających aktywność enzymatyczną
B1 (11) <b>188582</b> (21) 336497 (30) 97 9709907 (86) 1998 05 13 PCT/EP98/02841 (87) 1998 11 19 WO98/51146, PCT Gazette nr 46/98 (72) Knauf-Beiter Gertrude, Speich Jürg	(41) 2000 07 03 (22) 1998 05 13 1997 05 15	7(51) A01N 43/42  GB	B1 (11) <b>188533</b>  (21) 325300 (72) Kwiatkowski Jacek, Brzozowski Robert, Tęcza Witold, Kasprzycka-Gutman Teresa, Lisicki Zygmunt (73) Instytut Chemii Przemysłowej im. Prof. Ignacego Mościckiego, Warszawa (PL) (54) Sposób wydziałania karotenów z surowca naturalnego
			B1 (11) <b>188534</b>  (21) 325301

(72) Kwiatkowski Jacek, Brzozowski Robert, Tęcza Witold, Kasprzycka-Gutman Teresa, Lisicki Zygmunt

(73) Instytut Chemii Przemysłowej im. Prof. Igancego Mościckiego, Warszawa (PL)

(54) Sposób wydziałania karotenów z surowca naturalnego

B1 (11) **188595** (41) 2001 05 07 7(51) A24B 5/08  
(21) 341902 (22) 1999 01 14  
(30) 98 98300491 1998 01 23 EP  
(86) 1999 01 14 PCT/EP99/00276  
(87) 1999 07 29 WO99/37173, PCT Gazette nr 30/99

(72) Salmon Brian, Frattolillo Antonio

(73) Philip Morris Products S.A., Neuchatel (CH)

(54) Sposób obróbki łądy tytoniowej do stosowania jako wypełniacz artykułu do palenia i zastosowanie łądy tytoniowej jako wypełniacz artykułu do palenia

B1 (11) **188565** (41) 1999 07 19 7(51) A24C 5/18  
(21) 330838 (22) 1999 01 14  
(30) 98 19801641 1998 01 17 DE  
(72) Schumacher Peter, Herburg Andreas, Rathjen Andreas  
(73) Hauni Maschinenbau AG, Hamburg (DE)

(54) Sposób i układ do wytwarzania pasma papierosowego z wkładką

B1 (11) **188570** (41) 1999 09 27 7(51) A24D 3/02  
(21) 331916 (22) 1999 03 11  
(30) 98 19811014 1998 03 13 DE  
(72) Chehab Firdausia, Fietkau Stefan, Arnold Franz-Peter  
(73) Hauni Maschinenbau AG, Hamburg (DE)

(54) Sposób i urządzenie do wytwarzania filtrów dla prętopodobnych artykułów przemysłu tytoniowego

B1 (11) **188596** (41) 2001 07 02 7(51) A24F 47/00  
(21) 342685 (22) 1999 02 22  
(30) 98 33587 1998 03 03 US  
(86) 1999 02 22 PCT/US99/03283  
(87) 1999 09 10 WO99/44448, PCT Gazette nr 36/99

(72) St.Charles Frank Kelley

(73) BROWN & WILLIAMSON TOBACCO CORPORATION, Louisville (US)

(54) Wyrób do palenia dostarczający aerozol

B1 (11) **188516** (41) 2001 03 26 7(51) A43B 5/02  
(21) 341144 (22) 1998 11 23  
(30) 97 462 1997 11 21 AU  
98 1786 1998 02 12 AU  
98 3562 1998 05 19 AU  
98 4200 1998 06 18 AU

(86) 1998 11 23 PCT/AU98/00970

(87) 1999 06 03 WO99/26503, PCT Gazette nr 22/99

(76) Gerrand Alan Roy, Beaumaris (AU)

(54) Obuwie sportowe

B1 (11) **188597** (41) 2001 07 02 7(51) A45D 26/00  
(21) 342690 (22) 1999 02 03  
(30) 98 19809436 1998 03 05 DE  
(86) 1999 02 03 PCT/EP99/00704  
(87) 1999 09 10 WO99/44462, PCT Gazette nr 36/99

(72) Sanchez-Martinez Pedro

(73) BRAUN GMBH, Kronberg (DE)

(54) Nasadka dla przyrządu do wyskubywania włosów ze skóry ludzkiej

B1 (11) **188538** (41) 1999 12 20 7(51) A47K 1/09  
(21) 326812 (22) 1998 06 10

(76) Jakóbczak Antoni, Lublin (PL)

(54) Element wyposażenia mieszkania, mocowany do ściany, zwłaszcza stojak dla szczoteczki do zębów

B1 (11) **188503** (41) 1998 09 28 7(51) A47K 3/16  
(21) 325325 (22) 1998 03 13  
(30) 97 19710945 1997 03 15 DE  
(72) Schedel Wolfgang

(73) Kunststofftechnik Schedel GmbH, Falkenstein (DE)

(54) Urządzenie do osiowego ustalania położenia wanien kąpielowych i brodzików we wspornikach z tworzywa piankowego sztywnego

B1 (11) **188559** (41) 1999 05 10 7(51) A61F 13/15  
A61F 13/58  
A61F 13/62

(21) 330357 (22) 1997 04 29

(30) 96 9602248 1996 06 06 SE

(86) 1997 04 29 PCT/SE97/00726

(87) 1997 12 11 WO97/46197, PCT Gazette nr 53/97

(72) Kling Robert, Jönbrink Anna-Karin

(73) SCA HYGIENE PRODUCTS AB, Göteborg (SE)

(54) Wyrób chłonny

B1 (11) **188585** (41) 2000 08 28 7(51) A61F 13/53  
A61F 13/15

(21) 337522 (22) 1998 06 23

(30) 97 9702461 1997 06 26 SE

(86) 1998 06 23 PCT/SE98/01223

(87) 1999 01 07 WO99/00098, PCT Gazette nr 01/99

(72) Magnusson Ing-Britt, Steger Christina

(73) SCA HYGIENE PRODUCTS AB, Göteborg (SE)

(54) Warstwa odbierająca/przenosząca płyny w wyrobie chłonnym i wyrób chłonny

B1 (11) **188452** (41) 2000 02 14 7(51) A61F 5/24  
A41B 9/02

(21) 327861 (22) 1998 08 04

(76) Sobkowiak Anna, Gutowo Małe (PL); Łępecka Elżbieta, Gutowo Małe (PL)

(54) Majtki przepuklinowe

B1 (11) **188453** (41) 2000 02 14 7(51) A61F 5/24  
A41C 1/08

(21) 327867 (22) 1998 08 06

(76) Sobkowiak Anna, Gutowo Małe (PL); Łępecka Elżbieta, Gutowo Małe (PL)

(54) Pas przepuklinowy

B1 (11) **188481** (41) 1998 03 02 7(51) A61K 31/095  
A61P 25/28

(21) 321796 (22) 1997 08 26

(30) 96 225512 1996 08 27 JP

(72) Maruyama Ikuo, Abeyama Kazuhiro, Masayasu Hiroyuki

(73) A.Nattermann and Cie. GmbH, Köln (DE)

(54) Zastosowanie 2-fenyl-1,2-benzoizoselenazol-3(2H)-onu do wytwarzania leku przeznaczonego do zapobiegania i/lub leczenia choroby Alzheimer

B1 (11) **188521** (41) 1998 01 05 7(51) A61K 31/425  
A61K 9/10  
A61P 27/02

(21) 321166 (22) 1997 07 15

(72) Janik Pelagia, Potrykus Andrzej, Rzepka Włodzimierz, Machoń Zdzisław

(73) Przedsiębiorstwo Farmaceutyczne JELFA Spółka Akcyjna, Jelenia Góra (PL)

(54) Zawiesina oczna i sposób wytwarzania zawiesiny ocznej

B1 (11) <b>188520</b>	(41) 1997 12 22	7(51) A61K 31/551 A61K 31/138 A61P 25/24	
(21) 320628	(22) 1997 06 18		
(30) 96 96201703	1996 06 19		EP
(72) Nickolson Victor Johannes			
(73) AKZO NOBEL N.V., Arnhem (NL)			
(54) Kombinacja farmaceutyczna, sposób wytwarzania leku i zestaw farmaceutyczny			
B1 (11) <b>188537</b>	(41) 1998 10 26	7(51) A61K 35/14 C12N 5/08 C07K 14/725 A61K 35/26 A61K 39/12 A61P 35/00	
(21) 326756	(22) 1996 11 21		
(30) 95 19543649	1995 11 23		DE
96 19607044	1996 02 24		DE
(86) 1996 11 21 PCT/EP96/05126			
(87) 1997 05 29 WO97/19169, PCT Gazette nr 23/97			
(72) Schmidt Walter, Birstiel Max, Schweighoffer Tamas, Steinlein Peter, Buschle Michael			
(73) BOEHRINGER INGELHEIM INTERNATIONAL GMBH, Ingelheim am Rhein (DE)			
(54) Szczepionka nowotworowa i sposób jej wytwarzania			
B1 (11) <b>188470</b>	(41) 1999 05 10	7(51) A61K 35/78 A61K 31/14	
(21) 330314	(22) 1997 03 12		
(30) 96 646988	1996 05 08		US
(86) 1997 03 12 PCT/US97/02468			
(87) 1998 03 26 WO98/11778, PCT Gazette nr 12/98			
(76) Squires Meryl, Barrington (US)			
(54) Kompozycja stosowana przeciw mikroorganizmom w zakażeniach wirusem opryszczki i innych chorobach infekcyjnych			
B1 (11) <b>188500</b>	(41) 1999 01 04	7(51) A61K 38/13 A61K 47/14 A61K 9/48	
(21) 325832	(22) 1997 06 19		
(30) 96 9622417	1996 06 19		KR
(86) 1997 06 19 PCT/EP97/03213			
(87) 1997 12 24 WO97/48410, PCT Gazette nr 55/97			
(72) Woo Jong Soo			
(73) NOVARTIS AG, Bazylea (CH)			
(54) Preparaty w postaci miękkich kapsulek zawierające cyklosporynę			
B1 (11) <b>188460</b>	(41) 1999 11 22	7(51) A61K 39/10 A61K 39/05 A61K 39/08 A61P 37/00	
(21) 333127	(22) 1997 11 04		
(30) 96 9623233	1996 11 07		GB
(86) 1997 11 04 PCT/EP97/06180			
(87) 1998 05 14 WO98/19702, PCT Gazette nr 19/98			
(72) Florent Patrick, Stephenne Jean, Vandecasserie Christian			
(73) SMITHKLINE BEECHAM BIOLOGICALS S.A., Rixensart (BE)			
(54) Kompozycja szczepionki oraz jej zastosowanie do wytwarzania leku			
B1 (11) <b>188457</b>	(41) 1999 01 18	7(51) A61K 39/245 C07K 14/04 A61P 31/00	
(21) 328414	(22) 1997 02 04		
(30) 96 9602617	1996 02 09		GB
(86) 1997 02 04 PCT/EP97/00520			
(87) 1997 08 14 WO97/28820, PCT Gazette nr 35/97			
(72) Rentier Bernard, Sadzot Catherine			
(73) SMITHKLINE BEECHAM BIOLOGICALS S.A., Rixensart (BE); UNIVERSITY OF LIEGE, Liege (BE)			
(54) Kompozycje farmaceutyczne, białko genu IE 63 oraz jego zastosowanie			
B1 (11) <b>188547</b>	(41) 1999 03 01	7(51) A61K 7/32	
(21) 328937	(22) 1997 03 18		
(30) 96 60013727	1996 03 20		US
97 818486	1997 03 14		US
(86) 1997 03 18 PCT/US97/04220			
(87) 1997 09 25 WO97/34577, PCT Gazette nr 41/97			
(72) Kasat Radhakrishna B., De La Rosa Consuelo P., Linn Elizabeth			
(73) COLGATE-PALMOLIVE COMPANY, New York (US)			
(54) Kompozycja sztyftu przeciwpotowego			
B1 (11) <b>188574</b>	(41) 1999 09 13	7(51) A61K 7/48	
(21) 332430	(22) 1997 09 18		
(30) 96 60026824	1996 09 27		US
(86) 1997 09 18 PCT/EP97/05150			
(87) 1998 04 02 WO98/13020, PCT Gazette nr 13/98			
(72) Granger Stewart Paton, Rawlings Anthony Vincent, Scott Ian Richard, Burger Allan Robert, Iwata Koichi, Zhang Kelly Hua			
(73) UNILEVER N.V., Rotterdam (NL)			
(54) Kompozycja do pielęgnacji skóry			
B1 (11) <b>188576</b>	(41) 1999 09 13	7(51) A61K 7/48	
(21) 332542	(22) 1997 09 18		
(30) 96 721874	1996 09 27		US
(86) 1997 09 18 PCT/EP97/05135			
(87) 1998 04 02 WO98/13017, PCT Gazette nr 13/98			
(72) Granger Stewart Paton, Rawlings Anthony Vincent, Scott Ian Richard			
(73) UNILEVER N.V., Rotterdam (NL)			
(54) Kompozycja do pielęgnacji skóry			
B1 (11) <b>188577</b>	(41) 1999 09 13	7(51) A61K 7/48	
(21) 332544	(22) 1997 09 18		
(30) 96 722539	1996 09 27		US
(86) 1997 09 18 PCT/EP97/05138			
(87) 1998 04 02 WO98/13018, PCT Gazette nr 13/98			
(72) Granger Stewart Paton, Rawlings Anthony Vincent, Scott Ian Richard			
(73) UNILEVER N.V., Rotterdam (NL)			
(54) Kompozycja do pielęgnacji skóry			
B1 (11) <b>188497</b>	(41) 2000 05 08	7(51) A61K 9/127 A61K 47/08	
(21) 329424	(22) 1998 10 28		
(72) Gubernator Jerzy, Kozubek Arkadiusz			
(73) Uniwersytet Wrocławski, Wrocław (PL)			
(54) Kompozycja lipidowa do wytwarzania liposomów			
B1 (11) <b>188566</b>	(41) 1999 06 07	7(51) A61K 9/14 A61K 31/495	
(21) 330931	(22) 1997 05 12		
(30) 97 97200698	1997 03 07		EP
(86) 1997 05 12 PCT/EP97/02507			
(87) 1997 11 27 WO97/44014, PCT Gazette nr 51/97			
(72) Baert Lieven Elvire Colette, Verreck Geert, Thone Dany			
(73) JANSSEN PHARMACEUTICA N.V., Beerse (BE)			
(54) Cząstka o wielkości mniejszej niż 600 µm, dawkowa postać farmaceutyczna, sposób wytwarzania cząstek dyspersji stałej, sposób			



wytwarzania dawkowej postaci farmaceutycznej i zastosowanie cząstek

- B1 (11) **188517** (41) 1999 03 29 7(51) A61K 9/16  
A61K 47/48  
(21) 363455 (22) 1997 04 22  
(30) 1996 04 23 IL  
(86) 1997 04 22 PCT/IE97/00030  
(87) 1997 10 30 WO97/39738, PCT Gazette nr 46/97  
(72) Ignatious Francis, Loughman Thomas Ciaran, Shalaby Shalaby W.,  
Touraud Franck Jean-Claude  
(73) KINERTON LIMITED, Dublin (IE)  
(54) Polimer ulegający degradacji biologicznej, mikrocząstki za-  
wierające polimer ulegający degradacji biologicznej i mikrocząstki  
konjugatu jonowego o przedłużonym uwalnianiu zawierające poli-  
mer ulegający degradacji biologicznej
- B1 (11) **188550** (41) 1999 04 12 7(51) A61K 9/16  
A61K 9/50  
(21) 329720 (22) 1997 05 06  
(30) 96 60041551 1996 05 07 US  
(86) 1997 05 06 PCT/EP97/02431  
(87) 1997 11 13 WO97/41837, PCT Gazette nr 49/97  
(72) Rickey Michael E., Ramstack J. Michael, Lewis Danny H.,  
Mesens Jean Louis  
(73) ALKERMES CONTROLLED THERAPEUTICS INC. II,  
Cambridge (US); JANSSEN PHARMACEUTICA N.V., Beerse (BE)  
(54) Sposób zmniejszania ilości resztkowego rozpuszczalnika orga-  
nicznego i zastosowanie ulegających degradacji biologicznej, bio-  
logicznie zgodnych mikrocząstek
- B1 (11) **188444** (41) 1997 09 29 7(51) A61K 9/48  
A61K 31/135  
(21) 318954 (22) 1997 03 13  
(30) 96 60014006 1996 03 25 US  
(72) Sherman Deborah M.  
(73) WYETH, Madison (US)  
(54) Kapsułkowany preparat chlorowodoru wenlafaksyny  
o przedłużonym uwalnianiu oraz powleczona kuleczka zawie-  
rająca chlorowodorek wenlafaksyny
- B1 (11) **188592** (41) 2001 02 26 7(51) A62B 35/04  
(21) 340822 (22) 1998 11 03  
(30) 97 29719485 1997 11 03 DE  
(86) 1998 11 03 PCT/EP98/06946  
(87) 1999 05 14 WO99/22816, PCT Gazette nr 19/99  
(72) Söll Peter  
(73) SÖLL GMBH, Hof (DE)  
(54) Urządzenie zabezpieczające ludzi przed upadkiem
- B1 (11) **188512** (41) 2000 09 25 7(51) A62C 13/64  
(21) 332057 (22) 1999 03 16  
(72) Wolny Antoni, Pliszka Krzysztof, Czyżewski Krzysztof  
(73) Katowickie Zakłady WYROBÓW Metalowych SA,  
Siemianowice Śląskie (PL)  
(54) Urządzenie gaśnicze sprzętu elektronicznego
- B1 (11) **188475** (41) 2000 11 06 7(51) B01D 46/04  
B01D 29/62  
(21) 338607 (22) 1998 04 14  
(30) 97 19736031 1997 08 20 DE  
(86) 1998 04 14 PCT/CH98/00139  
(87) 1999 02 25 WO99/08774, PCT Gazette nr 08/99  
(72) Lehner Bernhard  
(73) BÜHLER AG, Uzwil (CH)  
(54) Filtr pyłowy
- B1 (11) **188482** (41) 1999 09 27 7(51) B01D 53/60  
(21) 325358 (22) 1998 03 13  
(72) Gaj Kazimierz, Knop Franciszek  
(73) Politechnika Wroclawska, Wrocław (PL)  
(54) Suchy sposób oczyszczania spalin
- B1 (11) **188483** (41) 1999 09 27 7(51) B01D 53/60  
(21) 325359 (22) 1998 03 13  
(72) Gaj Kazimierz, Knop Franciszek, Mech Janina  
(73) Politechnika Wroclawska, Wrocław (PL)  
(54) Suchy sposób oczyszczania spalin
- B1 (11) **188484** (41) 1999 09 27 7(51) B01D 53/60  
(21) 325360 (22) 1998 03 13  
(72) Gaj Kazimierz  
(73) Politechnika Wroclawska, Wrocław (PL)  
(54) Półsuchy sposób oczyszczania spalin
- B1 (11) **188485** (41) 1999 09 27 7(51) B01D 53/60  
(21) 325361 (22) 1998 03 13  
(72) Gaj Kazimierz, Knop Franciszek  
(73) Politechnika Wroclawska, Wrocław (PL)  
(54) Suchy sposób oczyszczania spalin
- B1 (11) **188511** (41) 1999 08 16 7(51) B01D 53/86  
(21) 331847 (22) 1997 08 21  
(30) 96 96202341 1996 08 22 EP  
(86) 1997 08 21 PCT/EP97/04756  
(87) 1998 02 26 WO98/07502, PCT Gazette nr 08/98  
(72) Van Den Brink Peter John, Huisman Hans Michiel, Stegenga  
Sander  
(73) SHELL INTERNATIONALE RESEARCH MAATSCHAPPIJ B.V.,  
Haga (NL)  
(54) Sposób zmniejszania całkowitej zawartości siarki w gazach  
zawierających siarkowodor i inne składniki siarkowe
- B1 (11) **188449** (41) 2000 01 31 7(51) B01J 23/00  
B01J 23/83  
C01B 21/26  
(21) 334099 (22) 1997 11 20  
(30) 96 9626516 1996 12 20 GB  
(86) 1997 11 20 PCT/GB97/03193  
(87) 1998 07 02 WO98/28073, PCT Gazette nr 26/98  
(72) Ward Andrew Mark, Wolffindale Brett Albert, King Frank,  
Crewdson Bernard John  
(73) JOHNSON MATTHEY PLC, Londyn (GB)  
(54) Sposób utleniania amoniaku
- B1 (11) **188529** (41) 1999 08 30 7(51) B09C 1/10  
(21) 324909 (22) 1998 02 17  
(72) Elimer Ewaryst, Kwaśnik Jerzy  
(73) Akademia Ekonomiczna im. Oskara Langego, Wrocław (PL)  
(54) Sposób zagospodarowania zaolejonej ziemi bielącej
- B1 (11) **188600** (41) 2001 07 30 7(51) B22C 1/18  
(21) 343202 (22) 1999 02 09  
(30) 98 60074366 1998 02 11 US  
98 105782 1998 06 26 US  
(86) 1999 02 09 PCT/US99/02479  
(87) 1999 08 19 WO99/41030, PCT Gazette nr 33/99  
(72) Vandermeer John  
(73) BUNTROCK INDUSTRIES, Williamsburg (US)  
(54) Sposób wytwarzania ceramicznej formy skorupowej do odle-  
wania metodą traconego wosku
- B1 (11) **188573** (41) 2000 10 09 7(51) B22C 1/22  
B22C 9/02  
(21) 332390 (22) 1999 04 01

(72) Dębski Mieczysław, Jasińska Halina, Maniowski Zbigniew, Chwiałkowska Barbara, Bogacz Tadeusz, Bicz Marian, Baliński Andrzej, Isendorf Bogdan, Wilkosz Barbara

(73) Instytut Odlewnictwa, Kraków (PL); Instytut Chemii Przemysłowej, Warszawa (PL); METALODLEW S.A., Kraków (PL)

(54) Samoutwardzalna masa formierska i rdzeniowa oraz sposób wytwarzania form, zwłaszcza dla ciężkich odlewów stalowych i żeliwnych

B1 (11) **188473** (41) 2000 08 28 7(51) B22D 37/00  
B22D 39/02

(21) 331680 (22) 1999 02 26

(72) Nowak Tomasz, Kaczmarek Karol, Saj Piotr, Wertz Jan, Nowarski Adam, Rubelek Stanisław

(73) ABB Sp. z o.o., Warszawa (PL)

(54) Sposób grawitacyjnego zalewania form odlewniczych

B1 (11) **188564** (41) 1999 07 19 7(51) B23P 19/06

(21) 330810 (22) 1999 01 13

(30) 98 7025 1998 01 14 US

(72) Kozak Burton, Kozak Ira

(73) EAZYPOWER CORPORATION, Chicago (US)

(54) Urządzenie do wprowadzania i usuwania jednostronnych elementów mocujących

B1 (11) **188513** (41) 2000 01 17 7(51) B25C 1/00

(21) 334334 (22) 1999 07 12

(30) 98 19831060 1998 07 13 DE

(72) Gantner Gebhard, Sprenger Markus

(73) Hilti Aktiengesellschaft, Schaan (LI)

(54) Przyrząd osadczy z magazynkiem gwoździ

B1 (11) **188514** (41) 2000 01 17 7(51) B25C 1/00

(21) 334335 (22) 1999 07 12

(30) 98 19831371 1998 07 13 DE

(72) Rohrmoser Günter, Hasler Roland

(73) Hilti Aktiengesellschaft, Schaan (LI)

(54) Magazynek gwoździ

B1 (11) **188443** (41) 2000 12 18 7(51) B29C 43/14  
B29C 43/36

(21) 339573 (22) 1998 09 22

(30) 97 1669 1997 10 02 AT

(86) 1998 09 22 PCT/EP98/06034

(87) 1999 04 15 WO99/17914, PCT Gazette nr 15/99

(72) Herbst Harald

(73) Herbst Harald, Linz (AT)

(54) Sposób i urządzenie do nieciągłego formowania tworzywa sztucznych, zwłaszcza prasowania lub prasowania przetłoczonego z tłoczeniem

B1 (11) **188598** (41) 2001 07 16 7(51) B29C 57/04

(21) 342850 (22) 1999 02 16

(30) 98 1008360 1998 02 19 NL

(86) 1999 02 16 PCT/NL99/00079

(87) 1999 08 26 WO99/42279, PCT Gazette nr 34/99

(72) Hutchinson William George, Boer Hans

(73) WAVIN B.V., Zwolle (NL)

(54) Sposób formowania kielicha na rurze z materiału termoplastycznego

B1 (11) **188471** (41) 2000 06 19 7(51) B30B 15/16  
F15B 11/22

(21) 330385 (22) 1998 12 16

(76) Lisowski Edward, Kraków (PL)

(54) Układ napędu prasy hydraulicznej

B1 (11) **188480** (41) 1997 11 24 7(51) B42D 15/00  
G06K 9/76

G07D 7/00  
B41M 3/14

(21) 321140 (22) 1996 11 02

(30) 95 19541064 1995 11 03 DE

(86) 1996 11 02 PCT/EP96/04762

(87) 1997 05 15 WO97/17211, PCT Gazette nr 21/97

(72) Braun Eckhard, Müller Johann, Plaschka Reinhard, Daniel Franz

(73) GIESECKE & DEVRIENT GMBH, München (DE)

(54) Nośnik danych

B1 (11) **188545** (41) 1999 03 15 7(51) B43K 29/00

(21) 328739 (22) 1998 09 17

(76) Jurczak Marcin, Nowy Sącz (PL)

(54) Długopis

B1 (11) **188586** (41) 2000 09 11 7(51) B60G 7/00

(21) 337899 (22) 1998 05 07

(86) 1998 05 07 PCT/DE98/01269

(87) 1999 11 18 WO99/58354, PCT Gazette nr 46/99

(72) Cossmann Uwe, Bublies Holger, Buhl Reinhard

(73) LEMFÖRDER METALLWAREN AG, Lemförde (DE)

(54) Zawieszenie osi dla osi sztywnych w pojazdach

B1 (11) **188469** (41) 2000 05 22 7(51) B61H 5/00

(21) 329647 (22) 1998 11 09

(72) Lisowski Edward, Niemczyk Gabriel

(73) Lisowski Edward, Kraków (PL)

(54) Układ hamulców tarczowych wagonu kolejowego

B1 (11) **188583** (41) 2000 07 31 7(51) B65B 21/24

(21) 337085 (22) 1998 05 22

(30) 97 9710639 1997 05 23 GB

(86) 1998 05 22 PCT/US98/10544

(87) 1998 11 26 WO98/52824, PCT Gazette nr 47/98

(72) Duperray Philippe

(73) MEADWESTVACO PACKAGING SYSTEMS LLC, Stamford (US)

(54) Sposób nastawiania maszyny do pakowania artykułów w pudła kartonowe w przypadku zmiany rodzaju ładowanych pudeł oraz maszyna do pakowania artykułów, zwłaszcza butelek lub puszek, do pudeł kartonowych przynajmniej dwóch różnych rodzajów

B1 (11) **188587** (41) 2000 12 18 7(51) B65B 43/30

(21) 339459 (22) 1998 09 21

(30) 97 9719948 1997 09 19 GB

(86) 1998 09 21 PCT/US98/19646

(87) 1999 03 25 WO99/14127, PCT Gazette nr 12/99

(72) Bonnain Jean-Christophe, Dussart Jean-Jacques,

Eblin Philippe

(73) MEADWESTVACO PACKAGING SYSTEMS LLC, Stamford (US)

(54) Podajnik maszyny pakującej do pobierania złożonych na płasko oraz składania kartonowych pudeł

B1 (11) **188459** (41) 1999 10 11 7(51) B65B 53/00  
B65B 45/00

(21) 332737 (22) 1997 09 26

(30) 96 96116634 1996 10 17 EP

(86) 1997 09 26 PCT/EP97/05284

(87) 1998 04 30 WO98/17534, PCT Gazette nr 17/98

(72) Meixner Hans-Werner

(73) PI-PATENTE GESELLSCHAFT MIT BESCHRÄNKTER HAFTUNG (GMBH) ENTWICKLUNG UND VERWERTUNG, Wettenberg (DE)

(54) Sposób i urządzenie do opakowywania przedmiotów w elastyczny materiał opakowaniowy



- B1 (11) **188599** (41) 2001 07 16 7(51) B65D 47/06  
B65D 47/26  
(21) 342884 (22) 1999 03 08  
(30) 98 38689 1998 03 09 US  
(86) 1999 03 08 PCT/US99/05115  
(87) 1999 09 16 WO99/46178, PCT Gazette nr 37/99  
(72) Skoskiewicz Andrzej, Tal Elisha, Sun Rickson, Gilmore Patrick, Farha Said, Bravmann Eileen, Stancel Roby, Stropkay Scott, Unger Axel, Natsume Gary Shigeru, Meyer Robert C., Colombo Adriana  
(73) PEPSICO, INC., Purchase (US)  
(54) Hybrydowy pojemnik na napoje
- B1 (11) **188486** (41) 1999 09 27 7(51) B65D 55/04  
(21) 325382 (22) 1998 03 17  
(76) Kowalczyk Andrzej Jakub, Warszawa (PL)  
(54) Zatrząsk
- B1 (11) **188556** (41) 2000 06 05 7(51) C01B 17/12  
C01B 17/02  
(21) 329961 (22) 1998 11 27  
(72) Pawłowski Sławomir, Polaczek Jerzy, Konaszewski Dariusz, Lubiewa-Wieleżyński Wojciech, Sekulska Anna, Opalińska Teresa, Wilczyński Jerzy  
(73) Instytut Chemii Przemysłowej im. Prof. Ignacego Mościckiego, Warszawa (PL)  
(54) Sposób otrzymywania siarki polimerycznej
- B1 (11) **188501** (41) 1998 05 25 7(51) C02F 3/30  
B01D 21/02  
(21) 323094 (22) 1997 11 13  
(30) 96 1988 1996 11 13 AT  
(76) Beisteiner Ernst, Wr. Neustadt (AT)  
(54) Zbiornik na ciecz
- B1 (11) **188548** (41) 1999 04 26 7(51) C03B 9/30  
(21) 329167 (22) 1998 10 13  
(30) 97 949186 1997 10 14 US  
(72) Cirincione Ronald A., Worley J. Michael, Wacke Robert S., Jabłonowski Thomas E., Miller Arnold R., Greenawalt Robert J.  
(73) OWENS-BROCKWAY GLASS CONTAINER INC., Toledo (US)  
(54) Sposób i urządzenie do wprowadzania porcji masy szklanej do maszyny, formującej opakowania szklane
- B1 (11) **188504** (41) 1999 05 24 7(51) C04B 41/49  
C09D 183/04  
C08J 3/03  
C08G 77/14  
(21) 330542 (22) 1997 06 05  
(30) 96 9607390 1996 06 10 FR  
(86) 1997 06 05 PCT/FR97/00996  
(87) 1997 12 18 WO97/47569, PCT Gazette nr 54/97  
(72) Baker Gary, Garcin Eric, Goubet Sandrine, Prince John  
(73) RHODIA CHIMIE, Courbevoie Cedex (FR)  
(54) Wodna emulsja, zwłaszcza do impregnacji wodoodpornej budynków i materiałów budowlanych oraz sposób impregnacji wodoodpornej materiałów budowlanych
- B1 (11) **188601** (41) 2001 09 24 7(51) C05B 19/00  
(21) 344009 (22) 1999 05 14  
(30) 98 981087 1998 05 15 FI  
(86) 1999 05 14 PCT/FI99/00418  
(87) 1999 11 25 WO99/59938, PCT Gazette nr 46/99  
(72) Juutinen Osmo  
(73) Kemira GrowHow Oy, Helsinki (FI)  
(54) Sposób wielozawiesinowy wytwarzania nawozu złożonego zawierającego fosfor
- B1 (11) **188456** (41) 1999 08 30 7(51) C07C 211/15  
(21) 324914 (22) 1998 02 17  
(72) Soroka Mirosław, Siwek Andrzej  
(73) Politechnika Wrocławska, Wrocław (PL)  
(54) Sposób wytwarzania 2-nitroalkiloamin, zwłaszcza w postaci soli
- B1 (11) **188455** (41) 1999 08 30 7(51) C07C 211/56  
(21) 324913 (22) 1998 02 17  
(72) Soroka Mirosław, Siwek Andrzej, Konsencjusz Jolanta, Wickiel Grzegorz  
(73) Politechnika Wrocławska, Wrocław (PL)  
(54) Sposób wytwarzania nowych N-(triarylometylo)-1-amino-2-nitroalkanów
- B1 (11) **188558** (41) 1999 04 26 7(51) C07C 229/22  
C07C 59/285  
A61K 31/205  
(21) 330189 (22) 1997 05 26  
(30) 96MI 1116 1996 05 31 IT  
97MI 409 1997 02 25 IT  
(86) 1997 05 26 PCT/EP97/02693  
(87) 1997 12 11 WO97/46512, PCT Gazette nr 53/97  
(72) Fassi Aldo  
(73) SIGMA-TAU INDUSTRIE FARMACEUTICHE RIUNITE S.P.A., Rzym (IT)  
(54) Sole L(-)karnityny i alkanolo L(-)karnityn, sposób ich wytwarzania i kompozycje farmaceutyczne zawierające takie sole
- B1 (11) **188518** (41) 1999 09 13 7(51) C07C 259/06  
(21) 332477 (22) 1997 09 30  
(30) 96 9620572 1996 10 02 GB  
97 9706667 1997 04 02 GB  
(86) 1997 09 30 PCT/EP97/05376  
(87) 1998 04 09 WO98/14424, PCT Gazette nr 14/98  
(72) Kottirsch Georg, Neumann Ulf  
(73) NOVARTIS AG, Bazylea (CH)  
(54) Nowe pochodne kwasu hydroksamowego, sposób ich otrzymywania, kompozycje farmaceutyczne je zawierające oraz zastosowanie nowych pochodnych kwasu hydroksamowego
- B1 (11) **188569** (41) 1999 08 16 7(51) C07C 273/04  
(21) 331162 (22) 1999 02 02  
(30) 98 98200321 1998 02 04 EP  
(72) Pagani Giorgio  
(73) UREA CASALE S.A., Lugano-Besso (CH)  
(54) Sposób wytwarzania mocznika i instalacja do wytwarzania mocznika
- B1 (11) **188544** (41) 2000 03 27 7(51) C07C 39/04  
B22C 1/16  
C04B 35/00  
(21) 328737 (22) 1998 09 17  
(72) Piotrowska Zofia, Królikowska Kazimiera, Wrzesień Elżbieta, Dziwiński Euzebiusz, Goliszewska Halina  
(73) Zakłady Tworzyw Sztucznych ERG SA, Pustków (PL)  
(54) Sposób wytwarzania fenolowego spoiwa odlewniczego
- B1 (11) **188467** (41) 1999 10 25 7(51) C07C 49/317  
C07C 31/135  
(21) 325855 (22) 1998 04 17  
(72) Zimowski Andrzej, Balcerzak Kazimierz, Gotkowski Andrzej, Uszyński Aleksander, Marchwiany Henryk  
(73) Instytut Chemii Przemysłowej im. Prof. Ignacego Mościckiego, Warszawa (PL); Zakłady Azotowe PUŁAWY S.A., Puławy (PL)  
(54) Sposób usuwania zanieczyszczeń z mieszanin cykloheksanonu i cykloheksanolu

- B1 (11) **188523** (41) 1998 02 02 7(51) C07C 53/126  
C07C 53/134  
C07D 207/34  
A61K 38/00
- (21) 322494 (22) 1996 04 01
- (30) 95 414654 1995 03 31 US  
95 60003111 1995 09 01 US
- (86) 1996 04 01 PCT/US96/04580
- (87) 1996 10 03 WO96/30036, PCT Gazette nr 44/96
- (72) Leone-Bay Andrea, Ho Koc-Kan, Sarubbi Donald J., Milstein Sam J., Press Jeffery Bruce
- (73) EMISPHERE TECHNOLOGIES, INC., Hawthorne (US)
- (54) Modyfikowane aminokwasy i kompozycje do dostarczania substancji aktywnych, postać dawki jednostkowej, zastosowanie modyfikowanych aminokwasów i sposób wytwarzania modyfikowanych aminokwasów
- B1 (11) **188522** (41) 1999 02 15 7(51) C07D 201/16  
C07D 223/10
- (21) 321644 (22) 1997 08 13
- (72) Danilczyk Natalia, Gucwa Antoni Janusz, Gwizdak Marek, Izydorczyk Kazimierz, Kania Jan, Łonak Bogusław, Maciszewski Leszek, Maczuga Jan, Makal Konstanty, Malinowska Magdalena, Rygiel Stanisław, Szpanski Józef, Wais Jan
- (73) Zakłady Azotowe w Tarnowie-Mościcach SA, Tarnów (PL); Biuro Projektów Zakładów Azotowych BIPROZAT-Tarnów Sp. z o.o., Tarnów (PL)
- (54) Sposób otrzymywania kaprolaktamu wysokiej czystości
- B1 (11) **188567** (41) 1999 06 21 7(51) C07D 201/16
- (21) 331102 (22) 1997 07 08
- (30) 96 1003564 1996 07 11 NL
- (86) 1997 07 08 PCT/NL97/00395
- (87) 1998 01 22 WO98/02416, PCT Gazette nr 03/98
- (72) Frentzen Yvonne Helene, Haasen Nicolaas Franciscus, Wolters Henricus Franciscus Wilhelmus
- (73) DSM N.V., Heerlen (NL)
- (54) Sposób wydzielania oksymu cykloheksanonu z kaprolaktamu
- B1 (11) **188525** (41) 1999 06 21 7(51) C07D 231/06  
C07C 275/22
- (21) 323753 (22) 1997 12 11
- (72) Niewiadomski Zbigniew, Szadowski Jerzy
- (73) Politechnika Łódzka, Łódź (PL)
- (54) Sposób wytwarzania aryloimidoczników
- B1 (11) **188528** (41) 1998 07 20 7(51) C07D 239/10
- (21) 324443 (22) 1998 01 23
- (72) Bartoszek Krzysztof
- (73) Przedsiębiorstwo Farmaceutyczne JELFA S.A., Jelenia Góra (PL)
- (54) Sposób wytwarzania propylotiouracylu
- B1 (11) **188490** (41) 2001 10 08 7(51) C07D 251/68  
D21H 21/30
- (21) 339322 (22) 2000 03 30
- (72) Zwierzyński Krzysztof, Tarwacki Andrzej, Wilkowska Ewa, Ostrowski Bogdan, Wiśniewska Grażyna, Szczęśniak Tadeusz, Głuchowski Bogdan, Archacka Krystyna, Intek Wiesław
- (73) Instytut Przemysłu Organicznego, Warszawa (PL)
- (54) Środek optycznie rozjaśniający zawierający związki z grupy pochodnych bis-(s-triazynylo)-diamino-disulfostilbenu
- B1 (11) **188447** (41) 1998 12 07 7(51) C07D 405/04  
C07H 19/06
- (21) 327443 (22) 1996 12 13
- (30) 95 9525606 1995 12 14 GB
- (86) 1996 12 13 PCT/CA96/00845
- (87) 1997 06 19 WO97/21706, PCT Gazette nr 26/97
- (72) Mansour Tarek, Cimpoiu Alex, Bednarski Krzysztof
- (73) BIOCHEM PHARMA INC., Laval (CA)
- (54) Sposób wytwarzania pochodnych β-nukleozydu dioksolanowego
- B1 (11) **188450** (41) 2000 07 17 7(51) C07D 405/12  
A61K 31/445
- (21) 336895 (22) 1997 06 10
- (86) 1997 06 10 PCT/NL97/00328
- (87) 1998 12 17 WO98/56787, PCT Gazette nr 50/98
- (72) Benneker Franciscus Bernardus Gemma, Van Dalen Frans, Lemmens Jacobus Maria, Peters Theodorus Hendricus Antonium, Picha Frantisek
- (73) SYNTHON B.V., Nijmegen (NL)
- (54) Pochodne 4-fenylopiperydyny, sposób wytwarzania pochodnych 4-fenylopiperydyny, zastosowanie pochodnej 4-fenylopiperydyny oraz środek farmaceutyczny
- B1 (11) **188477** (41) 2001 01 15 7(51) C07D 473/40
- (21) 339904 (22) 1998 10 14
- (30) 97 9721780 1997 10 14 GB
- (86) 1998 10 14 PCT/GB98/03080
- (87) 1999 04 22 WO99/19327, PCT Gazette nr 16/99
- (72) Jones Martin Francis, Wallis Christopher John
- (73) GLAXO GROUP LIMITED, Greenford (GB)
- (54) Sposób syntezy pośrednich związków chloropuryny
- B1 (11) **188572** (41) 1999 08 30 7(51) C07D 515/22  
C07D 491/22  
C07D 498/18
- (21) 332206 (22) 1997 09 17
- (30) 96 715541 1996 09 18 US
- (86) 1997 09 17 PCT/US97/16470
- (87) 1998 03 26 WO98/12198, PCT Gazette nr 12/98
- (72) Corey Elius J., Gin David
- (73) PRESIDENT AND FELLOWS OF HARVARD COLLEGE, Cambridge (US)
- (54) Sposób wytwarzania ecteinascydy 770 i ecteinascydy 743 oraz związki pośrednie
- B1 (11) **188509** (41) 2000 07 31 7(51) C07F 1/08  
C07D 215/30  
A01N 55/02
- (21) 331023 (22) 1999 01 22
- (72) Czerwiński Zbigniew, Witek Barbara, Legocki Jan, Kurowski Wiesław, Paczka Jan, Niewieczera Eugeniusz
- (73) Instytut Przemysłu Organicznego, Warszawa (PL)
- (54) Sposób wytwarzania kompleksu miedzi (II) z 8-hydroksychinoliną i kwasem salicylowym
- B1 (11) **188462** (41) 2001 01 02 7(51) C07F 15/00
- (21) 333936 (22) 1999 06 21
- (72) Szlyk Edward, Łakomska Iwona
- (73) Uniwersytet Mikołaja Kopernika, Toruń (PL)
- (54) Nowe kompleksy platyny (II) z 5,7-dipodstawioną-1,2,4-triazolo-[1,5α]-pirymidyną i sposób ich wytwarzania
- B1 (11) **188530** (41) 1998 07 06 7(51) C07K 14/575  
A61K 38/22  
A23K 1/165
- (21) 325114 (22) 1996 08 23
- (30) 95 9502936 1995 08 24 SE
- (86) 1996 08 23 PCT/SE96/01049
- (87) 1997 03 06 WO97/08202, PCT Gazette nr 11/97
- (72) Lönnroth Ivar, Lange Stefan, Johansson Eva, Jennische Eva, Lönnroth Christina

(73) RURAL PATENT SVENSKA AB, Stockholm (SE)  
 (54) Rekombinowane białko, peptyd, przeciwciała specyficzne wobec białka, kompozycja farmaceutyczna, zastosowanie rekombinowanego białka, preparat paszowo-weterynaryjny, zastosowanie specyficznych przeciwciał, kwasy nukleinowe, zastosowanie sond lub primerów, wektor i komórka gospodarza

B1 (11) **188446** (41) 1998 05 25 7(51) C07K 14/78  
 C07K 5/02  
 A61K 38/04  
 A61K 38/39

(21) 324491 (22) 1996 07 11  
 (30) 95 498237 1995 07 11 US

(86) 1996 07 11 PCT/US96/11570  
 (87) 1997 01 30 WO97/03094, PCT Gazette nr 06/97  
 (72) Lin Ko-Chung, Adams Steven P., Castro Alfredo C., Zimmerman Craig N., Cuervo Julio Hernan, Lee Wen-Cherng, Hammond Charles E., Carter Mary Beth, Almquist Ronald G., Ensinger Carol Lee  
 (73) BIOGEN, INC., Cambridge (US)

(54) Inhibitory adhezji komórek zawierające grupę aralkilokarbonylową para-podstawioną grupą (N-arylo-ureidową), kompozycja farmaceutyczna i zastosowanie takich inhibitorów

B1 (11) **188498** (41) 1999 03 29 7(51) C08F 14/06  
 C08L 27/06

(21) 329611 (22) 1997 04 21  
 (30) 96 961625 1996 04 23 NO

(86) 1997 04 21 PCT/NO97/00106  
 (87) 1997 10 30 WO97/40076, PCT Gazette nr 46/97  
 (72) Berge Arvid, Pedersen Steinar, Jacobsen Harald, Leth-Olsen Kari-Anne, Saethre Bard, Ugelstad John  
 (73) NORSK HYDRO ASA, Oslo (NO)  
 (54) Sposób wytwarzania cząstek PCW i mieszanka PCW

B1 (11) **188465** (41) 1999 04 26 7(51) C08F 210/16  
 C08F 4/645  
 C08F 2/34  
 C08J 5/18

(21) 329952 (22) 1997 05 16  
 (30) 96 60017147 1996 05 17 US

(86) 1997 05 16 PCT/US97/08206  
 (87) 1997 11 27 WO97/44371, PCT Gazette nr 51/97  
 (72) Cady Larry D., Frye Christopher J., Howard Philip, Karjala Teresa P., Maddox Peter J., Munro Ian M., Parikh Deepak R., Partington Roy S., Peil Kevin P., Spencer Lee, Van Volkenburgh William R., Williams Peter S., Wilson David R., Winter Mark J.  
 (73) BP CHEMICALS LIMITED, Londyn (GB)

(54) Kopolimer  $\alpha$ -olefinowy, sposób wytwarzania kopolimeru  $\alpha$ -olefinowego i folia z kopolimeru  $\alpha$ -olefinowego

B1 (11) **188542** (41) 2000 02 28 7(51) C08G 65/26  
 C08G 65/327

(21) 328117 (22) 1998 08 20  
 (72) Łapienis Grzegorz, Penczek Stanisław  
 (73) Polska Akademia Nauk, Centrum Badań Molekularnych i Makromolekularnych, Łódź (PL)

(54) Nowe hydrofilowe polimery gwiazdziste i sposób wytwarzania nowych hydrofilowych polimerów gwiazdzistych

B1 (11) **188466** (41) 1999 06 21 7(51) C08L 23/00  
 C08K 3/32

(21) 323888 (22) 1997 12 19  
 (72) Kowalska Ewa, Ostrowski Edward, Borensztejn Marek, Wielgosz Zbigniew, Cyrkiewicz Marceli, Kleszczewski Jacek  
 (73) Instytut Chemii Przemysłowej im. Prof. Ignacego Mościckiego, Warszawa (PL)  
 (54) Termoplastyczna kompozycja polimerowa

B1 (11) **188454** (41) 1998 04 27 7(51) C08L 33/02  
 C08J 3/24  
 H01B 7/28  
 D06M 15/263

(21) 324006 (22) 1996 06 10  
 (30) 95 19521431 1995 06 16 DE

(86) 1996 06 10 PCT/EP96/02503  
 (87) 1997 01 03 WO97/00280, PCT Gazette nr 02/97  
 (72) Houben Jochen, Krug Winfried  
 (73) Stockhausen GmbH & Co. KG, Krefeld (DE)  
 (54) Mieszanina pasty pęcznijącej, pasta pęcznijąca oraz sposób wytwarzania mieszaniny dwuskładnikowej i pęcznijącej pasty

B1 (11) **188507** (41) 2000 07 03 7(51) C08L 95/00  
 (21) 330611 (22) 1998 12 30

(72) Zawadzki Janusz, Sybilski Dariusz, Skierczyński Paweł, Kłós Marek  
 (73) Instytut Badawczy Dróg i Mostów, Warszawa (PL)  
 (54) Termoplastyczna zalewa drogowa i sposób wytwarzania termoplastycznej zalewy drogowej

B1 (11) **188575** (41) 1999 10 11 7(51) C08L 95/00  
 (21) 332519 (22) 1999 04 12

(72) Karczmowicz Sławomir, Szymoniak Ryszard, Zdżienicki Andrzej  
 (73) ORLEN ASFALT Sp. z o.o., Płock (PL)  
 (54) Sposób produkcji lepiku do stosowania na zimno

B1 (11) **188591** (41) 2001 01 29 7(51) C09D 5/03  
 C09D 5/46

(21) 340413 (22) 1998 10 28  
 (30) 97 19748159 1997 10 31 DE

(86) 1998 10 28 PCT/EP98/06843  
 (87) 1999 05 14 WO99/23176, PCT Gazette nr 19/99  
 (72) Blatter Karsten, Montgomery David, Bolm Hélene  
 (73) E.I.DU PONT DE NEMOURS AND COMPANY, INC., Wilmington (US)  
 (54) Sposób ciągły przetwarzania odpadów lakierów proszkowych

B1 (11) **188593** (41) 2001 04 09 7(51) C09D 5/03  
 (21) 341371 (22) 1998 12 22

(30) 97 19757544 1997 12 23 DE

(86) 1998 12 22 PCT/EP98/08460  
 (87) 1999 07 08 WO99/33926, PCT Gazette nr 27/99  
 (72) Gräf Knut, Simmrock Hans-Ulrich, Jacobs Alexandra, Mörs Volker, Ward Bennett  
 (73) E.I. DU PONT DE NEMOURS AND COMPANY, Wilmington (US)

(54) Sposób wytwarzania proszkowej kompozycji powlekającej

B1 (11) **188551** (41) 1999 04 12 7(51) C09D 5/10  
 C09D 1/02

(21) 329736 (22) 1997 05 07  
 (30) 96 645209 1996 05 13 US

(86) 1997 05 07 PCT/US97/07767  
 (87) 1997 11 20 WO97/43350, PCT Gazette nr 50/97  
 (72) Falberg Gregg  
 (73) JOTUN A/S, Sandefjord (NO)  
 (54) Kompozycja powłoki antykorozyjnej

B1 (11) **188541** (41) 2000 02 14 7(51) C10G 7/00  
 (21) 328010 (22) 1998 08 12

(72) Dydak Agnieszka, Cichoński Mirosław, Smardzewski Władysław, Goczyński Andrzej, Ciura Kazimierz, Góralski Stanisław, Frączek Kazimierz, Chrapek Tadeusz, Śmietanowski Stanisław

(73) Ośrodek Badawczo-Rozwojowy Przemysłu Rafineryjnego, Płock (PL)

(54) Sposób przygotowania instalacji rafineryjnej lub petrochemicznej do prac remontowych

B1 (11) **188448** (41) 1999 02 15 7(51) C10L 1/32  
(21) 328827 (22) 1997 03 17  
(30) 96 9603547 1996 03 15 FR

(86) 1997 03 17 PCT/FR97/00475

(87) 1997 09 25 WO97/34969, PCT Gazette nr 41/97

(72) Haupais Alain, Schulz Philippe, Brochette Pascal

(73) ELF ANTAR FRANCE, Courbevoie (FR)

(54) Paliwo emulsyjne, sposób jego wytwarzania oraz urządzenie do wytwarzania paliwa emulsyjnego

B1 (11) **188540** (41) 2000 01 17 7(51) C10M 169/04  
(21) 327365 (22) 1998 07 09

(72) Markiewicz Mieczysław, Gurgacz Wojciech, Dziadosz Piotr, Szczawnicka Elżbieta, Kardasz-Zielińska Marina, Kulczycki Andrzej, Borodziński Kazimierz

(73) Centralne Laboratorium Naftowe, Warszawa (PL); Rafineria Nafty JEDLICZE, Jedlicze (PL)

(54) Olej silnikowy

B1 (11) **188602** (41) 2002 01 28 7(51) C11D 17/00  
(21) 346301 (22) 1999 08 10

(30) 98 140312 1998 08 26 US  
99 224786 1999 01 04 US

(86) 1999 08 10 PCT/EP99/05826

(87) 2000 03 09 WO00/12670, PCT Gazette nr 10/00

(72) Fair Michael Joseph, Massaro Michael, Crookham Harry, Rattinger Gail Beth, Dalton James Joseph, Farrell Terence James, Shafer Georgia Lynn

(73) UNILEVER NV, Rotterdam (NL)

(54) Kompozycja kostki

B1 (11) **188588** (41) 2000 12 18 7(51) C11D 7/06  
C11D 17/00

(21) 339560 (22) 1998 09 12  
(30) 97 19741874 1997 09 23 DE

(86) 1998 09 12 PCT/EP98/05811

(87) 1999 04 01 WO99/15613, PCT Gazette nr 13/99

(72) Strothoff Werner, Hemm Dieter, Hellmann Günter

(73) HENKEL-ECOLAB GMBH + CO. OHG, Düsseldorf (DE)

(54) Alkaliczny środek czyszczący i sposób jego wytwarzania

B1 (11) **188557** (41) 1999 04 26 7(51) C12N 15/13  
C07K 16/18

(21) 330075 (22) 1997 05 23  
(30) 96 9610967 1996 05 24 GB

(86) 1997 05 23 PCT/GB97/01412

(87) 1997 12 04 WO97/45544, PCT Gazette nr 52/97

(72) Neri Dario, Carnemolla Barbara, Siri Annalisa, Balza Enrica, Castellani Patrizia, Pini Alessandro, Zardi Luciano, Winter Gregory Paul, Neri Giovanni, Borsi Laura

(73) PHILOGEN S.R.L., Siena (IT)

(54) Sposób wytwarzania swoiście wiążącego się czynnika, swoiście wiążący się czynnik, kwas nukleinowy i fag

B1 (11) **188502** (41) 1998 05 25 7(51) C12N 15/53  
C12N 9/06  
C12Q 1/10  
C12Q 1/26  
B09C 1/10  
C12N 1/21  
C12Q 1/01  
C12N 15/82

(21) 324481 (22) 1996 07 08

(30) 95 9514138 1995 07 11 GB  
96 9607220 1996 04 04 GB

(86) 1996 07 08 PCT/GB96/01629

(87) 1997 01 30 WO97/03201, PCT Gazette nr 06/97

(72) Nicklin Stephen, Binks Peter Roland, Bruce Neil Charles, French Christopher Edward

(73) THE SECRETARY OF STATE FOR DEFENCE, Farnborough (GB)

(54) Enzym reduktaza czterozotanu pentaerytrytu (PETN), cząsteczka DNA, zrekombinowany wektor DNA, komórka gospodarza, sposób wytwarzania enzymu reduktazy PETN, czujnik biologiczny, sposób biologicznego oczyszczania środowiska, sposób wykrywania PETN w próbce oraz szczep bakteryjny Enterobacter cloacae

B1 (11) **188546** (41) 1999 02 15 7(51) C12N 7/02  
C12N 15/86  
A61K 39/225  
A61K 39/215  
A61K 35/76  
A61P 37/00

(21) 328791 (22) 1997 03 12

(30) 96 9600620 1996 03 14 ES

(86) 1997 03 12 PCT/ES97/00059

(87) 1997 09 18 WO97/34008, PCT Gazette nr 40/97

(72) Enjuanes Sanchez Luis, Plana Duran Juan, Alonso Villanueva Sara, Ballesteros Jarreno M Luisa, Castilla Castrillon Joaquin, Gonzalez Martinez José Manuel, Izeta Parmesan Ander, Mendez Zunzunegui Ana, Muntion Saenz Maria, Penzes Zoltan, Sanchez Morgado José Manuel, Sanchez Sanchez Carlos Miguel, Smerdou Picazo Cristian, Sola Gurpegui Isabel

(73) CYANAMID IBERICA, S.A., Madryt (ES)

(54) Wektor ekspresyjny antygenów lub przeciwciał, rekombinacyjny układ ekspresyjny i szczepionka do ochrony zwierząt

B1 (11) **188488** (41) 2000 07 17 7(51) D06F 37/22  
D06F 37/26

(21) 330857 (22) 1999 01 15

(72) Jankowski Marek

(73) AMICA WRONKI S.A., Wronki (PL)

(54) Sposób hydraulicznego balastowania bębna wirującego pralki automatycznej zwłaszcza domowej i pralka automatyczna zwłaszcza domowa

B1 (11) **188594** (41) 2001 04 23 7(51) D21F 11/00  
(21) 341564 (22) 1998 12 29

(30) 97 9704908 1997 12 30 SE

(86) 1998 12 29 PCT/SE98/02461

(87) 1999 07 08 WO99/34055, PCT Gazette nr 27/99

(72) Reiner Lennart, Hollmark Holger, Lamb Hans-Jürgen, Wallenius Hans

(73) SCA HYGIENE PRODUCTS AB, Göteborg (SE)

(54) Sposób wytwarzania papieru, mającego trójwymiarowy wzór

B1 (11) **188510** (41) 2000 09 11 7(51) D21J 1/08  
(21) 331745 (22) 1999 03 02

(72) Mroczkiewicz Maciej, Włoch Paweł, Baczyński Przemysław, Skiba Jarosław, Sobczak Ryszard, Redzimski Henryk

(73) Zakłady Płyt Piłśniowych, Czarna Woda (PL)

(54) Sposób wytwarzania płyt piłśniowych

B1 (11) **188468** (41) 1999 12 20 7(51) E03F 5/16  
C02F 1/40  
B01D 17/025

(21) 329586 (22) 1998 11 06

(23) 1998 06 15 70 MTP

(72) Pilas Remigiusz

(73) Pilas Remigiusz, Straszyn (PL)

(54) Odolejacz



B1 (11) <b>188590</b>	(41) 1997 07 07	7(51) E04H 12/10 F16B 5/02 F16B 43/00	
(21) 317696	(22) 1996 12 23		
(30) 95 19549191	1995 12 30		DE
(72) Kohlmeyer Arno, Pohlmann Heinrich			
(73) RWE Net Aktiengesellschaft, Dortmund (DE); Tessag Technische Systeme & Services Aktiengesellschaft, Frankfurt (DE)			
(54) Maszt linii napowietrznej dla przewodów wysokiego napięcia			
B1 (11) <b>188568</b>	(41) 2000 07 31	7(51) E05B 3/08	
(21) 331128	(22) 1999 01 29		
(76) Wiśniewski Andrzej, Włodawa (PL); Głogowski Henryk, Włodawa (PL)			
(54) Obsada klamki, zwłaszcza okiennej			
B1 (11) <b>188492</b>	(41) 1999 05 10	7(51) E05B 63/14	
(21) 329812	(22) 1998 11 19		
(23) 1998 05 22 MTP MOTORYZACJA 98			
(72) Gardyza Leszek, Chmielecki Czesław			
(73) PPHU DIPOL Sp. z o.o., Kryniczno (PL)			
(54) Zamek, zwłaszcza dla bram garażowych			
B1 (11) <b>188491</b>	(41) 1999 05 10	7(51) E05B 65/08	
(21) 329811	(22) 1998 11 19		
(23) 1998 05 22 MTP MOTORYZACJA 98			
(72) Gardyza Leszek, Chmielecki Czesław			
(73) PPHU DIPOL Sp. z o.o., Kryniczno (PL)			
(54) Zamek dla drzwi przesuwnych			
B1 (11) <b>188493</b>	(41) 1999 05 10	7(51) E05B 67/36	
(21) 329813	(22) 1998 11 19		
(23) 1998 05 22 MT Motoryzacja 98			
(72) Gardyza Leszek, Chmielecki Czesław			
(73) PPHU DIPOL Sp. z o.o., Kryniczno (PL)			
(54) Kłódka sworzniowa			
B1 (11) <b>188464</b>	(41) 2001 03 12	7(51) E05B 67/38 E05B 67/24	
(21) 341000	(22) 1998 11 16		
(30) 97 122509	1997 12 08		IL
(86) 1998 11 16 PCT/IL98/00557			
(87) 1999 06 17 WO99/29990, PCT Gazette nr 24/99			
(72) Matyko Adalbert			
(73) MUL-T-LOCK TECHNOLOGIES LTD., Yavne (IL)			
(54) Kłódka			
B1 (11) <b>188554</b>	(41) 1999 06 07	7(51) E05D 7/04	
(21) 329863	(22) 1998 11 24		
(30) 97 29721078	1997 11 28		DE
(72) Krämer Stephan			
(73) Niemann Hans Dieter, Kerpen-Horrem (DE)			
(54) Zawiasa drzwiowa lub okienna			
B1 (11) <b>188515</b>	(41) 2001 02 12	7(51) E05D 7/086	
(21) 340597	(22) 1998 11 09		
(30) 97 1282	1997 11 11		DK
(86) 1998 11 09 PCT/DK98/00482			
(87) 1999 06 10 WO99/28581, PCT Gazette nr 23/99			
(72) Agerskov Torben			
(73) VKR HOLDING A/S, Soborg (DK)			
(54) Zawiasa do okna obrotowego			
B1 (11) <b>188579</b>	(41) 2000 04 10	7(51) E05F 15/12	
(21) 335192	(22) 1998 12 16		
(30) 97 19756496	1997 12 19		DE
(86) 1998 12 16 PCT/EP98/08236			
(87) 1999 07 01 WO99/32748, PCT Gazette nr 26/99			
(72) Moll Oliver			
(73) DORMA GMBH & CO. KG, Ennepetal (DE)			
(54) Napęd drzwi obrotowych			
B1 (11) <b>188560</b>	(41) 2000 06 19	7(51) E05F 3/00 E05C 19/16	
(21) 330390	(22) 1998 12 18		
(72) Latuszek Antoni			
(73) Politechnika Warszawska, Warszawa (PL)			
(54) Urządzenie do samoczynnego zamykania drzwi			
B1 (11) <b>188549</b>	(41) 2000 05 08	7(51) E21C 31/00	
(21) 329462	(22) 1998 11 02		
(72) Błażewicz Andrzej, Knyć Józef, Pawlus Andrzej, Pietrzyk Kazimierz, Wowro Konrad			
(73) Fabryka Maszyn Górniczych FAMUR S.A., Katowice (PL)			
(54) Zespół przenoszenia napędu kombajnu górniczego			
B1 (11) <b>188562</b>	(41) 2000 07 03	7(51) E21C 37/06	
(21) 330561	(22) 1998 12 23		
(72) Klich Adam, Kalukiewicz Antoni, Reś Janusz, Kotwica Krzysztof, Błądek Wiktor, Nolka Zbigniew, Jankowski Tadeusz, Horoszczak Lubomir			
(73) KGHM POLSKA MIEDŹ SA, Lubin (PL)			
(54) Przetwornik elektrohydrauliczny do rozkruszania twardych materiałów mineralnych , zwłaszcza rud miedzi			
B1 (11) <b>188563</b>	(41) 2000 07 03	7(51) E21C 37/06	
(21) 330562	(22) 1998 12 23		
(72) Klich Adam, Kalukiewicz Antoni, Reś Janusz, Kotwica Krzysztof, Jaroń Lech, Błądek Wiktor, Nolka Zbigniew, Jankowski Tadeusz, Horoszczak Lubomir			
(73) KGHM POLSKA MIEDŹ SA, Lubin (PL)			
(54) Głowica do elektrohydraulicznego kruszenia twardych mate- riałów mineralnych , zwłaszcza rud miedzi			
B1 (11) <b>188555</b>	(41) 2000 06 05	7(51) E21F 1/14	
(21) 329889	(22) 1998 11 23		
(72) Czapla Antoni, Potrawa Hubert, Wąsiński Józef			
(73) Zakład Budowy Urządzeń i Aparatury Naukowo-Doświadczalnej Sp.z o.o., Katowice (PL)			
(54) Urządzenie do regulacji przepływu powietrza wentylacyjnego			
B1 (11) <b>188561</b>	(41) 2000 07 03	7(51) E21F 17/00	
(21) 330504	(22) 1998 12 21		
(72) Wojtkowiak Jerzy			
(73) Uniwersytet Gdański, Gdańsk (PL)			
(54) Układ do utylizacji energii geotermalnej z kopalń głębinowych			
B1 (11) <b>188539</b>	(41) 1999 01 04	7(51) F02F 7/00 B23P 19/04	
(21) 327000	(22) 1998 06 24		
(30) 97 97810409	1997 06 25		EP
(72) Manhart Christoph, Frei Bruno			
(73) Wärtsilä Schweiz AG, Winterthur (CH)			
(54) Sposób kontrolowania panewki, umieszczonej w podstawie łożyska przegubu wodzikowego silnika wysokoprężnego dużej mocy, sposób demontażu korbowodu silnika wysokoprężnego du- żej mocy, zestaw narzędziowy do montażu w silnikach wysoko- prężnych dużej mocy podczas ich konserwacji oraz silnik wysoko- prężny dużej mocy			
B1 (11) <b>188508</b>	(41) 2000 07 03	7(51) F16B 29/00 F16B 43/02 E04B 1/38	
(21) 330671	(22) 1998 12 31		
(72) Kowal Zbigniew, Kołodziej Grzegorz			

- (73) Politechnika Świętokrzyska, Kielce (PL)  
(54) Doczołowe połączenia sprężone
- B1 (11) **188472** (41) 1999 08 16 7(51) F16J 15/12  
B32B 19/00  
(21) 331198 (22) 1999 02 03  
(30) 98 19804289 1998 02 04 DE  
(72) Mederle Otto, Öttinger Oswin  
(73) SGL CARBON Aktiengesellschaft, Wiesbaden (DE)  
(54) Uszczelka płaska z tworzywa warstwowego
- B1 (11) **188535** (41) 1998 09 28 7(51) F16K 5/06  
(21) 325649 (22) 1998 03 31  
(76) Gos Wojciech, Pruszków (PL)  
(54) Zawór instalacji centralnego ogrzewania
- B1 (11) **188603** (41) 2002 02 11 7(51) F16L 55/00  
(21) 346470 (22) 1998 10 14  
(30) 97 121997 1997 10 19 IL  
(86) 1998 10 14 PCT/IL98/00499  
(87) 1999 04 29 WO99/20931, PCT Gazette nr 17/99  
(72) Egozi Yigal Moshe  
(73) PLASSON LTD., Doar Na Menashe (IL)  
(54) Złączka rurowa
- B1 (11) **188496** (41) 1999 05 10 7(51) F24C 15/00  
(21) 329399 (22) 1998 10 28  
(30) 97 19748002 1997 10 30 DE  
(72) Mallinger Peter, Kellermann Peter  
(73) BSH Bosch und Siemens Hausgerate GmbH, Monachium (DE)  
(54) Piekarnik
- B1 (11) **188458** (41) 1999 04 12 7(51) F24D 19/00  
(21) 329092 (22) 1998 10 08  
(30) 97 19744482 1997 10 09 DE  
(72) Mettner Peter, Ilvonen Mikko  
(73) F.W.Oventrop KG, Olsberg (DE); Rettig Wärme AB, Pietarsaari (FI)  
(54) Układ przyłączeniowy dla grzejników
- B1 (11) **188519** (41) 2001 01 02 7(51) F25D 21/00  
F25B 47/02  
(21) 333859 (22) 1999 06 18  
(76) Zakrzewski Bogusław, Szczecin (PL)  
(54) Sposób optymalizacji parametrów pracy urządzenia chłodniczego, układ chłodzenia urządzenia chłodniczego oraz urządzenie chłodnicze
- B1 (11) **188463** (41) 2001 01 15 7(51) F25D 21/00  
F25B 47/02  
(21) 334179 (22) 1999 07 03  
(72) Zakrzewski Bogusław  
(73) Politechnika Szczecińska, Szczecin (PL)  
(54) Sposób optymalizacji parametrów pracy termoelektrycznego urządzenia chłodniczego, układ chłodzenia termoelektrycznego urządzenia chłodniczego oraz termoelektryczne urządzenie chłodnicze
- B1 (11) **188476** (41) 2001 01 02 7(51) F25D 23/06  
(21) 339647 (22) 1998 10 15  
(30) 97 19745861 1997 10 16 DE  
(86) 1998 10 15 PCT/EP98/06554  
(87) 1999 04 29 WO99/20960, PCT Gazette nr 17/99  
(72) Hirath Jürgen, Schütte Markus  
(73) BSH BOSCH UND SIEMENS HAUSGERÄTE GMBH, Monachium (DE)  
(54) Ścianka izolująca ciepłnie
- B1 (11) **188479** (41) 2001 05 07 7(51) F25D 25/02  
(21) 341938 (22) 1998 01 27  
(86) 1998 01 27 PCT/FR98/00148  
(87) 1999 07 29 WO99/37961, PCT Gazette nr 30/99  
(72) Borgna Flavio  
(73) SAINT-GOBAIN VITRAGE, Courbevoie (FR)  
(54) Półka do podtrzymywania przedmiotów
- B1 (11) **188531** (41) 1999 09 13 7(51) F28D 21/00  
(21) 325294 (22) 1998 03 10  
(72) Szymański Edward  
(73) SeCeS-Pol Spółka z o.o., Gdańsk (PL)  
(54) Płyty wymiennik ciepła
- B1 (11) **188532** (41) 1999 09 13 7(51) F28D 21/00  
(21) 325295 (22) 1998 03 10  
(72) Szymański Edward  
(73) SeCeS-Pol Spółka z o.o., Gdańsk (PL)  
(54) Rurowy wymiennik ciepła
- B1 (11) **188478** (41) 2001 02 12 7(51) F42B 10/02  
(21) 340590 (22) 1998 10 29  
(30) 97 19754330 1997 11 22 DE  
(86) 1998 10 29 PCT/DE98/03157  
(87) 1999 06 03 WO99/27319, PCT Gazette nr 22/99  
(72) Krüper Wolfgang  
(73) WILHELM BRENNEKE GMBH & CO. KG, Langenhagen (DE)  
(54) Pociąg podkalibrowy do strzelb, w szczególności do strzelb z częściowo albo całkowicie gwintowaną lufą
- B1 (11) **188571** (41) 2000 09 25 7(51) G01C 25/00  
G01C 9/00  
(21) 331957 (22) 1999 03 12  
(72) Smółka Mieczysław, Markowski Witold, Kołodziejczyk Mieczysław  
(73) Instytut Geodezji i Kartografii, Warszawa (PL)  
(54) Stanowisko do testowania i badania pochylomierzy
- B1 (11) **188581** (41) 2000 06 19 7(51) G01F 1/36  
G01F 1/40  
G01P 5/14  
(21) 336478 (22) 1998 04 16  
(30) 97 848887 1997 05 01 US  
(86) 1998 04 16 PCT/US98/07874  
(87) 1998 11 12 WO98/50761, PCT Gazette nr 45/98  
(72) Pinkerton Robert N., Ifft Stephen A.  
(73) MCCROMETER, INC., Hemet (US)  
(54) Urządzenie przepływowe
- B1 (11) **188543** (41) 2000 03 13 7(51) G01N 21/25  
G01N 25/72  
(21) 328442 (22) 1998 09 07  
(72) Florkowski Marek, Korendo Zbigniew  
(73) ABB Sp. z o.o., Warszawa (PL)  
(54) Sposób oceny stanu obiektu badanego za pomocą kamery termowizyjnej
- B1 (11) **188552** (41) 2000 05 22 7(51) G01N 31/00  
G01N 33/00  
B01L 1/00  
C12M 3/00  
C02F 3/12  
(21) 329819 (22) 1998 11 20  
(72) Miłsch Korneliusz, Ostrowski Piotr, Surmacz-Górska Joanna



(73) Politechnika Śląska, Gliwice (PL)  
 (54) Aparat o działaniu quasi ciągłym do pomiaru toksyczności ścieków, zwłaszcza w biotechnologii środowiskowej

B1 (11) **188553** (41) 2000 05 22 7(51) G01N 33/00  
 G01N 31/00  
 B01L 1/00  
 C12M 3/00  
 C02F 3/12

(21) 329820 (22) 1998 11 20

(72) Miksch Korneliusz, Ostrowski Piotr, Surmacz-Górska Joanna  
 (73) Politechnika Śląska, Gliwice (PL)  
 (54) Aparat pomiarowy o działaniu okresowym do pomiaru in-situ unosu osadu czynnego w ściekach oczyszczonych, zwłaszcza w biotechnologii środowiskowej

B1 (11) **188536** (41) 1999 11 22 7(51) G01R 11/24  
 (21) 326232 (22) 1998 05 11

(76) Samul Stanisław, Jangrot (PL)  
 (54) Urządzenie identyfikujące nielegalny pobór energii elektrycznej w sieciach niskich napięć zasilających odbiorców w systemie TN-C i TN-C-S

B1 (11) **188505** (41) 1999 06 21 7(51) G05D 23/02  
 F24D 19/10  
 F16K 37/00

(21) 330125 (22) 1998 12 04  
 (30) 97 19754837 1997 12 10 DE  
 (72) Markvart Arne, Frederiksen Bjarne  
 (73) DANFOSS A/S, Nordborg (DK)  
 (54) Głowica termostatyczna zaworu

B1 (11) **188526** (41) 1998 04 27 7(51) G06F 17/60  
 G06G 7/52  
 G06K 5/00

(21) 323864 (22) 1996 06 06  
 (30) 95 473975 1995 06 07 US  
 (86) 1996 06 06 PCT/US96/08609  
 (87) 1996 12 19 WO96/41287, PCT Gazette nr 55/96  
 (72) Weiss Lawrence, Dowd Marylou  
 (73) CITIBANK N.A., Nowy Jork (US)  
 (54) Zintegrowany system komputerowy, do elektronicznego zbierania i zapamiętywania danych klienta w efektywnej strukturze danych

B1 (11) **188589** (41) 2001 01 15 7(51) H01M 2/16  
 B32B 17/00

(21) 339856 (22) 1998 10 14  
 (30) 97 90149 1997 10 15 LU  
 (86) 1998 10 14 PCT/EP98/06500  
 (87) 1999 04 22 WO99/19922, PCT Gazette nr 16/99  
 (72) De M. Ferreira Antonio L.  
 (73) AMER-SIL S.A., Kehlen (LU)  
 (54) Przekładka absorpcyjna do akumulatorów ołowiowych

B1 (11) **188495** (41) 2000 04 25 7(51) H01P 5/103  
 H01Q 13/00

(21) 329182 (22) 1998 10 14  
 (72) Soczewka Mirosław, Małek Jarosław  
 (73) Przemysłowy Instytut Telekomunikacji, Warszawa (PL)  
 (54) Sposób wykonania struktury promieniującej anteny radiolokacyjnej

B1 (11) **188451** (41) 2001 01 02 7(51) H02H 3/13  
 H02H 7/09

(21) 334044 (22) 1999 06 28  
 (76) Piórowicz Mirosław, Warszawa (PL)  
 (54) Sposób i układ do kontroli faz w wielofazowym obwodzie zasilającym

B1 (11) **188584** (41) 2001 06 18 7(51) H02H 9/08  
 H02J 3/26

(21) 337299 (22) 1999 12 17  
 (76) Hryniewicz Jarosław, Szczecin (PL); German-Galkin Sergej, Szczecin (PL); Żeludziejewicz Ryszard, Szczecin (PL)  
 (54) Układ parametryczno-aktywnej kompensacji prądów doziemnych w sieciach IT

B1 (11) **188506** (41) 2000 04 10 7(51) H03L 7/08  
 H03K 17/00  
 H03H 11/16

(21) 329096 (22) 1998 10 07  
 (72) Lisowiec Aleksander  
 (73) Instytut Tele i Radiotechniczny, Warszawa (PL)  
 (54) Sposób i układ do przełączania sygnałów elektrycznych o jednakowych częstotliwościach

B1 (11) **188445** (41) 1998 04 27 7(51) H04L 12/66  
 (21) 322812 (22) 1997 10 24

(30) 96 738157 1996 10 25 US  
 (72) Dolan Robert Paul, Phillips Thomas Roy, DeWolf Thomas Laurence, Wright Graham Charles  
 (73) CARRIER CORPORATION, New York (US)  
 (54) Sposób i układ kontroli sprawności systemu urządzeń grzewczych, wentylacyjnych i klimatyzacyjnych

B1 (11) **188578** (41) 1999 09 27 7(51) H04L 9/20  
 H04K 1/02

(21) 332675 (22) 1997 12 24  
 (30) 97 97104754 1997 04 02 RU  
 (86) 1997 12 24 PCT/RU97/00419  
 (87) 1998 10 08 WO98/44678, PCT Gazette nr 40/98

(76) Moldovyan Alexander Andreevich, Vsevolozhsk (RU); Moldovyan Nikolay Andreevich, Vsevolozhsk (RU); Moldovyanu Petr Andreevich, Vsevolozhsk (RU); OAO „Moskovskaya Gorodskaya Telefonnaya Set” (MGTS), Moskwa (RU)  
 (54) Sposób szyfrowania informacji zakodowanych binarnie

#### INDEKS UDZIELONYCH PATENTÓW, WEDŁUG SYMBOLI MKP

Symbol MKP	Nr patentu	Symbol MKP	Nr patentu
1	2	1	2
A01D 45/00	188489	A23G 9/04	188527
A01H 1/06	188494*	A23K 1/16	188580
A01H 5/00	188494	A23K 1/165	188461*
A01H 5/12	188494*	A23K 1/165	188530*
A01M 21/00	188474	A23L 1/10	188461*
A01N 25/22	188487*	A23L 1/185	188461
A01N 25/22	188524*	A23L 1/275	188533
A01N 33/12	188524*	A23L 1/275	188534
A01N 35/02	188524	A24B 5/08	188595
A01N 41/10	188487	A24C 5/18	188565
A01N 43/42	188582	A24D 3/02	188570
A01N 47/22	188499*	A24F 47/00	188596
A01N 53/00	188499*	A41B 9/02	188452*
A01N 53/08	188524*	A41C 1/08	188453*
A01N 55/02	188509*	A43B 5/02	188516
A01N 57/14	188499	A45D 26/00	188597
A23G 3/20	188527*	A47K 1/09	188538

\* Patent oznaczony więcej niż jednym symbolem klasyfikacyjnym. Ogłoszenie dotyczące tego patentu można znaleźć pod symbolem klasyfikacyjnym odpowiadającym numerowi bez gwiazdki.

1		2		1		2		1		2	
A47K	3/16	188503	A62C	13/64	188512	C07C	211/56	188455	C09D	5/10	188551
A61F	13/15	188559	B01D	17/025	188468*	C07C	229/22	188558	C09D	5/46	188591*
A61F	13/15	188585*	B01D	21/02	188501*	C07C	259/06	188518	C10G	7/00	188541
A61F	13/53	188585	B01D	29/62	188475*	C07C	273/04	188569	C10L	1/32	188448
A61F	13/58	188559*	B01D	46/04	188475	C07C	275/22	188525*	C10M	169/04	188540
A61F	13/62	188559*	B01D	53/60	188482	C07C	31/135	188467*	C11D	17/00	188588*
A61F	5/24	188452	B01D	53/60	188483	C07C	39/04	188544	C11D	17/00	188602
A61F	5/24	188453	B01D	53/60	188484	C07C	49/317	188467	C11D	7/06	188588
A61K	31/095	188481	B01D	53/60	188485	C07C	53/126	188523	C12M	3/00	188552*
A61K	31/135	188444*	B01D	53/86	188511	C07C	53/134	188523*	C12M	3/00	188553*
A61K	31/138	188520*	B01J	23/00	188449	C07C	59/285	188558*	C12N	1/21	188502*
A61K	31/14	188470*	B01J	23/83	188449*	C07D	201/16	188522	C12N	15/13	188557
A61K	31/205	188558*	B01L	1/00	188552*	C07D	201/16	188567	C12N	15/53	188502
A61K	31/425	188521	B01L	1/00	188553*	C07D	207/34	188523*	C12N	15/82	188494*
A61K	31/445	188450*	B09C	1/10	188502*	C07D	215/30	188509*	C12N	15/82	188502*
A61K	31/495	188566*	B09C	1/10	188529	C07D	223/10	188522*	C12N	15/86	188546*
A61K	31/551	188520	B22C	1/16	188544*	C07D	231/06	188525	C12N	5/08	188537*
A61K	35/14	188537	B22C	1/18	188600	C07D	239/10	188528	C12N	7/02	188546
A61K	35/26	188537*	B22C	1/22	188573	C07D	251/68	188490	C12N	9/06	188502*
A61K	35/76	188546*	B22C	9/02	188573*	C07D	405/04	188447	C12Q	1/01	188502*
A61K	35/78	188470	B22D	37/00	188473	C07D	405/12	188450	C12Q	1/10	188502*
A61K	38/00	188523*	B22D	39/02	188473*	C07D	473/40	188477	C12Q	1/26	188502*
A61K	38/04	188446*	B23P	19/04	188539*	C07D	491/22	188572*	D06F	37/22	188488
A61K	38/13	188500	B23P	19/06	188564	C07D	498/18	188572*	D06F	37/26	188488*
A61K	38/22	188530*	B25C	1/00	188513	C07D	515/22	188572	D06M	15/263	188454*
A61K	38/39	188446*	B25C	1/00	188514	C07F	1/08	188509	D21F	11/00	188594
A61K	39/05	188460*	B29C	43/14	188443	C07F	15/00	188462	D21H	21/30	188490*
A61K	39/08	188460*	B29C	43/36	188443*	C07H	19/06	188447*	D21J	1/08	188510
A61K	39/10	188460	B29C	57/04	188598	C07K	14/04	188457*	E03F	5/16	188468
A61K	39/12	188537*	B30B	15/16	188471	C07K	14/575	188530	E04B	1/38	188508*
A61K	39/215	188546*	B32B	17/00	188589*	C07K	14/725	188537*	E04H	12/10	188590
A61K	39/225	188546*	B32B	19/00	188472*	C07K	14/78	188446	E05B	3/08	188568
A61K	39/245	188457	B41M	3/14	188480*	C07K	16/18	188557*	E05B	63/14	188492
A61K	47/08	188497*	B42D	15/00	188480	C07K	5/02	188446*	E05B	65/08	188491
A61K	47/14	188500*	B43K	29/00	188545	C08F	14/06	188498	E05B	67/24	188464*
A61K	47/48	188517*	B60G	7/00	188586	C08F	2/34	188465*	E05B	67/36	188493
A61K	7/32	188547	B61H	5/00	188469	C08F	210/16	188465	E05B	67/38	188464
A61K	7/48	188574	B65B	21/24	188583	C08F	4/645	188465*	E05C	19/16	188560*
A61K	7/48	188576	B65B	43/30	188587	C08G	65/26	188542	E05D	7/04	188554
A61K	7/48	188577	B65B	45/00	188459*	C08G	65/327	188542*	E05D	7/086	188515
A61K	9/10	188521*	B65B	53/00	188459	C08G	77/14	188504*	E05F	15/12	188579
A61K	9/127	188497	B65D	47/06	188599	C08J	3/03	188504*	E05F	3/00	188560
A61K	9/14	188566	B65D	47/26	188599*	C08J	3/24	188454*	E21C	31/00	188549
A61K	9/16	188517	B65D	55/04	188486	C08J	5/18	188465*	E21C	37/06	188562
A61K	9/16	188550	C01B	17/02	188556*	C08K	3/32	188466*	E21C	37/06	188563
A61K	9/48	188444	C01B	17/12	188556	C08L	23/00	188466	E21F	1/14	188555
A61K	9/48	188500*	C01B	21/26	188449*	C08L	27/06	188498*	E21F	17/00	188561
A61K	9/50	188550*	C02F	1/40	188468*	C08L	33/02	188454	F02F	7/00	188539
A61P	25/24	188520*	C02F	3/12	188552*	C08L	95/00	188507	F15B	11/22	188471*
A61P	25/28	188481*	C02F	3/12	188553*	C08L	95/00	188575	F16B	29/00	188508
A61P	27/02	188521*	C02F	3/30	188501	C09B	61/00	188533*	F16B	43/00	188590*
A61P	31/00	188457*	C03B	9/30	188548	C09B	61/00	188534*	F16B	43/02	188508*
A61P	35/00	188537*	C04B	35/00	188544*	C09D	1/02	188551*	F16B	5/02	188590*
A61P	37/00	188460*	C04B	41/49	188504	C09D	183/04	188504*	F16J	15/12	188472
A61P	37/00	188546*	C05B	19/00	188601	C09D	5/03	188591	F16K	37/00	188505*
A62B	35/04	188592	C07C	211/15	188456	C09D	5/03	188593	F16K	5/06	188535

1		2		1		2	
F16L	55/00	188603		G01P	5/14	188581*	
F24C	15/00	188496		G01R	11/24	188536	
F24D	19/00	188458		G05D	23/02	188505	
F24D	19/10	188505*		G06F	17/60	188526	
F25B	47/02	188463*		G06G	7/52	188526*	
F25B	47/02	188519*		G06K	5/00	188526*	
F25D	21/00	188463		G06K	9/76	188480*	
F25D	21/00	188519		G07D	7/00	188480*	
F25D	23/06	188476		H01B	7/28	188454*	
F25D	25/02	188479		H01M	2/16	188589	
F28D	21/00	188531		H01P	5/103	188495	
F28D	21/00	188532		H01Q	13/00	188495*	
F42B	10/02	188478		H02H	3/13	188451	
G01C	25/00	188571		H02H	7/09	188451*	
G01C	9/00	188571*		H02H	9/08	188584	
G01F	1/36	188581		H02J	3/26	188584*	
G01F	1/40	188581*		H03H	11/16	188506*	
G01N	21/25	188543		H03K	17/00	188506*	
G01N	25/72	188543*		H03L	7/08	188506	
G01N	31/00	188552		H04K	1/02	188578*	
G01N	31/00	188553*		H04L	12/66	188445	
G01N	33/00	188552*		H04L	9/20	188578	
G01N	33/00	188553					

INDEKS NUMEROWY  
UDZIELONYCH PATENTÓW

Nr patentu	Symbol MKP	Nr patentu	Symbol MKP
1	2	1	2
188443	B29C 43/14	188468	E03F 5/16
188444	A61K 9/48	188469	B61H 5/00
188445	H04L 12/66	188470	A61K 35/78
188446	C07K 14/78	188471	B30B 15/16
188447	C07D 405/04	188472	F16J 15/12
188448	C10L 1/32	188473	B22D 37/00
188449	B01J 23/00	188474	A01M 21/00
188450	C07D 405/12	188475	B01D 46/04
188451	H02H 3/13	188476	F25D 23/06
188452	A61F 5/24	188477	C07D 473/40
188453	A61F 5/24	188478	F42B 10/02
188454	C08L 33/02	188479	F25D 25/02
188455	C07C 211/56	188480	B42D 15/00
188456	C07C 211/15	188481	A61K 31/095
188457	A61K 39/245	188482	B01D 53/60
188458	F24D 19/00	188483	B01D 53/60
188459	B65B 53/00	188484	B01D 53/60
188460	A61K 39/10	188485	B01D 53/60
188461	A23L 1/185	188486	B65D 55/04
188462	C07F 15/00	188487	A01N 41/10
188463	F25D 21/00	188488	D06F 37/22
188464	E05B 67/38	188489	A01D 45/00
188465	C08F 210/16	188490	C07D 251/68
188466	C08L 23/00	188491	E05B 65/08
188467	C07C 49/317	188492	E05B 63/14

1		2		1		2	
188493	E05B 67/36	188549	E21C 31/00				
188494	A01H 5/00	188550	A61K 9/16				
188495	H01P 5/103	188551	C09D 5/10				
188496	F24C 15/00	188552	G01N 31/00				
188497	A61K 9/127	188553	G01N 33/00				
188498	C08F 14/06	188554	E05D 7/04				
188499	A01N 57/14	188555	E21F 1/14				
188500	A61K 38/13	188556	C01B 17/12				
188501	C02F 3/30	188557	C12N 15/13				
188502	C12N 15/53	188558	C07C 229/22				
188503	A47K 3/16	188559	A61F 13/15				
188504	C04B 41/49	188560	E05F 3/00				
188505	G05D 23/02	188561	E21F 17/00				
188506	H03L 7/08	188562	E21C 37/06				
188507	C08L 95/00	188563	E21C 37/06				
188508	F16B 29/00	188564	B23P 19/06				
188509	C07F 1/08	188565	A24C 5/18				
188510	D21J 1/08	188566	A61K 9/14				
188511	B01D 53/86	188567	C07D 201/16				
188512	A62C 13/64	188568	E05B 3/08				
188513	B25C 1/00	188569	C07C 273/04				
188514	B25C 1/00	188570	A24D 3/02				
188515	E05D 7/086	188571	G01C 25/00				
188516	A43B 5/02	188572	C07D 515/22				
188517	A61K 9/16	188573	B22C 1/22				
188518	C07C 259/06	188574	A61K 7/48				
188519	F25D 21/00	188575	C08L 95/00				
188520	A61K 31/551	188576	A61K 7/48				
188521	A61K 31/425	188577	A61K 7/48				
188522	C07D 201/16	188578	H04L 9/20				
188523	C07C 53/126	188579	E05F 15/12				
188524	A01N 35/02	188580	A23K 1/16				
188525	C07D 231/06	188581	G01F 1/36				
188526	G06F 17/60	188582	A01N 43/42				
188527	A23G 9/04	188583	B65B 21/24				
188528	C07D 239/10	188584	H02H 9/08				
188529	B09C 1/10	188585	A61F 13/53				
188530	C07K 14/575	188586	B60G 7/00				
188531	F28D 21/00	188587	B65B 43/30				
188532	F28D 21/00	188588	C11D 7/06				
188533	A23L 1/275	188589	H01M 2/16				
188534	A23L 1/275	188590	E04H 12/10				
188535	F16K 5/06	188591	C09D 5/03				
188536	G01R 11/24	188592	A62B 35/04				
188537	A61K 35/14	188593	C09D 5/03				
188538	A47K 1/09	188594	D21F 11/00				
188539	F02F 7/00	188595	A24B 5/08				
188540	C10M 169/04	188596	A24F 47/00				
188541	C10G 7/00	188597	A45D 26/00				
188542	C08G 65/26	188598	B29C 57/04				
188543	G01N 21/25	188599	B65D 47/06				
188544	C07C 39/04	188600	B22C 1/18				
188545	B43K 29/00	188601	C05B 19/00				
188546	C12N 7/02	188602	C11D 17/00				
188547	A61K 7/32	188603	F16L 55/00				
188548	C03B 9/30						

## 30

**DECYZJE O ODMOWIE UDZIELENIA PATENTU  
(wydane po ogłoszeniu o zgłoszeniu)**

Poniższe zestawienie zawiera kolejno: numer zgłoszenia wynalazku oraz numer i rok wydania Biuletynu Urzędu Patentowego, w którym zgłoszenie zostało ogłoszone (dla zgłoszeń wydzielonych umieszczono w nawiasie numer zgłoszenia macierzystego).

305284	08/96	331048	13/99
317959	15/97	331093	13/99
318585	13/97	331120	12/00
319339	21/98	331191	17/00
319629	17/97	331539	15/99
320931	02/98	331619	18/00
321148	02/99	331795	16/99
322192	07/98	331838	16/99
322998	10/98	331998	17/99
322999	10/98	332034	17/99
323203	11/99	332035	17/99
323809	13/98	332120	20/00
323989	14/98	332278	18/99
324269	15/99	332820	21/99
324440	16/99	332882	23/00
324577	16/99	332957	22/99
324768	17/98	332980	23/00
325037	18/99	333192	24/00
325045	18/98	333505	26/99
325326	20/98	334549	06/00
325597	20/98	334662	06/00
326020	23/98	334833	07/00
326021	23/98	334899	07/00
326275	18/98	334997	07/00
326313	24/98	335661	06/01
326670	21/98	335910	11/00
326814	26/99	335925	09/00
326960	01/00	336266	13/00
327037	23/98	336328	13/00
327823	01/99	336502	14/00
328302	02/99	336806	15/00
329060	08/00	336840	15/00
329316	06/99	336936	15/00
330099	12/00	337233	17/00
330140	13/99	337392	14/01
330175	13/00	338162 <sup>u)</sup>	17/01
330392	13/00	338353	22/00
330464	11/99	338454	23/00
330635	11/99	340257	03/01
330637	11/99	340921	06/01
330725	11/99	341409	08/01
330747	11/99	344590	23/01
330791	12/99	345596	26/01
330961	13/99	347394	08/02

<sup>u)</sup> zgłoszenie będzie rozpatrywane jako zgłoszenie wzoru użytkowego

## 31

**DECYZJE O UMORZENIU POSTĘPOWANIA  
(wydane po ogłoszeniu o zgłoszeniu)**

Poniższe zestawienie zawiera kolejno: numer zgłoszenia wynalazku oraz numer i rok wydania Biuletynu Urzędu Patentowego, w którym zgłoszenie zostało ogłoszone (dla zgłoszeń wydzielonych umieszczono w nawiasie numer zgłoszenia macierzystego).

323217	11/98	335512	09/00
326537 <sup>u)</sup>	25/99	335682	10/00
326776	26/98	335875	11/00
326925	23/98	335936	11/00
327058	24/98	336121	12/00
327164	24/98	336146	12/00
328841	07/99	336150	12/00
329267	09/99	336627	14/00
329903	12/00	338046	20/00
330502	14/00	338184	21/00
331317	14/99	339251	25/00
331453	17/00	339364	26/00
333061	23/99	339807	01/01
333825	02/00	340960	06/01
334210	04/00	345183	25/01
334285	04/00	345347	26/01
334439	05/00	347098	07/02
334681	06/00	349417	16/02
335155	08/00	354574	02/04

<sup>u)</sup> zgłoszenie będzie rozpatrywane jako zgłoszenie wzoru użytkowego

## 32

**DECYZJE STWIERDZAJĄCE WYGAŚNIĘCIE  
DECYZJI O UDZIELENIU PATENTU**

Poniższe zestawienie zawiera kolejno: numer zgłoszenia wynalazku oraz numer i rok wydania Biuletynu Urzędu Patentowego, w którym zgłoszenie zostało ogłoszone (dla zgłoszeń wydzielonych umieszczono w nawiasie numer zgłoszenia macierzystego)

327072	24/98	328787	07/99
327479	04/99	329025	13/99
328050	05/99	330723	11/99
328262	05/99	331329	14/99
328316	06/00	331829	16/99
328520	06/00	333363	25/99
328591	07/00	335673	10/00
328648	07/00	335965	12/00
328679	07/00	338864	24/00
328680	07/99		

## 33

**WPISY I ZMIANY W REJESTRZE PATENTOWYM  
(nie uwzględnione w innych samodzielnych ogłoszeniach)**

Poniższe zestawienie zawiera kolejno: kod rodzaju patentu, numer patentu, datę wpisu, oznaczenie rubryki, w której dokonano wpisu lub zmiany oraz treść wpisu. Poszczególne rubryki rejestru patentowego zawierają następujące dane:

- rubryka A - nazwisko i imię lub nazwę oraz adres uprawnionego z patentu, z podaniem nazwy kraju,
- rubryka B - tytuł wynalazku,
- rubryka C - nazwisko i imię twórcy wynalazku oraz jego miejsce zamieszkania (miejscowość, kraj),
- rubryka D - prawa ograniczające patent (licencje, prawo korzystania z wynalazku, oświadczenie o licencji otwartej),
- rubryka E - wpisy uzupełniające stan prawny patentu (patenty dodatkowe, przejście patentu dodatkowego w patent),
- rubryka F - wnioski i sprzeciwy oraz decyzje wydane w wyniku ich rozpoznania, (adnotacje),
- rubryka G - data unieważnienia lub data i przyczyna wygaśnięcia patentu.



**Uwaga:** Publikacji podlegają: zmiana uprawnionego, twórcy, zmiana nazwy uprawnionego, prawa ograniczające patent, sprostowania istotnych pomylek.

(B1) 166211 2004 11 23 A. Wprowadzono zmianę uprawnionego przez wykreślenie wpisu: Kopalnie i Zakłady Chemiczne Siarki „SIARKOPOL” w Grzybowie, Staszów, Polska i dokonanie wpisu: Kopalnie i Zakłady Chemiczne Siarki „SIARKOPOL” Spółka Akcyjna, Grzybów, Polska.

(B1) 168259 2004 11 23 A. Wprowadzono zmianę uprawnionego przez wykreślenie wpisu: Kopalnie i Zakłady Chemiczne Siarki „SIARKOPOL” w Grzybowie, Grzybów, Polska i dokonanie wpisu: Kopalnie i Zakłady Chemiczne Siarki „SIARKOPOL” Spółka Akcyjna, Grzybów, Polska.

(B1) 168818 2004 11 24 A. Wprowadzono zmianę uprawnionego przez wykreślenie wpisu: Warszawska Fabryka Sprzętu Spawalniczego „PERUN”, Warszawa, Polska i dokonanie wpisu: „PERUN” Spółka z o.o., Warszawa, Polska.

(B1) 171539 2004 11 24 A. Wprowadzono zmianę nazwy uprawnionego przez wykreślenie wpisu: Polskie Huty Stali Spółka Akcyjna, Katowice, Polska i dokonanie wpisu: „ISPAT POLSKA STAL” Spółka Akcyjna, Katowice, Polska.

(B1) 175791 2004 11 24 A. Wprowadzono zmianę uprawnionego przez wykreślenie wpisu: TRW SIPEA S.p.A., Nichelino, Włochy i dokonanie wpisu: TRW ITALIA S.p.A., Gardone Val Trompia, Włochy.

(B1) 175791 2004 11 24 A. Wprowadzono zmianę uprawnionego przez wykreślenie wpisu: TRW ITALIA S.p.A., Gardone Val Trompia, Włochy i dokonanie wpisu: TRW OCCUPANT SAFETY SYSTEMS S.p.A., Torino, Włochy.

(B1) 175791 2004 11 24 A. Wprowadzono zmianę nazwy uprawnionego przez wykreślenie wpisu: TRW OCCUPANT SAFETY SYSTEMS S.p.A., Torino, Włochy i dokonanie wpisu: TRW AUTOMOTIVE ITALIA S.p.A., Torino, Włochy.

(B1) 176850 2004 11 17 A. Wprowadzono zmianę uprawnionego przez wykreślenie wpisu: Centrum Mechanizacji Górnictwa KOMAG, Gliwice, Polska; Nowosądecka Fabryka Urządzeń Górniczych S.A. NOWOMAG, Nowy Sącz, Polska i dokonanie wpisu: Centrum Mechanizacji Górnictwa KOMAG, Gliwice, Polska.

(B1) 176952 2004 11 16 A. Wprowadzono zmianę nazwy uprawnionego przez wykreślenie wpisu: FOSROC POLAND Spółka z o.o., Siemianowice Śląskie, Polska i dokonanie wpisu: MINOVA POLAND Spółka z o.o., Siemianowice Śląskie, Polska.

(B1) 181127 2004 11 16 A. Wprowadzono zmianę nazwy i siedziby uprawnionego przez wykreślenie wpisu: MARKRAM DEVELOPMENT AB, Borås, Szwecja i dokonanie wpisu: Markram AB, Fristad, Szwecja.

(B1) 182179, 184289 2004 11 16 A. Wprowadzono zmianę nazwy uprawnionego przez wykreślenie wpisu: WILLIAMS ENERGY MARKETING AND TRADING COMPANY, Tulsa, Stany Zjednoczone Ameryki i dokonanie wpisu: WILLIAMS POWER COMPANY, INC., Tulsa, Stany Zjednoczone Ameryki.

(B1) 184557 2004 11 16 A. Wprowadzono zmianę uprawnionego przez wykreślenie wpisu: ORION-YHTYMÄ OYJ, Espoo, Finlandia i dokonanie wpisu: Orion Diagnostica Oy, Espoo, Finlandia.

(B1) 185167 2004 11 17 A. Wprowadzono zmianę uprawnionego przez wykreślenie wpisu: Politechnika Śląska, Gliwice, Polska; Zakłady Górniczo-Hutnicze BOLESŁAW, Bukowno, Polska i dokonanie wpisu: Politechnika Śląska, Gliwice, Polska; Zakłady Górniczo-Hutnicze „BOLESŁAW” Spółka Akcyjna, Bukowno, Polska.

(B1) 186062 2004 11 17 A. Wprowadzono zmianę uprawnionego przez wykreślenie wpisu: Zakłady Górniczo-Hutnicze BOLESŁAW, ul. Kolejowa 37, 32-332 Bukowno, Polska i dokonanie wpisu: Zakłady Górniczo-Hutnicze „BOLESŁAW” Spółka Akcyjna, ul. Kolejowa 37, 32-332 Bukowno, Polska.

(B1) 186157 2004 11 17 A. Wprowadzono zmianę uprawnionego przez wykreślenie wpisu: Instytut Metali Nieżelaznych, ul. Sowińskiego 5, 44-101 Gliwice, Polska; Zakłady Górniczo-Hutnicze BOLESŁAW, ul. Kolejowa 37, 32-332 Bukowno, Polska i dokonanie wpisu: Instytut Metali Nieżelaznych, ul. Sowińskiego 5, 44-101 Gliwice, Polska; Zakłady Górniczo-Hutnicze „BOLESŁAW” Spółka Akcyjna, ul. Kolejowa 37, 32-332 Bukowno, Polska.

(B1) 187767 2004 11 23 A. Wprowadzono zmianę uprawnionego przez wykreślenie wpisu: FIRST GREEN PARK PTY, LTD., 34-36 Lakeside Ave, Reservoir, Victoria 3073, Australia i dokonanie wpisu: INTEGRATED PACKAGING AUSTRALIA PTY LTD, 34-36 Lakeside Avenue, Reservoir, Victoria, Australia.

(B1) 187861 2004 11 23 A. Wprowadzono zmianę uprawnionego przez wykreślenie wpisu: THE MEAD CORPORATION, Courthouse Plaza, Northeast, Dayton, OH 45463, Stany Zjednoczone Ameryki i dokonanie wpisu: MEADWESTVACO PACKAGING SYSTEMS LLC, 1, High Ridge Park, Stamford, Connecticut 06905 Stany Zjednoczone Ameryki.

### 34

#### DECYZJE O WYGAŚNIĘCIU PATENTU

*Poniższe zestawienie zawiera kolejno: kod rodzaju patentu, numery patentów, które wygasły na podstawie art. 90 ust. 1 pkt 2 - 4 ustawy z dnia 30.06.2000 r. - Prawo własności przemysłowej oraz datę wygaśnięcia patentu.*

(B1) 167524 2003 11 20

(B1) 184877 2003 06 10

(B1) 180735 2003 11 16

**B. WZORY UŻYTKOWE**

35

**UDZIELONE PRAWA OCHRONNE**

(od nr 61 105 do nr 61 198)

Y1 (11) <b>61124</b> (21) 110687 (72) Kuczewski Józef, Miszczak Maciej (73) Szkoła Główna Gospodarstwa Wiejskiego, Warszawa (PL) (54) Urządzenie do głębokiej uprawy gleby	(41) 2001 09 10 (22) 2000 03 03	7(51) A01B 33/00	Y1 (11) <b>61186</b> (21) 111176 (72) Geratowski Leszek Arkadiusz (73) Geratowski Leszek Arkadiusz, Rybnik (PL); Geratowska Anita, Rybnik (PL) (54) Łyżeczka składana	(41) 2001 01 02 (22) 2000 07 04	7(51) A47G 21/04
Y1 (11) <b>61114</b> (21) 110590 (76) Bas Antoni, Nysa (PL) (54) Stabilizator - obsada donicy	(41) 2001 08 13 (22) 2000 02 10	7(51) A01G 9/04	Y1 (11) <b>61141</b> (21) 110948 (72) Lachowski Bogdan, Stepień Marek (73) FORMES Spółka z o.o., Wygoda (PL) (54) Uchwyt do mocowania akcesoriów toaletowych	(41) 2001 11 19	7(51) A47K 1/09 A47K 10/12 A47K 10/18
Y1 (11) <b>61151</b> (21) 111365 (72) Warzybok Tadeusz, Urbanik Józefa (73) Urbanik Józefa, Strzyżów (PL) (54) Kolczyk do identyfikacji zwierząt	(41) 2001 02 26 (22) 2000 09 01	7(51) A01K 11/00	Y1 (11) <b>61164</b> (21) 110574 (72) Podraza Wiesław, Podraza Karol (73) SANPLAST Spółka z o.o., Wymysłowice (PL) (54) Rama z węzłami montażowymi do drzwi trójczłonowych w kabinie kąpielowej	(41) 2001 08 13 (22) 2000 02 07	7(51) A47K 3/30
Y1 (11) <b>61194</b> (21) 111755 (72) Cianciara Zdzisław, Wawrzyńczak Paweł, Sujka Andrzej, Salamon Zdzisław (73) Instytut Sadownictwa i Kwiaciarnictwa, Skierniewice (PL) (54) Urządzenie do umieszczania trutek w gruncie	(41) 2002 07 01 (22) 2000 12 21	7(51) A01M 25/00 A01M 17/00	Y1 (11) <b>61175</b> (21) 111736 (72) Rożek Krzysztof (73) 3M Poland Sp. z o.o., Kajetany (PL) (54) Plaster jednorazowego użytku do stabilizacji cewnika oraz osłony pola wkłucia przy wlewach dożylnych	(41) 2002 06 17 (22) 2000 12 16	7(51) A61F 13/02
Y1 (11) <b>61176</b> (21) 111596 (72) Śliwa Wojciech, Piesik Dariusz, Tabaka Piotr (73) Akademia Techniczno-Rolnicza im. J.J. Śniadeckich, Bydgoszcz (PL) (54) Pułapka na owady uskrzydłone	(41) 2002 05 20 (22) 2000 11 09	7(51) A01M 5/00	Y1 (11) <b>61158</b> (21) 111735 (72) Rożek Krzysztof, Gawel Wiesław, Krzysik-Solecka Katarzyna (73) 3M Poland Spółka z o.o., Kajetany (PL) (54) Przezroczysty opatrunek z folii PU	(41) 2002 06 17 (22) 2000 12 16	7(51) A61F 13/02
Y1 (11) <b>61195</b> (21) 111756 (72) Godyń Artur, Cianciara Zdzisław (73) Instytut Sadownictwa i Kwiaciarnictwa, Skierniewice (PL) (54) Opryskiwacz taczkowy	(41) 2002 07 01 (22) 2000 12 21	7(51) A01M 7/00	Y1 (11) <b>61120</b> (21) 111071 (76) Gawlik Marek, Kraków (PL); Janiszewski Jacek, Kraków (PL) (54) Wskaźnik przepływu powietrza dla hełmu lub kaptura ochronnego	(41) 2001 12 17 (22) 2000 06 06	7(51) A62B 18/08 A62B 17/00
Y1 (11) <b>61122</b> (21) 111186 (76) Szczebak Aleksander, Wrocław (PL) (54) Ogrodowy zestaw wypoczynkowy	(41) 2002 01 14 (22) 2000 07 07	7(51) A47B 37/04 A47C 1/14 A47C 11/00	Y1 (11) <b>61132</b> (21) 110917 (76) Szupryczyński Marek, Sopot (PL) (54) Wkład filtracyjny do instalacji ciepłowniczych	(41) 2001 11 05 (22) 2000 04 26	7(51) B01D 35/06 C02F 1/48
Y1 (11) <b>61170</b> (21) 110716 (76) Drywa Tadeusz, Żukowo (PL) (54) Metalowy stelaż meblowy	(41) 2001 09 10 (22) 2000 03 09	7(51) A47C 17/00 A47C 17/86	Y1 (11) <b>61169</b> (21) 111210 (76) Grodkowski Bernard, Grudziądz (PL); Stenzel Jan, Grudziądz (PL) (54) Probówka pomiarowa	(41) 2002 01 28 (22) 2000 07 17	7(51) B01L 3/14
Y1 (11) <b>61109</b> (21) 110488 (72) Modzel Paweł, Pórolniczak Stefan (73) ZOTECH JFM Sp. z o.o., Jarocin (PL) (54) Konstrukcja nośna łóżka	(41) 2000 07 03 (22) 2000 01 13	7(51) A47C 19/02 A61G 7/00	Y1 (11) <b>61173</b> (21) 111036 (22) 2000 05 29	(41) 2001 12 03	7(51) B07B 1/04 B07B 1/46



- (76) Stryczek Andrzej, Bukowno (PL); Kubański Marek, Bukowno (PL)  
 (54) Sito polimerowe
- Y1 (11) **61165** (41) 2001 06 18 7(51) B23B 3/28  
 (21) 110403 (22) 1999 12 15
- (72) Firka Waldemar, Mielcarek Mieczysław, Draguła Wiesław  
 (73) VITROSILICON S.A., Iłowa (PL)  
 (54) Urządzenie kopiujące do obróbki kształtowej wewnętrznej powierzchni formy szklarskiej
- Y1 (11) **61166** (41) 2001 05 21 7(51) B23B 5/16  
 (21) 110280 (22) 1999 11 15
- (72) Gołębiewski Zbigniew, Zaleski Bohdan, Dobrogowski Mirosław Julian, Bergman Marek Karol, Alfut Eugeniusz Wiesław, Czapllicki Andrzej  
 (73) PROMOTECH Sp. z o.o., Białystok (PL)  
 (54) Ukosowarka do rur
- Y1 (11) **61189** (41) 2002 05 06 7(51) B23K 3/02  
 H05K 3/34  
 (21) 111548 (22) 2000 10 30  
 (76) Ruszowski Czesław, Warszawa (PL)  
 (54) Głowica grzejna urządzenia do lutowania i wylutowywania układów scalonych
- Y1 (11) **61177** (41) 2001 08 27 7(51) B25D 9/08  
 (21) 110615 (22) 2000 02 17
- (72) Lenczewski-Samotyja Jerzy  
 (73) Ośrodek Badawczo-Rozwojowy Podstaw Technologii i Konstrukcji Maszyn, Warszawa (PL)  
 (54) Pistolet udarowy, zwłaszcza do znakowania
- Y1 (11) **61133** (41) 2001 11 19 7(51) B42D 3/02  
 (21) 110984 (22) 2000 05 17
- (72) Skórka Andrzej  
 (73) Andrzej Skórka EFECTIVA, Łódź (PL)  
 (54) Okładka ochronna
- Y1 (11) **61125** (41) 2001 03 26 7(51) B60G 17/027  
 B60G 11/04  
 (21) 110776 (22) 2000 03 21  
 (23) 1999 09 23 MTŁ IV Wystawa Komunikacji Miejskiej  
 (72) Kula Zdzisław, Heba Bartosz, Kozakiewicz Ludwik, Kostek Ryszard, Wielgórski Adam, Marszałek Grzegorz  
 (73) Zakłady Samochodowe JELCZ S.A., Jelcz-Laskowice (PL)  
 (54) Zawieszenie tylne pojazdu użytkowego
- Y1 (11) **61161** (41) 2002 06 17 7(51) B60H 3/00  
 A61L 9/16  
 (21) 111698 (22) 2000 12 13  
 (76) Fukowski Janusz, Warszawa (PL)  
 (54) Odświeżacz powietrza, zwłaszcza w samochodzie
- Y1 (11) **61162** (41) 2001 12 03 7(51) B60N 2/005  
 (21) 111647 (22) 2000 11 24  
 (23) 2000 05 25 MTP MOTOR SHOW  
 (76) Stróżyk Andrzej, Leszno (PL)  
 (54) Fotel do pojazdów transportu publicznego
- Y1 (11) **61142** (41) 2000 11 20 7(51) B60P 7/02  
 (21) 111043 (22) 2000 05 30  
 (76) Zawieska Sławomir, Siedlce (PL)  
 (54) Konstrukcja nośna dachowej opończy składanej
- Y1 (11) **61140** (41) 2001 11 05 7(51) B60R 21/12  
 (21) 110930 (22) 2000 05 04  
 (72) Waściszewski Jan, Gołębiowski Sławomir
- (73) Instytut Transportu Samochodowego, Warszawa (PL)  
 (54) Osłona fotela kierowcy samochodu osobowego
- Y1 (11) **61130** (41) 2000 10 09 7(51) B62B 3/04  
 B62B 3/10  
 (21) 110861 (22) 2000 04 10  
 (76) Królik Wiesław, Warka (PL)  
 (54) Wózek transportowy, zwłaszcza do transportu palet skrzyniowych z owocami
- Y1 (11) **61117** (41) 2001 09 24 7(51) B62B 7/06  
 (21) 110734 (22) 2000 03 14  
 (76) Kucharczyk Stanisław, Lubojenka (PL); Kucharczyk Łukasz, Lubojenka (PL); Kucharczyk Marcin, Lubojna (PL)  
 (54) Wózek
- Y1 (11) **61121** (41) 2001 12 17 7(51) B62D 25/10  
 (21) 111072 (22) 2000 06 08  
 (76) Kuberski Krzysztof, Warszawa (PL)  
 (54) Nakładka tylnej klapy samochodu osobowego
- Y1 (11) **61112** (41) 2001 03 26 7(51) B62D 33/00  
 B62D 33/06  
 A62C 27/00  
 (21) 110731 (22) 2000 03 13  
 (23) 1999 09 14 XI MTŚOPRiR SAWO 99  
 (72) Pyzio Andrzej, Kańczuga Jacek, Piątkowski Andrzej, Mroczek Mariusz  
 (73) Zakłady Samochodowe JELCZ SA, Jelcz-Laskowice (PL)  
 (54) Nadwozie ciężkiego samochodu gaśniczego
- Y1 (11) **61116** (41) 2001 03 26 7(51) B62D 33/06  
 (21) 110732 (22) 2000 03 13  
 (23) 1999 09 14 XI MTŚOPRiR SAWO 99  
 (72) Choroszy Andrzej  
 (73) Zakłady Samochodowe JELCZ SA, Jelcz-Laskowice (PL)  
 (54) Kabina samochodu pożarniczego
- Y1 (11) **61144** (41) 2002 01 28 7(51) B62D 63/06  
 B62P 3/22  
 A01D 90/00  
 (21) 111243 (22) 2000 07 21  
 (72) Stelmach Józef, Krzesaj Antoni  
 (73) Stelmach Józef, Świdnica (PL)  
 (54) Przyczepa do transportu ziarna
- Y1 (11) **61145** (41) 2001 01 15 7(51) B62D 63/06  
 B60P 3/22  
 A01D 90/00  
 (21) 111244 (22) 2000 07 21  
 (72) Stelmach Józef, Krzesaj Antoni  
 (73) Stelmach Józef, Świdnica (PL)  
 (54) Przyczepa do transportu ziarna
- Y1 (11) **61198** (41) 2001 12 03 7(51) B63B 23/20  
 (21) 111039 (22) 2000 05 30  
 (72) Dymarski Czesław, Gilginas Zdzisław  
 (73) FAMA Spółka z o.o., Gniew (PL)  
 (54) Żurawik obrotowy, zwłaszcza tratwowy
- Y1 (11) **61111** (41) 2001 08 13 7(51) B63J 2/10  
 (21) 110560 (22) 2000 02 02  
 (76) Dobrodziej Stanisław, Gdańsk (PL); Paszkiewicz Wiktor, Gdynia (PL)  
 (54) Segmentowy elastyczny przewód wentylacyjny
- Y1 (11) **61131** (41) 2001 10 22 7(51) B65B 53/00  
 B65B 11/00  
 (21) 110868 (22) 2000 04 11

(76) Paździerz Paweł, Kielce (PL) (54) Pakowarka do automatycznego pakowania wyrobów w folię termokurczliwą	Y1 (11) <b>61126</b>	(41) 2001 10 08	7(51) B65D 77/04 B65D 5/24	Y1 (11) <b>61187</b>	(41) 2001 03 12	7(51) C02F 1/40 B01D 21/18 E03F 5/14
(21) 110843 (76) Prokopek Jan, Toruń (PL) (54) Usztywnione opakowanie zbiorcze do okrągłych opakowań jednostkowych	(22) 2000 04 04			(21) 111438 (72) Meyer Manfred (73) FORM-PAT Sp. z o.o., Szczecin (PL) (54) Urządzenie do oczyszczania wody	(22) 2000 09 21	
Y1 (11) <b>61127</b>	(41) 2001 10 08	7(51) B65D 77/04 B65D 5/24		Y1 (11) <b>61153</b>	(41) 2002 04 22	7(51) C23F 13/10
(21) 110844 (76) Prokopek Jan, Toruń (PL) (54) Usztywnione opakowanie zbiorcze do okrągłych opakowań jednostkowych	(22) 2000 04 04			(21) 111491 (72) Dymarkowski Krzysztof (73) Ośrodek Badawczo-Rozwojowy Centrum Techniki Morskiej, Gdynia (PL) (54) Anoda polaryzacyjna do systemu ochrony katodowej metalowego okrętu	(22) 2000 10 10	
Y1 (11) <b>61128</b>	(41) 2001 10 08	7(51) B65D 77/04 B65D 5/24		Y1 (11) <b>61179</b>	(41) 2001 12 03	7(51) E01F 13/04
(21) 110845 (76) Prokopek Jan, Toruń (PL) (54) Usztywnione opakowanie zbiorcze do okrągłych opakowań jednostkowych	(22) 2000 04 04			(21) 111014 (72) Małochleb Stanisław, Potempa Zbigniew, Soliński Krzysztof (73) Małochleb Stanisław, Tarnów (PL); Potempa Zbigniew, Tarnów (PL); Soliński Krzysztof, Tarnów (PL); Zakład Pomiarów i Automatyki AUTOMATYKA Spółka z o.o., Tarnów (PL) (54) Słupek blokujący przejazd	(22) 2000 05 25	
Y1 (11) <b>61129</b>	(41) 2001 10 08	7(51) B65D 77/04 B65D 5/24		Y1 (11) <b>61185</b>	(41) 2002 01 02	7(51) E02D 17/20 D04H 18/00 A01G 7/00
(21) 110846 (76) Prokopek Jan, Toruń (PL) (54) Usztywnione opakowanie zbiorcze do okrągłych opakowań jednostkowych	(22) 2000 04 04			(21) 111121 (76) Kaźmierczak Zbigniew, Łódź (PL); Pawliszewski Wojciech, Łódź (PL) (54) Urządzenie do wytwarzania włókien zawierających nasiona	(22) 2000 06 19	
Y1 (11) <b>61171</b>	(41) 2001 11 19	7(51) B65D 83/12 G07D 9/06		Y1 (11) <b>61118</b>	(41) 2001 09 24	7(51) E04B 5/26 E04C 1/40
(21) 110976 (72) Szopiński Artur, Szopińska Anita (73) Szopiński Artur, Świecie (PL) (54) Zasobnik do pakowania bilonu	(22) 2000 05 17			(21) 110750 (72) Rychlik Bogusław, Łągwa Stefan, Świętoń Zdzisław (73) Rychlik Bogusław, Piotrków Trybunalski (PL) (54) Element wypełniający stropów gęstożebrowych	(22) 2000 03 16	
Y1 (11) <b>61119</b>	(41) 2001 09 24	7(51) B65D 85/50 B65D 88/12 B60P 3/04		Y1 (11) <b>61147</b>	(41) 2002 02 25	7(51) E04B 5/26 E04C 1/40
(21) 110753 (76) Kucharski Jan, Andrespol (PL) (54) Wieloklatkowy kontener do transportu gołębi	(22) 2000 03 16			(21) 111322 (72) Rychlik Bogusław, Łągwa Stefan, Świętoń Zdzisław (73) Rychlik Bogusław, Piotrków Trybunalski (PL) (54) Element wypełniający stropów gęstożebrowych	(22) 2000 08 17	
Y1 (11) <b>61138</b>	(41) 2001 08 27	7(51) B65F 1/00		Y1 (11) <b>61148</b>	(41) 2002 02 25	7(51) E04B 5/26 E04B 1/40
(21) 110651 (76) Erber Maria, Pogórze (PL) (54) Pojemnik	(22) 2000 02 24			(21) 111323 (72) Rychlik Bogusław, Łągwa Stefan, Świętoń Zdzisław (73) Rychlik Bogusław, Piotrków Trybunalski (PL) (54) Element wypełniający stropów gęstożebrowych	(22) 2000 08 17	
Y1 (11) <b>61143</b>	(41) 2001 12 17	7(51) B65G 23/44 A63B 22/02		Y1 (11) <b>61149</b>	(41) 2002 02 25	7(51) E04B 5/26 E04C 1/40
(21) 111062 (72) Kubica Wincenty (73) Instytut Techniki i Aparatury Medycznej, Zabrze (PL) (54) Korektor kąтового biegu taśmy bezkońcowej	(22) 2000 06 03			(21) 111324 (72) Rychlik Bogusław, Łągwa Stefan, Świętoń Zdzisław (73) Rychlik Bogusław, Piotrków Trybunalski (PL) (54) Element wypełniający stropów gęstożebrowych	(22) 2000 08 17	
Y1 (11) <b>61156</b>	(41) 2002 05 20	7(51) B65G 39/04		Y1 (11) <b>61150</b>	(41) 2002 02 25	7(51) E04B 5/26 E04C 1/40
(21) 111631 (76) Kwiatkowski Bogdan, Zgorzelec (PL) (54) Krążnik środkowy girlandy krążników przenośnika taśmowego	(22) 2000 11 18			(21) 111325 (72) Rychlik Bogusław, Łągwa Stefan, Świętoń Zdzisław (73) Rychlik Bogusław, Piotrków Trybunalski (PL) (54) Element wypełniający stropów gęstożebrowych	(22) 2000 08 17	
Y1 (11) <b>61110</b>	(41) 2001 07 30	7(51) B65G 53/12		Y1 (11) <b>61167</b>	(41) 2002 02 11	7(51) E04C 2/52 E04B 5/02
(21) 110525 (72) Łuszczewski Wiesław (73) Łuszczewski Wiesław, Katowice (PL); Zakłady Urzędzeń Technicznych WAMAG S.A., Wałbrzych (PL) (54) Zbiornik ciśnieniowy	(22) 2000 01 25			(21) 111269 (22) 2000 08 03		

(72) Baumgart Waldemar, Kaczmarek Dariusz  
 (73) Przedsiębiorstwo Przemysłu Betonów PREFABET-BIAŁE  
 BŁOTA S.A., Białe Błota (PL)  
 (54) Płyta stropowa

Y1 (11) **61168** (41) 2002 03 11 7(51) E04C 2/52  
 E04B 5/02

(21) 111352 (22) 2000 08 25

(72) Baumgart Waldemar, Kaczmarek Dariusz  
 (73) Przedsiębiorstwo Przemysłu Betonów PREFABET-BIAŁE  
 BŁOTA S.A., Białe Błota (PL)  
 (54) Płyta stropowa, wielokanałowa

Y1 (11) **61174** (41) 2001 12 17 7(51) E04C 3/12  
 E04C 1/00

(21) 111064 (22) 2000 06 05

(76) Biernacki Stanisław, Nadkole (PL)

(54) Drewniany bal ścianowy

Y1 (11) **61188** (41) 2002 04 08 7(51) E04C 3/18  
 E04C 3/29

(21) 111466 (22) 2000 10 05

(72) Tomusiak Andrzej

(73) Szkoła Główna Gospodarstwa Wiejskiego, Warszawa (PL)

(54) Belka drewniana zbrojona

Y1 (11) **61105** (41) 2001 12 03 7(51) E04H 12/08  
 (21) 111021 (22) 2000 05 27

(72) Rudolf Henryk

(73) EKOSYSTEM BYDGOSZCZ Przedsiębiorstwo  
 Projektowania Wdrożeń i Wykonawstwa Sp. z o.o., Bydgoszcz (PL)

(54) Wieża

Y1 (11) **61178** (41) 2001 10 22 7(51) E05D 3/04  
 E05D 7/10

(21) 110898 (22) 2000 04 19

(72) Krystek Marek

(73) Gospodarstwo Pomocnicze, Zakład Produkcyjny przy  
 Zakładzie Karnym w Sieradzu, Sieradz (PL)

(54) Zawias skrzydła drzwiowego

Y1 (11) **61160** (41) 2001 06 18 7(51) E06B 5/14  
 (21) 111790 (22) 2000 12 29

(72) Tokarski Stanisław, Kujawski Wojciech

(73) Centralny Ośrodek Badawczo-Rozwojowy  
 PEWB METALPLAST, Poznań (PL)

(54) Drzwi gazoszczelne

Y1 (11) **61191** (41) 2002 06 17 7(51) F15B 15/00  
 (21) 111707 (22) 2000 12 13

(72) Lenczewski Jerzy

(73) Ośrodek Badawczo-Rozwojowy Podstaw Technologii  
 i Konstrukcji Maszyn TEKOMA, Warszawa (PL)

(54) Siłownik pneumo-hydrauliczny, pulsacyjny

Y1 (11) **61123** (41) 2002 06 17 7(51) F16B 2/02  
 B62D 25/18

(21) 111672 (22) 2000 12 04

(76) Górecki Roman, Kęty (PL); Górecki Adam, Kęty (PL)

(54) Zacisk, zwłaszcza do mocowania fartucha błotnika

Y1 (11) **61146** (41) 2002 02 25 7(51) F16C 1/26  
 F16P 1/02  
 A01B 71/08  
 F16D 3/84

(21) 111316 (22) 2000 08 16

(76) Sokołowski Henryk, Brzeg (PL)

(54) Osłona przegubu wału napędowego

Y1 (11) **61107** (41) 2001 07 02 7(51) F16J 15/32  
 F16L 21/025

(21) 110452 (22) 1999 12 30

(72) Kałdoński Tadeusz, Dziurzyński Wiesław,  
 Baczewski Kazimierz, Szpak Roman, Laskowski Czesław

(73) Wojskowa Akademia Techniczna, Warszawa (PL)

(54) Pieścielnik uszczelniający złącza kielichowego

Y1 (11) **61180** (41) 2002 07 01 7(51) F16K 31/50

(21) 111795 (22) 2000 12 30

(72) Gałązka Tadeusz, Staszewski Andrzej

(73) Przemysłowy Instytut Automatyki i Pomiarów PIAP,  
 Warszawa (PL)

(54) Nastawnik skoku

Y1 (11) **61172** (41) 2002 03 11 7(51) F16L 3/10

(21) 111368 (22) 2000 09 02

(72) Desput Marian, Łakoma Bogusław, Kram Jarosław

(73) Łakoma Bogusław, Bochnia (PL); Kram Jarosław, Bochnia (PL)

(54) Uchwyt mocujący do rur

Y1 (11) **61134** (41) 2000 07 31 7(51) F16L 33/20

(21) 109194 (22) 1999 01 26

(76) Zielińska Teresa, Węgrzce (PL); Zieliński Kazimierz,  
 Węgrzce (PL)

(54) Połączenie rurowe

Y1 (11) **61163** (41) 2002 07 01 7(51) F17C 1/04  
 F16K 35/00

(21) 111767 (22) 2000 12 27

(72) Łukaszewski Józef

(73) INTER AIM Sp. z o.o. Centrala Handlu Zagranicznego,  
 Lipno (PL)

(54) Osłona zaworu butli gazowej

Y1 (11) **61108** (41) 2001 07 16 7(51) F21L 4/00  
 F21V 35/00

(21) 110475 (22) 2000 01 06

(76) Targosz Jadwiga, Kraków (PL); Targosz Unisław, Kraków (PL)

(54) Znic elektryczny

Y1 (11) **61152** (41) 2002 04 08 7(51) F21L 4/00  
 F21V 35/00

(21) 111444 (22) 2000 09 25

(72) Ostas Paweł

(73) Elektroniczny Zakład Badawczo-Produkcyjny  
 MASTER Sp. z o.o., Ruda Śląska (PL)

(54) Znic nagrobny

Y1 (11) **61157** (41) 2002 06 03 7(51) F23M 9/02

(21) 111663 (22) 2000 11 29

(72) Sneider Ernest, Pacer Waldemar, Możejko Krzysztof

(73) Zakład Projektowania i Doradztwa Technicznego  
 GORPROJEKT Sp. z o.o., Gliwice (PL)

(54) Zespół czepni wentylatorów

Y1 (11) **61192** (41) 2002 06 17 7(51) F24F 7/02

(21) 111710 (22) 2000 12 13

(72) Nowak Krzysztof, Wajsprych Andrzej

(73) Przedsiębiorstwo Usługowo-Produkcyjne i Wdrażania  
 Postępu Technicznego UNIWERSAL Sp.z o.o., Katowice (PL)

(54) Wywietrznik dachowy żaluzjowy

Y1 (11) **61193** (41) 2002 06 17 7(51) F24F 7/02

(21) 111711 (22) 2000 12 13

(72) Nowak Krzysztof, Wajsprych Andrzej

(73) Przedsiębiorstwo Usługowo-Produkcyjne i Wdrażania  
 Postępu Technicznego UNIWERSAL Sp.z o.o., Katowice (PL)

(54) Wywietrznik dachowy ekranowany

Y1 (11) **61183** (41) 2000 08 14 7(51) F24H 9/06  
(21) 110607 (22) 2000 02 17

(76) Kaczmarczyk Tadeusz, Świdnica (PL);  
Kaczmarczyk Michalina, Świdnica (PL)  
(54) Wspornik grupy bezpieczeństwa

Y1 (11) **61115** (41) 2001 08 27 7(51) F25D 13/02  
(21) 110614 (22) 2000 02 16

(72) Dywelski Józef, Kowalczyk Andrzej, Wincek Piotr  
(73) Bydgoska Fabryka Urządzeń Chłodniczych SA, Bydgoszcz (PL)  
(54) Regał chłodniczy

Y1 (11) **61184** (41) 2001 10 08 7(51) F26B 13/00  
F26B 21/00

(21) 110806 (22) 2000 03 30  
(72) Skotarczak Stanisław, Baraniak Janisław, Kubiak Grzegorz,  
Mazur Józef  
(73) Instytut Przetwórstwa Tworzyw Sztucznych METALCHEM,  
Toruń (PL)  
(54) Urządzenie nadmuchowe

Y1 (11) **61106** (41) 2000 12 04 7(51) F28D 1/053  
F28D 1/18

(21) 109677 (22) 1999 05 24  
(76) Idkowiak Marcin, Mosina (PL)  
(54) Człon grzejnika centralnego ogrzewania

Y1 (11) **61182** (41) 2002 07 29 7(51) F41G 11/00  
(21) 111828 (22) 2001 01 17

(72) Śliwiński Janusz, Rozin Mirosław, Markiewicz Wiesław,  
Boczkowski Jacek  
(73) Wojskowy Instytut Techniki Inżynieryjnej, Wrocław (PL)  
(54) Znacznik celu

Y1 (11) **61154** (41) 2001 05 07 7(51) F41G 3/00  
(21) 111576 (22) 2000 11 06

(72) Borowy Grzegorz, Łukasiewicz Janusz, Sasal Włodzimierz,  
Marciniak Adam, Jagieła Bronisław, Bożek Zbigniew, Stajniak  
Cezary, Kisiel Bogdan, Wiśnioch Jerzy  
(73) Przemysłowe Centrum Optyki S.A., Warszawa (PL)  
(54) Pomiarowy zestaw artyleryjski

Y1 (11) **61113** (41) 2001 08 13 7(51) F41H 1/02  
(21) 110586 (22) 2000 02 08

(72) Stasiołek Bogdan  
(73) Przedsiębiorstwo Produkcyjno-Handlowe POLSKÓR,  
Tomaszów Mazowiecki (PL)  
(54) Kamizelka specjalistyczna

Y1 (11) **61190** (41) 2002 05 20 7(51) F42B 30/04  
(21) 111577 (22) 2000 11 06

(72) Kupidura Zbigniew, Kuśnierz Tadeusz, Wilk Zenon, Skóra  
Wiesław, Zarzycki Bogdan, Bochenek Adam, Pielach Tadeusz  
(73) Wojskowy Instytut Techniczny Uzbrojenia, Zielonka (PL)  
(54) Granat kumulacyjno-odłamkowy

Y1 (11) **61181** (41) 2002 07 01 7(51) G01M 3/28  
G01N 3/12

(21) 111796 (22) 2000 12 30  
(72) Gałązka Tadeusz, Staszewski Andrzej  
(73) Przemysłowy Instytut Automatyki i Pomiarów PIAP,  
Warszawa (PL)  
(54) Stanowisko do badania szczelności korpusów zaworów  
kołnierzych

Y1 (11) **61197** (41) 2002 07 01 7(51) G01M 3/28  
G01N 3/12

(21) 111794 (22) 2000 12 30  
(72) Gałązka Tadeusz, Staszewski Andrzej

(73) Przemysłowy Instytut Automatyki i Pomiarów PIAP,  
Warszawa (PL)

(54) Stanowisko do badania szczelności korpusów zaworów  
kołnierzych

Y1 (11) **61139** (41) 1999 11 22 7(51) G01W 1/14  
(21) 114509 (22) 1998 05 18

(72) Kuna-Broniowski Marek  
(73) Akademia Rolnicza, Lublin (PL)  
(54) Zespół do pomiaru masy lub/i średnicy kropli

Y1 (11) **61159** (41) 2002 06 03 7(51) G07B 5/00  
G07C 1/30

(21) 111665 (22) 2000 12 01  
(72) Borejszo Lech, Zawadzki Janusz  
(73) MBS Computergraphik Sp. z o.o., Błonie (PL)  
(54) Urządzenie parkingowe

Y1 (11) **61196** (41) 2002 07 01 7(51) G09F 11/02  
(21) 111784 (22) 2000 12 29

(76) Bogacki Adolf, Mierzyn (PL); Bogacka-Sikorska Ewa,  
Mierzyn (PL)  
(54) Element trójplaszczynowy tablicy reklamowo-informacyjnej

Y1 (11) **61155** (41) 2001 12 03 7(51) H01M 2/04  
(21) 111650 (22) 2000 11 24

(23) 2000 05 25 MTP MOTOR SHOW  
(72) Gomoliszek Paweł, Sznajder Lech  
(73) Przedsiębiorstwo Produkcyjno-Usługowe POMEL Sp. z o.o.,  
Wyszków (PL); Sznajder Lech, Pruszków (PL)  
(54) Wieczko akumulatora

Y1 (11) **61135** (41) 2001 07 30 7(51) H02G 7/05  
B60M 1/20

(21) 110526 (22) 2000 01 25  
(76) Kuca Mirosław, Radziszewo (PL)  
(54) Uchwyt krańcowy stożkowy do liny nośnej

Y1 (11) **61136** (41) 2001 07 30 7(51) H02G 7/05  
B60M 1/20

(21) 110527 (22) 2000 01 25  
(76) Kuca Mirosław, Radziszewo (PL)  
(54) Uchwyt krańcowy do liny nośnej

Y1 (11) **61137** (41) 2001 07 30 7(51) H02G 7/08  
(21) 110528 (22) 2000 01 25

(76) Kuca Mirosław, Radziszewo (PL)  
(54) Złączka do lin nośnych

#### INDEKS UDZIELONYCH PRAW OCHRONNYCH WEDŁUG SYMBOLI MKP

Symbol MKP		Nr prawa ochronn.	Symbol MKP		Nr prawa ochronn.
1	2	1	2	1	2
A01B	33/00	61124	A01M	5/00	61176
A01B	71/08	61146*	A01M	7/00	61195
A01D	90/00	61144*	A47B	37/04	61122
A01D	90/00	61145*	A47C	1/14	61122*
A01G	7/00	61185*	A47C	11/00	61122*
A01G	9/04	61114	A47C	17/00	61170
A01K	11/00	61151	A47C	17/86	61170*
A01M	17/00	61194*	A47C	19/02	61109
A01M	25/00	61194	A47G	21/04	61186

\* Prawo ochronne oznaczone więcej niż jednym symbolem klasyfikacyjnym. Ogłoszenie dotyczące tego prawa ochronnego znajduje się pod symbolem klasyfikacyjnym odpowiadającym numerowi bez gwiazdki.



1		2		1		2	
A47K	1/09	61141	B65D	85/50	61119		
A47K	10/12	61141*	B65D	88/12	61119*		
A47K	10/18	61141*	B65F	1/00	61138		
A47K	3/30	61164	B65G	23/44	61143		
A61F	13/02	61158	B65G	39/04	61156		
A61F	13/02	61175	B65G	53/12	61110		
A61G	7/00	61109*	C02F	1/40	61187		
A61L	9/16	61161*	C02F	1/48	61132*		
A62B	17/00	61120*	C23F	13/10	61153		
A62B	18/08	61120	D04H	18/00	61185*		
A62C	27/00	61112*	E01F	13/04	61179		
A63B	22/02	61143*	E02D	17/20	61185		
B01D	21/18	61187*	E03F	5/14	61187*		
B01D	35/06	61132	E04B	1/40	61148*		
B01L	3/14	61169	E04B	5/02	61167*		
B07B	1/04	61173	E04B	5/02	61168*		
B07B	1/46	61173*	E04B	5/26	61118		
B23B	3/28	61165	E04B	5/26	61147		
B23B	5/16	61166	E04B	5/26	61148		
B23K	3/02	61189	E04B	5/26	61149		
B25D	9/08	61177	E04B	5/26	61150		
B42D	3/02	61133	E04C	1/00	61174*		
B60G	11/04	61125*	E04C	1/40	61118*		
B60G	17/027	61125	E04C	1/40	61147*		
B60H	3/00	61161	E04C	1/40	61149*		
B60M	1/20	61135*	E04C	1/40	61150*		
B60M	1/20	61136*	E04C	2/52	61167		
B60N	2/005	61162	E04C	2/52	61168		
B60P	3/04	61119*	E04C	3/12	61174		
B60P	3/22	61145*	E04C	3/18	61188		
B60P	7/02	61142	E04C	3/29	61188*		
B60R	21/12	61140	E04H	12/08	61105		
B62B	3/04	61130	E05D	3/04	61178		
B62B	3/10	61130*	E05D	7/10	61178*		
B62B	7/06	61117	E06B	5/14	61160		
B62D	25/10	61121	F15B	15/00	61191		
B62D	25/18	61123*	F16B	2/02	61123		
B62D	33/00	61112	F16C	1/26	61146		
B62D	33/06	61112*	F16D	3/84	61146*		
B62D	33/06	61116	F16J	15/32	61107		
B62D	63/06	61144	F16K	31/50	61180		
B62D	63/06	61145	F16K	35/00	61163*		
B62P	3/22	61144*	F16L	21/025	61107*		
B63B	23/20	61198	F16L	3/10	61172		
B63J	2/10	61111	F16L	33/20	61134		
B65B	11/00	61131*	F16P	1/02	61146*		
B65B	53/00	61131	F17C	1/04	61163		
B65D	5/24	61126*	F21L	4/00	61108		
B65D	5/24	61127*	F21L	4/00	61152		
B65D	5/24	61128*	F21V	35/00	61108*		
B65D	5/24	61129*	F21V	35/00	61152*		
B65D	77/04	61126	F23M	9/02	61157		
B65D	77/04	61127	F24F	7/02	61192		
B65D	77/04	61128	F24F	7/02	61193		
B65D	77/04	61129	F24H	9/06	61183		
B65D	83/12	61171	F25D	13/02	61115		

1		2		1		2	
F26B	13/00	61184	G01N	3/12	61197*		
F26B	21/00	61184*	G01W	1/14	61139		
F28D	1/053	61106	G07B	5/00	61159		
F28D	1/18	61106*	G07C	1/30	61159*		
F41G	11/00	61182	G07D	9/06	61171*		
F41G	3/00	61154	G09F	11/02	61196		
F41H	1/02	61113	H01M	2/04	61155		
F42B	30/04	61190	H02G	7/05	61135		
G01M	3/28	61181	H02G	7/05	61136		
G01M	3/28	61197	H02G	7/08	61137		
G01N	3/12	61181*	H05K	3/34	61189*		

INDEKS NUMEROWY  
UDZIELONYCH PRAW OCHRONNYCH

Nr prawa ochronn.	Symbol MKP	Nr prawa ochronn.	Symbol MKP
1	2	1	2
61105	E04H 12/08	61142	B60P 7/02
61106	F28D 1/053	61143	B65G 23/44
61107	F16J 15/32	61144	B62D 63/06
61108	F21L 4/00	61145	B62D 63/06
61109	A47C 19/02	61146	F16C 1/26
61110	B65G 53/12	61147	E04B 5/26
61111	B63J 2/10	61148	E04B 5/26
61112	B62D 33/00	61149	E04B 5/26
61113	F41H 1/02	61150	E04B 5/26
61114	A01G 9/04	61151	A01K 11/00
61115	F25D 13/02	61152	F21L 4/00
61116	B62D 33/06	61153	C23F 13/10
61117	B62B 7/06	61154	F41G 3/00
61118	E04B 5/26	61155	H01M 2/04
61119	B65D 85/50	61156	B65G 39/04
61120	A62B 18/08	61157	F23M 9/02
61121	B62D 25/10	61158	A61F 13/02
61122	A47B 37/04	61159	G07B 5/00
61123	F16B 2/02	61160	E06B 5/14
61124	A01B 33/00	61161	B60H 3/00
61125	B60G 17/027	61162	B60N 2/005
61126	B65D 77/04	61163	F17C 1/04
61127	B65D 77/04	61164	A47K 3/30
61128	B65D 77/04	61165	B23B 3/28
61129	B65D 77/04	61166	B23B 5/16
61130	B62B 3/04	61167	E04C 2/52
61131	B65B 53/00	61168	E04C 2/52
61132	B01D 35/06	61169	B01L 3/14
61133	B42D 3/02	61170	A47C 17/00
61134	F16L 33/20	61171	B65D 83/12
61135	H02G 7/05	61172	F16L 3/10
61136	H02G 7/05	61173	B07B 1/04
61137	H02G 7/08	61174	E04C 3/12
61138	B65F 1/00	61175	A61F 13/02
61139	G01W 1/14	61176	A01M 5/00
61140	B60R 21/12	61177	B25D 9/08
61141	A47K 1/09	61178	E05D 3/04

1	2	1	2
61179	E01F 13/04	61189	B23K 3/02
61180	F16K 31/50	61190	F42B 30/04
61181	G01M 3/28	61191	F15B 15/00
61182	F41G 11/00	61192	F24F 7/02
61183	F24H 9/06	61193	F24F 7/02
61184	F26B 13/00	61194	A01M 25/00
61185	E02D 17/20	61195	A01M 7/00
61186	A47G 21/04	61196	G09F 11/02
61187	C02F 1/40	61197	G01M 3/28
61188	E04C 3/18	61198	B63B 23/20

## 36

**DECYZJE O ODMOWIE UDZIELENIA  
PRAWA OCHRONNEGO  
(wydane po ogłoszeniu o zgłoszeniu)**

Poniższe zestawienie zawiera kolejno: numer zgłoszenia wzoru użytkowego oraz numer i rok wydania Biuletynu Urzędu Patentowego, w którym zgłoszenie zostało ogłoszone (dla zgłoszeń wydzielonych lub przekształconych ze zgłoszenia wynalazku umieszczono w nawiasie numer zgłoszenia macierzystego).

110358	20/01	110916	23/01
110473	14/00	111020	09/02
110516	16/01	111090	26/01
110517	16/01	111208	08/02
110551	17/01	111242	03/02
110642	18/01	111319	05/02
110708	20/01	111515	09/02
110770	23/00	111679	12/01
110854	21/01	111682	13/02

## 37

**DECYZJE O UMORZENIU POSTĘPOWANIA  
(wydane po ogłoszeniu o zgłoszeniu)**

Poniższe zestawienie zawiera kolejno: numer zgłoszenia wzoru użytkowego oraz numer i rok wydania Biuletynu Urzędu Patentowego, w którym zgłoszenie zostało ogłoszone (dla zgłoszeń wydzielonych lub przekształconych ze zgłoszenia wynalazku umieszczono w nawiasie numer zgłoszenia macierzystego).

108701	20/99	110894	22/01
109430	20/00	110987	25/01
110514	16/01	111259	04/01
110701	19/01	111451	08/02

## 38

**DECYZJE STWIERDZAJĄCE WYGAŚNIĘCIE  
DECYZJI O UDZIELENIU PRAWA OCHRONNEGO**

Poniższe zestawienie zawiera kolejno: numer zgłoszenia wzoru użytkowego oraz numer i rok wydania Biuletynu Urzędu Patentowego, w którym zgłoszenie zostało ogłoszone (dla zgłoszeń wydzielonych lub przekształconych ze zgłoszenia wynalazku umieszczono w nawiasie numer zgłoszenia macierzystego).

106746	01/99	108870	10/00
107623	17/99	108871	10/00
108511	05/00	109020	17/99
108765	09/99	109045	13/00
108869	10/00	109265	18/00

109302	18/00	109816	01/01
109330	19/00	109852	02/01
109335	18/99	109856	02/00
109336	18/99	109861	02/01
110341	12/01	109866	03/01
109411	20/00	109881	02/00
109419	07/00	109887	03/01
109531	22/00	109940	04/01
109563	23/00	109941	04/01
109577	23/00	109969	04/00
109580	23/00	110025	06/01
109591	23/00	110032	05/00
109597	24/00	110049	07/01
109668	25/00	110191	09/01
109675	25/00	110208	10/01
109676	25/00	110247	10/01
109690	25/00	110249	10/01
109700	25/00	110250	10/01
109711	25/00	110314	12/01
109735	26/00	110428	13/00
109739	25/99	110430	13/00
109746	26/00	110431	13/00
109778	26/00	110454	14/00
109792	01/01	114163 (323482)	13/98
109801	26/99		

## 39

**WPISY I ZMIANY W REJESTRZE  
PRAW OCHRONNYCH  
(nie uwzględnione w innych samodzielnych ogłoszeniach)**

Poniższe zestawienie zawiera kolejno: kod rodzaju prawa, numer prawa ochronnego, datę wpisu, oznaczenie rubryki, w której dokonano wpisu lub zmiany oraz treść wpisu. Poszczególne rubryki rejestru praw ochronnych zawierają następujące dane:

- rubryka A - nazwisko i imię lub nazwę oraz adres uprawnionego z prawa ochronnego, z podaniem nazwy kraju,
- rubryka B - tytuł wzoru użytkowego,
- rubryka C - nazwisko i imię twórcy wzoru użytkowego oraz jego miejsce zamieszkania (miejscowość, kraj),
- rubryka D - prawa ograniczające prawa ochronne (licencje, prawo korzystania ze wzoru użytkowego, oświadczenie o licencji otwartej),
- rubryka E - wpisy uzupełniające stan prawny wzoru użytkowego,
- rubryka F - wnioski i sprzeciwy oraz decyzje wydane w wyniku ich rozpoznania, (adnotacje),
- rubryka G - data unieważnienia lub data i przyczyna wygaśnięcia prawa ochronnego.

**Uwaga:** Publikacji podlegają: zmiana uprawnionego, twórcy, zmiana nazwy uprawnionego, prawa ograniczające prawo ochronne, sprostowania istotnych pomyłek.

(Y1) 58776, 58848, 58854 2004 12 02 A. Wprowadzono zmianę uprawnionego przez wykreślenie wpisu: „„SOLO” Spółka z o.o., Łódź, Polska” i dokonanie wpisu: „„J & G” Sp. z o.o., Pabianice, Polska”.

(Y1) 59099, 59102, 59492 2004 12 02 A. Wprowadzono zmianę uprawnionego przez wykreślenie wpisu: „Centrum Techniki Okrętowej, Gdańsk, Polska” i dokonanie wpisu: „Centrum Techniki Okrętowej Spółka Akcyjna, Gdańsk, Polska”.

(Y1) 60060 2004 12 01 A. Wprowadzono zmianę uprawnionego przez wykreślenie wpisu: „Łęczyński Janusz, ul. Nowy Świat 66, 34-700 Rabka, Polska” i dokonanie wpisu: „Łęczyńska Halina, ul. Nowy Świat 66, 34-700 Rabka-Zdrój, Polska”.



(Y1) 60229 2004 12 01 A. Wprowadzono zmianę siedziby uprawnionego przez wykreślenie wpisu: „ISOTRA s.r.o., Pisecka 3, 747 06 Opava-Kylesovice, Republika Czeska” i dokonanie wpisu: „ISOTRA s.r.o., Bilovecká 2411/1, PSČ 746 01 Opava, Republika Czeska”.

(Y1) 60285 2004 12 01 A. Wprowadzono zmianę uprawnionego przez wykreślenie wpisu: „Łęczyński Janusz, ul. Nowy Świat 66, 34-700 Rabka-Zdrój, Polska” i dokonanie wpisu: „Łęczyńska Halina, ul. Nowy Świat 66, 34-700 Rabka-Zdrój, Polska”.

(Y1) 60721 2004 12 01 A. Wprowadzono zmianę uprawnionego przez wykreślenie wpisu: „Desput Marian, ul. Krasieńskiego 2a, 32-700 Bochnia, Polska” i dokonanie wpisu: „Łakoma Bogusław, ul. Na Buczków 17, 32-700 Bochnia, Polska”.

(Y1) 60965 2004 12 01 A. Wprowadzono zmianę uprawnionego przez wykreślenie wpisu: „Nowicki Tomasz, ul. Przygraniczna 16, 60-457 Poznań, Polska” i dokonanie wpisu: „,POZ-BRUK SOBOTA” Sp. z o.o., Sobota ul. Poznańska, 62-090 Rokietnica, Polska”.

## C. WZORY PRZEMYSŁOWE

Cyfrowe kody identyfikacyjne (wg normy WIPO ST. 80), które poprzedzają informacje o dokonanej rejestracji oznaczają:

- (11) - numer rejestracji
- (21) - numer zgłoszenia
- (22) - data zgłoszenia
- (30) - pierwszeństwo
- (51) - symbol klasy wzoru przemysłowego
- (54) - określenie przedmiotu wzoru
- (55) - rysunek wzoru lub fotografię wzoru
- (72) - imię i nazwisko twórcy wzoru
- (73) - nazwisko i imię bądź nazwę uprawnionego

40

### REJESTRACJA

( nr 6831 i od nr 6991 do nr 7118)

(51) 09-03 (11) **6831** (22) 2003 11 21 (21) 4525  
 (73) CE DO Sp. z o.o., Kąty Wrocławskie, (PL)  
 (72) Szozda Dariusz  
 (54) Opakowanie do worków  
 (55)



(51) 26-03 (11) **6991** (22) 2003 09 30 (21) 4219  
 (73) Sekuła Mirosław, Garbatka Letnisko, (PL)  
 (72) Sekuła Mirosław  
 (54) Podstawa słupa  
 (55)

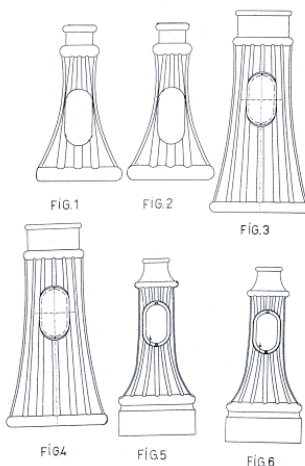

(51) 06-01 (11) **6992** (22) 2003 12 10 (21) 4628  
 (73) Kluś Sylwester, Piaseczno Kamionka, (PL)  
 (72) Kluś Sylwester  
 (54) Krzesło ogrodowe  
 (55)

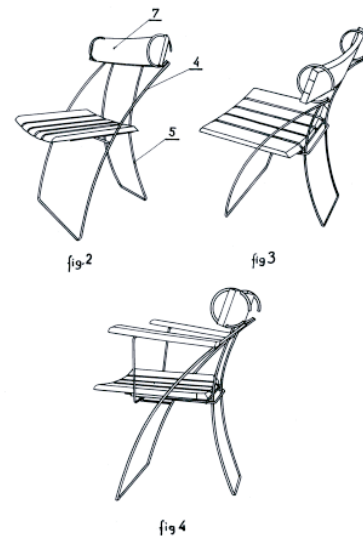

(51) 11-01 (11) **6993** (22) 2003 09 05 (21) 4049  
 (73) Kalandyk Wojciech, Gdańsk, (PL)  
 (72) Kalandyk Wojciech, Kalandyk Bożena  
 (54) Rurkowy element mocujący kamienia biżuteryjnego  
 (55)

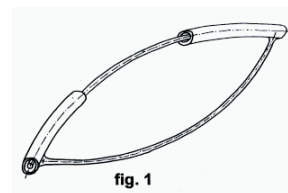

(51) 06-06 (11) **6994** (22) 2003 12 05 (21) 4598  
 (73) MAGO S.A., Rusiec, (PL)  
 (72) Marczak Piotr

(54) Słup nogi regału  
(55)

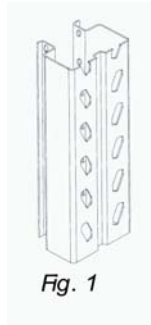

(51) 06-06 (11) **6995** (22) 2003 12 05 (21) 4599  
(73) MAGO S.A., Rusiec, (PL)  
(72) Golbert Grzegorz, Jaworski Tomasz, Karkowski Jacek, Marcinkowski Mariusz  
(54) Boks kasowy  
(55)

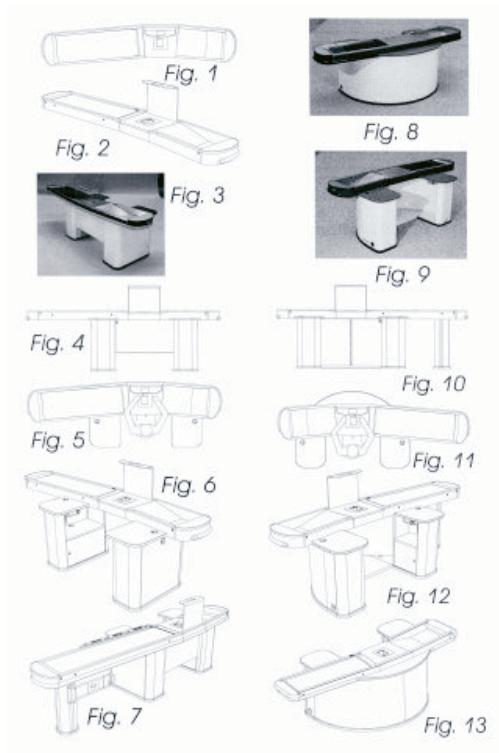

(51) 06-06 (11) **6996** (22) 2003 12 05 (21) 4600  
(73) MAGO S.A., Rusiec, (PL)  
(72) Golbert Grzegorz, Jaworski Tomasz, Karkowski Jacek, Marcinkowski Mariusz  
(54) Boks kasowy  
(55)

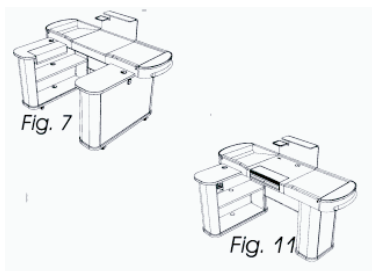

(51) 06-06 (11) **6997** (22) 2003 12 05 (21) 4601  
(73) MAGO S.A., Rusiec, (PL)

(72) Golbert Grzegorz, Jaworski Tomasz, Karkowski Jacek, Marcinkowski Mariusz  
(54) Boks kasowy  
(55)



Fig. 3



Fig. 4

(51) 06-06 (11) **6998** (22) 2003 12 05 (21) 4602  
(73) MAGO S.A., Rusiec, (PL)  
(72) Golbert Grzegorz, Jaworski Tomasz, Karkowski Jacek, Marcinkowski Mariusz  
(54) Podwójny boks kasowy  
(55)

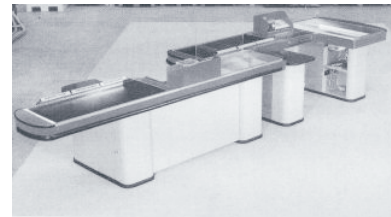

Fig. 1

(51) 06-06 (11) **6999** (22) 2003 12 05 (21) 4603  
(73) MAGO S.A., Rusiec, (PL)  
(72) Golbert Grzegorz, Jaworski Tomasz, Karkowski Jacek, Marcinkowski Mariusz  
(54) Podwójny boks kasowy  
(55)

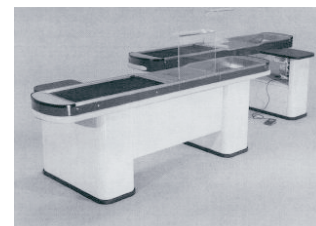

Fig. 1

(51) 06-06 (11) **7000** (22) 2003 12 05 (21) 4604  
(73) MAGO S.A., Rusiec, (PL)  
(72) Golbert Grzegorz, Jaworski Tomasz, Karkowski Jacek, Marcinkowski Mariusz  
(54) Podwójny boks kasowy  
(55)

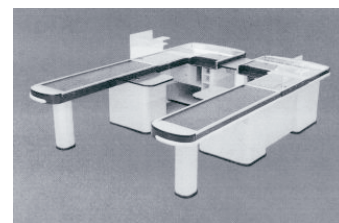
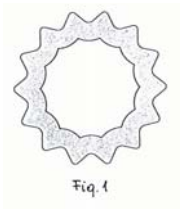
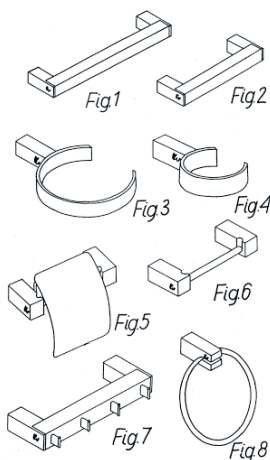

Fig. 1

(51) 09-05 (11) **7001** (22) 2004 01 28 (21) 4943  
 (73) BIO-ACTIVE Sp. z o.o., Warszawa, (PL)  
 (72) Kosiński Jarosław  
 (54) Saszetka na herbatę  
 (55)



(51) 23-01 (11) **7002** (22) 2004 02 23 (21) 5143  
 (73) Przedsiębiorstwo Produkcyjno-Handlowe WITRO-CHEM S.C.  
 Magdalena Reszka, Mateusz Włodarczak, Skórzewo, (PL)  
 (72) Reszka Magdalena, Włodarczak Mateusz  
 (54) Zestaw akcesoriów łazienkowych COLLECTION 21  
 (55)



(51) 24-01 (11) **7003** (22) 2004 02 17 (21) 5107  
 (73) Fabryka Aparatury Rentgenowskiej i Urządzeń Medycznych  
 FARUM S.A., Warszawa, (PL)  
 (72) Rudkiewicz Andrzej Tomasz, Fafara Radosław  
 (54) Elektrokardiograf  
 (55)

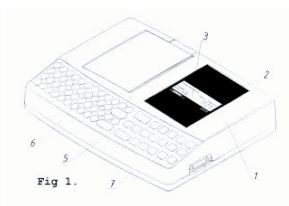

(51) 10-04 (11) **7004** (22) 2004 02 11 (21) 5063  
 (73) Wolski Alfred Józef, Katowice, (PL)  
 (72) Wolski Alfred Józef  
 (54) Termometr  
 (55)



(51) 10-04 (11) **7005** (22) 2004 02 11 (21) 5062  
 (73) Wolski Alfred Józef, Katowice, (PL)  
 (72) Wolski Alfred Józef  
 (54) Termometr  
 (55)



(51) 10-04 (11) **7006** (22) 2004 02 11 (21) 5061  
 (73) Wolski Alfred Józef, Katowice, (PL)  
 (72) Wolski Alfred Józef  
 (54) Skala termometryczna  
 (55)



(51) 06-06 (11) **7007** (22) 2003 12 05 (21) 4605  
 (73) MAGO S.A., Rusiec, (PL)  
 (72) Golbert Grzegorz, Jaworski Tomasz, Karkowski Jacek,  
 Marcinkowski Mariusz  
 (54) Podwójny boks kasowy  
 (55)

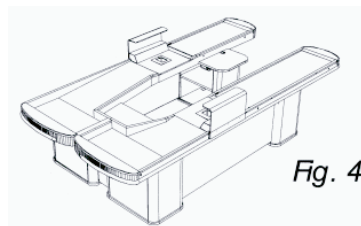

(51) 06-06 (11) **7008** (22) 2003 12 05 (21) 4606  
 (73) MAGO S.A., Rusiec, (PL)  
 (72) Golbert Grzegorz, Jaworski Tomasz, Karkowski Jacek,  
 Marcinkowski Mariusz  
 (54) Boks kasowy  
 (55)

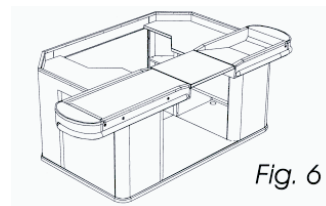

(51) 19-08 (11) **7009** (22) 2003 12 08 (21) 4620  
 (73) ELOPAK S.A., Czosnów, (PL)  
 (72) Zakrzewski Edward

(54) Plakietka  
(55)



(51) 19-08 (11) **7010** (22) 2004 02 02 (21) 4976  
(73) ELOPAK S.A., Czosnów, (PL)  
(72) Iwańska Ewa Maria, Zakrzewski Edward  
(54) Plakietka  
(55)



(51) 24-04 (11) **7011** (22) 2004 02 04 (21) 4999  
(73) Toruńskie Zakłady Materiałów Opatrunkowych SA, Toruń, (PL)  
(72) Hoffmann Tomasz, Kwiatkowski Stanisław  
(54) Wyrób higieniczny  
(55)

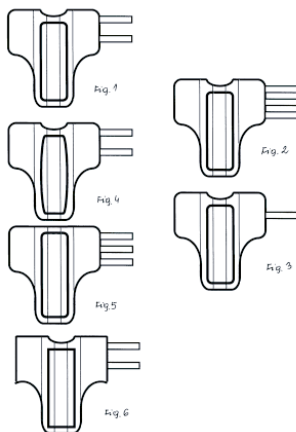

(51) 23-01 (11) **7012** (22) 2004 02 10 (21) 5059  
(73) VALVEX S.A., Jordanów, (PL)  
(72) Kulig Zbigniew, Rulka Piotr

(54) Bateria  
(55)

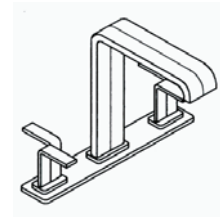

(51) 23-01 (11) **7013** (22) 2004 02 11 (21) 5071  
(73) VALVEX S.A., Jordanów, (PL)  
(72) Kulig Zbigniew, Matuszek Marcin  
(54) Bateria zlewozmywakowa  
(55)



(51) 04-02 (11) **7014** (22) 2004 02 13 (21) 5089  
(30) 2003 08 15 (GB)  
(73) GlaxoSmithKline Consumer Healthcare GmbH & Co. KG, Buehl, (DE)  
(72) Georgi Matthias  
(54) Szczoteczka do zębów  
(55)



(51) 25-02 (11) **7015** (22) 2004 02 16 (21) 5096  
(73) Zakład Produkcyjno-Usługowo-Handlowy „AMSTAL” Maciej Józkiwicz, Giebułtów, (PL)  
(72) Józkiwicz Maciej  
(54) Kratka wentylacyjna stylowa  
(55)

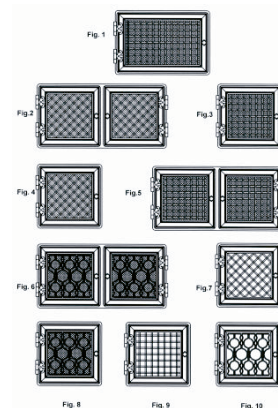

(51) 25-02 (11) **7016** (22) 2004 02 16 (21) 5097  
(73) Zakład Produkcyjno-Usługowo-Handlowy „AMSTAL” Maciej Józkiwicz, Giebułtów 183, (PL)



(72) Józkiewicz Maciej  
(54) Kratka wentylacyjna  
(55)

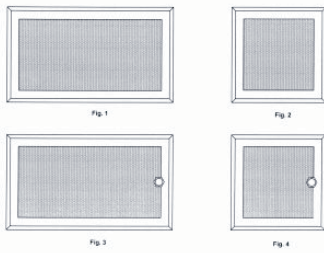

(51) 23-01 (11) **7017** (22) 2004 02 18 (21) 5113  
(73) VALVEX S.A., Jordanów, (PL)  
(72) Kulig Zbigniew  
(54) Bateria  
(55)



(51) 26-01 (11) **7018** (22) 2004 02 23 (21) 5155  
(73) Morel Karol, Bliżyce, (PL)  
(72) Morel Karol  
(54) Zestaw lichtarzy  
(55)



(51) 23-01 (11) **7019** (22) 2004 02 26 (21) 5174  
(73) VALVEX S.A., Jordanów, (PL)  
(72) Kulig Zbigniew, Rulka Piotr  
(54) Uchwyt  
(55)

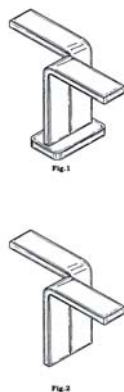

(51) 11-01 (11) **7020** (22) 2003 09 05 (21) 6443  
(73) Kalandyk Wojciech, Gdańsk, (PL)  
(72) Kalandyk Wojciech, Kalandyk Bożena  
(54) Rurkowy element mocujący kamienia biżuteryjnego  
(55)

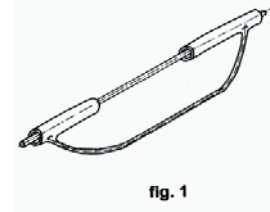

(51) 11-01 (11) **7021** (22) 2003 09 05 (21) 6444  
(73) Kalandyk Wojciech, Gdańsk, (PL)  
(72) Kalandyk Wojciech, Kalandyk Bożena  
(54) Rurkowy element mocujący kamienia biżuteryjnego  
(55)

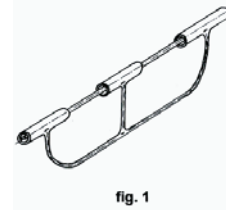

(51) 23-02 (11) **7022** (22) 2003 12 12 (21) 4637  
(73) Karwacki Jerzy, Łomża, (PL)  
(72) Sewastianik Piotr  
(54) Umywalka  
(55)



(51) 23-01 (11) **7023** (22) 2004 02 19 (21) 5121  
(30) 2003 08 19 (US)  
(73) PUR Water Purification Products, Inc., Cincinnati, (US)  
(72) Tanner John D., Riedel Richard P., Carroll Maureen, Fontier Malcolm  
(54) Urządzenie do filtrowania wody  
(55)

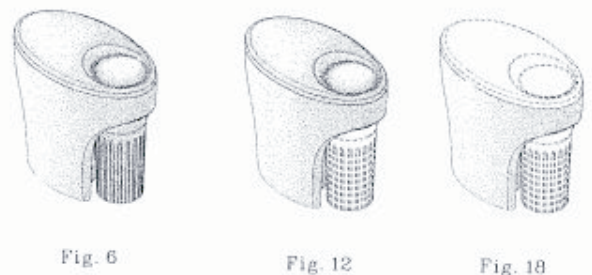

(51) 26-02 (11) **7024** (22) 2004 02 23 (21) 5145  
(73) Gibowski Przemysław, Września, (PL)  
(72) Gibowski Przemysław



(54) Znicz  
(55)



(51) 08-06 (11) **7025** (22) 2004 02 26 (21) 5175  
(73) Jacek Twaróg Fabryka Mebli - Twaróg „Ludwik Styl”, Rogoźno Wlkp., (PL)  
(72) Twaróg Jacek  
(54) Zawias meblowy  
(55)

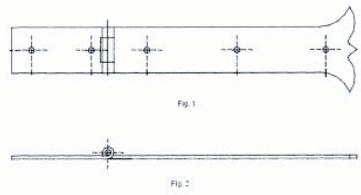

(51) 06-03 (11) **7026** (22) 2004 02 26 (21) 5176  
(73) Jacek Twaróg Fabryka Mebli - Twaróg „Ludwik Styl”, Rogoźno Wlkp., (PL)  
(72) Twaróg Jacek  
(54) Ława  
(55)

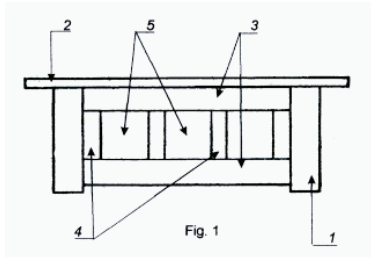

(51) 09-01 (11) **7027** (22) 2003 12 22 (21) 4724  
(73) Szczepański Henryk, Poznań, (PL)  
(72) Szczepański Henryk  
(54) Butelka  
(55)



(51) 06-06 (11) **7028** (22) 2004 02 25 (21) 5168  
(73) Przedsiębiorstwo Wielobranżowe „AKCES-BIS” Piotr Błażek, Aleksandra Błażek Sp.j., Mianowice, (PL)  
(72) Błażek Piotr, Błażek Aleksandra

(54) Nóżka meblowa  
(55)



(51) 09-07 (11) **7029** (22) 2004 01 26 (21) 4930  
(30) 2003 07 28 (GB)  
(73) Unilever N.V., Rotterdam, (NL)  
(72) Van Heist Jacqueline, Lippuner Hans, Swinkels Peter-Jan Joost Marie  
(54) Zamknięcie dozujące  
(55)



(51) 19-08 (11) **7030** (22) 2004 02 25 (21) 5161  
(73) Zakłady Przetwórstwa Mięsnego Henryk Kania SA, Pszczyna, (PL)  
(72) Kania Henryk  
(54) Etykieta wyrobu przetwórstwa mięsnego  
(55)



(51) 19-08 (11) **7031** (22) 2004 02 25 (21) 5162  
(73) Zakłady Przetwórstwa Mięsnego Henryk Kania SA, Pszczyna, (PL)  
(72) Kania Henryk  
(54) Etykieta wyrobu garmazeryjnego  
(55)



(51) 15-01 (11) **7032** (22) 2004 02 10 (21) 5047  
 (73) Waliszko Eugeniusz, Bydgoszcz, (PL)  
 (72) Waliszko Eugeniusz  
 (54) Ekran przeciwhałasowy w obiektach przemysłowych i przy szosach  
 (55)

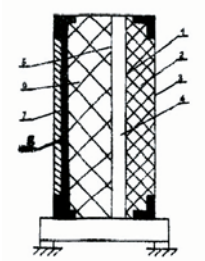

(51) 09-01 (11) **7033** (22) 2004 02 23 (21) 5146  
 (73) WARTA GLASS Sp. z o.o., Poznań, (PL)  
 (72) Adamczak Grzegorz, Kęsy Tadeusz  
 (54) Butelka  
 (55)



(51) 09-05 (11) **7034** (22) 2004 02 25 (21) 5173  
 (73) „INTER GLOBUS” Sp. z o.o., Warszawa, (PL)  
 (72) Benyk Sergiy  
 (54) Opakowanie kleju  
 (55)

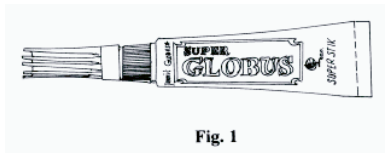

(51) 31-00 (11) **7035** (22) 2004 03 01 (21) 5208  
 (73) Kompania Spirytusowa Wroclavia POLMOS Wrocław S.A., Wrocław, (PL)  
 (72) Kapłon Jacek, Skrzypczyński Wojciech, Sieradzki Piotr  
 (54) Kolumna destylacyjna z kaskadą  
 (55)



(51) 07-05 (11) **7036** (22) 2004 03 03 (21) 5214  
 (30) 2003 09 03 (US)  
 (73) The Procter & Gamble Company, Cincinnati, (US)

(72) Davis-Wilson Jennifer Ellen, Ge Jerome Joo, Kopelow Leo NMN, Kurjan Christine Marie, James Adrian Benton, Stoddard John Philip, White Bryan Thomas, Verbiest Jan Hendrik Maria  
 (54) Głowica przyrządu zmywającego  
 (55)

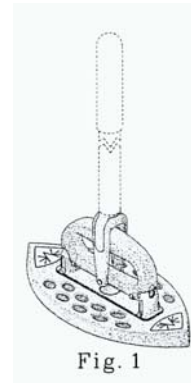
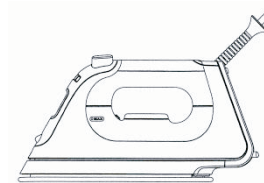
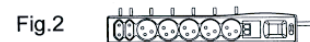

Fig. 1

(51) 07-05 (11) **7037** (22) 2004 03 04 (21) 5215  
 (30) 2003 10 08 (DE)  
 (73) Rowenta Werke GmbH, Offenbach/Main, (DE)  
 (72) Garner Pierre, Berthier Elise  
 (54) Żelazko  
 (55)



(51) 13-03 (11) **7038** (22) 2004 03 01 (21) 5198  
 (73) HSK DATA Ltd. Sp. z o.o., Kraków, (PL)  
 (72) Kopecki Marian, Liskiewicz Marek, Pieprzyk Zbigniew, Półtorak Stanisław, Siwek Krzysztof, Suchowiak Marek, Wysocki Marek  
 (54) Przedłużacz sieciowo-teletechniczny siedmiogniazdowy  
 (55)



(51) 09-01 (11) **7039** (22) 2004 02 18 (21) 5115  
 (73) HUTA SZKŁA Czechy S.A., Trąbki, (PL)

(72) Miernicka Alina  
(54) Butelka  
(55)

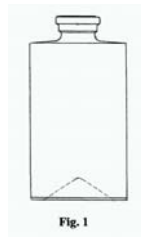

(51) 26-06 (11) **7040** (22) 2004 02 23 (21) 5151  
(30) 2003 08 22 (JP)  
(73) HONDA MOTOR CO., LTD., Tokio, (JP)  
(72) Kubota Hideto  
(54) Tylna zespolona lampa samochodowa  
(55)

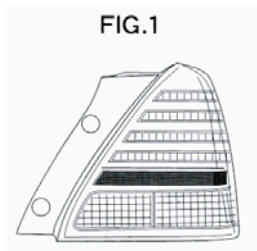

(51) 26-06 (11) **7041** (22) 2004 02 23 (21) 5152  
(30) 2003 08 22 (JP)  
(73) HONDA MOTOR CO., LTD., Tokio, (JP)  
(72) Nakai Eri  
(54) Przednia zespolona lampa samochodowa  
(55)

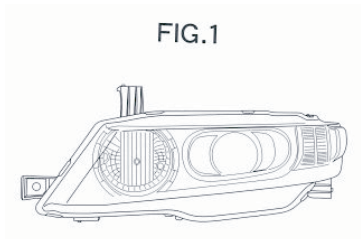

(51) 12-08 (11) **7042** (22) 2004 02 23 (21) 5153  
(30) 2003 08 22 (JP)  
(73) HONDA MOTOR CO., LTD., Tokio, (JP)  
(72) Minowa Motoaki, Shibuya Toshihiko, Nakamura Katsuhito, Shimada Masashi  
(54) Samochód  
(55)



(51) 12-08 (11) **7043** (22) 2004 02 23 (21) 5154  
(30) 2003 08 22 (JP)  
(73) HONDA MOTOR CO., LTD., Tokio, (JP)  
(72) Minowa Motoaki, Shibuya Toshihiko, Nakamura Katsuhito, Shimada Masashi, Shimada Masashi

(54) Samochód  
(55)

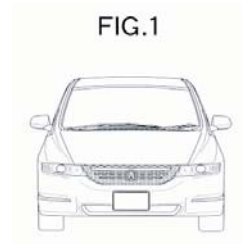

(51) 25-02 (11) **7044** (22) 2004 02 13 (21) 5088  
(73) Zakład Produkcyjno-Handlowy HELMAR S.C.  
Rejnold Figzał, Zbigniew Figzał, Cegielnia, (PL)  
(72) Figzał Zbigniew, Figzał Rejnold  
(54) Obudowa wnęki ściennej  
(55)

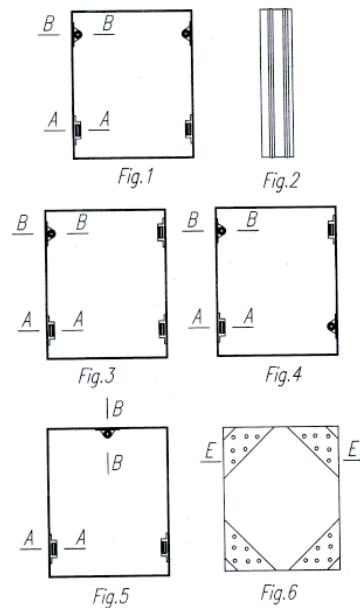

(51) 11-01 (11) **7045** (22) 2003 10 03 (21) 6234  
(73) Firma Usługowo - Handlowa „DOX-DYNAMIC” Mariusz Majewski, Zawiercie, (PL)  
(72) Majewski Mariusz  
(54) Breloczek zetonowy  
(55)

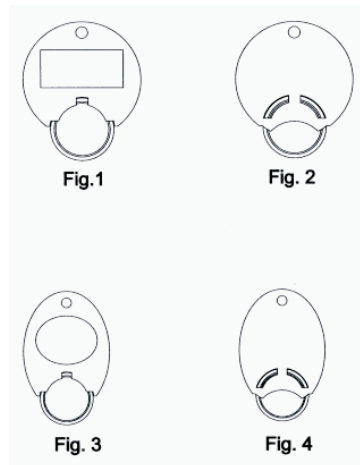

(51) 06-04 (11) **7046** (22) 2004 02 12 (21) 5072  
(73) PHU „DEFTRANS” Sp. z o.o., Wszewilki, (PL)

(72) Defratyka Tomasz  
(54) Meble łazienkowe  
(55)

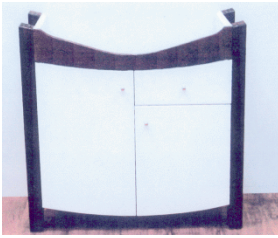

(51) 06-01 (11) **7047** (22) 2004 02 11 (21) 5068  
(73) Pilip Wojciech, Zamość, (PL)  
(72) Pilip Wojciech  
(54) Komplet wypoczynkowy  
(55)

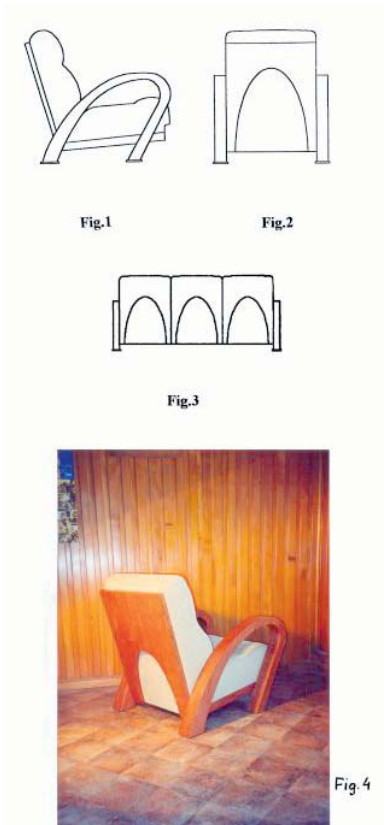

(51) 23-01 (11) **7048** (22) 2004 02 09 (21) 5032  
(73) GALECO Sp. z o.o., Kraków, (PL)  
(72) Buryło Szczepan  
(54) Łącznik metalowy  
(55)



(51) 11-01 (11) **7049** (22) 2003 10 03 (21) 6235  
(73) Firma Usługowo - Handlowa „DOX-DYNAMIC” Mariusz Majewski, Zawiercie, (PL)  
(72) Majewski Mariusz

(54) Brelok z żetonem  
(55)

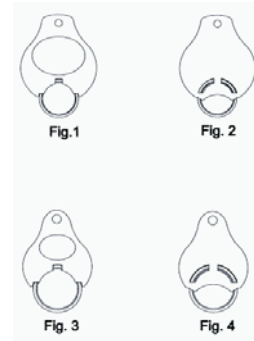

(51) 11-01 (11) **7050** (22) 2003 10 03 (21) 6236  
(73) Firma Usługowo - Handlowa „DOX-DYNAMIC” Mariusz Majewski, Zawiercie, (PL)  
(72) Majewski Mariusz  
(54) Breloczek z żetonem  
(55)

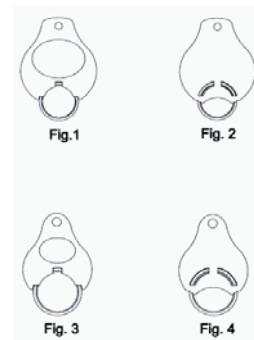

(51) 11-01 (11) **7051** (22) 2003 10 03 (21) 6237  
(73) Firma Usługowo - Handlowa „DOX-DYNAMIC” Mariusz Majewski, Zawiercie, (PL)  
(72) Majewski Mariusz  
(54) Brelok  
(55)

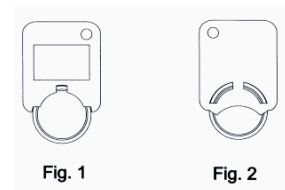

(51) 26-01 (11) **7052** (22) 2004 01 22 (21) 4922  
(30) 2003 07 22 (JP)  
(73) Honda Motor Co., Ltd., Tokyo, (JP)  
(72) Tamura Hirotoši  
(54) Zespół tylnych świateł samochodu  
(55)



(51) 26-06 (11) **7053** (22) 2004 01 22 (21) 4921  
(30) 2003 07 22 (JP)  
(73) Honda Motor Co., Ltd., Tokyo, (JP)  
(72) Tamura Hirotoši



(54) Zespół tylnych świateł samochodu  
(55)



(51) 26-06 (11) **7054** (22) 2004 01 22 (21) 4920  
(30) 2003 07 22 (JP)  
(73) Honda Motor Co., Ltd., Tokyo, (JP)  
(72) Yamagishi Masahiko  
(54) Zespół przednich świateł samochodu  
(55)



(51) 21-01 (11) **7055** (22) 2003 07 29 (21) 6286  
(73) Mucha Magdalena Kinga, Gliwice, (PL)  
(72) Mucha Lech  
(54) Fotelik zabawka  
(55)



Fig.1



Fig.2

(51) 21-01 (11) **7056** (22) 2003 07 29 (21) 6285  
(73) Mucha Magdalena Kinga, Gliwice, (PL)  
(72) Mucha Lech  
(54) Fotelik  
(55)



(51) 09-01 (11) **7057** (22) 2004 02 23 (21) 5132  
(73) Lima-Pol Sp. z o.o., Otwock, (PL)  
(72) Jobda Tadeusz

(54) Słoik  
(55)

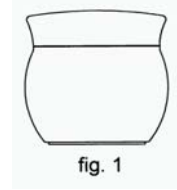

fig. 1

(51) 09-01 (11) **7058** (22) 2004 02 23 (21) 5131  
(73) Lima-Pol Sp. z o.o., Otwock, (PL)  
(72) Jobda Tadeusz  
(54) Butelka  
(55)

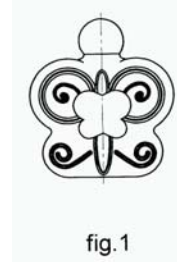

fig.1

(51) 09-01 (11) **7059** (22) 2004 02 23 (21) 5125  
(73) Lima-Pol Sp. z o.o., Otwock, (PL)  
(72) Jobda Tadeusz  
(54) Słoik  
(55)

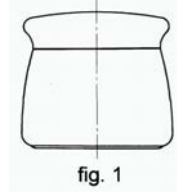

fig. 1

(51) 14-03 (11) **7060** (22) 2004 01 26 (21) 4934  
(73) Protector Poland Jolanta Goraj, Kraków, (PL)  
(72) Goraj Jolanta  
(54) Ekran ochronny wyświetlacza telefonu komórkowego  
(55)



fig. 10

(51) 08-01 (11) **7061** (22) 2004 02 27 (21) 5185  
(73) Ludwikowski Sławomir, Wincentów, (PL)

(72) Ludwikowski Sławomir  
(54) Komplet narzędzi  
(55)



(51) 09-01 (11) **7062** (22) 2004 01 30 (21) 4973  
(30) 2003 08 26 (EU)  
(73) LIDL STIFTUNG & CO.KG, Neckarsulm, (DE)  
(72) Holland Karl-Heinz  
(54) Pojemnik  
(55)



(51) 23-03 (11) **7063** (22) 2004 03 10 (21) 5257  
(73) INSTAL-PROJEKT Gawłowski, Ścierżyński Spółka Jawna, Włocławek, (PL)  
(72) Gawłowski Roman  
(54) Grzejnik kolumnowy z ekranem  
(55)

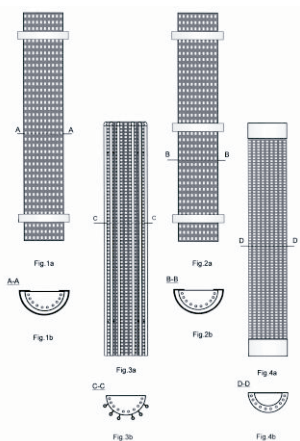

(51) 09-01 (11) **7064** (22) 2004 02 13 (21) 5087  
(73) Woś Przemysław, Poznań, (PL)  
(72) Woś Przemysław  
(54) Butelka  
(55)



(51) 09-01 (11) **7065** (22) 2004 02 23 (21) 5130  
(73) Lima-Pol Sp. z o.o., Otwock, (PL)  
(72) Jobda Tadeusz

(54) Butelka z nasadką  
(55)



(51) 09-01 (11) **7066** (22) 2004 02 23 (21) 5129  
(73) Lima-Pol Sp. z o.o., Otwock, (PL)  
(72) Jobda Tadeusz  
(54) Butelka  
(55)



(51) 09-01 (11) **7067** (22) 2004 02 23 (21) 5128  
(73) Lima-Pol Sp. z o.o., Otwock, (PL)  
(72) Jobda Tadeusz  
(54) Butelka  
(55)



(51) 09-01 (11) **7068** (22) 2004 02 23 (21) 5127  
(73) Lima-Pol Sp. z o.o., Otwock, (PL)  
(72) Jobda Tadeusz  
(54) Butelka z nasadką  
(55)



(51) 08-01 (11) **7069** (22) 2004 02 27 (21) 5186  
(73) Ludwikowski Sławomir, Wincentów, (PL)  
(72) Ludwikowski Sławomir  
(54) Komplet narzędzi  
(55)



(51) 12-08 (11) **7070** (22) 2004 01 22 (21) 4919  
 (30) 2003 07 22 (JP)  
 (73) Honda Motor Co., Ltd., Tokyo, (JP)  
 (72) Minami Toshinobu, Murakami Wataru, Koman Shuji  
 (54) Samochód  
 (55)



(51) 09-01 (11) **7071** (22) 2004 02 23 (21) 5133  
 (73) Lima-Pol Sp. z o.o., Otwock, (PL)  
 (72) Jobda Tadeusz  
 (54) Słoik  
 (55)

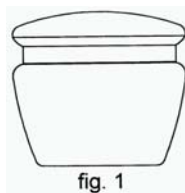

(51) 06-04 (11) **7072** (22) 2004 02 27 (21) 5187  
 (73) „MAJ” Marta Muzyczuk-Graf, Katowice, (PL)  
 (72) Muzyczuk-Graf Marta  
 (54) Stojaki na płyty  
 (55)

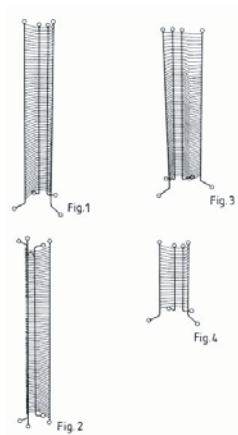

(51) 28-02 (11) **7073** (22) 2004 03 18 (21) 5343  
 (30) 2003 09 25 (US)  
 (73) COLGATE-PALMOLIVE COMPANY, Nowy Jork, (US)  
 (72) Boyd Thomas J.  
 (54) Środek do czyszczenia zębów  
 (55)

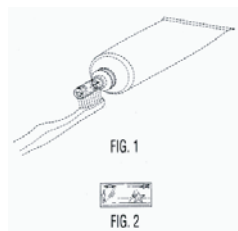

(51) 02-04 (11) **7074** (22) 2004 02 25 (21) 5170  
 (73) Bazański Mirosław, Laski, (PL)  
 (72) Bazański Mirosław

(54) Nakładka przeciwpoślizgowa  
 (55)

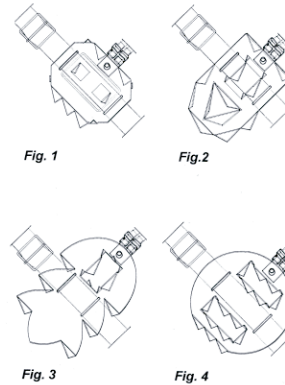

(51) 23-01 (11) **7075** (22) 2004 02 27 (21) 5192  
 (30) 2003 09 30 (FR)  
 (73) LES ROBINES PRESTO Société Anonyme, Montrouge, (FR)  
 (72) Dutheil Daniel  
 (54) Zawór sanitarny  
 (55)



(51) 09-03 (11) **7076** (22) 2004 03 01 (21) 5194  
 (73) „GREINER-packaging” Sp. z o.o., Teresin, (PL)  
 (72) Zasadziński Wojciech  
 (54) Kubek  
 (55)



(51) 28-02 (11) **7077** (22) 2004 03 18 (21) 5342  
 (30) 2003 09 25 (US)  
 (73) COLGATE-PALMOLIVE COMPANY, Nowy Jork, (US)  
 (72) Boyd Thomas J.  
 (54) Środek do czyszczenia zębów  
 (55)

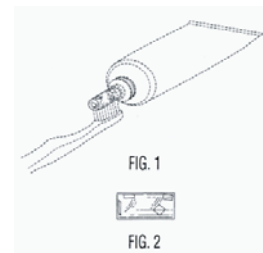

(51) 04-02 (11) **7078** (22) 2004 03 18 (21) 5347  
 (30) 2003 09 19 (WO)  
 (73) The Gillette Company, Boston, (US)

(72) Seifert Cornelia, Kling Bjorn, Vu Duy Phong, Ansari Petra, Berghammer Conrad, Birk Andreas, Finger Gerhard, Klawuh Manfred, Klimeck Joachim, Wilhelm Joachim

(54) Szczotka do zębów

(55)



(51) 13-03 (11) **7079** (22) 2004 02 05 (21) 5008

(73) KARLIK Elektrotechnik Sp. z o.o., Nekla, (PL)

(72) Karlik Jerzy

(54) Gniazdo wtykowe

(55)

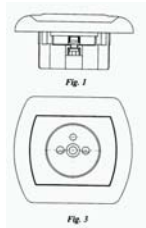

(51) 13-03 (11) **7080** (22) 2004 02 05 (21) 5009

(73) KARLIK Elektrotechnik Sp. z o.o., Nekla, (PL)

(72) Karlik Jerzy

(54) Przełącznik klawiszowy

(55)



(51) 13-03 (11) **7081** (22) 2004 02 05 (21) 5010

(73) KARLIK Elektrotechnik Sp. z o.o., Nekla, (PL)

(72) Karlik Jerzy

(54) Ramka osprzętu instalacji elektrycznej

(55)

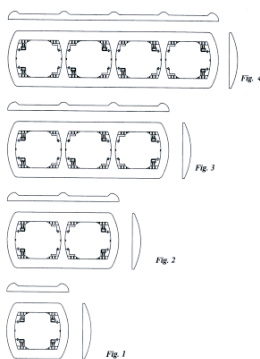

(51) 04-02 (11) **7082** (22) 2004 03 18 (21) 5348

(30) 2003 09 19 (WO)

(73) The Gillette Company, Boston, (US)

(72) Kling Björn

(54) Nakładka ochronna na głowicę szczotki do zębów

(55)



(51) 09-09 (11) **7083** (22) 2004 01 26 (21) 4938

(73) Zakład Tworzyw Sztucznych „ARTGOS” Spółka Akcyjna, Brzozów, (PL)

(72) Wiącek Jerzy, Wisznicki Stanisław

(54) Nocnik dla dzieci

(55)



Fig. 1



Fig. 2

(51) 09-09 (11) **7084** (22) 2004 01 26 (21) 4939

(73) Zakład Tworzyw Sztucznych „ARTGOS” Spółka Akcyjna, Brzozów, (PL)

(72) Gierula Czesław, Krzyżanowski Jerzy, Ekiert Wojciech, Wisznicki Stanisław

(54) Kosz na śmiecie

(55)



Fig. 1

(51) 02-02 (11) **7085** (22) 2004 02 17 (21) 5110

(73) Machelska Aleksandra, Kobiernice, (PL); Machelski Roman, Kobiernice, (PL)

(72) Machelska Aleksandra, Machelski Roman

(54) Kamizelka

(55)

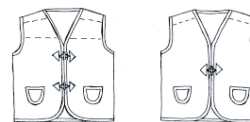

Fig. 1

Fig. 2

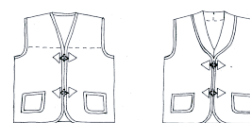

Fig. 3

Fig. 4

(51) 07-01 (11) **7086** (22) 2004 01 05 (21) 4792

(73) PORCELANA ŚLĄSKA Sp. z o.o., Katowice, (PL)

(72) Kosak Bogdan

(54) Serwis stołowy

(55)

(51) 07-06 (11) **7087** (22) 2003 11 12 (21) 4463

(73) Ziętek Krzysztof, Rumia, (PL)

(72) Ziętek Krzysztof

(54) Zgniatacz do orzechów

(55)

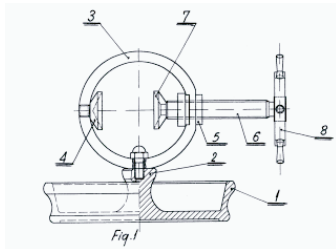
(51) 09-03 (11) **7088** (22) 2003 12 31 (21) 4778

(73) Świerlikowska Magdalena Taste-Agencja Reklamowa, Karczew, (PL)

(72) Świerlikowski Ireneusz

(54) Opakowanie

(55)

(51) 09-99 (11) **7089** (22) 2004 01 12 (21) 4841

(73) TASTE - Agencja Reklamowa Magdalena Świerlikowska, Karczew, (PL)

(72) Świerlikowski Ireneusz

(54) Nakładka

(55)

(51) 06-04 (11) **7090** (22) 2004 02 10 (21) 5054

(73) PIEKARNIA FAMILIJNA, Witold Kowalczyk, Elżbieta Kowalczyk, Kuźnica Czeszycka, (PL)

(72) Kowalczyk Witold, Klimecki Sławomir

(54) Regał do prezentacji i sprzedaży wyrobów, zwłaszcza wyrobów spożywczych

(55)

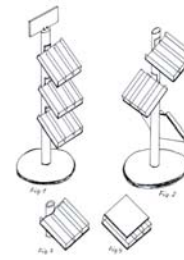
(51) 06-06 (11) **7091** (22) 2004 03 08 (21) 5239

(73) PANDA TRZEBNICA Sp. z o.o., Trzebnica, (PL)

(72) Pop Krzysztof

(54) Teleskopowa noga fotela o zmiennej wysokości

(55)



Fig. 2



Fig. 4

(51) 22-06 (11) **7092** (22) 2004 03 19 (21) 5366

(30) 2003 09 19 (US)

(73) S. C. JOHNSON &amp; SON, INC., Racine, (US)

(72) Duston Tyler D., Brower David O., Demarest Scott W., Mineau Steven B

(54) Przyrząd do wabienia owadów

(55)



FIG. 1

(51) 04-02 (11) **7093** (22) 2003 12 30 (21) 4770

(30) 2003 07 03 (US)

(73) COLGATE-PALMOLIVE COMPANY, Nowy Jork, (US)

(72) Jimenez Eduardo

(54) Szczoteczka do zębów dla dzieci

(55)

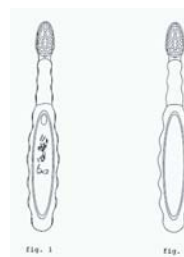

Fig. 1

Fig. 2



(51) 04-02 (11) **7094** (22) 2003 12 30 (21) 4771  
 (30) 2003 07 03 (US)  
 (73) COLGATE-PALMOLIVE COMPANY, Nowy Jork, (US)  
 (72) Jimenez Eduardo  
 (54) Szczoteczka do zębów dla dzieci  
 (55)



(51) 25-02 (11) **7095** (22) 2004 01 07 (21) 4815  
 (73) Przedsiębiorstwo Produkcyjno-Handlowo-Uslugowe EUREKA Mirosław Kwiatkowski, Janina Kwiatkowska, Koziegłowy, (PL)  
 (72) Kwiatkowski Mirosław, Kwiatkowska Janina  
 (54) Drzwiczki rewizyjne  
 (55)

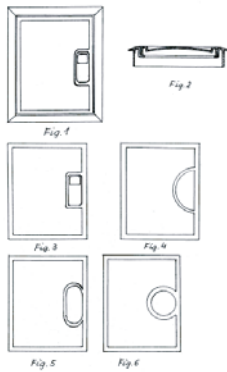

(51) 19-06 (11) **7096** (22) 2004 01 08 (21) 4816  
 (30) 2003 07 08 (US)  
 (73) SOCIETE BIC, Clichy, (FR)  
 (72) Hoffman Gregory, Kent Michael  
 (54) Urządzenie piszące  
 (55)

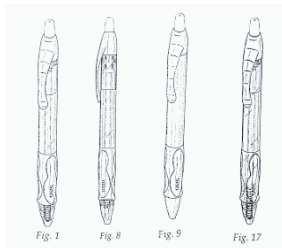

(51) 28-03 (11) **7097** (22) 2004 02 25 (21) 5171  
 (30) 2003 08 26 (GB)  
 (73) Reckitt Benckiser (UK) Limited, Slough, (GB)  
 (72) Butler Martin, Read Richard, Smith Christopher  
 (54) Odświeżacz powietrza  
 (55)



(51) 23-04 (11) **7098** (22) 2004 01 08 (21) 4826  
 (73) Przedsiębiorstwo Produkcyjno-Handlowo-Uslugowe EUREKA Mirosław Kwiatkowski, Janina Kwiatkowska, Koziegłowy, (PL)  
 (72) Kwiatkowski Mirosław, Kwiatkowska Janina  
 (54) Osłona czerpni wentylacyjnej  
 (55)

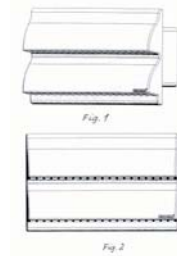

(51) 21-01 (11) **7099** (22) 2004 01 20 (21) 4899  
 (30) 2003 07 23 (ES)  
 (73) PEPSICO, INC., Purchase, (US)  
 (72) Ros Blanca  
 (54) Promocyjny żeton do gry  
 (55)



(51) 09-03 (11) **7100** (22) 2004 02 09 (21) 5035  
 (30) 2003 09 16 (EU)  
 (73) PLUS PACK AS, Odense S, (DK)  
 (72) Egelund Bent  
 (54) Opakowanie  
 (55)



(51) 09-03 (11) **7101** (22) 2004 02 13 (21) 5092  
 (73) LPP S.A., Gdańsk, (PL)  
 (72) Skrzypek Adam  
 (54) Pudełko  
 (55)

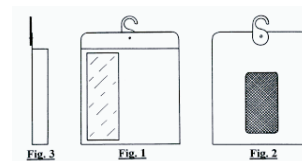

(51) 21-01 (11) **7102** (22) 2004 02 27 (21) 5189  
 (73) Moch Artur, Świerk, (PL)

(72) Moch Artur  
 (54) Zabawka w postaci wózka spacerowego  
 (55)



(51) 09-03 (11) **7103** (22) 2001 07 02 (21) 21866  
 (73) MARBET Beata Machalska-Jankowska, Ireneusz Tyl, Marek Zaremba s.j., Warszawa, (PL)  
 (72) Słomiak-Petelczyc Zofia, Petelczyc Waldemar  
 (54) Opakowanie  
 (55)



(51) 14-99 (11) **7104** (22) 2004 01 06 (21) 4803  
 (73) EBS Sp. z o.o., Warszawa, (PL)  
 (72) Stalewski Krzysztof, Reszczyk Piotr Stanisław  
 (54) Pilot alarmu samochodowego  
 (55)

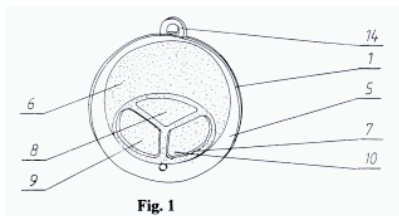

(51) 14-99 (11) **7105** (22) 2004 01 06 (21) 4804  
 (73) EBS Sp. z o.o., Warszawa, (PL)  
 (72) Stalewski Krzysztof, Reszczyk Piotr Stanisław  
 (54) Pilot alarmu samochodowego  
 (55)

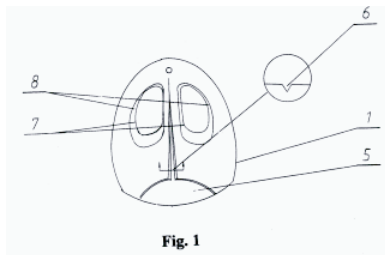

(51) 12-16 (11) **7106** (22) 2003 06 11 (21) 3483  
 (73) Le-tic Sp. z o.o., Kraków, (PL)  
 (72) Rakoczy Tomasz

(54) Samoprzylepna osłona przeciwsłoneczna  
 (55)

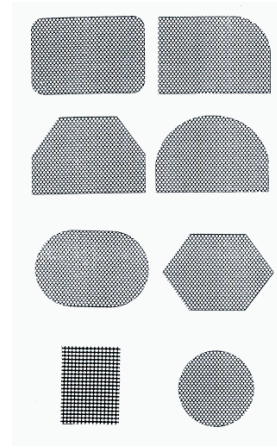

(51) 06-01 (11) **7107** (22) 2004 02 24 (21) 5159  
 (73) „Arbud” Arnold Rabeiga, Łęka Mroczeńska 112, (PL)  
 (72) Rabeiga Czesław, Rabeiga Arnold  
 (54) Siedzisko  
 (55)

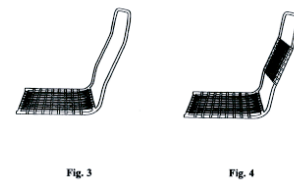

(51) 23-03 (11) **7108** (22) 2004 03 25 (21) 5424  
 (73) INSTAL-PROJEKT Gawłowsy, Ścierzyńscy Spółka jawna, Włocławek, (PL)  
 (72) Gawłowski Roman  
 (54) Grzejnik rurkowy z ekranem  
 (55)

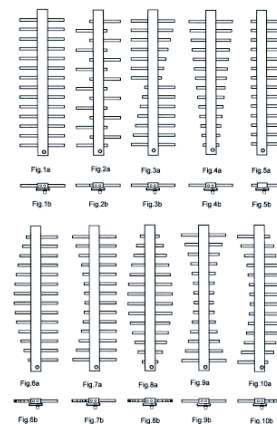

(51) 23-03 (11) **7109** (22) 2004 03 25 (21) 5425  
 (73) INSTAL-PROJEKT Gawłowsy, Ścierzyńscy Spółka jawna, Włocławek, (PL)

(72) Gawłowski Roman  
 (54) Grzejnik rurkowy z ekranem ramkowym  
 (55)

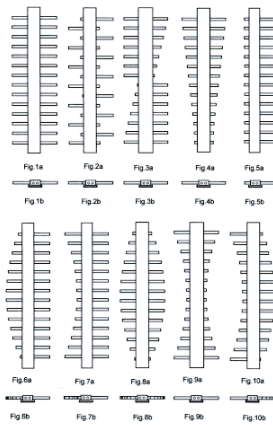

(51) 23-03 (11) **7110** (22) 2004 03 25 (21) 5423  
 (73) INSTAL-PROJEKT Gawłowsy, Ścierzyński Spółka jawna,  
 Włocławek, (PL)  
 (72) Gawłowski Roman  
 (54) Grzejnik rurkowy z płaskim ekranem  
 (55)

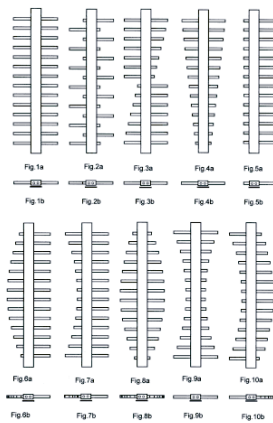

(51) 23-03 (11) **7111** (22) 2004 03 25 (21) 5422  
 (73) INSTAL-PROJEKT Gawłowsy, Ścierzyński Spółka jawna,  
 Włocławek, (PL)  
 (72) Gawłowski Roman  
 (54) Grzejnik rurkowy z perforowanym ekranem ramkowym  
 (55)

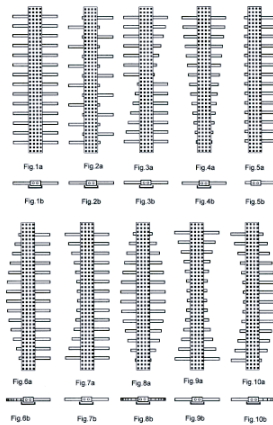

(51) 23-03 (11) **7112** (22) 2004 03 25 (21) 5426  
 (73) INSTAL-PROJEKT Gawłowsy, Ścierzyński Spółka jawna,  
 Włocławek, (PL)

(72) Gawłowski Roman  
 (54) Grzejnik rurkowy z termostatem  
 (55)

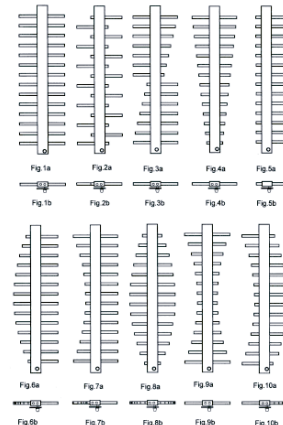

(51) 23-03 (11) **7113** (22) 2004 03 25 (21) 5421  
 (73) INSTAL-PROJEKT Gawłowsy, Ścierzyński Spółka jawna,  
 Włocławek, (PL)  
 (72) Gawłowski Roman  
 (54) Grzejnik rurkowy  
 (55)

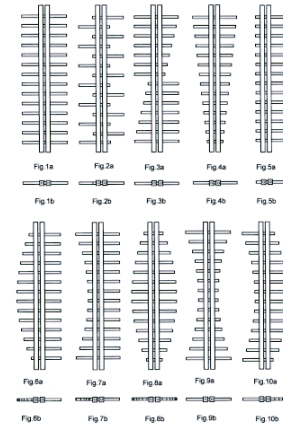

(51) 23-03 (11) **7114** (22) 2004 03 25 (21) 5420  
 (73) INSTAL-PROJEKT Gawłowsy, Ścierzyński Spółka jawna,  
 Włocławek, (PL)  
 (72) Gawłowski Roman  
 (54) Grzejnik rurkowy z termostatem  
 (55)

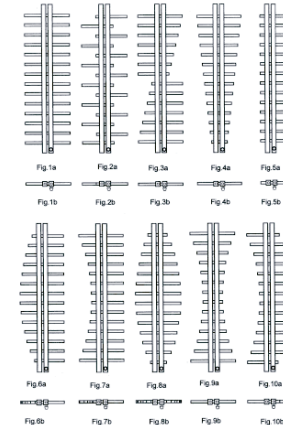

(51) 23-03 (11) **7115** (22) 2004 03 25 (21) 5419  
 (73) INSTAL-PROJEKT Gawłowsy, Ścierzyński Spółka jawna,  
 Włocławek, (PL)

(72) Gawłowski Roman  
 (54) Grzejnik rurkowy ekranowany  
 (55)

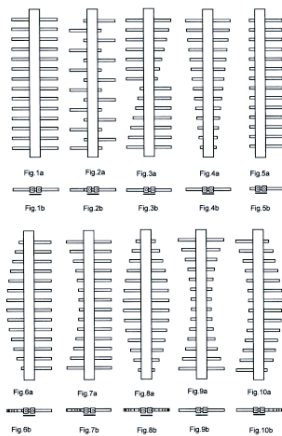

(51) 23-03 (11) 7116 (22) 2004 03 25 (21) 5417  
 (73) INSTAL-PROJEKT Gawłowski, Ścierzyński Spółka jawna, Włocławek, (PL)  
 (72) Gawłowski Roman  
 (54) Grzejnik rurowy ekranowany z termoregulatorem  
 (55)

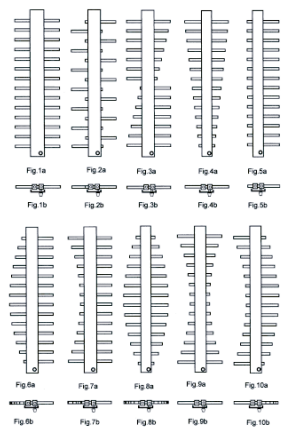

(51) 23-03 (11) 7117 (22) 2004 03 25 (21) 5418  
 (73) INSTAL-PROJEKT Gawłowski, Ścierzyński Spółka jawna, Włocławek, (PL)  
 (72) Gawłowski Roman  
 (54) Grzejnik rurowy z ekranem ramkowym  
 (55)

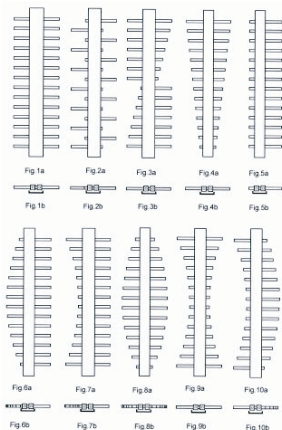

(51) 04-02 (11) 7118 (22) 2004 03 09 (21) 5250  
 (30) 2003 09 10 (US)

(73) COLGATE-PALMOLIVE COMPANY, Nowy Jork, (US)  
 (72) Hohlbein Douglas J., Casini Luca, Pringiers Jacob  
 (54) Szczoteczka do zębów  
 (55)



Fig. 1

41

**WPISY I ZMIANY W REJESTRZE  
 WZORÓW PRZEMYSŁOWYCH  
 (nie uwzględnione w innych ogłoszeniach)**

*Poniższe zestawienie zawiera kolejno: numer rejestracji wzoru przemysłowego, datę wpisu, oznaczenie rubryki, w której dokonano wpisu lub zmiany oraz treść wpisu. Poszczególne rubryki rejestru wzorów przemysłowych zawierają następujące dane:*

- rubryka A - nazwisko i imię oraz adres uprawnionego z prawa z rejestracji wzoru przemysłowego z podaniem nazwy kraju,*
- rubryka B - przedmiot wzoru przemysłowego (tytuł oraz rysunek wzoru),*
- rubryka C - nazwisko i imię twórcy wzoru przemysłowego oraz jego miejsce zamieszkania (miejscowość, kraj),*
- rubryka D - prawa ograniczające prawo z rejestracji,*
- rubryka E - wnioski i sprzeciwy oraz decyzje wydane w wyniku ich rozpoznania, (adnotacje),*
- rubryka F - datę unieważnienia lub datę i przyczynę wygaśnięcia prawa z rejestracji.*

**Uwaga:** Publikacji podlegają: zmiana uprawnionego, twórcy, zmiana nazwy uprawnionego, prawa ograniczające prawo z rejestracji wzoru przemysłowego, sprostowania istotnych pomyłek.

697, 698, 754 2005 01 04 A. Wprowadzono zmianę nazwy i siedziby uprawnionego przez wykreślenie wpisu: SORAYA S.A., Warszawa, Polska i dokonanie wpisu: SORAYA SPÓŁKA AKCYJNA, Radzymin, Polska.

953 2005 01 04 A. Wprowadzono zmianę uprawnionego przez wykreślenie wpisu. Alarmom AG, Volketswil, Szwajcaria i dokonanie wpisu: Siemens Building Technologies AG, Männedorf, Szwajcaria.

1182, 1183, 1184, 1185, 1186, 1187, 1188, 1189, 1190, 1601, 1602, 1603, 1604 2005 01 03 A. Wprowadzono zmianę nazwy i siedziby uprawnionego przez wykreślenie wpisu: SORAYA S.A., Warszawa, Polska i dokonanie wpisu: SORAYA SPÓŁKA AKCYJNA, Radzymin, Polska.

1884 2005 01 04 A. Wprowadzono zmianę siedziby uprawnionego przez wykreślenie wpisu: S.C. PRODAL 94 SRL, Sat Cateu, Rumunia i dokonanie wpisu: S.C. PRODAL 94 SRL, Com. Cernica, Rumunia.

2140 2005 01 04 A. Wprowadzono zmianę uprawnionego przez wykreślenie wpisu: Giancarlo Piretti, Bolonia, Włochy i dokonanie wpisu: PRO-CORD S.p.A., Bolonia, Włochy.

2141 2005 01 04 A. Wprowadzono zmianę uprawnionego przez wykreślenie wpisu: Giancarlo Piretti, Bolonia, Włochy i dokonanie wpisu: PRO-CORD S.r.l., Bolonia, Włochy.

2141 2005 01 04 A. Wprowadzono zmianę uprawnionego przez wykreślenie wpisu: PRO-CORD S.r.l., Bolonia, Włochy i dokonanie wpisu: PRO-CORD S.p.A., Bolonia, Włochy.

3049 2005 01 04 A. Wprowadzono zmianę uprawnionego przez wykreślenie wpisu: Marek Kapała, Piotr Kapała, Przedsiębiorstwo Produkcyjno-Handlowo-Usługowe KOSPAN S.C., ul. Lubliniecka 28, 42-793 Ciasna, Polska i dokonanie wpisu: KOSPAN Marek Kapała, Piotr Kapała Sp.j., ul. Lubliniecka 28, 42-793 Ciasna, Polska.

42

### DECYZJE STWIERDZAJĄCE WYGAŚNIĘCIE DECYZJI O UDZIELENIU PRAWA Z REJESTRACJI

*Poniższe zestawienie zawiera numer zgłoszenia wzoru przemysłowego*

106	1780	1787	21705
1284	1781	1788	21706
1428	1782	1789	21707
1604	1783	1790	21949
1633	1784	1799	
1634	1785	1829	
1767	1786	1883	

## C'. WZORY ZDOBNICZE

43

### WPISY I ZMIANY W REJESTRZE WZORÓW ZDOBNICZYCH

**(nie uwzględnione w innych samodzielnych ogłoszeniach)**

*Poniższe zestawienie zawiera kolejno: numer rejestru wzoru zdobniczego, datę wpisu, oznaczenie rubryki, w której dokonano wpisu lub zmiany oraz treść wpisu. Poszczególne rubryki rejestru wzorów zdobniczych zawierają następujące dane:*

rubryka A - nazwisko i imię lub nazwę oraz miejsce zamieszkania lub siedzibę osoby, na rzecz której dokonano rejestracji wzoru zdobniczego,

rubryka B - tytuł wzoru zdobniczego,

rubryka C - nazwisko i imię twórcy wzoru zdobniczego,

rubryka D - prawa ograniczające wzór zdobniczy,

rubryka E - wnioski, odwołania, decyzje, (adnotacje),

rubryka F - datę wygaśnięcia prawa z rejestracji wzoru zdobniczego.

**Uwaga:** Publikacji podlegają: zmiana uprawnionego, twórcy, zmiana nazwy uprawnionego, prawa ograniczające prawo z rejestracji wzoru zdobniczego, sprostowania istotnych pomyłek.

16060 2004 09 16 A. Wprowadzono zmianę uprawnionego przez wykreślenie wpisu: „Zakłady Przemysłu Cukierniczego „WAWEL” S.A., Kraków, Polska” i dokonanie wpisu: „WAWEL” S.A., Kraków, Polska”.

18397 2004 09 16 A. Wprowadzono zmianę uprawnionego przez wykreślenie wpisu: „Zakłady Przemysłu Cukierniczego „WAWEL” S.A., Kraków, Polska” i dokonanie wpisu: „WAWEL” S.A., Kraków, Polska”.

18398 2004 09 16 A. Wprowadzono zmianę uprawnionego przez wykreślenie wpisu: „Zakłady Przemysłu Cukierniczego „WAWEL” S.A., Kraków, Polska” i dokonanie wpisu: „WAWEL” S.A., Kraków, Polska”.

18164 2004 09 22 A. Wprowadzono zmianę uprawnionego przez wykreślenie wpisu: „Zakłady Przemysłu Ciągnikowego URSUS S.A., Warszawa, Polska Michalski Ireneusz, Łomna, Polska” i dokonanie wpisu: „Fabryka Ciągników URSUS Sp. z o.o., Warszawa, Polska Michalski Ireneusz, Łomna, Polska”.

18164 2004 09 22 A. Wprowadzono zmianę uprawnionego przez wykreślenie wpisu: „Fabryka Ciągników URSUS Sp z o.o., Warszawa, Polska Michalski Ireneusz, Łomna, Polska” i dokonanie wpisu: „URSUS Sp.z o.o., Warszawa, Polska Michalski Ireneusz, Łomna, Polska”.

44

### DECYZJE O WYGAŚNIĘCIU PRAWA Z REJESTRACJI

*Poniższe zestawienie zawiera kolejno: numer rejestru wzorów zdobniczych i datę wygaśnięcia prawa z rejestracji.*

14301 2003 03 28	14880 2003 12 13
14483 2003 11 14	14884 2003 12 18
14501 2003 11 06	14885 2003 12 28
14542 2003 11 03	15001 2003 12 04
14621 2003 11 23	15002 2003 12 04
14624 2003 11 03	15003 2003 12 04
14636 2003 12 04	15049 2003 12 20
14685 2003 12 07	15161 2003 12 01
14698 2003 11 22	15276 2003 12 13
14699 2003 11 24	14589 2003 08 31
14759 2003 11 23	



## D. ZNAKI TOWAROWE

Cyfrowe kody identyfikacyjne (wg normy WIPO ST. 60), które poprzedzają informacje o dokonanej rejestracji oznaczają:

- (111) - numer prawa ochronnego
- (151) - data wydania decyzji o udzieleniu prawa ochronnego
- (210) - numer zgłoszenia
- (220) - data zgłoszenia
- (441) - data ogłoszenia o zgłoszeniu
- (510) - wykaz towarów
- (511) - klasy towarowe
- (531) - symbol klasyfikacji elementów graficznych znaku
- (540) - określenie znaku towarowego ze wskazaniem kolorów
- (551) - wskazanie kategorii znaku towarowego lub udzielonego prawa jeżeli dotyczy wspólnego prawa ochronnego, wspólnego znaku towarowego albo wspólnego znaku towarowego gwarancyjnego
- (732) - nazwisko i imię lub nazwę uprawnionego, jego miejsce zamieszkania lub siedzibę oraz kod kraju

45

### UDZIELONE PRAWA OCHRONNE NA ZNAKI TOWAROWE

(od nr 154 381 do nr 154 880)

(111) **154381** (220) 2000 06 14 (210) 219997  
(151) 2004 06 17  
(732) Fabryka Obuwia „LESTA” Stanisława Młynarczyk,  
Spalice, PL.  
(540)



Kolory znaku: biały, granatowy

(531) 27.5, 29.1

(510), (511) **25** obuwie, buty wyjściowe, buty sportowe, kozaki, trzewiki.

(111) **154382** (220) 1999 12 16 (210) 211247  
(151) 2003 05 29  
(732) Przedsiębiorstwo Produkcyjno-Handlowo-Usługowe Bomilla  
Spółka z ograniczoną odpowiedzialnością, Włocławek, PL.  
(540)



Kolory znaku: czerwony i odcienie, granatowy i odcienie, niebieski i odcienie, zielony i odcienie, żółty i odcienie, pomarańczowy i odcienie, fioletowy i odcienie, różowy i odcienie, brązowy i odcienie, biały, czarny

(531) 5.7, 8.1, 27.5, 29.1

(510), (511) **30** wyroby cukiernicze, cukierki.

(111) **154383** (220) 2000 04 05 (210) 216444  
(151) 2004 08 30  
(732) SILENTRUNNER, INC., Linthicum, US.  
(540)



(531) 26.11, 27.5

(510), (511) **09** oprogramowanie komputera służące do monitorowania (kontroli) globalnej sieci komputerowej, rozległe i lokalne sieci komputerowe.

(111) **154384** (220) 2000 05 11 (210) 218354  
(151) 2004 08 11  
(732) Przedsiębiorstwo Handlowo-Usługowe „ZETA” Tadeusz  
Zawada, Katowice, PL.  
(540)



Kolory znaku: biały, niebieski

(531) 27.5, 29.1

(510), (511) **02** naboje do drukarek, tonery do drukarek laserowych, tonery do kserokopiarek, **03** środki czyszczące, w tym do komputerów, chusteczki higieniczne, **09** CD ROM-y, dyskietki, telefony, dyktafony, automatyczne sekretarki, baterie alkaliczne i węglowe, kalkulatory i organizery elektroniczne, przybory do prezentacji: ekrany ekspozycyjne, wysięgniki, ramki prezentacyjne, rzutniki, projektory multimedialne, zasilacze, komputery, drukarki, plotery, wskaźniki laserowe, programy komputerowe, banki danych, filtry na monitor, kasety audio, kasety video, magnesy podtrzymujące, podstawy pod monitor, podkładki pod myszy,

14 zegary, 16 papier i wyroby papiernicze, w tym papier w rolkach samokopiujący, papier w rolkach offsetowy, papier do drukarek komputerowych, papier do faksów, papier kserograficzny, papier przebitkowy, papier maszynowy, papier toaletowy, papier kancelaryjny, kalka techniczna, kalka maszynowa, kalka ołówkowa, kalka do plotera, kalka kserograficzna, kalka szkicówka, chusteczki papierowe, koperty, druki akcydensove, formularze, bloki rysunkowe, bloki techniczne, zeszyty, bloki makulaturowe, wizytówki, papeterie, skorowidze, notesy, segregatory, karton i wyroby z kartonu, w tym przekładki kartonowe i polipropylenowe, naklejki adresowe, nalepki, kalkomanie, kalendarze, kartki kartotekowe, tuby tekturowe i z tworzyw sztucznych, obwoluty, taśmy do drukarek igłowych, atrament, naboje do piór, tusz kreślarski, tusz do pieczętek, pieczętka, numeratory, datowniki, drukarenki, mazaki, kredki, pisaki, flamastry, cienkopisy, foliopisy, pióra, pióra korekcyjne, pióra kulkowe, pióra żelowe, długopisy, ołówki, farby akwarelowe i plakatowe, grafity do ołówków, deski do rysowania kreślarskie, gumki do ścierania, ekierki, linijki, temperówki, piórniki, pinezki, zszywacze, zszywki, spinacze, kałamarze, dziurkacze, gilotyiny do papieru, obcinarki, dozowniki taśmy klejącej, taśma klejąca, kleje do papieru i użytku domowego, bindownice, bloczki samoprzylepne, statywy podtrzymujące do arkuszy papieru, ekrany ekspozycyjne, etykiety, folie do kopiarek, drukarek atramentowych, laserowych, do pisania ręcznego, prezentacji, laminowania, laminatory, grzbiety do bindowania, identyfikatory, komplety biurowe, karteczki samoprzylepne, pióra kreślarskie i końcówki do nich, korektory, koszulki na dyskietki, koszulki do wizytownika, markery, nawilżacze gąbkowe i glicerynowe, niszczarki, organizatory, paski skoroszytowe, piktogramy samoprzylepne, podkładki do pisania, pojemniki tekturowe, ramiona obrotowe pod telefon, rozszywacze, rolki barwiące offsetowe i termiczne do faksów i ploterów, skoroszyty, szablony pisma, szuflady na biurko, tablice informacyjne - również korkowe, taśmy do metkowania, taśmy barwiące, taśmy pakowe, teczki na dokumenty, termookładki, wizytowniki, wkłady do długopisów, piór żelowych i kulkowych, wkłady uzupełniające do organizatorów, zakładki indeksujące, zakreślacze, przybory kreślarskie, zestawy krzywek, litery i cyfry samoprzylepne, obcinacze do papieru komputerowego, obwoluty, noże do otwierania korespondencji, maszyny do pisania, termobindownice, 18 teczki i nesesy, 20 meble biurowe, w tym: fotele biurowe, krzesła gościnne, krzesła obrotowe, krzesła składane, regały i szafy archiwizacyjne i kartotekowe, szuflady na CD, dokumenty.

(111) **154385** (220) 2000 08 15 (210) 222789  
 (151) 2004 06 17  
 (732) Zakłady Przemysłu Tłuszczowego „OLVIT” Spółka z o.o., Gdańsk, PL.  
 (540) Szafir  
 (510), (511) **29** oleje i tłuszcze jadalne.

(111) **154386** (220) 2000 08 15 (210) 222793  
 (151) 2004 06 17  
 (732) Zakłady Przemysłu Tłuszczowego „OLVIT” Spółka z o.o., Gdańsk, PL.  
 (540) Nefryt  
 (510), (511) **29** oleje i tłuszcze jadalne.

(111) **154387** (220) 2000 08 15 (210) 222796  
 (151) 2004 06 17  
 (732) Zakłady Przemysłu Tłuszczowego „OLVIT” Spółka z o.o., Gdańsk, PL.  
 (540) Jaspis  
 (510), (511) **29** oleje i tłuszcze jadalne.

(111) **154388** (220) 2000 08 15 (210) 222799  
 (151) 2004 06 17

(732) Zakłady Przemysłu Tłuszczowego „OLVIT” Spółka z o.o., Gdańsk, PL.

(540) Antracyt  
 (510), (511) **29** oleje i tłuszcze jadalne.

(111) **154389** (220) 2000 10 19 (210) 225791  
 (151) 2004 07 02  
 (732) POL-SCANMIX REJOWIEC Spółka z o.o., Rejowiec Fabryczny, PL.  
 (540) Scan Floor Pro  
 (510), (511) **19** materiały budowlane niemetalowe, suche betony, suche spoiwa do murów, zaprawy murarskie, cementowe, żaroodporne i zaprawy do płytek ceramicznych, wyroby cementowe i betonowe.

(111) **154390** (220) 2000 10 19 (210) 225792  
 (151) 2004 07 02  
 (732) POL-SCANMIX REJOWIEC Spółka z o.o., Rejowiec Fabryczny, PL.  
 (540) Scan Mur  
 (510), (511) **19** materiały budowlane niemetalowe, suche betony, suche spoiwa do murów, zaprawy murarskie, cementowe, żaroodporne i zaprawy do płytek ceramicznych, wyroby cementowe i betonowe.

(111) **154391** (220) 2000 06 14 (210) 219998  
 (151) 2004 06 17  
 (732) Fabryka Obuwia „LESTA” Stanisława Młynarczyk, Spalice, PL.  
 (540)



Kolory znaku: biały, czerwony

(531) 27.5, 29.1  
 (510), (511) **25** obuwie, buty wyjściowe, buty sportowe, kozaki, trzewiki.

(111) **154392** (220) 2000 06 20 (210) 220279  
 (151) 2004 08 03  
 (732) Firma Cukiernicza „Solidarność” Spółka z o.o.-rok założenia 1952r., Lublin, PL.  
 (540)



Kolory znaku: pomarańczowy, złoty, brązowy, żółty

(531) 25.5, 26.1, 27.5, 29.1  
 (510), (511) **30** wyroby cukiernicze, wyroby czekoladowe, słodycze.

(111) **154393** (220) 2000 07 28 (210) 222103  
 (151) 2004 08 26  
 (732) Polskie Towarzystwo Turystyczno-Krajoznawcze Zarząd Oddziału Tatrzńskiego, Zakopane, PL.

(540)



Kolory znaku: srebrny, czarny

(531) 2.9, 3.4, 5.3, 27.5, 29.1

(510), (511) **39** usługi przewodnictwa tatrzańskiego.(111) **154394** (220) 2000 08 25 (210) 223110

(151) 2004 08 26

(732) „OBORY W KOZIENICACH” Spółka z o.o.,  
Kozienice, PL.

(540) OBORY

(510), (511) **29** mleko spożywcze, twarogi, śmietana spożywcza,  
jogurty, serki homogenizowane smakowe, kefir, zsiadłe mleko.(111) **154395** (220) 2000 08 25 (210) 223111

(151) 2004 08 26

(732) „OBORY W KOZIENICACH” Spółka z o.o.,  
Kozienice, PL.

(540)



Kolory znaku: czerwony, żółty, biały

(531) 26.4, 27.5, 29.1

(510), (511) **29** mleko spożywcze, twarogi, śmietana spożywcza,  
jogurty, serki homogenizowane smakowe, kefir, zsiadłe mleko.(111) **154396** (220) 2000 08 29 (210) 223388

(151) 2004 06 28

(732) „RSX” Robert Kępka, Stanisław Szymczyk Spółka Jawna,  
Katowice, PL.

(540)



(531) 27.5

(510), (511) **05** balsamy do celów leczniczych, odżywki witaminowe dla dzieci, cement dentystyczny, preparaty do czyszczenia szpilek kontaktowych, preparaty farmaceutyczne, kapsułki do celów farmaceutycznych, preparaty terapeutyczne do kąpieli, sole do kąpieli z wód mineralnych, kleje do protez zębowych, koper do celów leczniczych, korzenie lekarskie, środki przeciwmolowe, żywność dla niemowląt, cukier kandyzowany do celów leczniczych, cukierki dla celów farmaceutycznych, guma do żucia do celów leczniczych, herbaty z ziół, herbaty lecznicze, mleko w proszku dla dzieci, syropy witaminizowane dla dzieci, zioła lecznicze, **29** kazeina do celów spożywczych, kawior, galaretki owocowe, pyłki kwiatowe, ekstrakty mięsne, mięso, drób, ryby, dziczyzna, jaja, mleko, wyroby z mleka, tłuszcze, chrupki owocowe, kukurydziane i ziemniaczane, owoce świeże, owoce konserwowane w alkoholu, owoce smażone w cukrze, rodzynki, orzechy, migdały, daktyle, grzyby konserwowane, sery, soki warzywne do przyrządzania potraw, warzywa, warzywa gotowane, konserwowane i smażone, zioła ogrodowe konserwowane, galaretki, konfitury, konserwy, pickle, sosy do sałat, **30** kawa, herbata, kakao, kawa nienaturalna, miód, proszek do pieczenia, musztarda, przyprawy, napoje na bazie kawy, herbaty, kakao lub czekolady, aromaty do ciasta inne niż olejki eteryczne, aromaty kawowe, preparaty roślinne zastępujące

kawę, keczup, cukier, cukierki, wyroby cukiernicze, wyroby piekarnicze, ciastka, słodczyce, chleb, ryż, mąka, preparaty zbożowe, makarony, płatki kukurydziane, płatki owsiane, płatki zbożowe suszone, przyprawy, drożdże, tapioka, sago, lody, syrop z melasy, sól, majonez, ocet, sosy, **31** produkty do hodowli zwierząt, karma dla zwierząt, cytryny, choinki bożonarodzeniowe, pomarańcze, pożywienie dla zwierząt domowych, warzywa świeże, **32** środki do produkcji napojów, pastylki do napojów musujących, lemoniady, napoje bezalkoholowe, napoje musujące, napoje z soków owocowych bezalkoholowe, syropy do napojów, napoje warzywne, soki owocowe, wody gazowane, mineralne, sodowe i stołowe, preparaty do przygotowywania napojów.

(111) **154397** (220) 2000 10 03 (210) 224904

(151) 2004 07 08

(732) VIMAG Consulting & Investment Spółka z o.o.,  
Szczecin, PL.

(540)



Kolory znaku: biały, zielony, złoty

(531) 1.1, 24.13, 26.4, 27.5, 29.1

(510), (511) **35** świadczenie usług w zakresie: prowadzenia i kierowania działalnością gospodarczą, pomocy w zarządzaniu przedsiębiorstwami handlowymi i przemysłowymi, analiz kosztów i prognoz ekonomicznych, pozyskiwania i systematyzacji danych do komputerowych baz danych.

(111) **154398** (220) 2000 10 09 (210) 225222

(151) 2004 07 19

(732) Pharmacia Corporation (Delaware corporation), Skokie, US.

(540) AMSARA

(510), (511) **05** preparaty i substancje farmaceutyczne, leki, szczepionki, surowice.

(111) **154399** (220) 2000 10 11 (210) 225400

(151) 2004 08 10

(732) Firma Cukiernicza „Solidarność” Spółka z o.o.  
-rok zał. 1952, Lublin, PL.

(540)



Kolory znaku: granatowy (odcienie), biały, zielony, niebieski, żółty, pomarańczowy

(531) 5.7, 6.7, 6.19, 27.5, 29.1

(510), (511) **29** galaretki, dżemy, kompoty, **30** wyroby cukiernicze, wyroby czekoladowe, galanteria czekoladowa, ciastka, **32** napoje owocowe, soki owocowe.

(111) **154400** (220) 2000 10 19 (210) 225793

(151) 2004 07 02

(732) POL-SCANMIX REJOWIEC Spółka z o.o.,  
Rejowiec Fabryczny, PL.

(540) Scan Titan

(510), (511) **19** materiały budowlane niemetalowe, suche betony, suche spoiwa do murów, zaprawy murarskie, cementowe, żaroodporne i zaprawy do płytek ceramicznych, wyroby cementowe i betonowe.

(111) **154401** (220) 2000 10 19 (210) 225794  
 (151) 2004 07 02  
 (732) POL-SCANMIX REJOWIEC Spółka z o.o.,  
 Rejowiec Fabryczny, PL.

(540) Scan Rend  
 (510), (511) **19** materiały budowlane niemetalowe, suche betony, suche spoiwa do murów, zaprawy murarskie, cementowe, żaroodporne i zaprawy do płytek ceramicznych, wyroby cementowe i betonowe.

(111) **154402** (220) 2000 10 19 (210) 225795  
 (151) 2004 07 02  
 (732) POL-SCANMIX REJOWIEC Spółka z o.o.,  
 Rejowiec Fabryczny, PL.

(540) Scan Term  
 (510), (511) **19** materiały budowlane niemetalowe, suche betony, suche spoiwa do murów, zaprawy murarskie, cementowe, żaroodporne i zaprawy do płytek ceramicznych, wyroby cementowe i betonowe.

(111) **154403** (220) 2000 10 19 (210) 225796  
 (151) 2004 07 02  
 (732) POL-SCANMIX REJOWIEC Spółka z o.o.,  
 Rejowiec Fabryczny, PL.

(540) Scan Fix  
 (510), (511) **19** materiały budowlane niemetalowe, suche betony, suche spoiwa do murów, zaprawy murarskie, cementowe, żaroodporne i zaprawy do płytek ceramicznych, wyroby cementowe i betonowe.

(111) **154404** (220) 2000 10 19 (210) 225797  
 (151) 2004 07 02  
 (732) POL-SCANMIX REJOWIEC Spółka z o.o.,  
 Rejowiec Fabryczny, PL.

(540) Scan Floor  
 (510), (511) **19** materiały budowlane niemetalowe, suche betony, suche spoiwa do murów, zaprawy murarskie, cementowe, żaroodporne i zaprawy do płytek ceramicznych, wyroby cementowe i betonowe.

(111) **154405** (220) 2000 10 19 (210) 225798  
 (151) 2004 07 02  
 (732) POL-SCANMIX REJOWIEC Spółka z o.o.,  
 Rejowiec Fabryczny, PL.

(540) Scan Wall  
 (510), (511) **19** materiały budowlane niemetalowe, suche betony, suche spoiwa do murów, zaprawy murarskie, cementowe, żaroodporne i zaprawy do płytek ceramicznych, wyroby cementowe i betonowe.

(111) **154406** (220) 2000 10 19 (210) 225799  
 (151) 2004 07 06  
 (732) POL-SCANMIX REJOWIEC Spółka z o.o.,  
 Rejowiec Fabryczny, PL.

(540) Scan Rend Pro  
 (510), (511) **19** materiały budowlane niemetalowe, suche betony, suche spoiwa do murów, zaprawy murarskie, cementowe, żaroodporne, zaprawy do płytek ceramicznych, wyroby cementowe i betonowe.

(111) **154407** (220) 2000 10 24 (210) 226107  
 (151) 2004 06 29  
 (732) „POZ-BRUK SOBOTA” Spółka z o.o., Sobota, PL.  
 (540) murotherm

(510), (511) **19** materiały budowlane niemetalowe: pustaki betonowo-keramzytowe lub keramzytowo-betonowe izolowane styropianem lub bez.

(111) **154408** (220) 2000 10 27 (210) 226260  
 (151) 2004 07 02  
 (732) Spółdzielnia Mleczarska w Nowym Targu, Nowy Targ, PL.  
 (540)



(531) 6.19, 11.1, 11.3, 27.5

(510), (511) **29** mleko, przetwory mleczne, masło, kazeina do celów spożywczych, kefir, jogurty, serwatka, sery, śmietana, śmietanki, bita śmietana.

(111) **154409** (220) 2000 10 27 (210) 226261  
 (151) 2004 07 02  
 (732) Spółdzielnia Mleczarska w Nowym Targu, Nowy Targ, PL.  
 (540)



(531) 6.19, 11.3, 27.5

(510), (511) **29** mleko, przetwory mleczne, masło, kazeina do celów spożywczych, kefir, jogurty, serwatka, sery, śmietana, śmietanki, bita śmietana.

(111) **154410** (220) 2000 10 27 (210) 226262  
 (151) 2004 07 02  
 (732) Spółdzielnia Mleczarska w Nowym Targu, Nowy Targ, PL.  
 (540)



(531) 2.1, 6.19, 8.3, 11.3, 27.5

(510), (511) **29** mleko, przetwory mleczne, masło, kazeina do celów spożywczych, kefir, jogurty, serwatka, sery, śmietana, śmietanki, bita śmietana.



(111) **154411** (220) 2000 10 27 (210) 226263  
 (151) 2004 07 02  
 (732) Spółdzielnia Mleczarska w Nowym Targu, Nowy Targ, PL.  
 (540)



(531) 5.7, 6.19, 8.3, 11.3, 27.5  
 (510), (511) **29** mleko, przetwory mleczne, masło, kazeina do celów spożywczych, kefir, jogurty, serwatka, sery, śmietana, śmietanki, bita śmietana.

(111) **154412** (220) 2000 11 08 (210) 226813  
 (151) 2004 06 15  
 (732) THE GILLETTE COMPANY (a Delaware corporation), Boston, US.  
 (540)

*Odkryj w sobie boginię*

(531) 27.5  
 (510), (511) **08** nożyki do golenia i żyletki, przybory do golenia, dystrybutory, kasety i wkładki zawierające żyletki, części i osprzęt do wszystkich w/w towarów, narzędzia i przyrządy ręczne, sztucze.

(111) **154413** (220) 2000 11 09 (210) 226876  
 (151) 2004 08 25  
 (732) „Browar Jabłonowo L.Buksowicz H.Buksowicz W.Parol” Spółka Jawna, Wólka Kosowska, PL.  
 (540)



Kolory znaku: zielony cieniowany, czerwony cieniowany, żółty, czarny cieniowany, szary  
 (531) 5.7, 25.1, 27.5, 29.1  
 (510), (511) **32** piwo.

(111) **154414** (220) 2000 11 17 (210) 227386  
 (151) 2004 07 08  
 (732) Lusit Betonelemente-Lusga GmbH & Co.KG, Löhne, DE.  
 (540)



(531) 5.3, 26.1, 27.5  
 (510), (511) **19** bloki betonowe, kształtówki betonowe.

(111) **154415** (220) 2000 11 22 (210) 227595  
 (151) 2004 08 24

(732) Fisher Scientific Company L.L.C. (Delaware limited liability company), Hampton, US.

(540) BIOBLOCK  
 (510), (511) **35** usługi w zakresie dystrybucji i zamówień katalogowych w formie drukowanej i elektronicznej, włączając w to zamówienia poprzez globalną informacyjną sieć komputerową, wszystkie w dziedzinie przyrządów laboratoryjnych, sprzętu, urządzeń, meblowania, środków chemicznych i produktów diagnostycznych.

(111) **154416** (220) 2000 11 22 (210) 227716  
 (151) 2004 07 02  
 (732) „RSX” Robert Kępa, Stanisław Szymczyk Spółka Jawna, Katowice, PL.  
 (540)



(531) 5.7, 11.3, 26.1, 27.5  
 (510), (511) **30** kawa, napoje na bazie kawy.

(111) **154417** (220) 2000 11 23 (210) 227777  
 (151) 2004 08 19  
 (732) Produkcja Mięsa i Wędlin „SZWEDZIK” S.C. Małgorzata Szwedzik, Wojciech Szwedzik, Radomsko, PL.  
 (540)



Kolory znaku: czarny, czerwony  
 (531) 26.2, 27.5, 29.1  
 (510), (511) **29** mięso, wędliny.

(111) **154418** (220) 2000 11 23 (210) 227779  
 (151) 2004 08 19  
 (732) Przedsiębiorstwo Obsługi Budownictwa ABAKUS Franciszek Sawicki, Konin, PL.  
 (540) ABAKUS  
 (510), (511) **42** wycena, kupno, sprzedaż nieruchomości.

(111) **154419** (220) 2000 12 01 (210) 228195  
 (151) 2004 07 02  
 (732) Ritter Schönbuch Vermögensverwaltungs GmbH & Co.KG, Waldenbuch, DE.  
 (540) Kwadratowa.Praktyczna.Doskonała  
 (510), (511) **30** czekolada, wyroby czekoladowe, pieczywo i wyroby cukiernicze, słodczyce, wyroby do chrupania, składające się głównie z orzechów, mianowicie orzechów laskowych, orzechów ziemnych, orzechów włoskich i/lub „macadamian”, karmelu i czekolady pełnomlecznej.

(111) **154420** (220) 2000 12 06 (210) 228408  
 (151) 2004 08 30  
 (732) „CENTROZAP” S.A., Katowice, PL.  
 (540) centrozap  
 (510), (511) **04** koks, węgiel, grafit, brykiety materiałów palnych, paliwa płynne, **06** żłom hutniczy, wyroby hutnicze i metali koloro-



wych, żelazostopy, hutnicze materiały wsadowe, wlewki, kęsy, kęsiska i odlewy hutnicze, odkuwki matrycowe, formy odlewnicze metalowe, **07** maszyny i urządzenia dla hutnictwa, górnictwa i ochrony środowiska oraz części zamienne do maszyn, **37** usługi budowy obiektów przemysłowych i komunalnych, nadzór budowlany, modernizacje obiektów, remonty maszyn i urządzeń dla hutnictwa, górnictwa i ochrony środowiska, **39** usługi dystrybucji energii elektrycznej, **40** usługi obróbki cieplnej i mechanicznej wyrobów metalowych, odlewanie metali.

(111) **154421** (220) 2000 07 21 (210) 221612  
(151) 2004 08 19  
(732) NEUTROGENA CORPORATION, Los Angeles, US.  
(540) SKINCLEARING

(510), (511) **03** niemedyczne przeciwtrądzikowe preparaty do pielęgnacji skóry, mianowicie pałeczki czyszczące, lotiony czyszczące, tampony, żele osuszające, lotiony do twarzy, bezolejkowe nawilżacze oraz kosmetyki, mianowicie podkłady płynne, podkłady skondensowane, podkłady wtykowe, puder do twarzy, korektory maskujące, rumień, puder do ciała, maskara i kredki do ust, kremy i lotiony do twarzy i ciała, preparaty do pielęgnacji włosów, **05** medyczne przeciwtrądzikowe preparaty do pielęgnacji skóry, mianowicie maski, bezolejkowe zmywacze, przeciwtrądzikowe oczyszczacze pałeczkowe, przeciwtrądzikowe środki do stosowania punktowego, hydrokortyzonowe oczyszczacze/przemywacze.

(111) **154422** (220) 2000 12 15 (210) 228885  
(151) 2004 06 17  
(732) SUN-FARM Spółka z o. o., Człkówka, PL.  
(540) AKLIMAR  
(510), (511) **05** produkty farmaceutyczne, leki.

(111) **154423** (220) 2000 12 14 (210) 228929  
(151) 2004 08 09  
(732) APTEKA SŁONECZNA Stefan Kaliszuk, Lublin, PL.  
(540)



Kolory znaku: pomarańczowy, biały, niebieski  
(531) 1.3, 27.5, 29.1  
(510), (511) **05** leki i preparaty farmaceutyczne gotowe i recepturowe, **44** doradztwo w sprawach farmacji.

(111) **154424** (220) 2000 12 14 (210) 228934  
(151) 2004 06 25  
(732) TECHMŁOT Przedsiębiorstwo Produkcyjno-Usługowe Obróbki Plastycznej Metali Jan Romanik, Bydgoszcz-Fordon, PL.  
(540) techmłot-narzędzia twardsze niż stal  
(510), (511) **08** narzędzia i przyrządy ręczne, narzędzia ogrodnicze, szpadle, szufle, łopaty, łopatkę, widły, grabie, motyki, siekiery, toporki, oskardy, młotki, grace ogrodowe, sierpy, kosy, sekatory, rylce, ostrza-narzędzia, narzędzia do obróbki drewna, ręczne narzędzia rolnicze, narzędzia do wyciągania gwoździ, łomy, piły, brzeszczoty do pił, maczety, podbijaki, noże, obcinacze, kielnie, kilofy, nożyce, nożyczki, szcypce.

(111) **154425** (220) 2000 12 19 (210) 229079  
(151) 2004 08 31  
(732) Joladol Mode Exploitatlemaatschappij B.V., Heemstede, NL.  
(540) COMODA  
(510), (511) **03** środki wybielające i inne substancje stosowane w praniu, środki czyszczące, polerujące, ściernie i szorujące, mydła, artykuły perfumeryjne, olejki eteryczne, kosmetyki, preparaty do pielęgnacji włosów, środki do czyszczenia zębów, **18** skóra i imita-

cje skóry oraz wyroby wykonane z tych materiałów (zawarte w klasie 18), skóry zwierzęce, skóry surowe, kufry i torby podróżne, parasolki, parasole i laski, bicze, uprząże i wyroby rymarskie, **25** odzież, obuwie, nakrycia głowy .

(111) **154426** (220) 2000 12 18 (210) 229358  
(151) 2004 08 31  
(732) VITROSILICON S.A., Howa, PL.  
(540)

**CLAROGLOSS**

Kolory znaku: niebieski  
(531) 27.5, 29.1  
(510), (511) **19** szkło izolacyjne, kształtki szklane, pustaki szklane.

(111) **154427** (220) 2000 12 21 (210) 229361  
(151) 2004 08 31  
(732) CLOETTA FAZER POLSKA Spółka z o.o., Gdańsk, PL.  
(540) Da Capo  
(510), (511) **30** słodycze.

(111) **154428** (220) 2000 12 21 (210) 229362  
(151) 2004 08 31  
(732) CLOETTA FAZER POLSKA Spółka z o.o., Gdańsk, PL.  
(540) DaCapo  
(510), (511) **30** słodycze.

(111) **154429** (220) 2000 12 27 (210) 229450  
(151) 2004 08 31  
(732) Przedsiębiorstwo Farmaceutyczne Lek-Am Spółka z o.o., Zakroczym, PL.  
(540) maglek B6  
(510), (511) **05** produkty farmaceutyczne.

(111) **154430** (220) 2000 12 29 (210) 229607  
(151) 2004 08 31  
(732) Chemiczna Spółdzielnia Inwalidów, Szczecin, PL.  
(540)



Kolory znaku: biały, czerwony, czarny, ceglasty, różowy, pomarańczowy, popielaty  
(531) 2.5, 27.5, 29.1  
(510), (511) **03** antystatyczne preparaty do celów domowych, antykorozyjne środki do usuwania rdzy, preparaty do usuwania barwników, preparaty i środki do czyszczenia, preparaty do usuwania kamienia dla gospodarstw domowych, środki i preparaty do urządzeń sanitarnych, środki i preparaty do czyszczenia i konserwacji skóry, materiałów skóropodobnych, mebli, wykładzin i podłóg, preparaty do mycia, wosk do parkietów, drewna i materiałów drewnopochodnych, wywabiacze plam.

(111) **154431** (220) 2000 06 02 (210) 219267  
(151) 2004 09 06  
(732) „PN standard P.Nazarewski, M.Raszkowski” Spółka Jawna, Warszawa, PL.  
(540) pns

(510), (511) **42** oprogramowanie komputerów na zlecenie osób trzecich, zarządzanie systemami komputerowymi.

(111) **154432** (220) 2000 07 17 (210) 221443  
(151) 2004 09 06

(732) Firma Cukiernicza Solidarność Spółka z o.o.  
- rok założenia 1952, Lublin, PL.

(540) czekoladki z klasą

(510), (511) **30** wyroby cukiernicze, wyroby czekoladowe, galanteria czekoladowa, słodycze, czekoladki, cukierki, lody.

(111) **154433** (220) 2000 09 18 (210) 224206  
(151) 2004 09 06

(732) Zakłady Przemysłu Cukierniczego MIESZKO S.A.,  
Racibórz, PL.

(540) mieszko czekoladki pełne smaków

(510), (511) **30** wyroby cukiernicze i słodycze.

(111) **154434** (220) 2000 11 03 (210) 226579  
(151) 2004 09 06

(732) SOLUTION s.c. Marcin Chabowski, Natalia Chacz,  
Gdynia, PL.

(540)



SOLUTIONS OF HUMAN RESOURCES

Kolory znaku: zielony, biały, czarny

(531) 2.9, 26.4, 27.5, 29.1

(510), (511) **35** doradztwo z zakresu zarządzania zasobami ludzkimi, doradztwo personalne, **41** prowadzenie szkoleń i warsztatów edukacyjnych.

(111) **154435** (220) 2001 01 16 (210) 230197  
(151) 2004 08 31

(732) Zakłady Przemysłu Cukierniczego MIESZKO S.A.,  
Racibórz, PL.

(540) solo

(510), (511) **30** wyroby czekoladowe.

(111) **154436** (220) 2001 01 18 (210) 230222  
(151) 2004 08 31

(732) Zakład Produkcyjno Handlowy „ORTALEX ” Stanisław  
Baszczyj, Dzierżoniów, PL.

(540)



Kolory znaku: biały, czerwony, żółty, czarny

(531) 1.11, 27.5, 29.1

(510), (511) **18** torby turystyczne, torby sportowe, plecaki szkolne, plecaki sportowe, plecaki turystyczne, teczki.

(111) **154437** (220) 2001 01 18 (210) 230340  
(151) 2004 08 30

(732) Firma Cukiernicza „Solidarność” Sp. z o.o., Lublin, PL.

(540)

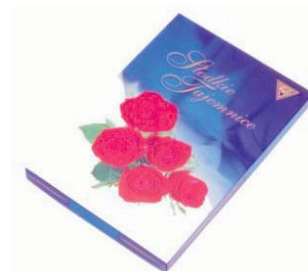

Kolory znaku: granatowy i odcienie, jasny beż i odcienie, zielony, czerwony, złoty, żółty.

(531) 5.5, 19.3, 26.15, 27.5, 29.1

(510), (511) **30** wyroby cukiernicze, wyroby czekoladowe, galanteria czekoladowa, słodycze, lody, produkty zbożowe.

(111) **154438** (220) 2001 01 22 (210) 230409  
(151) 2004 08 30

(732) Midwestern Pet Foods, Inc., Evansville, US.

(540) PRO PAC

(510), (511) **31** karma dla psów, małych zwierząt domowych i kotów.

(111) **154439** (220) 2001 01 26 (210) 230654  
(151) 2004 07 30

(732) Limco Inc. (Delaware corporation), Wilmington, US.

(540) THE LIMITED

(510), (511) **25** odzież, obuwie, kamasze, pantofle, nakrycia głowy.

(111) **154440** (220) 2001 03 13 (210) 232806  
(151) 2004 08 24

(732) Masco Corporation, Taylor, US.

(540) LAGARD

(510), (511) **09** elektronicznie sterowane zamki i blokady wejściowe.

(111) **154441** (220) 2000 06 30 (210) 220628  
(151) 2004 09 07

(732) „TADEO TRADING” Spółka z ograniczoną  
odpowiedzialnością, Warszawa, PL.

(540)



Kolory znaku: czarny, czerwony, granatowy

(531) 26.4, 27.5, 29.1

(510), (511) **16** broszury, etykiety, czasopisma, periodyki, kalendarze, książki, almanachy, materiały do nauczania, materiały szkoleniowe, katalogi, prospekty, fotografie, grafiki, reprodukcje graficzne, rysunki, druki, formularze, papiery do pakowania, w tym ozdobne, woskowane, srebrne, świecące, obwoluty, opakowania z kartonu, papieru i folii i innych tworzyw sztucznych, wszelkiego rodzaju pudełka, torby i torebki do pakowania z tych materiałów, materiały introligatorskie, artykuły biurowe z wyłączeniem mebli, zszywki, spinacze, pinezki, segregatory, blankiety, bloki rysunkowe, dziurkacze, ekierki, etykiety, tablice informacyjne, do rysowania, pudełka z farbami, kalka, gumki, ołówki, pióra, cyrkle, rapido-grafy, stalówki, obsadki do pisma technicznego, kalkomanie, papeteria, karty pocztowe, linijki i ekierki rysownicze, naklejki, notesy, okładki na dokumenty, pieczęcie, poduszki do tuszu, pojemniki na długopisy, pióra, ołówki i drobne przedmioty używane w pracy biurowej, serwetki, tuby tekturowe, tusze, korektory tekstu pisanego w płynie, taśmie i bloczkach, klej biurowy, wzory do haftowania i kalkowania, zakładki do książek, zeszyty, zszywacze,

urządzenia biurowe, w szczególności: maszyny do pisania, niszczarki dokumentów, bindownice.

(111) **154442** (220) 2000 07 05 (210) 220927  
 (151) 2004 09 07  
 (732) „LABOR-SZKŁO” Pracownia Szklana Laboratoryjnego Sławomir Kawa, Lublin, PL.  
 (540)



(531) 19.11, 27.5  
 (510), (511) **09** naczynia laboratoryjne szklane: lejki, cylindry, pipety, biurety, kolby, kolby miarowe, naczynka wagowe, próbówki, próbówki Eggertza, sprzęt laboratoryjny szklany: kraniki i zawory, aparaty do oznaczania związków chemicznych, aparaty do podwójnej destylacji wody, ekzykatory, chłodnice, płuczki, deflegmatory, **19** rury szklane wodowskazowe stosowane w budownictwie np. do hydroforów, **28** szklane ozdoby choinkowe: bombki choinkowe.

(111) **154443** (220) 2000 08 07 (210) 222386  
 (151) 2004 09 07  
 (732) TANAKE Corporation S.A., Warszawa, PL.  
 (540) węgorius  
 (510), (511) **39** usługi turystyczne przewozowe, usługi agencji turystycznej związane z informacją o podróżach, **43** usługi hotelarskie i gastronomiczne.

(111) **154444** (220) 2000 08 07 (210) 222387  
 (151) 2004 09 07  
 (732) TANAKE Corporation S.A., Warszawa, PL.  
 (540) węgoria  
 (510), (511) **39** usługi turystyczne przewozowe, usługi agencji turystycznej związane z informacją o podróżach, **43** usługi hotelarskie i gastronomiczne.

(111) **154445** (220) 2000 10 12 (210) 225306  
 (151) 2004 08 11  
 (732) „ROTER” Przemysław Żerkowski, Mirosław Żerkowski Spółka Jawna, Ruda Śląska, PL.  
 (540)

**ROTER**

(531) 27.5  
 (510), (511) **09** akcesoria i złącza telefoniczne, elektroniczne i komputerowe.

(111) **154446** (220) 2000 10 19 (210) 225740  
 (151) 2004 09 07  
 (732) APC INSTYTUT Spółka z o.o., Warszawa, PL.  
 (540)



Kolory znaku: niebieski, czarny, biały, żółty  
 (531) 3.7, 26.4, 27.5, 29.1  
 (510), (511) **05** produkty farmaceutyczne, **35** usługi w zakresie badania opinii publicznej, badań poszczególnych segmentów rynku

i badań w dziedzinie działalności gospodarczej, doradztwo handlowe w zakresie organizowania i kierowania działalnością gospodarczą, doradztwo w zakresie zarządzania kadrowego, doradztwo handlowe, techniczne, ekonomiczne, organizacyjne, projektowe, rekrutacja personelu, dystrybucja i rozpowszechnianie materiałów reklamowych (próbek, druków, prospektów, broszur), organizacja wystaw i kongresów handlowych lub reklamowych, usługi w zakresie reklamy, **41** szkolenia dla dorosłych oraz organizacja konferencji szkoleniowych, tłumaczenia, **42** opracowania naukowe, **44** przygotowywanie fachowej dokumentacji i pośrednictwo w rejestracji materiałów medycznych i farmaceutycznych.

(111) **154447** (220) 2000 10 19 (210) 225741  
 (151) 2004 09 06  
 (732) Grabikowski - Grabikowska P.P.H.U. INEX Spółka Jawna, Giżycko, PL.  
 (540) SILIVET

(510), (511) **05** dodatki do pasz dla zwierząt do celów leczniczych, dodatki odżywcze do celów leczniczych dla zwierząt, kultury mikroorganizmów do celów weterynaryjnych, leki weterynaryjne, oboże przeciwpasożytnicze dla zwierząt, preparaty do celów weterynaryjnych: biologiczne i/lub chemiczne i/lub enzymatyczne, środki przeciwinsektowe dla psów, tłuszcze do celów weterynaryjnych, **31** drożdże dla bydła, mączki dla zwierząt, pasza dla zwierząt, pasze wzmacniające i dodatki paszowe dla zwierząt, pokarm dla zwierząt, preparaty do tuczenia zwierząt, proteiny dla zwierząt, wapno do pasz dla zwierząt, **35** usługi w zakresie: prowadzenia hurtowni i sklepów z: dodatkami do pasz dla zwierząt, materiałami medycznymi dla zwierząt, paszą dla zwierząt środkami farmaceutycznymi dla zwierząt.

(111) **154448** (220) 2000 10 30 (210) 226286  
 (151) 2004 09 07  
 (732) Firma Usługowo-Handlowa „VILANEX” Dariusz Kopaniak, Warszawa, PL.  
 (540)

**VILANEX**

Kolory znaku: biały, czerwony

(531) 27.5, 29.1  
 (510), (511) **35** zgrupowanie na rzecz osób trzecich różnych towarów pozwalające nabywcy je oglądać i kupować w sklepie i hurtowni z artykułami budowlanymi i narzędziami ręcznymi do robót budowlanych, **37** roboty budowlane i montażowe, **39** transport samochodowy towarów.

(111) **154449** (220) 2000 11 13 (210) 227102  
 (151) 2004 09 06  
 (732) Zakład Produkcji Spożywczej „RAG” Górzyńscy Spółka Jawna, Lubin, PL.  
 (540)

**pac - mac**

Kolory znaku: czerwony

(531) 27.5, 29.1  
 (510), (511) **29** orzeszki arachidowe preparowane, masło arachidowe, orzechy palmowe, orzechy spreparowane, masło z orzechów kokosowych, olej z orzechów kokosowych, tłuszcz kokosowy, **30** wyroby cukiernicze na bazie orzeszków arachidowych, **31** orzeszki arachidowe, orzechy, orzechy kokosowe, orzechy koli, orzechy laskowe, orzeszki kola, orzechy kokosowe surowe.

(111) **154450** (220) 2000 11 13 (210) 227103  
 (151) 2004 09 06  
 (732) Zakład Produkcji Spożywczej „RAG” Górzyńscy Spółka Jawna, Lubin, PL.

(540)

crick -crack

Kolory znaku: niebieski

(531) 27.5, 29.1

(510), (511) **30** paluszki, krakersy, makaroniki cukiernicze, ozdoby do ciast jadalne, suchary, wafle, ciasta, ciasteczka, herbatniki, wyroby cukiernicze.(111) **154451** (220) 1999 08 27 (210) 206512

(151) 2004 07 06

(732) HYDROBUD Przedsiębiorstwo Handlowo Usługowe S.C. Bogdan Janas, Bogdan Stefański, Poznań, PL.

(540)



Kolory znaku: czarny, biały i jego odcienie

(531) 14.1, 27.5, 29.1

(510), (511) **06** budowlane materiały metalowe, przenośne metalowe konstrukcje budowlane, pojedyncze drobne wyroby metalowe, rury metalowe, **17** materiały izolacyjne, rury elastyczne niemetalowe, połączenia rurowe niemetalowe, materiały uszczelniające, **19** materiały budowlane niemetalowe, kształtki rurowe niemetalowe, rury sztywne stosowane w budownictwie niemetalowe, ryny niemetalowe, przewody: ciśnieniowe, wodociągowe niemetalowe, **20** kraty ochronne niemetalowe, zawory wodociągowe z tworzyw sztucznych, zawory zasuwowe niemetalowe, zaciski do rur lub kabli z tworzyw sztucznych, **37** usługi: budowlane, instalacyjne i remontowe.(111) **154452** (220) 2000 05 16 (210) 218448

(151) 2004 07 22

(732) ADISSEO FRANCE SAS, Antony, FR.

(540)



Kolory znaku: pomarańczowy, żółty, szary

(531) 26.15, 27.5, 29.1

(510), (511) **31** dodatki do żywności dla zwierząt i stworzeń dla celów przemysłowych.(111) **154453** (220) 2000 06 12 (210) 219791

(151) 2004 06 17

(732) Agros Trading Confectionery Spółka z o.o., Warszawa, PL.

(540)



Kolory znaku: biały, pomarańczowy, brązowy

(531) 3.4, 19.3, 26.3, 26.4, 27.5, 29.1

(510), (511) **30** wyroby cukiernicze, słodycze, cukierki.(111) **154454** (220) 2000 08 10 (210) 222589

(151) 2004 07 19

(732) NG Koleje Telekomunikacja Spółka z o.o., Warszawa, PL.

(540) XENERGIS

(510), (511) **37** usługi w zakresie instalacji, konserwacji i naprawy sprzętu telekomunikacyjnego, **38** usługi telekomunikacyjne, usługi w zakresie transmisji danych, głosu, dźwięku i obrazu, usługi w zakresie udostępniania stałego i komutowanego dostępu do Internetu oraz przesyłu ruchu IP, **42** usługi w zakresie przechowywania danych, dźwięku i obrazu, usługi w zakresie zarządzania serwerami sieci WWW, usługi w zakresie projektowania i administrowania stronami internetowymi.(111) **154455** (220) 2000 09 16 (210) 224164

(151) 2004 09 07

(732) P.P.H. SONIC S.C. Grażyna Sojska, Marian Sojski, Koziegłowy, PL.

(540)

Sonic

Kolory znaku: zielony, czarny

(531) 27.5, 29.1

(510), (511) **26** sztuczne kwiaty, wieńce sztuczne, włosy sztuczne, **28** choinki sztuczne.(111) **154456** (220) 2000 09 26 (210) 224567

(151) 2004 08 19

(732) V.E.W. LTD, New York, US.

(540) VERA WANG

(510), (511) **03** niemedyce toaletowe i kąpielowe preparaty, szczególnie perfumy, wody perfumowane, wody perfumowane w spray'u, wody toaletowe i wody toaletowe w spray'u, mydła, żel pod prysznic, płyny do mycia ciała, kryształki pod prysznic, łagodny piling, szampony i niemedyce preparaty do włosów, antyperspiranty i dezodoranty do osobistego stosowania, esencje olejków, olej do masażu, olej do kąpieli, kremy i lotiony do rąk i ciała, talk do ciała, pudry do ciała, pęczeryzki kąpielowe, preparaty chroniące przed słońcem dla mężczyzn i kobiet, krem do golenia, balsamy i lotiony po goleniu, potpourri, woreczki zapachowe, zapachowe wkładki do szuflad, odświeżacze w spray'u, zapachowe wkładki do wody i pomieszczeń, **04** świece.(111) **154457** (220) 2000 09 28 (210) 224728

(151) 2004 05 31

(732) UNIBROKER Sp. z o.o., Warszawa, PL.

(540)

UNIBROKER

Kolory znaku: niebieski, zielony, czarny

(531) 27.5, 29.1

(510), (511) **36** usługi pośrednictwa ubezpieczeniowego.(111) **154458** (220) 2000 10 02 (210) 224875

(151) 2004 07 02

(732) „BIOWET PUŁAWY” Spółka z ograniczoną odpowiedzialnością, Puławy, PL.

(540) BIONWERT

(510), (511) **05** biologiczne i chemiczne preparaty do celów weterynaryjnych, dodatki do pasz do celów weterynaryjnych, enzymatyczne preparaty do celów weterynaryjnych, kultury mikroorganizmów do celów weterynaryjnych, mikroelementy i mikroorganizmy dla zwierząt, odczynniki chemiczne do celów weterynaryjnych, przeciwinsektowe środki dla zwierząt, środki do niszczenia pasożytów i robaków u zwierząt, środki dezynfekujące dla zwierząt, środki odstrasżające owady, środki oszłamiające i uspakajające dla zwierząt, leki i wyciągi lecznicze do celów weterynaryjnych.



(111) **154459** (220) 2000 10 02 (210) 224876  
 (151) 2004 07 02  
 (732) „BIOWET PUŁAWY” Spółka z ograniczoną odpowiedzialnością, Puławy, PL.  
 (540) APTOVAC  
 (510), (511) **05** biologiczne i chemiczne preparaty do celów weterynaryjnych, dodatki do pasz do celów weterynaryjnych, enzymatyczne preparaty do celów weterynaryjnych, kultury mikroorganizmów do celów weterynaryjnych, mikroelementy i mikroorganizmy dla zwierząt, odczynniki chemiczne do celów weterynaryjnych, przeciwinsektowe środki dla zwierząt, środki do niszczenia pasożytów i robaków u zwierząt, środki dezynfekujące dla zwierząt, środki odstrasżające owady, środki oszłamiające i uspakajające dla zwierząt, leki i wyciągi lecznicze do celów weterynaryjnych.

(111) **154460** (220) 2000 10 13 (210) 225478  
 (151) 2004 09 07  
 (732) Intellinex LLC, Nowy Jork, US.  
 (540) INTELLINEX  
 (510), (511) **09** oprogramowanie komputerowe zawierające narzędzia do rozwoju i wzorniki (templates) do modyfikowania materiałów szkoleniowych; niskoładowalny, interaktywny komputerowy software do zespołowego szkolenia, **35** usługi konsultingowe w zakresie prowadzenia interesów i działalności gospodarczej dotyczące zwiększonej aktywności i wydajności przedsiębiorstwa, **41** usługi edukacyjne mianowicie, programy szkoleń dotyczące biznesu i działalności gospodarczej, przeprowadzanie szkoleń dotyczących biznesu i działalności gospodarczej poprzez globalną sieć komputerową, **42** umożliwienie dostępu do interaktywnej bazy danych w celu przeprowadzenia szkoleń w zakresie biznesu i działalności gospodarczej.

(111) **154461** (220) 2000 11 15 (210) 227180  
 (151) 2004 08 31  
 (732) BARWA Sp. z o.o., Kraków, PL.  
 (540)



Kolory znaku: czerwony, biały, granatowy, zielony, czarny, pomarańczowy, żółty  
 (531) 3.7, 13.3, 26.4, 27.5, 29.1  
 (510), (511) **03** mydła, środki do mycia i prania, detergenty, preparaty myjące i czyszczące, wyroby kosmetyczne, toaletowe, perfumeryjne, chemiczne środki czystości i higieny, artykuły chemii gospodarczej.

(111) **154462** (220) 2000 11 15 (210) 227182  
 (151) 2004 09 07  
 (732) BARWA Sp. z o.o., Kraków, PL.  
 (540)

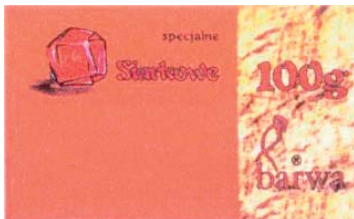

Kolory znaku: pomarańczowy, czarny, czerwony, żółty, popielaty  
 (531) 3.7, 25.5, 26.15, 27.5, 29.1  
 (510), (511) **03** mydła, środki do mycia i prania, detergenty, preparaty myjące i czyszczące, wyroby kosmetyczne, toaletowe, per-

fumeryjne, chemiczne środki czystości i higieny, artykuły chemii gospodarczej.

(111) **154463** (220) 2000 11 21 (210) 227500  
 (151) 2004 09 06  
 (732) PPI-ETC POLAND Spółka z o.o., Warszawa, PL.  
 (540)



Kolory znaku: czarny, czerwony  
 (531) 24.15, 26.2, 26.3, 26.4, 27.5, 29.1  
 (510), (511) **02** materiały eksploatacyjne do kopiarek, drukarek i faksów, zawarte w klasie 2, tusze, tonery, **09** części do kopiarek, drukarek i faksów oraz drukarki, fakсы, kopiarki.

(111) **154464** (220) 2000 11 21 (210) 227501  
 (151) 2004 09 06  
 (732) PPI-ETC POLAND Spółka z o.o., Warszawa, PL.  
 (540)



Kolory znaku: czerwony  
 (531) 27.5, 29.1  
 (510), (511) **02** materiały eksploatacyjne do kopiarek, drukarek i faksów zawarte w klasie 2, tusze, tonery, **09** części do kopiarek, drukarek i faksów oraz drukarki, fakсы, kopiarki.

(111) **154465** (220) 2000 11 20 (210) 227606  
 (151) 2004 09 06  
 (732) „STELMET” Spółka z o.o., Jeleniów, PL.  
 (540)



Kolory znaku: zielony, żółty, biały  
 (531) 5.1, 15.7, 26.4, 27.5, 29.1  
 (510), (511) **19** altany, balustrady, boazeria, daszki, bramy, furtki, deski, drewniane listwy, łaty, słupy, płyty, mozaiki drewniane, ogrodzenia, płoty, palisady, parkiety, podłogi, rolety, pergole, stopnie schodów, ławki, żaluzje, wiaty drewniane, mostki drewniane, skrzynie ogrodowe, kompostowniki, **20** drabinki drewniane, kosze, kraty drewniane, palety transportowe, pojemniki drewniane, tablice drewniane, **40** impregnowanie drewna, usługi tartaczne, ciesielskie i stolarskie.

(111) **154466** (220) 2000 11 23 (210) 227695  
 (151) 2004 08 19  
 (732) Trux AB, Farila, SE.  
 (540)



(531) 27.5  
 (510), (511) **12** pojazdy, urządzenia służące do poruszania się na lądzie, w powietrzu lub wodzie.



(111) **154467** (220) 2000 11 27 (210) 227858  
 (151) 2004 09 06  
 (732) INTERCHEMALL Spółka z o.o., Warszawa, PL.  
 (540) PRIMA  
 (510), (511) **21** ściereczki do czyszczenia, ściereczki do wycierania kurzu, ściereczki impregnowane detergentem do czyszczenia, ściereczki do podłóg, ściereczki, szmatki do czyszczenia, **24** ściereczki do osuszania szkła.

(111) **154468** (220) 2000 11 28 (210) 227907  
 (151) 2004 09 06  
 (732) RD bud Spółka z o.o., Warszawa, PL.  
 (540)



Kolory znaku: beżowy, czarny, czerwony  
 (531) 26.4, 26.13, 27.5, 29.1  
 (510), (511) **06** materiały budowlane metalowe, **19** materiały budowlane niemetalowe, drewno, **35** pośrednictwo w sprzedaży drewna i materiałów budowlanych, **37** usługi budowlane, utrzymanie, konserwacja i renowacja budynków, usługi budowlane w zakresie inżynierii lądowej i wodnej, **42** usługi architektoniczne.

(111) **154469** (220) 2000 11 28 (210) 228087  
 (151) 2004 09 07  
 (732) STENA Sp. z o.o., Warszawa, PL.  
 (540) wtórmex  
 (510), (511) **39** transport towarowy samochodowy, spedycja, **40** przetwarzanie i sortowanie surowców wtórnych: papier, szkło, folia, butelki.

(111) **154470** (220) 2000 12 07 (210) 228559  
 (151) 2004 09 06  
 (732) Firma Handlowa SAWEX Spółka z o.o., Rajec Poduchowny, PL.  
 (540)



Kolory znaku: granatowy, popielaty, żółty  
 (531) 26.4, 27.5, 29.1  
 (510), (511) **03** mydła, proszki do prania, wyroby perfumeryjne i kosmetyczne, pasty i proszki do zębów, szampony, **05** chleb dla diabetyków, woda mineralna dla celów leczniczych, pokarm dla niemowląt, **29** mięso i konserwy mięsne, ryby i konserwy rybne, sałatki owocowe i warzywne, sosy, owoce i warzywa konserwowane, nabiał, zupy i rosoly, oleje jadalne i tłuszcze, **30** ciastka, cukier, wyroby cukiernicze i czekoladowe, drożdże, kasze, kawa, lody, mąka, miód, musztarda, przyprawy, słodczyce, mąka, **32** napoje i wody mineralne, nektary i napoje owocowe, soki warzywne i owocowe, piwo, **33** alkohole, jabłeczники, kirsze, napoje alkoholowe z owocami, miody pitne, **34** tytoń, papierosy, zapalniczki, zapalki, **39** usługi transportowe samochodowe - przewozy towarowe, wynajmowanie powierzchni magazynowych.

(111) **154471** (220) 2000 12 07 (210) 228563  
 (151) 2004 09 06  
 (732) Zakład Metalowy „PLAST-MET” Adam Żyła, Olkusz, PL.

(540)



Kolory znaku: czarny, czerwony  
 (531) 26.4, 26.11, 26.13, 27.5, 29.1  
 (510), (511) **12** elementy karoseryjne samochodów, zwłaszcza błotniki, progi, pasy, płyty drzwi, wzmacniacze progów, elementy podłóg.

(111) **154472** (220) 2000 12 08 (210) 228598  
 (151) 2004 09 06  
 (732) Katowickie Zakłady Chemii Gospodarczej „Pollena-Savona” Spółka z o.o., Katowice, PL.  
 (540) FAMILIJNY ESENCEJE Z NATURY  
 (510), (511) **03** perfumy, wody kolońskie, wody toaletowe, szampony, preparaty kosmetyczne do pielęgnacji włosów, preparaty do układania włosów, preparaty kosmetyczne do kąpieli, preparaty kosmetyczne do pielęgnacji skóry, preparaty do, przed i po goleniu, dezodoranty do użytku osobistego, produkty toaletowe przeciw poceniu się, preparaty do pielęgnacji jamy ustnej, środki do prania i płukania tkanin, środki myjąco-czyszczące, mydła.

(111) **154473** (220) 2000 12 08 (210) 228618  
 (151) 2004 09 07  
 (732) LUBELLA S.A., Lublin, PL.  
 (540)



Kolory znaku: niebieski, pomarańczowo-żółty, ciemnoniebieski, biały, jasnobieżowy, brązowy, brązowo-beżowy, zielony, czerwony, żółty  
 (531) 3.4, 5.7, 11.1, 25.1, 25.12, 27.5, 29.1  
 (510), (511) **30** wyroby zbożowe: kasza gryczana.

(111) **154474** (220) 2000 12 12 (210) 228705  
 (151) 2004 09 07  
 (732) EAST NEWS Spółka z o.o., Warszawa, PL.  
 (540)



Kolory znaku: czarny, czerwony, jasnoniebieski  
 (531) 26.2, 26.4, 27.5, 29.1  
 (510), (511) **09** zdjęcia i filmy na nośniku elektronicznym, **16** zdjęcia lub seria zdjęć na nośniku papierowym, **40** obróbka filmów fotograficznych, wykonanie odbitek, **41** obsługa prasy polskiej i zagranicznej w zakresie serwisu fotograficznego, fotografowanie, wykonanie fotoreportażu.

(111) **154475** (220) 2000 12 12 (210) 228706  
 (151) 2004 09 07  
 (732) EAST NEWS Spółka z o.o., Warszawa, PL.

(540)



Kolory znaku: czarny, czerwony, jasnoniebieski

(531) 26.2, 26.4, 27.15, 29.1

(510), (511) **09** zdjęcia i filmy na nośniku elektronicznym, **16** zdjęcia lub seria zdjęć na nośniku papierowym, **40** obróbka filmów fotograficznych, wykonanie odbitek, **41** obsługa prasy polskiej i zagranicznej w zakresie serwisu fotograficznego, fotografowanie, wykonanie fotoreportaży.

(111) **154476** (220) 2000 12 13 (210) 228915  
 (151) 2004 09 06  
 (732) ALTADIS POLSKA S.A., Radom, PL.  
 (540)



Kolory znaku: biały, granatowy, ciemnożółty

(531) 26.1, 26.11, 27.5, 29.1

(510), (511) **05** papierosy beztytoniowe dla celów leczniczych, **34** wyroby tytoniowe, przybory dla palaczy, **42** licencjonowanie własności intelektualnej.

(111) **154477** (220) 2000 12 15 (210) 228957  
 (151) 2004 09 07  
 (732) Browary Górnośląskie S.A., Zabrze, PL.  
 (540)

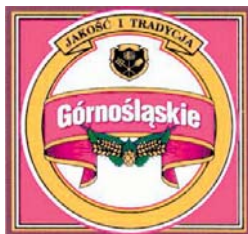

Kolory znaku: czerwony, brązowy, żółty, biały, czarny, żółto-czarny, zielony

(531) 5.7, 9.1, 24.1, 27.5, 29.1

(510), (511) **32** piwo.

(111) **154478** (220) 2000 12 15 (210) 228970  
 (151) 2004 09 07  
 (732) OMNIBUS s.c. Przedsiębiorstwo Wielobranżowe Witold Sztajnert, Jan Piotrowski, Jacek Szulc, Eugeniusz Sowa, Chorzów, PL.  
 (540)



Kolory znaku: biały, czerwony

(531) 27.5, 29.1

(510), (511) **04** produkty ropopochodne w tym oleje, smary i paliwa.

(111) **154479** (220) 2000 12 28 (210) 229479  
 (151) 2004 09 06  
 (732) Firma Wydawnicza „AKSJOMAT” Renata Lorenc, Bogusław Lorenc, Kraków, PL.

(540) ABECADŁO

(510), (511) **16** tytuł wydawniczy - wydawnictwo periodyczne i nieperiodyczne, czasopisma, biuletyny, komiksy, książki, zeszyty, plansze.

(111) **154480** (220) 2000 12 23 (210) 229493  
 (151) 2004 09 06  
 (732) MEDICAL HAIR POLAND Sp. z o.o., Lublin, PL.  
 (540)



Kolory znaku: niebieski

(531) 2.9, 27.5, 29.1

(510), (511) **44** transplantacja włosów, chirurgia plastyczna, medycyna estetyczna, dermatochirurgia, przeszczep sztucznych włosów.

(111) **154481** (220) 1999 05 31 (210) 202751  
 (151) 2004 06 03  
 (732) Przedsiębiorstwo Usługowe „ZNAKI WSPÓLNE” Spółka z o.o., Warszawa, PL.  
 (540)



(531) 2.1, 3.3

(510), (511) **33** napoje alkoholowe.

(111) **154482** (220) 1999 05 31 (210) 202752  
 (151) 2004 06 03  
 (732) Przedsiębiorstwo Usługowe „ZNAKI WSPÓLNE” Spółka z o.o., Warszawa, PL.  
 (540)



(531) 2.1, 3.3

(510), (511) **33** napoje alkoholowe.

(111) **154483** (220) 2000 04 14 (210) 217076  
 (151) 2004 09 08  
 (732) BISPOL J.W. SOBUŚ Spółka Jawna, Łańcut, PL.  
 (540)



Kolory znaku: niebieski, biały, czerwony

(531) 1.15, 27.5, 29.1

(510), (511) **04** knoty do lamp, świec i zniczy, parafina, masy i granulaty parafinowe, świece, świece woskowe, świece zapachowe,

świeczki choinkowe, tłuszcze do oświetlania, wosk do oświetlania, znicze, **11** lampiony, lampy olejowe, szkło do lamp, **20** pojemniki niemetalowe do zniczy, pojemniki szklane i tworzywowe do zniczy, pojemniki gipsowe do zniczy, **21** pokrywki metalowe do pojemników zniczy.

(111) **154484** (220) 1999 03 23 (210) 221314  
(151) 2004 09 08  
(732) ALLcom Spółka z o.o., Gdynia, PL.  
(540) ALLcom Sp. z o.o.  
(510), (511) **36** usługi agencji celnej, **39** usługi w zakresie spedycji międzynarodowej.

(111) **154485** (220) 2000 07 17 (210) 221428  
(151) 2004 09 09  
(732) Zakłady Przemysłu Owocowo-Warzywnego „DWIKOZY” Spółka Akcyjna, Dwikozy, PL.  
(540)



Kolory znaku: żółty, czarny, biały  
(531) 25.1, 27.5, 29.1  
(510), (511) **33** napoje alkoholowe - wino.

(111) **154486** (220) 2000 08 07 (210) 222451  
(151) 2004 09 09  
(732) Polskie Towarzystwo Wspierania Przedsiębiorczości Spółka z o.o., Katowice, PL.  
(540) wirtualny nowy przemysł  
(510), (511) **38** usługi transmisji danych i wiadomości w ramach internetowego portalu gospodarczego.

(111) **154487** (220) 2000 09 07 (210) 223734  
(151) 2004 06 02  
(732) WB Candleco, Inc. (Delaware corporation), Wilmington, US.  
(540)



**THE WHITE BARN CANDLE CO.**

(531) 7.1, 27.5  
(510), (511) **03** środki wybielające i inne substancje stosowane w praniu, środki czyszczące, polerujące, szorujące i ścierające, mydła, środki perfumeryjne, olejki eteryczne, kosmetyki, płyny do pielęgnacji włosów, środki do czyszczenia zębów, **04** oleje przemysłowe i tłuszcze, smary, mieszaniny pochłaniające kurz, nawilżające i wiążące, paliwa (również spirytus silnikowy) i materiały oświetleniowe, świece i knoty, **05** produkty farmaceutyczne, weterynaryjne i sanitarne, substancje dietetyczne do celów leczniczych, żywność dla niemowląt, plastry, materiały opatrunkowe, materiały do plombowania zębów, woski dentystyczne, środki odkażające, środki do zwalczania robactwa, fungicydy, herbicydy, **35** zgrupowanie na rzecz osób trzecich różnych towarów pozwalające nabywcy wygodnie oglądać i kupować te towary w sklepie z produkta-

mi perfumeryjnymi i środkami zapachowymi dla domu, zgrupowanie na rzecz osób trzecich różnych towarów pozwalające nabywcy wygodnie oglądać i kupować te towary poprzez katalog produktów perfumeryjnych i środków zapachowych dla domu wykorzystując zamówienia korespondencyjne.

(111) **154488** (220) 2000 10 03 (210) 225037  
(151) 2004 09 09  
(732) Przedsiębiorstwo Produkcyjno-Handlowo-Usługowe „ORTEL” Małgorzata Ortel, Baby, PL.  
(540)



Kolory znaku: czarny, biały, czerwony  
(531) 26.4, 27.5, 29.1  
(510), (511) **25** odzież z tworzyw naturalnych i sztucznych.

(111) **154489** (220) 2000 10 10 (210) 225332  
(151) 2004 09 09  
(732) MASPEX WADOWICE Spółka z o.o., Wadowice, PL.  
(540)



Kolory znaku: brązowy, żółty i odcienie, złoty, biały  
(531) 8.1, 11.3, 26.4, 27.5, 29.1  
(510), (511) **30** kakao, czekolada, napoje na bazie kakao, napoje na bazie czekolady, czekolada pitna, gorąca czekolada, aromatyzowana czekolada pitna, słodczyce, wyroby z kakao, polewa czekoladowa, polewa kakaowa, sosy czekoladowe, sosy kakaowe, kremy czekoladowe.

(111) **154490** (220) 2000 10 10 (210) 225333  
(151) 2004 09 09  
(732) MASPEX WADOWICE Spółka z o.o., Wadowice, PL.  
(540)



Kolory znaku: brązowy, żółty i odcienie, złoty, biały  
(531) 8.1, 11.3, 26.4, 27.5, 29.1  
(510), (511) **30** kakao, czekolada, napoje na bazie kakao, napoje na bazie czekolady, czekolada pitna, gorąca czekolada, aromatyzowana czekolada pitna, słodczyce, wyroby z kakao, polewa czekoladowa, polewa kakaowa, sosy czekoladowe, sosy kakaowe, kremy czekoladowe.

(111) **154491** (220) 2000 10 10 (210) 225334  
(151) 2004 09 09

(732) MASPEX WADOWICE Spółka z o.o., Wadowice, PL.  
(540)



Kolory znaku: brązowy i odcienie, żółty, złoty, pomarańczowy, biały, czerwony i odcienie

(531) 8.1, 11.3, 27.5, 29.1

(510), (511) **30** kakao, czekolada, napoje na bazie kakao, napoje na bazie czekolady, czekolada pitna, gorąca czekolada, aromatyzowana czekolada pitna, słodycze, wyroby z kakao, polewa czekoladowa, polewa kakaowa, sosy czekoladowe, sosy kakaowe, kremy czekoladowe.

(111) **154492** (220) 2000 10 10 (210) 225336  
(151) 2004 09 09  
(732) MASPEX WADOWICE Spółka z o.o., Wadowice, PL.  
(540)



Kolory znaku: brązowy i odcienie, żółty, złoty, biały, czerwony, lila

(531) 11.3, 27.5, 29.1

(510), (511) **30** kakao, czekolada, napoje na bazie kakao, napoje na bazie czekolady, czekolada pitna, gorąca czekolada, aromatyzowana czekolada pitna, słodycze, wyroby z kakao, polewa czekoladowa, polewa kakaowa, sosy czekoladowe, sosy kakaowe, kremy czekoladowe.

(111) **154493** (220) 2000 10 10 (210) 225338  
(151) 2004 09 09  
(732) MASPEX WADOWICE Spółka z o.o., Wadowice, PL.  
(540)



Kolory znaku: brązowy i odcienie, żółty, złoty, biały, czerwony, lila

(531) 11.3, 27.5, 29.1

(510), (511) **30** kakao, czekolada, napoje na bazie kakao, napoje na bazie czekolady, czekolada pitna, gorąca czekolada, aromatyzowana czekolada pitna, słodycze, wyroby z kakao, polewa czekoladowa, polewa kakaowa, sosy czekoladowe, sosy kakaowe, kremy czekoladowe.

(111) **154494** (220) 2000 10 10 (210) 225339  
(151) 2004 09 09  
(732) MASPEX WADOWICE Spółka z o.o., Wadowice, PL.  
(540)



Kolory znaku: niebieski, żółty, czerwony, biały

(531) 4.5, 19.3, 27.5, 29.1

(510), (511) **30** cukierki, cukierki twarde, landrynki, cukierki z witaminami, drażetki polerowane, drażetki z masą czekoladową otoczone powłoką z cukru, wyroby cukiernicze, wyroby z kakao, karmelki.

(111) **154495** (220) 2000 10 10 (210) 225340  
(151) 2004 09 09  
(732) MASPEX WADOWICE Spółka z o.o., Wadowice, PL.  
(540)



Kolory znaku: niebieski, żółty, czerwony, biały

(531) 4.5, 19.3, 27.5, 29.1

(510), (511) **30** cukierki, cukierki twarde, landrynki, cukierki z witaminami, drażetki polerowane, drażetki z masą czekoladową otoczone powłoką z cukru, wyroby cukiernicze, wyroby z kakao, karmelki.

(111) **154496** (220) 2003 05 27 (210) 265426  
(151) 2004 09 09  
(732) Zakłady Farmaceutyczne POLPHARMA S.A., Starogard Gdański, PL.  
(540) CARDISTEROL  
(510), (511) **05** produkty farmaceutyczne.

(111) **154497** (220) 2000 11 13 (210) 227075  
(151) 2004 09 08  
(732) BUSINESS CENTRE Sp. z o.o., Warszawa, PL.  
(540)



Kolory znaku: brązowy

(531) 1.17, 3.7, 24.9, 27.5, 29.1

(510), (511) **35** usługi reklamowe i promocyjne na rzecz osób trzecich, usługi w zakresie kojarzenia podmiotów gospodarczych, usługi menedżerskie, usługi badania rynków, usługi w zakresie informacji handlowej i ekonomicznej, usługi mediacyjne, usługi w zakresie organizowania aukcji, usługi w zakresie organizowania wystaw handlowych i reklamowych, **36** doradztwo i analizy finan-



sowe, usługi pośrednictwa w zakresie odzyskiwania długów, przeprowadzanie procesów oddłużania, **41** organizacja szkoleń, seminariów i odczytów w zakresie zarządzania przedsiębiorstwem i prowadzenia interesów, organizowanie konkursów edukacyjnych i rozrywkowych, usługi w zakresie organizowania imprez charytatywnych loterii, zbiórki funduszy na cele dobroczynne, usługi w zakresie organizowania klubowych spotkań towarzyskich, usługi w zakresie publikowania tekstów publicystycznych, zwłaszcza czasopism, **42** usługi w zakresie informacji naukowo-technicznej, usługi w zakresie administrowania wystaw innych niż handlowo-reklamowe.

(111) **154498** (220) 2000 12 27 (210) 229507  
(151) 2004 09 06  
(732) „ACTAVIS” S.A., Sofia, BG.  
(540)

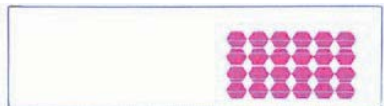

Kolory znaku: czerwony  
(531) 25.7, 26.1, 26.4, 26.5, 29.1  
(510), (511) **05** preparaty farmaceutyczne, weterynaryjne, środki sanitarne do celów medycznych, substancje dietetyczne przystosowane do użytku medycznego, żywność dla niemowląt, plastry, materiały opatrunkowe, materiały dentystyczne, w tym materiały do wypełniania zębów, wosk dentystyczny, środki dezynfekcyjne, preparaty do zwalczania robactwa, fungicydy, herbicydy.

(111) **154499** (220) 2000 12 29 (210) 229593  
(151) 2004 09 06  
(732) Politechnika Łódzka -Samodzielny Zakład Sieci Komputerowych, Łódź, PL.  
(540)



Kolory znaku: granatowy, zielony, czerwony, czarny, biały, jasnoszary  
(531) 26.1, 26.4, 29.1  
(510), (511) **37** instalowanie i naprawa urządzeń elektrycznych, **42** programowanie komputerów.

(111) **154500** (220) 2001 01 15 (210) 230128  
(151) 2004 09 08  
(732) LUBELLA S.A., Lublin, PL.  
(540)



Kolory znaku: żółty, niebieski, czerwony, zielony, pomarańczowy, biały, beżowy, ciemnożółty  
(531) 6.7, 25.1, 27.5, 29.1  
(510), (511) **30** wyroby na bazie mąki, kluski, makarony.

(111) **154501** (220) 2003 03 11 (210) 262123  
(151) 2004 07 22

(732) BIKERSHOP Spółka Jawna B. Procajło, St. Kwiecień, Kraków, PL.  
(540)



Kolory znaku: niebieski, biały  
(531) 1.5, 26.4, 27.5, 29.1  
(510), (511) **39** usługi organizowania przejazdów turystycznych, wynajem autobusów, usługi związane z informacją o podróżach, taryfach, rozkładach jazdy, usługi z zakresu przewozu osób i rzeczy transportem samochodowym, lotniczym i morskim, rezerwacji biletów lotniczych, kolejowych i autobusowych, **41** usługi klubowe związane z rozrywką, usługi klubów towarzyskich, rezerwacja biletów do kin i teatrów, **43** usługi biur podróży, usługi hotelowe, w tym usługi w zakresie: rezerwacji hotelowej, rezerwacji pensjonatów, usługi w zakresie zapewnienia wyżywienia w hotelach, pensjonatach, domach turystycznych, sanatoriach, ośrodkach rekonwalescencji, usługi w zakresie prowadzenia: kawiarni, restauracji, restauracji samoobsługowych, usługi w zakresie barów szybkiej obsługi, usługi w zakresie prowadzenia kantyn, usługi w zakresie zaopatrywania w żywność (katering).

(111) **154502** (220) 2000 07 18 (210) 221513  
(151) 2004 05 18  
(732) Przedsiębiorstwo Zaopatrzenia Farmaceutycznego „CEFARM”, Gdańsk, PL.  
(540) INHALSEPT  
(510), (511) **05** preparat farmaceutyczny do celów medycznych, preparat przeciw katarowi do inhalacji nosa.

(111) **154503** (220) 2001 01 15 (210) 230157  
(151) 2004 09 07  
(732) BIOFARM Sp. z o.o., Poznań, PL.  
(540) isofem  
(510), (511) **05** produkty farmaceutyczne: leki, środki dezynfekcyjne, odkażające, produkty weterynaryjne, dietetyczne środki medyczne, produkty sanitarne: materiały opatrunkowe, plastry, podpaski higieniczne, żywność dla niemowląt.

(111) **154504** (220) 2001 01 23 (210) 230550  
(151) 2004 09 07  
(732) PHILIP MORRIS POLSKA SA, Kraków, PL.  
(540) front  
(510), (511) **34** tytoń surowy i przetworzony, papierosy, cygara, cygaretki, tytoń do skręcania papierosów, tytoń fajkowy, tabaka, tytoń przeznaczony do żucia, substytuty tytoniu (za wyjątkiem przeznaczenia medycznego), artykuły dla palaczy, bibułka papierosowa, filtry papierosowe, luźki, puszki na tytoń, papierosnice, popielniczki wykonane nie z metali szlachetnych, fajki, urządzenie kieszonkowe do zwijania papierosów, zapalniczki, zapałki.

(111) **154505** (220) 2001 01 25 (210) 230714  
(151) 2004 09 07  
(732) OPTIMUS IC Spółka Akcyjna, Nowy Sącz, PL.  
(540)



Kolory znaku: jasnoszary, grafitowy  
(531) 27.5, 27.7, 29.1  
(510), (511) **09** terminal płatniczy.



(111) **154506** (220) 2001 01 26 (210) 230715  
 (151) 2004 09 07  
 (732) OPTIMUS IC Spółka Akcyjna, Nowy Sącz, PL.  
 (540)



Kolory znaku: żółty, czarny  
 (531) 27.5, 29.1  
 (510), (511) **09** kasa fiskalna.

(111) **154507** (220) 2001 01 30 (210) 230800  
 (151) 2004 09 08  
 (732) Przedsiębiorstwo Wielobranżowe „APON” Andrzej Zawadzki,  
 Żyrardów, PL.  
 (540)



(531) 25.1, 27.5  
 (510), (511) **20** pojemniki z tworzyw sztucznych.

(111) **154508** (220) 2001 03 13 (210) 232786  
 (151) 2004 09 06  
 (732) PPH HIMAL Ryszard Chudzik, Łódź, PL.  
 (540)



(531) 26.1, 27.5, 27.7  
 (510), (511) **29** sałatki warzywne, **30** przyprawy, **32** napoje owocowe.

(111) **154509** (220) 2001 03 13 (210) 232787  
 (151) 2004 09 06  
 (732) PPH HIMAL Ryszard Chudzik, Łódź, PL.  
 (540)



(531) 26.1, 27.5  
 (510), (511) **01** regulatory wzrostu roślin.

(111) **154510** (220) 2001 01 29 (210) 230831  
 (151) 2004 09 07  
 (732) Instytut Automatyki Systemów Energetycznych,  
 Wrocław, PL.

(540)



(531) 26.1, 27.5  
 (510), (511) **09** aparaty, urządzenia i systemy urządzeń do lokalnego i zdalnego oraz automatycznego sterowania procesami wytwarzania, przesyłania, rozdziału i rozliczania przepływu energii elektrycznej, aparaty, urządzenia i układy do kontroli, zabezpieczania, sygnalizacji i pomiarów w procesach wytwarzania, przesyłania i przetwarzania energii elektrycznej, komputerowe systemy i układy do zbierania, przetwarzania, rejestracji i przesyłania danych o pracy systemu i urządzeń energetycznych, **42** usługi w zakresie badań i ekspertyz technicznych, projektowania systemów komputerowych.

(111) **154511** (220) 1998 05 14 (210) 187113  
 (151) 2004 09 08  
 (732) Przedsiębiorstwo Produkcyjno-Handlowe STOLPŁYT Leszek Wójcik, Elbląg, PL.  
 (540)



Kolory znaku: , niebieski, biały, szary, żółty, czarny  
 (531) 26.4, 27.5, 29.1

(510), (511) **02** produkty malarskie jak: farby i lakiery, środki konserwujące i impregnujące, żywice naturalne, bejce, pokosty, **09** meble i stojaki laboratoryjne, **35** prowadzenie punktów sprzedaży (sklepów i hurtowni) dla takich towarów jak: ramy, lustra, meble laboratoryjne, środki konserwujące i impregnujące, farby i lakiery do drewna, **40** obróbka drewna, barwienie, impregnowanie, prowadzenie farbiarni i lakierni, ciesielstwo.

(111) **154512** (220) 1999 05 26 (210) 202470  
 (151) 2004 09 14  
 (732) Stowarzyszenie Prywatnych Przewoźników ME.RC TAXI,  
 Warszawa, PL.  
 (540)



Kolory znaku: żółty, czerwony, granatowy, biały  
 (531) 3.2, 27.5, 29.1  
 (510), (511) **39** usługi w zakresie przewozu towarów i osób.

(111) **154513** (220) 1999 06 24 (210) 203768  
 (151) 2004 09 06  
 (732) Zjednoczone Przedsiębiorstwa Rozrywkowe S.A.,  
 Warszawa, PL.  
 (540) KOŁO FORTUNY

(510), (511) **35** prowadzenie usług w zakresie aukcji publicznych, doradztwa w zakresie organizowania i kierowania działalnością gospodarczą, dystrybucji i rozpowszechniania materiałów reklamowych: próbek, druków, prospektów, broszur, dekoracji wystaw sklepowych, pokazów towarów, produkcji reklam radiowych i te-

lewizyjnych, organizowania wystaw reklamowych, **36** prowadzenie usług w zakresie agencji skupu długów, deponowania papierów wartościowych, deponowania przedmiotów wartościowych, depozytów sejfowych, kantorów wymiany pieniędzy, lokaty kapitałów, zarządzania finansami, zarządzania nieruchomościami.

(111) **154514** (220) 1999 07 23 (210) 205155  
(151) 2004 09 08  
(732) Lubelska Agencja Informacyjna Wolniak Jerzy, Lublin, PL.  
(540)



(531) 27.5  
(510), (511) **35** organizowanie i obsługa międzynarodowych i krajowych imprez targowych i wystawienniczych, organizowanie i obsługa pokazów towarów i giełd towarowych, doradztwo handlowe, **40** usługi poligraficzne, **41** organizowanie i obsługa konferencji, sympozjów, kongresów, seminariów oraz narad naukowo - technicznych i specjalistycznych.

(111) **154515** (220) 1999 11 02 (210) 209320  
(151) 2004 08 19  
(732) „BROWAR NAMYSŁÓW” Spółka z ograniczoną odpowiedzialnością, Namysłów, PL.  
(540)

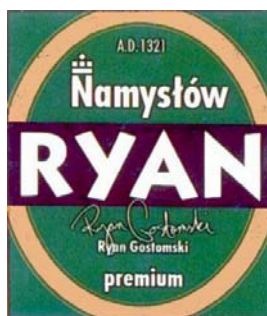

Kolory znaku: zielony, złoty, czarny, biały  
(531) 24.9, 25.1, 27.5, 29.1  
(510), (511) **32** piwo, napoje bezalkoholowe, preparaty do produkcji napojów.

(111) **154516** (220) 2000 07 06 (210) 220993  
(151) 2004 05 26  
(732) „LANNEN POLSKA” Spółka z o.o., Tolkmicko, PL.  
(540)



Kolory znaku: zielony, ciemnoniebieski, czerwony, biały, czarny  
(531) 5.7, 18.3, 26.4, 27.5, 29.1  
(510), (511) **29** groszek konserwowy.

(111) **154517** (220) 2000 07 07 (210) 221000  
(151) 2004 08 11  
(732) Obsługa Nieruchomości „VALOR” S.C. Ewa Kucharska-Stasiak, Zdzisława Ledzion-Trojanowska, Jacek Pernak, Jacek Szopiński, Łódź, PL.

(540)



Kolory znaku: zielony (odcienie)  
(531) 25.1, 26.4, 27.5, 29.1  
(510), (511) **35** badanie rynku, reprodukcja dokumentów i dokumentacji, **36** dzierżawa nieruchomości, pośrednictwo w obrocie nieruchomościami, zarządzanie nieruchomościami, wycena nieruchomości, wycena ruchomości, doradztwo w sprawach nieruchomości, **41** prowadzenie szkoleń dla zarządców nieruchomości i rzeczoznawców majątkowych w zakresie znajomości prawa, zasad ekonomii oraz warunków techniczno-eksploatacyjnych nieruchomości, organizacja konferencji szkoleniowych, usługi wydawnicze, **42** opracowywanie opinii i ekspertyz dotyczących nieruchomości, opracowywanie procesów rozwojowych nieruchomości, ocena stanu prawnego nieruchomości.

(111) **154518** (220) 2000 07 12 (210) 221271  
(151) 2004 07 22  
(732) KRYSZTAŃ WAŁY PĘDNE Ryszard Stangricki, Toruń, PL.  
(540)



Kolory znaku: jasnozielony, złoty  
(531) 26.1, 26.4, 27.5, 29.1  
(510), (511) **07** wały napędowe jako części maszyn, **35** gromadzenie na rzecz osób trzecich różnych towarów pozwalające nabywcy wygodnie je oglądać i kupować w sklepie z częściami samochodowymi i wałami napędowymi, **37** usługi w zakresie regeneracji i naprawy wałów napędowych.

(111) **154519** (220) 2000 08 08 (210) 222428  
(151) 2004 08 11  
(732) „Legrand-FAEL” Spółka z o.o., Ząbkowice Śląskie, PL.  
(540) CONTIVA

(510), (511) **09** osprzęt elektryczny i akcesoria do przewodów instalacji elektrycznej, przełączniki elektryczne, przełączniki z podświetlonymi wskaźnikami, przełączniki dwukierunkowe, przełączniki na kartę lub na identyfikator (w szczególności w pokojach hotelowych), przełączniki czasowe lub przełączniki z opóźnieniem, przełączniki pośrednie, przełączniki z przyciskami, przełączniki i przyciski obsługiwane przy pomocy klucza, lampy wskaźnikowe, lampy sygnalizacyjne, wypusty kablowe, wyłączniki, wyłączniki automatyczne, elektrody wygaszające, samodzielne urządzenia wskaźnikowe, ściemniacze, regulatory światła, regulatory mocy, potencjometry, regulatory szybkości, urządzenia dostarczające moc, transformatory, wzmacniaki, termostaty, detektory, czytniki kontroli dostępu, elektryczne urządzenia kontrolne, przełączniki kontrolne i urządzenia do żaluzji zwijanych, zasłon i/lub wentylacji, pomocnicze interfejsy kontaktowe, interfejsy przekaźnikowe do nadajników telefonicznych, nadajników, odbiorników, aparatów telefonicznych i łącznic telefonicznych, brzęczyki, urządzenia telefoniczne głośno mówiące, mikrofony i mikrofony z systemem głośno mówiącym, gniazda elektryczne, telewizyjne, telefoniczne, gniazda do głośników, mikrofonów, złącza komputerowe, gniazda do odgromników, gniazda elektryczne do instalacji odkurzających, elektroniczne aparaty kontrolne, urządzenia szyn zbiorczych kontrolowanych elektrycznie lub radiowo, nadajniki i odbiorniki zdalnie sterowane, nadajniki i odbiorniki na podczerwień, nadajniki radiowe zdalnie sterowane, elektroniczne zespoły kontrolne jedno lub wielofunkcyjne,

zdalne urządzenia kontrolujące, urządzenia opóźniające zdalnie kontrolowane, zasilacze energii, przewody elektryczne, magistrale dla przewodów elektrycznych i/lub osprzęt elektryczny oraz akcesoria do instalacji przewodów elektrycznych, baterie elektryczne i pudełka bateryjne, detektory gazu, dymu, wysokiej temperatury i zalania, kontakty elektryczne, elektryczne urządzenia opóźniające, wskaźniki, wskaźniki podświetlane do osprzętu elektrycznego, oporniki elektryczne, czujniki do termostatów, magnetyczne i/lub elektroniczne i/lub optyczne i/lub cyfrowe karty i identyfikatory, w szczególności do kontroli dostępu, urządzenia do zapisu, reprodukcji, wysyłania, transmisji, nadawania, odbierania dźwięku i/lub obrazów, głośniki, obudowy głośników, wzmacniacze wstępne, wzmacniacze, mikrofony, selektory kontroli natężenia dźwięku, tłumiki natężenia dźwięku, selektory dla uprzednio nastawionych stacji radiowych, urządzenia rozgłoszeniowe, urządzenia elektryczne do tłumienia hałasu i zakłóceń, magnetyczne, optyczne, elektroniczne i/lub cyfrowe nośniki do zapisu dźwięku i/lub obrazu i/lub danych i/lub programów komputerowych, mechanizmy do osprzętu elektrycznego i elektronicznych urządzeń kontrolnych, części i wyposażenie do wszystkich wyżej wymienionych urządzeń włączając mechanizmy, ramki montażowe, powierzchniowe ramki montażowe, łączniki, płytki, płytki i matryce szyltowe, płyty podstawowe, opakowania, pudełka, nośniki, kleszcze, pokrywki, tarczki, oprawki etykiet, elementy urządzeń uruchamiających, **11** lampy elektryczne, w szczególności do osprzętu elektrycznego, elektryczne urządzenia kontrolne, urządzenia sygnalizacyjne, znakujące, oświetleniowe włączając te przeznaczone dla wskaźników i podświetlanych opraw etykiet oraz światła przegrodowe, dyfuzory.

(111) **154520** (220) 2000 06 09 (210) 219660  
(151) 2004 08 31  
(732) AZIENDE CHIMICHE RIUNITE ANGELINI FRANCESCO  
A.C.R.A.F. S.P.A., Rzym, IT.  
(540)

**FarmaMed**

Kolory znaku: ciemnogranatowy, jasnoniebieski, biały  
(531) 26.11, 27.5, 29.1  
(510), (511) **03** środki sanitarne do stóp (niemedyczne), „spray”-e do odzieży, kremy kosmetyczne, wypełniacze/balsamy do warg, **05** plastry, gazy, bandaże, środki dezynfekujące, środki do pielęgnacji jamy ustnej, zestawy pierwszej pomocy, pokrycia sanitarne do splukiwanych muszli klozetowych, **10** prezerwatywy, termometry medyczne, wewnętrzne zatyczki do uszu, usztywniające ortopedyczne wkładki i wyściółki do obuwia, **21** dentystyczne nici i opląty.

(111) **154521** (220) 2000 09 08 (210) 223795  
(151) 2004 08 26  
(732) ATM Grupa S.A., Bielany Wrocławskie, PL.  
(540) MOCNY FULL  
(510), (511) **03** środki czyszczące, środki do prania, mydła, kosmetyki pielęgnacyjne i upiększające, olejki eteryczne, środki do pielęgnacji włosów, środki do czyszczenia zębów, środki do golenia, wody toaletowe, perfumy, pasty do obuwia, **08** zestawy do golenia, lokówki, przyrządy do manicure, maszynki do golenia, otwieracze do puszek, zyletki, nożyczki, sztućce, **09** filmy animowane, **13** ognie sztuczne, **14** breluczki, bransoletki, broszki, spinki do krawatów, kolczyki, zegarki, biżuteria, wyroby jubilerskie, kamienie szlachetne, przyrządy chronometryczne, **16** papier, karton, komiksy, papeteria, książki, czasopisma, wydawnictwa jednorazowe, podstawki pod kufle do piwa, kartki pocztowe, kartki okolicznościowe, przybory do pisania, notesy, papier toaletowy, sprzęt dla artystów, artykuły biurowe, tapety papierowe, torby, koperty, woreczki do pakowania z tworzyw sztucznych, fotografie, noże do papieru i kartonu, chusteczki higieniczne papierowe, **18** wyroby

ze skóry i imitacji skóry, parasolki, **21** przybory kuchenne i gospodarstwa domowego, grzebienie, gąbki, sprzęt do czyszczenia, naczyń, wyroby ze szkła, porcelany, fajansu, przybory toaletowe, pojemniki do gospodarstwa domowego, **25** ubrania, obuwie, nakrycia głowy, **28** gry i zabawki, artykuły sportowe, ozdoby choinkowe, gry planszowe, karty do gry, **30** kawa, herbata, kakao, kawa nienaturalna, wyroby cukiernicze i piekarnicze, słodycze, lody, przyprawy, cukier, mąka, preparaty zbożowe, chleb, ciastka, **32** piwo, napoje bezalkoholowe, napoje i soki owocowe, **33** napoje alkoholowe, **34** tytoń, przybory dla palaczy, zapalki, **35** usługi w zakresie reklamy osób trzecich, prowadzenie agencji reklamowych, produkcja reklam radiowych, telewizyjnych, kinowych, reprodukcja dokumentów, organizowanie aukcji, prowadzenie negocjacji, usługi menedżerskie, pośrednictwo handlowe polegające na kojarzeniu kontrahentów, organizowanie wystaw w celach handlowych lub usługowych, **38** emisja radiowa i telewizyjna, rozpowszechnianie programów radiowych i telewizyjnych, telewizja kablowa, **40** usługi poligraficzne, **41** produkcja filmów, programów radiowych i telewizyjnych, publikowanie książek, publikowanie tekstów innych niż reklamowe, prowadzenie studiów filmowych, pisanie scenariuszy, organizowanie i produkcja widowisk, organizowanie wystaw z dziedziny kultury lub edukacji, prowadzenie kursów edukacyjnych w zakresie doskonalenia zawodowego kultury i prowadzenia działalności gospodarczej.

(111) **154522** (220) 2003 02 04 (210) 260570  
(151) 2004 07 02  
(732) Miglack - Michał Łącki, Warszawa, PL.  
(540)



Kolory znaku: ciemnoniebieski, niebieski  
(531) 27.5, 29.1  
(510), (511) **25** odzież, obuwie, nakrycia głowy.

(111) **154523** (220) 2003 02 07 (210) 260737  
(151) 2004 07 02  
(732) MIGLACK - Michał Łącki, Warszawa, PL.  
(540)



(531) 5.1, 5.1  
(510), (511) **25** odzież, obuwie, nakrycia głowy.

(111) **154524** (220) 2003 02 07 (210) 260739  
(151) 2004 07 02  
(732) MIGLACK - Michał Łącki, Warszawa, PL.  
(540) THREETREE  
(510), (511) **25** odzież, obuwie, nakrycia głowy.

(111) **154525** (220) 2003 05 04 (210) 264391  
(151) 2004 09 07  
(732) Biuro Patentowe ART Jacek Kwapisz, Gdańsk, PL.  
(540) polacola  
(510), (511) **32** napoje bezalkoholowe, piwo, **33** napoje alkoholowe.

(111) **154526** (220) 2000 08 09 (210) 222534  
(151) 2004 08 26  
(732) Visa U.S.A. Inc., Foster City, US.



## (540) DIRECT EXCHANGE

(510), (511) **09** sprzęt komputerowy, oprogramowanie komputerowe do zarządzania bazami danych, do zarządzania ryzykiem, do przetwarzania tekstów w postaci arkuszy kalkulacyjnych i wspomagające wprowadzanie głosu, tekstu i danych pisakowych, systemy komputerowe, komputerowe programy serwisowe, komputerowe urządzenia peryferyjne, urządzenia trasujące, programy zarządzania siecią, programy komputerowe do zarządzania, przeglądania i redagowania plików, dokumentów, wiadomości poczty elektronicznej oraz komunikatów w komputerowych sieciach prywatnych i sieciach globalnych, urządzenia dostępu elektronicznego oraz sprzedawane wraz z w/w podręczniki dla użytkowników, **36** usługi finansowe, usługi z zakresu dokonywania operacji bankowych oraz usługi dotyczące dokonywania płatności, kredytowania, udzielania debetów, dokonywania opłat, wykonywania rozchodów gotówkowych, zaopatrywania w waluty, weryfikacji czeków, wypłacania gotówki na podstawie czeków, udzielania dostępu do depozytów wraz z funkcjami automatycznych odzewczych maszyn mówiących, usługi terminalowych punktów sprzedaży i punktów dokonywania transakcji, usługi z zakresu udzielania upoważnień do płatności oraz rozliczenia transakcji finansowych, usługi z zakresu ubezpieczeń podróży, usługi dotyczące zachowywania ewidencji finansowej, usługi z zakresu transferu elektronicznego środków pieniężnych oraz wymiany walut, usługi dotyczące poświadczania i weryfikacji transakcji, usługi z zakresu rozpowszechniania informacji finansowych poprzez światową sieć komputerową.

(111) **154527** (220) 2000 08 08 (210) 222537  
(151) 2004 07 22  
(732) „OPTIGUARD” Maria Gierszal, Toruń, PL.  
(540)



Kolory znaku: biały, czarny, szary, czerwony  
(531) 2.1, 23.1, 25.5, 26.4, 27.5, 29.1  
(510), (511) **09** urządzenia alarmowe-sygnalizujące i akcesoria do nich, **26** igły, **27** maty podłogowe.

(111) **154528** (220) 2000 08 17 (210) 222786  
(151) 2004 09 07  
(732) Mars, Inc., McLean, US.  
(540)



Kolory znaku: biały, beżowy, żółty, czarny  
(531) 4.5, 29.1  
(510), (511) **28** zabawki, gry i przedmioty do zabawy, **29** mięso, ryby, drób i dziczyzna, owoce morza, owoce i warzywa konserwowane, suszone, gotowane lub przetworzone, preparaty z wszystkich w/w produktów, produkty mleczne, zupy, słodkie i pikantne pasty do pieczywa, sałatki, napoje, nadzienia, przekąski, gotowe dania i części składowe dań, substancje proteinowe, wszystkie w/w zawarte w klasie 29, **30** ryż, makarony, produkty zbożowe śniadaniowe i preparaty zbożowe, herbata, kawa, kakao, czekolada do picia, esencje kawowe, ekstrakty kawowe, mieszanki kawy i cykorii, cykorii i mieszanki cykorii, wszystkie w/w mające zastosowanie jako namiastki kawy, niemedyczne słodczyce, ciasta, ciastka, herbatniki, lód, lody, produkty lodowe, mrożone słodczyce,

schłodzone desery, pianki i musy, sorbety, chleb, ciasto, napoje, nadzienia, słodkie i pikantne pasty do pieczywa, przekąski, gotowe dania i części składowe dań, czekolada, pizza, spody do pizzy, sosy i dodatki do pizzy, sosy do makaronów i do ryżu, dresingi do sałat, majonezy, sosy, sosy do maczania kawałków żywności (dipy), wszystkie w/w zawarte w kl. 30.

(111) **154529** (220) 2000 08 17 (210) 222787  
(151) 2004 09 07  
(732) Mars, Inc., McLean, US.  
(540)



Kolory znaku: biały, beżowy, czerwony, czarny  
(531) 4.5, 29.1  
(510), (511) **28** zabawki, gry i przedmioty do zabawy, **29** mięso, ryby, drób i dziczyzna, owoce morza, owoce i warzywa konserwowane, suszone, gotowane lub przetworzone, preparaty z wszystkich w/w produktów, produkty mleczne, zupy, słodkie i pikantne pasty do pieczywa, sałatki, napoje, nadzienia, przekąski, gotowe dania i części składowe dań, substancje proteinowe, wszystkie w/w zawarte w klasie 29, **30** ryż, makarony, produkty zbożowe śniadaniowe i preparaty zbożowe, herbata, kawa, kakao, czekolada do picia, esencje kawowe, ekstrakty kawowe, mieszanki kawy i cykorii, cykorii i mieszanki cykorii, wszystkie w/w mające zastosowanie jako namiastki kawy, niemedyczne słodczyce, ciasta, ciastka, herbatniki, lód, lody, produkty lodowe, mrożone słodczyce, schłodzone desery, pianki i musy, sorbety, chleb, ciasto, napoje, nadzienia, słodkie i pikantne pasty do pieczywa, przekąski, gotowe dania i części składowe dań, czekolada, pizza, spody do pizzy, sosy i dodatki do pizzy, sosy do makaronów i do ryżu, dresingi do sałat, majonezy, sosy, sosy do maczania kawałków żywności (dipy), wszystkie w/w zawarte w kl. 30.

(111) **154530** (220) 2000 09 14 (210) 224001  
(151) 2004 07 02  
(732) „STAR FOODS” Spółka Akcyjna, Warszawa, PL.  
(540)

**Inspektor Kodziak**

Kolory znaku: czerwony, biały, czarny  
(531) 27.5, 29.1  
(510), (511) **29** mięso, drób, ryby, jaja, mleko, wyroby z mleka, jadalne oleje i tłuszcze, przetwory owocowe i warzywne, owoce i warzywa konserwowane, suszone, gotowane, frytki ziemniaczane opiekane w oleju, galaretki, konfitury, bakalie, orzechy, łuskane ziarna słonecznika i dyni, **30** herbata, kawa i namiastki kawy, kakao, cukier, ryż, mąka, preparaty zbożowe, pieczywo cukiernicze, wyroby piekarnicze, chrupkie przekąski z pochodzenia zbożowego, ryżu, kukurydzy, wyroby cukiernicze, słodczyce, czekolada, miód, sól, ocet, musztarda, przyprawy, sosy.

(111) **154531** (220) 1996 08 14 (210) 163250  
(151) 2004 09 08  
(732) GRAMINEX Spółka z o.o., Piotrków Tryb., PL.  
(540) PARK  
(510), (511) **31** nasiona rolnicze i ich mieszanki.

(111) **154532** (220) 1999 04 15 (210) 200531  
(151) 2004 09 08  
(732) AES Properties Corporation, Burlington, US.

(540)

**POWER DRY**

(531) 27.5

(510), (511) **24** wyroby włókiennicze, materiały tkane w sztukach (określonej długości) używane do produkcji odzieży i obuwia, **25** odzież, nakrycia głowy.(111) **154533** (220) 1999 11 09 (210) 209678

(151) 2004 09 06

(732) „DAKO-ART” Spółka z o.o., Środa Wlkp., PL.

(540) majka

(510), (511) **31** pokarmy i odżywki dla ptaków, gryzoni, ryb akwariowych oraz gadów.(111) **154534** (220) 2000 04 17 (210) 217197

(151) 2004 06 24

(732) Firma Wielobranżowa GANGES S.C. Mohammed Omar Farugue, Katarzyna Pietras-Farugue, Sosnowiec, PL.

(540)

**GANGES**

Kolory znaku: zielony

(531) 27.5, 29.1

(510), (511) **35** usługi doradztwa handlowego, pośrednictwo w zawieraniu transakcji handlowych, kojarzenie kontrahentów handlowych, prowadzenie przedstawicielstw firm krajowych i zagranicznych, zgrupowanie na rzecz osób trzecich towarów pozwalające nabywcy wygodnie je oglądać i kupować w hurtowni i sklepie z artykułami spożywczymi, artykułami gospodarstwa domowego i tekstylnymi, **36** usługi w zakresie obsługi nieruchomości, usługi zarządzania, wynajmu, dzierżawy nieruchomości i lokali, usługi pośrednictwa w obrocie nieruchomościami, ekspertyzy i doradztwo z tym związane, **41** usługi salonów gier stołowych, zręcznościowych -bez nagród rzeczowych i pieniężnych, **42** opracowywanie programów dla przetwarzania danych i udzielanie licencji podmiotom gospodarczym prowadzącym działalność gastronomiczną, **43** usługi barów szybkiej obsługi [snack-bary], usługi restauracyjne, kawiarniane, herbaciane, usługi gastronomiczne, usługi przygotowywania posiłków na zamówienie i dostarczanie ich do domu, usługi hotelowe, pensjonatów oraz usługi zaopatrzeniowe z tym związane, doradztwo w zakresie usług gastronomicznych i hotelarskich.(111) **154535** (220) 2000 09 14 (210) 224002

(151) 2004 07 02

(732) „STAR FOODS” Spółka Akcyjna, Warszawa, PL.

(540)



Kolory znaku: pomarańczowy, zielony, niebieski, czarny, biały

(531) 2.1, 24.17, 26.11, 29.1

(510), (511) **29** mięso, drób, ryby, jaja, mleko, wyroby z mleka, jadalne oleje i tłuszcze, przetwory owocowe i warzywne, owoce i warzywa konserwowane, suszone, gotowane, frytki ziemniaczane opiekane w oleju, galaretki, konfitury, bakalie, orzechy, łuskane ziarna słonecznika i dyni, **30** herbata, kawa i namiastki kawy, kakao, cukier, ryż, mąka, preparaty zbożowe, pieczywo cukiernicze, wyroby piekarnicze, chrupkie przekąski z produktów pochodzenia zbożowego, ryżu, kukurydzy, wyroby cukiernicze, słodczyce, czekolada, miód, sól, ocet, musztarda, przyprawy, sosy.(111) **154536** (220) 2000 09 15 (210) 224148

(151) 2004 07 02

(732) Firma Cukiernicza „Solidarność” Rok zał. 1952

Spółka z o.o., Lublin, PL.

(540) (znak przestrzenny)



Kolory znaku: złoty, biały, czerwony, niebieski, zielony, różowy, pomarańczowy

(531) 2.1, 19.3, 21.1, 21.3, 22.1, 22.3, 27.5, 29.1

(510), (511) **29** galaretki, dżemy, kompoty, **30** wyroby cukiernicze, wyroby czekoladowe, galanteria czekoladowa, słodczyce, lody, produkty zbożowe, **32** napoje owocowe i soki owocowe.(111) **154537** (220) 2000 09 19 (210) 224229

(151) 2004 06 17

(732) Bayer Aktiengesellschaft, Leverkusen, DE.

(540)



(531) 26.1, 26.3, 27.5

(510), (511) **05** środki do tępienia szkodników zwierzęcych i roślinnych, insektycydy, herbicydy, fungicydy.(111) **154538** (220) 2000 09 20 (210) 224281

(151) 2004 08 31

(732) Peltor AB, Värnamo, SE.

(540) PELTOR WIRELESS SOLUTIONS

(510), (511) **09** słuchawki, słuchawkowe zestawy nagłowne, telefony nagłowne i słuchawkowe zestawy nagłowne z ochroną słuchu przystosowane do użycia w trudnych warunkach, mikrofony, lotnicze zestawy nagłowne, części i wyposażenie do nich, ochronne kaski i maski, **10** słuchowe środki pomocnicze w postaci aparatów słuchowych dla osób słabo słyszących, ochroniacze słuchu.(111) **154539** (220) 2000 09 19 (210) 224317

(151) 2004 05 05

(732) HASCO-LEK Przedsiębiorstwo Produkcji Farmaceutycznej S.A., Wrocław, PL.

(540)



Kolory znaku: czarny, biały, niebieski, zielony (odcienie), czerwony

(531) 3.11, 21.1, 29.1

(510), (511) **05** produkty farmaceutyczne.(111) **154540** (220) 2000 09 26 (210) 224568

(151) 2004 09 06



(732) SmithKline Beecham Plc, Brentford, GB.

(540) PAROXAT

(510), (511) **05** preparaty i substancje farmaceutyczne i medyczne.

(111) **154541** (220) 2000 09 26 (210) 224571

(151) 2004 09 07

(732) Mars, Inc., McLean, US.

(540) MASTERFOODS

(510), (511) **05** słodczyce do celów leczniczych, żywność dietetyczna do celów leczniczych dla niemowląt oraz dla chorych, preparaty witaminowe, **29** mięso, ryby, drób i dziczyzna, owoce morza, owoce i warzywa konserwowane, suszone, gotowane lub przetworzone, preparaty z wszystkich w/w produktów, produkty mleczne, zupy, słodkie i pikantne pasty do pieczywa, sałatki, napoje, nadzienia, przekąski, gotowe dania i części składowe dań, substancje proteinowe, wszystkie w/w zawarte w klasie 29, **30** ryż, makarony, produkty zbożowe śniadaniowe i preparaty zbożowe, herbata, kawa, kakao, czekolada do picia, esencje kawowe, ekstrakty kawowe, mieszanki kawy i cykorii, cykorii i mieszanki cykorii, wszystkie w/w mające zastosowanie jako namiastki kawy, niemedyczne słodczyce, ciasta, ciastka, herbatniki, lód, lody, produkty lodowe, mrożone słodczyce, schłodzone desery, pianki i musy, sorbety, chleb, ciasto, napoje, nadzienia, słodkie i pikantne pasty do pieczywa, przekąski, gotowe dania i części składowe dań, czekolada, pizza, spody do pizzy, sosy i dodatki do pizzy, sosy do makaronów i do ryżu, dressingi do sałatek, majonezy, sosy, sosy do maczania kawałków żywności (dipy), wszystkie w/w zawarte w kl. 30, **31** rolnicze, ogrodnicze i leśne produkty, ziarna i nasiona, wszystkie zawarte w kl. 31, żywe zwierzęta, ptaki i ryby, żywność dla zwierząt, ptaków i ryb, słoń, skorupa mątwy, kości dla psów, ściółka dla zwierząt, świeże warzywa i świeże owoce oraz preparaty zawarte w kl. 31 stosowane jako dodatki do tych pokarmów, **32** piwo, wody mineralne i wody gazowane oraz inne napoje bezalkoholowe, napoje owocowe i soki owocowe, syropy i inne preparaty do sporządzania napojów, wszystkie w/w zawarte w klasie 32.

(111) **154542** (220) 2000 09 26 (210) 224572

(151) 2004 09 07

(732) Mars, Inc., McLean, US.

(540) TWIX, WSZYSTKIM JEST MIX

(510), (511) **29** mięso, ryby, drób, dziczyzna, owoce morza, owoce i warzywa konserwowane, suszone, gotowane lub przetworzone, preparaty z wszystkich w/w produktów, produkty mleczne, zupy, słodkie i pikantne pasty do smarowania pieczywa, sporządzone z wyżej wymienionych produktów lub składające się w większości z tych produktów, sałatki, napoje mleczne i kompoty, nadzienia z wyżej wymienionych produktów lub składające się w większości z produktów należących do klasy 29, przekąski sporządzone z wyżej wymienionych produktów lub w większości z produktów należących do klasy 29, gotowe dania i części składowe dań sporządzone z produktów zawartych w klasie 29 lub zawierające w większości te produkty, substancje proteinowe, wszystkie wyżej wymienione zawarte w klasie 29, dodatki do pizzy zawarte w klasie 29, **30** ryż, makarony, produkty zbożowe śniadaniowe i preparaty zbożowe, herbata, kawa, kakao, czekolada do picia, esencje kawowe, ekstrakty kawowe, mieszanki kawy i cykorii, cykorii i mieszanki cykorii, wszystkie w/w mające zastosowanie jako namiastki kawy, niemedyczne słodczyce, ciasta, ciastka, herbatniki, lód, lody, produkty lodowe, mrożone słodczyce, schłodzone desery, pianki i musy, sorbety, chleb, ciasto, napoje na bazie herbaty, kawy, kakao, czekolady również w połączeniu z mlekiem, nadzienia przygotowane z produktów zawartych w klasie 30 lub składające się głównie z tych produktów, słodkie i pikantne pasty do pieczywa sporządzone z produktów zawartych w klasie 30 lub składające się głównie z tych produktów, przekąski sporządzone z produktów zawartych w klasie 30 lub składające się w większości z tych produktów, gotowe dania i części składowe dań, przygotowane z produktów zawartych w klasie 30 lub składające się w większości z tych produktów, czekolada, pizza, spody do pizzy, sosy i dodatki do pizzy, zawarte w klasie 30, sosy do makaronów i do ryżu, dressingi do sałat,

majonezy, sosy, sosy do maczania kawałków żywności (dipy), wszystkie wyżej wymienione produkty zawarte w klasie 30.

(111) **154543** (220) 2000 09 26 (210) 224573

(151) 2004 08 19

(732) Lorenz Bahlsen Snack-World Holding GmbH & Co. KG, Hannover, DE.

(540)



Kolory znaku: żółty, biały, jasnozielony, ciemnozielony, brązowy  
(531) 5.9, 27.5, 29.1

(510), (511) **29** chipsy ziemniaczane, również chipsy ziemniaczane wyprodukowane w procesie wyłaczania, **30** wypieki z mąki ziemniaczanej w formie chipsów.

(111) **154544** (220) 2000 09 26 (210) 224695

(151) 2004 07 06

(732) Star Foods Spółka Akcyjna, Warszawa, PL.

(540)



Kolory znaku: czerwony, biały, fioletowy

(531) 27.5, 29.1

(510), (511) **29** mięso, drób, ryby, jaja, mleko, wyroby z mleka, jadalne oleje i tłuszcze, przetwory owocowe i warzywne, owoce i warzywa konserwowane, suszone, gotowane, frytki ziemniaczane opiekane w oleju, galaretki, konfitury, bakalie, orzechy, huskane ziarna słonecznika i dyni, **30** herbata, kawa i namiastki kawy, kakao, cukier, ryż, mąka, preparaty zbożowe, pieczywo cukiernicze, wyroby piekarnicze, chrupkie przekąski z produktów pochodzenia zbożowego, ryżu, kukurydzy, wyroby cukiernicze, słodczyce, czekolada, miód, sól, ocet, musztarda, przyprawy, sosy.

(111) **154545** (220) 2000 09 27 (210) 224750

(151) 2004 07 06

(732) Przedsiębiorstwo Produkcyjno Handlowo Usługowe EURO-CODE s.c. Józef Morzywołek, Marek Kuśmirek, Nowy Sącz, PL.

(540) Perła Górców

(510), (511) **32** wody mineralne, gazowane i niegazowane, napoje instant, napoje bezalkoholowe, nektary owocowe, syropy owocowe, proszek do produkcji napojów, pastylki do produkcji napojów, soki owocowe, soki warzywne, soki owocowo-warzywne, soki wieloowocowe, soki wielowarzywne, napoje owocowe, napoje warzywne, napoje wielowocowe, napoje wielowarzywne.

(111) **154546** (220) 2000 10 02 (210) 224967

(151) 2004 06 02

(732) „HORTINO Zakład Przetwórstwa Owocowo-Warzywnego Leżajsk” Spółka z o.o., Leżajsk, PL.

(540)



Kolory znaku: zielony, biały, granatowy

(531) 5.3, 26.1, 27.5, 29.1

(510), (511) **05** dietetyczna żywność dla celów leczniczych, mleko w proszku dla dzieci, **29** buliony owocowe, flaki, galaretki jadalne, jogurty, kapusta kwaszona, kefir, koncentraty pomidorowe, konfitury, konserwy mięsne i rybne, konserwy z warzywami, korniszony, napoje mleczne, produkty mleczne, mrożone owoce, owoce konserwowe, owoce smażone, pikle, przecięry pomidorowe, pulpa owocowa, rosoly, rośliny strączkowe konserwowe, sałatki warzywne, warzywa gotowane, warzywa konserwowane, warzywa suszone, zupy, paszтет mięsny, **30** ciastka, kanapki, kukurydza prażona, lody, lody spożywcze, lody spożywcze w proszku, lód do napojów chłodzących, majonezy, paszтety, pierożki, ravioli, płatki owsiane i zbożowe suszone, sosy pomidorowe, przyprawy, słodczyce, spaghetti, wyroby cukiernicze, sosy mięsne, **31** dynie, groch świeży, grzyby świeże, jagody, krzewy, kukurydza, kwiaty naturalne, produkty rolnicze, ogórki, orzechy, sałata, świeże owoce i jarzyny, warzywa świeże, **32** aperitify bezalkoholowe, ekstrakty owocowe bezalkoholowe, koktajle bezalkoholowe, napoje bezalkoholowe, nektary owocowe, piwo, soki owocowe, soki warzywne, syropy do napojów, wody mineralne, **35** organizowanie wystaw w celach reklamowych i handlowych, reklama, rozprowadzanie materiałów reklamowych, reklama radiowa i telewizyjna, **39** dystrybucja towarów, pakowanie produktów, usługi transportowe i magazynowanie, **43** usługi gastronomiczne, **44** usługi rolnicze, doradztwo rolnicze, wypożyczanie sprzętu rolniczego.

(111) **154547** (220) 2000 10 13 (210) 225442  
(151) 2004 08 09  
(732) ATLANTIC Spółka z o.o., Warszawa, PL.  
(540)



Kolory znaku: biały, niebieski

(531) 27.5, 29.1

(510), (511) **25** odzież, bielizna osobista.

(111) **154548** (220) 2000 10 13 (210) 225481  
(151) 2004 07 27  
(732) Fosroc International Limited, Swindon, GB.  
(540) THIOFLEX

(510), (511) **17** szczeliwa do połączeń, mieszanki uszczelniające do połączeń, złącza kompensacyjne, uszczelnienia do złączy rozprężnych, uszczelnienia giętkie do połączeń.

(111) **154549** (220) 2000 10 12 (210) 225497  
(151) 2004 09 06  
(732) PHARMA C FOOD Spółka z o.o., Niepołomice, PL.  
(540) ORBY

(510), (511) **03** kosmetyki, depilatory, mydła, dezodoranty, preparaty do golenia, wody kolońskie i toaletowe, kremy, mlecżka kosmetyczne, toniki, lakiery do włosów i do paznokci, maseczki kosmetyczne, produkty perfumeryjne, preparaty do pielęgnacji skóry i włosów, szminki, saszetki zapachowe, szampony, tusze do rzęs, farby do włosów.

(111) **154550** (220) 2000 10 17 (210) 225601  
(151) 2004 07 02  
(732) „EKOCEM” Spółka z ograniczoną odpowiedzialnością, Dąbrowa Górnicza, PL.  
(540)



Kolory znaku: zielony, szary

(531) 27.5, 29.1

(510), (511) **01** cement hutniczy, preparaty do konserwacji cementu, **02** zaprawa cementowa sucha i mokra, kit, **19** beton, beton transportowy, betonowe elementy budowlane, kostka brukowa, kostka niemetalowa, krawężniki, kręgi betonowe, betonowe elementy konstrukcyjne, cement, płyty cementowe, słupy cementowe, cement do palenisk, półfabrykaty cementowe, kamień żużlowy, lupek, zaprawa murarska sucha i mokra, żużel, żużel granulowany do celów przemysłowych.

(111) **154551** (220) 2002 11 19 (210) 257684  
(151) 2004 08 09  
(732) Grupa Energetyczna ENEA S.A., Poznań, PL.  
(540)



Kolory znaku: granatowy, czerwony, biały

(531) 26.2, 27.5, 29.1

(510), (511) **01** środki chemiczne do likwidacji zanieczyszczeń i skażeń środowiska naturalnego, produkty chemiczne do celów przemysłowych, naukowych, paliwo do reaktorów jądrowych, **02** farby, lakiery, rozcieńczalniki, pokosty, **03** środki czystości i myjące do maszyn, urządzeń i posadzek przemysłowych, **04** paliwa ciekłe, stałe i gazowe, smary, oleje, **06** kształtowniki metalowe, wyroby ślusarskie, konstrukcje metalowe, stolarka metalowa, metalowe pokrycia dachowe, przewody metalowe nieelektryczne, maszyny stalowe, **07** generatory prądu przemiennego, silniki elektryczne inne niż do pojazdów lądowych, przemysłowe urządzenia napędzane silnikiem elektrycznym, dźwigi samochodowe, narzędzia z napędem elektrycznym, pneumatycznym i hydraulicznym, maszyny i obrabiarki, **08** narzędzia warsztatowe ręczne sterowane ręcznie, **09** odzież chroniąca przed wypadkami, napromieniowaniem i ogniem, okulary ochronne, kaski, rękawice do ochrony przed wypadkami, ochraniacze przed udarem napięciowym, maski ochronne, wydawnictwa elektroniczne, programy komputerowe, procesory, aparaty i instrumenty naukowe, geodezyjne, fotograficzne i optyczne, elektryczne i elektroniczne urządzenia do wytwarzania, rozdziału i wykorzystywania energii, anteny, elektryczne i elektroniczne aparaty i instrumenty pomiarowe, sygnalizacyjne, kontrolne, nadzorujące, sterownicze, ratunkowe i do nauczania, komputery, podzespoły i części komputerowe, mikroprocesory, elektroniczne urządzenia przetwarzania danych, ekranopisy i drukarki, urządzenia łącznościowe i ich zestawy, magnetyczne i optyczne nośniki danych, gaśnice, tyrystory, tranzystory, diody, elektryczne przetwornice i prostowniki, transformatory, magnesy, oporniki elektryczne, przyłącza, wyłączniki, styki i przerywacze, elektryczne przewody, kable i szyny zbiorcze, elektryczne wyłączniki i wyzwalacze, elektryczne tablice sterownicze i przyrządy sterujące, elektryczne przekaźniki i izolatory oraz obudowy dla nich, kondensatory elektryczne, odgromniki, dławiki, odbieraki prądu, urządzenia wymienne dla transformatorów elektrycznych, gniazdka elektryczne i izolatory przepustowe, elektryczne urządzenia i instalacje ochronne przekaźników, elektryczne materiały przewodowe i izolacyjne, szafy i mufy kablowe, bezpieczniki elektryczne, mierniki prądu, przewody i tablice pomiarowe, piorunochrony i materiały odgromowe, elektryczne mechanizmy nastawcze i ich części, akustyczne i optyczne urządzenia sygnalizacyjne, tablice sygnalizacyjne, akumulatory, baterie, ogniwa i baterie paliwowe, elektryczne urządzenia wskazujące i zabezpieczające, monolityczne elektroniczne układy scalone, optoelektryczne przyrządy i urządzenia, światłowodowe przyrządy i urządzenia, fotokomórki, urządzenia przekaźnikowe, rozdzielnie i sterownie oraz stacje rozdzielcze i pomocnicze do przekazu i rozdziału energii elektrycznej, elektroniczne dynamometry i momentometry, elektroniczne wskaźniki obciążenia, elektryczne i elektroniczne urządzenia i instrumenty do nadzoru, sterowania i regulowania urządzeń do wytwarzania, przekształcania, przesyłania i rozdziału energii elektrycznej, urządzeń

przemysłowych i przebiegu procesów przemysłowych, urządzenia do przesyłania, odbierania, zapisywania i odtwarzania informacji przewodowo i bezprzewodowo, **11** źródła światła, urządzenia do oświetlania, urządzenia i instalacje do: ogrzewania i wytwarzania pary, suszenia, chłodzenia, klimatyzacji, urządzenia i instalacje sanitarne. wodociągowe, gazowe, **12** pojazdy do poruszania się na lądzie, **16** wydawnictwa na nośnikach papierowych, **17** materiały do izolacji elektrycznej i cieplnej, rury giętkie niemetalowe, materiały uszczelniające i wypełniające, rękawica, obuwie i odzież izolacyjna, **18** torby na narzędzia, **19** materiały budowlane niemetalowe: prefabrykaty betonowe i z tworzyw sztucznych, słupy energetyczne niemetalowe, prefabrykowane konstrukcje niemetalowe, cement, wapno, gips, materiały bitumiczne i smołowe, pokrycia dachowe niemetalowe, drewno budowlane, żwir, piasek, kruszywa, kamień, granit, **25** odzież i obuwie robocze, nakrycia głowy, rękawice ochronne robocz, **35** usługi w zakresie prowadzenia agencji reklamowych i marketingowych, badania rynku, usługi w zakresie administrowania i organizowania wystaw i pokazów w celach handlowych lub reklamowych, usługi w zakresie organizacji procesów inwestycyjnych oraz nadzoru inwestorskiego dotyczących energetyki, **36** usługi finansowe i bankowe, usługi w zakresie pośrednictwa kupna-sprzedaży nieruchomości, usługi rachunkowo-księgowe, **37** usługi w zakresie montażu, budowy, rozbudowy, naprawy i konserwacji urządzeń i obiektów oraz układów elektrycznych, telekomunikacyjnych, energetycznych, komputerów, systemów komputerowych, systemów monitorujących, nadzorujących, zabezpieczających, usługi w zakresie budowy i remontów dróg, obiektów dla potrzeb budownictwa przemysłowego i mieszkaniowego, usługi w zakresie stabilizacji gruntów, hałd, usługi w zakresie wynajmu i wypożyczania maszyn i urządzeń budowlanych, **38** usługi w zakresie przesyłania, odbierania, nagrywania i odtwarzania informacji za pomocą systemów przewodowych i bezprzewodowych, usługi w zakresie przydzielania dostępu do światowej sieci komputerowej, usługi w zakresie udostępniania łącz internetowych, **39** usługi transportowe, magazynowe i spedycyjne, usługi w zakresie dystrybucji energii elektrycznej i cieplnej oraz gazu i wody, usługi w zakresie prowadzenia agencji turystycznych, usługi w zakresie organizowania wycieczek, **40** usługi w zakresie wytwarzania energii elektrycznej, cieplnej, gazu, usługi poligraficzne, usługi w zakresie chemicznej, mechanicznej i termicznej obróbki materiałów, **41** usługi w zakresie: organizowania rozrywki i imprez sportowych, usługi szkoleniowe z zakresu energetyki, organizowanie pokazów z zakresu prac energetycznych, prowadzenie kursów edukacyjnych z zakresu energetyki, usługi z zakresu produkcji filmów, **42** usługi projektowe i doradcze oraz ekspertyzy dotyczące: montażu, budowy, rozbudowy, naprawy i konserwacji urządzeń i obiektów oraz układów elektrycznych, telekomunikacyjnych, energetycznych, komputerów, systemów komputerowych, systemów monitorujących, nadzorujących, zabezpieczających, budowy i remontów dróg, obiektów dla potrzeb budownictwa przemysłowego, mieszkaniowego, rekultywacji i stabilizacji gruntów, hałd, usługi w zakresie opracowywania programów komputerowych, również specjalistycznych programów dotyczących użytkowania energii elektrycznej, usługi w zakresie administrowania stronami internetowymi oraz tworzenia i utrzymywania stron internetowych, **44** usługi medyczne i sanatoryjne, usługi rekultywacji gruntów, **45** usługi doradcze dotyczące bezpieczeństwa, usługi związane z gaszeniem pożaru i monitorowania systemów bezpieczeństwa i systemów antywłamaniowych.

(111) **154552** (220) 2003 02 10 (210) 260849  
 (151) 2004 07 02  
 (732) „DECORA” Spółka z o.o., Środa Wlkp., PL.  
 (540)

**IZO-MAXI**

Kolory znaku: biały, granatowy, czarny

(531) 24.17, 27.5, 29.1

(510), (511) **01** kleje do izolujących pokryć ściennych, kleje do podłóg, **17** folie z tworzyw sztucznych nie do pakowania, **19** mate-

riały budowlane do izolacji termicznej i akustycznej z tworzyw sztucznych.

(111) **154553** (220) 2003 04 03 (210) 263082  
 (151) 2004 08 30  
 (732) AUTO ABC Spółka z o.o., Piaski, PL.  
 (540)

**F-LINE**

(531) 26.1, 27.5

(510), (511) **12** części samochodowe.

(111) **154554** (220) 2003 06 03 (210) 265741  
 (151) 2004 08 30  
 (732) „INTERKOBO” Spółka z o.o., Łódź, PL.  
 (540) city life  
 (510), (511) **28** gry, zabawki.

(111) **154555** (220) 2000 10 20 (210) 225820  
 (151) 2004 08 03  
 (732) Aramis Inc. (a Delaware corporation), Nowy Jork, US.  
 (540) ARAMIS SURFACE  
 (510), (511) **03** kosmetyki, produkty zapachowe i produkty toaletowe.

(111) **154556** (220) 2000 10 26 (210) 226133  
 (151) 2004 07 02  
 (732) MULTIVAC Sepp Hagenmüller GmbH & Co., Wolfertschwenden, DE.  
 (540) MULTIVAC  
 (510), (511) **07** maszyny do pakowania i ich części, aparaty wytwarzające próżnię, **09** urządzenia sterujące i regulujące, komputery, drukarki, wagi, maszyny do porcjowania.

(111) **154557** (220) 2000 11 06 (210) 226644  
 (151) 2004 07 27  
 (732) iCan SP, Inc., Islandia, US.  
 (540)

you can because  
**iCanASP**

(531) 2.1, 27.5

(510), (511) **09** oprogramowanie komputerowe.

(111) **154558** (220) 2000 11 08 (210) 226796  
 (151) 2004 09 06  
 (732) ABEXIM Spółka z o. o., Warszawa, PL.  
 (540)

**ABEXIM**

(531) 27.5

(510), (511) **12** samochody nowe oraz używane, **36** usługi finansowe w zakresie sprzedaży samochodów, **37** usługi serwisowe w zakresie samochodów.

(111) **154559** (220) 2000 11 07 (210) 226829  
 (151) 2004 08 10



(732) Przedsiębiorstwo Produkcyjno Handlowo Usługowe  
HAFTINA s.c. Marek Michalski, Gabriel Michalski,  
Piotrków Trybunalski, PL.  
(540)



Kolory znaku: czerwony, biały, żółty, niebieski  
(531) 2.9, 26.2, 27.5, 29.1

(510), (511) **24** serwetki i obrusy tekstylne, **26** wszywki do odzieży, **40** hafciarstwo.

(111) **154560** (220) 2000 11 07 (210) 226835  
(151) 2004 08 10

(732) Fabryka Urządzeń Górnictwa Odkrywkowego „FUGO” S.A.,  
Konin, PL.  
(540)



Kolory znaku: zielony, czarny, żółty  
(531) 14.7, 26.4, 26.11, 27.5, 29.1

(510), (511) **06** okrętowe i lądowe konstrukcje metalowe, **07** maszyny górnicze, części do maszyn górniczych, **37** remonty i naprawa maszyn i konstrukcji metalowych, **40** obróbka skrawaniem, odlewnictwo.

(111) **154561** (220) 2000 11 07 (210) 226836  
(151) 2004 08 10

(732) Fabryka Urządzeń Górnictwa Odkrywkowego „FUGO” S.A.,  
Konin, PL.  
(540) FUGO

(510), (511) **06** okrętowe i lądowe konstrukcje metalowe, **07** maszyny górnicze, części do maszyn górniczych, **37** remonty i naprawa maszyn i konstrukcji metalowych, **40** obróbka skrawaniem, odlewnictwo.

(111) **154562** (220) 2000 11 09 (210) 226864  
(151) 2004 08 25

(732) Elbrowery Company Ltd.Spółka z o.o., Elbląg, PL.  
(540)

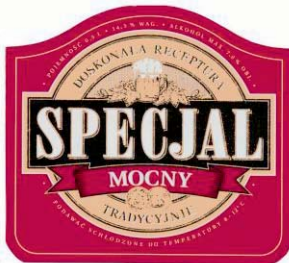

Kolory znaku: złoty, czarny, czerwony, biały  
(531) 11.3, 24.1, 24.5, 25.1, 27.5, 29.1

(510), (511) **06** puszki metalowe do napojów, **16** podkładki pod szklanki z papieru lub z tektury, plakaty, tablice reklamowe z papieru lub z tektury, **20** bilbordy reklamowe z winylu, butelki z tworzyw sztucznych, **21** wyroby szklane, porcelanowe i ceramiczne nie ujęte w innych klasach, włączając szklanki, kufle i kieliszki, **25** odzież i nakrycia głowy, włączając t-shirty, czapki i daszki przeciwsłoneczne, **32** piwo, porter, ale oraz inne napoje bezalko-

holowe, wody mineralne i gazowane, napoje owocowe i soki owocowe, syropy i inne produkty do sporządzania napojów.

(111) **154563** (220) 2000 11 09 (210) 226866  
(151) 2004 08 25

(732) Elbrowery Company Ltd.Spółka z o.o., Elbląg, PL.  
(540)

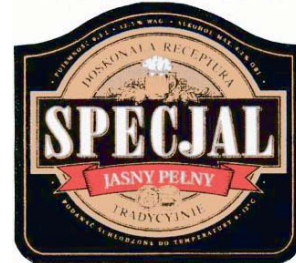

Kolory znaku: złoty, czerwony, czarny, biały  
(531) 11.3, 24.1, 24.5, 25.1, 27.5, 29.1

(510), (511) **06** puszki metalowe do napojów, **16** podkładki pod szklanki z papieru lub z tektury, plakaty, tablice reklamowe z papieru lub z tektury, **20** bilbordy reklamowe z winylu, butelki z tworzyw sztucznych, **21** wyroby szklane, porcelanowe i ceramiczne nie ujęte w innych klasach, włączając szklanki, kufle i kieliszki, **25** odzież i nakrycia głowy, włączając t-shirty, czapki i daszki przeciwsłoneczne, **32** piwo, porter, ale oraz inne napoje bezalkoholowe, wody mineralne i gazowane, napoje owocowe i soki owocowe, syropy i inne produkty do sporządzania napojów.

(111) **154564** (220) 2000 11 09 (210) 226867  
(151) 2004 08 25

(732) Elbrowery Company Ltd.Spółka z o.o., Elbląg, PL.  
(540)

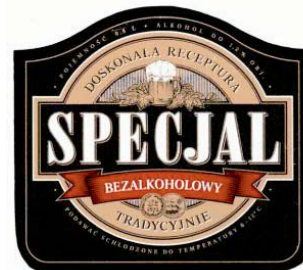

Kolory znaku: złoty, czerwony, czarny, biały  
(531) 11.3, 24.1, 24.5, 25.1, 27.5, 29.1

(510), (511) **06** puszki metalowe do napojów, **16** podkładki pod szklanki z papieru lub z tektury, plakaty, tablice reklamowe z papieru lub z tektury, **20** bilbordy reklamowe z winylu, butelki z tworzyw sztucznych, **21** wyroby szklane, porcelanowe i ceramiczne nie ujęte w innych klasach, włączając szklanki, kufle i kieliszki, **25** odzież i nakrycia głowy, włączając t-shirty, czapki i daszki przeciwsłoneczne, **32** piwo, porter, ale oraz inne napoje bezalkoholowe, wody mineralne i gazowane, napoje owocowe i soki owocowe, syropy i inne produkty do sporządzania napojów.

(111) **154565** (220) 2000 11 09 (210) 226887  
(151) 2004 08 25

(732) PPH ALTORI Jerzy Pietrzyk, Pszczyna, PL.  
(540) ALTORI

(510), (511) **09** transformatory elektroniczne, **11** lampy oświetleniowe halogenowe.

(111) **154566** (220) 2000 11 10 (210) 227059  
(151) 2004 09 10

(732) PLIVA Kraków, Zakłady Farmaceutyczne Spółka Akcyjna, Kraków, PL.

(540) amitropil

(510), (511) **05** produkty farmaceutyczne.

(111) **154567** (220) 2000 11 13 (210) 227083

(151) 2004 09 06

(732) Rohm and Haas Company, Philadelphia, US.

(540)



(531) 26.3, 26.5, 27.5

(510), (511) **01** akrylowo-polimerowa emulsja używana w produkcji farb.

(111) **154568** (220) 2000 11 10 (210) 227092

(151) 2004 09 06

(732) Boyden World Corporation, Hawthorne, US.

(540) BOYDEN

(510), (511) **35** usługi konsultacyjne dotyczące pozyskiwania, rekrutacji i wyszukiwania miejsc pracy dla kadry kierowniczej.

(111) **154569** (220) 2000 11 13 (210) 227105

(151) 2004 09 06

(732) Dr. Mielimonka GLOBAL GROUP Spółka z o.o., Radom, PL.

(540)



Kolory znaku: czerwony, granatowy

(531) 27.5, 29.1

(510), (511) **01** środki gaśnicze, nawozy sztuczne, **03** środki do prania, mycia, czyszczenia i szorowania, środki do mycia specjalne, kosmetyki.

(111) **154570** (220) 2000 11 14 (210) 227114

(151) 2004 09 06

(732) YKK CORPORATION, Tokio, JP.

(540)



(531) 27.5

(510), (511) **26** zamki błyskawiczne, zapięcia składające się z haczyka i pętelki, zapięcia regulowane, guziki, zatrzaski, guziki na nóżce, sprzączki, hafiki, pętelki, zapięcia zatrzaskowe z haczykiem, zapięcia obrotowe z haczykiem, haczyki, klamerki do pasów, zapięcia do szelek, zamki przesuwane do torebek, ograniczniki do sznurków, wstążki, wstążki elastyczne, taśmy, taśma tapicerska, obszycia, tekstylne łątki dekoracyjne, igły i szpilki, wszystkie w/w zawarte w kl. 26.

(111) **154571** (220) 2000 11 14 (210) 227119

(151) 2004 08 03

(732) Dr. Gerhard Mann Chem.-pharm. Fabrik GmbH, Berlin, DE.

(540) VIVIOPTAL

(510), (511) **05** leki, wyroby chemiczne do celów leczniczych i pielęgnacji zdrowia, środki i preparaty farmaceutyczne.

(111) **154572** (220) 2000 11 15 (210) 227325

(151) 2004 08 25

(732) Urząd Miasta Bytom, Bytom, PL.

(540) Bytom-tradycja i nowoczesność

(510), (511) **16** książki, foldery, czasopisma, broszury, kalendarze, albumy, fotografie, prospekty, materiały biurowe i publikacje, **35** prowadzenie reklamy w prasie, radiu i telewizji, **41** usługi w zakresie organizowania konferencji, festynów, imprez sportowych, gospodarczych, oświatowych i kulturalnych oraz imprez rekreacyjnych, usługi wydawnicze.

(111) **154573** (220) 2000 11 17 (210) 227339

(151) 2004 07 27

(732) Produkcja Wyrobów Garmażeryjnych PIERO Katarzyna Wojdalska, Korytów A, PL.

(540)



Kolory znaku: biały, czarny, żółty, niebieski

(531) 2.1, 27.5, 29.1

(510), (511) **29** potrawy z mięsa i mięsno - warzywne, bigos, gołąbki, gulasz, galaretki mięsne, krokiety, sałatki warzywne, sałatki owocowe, **30** pasztety, paszteciki, pierogi, naleśniki, potrawy na bazie mąki, kluski.

(111) **154574** (220) 2000 11 16 (210) 227405

(151) 2004 09 07

(732) WOJTPOL Sp.z o.o., Korfantów, PL.

(540)



Kolory znaku: czarny, pomarańczowy, biały

(531) 26.4, 27.5, 29.1

(510), (511) **20** meble, **37** usługi, naprawy i doradztwa w zakresie stolarstwa.

(111) **154575** (220) 2000 11 21 (210) 227529

(151) 2004 09 06

(732) Procter & Gamble Pharmaceuticals, Inc., Cincinnati, US.

(540) ADVEON

(510), (511) **05** środki farmaceutyczne, weterynaryjne i sanitarne, substancje dietetyczne do użytku medycznego, żywność dla niemowląt, plastry, materiały opatrunkowe, materiały do plombowania zębów, wosk dentystyczny, środki dezynfekujące, środki do niszczenia robactwa, fungicydy, herbicydy.

(111) **154576** (220) 2000 11 22 (210) 227600

(151) 2004 08 24

(732) Gallaher Limited, Weybridge, GB.

(540) BENSON & HEDGES RED

(510), (511) **34** tytoń przetworzony i nieprzetworzony, tytoń do palenia, tytoń fajkowy, tytoń do zwijania, tytoń do żucia, papierosy, cygara, cygaretki, substancje do palenia sprzedawane oddzielnie lub zmieszane z tytoniem, inne niż do celów medycznych lub leczniczych, tabaka, artykuły dla palaczy zawarte w klasie 34, bibułki papierosowe, ustniki papierosowe i zapałki.



(111) **154577** (220) 2000 11 22 (210) 227601  
 (151) 2004 08 24  
 (732) RealBiz International AB, Kista, SE.  
 (540) RealBiz  
 (510), (511) **09** oprogramowanie komputerowe.

(111) **154578** (220) 2000 11 22 (210) 227603  
 (151) 2004 08 24  
 (732) AgroFresh Inc. (an Indiana corporation), Philadelphia, US.  
 (540) TROPICFRESH  
 (510), (511) **01** chemikalia przedłużające życie i regulujące procesy dojrzewania warzyw, owoców, roślin i ciętych kwiatów.

(111) **154579** (220) 2000 11 22 (210) 227604  
 (151) 2004 08 24  
 (732) AgroFresh Inc. (an Indiana corporation), Philadelphia, US.  
 (540) SMARTFRESH  
 (510), (511) **01** chemikalia przedłużające życie i regulujące procesy dojrzewania warzyw, owoców, roślin i ciętych kwiatów.

(111) **154580** (220) 2000 11 24 (210) 227801  
 (151) 2004 08 19  
 (732) Firma Cukiernicza „Solidarność” Rok. zał. 1952 Sp.z o.o., Lublin, PL.  
 (540)



Kolory znaku: kremowo-żółty, seledynowy, ciemnozielony, złoty  
 (531) 25.1, 26.13, 27.5, 29.1  
 (510), (511) **30** wyroby cukiernicze, wyroby czekoladowe, galanteria czekoladowa, słodycze.

(111) **154581** (220) 2000 11 24 (210) 227802  
 (151) 2004 08 19  
 (732) Firma Cukiernicza „Solidarność” Rok zał. 1952 Spółka z o.o., Lublin, PL.  
 (540)



Kolory znaku: czerwony, złoty, jasnozłoty  
 (531) 25.1, 26.1, 26.13, 27.5, 29.1  
 (510), (511) **30** wyroby cukiernicze, wyroby czekoladowe, galanteria czekoladowa, słodycze.

(111) **154582** (220) 2000 11 27 (210) 227850  
 (151) 2004 09 07  
 (732) HEXAL AG, Holzkirchen, DE.  
 (540) novamox  
 (510), (511) **05** leki, wyroby farmaceutyczne.

(111) **154583** (220) 2000 11 27 (210) 227969  
 (151) 2004 09 06  
 (732) INTERKOBO INVEST Spółka z o.o., Łódź, PL.  
 (540) gold star super goal  
 (510), (511) **28** gry, zabawki, kukielki i ozdoby choinkowe, artykuły sportowe, piłki.

(111) **154584** (220) 2000 11 27 (210) 227970  
 (151) 2004 09 06  
 (732) INTERKOBO INVEST Spółka z o.o., Łódź, PL.  
 (540) gold star goal  
 (510), (511) **28** gry, zabawki, kukielki i ozdoby choinkowe, artykuły sportowe, piłki.

(111) **154585** (220) 2000 11 27 (210) 228001  
 (151) 2004 09 15  
 (732) P.P.H.U STROPEX Krzysztof Bruzi, Fabianów, PL.  
 (540) STROPEX  
 (510), (511) **19** belki stropowe, pustaki stropowe, pustaki ścienne.

(111) **154586** (220) 2000 11 29 (210) 228057  
 (151) 2004 08 26  
 (732) Handspring, Inc., Mountain View, US.  
 (540) HANDSPRING  
 (510), (511) **09** urządzenia i przyrządy naukowe, żeglarskie, geodezyjne, elektryczne, elektroniczne, fotograficzne, kinematograficzne, optyczne, wagowe, pomiarowe, sygnalizacyjne, kontrolne, do ratowania życia, do celów dydaktycznych, urządzenia do nagrywania, transmisji, reprodukcji dźwięku lub obrazu, magnetyczne nośniki danych, płyty i dyski z nagraniami, automaty sprzedające i mechanizmy do urządzeń uruchamianych przez wrzucenie monety lub żetonu, kasy sklepowe, maszyny liczące, komputery i sprzęt przetwarzający dane, sprzęt komputerowy, komputerowe urządzenia peryferyjne, komputery podręczne, osobiste cyfrowe urządzenia asystujące, elektroniczne organizery, elektroniczne notatniki, telefony, komputerowe urządzenia do gier, mikroprocesory, komputerowe płyty pamięci, elektryczne płyty układu, płytki drukowane, karty pamięciowe, monitory, wyświetlacze ciekłokrystaliczne, klawiatury, kable, modemy, drukarki, video-telefony, napędy dyskowe, kamery, oprogramowanie komputerowe, uprzednio nagrane programy komputerowe do zarządzania informacjami osobistymi, oprogramowanie do zarządzania bazami danych, oprogramowanie do rozpoznawania znaków, oprogramowanie do zarządzania telefonami, oprogramowanie do nadawania wiadomości i poczty elektronicznej, oprogramowanie do stronicowania pamięci, oprogramowane do synchronizacji baz danych, programy komputerowe umożliwiające dostęp, szukanie i przeszukiwanie baz danych on-line, instrukcje obsługi sprzedawane w komplecie z wyżej wymienionymi towarami, urządzenia do gaszenia ognia.

(111) **154587** (220) 2000 11 28 (210) 228088  
 (151) 2004 08 27  
 (732) STENA Sp. z o.o., Warszawa, PL.  
 (540)



(531) 24.15, 27.5  
 (510), (511) **39** transport towarowy samochodowy, spedycja, **40** przetwarzanie i sortowanie surowców wtórnych, papier, szkło, folia, butelki.

(111) **154588** (220) 2000 11 28 (210) 228090  
 (151) 2004 09 09

(732) REDAN Spółka Akcyjna, Łódź, PL.  
(540)

# T.R.A.V.E.L

(531) 24.17, 27.5

(510), (511) **18** skóra i imitacje skóry, paski skórzane, teczki skórzane, **25** ubrania, buty, nakrycia głowy i odzież z imitacji skóry, odzież ze skóry.

(111) **154589** (220) 2000 11 28 (210) 228091  
(151) 2004 08 26

(732) Zakłady Wytwórcze Polski Tytoń Spółka z o.o.,  
Poddebice, PL.

(540) muza

(510), (511) **34** papierosy.

(111) **154590** (220) 2000 11 29 (210) 228168  
(151) 2004 09 06

(732) Zakłady Produkcyjno-Handlowe „JANTOŃ”  
Edward Janusz Jantoni, Bychlew, PL.

(540) REGENT

(510), (511) **33** napoje alkoholowe (z wyjątkiem piwa), zwłaszcza nalewki, napoje alkoholowe o smaku owocowym bądź z owocami.

(111) **154591** (220) 2000 12 05 (210) 228339  
(151) 2004 09 06

(732) Mars, Inc., McLean, US.

(540) COCOAPRO

(510), (511) **05** słodczyce do celów leczniczych, żywność dietetyczna przystosowana do celów medycznych, żywność dla niemowląt, preparaty witaminowe, żywność dla chorych przystosowana do celów medycznych, **29** mięso, ryby, drób dzicyzna, owoce morza, owoce i warzywa konserwowane, suszone, gotowane lub przetworzone, preparaty z wszystkich w/w produktów, produkty mleczne, zupy, słodkie i pikantne pasty do smarowania pieczywa sporządzone z w/w produktów lub składające się w większości z tych produktów, sałatki, napoje mleczne i kompoty, nadzienia z w/w produktów lub składające się w większości z produktów należących do klasy 29, przekąski sporządzone z w/w produktów lub w większości z produktów należących do klasy 29, gotowe dania i części składowe dań sporządzone z produktów zawartych w klasie 29 lub zawierające w większości te produkty, substancje proteinowe, wszystkie w/w zawarte w klasie 29.

(111) **154592** (220) 2000 12 05 (210) 228340  
(151) 2004 09 06

(732) Mars, Inc., McLean, US.

(540)



Kolory znaku: ciemnobrązowy, jasnożółty, ciemnożółty, czerwony, oliwkowy

(531) 26.1, 27.5, 29.1

(510), (511) **29** mięso, ryby, drób, dzicyzna, owoce morza, owoce i warzywa konserwowane, suszone, gotowane lub przetworzone, preparaty z wszystkich w/w produktów, produkty mleczne, zupy, słodkie i pikantne pasty do smarowania pieczywa sporządzone z w/w produktów lub składające się w większości z tych produktów, sałatki, napoje mleczne i kompoty, nadzienia z w/w produktów lub składające się w większości z produktów należących do klasy 29, przekąski sporządzone z w/w produktów lub w większo-

ści z produktów należących do klasy 29, gotowe dania i części składowe dań sporządzone z produktów zawartych w klasie 29 lub zawierające w większości te produkty, substancje proteinowe, wszystkie w/w zawarte w klasie 29, **30** ryż, makarony, produkty zbożowe śniadaniowe i preparaty zbożowe, herbata, kawa, kakao, czekolada do picia, esencje kawowe, ekstrakty kawowe, mieszanki kawy i cykorii, cykorii i mieszanki cykorii, wszystkie w/w mające zastosowanie jako namiastki kawy, niemedyczne słodczyce, ciasta, ciastka, herbatniki, lód, lody, produkty lodowe, mrożone słodczyce, schłodzone desery, pianki i musy, sorbety, chleb, ciasto, napoje na bazie herbaty, kawy, kakao, czekolady również w połączeniu z mlekiem, nadzienia przygotowane z produktów zawartych w klasie 30 lub składające się głównie z tych produktów, słodkie i pikantne pasty do pieczywa sporządzone z produktów zawartych w klasie 30 lub składające się głównie z tych produktów, przekąski sporządzone z produktów zawartych w klasie 30 lub składające się w większości z tych produktów, gotowe dania i części składowe dań przygotowane z produktów zawartych w klasie 30 lub składające się w większości z tych produktów, czekolada, pizza, spody do pizzy, sosy i dodatki do pizzy, sosy do makaronów i do ryżu, dresingi do sałat, majonezy, sosy, sosy do maczania kawałków żywności (dipy), wszystkie w/w zawarte w klasie 30.

(111) **154593** (220) 2000 12 08 (210) 228551  
(151) 2004 09 06

(732) Galderma S.A., Cham, CH.

(540) DIFFERIN

(510), (511) **05** preparaty farmaceutyczne do leczenia trądziku.

(111) **154594** (220) 2000 12 11 (210) 228632  
(151) 2004 09 07

(732) Przedsiębiorstwo Handlowo Produkcyjne DERBY Krzysztof Węckiewicz, Oleśnica, PL.

(540)



(531) 26.1, 27.5

(510), (511) **25** wyroby pończosnicze-skarpety, rajstopy, pończochy.

(111) **154595** (220) 2000 12 13 (210) 228859  
(151) 2004 06 17

(732) Firma Cukiernicza „Solidarność” Rok zał. 1952 Sp. z o.o.,  
Lublin, PL.

(540)



Kolory znaku: sepia, żółty, czarny, jasnoczerwony

(531) 2.3, 8.1, 29.1

(510), (511) **29** galaretki, dżemy, kompoty, **30** wyroby cukiernicze, wyroby czekoladowe, galanteria czekoladowa, słodczyce, lody, produkty zbożowe, **32** napoje owocowe i soki owocowe.

(111) **154596** (220) 2000 12 13 (210) 228860  
(151) 2004 06 17

(732) Firma Cukiernicza „Solidarność” Rok zał. 1952 Sp. z o.o.,  
Lublin, PL.

(540) (znak przestrzenny)



Kolory znaku: jasnoczerwony, żółty i odcienie, brązowy, czarny, pomarańczowy

(531) 2.3, 8.1, 27.5, 29.1

(510), (511) **29** galaretki, dżemy, kompoty, **30** wyroby cukiernicze, wyroby czekoladowe, galanteria czekoladowa, słodycze, lody, produkty zbożowe, **32** napoje owocowe i soki owocowe.

(111) **154597** (220) 2000 12 13 (210) 228864

(151) 2004 06 17

(732) Firma Cukiernicza „Solidarność” Rok zał.1952 Sp. z o.o., Lublin, PL.

(540)



Kolory znaku: żółty i odcienie, pomarańczowy, brązowy, czarny

(531) 2.3, 29.1

(510), (511) **29** galaretki, dżemy, kompoty, **30** wyroby cukiernicze, wyroby czekoladowe, galanteria czekoladowa, słodycze, lody, produkty zbożowe, **32** napoje owocowe i soki owocowe.

(111) **154598** (220) 2000 12 13 (210) 228879

(151) 2004 06 17

(732) PROFESJONALNE SYSTEMY PRZEMYSŁOWE Spółka z o. o., Lublin, PL.

(540)



Kolory znaku: niebieski

(531) 26.1, 27.5, 29.1

(510), (511) **09** optyczne przyrządy pomiarowe, odzież ochronna, odzież do gaszenia ognia, kaski.

(111) **154599** (220) 2000 12 14 (210) 228919

(151) 2004 09 06

(732) UNIZETO Spółka z o. o., Szczecin, PL.

(540) Strong Internet

(510), (511) **42** usługi w zakresie autoryzacji i nawiązywania bezpiecznego połączenia między serwerem korporacyjnym a klientem znajdującym się w dowolnym miejscu z wykorzystaniem identyfikatora cyfrowego.

(111) **154600** (220) 2000 12 15 (210) 228964

(151) 2004 09 07

(732) Zakłady Wytwórcze „Polski Tytoń” Spółka z o.o., Podębice, PL.

(540) piwne

(510), (511) **34** papierosy.(111) **154601** (220) 2000 12 22 (210) 229333

(151) 2004 08 27

(732) Browary Warka Spółka z o. o., Warka, PL.

(540)



Kolory znaku: biały, złoty, czerwony, czarny

(531) 27.5, 29.1

(510), (511) **06** puszki metalowe do napojów, **16** podkładki pod szklanki z papieru lub z tektury, plakaty, tablice reklamowe z papieru lub z tektury, materiały z papieru i z tektury do pakownia, **21** wyroby szklane, porcelanowe i ceramiczne nie ujęte w innych klasach, włączając szklanki, kufle i kieliszki, **25** odzież, włączając t-shirty, nakrycia głowy, włączając czapki i daszki przeciwsloneczne, **32** piwo, porter, ale oraz inne napoje bezalkoholowe, wody mineralne i gazowane, napoje owocowe i soki owocowe, syropy i inne produkty do sporządzania napojów.

(111) **154602** (220) 2000 12 22 (210) 229342

(151) 2004 08 31

(732) Allergan, Inc.(a Delaware corporation), Irvine, US.

(540) BOTOX

(510), (511) **05** preparaty farmaceutyczne do leczenia schorzeń neurologicznych, dystonii mięśni, zaburzeń mięśni gładkich, zaburzeń nerwów autonomicznych, bólów głowy, zmarszczek, nadmiernej potliwości, kontuzji, porażenia mózgowego, skurczów, drżenia i bólu.

(111) **154603** (220) 2000 12 28 (210) 229469

(151) 2004 09 06

(732) WAWA Arkadiusz Wieczorek, Warszawa, PL.

(540)



Kolory znaku: czerwony, granatowy, złoty

(531) 26.1, 27.5, 29.1

(510), (511) **39** transport osób i towarów, pośrednictwo transportowe.

(111) **154604** (220) 2000 12 28 (210) 229484

(151) 2004 09 06

(732) DePuy, Inc., Warsaw, US.

(540) ULTAMET

(510), (511) **10** urządzenia medyczne, sztuczne implanty biodrowe.

(111) **154605** (220) 2000 12 28 (210) 229485

(151) 2004 09 06

(732) DePuy, Inc., Warsaw, US.

(540) ARTHREASE

(510), (511) **05** preparaty farmaceutyczne do leczenia zapalenia stawów.

(111) **154606** (220) 2000 12 29 (210) 229591

(151) 2004 09 06

(732) Krynica Zdrój Sp. z o.o., Żywiec, PL.  
(540)



Kolory znaku: pomarańczowy, żółty, czerwony, niebieski  
(531) 27.5, 29.1

(510), (511) **32** piwo, napoje bezalkoholowe, wody mineralne,  
**33** napoje alkoholowe.

(111) **154607** (220) 2001 01 04 (210) 229722  
(151) 2004 08 27

(732) Pharmacia & Upjohn S.A., Luxembourg, LU.  
(540) PROMON

(510), (511) **05** preparaty farmaceutyczne dla celów weterynaryj-  
nych.

(111) **154608** (220) 2001 01 05 (210) 229805  
(151) 2004 09 10

(732) Polifarb Cieszyn-Wrocław SA, Wrocław, PL.  
(540)



Kolory znaku: niebieski, biały, żółty, pomarańczowy, czerwony,  
fioletowy, zielony

(531) 24.15, 26.1, 26.2, 26.4, 27.5, 29.1

(510), (511) **01** żywice syntetyczne, **02** farby, lakiery, emalie, po-  
kosty, bejce, koloranty, **17** materiały do uszczelniania, **19** mate-  
riały budowlane niemetalowe.

(111) **154609** (220) 2001 01 05 (210) 229806  
(151) 2004 09 10

(732) Polifarb Cieszyn-Wrocław SA, Wrocław, PL.  
(540)



Kolory znaku: niebieski, biały, pomarańczowy, żółty, czerwony,  
fioletowy, zielony

(531) 25.1, 26.2, 26.4, 27.5, 29.1

(510), (511) **01** żywice syntetyczne, **02** farby, lakiery, emalie, po-  
kosty bejce, koloranty, **17** materiały do uszczelniania, **19** materiały  
budowlane niemetalowe.

(111) **154610** (220) 2001 01 05 (210) 229813  
(151) 2004 09 10

(732) LUBELLA S.A., Lublin, PL.  
(540) LUBELKI

(510), (511) **30** wyroby zbożowe, płatki zbożowe, muesli, potrawy  
na bazie wyrobów zbożowych, słodczyce na bazie wyrobów zbożo-  
wych.

(111) **154611** (220) 2001 01 08 (210) 229835  
(151) 2004 09 08

(732) HEXAL POLSKA Sp. z o.o., Warszawa, PL.

(540) laxacur

(510), (511) **05** leki, wyroby farmaceutyczne.

(111) **154612** (220) 2001 01 08 (210) 229836  
(151) 2004 09 08

(732) HEXAL POLSKA Sp. z o.o., Warszawa, PL.

(540) migea

(510), (511) **05** leki, wyroby farmaceutyczne.

(111) **154613** (220) 2001 01 08 (210) 229837  
(151) 2004 09 08

(732) HEXAL AG, Holzkirchen, DE.

(540) acix

(510), (511) **05** leki, wyroby farmaceutyczne.

(111) **154614** (220) 2001 01 10 (210) 229913  
(151) 2004 09 07

(732) Produkcja Nawozów i Środków Ochrony Roślin Handel  
Hurtowy i Detaliczny Paweł Sadowski, Zawady, PL.

(540)



Kolory znaku: biały, zielony i odcienie, czerwony, żółty, niebieski  
(531) 2.1, 3.13, 18.7, 19.3, 19.7, 25.1, 27.5, 29.1

(510), (511) **05** środek ochrony roślin przed szkodnikami, mszycami  
i innymi owadami ssącymi.

(111) **154615** (220) 2001 01 10 (210) 229936  
(151) 2004 09 07

(732) Merz Pharma GmbH & Co. KGaA, Frankfurt nad Menem,  
DE.

(540) SENSODERM

(510), (511) **03** środki do pielęgnacji ciała i urody.

(111) **154616** (220) 2001 01 15 (210) 230109  
(151) 2004 09 08

(732) Przedsiębiorstwo Usługowo Produkcyjne  
Holbex Spółka z o.o., Stara Iwiczna, PL.

(540) Viper

(510), (511) **05** preparaty farmaceutyczne.

(111) **154617** (220) 2001 01 18 (210) 230208  
(151) 2004 09 13

(732) Holifa Polska Sp. z o.o., Warszawa, PL.

(540) polsept holifa

(510), (511) **05** środki odkażające.

(111) **154618** (220) 2001 01 19 (210) 230314  
(151) 2004 08 25

(732) Mars, Inc., McLean, US.



(540)



Kolory znaku: biały, zielony, żółty, pomarańczowy, różowy, czerwony, granatowy, biały, rudy, bordowy

(531) 3.1, 27.5, 29.1

(510), (511) **31** rolnicze, ogrodnicze i leśne produkty, ziarna i nasiona, wszystkie zawarte w tej klasie, żywe zwierzęta, ptaki i ryby, żywność dla zwierząt, ptaków i ryb, słód, skorupa mątwy, kości dla psów, ściółka dla zwierząt, świeże warzywa i świeże owoce oraz preparaty stosowane jako dodatki do tych pokarmów.

(111) **154619** (220) 2001 01 19 (210) 230315  
(151) 2004 08 25  
(732) Mars, Inc., McLean, US.  
(540)



Kolory znaku: żółty, biały, jasnobrązowy, czerwony, czarny, granatowy

(531) 3.1, 27.5, 29.1

(510), (511) **31** rolnicze, ogrodnicze i leśne produkty, ziarna i nasiona, wszystkie zawarte w tej klasie, żywe zwierzęta, ptaki i ryby, żywność dla zwierząt, ptaków i ryb, słód, skorupa mątwy, kości dla psów, ściółka dla zwierząt, świeże warzywa i świeże owoce oraz preparaty stosowane jako dodatki do tych pokarmów.

(111) **154620** (220) 2001 01 19 (210) 230316  
(151) 2004 08 25  
(732) Mars, Inc., McLean, US.  
(540)



Kolory znaku: żółty, biały, jasnobrązowy, ciemnobrązowy, czerwony, czarny, granatowy, niebieski

(531) 3.1, 27.5, 29.1

(510), (511) **31** rolnicze, ogrodnicze i leśne produkty, ziarna i nasiona, wszystkie zawarte w tej klasie, żywe zwierzęta, ptaki i ryby, żywność dla zwierząt, ptaków i ryb, słód, skorupa mątwy, kości dla psów, ściółka dla zwierząt, świeże warzywa i świeże owoce oraz preparaty stosowane jako dodatki do tych pokarmów.

(111) **154621** (220) 2001 01 19 (210) 230317  
(151) 2004 08 25  
(732) Mars, Inc., McLean, US.  
(540)



Kolory znaku: żółty, biały, jasnobrązowy, czerwony, czarny, granatowy, niebieski

(531) 3.1, 27.5, 29.1

(510), (511) **31** rolnicze, ogrodnicze i leśne produkty, ziarna i nasiona, wszystkie zawarte w tej klasie, żywe zwierzęta, ptaki i ryby, żywność dla zwierząt, ptaków i ryb, słód, skorupa mątwy, kości dla psów, ściółka dla zwierząt, świeże warzywa i świeże owoce oraz preparaty stosowane jako dodatki do tych pokarmów.

(111) **154622** (220) 2001 01 19 (210) 230318  
(151) 2004 08 25  
(732) Mars, Inc., McLean, US.  
(540)



Kolory znaku: żółty, biały, jasnobrązowy, czerwony, czarny, granatowy, niebieski, zielony

(531) 3.1, 27.5, 29.1

(510), (511) **31** rolnicze, ogrodnicze i leśne produkty, ziarna i nasiona, wszystkie zawarte w tej klasie, żywe zwierzęta, ptaki i ryby, żywność dla zwierząt, ptaków i ryb, słód, skorupa mątwy, kości dla psów, ściółka dla zwierząt, świeże warzywa i świeże owoce oraz preparaty stosowane jako dodatki do tych pokarmów.

(111) **154623** (220) 2001 01 19 (210) 230319  
(151) 2004 08 25  
(732) Mars, Inc., McLean, US.  
(540)



Kolory znaku: żółty, biały, jasnobrązowy, ciemnobrązowy, czerwony, czarny, różowy, niebieski, brązowy

(531) 3.1, 19.1, 27.5, 29.1

(510), (511) **31** rolnicze, ogrodnicze i leśne produkty, ziarna i nasiona, wszystkie zawarte w tej klasie, żywe zwierzęta, ptaki i ryby, żywność dla zwierząt, ptaków i ryb, słoń, skorupa mątwy, kości dla psów, ściółka dla zwierząt, świeże warzywa i świeże owoce oraz preparaty stosowane jako dodatki do tych pokarmów.

(111) **154624** (220) 2001 01 19 (210) 230320  
(151) 2004 08 25  
(732) Mars, Inc., McLean, US.  
(540)



Kolory znaku: żółty, biały, jasnobrązowy, ciemnobrązowy, czerwony, czarny, brązowy, różowy, niebieski  
(531) 3.1, 19.1, 27.5, 29.1

(510), (511) **31** rolnicze, ogrodnicze i leśne produkty, ziarna i nasiona, wszystkie zawarte w tej klasie, żywe zwierzęta, ptaki i ryby, żywność dla zwierząt, ptaków i ryb, słoń, skorupa mątwy, kości dla psów, ściółka dla zwierząt, świeże warzywa i świeże owoce oraz preparaty stosowane jako dodatki do tych pokarmów.

(111) **154625** (220) 2001 01 18 (210) 230338  
(151) 2004 08 30  
(732) Firma Cukiernicza „Solidarność” Sp. z o.o., Lublin, PL.  
(540)



(531) 26.1, 26.2, 26.13

(510), (511) **30** wyroby cukiernicze, wyroby czekoladowe, galanteria czekoladowa, słodycze, lody, produkty zbożowe.

(111) **154626** (220) 2001 01 26 (210) 230658  
(151) 2004 09 08  
(732) Mars, Inc., McLean, US.  
(540) 3maj z nami

(510), (511) **30** ryż, makarony, zbożowe produkty śniadaniowe i preparaty zbożowe, herbata, kawa, kakao, czekolada do picia, esencje kawowe, ekstrakty kawowe, mieszanki kawy i cykorii, cykorii i mieszanki cykorii, wszystkie w/w mające zastosowanie jako namiastki kawy, niemedyczne słodycze, ciasta, ciastka, herbatniki, lód, lody, produkty lodowe, mrożone słodycze, schłodzone desery, pianki i musy, sorbety, chleb, ciasto, napoje na bazie herbaty, kawy, kakao, czekolady również w połączeniu z mlekiem, nadzienia przygotowane z produktów zawartych w klasie 30 lub składające się głównie z tych produktów, słodkie i pikantne pasty do pieczywa sporządzone z produktów zawartych w klasie 30 lub składające się głównie z tych produktów, przekąski sporządzone z produktów zawartych w klasie 30 lub składające się w większości z tych produktów, gotowe dania i części składowe dań przygotowane z produktów zawartych w klasie 30 lub składające się w większości z tych produktów, czekolada, pizza, spody do pizzy, sosy i dodatki do pizzy zawarte w klasie 30, sosy do makaronów i do ryżu, dressingi do sałat, majonez, sosy, sosy do maczania kawałków żywności (dipy).

(111) **154627** (220) 2001 01 25 (210) 230703  
(151) 2004 09 07  
(732) BART-DOM Sp. z o.o., Rzeszów, PL.  
(540)



(531) 7.3, 27.5

(510), (511) **01** produkty chemiczne stosowane w przemyśle, kleje i spoiwa stosowane w przemyśle, spoiwa do betonu, materiały ściernie, rozpuszczalniki do lakierów, środki chemiczne do napowietrzania betonu, środki do konserwacji betonu, kleje do płytek ściennych i tapet, kleje do celów przemysłowych, preparaty ogniodopusne, żywice epoksydowe w stanie surowym, **02** barwniki, bejce, biel cynkowa, biel ołowiowa, drewno barwiące, emalie, farby, farbiarskie zaprawy, folie, folie metalowe i formy proszkowe dla malarzy, lakiery, kit olejowy, kit szklarski, minia, mleko wapienne, oleje konserwujące, pigmenty, pokosty, środki antykorozyjne, środki zapobiegające korozji i zabezpieczające drewno, rozcieńczalniki do farb i lakierów, smary przeciwrzeczne, zaprawa cementowa, zaprawy farbiarskie, **06** armatura do przewodów metalowa, barierki bezpieczeństwa, barierki ochronne, baseny kąpielowe metalowe, belki metalowe, blacha, bramy metalowe, budowlane materiały metalowe, dachówka metalowa, daszki metalowe, deflektory kominowe metalowe, drabinki metalowe, drobnica metalowa, drut metalowy, drzwi metalowe, dzwonki, ekrany paleniskowe, futryny metalowe, gwoździe, haki, haki metalowe, kabiny metalowe kąpielowe, kątowniki metalowe, kłamki do drzwi i okien metalowe, klucze, kłódki, kolanka do rur metalowe, kołki metalowe do ścian, kominy metalowe, konstrukcje metalowe dla budownictwa, kraty metalowe, liny metalowe, luźniki okienne metalowe, łańcuchy, maszty metalowe, materiały konstrukcyjne metalowe, nadproża metalowe, narożniki metalowe w budownictwie, nasady kominowe metalowe, nity, odrzwia metalowe, ograniczniki metalowe do drzwi i okien, ogrodzenia metalowe, okiennice metalowe, okładziny metalowe, okna metalowe, okucia do budownictwa metalowe, okucia drzwiowe i okienne, palety metalowe, płyty konstrukcyjne metalowe, podpory metalowe, pokrycia dachów metalowe, pokrywy do włazów metalowe, pręty ogrodzeniowe metalowe, przewody centralnego ogrzewania metalowe, przewody instalacyjne rozgałęźne metalowe, przewody metalowe do instalacji wentylacyjnych i klimatyzacyjnych, przewody wodociągowe metalowe, ramy do okien metalowe, rolety zewnętrzne metalowe, rolki prowadnic metalowe do drzwi i okien przesuwanych, rury metalowe, rusztowania metalowe, rynny dachowe metalowe, rynny metalowe, schody metalowe, siatki metalowe, słupy metalowe, sprężyny, stalowe blachy, stopnie schodów metalowe, suitry metalowe, szalunki metalowe do betonu, zamki metalowe, zawiasy metalowe, zawory wodociągowe metalowe, żaluzje metalowe, **17** materiały uszczelniające, materiały izolacyjne, materiały izolacyjne do elewacji i fasad, rury elastyczne i połączenia rurowe niemetalowe, armatura niemetalowa do instalacji sanitarnych i wodociągowych, farby izolacyjne, filc izolacyjny, folie metalowe izolacyjne, izolacje, masy uszczelniające, materiały dźwiękoszczelne, kit, lakier izolacyjny, papier izolacyjny, powłoki izolacyjne, przewody giętkie niemetalowe, produkty bitumiczne dla budownictwa, produkty termoizolacyjne, armatura, rury niemetalowe, ścianki zewnętrzne i wewnętrzne, styropian, płyty ze styropianu, sznury gumowe, taśmy izolacyjne, tkaniny izolacyjne, tworzywa sztuczne półprzetworzone, uszczelki, uszczelnienia zapobiegające przeciekowi wody, wata i tkanina szklana do izolacji, wełna szklana do izolacji, wełna żuźlowa do izolacji, włókna szklane do izolacji, wyroby z tworzyw sztucznych termoplastycznych, wyroby z tworzyw sztucznych w stanie półprzetworzonym jako elastyczne pianki poliuretanowe, złącza rozprężne do uszczelnienia, **19** materiały budowlane niemetalowe, asfalt, asfaltowe nawierzchnie, balustrady, baseny kąpielowe niemetalowe, belki niemetalowe, beton, betonowe elementy budowlane, boazerie, szalunki niemetalowe do betonu, produkty bitumiczne dla budownictwa, bramy niemetalowe

we, cegła, cement, dachówka niemetalowa, pokrycia dachów niemetalowe, pokrycia dachowe bitumiczne i inne pokrycia dachowe niemetalowe, dachówka niemetalowa, deflektory kominowe niemetalowe, drewno do celów budowlanych, deski drewniane, przewody drenażowe niemetalowe, drewno obrobione i fornirowane, drewno użytkowe, drzwi niemetalowe, fornir, futryny niemetalowe, gips, gonty, granit, kabiny kąpielowe niemetalowe, kamień budowlany, karton budowlany, kątowniki i inne kształtowniki niemetalowe, kominy niemetalowe, kostki brukowe, konstrukcje niemetalowe, konstrukcje przenośne niemetalowe, kostki niemetalowe, kostki oświetlające, kraty i kratownice niemetalowe, krokwie dachowe, listwy i listewki boazeryjne, listwy niemetalowe, łąty dewniane, marmur, mozaiki dla budownictwa, obudowy kominów, odrzwia niemetalowe, okiennice niemetalowe, okładziny niemetalowe budowlane, materiały ogniotrwałe, ogrodzenia niemetalowe, okna niemetalowe, okucia drzwi i okien niemetalowe, parkiet, piasek budowlany, płyty i płytki wykładzinowe niemetalowe, płyty konstrukcyjne niemetalowe, płyty niemetalowe, płyty z PCV i bitumiczne, płytki ceramiczne podłogowe i ścienne, pokrycia dachowe termozgrzewalne, pokrycia dachowe bezspoinowe, pokrycia metalowe ścian, przegrody niemetalowe, przewody instalacyjne niemetalowe, przewody ciśnieniowe niemetalowe, przewody kominowe, przewody niemetalowe do instalacji sanitarnej, wentylacyjnej, klimatyzacyjnej i wodociągowej, przewody wodociągowe niemetalowe, rolety niemetalowe, rozpórki, rury spustowe niemetalowe, sklejki, tworzywa drewnopodobne, ścianki działowe, deski parapetowe, pokrycia ścian niemetalowe, rury drenażowe niemetalowe, rynny, rynny dachowe niemetalowe, rynny niemetalowe, schody niemetalowe, słupy niemetalowe, spoiwa do murów, stopnie schodów niemetalowe, stropy i sufity niemetalowe, styrobloki, szamota, szkło okienne i konstrukcyjne, szkło zbrojone, szkło izolacyjne, szyby dla budownictwa, styropian, ścianki szczelne niemetalowe, terakota, wapno, włazy niemetalowe, wykładziny niemetalowe, zaprawa murarska, zbiorniki murywane, żaluzje niemetalowe, żużel budowlany, żwir, **37** usługi budowlane i naprawy budynków, asfaltowanie, blacharstwo, gipsowanie, hydraulika, malowanie, murarstwo, nadzór budowlany, rozbiórka budynków, tapetowanie, usługi obejmujące izolację budynków, izolacje przeciwwodne pionowe i poziome, usługi obejmujące docieplanie ścian budynków, docieplanie ścian budynków konstrukcjami stalowymi z wykorzystaniem poliwęglanu komorowego i litego, wykonanie zadaszeń, świetlików, ogrodów zimowych, remonty dachów i budynków, usługi ogólnobudowlane, wykonywanie powłok hydroizolacyjnych, izolacji ścian i fundamentów, wykańczanie wnętrz budynków mieszkalnych i biurowych, zabezpieczanie przed korozją, wykonawstwo drzwi, okien i elewacji budynków, **42** analiza projektów technicznych, architektura, badania techniczne, doradztwo budowlane, dekoracja wnętrz, ekspertyzy inżynierskie, projektowanie konstrukcji budowlanych.

(111) **154628** (220) 2001 01 29 (210) 230772  
 (151) 2004 09 13  
 (732) ROTR Spółdzielnia Mleczarska w Rypinie, Rypin, PL.  
 (540)



Kolory znaku: zielony, biały, żółty, jasnozielony  
 (531) 2.7, 26.4, 27.5, 29.1  
 (510), (511) **29** mleko.

(111) **154629** (220) 2001 01 29 (210) 230773  
 (151) 2004 09 13

(732) ROTR Spółdzielnia Mleczarska w Rypinie, Rypin, PL.  
 (540)



Kolory znaku: niebieski, biały, żółty, jasnoniebieski  
 (531) 2.7, 26.4, 27.5, 29.1  
 (510), (511) **29** mleko.

(111) **154630** (220) 2001 01 29 (210) 230774  
 (151) 2004 09 13  
 (732) ROTR Spółdzielnia Mleczarska w Rypinie, Rypin, PL.  
 (540)



Kolory znaku: czerwony, biały, żółty, jasnoczerwony  
 (531) 2.7, 26.4, 27.5, 29.1  
 (510), (511) **29** mleko.

(111) **154631** (220) 2000 06 20 (210) 220266  
 (151) 2004 08 12  
 (732) PRESSPUBLICA Spółka z o.o., Warszawa, PL.  
 (540) Rzeczpospolita OnLine  
 (510), (511) **16** dzienniki, czasopisma, druki, książki, fotografie, taśmy lub karty papierowe do zapisu programów komputerowych, **35** promocja i reklama, **41** nauczanie, organizowanie konkursów, plebiscytów, pokazów, sympozjów, **42** porady prawne.

(111) **154632** (220) 2000 07 13 (210) 221233  
 (151) 2004 06 28  
 (732) „INTERKOBO” Spółka z o.o., Łódź, PL.  
 (540)



Kolory znaku: czerwony, czarny, biały, żółty, różowy  
 (531) 3.4, 18.7, 27.5, 27.7, 29.1

(510), (511) **09** gry komputerowe, **28** gry, zabawki, kukielki i ozdoby choinkowe, artykuły sportowe, łyżwy, łyżworolki, deskorolki, wrotki, rowery treningowe stacjonarne.

(111) **154633** (220) 2000 07 13 (210) 221235  
 (151) 2004 06 28  
 (732) „INTERKOBO” Spółka z o.o., Łódź, PL.



(540) cobraelectra

(510), (511) **09** gry komputerowe, **28** gry, gry elektroniczne inne niż telewizyjne, zabawki, kukielki i ozdoby choinkowe, artykuły sportowe, łyżwy, łyżworolki, deskorolki, wrotki, rowery treningowe stacjonarne.(111) **154634** (220) 2000 07 13 (210) 221237

(151) 2004 06 28

(732) INTERKOBO INVEST Spółka z o.o., Łódź, PL.

(540) xrs-phantom

(510), (511) **09** gry komputerowe, **28** gry, gry elektroniczne inne niż telewizyjne, zabawki, kukielki i ozdoby choinkowe, artykuły sportowe, łyżwy, łyżworolki, deskorolki, wrotki, rowery treningowe stacjonarne.(111) **154635** (220) 2000 08 08 (210) 222426

(151) 2004 06 15

(732) Dziewiarstwo Maszynowe Paweł Wyrzykowski, Wesoła, PL.

(540)



Kolory znaku: biały, złoty, czerwony, czarny

(531) 26.11, 27.5, 29.1

(510), (511) **25** wyroby pończosnicze - skarpetki.(111) **154636** (220) 2000 09 08 (210) 223787

(151) 2004 07 01

(732) „HUTA POKÓJ” S.A., Ruda Śląska, PL.

(540)



Kolory znaku: biały, czarny, złoty, czerwony

(531) 15.7, 24.1, 26.1, 27.5, 29.1

(510), (511) **06** wyroby hutnicze nie ujęte w innych klasach, konstrukcje i wyroby stalowe, blachy, cysterny jako zbiorniki, zbiorniki i pojemniki metalowe, kształtowniki walcowane na gorąco, **40** usługi w zakresie formowania na zimno z półfabrykatów hutniczych, **41** usługi z zakresu szkolenia.(111) **154637** (220) 2000 09 08 (210) 223788

(151) 2004 07 01

(732) „HUTA POKÓJ” S.A., Ruda Śląska, PL.

(540)

**"HUTA POKÓJ" S.A.**

(531) 27.5

(510), (511) **06** wyroby hutnicze nie ujęte w innych klasach, konstrukcje i wyroby stalowe, blachy, cysterny jako zbiorniki, zbiorniki i pojemniki metalowe, kształtowniki walcowane na gorąco, **40** usługi w zakresie formowania na zimno z półfabrykatów hutniczych, **41** usługi z zakresu szkolenia.(111) **154638** (220) 2000 09 11 (210) 223872

(151) 2004 07 02

(732) AGORA S.A., Warszawa, PL.

(540) metro

(510), (511) **16** druki, dzienniki, czasopisma, książki, kalendarze, słowniki, atlasy, encyklopedie, nuty i mapy, **35** usługi reklamowe, w zakresie reklamy prasowej, radiowej, telewizyjnej i internetowej oraz z zastosowaniem plakatów i ulotek, prowadzenie kompleksowych kampanii reklamowych, tworzenie, wydawanie i dystrybucja materiałów promocyjno-reklamowych, także katalogów, usługi w zakresie badania rynku oraz badania opinii publicznej, usługi w zakresie agencji informacyjnych, organizowanie i obsługa wystaw, giełd i targów, organizowanie gier, konkursów i loterii oraz imprez rozrywkowych o podłożu reklamowym z zastosowaniem reklamy prasowej, radiowej, telewizyjnej i internetowej, **41** usługi wydawnicze.(111) **154639** (220) 2000 09 11 (210) 223873

(151) 2004 07 02

(732) AGORA S.A., Warszawa, PL.

(540) metro w warszawie

(510), (511) **16** druki, dzienniki, czasopisma, książki, kalendarze, słowniki, atlasy, encyklopedie, nuty i mapy, **35** usługi reklamowe, w zakresie reklamy prasowej, radiowej, telewizyjnej i internetowej oraz z zastosowaniem plakatów i ulotek, prowadzenie kompleksowych kampanii reklamowych, tworzenie, wydawanie i dystrybucja materiałów promocyjno-reklamowych, także katalogów, usługi w zakresie badania rynku oraz badania opinii publicznej, usługi w zakresie agencji informacyjnych, organizowanie i obsługa wystaw, giełd i targów, organizowanie gier, konkursów i loterii oraz imprez rozrywkowych o podłożu reklamowym z zastosowaniem reklamy prasowej, radiowej, telewizyjnej i internetowej, **41** usługi wydawnicze.(111) **154640** (220) 2000 09 11 (210) 223874

(151) 2004 07 02

(732) AGORA S.A., Warszawa, PL.

(540) gazeta metro

(510), (511) **16** druki, dzienniki, czasopisma, książki, kalendarze, słowniki, atlasy, encyklopedie, nuty i mapy, **35** usługi reklamowe, w zakresie reklamy prasowej, radiowej, telewizyjnej i internetowej oraz z zastosowaniem plakatów i ulotek, prowadzenie kompleksowych kampanii reklamowych, tworzenie, wydawanie i dystrybucja materiałów promocyjno-reklamowych, także katalogów, usługi w zakresie badania rynku oraz badania opinii publicznej, usługi w zakresie agencji informacyjnych, organizowanie i obsługa wystaw, giełd i targów, organizowanie gier, konkursów i loterii oraz imprez rozrywkowych o podłożu reklamowym z zastosowaniem reklamy prasowej, radiowej, telewizyjnej i internetowej, **41** usługi wydawnicze.(111) **154641** (220) 2002 10 24 (210) 256664

(151) 2004 10 15

(732) „PARIS OPTIC” Spółka z ograniczoną odpowiedzialnością, Warszawa, PL.

(540) POINT

(510), (511) **09** okulary przeciwsłoneczne, okulary optyczne, oprawki do okularów, szkła do okularów optyczne i przeciwsłoneczne.(111) **154642** (220) 2000 07 25 (210) 221855

(151) 2004 08 03

(732) HUTA KRÓLEWSKA Spółka z o.o., Chorzów, PL.

(540)



Kolory znaku: czarny, pomarańczowy

(531) 24.9, 26.1, 27.5, 29.1



(510), (511) **06** szyny normalno torowe i pośrednie, kształtowniki, pręty walcowane, płaskowniki, kształtowniki specjalne dla górnictwa.

(111) **154643** (220) 2000 09 25 (210) 224512  
(151) 2004 05 21  
(732) BRE BANK Spółka Akcyjna, Warszawa, PL.  
(540)



Kolory znaku: granatowy, biały

(531) 1.1, 26.4, 27.5, 29.1

(510), (511) **09** programy komputerowe, **36** usługi bankowe, informacja bankowa, transfer elektroniczny środków finansowych.

(111) **154644** (220) 2000 09 25 (210) 224513  
(151) 2004 05 21  
(732) BRE BANK Spółka Akcyjna, Warszawa, PL.  
(540)



Kolory znaku: granatowy, biały, pomarańczowy

(531) 1.1, 26.4, 27.5, 29.1

(510), (511) **09** programy komputerowe, **36** usługi bankowe, informacja bankowa, transfer elektroniczny środków finansowych.

(111) **154645** (220) 2000 09 27 (210) 224748  
(151) 2004 09 09  
(732) Przedsiębiorstwo Produkcyjno Handlowo Usługowe EURO-CODE s.c. Józef Morzywołek, Marek Kuśmirek, Nowy Sącz, PL.

(540) Gorczańska krynica

(510), (511) **32** wody mineralne, gazowane i niegazowane, napoje instant, napoje bezalkoholowe, nektary owocowe, syropy owocowe, proszek do produkcji napojów, pastylki do produkcji napojów, soki owocowe, soki warzywne, soki owocowo-warzywne, soki wieloowocowe, soki wielowarzywne, napoje owocowe, napoje warzywne, napoje wieloowocowe, napoje wielowarzywne.

(111) **154646** (220) 2000 09 27 (210) 224749  
(151) 2004 09 09  
(732) Przedsiębiorstwo Produkcyjno Handlowo Usługowe EURO CODE s.c. Józef Morzywołek, Marek Kuśmirek, Nowy Sącz, PL.

(540) Krynica Gorców

(510), (511) **32** wody mineralne, gazowane i niegazowane, napoje instant, napoje bezalkoholowe, nektary owocowe, syropy owocowe, proszek do produkcji napojów, pastylki do produkcji napojów, soki owocowe, soki warzywne, soki owocowo-warzywne, soki wieloowocowe, soki wielowarzywne, napoje owocowe, napoje warzywne, napoje wieloowocowe, napoje wielowarzywne.

(111) **154647** (220) 2000 09 27 (210) 224757  
(151) 2004 08 26  
(732) PRESSPUBLICA Spółka z o.o., Warszawa, PL.

(540)



(531) 3.7, 25.1, 27.5

(510), (511) **09** programy komputerowe, **16** dzienniki, czasopisma, książki, druki, **42** porady prawne.

(111) **154648** (220) 2000 10 11 (210) 225300  
(151) 2004 08 11  
(732) Stołeczne Przedsiębiorstwo Usług Plastycznych i Wystaw Artystycznych WAREXPO Spółka z o.o., Warszawa, PL.  
(540)



Kolory znaku: niebieski, czerwony

(531) 26.1, 26.13, 27.5, 29.1

(510), (511) **37** wypożyczanie konstrukcji przenośnych, budowa małych form przestrzennych związanych z nośnikami informacji miejskiej, **39** usługi transportowe, **40** drukowanie oraz usługi poligraficzne, **41** usługi wydawnicze związane z reklamą, **42** projektowanie małych form przestrzennych związanych z nośnikami informacji miejskiej, projektowanie i realizacja opraw plastycznych i dekorowanie miasta z okazji różnych uroczystości i innych imprez plenerowych.

(111) **154649** (220) 2000 10 26 (210) 226136  
(151) 2004 07 01  
(732) TUBAG TRASS-, ZEMENT- und STEINWERKE GmbH, Kruft, DE.  
(540)



Kolory znaku: czerwony, czarny

(531) 26.2, 27.5, 29.1

(510), (511) **19** materiały budowlane, tworzywa budowlane (materiały konstrukcyjne) wszelkiego rodzaju (zawarte w klasie 19), w tym produkty trasowe, zwłaszcza zaprawa trasowa, trasowe środki wiążące (spoiwa), mączka trasowa (miał), cement trasowy i tras surowy, cement, spoiwa, zwłaszcza spoiwa hydrauliczne (zawarte w klasie 19), beton, wapno, gips, zaprawy różnego rodzaju (np. zaprawa uniwersalna, zaprawa sucha i gotowa), tynki różnego rodzaju, systemy tynkarskie, systemy obmurza (murowe), systemy restaurowania, bitum, żwir, asfalt, surowce mineralne, mineralne kruszywo betonowe, pumeksowy materiał budowlany, dachówka holenderska (dachówka esówka), kominy, krokwie dachowe, kamienie sztuczne i naturalne, **37** usługi: budownictwo, prace budowlane, drogowe prace nawierzchniowe, **39** transport, zwłaszcza transport materiałów budowlanych i tworzyw budowlanych.

(111) **154650** (220) 2000 11 09 (210) 227015  
(151) 2004 09 10  
(732) D & D Oświetlenie Dariusz Zablotny, Stargard Szczeciński, PL.

(540)

## D&D OŚWIETLENIE

(531) 24.17, 27.5

(510), (511) **11** oprawy oświetleniowe, **39** dystrybucja opraw oświetleniowych.

(111) **154651** (220) 1996 05 14 (210) 159676  
 (151) 2004 06 17  
 (732) Premier Image Technology Corporation, TAIPEI, CN.  
 (540)



(531) 27.5

(510), (511) **09** aparaty fotograficzne oraz części i akcesoria do nich.

(111) **154652** (220) 1998 04 07 (210) 185651  
 (151) 2004 06 15  
 (732) „OPTTEAM” S.A., Rzeszów, PL.  
 (540)



Kolory znaku: biały, czerwony, niebieski

(531) 15.7, 26.11, 27.5, 29.1

(510), (511) **09** programy komputerowe, w tym programy do zarządzania systemem płatności pieniądzem elektronicznym, dyski optyczne, dyski magnetyczne, dyski obliczeniowe, dyskietki i inne magnetyczne nośniki danych z nagraniami, czytniki optyczne, drukarki komputerowe, interfejsy, komputery, klawiatury komputerowe, maszyny liczące, maszyny sumujące, modemy, monitory, myszy, pamięci komputerowe, taśmy magnetyczne i inny osprzęt komputerowy, **35** zarządzanie działalnością gospodarczą w zakresie systemów płatności, zarządzanie zbiorami informatycznymi, **36** bankowość, usługi finansowe i monetarne, rozliczenia finansowe, zarządzanie finansami, usługi związane ze sprawami pieniężnymi, w tym systemami płatności, **42** programowanie komputerowe.

(111) **154653** (220) 2000 07 26 (210) 221877  
 (151) 2004 06 15  
 (732) Grupa Polskie Składy Budowlane S.A., Wełecz 142, PL.  
 (540)



Kolory znaku: granatowy, żółty, biały

(531) 26.11, 27.5, 29.1

(510), (511) **35** prowadzenie sklepów i hurtowni w zakresie materiałów budowlanych, izolacyjnych, wykończeniowych, wentylatorów, narzędzi mechanicznych oraz osprzętu do nich, narzędzi ręcznych, pośrednictwo handlowe polegające na kojarzeniu kontrahentów, **37** usługi budowlane i remontowe w zakresie budownictwa ogólnego, **39** transport, gospodarka magazynowa.

(111) **154654** (220) 2000 07 27 (210) 221890  
 (151) 2004 06 17  
 (732) VTH INTERNATIONAL TRADING SRO, Praha 4, CZ.  
 (540)



Kolory znaku: czerwony, żółty, seledynowy

(531) 1.15, 27.5, 29.1

(510), (511) **12** wózki dziecięce, **25** odzież, buty, **28** gry, zabawki.

(111) **154655** (220) 2000 09 04 (210) 223616  
 (151) 2004 06 18  
 (732) ULISSES KOMPUTERY Janusz Czarkowski, Mirosław Rzepiak, Kalisz, PL.  
 (540) ulisses

(510), (511) **09** aparaty i przyrządy naukowe, elektryczne i elektroniczne, urządzenia oraz sprzęt pomiarowy, komputery, elektroniczne i elektromechaniczne aparaty i przyrządy do stosowania z komputerami, terminale komputerowe, stacje dysków, aparaty pamięciowe, drukarki, skanery, maszyny liczące, czytniki kodów, kasy fiskalne, przetworniki analogowo-cyfrowe, sprzęt komputerowy, płyty z obwodami drukowanymi i karty dla komputerów, komputerowy sprzęt peryferyjny, monitory, klawiatury, myszki, joysicki, współprocesory, elektryczne tablice połączeń z układami pamięciowymi, mikroprocesory, modemy, fax-modemy, zespoły napędu dysków twardych i giętkich, urządzenia przesuwu taśmy, tablice pamięci i chipy, kompaktowe stacje dysków, przyrządy poligrafii komputerowej, plotery, urządzenia do sterowania maszynami, procesami produkcyjnymi poprzez sieć rozległą i internetową, oprogramowanie sterujące maszynami i procesami produkcyjnymi, elektroniczne aparaty do przetwarzania, wprowadzania, wyprowadzania, przechowywania, transmisji i wyświetlania danych, części i osprzęt do wyżej wymienionych towarów, w tym kable, łączniki, przełączniki, filtry ekranowe, komputerowe systemy operacyjne, programy komputerowe w tym oprogramowanie mające zastosowanie w zarządzaniu sieciowym i zarządzaniu systemowym jak również do rozbudowy dalszego oprogramowania, oprogramowanie komputerowe umożliwiające wejście i używanie tych systemów oraz wywoływanie informacji z Internetu i ogólnodostępnego systemu hipertekstu WEB, programy komputerowe stosowane w Internecie i ogólnodostępnym systemie hipertekstu WEB, komputerowe bazy danych, magnetyczne, elektroniczne, optyczne nośniki do zapisywania danych, elektronicznie, optycznie i magnetycznie zapisane dane i oprogramowanie wszystko do stosowania w komputerach i związanym z nim sprzętem, aparaty telefoniczne, telefaksy, bramofony, unifony, intercomy, centrale telefoniczne, gniazda i osprzęt telefoniczny, urządzenia, układy, elementy, osprzęt dla techniki światłowodowej, telekomunikacyjnej, komputerowej i transmisji danych oraz do transmisji danych w INTERNECIE, urządzenia do sprawdzania praw użytkownika do dostępu do określonych zasobów i usług, elementy zabezpieczające komputery oraz inne urządzenia elektroniczne, sprzęt pomiarowy, **42** usługi w zakresie programowania komputerowego, przetwarzania tekstu i danych, usługi doradztwa i zarządzania dotyczące komputerów i oprogramowania komputerowego, usługi konsultacyjne, świadczone na zamówienie w zakresie projektowania i rozbudowy sprzętu komputerowego oraz urządzeń peryferyjnych, doradztwo, projektowanie i wykonawstwo sieci komputerowych, administrowanie systemami komputerowymi poprzez INTERNET, tworzenie i utrzymywanie stron internetowych dla osób trzecich.

(111) **154656** (220) 2000 09 12 (210) 223955  
 (151) 2004 07 02

(732) AL ENERGIA POLSKA Spółka z o.o., Olsztyn, PL.

(540)

**AL ENERGIA**

Kolory znaku: czerwony, biały

(531) 26.4, 27.5, 29.1

(510), (511) **37** usługi budowlane i naprawy budowlane, usługi wykonywania specjalistycznych robót budowlanych.(111) **154657** (220) 2000 09 28 (210) 224823

(151) 2004 06 15

(732) Zakłady Azotowe „Kędzierzyn” S.A., Kędzierzyn-Koźle, PL.

(540)



Kolory znaku: jasnozielony, ciemnozielony

(531) 26.4, 26.11, 29.1

(510), (511) **01** produkty chemiczne stosowane w przemyśle, pracach badawczych, fotografii jak również w rolnictwie, ogrodnictwie i leśnictwie.(111) **154658** (220) 2000 09 28 (210) 224824

(151) 2004 06 15

(732) Zakłady Azotowe „Kędzierzyn” Spółka Akcyjna, PL.

(540)



(531) 26.4, 26.11

(510), (511) **01** produkty chemiczne stosowane w przemyśle pracach badawczych, fotografii jak również w rolnictwie, ogrodnictwie i leśnictwie.(111) **154659** (220) 2000 11 10 (210) 227094

(151) 2004 09 06

(732) Zakład Handlowo-Produkcyjny „DUKAT” Barbara Wotlińska, Milicz, PL.

(540)



Kolory znaku: żółty, niebieski, czerwony

(531) 26.1, 26.3, 27.5, 29.1

(510), (511) **19** drzwi składane niemetalowe - harmonijkowe, żaluzje okienne niemetalowe, drzwi io kna niemetalowe.(111) **154660** (220) 2000 11 15 (210) 227313

(151) 2004 08 25

(732) Przedsiębiorstwo Inżynieryjno-Budowlane E KOBUD Spółka z o. o., Katowice, PL.

(540)



Kolory znaku: żółty, zielony

(531) 26.4, 27.5, 29.1

(510), (511) **37** usługi w zakresie ziemnych prac inżynieryjnych.(111) **154661** (220) 2000 11 17 (210) 227498

(151) 2004 08 30

(732) BRE Bank S.A., Warszawa, PL.

(540) mMax

(510), (511) **36** usługi bankowe, usługi bankowe przy użyciu technologii teleinformatycznych.(111) **154662** (220) 2000 11 27 (210) 227853

(151) 2004 09 16

(732) „INFO EXPRESS” S.C. Wojciech Bruszewski, Małgorzata Kamińska-Bruszewska, Łódź, PL.

(540)



Kolory znaku: czerwony, zielony, fioletowy, niebieski, biały, żółty, czarny

(531) 26.15, 27.5, 29.1

(510), (511) **35** agencja reklamowa, reklama, reklama radiowa, reklama telewizyjna, rozpowszechnianie ogłoszeń reklamowych, **38** przesyłanie informacji tekstowej i obrazowej w komputerach (multimedia), **41** montaż programów radiowych i telewizyjnych, produkcja filmów, produkcja filmów na taśmie video, studia filmowe, usługi studia nagrań.(111) **154663** (220) 2000 11 27 (210) 227854

(151) 2004 09 16

(732) „INFO EXPRESS” S.C. Wojciech Bruszewski, Małgorzata Kamińska-Bruszewska, Łódź, PL.

(540)



Kolory znaku: czerwony, zielony, fioletowy, niebieski, biały, żółty, czarny

(531) 26.15, 27.5, 29.1

(510), (511) **35** agencja reklamowa, reklama, reklama radiowa, reklama telewizyjna, rozpowszechnianie ogłoszeń reklamowych, **38** przesyłanie informacji tekstowej i obrazowej w komputerach (multimedia), **41** montaż programów radiowych i telewizyjnych, produkcja filmów, produkcja filmów na taśmie video, studia filmowe, usługi studia nagrań.

(111) **154664** (220) 2000 12 01 (210) 228322  
 (151) 2004 06 14  
 (732) Vitra Patente AG, Muttentz, CH.  
 (540) VITRA  
 (510), (511) **20** meble.

(111) **154665** (220) 2000 12 07 (210) 228578  
 (151) 2004 09 06  
 (732) BRE Bank S.A., Warszawa, PL.  
 (540) mLinia  
 (510), (511) **36** usługi w zakresie informacji dotyczących usług bankowych, usługi bankowe.

(111) **154666** (220) 2000 12 12 (210) 228720  
 (151) 2004 08 30  
 (732) ANTONIO PUIG, S.A., Barcelona, ES.  
 (540)

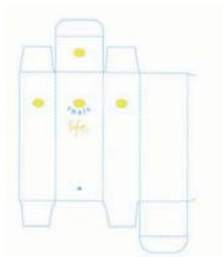

Kolory znaku: niebieski, żółty, biały  
 (531) 19.3, 27.5, 29.1  
 (510), (511) **03** środki perfumeryjne, kosmetyki, mydła, olejki eteryczne, lotiony do włosów, lotiony do ciała, szampony, dezodoranty do użytku osobistego i środki do czyszczenia zębów.

(111) **154667** (220) 2000 12 19 (210) 229172  
 (151) 2004 09 06  
 (732) Piekarnia MIMA s.c. Michał Sikora, Marek Janowski, Ostrów Wlk., PL.  
 (540)



Kolory znaku: żółty, czerwony  
 (531) 26.1, 26.11, 27.5, 29.1  
 (510), (511) **30** chleb kebab, chleb mieszany pszenno-żytni, chleb żytnio-pszenno na maślanie, chleb pszenno-żytni ze słonecznikiem, chleb mieszany ze słonecznikiem, chleb mieszany z płatkami owsianymi, chleb żytni razowy, chleb tostowy, chleb królewski (mieszany wieloziarnisty), chleb kołodziej (pełnoziarnisty chleb żytni), bułka grahamka, bułka wrocławska, bułka wiejska, bułka pszenna z sezamem, bułka pszenna bez sezamu, paluch pszenno-żytni z sezamem, paluch pszenno-żytni z makiem, paluch pszenno-żytni z serem, rogal pszenno-żytni z makiem, rogal pszenno-żytni bez maku, bagietka, kanapka włoska, drożdżówka, chałka zdobna, pączek, gniazda (ptysie), pita (do pizy), pierniki, suchary.

(111) **154668** (220) 2000 12 19 (210) 229173  
 (151) 2004 09 07  
 (732) Piekarnia „MIMA” S.C. Michał Sikora, Marek Janowski, Ostrow Wielkopolski, PL.  
 (540) MIMA  
 (510), (511) **30** chleb kebab, chleb mieszany pszenno-żytni, chleb żytnio-pszenno na maślanie, chleb pszenno-żytni ze słonecznikiem, chleb mieszany ze słonecznikiem, chleb mieszany z płatkami

mi owsianymi, chleb żytni razowy, chleb tostowy, chleb królewski /mieszany wieloziarnisty/, chleb kołodziej /pełnoziarnisty chleb żytni/, bułka grahamka, bułka wrocławska, bułka wiejska, bułka pszenna z sezamem, bułka pszenna bez sezamu, paluch pszenno-żytni z sezamem, paluch pszenno-żytni z makiem, paluch pszenno-żytni z serem, rogal pszenno-żytni z makiem, rogal pszenno-żytni bez maku, bagietka, kanapka włoska, drożdżówka, chałka zdobna, pączek, gniazda /ptysie/, pita /do pizy/, pierniki, suchary.

(111) **154669** (220) 2000 12 29 (210) 229592  
 (151) 2004 09 06  
 (732) Przedsiębiorstwo Produkcyjno Usługowo Handlowe RAMAR Teresa Głowacka, Stryków, PL.  
 (540)



(531) 27.5  
 (510), (511) **16** opakowania papierowe, kartonowe, tekturowe i foliowe, **40** usługi introligatorskie, zgrzewania folii, drukowanie na papierze, kartonie, tekturze i folii, projekty graficzne znaków firmowych, folderów, ulotek, kalendarzy, opakowań, **42** projekty graficzne znaków firmowych, folderów, ulotek, kalendarzy, opakowań.

(111) **154670** (220) 2001 01 09 (210) 229874  
 (151) 2004 09 06  
 (732) EG - Fleischwarenfabrik Dieter Hein GmbH & Co. KG, Hasbergen, DE.  
 (540) Dieter Hein  
 (510), (511) **29** mięso, wyroby mięsne i wędliniarskie gotowe do spożycia, mięso, wyroby mięsne i wędliniarskie głęboko mrożone, porcje zawierające mięso, wędliny, chleb, bułki i świeże jarzyny w różnych kombinacjach, **30** chleb i bułki, **31** świeże jarzyny.

(111) **154671** (220) 2001 01 18 (210) 230330  
 (151) 2004 08 25  
 (732) Destylernia POLMOS w Krakowie SA, Kraków, PL.  
 (540)

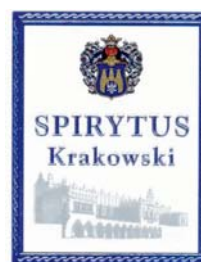

Kolory znaku: granatowy, srebrny, czerwony, szary, biały, złoty  
 (531) 7.1, 24.1, 27.5, 29.1  
 (510), (511) **33** spirytus.

(111) **154672** (220) 2001 01 22 (210) 230471  
 (151) 2004 09 07  
 (732) MERCATOR MEDICAL S.A., Kraków, PL.  
 (540) VINYLEX  
 (510), (511) **10** rękawice diagnostyczne (medyczne).

(111) **154673** (220) 2001 01 23 (210) 230549  
 (151) 2004 08 27  
 (732) Piekarnia AMBROZIAK, Warszawa, PL.



(540)



Kolory znaku: żółty, niebieski, biały

(531) 8.1, 26.4, 27.5, 29.1

(510), (511) **30** produkty zbożowe, wyroby piekarskie: chleb, bułki, ciastka, wyroby ciastkarskie i cukiernicze, słodczyce, bułka tarta, panierki smakowe.(111) **154674** (220) 2001 01 25 (210) 230612

(151) 2004 08 30

(732) Compeed A/S, Kokkedal, DK.

(540)



Kolory znaku: , zielony, niebieski, czarny

(531) 20.5, 26.4, 29.1

(510), (511) **03** preparaty kosmetyczne, **05** medyczne plastry do pielęgnacji ran i do ochrony/zabezpieczania ran, medyczne plastry do pielęgnacji skóry, medyczne preparaty i substancje do pielęgnacji skóry.(111) **154675** (220) 2001 01 25 (210) 230613

(151) 2004 08 30

(732) Compeed A/S, Kokkedal, DK.

(540)



Kolory znaku: , zielony, niebieski

(531) 20.5, 26.4, 29.1

(510), (511) **03** preparaty kosmetyczne, **05** medyczne plastry do pielęgnacji ran i do ochrony/zabezpieczania ran, medyczne plastry do pielęgnacji skóry, medyczne preparaty i substancje do pielęgnacji.(111) **154676** (220) 2001 01 29 (210) 230832

(151) 2004 09 07

(732) Instytut Automatyki Systemów Energetycznych, Wrocław, PL.

(540) IASE

(510), (511) **09** aparaty, urządzenia i systemy urządzeń do lokalnego i zdalnego oraz automatycznego sterowania procesami wytwarzania, przesyłania, rozdziału i rozliczania przepływu energii elektrycznej, aparaty, urządzenia i układy do kontroli, zabezpieczania, sygnalizacji i pomiarów w procesach wytwarzania, przesyłania i przetwarzania energii elektrycznej, komputerowe systemy i układy do zbierania, przetwarzania, rejestracji i przesyłania danych o pracy systemu i urządzeń energetycznych, **42** usługi w zakresie badań i eksper-tyz technicznych, projektowania systemów komputerowych .(111) **154677** (220) 2001 01 31 (210) 230842

(151) 2004 09 07

(732) Wydawnictwo „działkowiec” Spółka z o.o, Warszawa, PL.

(540)



Kolory znaku: , czerwony, biały, niebieski

(531) 27.5, 29.1

(510), (511) **16** czasopisma, gazety, książki.(111) **154678** (220) 2001 02 02 (210) 231026

(151) 2004 09 09

(732) LUBELLA S.A., Lublin, PL.

(540) YUPPITONGI

(510), (511) **29** chrupki owocowe, warzywne, ziemniaczane, **30** chrupki kukurydziane i zbożowe, płatki zbożowe i kukurydziane ekstrudowane i ko-ekstrudowane, płatki śniadaniowe na bazie ziaren zboża, przekąski na bazie ziaren zboża, wyroby zbożowe, produkty na bazie zboża, zboże łuskane, gniecione, suszone i prażone, potrawy na bazie mąki, wyroby piekarnicze, wyroby cukiernicze, muesli, ciastka, wyroby czekoladowane i czekoladowe.(111) **154679** (220) 2001 02 05 (210) 231137

(151) 2004 08 13

(732) Firma Handlowa Sulmin Bohdan Borkowski, Grażyna Borkowska, Filip Borkowski Sp.j, Sulmin, PL.

(540) PALOMA

(510), (511) **29** wszelkiego rodzaju tłuszcze i oleje jadalne, spożywcze, zwłaszcza frytury do smażenia - stałe, płynne, surowce do ich produkcji.(111) **154680** (220) 2001 02 16 (210) 231627

(151) 2004 09 13

(732) PZ CUSSONS POLSKA S.A., Warszawa, PL.

(540)



(531) 2.3

(510), (511) **03** wyroby kosmetyczne: mydła, żele, kremy, środki do pielęgnacji ciała, środki do pielęgnacji włosów.(111) **154681** (220) 2000 07 17 (210) 221374

(151) 2004 07 02

(732) „UNIMED” - Jan Marchewka, Jaworzno, PL.

(540)

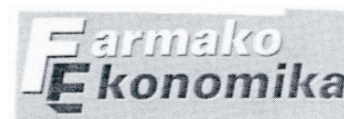

(531) 26.4, 27.5

(510), (511) **16** kwartalnik.(111) **154682** (220) 2000 10 24 (210) 226016

(151) 2004 09 06

(732) Taiyo Yuden Co.,Ltd., Tokio, JP.

(540)

**That's**

(531) 27.5

(510), (511) **09** kondensatory ceramiczne, stałe rezystory, cewki elektryczne, rdzenie ferrytowe, magnesy, termistory NTC (z ujemnym współczynnikiem temperaturowym), filtry tłumiące zakłócenia elektromagnetyczne, w tym perelki ferrytowe, cewki dławikowe, iskierniki szczelinowe i warystory, przetworniki akustyczne w tym odbiorniki, piezoelektryczne i piezoelektryczne źródła dźwięku, hybrydowe układy scalone, przetwornice stałoprądowe, inwertery, zasilacze impulsowe, elementy wielkiej częstotliwości zawierające wzmacniacze mocy, moduły wielkiej częstotliwości i jednostki antenowe, filtry, w tym filtry dielektryczne, rezonatory dielektryczne i filtry LC, optyczne płyty zapisowe, w tym nagrywalne płyty kompaktowe, urządzenia do odtwarzania dysków optycznych, nagrywania dysków optycznych i weryfikacji błędów, sekwensery multimedialne, moduły do komunikacji optycznej i elementy modułów do komunikacji optycznej, w tym dzielniki mocy, plastikowe multipleksery optyczne, demultipleksery, moduły do przeciwświetlenia.

(111) **154683** (220) 2000 11 05 (210) 228405

(151) 2004 09 20

(732) ASA Spółka z o.o., Głubczyce, PL.

(540) inumax

(510), (511) **05** żywność do celów medycznych uzupełniona w składniki, które zostały zniszczone podczas obróbki w procesie technologicznym, dietetyczne środki spożywcze do celów leczniczych, dietetyczne środki medyczne, żywność dla niemowląt, **39** konfekcjonowanie towarów w zakresie żywności i dietetycznych środków spożywczych.

(111) **154684** (220) 2001 02 16 (210) 231628

(151) 2004 09 13

(732) PZ CUSSONS POLSKA S.A., Warszawa, PL.

(540)



(531) 2.3, 27.5

(510), (511) **03** wyroby kosmetyczne: mydła, żele, kremy, środki do pielęgnacji ciała, środki do pielęgnacji włosów.

(111) **154685** (220) 2001 02 16 (210) 231669

(151) 2004 09 13

(732) The Coca-Cola Company, Atlanta, US.

(540) BURN

(510), (511) **32** wody mineralne i gazowane, oraz inne napoje bezalkoholowe, mianowicie drinki bezalkoholowe, napoje i soki owocowe, syropy, koncentraty i inne preparaty do przygotowywania napojów.

(111) **154686** (220) 2001 02 16 (210) 231725

(151) 2004 09 06

(732) „TENOS” Spółka z o.o., Zielona Góra, PL.

(540)

**EXIDE**

(531) 27.5

(510), (511) **25** spodnie, koszule, kurtki, kamizelki, t-shirty, bluzy, czapki, bluzki, kurtki przeciwdeszczowe, wykonane z tkanin bawełnia-

nych oraz bawełnopodobnych, buty, marynarki, paski do ubrań oraz wyroby z dzianin.

(111) **154687** (220) 2001 02 16 (210) 231726

(151) 2004 09 08

(732) Farmaceutyczna Spółdzielnia Pracy GALENA, Wrocław, PL.

(540)

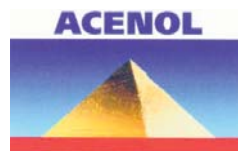

Kolory znaku: biały, niebieski, żółty, szary, czerwony

(531) 7.5, 27.5, 29.1

(510), (511) **05** środki farmaceutyczne przeciwbólowe, przeciwgorączkowe i przeciwzapalne.

(111) **154688** (220) 2001 03 01 (210) 232263

(151) 2004 09 16

(732) Michał Koliński, Michał Wiercioch, Łódź, PL.

(540)



(531) 3.1, 20.7, 27.5

(510), (511) **16** dzienniki, czasopisma, książki, fotografie.

(111) **154689** (220) 2001 03 12 (210) 232759

(151) 2004 08 24

(732) BIJOUX GL, LE CHEYLARD, FR.

(540) CHAMPS ELYSÉES

(510), (511) **14** wyroby jubilerskie dla mężczyzn i kobiet, metale szlachetne i półszlachetne, kamienie szlachetne i półszlachetne oraz ich imitacje, biżuteria i jej imitacje.

(111) **154690** (220) 2001 03 07 (210) 232613

(151) 2004 09 07

(732) Lubelskie Zakłady Przemysłu Spirytusowego i Drożdżowego „POLMOS” Spółka Akcyjna, Lublin, PL.

(540) jelinek

(510), (511) **33** wyroby alkoholowe.

(111) **154691** (220) 2001 03 07 (210) 232633

(151) 2004 09 06

(732) Lubelskie Zakłady Przemysłu Spirytusowego i Drożdżowego „POLMOS” Spółka Akcyjna, Lublin, PL.

(540) (znak przestrzenny)



(531) 19.7

(510), (511) **33** wyroby alkoholowe.

(111) **154692** (220) 2001 03 09 (210) 232712

(151) 2004 09 17

(732) Browary Górnosławskie S.A., Zabrze, PL.  
(540)



Kolory znaku: czerwony, brązowy, żółty, biały, czarny, zielono-żółty  
(531) 5.13, 9.1, 25.1, 26.1, 26.4  
(510), (511) **34** papierosy, zapalniczki dla palących, zapalki, popielniczki.

(111) **154693** (220) 2001 03 09 (210) 232713  
(151) 2004 09 17  
(732) Browary Górnosławskie S.A., Zabrze, PL.  
(540) PRZYGODA INNA NIŻ WSZYSTKIE  
(510), (511) **32** piwo.

(111) **154694** (220) 2001 03 09 (210) 232714  
(151) 2004 09 17  
(732) Browary Górnosławskie S.A., Zabrze, PL.  
(540) I NIC WIĘCEJ  
(510), (511) **32** piwo.

(111) **154695** (220) 2001 03 12 (210) 232755  
(151) 2004 08 24  
(732) FUJISAWA PHARMACEUTICAL CO., LTD, Osaka, JP.  
(540) MYCAMINE  
(510), (511) **05** preparaty i substancje farmaceutyczne.

(111) **154696** (220) 2001 03 12 (210) 232756  
(151) 2004 08 24  
(732) FUJISAWA PHARMACEUTICAL CO., LTD, Osaka, JP.  
(540)

## PRECAN

(531) 27.5  
(510), (511) **05** preparaty i substancje farmaceutyczne.

(111) **154697** (220) 2001 03 12 (210) 232757  
(151) 2004 08 24  
(732) FUJISAWA PHARMACEUTICAL CO., LTD, Osaka, JP.  
(540)

## NORCANDIN

(531) 27.5  
(510), (511) **05** preparaty i substancje farmaceutyczne.

(111) **154698** (220) 2001 03 12 (210) 232760  
(151) 2004 08 24  
(732) MORINAGA & CO., LTD, Tokio, JP.  
(540)



(531) 4.1

(510), (511) **30** kawa, herbata, kakao, namiastki kawy, lody, napoje na bazie kawy, napoje na bazie kakao, napoje na bazie czekolady, chleb, herbatniki, ciastka, karmel, karmelki, cukierki, lody owocowe, cukier, miód, proszek do pieczenia, mąka.

(111) **154699** (220) 2001 03 12 (210) 232761  
(151) 2004 08 24  
(732) Altana Pharma AG, Konstanz, DE.  
(540) OSTONIC  
(510), (511) **05** preparaty farmaceutyczne.

(111) **154700** (220) 2001 03 12 (210) 232762  
(151) 2004 08 27  
(732) FUJISAWA PHARMACEUTICAL CO., LTD., Osaka, JP.  
(540) PRECAND  
(510), (511) **05** preparaty i substancje farmaceutyczne.

(111) **154701** (220) 2000 01 17 (210) 212526  
(151) 2004 09 06  
(732) TECHLAND Paweł Marchewka, Ostrów Wielkopolski, PL.  
(540) TECHLAND  
(510), (511) **09** optyczne i magnetyczne nośniki informacji, w tym dyski, dyskietki, taśmy, płyty czyste lub z nagraniem dźwiękiem, obrazem, rysunkiem, tekstem, danymi, programami, lub z innego rodzaju informacją, programy komputerowe, gry działające wyłącznie z odbiornikiem telewizyjnym lub monitorem komputerowym, **42** usługi programowania komputerów i sprzętu komputerowego, usługi baz danych, oprogramowanie komputerowe, aktualizacja i stała obsługa na zlecenie osób trzecich, dostosowanie programów komputerowych do potrzeb użytkownika.

(111) **154702** (220) 2000 06 19 (210) 220154  
(151) 2004 08 31  
(732) International Business Machines Corporation, Armonk, US.  
(540)



(531) 26.1, 27.5  
(510), (511) **09** komputery, sprzęt komputerowy i oprogramowanie komputerowe, adaptory do komputerów, podzespoły i urządzenia peryferyjne do komputerów, pamięci komputerowe, interfejsy do komputerów, urządzenia przetwarzania danych, drukarki, układy scalone, obwody drukowane, dyski magnetyczne, napędy dysków, płyty kompaktowe, taśmy magnetyczne, magnetofony, maszyny liczące, kalkulatory kieszonkowe, kasy rejestrujące, telefaksy, gry wideo, ekrany wideo, magnetowidy, taśmy wideo, programy komputerowe, dokumentacje i instrukcje dotyczące komputerów lub programów komputerowych w formie podręczników zarejestrowanych na nośnikach odczytywalnych maszynowo, sprzęt komputerowy i oprogramowanie komputerowe do komercyjnej interakcji w globalnej sieci komputerowej, **16** instrukcje, materiały dydaktyczne, dokumentacje i publikacje dotyczące komputerów lub programów komputerowych, podręczniki, publikacje drukowane, książki, czasopisma, periodyki, gazety, druki, druki dotyczące komercyjnej interakcji w globalnej sieci komputerowej, **37** instalowanie, zestawianie, modernizowanie, naprawa i konserwacja sprzętu komputerowego, **42** projektowanie, testowanie, aktualizacja systemów komputerowych i sprzętu komputerowego, programowanie komputerowe, projektowanie, instalowanie, łączenie, testowanie, aktualizacja i konserwacja oprogramowania komputerowego, usługi zabezpieczenia informacji zarejestrowanych na nośnikach elektronicznych, usługi w zakresie leasingu czasu dostępu do serwerów



komputerowych baz danych, usługi studiów techniczno-projektowych w zakresie sprzętu i oprogramowań komputerowych, wynajem sprzętu i oprogramowań komputerowych, usługi polegające na zapewnieniu użytkownikom dostępu do komputerów celem zarządzania biznesem, usługi prawne, badania naukowe i przemysłowe, doradztwo i konsulting wiążące się z użytkowaniem internetu, usługi w zakresie komercyjnej interakcji w globalnej sieci komputerowej.

(111) **154703** (220) 2000 06 19 (210) 220157  
(151) 2004 08 31  
(732) International Business Machines Corporation, Armonk, US.  
(540) Tivoli

(510), (511) **09** komputery, adaptory do komputerów, podzespoły i urządzenia peryferyjne do komputerów, pamięci komputerowe, interfejsy do komputerów, urządzenia przetwarzania danych, drukarki, układy scalone, obwody drukowane, dyski magnetyczne, napędy dysków, płyty kompaktowe, taśmy magnetyczne, magnetofony, maszyny liczące, kalkulatory kieszonkowe, kasy rejestrujące, telefaksy, gry wideo, ekrany wideo, magnetowidy, taśmy wideo, programy komputerowe, dokumentacje i instrukcje dotyczące komputerów lub programów komputerowych w formie podręczników zarejestrowanych na nośnikach odczytywalnych maszynowo, sprzęt komputerowy, programy komputerowe do kierowania systemami i sieciami dla sieciowego środowiska komputerowego, urządzenia do przechowywania danych programów komputerowych, nośniki danych zawierające programy do transferu danych, urządzenia komputerowe do komercyjnej interakcji w globalnej sieci komputerowej, **16** instrukcje, materiały dydaktyczne, dokumentacje i publikacje dotyczące komputerów lub programów komputerowych, podręczniki, publikacje drukowane, książki, czasopiśma, periodyki, gazety, druki, druki dotyczące urządzeń komputerowych i oprogramowania do komercyjnej interakcji w globalnej sieci komputerowej, **38** telekomunikacja, komunikowanie się przez terminale komputerowe, poczta elektroniczna, agencje prasowe i informacyjne, wspomagana komputerowo transmisja danych, kierowanie systemami i sieciami sieciowego środowiska komputerowego, **42** programowanie komputerowe, aktualizowanie oprogramowań komputerowych, projektowanie oprogramowań komputerowych, konserwacja oprogramowań komputerowych, usługi w zakresie leasingu czasu dostępu do serwerów komputerowych baz danych, usługi studiów techniczno-projektowych w zakresie sprzętu i oprogramowań komputerowych, wynajem sprzętu i oprogramowań komputerowych, usługi polegające na zapewnieniu użytkownikom dostępu do komputerów celem zarządzania biznesem, usługi prawne, badania naukowe i przemysłowe.

(111) **154704** (220) 2000 06 19 (210) 220196  
(151) 2004 06 28  
(732) „BIO-NAT” Janusz Wodnicki, Kraków, PL.  
(540)



(531) 2.1, 26.1, 27.5  
(510), (511) **05** środki bioterapeutyczne, **10** aparaty, urządzenia i środki bioenergoterapeutyczne, **44** gabinety lekarskie i bioterapeutyczne.

(111) **154705** (220) 2000 07 10 (210) 221154  
(151) 2004 09 20  
(732) Przedsiębiorstwo Produkcyjno Handlowo Usługowe TEMPO S.A., Wrocław, PL.

(540) TEMPO  
(510), (511) **36** usługi w zakresie: administrowania nieruchomości, prowadzenia agencji: kredytowych, mieszkaniowych, pośrednictwa handlu nieruchomościami i skupu długów, analiz finansowych, deponowanie papierów i przedmiotów wartościowych, prowadzenie depozytów sejfowych, dzierżawy nieruchomości, usług finansowych, gwarancji, kantorów wymiany pieniędzy, tworzenia wspólnego kapitału i kaucji, opłat ratalnych, oszczędzania i pośrednictwa kupna sprzedaży nieruchomości, pośrednictwa ubezpieczeniowego, udzielania pożyczek i pożyczek pod zastaw, prowadzenia punktów celnych, rozliczeń finansowych transakcji w tym związane z kupnem i sprzedażą nieruchomości, prowadzenie ubezpieczeń, wyceny w zakresie: ubezpieczeń, bankowości i nieruchomości, wynajmowania mieszkań, zarządzania finansami i nieruchomościami.

(111) **154706** (220) 2000 07 11 (210) 221226  
(151) 2004 07 27  
(732) Franchise Services, Inc. (a California USA corporation), Mission Viejo, US.  
(540)

## MULTICOPY

(531) 27.5  
(510), (511) **35** fotokopowanie, reprodukcja dokumentów, **38** usługi przesyłania informacji tekstowej i obrazowej przy pomocy komputerów, **40** usługi poligraficzne, **42** projektowanie graficzne, konserwacja danych lub dokumentów na formę elektroniczną, usługi dostarczania dostępu do sieci komputerowych.

(111) **154707** (220) 2000 07 18 (210) 221518  
(151) 2004 07 02  
(732) „APIMED” Spółka z ograniczoną odpowiedzialnością, Katowice, PL.  
(540)



(531) 3.13, 27.5  
(510), (511) **03** środki toaletowe, w tym: niemedyczne preparaty toaletowe, preparaty do czyszczenia skóry, preparaty do nawilżania ciała i twarzy, kremy i maseczki pielęgnacyjne, żele, płyny i piany pod prysznic i do kąpieli, dezodoranty, wody toaletowe, perfumy, pasty i żele do zębów, preparaty do włosów, preparaty do golenia i po goleniu, **05** leki, biopreparaty, parafarmaceutyki, substancje dietetyczne do celów medycznych, **10** aparaty i instrumenty medyczne, aparaty i urządzenia stomatologiczne, aparatura i sprzęt ortopedyczno-rehabilitacyjny, meble medyczne, **29** substancje dietetyczne do celów niemedycznych.

(111) **154708** (220) 2000 07 28 (210) 221975  
(151) 2004 09 21  
(732) Broadxent Pte Ltd, Creative Resource, SG.  
(540) BRITEPORT

(510), (511) **09** sprzęt komputerowy, software, oprogramowanie sprzętowe i układowe, urządzenia komputerowe peryferyjne, routery cyfrowych linii abonenckich DSL, urządzenia trasujące, zintegrowane urządzenia dostępu IAD, urządzenia i aparaty sieciowe SOHO, urządzenia do komunikowania się, przetwarzania, integracji, wyszukiwania i transmisji danych, audio, grafiki, obrazów i obrazów ruchomych, urządzenia dostępu używane w lokalnej sieci LAN, sieci szerokopasmowej i przez internet, części i oprzyrządowanie do w/w towarów.



(111) **154709** (220) 2000 08 29 (210) 223355  
 (151) 2004 06 28  
 (732) ES-SYSTEM Spółka Akcyjna, Kraków, PL.  
 (540)



(531) 27.5  
 (510), (511) **07** narzędzia, maszyny i urządzenia elektryczne do produkcji opraw oświetleniowych, **11** oprawy i aparaty oświetleniowe: przemysłowe, uliczne, do wnętrz użyteczności publicznej, dekoracyjne, naświetlacze, inne oprawy oświetleniowe, **35** usługi reklamowe, usługi handlowe hurtowe i detaliczne w tym eksport, import - w zakresie opraw oświetleniowych, lamp, osprzętu elektrycznego, **36** usługi ubezpieczeniowe, finansowe, leasing, **37** usługi budowlane (w tym montaż) w zakresie instalacji elektrycznych, **42** usługi projektowe - w zakresie projektowania instalacji elektro-technicznych, szkolenia i doradztwa.

(111) **154710** (220) 2000 08 29 (210) 223356  
 (151) 2004 06 28  
 (732) ES-SYSTEM Spółka Akcyjna, Kraków, PL.  
 (540)

# ES-SYSTEM

(531) 27.5  
 (510), (511) **07** narzędzia, maszyny i urządzenia elektryczne do produkcji opraw oświetleniowych, **11** oprawy i aparaty oświetleniowe: przemysłowe, uliczne, do wnętrz użyteczności publicznej, dekoracyjne, naświetlacze, inne oprawy oświetleniowe, **35** usługi reklamowe, usługi handlowe hurtowe i detaliczne w tym eksport, import - w zakresie opraw oświetleniowych, lamp, osprzętu elektrycznego, **36** usługi ubezpieczeniowe, finansowe, leasing, **37** usługi budowlane (w tym montaż) w zakresie instalacji elektrycznych, **42** usługi projektowe - w zakresie projektowania instalacji elektro-technicznych, szkolenia i doradztwa.

(111) **154711** (220) 2000 09 01 (210) 223526  
 (151) 2004 09 09  
 (732) Firma Handlowo Usługowa EDMAR Edward Dziurzyński, Marzena Dziurzyńska, Wawrzeńczyce, PL.  
 (540)



Kolory znaku: , granatowy, czerwony, niebieski  
 (531) 26.13, 27.5, 29.1

(510), (511) **01** nawozy sztuczne, **04** benzyny, gazy, oleje napędowe, węgiel, oleje przemysłowe, **06** stal, budowlane materiały metalowe, **12** alarmy, kierunkowskazy, klaksony, lusterka, pasy bezpieczeństwa, pokrowce, wycieraczki do szyb, **19** artykuły budowlane niemetalowe, wapno, cement, **39** usługi transportowe, prowadzenie stacji paliw, dystrybucja paliw.

(111) **154712** (220) 2000 09 07 (210) 223730  
 (151) 2004 09 06  
 (732) EUROIMPORT RUDORFER GmbH, Cochem, DE.

(540)



Kolory znaku: złoty, czarny  
 (531) 24.1, 25.1, 27.5, 29.1  
 (510), (511) **33** napoje alkoholowe (z wyjątkiem piwa) pochodzące z Francji.

(111) **154713** (220) 2000 09 07 (210) 223732  
 (151) 2004 09 06  
 (732) EUROIMPORT RUDORFER GmbH, Cochem, DE.  
 (540)



Kolory znaku: biały, złoty, żółty, brązowy, granatowy, niebieski, ciemnoniebieski, jasnozielony, ciemnozielony,  
 (531) 6.7, 25.1, 26.2, 26.4, 27.5, 29.1  
 (510), (511) **33** napoje alkoholowe (z wyjątkiem piwa) pochodzące z Włoch.

(111) **154714** (220) 2000 09 12 (210) 223899  
 (151) 2004 08 19  
 (732) „PROSEN-NET” Spółka z ograniczoną odpowiedzialnością, Warszawa, PL.  
 (540)



Kolory znaku: czarny, pomarańczowy  
 (531) 26.2, 27.5, 29.1  
 (510), (511) **44** usługi medyczne, badania kliniczne.

(111) **154715** (220) 2000 09 14 (210) 224003  
 (151) 2004 07 02  
 (732) MEDANA PHARMA TERPOL GROUP Spółka Akcyjna, Sieradz, PL.  
 (540) napotan  
 (510), (511) **05** preparaty farmaceutyczne.

(111) **154716** (220) 2000 09 14 (210) 224004  
 (151) 2004 07 02  
 (732) MEDANA PHARMA TERPOL GROUP Spółka Akcyjna, Sieradz, PL.  
 (540) echinatab  
 (510), (511) **05** preparaty farmaceutyczne.

(111) **154717** (220) 2000 09 14 (210) 224005  
 (151) 2004 07 02

(732) MEDANA PHARMA TERPOL GROUP Spółka Akcyjna, Sieradz, PL.

(540) prawosan

(510), (511) **05** preparaty farmaceutyczne.

(111) **154718** (220) 2000 09 14 (210) 224006  
(151) 2004 07 02

(732) MEDANA PHARMA TERPOL GROUP Spółka Akcyjna, Sieradz, PL.

(540) albentel

(510), (511) **05** preparaty farmaceutyczne.

(111) **154719** (220) 2000 10 05 (210) 225056  
(151) 2004 09 09

(732) Bartłomiej Sobota, Warszawa, PL.

(540)



(531) 24.15, 26.1, 27.5

(510), (511) **35** świadczenie usług polegających na zgrupowaniu na rzecz osób trzecich różnych towarów, pozwalające nabywcy wygodnie je oglądać i kupować w sklepie i/lub hurtowni z maszynami i urządzeniami do obróbki i przygotowania powierzchni, zwłaszcza myjni ultradźwiękowych, myjni zanurzeniowych, myjni natryskowych, maszyn i urządzeń do piaskowania i śrutowania maszyn i urządzeń do obróbki wibrościernej itp..

(111) **154720** (220) 2000 10 12 (210) 225506  
(151) 2004 07 27

(732) MEDANA PHARMA TERPOL GROUP SPÓŁKA AKCYJNA, Sieradz, PL.

(540) acevipol

(510), (511) **05** preparaty farmaceutyczne.

(111) **154721** (220) 2002 05 31 (210) 251037  
(151) 2004 07 02

(732) Firma Handlowa Ireneusz Wądołowski, Bielsko-Biała, PL.

(540) verdana

(510), (511) **25** ubrania, buty i nakrycia głowy.

(111) **154722** (220) 2002 06 14 (210) 251618  
(151) 2004 09 24

(732) Zakłady Przemysłu Cukierniczego MIESZKO S.A., Racibórz, PL.

(540)



Kolory znaku: biały, granatowy, żółty, pomarańczowy, różowy, niebieski, czarny

(531) 26.3, 27.5, 29.1

(510), (511) **30** kawa, herbata, kakao, ryż, tapioka, sago, kawa naturalna, mąka i produkty zbożowe, chleb, wyroby cukiernicze i słodczyce, lody, miód, melasa (syropy), drożdże, proszek do pieczenia, sól, musztarda, ocet, sosy (przyprawy), przyprawy, lód.

(111) **154723** (220) 2002 11 08 (210) 257274  
(151) 2004 06 28

(732) Nordegg Poland Spółka z ograniczoną odpowiedzialnością, Warszawa, PL.

(540)

# NORDEGG

Kolory znaku: biały, niebieski

(531) 27.5, 29.1

(510), (511) **29** artykuły spożywcze - wyroby z mleka, tłuszcze jadalne, jaja, mleko, oleje jadalne, **30** mąka, preparaty zbożowe, wyroby cukiernicze i piekarnicze, słodczyce, lody, drożdże, proszki do pieczenia.

(111) **154724** (220) 2003 04 04 (210) 263199  
(151) 2004 08 30

(732) WALTER BREITENGRASER, Kraków, PL.

(540)



Kolory znaku: niebieski

(531) 5.1, 27.5, 29.1

(510), (511) **01** żywice syntetyczne, surowce i półprodukty do produkcji tworzyw sztucznych, **04** paliwa, smary, komponenty i dodatki do paliw i smarów, **06** rudy metali nieszlachetnych nieobrobione i obrobione, **17** tworzywa sztuczne półprzetworzone, **36** usługi w zakresie analiz, informacji, operacji, doradztwa, wycen finansowych, kredytowania (poza zastrzeżonymi dla banków), gwarancji i kaucji, notowań giełdowych, doradztwa podatkowego, inwestycji kapitałowych, zarządzania majątkiem.

(111) **154725** (220) 2003 04 24 (210) 263992  
(151) 2004 09 08

(732) ZAKŁADY FARMACEUTYCZNE POLPHARMA S.A., Starogard Gdański, PL.

(540) MELOXIC

(510), (511) **05** produkty farmaceutyczne.

(111) **154726** (220) 2003 05 21 (210) 265102  
(151) 2004 09 08

(732) ZAKŁADY FARMACEUTYCZNE „POLPHARMA” S.A., Starogard Gdański, PL.

(540) GLIBETIC

(510), (511) **05** produkty farmaceutyczne.

(111) **154727** (220) 2003 05 27 (210) 265427  
(151) 2004 09 23

(732) Zakłady Farmaceutyczne POLPHARMA S.A., Starogard Gdański, PL.

(540) ATORVASTEROL

(510), (511) **05** produkty farmaceutyczne.

(111) **154728** (220) 2003 06 05 (210) 265846  
(151) 2004 09 23

(732) Zakłady Farmaceutyczne POLPHARMA S.A., Starogard Gdański, PL.

(540) TORAMIDE

(510), (511) **05** produkty farmaceutyczne.

(111) **154729** (220) 2000 10 17 (210) 225599  
(151) 2004 07 02

(732) CADBURY WEDEL Spółka z o.o., Warszawa, PL.  
 (540) CZEKOLADOWA PRZYJEMNOŚĆ  
 (510), (511) **30** czekolada, wyroby czekoladowe, słodycze.

(111) **154730** (220) 2000 10 17 (210) 225600  
 (151) 2004 07 02  
 (732) CADBURY WEDEL Spółka z o.o., Warszawa, PL.  
 (540) WEDŁOWSKA FAŁA  
 (510), (511) **30** czekolada, wyroby czekoladowe, słodycze.

(111) **154731** (220) 2000 10 18 (210) 225692  
 (151) 2004 07 02  
 (732) Pharmacia Corporation ( Delaware corporation), Skokie, US.  
 (540) ETURION  
 (510), (511) **05** preparaty i substancje farmaceutyczne, leki, szczepionki, surowice.

(111) **154732** (220) 2000 10 19 (210) 225746  
 (151) 2004 07 02  
 (732) DEMATHIEU ET BARD, Verdun, FR.  
 (540)

## *demathieu & bard*

(531) 24.17, 27.5  
 (510), (511) **19** materiały budowlane niemetalowe, budynki przenośne niemetalowe, asfalty, smoła i bitum, beton, wyroby budowlane z betonu, **37** usługi budowlane, reperacje, usługi instalacyjne, informacja dotycząca konstrukcji, nadzór budowlany.

(111) **154733** (220) 2000 10 23 (210) 226032  
 (151) 2004 07 06  
 (732) EKO Spółka z o.o., Wrocław, PL.  
 (540)



Kolory znaku: czarny, orcha żółta, biały, czerwony  
 (531) 24.1, 25.1, 26.1, 26.4, 26.11, 27.5, 29.1  
 (510), (511) **32** piwa.

(111) **154734** (220) 2000 10 23 (210) 226033  
 (151) 2004 07 02  
 (732) EKO Spółka z o.o., Wrocław, PL.  
 (540)



Kolory znaku: orcha żółta, zielony, biały, czarny, czerwony  
 (531) 24.1, 25.1, 26.1, 26.4, 26.11, 27.5, 29.1  
 (510), (511) **32** piwa.

(111) **154735** (220) 2000 10 26 (210) 226235  
 (151) 2004 09 06  
 (732) Przedsiębiorstwo Pszczelarsko-Farmaceutyczne APIPOL-FARMA Spółka z o.o., Myślenice, PL.  
 (540) APIREKTAL  
 (510), (511) **05** środki farmaceutyczne, chemikalia medyczne, sypoty, środki farmaceutyczne pochodzenia roślinnego.

(111) **154736** (220) 2000 10 26 (210) 226237  
 (151) 2004 08 31  
 (732) Przedsiębiorstwo Pszczelarsko-Farmaceutyczne APIPOL-FARMA Spółka z o.o., Myślenice, PL.  
 (540) PiniHelix  
 (510), (511) **05** środki farmaceutyczne, chemikalia medyczne, sypoty, środki farmaceutyczne pochodzenia roślinnego.

(111) **154737** (220) 2000 10 26 (210) 226239  
 (151) 2004 08 31  
 (732) Przedsiębiorstwo Pszczelarsko-Farmaceutyczne „APIPOL-FARMA” Spółka z o.o., Myślenice, PL.  
 (540) APIŻEL  
 (510), (511) **05** środki farmaceutyczne, chemikalia medyczne, środki farmaceutyczne pochodzenia roślinnego.

(111) **154738** (220) 2000 10 26 (210) 226240  
 (151) 2004 08 31  
 (732) Przedsiębiorstwo Pszczelarsko-Farmaceutyczne |APIPOL-FARMA Spółka z o.o., Myślenice, PL.  
 (540) ApiHelix  
 (510), (511) **05** środki farmaceutyczne, chemikalia medyczne, sypoty, środki farmaceutyczne pochodzenia roślinnego.

(111) **154739** (220) 2000 11 09 (210) 226896  
 (151) 2004 09 07  
 (732) 3M Company, St.Paul, US.  
 (540)



(531) 20.5, 27.5  
 (510), (511) **16** notatniki i bloczki do notowania zawierające z jednej strony klej do przyczepiania do powierzchni, taśma klejąca do artykułów piśmienniczych lub do celów biurowych, taśmy pokrywające do papieru, chorągiewki z taśmą, drukowane formy do notowania, drukowane karteczki do notowania z gotowymi wiadomościami, obrazkami lub wzorami zdobniczymi, papier i podkładki z klejem do przyklejania na sztalugach, tablice do komunikatów, kleje w sztyfcie do artykułów piśmienniczych i do celów biurowych, materiały z papieru i tektury z dwustronną powłoką klejącą do przyczepiania do ścian lub innych powierzchni pionowych w celu mocowania ogłoszeń lub wiadomości.

(111) **154740** (220) 2000 11 13 (210) 227149  
 (151) 2004 08 31  
 (732) Przedsiębiorstwo Pszczelarsko-Farmaceutyczne APIPOL-FARMA Sp. z o.o., Myślenice, PL.  
 (540) APIVAGINAL  
 (510), (511) **05** środki farmaceutyczne, chemikalia medyczne, sypoty, środki farmaceutyczne pochodzenia roślinnego.



(111) **154741** (220) 2000 11 21 (210) 227507  
 (151) 2004 09 09  
 (732) PAPAGAYO Spółka z o.o., Warszawa, PL.  
 (540) KINO JAK SIĘ PATRZY  
 (510), (511) **35** usługi reklamowe i prowadzenie interesów osób trzecich, doradztwo w zakresie działalności związanej z prowadzeniem interesów i zarządzaniem, pośrednictwo handlowe polegające na kojarzeniu kontrahentów, reklama osób trzecich na zewnątrz i wewnątrz nieruchomości (budynków) wznoszonych bądź zarządzanych we własnym imieniu bądź w imieniu osób trzecich, doradztwo handlowe.

(111) **154742** (220) 2000 12 12 (210) 228722  
 (151) 2004 08 30  
 (732) SCHWARZ PHARMA Spółka z o.o., Łomianki, PL.  
 (540) DIOVENOR  
 (510), (511) **05** produkty farmaceutyczne.

(111) **154743** (220) 2001 01 05 (210) 229740  
 (151) 2004 09 24  
 (732) EMMERSON Spółka z ograniczoną odpowiedzialnością, Warszawa, PL.  
 (540)



Kolory znaku: żółty, czarny

(531) 26.1, 26.4, 27.5, 29.1

(510), (511) **35** usługi agencji informacji handlowej, usługi agencji reklamowej, analizy kosztów, aukcje publiczne, badania opinii, badania rynku, badania w dziedzinie działalności gospodarczej, doradztwo fachowe handlowe, doradztwo w zakresie organizowania i kierowania działalnością gospodarczą, doradztwo w zakresie prowadzenia działalności gospodarczej, doradztwo w zakresie zarządzania kadrowego, dystrybucja materiałów reklamowych (próbek, druków, prospektów, broszur), edycja tekstów, ekspertyzy opłacalności, informacja handlowa, informacja o działalności gospodarczej, zdobywanie informacji o działalności gospodarczej, kolumny reklamowe w prasie, sporządzanie list plac, opinie (sondaże), doradztwo przy organizowaniu działalności gospodarczej, personel (rekrutacja), pomoc w prowadzeniu działalności gospodarczej, pośrednictwo pracy, prognozy ekonomiczne, projektowanie jako pomoc w prowadzeniu działalności gospodarczej, prowadzenie ksiąg, usługi związane z przenoszeniem przedsiębiorstw, rachunkowość, reklamowanie, reklamy radiowe, reklamy telewizyjne, rekrutacja osób, rozpowszechnianie materiałów reklamowych (próbek, druków, prospektów, broszur), rozpowszechnianie ogłoszeń reklamowych, uaktualnianie ulotek reklamowych, wycena działalności gospodarczej, wycena lasów, wynajmowanie miejsca na umieszczenie ogłoszeń lub reklam, wypożyczanie materiałów reklamowych, wypożyczanie urządzeń i wyposażenia biurowego, organizacja wystaw handlowych lub reklamowych, pomoc przy zarządzaniu przedsiębiorstwami handlowymi lub przemysłowymi, zarządzanie zbiorami informatycznymi, **36** administrowanie nieruchomościami, agencje kredytowe, agencje mieszkaniowe (nieruchomości), agencje pośrednictwa w handlu nieruchomościami, analizy finansowe, dzierżawa nieruchomości, pośrednictwo kupna sprzedaży nieruchomości, pośrednictwo ubezpieczeniowe, rozliczenia finansowe transakcji (również związane z kupnem sprzedażą nieruchomości) wycena (ubezpieczenia, bankowość, nieruchomości), wycena nieruchomości, wynajmowanie mieszkań, zarządzanie nieruchomościami, **37** usługi instalowania, konserwacji, naprawy wyposażenia biur, gipsowanie, usługi hydrauliczne, usługi izolowania budynków, usługi konstruowania budynków, budowa i naprawy magazynów, malowanie, konserwacja mebli, montaż rusztowań, murarstwo, mycie okien, nadzór budowlany, usługi instalowania i napraw ogrzewania, usługi instalowania i napraw pieców, roz-

biórka budynków, czyszczenie powierzchni zewnętrznej budynków, sprzątanie i czyszczenie wnętrz budynków, szlifowanie piaskiem, tapetowanie, usługi instalowania i napraw telefonów, usługi uszczelniania budynków, wyposażanie kuchni.

(111) **154744** (220) 2001 01 10 (210) 229902  
 (151) 2004 09 21  
 (732) Warszawskie Zakłady Farmaceutyczne Polfa Spółka Akcyjna, Warszawa, PL.  
 (540) COAPARIN Na  
 (510), (511) **05** wyroby farmaceutyczne.

(111) **154745** (220) 2001 01 15 (210) 230126  
 (151) 2004 09 08  
 (732) WatchMark Corp., Bellevue, US.  
 (540) WATCHMARK

(510), (511) **09** urządzenia i przyrządy naukowe, żeglarskie, geodezyjne, elektryczne, elektroniczne, fotograficzne, kinematograficzne, optyczne, wagowe, pomiarowe, sygnalizacyjne, kontrolne, do ratowania życia, do celów dydaktycznych, urządzenia do nagrywania, transmisji, reprodukcji dźwięku lub obrazu, magnetyczne nośniki danych, płyty i dyski, maszyny liczące, komputery i sprzęt przetwarzający dane, oprogramowanie do zapewniania pewności usług dla aplikacji szerokopasmowych i bezprzewodowych oraz oprogramowanie i sprzęt komputerowy używany do dostarczania tej usługi, sprzęt i oprogramowanie komputerowe do użytku w przemyśle telekomunikacyjnym, sprzęt i oprogramowanie komputerowe do zarządzania, konserwacji i monitorowania sieci telekomunikacyjnych, sprzęt i oprogramowanie komputerowe do zarządzania sieciami internetowymi, usługami i sieciami bezprzewodowymi i do integracji usług i sieci bezprzewodowych, sprzęt i oprogramowanie komputerowe do monitorowania jakości usług sieciowych i optymalizowania wydajności systemu sieciowego, sprzęt i oprogramowanie komputerowe do zarządzania technologią dla sieci z dostępem radiowym.

(111) **154746** (220) 2001 01 17 (210) 230171  
 (151) 2004 09 07  
 (732) Raiffeisen Bank Polska SA, Warszawa, PL.  
 (540) KONTO OSOBISTE ACTIVE  
 (510), (511) **36** usługi polegające na prowadzeniu rachunku osobistego służącego do gromadzenia wkładów oszczędnościowych oraz prowadzenia rozliczeń pieniężnych.

(111) **154747** (220) 2001 01 17 (210) 230183  
 (151) 2004 09 08  
 (732) Compagnie Gervais Danone (societe anonyme), Levallois-Perret, FR.

(540) DANONE DANETTE DOMINO  
 (510), (511) **29** mięso, ryby, szynka, drób, dziczyzna, wędlina, konserwowane, suszone, i gotowane owoce i warzywa, duszone owoce, dżemy, puree owocowe, galaretki, zupy, konserwy częściowo lub w całości mięsne, rybne, szynkowe, drobiowe, z dziczyzny i wędliniarskie, dania gotowe konserwowane, suszone, gotowane, mrożone lub konserwowe, częściowo lub w całości mięsne, rybne, szynkowe, drobiowe, z dziczyzny, słone lub słodkie przekąski zrobione z ziemniaków aromatyzowanych lub naturalnych, chipsów ziemniaczanych, gotowane mięso wieprzowe w formie przekąsek, mleko, mleko w proszku, aromatyzowane mleko żelowane i bita śmietana, produkty mleczne, desery mleczne, jogurty, jogurty pitne, musy, śmietana, desery śmietankowe, świeża śmietana, masło, pasty serowe, sery, sery dojrzale, sery dojrzale z pleśnią, świeże sery, sery solankowe, twarożek, napoje głównie z mleka lub nabiału, produkty z mleka mrożonego, produkty z mleka sfermentowanego, oleje jadalne, olej z oliwy, tłuszcze jadalne, **30** kawa, herbata, kakao, czekolada, napoje na bazie kawy, kakao i czekolady, cukier, ryż, tapioka, mąki, paszteciki (słodkie lub słone), pizze, ciastka (słodkie lub słone), pasta (zwykła lub aro-



matyzowana i/lub nadziewana), produkty zbożowe, płatki śniadaniowe, posiłki gotowe całkowicie i/lub częściowo zrobione z pasty, dania gotowe częściowo lub całkowicie zrobione z wyrobów piekarniczych, chleb, sucharki, herbatniki (słodkie lub słone), wafle, wafle naleśnikowe, ciastka, paszteciki, wszystkie te produkty zwykle i/lub z polewą i/lub nadziewane i/lub aromatyzowane, słone lub słodkie przekąski z herbatników, wyrobów piekarniczych, ciasta, rzadkiego ciasta, wyroby cukiernicze, lody, kremy mrożone, miód, sól, musztarda, ocet, sosy (przyprawy), słodkie sosy, sosy do pasty, przyprawy, **32** piwo (alkoholowe lub bezalkoholowe), niegazowane i gazowane wody (mineralne i nie mineralizowane), soki owocowe lub warzywne, napoje na bazie owoców i warzyw, lemoniada, toniki, piwo imbirowe, korbety, preparaty do produkcji napojów, syropów do napojów, bezalkoholowe ekstrakty owocowe lub warzywne, napoje bezalkoholowe częściowo zawierające produkty nabiałowe, napoje bezalkoholowe częściowo zawierające mleczne środki fermentujące.

(111) **154748** (220) 2001 01 31 (210) 230846

(151) 2004 09 17

(732) CADBURY WEDEL Spółka z o.o., Warszawa, PL.

(540) KAWALECZEK NIEBA DLA CIEBIE

(510), (511) **30** czekolada, wyroby czekoladowe, słodycze.

(111) **154749** (220) 2001 02 09 (210) 231382

(151) 2004 09 21

(732) Przedsiębiorstwo Produkcji Lodów KORAL Józef Koral Spółka Jawna, Limanowa, PL.

(540)



Kolory znaku: biały, zielony, żółty, pomarańczowy, czerwony, różowy, fioletowy, granatowy, niebieski

(531) 1.15, 26.1, 27.5, 29.1

(510), (511) **30** lody, lodowe: rolady, sandwicze, desery, torty.

(111) **154750** (220) 2001 02 10 (210) 231394

(151) 2004 09 15

(732) BULTEN POLSKA Spółka Akcyjna, Bielsko-Biała, PL.

(540) BUFO

(510), (511) **06** blachowkręty, gwoździe, haki metalowe, klamry metalowe, blaszki i podkładki metalowe do klinowania, kołki metalowe, metalowe wyroby złączne, nakrętki, nity metalowe, okucia metalowe, pierścienie oporowe metalowe, sworznie metalowe, śruby metalowe, śruby dla kolejnictwa, uszczelki i metalowe, wkręty, wkręty dla kolejnictwa, zawlecзки, **35** marketing w zakresie wyrobów złącznych i usług związanych z wytwarzaniem wyrobów złącznych, prowadzenie agencji eksportowo-importowej w zakresie wyrobów złącznych i świadczenia usług związanych z wytwarzaniem wyrobów złącznych, **40** ciągnięcie drutu, hartowanie, obróbka metali, obróbka fizyko-chemiczna metali, kucie, powlekanie antykorozyjne metali, niklowanie, powlekanie galwaniczne metali, przeciąganie materiałów, spawanie, wyżarzanie materiałów.

(111) **154751** (220) 2000 01 06 (210) 212030

(151) 2004 09 22

(732) „UPONOR POLSKA” Spółka z o.o., Warszawa, PL.

(540)

**BOR plus**

Kolory znaku: popielaty, czarny

(531) 27.5, 29.1

(510), (511) **09** rury akustyczne niemetalowe, **17** rury akustyczne niemetalowe do przesyłania ciepłej i zimnej wody oraz dostaw czynnika grzewczego do grzejników, rury elastyczne niemetalowe do celów grzewczych i do bojlerów centralnego ogrzewania, **35** zgrupowanie na rzecz osób trzecich towarów pozwalające nabywcy wygodnie je oglądać i kupować w sklepie z towarami m.in. budowlanymi zawierającymi rury niemetalowe, do przesyłania ciepłej i zimnej wody, kształtki do łączenia rur, **37** usługi w zakresie konserwacji, instalacji wodnej i grzewczej, **39** usługi w zakresie transportu rur i kształtek łączących rury przeznaczonych do instalacji grzewczych, **42** usługi w zakresie projektowania instalacji wodnej i grzewczej.

(111) **154752** (220) 2002 08 06 (210) 253777

(151) 2004 09 23

(732) INTER GLOBAL Sp. z o.o., Ostrów Wielkopolski, PL.

(540)



Kolory znaku: żółty, czarny, niebieski, biały, czerwony

(531) 1.1, 18.1, 26.11, 27.5, 29.1

(510), (511) **03** pasta woskowa do konserwacji i odnawiania lakieru samochodowego.

(111) **154753** (220) 1998 06 16 (210) 188279

(151) 2004 08 06

(732) Turner Entertainment Co. (Delaware corporation), Burbank, US.

(540)



(531) 3.1, 3.5, 27.5

(510), (511) **03** preparaty wybielające i inne substancje stosowane w praniu i w gospodarstwie domowym; preparaty czyszczące, nabyściszczające, szorujące i ściernie; mydła, w tym mydła toaletowe, mydła do skóry, mydła w płynie, mydła do rąk, twarzy i do ciała; żele pod prysznic, żele do kąpieli; wyroby perfumeryjne, w tym: perfumy, wody kolońskie, wody toaletowe, perfumowane lotiony do ciała i do skóry, sympie talki, saszetki z perfumami; olejki eteryczne do użytku osobistego; kosmetyki, mianowicie: pudry do twarzy, róż, kosmetyki do makijażu, lakiery do paznokci, szminki, tusz do rzęs, cienie do powiek; płyny do kąpieli; lotiony do włosów, szampony do włosów, odżywki do włosów, lakiery do włosów, żele do układania włosów, pianki do układania włosów, płukanki do włosów; preparaty do czyszczenia zębów, **16** papier, karton i wyroby z tych materiałów nie ujęte w innych klasach oraz druki i materiały drukowane, mianowicie: książki z postaciami z filmów animowanych, przygodowych, komediowych i/lub dramatycznych, komiksy, książeczki dla dzieci, czasopisma z postaciami z filmów animowanych, przygodowych, komediowych i/lub dramatycznych, książeczki do kolorowania, książki rozwijające

aktywność umysłową i manualną; materiały introligatorskie; fotografie; materiały piśmienne, papier do pisania, koperty, notatniki, terminarze, kartki do notatek, karty okolicznościowe, wizytówki; litografie; długopisy, ołówki, piórniki, gumki do ścierania, kredki świecowe, markery, kredki ołówkowe, zestawy do malowania, kreda do pisania i tablice do pisania na nich kredą; kalkomanie, kalkomanie przenoszone pod wpływem ciepła; plakaty; okładki na książki, zakładki do książek, kalendarze, papier do owijania prezentów; drobne upominki z papieru na przyjęcia i papierowe dekoracje na przyjęcia, mianowicie: serwetki papierowe, papierowe podkładki pod naczynia, maty papierowe, krepi-na, kapelusze z papieru, zaproszenia, obrusy papierowe, papierowe dekoracje do ciast; drukowane wzory do haftowania lub do wykonywania aplikacji na tkaninach; drukowane wzory, szablony i wykroje na kostiumy, pidżamy, bluzy lub t-shirty; klej do materiałów piśmiennych lub do celów domowych; materiały dla artystów; pędzle malarskie; maszyny do pisania i sprzęt biurowy (z wyjątkiem mebli); materiały instruktażowe i szkoleniowe (z wyjątkiem aparatów); materiały z tworzyw sztucznych do pakowania (nie ujęte w innych klasach) czcionki drukarskie; matryce, **21** przybory kuchenne i pojemniki stosowane w gospodarstwie domowym (nie z metali szlachetnych i nie pokrywane nimi); grzebie-nie i gąbki; pędzle (z wyjątkiem pędzli malarskich); materiały szczotkarskie; artykuły do czyszczenia; wiórki stalowe; szkło nie-przetworzone lub półprzetworzone (z wyjątkiem szkła stosowanego w budownictwie); wyroby ze szkła, ceramiki, porcelany i fa-jansu nie ujęte w innych klasach, w tym kubki do kawy, miski, ta-lerze, filiżanki i kieliszki do jajek; filiżanki do kawy ze spodeczkami; talerze ceramiczne, nieelektryczne dzbanki do kawy, cukierniczki i dzbanuszki do śmietanki, filiżanki dla małych dzieci, szklanki i kieliszki, butelki na wodę, termosy, pojemniki na ciasteczka; figurki ceramiczne, szklane i porcelanowe; zastawa stołowa, mianowicie kubeczki i talerze z papieru; przybory ku-chenne do serwowania potraw, mianowicie przybory do dzielenia i podawania ciast z nadzieniem, obrotowe patery na ciasta, szpa-tułki i skrobaczki, **25** odzież, obuwie i nakrycia głowy dla męż-czyzn, kobiet i dzieci, mianowicie: koszule, t-shirty, bluzy, stroje do joggingu, spodnie, ubiory jeansowe, szorty, krótkie bluzeczki, odzież przeciwdeszczowa, śliniaczki, spódnice, bluzki, sukienki, szelki, swetry, marynarki, zakłady i kurtki, okrycia, płaszcze prze-ciwdeszczowe, ubiory na śnieg, krawaty, szlafroki, kapelusze, cza-pki, daszki przeciwsłoneczne, paski, szaliki i apaszki, bielizna noc-na, pidżamy, bielizna damska, bielizna, stroje kąpielowe oraz ko-stiumy z maskami, **28** gry i zabawki oraz artykuły sportowe i gimnastyczne; w tym figurki typu action i akcesoria do nich; za-bawki pluszowe; balony; zabawki kąpielowe; zabawki do jeżdże-nia na nich, karty do gry, zestawy do gier karcianych; zabawki pojazdy; lalki; latające dyski; ręczne gry elektroniczne; gry planszowe, gry karciane, gry zręcznościowe, gry towarzyskie, towarzyskie gry komputerowe, gry zręcznościowe polegające na trafieniu do celu; maszyny do gry video; puzzle i układanki zrę-cnościowe; maski z papieru; deskorolki; żyłwy; zabawki do pole-wania wodą; piłki, mianowicie: piłki do gier i zabaw na boisku, piłki do gry w piłkę nożną, piłki do baseballa, piłki do koszykówki; rękawice do baseballa; akcesoria do pływania do celów rekreacyj-nych; tratwy do pływania do celów rekreacyjnych; deski surfingowe; deski do pływania do celów rekreacyjnych; pletwy do pływa-nia; pistolety zabawki; naczynia zabawki do pieczenia i do gotowa-nia; zabawki skarbonki; dekoracje bożonarodzeniowe, **30** ciasteczka, składniki podstawowe do sporządzania koktajli mlecznych, płatki zbożowe śniadaniowe, guma balonowa, dekoracje do ciast ze słodczy, guma do żucia, mrożone słodczy, krakersy, jogurty mrożone, lody, precele, herbata, masło orzechowe; kawa, kakao, cukier, ryż, tapioka, sago, namiastki kawy; mąka i preparaty zbo-żowe; chleb, ciasta; miód, melasa; drożdże, proszek do pieczenia; sól, musztarda; ocet, sosy (przyprawowe); przyprawy; lód, **32** na-poje bezalkoholowe, mianowicie bezalkoholowe napoje orze-zwiający, soki owocowe, napoje owocowe, napoje bezalkoholowe o smaku owocowym, poncz owocowy, lemoniada, woda selcerska, woda sodowa, woda do picia oraz napoje dla sportowców; piwo; wody mineralne i wody gazowane; syropy i inne preparaty do sporządzania napojów.

(111) **154754** (220) 1999 06 08 (210) 203016

(151) 2004 09 06

(732) fit GmbH, Hirschfelde, DE.

(540) PRIMUS

(510), (511) **03** mydła, środki piorące i bielące, środki do zmiekczenia, dodatki do środków piorących, dodatki barwiące do prania, środki do oczyszczania, polerowania, czyszczenia i zmywania, środki do zmywania w zmywarkach, środki wyblyszczania, odpłamiacze, środki do pielęgnacji ciała i urody, produkty perfumeryjne, olejki eteryczne, wody do włosów, środki do mycia zębów, środki do czyszczenia maszyn, chemiczne produkty do odfuszczenia, odolejania i czyszczenia metali, drewna, kamienia, porcelany, szkła, tworzyw sztucznych i tekstyliów, w/w inne niż stosowane w procesach produkcyjnych, środki do szlifowania, do odwapniania do użytku domowego, środki do zmiekczenia wody.

(111) **154755** (220) 2000 06 27 (210) 220433

(151) 2004 06 03

(732) EASY HELL PRODUCTIONS Spółka z o.o., Warszawa, PL.

(540) HELL

(510), (511) **09** filmy, kasety video, kasety dźwiękowe, **16** czasopi-sma, fotografie, druki, plakaty, **35** usługi w zakresie reklamy, pro-mocji, marketingu, organizacji targów i ekspozycji w celach hand-lowych i/lub reklamowych imprez promocyjnych, produkcji fil-mów reklamowych i promocyjnych, **41** usługi w zakresie castingu, organizacji koncertów, sesji fotograficznych, pokazów mody, ko-piowania i obróbki montażowej filmów oraz utworów, wynajmu studia i hal zdjęciowych, impresariat artystyczny, **42** usługi w za-kresie projektowania kostiumów, dekoracji wnętrz.

(111) **154756** (220) 2001 02 10 (210) 231395

(151) 2004 09 15

(732) BULTEN Polska Spółka Akcyjna, Bielsko-Biała, PL.

(540)



Kolory znaku: niebieski, biały

(531) 2.1, 14.3, 27.5, 29.1

(510), (511) **06** blachowkręty, gwoździe, haki metalowe, klamry metalowe, blaszki i podkładki metalowe do klinowania, kołki me-talowe, metalowe wyroby złączne, nakrętki, nity metalowe, okucia metalowe, pierścienie oporowe metalowe, sworznie metalowe, śruby metalowe, śruby dla kolejnictwa, uszczelki metalowe, wkręty, wkręty dla kolejnictwa, zawlecзки, **35** marketing w zakresie wyrobów złącznych i usług związanych z wytwarzaniem wyrobów złącznych, prowadzenie agencji eksportowo-importowej w za-kresie wyrobów złącznych i świadczenia usług związanych z wytwa-rzaniem wyrobów złącznych, **40** ciągnięcie drutu, hartowanie, obróbka metali, obróbka fizyko-chemiczna metali, kucie, powlekanie antykorozyjne metali, niklowanie, powlekanie galwaniczne meta-li, przeciąganie materiałów, spawanie, wyżarzanie materiałów.

(111) **154757** (220) 2001 03 15 (210) 232938

(151) 2004 09 21

(732) CAROLINA HERRERA Ltd, New York, US.

(540) CAROLINA HERRERA CHIC

(510), (511) **03** produkty kosmetyczne i perfumeryjne, olejki ete-ryczne, mydła, talk, puder, szampony, produkty do włosów, żele i sole do kąpieli, dezodoranty, produkty do pielęgnacji zębów.

(111) **154758** (220) 2001 04 06 (210) 234067

(151) 2004 09 24

(732) Natur Produkt Tom-Mark

Spółka z ograniczoną odpowiedzialnością, Warszawa, PL.

(540) SZAŁWIKI

(510), (511) **05** produkty farmaceutyczne, preparaty dietetyczne i witaminowe do celów medycznych.

(111) **154759** (220) 2001 04 11 (210) 234252  
 (151) 2004 09 16  
 (732) GROMET S.C. Zygmunt Sulewski, Antoni Klimaszewski, Grajewo, PL.

(540)



Kolory znaku: granatowy, żółty

(531) 26.11, 27.5, 29.1

(510), (511) **06** metalowe: rynnny rury spustowe, osprzęt rynien i rur, metalowy osprzęt instalacji odgromowej; metalowe: korytka kablowe, osprzęt tych korytek, metalowe listwy do tynków.

(111) **154760** (220) 2001 04 13 (210) 234470  
 (151) 2004 09 23  
 (732) Pliva Kraków, Zakłady Farmaceutyczne Spółka Akcyjna, Kraków, PL.

(540) potacitrin

(510), (511) **05** preparaty farmaceutyczne.

(111) **154761** (220) 1999 07 22 (210) 204998  
 (151) 2004 07 22  
 (732) Euro-Color Spółka z o.o., Warszawa, PL.

(540) FOTOKLUB

(510), (511) **01** papier światłoczuły, chemiczne odczynniki dla fotografii, **09** optyczne i fotograficzne urządzenia, aparaty i przyrządy do rejestracji, odtwarzania, przybliżania, powiększania obrazu, zwłaszcza aparatów i kamer fotograficznych, lunet, mikroskopów oraz ich części i wyposażenia, urządzenia z zakresu telekomunikacji, urządzenia nadawcze i odbiorcze, zwłaszcza do telefonii komórkowej, urządzenia do transmisji dźwięku, urządzenia do interkomunikacji, modemy, aparaty i słuchawki telefoniczne, radiotelefony, telefaksy, interfejsy dla celów telekomunikacji, anteny, urządzenia do zapisu, przetwarzania, przesyłania, odtwarzania i drukowania informacji, komputery, procesory, mikro-procesory, monitory-hardware, monitory-software, klawiatury i myszy komputerowe, czytniki dla celów informatyki, czytniki kodów kreskowych, czytniki optyczne, skanery, telefaksy, drukarki komputerowe, dyski magnetyczne, dyski optyczne, dyski optyczne kompaktowe, dyskietyki, aparaty do przetwarzania informacji, interfejsy dla celów informatyki, karty magnetyczne, komparatory, magnetyczne nośniki danych, optyczne nośniki informacji, pamięci komputerowe, odbiorniki audio, wideo, odtwarzacze dźwięku, magnetofony, dyktafony, **35** usługi reklamowe i promocyjne na rzecz osób trzecich, usługi menadżerskie, usługi badania rynków, usługi w zakresie informacji handlowej i ekonomicznej, usługi w zakresie organizowania aukcji, usługi w zakresie organizowania wystaw handlowych i reklamowych, **37** usługi instalowania, konserwacji i napraw urządzeń fotograficznych, urządzeń telekomunikacyjnych, aparatów telefonicznych stacjonarnych i komórkowych, urządzeń komputerowych oraz ich wyposażenia, usługi połączenia abonentów do sieci telekomunikacyjnych polegające na instalowaniu urządzeń, **38** usługi przyłączania abonentów do sieci telekomunikacyjnych świadczone przez operatorów sieci, **40** usługi poligraficzne, usługi wywoływania zdjęć fotograficznych, **41** usługi z zakresu reportażu fotograficznych.

(111) **154762** (220) 2000 02 07 (210) 213577  
 (151) 2004 08 19  
 (732) OKAY s.r.o., Brno, CZ.

(540)



(531) 27.5

(510), (511) **07** wszystkie rodzaje domowych młynków elektrycznych, elektryczne otwieracze puszek i konserw, elektryczne i pneumatyczne młoty, elektryczne roboty i maszyny kuchenne, elektryczne prasy na owoce przeznaczone do użytku domowego, elektryczne miksery i ubijaczki, zmywarki naczyń, elektryczne noże i nożyce, piły łańcuchowe, pralki i wyżymaczki do pralni, odkurzacze i urządzenia do usuwania kurzu włącznie z węzami do odkurzaczy, elektryczne kosiarki do koszenia trawy, elektryczne maszyny do strzyżenia, również do sierści zwierząt, elektryczne pistolety do malowania farbą, elektryczne wentylatory, ręczne wiertarki elektryczne, elektryczne maszyny do prasowania, **08** komplety do golienia, elektryczne i nieelektryczne maszyny do golienia, żyłetki, czerpaki, łyżki do czerpania, noże włącznie ze sztućcami i tasakami, nożyce ogrodnicze, nożyczki do strzyżenia brody i sierści zwierząt, urządzenia depilacyjne, ręczne przyrządy i narzędzia do celów ogrodniczych, ręczne maszyny do koszenia trawników, ręczne kuchenne maszyny do mielenia mięsa, **09** akustyczne urządzenia alarmowe, brzęczki elektryczne, baterie do laterek kieszonkowych, baterie-ogniwa elektryczne, przełączniki czasowe, chipy, zintegrowane obwody scalone, urządzenia czyszczące odtwarzacze dźwięku i urządzenia zapisujące dźwięk, urządzenia do zdalnego sterowania, dyski magnetyczne, dyski kompaktowe (audio i video), dyski optyczne, dyski nagrane, anteny, głośniki, radia, radia samochodowe, gramofony, dyktafony, płyty gramofonowe, urządzenia do zapisywania danych magnetycznych i optycznych, wzmacniacze, magnetofony, magnetoskopy, audiowizualne urządzenia do szkolenia, taśmy magnetyczne, magnetowidy, monitory, mikrofony, faksy i urządzenia faksujące, modemy, interkomy do wewnętrznego połączenia, aparaty fotograficzne, kable elektryczne, kalkulatory kieszonkowe, kamery filmowe, maszyny i urządzenia do kopiowania, urządzenia mierzące, elektrycznie ogrzewane lokówki, lutownice elektryczne, komputery i urządzenia peryferyjne, dyski i dyskietki komputerowe, urządzenia do nagrywania kaset i dysków kompaktowych, odbiorniki audio i wideo, urządzenia do nagrywania i odtwarzania dźwięku, aparaty telefoniczne włącznie z telefonami komórkowymi, oprogramowanie komputerowe, wagi i urządzenia ważące, krótkofalówki, żelazka elektryczne, lokówki do ondulacji włosów, lampy bezpieczeństwa, **11** wentylatory wyciągowe kurzu i nieczystości, latarki kieszonkowe, lampy elektryczne, klosze na lampy, jarzeniówki, żarówki, bojlerzy gazowe, części zapasowe ogrzewaczy wody, ogniwa grzewcze i płyty grzewcze, elektryczne powierzchnie do ogrzewania, baterie do wody wszystkie rodzaje, zlewy, materiały instalacyjne do wani, zawory do rurociągu wodociągowego, armatury łazienkowe jak krany i prysznice, kabiny prysznicowe, wanny kąpielowe, elektryczne ekspresy do kawy (filtracyjne), czajniki elektryczne, filtry do pitnej wody, frytkownice i garnki do frytowania elektryczne, grille, urządzenia do opiekania chleba i przygotowywania tostów, chłodziarki, lodówki, boksy zamrażające, urządzenie zamrażające i klimatyzacyjne, kuchenne okapy wyciągowe, urządzenia do ogrzewania ciepłej wody, urządzenia oświetlające, piekarniki, zapalniczki gazowe, grzałki, grzałki elektryczne, kaloryfery, stołowe maszyny do gotowania, suszarki do włosów, wentylatory i urządzenia wentylacyjne, nawilżacze powietrza.

(111) **154763** (220) 2000 02 07 (210) 213578  
 (151) 2004 08 19  
 (732) ITC business, spol. s.r.o., Sokolnice, CZ.  
 (540)



(531) 2.9



(510), (511) **07** wszystkie rodzaje domowych młynków elektrycznych, elektryczne otwieracze puszek i konserw, elektryczne i pneumatyczne młoty, elektryczne roboty i maszyny kuchenne, elektryczne prasę na owoce przeznaczone do użytku domowego, elektryczne miksery i ubijaczki, zmywarki naczyń, elektryczne noże i nożyce, piły łańcuchowe, pralki i wyżymaczki do pralni, odkurzacze i urządzenia do usuwania kurzu włącznie z węzami do odkurzaczy, elektryczne kosiarki do koszenia trawy, elektryczne maszyny do strzyżenia, również do sierści zwierząt, elektryczne pistolety do malowania farbą, elektryczne wentylatory, ręczne wiertarki elektryczne, elektryczne maszyny do prasowania, **08** komplety do golenia, elektryczne i nieelektryczne maszyny do golenia, żyletki, czerpaki, łyżki do czerpania, noże włącznie ze sztućcami i tasakami, nożyce ogrodnicze, nożyczki do strzyżenia brody i sierści zwierząt, urządzenia depilacyjne, ręczne przyrządy i narzędzia do celów ogrodniczych, ręczne maszyny do koszenia trawników, ręczne kuchenne maszyny do mielenia mięsa, **09** akustyczne urządzenia alarmowe, brzęczyki elektryczne, baterie do latarek kieszonkowych, baterie-ogniwa elektryczne, przełączniki czasowe, chipy, zintegrowane obwody scalone, urządzenia czyszczące odtwarzacze dźwięku i urządzenia zapisujące dźwięk, urządzenia do zdalnego sterowania, dyski magnetyczne, dyski kompaktowe (audio i video), dyski optyczne, dyski nagrane, anteny, głośniki, radia, radia samochodowe, gramofony, dyktafony, płyty gramofonowe, urządzenia do zapisywania danych magnetycznych i optycznych, wzmacniacze, magnetofony, magnetoskopy, audiowizualne urządzenia do szkolenia, taśmy magnetyczne, magnetowidy, monitory, mikrofony, faksy i urządzenia faksujące, modemy, interkomy do wewnętrznego połączenia, aparaty fotograficzne, kable elektryczne, kalkulatory kieszonkowe, kamery filmowe, maszyny i urządzenia do kopiowania, urządzenia mierzące, elektrycznie ogrzewane lokówki, lutownice elektryczne, komputery i urządzenia peryferyjne, dyski i dyskiety komputerowe, urządzenia do nagrywania kaset i dysków kompaktowych, odbiorniki audio i wideo, urządzenia do nagrywania i odtwarzania dźwięku, aparaty telefoniczne włącznie z telefonami komórkowymi, oprogramowanie komputerowe, wagi i urządzenia ważące, krótkofalówki, żelazka elektryczne, lokówki do ondulacji włosów, lampy bezpieczeństwa, **11** wentylatory wyciągowe kurzu i nieczystości, latarki kieszonkowe, lampy elektryczne, klosze na lampy, jarzeniówki, żarówki, bojler gazowy, części zapasowe ogrzewaczy wody, ogniwa grzewcze i płyty grzewcze, elektryczne powierzchnie do ogrzewania, baterie do wody wszystkie rodzaje, zlewy, materiały instalacyjne do wanień, zawory do rurociągu wodociągowego, armatury łazienkowe jak krany i prysznice, kabiny prysznicowe, wanny kąpielowe, elektryczne ekspresy do kawy (filtracyjne), czajniki elektryczne, filtry do pitnej wody, frytkownice i garnki do frytowania elektryczne, grille, urządzenia do opiekania chleba i przygotowywania tostów, chłodziarki, lodówki, boksy zamrażające, urządzenie zamrażające i klimatyzacyjne, kuchenne okapy wyciągowe, urządzenia do ogrzewania ciepłej wody, urządzenia oświetlające, piekarniki, zapalniczki gazowe, grzałki, grzałki elektryczne, kaloryfery, stołowe maszyny do gotowania, suszarki do włosów, wentylatory i urządzenia wentylacyjne, nawilżacze powietrza.

(111) **154764** (220) 2000 04 01 (210) 216363  
 (151) 2004 07 22  
 (732) Józef Kościelny Kawiarnia „Sobieski cafe”,  
 Kalwaria Zebrzydowska, PL.  
 (540)



Kolory znaku: brązowy, żółty  
 (531) 9.1, 24.9, 27.5, 29.1  
 (510), (511) **43** usługi barów, barów szybkiej obsługi, kantyn, kawiarni, restauracji.

(111) **154765** (220) 2000 06 16 (210) 220089  
 (151) 2004 09 06  
 (732) „Wydawnictwo Górnice” Spółka z o.o., Katowice, PL.  
 (540)



Kolory znaku: zielony, czarny, biały  
 (531) 27.5, 29.1  
 (510), (511) **16** tygodnik prasowy.

(111) **154766** (220) 2000 07 03 (210) 220768  
 (151) 2004 09 09  
 (732) POLYCHEM SYSTEMS, Poznań, PL.  
 (540)

# PUREX

(531) 27.5  
 (510), (511) **17** pianka montażowa uszczelniająco-izolująca, tworzywa sztuczne półprzetworzone.

(111) **154767** (220) 2000 07 07 (210) 220960  
 (151) 2004 07 01  
 (732) Usługi Turystyczne „AURUM” Elżbieta Szumska, Złoty Stok, PL.  
 (540)

**„KOPALNIA ŻŁOTA”**  
**PODZIEMNA**  
**TRASA TURYSTYCZNA**  
 w Złotym Stoku

(531) 27.5  
 (510), (511) **39** usługi turystyczne, w tym usługi w zakresie zwiedzania.

(111) **154768** (220) 2000 07 12 (210) 221393  
 (151) 2004 08 09  
 (732) „KONSTRUKCJE STALOWE” Spółka z ograniczoną odpowiedzialnością, Ozimek, PL.  
 (540)

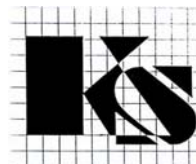

(531) 25.7, 27.5  
 (510), (511) **35** doradztwo w zakresie organizowania i kierowania działalnością gospodarczą w zakresie wytwórczym i projektowym konstrukcji metalowych, działalność handlowa – zgromadzenie i zestawienie towarów w postaci konstrukcji metalowych spawanych, szkieletowych, dla budownictwa, odlewów, w celu umożliwienia konsumentom ich wygodnego oglądu i nabycia, **37** usługi dekarne, usługi hydrauliczne, instalacje i naprawa urządzeń klimatyzacyjnych, izolacja budynków, naprawa klimatyzacji, wykonawstwo konstrukcji metalowych, układanie nawierzchni drogowej, naprawa i konserwacja rurociągów, montaż rusztowań, **39** prowadzenie biura turystycznego, pośrednictwo transportowe, transport samochodowy, składowanie towarów, spedycja, transport i składowanie odpadów, usługi tranzytowe, biuro turystyczne,



**42** badania techniczne, ekspertyzy inżynierskie, doradztwo budowlane, wykonawstwo rysunków technicznych, prace inżyniersko-diagnostyczne, projektowanie konstrukcji, projektowanie budynków, projektowanie wzornictwa przemysłowego.

(111) **154769** (220) 2000 07 17 (210) 221434  
 (151) 2004 06 28  
 (732) „CELIKO dr Kosicki” Sławomir Kosicki, Poznań, PL.  
 (540) GLUKOVIT  
 (510), (511) **05** żywność dla niemowląt, herbaty ziołowe, **29** przetwory z owoców i warzyw, produkty mleczne, napoje mleczne, desery na bazie produktów mlecznych, koncentraty spożywcze, **30** kawa, namiastki kawy, herbata, kakao, napoje na bazie kawy, herbaty, herbat owocowych, kakao, czekolada, cukier, cukierki, glukoza do celów spożywczych, wyroby cukiernicze, galaretki owocowe, **32** napoje bezalkoholowe, napoje owocowe, soki owocowe i warzywne, syropy i inne produkty do sporządzania napojów.

(111) **154770** (220) 2000 07 24 (210) 221728  
 (151) 2004 07 02  
 (732) Beecham Group p.l.c., Brentford, GB.  
 (540) HORLICKS  
 (510), (511) **32** napoje bezalkoholowe, preparaty do sporządzania napojów.

(111) **154771** (220) 2000 08 07 (210) 222459  
 (151) 2004 08 26  
 (732) Wydawnictwo „GREG” Spółka z o.o., Kraków, PL.  
 (540) MINI BRYK  
 (510), (511) **16** adresarki, afisze, albumy, artykuły szkolne, artykuły papiernicze, arkusze z celulozy regenerowanej do pakowania, atlasy, blankiety, bloki rysunkowe, broszury, chorągiewki papierowe, czasopisma, druki, dziurkacze, ekierki, emblematy, stemple papierowe, etykiety nie z materiału, folie z tworzyw sztucznych do pakowania, formularze, fotografie, gazety, gilotyńki do papieru, globusy, grafiki, introligatorstwo, kalendarze, kalka, kalka maszynowa, kalka techniczna, kalkowanie, kartki kartotekowe, kartki okolicznościowe, karton, karty pocztowe, karty muzyczne z życzeniami, katalogi, kleje do materiałów piśmiennych lub do użytku domowego, komiksy, koperty, korektory, kosze na listy, kreda do pisania, kreda krawiecicka, książki, litografie, mapy, maszyny do pisania, materiały introligatorskie, materiały piśmienne, matryce drukarskie, naklejki adresowe, nalepki, nawilżacze biurowe, notesy, obrazy, obrazy oprawione lub nie, obrusy na stół papierowe, obwoluty na luźne kartki, okładki na dokumenty, ołówki, ołówki automatyczne, opakowania do butelek z kartonu lub z papieru, palety dla malarzy, palety do akwareli, papier, papier do pakowania, papier listowy, papier do kopiowania, papier parafinowany, papier pergaminowy, papier w arkuszach, papier toaletowy, pastele, perydyki, pędzle dla malarzy, pieczęcie, pinezki kreślarskie, pióra wieczne, plany, płótno malarskie, płótno introligatorskie, płótno kalkowe, podręczniki, portrety, powielacze, prasy zszywające, prospekty, przybory do pisania, przybory kreślarskie, publikacje, ramy zecerckie, reprodukcje dokumentów, reprodukcje graficzne, ręczniki papierowe, rolety papierowe, ryciny, rysunki, segregatory na dokumenty, serwetki papierowe, serwetki stołowe papierowe, skorowidze, spinacze biurowe do papieru, szablony, sznurki introligatorskie, sztalugi malarskie, szylidy z papieru lub tektury, śpiewniki, taśmy do maszyn do pisania, taśmy papierowe, taśmy samoprzylepne do celów papierniczych lub do użytku domowego, tkaniny introligatorskie, torby na śmieci z papieru lub z tworzywa sztucznych, tworzywa sztuczne do modelowania, wykroje do szycia, wzory do haftowania, wykroje do konfekcji odzieżowej, wykroje z kartonu, zakładki do książek, zasłony papierowe, zeszyty, **35** usługi fotokopiowania, usługi maszynopisania, dystrybucja materiałów reklamowych (próbek, druków, prospektów, broszur), usługi w zakresie edycji tekstów, usługi reprodukcji dokumentów i dokumentacji na zlecenie osób trzecich, rozpowszechnianie materiałów reklamowych takich jak: ulotki, prospekty, druki, próbki,

broszury, usługi sekretarskie, usługi zarządzania skomputeryzowanymi plikami, **40** usługi drukowania, druk litograficzny, druk offsetowy, druk sitowy, usługi poligraficzne, **42** usługi projektowania okładek książek i zeszytów, albumów, katalogów, broszur, usługi zarządzania prawami autorskimi.

(111) **154772** (220) 2000 08 14 (210) 222697  
 (151) 2004 07 02  
 (732) Harman International Industries, Inc., Northridge, US.  
 (540)



(531) 27.5  
 (510), (511) **09** urządzenia i przyrządy: audio, wideo, kinematograficzne, sygnalizacyjne, pomiarowe, naukowe i optyczne, urządzenia i przyrządy elektryczne i elektroniczne, urządzenia do nagrywania, transmisji lub reprodukcji dźwięku i/lub obrazu, magnetyczne nośniki danych, płyty (dyski) z nagraniami, sprzęt przetwarzający dane, urządzenia do celów dydaktycznych i szkoleniowych, komputery, oprogramowanie komputerowe, sprzęt komputerowy, peryferyjne urządzenia komputerowe, urządzenia i przyrządy do nagrywania, produkcji, transmisji, edycji lub przetwarzania sygnałów audio i/lub wideo, urządzenia do przetwarzania dźwięku, sprzęt o dużej wierności odtwarzania dźwięku i obrazu, głośniki, przetworniki, radia, systemy nawigacyjne i informatyczno-telekomunikacyjne, samochodowe systemy audio, przetworniki sygnałów, przetworniki sygnałów cyfrowych, cyfrowe procesory sygnałów głosowych, procesory dźwięku, wzmacniacze, przedwzmacniacze, powzmacniacze, odbiorniki, odbiorniki audio-wideo, dostrajacze, procesory kina domowego, odtwarzacze DVD, odtwarzacze płyt kompaktowych, czytniki dysków kompaktowych i dysków DVD, odtwarzacze i czytniki dysków optycznych, urządzenia do zdalnego sterowania, głośniki niskotonowe (subwoofers), mikrofony, słuchawki, scalone systemy nagłośnieniowe, telewizory, monitory wideo, systemy kina domowego, konsole do miksovania dźwięków, kompresory i procesory dźwięku, korektory, telefony, kable, części i osprzęt do wyżej wymienionych towarów, **37** usługi instalacyjne, konserwatorskie i naprawy, w tym usługi odnoszące się do urządzeń i przyrządów do odtwarzania dźwięku, głośników, wzmacniaczy, przewodników dźwięku, urządzeń i przyrządów: żeglarskich, pomiarowych, elektrycznych, elektronicznych i kinematograficznych, urządzeń do: nagrywania, transmisji, przetwarzania, przedstawiania, przesyłania i reprodukcji: sygnałów, danych, informacji, kodów, dźwięków i/lub obrazów, urządzeń i przyrządów komunikacyjnych i sieciowych, sprzętu komputerowego przeznaczonego do kontroli sprzętu: audio, wideo i/lub nawigacyjnego, magnetycznych nośników danych, płyt (dysków) z nagraniami, sprzętu przetwarzającego dane, sprzętu komputerowego.

(111) **154773** (220) 2000 08 16 (210) 222754  
 (151) 2004 09 06  
 (732) Unilever N.V., Rotterdam, NL.  
 (540)



Kolory znaku: brązowy, kremowy, żółty, biały, granatowy, różowy, zielony, czerwony, niebieski  
 (531) 5.7, 5.9, 8.1, 8.3, 8.5, 8.7, 11.3, 26.1, 27.5, 29.1  
 (510), (511) **29** oleje i tłuszcze jadalne, margaryny, masło, pasty nienabiałowe zawarte w tej klasie.

(111) **154774** (220) 2000 08 16 (210) 222802  
 (151) 2004 08 03  
 (732) „SANPLAST” Spółka z o.o., Wymysłowice, PL.  
 (540)



Kolory znaku: błękit pruski, biały, czerwony, czarny  
 (531) 26.1, 27.5, 29.1

(510), (511) **06** elementy metalowe do wyrobów sanitarnych i ich mocowania: klamki, zawiasy, profile metalowe, uchwyty, prowadnice do drzwi, wsporniki mocujące do brodzików i wanien, **11** wanny, umywalki, brodziki, baseny kąpielowe, składane i nieskładane natryskowe kabiny kąpielowe, wanny z wirowym ruchem wody, sauny, syfony niemetalowe do urządzeń sanitarnych, **19** kabiny kąpielowe natryskowe niemetalowe, niemetalowe obudowy i podstawy wanien i brodzików kąpielowych.

(111) **154775** (220) 2000 08 21 (210) 223000  
 (151) 2004 07 02  
 (732) „VOX INDUSTRIE” Spółka Akcyjna, Janikowo, PL.  
 (540)



Kolory znaku: żółty, niebieski

(531) 27.5, 29.1  
 (510), (511) **20** meble.

(111) **154776** (220) 2000 08 31 (210) 223419  
 (151) 2004 09 14  
 (732) Onet.pl S.A., Kraków, PL.  
 (540)



Kolory znaku: żółty, czarny, biały, zielony, ciemnozielony  
 (531) 3.1, 26.1, 29.1

(510), (511) **09** magnetyczne i optyczne nośniki danych, zapisane magnetyczne i optyczne nośniki danych, programy komputerowe, urządzenia do gromadzenia, przetwarzania i transmisji danych, komputery i urządzenia towarzyszące, urządzenia do zapisywania i odtwarzania magnetycznych i optycznych nośników danych, **35** pomoc w opracowaniu i zarządzaniu przedsięwzięciami handlowymi, marketing, usługi w zakresie reklamy polegające na zapewnieniu łączności z odbiorcami, na zapowiedziach i ogłoszeniach za pośrednictwem wszelkich środków przekazu odnośnie wszystkich rodzajów towarów i usług, usługi agencji reklamowej, dostarczanie prospektów i próbek, organizacja wystaw, pokazów i targów w celach handlowych i reklamowych, zgrupowanie na rzecz osób trzecich różnych towarów pozwalające nabywcy wygodnie oglądać i kupować te towary za pośrednictwem sieci teleinformatycznych - sklepu internetowego, **37** montaż, naprawy i obsługa serwisowa urządzeń komputerowych, **38** przesyłanie informacji przy pomocy terminali komputerowych, usługi internetowe, administrowanie sieciami komputerowymi, udostępnianie poczty elektronicznej, organizacja i przekazywanie serwisów internetowych WWW, **41** usługi edukacyjne - organizacja kursów i szkoleń, **42** doradztwo w zakresie sprzętu i oprogramowania komputerowego, administrowanie sieciami komputerowymi, udostępnianie

komputerowych baz danych, przetwarzanie baz danych, opracowanie i nadzór nad oprogramowaniem komputerowym, projektowanie, realizacja i wdrażanie programów komputerowych.

(111) **154777** (220) 2000 08 31 (210) 223420  
 (151) 2004 09 14  
 (732) Onet.pl S.A., Kraków, PL.

(540) TenBit Interactive Open Community  
 (510), (511) **09** magnetyczne i optyczne nośniki danych, zapisane magnetyczne i optyczne nośniki danych, programy komputerowe, urządzenia do gromadzenia, przetwarzania i transmisji danych, komputery i urządzenia towarzyszące, urządzenia do zapisywania i odtwarzania magnetycznych i optycznych nośników danych, **35** pomoc w opracowaniu i zarządzaniu przedsięwzięciami handlowymi, marketing, usługi w zakresie reklamy polegające na zapewnieniu łączności z odbiorcami, na zapowiedziach i ogłoszeniach za pośrednictwem wszelkich środków przekazu odnośnie wszystkich rodzajów towarów i usług, usługi agencji reklamowej, dostarczanie prospektów i próbek, organizacja wystaw, pokazów i targów w celach handlowych i reklamowych, zgrupowanie na rzecz osób trzecich różnych towarów pozwalające nabywcy wygodnie oglądać i kupować te towary za pośrednictwem sieci teleinformatycznych - sklepu internetowego, **37** montaż, naprawy i obsługa serwisowa urządzeń komputerowych, **38** przesyłanie informacji przy pomocy terminali komputerowych, usługi internetowe, administrowanie sieciami komputerowymi, udostępnianie poczty elektronicznej, organizacja i przekazywanie serwisów internetowych WWW, **41** usługi edukacyjne organizacja kursów i szkoleń, **42** doradztwo w zakresie sprzętu i oprogramowania komputerowego, administrowanie sieciami komputerowymi, udostępnianie komputerowych baz danych, przetwarzanie baz danych, opracowanie i nadzór nad oprogramowaniem komputerowym, projektowanie, realizacja i wdrażanie programów komputerowych.

(111) **154778** (220) 2000 08 31 (210) 223421  
 (151) 2004 09 20  
 (732) Onet.pl S.A., Kraków, PL.

(540) TenBit Otwarta Społeczność Sieci  
 (510), (511) **09** magnetyczne i optyczne nośniki danych, zapisane magnetyczne i optyczne nośniki danych, programy komputerowe, urządzenia do gromadzenia, przetwarzania i transmisji danych, komputery i urządzenia towarzyszące, urządzenia do zapisywania i odtwarzania magnetycznych i optycznych nośników danych, **35** pomoc w opracowaniu i zarządzaniu przedsięwzięciami handlowymi, marketing, usługi w zakresie reklamy polegające na zapewnieniu łączności z odbiorcami, na zapowiedziach i ogłoszeniach za pośrednictwem wszelkich środków przekazu odnośnie wszystkich rodzajów towarów i usług, usługi agencji reklamowej, dostarczanie prospektów i próbek, organizacja wystaw, pokazów i targów w celach handlowych i reklamowych, zgrupowanie na rzecz osób trzecich różnych towarów pozwalające nabywcy wygodnie je oglądać i kupować te towary za pośrednictwem sieci teleinformatycznych - sklepu internetowego, **37** montaż, naprawy i obsługa serwisowa urządzeń komputerowych, **38** przesyłanie informacji przy pomocy terminali komputerowych, usługi internetowe, administrowanie sieciami komputerowymi, udostępnianie poczty elektronicznej, organizacja i przekazywanie serwisów internetowych WWW, **41** usługi edukacyjne - organizacja kursów i szkoleń, **42** doradztwo w zakresie sprzętu i oprogramowania komputerowego, administrowanie sieciami komputerowymi, udostępnianie komputerowych baz danych, przetwarzanie baz danych, opracowanie i nadzór nad oprogramowaniem komputerowym, projektowanie, realizacja i wdrażanie programów komputerowych.

(111) **154779** (220) 2000 08 31 (210) 223422  
 (151) 2004 09 20  
 (732) Onet.pl S.A., Kraków, PL.  
 (540) TenTel

(510), (511) **09** magnetyczne i optyczne nośniki danych, zapisane magnetyczne i optyczne nośniki danych, programy komputerowe, urządzenia do gromadzenia, przetwarzania i transmisji danych, komputery i urządzenia towarzyszące, urządzenia do zapisywania i odtwarzania magnetycznych i optycznych nośników danych, **35** pomoc w opracowaniu i zarządzaniu przedsięwzięciami handlowymi, marketing, usługi w zakresie reklamy polegające na zapewnieniu łączności z odbiorcami, na zapowiedziach i ogłoszeniach za pośrednictwem wszelkich środków przekazu odnośnie wszystkich rodzajów towarów i usług, usługi agencji reklamowej, dostarczanie prospektów i próbek, organizacja wystaw, pokazów i targów w celach handlowych i reklamowych, zgrupowanie na rzecz osób trzecich różnych towarów pozwalające nabywcy wygodnie je oglądać i kupować te towary za pośrednictwem sieci teleinformatycznych - sklepu internetowego, **37** montaż, naprawy i obsługa serwisowa urządzeń komputerowych, **38** przesyłanie informacji przy pomocy terminali komputerowych, usługi internetowe, administrowanie sieciami komputerowymi, udostępnianie poczty elektronicznej, organizacja i przekazywanie serwisów internetowych WWW, **41** usługi edukacyjne organizacja kursów i szkoleń, **42** doradztwo w zakresie sprzętu i oprogramowania komputerowego, administrowanie sieciami komputerowymi, udostępnianie komputerowych baz danych, przetwarzanie baz danych, opracowanie i nadzór nad oprogramowaniem komputerowym, projektowanie, realizacja i wdrażanie programów komputerowych.

(111) **154780** (220) 2000 08 30 (210) 223471  
(151) 2004 09 14  
(732) Firma Handlowo-Usługowa POLORTO Spółka z o.o., Częstochowa, PL.  
(540)



Kolory znaku: złoty  
(531) 1.1, 27.5, 29.1

(510), (511) **05** aplikacje na zęby - złote, aplikacje na zęby - złote i z innych metali szlachetnych z kamieniami ozdobnymi lub bez takich kamieni.

(111) **154781** (220) 2000 02 25 (210) 214389  
(151) 2004 09 08  
(732) Kompania Spirytusowa WRATISLAVIA Polmos Wrocław SA, Wrocław, PL.  
(540) Xiążęca Special Bitter  
(510), (511) **33** napoje alkoholowe.

(111) **154782** (220) 2000 05 11 (210) 218349  
(151) 2004 08 11  
(732) „WAJM” S.C. Janusz Małęgowski, Wiesław Małęgowski, Gniezno, PL.  
(540) wajm  
(510), (511) **09** areometry, akumulatory, ładowarki akumulatorów, zasilacze, baterie do latarek, baterie do odbiorników prądu, pomiarowe przyrządy elektryczne, mierniki wielkości fizycznych, audiowizualne pomoce naukowe, automaty biletowe, automaty do gier, dystrybutory, urządzenia regulacyjne ciepła, światła, prądu, czytniki optyczne, dyktafony, nośniki dźwięku i obrazu, rejestratory i odtwarzacze dźwięku i obrazu, dzwonki elektryczne, aparaty fotograficzne, filmy, kalkulatory, karty magnetyczne, czytniki kodów kreskowych, notesy komputerowe, sprzęt optyczny, komputery z osprzętem, prostowniki prądu, przekaźniki sygnałów elektrycznych, faksy, tablice sterownicze, rozdzielcze, wagi, urządzenia antywłamaniowe, wskaźniki wielkości fizycznych, zamki, zapalniczki, **11** lampki choinkowe, chłodnice, chłodziarki, urządzenia klimatyzacyjne, urządzenia grzejne, lampy oświetleniowe, żarówki, latarki, urządzenia oświetleniowe, żarówki, palniki, refle-

ktory, urządzenia wentylacyjne, **28** gry i zabawki, artykuły sportowe i gimnastyczne, ozdoby choinkowe.

(111) **154783** (220) 2000 05 11 (210) 218350  
(151) 2004 08 11  
(732) „WAJM” S.C. Janusz Małęgowski, Wiesław Małęgowski, Gniezno, PL.  
(540)



Kolory znaku: brązowy i odcienie, niebieski, żółty, czarny  
(531) 1.5, 27.5, 29.1

(510), (511) **09** areometry, akumulatory, ładowarki akumulatorów, zasilacze, baterie do latarek, baterie do odbiorników prądu, pomiarowe przyrządy elektryczne, mierniki wielkości fizycznych, audiowizualne pomoce naukowe, automaty biletowe, automaty do gier, dystrybutory, urządzenia regulacyjne ciepła, światła, prądu, czytniki optyczne, dyktafony, nośniki dźwięku i obrazu, rejestratory i odtwarzacze dźwięku i obrazu, dzwonki elektryczne, aparaty fotograficzne, filmy, kalkulatory, karty magnetyczne, czytniki kodów kreskowych, notesy komputerowe, sprzęt optyczny, komputery z osprzętem, prostowniki prądu, przekaźniki sygnałów elektrycznych, faksy, tablice sterownicze, rozdzielcze, wagi, urządzenia antywłamaniowe, wskaźniki wielkości fizycznych, zamki, zapalniczki, **11** lampki choinkowe, chłodnice, chłodziarki, urządzenia klimatyzacyjne, urządzenia grzejne, lampy oświetleniowe, żarówki, latarki, urządzenia oświetleniowe, żarówki, palniki, reflektory, urządzenia wentylacyjne, **28** gry i zabawki, artykuły sportowe i gimnastyczne, ozdoby choinkowe.

(111) **154784** (220) 2000 06 01 (210) 219335  
(151) 2004 09 22  
(732) Studio Fryzjerskie TRENDY Anna Kulec-Karampotis, Bielsko Biała, PL.  
(540) trend  
(510), (511) **35** usługi w zakresie prowadzenia sklepów i salonów dla towarów jak produkty kosmetyczne, środki do mycia, układania, farbowania i pielęgnacji włosów, maszynki do obcinania włosów, aparaty do układania włosów, elektrotermiczne urządzenia do układania włosów, szczotki, grzebienie, przybory toaletowe do włosów, włosy sztuczne, peruki, prowadzenie interesów osób trzecich w zakresie reklamowania i pokazy towarów, obrót fakturowy i tranzytowy bez kontaktu z towarem, **41** usługi w zakresie nauczania i szkolenia w branży fryzjersko-kosmetycznej, prowadzenie agencji i wydawnictw w branży fryzjersko-kosmetycznej, **44** prowadzenie salonów piękności i zakładów fryzjersko-kosmetycznych, organizowanie pokazów kosmetycznych, organizowanie pokazów fryzjerskich, doradztwo zawodowe.

(111) **154785** (220) 2000 06 28 (210) 220504  
(151) 2004 09 09  
(732) „TADEO TRADING” Spółka z o.o., Warszawa, PL.  
(540) microduo  
(510), (511) **16** broszury, etykiety, czasopisma, periodyki, kalendarze, książki, almanachy, materiały do nauczania, materiały szkolniowe, katalogi, prospekty, fotografie, grafiki, reprodukcje graficzne, rysunki, druki, formularze, papiery do pakowania, w tym ozdobne, woskowane, srebrne, świecące, obwoluty, opakowania z kartonu, papieru i folii i innych tworzyw sztucznych, wszelkiego rodzaju pudełka, torby i torebki do pakowania z tych materiałów, materiały introligatorskie, artykuły biurowe z wyłączeniem mebli,



zszywki, spinacze, pinezki, obwoluty, segregatory, blankiety, bloki rysunkowe, dziurkacze, etykiety, tablice informacyjne, tablice do rysowania, pudełka z farbami, kalka, gumki, ołówki, pióra, cyrkle, rapitografy, stalówki, obsadki do pisma technicznego, kalkomanie, papeteria, karty pocztowe, linijki i ekierki, naklejki, notesy, okładki na dokumenty, pieczęcie, poduszki do tuszu, pojemniki na długopisy, pióra, ołówki i drobne przedmioty używane w pracy biurowej, serwetki, tuby tekturowe, tusze, korektory tekstu pisane go w płynie, taśmie i w bloczkach, klej biurowy, wzory do haftowania i kalkowania, zakładki do książek, zeszyty, zszywacze, urządzenia biurowe, w szczególności: maszyny do pisania, niszczarki dokumentów, bindownice.

(111) **154786** (220) 2000 07 13 (210) 221335  
(151) 2004 09 20  
(732) ARGE Spółka z ograniczoną odpowiedzialnością, Kraków, PL.  
(540)



Kolory znaku: czerwony  
(531) 27.5, 29.1

(510), (511) **35** usługi prowadzenia hurtowni w zakresie sprzedaży paliw, olejów, płynów i kosmetyków samochodowych, usługi eksportu i importu w zakresie paliw, olejów, płynów i kosmetyków samochodowych, usługi prowadzenia przy stacji paliw sklepów z artykułami spożywczymi w tym alkoholami i papierosami oraz artykułami przemysłowymi takimi jak kosmetyki, środki toaletowe, prasa a także z płynami i kosmetykami samochodowymi, **36** dzierżawa majątku nieruchomego, **37** usługi stacji paliw – prowadzenie stacji paliw, usługi stacji obsługi samochodów, usługi budowlane, **39** usługi w zakresie transportu paliw, magazynowanie paliw, **40** produkcja paliw.

(111) **154787** (220) 2000 07 27 (210) 221891  
(151) 2004 08 03  
(732) „GYMNASION” Spółka z o.o., Warszawa, PL.  
(540)



Kolory znaku: niebieski, granatowy, biały  
(531) 2.1, 27.5, 29.1

(510), (511) **12** rowery, łódzie żaglowe i wiosłowe, rowery wodne, hulajnogi, **28** sprzęt turystyczny, gry i zabawki, stoły pingpongowe, świetlicowe do gry w piłkę nożną i bilardowe, narty i narty wodne, sanki, bobsleje, deski surfingowe i snowbordowe, deskorolki, lotnie, kije i kule bilardowe, kije golfowe i hokejowe, rakiety tenisowe, badmintonowe i pingpongowe, naciągi do rakiet, rękawice bokserskie i baseballowe, buty łyżwiarskie z łyżwami, ochraniacze sportowe, piłki, torby sportowe, wędki, przyrządy gimnastyczne, przyrządy gimnastyczne mechaniczne, sztangi, hantle i ekspandory, specjalistyczne urządzenia, maszyny i przyrządy do rehabilitacji, prewencji w schorzeniach kręgosłupa, masażu, odnowy biologicznej, rowery treningowe stacjonarne, ruchome bieżnie, stoły do masażu, specjalistyczne wyposażenie siłowni sportowych i kulturowych, **35** usługi reklamowe, reklamy radiowe, telewizyjne i korespondencyjne, organizowanie wystaw handlowych i reklamowych, **37** usługi budowlano-remontowe w zakresie obiektów sportowych i rekreacyjnych, usługi instalacyjne instalacji elektrycznych, klimatyzacyjno-wentylacyjnych, komputerowych, nagłaśniających, **39** usługi turystyczne, organizowanie wycieczek turystycznych, **41** usługi w zakresie sportu i rekreacji, organizowanie imprez sportowych, zawodów, turniejów, pokazów, obozów narciarskich, nurkowych i tenisowych, organizowanie teleturniejów, usługi w zakresie szkoleń, organizacja i prowadzenie szkoleń, sympozjów naukowych, usługi w zakresie wyjazdów szkoleniowo-sportowych, organizowanie szkoleń wyjazdowych, **42** projektowanie instalacji elektrycznych, klimatyzacyjno-wentylacyjnych, komputerowych, nagłaśniających, usługi architektoniczne obiektów sportowych, rekreacyjnych, aranżacji wnętrz, **44** prowadzenie solariów, salonów odnowy biologicznej, fryzjerskich, kosmetycznych.

ów, usługi w zakresie szkoleń, organizacja i prowadzenie szkoleń, sympozjów naukowych, usługi w zakresie wyjazdów szkoleniowo-sportowych, organizowanie szkoleń wyjazdowych, **42** projektowanie instalacji elektrycznych, klimatyzacyjno-wentylacyjnych, komputerowych, nagłaśniających, usługi architektoniczne obiektów sportowych, rekreacyjnych, aranżacji wnętrz, **44** prowadzenie solariów, salonów odnowy biologicznej, fryzjerskich, kosmetycznych.

(111) **154788** (220) 2000 07 27 (210) 221892  
(151) 2004 08 03  
(732) „GYMNASION” Spółka z o.o., Warszawa, PL.  
(540) gymnasium

(510), (511) **12** rowery, łódzie żaglowe i wiosłowe, rowery wodne, hulajnogi, **28** sprzęt turystyczny, gry i zabawki, stoły pingpongowe, świetlicowe do gry w piłkę nożną i bilardowe, narty i narty wodne, sanki, bobsleje, deski surfingowe i snowbordowe, deskorolki, lotnie, kije i kule bilardowe, kije golfowe i hokejowe, rakiety tenisowe, badmintonowe i pingpongowe, naciągi do rakiet, rękawice bokserskie i baseballowe, buty łyżwiarskie z łyżwami, ochraniacze sportowe, piłki, torby sportowe, wędki, przyrządy gimnastyczne, przyrządy gimnastyczne mechaniczne, sztangi, hantle i ekspandory, specjalistyczne urządzenia, maszyny i przyrządy do rehabilitacji, prewencji w schorzeniach kręgosłupa, masażu, odnowy biologicznej, rowery treningowe stacjonarne, ruchome bieżnie, stoły do masażu, specjalistyczne wyposażenie siłowni sportowych i kulturowych, **35** usługi reklamowe, reklamy radiowe, telewizyjne i korespondencyjne, organizowanie wystaw handlowych i reklamowych, **37** usługi budowlano-remontowe w zakresie obiektów sportowych i rekreacyjnych, usługi instalacyjne instalacji elektrycznych, klimatyzacyjno-wentylacyjnych, komputerowych, nagłaśniających, **39** usługi turystyczne, organizowanie wycieczek turystycznych, **41** usługi w zakresie sportu i rekreacji, organizowanie imprez sportowych, zawodów, turniejów, pokazów, obozów narciarskich, nurkowych i tenisowych, organizowanie teleturniejów, usługi w zakresie szkoleń, organizacja i prowadzenie szkoleń, sympozjów naukowych, usługi w zakresie wyjazdów szkoleniowo-sportowych, organizowanie szkoleń wyjazdowych, **42** projektowanie instalacji elektrycznych, klimatyzacyjno-wentylacyjnych, komputerowych, nagłaśniających, usługi architektoniczne obiektów sportowych, rekreacyjnych, aranżacji wnętrz, **44** prowadzenie solariów, salonów odnowy biologicznej, fryzjerskich, kosmetycznych.

(111) **154789** (220) 2000 09 12 (210) 223908  
(151) 2004 08 26  
(732) S.C. Johnson & Son, Inc., Racine, US.

(540) ACTIVE CRYSTAL  
(510), (511) **03** środki myjące, czyszczące, polerujące, ściągające i odtłuszczające, preparaty do odrażniania rur, mydła, detergenty inne niż używane w procesach produkcyjnych oraz inne niż do celów medycznych.

(111) **154790** (220) 2000 09 12 (210) 223919  
(151) 2004 07 02  
(732) Estee Lauder Cosmetics Ltd., Agincourt, CA.  
(540) EQUALIZER SMART MAKEUP  
(510), (511) **03** kosmetyki.

(111) **154791** (220) 2000 07 26 (210) 221942  
(151) 2004 07 02  
(732) „DRAMERS” Spółka Akcyjna, Poznań, PL.  
(540) intrigue

(510), (511) **03** olejki aromatyczne, kosmetyczne, kosmetyki do brwi, chusteczki higieniczne, preparaty do demakijażu, dezodoranty osobiste, perfumy, wody kolońskie, toaletowe, zestawy kosmetyków, lakiery do paznokci, lakiery do włosów, maseczki kosmetyczne, mleczko kosmetyczne, mydła toaletowe, przeciwpotowe, dezodorujące, do golenia, pomadki do ust, puder kosmetyczny,



szampony, pasty do zębów, **05** preparaty do celów weterynaryjnych, preparaty do mycia zwierząt, dezodoranty nie do użytku osobistego, herbicydy, fungicydy, lepy na muchy, środki owadobójcze, odstraszające owady, środki przeciwpasożytnicze, przeciwinsektowe, środki do oczyszczania i odświeżania powietrza, środki dezynfekcyjne.

(111) **154792** (220) 2000 07 26 (210) 221943  
(151) 2004 07 02  
(732) „DRAMERS” Spółka Akcyjna, Poznań, PL.  
(540) nilo

(510), (511) **03** olejki aromatyczne, kosmetyczne, kosmetyki do brwi, chusteczki higieniczne, preparaty do demakijażu, dezodoranty osobiste, perfumy, wody kolońskie, toaletowe, zestawy kosmetyków, lakiery do paznokci, lakiery do włosów, maseczki kosmetyczne, mleczko kosmetyczne, mydła toaletowe, przeciwpotowe, dezodorujące, do golenia, pomadki do ust, puder kosmetyczny, szampony, pasty do zębów, **05** preparaty do celów weterynaryjnych, preparaty do mycia zwierząt, dezodoranty nie do użytku osobistego, herbicydy, fungicydy, lepy na muchy, środki owadobójcze, odstraszające owady, środki przeciwpasożytnicze, przeciwinsektowe, środki do oczyszczania i odświeżania powietrza, środki dezynfekcyjne.

(111) **154793** (220) 2000 08 07 (210) 222377  
(151) 2004 09 07  
(732) Przedsiębiorstwo Produkcji Usług i Handlu „TEXTEL” Spółka z o.o., Wejherowo, PL.  
(540)

**TEXTEL**

(531) 27.5

(510), (511) **37** przewierty w gruncie pod instalacje przemysłowe i komunalne oraz telekomunikacyjne, prowadzenie prac sieciowych teletransmisyjnych, komutacyjnych w zakresie telekomunikacji, przygotowywanie terenów pod budowę, wznoszenie kompletnych budowli lub ich części, wykonywanie instalacji budowlanych w obiektach istniejących, budowlane prace wykończeniowe, usługi remontowo-budowlane i konserwacyjno-renowacyjne obiektów handlowych, rzemieślniczych, gastronomicznych i hotelarskich, serwis gwarancyjny i pogwarancyjny oraz naprawa sprzętu i urządzeń oraz wyposażenia stosowanego w małej gastronomii, hotelarstwie i przetwórstwie rolno-spożywczym oraz handlu i rzemiośle, naprawa sprzętu i urządzeń oraz wyposażenia komputerowego, usługi elektroinstalacyjne dla zakładów przemysłowych w zakresie sprzętu i urządzeń telekomunikacyjnych oraz komputerowych, **42** projektowanie architektoniczne obiektów budowlanych, doradztwo techniczne w sprawach inwestycyjnych i budowlanych, analizy techniczne w zakresie budownictwa i materiałów budowlanych, usługi projektowe w zakresie telekomunikacji.

(111) **154794** (220) 2000 08 07 (210) 222378  
(151) 2004 09 07  
(732) Przedsiębiorstwo Produkcji Usług i Handlu „TEXTEL” Spółka z o.o., Wejherowo, PL.  
(540)

**jantar**

(531) 27.5

(510), (511) **25** bielizna i odzież i kombinezony, w tym: bielizna, odzież i kombinezony specjalnie sporządzone dla sportowców, biustonosze i gorsety, bluzy i bluzki, ubrania męskie, damskie i dziecięce, fartuchy ochronne sporządzone z tkanin, koszule męskie i damskie oraz nocne, krawaty, szale, szaliki i apaszki, kostiumy, mundury, togi, liberie i szaty liturgiczne, manipularze liturgi-

czne, pieluszki niemowlęce z materiałów tekstylnych, piżamy, płaszcze i kurtki, pończochy, rajstopy, podkolanówki i skarpetki, spodnie i spódnice, szelki, śliniaki i śpioszki niemowlęce, trykoty, wyprawki, obuwie, nakrycia głowy.

(111) **154795** (220) 2000 08 07 (210) 222379  
(151) 2004 09 07  
(732) Przedsiębiorstwo Produkcji Usług i Handlu „TEXTEL” Spółka z o.o., Wejherowo, PL.  
(540)



(531) 26.4, 27.5

(510), (511) **25** bielizna i odzież i kombinezony, w tym: bielizna, odzież i kombinezony specjalnie sporządzone dla sportowców, biustonosze i gorsety, bluzy i bluzki, ubrania męskie, damskie i dziecięce, fartuchy ochronne sporządzone z tkanin, koszule męskie i damskie oraz nocne, krawaty, szale, szaliki i apaszki, kostiumy, mundury, togi, liberie i szaty liturgiczne, manipularze liturgiczne, pieluszki niemowlęce z materiałów tekstylnych, piżamy, płaszcze i kurtki, pończochy, rajstopy, podkolanówki i skarpetki, spodnie i spódnice, szelki, śliniaki i śpioszki niemowlęce, trykoty, wyprawki, obuwie, nakrycia głowy .

(111) **154796** (220) 2000 08 09 (210) 222527  
(151) 2004 09 06  
(732) Time Warner Inc., Nowy York, US.  
(540) TIME WARNER

(510), (511) **09** urządzenia i przyrządy: naukowe, nawigacyjne, geodezyjne, elektryczne, fotograficzne, kinematograficzne, optyczne, do ważenia, pomiarowe, sygnalizacyjne, kontrolne, ratownicze, do celów dydaktycznych, urządzenia do nagrywania, transmisji, odtwarzania dźwięku i/lub obrazu, magnetyczne nośniki danych, płyty (dyski) z nagraniami, automaty sprzedające i mechanizmy do urządzeń uruchamianych przez wrzucenie monety lub żetonu, kasy sklepowe, maszyny liczące, komputery, oprogramowanie komputerowe i sprzęt przetwarzający dane, urządzenia do gaszenia ognia, **16** papier, tektura i wyroby z tych materiałów, nie ujęte w innych klasach, druki, materiały introligatorskie, materiały fotograficzne, materiały piśmienne, kleje do materiałów piśmiennych lub do celów domowych, materiały przeznaczone dla artystów plastyków, pędzle malarskie, maszyny do pisania i sprzęt biurowy (z wyjątkiem mebli), materiały szkoleniowe i instruktażowe (z wyjątkiem aparatów), materiały z tworzyw sztucznych do pakowania (nie ujęte w innych klasach), czcionki drukarskie, matryce, **35** reklama, usługi biznesowe, zarządzanie, czynności biurowe, **38** usługi z zakresu telekomunikacji, **41** nauczanie, organizacja szkoleń (kursów), rozrywka, prowadzenie działalności sportowej w zakresie organizowania imprez sportowych i gimnastycznych, obozów sportowych i rekreacji oraz krzewienia kultury fizycznej, prowadzenie działalności kulturalnej w zakresie organizowania koncertów, imprez kulturalnych, przedstawień teatralnych, bibliotek, wyświetlania filmów oraz wystaw i muzeów, **42** usługi prawnicze, badania naukowe i przemysłowe, programowanie komputerowe.

(111) **154797** (220) 2000 08 09 (210) 222528  
(151) 2004 09 07  
(732) Time Warner Inc., Nowy York, US.  
(540)



(531) 2.9, 26.13

(510), (511) **38** Usługi z zakresu telekomunikacji, **41** Nauczanie; organizacja szkoleń /kursów/; rozrywka; prowadzenie działalności sportowej w zakresie organizowania imprez sportowych i gimnastycznych, obozów sportowych i rekreacji oraz krzewienia kultury fizycznej; prowadzenie działalności kulturalnej w zakresie organizowania koncertów, imprez kulturalnych, przedstawień teatralnych, bibliotek, wyświetlania filmów oraz wystaw i muzeów.

(111) **154798** (220) 2000 08 08 (210) 222539  
(151) 2004 09 20  
(732) USTRONIANKA Spółka z o.o., Ustroń, PL.  
(540)



Kolory znaku: biały, czarny, żółty, zielony  
(531) 2.3, 26.1, 27.5, 29.1

(510), (511) **05** napoje dietetyczne na bazie wód mineralnych do celów medycznych, **32** naturalne wody mineralne gazowane i niegazowane z dodatkami smakowymi owoców, napoje bezalkoholowe z dodatkami smakowymi owoców na bazie naturalnej wody mineralnej, gazowane i niegazowane, soki owocowe, napoje owocowe, nektary, syropy, preparaty do przygotowywania napojów.

(111) **154799** (220) 2000 08 22 (210) 222952  
(151) 2004 09 06  
(732) Distilleerderijen Erven Lucas Bols B.V., Zoetermeer, NL.  
(540)



Kolory znaku: biały, czerwony, niebieski, granatowy  
(531) 9.1, 26.2, 27.5, 29.1

(510), (511) **09** magnetyczne nośniki danych, optyczne nośniki danych, dyktafony, dyski magnetyczne, dyski kompaktowe (audio-video), dyski optyczne, dyski DVD, dyskietki, urządzenia do odtwarzania i transmisji dźwięku, ekrany video, gry telewizyjne, kasety video, płyty fonograficzne, programy komputerowe, nośniki do rejestracji dźwięku, nośniki do rejestracji obrazu, taśmy magnetyczne, taśmy video, filmy kinematograficzne, filmy animowane, **16** wydawnictwa periodyczne, albumy, broszury, prospekty, książki, kalendarze, papeteria, karty okolicznościowe, **25** odzież, bielizna, artykuły dziewiarskie, ubrania sportowe, odzież ze skóry i imitacji skóry, peleryny, wyroby pończosznice, czapki, kapelusze, buty, pantofle, buty i pantofle sportowe, pantofle ranne, **30** guma do żucia, cukierki, wyroby czekoladowe, pieczywo cukiernicze, lody, **32** napoje bezalkoholowe, napoje i soki owocowe, wody mineralne, piwo, **33** napoje alkoholowe, **34** wyroby tytoniowe, zapalniczki dla palaczy, popielniczki, fajki, **35** usługi w zakresie reklamy prasowej, usługi w marketingowe, usługi w zakresie reklamy radiowej i telewizyjnej, usługi w zakresie organizowania wystaw handlowych i reklamowych, **38** usługi w zakresie emisji i rozpowszechniania programów radiowych i telewizyjnych, usługi związane z telewizją kablową, **39** usługi w zakresie prowadzenia biur turystycznych, usługi transportowe na lądzie, w powietrzu i na wodzie, usługi w zakresie organizowania wycieczek, rezerwacji miejsc podróżnym i wynajmowania pojazdów, **41** usługi w zakresie organizowania i prowadzenia kursów, szkoleń, seminariów, sympo-

zjów i konferencji, usługi w zakresie produkcji filmów, montażu programów radiowych, telewizyjnych i taśm video, usługi w zakresie organizowania spektakli i zabaw, usługi w zakresie rozrywki radiowej i telewizyjnej, usługi związane z organizacją wypoczynku, usługi w zakresie organizowania obozów sportowych i wakacyjnych, **43** usługi w zakresie prowadzenia domów wypoczynkowych i turystycznych oraz rezerwacji miejsc w hotelach i pensjonatach.

(111) **154800** (220) 2000 08 25 (210) 223159  
(151) 2004 09 09  
(732) Unilever N.V., Rotterdam, NL.  
(540)



Kolory znaku: brązowy, biały, czerwony  
(531) 25.3, 26.1, 27.5, 29.1

(510), (511) **30** herbata, napoje na bazie herbaty.

(111) **154801** (220) 2000 09 11 (210) 223942  
(151) 2004 09 16  
(732) Przedsiębiorstwo Produkcyjno-Handlowo-Usługowe SPORTATUT Stanisław Jedliński, Nagawczyna, PL.  
(540)

**OSTEOBLOCK**

(531) 27.5

(510), (511) **05** odżyvky wzmacniające, stymulujące tworzenie tkanki kostnej, stosowane profilaktycznie i dla rekonwalescentów do celów medycznych, **29** koncentraty i odżyvky wysokobiałkowe na bazie białka spożywczego i mleka wzbogacone witaminami, solami mineralnymi i aminokwasami nie do celów medycznych, **30** koncentraty i odżyvky węglowodanowe i wysokoenergetyczne w postaci pastylek do ssania o smaku czekoladowym, wzbogacone witaminami i solami mineralnymi nie do celów medycznych.

(111) **154802** (220) 2000 09 14 (210) 224023  
(151) 2004 07 13  
(732) Static 2358 Limited, Londyn, GB.  
(540)



(531) 24.15, 27.5

(510), (511) **09** urządzenia do zapisu, transmisji oraz reprodukcji dźwięku lub obrazu, elektroniczne, magnetyczne i optyczne nośniki danych oraz informacji, płyty (dyski) z nagraniami, dyski do dokonywania nagrań, urządzenia audiowizualne, taśmy, kasety, mini dyski, rolki, karty oraz wszelkie nośniki i urządzenia używane jako nośniki oraz rejestratory dźwięku i wizji bądź zapisanych danych i obrazów, grafiki, tekstów, programów lub informacji, programy komputerowe, oprogramowanie komputerów, gry elektroniczne dostarczane z bazy danych albo za pośrednictwem Internetu, dyski komputerowe, dyski CD-ROM, publikacje elektroniczne, publikacje w formie elektronicznej dostępne w trybie on-line z bazy danych lub z zasobów dostarczanych przez Internet czy inne sieci, **38** usługi w zakresie umożliwiania dostępu do Internetu, zapewnianie telekomunikacyjnych połączeń z Internetem lub z bazami danych, usługi związane z eksploatacją węzłów telekomunikacyj-

nych, usługi telekomunikacyjne, satelitarne usługi telekomunikacyjne, usługi w zakresie elektronicznej dystrybucji, rejestracji, odbierania oraz przesyłania cyfrowo przetworzonych informacji, tekstów oraz obrazów i dźwięku, usługi w zakresie rejestracji, transmitowania oraz przetwarzania danych i informacji z użyciem źródeł Internetu oraz innych mediów cyfrowych takich jak telewizja cyfrowa, cyfrowa telefonia komórkowa, sieci kablowe przystosowane do transmisji cyfrowych oraz cyfrowe transmisje satelitarne i naziemne, usługi związane z emisją radiową, bezprzewodowa transmisja i nadawanie programów telewizyjnych, kablowe oraz satelitarne przesyłanie i dystrybucja programów telewizyjnych bezpośrednio do domów i biur, usługi dotyczące komunikacji poprzez sieci komputerowe, usługi doradztwa i konsultacje w odniesieniu do wyżej wymienionych usług.

(111) **154803** (220) 2000 09 14 (210) 224024  
(151) 2004 07 13

(732) Static 2358 Limited, Londyn, GB.

(540) PLAYJAM

(510), (511) **09** urządzenia do zapisu, transmisji oraz reprodukcji dźwięku lub obrazu, elektroniczne, magnetyczne i optyczne nośniki danych oraz informacji, płyty (dyski) z nagraniami, dyski do dokonywania nagrań, urządzenia audiowizualne, taśmy, kasety, mini dyski, rolki, karty oraz wszelkie nośniki i urządzenia używane jako nośniki oraz rejestratory dźwięku i wizji bądź zapisanych danych i obrazów, grafiki, tekstów, programów lub informacji, programy komputerowe, oprogramowanie komputerów, gry elektroniczne dostarczane z bazy danych albo za pośrednictwem Internetu, dyski komputerowe, dyski CD-ROM, publikacje elektroniczne, publikacje w formie elektronicznej dostępne w trybie on-line z bazy danych lub z zasobów dostarczanych przez Internet czy inne sieci, **38** usługi w zakresie umożliwiania dostępu do Internetu, zapewnianie telekomunikacyjnych połączeń z Internetem lub z bazami danych, usługi związane z eksploatacją węzłów telekomunikacyjnych, usługi telekomunikacyjne, satelitarne usługi telekomunikacyjne, usługi w zakresie elektronicznej dystrybucji, rejestracji, odbierania oraz przesyłania cyfrowo przetworzonych informacji, tekstów oraz obrazów i dźwięku, usługi w zakresie rejestracji, transmitowania oraz przetwarzania danych i informacji z użyciem źródeł Internetu oraz innych mediów cyfrowych takich jak telewizja cyfrowa, cyfrowa telefonia komórkowa, sieci kablowe przystosowane do transmisji cyfrowych oraz cyfrowe transmisje satelitarne i naziemne, usługi związane z emisją radiową, bezprzewodowa transmisja i nadawanie programów telewizyjnych, kablowe oraz satelitarne przesyłanie i dystrybucja programów telewizyjnych bezpośrednio do domów i biur, usługi dotyczące komunikacji poprzez sieci komputerowe, usługi doradztwa i konsultacje w odniesieniu do wyżej wymienionych usług.

(111) **154804** (220) 2000 09 15 (210) 224088  
(151) 2004 07 22

(732) Eli Lilly and Company, Indianapolis, US.

(540) STRATERA

(510), (511) **05** preparaty farmaceutyczne do zapobiegania i leczenia chorób i zaburzeń centralnego systemu nerwowego, zapobiegania i leczenia chorób sercowo-naczyniowych, zapobiegania i leczenia chorób nowotworowych, zapobiegania i leczenia osteoporozy oraz zapobiegania i leczenia nietrzymania moczu.

(111) **154805** (220) 2000 10 04 (210) 225082  
(151) 2004 07 06

(732) Firma Handlowa SORT Adam Szyburski, Poznań, PL.

(540) sort

(510), (511) **03** kosmetyki, produkty i preparaty do czyszczenia, środki myjące, **21** opakowania szklane, wyroby dla potrzeb gospodarstwa domowego, **32** piwo i napoje bezalkoholowe, **33** napoje alkoholowe, **39** usługi transportowe i spedycyjne, usługi magazynowe.

(111) **154806** (220) 2000 10 09 (210) 225267

(151) 2004 07 01

(732) „ALUMEN” Spółka z o.o., Poznań, PL.

(540)



Kolory znaku: czerwony, biały

(531) 27.5, 29.1

(510), (511) **06** metalowa stolarka okienna i drzwiowa, metalowe konstrukcje dla potrzeb budownictwa, **19** materiały budowlane niemetalowe, rury kamionkowe i cementowe, materiały do budowy dróg, asfalt, smoła, bitumy, domy przenośne, pomniki kamienne, ceramika budowlana, szkło budowlane, cegła, **37** usługi budowlane i remontowe.

(111) **154807** (220) 2000 10 20 (210) 225821

(151) 2004 08 03

(732) BANK GOSPODARKI ŻYWNOŚCIOWEJ Spółka Akcyjna, Warszawa, PL.

(540)



Kolory znaku: seledynowy i odcienie, czerwony, czarny

(531) 26.3, 27.5, 29.1

(510), (511) **36** usługi bankowe i finansowe, usługi związane z kontami osobistymi oraz kartami płatniczymi.

(111) **154808** (220) 2000 10 19 (210) 225842

(151) 2004 07 02

(732) Produkcja-Handel-Usługi „REDA” Wojciech Wojtasik, Piotrków Trybunalski, PL.

(540)



Kolory znaku: czarny, żółty, czerwony, biały, niebieski, zielony, bordowy, pomarańczowy

(531) 2.5, 27.5, 29.1

(510), (511) **25** odzież z tworzyw naturalnych i sztucznych.

(111) **154809** (220) 2000 10 26 (210) 226129

(151) 2004 09 22

(732) THE H.D. LEE COMPANY, INC., Wilmington, US.

(540)

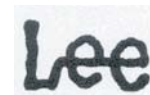

(531) 27.5

(510), (511) **16** papier, karton oraz towary wykonane z tych materiałów, nie zawarte w innych klasach, materiały drukowane, materiały introligatorskie, fotografie, materiały piśmienne, kleje do stosowania w biurze i gospodarstwie domowym, materiały dla artystów, pędzle malarskie, maszyny do pisania oraz inne biurowe urządzenia (z wyłączeniem mebli), materiały instruktażowe i do nauki (z wyłączeniem urządzeń), materiały z tworzyw sztucznych do pakowania (nie zawarte w innych klasach), kserografy, bloki drukarskie.



(111) **154810** (220) 2000 10 26 (210) 226131  
 (151) 2004 09 22  
 (732) THE H.D. LEE COMPANY, INC., Wilmington, US.  
 (540)

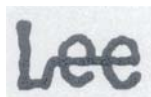

(531) 27.5  
 (510), (511) **22** liny, struny, siatki, markizy, płótna żeglarskie, żagle, worki, torby (nie zawarte w innych klasach), wyściółkowe i uszczelniające materiały (z wyłączeniem gumy i tworzyw sztucznych), nieprzetworzone włókna materiałów tekstylnych.

(111) **154811** (220) 2000 10 25 (210) 226138  
 (151) 2004 09 06  
 (732) Bank Zachodni WBK SA, Wrocław, PL.  
 (540) wbk bank ludzkich możliwości  
 (510), (511) **36** usługi bankowe.

(111) **154812** (220) 2000 10 27 (210) 226201  
 (151) 2004 09 09  
 (732) „Gudepol” Roman Ryznar, Legnica, PL.  
 (540)



(531) 27.5  
 (510), (511) **07** sprężarki, śrubowe i tłokowe, narzędzia pneumatyczne.

(111) **154813** (220) 2000 11 06 (210) 226607  
 (151) 2004 09 28  
 (732) „REFLEX” K. Nowak Spółka Jawna, Katowice, PL.  
 (540)



Kolory znaku: czerwony  
 (531) 27.5, 29.1  
 (510), (511) **40** usługi tłoczenia elementów samochodowych z blachy, obróbka powierzchniowa blachy samochodowej polegająca na lakierowaniu proszkowym, galwanizacja.

(111) **154814** (220) 2000 11 15 (210) 227315  
 (151) 2004 08 26  
 (732) Kompania Spirytusowa WRATISLAVIA Polmos Wrocław S.A., Wrocław, PL.  
 (540)



Kolory znaku: żółty, granatowy, biały, złoty  
 (531) 2.1, 3.3, 24.1, 26.1, 27.5, 29.1

(510), (511) **33** napoje alkoholowe, napoje bezalkoholowe.

(111) **154815** (220) 2000 11 16 (210) 227389  
 (151) 2004 09 22  
 (732) „KANWOD” Wiesław Tarczyński, Konin, PL.  
 (540)



Kolory znaku: czerwony, niebieski, czarny  
 (531) 27.5, 29.1  
 (510), (511) **37** usługi budowlane w zakresie instalacji wodno-kanalizacyjnych, centralnego ogrzewania, instalacji gazowych.

(111) **154816** (220) 2000 11 20 (210) 227494  
 (151) 2004 09 09  
 (732) Dixons Group Plc, Hemel Hempstead, GB.  
 (540) DIXONS

(510), (511) **07** pralki, zmywarki, maszyny suszące stosowane w praniu, magle wałkowe, wyżymarki, wirówki, maszyny czyszczące stosowane w przemyśle, maszyny miksujące, porcjujące, obierające i krojące, wszystkie do żywności, maszyny ucierające i młynki, otwieracze do puszek, miksery, mieszarki, urządzenia rozdrabniające, elektryczne urządzenia do naostrzenia noży, odkurzacze, maszyny suszące do odzieży oraz części i wyposażenie do wszystkich wyżej wymienionych towarów, **09** urządzenia i przyrządy fotograficzne, kinematograficzne i optyczne, maszyny liczące, urządzenia i przyrządy do nagrywania i odtwarzania dźwięku, taśmy do nagrywania dźwięku i taśmy nagrane, urządzenia telewizyjne i bezprzewodowe do odbioru i odtwarzania, urządzenia i przyrządy video do nagrywania i odtwarzania, taśmy video, gry komputerowe, dyski komputerowe, komputery, sprzęt komputerowy, oprogramowanie komputerowe, komputerowe urządzenia perifereryjne, drukarki komputerowe, urządzenia i przyrządy multimedialne, drukarki, chipy, interfejsy, karty faksowe, modemy, skanery, mikrofony, monitory, głośniki, CD Romy, karty dźwiękowe, napędy dysków, joysticki, video, myszki, edytory tekstu, faksy, talerze satelitarne, dyski kompaktowe, telefony, fotokopiarki, szafki, pudełka i torby przystosowane do przechowywania taśm magnetycznych, taśmy przystosowane do czyszczenia głowic magnetofonowych, słuchawki, szpule kabla elektrycznego z wtyczkami i gniaздkami do użytku jako przedłużacze, elektryczne lokówki do włosów, elektryczne żelazka do prasowania, części i wyposażenie dla wszystkich wyżej wymienionych towarów, **11** żarówki, lodówki, elektryczne maszynki do kawy, elektryczne przyrządy do suszenia włosów, elektryczne tostery do pieczywa, chłodziarki, ekspresy do kawy, wentylatory, dmuchawy, tostery do kanapek, czajniki elektryczne, części i wyposażenie do wszystkich wyżej wymienionych towarów, **16** książki, druki, podręczniki instruktażowe, **35** usługi w zakresie sprzedaży detalicznej towarów zawartych w wyżej wymienionych klasach, usługi w zakresie gromadzenia towarów zawartych w wyżej wymienionych klasach w celu umożliwienia klientom ich obejrzenia, wyboru i zakupu z katalogów handlowych, poprzez zamówienie pocztowe lub przez środki telekomunikacyjne, ze stron internetowych lub sklepów detalicznych, **37** usługi w zakresie instalowania i serwisowania komputerów oraz urządzeń i przyrządów używanych z komputerami, **42** usługi konsultacyjne związane z komputerami, usługi doradcze związane z wyborem najlepszych produktów komputerowych dla indywidualnych potrzeb, usługi w zakresie pomocy w dziedzinie komputerów.

(111) **154817** (220) 2000 11 22 (210) 227591  
 (151) 2004 09 06  
 (732) TECHNID Spółka z ograniczoną odpowiedzialnością, Rzeszów, PL.



(540)



Kolory znaku: niebieski, czerwony

(531) 27.5, 29.1

(510), (511) **01** kleje do celów przemysłowych, kleje do płytek, kleje do wykładzin ceramicznych, kleje do tapet, rozpuszczalniki do lakierów, silikony, chemiczne produkty do ożywiania kolorów do użytku przemysłowego, środki do konserwacji cegieł, cementu, dachówek, murów (z wyjątkiem farb i olejów), **02** farby, rozcieńczalniki do farb, spoiwa do farb, zaprawy farbiarskie, lakiery, rozcieńczalniki do lakierów, pokosty, barwniki, pigmenty, rozcieńczalniki do barwników, spoiwa do barwników, zagęszczacze do barwników, smary przeciwrzdzewne, preparaty zabezpieczające do metali, preparaty zapobiegające matowieniu, folie metalowe i formy proszkowe dla malarzy, środki zapobiegające korozji i zabezpieczające drewno, zaprawa cementowa, kit, **06** materiały metalowe budowlane, **07** urządzenia do malowania, malarskie pistolety rozpryskowe, **16** wałki malarskie, pędzle, **17** materiały izolacyjne, wełna mineralna i szklana do izolacji, sufity podwieszane z wełny mineralnej, **19** materiały budowlane niemetalowe, **27** wykładziny podłogowe, **35** usługi w zakresie prowadzenia sklepów/hurtowni z następującymi towarami: materiały budowlane niemetalowe i metalowe, chemia budowlana: kleje do celów przemysłowych, kleje do płytek, kleje do wykładzin ceramicznych, kleje do tapet, rozpuszczalniki do lakierów, silikony, chemiczne produkty do ożywiania kolorów do użytku przemysłowego, środki do konserwacji cegieł, cementu, dachówek, murów (z wyjątkiem farb i olejów), farby, rozcieńczalniki do farb, spoiwa do farb, zaprawy farbiarskie, lakiery, rozcieńczalniki do lakierów, pokosty, barwniki, pigmenty, rozcieńczalniki do barwników, spoiwa do barwników, zagęszczacze do barwników, smary przeciwrzdzewne, preparaty zabezpieczające do metali, preparaty zapobiegające matowieniu, folie metalowe i formy proszkowe dla malarzy, środki zapobiegające korozji i zabezpieczające drewno, zaprawa cementowa, kit, narzędzia i maszyny dla budownictwa, narzędzia malarskie, materiały izolacyjne, **40** mieszanie farb.

(111) **154818** (220) 2000 11 27 (210) 227877

(151) 2004 09 06

(732) UNITED STATES TOBACCO COMPANY (DEL.), Greenwich, US.

(540) SKOAL

(510), (511) **34** bezdymne produkty tytoniowe i tabaka.(111) **154819** (220) 2000 11 30 (210) 228156

(151) 2004 09 07

(732) Pascual Ros Aguilar, Elche (Alicante), ES.

(540)



(531) 26.1, 27.5, 27.7

(510), (511) **25** odzież wierzchnia i bielizna, obuwie, nakrycia głowy.(111) **154820** (220) 2000 11 30 (210) 228157

(151) 2004 09 07

(732) The Timken Company, Canton, US.

(540)



(531) 15.7

(510), (511) **16** opakowania dla stożkowych łożysk wałeczkowych.(111) **154821** (220) 2000 11 30 (210) 228158

(151) 2004 09 07

(732) Diageo North America, Inc., Stamford, US.

(540)



(531) 24.1, 27.5

(510), (511) **33** wina, wódki, likiery.(111) **154822** (220) 2000 12 05 (210) 228448

(151) 2004 09 07

(732) PAMO-PLAST Spółka z o.o., Ustrzyki Dolne, PL.

(540)



Kolory znaku: niebieski, żółty, czarny, czerwony

(531) 7.3, 27.5, 29.1

(510), (511) **06** dachówka metalowa, daszki metalowe, drobnica żelazna, drzwi metalowe, futryny metalowe, kabiny kąpielowe metalowe, kabiny telefoniczne metalowe, kątowniki metalowe, konstrukcje metalowe, kratownice i kraty metalowe, konstrukcje metalowe basenów kąpielowych, materiały konstrukcyjne metalowe, nadproża metalowe, ogrodzenia metalowe, okna metalowe, okucia drzwiowe, okucia okienne, osprzęt metalowy do drzwi, ramy do okien metalowe, schody metalowe, słupy metalowe, stal, stopy aluminium, zawiasy metalowe, żaluzje metalowe, **19** altany konstrukcje, balustrady niemetalowe, baraki niemetalowe, baseny kąpielowe konstrukcje niemetalowe, deski do celów budowlanych, drewno budowlane, drewno fornirowane, drewno do formowania, drewno obrobione, drewno piłowane, drewno użytkowe, drzwi niemetalowe, drzwi składane niemetalowe, fornir z drzewa, futryny do drzwi niemetalowe, krokwie dachowe, listwy boazerijne, łąty drewniane, odrzwia niemetalowe, ogrodzenia niemetalowe, okiennice niemetalowe okna niemetalowe, parkiety, ramy do okien niemetalowe, rusztowania niemetalowe, stemple niemetalowe, **37** usługi w zakresie: informacji o budownictwie i stolarstwie budowlanym, wykonawstwa konstrukcji niemetalowych, prowadzenia nadzoru budowlanego, informacji o naprawach okien i drzwi, usługi stolarskie - naprawy.

(111) **154823** (220) 2000 12 08 (210) 228599

(151) 2004 09 07

(732) Zakłady Wielobranżowe KOLMER Ryszard Kicka, Piekary Śląskie, PL.

(540)



Kolory znaku: niebieski, czerwony

(531) 14.3, 26.4, 27.5, 29.1

(510), (511) **06** złom stalowy, żeliwny oraz złom metali nieżelaznych i ich stopów, **40** przerób złomu.(111) **154824** (220) 2000 12 18 (210) 229049  
(151) 2004 09 07

(732) Pierre-André Senizergues, Newport Beach, US.

(540) THIRTY TWO

(510), (511) **25** odzież, odzież sportowa, T-shirty, koszulki bez rękawów, koszulki polo, golfy, stroje rozgrzewające, stroje do joggingu, spodenki, obuwie, obuwie sportowe, buty, obuwie wysokie, obuwie do snowboardu, nakrycia głowy, czapki.(111) **154825** (220) 2000 12 18 (210) 229050  
(151) 2004 09 07

(732) Pierre - André Senizergues, Newport Beach, US.

(540)



(531) 27.5

(510), (511) **25** odzież, odzież sportowa, T-shirty, koszulki bez rękawów, koszulki polo, golfy, stroje rozgrzewające, stroje do joggingu, spodenki, obuwie, obuwie sportowe, buty, obuwie wysokie, obuwie do snowboardu, nakrycia głowy, czapki.(111) **154826** (220) 2000 12 18 (210) 229051  
(151) 2004 09 07

(732) Pierre - André Senizergues, Newport Beach, US.

(540)



(531) 26.3, 27.7

(510), (511) **25** T-shirty, koszule, spodnie, spodenki, marynarki, kurtki, kapelusze, czapki, koszulki bez rękawów, spodnie sportowe, obuwie, opaski na głowę, skarpety, dresy, spódnice, spodnie i kurtki na narty, parki, rękawiczki, szaliki.(111) **154827** (220) 2000 12 18 (210) 229052  
(151) 2004 09 07

(732) Pierre - André Senizergues, Newport Beach, US.

(540) EMERICA

(510), (511) **25** T-shirty, koszule, spodnie, spodenki, marynarki, kurtki, kapelusze, czapki, koszulki bez rękawów, spodnie sportowe, obuwie, opaski na głowę, skarpety, dresy, spódnice, spodnie i kurtki na narty, parki, rękawiczki, szaliki.(111) **154828** (220) 2000 12 18 (210) 229053  
(151) 2004 09 07

(732) Pierre - André Senizergues, Newport Beach, US.

(540)



(531) 27.5

(510), (511) **25** obuwie sportowe, buty, obuwie wysokie, koszule, spodnie i odzież sportowa, T-shirty, koszulki bez rękawów, koszulki polo, golfy, czapki, kapelusze, stroje rozgrzewające, stroje do joggingu, krótkie spodenki.(111) **154829** (220) 2000 12 19 (210) 229077  
(151) 2004 09 09

(732) Merrill Lynch &amp; Co. Inc., Nowy Jork, US.

(540) AGT

(510), (511) **36** usługi finansowe, usługi w zakresie oferowania papierów wartościowych bezprocentowych i dłużnych.(111) **154830** (220) 2000 12 19 (210) 229078  
(151) 2004 09 09

(732) Merrill Lynch &amp; Co., Inc., Nowy Jork, US.

(540) ACCELERATED GLOBAL TENDER

(510), (511) **36** usługi finansowe, usługi w zakresie oferowania papierów wartościowych bezprocentowych i dłużnych.(111) **154831** (220) 2000 12 19 (210) 229080  
(151) 2004 09 09

(732) Shell International Petroleum Company Limited, Londyn, GB.

(540) JANUS

(510), (511) **04** oleje, tłuszcze, smary, paliwa.(111) **154832** (220) 2001 01 22 (210) 230500  
(151) 2004 09 07

(732) Kompania Spirytusowa „Wratistavia” Polmos Wrocław S.A., Wrocław, PL.

(540) krakus - polski jeździec - krakus polska wódka

(510), (511) **33** napoje alkoholowe.(111) **154833** (220) 2001 01 22 (210) 230501  
(151) 2004 09 07

(732) Kompania Spirytusowa „Wratistavia” Polmos Wrocław S.A., Wrocław, PL.

(540) krakus - champion - polska wódka biała

(510), (511) **33** napoje alkoholowe.(111) **154834** (220) 2001 01 22 (210) 230504  
(151) 2004 09 07

(732) Kompania Spirytusowa „Wratistavia” Polmos Wrocław S.A., Wrocław, PL.

(540) krakus - black horse - white vodka

(510), (511) **33** napoje alkoholowe.(111) **154835** (220) 2001 01 22 (210) 230505  
(151) 2004 09 07

(732) Kompania Spirytusowa „Wratistavia” Polmos Wrocław S.A., Wrocław, PL.

(540) krakus - czystej wody krakus - polska wódka

(510), (511) **33** napoje alkoholowe.(111) **154836** (220) 2001 01 22 (210) 230506  
(151) 2004 09 07

(732) Kompania Spirytusowa „Wratislavia” Polmos Wrocław S.A., Wrocław, PL.

(540) krakus - postaw na czarnego konia - krakus wódka

(510), (511) **33** napoje alkoholowe.

(111) **154837** (220) 2001 05 04 (210) 235171

(151) 2004 09 23

(732) DELTA CORPORATE IDENTITY, INC. (Delaware Corporation), Atlanta, US.

(540)



(531) 26.2, 26.3

(510), (511) **39** lotnicze usługi transportowe związane z przewozem pasażerów i towarów.

(111) **154838** (220) 2000 09 15 (210) 224139

(151) 2004 07 02

(732) Zakłady Chemiczne ZACHEM Spółka Akcyjna, Bydgoszcz, PL.

(540)



Kolory znaku: niebieski, biały

(531) 26.4, 27.5, 29.1

(510), (511) **01** izocyjaniany, dinitrotolueny, chlor ciekły, ługi sodowe techniczne, podchloryny sodowe, fosgen ciekły, epichlorohydryny, chlorek allilu, kwasy nieorganiczne, poliuretany - surowce i wyroby, **02** barwniki: bezpośrednie zwykłe i helionowe, reaktywne-dwufunkcyjne, kwasowe, kwasowe-metalokompleksowe, kwasowo-chromowe, zawieszinowe, pigmenty organiczne i nieorganiczne, rozjaśniacze optyczne, **05** środki dezynfekujące, **17** pianka poliuretanowa - bloki, płyty i folia, granulaty z PCW twarde i zmiękczone, koncentraty barwiące z PCW zmiękczonego, **20** materace i kształtki meblowe z pianki poliuretanowej.

(111) **154839** (220) 2000 09 19 (210) 224234

(151) 2004 09 07

(732) UNILEVER N.V., AL Rotterdam, NL.

(540)



Kolory znaku: pomarańczowy i jego odcienie, biały, czerwony, żółty

(531) 3.2, 11.3, 25.1, 27.5, 28.3, 29.1

(510), (511) **30** herbaty.

(111) **154840** (220) 2000 09 19 (210) 224235

(151) 2004 09 07

(732) UNILEVER N.V., AL Rotterdam, NL.

(540)



Kolory znaku: biały, czerwony, żółty, bordowy i jego odcienie

(531) 1.3, 11.3, 25.1, 27.5, 28.3, 29.1

(510), (511) **30** herbaty.

(111) **154841** (220) 2000 09 20 (210) 224273

(151) 2004 07 02

(732) MEGA-LENS S.C. Marek Czubak, Wojciech Gałecki, Waldemar Woźniak, Warszawa, PL.

(540)



Kolory znaku: niebieski, granatowy, czarny

(531) 2.9, 27.5, 29.1

(510), (511) **40** szlifowanie szkła optycznego, **44** optyczne (usługi), kliniki medyczne, zdrowie (służba).

(111) **154842** (220) 2000 09 25 (210) 224520

(151) 2004 08 26

(732) Agencja Turystyczno-Handlowa WARMOS Spółka z o.o., Warszawa, PL.

(540)



Kolory znaku: piaskowy, granatowy

(531) 26.1, 27.5, 29.1

(510), (511) **35** usługi w zakresie reklamy prasowej, radiowej, telewizyjnej oraz za pośrednictwem internetu, usługi biznesowe, doradztwo oraz pomoc w zakresie zarządzania działalnością gospodarczą, czynności biurowe, usługi w zakresie pośrednictwa pracy, **39** usługi transportowe, pakowanie i składowanie towarów, usługi turystyczne, organizowanie podróży, **41** usługi w zakresie nauczania i organizacji szkoleń (kursów), usługi związane z organizowaniem i prowadzeniem konferencji, kongresów, zjazdów, konkursów edukacyjnych i rozrywkowych, wystaw z dziedziny kultury i edukacji, usługi związane z organizowaniem wypoczynku, obozów sportowych i wakacyjnych, informacje o imprezach sportowych i kulturalnych oraz o wypoczynku, **42** usługi prawne, programowanie komputerowe, **43** usługi gastronomiczne, podawanie potraw i napojów, czynności związane z czasowym zakwaterowaniem, **44** usługi medyczne, higieniczne i kosmetyczne, usługi weterynaryjne i rolnicze.

(111) **154843** (220) 2000 09 28 (210) 224740

(151) 2004 07 02

(732) Agan Chemical Manufacturers Ltd., Ashdod, IL.

(540) METAZANEX

(510), (511) **05** insektycydy, fungicydy i herbicydy.



(111) **154844** (220) 2000 09 29 (210) 224841  
 (151) 2004 07 28  
 (732) POLOmarket Spółka z o.o., Giębnia, PL.  
 (540)



Kolory znaku: biały, czerwony, czarny, szary, zielony  
 (531) 5.9, 25.1, 27.5, 27.7, 29.1  
 (510), (511) **29** koncentrat pomidorowy pasteryzowany.

(111) **154845** (220) 2000 10 02 (210) 224889  
 (151) 2004 07 02  
 (732) GLAXO GROUP LIMITED, Greenford, GB.  
 (540) ULTRAFEN  
 (510), (511) **05** preparaty i substancje farmaceutyczne.

(111) **154846** (220) 2000 10 04 (210) 225098  
 (151) 2004 07 02  
 (732) Przedsiębiorstwo Handlowo Usługowo Produkcyjne DARA Danuta Rajewska, Złotniki, PL.  
 (540)



Kolory znaku: czarny, popielato-szary, biały  
 (531) 26.4, 27.5, 29.1  
 (510), (511) **18** torby, torebki, plecaki, walizki, paski, pasy, portfele, portmonetki nie z metali szlachetnych, parasole, **25** odzież męska, damska, dziecięca, młodzieżowa, sportowa, bielizna osobista: dzienna i nocna, nakrycia głowy, dodatki: paski, apaszki, szale, szaliki, chusty, woalki, krawaty, mufki, rękawiczki, skarpety, pończochy, rajtuzy, legginsy, obuwie, **35** usługi w zakresie prowadzenia sklepów z następującymi towarami: odzież damska i męska, odzież dziecięca i młodzieżowa, odzież sportowa, obuwie, nakrycia głowy, paski, apaszki, szale, szaliki, chusty, woalki, krawaty, mufki, rękawiczki, skarpety, pończochy, rajtuzy, legginsy, bielizna dzienna i nocna, torby, torebki, plecaki, walizki, paski, pasy, portfele, portmonetki nie z metali szlachetnych, parasole, **40** usługi krawieckie, **41** pokazy mody, **42** usługi projektantów mody, informacja o modzie.

(111) **154847** (220) 2000 10 05 (210) 225180  
 (151) 2004 09 09  
 (732) PPH LEKS Spółka z o.o., Sulęcín, PL.  
 (540)



Kolory znaku: biały;niebieski  
 (531) 26.4, 27.5, 29.1

(510), (511) **35** usługi w zakresie prowadzenia sklepów dla towarów jak: pieczywo, słodycze, wyroby cukiernicze, ciastka, lody, preparaty zbożowe, galaretki, konfitury, konserwy, owocowe i warzywa, **40** usługi piekarniczo - ciastkarskie.

(111) **154848** (220) 2000 10 13 (210) 225530  
 (151) 2004 07 27  
 (732) CEBUD s.c. Maria Ręka, Jacek Ręka, Kraków, PL.  
 (540)



Kolory znaku: czerwony  
 (531) 27.5, 29.1  
 (510), (511) **06** artykuły budowlane metalowe, konstrukcje stalowe, **11** kominki domowe, urządzenia i aparaty grzewcze, wentylacyjne i klimatyzacyjne, **35** usługi w zakresie prowadzenia sklepów z materiałami budowlanymi: materiały budowlane metalowe i niemetalowe, kominki kaflowe, aparaty i urządzenia grzewcze, płyty izolacyjne na wiązaniu hydraulicznym do izolacji kominków i pieców kaflowych.

(111) **154849** (220) 2000 10 13 (210) 225541  
 (151) 2004 07 22  
 (732) POLOmarket Spółka z o.o., Giębnia, PL.  
 (540)



Kolory znaku: żółty, fioletowy, biały, czerwony, jasnofioletowy  
 (531) 26.7, 27.5, 29.1  
 (510), (511) **16** worki sanitarne z folii z tworzyw sztucznych, worki na śmieci z folii z tworzyw sztucznych.

(111) **154850** (220) 2000 10 17 (210) 225618  
 (151) 2004 07 02  
 (732) GLAXO GROUP LIMITED, Greenford, GB.  
 (540) LOROPOZ  
 (510), (511) **05** preparaty i substancje farmaceutyczne.

(111) **154851** (220) 2000 10 16 (210) 225637  
 (151) 2004 09 22  
 (732) Sławski Zakład Przetwórstwa Mięsa i Drobiu „Balcerzak i Spółka” Sp.z o.o., Wróblów, PL.  
 (540)



Kolory znaku: czerwony, żółty, biały, czarny, brązowy  
 (531) 3.4, 8.5, 26.1, 27.5, 29.1  
 (510), (511) **29** mięso wieprzowe, wołowe i drobiowe, wyroby prasowane wieprzowe, wołowe i drobiowe, pieczenie wieprzowe, wołowe i drobiowe, kiełbasy wieprzowe i drobiowe wędzone - parzone, wędzonki wieprzowe, wołowe i drobiowe, kiełbasy surowe,



kielbasy wieprzowe półtrwałe podsuszane, kielbasy wołowe półtrwałe podsuszane, wędliny podrobowe, wyroby garmażeryjne, mięsa i wędliny grillowe, tłuszcze zwierzęce.

(111) **154852** (220) 2000 10 18 (210) 225653  
(151) 2004 09 10

(732) Hanke Tissue Sp. z o.o., Kostrzyn n/Odrą, PL.

(540) HANUSIA

(510), (511) **05** produkty sanitarne do celów medycznych, higieniczne i opatrunkowe zwłaszcza z papieru i celulozy, **16** papier i bibułka oraz wyroby z papieru i bibułki, a w szczególności papierowe ręczniki, serwetki, chusteczki i śliniaki, papier toaletowy, pieluchy z papieru lub celulozy, papierowa bielizna stołowa, bibuły i filtry papierowe, pudełka kartonowe i papierowe, torby i torebki z papieru, etykiety, obwoluty, kalkomanie, taśmy papierowe oraz taśmy przyklepne, zasłony papierowe, materiały piśmienne, a zwłaszcza przybory do pisania: pióra wieczne, długopisy, pisaki, ołówki, piórniki, zeszyty, notesy, zakładki do książek, kalka maszynowa i techniczna, papeteria, folie z tworzyw sztucznych do pakowania, torby i torebki z tworzyw sztucznych do pakowania, prospekty, publikacje, kalendarze, afisze, albumy, katalogi, materiały szkoleniowe i instruktażowe oprócz aparatów, materiały i tworzywa do modelowania.

(111) **154853** (220) 2000 10 18 (210) 225671  
(151) 2004 09 06

(732) Allergan, Inc. ( a Delaware corporation ), Irvine, US.

(540)



(531) 26.2, 27.5

(510), (511) **05** preparaty farmaceutyczne do leczenia zaburzeń neurologicznych, dystonii mięśni, dolegliwości mięśni gładkich, dolegliwości nerwów autonomicznych, bólów głowy, do wygładzania zmarszczek, leczenia nadmiernej potliwości, porażenia mózgowego, skurczy, drżeń i bólu, **16** drukowane materiały szkoleniowe.

(111) **154854** (220) 2000 10 17 (210) 225749  
(151) 2004 07 02

(732) WIELKI MUR Restauracja Chińska Edyta Zhang, Lublin, PL.

(540)



Kolory znaku: czerwony, zielony, pomarańczowy, czarny

(531) 7.5, 27.5, 28.3, 29.1

(510), (511) **41** organizowanie zabaw (bale), organizowanie przyjęć (rozrywka), **43** bary usługowe, bary szybkiej obsługi, kawiarnie, restauracje, restauracje samoobsługowe, usługi z zakresu przygotowywania dań na zamówienie i dostarczania do domu.

(111) **154855** (220) 2000 10 20 (210) 225817  
(151) 2004 08 03

(732) STABENFELDT AS, Stavanger, NO.

(540)



Kolory znaku: różowy, niebieski, żółty, morski, pomarańczowy, granatowy, czarny, zielony, jasnozielony

(531) 26.4, 26.13, 27.5, 29.1

(510), (511) **16** druki, książki, plakaty, materiały piśmienne, piórniki, gumki do ścierania, **41** usługi klubowe w zakresie rozrywki i edukacji, rozrywka, publikacja książek.

(111) **154856** (220) 2000 10 20 (210) 225818  
(151) 2004 08 03

(732) STABENFELDT AS, Stavanger, NO.

(540)



Kolory znaku: czerwony, biały

(531) 3.3, 26.1, 27.5, 29.1

(510), (511) **16** druki, książki, plakaty, materiały piśmienne, piórniki, gumki do ścierania, **41** usługi klubowe w zakresie rozrywki i edukacji, rozrywka, publikacja książek.

(111) **154857** (220) 2000 10 23 (210) 225912  
(151) 2004 09 09

(732) Hanke Tissue Spółka z o.o., Kostrzyn n/Odrą, PL.

(540)



Kolory znaku: zielony, czerwony, żółty, niebieski, ciemnoniebieski

(531) 2.5, 6.19, 29.1

(510), (511) **05** produkty sanitarne, higieniczne i opatrunkowe zwłaszcza z papieru i celulozy, **16** papier i bibułka oraz wyroby z papieru i bibułki, a w szczególności papierowe ręczniki, serwetki, chusteczki i śliniaki, papier toaletowy, pieluchy z papieru lub celulozy, papierowa bielizna stołowa, bibuły i filtry papierowe, pudełka kartonowe i papierowe, torby i torebki z papieru, etykiety, obwoluty, kalkomanie, taśmy papierowe oraz taśmy przyklepne, zasłony papierowe, materiały piśmienne, a zwłaszcza przybory do pisania: pióra wieczne, długopisy, pisaki, ołówki, piórniki, zeszyty, notesy, zakładki do książek, kalka maszynowa i techniczna, papeteria, folie z tworzyw sztucznych do pakowania, torby i torebki z tworzyw sztucznych do pakowania, prospekty, publikacje, kalendarze, afisze, albumy, katalogi, materiały szkoleniowe i instruktażowe oprócz aparatów, materiały i tworzywa do modelowania.

(111) **154858** (220) 2000 10 24 (210) 226020  
(151) 2004 07 27

(732) ELI LILLY AND COMPANY, Indianapolis, US.

(540) ZALUTRIA

(510), (511) **05** preparaty farmaceutyczne używane w chorobach i zaburzeniach centralnego układu nerwowego.

(111) **154859** (220) 2000 10 25 (210) 226064

(151) 2004 08 31

(732) Telewizja Polska SA, Warszawa, PL.

(540) Arka

(510), (511) **05** produkty farmaceutyczne, sanitarne, substancje dietetyczne do celów leczniczych, żywność dla niemowląt dietetyczna do celów leczniczych, napoje do celów dietetycznych, plastry, materiały opatrunkowe, środki odkażające, **38** przekazywanie fonii i/lub wizji, produkcja i rozpowszechnianie programów telewizyjnych lub radiowych, zbieranie i przekazywanie wiadomości, usługi w zakresie organizowania systemów transmisyjnych, **41** organizowanie imprez artystycznych, estradowych, sportowych, rekreacyjnych, usługi w zakresie organizowania nauki i szkoleń, organizowanie imprez o charakterze edukacyjnym i kulturalnym, wynajem dekoracji, kostiumów i rekwizytów, wynajem pomieszczeń do celów rozrywkowych, studiów nagrań, wypożyczanie sprzętu radiowego, telewizyjnego, kinematograficznego, wypożyczanie nagrań, usługi wydawnicze.

(111) **154860** (220) 2000 10 25 (210) 226067

(151) 2004 07 02

(732) LUPUS Spółka z o.o., Warszawa, PL.

(540) LUPUS

(510), (511) **09** komputery, osprzęt komputerowy, urządzenia do gier komputerowych i telewizyjnych, programy komputerowe i bazy danych, gry komputerowe i telewizyjne, **16** dzienniki, czasopisma, periodyki, prospekty, książki, plakaty, kalendarze, **28** gry komputerowe, urządzenia do gier elektronicznych innych niż telewizyjne, **35** usługi agencji reklamowych z wykorzystaniem wszystkich metod słownych, dźwiękowych, audiowizualnych i multimedialnych, organizacja wystaw, targów i konkursów, pośrednictwo handlowe, **41** usługi wydawnicze, fotograficzne, filmowe, audiowizualne, multimedialne, produkcja reklam, organizowanie konkursów, konferencji i kongresów, wystaw i targów, **42** usługi w zakresie projektowania i wykorzystania programów komputerowych i baz danych komputerowych, wypożyczanie komputerów, baz danych i programów komputerowych, usługi w zakresie podłączania do internetu oraz projektowania, tworzenia i serwisu stron internetowych, zakładanie i utrzymywanie kont internetowych, usługi graficzne i projektowe.

(111) **154861** (220) 2000 10 25 (210) 226069

(151) 2004 07 02

(732) LUPUS Spółka z o.o., Warszawa, PL.

(540) NET FORUM

(510), (511) **09** komputery, osprzęt komputerowy, urządzenia do gier komputerowych i telewizyjnych, programy komputerowe i bazy danych, gry komputerowe i telewizyjne, **16** dzienniki, czasopisma, periodyki, prospekty, książki, plakaty, kalendarze, **28** gry komputerowe, urządzenia do gier elektronicznych innych niż telewizyjne, **35** usługi agencji reklamowych z wykorzystaniem wszystkich metod słownych, dźwiękowych, audiowizualnych i multimedialnych, organizacja wystaw, targów i konkursów, pośrednictwo handlowe, **41** usługi wydawnicze, fotograficzne, filmowe, audiowizualne, multimedialne, produkcja reklam, organizowanie konkursów, konferencji i kongresów, wystaw i targów, **42** usługi w zakresie projektowania i wykorzystania programów komputerowych i baz danych komputerowych, wypożyczanie komputerów, baz danych i programów komputerowych, usługi w zakresie podłączania do internetu oraz projektowania, tworzenia i serwisu stron internetowych, zakładanie i utrzymywanie kont internetowych, usługi graficzne i projektowe.

(111) **154862** (220) 2000 10 25 (210) 226156

(151) 2004 09 21

(732) EKO-MAK MAKARONY BABUNI Ryszard Kaczorowski, Rudniki, PL.

(540)



Kolory znaku: żółty, czerwony, ciemnozielony, jasnozielony, złoty, biały

(531) 2.3, 5.7, 26.4, 27.5, 29.1

(510), (511) **30** makarony (w postaci zacierki).

(111) **154863** (220) 2000 10 27 (210) 226197

(151) 2004 08 31

(732) „SANTE” S.C. Andrzej Kowalski, Marek Kowalski, Wojciech Kowalski, Witold Szpak, Warszawa, PL.

(540)

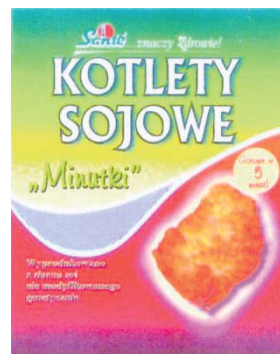

Kolory znaku: biały, cieniowany żółty, cieniowany zielony, cieniowany czerwony, szary, ciemnozielony, czarny, brązowy

(531) 8.5, 25.5, 27.5, 29.1

(510), (511) **29** kotlety sojowe.

(111) **154864** (220) 2000 10 27 (210) 226206

(151) 2004 09 09

(732) Mars.Inc., McLean, US.

(540) DELICROQUE

(510), (511) **31** rolnicze, ogrodnicze i leśne produkty, ziarna i nasiona, wszystkie zawarte w kl. 31, żywe zwierzęta, ptaki i ryby, żywność dla zwierząt, ptaków i ryb, słód, skorupa mątwy, kości dla psów, ściółka dla zwierząt, świeże warzywa i świeże owoce oraz preparaty zawarte w kl. 31 stosowane jako dodatki do tych pokarmów.

(111) **154865** (220) 2000 10 26 (210) 226229

(151) 2004 08 31

(732) CERSANIT S.A., Kielce, PL.

(540) RING

(510), (511) **11** wyroby sanitarne z ceramiki, ceramika łazienkowa, bidety, brodziki, kompakty, miski ustępowe, pisuary, postumenty i półpostumenty do umywalk, umywalki, deski sedesowe, wanny łazienkowe, natryski, armatura sanitarna, wyposażenie wanny łazienkowych.

(111) **154866** (220) 2000 10 31 (210) 226334

(151) 2004 08 26

(732) Telewizja Polska Spółka Akcyjna, Warszawa, PL.

(540)

# Plebania

(531) 27.5

(510), (511) **03** środki wybielające i inne substancje stosowane w praniu, środki czyszczące, mydła, środki perfumeryjne, olejki eteryczne, kosmetyki, płyny do pielęgnacji włosów, środki do czyszczenia zębów, **05** produkty farmaceutyczne, sanitarne, substancje dietetyczne do celów leczniczych, żywność dla niemowląt dietetyczna do celów leczniczych, napoje do celów dietetycznych, plastry, materiały opatrunkowe, środki odkażające, **09** urządzenia i przyrządy: fotograficzne, kinematograficzne, optyczne do celów dydaktycznych, urządzenia do nagrywania, transmisji lub reprodukcji dźwięku lub obrazu, magnetyczne nośniki danych, płyty (dyski) z nagraniami, automaty sprzedające i mechanizmy do urządzeń uruchamianych przez wrzucenie monety, maszyny liczące, sprzęt przetwarzający dane i komputery, gry komputerowe i telewizyjne, **15** instrumenty muzyczne, szafy grające, **16** wydawnictwa, czasopisma, książki, albumy, broszury, periodyki i inne publikacje, papier, tektura i wyroby z tych materiałów nie ujęte w innych klasach, fotografie, materiały fotograficzne, materiały piśmienne, kleje do materiałów piśmiennych lub do celów domowych, materiały szkoleniowe i instruktażowe, materiały z tworzyw sztucznych do pakowania (nie ujęte w innych klasach), **18** skóra i imitacje skóry, wyroby z tych materiałów (nie ujęte w innych klasach), torby podróżne, parasolki, parasole, teczki, tornistry, **20** wyrobu (nie ujęte w innych klasach) z drewna, korka, trzciny, wikliny, rogu, kości słoniowej, bursztynu, imitacji tych surowców lub z tworzyw sztucznych, **24** tekstylia i wyroby włókiennicze nie ujęte w innych klasach, **25** odzież, obuwie, nakrycia głowy, **28** gry i zabawki, artykuły sportowe i gimnastyczne nie ujęte w innych klasach, ozdoby choinkowe, karty do gry, **29** mięso, ryby, drób, dziczyzna, ekstrakty mięsne, konserwowane, suszone i gotowane owoce i warzywa, galaretka, dżemy, kompoty, jaja, mleko, produkty mleczne, oleje i tłuszcze jadalne, **30** herbata, kakao, cukier, ryż, produkty zbożowe, wyroby cukiernicze i słodczyce, lody, miód, proszek do pieczenia, **32** wody mineralne i gazowane oraz inne napoje bezalkoholowe, napoje owocowe i soki owocowe, syropy, **35** usługi reklamowe i produkcja reklam telewizyjnych, radiowych i kinowych organizacja wystaw handlowych i reklamowych, dystrybucja materiałów reklamowych i rozpowszechnianie danych, **38** przekazywanie fonii i/lub wizji, zbieranie i przekazywanie wiadomości, usługi w zakresie organizowania systemów transmisyjnych, **41** organizowanie imprez artystycznych, estradowych, sportowych, rekreacyjnych, usługi w zakresie organizowania nauki i szkoleń, organizowanie imprez o charakterze edukacyjnym i kulturalnym, wynajem dekoracji, kostiumów i rekwizytów, wynajem pomieszczeń do celów rozrywkowych, studiów nagrań, wypożyczanie sprzętu radiowego, telewizyjnego, kinematograficznego, wypożyczanie nagrań, usługi wydawnicze, produkcja i rozpowszechnianie programów telewizyjnych lub radiowych, **42** opracowywanie i wdrażanie programów komputerowych, oprogramowanie komputerowe, wykonywanie opinii i badań w dziedzinie multimedialnej.

(111) **154867** (220) 2000 11 03 (210) 226508  
 (151) 2004 08 24  
 (732) PTK Centertel Spółka z o.o., Warszawa, PL.  
 (540)



(531) 1.3, 27.5, 29.1

(510), (511) **09** urządzenia i przyrządy naukowe, żeglarskie, geodezyjne, elektryczne, elektroniczne, fotograficzne, kinematografi-

czne, optyczne, wagowe, pomiarowe, sygnalizacyjne, kontrolne, do ratowania życia, do celów dydaktycznych, urządzenia do nagrywania, transmisji lub reprodukcji dźwięku lub obrazu, magnetyczne nośniki danych, płyty (dyski) z nagraniami, automaty sprzedające i mechanizmy do urządzeń uruchamianych przez wrzucenie monety, kasy sklepowe, maszyny liczące, sprzęt przetwarzający dane i komputery, urządzenia do gaszenia ognia, **38** usługi w zakresie telefonii stacjonarnej, telegrafii oraz telefonii ruchomej, usługi w zakresie transmisji danych i teleinformatyki.

(111) **154868** (220) 2000 11 03 (210) 226509  
 (151) 2004 08 24  
 (732) PTK Centertel Spółka z o.o., Warszawa, PL.  
 (540)

o p t i m a

(531) 27.5

(510), (511) **09** urządzenia i przyrządy naukowe, żeglarskie, geodezyjne, elektryczne, elektroniczne, fotograficzne, kinematograficzne, optyczne, wagowe, pomiarowe, sygnalizacyjne, kontrolne, do ratowania życia, do celów dydaktycznych, urządzenia do nagrywania, transmisji lub reprodukcji dźwięku lub obrazu, magnetyczne nośniki danych, płyty (dyski) z nagraniami, automaty sprzedające i mechanizmy do urządzeń uruchamianych przez wrzucenie monety, kasy sklepowe, maszyny liczące, sprzęt przetwarzający dane i komputery, urządzenia do gaszenia ognia, **38** usługi w zakresie telefonii stacjonarnej, telegrafii oraz telefonii ruchomej, usługi w zakresie transmisji danych i teleinformatyki.

(111) **154869** (220) 2000 11 03 (210) 226510  
 (151) 2004 08 24  
 (732) PTK Centertel Spółka z o.o., Warszawa, PL.  
 (540)



Kolory znaku: żółty, granatowy

(531) 27.5, 29.1

(510), (511) **09** urządzenia i przyrządy naukowe, żeglarskie, geodezyjne, elektryczne, elektroniczne, fotograficzne, kinematograficzne, optyczne, wagowe, pomiarowe, sygnalizacyjne, kontrolne, do ratowania życia, do celów dydaktycznych, urządzenia do nagrywania, transmisji lub reprodukcji dźwięku lub obrazu, magnetyczne nośniki danych, płyty (dyski) z nagraniami, automaty sprzedające i mechanizmy do urządzeń uruchamianych przez wrzucenie monety, kasy sklepowe, maszyny liczące, sprzęt przetwarzający dane i komputery, urządzenia do gaszenia ognia, **38** usługi w zakresie telefonii stacjonarnej, telegrafii oraz telefonii ruchomej, usługi w zakresie transmisji danych i teleinformatyki.

(111) **154870** (220) 2000 11 03 (210) 226511  
 (151) 2004 08 24  
 (732) PTK Centertel Spółka z o.o., Warszawa, PL.  
 (540)



Kolory znaku: granatowy, żółty

(531) 27.5, 29.1



(510), (511) **09** urządzenia i przyrządy naukowe, żeglarskie, geodezyjne, elektryczne, elektroniczne, fotograficzne, kinematograficzne, optyczne, wagowe, pomiarowe, sygnalizacyjne, kontrolne, do ratowania życia, do celów dydaktycznych, urządzenia do nagrywania, transmisji lub reprodukcji dźwięku lub obrazu, magnetyczne nośniki danych, płyty (dyski) z nagraniami, automaty sprzedające i mechanizmy do urządzeń uruchamianych przez wrzucenie monety, kasy sklepowe, maszyny liczące, sprzęt przetwarzający dane i komputery, urządzenia do gaszenia ognia, **38** usługi w zakresie telefonii stacjonarnej, telegrafii oraz telefonii ruchomej, usługi w zakresie transmisji danych i teleinformatyki.

(111) **154871** (220) 1999 08 16 (210) 206064  
(151) 2004 05 04

(732) STRONG MAN POLSKA Cezary Wołodko, Gdynia, PL.

(540) SIŁACZE

(510), (511) **25** odzież sportowa, koszulki sportowe, obuwie, **35** rozpowszechnianie materiałów reklamowych, w tym ulotki, prospekty, druki, plakaty, reklama za pośrednictwem sieci komputerowej, rozpowszechnianie ogłoszeń reklamowych, reklama prasowa, reklama radiowa, reklama telewizyjna, **41** organizacja imprez sportowo-rekreacyjnych i rozrywkowych, **43** usługi gastronomiczne w zakresie prowadzenia kawiarni i baru.

(111) **154872** (220) 2000 04 17 (210) 217195  
(151) 2004 06 24

(732) Firma Wielobranżowa GANGES S.C.Mohammed Omar Farugue, Katarzyna Pietras-Farugue, Sosnowiec, PL.

(540) bombaj tandoori

(510), (511) **35** usługi doradztwa handlowego, pośrednictwo w zawieraniu transakcji handlowych, kojarzenie kontrahentów handlowych, prowadzenie przedstawicielstw firm krajowych i zagranicznych, zgrupowanie na rzecz osób trzecich towarów pozwalające nabywcy wygodnie je oglądać i kupować w hurtowni i sklepie z artykułami spożywczymi, artykułami gospodarstwa domowego, **41** usługi salonów gier stołowych, zręcznościowych - bez nagród rzeczowych i pieniężnych, **42** opracowywanie programów dla przetwarzania danych i udzielanie licencji podmiotom gospodarczym prowadzącym działalność gastronomiczną, **43** usługi barów szybkiej obsługi (snack-bary), usługi restauracyjne, kawiarniane, herbaciarni, usługi gastronomiczne, usługi przygotowywania posiłków na zamówienie i dostarczanie ich do domu, usługi hotelowe, pensjonatów oraz usługi zaopatrzeniowe z tym związane, doradztwo w zakresie usług gastronomicznych, hotelarskich.

(111) **154873** (220) 2000 10 25 (210) 226075  
(151) 2004 07 02

(732) Red Wing Shoe Company, Inc.( a Minnesota corporation ), Red Wing, US.

(540)

**VASQUE**

(531) 27.5

(510), (511) **01** mieszanki konserwujące i zapobiegające powstawaniu plam do wyrobów skórzanych, preparaty impregnujące do obuwia **01** mieszanki impregnujące i kondycjonujące do wyrobów, skórzanych, **25** obuwie, w tym botki, buty i wkładki do butów; północzochy, **26** sznurowadła do butów.

(111) **154874** (220) 2000 11 06 (210) 226616  
(151) 2004 07 27

(732) SWISS COLORPACK AG Jerzy Kolacz, St.Gallen, CH.

(540)



Kolory znaku: żółty, zielony, czerwony, bordowy, czarny, biały, brązowy, pomarańczowy, niebieski

(531) 12.1, 13.3, 18.1, 20.7, 27.5, 29.1

(510), (511) **02** farby, pokosty, lakiery, barwniki, bejce, środki antykorozyjne, środki impregnujące, zaprawy farbiarskie, pigmenty, spoiwa do farb, powłoki zabezpieczające, rozcieńczalniki do farb.

(111) **154875** (220) 2000 11 06 (210) 226617  
(151) 2004 07 27

(732) SWISS COLORPACK AG Jerzy Kolacz, St.Gallen, CH.

(540)



Kolory znaku: czarny, żółty, srebrny, bordowy, biały

(531) 18.1, 27.5, 29.1

(510), (511) **02** farby, pokosty, lakiery, barwniki, bejce, środki antykorozyjne, środki impregnujące, zaprawy farbiarskie, pigmenty, spoiwa do farb, powłoki zabezpieczające, rozcieńczalniki do farb.

(111) **154876** (220) 2000 11 06 (210) 226618  
(151) 2004 07 27

(732) SWISS COLORPACK AG Jerzy Kolacz, St. Gallen, CH.

(540)



Kolory znaku: czarny, bordowy, pomarańczowy, żółty, biały

(531) 18.1, 27.5, 29.1

(510), (511) **02** farby, pokosty, lakiery, barwniki, bejce, środki antykorozyjne, środki impregnujące, zaprawy farbiarskie, pigmenty, spoiwa do farb, powłoki zabezpieczające, rozcieńczalniki do farb.



(111) **154877** (220) 2000 11 06 (210) 226631  
 (151) 2004 09 06  
 (732) JohnsonDiversey, Inc., Sturtevant, US.  
 (540) GOOD SENSE  
 (510), (511) **05** odświeżacze powietrza, dezodoranty pokojowe do użytku handlowego, przemysłowego i instytucjonalnego.

(111) **154878** (220) 2000 11 07 (210) 226723  
 (151) 2004 08 11  
 (732) New Skies Satellites N.V., The Hague, NL.  
 (540) IPSYS  
 (510), (511) **38** usługi telekomunikacyjne, usługi z zakresu zapewnienia dostępu do światowej sieci informatycznej w oparciu o bezpołączeniowy protokół komunikacyjny sieci Internet.

(111) **154879** (220) 2000 11 06 (210) 226751  
 (151) 2004 08 19  
 (732) GELLWE Spółka z o.o., Zabierzów, PL.  
 (540) GELLWE-DOMOWA KAWIARENKA  
 (510), (511) **29** białko jajka, białko spożywcze, bita śmietana, chrupki jabłkowe, chrupki owocowe, chrupki ziemniaczane, galaretki jadalne, jaja, jaja w proszku, kazeina dla celów spożywczych, pektyna dla celów spożywczych, zupy w proszku, żelatyna dla celów spożywczych, żółtka jajek, **30** aromaty do napojów (inne niż olejki eteryczne), aromaty kawowe, budynie, chleb, chleb bezdrożdżowy, ciasto na ciastka, ciastka, ciasto w proszku, cukier, cukier kandyzowany do celów spożywczych, cukier waniliowy, czekolady i wyroby czekoladowe, desery w proszku na bazie skrobi, drożdże, enzymy do ciast, esencje do artykułów żywnościowych, galaretki w proszku, glukoza do celów spożywczych, gluten do celów spożywczych, grysiki, herbata, kakao, kakao z mlekiem, kawa, kisiele, kleik spożywczy na bazie mleka, koncentrat słoju do celów spożywczych, kukurydza mielona, lody, lody spożywcze, lody spożywcze w proszku, lód do napojów chłodzących, mąka gorczycowa, mąka kukurydziana, mąka pszenna, mąka ryżowa, mąka spożywcza, mąka ziemniaczana do celów spożywczych, miód, muesli, musztarda, namiastki kawy, napoje chłodzące, napoje na bazie czekolady, napoje na bazie kakao, napoje na bazie kawy, ocet, pieprz mielony i ziarnisty, płatki ziemniaczane, płatki kukurydziane, płatki owsiane, pomadki, potrawy na bazie mąki, produkty zbożowe, produkty żywnościowe ze skrobi, proszki do pieczenia, przyprawy, przyprawy smakowe, ryż, sago, skrobia, skrobia dla celów spożywczych, sól, substytuty kawy, syrop z melasy, tapioka, wafle, wanilia (aromat), wanilina, wermiszel, wiążące środki do lodów spożywczych, wyciągi inne niż do celów leczniczych, wyroby cukiernicze i piekarnicze, wyroby z kakao, zagęszczacze do lodów jadalnych, **32** esencje do produkcji napojów, lemoniady, lemoniady w proszku, napoje musujące, napoje musujące w proszku, nektary owocowe, pastylki do napojów musujących, proszki do napojów musujących, preparaty do produkcji wody gazowanej, produkty do wytwarzania wody gazowanej, produkty w proszku do wytwarzania napojów, produkty do wytwarzania wody mineralnej, soki owocowe, soki warzywne, sorbety, syropy do napojów, woda gazowana, woda stołowa, woda mineralna, **39** usługi konfekcjonowania budyniu, kisielu i produktów żywnościowych ze skrobi, usługi konfekcjonowania napojów na bazie kakao, usługi konfekcjonowania towarów takich jak: kakao, kawa, herbata, aromaty kawowe, aromaty cukiernicze, proszki do pieczenia, przyprawy, usługi konfekcjonowania wyrobów spożywczych w proszku jak: lody, ciastka, serniki, usługi dostarczania towarów, usługi magazynowania towarów, usługi pakowania produktów, usługi przewożenia ładunków, usługi składowania towarów, usługi wynajmowania magazynów.

(111) **154880** (220) 2000 11 06 (210) 226752  
 (151) 2004 08 19  
 (732) „GELLWE” Spółka z o.o., Zabierzów, PL.  
 (540) GELLWE-DOMOWA CUKIERNIA

(510), (511) **29** białko jajka, białko spożywcze, bita śmietana, chrupki jabłkowe, chrupki owocowe, chrupki ziemniaczane, galaretki jadalne, jaja, jaja w proszku, kazeina dla celów spożywczych, pektyna dla celów spożywczych, zupy w proszku, żelatyna dla celów spożywczych, żółtka jajek, **30** aromaty do napojów (inne niż olejki eteryczne), aromaty kawowe, budynie, chleb, chleb bezdrożdżowy, ciasto na ciastka, ciastka, ciasto w proszku, cukier, cukier kandyzowany do celów spożywczych, cukier waniliowy, czekolady i wyroby czekoladowe, desery w proszku na bazie skrobi, drożdże, enzymy do ciast, esencje do artykułów żywnościowych, galaretki w proszku, glukoza do celów spożywczych, gluten do celów spożywczych, grysiki, herbata, kakao, kakao z mlekiem, kawa, kisiele, kleik spożywczy na bazie mleka, koncentrat słoju do celów spożywczych, kukurydza mielona, lody, lody spożywcze, lody spożywcze w proszku, lód do napojów chłodzących, mąka gorczycowa, mąka kukurydziana, mąka pszenna, mąka ryżowa, mąka spożywcza, mąka ziemniaczana do celów spożywczych, miód, muesli, musztarda, namiastki kawy, napoje chłodzące, napoje na bazie czekolady, napoje na bazie kakao, napoje na bazie kawy, ocet, pieprz mielony i ziarnisty, płatki ziemniaczane, płatki kukurydziane, płatki owsiane, pomadki, potrawy na bazie mąki, produkty zbożowe, produkty żywnościowe ze skrobi, proszki do pieczenia, przyprawy, przyprawy smakowe, ryż, sago, skrobia, skrobia dla celów spożywczych, sól, substytuty kawy, syrop z melasy, tapioka, wafle, wanilia (aromat), wanilina, wermiszel, wiążące środki do lodów spożywczych, wyciągi inne niż do celów leczniczych, wyroby cukiernicze i piekarnicze, wyroby z kakao, zagęszczacze do lodów jadalnych, **32** esencje do produkcji napojów, lemoniady, lemoniady w proszku, napoje musujące, napoje musujące w proszku, nektary owocowe, pastylki do napojów musujących, proszki do napojów musujących, preparaty do produkcji wody gazowanej, produkty do wytwarzania wody gazowanej, produkty w proszku do wytwarzania napojów, produkty do wytwarzania wody mineralnej, soki owocowe, soki warzywne, sorbety, syropy do napojów, woda gazowana, woda stołowa, woda mineralna, **39** usługi konfekcjonowania budyniu, kisielu i produktów żywnościowych ze skrobi, usługi konfekcjonowania napojów na bazie kakao, usługi konfekcjonowania towarów takich jak: kakao, kawa, herbata, aromaty kawowe, aromaty cukiernicze, proszki do pieczenia, przyprawy, usługi konfekcjonowania wyrobów spożywczych w proszku jak: lody, ciastka, serniki, usługi dostarczania towarów, usługi magazynowania towarów, usługi pakowania produktów, usługi przewożenia ładunków, usługi składowania towarów, usługi wynajmowania magazynów.

46

#### DECYZJE STWIERDZAJĄCE WYGAŚNIĘCIE DECYZJI O UDZIELENIU PRAWA OCHRONNEGO

*Poniższe zestawienie zawiera kolejno: numer zgłoszenia znaku towarowego oraz numer i rok wydania Biuletynu Urzędu Patentowego, w którym zgłoszenie zostało ogłoszone.*

243834 13/03

47

#### WPISY I ZMIANY W REJESTRZE ZNAKÓW TOWAROWYCH (nie uwzględnione w innych samodzielnych ogłoszeniach)

*Poniższe zestawienie zawiera kolejno: numer rejestru znaków towarowych, datę wpisu, oznaczenie rubryki, w której dokonano wpisu lub zmiany oraz treść wpisu. Poszczególne rubryki rejestru znaków towarowych zawierają następujące dane:*

*rubryka A - nazwisko i imię lub nazwę oraz adres uprawnionego z podaniem nazwy kraju,*

*rubryka B* - znak towarowy (wpisany znak towarowy lub jego odbitkę i klasy elementów graficznych - jeżeli znak je zawiera - oraz, jeżeli jest to niezbędne dla identyfikacji znaku, jego rodzaj np. znak przestrzenny, dźwiękowy, a także w przypadku znaków barwnych określenie kolorów),

*rubryka C* - wykaz towarów przyporządkowanych do odpowiednich klas towarowych,

*rubryka D* - prawa ograniczające prawo ochronne,

*rubryka E* - kategorię znaku lub prawa ochronnego (wspólny znak towarowy, wspólny znak towarowy gwarancyjny, wspólne prawo ochronne) oraz regulamin znaku,

*rubryka F* - wnioski i sprzeciwy oraz decyzje wydane w wyniku ich rozpoznania,

*rubryka G* - rejestracja międzynarodowa (adnotacja o rejestracji międzynarodowej na podstawie zgłoszenia lub rejestracji krajowej),

*rubryka H* - datę unieważnienia lub datę i przyczynę wygaśnięcia prawa ochronnego, zastąpienie rejestracji krajowej rejestracją międzynarodową.

**Uwaga:** Publikacji podlegają: zmiana uprawnionego, zmiana nazwy uprawnionego, prawa ograniczające prawo ochronne, zmiana regulaminu znaku wspólnego, sprostowania istotnych pomyłek.

**36444** 2004 11 24 A. Wprowadzono zmianę siedziby uprawnionego przez wykreślenie wpisu: Société Anonyme Automobiles Citroën, Neuilly Sur Seine, Francja i dokonanie wpisu: Société Anonyme Automobiles Citroën, Paryż, Francja.

**37177** 2004 11 04 A. Wprowadzono zmianę siedziby uprawnionego przez wykreślenie wpisu: Laboratoires Valdor, Sarcelles, Francja i dokonanie wpisu: Labopratoires Valdor, Argenteuil, Francja.

**43806** 2004 11 17 A. Sprostowano oczywistą omyłkę. Wpis powinien brzmieć: „JAWA, státni podnik”, Týnec nad Sázavou, Republika Czeska.

**43806** 2004 11 17 A. Wprowadzono zmianę uprawnionego przez wykreślenie wpisu: „JAWA, státni podnik”, Týnec nad Sázavou, Republika Czeska i dokonanie wpisu: JAWAUNION s.r.o., Týnec nad Sázavou, Republika Czeska

**49072** 2004 11 15 A. Wprowadzono zmianę uprawnionego przez wykreślenie wpisu: Bayer CropScience GmbH, Frankfurt n.Menam, Niemcy i dokonanie wpisu: Agan Chemical Manufacturers Ltd., Ashdod, Izrael.

**50677** 2004 11 16 A. Wprowadzono zmianę nazwy uprawnionego przez wykreślenie wpisu: SCHNEIDER ELECTRIC INDUSTRIES SA, Rueil Malmaison, Francja i dokonanie wpisu: SCHNEIDER ELECTRIC INDUSTRIES SAS, Rueil Malmaison, Francja.

**52104** 2004 11 03 A. Wprowadzono zmianę uprawnionego przez wykreślenie wpisu: INCO-VERITAS Sp. z o.o., Warszawa, Polska i dokonanie wpisu: „INCO-VERITAS& SPÓŁKA AKCYJNA, Warszawa, Polska.

**52576** 2004 11 10 A. Wprowadzono zmianę nazwy i siedziby uprawnionego przez wykreślenie wpisu: ENGLEWOOD LIMITED, Hyde, Wielka Brytania i dokonanie wpisu: CWV Group Limited, Blackburn, Wielka Brytania.

**52588** 2004 11 03 A. Wprowadzono zmianę uprawnionego przez wykreślenie wpisu: INCO-VERITAS Sp. z o.o., Warszawa, Polska i dokonanie wpisu: "INCO-VERITAS" SPÓŁKA AKCYJNA, Warszawa, Polska.

**52646** 2004 11 15 A. Wprowadzono zmianę uprawnionego przez wykreślenie wpisu: Les Parfums Jacques Fath, Paryż, Francja i dokonanie wpisu: EK FINANCES, Paryż, Francja.

**52646** 2004 11 15 A. Wprowadzono zmianę nazwy uprawnionego przez wykreślenie wpisu: EK FINANCES, Paryż, Francja i dokonanie wpisu: FRANCE LUXURY GROUP, Paryż, Francja.

**52710** 2004 11 16 A. Wprowadzono zmianę uprawnionego przez wykreślenie wpisu: Pfizer Inc., Nowy Jork, Nowy Jork, Stany Zjednoczone Ameryki i dokonanie wpisu: Phibro-Animal Health Corporation, Fort Lee, Stany Zjednoczone Ameryki.

**54576** 2004 11 16 A. Wprowadzono zmianę uprawnionego przez wykreślenie wpisu: Sellotape GB Limited, Dunstable, Wielka Brytania i dokonanie wpisu: Henkel Ltd., Hatfield, Wielka Brytania.

**54576** 2004 11 16 A. Wprowadzono zmianę uprawnionego przez wykreślenie wpisu: Henkel Ltd., Hatfield, Wielka Brytania i dokonanie wpisu: Henkel KGaA, Düsseldorf, Niemcy.

**54606** 2004 11 16 A. Wprowadzono zmianę nazwy uprawnionego przez wykreślenie wpisu: Schneider Electric Industries SA, Rueil Malmaison, Francja i dokonanie wpisu: Schneider Electric Industries SAS, Rueil Malmaison, Francja.

**55104** 2004 11 16 A. Wprowadzono zmianę uprawnionego przez wykreślenie wpisu: Bata Limited, Don Mills, Kanada i dokonanie wpisu: BATA BRANDS S.a.r.l., Luxembourg, succursale de Lausanne, Lausanne, Szwajcaria.

**57111** 2004 11 04 A. Wprowadzono zmianę uprawnionego przez wykreślenie wpisu: Takeda Chemical Industries, Ltd., Osaka, Japonia i dokonanie wpisu: Sumitomo Chemical Takeda Agro Company, Limited, Tokio, Japonia.

**58823** 2004 11 16 A. Wprowadzono zmianę uprawnionego przez wykreślenie wpisu: Holec Holland N.V., Hengelo, Holandia i dokonanie wpisu: Eaton Holding International I B.V., Schiphol-Rijk, Holandia.

**58823** 2004 11 16 A. Wprowadzono zmianę uprawnionego przez wykreślenie wpisu: Eaton Holding International I B.V., Schiphol-Rijk, Holandia i dokonanie wpisu: Eaton Electric N.V., Hengelo, Holandia.

**60391** 2004 11 16 A. Wprowadzono zmianę uprawnionego przez wykreślenie wpisu: Bata Industries Limited, Ontario, Kanada i dokonanie wpisu: BATA BRANDS S.a.r.l., Luxembourg, succursale de Lausanne, Lausanne, Szwajcaria.

**60413** 2004 11 10 A. Wprowadzono zmianę uprawnionego przez wykreślenie wpisu: Riemser Arzneimittel GmbH, Insel Riems, Niemcy i dokonanie wpisu: Riemser Arzneimittel AG, Greifswald-Riemserort, Niemcy.

**60494** 2004 11 30 A. Wprowadzono zmianę siedziby uprawnionego przez wykreślenie wpisu: The BOC Group plc, Londyn, Wielka Brytania i dokonanie wpisu: The BOC Group plc, Windlesham, Wielka Brytania.

**60494** 2004 11 30 A. Wprowadzono zmianę uprawnionego przez wykreślenie wpisu: The BOC Group plc, Windlesham, Wielka Brytania i dokonanie wpisu: Instrumentarium Corp., Helsinki, Finlandia.

**60717** 2004 11 08 A. Wprowadzono zmianę nazwy uprawnionego przez wykreślenie wpisu: Lucas Industries public limited company, Solihull, Wielka Brytania i dokonanie wpisu: Lucas Industries Limited, Solihull, Wielka Brytania.

**60796** 2004 11 04 A. Wprowadzono zmianę uprawnionego przez wykreślenie wpisu: Bata Industries Limited, Don Mills, Kanada i dokonanie wpisu: BATA BRANDS S.a.r.l., Luxembourg, succursale de Lausanne, Lausanne, Szwajcaria.

**60797** 2004 11 16 A. Wprowadzono zmianę uprawnionego przez wykreślenie wpisu: Moulinex S.A., Bagnole, Francja i dokonanie wpisu: SEB S.A., Ecully, Francja.

**61045** 2004 11 23 A. Wprowadzono zmianę uprawnionego przez wykreślenie wpisu: INCO-VERITAS Spółka z o.o., Warszawa, Polska i dokonanie wpisu: „INCO-VERITAS” SPÓŁKA AKCYJNA, Warszawa, Polska.

**61045** 2004 11 23 A. Wprowadzono zmianę uprawnionego przez wykreślenie wpisu: „INCO-VERITAS” SPÓŁKA AKCYJNA, Warszawa, Polska i dokonanie wpisu: „EUROKOTRA Trade & Tourism” Spółka z o.o., Warszawa, Polska.

**61142** 2004 11 22 A. Wprowadzono zmianę nazwy i siedziby uprawnionego przez wykreślenie wpisu: Zeneca Limited, Londyn, Wielka Brytania i dokonanie wpisu: Syngenta Limited, Guildford, Wielka Brytania.

**61142** 2004 11 22 A. Wprowadzono zmianę uprawnionego przez wykreślenie wpisu: Syngenta Limited, Guildford, Wielka Brytania i dokonanie wpisu: AstraZeneca UK Limited, Londyn, Wielka Brytania.

**61151** 2004 11 22 A. Wprowadzono zmianę nazwy i siedziby uprawnionego przez wykreślenie wpisu: Zeneca Limited, Londyn, Wielka Brytania i dokonanie wpisu: Syngenta Limited, Guildford, Wielka Brytania.

**61151** 2004 11 22 A. Wprowadzono zmianę uprawnionego przez wykreślenie wpisu: Syngenta Limited, Guildford, Wielka Brytania i dokonanie wpisu: AstraZeneca UK Limited, Londyn, Wielka Brytania.

**61645** 2004 11 16 A. Wprowadzono zmianę nazwy uprawnionego przez wykreślenie wpisu: Picon BV, Amsterdam, Holandia i dokonanie wpisu: Guinness United Distillers & Vintners B.V., Amsterdam, Holandia.

**61645** 2004 11 16 A. Wprowadzono zmianę nazwy uprawnionego przez wykreślenie wpisu: Guinness United Distillers & Vintners B.V., Amsterdam, Holandia i dokonanie wpisu: Diageo Brands B.V., Amsterdam, Holandia.

**61646** 2004 11 16 A. Wprowadzono zmianę nazwy uprawnionego przez wykreślenie wpisu: Picon BV, Amsterdam, Holandia i dokonanie wpisu: Guinness United Distillers & Vintners B.V., Amsterdam, Holandia.

**61646** 2004 11 16 A. Wprowadzono zmianę nazwy uprawnionego przez wykreślenie wpisu: Guinness United Distillers & Vintners B.V., Amsterdam, Holandia i dokonanie wpisu: Diageo Brands B.V., Amsterdam, Holandia.

**61838** 2004 11 30 A. Wprowadzono zmianę nazwy uprawnionego przez wykreślenie wpisu: Aktieselskabet De Danske Spritfabrikker, Kopenhaga, Dania i dokonanie wpisu: De Danske Spritfabrikker A/S, Kopenhaga, Dania.

**62035** 2004 11 17 A. Wprowadzono zmianę nazwy uprawnionego przez wykreślenie wpisu: Alcon Universal Ltd., Hünenberg, Szwajcaria i dokonanie wpisu: Alcon, Inc., Hünenberg, Szwajcaria.

**62036** 2004 11 17 A. Wprowadzono zmianę nazwy uprawnionego przez wykreślenie wpisu: Alcon Universal Ltd., Hünenberg, Szwajcaria i dokonanie wpisu: Alcon, Inc., Hünenberg, Szwajcaria.

**62039** 2004 11 17 A. Wprowadzono zmianę nazwy uprawnionego przez wykreślenie wpisu: Alcon Universal Ltd., Hünenberg, Szwajcaria i dokonanie wpisu: Alcon, Inc., Hünenberg, Szwajcaria.

**62541** 2004 11 05 A. Wprowadzono zmianę uprawnionego przez wykreślenie wpisu: Huta Baildon, Katowice, Polska i dokonanie wpisu: HUTA BAILDON SPÓŁKA AKCYJNA, Katowice, Polska.

**62541** 2004 11 05 A. Wprowadzono zmianę uprawnionego przez wykreślenie wpisu: HUTA BAILDON SPÓŁKA AKCYJNA, Katowice, Polska i dokonanie wpisu: „BHH MIKROMED” SPÓŁKA Z OGRANICZONĄ ODPOWIEDZIALNOŚCIĄ, Dąbrowa Górnicza, Polska.

**62607** 2004 11 17 A. Wprowadzono zmianę nazwy uprawnionego przez wykreślenie wpisu: Alcon Universal Ltd., Hünenberg, Szwajcaria i dokonanie wpisu: Alcon, Inc., Hünenberg, Szwajcaria.

**63531** 2004 11 30 A. Wprowadzono zmianę siedziby uprawnionego przez wykreślenie wpisu: Metro Dienstleistungs Holding GmbH, Koln, Niemcy i dokonanie wpisu: Metro Dienstleistungs Holding GmbH, Düsseldorf, Niemcy.

**63531** 2004 11 30 A. Wprowadzono zmianę nazwy uprawnionego przez wykreślenie wpisu: Metro Dienstleistungs Holding GmbH, Düsseldorf, Niemcy i dokonanie wpisu: MGS METRO Group Services Holding GmbH, Düsseldorf, Niemcy.

**63531** 2004 11 30 A. Wprowadzono zmianę uprawnionego przez wykreślenie wpisu: MGS METRO Group Services Holding GmbH, Düsseldorf, Niemcy i dokonanie wpisu: MIP METRO Group Intellectual Property GmbH & Co. KG, Düsseldorf, Niemcy.

**63896** 2004 11 30 A. Wprowadzono zmianę uprawnionego przez wykreślenie wpisu: „Prokom” Sp. z o.o., Łódź, Polska i dokonanie wpisu: PROKOM Software Spółka Akcyjna, Warszawa, Polska.

**64673** 2004 11 30 D. Wykreślono wpis: W dniu 20.10.1999 r. zawarto umowę licencyjną na używanie znaku towarowego przez: Fabryka Wódek Gdańskich w Starogardzie Gdańskim Spółka Akcyjna, Starogard Gdański, Polska.

**64947** 2004 11 19 A. Wprowadzono zmianę uprawnionego przez wykreślenie wpisu: F.Hoffmann – La Roche AG, Bazylea, Szwajcaria i dokonanie wpisu: DSM IP Assets B.V., Heerlen, Holandia.

**65005** 2004 11 24 A. Wprowadzono zmianę uprawnionego przez wykreślenie wpisu: Schering Corporation, Kenilworth, Stany Zjednoczone Ameryki i dokonanie wpisu: SHERING-PLOUGH LTD., Lucerna 6, Szwajcaria.

**65030** 2004 11 17 A. Wprowadzono zmianę uprawnionego przez wykreślenie wpisu: Bata Industries Limited, Don Mills, Kanada i dokonanie wpisu: BATA BRANDS S.a.r.l., Luxembourg, succursale de Lausanne, Lausanne, Szwajcaria.

**65408** 2004 11 17 A. Wprowadzono zmianę siedziby uprawnionego przez wykreślenie wpisu: SORAYA Spółka Akcyjna, Warszawa, Polska i dokonanie wpisu: SORAYA Spółka Akcyjna, Radzymin, Polska.

**66103** 2004 11 24 A. Wprowadzono zmianę uprawnionego przez wykreślenie wpisu: Seghers Better Technologies for Solids+Air Naamloze vennootschap (a Belgian joint stock company), Willebroek, Belgia i dokonanie wpisu: Seghers Keppel Technology Group, Willebroek, Belgia.

**66473** 2004 11 17 A. Wprowadzono zmianę uprawnionego przez wykreślenie wpisu: F.Hoffmann – La Roche AG, Bazylea, Szwajcaria i dokonanie wpisu: DSM IP Assets B.V., Heerlen, Holandia.

**66852** 2004 11 17 A. Wprowadzono zmianę nazwy uprawnionego przez wykreślenie wpisu: Alcon Universal Ltd., Hünenberg, Szwajcaria i dokonanie wpisu: Alcon, Inc., Hünenberg, Szwajcaria.

**66872** 2004 11 24 A. Wprowadzono zmianę uprawnionego przez wykreślenie wpisu: Yakumo GmbH, Berlin, Niemcy i dokonanie wpisu: ADAM RIESIG GmbH, Braunschweig, Niemcy.



**66990** 2004 11 17 A. Wprowadzono zmianę uprawnionego przez wykreślenie wpisu: Koninklijke Cooymans B.V., Tilburg, Holandia i dokonanie wpisu: Andre Kerstens B.V., Tilburg, Holandia.

**67147** 2004 11 03 A. Wprowadzono zmianę siedziby uprawnionego przez wykreślenie wpisu: SORAYA Spółka Akcyjna, Warszawa, Polska i dokonanie wpisu: SORAYA SPÓŁKA AKCYJNA, Radzymin, Polska.

**67519** 2004 11 17 A. Wprowadzono zmianę nazwy uprawnionego przez wykreślenie wpisu: Alligator Farbwerke Rolf Miessner KG, Enger, Niemcy i dokonanie wpisu: Alligator Garbwerke Rolf Mießner GmbH & Co KG, Enger, Niemcy.

**67519** 2004 11 17 A. Wprowadzono zmianę nazwy i siedziby uprawnionego przez wykreślenie wpisu: Alligator Farbwerke Rolf Mießner GmbH & Co KG, Enger, Niemcy i dokonanie wpisu: Deutsche Amphibolin-Werke von Robert Murjahn Stiftung & Co KG, Ober-Ramstadt, Niemcy.

**67543** 2004 11 17 A. Wprowadzono zmianę nazwy uprawnionego przez wykreślenie wpisu: Jasba GmbH, Ötzingen, Niemcy i dokonanie wpisu: Jasba GmbH & Co KG, Ötzingen, Niemcy.

**67543** 2004 11 17 A. Wprowadzono zmianę nazwy i siedziby uprawnionego przez wykreślenie wpisu: Jasba GmbH & Co KG, Ötzingen, Niemcy i dokonanie wpisu: Jasba Ofenkachel GmbH, Ransbach-Baumbach, Niemcy.

**67543** 2004 11 17 A. Wprowadzono zmianę uprawnionego przez wykreślenie wpisu: Jasba Ofenkachel GmbH, Ransbach-Baumbach, Niemcy i dokonanie wpisu: Deutsche Steinzeug Cremer & Breuer AG, Frechen, Niemcy.

**67910** 2004 11 17 A. Wprowadzono zmianę uprawnionego przez wykreślenie wpisu: Oracle Corporation (Delaware corporation), Redwood Shores, Stany Zjednoczone Ameryki i dokonanie wpisu: Oracle International Corporation, Redwood City, Stany Zjednoczone Ameryki.

**68231** 2004 11 02 F. Dokonano wpisu: Na podstawie art. 153 ust. 6 ustawy w związku z art. 224 ust. 4 ustawy z dnia 30 czerwca 2000 r. Prawo własności przemysłowej (Dz. U. z 2003 r. Nr 119, poz. 1117 oraz z 2004 r. Nr 33, poz. 286) Urząd Patentowy RP odmawia przedłużenia prawa ochronnego na znak towarowy AWA zarejestrowany pod numerem R-68231 na rzecz Przedsiębiorstwo Handlu Zagranicznego „awa” Spółka z o.o..

**68391** 2004 11 03 A. Wprowadzono zmianę uprawnionego przez wykreślenie wpisu: BASF Aktiengesellschaft, Ludwigshafen, Niemcy i dokonanie wpisu: Basell Polyolefine GmbH, Wesseling, Niemcy.

**68391** 2004 11 03 A. Wprowadzono zmianę uprawnionego przez wykreślenie wpisu: Basell Polyolefine GmbH, Wesseling, Niemcy i dokonanie wpisu: Basell N.V., Hoofddorp, Holandia.

**68391** 2004 11 10 D. Dokonano wpisu: W dniu 28 lutego 2003 r. zawarto umowę licencyjną niewyłączną i nieprzenoszalną na używanie znaku towarowego na czas nieokreślony przez: Poliolefiny Polska Sp. z o.o., Płock, Polska.

**68391** 2004 11 10 D. Wprowadzono zmianę przez wykreślenie wpisu: Poliolefiny Polska Sp. z o.o., Płock, Polska i dokonanie wpisu: „BASELL ORLEN POLYOLEFINS” Spółka z ograniczoną odpowiedzialnością, Płock, Polska.

**68391** 2004 11 10 D. Dokonano wpisu: Na podstawie Holenderskiej Umowy Zastawu Rejestrowego, Holenderskiej Uzupełniającej Umowy Zastawu Rejestrowego Na Wierzytelnościach, Udziałach i Należnościach z Tytułu Umowy Licencyjnej na Znak Towarowy oraz Umów Na Dostawę Katalizatorów z dnia 19 grudnia 2003 r. ustanawia się zastaw rejestrowy na licencji na prawie

ochronnym przedmiotowego znaku towarowego „LUPOLEN” nr R-68391 na rzecz KREDYT BANK S.A., Warszawa, Polska.

**68941** 2004 11 03 A. Wprowadzono zmianę uprawnionego przez wykreślenie wpisu: Metro SB-Handels AG, Baar, Szwajcaria i dokonanie wpisu: MIP METRO Group Intellectual Property GmbH & Co.KG, Düsseldorf, Niemcy.

**68942** 2004 11 03 A. Wprowadzono zmianę uprawnionego przez wykreślenie wpisu: Metro SB-Handels AG, Baar, Szwajcaria i dokonanie wpisu: MIP METRO Group Intellectual Property GmbH & Co.KG, Düsseldorf, Niemcy.

**68943** 2004 11 03 A. Wprowadzono zmianę uprawnionego przez wykreślenie wpisu: Metro SB-Handels AG, Baar, Szwajcaria i dokonanie wpisu: MIP METRO Group Intellectual Property GmbH & Co.KG, Düsseldorf, Niemcy.

**68944** 2004 11 03 A. Wprowadzono zmianę uprawnionego przez wykreślenie wpisu: Metro SB-Handels AG, Baar, Szwajcaria i dokonanie wpisu: MIP METRO Group Intellectual Property GmbH & Co.KG, Düsseldorf, Niemcy.

**68945** 2004 11 03 A. Wprowadzono zmianę uprawnionego przez wykreślenie wpisu: Metro SB-Handels AG, Baar, Szwajcaria i dokonanie wpisu: MIP METRO Group Intellectual Property GmbH & Co.KG, Düsseldorf, Niemcy.

**68946** 2004 11 03 A. Wprowadzono zmianę uprawnionego przez wykreślenie wpisu: Metro SB-Handels AG, Baar, Szwajcaria i dokonanie wpisu: MIP METRO Group Intellectual Property GmbH & Co.KG, Düsseldorf, Niemcy.

**69252** 2004 11 02 A. Wprowadzono zmianę nazwy uprawnionego przez wykreślenie wpisu: Huesker Synthetic GmbH & Co, Gescher, Niemcy i dokonanie wpisu: Huesker Synthetic GmbH & Co.KG, Gescher, Niemcy.

**69252** 2004 11 02 A. Wprowadzono zmianę uprawnionego przez wykreślenie wpisu: Huesker Synthetic GmbH & Co, Gescher, Niemcy i dokonanie wpisu: Huesker GmbH, Gescher, Niemcy.

**69252** 2004 11 02 A. Wprowadzono zmianę nazwy uprawnionego przez wykreślenie wpisu: Huesker GmbH, Gescher, Niemcy i dokonanie wpisu: Huesker Synthetic GmbH, Gescher, Niemcy.

**69253** 2004 11 02 A. Wprowadzono zmianę nazwy uprawnionego przez wykreślenie wpisu: Huesker Synthetic GmbH & Co, Gescher, Niemcy i dokonanie wpisu: Huesker Synthetic GmbH & Co.KG, Gescher, Niemcy.

**69253** 2004 11 02 A. Wprowadzono zmianę uprawnionego przez wykreślenie wpisu: Huesker Synthetic GmbH & Co, Gescher, Niemcy i dokonanie wpisu: Huesker GmbH, Gescher, Niemcy.

**69253** 2004 11 02 A. Wprowadzono zmianę nazwy uprawnionego przez wykreślenie wpisu: Huesker GmbH, Gescher, Niemcy i dokonanie wpisu: Huesker Synthetic GmbH, Gescher, Niemcy.

**69636** 2004 11 03 A. Wprowadzono zmianę uprawnionego przez wykreślenie wpisu: Metro SB-Handels AG, Baar, Szwajcaria i dokonanie wpisu: MIP METRO Group Intellectual Property GmbH & Co.KG, Düsseldorf, Niemcy.

**69802** 2004 11 16 A. Wprowadzono zmianę nazwy uprawnionego przez wykreślenie wpisu: Zakłady Farmaceutyczne BIEWET Spółka z ograniczoną odpowiedzialnością, Gorzów Wielkopolski, Polska i dokonanie wpisu: „VETOQUINOL BIEWET” SPÓŁKA Z OGRANICZONĄ ODPOWIEDZIALNOŚCIĄ, Gorzów Wielkopolski, Polska.

**70466** 2004 11 16 A. Wprowadzono zmianę nazwy uprawnionego przez wykreślenie wpisu: Zakłady Farmaceutyczne BIEWET Spółka z ograniczoną odpowiedzialnością, Gorzów Wielkopolski, Polska i dokonanie wpisu: „VETOQUINOL BIEWET” SPÓŁKA



Z OGRANICZONĄ ODPOWIEDZIANOŚCIĄ, Gorzów Wielkopolski, Polska.

**70469** 2004 11 16 A. Wprowadzono zmianę uprawnień przez wykreślenie wpisu: Zakłady Farmaceutyczne BIEWET Spółka z ograniczoną odpowiedzialnością, Gorzów Wielkopolski, Polska i dokonanie wpisu: „VETOQUINOL BIEWET” SPÓŁKA Z OGRANICZONĄ ODPOWIEDZIANOŚCIĄ, Gorzów Wielkopolski, Polska.

**70478** 2004 11 16 A. Wprowadzono zmianę nazwy uprawnień przez wykreślenie wpisu: Zakłady Farmaceutyczne BIEWET Spółka z ograniczoną odpowiedzialnością, Gorzów Wielkopolski, Polska i dokonanie wpisu: „VETOQUINOL BIEWET” SPÓŁKA Z OGRANICZONĄ ODPOWIEDZIANOŚCIĄ, Gorzów Wielkopolski, Polska.

**71386** 2004 11 03 A. Wprowadzono zmianę uprawnień przez wykreślenie wpisu: Metro SB-Handels AG, Baar, Szwajcaria i dokonanie wpisu: MIP METRO Group Intellectual Property GmbH & Co.KG, Düsseldorf, Niemcy.

**71637** 2004 11 24 A. Wprowadzono zmianę nazwy i siedziby uprawnień przez wykreślenie wpisu: SIMA FASHION S.P.A., Soliera, Włochy i dokonanie wpisu: FUZZI S.P.A., San Giovanni in Marignano (Rimini), Włochy.

**72037** 2004 11 17 A. Wprowadzono zmianę uprawnień przez wykreślenie wpisu: F.Hoffmann – La Roche AG, Bazylea, Szwajcaria i dokonanie wpisu: DSM IP Assets B.V., Heerlen, Holandia.

**72163 72163** 2004 11 10 D. Wykreślono wpis: BIPROK-WAS Biuro Studiów, Projektów i Realizacji Inwestycji Spółka z o.o., Gliwice, Polska upoważniło Biuro Studiów Projektów i Realizacji Inwestycji BIPROK-WAS-POLICE Spółkę z o.o., Police k/Szczecina, Polska do używania znaku towarowego B BIPROK-WAS.

**74182** 2004 11 10 A. Wprowadzono zmianę uprawnień przez wykreślenie wpisu: GSG INTERNATIONAL S.P.A., Budrio, Włochy i dokonanie wpisu: APRIMATIC S.P.A., Medicina (prowincja Bolonia), Włochy.

**74458** 2004 11 02 A. Wprowadzono zmianę siedziby uprawnień przez wykreślenie wpisu: SORAYA S.A., Warszawa, Polska i dokonanie wpisu: SORAYA SPÓŁKA AKCYJNA, Radzymin, Polska.

**74807** 2004 11 30 A. Wprowadzono zmianę siedziby uprawnień przez wykreślenie wpisu: Genencor International, Inc., San Francisco, Stany Zjednoczone Ameryki i dokonanie wpisu: Genencor International, Inc., Palo Alto, Stany Zjednoczone Ameryki.

**74817** 2004 11 24 A. Wprowadzono zmianę nazwy i siedziby uprawnień przez wykreślenie wpisu: General Signal Technology Corporation, Stamford, Stany Zjednoczone Ameryki i dokonanie wpisu: SPX CORPORATION, Charlotte, Stany Zjednoczone Ameryki.

**76007** 2004 11 10 A. Wprowadzono zmianę uprawnień przez wykreślenie wpisu: Verenigde Nederlandse Brouwerijen Breda-Oranjeboom B.V., Breda, Holandia i dokonanie wpisu: Interbrew Nederland N.V., Breda, Holandia.

**76080** 2004 11 29 A. Wprowadzono zmianę uprawnień przez wykreślenie wpisu: Centrum Izolacji Termicznych THERM SERVICE s.c. Waldemar Matuszewski, Danuta Matuszewska, Bydgoszcz, Polska i dokonanie wpisu: Centrum Izolacji Termicznych THERM SERVICE Sp. z o.o., Bydgoszcz, Polska.

**76179** 2004 11 17 A. Wprowadzono zmianę uprawnień przez wykreślenie wpisu: Bata Westhold AG, Zurych, Szwajcaria

i dokonanie wpisu: BATA BRANDS S.a.r.l., Luxembourg, succursale de Lausanne, Lausanne, Szwajcaria.

**76692** 2004 11 23 A. Wprowadzono zmianę uprawnień przez wykreślenie wpisu: HASCO-LEK Przedsiębiorstwo Produkcji Farmaceutycznej i Kosmetycznej Han Stanisław, Wrocław, Polska i dokonanie wpisu: PRZEDSIĘBIORSTWO PRODUKCJI FARMACEUTYCZNEJ HASCO-LEK SPÓŁKA AKCYJNA, Wrocław, Polska.

**76718** 2004 11 16 A. Wprowadzono zmianę nazwy uprawnień przez wykreślenie wpisu: Zakłady Farmaceutyczne BIEWET Spółka z ograniczoną odpowiedzialnością, Gorzów Wielkopolski, Polska i dokonanie wpisu: „VETOQUINOL BIEWET” SPÓŁKA Z OGRANICZONĄ ODPOWIEDZIANOŚCIĄ, Gorzów Wielkopolski, Polska.

**76731** 2004 11 29 A. Wprowadzono zmianę uprawnień przez wykreślenie wpisu: Przedsiębiorstwo Produkcyjno Handlowe Hirsch-Pol – Jan Hirsch, Osielesko-Mysłęcinek, Polska i dokonanie wpisu: HIRSCH-POL Jan i Maciej Hirsch S.C., Mysłęcinek, Polska.

**76731** 2004 11 29 A. Wprowadzono zmianę uprawnień przez wykreślenie wpisu: HIRSCH-POL Jan i Maciej Hirsch S.C., Mysłęcinek, Polska i dokonanie wpisu: HIRSCH-POL Sp. z o.o., Mysłęcinek, Polska.

**76909** 2004 11 23 E. Dokonano wpisu: Na podstawie art. 153 ust. 6 ustawy w związku z art. 224 ust. 4 ustawy z dnia 30 czerwca 2000 r. Prawo własności przemysłowej (Dz. U. z 2003 r. Nr 119, poz. 1117 oraz z 2004 r. Nr 33, poz. 286) Urząd Patentowy RP odmawia przedłużenia prawa ochronnego na znak towarowy FIL zarejestrowany pod numerem R-76909 na rzecz FIL Dorota Kafarska, Wrocław.

**76910** 2004 11 23 E. Dokonano wpisu: Na podstawie art. 153 ust. 6 ustawy w związku z art. 224 ust. 4 ustawy z dnia 30 czerwca 2000 r. Prawo własności przemysłowej (Dz. U. z 2003 r. Nr 119, poz. 1117 oraz z 2004 r. Nr 33, poz. 286) Urząd Patentowy RP odmawia przedłużenia prawa ochronnego na znak towarowy J.VILEFONT zarejestrowany pod numerem R-76910 na rzecz FIL Dorota Kafarska, Wrocław.

**77060** 2004 11 17 A. Wprowadzono zmianę uprawnień przez wykreślenie wpisu: DEKO S.C. Jarosław Paczos, Mariusz Kopczyński, Cezary Materek, Gdańsk, Polska i dokonanie wpisu: DEKO S.C. Jarosław Paczos, Cezary Materek, Gdańsk, Polska.

**77060** 2004 11 17 A. Wprowadzono zmianę uprawnień przez wykreślenie wpisu: DEKO S.C. Jarosław Paczos, Cezary Materek, Gdańsk, Polska i dokonanie wpisu: DEKO S.C. Jarosław Paczos, Cezary Materek, Jarosław Lezner, Gdańsk, Polska.

**77249** 2004 11 24 A. Wprowadzono zmianę uprawnień przez wykreślenie wpisu: Süd – Chemie AG, Monachium, Niemcy i dokonanie wpisu: Heinrich vo Gimborn GmbH, Emmerich, Niemcy.

**77504** 2004 11 17 A. Wprowadzono zmianę uprawnień przez wykreślenie wpisu: Bata Westhold AG, Zurych, Szwajcaria i dokonanie wpisu: BATA BRANDS S.a.r.l., Luxembourg, succursale de Lausanne, Lausanne, Szwajcaria.

**77874** 2004 11 17 A. Wprowadzono zmianę nazwy i siedziby uprawnień przez wykreślenie wpisu: Agros-Fortuna Spółka z o.o., Tarczyn, Polska, i dokonanie wpisu: „AGROS NOVA” SPÓŁKA Z OGRANICZONĄ ODPOWIEDZIANOŚCIĄ, Warszawa, Polska.

**78560** 2004 11 17 A. Wprowadzono zmianę uprawnień przez wykreślenie wpisu: Bata Westhold AG, Zurych, Szwajcaria i dokonanie wpisu: BATA BRANDS S.a.r.l., Luxembourg, succursale de Lausanne, Lausanne, Szwajcaria.

**78964** 2004 11 25 A. Wprowadzono zmianę nazwy uprawnionego przez wykreślenie wpisu: HOLLYWOOD SAS, Montrouge, Francja i dokonanie wpisu: CADBURY FRANCE, Montrouge, Francja.

**78965** 2004 11 25 A. Wprowadzono zmianę nazwy uprawnionego przez wykreślenie wpisu: HOLLYWOOD SAS, Montrouge, Francja i dokonanie wpisu: CADBURY FRANCE, Montrouge, Francja

**79057** 2004 11 09 A. Wprowadzono zmianę nazwy uprawnionego przez wykreślenie wpisu: Cussons (International) Limited, Stockport, Wielka Brytania i dokonanie wpisu: PZ Cussons (International) Limited, Stockport, Wielka Brytania.

**79425** 2004 11 17 A. Wprowadzono zmianę siedziby uprawnionego przez wykreślenie wpisu: Alexander Duckham & Co., Limited, Hemel Hempstead, Wielka Brytania i dokonanie wpisu: Alexander Duckham & Co., Limited, Sunbury on Thames, Wielka Brytania.

**79507** 2004 11 04 A. Wprowadzono zmianę uprawnionego przez wykreślenie wpisu: Bresler's Industries, Inc., Des Plaines, Stany Zjednoczone Ameryki i dokonanie wpisu: Kayla Foods Int' l (Barbados) Inc., St. Michael, Stany Zjednoczone Ameryki.

**79917** 2004 11 24 A. Wprowadzono zmianę siedziby uprawnionego przez wykreślenie wpisu: Metro Dienstleistungs Holding GmbH, Koln, Niemcy i dokonanie wpisu: Metro Dienstleistungs Holding GmbH, Düsseldorf, Niemcy.

**79917** 2004 11 24 A. Wprowadzono zmianę nazwy uprawnionego przez wykreślenie wpisu: Metro Dienstleistungs Holding GmbH, Düsseldorf, Niemcy i dokonanie wpisu: MGS METRO Group Services Holding GmbH, Düsseldorf, Niemcy.

**79917** 2004 11 24 A. Wprowadzono zmianę uprawnionego przez wykreślenie wpisu: MGS METRO Group Services Holding GmbH, Düsseldorf, Niemcy i dokonanie wpisu: MIP METRO Group Intellectual Property GmbH & Co. KG, Düsseldorf, Niemcy.

**80325** 2004 11 30 A. Wprowadzono zmianę nazwy uprawnionego przez wykreślenie wpisu: Aktieselskabet De Danske Spritfabrikker, Kopenhaga, Dania i dokonanie wpisu: De Danske Spritfabrikker A/S, Kopenhaga, Dania.

**80326** 2004 11 30 A. Wprowadzono zmianę nazwy uprawnionego przez wykreślenie wpisu: Aktieselskabet De Danske Spritfabrikker, Kopenhaga, Dania i dokonanie wpisu: De Danske Spritfabrikker A/S, Kopenhaga, Dania.

**80537** 2004 11 17 A. Wprowadzono zmianę nazwy i siedziby uprawnionego przez wykreślenie wpisu: Joseph E. Seagram & Sons, Inc., Nowy Jork, Stany Zjednoczone Ameryki i dokonanie wpisu: Diageo North America, Inc., Stamford, Stany Zjednoczone Ameryki.

**80673** 2004 11 09 A. Wprowadzono zmianę uprawnionego przez wykreślenie wpisu: WAWEL Zakłady Przemysłu Cukierniczego, Kraków, Polska i dokonanie wpisu: Zakłady Przemysłu Cukierniczego „WAWEL” S.A., Kraków, Polska.

**80692** 2004 11 03 A. Wprowadzono zmianę nazwy uprawnionego przez wykreślenie wpisu: POLIFARB Dębicka Fabryka Farb i Lakierów, Dębica, Polska i dokonanie wpisu: POLIFARB Dębicka Fabryka Farb i Lakierów S.A., Dębica, Polska.

**80692** 2004 11 03 A. Wprowadzono zmianę nazwy uprawnionego przez wykreślenie wpisu: POLIFARB Dębicka Fabryka Farb i Lakierów S.A., Dębica, Polska i dokonanie wpisu: Dębicka Fabryka Farb i Lakierów Polifarb Becker Dębica S.A., Dębica, Polska.

**80692** 2004 11 03 A. Wprowadzono zmianę nazwy uprawnionego przez wykreślenie wpisu: Dębicka Fabryka Farb i Lakierów Polifarb Becker Dębica S.A., Dębica, Polska i dokonanie wpisu: TBD Spółka Akcyjna, Dębica, Polska.

**81560** 2004 11 18 A. Wprowadzono zmianę uprawnionego przez wykreślenie wpisu: PRZYJAŻŃ Zakłady Koksownicze, Dąbrowa Górnicza, Polska i dokonanie wpisu: Koksownia Przyjaźń Sp. z o.o., Dąbrowa Górnicza, Polska.

**82205** 2004 11 15 A. Wprowadzono zmianę uprawnionego przez wykreślenie wpisu: RODAN Hurtownia Artykułów Szkolnych i Biurowych S.C. Włodzimierz Andree, Krzysztof Łoś, Robert Pawłowski, Poznań, Polska i dokonanie wpisu: RODAN S.C. Włodzimierz Andree, Krzysztof Łoś, Poznań, Polska.

**82205** 2004 11 15 A. Wprowadzono zmianę uprawnionego przez wykreślenie wpisu: RODAN S.C. Włodzimierz Andree, Krzysztof Łoś, Poznań, Polska i dokonanie wpisu: RODAN S.C. Włodzimierz Andree, Krzysztof Łoś, Paulina Andree, Poznań, Polska.

**82205** 2004 11 15 A. Wprowadzono zmianę uprawnionego przez wykreślenie wpisu: RODAN S.C. Włodzimierz Andree, Krzysztof Łoś, Paulina Andree, Poznań, Polska i dokonanie wpisu: RODAN S.C. Włodzimierz Andree, Paulina Andree, Poznań, Polska.

**82205** 2004 11 15 A. Wprowadzono zmianę uprawnionego przez wykreślenie wpisu: RODAN S.C. Włodzimierz Andree, Paulina Andree, Poznań, Polska i dokonanie wpisu: „RODAN” SPÓŁKA Z OGRANICZONĄ ODPOWIEDZIALNOŚCIĄ, Poznań, Polska.

**82327** 2004 11 02 D. Dokonano wpisu: W dniu 30 września 2002 r. zawarto umowę licencyjną niewyłączną, niepełną na użytkowanie znaku towarowego R-82327 do dnia 14 stycznia 2005 r. przez ORAS OLESNO Sp. z o.o., Olesno, Polska.

**82503** 2004 11 17 A. Wprowadzono zmianę nazwy i siedziby uprawnionego przez wykreślenie wpisu: Joseph E. Seagram & Sons, Inc., Nowy Jork, Stany Zjednoczone Ameryki i dokonanie wpisu: Diageo North America, Inc., Stamford, Stany Zjednoczone Ameryki.

**82948** 2004 11 02 D. Wprowadzono zmianę przez wykreślenie wpisu: „Przedsiębiorstwo Produkcyjno-Handlowe ALGA-BIS SC Ewa Andrzejewska i Krzysztof Krysiak”, Łódź, Polska i dokonanie wpisu: „ALGA-BIS” SC Ewa Andrzejewska, Krzysztof Krysiak, Łódź, Polska.

**82954** 2004 11 15 A. Wprowadzono zmianę uprawnionego przez wykreślenie wpisu: WESEM Zakład Produkcyjny Michał Hajduk, Marian Hajduk, Wieliczka, Polska i dokonanie wpisu: ZAKŁAD PRODUKCYJNY WESEM D.M.M. HAJDUK SPÓŁKA CYWILNA, Wieliczka, Polska.

**82954** 2004 11 15 A. Wprowadzono zmianę nazwy uprawnionego przez wykreślenie wpisu: ZAKŁAD PRODUKCYJNY WESEM D.M.M. HAJDUK SPÓŁKA CYWILNA, Wieliczka, Polska i dokonanie wpisu: ZAKŁAD PRODUKCYJNY WESEM D.M.M. HAJDUK SPÓŁKA JAWNA, Wieliczka, Polska.

**82955** 2004 11 15 A. Wprowadzono zmianę uprawnionego przez wykreślenie wpisu: WESEM Zakład Produkcyjny Michał Hajduk, Marian Hajduk, Wieliczka, Polska i dokonanie wpisu: ZAKŁAD PRODUKCYJNY WESEM D.M.M. HAJDUK SPÓŁKA CYWILNA, Wieliczka, Polska.

**82955** 2004 11 15 A. Wprowadzono zmianę nazwy uprawnionego przez wykreślenie wpisu: ZAKŁAD PRODUKCYJNY WESEM D.M.M. HAJDUK SPÓŁKA CYWILNA, Wieliczka, Polska i dokonanie wpisu: ZAKŁAD PRODUKCYJNY WESEM D.M.M. HAJDUK SPÓŁKA JAWNA, Wieliczka, Polska.

**83297** 2004 11 04 A. Wprowadzono zmianę nazwy uprawnionego przez wykreślenie wpisu: A.F.O. Biuro Kolsultingowo Rachunkowe – Waldemar Szewc, Wrocław, Polska i dokonanie wpisu: „A.F.O.” KANCELARIA DORADZTWA PODATKOWEGO SYSTEMY RACHUNKOWOŚCI, Wrocław, Polska.

**83578** 2004 11 17 A. Wprowadzono zmianę uprawnionego przez wykreślenie wpisu: Givaudan SA, Vernier, Szwajcaria i dokonanie wpisu: DSM IP Assets B.V., Heerlen, Holandia.

**83651** 2004 11 29 A. Wprowadzono zmianę uprawnionego przez wykreślenie wpisu: Hirsch-Pol Przedsiębiorstwo Produkcyjno Handlowe - Hirsch Jan, Osielsko-Mysłęcinek, Polska i dokonanie wpisu: HIRSCH-POL Jan i Maciej Hirsch S.C., Mysłęcinek, Polska.

**83651** 2004 11 29 A. Wprowadzono zmianę uprawnionego przez wykreślenie wpisu: HIRSCH-POL Jan i Maciej Hirsch S.C., Mysłęcinek, Polska i dokonanie wpisu: HIRSCH-POL Sp. z o.o., Mysłęcinek, Polska.

**84008** 2004 11 03 A. Wprowadzono zmianę uprawnionego przez wykreślenie wpisu: ONDULINE Materiały Budowlane S.A., Warszawa, Polska i dokonanie wpisu: ONDULNE Materiały Budowlane Sp. z o.o., Warszawa, Polska.

**84029** 2004 11 17 A. Wprowadzono zmianę nazwy i siedziby uprawnionego przez wykreślenie wpisu: Agros-Fortuna Sp. z o.o., Tarczyn, Polska i dokonanie wpisu: „AGROS NOVA” SPÓŁKA Z OGRANICZONĄ ODPOWIEDZIALNOŚCIĄ, Warszawa, Polska.

**84082** 2004 11 04 A. Wprowadzono zmianę uprawnionego przez wykreślenie wpisu: BOXER Group-Netro Co. S.C., Tadeusz Cywiński, Wiesław Grochowski, Warszawa, Polska i dokonanie wpisu: BG – NETRO CO. TADEUSZ CYWIŃSKI JOLANTA GROCHOWSKA SPÓŁKA CYWILNA, Warszawa, Polska.

**84082** 2004 11 04 A. Wprowadzono zmianę nazwy uprawnionego przez wykreślenie wpisu: BG – NETRO CO. TADEUSZ CYWIŃSKI I JOLANTA GROCHOWSKA SPÓŁKA CYWILNA, Warszawa, Polska i dokonanie wpisu: BG-NETRO CO. CYWIŃSKI I GROCHOWSKA SPÓŁKA JAWNA, Warszawa, Polska.

**84305** 2004 11 17 A. Wprowadzono zmianę uprawnionego przez wykreślenie wpisu: Compaq Computer Corporation (Delaware corporation), Houston, Stany Zjednoczone Ameryki i dokonanie wpisu: Hewlett-Packard Company (Delaware Corporation), Delaware, Stany Zjednoczone Ameryki.

**84305** 2004 11 17 A. Wprowadzono zmianę uprawnionego przez wykreślenie wpisu: Hewlett-Packard Company (Delaware Corporation), Delaware, Stany Zjednoczone Ameryki i dokonanie wpisu: Compaq Trademark B.V., Amstelveen, Holandia.

**84410** 2004 11 17 A. Wprowadzono zmianę nazwy uprawnionego przez wykreślenie wpisu: Alcon Universal Ltd., Hünenberg, Szwajcaria i dokonanie wpisu: Alcon Inc., Hünenberg, Szwajcaria.

**84507** 2004 11 23 A. Wprowadzono zmianę nazwy i siedziby uprawnionego przez wykreślenie wpisu: NN RADEX – Nagay Zbigniew, Nagay Tomasz, Szczecin, Polska i dokonanie wpisu: RADEX – Zbigniew i Tomasz Nagay Spółka Jawna, Kamieniec, Polska.

**84862** 2004 11 03 A. Wprowadzono zmianę nazwy uprawnionego przez wykreślenie wpisu: Belvedere Dystrybucja Sp. z o.o., Warszawa, Polska i dokonanie wpisu: „SOBIESKI DYSTRYBUCJA” SPÓŁKA Z OGRANICZONĄ ODPOWIEDZIALNOŚCIĄ, Warszawa, Polska.

**84911** 2004 11 24 A. Wprowadzono zmianę uprawnionego przez wykreślenie wpisu: „KUJAWIAK” Browary Bydgoskie

Spółka z o.o., Bydgoszcz, Polska i dokonanie wpisu: BRAU UNION POLSKA SPÓŁKA Z OGRANICZONĄ ODPOWIEDZIALNOŚCIĄ, Warszawa, Polska.

**84911** 2004 11 24 A. Wprowadzono zmianę uprawnionego przez wykreślenie wpisu: BRAU UNION POLSKA SPÓŁKA Z OGRANICZONĄ ODPOWIEDZIALNOŚCIĄ, Warszawa, Polska i dokonanie wpisu: Browary Żywiec Spółka Akcyjna, Żywiec, Polska.

**84911** 2004 11 24 A. Wprowadzono zmianę nazwy uprawnionego przez wykreślenie wpisu: Browary Żywiec Spółka Akcyjna, Żywiec, Polska i dokonanie wpisu: Grupa Żywiec Spółka Akcyjna, Żywiec, Polska.

**84919** 2004 11 10 A. Wprowadzono zmianę nazwy i siedziby uprawnionego przez wykreślenie wpisu: Łukasik Bogusław, Kalisz-Pawłówek, Polska i dokonanie wpisu: Firma Handlowo-Produkcyjna KAL-HAN Zakład Pracy Chronionej Łukasik Bogusław, Pawłówek, Polska.

**84919** 2004 11 10 A. Wprowadzono zmianę uprawnionego przez wykreślenie wpisu: Firma Handlowo-Produkcyjna KAL-HAN Zakład Pracy Chronionej Łukasik Bogusław, Pawłówek, Polska i dokonanie wpisu: MABO Spółka z o.o. Zakład Pracy Chronionej, Pawłówek, Polska.

**85054** 2004 11 03 A. Wprowadzono zmianę uprawnionego przez wykreślenie wpisu: SWARZĘDZ Fabryka Armatur, Swarzędz, Polska i dokonanie wpisu: Fabryka Armatur SWARZĘDZ Spółka z ograniczoną odpowiedzialnością, Swarzędz, Polska.

**85659 85659** 2004 11 03 A. Wprowadzono zmianę siedziby uprawnionego przez wykreślenie wpisu: Bongrain S.A., Guyancourt, Francja i dokonanie wpisu: Bongrain S.A., Viroflay, Francja.

**85796** 2004 11 02 A. Wprowadzono zmianę uprawnionego przez wykreślenie wpisu: Przedsiębiorstwo Produkcyjno-Usługowo-Handlowe ELBRO E.B. Furmanek spółka jawna, Mielno, Polska i dokonanie wpisu: „ELBRO” SPÓŁKA Z OGRANICZONĄ ODPOWIEDZIALNOŚCIĄ, Mielno, Polska.

**86254** 2004 11 30 A. Wprowadzono zmianę uprawnionego przez wykreślenie wpisu: Polski Dom Wydawniczy Sp. z o.o., Warszawa, Polska i dokonanie wpisu: WYDAWNICTWO BAUER Sp. z o.o., Sp. k., Warszawa, Polska.

**86255** 2004 11 04 A. Wprowadzono zmianę uprawnionego przez wykreślenie wpisu: WORLDWIDE SCHOOL – Kąkolewska Magdalena, Warszawa, Polska i dokonanie wpisu: WORLDWIDE SCHOOL-PIECHOWSKA, KAŃKOLEWSKA I PIECHOWSKI SPÓŁKA JAWNA, Warszawa, Polska.

**86553 -A** 2004 11 30 A. Wprowadzono zmianę uprawnionego przez wykreślenie wpisu: METRO SB-Handels AG, Baar, Szwajcaria i dokonanie wpisu: MIP METRO Group Intellectual Property GmbH & Co.KG, Düsseldorf, Niemcy.

**87060** 2004 11 16 A. Wprowadzono zmianę uprawnionego przez wykreślenie wpisu: Przedsiębiorstwo Produkcji Farmaceutycznej Hasco-Lek Han Stanisław, Wrocław, Polska i dokonanie wpisu: PRZEDSIĘBIORSTWO PRODUKCJI FARMACEUTYCZNEJ HASCO-LEK SPÓŁKA AKCYJNA, Wrocław, Polska.

**87379** 2004 11 02 D. Dokonano wpisu: W dniu 30 września 2002 r. zawarto umowę licencyjną niewyłączną, niepełną na użytkowanie znaku towarowego R-87379 do dnia 14 stycznia 2005 r. przez ORAS OLESNO Sp. z o.o., Olesno, Polska.

**87977** 2004 11 10 A. Wprowadzono zmianę uprawnionego przez wykreślenie wpisu: SKECHERS U.S.A., Inc., Manhattan Beach, Stany Zjednoczone Ameryki i dokonanie wpisu: SKECHERS U.S.A., Inc. II, Manhattan Beach, Stany Zjednoczone Ameryki.



**88266** 2004 11 17 A. Wprowadzono zmianę uprawnionego przez wykreślenie wpisu: Givaudan S.A., Vernier, Szwajcaria i dokonanie wpisu: DSM IP Assets B.V., Heerlen, Holandia.

**88481** 2004 11 15 D. Dokonano wpisu: W dniu 16 grudnia 2002 r. zawarto umowę licencyjną niewyłączną i niepełną na użytkowanie znaku towarowego R-88481 w klasie 30: „herbata” na okres 5 lat przez: Przedsiębiorstwo Handlowo-Usługowe „TOPTEA” – Janusz Kuźma, Warszawa, Polska.

**88481** 2004 11 15 D. Wprowadzono zmianę przez wykreślenie wpisu: Przedsiębiorstwo Handlowo-Usługowe „TOPTEA” – Janusz Kuźma, Warszawa, Polska i dokonanie wpisu: TOP TEA Spółka Cywilna Janusz Kuźma, Maria Kuźma, Warszawa, Polska.

**88482** 2004 11 15 D. Dokonano wpisu: W dniu 16 grudnia 2002 r. zawarto umowę licencyjną niewyłączną i niepełną na użytkowanie znaku towarowego R-88482 w klasie 30: „herbata” na okres 5 lat przez: Przedsiębiorstwo Handlowo-Usługowe „TOPTEA” – Janusz Kuźma, Warszawa, Polska.

**88482** 2004 11 15 D. Wprowadzono zmianę przez wykreślenie wpisu: Przedsiębiorstwo Handlowo-Usługowe „TOPTEA” – Janusz Kuźma, Warszawa, Polska i dokonanie wpisu: TOP TEA Spółka Cywilna Janusz Kuźma, Maria Kuźma, Warszawa, Polska.

**88521** 2004 11 17 A. Wprowadzono zmianę nazwy uprawnionego przez wykreślenie wpisu: Gebr. Knauf Westdeutsche Gipswerke, Iphofen, Niemcy i dokonanie wpisu: Knauf Gips KG, Iphofen, Niemcy.

**88798** 2004 11 16 A. Wprowadzono zmianę uprawnionego przez wykreślenie wpisu: HASCO-LEK Przedsiębiorstwo Produkcji Farmaceutycznej Han Stanisław, Wrocław, Polska i dokonanie wpisu: PRZEDSIĘBIORSTWO PRODUKCJI FARMACEUTYCZNEJ HASCO-LEK SPÓŁKA AKCYJNA, Wrocław, Polska.

**89312** 2004 11 19 A. Wprowadzono zmianę nazwy uprawnionego przez wykreślenie wpisu: B.A.T. Cigarettenfabriken GmbH, Hamburg, Niemcy i dokonanie wpisu: British-American Tobacco (Germany) GmbH, Hamburg, Niemcy.

**89312** 2004 11 19 A. Wprowadzono zmianę nazwy uprawnionego przez wykreślenie wpisu: British-American Tobacco (Germany) GmbH, Hamburg, Niemcy i dokonanie wpisu: British-American Tobacco (Germany) GmbH, Hamburg, Niemcy.

**89313** 2004 11 19 A. Wprowadzono zmianę nazwy uprawnionego przez wykreślenie wpisu: B.A.T. Cigarettenfabriken GmbH, Hamburg, Niemcy i dokonanie wpisu: British-American Tobacco (Germany) GmbH, Hamburg, Niemcy.

**89313** 2004 11 19 A. Wprowadzono zmianę nazwy uprawnionego przez wykreślenie wpisu: British-American Tobacco (Germany) GmbH, Hamburg, Niemcy i dokonanie wpisu: British-American Tobacco (Germany) GmbH, Hamburg, Niemcy.

**89376** 2004 11 17 A. Wprowadzono zmianę nazwy uprawnionego przez wykreślenie wpisu: Gebr. Knauf Westdeutsche Gipswerke, Iphofen, Niemcy i dokonanie wpisu: Knauf Gips KG, Iphofen, Niemcy.

**89396** 2004 11 30 A. Wprowadzono zmianę uprawnionego przez wykreślenie wpisu: Polski Dom Wydawniczy Sp. z o.o., Warszawa, Polska i dokonanie wpisu: WYDAWNICTWO BAUER Sp. z o.o., Sp. k., Warszawa, Polska.

**89489** 2004 11 04 A. Wprowadzono zmianę nazwy uprawnionego przez wykreślenie wpisu: Denthleffsen GmbH & Co., Flensburg, Niemcy i dokonanie wpisu: Denthleffsen Spirituosen GmbH, Flensburg, Niemcy.

**89489** 2004 11 04 A. Wprowadzono zmianę uprawnionego przez wykreślenie wpisu: Denthleffsen Spirituosen GmbH,

Flensburg, Niemcy i dokonanie wpisu: Friedr. Schwarze GmbH & Co, Oelde, Niemcy.

**89920** 2004 11 04 A. Wprowadzono zmianę nazwy i siedziby uprawnionego przez wykreślenie wpisu: Gdańskie Młyny i Spichlerze Dr. Cordesmeier Ltd., Spółka z o.o., Sopot, Polska i dokonanie wpisu: Gdańskie Młyny i Spichlerze Dr. Cordesmeier Spółka z o.o., Gdańsk, Polska.

**89928** 2004 11 08 A. Wprowadzono zmianę nazwy i siedziby uprawnionego przez wykreślenie wpisu: ALMi Joint Venture Spółka z o.o., Katowice, Polska i dokonanie wpisu: ALMi POLSKA Spółka z o.o., Tychy, Polska.

**89950** 2004 11 24 A. Wprowadzono zmianę uprawnionego przez wykreślenie wpisu: KUJAWIAK Browary Bydgoskie Spółka z o.o., Bydgoszcz, Polska i dokonanie wpisu: BRAUN UNION POLSKA SPÓŁKA Z OGRANICZONĄ ODPOWIEDZIALNOŚCIĄ, Warszawa, Polska.

**89950** 2004 11 24 A. Wprowadzono zmianę uprawnionego przez wykreślenie wpisu: BRAUN UNION POLSKA SPÓŁKA Z OGRANICZONĄ ODPOWIEDZIALNOŚCIĄ, Warszawa, Polska i dokonanie wpisu: Browary Żywiec Spółka Akcyjna, Żywiec, Polska.

**89950** 2004 11 24 A. Wprowadzono zmianę nazwy uprawnionego przez wykreślenie wpisu: Browary Żywiec Spółka Akcyjna, Żywiec, Polska i dokonanie wpisu: Grupa Żywiec Spółka Akcyjna, Żywiec, Polska.

**90336** 2004 11 22 A. Wprowadzono zmianę uprawnionego przez wykreślenie wpisu: Zakłady Przemysłu Cukierniczego POMORZANKA Sp. z o.o., Słupsk, Polska i dokonanie wpisu: KDC Spółka z o.o., Przeźmierowo, Polska

**90336** 2004 11 22 A. Wprowadzono zmianę nazwy uprawnionego przez wykreślenie wpisu: KDC Spółka z o.o., Przeźmierowo, Polska i dokonanie wpisu: KDC POMORZANKA Spółka z o.o., Przeźmierowo, Polska

**90339** 2004 11 22 A. Wprowadzono zmianę nazwy uprawnionego przez wykreślenie wpisu: KDC Spółka z o.o., Przeźmierowo, Polska i dokonanie wpisu: KDC POMORZANKA Spółka z o.o., Przeźmierowo, Polska

**90423** 2004 11 24 A. Wprowadzono zmianę uprawnionego przez wykreślenie wpisu: LANDHOF GesmbH & Co KG, Linz, Austria i dokonanie wpisu: Maresi Trademark GmbH & Co KG, Linz, Austria.

**90599** 2004 11 10 A. Wprowadzono zmianę siedziby uprawnionego przez wykreślenie wpisu: Firma INTERDRUK Rękawek Dariusz, Ruda Talubska, Polska i dokonanie wpisu: Firma INTERDRUK Dariusz Rękawek, Garwolin, Polska.

**90865** 2004 11 08 A. Wprowadzono zmianę nazwy uprawnionego przez wykreślenie wpisu: Gerolsteiner Brunnen GmbH & Co., Gerolstein, Niemcy i dokonanie wpisu: Gerolsteiner Brunnen GmbH & Co. KG, Gerolstein, Niemcy.

**90889** 2004 11 22 A. Wprowadzono zmianę siedziby uprawnionego przez wykreślenie wpisu: W.R. Grace and Co. – Conn., New York, Stany Zjednoczone Ameryki i dokonanie wpisu: W.R. Grace and Co.-Conn., Columbia, Stany Zjednoczone Ameryki.

**90891** 2004 11 18 A. Wprowadzono zmianę uprawnionego przez wykreślenie wpisu: KREIS PACK Firma Handlowo-Produkcyjna Spółka z o.o. J.V., Poznań, Polska i dokonanie wpisu: KREIS PACK Spółka z o.o., Niepruszewo, Polska.

**90978** 2004 11 15 A. Wprowadzono zmianę nazwy uprawnionego przez wykreślenie wpisu: POLFA Tarchomińskie Zakłady Farmaceutyczne, Warszawa, Polska i dokonanie wpisu: Tarchomińskie



Zakłady Farmaceutyczne POLFA Spółka Akcyjna, Warszawa, Polska.

**91013** 2004 11 04 A. Wprowadzono zmianę nazwy uprawnionego przez wykreślenie wpisu: TELVICOM Dolnośląska Informacja Gospodarcza Danielski Jarosław, Wrocław, Polska i dokonanie wpisu: „TELVICOM” – Jarosław Danielski, Wrocław, Polska.

**91346** 2004 11 15 A. Wprowadzono zmianę nazwy uprawnionego przez wykreślenie wpisu: Seuffer GmbH & Co., Calw-Hirsau, Niemcy i dokonanie wpisu: Robert Seuffer GmbH & Co., Calw-Hirsau, Niemcy.

**91346** 2004 11 15 A. Wprowadzono zmianę nazwy uprawnionego przez wykreślenie wpisu: Robert Seuffer GmbH & Co., Calw-Hirsau, Niemcy i dokonanie wpisu: Robert Seuffer GmbH & Co. KG, Calw-Hirsau, Niemcy.

**91364** 2004 11 17 A. Wprowadzono zmianę uprawnionego przez wykreślenie wpisu: Leiras Oy, Turku, Finlandia i dokonanie wpisu: Focus Inhalation Oy, Turku, Finlandia.

**91364** 2004 11 17 A. Wprowadzono zmianę nazwy uprawnionego przez wykreślenie wpisu: Focus Inhalation Oy, Turku, Finlandia i dokonanie wpisu: LAB Pharma Ltd., Turku, Finlandia.

**91831** 2004 11 03 A. Wprowadzono zmianę nazwy uprawnionego przez wykreślenie wpisu: INKOM INSTRUMENTS CO S.C., - Kuliński Waldemar, Kłosiński Roman, Warszawa, Polska i dokonanie wpisu: INKOM INSTRUMENTS CO. W. Kuliński & R. Kłosiński Spółka Jawna, Warszawa, Polska.

**91853** 2004 11 30 B. Wprowadzono zmianę przez wykreślenie całego wykazu towarów oraz wszystkich klas i dokonanie wpisu: leki, produkty chemiczne dla celów leczniczych i ochrony zdrowia, produkty farmaceutyczne; klasa 5.

**92009** 2004 11 08 A. Wprowadzono zmianę siedziby uprawnionego przez wykreślenie wpisu: Invest-Bank S.A., Poznań, Polska i dokonanie wpisu: Invest-Bank S.A., Warszawa, Polska.

**92022** 2004 11 10 A. Wprowadzono zmianę nazwy uprawnionego przez wykreślenie wpisu: Firma Handlowo-Produkcyjna KAL-HAN Łukasik Bogusław, Pawłówek, Polska i dokonanie wpisu: Firma Handlowo-Produkcyjna KAL-HAN Zakład Pracy Chronionej Łukasik Bogusław, Pawłówek, Polska.

**92022** 2004 11 10 A. Wprowadzono zmianę uprawnionego przez wykreślenie wpisu: Firma Handlowo-Produkcyjna KAL-HAN Zakład Pracy Chronionej Łukasik Bogusław, Pawłówek, Polska i dokonanie wpisu: MABO Spółka z o.o. Zakład Pracy Chronionej, Pawłówek, Polska.

**92241** 2004 11 04 A. Wprowadzono zmianę nazwy i siedziby uprawnionego przez wykreślenie wpisu: The Slag Reduction Company Limited, Rotherham, Wielka Brytania i dokonanie wpisu: Heckett Multiserv (SR) Limited, Londyn, Wielka Brytania.

**92241** 2004 11 04 A. Wprowadzono zmianę nazwy i siedziby uprawnionego przez wykreślenie wpisu: Heckett Multiserv (SR) Limited, Londyn, Wielka Brytania i dokonanie wpisu: Multiserv (SR) Limited, Leatheerhead, Wielka Brytania.

**92468** 2004 11 30 A. Wprowadzono zmianę uprawnionego przez wykreślenie wpisu: LOBO INVEST Sp. z o.o., Kraków, Polska i dokonanie wpisu: ARGENTA s.c. Rafał Kudelski, Andrzej Smarzewski, Kraków, Polska.

**92468** 2004 11 30 A. Wprowadzono zmianę uprawnionego przez wykreślenie wpisu: ARGENTA s.c. Rafał Kudelski, Andrzej Smarzewski, Kraków, Polska i dokonanie wpisu: Poznańska Palarnia Kawy „ASTRA” Sp. z o.o., Poznań, Polska.

**92513** 2004 11 04 A. Wprowadzono zmianę nazwy uprawnionego przez wykreślenie wpisu: AB CLOETTA;, Ljungsbro, Szwecja i dokonanie wpisu: Cloetta Fazer AB, Ljungsbro, Szwecja.

**92606** 2004 11 08 A. Wprowadzono zmianę nazwy uprawnionego przez wykreślenie wpisu: „KDC” Spółka z o.o., Przeźmierowo, Polska i dokonanie wpisu: KDC POMORZANKA Spółka z o.o., Przeźmierowo, Polska

**92660** 2004 11 24 A. Wprowadzono zmianę nazwy i siedziby uprawnionego przez wykreślenie wpisu: Bausch & Lomb Surgical, Inc., Claremont, Stany Zjednoczone Ameryki i dokonanie wpisu: BAUSCH & LOMB INCORPORATED, Rochester, Stany Zjednoczone Ameryki.

**92753** 2004 11 03 A. Wprowadzono zmianę siedziby uprawnionego przez wykreślenie wpisu: WITTCHEN Wittchen Jędrzej, Poznań, Polska i dokonanie wpisu: WITTCHEN Wittchen Jędrzej, Kielpin, Polska.

**92754** 2004 11 03 A. Wprowadzono zmianę siedziby uprawnionego przez wykreślenie wpisu: WITTCHEN Wittchen Jędrzej, Poznań, Polska i dokonanie wpisu: WITTCHEN Wittchen Jędrzej, Kielpin, Polska.

**92863** 2004 11 16 A. Wprowadzono zmianę uprawnionego przez wykreślenie wpisu: CARCADE INVEST Sp. z o.o., Warszawa, Polska i dokonanie wpisu: „CARCADE INVEST” SPÓŁKA AKCYJNA, Warszawa, Polska.

**92863** 2004 11 16 A. Wprowadzono zmianę nazwy uprawnionego przez wykreślenie wpisu: „CARCADE INVEST” SPÓŁKA AKCYJNA, Warszawa, Polska i dokonanie wpisu: INVEST SPÓŁKA AKCYJNA, Warszawa, Polska.

**92863** 2004 11 16 A. Wprowadzono zmianę uprawnionego przez wykreślenie wpisu: INVEST SPÓŁKA AKCYJNA, Warszawa, Polska i dokonanie wpisu: CARCADE SPÓŁKA AKCYJNA, Warszawa, Polska.

**92882** 2004 11 15 A. Wprowadzono zmianę nazwy uprawnionego przez wykreślenie wpisu: AB Matakii;, Höganäs, Szwecja i dokonanie wpisu: Trelleborg Byggprodukter AB, Höganäs, Szwecja.

**92882** 2004 11 15 A. Wprowadzono zmianę nazwy uprawnionego przez wykreślenie wpisu: Trelleborg Byggprodukter AB, Höganäs, Szwecja i dokonanie wpisu: Trelleborg Byggsystem AB, Höganäs, Szwecja.

**92882** 2004 11 15 A. Wprowadzono zmianę nazwy uprawnionego przez wykreślenie wpisu: Trelleborg Byggsystem AB, Höganäs, Szwecja i dokonanie wpisu: Trelleborg Building Systems AB, Höganäs, Szwecja.

**92969** 2004 11 04 A. Wprowadzono zmianę nazwy uprawnionego przez wykreślenie wpisu: AIWA CO., LTD., Tokio, Japonia i dokonanie wpisu: SONY KABUSHIKI KAISHA (również nazywana SONY CORPORATION), Tokio, Japonia.

**92983** 2004 11 04 A. Wprowadzono zmianę nazwy uprawnionego przez wykreślenie wpisu: Schneider Electric Industries SA, Rueil Malmaison, Francja i dokonanie wpisu: Schneider Electric Industries SAS, Rueil Malmaison, Francja.

**93051** 2004 11 24 A. Wprowadzono zmianę nazwy uprawnionego przez wykreślenie wpisu: GUABER S.r.l., Funo di Argelato, Włochy i dokonanie wpisu: GUABER S.p.A., Funo di Argelato, Włochy.

**93118** 2004 11 16 A. Wprowadzono zmianę siedziby uprawnionego przez wykreślenie wpisu: Isola A/S, Eidanger, Norwegia i dokonanie wpisu: Isola A/S, Porsgrunn, Norwegia.

**93155** 2004 11 03 A. Wprowadzono zmianę uprawnionego przez wykreślenie wpisu: Dansk MobilTelefon I/S, Aalborg, Dania i dokonanie wpisu: SONOFON A/S, Aalborg, Dania.

**93471** 2004 11 04 A. Wprowadzono zmianę uprawnionego przez wykreślenie wpisu: Suomen Trikoo Oy Ab, Tampere, Finlandia i dokonanie wpisu: Asko Oy, Lahti, Finlandia.

**93471** 2004 11 04 A. Wprowadzono zmianę nazwy uprawnionego przez wykreślenie wpisu: Asko Oy, Lahti, Finlandia i dokonanie wpisu: Asko Oyj, Lahti, Finlandia.

**93471** 2004 11 04 A. Wprowadzono zmianę uprawnionego przez wykreślenie wpisu: Asko Oy, Lahti, Finlandia i dokonanie wpisu: Marmoratum Oy Ab, Parola, Finlandia.

**93471** 2004 11 04 A. Wprowadzono zmianę uprawnionego przez wykreślenie wpisu: Marmoratum Oy Ab, Parola, Finlandia i dokonanie wpisu: Vogue Group Oy, Parola, Finlandia.

**93842** 2004 11 04 A. Wprowadzono zmianę uprawnionego przez wykreślenie wpisu: Przedsiębiorstwo Techniczno-Handlowe TECHMEX Spółka z o.o., Bielsko-Biała, Polska i dokonanie wpisu: TECHMEX Spółka Akcyjna, Bielsko-Biała, Polska.

**93909** 2004 11 24 A. Wprowadzono zmianę uprawnionego przez wykreślenie wpisu: METRO SB-Handels AG, Baar, Szwajcaria i dokonanie wpisu: MIP METRO Group Intellectual Property GmbH & Co. KG, Düsseldorf, Niemcy.

**94014** 2004 11 16 A. Wprowadzono zmianę uprawnionego przez wykreślenie wpisu: HASCO-LEK Przedsiębiorstwo Produkcji Farmaceutycznej - Han Stanisław, Wrocław, Polska i dokonanie wpisu: PRZEDSIĘBIORSTWO PRODUKCJI FARMACEUTYCZNEJ HASCO-LEK SPÓŁKA AKCYJNA, Wrocław, Polska.

**94056** 2004 11 24 A. Wprowadzono zmianę uprawnionego przez wykreślenie wpisu: KUJAWIAK Browary Bydgoskie Sp. z o.o., Bydgoszcz, Polska i dokonanie wpisu: BRAU UNION POLSKA SPÓŁKA Z OGRANICZONĄ ODPOWIEDZIALNOŚCIĄ, Warszawa, Polska.

**94056** 2004 11 24 A. Wprowadzono zmianę uprawnionego przez wykreślenie wpisu: BRAU UNION POLSKA SPÓŁKA Z OGRANICZONĄ ODPOWIEDZIALNOŚCIĄ, Warszawa, Polska i dokonanie wpisu: Browary Żywiec Spółka Akcyjna, Żywiec, Polska.

**94056** 2004 11 24 A. Wprowadzono zmianę nazwy uprawnionego przez wykreślenie wpisu: Browary Żywiec Spółka Akcyjna, Żywiec, Polska i dokonanie wpisu: Grupa Żywiec Spółka Akcyjna, Żywiec, Polska.

**94200** 2004 11 16 A. Wprowadzono zmianę uprawnionego przez wykreślenie wpisu: Przetwórstwo Tworzyw Sztucznych PLAST-BOX Sp. z o.o., Karzino, Polska i dokonanie wpisu: PRZETWÓRSTWO TWORZYW SZTUCZNYCH „PLAST-BOX” SPÓŁKA AKCYJNA, Słupsk, Polska.

**94321** 2004 11 03 A. Wprowadzono zmianę nazwy uprawnionego przez wykreślenie wpisu: Raisio Tehtaat Oy Ab, Raisio, Finlandia i dokonanie wpisu: Raisio Yhtymä Oyj, Raisio, Finlandia.

**94321** 2004 11 03 A. Wprowadzono zmianę uprawnionego przez wykreślenie wpisu: Raisio Yhtymä Oyj, Raisio, Finlandia i dokonanie wpisu: Ravintoraisio Oy, Raisio, Finlandia.

**94322** 2004 11 03 A. Wprowadzono zmianę nazwy uprawnionego przez wykreślenie wpisu: Raisio Tehtaat Oy Ab, Raisio, Finlandia i dokonanie wpisu: Raisio Yhtymä Oyj, Raisio, Finlandia.

**94322** 2004 11 03 A. Wprowadzono zmianę uprawnionego przez wykreślenie wpisu: Raisio Yhtymä Oyj, Raisio, Finlandia i dokonanie wpisu: Ravintoraisio Oy, Raisio, Finlandia.

**94342** 2004 11 18 A. Wprowadzono zmianę nazwy uprawnionego przez wykreślenie wpisu: SKŁADNICA KSIĘGARSKA Przedsiębiorstwo Państwowe, Warszawa, Polska i dokonanie wpisu: SKŁADNICA KSIĘGARSKA Sp. z o.o., Warszawa, Polska.

**94382** 2004 11 23 D. Dokonano wpisu: W dniu 15 września 2003 r. zawarto umowę licencyjną pełną, niewyłączną na użytkowanie znaku towarowego R-94382 na okres 5-ciu lat od dnia 20 września 2004 r. przez DELTA S.A., Warszawa, Polska.

**94386** 2004 11 10 A. Wprowadzono zmianę nazwy uprawnionego przez wykreślenie wpisu: Spiro Machines S.A., Boesingen, Szwajcaria i dokonanie wpisu: SPIRO S.A., Boesingen, Szwajcaria.

**94439** 2004 11 23 A. Wprowadzono zmianę nazwy uprawnionego przez wykreślenie wpisu: POLSKIE Sano Spółka z o.o., Poznań, Polska i dokonanie wpisu: SANO- NOWOCZESNE ŻYWIENIE ZWIERZĄT SPÓŁKA Z OGRANICZONĄ ODPOWIEDZIALNOŚCIĄ, Poznań, Polska.

**94439** 2004 11 23 A. Wprowadzono zmianę siedziby uprawnionego przez wykreślenie wpisu: SANO- NOWOCZESNE ŻYWIENIE ZWIERZĄT SPÓŁKA Z OGRANICZONĄ ODPOWIEDZIALNOŚCIĄ, Poznań, Polska i dokonanie wpisu: SANO- NOWOCZESNE ŻYWIENIE ZWIERZĄT SPÓŁKA Z OGRANICZONĄ ODPOWIEDZIALNOŚCIĄ, Sękocin, Polska.

**94603** 2004 11 10 A. Wprowadzono zmianę nazwy uprawnionego przez wykreślenie wpisu: ICA Ahold AB, Solna, Szwecja i dokonanie wpisu: ICA AB, Solna, Szwecja.

**94702** 2004 11 30 D. Dokonano wpisu: W dniu 7 marca 1991 r. zawarto umowę licencyjną wyłączną i pełną na używanie znaku towarowego zarejestrowanego pod numerem R-94702 przez firmę: Levi Strauss Poland Ltd., Płock, Polska, na czas nieokreślony.

**94906** 2004 11 10 A. Wprowadzono zmianę nazwy uprawnionego przez wykreślenie wpisu: LEK, tovarna farmacevtskih in kemichnih izdelkov, d.d., Ljubljana, Lublana, Słowenia i dokonanie wpisu: LEK farmacevtska družba d.d., Lublana, Słowenia.

**94907** 2004 11 10 A. Wprowadzono zmianę nazwy uprawnionego przez wykreślenie wpisu: LEK, tovarna farmacevtskih in kemichnih izdelkov, d.d., Ljubljana, Lublana, Słowenia i dokonanie wpisu: LEK farmacevtska družba d.d., Lublana, Słowenia.

**94908** 2004 11 10 A. Wprowadzono zmianę nazwy uprawnionego przez wykreślenie wpisu: LEK, tovarna farmacevtskih in kemichnih izdelkov, d.d., Ljubljana, Lublana, Słowenia i dokonanie wpisu: LEK farmacevtska družba d.d., Lublana, Słowenia.

**95074** 2004 11 15 A. Wprowadzono zmianę nazwy uprawnionego przez wykreślenie wpisu: C.I.A. Credit Leasing Assistance Spółka Akcyjna, Wrocław, Polska i dokonanie wpisu: AIG Credit Spółka Akcyjna, Wrocław, Polska.

**95609** 2004 11 03 A. Wprowadzono zmianę siedziby uprawnionego przez wykreślenie wpisu: General Biscuits Nederland B.V., Dordrecht, Holandia i dokonanie wpisu: General Biscuits Nederland B.V., Breda, Holandia.

**95666** 2004 11 16 A. Wprowadzono zmianę siedziby uprawnionego przez wykreślenie wpisu: Sun Microsystems, Inc. (Delaware corporation), Palo Alto, Stany Zjednoczone Ameryki i dokonanie wpisu: Sun Microsystems, Inc., (Delaware corporation), Santa Clara, Stany Zjednoczone Ameryki.

**95667** 2004 11 16 A. Wprowadzono zmianę nazwy i siedziby uprawnionego przez wykreślenie wpisu: J.D. Edwards & Company. (Colorado corporation), Denver, Stany Zjednoczone Ameryki i dokonanie wpisu: J.D. Edwards & Company, LLC (Delaware Limited Liability Company), Pleasanton, Stany Zjednoczone Ameryki.

**95759** 2004 11 16 A. Wprowadzono zmianę nazwy uprawnionego przez wykreślenie wpisu: Alcon Universal Ltd., Hünenberg, Szwajcaria i dokonanie wpisu: Alcon, Inc., Hünenberg, Szwajcaria.

**95816** 2004 11 02 A. Wprowadzono zmianę nazwy uprawnionego przez wykreślenie wpisu: HUESKER SYNTHETIC GmbH and Co., Gescher, Niemcy i dokonanie wpisu: HUESKER SYNTHETIC GmbH and Co. KG, Gescher, Niemcy.

**95816** 2004 11 02 A. Wprowadzono zmianę uprawnionego przez wykreślenie wpisu: HUESKER SYNTHETIC GmbH and Co. KG, Gescher, Niemcy i dokonanie wpisu: HUESKER GmbH, Gescher, Niemcy.

**95816** 2004 11 02 A. Wprowadzono zmianę nazwy uprawnionego przez wykreślenie wpisu: HUESKER GmbH, Gescher, Niemcy i dokonanie wpisu: Huesker Synthetic GmbH, Gescher, Niemcy.

**95931** 2004 11 18 A. Wprowadzono zmianę uprawnionego przez wykreślenie wpisu: Kraśniewski Kazimierz, Kraśniewski Jan, Szczecin, Polska i dokonanie wpisu: KRASPOL S.C. Kraśniewski Kazimierz, Albin Senkowski, Szczecin, Polska.

**96040** 2004 11 04 A. Wprowadzono zmianę nazwy uprawnionego przez wykreślenie wpisu: KDC Spółka z o.o., Przeźmierowo, Polska i dokonanie wpisu: KDC POMORZANKA Spółka z o.o., Przeźmierowo, Polska.

**96333** 2004 11 10 A. Wprowadzono zmianę uprawnionego przez wykreślenie wpisu: PAW DRUK Zakład Poligrafii Barwnej S.C. Andrzej Saenger, Wojciech Strugarek, Poznań, Polska i dokonanie wpisu: Zakład Poligraficzny „PAW-DRUK” Spółka z o.o., Poznań, Polska.

**96355** 2004 11 18 A. Wprowadzono zmianę siedziby uprawnionego przez wykreślenie wpisu: AGU B.V., Almaar, Holandia i dokonanie wpisu: AGU B.V., Alkmaar, Holandia.

**96620** 2004 11 15 A. Wprowadzono zmianę nazwy uprawnionego przez wykreślenie wpisu: Sopockie Towarzystwo Ubezpieczeniowe Ergo Hestia Spółka Akcyjna, Sopot, Polska i dokonanie wpisu: Sopockie Towarzystwo Ubezpieczeń Ergo Hestia Spółka Akcyjna, Sopot, Polska.

**96621** 2004 11 15 A. Wprowadzono zmianę nazwy uprawnionego przez wykreślenie wpisu: Sopockie Towarzystwo Ubezpieczeniowe Ergo Hestia Spółka Akcyjna, Sopot, Polska i dokonanie wpisu: Sopockie Towarzystwo Ubezpieczeń Ergo Hestia Spółka Akcyjna, Sopot, Polska.

**96665** 2004 11 16 A. Wprowadzono zmianę nazwy i siedziby uprawnionego przez wykreślenie wpisu: Stacja Paliw Klemens Imioła, Kliszno, Polska i dokonanie wpisu: Firma „Ki” Klemens Imioła, Koszalin, Polska.

**96677** 2004 11 15 A. Wprowadzono zmianę nazwy uprawnionego przez wykreślenie wpisu: Sopockie Towarzystwo Ubezpieczeniowe Ergo Hestia Spółka Akcyjna, Sopot, Polska i dokonanie wpisu: Sopockie Towarzystwo Ubezpieczeń Ergo Hestia Spółka Akcyjna, Sopot, Polska.

**96756** 2004 11 17 A. Wprowadzono zmianę nazwy i siedziby uprawnionego przez wykreślenie wpisu: Agros-Fortuna Spółka z o.o., Tarczyn, Polska i dokonanie wpisu: „AGROS NOVA” SPÓŁKA Z OGRANICZONĄ ODPOWIEDZIALNOŚCIĄ, Warszawa, Polska.

**96984** 2004 11 29 A. Wprowadzono zmianę uprawnionego przez wykreślenie wpisu: CONSENSUS S.C. – Wiśniewski Leszek, Swoboda Wojciech, Ładoś Antoni, Gliwice, Polska i dokonanie wpisu: CONSENSUS Spółka z o.o., Gliwice, Polska.

**97095** 2004 11 30 B. Wprowadzono zmianę przez wykreślenie całego wykazu towarów i wszystkich klas i dokonanie wpisu: leki; klasa 5.

**97173** 2004 11 04 A. Wprowadzono zmianę uprawnionego przez wykreślenie wpisu: TECHMEX Przedsiębiorstwo Techniczno-Handlowe Spółka z o.o., Bielsko-Biała, Polska i dokonanie wpisu: „TECHMEX” Spółka Akcyjna, Bielsko-Biała, Polska.

**97177** 2004 11 17 A. Wprowadzono zmianę uprawnionego przez wykreślenie wpisu: Osby Parca AB, Osby, Szwecja i dokonanie wpisu: Enertech AB, Ljungby, Szwecja.

**97185** 2004 11 04 A. Wprowadzono zmianę nazwy uprawnionego przez wykreślenie wpisu: HAVAS INTERMEDIATION, Neuilly sur Seine, Francja i dokonanie wpisu: IP INTERMEDIATION, Neuilly sur Seine, Francja.

**97185** 2004 11 04 A. Wprowadzono zmianę uprawnionego przez wykreślenie wpisu: IP INTERMEDIATION, Neuilly sur Seine, Francja i dokonanie wpisu: SOCIÉTÉ IMMOBILIÈRE BAY BAYARD D’ANTIN S.A., Paryż, Francja.

**97187** 2004 11 04 A. Wprowadzono zmianę nazwy uprawnionego przez wykreślenie wpisu: HAVAS INTERMEDIATION, Neuilly sur Seine, Francja i dokonanie wpisu: IP INTERMEDIATION, Neuilly sur Seine, Francja.

**97187** 2004 11 04 A. Wprowadzono zmianę uprawnionego przez wykreślenie wpisu: IP INTERMEDIATION, Neuilly sur Seine, Francja i dokonanie wpisu: SOCIÉTÉ IMMOBILIÈRE BAY BAYARD D’ANTIN S.A., Paryż, Francja.

**97280** 2004 11 10 A. Wprowadzono zmianę nazwy uprawnionego przez wykreślenie wpisu: VARIANT Biuro Promocji Technicznej Spółka Cywilna-Cholewa Wiesław, Hareńczyk Adam, Kołodziej Leszek, Kraków, Polska i dokonanie wpisu: VARIANT S.A., Kraków, Polska.

**97331** 2004 11 17 A. Wprowadzono zmianę uprawnionego przez wykreślenie wpisu: Verenigde Nederlandse Brouwerijen Breda, Holandia i dokonanie wpisu: Interbrew Nederland N.V., Breda, Holandia.

**97392** 2004 11 02 A. Wprowadzono zmianę uprawnionego przez wykreślenie wpisu: AGROS-FORTUNA Spółka z o.o., Tarczyn, Polska i dokonanie wpisu: PRZETWÓRSTWO OWOCÓW i WARZYW GOMAR-IRENA i MICHAŁ GÓRNIAK, Lipsko, Polska.

**97451** 2004 11 02 A. Wprowadzono zmianę uprawnionego przez wykreślenie wpisu: Przedsiębiorstwo Produkcyjno-Handlowe „RIWPOL” Ryszard Kamiński, Mielec, Polska i dokonanie wpisu: Przedsiębiorstwo Produkcyjno-Handlowe „RIWPOL” K. Kamińska, R. Kamiński Spółka Jawna, Mielec, Polska.

**97727** 2004 11 16 A. Wprowadzono zmianę siedziby uprawnionego przez wykreślenie wpisu: Isola A/S, Eidanger, Norwegia i dokonanie wpisu: Isola A/S, Porsgrunn, Norwegia.

**97928** 2004 11 30 A. Wprowadzono zmianę uprawnionego przez wykreślenie wpisu: MAW TELECOM INTERNATIONAL Spółka Cywilna-Wośko Marek A., Borecki Jacek, Warszawa, Polska i dokonanie wpisu: MAW Telecom International Spółka Akcyjna, Warszawa, Polska.

**98231** 2004 11 16 A. Wprowadzono zmianę uprawnionego przez wykreślenie wpisu: BENDELCO, Inc., a Delaware corporation, Wilmington, Stany Zjednoczone Ameryki i dokonanie wpisu: Henri Bendel, Inc., Nowy Jork, Stany Zjednoczone Ameryki.

**98602** 2004 11 04 A. Wprowadzono zmianę nazwy uprawnionego przez wykreślenie wpisu: GROSS Przedsiębiorstwo Wielobranżowe – Hurtownia Hydrauliczna Sp. z o.o. Dioniziak Ryszard, Dioniziak Małgorzata, Kielce, Polska i dokonanie wpisu: Hurtownia Hydrauliczna GROSS Spółka z o.o., Kielce, Polska.

**98663** 2004 11 16 A. Wprowadzono zmianę uprawnionego przez wykreślenie wpisu: Procter & Gamble Hair Care LLC.,



Cincinnati, Stany Zjednoczone Ameryki i dokonanie wpisu: The Procter & Gamble Company, Cincinnati, Stany Zjednoczone Ameryki.

**99141** 2004 11 30 A. Wprowadzono zmianę nazwy uprawnionego przez wykreślenie wpisu: Aktieselskabet De Danske Spritfabrikker, Kopenhaga, Dania i dokonanie wpisu: De Danske Spritfabrikker A/S, Kopenhaga, Dania.

**99184** 2004 11 10 A. Wprowadzono zmianę uprawnionego przez wykreślenie wpisu: Eurovanillin KS; Hjalmar Wesselsvei 10, 1706, Sarpsborg, Norwegia i dokonanie wpisu: Borregaard Industries Limited, Sarpsborg, Norwegia.

**99192** 2004 11 08 A. Wprowadzono zmianę nazwy uprawnionego przez wykreślenie wpisu: POLCHEM Toruńskie Zakłady Przemysłu Nieorganicznego, Toruń, Polska i dokonanie wpisu: Toruńskie Zakłady Przemysłu Nieorganicznego POLCHEM Przedsiębiorstwo Państwowe w Upadłości, Toruń, Polska

**99222** 2004 11 10 A. Wprowadzono zmianę nazwy uprawnionego przez wykreślenie wpisu: Nova Cosmetics, S.A., Barcelona, Hiszpania i dokonanie wpisu: Maison Parfum, S.A., Barcelona, Hiszpania.

**99311** 2004 11 23 A. Wprowadzono zmianę uprawnionego przez wykreślenie wpisu: Zakłady Tworzyw i Farb, Złoty Stok, Polska i dokonanie wpisu: Zakłady Tworzyw i Farb w Złotym Stoku Spółka z ograniczoną odpowiedzialnością, Złoty Stok, Polska.

**99463** 2004 11 24 A. Wprowadzono zmianę uprawnionego przez wykreślenie wpisu: KUJAWIAK Browary Bydgoskie Sp. z o.o., Bydgoszcz, Polska i dokonanie wpisu: BRAU UNION POLSKA SPÓŁKA Z OGRANICZONĄ ODPOWIEDZIALNOŚCIĄ, Warszawa, Polska.

**99463** 2004 11 24 A. Wprowadzono zmianę uprawnionego przez wykreślenie wpisu: BRAU UNION POLSKA SPÓŁKA Z OGRANICZONĄ ODPOWIEDZIALNOŚCIĄ, Warszawa, Polska i dokonanie wpisu: Browary Żywiec Spółka Akcyjna, Żywiec, Polska.

**99463** 2004 11 24 A. Wprowadzono zmianę nazwy uprawnionego przez wykreślenie wpisu: Browary Żywiec Spółka Akcyjna, Żywiec, Polska i dokonanie wpisu: Grupa Żywiec Spółka Akcyjna, Żywiec, Polska.

**99984** 2004 11 16 A. Wprowadzono zmianę uprawnionego przez wykreślenie wpisu: White Consolidated Industries, Inc. (Delaware Corporation), Cleveland, Stany Zjednoczone Ameryki i dokonanie wpisu: Electrolux, Inc., Cleveland, Stany Zjednoczone Ameryki.

**99984** 2004 11 16 A. Wprowadzono zmianę uprawnionego przez wykreślenie wpisu: Electrolux, Inc., Cleveland, Stany Zjednoczone Ameryki i dokonanie wpisu: White Consolidated Ltd., Cleveland, Stany Zjednoczone Ameryki.

**99984** 2004 11 16 A. Wprowadzono zmianę nazwy uprawnionego przez wykreślenie wpisu: White Consolidated Ltd., Cleveland, Stany Zjednoczone Ameryki i dokonanie wpisu: Electrolux Home Care Products Ltd., Cleveland, Stany Zjednoczone Ameryki.

**99997** 2004 11 24 A. Wprowadzono zmianę nazwy uprawnionego przez wykreślenie wpisu: Gustav Magenwirth GmbH and Co., Bad Urach, Niemcy i dokonanie wpisu: Gustav Magenwirth GmbH & Co.KG, Bad Urach, Niemcy.

**100014** 2004 11 04 A. Wprowadzono zmianę nazwy i siedziby uprawnionego przez wykreślenie wpisu: Produkcja-Handel-Usługi EKOMA Spółka Cywilna – Walat Józef, Mądry Bogdan, Białe Błota, Polska i dokonanie wpisu: PRODUKCJA-HANDEL-USŁUGI „EKOMA” SPÓŁKA JAWNA JÓZEF WALAT-BOGDAN MĄDRY, Zielonka, Polska.

**100554** 2004 11 10 A. Wprowadzono zmianę uprawnionego przez wykreślenie wpisu: The Pullman Shoe Company Limited, Waltham Abbey, Wielka i dokonanie wpisu: G.H. Warner Footwear PLC, Waltham Abbey, Wielka Brytania.

**100571** 2004 11 23 A. Wprowadzono zmianę siedziby uprawnionego przez wykreślenie wpisu: Alexander Duckham & Co., Limited, Hemel Hempstead, Wielka Brytania i dokonanie wpisu: Alexander Duckham & Co., Limited, Sunbury on Thames, Wielka Brytania.

**100595** 2004 11 23 A. Wprowadzono zmianę siedziby uprawnionego przez wykreślenie wpisu: Alexander Duckham & Co., Limited, Hemel Hempstead, Wielka Brytania i dokonanie wpisu: Alexander Duckham & Co., Limited, Sunbury on Thames, Wielka Brytania.

**100596** 2004 11 23 A. Wprowadzono zmianę siedziby uprawnionego przez wykreślenie wpisu: Alexander Duckham & Co., Limited, Hemel Hempstead, Wielka Brytania i dokonanie wpisu: Alexander Duckham & Co., Limited, Sunbury on Thames, Wielka Brytania.

**100604** 2004 11 23 A. Wprowadzono zmianę siedziby uprawnionego przez wykreślenie wpisu: Alexander Duckham & Co., Limited, Hemel Hempstead, Wielka Brytania i dokonanie wpisu: Alexander Duckham & Co., Limited, Sunbury on Thames, Wielka Brytania.

**100851** 2004 11 04 A. Wprowadzono zmianę nazwy uprawnionego przez wykreślenie wpisu: Unicon Beton I/S, Roskilde, Dania i dokonanie wpisu: Unicon Beton A/S, Roskilde, Dania.

**100851** 2004 11 04 A. Wprowadzono zmianę nazwy uprawnionego przez wykreślenie wpisu: Unicon Beton A/S, Roskilde, Dania i dokonanie wpisu: Unicon A/S, Roskilde, Dania.

**101055** 2004 11 18 A. Wprowadzono zmianę nazwy uprawnionego przez wykreślenie wpisu: Raumplus Guddas KG, Bremen, Niemcy i dokonanie wpisu: Raumplus Guddas GmbH & Co.KG, Bremen, Niemcy.

**101726** 2004 11 24 A. Wprowadzono zmianę siedziby uprawnionego przez wykreślenie wpisu: Alexander Duckham & Co., Limited, Hemel Hempstead, Wielka Brytania i dokonanie wpisu: Alexander Duckham & Co., Limited, Sunbury on Thames, Wielka Brytania.

**101944** 2004 11 24 A. Wprowadzono zmianę siedziby uprawnionego przez wykreślenie wpisu: CASTEL FRERES Spółka z o.o., Legnica, Polska i dokonanie wpisu: CASTEL FRERES Spółka z o.o., Warszawa, Polska.

**101960** 2004 11 04 A. Wprowadzono zmianę uprawnionego przez wykreślenie wpisu: Foryta Henryk Wytwórnia Grzejników i Artykułów Metalowych, Lubliniec, Polska i dokonanie wpisu: „HEF” Wytwórnia Kotłów Grzewczych – Lucyna Foryta-Ruranska, Lubliniec, Polska.

**102140** 2004 11 10 A. Wprowadzono zmianę siedziby uprawnionego przez wykreślenie wpisu: Metro Dienstleistungs Holding GmbH, Köln, Niemcy i dokonanie wpisu: Metro Dienstleistungs Holding GmbH, Düsseldorf, Niemcy.

**102140** 2004 11 10 A. Wprowadzono zmianę nazwy uprawnionego przez wykreślenie wpisu: Metro Dienstleistungs Holding GmbH, Düsseldorf, Niemcy i dokonanie wpisu: MGS METRO Group Services Holding GmbH, Düsseldorf, Niemcy.

**102140** 2004 11 10 A. Wprowadzono zmianę uprawnionego przez wykreślenie wpisu: MGS METRO Group Services Holding GmbH, Düsseldorf, Niemcy i dokonanie wpisu: MIP METRO Group Intellectual Property GmbH & Co.KG, Düsseldorf, Niemcy.



**102141** 2004 11 10 A. Wprowadzono zmianę siedziby uprawnionego przez wykreślenie wpisu: Metro Dienstleistungs Holding GmbH, Köln, Niemcy i dokonanie wpisu: Metro Dienstleistungs Holding GmbH, Düsseldorf, Niemcy.

**102141** 2004 11 10 A. Wprowadzono zmianę nazwy uprawnionego przez wykreślenie wpisu: Metro Dienstleistungs Holding GmbH, Düsseldorf, Niemcy i dokonanie wpisu: MGS METRO Group Services Holding GmbH, Düsseldorf, Niemcy.

**102141** 2004 11 10 A. Wprowadzono zmianę uprawnionego przez wykreślenie wpisu: MGS METRO Group Services Holding GmbH, Düsseldorf, Niemcy i dokonanie wpisu: MIP METRO Group Intellectual Property GmbH & Co.KG, Düsseldorf, Niemcy.

**102142** 2004 11 10 A. Wprowadzono zmianę siedziby uprawnionego przez wykreślenie wpisu: Metro Dienstleistungs Holding GmbH, Köln, Niemcy i dokonanie wpisu: Metro Dienstleistungs Holding GmbH, Düsseldorf, Niemcy.

**102142** 2004 11 10 A. Wprowadzono zmianę nazwy uprawnionego przez wykreślenie wpisu: Metro Dienstleistungs Holding GmbH, Düsseldorf, Niemcy i dokonanie wpisu: MGS METRO Group Services Holding GmbH, Düsseldorf, Niemcy.

**102142** 2004 11 10 A. Wprowadzono zmianę uprawnionego przez wykreślenie wpisu: MGS METRO Group Services Holding GmbH, Düsseldorf, Niemcy i dokonanie wpisu: MIP METRO Group Intellectual Property GmbH & Co.KG, Düsseldorf, Niemcy.

**102143** 2004 11 10 A. Wprowadzono zmianę siedziby uprawnionego przez wykreślenie wpisu: Metro Dienstleistungs Holding GmbH, Köln, Niemcy i dokonanie wpisu: Metro Dienstleistungs Holding GmbH, Düsseldorf, Niemcy.

**102143** 2004 11 10 A. Wprowadzono zmianę nazwy uprawnionego przez wykreślenie wpisu: Metro Dienstleistungs Holding GmbH, Düsseldorf, Niemcy i dokonanie wpisu: MGS METRO Group Services Holding GmbH, Düsseldorf, Niemcy.

**102143** 2004 11 10 A. Wprowadzono zmianę uprawnionego przez wykreślenie wpisu: MGS METRO Group Services Holding GmbH, Düsseldorf, Niemcy i dokonanie wpisu: MIP METRO Group Intellectual Property GmbH & Co.KG, Düsseldorf, Niemcy.

**102146** 2004 11 10 A. Wprowadzono zmianę siedziby uprawnionego przez wykreślenie wpisu: Metro Dienstleistungs Holding GmbH, Köln, Niemcy i dokonanie wpisu: Metro Dienstleistungs Holding GmbH, Düsseldorf, Niemcy.

**102146** 2004 11 10 A. Wprowadzono zmianę nazwy uprawnionego przez wykreślenie wpisu: Metro Dienstleistungs Holding GmbH, Düsseldorf, Niemcy i dokonanie wpisu: MGS METRO Group Services Holding GmbH, Düsseldorf, Niemcy.

**102146** 2004 11 10 A. Wprowadzono zmianę uprawnionego przez wykreślenie wpisu: MGS METRO Group Services Holding GmbH, Düsseldorf, Niemcy i dokonanie wpisu: MIP METRO Group Intellectual Property GmbH & Co.KG, Düsseldorf, Niemcy.

**102308** 2004 11 22 A. Wprowadzono zmianę nazwy i siedziby uprawnionego przez wykreślenie wpisu: P.P.U.H. ICE-Mastery S.C. Ziębińska Maria, Ziębiński Stanisław, Kęty, Polska i dokonanie wpisu: Maria Ziębińska, Stanisław Ziębiński ICE MASTRY Spółka jawna, Czaniec, Polska.

**102381** 2004 11 18 A. Wprowadzono zmianę siedziby uprawnionego przez wykreślenie wpisu: Stabburet AS;, Trollaasen, Norwegia i dokonanie wpisu: Stabburet AS;, KOLBOTN, Norwegia.

**102617** 2004 11 04 A. Wprowadzono zmianę siedziby uprawnionego przez wykreślenie wpisu: SORAYA Spółka Akcyjna, Warszawa, Polska i dokonanie wpisu: SORAYA SPÓŁKA AKCYJNA, Radzymin, Polska.

**103346** 2004 11 15 A. Wprowadzono zmianę nazwy uprawnionego przez wykreślenie wpisu: Sopockie Towarzystwo Ubezpieczeniowe Ergo Hestia Spółka Akcyjna, Sopot, Polska i dokonanie wpisu: Sopockie Towarzystwo Ubezpieczeń Ergo Hestia Spółka Akcyjna, Sopot, Polska.

**103586** 2004 11 24 A. Wprowadzono zmianę siedziby uprawnionego przez wykreślenie wpisu: Alexander Duckham & Co., Limited;, Hemel Hempstead, Wielka Brytania i dokonanie wpisu: Alexander Duckham & Co., Limited;, Sunbury on Thames, Wielka Brytania.

**103670** 2004 11 04 A. Wprowadzono zmianę uprawnionego przez wykreślenie wpisu: Budget Rent a Car Corporation (a Delaware corp.), Lisle, Stany Zjednoczone Ameryki i dokonanie wpisu: BUDGET RENT A CAR SYSTEM, INC., Parsippany, Stany Zjednoczone Ameryki.

**103751** 2004 11 18 A. Wprowadzono zmianę uprawnionego przez wykreślenie wpisu: EMPRESAS LA MODERNA S.A. de C.V.;; Monterrey, Meksyk i dokonanie wpisu: Batmark Limited, Staines, Wielka Brytania.

**103810** 2004 11 23 A. Wprowadzono zmianę nazwy uprawnionego przez wykreślenie wpisu: Dybał Władysław, Dybał Zbigniew Wytwórnia Makaronu S.C., Czaniec, Polska i dokonanie wpisu: Wytwórnia Makaronu Władysław i Zbigniew Dybał Spółka Jawna, Czaniec, Polska.

**103810** 2004 11 23 A. Wprowadzono zmianę uprawnionego przez wykreślenie wpisu: Wytwórnia Makaronu Władysław i Zbigniew Dybał Spółka Jawna, Czaniec, Polska i dokonanie wpisu: „CZANIECKIE MAKARONY” SPÓŁKA Z OGRANICZONĄ ODPOWIEDZIALNOŚCIĄ, Czaniec, Polska.

**103811** 2004 11 23 A. Wprowadzono zmianę nazwy uprawnionego przez wykreślenie wpisu: Dybał Władysław, Dybał Zbigniew Wytwórnia Makaronu S.C., Czaniec, Polska i dokonanie wpisu: Wytwórnia Makaronu Władysław i Zbigniew Dybał Spółka Jawna, Czaniec, Polska.

**103811** 2004 11 23 A. Wprowadzono zmianę uprawnionego przez wykreślenie wpisu: Wytwórnia Makaronu Władysław i Zbigniew Dybał Spółka Jawna, Czaniec, Polska i dokonanie wpisu: „CZANIECKIE MAKARONY” SPÓŁKA Z OGRANICZONĄ ODPOWIEDZIALNOŚCIĄ, Czaniec, Polska.

**104140** 2004 11 04 A. Wprowadzono zmianę uprawnionego przez wykreślenie wpisu: Suomen Trikoo Oy Ab, Tampere, Finlandia i dokonanie wpisu: Asko Oy, Lahti, Finlandia.

**104140** 2004 11 04 A. Wprowadzono zmianę nazwy uprawnionego przez wykreślenie wpisu: Asko Oy, Lahti, Finlandia i dokonanie wpisu: Asko Oy, Lahti, Finlandia.

**104140** 2004 11 04 A. Wprowadzono zmianę uprawnionego przez wykreślenie wpisu: Asko Oy, Lahti, Finlandia i dokonanie wpisu: Marmoratum Oy Ab, Parola, Finlandia.

**104140** 2004 11 04 A. Wprowadzono zmianę nazwy uprawnionego przez wykreślenie wpisu: Marmoratum Oy Ab, Parola, Finlandia i dokonanie wpisu: Vogue Group Oy, Parola, Finlandia.

**104141** 2004 11 16 A. Wprowadzono zmianę uprawnionego przez wykreślenie wpisu: HASCO-LEK Przedsiębiorstwo Produkcji Farmaceutycznej - Han Stanisław, Wrocław, Polska i dokonanie wpisu: PRZEDSIĘBIORSTWO PRODUKCJI FARMACEUTYCZNEJ HASCO-LEK SPÓŁKA AKCYJNA, Wrocław, Polska.

**104245** 2004 11 08 A. Wprowadzono zmianę uprawnionego przez wykreślenie wpisu: Nowak Franciszek, Nowak Grzegorz, Nowak Paweł, Nowak Zofia INTER-GLOBAL S.C., Ostrów Wlkp., Polska i dokonanie wpisu: INTER-GLOBAL SPÓŁKA Z OGRA-

NICZONĄ ODPOWIEDZIALNOŚCIĄ, Ostrów Wielkopolski, Polska.

**104399** 2004 11 16 A. Wprowadzono zmianę uprawnionego przez wykreślenie wpisu: Han Stanisław „Hasco-Lek” Przedsiębiorstwo Produkcji Farmaceutycznej, Wrocław, Polska i dokonanie wpisu: PRZEDSIĘBIORSTWO PRODUKCJI FARMACEUTYCZNEJ HASCO-LEK SPÓŁKA AKCYJNA, Wrocław, Polska.

**104496** 2004 11 29 A. Wprowadzono zmianę uprawnionego przez wykreślenie wpisu: POLINOVA Przedsiębiorstwo Produkcyjno Wdrożeniowe Spółka z o.o., Bieruń, Polska i dokonanie wpisu: POLINOVA S.A., Oświęcim, Polska.

**104496** 2004 11 29 A. Wprowadzono zmianę uprawnionego przez wykreślenie wpisu: POLINOVA S.A., Oświęcim, Polska i dokonanie wpisu: Zakłady Chemiczne ORGANIKA-AZOT S.A., Jaworzno, Polska.

**104622** 2004 11 02 A. Wprowadzono zmianę uprawnionego przez wykreślenie wpisu: Grochowski Wiesław, Cywiński Tadeusz NETRO Co. S.C., Warszawa, Polska i dokonanie wpisu: BG-NETRO CO. TADEUSZ CYWIŃSKI I JOLANTA GROCHOWSKA SPÓŁKA CYWILNA, Warszawa, Polska.

**104622** 2004 11 02 A. Wprowadzono zmianę nazwy uprawnionego przez wykreślenie wpisu: BG- NETRO CO. TADEUSZ CYWIŃSKI I JOLANTA GROCHOWSKA SPÓŁKA CYWILNA, Warszawa, Polska i dokonanie wpisu: BG- NETRO CO. CYWIŃSKI I GROCHOWSKA SPÓŁKA JAWNA, Warszawa, Polska.

**104627** 2004 11 18 A. Wprowadzono zmianę nazwy uprawnionego przez wykreślenie wpisu: SQUAREL Export-Import S.C.-Kosiorek Wiesława, Kosiorek Cezary, Kosiorek Andrzej, Warszawa, Polska i dokonanie wpisu: „AQUAREL” Kosiorek Spółka Jawna, Warszawa, Polska.

**104934** 2004 11 18 A. Wprowadzono zmianę nazwy uprawnionego przez wykreślenie wpisu: SQUAREL Export-Import S.C.-Kosiorek Wiesława, Kosiorek Cezary, Kosiorek Andrzej, Warszawa, Polska i dokonanie wpisu: „AQUAREL” Kosiorek Spółka Jawna, Warszawa, Polska.

**105020** 2004 11 03 A. Wprowadzono zmianę uprawnionego przez wykreślenie wpisu: BEST EASTERN PLAZA HOTELS Spółka z o.o., Warszawa, Polska i dokonanie wpisu: BEST EASTERN PLAZA HOTELS Spółka Akcyjna, Warszawa, Polska.

**105165** 2004 11 16 A. Wprowadzono zmianę nazwy uprawnionego przez wykreślenie wpisu: Zakłady Farmaceutyczne „BIOWET” Spółka z ograniczoną odpowiedzialnością, Gorzów Wlkp., Polska i dokonanie wpisu: „VETOQUINOL BIOWET” SPÓŁKA Z OGRANICZONĄ ODPOWIEDZIALNOŚCIĄ, Gorzów Wielkopolski, Polska.

**105263** 2004 11 16 A. Wprowadzono zmianę uprawnionego przez wykreślenie wpisu: Han Stanisław Hasco-Lek Przedsiębiorstwo Produkcji Farmaceutycznej, Wrocław, Polska i dokonanie wpisu: PRZEDSIĘBIORSTWO PRODUKCJI FARMACEUTYCZNEJ HASCO-LEK SPÓŁKA AKCYJNA, Wrocław, Polska.

**105264** 2004 11 16 A. Wprowadzono zmianę uprawnionego przez wykreślenie wpisu: Han Stanisław Hasco-Lek Przedsiębiorstwo Produkcji Farmaceutycznej, Wrocław, Polska i dokonanie wpisu: PRZEDSIĘBIORSTWO PRODUKCJI FARMACEUTYCZNEJ HASCO-LEK SPÓŁKA AKCYJNA, Wrocław, Polska.

**105265** 2004 11 16 A. Wprowadzono zmianę uprawnionego przez wykreślenie wpisu: Han Stanisław Hasco-Lek Przedsiębiorstwo Produkcji Farmaceutycznej, Wrocław, Polska i dokonanie wpisu: PRZEDSIĘBIORSTWO PRODUKCJI FARMACEUTYCZNEJ HASCO-LEK SPÓŁKA AKCYJNA, Wrocław, Polska.

**105748** 2004 11 17 A. Wprowadzono zmianę nazwy uprawnionego przez wykreślenie wpisu: Fabryka Wódek Gdańskich w Starogardzie Gdańskim S.A., Starogard Gdański, Polska i dokonanie wpisu: DESTYLARNIA SOBIESKI SPÓŁKA AKCYJNA, Starogard Gdański, Polska.

**105850** 2004 11 18 A. Wprowadzono zmianę uprawnionego przez wykreślenie wpisu: Ampresas La Moderna S.A. DE C.V., Monterrey, Meksyk i dokonanie wpisu: Batmark Limited, Staines, Wielka Brytania.

**106189** 2004 11 29 A. Wprowadzono zmianę nazwy uprawnionego przez wykreślenie wpisu: IAF BioVac Inc., Quebec, Kanada i dokonanie wpisu: BIOCHEM VACCINS INC., BIOCHEM VACCINES INC., Quebec G1P 4P5, Kanada.

**106189** 2004 11 29 A. Wprowadzono zmianę nazwy i adresu uprawnionego przez wykreślenie wpisu: BIOCHEM VACCINS INC., BIOCHEM VACCINES INC., Quebec G1P 4P5, Kanada i dokonanie wpisu: BIOCHEM PHARMA INC., Quebec H7V 4A7, Kanada.

**106189** 2004 11 29 A. Wprowadzono zmianę nazwy uprawnionego przez wykreślenie wpisu: BIOCHEM PHARMA INC., Quebec H7V 4A7, Kanada i dokonanie wpisu: SHIRE BIOCHEM INC., Quebec H7V 4A7, Kanada.

**106218** 2004 11 16 A. Wprowadzono zmianę nazwy uprawnionego przez wykreślenie wpisu: Zakłady Farmaceutyczne „BIOWET” Spółka z o.o., Gorzów Wlkp., Polska i dokonanie wpisu: „VETOQUINOL BIOWET” SPÓŁKA Z OGRANICZONĄ ODPOWIEDZIALNOŚCIĄ, Gorzów Wielkopolski, Polska.

**106229** 2004 11 10 A. Wprowadzono zmianę uprawnionego przez wykreślenie wpisu: Metro SB-Handels AG, Baar, Szwajcaria i dokonanie wpisu: MIP METRO Group Intellectual Property GmbH & Co. KG, Düsseldorf, Niemcy.

**106249** 2004 11 24 A. Wprowadzono zmianę uprawnionego przez wykreślenie wpisu: KUJAWIAK Browary Bydgoskie Sp. z o.o., Bydgoszcz, Polska i dokonanie wpisu: BRAU UNION POLSKA SPÓŁKA Z OGRANICZONĄ ODPOWIEDZIALNOŚCIĄ, Warszawa, Polska.

**106249** 2004 11 24 A. Wprowadzono zmianę uprawnionego przez wykreślenie wpisu: BRAU UNION POLSKA SPÓŁKA Z OGRANICZONĄ ODPOWIEDZIALNOŚCIĄ, Warszawa, Polska i dokonanie wpisu: Browary Żywiec Spółka Akcyjna, Żywiec, Polska.

**106249** 2004 11 24 A. Wprowadzono zmianę nazwy uprawnionego przez wykreślenie wpisu: Browary Żywiec Spółka Akcyjna, Żywiec, Polska i dokonanie wpisu: Grupa Żywiec Spółka Akcyjna, Żywiec, Polska.

**106302** 2004 11 04 A. Wprowadzono zmianę uprawnionego przez wykreślenie wpisu: Norgips AS, Svelvik, Norwegia i dokonanie wpisu: Norgips Polska Sp. z o.o., Brzezie, Polska.

**106302** 2004 11 04 A. Wprowadzono zmianę uprawnionego przez wykreślenie wpisu: Norgips Polska Sp. z o.o., Brzezie, Polska i dokonanie wpisu: Norgips Spółka z ograniczoną odpowiedzialnością Spółka komandytowa, Warszawa, Polska.

**106362** 2004 11 15 A. Wprowadzono zmianę nazwy uprawnionego przez wykreślenie wpisu: Sopotkie Towarzystwo Ubezpieczeniowe Ergo Hestia Spółka Akcyjna, Sopot, Polska i dokonanie wpisu: Sopotkie Towarzystwo Ubezpieczeń Ergo Hestia Spółka Akcyjna, Sopot, Polska.

**106387** 2004 11 16 A. Wprowadzono zmianę nazwy uprawnionego przez wykreślenie wpisu: Zakłady Farmaceutyczne „BIOWET” Spółka z o.o., Gorzów Wlkp., Polska i dokonanie wpisu:

„VETOQUINOL BIOWET” SPÓŁKA Z OGRANICZONĄ ODPOWIEDZIALNOŚCIĄ, Gorzów Wielkopolski, Polska.

**106414** 2004 11 29 A. Wprowadzono zmianę uprawnionego przez wykreślenie wpisu: Hirsch Jan Przedsiębiorstwo Produkcyjno Handlowe HIRSCH-POL, Osielsko-Mysłęcinek, Polska i dokonanie wpisu: HIRSCH-POL Jan i Maciej Hirsch S.C., Mysłęcinek, Polska.

**106414** 2004 11 29 A. Wprowadzono zmianę uprawnionego przez wykreślenie wpisu: HIRSCH-POL Jan i Maciej Hirsch S.C., Mysłęcinek, Polska i dokonanie wpisu: HIRSCH-POL Sp. z o.o., Mysłęcinek, Polska.

**106415** 2004 11 29 A. Wprowadzono zmianę uprawnionego przez wykreślenie wpisu: Hirsch Jan Przedsiębiorstwo Produkcyjno Handlowe HIRSCH-POL, Osielsko-Mysłęcinek, Polska i dokonanie wpisu: HIRSCH-POL Jan i Maciej Hirsch S.C., Mysłęcinek, Polska.

**106415** 2004 11 29 A. Wprowadzono zmianę uprawnionego przez wykreślenie wpisu: HIRSCH-POL Jan i Maciej Hirsch S.C., Mysłęcinek, Polska i dokonanie wpisu: HIRSCH-POL Sp. z o.o., Mysłęcinek, Polska.

**106416** 2004 11 29 A. Wprowadzono zmianę uprawnionego przez wykreślenie wpisu: Hirsch Jan Przedsiębiorstwo Produkcyjno Handlowe HIRSCH-POL, Osielsko-Mysłęcinek, Polska i dokonanie wpisu: HIRSCH-POL Jan i Maciej Hirsch S.C., Mysłęcinek, Polska.

**106416** 2004 11 29 A. Wprowadzono zmianę uprawnionego przez wykreślenie wpisu: HIRSCH-POL Jan i Maciej Hirsch S.C., Mysłęcinek, Polska i dokonanie wpisu: HIRSCH-POL Sp. z o.o., Mysłęcinek, Polska.

**106454** 2004 11 16 A. Wprowadzono zmianę nazwy uprawnionego przez wykreślenie wpisu: Zakłady Farmaceutyczne „BIO-WET” Spółka z o.o., Gorzów Wlkp., Polska i dokonanie wpisu: „VETOQUINOL BIOWET” SPÓŁKA Z OGRANICZONĄ ODPOWIEDZIALNOŚCIĄ, Gorzów Wielkopolski, Polska.

**106509** 2004 11 16 A. Wprowadzono zmianę nazwy uprawnionego przez wykreślenie wpisu: Zakłady Farmaceutyczne „BIO-WET” Spółka z o.o., Gorzów Wlkp., Polska i dokonanie wpisu: „VETOQUINOL BIOWET” SPÓŁKA Z OGRANICZONĄ ODPOWIEDZIALNOŚCIĄ, Gorzów Wielkopolski, Polska.

**106550** 2004 11 17 A. Wprowadzono zmianę nazwy uprawnionego przez wykreślenie wpisu: Fabryka Wódek Gdańskich w Starogardzie Gdańskim S.A., Starogard Gdański, Polska i dokonanie wpisu: DESTYLARNIA SOBIESKI SPÓŁKA AKCYJNA, Starogard Gdański, Polska.

**106639** 2004 11 24 A. Wprowadzono zmianę nazwy i siedziby uprawnionego przez wykreślenie wpisu: Boosey & Hawkes Plc, Edgware Middlesex, Wielka Brytania i dokonanie wpisu: Boosey & Hawkes Group Services Limited, Londyn, Wielka Brytania.

**106639** 2004 11 24 A. Wprowadzono zmianę uprawnionego przez wykreślenie wpisu: Boosey & Hawkes Plc Group Services Limited, Londyn, Wielka Brytania i dokonanie wpisu: Besson Musical Instruments Limited, Londyn, Wielka Brytania.

**106754** 2004 11 18 A. Wprowadzono zmianę uprawnionego przez wykreślenie wpisu: Empresas La Moderna S.A. DE C.V., Monterrey, Meksyk i dokonanie wpisu: Batmark Limited, Staines, Wielka Brytania.

**106778** 2004 11 23 A. Wprowadzono zmianę siedziby uprawnionego przez wykreślenie wpisu: Castel Freres Spółka z o.o., Legnica, Polska i dokonanie wpisu: Castel Freres Spółka z o.o., Warszawa, Polska.

**106779** 2004 11 23 A. Wprowadzono zmianę siedziby uprawnionego przez wykreślenie wpisu: Castel Freres Spółka z o.o.,

Legnica, Polska i dokonanie wpisu: Castel Freres Spółka z o.o., Warszawa, Polska.

**107171** 2004 11 30 A. Wprowadzono zmianę uprawnionego przez wykreślenie wpisu: Phytopharm Dobrzyca Sp. z o.o., Dobrzyca, Polska i dokonanie wpisu: Vitax Dobrzyca Sp. z o.o., Dobrzyca, Polska.

**107171** 2004 11 30 A. Wprowadzono zmianę nazwy uprawnionego przez wykreślenie wpisu: Vitax Dobrzyca Sp. z o.o., Dobrzyca, Polska i dokonanie wpisu: „VITAX FOODS” Sp. z o.o., Dobrzyca, Polska.

**107171** 2004 11 30 A. Wprowadzono zmianę uprawnionego przez wykreślenie wpisu: „VITAX FOODS” Sp. z o.o., Dobrzyca, Polska i dokonanie wpisu: PLANTAROL Spółka z ograniczoną odpowiedzialnością, Klęka, Polska.

**107296** 2004 11 23 A. Wprowadzono zmianę siedziby uprawnionego przez wykreślenie wpisu: Hanna Bieńkowska P.P.H.U. HANNAH, Warszawa, Polska i dokonanie wpisu: P.P.H.U. „HANNAH” Hanna Bieńkowska, Piaseczno, Polska.

**107298** 2004 11 17 A. Wprowadzono zmianę nazwy uprawnionego przez wykreślenie wpisu: Fabryka Wódek Gdańskich w Starogardzie Gdańskim S.A., Starogard Gdański, Polska i dokonanie wpisu: DESTYLARNIA SOBIESKI SPÓŁKA AKCYJNA, Starogard Gdański, Polska.

**107316** 2004 11 22 A. Wprowadzono zmianę uprawnionego przez wykreślenie wpisu: Firma INSTAL-POZNAŃ Spółka z o.o., Poznań, Polska i dokonanie wpisu: „INSTAL-POZNAŃ” S.A., Poznań, Polska.

**107498** 2004 11 15 A. Wprowadzono zmianę nazwy uprawnionego przez wykreślenie wpisu: Sopockie Towarzystwo Ubezpieczeniowe Ergo Hestia Spółka Akcyjna, Sopot, Polska i dokonanie wpisu: Sopockie Towarzystwo Ubezpieczeń Ergo Hestia Spółka Akcyjna, Sopot, Polska.

**107499** 2004 11 15 A. Wprowadzono zmianę nazwy uprawnionego przez wykreślenie wpisu: Sopockie Towarzystwo Ubezpieczeniowe Ergo Hestia Spółka Akcyjna, Sopot, Polska i dokonanie wpisu: Sopockie Towarzystwo Ubezpieczeń Ergo Hestia Spółka Akcyjna, Sopot, Polska.

**107500** 2004 11 15 A. Wprowadzono zmianę nazwy uprawnionego przez wykreślenie wpisu: Sopockie Towarzystwo Ubezpieczeniowe Ergo Hestia Spółka Akcyjna, Sopot, Polska i dokonanie wpisu: Sopockie Towarzystwo Ubezpieczeń Ergo Hestia Spółka Akcyjna, Sopot, Polska.

**107672** 2004 11 30 A. Wprowadzono zmianę uprawnionego przez wykreślenie wpisu: Phytopharm Dobrzyca Sp. z o.o., Dobrzyca, Polska i dokonanie wpisu: Vitax Dobrzyca Sp. z o.o., Dobrzyca, Polska.

**107672** 2004 11 30 A. Wprowadzono zmianę nazwy uprawnionego przez wykreślenie wpisu: Vitax Dobrzyca Sp. z o.o., Dobrzyca, Polska i dokonanie wpisu: „VITAX FOODS” Sp. z o.o., Dobrzyca, Polska.

**107672** 2004 11 30 A. Wprowadzono zmianę uprawnionego przez wykreślenie wpisu: „VITAX FOODS” Sp. z o.o., Dobrzyca, Polska i dokonanie wpisu: PLANTAROL Spółka z ograniczoną odpowiedzialnością, Klęka, Polska.

**107995** 2004 11 30 A. Wprowadzono zmianę uprawnionego przez wykreślenie wpisu: Phytopharm Dobrzyca Sp. z o.o., Dobrzyca, Polska i dokonanie wpisu: Vitax Dobrzyca Sp. z o.o., Dobrzyca, Polska.

**107995** 2004 11 30 A. Wprowadzono zmianę nazwy uprawnionego przez wykreślenie wpisu: Vitax Dobrzyca Sp. z o.o.,



Dobrzyca, Polska i dokonanie wpisu: „VITAX FOODS” Sp. z o.o., Dobrzyca, Polska.

**107995** 2004 11 30 A. Wprowadzono zmianę uprawnionego przez wykreślenie wpisu: „VITAX FOODS” Sp. z o.o., Dobrzyca, Polska i dokonanie wpisu: PLANTAROL Spółka z ograniczoną odpowiedzialnością, Klęka, Polska.

**108247** 2004 11 02 A. Wprowadzono zmianę uprawnionego przez wykreślenie wpisu: Pop Krzysztof PANDA TRZEBNICA, Trzebnica, Polska i dokonanie wpisu: „PANDA TRZEBNICA” SPÓŁKA Z OGRANICZONĄ ODPOWIEDZIALNOŚCIĄ, Trzebnica, Polska.

**108438** 2004 11 29 A. Wprowadzono zmianę uprawnionego przez wykreślenie wpisu: Hirs Jan Przedsiębiorstwo Produkcyjno Handlowe HIRSCH-POL, Osielsko-Mysłęcinek, Polska i dokonanie wpisu: HIRSCH-POL Jan i Maciej Hirsch S.C., Mysłęcinek, Polska.

**108438** 2004 11 29 A. Wprowadzono zmianę uprawnionego przez wykreślenie wpisu: HIRSCH-POL Jan i Maciej Hirsch S.C., Mysłęcinek, Polska i dokonanie wpisu: HIRSCH-POL Sp. z o.o., Mysłęcinek, Polska.

**108660** 2004 11 23 A. Wprowadzono zmianę uprawnionego przez wykreślenie wpisu: Raufoss Technology AS, Raufoss, Norwegia i dokonanie wpisu: Raufoss Water & Gas AS, Raufoss, Norwegia.

**108663** 2004 11 17 A. Wprowadzono zmianę nazwy uprawnionego przez wykreślenie wpisu: Fabryka Wódek Gdańskich w Starogardzie Gdańskim Spółka Akcyjna, Starogard Gdański, Polska i dokonanie wpisu: DESTYLARNIA SOBIESKI SPÓŁKA AKCYJNA, Starogard Gdański, Polska.

**109012** 2004 11 16 A. Wprowadzono zmianę siedziby uprawnionego przez wykreślenie wpisu: Metro Dienstleistungs Holding GmbH, Köln, Niemcy i dokonanie wpisu: Metro Dienstleistungs Holding GmbH, Düsseldorf, Niemcy.

**109012** 2004 11 16 A. Wprowadzono zmianę nazwy uprawnionego przez wykreślenie wpisu: Metro Dienstleistungs Holding GmbH, Düsseldorf, Niemcy i dokonanie wpisu: MGS METRO Group Services Holding GmbH, Düsseldorf, Niemcy.

**109012** 2004 11 16 A. Wprowadzono zmianę uprawnionego przez wykreślenie wpisu: MGS METRO Group Services Holding GmbH, Düsseldorf, Niemcy i dokonanie wpisu: MIP METRO Group Intellectual Property GmbH & Co.KG, Düsseldorf, Niemcy.

**109291** 2004 11 23 D. Dokonano wpisu: W dniu 17.12.2001 r. zawarto wyłączną umowę licencyjną na używanie znaku towarowego LA ANTORCHA ENCENDIDA przez firmę Televisa, S.A. de C.V., Av. Vasco de Quiroga No, 2000, Colonia Zedec Santa Fe, Mexico, D.F. CP. 01210, Meksyk. Umowa została zawarta wstępnie na okres 10 lat.

**109339** 2004 11 16 A. Wprowadzono zmianę nazwy uprawnionego przez wykreślenie wpisu: Zakłady Farmaceutyczne „BIOWET” Spółka z o.o., Gorzów Wlkp., Polska i dokonanie wpisu: „VETOQUINOL BIOWET” SPÓŁKA Z OGRANICZONĄ ODPOWIEDZIALNOŚCIĄ, Gorzów Wielkopolski, Polska.

**109349** 2004 11 29 A. Wprowadzono zmianę uprawnionego przez wykreślenie wpisu: KUJAWIAK Browary Bydgoskie Sp. z o.o., Bydgoszcz, Polska i dokonanie wpisu: BRAU UNION POLSKA SPÓŁKA Z OGRANICZONĄ ODPOWIEDZIALNOŚCIĄ, Warszawa, Polska.

**109349** 2004 11 29 A. Wprowadzono zmianę uprawnionego przez wykreślenie wpisu: BRAU UNION POLSKA SPÓŁKA Z OGRANICZONĄ ODPOWIEDZIALNOŚCIĄ, Warszawa, Polska

i dokonanie wpisu: Browary Żywiec Spółka Akcyjna, Żywiec, Polska.

**109349** 2004 11 29 A. Wprowadzono zmianę nazwy uprawnionego przez wykreślenie wpisu: Browary Żywiec Spółka Akcyjna, Żywiec, Polska i dokonanie wpisu: Grupa Żywiec Spółka Akcyjna, Żywiec, Polska.

**109516** 2004 11 29 A. Wprowadzono zmianę uprawnionego przez wykreślenie wpisu: Hirs Jan Przedsiębiorstwo Produkcyjno Handlowe HIRSCH-POL, Osielsko-Mysłęcinek, Polska i dokonanie wpisu: HIRSCH-POL Jan i Maciej Hirsch S.C., Mysłęcinek, Polska.

**109516** 2004 11 29 A. Wprowadzono zmianę uprawnionego przez wykreślenie wpisu: HIRSCH-POL Jan i Maciej Hirsch S.C., Mysłęcinek, Polska i dokonanie wpisu: HIRSCH-POL Sp. z o.o., Mysłęcinek, Polska.

**109718** 2004 11 17 A. Wprowadzono zmianę nazwy uprawnionego przez wykreślenie wpisu: Fabryka Wódek Gdańskich w Starogardzie Gdańskim Spółka Akcyjna, Starogard Gdański, Polska i dokonanie wpisu: DESTYLARNIA SOBIESKI SPÓŁKA AKCYJNA, Starogard Gdański, Polska.

**109825** 2004 11 17 A. Wprowadzono zmianę nazwy uprawnionego przez wykreślenie wpisu: Fabryka Wódek Gdańskich w Starogardzie Gdańskim Spółka Akcyjna, Starogard Gdański, Polska i dokonanie wpisu: DESTYLARNIA SOBIESKI SPÓŁKA AKCYJNA, Starogard Gdański, Polska.

**109868** 2004 11 17 A. Wprowadzono zmianę nazwy uprawnionego przez wykreślenie wpisu: Fabryka Wódek Gdańskich w Starogardzie Gdańskim Spółka Akcyjna, Starogard Gdański, Polska i dokonanie wpisu: DESTYLARNIA SOBIESKI SPÓŁKA AKCYJNA, Starogard Gdański, Polska.

**109933** 2004 11 04 A. Wprowadzono zmianę uprawnionego przez wykreślenie wpisu: Fabryka Kosmetyków Miraculum Spółka Akcyjna, Kraków, Polska i dokonanie wpisu: ZAKŁADY FARMACEUTYCZNO-AEROZOLOWE „UNIA” SPÓŁDZIELNIA PRACY, Warszawa, Polska.

**109933** 2004 11 04 A. Wprowadzono zmianę nazwy uprawnionego przez wykreślenie wpisu: ZAKŁADY FARMACEUTYCZNO-AEROZOLOWE „UNIA” SPÓŁDZIELNIA PRACY, Warszawa, Polska i dokonanie wpisu: ZAKŁADY FARMACEUTYCZNE „UNIA” SPÓŁDZIELNIA PRACY, Warszawa Polska.

**109976** 2004 11 15 A. Wprowadzono zmianę nazwy uprawnionego przez wykreślenie wpisu: Navision a/s, Vedbaek, Dania i dokonanie wpisu: MICROSOFT BUSINESS SOPLUTIONS ApS, Vedbaek, Dania.

**109977** 2004 11 15 A. Wprowadzono zmianę nazwy uprawnionego przez wykreślenie wpisu: Navision a/s, Vedbaek, Dania i dokonanie wpisu: MICROSOFT BUSINESS SOPLUTIONS ApS, Vedbaek, Dania.

**110071** 2004 11 17 A. Wprowadzono zmianę nazwy uprawnionego przez wykreślenie wpisu: Fabryka Wódek Gdańskich w Starogardzie Gdańskim S.A., Starogard Gdański, Polska i dokonanie wpisu: DESTYLARNIA SOBIESKI SPÓŁKA AKCYJNA, Starogard Gdański, Polska.

**110119** 2004 11 17 A. Wprowadzono zmianę nazwy uprawnionego przez wykreślenie wpisu: Fabryka Wódek Gdańskich Spółka Akcyjna, Starogard Gdański, Polska i dokonanie wpisu: Fabryka Wódek Gdańskich w Starogardzie Gdańskim Spółka Akcyjna, Starogard Gdański, Polska.

**110119** 2004 11 17 A. Wprowadzono zmianę nazwy uprawnionego przez wykreślenie wpisu: Fabryka Wódek Gdańskich w Starogardzie Gdańskim Spółka Akcyjna, Starogard Gdański,



Polska i dokonanie wpisu: DESTYLARNIA SOBIESKI SPÓŁKA AKCYJNA, Starogard Gdański, Polska.

**110446** 2004 11 17 A. Wprowadzono zmianę nazwy i siedziby uprawnionego przez wykreślenie wpisu: „AGROS-FORTUNA” SPÓŁKA Z OGRANICZONĄ ODPOWIEDZIALNOŚCIĄ Tarczyn, Polska, Polska i dokonanie wpisu: „AGROS NOVA” SPÓŁKA Z OGRANICZONĄ ODPOWIEDZIALNOŚCIĄ, Warszawa, Polska.

**110751** 2004 11 18 A. Wprowadzono zmianę nazwy uprawnionego przez wykreślenie wpisu: Przedsiębiorstwo Ceramiczne „BIEGONICE” S.A., Nowy Sącz, Polska i dokonanie wpisu: BIEGONICE Nowy Sącz S.A., Nowy Sącz, Polska.

**110960** 2004 11 16 A. Wprowadzono zmianę uprawnionego przez wykreślenie wpisu: Han Stanisław „Hasco-Lek” Przedsiębiorstwo Produkcji Farmaceutycznej, Wrocław, Polska i dokonanie wpisu: PRZEDSIĘBIORSTWO PRODUKCJI FARMACEUTYCZNEJ HASCO-LEK SPÓŁKA AKCYJNA, Wrocław, Polska.

**110976** 2004 11 16 A. Wprowadzono zmianę uprawnionego przez wykreślenie wpisu: Han Stanisław „Hasco-Lek” Przedsiębiorstwo Produkcji Farmaceutycznej, Wrocław, Polska i dokonanie wpisu: PRZEDSIĘBIORSTWO PRODUKCJI FARMACEUTYCZNEJ HASCO-LEK SPÓŁKA AKCYJNA, Wrocław, Polska.

**110977** 2004 11 16 A. Wprowadzono zmianę uprawnionego przez wykreślenie wpisu: Han Stanisław „Hasco-Lek” Przedsiębiorstwo Produkcji Farmaceutycznej, Wrocław, Polska i dokonanie wpisu: PRZEDSIĘBIORSTWO PRODUKCJI FARMACEUTYCZNEJ HASCO-LEK SPÓŁKA AKCYJNA, Wrocław, Polska.

**111135** 2004 11 29 A. Wprowadzono zmianę uprawnionego przez wykreślenie wpisu: Przedsiębiorstwo Produkcyjno Wdrożeniowe POLINOVA Spółka z o.o., Bieruń, Polska i dokonanie wpisu: POLINOVA S.A., Oświęcim, Polska.

**111135** 2004 11 29 A. Wprowadzono zmianę uprawnionego przez wykreślenie wpisu: POLINOVA S.A., Oświęcim, Polska i dokonanie wpisu: Zakłady Chemiczne ORGANIKA-AZOT S.A., Jaworzno, Polska.

**111136** 2004 11 29 A. Wprowadzono zmianę uprawnionego przez wykreślenie wpisu: Przedsiębiorstwo Produkcyjno Wdrożeniowe POLINOVA Spółka z o.o., Bieruń, Polska i dokonanie wpisu: POLINOVA S.A., Oświęcim, Polska.

**111136** 2004 11 29 A. Wprowadzono zmianę uprawnionego przez wykreślenie wpisu: POLINOVA S.A., Oświęcim, Polska i dokonanie wpisu: Zakłady Chemiczne ORGANIKA-AZOT S.A., Jaworzno, Polska.

**111244** 2004 11 29 A. Wprowadzono zmianę uprawnionego przez wykreślenie wpisu: Gaśiewski Marek MARCO POLO Biuro Podróży, Warszawa, Polska i dokonanie wpisu: MARCO POLO TRAVEL Sp. z o.o., Warszawa, Polska.

**111565** 2004 11 10 A. Wprowadzono zmianę uprawnionego przez wykreślenie wpisu: Bulica Waldemar, Czepiel Stanisław, Płoński Grzegorz Pracownia Informatyki NUMERON S.C., Częstochowa, Polska i dokonanie wpisu: Pracownia Informatyki NUMERON Spółka z o.o., Częstochowa, Polska.

**111566** 2004 11 10 A. Wprowadzono zmianę uprawnionego przez wykreślenie wpisu: Bulica Waldemar, Czepiel Stanisław, Płoński Grzegorz Pracownia Informatyki NUMERON S.C., Częstochowa, Polska i dokonanie wpisu: Pracownia Informatyki NUMERON Spółka z o.o., Częstochowa, Polska.

**111602** 2004 11 23 A. Wprowadzono zmianę nazwy uprawnionego przez wykreślenie wpisu: Gebr. Knauf Westdeutsche Gipswerke, Iphofen/Ufr, Niemcy i dokonanie wpisu: Knauf Gips KG, Iphofen, Niemcy.

**111698** 2004 11 04 A. Wprowadzono zmianę uprawnionego przez wykreślenie wpisu: Identicar Worldwide Limited, Grand Turk, Wielka Brytania i dokonanie wpisu: IDENTICAR FRANCE, société anonyme, Sevres, Francja.

**111769** 2004 11 30 A. Wprowadzono zmianę nazwy uprawnionego przez wykreślenie wpisu: Aktieselskabet De Danske Spritfabrikker, Kopenhaga, Dania i dokonanie wpisu: De Danske Spritfabrikker A/S, Kopenhaga, Dania.

**112035** 2004 11 30 A. Wprowadzono zmianę nazwy uprawnionego przez wykreślenie wpisu: Aktieselskabet De Danske Spritfabrikker, Kopenhaga, Dania i dokonanie wpisu: De Danske Spritfabrikker A/S, Kopenhaga, Dania.

**112137** 2004 11 15 A. Wprowadzono zmianę nazwy uprawnionego przez wykreślenie wpisu: Sopotkie Towarzystwo Ubezpieczeniowe Ergo Hestia Spółka Akcyjna, Sopot, Polska i dokonanie wpisu: Sopotkie Towarzystwo Ubezpieczeń Ergo Hestia Spółka Akcyjna, Sopot, Polska.

**112138** 2004 11 15 A. Wprowadzono zmianę nazwy uprawnionego przez wykreślenie wpisu: Sopotkie Towarzystwo Ubezpieczeniowe Ergo Hestia Spółka Akcyjna, Sopot, Polska i dokonanie wpisu: Sopotkie Towarzystwo Ubezpieczeń Ergo Hestia Spółka Akcyjna, Sopot, Polska.

**112259** 2004 11 10 A. Wprowadzono zmianę nazwy uprawnionego przez wykreślenie wpisu: Hanczka Barbara, Hanczka Mariusz Przedsiębiorstwo Produkcyjno-Handlowo-Usługowe CORIN S.C., Pabianice, Polska i dokonanie wpisu: Przedsiębiorstwo Produkcyjno-Handlowo-Usługowe „CORIN” B. i M.Hanczka Spółka jawna, Pabianice, Polska.

**112369** 2004 11 16 A. Wprowadzono zmianę uprawnionego przez wykreślenie wpisu: Han Stanisław „Hasco-Lek” Przedsiębiorstwo Produkcji Farmaceutycznej, Wrocław, Polska i dokonanie wpisu: PRZEDSIĘBIORSTWO PRODUKCJI FARMACEUTYCZNEJ HASCO-LEK SPÓŁKA AKCYJNA, Wrocław, Polska.

**112372** 2004 11 30 A. Wprowadzono zmianę nazwy uprawnionego przez wykreślenie wpisu: Aktieselskabet De Danske Spritfabrikker, Kopenhaga, Dania i dokonanie wpisu: De Danske Spritfabrikker A/S, Kopenhaga, Dania.

**112488** 2004 11 10 A. Wprowadzono zmianę siedziby uprawnionego przez wykreślenie wpisu: Tommy Hilfiger Licensing Inc., Wilmington, Stany Zjednoczone Ameryki i dokonanie wpisu: Tommy Hilfiger Licensing Inc., Newark, Stany Zjednoczone Ameryki.

**112618** 2004 11 16 A. Wprowadzono zmianę uprawnionego przez wykreślenie wpisu: Sappi (U.K.) Limited, Londyn, Wielka Brytania i dokonanie wpisu: FAVINI S.p.A., Rossano Veneto (VI), Włochy.

**112666** 2004 11 15 A. Wprowadzono zmianę nazwy uprawnionego przez wykreślenie wpisu: Sopotkie Towarzystwo Ubezpieczeniowe Ergo Hestia Spółka Akcyjna, Sopot, Polska i dokonanie wpisu: Sopotkie Towarzystwo Ubezpieczeń Ergo Hestia Spółka Akcyjna, Sopot, Polska.

**113157** 2004 11 17 A. Wprowadzono zmianę nazwy uprawnionego przez wykreślenie wpisu: Fabryka Wódek Gdańskich w Starogardzie Gdańskim Spółka Akcyjna, Starogard Gdański, Polska i dokonanie wpisu: DESTYLARNIA SOBIESKI SPÓŁKA AKCYJNA, Starogard Gdański, Polska.

**113410** 2004 11 04 A. Wprowadzono zmianę uprawnionego przez wykreślenie wpisu: Pharmacia & Upjohn Company, Peapack, Stany Zjednoczone Ameryki i dokonanie wpisu: Johnson & Johnson Consumer Companies, Inc., Skillman, Stany Zjednoczone Ameryki.

**113410** 2004 11 04 A. Wprowadzono zmianę uprawnionego przez wykreślenie wpisu: Johnson & Johnson Consumer Compa-

nies, Inc., Skillman, Stany Zjednoczone Ameryki i dokonanie wpisu: Johnson & Johnson, New Brunswick, Stany Zjednoczone Ameryki.

**113479** 2004 11 16 A. Wprowadzono zmianę uprawnionego przez wykreślenie wpisu: Han Stanisław Hasco-Lek Przedsiębiorstwo Produkcji Farmaceutycznej, Wrocław, Polska i dokonanie wpisu: PRZEDSIĘBIORSTWO PRODUKCJI FARMACEUTYCZNEJ HASCO-LEK SPÓŁKA AKCYJNA, Wrocław, Polska.

**113480** 2004 11 16 A. Wprowadzono zmianę uprawnionego przez wykreślenie wpisu: Han Stanisław Hasco-Lek Przedsiębiorstwo Produkcji Farmaceutycznej, Wrocław, Polska i dokonanie wpisu: PRZEDSIĘBIORSTWO PRODUKCJI FARMACEUTYCZNEJ HASCO-LEK SPÓŁKA AKCYJNA, Wrocław, Polska.

**113562** 2004 11 16 A. Wprowadzono zmianę uprawnionego przez wykreślenie wpisu: Han Stanisław Hasco-Lek Przedsiębiorstwo Produkcji Farmaceutycznej, Wrocław, Polska i dokonanie wpisu: PRZEDSIĘBIORSTWO PRODUKCJI FARMACEUTYCZNEJ HASCO-LEK SPÓŁKA AKCYJNA, Wrocław, Polska.

**113563** 2004 11 16 A. Wprowadzono zmianę uprawnionego przez wykreślenie wpisu: Han Stanisław Hasco-Lek Przedsiębiorstwo Produkcji Farmaceutycznej, Wrocław, Polska i dokonanie wpisu: PRZEDSIĘBIORSTWO PRODUKCJI FARMACEUTYCZNEJ HASCO-LEK SPÓŁKA AKCYJNA, Wrocław, Polska.

**113564** 2004 11 16 A. Wprowadzono zmianę uprawnionego przez wykreślenie wpisu: Han Stanisław Hasco-Lek Przedsiębiorstwo Produkcji Farmaceutycznej, Wrocław, Polska i dokonanie wpisu: PRZEDSIĘBIORSTWO PRODUKCJI FARMACEUTYCZNEJ HASCO-LEK SPÓŁKA AKCYJNA, Wrocław, Polska.

**113565** 2004 11 16 A. Wprowadzono zmianę uprawnionego przez wykreślenie wpisu: Han Stanisław Hasco-Lek Przedsiębiorstwo Produkcji Farmaceutycznej i, Wrocław, Polska i dokonanie wpisu: PRZEDSIĘBIORSTWO PRODUKCJI FARMACEUTYCZNEJ HASCO-LEK SPÓŁKA AKCYJNA, Wrocław, Polska.

**113566** 2004 11 16 A. Wprowadzono zmianę uprawnionego przez wykreślenie wpisu: Han Stanisław Hasco-Lek Przedsiębiorstwo Produkcji Farmaceutycznej, Wrocław, Polska i dokonanie wpisu: PRZEDSIĘBIORSTWO PRODUKCJI FARMACEUTYCZNEJ HASCO-LEK SPÓŁKA AKCYJNA, Wrocław, Polska.

**113567** 2004 11 16 A. Wprowadzono zmianę uprawnionego przez wykreślenie wpisu: Han Stanisław Hasco-Lek Przedsiębiorstwo Produkcji Farmaceutycznej, Wrocław, Polska i dokonanie wpisu: PRZEDSIĘBIORSTWO PRODUKCJI FARMACEUTYCZNEJ HASCO-LEK SPÓŁKA AKCYJNA, Wrocław, Polska.

**113568** 2004 11 16 A. Wprowadzono zmianę uprawnionego przez wykreślenie wpisu: Han Stanisław Hasco-Lek Przedsiębiorstwo Produkcji Farmaceutycznej, Wrocław, Polska i dokonanie wpisu: PRZEDSIĘBIORSTWO PRODUKCJI FARMACEUTYCZNEJ HASCO-LEK SPÓŁKA AKCYJNA, Wrocław, Polska.

**113569** 2004 11 16 A. Wprowadzono zmianę uprawnionego przez wykreślenie wpisu: Han Stanisław Hasco-Lek Przedsiębiorstwo Produkcji Farmaceutycznej, Wrocław, Polska i dokonanie wpisu: PRZEDSIĘBIORSTWO PRODUKCJI FARMACEUTYCZNEJ HASCO-LEK SPÓŁKA AKCYJNA, Wrocław, Polska.

**113930** 2004 11 16 A. Wprowadzono zmianę uprawnionego przez wykreślenie wpisu: Metro SB-Handels AG, Baar, Szwajcaria i dokonanie wpisu: MIP METRO Group Intellectual Property GmbH & Co. KG, Düsseldorf, Niemcy.

**114295** 2004 11 04 A. Wprowadzono zmianę uprawnionego przez wykreślenie wpisu: Maniarski Piotr, Pawlus Piotr Firma Handlowa NIKELMAN S.C., Żywiec, Polska i dokonanie wpisu: NIKELMAN SPÓŁKA Z OGRANICZONĄ ODPOWIEDZIALNOŚCIĄ, Katowice, Polska.

**114357** 2004 11 10 A. Wprowadzono zmianę siedziby uprawnionego przez wykreślenie wpisu: TOMMY HILFIGER LICENSING, INC. (a Delaware corporation), Wilmington, Stany Zjednoczone Ameryki i dokonanie wpisu: TOMMY HILFIGER LICENSING, INC. (a Delaware corporation), Newark, Stany Zjednoczone Ameryki.

**114576** 2004 11 18 A. Wprowadzono zmianę uprawnionego przez wykreślenie wpisu: Krzywkowski Marek Przedsiębiorstwo Produkcyjno-Handlowe DAKA, Gdynia, Polska i dokonanie wpisu: Przedsiębiorstwo Produkcyjno-Handlowe DAKA Sp. z o.o., Gdynia, Polska.

**114642** 2004 11 15 A. Wprowadzono zmianę nazwy uprawnionego przez wykreślenie wpisu: Sopockie Towarzystwo Ubezpieczeniowe Ergo Hestia Spółka Akcyjna, Sopot, Polska i dokonanie wpisu: Sopockie Towarzystwo Ubezpieczeń Ergo Hestia Spółka Akcyjna, Sopot, Polska.

**114739** 2004 11 10 A. Wprowadzono zmianę siedziby uprawnionego przez wykreślenie wpisu: TOMMY HILFIGER LICENSING, INC. (a Delaware corporation), Wilmington, Stany Zjednoczone Ameryki i dokonanie wpisu: TOMMY HILFIGER LICENSING, INC. (a Delaware corporation), Newark, Stany Zjednoczone Ameryki.

**114941** 2004 11 10 A. Wprowadzono zmianę siedziby uprawnionego przez wykreślenie wpisu: TOMMY HILFIGER LICENSING, INC. (a Delaware corporation), Wilmington, Stany Zjednoczone Ameryki i dokonanie wpisu: TOMMY HILFIGER LICENSING, INC. (a Delaware corporation), Newark, Stany Zjednoczone Ameryki.

**115295** 2004 11 08 D. Dokonano wpisu: W dniu 12 września 1997 r. zawarto umowę licencyjną niewyłączną i pełną na używanie znaku towarowego na okres dwunastu lat od dnia 30 września 1997 r. do 30 września 2009 r., przez DELICJA Spółka z ograniczoną odpowiedzialnością, Płońsk, Polska.

**115295** 2004 11 08 D. Wprowadzono zmianę licencjodawcy przez wykreślenie wpisu: DELICJA Spółka z ograniczoną odpowiedzialnością, Płońsk, Polska i dokonanie wpisu: „GENERAL BISCUITS POLSKA” Spółka z ograniczoną odpowiedzialnością, Warszawa, Polska.

**115295** 2004 11 08 D. Wprowadzono zmianę licencjodawcy przez wykreślenie wpisu: „GENERAL BISCUITS POLSKA” Spółka z ograniczoną odpowiedzialnością, Warszawa, Polska i dokonanie wpisu: DANONE CIASTKA Spółka z ograniczoną odpowiedzialnością, Warszawa, Polska.

**115295** 2004 11 08 D. Wprowadzono zmianę licencjodawcy przez wykreślenie wpisu: DANONE CIASTKA Spółka z ograniczoną odpowiedzialnością, Warszawa, Polska i dokonanie wpisu: „LU POLSKA” Spółka z ograniczoną odpowiedzialnością, Warszawa, Polska.

**115295** 2004 11 08 D. Wprowadzono zmianę licencjodawcy przez wykreślenie wpisu: „LU POLSKA” Spółka z ograniczoną odpowiedzialnością, Warszawa, Polska i dokonanie wpisu: „LU POLSKA” Spółka Akcyjna, Warszawa, Polska.

**115296** 2004 11 08 D. Dokonano wpisu: W dniu 12 września 1997 r. zawarto umowę licencyjną niewyłączną i pełną na używanie znaku towarowego na okres dwunastu lat od dnia 30 września 1997 r. do 30 września 2009 r., przez DELICJA Spółka z ograniczoną odpowiedzialnością, Płońsk, Polska.

**115296** 2004 11 08 D. Wprowadzono zmianę licencjodawcy przez wykreślenie wpisu: DELICJA Spółka z ograniczoną odpowiedzialnością, Płońsk, Polska i dokonanie wpisu: „GENERAL BISCUITS POLSKA” Spółka z ograniczoną odpowiedzialnością, Warszawa, Polska.

**115296** 2004 11 08 D. Wprowadzono zmianę licencjobiorcy przez wykreślenie wpisu: „GENERAL BISCUITS POLSKA” Spółka z ograniczoną odpowiedzialnością, Warszawa, Polska i dokonanie wpisu: DANONE CIASTKA Spółka z ograniczoną odpowiedzialnością, Warszawa, Polska.

**115296** 2004 11 08 D. Wprowadzono zmianę licencjobiorcy przez wykreślenie wpisu: DANONE CIASTKA Spółka z ograniczoną odpowiedzialnością, Warszawa, Polska i dokonanie wpisu: „LU POLSKA” Spółka z ograniczoną odpowiedzialnością, Warszawa, Polska.

**115296** 2004 11 08 D. Wprowadzono zmianę licencjobiorcy przez wykreślenie wpisu: „LU POLSKA” Spółka z ograniczoną odpowiedzialnością, Warszawa, Polska i dokonanie wpisu: „LU POLSKA” Spółka Akcyjna, Warszawa, Polska.

**11533 1** 2004 11 16 A. Wprowadzono zmianę uprawnionego przez wykreślenie wpisu: Metro SB-Handels AG, Baar, Szwajcaria i dokonanie wpisu: MIP METRO Group Intellectual Property GmbH & Co. KG, Düsseldorf, Niemcy.

**115332** 2004 11 16 A. Wprowadzono zmianę uprawnionego przez wykreślenie wpisu: Metro SB-Handels AG, Baar, Szwajcaria i dokonanie wpisu: MIP METRO Group Intellectual Property GmbH & Co. KG, Düsseldorf, Niemcy.

**115558** 2004 11 29 A. Wprowadzono zmianę uprawnionego przez wykreślenie wpisu: Kopczyński Sławomir, Zdunek Krystyna DAREX Wielobranżowa Spółka Cywilna, Mory, Polska i dokonanie wpisu: OCEANUS SP. z o.o., Serock, Polska.

**115660** 2004 11 23 A. Wprowadzono zmianę siedziby uprawnionego przez wykreślenie wpisu: Castel Freres Spółka z o.o., Legnica, Polska i dokonanie wpisu: Castel Freres Spółka z o.o., Warszawa, Polska.

**115705** 2004 11 16 A. Wprowadzono zmianę uprawnionego przez wykreślenie wpisu: Metro SB-Handels AG, Baar, Szwajcaria i dokonanie wpisu: MIP METRO Group Intellectual Property GmbH & Co. KG, Düsseldorf, Niemcy.

**116530** 2004 11 10 A. Wprowadzono zmianę uprawnionego przez wykreślenie wpisu: Bulica Waldemar, Czepiel Stanisław, Płoński Grzegorz Pracownia Informatyki NUMERON S.C., Częstochowa, Polska i dokonanie wpisu: Pracownia Informatyki NUMERON Spółka z o.o., Częstochowa, Polska.

**116738** 2004 11 29 A. Wprowadzono zmianę uprawnionego przez wykreślenie wpisu: ZIGZAG Spółka z o.o., Warszawa, Polska i dokonanie wpisu: INTERNET GROUP S.A., Warszawa, Polska.

**117167** 2004 11 05 D. Dokonano wpisu: W dniu 20 lipca 2004 r. zawarto umowę licencyjną pełną i wyłączną na użytkowanie znaku towarowego numer R-117167 na okres 10 lat przez: Przetwórstwo Ryb PRORYB B.Z. Dyzmańscy Spółka z o.o., Rumia, Polska.

**117780** 2004 11 24 A. Wprowadzono zmianę uprawnionego przez wykreślenie wpisu: F. Hoffmann-La Roche AG, Bazylea, Szwajcaria i dokonanie wpisu: DSM IP Assets B.V., Heerlen, Holandia.

**117782** 2004 11 04 A. Wprowadzono zmianę uprawnionego przez wykreślenie wpisu: BASS HOLDINGS LIMITED, Burton-on-Trent, Wielka Brytania i dokonanie wpisu: COORS WORLDWIDE, INC., Golden, Stany Zjednoczone Ameryki.

**118037** 2004 11 04 A. Wprowadzono zmianę nazwy uprawnionego przez wykreślenie wpisu: Miągowski Tomasz, Elżbieta Miągowska DEBIUT PLUS Biuro Handlowo Usługowe S.C., Łódź, Polska i dokonanie wpisu: „DEBIUT PLUS E.T. MIĄGOWSCY SPÓŁKA JAWNA” Łódź, Polska.

**118481** 2004 11 30 A. Wprowadzono zmianę uprawnionego przez wykreślenie wpisu: Polski Dom Wydawniczy Spółka z o.o., Warszawa, Polska i dokonanie wpisu: WYDAWNICTWO BAUER Sp. z o.o., Sp. k., Warszawa, Polska.

**118482** 2004 11 30 A. Wprowadzono zmianę uprawnionego przez wykreślenie wpisu: Polski Dom Wydawniczy Spółka z o.o., Warszawa, Polska i dokonanie wpisu: WYDAWNICTWO BAUER Sp. z o.o., Sp. k., Warszawa, Polska.

**118483** 2004 11 30 A. Wprowadzono zmianę uprawnionego przez wykreślenie wpisu: Polski Dom Wydawniczy Spółka z o.o., Warszawa, Polska i dokonanie wpisu: WYDAWNICTWO BAUER Sp. z o.o., Sp. k., Warszawa, Polska.

**118519** 2004 11 16 A. Wprowadzono zmianę uprawnionego przez wykreślenie wpisu: Han Stanisław Przedsiębiorstwo Produkcji Farmaceutycznej HASCO-LEK, Wrocław, Polska i dokonanie wpisu: PRZEDSIĘBIORSTWO PRODUKCJI FARMACEUTYCZNEJ HASCO-LEK SPÓŁKA AKCYJNA, Wrocław, Polska.

**118742** 2004 11 04 A. Wprowadzono zmianę nazwy i siedziby uprawnionego przez wykreślenie wpisu: Gašior Marianna, Gašior Bożena, Gašior Mirosław SOFEX S.C., Gniezno, Polska i dokonanie wpisu: „SOFEX” MIROSŁAW GAŠIOR SPÓŁKA JAWNA, Skierszewo, Polska.

**118840** 2004 11 16 D. Dokonano wpisu: W dniu 01 sierpnia 2003 r. zawarto umowę licencyjną pełną na użytkowanie znaku towarowego numer R-118840 na okres od dnia 02.08.2003 r. do dnia 30 grudnia 2006 r., przez: VITA POLYMERS POLAND Sp. z o.o., Brzeg Dolny, Polska.

**119154** 2004 11 02 A. Wprowadzono zmianę uprawnionego przez wykreślenie wpisu: AGROS-FORTUNA Sp. z o.o., Tarczyn, Polska, i dokonanie wpisu: PRZETWÓRSTWO OWOCÓW i WARZYW GOMAR-IRENA i MICHAŁ GÓRNIAK, Lipsko, Polska.

**119203** 2004 10 23 A. Wprowadzono zmianę siedziby uprawnionego przez wykreślenie wpisu: Isola A/S, Eidanger, Norwegia i dokonanie wpisu: Isola A/S, Porsgruun, Norwegia.

**119283** 2004 11 29 A. Wprowadzono zmianę uprawnionego przez wykreślenie wpisu: HIRSCH-POL Przedsiębiorstwo Produkcji Handlowe Jan Hirsch, Osielsko-Myszęcinek, Polska i dokonanie wpisu: HIRSCH-POL Jan i Maciej Hirsch S.C., Myszęcinek, Polska.

**119283** 2004 11 29 A. Wprowadzono zmianę uprawnionego przez wykreślenie wpisu: HIRSCH-POL Jan i Maciej Hirsch S.C., Myszęcinek, Polska i dokonanie wpisu: HIRSCH-POL Sp. z o.o., Myszęcinek, Polska.

**119345** 2004 11 16 A. Wprowadzono zmianę uprawnionego przez wykreślenie wpisu: Han Stanisław Przedsiębiorstwo Produkcji Farmaceutycznej HASCO-LEK, Wrocław, Polska i dokonanie wpisu: PRZEDSIĘBIORSTWO PRODUKCJI FARMACEUTYCZNEJ HASCO-LEK SPÓŁKA AKCYJNA, Wrocław, Polska.

**119346** 2004 11 16 A. Wprowadzono zmianę uprawnionego przez wykreślenie wpisu: Han Stanisław Przedsiębiorstwo Produkcji Farmaceutycznej HASCO-LEK, Wrocław, Polska i dokonanie wpisu: PRZEDSIĘBIORSTWO PRODUKCJI FARMACEUTYCZNEJ HASCO-LEK SPÓŁKA AKCYJNA, Wrocław, Polska.

**119733** 2004 11 05 A. Wprowadzono zmianę uprawnionego przez wykreślenie wpisu: Rzodkiewicz Przemysław Agencja MINT, Warszawa, Polska i dokonanie wpisu: ZOLTRIX INTERNATIONAL LIMITED, Kowloon Bay, Specjalny Region Administracyjny Chińskiej Republiki Ludowej – Hong – Kong.



**119890** 2004 11 02 A. Wprowadzono zmianę uprawnionego przez wykreślenie wpisu: Bytner Józef Przedsiębiorstwo Produkcyjno-Usługowo-Handlowe Hurtownia Artykułów Technicznych SEMA, Inowrocław, Polska i dokonanie wpisu: PRZEDSIĘBIORSTWO PRODUKCYJNO-USŁUGOWO-HANDLOWE „SEMA” JÓZEF BYTNER, EWA ANNA BYTNER, Inowrocław, Polska.

**119890** 2004 11 02 A. Wprowadzono zmianę uprawnionego przez wykreślenie wpisu: PRZEDSIĘBIORSTWO PRODUKCYJNO-USŁUGOWO-HANDLOWE „SEMA” JÓZEF BYTNER, EWA ANNA BYTNER Inowrocław, Polska i dokonanie wpisu: SEMA SPÓŁKA Z OGRANICZONĄ ODPOWIEDZIALNOŚCIĄ, Inowrocław, Polska.

**120372** 2004 11 19 A. Wprowadzono zmianę uprawnionego przez wykreślenie wpisu: Przedsiębiorstwo Farmaceutyczne ANPHARM S.A., Warszawa, Polska i dokonanie wpisu: BIOVENA PHARMA SP. z o.o., Warszawa, Polska.

**120487** 2004 11 04 A. Wprowadzono zmianę siedziby uprawnionego przez wykreślenie wpisu: SORAVA Spółka Akcyjna, Warszawa, Polska i dokonanie wpisu: SORAYA SPÓŁKA AKCYJNA, Radzymin, Polska.

**120578** 2004 11 19 A. Wprowadzono zmianę siedziby uprawnionego przez wykreślenie wpisu: C-LAND S.A., Pieńków, Polska i dokonanie wpisu: C-LAND S.A., WARSZAWA, Polska.

**120578** 2004 11 19 A. Wprowadzono zmianę uprawnionego przez wykreślenie wpisu: C-LAND S.A., WARSZAWA, Polska i dokonanie wpisu: C-LAND Sp. z o.o., WARSZAWA, Polska.

**120838** 2004 11 29 A. Wprowadzono zmianę uprawnionego przez wykreślenie wpisu: Unilever N.V., Rotterdam, Holandia i dokonanie wpisu: Lornamead Home & Personal Care Limited, St Peter, Jersey, Wielka Brytania.

**120838** 2004 11 29 A. Wprowadzono zmianę uprawnionego przez wykreślenie wpisu: Lornamead Home & Personal Care Limited, St Peter, Jersey, Wielka Brytania i dokonanie wpisu: Lypsy Holdings Limited, St Peter, Jersey, Wielka Brytania.

**120909** 2004 11 23 A. Wprowadzono zmianę nazwy i siedziby uprawnionego przez wykreślenie wpisu: Fuisz Technologies Ltd. (Delaware corporation), Chantilly, Stany Zjednoczone Ameryki i dokonanie wpisu: Biovail Technologies Ltd. (Dellaware corporation), Wilmington Stany Zjednoczone Ameryki.

**120909** 2004 11 23 A. Wprowadzono zmianę uprawnionego przez wykreślenie wpisu: Biovail Technologies Ltd. (Dellaware corporation), Wilmington Stany Zjednoczone Ameryki i dokonanie wpisu: Biovail Laboratories, Inc., Collymore Rock, St. Michael, Barbados.

**121033** 2004 11 17 A. Wprowadzono zmianę nazwy i siedziby uprawnionego przez wykreślenie wpisu: „AGROS-FORTUNA” SPÓŁKA Z OGRANICZONĄ ODPOWIEDZIALNOŚCIĄ, Tarczyn, Polska i dokonanie wpisu: „AGROS NOVA” SPÓŁKA Z OGRANICZONĄ ODPOWIEDZIALNOŚCIĄ, Warszawa, Polska.

**121071** 2004 11 30 A. Wprowadzono zmianę uprawnionego przez wykreślenie wpisu: VITAX FOODS Sp. z o.o., Dobrzyca, Polska i dokonanie wpisu: PLANTAROL Sp. z o.o., Klęka, Polska.

**121711** 2004 11 29 A. Wprowadzono zmianę uprawnionego przez wykreślenie wpisu: Szczepaniak Marek, Szczepaniak Jarosław Firma Produkcyjno Handlowa JMAR S.C., Albertów, Polska i dokonanie wpisu: Szczepaniak Marek, Szczepaniak Jarosław, Szczepaniak Mariola Firma Produkcyjno Handlowa JAMAR S.C., Lipie, Polska.

**121817** 2004 11 05 A. Wprowadzono zmianę uprawnionego przez wykreślenie wpisu: Witko Irena, Witko Czesław Firma Han-

dlowa GIEWONT S.C., Tyczyn, Polska i dokonanie wpisu: Firma Handlowo-Produkcyjna „Giewont” Spółka z o.o., Rzeszów, Polska.

**121883** 2004 11 29 A. Wprowadzono zmianę uprawnionego przez wykreślenie wpisu: Hirsz Jan Przedsiębiorstwo Produkcyjno Handlowe HIRSCH-POL, Osielsko-Myszęcinek, Polska i dokonanie wpisu: HIRSCH-POL Jan i Maciej Hirsch S.C., Myszęcinek, Polska.

**121883** 2004 11 29 A. Wprowadzono zmianę uprawnionego przez wykreślenie wpisu: HIRSCH-POL Jan i Maciej Hirsch S.C., Myszęcinek, Polska i dokonanie wpisu: HIRSCH-POL Sp. z o.o., Myszęcinek, Polska.

**122198** 2004 11 29 A. Wprowadzono zmianę uprawnionego przez wykreślenie wpisu: Przedsiębiorstwo Produkcyjno Wdrożeniowe „Polinova” Spółka z o.o., Bieruń, Polska i dokonanie wpisu: POLINOVA S.A., Oświęcim, Polska.

**122198** 2004 11 29 A. Wprowadzono zmianę uprawnionego przez wykreślenie wpisu: POLINOVA S.A., Oświęcim, Polska i dokonanie wpisu: Zakłady Chemiczne ORGANIKA-AZOT S.A., Jaworzno, Polska.

**122199** 2004 11 29 A. Wprowadzono zmianę uprawnionego przez wykreślenie wpisu: Przedsiębiorstwo Produkcyjno Wdrożeniowe „Polinova” Spółka z o.o., Bieruń, Polska i dokonanie wpisu: POLINOVA S.A., Oświęcim, Polska.

**122199** 2004 11 29 A. Wprowadzono zmianę uprawnionego przez wykreślenie wpisu: POLINOVA S.A., Oświęcim, Polska i dokonanie wpisu: Zakłady Chemiczne ORGANIKA-AZOT S.A., Jaworzno, Polska.

**122214** 2004 11 15 A. Wprowadzono zmianę uprawnionego przez wykreślenie wpisu: N.P. PHARMA Spółka z o.o., Ostrów Mazowiecki, Polska i dokonanie wpisu: NATUR PRODUKT ZDROVIT SPÓŁKA Z OGRANICZONĄ ODPOWIEDZIALNOŚCIĄ, Warszawa, Polska.

**122297** 2004 11 29 A. Wprowadzono zmianę uprawnionego przez wykreślenie wpisu: Hirsz Jan HIRSCH-POL Przedsiębiorstwo Produkcyjno Handlowe, Osielsko-Myszęcinek, Polska i dokonanie wpisu: HIRSCH-POL Jan i Maciej Hirsch S.C., Myszęcinek, Polska.

**122297** 2004 11 29 A. Wprowadzono zmianę uprawnionego przez wykreślenie wpisu: HIRCH-POL Jan i Maciej Hirsch S.C., Myszęcinek, Polska i dokonanie wpisu: HIRSCH-POL Sp. z o.o., Myszęcinek, Polska.

**122383** 2004 11 22 A. Wprowadzono zmianę uprawnionego przez wykreślenie wpisu: Shantra Poland Corporation Ltd., Gdynia, Polska i dokonanie wpisu: LANDMARK POLAND CO LTD., Gdańsk, Polska.

**122462** 2004 11 04 A. Wprowadzono zmianę nazwy uprawnionego przez wykreślenie wpisu: Strzelińska Teresa, Strzeliński Michał, Strzeliński Marian, Michalska Anna, Przecherska Maria Przedsiębiorstwo Produkcyjno-Handlowe Browar Staropolski S.C., Zduńska Wola, Polska i dokonanie wpisu: PRZEDSIĘBIORSTWO PRODUKCYJNO-HANDLOWE „BROWAR STARA-POLSKI” TERESA STRZELIŃSKA SPÓŁKA JAWNA, Zduńska Wola, Polska.

**122764** 2004 11 15 A. Wprowadzono zmianę nazwy uprawnionego przez wykreślenie wpisu: Sopotkie Towarzystwo Ubezpieczeniowe Ergo Hestia Spółka Akcyjna, Sopot, Polska i dokonanie wpisu: Sopotkie Towarzystwo Ubezpieczeń Ergo Hestia Spółka Akcyjna, Sopot, Polska.

**122842** 2004 11 16 A. Wprowadzono zmianę uprawnionego przez wykreślenie wpisu: Han Stanisław Przedsiębiorstwo Produkcji Farmaceutycznej HASCO-LEK, Wrocław, Polska i dokonanie



wpisu: PRZEDSIĘBIORSTWO PRODUKCJI FARMACEUTYCZNEJ HASCO-LEK SPÓŁKA AKCYJNA, Wrocław, Polska.

**122843** 2004 11 16 A. Wprowadzono zmianę uprawnionego przez wykreślenie wpisu: Han Stanisław Przedsiębiorstwo Produkcji Farmaceutycznej HASCO-LEK, Wrocław, Polska i dokonanie wpisu: PRZEDSIĘBIORSTWO PRODUKCJI FARMACEUTYCZNEJ HASCO-LEK SPÓŁKA AKCYJNA, Wrocław, Polska.

**122844** 2004 11 16 A. Wprowadzono zmianę uprawnionego przez wykreślenie wpisu: Han Stanisław Przedsiębiorstwo Produkcji Farmaceutycznej HASCO-LEK, Wrocław, Polska i dokonanie wpisu: PRZEDSIĘBIORSTWO PRODUKCJI FARMACEUTYCZNEJ HASCO-LEK SPÓŁKA AKCYJNA, Wrocław, Polska.

**122845** 2004 11 16 A. Wprowadzono zmianę uprawnionego przez wykreślenie wpisu: Han Stanisław Przedsiębiorstwo Produkcji Farmaceutycznej HASCO-LEK, Wrocław, Polska i dokonanie wpisu: PRZEDSIĘBIORSTWO PRODUKCJI FARMACEUTYCZNEJ HASCO-LEK SPÓŁKA AKCYJNA, Wrocław, Polska.

**122846** 2004 11 16 A. Wprowadzono zmianę uprawnionego przez wykreślenie wpisu: Han Stanisław Przedsiębiorstwo Produkcji Farmaceutycznej HASCO-LEK, Wrocław, Polska i dokonanie wpisu: PRZEDSIĘBIORSTWO PRODUKCJI FARMACEUTYCZNEJ HASCO-LEK SPÓŁKA AKCYJNA, Wrocław, Polska.

**122850** 2004 11 23 A. Wprowadzono zmianę uprawnionego przez wykreślenie wpisu: Han Stanisław Przedsiębiorstwo Produkcji Farmaceutycznej HASCO-LEK, Wrocław, Polska i dokonanie wpisu: PRZEDSIĘBIORSTWO PRODUKCJI FARMACEUTYCZNEJ HASCO-LEK SPÓŁKA AKCYJNA, Wrocław, Polska.

**122851** 2004 11 23 A. Wprowadzono zmianę uprawnionego przez wykreślenie wpisu: Han Stanisław Przedsiębiorstwo Produkcji Farmaceutycznej HASCO-LEK, Wrocław, Polska i dokonanie wpisu: PRZEDSIĘBIORSTWO PRODUKCJI FARMACEUTYCZNEJ HASCO-LEK SPÓŁKA AKCYJNA, Wrocław, Polska.

**122928** 2004 11 16 A. Wprowadzono zmianę uprawnionego przez wykreślenie wpisu: Metro SB-Handels AG, Baar, Szwajcaria i dokonanie wpisu: MIP METRO Group Intellectual Property GmbH & Co. KG, Düsseldorf, Niemcy.

**123056** 2004 11 04 A. Wprowadzono zmianę nazwy uprawnionego przez wykreślenie wpisu: Strzelińska Teresa, Strzeliński Michał, Strzeliński Marian, Michalska Anna, Przecherska Maria Przedsiębiorstwo Produkcyjno-Handlowe Browar Staropolski S.C., Zduńska Wola, Polska i dokonanie wpisu: PRZEDSIĘBIORSTWO PRODUKCYJNO-HANDLOWE „BROWAR STARA-POLSKI” TERESA STRZELIŃSKA SPÓŁKA JAWNA, Zduńska Wola, Polska.

**123085** 2004 11 29 A. Wprowadzono zmianę uprawnionego przez wykreślenie wpisu: J.Dziarek, W.Szymański Przedsiębiorstwo Wielobranżowe „OPRIMAL” Spółka Jawna, Kołobrzeg, Polska i dokonanie wpisu: „OPTIMAL” Spółka z o.o., Kołobrzeg, Polska.

**123364** 2004 11 08 A. Wprowadzono zmianę uprawnionego przez wykreślenie wpisu: Śląskie Zakłady Przemysłu Cukierniczego HANKA S.A., Siemianowice Śląskie, Polska i dokonanie wpisu: Zakład Produkcji Cukierniczej „MICHAŁEK” Sp. z o.o., Będzin, Polska.

**123659** 2004 11 16 A. Wprowadzono zmianę nazwy uprawnionego przez wykreślenie wpisu: Zakłady Farmaceutyczne „BIOWET” Sp. z o.o., Gorzów Wlkp., Polska i dokonanie wpisu: „VETOQUINOL BIOWET” SPÓŁKA Z OGRANICZONĄ ODPOWIEDZIALNOŚCIĄ, Gorzów Wielkopolski, Polska.

**123660** 2004 11 16 A. Wprowadzono zmianę nazwy uprawnionego przez wykreślenie wpisu: Zakłady Farmaceutyczne „BIOWET” Sp. z o.o., Gorzów Wlkp., Polska i dokonanie wpisu:

„VETOQUINOL BIOWET” SPÓŁKA Z OGRANICZONĄ ODPOWIEDZIALNOŚCIĄ, Gorzów Wielkopolski, Polska.

**123768** 2004 11 16 A. Wprowadzono zmianę nazwy uprawnionego przez wykreślenie wpisu: Zakłady Farmaceutyczne „BIOWET” Sp. z o.o., Gorzów Wlkp., Polska i dokonanie wpisu: „VETOQUINOL BIOWET” SPÓŁKA Z OGRANICZONĄ ODPOWIEDZIALNOŚCIĄ, Gorzów Wielkopolski, Polska.

**123831** 2004 11 23 A. Wprowadzono zmianę uprawnionego przez wykreślenie wpisu: Han Stanisław Przedsiębiorstwo Produkcji Farmaceutycznej HASCO-LEK, Wrocław, Polska i dokonanie wpisu: PRZEDSIĘBIORSTWO PRODUKCJI FARMACEUTYCZNEJ HASCO-LEK SPÓŁKA AKCYJNA, Wrocław, Polska.

**123832** 2004 11 23 A. Wprowadzono zmianę uprawnionego przez wykreślenie wpisu: Han Stanisław Przedsiębiorstwo Produkcji Farmaceutycznej HASCO-LEK, Wrocław, Polska i dokonanie wpisu: PRZEDSIĘBIORSTWO PRODUKCJI FARMACEUTYCZNEJ HASCO-LEK SPÓŁKA AKCYJNA, Wrocław, Polska.

**123833** 2004 11 23 A. Wprowadzono zmianę uprawnionego przez wykreślenie wpisu: Han Stanisław Przedsiębiorstwo Produkcji Farmaceutycznej HASCO-LEK, Wrocław, Polska i dokonanie wpisu: PRZEDSIĘBIORSTWO PRODUKCJI FARMACEUTYCZNEJ HASCO-LEK SPÓŁKA AKCYJNA, Wrocław, Polska.

**123834** 2004 11 23 A. Wprowadzono zmianę uprawnionego przez wykreślenie wpisu: Han Stanisław Przedsiębiorstwo Produkcji Farmaceutycznej HASCO-LEK, Wrocław, Polska i dokonanie wpisu: PRZEDSIĘBIORSTWO PRODUKCJI FARMACEUTYCZNEJ HASCO-LEK SPÓŁKA AKCYJNA, Wrocław, Polska.

**123835** 2004 11 23 A. Wprowadzono zmianę uprawnionego przez wykreślenie wpisu: Han Stanisław Przedsiębiorstwo Produkcji Farmaceutycznej HASCO-LEK, Wrocław, Polska i dokonanie wpisu: PRZEDSIĘBIORSTWO PRODUKCJI FARMACEUTYCZNEJ HASCO-LEK SPÓŁKA AKCYJNA, Wrocław, Polska.

**123841** 2004 11 16 A. Wprowadzono zmianę nazwy uprawnionego przez wykreślenie wpisu: Zakłady Farmaceutyczne „BIOWET” Sp. z o.o., Gorzów Wlkp., Polska i dokonanie wpisu: „VETOQUINOL BIOWET” SPÓŁKA Z OGRANICZONĄ ODPOWIEDZIALNOŚCIĄ, Gorzów Wielkopolski, Polska.

**123903** 2004 11 04 A. Wprowadzono zmianę nazwy uprawnionego przez wykreślenie wpisu: Walat Józef, Mądry Bogdan EKOMA S.C. Produkcja-Handel-Usługi, Zielonka, Polska i dokonanie wpisu: PRODUKCJA-HANDEL-USŁUGI „EKOMA” SPÓŁKA JAWNA JÓZEF WALAT – BOGDAN MĄDRY, Zielonka, Polska.

**124016** 2004 11 04 A. Wprowadzono zmianę uprawnionego przez wykreślenie wpisu: BOVIS LEND LEASE HOLDINGS LIMITED, Harrow, Wielka Brytania i dokonanie wpisu: Lend Lease Corporation Limited, Millers Point 2000 NSW (Sydney), Australia.

**124017** 2004 11 04 A. Wprowadzono zmianę uprawnionego przez wykreślenie wpisu: BOVIS LEND LEASE HOLDINGS LIMITED, Harrow, Wielka Brytania i dokonanie wpisu: Lend Lease Corporation Limited, Millers Point 2000 NSW (Sydney), Australia.

**124087** 2004 11 15 A. Wprowadzono zmianę nazwy uprawnionego przez wykreślenie wpisu: Sopotkie Towarzystwo Ubezpieczeniowe Ergo Hestia Spółka Akcyjna, Sopot, Polska i dokonanie wpisu: Sopotkie Towarzystwo Ubezpieczeń Ergo Hestia Spółka Akcyjna, Sopot, Polska.

**124138** 2004 11 29 A. Wprowadzono zmianę uprawnionego przez wykreślenie wpisu: Hirsch Jan Przedsiębiorstwo Produkcyjno-Handlowe HIRSCH-POL, Osielsko-Myszęcinek, Polska i dokonanie wpisu: HIRSCH-POL Jan i Maciej Hirsch S.C., Myszęcinek, Polska.

**124138** 2004 11 29 A. Wprowadzono zmianę uprawnionego przez wykreślenie wpisu: HIRSCH-POL Jan i Maciej Hirsch S.C., Myślęcinek, Polska i dokonanie wpisu: HIRSCH-POL Sp. z o.o., Myślęcinek, Polska.

**124169** 2004 11 15 A. Wprowadzono zmianę nazwy uprawnionego przez wykreślenie wpisu: Sopotkie Towarzystwo Ubezpieczeniowe Ergo Hestia Spółka Akcyjna, Sopot, Polska i dokonanie wpisu: Sopotkie Towarzystwo Ubezpieczeń Ergo Hestia Spółka Akcyjna, Sopot, Polska.

**124198** 2004 11 16 A. Wprowadzono zmianę nazwy uprawnionego przez wykreślenie wpisu: Zakłady Farmaceutyczne „BIOWET” Sp. z o.o., Gorzów Wlkp., Polska i dokonanie wpisu: „VETOQUINOL BIOWET” SPÓŁKA Z OGRANICZONĄ ODPOWIEDZIALNOŚCIĄ, Gorzów Wielkopolski, Polska.

**124199** 2004 11 16 A. Wprowadzono zmianę nazwy uprawnionego przez wykreślenie wpisu: Zakłady Farmaceutyczne „BIOWET” Sp. z o.o., Gorzów Wlkp., Polska i dokonanie wpisu: „VETOQUINOL BIOWET” SPÓŁKA Z OGRANICZONĄ ODPOWIEDZIALNOŚCIĄ, Gorzów Wielkopolski, Polska.

**124340** 2004 11 23 A. Wprowadzono zmianę uprawnionego przez wykreślenie wpisu: Hepworth Heating Limited, Belper, Wielka Brytania i dokonanie wpisu: Vaillant GmbH, Remscheid, Niemcy.

**124423** 2004 11 05 A. Wprowadzono zmianę nazwy uprawnionego przez wykreślenie wpisu: KODALUX Spółka z o.o., Warszawa, Polska i dokonanie wpisu: FotoStar Sudcolor Sp. z o.o., Warszawa, Polska.

**124613** 2004 11 15 A. Wprowadzono zmianę nazwy uprawnionego przez wykreślenie wpisu: Sopotkie Towarzystwo Ubezpieczeniowe Ergo Hestia Spółka Akcyjna, Sopot, Polska i dokonanie wpisu: Sopotkie Towarzystwo Ubezpieczeń Ergo Hestia Spółka Akcyjna, Sopot, Polska.

**124808** 2004 11 02 A. Wprowadzono zmianę uprawnionego przez wykreślenie wpisu: Nogaj Tadeusz, Nogaj Karolina Zakład Handlowo-Usługowy AGRO-STAR S.C., Kalisz, Polska i dokonanie wpisu: „AGRO-STAR” TADEUSZ NOGAJ Spółka Jawna, Kalisz, Polska.

**124999** 2004 11 29 A. Wprowadzono zmianę uprawnionego przez wykreślenie wpisu: Kastrau Kazimierz Henryk, Kastrau Julita, Kastrau Barbara Firma Handlowo-Usługowa ANTYSEPTYKA S.C., Biskupiec, Polska i dokonanie wpisu: Firma Handlowo-Usługowa ANTYSEPTYKA S.C. Kazimierz Kastrau, Barbara Kastrau, Biskupiec, Polska.

**124999** 2004 11 29 A. Wprowadzono zmianę nazwy uprawnionego przez wykreślenie wpisu: Firma Handlowo-Usługowa ANTYSEPTYKA S.C. Kazimierz Kastrau, Barbara Kastrau, Biskupiec, Polska i dokonanie wpisu: Firma Handlowo-Usługowa ANTYSEPTYKA Kastrau S.J., Biskupiec, Polska.

**125166** 2004 11 23 A. Wprowadzono zmianę uprawnionego przez wykreślenie wpisu: Han Stanisław Przedsiębiorstwo Produkcji Farmaceutycznej HASCO-LEK, Wrocław, Polska i dokonanie wpisu: PRZEDSIĘBIORSTWO PRODUKCJI FARMACEUTYCZNEJ HASCO-LEK SPÓŁKA AKCYJNA, Wrocław, Polska.

**125217** 2004 11 16 A. Wprowadzono zmianę uprawnionego przez wykreślenie wpisu: Metro SB-Handels AG, Baar, Szwajcaria i dokonanie wpisu: MIP METRO Group Intellectual Property GmbH & Co. KG, Düsseldorf, Niemcy.

**125321** 2004 11 05 A. Wprowadzono zmianę nazwy i siedziby uprawnionego przez wykreślenie wpisu: MODEX Spółka z ograniczoną odpowiedzialnością, Rzeszów, Polska i dokonanie wpisu: mPunkt Polska Spółka z o.o., Warszawa, Polska.

**126040** 2004 11 29 A. Wprowadzono zmianę uprawnionego przez wykreślenie wpisu: KUJAWIAK Browary Bydgoskie Spółka z o.o., Bydgoszcz, Polska i dokonanie wpisu: BRAU UNION POLSKA SPÓŁKA Z OGRANICZONĄ ODPOWIEDZIALNOŚCIĄ, Warszawa, Polska.

**126040** 2004 11 29 A. Wprowadzono zmianę uprawnionego przez wykreślenie wpisu: BRAU UNION POLSKA SPÓŁKA Z OGRANICZONĄ ODPOWIEDZIALNOŚCIĄ, Warszawa, Polska i dokonanie wpisu: Browary Żywiec Spółka Akcyjna, Żywiec, Polska.

**126040** 2004 11 29 A. Wprowadzono zmianę nazwy uprawnionego przez wykreślenie wpisu: Browary Żywiec Spółka Akcyjna, Żywiec, Polska i dokonanie wpisu: Grupa Żywiec Spółka Akcyjna, Żywiec, Polska.

**126047** 2004 11 16 A. Wprowadzono zmianę nazwy uprawnionego przez wykreślenie wpisu: Zakłady Farmaceutyczne Biowet Spółka z o.o., Gorzów Wlkp., Polska i dokonanie wpisu: „VETOQUINOL BIOWET” SPÓŁKA Z OGRANICZONĄ ODPOWIEDZIALNOŚCIĄ, Gorzów Wielkopolski, Polska.

**126548** 2004 11 15 A. Wprowadzono zmianę nazwy uprawnionego przez wykreślenie wpisu: Sopotkie Towarzystwo Ubezpieczeniowe Ergo Hestia Spółka Akcyjna, Sopot, Polska i dokonanie wpisu: Sopotkie Towarzystwo Ubezpieczeń Ergo Hestia Spółka Akcyjna, Sopot, Polska.

**126712** 2004 11 29 A. Wprowadzono zmianę uprawnionego przez wykreślenie wpisu: Hirsz Jan Przedsiębiorstwo Produkcyjno Handlowe HIRSCH-POL, Osielsko-Myślęcinek, Polska i dokonanie wpisu: HIRSCH-POL Jan i Maciej Hirsch S.C., Myślęcinek, Polska.

**126712** 2004 11 29 A. Wprowadzono zmianę uprawnionego przez wykreślenie wpisu: HIRSCH-POL Jan i Maciej Hirsch S.C., Myślęcinek, Polska i dokonanie wpisu: HIRSCH-POL Sp. z o.o., Myślęcinek, Polska.

**126739** 2004 11 15 A. Wprowadzono zmianę uprawnionego przez wykreślenie wpisu: „Zjednoczone Przedsiębiorstwo Rozrywkowe – EXPRESS” Spółka z o.o., Warszawa, Polska i dokonanie wpisu: Wydawnictwo MURATOR Sp. z o.o., Warszawa, Polska.

**126795** 2004 11 15 A. Wprowadzono zmianę uprawnionego przez wykreślenie wpisu: „Zjednoczone Przedsiębiorstwo Rozrywkowe – EXPRESS” Spółka z o.o., Warszawa, Polska i dokonanie wpisu: Wydawnictwo MURATOR Sp. z o.o., Warszawa, Polska.

**126796** 2004 11 29 A. Wprowadzono zmianę uprawnionego przez wykreślenie wpisu: Hirsz Jan Przedsiębiorstwo Produkcyjno Handlowe HIRSCH-POL, Osielsko-Myślęcinek, Polska i dokonanie wpisu: HIRSCH-POL Jan i Maciej Hirsch S.C., Myślęcinek, Polska.

**126796** 2004 11 29 A. Wprowadzono zmianę uprawnionego przez wykreślenie wpisu: HIRSCH-POL Jan i Maciej Hirsch S.C., Myślęcinek, Polska i dokonanie wpisu: HIRSCH-POL Sp. z o.o., Myślęcinek, Polska.

**126797** 2004 11 29 A. Wprowadzono zmianę uprawnionego przez wykreślenie wpisu: Hirsz Jan Przedsiębiorstwo Produkcyjno Handlowe HIRSCH-POL, Osielsko-Myślęcinek, Polska i dokonanie wpisu: HIRSCH-POL Jan i Maciej Hirsch S.C., Myślęcinek, Polska.

**126797** 2004 11 29 A. Wprowadzono zmianę uprawnionego przez wykreślenie wpisu: HIRSCH-POL Jan i Maciej Hirsch S.C., Myślęcinek, Polska i dokonanie wpisu: HIRSCH-POL Sp. z o.o., Myślęcinek, Polska.

**126867** 2004 11 02 A. Wprowadzono zmianę uprawnionego przez wykreślenie wpisu: Nogaj Tadeusz, Nogaj Karolina, Kalisz,

Polska i dokonanie wpisu: „AGRO-STAR” TADEUSZ NOGAJ Spółka Jawna, Kalisz, Polska.

**126910** 2004 11 25 A. Wprowadzono zmianę uprawnionego przez wykreślenie wpisu: „ROYAL COLLECTION ANDRZEJ ROSA” SPÓŁKA JAWNA, Warszawa, Polska i dokonanie wpisu: „Agencja J.A.R. Spółka z ograniczoną odpowiedzialnością” Spółka komandytowa, Warszawa, Polska.

**127013** 2004 11 04 A. Wprowadzono zmianę uprawnionego przez wykreślenie wpisu: Arent Wanda, Stusio Stanisław Firma CHEMIS S.C., Ksawerów Żdźary, Polska i dokonanie wpisu: Firma „CHEMIS” W. Arent, S.Stusio, J. Arent, M.Stusio Spółka Jawna, Ksawerów Żdźary, Polska.

**127057** 2004 11 04 A. Wprowadzono zmianę uprawnionego przez wykreślenie wpisu: Arent Wanda, Stusio Stanisław Firma CHEMIS S.C., Ksawerów Żdźary, Polska i dokonanie wpisu: Firma „CHEMIS” W. Arent, sincerely. Stusio, J. Arent, M. Stusio Spółka Jawna, Ksawerów Żdźary, Polska.

**127099** 2004 11 15 A. Wprowadzono zmianę uprawnionego przez wykreślenie wpisu: Metro SB-Handels AG, Baar, Szwajcaria i dokonanie wpisu: MIP METRO Group Intellectual Property GmbH & Co. KG, Düsseldorf, Niemcy.

**127138** 2004 11 15 A. Wprowadzono zmianę uprawnionego przez wykreślenie wpisu: Zjednoczone Przedsiębiorstwo Rozrywkowe – EXPRESS Spółka z o.o., Warszawa, Polska i dokonanie wpisu: Wydawnictwo MURATOR Sp. z o.o., Warszawa, Polska.

**127148** 2004 11 04 A. Wprowadzono zmianę uprawnionego przez wykreślenie wpisu: Schauman Wood Oy, Lahti, Finlandia i dokonanie wpisu: UPM – Kymmene Corporation, Helsinki, Finlandia.

**127615** 2004 11 23 A. Wprowadzono zmianę uprawnionego przez wykreślenie wpisu: Han Stanisław HASCO-LEK Przedsiębiorstwo Produkcji Farmaceutycznej, Wrocław, Polska i dokonanie wpisu: PRZEDSIĘBIORSTWO PRODUKCJI FARMACEUTYCZNEJ HASCO-LEK SPÓŁKA AKCYJNA, Wrocław, Polska.

**127706** 2004 11 05 A. Wprowadzono zmianę siedziby uprawnionego przez wykreślenie wpisu: MAN STAR TRUCKS & BUSSES Sp. z o.o., Starachowice, Polska i dokonanie wpisu: MAN STAR TRUCKS & BUSSES Spółka z o.o., Sady, Polska.

**127707** 2004 11 05 A. Wprowadzono zmianę siedziby uprawnionego przez wykreślenie wpisu: MAN STAR TRUCKS & BUSSES SPÓŁKA Z OGRANICZONĄ ODPOWIEDZIALNOŚCIĄ, 27-200 Starachowice, Polska i dokonanie wpisu: MAN STAR TRUCKS & BUSSES Spółka z o.o., Sady, Polska.

**128000** 2004 11 02 A. Wprowadzono zmianę uprawnionego przez wykreślenie wpisu: Grochowski Wiesław, Cywiński Tadeusz BOXER GROUP NETRO CO S.C. Warszawa, Polska i dokonanie wpisu: BG- NETRO CO. TADEUSZ CYWIŃSKI JOLANTA GROCHOWSKA SPÓŁKA CYWILNA, Warszawa, Polska.

**128000** 2004 11 02 A. Wprowadzono zmianę nazwy uprawnionego przez wykreślenie wpisu: BG- NETRO CO. TADEUSZ CYWIŃSKI JOLANTA GROCHOWSKA SPÓŁKA CYWILNA, Warszawa, Polska i dokonanie wpisu: BG- NETRO CO. CYWIŃSKI I GROCHOWSKA SPÓŁKA JAWNA, Warszawa, Polska.

**128001** 2004 11 02 A. Wprowadzono zmianę uprawnionego przez wykreślenie wpisu: Grochowski Wiesław, Cywiński Tadeusz BOXER GROUP NETRO CO S.C. Warszawa, Polska i dokonanie wpisu: BG- NETRO CO. TADEUSZ CYWIŃSKI JOLANTA GROCHOWSKA SPÓŁKA CYWILNA, Warszawa, Polska.

**128001** 2004 11 02 A. Wprowadzono zmianę nazwy uprawnionego przez wykreślenie wpisu: BG- NETRO CO. TADEUSZ CYWIŃSKI JOLANTA GROCHOWSKA SPÓŁKA CYWILNA,

Warszawa, Polska i dokonanie wpisu: BG- NETRO CO. CYWIŃSKI I GROCHOWSKA SPÓŁKA JAWNA, Warszawa, Polska.

**128025** 2004 11 16 A. Wprowadzono zmianę nazwy uprawnionego przez wykreślenie wpisu: Zakłady Farmaceutyczne „BIOWET” Spółka z o.o., Gorzów Wlkp., Polska i dokonanie wpisu: „VETOQUINOL BIOWET” SPÓŁKA Z OGRANICZONĄ ODPOWIEDZIALNOŚCIĄ, Gorzów Wielkopolski, Polska.

**128448** 2004 11 23 A. Wprowadzono zmianę nazwy uprawnionego przez wykreślenie wpisu: Unigraphics Solutions Inc. (a Delaware corporation), Maryland Heights, Stany Zjednoczone Ameryki i dokonanie wpisu: UGS PLM Solutions inc., Maryland Heights, Stany Zjednoczone Ameryki.

**128636** 2004 11 03 A,D. Wprowadzono zmianę przez wykreślenie wpisu: A) „Krakowskie Przedsiębiorstwo Usług Socjalnych i Turystyki, Kraków, Polska” i dokonanie wpisu: A) „Skarb Państwa reprezentowany przez Wojewodę Małopolskiego” D) „Użytkowanie znaku towarowego ustanowiono na rzecz Krakowskiego Przedsiębiorstwa Hotelarsko-Turystycznego Spółka z ograniczoną odpowiedzialnością, Kraków, Polska”.

**128886** 2004 11 29 A. Wprowadzono zmianę nazwy uprawnionego przez wykreślenie wpisu: Zakład Produkcji Spożywczej „JAMAR” S.C. Szczepaniak Jarosław, Szczepaniak Marek, Szczepaniak Mariola, Szczepaniak Beata, Albertów 69, Polska i dokonanie wpisu: Zakład Produkcji Spożywczej „JAMAR” Szczepaniak S.J., Lipie, Polska.

**129959** 2004 11 30 A. Wprowadzono zmianę uprawnionego przez wykreślenie wpisu: Kowaluk Ireneusz, Polakiewicz Leszek, Rutkowski Grzegorz Przedsiębiorstwo Produkcyjno Usługowe SATEL Spółka Jawna, Gdańsk, Polska i dokonanie wpisu: „SATEL” Spółka z ograniczoną odpowiedzialnością, Gdańsk, Polska.

**130154** 2004 11 23 A. Wprowadzono zmianę uprawnionego przez wykreślenie wpisu: Han Stanisław „Hasco-Lek” Przedsiębiorstwo Produkcji Farmaceutycznej, Wrocław, Polska i dokonanie wpisu: PRZEDSIĘBIORSTWO PRODUKCJI FARMACEUTYCZNEJ HASCO-LEK SPÓŁKA AKCYJNA, Wrocław, Polska.

**130267** 2004 11 29 A. Wprowadzono zmianę uprawnionego przez wykreślenie wpisu: Hirsch Jan Przedsiębiorstwo Produkcyjno Handlowe HIRSCH-POL, Osielesko-Myszęcinek, Polska i dokonanie wpisu: HIRSCH-POL Jan i Maciej Hirsch S.C., Myszęcinek, Polska.

**130267** 2004 11 29 A. Wprowadzono zmianę uprawnionego przez wykreślenie wpisu: HIRSCH-POL Jan i Maciej Hirsch S.C., Myszęcinek, Polska i dokonanie wpisu: HIRSCH-POL Sp. z o.o., Myszęcinek, Polska.

**130278** 2004 11 23 A. Wprowadzono zmianę uprawnionego przez wykreślenie wpisu: Han Stanisław „Hasco-Lek” Przedsiębiorstwo Produkcji Farmaceutycznej, Wrocław, Polska i dokonanie wpisu: PRZEDSIĘBIORSTWO PRODUKCJI FARMACEUTYCZNEJ HASCO-LEK SPÓŁKA AKCYJNA, Wrocław, Polska.

**130402** 2004 11 15 A. Wprowadzono zmianę uprawnionego przez wykreślenie wpisu: Metro SB-Handels AG, Baar, Szwajcaria i dokonanie wpisu: MIP METRO Group Intellectual Property GmbH & Co. KG, Düsseldorf, Niemcy.

**130662** 2004 11 02 A. Wprowadzono zmianę nazwy uprawnionego przez wykreślenie wpisu: Zakłady Farmaceutyczne BIOWET Spółka z o.o., Gorzów Wlkp., Polska i dokonanie wpisu: „VETOQUINOL BIOWET” SPÓŁKA Z OGRANICZONĄ ODPOWIEDZIALNOŚCIĄ, Gorzów Wielkopolski, Polska.

**130664** 2004 11 16 A. Wprowadzono zmianę nazwy uprawnionego przez wykreślenie wpisu: Zakłady Farmaceutyczne BIOWET Spółka z o.o., Gorzów Wlkp., Polska i dokonanie wpisu: „VETOQUINOL BIOWET” SPÓŁKA Z OGRANICZONĄ ODPOWIEDZIALNOŚCIĄ, Gorzów Wielkopolski, Polska.



**130802** 2004 11 29 A. Wprowadzono zmianę uprawnionego przez wykreślenie wpisu: Hirsch Jan Przedsiębiorstwo Produkcyjno Handlowe HIRSCH-POL, Osielesko-Mysłęcinek, Polska i dokonanie wpisu: HIRSCH-POL Jan i Maciej Hirsch S.C., Mysłęcinek, Polska.

**130802** 2004 11 29 A. Wprowadzono zmianę uprawnionego przez wykreślenie wpisu: HIRSCH-POL Jan i Maciej Hirsch S.C., Mysłęcinek, Polska i dokonanie wpisu: HIRSCH-POL Sp. z o.o., Mysłęcinek, Polska.

**130860** 2004 11 23 A. Wprowadzono zmianę uprawnionego przez wykreślenie wpisu: Han Stanisław Hasco-Lek Przedsiębiorstwo Produkcji Farmaceutycznej, Wrocław, Polska i dokonanie wpisu: PRZEDSIĘBIORSTWO PRODUKCJI FARMACEUTYCZNEJ HASCO-LEK SPÓŁKA AKCYJNA, Wrocław, Polska.

**131080** 2004 11 29 A. Wprowadzono zmianę uprawnionego przez wykreślenie wpisu: MBI Marketingberatung International Consulting Spółka z o.o., Warszawa, Polska i dokonanie wpisu: Ing. Aleksander Schaufler, Wiedeń, Austria.

**131088** 2004 11 29 A. Wprowadzono zmianę uprawnionego przez wykreślenie wpisu: MBI Marketingberatung International Consulting Spółka z o.o., Warszawa, Polska i dokonanie wpisu: Ing. Alexander Schaufler, Wiedeń, Austria.

**131223** 2004 11 04 A. Wprowadzono zmianę nazwy uprawnionego przez wykreślenie wpisu: Przedsiębiorstwo Produkcyjno-Handlowe SOKPOL Spółka z o.o., Myszków, Polska i dokonanie wpisu: „SOKPOL” SPÓŁKA Z OGRANICZONĄ ODPOWIEDZIALNOŚCIĄ, Myszków, Polska.

**131223** 2004 11 04 A. Wprowadzono zmianę uprawnionego przez wykreślenie wpisu: „SOKPOL” SPÓŁKA Z OGRANICZONĄ ODPOWIEDZIALNOŚCIĄ, Myszków, Polska i dokonanie wpisu: JERONIMO MARTINS DYSTRYBUCJA SPÓŁKA Z OGRANICZONĄ ODPOWIEDZIALNOŚCIĄ, Poznań, Polska.

**131230** 2004 11 29 A. Wprowadzono zmianę nazwy i siedziby uprawnionego przez wykreślenie wpisu: House of Prince Poland S.A., Jawornik 360, Polska i dokonanie wpisu: SCANDINAVIAN TOBACCO C.A., Myślenice, Polska.

**131256** 2004 11 23 A. Wprowadzono zmianę uprawnionego przez wykreślenie wpisu: Han Stanisław Hasco-Lek Przedsiębiorstwo Produkcji Farmaceutycznej, Wrocław, Polska i dokonanie wpisu: PRZEDSIĘBIORSTWO PRODUKCJI FARMACEUTYCZNEJ HASCO-LEK SPÓŁKA AKCYJNA, Wrocław, Polska.

**131257** 2004 11 23 A. Wprowadzono zmianę uprawnionego przez wykreślenie wpisu: Han Stanisław Hasco-Lek Przedsiębiorstwo Produkcji Farmaceutycznej, Wrocław, Polska i dokonanie wpisu: PRZEDSIĘBIORSTWO PRODUKCJI FARMACEUTYCZNEJ HASCO-LEK SPÓŁKA AKCYJNA, Wrocław, Polska.

**131402** 2004 11 23 A. Wprowadzono zmianę uprawnionego przez wykreślenie wpisu: Han Stanisław Hasco-Lek Przedsiębiorstwo Produkcji Farmaceutycznej, Wrocław, Polska i dokonanie wpisu: PRZEDSIĘBIORSTWO PRODUKCJI FARMACEUTYCZNEJ HASCO-LEK SPÓŁKA AKCYJNA, Wrocław, Polska.

**131528** 2004 11 23 A. Wprowadzono zmianę uprawnionego przez wykreślenie wpisu: Han Stanisław Hasco-Lek Przedsiębiorstwo Produkcji Farmaceutycznej, Wrocław, Polska i dokonanie wpisu: PRZEDSIĘBIORSTWO PRODUKCJI FARMACEUTYCZNEJ HASCO-LEK SPÓŁKA AKCYJNA, Wrocław, Polska.

**131608** 2004 11 29 A. Wprowadzono zmianę nazwy uprawnionego przez wykreślenie wpisu: International-Paper-Klucze Spółka Akcyjna, Klucze, Polska i dokonanie wpisu: KIMBERLY-CLARK Spółka Akcyjna, Klucze, Polska.

**131777** 2004 11 30 A. Wprowadzono zmianę uprawnionego przez wykreślenie wpisu: Han Stanisław Przedsiębiorstwo Produ-

kcyj Farmaceutycznej HASCO-LEK, Wrocław, Polska i dokonanie wpisu: PRZEDSIĘBIORSTWO PRODUKCJI FARMACEUTYCZNEJ HASCO-LEK SPÓŁKA AKCYJNA, Wrocław, Polska.

**132080** 2004 11 30 A. Wprowadzono zmianę uprawnionego przez wykreślenie wpisu: Han Stanisław „Hasco-Lek” Przedsiębiorstwo Produkcji Farmaceutycznej, Wrocław, Polska i dokonanie wpisu: PRZEDSIĘBIORSTWO PRODUKCJI FARMACEUTYCZNEJ HASCO-LEK SPÓŁKA AKCYJNA, Wrocław, Polska.

**132192** 2004 11 29 A. Wprowadzono zmianę uprawnionego przez wykreślenie wpisu: Kopczyńska Jadwiga Firma Handlowa OCEANUS Import, Export, Handel, Serock, Polska i dokonanie wpisu: OCEANUS Sp. z o.o., Serock, Polska.

**132381** 2004 11 29 A. Wprowadzono zmianę uprawnionego przez wykreślenie wpisu: Tyrko Jerzy, Tyrko Zofia, Tyrko Rafał Przedsiębiorstwo Wielobranżowe TYREX Spółka Jawna, Bielsko-Biała, Polska i dokonanie wpisu: Przedsiębiorstwo Wielobranżowe TYREX Sp. z o.o., Kozy, Polska.

**132443** 2004 11 02 A. Wprowadzono zmianę uprawnionego przez wykreślenie wpisu: Grochowski Wiesław, Cywiński Tadeusz BOXER GROUP NETRO Co. S.C., Warszawa, Polska i dokonanie wpisu: BG- NETRO CO. TADEUSZ CYWIŃSKI JOLANTA GROCHOWSKA SPÓŁKA CYWILNA, Warszawa, Polska.

**132443** 2004 11 02 A. Wprowadzono zmianę nazwy uprawnionego przez wykreślenie wpisu: BG- NETRO CO. TAXDEUSZ CYWIŃSKI JOLANTA GROCHOWSKA SPÓŁKA CYWILNA, Warszawa, Polska i dokonanie wpisu: BG- NETRO CO. CYWIŃSKI i GROCHOWSKA SPÓŁKA JAWNA, Warszawa, Polska.

**132478** 2004 11 15 A. Wprowadzono zmianę uprawnionego przez wykreślenie wpisu: Metro SB-Handels AG, Baar, Szwajcaria i dokonanie wpisu: MIP METRO Group Intellectual Property GmbH & Co. KG, Düsseldorf, Niemcy.

**132697** 2004 11 29 A. Wprowadzono zmianę nazwy uprawnionego przez wykreślenie wpisu: Eurogaz Dębica Spółka z o.o., Dębica, Polska i dokonanie wpisu: GAS TRADING PODKARPAĆIE Spółka z o.o., 39-200 Dębica, Polska.

**132772** 2004 11 02 A. Wprowadzono zmianę uprawnionego przez wykreślenie wpisu: Korzeniewski Michał, Korzeniewski Stanisław, Pierzchanowski Mirosław PLASTOR Spółka Cywilna, Głusków, Polska i dokonanie wpisu: „PLASTOR” Spółka z ograniczoną odpowiedzialnością, Głusków, Polska.

**133747** 2004 11 30 A. Wprowadzono zmianę uprawnionego przez wykreślenie wpisu: Han Stanisław Hasco-Lek Przedsiębiorstwo Produkcji Farmaceutycznej, Wrocław, Polska i dokonanie wpisu: PRZEDSIĘBIORSTWO PRODUKCJI FARMACEUTYCZNEJ HASCO-LEK SPÓŁKA AKCYJNA, Wrocław, Polska.

**133963** 2004 11 02 A. Wprowadzono zmianę nazwy uprawnionego przez wykreślenie wpisu: Warszawskie Zakłady Sprzętu Ortopedycznego P.P., Warszawa, Polska i dokonanie wpisu: WARSZAWSKIE ZAKŁADY SPRZĘTU ORTOPEDYCZNEGO SPÓŁKA AKCYJNA, Warszawa, Polska.

**134641** 2004 11 29 A. Wprowadzono zmianę uprawnionego przez wykreślenie wpisu: Hirsch Jan Przedsiębiorstwo Produkcyjno-Handlowe HIRSCH-POL, 86-031 Osielesko-Mysłęcinek 137 A, Polska i dokonanie wpisu: HIRSCH-POL Jan i Maciej Hirsch S.C., 86-031 Mysłęcinek ul. Krucza 30, Polska.

**134641** 2004 11 29 A. Wprowadzono zmianę uprawnionego przez wykreślenie wpisu: HIRSCH-POL Jan i Maciej Hirsch S.C., 86-031 Mysłęcinek ul. Krucza 30, Polska i dokonanie wpisu: HIRSCH-POL Sp. z o.o., 86-031 Osielesko Mysłęcinek ul. Krucza 30, Polska.



**135092** 2004 11 30 A. Wprowadzono zmianę uprawnionego przez wykreślenie wpisu: Han Stanisław Przedsiębiorstwo Produkcji Farmaceutycznej HASCO-LEK, 51-131 Wrocław ul. Żmigrodzka 242 e, Polska i dokonanie wpisu: PRZEDSIĘBIORSTWO PRODUKCJI FARMACEUTYCZNEJ HASCO-LEK SPÓŁKA AKCYJNA, 51-131 Wrocław ul. Żmigrodzka 242e, Polska.

**135093** 2004 11 30 A. Wprowadzono zmianę uprawnionego przez wykreślenie wpisu: Han Stanisław Przedsiębiorstwo Produkcji Farmaceutycznej HASCO-LEK, 51-131 Wrocław ul. Żmigrodzka 242e, Polska i dokonanie wpisu: PRZEDSIĘBIORSTWO PRODUKCJI FARMACEUTYCZNEJ HASCO-LEK Spółka Akcyjna, 51-131 Wrocław ul. Żmigrodzka 242e, Polska.

**135094** 2004 11 30 A. Wprowadzono zmianę uprawnionego przez wykreślenie wpisu: Han Stanisław Przedsiębiorstwo Produkcji Farmaceutycznej HASCO-LEK, 51-131 Wrocław ul. Żmigrodzka 242e, Polska i dokonanie wpisu: PRZEDSIĘBIORSTWO PRODUKCJI FARMACEUTYCZNEJ HASCO-LEK SPÓŁKA AKCYJNA, 51-131 Wrocław ul. Żmigrodzka 242e, Polska.

**135095** 2004 11 30 A. Wprowadzono zmianę uprawnionego przez wykreślenie wpisu: Han Stanisław Przedsiębiorstwo Produkcji Farmaceutycznej HASCO-LEK, 51-131 Wrocław ul. Żmigrodzka 242 e, Polska i dokonanie wpisu: PRZEDSIĘBIORSTWO PRODUKCJI FARMACEUTYCZNEJ HASCO-LEK SPÓŁKA AKCYJNA, 51-131 Wrocław ul. Żmigrodzka 242e, Polska.

**135096** 2004 11 30 A. Wprowadzono zmianę uprawnionego przez wykreślenie wpisu: Han Stanisław Przedsiębiorstwo Produkcji Farmaceutycznej HASCO-LEK, 51-131 Wrocław ul. Żmigrodzka 242 e, Polska i dokonanie wpisu: PRZEDSIĘBIORSTWO PRODUKCJI FARMACEUTYCZNEJ HASCO-LEK SPÓŁKA AKCYJNA, 51-131 Wrocław ul. Żmigrodzka 242e, Polska.

**135097** 2004 11 30 A. Wprowadzono zmianę uprawnionego przez wykreślenie wpisu: Han Stanisław Przedsiębiorstwo Produkcji Farmaceutycznej HASCO-LEK, 51-131 Wrocław ul. Żmigrodzka 242 e, Polska i dokonanie wpisu: PRZEDSIĘBIORSTWO PRODUKCJI FARMACEUTYCZNEJ HASCO-LEK SPÓŁKA AKCYJNA, 51-131 Wrocław ul. Żmigrodzka 242e, Polska.

**135423** 2004 11 30 A. Wprowadzono zmianę uprawnionego przez wykreślenie wpisu: Han Stanisław Przedsiębiorstwo Produkcji Farmaceutycznej HASCO-LEK, 51-131 Wrocław ul. Żmigrodzka 242E, Polska i dokonanie wpisu: PRZEDSIĘBIORSTWO PRODUKCJI FARMACEUTYCZNEJ HASCO-LEK SPÓŁKA AKCYJNA, 51-131 Wrocław ul. Żmigrodzka 242e, Polska.

**135563** 2004 11 15 A. Wprowadzono zmianę siedziby uprawnionego przez wykreślenie wpisu: METRO Dienstleistungs-Holding GmbH, Leonhard-Tietz-Str.1 50676 Köln, Niemcy i dokonanie wpisu: METRO Dienstleistungs-Holding GmbH, Metro-Strasse 1 40235 Düsseldorf, Niemcy.

**135563** 2004 11 15 A. Wprowadzono zmianę nazwy uprawnionego przez wykreślenie wpisu: METRO Dienstleistungs-Holding GmbH, Metro-Strasse 1 40235 Düsseldorf, Niemcy i dokonanie wpisu: MGS METRO Group Services Holding GmbH, Metro-Strasse 1 40235 Düsseldorf, Niemcy.

**135563** 2004 11 15 A. Wprowadzono zmianę uprawnionego przez wykreślenie wpisu: MGS METRO Group Services Holding GmbH, Metro-Strasse 1 40235 Düsseldorf, Niemcy i dokonanie wpisu: MIP METRO Group Intellectual Property GmbH & Co. KG, Metro-Strasse 1 40235 Düsseldorf, Niemcy.

**135643** 2004 11 09 A. Wprowadzono zmianę uprawnionego przez wykreślenie wpisu: SCANVIR Spółka z o.o., 62-030 Luboń ul. Przemysłowa 2, Polska i dokonanie wpisu: KGKM Spółka z ograniczoną odpowiedzialnością, 62-040 Puszczykowo ul. Słoneczna 20, Polska.

**135727** 2004 11 15 A. Wprowadzono zmianę uprawnionego przez wykreślenie wpisu: Takeda Chemical Industries, Ltd., 1-1, Doshomachi 4-chome, Chuo-ku Osaka, Japonia i dokonanie wpisu: Sumitomo Chemical Takeda Agro Company, Limited, 16-3, Shinkawa, 1-chome, Chuo-ku Tokio, Japonia.

**135913** 2004 11 30 A. Wprowadzono zmianę uprawnionego przez wykreślenie wpisu: Han Stanisław Hasco-Lek Przedsiębiorstwo Produkcji Farmaceutycznej, 51-131 Wrocław ul. Żmigrodzka 242 E, Polska i dokonanie wpisu: PRZEDSIĘBIORSTWO PRODUKCJI FARMACEUTYCZNEJ HASCO-LEK Spółka Akcyjna, 51-131 Wrocław ul. Żmigrodzka 242e, Polska.

**135914** 2004 11 30 A. Wprowadzono zmianę uprawnionego przez wykreślenie wpisu: Han Stanisław Hasco-Lek Przedsiębiorstwo Produkcji Farmaceutycznej, 51-131 Wrocław ul. Żmigrodzka 242 E, Polska i dokonanie wpisu: PRZEDSIĘBIORSTWO PRODUKCJI FARMACEUTYCZNEJ HASCO-LEK Spółka Akcyjna, 51-131 Wrocław ul. Żmigrodzka 242e, Polska.

**135915** 2004 11 30 A. Wprowadzono zmianę uprawnionego przez wykreślenie wpisu: Han Stanisław Hasco-Lek Przedsiębiorstwo Produkcji Farmaceutycznej, 51-131 Wrocław ul. Żmigrodzka 242 E, Polska i dokonanie wpisu: PRZEDSIĘBIORSTWO PRODUKCJI FARMACEUTYCZNEJ HASCO-LEK Spółka Akcyjna, 51-131 Wrocław ul. Żmigrodzka 242e, Polska.

**136262** 2004 11 02 A. Wprowadzono zmianę nazwy uprawnionego przez wykreślenie wpisu: Zakłady Farmaceutyczne BIOWET Spółka z o.o., 66-400 Gorzów Wlkp. ul. Kosynierów Gdyńskich 13/14, Polska i dokonanie wpisu: „VETOQUINOL BIOWET” SPÓŁKA Z OGRANICZONĄ ODPOWIEDZIALNOŚCIĄ, 66-400 Gorzów Wielkopolski ul. Kosynierów Gdyńskich 13/14, Polska.

**136284** 2004 11 02 A. Wprowadzono zmianę uprawnionego przez wykreślenie wpisu: AGRO ALCOOL-P.D. & PARTNERS Business Consulting Spółka z o.o., 01-523 Warszawa ul. Śmiała 4/18 lok. 17, Polska i dokonanie wpisu: MASPRA – Maciej Kielkucki, 00-830 Warszawa ul. Pańska 61/44, Polska.

**136284** 2004 11 02 A. Wprowadzono zmianę uprawnionego przez wykreślenie wpisu: MASPRA – Maciej Kielkucki, 00-830 Warszawa ul. Pańska 61/44, Polska i dokonanie wpisu: VIAGUARA POLSKA SPÓŁKA Z OGRANICZONĄ ODPOWIEDZIALNOŚCIĄ, 03-738 Warszawa ul. Kijowska 1, Polska.

**136284** 2004 11 02 A. Wprowadzono zmianę nazwy i adresu uprawnionego przez wykreślenie wpisu: VIAGUARA POLSKA SPÓŁKA Z OGRANICZONĄ ODPOWIEDZIALNOŚCIĄ, 03-738 Warszawa ul. Kijowska 1, Polska i dokonanie wpisu: VIAGUARA SPÓŁKA Z OGRANICZONĄ ODPOWIEDZIALNOŚCIĄ, 02-952 Warszawa ul. Wiertnicza 107, Polska.

**136554** 2004 11 02 A. Wprowadzono zmianę adresu uprawnionego przez wykreślenie wpisu: Klub Sosnowy Spółka z o.o., 04-870 Warszawa ul. Trakt Lubelski 38c, Polska i dokonanie wpisu: Klub Sosnowy Spółka z o.o., 04-870 Warszawa ul. Trakt Lubelski 40 A, Polska.

**136554** 2004 11 02 A. Wprowadzono zmianę uprawnionego przez wykreślenie wpisu: Klub Sosnowy Spółka z o.o., 04-870 Warszawa ul. Trakt Lubelski 40 A, Polska i dokonanie wpisu: MIGUT MEDIA SPÓŁKA AKCYJNA, 04-228 Warszawa ul. Tytoniowa 20, Polska.

**136629** 2004 11 02 A. Wprowadzono zmianę nazwy uprawnionego przez wykreślenie Korzeniewska Hanna Zofia, Korzeniewska Hanna Barbara, Pierzchanowska Ewa Maria Przedsiębiorstwo Produkcyjno-Usługowo-Handlowe S.C., 19-300 Ełk ul. Okrężna 5/7, Polska i dokonanie wpisu: PLASTOR Spółka Jawna H.Z. Korzeniewska, H.B. Korzeniewska i E.M. Pierzchanowska, 19-300 Ełk ul. Okrężna 5/7, Polska.

**136630** 2004 11 02 A. Wprowadzono zmianę nazwy uprawnionego przez wykreślenie wpisu: Korzeniewska Hanna Zofia, Korzeniewska Hanna Barbara, Pierzchanowska Ewa Maria Przedsiębiorstwo Produkcyjno-Usługowo-Handlowe S.C., 19-300 Ełk ul. Okrężna 5/7, Polska i dokonanie wpisu: PLASTOR Spółka Jawna H.Z. Korzeniewska, H.B. Korzeniewska i E.M. Pierzchanowska, 19-300 Ełk ul. Okrężna 5/7, Polska.

**136631** 2004 11 02 A. Wprowadzono zmianę nazwy uprawnionego przez wykreślenie wpisu: Korzeniewska Hanna Zofia, Korzeniewska Hanna Barbara, Pierzchanowska Ewa Maria Przedsiębiorstwo Produkcyjno-Usługowo-Handlowe S.C., 19-300 Ełk ul. Okrężna 5/7, Polska i dokonanie wpisu: PLASTOR Spółka Jawna H.Z. Korzeniewska, H.B. Korzeniewska i E.M. Pierzchanowska, 19-300 Ełk ul. Okrężna 5/7, Polska.

**136632** 2004 11 02 A. Wprowadzono zmianę nazwy uprawnionego przez wykreślenie wpisu: Korzeniewska Hanna Zofia, Korzeniewska Hanna Barbara, Pierzchanowska Ewa Maria Przedsiębiorstwo Produkcyjno-Usługowo-Handlowe S.C., 19-300 Ełk ul. Okrężna 5/7, Polska i dokonanie wpisu: PLASTOR Spółka Jawna H.Z. Korzeniewska, H.B. Korzeniewska i E.M. Pierzchanowska, 19-300 Ełk ul. Okrężna 5/7, Polska.

**136633** 2004 11 02 A. Wprowadzono zmianę nazwy uprawnionego przez wykreślenie wpisu: Korzeniewska Hanna Zofia, Korzeniewska Hanna Barbara, Pierzchanowska Ewa Maria Przedsiębiorstwo Produkcyjno-Usługowo-Handlowe S.C., 19-300 Ełk ul. Okrężna 5/7, Polska i dokonanie wpisu: PLASTOR Spółka Jawna H.Z. Korzeniewska, H.B. Korzeniewska i E.M. Pierzchanowska, 19-300 Ełk ul. Okrężna 5/7, Polska.

**136704** 2004 11 05 A. Wprowadzono zmianę uprawnionego przez wykreślenie wpisu: Bożemski Cezary, Chmielewski Arkadiusz CITYLIGHT S.C., 78-200 Białogard ul. Lipowa 2/28, Polska i dokonanie wpisu: CITYLIGHT Spółka z o.o., 78-200 Białogard ul. Chocimska 11, Polska.

**136815** 2004 11 03 A. Wprowadzono zmianę nazwy i adresu uprawnionego przez wykreślenie wpisu: Kania Bolesław, Kania Bogusław Przedsiębiorstwo Dystrybucji Hurtowej KANIA S.C., 41-922 Radzionków ul. Sikorskiego 3AC, Polska i dokonanie wpisu: KANIA SPÓŁKA JAWNA PRZEDSIĘBIORSTWO DYSTRYBUCJI HURTOWEJ, 41-922 Radzionków ul. Objazdowa 1-3, Polska.

**136857** 2004 11 15 A. Wprowadzono zmianę uprawnionego przez wykreślenie wpisu: Metro SB-Handels AG, Neuhofstrasse 4 6340 Baar, Szwajcaria i dokonanie wpisu: MIP METRO GROUP Intellectual Property GmbH & Co.KG, Metro-Strasse 1 40235 Düsseldorf, Niemcy.

**136874** 2004 11 02 A. Wprowadzono zmianę uprawnionego przez wykreślenie wpisu: Orłowski Jan, Lasoń Krzysztof FANDANGO S.C., 31-411 Kraków ul. Gdańska 33, Polska i dokonanie wpisu: Orłowski Jan, Lasoń Krzysztof, Orłowska Marta FANDANGO S.C., 31-411 Kraków ul. Gdańska 20, Polska.

**136874** 2004 11 02 A. Wprowadzono zmianę uprawnionego przez wykreślenie wpisu: Orłowski Jan, Lasoń Krzysztof, Orłowska Marta FANDANGO S.C., 31-411 Kraków ul. Gdańska 20, Polska i dokonanie wpisu: Orłowski Jan, Orłowska Marta FANDANGO S.C., 31-411 Kraków ul. Gdańska 20, Polska.

**136874** 2004 11 02 A. Wprowadzono zmianę nazwy uprawnionego przez wykreślenie wpisu: Orłowski Jan, Orłowska Marta FANDANGO S.C., 31-411 Kraków ul. Gdańska 20, Polska i dokonanie wpisu: FANDANGO JAN ORŁOWSKI SPÓŁKA JAWNA, 31-411 Kraków ul. Gdańska 20, Polska.

**137264** 2004 11 10 A. Wprowadzono zmianę uprawnionego przez wykreślenie wpisu: CLARIN-Polska Sp. z o.o., 15-161 Białystok ul. Raginisa 73/1, Polska i dokonanie wpisu: Krystyna Żukowska, 15-054 Białystok ul. Mieszka i 11/14, Polska.

**137857** 2004 11 22 A. Wprowadzono zmianę uprawnionego przez wykreślenie wpisu: Raytheon Company, 141 Spring Street Lexington Massachusetts 02173, Stany Zjednoczone Ameryki i dokonanie wpisu: Silentranner, Inc., 849 International Drive, Suite 450 Linthicum Maryland 21090, Stany Zjednoczone Ameryki.

**137963** 2004 11 02 A. Wprowadzono zmianę uprawnionego przez wykreślenie wpisu: Przedsiębiorstwo Produkcyjno-Usługowe WYKOPY-SERWIS Spółka z o.o., 64-510 Wronki ul. Szklarnia 7, Polska i dokonanie wpisu: Marek Alfred Kopras, 64-510 Wronki ul. Dr Ignacego Zimniaka 8 m. 2, Polska.

**138050** 2004 11 15 A. Wprowadzono zmianę uprawnionego przez wykreślenie wpisu: Metro SB-Handels AG, Neuhofstrasse 4 6340 Baar, Szwajcaria i dokonanie wpisu: MIP METRO Group Intellectua; Property GmbH & Co.KG, Metro-Strasse 1 40235 Düsseldorf, Niemcy.

**138248** 2004 11 02 A. Wprowadzono zmianę uprawnionego przez wykreślenie wpisu: Przedsiębiorstwo Produkcyjno-Usługowe WYKOPY-SERWIS Spółka z o.o., 64-510 Wronki ul. Szklarnia 7, Polska i dokonanie wpisu: Marek Alfred Kopras, 64-510 Wronki ul. Dr Ignacego Zimniaka 8 m. 2, Polska.

**138267** 2004 11 15 A. Wprowadzono zmianę uprawnionego przez wykreślenie wpisu: Metro SB-Handels AG, Neuhofstrasse 4 6340 Baar, Szwajcaria i dokonanie wpisu: MIP METRO Group Intellectual Property GmbH & Co.KG, Metro-Strasse 1 40235 Düsseldorf, Niemcy.

**138571** 2004 11 19 A. Wprowadzono zmianę nazwy i siedziby uprawnionego przez wykreślenie wpisu: United Dominion Industries, Inc., 2300 One First Union College Street North Carolina 28202-6039, Stany Zjednoczone Ameryki i dokonanie wpisu: SPX CORPORATION, 13515 Ballantyne Corporate Place Charlotte Carolina, Stany Zjednoczone Ameryki.

**138588** 2004 11 05 A. Wprowadzono zmianę uprawnionego przez wykreślenie wpisu: Matuszewski Waldemar, Matuszewska Danuta Centrum Izolacji Termicznych THERM SERVICE S.C., 85-739 Bydgoszcz ul. Fordońska 159, Polska i dokonanie wpisu: Centrum Izolacji Termicznych THERM SERVICE Spółka z o.o., 85-502 Bydgoszcz ul. Ludwikowo 2, Polska.

**138793** 2004 11 15 A. Wprowadzono zmianę nazwy uprawnionego przez wykreślenie wpisu: G.H. Holdings Corp., 2540 Rena Road Mississauga Ontario, Kanada i dokonanie wpisu: G.H. Holdings Inc., 2540 Rena Road Mississauga Ontario, Kanada.

**138793** 2004 11 15 A. Wprowadzono zmianę uprawnionego przez wykreślenie wpisu: G.H. Holdings Inc., 2540 Rena Road Mississauga Ontario, Kanada i dokonanie wpisu: G.H. International Inc., 2540 Rena Road Mississauga Ontario, Kanada.

**138845** 2004 11 17 A. Wprowadzono zmianę nazwy i siedziby uprawnionego przez wykreślenie wpisu: „AGROS-FORTUNA” SPÓŁKA Z OGRANICZONĄ ODPOWIEDZIALNOŚCIĄ, 05-555 Tarczyn, ul. Kazimierza Dobrowolskiego 21, Polska i dokonanie wpisu: „AGROS NOVA” SPÓŁKA Z OGRANICZONĄ ODPOWIEDZIALNOŚCIĄ, 04-028 Warszawa ul. Aleja Stanów Zjednoczonych 61A, Polska.

**138993** 2004 11 30 A. Wprowadzono zmianę uprawnionego przez wykreślenie wpisu: VITAX FOODS Sp. z o.o., 63-330 Dobrzyca ul. Parkowa 5, Polska i dokonanie wpisu: PLANTAROL Sp. z o.o., 63-040 Nowe Miasto nad Wartą Klęka, Polska.

**139004** 2004 11 15 A. Wprowadzono zmianę nazwy uprawnionego przez wykreślenie wpisu: Sopoćkie Towarzystwo Ubezpieczeniowe Ergo Hestia S.A., 81-731 Sopot ul. Hestii 1, Polska i dokonanie wpisu: Sopoćkie Towarzystwo Ubezpieczeń Ergo Hestia Spółka Akcyjna, 81-731 Sopot ul. Hestii 1, Polska.



**139228** 2004 11 17 A. Wprowadzono zmianę nazwy i siedziby uprawnionego przez wykreślenie wpisu: „AGROS-FORTUNA” Sp. z o.o., 05-555 Tarczyn, Polska i dokonanie wpisu: „AGROS NOVA” SPÓŁKA Z OGRANICZONĄ ODPOWIEDZIALNOŚCIĄ, 04-028 Warszawa ul. Aleja Stanów Zjednoczonych 61A, Polska.

**139498** 2004 11 29 A. Wprowadzono zmianę uprawnionego przez wykreślenie wpisu: J. Dziarek, W. Szymański Przedsiębiorstwo Wielobranżowe OPTIMAL Spółka Jawna, 78-106 Kołobrzeg ul. Lwowska 15, Polska i dokonanie wpisu: OPTIMAL Sp. z o.o., 78-106 Kołobrzeg ul. Lwowska 15, Polska.

**139518** 2004 11 19 A. Wprowadzono zmianę nazwy uprawnionego przez wykreślenie wpisu: Bodegas Martinez Bujanda, S.A., c/Diputacion no. 43 01320 Oyón (Alava), Hiszpania i dokonanie wpisu: Bodegas Valdemar, S.A., c/Diputacion no.43 01320 Oyón (Alava), Hiszpania.

**139518** 2004 11 19 A. Wprowadzono zmianę uprawnionego przez wykreślenie wpisu: Bodegas Valdemar, S.A., c/Diputacion no.43 01320 Oyón (Alava), Hiszpania i dokonanie wpisu: FINCA VALPIEDRA, S.L., Camino Viejo s/n 01320 Oyón (Alava), Hiszpania.

**139852** 2004 11 25 A. Wprowadzono zmianę nazwy uprawnionego przez wykreślenie wpisu: Alcon Universal Ltd., Bösch 69, CH-6331, Hünenberg, Szwajcaria i dokonanie wpisu: Alcon, Inc., Bösch 69, CH-6331 Hünenberg, Szwajcaria .

**139857** 2004 11 30 A. Wprowadzono zmianę uprawnionego przez wykreślenie wpisu: Han Stanisław „Hasco-Lek” Przedsiębiorstwo Produkcji Farmaceutycznej, 51-131 Wrocław ul. Żmigrodzka 242 e, Polska i dokonanie wpisu: PRZEDSIĘBIORSTWO PRODUKCJI FARMACEUTYCZNEJ HASCO-LEK SPÓŁKA AKCYJNA, 51-131 Wrocław ul. Żmigrodzka 242e, Polska.

**140018** 2004 11 25 A. Wprowadzono zmianę uprawnionego przez wykreślenie wpisu: Parachute Press, Inc., 156 Fifth Avenue, New York, New York 10010, Stany Zjednoczone Ameryki i dokonanie wpisu: Scholastic Inc., 557 Broadway, Nowy Jork, New York 10012, Stany Zjednoczone Ameryki.

**140275** 2004 11 10 D. Dokonano wpisu: W dniu 02 września 1999 r. zawarto umowę licencyjną pełną i niewyłączną na użytkowanie znaku towarowego numer R-140275 na okres 5 lat przez: Fabrykę Parafin – NAFTOWAX – Spółka z o.o., Trzebinia, Polska.

**140311** 2004 11 17 A. Wprowadzono zmianę nazwy i siedziby uprawnionego przez wykreślenie wpisu: „AGROS-FORTUNA” SPÓŁKA Z OGRANICZONĄ ODPOWIEDZIALNOŚCIĄ, 05-555 Tarczyn ul. Kazimierza Dobrowolskiego 21, Polska i dokonanie wpisu: „AGROS NOVA” SPÓŁKA Z OGRANICZONĄ ODPOWIEDZIALNOŚCIĄ, 04-028 Warszawa ul. Aleja Stanów Zjednoczonych 61A, Polska.

**140530** 2004 11 04 A. Wprowadzono zmianę nazwy i adresu uprawnionego przez wykreślenie wpisu: Szostak Krystyna, Dołmat Marek, Domanowska Jadwiga P.P.H. DOTEX S.C., 48-300 Nysa ul. Bracka 14/16, Polska i dokonanie wpisu: DOTEX MAREK DOŁMAT, JADWIGA DOMANOWSKA, KRYSZYNA SZOSTAK SPÓŁKA JAWNA, 48-300 Nysa ul. Chodowieckiego 9, Polska.

**140533** 2004 11 04 A. Wprowadzono zmianę nazwy i adresu uprawnionego przez wykreślenie wpisu: Szostak Krystyna, Dołmat Marek, Domanowska Jadwiga P.P.H. DOTEX S.C., 48-300 Nysa ul. Bracka 14/16, Polska i dokonanie wpisu: DOTEX MAREK DOŁMAT, JADWIGA DOMANOWSKA, KRYSZYNA SZOSTAK SPÓŁKA JAWNA, 48-300 Nysa ul. Chodowieckiego 9, Polska.

**140715** 2004 11 03 A. Wprowadzono zmianę uprawnionego przez wykreślenie wpisu: Leniowski Ryszard, Cyrulik Tomasz

„Nauka i Technika” Biuro Projektów i Wdrożeń S.C., 35-045 Rzeszów ul. Hetmańska 9, Polska i dokonanie wpisu: „Nauka i Technika” Biuro Projektów i Wdrożeń, Tomasz i Danuta Cyrulik, 35-083 Rzeszów Zwięczyca ul. Bieszczadzka 41, Polska.

**140715** 2004 11 23 A. Wprowadzono zmianę uprawnionego przez wykreślenie wpisu: „Nauka i Technika” Biuro Projektów i Wdrożeń, Tomasz i Danuta Cyrulik, 35-083 Rzeszów Zwięczyca ul. Bieszczadzka 41, Polska i dokonanie wpisu: „NAUKA i TECHNIKA” SPÓŁKA Z OGRANICZONĄ ODPOWIEDZIALNOŚCIĄ, 35-082 Rzeszów Zwięczyca ul. Bieszczadzka 41, Polska.

**140831** 2004 11 10 A. Wprowadzono zmianę nazwy uprawnionego przez wykreślenie wpisu: AGROTEX INT Spółka z o.o., 99-100 Łęczycza ul. Górnicza 4, Polska i dokonanie wpisu: „INTER-TREZAURS” Spółka z o.o., 99-100 Łęczycza ul. Górnicza 4, Polska.

**140831** 2004 11 10 A. Wprowadzono zmianę uprawnionego przez wykreślenie wpisu: „INTERTREZAURS” Spółka z o.o., 99-100 Łęczycza ul. Górnicza 4, Polska i dokonanie wpisu: „AGROTEX” SPÓŁKA AKCYJNA, 99-100 Łęczycza ul. Górnicza 4, Polska.

**140914** 2004 11 05 A. Wprowadzono zmianę nazwy i adresu uprawnionego przez wykreślenie wpisu: Szostak Krystyna, Dołmat Marek, Domanowska Jadwiga P.P.H. DOTEX S.C., 48-300 Nysa ul. Bracka 14/16, Polska i dokonanie wpisu: DOTEX MAREK DOŁMAT, JADWIGA DOMANOWSKA, KRYSZYNA SZOSTAK SPÓŁKA JAWNA, 48-300 Nysa ul. Chodowieckiego 9, Polska.

**140971** 2004 11 25 A. Wprowadzono zmianę adresu uprawnionego przez wykreślenie wpisu: HOOP S.A., 01-034 Warszawa ul. Smocza 18 paw. 2, Polska i dokonanie wpisu: HOOP S.A., 01-102 Warszawa ul. Jana Olbrachta 94, Polska.

**141061** 2004 11 30 A. Wprowadzono zmianę uprawnionego przez wykreślenie wpisu: VITAX FOODS Spółka z o.o., 63-330 Dobrzyca ul. Parkowa 5, Polska i dokonanie wpisu: PLANTAROL Spółka z ograniczoną odpowiedzialnością, 63-040 Nowe Miasto nad Wartą, Klęka, Polska.

**141098** 2004 11 30 A. Wprowadzono zmianę uprawnionego przez wykreślenie wpisu: VITAX FOODS Spółka z o.o., 63-330 Dobrzyca ul. Parkowa 5, Polska i dokonanie wpisu: PLANTAROL Spółka z ograniczoną odpowiedzialnością, 63-040 Nowe Miasto nad Wartą, Klęka, Polska.

**141188** 2004 11 05 A. Wprowadzono zmianę nazwy i adresu uprawnionego przez wykreślenie wpisu: Szostak Krystyna, Dołmat Marek, Domanowska Jadwiga P.P.H. DOTEX S.C., 48-300 Nysa ul. Bracka 14/16, Polska i dokonanie wpisu: DOTEX MAREK DOŁMAT, JADWIGA DOMANOWSKA, KRYSZYNA SZOSTAK SPÓŁKA JAWNA, 48-300 Nysa ul. Chodowieckiego 9, Polska.

**141189** 2004 11 05 A. Wprowadzono zmianę nazwy i adresu uprawnionego przez wykreślenie wpisu: Szostak Krystyna, Dołmat Marek, Domanowska Jadwiga P.P.H. DOTEX S.C., 48-300 Nysa ul. Bracka 14/16, Polska i dokonanie wpisu: DOTEX MAREK DOŁMAT, JADWIGA DOMANOWSKA, KRYSZYNA SZOSTAK SPÓŁKA JAWNA, 48-300 Nysa ul. Chodowieckiego 9, Polska.

**141190** 2004 11 05 A. Wprowadzono zmianę nazwy i adresu uprawnionego przez wykreślenie wpisu: Szostak Krystyna, Dołmat Marek, Domanowska Jadwiga P.P.H. DOTEX S.C., 48-300 Nysa ul. Bracka 14/16, Polska i dokonanie wpisu: DOTEX MAREK DOŁMAT, JADWIGA DOMANOWSKA, KRYSZYNA SZOSTAK SPÓŁKA JAWNA, 48-300 Nysa ul. Chodowieckiego 9, Polska.

**141194** 2004 11 10 A. Wprowadzono zmianę uprawnionego przez wykreślenie wpisu: Skechers U.S.A. Inc., 228 Manhattan Beach Blvd., Ste. 200 Manhattan Beach Kalifornia 90266, Stany Zjednoczone Ameryki i dokonanie wpisu: Skechers U.S.A., Inc. II, 228 Manhattan Beach Blvd. Manhattan Beach Kalifornia 90266, Stany Zjednoczone Ameryki.

**141236** 2004 11 05 A. Wprowadzono zmianę uprawnionego przez wykreślenie wpisu: Wysocki Jerzy Młyn Przemysłowo Handlowy, 18-300 Zambrów ul. Ostrowska 58, Polska i dokonanie wpisu: VIA Management Spółka z o.o., 00-549 Warszawa ul. Piękna 20, Polska.

**141246** 2004 11 05 A. Wprowadzono zmianę uprawnionego przez wykreślenie wpisu: Mikłasz Roman Przedsiębiorstwo Produkcyjno-Handlowo-Usługowe „DOBROŃ-MIKŁASZ”, 98-150 Dobroń ul. Łąkowa 5, Polska i dokonanie wpisu: „MIKŁASZ” SPÓŁKA Z OGRANICZONĄ ODPOWIEDZIALNOŚCIĄ, 95-082 Dobroń ul. Sienkiewicza 64, Polska.

**141434** 2004 11 19 A. Wprowadzono zmianę uprawnionego przez wykreślenie wpisu: Kasprzyk Marek DIAMOND, 32-447 Siepraw Łyczanka 85, Polska i dokonanie wpisu: Przedsiębiorstwo Produkcyjno Handlowo Usługowe DIAMOND Sp. z o.o., 31-510 Kraków ul. Rakowiecka 31, Polska.

**141517** 2004 11 05 A. Wprowadzono zmianę nazwy uprawnionego przez wykreślenie wpisu: Fazer Polska Spółka z o.o., 80-381 Gdańsk ul. Droszyńskiego 8/11, Polska i dokonanie wpisu: „CLOETTA FAZER POLSKA” SPÓŁKA Z OGRANICZONĄ ODPOWIEDZIALNOŚCIĄ, 80-381 Gdańsk ul. Droszyńskiego 8/11, Polska.

**141626** 2004 11 19 A. Wprowadzono zmianę uprawnionego przez wykreślenie wpisu: Myśliwiec Bogusław DOSPEL, 42-271 Częstochowa ul. Leśna 156, Polska i dokonanie wpisu: DOSPEL Sp. z o.o., 42-200 Częstochowa ul. Leśna 156, Polska.

**141629** 2004 11 19 A. Wprowadzono zmianę uprawnionego przez wykreślenie wpisu: Myśliwiec Bogusław DOSPEL, 42-271 Częstochowa ul. Leśna 156, Polska i dokonanie wpisu: DOSPEL Sp. z o.o., 42-200 Częstochowa ul. Leśna 156, Polska.

**141925** 2004 11 17 A. Wprowadzono zmianę uprawnionego przez wykreślenie wpisu: PPUH „ELBRO” E.B. Furmanek Sp. J., 76-032 Mielno ul. Kościelna 6, Polska i dokonanie wpisu: „ELBRO” SPÓŁKA Z OGRANICZONĄ ODPOWIEDZIALNOŚCIĄ, 76-032 Mielno ul. Kościelna 6, Polska.

**142341** 2004 11 03 A. Wprowadzono zmianę uprawnionego przez wykreślenie wpisu: Komosa Stanisław, Przedsiębiorstwo Prywatne „DOMEX”, 15-542 Białystok ul. Ciesielska 2, Polska i dokonanie wpisu: „DOMEX OKNA I DRZWI” SPÓŁKA Z OGRANICZONĄ ODPOWIEDZIALNOŚCIĄ, 15-542 Białystok ul. Ciesielska 2, Polska.

**142342** 2004 11 03 A. Wprowadzono zmianę uprawnionego przez wykreślenie wpisu: Komosa Stanisław, Przedsiębiorstwo Prywatne „DOMEX”, 15-542 Białystok ul. Ciesielska 2, Polska i dokonanie wpisu: „DOMEX OKNA i DRZWI” SPÓŁKA Z OGRANICZONĄ ODPOWIEDZIALNOŚCIĄ, 15-542 Białystok ul. Ciesielska 2, Polska.

**142806** 2004 11 30 A. Wprowadzono zmianę uprawnionego przez wykreślenie wpisu: Hasco-Lek Przedsiębiorstwo Produkcji Farmaceutycznej Stanisław Han, 51-131 Wrocław ul. Żmigrodzka 242 E, Polska i dokonanie wpisu: PRZEDSIĘBIORSTWO PRODUKCJI FARMACEUTYCZNEJ HASCO-LEK SPÓŁKA AKCYJNA, 51-131 Wrocław ul. Żmigrodzka 242e, Polska.

**142807** 2004 11 30 A. Wprowadzono zmianę uprawnionego przez wykreślenie wpisu: Hasco-Lek Przedsiębiorstwo Produkcji Farmaceutycznej Stanisław Han, 51-131 Wrocław ul. Żmigro-

dzka 242 E, Polska i dokonanie wpisu: PRZEDSIĘBIORSTWO PRODUKCJI FARMACEUTYCZNEJ HASCO-LEK SPÓŁKA AKCYJNA, 51-131 Wrocław ul. Żmigrodzka 242e, Polska.

**142808** 2004 11 30 A. Wprowadzono zmianę uprawnionego przez wykreślenie wpisu: Hasco-Lek Przedsiębiorstwo Produkcji Farmaceutycznej Stanisław Han, 51-131 Wrocław ul. Żmigrodzka 242 E, Polska i dokonanie wpisu: PRZEDSIĘBIORSTWO PRODUKCJI FARMACEUTYCZNEJ HASCO-LEK SPÓŁKA AKCYJNA, 51-131 Wrocław ul. Żmigrodzka 242e, Polska.

**142852** 2004 11 23 A. Wprowadzono zmianę uprawnionego przez wykreślenie wpisu: Hasco-Lek Przedsiębiorstwo Produkcji Farmaceutycznej Stanisław Han, 51-131 Wrocław ul. Żmigrodzka 242 E, Polska i dokonanie wpisu: PRZEDSIĘBIORSTWO PRODUKCJI FARMACEUTYCZNEJ HASCO-LEK SPÓŁKA AKCYJNA, 51-131 Wrocław ul. Żmigrodzka 242e, Polska.

**142974** 2004 11 23 A. Wprowadzono zmianę uprawnionego przez wykreślenie wpisu: Hasco-Lek Przedsiębiorstwo Produkcji Farmaceutycznej Stanisław Han, 51-131 Wrocław ul. Żmigrodzka 242e Polska i dokonanie wpisu: PRZEDSIĘBIORSTWO PRODUKCJI FARMACEUTYCZNEJ HASCO-LEK SPÓŁKA AKCYJNA, 51-131 Wrocław ul. Żmigrodzka 242e, Polska.

**143017** 2004 11 17 A. Wprowadzono zmianę uprawnionego przez wykreślenie wpisu: Przedsiębiorstwo Produkcyjno-Usługowo-Handlowe „ELBRO E.B. FURMANEK” Spółka Jawna, 76-032 Mielno ul. Kościelna 6, Polska i dokonanie wpisu: „ELBRO” SPÓŁKA Z OGRANICZONĄ ODPOWIEDZIALNOŚCIĄ, 76-032 Mielno ul., Kościelna 6, Polska.

**143018** 2004 11 17 A. Wprowadzono zmianę uprawnionego przez wykreślenie wpisu: Przedsiębiorstwo Produkcyjno-Usługowo-Handlowe „ELBRO E.B. FURMANEK” Spółka Jawna, 76-032 Mielno ul. Kościelna 6, Polska i dokonanie wpisu: „ELBRO” SPÓŁKA Z OGRANICZONĄ ODPOWIEDZIALNOŚCIĄ, 76-032 Mielno ul. Kościelna 6, Polska.

**143022** 2004 11 17 A. Wprowadzono zmianę uprawnionego przez wykreślenie wpisu: Przedsiębiorstwo Produkcyjno-Usługowo-Handlowe „ELBRO E.B. FURMANEK” Spółka Jawna, 76-032 Mielno ul. Kościelna 6, Polska i dokonanie wpisu: „ELBRO” SPÓŁKA Z OGRANICZONĄ ODPOWIEDZIALNOŚCIĄ, 76-032 Mielno ul. Kościelna 6, Polska.

**143023** 2004 11 17 A. Wprowadzono zmianę uprawnionego przez wykreślenie wpisu: Przedsiębiorstwo Produkcyjno-Usługowo-Handlowe „ELBRO E.B. FURMANEK” Spółka Jawna, 76-032 Mielno ul. Kościelna 6, Polska i dokonanie wpisu: „ELBRO” SPÓŁKA Z OGRANICZONĄ ODPOWIEDZIALNOŚCIĄ, 76-032 Mielno ul. Kościelna 6, Polska.

**143024** 2004 11 17 A. Wprowadzono zmianę uprawnionego przez wykreślenie wpisu: Przedsiębiorstwo Produkcyjno-Usługowo-Handlowe „ELBRO E.B. FURMANEK” Spółka Jawna, 76-032 Mielno ul. Kościelna 6, Polska i dokonanie wpisu: „ELBRO” SPÓŁKA Z OGRANICZONĄ ODPOWIEDZIALNOŚCIĄ, 76-032 Mielno ul. Kościelna 6, Polska.

**143146** 2004 11 29 A. Wprowadzono zmianę uprawnionego przez wykreślenie wpisu: Przedsiębiorstwo Produkcyjno-Handlowe HIRSCH-POL Hirsz Jan, 86-031 Osielesko-Myszęcinek 137A, Polska i dokonanie wpisu: HIRSCH-POL Jan i Maciej Hirsch S.C., 86-031 Osielesko Myszęcinek ul. Krucza 30, Polska.

**143146** 2004 11 29 A. Wprowadzono zmianę uprawnionego przez wykreślenie wpisu: HIRSCH-POL Jan i Maciej Hirsch S.C., 86-031 Osielesko Myszęcinek ul. Krucza 30, Polska i dokonanie wpisu: HIRSCH-POL Sp. z o.o., 86-031 Osielesko Myszęcinek ul. Krucza 30, Polska.



**143147** 2004 11 29 A. Wprowadzono zmianę uprawnionego przez wykreślenie wpisu: Przedsiębiorstwo Produkcyjno-Handlowe HIRSCH-POL Hirsch Jan, 86-031 Osielsko-Myszęcinek 137A, Polska i dokonanie wpisu: HIRSCH-POL Jan i Maciej Hirsch S.C., 86-031 Osielsko Myszęcinek ul. Krucza 30, Polska.

**143147** 2004 11 29 A. Wprowadzono zmianę uprawnionego przez wykreślenie wpisu: HIRSCH-POL Jan i Maciej Hirsch S.C., 86-031 Osielsko Myszęcinek ul. Krucza 30, Polska i dokonanie wpisu: HIRSCH-POL Sp. z o.o., 86-031 Osielsko Myszęcinek ul. Krucza 30, Polska.

**143201** 2004 11 23 A. Wprowadzono zmianę uprawnionego przez wykreślenie wpisu: HASCO-LEK Przedsiębiorstwo Produkcji Farmaceutycznej Stanisław Han, 51-131 Wrocław ul. Żmigrodzka 242 E, Polska i dokonanie wpisu: PRZEDSIĘBIORSTWO PRODUKCJI FARMACEUTYCZNEJ HASCO-LEK SPÓŁKA AKCYJNA, 51-131 Wrocław ul. Żmigrodzka 242 E, Polska.

**143236** 2004 11 23 A. Wprowadzono zmianę uprawnionego przez wykreślenie wpisu: „Hasco-Lek” Przedsiębiorstwo Produkcji Farmaceutycznej Stanisław Han, 51-131 Wrocław ul. Żmigrodzka 242 E, Polska i dokonanie wpisu: PRZEDSIĘBIORSTWO PRODUKCJI FARMACEUTYCZNEJ HASCO-LEK SPÓŁKA AKCYJNA, 51-131 Wrocław ul. Żmigrodzka 242 E, Polska.

**143280** 2004 11 23 A. Wprowadzono zmianę uprawnionego przez wykreślenie wpisu: HASCO-LEK Przedsiębiorstwo Produkcji Farmaceutycznej Stanisław Han, 51-131 Wrocław ul. Żmigrodzka 242 e, Polska i dokonanie wpisu: PRZEDSIĘBIORSTWO PRODUKCJI FARMACEUTYCZNEJ HASCO-LEK SPÓŁKA AKCYJNA, 51-131 Wrocław ul. Żmigrodzka 242 e, Polska.

**143318** 2004 11 25 A. Wprowadzono zmianę adresu uprawnionego przez wykreślenie wpisu: HOOP S.A., 01-034 Warszawa, ul. Smocza 18, Polska i dokonanie wpisu: HOOP S.A., 01-102 Warszawa, ul. Jana Olbrachta 94, Polska.

**143433** 2004 11 17 A. Wprowadzono zmianę uprawnionego przez wykreślenie wpisu: Przedsiębiorstwo Produkcyjno-Usługowo-Handlowe ELBRO E.B. Furmanek Spółka Jawna, 76-032 Mielno ul. Kościelna 6, Polska i dokonanie wpisu: „ELBRO” SPÓŁKA Z OGRANICZONĄ ODPOWIEDZIALNOŚCIĄ, 76-032 Mielno ul. Kościelna 6, Polska.

**143545** 2004 11 19 A. Wprowadzono zmianę uprawnionego przez wykreślenie wpisu: DOSPEL, Myśliwiec Bogusław, 42-271 Częstochowa ul. Leśna 156, Polska i dokonanie wpisu: DOSPEL Sp. z o.o., 42-200 Częstochowa ul. Leśna 156, Polska.

**143546** 2004 11 19 A. Wprowadzono zmianę uprawnionego przez wykreślenie wpisu: Myśliwiec Bogusław DOSPEL, 42-271 Częstochowa ul. Leśna 156, Polska i dokonanie wpisu: DOSPEL Sp. z o.o., 42-200 Częstochowa ul. Leśna 156, Polska.

**143586** 2004 11 25 A. Wprowadzono zmianę uprawnionego przez wykreślenie wpisu: Parachute Press, Inc., 156 Fifth Avenue, New York, New York 10010, Stany Zjednoczone Ameryki i dokonanie wpisu: Scholastic Inc., 557 Broadway, Nowy Jork, New York 10012, Stany Zjednoczone Ameryki.

**143618** 2004 11 19 A. Wprowadzono zmianę nazwy uprawnionego przez wykreślenie wpisu: HERTIE Waren- und Kaufhaus GmbH, Theodor-Althoff-Strasse 2 45133 Essen, Niemcy i dokonanie wpisu: KARSTADT Aktiengesellschaft, Theodor-Althoff-Strasse 2 45133 Essen, Niemcy.

**143618** 2004 11 19 A. Wprowadzono zmianę nazwy uprawnionego przez wykreślenie wpisu: KARSTADT Aktiengesellschaft, Theodor-Althoff-Strasse 2 45133 Essen, Niemcy i dokonanie wpisu: KARSTADT QUELLE Aktiengesellschaft, Theodor-Althoff-Strasse 2 45133 Essen, Niemcy.

**143675** 2004 11 25 A. Wprowadzono zmianę nazwy uprawnionego przez wykreślenie wpisu: „ROTMAR” S.C., Rotnicki Marian, Rotnicka Małgorzata, 62-823 Przeźmierowo, Wysogotowo, ul. Okrężna 14, Polska i dokonanie wpisu: PRZEDSIĘBIORSTWO HANDLOWE ROTMAR M. ROTNICKI SPÓŁKA JAWNA, 62-081 Przeźmierowo, Wysogotowo, ul. Okrężna 14, Polska.

**143691** 2004 11 25 A. Wprowadzono zmianę nazwy uprawnionego przez wykreślenie wpisu: Alcon Universal Ltd., Bösch 69, CH-6331 Hünenberg, Szwajcaria i dokonanie wpisu: Alcon, Inc., Bösch 69, CH-6331 Hünenberg, Szwajcaria.

**143692** 2004 11 25 A. Wprowadzono zmianę nazwy uprawnionego przez wykreślenie wpisu: Alcon Universal Ltd., Bösch 69, CH-6331 Hünenberg, Szwajcaria i dokonanie wpisu: Alcon, Inc., Bösch 69, CH-6331 Hünenberg, Szwajcaria.

**143707** 2004 11 15 A. Wprowadzono zmianę nazwy uprawnionego przez wykreślenie wpisu: Sopockie Towarzystwo Ubezpieczeniowe Ergo Hestia S.A., 810731 Sopot ul. Hestii 1, Polska i dokonanie wpisu: Sopockie Towarzystwo Ubezpieczeń Ergo Hestia Spółka Akcyjna, 81-731 Sopot ul. Hestii 1, Polska.

**143708** 2004 11 15 A. Wprowadzono zmianę nazwy uprawnionego przez wykreślenie wpisu: Sopockie Towarzystwo Ubezpieczeniowe Ergo Hestia S.A., 810731 Sopot ul. Hestii 1, Polska i dokonanie wpisu: Sopockie Towarzystwo Ubezpieczeń Ergo Hestia Spółka Akcyjna, 81-731 Sopot ul. Hestii 1, Polska.

**143935** 2004 11 23 A. Wprowadzono zmianę uprawnionego przez wykreślenie wpisu: Przedsiębiorstwo Produkcji Farmaceutycznej HASCO-LEK Han Stanisław, 51-131 Wrocław ul. Żmigrodzka 242E, Polska i dokonanie wpisu: PRZEDSIĘBIORSTWO PRODUKCJI FARMACEUTYCZNEJ HASCO-LEK SPÓŁKA AKCYJNA, 51-131 Wrocław ul. Żmigrodzka 242 E, Polska.

**143936** 2004 11 23 A. Wprowadzono zmianę uprawnionego przez wykreślenie wpisu: Przedsiębiorstwo Produkcji Farmaceutycznej HASCO-LEK Han Stanisław, 51-131 Wrocław ul. Żmigrodzka 242E, Polska i dokonanie wpisu: PRZEDSIĘBIORSTWO PRODUKCJI FARMACEUTYCZNEJ HASCO-LEK SPÓŁKA AKCYJNA, 51-131 Wrocław ul. Żmigrodzka 242 E, Polska.

**144345** 2004 11 09 A. Wprowadzono zmianę siedziby uprawnionego przez wykreślenie wpisu: Ultrak Holdings, Ltd., 22 Melton Street Londyn NW1 28W, Wielka Brytania i dokonanie wpisu: Ultrak Holdings, Ltd., Carnoustie House, The Links, Kelvin Close, Birchwood, Warrington WA3 7PB, Wielka Brytania.

**144345** 2004 05 27 A. Wprowadzono zmianę uprawnionego przez wykreślenie wpisu: Ultrak Holdings, Ltd., Carnoustie House, The Links, Kelvin Close, Birchwood, Warrington WA3 7PB, Wielka Brytania i dokonanie wpisu: Video Controls Limited, 4 Aston Fields Road, Whitehouse Industrial Estate, Runcorn, Cheshire WA7 3DL, Wielka Brytania.

**144616** 2004 11 23 A. Wprowadzono zmianę uprawnionego przez wykreślenie wpisu: Przedsiębiorstwo Produkcji Farmaceutycznej HASCO-LEK Stanisław Han, 51-131 Wrocław ul. Żmigrodzka 242e, Polska i dokonanie wpisu: PRZEDSIĘBIORSTWO PRODUKCJI FARMACEUTYCZNEJ HASCO-LEK SPÓŁKA AKCYJNA, 51-131 Wrocław ul. Żmigrodzka 242e, Polska.

**144888** 2004 11 25 A. Wprowadzono zmianę siedziby uprawnionego przez wykreślenie wpisu: SORAYA S.A., 02-862 Warszawa, ul. Farbiarska 69, Polska i dokonanie wpisu: SORAYA SPÓŁKA AKCYJNA, 05-250 Radzymin, ul. Polna 21, Polska.

**145020** 2004 11 02 A. Wprowadzono zmianę nazwy uprawnionego przez wykreślenie wpisu: MONTECH USA INC. (a Delaware corporation), 300 Delaware Avenue Suite 1704 Wilmington Delaware 19803, Stany Zjednoczone Ameryki i dokonanie wpisu:

BASELLECH USA INC., 2801 Centerville Road Wilmington Delaware DE 19850-5439, Stany Zjednoczone Ameryki.

**145020** 2004 11 02 A. Wprowadzono zmianę uprawnionego przez wykreślenie wpisu: BASELLECH USA INC., 2801 Centerville Road Wilmington Delaware DE 19850-5439, Stany Zjednoczone Ameryki i dokonanie wpisu: Basell N.V., Hoeksteen 66 MS 2132 Hoofddorp, Holandia.

**145020** 2004 11 10 D. Dokonano wpisu: W dniu 28 lutego 2003 r. zawarto umowę licencyjną niewyłączną i nieprzenoszącą na używanie znaku towarowego na czas nieokreślony przez Poliolefiny Polska Sp. z o.o., Płock, Polska.

**145020** 2004 11 10 D. Wprowadzono zmianę licencjiobiorcy przez wykreślenie wpisu: Poliolefiny Polska Sp. z o.o., Płock, Polska i dokonanie wpisu: „BASELL ORLEN POLYOLEFINS” Spółka z ograniczoną odpowiedzialnością, Płock, Polska.

**145020** 2004 11 10 D. Dokonano wpisu: Na podstawie Holenderskiej Umowy Zastawu Rejestrowego, Holenderskiej Uzupełniającej Umowy Zastawu Rejestrowego Na Wierzytelnościach, Udziałach i Należnościach z Tytułu Umowy Licencyjnej na Znak Towarowy oraz Umów Na Dostawę Katalizatorów z dnia 19 grudnia 2003 r. ustanawia się zastaw rejestrowy na licencji na prawie ochronnym przedmiotowego znaku towarowego „MOPLen” nr R-145020 na rzecz KREDYT BANK S.A., Warszawa, Polska.

**145021** 2004 11 25 A. Wprowadzono zmianę adresu uprawnionego przez wykreślenie wpisu: HOOP S.A., 01-034 Warszawa, ul. Smocza 18, Polska i dokonanie wpisu: HOOP S.A., 01-102 Warszawa, ul. Jana Olbrachta 94, Polska.

**145022** 2004 11 25 A. Wprowadzono zmianę adresu uprawnionego przez wykreślenie wpisu: HOOP S.A., 01-034 Warszawa, ul. Smocza 18, Polska i dokonanie wpisu: HOOP S.A., 01-102 Warszawa, ul. Jana Olbrachta 94, Polska.

**145103** 2004 11 03 A. Wprowadzono zmianę nazwy uprawnionego przez wykreślenie wpisu: Fabryka Wódek Gdańskich w Starogardzie Gdańskim S.A., 83-200 Starogard Gdański ul. Skarszewska 1, Polska i dokonanie wpisu: DESTYLARNIA SOBIE-SKI SPÓŁKA AKCYJNA, 83-200 Starogard Gdański ul. Skarszewska 1, Polska.

**145219** 2004 11 03 A. Wprowadzono zmianę nazwy uprawnionego przez wykreślenie wpisu: Pabianickie Zakłady Farmaceutyczne „POLFA”, 95-200 Pabianice ul. Marszałka J. Piłsudskiego 5, Polska i dokonanie wpisu: PABIANICKIE ZAKŁADY FARMACEUTYCZNE POLFA SPÓŁKA AKCYJNA, 95-200 Pabianice ul. Marszałka J. Piłsudskiego 5, Polska.

**145220** 2004 11 03 A. Wprowadzono zmianę nazwy uprawnionego przez wykreślenie wpisu: Pabianickie Zakłady Farmaceutyczne „POLFA”, 95-200 Pabianice ul. Marszałka J. Piłsudskiego 5, Polska i dokonanie wpisu: PABIANICKIE ZAKŁADY FARMACEUTYCZNE POLFA SPÓŁKA AKCYJNA, 95-200 Pabianice ul. Marszałka J. Piłsudskiego 5, Polska.

**145446** 2004 11 23 A. Wprowadzono zmianę uprawnionego przez wykreślenie wpisu: „Hasco-Lek” Przedsiębiorstwo Produkcji Farmaceutycznej Stanisław Han, 51-131 Wrocław ul. Żmigrodzka 242 E, Polska i dokonanie wpisu: PRZEDSIĘBIORSTWO PRODUKCJI FARMACEUTYCZNEJ HASCO-LEK SPÓŁKA AKCYJNA, 51-131 Wrocław ul. Żmigrodzka 242 E, Polska.

**145588** 2004 11 30 A. Wprowadzono zmianę uprawnionego przez wykreślenie wpisu: „Hasco-Lek” Przedsiębiorstwo Produkcji Farmaceutycznej Stanisław Han, 51-131 Wrocław ul. Żmigrodzka 242 E, Polska i dokonanie wpisu: PRZEDSIĘBIORSTWO PRODUKCJI FARMACEUTYCZNEJ HASCO-LEK SPÓŁKA AKCYJNA, 51-131 Wrocław ul. Żmigrodzka 242e, Polska.

**145589** 2004 11 30 A. Wprowadzono zmianę uprawnionego przez wykreślenie wpisu: „Hasco-Lek” Przedsiębiorstwo Produkcji Farmaceutycznej Stanisław Han, 51-131 Wrocław ul. Żmigrodzka 242 E, Polska i dokonanie wpisu: PRZEDSIĘBIORSTWO PRODUKCJI FARMACEUTYCZNEJ HASCO-LEK SPÓŁKA AKCYJNA, 51-131 Wrocław ul. Żmigrodzka 242e, Polska.

**145948** 2004 11 25 A. Wprowadzono zmianę uprawnionego przez wykreślenie wpisu: Abbott Laboratories, Abbott Park, Illinois 60064, Stany Zjednoczone Ameryki i dokonanie wpisu: Signal Investment & Management Co., Wilmington, Delaware 19390, 1105 North Market Street, Suite 1300, Stany Zjednoczone Ameryki.

**146003** 2004 11 30 A. Wprowadzono zmianę uprawnionego przez wykreślenie wpisu: „Hasco-Lek” Przedsiębiorstwo Produkcji Farmaceutycznej Stanisław Han, 51-131 Wrocław ul. Żmigrodzka 242 E, Polska i dokonanie wpisu: PRZEDSIĘBIORSTWO PRODUKCJI FARMACEUTYCZNEJ HASCO-LEK SPÓŁKA AKCYJNA, 51-131 Wrocław ul. Żmigrodzka 242e, Polska.

**146004** 2004 11 30 A. Wprowadzono zmianę uprawnionego przez wykreślenie wpisu: „Hasco-Lek” Przedsiębiorstwo Produkcji Farmaceutycznej Stanisław Han, 51-131 Wrocław ul. Żmigrodzka 242 E, Polska i dokonanie wpisu: PRZEDSIĘBIORSTWO PRODUKCJI FARMACEUTYCZNEJ HASCO-LEK SPÓŁKA AKCYJNA, 51-131 Wrocław ul. Żmigrodzka 242e, Polska.

**146005** 2004 11 30 A. Wprowadzono zmianę uprawnionego przez wykreślenie wpisu: „Hasco-Lek” Przedsiębiorstwo Produkcji Farmaceutycznej Stanisław Han, 51-131 Wrocław ul. Żmigrodzka 242 E, Polska i dokonanie wpisu: PRZEDSIĘBIORSTWO PRODUKCJI FARMACEUTYCZNEJ HASCO-LEK SPÓŁKA AKCYJNA, 51-131 Wrocław ul. Żmigrodzka 242e, Polska.

**146008** 2004 11 25 A. Wprowadzono zmianę nazwy uprawnionego przez wykreślenie wpisu: DAKO A/S, Produktionsvej 42, 2600 Glostrup, Dania i dokonanie wpisu: DAKOCYTOMATION DENMAR A/S, Produktionsvej 42, DK-2600 Glostrup, Dania.

**146237** 2004 11 30 A. Wprowadzono zmianę uprawnionego przez wykreślenie wpisu: „Hasco-Lek” Przedsiębiorstwo Produkcji Farmaceutycznej Stanisław Han, 51-131 Wrocław ul. Żmigrodzka 242e, Polska i dokonanie wpisu: PRZEDSIĘBIORSTWO PRODUKCJI FARMACEUTYCZNEJ HASCO-LEK SPÓŁKA AKCYJNA, 51-131 Wrocław ul. Żmigrodzka 242e, Polska.

**146483** 2004 11 25 D. Dokonano wpisu: W dniu 20.04.1993 r. zawarto niewyłączną umowę licencyjną na używanie znaku towarowego FRESH START przez firmę B INTERNATIONAL LLC, Industrial Estate, Bonree Road, Ballina, Co, Mayo, Irlandia.

**146483** 2004 11 25 D. Dokonano wpisu: W dniu 17.04.2001 r. zawarto niewyłączną umowę licencyjną na używanie znaku towarowego FRESH START przez firmę OASIS East Sp. z o.o., ul. Konstytucji 11/226, Gliwice, Polska.

**146526** 2004 11 29 A. Wprowadzono zmianę nazwy uprawnionego przez wykreślenie wpisu: Zakład Produkcji Spożywczej „JAMAR” S.C. Marek Szczepaniak, Jarosław Szczepaniak, Mariola Szczepaniak, Beata Szczepaniak, 42-165 Lipie Albertów 69, Polska i dokonanie wpisu: Zakład Produkcji Spożywczej JAMAR Szczepaniak S.J., 42-165 Lipie ul. Albertów 69, Polska.

**146802** 2004 11 29 A. Wprowadzono zmianę uprawnionego przez wykreślenie wpisu: DOSPEL Bogusław Myśliwiec, 42-271 Częstochowa ul. Leśna 156, Polska i dokonanie wpisu: DOSPEL Sp. z o.o., 42-200 Częstochowa ul. Leśna 156, Polska.

**146846** 2004 11 25 A. Wprowadzono zmianę nazwy uprawnionego przez wykreślenie wpisu: Elf Atochem Agri B.V., 3196 XH Vondelingenplaat, No. 3255 Rotterdam, Harbour, Holandia

i dokonanie wpisu: CEREXAGRI B.V., 3196 XH Vondelingenlaan, No. 3255 Rotterdam, Harbour, Holandia.

**147157** 2004 11 23 A. Wprowadzono zmianę adresu uprawnionego przez wykreślenie wpisu: TENBIT Spółka z o.o., 02-920 Warszawa ul. Powsińska 12, Polska i dokonanie wpisu: „TENBIT” SPÓŁKA Z OGRANICZONĄ ODPOWIEDZIALNOŚCIĄ, 02-952 Warszawa ul. Wiertnicza 166, Polska.

**147157** 2004 11 23 A. Wprowadzono zmianę uprawnionego przez wykreślenie wpisu: „TENBIT” SPÓŁKA Z OGRANICZONĄ ODPOWIEDZIALNOŚCIĄ, 02-952 Warszawa ul. Wiertnicza 166, Polska i dokonanie wpisu: ONET. PL SPÓŁKA AKCYJNA, 31-035 Kraków ul. Starowiślna 48, Polska.

**147602** 2004 11 29 A. Wprowadzono zmianę uprawnionego przez wykreślenie wpisu: Hirsz Jan Przedsiębiorstwo Produkcyjno Handlowe HIRSCH-POL, 86-031 Osielsko-Myszęcinek 137A, Polska i dokonanie wpisu: HIRSCH-POL Jan i Maciej Hirsch S.C., 86-031 Osielsko Myszęcinek ul. Krucza 30, Polska.

**147602** 2004 11 29 A. Wprowadzono zmianę uprawnionego przez wykreślenie wpisu: HIRSCH-POL Jan i Maciej Hirsch S.C., 86-031 Osielsko Myszęcinek ul. Krucza 30, Polska i dokonanie wpisu: HIRSCH-POL Sp. z o.o., 86-031 Osielsko Myszęcinek ul. Krucza 30, Polska.

**147603** 2004 11 29 A. Wprowadzono zmianę uprawnionego przez wykreślenie wpisu: Hirsz Jan Przedsiębiorstwo Produkcyjno Handlowe HIRSCH-POL, 86-031 Osielsko-Myszęcinek 137A, Polska i dokonanie wpisu: HIRSCH-POL Jan i Maciej Hirsch S.C., 86-031 Osielsko Myszęcinek ul. Krucza 30, Polska.

**147603** 2004 11 29 A. Wprowadzono zmianę uprawnionego przez wykreślenie wpisu: HIRSCH-POL Jan i Maciej Hirsch S.C., 86-031 Osielsko Myszęcinek ul. Krucza 30, Polska i dokonanie wpisu: HIRSCH-POL Sp. z o.o., 86-031 Osielsko Myszęcinek ul. Krucza 30, Polska.

**147606** 2004 11 29 A. Wprowadzono zmianę nazwy uprawnionego przez wykreślenie wpisu: TECHNOX S.C. Technika Zamocowań Andrzej Rogulski, Wojciech Stasiecki, Krzysztof Wojciechowski, 03-480 Warszawa ul. Burdzińskiego 5, Polska i dokonanie wpisu: TECHNOX-TECHNIKA ZAMOCOWAŃ A.Rogulski, W.Stasiecki, K.Wojciechowski Sp.J., 03-480 Warszawa ul. Burdzińskiego 5, Polska.

**147607** 2004 11 29 A. Wprowadzono zmianę nazwy uprawnionego przez wykreślenie wpisu: „TECHNOX” S.C. TECHNIKA ZAMOCOWAŃ Andrzej Rogulski, Wojciech Stasiecki, Krzysztof Wojciechowski, 03-480 Warszawa ul. Burdzińskiego 5, Polska i dokonanie wpisu: TECHNOX-TECHNIKA ZAMOCOWAŃ A.Rogulski, W.Stasiecki, K.Wojciechowski Sp.J., 03-480 Warszawa ul. Burdzińskiego 5, Polska.

**147627** 2004 11 25 A. Wprowadzono zmianę uprawnionego przez wykreślenie wpisu: Grünau Illertissen GmbH, Robert-Hansen-Strasse 1, D-89257 Illertissen, Niemcy i dokonanie wpisu: Cognis Deutschland GmbH & Co. KG, Henkelstrasse 67, D-40589 Düsseldorf, Niemcy.

**147838** 2004 11 05 A. Wprowadzono zmianę uprawnionego przez wykreślenie wpisu: Wielkopolskie Zakłady Mięsne AGRICO S.C. Marek Czajczyński, Krzysztof Czajczyński, Janusz Dobrowolski, 62-800 Kalisz Pawłówek 36, Polska i dokonanie wpisu: Wielkopolskie Zakłady Mięsne „AGRICO” Spółka z o.o., 62-800 Kalisz Pawłówek 36, Polska.

**148657** 2004 11 10 A. Wprowadzono zmianę uprawnionego przez wykreślenie wpisu: Przedsiębiorstwo Produkcyjno-Handlowe „Żywiec Zdrój” Spółka z o.o., 34-350 Węgierska Góra, Cięcina 954, Polska i dokonanie wpisu: „ŻYWIEC-ZDRÓJ” Spółka Akcyjna, 34-350 Węgierska Góra, Cięcina 954, Polska.

**148658** 2004 11 10 A. Wprowadzono zmianę uprawnionego przez wykreślenie wpisu: Przedsiębiorstwo Produkcyjno Handlowe „Żywiec Zdrój” Spółka z o.o., 34-350 Węgierska Góra, Cięcina 954, Polska i dokonanie wpisu: „ŻYWIEC-ZDRÓJ” Spółka Akcyjna, 34-350 Węgierska Góra, Cięcina 954, Polska.

**148662** 2004 11 03 A. Wprowadzono zmianę uprawnionego przez wykreślenie wpisu: Studio-Solarium „JAMAJKA” S.C. Iwona Michalska, Wojciech Arczykowski, 95-041 Gałkówka Mała ul. Ogrodowa 14, Polska i dokonanie wpisu: Iwona Michalska Studio Solarium „JAMAJKA”, 95-040 Kolutzki ul. Żeromskiego 3 a, Polska.

**148860** 2004 11 29 A. Wprowadzono zmianę nazwy uprawnionego przez wykreślenie wpisu: Firma POLMAR Spółka z o.o., 32-500 Chrzanów ul. Kroczyńskich 2, Polska i dokonanie wpisu: SWISSPOR POLSKA Sp. z o.o., 32-500 Chrzanów ul. Kroczyńskich 2, Polska.

**149059** 2004 11 18 A. Wprowadzono zmianę nazwy uprawnionego przez wykreślenie wpisu: „TECHNOX” S.C. TECHNIKA ZAMOCOWAŃ Andrzej Rogulski, Wojciech Stasiecki, Krzysztof Wojciechowski, 03-480 Warszawa ul. Burdzińskiego 5, Polska i dokonanie wpisu: TECHNOX-TECHNIKA ZAMOCOWAŃ A.Rogulski, W.Stasiecki, K.Wojciechowski Sp.J., 03-480 Warszawa ul. Burdzińskiego 5, Polska.

**149089** 2004 11 19 A. Wprowadzono zmianę nazwy uprawnionego przez wykreślenie wpisu: Cementownia „OŻARÓW” S.A., 27-530 Ożarów, Polska i dokonanie wpisu: GRUPA OŻARÓW S.A., 27-530 Ożarów, Polska.

**150269** 2004 11 25 A. Wprowadzono zmianę siedziby uprawnionego przez wykreślenie wpisu: SORAYA S.A., 02-862 Warszawa, ul. Farbiarska 69, Polska i dokonanie wpisu: SORAYA SPÓŁKA AKCYJNA, 05-250 Radzymin, ul. Polna 21, Polska.

**150763** 2004 11 25 D. Dokonano wpisu: W dniu 19.09.2002 r. zawarto umowę licencyjną na używanie znaku towarowego TESCO przez firmę Tesco Polska Sp. z o.o., ul. Kapelanka 56, 30-347 Kraków, Polska.

**150859** 2004 11 03 A. Wprowadzono zmianę nazwy i adresu uprawnionego przez wykreślenie wpisu: Przedsiębiorstwo Produkcyjno-Handlowo-Usługowe „REPORTER” Spółka z o.o., 41-503 Chorzów ul. Kadecka 5a, Polska i dokonanie wpisu: „REPORTER” Spółka z o.o., 41-503 Chorzów ul. Krakowska 19, Polska.

**151321** 2004 11 25 A. Wprowadzono zmianę nazwy uprawnionego przez wykreślenie wpisu: Eklöf i Norrköping AB, Box 773 601 17 Norrköping, Szwecja i dokonanie wpisu: Stadium Aktiebolag, Box 773 601 17 Norrköping, Szwecja.

**151437** 2004 11 25 A. Wprowadzono zmianę siedzibę uprawnionego przez wykreślenie wpisu: SORAYA S.A., 02-862 Warszawa, ul. Farbiarska 69, Polska i dokonanie wpisu: SORAYA SPÓŁKA AKCYJNA, 05-250 Radzymin, ul. Polna 21, Polska.

#### DECYZJE O WYGAŚNIĘCIU PRAWA OCHRONNEGO

*Poniższe zestawienie zawiera kolejno: numer prawa ochronnego na znaki towarowe i datę wygaśnięcia prawa ochronnego. W przypadku wygaśnięcia prawa tylko dla części towarów (usług) wymienia się te towary (usługi).*

69332 2000 06 25 Prawo wygasło w części dla towarów i usług: łożyska toczne różnego rodzaju; przędza do celów tekstylnych i nici, tkaniny, ubrania, buty i dodatki do ubiorów, koronki, hafty, wstążki, sznurowadła, gumy, taśmy,



- zatrzaski, zamki, haftki, napy, guziki, klamry, szpilki, igły; obrót ruchomościami i nieruchomościami; klasy 6, 23, 24, 25, 26, 42.
- 70780 2001 01 04 Prawo wygasło w części dla towarów: produkty farmaceutyczne, weterynaryjne i higieniczne; klasa 5.
- 82766 2002 10 26 Prawo wygasło w części dla towarów: wyroby i elementy stalowe; klasa 6.
- 85844 2003 03 17 Prawo wygasło w części dla towarów i usług: nakrycia na łóżka i stoły, koce, tekstylne produkty finalne; usługi reklamowe; klasy 24, 35.
- 87887 2004 02 25 Prawo wygasło w części dla towarów i usług: żywice syntetyczne nie przetworzone, kleje przemysłowe, środki do hartowania, środki do lutowania, garbniki, sole do konserwowania żywności, tworzywa sztuczne nie przetworzone, surowice mineralne, substancje do gaszenia ognia, odczynniki, gazy techniczne, nawozy; silniki do maszyn, maszyny rolnicze, roboty, inkubatory, części maszyn, obrabiarki, maszyny do szycia, przyrządy nawigacyjne, geodezyjne, elektryczne, fotograficzne, kinematograficzne, optyczne, przyrządy pomiarowe, sygnalizacyjne, kontrolne, ratownicze, aparaty i przyrządy dydaktyczne do nauczania, automaty wrzutowe (na żeton), gaśnice, odzież ochronna, odzież do gaszenia ognia, sprzęt do nurkowania, kable do celów elektrycznych, meble i stojaki laboratoryjne; reklama osób trzecich, a także prowadzenie interesów osób trzecich, prowadzenie agencji reklamowych, produkcja reklam telewizyjnych, radiowych, kinowych, reprodukcja dokumentów, dokumentacji, dystrybucja, organizowanie aukcji, prowadzenie domów aukcyjnych, prowadzenie negocjacji, prokura, usługi menadżerskie, usługi maklerskie, usługi badania rynku, prowadzenie statystyk i księgowości, pośrednictwo handlowe; w klasach: 01, 07, 09 i 35.
- 89928 2004 05 17 Prawo wygasło w części dla towarów: osłonki do wędlin: klasa 18.
- 91110 2004 05 12 Prawo wygasło w części dla towarów i usług: wydawnictwa z zakresu elektroniki i informatyki – programy komputerowe opisane w formie książkowej; prowadzenie interesów osób trzecich, a w tym prowadzenie księgowości i statystyk, doradztwo z zakresu prowadzenia działalności gospodarczej, zarządzanie zbiorami informatycznymi; analizy finansowe, doradztwo finansowe, zarządzanie finansami; klasy 16, 35, 36.
- 91580 2004 04 11 Prawo wygasło w części dla towarów: mięso, ryby, drób, dziczyzna; ekstrakty mięsne; konserwowane, suszone i gotowane owoce i warzywa; galaretki, dżemy, kompoty; jaja, mleko, produkty mleczne; oleje i tłuszcze jadalne; kawa, herbata, kakao, cukier, ryż, tapioka, sago, kawa nienaturalna; mąka i produkty zbożowe, chleb, wyroby cukiernicze i słodczyce, lody; miód, melasa (syropy); drożdże, proszek do pieczenia; sól, musztarda; ocet, sosy (z wyjątkiem specjalnych sosów do sałaty, mięsa, ryby, tzw. dressingów); przyprawy; lód; w klasach 29 i 30.
- 92700 2004 02 04 Prawo wygasło w części dla towarów i usług: druki i książki; nauczanie – szkolenie w zakresie marketingu, dystrybucji, wiedzy o kosmetykach; w klasach 16 i 41.
- 92702 2004 02 04 Prawo wygasło w części dla towarów i usług: druki i książki; nauczanie – szkolenie w zakresie marketingu, dystrybucji, wiedzy o kosmetykach; w klasach 16 i 41.
- 95493 2003 10 26 Prawo wygasło w części dla towarów i usług: wyroby ślusarskie; aparaty oświetleniowe; instrumenty muzyczne; usługi oprogramowania komputerów na zlecenie osób trzecich, usługi hotelarskie; w klasach 06, 11, 15 i 42.
- 95643 2004 07 13 Prawo wygasło w części dla towarów: środki do prania i bielenia; środki do czyszczenia, polerowania, odtłuszczania i środki ściernicze; mydła; produkty perfumeryjne; olejki eteryczne; kosmetyki, płyny do mycia i pielęgnacji włosów, środki do czyszczenia i pielęgnacji zębów; papier, tektura i wyroby z tych materiałów nie zawarte w innych klasach; wyroby drukowane w tym druki, dzienniki, czasopisma, książki, publikacje; materiały introligatorskie; fotografie; materiały piśmienne i papeteria; materiały klejące do materiałów piśmiennych i papeterii lub do celów domowych; materiały i sprzęt dla artystów; pędzle malarskie; maszyny do pisania i sprzęt oraz artykuły biurowe (z wyjątkiem mebli); materiały instruktażowe i szkoleniowe (z wyjątkiem aparatów); materiały z tworzyw sztucznych do pakowania (nie zawarte w innych klasach); karty do gry; czcionki drukarskie; klisze; kauczuki, gutaperka, guma, azbest, mika i wyroby z tych materiałów nie zawarte w innych klasach; wyroby z tworzyw sztucznych w stanie półprzetworzonym; materiału uszczelniające, pakuły i materiały izolacyjne; giętkie rury niemetalowe; liny, sznury i sznurki, sieci, namioty, plandeki, brezenty, markizy, żagle, worki, torby i torebki (nie zawarte w innych klasach); materiały do wypychania i wyściełania (z wyjątkiem kauczuku i tworzyw sztucznych); nie przerobione tekstylne materiały włókiennicze; przędza i nici dla włókiennictwa; tkaniny i wyroby tekstylne nie zawarte w innych klasach; nakrycia na łóżka i stoły; odzież, obuwie, nakrycia głowy; dywany i chodniki, słomianki, maty, linoleum i inne materiały do pokrywania podłóg, tapety (nie z materiałów tekstylnych), produkty rolnicze, ogrodnicze i leśne oraz ziarna, nie zawarte w innych klasach; żywe zwierzęta; świeże owoce i warzywa; nasiona, rośliny i naturalne kwiaty; żywność dla zwierząt, słoń; klasy 3, 16, 17, 22, 23, 24, 25, 27, 31.
- 95662 2004 01 15 Prawo wygasło w części dla towarów: przędza; klasa 23.
- 95961 2004 12 31 Prawo wygasło w części dla towarów i usług: urządzenia do oczyszczania ścieków; niemetalowe zbiorniki do cieczy, słupy niemetalowe; usługi budowlano-instalacyjne, naprawy pojazdów i urządzeń do poruszania się na lądzie i na wodzie; klasy 11, 20, 37.
- 96533 2004 03 15 Prawo wygasło w części dla towarów i usług: chemiczne środki do czyszczenia kominów, katalizatory, preparaty do oszczędzania węgla; wykonywanie analiz chemicznych, badań chemicznych, badań techni-

- cznych, doradztwo zawodowe w zakresie technologii chemicznej, energetyki i weterynarii, niszczenie odpadów; klasy 1, 42.
- 96682 2003 12 28 Prawo wygasło w części dla towarów: kable elektryczne, osprzęt elektryczny – wyłączniki, przełączniki, gniazda, bezpieczniki, wtyki; lampy oświetleniowe domowe i przemysłowe; żarówki, świetlówki; kotły elektryczne, przepływowe ogrzewacze elektryczne; kaloryfery, wykładziny podłogowe z tworzyw sztucznych i dywanowe; klasy 09, 11, 27.
- 96984 2004 01 13 Prawo wygasło w części dla towarów i usług: doradztwo handlowe dla osób trzecich w zakresie pomp, urządzeń klimatyzacyjnych i wodociągowych; projektowanie instalacji pompowych, w tym instalacji wodociągowych i ściekowych, projektowanie instalacji klimatyzacyjnych i grzewczych, projektowanie w zakresie techniki basenów kąpielowych; klasy 35 i 42.
- 97019 2004 04 21 Prawo wygasło w części dla towarów i usług: artykuły piśmiennicze, pióra, długopisy, artykuły biurowe; klasa 16.
- 97145 2004 03 10 Prawo wygasło w części dla towarów i usług: mięta do celów farmaceutycznych; urządzenia do mycia, napełniania, zamykania i etykietowania butelek, mieszalniki, urządzenia do wytwarzania napojów gazowych, urządzenia do obierania, urządzenia elektryczne do spawania; urządzenia do spawania, szkła kontaktowe, szkła optyczne, szyldy świecące, tablice sygnalizacyjne świecące i mechaniczne, odzież ochronna, obwody drukowane i scalone, maski ochronne, karty magnetyczne, karty magnetyczne identyfikacyjne; artykuły papiernicze i introligatorskie; farby izolacyjne, materiały izolacyjne, taśmy samoprzylepne, taśmy przyklepne, taśmy uszczelniające, mieszaniny izolacyjne przeciw wilgoci w budynkach; baryłki, beczułki i beczki niemetalowe, meble drewniane, palety do transportu, ozdoby z tworzyw sztucznych do artykułów spożywczych; zioła ogrodowe konserwowane; krajowy i międzynarodowy transport samochodowy i spedycja; klasy: 5 (w części), 7, 9, 16, 17, 20, 29, 39.
- 97209 2004 03 21 Prawo wygasło w części dla towarów i usług: ramki do fotografii, urządzenia do oprawiania fotografii, urządzenia do naklejania fotografii; usługi w zakresie fotografowania, reportaże fotograficzne; klasy 16, 42.
- 98445 2004 03 05 Prawo wygasło w części dla towarów i usług: produkty chemiczne do konserwowania środków żywnościowych; opakowania z tworzyw sztucznych w tym: tacki i torbki foliowe do konfekcjonowania wyrobów mięsno-wędliniarskich; sosy, przyprawy do mięs i wyrobów wędliniarskich; żywe zwierzęta; usługi transportowe i magazynowanie na rzecz osób trzecich; klasy 1, 16, 20, 30, 31, 39.
- 98650 2004 03 25 Prawo wygasło w części dla towarów i usług: niemetalowe materiały budowlane, zewnętrzne materiały pokryciowe: papa; klasa 19.
- 98823 2004 10 17 Prawo wygasło w części dla towarów: piły do cięcia wzdłużnego i poprzecznego, traki pionowe i taśmowe, obrzynarki, urządzenia do manipulacji, wyrzynki i sortowanie kłód drzewnych i drewna, w tym legary rozładowczo-manipulacyjne kłód, urządzenia podawczo-odbiorcze, sortowniki, przenośniki rolkowe, łańcuchowe i taśmowe, urządzenia odbioru i przerobu odpadów tartacznych, urządzenia do odbioru trocin, urządzenia do rozdzielania tarcicy, piły traktowe, piły tarczowe z węglikiem spiekany, głowice frezerskie, noże do strugarek z węglikiem spiekany; urządzenia wentylacyjne, instalacje wyciągowe i nawiewne, zwłaszcza dla przemysłu meblarskiego; klasy 7, 11.
- 98853 2004 04 18 Prawo wygasło w części dla towarów i usług: elektryczne wieloczynnościowe roboty kuchenne, sokowirówki, miksery, młynki elektryczne domowe, maszynki elektryczne do mięsa, rozdrabniarki, malaksery, wyciskarki soku, maszyny, mirkiociągarki, maszyny rolnicze i narzędzia rolnicze oraz dla gospodarki leśnej, kosiarki spalino-we, sprzęt elektryczny do pielęgnacji terenów przydomowych jak: kosiarki, glebogryzaki; oprawy oświetleniowe, stateczniki, zapłonnik, urządzenia elektryczne grzejne, kuchnie i kuchenki gazowe, płyty kuchenne gazowe, różna ogrodowe, różna turystyczne; usługi budowlane; usługi transportowe; klasa 07, 11, 37 i 39.
- 98936 2004 07 08 Prawo wygasło w części dla towarów i usług: katalogi, czasopisma; usługi w zakresie szkoleń, seminariów, konferencji, kursów; usługi w zakresie stosowania patentów i rozpowszechniania nowych technik i technologii, usługi w zakresie obsługi i funkcjonowania stoisk wystawowych; klasa 16, 41 i 42.
- 99654 2004 03 15 Prawo wygasło w części dla towarów i usług: chemiczne środki do czyszczenia kominów, katalizatory, preparaty do oszczędzania paliwa, preparaty do oszczędzania węgla; wykonywanie analiz chemicznych, badań chemicznych, badań technicznych, doradztwo zawodowe w zakresie technologii chemicznej, energetyki i weterynarii, niszczenie odpadów; klasy 1, 42.
- 99832 2004 03 21 Prawo wygasło w części dla usług: usługi budowlano-remontowe w zakresie budynków, dróg i placów, dekoratorstwo wnętrz; projektowanie z zakresu budownictwa mieszkaniowego, przemysłowego i drogowego, projektowanie maszyn, procesów i urządzeń technologicznych; klasy 37, 42.
- 100334 2004 09 26 Prawo wygasło w części dla usług: usługi krawieckie, szycie odzieży (dziewiarstwo); klasa 40.
- 101671 2004 06 17 Prawo wygasło w części dla towarów i usług: mechaniczna obróbka materiałów, chemiczna obróbka materiałów, elektrochemiczna obróbka materiałów, termiczna obróbka materiałów; klasa 40.
- 101672 2004 06 17 Prawo wygasło w części dla towarów i usług: mechaniczna obróbka materiałów, chemiczna obróbka materiałów, elektrochemiczna obróbka materiałów, termiczna obróbka materiałów; klasa 40.
- 107017 2004 12 01 Prawo wygasło w części dla towarów i usług: remonty maszyn i urządzeń; klasa 37.

- 111674 2004 05 09 Prawo wygasło w części dla towarów: zioła konserwowane; herbatki ziołowe, przyprawy ziołowe; klasy 29, 30.
- 142641 2004 07 21 Prawo wygasło w części dla towarów: materiały do plombowania zębów, woski dentystryczne; z klasy 5.

## 49

**WYGAŚNIĘCIE PRAWA OCHRONNEGO**  
(prawa nieprzedłużone)

*Poniższe zestawienie zawiera kolejno: numer prawa ochronnego na znak towarowy oraz datę wygaśnięcia prawa ochronnego.*

68231 2000 04 23	90276 2003 07 12	91633 2003 08 02	93532 2004 10 17
70984 2000 08 13	90314 2003 08 26	91717 2003 07 19	93535 2004 10 17
78539 2003 09 28	90315 2003 08 26	91719 2004 05 17	93586 2003 07 23
82980 2002 09 28	90316 2003 08 26	91815 2003 07 30	93590 2003 07 08
83609 2002 02 28	90317 2003 08 26	91893 2003 08 03	93601 2003 08 27
85589 2003 02 26	90318 2003 08 26	91894 2003 08 05	93604 2003 08 27
86882 2003 09 03	90386 2003 08 30	91896 2003 08 06	93605 2003 08 27
86908 2003 08 02	90430 2003 07 08	91897 2003 08 05	93647 2003 07 23
86909 2003 08 23	90431 2003 07 07	91900 2003 08 05	93704 2003 07 13
86981 2003 07 12	90547 2003 09 02	91906 2003 08 10	93705 2003 07 14
87094 2003 08 05	90563 2003 07 13	91926 2003 08 11	93708 2003 08 25
87287 2003 04 01	90567 2003 07 26	91941 2003 08 05	93709 2003 08 27
87293 2003 09 06	90568 2003 07 26	91942 2003 07 12	93736 2003 07 09
87404 2003 08 05	90568 2003 07 26	91943 2003 07 12	93737 2003 07 09
87451 2003 08 06	90593 2003 08 16	91945 2003 08 27	93747 2003 07 29
87498 2003 08 06	90642 2003 07 13	91993 2003 07 16	93748 2003 07 29
87500 2003 07 27	90644 2003 08 17	92021 2003 07 09	93897 2003 07 26
87504 2002 08 28	90696 2003 07 19	92024 2003 07 21	93904 2003 07 23
87516 2003 08 10	90697 2003 07 23	92026 2003 08 10	93924 2003 07 23
87920 2003 08 12	90698 2003 07 27	92027 2003 09 02	93970 2003 07 13
88032 2003 03 10	90710 2003 07 19	92028 2003 09 02	94060 2003 07 30
88039 2003 07 12	90767 2003 07 09	92052 2003 09 02	94123 2003 07 20
88040 2003 07 20	90798 2003 07 11	92161 2003 04 14	94161 2003 08 05
88085 2003 08 04	90821 2003 07 08	92181 2003 08 25	94283 2003 09 02
88506 2003 08 07	90823 2003 07 19	92306 2003 07 09	94300 2004 11 21
88611 2003 08 26	90824 2003 08 05	92307 2003 07 19	94301 2004 11 21
88736 2003 08 23	90886 2003 09 06	92311 2003 08 05	94304 2004 11 21
88875 2003 07 15	90959 2003 07 28	92312 2003 08 27	94316 2004 11 21
89139 2003 08 10	90960 2003 08 25	92313 2003 09 04	94318 2004 11 21
89222 2003 07 09	90997 2003 08 12	92337 2003 07 08	94319 2004 11 21
89291 2003 07 14	91049 2003 07 30	92338 2003 07 14	94330 2003 07 13
89367 2003 07 09	91050 2003 08 11	92339 2003 07 17	94353 2004 11 21
89384 2003 08 20	91098 2003 07 08	92341 2003 08 05	94428 2003 08 24
89481 2003 05 26	91172 2003 07 08	92342 2003 08 31	94507 2003 08 19
89531 2003 07 28	91173 2003 07 08	92442 2003 08 16	94521 2003 08 09
89532 2003 07 28	91180 2003 08 11	92462 2004 11 04	94566 2003 07 12
89711 2003 04 30	91182 2003 08 11	92463 2004 11 04	94588 2003 09 06
89716 2003 07 22	91201 2003 07 30	92471 2003 08 12	94604 2003 07 09
89834 2003 07 15	91268 2003 08 11	92564 2003 07 09	94640 2003 08 30
89835 2003 08 02	91269 2003 08 24	93012 2003 08 31	94707 2003 08 19
89836 2003 08 09	91271 2003 09 01	93064 2003 08 06	94732 2003 07 30
89893 2003 02 11	91272 2003 09 03	93065 2003 08 06	95011 2003 09 03
89897 2003 08 10	91353 2003 07 29	93086 2003 08 16	95035 2003 07 20
89898 2003 08 10	91390 2003 07 13	93088 2003 07 13	95036 2003 08 03
89952 2003 07 09	91489 2003 07 22	93101 2003 09 02	95184 2003 08 16
89966 2003 07 19	91490 2003 07 21	93110 2003 07 19	95263 2003 09 03
90017 2001 12 06	91519 2003 08 19	93111 2003 07 15	95330 2003 07 27
90032 2003 07 22	91520 2003 08 19	93207 2003 07 29	95349 2003 07 27
90085 2003 08 12	91527 2003 09 02	93247 2003 05 04	95350 2003 07 27
90116 2003 07 28	91563 2003 07 07	93248 2003 05 04	95351 2003 07 27
90240 2003 07 20	91630 2003 07 14	93251 2003 07 19	95352 2003 07 27
	91631 2003 07 16	93253 2003 08 23	95356 2003 08 05
		93324 2003 07 30	95359 2003 08 27
		93326 2003 09 04	95483 2003 08 11
		93343 2003 07 23	95524 2003 07 28
		93346 2003 07 07	95622 2003 08 10
		93352 2003 08 06	95743 2003 08 31
		93353 2003 08 09	95744 2003 07 22
		93354 2003 08 20	95781 2003 07 22
		93401 2003 07 07	95886 2003 08 05
		93405 2003 08 05	95887 2003 08 05
		93406 2003 08 20	95891 2003 08 19
		93407 2003 08 20	95998 2003 07 20
		93437 2003 07 30	96031 2003 07 09
		93524 2004 10 17	96134 2003 09 02
		93525 2004 10 17	96182 2003 08 24



96214	2003 08 24	98805	2003 09 02
96363	2003 09 02	98952	2003 07 26
96401	2003 07 12	99064	2003 09 03
96406	2003 03 09	99065	2003 09 03
96552	2003 07 23	99171	2003 08 26
96560	2003 08 05	99172	2003 08 26
96890	2003 07 29	99174	2003 08 26
97545	2003 07 13	99175	2003 08 26
97741	2003 07 08	99517	2003 08 13
97825	2003 09 03	99630	2003 08 27
97987	2003 09 03	99891	2003 08 20
98326	2003 08 20		

## 50

**DECYZJE O ZMIANIE LUB UCHYLENIU DECYZJI  
(opublikowanych w Wiadomościach Urzędu Patentowego)**

*Poniższe zestawienie zawiera kolejno: numer prawa ochronnego na znak towarowy, numer i rok wydania Wiadomości Urzędu Patentowego, w którym zmieniona lub uchylona decyzja została ogłoszona oraz datę i treść decyzji, w której zmieniono lub uchylono decyzję poprzednią.*

- |        |       |            |  |
|--------|-------|------------|--|
| 85060  | 10/95 | 2004 09 13 | Zmieniono decyzję o rejestracji znaku towarowego z dn. 12.05.1995 r. w następujący sposób: w części dotyczącej nazwy uprawnionego powinno być: ARIA Spółka z o.o., Warszawa, Polska.   |
| 96355  | 09/97 | 1997 08 26 | Sprostowano oczywistą omyłkę w decyzji o rejestracji znaku towarowego z dn. 19.06.1997 r. w następujący sposób: w części dotyczącej siedziby uprawnionego powinno być: ALMAAR, Holandia.   |
| 130662 | 10/00 | 2004 08 25 | Zmieniono decyzję o rejestracji znaku towarowego z dn. 05.07.2001 r. w następujący sposób: w części dotyczącej nazwy uprawnionego powinno być: Zakłady Farmaceutyczne BIOWET Spółka z o.o., Gorzów Wlkp., Polska.  |
| 136262 | 08/02 | 2004 08 16 | Zmieniono decyzję o udzieleniu prawa ochronnego na znak towarowy z dn. 01.02.2002 r. w następujący sposób: w części dotyczącej nazwy uprawnionego powinno być: Zakłady Farmaceutyczne BIOWET Spółka z o.o., Gorzów Wlkp., Polska.  |
| 139879 | 02/03 | 2002 12 21 | Zmieniono decyzję o udzieleniu prawa ochronnego na znak towarowy z dn. 26.09.2002 r. w następujący sposób: w części dotyczącej wykazu towarów powinno być: środki do pielęgnacji skóry, włosów, środki toaletowe, dezodoranty osobiste, perfumy, wody toaletowe kolońskie; klasa: 03.  |
| 142352 | 07/03 | 2004 09 30 | Zmieniono decyzję o udzieleniu prawa ochronnego na znak towarowy z dn. 11.02.2003 r. w następujący sposób: w części dotyczącej nazwy i siedziby uprawnionego powinno być: Toyota Jidosha Kabushiki Kaisha (Toyota Motor Corporation), Toyota, Japonia.   |
| 145561 | 12/03 | 2004 09 14 | Sprostowano oczywistą omyłkę w decyzji o udzieleniu prawa ochronnego na znak towarowy z dn. 30.05.2003 r.  |
| 145569 | 12/03 | 2004 10 20 | Sprostowano oczywistą omyłkę w decyzji o udzieleniu prawa ochronnego na znak towarowy z dn. 07.05.2003 r. w następujący sposób: w części dotyczącej wykazu towarów powinno być: 34: bibułki papierosowe, ustniki z bursztynu do cygaretek lub lufek, etui na cygara nie z metali szlachetnych, gilotynki do cygar, pudełka na cygara nie z metali szlachetnych, cygaretki, cygarniczki do papierosów nie z metali szlachetnych, cygarniczki nie z metali szlachetnych, ustniki do cygaretek papierosowych, fajki, papier higroskopijny do fajek, półki z otworami na fajki, przybory do czyszczenia fajek, filtry papierosowe, zbiorniki z gazem do zapalniczek, kasetki na cygara nie z metali szlachetnych, krzemień, ziola do palenia, papier papierosowy, papierosy, etui na papierosy nie z metali szlachetnych, filtry do papierosów, papier na papierosy, pudełka na papierosy nie z metali szlachetnych, ustniki papierosowe, papierosy zawierające substytuty nie do celów leczniczych, papierosnice nie z metali szlachetnych, popielniczki nie z metali szlachetnych, pudełka nie z metali szlachetnych, pudełka na tytoń, pudełka na tytoń nie z metali szlachetnych, tytoń, woreczki na tytoń, tytoń do żucia, zapalniczki dla palaczy, zapalki, zbiorniki na gaz do zapalniczek, zbiorniczki z gazem do zapalniczek. |
| 147746 | 04/04 | 2004 09 02 | Zmieniono decyzję o udzieleniu prawa ochronnego na znak towarowy z dn. 04.08.2003 r. w następujący sposób: w części dotyczącej nazwy uprawnionego powinno być: DODONI Roman Górzyński, Marek Górzyński, Marcin Górzyński Spółka Jawna, Suchedniów, Polska.   |
| 147747 | 04/04 | 2004 09 02 | Zmieniono decyzję o udzieleniu prawa ochronnego na znak towarowy z dn. 04.08.2003 r. w następujący sposób: w części dotyczącej nazwy uprawnionego powinno być: DODONI Roman Górzyński, Marek Górzyński, Marcin Górzyński Spółka Jawna, Suchedniów, Polska.   |
| 147748 | 04/04 | 2004 09 02 | Zmieniono decyzje o udzieleniu prawa ochronnego na znak towarowy z dn. 04.08.2003 r. w następujący sposób: w części dotyczącej klasyfikacji nicejskiej oraz jej wyspecyfikowania w wykazie towarów/ usług powinno być: 35: doradztwo w zakresie organizowania, kierowania i prowadzenia działalności gospodarczej 36: usługi biur nieruchomości: administrowanie nieruchomości, pośrednictwo kupna i sprzedaży nieruchomości, wycena, zarządzanie nieruchomościami, wycena nieruchomości 37: sprzątanie budynków.  |

			sób: w części dotyczącej nazwy uprawnionego powinno być: DODONI Roman Górzyński, Marek Górzyński, Marcin Górzyński Spółka Jawna, Suchedniów, Polska.
147846	04/04	2004 10 21	Sprostowano oczywistą omyłkę w decyzji o udzieleniu prawa ochronnego na znak towarowy z dn. 25.08.2003 r. w następujący sposób: w części dotyczącej nazwy uprawnionego powinno być: ITM Entreprises (Société Anonyme), Paryż, Francja.
148008	04/04	2004 09 02	Zmieniono decyzję o udzieleniu prawa ochronnego na znak towarowy z dn. 08.10.2003 r. w następujący sposób: w części dotyczącej nazwy uprawnionego powinno być: „KEY COMPANY” Spółka Jawna Edward Janusz Bogusz, Krzysztof Brzosko, Białystok-Zaścianki, Polska.
148502	05/04	2004 08 16	Zmieniono decyzję o udzieleniu prawa ochronnego na znak towarowy z dn. 08.02.2002 r. w następujący sposób: w części dotyczącej siedziby uprawnionego powinno być: KAPITAŁ Grupa Finansowa Spółka z o.o., Środa Wielkopolska, Polska.
148727	05/04	2004 10 21	Sprostowano oczywistą omyłkę w decyzji o udzieleniu prawa ochronnego na znak towarowy z dn. 16.10.2003 r. w następujący sposób: w części dotyczącej nazwy uprawnionego powinno być: ITM Entreprises (Société Anonyme), Paryż, Francja.
149 620	06/04	2004 07 29	Zmieniono decyzję o udzieleniu prawa ochronnego na znak towarowy z dn. 21.01.2004 r. w następujący sposób: w części dotyczącej nazwy uprawnionego powinno być: „ŻYWIEC-ZDRÓJ” Spółka Akcyjna, Cięcina, Polska.
151 921	10/04	2004 08 19	Zmieniono decyzję o udzieleniu prawa ochronnego na znak towarowy z dn. 19.02.2004 r. w następujący sposób: w części dotyczącej nazwy uprawnionego powinno być: Wytwórnia Klejów i Zapraw Budowlanych „ATLAS” Grzelak i Wspólnicy Spółka jawna, Łódź, Polska.

## 51

**REJESTRACJA MIĘDZYNARODOWA  
UZNANA W POLSCE**

*Poniższe zestawienie zawiera kolejno: numer międzynarodowego rejestru znaków towarowych, określenie znaku towarowego przedstawionego w postaci liter bądź cyfr oraz - jeżeli dotyczy - wskazanie symboli klas elementów graficznych znaku i w razie potrzeby rodzaju znaku, określenie klas towarowych, nazwisko i imię lub nazwę uprawnionego, jego miejsce zamieszkania lub siedzibę oraz kod kraju, datę rejestracji międzynarodowej, datę zamieszczenia informacji o tej rejestracji w Biuletynie Urzędu Patentowego oraz datę notyfikacji bądź datę rozszerzenia terytorialnego.*

<b>2R 230641</b>	Pentarkan	05
	Dr. Willmar Schwabe GmbH & Co. KG, Willmar-Schwabe-Strasse 4 Karlsruhe (DE)	
1960 04 14	2004 01 12	2003 04 29

<b>2R 238364</b>	Silenta	20 22 24
	Gebr. Sanders GmbH & Co, Maschstrasse 2 Bramsche (DE)	
1960 12 10	2004 01 12	2003 10 07
<b>2R 243205</b>	FERROXCUBE	06 09 17
	Ferrocube International Holding B.V., Zwaanstraat 2a EINDHOVEN (NL)	
1961 05 15	2004 02 09	2002 05 05
<b>2R 249158</b>	MOTOMETER	
	CFE: 25.3.1, 25.3.3, 25.3.7, 25.3.25, 27.5.1	09 14
	IVEKA Automotive Technologies Schauz GmbH, 18, Heiligenwiesen Stuttgart (DE)	
1961 11 06	2002 04 08	2001 11 30
<b>2R 256740</b>	ANDRE GALLOIS	33
	MIP METRO Group Intellectual Property GmbH & Co. KG, Metro-Strasse 1 Düsseldorf (DE)	
1962 06 16	2003 12 15	2003 09 22
<b>2R 269652</b>	BELLEVUE	34
	Lidl Stiftung & Co. KG, Stiftsbergstrasse 1 Neckarsulm (DE)	
1963 05 20	2003 12 29	2003 09 02
<b>2R 273475</b>	SEEGER	
	CFE: 14.1.13, 14.1.15, 26.1.1, 26.1.6, 26.1.20	07 12 17
	Seeger-Orbis GmbH & Co. OHG, Wiesbadener Strasse 243 Königstein (DE)	
1963 09 06	2003 12 15	2003 09 09
<b>2R 274419</b>	Samba	31
	W. Kordes' Söhne Rosenschulen GmbH & Co KG, Klein Offenseth-Sparrieshoop (DE)	
1963 09 28	2003 12 29	2003 09 29
<b>R 284534</b>	EVICROL	05
	SPOFA - DENTAL, a.s., Cernokostecká 84 Praha 10 - Strasnice (CZ)	
1964 06 30	2004 01 12	2003 03 25
<b>R 293698</b>	MAGNESIOCARD	05
	VERLA-PHARM ARZNEIMITTELFABRIK APOTHEKER H.J. V. EHRLICH GMBH & Co KG, 98, Hauptstrasse, TUTZING (DE)	
1965 02 04	2003 12 29	2003 08 13
<b>R 313167</b>	MUNTEL	
	CFE: 27.5.1	05
	UCB, Société anonyme, Allée de la Recherche 60 BRUXELLES (BE)	
1966 05 13	2004 01 12	2003 09 23
<b>R 316772</b>	Lutrol	01
	BASF Aktiengesellschaft, Carl-Bosch-Strasse 38 Ludwigshafen am Rhein (DE)	
1966 07 13	2003 12 15	2003 05 22
<b>R 322908</b>	Lastodur	05
	Paul Hartmann AG, Paul-Hartmann-Strasse 12 Heidenheim (DE)	
1966 10 14	2003 12 15	2003 08 18
<b>R 371063</b>	siltal	
	CFE: 27.1.7	07 09 11 19 21
	IAR - SILTAL S.P.A., Strata Statale 31, Km. 1,5 OCCIMIANO (AL) (IT)	
1970 09 09	2004 02 09	2003 05 16
<b>R 392246</b>	MICROSPLIT	14
	TAG Heuer S.A., Avenue des Champs-Montants 14a MARIN (CH)	
1972 09 22	2003 12 29	2002 08 23
<b>R 399077</b>	B filia	
	CFE: 27.1.7	30
	Plus Warenhandelsgesellschaft mbH, Wissollstrasse 5-43 Mülheim an der Ruhr (DE)	
1997 11 11	2003 12 15	2003 07 07

<b>R 411611</b> Finny	08 10		
Johann Kretzer GmbH & Co. KG, Löhndorfer Strasse 171-173 Solingen (DE)			
1974 11 09	2003 12 15	2003 08 05	
<b>R 412095</b> NYLOPRINT	01 06 07 09		
BASF Drucksysteme GmbH, Glasuritstrasse 1 Münster (DE)			
1974 12 11	2004 01 12	2003 10 14	
<b>R 424405</b> „ONA-PRES”			
CFE: 27.5.1 07			
ONA-PRES, S. COOP., Polígono Industrial Ugaldeguren II, B° San Antolín ZAMUDIO (Bizkaia) (ES)			
1976 09 03	2004 01 12	2003 09 25	
<b>R 425062</b> AIMERY	33		
LES VIGNERONS DU SIEUR D'ARQUES SOCIETE COOPERATIVE AGRICOLE, Avenue du Mauzac LIMOUX (FR)			
1976 09 13	2003 12 29	2003 07 29	
<b>R 426760</b> F			
CFE: 27.1.1, 27.5.1, 27.5.14, 27.5.22 03			
FENDi ADELE S.R.L., Via Flaminia, 968 Roma (IT)			
1976 12 01	2004 01 12	2003 09 29	
<b>R 436371</b> Powderhorn Mountaineering			
CFE: 27.5.1, 25.1.17, 24.1.5 25			
POWDERHORN ESTABLISHMENT, Kappelestrasse 634 Eschen (LI)			
1978 03 10	2003 12 29	2003 09 17	
<b>R 441528</b> IDEALAST	05		
Paul Hartmann AG, Paul-Hartmann-Strasse 12 Heidenheim (DE)			
1978 12 05	2003 12 15	2003 08 18	
<b>R 441773</b> ZILLI	18 25		
ETS ZILLI, 24, avenue Joannès Masset LYON (FR)			
1978 12 01	2004 01 12	2003 10 14	
<b>R 455816</b> CFE: 1.15.15, 27.5.6, 27.5.8,	06 07 09 11		
27.5.21, 27.5.22			
CALEFFi S.P.A., FONTANETO D'AGOGNA, Novara (IT)			
1980 10 27	2003 12 15	2003 07 22	
<b>R 458856</b> NYLOFLEX	01 07 09		
BASF LACKE + FARBEN AG, Glasuritstrasse 1 Münster (DE)			
1980 12 22	2004 02 09	2003 10 14	
<b>R 468882</b> dreborid	07 08		
Jakob Lach GmbH & Co. KG, Donaustrasse 17-21 Hanau (DE)			
1982 04 07	2004 02 09	2003 03 26	
<b>R 469032</b> Fruhstorfer-Erden	01		
INDUSTRIE-ERDENWERK ARCHUT GMBH & Co KG, Renterserstrasse 8 LAUTERBACH-WALLENROD (DE)			
1982 05 07	2003 12 15	2003 09 18	
<b>R 474460</b> LINPOR	01 06 11 37 42		
LINDE AKTIENGESELLSCHAFT, Abraham-Lincoln- -Strasse 21 Wiesbaden (DE)			
1982 09 14	2004 02 09	2002 10 11	
<b>480504</b> Concretal	02		
Keimfarben GmbH & Co. KG, Keimstrasse 16 Diedorf (DE)			
1983 11 04	2003 12 15	2003 07 28	
<b>480856</b> NOVAFLEX	11		
Hansgrohe AG, Auestrasse 5-9 Schiltach (DE)			
1983 11 25	2003 12 15	2003 09 17	
<b>R 483395</b> FENDI	09		
FENDi ADELE S.R.L., Via Flaminia, 968 Roma (IT)			
1984 03 22	2004 01 12	2003 09 29	
<b>527939</b> LINE 7			
CFE: 26.4.24, 26.11.14, 27.5.24, 27.7.17, 27.7.24 25			
AIGLE INTERNATIONAL S.A., 17, rue Saint-Denis BOULOGNE- -BILLANCOURT (FR)			
1988 09 02	2004 02 09	2003 10 27	
<b>529473</b> TAXI			25
Horst L. Kunz Schuhagentur GmbH, Am Willerwald 15 Obersimten (DE)			
1988 10 03	2004 01 12	2003 10 20	
<b>530245</b> CASAL THAUERO			33
APRUTINA VINI S.P.A., Via Salara, 15 ROSETO DEGLI ABRUZZI (TE) (IT)			
1988 11 11	2004 02 09	2003 02 12	
<b>531064</b> EXCEPTION			12
RENAULT s.a.s. société par actions simplifiée, BOULOGNE- -BILLANCOURT (FR)			
1988 11 16	2004 01 12	2003 10 20	
<b>540112</b> LEUCO			06 07
CFE: 27.5.1			
Ledermann GmbH, Willi-Ledermann-Strasse 1 Horb a.N. (DE)			
1989 06 20	2004 01 12	2003 09 13	
<b>543273</b> Dr. Stöcker			03
CFE: 27.1.7			
Chemische Fabrik Dr. Stöcker GmbH, Wanheimer Strasse 334-336 Duisburg (DE)			
1989 10 24	2004 01 12	2003 09 10	
<b>R 545704</b> CFE: 25.7.1, 25.7.3, 25.7.25, 26.15.9			07
METALPROGETTI S.N.C. DI SANTICCHI AUGUSTO & C., 11, Strada Pian della Genna PERUGIA (IT)			
1989 11 07	2004 01 12	2003 08 26	
<b>R 547910</b> PSYMA			35
PSYMA GROUP AG, Fliedersteig 15-17 Rückersdorf/Nürnberg (DE)			
1989 12 20	2003 12 15	2003 09 19	
<b>549352</b> NYLOSOLV			01
BASF Drucksysteme GmbH, Glasuritstrasse 1 Münster (DE)			
1990 02 09	2004 01 12	2003 10 14	
<b>551156</b> TEDESCHI			33
CFE: 7.5.6, 7.5.8, 27.5.1			
AZIENDA AGRICOLA F.LLi TEDESCHI, S.r.l., Via G. Verdi, 4/A PEDEMONTE DI VALPOLICELLA (VR) (IT)			
1990 02 19	2004 02 09	2003 10 03	
<b>R 556170</b> MOBALPA	06 09 11 19 20 21 24		
FOURNIER, 18 rue des Vernaies THONES (FR)			
1990 02 07	2004 01 12	2003 09 30	
<b>557851</b> Lastogrip			05 10
Paul Hartmann AG, Paul-Hartmann-Strasse 12 Heidenheim (DE)			
1990 07 18	2003 12 15	2003 08 18	
<b>566487</b> SUBREUM			05
OM PHARMA, Rue du Bois-du-Lan 22 Meyrin 2 / Genève (CH)			
1991 01 17	2004 02 09	2003 11 04	
<b>568202</b> COSMOS			05 09 10
Paul Hartmann AG, Paul-Hartmann-Strasse 12 Heidenheim (DE)			
1990 08 09	2003 12 29	2003 09 02	
<b>581508</b> Think			25
CFE: 24.17.1, 27.1.6, 27.5.25, 27.5.17, 27.5.10			
MARKO Schuhfabrik GmbH, Kopfig im Innkreis 35 (AT)			
1992 01 31	2003 12 29	2003 08 08	
<b>R 586740</b> FARMAFACTORING			35
FARMAFACTORING S.P.A., Via Domenichino 5 Milano (IT)			
1992 05 22	2003 12 15	2003 08 06	



<b>599580</b> RUBENS	02		
Deutsche Amphibolin-Werke von Robert Murjahn Stiftung & Co KG, Roßdörfer Strasse 50 Ober-Ramstadt (DE)			
1993 02 24	2003 12 01	2003 07 16	
<b>R 599681</b> Archut - Fruhstorfer Erde	01		
Industrie-Erdenwerk Archut GmbH U. Co. KG, Reuterser Strasse 8 LAUTERBACH (DE)			
1993 03 24	2003 12 15	2003 09 18	
<b>R 607299</b> MONTE REGALE			
CFE: 5.7.24, 5.9.24, 6.7.8, 6.7.25, 8.7.17, 25.1.19 30			
PASTIFICIO GAZZOLA S.P.A., Via Cuneo, 25 MONDOVÍ (CN) (IT)			
1993 10 12	2004 01 12	2003 10 13	
<b>610191</b> CIAO BIMBI	25		
CIAO BIMBi S.P.A., Via Tevere 2 FERMO (AP) (IT)			
1993 10 28	2003 12 15	2003 08 07	
<b>615765</b> MIRO	06		
ALANOD Aluminium-Veredlung GmbH & Co. KG, Egerstrasse 12 Ennepetal (DE)			
1994 02 10	2003 12 15	2003 07 29	
<b>615862</b> DIAMAX	07		
Ledermann GmbH, Willi-Ledermann-Strasse 1 Horb a.N. (DE)			
1994 03 03	2004 01 12	2003 09 13	
<b>619597</b> SERATEC	05		
SERATEC Gesellschaft für Biotechnologie mbH, Ernst-Ruhstrasse 5 Göttingen (DE)			
1994 05 06	2004 02 09	2003 09 29	
<b>626634</b> JOMASCO	06		
ASCOMETAL, Société anonyme, Immeuble Le Colisée, 10 avenue de l'Arche, Faubourg de l'Arche COURBEVOIE (FR)			
1994 10 27	2004 01 12	2003 10 16	
<b>629128</b> GRIESSON			
CFE: 5.5.19, 25.3.1, 26.1.1, 27.5.1 30			
Griesson - de Beukelaer GmbH & Co. KG, August-Horch-Strasse 23 Polch (DE)			
1994 11 23	2004 01 12	2003 10 29	
<b>644113</b> Touch of Charm	03 05 16 25		
Plus Warenhandels-gesellschaft mbH, Wissollstrasse 5-43 Mülheim an der Ruhr (DE)			
1995 09 26	2003 12 29	2003 09 08	
<b>657818</b> THERMO-CONTROL	24 25		
AIGLE INTERNATIONAL S.A., 17, rue Saint-Denis BOULOGNE-BILLANCOURT (FR)			
1996 07 03	2004 01 12	2003 10 27	
<b>662981</b> HELICID	01 03 05		
Zentiva, a.s., U Kabelovny 130 Praha 10 - Dolní Mecholupy (CZ)			
1996 08 14		2001 04 05	
<b>668515</b> TEBAU	06 19 20		
Metallbauwerk Tegmeier GmbH & Co. KG, Oeynhausener Strasse 40 Löhne (DE)			
1996 08 01	2003 12 15	2003 09 16	
<b>671347</b> ComBAR	19		
Schöck Bauteile GmbH, Vimbacher Straße 2, Baden-Baden (DE)			
1997 01 28	2003 12 15	2003 09 04	
<b>671760</b> SUCRE D'ORGE	24 25 28		
GROUPE SALMON ARC EN CIEL (Société anonyme), 49, Rue De Vendée, VILLEDIEU LA BLOUERE (FR)			
1997 04 18	2002 06 03	2002 03 07	
<b>676793</b> ALCANTARA	12 18 20 22 24 25		
ALCANTARA S.p.A., Via Mecenate, 86 MILANO (IT)			
1997 06 30	2003 12 15	2003 07 03	
<b>699175</b> KDM			10
KD Medical GmbH Hospital Products, Charlottenstrasse 65 Berlin (DE)			
1998 08 14	2003 12 15	2003 08 08	
<b>700669</b> P'TITES CANAILLES			25
FRANCE B DIFFUSION, Rue de la Voyette LESQUIN CEDEX (FR)			
1998 10 13	2004 01 12	2003 10 16	
<b>701655</b> AIGLE			
CFE: 26.4.2, 27.5.1, 29.1.3 14			
AIGLE INTERNATIONAL S.A., 17, rue Saint-Denis BOULOGNE-BILLANCOURT (FR)			
1998 08 28	2004 01 12	2003 10 27	
<b>705044</b> KITIWATT			
CFE: 25.3.1, 26.4.2, 26.11.3, 27.5.1, 29.1.1, 29.1.4, 29.1.6 25			
FRANCE B DIFFUSION (société anonyme), Rue de la Voyette LESQUIN (FR)			
1998 12 16	2004 01 12	2003 10 16	
<b>708999</b> GINKGO FLAVONE - GLYCOSIDES H.C.			
CFE: 5.3.9, 26.1.1, 26.1.4, 27.1.1, 29.1.4 42			
SOCIETE DE CONSEILS DE RECHERCHES ET D'APPLICATIONS SCIENTIFIQUES (S.C.R.A.S.), 51/53, rue du Docteur Blanche, PARIS (FR)			
1999 02 05		1999 04 08	
<b>709257</b> QUIK PAK			01 03
Ecolab GmbH & Co. OHG, Reisholzer-Werftstraße 38-42 Düsseldorf (DE)			
1998 12 02		1999 04 15	
<b>709289</b> ITK			16 35
Messe Düsseldorf GmbH, 61, Stockumer Kirchstrasse, Düsseldorf (DE)			
1999 01 15		1999 04 15	
<b>709429</b> Labyrinth			41 42
Roman Hocke, 3, Paestrinastrasse, München (DE)			
1999 01 27		1999 04 15	
<b>709518</b> Snackolé			29
Intersnack Knabber-Gebäck GmbH & Co. KG, 1042, Aachener Strasse, Köln (DE)			
1998 11 21		1999 04 15	
<b>709536</b> CLIVIA			11 20 21
GC-Sanitär- und Heizungs- Handels-Contor GmbH, 6, Fahrenheitstrasse, Bremen (DE)			
1998 11 10		1999 04 15	
<b>709577</b> WINGS ALLIANCE			
CFE: 26.11.3, 27.5.1, 29.1.1, 29.1.2, 29.1.3, 29.1.4 42			
Koninklijke Luchtvaart Maatschappij N.V., Amsterdamseweg 55 Amstelveen (NL)			
1999 02 09		1999 04 15	
<b>709586</b> PENTAFLEX			10
Huntleigh Technology PLC Group IPR Department, 310-312, Dallow Road, Luton, Bedfordshire, LU1 1TD (GB)			
1999 03 18		1999 04 15	
<b>709702</b> Miss Elégance			03 09 14 16 18 24 25 26
Elegance Rolf Offergelt GmbH, 306, Jülicher Strasse, Aachen (DE)			
1999 02 27		1999 04 15	
<b>709785</b> ROGNER AUSTRIA			
CFE: 26.4.2, 26.4.7, 27.5.1, 29.1.1, 29.1.8 35 36 37			
ROGNER GESELLSCHAFT M.B.H., Nikolaigasse 22 VILLACH (AT)			
1999 03 12		1999 04 22	

<b>709798</b> CFE: 10.5.21, 10.5.25 HENKEL Kommanditgesellschaft auf Aktien, Henkelstrasse 67 Düsseldorf (DE) 1999 01 26	03 05 1999 04 22	<b>710576</b> ADVANCE TECHNIQUES AVON S.A., Société anonyme, 45, rue Pierre-Charron, PARIS (FR) 1999 03 26	03 1999 05 13
<b>709799</b> CFE: 10.5.21, 10.5.25 HENKEL Kommanditgesellschaft auf Aktien, Henkelstrasse 67 Düsseldorf (DE) 1999 01 26	05 1999 04 22	<b>710582</b> ORIGINAL ZAPP SACK KALT-WARM NATURKOMPRESSE ASIA. MED. COM. CFE: 26.1.1, 26.1.4, 27.1.1, 27.5.1 Renate Zappe, 22, Meereweg, Bönen (DE) 1999 02 24	05 22 33 1999 05 13
<b>709800</b> CFE: 10.5.21, 10.5.25 HENKEL Kommanditgesellschaft auf Aktien, Henkelstrasse 67 Düsseldorf (DE) 1999 01 26	05 1999 04 22	<b>710634</b> Profil CFE: 27.5.1 Sanitärtechnik Eisenberg GmbH, 8, In der Wiesen, Eisenberg (DE) 1999 01 19	11 20 1999 05 13
<b>709824</b> SPARKLING CFE: 24.15.1, 25.3.1, 26.1.1, 27.5.1 Sparkling Krämer GmbH, 3, Am Bugapark, Gelsenkirchen (DE) 1998 10 29	01 06 07 09 42 1999 04 22	<b>710674</b> PROFi Prompt Order Finder CFE: 26.4.4, 26.4.11, 26.11.3, 27.5.1 Messe Düsseldorf GmbH, 61, Stockumer Kirchstrasse, Düsseldorf (DE) 1999 03 11	35 41 1999 05 13
<b>709860</b> Quick Fit Diehl Remscheid GmbH & Co., Vieringhausen 118 Remscheid (DE) 1999 02 26	12 42 1999 04 22	<b>710891</b> UNIMED UNIMED Pharma, s.r.o., Oriesková 11, Bratislava (SK) 1999 02 10	39 1999 05 13
<b>709876</b> DISCO GADOL OPTIC 2000 Société Anonyme à capital variable, 53 Boulevard de Stalingrad, MALAKOFF (FR) 1999 02 26	35 1999 04 22	<b>711008</b> TIROLL BUBENDORFF VOLET ROULANT Société Anonyme, 41, rue de Lectoure SAINT-LOUIS (FR) 1999 03 26	19 20 1999 05 13
<b>709909</b> CAST CFE: 26.1.1, 27.5.1 CAST SRL, Via Del Vecchio Politecnico, 3, MILANO (IT) 1999 03 10	16 35 36 1999 04 22	<b>711733</b> RENCHTÄLER CFE: 26.2.3, 26.11.2, 27.5.1 Lidl Stiftung & Co. KG, Stiftsbergstrasse 1 Neckarsulm (DE) 1999 03 29 2003 12 15	33 2003 09 05
<b>709938</b> Dora CFE: 27.5.1 SUNRAY TRADING, S.L., AVDA. VALGRANDE, 23-F, POLIGONO INDUSTRIAL ALCOBENDAS, ALCOBENDAS- -MADRID (ES) 1999 01 14	08 11 1999 04 29	<b>712091</b> ETON Eton Systems AB, c/o Eton Systems GmbH Ahorn Strasse 27 Kirchberg (DE) 1999 03 19 2002 12 16	07 2002 08 01
<b>709952</b> Jungle pop CFE: 26.1.1, 27.5.1 RIGAS PIENSAIMNIEKS, A/S, 2, Valmieras iela, Riga (LV) 1999 03 03	30 1999 04 29	<b>712290</b> DIANA CFE: 27.5.1 DIANA KFZ-Textil GmbH, 26, Innere Flosserstrasse Neustadt (DE) 1998 11 27	12 16 18 20 24 27 28 40 1999 06 10
<b>710032</b> SICA CFE: 26.1.1, 26.1.6, 27.5.1 SICA S.P.A., Via Stoppata, 28, ALFONSINE (RAVENNA) (IT) 1999 03 10	07 11 1999 04 29	<b>712516</b> LineStar Hermstedt AG Communication Products, 3, Carl-Reuther- -Strasse, Mannheim (DE) 1999 05 02	09 1999 06 17
<b>710296</b> allegri CFE: 27.5.1 MARINO CRISTAL S.A., N. 29, rue Guardia del Consiglio, SERRAVALLE (SM) 1999 03 29	11 1999 05 06	<b>712517</b> Saniren Henkel KGaA, 67, Henkelstrasse, Düsseldorf (DE) 1999 03 13	01 03 05 1999 06 17
<b>710306</b> Grey CFE: 25.3.1, 27.5.1 LABORATORIO CHIMICO FARMACEUTICO SAMMARINESE S.A. abrégé L.C.S., Strada del Marano 95, FAETANO (SM) 1999 03 29	05 1999 05 06	<b>712547</b> TOP FILTER GAM (Société Anonyme), 42, rue du 3ème R.T.A. „Le Pitat”, BUSSANG (FR) 1999 03 12	07 1999 06 17
<b>710403</b> MEDIANO Union Haustechnik GmbH „Marketing Kooperation mittelständischer Fachgroßhändler”, 2, Beuthenerstrasse, Nördlingen (DE) 1998 11 28	11 19 20 21 1999 05 06	<b>712548</b> I-BRIDGE Siemens Schweiz AG, Albisriederstrasse 245, Zürich (CH) 1999 03 09	35 38 1999 06 17
<b>710573</b> MediClub CFE: 27.5.1 Solvay Pharmaceuticals B.V., C.J. van Houtenlaan 36 Weesp (NL) 1999 03 05	05 1999 05 13	<b>712589</b> OAKTRAK Mirza Tanners Limited, 14/6 Civil Lines Kanpur 208001 (IN) 1999 05 19	18 1999 06 17
		<b>712625</b> Cartonplast Cartonplast Trading GmbH, 23 B 1.2, Waldstrasse, Dietzenbach (DE) 1999 04 23	37 39 1999 06 17
		<b>712636</b> COREGLASS ETABLISSEMENTS LES FILS D'AUGUSTE CHOMARAT ET CIE (société Anonyme), 29, Boulevard des Italiens, PARIS (FR) 1998 12 23	17 1999 06 17

<b>712708</b> ORM	41	<b>729817</b> DFT DRY FAST TEXTILE	24 25
Siemens Aktiengesellschaft, Wittelsbacherplatz 2 München (DE)		AIGLE INTERNATIONAL S.A., 17, rue Saint-Denis BOULOGNE-	
1999 04 22	1999 06 17	-BILLAN COURT (FR)	
		2000 03 09	2004 01 12
			2003 10 27
<b>712782</b> voice!		<b>731907</b> SCHOTT glass made of ideas	09 10 11 19 21
CFE: 4.5.21, 26.4.7, 27.5.1, 29.1.2, 29.1.3, 29.1.4	38	SCHOTT AKTIENGESELLSCHAFT, Hattenbergstrasse 10	
Tomensa B.V., Rivierstaete Building, 166, Amsteldijk,		Mainz (DE)	
AMSTERDAM (NL)		2000 02 04	2003 12 15
1999 04 27	1999 06 17		2003 09 04
<b>712902</b> SOLO-BASIC	27	<b>732495</b> PYRAMID	06 08 18 20 22 24 28
Locana Interieur Systeme GmbH & Co. KG, 10-12,		Ande S.r.l., Viale Valsugana 11 Lecco (IT)	
Dieselstraße, Coesfeld (DE)		2000 03 17	2001 05 17
1999 04 22	1999 06 24	<b>735829</b> COMPAREX	
<b>712903</b> DUO-BASIC	27	CFE: 26.15.1, 27.5.1	09 35 38 42
Locana Interieur Systeme GmbH & Co. KG, 10-12,		COMPAREX Informationssysteme GmbH, Gottlieb-Daimler-Str. 10	
Dieselstraße, Coesfeld (DE)		Mannheim (DE)	
1999 04 22	1999 06 24	2000 01 17	2004 01 12
			2003 09 04
<b>714545</b> LA GUAPA	25	<b>735915</b> SALTA	39
Claude Auer, Gewerbestrasse 24 Allschwil (CH)		TERRA NETWORKS, S.A., Avenida de las Dos Castillas, 33	
1999 05 19	2003 12 15	Edificio Atica 1 POZUELO DE ALARCON (Madrid) (ES)	
		2000 06 16	2000 07 20
<b>715273</b> THERMO TECH	25	<b>736292</b> COMPAREX	
AIGLE INTERNATIONAL S.A., 17, rue Saint-Denis BOULOGNE-		CFE: 26.15.1, 27.5.1, 29.1.1, 29.1.8	09 35 42
-BILLAN COURT (FR)		COMPAREX Informationssysteme GmbH, Gottlieb-Daimler-Str. 10	
1999 06 22	2004 01 12	Mannheim (DE)	
		2000 03 16	2003 12 29
			2003 09 04
<b>715800</b> ULTRAKING	02	<b>739619</b> look modelsearch	
BASF Drucksysteme GmbH, Sieglestrasse 25 Stuttgart (DE)		CFE: 27.5.1	35 42
1999 05 28	2004 01 12	LOOK EVENTMANAGEMENT GESMBH, 1, Passauerplatz	
		WIEN (AT)	
<b>715872</b> ELCROSS	10	2000 07 12	2000 09 14
PRIM, S.A., Pol. Ind. 1 c/c, 20 MOSTOLES (MADRID) (ES)		<b>746160</b> FOLIFLEX	01
1999 05 20	2003 12 29	NU3 N.V., Sint-Pietersvliet 7, bus 8 ANTWERPEN (BE)	
		2000 10 18	2000 12 21
<b>720378</b> POITTEMILL		<b>747514</b> MHP	04
CFE: 1.5.1, 26.4.9, 27.5.1, 29.1.1	07 40	Castrol Limited, Wakefield House, Pipers Way Swindon, Wiltshire	
BROYEURS POITTEMILL, Technoparc Futura, Rue de l'Université,		SN3 1RE (GB)	
BETHUNE (FR)		2000 11 10	2004 01 12
1999 09 14	2004 01 12		2003 10 22
<b>721628</b> la maison coloniale	04 08 11 16 20 21 24 25	<b>751980</b> UTILITY DIADORA	
	27 30 31	CFE: 26.1.2, 26.1.4, 27.5.1	09 25
LA MAISON COLONIALE société anonyme, 16, rue de Lyon		Diadora - Invicta spa, Via Mazzini,	
PARIS (FR)		20 Caerano di San Marco (TV) (IT)	
1999 06 30	2003 12 15	2000 12 22	2003 12 29
			2003 08 11
<b>729135</b> HERMO KIT		<b>752213</b> MUYA	
CFE: 15.7.1, 26.4.1, 27.5.1, 29.1.1, 29.1.6, 29.1.8	25	CFE: 25.1.15, 26.1.2, 27.5.1	25
AIGLE INTERNATIONAL S.A., 17, rue Saint-Denis BOULOGNE-		Muya Poliüretan Kauçuk Sanayi ve Ticaret Anonim Sirketi, Merkez	
-BILLAN COURT (FR)		Mahallesi İnönü Caddesi No: 119 Gülpınar, Büyükçekmece	
2000 03 01	2004 01 12	Istanbul (TR)	
		2001 02 05	2001 03 29
<b>729260</b> Terna Gruppo Enel		<b>752479</b> ACTIMUM	25
CFE: 5.1.3, 27.5.1, 29.1.1, 29.1.4	09 11 37 38 41 42	AIGLE INTERNATIONAL S.A., 17, rue Saint-Denis BOULOGNE-	
ENEL S.p.A., 137, Viale Regina Margherita Roma (IT)		-BILLAN COURT (FR)	
2000 02 04	2000 04 06	2001 02 09	2004 01 12
			2003 10 27
<b>729260</b> Terna Gruppo Enel		<b>752827</b> BERTOLLI GENTILE	29 30
CFE: 5.1.3, 27.5.1, 29.1.1, 29.1.4	09 11 37 38 41 42	Unilever N.V., Weena 455 Rotterdam (NL)	
ENEL S.p.A., 137, Viale Regina Margherita Roma (IT)		2001 01 05	2003 12 15
2000 02 04	2000 04 06		2003 08 21
<b>729729</b> NEWSKING	02	<b>754234</b> Vulkan	10
BASF Drucksysteme GmbH, Sieglestrasse 25 Stuttgart (DE)		Ritex Gummiwarenfabrik GmbH,	
2000 02 09	2004 01 12	Gustav-Winkler-Strasse 50 Bielefeld (DE)	
		2001 02 23	2003 12 29
			2003 09 24
<b>729808</b> UV-C UV-Control	24 25		
AIGLE INTERNATIONAL S.A., 17, rue Saint-Denis BOULOGNE-			
-BILLAN COURT (FR)			
2000 03 09	2004 01 12		



<b>758981</b> Salt Bayerische Motoren Werke Aktiengesellschaft, Petuelring 130 München (DE) 2001 05 17	12 2001 07 12		
<b>759481</b> MTD Micro Tech Development AIGLE INTERNATIONAL S.A., 17, rue Saint-Denis BOULOGNE-BILLANCOURT (FR) 2001 03 30	25 2004 01 12	2003 10 27	
<b>759485</b> Executive ARMAND THIERY CFE: 27.5.1 ARMAND THIERY SAS, 46, rue Raspail LEVALLOIS PERRET CEDEX (FR) 2001 05 30	03 09 14 18 24 25 34 2001 07 19		
<b>761419</b> KING STURGE & CO., 7 Stratford Place London W1N 9AE (GB) 2001 03 26	36 37 42 2001 08 09		
<b>764151</b> MULTIKIT MK CFE: 26.4.2, 27.5.1 MULTIKIT S.R.L., Corso Francia N. 52 TORINO (IT) 2000 12 06	06 12 27 2004 01 12	2003 07 18	
<b>765232</b> BOMBA Bomba Energia Getränkevertriebs GmbH, Bockgasse 2b Linz (AT) 2000 12 27	30 2001 10 11		
<b>767505</b> Luminarc CFE: 26.4.12, 26.13.25, 27.5.1, 29.1.14 ARC INTERNATIONAL, 41 Avenue du Général de Gaulle ARQUES (FR) 2001 06 06	21 2001 11 15		
<b>768170</b> Memory medical stockings OFA Bamberg GmbH, Laubanger 20 Bamberg (DE) 2001 09 04	10 25 2001 11 22		
<b>771732</b> Dino CFE: 26.4.1, 26.4.7, 27.5.1, 29.1.1, 29.1.8 Mares Ladislav, spol. s r.o., Na Skrivanech 551 Liberec 15 (CZ) 2001 08 27	16 28 2002 03 25	2002 01 24	
<b>774337</b> CFE: 19.7.1, 19.8.1, 29.1.3 ZAKRYTOE AKTSIONERNOE OBCHTCHESTVO „INTERNATSIONALNAYA GROUPPA PROMEXIM”, 2, oulitsa Smolnaya MOSKVA (RU) 2001 12 19	32 33 35 42 2004 01 12	2003 09 26	
<b>774370</b> SPEEDPACK Octagon Handels GmbH, Hupfleitenweg 10 Garmisch-Partenkirchen (DE) 2001 08 16	29 30 32 33 2003 12 15	2003 09 20	
<b>775000</b> SOARIAN Siemens Aktiengesellschaft, Wittelsbacherplatz 2 München (DE) 2002 01 24	09 2004 01 12	2003 10 14	
<b>775437</b> TRIMM PEJO TRADING trgovina, proizvodnja in storitve d.o.o., Hrpelje, Industrijska ulica 3 Kozina (SI) 2002 02 20	03 2002 05 20	2002 03 21	
<b>775479</b> CFE: 26.7.1, 26.15.1, 28.5.0, 29.1.4 Mavim Gesellschaft für den Export technischer Anlagen Ges.m.b.H., 18/7, Alserbachstraße WIEN (AT) 2001 12 28	32 35 41 42 2002 05 20	2002 03 21	
<b>775644</b> SALEWA SALEWA Sportgeräte GmbH, Saturnstrasse 65 Aschheim (DE) 2002 02 13	25 28 2004 01 12	2003 10 13	
<b>778001</b> ATHLON DECATHLON, 4, Boulevard de Mons VILLENEUVE D'ASCQ (FR) 2002 01 29	12 18 22 25 28 38 41 2002 07 01	2002 05 02	
<b>778045</b> i 2 i CFE: 25.1.19, 26.4.17, 27.5.1, 27.7.1, 29.1.12 i2i GmbH, 9, Zeppelinstrasse Köln (DE) 2001 11 09	35 41 2002 07 01	2002 05 02	
<b>778051</b> CFE: 5.3.11, 19.7.1, 26.1.1 Kefla-Glas GmbH & Co. KG, Am Ockenheimer Graben 48 Bingen-Kempton (DE) 2002 02 08	03 21 29 30 2002 07 01	2002 05 02	
<b>778077</b> ARS INTERMEDIA Gretler & Partner AG, Breisacherstrasse 71 Basel (CH) 2001 12 13	09 36 37 38 42 2002 07 01	2002 05 02	
<b>778178</b> terra CFE: 26.1.1, 27.5.1, 29.1.1, 29.1.6 E.F.P. Floor Products Fußböden-GmbH, Weiberndorf 20 St. Johann in Tirol (AT) 2002 03 07	27 2002 07 01	2002 05 02	
<b>778765</b> Social Wellness Mäurer + Wirtz GmbH & Co. KG, Zweifaller Strasse 120 Stolberg (DE) 2002 01 25	03 14 25 2002 07 15	2002 05 16	
<b>778794</b> Ullmax CFE: 3.4.11, 3.4.12, 26.4.1, 27.5.1, 29.1.3, 29.1.6, 29.1.8 Morten Buer, Romsvn. 6 Askim (NO) 2002 04 12	25 2003 12 29	2003 09 24	
<b>779625</b> ONE Reemtsma Cigarettenfabriken GmbH, Max-Born-Strasse 4 Hamburg (DE) 2001 12 21	14 34 2002 07 29	2002 05 30	
<b>779644</b> Apetit CFE: 26.4.18, 27.5.1 Síp Jindrich, Riegrova 5 Chotebor (CZ) 2001 11 23	05 42 2002 07 29	2002 05 30	
<b>779651</b> AQUAJUVEN CFE: 26.1.1, 27.5.1, 29.1.4, 29.1.6 Karlovské minerální vody, a.s., Horova 3 Karlovy Vary (CZ) 2002 01 25	03 2002 07 29	2002 05 30	
<b>779785</b> PENATEN Creme CFE: 2.1.21, 26.1.14, 26.1.15, 27.1.1 Janssen Pharmaceutica N.V., Turnhoutseweg 30 Beerse (BE) 2002 03 06	03 05 2002 07 29	2002 06 06	
<b>780292</b> HERO PLAISIR Hero Lenzburg, Postfach Lenzburg 1 (CH) 2002 04 04	29 30 32 2002 08 12	2002 06 13	
<b>780293</b> KiKi RiKi CFE: 27.5.1 Okan Konfeksiyon Sanayi ve Ticaret Limited Sirketi, Fatih Caddesi Kizilagaç Sokak No: 13/1 Merter Istanbul (TR) 2002 04 19	35 2002 08 12	2002 06 13	
<b>781142</b> FLEXIT Flexit AS, Televeien 5 Ørje (NO) 2002 05 16	07 11 37 2002 08 26	2002 06 27	
<b>781669</b> PUNK ROYAL Munji Holding ApS, Ryesgade 19E København N (DK) 2002 04 15	03 24 25 2003 12 15	2002 11 09	

<b>782632</b> ATRIUM „KERAMAG” Keramische Werke AG, Kreuzerkamp 11 Ratingen (DE) 2002 02 18	2002 09 09	2002 07 18	11
<b>782702</b> Alpha group CFE: 27.5.1 Alpha Management GmbH Administration & Logistics & Production Holding, Geitlingstrasse 20 Duisburg (DE) 2002 03 28	2002 09 09	2002 07 18	40 42
<b>782753</b> be what you want CFE: 27.5.1 MILANO COSMETICS S.r.l., 18, Via Zambonate BERGAMO (IT) 2002 05 16	2002 09 09	2002 07 18	03 18
<b>784405</b> RAMICOR Léciva, a.s., Dolní Mecholupy 130 Praha 10 (CZ) 2002 06 13	2002 10 21	2002 08 15	01 03
<b>784487</b> NANOTOP Flexotec Service GmbH, Roemersteige 13 Epfendorf (DE) 2002 06 10	2002 10 21	2002 08 22	02 09 11 19 20 21
<b>784548</b> POUR Pour AB, Mejeriet GÄLLSTAD (SE) 2002 06 04	2002 10 21	2002 08 22	09 25
<b>784552</b> PROMOBILESTORE Wincor Nixdorf International GmbH, Heinz-Nixdorf-Ring 1 Paderborn (DE) 2002 06 20	2002 10 21	2002 08 22	35 42
<b>785316</b> Diva Herbert Waldmann GmbH & Co., Peter-Henlein-Strasse 5 Villingen-Schwenningen (DE) 2002 04 15	2002 11 04	2002 09 05	10 11
<b>786818</b> global notes CFE: 26.4.12, 26.4.18, 27.5.1, 29.1.15 Print Inform GmbH & Co. KG, Borsigstraße 8-10 Kaltenkirchen (DE) 2002 08 07	2003 12 15	2003 09 18	16
<b>787012</b> Crystal Spa Opticon Gesellschaft für Optik & Elektronik mbH, Nobelstraße 2 Ettlingen (DE) 2002 05 15	2003 01 27	2002 10 03	03 05 08 09 10 11 12 14 16 18 20 21 25 28 32
<b>788833</b> CFE: 26.4.4, 29.1.1 CAMPER, S.L., Pol. Industrial, s/n INCA - Baleares (ES) 2002 07 09	2004 01 12	2003 07 22	18 25 39
<b>788909</b> PACKARD BELL NEC Computers International B.V., Nieuweweg 279 Wijkchen (NL) 2002 07 22	2003 11 17	2003 05 23	09 16 42
<b>789701</b> Agua Fresca de Flores Rosa Roja CFE: 5.5.1, 27.5.1 ALVAREZ GOMEZ PERFUMES, S.L., C/Alcalá, nº 21, 11ª Dcha. Madrid (ES) 2002 09 02	2003 01 13	2002 11 14	03
<b>789840</b> BILOO DE SEZE Henri, 14 Quai d'Orléans PARIS (FR) 2002 09 16	2003 01 13	2002 11 14	07 37
<b>789850</b> LAGUNA COFINLUXE Société anonyme, 6, rue Anatole de la Forge PARIS (FR) 2002 09 24	2003 01 13	2002 11 14	21
<b>790621</b> Zeplin CFE: 1.15.11, 18.5.6, 27.5.1, 29.1.4 CAF KONFEKSIYON TEKSTIL VE GIDA SANAYI TICARET ANONIM SIRKETI, Sisli Samanyolu Sko. No. 4/2 Osmanbey /ISTANBUL (TR) 2002 08 09	2003 01 27	2002 11 28	25 35
<b>790915</b> SAVER Brutt Saver Germany GmbH, Industriestrasse 8a Langenselbold (DE) 2002 10 30	2003 11 17	2003 06 06	06 07 17 20
<b>791431</b> office CFE: 16.1.4, 20.5.25, 20.7.1, 25.1.1, 27.5.24 MARKANT Handels- und Service GmbH, Hanns-Martin-Schleyer- -Strasse 2 Offenburg (DE) 2002 10 22	2004 01 12	2003 10 07	09
<b>792752</b> TopVent Hoalwerk AG, Austrasse 70 Vaduz (LI) 2002 09 30	2004 01 12	2003 10 09	11
<b>793340</b> ALTEA ALTEA S.R.L., Via Matteo Bandello, 8 MILANO (IT) 2002 11 14	2003 02 24	2003 01 16	18 24
<b>793467</b> STRING STRONG FRANCE EXCELLENCE, 7, rue de Madagascar PARIS (FR) 2002 08 06	2003 02 24	2003 01 16	03 14 25
<b>793597</b> BE SVELTE INSTITUT JEANNE PIAUBERT, 76/78, avenue des Champs Elysées PARIS (FR) 2002 11 14	2003 02 24	2003 01 16	03
<b>793711</b> COOL GIRL CFE: 27.5.1, 29.1.15 Hubert Burda Media Holding GmbH & Co. Kommanditgesellschaft, Hauptstraße 130 Offenburg (DE) 2002 09 17	2003 02 24	2003 01 16	35
<b>793745</b> MEMO KID COVEX FARMA, S.L., Sector Oficinos, No. 33, 1º, 3º Tres Cantos (Madrid) (ES) 2002 10 28	2003 02 24	2003 01 16	05
<b>793761</b> TRANSCOM CFE: 27.5.1, 29.1.4, 29.1.8 Transcom Worldwide S.A., 75, route de Longwy BERTRANGE (LU) 2002 11 22	2003 12 15	2003 08 22	35 38
<b>793792</b> M72 MATRA AUTOMOBILE, 4, rue de Presbourg PARIS (FR) 2002 05 22	2003 03 10	2003 01 23	09 35 36 37 38 39 41 42
<b>793828</b> ELECTRA INVACARE (UK) LIMITED, South Road, Bridgend Industrial Estate BRIDGEND, WALES (GB) 2002 08 16	2003 03 10	2003 01 23	10 12
<b>793831</b> OBAL ROZKOS CFE: 26.1.16, 27.5.1 OBAL Rozkos Strizovice, a.s., Strizovice cp. 67, p. Strmilov (CZ) 2002 05 31	2003 03 10	2003 01 23	20
<b>793898</b> MELISSA CFE: 27.5.1 ÖZAYDIN ÇANTA SANAYI VE TICARET LIMITED SIRKETI, Tiyatro Caddesi Tatlikuyu Haman Sokak Pasa Apartmani No:26/7 BÉYAZIT/ISTANBUL (TR) 2002 11 01	2003 03 10	2003 01 23	18

<b>793909</b> DATRON CFE: 26.4.2, 26.4.18, 27.5.1, 29.1.12 UFOTEK BILGISAYAR SANAYI VE TICARET ANONIM SIRKETI, Sehit Ahmet Sokak Mecidiyeköy is Merkezi No: 4/17 MECIDIYEKÖY-ISTANBUL (TR) 2002 10 16 2003 03 10 2003 01 23	09 11 16
<b>794312</b> ROOFVENT Hovalwerk AG, Austrasse 70 Vaduz (LI) 2002 10 28 2004 01 12 2003 10 09	11
<b>794347</b> PEAK CFE: 26.3.1, 27.5.1, 27.5.2 FUJIAN QUANZHOU PEAK (GROUP) CO., Dengzhou Industrial Zone, Quanzhou Fujian (CN) 2002 12 30 2003 03 10 2003 01 30	25
<b>794709</b> LANDHOF NATURSCHINKEN MARESI Trademark GmbH & Co KG, Strasserau 6 Linz (AT) 2002 11 21 2003 03 24 2003 02 06	29
<b>795104</b> Giusto Manetti Battiloro 1820 CFE: 14.7.1, 26.1.1, 27.5.1 GIUSTO MANETTI BATTILORO S.P.A., Via Ponte alle Mosse, 69 FIRENZE (IT) 2002 12 09 2004 01 12 2003 09 26	02 16 42
<b>796258</b> STELLA McCARTNEY STELLA McCARTNEY LIMITED, 4 Grafton Street London WIX 4EF (GB) 2003 01 27 2003 04 22 2003 03 06	03 09
<b>797357</b> ANTIFECT Schülke & Mayr GmbH, Robert-Koch-Strasse 2 Norderstedt (DE) 2003 02 12 2003 05 05 2003 03 20	05
<b>797444</b> forever 40 WON world of nature Warenhandels-gesellschaft mbH, Hohenzollernstraße 3 Hannover (DE) 2003 01 23 2003 05 05 2003 03 20	31 33 39 41
<b>798521</b> TESY CFE: 27.5.1 06 07 11 16 35 38 39 40 43 DROUJESTVO S OGRANITCHENA OTGOVORNOST „FIKOSOTA - OOD”, 48, boulevard Madara Choumen (BG) 2002 05 15 2003 05 19 2003 04 10	
<b>798867</b> FläktWoods CFE: 26.11.13, 27.5.1 07 11 37 FLÄKT WOODS AB, Fläktgatan 1 JÖNKÖPING (SE) 2003 02 25 2003 12 15 2003 09 22	
<b>800137</b> DELMOR ZAKRYTOE AKTSIONERNOE OBSHCHESTVO „BRIDGETOWN FOODS”, Altufyevskoe Shosse, Dom 2A MOSCOW (RU) 2003 01 10 2004 01 12 2003 09 12	29 30 43
<b>800537</b> Comma CFE: 26.1.2, 26.1.18, 27.5.1, 29.1.12 01 03 04 Comma Oil & Chemicals Limited, Lower Range Road, Gravesend Kent DA12 2QX, Groot-Brittannië, Havenweg 7 Weert (NL) 2003 02 14 2003 06 30 2003 05 15	
<b>801337</b> CFE: 28.5.0 29 30 31 Obshchestvo s ogranichennoy otvetstvennostyu „SOSTRA”, Istrinsky Raion, Moskovskaya oblast (RU) 2003 02 07 2004 01 12 2003 09 19	
<b>801962</b> CFE: 5.7.2, 7.1.13, 19.1.3, 19.1.11, 30 35 42 28.5.0, 29.1.15 Otkrytoe aktsionerhoe obschestvo „MAKFA”, pos. Melzavoda, uch-k 1 Chelyabinsk (RU) 2002 12 25 2004 01 12 2003 09 15	
<b>801972</b> RIHO 06 11 19 20 Whirlpool Holding B.V., Hermesstraat 10 Tilburg (NL) 2003 03 12 2003 07 14 2003 06 05	
<b>802177</b> MICROGRAN 05 DOX-AL ITALIA S.P.A., Via Fermi 2 CORREZZANA (MI) (IT) 2003 03 27 2003 12 29 2003 07 29	
<b>804223</b> CONSTRUCTION 28 CFE: 19.3.3, 19.3.25, 21.1.25, 27.3.15, 27.5.1, 29.1.15 Eichsfelder Technik eitech GmbH, Dorfstraße 17 Pfaffschwende (DE) 2003 05 09 2003 12 15 2003 09 04	
<b>805112</b> YOUNG SCRUB AWAY! 03 CFE: 1.15.15, 26.2.1, 26.4.16, 27.5.1, 29.1.14 Beiersdorf AG, Unnastrasse 48 Hamburg (DE) 2003 06 05 2003 12 29 2003 10 01	
<b>805613</b> SSS SIEDLE 09 CFE: 27.5.1 S. Siedle & Söhne Telefon- und Telegrafenerwerke OHG, Bregstrasse 1 Furtwangen (DE) 2003 04 10 2003 12 15 2003 08 21	
<b>811001</b> ADIORABLE 03 09 14 18 25 CHRISTIAN DIOR COUTURE, 30, avenue Montaigne Paris (FR) 2003 08 07 2003 12 15 2003 10 30	
<b>811002</b> Xbee LE TRAITEMENT DU CARBURANT PAR LES ENZYMES 01 04 39 CFE: 27.5.1, 29.1.13 ATLANTIC AVITAILLEMENT, Avenue de Bielefeld-Senne CONCARNEAU (FR) 2003 08 19 2003 12 15 2003 10 30	
<b>811003</b> SGG FEELING 19 21 SAINT-GOBAIN GLASS FRANCE, Société Anonyme, „Les Miroirs”, 18 avenue d'Alsace COURBEVOIE (FR) 2003 08 28 2003 12 15 2003 10 30	
<b>811004</b> THE EARTH WIND & FIRE EXPERIENCE featuring the Al McKay All Stars 09 25 41 GLP Artist Marketing GmbH, Hütteldorferstrasse 259 Wien (AT) 2003 08 08 2003 12 15 2003 10 30	
<b>811007</b> JUST Basic 18 25 35 CFE: 27.5.1 DIRAMODE, Zone Industrielle, Rue de Duremont Neuville en Ferrain (FR) 2003 08 22 2003 12 15 2003 10 30	
<b>811008</b> SCC 11 Rational AG, Iglinger Strasse 62 Landsberg/Lech (DE) 2003 09 10 2003 12 15 2003 10 30	
<b>811009</b> HIGH SPEED 03 Mülhens GmbH & Co. KG, Venloer Strasse 241-245 Köln (DE) 2003 09 11 2003 12 15 2003 10 30	
<b>811012</b> FACCO SLOVAKIA 14 FACCO SLOVAKIA, s.r.o., Hlavné námestie 12 Kezmarok (SK) 2003 08 06 2003 12 15 2003 10 30	
<b>811013</b> Jobu 29 Meggle AG, Megglestr. 6-12 Wasserburg (DE) 2003 09 17 2003 12 15 2003 10 30	
<b>811015</b> COLOR RYTHMIX 03 LABORATOIRE GARNIER & CIE, 281, rue Saint-Honoré PARIS (FR) 2003 07 29 2003 12 15 2003 10 30	



<b>811019</b> Toca	11 20 21		
Kermi GmbH, Pankofen-Bahnhof 1 Plattling (DE)			
2003 04 23	2003 12 15	2003 10 30	
<b>811020</b> COSEVAL			
CFE: 27.5.1, 29.1.4	16 38		
COSEVAL, SOCIEDAD DE AGENCIA DE SEGUROS DE CAJA DE AHORROS DE VALENCIA, CASTELLON Y ALICANTE, BANCAJA, S.A. COSEVAL, S.A., Avenida Blasco Ibáñez, 8 VALENCIA (ES)			
2003 08 12	2003 12 15	2003 10 30	
<b>811021</b> GIA	11 20 21		
Kermi GmbH, Pankofen-Bahnhof 1 Plattling (DE)			
2003 04 23	2003 12 15	2003 10 30	
<b>811029</b> SARIA	11 20 21		
Kermi GmbH, Pankofen-Bahnhof 1 Plattling (DE)			
2003 04 23	2003 12 15	2003 10 30	
<b>811030</b> PASA	11 20 21		
Kermi GmbH, Pankofen-Bahnhof 1 Plattling (DE)			
2003 04 23	2003 12 15	2003 10 30	
<b>811033</b> Linnemann	16 17 20		
Robert Linnemann GmbH & Co., Robert-Linnemann-Str. 21-27 Sassenberg (DE)			
2003 05 28	2003 12 15	2003 10 30	
<b>811034</b> SUPERMODULE	37 42		
Pharmadule Emtunga AB, Danvik Center 28 Nacka (SE)			
2003 06 26	2003 12 15	2003 10 30	
<b>811035</b> Ceccato MULINO & PASTIFICIO			
CFE: 25.1.1, 25.1.15, 26.4.9, 27.5.1, 29.1.13	29 30 31		
CERERE S.r.l., Contrada Grottaalda, Strada Turistica Km 4,5 PIAZZA ARMERINA (ENNA) (IT)			
2003 05 14	2003 12 15	2003 10 30	
<b>811039</b> LASERneedle	10		
RONBAR AG, Steinengraben 22 Basel (CH)			
2003 09 15	2003 12 15	2003 10 30	
<b>811041</b> IONFEN	05		
Janssen Pharmaceutica N.V., Turnhoutseweg 30 Beerse (BE)			
2003 09 25	2003 12 15	2003 10 30	
<b>811042</b> Rekam			
CFE: 27.5.1, 29.1.1	09		
REKAM INC., 222 Faywood Blvd., Downsview ON M3H 6A9 (CA)			
2003 07 09	2003 12 15	2003 10 30	
<b>811043</b> HAIR COIF			
CFE: 26.4.2, 26.4.18, 27.5.1, 29.1.13	03 11 21 26 44		
ROMERO Muriel, 6, rue des Tanneurs ORLEANS (FR); ROMERO Dorothee, 68, rue Saint Marc ORLEANS (FR)			
2003 07 11	2003 12 15	2003 10 30	
<b>811054</b> EMPORIO ARMANI			
CFE: 3.7.16, 26.4.2, 26.4.18, 26.4.24, 27.5.1, 27.5.24	16 41		
GA MODEFINE S.A., Via Penate 4 Mendrisio (CH)			
2003 09 25	2003 12 15	2003 10 30	
<b>811064</b> RTAPLS	42		
RTS REAL TIME COMPUTERSOFTWARE GES.M.B.H., Leibnizgasse 1/11 Wien (AT)			
2003 09 03	2003 12 15	2003 10 30	
<b>811065</b> VODATEXT	09 16 35 36 38 42 45		
Vodafone Group plc, The Courtyarde, 2-4 London Road Newbury, Berkshire RG14 1JX (GB)			
2002 04 05	2003 12 15	2003 10 30	
<b>811066</b> a.artconnection			
CFE: 27.5.1, 29.1.13	41		
Dietmar SEIDNER, Westbahnstrasse 27-29/3/69 Wien (AT)			
2002 09 25	2003 12 15	2003 10 30	
<b>811068</b> snowjack	09 14 16 25 28 41		
URBAT, Heinrich, Steinbruchstraße 7-9 Hennef (DE)			
2003 06 04	2003 12 15	2003 10 30	
<b>811070</b> HANDER	07 08 37		
Viktor Storm, Sandkaule 40 Sankt Augustin (DE)			
2003 08 01	2003 12 15	2003 10 30	
<b>811071</b> CFE: 11.3.2	21 32 33		
Underberg KG, Underbergstrasse 1-3 Rheinberg (DE)			
2003 09 04	2003 12 15	2003 10 30	
<b>811072</b> FlyLoco.de			
CFE: 1.15.7, 24.17.2, 27.5.1, 29.1.13	38 39 41 43		
l'tur Tourismus AG, Medien centrum, Augustaplatz 8 Baden-Baden (DE)			
2003 09 03	2003 12 15	2003 10 30	
<b>811074</b> Dior			
CFE: 27.5.1	35 38 42		
CHRISTIAN DIOR COUTURE, 30, avenue Montaigne Paris (FR)			
2003 06 24	2003 12 15	2003 10 30	
<b>811075</b> ODYBOARD	19 20		
CERLAND, Rue de la Fresnais, Zone Industrielle de la Bihardais BRUZ (FR)			
2003 07 04	2003 12 15	2003 10 30	
<b>811078</b> TORO LOCO			
CFE: 3.4.1, 3.4.13, 27.5.1	25		
JAVIER ABOLLADO BRIS MYRIAM MUGICA AMILIBIA, Avda. Somosierra, 12 Nave 15 SAN SEBASTIAN DE LOS REYES - MADRID (ES)			
2003 07 03	2003 12 15	2003 10 30	
<b>811080</b> LA CROISSANTERIE Le Goût du Naturel			
CFE: 2.3.11, 25.1.15, 27.5.1, 29.1.1, 29.1.2	30 32 43		
LA CROISSANTERIE, 5, rue Olof Palme CLICHY (FR)			
2003 08 08	2003 12 15	2003 10 30	
<b>811081</b> THE LATEST BLONDE	14 18 25		
CHRISTIAN DIOR COUTURE, 30, avenue Montaigne Paris (FR)			
2003 08 20	2003 12 15	2003 10 30	
<b>811084</b> uTypia			
CFE: 26.4.2, 26.4.18, 26.4.24, 27.5.1, 27.5.24	09 16 42		
Trodar GmbH, Linzer Straße 156 Wels (AT)			
2003 08 26	2003 12 15	2003 10 30	
<b>811085</b> FIORETE			
CFE: 26.4.2, 26.11.1	20 24 25		
FIORETE GROUP S.P.A., Via Guanzasca, 2 FINO MORNASCO (COMO) (IT)			
2003 08 06	2003 12 15	2003 10 30	
<b>811096</b> ENSPIRO	16 35 41 42		
Enspiro AB, Box 45180 Stockholm (SE)			
2003 08 14	2003 12 15	2003 10 30	
<b>811101</b> Tecmaxx	09		
VB Autobatterie GmbH, Am Leineufer 51 Hannover (DE)			
2003 09 10	2003 12 15	2003 10 30	
<b>811107</b> NPT NEW POLYURETHANE TECHNOLOGIES			
CFE: 26.4.1, 26.4.18, 26.4.24, 27.1.1, 27.5.1, 27.5.22	01		
N.P.T. S.R.L., Via Einstein, 8 Monteveglio (BO) (IT)			
2003 06 17	2003 12 15	2003 10 30	

<b>811111</b> CFE: 26.1.1, 29.1.1 FABBIAN ILLUMINAZIONE S.P.A., Via S. Brigida, 50 CASTELMINIO DI RESANA (TREVISO) (IT) 2003 07 28	11 20 21 35 2003 12 15	2003 10 30	<b>811149</b> VAVRIT N.V. Organon, Kloosterstraat 6 Oss (NL) 2003 08 21	05 2003 12 15	2003 10 30
<b>811112</b> EUROMATIC CFE: 24.15.2, 24.15.13, 27.5.1 EUROMATIC S.R.L., Viale Sant'Andrea, 32 CASTELNOVO DI SOTTO (RE) (IT) 2003 08 08	07 11 2003 12 15	2003 10 30	<b>811156</b> MIRA UNOMEDICAL Unomedical A/S, Engmosen 1 Lyngø (DK) 2003 07 31	10 2003 12 15	2003 10 30
<b>811119</b> CFE: 26.13.25 CALZATURIFICIO MORLIN S.R.L., Via Spineda, 12 VENEGAZZU' DI VOLPAGO DEL MONTELLO (TV) (IT) 2003 07 28	18 25 28 2003 12 15	2003 10 30	<b>811166</b> POWER RACE COMPAGNIE GENERALE DES ETABLISSEMENTS MICHELIN- MICHELIN & Cie, 12 cours Sablon CLERMONT-FERRAND Cedex 09 (FR) 2003 08 04	12 2003 12 15	2003 10 30
<b>811122</b> GARBOLINO GARBOLINO S.A., Route de Sepmes SAINTE MAURE DE TOURAINE (FR) 2003 08 14	28 2003 12 15	2003 10 30	<b>811168</b> GEPIDA CFE: 26.4.2, 26.4.10, 26.11.3, 27.5.1 OLIMPIA KFT., Ostorhegy St. 4 BUDAPEST (HU) 2003 05 13	12 2003 12 15	2003 10 30
<b>811125</b> MAG-DIABON SGL ACOTEC GmbH, Berggarten 1 Siershahn (DE) 2003 09 10	07 2003 12 15	2003 10 30	<b>811181</b> QUERTO ALTANA Pharma AG, Byk-Gulden-Strasse 2 Konstanz (DE) 2003 07 31	05 2003 12 15	2003 10 30
<b>811130</b> TAZUMARA Schering Aktiengesellschaft, Müllerstrasse 178 Berlin (DE) 2003 08 07	05 10 2003 12 15	2003 10 30	<b>811182</b> CFE: 26.5.1, 26.5.10, 26.11.2 Janssen Pharmaceutica N.V., Turnhoutseweg 30 Beerse (BE) 2003 07 09	05 09 10 16 41 42 44 2003 12 15	2003 10 30
<b>811132</b> PLANTCOMFORT Saint-Gobain Cultilène B.V., Hoekeindsehof 1 Bleiswijk (NL) 2003 09 17	01 20 21 2003 12 15	2003 10 30	<b>811183</b> JOHNSON & JOHNSON PHARMACEUTICAL RESEARCH & DEVELOPMENT CFE: 26.5.1, 26.11.2, 27.5.1 Janssen Pharmaceutica N.V., Turnhoutseweg 30 Beerse (BE) 2003 07 09	05 09 10 16 41 42 44 2003 12 15	2003 10 30
<b>811133</b> ACTAMESA Organon (Ireland) Ltd., Churerstrasse 160b Pfäffikon (CH) 2003 08 08	42 2003 12 15	2003 10 30	<b>811188</b> LABELL SWEET & SMALL ITM ENTREPRISES, 24, rue Auguste-Chabrières PARIS (FR) 2003 07 29	03 05 10 16 2003 12 15	2003 10 30
<b>811139</b> AXYNC N.V. Organon, Kloosterstraat 6 Oss (NL) 2003 08 21	05 2003 12 15	2003 10 30	<b>811192</b> MEGAFLEX EQUISTRO Pharma GmbH & Co. KG, An der Alten Ziegelei 18 Münster (DE) 2003 08 14	05 31 2003 12 15	2003 10 30
<b>811140</b> BESFRIN N.V. Organon, Kloosterstraat 6 Oss (NL) 2003 08 21	05 2003 12 15	2003 10 30	<b>811194</b> ELASTOCOOL ELASTOGRAN GMBH, Landwehrweg Lemförde (DE) 2003 08 19	01 17 2003 12 15	2003 10 30
<b>811141</b> EVORUM Organon (Ireland) Ltd., Churerstrasse 160b Pfäffikon (CH) 2003 08 21	05 2003 12 15	2003 10 30	<b>811195</b> spring Busch-Jaeger Elektro GmbH, Freisenbergstr. 2 Lüdenscheid (DE) 2003 08 01	09 2003 12 15	2003 10 30
<b>811142</b> GLOBRAY N.V. Organon, Kloosterstraat 6 Oss (NL) 2003 08 21	05 2003 12 15	2003 10 30	<b>811197</b> JuvenAge Paris CFE: 26.4.2, 27.5.1 LORCY PATRICK, 47, boulevard Suchet PARIS (FR) 2003 07 16	03 05 2003 12 15	2003 10 30
<b>811143</b> OPVAR N.V. Organon, Kloosterstraat 6 Oss (NL) 2003 08 21	05 2003 12 15	2003 10 30	<b>811199</b> SOTTOZERO PIRELLI PNEUMATICI S.P.A., Viale Sarca, 222 MILANO (MI) (IT) 2003 07 21	12 2003 12 15	2003 10 30
<b>811145</b> VEEZEF N.V. Organon, Kloosterstraat 6 Oss (NL) 2003 08 21	05 2003 12 15	2003 10 30	<b>811200</b> ABBYY ABBYY Software Limited, 2 Kastoros Street NICOSIA (CY) 2003 05 14	09 16 38 40 41 42 44 2003 12 15	2003 10 30
<b>811146</b> SYCREST Organon (Ireland) Ltd., Churerstrasse 160b Pfäffikon (CH) 2003 08 21	05 2003 12 15	2003 10 30	<b>811208</b> BREBIOU 100% BREBIS CFE: 3.4.11, 25.1.19, 27.5.1 BONGRAIN S.A. (Société Anonyme à Directoire et Conseil de Surveillance), 42, rue Rieussec VIROFLAY (FR) 2003 09 04	29 2003 12 15	2003 10 30
<b>811147</b> VAYFORT N.V. Organon, Kloosterstraat 6 Oss (NL) 2003 08 21	05 2003 12 15	2003 10 30	<b>811211</b> CFE: 1.3.2, 7.1.1, 26.11.1 La Collina Toscana S.r.l., Via S. Francesco 1/3/5/7 Località Partine- -Bibbiena (Arezzo) (IT) 2003 07 17	29 30 33 2003 12 15	2003 10 30

<b>811218</b> Gupi			
CFE: 3.5.7, 18.7.9, 27.5.1, 29.1.12		16 28 35	
CUTTING EDGE TOYS N.V., Place Motte 49 Mouscron (BE)			
2003 08 14	2003 12 15		2003 11 06
<b>811220</b> Iyparex DENTAL CARE			
CFE: 26.11.1, 27.5.1, 29.1.13		03 05 21	
ITM ENTREPRISES, 24, rue Auguste-Chabrières PARIS (FR)			
2003 07 22	2003 12 15		2003 11 06
<b>811223</b> CYRANOSE			
CFE: 2.9.25, 27.5.1, 27.5.11		10	
CEREDAS, 191, rue Adolphe Pajeaud ANTONY (FR)			
2003 09 03	2003 12 15		2003 11 06
<b>811224</b> Fluocaril Wavy			
CFE: 27.5.1, 27.5.11, 29.1.12		21	
SANOFI-SYNTHELABO, 174, avenue de France PARIS (FR)			
2003 08 19	2003 12 15		2003 11 06
<b>811236</b> COLOR SYNC		03	
L'OREAL, 14, rue Royale PARIS (FR)			
2003 09 19	2003 12 15		2003 11 06
<b>811240</b> carcoustics		12 17 27 42	
Carcoustics Tech Center GmbH, Neuenkamp 8 Leverkusen (DE)			
2003 03 26	2003 12 15		2003 11 06
<b>811241</b> GAS			
CFE: 26.3.23, 27.5.1	03 09 14 16 18 25 28 32		
	35 41 42 43 45		
GROTTO S.P.A., Via Ponte dei Granatieri, 4 CHIUPPANO (VICENZA) (IT)			
2003 05 06	2003 12 15		2004 04 08
<b>811242</b> Ferralux		06 07 11 19	
Aumüller Aumatic GmbH, Steinerne Furt 58a Augsburg (DE)			
2003 06 06	2003 12 15		2003 11 06
<b>811244</b> vitec dc conversion			
CFE: 26.4.2, 26.4.18, 27.5.1, 29.1.13		09	
vitecom Vertriebsges.m.b.H., Birkengasse 4 WEIKENDORF (AT)			
2003 07 31	2003 12 15		2003 11 06
<b>811249</b> key2audioXS			
CFE: 14.5.1, 27.5.1, 29.1.12		09 42	
Sony DADC Austria AG, Sonystrasse 20 Anif (AT)			
2003 08 27	2003 12 15		2004 06 03
<b>811254</b> Excelgold		31	
Anton Dürbeck GmbH, Großmarkthalle Frankfurt/Main (DE)			
2003 09 17	2003 12 15		2003 11 06
<b>811255</b> KIDSCUP		25 41	
RVS TENNIS (SARL), 37 bis rue Fessart BOULOGNE (FR)			
2003 09 11	2003 12 15		2003 11 06
<b>811256</b> FINOX		09	
KJELLBERG SLOVENSKO, s.r.o., Ul. CSA 20 Martin (SK)			
2003 09 08	2003 12 15		2003 11 06
<b>811257</b> TT SPORT TOWN			
CFE: 26.1.2, 26.1.18, 26.1.19, 26.1.24, 27.5.1		18 24 25 28	
Václav Hrbek - BODY HF, Augustinova 2074 Praha 4 - Chodov (CZ)			
2003 06 25	2003 12 15		2003 11 06
<b>811258</b> EQUIARTRIL		05 31	
J. Medinger & Söhne KG, Boltzmannsgasse 11 Wien (AT)			
2003 09 12	2003 12 15		2003 11 06
<b>811260</b> CrispyFood			
CFE: 27.5.1, 29.1.12		30	
A/S Crispy Food International, Blommeskoven 2 Gørlev (DK)			
2003 08 22	2003 12 15		2003 11 06
<b>811271</b> RECTOFALK		05	
Dr. Falk Pharma GmbH, Leinenweberstraße 5 Freiburg (DE)			
2003 08 23	2003 12 15		2003 11 06
<b>811278</b> INSUL-GLIDE		06	
Gliderol International Pty Ltd, 32 Jacobsen Crescent HOLDEN HILL SA 5088 (AU)			
2003 09 22	2003 12 15		2003 11 06
<b>811279</b> ROLL-A-GLIDE		06	
Gliderol International Pty Ltd, 32 Jacobsen Crescent HOLDEN HILL SA 5088 (AU)			
2003 09 22	2003 12 15		2003 11 06
<b>811280</b> uncertaintyMANAGER			
CFE: 26.11.7, 27.5.1		09	
EMPA Eidgenössische Materialprüfungs- und Forschungsanstalt, Überlandstrasse 129 Dübendorf (CH)			
2003 09 11	2003 12 15		2003 11 06
<b>811285</b> EGG NOG		29 30 32	
LUXLAIT, Association agricole, 27, boulevard Marcel Cahen Luxembourg (LU)			
2003 09 09	2003 12 15		2003 11 06
<b>811291</b> ALLIANCE		05	
NUFARMS A.S., 28, boulevard Camélinat GENNEVILLIERS (FR)			
2003 09 19	2003 12 15		2003 11 06
<b>811310</b> Kastel			
CFE: 25.1.19, 27.5.1		11	
KASTEL Srl, Via Fusina, 1/A CASTELFRANCO VENETO (TV) (IT)			
2003 07 28	2003 12 15		2003 11 06
<b>811312</b> GERMANO ZAMA		09	
ZAMA GERMANO, 75, Via Canal Grande FAENZA (RAVENNA) (IT)			
2003 08 04	2003 12 15		2003 11 06
<b>811314</b> CP5611		09	
Siemens Aktiengesellschaft, Wittelsbacherplatz 2 München (DE)			
2003 09 11	2003 12 15		2003 11 06
<b>811324</b> SOMATOM Smile		10	
Siemens Aktiengesellschaft, Wittelsbacherplatz 2 München (DE)			
2003 09 17	2003 12 15		2003 11 06
<b>811325</b> TRITENVA		05	
AVENTIS PHARMA S.A., 20, avenue Raymond Aron ANTONY (FR)			
2003 09 15	2003 12 15		2003 11 06
<b>811327</b> MOBIC-Wear		09 25	
Siemens Aktiengesellschaft, Wittelsbacherplatz 2 München (DE)			
2003 09 17	2003 12 15		2003 11 06
<b>811331</b> immunoLINC		09 16 41	
Heidemarie Posel, Ismaninger Str. 3 München (DE)			
2003 08 12	2003 12 15		2003 11 06
<b>811333</b> Apydan		05	
Desitin Arzneimittel GmbH, Weg beim Jäger 214 Hamburg (DE)			
2003 09 19	2003 12 15		2003 11 06
<b>811336</b> RED LABEL		34	
Philip Morris Products S.A., Quai Jeanrenaud 3 Neuchâtel (CH)			
2003 09 25	2004 01 12		2003 10 23
<b>811337</b> BLUE LABEL		34	
Philip Morris Products S.A., Quai Jeanrenaud 3 Neuchâtel (CH)			
2003 09 25	2003 12 29		2003 10 23
<b>811339</b> SILVER LABEL		34	
Philip Morris Products S.A., Quai Jeanrenaud 3 Neuchâtel (CH)			
2003 09 25	2003 12 29		2003 10 23

<b>811340</b> L&M RED LABEL	34		
Philip Morris Products S.A., Quai Jeanrenaud 3 Neuchâtel (CH)			
2003 09 25	2003 12 29	2003 10 23	
<b>811341</b> L&M BLUE LABEL	34		
Philip Morris Products S.A., Quai Jeanrenaud 3 Neuchâtel (CH)			
2003 09 25	2003 12 29	2003 10 23	
<b>811342</b> PHILIP MORRIS FINESSE	34		
Philip Morris Products S.A., Quai Jeanrenaud 3 Neuchâtel (CH)			
2003 09 25	2003 12 29	2003 10 23	
<b>811343</b> PHILIP MORRIS SUPREME	34		
Philip Morris Products S.A., Quai Jeanrenaud 3 Neuchâtel (CH)			
2003 09 25	2003 12 29	2003 10 23	
<b>811344</b> PHILIP MORRIS ONE	34		
Philip Morris Products S.A., Quai Jeanrenaud 3 Neuchâtel (CH)			
2003 09 25	2003 12 29	2003 10 23	
<b>811346</b> L&M SILVER LABEL	34		
Philip Morris Products S.A., Quai Jeanrenaud 3 Neuchâtel (CH)			
2003 09 25	2003 12 29	2003 10 23	
<b>811348</b> CHESTERFIELD CLASSIC RED	34		
Philip Morris Products S.A., Quai Jeanrenaud 3 Neuchâtel (CH)			
2003 09 23	2003 12 29	2003 10 23	
<b>811350</b> CHESTERFIELD CLASSIC BLUE	34		
Philip Morris Products S.A., Quai Jeanrenaud 3 Neuchâtel (CH)			
2003 09 23	2003 12 29	2003 10 23	
<b>811352</b> CHESTERFIELD CLASSIC SILVER	34		
Philip Morris Products S.A., Quai Jeanrenaud 3 Neuchâtel (CH)			
2003 09 23	2004 01 12	2003 10 23	
<b>811356</b> ESSE	34		
KT & G Corporation, 100, Pyungchon-dong, Taedeog-ku, Taejon 306-712 (KR)			
2003 09 08	2003 12 15	2003 11 06	
<b>811366</b> WINK	03		
Avon Cosmetics Limited, Nunn Mills Road Northampton NN1 5PA (GB)			
2003 09 22	2003 12 15	2003 11 06	
<b>811368</b> book hook	20		
Tell-Christoph Ritterbach, Geisselstrasse 11 Köln (DE)			
2003 08 25	2003 12 15	2003 11 06	
<b>811372</b> ROYAL BRINKERS	29 30 35 36		
Bribrend B.V., Vlamingstraat 49 Zoetermeer (NL)			
2003 08 29	2003 12 15	2003 11 06	
<b>811374</b> Real Woman	16 25 35		
Neckermann Versand AG, Hanauer Landstrasse 360 Frankfurt/Main (DE)			
2003 09 02	2003 12 15	2003 11 06	
<b>811377</b> N Natural Color			
CFE: 26.1.2, 27.5.1, 29.1.15	09		
SAMSUNG ELECTRONICS CO., LTD., 416, Maetan-dong, Paldal-gu Suwon city, Kyungki-do (KR)			
2003 08 12	2003 12 15	2003 11 06	
<b>811379</b> CLASSICS			
CFE: 26.1.18, 27.5.1, 29.1.12	10 11		
Heraeus Noblelight GmbH, Heraeusstrasse 12-14 Hanau (DE)			
2003 07 17	2003 12 15	2003 11 06	
<b>811382</b> SIERRA	33		
BORCO-Marken-Import Matthesen GmbH & Co., Winsberggring 14-22 Hamburg (DE)			
2003 09 25	2003 12 15	2003 11 06	
<b>811388</b> PFT			
CFE: 1.15.15, 26.4.2, 26.4.18, 27.5.1, 29.1.13	05		
Alcon, Inc., Bösch 69 Hünenberg (CH)			
2003 09 24	2003 12 15	2003 11 06	
<b>811389</b> S.T. Dupont			
CFE: 27.5.1	03		
S.T. Dupont S.A., Beaumont 20 Fribourg (CH)			
2003 10 02	2003 12 15	2003 11 06	
<b>811390</b> CFE: 26.3.23, 26.4.9	03		
S.T. Dupont S.A., Beaumont 20 Fribourg (CH)			
2003 10 02	2003 12 15	2003 11 06	
<b>811391</b> CFE: 26.3.23, 26.4.9	03		
S.T. Dupont S.A., Beaumont 20 Fribourg (CH)			
2003 10 02	2003 12 15	2003 11 06	
<b>811392</b> CFE: 26.3.23, 26.4.9	03		
S.T. Dupont S.A., Beaumont 20 Fribourg (CH)			
2003 10 02	2003 12 15	2003 11 06	
<b>811394</b> ENAOS	35 42 45		
BONOUY S.A., société anonyme, 50, Val Fleuri Luxembourg (LU)			
2003 09 12	2003 12 15	2004 01 29	
<b>811395</b> OP			
CFE: 24.15.2, 24.15.15, 24.15.17, 27.5.1, 27.5.8, 27.5.19	14		
CARTIER INTERNATIONAL B.V., Herengracht 436 Amsterdam (NL)			
2003 09 16	2003 12 15	2003 11 06	
<b>811397</b> COAG STATION	10		
SOCIETE DIAGNOSTICA-STAGO, société anonyme, 9, rue des Frères Chausson ASNIERES (FR)			
2003 09 18	2003 12 15	2003 11 06	
<b>811399</b> LASH GUARD	03		
HELENA RUBINSTEIN, 129, rue du Faubourg Saint-Honoré PARIS (FR)			
2003 09 09	2003 12 15	2003 11 06	
<b>811406</b> TOTAL TABS			
CFE: 26.4.1, 26.4.18, 27.5.1, 27.5.24	05		
Dansk Droge A/S, Industrigrenen 10 Ishøj (DK)			
2003 04 16	2003 12 15	2003 11 06	
<b>811412</b> FINALFIX			
CFE: 26.4.2, 26.4.18, 27.5.1	06 19 20		
Schwarz Profilbeschichtungen GmbH & Co. KG, Blütenweg 5-12 Binsdorf (DE)			
2003 08 09	2003 12 15	2003 11 06	
<b>811421</b> anténna technika RTV TRENCÍN			
CFE: 27.1.1, 27.5.1, 29.1.12	09		
Ing. Radko Tvarozek, Clementisova 664/6 Trencin (SK)			
2003 08 06	2003 12 15	2003 11 06	
<b>811426</b> CFE: 25.1.19, 28.3.0	29 30		
JINJIANG FUYUAN FOOD CO., LTD FUJIAN (FUJIANSHENG JINJIANG FUYUAN SHIPIN YOUXIAN GONGSI), Anhui Qian Cai S.T. Industry Area Jinjiang City, Fujian 362261 (CN)			
2003 08 19	2003 12 15	2003 11 06	
<b>811430</b> illbruck			
CFE: 24.17.2, 26.4.18, 27.5.1, 29.1.13	01 02 06 07 08 11		
illbruck Building Systems GmbH, Burscheider Strasse 454 Leverkusen (DE)	16 17 19 20 35 42		
2003 01 15	2003 12 15	2003 11 06	
<b>811432</b> markit	09 35 42		
Detmar Schäfer, Hollerallee 32 Bremen (DE)			
2003 05 19	2003 12 15	2003 11 06	



<b>811434</b> MobileTicket Deutsche Telekom AG, Friedrich-Ebert-Allee 140 Bonn (DE) 2003 08 01 2003 12 15 2003 11 06	09 16 35 36 38 42	
<b>811435</b> SWIFT Lidl Stiftung & Co. KG, Stiftsbergstrasse 1 Neckarsulm (DE) 2003 07 01 2003 12 15 2003 11 06	34	
<b>811440</b> Choc-a-Vita Choc-a-Vita LLC, 220E Delaware Ave Newark, DE 19711 (US) 2003 08 13 2003 12 15 2003 11 06	29 30	
<b>811442</b> Rig'n'Roll Joint-stock company „1C AKTSIONERNOE OBSHCHESTVO”, 1, kor.2, Bashilovskaya street Moscow (RU) 2003 08 27 2003 12 15 2003 11 06	09	
<b>811443</b> VARGUS NEUMO Armaturenfabrik- Apparatebau-Metallgießerei GmbH + Co. KG, Henry-Ehrenberg-Platz Knittlingen (DE) 2003 09 12 2003 12 15 2003 11 06	07 08	
<b>811447</b> SPORT SPECIALIST df CFE: 27.3.1, 27.5.1, 29.1.15 09 12 18 25 28 WINTER & SUMMER S.R.L., Via Larga, 8 MILANO (IT) 2003 04 14 2003 12 15 2003 11 06		
<b>811451</b> EVEGYN LICONSA, LIBERACION CONTROLADA DE SUSTANCIAS ACTIVAS, S.A., Gran Via Carlos III, 98 BARCELONA (ES) 2003 05 30 2003 12 15 2003 11 06	05	
<b>811452</b> CICLOMEX LICONSA, LIBERACION CONTROLADA DE SUSTANCIAS ACTIVAS, S.A., Gran Via Carlos III, 98 BARCELONA (ES) 2003 05 30 2003 12 15 2003 11 06	05	
<b>811455</b> FIRST KISS Anton Riemerschmid Weinbrennerei und Likörfabrik GmbH & Co. KG, Justus-von-Liebig-Strasse 12 Erding (DE) 2003 09 18 2003 12 15 2003 11 06	30 33	
<b>811457</b> TORRES ORANGE LIQVOR CFE: 25.1.15, 27.5.1, 29.1.13 33 MIGUEL TORRES S.A., Comercio, 22 VILAFRANCA DEL PENEDES (BARCELONA) (ES) 2003 07 28 2003 12 15 2003 11 06		
<b>811460</b> CHESTERFIELD ORIENTAL SILK Philip Morris Products S.A., Quai Jeanrenaud 3 Neuchâtel (CH) 2003 10 01 2003 12 15 2003 11 06	34	
<b>811463</b> Captain Hook CFE: 2.5.21, 3.7.15, 26.4.1, 26.4.14, 26.4.15, 26.4.18, 27.5.1 24 25 35 OZON GIYIM IMALAT PAZARLAMA SANAYI VE TICARET LIMITED SIRKETI, Ataköy, 9. Kisim B-Blok D: 59 Bakirköy - ISTANBUL (TR) 2003 04 01 2003 12 15 2003 11 06		
<b>811472</b> BIOCOVEREX BIOFARMA, 22, rue Garnier NEUILLY-SUR-SEINE (FR) 2003 08 21 2003 12 15 2003 11 06	05	
<b>811473</b> IMAGINK CFE: 27.5.1, 29.1.15 02 16 VERGISLA SOLAR, S.L., Manero Molla, 16-5°-2° Alicante (ES) 2003 07 30 2003 12 15 2003 11 06		
<b>811479</b> FIDUR KJELLBERG SLOVENSKO, s.r.o., Ul. CSA 20 Martin (SK) 2003 09 08 2003 12 15 2003 11 06	09	
<b>811492</b> A LITAVA FEINI CFE: 1.1.1, 26.3.23, 27.5.1 03 LITAVA, SIA, Pipenu iela Riga (LV) 2003 07 23 2003 12 15 2003 11 06		
<b>811500</b> BIOLAGE L'OREAL, 14, rue Royale PARIS (FR) 2003 09 19 2003 12 15 2003 11 06	03	
<b>811501</b> V-LIGHT L'OREAL, 14, rue Royale PARIS (FR) 2003 09 19 2003 12 15 2003 11 06	03	
<b>811503</b> supermag MAGNETIC GENIUS CFE: 26.4.2, 26.4.18, 27.5.1, 29.1.13 28 PLAST WOOD S.r.l., Via Sabotino, 20 Calangianus (SS) (IT) 2003 08 04 2003 12 15 2003 11 06		
<b>811505</b> GENASENSE AVENTIS PHARMA S.A., 20, avenue Raymond Aron ANTONY (FR) 2003 09 10 2003 12 15 2003 11 06	05	
<b>811506</b> KIPNET PRECISION ITM ENTREPRISES, 24, rue Auguste-Chabrières PARIS (FR) 2003 08 26 2003 12 15 2003 11 06	21	
<b>811509</b> EBASTEL FLASH ALMIRALL-PRODESFARMA, S.A., Ronda del General Mitre, 151 BARCELONA (ES) 2003 09 17 2003 12 15 2003 11 06	05	
<b>811510</b> KESTINE FLASH ALMIRALL-PRODESFARMA, S.A., Ronda del General Mitre, 151 BARCELONA (ES) 2003 09 17 2003 12 15 2003 11 06	05	
<b>811512</b> PESHTERSKA CFE: 19.7.1, 29.1.13 16 33 35 AKTSIONERNO DROUJESTVO „VINPROM PESHTERA”, 126 „Brezovska” str. PLOVDIV (BG) 2003 08 21 2003 12 15 2003 11 06		
<b>811518</b> ESCADA ISLAND KISS ESCADA AG, Margaretha-Ley-Ring 1 Aschheim (DE) 2003 09 23 2003 12 15 2003 11 06	03	
<b>811519</b> HART CFE: 2.9.1, 27.5.1 28 SUMINISTROS EVIA, S.L., Barrena, 11 EIBAR (Gipuzkoa) (ES) 2003 09 12 2003 12 15 2003 11 06		
<b>811523</b> Kracks CFE: 2.1.1, 27.5.1 30 Future Enterprises Pte Ltd, 101 Geylang Lorong 23, #05-03/04 Prosper House SINGAPORE 388399 (SG) 2003 04 10 2003 12 15 2003 11 06		
<b>811524</b> Shan shi CFE: 27.5.1, 28.3.0, 29.1.12 29 30 33 BONELLI Food Broker GmbH, Hellbrunnerstraße 18 Anif (AT) 2003 04 14 2003 12 15 2003 11 06		
<b>811525</b> ATEIA CFE: 27.1.1, 27.5.1, 29.1.12 03 36 44 Hans-Dieter Prentner, Seestraße 25 Arborn (CH); Hans-Dieter Prentner, Seestraße 25 Arborn (CH); Gerald Mikscha, Seestraße 25 Arborn (CH); Gerald Mikscha, Seestraße 25 Arborn (CH) 2003 05 02 2003 12 15 2003 11 06		
<b>811527</b> easy Credit CFE: 26.1.1, 26.1.18, 27.5.1 16 36 38 norisbank AG, Rathenauplatz 12-18 Nürnberg (DE) 2003 06 18 2003 12 15 2003 11 06		

<b>811529</b> PROFPOWER	35 36 41 42		
Profipower Magán-munkaközvetítő Korlátolt Felelősségű Társaság (English: Profipower Recruitment Limited Liability Company), Művész utca 2 Budapest (HU)			
2003 08 04	2003 12 15	2003 11 06	
<b>811530</b> AVON AROMA...ENERGY		03	
Avon Products, Inc., World Headquarters, 1345 Avenue of the Americas New York, NY 10105-0196 (US)			
2003 07 01	2003 12 15	2003 11 06	
<b>811537</b> HICON CONNECTORS			
CFE: 27.5.1, 27.5.10			
Sommer cable GmbH, Dieselstraße 8 Straubenhardt (DE)			
2003 09 03	2003 12 15	2003 11 06	08 09 17
<b>811548</b> KANDINSKY	16 25 28 35 36 38 41 42 43 44		
Kandinsky Communications & Consulting GmbH, Ronsdorfer Straße 74 (Loft 15) Düsseldorf (DE)			
2003 03 24	2003 12 15	2003 11 06	
<b>811555</b> CFE: 2.9.8, 26.4.1, 29.1.1, 29.1.6		30 32 33	
Anton Riemerschmid Weinbrennerei und Likörfabrik GmbH & Co. KG, Justus-von-Liebig-Str. 12 Erding (DE)			
2003 08 07	2003 12 15	2003 11 06	
<b>811557</b> Tiffin			
CFE: 6.19.1, 7.3.1, 11.3.4, 19.7.1, 29.1.15			
Anton Riemerschmid Weinbrennerei und Likörfabrik GmbH & Co. KG, Justus-von-Liebig-Str. 12 Erding (DE)			
2003 08 07	2003 12 15	2003 11 06	32 33
<b>811562</b> HSX		06 40	
Steeltec AG, Postfach Emmenbrücke (CH)			
2003 09 23	2003 12 15	2003 11 06	
<b>811564</b> CHONDROMAX		05 29 30	
Dalibor Cichy, Svatoborská 365 Kyjov (CZ)			
2003 05 16	2003 12 15	2003 11 06	
<b>811565</b> SMILE MEDITATION			
CFE: 4.5.5			
Park Jae Woo, Chong Ro Ku, Myong Ryun Dong 2 Ga 8-5 Seoul (KR)			
2003 05 27	2003 12 15	2003 11 06	09 16 41
<b>811566</b> INTERNATIONAL SPIRAL MOTIONS ASSOCIATION			
CFE: 3.7.24, 26.1.1, 26.1.15, 27.1.1			
Park Jae Woo, Chong Ro Ku, Myong Ryun Dong 2 Ga 8-5 Seoul (KR)			
2003 05 23	2003 12 15	2003 11 06	09 16 41
<b>811567</b> GRANICER by Ceracasa			
CFE: 27.5.1			
CERACASA, S.A., Carretera Castellón-Teruel, Km. 19 L'ALCORA (CASTELLÓN) (ES)			
2003 09 24	2003 12 15	2003 11 06	19
<b>811576</b> DEEP BLUE		29	
MCM Foods B.V., Houtlaan 21 Rotterdam (NL)			
2003 08 29	2003 12 15	2003 11 06	
<b>811578</b> KIPNET EXTREM		21	
ITM ENTREPRISES, 24, rue Auguste-Chabrières PARIS (FR)			
2003 08 26	2003 12 15	2003 11 06	
<b>811582</b> CARAT Duchatelet			
CFE: 26.11.8, 27.5.1, 27.5.2, 29.1.12			
CARAT DUCHATELET S.A., Rue Winston Churchill 413 Liège (BE)			
2003 09 16	2003 12 15	2003 11 06	12 42
<b>811587</b> CARBOX		12 20 27	
JV Carbox Carl Bellinger GmbH & Co. KG, Justus-von-Liebig-Strasse 7-9 Achim (DE)			
2003 02 18	2003 12 15	2003 11 06	
<b>811588</b> GlucoCare		03 05 29	
Jemo-Pharm Holding ApS, Hasselvej 1 Stege (DK)			
2003 08 29	2003 12 15	2003 11 06	
<b>811589</b> Netto Les Mousquetaires			
CFE: 20.1.15, 27.5.1, 29.1.13			
ITM ENTREPRISES, 24, rue Auguste-Chabrières PARIS (FR)			
2003 08 12	2003 12 15	2003 11 06	16 35 38 41
<b>811592</b> Wunder			
CFE: 8.1.19, 25.1.19, 27.5.1, 29.1.13			
„WUNDER” d.o.o. Preduzece za proizvodnju, trgovinu i usluge, 30, Kozaracka Nis (YU)			
2003 09 26	2003 12 15	2003 11 06	30
<b>811596</b> CHORENFuel		04 42	
CHOREN Industries GmbH, Frauensteiner Str. 59 Freiberg (DE)			
2003 08 04	2003 12 15	2003 11 06	
<b>811600</b> SILVER RAIN		03 04	
Laboratoires La Prairie SA, Industriestrasse 8 Volketswil (CH)			
2003 06 30	2003 12 15	2003 11 06	
<b>811602</b> EasyStore		07 09 11	
BSH Bosch und Siemens Hausgeräte GmbH, Hochstrasse 17 München (DE)			
2003 07 21	2003 12 15	2003 11 06	
<b>811603</b> Q.gir		09 42	
Q.gir s.r.o., Fügnerova 11 Ostrava (CZ)			
2003 07 28	2003 12 15	2003 11 06	
<b>811605</b> K2			
CFE: 27.5.1, 27.7.1			
Q.gir s.r.o., Fügnerova 11 Ostrava (CZ)			
2003 07 28	2003 12 15	2003 11 06	09 42
<b>811606</b> CFE: 2.1.15, 28.5.0, 29.1.13		29 30 33	
ZAO „Torgoviy znak ”Russky hit”, Kryelatskay Street, 5, Build. 1 Moscow (RU)			
2003 08 27	2003 12 15	2003 11 06	
<b>811611</b> EXCENTHREE		06	
ARTURO SALICE S.P.A., Via Provinciale Novedratese, 10 NOVEDRATE (COMO) (IT)			
2003 09 08	2003 12 15	2003 11 06	
<b>811614</b> Winx CLUB			
CFE: 1.1.1, 27.5.1			
RAINBOW S.R.L., Via Brece, 64 LORETO (AN) (IT)			
2003 09 01	2003 12 15	2003 11 06	03 16 25 28 41
<b>811616</b> CARLO			
CFE: 27.3.1, 27.5.1			
Carlo Colucci Centro GmbH & Co. KG, Steinweg 3-5 Herrieden (DE)			
2003 08 06	2003 12 15	2003 11 06	03 25
<b>811618</b> MYTHIC		10	
C2 DIAGNOSTICS, 2214, Boulevard de la Lironde MONTFERRIER SUR LEZ (FR)			
2003 08 11	2003 12 15	2003 11 06	
<b>811624</b> RIESEN BITES			
CFE: 27.5.1, 27.5.2, 29.1.13			
August Storck KG, Waldstrasse 27 Berlin (DE)			
2003 08 05	2003 12 15	2003 11 06	30
<b>811627</b> PHOTOBARR		05	
AXCAN PHARMA (Ireland) Ltd., 9 Eglinton Road Bray, Co. Wicklow (IE)			
2003 09 18	2003 12 15	2003 11 06	

<b>811629</b> DERMOFELIS LABORATORIOS DEL DR. ESTEVE, S.A., Avda. Mare de Deu de Montserrat, 221 BARCELONA (ES) 2003 09 26	03 05 31 2003 12 15	2004 06 10	<b>811665</b> PROMARINE Promat GmbH, Scheifenkamp 16 Ratingen (DE) 2003 05 27	19 2003 12 15	2003 11 06
<b>811631</b> MIRO-SILVER ALANOD Aluminium-Veredlung GmbH & Co. KG, Egerstrasse 12 Ennepetal (DE) 2003 07 29	06 2003 12 15	2004 01 29	<b>811671</b> Q CFE: 27.5.1 QIANGLI SPORTING GOODS CO., LTD. FUJIAN (FUJIANSHENG QIANGLI TIYU YONGPIN YOUXIANGONGSI), Shangpu, Shishi Fujian 362700 (CN) 2003 06 30	08 09 18 25 26 28 2003 12 29	2003 11 13
<b>811638</b> TEMSA SINATRA CFE: 26.1.1, 26.1.18, 27.5.1 Temsan Sanayi ve Ticaret Anonim Sirketi, Mersin Yolu Üzeri 10. Km Seyhan, Adana (TR) 2003 07 30	12 2003 12 15	2003 11 06	<b>811676</b> TADAL CFE: 27.5.1 HAMAMCIOGLU TICARI VE SINAI KOLLEKTIF SIRKETI OSMAN NURI DAG VE ORTAGI, Pirelli Kablo Fabrikasi Karsisi Mudanya-BURSA (TR) 2003 06 17	29 2003 12 29	2004 02 05
<b>811639</b> TEMSA TROY CFE: 26.1.1, 26.1.18, 27.5.1 Temsan Sanayi ve Ticaret Anonim Sirketi, Mersin Yolu Üzeri 10. Km Seyhan, Adana (TR) 2003 07 30	12 2003 12 15	2003 11 06	<b>811677</b> agmaster CFE: 26.1.1, 27.5.1 GKN Walterscheid GmbH, Hauptstrasse 150 Lohmar (DE) 2003 05 23	07 12 2003 12 29	2003 11 13
<b>811641</b> Zimmermann-Graeff & Müller Zimmermann-Graeff & Müller GmbH & Co., Marientaler Au 23 Zell/Mosel (DE) 2003 08 19	32 33 2003 12 15	2003 11 06	<b>811678</b> BEULCO ARMATUREN water-bearing technology worldwide CFE: 26.11.8, 27.5.1 Gebrüder Beul GmbH & Co. KG, Kölnstr. 92 Attendorn (DE) 2003 07 23	06 09 11 17 2003 12 29	2003 11 13
<b>811643</b> CyberCool Stulz GmbH, Holsteiner Chaussee 283 Hamburg (DE) 2003 08 11	11 2003 12 15	2003 11 06	<b>811679</b> BEULCO ARMATUREN weltweit wasserführend CFE: 26.11.8, 27.5.1 Gebrüder Beul GmbH & Co. KG, Kölnstr. 92 Attendorn (DE) 2003 07 23	06 09 11 17 2003 12 29	2003 11 13
<b>811644</b> CyberAir Stulz GmbH, Holsteiner Chaussee 283 Hamburg (DE) 2003 08 11	11 2003 12 15	2003 11 06	<b>811681</b> PESHTERSKA AKTSIONERNO DROUJESTVO „VINPROM PESHTERA”, 126 „Brezovska” str. PLOVDIV (BG) 2003 08 21	16 33 35 2003 12 29	2003 11 13
<b>811646</b> NIVACHOC Nivarox-FAR S.A., 10, avenue du Collège, Le Locle (CH) 2003 10 15	14 2003 12 15	2003 11 06	<b>811682</b> INERGIZE Schweppes International Limited, 25 Berkeley Square London W1X 6HT (GB) 2003 07 09	30 32 2003 12 29	
<b>811654</b> COURAZE Cheminova A/S, Thyborønvej 78 Harboøre (DK) 2003 05 09	01 05 2003 12 15	2003 11 06	<b>811683</b> f CFE: 26.4.2, 26.4.24, 26.5.18, 27.5.1, 27.5.21, 27.5.24 FASHIONTV.COM GmbH, Promenadeplatz 9 München (DE) 2003 09 03	09 14 25 38 4 2003 12 29	2003 11 13
<b>811655</b> WARRANT Cheminova A/S, Thyborønvej 78 Harboøre (DK) 2003 05 09	01 05 2003 12 15	2003 11 06	<b>811684</b> VICTORIA CLAY Sonya Fitzgerald, Poppenbüttler Markt 18 Hamburg (DE) 2003 07 11	03 14 18 25 35 2003 12 29	2003 11 13
<b>811656</b> DANAPRID CHEMINOVA A/S, Thyborønvej 78 Harboøre (DK) 2003 05 09	01 05 2003 12 15	2003 11 06	<b>811685</b> LISA STEUTEN WHG Westdeutsche Handelsgesellschaft m.b.H., Batheyer Strasse 115-117 Hagen (DE) 2003 07 28	03 14 18 24 25 2003 12 29	2003 11 13
<b>811657</b> PICUS Cheminova A/S, Thyborønvej 78 Harboøre (DK) 2003 05 09	01 2003 12 15	2003 11 06	<b>811686</b> HOPKINS Karl Storz GmbH & Co. KG, Mittelstraße 8 Tuttlingen (DE) 2003 08 04	09 10 2003 12 29	2003 11 13
<b>811658</b> NOBLE BLUE Van Bommel Superior Shoes B.V., te Moergestel (The Netherlands), Pietermaai 15 Willemstad, Curaçao (AN) 2003 05 12	14 18 25 2003 12 15	2003 11 06	<b>811687</b> SPA ENERGIE VEGETALE LABORATOIRES DE BIOLOGIE VEGETALE YVES ROCHER, La Croix des Archers LA GACILLY (FR) 2003 09 11	03 2003 12 29	2003 11 13
<b>811662</b> elite CFE: 24.9.5, 26.11.9, 27.5.1 REWE-Zentral AG, Domstraße 20 Köln (DE) 2003 05 17	29 30 2003 12 15	2003 11 06	<b>811691</b> FRICTION FIGHTERS STATOIL ASA, STAVANGER (NO) 2003 09 17	04 2003 12 29	2003 11 13
<b>811663</b> CHEZ PIERRE REWE-Zentral AG, Domstraße 20 Köln (DE) 2003 05 17	29 30 2003 12 15	2003 11 06	<b>811692</b> URION ALTANA Pharma AG, Byk-Gulden-Strasse 2 Konstanz (DE) 2003 07 31	05 2003 12 29	2003 11 13
<b>811664</b> VELOUCID Ecolab GmbH & Co. OHG, Reisholzer-Werftstraße 38-42 Düsseldorf (DE) 2003 05 22	01 03 05 2003 12 15	2003 11 06			

<b>811694</b> SkinSolv CFE: 26.2.5, 27.5.1, 29.1.13 Ardoz Pharma Holding i B.V., Nieuwe Rijn 74 A Leiden (NL) 2003 08 19 2003 12 29 2003 11 13	03 05
<b>811697</b> Digiband Sándor POTAK, Odenwaldstrasse 16 Aschaffenburg (DE); Elke Petra, Lärchenstrasse 28 Anzing (DE) 2003 07 20 2003 12 29 2003 11 13	10 28
<b>811701</b> LA VALADIÈRE DIWISA Distillerie Willisau SA, Menznauerstrasse 23 Willisau (CH) 2003 10 08 2003 12 29 2003 11 13	33
<b>811702</b> Magna CFE: 26.4.2, 26.4.18, 26.4.24, 27.5.1 JAPAN TOBACCO INC., 2-2-1 Toranomom, Minato-ku Tokyo (JP) 2003 10 07 2003 12 29 2003 11 13	34
<b>811703</b> CITALON Novartis AG, Basel (CH) 2003 10 09 2003 12 29 2003 11 13	05
<b>811707</b> ASSTRA ASSOCIATED TRAFFIC AG CFE: 27.5.1 ASSTRA Associated Traffic AG, Bahnhofstrasse 37 Zürich (CH) 2003 10 16 2003 12 29 2003 11 13	39
<b>811708</b> Edition 500 SympaTex Technologies GmbH, Kasinostrasse 19-21 Wuppertal (DE) 2003 08 25 2003 12 29 2003 11 13	17 24 25
<b>811710</b> EuroClik Schiedel GmbH & Co., Lerchenstraße 9 München (DE) 2003 08 14 2003 12 29 2003 11 13	06 19
<b>811711</b> DORNIER AirGuide CFE: 27.5.1, 27.5.11 Lindauer DORNIER Gesellschaft mbH, Rickenbacher Straße 119 Lindau (DE) 2003 08 14 2003 12 29 2003 11 13	07
<b>811712</b> CARBO-cell STADA Arzneimittel AG, Stadastraße 2-18 Bad Vilbel (DE) 2003 08 18 2003 12 29 2003 11 13	03 05 10
<b>811713</b> SPINALNET Coloplast A/S, Høltedam 1 Humlebaek (DK) 2003 05 24 2003 12 29 2003 11 13	10 44
<b>811719</b> CFE: 3.4.1, 3.4.4 Underberg AG, Industriestrasse 31 Dietlikon (CH) 2003 09 24 2003 12 29 2003 11 13	06 20 33
<b>811720</b> CFE: 3.4.1, 3.4.4 Underberg AG, Industriestrasse 31 Dietlikon (CH) 2003 09 24 2003 12 29 2003 11 13	06 20 33
<b>811721</b> CFE: 3.4.1, 3.4.4 Underberg AG, Industriestrasse 31 Dietlikon (CH) 2003 09 24 2003 12 29 2003 11 13	32 33
<b>811725</b> Monique Ranou CFE: 1.15.11, 7.3.2, 25.1.19, 27.5.1, 29.1.15 Monique RANOU S.A., Route de Rosporden ST EVARZEC (FR) 2003 08 26 2003 12 29 2003 11 13	29 30
<b>811744</b> mayne CFE: 26.1.1, 26.1.18, 26.1.24, 27.5.1, 27.5.24 Mayne Group Limited, Level 21, 390 St Kilda Road MELBOURNE SA 3000 (AU) 2003 07 11 2003 12 29 2003 11 13	03 05 10
<b>811746</b> Clippi CFE: 3.5.15, 26.1.1, 26.1.15, 27.5.1, 29.1.12 MUNDI-CLIP, S.L., Avda. de Loring, 6, 7 y 8 Entlo. Oficina M ALICANTE (ES) 2003 05 05 2003 12 29 2003 11 13	03 10 21 28
<b>811757</b> Kalantol PHÖNIX Laboratorium Pharmazeutische Produktions- und Handelsgesellschaft mbH, Benzstrasse 10 Bondorf (DE) 2003 05 16 2003 12 29 2003 11 13	03 05
<b>811762</b> SPECTRAXPRESS PPG Industries France, 3, Zone d'Activité Economique „Les Dix Muids” MARLY (FR) 2003 09 03 2003 12 29 2003 11 13	35
<b>811770</b> PharmaNom I+G Infratest+GfK (Suisse) GmbH, Kleinhünigerstrasse 179 Basel (CH) 2003 07 30 2003 12 29 2003 11 13	35 42
<b>811771</b> TWINTIP CFE: 27.5.1 EXIT S.A., Zone Industrielle Les Avouillons A Gland (CH) 2003 08 05 2003 12 29 2003 11 13	06 07 11 17
<b>811782</b> ClinPharm ClinPharm International GmbH & Co. KG, Antonienstrasse 1 Leipzig (DE) 2003 07 31 2003 12 29 2003 11 13	35 41 42
<b>811789</b> CO CFE: 26.11.1, 27.5.1 TECHNACO, s.r.o., Sasinkova 37 Zilina (SK) 2003 06 09 2003 12 29 2004 05 27	03 06 07 08 09
<b>811794</b> Prt PEOPLE RECOGNIZE OUR TASTE CFE: 7.3.1, 27.5.1 PORTICO, S.A., Barrio Arrufana, s/n Louredo, MOS (Pontevedra) (ES) 2003 05 27 2003 12 29 2003 11 13	04 06 08 09 14 16 17 18 20 21 23 24 25 26 27 28 34 35
<b>811795</b> CFE: 4.5.5 IMPORTACO, S.A., Poligono Industrial Norte, C/ Barranco, s/n BENIPARRELL (Valencia) (ES) 2003 06 11 2003 12 29 2003 11 13	29 30 31
<b>811796</b> CFE: 26.11.9, 29.1.4 PHARMA-MAR, S.A., Polígono Industrial La Mina - Av. de Los Reyes, 1 COLMENAR VIEJO (Madrid) (ES) 2003 09 02 2003 12 29 2003 11 13	01 05 42
<b>811797</b> SDAX CFE: 26.3.23, 27.1.1 Deutsche Börse AG, Neue Börsenstrasse 1 Frankfurt/Main (DE) 2003 06 11 2003 12 29 2004 03 11	09 16 35 36 38 42
<b>811799</b> fayn CFE: 26.4.3, 27.5.1, 29.1.13 Voipac, s.r.o., Ul. Janka Král' a 3 Trenčín (SK) 2003 09 08 2003 12 29 2003 11 13	09 38
<b>811801</b> DUALOGIC FIAT AUTO S.p.A., Corso Giovanni Agnelli, 200 TORINO (IT) 2003 04 23 2003 12 29 2003 11 13	12
<b>811806</b> DARKFALL CFE: 7.1.1, 23.1.1, 27.3.1, 27.5.1, 29.1.13 AVENTURINE S.A., 362, Kifisias Str. HALANDRI, ATHENS (GR) 2003 07 23 2003 12 29 2003 11 13	09 16 28 35 41 42



<b>811827</b> LE GAULOIS					
CFE: 2.1.11, 26.3.4, 26.3.6, 27.5.1, 29.1.14	29 30 31 32 33 43 44				
L.D.C., Zone Industrielle de Saint Laurent SABLE SUR SARTHE (FR)					
2003 04 29	2003 12 29			2003 11 13	
<b>811828</b> INNOSTYPT					05
INNOCOLL Gesellschaft zur Herstellung innovativer Collagenprodukte mbH, Industriegebiet Saal, Donaustrasse 24 Saal/Donau (DE)					
2003 04 29	2003 12 29			2003 11 13	
<b>811831</b> T TEXSTAR					
CFE: 1.1.1, 27.5.1, 29.1.13					25
Jobman Holding AB, Fogdevägen 1 Täby (SE)					
2003 08 27	2003 12 29			2003 11 13	
<b>811835</b> RIA CONNECT					09
Albert Metz GmbH & Co. KG, Ottilienstrasse 9 Blumberg (DE)					
2003 09 09	2003 12 29			2003 11 13	
<b>811836</b> BIORADIANCE					01 03 05
DURAN, Marc, 45, avenue des Régales NANTES (FR)					
2003 08 21	2003 12 29			2003 11 13	
<b>811838</b> PSPortable					09 28
Kabushiki Kaisha Sony Computer Entertainment Inc. (also trading as Sony Computer Entertainment Inc.), 2-6-21, Minami-Aoyama Minato-ku Tokyo 107-0062 (JP)					
2003 05 14	2003 12 29			2003 11 13	
<b>811841</b> V VODKA					
CFE: 27.5.1, 29.1.12					33
Si&Si COMPANY, proizvodno-trgovinsko preduzece, d.o.o., Ivana Gorana Kovacica 22 Subotica (YU)					
2003 08 05	2003 12 29			2003 11 13	
<b>811844</b> TURBOMACH industrial energy plants					
CFE: 26.1.1, 26.1.24, 27.5.1					07 11
TURBOMACH SA, Via Campagna 15 Riazzino (CH)					
2003 09 18	2003 12 29			2003 11 13	
<b>811845</b> P IL PERUGINO					
CFE: 5.13.1, 26.1.1, 26.1.15, 26.1.18, 27.5.1					25
CIDIESSE S.R.L., Via Torgianese, 17 Bettona (PG) (IT)					
2003 09 09	2003 12 29			2003 11 13	
<b>811846</b> Jeans					07 37
AISIN EUROPE S.A., Odenwald Strasse 3 Neu-Isenburg (DE)					
2003 09 03	2003 12 29			2003 11 13	
<b>811848</b> MikroVeda					01 05 42
Mikroveda Handelsgesellschaft mbH, Mölleweg 5 Xanten (DE)					
2003 09 25	2003 12 29			2003 11 13	
<b>811851</b> T9					30 32
Unilever N.V., Weena 455 Rotterdam (NL)					
2003 09 04	2003 12 29			2003 11 13	
<b>811853</b> AHT					10
Janssen Pharmaceutica N.V., Turnhoutseweg 30 Beerse (BE)					
2003 10 07	2003 12 29			2003 11 13	
<b>811854</b> GET READY					03 08
Wilkinson Sword GmbH, Schützenstrasse 110 Solingen (DE)					
2003 09 26	2003 12 29			2003 11 13	
<b>811858</b> CFE: 26.3.23, 26.11.1					17
Glynwed Pipe Systems Limited, 1 Suffolk Way Sevenoaks, Kent TN13 1SD (GB)					
2003 06 17	2003 12 29			2003 11 13	
<b>811860</b> MEMOSOY					05 29
COVEX FARMA, S.L., Sector Oficinos, No. 33, 1 <sup>o</sup> , 3 <sup>a</sup> TRES CANTOS (Madrid) (ES)					
2003 06 02	2003 12 29			2003 11 13	
<b>811861</b> TARA					
CFE: 27.5.1, 27.5.14					06 19 20
FOSSIER CARMINE, Zone Industrielle, 97 rue du Château-d'eau ABBEVILLE (FR)					
2003 09 12	2003 12 29			2003 11 13	
<b>811862</b> FootageBox					09 16 35 36 38 42
Deutsche Telekom AG, Friedrich-Ebert-Allee 140 Bonn (DE)					
2003 07 08	2004 02 23			2003 11 25	
<b>811863</b> T Telecom Slovakia					
CFE: 26.4.9, 27.5.1, 29.1.12					09 16 18 25 28 35 36 37 38 39 41 42
Deutsche Telekom AG, Friedrich-Ebert-Allee 140 Bonn (DE)					
2003 07 09	2003 12 29			2003 11 13	
<b>811865</b> ALPAS					09 12
Albert Ziegler GmbH & Co. KG, Memminger Strasse 28 Giengen /Brenz (DE)					
2003 06 12	2003 12 29			2003 11 13	
<b>811866</b> Aquanale					35 42
KölnMesse GmbH, Messeplatz 1 Köln (DE)					
2003 06 12	2003 12 29			2003 11 13	
<b>811867</b> PREMIER					
CFE: 7.5.2, 26.4.2, 26.4.14, 26.4.18, 27.5.1					29 30
EMD Internationale Handelsgesellschaft mbH, Hanns-Martin- -Schleyer-Strasse 2 Offenburg (DE)					
2003 06 10	2003 12 29			2003 11 13	
<b>811868</b> CREMILK					
CFE: 11.3.5, 11.3.8, 27.5.1					01 29 33
KORD Beteiligungsgesellschaft mbH & Co. KG, Am Sandtorkai 2 Hamburg (DE)					
2003 06 02	2003 12 29			2003 11 13	
<b>811870</b> Zam Zam					
CFE: 26.1.18, 27.5.1, 28.1.0, 29.1.13					29 30 32
ZAM ZAM IRAN CO, 51 Khark St, Enghela Ave TEHERAN (IR)					
2003 07 18	2003 12 29			2003 11 13	
<b>811871</b> CFE: 26.1.12					09
Novar GmbH, Dieselstrasse 2 Neuss (DE)					
2003 09 18	2003 12 29			2003 11 13	
<b>811873</b> ESSER					09
Novar GmbH, Dieselstrasse 2 Neuss (DE)					
2003 09 18	2003 12 29			2003 11 13	
<b>811879</b> LESTON					33
Cretta Pty Ltd, 4th Floor 28-42 Ventnor Avenue WEST PERTH WA 6005 (AU)					
2003 10 14	2003 12 29			2003 11 13	
<b>811882</b> QUODS					
CFE: 27.5.1					18 25
CALZATURIFICI RIUNITI MARCHIGIANI S.R.L., Via Madonna Concezione, 72 MONTE SAN GIUSTO (IT)					
2003 08 06	2003 12 29			2003 11 13	
<b>811883</b> arçelik					
CFE: 26.4.2, 27.5.1					07 08 09 11 20 24 35 37
Beko (UK) Limited, Beko House, Caxton Way, Watford Hertfordshire WD18 8UF (GB)					
2003 03 13	2003 12 29			2003 11 13	

<b>811885</b> CFE: 26.4.2, 26.4.4 Beko plc, Beko House, Caxton Way, Watford Hertfordshire WD18 8UF (GB) 2003 03 14	07 08 09 11 20 24 35 37 2003 12 29	2003 11 13	<b>811915</b> T-Vote Call Deutsche Telekom AG, Friedrich-Ebert-Allee 140 Bonn (DE) 2003 07 28	09 16 35 36 38 42 2003 12 29	2003 11 13
<b>811888</b> BURGMANN Burgmann Industries GmbH & Co. KG, Außere Sauerlacher Str. 6-10 Wolfkratshausen (DE) 2003 03 21	04 06 07 09 12 17 42 2003 12 29	2003 11 13	<b>811916</b> HYDRO FILL BLANCHON S.A., 28, rue Charles Martin SAINT-FONS Cedex (FR) 2003 09 09	02 2003 12 29	2003 11 13
<b>811890</b> CFE: 26.11.1, 26.11.13 FOSSIER CARMINE, Zone Industrielle, 97 rue du Château-d'eau ABBEVILLE (FR) 2003 09 12	06 2003 12 29	2003 11 13	<b>811918</b> PRO FILLER BLANCHON S.A., 28, rue Charles Martin SAINT-FONS Cedex (FR) 2003 09 09	02 2003 12 29	2003 11 13
<b>811891</b> CFE: 26.13.25 FOSSIER CARMINE, Zone Industrielle, 97 rue du Château-d'eau ABBEVILLE (FR) 2003 09 12	06 2003 12 29	2003 11 13	<b>811920</b> STRATILOR BLANCHON S.A., 28, rue Charles Martin SAINT-FONS Cedex (FR) 2003 09 16	02 03 2003 12 29	2003 11 13
<b>811892</b> CFE: 26.13.25 FOSSIER CARMINE, Zone Industrielle, 97 rue du Château-d'eau ABBEVILLE (FR) 2003 09 12	06 2003 12 29	2003 11 13	<b>811923</b> TELOGRO Schering Aktiengesellschaft, Müllerstrasse 178 Berlin (DE) 2003 08 07	05 2003 12 29	2003 11 13
<b>811893</b> axess 180 CFE: 26.1.1, 27.5.1, 27.7.1, 29.1.12 POMPES SALMSON, 53, Boulevard de la République, Espace Lumière - Bâtiment 6 CHATOU (FR) 2003 09 19	11 2003 12 29	2003 11 13	<b>811928</b> Geopress VIEGA GmbH & Co. KG, Ennester Weg 9 Attendorn (DE) 2003 09 19	06 2003 12 29	2003 11 13
<b>811899</b> ADBLUE Verband der Automobilindustrie e.V. (VDA), Westendstraße 61 Frankfurt/Main (DE) 2003 08 08	01 2003 12 29	2003 11 13	<b>811938</b> OXi Aktiv CFE: 1.15.21, 26.1.18, 27.5.1, 29.1.15 Henkel KGaA, Henkelstrasse 67 Düsseldorf (DE) 2003 08 11	01 03 05 2003 12 29	2003 11 13
<b>811902</b> UROTONIC AstraZeneca AB, Västra Mälarehamnen, 9 Södertälje (SE) 2003 08 11	10 2003 12 29	2003 11 13	<b>811944</b> CONNECT-RING CFE: 25.12.3 SARL FRANCOIS INGLESE (S.A.R.L.), Z.I. de Chassende LE PUY EN VELAY (FR) 2003 05 26	06 20 22 2003 12 29	2003 11 13
<b>811904</b> Aosta CFE: 27.1.1, 27.5.1, 29.1.12 Addlux Tech GmbH, Businesspark Fleher Brücke, Hansemannstr. 11 Neuss (DE) 2003 09 03	09 2003 12 29	2003 11 13	<b>811947</b> HAPPY PARFUMS CFE: 4.5.5, 27.5.1 M.G. Demand Holding AG, Seidenhofstraße 2 Luzern (CH) 2003 08 28	03 09 14 18 25 2003 12 29	2003 11 13
<b>811905</b> SIP CFE: 2.3.21, 26.1.15, 27.5.1 SIP strojna industrija, d.d., Sempeter v Savinjski dolini, Juhartova ulica 2 Sempeter v Savinjski dolini (SI) 2003 07 01	07 11 2003 12 29	2003 11 13	<b>811951</b> MB Italia CFE: 4.3.5, 26.1.1, 26.1.15 MECCANICA BREMBANA S.P.A., Via Ca' Noa 38 BREMBILLA (BERGAMO) (IT) 2003 07 16	06 12 2003 12 29	2003 11 13
<b>811906</b> Easy-Joint RESA CFE: 27.5.1 RSAG Reparatur- und Sanierungstechnik AG, Hertistrasse 11 Wallisellen (CH) 2003 10 10	01 06 17 19 2003 12 29	2003 11 13	<b>811956</b> PROMOZOOM ITM ENTREPRISES, 24, rue Auguste-Chabrières PARIS (FR) 2003 09 02	16 35 38 41 2003 12 29	2003 11 13
<b>811907</b> ZENEC ACR Brändli und Vögeli AG, Bohrturmweg 1 Zurzach (CH) 2003 10 21	09 2003 12 29	2003 11 13	<b>811958</b> UVEX UVEX ARBEITSSCHUTZ GMBH, Würzburger Strasse 189 Fürth (DE) 2003 09 23	09 25 2003 12 29	2003 11 13
<b>811909</b> (DEZORZI) CFE: 24.17.1, 27.5.1 FILIPPI ELETTRODOMESTICI sas di Filippi O., Via Fornace I° Strada S. GIORGIO delle PERTICHE (PD) (IT) 2003 04 07	07 11 20 2003 12 29	2003 11 13	<b>811959</b> LORCH Lorch Schweisstechnik GmbH, Im Anwaender 24-26 Auenwald (DE) 2003 09 27	09 2003 12 29	2004 07 22
<b>811913</b> IBISCO IBISCO, informacijske resitve, d.o.o., Dunajska 156 Ljubljana (SI) 2003 09 30	09 35 36 2003 12 29	2003 11 13	<b>811960</b> FOREVER18 Colloseum Handels- und Beteiligungs GmbH, Lessingstraße 15 Oberhausen (DE) 2003 09 09	18 25 35 2003 12 29	2003 11 13
<b>811914</b> CFE: 26.4.9 Deutsche Telekom AG, Friedrich-Ebert-Anlage 140 Bonn (DE) 2003 07 28	09 16 35 36 38 42 2003 12 29	2003 11 13	<b>811961</b> TRYPTIS Tryptis GmbH, Lindberghstraße 30 München (DE) 2003 09 26	37 42 2003 12 29	2003 11 13
			<b>811969</b> BAZETHAM PLIVA d.d., Ulica grada Vukovara 49 Zagreb (HR) 2003 09 08	05 2003 12 29	2003 11 13
			<b>811971</b> BISATUM PLIVA d.d., Ulica grada Vukovara 49 Zagreb (HR) 2003 09 08	05 2003 12 29	2003 11 13

<b>811972</b> MALYPASS	09		
S.P.C. FRANCE (Société Anonyme), 287 rue de Mercières RILLIEUX LA PAPE (FR)			
2003 09 30	2003 12 29	2003 11 13	
<b>811973</b> INFECTACIN	05		
PLIVA d.d., Ulica grada Vukovara 49 Zagreb (HR)			
2003 09 08	2003 12 29	2003 11 13	
<b>811975</b> PRAMAXIMA	05		
PLIVA d.d., Ulica grada Vukovara 49 Zagreb (HR)			
2003 09 08	2003 12 29	2003 11 13	
<b>811976</b> Les Classiques			
CFE: 27.5.1, 29.1.4 29 31			
SOCIETE COOPERATIVE GROUPEMENT D'ACHATS DES CENTRES LECLERC, SC GALEC, 52, rue Camille Desmoulins ISSY LES MOULINEAUX (FR)			
2003 10 02	2003 12 29	2003 11 13	
<b>811977</b> FORST			
CFE: 27.5.1 17 19 22			
Société GRILTEX (Société Anonyme), 66, rue Leruste Wattrelos (FR)			
2003 09 09	2003 12 29	2003 11 13	
<b>811981</b> MIRCERA	05		
F. Hoffmann-La Roche AG, Grenzacherstrasse 124 Basel (CH)			
2003 10 14	2003 12 29	2004 01 29	
<b>811985</b> IRIDIUM	28		
SUMINISTROS EVIA, S.L., Barrena, 11 EIBAR (Gipuzkoa) (ES)			
2003 09 12	2003 12 29	2003 11 13	
<b>811991</b> TALONS AIGUILLES	03		
BOURJOIS, 12-14, rue Victor Noir NEUILLY-SUR-SEINE (FR)			
2003 09 29	2003 12 29	2003 11 13	
<b>811995</b> intellitext			
CFE: 26.4.1, 26.4.11, 27.5.1, 29.1.3, 29.1.4, 29.1.6 39 40 41 42			
Inge Poths-Hofmann, Setzweg 27 Veitshöchheim (DE)			
2002 11 25	2003 12 29	2003 11 13	
<b>811996</b> U-R-B-A-N			
CFE: 27.5.1, 27.5.24 07 12			
Urban GmbH & Co. Maschinenbau KG, Dornierstraße 5 Memmingen (DE)			
2002 11 22	2003 12 29	2003 11 13	
<b>812007</b> SALBI			
CFE: 25.1.9, 27.5.1 29			
EROSKI, S. COOP., B <sup>o</sup> San Agustin, s/n ELORRIO, Bizkaia (ES)			
2003 07 09	2003 12 29	2003 11 13	
<b>812008</b> CAPITAN LAFIT			
CFE: 5.7.13, 5.7.15, 25.1.6, 27.5.1 31			
EROSKI, S. COOP., B <sup>o</sup> San Agustin, S/N <sup>o</sup> ELORRIO - BIZKAIA (ES)			
2003 07 09	2003 12 29	2003 11 13	
<b>812009</b> CHaMaQUITa			
CFE: 25.1.1, 27.5.1 31			
EROSKI, S. COOP., B <sup>o</sup> San Agustin, s/n ELORRIO, Bizkaia (ES)			
2003 07 09	2003 12 29	2003 11 13	
<b>812010</b> Deleite de la Tierra			
CFE: 26.1.2, 26.1.18, 27.5.1, 27.5.24 31			
EROSKI, S. COOP., B <sup>o</sup> San Agustin, s/n ELORRIO, Bizkaia (ES)			
2003 07 09	2003 12 29	2003 11 13	
<b>812012</b> GobiCat			
CFE: 3.1.6, 26.1.2, 26.1.18, 27.5.1 31			
EROSKI, S. COOP., B <sup>o</sup> San Agustin, s/n ELORRIO, Bizkaia (ES)			
2003 07 09	2003 12 29	2003 11 13	
<b>812013</b> VERCELLI	28		
SUMINISTROS EVIA, S.L., Barrena, 11 EIBAR (Gipuzkoa) (ES)			
2003 09 12	2003 12 29	2003 11 13	
<b>812014</b> Lanisol			
CFE: 27.5.1, 27.5.11 29			
EROSKI, S. COOP., B <sup>o</sup> San Agustin, s/n ELORRIO, Bizkaia (ES)			
2003 07 11	2003 12 29	2003 11 13	
<b>812018</b> MY NATURAL INSPIRATION	31		
S.A.J. Hoogeveen B.V., De Oude Wijk 28 Boskoop (NL)			
2003 09 19	2003 12 29	2003 11 13	
<b>812019</b> Sympatex Edition 500	17 24 25		
SympaTex Technologies GmbH, Kasinostrasse 19-21 Wuppertal (DE)			
2003 08 25	2003 12 29	2003 11 13	
<b>812020</b> HyGuard	05 09 42		
Ecolab GmbH & Co. OHG, Reisholzer Werftstrasse 38-42 Düsseldorf (DE)			
2003 08 13	2003 12 29	2003 11 13	
<b>812027</b> RESERVE GREGOIRE XI	33		
SOCIETE COOPERATIVE GROUPEMENTS D'ACHATS DES CENTRES LECLERC (S.C. GALEC), 147-149, rue Saint Honoré PARIS (FR)			
2003 08 25	2003 12 29	2003 11 13	
<b>812028</b> VIVANIS	33		
SOCIETE COOPERATIVE GROUPEMENTS D'ACHATS DES CENTRES LECLERC, SC GALEC (Société Coopérative Anonyme à Directoire et Conseil de Surveillance et à capital variable), 52, rue Camille Desmoulins ISSY LES MOULINEAUX CEDEX (FR)			
2003 08 25	2003 12 29	2003 11 13	
<b>812029</b> ANTOINE BARRIER	33		
SOCIETE COOPERATIVE GROUPEMENTS D'ACHATS DES CENTRES LECLERC (SA Coopérative à Conseil d'administration), 52, rue Camille Desmoulins ISSY LES MOULINEAUX CEDEX (FR)			
2003 08 25	2003 12 29	2003 11 13	
<b>812031</b> AlertGuard			
CFE: 26.11.3, 27.5.1 09			
THOMSON, 46, quai Alphonse le Gallo BOULOGNE-BILLANCOURT (FR)			
2003 07 17	2003 12 29	2003 11 13	
<b>812032</b> MOM	25		
AB Lindex, Kristineholmsvägen 14-16 Alingsås (SE)			
2003 06 27	2003 12 29	2003 11 13	
<b>812046</b> DANONE ACTIVIA Sensation			
CFE: 1.3.2, 25.1.1, 26.5.1, 27.5.1, 27.5.7, 29.1.15 29			
COMPAGNIE GERVAIS DANONE, 126-130 rue Jules Guesde Levallois Perret (FR)			
2003 08 14	2003 12 29	2003 11 13	
<b>812066</b> RPnP	06 07 09 11		
Siemens Building Technologies AG, Bellerivestrasse 36 Zürich (CH)			
2003 07 28	2003 12 29	2003 11 13	
<b>812067</b> Residential Plug and Play	06 07 09 11		
Siemens Building Technologies AG, Bellerivestrasse 36 Zürich (CH)			
2003 07 28	2003 12 29	2003 11 13	
<b>812073</b> Viba			
CFE: 26.3.1, 26.4.4, 27.5.1, 29.1.1, 29.1.7 29 30			
Viba sweets GmbH, Die Aue 7 Floh-Seligenthal (DE)			
2003 06 03	2003 12 29	2003 11 13	

<b>812087</b> Fuego	32 33	
A. Racke GmbH + Co., Stefan-George-Strasse 20 Bingen (DE)		
2003 08 20	2003 12 29	2003 11 13
<b>812095</b> DR. WILLi KNOLL		
CFE: 27.5.1 29 30		
Dr. Willi Knoll GmbH & Co. KG, Bahnhofstraße 92 Krumbach (DE)		
2003 05 16	2003 12 29	2003 11 13
<b>812096</b> CFE: 1.15.7, 14.1.1, 26.5.1, 28.5.0	01 11 19	
Vidkrite akcionerne tovaristvo „Ukrainskii grafit“, Pivnichne shose, 20 Zaporizhia (UA)		
2003 07 10	2003 12 29	2003 11 13
<b>812100</b> COMPACTO COVER		
CFE: 12.1.1, 12.1.9, 27.5.1, 29.1.15 18 20 22 24 25		
ALCANTARA S.p.A., Via Mecenate, 86 MILANO (IT)		
2003 06 05	2003 12 29	2003 11 13
<b>812102</b> IND6		
CFE: 26.4.2, 26.4.17, 26.4.18, 27.5.1, 27.7.1 07 09 11		
Index-6 OOD, jk „Trakia, bl. 189, vh V.ap. 22 (BG)		
2003 07 16	2003 12 29	2003 11 13
<b>812104</b> DANADIM	05	
CHEMINOVA A/S, Thyborønvej 78 Harboøre (DK)		
2003 09 19	2003 12 29	2003 11 13
<b>812111</b> RECOHITCH	12	
Georg Fischer Verkehrstechnik GmbH, Julius-Bührer-Strasse 12 Singen (DE)		
2003 10 07	2003 12 29	2003 11 13
<b>812113</b> CENTOSTAT	09 11	
Hansgrohe AG, Auestrasse 5-9 Schiltach (DE)		
2003 06 06	2003 12 29	2003 11 13
<b>812118</b> CFE: 26.1.2, 26.1.12, 26.15.1, 29.1.12	05	
KOWA COMPANY LTD., 6-29, Nishiki 3-chome Naka-ku Nagoya-shi, Aichi-ken 460-8625 (JP)		
2003 09 19	2003 12 29	2003 11 13
<b>812121</b> Dal Forno Romano		
CFE: 27.5.1 33		
AZIENDA AGRICOLA DAL FORNO ROMANO, Via Capovilla, 35 - Frazione Cellore ILLASi (VERONA) (IT)		
2003 07 28	2003 12 29	2003 11 13
<b>812124</b> LUMICOAT	03	
Madame Terry DE GUNZBURG, 34, rue Boileau PARIS (FR)		
2003 09 26	2003 12 29	2003 11 13
<b>812126</b> FRESHTONE	03	
Madame Terry DE GUNZBURG, 34, rue Boileau PARIS (FR)		
2003 09 26	2003 12 29	2003 11 13
<b>812128</b> XINHAI		
CFE: 27.5.1 34		
NINGBO XINHAI LIGHTER MANUFACTURE CO. LTD, KAIFA ROAD, CIXI ECONOMIC DEVELOPMENT ZONE, CIXI CITY, NINGBO (CN)		
2003 10 06	2003 12 29	2003 11 13
<b>812129</b> TREND VICTORIA COMBO	09 37	
Trend Communications Limited, Knaves Beech Estate, Loudwater, High Wycombe Buckinghamshire HP10 9QZ (GB)		
2003 10 03	2003 12 29	2003 11 13
<b>812130</b> KLIRACT	05 41 44	
ARES TRADING S.A., Zone Industrielle de l'Ourietgaz Aubonne (CH)		
2003 09 25	2003 12 29	2003 11 13
<b>812135</b> MYCONAFINE	05	
Actavis AD, 2 Kniaginia Maria Louisa Blvd., Business Centre TSUM Sofia (BG)		
2003 09 26	2003 12 29	2003 11 13
<b>812137</b> OMNITARG	05	
Genentech Netherlands B.V., Teleportboulevard 140 Amsterdam (NL)		
2003 09 18	2003 12 29	2003 11 13
<b>812143</b> ALPINA SAVOIE		
CFE: 24.7.1, 25.1.15, 27.5.1, 29.1.1, 29.1.2, 29.1.4 30		
ALPINA SAVOIE, 209, rue Aristide Bergès, Zi de Bissy CHAMBERY (FR)		
2003 10 06	2003 12 29	2003 11 13
<b>812146</b> SWISS TIMING		
CFE: 24.13.25 14		
Swiss Timing Ltd. (Chronométrage Suisse SA) (Schweizerische Zeitmessung AG) (Cronometraje Suizo SL), 6, Faubourg du Lac Bienne (CH)		
2003 10 09	2003 12 29	2003 11 13
<b>812147</b> Eurex	09 16 35 36 38 41 42	
Deutsche Börse AG, Neue Börsenstrasse 1 Frankfurt am Main (DE)		
2003 07 28	2003 12 29	2003 11 13
<b>812150</b> LASOTOP	03 05	
Spirig Pharma AG, Froschackerstrasse 6 Egerkingen (CH)		
2003 10 09	2003 12 29	2003 11 13
<b>812153</b> NIVEA Sun		
CFE: 25.1.15, 26.11.3, 27.5.1, 29.1.1, 29.1.2, 29.1.4 03		
Beiersdorf AG, Unnastrasse 48 Hamburg (DE)		
2003 10 01	2003 12 29	2003 11 13
<b>812154</b> eurex		
CFE: 27.5.1 09 16 35 36 38 41 42		
Deutsche Börse AG, Neue Börsenstrasse 1 Frankfurt am Main (DE)		
2003 07 28	2003 12 29	2003 11 13
<b>812159</b> NIVEA Hand		
CFE: 2.9.14, 25.1.15, 27.5.1, 29.1.4, 29.1.6 03		
Beiersdorf AG, Unnastrasse 48 Hamburg (DE)		
2003 10 01	2003 12 29	2003 11 13
<b>812161</b> Jägermeister		
CFE: 3.4.13, 3.4.15, 5.3.2, 19.3.3, 25.1.6, 29.1.14 16 32 33 39		
Mast-Jägermeister AG, Jägermeisterstrasse 7-15 Wolfenbüttel (DE)		
2003 09 09	2003 12 29	2003 11 13
<b>812162</b> UBROLEXIN	05	
Boehringer Ingelheim Vetmedica GmbH, Ingelheim (DE)		
2003 09 30	2003 12 29	2003 11 13
<b>812166</b> CFE: 4.1.3	25	
WENZHOU JUYi GROUP CO., LTD., 65-1 Liming East Road, Wenzhou Zhejiang (CN)		
2003 08 15	2003 12 29	2003 11 13
<b>812167</b> BRAVO'	21	
BALLARINI PAOLO & FIGLI S.P.A., 3, via Risorgimento, RIVAROLO MANTOVANO (IT)		
2003 07 31	2003 12 29	2003 11 13
<b>812168</b> VIACAN	05	
Boehringer Ingelheim Vetmedica GmbH, Ingelheim (DE)		
2003 09 30	2003 12 29	2003 11 13
<b>812169</b> Leicht & Schmeckt		
CFE: 5.5.19, 25.1.6, 27.5.1, 29.1.1, 29.1.2, 29.1.4 29 30 43		
Hofmeister Vermögensverwaltungs GmbH & Co. KG, Maria-Eich-Strasse 66 Gräfelfing (DE)		
2003 08 27	2003 12 29	2003 11 13



<b>812173</b> RECOLEG	12		
Georg Fischer Verkehrstechnik GmbH, Julius-Bührer-Strasse 12 Singen (DE)			
2003 10 07	2003 12 29	2003 11 13	
<b>812176</b> NUOVO EMPORIO			
CFE: 27.5.1 09			
KARATY S.A.S. DI SCOGNAMIGLIO LUIGI & C., Via Avezzana, 26 TORRE DEL GRECO (NA) (IT)			
2003 09 04	2003 12 29	2003 11 13	
<b>812177</b> LAPRENE	17		
SO.F.TER. S.P.A., Via Mastro Giorgio Nr. 2, FORLI' (FO) (IT)			
2003 09 11	2003 12 29	2003 11 13	
<b>812185</b> STRATO CHARGED			
CFE: 25.3.1, 27.5.1 04 07 16 21 24 25 28 34			
KOMATSU ZENOAH CO., 1-9, Minamidai, Kawagoe-Shi Saitama-Ken 350-1192 (JP)			
2003 09 22	2003 12 29	2003 11 13	
<b>812191</b> G 55	12 28		
DaimlerChrysler AG, Epplestrasse 225 Stuttgart (DE)			
2003 09 30	2003 12 29	2003 11 13	
<b>812192</b> Hypo Real Estate	16 36		
Hypo Real Estate Bank Aktiengesellschaft, Arabellastrasse 14 München (DE)			
2003 08 28	2003 12 29	2003 11 13	
<b>812195</b> TAY			
CFE: 26.4.2, 26.4.18, 27.5.1 12			
TEMSA TERMO MEKANIK SANAYI VE TICARET ANONIM SIRKETI, Mersin Yolu Üzeri, 10. Km SEYHAN-ADANA (TR)			
2003 06 04	2003 12 29	2003 11 13	
<b>812197</b> CLE	12 28 37		
DaimlerChrysler AG, Epplestrasse 225 Stuttgart (DE)			
2003 09 29	2003 12 29	2003 11 13	
<b>812198</b> CLE-CLASS	12 28 37		
DaimlerChrysler AG, Epplestrasse 225 Stuttgart (DE)			
2003 09 29	2003 12 29	2003 11 13	
<b>812200</b> SQUEASY	01 16 17		
Henkel KGaA, Henkelstrasse 67 Düsseldorf (DE)			
2003 08 26	2003 12 29	2003 11 13	
<b>812201</b> G 450	12 28		
DaimlerChrysler AG, Epplestrasse 225 Stuttgart (DE)			
2003 09 29	2003 12 29	2003 11 13	
<b>812202</b> G 400	12 28		
DaimlerChrysler AG, Epplestrasse 225 Stuttgart (DE)			
2003 09 29	2003 12 29	2003 11 13	
<b>812203</b> CFE: 17.2.1, 29.1.1, 29.1.6	03		
Henkel KGaA, Henkelstrasse 67 Düsseldorf (DE)			
2003 09 03	2003 12 29	2003 11 13	
<b>812204</b> G 63	12 28		
DaimlerChrysler AG, Epplestrasse 225 Stuttgart (DE)			
2003 09 30	2003 12 29	2003 11 13	
<b>812206</b> CFE: 19.3.3, 29.1.1	03		
Henkel KGaA, Henkelstrasse 67 Düsseldorf (DE)			
2003 09 03	2003 12 29	2003 11 13	
<b>812207</b> ELECTRICS	03		
Henkel KGaA, Henkelstrasse 67 Düsseldorf (DE)			
2003 09 03	2003 12 29	2003 11 13	
<b>812208</b> FlashBond	01 16 17		
Henkel KGaA, Henkelstrasse 67 Düsseldorf (DE)			
2003 08 26	2003 12 29	2003 11 13	
<b>812209</b> G 350	12 28		
DaimlerChrysler AG, Epplestrasse 225 Stuttgart (DE)			
2003 09 29	2003 12 29	2003 11 13	
<b>812213</b> G 500	12 28		
DaimlerChrysler AG, Epplestrasse 225 Stuttgart (DE)			
2003 09 29	2003 12 29	2003 11 13	
<b>812215</b> G 550	12 28		
DaimlerChrysler AG, Epplestrasse 225 Stuttgart (DE)			
2003 09 29	2003 12 29	2003 11 13	
<b>812217</b> Winston			
CFE: 3.7.16, 25.1.15, 26.4.2, 26.4.7, 27.5.1, 29.1.1, 29.1.2, 29.1.4 34			
JAPAN TOBACCO INC., 2-2-1 Toranomom, Minato-ku Tokyo (JP)			
2003 10 09	2003 12 29	2003 11 13	
<b>812218</b> Winston			
CFE: 3.7.16, 25.1.15, 26.4.2, 26.4.7, 27.5.1, 29.1.2, 29.1.4 34			
JAPAN TOBACCO INC., 2-2-1 Toranomom, Minato-ku Tokyo (JP)			
2003 10 09	2003 12 29	2003 11 13	
<b>812219</b> Winston CLASSIC RED			
CFE: 3.7.16, 25.1.15, 26.4.2, 26.4.7, 27.5.1, 29.1.1, 29.1.2, 29.1.4 34			
JAPAN TOBACCO INC., 2-2-1 Toranomom, Minato-ku Tokyo (JP)			
2003 10 09	2003 12 29	2003 11 13	
<b>812220</b> Winston BALANCED BLUE			
CFE: 3.7.16, 25.1.15, 26.4.2, 26.4.7, 27.5.1, 29.1.2, 29.1.4 34			
JAPAN TOBACCO INC., 2-2-1 Toranomom, Minato-ku Tokyo (JP)			
2003 10 09	2003 12 29	2003 11 13	
<b>812221</b> Winston SUBTLE SILVER			
CFE: 3.7.16, 25.1.15, 26.4.2, 26.4.7, 27.5.1, 29.1.2, 29.1.4 34			
JAPAN TOBACCO INC., 2-2-1 Toranomom, Minato-ku Tokyo (JP)			
2003 10 09	2003 12 29	2003 11 13	
<b>812223</b> Winston FINE WHITE			
CFE: 3.7.16, 25.1.15, 26.4.2, 26.4.7, 27.5.1, 29.1.2, 29.1.4 34			
JAPAN TOBACCO INC., 2-2-1 Toranomom, Minato-ku Tokyo (JP)			
2003 10 09	2003 12 29	2003 11 13	
<b>812224</b> Winston			
CFE: 3.7.16, 25.1.15, 26.4.2, 26.4.7, 27.5.1 34			
JAPAN TOBACCO INC., 2-2-1 Toranomom, Minato-ku Tokyo (JP)			
2003 10 09	2003 12 29	2003 11 13	
<b>812227</b> FUTURE	37		
Fokker Services B.V., Aviolandalaan 31 Hoogerheide (NL)			
2003 10 02	2003 12 29	2003 11 13	
<b>812233</b> J.M. SCHWEIGHOFER	15		
Herbert VIDIC, Porzellangasse 2/26 Wien (AT)			
2003 07 22	2003 12 29	2003 11 13	
<b>812234</b> CARL BERNSTEIN	15		
Herbert VIDIC, Porzellangasse 2/26 Wien (AT)			
2003 07 22	2003 12 29	2003 11 13	
<b>812235</b> APTON	05		
ALTANA Pharma AG, Byk-Gulden-Strasse 2 Konstanz (DE)			
2003 08 19	2003 12 29	2003 11 13	
<b>812237</b> Treograft	05		
medac Gesellschaft für klinische Spezialpräparate mbH, Theaterstrasse 6 Wedel (DE)			
2003 08 25	2003 12 29	2003 11 13	
<b>812238</b> EAZEO	09		
ROBERT BOSCH GMBH, Stuttgart (DE)			
2003 09 01	2003 12 29	2003 11 13	

<b>812243</b> ROSEMOUNT	33		
Rosemount Estates Pty Ltd, 403 Pacific Highway ARTARMON NSW 2064 (AU)			
2003 09 27	2003 12 29	2003 11 13	
<b>812244</b> S-E-T	09 10 16 41 44		
Nordisk Terapi AS, Kilsund Staubø (NO)			
2003 07 10	2003 12 29	2003 11 13	
<b>812245</b> SP United	28		
SP Manufacturing GmbH, An der B 421 Birgel (DE)			
2003 08 25	2003 12 29	2003 11 13	
<b>812246</b> SP TM			
CFE: 27.5.1	28		
SP Manufacturing GmbH, An der B 421 Birgel (DE)			
2003 08 25	2003 12 29	2003 11 13	
<b>812252</b> CIDO XL	32		
CIDO PARTIKAS GRUPA, SIA, 4, Ostas iela Riga (LV)			
2003 09 05	2003 12 29	2003 11 20	
<b>812255</b> purple-DRM	09 35 38 42		
VIACCESS, Société Anonyme, Les Collines de l'Arche, Tour Opéra C PARIS LA DEFENSE CEDEX (FR)			
2003 07 01	2003 12 29	2003 11 20	
<b>812256</b> purple-mobile	09 35 38 42		
VIACCESS, Société Anonyme, Les Collines de l'Arche, Tour Opéra C PARIS LA DEFENSE CEDEX (FR)			
2003 07 01	2003 12 29	2003 11 20	
<b>812257</b> purple-box	09 35 38 42		
VIACCESS, Société Anonyme, Les Collines de l'Arche, Tour Opéra C PARIS LA DEFENSE CEDEX (FR)			
2003 07 01	2003 12 29	2003 11 20	
<b>812258</b> POEX			
CFE: 25.1.9, 27.5.1	30 39		
POEX Velké Mezírčic, a.s., Frantiskov 261/14 Velké Mezírčic (CZ)			
2003 06 09	2003 12 29	2003 11 20	
<b>812263</b> L&D A World of Fragrances and Designs			
CFE: 24.17.25, 27.5.1, 27.5.11	35		
L & D, S.A., c/ Marte nº 2, Poligono Industrial San Silvestre, HUERCAL DE ALMERIA (Almeria) (ES)			
2003 06 11	2003 12 29	2003 11 20	
<b>812264</b> COCO NUT Dream			
CFE: 27.5.1	29 30		
Plus Warenhandelsgesellschaft mbH, Wissollstrasse 5-43 Mülheim an der Ruhr (DE)			
2003 07 04	2003 12 29	2003 11 20	
<b>812269</b> hutesa			
CFE: 5.7.19, 27.5.1, 29.1.15	29		
HUTESA AGROALIMENTARIA, Carretera Nacional 334, Km. 136 FUENTE DE PIEDRA, MALAGA (ES)			
2003 08 28	2003 12 29	2003 11 20	
<b>812271</b>			
CFE: 19.7.1	29		
BUNGE (Société par actions simplifiée), 29, quai Aulagnier ASNIERES SUR SEINE (FR)			
2003 10 01	2003 12 29	2003 11 20	
<b>812272</b> VIVACIO	07 11		
SEB, SELONGEY (FR)			
2003 09 25	2003 12 29	2003 11 20	
<b>812276</b> JIN LING FILTER CIGARETTES			
CFE: 3.4.11, 6.19.1, 27.1.1	34		
Obchtchestvo s ogranitchennoi otvetstvennosty „Baltiiskaya tabatchnaya fabrika”, 19, prosp. Mira Kaliningrad (RU)			
2003 09 11	2003 12 29	2003 11 20	
<b>812287</b> EKVATOR			
CFE: 3.6.1, 26.4.1, 26.4.7, 26.4.10, 26.15.1, 27.5.1	25		
EKVATOR DERI KONFEKSIYON SANAYI ve TICARET LIMITED SIRKETI, Balabanaga Mh. Zeynep Kamil Sk. No: 56/3 EMINÖNÜ/ISTANBUL (TR)			
2003 09 11	2003 12 29	2003 11 20	
<b>812288</b> Alchera			
CFE: 26.4.1, 27.5.1	25		
HASAN ULU, Matbaaci Osmanbey Sk. No: 12 Osmanbey SISLI/ISTANBUL (TR)			
2003 09 19	2003 12 29	2003 11 20	
<b>812290</b> DIXALL			
CFE: 26.1.1, 26.1.18, 26.4.9, 27.5.1, 29.1.12	09		
Mindflight Multimedia S.A., Rue Galilée 9 Yverdon-les-Bains (CH)			
2003 09 04	2003 12 29	2003 11 20	
<b>812295</b> SRi SPORTS	27		
Southwest Recreational Industries, Inc., 31 Neon Street SUMNER PARK QLD 4074 (AU)			
2003 08 01	2003 12 29	2003 11 20	
<b>812296</b> G 280	12 28		
DaimlerChrysler AG, Epplestrasse 225 Stuttgart (DE)			
2003 09 30	2003 12 29	2003 11 20	
<b>812302</b> FAMILY TREE	06 14 16 20		
L'entrepreneur individuel Grigori Petrosyan, La rue Akhbyur Serob 7, app. 19 Erevan (AM)			
2003 07 02	2004 03 08	2003 12 09	
<b>812303</b> TRUMER PILS			
CFE: 27.5.1, 27.5.2, 29.1.11	21 25 32		
Josef SIGL, Brauhausgasse 2 OBERTRUM (AT)			
2003 08 06	2003 12 29	2003 11 20	
<b>812308</b> Hypro			
CFE: 27.5.1, 27.5.2	01 03 05		
HYPRO Otrokovice, s.r.o., Pristavni 568 Otrokovice (CZ)			
2003 06 13	2003 12 29	2003 11 20	
<b>812312</b> MARINO CRISTAL			
CFE: 26.4.3, 27.5.1, 27.5.19	11		
MARINO CRISTAL S.A., Via Guardia del Consiglio, 29 SERRAVALLE (SM)			
2003 09 01	2003 12 29	2003 11 20	
<b>812314</b> CFE: 5.3.11, 25.12.25, 29.1.3	31		
VILMORIN, Route du Manoir - La Garenne LA MENITRE (FR)			
2003 09 30	2003 12 29	2003 11 20	
<b>812315</b> ENERGY DRINK X XAIRA			
CFE: 3.1.4, 25.1.15, 26.4.2, 27.5.1, 29.1.1, 29.1.2, 29.1.15	32		
Zsuzsanna Stehn, Hochbaumland 8 OSTERMIETHING (AT)			
2003 08 14	2003 12 29	2003 11 20	
<b>812316</b> Only One			
CFE: 2.9.4, 27.5.1	05		
KONTAKT LENS V.A.O. S.R.L., Vico Acitillo, 106 NAPOLI (IT)			
2003 08 22	2003 12 29	2003 11 20	
<b>812318</b> Vitalinea Yoghurt drink			
CFE: 19.7.1, 29.1.1, 29.1.4, 29.1.15	29 32		
COMPAGNIE GERVAIS DANONE, 126-130 rue Jules Guesde Levallois Perret (FR)			
2003 09 23	2003 12 29	2003 11 20	
<b>812320</b> Gutshaus	33		
Plus Warenhandelsgesellschaft mbH, Wissollstrasse 5-43 Mülheim an der Ruhr (DE)			
2003 09 04	2003 12 29	2003 11 20	

<b>812326</b> DigiPix CFE: 27.5.1 THOMSON, 46, quai Alphonse le Gallo BOULOGNE- -BILLAN COURT (FR) 2003 10 06 2003 12 29 2003 11 20	09
<b>812333</b> Taprogge CFE: 27.5.1 Taprogge GmbH, Schliemannstr. 2-14 Wetter (DE) 2003 03 17 2003 12 29 2003 11 20	07 09 37 42
<b>812335</b> Eurorepar CFE: 18.1.7, 25.1.9, 26.4.1, 27.5.1, 29.1.12 Automobiles CITROËN, Immeuble Colisée Iii - 12, rue Fructidor Paris Cedex 17 (FR) 2003 08 14 2003 12 29 2003 11 20	37 39
<b>812336</b> H CFE: 26.1.1, 26.1.18, 27.5.1, 29.1.13 HISENSE CORPORATION (HAIXIN JITUAN GONGSI), 11 Jiangxi Road QINGDAO 266071 (CN) 2003 08 28 2003 12 29 2003 11 20	09 11
<b>812343</b> OMEFAS Tillotts Pharma AG, Hauptstrasse 27 Ziefen (CH) 2003 10 02 2003 12 29 2003 11 20	01 05
<b>812348</b> CFE: 25.1.6, 26.11.3, 29.1.2, 29.1.3 Knorr-Nährmittel Aktiengesellschaft, Bahnhofstrasse 19 Thayngen (CH) 2003 09 29 2003 12 29 2003 11 20	05 29 30 31 32
<b>812349</b> Knorr CFE: 25.1.6, 27.5.1, 29.1.1, 29.1.2, 29.1.3 Knorr-Nährmittel Aktiengesellschaft, Bahnhofstrasse 19 Thayngen (CH) 2003 09 29 2003 12 29 2003 11 20	05 29 30 31 32
<b>812350</b> CFE: 9.3.1, 26.3.23, 26.11.1 ANGEL CUSTODIO DALMAU SALMONS, Balmes, 426 9è B BARCELONA (ES) 2003 10 02 2003 12 29 2003 11 20	25
<b>812352</b> Le CAWIS CFE: 26.4.3, 27.5.1, 29.1.13 KAVVIS JEANS TEKSTIL SANAYI VE TICARET LIMITED SIRKETI, Tacirhane Sk. No: 6/2-3 Mercan - Eminönü ISTANBUL (TR) 2003 06 20 2003 12 29 2003 11 20	25 35
<b>812353</b> BREAKFAST CLUB CFE: 4.5.5, 25.1.6, 27.1.12 EMD Internationale Handelsgesellschaft mbH, Hanns-Martin- -Schleyer-Strasse 2 Offenburg (DE) 2003 07 03 2003 12 29 2003 11 20	05 29
<b>812354</b> BREAKFAST CLUB EMD Internationale Handelsgesellschaft mbH, Hanns-Martin- -Schleyer-Strasse 2 Offenburg (DE) 2003 07 03 2003 12 29 2003 11 20	05 29
<b>812357</b> CETIRINAX AKTSIONERNO DROUJESTVO „BALKANPHARMA- -DUPNITSA”, 3 Samokovsko Chaussee Dupnitsa (BG) 2003 10 01 2003 12 29 2003 11 20	05
<b>812361</b> CFE: 2.9.8, 25.7.25, 26.4.1, 29.1.1, 29.1.6 Anton Riemerschmid Weinbrennerei und Likörfabrik GmbH & Co. KG, Justus-von-Liebig-Strasse 12 Erding (DE) 2003 08 07 2003 12 29 2003 11 20	30 32 33
<b>812363</b> CROKAFRAIZ' ITM ENTREPRISES, 24, rue Auguste-Chabrières PARIS (FR) 2003 08 19 2003 12 29 2003 11 20	30
<b>812364</b> „SNUGGLE” CFE: 3.1.14, 3.1.19 FRANCESCHINI FASHION S.P.A., Via Strozzi 50/52 MONTEMURLO (PO) (IT) 2003 09 09 2003 12 29 2003 11 20	24
<b>812383</b> DBE DYNAMIC BOOST EFFECT JAGA, naamloze vennootschap, Verbindingslaan z/n Diepenbeek (BE) 2003 08 20 2003 12 29 2003 11 20	07 11 37
<b>812386</b> COOL WATER Zino Davidoff SA, Rue Faucigny 5 Fribourg (CH) 2003 10 28 2003 12 29 2003 11 20	32
<b>812396</b> SENSITIVE HUTCHINSON, 2, rue de Balzac PARIS (FR) 2003 10 01 2003 12 29 2003 11 20	10
<b>812399</b> „B.E.U.S.” MULITEX LIMITED, 12/F Wing On Plaza, 62 Mody Road, Tsimshatsui East KOWLOON (HONG-KONG) (CN) 2003 09 10 2003 12 29 2003 11 20	25
<b>812402</b> RED MOON CFE: 26.1.1, 26.1.18, 26.1.24, 27.1.1, 27.5.1 DONATI Trade-Consulting, Oberneuhofstrasse 5 Baar (CH) 2003 09 11 2003 12 29 2003 11 20	29 30 31 33
<b>812403</b> Robland CFE: 26.4.2, 26.4.18, 26.4.24, 27.5.1 BG Technik cs, a.s., Bubenské nábřeží 306 Praha 7 (CZ) 2003 09 30 2003 12 29 2003 11 20	07
<b>812405</b> BIOFLAVEX EXQUIM, S.A., Gran Vía Carlos III, 94 BARCELONA (ES) 2003 10 01 2003 12 29 2003 11 20	31
<b>812413</b> TEP CFE: 27.5.1 EUROPLASTICA MODA S.P.A., Via Fratte, 24 PORTO SANT'ELPIDIO (AP) (IT) 2003 08 06 2003 12 29 2003 11 20	25
<b>812416</b> XETANOR Actavis AD, 2 Kniaginia Maria Louisa Blvd., Business Centre TSUM Sofia (BG) 2003 10 01 2003 12 29 2003 11 20	05
<b>812417</b> AXIZOLAM Actavis AD, 2 Kniaginia Maria Louisa Blvd., Business Centre TSUM Sofia (BG) 2003 10 01 2003 12 29 2003 11 20	05
<b>812418</b> CANDIZOL Actavis AD, 2 Kniaginia Maria Louisa Blvd., Business Centre TSUM Sofia (BG) 2003 10 01 2003 12 29 2003 11 20	05
<b>812431</b> ELEN RUSSO K & M, spol.s r.o., Gajova 11 Bratislava (SK) 2003 08 06 2003 12 29 2003 11 20	14
<b>812444</b> PRO Carl Zeiss AG, Carl-Zeiss-Strasse 22 Oberkochen (DE) 2003 09 29 2003 12 29 2003 11 20	09
<b>812445</b> AGILECATH Janssen Pharmaceutica N.V., Turnhoutseweg 30 Beerse (BE) 2003 09 24 2003 12 29 2003 11 20	10

<b>812446</b> Hypo RealEstate CFE: 26.4.1, 26.11.3, 27.5.1 Hypo Real Estate Bank Aktiengesellschaft, Arabellastrasse 14 München (DE) 2003 08 28	16 36 2003 12 29	2003 11 20	<b>812513</b> e CUTTING EDGE CFE: 27.3.1, 27.5.1 CUTTING EDGE, S.L., C/ Diputación, 279 (Atico 2 <sup>a</sup> ) BARCELONA (ES) 2003 09 17	42 2003 12 29	2003 11 20
<b>812450</b> Cargobus CFE: 26.4.4, 26.4.11, 27.5.1 OÜ CARGOBUS, Lastekodu 46 Tallinn (EE) 2003 09 22	39 2003 12 29	2003 11 20	<b>812521</b> ORCA Pennel Industries France CFE: 26.5.1, 26.5.18, 27.5.1, 27.5.24 PENNEL INDUSTRIES, 384, rue d'Alger ROUBAIX (FR) 2003 10 13	17 2003 12 29	2003 11 20
<b>812451</b> My Moon CFE: 26.4.1, 27.5.1 BA-VO TEKSTIL INSAAT VE GIDA SANAYI TICARET LIMITED SIRKETI, Sümer Mah. 4/1 Sk. No: 15 Zeytinburnu/ /ISTANBUL (TR) 2003 09 03	25 35 2003 12 29	2003 11 20	<b>812527</b> MMODA CFE: 27.5.1, 29.1.12 Ediciones Conde Nast, S.A., P <sup>o</sup> de la Castellana, 9 y 11 - 2a planta MADRID (ES) 2003 09 26	16 2003 12 29	2003 11 20
<b>812452</b> TLT CFE: 27.5.1 TLT-Turbo GmbH, Gleiwitzstrasse 7 Zweibrücken (DE) 2003 07 31	09 11 37 2003 12 29	2003 11 20	<b>812528</b> SO FOOD ACCOR, 2 rue de la Mare Neuve EVRY (FR) 2003 10 07	43 2003 12 29	2003 11 20
<b>812453</b> CFE: 28.3.0 CHAOYANG BAOLANSI METICULOUS & CHEMICAL CO., LTD. (CHAOYANGSHI BAOLANSI JINGXI HUAGONG YOUXIAN GONGSI), 31-32 Xiahua Road, Xiashan, Chaoyang Guangdong Province 515144 (CN) 2003 10 16	03 2003 12 29	2003 11 20	<b>812535</b> Glyngøre CFE: 26.11.1, 26.11.13 GLYNGØRE LIMFJORD (UK) LTD, 42 Old Market Street Bristol, BS2 0EZ (GB) 2003 10 20	29 2003 12 29	2003 11 20
<b>812455</b> PACO MONTFORT CFE: 2.5.2, 5.7.11, 27.5.1 JUAN RUBERT, S.L., Frente Estación Renfe s/n Apartado Correos 73 NULES (Castellón) (ES) 2003 06 11	31 2003 12 29	2003 11 20	<b>812536</b> SEAMPLEX NORMAN S.r.l., Via Canada N. 250 CASTEL GOFFREDO (MN) (IT) 2003 09 03	25 2003 12 29	2003 11 20
<b>812457</b> Nutri 6 CFE: 25.3.1, 26.1.1, 26.1.17, 26.1.19, 27.5.1, 29.1.12 ITM ENTREPRISES, 24, rue Auguste-Chabrières PARIS (FR) 2003 08 08	31 2003 12 29	2003 11 20	<b>812539</b> TEMSA MAXIMUS CFE: 26.1.1, 26.1.18, 27.5.1, 27.5.24 Temsá SANAYI ve Ticaret Anonim Sirketi, Mersin Yolu Üzeri 10. Km Seyhan, Adana (TR) 2003 08 12	12 2003 12 29	2003 11 20
<b>812463</b> PIZZATOP Meggle AG, Megglestr. 6-12 Wasserburg (DE) 2003 10 08	29 2003 12 29	2003 11 20	<b>812540</b> FEITUO CFE: 3.7.16, 27.5.1, 28.3.0 FEITUO SHOES INDUSTRY CO., LTD., 33th District, Economic and Technology Zone, Wenzhou, Zhejiang 325011 (CN) 2003 08 01	25 2003 12 29	2003 11 20
<b>812471</b> ApenGroup aermaxline CFE: 25.1.9, 27.5.1 APEN GROUP S.P.A., Via Provinciale, 85 PESSANO CON BORNAGO (MI) (IT) 2003 05 19	07 09 11 2003 12 29	2003 11 20	<b>812544</b> MARQUET MARQUET ET CIE (Société par Actions Simplifiée), VILLARS (FR) 2003 08 26	25 2003 12 29	2003 11 20
<b>812481</b> AVENIRA M-real Corporation, Revontulentie 6 Espoo (FI) 2003 09 26	16 2003 12 29	2003 11 20	<b>812545</b> HOT DIAMONDS HISTORIC ORIGINALS LIMITED, Unit A1, Worton Grange Estate, Worton Drive READING RG2 0TG (GB) 2003 07 30	14 2003 12 29	2003 11 20
<b>812483</b> CFE: 27.5.1 SZR-Komision JAGGER, vl. Milanovic Milan, 4, 27 marta KRAGUJEVAC (YU) 2003 10 10	03 14 25 2003 12 29	2003 11 20	<b>812546</b> XEOBIB COMPAGNIE GENERALE DES ETABLISSEMENTS MICHELIN-MICHELIN & Cie, 12 cours Sablon CLERMONT-FERRAND Cedex 09 (FR) 2003 08 29	12 2003 12 29	2003 11 20
<b>812506</b> PENFOLDS Southcorp Brands Pty Limited, 403 Pacific Highway ARTARMON, NSW 2064 (AU) 2003 08 27	33 2003 12 29	2003 11 20	<b>812548</b> LUMINOSTAR RHODIA ELECTRONICS AND CATALYSIS, 26, rue Chef de Baie La Rochelle (FR) 2003 10 13	01 2003 12 29	2003 11 20
<b>812508</b> Lipton T9 CFE: 1.3.2, 1.3.12, 1.15.9, 1.15.15, 5.3.11, 26.3.13, 29.1.13 Unilever N.V., Weena 455 Rotterdam (NL) 2003 09 04	30 32 2003 12 29	2003 11 20	<b>812550</b> Cool Power Henkel KGaA, Henkelstrasse 67 Düsseldorf (DE) 2003 07 24	03 2003 12 29	2003 11 20
<b>812509</b> LINDEMANS Southcorp Brands Pty Limited, 403 Pacific Highway ARTARMON, NSW 2064 (AU) 2003 09 05	33 2003 12 29	2003 11 20	<b>812554</b> LSD Canyon Bicycles GmbH, Koblenzer Strasse 236 Koblenz (DE) 2003 08 23	12 2003 12 29	2003 11 20
			<b>812560</b> Mentor Peter Lehmann Wines Limited, Para Road TANUNDA SA 5352 (AU) 2003 10 13	33 2003 12 29	2003 11 20



<b>812569</b> Jamaica			
CFE: 5.1.12, 27.5.1, 27.5.2		32 33	
Adrijana d.o.o., Ruziceva 12 Rijeka (HR)			
2003 09 15	2004 01 12		2003 11 27
<b>812572</b> susu's		43	
Dominic Beschle, St. Johannis-vorstadt 46 Basel (CH)			
2003 09 17	2004 01 12		2003 11 27
<b>812576</b> ENTRASEC		06 09 37	
Gunnebo Perimeter Protection AB, P.O. Box 5181 Göteborg (SE)			
2003 06 10	2004 01 12		2003 11 27
<b>812577</b> QIANGLI			
CFE: 27.5.1		09 25 26 28	
QIANGLI SPORTING GOODS CO., LTD. FUJIAN (FUJIANSHENG QIANGLI TIYU YONGPIN YOUXIAN GONGSI), Shangpu, Shishi Fujian 362700 (CN)			
2003 06 30	2004 01 12		2003 11 27
<b>812585</b> lussile			
CFE: 26.4.2, 26.4.18, 27.5.1, 29.1.13		09 18 25	
AFOI M. KAMINIOTI ANONYMI VIOTECHNIKI EMPORIKI ETAIREIA KATASKEVIS KAI EMPORIAS ETOIMON ENDYMATON, 13A Irous Str. ATHENS (GR)			
2003 07 25	2004 01 12		2003 11 27
<b>812588</b> my skater			
CFE: 26.4.7, 27.5.1		25	
STAR-TEKS STAR TEKSTIL VE KONFEKSIYON SANAYI TICARET LIMITED SIRKETI, Koska Cad. No 33/B Otel Side Altı LALELI/ISTANBUL (TR)			
2003 08 25	2004 01 12		2003 11 27
<b>812593</b> carryhome. XXXLutz			
CFE: 25.1.9, 25.5.1, 26.4.18, 27.5.1, 29.1.13	06 11 16 18 19 20 21 24	25 26 27 28 35	
MÖMA-XXXLutz GmbH, Mergentheimer Str. 59 Würzburg (DE)			
2003 09 22	2004 01 12		2003 11 27
<b>812596</b> Tattoo		31	
W. Kordes' Söhne Rosenschulen GmbH & Co. KG, Klein Offenseth-Sparrieshoop (DE)			
2003 10 10	2004 01 12		2003 11 27
<b>812598</b> medprolease			
CFE: 27.5.1, 29.1.12		35 36	
Siemens Aktiengesellschaft, Wittelsbacherplatz 2 München (DE)			
2003 08 16	2004 01 12		2003 11 27
<b>812602</b> GOSPOR		01 05	
Bayer Aktiengesellschaft, Leverkusen (DE)			
2003 10 09	2004 01 12		2003 11 27
<b>812604</b> DUKE		01 05	
Bayer Aktiengesellschaft, Leverkusen (DE)			
2003 10 09	2004 01 12		2003 11 27
<b>812606</b> X 450		12 28	
DaimlerChrysler AG, Epplestrasse 225 Stuttgart (DE)			
2003 10 02	2004 01 12		2003 11 27
<b>812607</b> X 63		12 28	
DaimlerChrysler AG, Epplestrasse 225 Stuttgart (DE)			
2003 10 02	2004 01 12		2003 11 27
<b>812608</b> X 350		12 28	
DaimlerChrysler AG, Epplestrasse 225 Stuttgart (DE)			
2003 10 02	2004 01 12		2003 11 27
<b>812610</b> X 500		12 28	
DaimlerChrysler AG, Epplestrasse 225 Stuttgart (DE)			
2003 10 02	2004 01 12		2003 11 27
<b>812611</b> X 400		12 28	
DaimlerChrysler AG, Epplestrasse 225 Stuttgart (DE)			
2003 10 02	2004 01 12		2003 11 27
<b>812612</b> X 280		12 28	
DaimlerChrysler AG, Epplestrasse 225 Stuttgart (DE)			
2003 10 02	2004 01 12		2003 11 27
<b>812613</b> SpiralMotions		16 41 44	
Park Jae Woo, Chong Ro Ku, Myong Ryun Dong 2 Ga 8-5 Seoul (KR)			
2003 05 27	2004 01 12		2003 11 27
<b>812616</b> GRANTURISMO STILNOVO		12	
FIAT AUTO S.P.A., Corso Giovanni Agnelli, 200 TORINO (IT)			
2003 06 24	2004 01 12		2003 11 27
<b>812619</b> SOLA		08 09 16	
SOLA-Messwerkzeuge GmbH, Unteres Tobel 25 Götzis (AT)			
2003 07 14	2004 01 12		2003 11 27
<b>812621</b> DIETRIVENT		09 11 37 42	
DE DIETRICH THERMIQUE, 23, route de Bitche NIEDERBRONN LES BAINS (FR)			
2003 07 16	2004 01 12		2003 11 27
<b>812622</b> cappadocia investments			
CFE: 26.4.2, 26.4.18, 27.5.1		36	
Cappadocia Investments Limited, 15 Knightsbridge London SW1X 7LY (GB)			
2003 08 20	2004 01 12		2003 11 27
<b>812625</b> Fiasco		03 35 44	
Peter Troska, Linzer Strasse 10 Monheim an Rhein (DE)			
2003 06 23	2004 01 12		2003 11 27
<b>812627</b> CFE: 3.11.11, 26.1.2, 26.1.15, 29.1.13		35 36	
OIL-ALBERA, S.L., Zona Administrativa Despacho 41 1 <sup>o</sup> Mercabarna BARCELONA (ES)			
2003 04 21	2004 01 12		2003 11 27
<b>812628</b> Talentvillage			
CFE: 2.1.1, 2.3.1, 26.1.1, 27.5.1		16 35 38	
MEDIASYSTEM, 15, rue Bleue PARIS cedex 09 (FR)			
2003 06 06	2004 01 12		2003 11 27
<b>812630</b> Matchball		31	
Rosen-Tantau Mathias Tantau Nachfolger, Tornescher Weg 13 Uetersen (DE)			
2003 10 06	2004 01 12		2003 11 27
<b>812631</b> Morningsky		31	
Rosen-Tantau Mathias Tantau Nachfolger, Tornescher Weg 13 Uetersen (DE)			
2003 10 06	2004 01 12		2003 11 27
<b>812633</b> MÖBELIX		06 11 16 18 19 20 21 24	
MÖMA-XXXLutz GmbH, Mergentheimer Str. 59 Würzburg (DE)		25 26 27 28 35	
2003 08 11	2004 01 12		2003 11 27
<b>812635</b> CFE: 27.5.1, 27.5.7		03 16 18	
B. CORP, société anonyme, 25-27, rue Pierre Baour BORDEAUX (FR)			
2003 09 15	2004 01 12		2003 11 27
<b>812644</b> HARKEN		09 14	
Harken Italy S.p.A., Via della Cerca, 12/14 Lurago Marinone (IT)			
2003 09 19	2004 01 12		2003 11 27
<b>812652</b> PREGNA COMPLEX		05 29 30	
Ferrosan A/S, Sydmarken 5 Søborg (DK)			
2003 08 13	2004 02 23		2003 12 03
<b>812656</b> Cook'In Garden		08 11 20 21 24 25	
GARDEN MAX, 139, rue des Arts ROUBAIX (FR)			
2003 09 25	2004 01 12		2003 11 27

<b>812662</b> exclamation play CFE: 24.17.1, 24.17.4, 27.5.1 Coty Deutschland GmbH, Rheinstrasse 4E Mainz (DE) 2003 09 18 2004 01 12 2003 11 27	03	<b>812720</b> PRODONES Bayer Aktiengesellschaft, Leverkusen (DE) 2003 08 21 2004 01 12 2003 11 27	01 05
<b>812673</b> SEÇİL CFE: 26.11.9, 27.5.1 SEÇİL PLASTİK KAUCUK SANAYI VE TICARET LIMITED SIRKETI, Merkez. Yunusoglu Köyü Yolu Üzeri Berdan 2 Fabrikası Bitisigi Bila No: Tarsus/MERSIN (TR) 2003 08 06 2004 01 12 2003 11 27	17	<b>812724</b> EVS ROTO FRANK AG, Stuttgarter Strasse 145-149 Leinfelden- -Echterdingen (DE) 2003 05 02 2004 01 12 2003 11 27	06 07 09 20
<b>812678</b> STUDIO BY A.T ARMAND THIERY SAS, 46, rue Raspail LEVALLOIS PERRET CEDEX (FR) 2003 09 19 2004 01 12 2003 11 27	09 14 18 25	<b>812733</b> Sun & Sea CFE: 24.17.25, 26.7.5, 27.5.1, 29.1.2, 29.1.4 Simex Sport GmbH, Herrenpfad Süd 9 Nettetal (DE) 2003 09 29 2004 01 12 2003 11 27	25
<b>812683</b> A CFE: 26.5.1, 26.5.18, 27.5.1, 27.5.8 AMAPHARM GmbH, Auf Pfühlst Merchweiler (DE) 2003 09 18 2004 01 12 2003 11 27	03 30	<b>812734</b> FITMORE Centerpulse Orthopedics Ltd., Altgasse 44 Baar (CH) 2003 09 29 2004 01 12 2003 11 27	05 10
<b>812687</b> CFE: 26.4.1, 26.4.9, 26.4.10 Regent Beleuchtungskörper AG, Dornacherstrasse 390 Basel (CH) 2003 10 07 2004 01 12 2003 11 27	11 35 39	<b>812740</b> LWD WARRANTED TECHNOLOGY CFE: 3.1.1, 3.1.8, 3.1.24, 26.4.1, 26.4.15, 27.5.1 LWD S.R.L., Via Artigianale, 46/48 BOTTICINO SERA (BRESCIA) (IT) 2003 08 29 2004 01 12 2003 11 27	09
<b>812688</b> PARFRESPE AVENTIS PHARMA S.A., 20, avenue Raymond Aron ANTONY (FR) 2003 10 14 2004 01 12 2003 11 27	05	<b>812745</b> IRENE VAN RYB CFE: 27.5.1 IRENE VAN RYB, 4 Passage Saint Avoye PARIS (FR) 2003 06 12 2004 01 12 2003 11 27	14 18 25
<b>812689</b> HEAD-Balance CFE: 27.5.1, 27.5.11, 29.1.14 Pfnennig Alfred, 20, rue de L'Etoile Uhrwiller (FR); REBOUILLAT Michel, 2, La Savine Saint-Laurent (FR) 2003 10 14 2004 01 12 2003 11 27	10	<b>812746</b> TIME FORCE CFE: 26.1.2, 26.1.4, 27.1.1, 27.5.1 TEMPUS VADE, S.L., C/ Fuerteventura, 23 - Poligono industrial Norte SAN SEBASTIAN DE LOS REYES (Madrid) (ES) 2003 08 07 2004 01 12 2003 11 27	14 35 37
<b>812694</b> METASCO ASCOMETAL, Immeuble „Le Colisée”, 10 avenue de l'Arche, Faubourg de l'Arche COURBEVOIE (FR) 2003 10 13 2004 01 12 2003 11 27	06	<b>812755</b> Harvard Ionoglas Richter & Hoffmann Harvard Dental Gesellschaft, Babelsberger Straße 42 Berlin (DE) 2003 09 23 2004 01 12 2003 11 27	01 05 10
<b>812700</b> ZIMULTI AVENTIS PHARMA S.A., 20, avenue Raymond Aron ANTONY (FR) 2003 10 14 2004 01 12 2003 11 27	05	<b>812756</b> FONDAZIONE ARENA DI VERONA FONDAZIONE ARENA DI VERONA, Piazza Brà 28 Verona (IT) 2003 09 01 2004 01 12 2003 11 27	39
<b>812701</b> SPECENTIA AVENTIS PHARMA S.A., 20, avenue Raymond Aron ANTONY (FR) 2003 10 14 2004 01 12 2003 11 27	05	<b>812759</b> SAF-GLASS MANTION S.A., 7, rue Gay Lussac BESANCON (FR) 2003 08 04 2004 01 12 2003 11 27	06
<b>812702</b> FREDDI FREDDY S.P.A., Via S. Rufino, 31/C Chiavari (IT) 2003 09 18 2004 01 12 2003 11 27	03 16 18 25 28	<b>812764</b> BEP 2000 Advance DADE Behring Marburg GmbH, Emil-von-Behring-Str. 76 Marburg (DE) 2003 10 15 2004 01 12 2003 11 27	10
<b>812711</b> HighTech+ CFE: 24.13.1, 24.17.2, 27.5.1 High Tech Design Products AG, Landsberger Strasse 146 München (DE) 2003 04 16 2004 01 12 2003 11 27	11 20 21	<b>812765</b> BORN TO PERFORM Jaguar Cars Limited, Browns Lane, Allesley Coventry, Warwickshire CV5 9DR (GB) 2003 06 16 2004 01 12 2003 11 27	12
<b>812715</b> Velsoft CFE: 27.5.1 ÜNİVERSAL TEKSTİL SANAYİ VE TICARET LIMITED SIRKETI, Organize SANAYİ Bölgesi Haseyat Yapı Koop. Turgut Özal Cad. No. 114 K. Cekmece İSTANBUL (TR) 2003 09 03 2004 01 12 2003 11 27	24 25	<b>812766</b> The Fire of Anatolia CFE: 2.1.8, 27.5.1, 29.1.12 ANADOLU GÖSTERİ EGİTİM PRODÜKSİYON ve DANISMANLIK HİZMETLERİ LTD. SIRKETİ, Silahsör Cad. Yeni Yol Sok. No. 8 K:2 SISLi İSTANBUL (TR) 2003 08 19 2004 01 12 2003 11 27	25 35 41
<b>812718</b> Financial Technologies s.a. CFE: 26.11.3, 27.5.1, 29.1.12 FINANCIAL TECHNOLOGIES S.A., Xenias 24 Ilissia Athens (GR) 2003 06 27 2004 01 12 2003 11 27	41 42	<b>812772</b> CFE: 28.5.0 JOLANTA VOLODINA, Slokas Iela 104-8 Riga (LV) 2003 08 21 2004 01 12 2003 11 27	30 32
		<b>812776</b> HuStra CFE: 18.1.7, 18.1.8, 26.11.9, 27.5.1 HuStra, spol. s r.o., M.R. Stefánika 174 Uhrovec (SK) 2003 10 06 2004 01 12 2003 11 27	12 35 37

<b>812782</b> Doux Moments			
CFE: 26.4.2, 26.4.18, 27.5.1, 29.1.12	25		
SOCIETE COOPERATIVE GROUPEMENT D'ACHATS DES CENTRES LECLERC, SC GALEC, 52, rue Camille Desmoulins ISSY LES MOULINEAUX (FR)			
2003 10 20	2004 01 12		2003 11 27
<b>812789</b> GOKKO			
CFE: 3.9.3, 3.9.24, 25.1.1, 26.4.2, 26.4.15, 26.4.18, 27.5.24	29		
Plus Warenhandels-gesellschaft mbH, Wissollstrasse 5-43 Mülheim an der Ruhr (DE)			
2003 10 01	2004 01 12		2003 11 27
<b>812790</b> EUROPA			
CFE: 1.11.8, 27.3.1, 27.3.15, 27.5.9	30		
Plus Warenhandels-gesellschaft mbH, Wissollstrasse 5-43 Mülheim an der Ruhr (DE)			
2003 10 01	2004 01 12		2003 11 27
<b>812791</b> GUTSHAUS			
CFE: 3.7.3, 25.1.1, 26.1.15, 26.1.18, 27.1.12	33		
Plus Warenhandels-gesellschaft mbH, Wissollstrasse 5-43 Mülheim an der Ruhr (DE)			
2003 09 15	2004 01 12		2003 11 27
<b>812802</b> XZENT			09
ACR Brändli und Vögeli AG, Bohrturmweg 1 Zurzach (CH)			
2003 10 21	2004 01 12		2003 11 27
<b>812804</b> Halley			
CFE: 27.5.1, 27.5.11	20 22 28		
WINGROUP S. COOP., Urarte, 14 Bergara, Guipúzcoa (ES)			
2003 06 06	2004 01 12		2003 11 27
<b>812805</b> prospector			
CFE: 27.5.1, 27.5.11	20 22 28		
WINGROUP S. COOP., Urarte, 14 Bergara, Guipúzcoa (ES)			
2003 06 06	2004 01 12		2003 11 27
<b>812807</b> Intensive Woman		16 25 35	
Neckermann Versand AG, Hanauer Landstrasse 360 Frankfurt/Main (DE)			
2003 09 02	2004 01 12		2003 11 27
<b>812810</b> SUNCLIPS			
CFE: 1.3.2, 26.4.2, 27.1.1, 29.1.1, 29.1.6, 29.1.8	06 19 20 24		
RENSON N.V., Industriezone 2 Vijverdam, Maalbeekstraat 10 Waregem (BE)			
2003 09 23	2004 01 12		2003 11 27
<b>812813</b> RIO TROPICAL			34
Philip Morris Products S.A., Quai Jeanrenaud 3 Neuchâtel (CH)			
2003 10 28	2004 01 12		2003 11 27
<b>812816</b> ALISIENNE			03
PICCIRILLO ANNA MARILENA, Via San Giovanni Bosco, 142 SOVERATO (CZ) (IT)			
2003 09 12	2004 01 12		2003 11 27
<b>812817</b> SOBRANIE WHITE RUSSIAN			34
Gallaher Limited, Members Hill, Brooklands Road Weybridge, Surrey KT13 0QU (GB)			
2003 10 23	2004 01 12		2003 11 27
<b>812818</b> BAYSIZE			01
Bayer Aktiengesellschaft, Leverkusen (DE)			
2003 10 17	2004 01 12		2003 11 27
<b>812820</b> WISE VIEW			
CFE: 26.4.3, 26.4.18, 26.4.19, 27.5.1	09		
SAMSUNG ELECTRONICS CO., LTD., 416, Maetan-dong, Paldal-gu, Suwon city Kyungki-do (KR)			
2003 04 10	2004 01 12		2003 11 27
<b>812822</b> Crazy World			
CFE: 1.5.1, 25.1.19, 27.3.1, 27.5.1, 29.1.14	18 24 25		
Takko ModeMarkt GmbH & Co. KG, Alfred-Krupp-Strasse 21 Telgte (DE)			
2003 08 29	2004 01 12		2003 11 27
<b>812823</b> DOGNOSE crazy boys			
CFE: 3.1.9, 18.2.18, 27.5.1, 29.1.13	18 24 25		
Takko ModeMarkt GmbH & Co. KG, Alfred-Krupp-Strasse 21 Telgte (DE)			
2003 08 29	2004 01 12		2003 11 27
<b>812824</b> CRASH ONE POWER GIRLS			
CFE: 4.5.21, 26.4.2, 27.5.1, 29.1.14	18 24 25		
Takko ModeMarkt GmbH & Co. KG, Alfred-Krupp-Strasse 21 Telgte (DE)			
2003 08 29	2004 01 12		2003 11 27
<b>812825</b> SPEC			
CFE: 26.4.2, 27.5.1	09		
SPEC, S.A., Caspe, 172-3 B BARCELONA (ES)			
2003 05 29	2004 01 12		2003 11 27
<b>812830</b> Maximare			
CFE: 25.1.9, 27.5.1	25		
HALIL TEKSTIL SANAYI VE DIS TICARET LIMITED SIRKETI, Mesrutiyet Mh. Kodaman Sk. Temel Is Merkezi No: 46/8 SISLI/ISTANBUL (TR)			
2003 08 14	2004 01 12		2003 11 27
<b>812831</b> PowerGym			29 30 32
Haleko Hanseatisches Lebensmittel Kontor GmbH & Co. OHG, Holsteinischer Kamp 1 Hamburg (DE)			
2003 07 03	2004 01 12		2003 11 27
<b>812832</b> PowerGym by multipower			29 30 32
Haleko Hanseatisches Lebensmittel Kontor GmbH & Co. OHG, Holsteinischer Kamp 1 Hamburg (DE)			
2003 07 10	2004 01 12		2003 11 27
<b>812836</b> DKV			
CFE: 27.5.1, 29.1.12	05 09 16 35 36 37 38 39		
	41 42 43 44 45		
DKV Deutsche Krankenversicherung AG, Aachener Strasse 300 Köln (DE)			
2003 04 07	2004 01 12		2003 11 27
<b>812837</b> LOAFFIN			30
BARILLA G. E R. FRATELLI - SOCIETA' PER AZIONI, Viale Riccardo e Pietro Barilla 3/A PARMA (IT)			
2003 08 07	2004 01 12		2003 11 27
<b>812844</b> EURO TEP			
CFE: 25.1.9, 27.5.1	25		
EUROPLASTICA MODA S.P.A., Via Fratte, 24 PORTO SANT'ELPIDIO (AP) (IT)			
2003 08 06	2004 01 12		2003 11 27
<b>812852</b> NICCHIO - IL CHIUDITUTTO PER AMBIENTI IN LIBERTÁ by L'INVISIBLE			
CFE: 26.2.1, 26.2.3, 26.2.7, 27.1.1, 27.5.1, 29.1.4, 29.1.6	06 19 20		
PORTARREDO S.R.L., Via Mameli, 20 Z.I. MOLINELLA (BO) (IT)			
2003 08 22	2004 01 12		2003 11 27
<b>812853</b> PETER LEHMANN - STONEWELL			
CFE: 26.4.2, 26.4.18, 27.5.1	33		
Peter Lehmann Wines Limited, Para Road TANUNDA SA 5352 (AU)			
2003 10 13	2004 01 12		2003 11 27
<b>812854</b> TREND VICTORIA			09 37
Trend Communications Limited, Knaves Beech Estate, Loudwater, High Wycombe Buckinghamshire HP10 9QZ (GB)			
2003 10 16	2004 01 12		2003 11 27

<b>812857</b> LUXELL CFE: 27.5.1, 29.1.1 Kumtel Dayanikli Tüketim Mallari Plastik SANAYI ve Ticaret Anonim Şirketi, Organize SANAYI Bölgesi 14. Cadde No. 22 Kayseri (TR) 2003 09 15                      2004 01 12                      2003 11 27	<b>812900</b> EVSv ROTO FRANK AG, Stuttgarter Strasse 145-149 Leinfelden-Echterdingen (DE) 2003 05 02                      2004 01 12                      2003 11 27	11	06 07 09 20
<b>812861</b> SECUPARK Maasstede Vastgoed Ontwikkeling V.O.F., Rivium Westlaan 7 Capelle a/d IJssel (NL) 2003 10 10                      2004 01 12                      2003 11 27	<b>812902</b> CFE: 2.1.15, 7.15.22, 26.4.1, 26.11.3 OFFICINE MACCAFERRI S.P.A., Via Degli Agresti, 6 BOLOGNA (IT) 2003 05 19                      2004 01 12                      2003 11 27	35 36 37 42 45	06
<b>812863</b> CFE: 3.7.16, 3.7.24, 4.3.3, 26.1.1, 26.1.15 Symrise GmbH & Co. KG, Mühlenfeldstr. 1 Holzminden (DE) 2003 06 03                      2004 01 12                      2003 11 27	<b>812907</b> AROMA FLORIS'S AROMA FLORIS'S, SIA, Rupniecibas iela 15-7 Riga (LV) 2003 09 23                      2004 01 12                      2003 11 27	01 03 30 32 33 42	33 39 42
<b>812870</b> Les Salades Gourmandes CFE: 27.5.1, 29.1.1 SOCIETE COOPERATIVE GROUPEMENTS D'ACHATS DES CENTRES LECLERC, SC GALEC, 52, rue Camille Desmoulins ISSY LES MOULINEAUX (FR) 2003 10 07                      2004 01 12                      2003 11 27	<b>812912</b> ROXUL Rockwool International A/S, Hovedgaden 584 Hedehusene (DK) 2003 10 09                      2004 01 12                      2003 11 27	29 31	17 19
<b>812872</b> JULIEN V JULIEN CFE: 27.5.1 PICCIRILLO ANNA MARILENA, Via San Giovanni Bosco, 142 SOVERATO (CZ) (IT) 2003 09 12                      2004 01 12                      2003 11 27	<b>812913</b> ACQUA DI PARMA CFE: 24.1.5 ACQUA DI PARMA S.R.L., Via S. Stefano, 16 BOLOGNA (IT) 2003 09 17                      2004 01 12                      2003 11 27	03	14
<b>812873</b> Yo! CFE: 24.17.4, 27.5.1 PICCIRILLO ANNA MARILENA, Via San Giovanni Bosco, 142 SOVERATO (CZ) (IT) 2003 09 12                      2004 01 12                      2003 11 27	<b>812916</b> VANCOUVER 2010 CFE: 14.1.16, 24.11.18, 24.17.25, 26.1.6 Comité International Olympique, Château de Vidy Lausanne (CH) 2003 10 31                      2004 01 12                      2003 11 27	03	01 02 03 04 05 06 07 08 09 10 11 12 13 14 15 16 17 18 19 20 21 22 23 24 25 26 27 28 29 30 31 32 33 34 35 36 37 38 39 40 41 42 43 44 45
<b>812875</b> Breezco CFE: 26.1.2, 26.1.18, 27.5.1, 27.5.13 PICCIRILLO ANNA MARILENA, Via San Giovanni Bosco, 142 SOVERATO (CZ) (IT) 2003 09 12                      2004 01 12                      2003 11 27	<b>812917</b> SOLO Phonak Holding AG, Laubisrütistrasse 28 Stäfa (CH) 2003 10 24                      2004 01 12                      2003 11 27	05	10
<b>812879</b> ZEROSTRESS CFE: 26.11.13, 27.5.1, 27.5.11 himolla Polstermöbel GmbH, Landshuter Straße 38 Taufkirchen/Vils (DE) 2003 09 20                      2004 01 12                      2003 11 27	<b>812926</b> TWIST AND DRINK CFE: 26.1.2, 26.1.18, 27.5.1 Kurt HOFER, Kalbeckgasse 6 Wien (AT) 2003 05 30                      2004 01 12                      2003 11 27	20	29 32
<b>812888</b> pelx CFE: 27.5.1 Betomatic AB, Industrigatan 2 VITTSJÖ (SE) 2003 09 25                      2004 01 12                      2003 11 27	<b>812930</b> BLIS Volvo Car Corporation, GÖTEBORG (SE) 2003 07 08                      2004 01 12                      2003 11 27	11	12
<b>812889</b> Dent-O-Sicura P.M.S. Handelskontor GmbH, Abteistrasse 1 Hamburg (DE) 2003 09 25                      2004 01 12                      2003 11 27	<b>812934</b> KRONO FIAT AUTO S.p.A., Corso Giovanni Agnelli, 200 TORINO (IT) 2003 09 22                      2004 01 12                      2003 11 27	03 05 44	37
<b>812890</b> HELIODECOR BASF Drucksysteme GmbH, Sieglestrasse 25 Stuttgart (DE) 2003 10 14                      2004 01 12                      2003 11 27	<b>812936</b> LUXUS marmor CFE: 26.11.1, 27.5.1 GRANITIFIANDRE SOCIETA' PER AZIONI, Via Radici Nord, 112 CASTELLARANO (Reggio Emilia) (IT) 2003 09 22                      2004 01 12                      2003 11 27	01 02	19
<b>812896</b> COMBIMIX Ecolab GmbH & Co. OHG, Reisholzer Werftstrasse 38-42 Düsseldorf (DE) 2003 04 23                      2004 01 12                      2003 11 27	<b>812937</b> LEVICOR Leonid LEVINSKI, Av. Parmentier 150 Bruxelles (BE); Victor SAMOYLOV, Av. de Scheut 164 Bruxelles (BE) 2003 08 08                      2004 01 12                      2003 11 27	03 09	01 02 40
<b>812899</b> ADDITIVA CFE: 14.1.13, 27.5.1, 27.5.2 Dr. Bruno Scheffler Nachf. GmbH & Co. KG, Senefelderstrasse 44 Bergisch Gladbach (DE) 2003 05 19                      2004 01 12                      2003 11 27	<b>812938</b> LUXUS MARMOR GRANITIFIANDRE SOCIETA' PER AZIONI, Via Radici Nord, 112 CASTELLARANO (Reggio Emilia) (IT) 2003 09 05                      2004 01 12                      2003 11 27	05 30 32	19
	<b>812939</b> NATURAL BORN GOLFERS CFE: 2.9.23, 14.1.23, 21.3.7, 27.5.1 Thorsten Schilling und Nikola Krasemann, Weckmannweg 10 Hamburg (DE) 2003 08 05                      2004 01 12                      2003 11 27	05 30 32	09 14 16 25 41



<b>812944</b> MAKFA	30		
Otkrytoe aktsionernoe obschestvo „MAKFA”, pos. Melzavoda, uch-k 1 Chelyabinsk (RU)			
2003 09 15	2004 01 12	2003 11 27	
<b>812948</b> KAYA	03 18 25		
Hermann Knaus, Kunagrün 12 Pruggern (AT)			
2003 08 12	2004 01 12	2003 11 27	
<b>812950</b> Tender Love			
CFE: 27.3.1, 27.5.1	03		
PICCIRILLO ANNA MARILENA, Via San Giovanni Bosco, 142 SOVERATO (CZ) (IT)			
2003 09 12	2004 01 12	2003 11 27	
<b>812951</b> hf hair flows			
CFE: 26.4.2, 26.4.18, 26.4.24, 27.5.1, 27.5.24	03		
PICCIRILLO ANNA MARILENA, Via San Giovanni Bosco, 142 SOVERATO (CZ) (IT)			
2003 09 12	2004 01 12	2003 11 27	
<b>812954</b> RASERA	03		
RECKITT & COLMAN (OVERSEAS) LIMITED, Dansom Lane HULL, HU8 7DS (GB)			
2003 09 06	2004 01 12	2003 11 27	
<b>812955</b> comfortway	12 17 27		
AKLAR OTOMOTIV SANAYI VE TICARET ANONIM SIRKETI, Demirtas Organize SANAYI Bölgesi, Orkide Caddesi, Begonya Sokak, No. 83-85 Bursa (TR)			
2003 10 15	2004 01 12	2003 11 27	
<b>812956</b> ORALITE	06 16 17		
Orafol-Klebetchnik GmbH, Am Biotop 2 Oranienburg (DE)			
2003 08 07	2004 01 12	2003 11 27	
<b>812958</b> roadparts			
CFE: 27.5.1	12 17 27		
AKLAR OTOMOTIV SANAYI VE TICARET ANONIM SIRKETI, Demirtas Organize SANAYI Bölgesi, Orkide Caddesi, Begonya Sokak, No. 83-85 Bursa (TR)			
2003 10 15	2004 01 12	2003 11 27	
<b>812959</b> GARANT K	09		
KJELLBERG SLOVENSKO, s.r.o., Ul. CSA 20 Martin (SK)			
2003 10 06	2004 01 12	2003 11 27	
<b>812960</b> GARANT	09		
KJELLBERG SLOVENSKO, s.r.o., Ul. CSA 20 Martin (SK)			
2003 10 06	2004 01 12	2003 11 27	
<b>812961</b> TRANSBLOCK	11		
Zanotti S.p.A., Via Martin Luther King, 30 Pegognaga (IT)			
2003 08 04	2004 01 12	2003 11 27	
<b>812962</b> PERFEKT	09		
KJELLBERG SLOVENSKO, s.r.o., Ul. CSA 20 Martin (SK)			
2003 10 06	2004 01 12	2003 11 27	
<b>812965</b> SPLITASCO	06		
ASCOMETAL, Immeuble „Le Colisée”, 10 avenue de l'Arche, Faubourg de l'Arche COURBEVOIE (FR)			
2003 10 13	2004 01 12	2003 11 27	
<b>812967</b> SKY HIGH CURVES	03		
L'OREAL, 14, rue Royale PARIS (FR)			
2003 08 29	2004 01 12	2003 11 27	
<b>812968</b> MEGA HAIR			
CFE: 24.15.3, 26.11.3, 27.5.1	03		
Salvatore Iemma, 66 Clontarf Street SEAFORTH, NSW 2092 (AU)			
2003 09 11	2004 01 12	2003 11 27	
<b>812969</b> MEGA HAIR			
CFE: 24.15.3, 26.11.3, 26.11.7, 27.5.1	03		
Salvatore Iemma, 66 Clontarf Street SEAFORTH, NSW 2092 (AU)			
2003 09 11	2004 01 12	2003 11 27	
<b>812971</b> MEGA HAIR			
CFE: 24.15.3, 26.11.3, 27.5.1	03		
Salvatore Iemma, 66 Clontarf Street SEAFORTH, NSW 2092 (AU)			
2003 09 11	2004 01 12	2003 11 27	
<b>812976</b> ZOW			
CFE: 27.5.1, 29.1.13	35		
Dipl.-Kaufm. Peter H. Meyer, Mittelstraße 50 Bielefeld (DE)			
2003 10 06	2004 01 12	2003 11 27	
<b>812983</b> SPRINGAROM	29 30 31		
BIO SPRINGER, 103, rue Jean Jaurès MAISONS ALFORT (FR)			
2003 10 06	2004 01 12	2003 11 27	
<b>812984</b> BELTHIRUL	05		
PROBELTE, S.A., Ctra. Madrid, km. 384 Espinardo, Murcia (ES)			
2003 10 13	2004 01 12	2003 11 27	
<b>812985</b> BELTANOL-L			
CFE: 27.5.1, 27.5.11	05		
PROBELTE, S.A., Ctra. Madrid, km. 384 Espinardo, Murcia (ES)			
2003 10 13	2004 01 12	2003 11 27	
<b>812986</b> A-MIC SUR PROBELTE S.A.	05		
PROBELTE, S.A., Ctra. Madrid, km. 384 Espinardo, Murcia (ES)			
2003 10 13	2004 01 12	2003 11 27	
<b>812989</b> REXONA ACTIVRESERVE	03		
Unilever N.V., Weena 455 Rotterdam (NL)			
2003 10 10	2004 01 12	2003 11 27	
<b>813001</b> XELLA	06 07 17 19 35 36 37 42		
Haniel Bau-Industrie GmbH, Franz-Haniel-Platz 6-8 Duisburg (DE)			
2002 10 02	2004 01 12	2003 11 27	
<b>813002</b> t			
CFE: 26.1.1, 26.1.18, 26.11.12, 27.5.1, 29.1.1	09 16 35 36 38 42		
Deutsche Telekom AG, Friedrich-Ebert-Allee 140 Bonn (DE)			
2003 04 10	2004 01 12	2003 11 27	
<b>813004</b> soal			
CFE: 27.5.1	01 06 35 40 42		
Open Joint-Stock Company „Siberian-Urals Aluminium Company”, Oktyabriaskaya str. 40, Swerdlovsk region Kamensk-Uralsky (RU)			
2003 03 27	2004 01 12	2003 11 27	
<b>813005</b> T-Mobile SideKick	09 16 35 36 38 42		
Deutsche Telekom AG, Friedrich-Ebert-Allee 140 Bonn (DE)			
2003 04 16	2004 01 12	2003 11 27	
<b>813006</b> Amprosan			
CFE: 27.5.1, 27.5.2, 29.1.4	31		
Sano - Moderní vyziva zvířat spol. s r.o., Npor. O. Bartoska 15 Domazlice (CZ)			
2003 07 28	2004 01 12	2003 11 27	
<b>813007</b> SideKick	09 16 35 36 38 42		
Deutsche Telekom AG, Friedrich-Ebert-Allee 140 Bonn (DE)			
2003 04 16	2004 01 12	2003 11 27	
<b>813011</b> Bovi-Energen			
CFE: 25.7.3, 26.11.13, 29.1.12	31		
Sano - Moderní vyziva zvířat spol. s r.o., Npor. O. Bartoska 15 Domazlice (CZ)			
2003 07 28	2004 01 12	2003 11 27	

**813013** Multisan Nektar

CFE: 3.13.5, 27.5.1, 27.5.2, 29.1.12 31  
 Sano - Moderní vyziva zvířat spol. s r.o., Npor. O. Bartoska 15  
 Domazlice (CZ)  
 2003 07 28 2004 01 12 2003 11 27

**813014** CFE: 26.1.2, 26.1.18 10

ZAKRYTOE AKTSIONERNOE OBSHCHESTVO „MILTA-  
 -PROIZVODSTVENNO-KONSTRUKTORSKOE PREDPRIYATIE  
 GUMANITARNYKH INFORMATSIONNYKH  
 TEKHNOLGY”, OKB MEI (dlya PKP GIT) d. 14,  
 ul. Krasnokazarmennaya Moskva (RU)  
 2003 09 24 2004 01 12 2003 11 27

**813015** 10

ZAKRYTOE AKTSIONERNOE OBSHCHESTVO  
 „MILTA-PROIZVODSTVENNO-KONSTRUKTORSKOE  
 PREDPRIYATIE GUMANITARNYKH  
 INFORMATSIONNYKH TEKHNOLGY”, d. 14,  
 ul. Krasnokazarmennaya Moskva (RU)  
 2003 09 24 2004 01 12 2003 11 27

**813016** t

CFE: 27.1.1, 27.5.1, 29.1.1 09 16 35 36 38 42  
 Deutsche Telekom AG, Friedrich-Ebert-Allee 140 Bonn (DE)  
 2003 04 08 2004 01 12 2003 11 27

**813017** t

CFE: 26.1.18, 26.4.1, 26.4.18, 27.1.1, 27.5.1 09 16 35 36 38 42  
 Deutsche Telekom AG, Friedrich-Ebert-Allee 140 Bonn (DE)  
 2003 04 10 2004 01 12 2003 11 27

**813022** NOVASCALE 09 38 42

BULL S.A., 68, route de Versailles, LOUVECIENNES (FR)  
 2003 08 29 2004 01 12 2003 11 27

**813026** Spice Field 30

EMD Internationale Handelsgesellschaft mbH, Hanns-Martin-  
 -Schleyer-Strasse 2 Offenburg (DE)  
 2003 10 14 2004 01 12 2003 11 27

## G. SPROSTOWANIA OPISÓW PATENTOWYCH I OPISÓW OCHRONNYCH

52

*Poniższe zestawienie zawiera kolejno kod rodzaju patentu, numer patentu oraz przyczynę i treść sprostowania.*

### OPISY PATENTOWE

(B1) 179689 Postanowiono opis ponownie wydrukować ze względu na stwierdzone oczywiste pomyłki.

(B1) 180041 Sprostowano błędy drukarskie w treści opisu na str. 3 wiersz 12 od dołu z „wodorowęglanu do reagowania” na „wodorowęglanu, przeznaczonych do reagowania”, na str. 4 wiersz 25 od góry z „w zakresie od 0,11,” na „w zakresie od 0,1”, na str. 5 wiersz 22 od dołu z „deksapantenol” na „dekspantenol”, na str. 5 wiersz 28 i na str. 7 wiersz 13 od góry z „izopropenowy” na „izoprenowy”.

(B1) 180262 Postanowiono opis ponownie wydrukować ze względu na stwierdzone oczywiste pomyłki.

(B1) 180610 Sprostowano błędy drukarskie na tytułowej stronie opisu wiersz 6 od dołu i na str. 2 wiersz 5 od góry z „jedną linkę,” na „jedną glinę,” oraz na str. 4 wiersz 20 od góry z „N-acyloamionowych” na „N-acyloaminowych”.

(B1) 180746 Sprostowano oczywistą pomyłkę na tytułowej stronie opisu wiersz 2 od dołu i na str. 3 wiersz 20 od góry przez wykreślenie zwrotu „hydroksylową, -OCH<sub>3</sub>, n-lub izo- OC<sub>3</sub>H<sub>7</sub>”.

(B1) 184659 Sprostowano błąd drukarski w treści opisu na str. 2 wiersz 13 od góry z „polipeptyd pACT o sekwencji” na „polipeptyd pACT 74 o sekwencji”.

(B1) 184689 Postanowiono opis ponownie wydrukować ze względu na stwierdzone błędy drukarskie.

(B1) 185248 Postanowiono opis ponownie wydrukować ze względu na stwierdzone błędy drukarskie.

(B1) 186505 Postanowiono opis ponownie wydrukować ze względu na stwierdzone błędy drukarskie.

(B1) 186721 Postanowiono opis ponownie wydrukować ze względu na stwierdzone błędy drukarskie.

(B1) 186869 Postanowiono opis ponownie wydrukować ze względu na stwierdzone błędy drukarskie.

(B1) 187127 Sprostowano błędy drukarskie na tytułowej stronie opisu w nazwisku twórcy wynalazku z „Thomas Bar” na „Thomas Bär”, na str. 4 wiersz 11 od góry z „difluorometoksyłową” na „difluorometoksyłową” i wiersz 1 od dołu z „51 oznacza” na „R51 oznacza”.

(B1) 187162 Postanowiono opis ponownie wydrukować ze względu na stwierdzone błędy drukarskie.

(B1) 187389 Sprostowano błąd drukarski w treści opisu na str. 4 wiersz 23 od góry z „pH 7-97;” na „pH 7-9;”.

(B1) 187433 Postanowiono opis ponownie wydrukować ze względu na stwierdzone oczywiste pomyłki.

(B1) 187473 Sprostowano błędy drukarskie w treści opisu na str. 5 w tabeli w rubryce 3 z „Ilość K<sub>2</sub>SiF<sub>6</sub>” na „Ilość K<sub>2</sub>SiF<sub>6</sub>” w rubryce 4 z „Ilość NocolokR” na „Ilość Nocolok<sup>R</sup>” oraz w rubryce 1 wiersz 3 od dołu z „,4,5” na „,3,5”.

(B1) 187560 Sprostowano błąd drukarski na tytułowej stronie opisu w siedzibie uprawnionego z „Piekary Śląski, PL” na „Piekary Śląskie, PL”.

## H. OGŁOSZENIA

53

### OŚWIADCZENIA O GOTOWOŚCI UDZIELENIA LICENCJI (LICENCJA OTWARTA)

#### PATENTY

*Poniższe zestawienia zawierają kolejno: kod rodzaj patentu, numer patentu, datę zgłoszenia, numer, rok wydania Wiadomości Urzędu Patentowego, w którym ogłoszono o udzieleniu patentu, wysokość opłaty licencyjnej (jeżeli uprawniony ją podał) i datę złożenia oświadczenia oraz tytuł wynalazku oraz nazwisko i imię uprawnionego z adresem.*

(B1) 181201 1996 11 12 06/01 (8%) 2004 11 08  
Przyrząd do doginania i/lub formowania klamer protetycznych  
Akademia Medyczna  
20-950 Lublin, Al. Raławickie 1

(B1) 182713 1996 11 29 02/02 (10%) 2004 11 30  
Instalacja do regeneracji ciepła w obiegach urządzeń chłodniczych  
Politechnika Szczecińska  
70-310 Szczecin, Al. Piastów 17

(B1) 188463 1999 07 03 02/05 (10%) 2004 09 13  
Sposób optymalizacji parametrów pracy termoelektrycznego urządzenia chłodniczego, układ chłodzenia termoelektrycznego urządzenia chłodniczego oraz termoelektryczne urządzenie chłodnicze  
Politechnika Szczecińska  
Szczecin, Al. Piastów 17

(B1) 188508 1998 12 31 02/05 (-) 2004 07 27  
Doczołowe połączenia sprężone  
Politechnika Świętokrzyska  
Kielce, Al. Tysiąclecia Państwa Polskiego 7

(B1) 188552 1998 11 20 02/05 (10%) 2004 09 06  
Aparat o działaniu quasi ciągłym do pomiaru toksyczności ścieków, zwłaszcza w biotechnologii środowiskowej  
Politechnika Śląska  
Gliwice, ul. Akademicka 2A

(B1) 188553 1998 11 20 02/05 (10%) 2004 09 06  
Aparat pomiarowy o działaniu okresowym do pomiaru in-situ unosu osadu czynnego w ściekach oczyszczonych, zwłaszcza w biotechnologii środowiskowej  
Politechnika Śląska  
Gliwice, ul. Akademicka 2A

(B1) 188561 1998 12 21 02/05 (-) 2004 07 23  
 Układ do utylizacji energii geotermalnej z kopalń głębinowych  
 Uniwersytet Gdański  
 Gdańsk, ul. Bażyńskiego 1a

54

**OGŁOSZENIA W SPRAWIE WPŁYNIĘCIA WNIOSKU  
 O UDZIELENIE DODATKOWEGO  
 PRAWA OCHRONNEGO DLA PRODUKTÓW  
 LECZNICZYCH I PRODUKTÓW OCHRONY ROŚLIN**

*Poniższe zestawienie zawiera kolejno: kod rodzaju patentu, numer patentu podstawowego i tytuł wynalazku, numer i datę złożenia wniosku, nazwisko i imię lub nazwę i adres uprawnionego, numer i datę pierwszego zezwolenia na wprowadzenie produktu na rynek, numer i datę pierwszego zezwolenia w Unii Europejskiej na wprowadzenie produktu na rynek oraz oznaczenie produktu opisanego w tym zezwoleniu.*

(B1) 164003  
 Sposób wytwarzania inhibitorów interleukiny-1  
 10 / 164003 2004 10 07  
 AMGEN INC., Thousand Oaks, Stany Zjednoczone Ameryki  
 UE/1/02/203/001 do 004 2004 05 01 KINERET-ANAKINRA  
 UE/1/02/203/001 do 004 2002 03 08

(B1) 174649  
 Karbapenemy zawierające grupę fenylołą podstawioną grupą karbonylową i sposób ich wytwarzania  
 27 / 174649 2004 10 27  
 ASTRAZENECA UK LIMITED, Londyn, Wielka Brytania  
 9896 2003 06 05 INVANZ (ertapenemum)  
 EU1/02/216/001 2002 04 18

(B1) 180011  
 Fenylosulfonylomoczniki, sposób ich wytwarzania, środki chwastobójcze i regulujące wzrost roślin zawierające fenylosulfonylomoczniki, sposób zwalczania szkodliwych roślin i regulowania wzrostu roślin oraz sulfonamidy i sposób ich wytwarzania  
 32 / 180011 2004 10 29  
 BAYER CROPSCIENCE GMBH, Frankfurt, Niemcy  
 65/2002 2002 12 20 ATLANTIS 04 WG  
 2010351 2002 03 12; 2010419 2002 03 12

(B1) 180011  
 Fenylosulfonylomoczniki, sposób ich wytwarzania, środki chwastobójcze i regulujące wzrost roślin zawierające fenylosulfonylomoczniki, sposób zwalczania szkodliwych roślin i regulowania wzrostu roślin oraz sulfonamidy i sposób ich wytwarzania  
 33 / 180011 2004 10 29  
 BAYER CROPSCIENCE GMBH, Frankfurt, Niemcy  
 65/2002 2002 12 20 ATLANTIS 04 WG  
 2010351 2002 03 12; 2010419 2002 03 12

(B1) 183786  
 Acylowane aminofenylosulfonylomoczniki, sposób ich wytwarzania oraz środek chwastobójczy i regulujący wzrost roślin  
 34 / 183786 2004 10 29  
 BAYER CROPSCIENCE GMBH, Frankfurt, Niemcy  
 10/2002 2002 02 04 MAISTER 310 WG  
 2792 2001 12 14

(B1) 183786  
 Acylowane aminofenylosulfonylomoczniki, sposób ich wytwarzania oraz środek chwastobójczy i regulujący wzrost roślin  
 35 / 183786 2004 10 29  
 BAYER CROPSCIENCE GMBH, Frankfurt, Niemcy  
 10/2002 2002 02 04 MAISTER 310 WG  
 2792 2001 12 14

(B1) 171449  
 Środek chwastobójczy i regulujący wzrost roślin zawierający jodoarylosulfonylomoczniki  
 36 / 171449 2004 10 29  
 BAYER CROPSCIENCE GMBH, Frankfurt, Niemcy  
 632/99 1999 10 15 SEKATOR 6,25 WG  
 9900202 2001 07 17

(B1) 171449  
 Środek chwastobójczy i regulujący wzrost roślin zawierający jodoarylosulfonylomoczniki  
 37 / 171449 2004 10 29  
 BAYER CROPSCIENCE GMBH, Frankfurt, Niemcy  
 582/99 1999 06 22 HUZAR 05 WG  
 4727-00 2000 03 09

(B1) 185647  
 Nowy inhibitor proteazy HIV i kompozycja farmaceutyczna  
 49 / 185647 2004 10 29  
 AGOURON PHARMACEUTICALS, INC., La Jolla, Stany Zjednoczone Ameryki  
 9512 2002 11 04 VIRACEPT (nelfinawirum)  
 EU/1/97/054/001 do 003 1998 01 22

55

**SPROSTOWANIA OGŁOSZEŃ OPUBLIKOWANYCH  
 W WIADOMOŚCIACH URZĘDU PATENTOWEGO**

*Poniższe zestawienie zawiera kolejno: numer, którego sprostowanie dotyczy oraz treść sprostowania.*

**ZNAKI TOWAROWE**

115553 w WUP nr 09/1999 na str. 1138 w łamie prawnym, wiersz 2 błędnie wydrukowano nazwę kraju uprawnionego jest: Meksyk powinno być: Wielka Brytania



## TABLE OF CONTENTS

### Part I Official communications

### Part II Notices of rights granted

<b>A. Inventions</b>	
29. Granted patents (from N° 188 443 to N° 188 603) .....	260
30. Decisions on refusal to grant patents (taken after publication of the particulars of the applications) .....	274
31. Decisions on discontinuance of the proceedings (taken after publication of the particulars of the applications) .....	274
32. Decisions declaring the decisions on the grant of the patents lapsed .....	274
33. Entries and changes in the Patent Register (not published in other separate publications) .....	274
34. Decisions on lapse of patents .....	275
<b>B. Utility models</b>	
35. Granted rights of protection (from N° 61 105 to N° 61 198) .....	276
36. Decisions on refusal to grant rights of protection (take after publication of the particulars of the application) .....	282
37. Decisions on discontinuance of the proceedings (taken after publication of the particulars of the applications) .....	282
38. Decisions declaring the decisions on the grandt of the rights of protection lapsed .....	282
39. Entries and changes in the Utility Model Register (not insered in other separate publications) .....	282
<b>C. Industrial designs</b>	
40. Registration (N° 6 831 and from N° 6 991 to N° 7 118) .....	284
41. Entries and changes in the Industrial Design Register (not published in other separate publications) .....	301
42. Decisions declaring the decisions on the grandt of the right in registration .....	302
<b>C*. Ornamental designs</b>	
43. Entries and changes in the Ornamental Designs Register (not inserted in other separate announcements) .....	302
44. Decisions on the lapse of rights in registration .....	302
<b>D. Trademarks</b>	
45. Granted rights of protection for trademarks (from N° 154 381 to N° 154 880) .....	303
46. Decisions declaring the decisions on the grandt of the rights of protection lapsed .....	368
47. Entries and changes in the Trademark Register (not published in other separate publications) .....	368
48. Decisions on lapse of rights protection .....	398
49. Termination of the right of protection (right not renewed) .....	401
50. Decisions on the change or reversal of the decisions (published in Wiadomości Urzędu Patentowego) .....	402
51. International registrations recognised in Poland .....	403
<b>E. Geographical indications</b>	
<b>F. Topographies of integrated circuits</b>	
<b>G. Rectifications of patent specifications and other specifications</b>	
52. Patent specifications .....	433
<b>H. Announcements</b>	
53. Declarations of willingness to grant licences (open licences)	
- patents .....	433
54. Announcements on receipt of an application for grant of a supplementary protection certificate for medicinal and plant protection products .....	434
55. Corrections of announcements published in WUP	
- industrial designs, trademarks .....	434

### Part III Information

#### Jurisdiction and explanations

#### Foreign regulations. Statistics. Miscellaneous

### Corrections

(of announcements published in the Wiadomości Urzędu Patentowego)