

ISSN - 0043 - 5201
Cena 17,00 zł



W I A D O M O Ś C I
U R Z Ę D U
P A T E N T O W E G O

Nr 3
MARZEC 2005

Wydawnictwo
Urzędu Patentowego Rzeczypospolitej Polskiej
Warszawa

SPIS TREŚCI

Część I Komunikaty urzędowe

Część II Ogłoszenia o udzielonych prawach

A. Wynalazki	
56. Udzielone patenty (od nr 188 604 do nr 188 710)	436
57. Decyzje o odmowie udzielenia patentu (wydane po ogłoszeniu o zgłoszeniu)	445
58. Decyzje o umorzeniu postępowania (wydane po ogłoszeniu o zgłoszeniu)	446
59. Decyzje stwierdzające wygaśnięcie decyzji o udzieleniu patentu	446
60. Wpisy i zmiany w rejestrze patentowym (nie uwzględnione w innych samodzielnych ogłoszeniach)	446
61. Decyzje o wygaśnięciu patentu	447
62. Decyzje o zmianie lub uchyleniu decyzji (opublikowanych w Wiadomościach Urzędu Patentowego)	447
B. Wzory użytkowe	
63. Udzielone prawa ochronne (od nr 61 199 do nr 61 270)	448
64. Decyzje o odmowie udzielenia prawa ochronnego (wydane po ogłoszeniu o zgłoszeniu)	452
65. Decyzje o umorzeniu postępowania (wydane po ogłoszeniu o zgłoszeniu)	452
66. Decyzje stwierdzające wygaśnięcie decyzji o udzieleniu prawa ochronnego	453
67. Wpisy i zmiany w rejestrze praw ochronnych (nie uwzględnione w innych samodzielnych ogłoszeniach)	453
68. Decyzje o wygaśnięciu prawa ochronnego	453
C. Wzory przemysłowe	
69. Rejestracja (od nr 7 119 do nr 7 354)	454
70. Decyzje stwierdzające wygaśnięcie decyzji o udzieleniu prawa z rejestracji	486
71. Decyzje o unieważnieniu prawa z rejestracji	486
C'. Wzory zdobnicze	
72. Decyzje o wygaśnięciu prawa z rejestracji	486
73. Decyzje o przedłużeniu prawa z rejestracji	486
D. Znaki towarowe	
74. Udzielone prawa ochronne na znaki towarowe (od nr 154 881 do nr 155 420)	487
75. Decyzje o odmowie udzielenia prawa ochronnego (wydane po ogłoszeniu o zgłoszeniu)	554
76. Decyzje o umorzeniu postępowania (wydane po ogłoszeniu o zgłoszeniu)	554
77. Przeniesienie prawa ochronnego w stosunku do niektórych towarów (art. 162 ust. 4)	555
78. Wpisy i zmiany w rejestrze znaków towarowych (nie uwzględnione w innych samodzielnych ogłoszeniach)	556
79. Decyzje o wygaśnięciu prawa ochronnego	579
80. Wygaśnięcie prawa ochronnego (prawa nieprzedłużone)	580
81. Decyzje o zmianie lub uchyleniu decyzji (opublikowanych w Wiadomościach Urzędu Patentowego)	582
83. Rejestracja międzynarodowa uznana w Polsce	582
E. Oznaczenia geograficzne	
F. Topografia układów scalonych	
G. Sprostowania opisów patentowych i opisów ochronnych	
83. Opisy patentowe	621
H. Ogłoszenia	
84. Oświadczenia o gotowości udzielenia licencji (licencja otwarta)	
- patenty	621
85. Ogłoszenia w sprawie wpłynięcia wniosku o udzielenie dodatkowego prawa ochronnego dla produktów leczniczych i produktów ochrony roślin	621
86. Sprostowania ogłoszeń opublikowanych w Wiadomościach Urzędu Patentowego	
- wzory przemysłowe, znaki towarowe	622

Część III Informacje

Orzecznictwo i wyjaśnienia

Ustawodawstwo zagraniczne. Statystyka. Informacje

Korekta

(ogłoszeń zamieszczonych w Wiadomościach Urzędu Patentowego)

WYDAWNICTWO URZĘDU PATENTOWEGO RZECZYPOSPOLITEJ POLSKIEJ

Redakcja i administracja: Urząd Patentowy RP, Al. Niepodległości 188, skr. poczt. 203, 00-950 Warszawa
tel. 825-80-01 wew. 280, telefax 875-06-82

Informacja o cenach i warunkach prenumeraty na 2005 r. - dla czasopisma: WIADOMOŚCI URZĘDU PATENTOWEGO

Warunki prenumeraty:

1. Cena prenumeraty na 2005 r. wynosi 204,00 zł.

2. Wpłaty i zamówienia na prenumeratę przyjmuje Urząd Patentowy RP, 00-950 Warszawa, Al. Niepodległości 188/192 w pok. 3 w godz. 8³⁰ - 15³⁰ lub na konto NBP O/O Warszawa Nr 93101010100025832231000000.

Egzemplarze archiwalne można nabyć w Urzędzie Patentowym RP, Al. Niepodległości 188, skr. poczt. 203, 00-950 Warszawa w Wydziale Rozpowszechniania Wydawnictw UP - telefon 825-80-01 wew. 224.

Cena 17,00 zł.



W I A D O M O Ś C I URZĘDU PATENTOWEGO

Warszawa, 2005 03 31

Nr 3

Poz. 56 - 86

CZĘŚĆ II

OGŁOSZENIA O UDZIELONYCH PRAWACH

Cyfrowe kody identyfikujące (według normy WIPO ST. 9), które poprzedzają informacje o udzielonych patentach oraz prawach ochronnych oznaczają:

- (11) - numer patentu lub prawa ochronnego
- (21) - numer zgłoszenia wynalazku lub wzoru użytkowego
- (22) - data zgłoszenia wynalazku lub wzoru użytkowego
- (23) - data pierwszeństwa z wystawienia wynalazku lub wzoru użytkowego na wystawie i nazwa wystawy
- (30) - dane dotyczące pierwszeństwa konwencyjnego (numer zgłoszenia priorytetowego, data wniesienia zgłoszenia priorytetowego, kod kraju)
- (41) - data ogłoszenia o zgłoszeniu wynalazku lub wzoru użytkowego
- (51) - symbol Międzynarodowej Klasyfikacji Patentowej; cyfra przed kodem (51) oznacza kolejną edycję MKP
- (54) - tytuł wynalazku lub wzoru użytkowego
- (61) - numer patentu głównego lub prawa ochronnego głównego
- (62) - numer zgłoszenia macierzystego (pod którym dane zgłoszenie było ogłoszone)
- (72) - nazwisko i imię twórcy wynalazku lub wzoru użytkowego
- (73) - nazwisko i imię lub nazwa uprawnionego z patentu lub prawa ochronnego oraz miejsce zamieszkania lub siedziba i w nawiasie kod kraju
- (76) - nazwisko i imię twórcy i jednocześnie uprawnionego z patentu lub prawa ochronnego oraz miejsce zamieszkania lub siedziba i w nawiasie kod kraju
- (86) - data i numer zgłoszenia międzynarodowego
- (87) - data i numer publikacji zgłoszenia międzynarodowego

Przed cyfrowym kodem identyfikującym (11) lub przed numerem patentu lub prawa ochronnego umieszczone są literowo-cyfrowe kody identyfikujące (kod rodzaju dokumentu), zgodnie z przyjętymi symbolami (wg normy WIPO ST. 16):

Patent	- (B1)
Patent dodatkowy do patentu	- (B3)
Prawo ochronne	- (Y1)

A. WYNAŁAZKI

56

UDZIELONE PATENTY

(od nr 188 604 do nr 188 710)

B1 (11) 188687 (21) 329429 (72) Moderhak Waldemar (73) Morski Instytut Rybacki, Gdynia (PL) (54) Narzędzie połowowe	(41) 2000 05 08 (22) 1998 10 28	7(51) A01K 73/00	
B1 (11) 188690 (21) 318490 (30) 96 19605786 (72) Frisch Gerhard, Süßmann Rainer (73) Hoechst Schering AgrEvo GmbH, Berlin (DE) (54) Olejowy koncentrat zawiesinowy, sposób wytwarzania olejowego koncentratu zawiesinowego, zastosowanie olejowego koncentratu zawiesinowego oraz sposób zwalczania albo kontroli niepożądanego wegetacji roślin	(41) 1997 08 18 (22) 1997 02 14 1996 02 16	7(51) A01N 25/04 A01N 25/22	DE
B1 (11) 188669 (21) 331646 (30) 96 19633271 (86) 1997 08 05 (87) 1998 02 26 (72) Berghaus Rainer, Kleuser Dieter, Bratz Matthias, Parg Adolf, Nuyken Wessel (73) BASF AKTIENGESELLSCHAFT, Ludwigshafen (DE) (54) Ciekły preparat (Z)-2-chloro-3-[2-chloro-5-(4,5,6,7-tetrahydro-1,3-dioksizoindolodion-2-yl)fenylo]akrylanu etylu i sposób zwalczania niepożądanego roślinności	(41) 1999 08 02 (22) 1997 08 05 1996 08 19	7(51) A01N 37/46	DE
B1 (11) 188656 (21) 330996 (30) 96 19627696 96 19635081 (86) 1997 06 27 (87) 1998 01 15 (72) Müller Bernd, Sauter Hubert, Ammermann Eberhard, Lorenz Gisela, Strathmann Siegfried, Schelberger Klaus, Scherer Maria, Hampel Manfred, Saur Reinhold, Leyendecker Joachim (73) BASF AKTIENGESELLSCHAFT, Ludwigshafen (DE) (54) Środek grzybobójczy	(41) 1999 06 21 (22) 1997 06 27 1996 07 10 1996 08 30	7(51) A01N 37/50 A01N 47/24 A01N 47/44	DE DE
B1 (11) 188671 (21) 332368 (30) 96 19639839 (86) 1997 09 12 (87) 1998 04 02 (72) Bratz Matthias, Jäger Karl-Friedrich, Berghaus Rainer, Parg Adolf (73) BASF AKTIENGESELLSCHAFT, Ludwigshafen (DE) (54) Środek chwastobójczy zawierający sól 2,2-ditlenku 3-izopropylu-2,1,3-benzotiadiazyn-4-onu i sposób zwalczania niepożądanego roślinności	(41) 1999 09 13 (22) 1997 09 12 1996 09 27	7(51) A01N 43/88 A01N 25/30 A01N 25/12	DE
B1 (11) 188635 (21) 326736 (72) Krzemińska Alicja, Świętosławski Janusz (73) Świętosławski Jacek, Jaworzno (PL); Świętosławska Małgorzata, Jaworzno (PL) (54) Środek do zwalczania karaczanów	(41) 1999 12 20 (22) 1998 06 09	7(51) A01N 47/30	
B1 (11) 188644 (21) 328521 (72) Szcząchor Anna, Kopytko Rudolf (73) ROLIMPEX Spółka Akcyjna, Warszawa (PL) (54) Pasza dla kur niosek	(41) 2000 03 13 (22) 1998 09 09	7(51) A23K 1/24 A23K 1/16	
B1 (11) 188667 (21) 335564 (30) 98 9800661 (86) 1999 01 13 (87) 1999 07 22 (72) Nicholson David (73) Nicholson Machinery Limited, Near Downham Market (GB) (54) Urządzenie do obrywania zwłaszcza korzeni roślin uprawnych	(41) 2000 05 08 (22) 1999 01 13 1998 01 13	7(51) A23N 15/04	GB
B1 (11) 188685 (21) 345773 (30) 98 19829072 (86) 1999 06 26 (87) 2000 01 13 (76) Braun Walter, Hausen (DE) (54) Struktura spodnia buta i sposób wytwarzania tej struktury	(41) 2002 01 02 (22) 1999 06 26 1998 06 30	7(51) A43B 17/10	DE
B1 (11) 188650 (21) 330233 (30) 96 9602155 (86) 1997 05 23 (87) 1997 12 04 (72) Magnusson Ing-Britt, Palsson Johanna (73) SCA HYGIENE PRODUCTS AB, Göteborg (SE) (54) Struktura chłonna i sposób wytwarzania struktury chłonnej	(41) 1999 05 10 (22) 1997 05 23 1996 05 31	7(51) A61F 13/15 D04H 13/00	SE
B1 (11) 188658 (21) 332623 (30) 96 9603639 (86) 1997 09 26 (87) 1998 04 16 (72) Lindqvist Bengt, Pfeifer Roland (73) SCA HYGIENE PRODUCTS AB, Göteborg (SE) (54) Sposób wytwarzania wyrobu chłonnego z zabezpieczonym systemem zapięcia i urządzenie do wytwarzania wyrobu chłonnego z zabezpieczonym systemem zapięcia	(41) 1999 09 27 (22) 1997 09 26 1996 10 07	7(51) A61F 13/62 A61F 13/15	SE
B1 (11) 188674 (21) 338358	(41) 2001 08 13 (22) 2000 02 09	7(51) A61K 31/194 A61K 33/06 A61P 13/04	

(72) Kubis Aleksander A., Krutul Halina, Klinger Marian, Zmonarski Sławomir, Tyran Bronisław

(73) Akademia Medyczna im. Piastów Śląskich we Wrocławiu, Wrocław (PL)

(54) Sposób wytwarzania tabletek o spowolnionym uwalnianiu, zawierających cytryniany

B1 (11) **188649** (41) 1999 04 26 7(51) A61K 31/365
A61P 29/00

(21) 329940 (22) 1997 05 13

(30) 96 60017878 1996 05 17 US

(86) 1997 05 13 PCT/US97/08041

(87) 1997 11 27 WO97/44028, PCT Gazette nr 51/97

(72) Hancock Bruno, Winters Conrad, Gertz Barry, Ehrich Elliot
(73) MERCK & CO., INC., Rahway (US); MERCK FROSST CANADA INC, Kirkland (CA)

(54) Kompozycja farmaceutyczna do leczenia chorób, w których mediatorem jest cyklooksygenaza-2, zawierająca 3-fenylo-4-(4-(metylosulfonylo)fenylo)-2(5H)-furanon oraz zastosowanie 3-fenylo-4-(4-(metylosulfonylo)fenylo)-2(5H)-furanonu

B1 (11) **188643** (41) 2000 03 13 7(51) A61K 31/7084
A61P 17/00

(21) 328477 (22) 1998 09 08

(72) Adamus Jan, Gębicki Jerzy, Sysa-Jędrzejowska Anna, Woźniacka Anna

(73) Politechnika Łódzka, Łódź (PL); Gębicki Jerzy, Łódź (PL); Sysa-Jędrzejowska Anna, Łódź (PL); Woźniacka Anna, Łódź (PL); Adamus Jan, Łódź (PL)

(54) Maść dermatologiczna

B1 (11) **188691** (41) 1998 11 09 7(51) A61K 35/78
A61K 7/40

(21) 319736 (22) 1997 04 29

(72) Oszmiański Jan, Zarawska Hanna, Niedworok Jan, Kowalska Gwardys Alina, Gwardys Antoni, Krzemińska-Stawiany Marzena, Domiński Bolesław

(73) Stawiany Paweł, Kurowice (PL); Gwardys Paweł, Justynów (PL); Eliza Lamer - Zarawska, Wrocław (PL); Oszmiański Jan, Wrocław (PL); Krzemińska-Stawiany Marzena, Kurowice (PL); Gwardys Antoni, Łódź (PL)

(54) Kosmetyki i/lub farmaceutyki do stosowania zewnętrznego zawierające biologicznie aktywne składniki pochodzenia roślinnego

B1 (11) **188708** (41) 1998 08 03 7(51) A61K 35/78
A61K 7/06
A61K 7/48
A61P 9/00

(21) 325635 (22) 1997 07 11

(30) 96 9609593 1996 07 30 FR

(86) 1997 07 11 PCT/FR97/01288

(87) 1998 02 05 WO98/04276, PCT Gazette nr 05/98

(72) Breton Lionel, Martin Richard, Pineau Nathalie

(73) L'OREAL, Paryż (FR)

(54) Zastosowanie, w kompozycji, wyciągu z przynajmniej jednej rośliny z rodziny Labiatae (wargowych) z rodzaju Rosmarinus uprawianej in vitro i kompozycja zawierająca ten wyciąg

B1 (11) **188628** (41) 1998 03 02 7(51) A61K 48/00
A61P 9/00

(21) 323046 (22) 1996 04 19

(30) 95 424991 1995 04 19 US

(86) 1996 04 19 PCT/US96/05334

(87) 1996 10 24 WO96/32966, PCT Gazette nr 47/96

(72) Zalewski Andrew, Shi Yi

(73) THOMAS JEFFERSON UNIVERSITY, Philadelphia (US)

(54) Zastosowanie oligonukleotydu specyficznego dla c-myc lub c-myb, do wytwarzania kompozycji farmaceutycznej do leczenia przeszczepu naczyniowego

B1 (11) **188695** (41) 1998 07 06 7(51) A61K 7/13

(21) 323987 (22) 1997 12 22

(30) 96 9615892 1996 12 23 FR

(72) Rondeau Christine, Cotteret Jean, De La Mettrie Roland

(73) L'OREAL, Paryż (FR)

(54) Gotowa do użycia kompozycja do utleniającego farbowania włókien keratynowych

B1 (11) **188624** (41) 1999 04 12 7(51) A61M 11/04
B05B 7/16

(21) 329869 (22) 1997 05 15

(30) 96 648253 1996 05 15 US

(86) 1997 05 15 PCT/US97/08194

(87) 1997 11 20 WO97/42993, PCT Gazette nr 50/97

(72) Howell Tony H., Sweeney William R.

(73) CHRYSALIS TECHNOLOGIES, INCORPORATED, Richmond (US)

(54) Urządzenie do wytwarzania aerozolu, sposób wytwarzania aerozolu i aerozol

B1 (11) **188625** (41) 1997 08 18 7(51) A61M 15/00
A61M 16/00
B65D 83/06

(21) 360551 (22) 1995 09 15

(30) 94 309691 1994 09 21 US

95 487184 1995 06 07 US

(86) 1995 09 15 PCT/US95/11655

(87) 1996 03 28 WO96/09085, PCT Gazette nr 14/96

(72) Smith Adrian E., Burr John D., Etter Jeffrey W., Axford George S., Lyons Shirley W., Platz Robert M.

(73) NEKTAR THERAPEUTICS, San Carlos (US)

(54) Sposób wytwarzania aerozolu ze sproszkowanego leku, urządzenie do wytwarzania aerozolu ze sproszkowanego leku i pojemnik do przechowywania sproszkowanego leku

B1 (11) **188681** (41) 2001 04 09 7(51) A62C 31/07

(21) 341403 (22) 1998 12 18

(30) 97 1496 1997 12 19 DK

(86) 1998 12 18 PCT/DK98/00568

(87) 1999 07 01 WO99/32194, PCT Gazette nr 26/99

(72) Nielsen Per Finn

(73) FIREXPRESS APS, Frederikssund (DK)

(54) Urządzenie do gaszenia ognia

B1 (11) **188632** (41) 1998 10 12 7(51) B01D 29/62

(21) 325718 (22) 1998 04 06

(30) 97 29706359 1997 04 10 DE

(72) Schulz Peter, Wolff Joachim

(73) Thomas Josef Heimbach Gesellschaft mit beschränkter Haftung & Co., Düren (DE)

(54) Urządzenie do badania filtrów

B1 (11) **188608** (41) 2000 08 28 7(51) B01F 5/06
F16K 11/00

(21) 331549 (22) 1999 02 17

(72) Łukasik Krzysztof

(73) Politechnika Lubelska, Lublin (PL)

(54) Głowica do zaworów homogenizujących, zwłaszcza ceramicznych

B1 (11) **188619** (41) 1998 10 12 7(51) B01F 7/22

(21) 325848 (22) 1998 04 15

(72) Jakubaszek Stanisław, Drwieniak Józef, Tomaszewski Jerzy

(73) Ośrodek Badawczo-Rozwojowy Motoreduktorów i Reduktorów REDOR, Bielsko-Biała (PL)

(54) Przeciwbieżne mieszadło bijakowo-śmigłowe

- B1 (11) **188692** (41) 1999 01 18 7(51) B05C 3/12
D02J 11/00
(21) 321105 (22) 1997 07 11
(72) Radom Czesław, Rakowski Witold, Pietras Stanisław
(73) Instytut Włókiennictwa, Łódź (PL)
(54) Urządzenie do wytwarzania liniowych kompozytów włókienniczych
- B1 (11) **188640** (41) 2000 02 28 7(51) B09B 1/00
B09B 3/00
A62D 3/00
E21F 15/00
(21) 328034 (22) 1998 08 14
(72) Świdzki Jerzy, Fojcik Edward, Kanafek Jerzy, Brożyna Marek, Madaj Marian
(73) Przedsiębiorstwo Produkcyjno-Handlowe UTEX Sp.z o.o., Rybnik (PL)
(54) Sposób utylizacji odpadów azbestowo-cementowych
- B1 (11) **188696** (41) 1999 07 05 7(51) B09B 3/00
C04B 14/40
(21) 324154 (22) 1998 01 03
(72) Kubica Stefan, Wolany Bogusław, Szkuta-Pochopień Teresa
(73) Wolany Bogusław, Zabrze (PL)
(54) Sposób utylizacji odpadów, zwłaszcza z produkcji i konfekcjonowania acetyleny
- B1 (11) **188626** (41) 1999 02 01 7(51) B32B 27/32
B32B 27/08
(21) 328466 (22) 1997 02 14
(30) 96MI 337 1996 02 23 IT
(86) 1997 02 14 PCT/EP97/00698
(87) 1997 08 28 WO97/30847, PCT Gazette nr 37/97
(72) Ciocca Paolo, Forloni Roberto
(73) CRYOVAC, INC., Duncan (US)
(54) Termoplastyczna, wielowarstwowa folia opakowaniowa
- B1 (11) **188673** (41) 2000 07 31 7(51) B60C 9/14
B60C 17/00
B29D 30/30
(21) 337127 (22) 1998 03 13
(30) 97 865448 1997 05 29 US
97 865489 1997 05 29 US
97 865490 1997 05 29 US
(86) 1998 03 13 PCT/US98/05189
(87) 1998 12 03 WO98/54008, PCT Gazette nr 48/98
(72) Beck John Janes Jr., Tubb Gary Edwin, Abbott John Ronald, Landers Samuel Patrick, Prakash Amit, Vannan Frederick Forbes Jr., Broyles Henry David, Beer Klaus
(73) THE GOODYEAR TIRE & RUBBER COMPANY, Akron (US)
(54) Opona i sposób formowania opony
- B1 (11) **188629** (41) 1998 06 08 7(51) B61F 5/22
(21) 323273 (22) 1997 11 21
(30) 96 9614370 1996 11 25 FR
(72) Nast Jean Daniel
(73) Gec Alsthom Transport SA, Paryż (FR)
(54) Rama wózka wagonowego z urządzeniem wahliwym i poprzecznicą
- B1 (11) **188606** (41) 2000 07 03 7(51) B61J 1/12
(21) 330653 (22) 1998 12 30
(72) Medwid Marian, Pohl Kazimierz, Firlik Jan, Śniatała Janusz, Sienicki Adam
(73) Instytut Pojazdów Szynowych TABOR, Poznań (PL)
(54) Urządzenie do transportowania uszkodzonych pojazdów szynowych, zwłaszcza tramwajów
- B1 (11) **188620** (41) 2000 12 18 7(51) B65B 21/14
(21) 339411 (22) 1998 09 21
(30) 97 9719950 1997 09 19 GB
(86) 1998 09 21 PCT/US98/19619
(87) 1999 03 25 WO99/14123, PCT Gazette nr 12/99
(72) Bonnain Jean-Christophe, Dussart Jean-Jacques, Eblin Philippe
(73) MEADWESTVACO PACKAGING SYSTEMS LLC, Stamford (US)
(54) Urządzenie maszyny pakującej do ładowania artykułów, zwłaszcza butelek lub puszek, do kartonowych pudeł
- B1 (11) **188672** (41) 2000 07 31 7(51) B65B 43/30
(21) 337022 (22) 1998 05 22
(30) 97 9710639 1997 05 23 GB
(86) 1998 05 22 PCT/US98/10579
(87) 1998 11 26 WO98/52826, PCT Gazette nr 47/98
(72) Duperray Philippe
(73) MEADWESTVACO PACKAGING SYSTEMS LLC, Stamford (US)
(54) Sposób otwierania spłaszczonego pudła kartonowego przez rozciąganie jego przeciwległych płatów bocznych oraz urządzenie do otwierania spłaszczonego pudła kartonowego przez rozciąganie jego przeciwległych płatów bocznych
- B1 (11) **188676** (41) 2000 12 18 7(51) B65B 5/02
B65B 21/02
(21) 339412 (22) 1998 09 21
(30) 97 9719954 1997 09 19 GB
(86) 1998 09 21 PCT/US98/19606
(87) 1999 03 25 WO99/14120, PCT Gazette nr 12/99
(72) Bonnain Jean-Christophe, Dussart Jean-Jacques, Eblin Philippe
(73) MEADWESTVACO PACKAGING SYSTEMS LLC, Stamford (US)
(54) Urządzenie do pakowania, zwłaszcza puszek lub butelek, do pudeł kartonowych oraz sposób pakowania, zwłaszcza butelek lub puszek, do pudeł kartonowych
- B1 (11) **188682** (41) 2001 04 23 7(51) B65H 63/06
G01N 33/36
(21) 341517 (22) 1998 12 30
(30) 98PI 1 1998 01 02 IT
(86) 1998 12 30 PCT/EP98/08510
(87) 1999 07 15 WO99/35075, PCT Gazette nr 28/99
(72) Brunamonti Massimo, Conti Adriano, Dell'Aglio Gastone, Montanelli Paolo, Picciotti Simone, Romei Romeo, Tosi Stefano
(73) ITECO S.R.L., Calenzano (IT)
(54) Sposób i urządzenie do wykrywania defektów w przędzy w trakcie produkcji w określonych rodzajach przędzy szenilowej
- B1 (11) **188661** (41) 1999 12 06 7(51) B65H 75/20
(21) 333320 (22) 1999 05 24
(30) 98 19823402 1998 05 26 DE
(72) Schurig Karl
(73) SIGNODE BERNPAK GMBH, Dinslaken (DE)
(54) Zwój materiału, zwłaszcza zwój taśmy z tuleją rdzeniową i sposób wytwarzania zwoju materiału z tuleją rdzeniową
- B1 (11) **188677** (41) 2001 01 15 7(51) B67D 1/08
(21) 339955 (22) 1998 09 17
(30) 97 1088 1997 09 22 DK
(86) 1998 09 17 PCT/DK98/00403
(87) 1999 04 01 WO99/15457, PCT Gazette nr 13/99
(72) Ipsen Bernt
(73) MICRO MATIC A/S, Odense (DK)
(54) Złączka zaworu do pojemników

- B1 (11) **188655** (41) 1999 07 19 7(51) B67D 5/06
(21) 330703 (22) 1999 01 07
(30) 98 19800518 1998 01 09 DE
(72) Schulte Hubert
(73) HSB Umwelttechnik GmbH, Hemer (DE)
(54) Króciec do tankowania
- B1 (11) **188680** (41) 2001 03 12 7(51) B67D 5/32
(21) 340877 (22) 1999 01 13
(30) 98 27126 1998 02 20 US
(86) 1999 01 13 PCT/US99/00734
(87) 1999 08 26 WO99/42401, PCT Gazette nr 34/99
(72) Beck James M., Stoneberg Thomas C.
(73) CREATIVE PACKAGING CORP., Buffalo Grove (US)
(54) Zamknięcie z zabezpieczeniem ujawniającym nieautoryzowane próby otwierania oraz połączenie zamknięcia z zabezpieczeniem ujawniającym nieautoryzowane próby otwierania i nasadki z zabezpieczeniem ujawniającym nieautoryzowane próby otwierania
- B1 (11) **188646** (41) 2000 04 25 7(51) C01B 17/52
B01L 3/00
(21) 329253 (22) 1998 10 15
(72) Hałas Stanisław, Szaran Janina
(73) Uniwersytet Marii Curie-Skłodowskiej, Lublin (PL)
(54) Sposób ilościowej ekstrakcji dwutlenku siarki, zwłaszcza z preparatów zawierających siarczany
- B1 (11) **188704** (41) 1999 09 13 7(51) C01B 31/08
(21) 325185 (22) 1998 03 06
(72) Bimer Jan, Sałbut Piotr D., Borłożecki Stanisław, Broniek Elżbieta, Siemieniowska Teresa
(73) Polska Akademia Nauk, Instytut Chemii Organicznej, Warszawa (PL)
(54) Sposób modyfikacji węgla aktywnych
- B1 (11) **188653** (41) 2000 07 03 7(51) C01C 1/04
B01J 8/02
C01B 21/28
(21) 330647 (22) 1998 12 30
(72) Hennel Waław, Mordecki Sylwester, Mordecka Zofia, Wójcik Zdzisław, Koszuta Ryszard
(73) Instytut Nawozów Sztucznych, Puławy (PL)
(54) Reaktor do syntezy amoniaku
- B1 (11) **188648** (41) 2000 05 08 7(51) C02F 11/06
B09B 3/00
C04B 18/08
(21) 329574 (22) 1998 11 06
(72) Kanafek Jerzy, Fojcik Edward, Madaj Marian, Galeja Krzysztof
(73) Przedsiębiorstwo Produkcyjno-Handlowe UTEX Spółka z o.o., Rybnik (PL)
(54) Sposób unieszkodliwiania odpadów
- B1 (11) **188698** (41) 1998 05 25 7(51) C02F 3/12
C02F 3/30
(21) 324334 (22) 1996 06 21
(30) 95 3711 1995 06 22 AU
(86) 1996 06 21 PCT/AU96/00379
(87) 1997 01 09 WO97/00832, PCT Gazette nr 03/97
(72) Goronszy Marvyn Charles
(73) BISASCO PTY. LIMITED, Hamilton South (AU)
(54) Sposób obróbki materiału odpadowego i urządzenie do obróbki materiału odpadowego
- B1 (11) **188613** (41) 1998 09 14 7(51) C05G 3/00
B01J 2/30
(21) 326387 (22) 1996 10 29
- (30) 95 955177 1995 10 30 FI
(86) 1996 10 29 PCT/FI96/00571
(87) 1997 05 09 WO97/16396, PCT Gazette nr 20/97
(72) Ahlnäs Thomas, Löfgren Timo, Kankaanpää Teija
(73) KEMIRA GROWHOW OY, Helsinki (FI)
(54) Środek zapobiegający zbrylaniu się granulowanego nawozu, sposób wytwarzania środka zapobiegającego zbrylaniu się granulowanego nawozu oraz zastosowanie środka zapobiegającego zbrylaniu
- B1 (11) **188663** (41) 2000 12 18 7(51) C06B 25/00
(21) 333577 (22) 1999 06 07
(72) Cudziło Stanisław, Maranda Andrzej
(73) Wojskowa Akademia Techniczna, Warszawa (PL)
(54) Materiał wybuchowy z lepiszczem fluoropolimerowym
- B1 (11) **188697** (41) 1999 07 19 7(51) C07C 35/21
C07C 29/00
C07C 401/00
(21) 324274 (22) 1998 01 14
(72) Kutner Andrzej, Chodyński Michał, Szelejewski Wiesław, Odrzywolska Małgorzata, Fitak Hanna
(73) Instytut Farmaceutyczny, Warszawa (PL)
(54) Sposób otrzymywania pochodnych cholekalcyferolu oraz nowe związki pośrednie
- B1 (11) **188645** (41) 1999 02 15 7(51) C07C 45/00
C07C 49/403
B01J 23/06
(21) 328662 (22) 1997 03 06
(30) 96 19609954 1996 03 14 DE
(86) 1997 03 06 PCT/EP97/01124
(87) 1997 09 18 WO97/33853, PCT Gazette nr 40/97
(72) Bröcker Franz Josef, Hesse Michael, Märkl Robert
(73) BASF AKTIENGESELLSCHAFT, Ludwigshafen (DE)
(54) Katalizator odwodorniania, sposób wytwarzania katalizatora odwodorniania, sposób odwodorniania drugorzędowych alkoholi i zastosowanie katalizatora odwodorniania
- B1 (11) **188701** (41) 1999 08 16 7(51) C07C 59/58
(21) 324729 (22) 1998 02 10
(72) Popławski Janusz, Dubis Alina, Lachowska Barbara, Łozowicka Bożena, Cybulski Jacek, Chilmończyk Zdzisław, Szelejewski Wiesław
(73) Instytut Farmaceutyczny, Warszawa (PL)
(54) Sposób otrzymywania (E)-1,2,3-trimetoksy-5-/1'propenylo/benzenu
- B1 (11) **188702** (41) 1999 08 16 7(51) C07C 59/58
(21) 324730 (22) 1998 02 10
(72) Popławski Janusz, Dubis Alina, Lachowska Barbara, Łozowicka Bożena, Cybulski Jacek, Chilmończyk Zdzisław, Szelejewski Wiesław, Grynkiewicz Grzegorz
(73) Instytut Farmaceutyczny, Warszawa (PL)
(54) Sposób otrzymywania /E/-1,2,5-trimetoksy-3-/1'propenylo/benzenu
- B1 (11) **188703** (41) 1999 08 16 7(51) C07C 59/58
(21) 324731 (22) 1998 02 10
(72) Popławski Janusz, Dubis Alina, Lachowska Barbara, Łozowicka Bożena, Cybulski Jacek, Chilmończyk Zdzisław, Szelejewski Wiesław, Witkowski Stanisław
(73) Instytut Farmaceutyczny, Warszawa (PL)
(54) Sposób otrzymywania /E/-1,2,4-trimetoksy-3-/1'propenylo/benzenu
- B1 (11) **188616** (41) 1999 01 04 7(51) C07D 233/28
(21) 320764 (22) 1997 06 23
(72) Sztanke Krzysztof, Tkaczyński Tadeusz

- (73) Akademia Medyczna, Lublin (PL)
 (54) Sposób otrzymywania nowych estrów dimetylowych kwasów 2-(1-arylo- Δ^2 -imidazolino-2-ylohydrazono) bursztynowych
- B1 (11) **188689** (41) 1996 07 08 7(51) C07D 261/04
 C07D 413/04
 A01N 25/32
- (21) 313478 (22) 1994 09 08
 (30) 93 4331448 1993 09 16 DE
 (86) 1994 09 08 PCT/EP94/03008
 (87) 1995 03 23 WO95/07897, PCT Gazette nr 13/95
 (72) Willms Lothar, Bauer Klaus, Bieringer Hermann
 (73) Hoechst Schering AgrEvo GmbH, Berlin (DE)
 (54) Podstawione izoksazoliny, sposób wytwarzania podstawionych izoksazolin, sposób ochrony roślin uprawnych przed fitotoksycznym działaniem ubocznym substancji czynnych pestycydów, środek ochrony roślin przed fitotoksycznym działaniem ubocznym substancji czynnych pestycydów oraz środek ochrony roślin
- B1 (11) **188699** (41) 1999 08 02 7(51) C07D 261/16
 C07D 277/52
 C07D 239/69
 C07C 245/08
- (21) 324538 (22) 1998 01 26
 (72) Janik Ryszard, Kucharski Stanisław
 (73) Politechnika Wrocławska, Wrocław (PL)
 (54) Sposób wytwarzania nowych pochodnych 4-sulfonamido-4²-(N-metylo-N-alkilo)aminoazob enzenu
- B1 (11) **188633** (41) 1998 09 28 7(51) C07D 295/08
 A61K 31/40
 A61P 19/10
 A61P 9/00
 A61P 15/00
 A61P 3/00
 A61P 35/00
- (21) 326498 (22) 1996 10 04
 (30) 95 60006125 1995 11 02 US
 (86) 1996 10 04 PCT/IB96/01049
 (87) 1997 05 09 WO97/16434, PCT Gazette nr 20/97
 (72) Chiu Charles K., Meltz Morgan
 (73) PFIZER INC., Nowy Jork (US)
 (54) D-Winian (-)cis-6(S)-fenylo-5(R)-[4-(2-pirolidyn-1-ylo etoksy)fenylo]-5,6,7,8-tetrahydronaftalen-2-o lu, sposób jego wytwarzania, środek farmaceutyczny i zastosowanie D-winianu etoksy)-fenylo]-5,6,7,8-tetrahydronaftalen-2-o
- B1 (11) **188627** (41) 1999 04 26 7(51) C07D 307/40
 (21) 322697 (22) 1997 10 17
 (72) Nowicki Janusz, Góra Józef, Kula Józef
 (73) Politechnika Łódzka, Łódź (PL)
 (54) Nowy związek, pochodna furanu
- B1 (11) **188705** (41) 1998 07 06 7(51) C07D 335/06
 C07C 69/78
 C07C 63/74
 C07D 213/02
 C07D 277/30
 C07D 307/38
 A61P 17/00
- (21) 325249 (22) 1996 08 23
 (30) 95 522779 1995 09 01 US
 95 522778 1995 09 01 US
 (86) 1996 08 23 PCT/US96/13779
 (87) 1997 03 13 WO97/09297, PCT Gazette nr 12/97
 (72) Klein Elliott S., Johnson Alan T., Standeven Andrew M., Beard Richard L., Gillett Samuel J., Duong Tien T., Nagpal Sunil, Vuligonda Vidyasagar, Teng Min, Chandraratna Roshantha A.
- (73) ALLERGAN, Waco (US)
 (54) Związki retinoidowe i ich zastosowanie
- B1 (11) **188700** (41) 1998 08 03 7(51) C07D 401/04
 A61K 31/445
 A61P 37/02
- (21) 324588 (22) 1998 01 30
 (30) 97 19703763 1997 02 01 DE
 (72) Zimmer Oswald, Winter Werner, Wnendt Stephan, Zwingenberger Kai, Eger Kurt, Teubert Uwe
 (73) Grünenthal GmbH, Akwizgran (DE)
 (54) Nowe związki, podstawione piperidynodiony-2,6, sposób ich wytwarzania oraz lek
- B1 (11) **188693** (41) 1998 02 02 7(51) C07D 411/04
 C07D 239/00
 C07H 19/06
- (21) 322503 (22) 1996 03 26
 (30) 95 9506644 1995 03 31 GB
 (86) 1996 03 26 PCT/EP96/01353
 (87) 1996 10 03 WO96/30369, PCT Gazette nr 44/96
 (72) Samano Mirna C., Samano Vincente, Goodyear Michael David
 (73) THE WELLCOME FOUNDATION LIMITED, Greenford (GB)
 (54) Sposób wytwarzania analogów nukleozydowych
- B1 (11) **188652** (41) 2000 07 03 7(51) C07D 471/04
 (21) 330610 (22) 1998 12 30
 (72) Szłyk Edward, Pazderski Leszek, Goliński Artur, Hasnoot Jaap, Grodzicki Antoni
 (73) Uniwersytet Mikołaja Kopernika, Toruń (PL)
 (54) Pochodne 1,2,4-triazolo-[1,5a]-pirymidyny i sposób ich wytwarzania
- B1 (11) **188634** (41) 1998 10 26 7(51) C07D 503/08
 A61K 31/43
- (21) 326696 (22) 1996 11 14
 (30) 95 1867 1995 11 15 AT
 (86) 1996 11 14 PCT/EP96/05015
 (87) 1997 05 22 WO97/18216, PCT Gazette nr 22/97
 (72) Wagner Helmut
 (73) BIOCHEMIE GESELLSCHAFT MBH, Kundl (AT)
 (54) Sposób wytwarzania potasowej soli kwasu klawulanowego
- B1 (11) **188660** (41) 1999 09 27 7(51) C07H 19/16
 (21) 332694 (22) 1997 10 15
 (30) 96 60028586 1996 10 16 US
 97 60043974 1997 04 23 US
 97 60055487 1997 08 12 US
 (86) 1997 10 15 PCT/US97/18387
 (87) 1998 04 23 WO98/16184, PCT Gazette nr 16/98
 (72) Wang Guangyi, Tam Robert, Avertt Deveron
 (73) ICN PHARMACEUTICALS, INC., Costa Mesa (US)
 (54) Purynowe L-nukleozydy, ich analogi oraz zastosowanie
- B1 (11) **188604** (41) 1998 06 08 7(51) C07H 3/04
 A61K 31/702
- (21) 323407 (22) 1997 11 28
 (30) 96 19649350 1996 11 28 DE
 (72) Frick Wendelin, Müller Günter
 (73) Hoechst Aktiengesellschaft, Frankfurt nad Menem (DE)
 (54) Nowe inozytoglekany, sposób wytwarzania nowych inozytoglekanów, środek farmaceutyczny, sposób wytwarzania środka farmaceutycznego i zastosowanie nowych inozytoglekanów do wytwarzania środka farmaceutycznego przeznaczonego do stosowania w leczeniu cukrzycy

- B1 (11) **188670** (41) 1999 08 30 7(51) C07K 1/14
C07K 1/22
C07K 1/13
- (21) 332083 (22) 1997 09 09
- (30) 96 96202515 1996 09 09 EP
97 97201318 1997 05 02 EP
- (86) 1997 09 09 PCT/EP97/04939
- (87) 1998 03 12 WO98/09983, PCT Gazette nr 10/98
- (72) Roggero Mario, Corradin Giampietro, Reymond Christophe, Fasel Nicolas
- (73) RMF DICTAGENE S.A., Prilly (CH)
- (54) Metoda modyfikacji (poli)peptydów dla ułatwienia ich oczyszczania i sposób wytwarzania oczyszczonego (poli)peptydu
- B1 (11) **188617** (41) 1998 02 02 7(51) C07K 14/62
A61K 38/28
- (21) 321343 (22) 1997 07 25
- (30) 96 19630242 1996 07 26 DE
- (72) Ertl Johann, Habermann Paul, Geisen Karl, Seipke Gerhard
- (73) Hoechst Aktiengesellschaft, Frankfurt nad Menem (DE)
- (54) Nowe pochodne insuliny, nowe kompleksy i środek farmaceutyczny
- B1 (11) **188614** (41) 1997 09 01 7(51) C08F 210/16
C08F 210/06
C08F 297/08
F16L 9/12
- (21) 318608 (22) 1997 02 21
- (30) 96 19606510 1996 02 22 DE
- (72) Dolle Volker, Chicote Carrion Eduardo, Terwyen Herbert
- (73) TARGOR GmbH, Moguncja (DE)
- (54) Sposób wytwarzania rur z kopolimeru propylen/etylen
- B1 (11) **188615** (41) 1997 12 08 7(51) C08F 297/08
C08L 23/16
C08L 23/10
- (21) 320157 (22) 1997 05 23
- (30) 96 19621022 1996 05 24 DE
- (72) Dolle Volker, Böhm Thomas
- (73) TARGOR GmbH, Moguncja (DE)
- (54) Sposób wytwarzania wielkocząsteczkowej mieszanki reaktorowej zawierającej wielkocząsteczkowy kopolimer etylen/propylen i małowcząsteczkowy polipropylen
- B1 (11) **188694** (41) 1999 06 21 7(51) C08G 12/40
C08L 61/24
C08J 9/00
- (21) 323685 (22) 1997 12 11
- (72) Ponikowska-Pajor Krystyna, Zawadzki Mieczysław, Marciński Marek, Gołębiowski Jan, Kałędowska Małgorzata, Rachwański Tadeusz, Supel Roman, Chmura Genowefa
- (73) ICSO Chemical Production Spółka z o.o., Kędzierzyn-Koźle (PL)
- (54) Sposób wytwarzania kompozycji żywic przeznaczonych do wytwarzania spienionych tworzyw
- B1 (11) **188607** (41) 2000 07 17 7(51) C09B 45/06
C09B 67/36
- (21) 330832 (22) 1999 01 12
- (72) Zachwieja Romuald, Wyłupska Władysława, Waszak Renata
- (73) Zakłady Chemiczne ZACHEM S.A., Bydgoszcz (PL)
- (54) Sposób otrzymywania płynnej formy barwnika chromokomplexowego typu 1:2
- B1 (11) **188668** (41) 2000 06 05 7(51) C09C 1/02
- (21) 335970 (22) 1998 08 21
- (30) 97 19738481 1997 09 03 DE
- (86) 1998 08 21 PCT/EP98/05337
- (87) 1999 03 11 WO99/11721, PCT Gazette nr 10/99
- (72) Nover Christoph, Dillenburg Helmut
- (73) SOLVAY SODA DEUTSCHLAND GmbH, Hannover (DE)
- (54) Dwucząsteczkowo powleczony węgiel wapnia oraz sposób jego wytwarzania
- B1 (11) **188678** (41) 2001 01 29 7(51) C09D 5/04
- (21) 340244 (22) 1998 10 19
- (30) 97 1007423 1997 11 03 NL
- (86) 1998 10 19 PCT/EP98/07004
- (87) 1999 05 14 WO99/23177, PCT Gazette nr 19/99
- (72) Bakker Petrus Josephus, Rensen Enrico Richardus August
- (73) AKZO NOBEL N.V., Arnhem (NL)
- (54) Środek tiksotropowy oparty na żywicy alkidowej, żywica alkidowa i kompozycja powłokowa
- B1 (11) **188706** (41) 1999 09 27 7(51) C09D 5/25
C09D 133/24
- (21) 325435 (22) 1998 03 19
- (72) Wardzińska Elżbieta, Penczek Piotr, Łoś-Kuchta Barbara, Stanecka Jadwiga
- (73) Instytut Chemii Przemysłowej im. Prof. Ignacego Mościckiego, Warszawa (PL)
- (54) Lakier elektroizolacyjny poliestroimidowy i sposób wytwarzania lakieru elektroizolacyjnego poliestroimidowego
- B1 (11) **188642** (41) 1999 03 15 7(51) C10C 3/08
- (21) 328394 (22) 1998 09 07
- (30) 97 925211 1997 09 08 US
- (72) Ganeshan Ram
- (73) THE M.W.KELLOGG COMPANY, Houston (US)
- (54) Sposób ekstrakcji rozpuszczalnikowej oleju asfaltowego
- B1 (11) **188639** (41) 2000 02 14 7(51) C10G 11/14
- (21) 328009 (22) 1998 08 12
- (72) Dydak Agnieszka, Chrapek Tadeusz, Frączek Kazimierz, Stokłosa Tadeusz, Bieniek Zbigniew, Żylik Wiesław, Ziembicki Jerzy, Sądowski Marek, Kołodziejowski Wiesław, Gałęcki Tadeusz, Pater Krystian, Cichoński Mirosław, Popkowski Andrzej, Góralski Stanisław, Smardzewski Władysław, Goczyński Andrzej, Ciura Kazimierz, Zawadzki Marek, Zombirt Witold, Zbierchowski Leszek, Ciepłiński Jerzy
- (73) Ośrodek Badawczo-Rozwojowy Przemysłu Rafineryjnego, Płock (PL)
- (54) Sposób katalitycznego krakowania surowców węglowodorowych
- B1 (11) **188659** (41) 1999 10 11 7(51) C10L 1/04
- (21) 332684 (22) 1999 04 20
- (76) Instytut Technologii Nafty, Kraków (PL)
- (54) Bezołowiowa benzyna silnikowa
- B1 (11) **188651** (41) 1999 06 07 7(51) C10L 1/14
- (21) 330369 (22) 1998 12 15
- (72) Bożek Stefan, Kornblit Ludwik, Kaczmarczyk Aleksander, Stanik Winicjusz, Kossowicz Ludwik, Szczepek Helena, Haduch Bogusław, Danek Bogusława, Uroda Jan, Rojek Elżbieta, Zieliński Janusz, Trybuła Jerzy, Markiewicz Mieczysław, Gurgacz Wojciech
- (73) Instytut Technologii Nafty im. Prof. Stanisława Pilata, Kraków (PL)
- (54) Benzyna silnikowa bezołowiowa
- B1 (11) **188709** (41) 1998 08 17 7(51) C11D 1/835
C11D 1/94
C11D 1/62
- (21) 326004 (22) 1996 09 11
- (30) 95 9520519 1995 10 04 GB
- (86) 1996 09 11 PCT/EP96/04002
- (87) 1997 04 10 WO97/12952, PCT Gazette nr 16/97
- (72) Khan-Lodhi Abid Nadim, Whaley Christopher

- (73) UNILEVER NV, Rotterdam (NL)
 (54) Detergentowa kompozycja zmiękczająca tkaniny
 B1 (11) **188662** (41) 1999 12 20 7(51) C11D 3/20
 B08B 3/04
 C11D 3/60
 (21) 333461 (22) 1996 11 15
 (86) 1996 11 15 PCT/US96/18261
 (87) 1998 05 28 WO98/22566, PCT Gazette nr 21/98
 (72) Cords Bruce R., Wichmann Gerald K., Wei Guang-jong
 Jason, McSherry David D., Herdt Brendon L., Valencia Arturo
 (73) ECOLAB INC., St.Paul (US)
 (54) Sposób czyszczenia pojemników z politereftalanu etylenu
 i alkaliczny roztwór myjący do czyszczenia pojemników z poli-
 tereftalanu etylenu
 B1 (11) **188683** (41) 2001 11 05 7(51) C12M 1/16
 C12M 1/14
 (21) 344455 (22) 1999 04 27
 (30) 98 19820169 1998 04 30 DE
 (86) 1999 04 27 PCT/DE99/01271
 (87) 1999 11 11 WO99/57239, PCT Gazette nr 45/99
 (72) Lueth Peter, Eiben Ute
 (73) PROPHYTA BIOLOGISCHER PFLANZENSCHUTZ GMBH,
 Malchow (DE)
 (54) Sposób fermentacji na podłożu stałym oraz fermentor z podłożem
 stałym
 B1 (11) **188612** (41) 1997 06 23 7(51) C12N 15/12
 C12N 15/62
 C12N 15/86
 C12N 5/10
 C12N 15/11
 C07H 21/04
 (21) 361105 (22) 1996 06 06
 (30) 95 481130 1995 06 07 US
 (86) 1996 06 06 PCT/US96/09146
 (87) 1996 12 19 WO96/40916, PCT Gazette nr 55/96
 (72) Kilgannon Patrick D., Gallatin W.Michael
 (73) ICOS CORPORATION, Bothell (US)
 (54) Oczyszczony i wyizolowany DNA, chimeryczny polinukleo-
 tyd, wektor ekspresyjny i komórka gospodarza transformowana
 tym wektorem
 B1 (11) **188641** (41) 1999 01 18 7(51) C12N 15/86
 C07K 14/16
 A61K 39/21
 A61P 37/00
 (21) 328193 (22) 1997 01 23
 (30) 96 590288 1996 01 23 US
 (86) 1997 01 23 PCT/US97/00669
 (87) 1997 07 31 WO97/27311, PCT Gazette nr 33/97
 (72) Hurwitz Julia, Coleclough Christopher, Owens Randall, Slobod
 Karen
 (73) ST. JUDE CHILDREN'S RESEARCH HOSPITAL,
 Memphis (US)
 (54) Szczepionka polienv przeciwko HIV, sposób wytwarzania
 szczepionki polienv, zastosowanie szczepionki polienv, zastoso-
 wanie przynajmniej jednego rekombinowanego białka env HIV
 lub przynajmniej jednego wektora DNA, który koduje ekspresję
 rekombinowanego białka env HIV, plazmid bifunkcyjny.
 B1 (11) **188610** (41) 2001 07 30 7(51) C12P 15/00
 C12N 1/14
 C12R 1/80
 (21) 343129 (22) 1998 05 20
 (30) 98 970 1998 03 30 CZ
 (86) 1998 05 20 PCT/CZ98/00024
 (87) 1999 10 07 WO99/50434, PCT Gazette nr 40/99
- (76) Sardaryan Eduard, Pardubice (CZ)
 (54) Szczep *Penicillium oxalicum* i sposób prowadzenia hodowli
 tego szczepu
 B1 (11) **188675** (41) 2000 12 18 7(51) C12R 1/225
 A23C 9/123
 C12N 1/20
 (21) 339343 (22) 1998 02 05
 (30) 97 277949 1997 09 26 JP
 (86) 1998 02 05 PCT/JP98/00481
 (87) 1999 04 08 WO99/16862, PCT Gazette nr 14/99
 (72) Yamamoto Naoyuki, Kawakami Natsue, Ishida Yuu, Yada
 Hirokazu
 (73) CALPIS CO., LTD., Tokyo (JP)
 (54) Nowy szczep bakterii kwasu mlekowego- *Lactobacillus hel-*
veticus, fermentowany produkt mleczny oraz sposób wytwarzania
 fermentowanego produktu mlecznego
 B1 (11) **188654** (41) 2000 07 03 7(51) C25D 17/00
 C23F 3/00
 C23C 2/00
 (21) 330649 (22) 1998 12 30
 (72) Kulik Rudolf, Augustyński Zbigniew, Kołpak Jan
 (73) Mellerowicz Ryszard, Poznań (PL)
 (54) Wanna do chemicznej obróbki powierzchni metalowych,
 zwłaszcza do trawienia
 B1 (11) **188684** (41) 2001 12 17 7(51) D05B 33/00
 B65H 29/46
 (21) 345546 (22) 1999 04 01
 (30) 98 19831992 1998 07 16 DE
 (86) 1999 04 01 PCT/DE99/01058
 (87) 2000 01 27 WO00/04218, PCT Gazette nr 04/00
 (72) Reinders Peter
 (73) SCHMALE-HOLDING GMBH & CO., Ochtrup (DE)
 (54) Sposób i urządzenie do transportu płaskich elementów
 B1 (11) **188657** (41) 1999 08 16 7(51) D21J 1/00
 D21J 1/16
 (21) 331231 (22) 1999 02 04
 (30) 98 19804787 1998 02 06 DE
 (72) Bode Martin
 (73) Kronospan AG, Menznau (CH)
 (54) Sposób wytwarzania składanych płyt pilśniowych
 B1 (11) **188636** (41) 1998 12 21 7(51) E02D 17/08
 (21) 326780 (22) 1998 06 10
 (30) 97 19725225 1997 06 14 DE
 (76) Hess Wilhelm, Leverkusen (DE)
 (54) Urządzenie do rozpierania i deskowania
 B1 (11) **188647** (41) 2000 05 08 7(51) E04F 21/165
 (21) 329381 (22) 1998 10 27
 (76) Czopko Krzysztof, Kalników (PL)
 (54) Urządzenie do spoinowania
 B1 (11) **188611** (41) 1999 11 22 7(51) E06B 3/67
 (21) 360775 (22) 1998 05 15
 (76) Garczyński Jerzy, Świnoujście (PL)
 (54) Szyba warstwowa, ogrzewana oraz sposób ogrzewania szyby
 B1 (11) **188664** (41) 2000 01 31 7(51) E06C 1/12
 E06C 1/22
 (21) 334064 (22) 1998 02 14
 (30) 97 29703876 1997 03 04 DE
 (86) 1998 02 14 PCT/EP98/00844
 (87) 1998 09 11 WO98/39546, PCT Gazette nr 36/98
 (72) Krause Günther

- (73) KRAUSE-WERK GMBH & CO. KG, Alsfeld (DE)
(54) Drabina wysuwana
- B1 (11) **188707** (41) 1999 10 11 7(51) E21C 27/00
E21C 35/12
(21) 325616 (22) 1998 03 28
(72) Bednarz Ryszard, Tarkowski Artur
(73) Centrum Mechanizacji Górnictwa KOMAG, Gliwice (PL)
(54) Ramię górniczego kombajnu ścianowego
- B1 (11) **188637** (41) 1999 03 01 7(51) E21D 11/22
(21) 327725 (22) 1998 07 27
(30) 97 19737226 1997 08 27 DE
(72) Müller Dieter
(73) Müller & Borggräfe GmbH, Gevelsberg (DE)
(54) Klamra
- B1 (11) **188638** (41) 1999 03 01 7(51) E21D 11/22
(21) 327726 (22) 1998 07 27
(30) 97 19737227 1997 08 27 DE
(72) Müller Dieter
(73) Müller & Borggräfe GmbH, Gevelsberg (DE)
(54) Klamra
- B1 (11) **188710** (41) 1999 11 08 7(51) E21D 21/00
(21) 326048 (22) 1998 04 27
(76) Jaworek Lech, Miękinia (PL); Kosior Aleksander, Lubin (PL);
Biliński Jerzy, Lubin (PL); Rzepecki Władysław, Legnica (PL);
Kozicki Zdzisław, Lubin (PL)
(54) Głowica rozprężna
- B1 (11) **188609** (41) 2000 08 28 7(51) F16B 37/14
(21) 331566 (22) 1999 02 18
(72) Sowa Zbigniew, Kosiorowski Andrzej
(73) ELEKTROMONTAŻ-RZESZÓW S.A., Rzeszów (PL)
(54) Kapturek ochronny połączenia gwintowego
- B1 (11) **188666** (41) 2000 03 27 7(51) F16K 31/40
(21) 334974 (22) 1998 12 17
(30) 97 9716424 1997 12 18 FR
(86) 1998 12 17 PCT/FR98/02756
(87) 1999 07 01 WO99/32818, PCT Gazette nr 26/99
(76) Simoens Hervé, Roubaix (FR)
(54) Zawór szybkozawierający
- B1 (11) **188688** (41) 2000 07 03 7(51) F16L 55/10
(21) 330447 (22) 1998 12 19
(76) Kuleta Edward, Radom (PL); Bukowski Franciszek,
Radom (PL)
(54) Przyrząd do zabezpieczania otworów rur, zwłaszcza podczas
wymiany zaworów na przewodach mediów płynnych i gazowych
- B1 (11) **188679** (41) 2001 02 12 7(51) F23Q 3/00
F23Q 2/28
(21) 340424 (22) 1998 11 02
(30) 97 962672 1997 11 03 US
(86) 1998 11 02 PCT/US98/23360
(87) 1999 05 14 WO99/23708, PCT Gazette nr 19/99
(72) Laforest Guy, Meury Marcel
(73) BIC CORPORATION, Milford (US)
(54) Mechanizm zapłonowy piezoelektryczny
- B1 (11) **188622** (41) 1999 10 11 7(51) F24H 1/06
(21) 325765 (22) 1998 04 08
(76) Sadowski Andrzej, Wrocław (PL)
(54) Kotłownia, zasilana paliwem gazowym lub płynnym
- B1 (11) **188665** (41) 2001 01 15 7(51) G01N 33/00
G01N 33/14
G01N 33/15
(21) 334359 (22) 1999 07 13
(72) Filipek Marian, Wawer Zbigniew
(73) Nowakowski Grzegorz, Warszawa (PL)
(54) Sposób określania trwałości preparatu farmaceutycznego za-
wierającego substancje śluzowe, zwłaszcza syropu
- B1 (11) **188618** (41) 1998 02 16 7(51) G02B 1/04
C08G 77/06
C08L 83/04
C08J 7/04
(21) 322642 (22) 1996 03 22
(30) 95 95810221 1995 04 04 EP
95 1496 1995 05 19 CH
95 569816 1995 12 08 US
(86) 1996 03 22 PCT/EP96/01265
(87) 1996 10 10 WO96/31792, PCT Gazette nr 45/96
(72) Nicolson Paul Clement, Baron Richard Carlton, Chabreck
Peter, Court John, Domschke Angelika, Griesser Hans Jörg, Ho
Arthur, Höpken Jens, Laycock Bronwyn Glenice, Liu Qin, Lohmann
Dieter, Meijs Gordon Francis, Papaspiliotopoulos Eric, Riffle Judy
Smith, Schindhelm Klaus, Sweeney Deborah, Terry Wilson
Leonard Jr., Vogt Jürgen, Winterton Lynn Cook
(73) NOVARTIS AG, Bazylea (CH); COMMONWEALTH
SCIENTIFIC AND INDUSTRIAL RESEARCH ORGANISATION,
Campbell (AU)
(54) Soczewka oftalmiczna do wydłużonego użytkowania z poli-
merów z grupy polisiloksanów i poliakrylanów oraz sposób for-
mowania soczewki oftalmicznej
- B1 (11) **188605** (41) 1998 10 26 7(51) H01H 9/22
H02B 1/26
(21) 325763 (22) 1998 04 09
(30) 97 19715264 1997 04 12 DE
(72) Lischka Michael, Kölbl Christian, Kilian Francis
(73) EFEN GmbH, Eltville (DE)
(54) Urządzenie do plombowania i jednoczesnego blokowania po-
krywy przyrządu rozdzielczego zabezpieczającego
- B1 (11) **188630** (41) 1998 08 03 7(51) H02B 1/16
H01H 31/00
(21) 324783 (22) 1998 02 10
(72) Kosiorowski Andrzej
(73) ELEKTROMONTAŻ-RZESZÓW S.A., Rzeszów (PL)
(54) Uziemnik urządzeń energetycznych
- B1 (11) **188686** (41) 2002 10 07 7(51) H02J 1/00
H02J 9/00
(21) 346721 (22) 2001 03 27
(76) Olak Andrzej, Warszawa (PL); Żółtowski Edward,
Warszawa (PL)
(54) Układ połączeń do bezprzerwowego doprowadzenia do stacji
energetycznej napięcia stałego
- B1 (11) **188621** (41) 2000 02 14 7(51) H02K 17/42
H02K 3/28
(21) 328044 (22) 1998 08 12
(72) Glinka Tadeusz, Jakubiec Mieczysław
(73) Branżowy Ośrodek Badawczo-Rozwojowy Maszyn
Elektrycznych KOMEL, Katowice (PL)
(54) Prądnica indukcyjna autonomiczna
- B1 (11) **188623** (41) 1999 12 06 7(51) H03B 5/04
H03B 5/32
H03L 1/04
(21) 326597 (22) 1998 05 29
(72) Masiukiewicz Antoni, Gniewińska Barbara, Rozwadowski
Mieczysław, Kalinowska Barbara, Świdorski Marek

(73) Instytut Tele i Radiotechniczny, Warszawa (PL)

(54) Termostat do generatorów kwarcowych

B1 (11) **188631** (41) 1998 06 22 7(51) H04R 25/02

(21) 324864 (22) 1996 07 19

(30) 95 19528482 1995 08 03 DE

95 19532548 1995 09 04 DE

96 19601535 1996 01 17 DE

(86) 1996 07 19 PCT/DE96/01385

(87) 1997 02 20 WO97/06651, PCT Gazette nr 09/97

(72) Borowsky Hans-Dieter, Wesendahl Theo, Lobbers Edmund, Jandaurek Roman

(73) Borowsky Hans-Dieter, Neuenkirchen (DE); Wesendahl Theo, Rheine (DE); Lobbers Edmund, Neuenkirchen (DE)

(54) Aparat słuchowy

INDEKS UDZIELONYCH PATENTÓW,
WEDŁUG SYMBOLI MKP

Symbol MKP	Nr patentu	Symbol MKP	Nr patentu
1	2	1	2
A01K 73/00	188687	A61K 7/13	188695
A01N 25/04	188690	A61K 7/40	188691*
A01N 25/12	188671*	A61K 7/48	188708*
A01N 25/22	188690*	A61M 11/04	188624
A01N 25/30	188671*	A61M 15/00	188625
A01N 25/32	188689*	A61M 16/00	188625*
A01N 37/46	188669	A61P 13/04	188674*
A01N 37/50	188656	A61P 15/00	188633*
A01N 43/88	188671	A61P 17/00	188643*
A01N 47/24	188656*	A61P 17/00	188705*
A01N 47/30	188635	A61P 19/10	188633*
A01N 47/44	188656*	A61P 29/00	188649*
A23C 9/123	188675*	A61P 3/00	188633*
A23K 1/16	188644*	A61P 35/00	188633*
A23K 1/24	188644	A61P 37/00	188641*
A23N 15/04	188667	A61P 37/02	188700*
A43B 17/10	188685	A61P 9/00	188628*
A61F 13/15	188650	A61P 9/00	188633*
A61F 13/15	188658*	A61P 9/00	188708*
A61F 13/62	188658	A62C 31/07	188681
A61K 31/194	188674	A62D 3/00	188640*
A61K 31/365	188649	B01D 29/62	188632
A61K 31/40	188633*	B01F 5/06	188608
A61K 31/43	188634*	B01F 7/22	188619
A61K 31/445	188700*	B01J 2/30	188613*
A61K 31/702	188604*	B01J 23/06	188645*
A61K 31/7084	188643	B01J 8/02	188653*
A61K 33/06	188674*	B01L 3/00	188646*
A61K 35/78	188691	B05B 7/16	188624*
A61K 35/78	188708	B05C 3/12	188692
A61K 38/28	188617*	B08B 3/04	188662*
A61K 39/21	188641*	B09B 1/00	188640
A61K 48/00	188628	B09B 3/00	188640*
A61K 7/06	188708*	B09B 3/00	188648*

* Patent oznaczony więcej niż jednym symbolem klasyfikacyjnym. Ogłoszenie dotyczące tego patentu można znaleźć pod symbolem klasyfikacyjnym odpowiadającym numerowi bez gwiazdki.

1	2	1	2
B09B 3/00	188696	C07D 471/04	188652
B29D 30/30	188673*	C07D 503/08	188634
B32B 27/08	188626*	C07H 19/06	188693*
B32B 27/32	188626	C07H 19/16	188660
B60C 17/00	188673*	C07H 21/04	188612*
B60C 9/14	188673	C07H 3/04	188604
B61F 5/22	188629	C07K 1/13	188670*
B61J 1/12	188606	C07K 1/14	188670
B65B 21/02	188676*	C07K 1/22	188670*
B65B 21/14	188620	C07K 14/16	188641*
B65B 43/30	188672	C07K 14/62	188617
B65B 5/02	188676	C08F 210/06	188614*
B65D 83/06	188625*	C08F 210/16	188614
B65H 29/46	188684*	C08F 297/08	188614*
B65H 63/06	188682	C08F 297/08	188615
B65H 75/20	188661	C08G 12/40	188694
B67D 1/08	188677	C08G 77/06	188618*
B67D 5/06	188655	C08J 7/04	188618*
B67D 5/32	188680	C08J 9/00	188694*
C01B 17/52	188646	C08L 23/10	188615*
C01B 21/28	188653*	C08L 23/16	188615*
C01B 31/08	188704	C08L 61/24	188694*
C01C 1/04	188653	C08L 83/04	188618*
C02F 11/06	188648	C09B 45/06	188607
C02F 3/12	188698	C09B 67/36	188607*
C02F 3/30	188698*	C09C 1/02	188668
C04B 14/40	188696*	C09D 133/24	188706*
C04B 18/08	188648*	C09D 5/04	188678
C05G 3/00	188613	C09D 5/25	188706
C06B 25/00	188663	C10C 3/08	188642
C07C 245/08	188699*	C10G 11/14	188639
C07C 29/00	188697*	C10L 1/04	188659
C07C 35/21	188697	C10L 1/14	188651
C07C 401/00	188697*	C11D 1/62	188709*
C07C 45/00	188645	C11D 1/835	188709
C07C 49/403	188645*	C11D 1/94	188709*
C07C 59/58	188701	C11D 3/20	188662
C07C 59/58	188702	C11D 3/60	188662*
C07C 59/58	188703	C12M 1/14	188683*
C07C 63/74	188705*	C12M 1/16	188683
C07C 69/78	188705*	C12N 1/14	188610*
C07D 213/02	188705*	C12N 1/20	188675*
C07D 233/28	188616	C12N 15/11	188612*
C07D 239/00	188693*	C12N 15/12	188612
C07D 239/69	188699*	C12N 15/62	188612*
C07D 261/04	188689	C12N 15/86	188612*
C07D 261/16	188699	C12N 15/86	188641
C07D 277/30	188705*	C12N 5/10	188612*
C07D 277/52	188699*	C12P 15/00	188610
C07D 295/08	188633	C12R 1/225	188675
C07D 307/38	188705*	C12R 1/80	188610*
C07D 307/40	188627	C23C 2/00	188654*
C07D 335/06	188705	C23F 3/00	188654*
C07D 401/04	188700	C25D 17/00	188654
C07D 411/04	188693	D02J 11/00	188692*
C07D 413/04	188689*	D04H 13/00	188650*

1	2	1	2
D05B	33/00	188684	F23Q 3/00 188679
D21J	1/00	188657	F24H 1/06 188622
D21J	1/16	188657*	G01N 33/00 188665
E02D	17/08	188636	G01N 33/14 188665*
E04F	21/165	188647	G01N 33/15 188665*
E06B	3/67	188611	G01N 33/36 188682*
E06C	1/12	188664	G02B 1/04 188618
E06C	1/22	188664*	H01H 31/00 188630*
E21C	27/00	188707	H01H 9/22 188605
E21C	35/12	188707*	H02B 1/16 188630
E21D	11/22	188637	H02B 1/26 188605*
E21D	11/22	188638	H02J 1/00 188686
E21D	21/00	188710	H02J 9/00 188686*
E21F	15/00	188640*	H02K 17/42 188621
F16B	37/14	188609	H02K 3/28 188621*
F16K	11/00	188608*	H03B 5/04 188623
F16K	31/40	188666	H03B 5/32 188623*
F16L	55/10	188688	H03L 1/04 188623*
F16L	9/12	188614*	H04R 25/02 188631
F23Q	2/28	188679*	

**INDEKS NUMEROWY
UDZIELONYCH PATENTÓW**

Nr patentu	Symbol MKP	Nr patentu	Symbol MKP
1	2	1	2
188604	C07H 3/04	188632	B01D 29/62
188605	H01H 9/22	188633	C07D 295/08
188606	B61J 1/12	188634	C07D 503/08
188607	C09B 45/06	188635	A01N 47/30
188608	B01F 5/06	188636	E02D 17/08
188609	F16B 37/14	188637	E21D 11/22
188610	C12P 15/00	188638	E21D 11/22
188611	E06B 3/67	188639	C10G 11/14
188612	C12N 15/12	188640	B09B 1/00
188613	C05G 3/00	188641	C12N 15/86
188614	C08F 210/16	188642	C10C 3/08
188615	C08F 297/08	188643	A61K 31/7084
188616	C07D 233/28	188644	A23K 1/24
188617	C07K 14/62	188645	C07C 45/00
188618	G02B 1/04	188646	C01B 17/52
188619	B01F 7/22	188647	E04F 21/165
188620	B65B 21/14	188648	C02F 11/06
188621	H02K 17/42	188649	A61K 31/365
188622	F24H 1/06	188650	A61F 13/15
188623	H03B 5/04	188651	C10L 1/14
188624	A61M 11/04	188652	C07D 471/04
188625	A61M 15/00	188653	C01C 1/04
188626	B32B 27/32	188654	C25D 17/00
188627	C07D 307/40	188655	B67D 5/06
188628	A61K 48/00	188656	A01N 37/50
188629	B61F 5/22	188657	D21J 1/00
188630	H02B 1/16	188658	A61F 13/62
188631	H04R 25/02	188659	C10L 1/04

1	2	1	2
188660	C07H 19/16	188686	H02J 1/00
188661	B65H 75/20	188687	A01K 73/00
188662	C11D 3/20	188688	F16L 55/10
188663	C06B 25/00	188689	C07D 261/04
188664	E06C 1/12	188690	A01N 25/04
188665	G01N 33/00	188691	A61K 35/78
188666	F16K 31/40	188692	B05C 3/12
188667	A23N 15/04	188693	C07D 411/04
188668	C09C 1/02	188694	C08G 12/40
188669	A01N 37/46	188695	A61K 7/13
188670	C07K 1/14	188696	B09B 3/00
188671	A01N 43/88	188697	C07C 35/21
188672	B65B 43/30	188698	C02F 3/12
188673	B60C 9/14	188699	C07D 261/16
188674	A61K 31/194	188700	C07D 401/04
188675	C12R 1/225	188701	C07C 59/58
188676	B65B 5/02	188702	C07C 59/58
188677	B67D 1/08	188703	C07C 59/58
188678	C09D 5/04	188704	C01B 31/08
188679	F23Q 3/00	188705	C07D 335/06
188680	B67D 5/32	188706	C09D 5/25
188681	A62C 31/07	188707	E21C 27/00
188682	B65H 63/06	188708	A61K 35/78
188683	C12M 1/16	188709	C11D 1/835
188684	D05B 33/00	188710	E21D 21/00
188685	A43B 17/10		

57

**DECYZJE O ODMOWIE UDZIELENIA PATENTU
(wydane po ogłoszeniu o zgłoszeniu)**

Poniższe zestawienie zawiera kolejno: numer zgłoszenia wynalazku oraz numer i rok wydania Biuletynu Urzędu Patentowego, w którym zgłoszenie zostało ogłoszone (dla zgłoszeń wydzielonych umieszczono w nawiasie numer zgłoszenia macierzystego).

319555	22/98	329997	12/00
323235	06/98	330193	09/99
323657	13/98	330301	13/00
323879	13/99	330753	11/99
324155	14/99	331205	14/99
324309	15/99	331480	15/99
324416	16/99	331919	17/99
324626	17/99	332075	18/99
324937	18/98	332212	18/99
324947	18/99	332311	18/99
325034	18/99	332316	18/99
325035	18/99	332392	06/00
325225	19/99	332417	19/99
325345	19/99	332540	19/99
325589	20/99	332633	20/99
326127	22/98	333004	23/99
326218	24/98	333134	24/99
326559 ^{u)}	20/98	333514	01/00
327361	02/00	333788	02/00
327853	01/99	333837	02/00
329200	09/00	333839	02/00
329364	09/00	334383	05/00
329558	07/99	334569	06/00
329824	11/00	334756	06/00

335371	09/00	337331	17/00
335423	09/00	337427	17/00
335645	10/00	337720	18/00
335865	11/00	337773	19/00
336068	12/00	337793	19/00
336225	13/00	340711	05/01
336486	13/00	340837	05/01
336715	14/00	343161	16/01
336856	15/00	344961	15/01
336896	15/00	345623	01/02
336933	15/00	349898	21/02
337130	16/00		

^{u)} zgłoszenie będzie rozpatrywane jako zgłoszenie wzoru użytkowego

58

DECYZJE O UMORZENIU POSTĘPOWANIA

(wydane po ogłoszeniu o zgłoszeniu)

Poniższe zestawienie zawiera kolejno: numer zgłoszenia wynalazku oraz numer i rok wydania Biuletynu Urzędu Patentowego, w którym zgłoszenie zostało ogłoszone (dla zgłoszeń wydzielonych umieszczono w nawiasie numer zgłoszenia macierzystego).

321309	03/98	332065	20/99
322863	10/98	332082	18/99
323326	11/99	333210	24/99
324412	16/99	334612	06/00
324763	17/99	334689	02/00
325751	21/98	335406	09/00
325777	22/98	335834	11/00
326576 ^{u)}	25/99	335864	11/00
327594	03/00	336427	13/00
327679	26/98	337665	18/00
328294	24/99	339137	25/00
328559	09/99	343418	17/01
329332	07/99	345201	25/01
329888	12/00	347022	06/02
329981	12/00	348776	13/02
330198	09/99	348830	13/02
330199	09/99	355655	09/04
330200	09/99	355898	05/04
330215	10/99	357979	24/04
330225	10/99	358580	16/04
330226	10/99	358762	17/04
330234	10/99	358763	17/04
330947	16/99	358764	17/04
331148	13/99	359386	17/04
331319	14/99	360403	25/04

^{u)} zgłoszenie będzie rozpatrywane jako zgłoszenie wzoru użytkowego

59

DECYZJE STWIERDZAJĄCE WYGAŚNIĘCIE
DECYZJI O UDZIELENIU PATENTU

Poniższe zestawienie zawiera kolejno: numer zgłoszenia wynalazku oraz numer i rok wydania Biuletynu Urzędu Patentowego, w którym zgłoszenie zostało ogłoszone (dla zgłoszeń wydzielonych umieszczono w nawiasie numer zgłoszenia macierzystego).

313883	21/96	327126	26/98
315786	25/96	327719	02/99
319135	15/97	327818	01/99
323738	08/98	328263	05/99
326577	16/99	328932	37/99

328991	95/99	334003	01/00
329479	17/99	334854	07/00
331013	13/99	335364	09/00
331014	13/99	337037	16/00
332648	20/99	337688	18/00
333781	02/00		

60

WPISY I ZMIANY W REJESTRZE PATENTOWYM
(nie uwzględnione w innych samodzielnych ogłoszeniach)

Poniższe zestawienie zawiera kolejno: kod rodzaju patentu, numer patentu, datę wpisu, oznaczenie rubryki, w której dokonano wpisu lub zmiany oraz treść wpisu. Poszczególne rubryki rejestru patentowego zawierają następujące dane:

- rubryka A - nazwisko i imię lub nazwę oraz adres uprawnionego z patentu, z podaniem nazwy kraju,
 rubryka B - tytuł wynalazku,
 rubryka C - nazwisko i imię twórcy wynalazku oraz jego miejsce zamieszkania (miejscowość, kraj),
 rubryka D - prawa ograniczające patent (licencje, prawo korzystania z wynalazku, oświadczenie o licencji otwartej),
 rubryka E - wpisy uzupełniające stan prawny patentu (patenty dodatkowe, przejście patentu dodatkowego w patent),
 rubryka F - wnioski i sprzeciwy oraz decyzje wydane w wyniku ich rozpoznania, (adnotacje),
 rubryka G - data unieważnienia lub data i przyczyna wygaśnięcia patentu.

Uwaga: Publikacji podlegają: zmiana uprawnionego, twórcy, zmiana nazwy uprawnionego, prawa ograniczające patent, sprostowania istotnych pomyłek.

(B1) 164003 2004 12 08 A. Wprowadzono zmianą uprawnionego przez wykreślenie wpisu: Synergen Inc., Boulder, Stany Zjednoczone Ameryki i dokonanie wpisu: Amgen Inc., Thousand Oaks, Stany Zjednoczone Ameryki.

(B1) 167811 2004 12 08 A. Wprowadzono zmianę nazwy uprawnionego przez wykreślenie wpisu: Rafineria Gdańska S.A., Gdańsk, Polska i dokonanie wpisu: GRUPA LOTOS Spółka Akcyjna, Gdańsk, Polska.

(B1) 171449 2004 12 07 A. Wprowadzono zmianą uprawnionego przez wykreślenie wpisu: Hoechst Aktiengesellschaft, Frankfurt nad Menem, Niemcy i dokonanie wpisu: Bayer CropScience GmbH, Frankfurt nad Menem, Niemcy.

(B1) 172286 2004 12 07 A. Wprowadzono zmianą uprawnionego przez wykreślenie wpisu: Aug. Winkhaus GmbH & Co. KG, Telgte, Niemcy i dokonanie wpisu: STG-Beikirch Industrie-elektronik + Sicherheitstechnik GmbH & Co. KG, Lemgo-Lieme, Niemcy.

(B1) 173249 2004 12 13 A. Wprowadzono zmianą uprawnionego przez wykreślenie wpisu: Labopharm Inc., Ste-Therese (Ouebec), Kanada i dokonanie wpisu: Labopharm Inc., Laval, Kanada; Labopharm Europe Limited, Dublin, Irlandia; Labopharm (Barbados) Limited, Christ Church, Barbados.

(B1) 174649 2004 12 07 A. Wprowadzono zmianą uprawnionego przez wykreślenie wpisu: Zeneca Limited, Londyn, Wielka Brytania; Zeneca-Pharma S.A., Cergy Cedex, Francja i dokonanie wpisu: AstraZeneca UK Limited, Londyn, Wielka Brytania.

(B1) 178323 2004 12 08 A. Wprowadzono zmianą uprawnionego przez wykreślenie wpisu: INTERNATIONAL BUSINESS MACHINES CORPORATION, Armonk, Stany Zjednoczone

Ameryki i dokonanie wpisu: Hitachi Global Storage Technologies Netherlands B.V., Amsterdam, Holandia.

(B1) 178491 2004 12 08 A. Wprowadzono zmianę nazwy uprawnionego przez wykreślenie wpisu: RAFINERIA GDAŃSKA SA, Gdańsk, Polska i dokonanie wpisu: GRUPA LOTOS Spółka Akcyjna, Gdańsk, Polska.

(B1) 185326 2004 12 08 A. Wprowadzono zmianą uprawnionego przez wykreślenie wpisu: Hebel Aktiengesellschaft, Emmering, Niemcy i dokonanie wpisu: Xella Dämmssysteme GmbH & Co. KG, Duisburg, Niemcy.

(B1) 187764 2004 12 13 A. Wprowadzono zmianę uprawnionego przez wykreślenie wpisu: LABOPHARM INC., Bureau 500,1200 Chomedey Blvd., Laval (Ouebec), Canada, H7V3Z2, Kanada i dokonanie wpisu: Labopharm Inc., 480 Armand-Frappier Blvd., Laval, Ouebec, H7V 4B4 Kanada; Labopharm Europe Limited, 5, The Seapoint Building 44/45 Clontarf Road, Dublin 3, Irlandia; Labopharm (Barbados) Limited, Worthing Corporate Centre, Worthing Main Road, Christ Church, Barbados.

(B1) 188224, 188225 2004 12 07 A. Wprowadzono zmianę nazwy uprawnionego przez wykreślenie wpisu: ABB DAIMLER-BENZ Transportation (Polska) Sp. z o.o., ul. Aleksandrowska 67/93, 91-205 Łódź, Polska i dokonanie wpisu: Adtranz-Daimler Chrysler Rail Systems (Obsługa Klienta) Sp. z o.o., ul. Aleksandrowska 67/93, 91-205 Łódź, Polska.

(B1) 188224, 188225 2004 12 07 A. Wprowadzono zmianą nazwy uprawnionego przez wykreślenie wpisu: Adtranz-Daimler Chrysler Rail Systems (Obsługa Klienta) Sp. z o.o., ul. Aleksandrowska 67/93, 91-205 Łódź, Polska i dokonanie wpisu: Bombar-

dier Transportation (Obsługa Klienta) Polska Sp. z o.o., ul. Aleksandrowska 67/93, 91-205 Łódź, Polska.

61

DECYZJE O WYGAŚNIĘCIU PATENTU

Poniższe zestawienie zawiera kolejno: kod rodzaju patentu, numery patentów, które wygasły na podstawie art. 90 ust. 1 pkt 2 - 4 ustawy z dnia 30.06.2000 r. - Prawo własności przemysłowej oraz datę wygaśnięcia patentu.

(B1) 186930 2002 01 21

(B1) 187612 2003 07 13

(B1) 187614 2003 07 29

62

DECYZJE O ZMIANIE LUB UCHYLENIU DECYZJI (opublikowanych w Wiadomościach Urzędu Patentowego)

Poniższe zestawienie zawiera kolejno: numer zgłoszenia wynalazku albo kod i numer patentu, numer i rok wydania Wiadomości Urzędu Patentowego, w którym zmieniona lub uchylona decyzja została ogłoszona oraz datę i treść decyzji, w której zmieniono lub uchylono decyzję poprzednią.

323785 04/02 2004 12 07 uchylono decyzję o odmowie udzielenia patentu

312706 11/03 2004 10 11 uchylono decyzję o odmowie udzielenia patentu

B. WZORY UŻYTKOWE

63

UDZIELONE PRAWA OCHRONNE

(od nr 61 199 do nr 61 270)

Y1 (11) 61248	(41) 2001 06 04	7(51) A01B 37/00	Y1 (11) 61213	(41) 2000 06 19	7(51) B24B 39/04 B23B 29/03
(21) 110352	(22) 1999 12 03		(21) 110424	(22) 1999 12 21	
(72) Synowiecki Marek, Lechciec Rujewit Janusz			(72) Pawełczak Julian, Kaczmarek Zdzisław, Materniak Jan, Jarosz Andrzej		
(73) Anioł Kazimierz, Pilzno (PL)			(73) Tłocznia Metali PRESSTA SA, Bolechowo k/Poznania (PL)		
(54) Agregat uprawowy			(54) Urządzenie do zgniatania obrotowego długich tulei		
Y1 (11) 61229	(41) 2002 04 22	7(51) A47C 27/00 A61G 7/057	Y1 (11) 61250	(41) 2001 10 22	7(51) B24B 9/12
(21) 111510	(22) 2000 10 16		(21) 110877	(22) 2000 04 13	
(76) Guła Krzysztof, Opole (PL); Malak Przemysław, Opole (PL)			(72) Gonet Adam, Mrozek Aleksander, Wilk Paweł, Bołd Zygmunt, Kuczer Józef, Pieniążek Aleksander		
(54) Skórzany materac gorczycowy			(73) Krośnieńskie Huty Szkła KROSNO S.A., Krosno (PL)		
Y1 (11) 61215	(41) 2001 08 27	7(51) A47K 10/22	(54) Urządzenie do obróbki fazy zewnętrznej krawędzi wyrobu szklanego		
(21) 110631	(22) 2000 02 21		Y1 (11) 61247	(41) 2000 08 14	7(51) B26B 25/00 B23D 45/16
(72) Udrycki Aleksander, Wąsik Ryszard, Lejawka Jerzy, Sitek Zygmunt			(21) 110623	(22) 2000 02 19	
(73) Wytwórnia Sprzętu Sanitarnego SANMED Sp. z o.o., Katowice (PL)			(76) Kaczmarczyk Tadeusz, Świdnica (PL); Kaczmarczyk Michalina, Świdnica (PL)		
(54) Wieszak do zrolowanego ręcznika papierowego			(54) Obcinak do rur		
Y1 (11) 61227	(41) 2002 02 11	7(51) A61G 15/02 A61H 1/00 A47C 1/024	Y1 (11) 61199	(41) 2001 10 22	7(51) B28D 1/26
(21) 111294	(22) 2000 08 08		(21) 110891	(22) 2000 04 18	
(76) Kania Stefan, Kielce (PL)			(76) Cukrowski Józef, Lębork (PL)		
(54) Fotel do masażu rehabilitacyjnego i zabiegów kosmetycznych			(54) Gilotylna brukarska		
Y1 (11) 61268	(41) 2002 05 06	7(51) A61K 9/70 A61L 15/40	Y1 (11) 61210	(41) 2002 01 02	7(51) B41K 1/12 B41J 1/48 G07B 17/00
(21) 111563	(22) 2000 11 02		(21) 111135	(22) 2000 06 26	
(72) Drewniak Ryszard, Mackoś Waclaw			(76) Raduła Bogusław, Zielona Góra (PL)		
(73) UZDROWISKO IWONICZ Spółka Akcyjna, Iwonicz Zdrój (PL)			(54) Datownik z mechanizmem blokującym		
(54) Borowina w postaci plastra do okładów			Y1 (11) 61266	(41) 2001 06 18	7(51) B42F 15/04
Y1 (11) 61254	(41) 2002 01 14	7(51) B01D 24/08 C02F 1/00	(21) 110353	(22) 1999 12 04	
(21) 111191	(22) 2000 07 10		(76) Szulakiewicz Krystyna, Swarzędz (PL)		
(72) Zdziarski Janusz, Bogdan Leszek, Zaradny Zbigniew			(54) Teczko-skoroszyt		
(73) Wojskowy Instytut Techniki Inżynieryjnej, Wrocław (PL)			Y1 (11) 61246	(41) 2000 09 11	7(51) B60B 3/02
(54) Filtr do wody			(21) 110680	(22) 2000 03 02	
Y1 (11) 61217	(41) 2001 11 05	7(51) B05C 21/00 B44D 3/12 B65D 8/04 B05C 17/025	(30) 99 U9099	1999 03 10	CZ
(21) 110940	(22) 2000 05 04		(72) Pavco Jaromir, Pavco Petr, Vampola Vladimír		
(76) Pasiński Bogdan, Opole (PL)			(73) BONATRANS a.s., Bohumin (CZ)		
(54) Pojemnik na farbę			(54) Koło pojazdu szynowego		
Y1 (11) 61245	(41) 2001 03 26	7(51) B23D 45/12 B26D 1/12	Y1 (11) 61270	(41) 2001 06 04	7(51) B60R 13/02
(21) 110723	(22) 2000 03 10		(21) 110324	(22) 1999 11 30	
(23) 1999 09 14 MTP TAROPAK			(72) Kujawa Andrzej		
(72) Kwiatkowski Jerzy			(73) AVISA A. Kujawa, L. Kujawa spółka jawna, Fasty (PL)		
(73) JURMET Sp. z o.o., Lubicz (PL)			(54) Nakładka progowa do samochodu		
(54) Krajarka do cięcia gilz tekturowych			Y1 (11) 61211	(41) 2002 07 01	7(51) B61D 1/00
			(21) 111764	(22) 2000 12 22	
			(72) Czyczula Włodzimierz, Stawowiak Jerzy, Brodecki Krzysztof		

(73) Politechnika Krakowska im. Tadeusza Kościuszki, Kraków (PL)
 (54) Pasażerski, trójczłonowy pojazd szynowy dla komunikacji bliskiego zasięgu

Y1 (11) **61212** (41) 2002 07 01 7(51) B61D 1/00
 (21) 111765 (22) 2000 12 22

(72) Czyczuła Włodzimierz, Stawowiak Jerzy, Brodecki Krzysztof
 (73) Politechnika Krakowska im. T. Kościuszki, Kraków (PL)
 (54) Trójczłonowy, pasażerski pojazd szynowy dla komunikacji bliskiego zasięgu

Y1 (11) **61204** (41) 2001 06 18 7(51) B61L 5/10
 (21) 111685 (22) 2000 12 08
 (30) 99 10165 1999 12 09 CZ

(72) Navratil Dusan, Puda Bohuslav
 (73) DT vyhybkarna a mostarna, spol. s r.o., Prostejov (CZ)
 (54) Zamkowy mechanizm obrotowy

Y1 (11) **61200** (41) 2001 08 13 7(51) B63B 41/00
 (21) 110542 (22) 2000 01 31
 (76) Ignaczak Edward, Warszawa (PL)
 (54) Urządzenie mieczowe do jachtów

Y1 (11) **61256** (41) 2001 12 17 7(51) B65D 1/04
 (21) 111092 (22) 2000 06 13
 (76) Cieśla Krzysztof, Berlin (DE)
 (54) Pojemnik na napoje

Y1 (11) **61259** (41) 2002 01 14 7(51) B65D 1/10
 (21) 111185 (22) 2000 07 07
 (72) Niemier Dariusz, Babicz Stanisław
 (73) GTX HANEX PLASTIC Spółka z o.o. w Poznaniu Oddział Sokółka, Sokółka (PL)
 (54) Słoik

Y1 (11) **61260** (41) 2002 02 11 7(51) B65D 1/16
 B65D 1/04

(21) 111279 (22) 2000 08 04
 (72) Leniec Linkow Piotr
 (73) Polski Koncern Naftowy ORLEN S.A., Płock (PL)
 (54) Pojemnik

Y1 (11) **61262** (41) 2002 02 11 7(51) B65D 1/16
 B65D 1/04

(21) 111280 (22) 2000 08 04
 (72) Leniec Linkow Piotr
 (73) Polski Koncern Naftowy ORLEN S.A., Płock (PL)
 (54) Pojemnik

Y1 (11) **61216** (41) 2001 10 22 7(51) B65D 1/22
 B65D 6/28

(21) 110906 (22) 2000 04 21
 (76) Sawczyszyn Józef, Sanok (PL)
 (54) Pojemnik, zwłaszcza do mięsa i jego przetworów

Y1 (11) **61257** (41) 2002 01 02 7(51) B65D 23/10
 B65D 25/32

(21) 111161 (22) 2000 06 30
 (72) Krautkramer Alexander
 (73) BERICAP POLSKA Sp. z o.o., Stanisławów (PL)
 (54) Uchwyt na butelkę o zwiększonej pojemności, zwłaszcza na wodę źródlaną

Y1 (11) **61208** (41) 2001 10 22 7(51) B65D 35/48
 B65D 43/16
 B65D 41/62

(21) 110872 (22) 2000 04 13
 (76) Sarzała Maria, Warszawa (PL)
 (54) Zamknięcie do tub

Y1 (11) **61224** (41) 2001 12 03 7(51) B65D 43/02
 B65D 85/72
 B65D 71/00

(21) 111008 (22) 2000 05 24
 (76) Stępnik Bogusław, Kielce (PL); Flis Wit, Kielce (PL)
 (54) Nasadka na pokrywę puszki z odrywaniem wieczkiem

Y1 (11) **61225** (41) 2001 12 03 7(51) B65D 5/18
 B65D 77/02
 B65D 75/38

(21) 111011 (22) 2000 05 25
 (76) Marszałek Konstanty, Kraków (PL)
 (54) Zbiorcze opakowanie obwolutowe na butelkę i kieliszki

Y1 (11) **61218** (41) 2001 11 19 7(51) B65D 5/36
 B65D 77/04
 A45D 40/00

(21) 110960 (22) 2000 05 11
 (72) Den Braven Willem
 (73) Den Braven East Sp. z o.o., Wysogotowo (PL)
 (54) Zasobnik do przechowywania i transportu pojemników

Y1 (11) **61265** (41) 2002 02 11 7(51) B65D 5/38
 B65D 77/04

(21) 111298 (22) 2000 08 09
 (72) Chełkowski Andrzej
 (73) Fabryka Pił i Narzędzi WAPIENICA S.A., Bielsko-Biała (PL)
 (54) Pudełko

Y1 (11) **61258** (41) 2002 01 02 7(51) B65D 8/14
 B65D 19/12
 B65D 88/52

(21) 111165 (22) 2000 06 30
 (72) Kruk Zbigniew
 (73) KRUK I FISCHER Sp. z o.o., Katowice (PL)
 (54) Pojemnik składany

Y1 (11) **61221** (41) 2001 11 19 7(51) B65D 85/42
 (21) 110969 (22) 2000 05 15

(72) Kruk Zbigniew
 (73) KRUK I FISCHER Sp. z o.o., Katowice (PL)
 (54) Opakowanie kineskopów

Y1 (11) **61219** (41) 2001 11 19 7(51) B65D 85/72
 B65D 85/36
 B65D 6/10
 B65D 5/496

(21) 110963 (22) 2000 05 13
 (72) Bałkański Stefan
 (73) STEBA Sp. z o.o., Bielsko-Biała (PL)
 (54) Tektura do opakowań produktów spożywczych, zwłaszcza pizzy

Y1 (11) **61220** (41) 2001 11 19 7(51) B65D 85/72
 B65D 85/36
 B65D 6/10
 B65D 5/496

(21) 110964 (22) 2000 05 13
 (72) Bałkański Stefan
 (73) STEBA Sp. z o.o., Bielsko-Biała (PL)
 (54) Pudełko na pizzę

Y1 (11) **61226** (41) 2002 01 14 7(51) B65G 3/04
 (21) 111195 (22) 2000 07 11

(72) Siuciak Mieczysław, Łuszczewski Wiesław, Maciejko Zbigniew
 (73) Biuro Studiów i Projektów Energetycznych ENERGOPROJEKT-KATOWICE S.A., Katowice (PL)
 (54) Zbiornik materiałów sypkich i granulowanych

Y1 (11) 61209 (21) 111082 (76) Jaracz Andrzej, Bydgoszcz (PL) (54) Korpus wózka kablowego	(41) 2001 02 12 (22) 2000 06 10	7(51) B66C 13/12	(23) 2000 04 27 MTB TARGBUD (76) Zielańska Dorota, Gliwice (PL); Zielański Leszek, Gliwice (PL) (54) Kształtownik profilowy typu T
Y1 (11) 61251 (21) 110914 (72) Zbytek Zbyszek, Szeremet Eugeniusz, Dach Jacek (73) Przemysłowy Instytut Maszyn Rolniczych, Poznań (PL) (54) Aerator przyzm materiałów organicznych	(41) 2001 11 05 (22) 2000 04 25	7(51) C05F 3/02 C05F 9/02 C05F 17/02	Y1 (11) 61240 (21) 111435 (23) 2000 04 27 MTB TARGBUD (76) Zielańska Dorota, Gliwice (PL); Zielański Leszek, Gliwice (PL) (54) Kształtownik profilowy typu kalenicowego
Y1 (11) 61203 (21) 110692 (72) Gryboś Waldemar, Gębala Anna, Nowak Karol (73) Zakłady Gumowe Bytom Spółka Akcyjna, Bytom (PL) (54) Zespół drogowego progu zwalniającego	(41) 2001 09 10 (22) 2000 03 06	7(51) E01F 9/04 E01F 9/047	Y1 (11) 61241 (21) 111436 (23) 2000 04 27 MTB TARGBUD (76) Zielańska Dorota, Gliwice (PL); Zielański Leszek, Gliwice (PL) (54) Kształtownik profilowy typu potrójne U
Y1 (11) 61252 (21) 110961 (76) Pazdyka Edward, Ostrów Wlkp. (PL) (54) Ramowy prefabrykat dwukomorowy	(41) 2001 11 19 (22) 2000 05 11	7(51) E02D 29/045 E21D 11/08	Y1 (11) 61242 (21) 111434 (23) 2000 04 27 MTB TARGBUD (76) Zielańska Dorota, Gliwice (PL); Zielański Leszek, Gliwice (PL) (54) Kształtownik profilowy typu potrójne U ze wzmocnioną skrzynką
Y1 (11) 61255 (21) 110685 (76) Szepielak Eugeniusz, Tarnów (PL) (54) Wpust uliczny, syfonowy	(41) 2001 09 10 (22) 2000 03 01	7(51) E02D 29/12 E03F 5/04	Y1 (11) 61243 (21) 111430 (23) 2000 04 27 MTB TARGBUD (76) Zielańska Dorota, Gliwice (PL); Zielański Leszek, Gliwice (PL) (54) Kształtownik profilowy typu D-O z poprzeczką
Y1 (11) 61249 (21) 110855 (76) Bąk Grzegorz, Przybyszówka (PL) (54) Wpust do odwodnień	(41) 2001 10 08 (22) 2000 04 07	7(51) E02D 29/14 E03F 5/02	Y1 (11) 61244 (21) 111431 (76) Zielański Leszek, Gliwice (PL) (54) Kształtownik profilowy typu F z odgiętym ramieniem
Y1 (11) 61261 (21) 111511 (72) Desput Marian, Łakoma Bogusław (73) Łakoma Bogusław, Bochnia (PL) (54) Wpust ściekowy podłogowy	(41) 2002 04 22 (22) 2000 10 16	7(51) E03F 5/04	Y1 (11) 61202 (21) 109967 (72) Desput Marian, Łakoma Bogusław, Kram Jarosław (73) Łakoma Bogusław, Bochnia (PL); Kram Jarosław, Bochnia (PL) (54) Uchwyt mocujący do rur
Y1 (11) 61267 (21) 111599 (76) Onoszko Mirosław, Lubomierz (PL) (54) Płyta rigipsowa z siatką wymiarową	(41) 2002 05 20 (22) 2000 11 10	7(51) E04C 2/04	Y1 (11) 61214 (21) 110598 (72) Reichle Erhard, Orzełowski Krzysztof (73) „BAUMA SYSTEM” Spółka Akcyjna, Starachowice (PL) (54) Kształtka profilowa do wykonania ramy płyty szalunkowej
Y1 (11) 61228 (21) 111420 (76) Drill Leszek, Bydgoszcz (PL) (54) Belka drewniana dwuteowa	(41) 2002 03 25 (22) 2000 09 16	7(51) E04C 3/12 E04C 3/29	Y1 (11) 61233 (21) 111787 (72) Tokarski Stanisław, Kujawski Wojciech (73) Centralny Ośrodek Badawczo-Rozwojowy PEWB METALPLAST, Poznań (PL) (54) Drzwi gazoszczelne
Y1 (11) 61234 (21) 111218 (76) Biskupski Grzegorz, Kraków (PL) (54) Dachówka	(41) 2001 01 15 (22) 2000 07 18	7(51) E04D 1/20	Y1 (11) 61269 (21) 114688 (72) Selzer Tadeusz (73) ALUPROF Sp. z o.o., Opole (PL) (54) Profilowany element rolety
Y1 (11) 61238 (21) 111428 (23) 2000 04 27 MTB TARGBUD (76) Zielańska Dorota, Gliwice (PL); Zielański Leszek, Gliwice (PL) (54) Kształtownik profilowy typu D z poprzeczką	(41) 2001 11 05 (22) 2000 09 19	7(51) E04D 13/03 E04B 2/96	Y1 (11) 61264 (21) 114687 (72) Selzer Tadeusz
Y1 (11) 61239 (21) 111429	(41) 2001 11 05 (22) 2000 09 19	7(51) E04D 13/03 E04B 2/96	

(73) ALUPROF Sp. z o.o., Opole (PL)
 (54) Pokrywa boczna skrzynki rolety

Y1 (11) **61230** (41) 2002 01 14 7(51) F16K 1/18
 (21) 111196 (22) 2000 07 11
 (72) Siuciak Mieczysław, Łuszczewski Wiesław, Główny Stanisław
 (73) Biuro Studiów i Projektów Energetycznych
 ENERGOPROJEKT-Katowice S.A., Katowice (PL)
 (54) Zawór klapowy

Y1 (11) **61231** (41) 2002 01 28 7(51) F16K 3/02
 F16K 3/314
 (21) 111220 (22) 2000 07 18
 (76) Chlipała Łukasz, Krapkowice (PL)
 (54) Zasuwa płytowa dla cieczy

Y1 (11) **61206** (41) 2001 03 12 7(51) F16L 3/04
 (21) 110002 (22) 1999 08 31
 (72) Desput Marian, Łakoma Bogusław
 (73) Łakoma Bogusław, Bochnia (PL)
 (54) Uchwyt dociskowy do rur

Y1 (11) **61207** (41) 2001 01 15 7(51) F16L 3/22
 (21) 109850 (22) 1999 07 09
 (76) Łakoma Bogusław, Bochnia (PL)
 (54) Uchwyt dociskowy do rur

Y1 (11) **61201** (41) 2001 04 23 7(51) F17C 1/00
 F17C 13/08
 B60K 15/03
 (21) 110176 (22) 1999 10 18
 (72) Staniuk Michał
 (73) STAKO Irena Staniuk, Jacek Staniuk, Marek Staniuk Spółka
 Jawna, Słupsk (PL)
 (54) Zbiornik ciśnieniowy, toroidalny

Y1 (11) **61223** (41) 2000 11 06 7(51) F17C 5/00
 (21) 110989 (22) 2000 05 18
 (76) Sulgostowski Wiesław, Kielce (PL)
 (54) Instalacja do przetłaczania płynnego gazu węglowodorowego,
 zwłaszcza gazu propan-butan ze zbiornika podziemnego do dys-
 trybutora

Y1 (11) **61222** (41) 2001 11 19 7(51) F21S 4/00
 F21S 8/02
 F21V 21/00
 (21) 110979 (22) 2000 05 17
 (72) Izbicki Mirosław
 (73) ES-SYSTEM WILKASY Sp. z o.o., Wilkasy k. Giżycka (PL)
 (54) Oprawa oświetleniowa świetłówkowa

Y1 (11) **61235** (41) 2002 01 14 7(51) F24F 9/00
 (21) 111189 (22) 2000 07 09
 (72) Radziwoń Tomasz
 (73) BOREN ENERGIA NOVA Sp. z o.o., Wrocław (PL)
 (54) Kurtyna powietrzna

Y1 (11) **61236** (41) 2002 01 14 7(51) F24F 9/00
 (21) 111190 (22) 2000 07 09
 (72) Radziwoń Tomasz
 (73) BOREN ENERGIA NOVA Sp. z o.o., Wrocław (PL)
 (54) Kurtyna powietrzna

Y1 (11) **61253** (41) 2001 12 17 7(51) F26B 9/08
 (21) 111077 (22) 2000 06 08
 (72) Walkowiak Dariusz, Borejsza Piotr, Paleniczek Marek
 (73) Zespół Szkół Zawodowych im. Hipolita Cegielskiego,
 Środa Wielkopolska (PL)
 (54) Domowa suszarka spożywcza

Y1 (11) **61263** (41) 2002 12 02 7(51) G02B 6/44
 (21) 112222 (22) 2001 05 29
 (72) Świerszczewicz Mieczysław, Dyjak Piotr
 (73) Przedsiębiorstwo Innowacji Technicznych OPTRONIK
 Sp. z o.o., Lublin (PL)
 (54) Kasetta światłowodowa

Y1 (11) **61237** (41) 2001 01 02 7(51) G07F 17/32
 G07F 5/02
 (21) 110959 (22) 2000 05 12
 (30) 99 9600 1999 06 28 CZ
 (72) Simon Pavel
 (73) ABI plus s.r.o., Kunstat (CZ)
 (54) Maszyna grająca na monety

Y1 (11) **61232** (41) 2002 06 17 7(51) G09F 15/00
 (21) 111674 (22) 2000 12 05
 (76) Bansleben Andrzej, Sopot (PL)
 (54) Modułowy przemienne zestaw ekspozycyjny

Y1 (11) **61205** (41) 2001 11 05 7(51) H02B 1/38
 A47G 29/122
 B65D 91/00
 H05K 5/02
 (21) 110918 (22) 2000 04 27
 (76) Kurleto Daniel, Ochojno (PL)
 (54) Drzwiczki, zwłaszcza do skrzynki na listy

INDEKS UDZIELONYCH PRAW OCHRONNYCH WEDŁUG SYMBOLI MKP

Symbol MKP		Nr prawa ochronn.	Symbol MKP		Nr prawa ochronn.
1		2	1		2
A01B	37/00	61248	B60B	3/02	61246
A45D	40/00	61218*	B60K	15/03	61201*
A47C	1/024	61227*	B60R	13/02	61270
A47C	27/00	61229	B61D	1/00	61211
A47G	29/122	61205*	B61D	1/00	61212
A47K	10/22	61215	B61L	5/10	61204
A61G	15/02	61227	B63B	41/00	61200
A61G	7/057	61229*	B65D	1/04	61256
A61H	1/00	61227*	B65D	1/04	61260*
A61K	9/70	61268	B65D	1/04	61262*
A61L	15/40	61268*	B65D	1/10	61259
B01D	24/08	61254	B65D	1/16	61260
B05C	17/025	61217*	B65D	1/16	61262
B05C	21/00	61217	B65D	1/22	61216
B23B	29/03	61213*	B65D	19/12	61258*
B23D	45/12	61245	B65D	23/10	61257
B23D	45/16	61247*	B65D	25/32	61257*
B24B	39/04	61213	B65D	35/48	61208
B24B	9/12	61250	B65D	41/62	61208*
B26B	25/00	61247	B65D	43/02	61224
B26D	1/12	61245*	B65D	43/16	61208*
B28D	1/26	61199	B65D	5/18	61225
B41J	1/48	61210*	B65D	5/36	61218
B41K	1/12	61210	B65D	5/38	61265
B42F	15/04	61266	B65D	5/496	61219*
B44D	3/12	61217*	B65D	5/496	61220*

* Prawo ochronne oznaczone więcej niż jednym symbolem klasyfikacyjnym. Ogłoszenie dotyczące tego prawa ochronnego znajduje się pod symbolem klasyfikacyjnym odpowiadającym numerowi bez gwiazdki.

1		2		1		2	
B65D	6/10	61219*	E04C	3/12	61228		
B65D	6/10	61220*	E04C	3/29	61228*		
B65D	6/28	61216*	E04D	1/20	61234		
B65D	71/00	61224*	E04D	13/03	61238		
B65D	75/38	61225*	E04D	13/03	61239		
B65D	77/02	61225*	E04D	13/03	61240		
B65D	77/04	61218*	E04D	13/03	61241		
B65D	77/04	61265*	E04D	13/03	61242		
B65D	8/04	61217*	E04D	13/03	61243		
B65D	8/14	61258	E04D	13/03	61244		
B65D	85/36	61219*	E04D	13/08	61202		
B65D	85/36	61220*	E04G	11/08	61214*		
B65D	85/42	61221	E04G	9/02	61214		
B65D	85/72	61219	E06B	5/14	61233		
B65D	85/72	61220	E06B	9/15	61269		
B65D	85/72	61224*	E06B	9/17	61264		
B65D	88/52	61258*	E21D	11/08	61252*		
B65D	91/00	61205*	F16K	1/18	61230		
B65G	3/04	61226	F16K	3/02	61231		
B66C	13/12	61209	F16K	3/314	61231*		
C02F	1/00	61254*	F16L	3/04	61206		
C05F	17/02	61251*	F16L	3/10	61202*		
C05F	3/02	61251	F16L	3/22	61207		
C05F	9/02	61251*	F17C	1/00	61201		
E01F	9/04	61203	F17C	13/08	61201*		
E01F	9/047	61203*	F17C	5/00	61223		
E02D	29/045	61252	F21S	4/00	61222		
E02D	29/12	61255	F21S	8/02	61222*		
E02D	29/14	61249	F21V	21/00	61222*		
E03F	5/02	61249*	F24F	9/00	61235		
E03F	5/04	61255*	F24F	9/00	61236		
E03F	5/04	61261	F26B	9/08	61253		
E04B	2/96	61238*	G02B	6/44	61263		
E04B	2/96	61239*	G07B	17/00	61210*		
E04B	2/96	61240*	G07F	17/32	61237		
E04B	2/96	61241*	G07F	5/02	61237*		
E04B	2/96	61242*	G09F	15/00	61232		
E04B	2/96	61243*	H02B	1/38	61205		
E04B	2/96	61244*	H05K	5/02	61205*		
E04C	2/04	61267					

INDEKS NUMEROWY
UDZIELONYCH PRAW OCHRONNYCH

Nr prawa ochronn.	Symbol MKP	Nr prawa ochronn.	Symbol MKP		
1	2	1	2		
61199	B28D	1/26	61209	B66C	13/12
61200	B63B	41/00	61210	B41K	1/12
61201	F17C	1/00	61211	B61D	1/00
61202	E04D	13/08	61212	B61D	1/00
61203	E01F	9/04	61213	B24B	39/04
61204	B61L	5/10	61214	E04G	9/02
61205	H02B	1/38	61215	A47K	10/22
61206	F16L	3/04	61216	B65D	1/22
61207	F16L	3/22	61217	B05C	21/00
61208	B65D	35/48	61218	B65D	5/36

1		2		1		2	
61219	B65D	85/72	61245	B23D	45/12		
61220	B65D	85/72	61246	B60B	3/02		
61221	B65D	85/42	61247	B26B	25/00		
61222	F21S	4/00	61248	A01B	37/00		
61223	F17C	5/00	61249	E02D	29/14		
61224	B65D	43/02	61250	B24B	9/12		
61225	B65D	5/18	61251	C05F	3/02		
61226	B65G	3/04	61252	E02D	29/045		
61227	A61G	15/02	61253	F26B	9/08		
61228	E04C	3/12	61254	B01D	24/08		
61229	A47C	27/00	61255	E02D	29/12		
61230	F16K	1/18	61256	B65D	1/04		
61231	F16K	3/02	61257	B65D	23/10		
61232	G09F	15/00	61258	B65D	8/14		
61233	E06B	5/14	61259	B65D	1/10		
61234	E04D	1/20	61260	B65D	1/16		
61235	F24F	9/00	61261	E03F	5/04		
61236	F24F	9/00	61262	B65D	1/16		
61237	G07F	17/32	61263	G02B	6/44		
61238	E04D	13/03	61264	E06B	9/17		
61239	E04D	13/03	61265	B65D	5/38		
61240	E04D	13/03	61266	B42F	15/04		
61241	E04D	13/03	61267	E04C	2/04		
61242	E04D	13/03	61268	A61K	9/70		
61243	E04D	13/03	61269	E06B	9/15		
61244	E04D	13/03	61270	B60R	13/02		

64

**DECYZJE O ODMOWIE UDZIELENIA
PRAWA OCHRONNEGO
(wydane po ogłoszeniu o zgłoszeniu)**

Poniższe zestawienie zawiera kolejno: numer zgłoszenia wzoru użytkowego oraz numer i rok wydania Biuletynu Urzędu Patentowego, w którym zgłoszenie zostało ogłoszone (dla zgłoszeń wydzielonych lub przekształconych ze zgłoszenia wynalazku umieszczono w nawiasie numer zgłoszenia macierzystego).

110107	14/01	110924	23/01
110520	16/01	111256	04/02
110521	16/01	111264	04/02
110669	19/01	111312	05/02
110739	20/01	111561	10/02

65

**DECYZJE O UMORZENIU POSTĘPOWANIA
(wydane po ogłoszeniu o zgłoszeniu)**

Poniższe zestawienie zawiera kolejno: numer zgłoszenia wzoru użytkowego oraz numer i rok wydania Biuletynu Urzędu Patentowego, w którym zgłoszenie zostało ogłoszone (dla zgłoszeń wydzielonych lub przekształconych ze zgłoszenia wynalazku umieszczono w nawiasie numer zgłoszenia macierzystego).

108223	25/99	110850	21/01
110490	11/01	111081	26/01
110499	16/01	111337	05/02
110512	16/01	111728	13/02
110591	17/01	111729	13/02
110637	18/00	112540	09/03
110645	18/01	113237	23/03

113910	18/04	114078	24/04
113927	18/04	114106	26/04
114050	22/04		

66

DECYZJE STWIERDZAJĄCE WYGAŚNIĘCIE DECYZJI O UDZIELENIU PRAWA OCHRONNEGO

Poniższe zestawienie zawiera kolejno: numer zgłoszenia wzoru użytkowego oraz numer i rok wydania Biuletynu Urzędu Patentowego, w którym zgłoszenie zostało ogłoszone (dla zgłoszeń wydzielonych lub przekształconych ze zgłoszenia wynalazku umieszczono w nawiasie numer zgłoszenia macierzystego).

108393	02/00	109864	03/01
108394	02/00	109900	03/01
109100	14/00	109901	03/01
109105	15/00	109902	03/01
109235	18/99	109915	04/01
109275	18/00	109924	04/01
109316	18/00	109939	07/00
109322	19/00	109947	04/01
109331	19/00	110008	06/01
109332	19/00	110015	06/01
109348	19/00	110072	07/00
109399	20/00	110089	07/01
109424	20/00	110126	08/01
109436	20/00	110246	10/01
109526	21/99	110255	10/01
109548	21/99	110290	11/01
109549	21/99	110292	11/01
109550	21/99	110293	11/01
109572	23/00	110294	11/01
109679	25/00	110321	12/01
109710	25/00	110322	12/01
109720	25/99	110362	13/01
109733	26/00	110417	14/01
109772	25/99	110444	14/01
109790	01/01	110445	14/01
109811	01/01	110446	14/01
109862	02/01		

67

WPISY I ZMIANY W REJESTRZE PRAW OCHRONNYCH

(nie uwzględnione w innych samodzielnych ogłoszeniach)

Poniższe zestawienie zawiera kolejno: kod rodzaju prawa, numer prawa ochronnego, datę wpisu, oznaczenie rubryki, w której dokonano wpisu lub zmiany oraz treść wpisu. Poszczególne rubryki rejestru praw ochronnych zawierają następujące dane:

rubryka A - nazwisko i imię lub nazwę oraz adres uprawnionego z prawa ochronnego, z podaniem nazwy kraju,
rubryka B - tytuł wzoru użytkowego,
rubryka C - nazwisko i imię twórcy wzoru użytkowego oraz jego miejsce zamieszkania (miejscowość, kraj),

rubryka D - prawa ograniczające prawa ochronne (licencje, prawo korzystania ze wzoru użytkowego, oświadczenie o licencji otwartej),

rubryka E - wpisy uzupełniające stan prawny wzoru użytkowego,
rubryka F - wnioski i sprzeciwy oraz decyzje wydane w wyniku ich rozpoznania, (adnotacje),

rubryka G - data unieważnienia lub data i przyczyna wygaśnięcia prawa ochronnego.

Uwaga: Publikacji podlegają: zmiana uprawnionego, twórcy, zmiana nazwy uprawnionego, prawa ograniczające prawo ochronne, sprostowania istotnych pomyłek.

(Y1) 60863 2005 01 04 A. Wprowadzono zmianę uprawnionego przez wykreślenie wpisu: „Ćwierzyński Jerzy, ul. Wysockiego 3 m. 26, 05-820 Piastów, Polska; Kowalski Marek, ul. Ogińskiego 14 m. 38, 05-820 Piastów, Polska; Słowik Marian, ul. Surowieckiego 2 m. 15, 02-785 Warszawa, Polska” i dokonanie wpisu: „INWEN Jerzy Ćwierzyński, Marek Kowalski, Marian Słowik - Spółka Jawna, ul. Aleja Krakowska 28, 05-820 Piastów, Polska”.

68

DECYZJE O WYGAŚNIĘCIU PRAWA OCHRONNEGO

Poniższe zestawienie zawiera kolejno: kod rodzaju prawa, numery praw ochronnych, które wygasły na podstawie art. 90 ust. 1 pkt 2 - 4 w związku z art. 100 ust. 1 ustawy z dnia 30.06.2000 r. - Prawo własności przemysłowej oraz datę wygaśnięcia prawa ochronnego.

(Y1) 57696 2004 01 31	(Y1) 60365 2004 01 05
(Y1) 57698 2004 01 31	(Y1) 60388 2004 01 13
(Y1) 57761 2004 01 29	(Y1) 60424 2004 01 12
(Y1) 57875 2004 01 11	(Y1) 60442 2004 01 13
(Y1) 57890 2004 01 12	(Y1) 60443 2004 01 07
(Y1) 57926 2004 01 18	(Y1) 60483 2004 01 23
(Y1) 57949 2004 01 31	(Y1) 60545 2004 07 08
(Y1) 58020 2004 01 16	(Y1) 60632 2004 01 19
(Y1) 58059 2004 01 23	(Y1) 60716 2004 01 19
(Y1) 58102 2004 01 30	(Y1) 60717 2003 02 06
(Y1) 58174 2004 01 08	(Y1) 60718 2003 02 23
(Y1) 58239 2004 01 09	(Y1) 60720 2003 05 19
(Y1) 58302 2004 01 19	(Y1) 60808 2002 09 27
(Y1) 58308 2004 01 26	(Y1) 60824 2003 03 22
(Y1) 58352 2004 01 29	(Y1) 60834 2003 02 08
(Y1) 58530 2004 01 11	(Y1) 60838 2003 09 29
(Y1) 58609 2004 01 10	(Y1) 60840 2003 07 11
(Y1) 59783 2004 01 14	(Y1) 60848 2003 01 03
(Y1) 59996 2004 01 11	(Y1) 60851 2003 02 23
(Y1) 60061 2004 01 27	(Y1) 60852 2003 02 23
(Y1) 60074 2004 01 27	(Y1) 60853 2003 02 23
(Y1) 60098 2004 01 02	(Y1) 60857 2003 03 24
(Y1) 60121 2004 01 28	(Y1) 60860 2003 12 15
(Y1) 60155 2004 01 14	(Y1) 60867 2003 06 21
(Y1) 60156 2004 01 15	(Y1) 60870 2003 01 19
(Y1) 60188 2004 01 27	(Y1) 60871 2003 01 19
(Y1) 60204 2004 01 13	(Y1) 60872 2003 04 15
(Y1) 60320 2004 01 19	(Y1) 60873 2003 01 19
(Y1) 60326 2004 01 06	(Y1) 60910 2002 08 19

C. WZORY PRZEMYSŁOWE

Cyfrowe kody identyfikacyjne (wg normy WIPO ST. 80), które poprzedzają informacje o dokonanej rejestracji oznaczają:

- (11) - numer rejestracji
- (21) - numer zgłoszenia
- (22) - data zgłoszenia
- (30) - pierwszeństwo
- (51) - symbol klasy wzoru przemysłowego
- (54) - określenie przedmiotu wzoru
- (55) - rysunek wzoru lub fotografię wzoru
- (72) - imię i nazwisko twórcy wzoru
- (73) - nazwisko i imię bądź nazwę uprawnionego

69

REJESTRACJA

(od nr 7119 do nr 7354)

(51) 06-01 (11) **7119** (22) 2001 12 19 (21) 491
 (73) Gębski Waldemar, Chełm, (PL); Kościuk Krzysztof, Chełm, (PL); Jasiński Dariusz, Chełm, (PL)
 (72) Gębski Waldemar, Kościuk Krzysztof, Jasiński Dariusz
 (54) Komplet wypoczynkowy
 (55)

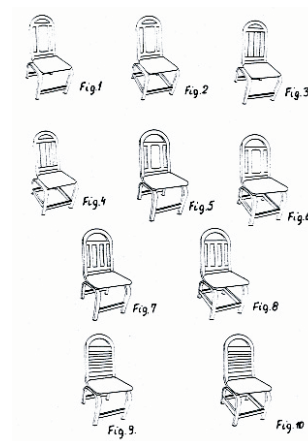


(51) 08-01 (11) **7120** (22) 2004 03 08 (21) 5244
 (73) Romanik Jan TECHMŁOT Przedsiębiorstwo Produkcyjno-Usługowe Obróbki Plastycznej Metali, Bydgoszcz, (PL)
 (72) Romanik Jan
 (54) Widły
 (55)

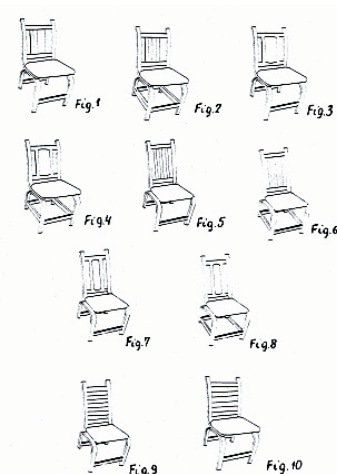


(51) 06-01 (11) **7121** (22) 2004 03 29 (21) 5441
 (73) Chruściński Waldemar, Pobiedziska, (PL); Baryczko Piotr, Śrem, (PL)
 (72) Chruściński Waldemar, Baryczko Piotr

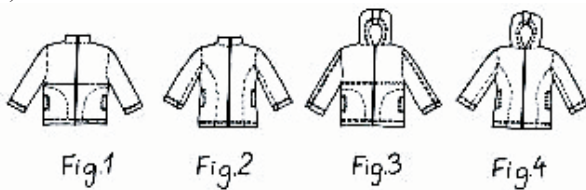
(54) Krzesło
 (55)



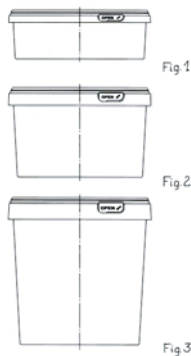
(51) 06-01 (11) **7122** (22) 2004 03 29 (21) 5440
 (73) Chruściński Waldemar, Pobiedziska, (PL); Baryczko Piotr, Śrem, (PL)
 (72) Chruściński Waldemar, Baryczko Piotr
 (54) Krzesło
 (55)



(51) 02-02 (11) **7123** (22) 2004 02 17 (21) 5109
 (73) Machelska Aleksandra, Kobiernice, (PL); Machelski Roman, Kobiernice, (PL)
 (72) Machelska Aleksandra, Machelski Roman
 (54) Kurtka
 (55)



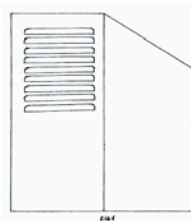
(51) 09-03 (11) **7124** (22) 2003 12 31 (21) 4779
 (73) Rumiński Konrad, Magdalena, (PL)
 (72) Rumiński Konrad
 (54) Pojemnik z przykrywką
 (55)



(51) 25-03 (11) **7125** (22) 2003 12 24 (21) 4744
 (73) Kastelnik Krystyna, Olkusz, (PL)
 (72) Kastelnik Krystyna, Papierz Edyta, Widenka Zbigniew, Kluska Tomasz, Olchawski Grzegorz
 (54) Przenośny obiekt budowlany
 (55)



(51) 23-03 (11) **7126** (22) 2003 08 08 (21) 3888
 (73) Przedsiębiorstwo Handlowo Usługowe ISOL S.C. Andrzej Brzeski, Piła, (PL)
 (72) Brzeski Andrzej
 (54) Obudowa palnika piecowego na granulatach
 (55)



(51) 09-03 (11) **7127** (22) 2004 04 27 (21) 5646
 (73) Przedsiębiorstwo Produkcyjno-Handlowe „Prymat” Ryszard Lechowski, Jastrzębie Zdrój, (PL)
 (72) Lechowski Ryszard

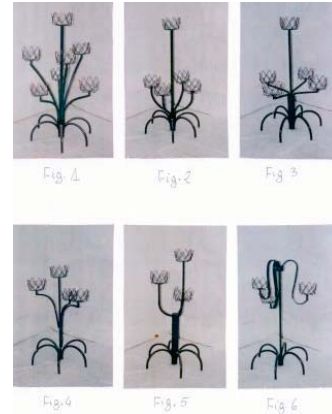
(54) Zestaw opakowań
 (55)



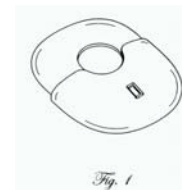
(51) 19-06 (11) **7128** (22) 2004 01 30 (21) 4970
 (73) „ZENITH-MONAMI” Sp. z o.o., Warszawa, (PL)
 (72) Parkitny Krzysztof, Kowalski Waldemar
 (54) Długopis
 (55)



(51) 06-06 (11) **7129** (22) 2004 03 12 (21) 5275
 (73) Szymańczak Marian, Raszyn, (PL)
 (72) Szymańczak Marian
 (54) Stojak do kwiatów
 (55)



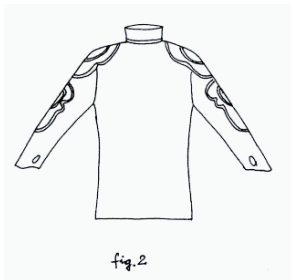
(51) 09-03 (11) **7130** (22) 2004 04 09 (21) 5528
 (30) 2003 10 10 (US)
 (73) Wyeth, Madison, (US)
 (72) Nichols Mark A., Honan David G., David-Hegerich Faith C.
 (54) Pojemnik dozujący do dozowania tabletek
 (55)



(51) 02-02 (11) **7131** (22) 2004 03 19 (21) 5355
 (73) Klaja Igor, Kraków, (PL)
 (72) Klaja Igor

(54) Golf sportowy

(55)



(51) 02-02 (11) 7132 (22) 2004 03 19 (21) 5356

(73) Klaja Igor, Kraków, (PL)

(72) Klaja Igor

(54) Spodnie sportowe

(55)



(51) 02-02 (11) 7133 (22) 2004 03 19 (21) 5357

(73) Klaja Igor, Kraków, (PL)

(72) Klaja Igor

(54) Spodenki sportowe

(55)



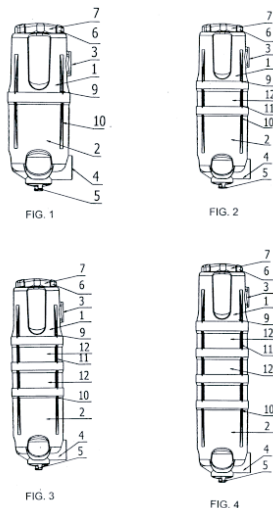
(51) 26-04 (11) 7134 (22) 2004 03 15 (21) 5286

(73) AQUAEL Janusz Jankiewicz, Warszawa, (PL)

(72) Masic Rafał

(54) Obudowa lampy UV

(55)



(51) 11-02 (11) 7135 (22) 2004 01 29 (21) 4961

(73) P.P.H.U. „M-B” s.c. Bożena Mazur - Mirosław Mazur - Andrzej Binkiewicz, Nowa Sól, (PL)

(72) Mazur Bożena, Mazur Mirosław, Binkiewicz Andrzej

(54) Postać krasnala z beczką

(55)



(51) 11-02 (11) 7136 (22) 2004 01 29 (21) 4963

(73) P.P.H.U. „M-B” s.c. Bożena Mazur-Mirosław Mazur-Andrzej Binkiewicz, Nowa Sól, (PL)

(72) Mazur Bożena, Mazur Mirosław, Binkiewicz Andrzej

(54) Postać mężczyzny siedzącego na tronie ze skrzynią

(55)



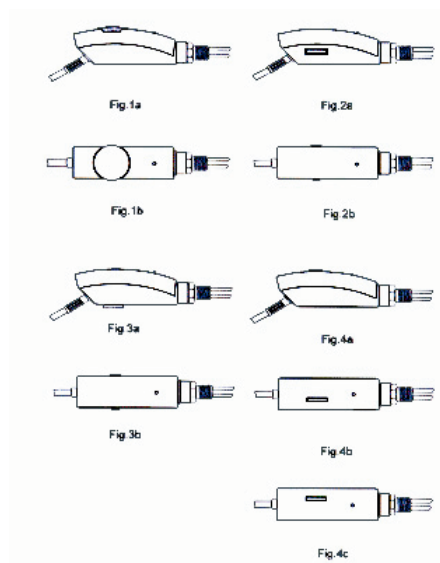
(51) 10-05 (11) 7137 (22) 2004 03 25 (21) 5427

(73) INSTAL-PROJEKT Gawłowski, Ścierzyńscy Spółka jawna, Włocławek, (PL)

(72) Gawłowski Roman

(54) Termoregulator grzałki elektrycznej

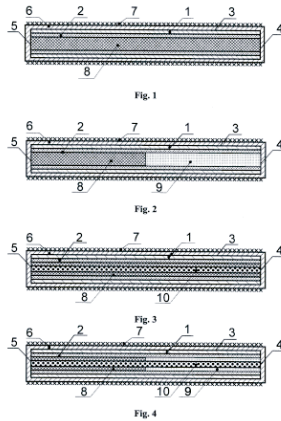
(55)



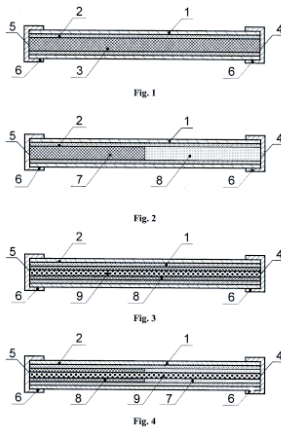
(51) 01-01 (11) 7138 (22) 2004 04 07 (21) 5502

(73) Przedsiębiorstwo Produkcji Lodów KORAL Józef Koral Sp.j., Limanowa, (PL)

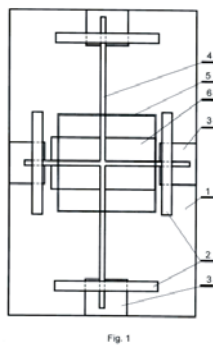
(72) Koral Józef
 (54) Rurka lodowa od środka impregnowana i oblana z zewnątrz polewą czekoladową oraz obsypana posypką
 (55)



(51) 01-01 (11) **7139** (22) 2004 04 07 (21) 5506
 (73) Przedsiębiorstwo Produkcji Lodów KORAL Józef Koral Sp.j., Limanowa, (PL)
 (72) Koral Józef
 (54) Rurka lodowa z wewnętrzną impregnacją polewą czekoladową i końcami z osłoną z polewy czekoladowej
 (55)



(51) 25-03 (11) **7140** (22) 2004 03 29 (21) 5446
 (73) Hałatek Bogusław, Strumiany, (PL)
 (72) Hałatek Bogusław
 (54) Stanowisko sprzedaży
 (55)



(51) 01-04 (11) **7141** (22) 2004 02 16 (21) 5100
 (73) Przedsiębiorstwo Produkcyjno-Handlowo-Usługowe DUDA-BIS Sp. z o.o., Sosnowiec, (PL)
 (72) Prorok Wojciech

(54) Wyrób wędliniarski
 (55)



(51) 28-03 (11) **7142** (22) 2004 04 26 (21) 5641
 (30) 2003 10 29 (FR)
 (73) CALOR, Lyon, (FR)
 (72) Renault Fabrice
 (54) Nasadka grzebieniowa do elektrycznej suszarki do włosów
 (55)



(51) 28-03 (11) **7143** (22) 2004 02 19 (21) 5122
 (30) 2003 08 21 (US)
 (73) SMITHKLINE BEECHAM CORPORATION, Philadelphia, (US)
 (72) Costa Lluís, Daniello Francois, LaRocca Michael J., Whalen Lawrence M. Jr., Wadsworth Ronald
 (54) Nakrywka dozownika
 (55)



(51) 09-03 (11) **7144** (22) 2004 04 08 (21) 5488
 (73) Czabański Włodzimierz, Poznań, (PL); Czabański Jacek, Suchy Las, (PL)
 (72) Czabański Włodzimierz, Czabański Jacek
 (54) Opakowanie składane
 (55)



(51) 06-07 (11) **7145** (22) 2004 04 07 (21) 5498
 (73) MEBLE WAJNERT SPÓŁKA JAWNA, Międzybórz, (PL)
 (72) Trzaskowski Krzysztof

(54) Lustro

(55)



(51) 19-08 (11) 7146 (22) 2004 02 11 (21) 5065

(73) ELOPAK S.A., Czosnów, (PL)

(72) Zakrzewski Edward, Iwańska Ewa Maria

(54) Plakietka

(55)



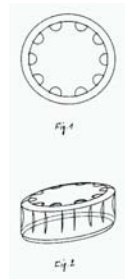
(51) 26-02 (11) 7147 (22) 2004 03 15 (21) 5292

(73) KORONA Sp. z o.o., Wieluń, (PL)

(72) Jabłoński Robert

(54) Pokrywka znicza

(55)



(51) 26-02 (11) 7148 (22) 2004 03 15 (21) 5293

(73) KORONA Sp. z o.o., Wieluń, (PL)

(72) Jabłoński Robert

(54) Pojemnik

(55)



(51) 23-01 (11) 7149 (22) 2004 04 05 (21) 5487

(73) VALVEX S.A., Jordanów, (PL)

(72) Kulig Zbigniew, Rulka Piotr

(54) Uchwyt

(55)



(51) 28-03 (11) 7150 (22) 2004 03 12 (21) 5282

(30) 2003 09 12 (FR)

(73) CALOR, Lyon, (FR)

(72) Renault Fabrice

(54) Suszarka do włosów

(55)



(51) 16-06 (11) 7151 (22) 2004 03 17 (21) 5331

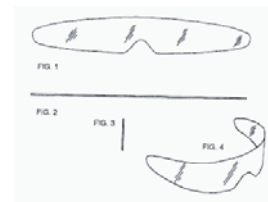
(30) 2003 09 19 (US)

(73) Luke Evan Landers, Claremont, (US)

(72) Landers Luke Evan

(54) Osłona oczu

(55)



(51) 11-02 (11) 7152 (22) 2004 01 29 (21) 4968

(73) P.P.H.U. „M-B” s.c. Bożena Mazur - Mirosław Mazur - Andrzej Binkiewicz, Nowa Sól, (PL)

(72) Mazur Bożena, Mazur Mirosław, Binkiewicz Andrzej

(54) Postać krasnala leśnika

(55)



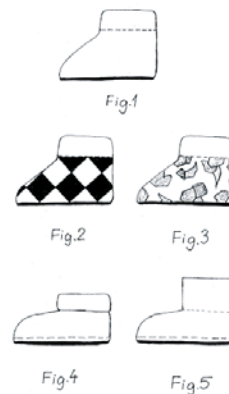
(51) 02-04 (11) 7153 (22) 2004 02 17 (21) 5111

(73) Machelska Aleksandra, Kobiernice, (PL); Machelski Roman, Kobiernice, (PL)

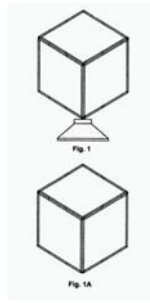
(72) Machelska Aleksandra, Machelski Roman

(54) Bambosze

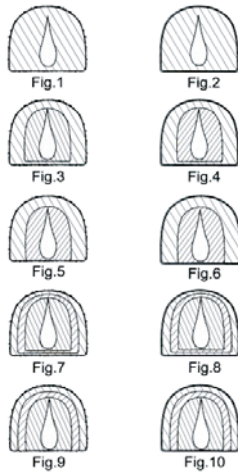
(55)



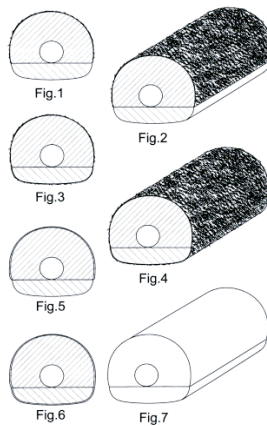
(51) 20-03 (11) **7154** (22) 2003 03 17 (21) 2677
 (73) Pietrzak Adam, Warszawa, (PL)
 (72) Pietrzak Adam
 (54) Słup reklamowo-informacyjny
 (55)



(51) 01-01 (11) **7155** (22) 2004 04 06 (21) 5492
 (73) Przedsiębiorstwo Produkcji Chłodniczej i Przetwórstwa Rolno-Spożywczego „ANITA” Grzegorz Mordalski, Działoszyn, (PL)
 (72) Mordalski Grzegorz
 (54) Deser lodowy
 (55)

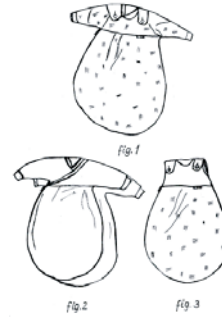


(51) 01-01 (11) **7156** (22) 2004 04 09 (21) 5529
 (73) Przedsiębiorstwo Produkcji Chłodniczej i Przetwórstwa Rolno-Spożywczego „ANITA” Grzegorz Mordalski, Działoszyn, (PL)
 (72) Mordalski Grzegorz
 (54) Deser lodowy
 (55)

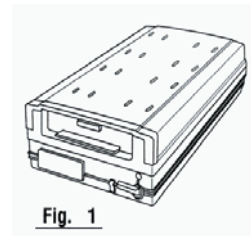


(51) 06-13 (11) **7157** (22) 2004 04 28 (21) 5669
 (73) „Alvi-Polska” Sp. z o.o., Jelenia Góra, (PL)
 (72) Viehhofer Klaus

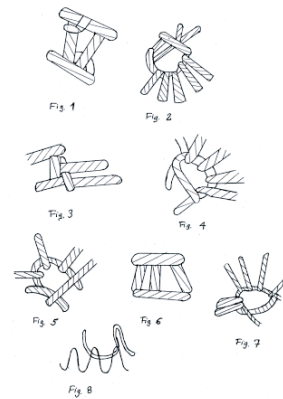
(54) Zestaw śpiworków
 (55)



(51) 14-02 (11) **7158** (22) 2003 06 18 (21) 6292
 (30) 2003 03 10 (US)
 (73) DIEBOLD, INCORPORATED, North Canton, (US)
 (72) Washington Jon, Barker Dave A., Magee Paul D., Van Keulen Eric
 (54) Kasetta urządzenia do automatycznego przeprowadzania transakcji finansowych
 (55)



(51) 02-02 (11) **7159** (22) 2004 02 03 (21) 4994
 (73) Grycz Beata, Warszawa, (PL)
 (72) Grycz Beata
 (54) Splot swetra reglanowego w całości
 (55)

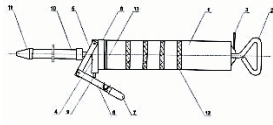


(51) 20-03 (11) **7160** (22) 2004 03 15 (21) 5291
 (73) Goczał Robert, Łódź, (PL)
 (72) Goczał Robert
 (54) Znacznik magnetyczny
 (55)



(51) 08-05 (11) **7161** (22) 2004 03 26 (21) 5431
 (73) ZYMEX Przedsiębiorstwo Produkcyjno-Handlowe Zygmunt Mosiądz, Bydgoszcz, (PL)

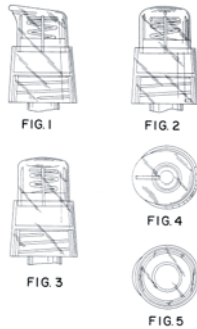
(72) Mosiądz Zygmunt
(54) Smarownica ręczna
(55)



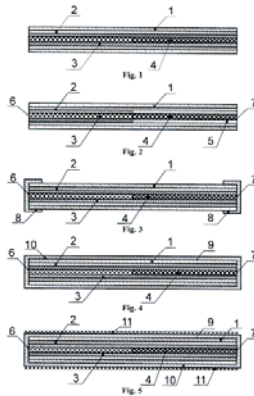
(51) 28-03 (11) **7162** (22) 2004 03 08 (21) 5245
(30) 2003 09 08 (US)
(73) SAINT-GOBAIN CALMAR INC., City of Industry, (US)
(72) Costa Lluis
(54) Ręcznie uruchamiany dozownik
(55)



(51) 09-07 (11) **7163** (22) 2004 03 17 (21) 5334
(30) 2003 09 30 (US)
(73) SAINT-GOBAIN CALMAR INC., City of Industry, (US)
(72) Dobbs Douglas B., Pietrowski Daria
(54) Głowica dozująca zasobnika z zamknięciem zasobnika
(55)

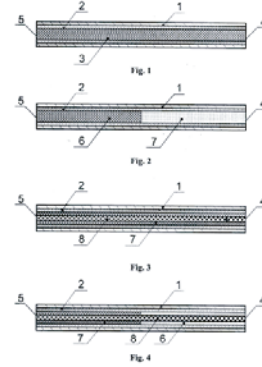


(51) 01-01 (11) **7164** (22) 2004 04 07 (21) 5503
(73) Przedsiębiorstwo Produkcji Lodów KORAL Józef Koral Sp.j.,
Limanowa, (PL)
(72) Koral Józef
(54) Rurka lodowa z dwusmakowym rdzeniem z topingów
(55)

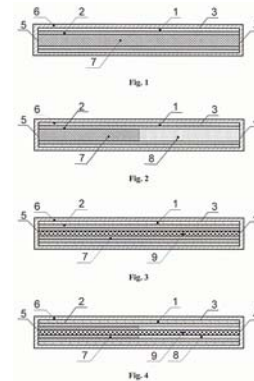


(51) 01-01 (11) **7165** (22) 2004 04 07 (21) 5504
(73) Przedsiębiorstwo Produkcji Lodów KORAL Józef Koral Sp.j.,
Limanowa, (PL)
(72) Koral Józef

(54) Rurka lodowa z wewnętrzną impregnacją polewą czekoladową
(55)



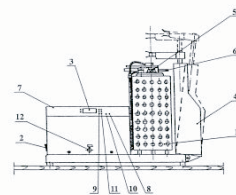
(51) 01-01 (11) **7166** (22) 2004 04 07 (21) 5505
(73) Przedsiębiorstwo Produkcji Lodów KORAL Józef Koral Sp.j.,
Limanowa, (PL)
(72) Koral Józef
(54) Rurka lodowa od środka impregnowana i oblana zewnątrz po-
lewą czekoladową
(55)



(51) 23-04 (11) **7167** (22) 2003 12 23 (21) 6442
(73) Bal Marek, Wsola, (PL)
(72) Bal Marek
(54) Kratka kominkowa wentylacyjna
(55)

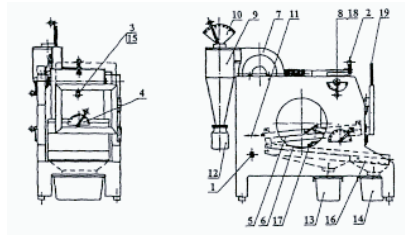


(51) 10-04 (11) **7168** (22) 2004 03 15 (21) 5287
(73) Zakład Badawczy Przemysłu Piekarskiego Sp. z o.o.,
Bydgoszcz, (PL)
(72) Sadkiewicz Jacek, Sadkiewicz Józef
(54) Urządzenie do określania liczby opadania aktywności enzy-
mu alfa amylazy zbóż i przetworów
(55)

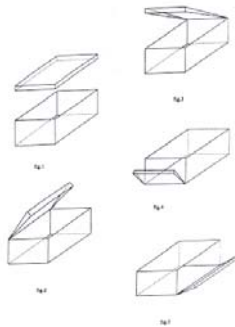


(51) 31-00 (11) **7169** (22) 2004 03 15 (21) 5288
(73) Zakład Badawczy Przemysłu Piekarskiego Sp. z o.o.,
Bydgoszcz, (PL)

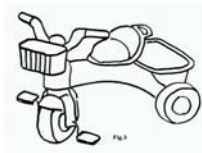
(72) Sadkiewicz Jacek, Sadkiewicz Józef
 (54) Separator laboratoryjny
 (55)



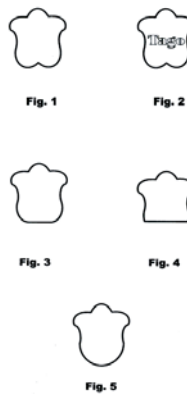
(51) 09-03 (11) **7170** (22) 2003 12 23 (21) 4736
 (73) Snarski Bogdan, Warszawa, (PL)
 (72) Snarski Bogdan
 (54) Opakowanie na obuwie
 (55)



(51) 21-01 (11) **7171** (22) 2004 03 15 (21) 5304
 (73) Moch Artur, Otwock-Świerk, (PL)
 (72) Moch Artur
 (54) Zabawka w postaci trójkołowego roweru
 (55)

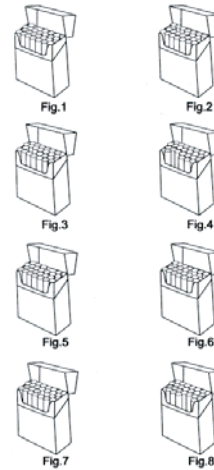


(51) 01-01 (11) **7172** (22) 2004 03 11 (21) 5270
 (73) „TAGO” Przedsiębiorstwo Przemysłu Cukierniczego
 Tadeusz Gołębiewski, Ciemne, (PL)
 (72) Gołębiewski Tadeusz
 (54) Ciastko
 (55)

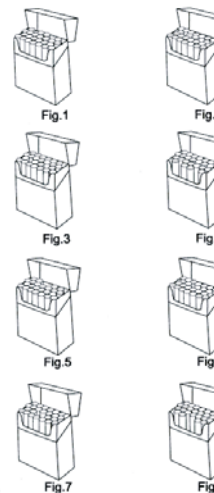


(51) 27-06 (11) **7173** (22) 2004 03 05 (21) 5229
 (73) Altadis Polska S.A., Radom, (PL)
 (72) Mikołajczyk Piotr

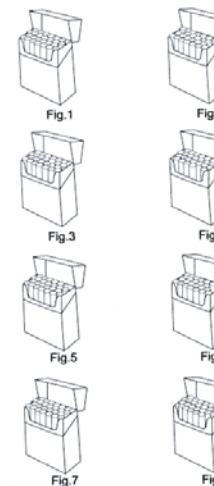
(54) Paczka i ułożone w niej papierosy
 (55)



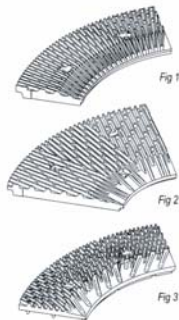
(51) 27-06 (11) **7174** (22) 2004 03 05 (21) 5230
 (73) Altadis Polska S.A., Radom, (PL)
 (72) Mikołajczyk Piotr
 (54) Paczka i ułożone w niej papierosy
 (55)



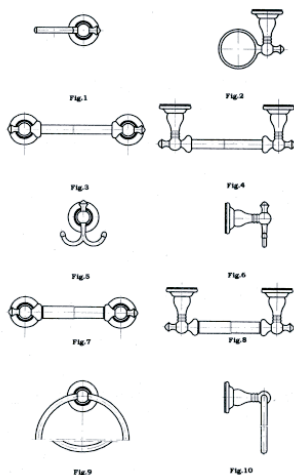
(51) 27-06 (11) **7176** (22) 2004 03 10 (21) 5266
 (73) Altadis Polska S.A., Radom, (PL)
 (72) Mikołajczyk Piotr
 (54) Paczka i ułożone w niej papierosy
 (55)



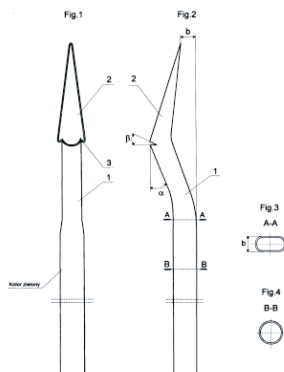
(51) 15-09 (11) **7177** (22) 2004 03 01 (21) 5199
 (73) VIKSIM Polsko-Rosyjska Sp. z o.o., Wałbrzych, (PL)
 (72) Tuczyński Tadeusz
 (54) Segment wykładziny ścierej
 (55)



(51) 23-02 (11) **7178** (22) 2004 02 26 (21) 5182
 (73) VALVEX S.A., Jordanów, (PL)
 (72) Kulig Zbigniew
 (54) Wieszaki łazienkowe
 (55)



(51) 08-01 (11) **7179** (22) 2002 06 24 (21) 1352
 (73) Romanik Jan TECHMŁOT Przedsiębiorstwo Produkcyjno-Usługowe Obróbki Plastycznej Metali, Bydgoszcz, (PL)
 (72) Romanik Jan
 (54) Stylisko
 (55)



(51) 08-01 (11) **7180** (22) 2002 10 07 (21) 1872
 (73) Romanik Jan TECHMŁOT Przedsiębiorstwo Produkcyjno-Usługowe Obróbki Plastycznej Metali, Bydgoszcz, (PL)
 (72) Romanik Jan

(54) Dołkownik
 (55)



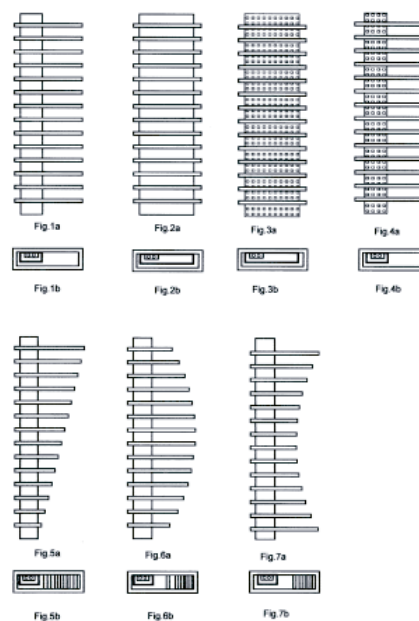
(51) 09-03 (11) **7181** (22) 2004 03 18 (21) 5346
 (30) 2003 09 18 (GB)
 (73) Unilever NV, Rotterdam, (NL)
 (72) Arai Nilson Satoshi, Tavares De Silva Reginaldo Alexandre
 (54) Pojemnik
 (55)



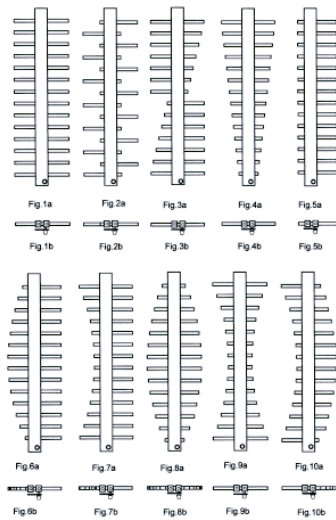
(51) 25-02 (11) **7182** (22) 2003 12 30 (21) 4774
 (73) ANOTIS Ślusarstwo Produkcyjno-Usługowe Lakiernia Proszkowa Marek Pałdyna, Trzebnica, (PL)
 (72) Pałdyna Marek
 (54) Element ogrodzenia
 (55)



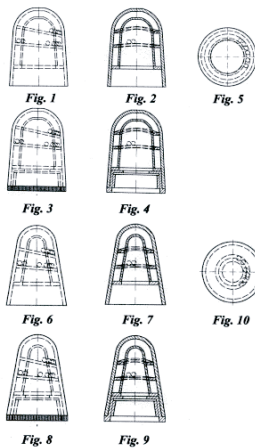
(51) 23-03 (11) **7183** (22) 2004 03 27 (21) 5434
 (73) INSTAL-PROJEKT Gawłowsky, Ścierzyńscy Spółka jawna, Włocławek, (PL)
 (72) Gawłowski Roman
 (54) Grzejnik ramkowy z ekranem
 (55)



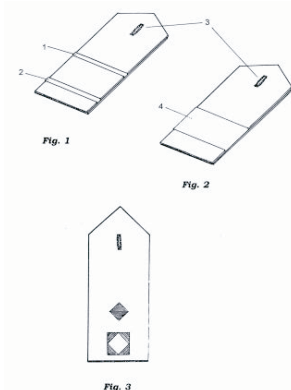
(51) 23-03 (11) **7184** (22) 2004 03 25 (21) 5416
 (73) INSTAL-PROJEKT Gawłowsky, Ścierżyński Spółka jawna, Włocławek, (PL)
 (72) Gawłowski Roman
 (54) Grzejnik rurowy z termoregulatorem
 (55)



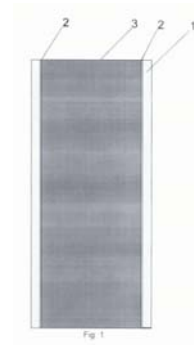
(51) 09-07 (11) **7185** (22) 2004 03 05 (21) 5228
 (73) Antczak Paweł, Poznań, (PL)
 (72) Antczak Paweł
 (54) Zamknięcie do butelek
 (55)



(51) 02-02 (11) **7186** (22) 2004 03 29 (21) 5437
 (73) Trębacz Marian, Brzeziny, (PL)
 (72) Trębacz Marian
 (54) Naramiennik
 (55)



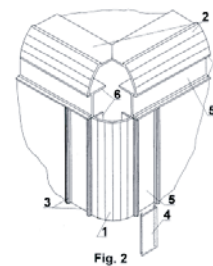
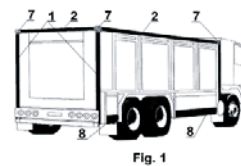
(51) 11-02 (11) **7187** (22) 2004 03 24 (21) 5399
 (73) SEVROLL SYSTEM Sp. z o.o., Warszawa, (PL)
 (72) Ilew Ilko, Moroz Andrzej
 (54) Motyw dekoracyjny zewnętrznej powierzchni okucia drzwi
 (55)



(51) 09-01 (11) **7188** (22) 2004 03 15 (21) 5296
 (73) OBORY W KOZIENICACH Sp. z o.o., Koziennice, (PL)
 (72) Jirka Wladimir
 (54) Butelka
 (55)



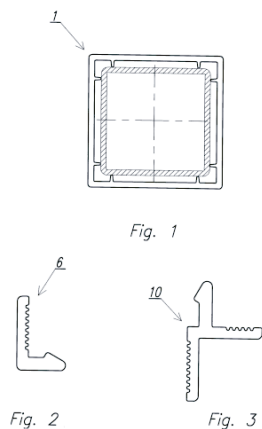
(51) 12-13 (11) **7189** (22) 2004 03 29 (21) 5436
 (73) Budowa Pojazdów Specjalnych Zbigniew Szczęśniak, Jaworze Dolne, (PL)
 (72) Szczęśniak Zbigniew
 (54) Zabudowa pojazdu specjalnego z profilami maskującymi naroża
 (55)



(51) 25-02 (11) **7190** (22) 2004 03 17 (21) 5324
 (73) Strzęciwilk Tadeusz, Lublin, (PL)
 (72) Strzęciwilk Tadeusz

(54) Zestaw słupka prostego

(55)

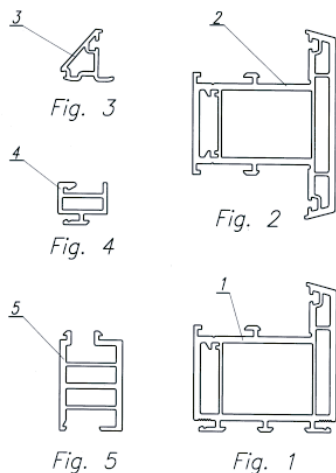
(51) 25-02 (11) **7191** (22) 2004 03 17 (21) 5325

(73) Strzęciwilk Tadeusz, Lublin, (PL)

(72) Strzęciwilk Tadeusz

(54) Zestaw ościeżnicy

(55)

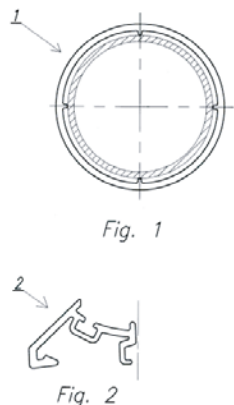
(51) 25-02 (11) **7192** (22) 2004 03 17 (21) 5326

(73) Strzęciwilk Tadeusz, Lublin, (PL)

(72) Strzęciwilk Tadeusz

(54) Zestaw słupka kąтового

(55)

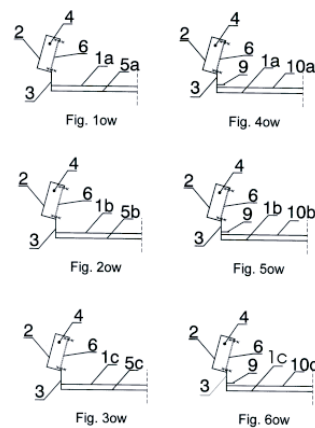
(51) 20-03 (11) **7193** (22) 2003 01 21 (21) 2357

(73) Borowiec Henryk, Warszawa, (PL)

(72) Borowiec Henryk

(54) Urządzenie typu tablicowego do ekspozycji informacji wizualnej, zwłaszcza reklamowej.

(55)

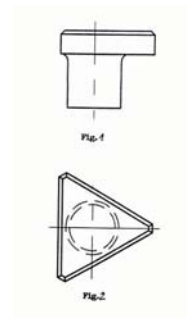
(51) 09-07 (11) **7194** (22) 2003 08 27 (21) 6446

(73) „POLITECH” Sp. z o.o., Osielsko, (PL)

(72) Nawrocki Jan

(54) Nasadka na butelki do perfum

(55)

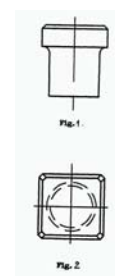
(51) 09-07 (11) **7195** (22) 2003 08 27 (21) 6445

(73) „POLITECH” Sp. z o.o., Osielsko, (PL)

(72) Nawrocki Jan

(54) Nasadka na butelki do perfum

(55)

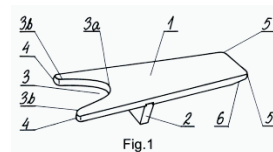
(51) 07-99 (11) **7196** (22) 2004 03 31 (21) 5449

(73) Adamczyk Piotr, Świdwin, (PL)

(72) Adamczyk Piotr

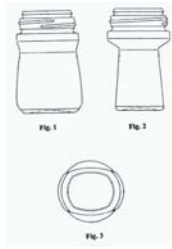
(54) Ściągacz do butów

(55)

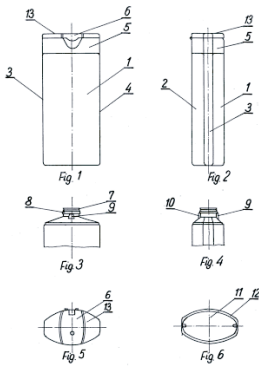
(51) 09-01 (11) **7197** (22) 2004 03 28 (21) 5433

(73) HUTA SZKŁA Czechy S.A., Trąbki, (PL)

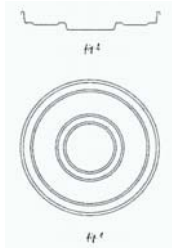
(72) Rutkowski Grzegorz
 (54) Butelka
 (55)



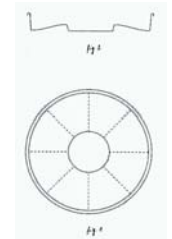
(51) 09-01 (11) **7198** (22) 2004 03 13 (21) 5309
 (73) Rosiński i S-ka Sp. z o.o. Zakład Produkcji Opakowań,
 Bielsko-Biała, (PL)
 (72) Rosińska Joanna, Rosiński Andrzej, Rosiński Michał
 (54) Butelka z zamknięciem
 (55)



(51) 09-07 (11) **7199** (22) 2004 03 15 (21) 5295
 (73) KORONA Sp. z o.o., Wieluń, (PL)
 (72) Jabłoński Robert
 (54) Pokrywka pojemnika
 (55)



(51) 09-07 (11) **7200** (22) 2004 03 15 (21) 5294
 (73) KORONA Sp. z o.o., Wieluń, (PL)
 (72) Jabłoński Robert
 (54) Pokrywka pojemnika
 (55)

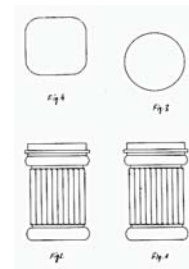


(51) 09-01 (11) **7201** (22) 2004 03 09 (21) 5252
 (73) HUTA SZKŁA „Czechy” S.A., Trąbki, (PL)
 (72) Miernicka Alina

(54) Butelka
 (55)



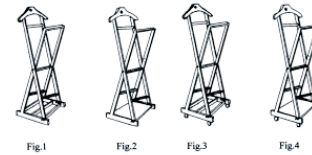
(51) 26-02 (11) **7202** (22) 2004 03 08 (21) 5242
 (73) KORONA Sp. z o.o., Wieluń, (PL)
 (72) Jabłoński Robert
 (54) Kubek do znicza
 (55)



(51) 26-02 (11) **7203** (22) 2004 03 08 (21) 5241
 (73) KORONA Sp. z o.o., Wieluń, (PL)
 (72) Jabłoński Robert
 (54) Kubek do znicza
 (55)



(51) 06-08 (11) **7204** (22) 2004 05 20 (21) 5864
 (73) Idzikowska Barbara, Ostrów Wlkp., (PL)
 (72) Idzikowska Barbara
 (54) Wieszak do ubrań
 (55)



(51) 26-05 (11) **7205** (22) 2003 10 27 (21) 4383
 (73) Firma Produkcyjno-Handlowa Maciej & Elżbieta Kutek,
 Częstochowa, (PL)
 (72) Kutek Maciej, Kutek Elżbieta

(54) Lampa

(55)

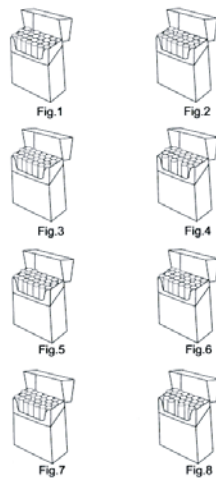
(51) 27-06 (11) **7206** (22) 2004 03 05 (21) 5232

(73) Altadis Polska S.A., Radom, (PL)

(72) Mikołajczyk Piotr

(54) Paczka i ułożone w niej papierosy

(55)

(51) 15-05 (11) **7207** (22) 2004 03 15 (21) 5302

(73) ZELMER S.A., Rzeszów, (PL)

(72) Bętkowski Artur, Jakubczyk Andrzej, Kamiński Roman, Woda Janusz

(54) Odkurzacz

(55)

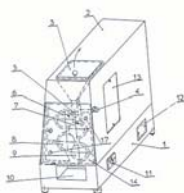
(51) 31-00 (11) **7208** (22) 2004 03 15 (21) 5290

(73) Zakład Badawczy Przemysłu Piekarskiego Sp. z o.o., Bydgoszcz, (PL)

(72) Sadkiewicz Jacek, Sadkiewicz Józef

(54) Młyn walcowy

(55)

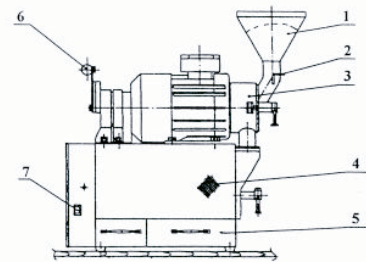
(51) 31-00 (11) **7209** (22) 2004 03 15 (21) 5289

(73) Zakład Badawczy Przemysłu Piekarskiego Sp. z o.o., Bydgoszcz, (PL)

(72) Sadkiewicz Jacek, Sadkiewicz Józef

(54) Młynek tarczowy

(55)

(51) 08-01 (11) **7210** (22) 2004 03 09 (21) 5251

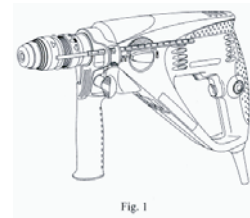
(30) 2003 09 11 (DE)

(73) Robert Bosch GmbH, Stuttgart, (DE)

(72) Aglassinger Hans-Peter

(54) Młot udarowo-obrotowy

(55)

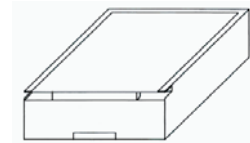
(51) 03-01 (11) **7211** (22) 2004 02 16 (21) 5099

(73) „MERYŚ” Zakład Ślusarsko-Hydrauliczny Ryszard Meller, Rumia, (PL)

(72) Meller Ryszard

(54) Stalowa skrzynka antywłamaniowa

(55)

(51) 11-02 (11) **7212** (22) 2004 03 31 (21) 5450

(73) Bodnarowska Marzanna Iwona, Nowa Sól, (PL)

(72) Bodnarowska Marzanna Iwona

(54) Krzyż

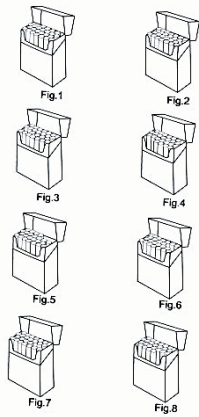
(55)

(51) 27-06 (11) **7213** (22) 2004 03 05 (21) 5233

(73) Altadis Polska S.A., Radom, (PL)

(72) Mikołajczyk Piotr

(54) Paczka i ułożone w niej papierosy
(55)



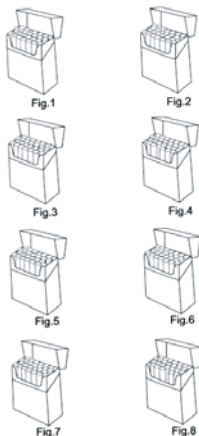
(51) 26-02 (11) **7214** (22) 2004 03 08 (21) 5240
(73) KORONA Sp. z o.o., Wieluń, (PL)
(72) Jabłoński Robert
(54) Kubek do znicza
(55)



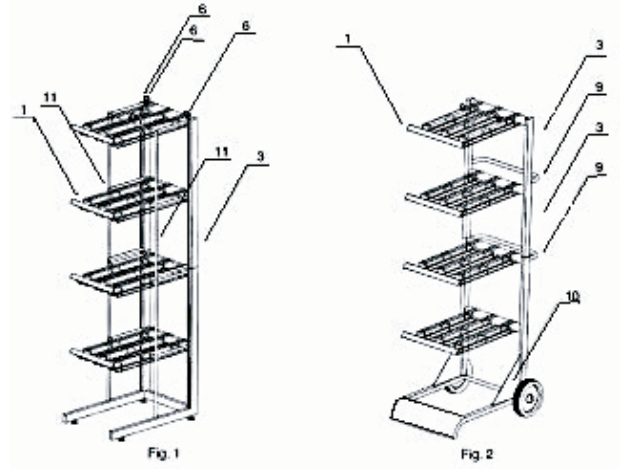
(51) 23-01 (11) **7215** (22) 2004 02 27 (21) 5190
(30) 2003 08 29 (DE)
(73) Hansa Metallwerke AG, Stuttgart, (DE)
(72) Lammel Michael
(54) Armatura sanitarna
(55)



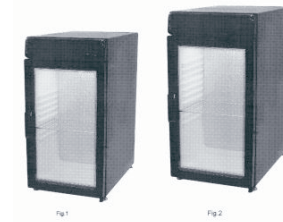
(51) 27-06 (11) **7216** (22) 2004 03 11 (21) 5269
(73) Altadis Polska S.A., Radom, (PL)
(72) Mikołajczyk Piotr
(54) Paczka i ułożone w niej papierosy
(55)



(51) 06-04 (11) **7217** (22) 2004 04 21 (21) 5608
(73) ATS display Sp. z o.o., Wiązowna, (PL)
(72) Stankiewicz Adam, Stankiewicz Tomasz
(54) Regał do ekspozycji butelek
(55)



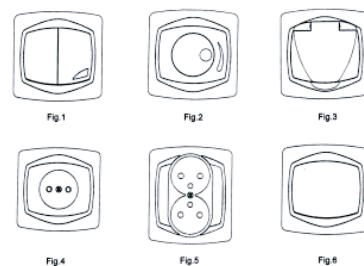
(51) 15-07 (11) **7218** (22) 2004 04 21 (21) 5609
(73) ATS display Sp. z o.o., Wiązowna, (PL)
(72) Stankiewicz Adam, Stankiewicz Tomasz
(54) Mała chłodziarka sklepowa
(55)



(51) 20-02 (11) **7219** (22) 2004 04 21 (21) 5610
(73) ATS display Sp. z o.o., Wiązowna, (PL)
(72) Stankiewicz Adam, Stankiewicz Tomasz
(54) Stojak reklamowy do butelek
(55)



(51) 13-03 (11) **7220** (22) 2003 11 03 (21) 4425
(73) Z.S.E. OSPPEL S.A., Wierbka, (PL)
(72) Szota Paweł, Kijas Łukasz, Niedziela Tomasz
(54) Osprzęt naścienny instalacji elektrycznej
(55)



(51) 09-01 (11) **7221** (22) 2004 04 09 (21) 5512
 (73) HUTA SZKŁA „Czechy” S.A., Trąbki, (PL)
 (72) Rutkowski Grzegorz
 (54) Butelka
 (55)



Fig. 1

(51) 24-04 (11) **7222** (22) 2004 05 12 (21) 5807
 (30) 2003 11 13 (PL)
 (73) „ART-REH” Sp. z o.o., Rzeszów, (PL)
 (72) Wroński Sławomir
 (54) Szyna nadgarstkowa
 (55)



(51) 24-04 (11) **7223** (22) 2004 05 12 (21) 5808
 (30) 2003 11 13 (PL)
 (73) „ART-REH” Sp. z o.o., Rzeszów, (PL)
 (72) Wroński Sławomir
 (54) Kamizelka obojczykowo-barkowa
 (55)



Fig. 1

(51) 24-04 (11) **7224** (22) 2004 05 12 (21) 5809
 (30) 2003 11 13 (PL)
 (73) „ART-REH” Sp. z o.o., Rzeszów, (PL)
 (72) Wroński Sławomir
 (54) Orteza stawu kolanowego
 (55)



Fig. 1

Fig. 2

Fig. 3

(51) 24-04 (11) **7225** (22) 2004 05 12 (21) 5810
 (30) 2003 11 13 (PL)
 (73) „ART-REH” Sp. z o.o., Rzeszów, (PL)

(72) Wroński Sławomir
 (54) Szyna boczna
 (55)



Fig. 1

Fig. 2

Fig. 3

(51) 24-04 (11) **7226** (22) 2004 05 12 (21) 5811
 (30) 2003 11 13 (PL)
 (73) „ART-REH” Sp. z o.o., Rzeszów, (PL)
 (72) Wroński Sławomir
 (54) Aparat redresujący staw łokciowego
 (55)



(51) 24-04 (11) **7227** (22) 2004 05 12 (21) 5812
 (30) 2003 11 13 (PL)
 (73) „ART-REH” Sp. z o.o., Rzeszów, (PL)
 (72) Wroński Sławomir
 (54) Aparat modułowy kończyny
 (55)



(51) 09-01 (11) **7228** (22) 2004 02 11 (21) 5070
 (30) 2003 08 11 (US)
 (73) Stokely-Van Camp, Inc., Chicago, (US)
 (72) Stockwell Michelle D., Leslie Stuart M., Curtiss Charles A.,
 Asano Tomohito, Deemer David A., Mourad Hassan
 (54) Butelka
 (55)

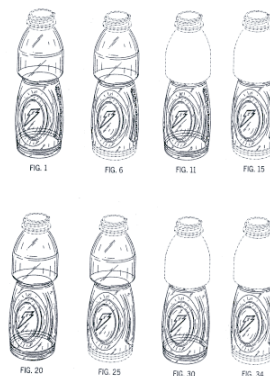


FIG. 1

FIG. 6

FIG. 11

FIG. 15

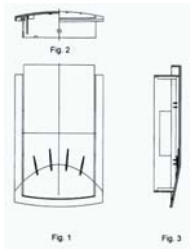
FIG. 20

FIG. 25

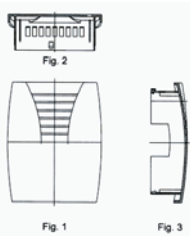
FIG. 30

FIG. 34

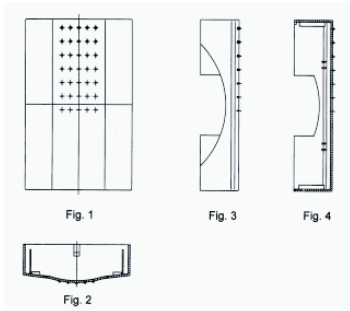
(51) 10-06 (11) **7229** (22) 2004 02 26 (21) 5177
 (73) Zakład Mechaniki i Elektroniki Zamel spółka jawna, Józef Dzida, Wojciech Dzida, Katarzyna Łodzińska, Pszczyna, (PL)
 (72) Dzida Wojciech
 (54) Obudowa urządzenia akustycznego
 (55)



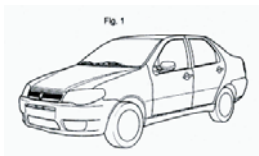
(51) 10-06 (11) **7230** (22) 2004 02 26 (21) 5178
 (73) Zakład Mechaniki i Elektroniki Zamel spółka jawna, Józef Dzida, Wojciech Dzida, Katarzyna Łodzińska, Pszczyna, (PL)
 (72) Dzida Wojciech
 (54) Osłona urządzenia akustycznego
 (55)



(51) 10-06 (11) **7231** (22) 2004 02 26 (21) 5179
 (73) Zakład Mechaniki i Elektroniki Zamel spółka jawna, Józef Dzida, Wojciech Dzida, Katarzyna Łodzińska, Pszczyna, (PL)
 (72) Dzida Wojciech
 (54) Obudowa urządzenia akustycznego
 (55)

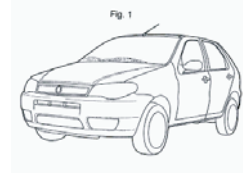


(51) 12-08 (11) **7232** (22) 2004 03 19 (21) 5358
 (30) 2003 09 19 (IT)
 (73) FIAT AUTO S.p.A., Turyn, (IT)
 (72) Demaria Claudio
 (54) Samochód osobowy typu sedan
 (55)



(51) 12-08 (11) **7233** (22) 2004 03 19 (21) 5359
 (30) 2003 09 19 (IT)
 (73) FIAT AUTO S.p.A., Turyn, (IT)
 (72) Demaria Claudio

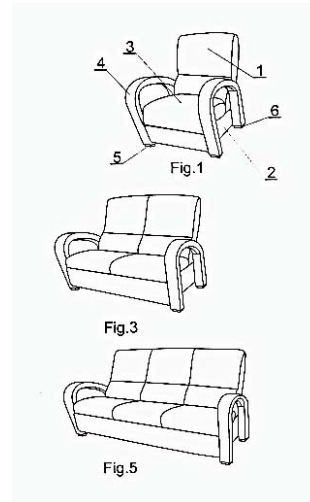
(54) Samochód osobowy typu hatchback
 (55)



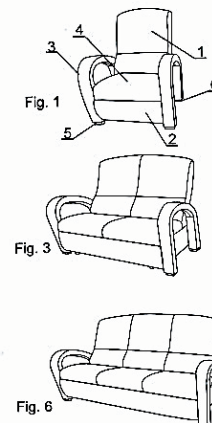
(51) 12-08 (11) **7234** (22) 2004 03 19 (21) 5360
 (30) 2003 09 19 (IT)
 (73) FIAT AUTO S.p.A., Turyn, (IT)
 (72) Demaria Claudio
 (54) Samochód osobowy typu kombi
 (55)



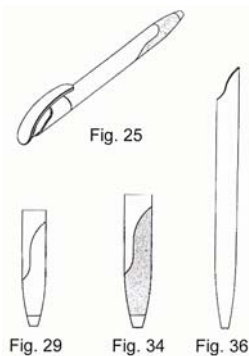
(51) 06-01 (11) **7235** (22) 2004 02 23 (21) 5147
 (73) P i W Sp. z o.o., Warszawa, (PL)
 (72) Wiśnicki Stanisław
 (54) Komplet mebli wypoczynkowych
 (55)



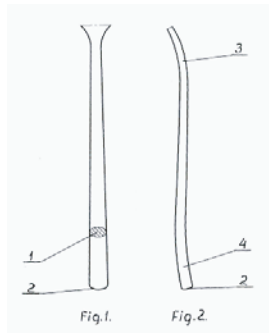
(51) 06-01 (11) **7236** (22) 2004 02 23 (21) 5148
 (73) P i W Sp. z o.o., Warszawa, (PL)
 (72) Wiśnicki Stanisław
 (54) Komplet mebli wypoczynkowych
 (55)



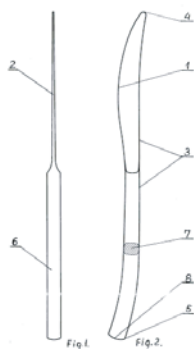
(51) 19-06 (11) **7237** (22) 2004 03 12 (21) 5280
 (30) 2003 09 12 (DE)
 (73) Merz & Krell GmbH & Co. KGaA, Gross-Bieberau, (DE)
 (72) Rommel Volkmar
 (54) Przybór do pisania i jego części składowe
 (55)



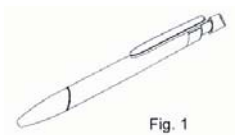
(51) 07-03 (11) **7238** (22) 2004 02 19 (21) 5118
 (73) GERLACH S.A., Drzewica, (PL)
 (72) Kowalski Krzysztof
 (54) Rękojeść sztućców
 (55)



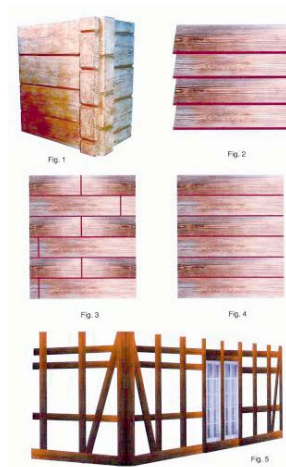
(51) 07-03 (11) **7239** (22) 2004 02 19 (21) 5119
 (73) GERLACH S.A., Drzewica, (PL)
 (72) Kowalski Krzysztof
 (54) Nóż do zastawy stołowej
 (55)



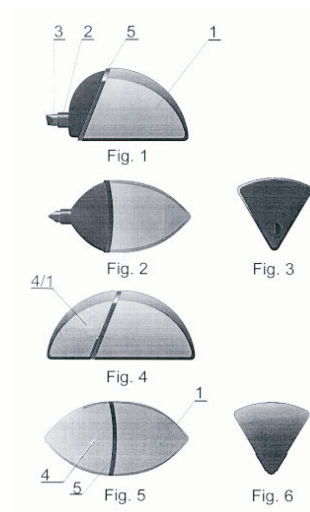
(51) 19-06 (11) **7240** (22) 2004 02 23 (21) 5149
 (30) 2003 08 23 (DE)
 (73) Merz & Krell GmbH & Co. KGaA, Gross-Bieberau, (DE)
 (72) Tatic Aleksander
 (54) Przybór do pisania
 (55)



(51) 25-99 (11) **7241** (22) 2002 04 24 (21) 1063
 (73) Książek Grzegorz, Stąporków, (PL); Książek Paweł, Stąporków, (PL)
 (72) Książek Grzegorz, Książek Paweł
 (54) Powłoka powierzchni fakturowanych
 (55)



(51) 19-06 (11) **7242** (22) 2003 06 09 (21) 3461
 (30) 2002 12 16 (DE)
 (73) Merz & Krell GmbH & Co. KGaA, Gross-Bieberau, (DE)
 (72) Harrison Nicola, Harrison James
 (54) Przybór do pisania i zestaw przyborów do pisania
 (55)

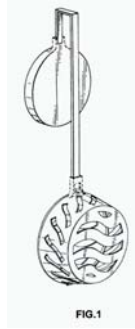


(51) 23-02 (11) **7243** (22) 2004 04 20 (21) 5604
 (30) 2003 10 21 (GB)
 (73) Reckitt Benckiser Inc., Parsippany, (US)
 (72) Nguyen Lamson, Hammond Geoffrey Robert
 (54) Segment dezynfekujący urządzenia odświeżająco-dezynfekującego do sanitariatów
 (55)



(51) 23-02 (11) **7244** (22) 2004 04 21 (21) 5613
 (30) 2003 10 21 (GB)
 (73) Reckitt Benckiser Inc., Parsippany, (US)
 (72) Nguyen Lamson, Hammond Geoffrey Robert

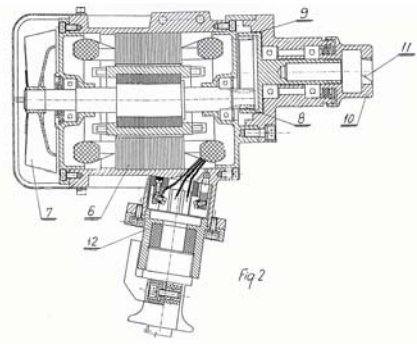
(54) Urządzenie odświeżająco-dezynfekujące do sanitariatów
(55)



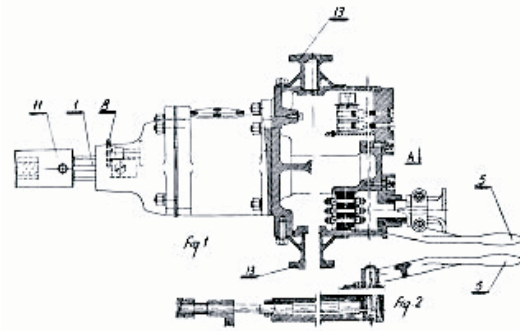
(51) 02-04 (11) **7245** (22) 2004 04 28 (21) 5670
(73) Firma Handlowa „C.A.M.” Janusz Mitoraj, Kraków, (PL)
(72) Mitoraj Janusz
(54) But
(55)



(51) 08-01 (11) **7246** (22) 2004 05 04 (21) 5730
(73) Wycinka Hanna Z.M. „HANIA”, Gniew, (PL)
(72) Wycinka Hanna
(54) Wiertarka elektryczna górnicza ręczna
(55)

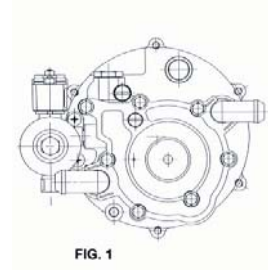


(51) 15-99 (11) **7247** (22) 2004 05 04 (21) 5733
(73) Wycinka Hanna Z.M. „HANIA”, Gniew, (PL)
(72) Wycinka Hanna
(54) Stojakowa wiertarka elektryczna górnicza
(55)

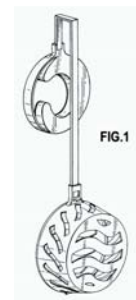


(51) 15-01 (11) **7248** (22) 2004 02 16 (21) 5102
(73) ELPIGAZ Sp. z o.o., Gdańsk, (PL)
(72) Jarzyński Grzegorz

(54) Reduktor parownik gazu LPG dla instalacji samochodowych
(55)



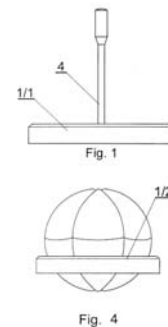
(51) 23-02 (11) **7249** (22) 2004 04 20 (21) 5602
(30) 2003 10 21 (GB)
(73) Reckitt Benckiser Inc., Parsippany, (US); Reckitt Benckiser Inc., Parsippany, (US)
(72) Nguyen Lamson, Hammond Geoffrey Robert
(54) Urządzenie odświeżająco-dezynfekujące do sanitariatów
(55)



(51) 23-02 (11) **7250** (22) 2004 04 20 (21) 5603
(30) 2003 10 21 (GB)
(73) Reckitt Benckiser Inc., Parsippany, (US)
(72) Nguyen Lamson, Hammond Geoffrey Robert
(54) Segment odświeżający urządzenia odświeżająco-dezynfekującego do sanitariatów
(55)

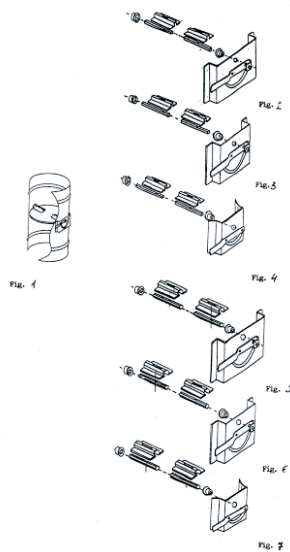


(51) 19-02 (11) **7251** (22) 2003 06 09 (21) 6532
(30) 2002 12 16 (DE)
(73) Merz & Krell GmbH & Co. KGaA, Gross-Bieberau, (DE)
(72) Harrison Nicola, Harrison James
(54) Stojak na przybory do pisania
(55)

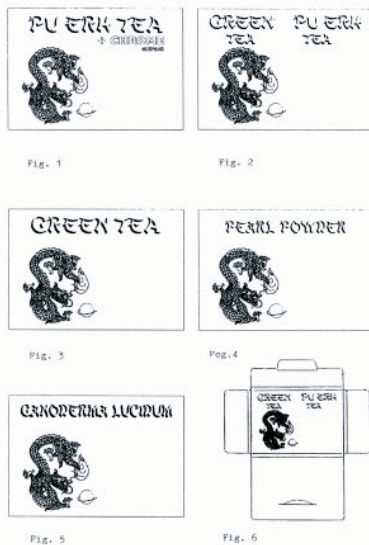


(51) 23-04 (11) **7252** (22) 2003 12 11 (21) 6367
(73) Zakład Wielobranżowy ROKRZY Krzysztof Kluska, Solec Kujawski, (PL)

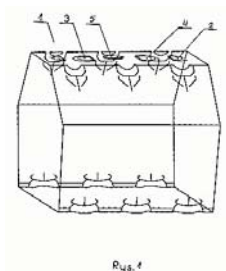
(72) Kluska Krzysztof
 (54) Mechanizm przepustnicy do przewodów wentylacyjnych i klimatyzacyjnych
 (55)



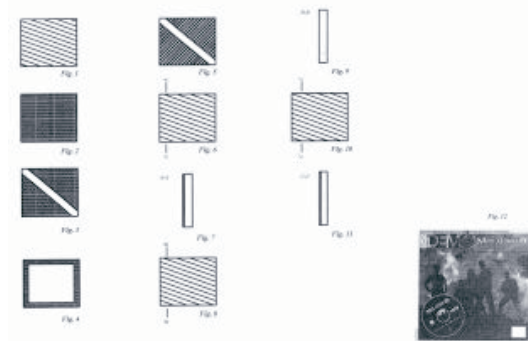
(51) 09-03 (11) **7253** (22) 2004 04 29 (21) 5676
 (73) PANACEUM Import-Export Beata Hołdrowicz, Zakręt, (PL)
 (72) Hołdrowicz Beata
 (54) Opakowanie do suplementu diety
 (55)



(51) 09-03 (11) **7254** (22) 2004 02 18 (21) 5114
 (73) Przedsiębiorstwo Produkcyjno-Handlowe Browar Staropolski Teresa Strzelińska Spółka Jawna, Zduńska Wola, (PL)
 (72) Strzeliński Michał
 (54) Opakowanie kartonowe butelek lub puszek z napojami
 (55)



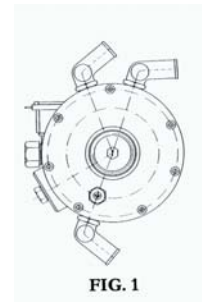
(51) 09-03 (11) **7255** (22) 2003 12 08 (21) 4621
 (73) Ozimirski Jacek, Kielce, (PL); Maciągowski Grzegorz, Kielce, (PL)
 (72) Ozimirski Jacek, Maciągowski Grzegorz
 (54) Opakowanie zwłaszcza na produkt wydawniczy o charakterze czasopisma
 (55)



(51) 09-03 (11) **7256** (22) 2004 04 20 (21) 5599
 (73) Przedsiębiorstwo Produkcyjno-Handlowo-Usługowe „MARLEN” Rychter i Trzepizur Spółka Jawna, Szyszków, (PL)
 (72) Król Krzysztof
 (54) Opakowanie
 (55)

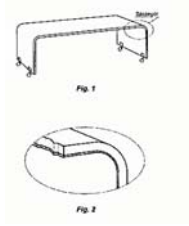


(51) 23-01 (11) **7257** (22) 2004 02 16 (21) 5101
 (73) ELPIGAZ Sp. z o.o., Gdańsk, (PL)
 (72) Jarzyński Grzegorz
 (54) Jednostopniowy reduktor parownik gazu LPG dla instalacji samochodowych
 (55)

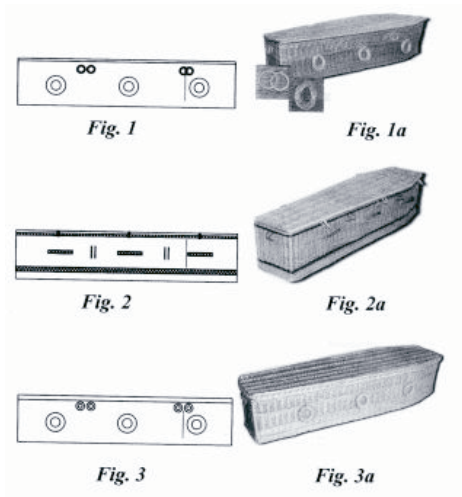


(51) 06-03 (11) **7258** (22) 2004 03 22 (21) 5378
 (73) „LOGO” Spółka Jawna Robert Niemczewski, Maciej Koprowski, Koronowo, (PL)
 (72) Sikorski Krzysztof

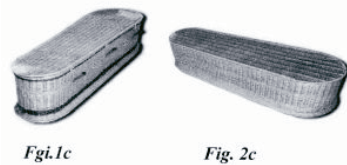
(54) Ława
(55)



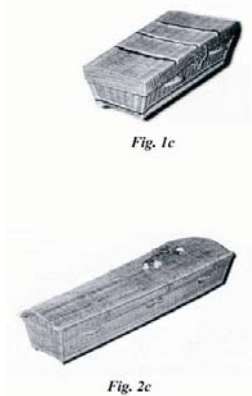
(51) 99-00 (11) **7259** (22) 2004 03 22 (21) 5381
(73) BMT LEASING S.A., Poznań, (PL)
(72) Kostrzewa Mariusz
(54) Zestaw trumien
(55)



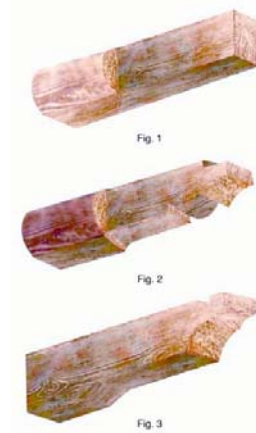
(51) 99-00 (11) **7260** (22) 2004 03 22 (21) 5382
(73) BMT LEASING S.A., Poznań, (PL)
(72) Kostrzewa Mariusz
(54) Zestaw trumien
(55)



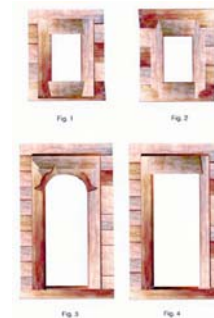
(51) 99-00 (11) **7261** (22) 2004 03 22 (21) 5383
(73) BMT LEASING S.A., Poznań, (PL)
(72) Kostrzewa Mariusz
(54) Zestaw trumien
(55)



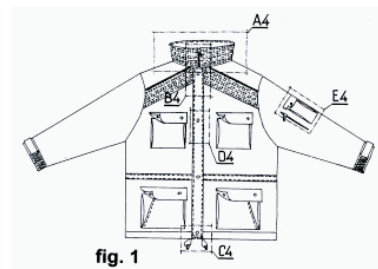
(51) 25-99 (11) **7262** (22) 2002 04 24 (21) 6187
(73) Książek Grzegorz, Stąporków, (PL); Książek Paweł, Stąporków, (PL)
(72) Książek Paweł
(54) Powłoka powierzchni fakturowanych
(55)



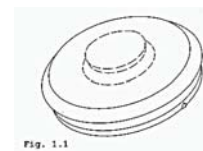
(51) 25-99 (11) **7263** (22) 2002 04 24 (21) 6188
(73) Książek Grzegorz, Stąporków, (PL); Książek Paweł, Stąporków, (PL)
(72) Książek Grzegorz, Książek Paweł
(54) Powłoka powierzchni fakturowanych
(55)



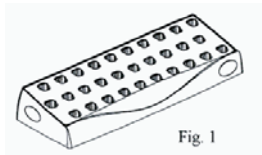
(51) 02-02 (11) **7264** (22) 2003 09 11 (21) 6290
(73) ROBOD S.A., Gdańsk, (PL)
(72) Sobczyńska Ludmiła, Kusio Robert
(54) Kurtka robocza ocieplana
(55)



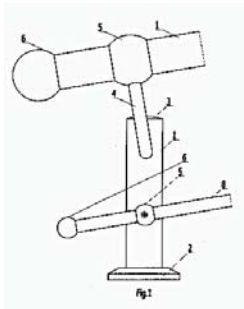
(51) 07-01 (11) **7265** (22) 2004 02 19 (21) 5120
(73) Huta Szkła Wołomin Sp. z o.o., Wołomin, (PL)
(72) Michna Janusz
(54) Przykrywka do dzbanka
(55)



(51) 07-05 (11) **7266** (22) 2004 02 20 (21) 5134
 (73) RADA spółka jawna A.Rutkowski, Warszawa, (PL)
 (72) Dąbrowski Sławomir, Gackowski Wojciech
 (54) Podstawka magazynowa
 (55)



(51) 25-02 (11) **7267** (22) 2004 03 15 (21) 5301
 (73) Wszółkowski Andrzej, Słupsk, (PL)
 (72) Wszółkowski Andrzej
 (54) Segmentowa konstrukcja rurowa
 (55)

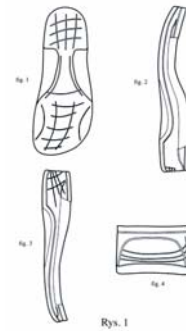


(51) 19-08 (11) **7268** (22) 2004 04 09 (21) 5522
 (73) Przedsiębiorstwo Produkcyjno-Wdrożeniowe „LAKMA” S.A.,
 Cieszyn, (PL)
 (72) Ziętek Józef
 (54) Etykieta do oznaczania opakowań środka SIDOLUX służącego
 do czyszczenia, konserwacji podłóg
 (55)



(51) 02-04 (11) **7269** (22) 2004 04 09 (21) 5526
 (73) Zbigniew Leszek, Wola Łaskarzewska, (PL)
 (72) Leszek Zbigniew

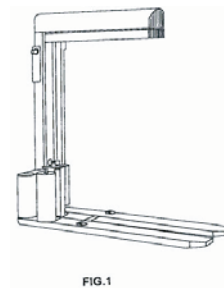
(54) Podeszwa buta
 (55)



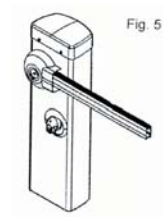
(51) 31-00 (11) **7270** (22) 2004 03 25 (21) 5412
 (30) 2003 11 13 (EM)
 (73) Lidl Stiftung & Co. KG, Neckarsulm, (DE)
 (72) Lee Raymond W.C.
 (54) Kruszarka do lodu
 (55)



(51) 15-99 (11) **7271** (22) 2004 04 19 (21) 5593
 (30) 2003 10 20 (EU)
 (73) Illinois Tool Works, Inc., Glenview, (US)
 (72) Heikau Gerd
 (54) Maszyna pakująca
 (55)



(51) 12-05 (11) **7272** (22) 2004 04 26 (21) 5640
 (30) 2003 11 04 (IT)
 (73) NICE SPA, Oderzo, (IT)
 (72) Marchetto Oscar
 (54) Kolumna do podnoszenia ruchomych barier
 (55)



(51) 14-01 (11) **7273** (22) 2004 02 06 (21) 5023
 (73) RIVER Sp. z o.o., Kraków, (PL); Kowacz Radosław,
 Kraków, (PL)
 (72) Kowacz Radosław

(54) Stanowisko przetwarzania obrazu cyfrowego
(55)



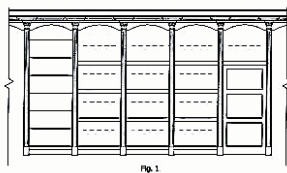
(51) 09-01 (11) **7274** (22) 2004 03 09 (21) 5249
(73) OBORY w Koźmienicach Sp. z o.o., Koźmienice, (PL)
(72) Jirka Wadimir
(54) Butelka
(55)



(51) 15-02 (11) **7275** (22) 2004 04 15 (21) 5554
(30) 2003 10 16 (EU)
(73) GMCA Pty Ltd, Campbellfield, (AU)
(72) Hosking Peter
(54) Sprężarka powietrzna
(55)



(51) 06-04 (11) **7276** (22) 2004 04 28 (21) 5671
(73) „Eurofirany” Bogusława Choczyńska, Żywiec, (PL);
„Eurofirany” Bogusław Choczyński, Żywiec, (PL)
(72) Choczyńska Bogusława, Choczyński Bogusław
(54) Półki sklepowe
(55)



(51) 21-01 (11) **7277** (22) 2004 04 19 (21) 5577
(73) Binkowska Aleksandra, Częstochowa, (PL)
(72) Łęcki Kamil
(54) Pojazd trójkołowy
(55)



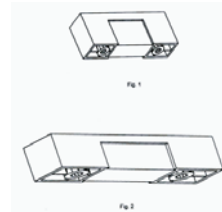
(51) 04-02 (11) **7278** (22) 2004 05 04 (21) 5736
(30) 2003 11 04 (US)
(73) The Procter & Gamble Company, Cincinnati, (US)
(72) Chan John Geoffrey, Ping Wang
(54) Płytką nośną szczecinek elektrycznej szczoteczki do zębów
(55)



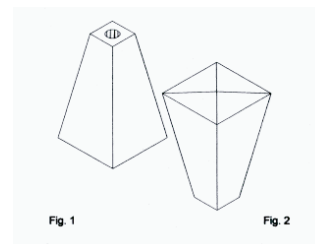
(51) 08-06 (11) **7279** (22) 2004 05 02 (21) 5731
(73) F.P.U.H., „AKCES-PLAST” Tomasz Kubasiak,
Sucha Beskidzka, (PL)
(72) Kubasiak Tomasz
(54) Uchwyt meblowy
(55)



(51) 08-06 (11) **7280** (22) 2004 05 03 (21) 5729
(73) F.P.U.H., „AKCES-PLAST” Tomasz Kubasiak,
Sucha Beskidzka, (PL)
(72) Kubasiak Tomasz
(54) Uchwyt meblowy
(55)

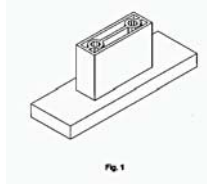


(51) 08-06 (11) **7281** (22) 2004 05 02 (21) 5727
(73) F.P.U.H., „AKCES-PLAST” Tomasz Kubasiak,
Sucha Beskidzka, (PL)
(72) Kubasiak Tomasz
(54) Uchwyt meblowy
(55)



(51) 08-06 (11) **7282** (22) 2004 05 02 (21) 5724
(73) F.P.U.H., „AKCES-PLAST” Tomasz Kubasiak,
Sucha Beskidzka, (PL)
(72) Kubasiak Tomasz

(54) Uchwyt meblowy
(55)



(51) 06-06 (11) **7283** (22) 2004 05 03 (21) 5738
(73) F.P.U.H., „AKCES-PLAST” Tomasz Kubasiak,
Sucha Beskidzka, (PL)
(72) Kubasiak Tomasz
(54) Noga meblowa
(55)



Fig. 3



Fig. 4

(51) 08-09 (11) **7284** (22) 2004 05 03 (21) 5737
(73) F.P.U.H., „AKCES-PLAST” Tomasz Kubasiak,
Sucha Beskidzka, (PL)
(72) Kubasiak Tomasz
(54) Element meblowy, zwłaszcza stopa pod mebel
(55)



Fig. 1

(51) 06-04 (11) **7285** (22) 2004 05 04 (21) 5719
(73) Kaczorowski Henryk, Piaski, (PL)
(72) Pencakowski Roman
(54) Zestaw mebli skrzyniowych
(55)



Fig. 1

(51) 01-01 (11) **7286** (22) 2004 04 15 (21) 5556
(73) „Alex-Pol” Alojzy Szczerba, Turów, (PL)
(72) Szczerba Alojzy

(54) Deser lodowy
(55)



Fig. 1

Fig. 2

Fig. 3

Fig. 4

Fig. 5

(51) 06-05 (11) **7287** (22) 2004 03 18 (21) 5341
(73) PANDA TRZEBNICA Sp. z o.o., Trzebnica, (PL)
(72) Krawczuk Barbara
(54) Zestaw mebli fryzjerskich
(55)

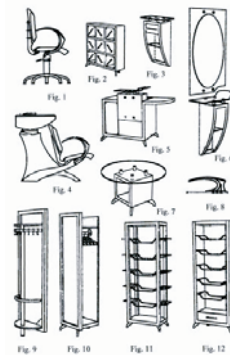


Fig. 1

Fig. 2

Fig. 3

Fig. 4

Fig. 5

Fig. 6

Fig. 7

Fig. 8

Fig. 9

Fig. 10

Fig. 11

Fig. 12

(51) 11-02 (11) **7288** (22) 2004 05 11 (21) 5790
(73) Pawłowska Danuta, Częstochowa, (PL)
(72) Pawłowska Danuta
(54) Donica dekoracyjna
(55)



Fig. 1

Fig. 2

Fig. 3

Fig. 4

Fig. 5

Fig. 6

Fig. 7

Fig. 8

Fig. 9

Fig. 10

(51) 08-06 (11) **7289** (22) 2004 05 02 (21) 5734
(73) F.P.U.H., „AKCES-PLAST” Tomasz Kubasiak,
Sucha Beskidzka, (PL)
(72) Kubasiak Tomasz
(54) Element meblowy
(55)

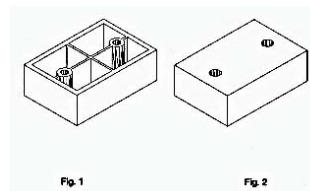
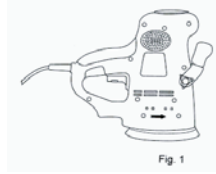


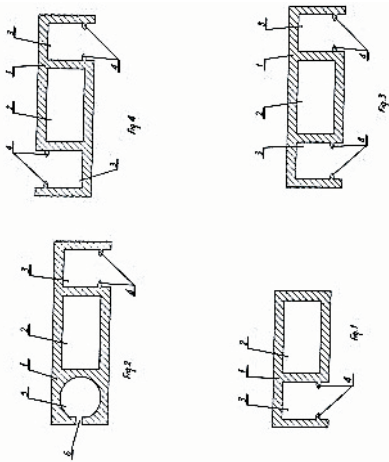
Fig. 1

Fig. 2

(51) 08-05 (11) **7290** (22) 2004 02 20 (21) 5123
 (30) 2003 08 21 (EU)
 (73) Lidl Stiftung & Co. KG, Neckarsulm, (DE)
 (72) Pretzell Peter
 (54) Szlifierka mimośrodowa
 (55)



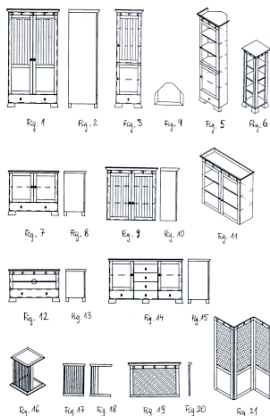
(51) 25-02 (11) **7291** (22) 2003 09 29 (21) 4197
 (73) Dejnarowicz Marek, Gdynia, (PL); Dejnarowicz Damian, Gdynia, (PL)
 (72) Dejnarowicz Marek, Dejnarowicz Damian
 (54) Profil dookienny
 (55)



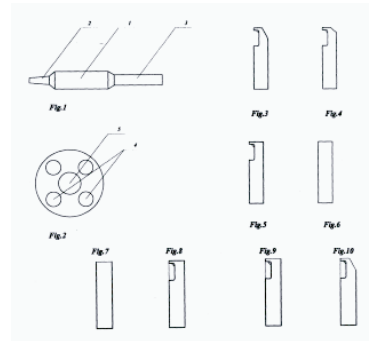
(51) 25-03 (11) **7292** (22) 2003 08 28 (21) 3988
 (73) MARSEILLE Sp. z o.o., Kraków, (PL)
 (72) Buczek Paweł
 (54) Oczko wodne
 (55)



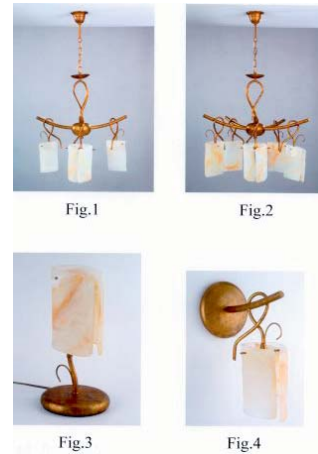
(51) 06-05 (11) **7293** (22) 2004 05 10 (21) 5785
 (73) VOX INDUSTRIE S.A., Janikowo, (PL)
 (72) Korcz Dorota
 (54) Zestaw mebli
 (55)



(51) 16-06 (11) **7294** (22) 2003 09 09 (21) 4080
 (73) Pękacki Paweł, Skarżysko-Kamienna, (PL)
 (72) Pękacki Paweł
 (54) Kamera zwłaszcza dla stomatologii z kompletem nasadek
 (55)



(51) 26-05 (11) **7295** (22) 2004 05 14 (21) 5832
 (73) Przedsiębiorstwo Produkcyjno-Usługowo-Handlowe ALFA Spółka Jawna Stanisław i Janusz Sosnowscy, Nowa Wieś, (PL)
 (72) Sosnowski Stanisław
 (54) Zestaw lamp
 (55)



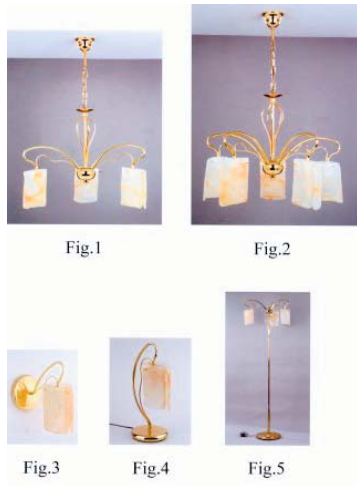
(51) 26-05 (11) **7296** (22) 2004 05 14 (21) 5831
 (73) Przedsiębiorstwo Produkcyjno-Usługowo-Handlowe ALFA Spółka Jawna Stanisław i Janusz Sosnowscy, Nowa Wieś, (PL)
 (72) Sosnowski Stanisław
 (54) Lampa
 (55)



(51) 26-05 (11) **7297** (22) 2004 05 14 (21) 5830
 (73) Przedsiębiorstwo Produkcyjno-Usługowo-Handlowe ALFA Spółka Jawna Stanisław i Janusz Sosnowscy, Nowa Wieś, (PL)
 (72) Sosnowski Stanisław

(54) Lampa

(55)

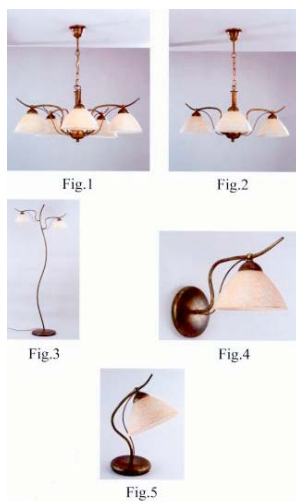
(51) 26-05 (11) **7298** (22) 2004 05 14 (21) 5829

(73) Przedsiębiorstwo Produkcyjno-Usługowo-Handlowe ALFA Spółka Jawna Stanisław i Janusz Sosnowscy, Nowa Wieś, (PL)

(72) Sosnowski Stanisław

(54) Zestaw lamp

(55)

(51) 26-05 (11) **7299** (22) 2004 05 14 (21) 5828

(73) Przedsiębiorstwo Produkcyjno-Usługowo-Handlowe ALFA Spółka Jawna Stanisław i Janusz Sosnowscy, Nowa Wieś, (PL)

(72) Sosnowski Stanisław

(54) Zestaw lamp

(55)

(51) 26-05 (11) **7300** (22) 2004 05 14 (21) 5827

(73) Przedsiębiorstwo Produkcyjno-Usługowo-Handlowe ALFA Spółka Jawna Stanisław i Janusz Sosnowscy, Nowa Wieś, (PL)

(72) Sosnowski Stanisław

(54) Zestaw lamp

(55)

(51) 26-05 (11) **7301** (22) 2004 05 14 (21) 5826

(73) Przedsiębiorstwo Produkcyjno-Usługowo-Handlowe ALFA Spółka Jawna Stanisław i Janusz Sosnowscy, Nowa Wieś, (PL)

(72) Sosnowski Stanisław

(54) Zestaw lamp

(55)

(51) 08-06 (11) **7302** (22) 2004 05 10 (21) 5784

(73) VOX INDUSTRIE S.A., Janikowo, (PL)

(72) Korcz Dorota

(54) Uchwyt meblowy

(55)

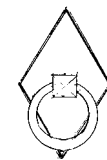


Fig. 1



Fig. 2

(51) 03-01 (11) **7303** (22) 2004 04 19 (21) 5595

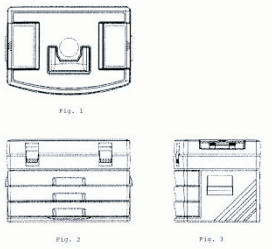
(30) 2003 10 17 (EU)

(73) GMCA Pty Ltd, Melbourne, (AU)

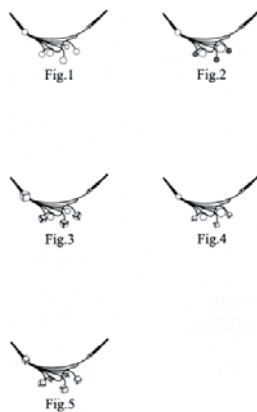
(72) Hosking Peter
 (54) Skrzynka na narzędzia
 (55)



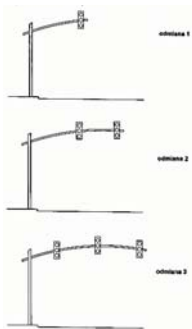
(51) 03-01 (11) **7304** (22) 2004 04 19 (21) 5594
 (30) 2003 10 17 (EU)
 (73) GMCA Pty Ltd, Melbourne, (AU)
 (72) Hosking Peter
 (54) Skrzynka na narzędzia
 (55)



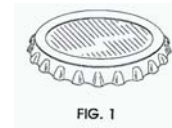
(51) 11-01 (11) **7305** (22) 2003 12 29 (21) 4763
 (73) Błoński Piotr, Wrocław, (PL)
 (72) Błoński Piotr
 (54) Wyroby jubilerskie
 (55)



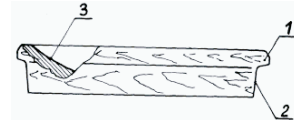
(51) 25-02 (11) **7306** (22) 2003 12 19 (21) 4690
 (73) Zakład Inżynierii Ruchu W.Sylwestrzak i S-ka Spółka Jawna, Bytom, (PL)
 (72) Dumnicki Władysław
 (54) Komplet wisięgników do zawieszania sygnalizatorów świetlnych sygnalizacji drogowej
 (55)



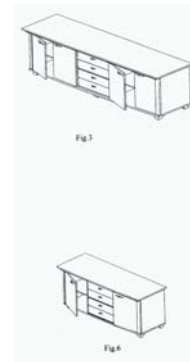
(51) 21-01 (11) **7307** (22) 2004 01 09 (21) 4831
 (73) PEPSICO, INC., Purchase, (US)
 (72) Ros Blanca
 (54) Kapsła
 (55)



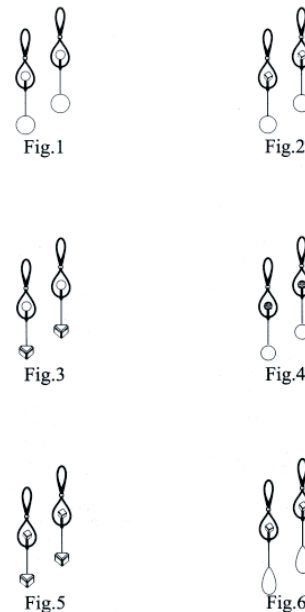
(51) 30-02 (11) **7308** (22) 2004 03 15 (21) 5305
 (73) Kaczmarek Roman, Śrem, (PL)
 (72) Kaczmarek Roman
 (54) Miska lęgowa dla gołębi
 (55)



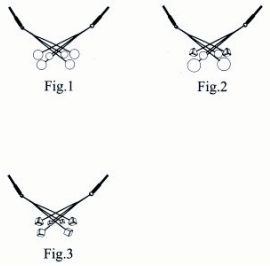
(51) 06-04 (11) **7309** (22) 2004 03 24 (21) 5388
 (73) MEBLE WAJNERT SPÓŁKA JAWNA, Międzybórz, (PL)
 (72) Trzaskowski Krzysztof
 (54) Szafka
 (55)



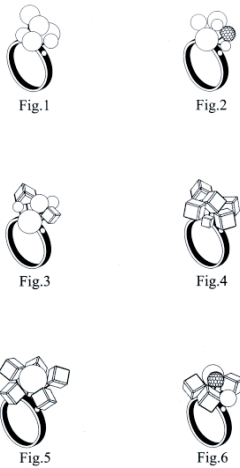
(51) 11-01 (11) **7310** (22) 2003 12 29 (21) 4760
 (73) Błoński Piotr, Wrocław, (PL)
 (72) Błoński Piotr
 (54) Wyroby jubilerskie
 (55)



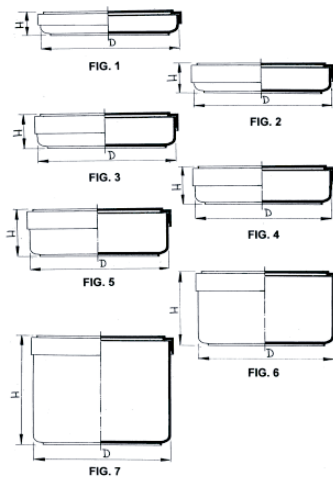
(51) 11-01 (11) **7311** (22) 2003 12 29 (21) 4761
 (73) Błoński Piotr, Wrocław, (PL)
 (72) Błoński Piotr
 (54) Wyroby jubilerskie
 (55)



(51) 11-01 (11) **7312** (22) 2003 12 29 (21) 4762
 (73) Błoński Piotr, Wrocław, (PL)
 (72) Błoński Piotr
 (54) Wyroby jubilerskie
 (55)

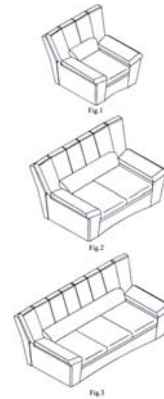


(51) 09-03 (11) **7313** (22) 2004 05 04 (21) 5744
 (73) P.P.H.U. POLIPACK Spółka Jawna Irena Więckowska i Katarzyna Kolmetz, Gościcino, (PL)
 (72) Kolmetz Katarzyna
 (54) Pudełko apteczne z wiekiem do leków
 (55)

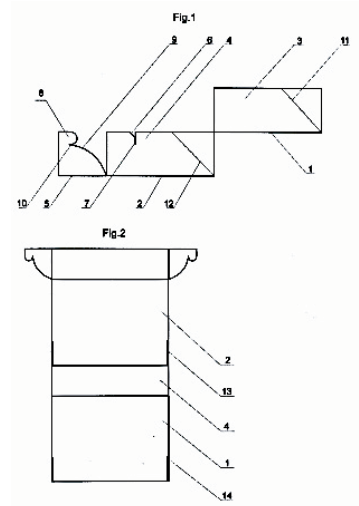


(51) 06-01 (11) **7314** (22) 2004 05 04 (21) 5721
 (73) MEBLE WAJNERT SPÓŁKA JAWNA, Międzybórz, (PL)
 (72) Wajnert Roman

(54) Sofa
 (55)



(51) 09-03 (11) **7315** (22) 2004 03 25 (21) 5408
 (73) Zakład Opakowań LEHAN Lechosław, Hanna Skrzek, Chełmno, (PL)
 (72) Skrzek Lechosław
 (54) Pudełko
 (55)



(51) 19-08 (11) **7316** (22) 2004 05 06 (21) 5761
 (73) ZAKŁAD POLIGRAFICZNY „JEAN MARC” Marek Suski, Mirosława Suska, Poznań, (PL)
 (72) Suski Marek, Suska Mirosława
 (54) Albumik w ozdobnym futerałe
 (55)

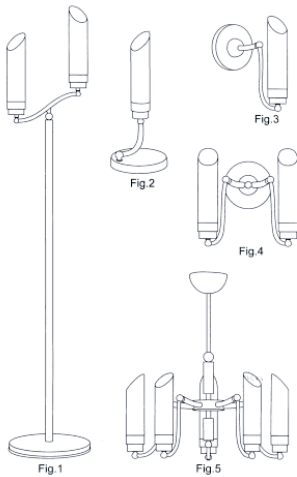


(51) 26-05 (11) **7317** (22) 2004 04 19 (21) 5575
 (73) Kimel Mieczysław, Częstochowa, (PL)
 (72) Kimel Mieczysław

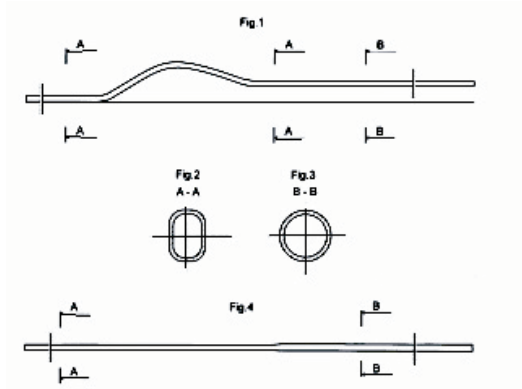
(54) Zestaw lamp oświetleniowych antycznych
(55)



(51) 26-05 (11) **7318** (22) 2004 04 19 (21) 5576
(73) Kimmel Mieczysław, Częstochowa, (PL)
(72) Kimmel Mieczysław
(54) Zestaw lamp oświetleniowych prostych
(55)

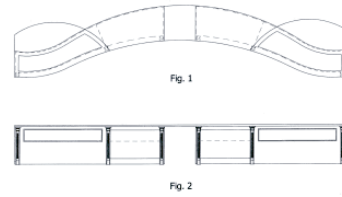


(51) 08-01 (11) **7319** (22) 2004 04 13 (21) 5534
(73) TECHMŁOT Przedsiębiorstwo Produkcyjno-Usługowe
Obróbki Plastycznej Metali Jan Romanik, Bydgoszcz Fordon, (PL)
(72) Romanik Jan
(54) Stylisko
(55)



(51) 06-04 (11) **7320** (22) 2004 04 28 (21) 5672
(73) „Eurofirany” Bogusława Choczyńska, Żywiec, (PL);
„Eurofirany” Bogusław Choczyński, Żywiec, (PL)
(72) Choczyńska Bogusława, Choczyński Bogusław

(54) Lada sklepowa
(55)



(51) 23-02 (11) **7321** (22) 2004 01 23 (21) 6728
(73) PPHU „KLECHNIOWSKA” Sp. z o.o., Warszawa, (PL)
(72) Klechniowska Dorota
(54) Pokrywa deski sedesowej
(55)



(51) 23-02 (11) **7322** (22) 2004 10 23 (21) 6729
(73) PPHU „KLECHNIOWSKA” Sp. z o.o., Warszawa, (PL)
(72) Klechniowska Dorota
(54) Pokrywa deski sedesowej
(55)



(51) 23-02 (11) **7323** (22) 2004 01 23 (21) 6730
(73) PPHU „KLECHNIOWSKA” Sp. z o.o., Warszawa, (PL)
(72) Klechniowska Dorota
(54) Pokrywa deski sedesowej
(55)



(51) 23-02 (11) **7324** (22) 2004 01 23 (21) 6731
(73) PPHU „KLECHNIOWSKA” Sp. z o.o., Warszawa, (PL)
(72) Klechniowska Dorota
(54) Pokrywa deski sedesowej
(55)



(51) 23-02 (11) **7325** (22) 2004 01 23 (21) 6732
(73) PPHU „KLECHNIOWSKA” Sp. z o.o., Warszawa, (PL)
(72) Klechniowska Dorota

(54) Pokrywa deski sedesowej
(55)



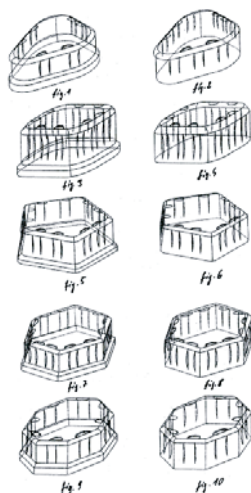
(51) 02-02 (11) **7326** (22) 2004 03 15 (21) 5300
(73) Kownacka Eugenia, Oleśnica, (PL)
(72) Kownacka Eugenia
(54) Bluzka damska
(55)



(51) 05-06 (11) **7327** (22) 2004 05 13 (21) 5815
(73) EUROTOOL Sp. z o.o., Charzyno, (PL)
(72) Sepioł Dariusz
(54) Papier toaletowy
(55)



(51) 26-02 (11) **7328** (22) 2004 04 19 (21) 5579
(73) KORONA Sp. z o.o., Wieluń, (PL)
(72) Jabłoński Robert
(54) Pokrywka znicza
(55)



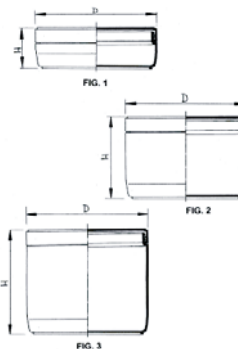
(51) 06-04 (11) **7329** (22) 2004 05 04 (21) 5722
(73) Kaczorowski Henryk, Piaski, (PL)
(72) Pencakowski Roman

(54) Zestaw mebli skrzyniowych
(55)

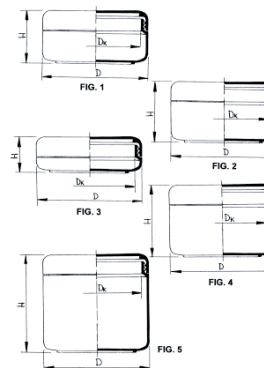


Fig.1

(51) 09-03 (11) **7330** (22) 2004 05 04 (21) 5740
(73) P.P.H.U. POLIPACK Spółka Jawna Irena Więckowska i Katarzyna Kolmetz, Gościcino, (PL)
(72) Kolmetz Katarzyna
(54) Słoik do kremów kosmetycznych
(55)



(51) 09-03 (11) **7331** (22) 2004 05 04 (21) 5741
(73) P.P.H.U. POLIPACK Spółka Jawna Irena Więckowska i Katarzyna Kolmetz, Gościcino, (PL)
(72) Kolmetz Katarzyna
(54) Pudełko zwłaszcza apteczne z nakrętką na przykład do leków
(55)

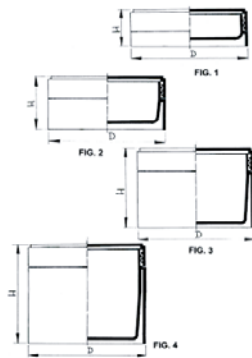


(51) 06-04 (11) **7332** (22) 2004 05 04 (21) 5723
(73) Kaczorowski Henryk, Piaski, (PL)
(72) Pencakowski Roman
(54) Zestaw mebli skrzyniowych
(55)

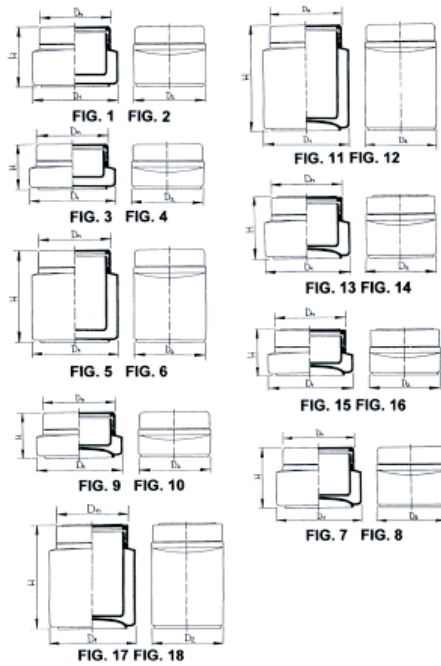


Fig.1

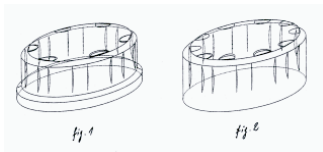
(51) 09-03 (11) 7333 (22) 2004 05 04 (21) 5742
 (73) P.P.H.U. POLIPACK Spółka Jawna Irena Więckowska
 i Katarzyna Kolmetz, Gościcino, (PL)
 (72) Kolmetz Katarzyna, Adamczewski Marek
 (54) Słoik z termosem do kremów kosmetycznych
 (55)



(51) 09-03 (11) 7334 (22) 2004 05 04 (21) 5743
 (73) P.P.H.U. POLIPACK Spółka Jawna Irena Więckowska
 i Katarzyna Kolmetz, Gościcino, (PL)
 (72) Kolmetz Katarzyna
 (54) Słoik z termosem do kremów kosmetycznych
 (55)

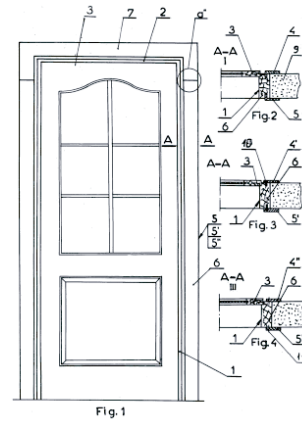


(51) 26-02 (11) 7335 (22) 2004 04 19 (21) 5578
 (73) KORONA Sp. z o.o., Wieluń, (PL)
 (72) Jabłoński Robert
 (54) Pokrywa znicza
 (55)



(51) 08-09 (11) 7336 (22) 2004 04 15 (21) 5553
 (73) Kluś Sylwester, Piaseczno Kamionka, (PL)
 (72) Kluś Sylwester

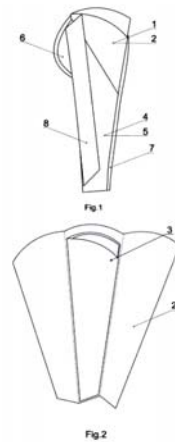
(54) Ościeżnica drzwi
 (55)



(51) 06-03 (11) 7337 (22) 2004 04 14 (21) 5540
 (73) Kluś Sylwester, Piaseczno Kamionka, (PL)
 (72) Kluś Sylwester
 (54) Stolik składany
 (55)

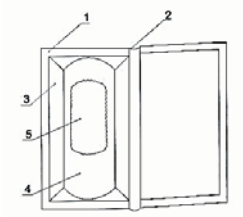


(51) 19-08 (11) 7338 (22) 2004 05 06 (21) 5760
 (73) ZAKŁAD POLIGRAFICZNY „JEAN MARC” Marek Suski,
 Mirosława Suska, Poznań, (PL)
 (72) Suski Marek, Suska Mirosława
 (54) Albumik w ozdobnym futerale
 (55)



(51) 19-08 (11) 7339 (22) 2004 05 06 (21) 5759
 (73) ZAKŁAD POLIGRAFICZNY „JEAN MARC” Marek Suski,
 Mirosława Suska, Poznań, (PL)
 (72) Suski Marek, Suska Mirosława

(54) Albumik okazjonalny
(55)

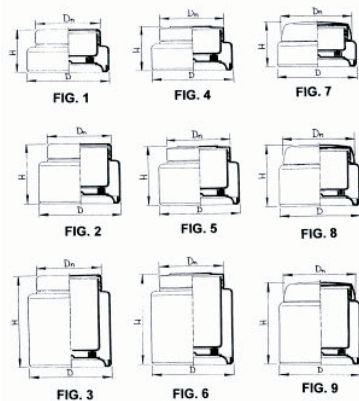


(51) 06-04 (11) **7340** (22) 2004 05 04 (21) 5725
(73) Kaczorowski Henryk, Piaski, (PL)
(72) Pencakowski Roman
(54) Zestaw mebli skrzyniowych
(55)

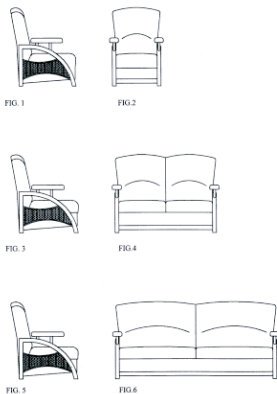


Fig. 1

(51) 09-03 (11) **7341** (22) 2004 05 04 (21) 5749
(73) P.P.H.U. POLIPACK Spółka Jawna Irena Więckowska i Katarzyna Kolmetz, Gościcino, (PL)
(72) Kolmetz Katarzyna
(54) Słoik z termosem do kremów kosmetycznych
(55)



(51) 06-04 (11) **7342** (22) 2004 05 04 (21) 5720
(73) MEBLE WAJNERT SPÓŁKA JAWNA, Międzybórz, (PL)
(72) Wajnert Roman
(54) Sofa
(55)



(51) 28-03 (11) **7343** (22) 2004 04 13 (21) 5530
(30) 2003 10 14 (EU)
(73) Koninklijke Philips Electronics N.V., Eindhoven, (NL)
(72) Lynford Steven Pepall
(54) Maszynka do strzyżenia brody
(55)



FIG. 1

(51) 09-03 (11) **7344** (22) 2004 04 06 (21) 5491
(73) Przedsiębiorstwo Produkcyjno Handlowe STOPEX Zakład Pracy Chronionej, Wały A k/Kutna, (PL)
(72) Dąbrowski Krzysztof
(54) Pudełko
(55)



Fig. 1

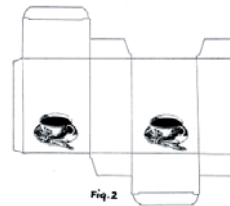


Fig. 2

(51) 06-04 (11) **7345** (22) 2004 03 29 (21) 5447
(73) Gorgiel Jan, Wolsztyn, (PL)
(72) Gorgiel Jan
(54) Element zabudowy konstrukcji naściennej do urządzeń sanitarnych
(55)



Fig. 1



Fig. 2

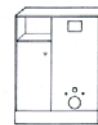


Fig. 3



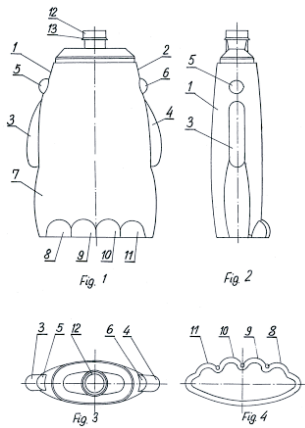
Fig. 4

(51) 07-02 (11) **7346** (22) 2004 03 22 (21) 5385
(30) 2003 09 23 (EU)
(73) Koninklijke Philips Electronics N.V., Eindhoven, (NL)
(72) To Ernest
(54) Opiekacz do chleba
(55)

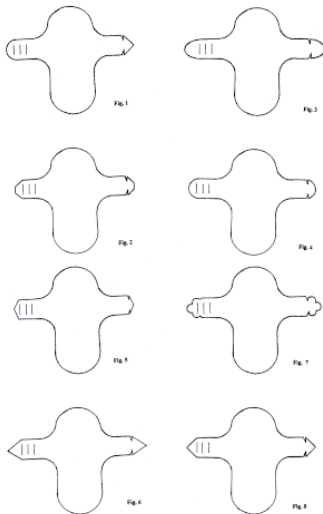


FIG. 1

(51) 09-01 (11) **7348** (22) 2004 03 10 (21) 5267
 (73) Rosiński i S-ka, Sp. z o.o. Zakład Produkcji Opakowań,
 Bielsko-Biała, (PL)
 (72) Rosińska Joanna, Rosiński Andrzej, Rosiński Michał
 (54) Butelka
 (55)



(51) 02-04 (11) **7349** (22) 2004 02 11 (21) 5069
 (73) Fałszewicz-Fryca Joanna, Żnin, (PL)
 (72) Fałszewicz-Fryca Joanna
 (54) Ochroniacz higieniczny na stopy
 (55)



(51) 09-03 (11) **7350** (22) 2003 08 11 (21) 3894
 (73) Dębska Beata, Warszawa, (PL)
 (72) Dębska Beata
 (54) Pudełko o trójkątnym obrysie
 (55)

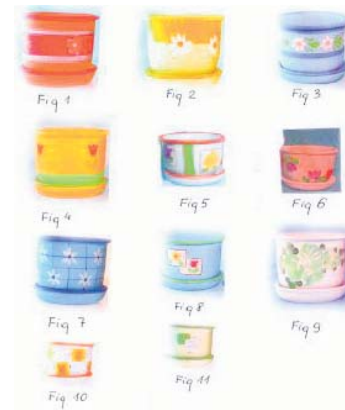


(51) 01-01 (11) **7351** (22) 2003 07 31 (21) 3823
 (73) Dębska Beata, Warszawa, (PL)
 (72) Dębska Beata

(54) Sernik
 (55)



(51) 11-02 (11) **7352** (22) 2003 04 17 (21) 3005
 (73) Przedsiębiorstwo Produkcyjno Handlowo Usługowe
 Mieczysław Kozera, Lutomiersk, (PL)
 (72) Kozera Mieczysław
 (54) Doniczki
 (55)



(51) 09-01 (11) **7353** (22) 2004 01 23 (21) 4923
 (73) F.H.U. EXCELLENCE Marcin Ciecierski, Łódź, (PL)
 (72) Zaszoft Roman
 (54) Butelka
 (55)



(51) 01-03 (11) **7354** (22) 2000 11 22 (21) 20824
 (73) AGROMETAL Food Processing Equipment, Budapeszt, (HU),
 DIPROTEX Sp. z o.o., Warszawa, (PL)
 (72) Lajos Monostori, Attila Kazmer, Istvan Molnar, Kowalski
 Mirosław, Csaba Pettko
 (54) Baton serowy
 (55)



Fig. 1.

70

**DECYZJE STWIERDZAJĄCE WYGAŚNIĘCIE
DECYZJI O UDZIELENIU PRAWA Z REJESTRACJI**

Poniższe zestawienie zawiera numer zgłoszenia wzoru przemysłowego.

1283	1903	1999	2213
1646	1927	2011	2805
1658	1928	2041	21699
1662	1946	2079	21702
1691	1947	2142	

71

**DECYZJE O UNIEWAŻNIENIU
PRAWA Z REJESTRACJI**

Poniższe zestawienie zawiera kolejno: numer rejestracji wzorów przemysłowych, datę unieważnienia prawa z rejestracji oraz treść decyzji.

261	2004 06 28	Unieważniono w całości prawo z rejestracji wzoru przemysłowego
262	2004 06 02	Unieważniono w całości prawo z rejestracji wzoru przemysłowego
263	2004 06 28	Unieważniono w całości prawo z rejestracji wzoru przemysłowego
1530	2004 11 04	Unieważniono w całości prawo z rejestracji wzoru przemysłowego

C'. WZORY ZDOBNICZE

72

**DECYZJE O WYGAŚNIĘCIU
PRAWA Z REJESTRACJI**

Poniższe zestawienie zawiera kolejno: numer rejestru wzorów zdobniczych i datę wygaśnięcia prawa z rejestracji.

14901	2004 01 19	15219	2004 01 31
14906	2004 01 31	15432	2004 01 25
14955	2004 01 18	15433	2004 01 25
15106	2004 01 04	15434	2004 01 25
15107	2004 01 22		

73

**DECYZJE O PRZEDŁUŻENIU
PRAWA Z REJESTRACJI**

Poniższe zestawienie zawiera kolejno: numer rejestru wzorów zdobniczych oraz numer i rok wydania Wiadomości Urzędu Patentowego, w którym ogłoszono o udzieleniu prawa.

18386	10/01
-------	-------

D. ZNAKI TOWAROWE

Cyfrowe kody identyfikacyjne (wg normy WIPO ST. 60), które poprzedzają informacje o dokonanej rejestracji oznaczają:

- (111) - numer prawa ochronnego
- (151) - data wydania decyzji o udzieleniu prawa ochronnego
- (210) - numer zgłoszenia
- (220) - data zgłoszenia
- (441) - data ogłoszenia o zgłoszeniu
- (510) - wykaz towarów
- (511) - klasy towarowe
- (531) - symbol klasyfikacji elementów graficznych znaku
- (540) - określenie znaku towarowego ze wskazaniem kolorów
- (551) - wskazanie kategorii znaku towarowego lub udzielonego prawa jeżeli dotyczy wspólnego prawa ochronnego, wspólnego znaku towarowego albo wspólnego znaku towarowego gwarancyjnego
- (732) - nazwisko i imię lub nazwę uprawnionego, jego miejsce zamieszkania lub siedzibę oraz kod kraju

74

UDZIELONE PRAWA OCHRONNE NA ZNAKI TOWAROWE

(od nr 154 881 do nr 155 420)

(111) **154881** (220) 1998 08 26 (210) 190986
(151) 2002 03 26
(732) VARIANT S.A., Kraków, PL.
(540)



Kolory znaku: niebieski, czerwony, biały
(531) 24.15, 27.5, 29.1
(510), (511) **37** usługi mycia pojazdów i silników.

(111) **154882** (220) 1998 08 26 (210) 190988
(151) 2002 03 26
(732) VARIANT S.A., Kraków, PL.
(540)



Kolory znaku: niebieski, czerwony, biały
(531) 24.15, 27.5, 29.1
(510), (511) **37** usługi mycia pojazdów i silników.

(111) **154883** (220) 1999 03 10 (210) 199056
(151) 2002 06 03
(732) EURONIT Spółka z o.o., Olkusz, PL.
(540)



Kolory znaku: biały, żółty, zielony, czerwony, niebieski, czarny
(531) 27.1, 27.5, 29.1

(510), (511) **01** kleje do łączenia elementów ceramicznych i szamotowych, **17** płyty izolacyjne okładzinowe zewnętrzne /siding/ dla budownictwa z tworzyw sztucznych, powłoki izolacyjne dla budownictwa, materiały izolacyjne, taśmy izolacyjne, tkaniny izolacyjne, uszczelki /okładziny/, materiały termoizolacyjne, **19** azbestocement, beton, betonowe elementy budowlane, boazerie, cegły, cement, dachowe krokwie, dachówka niemetalowa, figurki z kamienia, betonu lub marmuru, gips, glina, glina do wyrabiania cegieł, dachówek, kafli, glina garncarska, gonty, granit, gzymsy niemetalowe, kafle, kamień, kamień budowlany, krokwie dachowe, kształtki rurowe rozgałęzieniowe niemetalowe, kominy niemetalowe, marmur, materiały ognioodporne niemetalowe, mozaika dla budownictwa, obudowy kominowe, obudowy kominków, płatwy /dachówki/, płyty faliste włókno-cementowe, pokrycia ścian niemetalowe, płyty konstrukcyjne niemetalowe, płyty niemetalowe, pokrycia dachów niemetalowe, powłoki cementowe ognioodporne, powłoki /materiały budowlane/, rury drenażowe niemetalowe, rury spustowe niemetalowe, rynny, rynny dachowe niemetalowe, sklejka, spoiwa murarskie, spoiwa do łączenia elementów ceramicznych i szamotowych, stopnie schodów niemetalowe, surowiec ceramiczny, szamota, szkło konstrukcyjne żaroodporne, szkło zbrojone, terakota, tynki dekoracyjne, wapno, wapień twardy drobnoziarnisty, witraże, wykładziny niemetalowe, zaprawa murarska.

(111) **154884** (220) 2000 11 06 (210) 226775
(151) 2004 09 06
(732) DARMEX CASING Spółka z o. o., Sulnowo, PL.
(540) POLYMINI
(510), (511) **16** osłonka poliamidowa termokurczliwa do parówek.

(111) **154885** (220) 2000 11 07 (210) 226834
(151) 2004 08 24
(732) AMX s.c. Piotr Kaczorowski, Bogusława Kaczorowska, Łódź, PL.
(540) AMX
(510), (511) **12** samochody, części zamienne do samochodów, **37** obsługa i naprawa samochodów.

(111) **154886** (220) 2000 11 08 (210) 226903
 (151) 2004 09 08
 (732) Przedsiębiorstwo Produkcyjno Handlowe „PRYMAT”
 Ryszard Lechowski, Jastrzębie Zdrój, PL.
 (540) KUCHARCZEK
 (510), (511) **29** mięso, ryby, drób, dziczyzna, ekstrakty mięsne, konserwowe, suszone i gotowane owoce i warzywa, galaretki, dżemy, kompoty, jaja, mleko, produkty mleczne, oleje, tłuszcze jadalne, **30** kawa, herbata, kakao, cukier, ryż, tapioka, sago, kawa naturalna, mąka i produkty zbożowe, chleb, wyroby cukiernicze i słodczyce, lody, miód, melasa (syrupy), drożdże, proszek do pieczenia, sól, musztarda, ocet, sosy (przyprawy), przyprawy, lód.

(111) **154887** (220) 2001 02 28 (210) 232293
 (151) 2004 09 28
 (732) Wydawnictwo H. Bauer Spółka z o.o., Warszawa, PL.
 (540)

Vmax

(531) 27.5
 (510), (511) **16** czasopisma, almanachy, periodyki, gazety, albumy, atlasy, kalendarze, druki, katalogi, komiksy, karty, zawiadomienia, papateria, listy, prospekty, szablony, notesy.

(111) **154888** (220) 2001 02 28 (210) 232294
 (151) 2004 09 28
 (732) Wydawnictwo H. Bauer Spółka z o.o., Warszawa, PL.
 (540)

Vmaxx

(531) 27.5
 (510), (511) **16** czasopisma, almanachy, periodyki, gazety, albumy, atlasy, kalendarze, druki, katalogi, komiksy, karty, zawiadomienia, papateria, listy, prospekty, szablony, notesy.

(111) **154889** (220) 2001 03 05 (210) 232412
 (151) 2004 09 28
 (732) Zakłady Przemysłu Tłuszczowego w Warszawie SA,
 Warszawa, PL.
 (540) MARYNA
 (510), (511) **29** tłuszcze roślinne i zwierzęce oraz ich mieszaniny, mleko, produkty mleczne i przetwory mleczarskie, jaja, suszone i konserwowane owoce, **30** ciasta, ciastka i inne wyroby cukiernicze oraz piekarnicze, mąka, produkty zbożowe, cukier, miód, proszek do pieczenia, drożdże, przyprawy, majonezy, sosy i dressingi, musztarda, keczup, musztarda.

(111) **154890** (220) 2001 03 16 (210) 232993
 (151) 2004 09 28
 (732) Softbank Corp., Tokio, JP.
 (540)



(531) 26.4, 27.5
 (510), (511) **36** usługi związane z inwestycjami finansowymi w dziedzinie internetu i zaawansowanych technologii.

(111) **154891** (220) 1995 06 01 (210) 147513
 (151) 2004 06 02
 (732) SCHENKER POLSKA Spółka z o.o., Warszawa, PL.

(540)



(531) 26.1, 26.4, 27.5
 (510), (511) **16** opakowania z tektury, papieru, papieru z miazgi drzewnej i tworzyw sztucznych (zawarte w klasie 16) przeznaczone do transportu wszelkiego rodzaju towarów, zwłaszcza opakowania zbiorcze wykonane z wyżej wymienionych materiałów, materiały opakowaniowe z papieru, kartonu, kartonu z miazgi drzewnej i tworzyw sztucznych (zawarte w klasie 16), opakowaniowe folie, papier i torby z papieru i tworzyw sztucznych, **20** opakowania z drewna i tworzyw sztucznych (zawarte w klasie 20) przeznaczone do transportu wszelkiego rodzaju towarów, zwłaszcza kontenery z drewna i tworzyw sztucznych, **39** transport ludzi i towarów pojazdami, koleją, statkami i samolotami, rozładunek i załadunek statków, pojazdów, pociągów i samolotów, składowanie towarów wszelkiego rodzaju, transport pieniędzy i przedmiotów wartościowych, pakowanie towarów wszelkiego rodzaju, zwłaszcza pakowanie zewnętrzne i przystosowywanie towarów do sprzedaży i/lub dalszego transportu, organizowanie i przygotowywanie podróży i transportu ulicznego, organizowanie wycieczek po mieście i wycieczek z przewodnikiem.

(111) **154892** (220) 2000 11 16 (210) 227275
 (151) 2004 08 03
 (732) AMBRA S.A., Warszawa, PL.
 (540) CIN & CIN
 (510), (511) **10** przerwy.

(111) **154893** (220) 2001 01 24 (210) 230615
 (151) 2004 08 27
 (732) Kompania Spirytusowa „Wratislavia” Polmos Wrocław S.A., Wrocław, PL.
 (540) krakus - czystej krwi krakus - polska wódka
 (510), (511) **33** napoje alkoholowe.

(111) **154894** (220) 2001 01 26 (210) 230691
 (151) 2004 09 07
 (732) Barlo Plastics Europe N.V., Geel, BE.
 (540) AKRYLON
 (510), (511) **17** powłoki i blachy z tworzyw sztucznych, wytłaczane arkusze akrylowe, folie z tworzyw sztucznych.

(111) **154895** (220) 2001 02 01 (210) 230987
 (151) 2004 09 21
 (732) ALTADIS POLSKA Spółka Akcyjna, Radom, PL.
 (540)



Kolory znaku: biały, granatowy, ciemnożółty, czarny
 (531) 26.1, 26.11, 27.5, 29.1
 (510), (511) **05** papierosy beztytoniowe do celów leczniczych, **34** wyroby tytoniowe, przybory dla palaczy, **42** licencjonowanie własności intelektualnej.

(111) **154896** (220) 2001 02 01 (210) 230988
 (151) 2004 09 21
 (732) ALTADIS POLSKA Spółka Akcyjna, Radom, PL.
 (540) WSPÓLNA PACZKA

(510), (511) **05** papierosy beztytoniowe do celów leczniczych, **34** wyroby tytoniowe, przybory dla palaczy, **42** licencjonowanie własności intelektualnej.

(111) **154897** (220) 2001 02 01 (210) 230989
(151) 2004 09 21

(732) ALTADIS POLSKA Spółka Akcyjna, Radom, PL.

(540) TRZYMAJ Z NASZĄ PACZKĄ

(510), (511) **05** papierosy beztytoniowe do celów leczniczych, **34** wyroby tytoniowe, przybory dla palaczy, **42** licencjonowanie własności intelektualnej.

(111) **154898** (220) 2001 02 01 (210) 230990
(151) 2004 09 21

(732) ALTADIS POLSKA Spółka Akcyjna, Radom, PL.

(540)



Kolory znaku: biały, granatowy, ciemnożółty, czarny

(531) 26.1, 26.11, 27.5, 29.1

(510), (511) **05** papierosy beztytoniowe do celów leczniczych, **34** wyroby tytoniowe, przybory dla palaczy, **42** licencjonowanie własności intelektualnej.

(111) **154899** (220) 2001 02 01 (210) 230991
(151) 2004 09 21

(732) ALTADIS POLSKA Spółka Akcyjna, Radom, PL.

(540)



Kolory znaku: biały, granatowy, ciemnożółty, czarny

(531) 26.1, 26.11, 27.5, 29.1

(510), (511) **05** papierosy beztytoniowe do celów leczniczych, **34** wyroby tytoniowe, przybory dla palaczy, **42** licencjonowanie własności intelektualnej.

(111) **154900** (220) 2001 02 16 (210) 231665
(151) 2004 09 13

(732) Ascential Software, Inc., Menlo Park, US.

(540) ASCENTIAL

(510), (511) **09** urządzenia i przyrządy naukowe, żeglarskie, geodezyjne, elektryczne, fotograficzne, kinematograficzne, optyczne, wagowe, pomiarowe, sygnalizacyjne, kontrolne, do ratowania życia, do celów dydaktycznych, urządzenia do nagrywania, transmisji, lub reprodukcji dźwięku lub obrazu, magnetyczne nośniki danych, płyty (dyski) z nagraniami, automaty sprzedające i mechanizmy do urządzeń uruchamianych przez wrzucenie monety, kasy sklepowe, maszyny liczące, sprzęt przetwarzający dane i komputery, urządzenia do gaszenia ognia **09** komputerowe programy, mianowicie oprogramowania dotyczące danych magazynowych i oprogramowania dotyczące danych integracyjnych dla umożliwienia i zarządzania elektronicznym handlem poprzez globalne komputerowe sieci informacyjne i do komunikowania się oraz dla umożliwienia transferu danych z jednego komputera do innego.

(111) **154901** (220) 1998 12 22 (210) 196035
(151) 2004 07 06

(732) CELTA S.C. Bożena Migdał, Małgorzata Trojanowska, Tadeusz Zawada, Wrocław, PL.

(540)

norma

(531) 27.5

(510), (511) **08** nożyczki, noże, scyzoryki, dziurkacze, pincety, **16** artykuły papiernicze, artykuły biurowe, segregatory, atramenty, tusze, formularze, folie do pisania, flamastry, długopisy, ołówki, cienkopisy, markery, pióra wieczne, kredki, kalki, kleje do materiałów piśmiennych, korektory, okładki na zeszyty, koperty, linijki, ekierki, kątomierze, krzywki, bloki rysunkowe, notesy, zeszyty, notatniki, numeratory, papier maszynowy, papier do drukarek, papier do urządzeń kopiujących, papier do faksów, taśmy barwiące do drukarek, atramenty do drukarek, taśmy przylepne, spinacze, maszyny do pisania, niszczarki dokumentów, zszywki, opakowania papierowe i tekturowe, wydawnictwa papierowe, informatory, prospekty, opakowania z tworzyw sztucznych nie ujęte w innych klasach.

(111) **154902** (220) 1999 06 10 (210) 203214
(151) 2004 09 30

(732) „Bütel International (Poland)” Spółka z o.o., Łódź, PL.

(540)



Kolory znaku: czarny, czerwony, biały

(531) 26.4, 27.5, 29.1

(510), (511) **25** odzież.

(111) **154903** (220) 1999 07 17 (210) 204852
(151) 2004 07 09

(732) Bogdan Chomski, Zbigniew Wojciechowski VARIA S.C., Wrocław, PL.

(540)



Kolory znaku: jasnozielony i odcienie

(531) 1.1, 27.5, 29.1

(510), (511) **29** wyroby garmażeryjne jak: sałatki owocowe i warzywne, flaki, krokiety spożywcze, śledzie, pasztety, **35** zgrupowanie na rzecz osób trzecich różnych towarów, pozwalające nabywcy wygodnie je oglądać i kupować w sklepach z artykułami spożywczymi, mięsem, wyrobami wędliniarskimi, owocami, napojami alkoholowymi oraz wyrobami chemii gospodarczej, **43** usługi związane z prowadzeniem kawiarni.

(111) **154904** (220) 2000 04 21 (210) 217433
(151) 2004 09 28

(732) OKLAND Spółka z o.o., Rokitki, PL.

(540)



Kolory znaku: zielony, biały

(531) 5.3, 7.3, 27.5, 29.1

(510), (511) **19** okna drewniane, **20** meble i inne wyroby z drewna i korka, **31** drewno.

(111) **154905** (220) 2000 05 12 (210) 218314
(151) 2004 07 01

(732) „BEIERSDORF-LECHIA”, S.A., Poznań, PL.
(540) lechia

(510), (511) **01** produkty chemiczne przeznaczone dla przemysłu, **03** kosmetyki, mydła, proszki do prania, środki do pielęgnacji ciała i urody, środki do czyszczenia, środki do pielęgnowania i upiększania włosów, dezodoranty do użytku osobistego, **05** środki dezynfekcyjne, plastry, materiały opatrunkowe, bandaże, tampony i opaski, **10** instrumenty i aparaty medyczne, stomatologiczne i weterynaryjne, **16** taśmy i folie samoprzylepne dla celów biurowych, gospodarstwa domowego, **17** folie nie do pakowania, taśmy izolacyjne, taśmy uszczelniające.

(111) **154906** (220) 2000 05 19 (210) 218662
(151) 2004 09 30

(732) Firma „Ki” Klemens Imioła, Koszalin, PL.
(540)



Kolory znaku: żółty, niebieski
(531) 1.5, 26.11, 29.1

(510), (511) **04** benzyna jako paliwo silnikowe, benzyna ciężka węglowa, dodatki niechemiczne do paliw silnikowych, eter naftowy, mazut, nafta, nafta oświetleniowa, olej napędowy, olej opałowy, paliwo gazowe, mieszanki paliw rozpylonych, smary, żel naftowy do celów przemysłowych, **12** samochody osobowe i ciężarowe, części do samochodów, w szczególności amortyzatory, łańcuchy, nadwozia, opony, podwozia, zderzaki, mieszkalne przyczepy do samochodów, silniki do pojazdów lądowych, skrzynie biegów do pojazdów lądowych, tapicerka samochodowa, krzeselka bezpieczne dla dzieci (do pojazdów), szyby do pojazdów, **32** napoje bezalkoholowe, napoje z soków owocowych, piwo, woda gazowana, woda mineralna, woda sodowa, **37** naprawa samochodów osobowych, ciężarowych, ciągników i innych pojazdów, mycie pojazdów, odkurzanie pojazdów, myjnie samochodowe, **39** usługi związane z parkowaniem samochodów, holowanie pojazdów w przypadku ich awarii, przewożenie ładunków, transport samochodowy, wynajmowanie garaży, wynajmowanie miejsc parkingowych, wynajmowanie samochodów.

(111) **154907** (220) 2000 05 19 (210) 218662
(151) 2004 09 30

(732) Firma „Ki” Klemens Imioła, Koszalin, PL.
(540)



Kolory znaku: niebieski, żółty
(531) 1.5, 26.4, 29.1

(510), (511) **04** benzyna jako paliwo silnikowe, benzyna ciężka węglowa, dodatki niechemiczne do paliw silnikowych, eter naftowy, mazut, nafta, nafta oświetleniowa, olej napędowy, olej opałowy, paliwo gazowe, mieszanki paliw rozpylonych, smary, żel naftowy do celów przemysłowych, **12** samochody osobowe i ciężarowe, części do samochodów, w szczególności amortyzatory, łańcuchy, nadwozia, opony, podwozia, zderzaki, mieszkalne przyczepy do samochodów, silniki do pojazdów lądowych, skrzynie biegów do pojazdów lądowych, tapicerka samochodowa, krzeselka bezpieczne dla dzieci (do pojazdów), szyby do pojazdów, **32** napoje bezalkoholowe, napoje z soków owocowych, piwo, woda gazowana, woda mineralna, woda sodowa, **37** naprawa samochodów osobowych, ciężarowych, ciągników i innych pojazdów, mycie pojaz-

dów, odkurzanie pojazdów, myjnie samochodowe, **39** usługi związane z parkowaniem samochodów, holowanie pojazdów w przypadku ich awarii, przewożenie ładunków, transport samochodowy, wynajmowanie garaży, wynajmowanie miejsc parkingowych, wynajmowanie samochodów.

(111) **154908** (220) 2000 05 19 (210) 218663
(151) 2004 09 30

(732) Firma „Ki” Klemens Imioła, Koszalin, PL.
(540)



Kolory znaku: niebieski, żółty, szaro-srebrny
(531) 1.5, 25.1, 27.5, 29.1

(510), (511) **04** benzyna jako paliwo silnikowe, benzyna ciężka węglowa, dodatki niechemiczne do paliw silnikowych, eter naftowy, mazut, nafta, nafta oświetleniowa, olej napędowy, olej opałowy, paliwo gazowe, mieszanki paliw rozpylonych, smary, żel naftowy do celów przemysłowych, **12** samochody osobowe i ciężarowe, części do samochodów, w szczególności amortyzatory, łańcuchy, nadwozia, opony, podwozia, zderzaki, mieszkalne przyczepy do samochodów, silniki do pojazdów lądowych, skrzynie biegów do pojazdów lądowych, tapicerka samochodowa, krzeselka bezpieczne dla dzieci (do pojazdów), szyby do pojazdów, **32** napoje bezalkoholowe, napoje z soków owocowych, piwo, woda gazowana, woda mineralna, woda sodowa, **37** naprawa samochodów osobowych, ciężarowych, ciągników i innych pojazdów, mycie pojazdów, odkurzanie pojazdów, myjnie samochodowe, **39** usługi związane z parkowaniem samochodów, holowanie pojazdów w przypadku ich awarii, przewożenie ładunków, transport samochodowy, wynajmowanie garaży, wynajmowanie miejsc parkingowych, wynajmowanie samochodów.

(111) **154909** (220) 2000 05 19 (210) 218664
(151) 2004 09 30

(732) Firma „Ki” Klemens Imioła, Koszalin, PL.
(540)



Kolory znaku: niebieski, żółty
(531) 1.5, 26.11, 27.5, 29.1

(510), (511) **04** benzyna jako paliwo silnikowe, benzyna ciężka węglowa, dodatki niechemiczne do paliw silnikowych, eter naftowy, mazut, nafta, nafta oświetleniowa, olej napędowy, olej opałowy, paliwo gazowe, mieszanki paliw rozpylonych, smary, żel naftowy do celów przemysłowych, **12** samochody osobowe i ciężarowe, części do samochodów, w szczególności amortyzatory, łańcuchy, nadwozia, opony, podwozia, zderzaki, mieszkalne przyczepy do samochodów, silniki do pojazdów lądowych, skrzynie biegów do pojazdów lądowych, tapicerka samochodowa, krzeselka bezpieczne dla dzieci (do pojazdów), szyby do pojazdów, **32** napoje bezalkoholowe, napoje z soków owocowych, piwo, woda gazowana, woda mineralna, woda sodowa, **37** naprawa samochodów osobowych, ciężarowych, ciągników i innych pojazdów, mycie pojazdów, odkurzanie pojazdów, myjnie samochodowe, **39** usługi związane z parkowaniem samochodów, holowanie pojazdów w przypadku ich awarii, przewożenie ładunków, transport samochodowy, wynajmowanie garaży, wynajmowanie miejsc parkingowych, wynajmowanie samochodów.

(111) **154910** (220) 2000 05 25 (210) 218900
(151) 2004 09 07

(732) SmithKline Beecham Corporation, Philadelphia, US.
(540)



Kolory znaku: fioletowy, czerwony, biały, żółty, czarny, granatowy
(531) 2.1, 5.7, 11.3, 24.17, 27.5, 29.1

(510), (511) 05 preparaty farmaceutyczne, włączając preparaty przeciw zaziębieniu i przeciw grypowe, preparaty weterynaryjne i sanitarne, substancje dietetyczne do celów leczniczych, żywność dla niemowląt, plastry, materiały opatrunkowe, materiały do plombowania zębów, woski dentystyczne, środki dezynfekcyjne.

(111) 154911 (220) 2000 05 25 (210) 218901
(151) 2004 09 07
(732) SmithKline Beecham Corporation, Philadelphia, US.
(540)



Kolory znaku: czerwony, czarny, pomarańczowy, biały, granatowy, niebieski, żółty

(531) 2.1, 25.5, 26.4, 27.5, 29.1

(510), (511) 05 preparaty farmaceutyczne, włączając preparaty przeciwkaszlowe, preparaty weterynaryjne i sanitarne, substancje dietetyczne do celów leczniczych, żywność dla niemowląt, plastry, materiały opatrunkowe, materiały do plombowania zębów, woski dentystyczne, środki dezynfekcyjne.

(111) 154912 (220) 2000 05 25 (210) 218902
(151) 2004 09 06
(732) SmithKline Beecham Corporation, Philadelphia, US.
(540)



Kolory znaku: czerwony, czarny, pomarańczowy, biały, żółty, granatowy

(531) 2.1, 25.5, 27.5, 29.1

(510), (511) 05 preparaty farmaceutyczne, włączając preparaty przeciw zaziębieniu i przeciw grypowe, preparaty weterynaryjne i sanitarne, substancje dietetyczne do celów leczniczych, żywność dla niemowląt, plastry, materiały opatrunkowe, materiały do plombowania zębów, woski dentystyczne, środki dezynfekcyjne.

(111) 154913 (220) 2000 05 25 (210) 218903
(151) 2004 09 07
(732) SmithKline Beecham Corporation, Philadelphia, US.
(540)



Kolory znaku: czarny, zielony, żółty, czerwony, biały, pomarańczowy, granatowy

(531) 2.1, 5.7, 11.3, 25.5, 27.5, 29.1

(510), (511) 05 preparaty farmaceutyczne, włączając preparaty przeciw zaziębieniu i przeciw grypowe, preparaty weterynaryjne i sanitarne, substancje dietetyczne do celów leczniczych, żywność dla niemowląt, plastry, materiały opatrunkowe, materiały do plombowania zębów, woski dentystyczne, środki dezynfekcyjne.

(111) 154914 (220) 2000 05 25 (210) 218904
(151) 2004 09 07
(732) SmithKline Beecham Corporation, Philadelphia, US.
(540)



Kolory znaku: niebieski, jasnoniebieski, czerwony, czarny, zielony, granatowy, żółty

(531) 2.1, 24.17, 27.5, 29.1

(510), (511) 05 preparaty farmaceutyczne, włączając preparaty przeciwkaszlowe, przeciw zaziębieniu i przeciw grypowe, preparaty weterynaryjne i sanitarne, substancje dietetyczne do celów leczniczych, żywność dla niemowląt, plastry, materiały opatrunkowe, materiały do plombowania zębów, woski dentystyczne, środki dezynfekcyjne.

(111) 154915 (220) 2000 06 01 (210) 219236
(151) 2004 09 08
(732) Heidelberger Druckmaschinen Aktiengesellschaft, Heidelberg, DE.
(540) DIAMANTA

(510), (511) 01 chemikalia stosowane w przemyśle graficznym, w szczególności chemikalia do wywoływania i utrwalania filmów, do wytwarzania klisz drukarskich, roztwory zwilżające do maszyn offsetowych, odczynniki myjące do mycia cylindrów offsetowych i cylindrów płytowych w maszynach drukarskich rotacyjnych, puder do traktowania powierzchni klisz drukarskich i produktów drukarskich, pióra z chemikaliami do korygowania folii i klisz drukarskich, paski pomiarowe do określania wielkości pH w roztworach zwilżających do maszyn offsetowych, 02 materiały użytkowe dla przemysłu graficznego, w szczególności farba drukarska, folie do wytwarzania klisz drukarskich, folie do kałamarzy farbowych, 09 maszyny i urządzenia stosowane w przemyśle graficznym,

w szczególności urządzenia do pomiaru wartości świetlnej barwy, w szczególności densytometri i spektrofometri, urządzenia do wywoływania klisz drukarskich i filmów, kopiarki cyfrowe i kopiarki sieciowe, **16** materiały użytkowe dla przemysłu graficznego, w szczególności podłoża drukowe z papieru, klej, materiały do pakowania z papieru lub z kartonu, ściereczki czyszczące z papieru do czyszczenia powierzchni maszyn drukarskich, **21** ściereczki tekstylne do czyszczenia powierzchni maszyn drukarskich.

(111) **154916** (220) 2000 06 19 (210) 220115
 (151) 2004 09 30
 (732) Zakłady Drobiarskie „KOZIEGŁOWY” Spółka z ograniczoną odpowiedzialnością, Koziegłowy k. Poznania, PL.
 (540)



Kolory znaku: czarny, biały, czerwony, żółty, zielony
 (531) 5.1, 7.1, 26.1, 27.5, 29.1

(510), (511) **29** drób, mięso, mięso konserwowane, wędliny, kielbasy, szynka, zupy, jaja, jaja w proszku, pasztet mięsny, pasztet z wątróbki, wątróbka, konserwy mięsne, konserwy z warzywami, kaszanka, flaki, lój spożywczy, tłuszcze jadalne, kości, żywność solona, **30** pasztety, **31** drób do hodowli, drób znoszący jaja, drób żywy, jaja do wylęgania, mączki dla zwierząt, pasze, pokarm dla zwierząt, pożywienie dla psów, kotów i innych zwierząt, **40** ubój zwierząt.

(111) **154917** (220) 2000 07 03 (210) 220728
 (151) 2004 09 09
 (732) Warner Bros. Entertainment Inc., Burbank, US.
 (540) HARRY POTTER

(510), (511) **16** papier, karton oraz wyroby z tych materiałów nie ujęte w innych klasach, materiały introligatorskie, fotografie, kleje do materiałów piśmiennych lub do celów domowych, materiały dla artystów, pędzle malarskie, maszyny do pisania i sprzęt biurowy (z wyjątkiem mebli), materiały szkoleniowe i instruktażowe (z wyjątkiem aparatów), materiały z tworzyw sztucznych do pakowania, nie ujęte w innych klasach, czcionki drukarskie, matryce, druki i artykuły papierowe, włączając książki z postaciami z filmów animowanych, filmów akcji i przygodowych, komediowych i/lub dramatycznych, komiksy, książeczki dla dzieci, czasopisma z postaciami z filmów animowanych, akcji i przygodowych, komediowych i/lub dramatycznych, książki do kolorowania, książki rozwijające zdolności intelektualne i manualne, materiały piśmienne, papier do owijania, koperty, notatniki, terminarze i pamiętniki, kartki do notowania, karty okolicznościowe, karty do wymieniania się, litografie, ołówki, długopisy, piórniki, gumki do ścierania, kredki świecowe, markery kolorowe ołówki, zestawy do malowania, kreda i tablice do rysowania kredą, kalkomanie, kalkomanie do odzworowania na gorąco, plakaty, fotografie, okładki na książki, zakładki do książek, kalendarze, papier do owijania prezentów, drobne papierowe prezenty na przyjęcia oraz papierowe dekoracje na przyjęcia, włączając serwetki papierowe, ozdobne serwetki papierowe pod kieliszki, maty papierowe pod nakrycia, krepina, kapelusze z papieru, zaproszenia, obrusy papierowe, papierowe dekoracje do ciast, drukowane wzory do haftowania lub aplikacji na tkaninach, drukowane desenie i szablony na kostiumy, pidżamy, bluzy i t-shirty, **28** karty do gry.

(111) **154918** (220) 2000 07 05 (210) 220922
 (151) 2004 07 02

(732) Radio Muzyka Fakty Spółka z o.o., Kraków, PL.

(540) RADIOWIZJA

(510), (511) **09** anteny, aparaty do fototelegrafii, aparaty do przetwarzania informacji, aparaty do rejestracji dźwięku, aparatura radiotelegraficzna w tym aparaty radiotelefoniczne, aparaty fotograficzne, audiowizualne urządzenia do nauki, czytniki optyczne, dalekopisy, nośniki informacji magnetyczne, nośniki informacji optyczne, dyktafony, dyski komputerowe, dyski magnetyczne, dyski obliczeniowe, dyski optyczne, dyskietki, dystrybutory dysków, ekrany video, błony filmowe do nagrań dźwiękowych, fotokopiarki, głośniki, interfejsy dla informatyki, karty magnetyczne kodowane, karty inteligentne z obwodami scalonymi i zintegrowanymi, komputery, peryferyjne urządzenia komputerowe takie jak: drukarki, monitory, skanery, programy komputerowe systemu operacyjnego, maszyny radiotelegraficzne, megafony, mikrofony, mikroprocesory, nadajniki do telekomunikacji, notesy elektroniczne, obwody drukowane, obwody scalone, odbiorniki audio-wideo, odtwarzacze płyt kompaktowych, pamięci komputerowe, półprzewodniki, procesory tekstu, przekaźniki sygnałów elektrycznych, przewody akustyczne, przewody telefoniczne, przewody telegraficzne, repondery telefoniczne, słuchawki telefoniczne, taśmy do rejestracji dźwięku, taśmy magnetyczne, taśmy video, telekopiarki, urządzenia nadawcze, urządzenia do interkomunikacji, urządzenia do odtwarzania dźwięku, urządzenia do transmisji dźwięku, złącza do przewodów elektrycznych, **16** broszury, czasopisma, druki, dzienniki, formularze, fotografie, gazety, kalendarze, kartki okolicznościowe, karton, katalogi, książki, materiały klejące dla papeterii i gospodarstw domowych, materiały do modelowania, makiety architektoniczne, naklejki adresowe, nalepki, notesy, noże do papieru i kartonu, obrazy oprawione lub nie, okładki na dokumenty, papeteria, papier, periodyki, pędzle, plansze, plakaty reklamowe, prospekty, przybory do pisania, publikacje drukowane, reprodukcje graficzne, folie i torby do pakowania z papieru lub z tworzyw sztucznych, sprzęt dla artystów, szyldy z papieru lub z tektury i kartonu, taśmy samoprzylepne do celów papierniczych lub do użytku domowego, **35** usługi związane z działalnością agencji importowo-eksportowej, usługi z zakresu informacji handlowej, usługi związane z organizowaniem aukcji, usługi w zakresie domów aukcyjnych, usługi z zakresu systematyzacji i pozyskiwania komputerowych baz danych, usługi marketingowe, usługi w zakresie produkcji: reklam radiowych, telewizyjnych i kinowych, usługi wykonywane przez agencje reklamowe, takie jak: reklama osób trzecich w ramach udzielonych pełnomocnictw w zakresie działalności: radiowej, telewizyjnej lub kinowej, publikowanie tekstów reklamowych, uaktualnianie ulotek reklamowych, wypożyczanie materiałów reklamowych, usługi dotyczące transkrypcji informacji, usługi w zakresie reprodukcji dokumentów i dokumentacji, usługi menedżerskie, usługi badania rynku, usługi badania opinii, usługi informacyjne w zakresie działalności gospodarczej, usługi powielania dokumentów, usługi rozlepiania plakatów reklamowych, usługi dotyczące zarządzania zbiorami informatycznymi, usługi organizacji wystaw handlowych lub reklamowych, usługi zarządzania hotelami, usługi dotyczące zarządzania profesjonalną działalnością artystyczną, **38** usługi wykonywane przez agencje informacyjne, takie jak: opracowywanie informacji w zakresie wiadomości radiowych i telewizyjnych, zbieranie i przekazywanie tych wiadomości i informacji, usługi wykonywane przez agencje prasowe, takie jak: zbieranie i opracowywanie wiadomości prasowych oraz przekazywanie tych wiadomości i informacji do prasy, usługi w zakresie przesyłania wiadomości, takie jak: emisja radiowa i emisja telewizyjna, emisja radiowa, emisja telewizyjna, usługi w zakresie informacji o telekomunikacji, komunikacji: radiowej, telefonicznej, telegraficznej i poczty elektronicznej, usługi w zakresie przesyłania danych przy pomocy: światłowodów i terminali komputerowych, usługi dotyczące przesyłania telegramów, telefaksów i telekopii, usługi dotyczące przesyłania wiadomości i obrazu przy pomocy komputera, radiofonia, rozpowszechnianie programów radiowych i telewizyjnych, transmitowanie dźwięku i obrazu, usługi w zakresie obsługi satelitarnej dotyczącej transmisji dźwięku lub obrazu, obsługa i najem sprzętu do telekomunikacji w tym do transmisji radia i telewizji, usługi dotyczące organizowania systemów transmisyjnych, rozpowszechnianie programów ra-

diowych i telewizyjnych, usługi internetowe w zakresie: telekomunikacji, telefonii komórkowej, radiofonii i telewizji, usługi w zakresie zleceń przywoławczych dotyczących: radia, telefonii lub innych środków łączności elektronicznej, usługi w zakresie poczty elektronicznej, telekomunikacji, telefonii komórkowej, radiofonii i telewizji, wypożyczanie modemów, wypożyczanie urządzeń do przekazywania informacji, wypożyczanie urządzeń telekomunikacyjnych, **40** usługi poligraficzne, drukowanie, **41** usługi w zakresie informacji o edukacji, usługi w zakresie informacji o imprezach rozrywkowych, usługi w zakresie informacji o rekreacji, lunaparki, usługi związane z montażem programów radiowych i telewizyjnych, usługi nauczania i organizowania konkursów edukacyjnych lub rozrywkowych, usługi dotyczące organizowania pokazów i widowisk artystycznych, organizowania zawodów sportowych, organizowania obozów sportowych, organizowania obozów wakacyjnych, organizowania imprez plenerowych, organizowania widowisk plenerowych, usługi dotyczące organizowania festiwalu i konkursów piosenkarskich plenerowych, organizowania przedstawień teatralnych plenerowych, organizowania konkursów piękności, organizowania zabaw, organizowania spektakli, organizowania i prowadzenia seminariów, organizowania i prowadzenia konferencji i kongresów, organizowania rozrywki radiowej, telewizyjnej i internetowej, organizowania wystaw kulturalnych lub edukacyjnych, usługi świadczone przez parki rozrywki, usługi związane z organizowaniem kursów, takich jak: edukacyjnych, korespondencyjnych, internetowych, usługi związane z planowaniem przebiegu przyjęć rozrywkowych, usługi dotyczące produkcji szeroko taśmowych filmów i produkcja filmów na taśmach wideo, usługi w zakresie produkcji widowisk, usługi wykonywane przez agencję artystyczną w zakresie: studia nagrań, studia filmowego, przedstawień teatralnych, organizowania festiwalu piosenkarskich, usługi publikowania książek i tekstów innych niż teksty reklamowe, usługi rezerwacji miejsc na spektakle, usługi dotyczące użytkowania sal koncertowych, usługi organizowania rozrywki radiowej, komputerowej i internetowej, usługi udostępniania sal do gier, użytkowanie sal kinowych, wynajmowanie stadionów, usługi dotyczące wypożyczania nagrań dźwiękowych, usługi w zakresie wypożyczalni kaset, fotoreportaże, nagrywanie filmów na taśmach wideo, **42** usługi związane z analizą systemów komputerowych, usługi dekoracji wnętrz, doradztwo w sprawach sprzętu komputerowego, usługi udostępniania czasu do komputerowych baz danych, usługi odzyskiwania komputerowych baz danych, usługi dotyczące oprogramowania komputerów, wypożyczanie komputerów, zarządzanie prawami autorskimi, wypożyczanie oprogramowania informatycznego, **43** bary szybkiej obsługi, domy turystyczne, domy wypoczynkowe, usługi hotelowe, kawiarniane i restauracyjne, kantyny, kafeterie, usługi motelowe, wynajmowanie sal posiedzeń.

(111) **154919** (220) 2000 07 05 (210) 220923

(151) 2004 07 02

(732) Radio Muzyka Fakty Spółka z o.o., Kraków, PL.

(540) **RADIOTURNIEJ**

(510), (511) **09** anteny, aparaty do fototelegrafii, aparaty do przetwarzania informacji, aparaty do rejestracji dźwięku, aparatura radiotelegraficzna w tym aparaty radiotelefoniczne, aparaty fotograficzne, audiowizualne urządzenia do nauki, czytniki optyczne, dalekopisy, nośniki informacji magnetyczne, nośniki informacji optyczne, dyktafony, dyski komputerowe, dyski magnetyczne, dyski obliczeniowe, dyski optyczne, dyskietki, dystrybutory dysków, ekrany wideo, błony filmowe do nagrań dźwiękowych, fotokoparki, głośniki, interfejsy dla informatyki, karty magnetyczne kodowane, karty inteligentne z obwodami scalonymi i zintegrowanymi, komputery, peryferyjne urządzenia komputerowe takie jak: drukarki, monitory, skanery, programy komputerowe systemu operacyjnego, maszty radiotelegraficzne, megafony, mikrofony, mikroprocesory, nadajniki do telekomunikacji, notesy elektroniczne, obwody drukowane, obwody scalone, odbiorniki audio-wideo, odtworzacze płyt kompaktowych, pamięci komputerowe, półprzewodniki, procesory tekstu, przekładniki sygnałów elektrycznych, przewody akustyczne, przewody telefoniczne, przewody telegraficzne, repondery telefoniczne, słuchawki telefoniczne, taśmy do re-

jeestracji dźwięku, taśmy magnetyczne, taśmy wideo, telekoparki, urządzenia nadawcze, urządzenia do interkomunikacji, urządzenia do odtwarzania dźwięku, urządzenia do transmisji dźwięku, złącza do przewodów elektrycznych, **16** broszury, czasopisma, druki, dzienniki, formularze, fotografie, gazety, kalendarze, kartki okolicznościowe, karton, katalogi, książki, materiały klejące dla papeterii i gospodarstw domowych, materiały do modelowania, makieety architektoniczne, naklejki adresowe, nalepki, notesy, noże do papieru i kartonu, obrazy oprowione lub nie, okładki na dokumenty, papeteria, papier, periodyki, pędzle, plansze, plakaty reklamowe, prospekty, przybory do pisania, publikacje drukowane, reprodukcje graficzne, folie i torby do pakowania z papieru lub z tworzyw sztucznych, sprzęt dla artystów, szyldy z papieru lub z tektury i kartonu, taśmy samoprzylepne do celów papierniczych lub do użytku domowego, **35** usługi związane z działalnością agencji importowo-eksportowej, usługi w zakresie informacji handlowej, usługi związane z organizowaniem aukcji, usługi w zakresie domów aukcyjnych, usługi z zakresu systematyzacji i pozyskiwania komputerowych baz danych, usługi marketingowe, usługi w zakresie produkcji: reklam radiowych, telewizyjnych i kinowych, usługi wykonywane przez agencje reklamowe, takie jak: reklama osób trzecich w ramach udzielonych pełnomocnictw w zakresie działalności: radiowej, telewizyjnej lub kinowej, publikowanie tekstów reklamowych, uaktualnianie ulotek reklamowych, wypożyczanie materiałów reklamowych, usługi dotyczące transkrypcji informacji, usługi w zakresie reprodukcji dokumentów i dokumentacji, usługi menedżerskie, usługi badania rynku, usługi badania opinii, usługi informacyjne w zakresie działalności gospodarczej, usługi powielania dokumentów, usługi rozlepiania plakatów reklamowych, usługi dotyczące zarządzania zbiorami informatycznymi, usługi organizacji wystaw handlowych lub reklamowych, usługi zarządzania hotelami, usługi dotyczące zarządzania profesjonalną działalnością artystyczną, **38** usługi wykonywane przez agencje informacyjne, takie jak: opracowywanie informacji w zakresie wiadomości radiowych i telewizyjnych, zbieranie i przekazywanie tych wiadomości i informacji, usługi wykonywane przez agencje prasowe, takie jak: zbieranie i opracowywanie wiadomości prasowych oraz przekazywanie tych wiadomości i informacji do prasy, usługi w zakresie przesyłania wiadomości, takie jak: emisja radiowa i emisja telewizyjna, emisja radiowa, emisja telewizyjna, usługi w zakresie informacji o telekomunikacji, komunikacji: radiowej, telefonicznej, telegraficznej i poczty elektronicznej, usługi w zakresie przesyłania danych przy pomocy: światłowodów i terminali komputerowych, usługi dotyczące przesyłania telegramów, telefaksów i telekopii, usługi dotyczące przesyłania wiadomości i obrazu przy pomocy komputera, radiofonia, rozpowszechnianie programów radiowych i telewizyjnych, transmitowanie dźwięku i obrazu, usługi w zakresie obsługi satelitarnej dotyczącej transmisji dźwięku lub obrazu, obsługa i najem sprzętu do telekomunikacji w tym do transmisji radia i telewizji, usługi dotyczące organizowania systemów transmisyjnych, rozpowszechnianie programów radiowych i telewizyjnych, usługi internetowe w zakresie: telekomunikacji, telefonii komórkowej, radiofonii i telewizji, usługi w zakresie zleceń przywoławczych dotyczących: radia, telefonii lub innych środków łączności elektronicznej, usługi w zakresie poczty elektronicznej, telekomunikacji, telefonii komórkowej, radiofonii i telewizji, wypożyczanie modemów, wypożyczanie urządzeń do przekazywania informacji, wypożyczanie urządzeń telekomunikacyjnych, **40** usługi poligraficzne, drukowanie, **41** usługi w zakresie informacji o edukacji, usługi w zakresie informacji o imprezach rozrywkowych, usługi w zakresie informacji o rekreacji, lunaparki, usługi związane z montażem programów radiowych i telewizyjnych, usługi nauczania i organizowania konkursów edukacyjnych lub rozrywkowych, usługi dotyczące organizowania pokazów i widowisk artystycznych, organizowania zawodów sportowych, organizowania obozów sportowych, organizowania obozów wakacyjnych, organizowania imprez plenerowych, organizowania widowisk plenerowych, usługi dotyczące organizowania festiwalu i konkursów piosenkarskich plenerowych, organizowania przedstawień teatralnych plenerowych, organizowania konkursów piękności, organizowania zabaw, organizowania spektakli, organizowania i prowadzenia seminariów, organizowania i prowadzenia

konferencji i kongresów, organizowania rozrywki radiowej, telewizyjnej i internetowej, organizowania wystaw kulturalnych lub edukacyjnych, usługi świadczone przez parki rozrywki, usługi związane z organizowaniem kursów, takich jak: edukacyjnych, korespondencyjnych, internetowych, usługi związane z planowaniem przebiegu przyjęć rozrywkowych, usługi dotyczące produkcji szeroko taśmowych filmów i produkcja filmów na taśmach wideo, usługi w zakresie produkcji widowisk, usługi wykonywane przez agencję artystyczną w zakresie: studia nagrań, studia filmowego, przedstawień teatralnych, organizowania festiwalu piosenkarskich, usługi publikowania książek i tekstów innych niż teksty reklamowe, usługi rezerwacji miejsc na spektakle, usługi dotyczące użytkowania sal koncertowych, usługi organizowania rozrywki radiowej, komputerowej i internetowej, usługi udostępniania sal do gier, użytkowanie sal kinowych, wynajmowanie stadionów, usługi dotyczące wypożyczania nagrań dźwiękowych, usługi w zakresie wypożyczalni kaset, fotoreportaże, nagrywanie filmów na taśmach wideo, **42** usługi związane z analizą systemów komputerowych, usługi dekoracji wnętrz, doradztwo w sprawach sprzętu komputerowego, usługi udostępniania czasu do komputerowych baz danych, usługi odzyskiwania komputerowych baz danych, usługi dotyczące oprogramowania komputerów, wypożyczanie komputerów, zarządzanie prawami autorskimi, wypożyczanie oprogramowania informatycznego, **43** bary szybkiej obsługi, domy turystyczne, domy wypoczynkowe, usługi hotelowe, kawiarniane i restauracyjne, kantyny, kafeterie, usługi motelowe, wynajmowanie sal posiedzeń.

(111) **154920** (220) 2000 07 05 (210) 220924
(151) 2004 07 02

(732) Radio Muzyka Fakty Spółka z o.o., Kraków, PL.

(540) TO SIĘ W MIEŚCIE NIE MIEŚCI

(510), (511) **09** anteny, aparaty do fototelegrafii, aparaty do przetwarzania informacji, aparaty do rejestracji dźwięku, aparatura radiotelegraficzna w tym aparaty radiotelefoniczne, aparaty fotograficzne, audiowizualne urządzenia do nauki, czytniki optyczne, dalekopisy, nośniki informacji magnetyczne, nośniki informacji optyczne, dyktafony, dyski komputerowe, dyski magnetyczne, dyski obliczeniowe, dyski optyczne, dyskietki, dystrybutory dysków, ekrany wideo, błony filmowe do nagrań dźwiękowych, fotokoparki, głośniki, interfejsy dla informatyki, karty magnetyczne kodowane, karty inteligentne z obwodami scalonymi i zintegrowanymi, komputery, peryferyjne urządzenia komputerowe takie jak: drukarki, monitory, skanery, programy komputerowe systemu operacyjnego, maszty radiotelegraficzne, megafony, mikrofony, mikroprocesory, nadajniki do telekomunikacji, notesy elektroniczne, obwody drukowane, obwody scalone, odbiorniki audio-wideo, odtwarzacze płyt kompaktowych, pamięci komputerowe, półprzewodniki, procesory tekstu, przekaźniki sygnałów elektrycznych, przewody akustyczne, przewody telefoniczne, przewody telegraficzne, repondery telefoniczne, słuchawki telefoniczne, taśmy do rejestracji dźwięku, taśmy magnetyczne, taśmy wideo, telekoparki, urządzenia nadawcze, urządzenia do interkomunikacji, urządzenia do odtwarzania dźwięku, urządzenia do transmisji dźwięku, złącza do przewodów elektrycznych, **16** broszury, czasopisma, druki, dzienniki, formularze, fotografie, gazety, kalendarze, kartki okolicznościowe, karton, katalogi, książki, materiały klejące dla papeterii i gospodarstw domowych, materiały do modelowania, makieły architektoniczne, naklejki adresowe, nalepki, notesy, noże do papieru i kartonu, obrazy oprawione lub nie, okładki na dokumenty, papeteria, papier, periodyki, pędzle, plansze, plakaty reklamowe, prospekty, przybory do pisania, publikacje drukowane, reprodukcje graficzne, folie i torby do pakowania z papieru lub z tworzyw sztucznych, sprzęt dla artystów, szylidy z papieru lub z tektury i kartonu, taśmy samoprzylepne do celów papierniczych lub do użytku domowego, **35** usługi związane z działalnością agencji importowo-eksportowej, usługi z zakresu informacji handlowej, usługi związane z organizowaniem aukcji, usługi w zakresie domów aukcyjnych, usługi z zakresu systematyzacji i pozyskiwania komputerowych baz danych, usługi marketingowe, usługi w zakresie produkcji: reklam radiowych, telewizyjnych i kinowych, usługi wykonywane przez agencje reklamowe, takie jak: reklama

osób trzecich w ramach udzielonych pełnomocnictw w zakresie działalności: radiowej, telewizyjnej lub kinowej, publikowanie tekstów reklamowych, uaktualnianie ulotek reklamowych, wypożyczanie materiałów reklamowych, usługi dotyczące transkrypcji informacji, usługi w zakresie reprodukcji dokumentów i dokumentacji, usługi menedżerskie, usługi badania rynku, usługi badania opinii, usługi informacyjne w zakresie działalności gospodarczej, usługi powielania dokumentów, usługi rozlepiania plakatów reklamowych, usługi dotyczące zarządzania zbiorami informatycznymi, usługi organizacji wystaw handlowych lub reklamowych, usługi zarządzania hotelami, usługi dotyczące zarządzania profesjonalną działalnością artystyczną, **38** usługi wykonywane przez agencje informacyjne, takie jak: opracowywanie informacji w zakresie wiadomości radiowych i telewizyjnych, zbieranie i przekazywanie tych wiadomości i informacji, usługi wykonywane przez agencje prasowe, takie jak: zbieranie i opracowywanie wiadomości prasowych oraz przekazywanie tych wiadomości i informacji do prasy, usługi w zakresie przesyłania wiadomości, takie jak: emisja radiowa i emisja telewizyjna, emisja radiowa, emisja telewizyjna, usługi w zakresie informacji o telekomunikacji, komunikacji: radiowej, telefonicznej, telegraficznej i poczty elektronicznej, usługi w zakresie przesyłania danych przy pomocy: światłowodów i terminali komputerowych, usługi dotyczące przesyłania telegramów, telefaksów i telekopii, usługi dotyczące przesyłania wiadomości i obrazu przy pomocy komputera, radiofonia, rozpowszechnianie programów radiowych i telewizyjnych, transmitowanie dźwięku i obrazu, usługi w zakresie obsługi satelitarnej dotyczącej transmisji dźwięku lub obrazu, obsługa i najem sprzętu do telekomunikacji w tym do transmisji radia i telewizji, usługi dotyczące organizowania systemów transmisyjnych, rozpowszechnianie programów radiowych i telewizyjnych, usługi internetowe w zakresie: telekomunikacji, telefonii komórkowej, radiofonii i telewizji, usługi w zakresie zleceń przywoławczych dotyczących: radia, telefonii lub innych środków łączności elektronicznej, usługi w zakresie poczty elektronicznej, telekomunikacji, telefonii komórkowej, radiofonii i telewizji, wypożyczanie modemów, wypożyczanie urządzeń do przekazywania informacji, wypożyczanie urządzeń telekomunikacyjnych, **40** usługi poligraficzne, drukowanie, **41** usługi w zakresie informacji o edukacji, usługi w zakresie informacji o imprezach rozrywkowych, usługi w zakresie informacji o rekreacji, lunaparki, usługi związane z montażem programów radiowych i telewizyjnych, usługi nauczania i organizowania konkursów edukacyjnych lub rozrywkowych, usługi dotyczące organizowania pokazów i widowisk artystycznych, organizowania zawodów sportowych, organizowania obozów sportowych, organizowania obozów wakacyjnych, organizowania imprez plenerowych, organizowania widowisk plenerowych, usługi dotyczące organizowania festiwalu i konkursów piosenkarskich plenerowych, organizowania przedstawień teatralnych plenerowych, organizowania konkursów piękności, organizowania zabaw, organizowania spektakli, organizowania i prowadzenia seminariów, organizowania i prowadzenia konferencji i kongresów, organizowania rozrywki radiowej, telewizyjnej i internetowej, organizowania wystaw kulturalnych lub edukacyjnych, usługi świadczone przez parki rozrywki, usługi związane z organizowaniem kursów, takich jak: edukacyjnych, korespondencyjnych, internetowych, usługi związane z planowaniem przebiegu przyjęć rozrywkowych, usługi dotyczące produkcji szeroko taśmowych filmów i produkcja filmów na taśmach wideo, usługi w zakresie produkcji widowisk, usługi wykonywane przez agencję artystyczną w zakresie: studia nagrań, studia filmowego, przedstawień teatralnych, organizowania festiwalu piosenkarskich, usługi publikowania książek i tekstów innych niż teksty reklamowe, usługi rezerwacji miejsc na spektakle, usługi dotyczące użytkowania sal koncertowych, usługi organizowania rozrywki radiowej, komputerowej i internetowej, usługi udostępniania sal do gier, użytkowanie sal kinowych, wynajmowanie stadionów, usługi dotyczące wypożyczania nagrań dźwiękowych, usługi w zakresie wypożyczalni kaset, fotoreportaże, nagrywanie filmów na taśmach wideo, **42** usługi związane z analizą systemów komputerowych, usługi dekoracji wnętrz, doradztwo w sprawach sprzętu komputerowego, usługi udostępniania czasu do komputerowych baz danych, usługi odzyskiwania komputerowych baz danych, usługi do-

tyczące oprogramowania komputerów, wypożyczanie komputerów, zarządzanie prawami autorskimi, wypożyczanie oprogramowania informatycznego, **43** bary szybkiej obsługi, domy turystyczne, domy wypoczynkowe, usługi hotelowe, kawiarniane i restauracyjne, kantyny, kafeterie, usługi motelowe, wynajmowanie sal posiedzeń.

(111) **154921** (220) 2000 08 18 (210) 222835
(151) 2004 09 08

(732) Disney Enterprises, Inc. (a Delaware corporation), Burbank, US.
(540) GO.COM

(510), (511) **38** usługi telekomunikacyjne obejmujące usługi telewizji kablowej, satelitarnej, emisji radiowej, rozpowszechnianie programów telewizyjnych, interakcyjne usługi telewizyjne, poczta elektroniczna i usługi w zakresie przesyłania komunikatów za pomocą internetu, **41** organizacja szkoleń (kursów), działalność sportowa, rozrywka i kultura także w trybie on-line, **42** usługi prawnicze, badania naukowe i przemysłowe, programowanie komputerowe, dostarczanie wielodostępu do globalnej sieci komputerowej w celu transferu i rozpowszechniania różnorodnych informacji w formie tekstu, dokumentów w postaci elektronicznej, baz danych, grafiki i informacji audiowizualnych, dostarczanie wielodostępu do globalnej sieci komputerowej w celu przeglądania, wyszukiwania, odzyskiwania i magazynowania różnorodnych informacji w formie tekstu, dokumentów w postaci elektronicznej, baz danych, grafiki i informacji audiowizualnych.

(111) **154922** (220) 2000 08 17 (210) 222850
(151) 2004 07 02

(732) Przedsiębiorstwo Wielobranżowe MIWEX-SG
Józef Słomkowski, Chodzież, PL.

(540)



Kolory znaku: czerwony, ciemno-niebieski, biały

(531) 27.5, 29.1

(510), (511) **07** maszyny i części do maszyn w tym liny koralikowe, koła napędowe czarne do podawania pasz dla drobiu, **20** elementy plastikowe do zniczy nagrobkowych, **21** naczynia, przybory toaletowe, pojemniki dla gospodarstwa domowego, doniczki.

(111) **154923** (220) 2000 08 28 (210) 223289
(151) 2004 07 02

(732) Eli Lilly and Company, Indianapolis, US.

(540)



(531) 2.9, 26.11

(510), (511) **44** usługi informacji medycznej na temat cukrzycy.

(111) **154924** (220) 2000 09 18 (210) 224174
(151) 2004 09 16

(732) Fojtuch Dorota, Świnna, PL.

(540) ŻYW CZANKA

(510), (511) **32** woda gazowana i niegazowana, woda mineralna, woda źródłana, woda sodowa, napoje gazowane, napoje słodzone wielosmakowe, soki owocowe.

(111) **154925** (220) 2000 10 09 (210) 225275
(151) 2004 07 01

(732) „BLOCKPOL” Przedsiębiorstwo Budowlane
Bogusław Zieliński, Wrocław, PL.

(540)



Kolory znaku: biały, czerwony

(531) 7.1, 27.5, 29.1

(510), (511) **37** roboty budowlano-remontowe, montażowe, inżynieryjne i drogowe, nadzór budowlany, **42** projektowanie budowlane z branżami towarzyszącymi, doradztwo, opinie i ekspertyzy budowlane, analizy techniczno-ekonomiczne, kosztorysy budowlane.

(111) **154926** (220) 2000 08 31 (210) 223406
(151) 2004 07 02

(732) BRILUX Spółka Akcyjna, Warszawa, PL.

(540)



Kolory znaku: granatowy

(531) 27.5, 29.1

(510), (511) **11** abażury i klosze do lamp, kinkiety, lampiony, lampki na choinkę, lampy oświetleniowe, latarki, latarnie oświetleniowe, obudowy i osłony do lamp, oprawy oświetleniowe, oświetlenie sufitowe, reflektory do lamp, reflektorki doświetlające, zawieszania do lamp, żarniki do lamp elektrycznych, żarówki, żyrandole.

(111) **154927** (220) 2000 08 31 (210) 223407
(151) 2004 07 02

(732) BRILUX Spółka Akcyjna, Warszawa, PL.

(540)



Kolory znaku: zielony

(531) 3.11, 26.1, 27.5, 29.1

(510), (511) **11** abażury i klosze do lamp, kinkiety, lampiony, lampki na choinkę, lampy oświetleniowe, latarki, latarnie oświetleniowe, obudowy i osłony do lamp, oprawy oświetleniowe, oświetlenie sufitowe, reflektory do lamp, reflektorki doświetlające, zawieszania do lamp, żarniki do lamp elektrycznych, żarówki, żyrandole.

(111) **154928** (220) 2000 08 29 (210) 223319
(151) 2004 07 06

(732) AGORA S.A., Warszawa, PL.

(540)



(531) 27.5

(510), (511) **16** wzory pism, plany, podręczniki, prospekty, nuty, rysunki, śpiewniki, zakładki do książek, mapy, matryce drukarskie, obwoluty, wykroje do wykonywania odzieży, papier do pakowania, albumy, almanachy, broszury, czcionki drukarskie, czasopisma, folie z tworzyw sztucznych do pakowania, fotografie, gazety, kalendarze, karty pocztowe, książki, obrazy, opakowania kartonowe, modele papierowe, materiały do modelowania, **28** karty do gry.

(111) **154929** (220) 2000 10 19 (210) 225720
(151) 2004 07 30

(732) Zakład Wielobranżowy „POLIGRAFIA”

Kacprzak Adwentowski Spółka Jawna, Łowicz, PL.

(540)



(531) 26.4, 27.5

(510), (511) **40** drukowanie, druk offsetowy, fotoskłady, **41** publikowanie książek, publikowanie tekstów innych niż teksty reklamowe.

(111) **154930** (220) 2000 10 19 (210) 225743
(151) 2004 07 30

(732) CW Travel Holdings, N.V., Amsterdam, NL.

(540) GLOBAL ALLIANCE HOTEL PROGRAMME

(510), (511) **09** oprogramowanie komputerowe do zarządzania rezerwacjami w trybie on-line w hotelach i rezerwacjami miejsc noclegowych oraz oprogramowanie komputerowe umożliwiające dostęp do bezpośrednich baz danych zawierających spisy adresowe i telefoniczne oraz instrukcje obsługi stosowane w w/w oprogramowaniu, **39** usługi biur podróży polegające na załatwianiu rezerwacji i bukowaniu przewozów, organizowanie i prowadzenie wyjazdów turystycznych i pobytów wakacyjnych, organizowanie transportu powietrznego, lądowego i morskiego dla osób indywidualnych i grup, koordynacja planów podróży dla osób indywidualnych i dla grup, organizowanie pobytów wakacyjnych i wyjazdów turystycznych, **43** usługi biur podróży polegające na rezerwowaniu i bukowaniu miejsc dla czasowego zakwaterowania.

(111) **154931** (220) 2000 10 24 (210) 225959
(151) 2004 09 09

(732) VETIR Spółka z o.o., Katowice, PL.

(540) STANDY

(510), (511) **25** obuwie.

(111) **154932** (220) 2000 10 30 (210) 226301
(151) 2004 09 06

(732) Merck & Co., Inc. (a New Jersey corporation), Whitehouse Station, US.

(540) EXINEF

(510), (511) **05** produkty farmaceutyczne, weterynaryjne i sanitarne, substancje dietetyczne do celów leczniczych, żywność dla niemowląt, plastry, materiały opatrunkowe, materiały do plombowania zębów, woski dentystyczne, środki dezynfekcyjne, środki do zwalczania szkodników, herbicydy, fungicydy.

(111) **154933** (220) 2000 10 30 (210) 226302
(151) 2004 09 06

(732) Merck & Co., Inc. (a New Jersey corporation), Whitehouse Station, US.

(540) EFFICIB

(510), (511) **05** produkty farmaceutyczne, weterynaryjne i sanitarne, substancje dietetyczne do celów leczniczych, żywność dla niemowląt, plastry, materiały opatrunkowe, materiały do plombowania zębów, woski dentystyczne, środki dezynfekcyjne, środki do zwalczania szkodników, herbicydy, fungicydy.

(111) **154934** (220) 2000 10 31 (210) 226385
(151) 2004 09 06

(732) Zakład Technik Instalacyjnych ZELTIN Spółka z o. o., Łódź, PL.

(540) ZELTIN

(510), (511) **07** przyrządy z napędem hydraulicznym lub elektrycznym do: ciągnięcia i zdejmowania izolacji z przewodów i kabli elektrycznych, mocowania końcówek na przewodach i kablach elektrycznych, dziurkowania blach, **08** ręczne narzędzia monterskie

do prac instalacyjnych, **09** mierniki wielkości elektrycznych, gniazda i zespoły gniazd do instalacji elektrycznych i komputerowych, łączniki i zabezpieczenia obwodów elektrycznych, szynoprzewody elektryczne, złącza i końcówki do łączenia przewodów i kabli elektrycznych, **42** usługi konsultacyjne i projektowe w zakresie instalacji elektrycznych i teletechnicznych.

(111) **154935** (220) 2000 11 06 (210) 226645
(151) 2004 07 27

(732) iCan SP, Inc., Islandia, US.

(540)



(531) 2.1, 27.5

(510), (511) **09** oprogramowanie komputerowe.

(111) **154936** (220) 2000 11 15 (210) 227201
(151) 2004 09 08

(732) CAPETTA I.V.I.P.S.p.A.- Industria Vinicola Piemontese, S. Stefano Belbo (Cuneo), IT.

(540) CRISTALLO

(510), (511) **33** wyroby alkoholowe (za wyjątkiem piwa).

(111) **154937** (220) 2001 02 20 (210) 231802
(151) 2004 09 28

(732) TRANS-PETRO-COLOR Spółka z ograniczoną odpowiedzialnością, Piaseczno, PL.

(540)



Kolory znaku: czarny, czerwony, szary

(531) 26.1, 27.5, 29.1

(510), (511) **35** pośrednictwo handlowe, **36** usługi finansowe, usługi ubezpieczeniowe, usługi wymiany walut, **37** usługi budowlano - remontowe w zakresie budynków, prowadzenie lakierni oraz myjni, prowadzenie stacji paliw, **39** przewóz osób i rzeczy transportem samochodowym, prowadzenie agencji spedycyjnych, załadunek i rozładunek, transport pieniędzy, organizowanie przejazdów turystycznych, wynajem samochodów.

(111) **154938** (220) 2001 03 08 (210) 232611
(151) 2004 09 23

(732) Viki Family Przemysław Jastrzębski, Wesoła, PL.

(540) viki family

(510), (511) **16** opakowania z papieru i tektury, **35** usługi agencji eksportowo-importowej, **39** usługi transportu drogowego.

(111) **154939** (220) 2001 03 09 (210) 232730
(151) 2004 09 17

(732) DRUT-PLAST Fabryka Kabli i Przewodów Spółka z ograniczoną odpowiedzialnością, Wałecz, PL.

(540)



Kolory znaku: czerwony, biały

(531) 27.5, 29.1

(510), (511) **06** kable metalowe nieelektryczne, druty, **09** kable elektryczne, zaciski do kabli, końcówki do kabli, złącza do kabli, osłony do kabli elektrycznych.

(111) **154940** (220) 2001 03 10 (210) 232736
 (151) 2004 09 17
 (732) „TIM” Spółka Akcyjna, Bielsko-Biała, PL.
 (540) S.ORSOLA
 (510), (511) **33** napoje alkoholowe, wina.

(111) **154941** (220) 2001 03 12 (210) 232751
 (151) 2004 08 27
 (732) Elof Hansson, Göteborg, SE.
 (540) IDE-LINE
 (510), (511) **07** miksery, mieszalniki, krajalnice, odkurzacze, roboty kuchenne, sokowniki do cytrusów, sokowirówki, elektryczne otwieracze do puszek, zmywarki, wirówki, **08** maszynki do strzyżenia włosów, ręczne aparaty do układania włosów nieelektryczne, **09** wagi kuchenne, żelazka, elektryczne aparaty do układania włosów, elektryczne wagi łazienkowe, czasomierze do gotowania jajek, **10** aparaty do masażu, aparaty do masażu stóp, **11** Kuchenki mikrofalowe, elektryczne podgrzewacze do wody, elektryczne opiekacze i opiekacze do kanapek, elektryczne kuchenki do ryżu, parniki, formy do wypiekania wafli, grile, kociołki do jaj, maszyny do pieczenia, frytownice elektryczne, podgrzewacze do chleba, elektryczne suszarki do włosów, grzejniki wentylacyjne, wentylatory zimnego powietrza, wentylatory stropowe, wentylatory z oświetleniem, **21** elektryczne szczoteczki do zębów.

(111) **154942** (220) 2001 03 13 (210) 232879
 (151) 2004 09 24
 (732) „TIM” Spółka Akcyjna, Bielsko-Biała, PL.
 (540) SNOWFLAKE
 (510), (511) **33** napoje alkoholowe, wina.

(111) **154943** (220) 2001 03 13 (210) 232880
 (151) 2004 09 16
 (732) „TIM” Spółka Akcyjna, Bielsko-Biała, PL.
 (540) Conte Monte Cristo
 (510), (511) **33** napoje alkoholowe, wina.

(111) **154944** (220) 2001 03 14 (210) 232955
 (151) 2004 09 13
 (732) PHYTOPHARM KŁĘKA Spółka Akcyjna, Kłęka, PL.
 (540) UrtiMag
 (510), (511) **05** leki roślinne: pojedyncze leki ziołowe, mieszanki ziołowe, preparaty ziołowe, zioła proszkowane, preparaty roślinne, soki, intrakty, nalewki, wyciągi płynne, syropy, eliksiry, oleje lecznicze, preparaty iniekcyjne, suche formy preparatów roślinnych - kapsułki, tabletki, substancje dietetyczne do celów leczniczych.

(111) **154945** (220) 2001 03 16 (210) 232968
 (151) 2004 09 22
 (732) „VIKI-PLAST” Władysław Kraska, Pruszków, PL.
 (540)



(531) 1.15, 27.5
 (510), (511) **06** zamknięcia do pojemników i butelek metalowe, **10** zamknięcia do butelek do karmienia, **20** zamknięcia do pojemników, butelek i pudełek niemetalowe.

(111) **154946** (220) 2001 03 16 (210) 232994
 (151) 2004 09 28
 (732) Softbank Corp., Tokio, JP.

(540) SOFTBANK
 (510), (511) **36** usługi związane z inwestycjami finansowymi w dziedzinie internetu i zaawansowanych technologii.

(111) **154947** (220) 2001 03 16 (210) 233082
 (151) 2004 09 22
 (732) „GIKO” Spółka z o.o., Tarnowskie Góry, PL.
 (540) skarbek
 (510), (511) **11** wymienniki ciepła.

(111) **154948** (220) 2001 03 29 (210) 233601
 (151) 2004 09 29
 (732) „COCA-COLA POLAND SERVICES” Spółka z ograniczoną odpowiedzialnością, Warszawa, PL.
 (540)



Kolory znaku: biały, czerwony, niebieski, granatowy
 (531) 6.1, 27.5, 29.1
 (510), (511) **32** wody mineralne gazowane, niegazowane i smakowe.

(111) **154949** (220) 2001 03 29 (210) 233603
 (151) 2004 09 29
 (732) Coca-Cola Poland Services Spółka z o.o., Warszawa, PL.
 (540)



Kolory znaku: niebieski (cieniowany), biały, granatowy
 (531) 6.1, 27.5, 29.1
 (510), (511) **32** wody mineralne gazowane, niegazowane i smakowe.

(111) **154950** (220) 2001 03 29 (210) 233635
 (151) 2004 09 29
 (732) S.C. Johnson & Son, Inc., Racine, US.
 (540) BRISE ONE TOUCH MINI SPRAY
 (510), (511) **05** odświeżacze powietrza.

(111) **154951** (220) 2000 11 10 (210) 226988
 (151) 2004 08 31
 (732) The Procter & Gamble Company, Cincinnati, US.
 (540) BLEND-A-MED MULTICARE+WHITE

(510), (511) **03** preparaty do pielęgnacji i higieny ust, zębów, gardła, dziąseł i jamy ustnej, preparaty do płukania zapobiegające osadzaniu się kamienia nazębnego i próchnicy, środki do czyszczenia zębów, środki do pielęgnacji zębów, proszki do czyszczenia zębów, pasty do zębów, płyny do płukania i preparaty w aerozolu do ust, żele do zębów, żele z fluorem, płyny do płukania ust z fluorem, proszki czyszczące, tabletki koloryzujące kamień nazębny, **05** medyczne preparaty do pielęgnacji i higieny ust, zębów, gardła, dziąseł i jamy ustnej, preparaty do płukania zapobiegające osadzaniu się kamienia nazębnego i próchnicy, środki do czyszczenia zębów, środki zapobiegające osadzaniu się kamienia nazębnego i próchnicy, środki do pielęgnacji zębów, proszki do czyszczenia zębów, pasty do zębów, płyny do płukania i preparaty w aerozolu do ust, żele do zębów, żele z fluorem, płyny do płukania zębów z fluorem,

proszki czyszczące, tabletki koloryzujące kamień nazębny, preparaty do prewencyjnej pielęgnacji zębów i dziąseł, tabletki do żucia do pielęgnacji zębów, medyczne gумы do żucia, produkty czyszczące i pielęgnacyjne również z efektem dezynfekującym do protez zębowych, klamer i mostów, środki klejące do sztucznych zębów, proszki klejące, **21** szczoteczki do zębów, materiały przygotowane do robienia szczotek, ultrasoniczne urządzenia czyszczące do protez dentystycznych, nie elektryczne przyrządy i materiały zawarte w klasie 21 do celów czyszczących, części i wyposażenie zawarte w klasie 21 do wyżej wymienionych towarów, szczotki, przyrządy trzymające i dozujące zawarte w klasie 21, **30** gummy do żucia.

(111) **154952** (220) 2000 11 09 (210) 227005
 (151) 2004 09 10
 (732) Rafineria Trzebinia S.A., Trzebinia, PL.
 (540)



Kolory znaku: zielony, żółty, biały
 (531) 1.15, 26.4, 29.1

(510), (511) **01** środki do konserwacji betonu, preparaty chemiczne do celów naukowych, środki chemiczne do czyszczenia kominów, środki chemiczne do impregnowania skóry, produkty do konserwacji murów, środki do konserwacji dachówek, środki do gruntowania, preparaty do odtłuszczania, do czyszczenia wtrysków w silnikach, do czyszczenia chłodnic, do czyszczenia wnętrza silnika, do uszczelniania chłodnic, do czyszczenia nadwozi samochodowych, preparaty przeciwwilgociowe do konstrukcji murywanych, preparaty chemiczne do wybielania parafiny i wosku, preparaty zwilżające do skór, masy woskowe do konserwacji papieru i tektury, plastyfikatory, woda destylowana, rozpuszczalniki do lakierów, preparaty do klejenia, do gruntowania, kleje do celów przemysłowych, **02** rozcieńczalniki do lakierów bitumicznych, środki antykorozyjne, powłoki zabezpieczające podwozie pojazdów, roztwory i emulsje asfaltowe do konserwacji podwozi samochodowych i środków transportowych, rozpuszczalniki naftowe, smary przeciwrzdzewne, lakiery asfaltowe, **03** woski do parkietów, woski pralnicze, cerezyny kosmetyczne, **04** parafiny cerezyny, kandelina, woski, wosk karnauba, woski do pasów, woski dla przemysłu farmaceutycznego, woski oświetleniowe, woski przemysłowe, żełe parafinowe, oleje parafinowe, emulsje parafinowe, żeł naftowy do celów przemysłowych, tłuszcze do oświetlania, podpałki, knoty do świec, knoty do lampek, masy świecarskie, benzyny motorowe, oleje napędowe, oleje opałowe, oleje zabezpieczające węgiel przed zamarzaniem, oleje flotacyjne, oleje silnikowe, oleje hydrauliczne, oleje przekładniowe, oleje hydrauliczno-przekładniowe, oleje do obróbki skrawaniem, oleje emulsyjne, oleje do obróbki metali kolorowych, oleje do walcowania, oleje do hartowania, oleje antyadhezyjne, oleje do filtrów, oleje do smarowania obręczek przedziałniczych, oleje do docierania, oleje do wytwarzania cieczy hydraulicznej, oleje do ciągnięcia blach, oleje do konserwacji murów, oleje ułatwiające wyjmowanie z formy, oleje zwilżające, smary, **09** aparatura i instrumenty do analiz chemicznych, urządzenia laboratoryjne, **11** palniki gazowe i olejowe do kotłów grzewczych, **35** informacja handlowa dotycząca produktów ropopochodnych w szczególności benzyn, olejów, smarów, parafin, asfaltów, specyfików asfaltowych, kosmetyków samochodowych, analiz laboratoryjnych, armatury grzewczej, zabezpieczającej, palników gazowych i olejowych, rur, kształtek, filtrów, zaworów, kotłów grzewczych, pośrednictwo w sprzedaży polegające na kojarzeniu kontrahentów w zakresie produktów ropopochodnych w tym benzyn, olejów napędowych, opałowych, olejów specjalnych, produktów parafinowych i asfaltowych, **37** antykorozyjne zabezpieczenia pojazdów, czyszczenie pojazdów, wypożyczanie sprzętu budowlanego, usługi budowlane w zakresie obiektów i instalacji przemysłowych, linii przesyłowych, malowanie, tynkowanie, instalatorstwo hydrau-

liczne i grzewcze, usługi remontowe obiektów i instalacji przemysłowych a także budynków mieszkalnych, restauracja uszkodzonych obiektów, konserwacja obiektów i instalacji przemysłowych, nadzór budowlany, nadzór remontowy, prefabrykacja i montaż konstrukcji i zbiorników stalowych, montaż kotłowni i instalacji grzewczych, instalowanie, naprawa i konserwacja komputerów, **39** dystrybucja i dostarczanie towarów, magazynowanie towarów, pośrednictwo transportowe, pakowanie produktów, przewożenie ładunków transportem samochodowym, kolejowym, rurociągowym, **40** informacja o obróbce i zabezpieczeniu materiałów, przetwarzanie ropy naftowej, przetwarzanie odpadów, **42** doradztwo budowlane, doradztwo techniczne, analizy chemiczne, badania bakteriologiczne, badania chemiczne, doradztwo w zakresie ochrony środowiska, ekspertyzy inżynierskie w szczególności w zakresie badań chemicznych, badań środowiska, badań ultradźwiękowych grubości i szczelności powłok, usługi badawcze w zakresie produktów ropopochodnych.

(111) **154953** (220) 2000 11 09 (210) 227006
 (151) 2004 09 10
 (732) Rafineria Trzebinia S.A., Trzebinia, PL.
 (540)



Kolory znaku: zielony, żółty, czarny, biały
 (531) 1.15, 26.4, 27.5, 29.1

(510), (511) **01** środki do konserwacji betonu, preparaty chemiczne do celów naukowych, środki chemiczne do czyszczenia kominów, środki chemiczne do impregnowania skóry, produkty do konserwacji murów, środki do konserwacji dachówek, środki do gruntowania, preparaty do odtłuszczania, do czyszczenia wtrysków w silnikach, do czyszczenia chłodnic, do czyszczenia wnętrza silnika, do uszczelniania chłodnic, do czyszczenia nadwozi samochodowych, preparaty przeciwwilgociowe do konstrukcji murywanych, preparaty chemiczne do wybielania parafiny i wosku, preparaty zwilżające do skór, masy woskowe do konserwacji papieru i tektury, plastyfikatory, woda destylowana, rozpuszczalniki do lakierów, preparaty do klejenia, do gruntowania, kleje do celów przemysłowych, **02** rozcieńczalniki do lakierów bitumicznych, środki antykorozyjne, powłoki zabezpieczające podwozie pojazdów, roztwory i emulsje asfaltowe do konserwacji podwozi samochodowych i środków transportowych, rozpuszczalniki naftowe, smary przeciwrzdzewne, lakiery asfaltowe, **03** woski do parkietów, woski pralnicze, cerezyny kosmetyczne, **04** parafiny, cerezyny, kandelina, woski, wosk karnauba, woski do pasów, woski dla przemysłu farmaceutycznego, woski oświetleniowe, woski przemysłowe, żełe parafinowe, oleje parafinowe, emulsje parafinowe, żeł naftowy do celów przemysłowych, tłuszcze do oświetlania, podpałki, knoty do świec, knoty do lampek, masy świecarskie, benzyny motorowe, oleje napędowe, oleje opałowe, oleje zabezpieczające węgiel przed zamarzaniem, oleje flotacyjne, oleje silnikowe, oleje hydrauliczne, oleje przekładniowe, oleje hydrauliczno-przekładniowe, oleje do obróbki skrawaniem, oleje emulsyjne, oleje do obróbki metali kolorowych, oleje do walcowania, oleje do hartowania, oleje antyadhezyjne, oleje do filtrów, oleje do smarowania obręczek przedziałniczych, oleje do docierania, oleje do wytwarzania cieczy hydraulicznej, oleje do ciągnięcia blach, oleje do konserwacji murów, oleje ułatwiające wyjmowanie z formy, oleje zwilżające, smary, **09** aparatura i instrumenty do analiz chemicznych, urządzenia laboratoryjne, **11** palniki gazowe i olejowe do kotłów grzewczych, **35** informacja handlowa dotycząca produktów ropopochodnych w szczególności benzyn, olejów, smarów, parafin, asfaltów, specyfików asfaltowych, kosmetyków samochodowych, analiz laboratoryjnych, armatury grzewczej, zabezpieczającej, palników gazowych i olejowych, rur, kształtek, filtrów, zaworów, kotłów grze-

wczych, pośrednictwo w sprzedaży polegające na kojarzeniu kontrahentów w zakresie produktów ropopochodnych w tym benzyn, olejów napędowych, opałowych, olejów specjalnych, produktów parafinowych i asfaltowych, **37** antykorozyjne zabezpieczenia pojazdów, czyszczenie pojazdów, wypożyczanie sprzętu budowlanego, usługi budowlane w zakresie obiektów i instalacji przemysłowych, linii przesyłowych, malowanie, tynkowanie, instalatorstwo hydrauliczne i grzewcze, usługi remontowe obiektów i instalacji przemysłowych a także budynków mieszkalnych, restauracja uszkodzonych obiektów, konserwacja obiektów i instalacji przemysłowych, nadzór budowlany, nadzór remontowy, prefabrykacja i montaż konstrukcji i zbiorników stalowych, montaż kotłowni i instalacji grzewczych, instalowanie, naprawa i konserwacja komputerów, **39** dystrybucja i dostarczanie towarów, magazynowanie towarów, pośrednictwo transportowe, pakowanie produktów, przewożenie ładunków transportem samochodowym, kolejowym, rurociągowym, **40** informacja o obróbce i zabezpieczeniu materiałów, przetwarzanie ropy naftowej, przetwarzanie odpadów, **42** doradztwo budowlane, doradztwo techniczne, analizy chemiczne, badania bakteriologiczne, badania chemiczne, doradztwo w zakresie ochrony środowiska, ekspertyzy inżynierskie w szczególności w zakresie badań chemicznych, badań środowiska, badań ultradźwiękowych grubości i szczelności powłok, usługi badawcze w zakresie produktów ropopochodnych.

(111) **154954** (220) 2000 11 13 (210) 227077
(151) 2004 09 06
(732) Unilever N.V., Rotterdam, NL.
(540)



Kolory znaku: złoty, niebieski, zielony, biały, granatowy, czerwony, żółty, brązowy, różowy, beżowy
(531) 2.3, 8.1, 11.3, 25.1, 27.5, 29.1
(510), (511) **29** mięso, ryby, drób i dziczyzna, ekstrakty mięsne, konserwowane, suszone i gotowane owoce i warzywa, galaretki, dżemy, kompoty, jaja, mleko i wyroby mleczne, oleje i tłuszcze jadalne, **30** kawa, herbata, kakao, cukier, ryż, tapioka, sago, kawa nienaturalna, mąka i produkty zbożowe, chleb, wyroby cukiernicze i słodczyce, lody, miód, melasa, drożdże, proszek do pieczenia, sól, musztarda, ocet, sosy (z wyjątkiem dressingów), przyprawy, lód.

(111) **154955** (220) 2000 11 13 (210) 227078
(151) 2004 09 06
(732) Unilever N.V., Rotterdam, NL.
(540)



Kolory znaku: złoty, niebieski, zielony, biały, granatowy, czerwony, żółty, brązowy, różowy, beżowy
(531) 2.3, 8.1, 11.3, 25.1, 27.5, 29.1
(510), (511) **29** mięso, ryby, drób i dziczyzna, ekstrakty mięsne, konserwowane, suszone i gotowane owoce i warzywa, galaretki, dżemy, kompoty, jaja, mleko i wyroby mleczne, oleje i tłuszcze

jadalne, **30** kawa, herbata, kakao, cukier, ryż, tapioka, sago, kawa nienaturalna, mąka i produkty zbożowe, chleb, wyroby cukiernicze i słodczyce, lody, miód, melasa, drożdże, proszek do pieczenia, sól, musztarda, ocet, sosy (z wyjątkiem dressingów), przyprawy, lód.

(111) **154956** (220) 2000 11 13 (210) 227081
(151) 2004 09 06
(732) GlaxoSmithKline Biologicals S.A., Rixensart, BE.
(540) EBVRIX
(510), (511) **05** preparaty i substancje farmaceutyczne dla ludzi, szczepionki.

(111) **154957** (220) 2000 11 13 (210) 227082
(151) 2004 09 06
(732) GlaxoSmithKline Biologicals S.A., Rixensart, BE.
(540) EBVARIX
(510), (511) **05** preparaty i substancje farmaceutyczne dla ludzi, szczepionki.

(111) **154958** (220) 2000 11 13 (210) 227085
(151) 2004 09 06
(732) Allergan, Inc. (a Delaware corporation), Irvine, US.
(540) RELESTAT
(510), (511) **05** farmaceutyczne preparaty oftalmologiczne do leczenia alergicznego zapalenia spojówek.

(111) **154959** (220) 2000 11 13 (210) 227086
(151) 2004 09 06
(732) Allergan, Inc. (a Delaware corporation), Irvine, US.
(540) PURIVIST
(510), (511) **05** farmaceutyczne preparaty oftalmologiczne do leczenia alergicznego zapalenia spojówek.

(111) **154960** (220) 2000 11 13 (210) 227087
(151) 2004 09 06
(732) Allergan, Inc. (a Delaware corporation), Irvine, US.
(540) ALLERSTAT
(510), (511) **05** farmaceutyczne preparaty oftalmologiczne do leczenia alergicznego zapalenia spojówek.

(111) **154961** (220) 2000 11 14 (210) 227117
(151) 2004 09 06
(732) Philip Morris Products S.A., Neuchâtel, CH.
(540)

PaperSelect

(531) 27.5
(510), (511) **34** bibułki i ustniki papierosowe, papierosy.

(111) **154962** (220) 2000 11 14 (210) 227126
(151) 2004 09 06
(732) Hilton Hospitality, Inc., Beverly Hills, US.
(540)



(531) 3.7, 27.5
(510), (511) **43** usługi hotelarskie, mianowicie zabezpieczanie wyżywienia i zakwaterowania w hotelach.

(111) **154963** (220) 2000 11 15 (210) 227207
 (151) 2004 09 08
 (732) MONSANTO TECHNOLOGY LLC, St.Louis, US.
 (540) BROADBAND
 (510), (511) **01** produkty chemiczne stosowane w rolnictwie, ogrodnictwie oraz leśnictwie, **05** fungicydy, herbicydy, środki owadobójcze, oraz preparaty do niszczenia chwastów i zwalczania robactwa i szkodników.

(111) **154964** (220) 2000 11 15 (210) 227208
 (151) 2004 09 07
 (732) MONSANTO TECHNOLOGY LLC, St. Louis, US.
 (540) FARMODEL
 (510), (511) **09** urządzenia do reprodukcji dźwięku lub obrazu, nośniki danych, dyski zapisujące, urządzenia do przetwarzania danych i komputery, **35** usługi w zakresie zarządzania działalnością gospodarczą i organizowania działalności gospodarczej, **42** Usługi programowania komputerowego, usługi tworzenia oprogramowania komputerowego wspomagającego gospodarkę rolną oraz zarządzanie gospodarstwami rolnymi i farmami.

(111) **154965** (220) 2000 11 14 (210) 227238
 (151) 2004 09 07
 (732) BIOFARM Spółka z ograniczoną odpowiedzialnością, Poznań, PL.
 (540) ginkofar plus
 (510), (511) **05** produkty farmaceutyczne: leki, środki dezynfekcyjne, odkażające, produkty weterynaryjne; dietetyczne środki medyczne, żywność dla niemowląt, produkty sanitarne: materiały opatrunkowe, plastry, podpaski higieniczne.

(111) **154966** (220) 2000 11 21 (210) 227568
 (151) 2004 09 24
 (732) Wyższa Szkoła Zarządzania i Administracji, Zamość, PL.
 (540)



WSiA

Kolory znaku: ciemnoniebieski, czarny, biały, czerwony
 (531) 20.7, 27.5, 29.1

(510), (511) **35** analiza kosztów, badania w dziedzinie działalności gospodarczej, badanie rynku, doradztwo handlowe, doradztwo w zakresie organizowania i kierowania działalnością gospodarczą, doradztwo w zakresie zarządzania kadrowego, ekspertyzy opłacalności, informacja o działalności gospodarczej, kompilacje informacji komputerowych, baz danych, marketing, prognozy ekonomiczne, **41** edukacja, nauczanie, nauczanie korespondencyjne, organizowanie i prowadzenie konferencji, organizowanie i prowadzenie seminariów, organizowanie i prowadzenie zjazdów, organizowanie i prowadzenie sympozjów, organizowanie konkursów edukacyjnych, organizowanie wystaw w celach kulturalnych i edukacyjnych, sprawdziany pedagogiczne, **42** doradztwo w sprawach sprzętu komputerowego, odpłatne udostępnianie komputerowych baz danych, odzwierciedlanie komputerowych baz danych, odpłatne udostępnianie czasu dostępu do komputerowych baz danych, odpłatne udostępnianie czasu dostępu do komputerów w celu przetwarzania danych, oprogramowanie komputerów, porady dotyczące własności przemysłowej, doradztwo w zakresie własności intelektualnej, wypożyczanie oprogramowania informatycznego, **44** usługi medyczne.

(111) **154967** (220) 2000 11 21 (210) 227644
 (151) 2004 09 24
 (732) TECHNIC INDUSTRY Spółka z o. o., Trzebiatów, PL.

(540)



Kolory znaku: żółty, niebieski, błękitny, czarny
 (531) 1.15, 26.1, 26.11, 27.5, 29.1

(510), (511) **11** wanny kąpielowe z akrylu, wanny kąpielowe wieloosobowe z akrylu.

(111) **154968** (220) 2000 11 23 (210) 227704
 (151) 2004 08 19
 (732) Computer Associates Think, Inc. (a Delaware corporation), Islandia, US.
 (540) KNOWLEDGETRACK
 (510), (511) **09** oprogramowanie komputerowe.

(111) **154969** (220) 2000 12 07 (210) 228442
 (151) 2004 09 06
 (732) TOTO LTD., Kitakyushu-shi, JP.
 (540)



(531) 26.1, 27.5

(510), (511) **11** ceramika sanitarna taka jak ubikacje, dolnopłuki, bidety, pisuary, toalety i umywalki.

(111) **154970** (220) 2000 12 12 (210) 228665
 (151) 2004 07 02
 (732) Inteligo Financial Services SA., Warszawa, PL.
 (540) QuickMoney

(510), (511) **36** usługi bankowe, **38** usługi w zakresie udostępniania internetu i internetowych kont pocztowych, usługi w zakresie obustronnej transmisji danych pomiędzy telefonami komórkowymi a systemem Inteligo, usługi w zakresie udostępniania klientom usług interaktywnej, telefonicznej odpowiedzi głosowej, usługi w zakresie wysyłania w imieniu klienta krótkich wiadomości tekstowych, usługi w zakresie połączeń głosowych i transmisji danych o charakterze nie powszechnym, we współpracy z innym operatorem, usługi konsultingowe z zakresu wdrażania rozwiązań i projektów telekomunikacyjnych, usługi w zakresie telefonii komórkowej .

(111) **154971** (220) 2000 12 12 (210) 228666
 (151) 2004 07 02
 (732) Inteligo Financial Services SA., Warszawa, PL.
 (540) E-mailMoney

(510), (511) **36** usługi bankowe, **38** usługi w zakresie udostępniania internetu i internetowych kont pocztowych, usługi w zakresie obustronnej transmisji danych pomiędzy telefonami komórkowymi a systemem Inteligo, usługi w zakresie udostępniania klientom usług interaktywnej, telefonicznej odpowiedzi głosowej, usługi w zakresie wysyłania w imieniu klienta krótkich wiadomości tekstowych, usługi w zakresie połączeń głosowych i transmisji danych o charakterze nie powszechnym, we współpracy z innym operatorem, usługi konsultingowe z zakresu wdrażania rozwiązań i projektów telekomunikacyjnych, usługi w zakresie telefonii komórkowej .

(111) **154972** (220) 2000 12 12 (210) 228731
 (151) 2004 09 22

(732) HORMEL FOODS CORPORATION (a Delaware corporation), Austin, US.

(540) HORMEL

(510), (511) **29** mięso, ryby, drób, dziczyzna, ekstrakty mięsne, konserwowane, suszone i gotowane owoce i warzywa, galaretki, dżemy, kompoty, jaja, mleko, produkty mleczne, oleje i tłuszcze jadalne.

(111) **154973** (220) 2000 12 11 (210) 228734

(151) 2004 09 15

(732) Przedsiębiorstwo Cukiernicze „JUTRZENKA” Spółka Akcyjna, Bydgoszcz, PL.

(540) COOLKI

(510), (511) **30** wyroby cukiernicze.

(111) **154974** (220) 2000 12 20 (210) 229152

(151) 2004 09 07

(732) Genetics Institute, LLC, Cambridge, US.

(540)



(531) 4.5

(510), (511) **05** preparaty farmaceutyczne do leczenia hemofilii.

(111) **154975** (220) 2000 12 28 (210) 229487

(151) 2004 09 06

(732) Glaxo Group Limited, Middlesex, GB.

(540) FREESPIRE

(510), (511) **41** usługi edukacyjne dotyczące leczenia astmy.

(111) **154976** (220) 2000 12 29 (210) 229620

(151) 2004 09 24

(732) LUBELLA S.A., Lublin, PL.

(540)



Kolory znaku: niebieski, żółty, ciemnoniebieski, czerwony

(531) 3.4, 5.7, 27.5, 29.1

(510), (511) **30** wyroby zbożowe, kasza.

(111) **154977** (220) 2001 01 03 (210) 229678

(151) 2004 09 24

(732) DROSED Siedleckie Zakłady Drobiarskie Spółka Akcyjna, Siedlce, PL.

(540)



Kolory znaku: zielony, żółty, niebieski, czerwony, biały, brązowy, błękitny

(531) 3.7, 5.1, 6.7, 29.1

(510), (511) **29** drób, przetwory z mięsa, **31** zwierzęta żywe.

(111) **154978** (220) 2001 01 03 (210) 229679

(151) 2004 09 24

(732) DROSED Siedleckie Zakłady Drobiarskie Spółka Akcyjna, Siedlce, PL.

(540)



Kolory znaku: zielony, żółty, niebieski, czerwony, biały

(531) 3.7, 25.1, 26.1, 26.13, 27.5, 29.1

(510), (511) **29** drób, przetwory z mięsa, **31** zwierzęta żywe.

(111) **154979** (220) 2001 01 05 (210) 229753

(151) 2004 08 31

(732) Genetics Institute, LLC, Cambridge, US.

(540) INDUCTEIN

(510), (511) **05** preparaty farmaceutyczne pobudzające wzrost komórek kostnych.

(111) **154980** (220) 2001 01 05 (210) 229754

(151) 2004 08 31

(732) Genetics Institute, LLC, Cambridge, US.

(540) INDUCTOS

(510), (511) **05** preparaty farmaceutyczne pobudzające wzrost komórek kostnych.

(111) **154981** (220) 2001 01 05 (210) 229755

(151) 2004 08 31

(732) Wyeth, Madison, US.

(540) MENDUCTOS

(510), (511) **05** preparaty farmaceutyczne pobudzające wzrost komórek kostnych.

(111) **154982** (220) 2001 01 05 (210) 229756

(151) 2004 08 31

(732) Wyeth, Madison, US.

(540) MAXELOS

(510), (511) **05** preparaty farmaceutyczne pobudzające wzrost komórek kostnych.

(111) **154983** (220) 2001 01 05 (210) 229758

(151) 2004 08 31

(732) Wyeth, Madison, US.

(540) BIMAXPRO

(510), (511) **05** preparaty farmaceutyczne pobudzające wzrost komórek kostnych.

(111) **154984** (220) 2001 01 09 (210) 229867

(151) 2004 09 06

(732) Computer Associates Think, Inc. (a Delaware corporation), Islandia, US.

(540) COMPUTER ASSOCIATES

(510), (511) **09** oprogramowanie komputerowe, włączając oprogramowanie komputerowe do zarządzania przedsiębiorstwami, do zarządzania informacją, do rozwijania aplikacji, do celów ekonomicznych oraz dla potrzeb globalnej sieci komputerowej, **42** komputerowe usługi konsultacyjne dotyczące globalnej sieci komputerowej.

(111) **154985** (220) 2001 01 09 (210) 229868

(151) 2004 09 06

(732) Computer Associates Think, Inc. (a Delaware corporation),
Islandia, US.

(540)



(531) 26.1, 27.5

(510), (511) **09** oprogramowanie komputerowe, włączając oprogramowanie komputerowe do zarządzania przedsiębiorstwami, do zarządzania informacją, do rozwijania aplikacji, do celów ekonomicznych oraz dla potrzeb globalnej sieci komputerowej, **42** komputerowe usługi konsultacyjne dotyczące globalnej sieci komputerowej.

(111) **154986** (220) 2001 01 09 (210) 229869
(151) 2004 09 06

(732) Computer Associates Think, Inc. (a Delaware corporation),
Islandia, US.

(540)



Computer Associates

(531) 26.1, 27.5

(510), (511) **09** oprogramowanie komputerowe, włączając oprogramowanie komputerowe do zarządzania przedsiębiorstwami, do zarządzania informacją, do rozwijania aplikacji, do celów ekonomicznych oraz dla potrzeb globalnej sieci komputerowej, **42** komputerowe usługi konsultacyjne dotyczące globalnej sieci komputerowej.

(111) **154987** (220) 2001 01 09 (210) 229871
(151) 2004 09 06

(732) Heidelberger Druckmaschinen Aktiengesellschaft,
Heidelberg, DE.

(540) Perfectjacket

(510), (511) **07** maszyny drukarskie i ich części, w szczególności cylindry i części do nich, naciągi i obudowy do cylindrów, **09** konsole i urządzenia sterownicze jak również oprogramowanie komputerowe do sterowania wyżej wymienionymi towarami.

(111) **154988** (220) 2001 01 23 (210) 230552
(151) 2004 09 21

(732) PHILIP MORRIS POLSKA S.A., Kraków, PL.

(540) faworyt

(510), (511) **34** tytoń surowy i przetworzony, papierosy, cygara, cygaretki, tytoń do skręcania papierosów, tytoń fajkowy, tabaka, tytoń przeznaczony do żucia, substytuty tytoniu (za wyjątkiem przeznaczenia medycznego), artykuły dla palaczy, bibułka papierosowa, filtry papierosowe, lufki, puszki na tytoń, papierośnice, popielniczki wykonane nie z metali szlachetnych, fajki, urządzenie kieszonkowe do zwijania papierosów, zapalniczki, zapalki.

(111) **154989** (220) 2001 01 23 (210) 230553
(151) 2004 09 21

(732) PHILIP MORRIS POLSKA S.A., Kraków, PL.

(540) besty

(510), (511) **34** tytoń surowy i przetworzony, papierosy, cygara, cygaretki, tytoń do skręcania papierosów, tytoń fajkowy, tabaka, tytoń przeznaczony do żucia, substytuty tytoniu (za wyjątkiem przeznaczenia medycznego), artykuły dla palaczy, bibułka papierosowa, filtry papierosowe, lufki, puszki na tytoń, papierośnice,

popielniczki wykonane nie z metali szlachetnych, fajki, urządzenie kieszonkowe do zwijania papierosów, zapalniczki, zapalki.

(111) **154990** (220) 2001 01 23 (210) 230554
(151) 2004 09 21

(732) PHILIP MORRIS POLSKA S.A., Kraków, PL.

(540) żar

(510), (511) **34** tytoń surowy i przetworzony, papierosy, cygara, cygaretki, tytoń do skręcania papierosów, tytoń fajkowy, tabaka, tytoń przeznaczony do żucia, substytuty tytoniu (za wyjątkiem przeznaczenia medycznego), artykuły dla palaczy, bibułka papierosowa, filtry papierosowe, lufki, puszki na tytoń, papierośnice, popielniczki wykonane nie z metali szlachetnych, fajki, urządzenie kieszonkowe do zwijania papierosów, zapalniczki, zapalki.

(111) **154991** (220) 2001 01 23 (210) 230555
(151) 2004 09 21

(732) PHILIP MORRIS POLSKA S.A., Kraków, PL.

(540) szeryf

(510), (511) **34** tytoń surowy i przetworzony, papierosy, cygara, cygaretki, tytoń do skręcania papierosów, tytoń fajkowy, tabaka, tytoń przeznaczony do żucia, substytuty tytoniu (za wyjątkiem przeznaczenia medycznego), artykuły dla palaczy, bibułka papierosowa, filtry papierosowe, lufki, puszki na tytoń, papierośnice, popielniczki wykonane nie z metali szlachetnych, fajki, urządzenie kieszonkowe do zwijania papierosów, zapalniczki, zapalki.

(111) **154992** (220) 2001 01 23 (210) 230556
(151) 2004 09 21

(732) PHILIP MORRIS POLSKA S.A., Kraków, PL.

(540) spec

(510), (511) **34** tytoń surowy i przetworzony, papierosy, cygara, cygaretki, tytoń do skręcania papierosów, tytoń fajkowy, tabaka, tytoń przeznaczony do żucia, substytuty tytoniu (za wyjątkiem przeznaczenia medycznego), artykuły dla palaczy, bibułka papierosowa, filtry papierosowe, lufki, puszki na tytoń, papierośnice, popielniczki wykonane nie z metali szlachetnych, fajki, urządzenie kieszonkowe do zwijania papierosów, zapalniczki, zapalki.

(111) **154993** (220) 2001 01 23 (210) 230557
(151) 2004 09 21

(732) PHILIP MORRIS POLSKA S.A., Kraków, PL.

(540) flisak

(510), (511) **34** tytoń surowy i przetworzony, papierosy, cygara, cygaretki, tytoń do skręcania papierosów, tytoń fajkowy, tabaka, tytoń przeznaczony do żucia, substytuty tytoniu (za wyjątkiem przeznaczenia medycznego), artykuły dla palaczy, bibułka papierosowa, filtry papierosowe, lufki, puszki na tytoń, papierośnice, popielniczki wykonane nie z metali szlachetnych, fajki, urządzenie kieszonkowe do zwijania papierosów, zapalniczki, zapalki.

(111) **154994** (220) 2001 01 25 (210) 230589
(151) 2004 09 21

(732) INTERNET GROUP S.A., Warszawa, PL.

(540)



Kolory znaku: zielony, czerwony, biały

(531) 1.3, 17.1, 29.1

(510), (511) **35** usługi w zakresie marketingu, usługi w zakresie promocji sprzedaży, usługi w zakresie prognozowania ekonomicznego, usługi w zakresie kompleksowej reklamy, doradztwo w zakresie

zarządzania działalnością gospodarczą, zarządzanie przedsiębiorstwami, zarządzanie spółkami telekomunikacyjnymi, internetowymi, marketingowymi i konsultingowymi, zarządzanie zbiorami informatycznymi, **36** doradztwo w sprawach finansowych, administrowanie nieruchomościami, **37** usługi w zakresie nadzoru technicznego i właścicielskiego dla przedsięwzięć i spółek telekomunikacyjnych, internetowych, marketingowych i konsultingowych, usługi w zakresie budowy i eksploatacji sieci telekomunikacyjnych, **38** usługi w zakresie dostępu do internetu, usługi w zakresie transmisji danych, przesyłanie danych przy pomocy technik komputerowych, przesyłanie informacji tekstowych i obrazowych, usługi w zakresie poczty elektronicznej, **42** usługi w zakresie doradztwa technologicznego oraz doradztwa w zakresie implementacji usług.

(111) **154995** (220) 2001 01 25 (210) 230608
(151) 2004 08 27

(732) Computer Associates Think, Inc., a Delaware corporation, Islandia, US.

(540) EZ ARMOR

(510), (511) **09** oprogramowanie komputerowe dostarczające rozwiązania zabezpieczające do wykrywania i zapobiegania wirusom oraz do ochrony przed nieupoważnionymi próbami dostępu do danych.

(111) **154996** (220) 2001 01 26 (210) 230659
(151) 2004 09 15

(732) Alcon, Inc., Hunenber, CH.

(540) OPTI-PEN

(510), (511) **03** środki do czyszczenia wyrobów optycznych, **09** przyrządy do użytku z soczewkami optycznymi.

(111) **154997** (220) 2001 01 29 (210) 230840
(151) 2004 09 21

(732) BIOFARM Spółka z ograniczoną odpowiedzialnością, Poznań, PL.

(540) Cholesterol w normie= pacjent w formie

(510), (511) **05** produkty farmaceutyczne.

(111) **154998** (220) 2001 02 02 (210) 230943
(151) 2004 09 17

(732) Merck & Co., Inc. (a New Jersey corporation), Whitehouse Station, US.

(540) ARCOXA

(510), (511) **05** preparaty farmaceutyczne, weterynaryjne i sanitarne, substancje dietetyczne do celów leczniczych, żywność dla niemowląt, plastry, materiały opatrunkowe, materiały do plombowania zębów, woski dentystyczne, środki dezynfekcyjne, preparaty do zwalczania szkodników, fungicydy, herbicydy.

(111) **154999** (220) 2001 02 15 (210) 231591
(151) 2004 09 13

(732) Wyeth, Madison, US.

(540) MAXTORA

(510), (511) **05** onkologiczne preparaty farmaceutyczne.

(111) **155000** (220) 2001 02 15 (210) 231592
(151) 2004 09 13

(732) Wyeth, Madison, US.

(540) MAXTOREN

(510), (511) **05** onkologiczne preparaty farmaceutyczne.

(111) **155001** (220) 2001 02 15 (210) 231593
(151) 2004 09 13

(732) Wyeth, Madison, US.

(540) TORPRO

(510), (511) **05** onkologiczne preparaty farmaceutyczne.

(111) **155002** (220) 2001 02 15 (210) 231597
(151) 2004 09 13

(732) Prakrit Chalatharnpipat, Bangkok, TH.

(540)



(531) 3.7, 27.5

(510), (511) **25** ubrania, obuwie, nakrycia głowy, opaski ubranio-we w tym opaski na głowę i przeguby, bielizna, wyroby pończosznicze, skarpety, szale, apaszki i dodatki do ubrań zawarte w tej klasie.

(111) **155003** (220) 2001 02 16 (210) 231659
(151) 2004 09 17

(732) Allergan, Inc. (a Delaware corporation), Irvine, US.

(540)



(531) 1.1, 26.1

(510), (511) **16** druki, włączając monografie, materiały instruktażowe i szkoleniowe dotyczące jaskry i neuroprotekcji, **41** programy edukacyjne dla okulistów dotyczące jaskry i neuroprotekcji.

(111) **155004** (220) 2001 02 16 (210) 231663
(151) 2004 09 13

(732) Ascential Software, Inc., Menlo Park, US.

(540)

Ascential[™]
Software

(531) 27.5

(510), (511) **09** urządzenia i przyrządy: naukowe, żeglarskie, geodezyjne, elektryczne, fotograficzne, kinematograficzne, optyczne, wagowe, pomiarowe, sygnalizacyjne, kontrolne, do ratowania życia, do celów dydaktycznych, urządzenia do nagrywania, transmisji, lub reprodukcji dźwięku lub obrazu, magnetyczne nośniki danych, płyty (dyski) z nagraniami, automaty sprzedające i mechanizmy do urządzeń uruchamianych przez wrzucenie monety, kasy sklepowe, maszyny liczące, sprzęt przetwarzający dane i komputery, urządzenia do gaszenia ognia, komputerowe programy, mianowicie oprogramowania dotyczące danych magazynowych i oprogramowania dotyczące danych integracyjnych dla umożliwienia i zarządzania elektronicznym handlem poprzez globalne komputerowe sieci informacyjne i do komunikowania się oraz dla umożliwienia transferu danych z jednego komputera do innego.

(111) **155005** (220) 2001 02 28 (210) 232196
(151) 2004 09 21

(732) CADBURY WEDEL Spółka z o.o., Warszawa, PL.

(540)



Kolory znaku: pomarańczowy, biały, granatowy, czerwony, brązowy, żółty, beżowy
 (531) 3.7, 8.1, 25.1, 26.13, 27.5, 29.1
 (510), (511) **30** czekolada, wyroby czekoladowe, słodczyce.

(111) **155006** (220) 2001 02 28 (210) 232197
 (151) 2004 09 21
 (732) CADBURY WEDEL Spółka z o.o., Warszawa, PL.
 (540)



Kolory znaku: biały, brązowy, granatowy, czerwony, pomarańczowy, żółty
 (531) 3.7, 8.1, 25.1, 26.13, 27.5, 29.1
 (510), (511) **30** czekolada, wyroby czekoladowe, słodczyce.

(111) **155007** (220) 2001 02 28 (210) 232198
 (151) 2004 09 21
 (732) CADBURY WEDEL Spółka z o.o., Warszawa, PL.
 (540)



Kolory znaku: czerwony, granatowy, biały, brązowy, pomarańczowy, żółty
 (531) 3.7, 8.1, 25.1, 26.13, 27.5, 29.1
 (510), (511) **30** czekolada, wyroby czekoladowe, słodczyce.

(111) **155008** (220) 2001 02 28 (210) 232199
 (151) 2004 09 21
 (732) CADBURY WEDEL Spółka z o.o., Warszawa, PL.
 (540)



Kolory znaku: żółty, granatowy, biały, czerwony, brązowy, pomarańczowy, beżowy
 (531) 3.7, 8.1, 25.1, 26.13, 27.5, 29.1
 (510), (511) **30** czekolada, wyroby czekoladowe, słodczyce.

(111) **155009** (220) 2001 03 01 (210) 232286
 (151) 2004 09 28
 (732) E-Telbank Spółka z o.o., Warszawa, PL.
 (540)



Kolory znaku: granatowy, pomarańczowy
 (531) 27.5, 29.1
 (510), (511) **35** usługi zarządzania elektronicznymi zaświadczeniami, za pomocą których dane służące do weryfikacji podpisu elektronicznego są przyporządkowane do osoby składającej podpis elektroniczny i które umożliwiają identyfikację tej osoby.

(111) **155010** (220) 2001 03 07 (210) 232539
 (151) 2004 09 16
 (732) GRÜNENTHAL GMBH, Aachen, DE.
 (540) NAFAGAL
 (510), (511) **05** produkty farmaceutyczne oraz preparaty do pielęgnacji zdrowia.

(111) **155011** (220) 2001 03 12 (210) 232758
 (151) 2004 08 24
 (732) Altana Pharma Spółka z o.o., Warszawa, PL.
 (540) ONOZIS
 (510), (511) **05** preparaty farmaceutyczne.

(111) **155012** (220) 2001 03 13 (210) 232789
 (151) 2004 09 06
 (732) PAGO International Gesellschaft mbH, Klagenfurt, AT.
 (540)



Kolory znaku: czerwony
 (531) 27.5, 29.1
 (510), (511) **32** soki owocowe.

(111) **155013** (220) 2001 03 12 (210) 232819
 (151) 2004 09 21
 (732) Przedsiębiorstwo Cukiernicze „Jutrzenka” S.A., Bydgoszcz, PL.
 (540) JUMPER
 (510), (511) **30** wyroby cukiernicze.

(111) **155014** (220) 2001 03 14 (210) 232960
 (151) 2004 09 16
 (732) Przedsiębiorstwo Cukiernicze Jutrzenka S.A., Bydgoszcz, PL.
 (540) PRO ENERGY
 (510), (511) **30** wyroby cukiernicze.

(111) **155015** (220) 2001 03 19 (210) 233164
 (151) 2004 09 23
 (732) Przedsiębiorstwo Produkcji Farmaceutycznej „Hasco-Lek” Spółka Akcyjna, Wrocław, PL.
 (540)

Dla małych kaskaderów

Kolory znaku: czerwony
 (531) 27.5, 29.1
 (510), (511) **05** produkty farmaceutyczne w postaci maści.

(111) **155016** (220) 2001 03 29 (210) 233642
 (151) 2004 09 23
 (732) Unilever N.V., Rotterdam, NL.
 (540)



Kolory znaku: czerwony, zielony, granatowy, biały, ciemnoróżowy, fioletowy
 (531) 5.7, 27.5, 29.1
 (510), (511) **30** herbata i wyroby herbaciane.

(111) **155017** (220) 2001 04 11 (210) 234271
 (151) 2004 09 21
 (732) Re/Max International, Inc., Greenwood Village, US.
 (540)



Kolory znaku: czerwony, biały, granatowy
 (531) 18.5, 25.7, 29.1
 (510), (511) **16** materiały szkoleniowe i instruktażowe, publikacje i druki, **35** usługi w zakresie franchisingu i usług biznesowych związanych z organizacją i/lub prowadzeniem i/lub zarządzaniem usługami pośrednictwa w zakresie nieruchomości i/lub usługami w zakresie brokerstwa ubezpieczeniowego, **36** usługi w zakresie nieruchomości i ubezpieczeń włączając usługi pośrednictwa w zakresie nieruchomości i usługi brokerstwa ubezpieczeniowego.

(111) **155018** (220) 2001 04 11 (210) 234272
 (151) 2004 09 21
 (732) Re/Max International, Inc., Greenwood Village, US.
 (540)



(531) 18.5, 27.5
 (510), (511) **16** materiały szkoleniowe i instruktażowe, publikacje i druki, **35** usługi w zakresie franchisingu i usług biznesowych związanych z organizacją i/lub prowadzeniem i/lub zarządzaniem usługami pośrednictwa w zakresie nieruchomości i/lub usługami w zakresie brokerstwa ubezpieczeniowego, **36** usługi w zakresie nieruchomości i ubezpieczeń włączając usługi pośrednictwa w zakresie nieruchomości i usługi brokerstwa ubezpieczeniowego.

(111) **155019** (220) 2001 04 11 (210) 234273
 (151) 2004 09 21
 (732) Fetzer Vineyards, a California corporation U.S.A., Hopland, US.
 (540) BONTERRA
 (510), (511) **33** napoje alkoholowe, wina.

(111) **155020** (220) 2002 01 07 (210) 244923
 (151) 2004 09 16
 (732) Narodowa Centrala Windykacji Sp. z o.o., Wrocław, PL.
 (540) biała lista

(510), (511) **35** badanie rynku, doradztwo handlowe, pozyskiwanie danych do komputerowych baz danych, **36** doradztwo finansowe, **38** przesyłanie danych za pomocą komputerów.

(111) **155021** (220) 2001 02 16 (210) 231667
 (151) 2004 09 13
 (732) Home Box Office, Inc., New York, US.
 (540)



(531) 27.5
 (510), (511) **09** filmy, urządzenia do wyświetlania/prezentowania filmów, taśmy filmowe i wideokasety.

(111) **155022** (220) 2000 12 13 (210) 228876
 (151) 2004 09 07
 (732) Przedsiębiorstwo Produkcyjno-Handlowe „BUKOWSKI” Jarosław Bukowski, Słapanowo 34 Obrzycko, PL.
 (540)



Kolory znaku: jasnopopielaty, biały
 (531) 27.5, 29.1

(510), (511) **06** wyroby z metali kolorowych - uchwyty i stojaki do zestawów do golenia, uchwyty do lusterek, grzebieni, szczotek, teczek i torebek, drzwi i okien, uchwyty do narzędzi, zamknięcia do toreb, cyfry i litery, okucia, podstawy, stojaki, figurki, statuetki i popiersia reklamowe, plakietki pamiątkowe i tabliczki informacyjne, wyroby artystyczne, popielniczki, pudełka, podstawy i zawieszki do lamp, **08** zestawy do golenia, **20** wyroby z drewna nie ujęte w innych klasach, stojaki ekspozycyjne i plansze informacyjno-ogłoszeniowe.

(111) **155023** (220) 2000 07 11 (210) 221132
 (151) 2004 03 04
 (732) Kulpińska Barbara Apteka ALMA, Katowice, PL.
 (540)



(531) 27.5
 (510), (511) **35** prowadzenie apteki sprzedającej leki, parafarmaceutyki, materiały opatrunkowe, środki dezynfekcyjne, zioła lecznicze i kosmetyki.

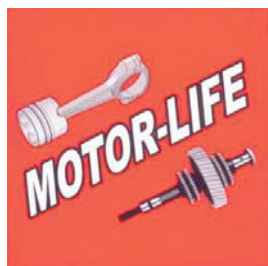
(111) **155024** (220) 2000 05 08 (210) 218173
 (151) 2004 06 02
 (732) PLASTMAL Piotr Olszewski, Ostróda, PL.
 (540)



Kolory znaku: czerwony, biały, granatowy, żółty
 (531) 14.3, 18.1, 27.5, 29.1

(510), (511) **01** płyn kondycjonujący metal na podłożu chemicznym stosowany do metalowych i stopowych wyrobów w celu zmniejszenia tarcia i korozji w silnikach, napędach, skrzyniach biegów, pompach, broni wojskowej i sportowej, amunicji, produkty chemiczne stosowane w przemyśle, pracach badawczych, fotografii, odczynniki chemiczne, katalizatory chemiczne i biochemiczne, dodatki chemiczne do paliw silnikowych, olejów silnikowych, przekładniowych i hydraulicznych, dodatki detergentowe do benzyny, środki chemiczne dla rolnictwa, ogrodnictwa, leśnictwa z wyłączeniem herbicydów, środków przeciw pasożytom, produkty chemiczne do nawożenia gleby, środki do konserwacji roślin, preparaty dla roślin z mikroelementami, środki do ochrony nasion, nawozy dla rolnictwa, leśnictwa, ogrodnictwa, sadownictwa, środki do zapobiegania chorobom roślin, produkty chemiczne do konserwacji żywności, **05** środki chwastobójcze, środki grzybobójcze, środki owadobójcze, preparaty do sterylizacji gleby, herbicydy, środki odstraszające owady, pestycydy.

(111) **155025** (220) 2000 05 08 (210) 218174
(151) 2004 06 02
(732) PLASTMAL Piotr Olszewski, Ostróda, PL.
(540)



Kolory znaku: czerwony, biały, czarny, szary, srebrzysto-czarny
(531) 14.3, 27.5, 29.1

(510), (511) **01** płyn kondycjonujący metal na podłożu chemicznym stosowany do metalowych i stopowych wyrobów w celu zmniejszenia tarcia i korozji w silnikach, napędach, skrzyniach biegów, pompach, broni wojskowej i sportowej, amunicji, produkty chemiczne stosowane w przemyśle, pracach badawczych, fotografii, odczynniki chemiczne, katalizatory chemiczne i biochemiczne, dodatki chemiczne do paliw silnikowych, olejów silnikowych, przekładniowych i hydraulicznych, dodatki detergentowe do benzyny, środki chemiczne dla rolnictwa, ogrodnictwa, leśnictwa z wyłączeniem herbicydów, środków przeciw pasożytom, produkty chemiczne do nawożenia gleby, środki do konserwacji roślin, preparaty dla roślin z mikroelementami, środki do ochrony nasion, nawozy dla rolnictwa, leśnictwa, ogrodnictwa, sadownictwa, środki do zapobiegania chorobom roślin, produkty chemiczne do konserwacji żywności, **05** środki chwastobójcze, środki grzybobójcze, środki owadobójcze, preparaty do sterylizacji gleby, herbicydy, środki odstraszające owady, pestycydy.

(111) **155026** (220) 2000 08 11 (210) 222663
(151) 2004 05 18
(732) Przedsiębiorstwo Usług Technicznych „INTERTECH”
Spółka z o.o., Olesno, PL.

(540) Razem udźwigniemy wszystko
(510), (511) **07** urządzenia dźwigowe, **37** usługi budowlane w zakresie budownictwa przemysłowego i montażu konstrukcji stalowych związane z instalowaniem urządzeń dźwignicowych, **42** usługi projektowe w zakresie budownictwa przemysłowego i konstrukcji stalowych związane z instalowaniem urządzeń dźwignicowych, usługi w zakresie badań i analiz technicznych dotyczące urządzeń dźwignicowych.

(111) **155027** (220) 2000 05 08 (210) 218175
(151) 2004 06 02
(732) PLASTMAL Piotr Olszewski, Ostróda, PL.

(540)



Kolory znaku: granatowy, biały
(531) 27.5, 29.1

(510), (511) **01** płyn kondycjonujący metal na podłożu chemicznym stosowany do metalowych i stopowych wyrobów w celu zmniejszenia tarcia i korozji w silnikach, napędach, skrzyniach biegów, pompach, broni wojskowej i sportowej, amunicji, produkty chemiczne stosowane w przemyśle, pracach badawczych, fotografii, odczynniki chemiczne, katalizatory chemiczne i biochemiczne, dodatki chemiczne do paliw silnikowych, olejów silnikowych, przekładniowych i hydraulicznych, dodatki detergentowe do benzyny, środki chemiczne dla rolnictwa, ogrodnictwa, leśnictwa z wyłączeniem herbicydów, środków przeciw pasożytom, produkty chemiczne do nawożenia gleby, środki do konserwacji roślin, preparaty dla roślin z mikroelementami, środki do ochrony nasion, nawozy dla rolnictwa, leśnictwa, ogrodnictwa, sadownictwa, środki do zapobiegania chorobom roślin, produkty chemiczne do konserwacji żywności, **05** środki chwastobójcze, środki grzybobójcze, środki owadobójcze, preparaty do sterylizacji gleby, herbicydy, środki odstraszające owady, pestycydy.

(111) **155028** (220) 2000 05 08 (210) 218176
(151) 2004 06 02
(732) PLASTMAL Piotr Olszewski, Ostróda, PL.
(540)



Kolory znaku: granatowy, biały
(531) 27.5, 29.1

(510), (511) **01** płyn kondycjonujący metal na podłożu chemicznym stosowany do metalowych i stopowych wyrobów w celu zmniejszenia tarcia i korozji w silnikach, napędach, skrzyniach biegów, pompach, broni wojskowej i sportowej, amunicji, produkty chemiczne stosowane w przemyśle, pracach badawczych, fotografii, odczynniki chemiczne, katalizatory chemiczne i biochemiczne, dodatki chemiczne do paliw silnikowych, olejów silnikowych, przekładniowych i hydraulicznych, dodatki detergentowe do benzyny, środki chemiczne dla rolnictwa, ogrodnictwa, leśnictwa z wyłączeniem herbicydów, środków przeciw pasożytom, produkty chemiczne do nawożenia gleby, środki do konserwacji roślin, preparaty dla roślin z mikroelementami, środki do ochrony nasion, nawozy dla rolnictwa, leśnictwa, ogrodnictwa, sadownictwa, środki do zapobiegania chorobom roślin, produkty chemiczne do konserwacji żywności, **05** środki chwastobójcze, środki grzybobójcze, środki owadobójcze, preparaty do sterylizacji gleby, herbicydy, środki odstraszające owady, pestycydy.

(111) **155029** (220) 2000 07 14 (210) 221284
(151) 2004 06 28
(732) STUDIO ATRIUM LELEK, Godlewski Spółka Jawna,
Bielsko-Biała, PL.

(540) LEGE ARTIS
(510), (511) **16** czasopisma - periodyki, **35** usługi reklamowe za pośrednictwem sieci komputerowej, publikowanie tekstów reklamowych, rozpowszechnianie ogłoszeń reklamowych, **36** usługi agencji pośrednictwa w handlu nieruchomościami, **37** usługi nadzoru budowlanego, usługi budowlane w zakresie budowy budynków, **42** usługi graficzne, projektowanie budynków, projektowanie dekoracji wnętrz.

(111) **155030** (220) 2000 08 21 (210) 222985
(151) 2004 06 14

(732) PPHU GEOTOP Zbigniew Włodarski, Olesno, PL.

(540)



(531) 1.5, 27.5

(510), (511) **42** usługi geodezyjne, pomiary terenów, miernictwo gruntów i budowli, usługi inżynierskie, usługi w zakresie architektury i projektowania krajobrazu, usługi w zakresie wykonywania projektów technicznych i kartograficznych, doradztwo techniczne.

(111) **155031** (220) 2000 09 14 (210) 224117

(151) 2004 06 28

(732) Hurtownia Zabawek CANDY Kinga Kut, Rzeszów, PL.

(540)



Kolory znaku: czerwony, biały

(531) 26.11, 27.5, 29.1

(510), (511) **03** kosmetyki, środki perfumeryjne, środki do czyszczenia zębów, **14** wyroby z metali szlachetnych, wyroby jubilerskie, kamienie szlachetne, zegary i zegarki na rękę, **16** artykuły szkolne i biurowe, akwarele, albumy, atlasy, bloki rysunkowe i techniczne, broszury, chusteczki do nosa papierowe, długopisy, dziurkacze, ekierki, farby, globusy, grafiki, grafiony, gumki do ścierania, kalendarze, kalka, kalka techniczna i maszynowa, karton, kalkomanie, katalogi, klej, komiksy, koperty, korektory, kreda do pisania, krzywki, książki, linijki, mapy, maszyny do pisania, naklejki i nalepki, notesy, okładki na dokumenty, ołówki, papier i artykuły papiernicze, piórniki, pinezki, pióra, przybory do pisania, rysiki, rysunki, segregatory, skorowidze, spinacze, stalówki, szablony, przybory szkolne, śpiewniki, tablice szkolne, tabliczki do pisania, taśmy samoprzylepne, temperówki, tusz, zeszyty, zakładki do książek, zszywacze, **20** figurki (statuetki) z drewna, wosku, gipsu lub tworzyw sztucznych, kasetki drewniane lub z tworzyw sztucznych, koszyki, koszykarstwo, kwietniki, lustra, muszle, plecionki ze słomy, pojemniki na zabawki, stoliki okolicznościowe, szkatułki na biżuterię, **21** cukiernice niemetalowe, czajniczki niemetalowe, czary, dzbanki i dzbany, fajans, figurki i statuetki z porcelany, terakoty lub szkła, kadzielniczki, wyroby szklane i kryształowe, naczynia do picia, patery niemetalowe, porcelana, szczoteczki do zębów, naczynia szklane, termosy, **25** apaszki, berety, bielizna osobista, bluzki, czapki, kapelusze, nakrycia głowy, kamizelki, kostiumy kąpielowe, koszule, krawaty, odzież, obuwie, pulowery, **28** gry i zabawki, artykuły sportowe i gimnastyczne nie ujęte w innych klasach, ozdoby choinkowe, deskorolki, huśtawki, kije do gier, klocki (zabawki), lalki, łyżwy, narty, misie pluszowe, piłki do gier, pluszowe zabawki, rękawice (akcesoria do gier), rowery treningowe stacjonarne, warcaby, wędki do łowienia, karty do gry.

(111) **155032** (220) 2000 10 03 (210) 225031

(151) 2004 06 14

(732) „REGIS” Spółka z o.o., Wieliczka, PL.

(540) REGITEX

(510), (511) **16** powlekanie tkaniny i inne materiały z wiskozy i tworzyw sztucznych przeznaczone do opakowywania wyrobów spożywczych.

(111) **155033** (220) 2000 11 14 (210) 227212

(151) 2004 09 08

(732) MEDICOR-POL Spółka z o.o., Łódź, PL.

(540)



(531) 27.5

(510), (511) **07** reduktory ciśnienia jako części maszyn, **09** ciśnieniomierze, analizatory elektroniczne do celów medycznych, **10** aparatura anestezjologiczna, cewniki, aparatura i instrumenty chirurgiczne, urządzenia rozpylające do aerozoli do celów medycznych, dreny i sączki do celów medycznych, ekrany radiologiczne do celów medycznych, elektrody do celów medycznych, elektrokardiografy, elektroencefalografy, filtry promieni ultrafioletowych, fotele lekarskie i dentystyczne, gastroskopy, aparaty do leczenia głuchoty, hematometry, igły do celów medycznych, inhalatory, inkubatory dla noworodków oraz do celów medycznych, kaniule, kompresory do celów chirurgicznych, lampy kwarcowe oraz rentgenowskie, lancety, skalpele, noże oraz piły do celów chirurgicznych, lasery do celów medycznych, łóżka do celów leczniczych, aparaty do masażu, maski anestezjologiczne, materace położnicze, meble do celów medycznych, nożyce chirurgiczne, aparaty do sztucznego oddychania, artykuły ortopedyczne, oftalmometry, pojemniki do podawania leków, pompy do celów medycznych, przyrządy położnicze, urządzenia i instalacje rentgenowskie, aparaty radiologiczne oraz do radioterapii, aparaty reanimacyjne, respiratory do sztucznego oddychania, rozpylacze do celów leczniczych, sfigmomanometry, aparaty słuchowe, spirometry, stetoskopy, stoły sterownicze do celów medycznych, aparaty i instrumenty stomatologiczne, ściągarki mleka, termometry do celów medycznych, przyborniki na instrumenty medyczne, przyrządy do fizykoterapii, aparaty i instrumenty urologiczne, pojemniki do podawania leków, aparaty i narzędzia weterynaryjne, błony rentgenowskie do celów medycznych, **37** naprawa, konserwacja i instalacja sprzętu medycznego.

(111) **155034** (220) 2000 11 20 (210) 227451

(151) 2004 08 30

(732) Wydawnictwo H.Bauer Spółka z o.o., Warszawa, PL.

(540)



(531) 2.9, 26.1, 26.4

(510), (511) **09** urządzenia i przyrządy naukowe, elektryczne, fotograficzne, optyczne, pomiarowe, sygnalizacyjne, kontrolne, do celów dydaktycznych urządzenia do nagrywania dźwięku lub obrazu, urządzenia do transmisji dźwięku lub obrazu, urządzenia do reprodukcji dźwięku lub obrazu, magnetyczne nośniki danych, dyski z nagraniami, maszyny liczące, sprzęt przetwarzający dane, komputery, programy komputerowe, **16** afisze, albumy, artykuły szkolne, artykuły biurowe, atlasy, bibuły, blankiety, broszury, czasopisma, czcionki drukarskie, emblematy, stemple papierowe, fotografie reklamowe i artystyczne, tablice ogłoszeniowe na afisze kartonowe lub papierowe, chorągiewki papierowe, etykiety nie z materiału, gazety, mapy geograficzne, grafiki, kalendarze, czasopisma komiksy, karty zawiadomienia, wyroby z kartonu, katalogi, książki, materiały piśmienne, periodyki, prospekty, publikacje, skorowidze, papierowe torby i torebki do pakowania, **38** przesyłanie danych przy pomocy terminali komputerowych, przesyłanie informacji tekstowej i obrazowej przy pomocy komputera, usługi poczty elektronicznej, e-mail, internetu, **39** dostarczanie towarów, **40** drukarnie, **41** publikowanie tekstów innych niż teksty reklamowe, informacja o rozrywce, usługi wydawnicze, **42** programowanie komputerów.

(111) **155035** (220) 2000 11 21 (210) 227530

(151) 2004 09 06

(732) Hans Köberle Weissachmühle, Oberstaufen, DE.
(540)



(531) 3.3, 27.5
(510), (511) **31** pasza dla koni, **44** usługi doradcze w zakresie żywienia zwierząt hodowlanych.

(111) **155036** (220) 2000 11 24 (210) 227824
(151) 2004 08 19
(732) SCANDINAVIAN TOBACCO Spółka Akcyjna, Jawornik, PL.
(540) Wincenty Swoboda
(510), (511) **34** wyroby tytoniowe, tytoń, tytoń fajkowy, papierosy, cygara, cygaretki, zapalniczki, zapałki i artykuły dla palących, fajki, papierosnice, popielniczki.

(111) **155037** (220) 2000 11 27 (210) 227841
(151) 2004 09 08
(732) Acterna LLC, Germantown, US.
(540) ACTERNA
(510), (511) **09** sprzęt do testów telekomunikacyjnych, analizatory LAN/WAN, analizatory sygnałów cyfrowych, sprzęt do testowania bitowych współczynników błędów, sprzęt do monitorowania, utrzymywania i instalacji telekomunikacyjnych linii i sygnałów transmisyjnych, **37** usługi z zakresu naprawy komputerów, **41** szkolenia w zakresie użytkowania i obsługi komputerów, **42** doradztwo w zakresie sprzętu i oprogramowania telekomunikacyjnego.

(111) **155038** (220) 2000 11 29 (210) 228014
(151) 2004 09 15
(732) HEXAL AG, Holzkirchen, DE.
(540) herpex
(510), (511) **05** leki przeciwwirusowe do stosowania miejscowego.

(111) **155039** (220) 2000 11 28 (210) 228103
(151) 2004 08 26
(732) Hurtownia „SZOA” Krzysztof Wiciak, Opole, PL.
(540)



Kolory znaku: czarny;niebieski;biały
(531) 26.13, 27.5, 29.1
(510), (511) **35** prowadzenie hurtowni materiałów budowlanych metalowych, materiałów budowlanych niemetalowych, **39** usługi spedycyjne, magazynowe i transportowe samochodami ciężarowymi, **42** dekoracja wnętrz.

(111) **155040** (220) 2000 11 28 (210) 228104
(151) 2004 08 26
(732) Hurtownia „SZOA” Krzysztof Wiciak, Opole, PL.
(540) szoa
(510), (511) **35** prowadzenie hurtowni materiałów budowlanych metalowych, materiałów budowlanych niemetalowych, **39** usługi spedycyjne, magazynowe i transportowe samochodami ciężarowymi, **42** dekoracja wnętrz.

(111) **155041** (220) 1999 04 30 (210) 201247
(151) 2004 09 30
(732) Coca - Cola Poland Services Spółka z o.o., Warszawa, PL.

(540) AQUA VITA
(510), (511) **32** wody mineralne gazowane, niegazowane i smakowe.

(111) **155042** (220) 1999 09 30 (210) 207860
(151) 2004 09 14
(732) The Procter & Gamble Company, Cincinnati, US.
(540) ARIEL ESSENTIAL
(510), (511) **03** środki wybielające i inne substancje stosowane w praniu, środki czyszczące, polerujące, szorujące i ściernie, środki do pielęgnacji, konserwacji i upiększania tkanin, mydła.

(111) **155043** (220) 1999 11 30 (210) 210333
(151) 2004 08 12
(732) Ośrodek Badania Jakości Wyrobów ZETOM Spółka z o.o., Warszawa, PL.
(540) zetom
(510), (511) **09** urządzenia i przyrządy do prac naukowo-badawczych i laboratoryjnych, elektroniczne i elektryczne urządzenia i przyrządy pomiarowe, urządzenia i przyrządy geodezyjne, kinematograficzne, fotograficzne, optyczne, urządzenia do odtwarzania dźwięku i wizji, komputery, maszyny liczące, automaty sprzedające, kasy sklepowe, magnetyczne nośniki danych, sprzęt przetwarzający dane, **11** urządzenia i instalacje do oświetlania, żarówki, świetlówki, urządzenia i instalacje do ogrzewania elektryczne, na paliwo płynne, stałe lub gazowe, urządzenia i instalacje klimatyzacyjne, wentylacyjne, chłodnicze, zamrażarki, urządzenia i instalacje do zasilania w wodę, instalacje wodociągowe, aparatura i instalacje sanitarne, wyposażenie łazienek - kabiny natryskowe, wanny, osprzęt do wanien, sedesy, umywalki, suszarki łazienkowe, **12** pojazdy, części zamienne, silniki do pojazdów lądowych, samochody, opony, **16** prospekty, książki, periodyki, kalendarze, katalogi, **17** przewody do armatur niemetalowych, rury giętkie niemetalowe, materiały do uszczelniania, materiały izolacyjne, **19** materiały budowlane niemetalowe, **37** kompleksowe usługi remontowo-budowlane w pełnym zakresie nadzór budowlany, **42** prowadzenie badań badawczo-rozwojowych w zakresie systemów jakości.

(111) **155044** (220) 1999 12 23 (210) 211605
(151) 2004 07 06
(732) „ICE MASTRY” Spółka Jawna Maria Ziębińska, Stanisław Ziębiński, Czaniec, PL.
(540) CUKIERKI LODOWE
(510), (511) **30** lody mleczne, lody sokowe, lody śmietankowe, lody wodne, jogurt mrożony, sorbety, torty lodowe, **35** usługi w zakresie działalności reklamowej, promocja sprzedaży, reklama, wypożyczanie urządzeń do reklamy, **41** usługi w zakresie organizowania konkursów edukacyjnych lub rozrywkowych.

(111) **155045** (220) 2000 02 02 (210) 213205
(151) 2004 09 30
(732) PHARMA C FOOD Spółka z o.o., Niepołomice, PL.
(540) YETI
(510), (511) **03** produkty kosmetyczne, preparaty do prania.

(111) **155046** (220) 2000 04 14 (210) 216955
(151) 2004 09 08
(732) MET-GAL Witold Jasiński, Piaseczno, PL.
(540) met-gal
(510), (511) **06** przewody metalowe do instalacji wentylacyjnej, klimatyzacyjnej i grzewczej, drobnica żelazna, **11** instalacje do ogrzewania wody, grzejniki centralnego ogrzewania, grzejniki, suszarki łazienkowe, **40** obróbka metali, kucie, hartowanie, prasowanie wytłaczanie i walcowanie, metalurgia proszków, obróbka skrawaniem.

(111) **155047** (220) 2000 04 14 (210) 216956
(151) 2004 09 06

(732) MET-GAL Witold Jasiński, Piaseczno, PL.
(540)



Kolory znaku: niebieski, biały

(531) 26.1, 27.5, 29.1

(510), (511) **06** przewody metalowe do instalacji wentylacyjnej, klimatyzacyjnej i grzewczej, drobica żelazna, **11** instalacje do ogrzewania wody, grzejniki centralnego ogrzewania, grzejniki, suszarki łaźniowe, **40** obróbka metali, kucie, hartowanie, prasowanie, wytłaczanie i walcowanie, metalurgia proszków, obróbka skrawaniem.

(111) **155048** (220) 2000 04 25 (210) 217551
(151) 2004 07 02

(732) CAMPINA POLSKA Spółka z o.o., Warszawa, PL.

(540) witaj

(510), (511) **29** produkty mleczne, mleko, jogurt, napoje mleczne, desery, twarożki, sery, jaja, mięso, ryby, drób, dziczyzna, ekstrakty mięsne, konserwowane, suszone i gotowane owoce i warzywa, galaretki, dżemy, kompoty, oleje, tłuszcze jadalne, **30** napoje z mleka na bazie kawy, kakao, czekolady, kawa, herbata, kakao, cukier, ryż, tapioka, sago, kawa nienaturalna, mąka i produkty zbożowe, chleb, wyroby cukiernicze i słodczyce, lody, miód, melasa (syrupy), drożdże, proszek do pieczenia, sól, musztarda, ocet, sosy (przyprawy), przyprawy, lód.

(111) **155049** (220) 2000 05 09 (210) 218179
(151) 2004 09 24

(732) Żukowska Krystyna, Białystok, PL.

(540) CLarin

(510), (511) **01** produkty chemii stosowanej w przemyśle i rolnictwie.

(111) **155050** (220) 2000 05 31 (210) 219183
(151) 2004 09 21

(732) Kraft Foods Schweiz AG, Zurich, CH.

(540) KABA

(510), (511) **05** preparaty kawy dla celów odżywczych, **30** kawa, kakao.

(111) **155051** (220) 2000 08 04 (210) 222363
(151) 2004 07 01

(732) Grupa Polskie Składy Budowlane Spółka Akcyjna, Wełecz, PL.

(540) grupa psb polskie sklady budowlane

(510), (511) **35** prowadzenie sklepów i hurtowni w zakresie materiałów budowlanych, izolacyjnych, wykończeniowych, wentylatorów, narzędzi mechanicznych oraz osprzętu do nich, narzędzi ręcznych, pośrednictwo handlowe polegające na kojarzeniu kontrahentów, **37** usługi budowlane i remontowe w zakresie budownictwa ogólnego, **39** transport.

(111) **155052** (220) 2000 08 23 (210) 223036
(151) 2004 08 03

(732) Danone Ciastka Spółka z o.o., Warszawa, PL.

(540) MISIO PYSIO

(510), (511) **29** konserwowane, suszone i gotowane owoce i warzywa, duszone owoce, dżemy, purée owocowe, galaretki, zupy, mleko, mleko w proszku, aromatyzowane mleko żelowane i bita śmietana, produkty mleczne, desery mleczne, jogurty, jogurty pitne, musy, kremy, desery śmietankowe, świeża śmietana, masło, pasty serowe, sery, sery dojrzałe, sery dojrzałe z pleśnią, świeże sery, sery solankowe, twarożek, napoje głównie z mleka lub nabiału, produkty z mleka mrożonego, produkty z mleka sfermen-

owanego, wszystkie wyżej wymienione produkty z aromatami owocowymi lub zawierające owoce, **30** herbata, paszteciki (słodkie lub słone), ciastka (słodkie lub słone), produkty zbożowe, płatki śniadaniowe, dania gotowe częściowo lub całkowicie zrobione z wyrobów piekarniczych, chleb, sucharki, herbatniki (słodkie lub słone), wafle, wafle naleśnikowe, ciastka, paszteciki, wszystkie te produkty zwykłe i/lub z polewą i/lub nadziewane i/lub aromatyzowane, słone lub słodkie przekąski z herbatników, wyrobów piekarniczych, ciasta, rzadkiego ciasta, wyroby cukiernicze, słodkie sosy, wszystkie wyżej wymienione produkty z aromatami owocowymi lub zawierające owoce, **32** piwo (alkoholowe lub bezalkoholowe), niegazowane i gazowane wody (mineralne i nie mineralizowane), soki owocowe, napoje na bazie owoców, lemoniada, toniki, piwo imbirowe, korbety, preparaty do produkcji napojów, syropów do napojów, bezalkoholowe ekstrakty owocowe, wszystkie wyżej wymienione produkty z aromatami owocowymi lub zawierające owoce.

(111) **155053** (220) 2000 08 23 (210) 223101
(151) 2004 07 02

(732) „BARBAKAN” PPH Katarzyna Bekasiak, Puszczykowo, PL.

(540) Rezydencja Parkowa

(510), (511) **43** usługi domów dla ludzi w podeszłym wieku, domów wypoczynkowych, domów turystycznych, hoteli i pensjonatów.

(111) **155054** (220) 2000 08 26 (210) 223241
(151) 2004 07 08

(732) Zakłady Przemysłu Tłuszczowego OLWIT Spółka z o.o., Gdańsk, PL.

(540) prima

(510), (511) **29** oleje i tłuszcze jadalne.

(111) **155055** (220) 2000 08 26 (210) 223242
(151) 2004 07 08

(732) Zakłady Przemysłu Tłuszczowego OLWIT Spółka z o.o., Gdańsk, PL.

(540) do tanga trzeba dwojga

(510), (511) **29** oleje i tłuszcze jadalne.

(111) **155056** (220) 2000 10 17 (210) 225620
(151) 2004 07 02

(732) Knorr-Nährmittel Aktiengesellschaft, Thayngen, CH.

(540) KNORR PROSTO Z PATELNI

(510), (511) **29** mięso, ryby, drób i dziczyzna, ekstrakty mięsne, zupy, preparaty do przygotowywania zup, konserwowane, suszone i gotowane warzywa i owoce, galaretki, dżemy, kompoty, jaja, mleko i produkty mleczne, jadalne oleje i tłuszcze, **30** kawa, herbata, kakao, cukier, ryż, tapioka, sago, kawa nienaturalna, mąka i preparaty zbożowe, chleb, ciasta i słodczyce, lody, miód, melasa, drożdże, proszek do pieczenia, sól, musztarda, ocet, sosy przyprawowe, przyprawy, lód .

(111) **155057** (220) 2000 10 17 (210) 225621
(151) 2004 07 02

(732) Knorr-Nährmittel Aktiengesellschaft, Thayngen, CH.

(540) KNORR PROSTO Z PIECA

(510), (511) **29** mięso, ryby, drób i dziczyzna, ekstrakty mięsne, zupy, preparaty do przygotowywania zup, konserwowane, suszone i gotowane warzywa i owoce, galaretki, dżemy, kompoty, jaja, mleko i produkty mleczne, jadalne oleje i tłuszcze, **30** kawa, herbata, kakao, cukier, ryż, tapioka, sago, kawa nienaturalna, mąka i preparaty zbożowe, chleb, ciasta i słodczyce, lody, miód, melasa, drożdże, proszek do pieczenia, sól, musztarda, ocet, sosy przyprawowe, przyprawy, lód .

(111) **155058** (220) 2000 10 17 (210) 225622
 (151) 2004 07 02
 (732) Knorr-Nährmittel Aktiengesellschaft, Thayngen, CH.
 (540) KNORR PROSTO Z PIEKARNIKA
 (510), (511) **29** mięso, ryby, drób i dziczyzna, ekstrakty mięsne, zupy, preparaty do przygotowywania zup, konserwowane, suszone i gotowane warzywa i owoce, galaretki, dżemy, kompoty, jaja, mleko i produkty mleczne, jadalne oleje i tłuszcze, **30** kawa, herbata, kakao, cukier, ryż, tapioka, sago, kawa nienaturalna, mąka i preparaty zbożowe, chleb, ciasta i słodczyce, lody, miód, melasa, drożdże, proszek do pieczenia, sól, musztarda, ocet, sosy przyprawowe, przyprawy, lód .

(111) **155059** (220) 2000 10 27 (210) 226175
 (151) 2004 08 31
 (732) „AMBRA” S.A., Warszawa, PL.
 (540) BOLSZOJE ZOŁOTOJE
 (510), (511) **33** napoje alkoholowe, wina, wódki.

(111) **155060** (220) 2000 11 08 (210) 226901
 (151) 2004 09 30
 (732) Przedsiębiorstwo Produkcyjno-Handlowe PRYMAT Ryszard Lechowski, Jastrzębie Zdrój, PL.
 (540) SZEŃ KUCHNI
 (510), (511) **30** cukier, ryż, tapioka, sago, mąka i produkty zbożowe, chleb, ciasta, ciastka, miód, melasa (syrupy), drożdże, proszek do pieczenia, sól, musztarda, ocet, sosy (przyprawy), przyprawy.

(111) **155061** (220) 2000 11 08 (210) 226902
 (151) 2004 09 23
 (732) Przedsiębiorstwo Produkcyjno-Handlowe PRYMAT Ryszard Lechowski, Jastrzębie Zdrój, PL.
 (540) KUCHARCZYK
 (510), (511) **29** mięso, ryby, drób, dziczyzna, ekstrakty mięsne, konserwowe, suszone i gotowane owoce i warzywa, galaretki, dżemy, kompoty, jaja, mleko, produkty mleczne, oleje, tłuszcze jadalne, **30** kawa, herbata, kakao, cukier, ryż, tapioka, sago, kawa naturalna, mąka i produkty zbożowe, chleb, wyroby cukiernicze i słodczyce, lody, miód, melasa (syrupy), drożdże, proszek do pieczenia, sól, musztarda, ocet, sosy (przyprawy), przyprawy, lód.

(111) **155062** (220) 2000 11 08 (210) 226904
 (151) 2004 09 30
 (732) Przedsiębiorstwo Produkcyjno-Handlowe PRYMAT Ryszard Lechowski, Jastrzębie Zdrój, PL.
 (540) KUCHARKA
 (510), (511) **29** mięso, ryby, drób, dziczyzna, ekstrakty mięsne, konserwowe, suszone i gotowane owoce i warzywa, galaretki, dżemy, kompoty, jaja, mleko, produkty mleczne, oleje, tłuszcze jadalne, **30** kawa, herbata, kakao, cukier, ryż, tapioka, sago, kawa naturalna, mąka i produkty zbożowe, chleb, wyroby cukiernicze i słodczyce, lody, miód, melasa (syrupy), drożdże, proszek do pieczenia, sól, musztarda, ocet, sosy (przyprawy), przyprawy, lód.

(111) **155063** (220) 2000 11 10 (210) 226991
 (151) 2004 09 14
 (732) Videojet Technologies Inc., Wood Dale, US.
 (540) VIP
 (510), (511) **07** regulatory do linii intrologatorskich.

(111) **155064** (220) 2000 11 20 (210) 227559
 (151) 2004 09 30
 (732) Terravita Spółka z o.o., Poznań, PL.
 (540) kubuś
 (510), (511) **30** kakao, lody, słodczyce na choinkę.

(111) **155065** (220) 2000 11 29 (210) 228059
 (151) 2004 08 26
 (732) AMBRA SA, Warszawa, PL.
 (540) CIN & CIN COPA BIANCA
 (510), (511) **33** napoje alkoholowe, wina, wódki, likiery.

(111) **155066** (220) 2000 11 29 (210) 228060
 (151) 2004 08 26
 (732) AMBRA SA, Warszawa, PL.
 (540) CIN & CIN COPA NEGRA
 (510), (511) **33** napoje alkoholowe, wina.

(111) **155067** (220) 2000 11 28 (210) 228093
 (151) 2004 08 26
 (732) LESPIN Spółka z o.o., Leszno, PL.
 (540) Carlo Scotti
 (510), (511) **25** odzież.

(111) **155068** (220) 2000 12 05 (210) 228396
 (151) 2004 09 20
 (732) Zakład Produkcji Wyrobów Perfumeryjno-Kosmetycznych IRMA COSMETICS Czesław Grajzer, Poznań, PL.
 (540)



(531) 26.2, 27.5
 (510), (511) **03** spirytus salicylowy kosmetyczny, zmywacz do paznokci, wody toaletowe damskie i męskie.

(111) **155069** (220) 2000 12 10 (210) 228650
 (151) 2004 09 15
 (732) „Zielona Tawerna” Witold Iłłakowicz, Kazimierz Dolny, PL.
 (540) zielona tawerna
 (510), (511) **43** bary szybkiej obsługi, kafeterie, kawiarnie, pensjonaty, restauracje, usługi hotelowe, usługi dotyczące obozów wakacyjnych w zakresie zakwaterowania, wynajmowanie noclegów.

(111) **155070** (220) 2000 12 12 (210) 228670
 (151) 2004 09 15
 (732) Compagnie Gervais Danone (société anonyme), Levallois-Perret, FR.
 (540)



(531) 26.4, 26.11, 26.13, 27.5
 (510), (511) **29** mięso, ryby, szynka, drób, dziczyzna, wędlina, konserwowane, suszone i gotowane owoce i warzywa, duszone owoce, dżemy, purée owocowe, galaretki, zupy, konserwy częściowo lub w całości mięsne, rybne, szynkowe, drobiowe, z dziczyzny i wędliniarskie, dania gotowe konserwowane, suszone, gotowane, mrożone lub konserwowe, częściowo lub w całości mięsne, rybne, szynkowe, drobiowe, z dziczyzny, słone lub słodkie

przekąski zrobione z ziemniaków aromatyzowanych lub naturalnych, chipsów ziemniaczanych, gotowane mięso wieprzowe w formie przekąsek, mleko, mleko w proszku, aromatyzowane mleko żelowane i bita śmietana, produkty mleczne, desery mleczne, jogurty, jogurty pitne, musy, śmietana, desery śmietankowe, świeża śmietana, masło, pasty serowe, sery, sery dojrzale, sery dojrzale z pleśnią, świeże sery, sery solankowe, twarożek, napoje głównie z mleka lub nabiału, produkty z mleka mrożonego, produkty z mleka sfermentowanego, oleje jadalne, olej z oliwy, tłuszcze jadalne, **30** kawa, herbata, kakao, czekolada, napoje na bazie kawy, kakao i czekolady, cukier, ryż, tapioka, mąki, paszteciki (słodkie lub słone), pizze, ciastka (słodkie lub słone), pasta (zwykła lub aromatyzowana i/lub nadziewana), produkty zbożowe, płatki śniadaniowe, posiłki gotowe całkowicie i/lub częściowo zrobione z pasty, dania gotowe częściowo lub całkowicie zrobione z wyrobów piekarniczych, chleb, sucharki, herbatniki (słodkie lub słone), wafle, wafle naleśnikowe, ciastka, paszteciki, wszystkie te produkty zwykłe i/lub z polewą i/lub nadziewane i/lub aromatyzowane, słone lub słodkie przekąski z herbatników, wyrobów piekarniczych, ciasta, rzadkiego ciasta, wyroby cukiernicze, lody, kremy mrożone, miód, sól, musztarda, ocet, sosy (przyprawy), słodkie sosy, sosy do pasty, przyprawy, **32** piwo (alkoholowe lub bezalkoholowe), niegazowane i gazowane wody (mineralne i nie mineralizowane), soki owocowe lub warzywne, napoje na bazie owoców i warzyw, lemoniada, toniki, piwo imbirowe, korbety, preparaty do produkcji napojów, syropów do napojów, bezalkoholowe ekstrakty owocowe lub warzywne, napoje bezalkoholowe częściowo zawierające produkty nabiałowe, napoje bezalkoholowe częściowo zawierające mleczne środki fermentujące.

(111) **155071** (220) 2000 07 03 (210) 220712
(151) 2004 02 27
(732) KAMIS - PRZYPRAWY S.A., Stefanowo, PL.
(540) (znak przestrzenny)



(531) 19.3
(510), (511) **29** sosy mięsne, pikle, korniszony, składniki do przyrządzania zup, konfitury, dżemy, marmolady, sałatki owocowe i warzywne, **30** musztarda, majonez, keczupy, sosy smakowe, sosy do sałatek, sosy pomidorowe, **31** chrzan.

(111) **155072** (220) 2000 08 17 (210) 222757
(151) 2004 09 06
(732) Spółdzielnia Mleczarska „SEJNMLEK”, Sejny, PL.
(540)



Kolory znaku: żółty, czerwony, biały, czarny, zielony, złoty, błękitny, niebieski
(531) 6.7, 8.3, 27.5, 29.1
(510), (511) **29** sery w różnej postaci.

(111) **155073** (220) 2000 09 14 (210) 224118
(151) 2004 07 22

(732) „DREWNO S.Sokołowski i T.Dobrowolski” Sp.j., Częstochowa, PL.
(540)



Kolory znaku: czarny, żółty, biały
(531) 27.5, 29.1

(510), (511) **01** preparaty chemiczne do barwienia emalii i szkła, środki do konserwacji betonu, preparaty do konserwacji dachówki, kleje do celów przemysłowych, kleje do płytek ściennych, kleje do tapet, preparaty do klejenia i gruntowania, **02** drewno barwiące, bejce, emalie, farby, kit olejowy, kit szklarski, środki antykorozyjne, lakiery, mleko wapienne, oleje do konserwacji drewna, preparaty zabezpieczające przed rdzą, rozcieńczalniki do farb i lakierów, taśmy antykorozyjne, zaprawa cementowa, **03** preparaty do czyszczenia, środki do czyszczenia, kreda, kreda malarska, środki do usuwania lakieru, papier ścierny, płótno ściernie, preparaty do polerowania, preparaty do usuwania rdzy, wosk do parkietów, **06** drobniaczka metalowa, klamki, klucze, kołki metalowe do ścian, klamki metalowe do drzwi, ograniczniki metalowe do drzwi i okien, okucia metalowe do drzwi i okien, osprzęt metalowy do drzwi i okien, rolki i prowadnice do drzwi, dzwonki, gwoździe, haki metalowe, osprzęt metalowy do mebli, klamry i zaciski metalowe, rolety metalowe zewnętrzne, uchwyty do przemieszczania przedmiotów metalowe, zawiasy metalowe, żaluzje metalowe, **07** osprzęt i akcesoria do montażu paneli podłogowych, pistolety malarskie, narzędzia ręczne, narzędzia ręczne sterowane mechanicznie, pistolety dozujące klej, **08** zaciski ciesielskie i bednarskie, **19** boazeria, boazeria drewniana, boazeria panelowa, boazeria niemetalowa drewnopodobna, drzwi niemetalowe, fornir, gzymsy niemetalowe, klepki niemetalowe, gonty,łaty niemetalowe, klepki drewniane podłogowe, korek sprasowany, kasetony sufitowe i ściennie, listwy wykończeniowe niemetalowe, listewki boazeryjne, listwy podłogowe panelowe, listwy profilowe niemetalowe, materiały konstrukcyjne niemetalowe, podpory niemetalowe, ramy do okien i drzwi niemetalowe, nadproża niemetalowe, obudowy kominków, odrzwia niemetalowe, parkiety, płytki wykładzinowe niemetalowe, płyty niemetalowe, progi niemetalowe, przegrody niemetalowe, rolety zewnętrzne niemetalowe, rozpórki i schody niemetalowe, sklejka, szamota, pokrycia ścian niemetalowe, terakota, uchwyty do przemieszczania przedmiotów niemetalowe, witraże, wykładzina niemetalowa.

(111) **155074** (220) 2000 10 09 (210) 225261
(151) 2004 07 01
(732) „SYRIUSZ” Sp. z o.o., Rzeszów, PL.
(540)



Kolory znaku: czarny, czerwony
(531) 26.1, 27.5, 29.1

(510), (511) **09** baterie galwaniczne, czytniki dla informatyki, czytniki kodów kreskowych, czytniki optyczne, drukarki komputerowe, dyski magnetyczne, dyski obliczeniowe, dyski optyczne, dyski optyczne kompaktowe, dyskietki, dystrybutory dysków dla informatyki, fotokopiarki, głośniki, interfejsy, kalkulatory, kalkulatory kieszonkowe, karty magnetyczne, karty z pamięcią lub mikroprocesorem, kasy rejestrujące, klawiatury komputerowe, komputerowe notesy, komputerowe pamięci, komputerowe urządzenia peryferyjne, komputery, mikrofony, mikroprocesory, modemy, modemy dla telefonii bezprzewodowej, monitory, myszy komputerowe, napędy dyskowe dla informatyki, nośniki danych magnetyczne, nośniki danych optyczne, pamięci komputerowe, procesory, programy komputerowe, programy komputerowe systemu operacyjnego, przewody elektryczne, przewody telefoniczne, skanery dla

informatyki, stacje taśm magnetycznych dla informatyki, sterowniki dla informatyki, transformatory, urządzenia do zdalnego kierowania, urządzenia do transmisji danych komputerowych za pomocą telefonii bezprzewodowej, **37** instalacja, konserwacja, modernizacja i naprawy komputerów oraz komputerowych urządzeń peryferyjnych i towarzyszących, instalacja, konserwacja, modernizacja i naprawy kas rejestrujących, **42** analiza systemów komputerowych, doradztwo w sprawach sprzętu i oprogramowania komputerowego, projektowanie, opracowanie i aktualizacja oprogramowania komputerów, projektowanie, programowanie i eksploatacja systemów informatycznych, projektowanie, modernizacja i aktualizacja systemów informatycznych, projektowanie, modernizacja i aktualizacja systemów przekazywania danych komputerowych za pomocą telefonii bezprzewodowej.

(111) **155075** (220) 2000 10 26 (210) 226117
(151) 2004 06 29
(732) PRAXIS Sp. z o.o., Kamienna Góra, PL.
(540) BIG BOY
(510), (511) **34** wyroby tytoniowe.

(111) **155076** (220) 2000 10 26 (210) 226118
(151) 2004 06 29
(732) PRAXIS Sp. z o.o., Kamienna Góra, PL.
(540) BOY
(510), (511) **34** wyroby tytoniowe.

(111) **155077** (220) 2000 11 20 (210) 227459
(151) 2004 06 07
(732) FITOMED Sp. z o.o., Warszawa, PL.
(540)



Kolory znaku: zielony, czarny

(531) 3.7, 5.3, 5.7, 29.1

(510), (511) **03** produkty kosmetyczne, kosmetyki, preparaty do czyszczenia, mydła, środki do pielęgnacji włosów, **05** produkty farmaceutyczne, środki służące do celów leczniczych, do higieny osobistej, produkty zielarskie.

(111) **155078** (220) 2000 11 30 (210) 228134
(151) 2004 09 07
(732) Zakład Produkcyjno-Usługowy „MET-POL” Zdzisław Polak, Zielonka, PL.
(540)

Kolory znaku: czarny, czerwony, biały

(531) 26.11, 27.5, 29.1

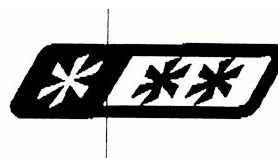
(510), (511) **12** części i akcesoria samochodowe, **40** usługi w zakresie obróbki skrawaniem, usługi w zakresie cięcia materiału plazmą i gazem.

(111) **155079** (220) 2000 11 30 (210) 228146
(151) 2004 09 07
(732) S.C. JOHNSON & SON, INC., Racine, US.
(540) PRONTO
(510), (511) **16** ściereczki jednorazowego użytku służące do sprzątania w gospodarstwie domowym nie impregnowane chemikaliami

lub związkami chemicznymi, **21** mopy, tkaniny jednorazowego użytku impregnowane chemikaliami lub związkami chemicznymi.

(111) **155080** (220) 2000 11 30 (210) 228147
(151) 2004 09 07
(732) S.C. JOHNSON & SON, INC., Racine, US.
(540) RAID MAX
(510), (511) **05** preparaty służące do zabijania chwastów i niszczenia robactwa, środki owadobójcze, środki przeciw molom, środki odstręczające insekty, środki grzybobójcze, środki przeciw gryzoniom.

(111) **155081** (220) 2000 11 30 (210) 228159
(151) 2004 09 06
(732) Diageo North America, Inc., Stamford, US.
(540)



(531) 1.1, 26.4
(510), (511) **33** wina, wódki, likiery.

(111) **155082** (220) 2000 12 05 (210) 228341
(151) 2004 08 10
(732) WM. WRIGLEY JR. COMPANY (a Delaware corporation), Chicago, US.
(540) WRIGLEY'S COOL AIR
(510), (511) **30** słodycze, włączając gumę do żucia.

(111) **155083** (220) 2000 12 05 (210) 228401
(151) 2004 09 20
(732) Przedsiębiorstwo Inżynieryjno-Budowlane BUDECON S.A., Sosnowiec, PL.
(540)



Kolory znaku: niebieski

(531) 7.3, 27.5, 29.1

(510), (511) **35** usługi w zakresie sprzedaży artykułów i materiałów budowlanych, **37** świadczenie usług: budownictwo instalacyjno-przemysłowe, inwestycje budowlane, roboty remontowo-budowlane, roboty instalacyjne, roboty ziemne i drogowe, roboty wykończeniowe, **39** transport samochodowy.

(111) **155084** (220) 2000 12 07 (210) 228443
(151) 2004 09 06
(732) Hankook Tire Co., Ltd., Seoul, KR.
(540) ICEBEAR
(510), (511) **12** opony, dętki do pojazdów.

(111) **155085** (220) 2000 12 05 (210) 228445
(151) 2004 09 07
(732) Przedsiębiorstwo Budowlane AWERS Spółka z o.o., Zgłobień, PL.
(540) awers
(510), (511) **11** armatura sanitarna, bojlerzy, bojlerzy gazowe, bidety, filtry do wody, grzejniki do centralnego ogrzewania i centralnej ciepłej wody, grzejniki elektryczne, instalacje do sauny, kotły i piece grzewcze, kabiny natryskowe, kanały kominowe, kominki do-

more, krany do wody, miski klozetowe, naczynia zbiorcze do instalacji centralnego ogrzewania, palniki, piecyki przydomowe urządzenia do oczyszczania ścieków, sedesy, uszczelki do kranów, urządzenia i aparaty do uzdatniania wody, urządzenia do zmiękczenia wody, urządzenia do klimatyzacji, wanny do kąpieli nasiadowych, wyciągi kuchenne, wymienniki ciepła, zasobniki ciepła i pary, zlewozmywaki, **17** armatura do przewodów niemetalowa, bawełna do pakowania lub uszczelniania, filc izolacyjny, folie metalowe izolacyjne, izolacja, lakier izolacyjny, króćce i złączki do rur niemetalowych, materiały dźwiękoszczelne, osłony do rur niemetalowe, pierścienie wodoszczelne, przewody giętkie niemetalowe, taśmy izolacyjne, uszczelki, uszczelnienia zapobiegające przeciekowi wody, wata szklana do izolacji, złączki niemetalowe do przewodów, zawory gumowe, **19** altany, konstrukcje niemetalowe, balustrady niemetalowe, baraki niemetalowe, baseny kąpielowe konstrukcje niemetalowe, belki niemetalowe, beton, betonowe elementy budowlane, bitum, boazeria niemetalowa, cegły, cement, dachówka niemetalowa, pokrycia dachów niemetalowe, daszki niemetalowe, deflektory kominowe niemetalowe, deski, rurki drenażowe, drewno obrobione, drewno budowlane, drewno użytkowe, materiały do budowy i pokrywania nawierzchni dróg, drzwi niemetalowe, figurki z kamienia, betonu lub marmuru, fornir z drzewa, futryny do drzwi niemetalowe, gips, gonty, granit, grobowce, płyty, niemetalowe, kabiny kąpielowe [niemetalowe], kamień budowlany, kątowniki niemetalowe, kostki niemetalowe, kratownice niemetalowe, kreda kwarc, kształtki surowe niemetalowe, okna niemetalowe, łąty drewniane, marmur, mozaiki dla budownictwa, obudowy kominów, materiały konstrukcyjne niemetalowe, ogrodzenia niemetalowe, okiennice, okna niemetalowe, parkiety, piasek, płyty podłogowe i ścienne niemetalowe, pokrycia dachów niemetalowe, rury sztywne niemetalowe, rynny dachowe niemetalowe, sklejka, smoła, spoiwa do murów, stemple niemetalowe, stopnie schodów niemetalowe, szalunki do betonu niemetalowe, szamota, szyby, wapno, żwir, **37** usługi w zakresie asfaltowania, usługi w zakresie blacharstwa, usługi w zakresie budownictwa i naprawy budynków, hal produkcyjnych i magazynowych, usługi w zakresie budownictwa i konserwacji rurociągów, usługi w zakresie czyszczenia i naprawy bojlerów, usługi w zakresie czyszczenia i naprawy kotłów, usługi w zakresie gipsowania i szpachlowania, usługi w zakresie hydrauliki, usługi w zakresie informacji o materiałach budowlanych, usługi w zakresie instalowania i napraw urządzeń elektrycznych, usługi w zakresie instalowania i napraw instalacji klimatyzacyjnych, usługi w zakresie instalowania i napraw instalacji centralnego ogrzewania, usługi w zakresie instalowania, konserwacji i naprawy komputerów, usługi w zakresie izolacji budynków, usługi w zakresie konserwacji i naprawy palników, usługi w zakresie malowania wnętrz i fasad budynków, usługi w zakresie murarstwa, usługi w zakresie montażu rusztowań, usługi w zakresie oczyszczania dróg i posypywania piaskiem, usługi w zakresie pełnienia nadzoru budowlanego, usługi w zakresie rozbiórki budynków, usługi w zakresie stolarstwa, usługi w zakresie układania nawierzchni dróg i placów, usługi w zakresie wypożyczania sprzętu budowlanego, **39** usługi w zakresie dostarczania towarów, usługi w zakresie pakowania wyrobów jednostkowych, usługi związane z parkowaniem samochodów i innych obcych środków do transportu materiałów budowlanych, usługi w zakresie przewożenia ładunków, usługi w zakresie transportu samochodowego, usługi w zakresie składowania przechowywania towarów i spedycji, usługi w zakresie załadunku i wyładunku, usługi w zakresie wynajmu garaży, usługi w zakresie wynajmowania magazynów, usługi w zakresie wynajmu samochodów.

(111) **155086** (220) 2000 12 08 (210) 228546
 (151) 2004 09 06
 (732) GlaxoSmithKline Biologicals S.A., Rixensart, BE.
 (540) ZILBRIX
 (510), (511) **05** preparaty i substancje farmaceutyczne dla ludzi, szczepionki.

(111) **155087** (220) 2000 12 08 (210) 228547
 (151) 2004 09 06

(732) GlaxoSmithKline Biologicals S.A., Rixensart, BE.
 (540) EPTORIX
 (510), (511) **05** preparaty i substancje farmaceutyczne dla ludzi, szczepionki.

(111) **155088** (220) 2000 12 08 (210) 228548
 (151) 2004 09 06
 (732) GlaxoSmithKline Biologicals S.A., Rixensart, BE.
 (540) TREPRIX
 (510), (511) **05** preparaty i substancje farmaceutyczne dla ludzi, szczepionki.

(111) **155089** (220) 2000 12 08 (210) 228549
 (151) 2004 09 06
 (732) GlaxoSmithKline Biologicals S.A., Rixensart, BE.
 (540) TEPRIX
 (510), (511) **05** preparaty i substancje farmaceutyczne dla ludzi, szczepionki.

(111) **155090** (220) 2000 12 11 (210) 228636
 (151) 2004 09 20
 (732) CRH KLINKIER Spółka z o.o., Gliwice, PL.
 (540)



Kolory znaku: szary, czerwony
 (531) 26.4, 27.5, 29.1
 (510), (511) **19** materiały budowlane niemetalowe, **37** usługi budowlane.

(111) **155091** (220) 2000 12 12 (210) 228712
 (151) 2004 09 06
 (732) IPR PHARMACEUTICALS INC., Carolina, PR.
 (540)



Kolory znaku: niebieski, żółty, pomarańczowy, biały
 (531) 25.5, 26.1, 29.1
 (510), (511) **05** substancje i preparaty farmaceutyczne, **16** druki, zdjęcia fotograficzne, materiały szkoleniowe i instruktażowe (z wyjątkiem aparatów).

(111) **155092** (220) 2000 12 12 (210) 228715
 (151) 2004 09 30
 (732) Towarzystwo Przyjaciół Polskiej Kuchni S.A., Warszawa, PL.
 (540)



LeśneRuno

(531) 3.5, 27.5
 (510), (511) **29** artykuły spożywcze pochodzenia zwierzęcego zwłaszcza mięso, mięso konserwowane, konserwy mięsne, ekstrakty mięsne, mięso solone, mięso wieprzowe i wołowe, kiełbasy,

wędliny, pasztety, smalec, szynki, bekony, wątróbki i drób, **30** produkty zbożowe, wyroby cukiernicze, **32** napoje owocowe, **35** usługi franszyzy, **43** podawanie potraw i napojów, usługi cateringu.

(111) **155093** (220) 2000 12 12 (210) 228729
(151) 2004 09 06
(732) ZEBRA CO., LTD., Tokio, JP.
(540)

ZEBRA
SPARKY

(531) 27.5
(510), (511) **16** długopisy, przybory do pisania z końcówką włóknistą, flamastry, ołówki mechaniczne, pióra wieczne.

(111) **155094** (220) 2000 12 12 (210) 228730
(151) 2004 08 30
(732) Hyundai Motor Company, Seoul, KR.
(540) TERRACAN

(510), (511) **12** urządzenia do poruszania się na lądzie, pojazdy, włączając samochody osobowe, samochody ciężarowe, autobusy, furgonетки, przyczepy, traktory, koła do pojazdów, opony, części i osprzęt zawarte w klasie 12 do wszystkich wyżej wymienionych towarów.

(111) **155095** (220) 2000 12 13 (210) 228875
(151) 2004 08 27
(732) „B B K” Sławomir Bukowski, Słopanowo, PL.
(540)

B B K
BIURO HANDLOWE

Kolory znaku: jasnopopielaty, biały, rudy

(531) 26.4, 27.5, 29.1
(510), (511) **11** sprzęt oświetleniowy, lampy elektryczne, **35** prowadzenie hurtowni z drukarskimi farbami fleksograficznymi, **36** doradztwo podatkowe.

(111) **155096** (220) 2000 12 14 (210) 228928
(151) 2004 06 21
(732) Przedsiębiorstwo Wielobranżowe ELTAR Spółka z o. o., Tarnów, PL.
(540)

eltar

Kolory znaku: czerwony, żółty, granatowy

(531) 26.2, 27.5, 29.1
(510), (511) **06** konstrukcje metalowe, konstrukcje metalowe w budownictwie, ogrodzenia metalowe, maszty/słupy/metalowe, przewody wodociągowe metalowe, rury metalowe, słupy linii elektrycznych metalowe, słupy metalowe, słupy metalowe /budowlane/, słupy telekomunikacyjne metalowe, konstrukcje stalowe, maszty stalowe, zbrojenie betonu, zbrojenie dla budownictwa metalowe, **19** beton, betonowe elementy budowlane, cement dla budownictwa, konstrukcje niemetalowe, betonowe elementy sieci elektroenergetycznych, wodno-kanalizacyjnych i telekomunikacyjnych, materiały konstrukcyjne niemetalowe, przewody wodociągowe nie-

metalowe, rury drenażowe niemetalowe, rury spustowe niemetalowe, rury sztywne niemetalowe w budownictwie, słupy niemetalowe, słupy linii elektroenergetycznych niemetalowe, słupy telekomunikacyjne niemetalowe, zbrojenie dla budownictwa niemetalowe, **37** usługi instalowania i naprawy urządzeń elektrycznych, usługi ogólnobudowlane, usługi montażu konstrukcji budowlanych, usługi nadzoru budowlanego, usługi budowy, konserwacji i naprawy, sieci elektroenergetycznych wysokiego i niskiego napięcia, sieci światłowodowych i telekomunikacyjnych, usługi budowy, konserwacji i naprawy rurociągów wodnokanalizacyjnych, wypożyczanie sprzętu budowlanego, **39** usługi transportu samochodowego na rzecz osób trzecich, przewożenie ładunków, przewożenie ciężarówkami.

(111) **155097** (220) 2000 12 18 (210) 228996
(151) 2004 09 29
(732) „BYŚ” Wojciech Byśkiniewicz, Warszawa, PL.
(540)

BYŚ

Kolory znaku: biały, niebieski

(531) 27.3, 27.5, 29.1
(510), (511) **37** usługi w zakresie sprzątania terenów, usługi w zakresie zamiatania mechanicznego, usługi w zakresie oczyszczania dróg, usługi w zakresie odśnieżania ulic, usługi w zakresie odśnieżania placów, **39** usługi w zakresie wywozu odpadów, usługi w zakresie wywozu nieczystości płynnych, usługi w zakresie transportu i składowania odpadów, **40** usługi w zakresie unieszkodliwiania odpadów, usługi w zakresie przetwarzania surowców wtórnych, usługi w zakresie sortowania opadów i surowców wtórnych, **44** usługi w zakresie pielęgnacji zieleni.

(111) **155098** (220) 2000 12 18 (210) 229031
(151) 2004 09 16
(732) M.C.R. Corporation Mincer cor. Mona Liza cos. France Janina Mincer, Michałowice, PL.
(540) CHIŃSKA MEDYCYNĄ
(510), (511) **03** kremy i preparaty kosmetyczne.

(111) **155099** (220) 2000 12 18 (210) 229034
(151) 2004 09 06
(732) CODORNIU, S.A., Sant Sadurni d'Anoia (Barcelona), ES.
(540) SEPTIMA
(510), (511) **33** napoje alkoholowe (z wyjątkiem piwa), w szczególności wina i wina musujące.

(111) **155100** (220) 2000 12 18 (210) 229048
(151) 2004 09 16
(732) Pierre-André Senizergues, Newport Beach, US.
(540)

52

(531) 27.7
(510), (511) **25** odzież, obuwie, obuwie wysokie, kapelusze, czapki, kurtki, marynarki, swetry, koszule, T-shirty i koszulki bez rękawów.

(111) **155101** (220) 2000 12 19 (210) 229084
(151) 2004 09 21
(732) SLOVAKOFARMA a.s., Hlohovec, SK.

(540) SLOVADOL

(510), (511) **01** produkty chemiczne i chemikalia do użytku w przemyśle i nauce, substancje chemiczne stosowane do konserwowania żywności, środki garbujące, **03** olejki eteryczne, preparaty kosmetyczne, preparaty do pielęgnacji włosów, środki do czyszczenia zębów, dezodoranty do użytku osobistego, artykuły perfumeryjne, **05** środki farmaceutyczne, farmaceutyczne środki weterynaryjne i dla ludzi, środki sanitarne do celów medycznych, szczepionki i surowice, produkty chemiczne dla medycyny, higieny, farmacji, preparaty bakteriobójcze, grzybobójcze i owadobójcze, środki dezynfekujące, preparaty zapobiegające infekcjom, środki do leczenia zębów i jamy ustnej, środki diabetyczne do celów terapeutycznych, środki uspokajające i przeciw kaszlowe, medyczne rośliny, herbaty i mieszanki herbaciane do celów leczniczych, preparaty witaminowe, lecznicze nalewki i krople.

(111) **155102** (220) 2000 12 20 (210) 229159
(151) 2004 09 07

(732) Revlon Consumer Products Corporation
(a Delaware corporation), New York, US.

(540) ETERNA 27

(510), (511) **03** preparaty wybielające i inne substancje stosowane w praniu, preparaty czyszczące, nabłyszczające, szorujące i ściernie, mydła, wyroby perfumeryjne, olejki eteryczne, kosmetyki, lotiony do włosów, produkty do czyszczenia zębów.

(111) **155103** (220) 2000 12 20 (210) 229160
(151) 2004 09 07

(732) Revlon Consumer Products Corporation
(a Delaware corporation), New York, US.

(540) COLORSILK

(510), (511) **03** preparaty wybielające i inne substancje stosowane w praniu, preparaty czyszczące, nabłyszczające, szorujące i ściernie, mydła, wyroby perfumeryjne, olejki eteryczne, kosmetyki, lotiony do włosów, produkty do czyszczenia zębów.

(111) **155104** (220) 2000 12 22 (210) 229341
(151) 2004 08 31

(732) Allergan, Inc. (a Delaware corporation), Irvine, US.

(540)



(531) 26.2, 26.11, 27.5

(510), (511) **05** preparaty farmaceutyczne do leczenia schorzeń neurologicznych, dystonii mięśni, zaburzeń mięśni gładkich zaburzeń nerwów autonomicznych, bólów głowy, zmarszczek, nadmiernej potliwości, kontuzji, porażenia mózgowego, skurczów, drżenia i bólu.

(111) **155105** (220) 2000 12 22 (210) 229408
(151) 2004 09 16

(732) Agencja Obrotu Normaliami „COMPLEX” Michał Nowacki,
Łódź, PL.

(540) ZKL

(510), (511) **07** części maszyn, w szczególności: łożyska toczne, akcesoria łożyskowe, oprawy do łożysk tocznych, łożyska ślizgowe, pasy klinowe, znormalizowane części maszyn, sprzęgła, części maszyn produkowane na specjalne zamówienie, główki cięgieł, złączki uszczelniające, części zamiennie do maszyn, **35** usługi w zakresie prowadzenia sprzedaży części maszyn, w szczególności: łożysk tocznych, akcesoriów łożyskowych, opraw do łożysk tocznych, łożysk ślizgowych, pasów klinowych, znormalizowanych części maszyn, sprzęgieł, części maszyn produkowanych na specjalne zamówienie, główek cięgieł, złączek uszczelniających,

części zamiennych do maszyn, oraz części samochodowych, **37** motoryzacyjne usługi serwisowe.

(111) **155106** (220) 2000 12 22 (210) 229409
(151) 2004 08 31

(732) Agencja Obrotu Normaliami „COMPLEX” Michał Nowacki,
Łódź, PL.

(540) ZVL

(510), (511) **07** części maszyn, w szczególności: łożyska toczne, akcesoria łożyskowe, oprawy do łożysk tocznych, łożyska ślizgowe, pasy klinowe, znormalizowane części maszyn, sprzęgła, części maszyn produkowane na specjalne zamówienie, główki cięgieł, złączki uszczelniające, części zamiennie do maszyn, **35** usługi w zakresie prowadzenia sprzedaży części maszyn, w szczególności: łożysk tocznych, akcesoriów łożyskowych, opraw do łożysk tocznych, łożysk ślizgowych, pasów klinowych, znormalizowanych części maszyn, sprzęgieł, części maszyn produkowanych na specjalne zamówienie, główek cięgieł, złączek uszczelniających, części zamiennych do maszyn, oraz części samochodowych, **37** motoryzacyjne usługi serwisowe.

(111) **155107** (220) 2000 12 22 (210) 229410
(151) 2004 08 31

(732) Agencja Obrotu Normaliami „COMPLEX” Michał Nowacki,
Łódź, PL.

(540) NKE

(510), (511) **07** części maszyn, w szczególności: łożyska toczne, akcesoria łożyskowe, oprawy do łożysk tocznych, łożyska ślizgowe, pasy klinowe, znormalizowane części maszyn, sprzęgła, części maszyn produkowane na specjalne zamówienie, główki cięgieł, złączki uszczelniające, części zamiennie do maszyn, **35** usługi w zakresie prowadzenia sprzedaży części maszyn, w szczególności: łożysk tocznych, akcesoriów łożyskowych, opraw do łożysk tocznych, łożysk ślizgowych, pasów klinowych, znormalizowanych części maszyn, sprzęgieł, części maszyn produkowanych na specjalne zamówienie, główek cięgieł, złączek uszczelniających, części zamiennych do maszyn, oraz części samochodowych, **37** motoryzacyjne usługi serwisowe.

(111) **155108** (220) 2000 12 22 (210) 229411
(151) 2004 08 31

(732) Agencja Obrotu Normaliami „COMPLEX” Michał Nowacki,
Łódź, PL.

(540) LSA

(510), (511) **07** części maszyn, w szczególności: łożyska toczne, akcesoria łożyskowe, oprawy do łożysk tocznych, łożyska ślizgowe, pasy klinowe, znormalizowane części maszyn, sprzęgła, części maszyn produkowane na specjalne zamówienie, główki cięgieł, złączki uszczelniające, części zamiennie do maszyn, **35** usługi w zakresie prowadzenia sprzedaży części maszyn, w szczególności: łożysk tocznych, akcesoriów łożyskowych, opraw do łożysk tocznych, łożysk ślizgowych, pasów klinowych, znormalizowanych części maszyn, sprzęgieł, części maszyn produkowanych na specjalne zamówienie, główek cięgieł, złączek uszczelniających, części zamiennych do maszyn, oraz części samochodowych, **37** motoryzacyjne usługi serwisowe.

(111) **155109** (220) 2000 12 22 (210) 229412
(151) 2004 08 31

(732) Agencja Obrotu Normaliami „COMPLEX” Michał Nowacki,
Łódź, PL.

(540) GPZ

(510), (511) **07** części maszyn, w szczególności: łożyska toczne, akcesoria łożyskowe, oprawy do łożysk tocznych, łożyska ślizgowe, pasy klinowe, znormalizowane części maszyn, sprzęgła, części maszyn produkowane na specjalne zamówienie, główki cięgieł, złączki uszczelniające, części zamiennie do maszyn, **35** usługi w zakresie prowadzenia sprzedaży części maszyn, w szczególności:

(732) Agencja Obrotu Normaliami „COMPLEX” Michał Nowacki, Łódź, PL.

(540)



Kolory znaku: czerwony, szary, granatowy

(531) 25.5, 27.5, 29.1

(510), (511) **07** części maszyn, w szczególności: łożyska toczne, akcesoria łożyskowe, oprawy do łożysk tocznych, łożyska ślizgowe, pasy klinowe, znormalizowane części maszyn, sprzęgła, części maszyn produkowane na specjalne zamówienie, główki cięgieł, złączki uszczelniające, części zamienne do maszyn, **35** usługi w zakresie prowadzenia sprzedaży części maszyn, w szczególności: łożysk tocznych, akcesoriów łożyskowych, opraw do łożysk tocznych, łożysk ślizgowych, pasów klinowych, znormalizowanych części maszyn, sprzęgieł, części maszyn produkowanych na specjalne zamówienie, główek cięgieł, złączek uszczelniających, części zamiennych do maszyn, oraz części samochodowych, **37** motoryzacyjne usługi serwisowe.

(111) **155118** (220) 2000 12 27 (210) 229456

(151) 2004 08 31

(732) Makhteshim Chemical Works Ltd., Beer Sheva, IL.

(540) POLARIS

(510), (511) **05** środki ochrony roślin: owadobójcze, grzybobójcze (fungicydy) oraz chwastobójcze (herbicydy).

(111) **155119** (220) 2000 12 19 (210) 229458

(151) 2004 08 31

(732) „RSX” Robert Kęпка, Stanisław Szymczyk Spółka Jawna, Katowice, PL.

(540) LAOLA

(510), (511) **30** kawa, herbata, kakao, cukier.

(111) **155120** (220) 2001 01 09 (210) 229956

(151) 2004 09 24

(732) BIOFARM Spółka z o.o., Poznań, PL.

(540) lapixen

(510), (511) **05** produkty farmaceutyczne: leki, środki dezynfekcyjne, odkażające, środki pomocnicze do użytku medycznego, produkty weterynaryjne, dietetyczne środki medyczne, produkty sanitarne: materiały opatrunkowe, plastry, podpaski higieniczne, żywność dla niemowląt.

(111) **155121** (220) 2001 01 09 (210) 229958

(151) 2004 09 24

(732) BIOFARM Spółka z o.o., Poznań, PL.

(540) fosmaril

(510), (511) **05** produkty farmaceutyczne: leki, środki dezynfekcyjne, odkażające, środki pomocnicze do użytku medycznego, produkty weterynaryjne, dietetyczne środki medyczne, produkty sanitarne: materiały opatrunkowe, plastry, podpaski higieniczne, żywność dla niemowląt.

(111) **155122** (220) 2001 01 15 (210) 230117

(151) 2004 05 18

(732) Przedsiębiorstwo Produkcyjno-Handlowe „EVELINE COSMETICS” Piotr Hubert Kasprzycki, Lesznowola, PL.

(540) dr taylor

(510), (511) **03** kosmetyki, artykuły perfumeryjne, **05** kosmetyki o właściwościach leczniczych.

(111) **155123** (220) 2003 02 19 (210) 261199

(151) 2004 09 23

(732) PEKAO DEVELOPMENT Spółka z ograniczoną odpowiedzialnością, Warszawa, PL.

(540)

PEKAO DEVELOPMENT

Kolory znaku: niebieski

(531) 27.5, 29.1

(510), (511) **36** usługi pośrednictwa w obrocie gruntami, lokalami, budynkami i częściami budynków, budowlami oraz częściami składowymi nieruchomości, w tym obiektami małej architektury, dzierżawa, administrowanie, wycena i sprzedaż gruntów, lokali, budynków i części składowych budynków, budowli, części składowych nieruchomości, w tym obiektów małej architektury, usługi w zakresie odsprzedaży lokali i domów osobom trzecim, **37** usługi budowlane w zakresie budowy domów mieszkalnych i lokali użytkowych, zagospodarowanie nieruchomości, usługi developerskie polegające na informacji budowlanej, prowadzeniu nadzoru budowlanego, zabezpieczaniu budynków przed korozją, przygotowywaniu terenu pod budowę, wykonywaniu instalacji budowlanych oraz prac izolacyjnych, prac wykończeniowych w zakresie budownictwa, wykonywaniu tynków, stolarki, pokrycia podłóg, malowaniu, rewaloryzacji obiektów, remontach i konserwacji budynków, **42** usługi projektowe i architektoniczne, doradztwo budowlane, planowanie urbanistyczne, **43** usługi hotelarskie, wynajem mieszkań i lokali użytkowych na pobyt czasowy, usługi restauracyjne i kawiarniane.

(111) **155124** (220) 2001 01 11 (210) 229984

(151) 2004 09 21

(732) Jack Daniel's Properties, Inc. (a Delaware corporation), San Rafael, US.

(540) JACK DANIEL'S SILVER SELECT

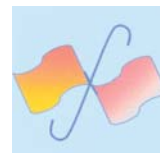
(510), (511) **33** napoje alkoholowe, alkohole destylowane.

(111) **155125** (220) 2001 03 30 (210) 233718

(151) 2004 09 29

(732) FOODIMPEX Spółka z o.o., Warszawa, PL.

(540)



Kolory znaku: jasny niebieski, ciemny niebieski, odcienie różowego, odcienie pomarańczowego

(531) 24.7, 27.5, 29.1

(510), (511) **16** papier, karton, folie z tworzyw sztucznych do pakowania, opakowania z tworzyw sztucznych, kartonu i papieru, torby do pakowania, torby na odpady, osłonki z tworzyw sztucznych do konfekcjonowania i pakowania artykułów spożywczych, wyrobów wędliniarskich, wyrobów nabiałowych, tłuszczów, warzyw, owoców, mrożonek, **35** usługi w zakresie reklamowania osób trzecich, a także prowadzenie interesów osób trzecich, prowadzenie agencji reklamowych, organizowanie aukcji i wystaw handlowych, prowadzenie negocjacji, prokura, usługi menadżerskie, usługi badania rynku, pośrednictwo handlowe w zakresie kontrahentów, usługi w zakresie prowadzenia przedstawicielstw firm zagranicznych na Polskę, organizowanie pokazów handlowych, **39** przewóz osób i rzeczy transportem samochodowym, koleją, statkami, drogą lotniczą, prowadzenie agencji spedycyjnych, konfekcjonowanie towarów, załadunek i rozładunek.

(111) **155126** (220) 2000 07 21 (210) 221713

(151) 2004 07 02

(732) Firma Doradztwa i Zarządzania Gospodarczego Roman Wołowczyk, Opole, PL.

(540)



Kolory znaku: czarny, zielony, biały

(531) 24.15, 27.5, 29.1

(510), (511) **35** doradztwo w zakresie organizowania i zarządzania działalnością gospodarczą, badania rynku, wyceny i ekspertyzy, zarządzanie działalnością gospodarczą, organizacja wystaw i targów, **42** doradztwo w zakresie własności intelektualnej, licencjonowanie własności intelektualnej.

(111) **155127** (220) 2000 10 12 (210) 225492

(151) 2004 07 27

(732) Jarocińskie Fabryki Mebli S.A., Jarocin, PL.

(540)



Kolory znaku: biały, niebieski

(531) 26.4, 27.5, 29.1

(510), (511) **20** meble, w tym meble biurowe, domowe, hotelowe, wypoczynkowe, sypialne, półki meblowe i regały, stoły, ławy, biurka, krzesła, fotele, lustra, **37** serwis gwarancyjny i pogwarancyjny w zakresie mebli, usługi w zakresie montażu mebli, usługi w zakresie wykonywania aranżacji wystroju wnętrz.

(111) **155128** (220) 2000 12 27 (210) 229498

(151) 2004 09 06

(732) „RSX” Spółka jawna Robert Kęпка, Stanisław Szymczyk, Katowice, PL.

(540)



Kolory znaku: brązowy i odcienie, złoty, biały

(531) 5.7, 11.3, 19.3, 27.5, 29.1

(510), (511) **30** kawa, napoje na bazie kawy.

(111) **155129** (220) 2000 12 29 (210) 229542

(151) 2004 09 06

(732) MONSANTO TECHNOLOGY LLC, St.Louis, US.

(540)

MONSANTO



(531) 5.3, 27.5

(510), (511) **01** geny oraz materiał genetyczny stosowane w przemyśle do produkcji nasion rolniczych, substancje chemiczne, środki powierzchniowo czynne oraz nawozy sztuczne stosowane w rolnictwie, **05** herbicydy, pestycydy, insektycydy oraz fungicydy stosowane

w rolnictwie oraz do celów domowych, preparaty weterynaryjne wywołujące zwiększenie produkcji mleka i wzrost wydajności pasz, **31** nasiona rolnicze, sadzonki i zrazy: bawełny, kukurydzy, soi, pszenicy, ziemniaków, pomidorów i ziół (ogrodowych), świeże ziemniaki i pomidory, **41** usługi w zakresie nauczania, organizacji szkoleń (kursów) w zakresie rolnictwa, patologii roślin, leśnictwa, chowu zwierząt, żywienia ludzi, karmienia zwierząt oraz weterynaryjnych środków farmaceutycznych.

(111) **155130** (220) 2000 12 28 (210) 229550

(151) 2004 09 07

(732) Zakład Aparatury Elektrycznej ERGOM Spółka z o.o., Łódź, PL.

(540) EZ

(510), (511) **17** oznaczniki z tworzyw sztucznych do oznaczania złączek.

(111) **155131** (220) 2000 12 28 (210) 229551

(151) 2004 09 07

(732) Zakład Aparatury Elektrycznej ERGOM Spółka z o.o., Łódź, PL.

(540) WSN

(510), (511) **17** wężyki spiralne z tworzyw sztucznych do osłony i wiązkania przewodów.

(111) **155132** (220) 2001 01 03 (210) 229686

(151) 2004 09 24

(732) Bristol-Myers Squibb SARL, Rueil Malmaison, FR.

(540)



(531) 3.5, 20.1

(510), (511) **05** preparaty farmaceutyczne przeznaczone do stosowania przez ludzi.

(111) **155133** (220) 2001 01 08 (210) 229838

(151) 2004 09 08

(732) Merz Pharma GmbH & Co. KGaA, Frankfurt nad Menem, DE.

(540) EBIXA

(510), (511) **05** preparaty farmaceutyczne.

(111) **155134** (220) 2001 01 09 (210) 229872

(151) 2004 09 06

(732) Zakłady Tłuszczowe Kruszwica S.A., Kruszwica, PL.

(540)



Kolory znaku: żółty, pomarańczowy, biały, czerwony, granatowy, niebieski, brązowy, czarny, zielony

(531) 2.3, 5.9, 11.3, 25.1, 26.1, 27.5, 29.1

(510), (511) **29** tłuszcze jadalne, margaryny.

(111) **155135** (220) 2001 01 09 (210) 229873
 (151) 2004 09 06
 (732) Zakłady Tłuszczowe Kruszwica S.A., Kruszwica, PL.
 (540)



Kolory znaku: czerwony, pomarańczowy, żółty, granatowy, niebieski, biały
 (531) 26.13, 27.5, 29.1
 (510), (511) **29** tłuszcze jadalne, margaryny.

(111) **155136** (220) 2001 01 09 (210) 229876
 (151) 2004 09 06
 (732) Makhteshim Chemical Works Ltd., Beer Sheva, IL.
 (540) SUPREME
 (510), (511) **05** agrochemiczne insektycydy, fungicydy i herbicydy.

(111) **155137** (220) 2001 01 10 (210) 229938
 (151) 2004 09 24
 (732) POLICHEM S.A., Luxembourg, LU.
 (540) PREVEGYNE

(510), (511) **03** środki wybielające i inne substancje stosowane w praniu, środki czyszczące, polerujące i ścierające, środki perfumeryjne, olejki eteryczne, kosmetyki, płyny do pielęgnacji włosów, środki do czyszczenia zębów, **05** produkty farmaceutyczne, weterynaryjne i sanitarne, substancje dietetyczne do celów leczniczych, żywność dla niemowląt, plastry, materiały opatrunkowe, materiały do plombowania zębów, woski dentystyczne, środki odkażające, środki do zwalczania robactwa, fungicydy, herbicydy.

(111) **155138** (220) 2001 01 10 (210) 229943
 (151) 2004 09 07
 (732) Unilever N.V., Rotterdam, NL.
 (540) BIG MILK
 (510), (511) **30** lody, sorbety, mrożone wyroby cukiernicze, preparaty do przygotowywania wyżej wymienionych towarów.

(111) **155139** (220) 2001 01 12 (210) 230066
 (151) 2004 09 24
 (732) Poznańskie Zakłady Zielarskie HERBAPOL SA, Poznań, PL.
 (540) skiner
 (510), (511) **05** produkty farmaceutyczne.

(111) **155140** (220) 2001 01 16 (210) 230127
 (151) 2004 09 21
 (732) Glysolid Gesellschaft mbH, Darmstadt, DE.
 (540)



Kolory znaku: biały, czerwony
 (531) 19.3, 27.5, 29.1
 (510), (511) **03** olejki eteryczne, preparaty kosmetyczne do pielęgnacji skóry i oczu, kremy na dzień i na noc, kremy pod oczy, kremy do rąk, kremy i lotony do ciała, preparaty oczyszczające do skóry, maseczki upiększające i środki nawilżające.

(111) **155141** (220) 2001 01 16 (210) 230132
 (151) 2004 09 07
 (732) Sutter Home Winery, Inc. (California corporation), St. Helena, US.
 (540) TRINITY OAKS
 (510), (511) **33** wino.

(111) **155142** (220) 2001 01 16 (210) 230143
 (151) 2004 09 07
 (732) Hallmark Cards, Incorporated (a Missouri corporation), Kansas City, US.
 (540)



(531) 24.9, 27.5
 (510), (511) **38** nadawanie programów telewizyjnych za pośrednictwem różnych mediów takich jak satelity, kabel, droga radiowa, nadawanie programów płatnych, nadawanie programów za pośrednictwem globalnej sieci komputerowej, nadawanie szerokopasmowe i wąskopasmowe, usługi łącznościowe, **41** produkcja kablowych programów telewizyjnych i telewizyjnych programów rozrywkowych, dystrybucja i produkcja filmów i programów telewizyjnych.

(111) **155143** (220) 2001 01 15 (210) 230156
 (151) 2004 09 24
 (732) BIOFARM Sp. z o.o., Poznań, PL.
 (540) ostifem
 (510), (511) **05** produkty farmaceutyczne: leki, środki dezynfekcyjne, odkażające, produkty weterynaryjne, dietetyczne środki medyczne, żywność dla niemowląt, produkty sanitarne: materiały opatrunkowe, plastry, podpaski higieniczne.

(111) **155144** (220) 2001 01 17 (210) 230182
 (151) 2004 09 21
 (732) BELVEDERE SA, Beaune, FR.
 (540)



Kolory znaku: zielony, niebieski, srebrny, biały, żółty, czerwony, grafitowy, szary
 (531) 2.1, 19.7, 25.1, 27.5, 29.1
 (510), (511) **33** napoje alkoholowe: wódki.

(111) **155145** (220) 2001 01 16 (210) 230189
 (151) 2004 08 31
 (732) TAHOE Piotr Kaczmarzyk, Wrocław, PL.
 (540) tahoe
 (510), (511) **09** urządzenia i przyrządy: naukowe, elektryczne, fotograficzne, optyczne, wagowe, pomiarowe, sygnalizacyjne, kontrolne, urządzenia do nagrywania, transmisji lub reprodukcji dźwięku

lub obrazu, magnetyczne nośniki danych, płyty (dyski) z nagraniami, automaty sprzedające i mechanizmy do urządzeń uruchamiających przez wrzucenie monety, maszyny liczące, sprzęt przetwarzający dane, komputery, peryferyjne urządzenia komputerowe, pióra elektroniczne, programy komputerowe systemu operacyjnego, programy komputerowe, skanery, modemy, software oprogramowanie, urządzenia peryferyjne komputerowe, transformatory, telekopiarki, maszyny i urządzenia do dysków optycznych, w tym: napędy do dysków optycznych, urządzenia zapisujące na dyskach optycznych, odtwarzacze dysków optycznych, urządzenia automatyczne zmieniające dyski optyczne, kasety zewnętrzne na dyski optyczne, systemy sterujące do dysków optycznych, aparaty i urządzenia stosowane w łączności, między innymi: telefaksy, dużej mocy wzmacniacze, systemy komutacyjne do telefaksów, systemy poczty akustycznej, odbiorniki, telefony, telefony przenośne, systemy przenośne z automatyczną sekretarką, systemy komutacyjne dla prywatnych linii automatycznych, cyfrowe telefoniczne urządzenia usługowe, globalne systemy określenia położenia, radio telefony, telefony komórkowe, pagery, wewnętrzne systemy przywoływania osób do telefonu, przenośne systemy komunikacyjne, systemy wielokanałowego dostępu radiowego, wizyjne systemy telekonferencyjne, systemy lokalnej sieci komputerowej, urządzenia nadawcze telefonów, maszyny do telefoni bezprzewodowej, przewody telefoniczne, przewody telegraficzne, **37** montaż, serwis i naprawa sprzętu komputerowego, instalacja gotowych programów w sprzęcie użytkownika, instalacja urządzeń komputerowych i sieci komputerowych, instalowanie internetu u klienta, usługi instalacji wyposażenia telekomunikacyjnego służącego głównie do przesyłania danych oraz usługi związane z budową oraz wdrażaniem systemów informatycznych, **38** przesyłanie informacji, przesyłanie danych przy pomocy terminali komputerowych, przesyłanie informacji tekstowej i obrazowej przy pomocy komputerów, usługi komunikacji telefonicznej, usługi komunikacji telegraficznej, obsługa i nadzór nad eksploatacją poczty elektronicznej oraz Internetu, usługi w zakresie poczty elektronicznej oraz internetu, prowadzenie agencji informacyjnych, przesyłanie danych przy pomocy sieci światłowodów, przesyłanie danych przy pomocy terminali komputerowych, przesyłanie telekopii, przesyłanie wiadomości, wypożyczanie aparatury do przesyłania wiadomości, wypożyczanie modemów, wypożyczanie urządzeń do przekazywania informacji, wypożyczanie urządzeń telekomunikacyjnych, **42** analiza systemów komputerowych, doradztwo fachowe w zakresie sprzętu komputerowego, telekomunikacyjnego, zastosowania komputerów i ich oprogramowania, ekspertyzy w zakresie informatyki i telekomunikacji, odpłatne udostępnianie komputerowych baz danych, otwieranie komputerowych baz danych, programowanie komputerów, wypożyczanie komputerów, konserwacja oprogramowania komputerów, odpłatne udostępnianie czasu dostępu do komputerów w celu przetwarzania danych, opracowanie oprogramowania komputerów, w tym usługi oprogramowania do eksploatacji poczty elektronicznej oraz obsługi internetu, aktualizacja oprogramowania komputerów, projektowanie systemów informatycznych.

(111) **155146** (220) 2001 01 18 (210) 230227
 (151) 2004 09 13
 (732) Novartis Poland Sp. z o.o., Warszawa, PL.
 (540)



Kolory znaku: czerwony, niebieski
 (531) 2.1, 18.7, 26.4, 29.1
 (510), (511) **05** produkty farmaceutyczne, weterynaryjne i sanitarne, substancje dietetyczne do celów leczniczych, żywność dla niemowląt, plastry, materiały opatrunkowe, materiały do plombowania zębów, woski dentystyczne, środki odkażające, środki do zwalczania robactwa, fungicydy, herbicydy.

(111) **155147** (220) 2001 01 18 (210) 230229
 (151) 2004 09 07
 (732) Richemont International SA, Villars-sur-Glane, CH.
 (540)



(531) 24.13, 27.5
 (510), (511) **14** naszyjniki, kolczyki, bransoletki, broszki, pierścionki, spinki do mankietów, zegarki, chronometry, zegary.

(111) **155148** (220) 2001 01 18 (210) 230236
 (151) 2004 09 17
 (732) The Procter & Gamble Company, Cincinnati, US.
 (540)



Kolory znaku: czarny
 (531) 26.13, 29.1
 (510), (511) **05** wkładki higieniczne, pieluszki sanitarne i tampony, pieluszki i pieluchy jednorazowego użytku dla osób nie trzymających moczu.

(111) **155149** (220) 2001 01 24 (210) 230537
 (151) 2004 09 07
 (732) Quiksilver International Pty Ltd, Avalon, AU.
 (540) QUIKSILVER

(510), (511) **03** perfumy, aromaty, kosmetyki, olejki eteryczne, mydła, lotiony do włosów, preparaty przeciw promieniom słonecznym, preparaty do opalania, żele kąpielowe, olejki kąpielowe, proszki kąpielowe, dezodoranty, żele pod prysznic, szampony, środki do oczyszczania twarzy, pudry do twarzy, mydła do ciała, środki do nawilżania skóry, lotiony do ciała, lakiery do paznokci, balsamy do ust, środki do makijażu twarzy oraz makijażu oczu, **14** zegarki oraz części, przyrządy i akcesoria do nich, w tym bransoletki do zegarków, paski do zegarków, kasety dla zegarków kopertowych, obudowy do mechanizmów zegarków, zegary, biżuteria, kosztowności, kamienie szlachetne.

(111) **155150** (220) 2001 01 24 (210) 230538
 (151) 2004 09 07
 (732) Hilton Hospitality, Inc., Beverly Hills, US.
 (540)



EMBASSY
 SUITES

(531) 5.3, 26.4, 27.5
 (510), (511) **43** usługi w zakresie prowadzenia hoteli i moteli, zabezpieczanie wyżywienia i zakwaterowania w hotelach i motelach.

(111) **155151** (220) 2001 01 24 (210) 230539
 (151) 2004 09 06
 (732) PPG INDUSTRIES OHIO, INC., Cleveland, US.
 (540) CERTIFIEDFIRST

(510), (511) **37** świadczenie usług w zakresie odnawiania, napraw i konserwacji pojazdów.

(111) **155152** (220) 2001 01 23 (210) 230551
 (151) 2004 09 21
 (732) PHILIP MORRIS POLSKA S.A., Kraków, PL.
 (540) merlin
 (510), (511) **34** tytoń surowy i przetworzony, papierosy, cygara, cygaretki, tytoń do skręcania papierosów, tytoń fajkowy, tabaka, tytoń przeznaczony do żucia, substytutu tytoniu (za wyjątkiem przeznaczenia medycznego), artykuły dla palaczy, bibułka papierosowa, filtry papierosowe, lufki, puszki na tytoń, papierośnice, popielniczki wykonane nie z metali szlachetnych, fajki, urządzenie kieszonkowe do zwijania papierosów, zapalniczki, zapalki.

(111) **155153** (220) 2001 01 25 (210) 230593
 (151) 2004 09 21
 (732) DFDS A/S, Kopenhaga K, DK.
 (540) DFDS SCANDINAVIAN SEAWAYS
 (510), (511) **35** usługi w zakresie zarządzania biznesem, zarządzania i usługi doradcze, usługi reklamowe i marketingowe, usługi w zakresie badań marketingowych, usługi promocyjne, usługi w zakresie czynności biurowych, **39** usługi transportowe, usługi w zakresie transportu pasażerskiego, usługi w zakresie organizowania podróży, **43** usługi w zakresie restauracji, kawiarni i kafeterii, włączając takie usługi świadczone na statkach pasażerskich, usługi w zakresie zapewniania jedzenia i napojów podróżującym.

(111) **155154** (220) 2001 01 25 (210) 230609
 (151) 2004 08 27
 (732) Bitburger Brauerei Th. Simon GmbH, Bitburg, DE.
 (540) Kandi-Malz
 (510), (511) **32** piwo słodowe.

(111) **155155** (220) 2001 01 24 (210) 230640
 (151) 2004 07 26
 (732) „EDMAR” ZAKŁAD STOLARSKI Maria Pietrzak, Krusza Duchowna, PL.
 (540)



Kolory znaku: czerwony, zielony, pomarańczowy
 (531) 7.1, 26.11, 27.5, 29.1
 (510), (511) **19** domy drewniane, pawilony handlowe drewniane, domy letniskowe i ogrodowe drewniane, altany drewniane, ogrodzenia ogrodowe drewniane, stolarka budowlana: drzwi, okna, podłogi, boazeria drewniana, sufity drewniane, **37** usługi remontowo-budowlane w zakresie wykonywania prac przy budowie domów drewnianych, pawilonów handlowych, domów letniskowych, domów ogrodowych i altan według projektów zlecciodawców, usługi stolarskie.

(111) **155156** (220) 2002 05 06 (210) 249992
 (151) 2004 07 02
 (732) „CHEMIS” Sp.j. Ryszard Kiszka, Piotr Kiszka, Barbara Kiszka, Iwona Kiszka, Czerwonak k. Poznania, PL.
 (540)



Kolory znaku: zielony, czerwony, biały, czarny, żółty
 (531) 25.5, 27.5, 29.1
 (510), (511) **05** środki owadobójcze i środki do odstraszenia owadów; taśmy i pasy lepne na owady, środki do tępienia gryzoni, pre-

paraty grzybobójcze, herbicydy, **21** packi na muchy, siatki okienne i balkonowe zabezpieczające przed owadami.

(111) **155157** (220) 2002 10 29 (210) 256858
 (151) 2004 08 30
 (732) Przedsiębiorstwo Produkcyjno-Handlowo-Usługowe „JACKY” Zbigniew Kopycki, Wrocław, PL.
 (540)



(531) 3.1, 27.5
 (510), (511) **12** części i akcesoria motoryzacyjne.

(111) **155158** (220) 2003 02 04 (210) 260572
 (151) 2004 08 30
 (732) „Miglack” Michał Łacki, Warszawa, PL.
 (540)



Kolory znaku: ciemnoniebieski
 (531) 27.5, 29.1
 (510), (511) **25** odzież, nakrycia głowy, obuwie., **35** usługi reklamowe, marketing, organizowanie, zarządzanie i doradztwo w zakresie prowadzenia działalności gospodarczej, zgrupowanie towarów na rzecz osób trzecich pozwalające nabywcy wygodnie oglądać i kupować towary w hurtowniach i sklepach oraz w sprzedaży bezpośredniej w zakresie art. przemysłowych i spożywczych, usługi informacji handlowej, usługi importowo-eksportowe, kojarzenie podmiotów gospodarczych, aukcje publiczne, pośrednictwo pracy, zarządzanie zasobami ludzkimi, **36** pośrednictwo handlowe w obrocie nieruchomościami, **45** całodobowa i dzienna ochrona mienia i osób, konwoje, eskorta, monitoring, doradztwo w sprawach bezpieczeństwa.

(111) **155159** (220) 2003 05 16 (210) 264876
 (151) 2004 07 01
 (732) Przedsiębiorstwo Produkcyjno-Handlowo-Usługowe „MODEXTIL” Janusz Dreła, Warszawa, PL.
 (540)



Kolory znaku: czarny, szary, biały
 (531) 26.4, 26.11, 27.5, 29.1
 (510), (511) **25** odzież, nakrycia głowy, chusty, paski, szale, szaliki, szelki, apaszki, fulary, muszki, krawaty, koszule .

(111) **155160** (220) 2003 07 23 (210) 267767
 (151) 2004 09 08
 (732) Artman S. A., Kraków, PL.
 (540)



(531) 26.13

(510), (511) **18** plecaki, torby, paski, portfele, portmonetki, **25** bielizna, obuwie, nakrycia głowy, daszki do czapek, odzież plażowa, przeciwdeszczowa, odzież ze skóry i imitacji skóry, odzież sportowa i młodzieżowa, kurtki, paski, **35** zgrupowanie na rzecz osób trzecich różnych towarów i usług pozwalających nabywcy, wygodnie je oglądać i kupować w hurtowni i sklepach z artykułami odzieżowymi i obuwiem..

(111) **155161** (220) 2001 01 26 (210) 230734
(151) 2004 09 13
(732) OCEANIC Przedsiębiorstwo Farmaceutyczno-Kosmetyczne Wojciech Soszyński, Sopot, PL.
(540)



Kolory znaku: granatowy, biały, żółty

(531) 1.3, 26.4, 27.5, 29.1

(510), (511) **03** środki do pielęgnacji skóry: kremy kosmetyczne tłuste, półtłuste, nawilżające, kremy biologicznie aktywne, kremy z filtrem przeciwsłonecznym, mleczka kosmetyczne, lotiony do twarzy, toniki do twarzy bezalkoholowe i alkoholowe, balsamy do ciała z filtrem przeciwsłonecznym, żele do twarzy, serum, lifting aktywny, maseczki kosmetyczne do twarzy nawilżające, odżywcze, biologicznie aktywne, olejki do masażu, peelingi, maseczki złuszczające, peelingi maseczki biologicznie aktywne, oliwka do skóry, środki higieniczne do pielęgnacji stóp: kremy, balsamy, żele, **05** środki do pielęgnacji stóp o działaniu leczniczym: kremy, balsamy, środki bakteriobójcze.

(111) **155162** (220) 2001 01 26 (210) 230735
(151) 2004 09 13
(732) OCEANIC Przedsiębiorstwo Farmaceutyczno-Kosmetyczne Wojciech Soszyński, Sopot, PL.
(540)



Kolory znaku: biały, granatowy, zielony

(531) 26.4, 27.5, 29.1

(510), (511) **03** preparaty ze składnikami antybakteryjnymi: środki do pielęgnacji włosów: szampony do włosów suchych i do włosów tłustych, balsamy do pielęgnacji włosów: spłukiwane wodą, niespłukiwane, środki do mycia: mydła w płynie, żele pod prysznic, płyny do higieny intymnej, emulsje do ciała, mydła toaletowe do ciała, środki do pielęgnacji skóry: kremy kosmetyczne tłuste, półtłuste, nawilżające, kremy biologicznie aktywne, kremy z filtrem przeciwsłonecznym, mleczka kosmetyczne, lotiony do twarzy, toniki do twarzy bezalkoholowe i alkoholowe, balsamy do ciała, balsamy do ciała z filtrem przeciwsłonecznym, żele do twarzy, serum, lifting aktywny, maseczki kosmetyczne do twarzy nawilżające, odżywcze, biologicznie aktywne, olejki do masażu, pomadki ochronne do ust, pomadki ochronne do ust z filtrem przeciwsłonecznym, peelingi, maseczki złuszczające, peelingi-maseczki biologicznie aktywne, środki higieniczne przeciwpotowe, dezodoranty, antyperspiranty, środki higieniczne do pielęgnacji stóp: kremy, balsamy, żele, pudry, płyny do higieny jamy ustnej, chusteczki odświeżające, płyny do zraszania twarzy, środki do pielęgnacji rąk i paznokci, kostka detergentowa do mycia ciała, środki do samoopala-

nia, oliwka do skóry, **05** środki do pielęgnacji rąk i paznokci o działaniu leczniczym, szampon leczniczy, przeciwłupieżowy do włosów, środki do pielęgnacji stóp o działaniu leczniczym: kremy, balsamy, środki dezynfekcyjne, środki grzybobójcze, środki bakteriobójcze.

(111) **155163** (220) 2001 01 26 (210) 230736
(151) 2004 09 13
(732) OCEANIC Przedsiębiorstwo Farmaceutyczno-Kosmetyczne Wojciech Soszyński, Sopot, PL.
(540)

HYDRAOXYGEN

(531) 27.5

(510), (511) **03** środki do pielęgnacji włosów: szampony do włosów suchych i do włosów tłustych, balsamy do pielęgnacji włosów: spłukiwane wodą, niespłukiwane, środki do mycia: mydła w płynie, żele pod prysznic, płyny do higieny intymnej, emulsje do ciała, mydła toaletowe do ciała, środki do pielęgnacji skóry: kremy kosmetyczne tłuste, półtłuste, nawilżające, kremy biologicznie aktywne, kremy z filtrem przeciwsłonecznym, mleczka kosmetyczne, lotiony do twarzy, toniki do twarzy bezalkoholowe i alkoholowe, balsamy do ciała, balsamy do ciała z filtrem przeciwsłonecznym, żele do twarzy, serum, lifting aktywny, maseczki kosmetyczne do twarzy nawilżające, odżywcze, biologicznie aktywne, olejki do masażu, pomadki ochronne do ust, pomadki ochronne do ust z filtrem przeciwsłonecznym, peelingi, maseczki złuszczające, peelingi maseczki biologicznie aktywne, środki higieniczne przeciwpotowe, dezodoranty, antyperspiranty, środki higieniczne do pielęgnacji stóp: kremy, balsamy, żele, pudry, płyny do higieny jamy ustnej, chusteczki odświeżające, płyny do zraszania twarzy, środki do pielęgnacji rąk i paznokci, kostka detergentowa do mycia ciała, środki do samoopala-

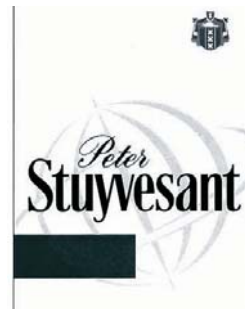
(111) **155164** (220) 2001 01 29 (210) 230777
(151) 2004 09 13
(732) American-Cigarette Company (Overseas) Limited, Zug, CH.
(540)



(531) 1.5

(510), (511) **34** papierosy, tytoń, wyroby tytoniowe, artykuły dla palących, zapalniczki, zapalaki.

(111) **155165** (220) 2001 01 29 (210) 230778
(151) 2004 09 13
(732) American-Cigarette Company (Overseas) Limited, Zug, CH.
(540)



(531) 1.5, 24.1, 26.4, 27.5

(510), (511) **34** papierosy, tytoń, wyroby tytoniowe, artykuły dla palących, zapalniczki, zapałki.

(111) **155166** (220) 2001 01 29 (210) 230779
(151) 2004 09 13
(732) 3M Company, St.Paul, US.
(540) ADPER
(510), (511) **05** spojwa dentystyczne.

(111) **155167** (220) 2001 01 31 (210) 230882
(151) 2004 09 23
(732) Anson's Herrenhaus KG, Düsseldorf, DE.
(540) ANSON'S
(510), (511) **35** usługi w zakresie sprzedaży detalicznej i hurtowej ubrań.

(111) **155168** (220) 2001 02 01 (210) 230928
(151) 2004 09 17
(732) WENA Jolanta Kochańska-Dubas, Jelenia Góra, PL.
(540) WILDREPENT
(510), (511) **05** środek odstraszający zwierzęce.

(111) **155169** (220) 2001 02 01 (210) 230983
(151) 2004 09 07
(732) Agencja Obrotu Normaliami „COMPLEX” Michał Nowacki, Łódź, PL.
(540)



(531) 14.3, 15.7, 27.5
(510), (511) **07** części maszyn, w szczególności: łożyska toczne, akcesoria łożyskowe, oprawy do łożysk tocznych, łożyska ślizgowe, pasy klinowe, znormalizowane części maszyn, sprzęgła, części maszyn produkowane na specjalne zamówienie, główki cięgieł, złączki uszczelniające, części zamiennne do maszyn, **35** usługi w zakresie prowadzenia sprzedaży części maszyn, w szczególności: łożysk tocznych, akcesoriów łożyskowych, opraw do łożysk tocznych, łożysk ślizgowych, pasów klinowych, znormalizowanych części maszyn, sprzęgieł, części maszyn produkowanych na specjalne zamówienie, główek cięgieł, złączek uszczelniających, części zamiennych do maszyn, oraz części samochodowych, **37** motoryzacyjne usługi serwisowe.

(111) **155170** (220) 2001 02 01 (210) 230994
(151) 2004 09 21
(732) Wytwórnia Euceryny Laboratorium Farmaceutyczne „COEL” Spółka Jawna E.Z.M. Konstany, Kraków, PL.
(540)



Kolory znaku: biały, granatowy
(531) 3.11, 26.1, 27.5, 29.1
(510), (511) **05** produkty farmaceutyczne.

(111) **155171** (220) 1999 07 06 (210) 204304
(151) 2003 05 26
(732) RESTAURACJE '99 Spółka z o.o., Warszawa, PL.

(540)



Kolory znaku: jasnogranatowy, granatowy
(531) 27.5, 27.7, 29.1

(510), (511) **06** opakowania blaszane, **08** sztucce, **16** papier, karton, opakowania z tych materiałów, serwetki papierowe, obrusy papierowe, **21** opakowania z materiałów innych niż papier i karton, butelki, nieelektryczne narzędzia kuchenne, inne nakrycia na stoły, butelki, **24** serwetki tekstylne, **29** jadalne oleje, konserwy, pikle, **30** chleb, pizze, ciastka, wyroby cukiernicze, piekarnicze, słodycze, lody, sosy, sosy do sałat, **32** wody mineralne, gazowane, soki owocowe i warzywne, napoje bezalkoholowe, piwa, **33** wina, **34** zapałki, **41** produkcja programów telewizyjnych, **42** usługi restauracyjne i catering oraz dekoratorstwo wnętrz.

(111) **155172** (220) 2000 09 07 (210) 223834
(151) 2004 05 19
(732) „TIVOLI” Pizzeria Joanna Jerszyńska-Kowal, Poznań, PL.
(540) tivoli
(510), (511) **30** pizza, **43** usługi gastronomiczne.

(111) **155173** (220) 2001 01 24 (210) 230616
(151) 2004 08 27
(732) LACTIMA Spółka z o.o., Morąg, PL.
(540)



Kolory znaku: , biały, niebieski, żółty
(531) 26.4, 27.5, 29.1
(510), (511) **29** nabiał, jadalne oleje i tłuszcze.

(111) **155174** (220) 2001 02 09 (210) 231323
(151) 2004 09 07
(732) Reckitt & Colman (Overseas) Limited, Hull, GB.
(540) WATERGUARD
(510), (511) **03** preparaty do czyszczenia i polerowania, preparaty antystatyczne, **21** nieelektryczne narzędzia kuchenne, grzebień, gąbki, materiały szciotkarskie (z wyjątkiem pędzli malarskich) miotły, zmiotki, sprzęt do czyszczenia, szmatki do czyszczenia i odkurzenia, szmatki impregnowane detergentem do czyszczenia, wełna stalowa, materiały polerujące, skórki do polerowania, pojemniki do gospodarstwa domowego.

(111) **155175** (220) 2001 02 08 (210) 231328
(151) 2004 09 15
(732) „BIOFARM” Spółka z ograniczoną odpowiedzialnością, Poznań, PL.
(540) femofar
(510), (511) **05** produkty farmaceutyczne: leki, środki dezynfekcyjne, odkażające, środki pomocnicze do użytku medycznego,

produkty weterynaryjne, dietetyczne środki medyczne, produkty sanitarne: materiały opatrunkowe, plastry, podpaski higieniczne, żywność dla niemowląt.

(111) **155176** (220) 2001 02 08 (210) 231329
 (151) 2004 09 15
 (732) „BIOFARM” Spółka z ograniczoną odpowiedzialnością, Poznań, PL.
 (540) kostimax
 (510), (511) **05** produkty farmaceutyczne: leki, środki dezynfekcyjne, odkażające, środki pomocnicze do użytku medycznego, produkty weterynaryjne, dietetyczne środki medyczne, produkty sanitarne: materiały opatrunkowe, plastry, podpaski higieniczne, żywność dla niemowląt.

(111) **155177** (220) 2001 02 09 (210) 231375
 (151) 2004 09 21
 (732) TRANSFER Dorota Kowalczyk, Biała Podlaska, PL.
 (540)



Kolory znaku: czarny, niebieski
 (531) 24.15, 27.5, 29.1
 (510), (511) **35** wywiad gospodarczy firm i osób fizycznych, **36** obrót wierzytelnościami, nabywanie wierzytelności w celu windykacji.

(111) **155178** (220) 2001 02 09 (210) 231381
 (151) 2004 09 21
 (732) Przedsiębiorstwo Produkcyjno Handlowe „Bryt” Sp. j. W. Graczyk, R. Szumowski, Gdańsk, PL.
 (540)



Kolory znaku: czarny, czerwony
 (531) 18.3, 26.3, 27.5, 29.1
 (510), (511) **06** liny metalowe, osprzęt metalowy do lin, **22** liny niemetalowe, żagle, **37** usługi szkutnicze w zakresie naprawy ożaglowania i olinowania.

(111) **155179** (220) 2001 02 13 (210) 231491
 (151) 2004 09 15
 (732) Naprzód Spółka z o.o., Białystok, PL.
 (540)



Kolory znaku: niebieski, ciemnoniebieski, czerwony
 (531) 27.5, 29.1
 (510), (511) **32** woda źródłana.

(111) **155180** (220) 2001 02 13 (210) 231504
 (151) 2004 09 15

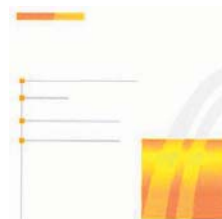
(732) J. BOUTARIS AND SON SOCIETE ANONYME OF PARTICIPATIONS AND INVESTMENTS, Thessaloniki, GR.
 (540) BOUTARI
 (510), (511) **33** wina, wódki i likiery.

(111) **155181** (220) 2003 05 05 (210) 264323
 (151) 2004 07 02
 (732) MOKATE SA, Ustroń, PL.
 (540) 2 + 1 NEW GENERATION
 (510), (511) **30** kawa, kawa cappuccino.

(111) **155182** (220) 2003 05 27 (210) 265432
 (151) 2004 09 28
 (732) Zakłady Farmaceutyczne POLPHARMA S.A., Starogard Gdański, PL.
 (540) TRIOXAL
 (510), (511) **05** produkty farmaceutyczne.

(111) **155183** (220) 2003 06 13 (210) 266210
 (151) 2004 09 30
 (732) ZAKŁADY FARMACEUTYCZNE POLPHARMA S.A., Starogard Gdański, PL.
 (540) ZOLAXA
 (510), (511) **05** preparaty farmaceutyczne.

(111) **155184** (220) 2003 09 11 (210) 269689
 (151) 2004 09 30
 (732) ZAKŁADY FARMACEUTYCZNE „POLPHARMA” S.A., Starogard Gdański, PL.
 (540)



Kolory znaku: biały, żółty i jego odcienie, siwy
 (531) 26.4, 26.13, 29.1, 29.1
 (510), (511) **05** preparaty farmaceutyczne i weterynaryjne.

(111) **155185** (220) 2001 02 13 (210) 231506
 (151) 2004 09 15
 (732) Sprandi (Overseas) Limited, Nassau, BS.
 (540)



(531) 26.4, 27.5
 (510), (511) **25** odzież, obuwie, nakrycia głowy.

(111) **155186** (220) 2001 02 14 (210) 231537
 (151) 2004 09 15
 (732) Agencja Reklamowa LOBBY Sławomir Komorowski, Warszawa, PL.
 (540)



(531) 27.5

(510), (511) **35** badania rynku, badania opinii publicznej, badania specjalistyczne i doradztwo w dziedzinie działalności gospodarczej, reklama, rozpowszechnianie ulotek, prospektów, druków i próbek, produkcja filmów reklamowych, produkcja filmów promocyjnych, **41** produkcja filmów, programy telewizyjne - montaż.

(111) **155187** (220) 2001 02 13 (210) 231557
(151) 2004 09 16
(732) GG Profits Spółka z o.o., Pabianice, PL.
(540) sentech
(510), (511) **09** przewody elektryczne do pojazdów, **12** części składowe do pojazdów.

(111) **155188** (220) 2001 02 15 (210) 231600
(151) 2004 09 13
(732) Pixar, Emeryville, US.
(540) PIXAR
(510), (511) **09** urządzenia i przyrządy naukowe, żeglarskie, geodezyjne, elektryczne, elektroniczne, fotograficzne, kinematograficzne, optyczne, wagowe, pomiarowe, sygnalizacyjne, kontrolne, do ratowania życia, do celów dydaktycznych, urządzenia do nagrywania, transmisji lub reprodukcji dźwięku lub obrazu, magnetyczne nośniki danych, płyty i dyski z nagraniami, filmy, filmy animowane nagrania video, kasety, taśmy video, CD-ROMy, automaty sprzedające i mechanizmy do urządzeń uruchamianych przez wrzucenie monety, kasy sklepowe, maszyny liczące, sprzęt przetwarzający dane i komputery, programy komputerowe, urządzenia do gaszenia ognia.

(111) **155189** (220) 2001 02 14 (210) 231617
(151) 2004 09 17
(732) Firma Produkcyjno Handlowo Usługowa „BADUM” Tomasz Janusz Łabno, Tarnów, PL.
(540)



Kolory znaku: biały, niebieski, czerwony

(531) 26.4, 27.5, 29.1
(510), (511) **20** materace z gąbki do łóżek, **21** materacyki z gąbki do kąpiei niemowląt, gąbki toaletowe, gąbki do celów domowych, **28** zabawki.

(111) **155190** (220) 2001 02 16 (210) 231632
(151) 2004 09 17
(732) Zakład Produkcyjno-Handlowo-Usługowy „DELIC-POL” Spółka z o.o., Lindów, PL.
(540)



Kolory znaku: żółty, niebieski, czerwony, biały, zielony, czarny

(531) 4.3, 8.1, 27.5, 29.1
(510), (511) **30** ciasta, ciasteczka, ciasta i ciastka zawierające wiórki orzecha kokosowego, wyroby ciastkarskie, wyroby piekarnicze, wyroby cukiernicze, ciastka czekoladowe, ciasta w proszku, batony, biszkopty, bułeczki słodkie, ciasta z owocami, herbatniki, wafle.

(111) **155191** (220) 2001 02 15 (210) 231679
(151) 2004 09 13
(732) AVITA S.A., Brzesko, PL.
(540) pychotka
(510), (511) **32** napoje bezalkoholowe, napoje owocowe, soki owocowe.

(111) **155192** (220) 2001 02 20 (210) 231814
(151) 2004 09 21
(732) B & Q plc, Eastleigh, GB.
(540)



Kolory znaku: biały, czerwony, żółty, ciemnoniebieski

(531) 27.5, 29.1
(510), (511) **02** farby, pigmenty, pokosty, lakiery, bejce do drewna, środki zapobiegające rdzy, środki konserwujące drewno, środki konserwujące do metali, środki koloryzujące żywice naturalne, folie i proszki metalowe używane przez malarzy i dekoratorów preparaty rozcieńczające do farb i powłok, kit, barwniki, emalie, preparaty do usuwania tapet, **16** materiały do modelowania, materiały dla artystów i pędzle do malowania, wałki ręczne i podkładki z elementami do trzymania, do aplikowania farby, mapy, plakaty, kalkomanie, książki i materiały szkoleniowe i instruktażowe, **27** tapety, pokrycia i wykładziny, winylowe pokrycia podłogowe, izolacyjne pokrycia podłogowe przeznaczone dla istniejących podłóg, zawieszania i okładziny wykonane z materiałów nie tekstylnych i przeznaczone dla istniejących ścian i sufitów, płytki wytworzone z linoleum lub podobnych materiałów do zastosowania na istniejące podłogi lub ściany, maty.

(111) **155193** (220) 2001 02 20 (210) 231825
(151) 2004 09 17
(732) The Sunrider Corporation d.b.a. Sunrider International (a Utah Corporation), Torrance, US.
(540) CITRIC C
(510), (511) **05** dodatki odżywcze do celów leczniczych, **29** suszone, konserwowane, gotowane owoce i warzywa, w tym owoce liofilizowane, przetworzone nasiona do celów spożywczych, przetworzone orzechy, mieszanki przetworzonych owoców i ziół.

(111) **155194** (220) 2001 02 20 (210) 231826
(151) 2004 09 17
(732) The Sunrider Corporation d.b.a. Sunrider International (a Utah Corporation), Torrance, US.
(540)

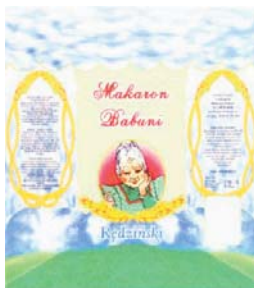
HERB CAL

(531) 27.5
(510), (511) **05** dodatki odżywcze do celów leczniczych, **29** suszone, konserwowane, gotowane owoce i warzywa, w tym owoce liofilizowane, przetworzone nasiona do celów spożywczych, przetworzone orzechy, mieszanki przetworzonych owoców i ziół.

(111) **155195** (220) 2001 02 20 (210) 231827
(151) 2004 09 17
(732) The Sunrider Corporation d.b.a. Sunrider International (a Utah Corporation), Torrance, US.
(540) VITASHAKE
(510), (511) **05** dodatki odżywcze do celów leczniczych, **29** odżywcze napoje na bazie mleka w postaci płynnej i sproszkowanej, **32** preparaty do sporządzania napojów.

(111) **155196** (220) 2001 02 20 (210) 231920
(151) 2004 09 21

(732) „EKO-MAK MAKARONY BABUNI” Ryszard Kaczorowski, Rudniki, PL.
(540)



Kolory znaku: biało-niebieski, czerwony, jasnozielony, ciemnozielony, złoty

(531) 2.3, 5.7, 5.13, 27.5, 29.1
(510), (511) **30** makarony.

(111) **155197** (220) 2001 02 28 (210) 232202
(151) 2004 09 21
(732) WYTWÓRNIĄ PREPARATÓW I PRZYRZĄDÓW do pielęgnacji zwierząt domowych „ZOOLEK” Andrzej Miłucha, Łódź, PL.
(540)

Mycocid

(531) 27.5
(510), (511) **01** chemiczny preparat akwarystyczny, **05** pestycyd -algicyd do zwalczania szkodliwych makro- i mikroorganizmów w wodzie.

(111) **155198** (220) 2001 02 28 (210) 232203
(151) 2004 09 21
(732) WYTWÓRNIĄ PREPARATÓW I PRZYRZĄDÓW do pielęgnacji zwierząt domowych „ZOOLEK” Andrzej Miłucha, Łódź, PL.
(540)

Aquaset

(531) 27.5
(510), (511) **01** odczynniki chemiczne do badania wody, **09** przyrządy do celów naukowych, **42** usługi badań ochrony środowiska (analizy wody).

(111) **155199** (220) 2001 02 28 (210) 232204
(151) 2004 09 21
(732) WYTWÓRNIĄ PREPARATÓW I PRZYRZĄDÓW do pielęgnacji zwierząt domowych „ZOOLEK” Andrzej Miłucha, Łódź, PL.
(540)

Mycotox

(531) 27.5
(510), (511) **01** chemiczny preparat akwarystyczny, **05** pestycyd -algicyd do zwalczania szkodliwych makro- i mikroorganizmów w wodzie.

(111) **155200** (220) 2001 03 01 (210) 232285
(151) 2004 09 20
(732) BIOVENA PHARMA Spółka z o.o., Warszawa, PL.
(540) AZYLID
(510), (511) **05** leki.

(111) **155201** (220) 2000 02 03 (210) 213459
(151) 2004 07 02
(732) „COROL” Spółka z o.o., Janikowo, PL.
(540)



(531) 26.1, 26.11, 27.5
(510), (511) **11** instalacje wodociągowe, gazowe, kanalizacyjne, wentylacyjne, grzewcze, klimatyzacyjne, urządzenia i elementy instalacji wodociągowych, gazowych, kanalizacyjnych, wentylacyjnych, grzewczych i klimatyzacyjnych, armatura regulacyjna i bezpieczeństwa do przewodów oraz urządzeń wodociągowych, gazowych, kanalizacyjnych, wentylacyjnych, grzewczych i klimatyzacyjnych, urządzenia do oczyszczania ścieków, instalacje do wytwarzania pary, pompy ciepłe, aparatura do jonizacji powietrza, lampy na promienie ultrafioletowe nie do celów leczniczych, urządzenia i instalacje do suszenia, gotowania i chłodzenia, wymienniki ciepła, węzownice do urządzeń destylacyjnych, grzewczych lub chłodzących, aparatura i urządzenia do uzdatniania wody oraz do odsalania wody morskiej, sterylizatory wody i powietrza, zbiorniki ciśnieniowe wody i armatura do tych zbiorników, **37** usługi montażu oraz serwisu naprawczego instalacji i urządzeń do ogrzewania, wytwarzania pary, gotowania, chłodzenia, suszenia, wentylacji, zaopatrywania w wodę i gaz oraz do celów sanitarnych, **42** usługi doradztwa technicznego, ekspertyz inżynierskich oraz projektowania w zakresie instalacji i urządzeń do ogrzewania, wytwarzania pary, gotowania, chłodzenia, suszenia, wentylacji, zaopatrywania w wodę i gaz oraz do celów sanitarnych, usługi prawnicze i w zakresie informacji naukowo-technicznej.

(111) **155202** (220) 2000 07 26 (210) 221918
(151) 2004 08 25
(732) PRO CHEMIKA Spółka z o.o., Kraków, PL.
(540) pro chemika

(510), (511) **01** środki chemiczne dla przemysłu, gazy przemysłowe, środki chłodzące, **05** środki chemiczne, gazy dla celów farmaceutycznych i medycznych, **09** aparatura chemiczna, urządzenia dozujące, **16** papiery firmowe, prospekty, katalogi, nalepki, koperty, publikacje drukowane, reprodukcje graficzne, rysunki, broszury, formularze, okładki na dokumenty, obwoluty, kalendarze, **35** analizy kosztów, badania rynku, **39** magazynowanie i przewożenie chemikaliów i gazów technicznych, **42** doradztwo i wdrażanie prac badawczo-rozwojowych w zakresie urządzeń i technologii przemysłu chemicznego, badania, doradztwo, ekspertyzy, projektowanie techniczne w zakresie budownictwa, urządzeń i technologii przemysłu chemicznego, usługi w zakresie transferu know-how, projekty techniczne.

(111) **155203** (220) 2000 08 18 (210) 222888
(151) 2004 09 09
(732) EURO-FRAGRANCE Spółka z o.o., Sopot, PL.
(540) Euro-Fragrance

(510), (511) **01** bazy kosmetyczne do otrzymywania emulsji kosmetycznych typu olej-woda i woda-olej, **03** produkty kosmetyczne i preparaty do mycia, czyszczenia oraz toaletowe, **16** materiały firmowe: foldery, ulotki, prospekty, informatory, kalendarze, opakowania z kartonu, **35** usługi reklamowe i prowadzenie interesów osób trzecich obejmujących zawieranie umów i kontrola ich realizacji, **41** organizowanie pokazów i wystaw nowości kosmetyczno-farmaceutycznych w celach edukacyjnych, organizowanie szkoleń w zakresie problematyki farmaceutyczno-kosmetycznej, organizowanie i prowadzenie konferencji, kongresów, seminariów, sympozjów i zjazdów o tematyce farmaceutycznej oraz kosmetycznej, organizowanie i prowadzenie spotkań naukowych, **42** usługi laboratoriów: chemicznego i bakteriologicznego.

(111) **155204** (220) 2000 09 29 (210) 224808
 (151) 2004 10 01
 (732) SmithKline Beecham Plc., Brentford, GB.
 (540) PAROX
 (510), (511) **05** preparaty i substancje farmaceutyczne i medyczne.

(111) **155205** (220) 2000 10 26 (210) 226230
 (151) 2004 09 30
 (732) Firma Handlowa A & A Arkadiusz Majsterek, Łódź, PL.
 (540)

A & A

(531) 24.17, 27.5
 (510), (511) **36** zarządzanie nieruchomościami, wynajem nieruchomości, dzierżawa nieruchomości, obrót nieruchomości, zamiana nieruchomości.

(111) **155206** (220) 2000 11 02 (210) 226541
 (151) 2004 09 06
 (732) PPHU SOPEL s.c. Ewa Opajdowska-Szwarc, Wojciech Opajdowski, Jolanta Hamera-Opajdowska, Wojciech Szwarc, Rumia, PL.
 (540)



(531) 26.2, 27.5
 (510), (511) **16** tworzywa sztuczne do opakowań, okładki z tworzyw sztucznych na zeszyty, książki, notesy, segregatory, albumy na zdjęcia, wizytówki, znaczki, numizmatyki, okładki z tworzyw sztucznych na obwoluty, dokumenty, okładki na czekci, folie z tworzyw sztucznych do opakowania, woreczki foliowe do kostek lodu, rękawy foliowe, folie z tworzyw sztucznych z pęcherzykami powietrza, **17** folie z tworzyw sztucznych inne niż do pakowania, **40** usługi: obróbka tworzyw sztucznych, zgrzewanie folii z tworzywa sztucznego.

(111) **155207** (220) 2000 11 17 (210) 227351
 (151) 2004 07 08
 (732) KREDYT BANK S.A., Warszawa, PL.
 (540) EKSTRAKONTO-JUNIOR
 (510), (511) **36** usługi w zakresie gromadzenia środków i ich lokowania, usługi bankowe.

(111) **155208** (220) 2000 11 17 (210) 227352
 (151) 2004 07 08
 (732) KREDYT BANK S.A., Warszawa, PL.
 (540) EKSTRAKONTO-STUDENT
 (510), (511) **36** usługi w zakresie gromadzenia środków i ich lokowania, usługi bankowe.

(111) **155209** (220) 2000 11 27 (210) 227845
 (151) 2004 07 01
 (732) „AN.KA DYSTRYBUCJA” Spółka z ograniczoną odpowiedzialnością, Warszawa, PL.
 (540) DON MANUEL
 (510), (511) **32** piwo, ale, porter, **33** napoje alkoholowe: wino, likiery, napoje destylowane, brandy, winiak, wyroby spirytusowe .

(111) **155210** (220) 2000 12 08 (210) 228502
 (151) 2004 09 06
 (732) Przedsiębiorstwo Handlowe „LOBO” Lidia Włodarczyk, Ryszard Włodarczyk Spółka Jawna, Poznań, PL.

(540)



Kolory znaku: , jasnogranatowy, biały, czerwony

(531) 25.5, 27.5, 29.1
 (510), (511) **16** afisze, broszury, czasopisma, prospekty, wydawnictwa informacyjne i reklamowe, **35** usługi w zakresie prowadzenia sklepu lub sieci sklepów branży radio-telewizyjnej, sprzętu telefonii komórkowej, artykułów gospodarstwa domowego i artykułów wyposażenia mieszkań, usługi w zakresie reklamy i marketingu, **36** usługi w zakresie kredytowania, usługi w zakresie obsługi sprzedaży ratalnej.

(111) **155211** (220) 2000 07 05 (210) 220917
 (151) 2004 07 01
 (732) TADYNA AB, Solna, SE.
 (540)



Kolory znaku: biały, czerwony

(531) 26.5, 27.5, 29.1
 (510), (511) **35** organizacja wystaw handlowych, organizacja wystaw reklamowych, wynajmowanie powierzchni wystawowej, prowadzenie informacji handlowej, badania rynku, aukcje publiczne, badania w dziedzinie działalności gospodarczej, doradztwo handlowe, doradztwo w zakresie prowadzenia działalności gospodarczej, dystrybucja materiałów reklamowych, pokazy towarów, prognozy ekonomiczne, wycena działalności gospodarczej, usługi menadżerskie, **36** usługi maklerskie, wynajmowanie powierzchni biurowej, wynajmowanie powierzchni handlowej .

(111) **155212** (220) 2000 12 12 (210) 228661
 (151) 2004 07 02
 (732) BAKOMA S.A., Warszawa, PL.
 (540) BAKUŚ
 (510), (511) **29** produkty mleczne, serowarskie, serki.

(111) **155213** (220) 2000 12 13 (210) 228778
 (151) 2004 09 28
 (732) SODIAAL INTERNATIONAL-Societe de Diffusion Internationale Agro-Alimentaire, Paryż, FR.
 (540) BABETTE
 (510), (511) **29** mleko i produkty mleczne.

(111) **155214** (220) 2000 12 22 (210) 229460
 (151) 2004 09 30
 (732) RYŁKO Spółka z o.o., Kalwaria Zebrzydowska, PL.
 (540)



Kolory znaku: bordowy, srebrny

(531) 27.5, 29.1
 (510), (511) **25** obuwie i elementy składowe obuwia, **35** zgrupowanie na rzecz osób trzecich różnych towarów pozwalające nabywcy wygodnie je oglądać i kupować w sklepie lub hurtowni z obuwem i z elementami składowymi obuwia.

(111) **155215** (220) 2001 01 26 (210) 230749
 (151) 2004 09 17

(732) GRUPA LOTOS SPÓŁKA AKCYJNA, Gdańsk, PL.
 (540) LOTOS TANK
 (510), (511) **35** usługi związane z prowadzeniem hurtowni paliw, olejów, płynów hamulcowych, płynów hydraulicznych, płynów do chłodnic samochodowych, płynów do spryskiwaczy, preparatów pielęgnacyjnych do samochodów, środków konserwujących i antykorozyjnych, odmrażaczy do szyb i zamków samochodowych, usługi związane z prowadzeniem sklepów na stacjach paliwowych w zakresie towarów: artykułów spożywczych, przemysłowych, papierniczych, czasopism, książek, map atlasów samochodowych, kosmetycznych, samochodowych takich jak oleje samochodowe, kosmetyki samochodowe, płyny chłodnicze, opony itd. oraz inne artykuły powszechnego użytku, **37** usługi motoryzacyjne prowadzone na stacjach paliwowych, smarowanie pojazdów, zabezpieczenie pojazdów przed korozją, stacje obsługi samochodów, wymiana olejów, naprawa samochodów, pojazdów i przyczep, mycie i czyszczenie samochodów, pojazdów i przyczep, wymiana opon, bieżnikowanie opon, **39** dystrybucja paliw i olejów, holowanie, **43** usługi gastronomiczne na stacjach paliwowych, bary szybkiej obsługi, restauracje samoobsługowe, usługi hotelarskie.

(111) **155216** (220) 2001 02 02 (210) 230937
 (151) 2004 09 17
 (732) Bank Gospodarstwa Krajowego, Warszawa, PL.
 (540)

BGK - PEWNY PARTNER

Kolory znaku: brązowy
 (531) 27.5, 29.1
 (510), (511) **36** pełny zakres usług bankowych, krajowych i zagranicznych.

(111) **155217** (220) 2001 01 31 (210) 230968
 (151) 2004 09 21
 (732) Opolskie Zakłady Drobiarskie - Continental Grain Company Spółka Akcyjna, Opole, PL.
 (540)



Kolory znaku: czerwony, czarny, biały, zielony, niebieski, złoty
 (531) 11.3, 25.1, 26.13, 27.5, 29.1
 (510), (511) **29** bryzol drobiowy.

(111) **155218** (220) 2001 01 31 (210) 230969
 (151) 2004 09 21
 (732) Opolskie Zakłady Drobiarskie - Continental Grain Company Spółka Akcyjna, Opole, PL.
 (540)



Kolory znaku: złoty, czarny, zielony, biały, bordowy
 (531) 11.3, 25.1, 26.13, 27.5, 29.1
 (510), (511) **29** zraziki drobiowe.

(111) **155219** (220) 2001 01 31 (210) 230970
 (151) 2004 09 21
 (732) Opolskie Zakłady Drobiarskie - Continental Grain Company Spółka Akcyjna, Opole, PL.
 (540)



Kolory znaku: brązowy, złoty, czarny, biały, zielony, pomarańczowy
 (531) 11.3, 25.1, 25.3, 26.1, 27.5, 29.1
 (510), (511) **29** klopsiki drobiowe.

(111) **155220** (220) 2001 01 31 (210) 230971
 (151) 2004 09 21
 (732) Opolskie Zakłady Drobiarskie - Continental Grain Company Spółka Akcyjna, Opole, PL.
 (540)



Kolory znaku: czerwony, czarny, biały, zielony
 (531) 11.3, 25.1, 25.3, 26.1, 27.5, 29.1
 (510), (511) **29** rumsztyk drobiowy.

(111) **155221** (220) 1999 04 22 (210) 200815
 (151) 2003 06 03
 (732) HARDFORD Aktiebolag, Limhamn, SE.
 (540)

LdB

(531) 27.5
 (510), (511) **03** mydła, perfumy, olejki eteryczne, kosmetyki, lotiony do włosów, kosmetyczne kremy i lotiony do skóry w formie płynnej i stałej, **05** preparaty sanitarne: sanitarne i pielęgnacyjne kremy i lotiony do skóry w formie płynnej i stałej.

(111) **155222** (220) 2000 08 09 (210) 222595
 (151) 2004 07 02
 (732) Przedsiębiorstwo Handlowo-Usługowe „CAL-INSTAL” Janusz Stenke Spółka Jawna, Wejherowo, PL.
 (540)



Kolory znaku: ciemnoniebieski, biały
 (531) 25.5, 26.1, 27.5, 29.1
 (510), (511) **06** wyroby ślusarskie, belki metalowe, blacha, drut metalowy, gwoździe, klamry metalowe, konstrukcje metalowe, kraty metalowe, osłony metalowe, okucia metalowe, podpory metalowe, pojemniki metalowe, przegrody metalowe, rury metalowe, skupy metalowe, wyroby metalowe, konstrukcje stalowe, sworznie, śruby, nakrętki, taśmy metalowe, metalowe uchwyty, zaciski

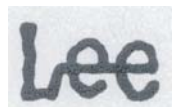
do rur i kabli metalowe, zasuwy, zawory metalowe, zasłony metalowe, zawory wodociągowe metalowe, zawory zasurowe metalowe, zbiorniki metalowe, złączki rur metalowe, **08** narzędzia ręczne sterowane ręcznie i przyrządy ręczne sterowane ręcznie z napędem elektrycznym, hydraulicznym, pneumatycznym i mechanicznym na potrzeby montażowe oraz instalacyjne, **09** układy automatyki sterującej kotłami, układami grzewczymi, pompami zaopatrzenia w wodę oraz pompami grzewczymi, **11** armatura do urządzeń oraz instalacji wodnych i gazowych, bojłery ogrzewcze, części instalacji wodnych i gazowych domowych lub przemysłowych, armatura regulacyjna i bezpieczeństwa do urządzeń gazowych, grzejniki, kratownice do pieców, instalacje do ogrzewania, instalacje wodne do ogrzewania, urządzenia do ogrzewania na paliwa stałe, płynne lub gazowe oraz elektryczne, paleniska, piece, palniki gazowe, instalacje do wytwarzania pary, palniki naftowe, olejowe, żarowe, piece wraz z armaturą, piece z gorącym powietrzem, przewody wodociągowe, armatura wodociągowa, sanitarne instalacje i aparatura, ruszty paleniskowe, ruszty piecowe, urządzenia do zasilania kotłów grzewczych, zasobniki pary, zawory mieszalnikowe do przewodów wodociągowych, zawory powietrzne do parowej instalacji grzewczej, zawory regulujące poziom w zbiornikach, zbiorniki ciśnieniowe wody, zbiorniki przeponowe, **17** materiały izolacyjne, osłony rur niemetalowe, materiały do uszczelniania, uszczelki do przewodów, rury niemetalowe, taśmy izolacyjne, tkaniny izolacyjne, uszczelnienia zapobiegające przeciekowi wody, włókna szklane do izolacji, zawory gumowe, złączki rur niemetalowe, **35** usługi w zakresie prowadzenia interesów osób trzecich poprzez zawieranie umów, kontrolowanie ich realizacji i rozliczanie, **37** usługi montażu instalacji gazowych, wodociągowych urządzeń wodno-kanalizacyjnych, grzewczych, kotłów, pomp, usługi obsługi, konserwacji i napraw montowanych urządzeń, **39** przewóz towarów środkami transportu samochodowego, **42** usługi projektowe wykonywania dokumentacji technicznej w zakresie instalacji budownictwa ogólnego.

(111) **155223** (220) 2000 10 26 (210) 226128
(151) 2004 09 22
(732) THE H.D. LEE COMPANY, INC., Wilmington, US.
(540)



(531) 27.5
(510), (511) **06** metale nieszlachetne i ich stopy, metalowe materiały budowlane, przenośne metalowe elementy budowlane, metalowe materiały służące do budowy linii kolejowych, nieelektryczne kable i przewody wykonane ze zwykłego metalu, wyroby żelazne, małe metalowe narzędzia, rury oraz tuby wykonane z metalu, metalowe kasy pancerne, towary wykonane ze zwykłego metalu nie zawarte w innych klasach, ruda.

(111) **155224** (220) 2000 10 26 (210) 226132
(151) 2004 09 22
(732) THE H.D. LEE COMPANY, INC., Wilmington, US.
(540)



(531) 27.5
(510), (511) **18** skóra i imitacja skóry oraz towary wykonane z tych materiałów i nie zawarte w innych klasach, skóry zwierząt, skóry surowe, kufry oraz inne podręczne torby, parasole przeciwdeszczowe, parasole i laski, bicze, uprzęże oraz siodła.

(111) **155225** (220) 2000 10 27 (210) 226214
(151) 2004 08 31

(732) Sumitomo Chemical Takeda Agro Company, Limited, Tokio, JP.
(540) DANTOP
(510), (511) **05** środki owadobójcze do stosowania w rolnictwie.

(111) **155226** (220) 2000 11 09 (210) 226994
(151) 2004 09 10
(732) Przedsiębiorstwo Produkcji Farmaceutycznej „HASCO-LEK” Spółka Akcyjna, Wrocław, PL.
(540) naturkaps
(510), (511) **05** produkty farmaceutyczne.

(111) **155227** (220) 2000 11 24 (210) 227830
(151) 2004 09 07
(732) „RAFSTAL” Sp. z o.o., Piekary Śląskie, PL.
(540)



Kolory znaku: biały, niebieski
(531) 27.1, 27.5, 29.1
(510), (511) **06** stalowe wyroby hutnicze w szczególności blachy, pręty, rury, profile i kształtowniki, **39** usługi z zakresu samochodowego transportu towarów.

(111) **155228** (220) 2000 12 07 (210) 228566
(151) 2004 09 06
(732) GlaxoSmithKline Pharmaceuticals S.A., Poznań, PL.
(540) ALFAPOZ
(510), (511) **05** preparaty farmaceutyczne, leki.

(111) **155229** (220) 2000 12 07 (210) 228568
(151) 2004 09 06
(732) GlaxoSmithKline Pharmaceuticals S.A., Poznań, PL.
(540) ALFAROZIT
(510), (511) **05** preparaty farmaceutyczne, leki.

(111) **155230** (220) 2001 03 19 (210) 233169
(151) 2004 09 22
(732) Firma „KOLTER” Mirosław Klekot, Częstochowa, PL.
(540) SAMOBRONA BEZ ZEZWOLENIA
(510), (511) **13** amunicja do broni palnej, pociski balistyczne, bawełny strzelnicze, ognie bengalskie, futerały na broń, tłumiki na broń, broń balistyczna, broń ochronna na bazie gazów, celowniki do broni palnej, urządzenia do celowania inne niż lunety celownicze, wyciory do broni palnej, zamki luf broni palnej, broń palna myśliwska, detonatory, drewno na kolby karabinowe, dynamit, gaz obojętniający i łzawiący, kapiszony, kapiszony błyskowy, karabiny, karabiny maszynowe, lonty do materiałów wybuchowych, lufy karabinowe, przyrządy do ładowania naboju, łuski naboju, materiały wybuchowe, zapalniki do materiałów wybuchowych, naboje, ognie sztuczne, preparaty pirotechniczne, pistolety, pistolety pneumatyczne, pociski, proch strzelniczy, rakiety sygnalizacyjne, rewolwery, substancje samozapalne, splonki błyskowe, wybuchowe i zapłonowe, strzelby, śrut ołowiany dla myślistwa, taśmy amunicyjne, pistolety i rewolwery startowe, alarmowe i sygnałowe.

(111) **155231** (220) 2001 02 06 (210) 231105
(151) 2004 09 30
(732) BESZCZYŃSKI, WUDARCZYK AUTO WIMAR SPÓŁKA JAWNA, Warszawa, PL.

(540)

Auto-Wimar

(531) 24.17, 27.5

(510), (511) **35** usługi w zakresie sprzedaży hurtowej i detalicznej samochodów osobowych, **37** naprawy lakiernicze samochodów, **39** usługi transportowe, pomoc drogową.(111) **155232** (220) 2001 02 06 (210) 231107
(151) 2004 09 30(732) BESZCZYŃSKI, WUDARCZYK AUTO WIMAR
SPÓŁKA JAWNA, Warszawa, PL.

(540)

Auto-Wimar

(531) 27.5

(510), (511) **35** usługi w zakresie sprzedaży hurtowej i detalicznej samochodów osobowych, **37** naprawy lakiernicze samochodów, **39** usługi transportowe, pomoc drogową.(111) **155233** (220) 2001 02 12 (210) 231429
(151) 2004 09 21

(732) KOMPLEX TORUS Spółka z o.o., Warszawa, PL.

(540)



Kolory znaku: żółty, niebieski, biały, czerwony

(531) 26.4, 27.5, 29.1

(510), (511) **02** farby, pokosty, lakiery, barwniki, bejce, środki antykorozyjne, środki impregnujące, zaprawy farbiarskie, **03** olejki eteryczne, środki do pielęgnacji włosów, środki myjące, środki do czyszczenia zębów, środki do prania, toaletowe środki sanitarne, dezodoranty osobiste, perfumy, wody kolońskie, pasta do obuwia, preparaty do wybielania, preparaty do odłuszczenia, **05** detergenty do celów medycznych, środki dezynfekcyjne do WC, ręczniki higieniczne, majtki higieniczne, preparaty przeciwmolowe, podpaski higieniczne, środki przeciwbólowe, środki grzybobójcze, środki chwastobójcze, środki odstraszające owady, tampony menstruacyjne, wata, sole trzeźwiące, zioła, **16** chusteczki do nosa z papieru, papier toaletowy, karton, dzienniki, czasopisma, książki, worki na śmieci z papieru i/lub tworzyw sztucznych, opakowania z papieru i z tworzyw sztucznych, pieluszki, ręczniki jednorazowe z papieru.(111) **155234** (220) 2001 03 02 (210) 232332
(151) 2004 09 17

(732) BALTKAM Spółka z o.o., Warszawa, PL.

(540)

Baltkam

Kolory znaku: niebieski

(531) 27.5, 29.1

(510), (511) **03** środki polerujące i ścierające, **06** budowlane materiały metalowe, **07** maszyny i obrabiarki (napędzane silnikiem), **08** narzędzia i przyrządy ręcznie sterowane (wiertła), **42** doradztwo techniczno-technologiczne.(111) **155235** (220) 2001 03 06 (210) 232558
(151) 2004 09 27

(732) Prywatne Przedsiębiorstwo Usługowo Handlowe „SITOTEX” S.C. Jacek Cywiński, Józef Cywiński, Ksawerów, PL.

(540)



Kolory znaku: biały, czerwony, niebieski

(531) 26.11, 27.5, 29.1

(510), (511) **25** bluzy, bluzki, spodnie dresowe, dresy, kamizelki, kombinezony sportowe, spódnice i spódniczki, koszulki, kurtki, **40** druk sitowy na tkaninach (sitodruk).(111) **155236** (220) 2001 03 08 (210) 232678
(151) 2004 09 17

(732) MASPEX WADOWICE Sp. z o.o., Wadowice, PL.

(540) Acti Vita

(510), (511) **29** marmolady, przetwory z warzyw i owoców, konfitury, dżemy, galaretki jadalne, **30** kawa, herbata, kakao, czekolada, napoje na bazie kawy, napoje na bazie kakao, napoje na bazie czekolady, miód, słodycze, cukierki, cukierki twarde, landrynki, cukierki z witaminami.(111) **155237** (220) 2001 03 14 (210) 232847
(151) 2004 09 24

(732) „ELEKTRA” Włodzimierz Nyc, Witold Nyc Spółka Jawna, Warszawa, PL.

(540)



Kolory znaku: żółty, czarny

(531) 27.5, 29.1

(510), (511) **11** maty grzejne.(111) **155238** (220) 2001 03 14 (210) 232848
(151) 2004 09 24

(732) „ELEKTRA” Włodzimierz Nyc, Witold Nyc Spółka Jawna, Warszawa, PL.

(540)



Kolory znaku: żółty, czarny

(531) 27.5, 29.1

(510), (511) **11** samoregulujące przewody grzejne.(111) **155239** (220) 2001 03 15 (210) 233046
(151) 2004 09 24

(732) Fabryka Maszyn Rolniczych AGROMET Spółka z o.o., Brzeg, PL.

(540)



Kolory znaku: czerwony, biały

(531) 27.5, 29.1

(510), (511) **07** maszyny rolnicze - kombajny do zbioru ziemniaków.(111) **155240** (220) 2001 03 15 (210) 233047
(151) 2004 09 24

(732) Fabryka Maszyn Rolniczych AGROMET Spółka z o.o., Brzeg, PL.

(540)

Bolko

Kolory znaku: czerwony, biały

(531) 27.5, 29.1

(510), (511) **07** maszyny rolnicze - kombajny do zbioru ziemniaków.

(111) **155241** (220) 1999 08 11 (210) 205985
(151) 2004 07 27

(732) Linde Gaz Polska Spółka z o.o., Kraków, PL.

(540) LINDE

(510), (511) **32** wody mineralne, napoje, **33** napoje alkoholowe okolicznościowe i promocyjne, **34** akcesoria dla palaczy, zapalniczki, zapalniczek gazowe, papierosnice, popielniczki.

(111) **155242** (220) 1999 11 26 (210) 210238
(151) 2004 09 24

(732) AVANTI Sp. z o.o., Piaseczno, PL.

(540)

Xxxx Xxxxxx
AVANTI

Kolory znaku: granatowy

(531) 27.5, 29.1

(510), (511) **12** alarmy i urządzenia antywłamaniowe do pojazdów, bagażniki do pojazdów, krzeselka bezpieczeństwa dla dzieci do pojazdów, przeciwosłepieniowe urządzenia do samochodów, pojazdy i ich części, **35** usługi: usługi agencji reklamowych, badań rynku i promocji, doradztwa handlowego, doradztwa w organizowaniu i kierowaniu działalnością gospodarczą, dystrybucji materiałów reklamowych, organizowania aukcji lub pokazów towarów lub przetargów lub wystaw handlowych lub wystaw reklamowych, pośrednictwa w handlu pojazdami polegające na kojarzeniu kontrahentów, zgrupowania na rzecz osób trzecich artykułów motoryzacyjnych i pojazdów, pozwalające nabywcy wygodnie oglądać i kupować te towary w hurtowni lub w sklepie, przetwarzania danych rozpowszechniania materiałów reklamowych, tworzenia zbiorów informatycznych, zarządzania zbiorami informatycznymi, **36** usługi: doradztwa w sprawach finansowych, pośrednictwa kredytowego, ubezpieczeniowe, **37** usługi: inсталacji lub konserwacji albo napraw wyposażenia pojazdów, konserwacji lub napraw pojazdów, **39** usługi: pomocy drogowej, transportowe, wynajmowania garaży albo magazynów albo miejsc parkingowych albo pojazdów.

(111) **155243** (220) 1999 12 28 (210) 211687
(151) 2004 09 30

(732) Viacom International Inc., Nowy Jork, US.

(540) THE REAL WORLD

(510), (511) **41** usługi edukacyjne i szkoleniowe dotyczące przemysłu rozrywkowego, usługi dotyczące publikacji książek, czasopism i wydawnictw periodycznych.

(111) **155244** (220) 2000 01 17 (210) 212531
(151) 2004 09 07

(732) „CLASSEN-POL” Spółka z o.o., Zwonowice, PL.

(540)

wiparquet

Kolory znaku: biały, czerwony, niebieski, żółty, czarny

(531) 26.4, 27.5, 29.1

(510), (511) **01** kleje, **03** środki do czyszczenia paneli podłogowych, **06** klamry montażowe metalowe, **17** syntetyczna gąbka podkładowa izolacyjna w arkuszach pod panele podłogowe, folie izolacyjne, **19** panele podłogowe, niemetalowe listwy wykończeniowe.

(111) **155245** (220) 2000 02 02 (210) 213421
(151) 2004 07 27

(732) Przedsiębiorstwo Wielobranżowe MURBET Andrzej Zaborski, Lublin, PL.

(540) murbet

(510), (511) **06** materiały budowlane metalowe, futryny do drzwi metalowe, klamki do drzwi metalowe, okucia do drzwi metalowe, osprzęt do drzwi metalowy, drzwi metalowe, okiennice metalowe, osprzęt do okien metalowy, ramy do okien metalowe, okna metalowe, okucia okienne, zamki obrotowe do okien metalowe, zamknięcia drzwiowe nieelektryczne, zawiasy metalowe, żaluzje metalowe, **19** materiały budowlane niemetalowe, futryny do drzwi niemetalowe, drzwi niemetalowe, drzwi składane niemetalowe, okiennice niemetalowe, ramy do okien niemetalowe, okna niemetalowe, szkło płaskie walcowane okienne dla budownictwa, żaluzje niemetalowe, **35** agencje informacji handlowej, marketing, promocja sprzedaży dla osób trzecich, organizowanie targów handlowych i reklamowych, **37** nadzór budowlany, informowanie o materiałach budowlanych, murarstwo, czyszczenie okien, mycie okien, wymiana i osadzanie drzwi i okien w budynkach, remonty i adaptacja wnętrz, sprzątanie, czyszczenie budynków wewnątrz, naprawy stolarskie.

(111) **155246** (220) 2000 02 22 (210) 214145
(151) 2004 09 30

(732) Przedsiębiorstwo Produkcyjno-Handlowe „STOPTEX” Zakład Pracy Chronionej Karol Olesiński, Mariola Olesińska, Wały A k/Kutna, PL.

(540)

Lipford

Kolory znaku: biały, beżowy, czarny

(531) 26.1, 27.5, 29.1

(510), (511) **30** herbata, kawa, kakao, cukier, ryż, przyprawy, **39** konfekcjonowanie artykułów spożywczych.

(111) **155247** (220) 2000 06 02 (210) 219261
(151) 2004 09 08

(732) Marlin Corporation Limited, Gauteng, ZA.

(540) OLIVE GREEN

(510), (511) **19** materiały budowlane, granit, cement, wyroby cementowe, beton, zmieszany cement i beton, wapno, zaprawa, tynk, piasek, kamień, piaskowiec, naturalny i sztuczny kamień, żwir, rury niemetalowe, materiały do budowy dróg i budowlane, asfalt, smoła i bitum, **35** usługi w zakresie oferowania do sprzedaży i zgrupowania na rzecz osób trzecich towarów wymienionych w klasie 19 pozwalające nabywcy wygodnie je oglądać i kupować w sklepach lub hurtowniach, usługi w zakresie merchandisingu, usługi w zakresie franchisingu, usługi reklamowe i marketingowe, usługi w zakresie zarządzania, administrowania i biznesu związane z produkcją, przetwarzaniem i dystrybucją granitu, **42** usługi w zakresie licencjonowania produktów.

(111) **155248** (220) 2000 06 02 (210) 219262
(151) 2004 09 08

(732) Marlin Corporation Limited, Gauteng, ZA.

(540) VERDE OLIVA

(510), (511) **19** materiały budowlane, granit, cement, wyroby cementowe, beton, zmieszany cement i beton, wapno, zaprawa, tynk, piasek, kamień, piaskowiec, naturalny i sztuczny kamień, żwir, rury niemetalowe, materiały do budowy dróg i budowlane, asfalt, smoła i bitum, **35** usługi w zakresie oferowania do sprzedaży i zgrupowania na rzecz osób trzecich towarów wymienionych w klasie 19 pozwalające nabywcy wygodnie je oglądać i kupować w sklepach lub hurtowniach, usługi w zakresie merchandisingu, usługi w zakresie franchisingu, usługi reklamowe i marketingowe, usługi w zakresie zarządzania, administrowania i biznesu związane z produkcją, przetwarzaniem i dystrybucją granitu, **42** usługi w zakresie licencjonowania produktów.

(111) **155249** (220) 2000 06 02 (210) 219263
(151) 2004 09 08
(732) Marlin Corporation Limited, Gauteng, ZA.

(540) IMPALA BLUE

(510), (511) **19** materiały budowlane, granit, cement, wyroby cementowe, beton, zmieszany cement i beton, wapno, zaprawa, tynk, piasek, kamień, piaskowiec, naturalny i sztuczny kamień, żwir, rury niemetalowe, materiały do budowy dróg i budowlane, asfalt, smoła i bitum, **35** usługi w zakresie oferowania do sprzedaży i zgrupowania na rzecz osób trzecich towarów wymienionych w klasie 19 pozwalające nabywcy wygodnie je oglądać i kupować w sklepach lub hurtowniach, usługi w zakresie merchandisingu, usługi w zakresie franchisingu, usługi reklamowe i marketingowe, usługi w zakresie zarządzania, administrowania i biznesu związane z produkcją, przetwarzaniem i dystrybucją granitu, **42** usługi w zakresie licencjonowania produktów.

(111) **155250** (220) 2000 06 02 (210) 219264
(151) 2004 09 08
(732) Marlin Corporation Limited, Gauteng, ZA.

(540) NERO IMPALA

(510), (511) **19** materiały budowlane, granit, cement, wyroby cementowe, beton, zmieszany cement i beton, wapno, zaprawa, tynk, piasek, kamień, piaskowiec, naturalny i sztuczny kamień, żwir, rury niemetalowe, materiały do budowy dróg i budowlane, asfalt, smoła i bitum, **35** usługi w zakresie oferowania do sprzedaży i zgrupowania na rzecz osób trzecich towarów wymienionych w klasie 19 pozwalające nabywcy wygodnie je oglądać i kupować w sklepach lub hurtowniach, usługi w zakresie merchandisingu, usługi w zakresie franchisingu, usługi reklamowe i marketingowe, usługi w zakresie zarządzania, administrowania i biznesu związane z produkcją, przetwarzaniem i dystrybucją granitu, **42** usługi w zakresie licencjonowania produktów.

(111) **155251** (220) 2000 06 02 (210) 219265
(151) 2004 09 08
(732) Marlin Corporation Limited, Gauteng, ZA.

(540) NERO IMPALA IN

(510), (511) **19** materiały budowlane, granit, cement, wyroby cementowe, beton, zmieszany cement i beton, wapno, zaprawa, tynk, piasek, kamień, piaskowiec, naturalny i sztuczny kamień, żwir, rury niemetalowe, materiały do budowy dróg i budowlane, asfalt, smoła i bitum, **35** usługi w zakresie oferowania do sprzedaży i zgrupowania na rzecz osób trzecich towarów wymienionych w klasie 19 pozwalające nabywcy wygodnie je oglądać i kupować w sklepach lub hurtowniach, usługi w zakresie merchandisingu, usługi w zakresie franchisingu, usługi reklamowe i marketingowe, usługi w zakresie zarządzania, administrowania i biznesu związane z produkcją, przetwarzaniem i dystrybucją granitu, **42** usługi w zakresie licencjonowania produktów.

(111) **155252** (220) 2000 06 02 (210) 219340
(151) 2004 08 31
(732) BABILON Spółka z o.o., Pruszcz Gdański, PL.

(540)



(531) 3.1, 5.7, 9.1, 27.5, 29.1

(510), (511) **31** jagody, orzechy, orzechy kokosowe, korzenie spożywcze, kukurydza, migdały, oliwki świeże, owoce cytrusowe, owoce świeże, rośliny strączkowe świeże, warzywa świeże, winogrona świeże, ziemniaki, banany, brzoskwinie, nektaryny, morele, jabłka, **39** usługi w zakresie: transportu samochodowego, magazynowania.

(111) **155253** (220) 2000 06 12 (210) 219786
(151) 2004 07 12

(732) Jan Kwaśniewski, Ciecchocinek, PL.

(540)



Kolory znaku: żółty, biały, czerwony, zielony

(531) 26.7, 27.5, 29.1

(510), (511) **05** żywność dietetyczna do celów leczniczych, **09** urządzenia i przyrządy naukowe, do celów dydaktycznych, kasety video, **16** czasopisma, książki, foldery, kalendarze, plakaty, etykiety, broszury, ulotki, **25** odzież, obuwie, nakrycia głowy, koszulki, czapeczki, **29** wędliny, przetwory mięsne, dżemy, marmolady, konfitury, pasztety, **30** wyroby cukiernicze, lody, ciasta, ciastkapieczywo, chleb, **41** organizacja szkoleń, spotkań, prelekcji, odczytów, konferencji naukowych, seminariów, zawodów i imprez sportowych, konkursów edukacyjnych lub rozrywkowych, doradztwo w zakresie uprawiania sportów, organizowania wypoczynku czynnego, kolonii, **43** usługi gastronomiczne, **44** doradztwo w zakresie prowadzenia zdrowego trybu życia i odżywiania się, prowadzenie sanatoriów, klinik optymalnego odżywiania.

(111) **155254** (220) 2000 06 19 (210) 220121
(151) 2004 09 07

(732) Fabryka Wyrobów Runowych „BIRUNA” S.A., Białystok, PL.

(540) ARFOR

(510), (511) **24** wyroby z dzianin, wyroby dekoracyjne, koce, narzuty, kapy, **25** wyroby z dzianin, odzież, kurtki, bluzy, dresy, galanteria odzieżowa, kapelusze, czapki, szaliki, odzież specjalna robocza i ochronna wykonana z dzianin jak: kurtki, bluzy, ocieplacze do odzieży i obuwia, szaliki, czapki, bezrękawniki, rękawiczki, spodnie, peleryny, dresy, wkładki do butów, koszule, skarpety, podpinka, nauszniki, bielizna, odzież mundurowa.

(111) **155255** (220) 2000 06 19 (210) 220122
(151) 2004 09 07

(732) Fabryka Wyrobów Runowych „BIRUNA” S.A., Białystok, PL.

(540) SHELTER

(510), (511) **24** wyroby z dzianin, wyroby dekoracyjne, koce, narzuty, kapy, **25** wyroby z dzianin, odzież, kurtki, bluzy, dresy, galanteria odzieżowa, kapelusze, czapki, szaliki, odzież specjalna robocza i ochronna wykonana z dzianin jak: kurtki, bluzy, ocieplacze do odzieży i obuwia, szaliki, czapki, bezrękawniki, rękawiczki,

spodnie, peleryny, dresy, wkładki do butów, koszule, skarpety, podpinka, nauszники, bielizna, odzież mundurowa.

(111) **155256** (220) 2000 06 19 (210) 220123
(151) 2004 09 07
(732) Fabryka Wyrobów Runowych „BIRUNA” S.A., Białystok, PL.
(540)



Kolory znaku: czarny, złoty
(531) 1.1, 27.5, 29.2

(510), (511) **24** wyroby z dzianin, wyroby dekoracyjne, koce, narzuty, kapy, **25** wyroby z dzianin, odzież, kurtki, bluzy, dresy, galanteria odzieżowa, kapelusze, czapki, szaliki, odzież specjalna robocza i ochronna wykonana z dzianin jak: kurtki, bluzy, ocieplacze do odzieży i obuwia, szaliki, czapki, bezrękawniki, rękawiczki, spodnie, peleryny, dresy, wkładki do butów, koszule, skarpety, podpinka, nauszники, bielizna, odzież mundurowa.

(111) **155257** (220) 2000 06 19 (210) 220124
(151) 2004 09 07
(732) Fabryka Wyrobów Runowych „BIRUNA” S.A., Białystok, PL.
(540)



Kolory znaku: czarny, złoty
(531) 1.1, 27.5, 29.1

(510), (511) **24** wyroby z dzianin, wyroby dekoracyjne, koce, narzuty, kapy, **25** wyroby z dzianin, odzież, kurtki, bluzy, dresy, galanteria odzieżowa, kapelusze, czapki, szaliki, odzież specjalna robocza i ochronna wykonana z dzianin jak: kurtki, bluzy, ocieplacze do odzieży i obuwia, szaliki, czapki, bezrękawniki, rękawiczki, spodnie, peleryny, dresy, wkładki do butów, koszule, skarpety, podpinka, nauszники, bielizna, odzież mundurowa.

(111) **155258** (220) 2000 06 19 (210) 220125
(151) 2004 09 07
(732) Fabryka Wyrobów Runowych „BIRUNA” SA, Białystok, PL.
(540)



Kolory znaku: czarny, złoty
(531) 1.1, 27.5, 29.1

(510), (511) **24** wyroby z dzianin, wyroby dekoracyjne, koce, narzuty, kapy, **25** wyroby z dzianin, odzież, kurtki, bluzy, dresy, galanteria odzieżowa, kapelusze, czapki, szaliki, odzież specjalna robocza i ochronna wykonana z dzianin jak: kurtki, bluzy, ocieplacze do odzieży i obuwia, szaliki, czapki, bezrękawniki, rękawiczki, spodnie, peleryny, dresy, wkładki do butów, koszule, skarpety, podpinka, nauszники, bielizna, odzież mundurowa.

(111) **155259** (220) 2000 06 20 (210) 220274
(151) 2004 09 06

(732) „MODRA” Tadeusz Wojtyński, Wrocław, PL.

(540) pierre philip
(510), (511) **25** bluzki, koszule, spodnie, bielizna sportowa, kombinizony sportowe, ubiory plażowe, dżinsy, szorty, bielizna osobista, majtki, slipy, piżamy i kalesony, okrycia wierzchnie, kurtki, T-shirty.

(111) **155260** (220) 2000 06 30 (210) 220679
(151) 2004 09 09
(732) Gospodarstwo Hodowlano Produkcyjne DUBLET PLUS Eryk Rychlik, Smolina, PL.
(540)

DUBLET PLUS

Eryk Rychlik

(531) 27.5
(510), (511) **29** drób.

(111) **155261** (220) 2000 07 07 (210) 221011
(151) 2004 06 15
(732) Przedsiębiorstwo Wielobranżowe Lenartowicz Nowak i S-ka Spółka Jawna, Poznań, PL.
(540)

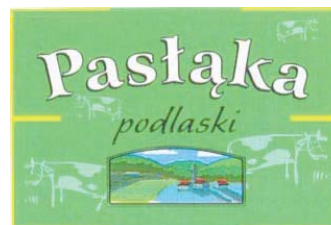


Kolory znaku: zielony, biały
(531) 24.17, 27.5, 29.1

(510), (511) **37** usługi remontowo-budowlane dla potrzeb budownictwa mieszkaniowego, **42** usługi projektowe: architektoniczne, urbanistyczne, techniczne w budownictwie, usługi w zakresie wykonywania ekspertyz na potrzeby budownictwa, usługi geodezyjne i kartograficzne.

(111) **155262** (220) 2000 07 17 (210) 221435
(151) 2004 07 02
(732) „CELIKO dr Kosicki” Sławomir Kosicki, Poznań, PL.
(540) TYGRYSEK
(510), (511) **30** kakao, napoje na bazie kakao, czekolada do picia.

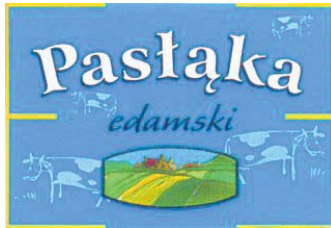
(111) **155263** (220) 2000 07 20 (210) 221554
(151) 2004 07 02
(732) SERY ICC PASŁĘK Spółka z ograniczoną odpowiedzialnością odpowiednik nazwy w języku obcym PASŁĘK INTERNATIONAL CHEESE COMPANY LTD., Pasłęk, PL.
(540)



Kolory znaku: biały, czarny, zielony, żółty, niebieski, czerwony, brązowy, szary

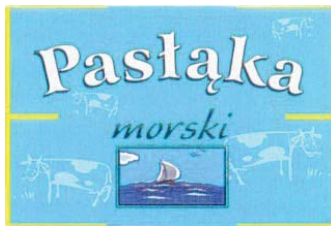
(531) 3.4, 6.1, 6.7, 26.11, 27.5, 29.1
(510), (511) **05** żywność dietetyczna do celów leczniczych, żywność dla niemowląt, **29** mleko i produkty mleczne, sery, masło, margaryny, homogenizowane artykuły żywnościowe zawarte w tej klasie, żywność dietetyczna, żywność o obniżonej zawartości tłuszczu i cholesterolu, **40** przetwórstwo mleka i wyrobów serów .

(111) **155264** (220) 2000 07 20 (210) 221555
 (151) 2004 07 02
 (732) SERY ICC PASŁĘK Spółka z ograniczoną odpowiedzialnością
 odpowiednik nazwy w języku obcym PASŁĘK
 INTERNATIONAL CHEESE COMPANY LTD., Pasłęk, PL.
 (540)



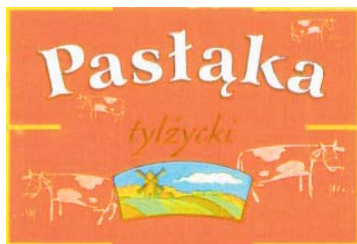
Kolory znaku: biały, żółty, pomarańczowy, czerwony, niebieski, zielony, czarny, brązowy
 (531) 3.4, 6.7, 26.11, 27.5, 29.1
 (510), (511) **05** żywność dietetyczna do celów leczniczych, żywność dla niemowląt, **29** mleko i produkty mleczne, sery, masło, margaryny, homogenizowane artykuły żywnościowe zawarte w tej klasie, żywność dietetyczna, żywność o obniżonej zawartości tłuszczu i cholesterolu, **40** przetwórstwo mleka i wyrób serów .

(111) **155265** (220) 2000 07 20 (210) 221556
 (151) 2004 07 02
 (732) SERY ICC PASŁĘK Spółka z ograniczoną odpowiedzialnością
 odpowiednik nazwy w języku obcym PASŁĘK
 INTERNATIONAL CHEESE COMPANY LTD., Pasłęk, PL.
 (540)



Kolory znaku: biały, żółty, niebieski, turkusowy, granatowy, czarny
 (531) 3.4, 6.3, 18.3, 26.11, 27.5, 29.1
 (510), (511) **05** żywność dietetyczna do celów leczniczych, żywność dla niemowląt, **29** mleko i produkty mleczne, sery, masło, margaryny, homogenizowane artykuły żywnościowe zawarte w tej klasie, żywność dietetyczna, żywność o obniżonej zawartości tłuszczu i cholesterolu, **40** przetwórstwo mleka i wyrób serów .

(111) **155266** (220) 2000 07 20 (210) 221557
 (151) 2004 07 02
 (732) SERY ICC PASŁĘK Spółka z ograniczoną odpowiedzialnością
 odpowiednik nazwy w języku obcym PASŁĘK
 INTERNATIONAL CHEESE COMPANY LTD., Pasłęk, PL.
 (540)



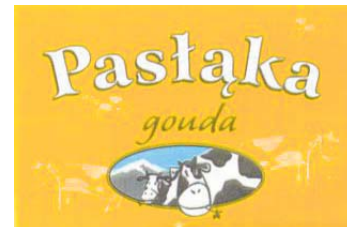
Kolory znaku: biały, żółty, pomarańczowy, niebieski, zielony, brązowy, szary, czarny
 (531) 3.4, 6.19, 26.11, 27.5, 29.1
 (510), (511) **05** żywność dietetyczna do celów leczniczych, żywność dla niemowląt, **29** mleko i produkty mleczne, sery, masło, margaryny, homogenizowane artykuły żywnościowe zawarte w tej

klasie, żywność dietetyczna, żywność o obniżonej zawartości tłuszczu i cholesterolu, **40** przetwórstwo mleka i wyrób serów .

(111) **155267** (220) 2000 07 20 (210) 221558
 (151) 2004 07 02
 (732) SERY ICC PASŁĘK Spółka z ograniczoną odpowiedzialnością
 odpowiednik nazwy w języku obcym PASŁĘK
 INTERNATIONAL CHEESE COMPANY LTD., Pasłęk, PL.
 (540) PASŁĄKA

(510), (511) **05** żywność dietetyczna do celów leczniczych, żywność dla niemowląt, **29** mleko i produkty mleczne, sery, masło, margaryny, homogenizowane artykuły żywnościowe zawarte w tej klasie, żywność dietetyczna, żywność o obniżonej zawartości tłuszczu i cholesterolu, **40** przetwórstwo mleka i wyrób serów .

(111) **155268** (220) 2000 07 20 (210) 221559
 (151) 2004 07 02
 (732) SERY ICC PASŁĘK Spółka z ograniczoną odpowiedzialnością
 odpowiednik nazwy w języku obcym PASŁĘK
 INTERNATIONAL CHEESE COMPANY LTD., Pasłęk, PL.
 (540)



Kolory znaku: biały, żółty, pomarańczowy, niebieski, szary, czarny
 (531) 3.4, 6.1, 26.1, 27.5, 29.1
 (510), (511) **05** żywność dietetyczna do celów leczniczych, żywność dla niemowląt, **29** mleko i produkty mleczne, sery, masło, margaryny, homogenizowane artykuły żywnościowe zawarte w tej klasie, żywność dietetyczna, żywność o obniżonej zawartości tłuszczu i cholesterolu, **40** przetwórstwo mleka i wyrób serów .

(111) **155269** (220) 2000 08 10 (210) 222565
 (151) 2004 07 02
 (732) AREMET Andrzej Renes, Warszawa, PL.
 (540) RENES

(510), (511) **06** wyroby metalowe, wyroby artystyczne z metali nieszlachetnych, dzieła sztuki z metali nieszlachetnych, figurki (statuetki) z metali nieszlachetnych, **14** wyroby artystyczne z metali szlachetnych, dzieła sztuki z metali szlachetnych, figurki (statuetki) z metali szlachetnych, **16** dzieła sztuki - rytzy, dzieła sztuki litograficznej, plansze grawerskie, grawerunki, malarstwo, grafiki, figurki (statuetki) z miazgi papierowej, materiały przeznaczone dla artystów, akcesoria dla malarzy, fotografie, ramki do fotografii, urządzenia do oprawiania i naklejania fotografii, wydawnictwa z dziedziny sztuki, druki artystyczne, **19** wyroby artystyczne z kamienia, betonu, marmuru, dzieła sztuki z kamienia, betonu, marmuru, figurki (statuetki) z kamienia, betonu, marmuru, **20** wyroby artystyczne z drewna, wosku, gipsu i tworzyw sztucznych, dzieła sztuki z drewna, wosku, gipsu i tworzyw sztucznych, figurki (statuetki) z drewna, wosku, gipsu i tworzyw sztucznych, ramy i oprawy do obrazów, **40** świadczenie usług w zakresie grawerstwa, usługi w zakresie sztukatorstwa, usługi w zakresie ślusarstwa, **41** organizowanie i prowadzenie salonów wystawowych (galerii) dzieł sztuki: rzeźba, rzemiosło artystyczne, malarstwo, grafika, fotografia, grawerunek, szkolenie artystów, **42** usługi w zakresie dzieł sztuki artystycznej: rzeźba, rzemiosło artystyczne, malarstwo, grafika, fotografia, grawerunek.

(111) **155270** (220) 2000 08 18 (210) 222838
 (151) 2004 07 08
 (732) Metropolitan Life Insurance Company, Nowy Jork, US.

(540) Metropolitan Life Ubezpieczenia na Życie S.A.
 (510), (511) **16** papier, tkanina i wyroby z tych materiałów, nie ujęte w innych klasach, materiały introligatorskie, materiały fotograficzne, materiały piśmienne, kleje do materiałów piśmiennych lub do celów domowych, materiały przeznaczone dla artystów, pędzle malarskie, maszyny do pisania i sprzęt biurowy (z wyjątkiem mebli), materiały szkoleniowe i instruktażowe (z wyjątkiem aparatów), materiały z tworzyw sztucznych do pakowania (nie ujęte w innych klasach), czcionki drukarskie, matryce, książki, podręczniki, przewodniki, instrukcje obsługi, czasopisma i magazyny, wydawnictwa periodyczne, broszurki, książeczki, gazetki, materiały drukowane, albumy, pamiętniki, klasery, oprawy, okładki, karty-zawiadomienia, kalendarze, mapy, kartki okolicznościowe, papier kopiujący, akta, formularze, druki, księgi rejestrowe, kartoteki, notatniki, zeszyty z luźnymi kartkami, bloki papieru listowego, bloki rysunkowe, papier listowy, papeteria, koperty, pióra, pudełka i pojemniki na przybory do pisania, rysunki, grafiki, reprodukcje graficzne, podkładki używane podczas pisania, zasłony papierowe, **35** usługi reklamowe, usługi w zakresie reklamy zewnętrznej, oraz reklamy radiowej i telewizyjnej, przysyłanie materiałów reklamowych drogą pocztową, uaktualnianie materiałów reklamowych, rozpowszechnianie materiałów reklamowych, wynajmowanie powierzchni na cele reklamowe, usługi świadczone przez agencje reklamowe, usługi w zakresie public relations, usługi marketingowe, promocja sprzedaży (na rzecz osób trzecich), badania rynkowe, badania opinii publicznej, usługi związane z prowadzeniem działalności gospodarczej, usługi związane z zarządzaniem, pomoc w prowadzeniu działalności gospodarczej, doradztwo w zakresie prowadzenia działalności gospodarczej, doradztwo w zakresie organizowania i zarządzania działalnością gospodarczą, doradztwo handlowe, doradztwo w zakresie zarządzania personelem, usługi rachunkowe, usługi księgowość, czynności biurowe, powielenie dokumentów, kompilacja informacji w komputerowych bazach danych, systematyzacja informacji w komputerowych bazach danych, **36** usługi ubezpieczeniowe, usługi w zakresie ubezpieczeń od nieszczęśliwych wypadków, ubezpieczeń od pożaru, ubezpieczeń na życie, ubezpieczeń zdrowotnych, ubezpieczeń morskich, usługi pośrednictwa i brokerskie w zakresie ubezpieczeń, udzielanie informacji w dziedzinie ubezpieczeń, usługi finansowe, usługi monetarne, usługi bankowe, obsługa kart kredytowych i debetowych, emisja kart kredytowych i rabatowych, emisja czeków podróży, emisja bonów wartościowych, weryfikacja czeków, wymiana walut, wymiana pieniędzy, usługi w zakresie udzielania pożyczek i kredytów, udzielanie pożyczek pod zabezpieczenie, usługi w zakresie udzielania gwarancji i kaucji, usługi w zakresie prowadzenia depozytów bankowych i sejfowych, usługi w zakresie opłat okresowych, usługi w zakresie zbiórki funduszy na cele dobroczynne, usługi w zakresie sponsorowania finansowego, usługi w zakresie rozliczeń finansowych transakcji (w tym również związanych z kupnem lub sprzedażą nieruchomości), usługi w zakresie elektronicznego transferu środków finansowych, usługi w zakresie ściągania należności, usługi powiernicze, usługi brokerskie, usługi świadczone przez kasy emerytalne, usługi świadczone w ramach funduszy wzajemnych, pośrednictwo brokerskie na giełdach, usługi dotyczące notowań giełdowych, zarządzanie finansami, doradztwo finansowe, analizy finansowe, udzielanie informacji w dziedzinie finansów, wycena finansowa, szacowanie wartości do celów fiskalnych, usługi pośrednictwa w sprawach kupna, sprzedaży, najmu nieruchomości, usługi świadczone przez agencje nieruchomości, wynajem pomieszczeń biurowych, wynajem domów, mieszkań i apartamentów, wycena nieruchomości, zarządzanie nieruchomościami, usługi dotyczące leasingu nieruchomości, usługi pośrednictwa w zakresie nieruchomości, usługi brokerskie w zakresie nieruchomości, usługi świadczone przez rzeczoznawców majątkowych, **38** usługi telekomunikacyjne, rozpowszechnianie programów za pośrednictwem radia, telewizji, telewizji kablowej, usługi świadczone przez agencje informacyjne, przysyłanie informacji, transmisja informacji, tekstu i obrazu przy pomocy komputerów, komunikacja przy pomocy terminali komputerowych, usługi poczty elektronicznej, **42** projektowanie i programowanie komputerowe, projektowanie oprogramowania komputerowego, aktualizowanie oprogramowania komputerowego, analizy przy zastosowaniu systemów kompu-

terowych, badania naukowe i przemysłowe, projektowanie konstrukcyjne, doradztwo w zakresie własności przemysłowej, usługi prawnicze.

(111) **155271** (220) 1999 09 04 (210) 206878
 (151) 2004 06 15
 (732) AGORA J.Bąkowski, P.Chojnacki Spółka jawna, Kalisz, PL.
 (540)



Kolory znaku: czerwony, biały, granatowy

(531) 26.1, 26.2, 27.5, 29.1
 (510), (511) **20** pręty do mocowania dywaników na schodach, haki do zasłon, karnisze do zasłon, karnisze do firan, kołki do ścian niemetalowe, kółeczka z tworzyw sztucznych do zasłon, kółka do zasłon, **24** zasłony z surowców włókienniczych i tworzyw sztucznych, **26** firany, firanki, **35** informacja handlowa, usługi biurowe i rachunkowe, **42** projektowanie w zakresie firan, tkanin i odzieży.

(111) **155272** (220) 2000 04 12 (210) 216819
 (151) 2004 06 15
 (732) ANMARK Marek Konieczny, Warszawa, PL.
 (540)



Kolory znaku: zielony, ciemnoszary, czarny

(531) 27.5, 29.1
 (510), (511) **28** zabawki, klocki, konie na biegunach, latające kraczki, pojazdy, zabawki ruchome, zjeżdżalnie, bąki, hulajnogi, **35** usługi agencji importowo-eksportowej.

(111) **155273** (220) 2000 04 13 (210) 216885
 (151) 2004 06 15
 (732) Zieliński Sławomir Firma Plume, Aleksandrów Łódzki, PL.
 (540) PLUME

(510), (511) **25** obuwie, nakrycia głowy, **35** zgrupowanie na rzecz osób trzecich różnych towarów pozwalające nabywcy wygodnie je oglądać i kupować w sklepie z artykułami przemysłowymi.

(111) **155274** (220) 2000 06 26 (210) 220481
 (151) 2004 06 15
 (732) Autoryzowana Stacja Obsługi Krzysztof Kapera, Kraków, PL.
 (540) KRZYSZTOF KAPERA

(510), (511) **12** pojazdy samochodowe, pojazdy specjalne, naczepy, przyczepy, ciągniki rolnicze, maszyny rolnicze, nadwozia specjalistyczne, nadwozia izotermiczne, nadwozia chłodnicze, platformy załadownicze, windy załadownicze, części składowe i zespoły oraz instalacje elektryczne, hydrauliczne i pneumatyczne dla pojazdów samochodowych, pojazdów specjalnych, naczep, przyczep, ciągników rolniczych i maszyn rolniczych, **35** zgrupowanie na rzecz osób trzecich towarów pozwalające nabywcy oglądać je i kupować w punkcie sprzedaży z pojazdami samochodowymi, pojazdami specjalnymi, naczepami, przyczepami, ciągnikami rolniczymi, maszynami rolniczymi, nadwoziami, częściami i zespołami do wymienionych pojazdów i nadwozi oraz paliwami, olejami i smarami, **36** usługi leasingowe, pośrednictwo leasingowe, pośrednictwo w obrocie pojazdami, ciągnikami i maszynami, usługi agencji i składów celnych, **37** obsługa, serwis i naprawy pojazdów samochodowych, pojazdów specjalnych, naczep, przyczep i ciągników rolniczych, usługi mechaniki i elektromechaniki pojazdów, usługi blacharskie, usługi lakiernicze, montaż nadwozi i zabudów samochodowych, montaż, serwis i naprawy agregatów chłodniczych

oraz urządzeń hydraulicznych i pneumatycznych dla środków transportu, mycie, czyszczenie i konserwacja pojazdów, roboty energetyczne, budowlane, montażowe i instalacyjne, **39** usługi transportowe, transport samochodowy obejmujący przewóz towarów i osób, usługi spedycyjne, pośrednictwo w zakresie transportu i spedycji, wynajmowanie pojazdów samochodowych, naczip i ciągników rolniczych, **42** badania techniczne pojazdów samochodowych i ciągników rolniczych, ekspertyzy, usługi inżynierskie, usługi projektowe, organizacja procesów projektowych i wykonawczych.

(111) **155275** (220) 2000 07 26 (210) 221937
(151) 2004 06 15
(732) Przedsiębiorstwo Energetyki Ciepłej w Malborku Spółka z o.o., Malbork, PL.
(540)



Kolory znaku: zielony, czerwony, żółty, siwy
(531) 26.1, 26.2, 26.11, 27.5, 29.1

(510), (511) **01** węgiel, **04** koks, drewno opałowe, **09** zespoły do automatycznej regulacji dostawy energii cieplnej oraz kontrolno-regulacyjne dla instalacji przemysłowej, **19** drewno piłowane, **37** wykonywanie usług w zakresie przeprowadzania remontów i konserwacji kotłów gazowych, kotłów na paliwo stałe, sieci ciepłowniczych instalacji wewnętrznych, **39** dystrybucja wody, pary wodnej, **42** usługi wykonywania kompleksowych oznaczeń wskaźników jakościowych wody używanej w ciepłownictwie oraz oznaczenia klasy i jakości opału, usługi w zakresie dokonywania pomiarów zanieczyszczeń, wprowadzanych do powietrza.

(111) **155276** (220) 2000 09 11 (210) 223878
(151) 2004 08 11
(732) „TABAK” Spółka z o.o., Warszawa, PL.
(540)



(531) 26.1, 27.5

(510), (511) **09** zapalniczki samochodowe do papierosów, **11** zapalniczki do gazu, **14** pudełka na zapalniczki z metali szlachetnych, **34** zbiorniki na gaz do zapalniczek, zapalniczki dla palaczy, zapalniczki, pudełka na zapalniczki z metali nieszlachetnych, **37** naprawy i konserwacje zapalniczek i zbiorników do gazu.

(111) **155277** (220) 2000 09 12 (210) 223904
(151) 2004 07 02
(732) „PRAXIS” Spółka z o.o., Kamienna Góra, PL.
(540) CUD
(510), (511) **34** wyroby tytoniowe.

(111) **155278** (220) 2000 09 15 (210) 224134
(151) 2004 08 09
(732) „PHOENIX PRESS Spółka z ograniczoną odpowiedzialnością” Spółka Komandytowa, Wrocław, PL.
(540)



Kolory znaku: biały, żółty, niebieski, czarny
(531) 26.4, 27.5, 29.1

(510), (511) **16** artykuły biurowe, artykuły papiernicze, papier, książki, fotografie, karton, papeteria, czasopisma, **39** dystrybucja gazet, **41** publikacja: książek, tekstów innych niż reklamowe, elektroniczna on-line książek i periodyków.

(111) **155279** (220) 2000 09 21 (210) 224449
(151) 2004 06 14
(732) REGIS Sp. z o.o., Wieliczka, PL.
(540) PROVIKON
(510), (511) **01** chemiczne dodatki funkcjonalne dla przetwórstwa mięsnego, **30** mieszanka przypraw i naturalnych spożywczych dodatków funkcjonalnych dla przetwórstwa mięsnego.

(111) **155280** (220) 2000 09 21 (210) 224450
(151) 2004 06 14
(732) REGIS Spółka z o.o., Wieliczka, PL.
(540) PROVISOL
(510), (511) **01** chemiczne dodatki funkcjonalne dla przetwórstwa mięsnego, **30** mieszanka przypraw i naturalnych spożywczych dodatków funkcjonalnych dla przetwórstwa mięsnego.

(111) **155281** (220) 2003 02 19 (210) 261196
(151) 2004 09 30
(732) „PEKAO DEVELOPMENT” Spółka z o.o., Warszawa, PL.
(540)

PEKAO DEVELOPMENT

Kolory znaku: biały, granatowy

(531) 27.5, 29.1

(510), (511) **36** usługi pośrednictwa w obrocie gruntami, lokalami, budynkami i częściami budynków, budowlami oraz częściami składowymi nieruchomości, w tym obiektami małej architektury, dzierżawa, administrowanie, wycena i sprzedaż gruntów, lokali, budynków i części składowych budynków, budowli, części składowych nieruchomości, w tym obiektów małej architektury, usługi w zakresie odsprzedaży lokali i domów osobom trzecim, **37** usługi budowlane w zakresie budowy domów mieszkalnych i lokali użytkowych, zagospodarowanie nieruchomości, usługi developerskie polegające na: informacji budowlanej, prowadzeniu nadzoru budowlanego, zabezpieczeniu budynków przed korozją, przygotowaniu terenu pod budowę, wykonywaniu instalacji budowlanych oraz prac izolacyjnych, prac wykończeniowych w zakresie budownictwa, wykonywaniu tynków, stolarki, pokrycia podłóg, malowaniu, rewaloryzacji obiektów, remontach i konserwacji budynków, **42** usługi projektowe i architektoniczne, doradztwo budowlane, planowanie urbanistyczne, **43** usługi hotelarskie, wynajem mieszkań i lokali użytkowych na pobyt czasowy, usługi restauracyjne i kawiarniane.

(111) **155282** (220) 2003 05 13 (210) 264691
(151) 2004 09 29
(732) ULTRA PACK Spółka z o.o., Kielce, PL.
(540) ULTRA PACK

(510), (511) **16** papier, karton i tektura, wyroby na bazie papieru, kartonu i tektury, opakowania z papieru, kartonu i tektury, miazga papiernicza i drzewna, **40** apretowanie i obróbka papieru, kartonu i tektury.

(111) **155283** (220) 2000 09 21 (210) 224451
(151) 2004 06 14
(732) REGIS Spółka z o.o., Wieliczka, PL.
(540) PROVITEX

(510), (511) **01** chemiczne dodatki funkcjonalne dla przetwórstwa mięsnego, **30** mieszanka przypraw i naturalnych spożywczych dodatków funkcjonalnych dla przetwórstwa mięsnego.

(111) **155284** (220) 2000 09 21 (210) 224452
 (151) 2004 06 14
 (732) REGIS Spółka z o.o., Wieliczka, PL.
 (540) AROMITA
 (510), (511) **01** chemiczne dodatki funkcjonalne dla przetwórstwa mięsnego, **30** mieszanka przypraw i naturalnych spożywczych dodatków funkcjonalnych dla przetwórstwa mięsnego.

(111) **155285** (220) 2000 09 21 (210) 224453
 (151) 2004 06 14
 (732) REGIS Spółka z o.o., Wieliczka, PL.
 (540) SOLVITA
 (510), (511) **01** chemiczne dodatki dla przetwórstwa mięsnego, **30** mieszanka przypraw i naturalnych spożywczych dodatków funkcjonalnych dla przetwórstwa mięsnego.

(111) **155286** (220) 2000 09 21 (210) 224455
 (151) 2004 06 14
 (732) REGIS Spółka z o.o., Wieliczka, PL.
 (540) UNISTAB
 (510), (511) **01** chemiczne dodatki funkcjonalne dla przetwórstwa mięsnego, **30** mieszanka przypraw i naturalnych spożywczych dodatków funkcjonalnych dla przetwórstwa mięsnego.

(111) **155287** (220) 2000 09 27 (210) 224756
 (151) 2004 06 15
 (732) P.H.U.P. PAWA s.c. Lucjan Wądołny, Ireneusz Patałag, Sosnowiec, PL.
 (540)



Kolory znaku: siwy, szary
 (531) 26.1, 27.5, 29.1
 (510), (511) **06** rury metalowe.

(111) **155288** (220) 2000 10 02 (210) 224878
 (151) 2004 07 02
 (732) „PRAXIS” Spółka z o.o., Kamienna Góra, PL.
 (540) BIG BOX
 (510), (511) **34** wyroby tytoniowe.

(111) **155289** (220) 2000 10 04 (210) 224995
 (151) 2004 07 08
 (732) IMS-Information Medical Statistics POLAND Ltd. Sp. z o.o., Warszawa, PL.
 (540)

geoZOOM500

(531) 27.5, 27.7
 (510), (511) **10** aparaty i instrumenty medyczne, chirurgiczne, stomatologiczne i weterynaryjne, artykuły ortopedyczne, meble do celów medycznych, wyposażenie gabinetów lekarskich, **20** wyposażenie biurowe nie ujęte w innych klasach, **35** pomoc w opracowaniu i zarządzaniu przedsięwzięciami handlowymi, marketing, konsulting - doradztwo w zakresie prowadzenia przedsięwzięć gospodarczych w dziedzinie usług informatycznych i statystyki, usługi

w zakresie udostępniania komputerowych baz danych i przetwarzania baz danych, świadczenie usług agencji i przedstawicielskich, pośrednictwo handlowe, usługi w zakresie rejestrowania, sporządzania odpisów, kompilacji i systematyzacji informacji oraz zbierania, wykorzystywania i przetwarzania i udostępniania danych statystycznych, usługi w zakresie badania rynku dla celów statystycznych i marketingowych, **41** usługi edukacyjne polegające na prowadzeniu szkoleń w zakresie zarządzania bazami danych, wykorzystywania informacji zawartych w bazach danych i w zbiorach danych statystycznych, szkolenia w zakresie wykorzystywania wyników badania rynku usług, produktów medycznych i leków, organizacja kursów i szkoleń zgodnie z wymaganiami zleceńodawcy, **42** doradztwo w zakresie informatyki i statystyki, opracowanie i nadzór nad oprogramowaniem komputerowym, projektowanie, realizacja i wdrażanie programów komputerowych, usługi w zakresie projektowania wnętrz i wyposażania biur i gabinetów lekarskich.

(111) **155290** (220) 2000 10 04 (210) 225088
 (151) 2004 06 14
 (732) Wytwórnia Artykułów Farmaceutycznych i Kosmetycznych EMO Michał Ogiński, Ksawerów k/Łodzi, PL.
 (540) emodiaz
 (510), (511) **05** produkty farmaceutyczne, weterynaryjne i higieniczne.

(111) **155291** (220) 2000 10 04 (210) 225105
 (151) 2004 09 09
 (732) Firma Cukiernicza „SOLIDARNOŚĆ Rok zał. 1952” Spółka z o.o., Lublin, PL.
 (540)



Kolory znaku: brązowy i odcienie, biały, żółty, czerwony, zielony, niebieski
 (531) 2.7, 5.1, 6.7, 7.1, 29.1
 (510), (511) **30** wyroby cukiernicze, wyroby czekoladowe, galanteria czekoladowa, słodczyce, ciastka.

(111) **155292** (220) 2000 10 09 (210) 225216
 (151) 2004 07 19
 (732) Pasłek International Cheese Company Ltd. Sery ICC Pasłek Spółka z o.o., Pasłek, PL.
 (540)



Kolory znaku: czarny, biały, żółty, niebieski, złoty
 (531) 3.4, 3.13, 27.5, 29.1
 (510), (511) **05** żywność dietetyczna do celów leczniczych, żywność dla niemowląt, **29** mleko i produkty mleczne, sery, masło,

margaryny, homogenizowane artykuły żywnościowe zawarte w tej klasie, żywność dietetyczna, żywność o obniżonej zawartości tłuszczu i cholesterolu, **40** przetwórstwo mleka i wyrób serów.

(111) **155293** (220) 2000 10 09 (210) 225277
(151) 2004 09 28

(732) ATENA Usługi Informatyczne i Finansowe Spółka z o.o., Sopot, PL.

(540) EBROKER

(510), (511) **35** usługi prowadzone na rzecz osób trzecich z zakresu organizowania i zarządzania działalnością gospodarczą, usługi z zakresu informacji (kompilacja, sortowanie, systematyzacja informacji, reprodukcja zapisanych nośników informacji), badanie rynku, opłacalności, organizowanie aukcji publicznych, **36** usługi pośrednictwa, doradztwa, ekspertyz, analiz z zakresu ubezpieczeń, finansów i zarządzania majątkiem, obsługa elektroniczna z zakresu ubezpieczeń i finansów, **42** usługi opracowania oprogramowania komputerowego, instalacji i wdrażania tego oprogramowania, usługi przetwarzania danych i tworzenia informatycznej bazy danych, witryn internetowych i innych źródeł dostępnych przez globalną sieć komputerową, dostarczanie narzędziowych programów wyszukujących do uzyskiwania informacji i danych w globalnej sieci komputerowej, projektowanie i wdrażanie dla osób trzecich witryn internetowych oraz utrzymywanie witryn internetowych dla osób trzecich w globalnej sieci komputerowej, obsługa prawna z zakresu ubezpieczeń i finansów.

(111) **155294** (220) 2000 10 09 (210) 225278
(151) 2004 10 01

(732) ATENA Usługi Informatyczne i Finansowe Spółka z o.o., Sopot, PL.

(540)



Kolory znaku: żółty, czarny, biały

(531) 26.1, 27.5, 29.1

(510), (511) **35** usługi prowadzone na rzecz osób trzecich z zakresu organizowania i zarządzania działalnością gospodarczą, usługi z zakresu informacji (kompilacja, sortowanie, systematyzacja informacji, reprodukcja zapisanych nośników informacji), badanie rynku, opłacalności, organizowanie aukcji publicznych, **36** usługi pośrednictwa, doradztwa, ekspertyz, analiz z zakresu ubezpieczeń, finansów i zarządzania majątkiem, obsługa elektroniczna z zakresu ubezpieczeń i finansów, **42** usługi opracowania oprogramowania komputerowego, instalacji i wdrażania tego oprogramowania, usługi przetwarzania danych i tworzenia informatycznej bazy danych, witryn internetowych i innych źródeł dostępnych poprzez globalną sieć komputerową, dostarczanie narzędziowych programów wyszukujących do uzyskiwania informacji i danych w globalnej sieci komputerowej, projektowanie i wdrażanie dla osób trzecich witryn internetowych oraz utrzymywanie witryn internetowych dla osób trzecich w globalnej sieci komputerowej, obsługa prawna z zakresu ubezpieczeń i finansów.

(111) **155295** (220) 2000 10 12 (210) 225502
(151) 2004 07 27

(732) METALZBYT Spółka z o.o., Rzeszów, PL.

(540)



Kolory znaku: niebieski, czerwony, biały

(531) 26.1, 26.4, 27.5, 29.1

(510), (511) **02** bejce, barwniki do drewna, emalie, farby, farby do aluminium, farby bakteriobójcze, farby ognioodporne, farby emulsyjne, farby ftalowe, kit olejowy, kit szklarski, lakiery, oleje do konserwacji drewna, preparaty do konserwacji drewna, preparaty zabezpieczające przed rdzą, rozcieńczalniki do farb i lakierów, **06** alpakowe okucia budowlane, armatura do przewodów metalowa, barierki ochronne metalowe, konstrukcje metalowe basenów kąpielowych, beczki metalowe, belki metalowe, belki policzkowe metalowe, blacha, blacha ocynkowana, blacha miedziana, bramy metalowe, brąz, budowlane materiały metalowe, butle metalowe na gaz sprężony lub ciekły, cyna, ćwieki, dachówka metalowa, daszki metalowe, deflektory kominowe metalowe, drabinki metalowe, drobnica żelazna, drut kolczasty, drut metalowy, drut ze stopów metali nieszlachetnych, drzwi metalowe, dysze, dzwonki, ekrany paleniskowe, futryny do drzwi metalowe, futryny metalowe, gwoździe, gwoździe z szeroką główką, gzymsy metalowe, haki, haki metalowe, imadła warsztatowe metalowe, kabiny kąpielowe metalowe, kątowniki metalowe, kasety na pieniądze metalowe, kasetki pancerne, kasy pancerne, klamki do drzwi i okien metalowe, klamry metalowe, klucze, kłódki, kolanka do rur metalowe, kołatki do drzwi, kołki metalowe do ścian, kołnierze metalowe, kominowe nasady metalowe, kominowe trzony metalowe, kominy metalowe, konstrukcje metalowe, konstrukcje metalowe dla budownictwa, konstrukcje nośne szklarni metalowe, konstrukcje przenośne metalowe, konstrukcyjne materiały metalowe, konstrukcje stalowe, końcówki metalowe do lin, kosze dachowe metalowe, kotwiące płyty, kotwice dla budownictwa, kowadła, kowadła przenośne, kratownice metalowe, kraty metalowe, króćce do rur metalowe, kształtki rurowe rozgałęzione metalowe, kule stalowe, liny metalowe, liny stalowe, luźniki okienka metalowe, lut twardy, łańcuchy, łańcuchy metalowe, łańcuchy zabezpieczające, maszty słupy metalowe, materiały konstrukcyjne metalowe, nadproża metalowe, nakrętki metalowe, napinacze drutów metalowe, narożniki metalowe w budownictwie, nasady kominowe metalowe, nity metalowe, numery domów nieświejące metalowe, odrzwia metalowe, ograniczniki do drzwi i okien metalowe, ogrodzenia metalowe, okiennice metalowe, okładziny metalowe dla budownictwa, okna metalowe, okucia do budownictwa, okucia drzwi metalowe, okucia drzwiowe, okucia okienne, opaski zaciskowe metalowe do łączenia rur, osłony do rur metalowe, osprzęt do pasów metalowy, palety, palisady metalowe, pierścienie metalowe, pierścienie nagwintowane, pierścienie oporowe metalowe, plomby, plomby zabezpieczające, płytki do konstrukcji metalowych, płytki wykładzinowe metalowe, płyty konstrukcyjne metalowe, podkowy metalowe, podpory metalowe, pojemniki do pakowania metalowe, podłogi metalowe, pojemniki metalowe, pokrycia dachów metalowe, pokrywy do włazów metalowe, pręty metalowe do lutowania i spawania, pręty ogrodzeniowe metalowe, progi metalowe, przegrody metalowe, przewody centralnego ogrzewania metalowe, przewody ciśnieniowe, przewody instalacyjne rozgałęzione metalowe, przewody metalowe do instalacji wentylacyjnych i klimatyzacyjnych, przewody wodociągowe metalowe, pudełka z metali nieszlachetnych, ramy do okien metalowe, ręczki do narzędzi metalowe, rękojeści, rękojeści noży, rolety zewnętrzne metalowe, rolki prowadnice do drzwi i okien przesuwnych, rury metalowe, rusztowania metalowe, rygle do zasuw okiennych, rynny dachowe metalowe, rynny metalowe, schody metalowe, siatki metalowe, skrzynie metalowe, skrzynki do narzędzi metalowe, skrzynki na listy metalowe, smarowniczkę, słupy metalowe, sprężyny, sprzączki nie z metali szlachetnych, stalowe arkusze i blachy, stemple metalowe, stopnie schodów metalowe, stopy metali nieszlachetnych, stop łożyskowy, sufity metalowe, sworznie metalowe, szalunki do betonu metalowe, szczęki imadeł metalowe, szklarnie przenośne metalowe, sztyldy metalowe, śruby metalowe, taśmy do związywania metalowe, taśmy metalowe, taśmy żelazne, tuleje metalowe, uszczelki metalowe, wiązadła metalowe, włazy metalowe i pokrywy do nich, wodociągowe przewody metalowe, wykładziny metalowe, zaciski do kabli metalowe, zaciski do rur metalowe, zamki metalowe, zamki obrotowe do okien metalowe, zamki zasuwowe, zasłony metalowe, zasuwki, zasuwki mieszkaniowe, zatrzaśki drzwiowe metalowe, zatyczki, zawiasy, zawiasy metalowe, zawieszki metalowe do przenoszenia ładunków, zawory metalowe, zawory wo-

dociągowe metalowe, zbrojenie do betonu metalowe, żaluzje metalowe, żyłki do wiązania metalowe, **07** betoniarki, bębny jako części maszyn, brzeszczoty pił jako części maszyn, czopy, dławice jako części maszyn, dmuchawy, dźwigi, ejektory, filtry jako części maszyn, generatory elektryczności, giętarki, gładziarki, gwinciaraki, imaki do narzędzi, koła maszynowe, koła pasowe, koła zamachowe, koła zębate maszynowe, kompresory, korby, kosiarki, kosiarki ogrodowe, kolby do lutowania gazem, lutownice gazowe, łańcuchy do podnośników, łożyska jako części maszyn lub silników, łożyska kulkowe, łożyska wałeczkowe, ostrza do kosiarek, malarskie pistolety, pistolety pneumatyczne do wytłaczania mas uszczelniających, mieszalniki, młotki jako części maszyn, młoty elektryczne, młoty mechaniczne, młoty pneumatyczne, narzędzia jako części maszyn, narzędzia ręczne sterowane mechanicznie, noże jako części maszyn, noże elektryczne, nożyce maszynowe, nożyce elektryczne, obrabiarki, obudowy maszyn, ogrzewacze, osie maszynowe, ostrza jako części maszyn, ostrzarki mechaniczne, pierścienie do łożysk kulkowych, piły, piły łańcuchowe, plugi, podnośniki, podnośniki samochodowe, podstawy maszyn, pompy, pompy do instalacji grzewczych, prostownice, przebijaki dziurkarek, przecinarki, rolki do maszyn, smarownice, sprężarki, sprężyny jako części maszyn, stoły pod maszyny, strugarki podłużne, suszarki, szlifierki, tarcze szlifierskie, tokarki, transportery, uchwyty do ostrzy, uchwyty wiertarskie, walcarki, wibratory, wielokrążki, wiertarki, wiertarki ręczne elektryczne, wyciągi towarowe, wycinarki, zawory jako części maszyn, **08** bijaki ręczne, brzeszczoty pił jako części narzędzi, czerpaki jako narzędzia, diamenty szklarskie, dłuta kamieniarskie, dłuta kowalskie, dłuta wkleśle, ryłce, dłuta przecinaki, dobijaki, dziurkacze, dziurkacze numerujące, dźwignie, frezy, gwintownice, gwintownice pierścieniowe ramkowe, gwintowniki, imadła, kabłąki do pił, kafary, kamienie do szlifowania, kątowniki jako narzędzia, kielnie, kilofy, klucze jako narzędzia, klucze płaskie, kosy, kosiarki ręczne, kształtowniki kowalskie, lewarki ręczne, łopaty, młotki, młotki nitownicze, młoty kamieniarskie, młoty podbijaki, motyki, napinacze nici i taśm metalowych jako narzędzia, narzędzia do obróbki drewna, narzędzia do wyciągania gwoździ, narzędzia do ostrzenia, narzędzia ręczne sterowane ręcznie, nitownice, noże, noże kowalskie, nożyce, nożyce sprężynowe, nożyczki, obcęgi, obcinacze jako narzędzia, oprawki do rozwiertaków, oprawki wiertarskie, ośki, oskardy, ostrza jako narzędzia nieelektryczne, ostrza do strugów, ostrza kos, ostrza nożyc, ostrzałki, ostrzałki młotkowe, ośniki strugi, perforatory, perliki, pilniki, piłniarki, piły wyrzynarki, piły, piły ręczne, pincety, pistolety jako narzędzia, pistolety ręczne do wytłaczania masy uszczelniającej, pogrzebaczki, polerki ręczne, pompki ręczne, przebijaki, przecinaki, przecinarki do rur, przyrządy ręczne do ścierania, punktaki, rębaki, rozwiertaki, ryłce igły grawerskie, sekatory, siekiery, siekiery, skrobaki ręczne, stemple, stemplowniki, strugi, strugi kątniki, szmergel, szpachelki łopatkki, śrubokręty, świdry, tarcze szlifierskie ręczne, toporki, topory, topory ciesielskie, ubijaki, uszczelki z żelaza, widły, wiertarko-frezarki ręczne, wiertła jako części narzędzi, wiertła jako narzędzia, wrębiarki, wycinarki, wyroby nożownicze, zaciski do uszczeltek, zaciski stolarskie i bednarskie, zapadki jako narzędzia, zębaki jako narzędzia, zębatki jako narzędzia, żelazka do polerowania, **17** armatura do przewodów niemetalowa, bawełna do uszczelniania, farby izolacyjne, filc izolacyjny, folie metalowe izolacyjne, folie z tworzyw sztucznych dla budownictwa, izolacja, izolacyjne folie metalowe, izolacyjne mieszaniny zapobiegające wilgoci w budynkach, kit, króćce do rur niemetalowe, lakier izolacyjny, oleje izolacyjne, osłony do rur niemetalowe, materiały izolacyjne, pakuły jako materiały do uszczelniania, pierścienie wodoszczelne, mieszanki chemiczne do uszczelniania przecieków, pianki izolacyjne i montażowe dla budownictwa, powłoki izolacyjne, przewody niemetalowe i armatura do nich, przewody giętkie niemetalowe, przylepne taśmy dla budownictwa, rękawice ochronne, rury niemetalowe, szczeliwa do połączeń, szklane: wata, tkaniny i włókna do izolacji, sznury gumowe, taśmy izolacyjne, taśmy uszczelniające do drzwi i okien, termoizolacyjne materiały, tkaniny izolacyjne, uszczelki, uszczelnienia zapobiegające przeciekom wody, wełna szklana do izolacji, wełna mineralna, wełna żuźlowa, węże do podlewania, złącza rozprężne uszczelniające, złączki rur niemetalowe, **19** niemetalowe altany konstru-

cyjne, balustrady, baraki, baseny kąpielowe o konstrukcji niemetalowej, belki niemetalowe, belki policzkowe niemetalowe, beton, betonowe elementy budowlane, bitum, bitumiczne pokrycia dachowe, boazeria niemetalowa, bramy niemetalowe, budowlane materiały niemetalowe, cegły, cement, dachówka niemetalowa, daszki niemetalowe, deflektory kominowe niemetalowe, deski do celów budowlanych, drenażowe przewody, zawory ceramiczne, drewno obrobione, drewno budowlane, drewno użytkowe, materiały do budowy i pokrywania nawierzchni dróg, drzwi niemetalowe, drzwi składane niemetalowe, figurki z kamienia, betonu lub marmuru, filc dla budownictwa, futryny do drzwi niemetalowe, gips, gonty, granit, gzymsy niemetalowe, kabiny kąpielowe niemetalowe, kamień, kamień budowlany, kamienie łamane, kamień wapienny, karton budowlany, kątowniki niemetalowe, klepki podłogowe, kminy niemetalowe i ich elementy, konstrukcje niemetalowe, konstrukcyjne materiały niemetalowe, korek sprasowany, kostki niemetalowe, kosze dachowe niemetalowe, kratownice niemetalowe, kraty niemetalowe, kreda, krokwie dachowe, kwarc, kształtki rurowe rozgałęzione niemetalowe, listewki boazerijne, listwy niemetalowe dla budownictwa, lufciki, okienka niemetalowe, łąty drewniane, łąty niemetalowe, łupki, łupkowe płytki dachowe, margiel wapienny, marmur, maszty słupy niemetalowe, mozaiki dla budownictwa, materiały ogniotrwałe, materiały konstrukcyjne niemetalowe, nadproża niemetalowe, naroża dachów, nasady kominowe niemetalowe, obudowy kominów, odrzwia niemetalowe, ogrodzenia niemetalowe, okiennice niemetalowe, okładziny niemetalowe dla budownictwa, okna niemetalowe i ramy do nich, okucia drzwi niemetalowe, palisady niemetalowe, papier budowlany, parkiety, piasek, piaskowiec budowlany, płatwy, płytki do konstrukcji niemetalowych, płytki wykładzinowe niemetalowe, płyty niemetalowe, płytki parkietowe, płyty podłogowe i ścienne niemetalowe, podpory niemetalowe, pokrycia dachów niemetalowe, pokrywy do włączów niemetalowe, progi niemetalowe, przegrody niemetalowe, przewody ciśnieniowe niemetalowe, przewody kominowe niemetalowe, przewody niemetalowe do instalacji wentylacyjnej i klimatyzacyjnej, przewody wodociągowe niemetalowe, ramy do okien niemetalowe, rolety zewnętrzne niemetalowe, rozpórki, rury spustowe niemetalowe, rury sztywne niemetalowe, rusztowania niemetalowe, rynny, rynny dachowe niemetalowe, schody niemetalowe, sklejka, smoła, spoiwa murarskie, spoiwa do murów, stemple niemetalowe, stopnie schodów niemetalowe, sufity niemetalowe, szalunki do betonu niemetalowe, szamota, szkła konstrukcyjne, szkła okienne, szkło zbrojone, szkła izolacyjne dla budownictwa, szyby, szyny winylowe jako materiał budowlany, taśmy smołowane dla budownictwa, terakota, tuf wapienny, wapno, wykładziny niemetalowe, zaprawa murarska, żaluzje niemetalowe, żwir, **37** usługi w zakresie: asfaltowania, blacharstwa, gipsowania, hydrauliki, izolowania budynków, instalacji i naprawy urządzeń elektrycznych, grzewczych i klimatyzacyjnych, malarstwa, montażu rusztowań, murarstwa, nadzoru budowlanego, pokrywania dachów, rozbiórki budynków, stolarstwa, wypożyczania sprzętu budowlanego, układania nawierzchni dróg, uszczelniania budynków.

(111) **155296** (220) 2000 10 16 (210) 225585
 (151) 2004 08 19
 (732) SAINT-GOBAIN CALMAR INC., City of Industry, US.
 (540) CLIKIT
 (510), (511) **21** ręczne dozowniki pompkowe do stosowania z pojemnikami do dozowania płynów.

(111) **155297** (220) 2000 10 18 (210) 225787
 (151) 2004 08 31
 (732) Firma Produkcyjno-Handlowa ART GARDEN Rafał Kozioł, Jaworzno, PL.
 (540) korzonek
 (510), (511) **01** preparaty regulujące wzrost roślin.

(111) **155298** (220) 2000 10 19 (210) 225850
 (151) 2004 07 02

(732) „CELIKO dr Kosicki” Sławomir Kosicki, Poznań, PL.

(540) SUNVIT

(510), (511) **05** żywność dietetyczna i napoje dietetyczne do celów leczniczych, żywność dla niemowląt, zioła lecznicze i herbaty ziołowe, **29** mięso, ryby, drób, dziczyzna, ekstrakty mięsne, owoce i warzywa konserwowane, suszone i gotowane, galaretki, dżemy, kompoty, jaja, mleko, przetwory mleczne, napoje mleczne, desery na bazie produktów mlecznych, bita śmietana, oleje i tłuszcze jadalne, odżywki dietetyczne na bazie proteinowej lub tłuszczowej do użytku pozamedycznego, **30** kawa i namiastki kawy, herbata, kakao, czekolada, produkty czekoladowe, wyroby cukiernicze i słodycze, napoje na bazie kakao, kawy, herbaty, czekolada do picia, cukier, miód, mąka i produkty zbożowe, wyroby piekarnicze, preparaty stabilizujące do bitej śmietany, skrobia do celów spożywczych, koncentraty spożywcze, przyprawy, sosy, sosy mięsne, **32** wody mineralne i gazowane oraz inne napoje bezalkoholowe, napoje owocowe, soki owocowe i warzywne, syropy i inne produkty do sporządzania napojów .

(111) **155299** (220) 2000 10 19 (210) 225851

(151) 2004 07 02

(732) „CELIKO dr Kosicki” Sławomir Kosicki, Poznań, PL.

(540)



(531) 26.1, 27.5

(510), (511) **05** żywność dietetyczna i napoje dietetyczne do celów leczniczych, żywność dla niemowląt, zioła lecznicze i herbaty ziołowe, **29** mięso, ryby, drób, dziczyzna, ekstrakty mięsne, owoce i warzywa konserwowane, suszone i gotowane, galaretki, dżemy, kompoty, jaja, mleko, przetwory mleczne, napoje mleczne, desery na bazie produktów mlecznych, bita śmietana, oleje i tłuszcze jadalne, odżywki dietetyczne na bazie proteinowej lub tłuszczowej do użytku pozamedycznego, **30** kawa i namiastki kawy, herbata, kakao, czekolada, produkty czekoladowe, wyroby cukiernicze i słodycze, napoje na bazie kakao, kawy, herbaty, czekolada do picia, cukier, miód, mąka i produkty zbożowe, wyroby piekarnicze, preparaty stabilizujące do bitej śmietany, skrobia do celów spożywczych, koncentraty spożywcze, przyprawy, sosy, sosy mięsne, **32** wody mineralne i gazowane oraz inne napoje bezalkoholowe, napoje owocowe, soki owocowe i warzywne, syropy i inne produkty do sporządzania napojów.

(111) **155300** (220) 2000 10 19 (210) 225852

(151) 2004 07 02

(732) „CELIKO dr Kosicki” Sławomir Kosicki, Poznań, PL.

(540)



Kolory znaku: czerwony, żółty, zielony, pomarańczowy, ciemnoniebieski, amarantowy

(531) 27.5, 29.1

(510), (511) **05** napoje dietetyczne do celów leczniczych, napoje dla niemowląt, zioła i herbaty ziołowe, **30** herbata, napoje na bazie herbaty, koncentraty spożywcze, **32** produkty do sporządzania napojów.

(111) **155301** (220) 2000 10 19 (210) 225854

(151) 2004 07 02

(732) „CELIKO dr Kosicki” Sławomir Kosicki, Poznań, PL.

(540) TUBIŚ

(510), (511) **05** żywność dietetyczna i napoje dietetyczne do celów leczniczych, żywność dla niemowląt, zioła lecznicze i herbaty ziołowe, **29** mięso, ryby, drób, dziczyzna, ekstrakty mięsne, owoce i warzywa konserwowane, suszone i gotowane, galaretki, dżemy, kompoty, jaja, mleko, przetwory mleczne, napoje mleczne, desery na bazie produktów mlecznych, bita śmietana, oleje i tłuszcze jadalne, odżywki dietetyczne na bazie proteinowej lub tłuszczowej do użytku pozamedycznego, **30** kawa i namiastki kawy, herbata, kakao, czekolada, produkty czekoladowe, wyroby cukiernicze i słodycze, napoje na bazie kakao, kawy, herbaty, czekolada do picia, cukier, miód, mąka i produkty zbożowe, wyroby piekarnicze, preparaty stabilizujące do bitej śmietany, skrobia do celów spożywczych, koncentraty spożywcze, przyprawy, sosy, sosy mięsne, **32** wody mineralne i gazowane oraz inne napoje bezalkoholowe, napoje owocowe, soki owocowe i warzywne, syropy i inne produkty do sporządzania napojów.

(111) **155302** (220) 2000 10 19 (210) 225855

(151) 2004 07 02

(732) „CELIKO dr Kosicki” Sławomir Kosicki, Poznań, PL.

(540) TREFL

(510), (511) **05** żywność dietetyczna i napoje dietetyczne do celów leczniczych, żywność dla niemowląt, zioła i herbaty ziołowe, **29** mięso, ryby, drób, dziczyzna, ekstrakty mięsne, owoce i warzywa konserwowane, suszone i gotowane, galaretki, dżemy, kompoty, jaja, mleko, przetwory mleczne, napoje mleczne, desery na bazie produktów mlecznych, bita śmietana, oleje i tłuszcze jadalne, odżywki dietetyczne na bazie proteinowej lub tłuszczowej do użytku pozamedycznego, **30** kawa i namiastki kawy, herbata, kakao, czekolada, produkty czekoladowe, wyroby cukiernicze i słodycze, napoje na bazie kakao, kawy, herbaty, czekolada do picia, cukier, miód, mąka i produkty zbożowe, wyroby piekarnicze, preparaty stabilizujące do bitej śmietany, skrobia do celów spożywczych, koncentraty spożywcze, przyprawy, sosy, sosy mięsne .

(111) **155303** (220) 2000 10 19 (210) 225856

(151) 2004 07 02

(732) „CELIKO dr Kosicki” Sławomir Kosicki, Poznań, PL.

(540) LEKOVIT

(510), (511) **05** żywność dietetyczna i napoje dietetyczne do celów leczniczych, żywność dla niemowląt, zioła lecznicze i herbaty ziołowe, **29** mięso, ryby, drób, dziczyzna, ekstrakty mięsne, owoce i warzywa konserwowane, suszone i gotowane, galaretki, dżemy, kompoty, jaja, mleko, przetwory mleczne, napoje mleczne, desery na bazie produktów mlecznych, bita śmietana, oleje i tłuszcze jadalne, odżywki dietetyczne na bazie proteinowej lub tłuszczowej do użytku pozamedycznego, **30** kawa i namiastki kawy, herbata, kakao, czekolada, produkty czekoladowe, wyroby cukiernicze i słodycze, napoje na bazie kakao, kawy, herbaty, czekolada do picia, cukier, miód, mąka i produkty zbożowe, wyroby piekarnicze, preparaty stabilizujące do bitej śmietany, skrobia do celów spożywczych, koncentraty spożywcze, przyprawy, sosy, sosy mięsne, **32** wody mineralne i gazowane oraz inne napoje bezalkoholowe, napoje owocowe, soki owocowe i warzywne, syropy i inne produkty do sporządzania napojów.

(111) **155304** (220) 2000 10 19 (210) 225857

(151) 2004 07 02

(732) „CELIKO dr Kosicki” Sławomir Kosicki, Poznań, PL.

(540) LINEVIT

(510), (511) **05** żywność dietetyczna i napoje dietetyczne do celów leczniczych, żywność dla niemowląt, zioła lecznicze i herbaty ziołowe, **29** mięso, ryby, drób, dziczyzna, ekstrakty mięsne, owoce i warzywa konserwowane, suszone i gotowane, galaretki, dżemy, kompoty, jaja, mleko, przetwory mleczne, napoje mleczne, desery na bazie produktów mlecznych, bita śmietana, oleje i tłuszcze jadalne, odżywki dietetyczne na bazie proteinowej lub tłuszczowej do użytku pozamedycznego, **30** kawa i namiastki kawy, herbata, kakao, czekolada, produkty czekoladowe, wyroby cukiernicze i słodycze,

napoje na bazie kakao, kawy, herbaty, czekolada do picia, cukier, miód, mąka i produkty zbożowe, wyroby piekarnicze, preparaty stabilizujące do bitej śmietany, skrobia do celów spożywczych, koncentraty spożywcze, przyprawy, sosy, sosy mięsne, 32 wody mineralne i gazowane oraz inne napoje bezalkoholowe, napoje owocowe, soki owocowe i warzywne, syropy i inne produkty do sporządzania napojów.

(111) **155305** (220) 2000 10 24 (210) 226089

(151) 2004 09 24

(732) Polski Koncern Naftowy ORLEN SA, Płock, PL.

(540) ORLEN EKSPRES

(510), (511) **16** biuletyny, druki, dzienniki, czasopisma, papier i karton wyroby z tych materiałów, fotografie, książki, artykuły intrologatorskie, papeteria, materiały klejące do papeterii, artykuły biurowe (z wyłączeniem mebli), tworzywa sztuczne do pakowania, czcionki drukarskie, klisze drukarskie, **28** karty do gry, **35** reklama zwłaszcza prasowa, marketing, oraz organizowanie kampanii reklamowych, pośrednictwo handlowe, pośrednictwo w zawieraniu kontraktów handlowych, usługi agencyjne na rzecz krajowych i zagranicznych podmiotów gospodarczych, doradztwo handlowe i ekonomiczne, **40** usługi wydawnicze i poligraficzne, **42** doradztwo prawne.

(111) **155306** (220) 2000 10 31 (210) 226407

(151) 2004 09 07

(732) Firma Cukiernicza SOLIDARNOŚĆ Rok zał. 1952 Spółka z o.o., Lublin, PL.

(540)



Kolory znaku: jasnozielony, granatowy, niebieski, pomarańczowy, czerwony, zielony, biały, złoty
(531) 5.5, 19.3, 27.5, 29.1

(510), (511) **30** wyroby czekoladowe, galanteria czekoladowa, słodycze.

(111) **155307** (220) 2000 11 08 (210) 226807

(151) 2004 09 30

(732) Viacom International Inc., Nowy Jork, US.

(540) MUSIC GENERATOR

(510), (511) **09** reprodukcje i nagrywające urządzenia dźwiękowe, wideo i danych do nagrywania, transmisji i reprodukcji dźwięku i /lub obrazu, urządzenia rozrywkowe do gier używane z telewizorem lub monitorem wideo, komputerowe lub elektroniczne urządzenia rozrywkowe, elektroniczne lub elektryczne urządzenia rozrywkowe na monety lub żetony, komputerowy software, gry komputerowe, gry elektroniczne, gry wideo, gry na cd-rom, gry wyjściowe audio, kardridże do gier używane z urządzeniami elektronicznymi do gier, nagraniami dźwięku i wideo, filmy kinematograficzne i fotograficzne, filmy i taśmy wideo, okulary słoneczne i optyczne, nagrania dźwiękowe, nagrania fonograficzne, nagrania, płyty, dyski, taśmy, kasety, kardridże, karty i inne nośniki zawarte w klasie 9, wszystkie posiadające lub używane z naniesionym nagraniem dźwięko-

wym, wideo, danymi obrazowymi, grammi, grafiką, tekstem, programami lub informacją, dyski i nagrania fonograficzne, kardridże do gier wideo komputerowych i urządzenia wyjściowe do gier wideo oraz materiały instrukcyjne sprzedawane z nimi jako całość, kasety z grammi komputerowymi, programy do gier komputerowych, taśmy z grammi komputerowymi, nośniki pamięci, interaktywne dyski kompaktowe ic d-rom, pudełka i pojemniki na kasety i cd, części i wyposażenie do w/w towarów.

(111) **155308** (220) 2000 11 07 (210) 226832

(151) 2004 08 24

(732) Przedsiębiorstwo Produkcyjno-Handlowo-Usługowe MARJOL, Jolanta Król, Łódź, PL.

(540)



Kolory znaku: zielony, niebieski

(531) 2.1, 2.3, 4.5, 27.5, 29.1

(510), (511) **25** odzież z tworzyw naturalnych i sztucznych.

(111) **155309** (220) 2000 11 08 (210) 226913

(151) 2004 09 30

(732) „CERTUS” S.C. Jaromir Rajzer, Andrzej Sierzęga, Rzeszów, PL.

(540)



Kolory znaku: czerwony, biały

(531) 26.2, 27.5, 29.1

(510), (511) **35** analizy kosztów, badania rynku, badania w dziedzinie działalności gospodarczej, doradztwo handlowe, doradztwo w zakresie organizowania, kierowania i prowadzenia działalności gospodarczej, doradztwo w zakresie zarządzania kadrowego, doradztwo podatkowe, doradztwo personalne, ekspertyzy opłacalności, kompilacja informacji w komputerowych bazach danych, marketing, prognozy ekonomiczne, prowadzenie ksiąg handlowych, rachunkowość, działalność informacyjna, skomputeryzowane zarządzanie plikami, sporządzanie wniosków kredytowych dla podmiotów gospodarczych, opracowywanie systemów oceny i doboru kadr, wycena drzew na pniu, wycena lasów, wycena działalności handlowej, zarządzanie zbiorami informatycznymi, **36** administrowanie nieruchomościami, dzierżawa nieruchomości, agencje pośrednictwa w handlu nieruchomościami, analizy finansowe, doradztwo w sprawach finansowych i ubezpieczeniowych, działalność finansowa, inwestycje kapitałowe, kantory wymiany pieniędzy, lokaty kapitałów, pośrednictwo w sprawach kupna-sprzedaży i najmu nieruchomości, pośrednictwo ubezpieczeniowe, powiernictwo, wycena nieruchomości, rozliczenia finansowe transakcji związane z kupnem lub sprzedażą nieruchomości, szacowanie wartości dla celów fiskalnych, wynajmowanie nieruchomości, wynajmowanie mieszkań, zarządzanie nieruchomościami, usługi w zakresie przekazywania informacji i kojarzenia kontrahentów, **37** usługi w zakresie nadzoru budowlanego, usługi w zakresie prac budowlano-montażowych budynków w zakresie budownictwa lądowego i ochrony środowiska, **42** wykonywanie kosztorysów i orzeczeń technicznych, ekspertyzy w zakresie budownictwa i inwestycji.

(111) **155310** (220) 2000 11 09 (210) 226995

(151) 2004 09 10

(732) „GOLIARD” Spółka z o.o., Łojki, PL.

(540)



Kolory znaku: granatowy, ciemnożółty, żółty i odcienie, złoty, brązowy, biały, jasnoniebieski, czerwony
(531) 2.3, 5.7, 8.7, 25.1, 27.5, 29.1
(510), (511) **30** makarony.

(111) **155311** (220) 2000 11 14 (210) 227115
(151) 2004 09 06
(732) Cryovac, Inc., Saddle Brook, US.
(540) SLICEPAK
(510), (511) **16** materiały z tworzyw sztucznych do pakowania, zawarte w klasie 16, w szczególności giętkie materiały do pakowania produktów żywnościowych, **17** wyroby z półprzetworzonych tworzyw sztucznych do produkcji.

(111) **155312** (220) 2000 11 14 (210) 227213
(151) 2004 09 06
(732) Firma Cukiernicza Solidarność Spółka z o.o., Lublin, PL.
(540)



Kolory znaku: żółty, czerwony, czarny
(531) 2.3, 26.1, 29.1
(510), (511) **30** wyroby cukiernicze, wyroby czekoladowe, galanteria czekoladowa, słodycze, lody, produkty zbożowe.

(111) **155313** (220) 2000 11 20 (210) 227539
(151) 2004 10 01
(732) Fabryka Farb i Lakierów ŚNIEŻKA S.A., Lubzina, PL.
(540) ACRO-SYSTEM
(510), (511) **17** ocieplenia elewacyjne budynków.

(111) **155314** (220) 2000 11 21 (210) 227637
(151) 2004 09 22
(732) VOYAGER.COM Spółka z o.o., Katowice, PL.
(540) polska platforma handlu elektronicznego
(510), (511) **35** usługi z zakresu organizowania współpracy pomiędzy firmami polegające na udostępnianiu stron internetowych do handlu elektronicznego i aukcji, usługi reklamowe, **36** usługi ubezpieczeniowe i finansowe w powyższym zakresie, **43** usługi związane z rezerwacją hoteli i pensjonatów.

(111) **155315** (220) 2000 11 23 (210) 227681
(151) 2004 08 19
(732) SOKOŁÓW S.A., Sokołów Podlaski, PL.

(540)



Kolory znaku: granatowy, biały, niebieski, czerwony, zielony
(531) 5.3, 24.17, 26.1, 26.2, 27.5, 29.1
(510), (511) **29** mięso wieprzowe, wołowe, drób, wyroby i przetwory mięsne z dziczyzny, mięsa wieprzowego oraz drobiu, **40** ubój drobiu grzebiącego i wodnego oraz żywca wołowego i wieprzowego, obróbka poubojowa.

(111) **155316** (220) 2000 11 28 (210) 228082
(151) 2004 08 26
(732) FRUCTAR Spółka z o.o., Tarnów, PL.
(540) ŻŁOTY KIELICH
(510), (511) **33** wino.

(111) **155317** (220) 2000 12 01 (210) 228271
(151) 2004 09 24
(732) Zakład Mechaniczny SEMET Janusz Seweryński, Siemianowice Śląskie, PL.
(540)



(531) 26.7, 27.5
(510), (511) **07** części maszyn i urządzeń, **09** urządzenia sterujące i zabezpieczające ruch kolejowy, **40** obróbka mechaniczna części maszyn i urządzeń wykonywanych z tworzyw sztucznych, stali, metali lub ich stopów.

(111) **155318** (220) 2000 12 06 (210) 228370
(151) 2004 09 15
(732) AFLOFARM Fabryka Leków Spółka z o.o., Ksawerów, PL.
(540) eRka
(510), (511) **03** olejki eteryczne, ekstrakty roślinne i maści do celów kosmetycznych, środki do czyszczenia zębów, **05** preparaty i środki farmaceutyczne, weterynaryjne, sanitarne do użytku medycznego, dietetyczne środki spożywcze użytku medycznego, żywność dla niemowląt, środki i preparaty stomatologiczne, artykuły higieniczne i opatrunkowe, barwniki i tłuszcze stosowane w farmacji, zioła lecznicze, ekstrakty roślinne o przeznaczeniu leczniczym, środki odkażające, fungicydy, herbicydy.

(111) **155319** (220) 2000 12 07 (210) 228432
(151) 2004 08 31
(732) MAKHTESHIM CHEMICAL WORKS LTD., Beer-Sheva, IL.
(540) SAVAGE
(510), (511) **05** agrochemiczne fungicydy, insektycydy i herbicydy.

(111) **155320** (220) 2000 12 07 (210) 228433
(151) 2004 08 31
(732) MAKHTESHIM CHEMICAL WORKS LTD., Beer-Sheva, IL.
(540) CHAMBEL
(510), (511) **05** agrochemiczne fungicydy, insektycydy i herbicydy.

(111) **155321** (220) 2000 12 08 (210) 228533
(151) 2004 09 06
(732) Schwarz Pharma Spółka z o.o., Łomianki, PL.
(540) MOSS
(510), (511) **05** produkty farmaceutyczne.

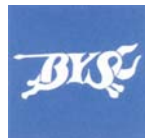
(111) **155322** (220) 2000 12 14 (210) 228927
 (151) 2004 06 18
 (732) ATG Spółka z o. o., Poznań, PL.
 (540)



Kolory znaku: granatowy, żółty
 (531) 26.3, 27.5, 29.1

(510), (511) **06** przewody rurowe metalowe, przewody ciśnieniowe metalowe, rury metalowe, złączki, króćce do rur metalowych, kształtki rurowe rozgałęzieniowe metalowe, zawory metalowe, zbiorniki do gazu pod ciśnieniem, **11** armatura regulacyjna i bezpieczeństwa do przewodów gazowych lub wodnych, armatura regulacyjna i bezpieczeństwa do urządzeń gazowych lub wodnych, urządzenia do oczyszczania gazu, płuczki gazowe, instalacje i przewody wodociągowe, instalacje wodno-kanalizacyjne, **42** projektowanie, projekty techniczne i doradztwo w zakresie instalacji i urządzeń gazowych.

(111) **155323** (220) 2000 12 18 (210) 228997
 (151) 2004 09 29
 (732) „BYŚ” Wojciech Byśkiniewicz, Warszawa, PL.
 (540)



Kolory znaku: biały, niebieski
 (531) 27.3, 27.5, 29.1

(510), (511) **37** usługi w zakresie sprzątania terenów, usługi w zakresie zamiatania mechanicznego, usługi w zakresie oczyszczania dróg, usługi w zakresie odśnieżania ulic, usługi w zakresie odśnieżania placów, **39** usługi w zakresie wywozu odpadów, usługi w zakresie wywozu nieczystości płynnych, usługi w zakresie transportu i składowania odpadów, **40** usługi w zakresie unieszkodliwiania odpadów, usługi w zakresie przetwarzania surowców wtórnych, usługi w zakresie sortowania odpadów i surowców wtórnych, **44** usługi w zakresie pielęgnacji zieleni.

(111) **155324** (220) 2000 12 18 (210) 229090
 (151) 2004 08 03
 (732) Przedsiębiorstwo Drzewne „SŁAWLAND”
 Sławomir Gomółka, Szczecin, PL.
 (540)



Kolory znaku: niebieski, zielony, brązowy, żółty, czarny
 (531) 5.1, 9.1, 26.1, 26.3, 27.5, 29.1

(510), (511) **19** tarcica, tarcica stolarska, bale drewniane, deski, klepka parkietowa, drewno dla celów budowlanych i konstrukcyjnych, kostka brukowa drewniana, **39** transport samochodowy, wynajem samochodów, magazynowanie, **40** przetwarzanie drewna.

(111) **155325** (220) 2000 12 23 (210) 229436
 (151) 2004 09 28
 (732) Produkcja Chemii Budowlanej MOSKA Spółka Jawna,
 Wieruszów, PL.

(540) HER LES
 (510), (511) **01** kleje do celów przemysłowych, kleje do płytek ściennych i podłogowych, kleje do tapet, kleje do styropianu, kleje do tworzyw sztucznych, preparaty do gruntowania przed klejeniem, **02** farby do malowania w budownictwie zewnętrzne i wewnętrzne, preparaty gruntujące przed malowaniem, rozcieńczalniki, barwniki do farb, lakiery, **16** kleje inne niż przemysłowe, kleje do papieru, **19** gips, gładzie tynkarskie, suche tynki, suche jastrychy, płyty gipsowe, płyty gipsowo-kartonowe, płyty i kształtki styropianowe dla budownictwa.

(111) **155326** (220) 2000 12 27 (210) 229455
 (151) 2004 08 31
 (732) Makhteshim Chemical Works Ltd., Beer Sheva, IL.
 (540) CARBODAN
 (510), (511) **05** środki ochrony roślin: owadobójcze, grzybobójcze (fungicydy) oraz chwastobójcze (herbicydy).

(111) **155327** (220) 2000 12 27 (210) 229457
 (151) 2004 08 31
 (732) Makhteshim Chemical Works Ltd., Beer Sheva, IL.
 (540) SOPRANO
 (510), (511) **05** środki ochrony roślin: owadobójcze, grzybobójcze (fungicydy) oraz chwastobójcze (herbicydy).

(111) **155328** (220) 2001 01 17 (210) 230188
 (151) 2004 09 17
 (732) JohnsonDiversey, Inc., Sturtevant, US.
 (540) JONTEC

(510), (511) **03** preparaty wybielające oraz inne substancje do stosowania w praniu, preparaty do czyszczenia, polerowania, szorowania oraz ścierania, preparaty do usuwania plam, preparaty do usuwania farby, preparaty do usuwania werniksu, mydła, detergenty, woski, nie ujęte w innych klasach, preparaty w postaci wosków do użytku na powierzchnie wykończeniowe i niewykończeniowe, nie ujęte w innych klasach, preparaty do usuwania wosku, preparaty do usuwania gumy do żucia, pasta do butów, kremy do butów, preparaty do czyszczenia butów, **05** preparaty przeciwbakteryjne, środki dezynfekujące, preparaty do zabijania chwastów oraz niszczenia robactwa, insektycydy, preparaty odstręczające insekty, środki grzybobójcze, odświeżacze powietrza, dezodoranty do powietrza, dezodoranty do tkanin, preparaty antymolowe, środki odkażające do usuwania oraz przeciwko gromadzeniu się w powietrzu substancji powodujących choroby i infekcje, **07** maszyny do czyszczenia, polerowania, szorowania, ścierania i woskowania podłóg i innych powierzchni, maszyny elektryczne do czyszczenia, polerowania, szorowania, ścierania i woskowania podłóg oraz innych powierzchni, urządzenia do czyszczenia dywanów, **21** małe przedmioty i pojemniki do domowego użytku zawarte w klasie 21 (nie z metali szlachetnych ani nie pokryte nimi), grzebień i gąbki, pędzle (inne niż do malowania), materiały do wyrobu pędzli, urządzenia, instrumenty, przedmioty i materiały do czyszczenia, polerowania, szorowania i woskowania, dozowniki mydła, druciaki.

(111) **155329** (220) 2001 01 18 (210) 230221
 (151) 2004 09 13
 (732) Zakład Produkcyjno Handlowy ORTALEX Stanisław Baszczyj,
 Dzierżoniów, PL.
 (540)



Kolory znaku: czerwony, biały, czarny
 (531) 27.5, 29.1

(510), (511) **18** torby turystyczne, torby sportowe, plecaki szkolne, plecaki sportowe, plecaki turystyczne, teczki.

(111) **155330** (220) 2001 01 18 (210) 230339
(151) 2004 09 17
(732) Firma Cukiernicza „Solidarność” Rok zał. 1952
Spółka z o.o., Lublin, PL.
(540)



Kolory znaku: brązowy, beżowy, zielony, złoty
(531) 5.7, 26.4, 26.15, 27.5, 29.1

(510), (511) **30** galaretki, dżemy, kompoty, wyroby cukiernicze, wyroby czekoladowe, galanteria czekoladowa, słodycze, lody, produkty zbożowe, napoje owocowe i soki owocowe.

(111) **155331** (220) 2001 01 30 (210) 230893
(151) 2004 09 30
(732) Przedsiębiorstwo Elektromontażowe Przemysłu Węglowego „ELKOP” Spółka Akcyjna, Chorzów, PL.
(540)



Kolory znaku: zielony, czarny, czerwony, biały
(531) 1.15, 14.7, 25.5, 27.5, 29.1

(510), (511) **09** aparatura rozdzielcza i kontrolna energii elektrycznej, **37** usługi wykonywania instalacji elektrycznych w budynkach i budowlach .

(111) **155332** (220) 2001 01 31 (210) 230967
(151) 2004 09 17
(732) Przedsiębiorstwo Usługowo-Handlowe „EUROMONT”
Andrzej Dudzik, Anna Dudzik, Spółka Jawna,
Jakubowice Konińskie, PL.
(540) euromont

(510), (511) **37** budowanie fabryk, budowa i naprawa magazynów, budowa i konserwacja rurociągów, czyszczenie powierzchni zewnętrznych budynków, usługi w zakresie hydrauliki, instalacja i naprawa urządzeń do hodowli drobiu, instalacja i naprawa urządzeń klimatyzacyjnych, instalacja i naprawa urządzeń do nawadniania, instalacja, konserwacja i naprawy maszyn, instalowanie, konserwacja i naprawy wyposażenia biur, instalowanie, konserwacja i naprawy wyposażenia sklepów, instalowanie i naprawy alarmów przeciwpożarowych, instalowanie i naprawy alarmów przeciwwłamaniowych, instalowanie i naprawy urządzeń do zamrażania, instalowanie i naprawa urządzeń elektrycznych, instalowanie i naprawy ogrzewania, instalowanie i naprawy pieców, instalowanie i naprawy wind, konstruowanie pawilonów targowych i sklepów, malowanie, montaż rusztowań, montaż obiektów budowlanych, murarstwo, nadzór budowlany, rozbiórka budynków, stolarstwo, tapetowanie, układanie nawierzchni drogowych, usługi dekarские, **42** badania techniczne, dekoracja wnętrz, doradztwo budowlane, prace inżynierskie, projektowanie budynków, projektowanie konstrukcji.

(111) **155333** (220) 2001 02 05 (210) 231092
(151) 2004 09 07

(732) H-D Michigan, Inc., Ann Arborn, US.

(540) FIRE BOLT

(510), (511) **12** autobusy, samochody osobowe, samochody ciężarowe, przyczepy, samochody sportowe, motocykle, samochody terenowe, kierownice do samochodów oraz koła samochodowe.

(111) **155334** (220) 2001 02 16 (210) 231720
(151) 2004 09 24
(732) Przedsiębiorstwo Produkcji Armatury ZAMKON Spółka Cywilna Waldemar Zamczewski, Monika Zamczewska-Zjawiony, Kędzierzyn Koźle, PL.
(540)



Kolory znaku: niebieski

(531) 27.5, 29.1

(510), (511) **11** odwadniacze pary, separatory pary, reduktory i regulatory ciśnienia i temperatury różnych mediów, filtry do wody, filtry do różnych mediów, termozawory Ço wykonane z metalu.

(111) **155335** (220) 2001 02 26 (210) 232112
(151) 2004 09 27
(732) SŁAWEX Sławomir Potocki, Warszawa, PL.
(540) SŁAWEX

(510), (511) **09** części i podzespoły elektroniczne, głośniki, słuchawki, kable elektryczne, osłony do kabli elektrycznych, przewody (w tym akustyczne), instalacje elektryczne, przełączniki, przekazywacze i przetwornice elektryczne, sterowniki akustyczne, złącza elektryczne, wzmacniacze akustyczne.

(111) **155336** (220) 2001 03 01 (210) 232275
(151) 2004 09 16
(732) South Beach Beverage Company, Inc., Norwalk, US.
(540)



(531) 3.11, 27.5

(510), (511) **30** kawa, kawa mrożona, herbata, herbata mrożona i herbaty smakowe, **32** wody mineralne gazowane i niegazowane oraz inne napoje bezalkoholowe, napoje owocowe i soki owocowe, syropy i inne produkty do przygotowywania napojów.

(111) **155337** (220) 2001 03 02 (210) 232326
(151) 2004 09 28
(732) E plus M Spółka z o.o., Stara Iwiczna, PL.
(540) mgd cool and fresh

(510), (511) **03** środki piorące, środki czyszczące, mydła, kosmetyki, perfumy, wody zapachowe, wody toaletowe, artykuły perfumeryjne, pasta do zębów, dezodoranty, **18** kufry, walizy, teczki, parasole, plecaki, sakwy, torebki, torby, portfele ze skóry, **25** ubrania, obuwie, nakrycia głowy, bielizna, rajstopy, pończochy.

(111) **155338** (220) 2001 03 08 (210) 232684
(151) 2004 09 30
(732) Pabianickie Zakłady Farmaceutyczne „POLFA”
Spółka Akcyjna, Pabianice, PL.

(540) IKAPRIL
(510), (511) 05 preparaty farmaceutyczne.

(111) 155339 (220) 2001 03 14 (210) 232854
(151) 2004 09 27
(732) HONDA GIKEN KOGYO KABUSHIKI KAISHA also trading as HONDA MOTOR CO., LTD, Tokio, JP.
(540)

Honda Racing

(531) 27.5
(510), (511) 12 pojazdy, urządzenia służące do poruszania się na lądzie, w powietrzu i na wodzie, 41 nauczanie, organizacja szkoleń (kursów), rozrywka, usługi w zakresie działalności sportowej i kulturalnej.

(111) 155340 (220) 2001 03 15 (210) 232933
(151) 2004 09 29
(732) Cederroth International AB, Upplands Väsby, SE.
(540) DATE
(510), (511) 03 szampony, balsamy, wody kolońskie, kremy przyszcnicowe, dezodoranty/środki przeciwpotowe, mydła, lotony do ciała.

(111) 155341 (220) 2000 11 16 (210) 227254
(151) 2004 09 06
(732) P.P.H.U. SALIMAR Sabina Klej, Legionowo, PL.
(540)

SALIM

Kolory znaku: czarny, czerwony
(531) 27.5, 29.1

(510), (511) 01 preparaty bakteriologiczne inne niż do celów medycznych i weterynaryjnych, środki chemiczne dla przemysłu, 03 detergenty, preparaty do usuwania farb, pasty do podłogi i do mebli, środki czyszczące, preparaty polerujące, ścierające, środki piorące, preparaty do usuwania rdzy, preparaty do przetykania rur, środki do wybiawiania plam, preparaty do odfuszczenia, toaletowe środki sanitarne.

(111) 155342 (220) 2001 03 15 (210) 232934
(151) 2004 09 29
(732) Cederroth International AB, Upplands Väsby, SE.
(540) FAMILY FRESH
(510), (511) 03 szampony, balsamy, wody kolońskie, kremy przyszcnicowe, dezodoranty/środki przeciwpotowe, mydła, lotony do ciała.

(111) 155343 (220) 2001 03 19 (210) 233126
(151) 2004 09 23
(732) Bracco S.p.A., Milan, IT.
(540) IMERON
(510), (511) 05 radiologiczne środki kontrastowe.

(111) 155344 (220) 2001 03 19 (210) 233127
(151) 2004 09 22
(732) TOYOTA JIDOSHA KABUSHIKI KAISHA (TOYOTA MOTOR CORPORATION), Aichi-ken, JP.
(540) OMMS
(510), (511) 09 komputery, komputerowe urządzenia peryferyjne oraz urządzenia pomiarowe do nich stosowane.

(111) 155345 (220) 2001 03 19 (210) 233128
(151) 2004 09 22
(732) THE COCA-COLA COMPANY, Atlanta, US.
(540) CAPPY EKSTRA SIŁA W TOBIE

(510), (511) 32 napoje na bazie wody, napoje o różnych smakach, wody mineralne i gazowane oraz inne napoje niealkoholowe, soft drinki, napoje owocowe i soki owocowe, syropy, koncentraty i inne preparaty do przygotowywania napojów.

(111) 155346 (220) 2001 03 19 (210) 233170
(151) 2004 09 23
(732) Firma „KOLTER” Mirosław Klekot, Częstochowa, PL.
(540) POCZUJ SIĘ BEZPIECZNIE
(510), (511) 13 amunicja do broni palnej, pociski balistyczne, bawełna strzelnicza, ogień bengalskie, futerały na broń, tłumiki na broń, broń batalistyczna, broń ochronna na bazie gazów, celowniki do broni palnej, urządzenia do celowania inne niż lunety celownicze, wyciory do broni palnej, zamki luf broni palnej, broń palna myśliwska, detonatory, drewno na kolby karabinowe, dynamit, gaz obezwładniający i łzawiący, kapiszony, kapiszony błyskowe, karabiny, karabiny maszynowe, lonty do materiałów wybuchowych, lufy karabinowe, przyrządy do ładowania naboju, łuski naboju, materiały wybuchowe, zapalniki do materiałów wybuchowych, naboje, ogień sztuczny, preparaty pirotechniczne, pistolety, pistolety pneumatyczne, pociski, proch strzelniczy, rakiety sygnalizacyjne, rewolwery, substancje samozapalne, spłonki błyskowe, wybuchowe i zapłonowe, strzelby, śrut ołowiany dla myślistwa, taśmy amunicyjne, pistolety i rewolwery startowe, alarmowe i sygnałowe.

(111) 155347 (220) 2001 03 20 (210) 233228
(151) 2004 09 28
(732) GRUPA LOTOS S.A., Gdańsk, PL.

(540) ModBit
(510), (511) 19 asfalt drogowy, asfalt przemysłowy, asfalt przemysłowy izolacyjny, asfalt modyfikowany, asfalt modyfikowany SBS-em, elastomeroasfalt modyfikowany SBS-em, elastomeroasfalt wysokomodyfikowany, lepiszczki elastomerowo-asfaltowe, lepik asfaltowy.

(111) 155348 (220) 2001 03 21 (210) 233291
(151) 2004 09 28
(732) Watin Leasing & Finance Spółka Akcyjna Zakład Pracy Chronionej, Jelonek k/Poznań, PL.
(540)



Kolory znaku: szary, niebieski
(531) 26.2, 27.5, 29.1
(510), (511) 36 leasing i usługi finansowe.

(111) 155349 (220) 2001 03 23 (210) 233406
(151) 2004 10 07
(732) BARENBRUG POLSKA Spółka z o.o., Poznań, PL.
(540)



Kolory znaku: niebieski, czerwony
(531) 5.5, 27.5, 29.1
(510), (511) 35 usługi w zakresie prowadzenia sklepów i hurtowni zaopatrzenia ogrodnictwa z następującymi towarami: nasiona, sadzonki, rośliny ozdobne, nawozy, środki chemiczne stosowane w ogrodnictwie, środki naturalne stosowane w ogrodnictwie, torf, podłoża, kora, podłoża specjalistyczne, sprzęt ogrodniczy ręczny,

maszyny i urządzenia dla ogrodnictwa, meble ogrodowe, konstrukcje niemetalowe i metalowe do ogrodów, odzież robocza i ochronna, usługi agencji importowo-eksportowej.

(111) **155350** (220) 2001 03 23 (210) 233413
(151) 2004 09 24
(732) Przedsiębiorstwo Komunikacji Samochodowej w Myśliborzu Spółka z o.o., Myślibórz, PL.
(540)



Kolory znaku: błękitny, niebieski, fioletowy, czerwony, biały
(531) 18.3, 25.5, 27.5, 29.1
(510), (511) **39** usługi transportowe-przewóz osób i rzeczy transportem samochodowym.

(111) **155351** (220) 2001 03 26 (210) 233442
(151) 2004 09 29
(732) „BART” Spółka z o.o., Warszawa, PL.
(540) PORK O’POLAND
(510), (511) **29** mięso, ryby, drób, dziczyzna, przetwory mięsne, konserwy, pasztety.

(111) **155352** (220) 2001 03 26 (210) 233444
(151) 2004 09 23
(732) BRISTOL-MYERS SQUIBB COMPANY, Nowy York, US.
(540) HICONCIL
(510), (511) **05** preparaty farmaceutyczne dla ludzi.

(111) **155353** (220) 2001 03 26 (210) 233445
(151) 2004 09 23
(732) THE COCA-COLA COMPANY, Atlanta, US.
(540) ŻYCIE JEST PIĘKNE
(510), (511) **32** napoje na bazie wody, napoje o różnych smakach, wody mineralne i gazowane i inne napoje bezalkoholowe, soft drinki, napoje owocowe i soki owocowe, syropy, koncentraty i inne preparaty do przygotowywania napojów.

(111) **155354** (220) 2001 03 26 (210) 233454
(151) 2004 09 29
(732) Warszawskie Zakłady Farmaceutyczne Polfa Spółka Akcyjna, Warszawa, PL.
(540) WARSZAWSKIE ZAKŁADY FARMACEUTYCZNE POLFA
(510), (511) **05** wyroby farmaceutyczne.

(111) **155355** (220) 2001 03 28 (210) 233647
(151) 2004 09 23
(732) „BRUK-BET” Krzysztof Witkowski, Nieciecza, PL.
(540) antic
(510), (511) **19** wyroby betonowe wibroprasowane.

(111) **155356** (220) 2001 03 28 (210) 233648
(151) 2004 09 23
(732) „BRUK-BET” Krzysztof Witkowski, Nieciecza, PL.
(540) visio
(510), (511) **19** wyroby betonowe wibroprasowane.

(111) **155357** (220) 2001 03 28 (210) 233649
(151) 2004 09 23
(732) „BRUK-BET” Krzysztof Witkowski, Nieciecza, PL.

(540) old town
(510), (511) **19** wyroby betonowe wibroprasowane.

(111) **155358** (220) 2001 03 28 (210) 233650
(151) 2004 09 29
(732) BRUK-BET Krzysztof Witkowski, Nieciecza, PL.
(540) relief
(510), (511) **19** wyroby betonowe wibroprasowane.

(111) **155359** (220) 2001 03 28 (210) 233652
(151) 2004 09 29
(732) BRUK-BET Krzysztof Witkowski, Nieciecza, PL.
(540) barocco
(510), (511) **19** wyroby betonowe wibroprasowane.

(111) **155360** (220) 2001 03 28 (210) 233653
(151) 2004 09 29
(732) BRUK-BET Krzysztof Witkowski, Nieciecza, PL.
(540) kamień sjeneński
(510), (511) **19** wyroby betonowe wibroprasowane.

(111) **155361** (220) 2001 03 28 (210) 233654
(151) 2004 09 29
(732) BRUK-BET Krzysztof Witkowski, Nieciecza, PL.
(540) logo
(510), (511) **19** wyroby betonowe wibroprasowane.

(111) **155362** (220) 2001 03 28 (210) 233656
(151) 2004 09 29
(732) BRUK-BET Krzysztof Witkowski, Nieciecza, PL.
(540) uni split
(510), (511) **19** wyroby betonowe wibroprasowane.

(111) **155363** (220) 2001 03 28 (210) 233657
(151) 2004 09 29
(732) BRUK-BET Krzysztof Witkowski, Nieciecza, PL.
(540) creativ
(510), (511) **19** wyroby betonowe wibroprasowane.

(111) **155364** (220) 2001 03 30 (210) 233694
(151) 2004 09 23
(732) Coca-Cola Poland Services Spółka z o.o., Warszawa, PL.
(540)



Kolory znaku: odcienie: niebieskiego, biały, czerwony, granatowy
(531) 6.1, 27.5, 29.1
(510), (511) **32** wody mineralne gazowane, niegazowane i smakowe.

(111) **155365** (220) 2001 03 30 (210) 233728
(151) 2004 09 29
(732) CALÇADOS AZALÉIA S/A, Parobé, BR.
(540) DIJEAN
(510), (511) **25** wszelkiego rodzaju obuwie dla mężczyzn, kobiet oraz dzieci.

(111) **155366** (220) 2001 04 05 (210) 234000
(151) 2004 09 23

(732) MARKARTUR FIRMA HANDLOWA Artur Czajkowski, Lublin, PL.

(540) MITZUKA

(510), (511) **25** ubrania, buty, nakrycia głowy, **28** artykuły gimnastyczne i sportowe, sprzęt wędkarski.

(111) **155367** (220) 2001 04 09 (210) 234169

(151) 2004 09 30

(732) THE COCA-COLA COMPANY, Atlanta, US.

(540) MOUNTAIN BLAST

(510), (511) **32** napoje na bazie wody, napoje o różnych smakach, wody mineralne i gazowane i inne napoje bezalkoholowe, soft drinki, napoje owocowe i soki owocowe, syropy, koncentraty i inne preparaty do przygotowywania napojów.

(111) **155368** (220) 2001 04 09 (210) 234170

(151) 2004 09 30

(732) FORD MOTOR COMPANY, Dearborn, US.

(540) DURASHIFT EVT

(510), (511) **12** pojazdy lądowe oraz części i wyposażenie do nich, przekładnie do pojazdów oraz części i wyposażenie do nich.

(111) **155369** (220) 2001 04 09 (210) 234171

(151) 2004 09 30

(732) FORD MOTOR COMPANY, Dearborn, US.

(540) DURASHIFT EST

(510), (511) **12** pojazdy lądowe oraz części i wyposażenie do nich, przekładnie do pojazdów oraz części i wyposażenie do nich.

(111) **155370** (220) 2001 04 11 (210) 234251

(151) 2004 09 16

(732) „MERIGRAF” Maria Piechura Spółka Jawna, Swarzędz, PL.

(540) MERIGRAF

(510), (511) **16** galanteria papiernicza zdobiona - laurki okolicznościowe, karty pocztowe, nalepki, plany lekcji.

(111) **155371** (220) 2001 04 11 (210) 234265

(151) 2004 09 21

(732) Badaro Investments B.V., Amsterdam, NL.

(540) NATURAPIA

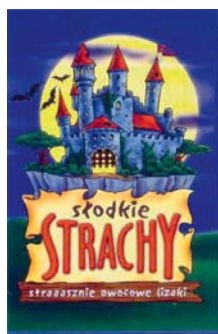
(510), (511) **05** naturalne, złożone preparaty farmaceutyczne zawierające składniki naturalne, roślinne (ziołowe), witaminy, minerały oraz mikro i makroelementy.

(111) **155372** (220) 2001 04 13 (210) 234471

(151) 2004 09 23

(732) CLOETTA FAZER POLSKA Spółka z o.o., Gdańsk, PL.

(540)



Kolory znaku: fioletowy cieniowany, zielony cieniowany, jasnożółty, jasnoniebieski, czerwony, zielony, brązowy, jasnoczerwony, niebieski, biały

(531) 3.7, 7.1, 26.1, 26.4, 27.5, 29.1

(510), (511) **30** słodycze.

(111) **155373** (220) 2001 04 17 (210) 234506

(151) 2004 09 30

(732) KINETIC Sp. z o. o., Warszawa, PL.

(540) KINETIC

(510), (511) **03** produkty kosmetyczne i preparaty do czyszczenia, **24** tkaniny, wyroby tekstylne, **25** ubrania, buty, nakrycia głowy.

(111) **155374** (220) 2001 05 07 (210) 235244

(151) 2004 09 30

(732) Przedsiębiorstwo Produkcyjno Handlowe PRYMAT

Ryszard Lechowski, Jastrzębie Zdrój, PL.

(540) KURKA

(510), (511) **29** mięso, ryby, drób, dziczyzna, ekstrakty mięsne, konserwowe, suszone i gotowane owoce i warzywa, galaretki dżemy, kompoty, jaja, mleko, produkty mleczne, oleje, tłuszcze jadalne, **30** kawa, herbata, kakao, cukier, ryż, tapioka, sago, kawa naturalna, mąka i produkty zbożowe, chleb, wyroby cukiernicze i słodczyce, lody, miód, melasa (syropy), drożdże, proszek do pieczenia, sól, musztarda, ocet, sosy (przyprawy), przyprawy, lód.

(111) **155375** (220) 2001 05 07 (210) 235249

(151) 2004 09 30

(732) Przedsiębiorstwo Produkcyjno Handlowe PRYMAT

Ryszard Lechowski, Jastrzębie Zdrój, PL.

(540) KOKOSZKA

(510), (511) **29** mięso, ryby, drób, dziczyzna, ekstrakty mięsne, konserwowe, suszone i gotowane owoce i warzywa, galaretki dżemy, kompoty, jaja, mleko, produkty mleczne, oleje, tłuszcze jadalne, **30** kawa, herbata, kakao, cukier, ryż, tapioka, sago, kawa naturalna, mąka i produkty zbożowe, chleb, wyroby cukiernicze i słodczyce, lody, miód, melasa (syropy), drożdże, proszek do pieczenia, sól, musztarda, ocet, sosy (przyprawy), przyprawy, lód.

(111) **155376** (220) 2001 05 07 (210) 235270

(151) 2004 09 30

(732) Przedsiębiorstwo Produkcyjno Handlowe PRYMAT

Ryszard Lechowski, Jastrzębie Zdrój, PL.

(540) ARGUS

(510), (511) **29** mięso, ryby, drób, dziczyzna, ekstrakty mięsne, konserwowe, suszone i gotowane owoce i warzywa, galaretki dżemy, kompoty, jaja, mleko, produkty mleczne, oleje, tłuszcze jadalne, **30** kawa, herbata, kakao, cukier, ryż, tapioka, sago, kawa naturalna, mąka i produkty zbożowe, chleb, wyroby cukiernicze i słodczyce, lody, miód, melasa (syropy), drożdże, proszek do pieczenia, sól, musztarda, ocet, sosy (przyprawy), przyprawy, lód.

(111) **155377** (220) 2001 05 25 (210) 236036

(151) 2004 09 30

(732) Przedsiębiorstwo Wielobranżowe PRIMA Spółka z o.o., Warka, PL.

(540)



Kolory znaku: zielony i jego odcienie

(531) 5.1, 5.7, 27.5, 29.1

(510), (511) **35** informacja handlowa, pokazy towarów, wynajmowanie miejsca na umieszczenie ogłoszeń i reklam, zarządzanie zbiorami informatycznymi.

(111) **155378** (220) 2001 12 05 (210) 243901

(151) 2004 09 23

(732) Zakład Przetwórstwa Mięsnego „KABANOS”

Spółka z ograniczoną odpowiedzialnością, Przeclaw, PL.

(540)



(531) 9.1, 14.3, 24.1, 24.13, 27.5

(510), (511) **29** wędliny, mięso oraz wyroby z mięsa nie zawarte w innej klasie, konserwy i przetwory mięsne, przetwory mięsno-warzywne i warzywne, sosy, zupy, salátky, tłuszcze jadalne, żywność solona, **30** pasztety, pierogi mięsne, przyprawy i aromaty do żywności, środki do zmiękczenia mięs i zagęszczacze, **40** ubój zwierząt, wędzenie żywności, obróbka, barwienie i przetwórstwo skór.

(111) **155379** (220) 1999 05 27 (210) 202537

(151) 2004 09 14

(732) Computer Associates Think, Inc. (a Delaware corporation), Islandia, US.

(540) EDBC

(510), (511) **09** oprogramowanie komputerowe umożliwiające publikowanie danych z komputera głównego na łączach globalnej sieci komputerowej.

(111) **155380** (220) 1999 06 10 (210) 203147

(151) 2004 07 27

(732) WESTINGHOUSE ELECTRIC CORPORATION, Nowy Jork, US.

(540) WESTINGHOUSE

(510), (511) **04** oleje przemysłowe i tłuszcze, smary, mieszanki pochłaniające kurz, nawilżające i wiążące, paliwa (również spiryty silnikowy) i materiały oświetleniowe, świece, knoty, paliwo nuklearne, **09** urządzenia i przyrządy: naukowe, nawigacyjne, geodezyjne, elektryczne, fotograficzne, kinematograficzne, optyczne, do ważenia, pomiarowe, sygnalizacyjne, kontrolne, ratownicze, do celów dydaktycznych, urządzenia do nagrywania, transmisji, odtwarzania dźwięku i/lub obrazu, magnetyczne nośniki danych, płyty (dyski) z nagraniami, automaty sprzedające i mechanizmy do urządzeń uruchamianych przez wrzucenie monety lub żetonu, kasy sklepowe, maszyny liczące, komputery, oprogramowanie komputerowe i sprzęt przetwarzający dane, urządzenia do gaszenia ognia, **11** atomowe elektrownie służące do wytwarzania energii elektrycznej i urządzenia do nich, **37** usługi budowlane, wszelkie naprawy, jeżeli nie prowadzi do przetwarzania towarów, usługi instalacyjne, budowania, utrzymanie, likwidacja i naprawa (remont) elektrowni atomowych oraz jej budynków i części składowych, **39** transport, pakowanie i składowanie towarów, usługi spedycyjne, wynajem samochodów i statków, organizowanie podróży, transport, pakowanie i składowanie paliwa nuklearnego, **40** obróbka materiałów, przetwarzanie surowców, usługi wykończeniowe, oczyszczanie elektrowni atomowych, **42** usługi z zakresu opiniowania, ekspertyzy, testowania materiałów i oprogramowania komputerów na zlecenie osób trzecich, doradztwo w zakresie ochrony własności intelektualnej i przemysłowej, prowadzenie laboratoriów chemicznych i bakteriologicznych, usługi w zakresie badania, projektowania i rozwoju elektrowni atomowych.

(111) **155381** (220) 1999 04 07 (210) 200138

(151) 2004 09 06

(732) Price Costco International, Inc., Issaquah, US.

(540) COSTCO

(510), (511) **29** mięso, ryby, drób, dziczyzna, ekstrakty mięsne, konserwowane, suszone i gotowane owoce i warzywa, galaretki, dżemy, kompoty, jaja, mleko, produkty mleczne, oleje i tłuszcze

jadalne, **30** kawa, herbata, kakao, cukier, ryż, tapioka, sago, kawa nienaturalna, mąka i produkty zbożowe, chleb, wyroby cukiernicze i słodczyce, lody, miód, syropy z melasy, drożdże, proszek do pieczenia, sól, musztarda, ocet, sosy jako przyprawy, przyprawy, lód, **31** ziarno roślin zbożowych i produkty rolne, ogrodnicze, leśne, nie ujęte w innych klasach, zwierzęta żywe, świeże owoce i warzywa, nasiona, rośliny i kwiaty, karma dla zwierząt, słód.

(111) **155382** (220) 1999 04 07 (210) 200140

(151) 2004 09 06

(732) Price Costco International, Inc., Issaquah, US.

(540) COSTCO

(510), (511) **03** środki wybielające i inne substancje stosowane w praniu, środki czyszczące, polerujące i ścierające, mydła, środki perfumeryjne, olejki eteryczne, kosmetyki, płyny do pielęgnacji włosów, środki do czyszczenia zębów, **32** piwo, wody mineralne i gazowane oraz inne napoje bezalkoholowe, napoje owocowe i soki owocowe, syropy i inne preparaty do produkcji napojów nie ujęte w innych klasach, **33** napoje alkoholowe z wyjątkiem piwa .

(111) **155383** (220) 2000 03 02 (210) 214715

(151) 2004 07 02

(732) „FIRMA HANDLOWA BROK - STRZELEC S.A.”, Kraków, PL.

(540)



Kolory znaku: niebieski i odcienie

(531) 27.5, 29.1

(510), (511) **32** wyciąg z chmielu do wytwarzania piwa, piwo, napoje na bazie piwa, oraz wody mineralne gazowane i niegazowane, napoje bezalkoholowe, napoje owocowe, soki owocowe, syropy i inne produkty do produkcji napoi, **43** usługi gastronomiczne.

(111) **155384** (220) 2000 04 10 (210) 216685

(151) 2004 09 08

(732) Deflex-Dichtsysteme GmbH, Duisburg, DE.

(540) DEFLEX

(510), (511) **01** masy klejące i montażowe w postaci płynnej, w postaci pasty, kitu, piany, proszku, aerozolu i/lub w postaci natryskiwanej, masy elastyczne i plastyczne o przedłużonej trwałości, o ile zawarte w klasie 1, tworzywa piankowe jako spoiwa, preparaty montażowe w sprayu, kleje w sprayu, **06** pręty, drążki, listwy, szyny, profile, płyty i folie do uszczelniania oraz do uzupełniania i budowy okien i fasad, prowadnice szynowe żaluzji, profile do szklenia i uszczelniania okien, drzwi, bram, profile zaciskowe, profile uszczelniające do budowy okien i fasad, uszczelnienia do okien i drzwi, wszystkie wymienione towary z metalu lub z metalu w połączeniu z tworzywem sztucznym, termoplastycznym elastomerem i/lub gumą, **17** pręty, drążki, listwy, szyny, profile, płyty, folie do uszczelniania okien i fasad, profile uszczelniające do okien, drzwi, bram, profile uszczelniające do budowy okien i fasad, uszczelnienia do okien i drzwi, kształtki uszczelniające, wszystkie wyżej wymienione towary z tworzywa sztucznego, termoplastycznego elastomeru, z gumy i/lub metalu jak również z kombinacji tych materiałów, flikowane uszczelnienia z gumy, termoplastycznego elastomeru i tworzywa sztucznego, masy uszczelniające, **19** pręty, drążki, listwy, szyny, profile, płyty i folie do uzupełniania i budowy okien i fasad, profile do szklenia okien, drzwi, bram, profile zaciskowe, wszystkie wymienione towary z tworzywa sztucznego, termoplastycznego elastomeru i/lub gumy lub z kombinacji tych materiałów, również w połączeniu z metalem.

(111) **155385** (220) 2000 04 18 (210) 217290

(151) 2004 08 26

(732) „SOLGER” Spółka Jawna Solarz i wspólnicy, Kamienica, PL.
(540)



Kolory znaku: biały, żółty, czerwony, zielony
(531) 5.7, 26.1, 27.5, 29.1

(510), (511) **30** ryż, kasze spożywcze, w tym kasza jęczmienna, perłowa, gryczana, pęczak, mąka w tym mąka pszenna, żytnia, razowa, preparaty zbożowe, płatki zbożowe suszone, otręby pszenne, żytnie, jęczmienne, grochowe, zarodki pszenne kawa i namiastki kawy, herbata, herbaty owocowe i ziołowe, kakao i wyroby na bazie kakao, czekolada i wyroby na bazie czekolady, cukier, sól, mąka, makarony, wyroby piekarnicze i cukiernicze, chleb, bułki, słodycze, lody i desery lodowe, miód i namiastki miodu, drożdże, proszki do pieczenia, musztarda, ocet, koncentraty spożywcze, zupy błyskawiczne i typu instant, budynie, kisiel, mrożone wyroby mączne, pizza, paszety mięsne, sosy spożywcze, keczup, majonezy, przyprawy, przyprawy smakowe i zapachowe do artykułów spożywczych i potraw kulinarnych, suszone zioła do celów spożywczych, **31** świeże owoce, warzywa, jarzyny, nasiona, rośliny i naturalne kwiaty, orzechy, ziarna fasola, groch, groch obłuszczone, soja, mak, słonecznik łuskany, zioła, grzyby, korzenie spożywcze, ziemniaki, runo leśne, pasza dla zwierząt, pokarm dla zwierząt, otręby, siód, **40** konfekcjonowanie artykułów spożywczych.

(111) **155386** (220) 2000 05 23 (210) 218743
(151) 2004 08 30
(732) Ann-Christin Wikstrom, Landskrona, SE.
(540)

maria nila

Approved by professionals

(531) 27.5
(510), (511) **03** lotiony do włosów.

(111) **155387** (220) 2001 01 02 (210) 229669
(151) 2004 09 21
(732) Compeed A/S, Kokkedal, DK.
(540) HYDRO CURE

(510), (511) **03** preparaty kosmetyczne, **05** medyczne plastry do pielęgnacji ran i do ochrony/zabezpieczenia ran, medyczne plastry do pielęgnacji skóry, medyczne preparaty i substancje do pielęgnacji skóry.

(111) **155388** (220) 2000 10 10 (210) 225337
(151) 2004 09 30
(732) MASPEX WADOWICE Spółka z o.o., Wadowice, PL.
(540)



Kolory znaku: niebieski, żółty, czerwony, biały
(531) 4.5, 19.3, 27.5, 29.1

(510), (511) **30** cukierki, cukierki twarde, landrynki, cukierki z witaminami, drażetki polerowane, drażetki z masą czekoladową otoczone powłoką z cukru, wyroby cukiernicze, wyroby z kakao, karmelki.

(111) **155389** (220) 2003 05 16 (210) 264880
(151) 2004 09 23

(732) Przedsiębiorstwo Produkcyjno-Handlowo-Usługowe „MODEXTIL” Janusz Dreła, Warszawa, PL.
(540)



(531) 27.5, 27.5, 29.1

(510), (511) **25** odzież, nakrycia głowy, chusty, paski, szale, szaliki, szelki, apaszki, fulary, muszki, koszule, krawaty.

(111) **155390** (220) 2003 06 26 (210) 266680
(151) 2004 09 23

(732) GlaxoSmithKline Pharmaceuticals S.A., Poznań, PL.

(540) Zolpoz
(510), (511) **05** preparaty farmaceutyczne, leki.

(111) **155391** (220) 2000 12 14 (210) 228802
(151) 2004 09 28

(732) PHU „ATMOMAT” s.c. Krystyna Rynec, Eugeniusz Szatkowski, Włocławek, PL.

(540)



Kolory znaku: granatowy, szary, biały

(531) 12.3, 15.1, 27.5, 29.1

(510), (511) **35** zgrupowanie na rzecz osób trzecich różnych towarów pozwalające nabywcy wygodnie je oglądać i kupować w sklepie oraz hurtowni z armaturą i urządzeniami wodociągowymi, kanalizacyjnymi, ciepłowniczymi, gazowniczymi, przewodami rurowymi i materiałami budowlanymi, prowadzenie agencji eksportowo-importowej.

(111) **155392** (220) 2000 12 14 (210) 228804
(151) 2004 09 28

(732) Zakład Metalowy Jerzy Gregorczyk, Mielec, PL.

(540)



(531) 14.7, 27.5

(510), (511) **06** metalowe dysze: wysokociśnieniowe, rotacyjne, stożkowe, kuliste, osłony do rur i węży nie zawarte w innej klasie, metalowe króćce, metalowe łączniki do rur, **07** urządzenia do czyszczenia i udrażniania kanalizacji, obrabiarki, urządzenia i części maszyn, przyrządy do obróbki metali, **40** usługi obróbki metali, frezowanie, toczenie, spawanie, kowalstwo.

(111) **155393** (220) 2001 01 19 (210) 230281
(151) 2004 09 24

(732) PPUH MEDGAL Józef Borowski, Białystok, PL.

(540)

MEDGAL

(531) 27.5

(510), (511) **07** wiertarko-frezarki, **08** przecinaki, wycinaki, **09** śruby mikrometryczne do instrumentów w chirurgii okulistycznej, **10** aparatura i instrumenty dentystyczne, gwoździe chirurgiczne śródszpikowe, klamry chirurgiczne, płytki proste i kątowe chirurgiczne, piły do celów chirurgicznych, nożyce chirurgiczne, noże chirurgiczne, nożyki do wycinania nagniotków, narzędzia do celów chirurgicznych, zwłaszcza do chirurgii kostnej, instrumentaria do bezgipsowego leczenia złamań kości, pompy do celów medycznych, aparatura i instrumenty do chirurgii okulistycznej i mikrochirurgii, wiertła dentystyczne, dłuta i wiertła chirurgiczne, gwoździe z szeroką główką, wkrety kostne, śruby stosowane w chirurgii kostnej.

(111) **155394** (220) 2001 01 25 (210) 230696
(151) 2004 09 07

(732) Przedsiębiorstwo Produkcji Chłodniczej i Przetwórstwa Rolno-Spożywczego" ANITA „Grzegorz Mordalski, Działoszyn, PL.

(540)

filadelfia

(531) 27.5

(510), (511) **30** anyż, aromaty, batony lukrecyjne, biszkopty, budynie, bułeczki słodkie, bułki, chleb bezdrożdżowy, ciasta, ciasta przekładane mięsem, ciastka, ciasteczka, ciasto w proszku, cukier, cukierki, cykorja, cynamon, czekolada, drożdże, gałka muszkatołowa, goździki, grysiki, gumy do żucia, herbata, herbatniki, imbir, jęczmień, kakao, kanapki, karmelki, kasze spożywcze, kawa, keczup, lody, lody spożywcze w proszku, lody z galaretką, słodycze, sorbety (lody), słodycze na choinkę, majonezy, makaroniki, makarony spożywcze, marcepan, mąka spożywcza, mięta, migdały, miód, mleczko pszczele spożywcze, musztarda, naleśniki, ocet, pasztety, pieprz, piernik, pizze, płatki kukurydziane, produkty zbożowe, pralinki, przyprawy, ryż, skrobia, spaghetti, sosy, słodycze, suchary, wafle, wyroby cukiernicze, wanilia, zagęszczacze do lodów jadalnych, ziele angielskie, ziemniaki do celów spożywczych.

(111) **155395** (220) 2001 02 08 (210) 231233
(151) 2004 09 17

(732) Asahi Kasei Kabushiki Kaisha, Osaka, JP.

(540) SUNFORT

(510), (511) **01** produkty chemiczne stosowane w przemyśle, pracach badawczych, fotografii jak również w rolnictwie, ogrodnictwie i leśnictwie, nie przetworzone żywice syntetyczne, nie przetworzone tworzywa sztuczne, nawozy sztuczne, mieszaniny gaszące ogień, preparaty do odpuszczania i lutowania metali, produkty chemiczne do konserwowania żywności, substancje garbujące, kleje (spoiwa) stosowane w przemyśle, światłoczułe suche warstwy ochronne.

(111) **155396** (220) 2001 02 16 (210) 231709
(151) 2004 09 28

(732) MASPEX WADOWICE Spółka z o.o., Wadowice, PL.

(540) La Festa czekolatta

(510), (511) **29** śmietanka do kawy, **30** kawa, kawa cappucino, kawa naturalna, kawa palona, napoje na bazie kawy, kawa aromatyzowana, kawa wzbogacona pierwiastkami, bezmleczne środki do zabeliania kawy, herbaty, zup, sosów, kakao, napoje na bazie kakao, czekolada.

(111) **155397** (220) 2001 02 16 (210) 231710
(151) 2004 09 24

(732) MASPEX WADOWICE Spółka z ograniczoną odpowiedzialnością, Wadowice, PL.

(540) Coffeeta-śmietankowy akcent kawy

(510), (511) **29** śmietanka do kawy, **30** kawa, kawa cappuccino, kawa naturalna, kawa palona, napoje na bazie kawy, kawa aromatyzowana, kawa wzbogacona pierwiastkami, bezmleczne środki do zabeliania kawy, herbaty, zup, sosów, kakao, napoje na bazie kakao, czekolada.

(111) **155398** (220) 2001 02 16 (210) 231711
(151) 2004 09 28

(732) MASPEX WADOWICE Spółka z o.o., Wadowice, PL.

(540) Czekolatta

(510), (511) **29** śmietanka do kawy, **30** kawa, kawa cappuccino, kawa naturalna, kawa palona, napoje na bazie kawy, kawa aromatyzowana, kawa wzbogacona pierwiastkami, bezmleczne środki do zabeliania kawy, herbaty, zup, sosów, kakao, napoje na bazie kakao, czekolada.

(111) **155399** (220) 2001 02 26 (210) 232110
(151) 2004 09 27

(732) MPS Mleczarskie Przedsiębiorstwo Spółdzielcze, Warszawa, PL.

(540)



Kolory znaku: ciemnoniebieski, czerwony, ciemnożółty, biały, niebieski, żółty

(531) 3.4, 4.2, 8.3, 26.1, 27.5, 29.1

(510), (511) **29** sery, sery żółte twarde i miękkie, serki kremowe, serki topione.

(111) **155400** (220) 2001 02 26 (210) 232134
(151) 2004 09 27

(732) Colgate-Palmolive Company, Nowy Jork, US.

(540) MAXIMA

(510), (511) **21** szczoteczki do zębów.

(111) **155401** (220) 1998 08 26 (210) 190974
(151) 2004 07 15

(732) „ICE MASTRY” Spółka Jawna Maria Ziębińska, Stanisław Ziębiński, Czaniec, PL.

(540)



Kolory znaku: biały, czerwony i odcienie

(531) 27.5, 29.1

(510), (511) **30** lody, lody spożywcze w proszku, sorbety jako lody, torty lodowe, rolady lodowe, jogurt mrożony jako lody spożywcze, napoje chłodzące na bazie kawy, czekolady, herbaty, kakao, ciasta mrożone, ciasta i wyroby cukiernicze, środki wiążące do lodów spożywczych.

(111) **155402** (220) 2000 05 11 (210) 218254
(151) 2003 12 02

(732) Coca-Cola Poland Services Spółka z o.o., Warszawa, PL.
(540)



Kolory znaku: niebieski i odcienie, czerwony, czarny

(531) 6.1, 27.5, 29.1

(510), (511) **32** wody mineralne gazowane, niegazowane i smakowe.

(111) **155403** (220) 2000 05 11 (210) 218255
(151) 2003 12 02

(732) Coca-Cola Poland Services Spółka z o.o., Warszawa, PL.

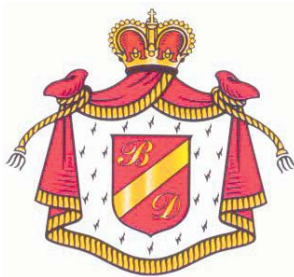
(540) WESOŁE OWOCE

(510), (511) **32** wody mineralne gazowane, niegazowane i smakowe, syropy do napojów, soki owocowe i warzywne, esencje do produkcji napojów.

(111) **155404** (220) 2000 05 15 (210) 218404
(151) 2004 09 22

(732) Browar Dojlidy Spółka z o.o., Białystok, PL.

(540)



Kolory znaku: czerwony, żółty, czarny, biały

(531) 24.1, 24.9, 27.5, 29.1

(510), (511) **32** piwo.

(111) **155405** (220) 2000 06 23 (210) 220342
(151) 2004 09 21

(732) ASA Spółka z o.o., Głubczyce, PL.

(540) acnofan

(510), (511) **05** żywność dietetyczna do celów leczniczych.

(111) **155406** (220) 2000 08 22 (210) 223047
(151) 2004 07 02

(732) „SINPO” Spółdzielnia Niewidomych, Poznań, PL.

(540)



Kolory znaku: czerwony

(531) 27.5, 29.1

(510), (511) **09** przewody przyłączeniowe, przedłużacze, **10** szczotki medyczne i laboratoryjne, nici chirurgiczne, pojemniki i opakowania medyczne, **11** zbiorniki do płuczek ustępowych, **16** pędzle, poduszki i wałki do farb, **21** szczotki, pędzle, **37** regeneracja szczotek.

(111) **155407** (220) 2000 08 28 (210) 223326
(151) 2004 07 06

(732) Firma Produkcyjno Usługowo Handlowa SUN-SWEET s.c. Renata Ogryzek Sławomir Ogryzek, Łañcut, PL.

(540) ROS-SWEET

(510), (511) **29** buliony, cebula konserwowa, chrupki jabłkowe, chrupki owocowe, chrupki ziemniaczane, daktyle, galaretki jadalne, groch konserwowy, grzyby konserwowane, kapusta kwaszona, kokos olej, koncentraty bulionu, koncentrat pomidorowy, koncentraty owocowe, konfitury, korniszony, korniszony z jarzynami w occie, kukurydza olej, margaryna, marmolady, masło, masło krem, masło arachidowe, masło kakaowe, masło z orzechów kokosowych, migdały preparowane, mrożone owoce, olej z oliwek jadalny, oleje jadalne, oliwki konserwowane, orzechy kokosowe suszone, orzechy palmowe olej, orzechy spreparowane, orzeszki arachidowe spreparowane, owoce galaretki, owoce konserwowane, owoce konserwowane w alkoholu, owoce smażone, owoce smażone w cukrze, palmy olej, pikle, pulpa owocowa, pure z pomidorów, pyłki kwiatowe żywność, rodzynki suche, rośliny strączkowe konserwowane, rzepak olej jadalny, sałatki owocowe, sałatki warzywne, sezamowy olej, skórki owocowe, słonecznik olej spożywczy, soczewica konserwowana, soja konserwowana, soki warzywne do przyrządzania potraw, tłuszcz kokosowy, tłuszcz jadalny, tłuszcz konserwowane, warzywa gotowane, warzywa konserwowane, warzywa suszone, wiórki kokosowe, zioła ogrodowe, zupy, zupy składniki do sporządzania, zupy jarzynowe, **30** anyż, anyż gwiazdzisty, aromaty inne niż olejki eteryczne, aromaty do żywności, mieszanka jarzyn i owoców marynowanych lub konserwowanych, curry, cykorja, cynamon, gałka muskatulowa, goździki, grysiiki, herbata, herbatniki, imbir, jęczmień mąka, jęczmień łuskany lub tłuczony, kakao i wyroby z niego, kasze spożywcze, kawa i jej aromaty, keczup, kukurydza mielona, kukurydza prażona i popękana, majonezy, mąka gorczycowa, mąka kukurydziana, mąka pszenna, mąka spożywcza, mąka ziemniaczana, miód, musztarda, napoje, ocet, owies kasza, owies gnieciony lub łuskany, owoce mrożone, pasta migdałowa, pieprz, płatki kukurydziane, płatki owsiane, płatki zbożowe suszone, propolis, przyprawy, rośliny strączkowe mąka, ryż, sago sól selerowa, smaki przyprawy, soja mąka, sosy, sosy do sałatek, sosy pomidorowe, szafran, szafran indyjski spożywczy, tapioka, tapioka mąka, wanilia aromat i substytut wanilii, wyciągi nalewki inne niż lecznicze stosowane przy gotowaniu, zboże produkty, ziele angielskie, **31** buraki, cebula świeża, cebulki kwiatowe, chmiel, cykorja, cytryny, dynie, groch świeży, grzyby świeże, jagody, jagody jałowca, jęczmień, kasze dla drobiu, korzenie spożywcze, kukurydza, mak, makuchy, migdały, nasiona ziarna, ogórki, oliwki świeże, orzechy, orzechy kokosowe, orzechy koli, orzechy laskowe, orzechy włoskie, orzeszki arachidowe, otręby, owies, owoce cytrusowe, owoce świeże, pomarańcze, pokrzywy, pory, pszenica, rabarbar, rośliny strączkowe świeże, rośliny suszone do dekoracji, sałata, sałata zielona, sezam, soczewica, szyszki chmielowe, trufle świeże, warzywa świeże, zboże w ziarnach, ziarna nasiona, ziarno pasza, ziemniaki, zioła ogrodowe świeże, żyto.

(111) **155408** (220) 2000 10 03 (210) 225018
(151) 2004 07 15

(732) L.A. GERATOWSKI-marketing service s.c. Leszek Geratowski, Anita Geratowska, Rybnik, PL.

(540)



(531) 27.5

(510), (511) **30** lody jadalne: śmietankowe, mleczne, sokowe i wodne, jogurt mrożony, napoje na bazie czekolady, napoje bezalkoholowe, napoje chłodzące, napoje energetyzujące, **35** usługi w zakresie: badania opinii, badania rynku, specjalistycznego doradztwa handlowego, badań dla firm, kompilacji i systematyzacji informacji w komputerowych bazach danych, pomocy w zarządzaniu fir-

mami, informacji handlowej, marketingu, organizowania imprez targowych i wystaw w celach handlowych, promocyjnych lub reklamowych, opracowywania kolumn reklamowych w prasie, prognoz ekonomicznych, pokazów towarów, promocji sprzedaży dla osób trzecich, publikowania tekstów reklamowych, prowadzeniu reklamy i działalności informacyjnej, rekrutacji personelu dla firm, rozpowszechniania materiałów reklamowych, wypożyczania materiałów reklamowych zarządzania zbiorami informatycznymi, usługi franchisingowe, usługi doradztwa zawodowego nie dotyczącego działalności gospodarczej, zgrupowanie na rzecz osób trzecich różnych towarów pozwalające nabywcy wygodnie je oglądać i kupować hurtowo w sieci lodziarskiej, **42** usługi w zakresie: doradztwa technicznego i technologicznego w zakresie produkcji lodów oraz produktów mrożonych, udoskonaleń nowych produktów świadczonych dla osób trzecich, testowanie materiałów, doradztwa w zakresie własności intelektualnej i przemysłowej, wynajmu dystrybutorów automatycznych, usługi polegające na reprezentowaniu interesów osób trzecich świadczone na zasadach przyjętych zleceń, **43** usługi w zakresie prowadzenia barów szybkiej obsługi.

(111) **155409** (220) 2000 10 03 (210) 225019
(151) 2004 06 02

(732) „L. A. GERATOWSKI - marketing service” S.C. Leszek Arkadiusz Geratowski, Anita Geratowska, Rybnik, PL.

(540) Ice Cream Express

(510), (511) **30** lody jadalne: śmietankowe, mleczne, sokowe i wodne, jogurt mrożony, **35** usługi w zakresie: badania opinii, badania rynku, specjalistycznego doradztwa handlowego, badań dla firm, kompilacji i systematyzacji informacji w komputerowych bazach danych, pomocy w zarządzaniu firmami, informacji handlowej, marketingu, organizowania imprez targowych i wystaw w celach handlowych, promocyjnych lub reklamowych, opracowywania kolumn reklamowych w prasie, prognoz ekonomicznych, pokazów towarów, promocji sprzedaży dla osób trzecich, publikowania tekstów reklamowych, prowadzenia reklamy i działalności informacyjnej, rekrutacji personelu dla firm, rozpowszechniania materiałów reklamowych, wypożyczania materiałów reklamowych, zarządzania zbiorami informatycznymi, usługi franchisingowe, usługi doradztwa zawodowego nie dotyczącego działalności gospodarczej, zgrupowanie na rzecz osób trzecich różnych towarów pozwalające nabywcy wygodnie je oglądać i kupować hurtowo w sieci lodziarskiej, **41** usługi w zakresie: edukacji technicznej i technologicznej w dziedzinie produkcji lodów i wyrobów mrożonych, organizowania i prowadzenia konferencji, kongresów, seminariów i sympozjów, organizowania konkursów edukacyjnych lub rozrywkowych, konkurs na najlepszy wyrób lodziarski w sezonie, publikowania tekstów innych niż teksty reklamowe, organizowania wystaw w celach kulturalnych i edukacyjnych, organizowania zawodów sportowych, pisanie scenariuszy, działalności wydawniczej, **42** usługi w zakresie: doradztwa technicznego i technologicznego w zakresie produkcji lodów oraz produktów mrożonych, udoskonaleń nowych produktów świadczonych dla osób trzecich, testowania materiałów, doradztwa w zakresie własności intelektualnej i przemysłowej, wynajmu dystrybutorów automatycznych, usługi polegające na reprezentowaniu interesów osób trzecich świadczone na zasadach przyjętych zleceń, **43** usługi w zakresie prowadzenia barów szybkiej obsługi.

(111) **155410** (220) 2000 10 16 (210) 225641
(151) 2004 07 02

(732) „AGROS NOVA” Spółka z ograniczoną odpowiedzialnością, Warszawa, PL.

(540) AKSAMITNA KONSYSTENCJA

(510), (511) **32** napoje bezalkoholowe, soki i napoje warzywne, soki i napoje warzywno-owocowe, soki, nektary i napoje owocowe, soki i napoje warzywne, owocowe oraz warzywno-owocowe dla dzieci i niemowląt, soki i napoje warzywne, owocowe oraz warzywno-owocowe z dodatkiem mikro- i/lub makroelementów i/lub witamin, syropy i koncentraty do wytwarzania napojów bezalkoholowych.

(111) **155411** (220) 1999 04 20 (210) 200788
(151) 2003 05 20
(732) ELBRO Spółka z o.o., Mielno, PL.
(540)



Kolory znaku: czerwony i odcienie, biały, niebieski i odcienie, żółty i odcienie, kremowy i odcienie, zielony i odcienie, fioletowy i odcienie

(531) 5.7, 8.7, 11.3, 27.5, 29.1

(510), (511) **29** owoce mrożone, **30** wyroby na bazie mąki jako knedle z nadzieniem i bez nadzienia głównie w postaci mrożonek.

(111) **155412** (220) 1999 04 20 (210) 200790
(151) 2003 05 20

(732) ELBRO Spółka z o.o., Mielno, PL.

(540)



Kolory znaku: niebieski i odcienie, czerwony i odcienie, biały, żółty i odcienie, brązowy i odcienie, zielony i odcienie

(531) 8.7, 11.3, 27.5, 29.1

(510), (511) **29** owoce mrożone, **30** wyroby na bazie mąki jako pyzy z nadzieniem i bez nadzienia głównie w postaci mrożonek.

(111) **155413** (220) 2000 07 03 (210) 220718
(151) 2004 06 09

(732) NOVA Chemicals (International) S.A., Fribourg, CH.

(540) SCLAIR

(510), (511) **01** żywice, zwłaszcza żywice poliolefinowe, w postaci granulek lub proszku, **17** żywice, zwłaszcza żywice poliolefinowe, w postaci granulek lub proszku używane jako półprodukty.

(111) **155414** (220) 2000 10 19 (210) 225849
(151) 2004 07 27

(732) PPUH „KEKBUD” Kazimierz Kubiak, Łódź, PL.

(540)



Kolory znaku: niebieski, czerwony

(531) 7.1, 7.3, 27.5, 29.1

(510), (511) **06** rury stalowe czarne i ocynkowane, rury miedziane, kształtki ocynkowane i czarne, kształtki miedziane, metalowe za-

wory skośne i kulowe, metalowe kratki ściekowe i wentylacyjne, metalowa okna i drzwi, arkusze stalowe, blachy stalowe, pręty stalowe, taśmy stalowe, kształtowniki stalowe, śruby metalowe, gwóźdźcie, blachowkręty, metalowe kołki rozporowe, lut twardy, pręty metalowe do lutowania i spawania, uszczelki metalowe, zbiorniki metalowe, **09** manometry, termometry, programatory i urządzenia regulujące ciepło, **11** zawory termostatyczne, wanny, brodziki, zlewozmywaki, umywalki, kabiny natryskowe, miski ustępowe, deski sedesowe, dolnoprłuki i górnoprłuki ustępowe, kompakty ustępowe, kotły grzewcze gazowe i olejowe, grzejniki, syfony wannowe, syfony umywalkowe, syfony zlewozmywakowe, uszczelki do kranów, filtry instalacyjne wodne i gazowe, zbiorniki ciśnieniowe wody, krany (baterie) wannowe, umywalkowe i zlewozmywakowe, **19** cegła, wapno, cement, papa, drewno obrobione (tarcica), płyty kartonowo-gipsowe, styropian, niemetalowa stolarka okienna i drzwiowa, smoła, taśmy smołowane, **20** niemetalowa stolarka kulowa i skośna, niemetalowe kołki rozporowe, niemetalowe kratki ściekowe i wentylacyjne, **37** instalacje i naprawy instalacji grzewczych, sanitarnych, gazowych, elektrycznych, klimatyzacyjnych, wentylacyjnych, murarstwo, posadzkarstwo, dekarstwo, malarstwo, stolarstwo, **42** projektowanie architektoniczno-budowlane, projektowanie instalacji sanitarnych.

(111) **155415** (220) 2000 10 26 (210) 226241
(151) 2004 08 30
(732) ING Bank Śląski Spółka Akcyjna, Katowice, PL.
(540)



Kolory znaku: biały, burgundowy
(531) 27.5, 29.1

(510), (511) **16** afisze, albumy, bilety, broszury, czasopisma, okładki na dokumenty, druki, katalogi, książki, almanachy, kalendarze, blankiety, gazety, materiały informacyjno-promocyjne, druki jako przesyłki pocztowe, formularze, notesy, materiały szkoleniowe i instruktażowe, publikacje, okładki na czeki, segregatory na dokumenty, kartki okolicznościowe, chorągiewki papierowe, karty pocztowe, prospekty, pióra, długopisy, podstawki do długopisów i ołówków, torby do pakowania z papieru lub tworzyw sztucznych, **18** aktówki, dyplomatki, teczki skórzane, etui na klucze, klasery na karty wizytowe, plecaki, parasole, portfele, portmonetki, etui na karty płatnicze, torby podróżne, **36** operacje bankowe, usługi finansowe, analizy finansowe, doradztwo finansowe, informacja bankowa, inwestycje kapitałowe, lokaty kapitałów, kredytowanie, pośrednictwo finansowe, powiernictwo finansowe, finansowanie pożyczek, transakcje finansowe, transfer elektroniczny środków finansowych, zarządzanie finansami.

(111) **155416** (220) 2000 11 29 (210) 228070
(151) 2004 08 26
(732) International Business Machines Corporation, Armonk, US.
(540) Z/ARCHITECTURE

(510), (511) **09** sprzęt komputerowy i oprogramowanie, sprzęt komputerowy i oprogramowanie pracujące jako architektura, sprzęt komputerowy, oprogramowanie, reguły mikrorozkazów oraz interfejsy stanowiące strukturę służącą do projektowania, rozwijania i zarządzania systemami operacyjnymi i aplikacjami programowymi.

(111) **155417** (220) 2001 01 10 (210) 230000
(151) 2004 10 04
(732) Przedsiębiorstwo Produkcyjno-Usługowo-Handlowe ABAK S.C. Andrzej Boral, Anna Boral, Krystyna Rubak, Częstochowa, PL.

(540)



Kolory znaku: czerwony, żółty, niebieski, biały
(531) 7.1, 27.5, 29.1
(510), (511) **30** makaron.

(111) **155418** (220) 2001 03 05 (210) 232434
(151) 2004 09 28
(732) Xonix Watch Company Limited, Hong Kong, HK.
(540)



(531) 27.5

(510), (511) **14** zegarki, zegary, części i wyposażenie do powyższych towarów.

(111) **155419** (220) 2001 03 08 (210) 232679
(151) 2004 09 30
(732) „MASPEX WADOWICE” Spółka z o.o., Wadowice, PL.
(540) Speeder

(510), (511) **29** marmolady, przetwory z warzyw i owoców, konfitury, dżemy, galaretki jadalne, jogurty, **30** kawa, herbata, kakao, czekolada, napoje na bazie kawy, napoje na bazie kakao, napoje na bazie czekolady, miód, słodycze, cukierki, cukierki twarde, lاندrynki, cukierki z witaminami, drażetki z masą czekoladową otoczone powłoką z cukru, ciastka, ciasto w proszku, nadzienia cukiernicze, wyroby cukiernicze, wyroby z kakao, muesli, lody, lody spożywcze w proszku, płatki kukurydziane, karmelki, polewy owocowe, polewy czekoladowe, polewy kakaowe, polewy aromatyzowane, dodatki do deserów, sosy owocowe, sosy czekoladowe, sosy kakaowe, kremy owocowe, kremy czekoladowe, sosy aromatyzowane, **32** napoje instant, napoje bezalkoholowe, wody mineralne, gazowane i niegazowane, nektary owocowe, syropy owocowe, proszek do produkcji napojów, pastylki do produkcji napojów, soki owocowe, soki warzywne, soki owocowo-warzywne, soki wieloowocowe, soki wielowarzywne, napoje owocowe, napoje warzywne, napoje wieloowocowe, napoje wielowarzywne, **33** napoje alkoholowe, wino, koktaile winne, nalewki koktailowe, aperitif, wermuty, miody pitne, wódki, koktaile, spirytus.

(111) **155420** (220) 2001 03 08 (210) 232693
(151) 2004 09 30
(732) „MASPEX WADOWICE” Spółka z o.o., Wadowice, PL.
(540) caprio plus

(510), (511) **29** marmolady, przetwory z warzyw i owoców, konfitury, dżemy, galaretki jadalne, jogurty, **30** kawa, herbata, kakao, czekolada, napoje na bazie kawy, napoje na bazie kakao, napoje na bazie czekolady, miód, słodycze, cukierki, cukierki twarde, lاندrynki, cukierki z witaminami, drażetki z masą czekoladową otoczone powłoką z cukru, ciastka, ciasto w proszku, nadzienia cukiernicze, wyroby cukiernicze, wyroby z kakao, muesli, lody, lody spożywcze w proszku, płatki kukurydziane, karmelki, polewy owocowe, polewy czekoladowe, polewy kakaowe, polewy aromatyzowane, dodatki do deserów, sosy owocowe, sosy czekoladowe, sosy kakaowe, kremy owocowe, kremy czekoladowe, sosy aromatyzowane, **32** napoje instant, napoje bezalkoholowe, wody mineralne, gazowane i niegazowane, nektary owocowe, syropy owocowe, proszek do produkcji napojów, pastylki do produkcji napojów, soki owocowe, soki warzywne, soki owocowo-warzywne, soki wieloowocowe, soki wielowarzywne, napoje owocowe, napoje warzywne, napoje wieloowocowe, napoje wielowarzywne, **33** napoje alkoholowe, wino, koktaile winne, nalewki koktailowe, aperitif, wermuty, miody pitne, wódki, koktaile, spirytus.

75

**DECYZJE O ODMOWIE UDZIELENIA
PRAWA OCHRONNEGO
(wydane po ogłoszeniu o zgłoszeniu)**

Poniższe zestawienie zawiera kolejno: numer zgłoszenia znaku towarowego oraz numer i rok wydania Biuletynu Urzędu Patentowego, w którym zgłoszenie zostało ogłoszone.

246068 17/02

76

**DECYZJE O UMORZENIU POSTĘPOWANIA
(wydane po ogłoszeniu o zgłoszeniu)**

Poniższe zestawienie zawiera kolejno: numer zgłoszenia znaku towarowego oraz numer i rok wydania Biuletynu Urzędu Patentowego, w którym zgłoszenie zostało ogłoszone.

243186	12/02	246467	18/02
244207	13/02	246468	18/02
244224	13/02	246523	18/02
244227	13/02	246555	18/02
244227	13/02	246569	18/02
244229	13/02	246758	18/02
244460	14/02	247044	19/02
244461	14/02	247045	19/02
244462	14/02	247046	19/02
244463	14/02	247047	19/02
244464	14/02	247048	19/02
244465	14/02	247049	19/02
244466	14/02	247050	19/02
244467	14/02	247051	19/02
244468	14/02	247052	19/02
244469	14/02	247053	19/02
244476	14/02	247054	19/02
244477	14/02	247055	19/02
244725	14/02	247077	19/02
244726	14/02	247171	19/02
244798	14/02	247187	19/02
244961	15/02	247188	19/02
244963	15/02	247189	19/02
245342	16/02	247190	19/02
245347	16/02	247191	19/02
245542	16/02	247193	19/02
245548	16/02	247237	19/02
245753	16/02	247241	19/02
245773	17/02	247340	19/02
245774	17/02	247350	19/02
245797	17/02	247351	19/02
245798	17/02	247423	19/02
245917	17/02	247440	19/02
246130	17/02	247637	20/02
246131	17/02	247767	20/02
246163	17/02	247849	20/02
246209	17/02	247858	20/02
246210	17/02	247859	20/02
246324	18/02	247860	20/02
246325	18/02	248271	21/02
246326	18/02	248292	21/02
246327	18/02	248347	21/02
246368	18/02	248348	21/02
246385	18/02	248349	21/02
246425	18/02	248354	21/02
246426	18/02	248355	21/02
246466	18/02	248356	21/02

248357	21/02	263109	20/03
248414	21/02	263110	20/03
248415	21/02	263658	21/03
248475	21/02	263659	21/03
248513	21/02	263660	21/03
248519	21/02	266638	26/03
248573	21/02	269529	06/04
248595	21/02	272668	08/04
248700	21/02	273442	08/04
248751	21/02	276138	10/04
248983	22/02	277080	12/04
248984	22/02	277150	12/04
248995	22/02	277807	13/04
249186	22/02	277808	13/04
249206	22/02	279125	14/04
249207	22/02	279251	15/04
249273	22/02	279390	15/04
249320	22/02	279428	15/04
249342	22/02	279446	15/04
249343	22/02	279448	15/04
249344	22/02	279460	15/04
249345	22/02	279461	15/04
249366	22/02	279554	15/04
249387	22/02	279569	15/04
249407	22/02	279570	15/04
249408	22/02	279596	15/04
249410	22/02	279597	15/04
249421	22/02	279609	15/04
249463	22/02	279632	15/04
249515	23/02	279650	15/04
249711	23/02	279665	15/04
249712	23/02	279666	15/04
249713	23/02	279667	15/04
249721	23/02	279668	15/04
249749	23/02	279697	15/04
249780	23/02	279718	15/04
249789	23/02	279806	16/04
249791	23/02	279824	16/04
250024	24/02	279860	16/04
250043	24/02	279875	16/04
250062	24/02	279927	16/04
250091	24/02	279933	16/04
250288	24/02	279954	16/04
250355	24/02	279961	16/04
250362	24/02	279973	16/04
250363	24/02	279975	16/04
250364	24/02	279976	16/04
250374	24/02	279977	16/04
250484	24/02	279978	16/04
250906	25/02	279981	16/04
250907	25/02	279982	16/04
251340	26/02	279986	16/04
251430	26/02	279991	16/04
251431	26/02	279992	16/04
252029	27/02	280021	16/04
252707	01/03	280026	16/04
253260	02/03	280027	16/04
254420	05/03	280028	16/04
254989	06/03	280029	16/04
254990	06/03	280030	16/04
257952	11/03	280035	16/04
258354	12/03	280064	16/04
258355	12/03	280066	16/04
259721	15/03	280076	16/04
262914	20/03	280077	16/04
262916	20/03	280079	16/04

280158	16/04	281282	18/04	282042	19/04	282998	21/04
280265	16/04	281298	18/04	282043	19/04	282999	21/04
280317	16/04	281299	18/04	282045	19/04	283000	21/04
280318	16/04	281319	18/04	282046	19/04	283001	21/04
280319	16/04	281335	18/04	282047	19/04	283002	21/04
280322	16/04	281338	18/04	282052	19/04	283023	21/04
280333	16/04	281343	18/04	282074	19/04	283043	21/04
280334	16/04	281344	18/04	282099	19/04	283065	21/04
280335	16/04	281345	18/04	282101	19/04	283147	21/04
280336	16/04	281346	18/04	282129	19/04	283174	21/04
280337	16/04	281347	18/04	282151	20/04	283178	21/04
280338	16/04	281348	18/04	282202	20/04	283181	21/04
280371	16/04	281349	18/04	282215	20/04	283184	21/04
280378	16/04	281350	18/04	282216	20/04	283193	21/04
280382	16/04	281352	18/04	282217	20/04	283202	21/04
280396	16/04	281353	18/04	282218	20/04	283204	21/04
280407	16/04	281361	18/04	282274	20/04	283205	21/04
280408	16/04	281429	18/04	282303	20/04	283209	21/04
280428	16/04	281454	18/04	282342	20/04	283223	21/04
280429	16/04	281455	18/04	282351	20/04	283224	21/04
280533	17/04	281470	18/04	282358	20/04	283232	21/04
280545	17/04	281472	18/04	282413	20/04	283233	21/04
280577	17/04	281486	18/04	282423	20/04	283238	21/04
280592	17/04	281487	18/04	282439	20/04	283245	21/04
280652	17/04	281488	18/04	282463	20/04	283254	21/04
280655	17/04	281489	18/04	282482	20/04	283255	21/04
280676	17/04	281494	18/04	282483	20/04	283256	21/04
280678	17/04	281522	18/04	282495	20/04	283293	21/04
280679	17/04	281536	18/04	282504	20/04	283294	21/04
280680	17/04	281572	18/04	282506	20/04	283295	21/04
280683	17/04	281573	18/04	282507	20/04	283299	21/04
280692	17/04	281675	19/04	282511	20/04	283300	21/04
280696	17/04	281720	19/04	282512	20/04	283385	22/04
280697	17/04	281798	19/04	282547	20/04	283387	22/04
280700	17/04	281802	19/04	282589	20/04	283404	22/04
280708	17/04	281813	19/04	282590	20/04	283430	22/04
280717	17/04	281815	19/04	282591	20/04	283431	22/04
280762	17/04	281821	19/04	282698	21/04	283442	22/04
280763	17/04	281853	19/04	282740	21/04	283443	22/04
280775	17/04	281869	19/04	282818	21/04	283493	22/04
280781	17/04	281874	19/04	282821	21/04	283505	22/04
280789	17/04	281875	19/04	282835	21/04	283516	22/04
280796	17/04	281881	19/04	282836	21/04	283532	22/04
280797	17/04	281882	19/04	282873	21/04	283533	22/04
280803	17/04	281883	19/04	282883	21/04	283550	22/04
280847	17/04	281894	19/04	282931	21/04	283556	22/04
280856	17/04	281895	19/04	282932	21/04	283557	22/04
280857	17/04	281897	19/04	282939	21/04	283564	22/04
280858	17/04	281898	19/04	282941	21/04	283570	22/04
280878	17/04	281902	19/04	282944	21/04	283572	22/04
280882	17/04	281903	19/04	282945	21/04	283630	22/04
280932	18/04	281912	19/04	282946	21/04	283854	22/04
281034	17/04	281920	19/04	282993	21/04	283974	23/04
281036	17/04	281921	19/04	282994	21/04	284266	23/04
281055	17/04	281925	19/04	282995	21/04	284960	25/04
281103	18/04	281929	19/04	282996	21/04	284970	25/04
281104	18/04	281937	19/04	282997	21/04	285007	25/04
281164	18/04	281985	19/04				
281165	18/04	281991	19/04				
281174	18/04	281992	19/04				
281184	18/04	281993	19/04				
281185	18/04	282026	19/04				
281204	18/04	282033	19/04				
281211	18/04	282035	19/04				
281261	18/04	282037	19/04				
281266	18/04	282041	19/04				

**PRZENIESIENIE PRAWA OCHRONNEGO
W STOSUNKU DO NIEKTÓRYCH TOWARÓW
(art. 162 ust. 4)**

*Poniższe zestawienie zawiera kolejno: numer macierzysty
prawa ochronnego na znak towarowy, nowy numer, nazwisko*

i imię lub nazwę uprawnionego ze wskazaniem miejsca zamieszkania lub siedziby uprawnionego na rzecz którego zostało przeniesione w części prawo ochronne na znak towarowy, towary, nr WUP macierzystego.

71543 71543-A
Merck KGaA, Darmstadt, Niemcy
produkty farmaceutyczne higieniczne i dentystyczne; klasa: 05
03/94

78

WPISY I ZMIANY W REJESTRZE ZNAKÓW TOWAROWYCH

(nie uwzględnione w innych samodzielnych ogłoszeniach)

Poniższe zestawienie zawiera kolejno: numer rejestru znaków towarowych, datę wpisu, oznaczenie rubryki, w której dokonano wpisu lub zmiany oraz treść wpisu. Poszczególne rubryki rejestru znaków towarowych zawierają następujące dane:

- rubryka A - nazwisko i imię lub nazwę oraz adres uprawnionego z podaniem nazwy kraju,*
- rubryka B - znak towarowy (wpisany znak towarowy lub jego odbitkę i klasy elementów graficznych - jeżeli znak je zawiera - oraz, jeżeli jest to niezbędne dla identyfikacji znaku, jego rodzaj np. znak przestrzenny, dźwiękowy, a także w przypadku znaków barwnych określenie kolorów),*
- rubryka C - wykaz towarów przyporządkowanych do odpowiednich klas towarowych,*
- rubryka D - prawa ograniczające prawo ochronne,*
- rubryka E - kategorię znaku lub prawa ochronnego (wspólny znak towarowy, wspólny znak towarowy gwarancyjny, wspólne prawo ochronne) oraz regulamin znaku,*
- rubryka F - wnioski i sprzeciwy oraz decyzje wydane w wyniku ich rozpoznania,*
- rubryka G - rejestracja międzynarodowa (adnotacja o rejestracji międzynarodowej na podstawie zgłoszenia lub rejestracji krajowej),*
- rubryka H - datę unieważnienia lub datę i przyczynę wygaśnięcia prawa ochronnego, zastąpienie rejestracji krajowej rejestracją międzynarodową.*

Uwaga: *Publikacji podlegają: zmiana uprawnionego, zmiana nazwy uprawnionego, prawa ograniczające prawo ochronne, zmiana regulaminu znaku wspólnego, sprostowania istotnych pomyłek.*

32889 2004 12 07 A. Wprowadzono zmianę nazwy i siedziby uprawnionego przez wykreślenie wpisu: Warner-Lambert Company, Morrins Plains, Stany Zjednoczone Ameryki i dokonanie wpisu: WARNER-LAMBERT COMPANY LLC, Wilmington, Stany Zjednoczone Ameryki.

35459 2004 12 13 A. Wprowadzono zmianę uprawnionego przez wykreślenie wpisu: DOMICOR HOLDINGS B.V., Amsterdam, Holandia i dokonanie wpisu: HOOVER ITALIANA S.p.A., Monza (MI), Włochy.

41665 2004 12 13 A. Wprowadzono zmianę uprawnionego przez wykreślenie wpisu: Licentia Patent-Verwaltungs-GmbH, Frankfurt, Niemcy i dokonanie wpisu: TELEFUNKEN Licences GmbH, Frankfurt nad Menem, Niemcy

43304 2004 12 29 A. Wprowadzono zmianę uprawnionego przez wykreślenie wpisu: „Clark Equipment Company, Woodcliff Lake, Stany Zjednoczone Ameryki i dokonanie wpisu: CLARK MATERIAL HANDLING COMPANY, Lexington, Stany Zjednoczone Ameryki.

43304 2004 12 29 A. Wprowadzono zmianę uprawnionego przez wykreślenie wpisu: CLARK MATERIAL HANDLING COMPANY, Lexington, Stany Zjednoczone Ameryki i dokonanie wpisu: DABO Acquisition, Inc., Wilmington, Stany Zjednoczone Ameryki.

43304 2004 12 29 A. Wprowadzono zmianę uprawnionego przez wykreślenie wpisu: DABO Acquisition, Inc., Wilmington, Stany Zjednoczone Ameryki i dokonanie wpisu: CLARK MATERIAL HANDLING COMPANY, Wilmington, Stany Zjednoczone Ameryki.

44940 2004 12 07 D. Dokonano wpisu: W dniu 9 stycznia 2003 r. zawarto umowę o zabezpieczeniu wierzytelności, w której to umowie Moplefan S.p.A., Bolonia, Włochy wyraża zgodę na udzielenie i rejestrację zabezpieczenia prawa ochronnego na znak towarowy MOPLEFAN R044940 na rzecz Banca Nazionale del Lavoro S.p.A..

45346 2004 12 27 A. Wprowadzono zmianę nazwy i siedziby uprawnionego przez wykreślenie wpisu: „AGROS-FORTUNA” SPÓŁKA Z OGRANICZONĄ ODPOWIEDZIALNOŚCIĄ, Tarczyn, Polska i dokonanie wpisu: „AGROS NOVA” SPÓŁKA Z OGRANICZONĄ ODPOWIEDZIALNOŚCIĄ, Warszawa, Polska.

45446 2004 12 22 A,D. Wprowadzono zmianę przez wykreślenie wpisu: A) SKARB PAŃSTWA reprezentowany przez Ministra Przemysłu i Handlu; D) Użytkowanie prawa z rejestracji znaku towarowego ustanowiono na rzecz firmy „POLMO ŁOMIANKI” S.A. w Łomiankach do dnia 30.12.2004 r. i dokonanie wpisu: A) „POLMO ŁOMIANKI” Spółka Akcyjna, Łomianki, Polska.

45827 2004 12 07 A. Wprowadzono zmianę uprawnionego przez wykreślenie wpisu: Fabryka Ciągników „URSUS” Sp. z o.o., Warszawa, Polska i dokonanie wpisu: LUBUSKIE ZAKŁADY MECHANICZNE SPÓŁKA Z OGRANICZONĄ ODPOWIEDZIALNOŚCIĄ, Warszawa, Polska.

45827 2004 12 07 A. Wprowadzono zmianę nazwy uprawnionego przez wykreślenie wpisu: LUBUSKIE ZAKŁADY MECHANICZNE SPÓŁKA Z OGRANICZONĄ ODPOWIEDZIALNOŚCIĄ, Warszawa, Polska i dokonanie wpisu: URSUS SPÓŁKA Z OGRANICZONĄ ODPOWIEDZIALNOŚCIĄ, Warszawa, Polska.

47098 2004 12 07 A. Wprowadzono zmianę uprawnionego przez wykreślenie wpisu: Fabryka Ciągników „URSUS” Sp. z o.o., Warszawa, Polska i dokonanie wpisu: LUBUSKIE ZAKŁADY MECHANICZNE SPÓŁKA Z OGRANICZONĄ ODPOWIEDZIALNOŚCIĄ, Warszawa, Polska.

47098 2004 12 07 A. Wprowadzono zmianę nazwy uprawnionego przez wykreślenie wpisu: LUBUSKIE ZAKŁADY MECHANICZNE SPÓŁKA Z OGRANICZONĄ ODPOWIEDZIALNOŚCIĄ, Warszawa, Polska i dokonanie wpisu: URSUS SPÓŁKA Z OGRANICZONĄ ODPOWIEDZIALNOŚCIĄ, Warszawa, Polska.

48198 2004 12 13 A. Wprowadzono zmianę uprawnionego przez wykreślenie wpisu: Marker Deutschland GmbH, Eschenlohe, Niemcy i dokonanie wpisu: Marker International GmbH, Baar, Szwajcaria.

49236 2004 12 13 A. Wprowadzono zmianę uprawnionego przez wykreślenie wpisu: MANNESMANN DEMAG KRAUSS-MAFFEI AKTIENGESELL-SCHAFT, Duisburg, Niemcy i dokonanie wpisu: SMS Meer GmbH, Monchengladbach, Niemcy.

49534 2004 12 28 A. Wprowadzono zmianę uprawnionego przez wykreślenie wpisu: Pfizer Inc., Nowy Jork, Stany Zjednoczone Ameryki i dokonanie wpisu: Pfizer Products Inc., Groton, Stany Zjednoczone Ameryki.

49585 2004 12 28 A. Wprowadzono zmianę uprawnionego przez wykreślenie wpisu: Pfizer Inc., Nowy Jork, Stany Zjednoczone Ameryki i dokonanie wpisu: Pfizer Products Inc., Groton, Stany Zjednoczone Ameryki.

51583 2004 12 23 A. Wprowadzono zmianę nazwy uprawnionego przez wykreślenie wpisu: Primus Aktiebolag, Solna, Szwecja i dokonanie wpisu: Sievert AB, Solna, Szwecja.

52195 2004 12 27 A. Wprowadzono zmianę nazwy uprawnionego przez wykreślenie wpisu: Yamaha Hatsudoki Kabushiki Kaisha & Nippon Gakki Seizo Kabushiki Kaisha, Iwata-shi & Hamamatsu-shi, Japonia i dokonanie wpisu: Yamaha Hatsudoki Kabushiki Kaisha & Yamaha Corporation, Iwata-shi & Hamamatsu-shi, Japonia.

52195 2004 12 27 A. Wprowadzono zmianę uprawnionego przez wykreślenie wpisu: Yamaha Hatsudoki Kabushiki Kaisha & Yamaha Corporation, Iwata-shi & Hamamatsu-shi, Japonia i dokonanie wpisu: Yamaha Corporation, Hamamatsu-shi, Japonia.

52237 2004 12 27 A. Wprowadzono zmianę nazwy uprawnionego przez wykreślenie wpisu: YAMAHA HATSUDOKI KABUSHIKI KAISHA & NIPPON GAKKI SEIZO KABUSHIKI KAISHA, Iwata-shi & Hamamatsu-shi, Japonia i dokonanie wpisu: YAMAHA HATSUDOKI KABUSHIKI KAISHA & YAMAHA CORPORATION, Iwata-shi & Hamamatsu-shi, Japonia.

52237 2004 12 27 A. Wprowadzono zmianę uprawnionego przez wykreślenie wpisu: YAMAHA HATSUDOKI KABUSHIKI KAISHA & YAMAHA CORPORATION, Iwata-shi & Hamamatsu-shi, Japonia i dokonanie wpisu: Yamaha Corporation, Hamamatsu-shi, Japonia.

53077 2004 12 21 A. Wprowadzono zmianę uprawnionego przez wykreślenie wpisu: Les Parfums Jacques Fath, Paryż, Francja i dokonanie wpisu: EK FINANCES, Paryż, Francja.

53077 2004 12 21 A. Wprowadzono zmianę nazwy uprawnionego przez wykreślenie wpisu: EK FINANCES, Paryż, Francja i dokonanie wpisu: FRANCE LUXURY GROUP, société anonyme, Paryż, Francja.

53286 2004 12 28 A. Wprowadzono zmianę nazwy uprawnionego przez wykreślenie wpisu: MUSTANG Bekleidungswerke GmbH + Co., Künzelsan, Niemcy i dokonanie wpisu: MUSTANG Bekleidungswerke GmbH + Co. KG, Künzelsan, Niemcy.

54007 2004 12 21 A. Wprowadzono zmianę uprawnionego przez wykreślenie wpisu: Licentia Patent-Verwaltungs-GmbH, Frankfurt, Niemcy i dokonanie wpisu: TELEFUNKEN Licenses GmbH, Frankfurt nad Menem, Niemcy.

54394 2004 12 07 A. Wprowadzono zmianę uprawnionego przez wykreślenie wpisu: Fabryka Ciągników „URSUS” Sp. z o.o., Warszawa, Polska i dokonanie wpisu: LUBUSKIE ZAKŁADY MECHANICZNE SPÓŁKA Z OGRANICZONĄ ODPOWIEDZIALNOŚCIĄ, Warszawa, Polska.

54394 2004 12 07 A. Wprowadzono zmianę nazwy uprawnionego przez wykreślenie wpisu: LUBUSKIE ZAKŁADY MECHANICZNE SPÓŁKA Z OGRANICZONĄ ODPOWIEDZIALNOŚCIĄ, Warszawa, Polska i dokonanie wpisu: URSUS SPÓŁKA Z OGRANICZONĄ ODPOWIEDZIALNOŚCIĄ, Warszawa, Polska.

55978 2004 12 28 A. Wprowadzono zmianę uprawnionego przez wykreślenie wpisu: Unichema Chemie B.V., Gouda, Holandia i dokonanie wpisu: Johnson Matthey Public Limited Company, Londyn, Wielka Brytania.

56476 2004 12 07 A. Wprowadzono zmianę uprawnionego przez wykreślenie wpisu: Fabryka Ciągników „URSUS” Sp. z o.o., Warszawa, Polska i dokonanie wpisu: LUBUSKIE ZAKŁADY

MECHANICZNE SPÓŁKA Z OGRANICZONĄ ODPOWIEDZIALNOŚCIĄ, Warszawa, Polska.

56476 2004 12 07 A. Wprowadzono zmianę nazwy uprawnionego przez wykreślenie wpisu: LUBUSKIE ZAKŁADY MECHANICZNE SPÓŁKA Z OGRANICZONĄ ODPOWIEDZIALNOŚCIĄ, Warszawa, Polska i dokonanie wpisu: URSUS SPÓŁKA Z OGRANICZONĄ ODPOWIEDZIALNOŚCIĄ, Warszawa, Polska.

58531 2004 12 28 A. Wprowadzono zmianę uprawnionego przez wykreślenie wpisu: Pfizer Inc., (Delaware corporation) Brooklyn, Nowy Jork, Stany Zjednoczone Ameryki i dokonanie wpisu: Pfizer Products Inc., Groton, Stany Zjednoczone Ameryki.

59076 2004 12 27 A. Wprowadzono zmianę nazwy i siedziby uprawnionego przez wykreślenie wpisu: Parker Hannifin Customer Support Inc., Irvine, Stany Zjednoczone Ameryki i dokonanie wpisu: Parker Intangibles LLC, Cleveland, Stany Zjednoczone Ameryki.

59469 2004 12 09 A. Wprowadzono zmianę uprawnionego przez wykreślenie wpisu: Przedsiębiorstwo Farmaceutyczne „Jelfa” Spółka Akcyjna, Jelenia Góra, Polska i dokonanie wpisu: Spółdzielnia Pracy „CHEMA-ELEKTROMET”, Rzeszów, Polska.

60962 2004 12 21 A. Wprowadzono zmianę nazwy uprawnionego przez wykreślenie wpisu: PR Larios S.A., Malaga, Hiszpania i dokonanie wpisu: LARIOS PERNOD RICARD, S.A., Malaga, Hiszpania.

60963 2004 12 21 A. Wprowadzono zmianę nazwy uprawnionego przez wykreślenie wpisu: PR LARIOS S.A., Malaga, Hiszpania i dokonanie wpisu: LARIOS PERNOD RICARD, S.A., Malaga, Hiszpania.

60964 2004 12 21 A. Wprowadzono zmianę nazwy uprawnionego przez wykreślenie wpisu: PR LARIOS S.A., Malaga, Hiszpania i dokonanie wpisu: LARIOS PERNOD RICARD, S.A., Malaga, Hiszpania.

61132 2004 12 28 A. Wprowadzono zmianę nazwy i siedziby uprawnionego przez wykreślenie wpisu: Zeneca Limited, Londyn, Wielka Brytania i dokonanie wpisu: SYNGENTA LIMITED, Guildford, Wielka Brytania.

61132 2004 12 28 A. Wprowadzono zmianę uprawnionego przez wykreślenie wpisu: SUNGENTA LIMITED, Guildford, Wielka Brytania i dokonanie wpisu: AstraZeneca UK Limited, Londyn, Wielka Brytania.

61433 2004 12 27 A. Wprowadzono zmianę uprawnionego przez wykreślenie wpisu: Shanghai Tea Import & Export Corporation, Szanghaj, Chińska Republika Ludowa i dokonanie wpisu: SHANGHAI TIAN TAN INTERNATIONAL TRADING CO., LTD, Szanghaj, Chińska Republika Ludowa.

62161 2004 12 21 A. Wprowadzono zmianę nazwy uprawnionego przez wykreślenie wpisu: PR LARIOS S.A., Malaga, Hiszpania i dokonanie wpisu: LARIOS PERNOD RICARD, S.A., Malaga, Hiszpania.

64249 2004 12 27 D. Dokonano wpisu: W dniu 29.07.2004 r. zawarto umowę licencyjną na używanie znaku towarowego DAEWOO prze firmę DAEWOO Electronics Corporation, Seoul, Korea. Umowa obowiązuje do dnia 31.12.2007 r.

64632 2004 12 27 D. Dokonano wpisu: W dniu 29.07.2004 r. zawarto umowę licencyjną na używanie znaku towarowego graficznego prze firmę DAEWOO Electronics Corporation, Seoul, Korea. Umowa obowiązuje do dnia 31.12.2007 r.

65496 2004 12 28 A. Wprowadzono zmianę nazwy uprawnionego przez wykreślenie wpisu: Victaulic Plc, Hitchin, Wielka

Brytania i dokonanie wpisu: VICTAULIC LIMITED, Hitchin, Wielka Brytania.

65496 2004 12 28 A. Wprowadzono zmianę nazwy uprawnionego przez wykreślenie wpisu: VICTAULIC LIMITED, Hitchin, Wielka Brytania i dokonanie wpisu: GLYNWED PIPE SYSTEMS LIMITED, Hitchin, Wielka Brytania.

65496 2004 12 28 A. Wprowadzono zmianę uprawnionego przez wykreślenie wpisu: GLYNWED PIPE SYSTEMS LIMITED, Hitchin, Wielka Brytania i dokonanie wpisu: CRANE LIMITED, Hitchin, Wielka Brytania.

66677 2004 12 27 A. Wprowadzono zmianę nazwy uprawnionego przez wykreślenie wpisu: Goldwell GmbH, Darmstadt, Niemcy i dokonanie wpisu: KPSS- Kao Professional Salon Services GmbH, Darmstadt, Niemcy.

67597 2004 12 22 D. Dokonano wpisu: W dniu 26 kwietnia 2002 r. zawarto umowę licencyjną wyłączną i pełną na używanie znaku towarowego do 04 maja 2010 r. przez Wytwórnę Artykułów Farmaceutycznych i Kosmetycznych „EMO” Michał Ogiński, Ksawerów, Polska.

67597 2004 12 22 A. Wprowadzono zmianę nazwy i siedziby uprawnionego przez wykreślenie wpisu: Zakład Farmaceutyczny ARGON S.A., Łódź, Polska i dokonanie wpisu: LEK Spółka Akcyjna, Stryków, Polska.

67597 2004 12 22 D. Wykreślono wpis: W dniu 26 kwietnia 2002 r. zawarto umowę licencyjną wyłączną i pełną na używanie znaku towarowego do 04 maja 2010 r. przez Wytwórnę Artykułów Farmaceutycznych i Kosmetycznych „EMO” Michał Ogiński, Ksawerów, Polska.

67597 2004 12 22 D. Dokonano wpisu: W dniu 27 listopada 2003 r. zawarto umowę licencyjną wyłączną i pełną na używanie znaku towarowego od dnia 01 stycznia 2004 r. do 04 maja 2010 r. przez EMO-FARM Spółka z ograniczoną odpowiedzialnością, Ksawerów, Polska.

67848 2004 12 30 B. Wprowadzono zmianę przez wykreślenie całego wykazu towarów i wszystkich klas towarowych i dokonanie wpisu: od dnia 10 maja 2004 r. : makarony spożywcze suche kl. 30.

69127 2004 12 27 A. Wprowadzono zmianę uprawnionego przez wykreślenie wpisu: Edouard Leclerc, Landerneau, Francja i dokonanie wpisu: Association des Centres Distributeurs E. LEC-LERC (A.C.D.Lee), Issy Les Moulineaux Cedex, Francja.

69304 2004 12 27 A. Wprowadzono zmianę uprawnionego przez wykreślenie wpisu: Sebago Inc., Gorham, Maine, Stany Zjednoczone Ameryki i dokonanie wpisu: Sebago International Limited, Rockford, Stany Zjednoczone Ameryki.

69305 2004 12 27 A. Wprowadzono zmianę uprawnionego przez wykreślenie wpisu: Sebago Inc., Gorham, Maine, Stany Zjednoczone Ameryki i dokonanie wpisu: Sebago International Limited, Rockford, Stany Zjednoczone Ameryki.

69348 2004 12 30 A. Wprowadzono zmianę uprawnionego przez wykreślenie wpisu: Metro SB-Handels AG, Baar, Szwajcaria i dokonanie wpisu: MIP METRO Group Intellectual Property GmbH & Co.KG, Düsseldorf, Niemcy.

69431 2004 12 13 A. Wprowadzono zmianę uprawnionego przez wykreślenie wpisu: D & W Auto, Sport + Zubehör Handelsgesellschaft mbH & co. KG, Bochum, Niemcy i dokonanie wpisu: SF Unternehmensbeteiligungsgesellschaft mbH, Essen, Niemcy.

69436 2004 12 16 A. Wprowadzono zmianę nazwy uprawnionego przez wykreślenie wpisu: Warszawskie Zakłady Farmaceutyczne „Polfa” Warszawa, Polska i dokonanie wpisu: Warszawskie Zakłady Farmaceutyczne Polfa S.A., Warszawa, Polska.

69449 2004 12 22 A. Wprowadzono zmianę uprawnionego przez wykreślenie wpisu: „Transkop” Adam Polak, Warszawa, Polska i dokonanie wpisu: TRANSKOP Spółka z ograniczoną odpowiedzialnością, Warszawa, Polska.

70044 2004 12 28 A. Wprowadzono zmianę nazwy uprawnionego przez wykreślenie wpisu: Mustang-Bekleidungswerke GmbH + Co., Künzelsau, Niemcy i dokonanie wpisu: Mustang-Bekleidungswerke GbH + Co. KG, Künzelsau, Niemcy.

70588 2004 12 27 A. Wprowadzono zmianę uprawnionego przez wykreślenie wpisu: Sebago Inc., Gorham, Maine, Stany Zjednoczone Ameryki i dokonanie wpisu: Sebago International Limited, Rockford, Stany Zjednoczone Ameryki.

71229 2004 12 27 A. Wprowadzono zmianę uprawnionego przez wykreślenie wpisu: Quest International Services BV, Naarden, Holandia i dokonanie wpisu: KERRY DROUP SERVICES LTD, Tralee, Irlandia.

71389 2004 12 30 B. Wprowadzono zmianę przez wykreślenie całego wykazu towarów i wszystkich klas towarowych i dokonanie wpisu: od dnia 10 maja 2004 r. makarony spożywcze suche kl. 30.

71543 2004 12 13 A,B. Wprowadzono zmianę przez wykreślenie z wykazu towarów rubryka B: „produkty farmaceutyczne, higieniczne i dentystyczne” i dokonanie wpisu: w rubryce A: przy R-71543 A „Merck KGaA, Darmstadt, Niemcy” w rubryce B: „produkty farmaceutyczne, higieniczne i dentystyczne” klasa 5.

71543 2004 12 13 D. Dokonano wpisu: W dniu 06.08.2003 r. zawarto umowę cesji częściowej z firmą Merck KGaA, Darmstadt, Niemcy w odniesieniu do towarów zawartych w klasie 5 tj. produkty farmaceutyczne, higieniczne i dentystyczne.

72025 2004 12 28 A. Wprowadzono zmianę uprawnionego przez wykreślenie wpisu: Time Warner Entertainment Company, L.P., Nowy Jork, Stany Zjednoczone Ameryki i dokonanie wpisu: Warner Communications Inc., Nowy Jork, Stany Zjednoczone Ameryki.

72025 2004 12 28 A. Wprowadzono zmianę uprawnionego przez wykreślenie wpisu: Warner Communications Inc., Nowy Jork, Stany Zjednoczone Ameryki i dokonanie wpisu: Home Box Office, Inc., Nowy Jork, Stany Zjednoczone Ameryki.

72231 2004 12 28 A. Wprowadzono zmianę uprawnionego przez wykreślenie wpisu: Time Warner Entertainment Company, L.P., Nowy Jork, Stany Zjednoczone Ameryki i dokonanie wpisu: Warner Communications Inc., Nowy Jork, Stany Zjednoczone Ameryki.

72231 2004 12 28 A. Wprowadzono zmianę uprawnionego przez wykreślenie wpisu: Warner Communications Inc., Nowy Jork, Stany Zjednoczone Ameryki i dokonanie wpisu: Home Box Office, Inc., Nowy Jork, Stany Zjednoczone Ameryki.

73068 2004 12 08 A. Wprowadzono zmianę uprawnionego przez wykreślenie wpisu: INCO-VERITAS Sp. z o.o., Warszawa, Polska i dokonanie wpisu: INCO-VERITAS S.A., Warszawa, Polska.

73269 2004 12 06 A. Wprowadzono zmianę uprawnionego przez wykreślenie wpisu: Drzewiecka Stangierska Aleksandra, Łódź, Polska i dokonanie wpisu: OLA-STYL-STUDIO MODY Aleksandra Drzewiecka-Stangierska, Krzysztof Stangierski, STARA GADKA k/Łodzi, Polska.

73936 2004 12 09 A. Wprowadzono zmianę nazwy uprawnionego przez wykreślenie wpisu: Fabryka Wódek Gdańskich w Starogardzie Gdańskim S.A., Starogard Gdański, Polska i dokonanie wpisu: Destylarnia Sobieski S.A., Starogard Gdański, Polska.

74597 2004 12 21 A. Wprowadzono zmianę nazwy uprawnionego przez wykreślenie wpisu: TRINITY ALIMENTARI ITALIA S.p.A., Cermenate, Włochy i dokonanie wpisu: BOLTON ALIMENTARI S.p.A., Cermenate, Włochy.

75704 2004 12 28 A. Wprowadzono zmianę nazwy uprawnionego przez wykreślenie wpisu: POLFA Pabianickie Zakłady Farmaceutyczne, Pabianice, Polska i dokonanie wpisu: PABIANICKIE ZAKŁADY FARMACEUTYCZNE POLFA SPÓŁKA AKCYJNA, Pabianice, Polska.

76548 2004 12 27 A. Wprowadzono zmianę nazwy uprawnionego przez wykreślenie wpisu: Titan Sports, Inc., (Delaware corporation), Stamford, Stany Zjednoczone Ameryki i dokonanie wpisu: World Wrestling Federation Entertainment Inc., Stamford, Stany Zjednoczone Ameryki.

76548 2004 12 27 A. Wprowadzono zmianę nazwy uprawnionego przez wykreślenie wpisu: World Wrestling Federation Entertainment Inc., Stamford, Stany Zjednoczone Ameryki i dokonanie wpisu: World Wrestling Entertainment Inc., Stamford, Stany Zjednoczone Ameryki.

79155 2004 12 27 A. Wprowadzono zmianę uprawnionego przez wykreślenie wpisu: Kömmerling Kunststoff GmbH, Pirmasens, Niemcy i dokonanie wpisu: KBE Profilsysteme GmbH, Berlin, Niemcy.

79155 2004 12 27 A. Wprowadzono zmianę nazwy uprawnionego przez wykreślenie wpisu: KBE Profilsysteme GmbH, Berlin, Niemcy i dokonanie wpisu: profine GmbH, Berlin, Niemcy.

79155 2004 12 27 A. Wprowadzono zmianę siedziby uprawnionego przez wykreślenie wpisu: profine GmbH, Berlin, Niemcy i dokonanie wpisu: profine GmbH, Troisdorf, Niemcy.

79156 2004 12 27 A. Wprowadzono zmianę uprawnionego przez wykreślenie wpisu: Kömmerling Kunststoff GmbH, Pirmasens, Niemcy i dokonanie wpisu: KBE Profilsysteme GmbH, Berlin, Niemcy.

79156 2004 12 27 A. Wprowadzono zmianę nazwy uprawnionego przez wykreślenie wpisu: KBE Profilsysteme GmbH, Berlin, Niemcy i dokonanie wpisu: profine GmbH, Berlin, Niemcy.

79156 2004 12 27 A. Wprowadzono zmianę siedziby uprawnionego przez wykreślenie wpisu: profine GmbH, Berlin, Niemcy i dokonanie wpisu: profine GmbH, Troisdorf, Niemcy.

79180 2004 12 27 A. Wprowadzono zmianę uprawnionego przez wykreślenie wpisu: Kömmerling Kunststoff GmbH, Pirmasens, Niemcy i dokonanie wpisu: KBE Profilsysteme GmbH, Berlin, Niemcy.

79180 2004 12 27 A. Wprowadzono zmianę nazwy uprawnionego przez wykreślenie wpisu: KBE Profilsysteme GmbH, Berlin, Niemcy i dokonanie wpisu: profine GmbH, Berlin, Niemcy.

79180 2004 12 27 A. Wprowadzono zmianę siedziby uprawnionego przez wykreślenie wpisu: profine GmbH, Berlin, Niemcy i dokonanie wpisu: profine GmbH, Troisdorf, Niemcy.

79181 2004 12 27 A. Wprowadzono zmianę uprawnionego przez wykreślenie wpisu: Kömmerling Kunststoff GmbH, Pirmasens, Niemcy i dokonanie wpisu: KBE Profilsysteme GmbH, Berlin, Niemcy.

79181 2004 12 27 A. Wprowadzono zmianę nazwy uprawnionego przez wykreślenie wpisu: KBE Profilsysteme GmbH, Berlin, Niemcy i dokonanie wpisu: profine GmbH, Berlin, Niemcy.

79181 2004 12 27 A. Wprowadzono zmianę siedziby uprawnionego przez wykreślenie wpisu: profine GmbH, Berlin, Niemcy i dokonanie wpisu: profine GmbH, Troisdorf, Niemcy.

79279 2004 12 27 A. Wprowadzono zmianę uprawnionego przez wykreślenie wpisu: Kömmerling Kunststoff GmbH, Pirmasens, Niemcy i dokonanie wpisu: KBE Profilsysteme GmbH, Berlin, Niemcy.

79279 2004 12 27 A. Wprowadzono zmianę nazwy uprawnionego przez wykreślenie wpisu: KBE Profilsysteme GmbH, Berlin, Niemcy i dokonanie wpisu: profine GmbH, Berlin, Niemcy.

79279 2004 12 27 A. Wprowadzono zmianę siedziby uprawnionego przez wykreślenie wpisu: profine GmbH, Berlin, Niemcy i dokonanie wpisu: profine GmbH, Troisdorf, Niemcy.

79280 2004 12 27 A. Wprowadzono zmianę nazwy uprawnionego przez wykreślenie wpisu: Heinrich Leupoldt GmbH & Co. KG, Weissenstadt, Niemcy i dokonanie wpisu: HEINRICH LEUPOLDT KG, Weissenstadt, Niemcy.

79405 2004 12 21 A. Wprowadzono zmianę nazwy uprawnionego przez wykreślenie wpisu: Trinity Alimentari Italia S.p.A., Cermenate, Włochy i dokonanie wpisu: BOLTON ALIMENTARI S.p.A., Cermenate, Włochy.

79853 2004 12 21 A. Wprowadzono zmianę nazwy uprawnionego przez wykreślenie wpisu: ARMKEL, LLC, Princeton, Stany Zjednoczone Ameryki i dokonanie wpisu: CHURCH & DWIGHT CO., INC., Princeton, Stany Zjednoczone Ameryki.

79854 2004 12 21 A. Wprowadzono zmianę nazwy uprawnionego przez wykreślenie wpisu: ARMKEL, LLC, Princeton, Stany Zjednoczone Ameryki i dokonanie wpisu: CHURCH & DWIGHT CO., INC., Princeton, Stany Zjednoczone Ameryki.

79962 2004 12 22 A. Wprowadzono zmianę uprawnionego przez wykreślenie wpisu: „Kangaroo Poland” Spółka z o.o., Warszawa, Polska i dokonanie wpisu: Przedsiębiorstwo Produkcyjno-Handlowe COPENSA Spółka z ograniczoną odpowiedzialnością, Warszawa, Polska.

80141 2004 12 30 A. Wprowadzono zmianę nazwy uprawnionego przez wykreślenie wpisu: Zakłady Mechaniczne „OFAMA” Spółka z o.o., Opole, Polska i dokonanie wpisu: Zakłady Mechaniczne „OFAMA” Spółka z o.o. w likwidacji, Opole, Polska.

80141 2004 12 30 A. Wprowadzono zmianę uprawnionego przez wykreślenie wpisu: Zakłady Mechaniczne „OFAMA” Spółka z o.o. w likwidacji, Opole, Polska i dokonanie wpisu: Robert Baron, Chróstcina, Polska.

80229 2004 12 07 A. Wprowadzono zmianę uprawnionego przez wykreślenie wpisu: ICI Chemicals & Polymers Limited, Runcorn, Wielka Brytania i dokonanie wpisu: JOHNSON MATTHEY PUBLIC LIMITED COMPANY, Londyn, Wielka Brytania.

80673 2004 12 03 A. Wprowadzono zmianę nazwy uprawnionego przez wykreślenie wpisu: Zakłady Przemysłu Cukierniczego „WAWEL” S.A., Kraków, Polska i dokonanie wpisu: WAWEL S.A., Kraków, Polska.

81266 2004 12 27 A. Wprowadzono zmianę nazwy i siedziby uprawnionego przez wykreślenie wpisu: „AGROS – FORTUNA” SPÓŁKA Z OGRANICZONĄ ODPOWIEDZIALNOŚCIĄ, Tarczyn, Polska, i dokonanie wpisu: „AGROS NOVA” SPÓŁKA Z OGRANICZONĄ ODPOWIEDZIALNOŚCIĄ, Warszawa, Polska.

81318 2004 12 28 A. Wprowadzono zmianę nazwy uprawnionego przez wykreślenie wpisu: POLFA Pabianickie Zakłady Farmaceutyczne, Pabianice, Polska i dokonanie wpisu: PABIANICKIE ZAKŁADY FARMACEUTYCZNE POLFA SPÓŁKA AKCYJNA, Pabianice, Polska.

81656 2004 12 14 A. Wprowadzono zmianę nazwy uprawnionego przez wykreślenie wpisu: Firma GRAFPOL Ekspert Import – Piotrowski Paweł, Warszawa, Polska i dokonanie wpisu:

Paweł Piotrowski RAIN STREET MARKOWE PARASOLE, Warszawa, Polska.

82658 2004 12 22 A. Wprowadzono zmianę uprawnionego przez wykreślenie wpisu: "PIOTR I PAWEŁ" Piotr Woś, Paweł Woś – Spółka Jawna, Poznań, Polska i dokonanie wpisu: "PIOTR I PAWEŁ" Spółka z ograniczoną odpowiedzialnością, Poznań, Polska.

82839 2004 12 09 A. Wprowadzono zmianę nazwy uprawnionego przez wykreślenie wpisu: Fabryka Wódek Gdańskich w Starogardzie Gdańskim S.A., Starogard Gdański, Polska i dokonanie wpisu: Destylarnia Sobieski S.A., Starogard Gdański, Polska.

83200 2004 12 09 A. Wprowadzono zmianę nazwy uprawnionego przez wykreślenie wpisu: PPHU „PLASTI-FLORA” Maria i Zbigniew Perek, Łódź, Polska i dokonanie wpisu: PLASTIFLORA Maria i Zbigniew Perek S.J., Łódź, Polska.

84295 2004 12 09 A. Wprowadzono zmianę siedziby uprawnionego przez wykreślenie wpisu: Thorn Lighting Limited, Elstree Way, Wielka Brytania i dokonanie wpisu: Thorn Lighting Limited, Romford, Wielka Brytania.

84296 2004 12 09 A. Wprowadzono zmianę siedziby uprawnionego przez wykreślenie wpisu: Thorn Lighting Limited, Elstree Way, Wielka Brytania i dokonanie wpisu: Thorn Lighting Limited, Romford, Wielka Brytania.

84651 2004 12 07 A. Wprowadzono zmianę uprawnionego przez wykreślenie wpisu: POLSKI TYTOŃ Zakłady Wytwórcze Spółka z o.o., Poddębice, Polska i dokonanie wpisu: KOMPANIA TYTONIOWA MERKURY SPÓŁKA Z OGRANICZONĄ ODPOWIEDZIALNOŚCIĄ, Poddębice, Polska.

84651 2004 12 07 A. Wprowadzono zmianę nazwy uprawnionego przez wykreślenie wpisu: KOMPANIA TYTONIOWA MERKURY SPÓŁKA Z OGRANICZONĄ ODPOWIEDZIALNOŚCIĄ, Poddębice, Polska i dokonanie wpisu: GALLAHER POLSKA SPÓŁKA Z OGRANICZONĄ ODPOWIEDZIALNOŚCIĄ, Poddębice, Polska.

84902 2004 12 09 A. Wprowadzono zmianę uprawnionego przez wykreślenie wpisu: Zakłady Piwowarskie S.A., Leżajsk, Polska i dokonanie wpisu: Browary Żywiec Spółka Akcyjna, Żywiec, Polska.

84902 2004 12 09 A. Wprowadzono zmianę nazwy uprawnionego przez wykreślenie wpisu: Browary Żywiec Spółka Akcyjna, Żywiec, Polska i dokonanie wpisu: Grupa Żywiec Spółka Akcyjna, Żywiec, Polska.

85021 2004 12 27 A. Wprowadzono zmianę nazwy i siedziby uprawnionego przez wykreślenie wpisu: GRUPA Przedsiębiorstwo BKF – Fedorowicz Krzysztof, Szczecin-Mierzyn, Polska i dokonanie wpisu: „BKF” FEDOROWICZ – Fedorowicz Beata, Krzysztof, Skarbimierzyce, Polska.

85383 2004 12 27 A. Wprowadzono zmianę uprawnionego przez wykreślenie wpisu: EKOBUD Przedsiębiorstwo Produkcyjno Usługowe Spółka Jawna, Jerzy Janicki, Janusz Ponikwoski, Grudziądz, Polska i dokonanie wpisu: Przedsiębiorstwo Produkcyjno-Usługowe „EKOBUD” Spółka z o.o., Grudziądz, Polska.

86617 2004 12 27 A. Wprowadzono zmianę uprawnionego przez wykreślenie wpisu: Kömmerling Kunststoff GmbH, Pirmasens, Niemcy i dokonanie wpisu: KBE Profilsysteme GmbH, Berlin, Niemcy.

86617 2004 12 27 A. Wprowadzono zmianę nazwy uprawnionego przez wykreślenie wpisu: KBE Profilsysteme GmbH, Berlin, Niemcy i dokonanie wpisu: profine GmbH, Berlin, Niemcy.

86617 2004 12 27 A. Wprowadzono zmianę siedziby uprawnionego przez wykreślenie wpisu: profine GmbH, Berlin, Niemcy i dokonanie wpisu: profine GmbH, Troisdorf, Niemcy.

87447 2004 12 28 A. Wprowadzono zmianę uprawnionego przez wykreślenie wpisu: DANUTA Spółka z o.o., Malbork, Polska i dokonanie wpisu: DANUTA Spółka Akcyjna, Malbork, Polska.

87447 2004 12 28 A. Wprowadzono zmianę uprawnionego przez wykreślenie wpisu: DANUTA Spółka Akcyjna, Malbork, Polska i dokonanie wpisu: MALMA SPÓŁKA Z OGRANICZONĄ ODPOWIEDZIALNOŚCIĄ, Malbork, Polska.

87618 2004 12 09 A. Wprowadzono zmianę nazwy uprawnionego przez wykreślenie wpisu: Gebr. Knauf Westdeutsche Gipswerke, Iphofen, Niemcy i dokonanie wpisu: Knauf Gips KG, Iphofen, Niemcy.

87619 2004 12 09 A. Wprowadzono zmianę nazwy uprawnionego przez wykreślenie wpisu: Gebr. Knauf Westdeutsche Gipswerke, Iphofen, Niemcy i dokonanie wpisu: Knauf Gips KG, Iphofen, Niemcy.

87825 2004 12 09 A. Wprowadzono zmianę nazwy uprawnionego przez wykreślenie wpisu: Gebr. Knauf Westdeutsche Gipswerke, Iphofen, Niemcy i dokonanie wpisu: Knauf Gips KG, Iphofen, Niemcy.

88383 2004 12 27 A. Wprowadzono zmianę nazwy uprawnionego przez wykreślenie wpisu: Przedsiębiorstwo Handlowo-Usługowe S.C. – Zajdel Maciej, Zajdel Piotr, Zajdel Beata, Świdnica, Polska i dokonanie wpisu: TORA-ZAJDEL S.C.- Zajdel Maciej, Zajdel Piotr, Zajdel Beata, Świdnica, Polska.

88383 2004 12 27 A. Wprowadzono zmianę uprawnionego przez wykreślenie wpisu: TORA-ZAJDEL S.C. – Zajdel Maciej, Zajdel Piotr, Zajdel Beata, Świdnica, Polska i dokonanie wpisu: TORA-ZAJDEL S.C.- Zajdel Mieczysław, Zajdel Piotr, Zajdel Beata, Świdnica, Polska.

88383 2004 12 27 A. Wprowadzono zmianę uprawnionego przez wykreślenie wpisu: TORA-ZAJDEL S.C. – Zajdel Mieczysław, Zajdel Piotr, Zajdel Beata, Świdnica, Polska i dokonanie wpisu: TORA-ZAJDEL S.C.- Zajdel Mieczysław, Zajdel Piotr, Świdnica, Polska.

88383 2004 12 27 A. Wprowadzono zmianę uprawnionego przez wykreślenie wpisu: TORA-ZAJDEL S.C. – Zajdel Mieczysław, Zajdel Piotr, Świdnica, Polska i dokonanie wpisu: „TORA-ZAJDEL II” SPÓŁKA Z OGRANICZONĄ ODPOWIEDZIALNOŚCIĄ, Świdnica, Polska.

88385 2004 12 09 A. Wprowadzono zmianę uprawnionego przez wykreślenie wpisu: Johnson & Johnson Poland Spółka z o.o., Warszawa, Polska i dokonanie wpisu: Johnson & Johnson, New Brunswick, Stany Zjednoczone Ameryki.

88664 2004 12 15 A. Wprowadzono zmianę uprawnionego przez wykreślenie wpisu: ASTER Przedsiębiorstwo Handlowe S.C.-Andrzejewska Cecylia, Krzywiak Henryk, Andrzejewski Jerzy, Poznań, Polska i dokonanie wpisu: ASTER Przedsiębiorstwo Handlowe S.C. Krzywiak Henryk, Andrzejewski Jerzy, Poznań, Polska.

88715 2004 12 07 A. Wprowadzono zmianę uprawnionego przez wykreślenie wpisu: Zakłady Wytwórcze Polski Tytoń Spółka z o.o., Poddębice, Polska i dokonanie wpisu: KOMPANIA TYTONIOWA MERKURY SPÓŁKA Z OGRANICZONĄ ODPOWIEDZIALNOŚCIĄ, Poddębice, Polska.

88715 2004 12 07 A. Wprowadzono zmianę nazwy uprawnionego przez wykreślenie wpisu: KOMPANIA TYTONIOWA MERKURY SPÓŁKA Z OGRANICZONĄ ODPOWIEDZIALNOŚCIĄ, Poddębice, Polska i dokonanie wpisu: GALLAHER

POLSKA SPÓŁKA Z OGRANICZONĄ ODPOWIEDZIALNOŚCIĄ, Poddębice, Polska.

88716 2004 12 07 A. Wprowadzono zmianę uprawnionego przez wykreślenie wpisu: Zakłady Wytwórcze Polski Tytoń Spółka z o.o., Poddębice, Polska i dokonanie wpisu: KOMPANIA TYTONIOWA MERKUTY SPÓŁKA Z OGRANICZONĄ ODPOWIEDZIALNOŚCIĄ, Poddębice, Polska.

88716 2004 12 07 A. Wprowadzono zmianę nazwy uprawnionego przez wykreślenie wpisu: KOMPANIA TYTONIOWA MERKUTY SPÓŁKA Z OGRANICZONĄ ODPOWIEDZIALNOŚCIĄ, Poddębice, Polska i dokonanie wpisu: GALLAHER POLSKA SPÓŁKA Z OGRANICZONĄ ODPOWIEDZIALNOŚCIĄ, Poddębice, Polska.

88887 2004 12 27 A. Wprowadzono zmianę uprawnionego przez wykreślenie wpisu: Henkel Kommanditgesellschaft auf Aktien, Düsseldorf, Niemcy i dokonanie wpisu: Ecolab GmbH & Co. OHG, Düsseldorf, Niemcy.

88946 2004 12 14 A. Wprowadzono zmianę nazwy uprawnionego przez wykreślenie wpisu: Firma GRAFPOL Eksport Import – Piotrowski Paweł, Warszawa, Polska i dokonanie wpisu: Paweł Piotrowski RAIN STREET MARKOWE PARASOLE, Warszawa, Polska.

89335 2004 12 03 A. Wprowadzono zmianę uprawnionego przez wykreślenie wpisu: TECHMEX Przedsiębiorstwo Techniczno-Handlowe Sp. z o.o., Bielsko-Biała, Polska i dokonanie wpisu: TECHMEX S.A., Bielsko-Biała, Polska.

89726 2004 12 03 A. Wprowadzono zmianę siedziby uprawnionego przez wykreślenie wpisu: HMS Spółka z o.o., Kraków, Polska i dokonanie wpisu: HMS Spółka z o.o., Niepołomice, Polska.

89808 2004 12 03 A. Wprowadzono zmianę uprawnionego przez wykreślenie wpisu: TERMOPAK Cichoń Henryk, Praszka, Polska i dokonanie wpisu: TERMOPAK H.Cichoń Spółka jawna, Praszka, Polska.

90218 2004 12 06 A. Wprowadzono zmianę nazwy uprawnionego przez wykreślenie wpisu: Tarchomińskie Zakłady Farmaceutyczne POLFA, Warszawa, Polska i dokonanie wpisu: Tarchomińskie Zakłady Farmaceutyczne POLFA S. A., Warszawa, Polska.

90225 2004 12 27 A. Wprowadzono zmianę uprawnionego przez wykreślenie wpisu: Kömmerling Kunststoff GmbH, Pirmasens, Niemcy i dokonanie wpisu: KBE Profilsysteme GmbH, Berlin, Niemcy.

90225 2004 12 27 A. Wprowadzono zmianę nazwy uprawnionego przez wykreślenie wpisu: KBE Profilsysteme GmbH, Berlin, Niemcy i dokonanie wpisu: profine GmbH, Berlin, Niemcy.

90225 2004 12 27 A. Wprowadzono zmianę siedziby uprawnionego przez wykreślenie wpisu: profine GmbH, Berlin, Niemcy i dokonanie wpisu: profine GmbH, Troisdorf, Niemcy.

90243 2004 12 09 A. Wprowadzono zmianę uprawnionego przez wykreślenie wpisu: DABEX Przedsiębiorstwo Handlowe Bujak Dariusz, Częstochowa, Polska i dokonanie wpisu: DABEX S.A., Częstochowa, Polska.

90334 2004 12 03 A. Wprowadzono zmianę nazwy uprawnionego przez wykreślenie wpisu: KDC Spółka z o.o., Przeźmierowo, Polska i dokonanie wpisu: KDC POMORZANKA Spółka z o.o., Przeźmierowo, Polska.

90341 2004 12 03 A. Wprowadzono zmianę nazwy uprawnionego przez wykreślenie wpisu: KDC Spółka z o.o., Przeźmierowo, Polska i dokonanie wpisu: KDC POMORZANKA Spółka z o.o., Przeźmierowo, Polska.

90345 2004 12 08 A. Wprowadzono zmianę nazwy uprawnionego przez wykreślenie wpisu: KDC Spółka z o.o., Przeźmierowo, Polska i dokonanie wpisu: KDC POMORZANKA Spółka z o.o., Przeźmierowo, Polska.

90346 2004 12 13 A. Wprowadzono zmianę uprawnionego przez wykreślenie wpisu: POMORZANKA Zakłady Przemysłu Cukierniczego Spółka z o.o., Słupsk, Polska i dokonanie wpisu: KDC Spółka z o.o., Przeźmierowo, Polska.

90346 2004 12 13 A. Wprowadzono zmianę nazwy uprawnionego przez wykreślenie wpisu: KDC Spółka z o.o., Przeźmierowo, Polska i dokonanie wpisu: KDC POMORZANKA Spółka z o.o., Przeźmierowo, Polska.

90347 2004 12 08 A. Wprowadzono zmianę uprawnionego przez wykreślenie wpisu: POMORZANKA Zakłady Przemysłu Cukierniczego Spółka z o.o., Słupsk, Polska i dokonanie wpisu: KDC Spółka z o.o., Przeźmierowo, Polska.

90347 2004 12 08 A. Wprowadzono zmianę nazwy uprawnionego przez wykreślenie wpisu: KDC Spółka z o.o., Przeźmierowo, Polska i dokonanie wpisu: KDC POMORZANKA Spółka z o.o., Przeźmierowo, Polska.

90348 2004 12 08 A. Wprowadzono zmianę uprawnionego przez wykreślenie wpisu: POMORZANKA Zakłady Przemysłu Cukierniczego Spółka z o.o., Słupsk, Polska i dokonanie wpisu: KDC Spółka z o.o., Przeźmierowo, Polska.

90348 2004 12 08 A. Wprowadzono zmianę nazwy uprawnionego przez wykreślenie wpisu: KDC Spółka z o.o., Przeźmierowo, Polska i dokonanie wpisu: KDC POMORZANKA Spółka z o.o., Przeźmierowo, Polska.

90349 2004 12 08 A. Wprowadzono zmianę nazwy uprawnionego przez wykreślenie wpisu: KDC Spółka z o.o., Przeźmierowo, Polska i dokonanie wpisu: KDC POMORZANKA Spółka z o.o., Przeźmierowo, Polska.

90350 2004 12 08 A. Wprowadzono zmianę uprawnionego przez wykreślenie wpisu: POMORZANKA Zakłady Przemysłu Cukierniczego Spółka z o.o., Słupsk, Polska i dokonanie wpisu: KDC Spółka z o.o., Przeźmierowo, Polska.

90350 2004 12 08 A. Wprowadzono zmianę nazwy uprawnionego przez wykreślenie wpisu: KDC Spółka z o.o., Przeźmierowo, Polska i dokonanie wpisu: KDC POMORZANKA Spółka z o.o., Przeźmierowo, Polska.

90351 2004 12 08 A. Wprowadzono zmianę uprawnionego przez wykreślenie wpisu: POMORZANKA Zakłady Przemysłu Cukierniczego Spółka z o.o., Słupsk, Polska i dokonanie wpisu: KDC Spółka z o.o., Przeźmierowo, Polska.

90351 2004 12 08 A. Wprowadzono zmianę nazwy uprawnionego przez wykreślenie wpisu: KDC Spółka z o.o., Przeźmierowo, Polska i dokonanie wpisu: KDC POMORZANKA Spółka z o.o., Przeźmierowo, Polska.

90352 2004 12 08 A. Wprowadzono zmianę uprawnionego przez wykreślenie wpisu: POMORZANKA Zakłady Przemysłu Cukierniczego Spółka z o.o., Słupsk, Polska i dokonanie wpisu: KDC Spółka z o.o., Przeźmierowo, Polska.

90352 2004 12 08 A. Wprowadzono zmianę nazwy uprawnionego przez wykreślenie wpisu: KDC Spółka z o.o., Przeźmierowo, Polska i dokonanie wpisu: KDC POMORZANKA Spółka z o.o., Przeźmierowo, Polska.

90353 2004 12 08 A. Wprowadzono zmianę uprawnionego przez wykreślenie wpisu: POMORZANKA Zakłady Przemysłu Cukierniczego Spółka z o.o., Słupsk, Polska i dokonanie wpisu: KDC Spółka z o.o., Przeźmierowo, Polska.

90353 2004 12 08 A. Wprowadzono zmianę nazwy uprawnionego przez wykreślenie wpisu: KDC Spółka z o.o., Przeźmierowo, Polska i dokonanie wpisu: KDC POMORZANKA Spółka z o.o., Przeźmierowo, Polska.

90354 2004 12 08 A. Wprowadzono zmianę uprawnionego przez wykreślenie wpisu: POMORZANKA Zakłady Przemysłu Cukierniczego Spółka z o.o., Słupsk, Polska i dokonanie wpisu: KDC Spółka z o.o., Przeźmierowo, Polska.

90354 2004 12 08 A. Wprowadzono zmianę nazwy uprawnionego przez wykreślenie wpisu: KDC Spółka z o.o., Przeźmierowo, Polska i dokonanie wpisu: KDC POMORZANKA Spółka z o.o., Przeźmierowo, Polska.

90355 2004 12 08 A. Wprowadzono zmianę uprawnionego przez wykreślenie wpisu: POMORZANKA Zakłady Przemysłu Cukierniczego Spółka z o.o., Słupsk, Polska i dokonanie wpisu: KDC Spółka z o.o., Przeźmierowo, Polska.

90355 2004 12 08 A. Wprowadzono zmianę nazwy uprawnionego przez wykreślenie wpisu: KDC Spółka z o.o., Przeźmierowo, Polska i dokonanie wpisu: KDC POMORZANKA Spółka z o.o., Przeźmierowo, Polska.

90356 2004 12 08 A. Wprowadzono zmianę nazwy uprawnionego przez wykreślenie wpisu: KDC Spółka z o.o., Przeźmierowo, Polska i dokonanie wpisu: KDC POMORZANKA Spółka z o.o., Przeźmierowo, Polska.

90357 2004 12 08 A. Wprowadzono zmianę uprawnionego przez wykreślenie wpisu: POMORZANKA Zakłady Przemysłu Cukierniczego Spółka z o.o., Słupsk, Polska i dokonanie wpisu: KDC Spółka z o.o., Przeźmierowo, Polska.

90357 2004 12 08 A. Wprowadzono zmianę nazwy uprawnionego przez wykreślenie wpisu: KDC Spółka z o.o., Przeźmierowo, Polska i dokonanie wpisu: KDC POMORZANKA Spółka z o.o., Przeźmierowo, Polska.

90358 2004 12 07 A. Wprowadzono zmianę uprawnionego przez wykreślenie wpisu: POMORZANKA Zakłady Przemysłu Cukierniczego Spółka z o.o., Słupsk, Polska i dokonanie wpisu: KDC Spółka z o.o., Przeźmierowo, Polska.

90358 2004 12 07 A. Wprowadzono zmianę nazwy uprawnionego przez wykreślenie wpisu: KDC Spółka z o.o., Przeźmierowo, Polska i dokonanie wpisu: KDC POMORZANKA Spółka z o.o., Przeźmierowo, Polska.

90359 2004 12 07 A. Wprowadzono zmianę uprawnionego przez wykreślenie wpisu: POMORZANKA Zakłady Przemysłu Cukierniczego Spółka z o.o., Słupsk, Polska i dokonanie wpisu: KDC Spółka z o.o., Przeźmierowo, Polska.

90359 2004 12 07 A. Wprowadzono zmianę nazwy uprawnionego przez wykreślenie wpisu: KDC Spółka z o.o., Przeźmierowo, Polska i dokonanie wpisu: KDC POMORZANKA Spółka z o.o., Przeźmierowo, Polska.

90360 2004 12 07 A. Wprowadzono zmianę uprawnionego przez wykreślenie wpisu: POMORZANKA Zakłady Przemysłu Cukierniczego Spółka z o.o., Słupsk, Polska i dokonanie wpisu: KDC Spółka z o.o., Przeźmierowo, Polska.

90360 2004 12 07 A. Wprowadzono zmianę nazwy uprawnionego przez wykreślenie wpisu: KDC Spółka z o.o., Przeźmierowo, Polska i dokonanie wpisu: KDC POMORZANKA Spółka z o.o., Przeźmierowo, Polska.

90361 2004 12 07 A. Wprowadzono zmianę uprawnionego przez wykreślenie wpisu: POMORZANKA Zakłady Przemysłu Cukierniczego Spółka z o.o., Słupsk, Polska i dokonanie wpisu: KDC Spółka z o.o., Przeźmierowo, Polska.

90361 2004 12 07 A. Wprowadzono zmianę nazwy uprawnionego przez wykreślenie wpisu: KDC Spółka z o.o., Przeźmierowo, Polska i dokonanie wpisu: KDC POMORZANKA Spółka z o.o., Przeźmierowo, Polska.

90548 2004 12 15 A. Wprowadzono zmianę nazwy uprawnionego przez wykreślenie wpisu: ATM Przedsiębiorstwo Produkcyjno Usługowe Chalimoniuk Antoni, Kielkowski Dariusz, Czichon Tadeusz, Tucholka Tomasz, Warszawa, Polska i dokonanie wpisu: A. CHALIMONIUK I WSPÓLNICY ATM SPÓŁKA JAWNA, Warszawa, Polska.

90548 2004 12 15 D. Dokonano wpisu: W dniu 30 czerwca 2003 r. zawarto umowę licencyjną pełną, niewyłączną na użytkowanie znaku towarowego R-90548 na czas nieograniczony przez ATM S.A., Warszawa, Polska.

90548 2004 12 15 D. Dokonano wpisu: W dniu 30 czerwca 2003 r. zawarto umowę licencyjną pełną, niewyłączną na użytkowanie znaku towarowego R-90548 na czas nieograniczony przez ATM Przedsiębiorstwo Produkcyjne Sp. z o.o., Warszawa, Polska.

90769 2004 12 21 A. Wprowadzono zmianę nazwy uprawnionego przez wykreślenie wpisu: ARMKEL, LLC, Princeton, Stany Zjednoczone Ameryki i dokonanie wpisu: CHURCH & DWIGHT CO., INC., Princeton, Stany Zjednoczone Ameryki.

90837 2004 12 28 A. Wprowadzono zmianę uprawnionego przez wykreślenie wpisu: Century Oils Limited, Stoke-on-Trent, Wielka Brytania i dokonanie wpisu: Fuchs Petrolub AG, Mannheim, Niemcy.

90838 2004 12 28 A. Wprowadzono zmianę uprawnionego przez wykreślenie wpisu: Century Oils Limited, Stoke-on-Trent, Wielka Brytania i dokonanie wpisu: Fuchs Petrolub AG, Mannheim, Niemcy.

90839 2004 12 28 A. Wprowadzono zmianę uprawnionego przez wykreślenie wpisu: Century Oils Limited, Stoke-on-Trent, Wielka Brytania i dokonanie wpisu: Fuchs Petrolub AG, Mannheim, Niemcy.

90883 2004 12 28 A. Wprowadzono zmianę nazwy uprawnionego przez wykreślenie wpisu: BODZIO Fabryka Mebli – Szewczyk Bogdan, Goszcz, Polska i dokonanie wpisu: Fabryka Mebli „BODZIO” Bogdan Szewczyk Spółka Jawna, Goszcz, Polska.

90977 2004 12 28 A. Wprowadzono zmianę siedziby uprawnionego przez wykreślenie wpisu: The Wellcome Foundation Limited, Londyn, Wielka Brytania i dokonanie wpisu: The Wellcome Foundation Limited, Greenford, Wielka Brytania.

91176 2004 12 28 A. Wprowadzono zmianę nazwy uprawnionego przez wykreślenie wpisu: MUSTANG Bekleidungswerke GmbH + Co., Künzelsau, Niemcy i dokonanie wpisu: MUSTANG Bekleidungswerke GmbH + Co. KG, Künzelsau, Niemcy.

91395 2004 12 21 A. Wprowadzono zmianę nazwy uprawnionego przez wykreślenie wpisu: HYDRO ALUMINIUM SYSTEMS S.p.A., Ornago, Włochy i dokonanie wpisu: HYDRO BUILDING SYSTEMS S.p.A., Ornago, Włochy.

91405 2004 12 09 A. Wprowadzono zmianę nazwy uprawnionego przez wykreślenie wpisu: Gebr. Knauf Westdeutsche Gipswerke, Iphofen/Ufr., Niemcy i dokonanie wpisu: Knauf Gips KG, Iphofen, Niemcy.

91463 2004 12 13 A. Wprowadzono zmianę nazwy i siedziby uprawnionego przez wykreślenie wpisu: ALLEGRE PUE-RICULTURE HYGIENE S.A., Saint-Etienne Cedex, Francja i dokonanie wpisu: HUTCHINSON, Paryż, Francja.

91647 2004 12 07 A. Wprowadzono zmianę uprawnionego przez wykreślenie wpisu: Zakłady Przemysłu Cukierniczego PO-

MORZANKA Spółka z o.o., Słupsk, Polska i dokonanie wpisu: KDC Spółka z o.o., Przeźmierowo, Polska.

91647 2004 12 07 A. Wprowadzono zmianę nazwy uprawnionego przez wykreślenie wpisu: KDC Spółka z o.o., Przeźmierowo, Polska i dokonanie wpisu: KDC POMORZANKA Spółka z o.o., Przeźmierowo, Polska.

91648 2004 12 07 A. Wprowadzono zmianę nazwy uprawnionego przez wykreślenie wpisu: KDC Spółka z o.o., Przeźmierowo, Polska i dokonanie wpisu: KDC POMORZANKA Spółka z o.o., Przeźmierowo, Polska.

91649 2004 12 07 A. Wprowadzono zmianę uprawnionego przez wykreślenie wpisu: Zakłady Przemysłu Cukierniczego POMORZANKA Spółka z o.o., Słupsk, Polska i dokonanie wpisu: KDC Spółka z o.o., Przeźmierowo, Polska.

91649 2004 12 07 A. Wprowadzono zmianę nazwy uprawnionego przez wykreślenie wpisu: KDC Spółka z o.o., Przeźmierowo, Polska i dokonanie wpisu: KDC POMORZANKA Spółka z o.o., Przeźmierowo, Polska.

91699 2004 12 07 A. Wprowadzono zmianę nazwy uprawnionego przez wykreślenie wpisu: KDC Spółka z o.o., Przeźmierowo, Polska i dokonanie wpisu: KDC POMORZANKA Spółka z o.o., Przeźmierowo, Polska.

91796 2004 12 28 A. Wprowadzono zmianę siedziby uprawnionego przez wykreślenie wpisu: AGRO FOOD TECHNOLOGY Spółka z o.o., Katowice, Polska i dokonanie wpisu: AGRO FOOD TECHNOLOGY Spółka z ograniczoną odpowiedzialnością, Czeladź, Polska.

91796 2004 12 28 A. Wprowadzono zmianę siedziby uprawnionego przez wykreślenie wpisu: AGRO FOOD TECHNOLOGY Spółka z ograniczoną odpowiedzialnością Czeladź, Polska i dokonanie wpisu: Agro Food Spółka Akcyjna, Pilica, Polska.

91876 2004 12 09 A. Wprowadzono zmianę nazwy uprawnionego przez wykreślenie wpisu: Zakłady Przemysłu Cukierniczego WAWEL S.A., Kraków, Polska i dokonanie wpisu: WAWEL S.A., Kraków, Polska.

91887 2004 12 13 A. Wprowadzono zmianę nazwy i siedziby uprawnionego przez wykreślenie wpisu: Ratjen Backmittel GmbH & Co., Flintbek/Kiel, Niemcy i dokonanie wpisu: Ratjen Verwaltungs GmbH, Flintbek, Niemcy.

91887 2004 12 13 A. Wprowadzono zmianę nazwy uprawnionego przez wykreślenie wpisu: Ratjen Verwaltungs GmbH, Flintbek, Niemcy i dokonanie wpisu: Ratjen GmbH, Flintbek, Niemcy.

91887 2004 12 13 A. Wprowadzono zmianę uprawnionego przez wykreślenie wpisu: Ratjen GmbH, Flintbek, Niemcy i dokonanie wpisu: BakeMark Deutschland GmbH, Bremen, Niemcy.

91888 2004 12 13 A. Wprowadzono zmianę nazwy i siedziby uprawnionego przez wykreślenie wpisu: Ratjen Backmittel GmbH & Co., Flintbek/Kiel, Niemcy i dokonanie wpisu: Ratjen Verwaltungs GmbH, Flintbek, Niemcy.

91888 2004 12 13 A. Wprowadzono zmianę nazwy uprawnionego przez wykreślenie wpisu: Ratjen Verwaltungs GmbH, Flintbek, Niemcy i dokonanie wpisu: Ratjen GmbH, Flintbek, Niemcy.

91888 2004 12 13 A. Wprowadzono zmianę uprawnionego przez wykreślenie wpisu: Ratjen GmbH, Flintbek, Niemcy i dokonanie wpisu: BakeMark Deutschland GmbH, Bremen, Niemcy.

92023 2004 12 06 A. Wprowadzono zmianę uprawnionego przez wykreślenie wpisu: Firma Handlowo-Produkcyjna KAL-

HAN Zakład Pracy Chronionej, Kalisz, Polska i dokonanie wpisu: Mabo Sp. z o.o., Kalisz, Polska.

92038 2004 12 28 A. Wprowadzono zmianę nazwy uprawnionego przez wykreślenie wpisu: Titan Sports, Inc. (Delaware corporation), Stamford, Stany Zjednoczone Ameryki i dokonanie wpisu: World Wrestling Federation Entertainment, Inc., Stamford, Stany Zjednoczone Ameryki.

92038 2004 12 28 A. Wprowadzono zmianę nazwy uprawnionego przez wykreślenie wpisu: World Wrestling Federation Entertainment, Inc., Stamford, Stany Zjednoczone Ameryki i dokonanie wpisu: World Wrestling Entertainment, Inc., Stamford, Stany Zjednoczone Ameryki.

92131 2004 12 22 A. Wprowadzono zmianę nazwy uprawnionego przez wykreślenie wpisu: A/S Dumex (Dumex Ltd.), Kopenhaga, Dania i dokonanie wpisu: Dumex-Alpha A/S, Kopenhaga, Dania.

92131 2004 12 22 A. Wprowadzono zmianę nazwy uprawnionego przez wykreślenie wpisu: Dumex-Alpha A/S, Kopenhaga, Dania i dokonanie wpisu: Dumex-Alpha ApS, Kopenhaga, Dania.

92131 2004 12 22 A. Wprowadzono zmianę nazwy uprawnionego przez wykreślenie wpisu: Dumex-Alpha ApS, Kopenhaga, Dania i dokonanie wpisu: Alpha ApS, Kopenhaga, Dania.

92415 2004 12 22 A. Wprowadzono zmianę nazwy uprawnionego przez wykreślenie wpisu: A/S Dumex (Dumex Ltd.), Kopenhaga, Dania i dokonanie wpisu: Dumex-Alpha A/S, Kopenhaga, Dania.

92415 2004 12 22 A. Wprowadzono zmianę nazwy uprawnionego przez wykreślenie wpisu: Dumex-Alpha A/S, Kopenhaga, Dania i dokonanie wpisu: Dumex-Alpha ApS, Kopenhaga, Dania.

92415 2004 12 22 A. Wprowadzono zmianę nazwy uprawnionego przez wykreślenie wpisu: Dumex-Alpha ApS, Kopenhaga, Dania i dokonanie wpisu: Alpha ApS, Kopenhaga, Dania.

93113 2004 12 09 A. Wprowadzono zmianę siedziby uprawnionego przez wykreślenie wpisu: FOSBEL UROPE B.V., Veenendaal, Holandia i dokonanie wpisu: FOSBL EUROPE B.V., Woerden, Holandia.

93185 2004 12 23 A. Wprowadzono zmianę uprawnionego przez wykreślenie wpisu: Unilever N.V., Rotterdam, Holandia i dokonanie wpisu: Diversey IP International B.V., Schiphol, Holandia.

93202 2004 12 23 A. Wprowadzono zmianę uprawnionego przez wykreślenie wpisu: Unilever N.V., Rotterdam, Holandia i dokonanie wpisu: Diversey IP International B.V., Schiphol, Holandia.

93203 2004 12 23 A. Wprowadzono zmianę uprawnionego przez wykreślenie wpisu: Unilever N.V., Rotterdam, Holandia i dokonanie wpisu: Diversey IP International B.V., Schiphol, Holandia.

93205 2004 12 22 A. Wprowadzono zmianę uprawnionego przez wykreślenie wpisu: BANG BANG Co., LTD., Seul, Republika Korei i dokonanie wpisu: BANGBANG APPAREL Co., LTD., Seul, Republika Korei.

93541 2004 12 28 A. Wprowadzono zmianę siedziby uprawnionego przez wykreślenie wpisu: MoneyGram Payment Systems Inc., (Delaware corporation), Lakewood, Stany Zjednoczone Ameryki i dokonanie wpisu: MoneyGram Payment Systems Inc., (Delaware corporation), St. Louis Park, Stany Zjednoczone Ameryki.

94207 2004 12 21 A. Wprowadzono zmianę nazwy uprawnionego przez wykreślenie wpisu: Wytwórnia Bram Garażowych

i Wjazdowych Henryk Kantorski, Imielin, Polska i dokonanie wpisu: Wytwórnia Bram BRAMPOL Henryk Kantorski, Imielin, Polska.

94381 2004 12 09 A. Wprowadzono zmianę uprawnionego przez wykreślenie wpisu: SAWO Przedsiębiorstwo Produkcyjno Usługowe Spółka z o.o., Bydgoszcz, Polska i dokonanie wpisu: Międzynarodowe Targi Poznańskie Sp. z o.o., Poznań, Polska.

94626 2004 12 21 A. Wprowadzono zmianę nazwy uprawnionego przez wykreślenie wpisu: KRKA, tovarna zdravil, p.p., Novo Mesto, Słowenia i dokonanie wpisu: KRKA, tovarna zdravil, d.d. Novo Mesto, Słowenia.

94754 2004 12 10 A. Wprowadzono zmianę uprawnionego przez wykreślenie wpisu: Przedsiębiorstwo Produkcyjno-Handlowe CONSONNI S.C. Bartelak Zdzisław, Polak Mieczysław, Kamyk, Polska i dokonanie wpisu: CONSONNI FAMILIA Zdzisław Bartelak, Kamyk, Polska.

94796 2004 12 08 A. Wprowadzono zmianę siedziby uprawnionego przez wykreślenie wpisu: XENON Spółdzielnia Pracy Chemików, Łódź, Polska i dokonanie wpisu: XENON Spółdzielnia Pracy Chemików, Rąbień, Polska.

94923 2004 12 09 A. Wprowadzono zmianę uprawnionego przez wykreślenie wpisu: Przedsiębiorstwo Produkcyjno Handlowe RUTKOWSCY S.C. Rutkowski Antoni, Rutkowski Mirosław, Łomża, Polska i dokonanie wpisu: KAMA Wytwórnia Makaronu - Pogroszewski Wojciech, Rutkowski Mirosław S.C., Łomża, Polska.

94925 2004 12 28 A. Wprowadzono zmianę nazwy uprawnionego przez wykreślenie wpisu: MARVINK Przedsiębiorstwo Handlowo-Produkcyjno-Usługowe Spółka Cywilna – Podgórski Konrad, Stefankowski Marek, Kobyłka, Polska i dokonanie wpisu: MARVINK Stefankowski, Podgórski Spółka Jawna, Kobyłka, Polska.

94952 2004 12 28 A. Wprowadzono zmianę uprawnionego przez wykreślenie wpisu: Przedsiębiorstwo Wielobranżowe DROZA-POL-PROFIL Wojciech Rybka, Grażyna Rybka sp.j., Bydgoszcz, Polska i dokonanie wpisu: "DROZAPOL-PROFIL" SPOŁKA AKCYJNA, Bydgoszcz, Polska.

95117 2004 12 30 A. Wprowadzono zmianę uprawnionego przez wykreślenie wpisu: Wytwórnia Artykułów Przemysłu Spożywczego APS Spółka Akcyjna, Suwałki, Polska i dokonanie wpisu: Przedsiębiorstwo „POLMOS” Białystok Spółka Akcyjna, Białystok, Polska.

95756 2004 12 09 A. Wprowadzono zmianę uprawnionego przez wykreślenie wpisu: Firma Importowa DIAMOND Marek Kasprzyk, Siepraw, Polska i dokonanie wpisu: Przedsiębiorstwo Produkcyjno Handlowo Usługowe DIAMOND Sp. Z O.O., Kraków, Polska.

95737 2004 12 27 A. Wprowadzono zmianę nazwy uprawnionego przez wykreślenie wpisu: SPEDARGO Sp. z o.o., Warszawa, Polska i dokonanie wpisu: SPEDCARGO Sp. z o.o., w likwidacji, Warszawa, Polska.

95737 2004 12 27 A. Wprowadzono zmianę uprawnionego przez wykreślenie wpisu: SPEDARGO Sp. z o.o. w likwidacji, Warszawa, Polska i dokonanie wpisu: CENTRUM WOLNOCŁOWE WSCHÓD-ZACHÓD SPOŁKA Z OGRANICZONĄ ODPOWIEDZIALNOŚCIĄ, Mszczonów, Polska.

95930 2004 12 07 A. Wprowadzono zmianę uprawnionego przez wykreślenie wpisu: POMORZANKA Zakłady Przemysłu Cukierniczego Spółka z o.o., Słupsk, Polska i dokonanie wpisu: KDC Spółka z o.o., Przeźmierowo, Polska.

95930 2004 12 07 A. Wprowadzono zmianę nazwy uprawnionego przez wykreślenie wpisu: KDC Spółka z o.o., Przeźmierowo,

Polska i dokonanie wpisu: KDC POMORZANKA Spółka z o.o., Przeźmierowo, Polska.

95932 2004 12 07 A. Wprowadzono zmianę nazwy uprawnionego przez wykreślenie wpisu: KDC Spółka z o.o., Przeźmierowo, Polska i dokonanie wpisu: KDC POMORZANKA Spółka z o.o., Przeźmierowo, Polska.

95933 2004 12 07 A. Wprowadzono zmianę uprawnionego przez wykreślenie wpisu: POMORZANKA Zakłady Przemysłu Cukierniczego Spółka z o.o., Słupsk, Polska i dokonanie wpisu: KDC Spółka z ograniczoną odpowiedzialnością, Przeźmierowo, Polska.

95933 2004 12 07 A. Wprowadzono zmianę nazwy uprawnionego przez wykreślenie wpisu: KDC Spółka z ograniczoną odpowiedzialnością, Przeźmierowo, Polska i dokonanie wpisu: KDC POMORZANKA Spółka z o.o., Przeźmierowo, Polska.

95944 2004 12 28 A. Wprowadzono zmianę uprawnionego przez wykreślenie wpisu: ARJO WIGGINS DESSIN ET PAPIERS FINS, Annonay, Francja i dokonanie wpisu: ARJOWIGGINS RIVES, Rives, Francja..

95985 2004 12 07 A. Wprowadzono zmianę uprawnionego przez wykreślenie wpisu: POMORZANKA Zakłady Przemysłu Cukierniczego Spółka z o.o., Słupsk, Polska i dokonanie wpisu: KDC Spółka z ograniczoną odpowiedzialnością, Przeźmierowo, Polska.

95985 2004 12 07 A. Wprowadzono zmianę nazwy uprawnionego przez wykreślenie wpisu: KDC Spółka z ograniczoną odpowiedzialnością, Przeźmierowo, Polska i dokonanie wpisu: KDC POMORZANKA Spółka z o.o., Przeźmierowo, Polska.

95990 2004 12 07 A. Wprowadzono zmianę nazwy uprawnionego przez wykreślenie wpisu: KDC Spółka z o.o., Przeźmierowo, Polska i dokonanie wpisu: KDC POMORZANKA Spółka z o.o., Przeźmierowo, Polska.

95991 2004 12 07 A. Wprowadzono zmianę uprawnionego przez wykreślenie wpisu: POMORZANKA Zakłady Przemysłu Cukierniczego Spółka z o.o., Słupsk, Polska i dokonanie wpisu: KDC Spółka z o.o., Przeźmierowo, Polska.

95991 2004 12 07 A. Wprowadzono zmianę nazwy uprawnionego przez wykreślenie wpisu: KDC Spółka z o.o., Przeźmierowo, Polska i dokonanie wpisu: KDC POMORZANKA Spółka z o.o., Przeźmierowo, Polska.

95992 2004 12 07 A. Wprowadzono zmianę uprawnionego przez wykreślenie wpisu: POMORZANKA Zakłady Przemysłu Cukierniczego Spółka z o.o., Słupsk, Polska i dokonanie wpisu: KDC Spółka z ograniczoną odpowiedzialnością, Przeźmierowo, Polska.

95992 2004 12 07 A. Wprowadzono zmianę nazwy uprawnionego przez wykreślenie wpisu: KDC Spółka z ograniczoną odpowiedzialnością, Przeźmierowo, Polska i dokonanie wpisu: KDC POMORZANKA Spółka z o.o., Przeźmierowo, Polska.

96049 2004 12 06 A. Wprowadzono zmianę nazwy uprawnionego przez wykreślenie wpisu: „FOX-OIL” S.C. Olszewska Izabella, Okoniewski Wojciech, Gdańsk, Polska i dokonanie wpisu: FOX-OIL I.Olszewska, W.Okoniewski Spółka Jawna, Gdańsk, Polska.

96133 2004 12 27 A. Wprowadzono zmianę uprawnionego przez wykreślenie wpisu: John Deere Consumer Products, Inc., Charlotte, Stany Zjednoczone Ameryki i dokonanie wpisu: TECHTRONIC INDUSTRIES CO., LTD., Tsuen Wan, Specjalny Region Administracyjny Chińskiej Republiki Ludowej-Hong-Kong.

96336 2004 12 06 A. Wprowadzono zmianę nazwy uprawnionego przez wykreślenie wpisu: KDC Spółka z o.o., Przeźmierowo,

Polska i dokonanie wpisu: KDC POMORZANKA Spółka z o.o., Przeźmierowo, Polska.

96337 2004 12 06 A. Wprowadzono zmianę nazwy uprawnionego przez wykreślenie wpisu: KDC Spółka z o.o., Przeźmierowo, Polska i dokonanie wpisu: KDC POMORZANKA Spółka z o.o., Przeźmierowo, Polska.

96537 2004 12 28 A. Wprowadzono zmianę siedziby uprawnionego przez wykreślenie wpisu: The Wellcome Foundation Limited, Londyn, Wielka Brytania i dokonanie wpisu: The Wellcome Foundation Limited, Greenford, Wielka Brytania.

96758 2004 12 03 A. Wprowadzono zmianę nazwy uprawnionego przez wykreślenie wpisu: EURO INVEST BUD Przedsiębiorstwo Usług Projektowo Wykonawczych Budownictwa Spółka z o.o., Poznań, Polska i dokonanie wpisu: EURO INVEST BUD Spółka z o.o., Poznań, Polska.

96759 2004 12 03 A. Wprowadzono zmianę nazwy uprawnionego przez wykreślenie wpisu: EURO INVEST BUD Przedsiębiorstwo Usług Projektowo Wykonawczych Budownictwa Spółka z o.o., Poznań, Polska i dokonanie wpisu: EURO INVEST BUD Spółka z o.o., Poznań, Polska.

96952 2004 12 28 Wprowadzono zmianę nazwy uprawnionego przez wykreślenie wpisu: Kostrzyńskie Zakłady Papiernicze S.A., Kostrzyn, Polska i dokonanie wpisu: Kostrzyn Paper Spółka Akcyjna, Kostrzyn, Polska.

96952 2004 12 28 Wprowadzono zmianę nazwy uprawnionego przez wykreślenie wpisu: Kostrzyn Paper Spółka Akcyjna, Kostrzyn, Polska i dokonanie wpisu: Arctic Paper Kostrzyn Spółka Akcyjna, Kostrzyn, Polska.

97618 2004 12 21 A. Wprowadzono zmianę nazwy uprawnionego przez wykreślenie wpisu: Dandy Sakiz Ve Sekerleme Sanayii A.S., Istanbul, Turcja i dokonanie wpisu: Intergum Gida Sanayi Ve Ticaret Anonim Sirketi, Istanbul, Turcja.

97644 2004 12 13 A. Wprowadzono zmianę uprawnionego przez wykreślenie wpisu: WKRA Przedsiębiorstwo Produkcyjno-Handlowe Spółka z o.o., Pomiechówek, Polska i dokonanie wpisu: WKRA SPÓŁKA AKCYJNA, Warszawa, Polska.

97844 2004 12 28 A. Wprowadzono zmianę siedziby uprawnionego przez wykreślenie wpisu: Sun Microsystems, Inc. (Delaware corporation), Palo Alto, Stany Zjednoczone Ameryki i dokonanie wpisu: Sun Microsystems, Inc. (Delaware corporation), Santa Clara, Stany Zjednoczone Ameryki.

97883 2004 12 21 A. Wprowadzono zmianę nazwy uprawnionego przez wykreślenie wpisu: Altia Group Ltd, Helsinki, Finlandia i dokonanie wpisu: Altia Corporation, Helsinki, Finlandia.

98448 2004 12 08 A. Wprowadzono zmianę siedziby uprawnionego przez wykreślenie wpisu: XENON Spółdzielnia Pracy Chemików, Łódź, Polska i dokonanie wpisu: XENON Spółdzielnia Pracy Chemików, Rąbień, Polska.

98515 2004 12 03 A. Wprowadzono zmianę uprawnionego przez wykreślenie wpisu: „Prasa Bałtycka” Spółka z o.o., Gdańsk, Polska i dokonanie wpisu: „POLSKAPRESSE” Spółka z o.o., Warszawa, Polska.

98516 2004 12 03 A. Wprowadzono zmianę uprawnionego przez wykreślenie wpisu: „Prasa Bałtycka” Spółka z o.o., Gdańsk, Polska i dokonanie wpisu: „POLSKAPRESSE” Spółka z o.o., Warszawa, Polska.

98619 2004 12 09 A. Wprowadzono zmianę nazwy uprawnionego przez wykreślenie wpisu: AUDAX Przedsiębiorstwo Budowlano-Produkcyjne Spółka z o.o., Katowice, Polska i dokonanie wpisu: „AUDAX” Spółka z o.o., Katowice, Polska.

98631 2004 12 13 A. Wprowadzono zmianę uprawnionego przez wykreślenie wpisu: LOGON Technika Komputerowa Spółka z o.o., Bydgoszcz, Polska i dokonanie wpisu: LOGON S.A., Bydgoszcz, Polska.

99016 2004 12 10 A. Wprowadzono zmianę nazwy uprawnionego przez wykreślenie wpisu: Browary STRZELEC S.A., Kraków, Polska i dokonanie wpisu: BROWARY POLSKIE BROK – STRZELEC SPÓŁKA AKCYJNA, Kraków, Polska.

99421 2004 12 27 A. Wprowadzono zmianę uprawnionego przez wykreślenie wpisu: Bocheński Stefan, Olszewski Krzysztof WIKAT Przedsiębiorstwo Produkcyjno Handlowe S.C., Nowy Sącz, Polska i dokonanie wpisu: Bocheński Stefan, Olszewski Krzysztof, Olszewska-Bocheńska Magdalena WIKAT Przedsiębiorstwo Produkcyjno Handlowe S.C., Nowy Sącz, Polska.

99421 2004 12 27 A. Wprowadzono zmianę nazwy uprawnionego przez wykreślenie wpisu: Bocheński Stefan, Olszewski Krzysztof, Olszewska-Bocheńska Magdalena WIKAT Przedsiębiorstwo Produkcyjno Handlowe S.C., Nowy Sącz, Polska i dokonanie wpisu: PRZEDSIĘBIORSTWO PRODUKCYJNO-HANDLOWE „WIKAT” K.OLSZEWSKA, M.S. BOCHEŃCY SPÓŁKA JAWNA – ZAKŁAD PRACY CHRONIONEJ, Nowy Sącz, Polska.

99472 2004 12 30 A. Wprowadzono zmianę uprawnionego przez wykreślenie wpisu: Firma PUNKT Kemal Yildiz, Gorzów Wielkopolski, Polska i dokonanie wpisu: „PUNKT EKSPORT IMPORT” Spółka z ograniczoną odpowiedzialnością, Gorzów Wielkopolski, Polska.

100333 2004 12 07 A. Wprowadzono zmianę nazwy uprawnionego przez wykreślenie wpisu: „KLUB KSIAŻKI KSIĘGARNI KRAJOWEJ Sp. z o.o., Warszawa, Polska i dokonanie wpisu: KSIĘGARNIA KRAJOWA SPÓŁKA Z OGRANICZONĄ ODPOWIEDZIALNOŚCIĄ, Warszawa, Polska.

100333 2004 12 07 A. Wprowadzono zmianę uprawnionego przez wykreślenie wpisu: KSIĘGARNIA KRAJOWA SPÓŁKA Z OGRANICZONĄ ODPOWIEDZIALNOŚCIĄ, Warszawa, Polska i dokonanie wpisu: PRÓSZYŃSKI I S-KA CZASOPISMA SPÓŁKA Z OGRANICZONĄ ODPOWIEDZIALNOŚCIĄ, Warszawa, Polska.

100333 2004 12 07 A. Wprowadzono zmianę uprawnionego przez wykreślenie wpisu: PRÓSZYŃSKI I S-KA CZASOPISMA SPÓŁKA Z OGRANICZONĄ ODPOWIEDZIALNOŚCIĄ, Warszawa, Polska i dokonanie wpisu: PRÓSZYŃSKI I S-KA SPÓŁKA AKCYJNA, Warszawa, Polska.

100340 2004 12 13 B. Wprowadzono zmianę przez wykreślenie całego wykazu towarów i wszystkich klas towarowych i dokonanie wpisu: „od dnia 8 lipca 2004 r.: usługi w zakresie zapewnienia noclegów; klasa 43”.

100816 2004 12 28 A. Wprowadzono zmianę nazwy uprawnionego przez wykreślenie wpisu: Country Inns and Suites By Carlson, Inc. (Minnesota corporation); Minneapolis, Stany Zjednoczone Ameryki i dokonanie wpisu: Country Inns & Suites By Carlson, Inc., Minneapolis, Stany Zjednoczone Ameryki.

100906 2004 12 28 A. Wprowadzono zmianę siedziby uprawnionego przez wykreślenie wpisu: The Wellcome Foundation Limited; Londyn, Wielka Brytania i dokonanie wpisu: The Wellcome Foundation Limited; Greenford, Wielka Brytania.

100942 2004 12 27 A. Wprowadzono zmianę uprawnionego przez wykreślenie wpisu: Międlar Aleksandra, Międlar Lesław, Zimon Barbara, Zimon Jerzy INSTGAZ Zakład Wielobranżowy Spółka Cywilna, Rzeszów, Polska i dokonanie wpisu: „HEATING – INSTGAZ” SPÓŁKA Z OGRANICZONĄ ODPOWIEDZIALNOŚCIĄ, Rzeszów, Polska.

101018 2004 12 10 A. Wprowadzono zmianę uprawnionego przez wykreślenie wpisu: ROLTEX Spółka z o.o., Kościerzyna, Polska i dokonanie wpisu: TIGR Spółka z ograniczoną odpowiedzialnością, Gdynia, Polska.

101144 2004 12 28 A. Wprowadzono zmianę nazwy i siedziby uprawnionego przez wykreślenie wpisu: Parker Hannifin Customer Support Inc., Irvine, Stany Zjednoczone Ameryki i dokonanie wpisu: Parker Intangibles LLC, Cleveland, Stany Zjednoczone Ameryki.

101712 2004 12 07 A. Wprowadzono zmianę uprawnionego przez wykreślenie wpisu: AGROPHARM Spółka Akcyjna, Tuszyn, Polska i dokonanie wpisu: DYS-PAK SPÓŁKA Z OGRANICZONĄ ODPOWIEDZIALNOŚCIĄ, Dys, Polska.

101808 2004 12 06 A. Wprowadzono zmianę uprawnionego przez wykreślenie wpisu: POMORZANKA Zakłady Przemysłu Cukierniczego Spółka z o.o., Słupsk, Polska i dokonanie wpisu: KDC Spółka z ograniczoną odpowiedzialnością, Przeźmierowo, Polska.

101808 2004 12 06 A. Wprowadzono zmianę nazwy uprawnionego przez wykreślenie wpisu: KDC Spółka z ograniczoną odpowiedzialnością, Przeźmierowo, Polska i dokonanie wpisu: KDC POMORZANKA Spółka z o.o., Przeźmierowo, Polska.

101847 2004 12 06 A. Wprowadzono zmianę nazwy uprawnionego przez wykreślenie wpisu: KDC Spółka z o.o., Przeźmierowo, Polska i dokonanie wpisu: KDC POMORZANKA Spółka z o.o., Przeźmierowo, Polska.

103244 2004 12 15 A. Wprowadzono zmianę uprawnionego przez wykreślenie wpisu: Olczak Andrzej Agencja Ochrony Osób i Mienia GROT, Piaseczno, Polska i dokonanie wpisu: GROT ATECH SPÓŁKA Z OGRANICZONĄ ODPOWIEDZIALNOŚCIĄ, Warszawa, Polska.

103724 2004 12 28 A. Wprowadzono zmianę uprawnionego przez wykreślenie wpisu: Jerzy Skonieczny, Janikowo, Polska i dokonanie wpisu: "CELIKO" Spółka Akcyjna, Poznań, Polska.

103877 2004 12 03 A. Wprowadzono zmianę uprawnionego przez wykreślenie wpisu: Prasa Bałtycka Spółka z o.o., Gdańsk, Polska i dokonanie wpisu: „POLSKAPRESSE” Spółka z o.o., Warszawa, Polska.

104113 2004 12 28 A. Wprowadzono zmianę uprawnionego przez wykreślenie wpisu: Rosebery Spray Pty Ltd., Greenwell Point, Australia i dokonanie wpisu: RAMBOR LIMITED, Sydney, Australia.

104122 2004 12 28 A. Wprowadzono zmianę uprawnionego przez wykreślenie wpisu: Rosebery Spray Pty Ltd., Greenwell Point, Australia i dokonanie wpisu: RAMBOR LIMITED, Sydney, Australia.

104278 2004 12 09 A. Wprowadzono zmianę uprawnionego przez wykreślenie wpisu: JV Steco Jan Czesak, Wrocław, Polska i dokonanie wpisu: MARKER S.C. Jan Czesak, Wiktoria Czesak, Wrocław, Polska.

104301 2004 12 10 A. Wprowadzono zmianę uprawnionego przez wykreślenie wpisu: ROLTEX Spółka z o.o., Chmielno, Polska i dokonanie wpisu: TIGR Spółka z ograniczoną odpowiedzialnością, Gdynia, Polska.

104406 2004 12 21 A. Wprowadzono zmianę uprawnionego przez wykreślenie wpisu: Marley Company, Charlotte, Stany Zjednoczone Ameryki i dokonanie wpisu: Marley Engineered Products, LLC, Charlotte, Stany Zjednoczone Ameryki.

104877 2004 12 10 A. Wprowadzono zmianę uprawnionego przez wykreślenie wpisu: ROLTEX Spółka z o.o., Kościerzyna, Polska i dokonanie wpisu: TIGR Spółka z ograniczoną odpowiedzialnością, Gdynia, Polska.

105124 2004 12 28 A. Wprowadzono zmianę uprawnionego przez wykreślenie wpisu: Société Polonaise Des Tabacs Spółka z o.o., Warszawa, Polska i dokonanie wpisu: Altadis Polska Spółka Akcyjna, Radom, Polska.

105125 2004 12 28 A. Wprowadzono zmianę uprawnionego przez wykreślenie wpisu: Société Polonaise Des Tabacs Spółka z o.o., Warszawa, Polska i dokonanie wpisu: Altadis Polska Spółka Akcyjna, Radom, Polska.

105126 2004 12 10 A. Wprowadzono zmianę uprawnionego przez wykreślenie wpisu: Société Polonaise Des Tabacs Spółka z o.o., Warszawa, Polska i dokonanie wpisu: Altadis Polska Spółka Akcyjna, Radom, Polska.

105127 2004 12 10 A. Wprowadzono zmianę uprawnionego przez wykreślenie wpisu: Société Polonaise Des Tabacs Spółka z o.o., Warszawa, Polska i dokonanie wpisu: Altadis Polska Spółka Akcyjna, Radom, Polska.

105128 2004 12 10 A. Wprowadzono zmianę uprawnionego przez wykreślenie wpisu: Société Polonaise Des Tabacs Spółka z o.o., Warszawa, Polska i dokonanie wpisu: Altadis Polska Spółka Akcyjna, Radom, Polska.

125129 2004 12 28 A. Wprowadzono zmianę uprawnionego przez wykreślenie wpisu: Société Polonaise Des Tabacs Spółka z o.o., Warszawa, Polska i dokonanie wpisu: Altadis Polska Spółka Akcyjna, Radom, Polska.

105130 2004 12 10 A. Wprowadzono zmianę uprawnionego przez wykreślenie wpisu: Société Polonaise Des Tabacs Spółka z o.o., Warszawa, Polska i dokonanie wpisu: Altadis Polska Spółka Akcyjna, Radom, Polska.

105131 2004 12 10 A. Wprowadzono zmianę uprawnionego przez wykreślenie wpisu: Société Polonaise Des Tabacs Spółka z o.o., Warszawa, Polska i dokonanie wpisu: Altadis Polska Spółka Akcyjna, Radom, Polska.

105132 2004 12 10 A. Wprowadzono zmianę uprawnionego przez wykreślenie wpisu: Société Polonaise Des Tabacs Spółka z o.o., Warszawa, Polska i dokonanie wpisu: Altadis Polska Spółka Akcyjna, Radom, Polska.

105133 2004 12 10 A. Wprowadzono zmianę uprawnionego przez wykreślenie wpisu: Société Polonaise Des Tabacs Spółka z o.o., Warszawa, Polska i dokonanie wpisu: Altadis Polska Spółka Akcyjna, Radom, Polska.

105134 2004 12 28 A. Wprowadzono zmianę uprawnionego przez wykreślenie wpisu: Société Polonaise Des Tabacs Spółka z o.o., Warszawa, Polska i dokonanie wpisu: Altadis Polska Spółka Akcyjna, Radom, Polska.

105135 2004 12 28 A. Wprowadzono zmianę uprawnionego przez wykreślenie wpisu: Société Polonaise Des Tabacs Spółka z o.o., Warszawa, Polska i dokonanie wpisu: Altadis Polska Spółka Akcyjna, Radom, Polska.

105136 2004 12 10 A. Wprowadzono zmianę uprawnionego przez wykreślenie wpisu: Société Polonaise Des Tabacs Spółka z o.o., Warszawa, Polska i dokonanie wpisu: Altadis Polska Spółka Akcyjna, Radom, Polska.

105137 2004 12 28 A. Wprowadzono zmianę uprawnionego przez wykreślenie wpisu: Société Polonaise Des Tabacs Spółka z o.o., Warszawa, Polska i dokonanie wpisu: Altadis Polska Spółka Akcyjna, Radom, Polska.

105149 2004 12 10 A. Wprowadzono zmianę uprawnionego przez wykreślenie wpisu: Société Polonaise Des Tabacs Spółka z o.o., Warszawa, Polska i dokonanie wpisu: Altadis Polska Spółka Akcyjna, Radom, Polska.

105958 2004 12 10 A. Wprowadzono zmianę nazwy uprawnionego przez wykreślenie wpisu: Górka Bogusław, Korczak Ryszard Zakład Chemiczny JOANNA Spółka Cywilna, Warszawa, Polska i dokonanie wpisu: LABORATORIUM KOSMETYCZNE „JOANNA” B.GORKA, R.KORCZAK SPÓŁKA JAWNA, Warszawa, Polska.

106330 2004 12 28 A. Wprowadzono zmianę uprawnionego przez wykreślenie wpisu: SOCIETE POLONAISE DES TABACS Spółka z ograniczoną odpowiedzialnością, Warszawa, Polska i dokonanie wpisu: Altadis Polska Spółka Akcyjna, Radom, Polska.

106331 2004 12 10 A. Wprowadzono zmianę uprawnionego przez wykreślenie wpisu: SOCIETE POLONAISE DES TABACS Spółka z ograniczoną odpowiedzialnością, Warszawa, Polska i dokonanie wpisu: Altadis Polska Spółka Akcyjna, Radom, Polska.

106332 2004 12 10 A. Wprowadzono zmianę uprawnionego przez wykreślenie wpisu: SOCIETE POLONAISE DES TABACS Spółka z ograniczoną odpowiedzialnością, Warszawa, Polska i dokonanie wpisu: Altadis Polska Spółka Akcyjna, Radom, Polska.

106333 2004 12 28 A. Wprowadzono zmianę uprawnionego przez wykreślenie wpisu: SOCIETE POLONAISE DES TABACS Spółka z ograniczoną odpowiedzialnością, Warszawa, Polska i dokonanie wpisu: Altadis Polska Spółka Akcyjna, Radom, Polska.

106334 2004 12 10 A. Wprowadzono zmianę uprawnionego przez wykreślenie wpisu: SOCIETE POLONAISE DES TABACS Spółka z ograniczoną odpowiedzialnością, Warszawa, Polska i dokonanie wpisu: Altadis Polska Spółka Akcyjna, Radom, Polska.

106336 2004 12 10 A. Wprowadzono zmianę uprawnionego przez wykreślenie wpisu: SOCIETE POLONAISE DES TABACS Spółka z ograniczoną odpowiedzialnością, Warszawa, Polska i dokonanie wpisu: Altadis Polska Spółka Akcyjna, Radom, Polska.

106340 2004 12 10 A. Wprowadzono zmianę uprawnionego przez wykreślenie wpisu: SOCIETE POLONAISE DES TABACS Spółka z ograniczoną odpowiedzialnością, Warszawa, Polska i dokonanie wpisu: Altadis Polska Spółka Akcyjna, Radom, Polska.

106341 2004 12 10 A. Wprowadzono zmianę uprawnionego przez wykreślenie wpisu: SOCIETE POLONAISE DES TABACS Spółka z ograniczoną odpowiedzialnością, Warszawa, Polska i dokonanie wpisu: Altadis Polska Spółka Akcyjna, Radom, Polska.

106342 2004 12 28 A. Wprowadzono zmianę uprawnionego przez wykreślenie wpisu: SOCIETE POLONAISE DES TABACS Spółka z ograniczoną odpowiedzialnością, Warszawa, Polska i dokonanie wpisu: Altadis Polska Spółka Akcyjna, Radom, Polska.

106343 2004 12 10 A. Wprowadzono zmianę uprawnionego przez wykreślenie wpisu: SOCIETE POLONAISE DES TABACS Spółka z ograniczoną odpowiedzialnością, Warszawa, Polska i dokonanie wpisu: Altadis Polska Spółka Akcyjna, Radom, Polska.

106352 2004 12 10 A. Wprowadzono zmianę uprawnionego przez wykreślenie wpisu: SOCIETE POLONAISE DES TABACS Spółka z ograniczoną odpowiedzialnością, Warszawa, Polska i dokonanie wpisu: Altadis Polska Spółka Akcyjna, Radom, Polska.

106353 2004 12 28 A. Wprowadzono zmianę uprawnionego przez wykreślenie wpisu: SOCIETE POLONAISE DES TABACS Spółka z ograniczoną odpowiedzialnością, Warszawa, Polska i dokonanie wpisu: Altadis Polska Spółka Akcyjna, Radom, Polska.

106354 2004 12 28 A. Wprowadzono zmianę uprawnionego przez wykreślenie wpisu: SOCIETE POLONAISE DES TABACS Spółka z ograniczoną odpowiedzialnością, Warszawa, Polska i dokonanie wpisu: Altadis Polska Spółka Akcyjna, Radom, Polska.

106355 2004 12 28 A. Wprowadzono zmianę uprawnionego przez wykreślenie wpisu: SOCIETE POLONAISE DES TABACS

Spółka z ograniczoną odpowiedzialnością, Warszawa, Polska i dokonanie wpisu: Altadis Polska Spółka Akcyjna, Radom, Polska.

106356 2004 12 28 A. Wprowadzono zmianę uprawnionego przez wykreślenie wpisu: SOCIETE POLONAISE DES TABACS Spółka z ograniczoną odpowiedzialnością, Warszawa, Polska i dokonanie wpisu: Altadis Polska Spółka Akcyjna, Radom, Polska.

106357 2004 12 10 A. Wprowadzono zmianę uprawnionego przez wykreślenie wpisu: SOCIETE POLONAISE DES TABACS Spółka z ograniczoną odpowiedzialnością, Warszawa, Polska i dokonanie wpisu: Altadis Polska Spółka Akcyjna, Radom, Polska.

106363 2004 12 10 A. Wprowadzono zmianę uprawnionego przez wykreślenie wpisu: SOCIETE POLONAISE DES TABACS Spółka z ograniczoną odpowiedzialnością, Warszawa, Polska i dokonanie wpisu: Altadis Polska Spółka Akcyjna, Radom, Polska.

106425 2004 12 28 A. Wprowadzono zmianę uprawnionego przez wykreślenie wpisu: Société Polonaise Des Tabacs Spółka z o.o., Warszawa, Polska i dokonanie wpisu: Altadis Polska Spółka Akcyjna, Radom, Polska.

106592 2004 12 03 A. Wprowadzono zmianę nazwy uprawnionego przez wykreślenie wpisu: Przedsiębiorstwo Państwowe Uzdrawisko Rymanów, Rymanów Zdrój, Polska i dokonanie wpisu: Uzdrawisko Rymanów Spółka Akcyjna, Rymanów Zdrój, Polska.

106811 2004 12 09 A. Wprowadzono zmianę uprawnionego przez wykreślenie wpisu: Ćwik Kazimierz, Bazan Tadeusz, Dworak Stanisław, Jaskała Józef, Rodzoń Jan S.C. REMIN Przedsiębiorstwo Wielobranżowe, Rzeszów, Polska i dokonanie wpisu: REMIN Sp. Z O.O., Rzeszów, Polska.

107140 2004 12 28 A. Wprowadzono zmianę uprawnionego przez wykreślenie wpisu: Société Polonaise Des Tabacs Spółka z o.o., Warszawa, Polska i dokonanie wpisu: Altadis Polska Spółka Akcyjna, Radom, Polska.

107141 2004 12 10 A. Wprowadzono zmianę uprawnionego przez wykreślenie wpisu: Société Polonaise Des Tabacs Spółka z o.o., Warszawa, Polska i dokonanie wpisu: Altadis Polska Spółka Akcyjna, Radom, Polska.

107249 2004 12 03 A. Wprowadzono zmianę nazwy uprawnionego przez wykreślenie wpisu: Przedsiębiorstwo Państwowe Uzdrawisko Rymanów, Rymanów Zdrój, Polska i dokonanie wpisu: Uzdrawisko Rymanów Spółka Akcyjna, Rymanów Zdrój, Polska.

107685 2004 12 07 A. Wprowadzono zmianę uprawnionego przez wykreślenie wpisu: Fila Nederland B.V., AT Amstelveen, Holandia i dokonanie wpisu: FILA LUXEMBOURG S.A.R.L., Luksemburg, Luksemburg.

107767 2004 12 13 A. Wprowadzono zmianę nazwy uprawnionego przez wykreślenie wpisu: MAJOR S.A., Kraków, Polska i dokonanie wpisu: MAJOR – JULIUS MEINL S.A., Kraków, Polska.

107767 2004 12 13 A. Wprowadzono zmianę nazwy uprawnionego przez wykreślenie wpisu: MAJOR – JULIUS MEINL S.A., Kraków, Polska i dokonanie wpisu: JULIUS MEINL S.A., Kraków, Polska.

108202 2004 12 15 A. Wprowadzono zmianę uprawnionego przez wykreślenie wpisu: Syska-Lewandowska Hanna, Lewandowski Janusz OPT-INFO S.C., Katowice, Polska i dokonanie wpisu: VOYAGER. COM SPÓŁKA Z OGRANICZONĄ ODPOWIEDZIALNOŚCIĄ, Katowice, Polska.

108390 2004 12 28 A. Wprowadzono zmianę nazwy uprawnionego przez wykreślenie wpisu: Parker-Hannifin Customer Support Inc., Irvine, Stany Zjednoczone Ameryki i dokonanie wpisu: Pasrker Intangibles LLC, Cleveland, Stany Zjednoczone Ameryki.

108668 2004 12 28 A. Wprowadzono zmianę uprawnionego przez wykreślenie wpisu: SCIENTIFIC S.A., Warszawa, Polska i dokonanie wpisu: MICROCOM C.E. a.s., Hradec Kralove, Republika Czeska.

108712 2004 12 28 A. Wprowadzono zmianę uprawnionego przez wykreślenie wpisu: DUWE gaz. j. v. LTD Holendersko-Polskie Przedsięwzięcie Gospodarcze, Kościan, Polska i dokonanie wpisu: DUWE gaz Spółka z ograniczoną odpowiedzialnością, Kościan, Polska.

108712 2004 12 28 A. Wprowadzono zmianę nazwy uprawnionego przez wykreślenie wpisu: DUWE gaz Spółka z ograniczoną odpowiedzialnością, Kościan, Polska i dokonanie wpisu: STATOIL GAZ Spółka z ograniczoną odpowiedzialnością, Kościan, Polska.

108806 2004 12 10 A. Wprowadzono zmianę uprawnionego przez wykreślenie wpisu: SOCIETE POLONAISE DES TABACS Spółka z ograniczoną odpowiedzialnością, Warszawa, Polska i dokonanie wpisu: Altadis Polska Spółka Akcyjna, Radom, Polska.

108905 2004 12 10 A. Wprowadzono zmianę uprawnionego przez wykreślenie wpisu: Société Polonaise Des Tabacs Spółka z ograniczoną odpowiedzialnością, Warszawa, Polska i dokonanie wpisu: Altadis Polska Spółka Akcyjna, Radom, Polska.

109436 2004 12 07 A. Wprowadzono zmianę uprawnionego przez wykreślenie wpisu: Zakład Transportu Energetyki Radom, Radom, Polska i dokonanie wpisu: ZTE RADOM SPÓŁKA Z OGRANICZONĄ ODPOWIEDZIALNOŚCIĄ, Radom, Polska.

109458 2004 12 10 A. Wprowadzono zmianę uprawnionego przez wykreślenie wpisu: LICZYK Biuro Finansowo-Księgowe S.C. Norwicz Anna, Norwicz Michał, Warszawa, Polska i dokonanie wpisu: „LICZYK” SPÓŁKA Z OGRANICZONĄ ODPOWIEDZIALNOŚCIĄ, Warszawa, Polska.

109772 2004 12 28 A. Wprowadzono zmianę uprawnionego przez wykreślenie wpisu: Gajdzik Paweł Zakład Mięsny HAGA, Jastrzębie Zdrój, Polska i dokonanie wpisu: ZAKŁADY MIĘSNE HAGA PLUS SPÓŁKA Z OGRANICZONĄ ODPOWIEDZIALNOŚCIĄ, Jastrzębie –Zdrój, Polska.

109913 2004 12 27 A. Wprowadzono zmianę uprawnionego przez wykreślenie wpisu: BAKAL-NUSS Spółka z o.o., Poznań, Polska i dokonanie wpisu: „ARKANA” SPÓŁKA Z OGRANICZONĄ ODPOWIEDZIALNOŚCIĄ, Poznań, Polska.

109913 2004 12 27 A. Wprowadzono zmianę uprawnionego przez wykreślenie wpisu: „ARKANA” SPÓŁKA Z OGRANICZONĄ ODPOWIEDZIALNOŚCIĄ, Poznań, Polska i dokonanie wpisu: P.B.I. „PROSTER” SPÓŁKA Z OGRANICZONĄ ODPOWIEDZIALNOŚCIĄ, Poznań, Polska.

109913 2004 12 27 A. Wprowadzono zmianę uprawnionego przez wykreślenie wpisu: „P.B.I. „PROSTER” SPÓŁKA Z OGRANICZONĄ ODPOWIEDZIALNOŚCIĄ, Poznań, Polska i dokonanie wpisu: „HORDGAL” SPÓŁKA Z OGRANICZONĄ ODPOWIEDZIALNOŚCIĄ, Biała Podlaska, Polska.

110550 2004 12 28 A. Wprowadzono zmianę nazwy uprawnionego przez wykreślenie wpisu: Kowalczyk Zbigniew, Kowalczyk Stanisław Przedsiębiorstwo Produkcyjno Handlowo Usługowe FRUKTUS Spółka Cywilna, Wąsosz Dolny, Polska i dokonanie wpisu: PRZEDSIĘBIORSTWO PRODUKCYJNO-HANDLOWO-USŁUGOWE „FRUKTUS” SPÓŁKA JAWNA STANISŁAW KOWALCZYK ZBIGNIOW KOWALCZYK, Wąsosz Dolny, Polska.

110551 2004 12 28 A. Wprowadzono zmianę nazwy uprawnionego przez wykreślenie wpisu: Kowalczyk Zbigniew, Kowalczyk Stanisław Przedsiębiorstwo Produkcyjno Handlowo Usługowe FRUKTUS Spółka Cywilna, Wąsosz Dolny, Polska i dokonanie

wpisu: PRZEDSIĘBIORSTWO PRODUKCYJNO-HANDLOWO-USŁUGOWE „FRUKTUS” SPÓŁKA JAWNA STANISŁAW KOWALCZYK ZBIGNIOW KOWALCZYK, Wąsosz Dolny, Polska.

110552 2004 12 28 A. Wprowadzono zmianę nazwy uprawnionego przez wykreślenie wpisu: Kowalczyk Zbigniew, Kowalczyk Stanisław Przedsiębiorstwo Produkcyjno Handlowo Usługowe FRUKTUS Spółka Cywilna, Wąsosz Dolny, Polska i dokonanie wpisu: PRZEDSIĘBIORSTWO PRODUKCYJNO-HANDLOWO-USŁUGOWE „FRUKTUS” SPÓŁKA JAWNA STANISŁAW KOWALCZYK ZBIGNIOW KOWALCZYK, Wąsosz Dolny, Polska.

110600 2004 12 28 A. Wprowadzono zmianę uprawnionego przez wykreślenie wpisu: Mr Edouard LECLERC, Landerneau, Francja i dokonanie wpisu: Association des Centres Distributeurs E.LECLERC (A.C.D.Lee), Issy Les Moulineaux Cedex, Francja.

110601 2004 12 06 A. Wprowadzono zmianę uprawnionego przez wykreślenie wpisu: Mr Edouard LECLERC, Landerneau, Francja i dokonanie wpisu: Association des Centres Distributeurs E.LECLERC (A.C.D.Lee), Issy Les Moulineaux Cedex, Francja.

110602 2004 12 06 A. Wprowadzono zmianę uprawnionego przez wykreślenie wpisu: Mr Edouard LECLERC, Landerneau, Francja i dokonanie wpisu: Association des Centres Distributeurs E.LECLERC (A.C.D.Lee), Issy Les Moulineaux Cedex, Francja.

110708 2004 12 21 A. Wprowadzono zmianę nazwy uprawnionego przez wykreślenie wpisu: ARMKEL, LLC, Princeton, Stany Zjednoczone Ameryki i dokonanie wpisu: CHURCH & DWIGHT CO., INC., Princeton, Stany Zjednoczone Ameryki.

110885 2004 12 29 A. Wprowadzono zmianę nazwy uprawnionego przez wykreślenie wpisu: Kowalczyk Zbigniew, Kowalczyk Stanisław Przedsiębiorstwo Produkcyjno Handlowo Usługowe FRUKTUS Spółka Cywilna, Wąsosz Dolny, Polska i dokonanie wpisu: PRZEDSIĘBIORSTWO PRODUKCYJNO-HANDLOWO-USŁUGOWE „FRUKTUS” SPÓŁKA JAWNA STANISŁAW KOWALCZYK ZBIGNIOW KOWALCZYK, Wąsosz Dolny, Polska.

110983 2004 12 27 A. Wprowadzono zmianę uprawnionego przez wykreślenie wpisu: Cukrownia Lublin S.A., Lublin, Polska i dokonanie wpisu: KRAJOWA SPÓŁKA CUKROWA SPÓŁKA AKCYJNA, Toruń, Polska.

111085 2004 12 29 A. Wprowadzono zmianę uprawnionego przez wykreślenie wpisu: Société Polonaise Des Tabacs Spółka z o.o., Warszawa, Polska i dokonanie wpisu: Altadis Polska Spółka Akcyjna, Radom, Polska.

111132 2004 12 29 A. Wprowadzono zmianę uprawnionego przez wykreślenie wpisu: Wielkopolska Wytwórnia Żywności PROFI Spółka z o.o., Grabów n/Prosną, Polska i dokonanie wpisu: WIELKOPOLSKA WYTWÓRNIA ŻYWNOCI „PROFI” SPÓŁKA AKCYJNA, Grabów nad Prosną, Polska.

111553 2004 12 07 A. Wprowadzono zmianę siedziby uprawnionego przez wykreślenie wpisu: BATMARK LIMITED, Millbank, Wielka Brytania i dokonanie wpisu: BATMARK LIMITED, Staines, Wielka Brytania.

111957 2004 12 22 A. Wprowadzono zmianę nazwy uprawnionego przez wykreślenie wpisu: Andrysiak Regina, Andrysiak Ryszard, Kulfan Jan Przedsiębiorstwo Handlowe ELTRANS S.C., Katowice, Polska i dokonanie wpisu: ELTRANS Andrysiak, Kulfan Spółka Jawna, Katowice, Polska.

112184 2004 12 21 A. Wprowadzono zmianę nazwy uprawnionego przez wykreślenie wpisu: Radio Free Europe/Radio Liberty, Inc.(Delaware Ccorporation);, Washington, Stany Zjednoczone Ameryki i dokonanie wpisu: RFE/RL, Inc., Washington, Stany Zjednoczone Ameryki.

112185 2004 12 21 A. Wprowadzono zmianę nazwy uprawnionego przez wykreślenie wpisu: Radio Free Europe/Radio Liberty, Inc.(Delaware Ccorporation);, Washington, Stany Zjednoczone Ameryki i dokonanie wpisu: RFE/RL, Inc., Washington, Stany Zjednoczone Ameryki.

112253 2004 12 27 A. Wprowadzono zmianę uprawnionego przez wykreślenie wpisu: Cukrownia Lublin S.A., Lublin, Polska i dokonanie wpisu: KRAJOWA SPÓŁKA CUKROWA SPÓŁKA AKCYJNA, Toruń, Polska.

112297 2004 12 27 A. Wprowadzono zmianę uprawnionego przez wykreślenie wpisu: Cukrownia Lublin S.A., Lublin, Polska i dokonanie wpisu: KRAJOWA SPÓŁKA CUKROWA SPÓŁKA AKCYJNA, Toruń, Polska.

112425 2004 12 08 A. Wprowadzono zmianę uprawnionego przez wykreślenie wpisu: Wojewódzki Ośrodek Kultury, Bielsko-Biała, Polska i dokonanie wpisu: Regionalny Ośrodek Kultury, Bielsko-Biała, Polska.

112547 2004 12 29 A. Wprowadzono zmianę uprawnionego przez wykreślenie wpisu: New World Publishing Inc.;, Vienna, Stany Zjednoczone Ameryki i dokonanie wpisu: New World Publishing Polska Spółka z ograniczoną odpowiedzialnością, Warszawa, Polska.

112687 2004 12 09 A. Wprowadzono zmianę nazwy uprawnionego przez wykreślenie wpisu: Pawłowski Cezary, Wójcik Janusz, Niedziedzki Jan, Kopiasz Marek PROXIMA Agencja Handlowo-Uslugowa, Gliwice, Polska i dokonanie wpisu: Agencja Handlowo Usługowa PROXIMA J. Wójcik S.J., Gliwice, Polska.

112865 2004 12 09 A. Wprowadzono zmianę uprawnionego przez wykreślenie wpisu: TROLL Sp. z o.o., Sopot, Polska i dokonanie wpisu: TROLL MARKET Sp. z o.o., Łódź, Polska.

113099 2004 12 09 A. Wprowadzono zmianę nazwy uprawnionego przez wykreślenie wpisu: P.P.H. CERMAG Kaczkowski Józef, Wrocław, Polska i dokonanie wpisu: „CERMAG” Kaczkowski Józef, Wrocław, Polska.

113222 2004 12 09 A. Wprowadzono zmianę siedziby uprawnionego przez wykreślenie wpisu: Ziębińska Maria, Ziębiński Stanisław Przedsiębiorstwo Produkcyjno-Uslugowo-Handlowe ICE-MASTRY S.C., Kęty, Polska i dokonanie wpisu: Ziębińska Maria, Ziębiński Stanisław Przedsiębiorstwo Produkcyjno-Uslugowo-Handlowe ICE-MASTRY S.C., Czaniec, Polska.

113222 2004 12 09 A. Wprowadzono zmianę nazwy uprawnionego przez wykreślenie wpisu: Ziębińska Maria, Ziębiński Stanisław Przedsiębiorstwo Produkcyjno-Uslugowo-Handlowe ICE-MASTRY S.C., Czaniec, Polska i dokonanie wpisu: Ziębińska Maria, Ziębiński Stanisław, ICE-MASTRY S.J., Czaniec, Polska.

113673 2004 12 10 A. Wprowadzono zmianę uprawnionego przez wykreślenie wpisu: Société Polonaise des Tabacs Spółka z o.o., Warszawa, Polska i dokonanie wpisu: Altadis Polska Spółka Akcyjna, Radom, Polska.

113674 2004 12 10 A. Wprowadzono zmianę uprawnionego przez wykreślenie wpisu: Société Polonaise des Tabacs Spółka z o.o., Warszawa, Polska i dokonanie wpisu: Altadis Polska Spółka Akcyjna, Radom, Polska.

113675 2004 12 10 A. Wprowadzono zmianę uprawnionego przez wykreślenie wpisu: Société Polonaise des Tabacs Spółka z ograniczoną odpowiedzialnością, Warszawa, Polska i dokonanie wpisu: Altadis Polska Spółka Akcyjna, Radom, Polska.

113702 2004 12 29 A. Wprowadzono zmianę uprawnionego przez wykreślenie wpisu: Société Polonaise des Tabacs Spółka z o.o., Warszawa, Polska i dokonanie wpisu: Altadis Polska Spółka Akcyjna, Radom, Polska.

113703 2004 12 10 A. Wprowadzono zmianę uprawnionego przez wykreślenie wpisu: Société Polonaise des Tabacs Spółka z o.o., Warszawa, Polska i dokonanie wpisu: Altadis Polska Spółka Akcyjna, Radom, Polska.

113704 2004 12 10 A. Wprowadzono zmianę uprawnionego przez wykreślenie wpisu: Société Polonaise des Tabacs Spółka z o.o., Warszawa, Polska i dokonanie wpisu: Altadis Polska Spółka Akcyjna, Radom, Polska.

113705 2004 12 29 A. Wprowadzono zmianę uprawnionego przez wykreślenie wpisu: Société Polonaise des Tabacs Spółka z o.o., Warszawa, Polska i dokonanie wpisu: Altadis Polska Spółka Akcyjna, Radom, Polska.

113706 2004 12 29 A. Wprowadzono zmianę uprawnionego przez wykreślenie wpisu: Société Polonaise des Tabacs Spółka z o.o., Warszawa, Polska i dokonanie wpisu: Altadis Polska Spółka Akcyjna, Radom, Polska.

113707 2004 12 29 A. Wprowadzono zmianę uprawnionego przez wykreślenie wpisu: Société Polonaise des Tabacs Spółka z o.o., Warszawa, Polska i dokonanie wpisu: Altadis Polska Spółka Akcyjna, Radom, Polska.

113901 2004 12 08 A. Wprowadzono zmianę uprawnionego przez wykreślenie wpisu: Binnvar Spółka z o.o., Warszawa, Polska i dokonanie wpisu: Laboratoires Lierac S.A., Paryż, Francja.

113910 2004 12 29 A. Wprowadzono zmianę uprawnionego przez wykreślenie wpisu: PROFI Wielkopolska Wytwórnia Żywności Spółka z o.o., Grabów n/Prosną, Polska i dokonanie wpisu: WIELKOPOLSKA WYTWÓRNIA ŻYWNOŚCI „PROFI” SPÓŁKA AKCYJNA, Grabów nad Prosną, Polska.

113911 2004 12 29 A. Wprowadzono zmianę uprawnionego przez wykreślenie wpisu: PROFI Wielkopolska Wytwórnia Żywności Spółka z o.o., Grabów n/Prosną, Polska i dokonanie wpisu: WIELKOPOLSKA WYTWÓRNIA ŻYWNOŚCI „PROFI” SPÓŁKA AKCYJNA, Grabów nad Prosną, Polska.

113912 2004 12 29 A. Wprowadzono zmianę uprawnionego przez wykreślenie wpisu: PROFI Wielkopolska Wytwórnia Żywności Spółka z o.o., Grabów n/Prosną, Polska i dokonanie wpisu: WIELKOPOLSKA WYTWÓRNIA ŻYWNOŚCI „PROFI” SPÓŁKA AKCYJNA, Grabów nad Prosną, Polska.

113914 2004 12 29 A. Wprowadzono zmianę uprawnionego przez wykreślenie wpisu: PROFI Wielkopolska Wytwórnia Żywności Spółka z o.o., Grabów n/Prosną, Polska i dokonanie wpisu: WIELKOPOLSKA WYTWÓRNIA ŻYWNOŚCI „PROFI” SPÓŁKA AKCYJNA, Grabów nad Prosną, Polska.

114062 2004 12 08 A. Wprowadzono zmianę uprawnionego przez wykreślenie wpisu: Binnvar Spółka z o.o., Warszawa, Polska i dokonanie wpisu: Laboratoires Lierac S.A., Paryż, Francja.

114067 2004 12 08 A. Wprowadzono zmianę uprawnionego przez wykreślenie wpisu: Binnvar Spółka z o.o., Warszawa, Polska i dokonanie wpisu: Laboratoires Lierac S.A., Paryż, Francja.

114068 2004 12 08 A. Wprowadzono zmianę uprawnionego przez wykreślenie wpisu: Binnvar Spółka z o.o., Warszawa, Polska i dokonanie wpisu: Laboratoires Lierac S.A., Paryż, Francja.

114069 2004 12 08 A. Wprowadzono zmianę uprawnionego przez wykreślenie wpisu: Binnvar Spółka z o.o., Warszawa, Polska i dokonanie wpisu: Laboratoires Lierac S.A., Paryż, Francja.

114070 2004 12 08 A. Wprowadzono zmianę uprawnionego przez wykreślenie wpisu: Binnvar Spółka z o.o., Warszawa, Polska i dokonanie wpisu: Laboratoires Lierac S.A., Paryż, Francja.

114071 2004 12 08 A. Wprowadzono zmianę uprawnionego przez wykreślenie wpisu: Binnvar Spółka z o.o., Warszawa, Polska i dokonanie wpisu: Laboratoires Lierac S.A., Paryż, Francja.

114072 2004 12 08 A. Wprowadzono zmianę uprawnionego przez wykreślenie wpisu: Binnvar Spółka z o.o., Warszawa, Polska i dokonanie wpisu: Laboratoires Lierac S.A., Paryż, Francja.

114222 2004 12 21 A. Wprowadzono zmianę uprawnionego przez wykreślenie wpisu: MARVEL CYCLE GmbH, Regensburg, Niemcy i dokonanie wpisu: Dream-Bike GmbH, Sattledt, Austria.

114438 2004 12 10 A. Wprowadzono zmianę nazwy uprawnionego przez wykreślenie wpisu: JOANNA Zakład Chemiczny Górka Bogusław, Korczak Ryszard, Warszawa, Polska i dokonanie wpisu: LABORATORIUM KOSMETYCZNE „JOANNA” B.GÓRKA, R.KORCZAK SPÓŁKA JAWNA, Warszawa, Polska.

114529 2004 12 10 A. Wprowadzono zmianę nazwy uprawnionego przez wykreślenie wpisu: Górka Bogusław, Korczak Ryszard Zakład Chemiczny JOANNA S.C., Warszawa, Polska i dokonanie wpisu: LABORATORIUM KOSMETYCZNE JOANNA B.GÓRKA, R.KORCZAK SPÓŁKA JAWNA, Warszawa, Polska.

114643 2004 12 29 A. Wprowadzono zmianę uprawnionego przez wykreślenie wpisu: New World Publishing Inc., Vienna, Stany Zjednoczone Ameryki i dokonanie wpisu: New World Publishing Polska Spółka z ograniczoną odpowiedzialnością, Warszawa, Polska.

114994 2004 12 27 A. Wprowadzono zmianę uprawnionego przez wykreślenie wpisu: Cukrownia Lublin S.A., Lublin, Polska i dokonanie wpisu: KRAJOWA SPÓŁKA CUKROWA SPÓŁKA AKCYJNA, Toruń, Polska.

115002 2004 12 08 A. Wprowadzono zmianę nazwy uprawnionego przez wykreślenie wpisu: Ośrodek Pomiarów i Automatyki Rybnickiego Okręgu Węglowego Spółka z o.o., Rybnik, Polska i dokonanie wpisu: OPA-ROW Spółka z ograniczoną odpowiedzialnością, Rybnik, Polska.

115938 2004 12 29 A. Wprowadzono zmianę uprawnionego przez wykreślenie wpisu: Sopoltab Spółka z o.o., Warszawa, Polska i dokonanie wpisu: Altadis Polska Spółka Akcyjna, Radom, Polska.

115960 2004 12 29 A. Wprowadzono zmianę uprawnionego przez wykreślenie wpisu: Phillips Beverage Company, Minneapolis, Stany Zjednoczone Ameryki i dokonanie wpisu: Phillips Products Company, LLC, Princeton, Stany Zjednoczone Ameryki.

116296 2004 12 29 A. Wprowadzono zmianę uprawnionego przez wykreślenie wpisu: Sopoltab Spółka z o.o., Warszawa, Polska i dokonanie wpisu: Altadis Polska Spółka Akcyjna, Radom, Polska.

116453 2004 12 21 A. Wprowadzono zmianę nazwy uprawnionego przez wykreślenie wpisu: ARMKEL, LLC, Princeton, Stany Zjednoczone Ameryki i dokonanie wpisu: CHURCH & DWIGHT CO., INC., Princeton, Stany Zjednoczone Ameryki.

116461 2004 12 21 A. Wprowadzono zmianę nazwy uprawnionego przez wykreślenie wpisu: ARMKEL, LLC, Princeton, Stany Zjednoczone Ameryki i dokonanie wpisu: CHURCH & DWIGHT CO., INC., Princeton, Stany Zjednoczone Ameryki.

116851 2004 12 09 A. Wprowadzono zmianę uprawnionego przez wykreślenie wpisu: Laboratorium Kosmetyków Naturalnych FARMONA, Kraków, Polska i dokonanie wpisu: Laboratorium Kosmetyków Naturalnych FARMONA Sp. z o.o., Kraków, Polska.

116972 2005 01 03 A. Wprowadzono zmianę uprawnionego przez wykreślenie wpisu: Voigt Piotr Zakład Optyczny, Kraków, Polska i dokonanie wpisu: WECO Optik GmbH, Düsseldorf, Niemcy.

117316 2004 12 29 A. Wprowadzono zmianę uprawnionego przez wykreślenie wpisu: Jerzy Skonieczny, Janikowo k/Poznań, Polska i dokonanie wpisu: „CELIKO” Spółka Akcyjna, Poznań, Polska.

117331 2004 12 10 A. Wprowadzono zmianę nazwy uprawnionego przez wykreślenie wpisu: Górka Bogusław, Korczak Ryszard Zakład Chemiczny JOANNA Spółka Cywilna, Warszawa, Polska i dokonanie wpisu: LABORATORIUM KOSMETYCZNE JOANNA B.GÓRKA, R.KORCZAK SPÓŁKA JAWNA, Warszawa, Polska.

117657 2004 12 10 A. Wprowadzono zmianę uprawnionego przez wykreślenie wpisu: Gajdzik Paweł Zakład Mięsny HAGA, Jastrzębie Zdrój, Polska i dokonanie wpisu: ZAKŁADY MIĘSNE HAGA PLUS SPÓŁKA Z OGRANICZONĄ ODPOWIEDZIALNOŚCIĄ, Jastrzębie-Zdrój, Polska.

117662 2004 12 29 A. Wprowadzono zmianę uprawnionego przez wykreślenie wpisu: Jerzy Skonieczny, Janikowo k/Poznań, Polska i dokonanie wpisu: „CELIKO” Spółka Akcyjna, Poznań, Polska.

118347 2004 12 27 A. Wprowadzono zmianę nazwy i siedziby uprawnionego przez wykreślenie wpisu: „AGROS – FORTUNA” SPÓŁKA Z OGRANICZONĄ ODPOWIEDZIALNOŚCIĄ, Tarczyn, Polska, Polska i dokonanie wpisu: „AGROS NOVA” SPÓŁKA Z OGRANICZONĄ ODPOWIEDZIALNOŚCIĄ, Warszawa, Polska.

118656 2004 12 10 A. Wprowadzono zmianę nazwy uprawnionego przez wykreślenie wpisu: Górka Bogusław, Korczak Ryszard Zakład Chemiczny JOANNA Spółka Cywilna, Warszawa, Polska i dokonanie wpisu: LABORATORIUM KOSMETYCZNE JOANNA B.GÓRKA, R.KORCZAK SPÓŁKA JAWNA, Warszawa, Polska.

119173 2004 12 10 A. Wprowadzono zmianę nazwy uprawnionego przez wykreślenie wpisu: Górka Bogusław, Korczak Ryszard Zakład Chemiczny JOANNA Spółka Cywilna, Warszawa, Polska i dokonanie wpisu: LABORATORIUM KOSMETYCZNE JOANNA B.GÓRKA, R.KORCZAK SPÓŁKA JAWNA, Warszawa, Polska.

119628 2004 12 27 A. Wprowadzono zmianę uprawnionego przez wykreślenie wpisu: Cukrownia Lublin S.A., Lublin, Polska i dokonanie wpisu: KRAJOWA SPÓŁKA CUKROWA SPÓŁKA AKCYJNA, Toruń, Polska.

119827 2004 12 27 A. Wprowadzono zmianę uprawnionego przez wykreślenie wpisu: Cukrownia Lublin S.A., Lublin, Polska i dokonanie wpisu: KRAJOWA SPÓŁKA CUKROWA SPÓŁKA AKCYJNA, Toruń, Polska.

119828 2004 12 27 A. Wprowadzono zmianę uprawnionego przez wykreślenie wpisu: Cukrownia Lublin S.A., Lublin, Polska i dokonanie wpisu: KRAJOWA SPÓŁKA CUKROWA SPÓŁKA AKCYJNA, Toruń, Polska.

120095 2004 12 29 A. Wprowadzono zmianę nazwy uprawnionego przez wykreślenie wpisu: „Jotan” S.C. Łyczkowska Hanna, Jamroz Jolanta, Jamroz Jacek, Katowice, Polska i dokonanie wpisu: JOTAN J.JAMROZ, J.JAMROZ SPÓŁKA JAWNA, Katowice, Polska.

120172 2004 12 13 A. Wprowadzono zmianę nazwy uprawnionego przez wykreślenie wpisu: Minnesota Mining and Manufacturing Company, St. Paul, Stany Zjednoczone Ameryki i dokonanie wpisu: 3M Company, St. Paul, Stany Zjednoczone Ameryki.

120706 2004 12 09 A. Wprowadzono zmianę uprawnionego przez wykreślenie wpisu: BARD S.C., Łódź, Polska i dokonanie wpisu: „GRUPA B6” G.Bonikowska, J.Chlebna, M.Kapala S.J., Łódź, Polska.

120768 2004 12 10 A. Wprowadzono zmianę nazwy uprawnionego przez wykreślenie wpisu: Browary STRZELEC S.A.,

Kraków, Polska i dokonanie wpisu: BROWARY POLSKIE BROK – STRZELEC SPÓŁKA AKCYJNA, Kraków, Polska.

120854 2004 12 29 A. Wprowadzono zmianę uprawnionego przez wykreślenie wpisu: PROFI Wielkopolska Wytwórnia Żywności Spółka z o.o., Grabów n/Prosną, Polska i dokonanie wpisu: WIELKOPOLSKA WYTWÓRNIA ŻYWNOŚCI „PROFI” SPÓŁKA AKCYJNA, Grabów nad Prosną, Polska.

120999 2004 12 27 A. Wprowadzono zmianę nazwy i siedziby uprawnionego przez wykreślenie wpisu: „AGROS – FORTUNA” SPÓŁKA Z OGRANICZONĄ ODPOWIEDZIALNOŚCIĄ, Tarczyn, Polska, Polska i dokonanie wpisu: „AGROS NOVA” SPÓŁKA Z OGRANICZONĄ ODPOWIEDZIALNOŚCIĄ, Warszawa, Polska.

121025 2004 12 28 A. Wprowadzono zmianę nazwy i siedziby uprawnionego przez wykreślenie wpisu: Parker Hannifin Customer Support Inc., Irvine, Stany Zjednoczone Ameryki i dokonanie wpisu: Parker Intangibles LLC, Cleveland, Stany Zjednoczone Ameryki.

121749 2004 12 28 A. Wprowadzono zmianę nazwy i siedziby uprawnionego przez wykreślenie wpisu: PROMETRIC, Inc., Baltimore, Stany Zjednoczone Ameryki i dokonanie wpisu: Thomson Learning Inc. As Delaware corporation, Stamford, Stany Zjednoczone Ameryki.

122021 2004 12 29 A. Wprowadzono zmianę nazwy i siedziby uprawnionego przez wykreślenie wpisu: Hemingway Limited, Londyn, Wielka Brytania i dokonanie wpisu: Racing Green Limited, Borehamwood, Wielka Brytania.

122137 2004 12 27 A. Wprowadzono zmianę nazwy uprawnionego przez wykreślenie wpisu: Zakłady Farmaceutyczne BIOWET Sp. z o.o., Gorzów Wielkopolski, Polska i dokonanie wpisu: „VETOQUINOL BIOWET” SPÓŁKA Z OGRANICZONĄ ODPOWIEDZIALNOŚCIĄ, Gorzów Wielkopolski, Polska.

122500 2004 12 27 A. Wprowadzono zmianę uprawnionego przez wykreślenie wpisu: Cukrownia Lublin S.A., Lublin, Polska i dokonanie wpisu: KRAJOWA SPÓŁKA CUKROWA SPÓŁKA AKCYJNA, Toruń, Polska.

122600 2004 12 27 A. Wprowadzono zmianę uprawnionego przez wykreślenie wpisu: Cukrownia Lublin S.A., Lublin, Polska i dokonanie wpisu: KRAJOWA SPÓŁKA CUKROWA SPÓŁKA AKCYJNA, Toruń, Polska.

122601 2004 12 27 A. Wprowadzono zmianę uprawnionego przez wykreślenie wpisu: Cukrownia Lublin S.A., Lublin, Polska i dokonanie wpisu: KRAJOWA SPÓŁKA CUKROWA SPÓŁKA AKCYJNA, Toruń, Polska.

122602 2004 12 27 A. Wprowadzono zmianę uprawnionego przez wykreślenie wpisu: Cukrownia Lublin S.A., Lublin, Polska i dokonanie wpisu: KRAJOWA SPÓŁKA CUKROWA SPÓŁKA AKCYJNA, Toruń, Polska.

122603 2004 12 27 A. Wprowadzono zmianę uprawnionego przez wykreślenie wpisu: Cukrownia Lublin S.A., Lublin, Polska i dokonanie wpisu: KRAJOWA SPÓŁKA CUKROWA SPÓŁKA AKCYJNA, Toruń, Polska.

122741 2004 12 14 A. Wprowadzono zmianę nazwy uprawnionego przez wykreślenie wpisu: PROMET-BIN S.C. Narożyński Jan, Borucki Zbigniew, Oborniki Wlkp., Polska i dokonanie wpisu: PROMET-BIN Zbigniew Borucki, Jan Narożyński Spółka Jawna, Oborniki, Toruń, Polska.

123143 2004 12 27 A. Wprowadzono zmianę uprawnionego przez wykreślenie wpisu: CUKOWNIA LUBLIN S.A., Lublin, Polska i dokonanie wpisu: KRAJOWA SPÓŁKA CUKROWA SPÓŁKA AKCYJNA, Toruń, Polska.

123730 2004 12 29 A. Wprowadzono zmianę uprawnionego przez wykreślenie wpisu: Wielkopolska Wytwórnia Żywności PROFI Spółka z o.o., Grabów n/Prosną, Polska i dokonanie wpisu: WIELKOPOLSKA WYTWÓRNIA ŻYWNOŚCI „PROFI” SPÓŁKA AKCYJNA, Grabów nad Prosną, Polska.

123733 2004 12 29 A. Wprowadzono zmianę uprawnionego przez wykreślenie wpisu: Wielkopolska Wytwórnia Żywności PROFI Spółka z o.o., Grabów n/Prosną, Polska i dokonanie wpisu: WIELKOPOLSKA WYTWÓRNIA ŻYWNOŚCI „PROFI” SPÓŁKA AKCYJNA, Grabów nad Prosną, Polska.

123734 2004 12 29 A. Wprowadzono zmianę uprawnionego przez wykreślenie wpisu: Wielkopolska Wytwórnia Żywności PROFI Spółka z o.o., Grabów n/Prosną, Polska i dokonanie wpisu: WIELKOPOLSKA WYTWÓRNIA ŻYWNOŚCI „PROFI” SPÓŁKA AKCYJNA, Grabów nad Prosną, Polska.

123735 2004 12 29 A. Wprowadzono zmianę uprawnionego przez wykreślenie wpisu: Wielkopolska Wytwórnia Żywności PROFI Spółka z o.o., Grabów n/Prosną, Polska i dokonanie wpisu: WIELKOPOLSKA WYTWÓRNIA ŻYWNOŚCI „PROFI” SPÓŁKA AKCYJNA, Grabów nad Prosną, Polska.

123808 2004 12 29 A. Wprowadzono zmianę uprawnionego przez wykreślenie wpisu: Societe Polonaise des Tabacs Spółka z o.o. – SOPOLTAB Spółka z o.o., Warszawa, Polska i dokonanie wpisu: Altadis Polska Spółka Akcyjna, Radom, Polska.

123809 2004 12 29 A. Wprowadzono zmianę uprawnionego przez wykreślenie wpisu: Societe Polonaise des Tabacs Spółka z o.o. – SOPOLTAB Spółka z o.o., Warszawa, Polska i dokonanie wpisu: Altadis Polska Spółka Akcyjna, Radom, Polska.

124015 2004 12 30 A. Wprowadzono zmianę uprawnionego przez wykreślenie wpisu: Bovis Lend Lease Holdings Limited, Harrow, Wielka Brytania i dokonanie wpisu: Lend Lease Corporation Limited, Millers Point 2000 NSW (Sydney), Australia.

124528 2004 12 10 A. Wprowadzono zmianę nazwy uprawnionego przez wykreślenie wpisu: Górka Bogusław, Korczak Ryszard Zakład Chemiczny JOANNA Spółka Cywilna, Warszawa, Polska i dokonanie wpisu: LABORATORIUM KOSMETYCZNE JOANNA B.GÓRKA, R.KORCZAK SPÓŁKA JAWNA, Warszawa, Polska.

124949 2004 12 09 A. Wprowadzono zmianę siedziby uprawnionego przez wykreślenie wpisu: Ziębińska Maria, Ziębiński Stanisław Przedsiębiorstwo Produkcyjno-Usługowo-Handlowe ICE-MASTRY S.C., Kęty, Polska i dokonanie wpisu: Ziębińska Maria, Ziębiński Stanisław Przedsiębiorstwo Produkcyjno-Usługowo-Handlowe ICE-MASTRY S.C., Czaniec, Polska.

124949 2004 12 09 A. Wprowadzono zmianę nazwy uprawnionego przez wykreślenie wpisu: Ziębińska Maria, Ziębiński Stanisław Przedsiębiorstwo Produkcyjno-Usługowo-Handlowe ICE-MASTRY S.C., Czaniec, Polska i dokonanie wpisu: Ziębińska Maria, Ziębiński Stanisław, ICE-MASTRY S.J., Czaniec, Polska.

125469 2004 12 07 A. Wprowadzono zmianę uprawnionego przez wykreślenie wpisu: Przedsiębiorstwo Produkcyjno-Handlowo Usługowe DJASS Spółka z o.o., Józefów, Polska i dokonanie wpisu: Przedsiębiorstwo Produkcyjno-Handlowo-Usługowe „SMAK” Produkcja i Rozlew Wód Mineralnych i Napojów Sobczak Tadeusz, Kazimierz Dolny, Polska.

126155 2004 12 03 A. Sprostowano oczywistą omyłkę powinno być: Zakład Produkcji Cukierniczej „MUCHALEK” Spółka z ograniczoną odpowiedzialnością, Będzin, Polska.

126375 2004 12 21 A. Wprowadzono zmianę uprawnionego przez wykreślenie wpisu: Tricosal Beton-Chemie GmbH & Co. KG, Lügde, Niemcy i dokonanie wpisu: Grace Bauprodukte GmbH, Lügde, Niemcy.

126639 2004 12 03 A. Wprowadzono zmianę nazwy i siedziby uprawnionego przez wykreślenie wpisu: „AGROS – FORTUNA” SPÓŁKA Z OGRANICZONĄ ODPOWIEDZIALNOŚCIĄ, Tarczyn, Polska, Polska i dokonanie wpisu: „AGROS NOVA” SPÓŁKA Z OGRANICZONĄ ODPOWIEDZIALNOŚCIĄ, Warszawa, Polska.

127474 2004 12 06 A. Wprowadzono zmianę uprawnionego przez wykreślenie wpisu: PLIVA Kraków Zakłady Farmaceutyczne Spółka Akcyjna, Kraków, Polska i dokonanie wpisu: Pliva d.d., Zagrzeb, Chorwacja.

127562 2004 12 09 A. Wprowadzono zmianę nazwy uprawnionego przez wykreślenie wpisu: Górka Bogusław, Korczak Ryszard Zakład Chemiczny JOANNA Spółka Cywilna, Warszawa, Polska i dokonanie wpisu: LABORATORIUM KOSMETYCZNE JOANNA B.GÓRKA, R.KORCZAK SPÓŁKA JAWNA, Warszawa, Polska.

128630 2004 12 27 A. Wprowadzono zmianę nazwy i siedziby uprawnionego przez wykreślenie wpisu: „AGROS – FORTUNA” SPÓŁKA Z OGRANICZONĄ ODPOWIEDZIALNOŚCIĄ, Tarczyn, Polska, Polska i dokonanie wpisu: „AGROS NOVA” SPÓŁKA Z OGRANICZONĄ ODPOWIEDZIALNOŚCIĄ, Warszawa, Polska.

128703 2004 12 21 A. Wprowadzono zmianę nazwy uprawnionego przez wykreślenie wpisu: PR LARIOS S.A., Malaga, Hiszpania i dokonanie wpisu: LARIOS PERNOD RICARD, S.A., Malaga, Hiszpania.

128712 2004 12 10 A. Wprowadzono zmianę uprawnionego przez wykreślenie wpisu: SOPOLTAB Spółka z o.o., Warszawa, Polska i dokonanie wpisu: Altadis Polska Spółka Akcyjna, Radom, Polska.

128713 2004 12 29 A. Wprowadzono zmianę uprawnionego przez wykreślenie wpisu: SOPOLTAB Spółka z o.o., Warszawa, Polska i dokonanie wpisu: Altadis Polska Spółka Akcyjna, Radom, Polska.

128714 2004 12 29 A. Wprowadzono zmianę uprawnionego przez wykreślenie wpisu: SOPOLTAB Spółka z o.o., Warszawa, Polska i dokonanie wpisu: Altadis Polska Spółka Akcyjna, Radom, Polska.

128827 2004 12 27 A. Wprowadzono zmianę uprawnionego przez wykreślenie wpisu: Notetry Limited, Little Someerforf, Wielka Brytania i dokonanie wpisu: DYSON LIMITED, Malmesbury, Wielka Brytania.

128869 2004 12 29 A. Wprowadzono zmianę uprawnionego przez wykreślenie wpisu: SOPOLTAB Spółka z o.o., Warszawa, Polska i dokonanie wpisu: Altadis Polska Spółka Akcyjna, Radom, Polska.

128888 2004 12 29 A. Wprowadzono zmianę uprawnionego przez wykreślenie wpisu: SOPOLTAB Spółka z o.o., Warszawa, Polska i dokonanie wpisu: Altadis Polska Spółka Akcyjna, Radom, Polska.

128889 2004 12 29 A. Wprowadzono zmianę uprawnionego przez wykreślenie wpisu: SOPOLTAB Spółka z o.o., Warszawa, Polska i dokonanie wpisu: Altadis Polska Spółka Akcyjna, Radom, Polska.

128890 2004 12 29 A. Wprowadzono zmianę uprawnionego przez wykreślenie wpisu: SOPOLTAB Spółka z o.o., Warszawa, Polska i dokonanie wpisu: Altadis Polska Spółka Akcyjna, Radom, Polska.

128891 2004 12 10 A. Wprowadzono zmianę uprawnionego przez wykreślenie wpisu: SOPOLTAB Spółka z o.o., Warszawa, Polska i dokonanie wpisu: Altadis Polska Spółka Akcyjna, Radom, Polska.

128892 2004 12 29 A. Wprowadzono zmianę uprawnionego przez wykreślenie wpisu: SOPOLTAB Spółka z o.o., Warszawa, Polska i dokonanie wpisu: Altadis Polska Spółka Akcyjna, Radom, Polska.

128893 2004 12 27 A. Wprowadzono zmianę uprawnionego przez wykreślenie wpisu: SOPOLTAB Spółka z o.o., Warszawa, Polska i dokonanie wpisu: ALTADIS POLSKA SPÓŁKA AKCYJNA, Radom, Polska.

128895 2004 12 29 A. Wprowadzono zmianę uprawnionego przez wykreślenie wpisu: SOPOLTAB Spółka z o.o., Warszawa, Polska i dokonanie wpisu: Altadis Polska Spółka Akcyjna, Radom, Polska.

128896 2004 12 29 A. Wprowadzono zmianę uprawnionego przez wykreślenie wpisu: SOPOLTAB Spółka z o.o., Warszawa, Polska i dokonanie wpisu: Altadis Polska Spółka Akcyjna, Radom, Polska.

128961 2004 12 27 A. Wprowadzono zmianę nazwy i siedziby uprawnionego przez wykreślenie wpisu: „AGROS – FORTUNA” SPÓŁKA Z OGRANICZONĄ ODPOWIEDZIALNOŚCIĄ, Tarczyn, Polska, Polska i dokonanie wpisu: „AGROS NOVA” SPÓŁKA Z OGRANICZONĄ ODPOWIEDZIALNOŚCIĄ, Warszawa, Polska.

129632 2004 12 29 A. Wprowadzono zmianę uprawnionego przez wykreślenie wpisu: Wielkopolska Wytwórnia Żywności PROFI Spółka z o.o., Grabów n/Prosną, Polska i dokonanie wpisu: WIELKOPOLSKA WYTWÓRNIA ŻYWNOCI „PROFI” SPÓŁKA AKCYJNA, Grabów nad Prosną, Polska.

129633 2004 12 29 A. Wprowadzono zmianę uprawnionego przez wykreślenie wpisu: Wielkopolska Wytwórnia Żywności PROFI Spółka z o.o., Grabów n/Prosną, Polska i dokonanie wpisu: WIELKOPOLSKA WYTWÓRNIA ŻYWNOCI „PROFI” SPÓŁKA AKCYJNA, Grabów nad Prosną, Polska.

130013 2004 12 27 A. Wprowadzono zmianę nazwy uprawnionego przez wykreślenie wpisu: Zakłady Farmaceutyczne BIOWET Sp. z o.o., Gorzów Wielkopolski, Polska i dokonanie wpisu: „VETOQUINOL BIOWET” SPÓŁKA Z OGRANICZONĄ ODPOWIEDZIANOŚCIĄ, Gorzów Wielkopolski, Polska.

130014 2004 12 27 A. Wprowadzono zmianę nazwy uprawnionego przez wykreślenie wpisu: Zakłady Farmaceutyczne BIOWET Sp. z o.o., Gorzów Wielkopolski, Polska i dokonanie wpisu: „VETOQUINOL BIOWET” SPÓŁKA Z OGRANICZONĄ ODPOWIEDZIANOŚCIĄ, Gorzów Wielkopolski, Polska.

130155 2004 12 13 A. Wprowadzono zmianę nazwy uprawnionego przez wykreślenie wpisu: Przedsiębiorstwo Produkcyjno-Handlowe „STAN-RYS” Sp.j.U.S. Kilanowscy, Płock, Polska i dokonanie wpisu: Firma Dzięwiarska „Stan-Rys” S.Kilanowski i spółka, spółka jawna, Płock, Polska.

130263 2004 12 29 A. Wprowadzono zmianę uprawnionego przez wykreślenie wpisu: TABO END CORPORATION Sp. z o.o., Poznań, Polska i dokonanie wpisu: DAKO-ART Spółka z ograniczoną odpowiedzialnością, Środa Wielkopolska, Polska.

130393 2004 12 22 A. Wprowadzono zmianę nazwy uprawnionego przez wykreślenie wpisu: Andrysiak Regina, Andrysiak Ryszard, Kulfan Jan S.C. Przedsiębiorstwo Handlowe ELTRANS, Katowice, Polska i dokonanie wpisu: ELTRANS Andrysiak, Kulfan Spółka Jawna, Katowice, Polska.

130539 2004 12 29 A. Wprowadzono zmianę uprawnionego przez wykreślenie wpisu: SELENA Co. Spółka z o.o., Świdnica, Polska i dokonanie wpisu: „SELENA” Spółka akcyjna, Świdnica, Polska.

130838 2004 12 27 A. Wprowadzono zmianę uprawnionego przez wykreślenie wpisu: Klub Sportowy CRACOVIA, Kraków, Polska i dokonanie wpisu: MIEJSKI KLUB SPORTOWY CRA-COVIA SPORTOWA SPÓŁKA AKCYJNA, Kraków, Polska.

131044 2004 12 29 A. Wprowadzono zmianę uprawnionego przez wykreślenie wpisu: TABO END CORPORATION Sp. z o.o., Poznań, Polska i dokonanie wpisu: DAKO-ART Spółka z ograniczoną odpowiedzialnością, Środa Wielkopolska, Polska.

131115 2004 12 29 A. Wprowadzono zmianę uprawnionego przez wykreślenie wpisu: TABO END CORPORATION Sp. z o.o., Poznań, Polska i dokonanie wpisu: DAKO-ART Spółka z ograniczoną odpowiedzialnością, Środa Wielkopolska, Polska.

131395 2004 12 22 A. Wprowadzono zmianę nazwy uprawnionego przez wykreślenie wpisu: CENTRAL IMPULSORA, S.A.DE C.V., Mexico, Meksyk i dokonanie wpisu: GRUPO BIM-BO S.A. DE C.V., Meksyk, Meksyk.

131396 2004 12 22 A. Wprowadzono zmianę nazwy uprawnionego przez wykreślenie wpisu: CENTRAL IMPULSORA, S.A.DE C.V., Mexico, Meksyk i dokonanie wpisu: GRUPO BIM-BO S.A. DE C.V., Meksyk, Meksyk.

131399 2004 12 22 A. Wprowadzono zmianę nazwy uprawnionego przez wykreślenie wpisu: CENTRAL IMPULSORA, S.A.DE C.V., Mexico, Meksyk i dokonanie wpisu: GRUPO BIM-BO S.A. DE C.V., Meksyk, Meksyk.

131429 2004 12 21 A. Wprowadzono zmianę nazwy uprawnionego przez wykreślenie wpisu: ARMKEL, LLC, Princeton, Stany Zjednoczone Ameryki i dokonanie wpisu: CHURCH & DWIGHT CO., INC., Princeton, Stany Zjednoczone Ameryki.

131529 2004 12 14 A. Wprowadzono zmianę uprawnionego przez wykreślenie wpisu: Han Stanisław „Hasco-Lek” Przedsiębiorstwo Produkcji Farmaceutycznej, Wrocław, Polska i dokonanie wpisu: PRZEDSIĘBIORSTWO PRODUKCJI FARMACEUTYCZNEJ HASCO-LEK SPÓŁKA AKCYJNA, Wrocław, Polska.

131635 2004 12 14 A. Wprowadzono zmianę uprawnionego przez wykreślenie wpisu: Han Stanisław „Hasco-Lek” Przedsiębiorstwo Produkcji Farmaceutycznej, Wrocław, Polska i dokonanie wpisu: PRZEDSIĘBIORSTWO PRODUKCJI FARMACEUTYCZNEJ HASCO-LEK SPÓŁKA AKCYJNA, Wrocław, Polska.

131911 2004 12 07 A. Wprowadzono zmianę uprawnionego przez wykreślenie wpisu: THE BRITISH SCHOOL OF WAR-SAW Spółka z o.o., Piaseczno, Polska i dokonanie wpisu: BRITISH INTERNATIONAL EDUCATIONAL SERVICES PÓŁKA AKCYJNA, Piaseczno, Polska.

131922 2004 12 27 A. Sprostowano oczywistą omyłkę prawidowo powinno być: Wrzau Marek, Molenda Bogumił, Brzezińska Arleta, Gabryłek Sylwia, Zalewski Mirosław AMS S.C. Sport Group.

131922 2004 12 27 A. Wprowadzono zmianę uprawnionego przez wykreślenie wpisu: Wrzau Marek, Molenda Bogumił, Brzezińska Arleta, Gabryłek Sylwia, Zalewski Mirosław AMS S.C. Sport Group. Gdynia, Polska i dokonanie wpisu: „AMS SPORT GROUP” SPÓŁKA Z OGRANICZONĄ ODPOWIEDZIALNOŚCIĄ, Gdynia, Polska.

132058 2004 12 22 A. Wprowadzono zmianę nazwy uprawnionego przez wykreślenie wpisu: CENTRAL IMPULSORA, S.A.DE C.V., Mexico, Meksyk i dokonanie wpisu: GRUPO BIM-BO S.A. DE C.V., Meksyk, Meksyk.

132549 2004 12 27 A. Wprowadzono zmianę uprawnionego przez wykreślenie wpisu: Pruszyński Tomasz, Rutkowski Damian

„OS 3” S.C., Rybnik, Polska i dokonanie wpisu: „OS3” SPÓŁKA Z OGRANICZONĄ ODPOWIEDZIALNOŚCIĄ, Rybnik, Polska.

132725 2004 12 29 A. Wprowadzono zmianę nazwy uprawnionego przez wykreślenie wpisu: Glaxo Wellcome S.A., Poznań, Polska i dokonanie wpisu: GlaxoSmithKline Pharmaceuticals Spółka Akcyjna, Poznań, Polska.

132892 2004 12 29 A. Wprowadzono zmianę nazwy uprawnionego przez wykreślenie wpisu: Pekaes Auto Transport SA, Warszawa, Polska i dokonanie wpisu: „PEKAES” Spółka Akcyjna, Warszawa, Polska.

133557 2004 12 09 A. Wprowadzono zmianę nazwy uprawnionego przez wykreślenie wpisu: Górka Bogusław, Korczak Ryszard Zakład Chemiczny JOANNA S.C., Warszawa, Polska i dokonanie wpisu: LABORATORIUM KOSMETYCZNE JOANNA B. GÓRKA, R. KORCZAK SPÓŁKA JAWNA, Warszawa, Polska.

133558 2004 12 09 A. Wprowadzono zmianę nazwy uprawnionego przez wykreślenie wpisu: Górka Bogusław, Korczak Ryszard Zakład Chemiczny JOANNA S.C., Warszawa, Polska i dokonanie wpisu: LABORATORIUM KOSMETYCZNE „JOANNA” B. GÓRKA, R. KORCZAK SPÓŁKA JAWNA, Warszawa, Polska.

133559 2004 12 09 A. Wprowadzono zmianę nazwy uprawnionego przez wykreślenie wpisu: Górka Bogusław, Korczak Ryszard Zakład Chemiczny JOANNA S.C., Warszawa, Polska i dokonanie wpisu: LABORATORIUM KOSMETYCZNE „JOANNA” B. GÓRKA, R. KORCZAK SPÓŁKA JAWNA, Warszawa, Polska.

133560 2004 12 10 A. Wprowadzono zmianę nazwy uprawnionego przez wykreślenie wpisu: Górka Bogusław, Korczak Ryszard Zakład Chemiczny JOANNA S.C., Warszawa, Polska i dokonanie wpisu: LABORATORIUM KOSMETYCZNE JOANNA B. GÓRKA, R. KORCZAK SPÓŁKA JAWNA, Warszawa, Polska.

133574 2004 12 10 A. Wprowadzono zmianę nazwy uprawnionego przez wykreślenie wpisu: Górka Bogusław, Korczak Ryszard Zakład Chemiczny JOANNA S.C., Warszawa, Polska i dokonanie wpisu: LABORATORIUM KOSMETYCZNE „JOANNA” B. GÓRKA, R. KORCZAK SPÓŁKA JAWNA, Warszawa, Polska.

133575 2004 12 10 A. Wprowadzono zmianę nazwy uprawnionego przez wykreślenie wpisu: Górka Bogusław, Korczak Ryszard Zakład Chemiczny JOANNA S.C., Warszawa, Polska i dokonanie wpisu: LABORATORIUM KOSMETYCZNE „JOANNA” B. GÓRKA, R. KORCZAK SPÓŁKA JAWNA, Warszawa, Polska.

133576 2004 12 10 A. Wprowadzono zmianę nazwy uprawnionego przez wykreślenie wpisu: Górka Bogusław, Korczak Ryszard Zakład Chemiczny JOANNA S.C., Warszawa, Polska i dokonanie wpisu: LABORATORIUM KOSMETYCZNE „JOANNA” B. GÓRKA, R. KORCZAK SPÓŁKA JAWNA, Warszawa, Polska.

133577 2004 12 09 A. Wprowadzono zmianę nazwy uprawnionego przez wykreślenie wpisu: Górka Bogusław, Korczak Ryszard Zakład Chemiczny JOANNA S.C., Warszawa, Polska i dokonanie wpisu: LABORATORIUM KOSMETYCZNE „JOANNA” B. GÓRKA, R. KORCZAK SPÓŁKA JAWNA, Warszawa, Polska.

134042 2004 12 10 A. Wprowadzono zmianę uprawnionego przez wykreślenie wpisu: ZPHU ELMAK S.C. Marek Czyżowski, Urszula Czyżowska, 35-103 Rzeszów ul. Hanasiewicza 4, Polska i dokonanie wpisu: ELMAK Spółka z ograniczoną odpowiedzialnością, 35-103 Rzeszów ul. Hanasiewicza 4, Polska.

134239 2004 12 29 A. Wprowadzono zmianę uprawnionego przez wykreślenie wpisu: Wielkopolska Wytwórnia Żywności PROFI Sp. z o.o., 63-520 Grabów n/Prosną ul. Kolejowa 3, Polska i dokonanie wpisu: WIELKOPOLSKA WYTWÓRNIA ŻYWNOCI „PROFI” SPÓŁKA AKCYJNA, 63-520 Grabów nad Prosną ul. Kolejowa 3, Polska.

134240 2004 12 29 A. Wprowadzono zmianę uprawnionego przez wykreślenie wpisu: Wielkopolska Wytwórnia Żywności PROFI Sp. z o.o., 63-520 Grabów n/Prosną ul. Kolejowa 3, Polska i dokonanie wpisu: WIELKOPOLSKA WYTWÓRNIA ŻYWNOCI „PROFI” SPÓŁKA AKCYJNA, 63-520 Grabów nad Prosną ul. Kolejowa 3, Polska.

134241 2004 12 29 A. Wprowadzono zmianę uprawnionego przez wykreślenie wpisu: Wielkopolska Wytwórnia Żywności PROFI Sp. z o.o., 63-520 Grabów n/Prosną ul. Kolejowa 3, Polska i dokonanie wpisu: WIELKOPOLSKA WYTWÓRNIA ŻYWNOCI „PROFI” SPÓŁKA AKCYJNA, 63-520 Grabów nad Prosną ul. Kolejowa 3, Polska.

134242 2004 12 29 A. Wprowadzono zmianę uprawnionego przez wykreślenie wpisu: Wielkopolska Wytwórnia Żywności PROFI Sp. z o.o., 63-520 Grabów n/Prosną ul. Kolejowa 3, Polska i dokonanie wpisu: WIELKOPOLSKA WYTWÓRNIA ŻYWNOCI „PROFI” SPÓŁKA AKCYJNA, 63-520 Grabów nad Prosną ul. Kolejowa 3, Polska.

134243 2004 12 29 A. Wprowadzono zmianę uprawnionego przez wykreślenie wpisu: Wielkopolska Wytwórnia Żywności PROFI Sp. z o.o., 63-520 Grabów n/Prosną ul. Kolejowa 3, Polska i dokonanie wpisu: WIELKOPOLSKA WYTWÓRNIA ŻYWNOCI „PROFI” SPÓŁKA AKCYJNA, 63-520 Grabów nad Prosną ul. Kolejowa 3, Polska.

134244 2004 12 29 A. Wprowadzono zmianę uprawnionego przez wykreślenie wpisu: Wielkopolska Wytwórnia Żywności PROFI Sp. z o.o., 63-520 Grabów n/Prosną ul. Kolejowa 3, Polska i dokonanie wpisu: WIELKOPOLSKA WYTWÓRNIA ŻYWNOCI „PROFI” SPÓŁKA AKCYJNA, 63-520 Grabów nad Prosną ul. Kolejowa 3, Polska.

134333 2004 12 07 D. Dokonano wpisu: W dniu 01 marca 2000 r. zawarto umowę licencyjną wyłączną i pełną na użytkowanie znaku towarowego numer R-134333 na okres od 01.03.2000 r. do 31.12.2011 r. przez: ALUMAST Spółka Akcyjna, Wodzisław Śląski, Polska.

134424 2004 12 27 A. Wprowadzono zmianę uprawnionego przez wykreślenie wpisu: Ines Rosa-Gołębiowska, Ewelina Rosa, Gołębiowski Arkadiusz SENSE & BODY S.C., 05-119 Łąski ul. Sikorskiego 3, Polska i dokonanie wpisu: „SENSE and BODY” SPÓŁKA Z OGRANICZONĄ ODPOWIEDZIALNOŚCIĄ, 05-119 Legionowo, Łąski ul. Sikorskiego 3, Polska.

134546 2004 12 27 A. Wprowadzono zmianę nazwy i siedziby uprawnionego przez wykreślenie wpisu: „AGROS-FORTUNA” SPÓŁKA Z OGRANICZONĄ ODPOWIEDZIALNOŚCIĄ, 05-555 Tarczyn ul. Kazimierza Dobrowolskiego 21, Polska i dokonanie wpisu: „AGROS NOVA” SPÓŁKA Z OGRANICZONĄ ODPOWIEDZIALNOŚCIĄ, 04-028 Warszawa ul. Al. Stanów Zjednoczonych 61 A, Polska.

134583 2004 12 22 A. Wprowadzono zmianę uprawnionego przez wykreślenie wpisu: Kosmaty Wojciech, Skorupski Maciej Przedsiębiorstwo Produkcyjno-Handlowo-Usługowe ERGO S.C., 43-514 Kaniów ul. Ludowa 49, Polska i dokonanie wpisu: „ERGIS” Spółka z ograniczoną odpowiedzialnością, 43-346 Bielsko-Biała ul. Chochołowska 28, Polska.

134841 2004 12 29 A. Wprowadzono zmianę nazwy uprawnionego przez wykreślenie wpisu: Glaxo Wellcome S.A., 60-322 Poznań ul. Grunwaldzka 189, Polska i dokonanie wpisu: GlaxoSmithKline Pharmaceuticals Spółka Akcyjna, 60-322 Poznań ul. Grunwaldzka 189, Polska.

135039 2004 12 09 A. Wprowadzono zmianę uprawnionego przez wykreślenie wpisu: „TROLL” Spółka z o.o., 81-810 Sopot Al. Niepodległości 809A, Polska i dokonanie wpisu: TROLL MARKET Sp. z o.o., 94-250 Łódź ul. Żniwna 10/14, Polska.

135137 2004 12 29 A. Wprowadzono zmianę uprawnionego przez wykreślenie wpisu: TABO END CORPORATION Sp. z o.o., 61-023 Poznań ul. Warszawska 37 A, Polska i dokonanie wpisu: DAKO-ART Spółka z ograniczoną odpowiedzialnością, 63-000 Środa Wielkopolska ul. Wiosny Ludów 10, Polska.

135643 2004 12 10 A. Wprowadzono zmianę nazwy i siedziby uprawnionego przez wykreślenie wpisu: KGKM Spółka z ograniczoną odpowiedzialnością, 62-040 Puszczykowo ul. Słoneczna 20, Polska i dokonanie wpisu: SZOK SPÓŁKA Z OGRANICZONĄ ODPOWIEDZIALNOŚCIĄ, 62-065 Grodzisk Wielkopolski ul. Fabryczna 1, Polska.

136008 2004 12 09 A. Wprowadzono zmianę uprawnionego przez wykreślenie wpisu: Hirsch Jan Przedsiębiorstwo Produkcyjno-Handlowe HIRSCH-POL, 86-031 Osielesko-Myszęcinek 137 A, Polska i dokonanie wpisu: HIRSCH-POL Jan i Maciej Hirsch S.C., 86-031 Osielesko Myszęcinek ul. Krucza 30, Polska.

136008 2004 12 09 A. Wprowadzono zmianę uprawnionego przez wykreślenie wpisu: HIRSCH-POL Jan i Maciej Hirsch S.C., 86-031 Osielesko Myszęcinek ul. Krucza 30, Polska i dokonanie wpisu: HIRSCH-POL Sp. z o.o., 86-031 Osielesko Myszęcinek ul. Krucza 30, Polska.

136806 2004 12 29 A. Wprowadzono zmianę nazwy i siedziby uprawnionego przez wykreślenie wpisu: Szewczyk Bogdan Fabryka Mebli BODZIO, 56-417 Goszcz ul. Sycowska 16, Polska i dokonanie wpisu: Fabryka Mebli „BODZIO” Bogdan Szewczyk Spółka Jawna, 56-416 Twardogóra Goszcz ul. Sycowska 16, Polska.

136807 2004 12 29 A. Wprowadzono zmianę nazwy i siedziby uprawnionego przez wykreślenie wpisu: Szewczyk Bogdan Fabryka Mebli BODZIO, 56-417 Goszcz ul. Sycowska 16, Polska i dokonanie wpisu: Fabryka Mebli „BODZIO” Bogdan Szewczyk Spółka Jawna, 56-416 Twardogóra Goszcz ul. Sycowska 16, Polska.

136810 2004 12 29 A. Wprowadzono zmianę nazwy i siedziby uprawnionego przez wykreślenie wpisu: Szewczyk Bogdan Fabryka Mebli BODZIO, 56-417 Goszcz ul. Sycowska 16, Polska i dokonanie wpisu: Fabryka Mebli „BODZIO” Bogdan Szewczyk Spółka Jawna, 56-416 Twardogóra Goszcz ul. Sycowska 16, Polska.

136811 2004 12 29 A. Wprowadzono zmianę nazwy i siedziby uprawnionego przez wykreślenie wpisu: Szewczyk Bogdan Fabryka Mebli BODZIO, 56-417 Goszcz ul. Sycowska 16, Polska i dokonanie wpisu: Fabryka Mebli „BODZIO” Bogdan Szewczyk Spółka Jawna, 56-416 Twardogóra Goszcz ul. Sycowska 16, Polska.

136813 2004 12 29 A. Wprowadzono zmianę nazwy i siedziby uprawnionego przez wykreślenie wpisu: Szewczyk Bogdan Fabryka Mebli BODZIO, 56-417 Goszcz ul. Sycowska 16, Polska i dokonanie wpisu: Fabryka Mebli „BODZIO” Bogdan Szewczyk Spółka Jawna, 56-416 Twardogóra Goszcz ul. Sycowska 16, Polska.

137294 2004 12 30 A. Wprowadzono zmianę uprawnionego przez wykreślenie wpisu: TABO END CORPORATION Sp. z o.o., 61-023 Poznań ul. Warszawska 37 A, Polska i dokonanie wpisu: DAKO-ART Spółka z ograniczoną odpowiedzialnością, 63-000 Środa Wielkopolska ul. Wiosny Ludów 10, Polska.

137388 2004 12 29 A. Wprowadzono zmianę uprawnionego przez wykreślenie wpisu: Nogaj Tadeusz, Nogaj Karolina Zakład Handlowo-Usługowy AGRO-STAR S.C., 62-800 Kalisz ul. Owsiana 7, Polska i dokonanie wpisu: „AGRO-STAR” TADEUSZ NOGAJ Spółka Jawna, 62-800 Kalisz ul. Owsiana 7, Polska.

137572 2004 12 03 A. Wprowadzono zmianę nazwy uprawnionego przez wykreślenie wpisu: Tomaszewski Krzysztof,

Tomaszewska Dominika Tomas-Sport S.C., 81-078 Gdynia ul. Pawia 29A, Polska i dokonanie wpisu: Dominika Tomaszewska, Krzysztof Tomaszewski, 81-078 Gdynia ul. Pawia 29A, Polska.

137608 2004 12 14 A. Wprowadzono zmianę nazwy uprawnionego przez wykreślenie wpisu: Aktieselskabet De Danske Spritfabrikker, Langebrogade 4 P.O. Box 2158 DK-1016 Copenhagen K, Dania i dokonanie wpisu: De Danske Spritfabrikker A/S, 4 Langebrogade DK-1016 Kopenhaga, Dania.

137656 2004 12 27 D. Dokonano wpisu: W dniu 02 stycznia 2001 r. zawarto umowę franchisingu na czas określony od dnia 02.01.2001 r. do dnia 02.01.2021 r. na rzecz: ATLAS S.A., Zgierz, Polska.

137671 2004 12 23 A. Wprowadzono zmianę nazwy i siedziby uprawnionego przez wykreślenie wpisu: Hardford & Schtoff AB, Linnégatan 49 SE 216 14 Malmö, Szwecja i dokonanie wpisu: HARDFORD AKTIEBOLAG, BOX 60307 216 08 Limhamn, Szwecja.

138816 2004 12 15 A. Wprowadzono zmianę uprawnionego przez wykreślenie wpisu: JERONIMO MARTINS DYSTRYBU-CJA Sp. z o.o., 60-003 Poznań ul. Wołczyńska 18, Polska i dokonanie wpisu: DESIMO- Desenvolvimento e Gestao Imobiliaria Lda, Rua Tierno Galvan, Torre 3, Piso 9s, Letra J. Lizbona, Portugalia.

140023 2004 12 15 A. Wprowadzono zmianę uprawnionego przez wykreślenie wpisu: JERONIMO MARTINS DYSTRYBU-CJA Sp.z o.o.,60-003 Poznań ul. Wołczyńska 18,Polska i dokonanie wpisu: DESIMO-Desenvolvimento e Gestao Imobiliaria Lda,Rua Tierno Galvan,Torre 3,Piso 9s,Letra J.Lizbona,Portugalia.

140525 2004 12 27 D. Dokonano wpisu: W dniu 16 września 2003 r. zawarto umowę licencyjną wyłączną i pełną na użytkowanie znaku towarowego numer R-140525 na czas nieograniczony przez: Browar Namysłów Sp. z o.o., Namysłów, Polska.

141016 2004 12 21 A. Wprowadzono zmianę nazwy uprawnionego przez wykreślenie wpisu: ARMKEL, LLC, 469 North Harrison Street Princeton New Jersey 08543, Stany Zjednoczone Ameryki i dokonanie wpisu: CHURCH & DWIGHT CO., INC., 469 North Harrison Street Princeton New Jersey 08543, Stany Zjednoczone Ameryki.

141017 2004 12 21 A. Wprowadzono zmianę nazwy uprawnionego przez wykreślenie wpisu: ARMKEL, LLC, 469 North Harrison Street Princeton New Jersey 08543, Stany Zjednoczone Ameryki i dokonanie wpisu: CHURCH & DWIGHT CO., INC., 469 North Harrison Street Princeton New Jersey 08543, Stany Zjednoczone Ameryki.

141473 2004 12 29 A. Wprowadzono zmianę uprawnionego przez wykreślenie wpisu: Rathman Tomasz Michał edytor serwis, 02-011 Warszawa Al.Jerozolimskie 107 lok. 5, Polska i dokonanie wpisu: EDPOL Spółka z ograniczoną odpowiedzialnością, 02-011 Warszawa Al. Jerozolimskie 107 lok. 5, Polska.

141473 2004 12 29 A. Wprowadzono zmianę nazwy uprawnionego przez wykreślenie wpisu: EDPOL Spółka z ograniczoną odpowiedzialnością, 02-011 Warszawa Al. Jerozolimskie 107 lok. 5, Polska i dokonanie wpisu: EDYTOR SERWIS Spółka z ograniczoną odpowiedzialnością, 02-011 Warszawa Al. Jerozolimskie 107 lok. 5, Polska.

142008 2004 12 30 A. Wprowadzono zmianę uprawnionego przez wykreślenie wpisu: Włodarczyk Marek, 62-400 Czerwonak ul. Ćródlana 91, Polska i dokonanie wpisu: KSK BONO s.r.o., Bezručova 607 552 03 Česká Skalice, Republika Czeska.

142009 2004 12 30 A. Wprowadzono zmianę uprawnionego przez wykreślenie wpisu: Włodarczyk Marek, 62-400 Czerwonak

ul. Ćródlana 91, Polska i dokonanie wpisu: KSK BONO s.r.o., Bezručova 607 552 03 Česká Skalice, Republika Czeska.

142282 2004 12 14 A. Wprowadzono zmianę uprawnionego przez wykreślenie wpisu: „Hasco-Lek” Przedsiębiorstwo Produkcji Farmaceutycznej Han Stanisław, 51-131 Wrocław ul. Żmigrodzka 242 E, Polska i dokonanie wpisu: PRZEDSIĘBIORSTWO PRODUKCJI FARMACEUTYCZNEJ HASCO-LEK SPÓŁKA AKCYJNA, 51-131 Wrocław ul. Żmigrodzka 242e, Polska.

142283 2004 12 14 A. Wprowadzono zmianę uprawnionego przez wykreślenie wpisu: „Hasco-Lek” Przedsiębiorstwo Produkcji Farmaceutycznej Han Stanisław, 51-131 Wrocław ul. Żmigrodzka 242 E, Polska i dokonanie wpisu: PRZEDSIĘBIORSTWO PRODUKCJI FARMACEUTYCZNEJ HASCO-LEK SPÓŁKA AKCYJNA, 51-131 Wrocław ul. Żmigrodzka 242e, Polska.

142367 2004 12 14 A. Wprowadzono zmianę uprawnionego przez wykreślenie wpisu: „Hasco-Lek” Przedsiębiorstwo Produkcji Farmaceutycznej Han Stanisław, 51-131 Wrocław ul. Żmigrodzka 242 E, Polska i dokonanie wpisu: PRZEDSIĘBIORSTWO PRODUKCJI FARMACEUTYCZNEJ HASCO-LEK SPÓŁKA AKCYJNA, 51-131 Wrocław ul. Żmigrodzka 242e, Polska.

142448 2004 12 14 A. Wprowadzono zmianę uprawnionego przez wykreślenie wpisu: Przedsiębiorstwo Produkcji Farmaceutycznej HASCO-LEK Han Stanisław, 51-131 Wrocław ul. Żmigrodzka 242 E, Polska i dokonanie wpisu: PRZEDSIĘBIORSTWO PRODUKCJI FARMACEUTYCZNEJ HASCO-LEK SPÓŁKA AKCYJNA, 51-131 Wrocław ul. Żmigrodzka 242e, Polska.

142708 2004 12 10 A. Wprowadzono zmianę adresu uprawnionego przez wykreślenie wpisu: BANK MILLENNIUM SPÓŁKA AKCYJNA, 00-924 Warszawa, ul. Kopernika 36/40, Polska i dokonanie wpisu: BANK MILLENNIUM SPÓŁKA AKCYJNA, 02-017 Warszawa ul. Al. Jerozolimskie 123 A, Polska.

142712 2004 12 10 A. Wprowadzono zmianę adresu uprawnionego przez wykreślenie wpisu: BANK MILLENNIUM SPÓŁKA AKCYJNA, 00-924 Warszawa, ul. Kopernika 36/40, Polska i dokonanie wpisu: BANK MILLENNIUM SPÓŁKA AKCYJNA, 02-017 Warszawa ul. Al. Jerozolimskie 123 A, Polska.

142713 2004 12 10 A. Wprowadzono zmianę adresu uprawnionego przez wykreślenie wpisu: BANK MILLENNIUM SPÓŁKA AKCYJNA, 00-924 Warszawa, ul. Kopernika 36/40, Polska i dokonanie wpisu: BANK MILLENNIUM SPÓŁKA AKCYJNA, 02-017 Warszawa ul. Al. Jerozolimskie 123 A, Polska.

142767 2004 12 14 A. Wprowadzono zmianę uprawnionego przez wykreślenie wpisu: „Hasco-Lek” Przedsiębiorstwo Produkcji Farmaceutycznej Han Stanisław, 51-131 Wrocław ul. Żmigrodzka 242 E, Polska i dokonanie wpisu: PRZEDSIĘBIORSTWO PRODUKCJI FARMACEUTYCZNEJ HASCO-LEK SPÓŁKA AKCYJNA, 51-131 Wrocław ul. Żmigrodzka 242e, Polska.

142793 2004 12 29 A. Wprowadzono zmianę uprawnionego przez wykreślenie wpisu: „R S X” Robert Kępka, Stanisław Szymczyk Spółka Jawna, 40-725 Katowice ul. Książęca 22, Polska i dokonanie wpisu: „INSTANTINA” Spółka z ograniczoną odpowiedzialnością, 44-240 Żory ul. Kawowa 3, Polska.

142805 2004 12 14 A. Wprowadzono zmianę uprawnionego przez wykreślenie wpisu: Hasco-Lek Przedsiębiorstwo Produkcji Farmaceutycznej Stanisław Han, 51-131 Wrocław ul. Żmigrodzka 242 E, Polska i dokonanie wpisu: PRZEDSIĘBIORSTWO PRODUKCJI FARMACEUTYCZNEJ HASCO-LEK SPÓŁKA AKCYJNA, 51-131 Wrocław ul. Żmigrodzka 242e, Polska.

143003 2004 12 27 A. Wprowadzono zmianę uprawnionego przez wykreślenie wpisu: Przedsiębiorstwo Produkcji Farmaceutycznej HASCO-LEK Han Stanisław, 51-131 Wrocław ul. Żmi-

grodzka 242 E, Polska i dokonanie wpisu: PRZEDSIĘBIORSTWO PRODUKCJI FARMACEUTYCZNEJ HASCO-LEK SPÓŁKA AKCYJNA, 51-131 Wrocław ul. Żmigrodzka 242 E, Polska.

143034 2004 12 10 A. Wprowadzono zmianę adresu uprawnionego przez wykreślenie wpisu: BANK MILLENNIUM SPÓŁKA AKCYJNA, 00-924 Warszawa, ul. Kopernika 36/40, Polska i dokonanie wpisu: BANK MILLENNIUM SPÓŁKA AKCYJNA, 02-017 Warszawa ul. Al. Jerozolimskie 123 A, Polska.

143362 2004 12 30 A. Wprowadzono zmianę nazwy uprawnionego przez wykreślenie wpisu: Carolina Medical Center S.C. Niepubliczny Zakład Opieki Zdrowotnej, 01-876 Warszawa ul. Broniewskiego 89, Polska i dokonanie wpisu: CAROLINA MEDICAL CENTER Niepubliczny Zakład Opieki Zdrowotnej-SPORT MEDICA S.A. Spółka Jawna, 01-876 Warszawa ul. Broniewskiego 89, Polska.

143362 2004 12 30 A. Wprowadzono zmianę uprawnionego przez wykreślenie wpisu: CAROLINA MEDICAL CENTER Niepubliczny Zakład Opieki Zdrowotnej – SPORT MEDICA S.A. Spółka Jawna, 01-876 Warszawa ul. Broniewskiego 89, Polska i dokonanie wpisu: „SPORT MEDICA” SPÓŁKA AKCYJNA, 02-679 Warszawa ul. Modzelewskiego 27, Polska.

143381 2004 12 10 A. Wprowadzono zmianę nazwy i siedziby uprawnionego przez wykreślenie wpisu: AGROS-FORTUNA Spółka z o.o., 05-555 Tarczyn, Polska i dokonanie wpisu: „AGROS NOVA” SPÓŁKA Z OGRANICZONĄ ODPOWIEDZIALNOŚCIĄ, 04-028 Warszawa ul. Aleja Stanów Zjednoczonych 61A, Polska.

143491 2004 12 30 A. Wprowadzono zmianę uprawnionego przez wykreślenie wpisu: Wielkopolska Wytwórnia Żywności PROFI Spółka z o.o., 63-520 Grabów n/Prosną ul. Kolejowa 3, Polska i dokonanie wpisu: WIELKOPOLSKA WYTWÓRNIA ŻYWNOŚCI „PROFI” SPÓŁKA AKCYJNA, 63-520 Grabów nad Prosną ul. Kolejowa 3, Polska.

143562 2004 12 06 A. Wprowadzono zmianę adresu uprawnionego przez wykreślenie wpisu: BINNVAR Spółka z o.o., 00-724 Warszawa, ul. Chełmska 21, Polska i dokonanie wpisu: BINNVAR Spółka z o.o., 02-796 Warszawa, ul. Zaruby 9 lok. 119, Polska.

143562 2004 12 06 A. Wprowadzono zmianę uprawnionego przez wykreślenie wpisu: BINNVAR Spółka z o.o., 02-796 Warszawa, ul. Zaruby 9 lok. 119, Polska i dokonanie wpisu: Laboratoires Lierac S.A., 99 rue du Faubourg Saint-Honoré, 75008 Paryż, Francja.

143664 2004 12 23 A. Wprowadzono zmianę uprawnionego: Firma Handlowa AMERVOX Spółka z o.o., 25-318 Kielce ul. Kościuszki 50/2, Polska i dokonanie wpisu: Adam Opel AG, Bahnhofspatz 1 D-65423 Russelsheim, Niemcy.

143931 2004 12 06 A. Wprowadzono zmianę uprawnionego przez wykreślenie wpisu: GENOVA SYSTEM POLAND LTD., 91-341 Łódź ul. Św. Teresy 103, Polska i dokonanie wpisu: GSP Group Sp. z o.o., 91-222 Łódź ul. Św. Teresy od Dzieciątka Jezus 103, Polska.

144471 2004 12 27 A. Wprowadzono zmianę nazwy uprawnionego przez wykreślenie wpisu: PASCAL S.C. Zygmunt Staniak, Jacek Kowanek, 64-100 Leszno ul. Spółdzielcza 2 A, Polska i dokonanie wpisu: PASCAL KOWANEK – STANIAK SPÓŁKA JAWNA, 64-100 Leszno ul. Spółdzielcza 2 A, Polska.

145137 2004 12 14 A. Wprowadzono zmianę nazwy i adresu uprawnionego przez wykreślenie wpisu: GRAFPOL Export-Import Paweł Piotrowski, 00-791 Warszawa ul. Chocimska 20, Polska

i dokonanie wpisu: Paweł Piotrowski RAIN STREET MARKOWE PARASOLE, 02-593 Warszawa ul. Rostafińskich 4, Polska.

145138 2004 12 14 A. Wprowadzono zmianę nazwy i adresu uprawnionego przez wykreślenie wpisu: GRAFPOL Export-Import Paweł Piotrowski, 00-791 Warszawa ul. Chocimska 20, Polska i dokonanie wpisu: Paweł Piotrowski RAIN STREET MARKOWE PARASOLE, 02-593 Warszawa ul. Rostafińskich 4, Polska.

145140 2004 12 29 A. Wprowadzono zmianę adresu uprawnionego przez wykreślenie wpisu: EDYTOR SERWIS Tomasz Rathman, 02-827 Warszawa ul. Banacha 1 A, Polska i dokonanie wpisu: EDYTOR SERWIS Tomasz Rathman, 02-011 Warszawa Al. Jerozolimskie 107 lok. 5, Polska.

145140 2004 12 29 A. Wprowadzono zmianę uprawnionego przez wykreślenie wpisu: EDYTOR SERWIS Tomasz Rathman, 02-011 Warszawa Al. Jerozolimskie 107 lok. 5, Polska i dokonanie wpisu: EDPOL Spółka z ograniczoną odpowiedzialnością, 02-011 Warszawa Al. Jerozolimskie 107 lok. 5, Polska.

145140 2004 12 29 A. Wprowadzono zmianę nazwy uprawnionego przez wykreślenie wpisu: EDPOL Spółka z ograniczoną odpowiedzialnością, 02-011 Warszawa Al. Jerozolimskie 107 lok. 5, Polska i dokonanie wpisu: EDYTOR SERWIS Spółka z ograniczoną odpowiedzialnością, 02-011 Warszawa Al. Jerozolimskie 107 lok. 5, Polska.

145222 2004 12 30 A. Wprowadzono zmianę nazwy uprawnionego przez wykreślenie wpisu: Pabianickie Zakłady Farmaceutyczne „POLFA”, 95-200 Pabianice ul. Marszałka J. Piłsudskiego 5, Polska i dokonanie wpisu: Pabianickie Zakłady Farmaceutyczne „POLFA” Spółka Akcyjna, 95-200 Pabianice ul. Marszałka J. Piłsudskiego 5, Polska.

145338 2004 12 09 A. Wprowadzono zmianę siedziby uprawnionego przez wykreślenie wpisu: INVEST – BANK S.A., 60-814 Poznań, ul. Zwierzyniecka 18, Polska i dokonanie wpisu: INVEST – BANK S.A., 04-175 Warszawa, ul. Ostrobramska 77, Polska.

145389 2004 12 30 A. Wprowadzono zmianę uprawnionego przez wykreślenie wpisu: Zakład Przetwórstwa Mięsnego NIKPOL Dariusz Nikiedl, 42-583 Bobrowniki ul. Akacyjowa 33, Polska i dokonanie wpisu: „NIK-POL” Spółka z ograniczoną odpowiedzialnością, 42-583 Bobrowniki ul. Akacyjowa 38, Polska.

145494 2004 12 30 A. Wprowadzono zmianę uprawnionego przez wykreślenie wpisu: Wielkopolska Wytwórnia Żywności PROFI Spółka z o.o., 63-520 Grabów n/Prosną ul. Kolejowa 3, Polska i dokonanie wpisu: WIELKOPOLSKA WYTWÓRNIA ŻYWNOŚCI „PROFI” SPÓŁKA AKCYJNA, 63-520 Grabów nad Prosną ul. Kolejowa 3, Polska.

145495 2004 12 30 A. Wprowadzono zmianę uprawnionego przez wykreślenie wpisu: Wielkopolska Wytwórnia Żywności PROFI Spółka z o.o., 63-520 Grabów n/Prosną ul. Kolejowa 3, Polska i dokonanie wpisu: WIELKOPOLSKA WYTWÓRNIA ŻYWNOŚCI „PROFI” SPÓŁKA AKCYJNA, 63-520 Grabów nad Prosną ul. Kolejowa 3, Polska.

145496 2004 12 30 A. Wprowadzono zmianę uprawnionego przez wykreślenie wpisu: Wielkopolska Wytwórnia Żywności PROFI Spółka z o.o., 63-520 Grabów n/Prosną ul. Kolejowa 3, Polska i dokonanie wpisu: WIELKOPOLSKA WYTWÓRNIA ŻYWNOŚCI „PROFI” SPÓŁKA AKCYJNA, 63-520 Grabów nad Prosną ul. Kolejowa 3, Polska.

145497 2004 12 30 A. Wprowadzono zmianę uprawnionego przez wykreślenie wpisu: Wielkopolska Wytwórnia Żywności PROFI Spółka z o.o., 63-520 Grabów n/Prosną ul. Kolejowa 3, Polska i dokonanie wpisu: WIELKOPOLSKA WYTWÓRNIA

ŻYWNOŚCI „RPOFI” SPÓŁKA AKCYJNA, 63-520 Grabów nad Prosną ul. Kolejowa 3, Polska.

145498 2004 12 30 A. Wprowadzono zmianę uprawnionego przez wykreślenie wpisu: Wielkopolska Wytwórnia Żywności PROFI Spółka z o.o., 63-520 Grabów n/Prosną ul. Kolejowa 3, Polska i dokonanie wpisu: WIELKOPOLSKA WYTWÓRNIA ŻYWNOŚCI „RPOFI” SPÓŁKA AKCYJNA, 63-520 Grabów nad Prosną ul. Kolejowa 3, Polska.

145499 2004 12 30 A. Wprowadzono zmianę uprawnionego przez wykreślenie wpisu: Wielkopolska Wytwórnia Żywności PROFI Spółka z o.o., 63-520 Grabów n/Prosną ul. Kolejowa 3, Polska i dokonanie wpisu: WIELKOPOLSKA WYTWÓRNIA ŻYWNOŚCI „RPOFI” SPÓŁKA AKCYJNA, 63-520 Grabów nad Prosną ul. Kolejowa 3, Polska.

145544 2004 12 09 A. Wprowadzono zmianę uprawnionego przez wykreślenie wpisu: Przedsiębiorstwo Produkcyjno-Handlowe „CHEMAL” S.C. Jerzy Słomian, Ewa Słomian, Piotr Słomian, 43-100 Tychy ul. Harcerska 62, Polska i dokonanie wpisu: Przedsiębiorstwo Produkcyjno-Handlowe „CHEMAL” S.C. Paweł Słomian, Ewa Słomian, Piotr Słomian, 43-100 Tychy ul. Harcerska 62, Polska.

146023 2004 12 07 A. Wprowadzono zmianę nazwy uprawnionego przez wykreślenie wpisu: Dell Computer Corporation, One Dell Way Round Rock Texas 78682-2244, Stany Zjednoczone Ameryki i dokonanie wpisu: Dell Inc., One Dell Way Round Rock Texas 78682-2244, Stany Zjednoczone Ameryki.

146249 2004 12 03 A. Wprowadzono zmianę nazwy uprawnionego przez wykreślenie wpisu: Natur Produkt Tom-Mark Spółka z o.o., 01-918 Warszawa ul. Nocznickiego 31, Polska i dokonanie wpisu: NATUR PRODUKT ZDROVIT Spółka z o.o., 01-918 Warszawa ul. Nocznickiego 31, Polska.

146250 2004 12 03 A. Wprowadzono zmianę nazwy uprawnionego przez wykreślenie wpisu: Natur Produkt Tom-Mark Spółka z o.o., 01-918 Warszawa ul. Nocznickiego 31, Polska i dokonanie wpisu: Natur Produkt Zdrovit Spółka z o.o., 01-918 Warszawa ul. Nocznickiego 31, Polska.

146623 2004 12 30 A. Wprowadzono zmianę uprawnionego przez wykreślenie wpisu: Zakład Przetwórstwa Mięsnego „NIK-POL” Dariusz Nikiel, 42-583 Bobrowniki ul. Akacyjowa 33, Polska i dokonanie wpisu: „NIK-POL” Spółka z ograniczoną odpowiedzialnością, 42-583 Bobrowniki ul. Akacyjowa 38, Polska.

146756 2004 12 15 A. Wprowadzono zmianę nazwy uprawnionego przez wykreślenie wpisu: Ośrodek Informacji Naukowej „POLFA” Spółka z o.o., 03-928 Warszawa ul. Jana Styki 4, Polska i dokonanie wpisu: OINPHARMA SPÓŁKA Z OGRANICZONĄ ODPOWIEDZIALNOŚCIĄ, 03-928 Warszawa ul. Jana Styki 4, Polska.

146863 2004 12 27 A. Wprowadzono zmianę uprawnionego przez wykreślenie wpisu: CUKROWNIA „LUBLIN” S.A., 20-401 Lublin ul. Krochmalna 13, Polska i dokonanie wpisu: KRAJOWA SPÓŁKA CUKROWA SPÓŁKA AKCYJNA, 87-100 Toruń ul. Kraszewskiego 40, Polska.

147122 2004 12 27 A. Wprowadzono zmianę uprawnionego przez wykreślenie wpisu: Elda Szczecinek Elektrotechnika S.A., 78-400 Szczecinek ul. Bugno 1, Polska i dokonanie wpisu: ELDA-ELTRA ELEKTROTECHNIKA SPÓŁKA AKCYJNA, 85-861 Bydgoszcz ul. Glinki 146, Polska.

147124 2004 12 30 A. Wprowadzono zmianę uprawnionego przez wykreślenie wpisu: RAJDIMPEX Krystyna Rajda, Bogumił Rajda Spółka Jawna, 34-200 Sucha Beskidzka ul. Mickiewicza 26, Polska i dokonanie wpisu: „RAJDIMPEX” SPÓŁKA Z OGRANICZONĄ ODPOWIEDZIALNOŚCIĄ, 34-200 Sucha Beskidzka ul. Mickiewicza 26, Polska.

147155 2004 12 03 A. Wprowadzono zmianę nazwy i adresu uprawnionego przez wykreślenie wpisu: International Paper-Klucze Spółka Akcyjna, 32-310 Klucze ul. Zawierciańska 1, Polska i dokonanie wpisu: KIMBERLY-CLARK Spółka Akcyjna, 32-310 Klucze ul. Klucze-Osada 3, Polska.

147257 2004 12 06 A. Wprowadzono zmianę uprawnionego przez wykreślenie wpisu: SONDA Spółka Akcyjna, 98-220 Zduńska Wola ul. Łaska 53, Polska i dokonanie wpisu: Agros – Fortuna Sp. z o.o., 05-555 Tarczyn ul. Kazimierza Dobrowolskiego 21, Polska.

147257 2004 12 06 A. Wprowadzono zmianę nazwy i siedziby uprawnionego przez wykreślenie wpisu: Agros-Fortuna Sp. z o.o., 05-555 Tarczyn ul. Kazimierza Dobrowolskiego 21, Polska i dokonanie wpisu: Agros Nova Sp. z o.o., 04-028 Warszawa Al. Stanów Zjednoczonych 61 A, Polska.

147341 2004 12 15 A. Wprowadzono zmianę nazwy uprawnionego przez wykreślenie wpisu: Ośrodek Informacji Naukowej POLFA Spółka z o.o., 03-928 Warszawa ul. Jana Styki 4, Polska i dokonanie wpisu: OINPHARMA SPÓŁKA Z OGRANICZONĄ ODPOWIEDZIALNOŚCIĄ, 03-928 Warszawa ul. Jana Styki 4, Polska.

147342 2004 12 15 A. Wprowadzono zmianę nazwy uprawnionego przez wykreślenie wpisu: Ośrodek Informacji Naukowej POLFA Spółka z o.o., 03-928 Warszawa ul. Jana Styki 4, Polska i dokonanie wpisu: OINPHARMA SPÓŁKA Z OGRANICZONĄ ODPOWIEDZIALNOŚCIĄ, 03-928 Warszawa ul. Jana Styki 4, Polska.

147370 2004 12 30 A. Wprowadzono zmianę uprawnionego przez wykreślenie wpisu: Zakład Przetwórstwa Mięsnego „NIK-POL” Dariusz Nikiel, 42-583 Bobrowniki ul. Akacyjowa 33, Polska i dokonanie wpisu: „NIK-POL” Spółka z ograniczoną odpowiedzialnością, 42-583 Bobrowniki ul. Akacyjowa 38, Polska.

147608 2004 12 03 A. Wprowadzono zmianę nazwy uprawnionego przez wykreślenie wpisu: TECHNOX S.C., Technika Zamocowań Andrzej Rogulski, Wojciech Stasiecki, Krzysztof Wojciechowski, 03-480 Warszawa ul. Burdzińskiego 5, Polska i dokonanie wpisu: TECHNOX-TECHNIKA ZAMOCOWAŃ A. Rogulski, W. Stasiecki, K. Wojciechowski Sp. J., 03-480 Warszawa ul. Burdzińskiego 5, Polska.

148102 2004 12 21 A. Wprowadzono zmianę nazwy uprawnionego przez wykreślenie wpisu: Armkel, LLC, 469 North Harrison Street Princeton New Jersey 08543, Stany Zjednoczone Ameryki i dokonanie wpisu: CHURCH & DWIGHT CO., INC., 469 North Harrison Street Princeton New Jersey 08543, Stany Zjednoczone Ameryki.

148926 2004 12 30 A. Wprowadzono zmianę uprawnionego przez wykreślenie wpisu: WIELKOPOLSKA WYTWÓRNIA ŻYWNOŚCI „PROFI” Spółka z o.o., 63-520 Grabów n/Prosną ul. Kolejowa 3, Polska i dokonanie wpisu: WIELKOPOLSKA WYTWÓRNIA ŻYWNOŚCI „PROFI” SPÓŁKA AKCYJNA, 63-520 Grabów nad Prosną ul. Kolejowa 3, Polska.

148928 2004 12 07 A. Wprowadzono zmianę uprawnionego przez wykreślenie wpisu: WIELKOPOLSKA WYTWÓRNIA ŻYWNOŚCI „PROFI” Spółka z o.o., 63-520 Grabów n/Prosną ul. Kolejowa 3, Polska i dokonanie wpisu: WIELKOPOLSKA WYTWÓRNIA ŻYWNOŚCI „PROFI” SPÓŁKA AKCYJNA, 63-520 Grabów n/Prosną ul. Kolejowa 3, Polska.

149344 2004 12 27 A. Wprowadzono zmianę uprawnionego przez wykreślenie wpisu: Przedsiębiorstwo Produkcyjno-Handlowo-Usługowe „SZAFIR” Bożena Milczarczyk, Zbigniew Milczarczyk Spółka Jawna, 86-061 Brzoza ul. Przemysłowa 44, Polska i dokonanie wpisu: Przedsiębiorstwo Produkcyjno Handlowe DIA-

DEDM Bożena Milczarczyk, 85-790 Bydgoszcz ul. Mikołaja Ryńskiego 20/29, Polska.

149444 2004 12 09 A. Wprowadzono zmianę uprawnionego przez wykreślenie wpisu: Huta Ostrowiec SA, 27-400 Ostrowiec Świętokrzyski ul. Samsonowicza 2, Polska i dokonanie wpisu: Celsa Huta Ostrowiec Sp. z o.o., 00-854 Warszawa ul. Al. Jana Pawła II 29, Polska.

149445 2004 12 09 A. Wprowadzono zmianę uprawnionego przez wykreślenie wpisu: Huta OSTROWIEC SA, 27-400 Ostrowiec Świętokrzyski ul. Samsonowicza 2, Polska i dokonanie wpisu: Celsa Huta Ostrowiec Sp. z o.o., 00-854 Warszawa ul. Al. Jana Pawła II 29, Polska.

149534 2004 12 30 A. Wprowadzono zmianę nazwy uprawnionego przez wykreślenie wpisu: Pabianickie Zakłady Farmaceutyczne Polfa, 95-200 Pabianice ul. Marszałka J. Piłsudskiego 5, Polska i dokonanie wpisu: PABIANICKIE ZAKŁADY FARMACEUTYCZNE POLFA SPÓŁKA AKCYJNA, 95-200 Pabianice ul. Marszałka J. Piłsudskiego 5, Polska.

149561 2004 12 09 A. Wprowadzono zmianę uprawnionego przez wykreślenie wpisu: Hirs Jan Przedsiębiorstwo Produkcyjno Handlowe HIRSCH-POL, 86-031 Osielsko-Myszęcinek 137A, Polska i dokonanie wpisu: HIRSCH-POL Jan i Maciej Hirs S.C., 86-031 Osielsko ul. Krucza 30, Polska.

149561 2004 12 09 A. Wprowadzono zmianę uprawnionego przez wykreślenie wpisu: HIRSCH-POL Jan i Maciej Hirs S.C., 86-031 Osielsko ul. Krucza 30, Polska i dokonanie wpisu: HIRSCH-POL Sp. z o.o., 86-031 Osielsko Myszęcinek ul. Krucza 30, Polska.

149562 2004 12 09 A. Wprowadzono zmianę uprawnionego przez wykreślenie wpisu: Hirs Jan Przedsiębiorstwo Produkcyjno Handlowe HIRSCH-POL, 86-031 Osielsko-Myszęcinek 137A, Polska i dokonanie wpisu: HIRSCH-POL Jan i Maciej Hirs S.C., 86-031 Osielsko Myszęcinek ul. Krucza 30, Polska.

149562 2004 12 09 A. Wprowadzono zmianę uprawnionego przez wykreślenie wpisu: HIRSCH-POL Jan i Maciej Hirs S.C., 86-031 Osielsko Myszęcinek ul. Krucza 30, Polska i dokonanie wpisu: HIRSCH-POL Sp. z o.o., 86-031 Osielsko Myszęcinek ul. Krucza 30, Polska.

149563 2004 12 09 A. Wprowadzono zmianę uprawnionego przez wykreślenie wpisu: Hirs Jan Przedsiębiorstwo Produkcyjno Handlowe HIRSCH-POL, 86-031 Osielsko-Myszęcinek 137A, Polska i dokonanie wpisu: HIRSCH-POL Jan i Maciej Hirs S.C., 86-031 Osielsko Myszęcinek ul. Krucza 30, Polska.

149563 2004 12 09 A. Wprowadzono zmianę uprawnionego przez wykreślenie wpisu: HIRSCH-POL Jan i Maciej Hirs S.C., 86-031 Osielsko Myszęcinek ul. Krucza 30, Polska i dokonanie wpisu: HIRSCH-POL Sp. z o.o., 86-031 Osielsko Myszęcinek ul. Krucza 30, Polska.

149761 2004 12 14 A. Wprowadzono zmianę siedziby uprawnionego przez wykreślenie wpisu: Rabat Pomorze S.A., 80-706 Gdańsk-Przeróbka ul. Bajki 8a, Polska i dokonanie wpisu: Rabat Pomorze S.A., 83-000 Pruszcz Gdański ul. Zastawna 31, Polska.

150045 2004 12 09 A. Wprowadzono zmianę nazwy uprawnionego przez wykreślenie wpisu: „OLSZEWSKA” Renata Olszewska, 00-029 Warszawa ul. Nowy Świat 33, Polska i dokonanie wpisu: Antique & Art, Renata Olszewska, 00-029 Warszawa ul. Nowy Świat 33, Polska.

151059 2004 12 22 A. Wprowadzono zmianę uprawnionego przez wykreślenie wpisu: ZPO WAŁBRZYCH Spółka Akcyjna, 58-304 Wałbrzych ul. Piasta 21, Polska i dokonanie wpisu: „IPACO” Spółka z o.o., Międzyrzec Podlaski 21-560 Wysokie ul. Brzeska 4, Polska.

151060 2004 12 22 A. Wprowadzono zmianę uprawnionego przez wykreślenie wpisu: ZPO WAŁBRZYCH Spółka Akcyjna, 58-304 Wałbrzych ul. Piasta 21, Polska i dokonanie wpisu: „IPACO” Spółka z o.o., Międzyrzec Podlaski 21-560 Wysokie ul. Brzeska 4, Polska.

151131 2004 12 03 A. Wprowadzono zmianę uprawnionego przez wykreślenie wpisu: Procter & Gamble Hair Care LLC, One Procter & Gamble Plaza, Cincinnati, Ohio, Stany Zjednoczone Ameryki i dokonanie wpisu: The Procter & Gamble Company, One Procter & Gamble Plaza, Cincinnati, Ohio, Stany Zjednoczone Ameryki.

151198 2004 12 27 A. Wprowadzono zmianę nazwy uprawnionego przez wykreślenie wpisu: Pierwszy Elbląski Dom Brokerski „NEGOCJATOR” Sławomir Bajczyk, 82-300 Elbląg ul. Zamkowa 28, Polska i dokonanie wpisu: Dom Brokerski „NEGOCJATOR” Sławomir Bajczyk, 82-300 Elbląg ul. Zamkowa 28, Polska.

151304 2004 12 13 A. Wprowadzono zmianę nazwy i adresu uprawnionego przez wykreślenie wpisu: TMP Worldwide Inc. (a Delaware corporation), 1633 Broadway, New York, New York 10019, Stany Zjednoczone Ameryki i dokonanie wpisu: MONSTER WORLDWIDE, INC., 622 Third Avenue, Nowy Jork, New York 10017, Stany Zjednoczone Ameryki.

151311 2004 12 29 A. Wprowadzono zmianę uprawnionego przez wykreślenie wpisu: „RSX” Robert Kępka, Stanisław Szymczyk Spółka Jawna, 40-725 Katowice ul. Książęca 22, Polska i dokonanie wpisu: „INSTANTINA” Spółka z ograniczoną odpowiedzialnością, 44-240 Żory ul. Kawowa 3, Polska.

151718 2004 12 13 D. Dokonano wpisu: W dniu 31 stycznia 2001 r. zawarto umowę licencyjną na używanie znaku towarowego EXPRESS BY HOLIDAY INN R-151718, przez firmę GLOBAL HOTELS DEVELOPMENT GROUP POLAND S.A., 02-954 Warszawa, ul. Braci Marconich 11/2, Polska.

151718 2004 12 13 D. Dokonano wpisu: W dniu 31 marca 2003 r. zawarto umowę licencyjną na używanie znaku towarowego EXPRESS BY HOLIDAY INN R-151718, przez firmę POLSKI MEDIA AMER.COM S.A., ul. Grochowe Łąki 6, 61-752 Poznań, Polska.

151718 2004 12 13 D. Dokonano wpisu: W dniu 31 marca 2003 r. zawarto umowę licencyjną na używanie znaku towarowego EXPRESS BY HOLIDAY INN R-151718, przez firmę EFEKT-HOTELE SPÓŁKA Z O.O., ul. Opolska 12, 31-323 Kraków, Polska.

151756 2004 12 13 D. Dokonano wpisu: W dniu 27 marca 2003 r. zawarto umowę zastawu rejestrowego, w której to umowie firma MINOVA INTERNATIONAL LIMITED, Brookstreet des Roches, 1 des Roches Square, Witan Way, Witney, Oxfordshire OX28 41F, Wielka Brytania wyraża zgodę na udzielenie i rejestrację zabezpieczenia wierzytelności prawa ochronnego na znak towarowy WILKIT R-151756 na rzecz BARCLAYS BANK PLC, 54 Lombard Street, Londyn EC3P 3AH, Wielka Brytania.

151757 2004 12 13 D. Dokonano wpisu: W dniu 27 marca 2003 r. zawarto umowę zastawu rejestrowego, w której to umowie firma MINOVA INTERNATIONAL LIMITED, Brookstreet des Roches, 1 des Roches Square, Witan Way, Witney, Oxfordshire OX28 41F, Wielka Brytania wyraża zgodę na udzielenie i rejestrację zabezpieczenia wierzytelności prawa ochronnego na znak towarowy WIPUR R-151757 na rzecz BARCLAYS BANK PLC, 54 Lombard Street, Londyn EC3P 3AH, Wielka Brytania.

151926 2004 12 13 A. Wprowadzono zmianę nazwy uprawnionego przez wykreślenie wpisu: Wytwórnia Klejów i Zapraw Budowlanych „ATLAS” Ciupiński i Wspólnicy Spółka Jawna, 91-222 Łódź ul. Św. Teresy od Dzieciątka Jezus nr 105, Polska i dokonanie wpisu: Wytwórnia Klejów i Zapraw Budowlanych

„ATLAS” Grzelak i Wspólnicy Spółka Jawna, 91-222 Łódź ul. Św. Teresy od Dzieciątka Jezus nr 105, Polska.

152881 2004 12 03 A. Wprowadzono zmianę uprawnionego przez wykreślenie wpisu: La PROS TRAN VIET TRUNG, 02-793 Warszawa ul. Żabińskiego 14/8, Polska i dokonanie wpisu: Przedsiębiorstwo Produkcyjno-Handlowo-Usługowe MODEXTIL Janusz Dreła, 02-677 Warszawa ul. Cybernetyki 9, Polska.

79

DECYZJE O WYGAŚNIĘCIU PRAWA OCHRONNEGO

Poniższe zestawienie zawiera kolejno: numer prawa ochronnego na znaki towarowe i datę wygaśnięcia prawa ochronnego. W przypadku wygaśnięcia prawa tylko dla części towarów (usług) wymienia się te towary (usługi).

- 98 692 2004 01 19 Prawo wygasło w całości. Wnioskiem z dnia 2004.01.19 pełnomocnik uprawnionego poinformował Urząd o rezygnacji z dalszej ochrony przedmiotowego znaku towarowego.
- 101 063 2004 09 14 Prawo wygasło w całości. Wnioskiem z dnia 2004.09.14 uprawniony poinformował Urząd o rezygnacji z dalszej ochrony przedmiotowego znaku towarowego.
- 115 932 2004 02 12 Prawo wygasło całkowicie. Na podstawie art. 168 ust. 1 pkt 2 ustawy z dnia 30 czerwca 2000 r. Prawo własności przemysłowej (Dz. U. z 2003 r. Nr 119, poz. 1117 i z 2004 r. Nr 33, poz. 286) Urząd Patentowy RP uznaje prawo ochronne na znak towarowy R-115932 za wygasłe z dniem 2004.02.12.
- 86 252 003 07 02 Prawo wygasło w części dla usług: usługi i naprawy budowlane; klasa 37.
- 89 610 2004 04 27 Prawo wygasło w części dla towarów i usług: guziki, zatrzaski, haftki, napy, guziki, zapięcia do ubrań, klamry do pasków i butów, sprzączki do obuwia, dziurki i pętelki do odzieży; obróbka materiałów: szycie, zakładanie nap, nitów oczek, przyszywania guzików, obciążanie guzików, obciążanie klamer do pasków, obciążanie nap skórą; klasy 26, 40.
- 90 451 2004 03 24 Prawo wygasło w części dla towarów: nieprzetworzone lub częściowo przetworzone metale nieszlachetne i ich stopy; kotwice i kotwy, kowadła, dzwony i dzwonki, walcowane i odlewane materiały budowlane; szyny i inne materiały metalowe dla kolei; łańcuchy metalowe (wyłączając łańcuchy napędowe do pojazdów), kable i druty nie do celów elektrycznych; drobne wyroby żelazne; rury i tuby metalowe; śruby i gwoździe; inne wyroby z metali nieszlachetnych nie zawarte w innych klasach; kasy pancerne, sejfy i skarbce oraz kasetki i skrytki depozytowe; kulki stalowe; podkowy; okucia do metali, armatura, metalowe uchwyty i osprzęt do mebli, okiennic, żaluzji, zasłon, drzwi garażowych i rolet; metalowe progi, metalowe szyny do przesuwanych drzwi do mebli, do przesuwanych drzwi i okien, metalowe kształtowniki do mebli, drzwi, okna, oszklone drzwi, zasłony, zasłony przeciwsłoneczne, metalowe, aluminiowe, stalowe, metalowe okładziny, metalowe furtki i bramy, niemetalowe materiały budowlane, prefabrykowane materiały budowlane, drzwi i okna z materiałów budowlanych, betonu, szkła; drewniane okna, drzwi garażowe, okiennice, żaluzje, rolety, okładziny i drzwi z drewna, płyt pilśniowych, płyt wiórowych i tworzyw sztucznych; okucia do mebli, uchwyty i osprzęt do mebli, okładziny, progi z tworzyw sztucznych, szyny z tworzyw sztucznych do przesuwanych drzwi do mebli; klasa 19, 6 (w części), 20 (w części).

niane okna, drzwi garażowe, okiennice, żaluzje, rolety, okładziny i drzwi z drewna, płyt pilśniowych, płyt wiórowych i tworzyw sztucznych; okucia do mebli, uchwyty i osprzęt do mebli, okładziny, progi z tworzyw sztucznych, szyny z tworzyw sztucznych do przesuwanych drzwi do mebli; klasa 19, 6 (częściowo), 20 (częściowo).

- 92 205 2004 08 01 Prawo wygasło w części dla towarów: żelazka elektryczne, aparaty do wytwarzania pary, do gotowania, chłodzenia, suszenia, urządzenia wentylacyjne, wodociągowe instalacje sanitarne, pompy, urządzenia klimatyzacyjne, kotły elektryczne, tornistry, torebki; klasy 9, 11, 18.
- 92 790 2004 08 02 Prawo wygasło w części dla towarów: elementy, osprzęt instalacji elektrycznych, telekomunikacyjnych, alarmowych, komputerowych; przybory, naczynia, pojemniki dla gospodarstwa domowego; klasy 9, 21.
- 92 791 2004 08 02 Prawo wygasło w części dla towarów: elementy, osprzęt instalacji elektrycznych, telekomunikacyjnych, alarmowych, komputerowych; przybory, naczynia, pojemniki dla gospodarstwa domowego; klasy 9, 21.
- 96 700 2004 03 24 Prawo wygasło w części dla towarów: nieprzetworzone lub częściowo przetworzone metale nieszlachetne i ich stopy; kotwice i kotwy, kowadła, dzwony i dzwonki, walcowane i odlewane materiały budowlane; szyny i inne materiały metalowe dla kolei; łańcuchy metalowe (wyłączając łańcuchy napędowe do pojazdów), kable i druty nie do celów elektrycznych; drobne wyroby żelazne; rury i tuby metalowe; śruby i gwoździe; inne wyroby z metali nieszlachetnych nie zawarte w innych klasach; kasy pancerne, sejfy i skarbce oraz kasetki i skrytki depozytowe; kulki stalowe; podkowy; okucia do metali, armatura, metalowe uchwyty i osprzęt do mebli, okiennic, żaluzji, zasłon, drzwi garażowych i rolet; metalowe progi, metalowe szyny do przesuwanych drzwi do mebli, do przesuwanych drzwi i okien, metalowe kształtowniki do mebli, drzwi, okna, oszklone drzwi, zasłony, zasłony przeciwsłoneczne, metalowe, aluminiowe, stalowe, metalowe okładziny, metalowe furtki i bramy, niemetalowe materiały budowlane, prefabrykowane materiały budowlane, drzwi i okna z materiałów budowlanych, betonu, szkła; drewniane okna, drzwi garażowe, okiennice, żaluzje, rolety, okładziny i drzwi z drewna, płyt pilśniowych, płyt wiórowych i tworzyw sztucznych; okucia do mebli, uchwyty i osprzęt do mebli, okładziny, progi z tworzyw sztucznych, szyny z tworzyw sztucznych do przesuwanych drzwi do mebli; klasa 19, 6 (w części), 20 (w części).
- 96 701 2004 03 24 Prawo wygasło w części dla towarów: nieprzetworzone lub częściowo przetworzone metale nieszlachetne i ich stopy; kotwice i kotwy, kowadła, dzwony i dzwonki, walcowane i odlewane materiały budowlane; szyny i inne materiały metalowe dla kolei; łańcuchy metalowe (wyłączając łańcuchy napędowe do pojazdów), kable i druty nie do celów elektrycznych; drobne wyroby żelazne; rury

- i tuby metalowe; śruby i gwoździe; inne wyroby z metali nieszlachetnych nie zawarte w innych klasach; kasy pancerne, sejfy i skarbce oraz kasetki i skrytki depozytowe; kulki stalowe; podkowy; okucia do metali, armatura, metalowe uchwyty i osprzęt do mebli, okiennic, żaluzji, zasłon, drzwi garażowych i rolet; metalowe progi, metalowe szyny do przesuwanych drzwi do mebli, do przesuwanych drzwi i okien, metalowe kształtowniki do mebli, drzwi, okna, oszklone drzwi, zasłony, zasłony, zasłony przeciwsłoneczne, metalowe, aluminiowe, stalowe, metalowe okładziny, metalowe furtki i bramy, niemetalowe materiały budowlane, prefabrykowane materiały budowlane, drzwi i okna z materiałów budowlanych, betonu, szkła; drewniane okna, drzwi garażowe, okiennice, żaluzje, rolety, okładziny i drzwi z drewna, płyt pilśniowych, płyt wiórowych i tworzyw sztucznych; okucia do mebli, uchwyty i osprzęt do mebli, okładziny, progi z tworzyw sztucznych, szyny z tworzyw sztucznych do przesuwanych drzwi do mebli; klasa 19, 6 (w części), 20 (w części).
- 97 850 2004 03 23 Prawo wygasło w części dla towarów i usług: metale nieszlachetne i ich stopy, metalowe materiały budowlane, w tym: wyroby ślusarskie, konstrukcje metalowe i konstrukcje przenośne metalowe, metalowe żaluzje, okucia, rury metalowe, zbiorniki na różne media (np. wodę, gaz), zsypy; maszyny i obrabiarki, żurawie dźwigowe, wciągarki, wyciągarki, przekładnie zębate, ślimakowe, w tym części do tych maszyn; meble i stojaki laboratoryjne, odzież ochronna; artykuły papiernicze i introligatorskie, taśmy i karty papierowe do zapisu programów komputerowych, dzienniki, czasopisma, książki, fotografie, artykuły biurowe; materiały budowlane niemetalowe, w tym: materiały do budowy dróg, domy przenośne, półfabrykaty; usługi w zakresie prowadzenia agencji reklamowych, produkcji reklam telewizyjnych, radiowych, kinowych, reprodukcji dokumentów i dokumentacji, organizowania aukcji, prowadzenia domów aukcyjnych, prowadzenia negocjacji, prokury, usług menadżerskich, usług maklerskich, usług badania rynku, prowadzenia statystyk i księgowości, pośrednictwa w zawieraniu transakcji handlowych na rzecz osób trzecich; klasy 6, 7, 9, 16, 19, 35.
- 98 009 2004 08 18 Prawo wygasło w części dla towarów: bentonit; opakowania szklane; klasy 01, 21.
- 98 056 2004 08 18 Prawo wygasło w części dla towarów: opakowania szklane; bentonit; klasy 01, 21.
- 98 281 2004 03 29 Prawo wygasło w części dla usług: usługi w zakresie przesyłania informacji łączami telekomunikacyjnymi, usługi szkoleniowe, usługi dotyczące instruktażu w dziedzinie telekomunikacji i programowania, usługi wydawnicze; klasy 38, 41.
- 98 498 2004 08 10 Prawo wygasło w części dla towarów: napoje bezalkoholowe gazowane i niegazowane, soki i napoje owocowe, poncze; klasa 32.
- 98 619 2004 08 18 Prawo wygasło w części dla usług: usługi budowlane i remontowe w zakresie obiektów przemysłowych i budownictwa mieszkaniowego; klasa 37.
- 99 597 2004 07 14 Prawo wygasło w części dla usług: usługi laboratoryjne związane z testowaniem napojów, opinie, ekspertyzy z tego zakresu; klasa 42.
- 100 147 2004 10 03 Prawo wygasło w części dla usług: badanie i pobieranie próbek towarów przed dokonaniem odprawy celnej i zgłoszenia celnego; klasa 42.
- 100 515 2004 07 25 Prawo wygasło w części dla usług: organizacja koncertów muzycznych, przedstawienia teatralne, usługi rozrywkowe, organizowanie wystaw i pokazów artystycznych; klasa 41.
- 101 640 2004 07 22 Prawo wygasło w części dla usług: doradztwo prawne; klasy 35, 42.
- 108 337 2004 08 17 Prawo wygasło w części dla usług: usługi w zakresie doradztwo fachowe (zawodowe) zwłaszcza dotyczące: chemii, inżynierii chemicznej i ochrony środowiska, budownictwa, robót remontowo-budowlano-montażowych, wyrobów z metalu, szkła, ceramiki, drewna, tworzyw sztucznych i naturalnych oraz gospodarstwa domowego, transportu pasażerskiego oraz transportu artykułów i surowców; usługi poligraficzne; klasa 42.
- 113 099 2003 10 08 Prawo wygasło w części dla towarów i usług: kosmetyki, środki do prania, naczynia, wyroby ze szkła, wyroby porcelanowe, wyroby fajansowe, przybory toaletowe, wykładziny podłogowe, linoleum, dywany; klasy 3, 21, 27.
- 132 955 2004 09 13 Prawo wygasło w części dla towarów: leki, leki oczne; z klasy 05.
- 141 248 2004 03 15 Prawo wygasło w części dla towarów: wykładziny do wanien, klasa 11.

80

WYGAŚNIĘCIE PRAWA OCHRONNEGO
(prawa nieprzedłużone)

Poniższe zestawienie zawiera kolejno: numer prawa ochronnego na znak towarowy oraz datę wygaśnięcia prawa ochronnego.

36138 2003 09 30	52129 2003 10 18
44069 2003 10 31	52148 2003 10 08
44091 2003 09 12	52149 2003 10 12
44092 2003 09 12	52150 2003 10 29
44174 2003 10 21	52158 2003 09 07
44190 2003 09 25	52160 2003 10 25
44196 2003 10 10	52198 2003 10 09
51673 2003 09 07	52200 2003 10 30
51837 2003 09 08	52220 2003 10 17
51871 2003 10 12	52294 2003 10 31
51890 2003 10 02	52349 2003 10 23
51892 2003 10 13	52492 2003 10 15
51894 2003 10 17	52800 2003 10 19
51899 2003 10 17	60005 2003 09 22
51904 2003 10 30	60007 2003 09 22
51953 2003 10 16	60008 2003 09 22
51955 2003 10 18	60009 2003 09 22
51956 2003 10 18	60105 2003 10 06
51961 2003 10 26	60144 2003 11 03
51992 2003 09 29	60211 2003 10 03
51994 2003 10 18	60212 2003 10 04
52077 2003 10 09	60221 2003 10 06
52078 2003 10 16	60232 2003 11 02
52106 2003 10 30	60265 2003 09 19
52126 2003 10 08	60266 2003 09 22

60274	2003 10 20	87146	2003 09 28	87443	2003 09 30	87811	2003 10 04
60275	2003 10 21	87147	2003 09 28	87444	2003 09 30	87815	2003 10 12
60550	2003 10 06	87148	2003 09 28	87456	2003 10 06	87858	2003 10 08
69422	2000 04 26	87150	2003 09 28	87467	2003 10 30	87859	2003 10 19
69423	2000 04 27	87152	2003 09 28	87468	2003 10 30	87860	2003 10 19
69424	2000 04 27	87154	2003 09 27	87488	2003 10 18	87866	2003 11 02
75854	2003 10 16	87161	2003 09 30	87489	2003 10 21	87890	2003 09 15
78538	2003 09 28	87162	2003 10 04	87526	2003 09 08	87901	2003 10 20
83129	2003 10 26	87163	2003 10 05	87527	2003 09 14	87903	2003 10 21
85033	2003 10 19	87166	2003 10 06	87528	2003 10 06	87904	2003 10 21
86049	2003 09 07	87169	2003 10 06	87574	2003 09 08	87906	2003 10 21
86054	2003 09 08	87170	2003 10 05	87575	2003 09 16	87907	2003 10 21
86055	2003 09 08	87178	2003 10 15	87577	2003 09 27	87921	2003 09 08
86056	2003 09 08	87192	2003 09 10	87579	2003 09 30	88000	2003 09 21
86058	2003 09 08	87226	2003 09 13	87580	2003 10 12	88015	2003 10 27
86060	2003 09 10	87227	2003 09 13	87581	2003 10 12	88110	2003 10 08
86061	2003 09 09	87229	2003 09 23	87582	2003 10 21	88112	2003 10 19
86179	2003 09 08	87231	2003 10 04	87583	2003 10 25	88113	2003 10 19
86198	2003 09 07	87232	2003 10 05	87585	2003 10 28	88115	2003 10 27
86199	2003 09 09	87233	2003 10 05	87586	2003 10 28	88116	2003 10 27
86200	2003 09 13	87235	2003 10 19	87620	2003 10 27	88117	2003 11 03
86204	2003 09 23	87239	2003 10 25	87621	2003 10 27	88118	2003 11 03
86205	2003 10 25	87240	2003 10 30	87622	2003 10 27	88161	2003 09 16
86231	2003 09 22	87260	2003 09 13	87637	2003 10 05	88168	2003 10 21
86309	2003 10 01	87161	2003 09 13	87694	2003 09 22	88171	2003 10 21
86380	2003 09 30	87262	2003 09 13	87695	2003 09 22	88172	2003 10 21
86400	2003 09 20	87264	2003 09 13	87696	2003 09 27	88203	2003 10 26
86519	2003 09 09	87265	2003 10 29	87698	2003 10 05	88277	2003 10 26
86522	2003 09 14	87266	2003 10 29	87699	2003 10 05	88279	2003 11 06
86523	2003 09 14	87270	2003 10 29	87700	2003 09 07	88323	2003 10 28
86524	2003 10 12	87272	2003 10 29	87706	2003 10 16	88324	2003 10 28
86528	2003 10 01	87295	2003 09 10	87709	2003 10 26	88441	2003 10 28
86564	2003 09 13	87297	2003 09 16	87710	2003 10 26	88470	2003 10 11
86598	2003 09 10	87298	2003 09 16	87712	2003 10 29	88588	2003 10 28
86652	2003 09 24	87304	2003 09 22	87784	2003 10 26	88589	2003 10 28
86693	2003 09 13	87305	2003 09 21	87785	2003 10 26	88597	2003 09 16
86713	2003 09 27	87307	2003 10 05	87804	2003 09 21	88598	2003 10 13
86714	2003 09 29	87309	2003 10 15	87805	2003 09 28	88631	2003 09 17
86716	2003 10 15	87310	2003 10 19	87808	2003 09 29	88657	2003 09 28
86717	2003 10 15	87311	2003 10 20	87809	2003 09 29	88738	2003 10 21
86748	2003 09 29	87314	2003 10 28	87810	2003 09 29	88740	2003 10 21
86749	2003 10 02	87315	2003 10 28	87582	2003 10 21	88741	2003 10 21
86831	2003 09 08	87329	2003 09 22	87583	2003 10 25	88855	2003 10 12
86832	2003 09 08	87330	2003 09 22	87585	2003 10 28	88983	2003 09 17
86834	2003 09 27	87331	2003 09 22	87586	2003 10 28	89031	2003 09 20
86838	2003 10 04	87333	2003 09 22	87620	2003 10 27	89342	2003 09 11
86843	2003 10 15	87334	2003 10 12	87621	2003 10 27	89343	2003 09 17
86913	2003 09 20	87335	2003 10 19	87622	2003 10 27	89431	2003 09 21
86914	2003 09 23	87336	2003 10 19	87637	2003 10 05	89432	2003 10 26
86915	2003 09 23	87351	2003 10 06	87694	2003 09 22	89598	2003 10 04
86916	2003 09 24	87353	2003 10 19	87695	2003 09 22	89630	2003 09 17
86918	2003 10 08	87361	2003 09 20	87696	2003 09 27	89672	2003 09 17
87073	2003 09 21	87363	2003 10 05	87698	2003 10 05	89814	2003 09 17
87076	2003 10 08	87364	2003 10 05	87699	2003 10 05	89900	2003 09 07
87077	2003 10 11	87370	2003 10 22	87700	2003 09 07	90242	2003 10 08
87078	2003 10 12	87372	2003 11 03	87706	2003 10 16	90331	2003 09 15
87080	2003 10 19	87383	2003 09 10	87709	2003 10 26	90432	2003 10 08
87084	2003 10 29	87385	2003 09 28	87710	2003 10 26	90550	2003 10 06
87125	2003 09 07	87388	2003 10 13	87712	2003 10 29	90551	2003 10 18
87127	2003 09 07	87389	2003 10 13	87784	2003 10 26	90595	2003 09 30
87128	2003 09 07	87407	2003 09 23	87785	2003 10 26	90704	2003 09 22
87133	2003 09 13	87417	2003 09 24	87804	2003 09 21	90705	2003 10 07
87135	2003 09 15	87421	2003 10 20	87805	2003 09 28	90706	2003 10 14
87136	2003 09 20	87423	2003 10 21	87808	2003 09 29	90770	2003 09 15
87137	2003 09 20	87424	2003 10 21	87809	2003 09 29	90771	2003 10 19
87140	2003 09 21	87425	2003 10 21	87810	2003 09 29	90772	2003 10 19

90799	2003 09 08	91058	2003 09 24
90800	2003 10 21	91101	2003 10 16
90801	2003 10 21	91102	2003 10 19
90802	2003 10 28	91138	2003 10 25
90803	2003 10 29	112971	2003 09 15
90825	2003 09 11	119415	2003 09 23
90850	2003 10 06	119416	2003 10 14
90962	2003 09 20	121610	2003 10 07
90998	2003 10 22	137531	2003 10 12
91015	2003 10 20		

81

DECYZJE O ZMIANIE LUB UCHYLENIU DECYZJI
(opublikowanych w Wiadomościach Urzędu Patentowego)

Poniższe zestawienie zawiera kolejno: numer rejestracyjny topografii układów scalonych, numer i rok wydania Wiadomości Urzędu Patentowego, w którym zmieniona lub uchylona decyzja została ogłoszona oraz datę i treść decyzji, w której zmieniono lub uchylono decyzję poprzednią.

- 113 316 12/99 2004 10 29 Sprostowano oczywistą omyłkę w decyzji o rejestracji znaku towarowego z dn. 20.09.1999 r. w następujący sposób: w części dotyczącej nazwy uprawnionego powinno być: GPR Holdings Limited, Guernsey, Wielka Brytania.
- 121 749 10/00 2000 11 02 Zmieniono decyzję o rejestracji znaku towarowego z dn. 04.07.2000 r. w następujący sposób: w części dotyczącej nazwy i siedziby uprawnionego powinno być: PROMETRIC, Inc., Baltimore, Stany Zjednoczone Ameryki.
- 133 639 02/02 2004 09 02 Na podstawie art. 247 ust. 2 ustawy z dnia 30 czerwca 2000 r. Prawo własności przemysłowej (Dz. U. z 2003 r. Nr 33, poz. 1117 i z 2004 r. Nr 33, poz. 286) Urząd Patentowy RP uchyla swoją decyzję z dnia 05.11.2001 r. o udzieleniu prawa ochronnego na znak towarowy CAROMA nr R-133639 umarzając jednocześnie postępowanie.
- 137 388 10/02 2004 08 09 Sprostowano decyzję o udzieleniu prawa ochronnego na znak towarowy z dn. 20.03.2002 r. w następujący sposób: w części dotyczącej nazwy uprawnionego powinno być: Nogaj Tadeusz, Nogaj Karolina Zakład Handlowo-Usługowy AGRO-STAR S.C., Kalisz, Polska.
- 140 764 04/03 2004 09 02 Na podstawie art. 247 ust. 2 ustawy z dnia 30 czerwca 2000 r. Prawo własności przemysłowej (Dz. U. z 2003 r. Nr 33, poz. 1117 i z 2004 r. Nr 33, poz. 286) Urząd Patentowy RP uchyla swoją decyzję z dnia 20.09.2002 r. o udzieleniu prawa ochronnego na znak towarowy DIANCO nr R-140764 umarzając jednocześnie postępowanie.
- 141 147 05/03 2004 09 02 Na podstawie art. 247 ust. 2 ustawy z dnia 30 czerwca 2000 r. Prawo własności przemysłowej (Dz. U. z 2003 r.

Nr 119, poz. 1117 i z 2004 r. Nr 33, poz. 286) Urząd Patentowy RP uchyla swoją decyzję z dnia 24.10.2002 r. o udzieleniu prawa ochronnego na znak towarowy RAYAN nr R-141147 umarzając jednocześnie postępowanie.

- 141 175 05/03 2004 09 02 Na podstawie art. 247 ust. 2 ustawy z dnia 30 czerwca 2000 r. Prawo własności przemysłowej (Dz. U. z 2003 r. Nr 33, poz. 1117 i z 2004 r. Nr 33, poz. 286) Urząd Patentowy RP uchyla swoją decyzję z dnia 09.12.2002 r. o udzieleniu prawa ochronnego na znak towarowy VIVA perfumeria nr R-141175 umarzając jednocześnie postępowanie.
- 143 659 10/03 2004 09 02 Na podstawie art. 247 ust. 2 ustawy z dnia 30 czerwca 2000 r. Prawo własności przemysłowej (Dz. U. z 2003 r. Nr 33, poz. 1117 i z 2004 r. Nr 33, poz. 286) Urząd Patentowy RP uchyla swoją decyzję z dnia 17.04.2003 r. o udzieleniu prawa ochronnego na znak towarowy ODOL nr R-143659 umarzając jednocześnie postępowanie.
- 146 985 02/04 2004 10 06 Zmieniono decyzję o udzieleniu prawa ochronnego na znak towarowy z dn. 24.09.2003 r. w następujący sposób: w części dotyczącej nazwy uprawnionego powinno być: KENTPOL-ŻYWIECKI KRYSZTAŁ Spółka z o.o., Andrychów, Polska.
- 150 218 07/04 2004 11 05 Sprostowano oczywistą omyłkę w decyzji o udzieleniu prawa ochronnego na znak towarowy z dn. 13.11.2003 r. w następujący sposób: w części dotyczącej nazwy i siedziby uprawnionego powinno być: Showa Co., Hyogo-ken, Japonia.
- 152 715 11/04 2004 11 08 Sprostowano oczywistą omyłkę w decyzji o udzieleniu prawa ochronnego na znak towarowy z dn. 14.06.2004 r. w następujący sposób: w części dotyczącej nazwy i siedziby uprawnionego powinno być: PPHU „VIKI” Mariusz Niedźwiecki, Łódź, Polska.

82

REJESTRACJA MIĘDZYNARODOWA
UZNANA W POLSCE

Poniższe zestawienie zawiera kolejno: numer międzynarodowego rejestru znaków towarowych, określenie znaku towarowego przedstawionego w postaci liter bądź cyfr oraz - jeżeli dotyczy - wskazanie symboli klas elementów graficznych znaku i w razie potrzeby rodzaju znaku, określenie klas towarowych, nazwisko i imię lub nazwę uprawnionego, jego miejsce zamieszkania lub siedzibę oraz kod kraju, datę rejestracji międzynarodowej, datę zamieszczenia informacji o tej rejestracji w Biuletynie Urzędu Patentowego oraz datę notyfikacji bądź datę rozszerzenia terytorialnego.

2R 182998 O M

01 05

OM PHARMA, Rue du Bois-du-Lan 22 Meyrin 2 / Genève (CH)
1955 02 28 2004 01 12 2003 11 04

2R 185470 KEROMET	01 04
BASF Aktiengesellschaft, Carl-Bosch-Strasse 38 Ludwigshafen (DE)	
1955 06 13	2004 02 23 2003 10 30
2R 192768 SSS	
CFE: 1.15.23, 25.1.1, 26.1.1, 26.1.6, 27.1.1, 27.5.4, 27.5.6, 27.5.14, 27.5.22	
J.P. Sauer & Sohn GmbH gegr. 1751, Sauerstrasse 2-6 Eckernförde (DE)	13
1956 05 15	2004 02 23 2003 11 04
2R 222344 SOLETTI	30
Kelly Gesellschaft m.b.H., Hermann-Gebauer-Strasse 1 Wien (AT)	
1959 07 30	2004 03 08 2003 10 16
2R 268751 CFE: 3.1.14, 3.1.16, 3.1.24, 3.1.25	30
Dr. Helle & Co. GmbH & Co. KG, Oppumer Strasse 42 Krefeld (DE)	
1963 04 27	2004 02 09 2003 05 27
2R 270730 BUTTERFLY	28
TAMASU BUTTERFLY EUROPA GMBH, Am Schürmannshütt 40a MOERS (DE)	
1963 06 17	2004 02 23 2003 10 02
R 282034 PRICORON	05
Zentiva, a.s., U Kabelovny 130 Praha 10 - Dolní Mecholupy (CZ)	
1964 04 06	2004 02 23 2003 11 05
R 290397 TATRA	07 12
TATRA, A.S., KOPRIVNICE (CZ)	
1964 10 30	2004 02 23 2003 07 11
R 301424 GALORYL	01
NUFARM (Société anonyme), 28 Boulevard Camélinat GENNEVILLIERS (FR)	
1965 08 13	2004 02 23 2003 10 16
R 311933 PULMONAR-OM	05
OM PHARMA, Rue du Bois-du-Lan 22 Meyrin 2 / Genève (CH)	
1966 04 13	2004 02 23 2003 11 04
R 316698 GLYSANTIN	
CFE: 26.1.19	
BASF Aktiengesellschaft, Carl-Bosch-Strasse 38 Ludwigshafen am Rhein (DE)	01
1966 07 13	2004 02 09 2003 10 27
R 320407 JUVENALE	03 21
Juvena (International AG) (Juvena (International) SA) (Juvena (International) Ltd), Industriestrasse 8 Volketswil (CH)	
1966 09 12	2004 02 09 2003 11 18
R 353374 RIVELLA	29 32
RIVELLA INTERNATIONAL AG, Industrierweg 14 ROTHRIST (CH)	
1969 02 13	2004 02 09 2003 11 17
R 373583 LUGALVAN	02
BASF Aktiengesellschaft, Carl-Bosch-Strasse 38 Ludwigshafen am Rhein (DE)	
1970 10 24	2004 02 09 2003 10 27
R 385807 AVENTINUS	32
G. Schneider & Sohn GmbH, Möhlstrasse 16 München (DE)	
1972 02 10	2004 02 09 2003 11 04
R 391487 KORESIN	01 02 17
BASF Aktiengesellschaft, Carl-Bosch-Strasse 38 Ludwigshafen (DE)	
1972 09 07	2004 02 09 2003 10 27
R 391631 TITEX PLUS	07
Günther & Co. GmbH, Eschborner Landstrasse 112 Frankfurt am Main (DE)	
1972 09 06	2004 02 09 2003 11 04
R 399077 filia	
CFE: 27.1.7	
Plus Warenhandelsgesellschaft mbH, Wissollstrasse 5-43 Mülheim an der Ruhr (DE)	29 31 32 33
1973 03 09	2004 02 09 2003 07 07
406255 SOFITEL	
CFE: 27.5.1	
	01 02 03 04 05 06 07 08 09 10 11 12
	13 14 15 16 17 18 19 20 21 22 23 24
	25 26 27 28 29 30 31 32 33 34 35 36
	37 38 39 40 41 42
ACCOR, Société anonyme, 2, rue de la Mare Neuve, ÉVRY (FR)	
1974 04 18	1999 11 03
R 408704 KEROPON	01
BASF Aktiengesellschaft, Carl-Bosch-Strasse 38 Ludwigshafen am Rhein (DE)	
1974 07 18	2004 02 09 2003 10 30
R 416491 TEMPOMAT	12
DaimlerChrysler AG, Epplestrasse 225 Stuttgart (DE)	
1975 07 16	2004 02 09 2003 10 28
R 425451 T SCHOELLERSHAMMER	
CFE: 26.1.1, 26.1.4, 26.1.17, 26.4.1, 26.4.10, 26.4.11, 27.5.1	
Heinr. Aug. Schoeller Söhne GmbH & Co KG, Düren (DE)	16
1976 08 27	2004 02 09 2003 10 31
R 426761 FENDI	03 18 24 25
FENDI ADELE S.R.L., Via Flaminia, 968 Roma (IT)	
1976 12 01	2004 02 09 2003 09 29
R 427988 Winzerkrone	33
Zimmermann - Graeff & Müller GmbH & Co., Marientaler Au Zell (DE)	
1977 02 09	2004 03 08 2003 11 25
R 428589 K+E	
CFE: 24.13.1, 24.17.5, 24.17.7, 26.4.1, 26.4.16, 26.4.18, 27.5.1, 27.5.24, 29.1.6	
BASF Drucksysteme GmbH, Glasuritstrasse 1 Münster (DE)	02
1977 02 26	2004 02 09 2003 10 14
R 436083 davey bickford	
CFE: 26.4.2, 26.4.8, 26.4.22, 27.5.5, 27.5.22, 26.4.9, 26.13.25, 27.5.1, 29.1.15	
DAVEY BICKFORD, Société en nom collectif, 37, rue Saint-Maur, ROUEN (FR)	01 06 09 13 28 34
1978 01 16	2004 03 08 2003 12 23
R 442638 eredu	
CFE: 24.13.25, 26.1.1, 26.1.10, 26.1.12, 26.1.21, 27.5.1	
EREDU, S. Coop., Ola Auzoa, 4 LEGORRETA (Gipuzkoa) (ES)	18 20 22
1978 12 28	2004 02 09 2002 11 03
R 447834 GAGGIA	30
GAGGIA SPA, Via Gomes, 16 MILANO (IT)	
1979 09 29	2004 03 08 2003 11 12
R 451803 GLISSOLUBE	01
BASF Aktiengesellschaft, Carl-Bosch-Strasse 38 Ludwigshafen am Rhein (DE)	
1980 03 19	2004 02 09 2003 10 30
R 451804 GLISSOPAL	01
BASF Aktiengesellschaft, Carl-Bosch-Strasse 38 Ludwigshafen am Rhein (DE)	
1980 03 19	2004 02 09 2003 10 30

R 453649 LUGALVAN	01
BASF Aktiengesellschaft, Carl-Bosch-Strasse 38 Ludwigshafen am Rhein (DE)	
1980 07 03	2003 10 27
2004 02 23	
R 458416 PEPTI-2000	05
N.V. Nutricia, Stationsstraat 186 ZOETERMEER (NL)	
1981 01 26	2003 10 23
2004 03 08	
R 471119 FACOM	06 07 08
CFE: 3.7.17, 14.3.3, 27.5.1, 29.1.13	
FACOM, Société anonyme, 6 et 8, rue Gustave-Eiffel MORANGIS (FR)	
1982 08 06	2003 12 05
2004 03 08	
R 472868 ICARE	16 35 36 37 38 39 41 42
ICARE, Société anonyme, 160 bis rue de Paris BOULOGNE (FR)	
1982 11 25	2003 11 21
2004 02 23	
R 473380 KEROSTAT	01
BASF Aktiengesellschaft, Carl-Bosch-Strasse 38 Ludwigshafen am Rhein (DE)	
1982 11 13	2003 10 30
2004 02 09	
R 475453 DUREX	16
Heinr. Aug. Schoeller Söhne GmbH & Co. KG, Kreuzauerstrasse Düren (DE)	
1983 02 24	2003 10 31
2004 02 09	
R 478849 Mc KAY	25
CFE: 3.9.2, 3.9.24	
Rawe Moden GmbH, Herforder Strasse 182-194 Bielefeld (DE)	
1983 09 13	2003 11 03
2004 02 23	
R 480842 MICROGAS	10
Linde Medical Sensors AG, Austrasse 25 Basel (CH)	
1983 10 24	2003 11 04
2004 02 09	
R 481103 FLORAMIATA	31 42
CFE: 1.3.1, 1.3.9, 5.5.16, 5.5.20, 26.2.7, 27.5.1	
FLORAMIATA S.P.A., Località Casa del Corto PIANCASTAGNAIO (IT)	
1983 10 18	2003 10 22
2004 03 08	
489401 GLYTHERMIN	01
BASF Aktiengesellschaft, Carl-Bosch-Strasse 38 Ludwigshafen am Rhein (DE)	
1984 11 23	2003 10 27
2004 02 09	
495669 LUTRON	01
BASF Aktiengesellschaft, Carl-Bosch-Strasse 38 Ludwigshafen am Rhein (DE)	
1985 08 16	2003 10 27
2004 02 09	
495671 LUTROPUR	01
BASF Aktiengesellschaft, Carl-Bosch-Strasse 38 Ludwigshafen am Rhein (DE)	
1985 08 16	2003 10 27
2004 02 09	
498433 CHEVAL QUANCARD	32
CHEVAL QUANCARD, société anonyme, La Mouline, 4 rue du Carbouney CARBON BLANC (FR)	
1985 11 21	2003 11 03
2004 02 09	
499111 BRABUS	12 37
BRABUS GmbH, Brabus-Allee Bottrop (DE)	
1985 09 05	2002 07 19
2004 02 09	
502958 crönert	25
Crönert GmbH & Co. KG, Rugenbarg 250-254 Hamburg (DE)	
1986 05 10	2003 11 04
2004 02 23	
503874 A Marlies Möller	03 21
Juvena (International) AG, Industriestrasse 8 Volketswil (CH)	
2001 11 29	2003 11 18
2004 02 09	
518196 CAPOLEX	01
Kaul GmbH, 10, Otto-Hahn-Strasse, Elmshorn (DE)	
1987 12 10	2003 11 03
2004 03 08	
R 518849 Lavera	03 05 32
Lavera GmbH, Am Weingarten 4 Wennigsen (DE)	
1988 01 11	2003 12 16
2004 03 08	
523411 PEPTISON	05
N.V. Nutricia, Stationsstraat 186 Zoetermeer (NL)	
1988 04 14	2003 10 23
2004 03 08	
537154 Pöschl'S Casablanca	34
ALOIS PÖSCHL GMBH & CO. KG, Dieselstrasse 1 Geisenhausen (DE)	
1989 04 18	2003 05 16
2004 02 23	
546381 CFE: 1.15.15, 26.13.25	29 30 32
Iprona AG/Spa, Industriezone 3 Lana (Bz) (IT)	
1989 12 05	2003 11 04
2004 03 08	
546696 PLURIEL	12
AUTOMOBILES CITROËN, Immeuble Colisée III, 12 rue Fructidor Paris Cedex 17 (FR)	
1989 11 23	2003 03 19
2004 02 23	
549056 DIADERMINE	03
Henkel KGaA, Henkelstrasse 67 Düsseldorf (DE)	
1990 01 25	2003 10 31
2004 03 08	
557962 SOLVOZON	01 11 42
Linde Aktiengesellschaft, Abraham-Lincoln-Strasse 21 Wiesbaden (DE)	
1990 07 30	2003 01 28
2004 03 08	
560056 OctoColor	09
CFE: 26.13.1	
Merten GmbH & Co. KG, Wiehl (DE)	
1990 07 10	2003 12 12
2004 03 08	
R 566501 MOBY DICK	07
CFE: 3.9.3, 3.9.24, 27.5.1	
Frutiger Baumaschinen + Co., Stegackerstrasse 26 Winterthur (CH)	
1991 01 24	2003 12 02
2004 03 08	
570758 Iprona	29 30 32
Iprona AG/Spa, Industriezone 3 Lana (Bz) (IT)	
1991 04 22	2003 11 04
2004 02 09	
R 573044 SWISS COLLECTION BY JUVENA	03
Juvena (International AG) (Juvena (International) SA) (Juvena (International) Ltd), Industriestrasse 8 Volketswil (CH)	
1991 06 19	2003 11 18
2004 02 09	
575326 WÖHR	07
Otto Wöhr GmbH, Neuhaldenstrasse 43 Korntal-Münchingen (DE)	
1991 07 23	2003 09 18
2004 02 23	
579344 Gut Frielingshof	29
CFE: 7.1.9, 9.1.10	
Lidl Stiftung & Co. KG, Stiftsbergstrasse 1 Neckarsulm (DE)	
1991 11 19	2003 08 28
2004 02 23	
581224 THERMOSEPT	03 05
Schülke & Mayr GmbH, Robert-Koch-Strasse 2 Norderstedt (DE)	
1991 12 03	2003 12 02
2004 03 08	
581268 TITEX PLUS	08
Günther & Co. GmbH, Eschborner Landstrasse 112 Frankfurt am Main (DE)	
1992 01 17	2003 11 04
2004 02 09	

584065 Mister B. CFE: 27.5.1, 27.5.4, 27.5.17 Fa. HERMANN BASLER HAAR-KOSMETIK VERSANDHAUS-PRODUKTION, 20, Gansäcker, BIETIGHEIM-BISSINGEN (DE) 1992 04 15	03 08 21 25 26 2001 07 06	
590704 A TRENDY Plus Warenhandelsgesellschaft mbH, Wissollstrasse 5-43 Mülheim an der Ruhr (DE) 1992 08 05	32 2001 09 24	
595330 cargolux Cargolux Airlines International S.A., P.O. Box 591, Luxembourg Airport (LU) 1992 12 04	09 16 36 37 39 42 2004 03 08	2003 11 07
596640 FERROGARD CFE: 26.4.2, 26.4.9, 26.4.22, 26.4.24, 27.5.1, 27.5.9, 27.5.17, 27.5.24, 29.1.6, 29.1.8, 29.1.12 Branopac GmbH, Gottlieb-Daimler-Strasse 18-20 Lich (DE) 1992 12 03	02 2004 02 23	2003 11 11
R 603023 CFE: 5.5.19, 25.7.25 GROUPEMENT NATIONAL INTERPROFESSIONNEL DES SEMENCES ET PLANTS (G.N.I.S.), régi par la loi du 11 octobre 1941, 44, rue du Louvre PARIS (FR) 1993 05 04	04 16 22 23 24 25 31 2004 02 23	2003 10 16
603187 COMBIDISC August Rüggeberg GmbH & Co. KG, Hauptstraße 13 Marienheide (DE) 1993 05 18	07 2004 02 23	2003 10 31
603877 Gut Frielingshof CFE: 6.7.8, 26.11.25 Lidl Stiftung & Co. KG, Stiftsbergstrasse 1 Neckarsulm (DE) 1993 03 30	29 30 31 2004 02 23	2003 08 28
618325 COURONNE Plus Warenhandelsgesellschaft mbH, Wissollstrasse 5-43 Mülheim an der Ruhr (DE) 1994 04 13	29 2004 02 09	2003 04 29
626633 CLEANASCO ASCOMETAL (société anonyme), Immeuble „Le Colisée“, 10 avenue de l'Arche, Faubourg de l'Arche Courbevoie (FR) 1994 10 27	06 2004 02 09	2003 10 16
627677 CORTYMOL BASF Aktiengesellschaft, Ludwigshafen (DE) 1994 10 22	01 2004 02 23	2003 10 24
631991 Burg Schöneck Lidl Stiftung & Co. KG, Stiftsbergstrasse 1 Neckarsulm (DE) 1995 01 26	33 2004 02 23	2003 11 14
638720 EUPANTOL ALTANA Pharma S.A.S, 389, rue du Pressoir LE MÉE SUR SEINE (FR) 1995 07 03	05 2004 02 09	2003 06 17
639637 office CFE: 17.5.1, 20.7.1, 26.4.2, 27.5.1 MARKANT Handels- und Service GmbH, Hanns-Martin-Schleyer-Strasse 2 Offenburg (DE) 1994 12 13	09 16 20 2004 03 08	2003 10 07
640873 TELES TELES Aktiengesellschaft Informationstechnologien, Dovestrasse 2-4 Berlin (DE) 1995 07 21	09 16 37 38 41 42 2004 02 23	2003 11 12
646102 LIPPARINI CFE: 27.5.1 LIPPARINI S.r.l., Via G. Di Vittorio 4 CREPELLANO, Bologna (IT) 1995 10 27	11 20 24 2004 03 08	2003 10 21
651898 SMARTY DE SEZE Henri, 41 Boulevard Henri IV, PARIS (FR) 1996 03 18	03 07 37 1999 10 06	
652622 Farmers Friends RS Markenvertriebs GmbH & Co. KG, Aldrup, Wildeshausen (DE) 1995 11 11	29 30 2004 02 23	2003 11 06
652983 BLUE DOG CFE: 3.1.8, 26.4.2, 27.5.1 PKZ-Burger-Kehl & Co AG, In der Luberzen 19 Urdorf (CH) 1996 03 29	03 09 14 18 21 25 32 34 42 2004 02 09	2003 09 19
666988 MILEX Arla Foods amba, Skanderborgvej 277 Viby J (DK) 1997 01 16	29 2000 09 08	
670731 NECTAR IMPERIAL CHAMPAGNE MOET & CHANDON, société anonyme, 20 avenue de Champagne, EPERNAY (FR) 1997 03 26	33 2004 03 08	2003 12 02
672732 UROMED UROMED Kurt Drews GmbH, Meessen 7 Oststeinbek (DE) 1997 03 20	10 2004 02 23	2003 11 25
674067 BIOLAND BIOLAND e.V., Kaiserstrasse 18 Mainz (DE) 1997 02 07	04 05 18 19 20 22 24 29 30 31 32 33 2004 02 09	2003 10 27
676205 BOWEN CFE: 27.5.1 S.A. Cognac René Luc Chabasse (Société Anonyme), 51, rue Elysée Loustalot SAINT JEAN D'ANGELY (FR) 1997 07 09	33 2004 02 09	2003 06 13
682561 PILGRIM Pilgrim A/S, Søtoften 8 Skanderborg (DK) 1997 11 05	06 14 20 25 2004 02 09	2003 10 03
682823 Bottega Verde CFE: 27.5.1 BOTTEGA VERDE S.R.L., Podere San Luigi, PALAZZO MASSAINI PIENZA (SI) (IT) 1997 11 04	03 05 32 2004 03 08	2003 10 27
691137 NORBOOK Norske Skogindustrier ASA, P.O. Box 329 Lysaker (NO) 1998 03 26	16 2004 03 08	2003 08 22
695104 SORAYA MANUEL ALVES SALGUEIRO & Ca., S.A., Lugar do Souto, Silvalde, ESPINHO (PT) 1998 06 22	24 27 2004 02 23	2003 10 21
696183 CAFÉ MUSICA Griesson - de Beukelaer GmbH & Co. KG, August-Horch-Strasse 23 Polch (DE) 1998 06 25	30 2004 03 08	2003 10 29
697758 IMPACT Impact Development Training Limited, Cragwood House, Windermere, Cumbria LA23 1JQ (GB) 1998 08 07	41 1998 08 07	1998 09 24

703391 UCRETE	19	711747 EUROPEAN COMPONENTS	11 37
Degussa Construction Chemicals (Europe) AG, Vulkanstrasse 110 Zürich (CH)		CFE: 26.4.2, 26.4.10, 27.1.1, 27.5.1, 29.1.1, 29.1.4, 29.1.6	
1998 10 30	1998 12 24	EUROPEAN COMPONENTS S.p.A., Loc. Macchiareddu, Grogastu, V Strada Trav. C, Assèmini (Cagliari) (IT)	
706336 ATLANTIC	18	1999 04 09	1999 06 03
ARMAND THIERY SAS, 46, rue Raspail LEVALLOIS PERRET CEDEX (FR)		711757 Rapid EURO	07 12
1998 12 09	1999 02 18	CFE: 5.5.10, 27.5.1	
707363 MICHEL VAILLANT	09 16 25	Rapid Technic AG, Heimstrasse 7 Dietikon (CH)	
Graton Editeur, société anonyme, Avenue des Coccinelles 70 Bruxelles (BE)		1999 02 24	1999 06 03
1999 01 15	2003 01 13	711779 Idéal Bouillon De Boeuf 2 Cubes	02 04 05 29
	2002 07 25	CFE: 3.4.1, 3.4.13, 8.5.1, 11.3.18, 28.1.0, 29.1.1, 29.1.2, 29.1.6, 29.1.15	30 31 32
707904 Buren	03 14 18	SOMAFACO, 9, rue Saint Emilion, CASABLANCA (MA)	
Schlüter & Maack GmbH, Ost-West-Strasse 49 Hamburg (DE)		1999 05 11	1999 06 03
1999 01 19	2004 02 23	711790 MOBITEL UNIVERSAL Mobil-Phone-Holder	09
	2003 10 02	CFE: 25.3.1, 27.5.1	
708805 G. GALENUS	01 05	Herbert Richter Metallwaren-Apparatebau GmbH & Co., 1-7, Birkenfelder Strasse, Pforzheim (DE)	
CFE: 26.4.2, 27.5.1		1999 03 25	1999 06 03
Galenus Mannheim GmbH, 116, Sandhofer Strasse, Mannheim (DE)		711807 COUNTRY FARMER	28
1999 02 06	1999 04 08	FAVRE-CLAIRBOIS (société par actions simplifiée), VILLARDS D'HERIA (FR)	
710097 LUCKA	29	1999 04 20	1999 06 03
CFE: 27.5.1		711995 VALENTIN	05 29 30
Ljubljanske mlekarne, d.d., Tolstojeva 63, Ljubljana (SI)		NOWACO Opava s.r.o., Tesínská 1006/1 Opava (CZ)	
1999 02 20	1999 04 29	1999 02 22	1999 06 03
710108 Linea	06 19 20 37	712010 Valentin	05 29 30
CFE: 1.3.2, 26.2.3, 26.4.1, 26.4.10, 27.5.1, 29.1.2, 29.1.4, 29.1.6		CFE: 2.1.11, 25.3.1, 27.5.1	
LINEA Société Anonyme, 41, rue de Lectoure, SAINT-LOUIS (FR)		NOWACO Opava s.r.o., Tesínská 1006/1 Opava (CZ)	
1999 03 10	1999 04 29	1999 02 22	1999 06 03
711060 Man kauft gut bei Peek & Cloppenburg	25	712099 CPI	16 35
CFE: 27.5.1		CFE: 26.13.25, 27.5.1, 29.1.1, 29.1.2, 29.1.4	
Peek & Cloppenburg KG, 2, Berliner Allee, Düsseldorf (DE)		ADIUTOR AG, 13, An der Fahrt, Mainz (DE)	
1999 02 26	1999 05 20	1999 03 31	1999 06 03
711208 CFE: 24.17.25, 26.2.1, 26.2.5, 27.5.1	09	712257 WESTIFORM	06 09 11 20 35 37 40
ALCATEL, 54, rue La Boétie, PARIS (FR)		Westiform Holding AG, Freiburgstrasse 596 Niederwangen b. Bern (CH)	
1999 03 26	1999 05 20	1999 04 14	1999 06 10
711243 Casablanca BEER	32	712273 CITY	37
CFE: 5.1.3, 7.3.1, 7.3.3, 25.1.15, 27.5.1, 29.1.1, 29.1.2, 29.1.3		DE DIETRICH THERMIQUE, 23, route de Bitche, NIEDERBRONN LES BAINS (FR)	
SOCIETE DES BRASSERIES DU MAROC S.A., Bd Ahl Loghlam, B.P. 2660, Ain Sebaa, CASABLANCA (MA)		1999 03 12	1999 06 10
1999 05 04	1999 05 20	712281 HR 120 AERO	06
711307 LICOPRIME	01	Hörmann KG Dissen, 1, Industriestrasse, Dissen (DE)	
Clariant AG, Rothausstrasse 61, Muttenz (CH)		1998 08 19	1999 06 10
1999 03 18	1999 05 20	712283 DEALITE	16 41 42
711540 SATORY	12	Digitec GmbH, 4-6, Wendenstrasse, Hamburg (DE)	
GIAT INDUSTRIES, société anonyme, 13 route de La Minière, VERSAILLES (FR)		1999 02 05	1999 06 10
1999 04 23	1999 05 27	712694 ROLEX	38 39
711555 MARIELLA BURANI per AMULETI	03 14 18 25	CFE: 24.9.2, 27.5.1	
CFE: 27.5.1		ROLEX SA, Rue François-Dussaud 3-5-7 Genève 24 (CH)	
MARIELLA BURANI FASHION GROUP S.P.A., 86, Via della Repubblica, CAVRIAGO (IT)		1999 03 23	2001 04 20
1999 01 13	1999 05 27	712868 EWER	07 11
711639 LEYBOLD DIDACTIC	01	MEDION AG, 16-18, Gänsemarkt, Essen (DE)	
Leybold Didactic GmbH, 1, Leyboldstrasse, Hürth (DE)		1999 02 22	1999 06 24
1998 11 11	1999 06 03	713012 LOGIM	09 35 42
		TECHHOLD HANDELS GmbH, 39, Sandgasse, GRAZ (AT)	
		1999 05 03	1999 06 24

713015 CARMEN ZIEGELWERKE GLEINSTÄTTEN GmbH & Co KG, Ziegelwerk, GLEINSTÄTTEN (AT) 1999 05 04	01 1999 06 24	713989 TELE Bingo CFE: 27.5.1, 27.7.1, 29.1.15 Sächsische LOTTO-GmbH, 105, Oststrasse, Leipzig (DE); Lotterie-Treuhandgesellschaft mbH Thüringen, 3b, Fröhliche- Mann-Strasse, Suhl (DE); Lotto-Toto GmbH Sachen-Anhalt, 18-19, Stresemannstrasse, Magdeburg (DE); Deutsche Klassenlotterie Berlin, 36, Brandenburgische Strasse, Berlin (DE); Land Brandenburg Lotto GmbH, 104-106, Steinstrasse, Potsdam (DE) 1999 01 27	09 16 28 38 41 1999 07 08
713028 DT alpine CFE: 26.2.1, 27.5.1 DT Swiss AG, Solothurnstrasse 1, Biel/Bienne (CH) 1999 06 01	12 1999 06 24	714022 SOVEREIGN Sovereign (Forex) Ltd., Bahnhofstrasse 71, Zürich (CH) 1999 04 20	09 14 33 34 35 36 42 1999 07 08
713073 ELSTER ELSTER AG Meß- und Regeltechnik, Steinernstraße 19 Mainz-Kastel (DE) 1999 03 31	42 1999 06 24	714026 CALCO Calcom SA, Parc Scientifique, PSE-EPFL, Lausanne (CH) 1999 03 04	09 42 1999 07 08
713297 GOURMEAT Plus Warenhandelsgesellschaft mbH, Wissollstrasse 5-43 Mülheim an der Ruhr (DE) 1999 02 03	01 42 1999 07 01	714079 NEDCO CFE: 26.11.3, 27.5.1, 29.1.4 Nedco Beheer B.V., 58 A, Goudenregenstraat, CAPELLE A/D IJssel (NL) 1999 02 12	11 17 19 20 1999 07 08
713374 Gourmet CFE: 9.7.1 MARESI Trademark GmbH & Co KG, 6, Strasserau Linz (AT) 1999 04 13	42 1999 07 01	714222 CREATEUR DE MAQUILLAGE LABORATOIRES FRANCE PARFUM (S.A.), 44, rue de la Croix, NANTERRE (FR) 1999 04 09	08 21 1999 07 08
713379 micro Smart CFE: 26.1.1, 27.5.1 MERLONI TERMOSANITARI S.P.A., 45, Viale Aristide Merloni, FABRIANO (ANCONA) (IT) 1999 05 11	11 1999 07 01	714223 SMS CFE: 26.11.2, 27.5.1, 29.1.4 Buss-SMS GmbH Verfahrenstechnik, Kaiserstrasse 13-15, Butzbach (DE) 1999 04 15	37 42 1999 07 08
713380 eco Smart CFE: 26.1.1, 27.5.1 MERLONI TERMOSANITARI S.P.A., 45, Viale Aristide Merloni, FABRIANO (ANCONA) (IT) 1999 05 11	11 1999 07 01	714326 HARVEY Immergut - Dauermilch GmbH, 68, Malchiner Strasse, Stavenhagen (DE) 1999 05 07	29 30 32 1999 07 15
713397 ZIP AVON COSMETICS GMBH, München (DE) 1999 05 15	03 1999 07 01	714373 SMS VERFAHRENSTECHNIK Buss-SMS GmbH Verfahrenstechnik, Kaiserstrasse 13-15, Butzbach (DE) 1999 04 15	37 42 1999 07 15
713415 INTERPOLYMER Interpolymer GmbH, 4, Steingasse, Deidesheim (DE) 1999 04 28	01 02 03 1999 09 09	714550 BEAUTY-FREE Marion Bischoff, 20, Neustädter Strasse, Bielefeld (DE) 1999 04 27	03 1999 07 15
713416 CFE: 26.1.5, 26.2.1 Italian Jeans+Sportswear GmbH, 44, Otto-Hahn-Strasse, Dreieich (DE) 1999 04 23	25 1999 07 01	714557 TOTO CFE: 26.4.2, 26.4.11, 27.5.1, 29.1.1, 29.1.2, 29.1.4 BALABAN GIDA SANAYI VE TICARET ANONIM SIRKETI, Organize Sanayi Bölgesi P.K.3, ADAPAZARI (TR) 1999 03 04	29 30 32 1999 07 15
713575 ULMA Ulma International GmbH, Einsteinstrasse 60 Ulm (DE) 1999 02 19	08 10 20 25 28 1999 07 01	714581 PREMIER brings you the world CFE: 27.5.1 Tele-Electric N.V., 1, St. Ignatiusstraat, BREDA (NL) 1999 05 21	16 1999 07 15
713586 TECHNOTHERM CFE: 27.5.1 Technotherm GmbH, Fritz-Haber-Strasse 10 Nürnberg (DE) 1999 04 03	11 1999 07 01	714589 PLAN FT Nemetschek AG, Riedenburger Straße 2, München (DE) 1999 05 20	09 1999 07 15
713708 VITAON Reguionalny obchtchestvenny fond sodeistviya issledovaniyam i initsiativam grajdan po ozdorovleniyu tcheloveka i sredy im. V.V. Karavaeva, str.2, d.76/71, oul. Ossipenko, Moskva (RU) 1999 05 06	03 05 1999 07 08	714619 konex CFE: 24.15.1, 25.3.1, 27.5.1 KONEX, s.r.o., Milosrdenstva 30, Kosice (SK) 1999 06 25	09 11 35 36 1999 07 15
713804 WEBAC WEBAC-Chemie GmbH, 22, Fahrenberg, Barsbüttel (DE) 1999 04 26	07 17 19 1999 07 08	714621 AZONA Miera International B.V., 32-38, Sydneystraat, ROTTERDAM (NL) 1999 05 21	09 42 1999 07 15
713970 LINK - ICS INESC CONSULTADORIA E SERVIÇOS, S.A., Av. Duque d'Ávila, nº 23, LISBOA (PT) 1999 03 05	09 35 42 1999 07 08		

714660 GRUPPO SANPAOLO IMI			
CFE: 26.1.2, 27.5.1	09 35 36 42		
SANPAOLO IMI S.P.A., Piazza San Carlo 156 TORINO (IT)			
1999 05 27	1999 07 15		
714661 SANPAOLO IMI			
CFE: 27.5.1	09 35 36 42		
SANPAOLO IMI S.P.A., Piazza San Carlo 156 TORINO (IT)			
1999 05 27	1999 07 15		
714689 BROOKFIELD BLACK BOURBON		34	
Alois Pöschl GmbH & Co KG, 1, Dieselstrasse, Geisenhausen (DE)			
1999 04 28	1999 07 15		
714740 CAFEA		01 30 32 42	
KORD Beteiligungsgesellschaft mbH & Co. KG, Am Sandtorkai 2 Hamburg (DE)			
1999 03 16	1999 07 15		
714789 CYBER RADIO			
CFE: 26.4.8, 26.4.11, 26.11.3, 27.5.1	09 18 24 25 38 41		
CyberRadio AG, 11, Alter Wandrahm, Hamburg (DE)			
1999 05 15	1999 07 22		
714808 STORZ KARL STORZ - ENDOSKOPE			
CFE: 21.3.21, 27.3.1, 27.5.1	10 11 16 17 35 41 42		
Karl Storz GmbH & Co. KG, Mittelstrasse 8 Tuttlingen (DE)			
1999 01 21	1999 07 22		
714823 ERHARD ARMATUREN			
CFE: 14.1.1, 26.1.1, 26.1.4, 26.1.11, 26.7.11, 27.5.06	09 17 19 20		
Erhard GmbH & Co., 22, Meeboldstrasse, Heidenheim (DE)			
1998 05 13	1999 07 22		
714845 LIGHT		09	
BTICINO S.P.A., 38, Via Messina, MILAN (IT)			
1999 05 19	1999 07 22		
714853 The Diamond Alliance		05 09 10 11 17 42	
Karl Storz GmbH & Co. KG, 8, Mittelstrasse Tuttlingen (DE)			
1999 01 21	1999 07 22		
714894 DSA			
CFE: 27.5.1	09 35 42		
DSA Digitale Systeme für Archivierung GmbH, 14, Leybold Strasse, Hürth (DE)			
1999 02 11	1999 07 22		
715006 STORZ KARL STORZ - ENDOSKOPE			
CFE: 21.3.21, 27.3.1, 27.5.1	05 09 10 11 16 17 35 41 42		
Karl Storz GmbH & Co. KG, Mittelstrasse 8 Tuttlingen (DE)			
1999 01 21	1999 03 05		
715395 Schneider Electric			
CFE: 27.5.1	06 09 11 36 37 39 42		
SCHNEIDER ELECTRIC SA, 43-45, boulevard Franklin Roosevelt, Rueil-Malmaison (FR)			
1999 03 15	1999 07 29		
715396 Schneider S Electric			
CFE: 26.1.2, 26.1.11, 27.5.1	06 09 11 36 37 39 42		
SCHNEIDER ELECTRIC SA, 43-45, boulevard Franklin Roosevelt, Rueil-Malmaison (FR)			
1999 03 15	1999 07 29		
715489 CFE: 4.5.3		05 10	
Paul Hartmann AG, 12, Paul-Hartmann-Strasse, Heidenheim (DE)			
1999 03 12	1999 07 29		
728527 ALLURE		14	
Contact 2 Trade, s.r.o., Marie Hübnerové 58, cp. 1704 Brno (CZ)			
2000 01 24	2004 03 08	2003 10 21	
729330 EVESTREL		03 05	
LABORATOIRE THERAMEX, Société anonyme monégasque, 6, avenue du Prince Héréditaire Albert MONACO (MC)			
2000 03 13	2004 02 09	2003 10 30	
730219 FF			
CFE: 27.5.1	09 18 25		
FENDI ADELE S.R.L., Via Flaminia, 968 Roma (IT)			
2000 02 07	2004 03 08	2003 09 29	
732337 CFE: 26.3.1		06	
JUSHUI BRASS INDUSTRY CO., LTD., Qinggang Industrial Zone YUHUAN, ZHEJIANG 317600 (CN)			
2000 03 27	2004 02 09	2003 08 27	
732791 STORZ THE WORLD OF ENDOSCOPY			
CFE: 1.5.1, 27.3.1, 27.5.1, 29.1.1,	05 09 10 11 16		
29.1.4, 29.1.6, 29.1.8	17 35 41 42		
Karl Storz GmbH & Co. KG, Mittelstraße 8 Tuttlingen (DE)			
2000 01 26		2000 06 01	
737158 RÖFIX		19	
Röfix AG, 23, Badstrasse, Röthis (AT)			
2000 04 17		2000 08 10	
738190 NIOX		05 10	
Aerocrine AB, Smidesvägen 10-12 SOLNA (SE)			
2000 06 05	2004 03 08	2003 12 08	
740605 éS		18	
Pierre-André SENIZERGUES, 316 Buena Vista Street Newport Beach CA 92661 (US)			
2000 08 18		2000 10 05	
740759 kitiwatt			
CFE: 3.7.3, 26.4.2, 27.5.1	25		
FRANCE B DIFFUSION SA, Rue de la Voyette, LESQUIN (FR)			
2000 08 22	2004 02 09	2003 10 16	
742640 SYKORA		20 37	
SYKORA, spol. s r.o., Razov 1204 Vizovice (CZ)			
2000 07 27	2004 03 08	2003 06 04	
746114 GLOB ALL 'n 1		01 05	
HENKEL KGaA, 67, Henkelstrasse, Düsseldorf (DE)			
2000 10 20		2000 12 21	
750001 EASYPACK		12	
DaimlerChrysler AG, Epplestrasse 225 Stuttgart (DE)			
2001 01 16	2004 02 09	2003 10 28	
751338 HILDEGARD		05 29 30 33	
Helmut POSCH, Am Weinberg 23 ST. GEORGEN (AT)			
2000 11 23	2004 02 23	2003 12 01	
751523 ELCOM		07	
ELCOM S.A., 1, rue Isaac Asimov, ZI La Maladière Bourgoin-Jallieu (FR)			
2001 01 22		2001 03 15	
751732 LEHAVIT			
CFE: 3.4.11, 3.4.18, 27.5.1, 29.1.1, 29.1.4, 29.1.6	16 31		
LECHES MATERNIZADAS, S.A., Polig. Ind. de Onzanilla Apdo. 413 LEON (ES)			
2001 02 06	2004 02 23	2003 09 18	
751737 Hl. Hildegard v. Bingen			
CFE: 2.3.3, 22.5.10, 27.5.1	03 05 29 30 33		
Helmut POSCH, Am Weinberg 23 ST. GEORGEN (AT)			
2000 12 29	2004 02 23	2003 12 01	
754370 Golden Interstar			
CFE: 1.1.1, 27.5.1, 29.1.2	09		
Bouchaib Chakir, Stuttgarter Strasse 38 Rudersberg (DE)			
2001 02 26	2004 03 08	2003 11 26	

754418 Floradur Floragard Vertriebs GmbH für Gartenbau, Gerhard-Stalling- -Strasse 7 Oldenburg (DE) 2000 11 20 2004 03 08 2003 09 19	01 05 31	
756263 GUT FRIELINGSHOF Lidl Stiftung & Co. KG, Stiftsbergstrasse 1 Neckarsulm (DE) 2001 01 30 2004 01 12 2003 08 29	29 30 31	
757340 RIZ ABADIE ALTESSE Zigarettenhüllenerzeugung und Papierverarbeitung GmbH, Porzellangasse 51 Wien (AT) 2001 05 08 2004 02 23 2003 10 30	34	
761030 SVEBA DAHLEN CFE: 25.3.1, 27.5.1 Sveba-Dahlén AB, FRISTAD (SE) 2001 05 29 2004 02 23 2003 11 12	11	
762607 TOPAIR DaimlerChrysler AG, Epplestrasse 225 Stuttgart (DE) 2001 07 04 2004 02 09 2003 10 30	12	
763005 FUNTASTIC Henkel KGaA, Henkelstrasse 67 Düsseldorf (DE) 2001 07 03 2001 09 06	03 21	
766415 DKV DKV Deutsche Krankenversicherung AG, Aachener Straße 300 Köln (DE) 2000 11 10 2001 11 01	05 09 16 35 36 37 38 39 41 42	
766612 Hello Agip CFE: 27.5.1, 29.1.1 ENI S.p.A., Piazzale Enrico Mattei, 1 Roma (IT) 2001 09 12 2001 11 01	01 02 03 04 05 08 11 14 16 18 20 21 22 25 26 27 28 29 30 31 32 33 34 35 37 38 42	
767448 Smt CFE: 26.1.1, 27.5.1 WENZHOU SHUMEITE SHOES CO., LTD. (WENZHOU SHI SHUMEITE XIEYE YOUXIAN GONGSI), No 2, Shangdoumen Road Wenzhou, Zhejiang 325000 (CN) 2001 08 27 2004 02 09 2003 11 20	25	
767729 CFE: 2.1.8 INTERNATIONAL HEROES BV, Marten Meesweg 25 ROTTERDAM (NL) 2001 09 14 2004 03 08 2003 11 06	09 18 25	
769003 Netto Les Mousquetaires CFE: 25.1.15, 27.5.1, 29.1.1, 29.1.2 ITM ENTREPRISES (Société Anonyme), 24, rue Auguste-Chabrières PARIS (FR) 2001 08 07 2001 12 06	01 02 03 04 05 06 07 08 09 10 11 12 13 14 15 16 17 18 19 20 21 22 23 24 25 26 27 28 29 30 31 32 33 34 35 36 37 38 39 40 41 42	
769075 WELLNESS AND BEAUTY LINE BY KRUPS Krupps GmbH, 29, Heresbachstrasse Solingen (DE) 2000 11 07 2001 12 06	08 10 21	
769094 BOOST UP BERNARD Michel, Avenue de l'Orangerie 15 Waterloo (BE) 2001 11 02 2004 01 12 2003 09 16	18 24 25	
769967 The Leading Hotels of the World RELAIS & CHATEAUX LUXURY ALLIANCE CFE: 5.5.2, 26.4.18, 27.5.1 Hotel Representative AG, Tribschenstrasse 7 Luzern (CH) 2001 10 19 2002 02 25 2001 12 20	35	
771609 PREDECO LAFARGE PLATRES SA, 500, rue Marcel Demonque, Zone du pôle Technologique Agropac Avignon cedex 9 (FR) 2001 09 27 2004 02 09 2003 11 04	17 19 38	
771894 SERGENT MAJOR LA GENERALE POUR L'ENFANT (GPE), 27, rue Etienne Marcel PANTIN (FR) 2001 11 12 2004 01 12 2003 10 20	24 25 28	
772891 SINUFORTE HARTINGTON BUSINESS, S.L., Torre Mapfre, Villa Olímpica, C. Marina, 16-18 BARCELONA (ES) 2001 12 13 2004 02 23 2003 09 22	05	
775547 EUROPEAN DRINKS TONIC CFE: 1.11.1, 11.3.1, 24.1.5, 24.9.2, 27.5.1 S.C. INTERMARK S.r.l., 8, str. Lucian Blaga STEI, BIHOR (RO) 2002 02 26 2002 05 20 2002 03 21	35	
775914 Armand Dartois MIP METRO Group Intellectual Property GmbH & Co. KG, Metro-Strasse 1 Düsseldorf (DE) 2002 01 31 2004 02 09 2003 09 25	33	
776467 CenTrade CESKY TELECOM, a.s., Olsanská 5 Praha 3 (CZ) 2001 12 17 2002 06 03 2002 04 04	09 35 36 38 41 42	
776724 HIDRO FUGAL ANTI-TRANSPIRANT CFE: 25.1.19, 27.5.1, 29.1.12 Bode Chemie GmbH & Co., Melanchthonstrasse 27 Hamburg (DE) 2001 11 02 2004 02 09 2003 10 31	03 05	
776855 COFFOR Polyfinance S.A., Rue Faucigny 5 Fribourg (CH) 2002 03 12 2004 02 09 2003 11 17	06 37 42	
780823 DARK BLUE Eurocos Cosmetic GmbH, Zeppelinallee 47 Frankfurt am Main (DE) 2002 04 16 2004 01 12 2003 09 19	03	
782570 CANDLELIGHT Joh. Wilh. von Eicken GmbH, Drechslerstrasse 1-3 Lübeck (DE) 2002 06 04 2004 03 08 2003 11 18	34	
782654 EPANOVA Tillotts Pharma AG, Hauptstrasse 27 Ziefen (CH) 2002 06 11 2004 02 23 2003 09 26	05	
784307 Pueblo Viejo MIP METRO Group Intellectual Property GmbH & Co. KG, Metro-Strasse 1 Düsseldorf (DE) 2002 07 11 2004 02 23 2003 11 19	33	
785087 labello LIPCARE CFE: 26.1.18, 27.5.1 Beiersdorf AG, Unnastrasse 48 Hamburg (DE) 2002 07 20 2004 03 08 2003 11 15	03	
785380 Cab CFE: 4.3.3, 25.1.15, 27.5.1, 29.1.14 Krombacher Brauerei Bernhard Schadeberg GmbH & Co. KG, Hagener Strasse 261 Kreuztal (DE) 2002 06 14 2004 01 12 2003 09 08	32	

786168 Los Pagos	33		
MIP METRO Group Intellectual Property GmbH & Co. KG, Metro-Strasse 1 Düsseldorf (DE)			
2002 08 07	2004 02 09	2003 11 06	
786300 INSECTICUM	03		
Apomedica pharmazeutische Produkte Gesellschaft m.b.H., Roseggerkai 3 Graz (AT)			
2002 06 28	2002 11 18	2002 09 19	
786317 MBI MULTI BROKER INTERNATIONAL	16 35 36 41		
Ing. Alexander Schaufler, 19, Münichreiterstraße Wien (AT)			
2002 07 22	2002 11 18	2002 09 19	
786322 GOOD MORNING	05		
Apomedica pharmazeutische Produkte Gesellschaft m.b.H., Roseggerkai 3 Graz (AT)			
2002 07 01	2002 11 18	2002 09 19	
786364 FORUM INSTITUTE OF MANAGEMENT	16		
CFE: 7.5.5, 27.5.1			
FORUM Institut für Management GmbH, Vangerowstraße 18 Heidelberg (DE)			
2002 08 02	2002 11 18	2002 09 26	
786378 LINK	18 21 24 26 27 44		
CFE: 24.17.8, 27.5.1, 29.1.1			
Amana Ltd., Adelbändli 12 Aarau (CH)			
2002 06 11	2002 11 18	2002 09 26	
786388 Molotov Cocktail	32 35		
Eduard Rosin ARCOR GmbH, Robert-Bosch-Strasse 6 Dieburg (DE)			
2002 08 09	2002 11 18	2002 09 26	
786397 Client Vela	38 42		
Jan Boluminski, Edlingerplatz 4 München (DE)			
2002 04 30	2002 11 18	2002 09 26	
786567 Jean Paul GAULTIER	09		
CFE: 27.5.1			
SOCIETE GAULME, 30, rue du Faubourg Saint Antoine PARIS (FR)			
2002 06 13	2004 02 09	2003 10 20	
786673 SCHWARZKOPF HAIR DRESSING AWARD	03 35 41 44		
HAIRDRESSING AWARD			
Hans Schwarzkopf & Henkel GmbH & Co. KG, Hohenzollernring 127-129 Hamburg (DE)			
2002 07 31	2004 02 09	2003 03 21	
786794 Casa d'Alsira	33		
MIP METRO Group Intellectual Property GmbH & Co. KG, Metro-Strasse 1 Düsseldorf (DE)			
2002 08 16	2004 02 09	2003 02 13	
786833 BEETLE/IPOS	09 42		
Wincor Nixdorf International GmbH, Heinz-Nixdorf-Ring 1 Paderborn (DE)			
2002 08 14	2003 01 27	2002 10 03	
788401 AQUA BEAUTY	32		
KARLOVARSKÉ MINERÁ?LNÍ VODY a.s., Horova 3 Karlovy Vary (CZ)			
2002 06 26	2002 12 30	2002 10 24	
788522 STOLICHNAYA ELIT	32 33 35		
Spirits Product International Intellectual Property B.V., Zepp Lampestraat 4 Oranjestad (AW)			
2002 08 07	2002 12 30	2002 10 31	
788913 SLR.UNLIMITED.	12 28		
DaimlerChrysler AG, Epplestrasse 225 Stuttgart (DE)			
2002 09 03	2004 02 23	2003 10 28	
788916 TOURINO	12 28 37		
DaimlerChrysler AG, Epplestrasse 225 Stuttgart (DE)			
2002 09 13	2004 02 09	2003 10 30	
789576 ANTOINE PREZIUSO	14		
Antoine Preziuso Genève SA, Chemin de Plein-Vent 1 Plan-les-Ouates (CH)			
2002 10 17	2004 02 23	2003 11 20	
789848 PSB	06 17		
PROFIL DU FUTUR, 8, rue de Fortschwihr HORBOURG-WIHR (FR)			
2002 09 10	2003 01 13	2002 11 14	
790626 silver	34		
Reemtsma Cigarettenfabriken GmbH, Max-Born-Strasse 4 Hamburg (DE)			
2002 10 09	2003 01 27	2002 11 28	
790827 LOMBARDO	11		
CFE: 26.15.1, 27.5.1			
LOMBARDO S.P.A., 3, via Pizzigoni VILLONGO (BERGAMO) (IT)			
2002 09 04	2004 03 08	2004 01 06	
792444 MASTER fix	02		
CFE: 26.4.3, 27.5.1			
TOOMAXX Handels Ges. m.b.H., Aufeldstraße 17-23 Klosterneuburg (AT)			
2002 08 14	2003 02 24	2002 12 26	
793742 Top Premium	16 35 36 41 42 43		
CFE: 26.15.1, 27.5.1			
ACCOR, 2, rue de la Mare Neuve EVRY (FR)			
2002 06 18	2003 02 24	2003 01 16	
793906 CAR-USO Die Gebrauchtwagenmarke	12		
CFE: 27.5.1, 29.1.12			
Heinz Stadler, Al.-Lidauer-Straße 5 Salzburg (AT)			
2002 12 05	2004 02 09	2003 10 31	
793996 Beukelino	29 30		
CFE: 3.1.14, 3.1.16, 27.5.1			
Griesson - de Beukelaer GmbH & Co. KG, August-Horch-Strasse 23 Polch (DE)			
2002 11 19	2004 03 08	2003 12 04	
794134 CBA	01 02 03 04 05 06 07 08 09 10 11 12 13 14 15 16 17 18 19 20 21 22 23 24 25 26 27 28 29 30 31 32 33 34 35 36 37 38 39 40 41 42 43 44		
CFE: 26.2.1, 27.5.1, 29.1.1			
CBA Kereskedelmi Kft, Nándorfejérvári út 36-40 Budapest (HU)			
2002 09 05	2004 03 08	2003 08 28	
794548 TOPMAXX	03		
Henkel KGaA, Düsseldorf (DE)			
2002 11 25	2004 02 09	2003 10 17	
795621 DARK	10 18 25		
TATAMI SCHUH GmbH, vertr. d. d. Geschäftsführer Alex Birkenstock, Rheinstrasse 2 Bad Honnef (DE)			
2002 10 17	2003 04 07	2003 02 20	
795646 MALAGA LARIOS	33		
CFE: 2.1.1, 2.3.1, 25.1.15, 27.5.1, 29.1.13			
LARIOS PERNOD RICARD, S.A., Polígono Industrial Guadalhorce, César Vallejo, 24 Málaga (ES)			
2002 12 26	2003 04 07	2003 02 20	
795740 MIKTOSAN	05		
Novartis AG, Basel (CH)			
2003 01 15	2003 04 07	2003 02 20	

795790 ANTISHOKK Wortmann KG Internationale Schuhproduktionen, Klingenbergstrasse 1-3 Detmold (DE) 2003 01 17 2003 04 22 2003 02 27	25	802291 CITROËN XTR Automobiles CITROËN (Société Anonyme), Immeuble Colisée III - 12, rue Fructidor Paris (FR) 2003 04 18 2003 07 14 2003 06 05	12
796083 enjoy by Svoboda Svoboda Gesellschaft m.b.H., 1, Bretschneiderstraße ST. PÖLTEN (AT) 2002 12 19 2003 04 22 2003 02 27	20	803637 DOROXAN ROTTAPHARM S.R.L., Via Valosa di Sopra 9 MONZA (MI) (IT) 2003 04 07 2004 02 09 2003 09 30	05
797634 PERENNATOR CFE: 27.5.1 01 02 08 16 17 19 illbruck Building Systems GmbH, Burscheider Strasse 454 Leverkusen (DE) 2003 01 13 2003 05 05 2003 06 12		803755 EUCATECH Dr. Michael Giese, Sieboldstraße 7 Bad Kissingen (DE) 2003 04 29 2004 03 08 2003 10 09	10
798119 DULAN 01 09 19 20 37 40 42 DULAN GmbH, Echternbrinksweg 20 Bad Münder (DE) 2002 10 25 2003 05 19 2003 04 03		804027 FERRERO GOLDEN GALLERY 30 Soremartec S.A., Drève de l'Arc-en-Ciel 102 Schoppach-Arlon (BE) 2003 05 21 2003 08 25 2003 07 10	
798326 BABAJAGA CFE: 1.7.1, 2.3.5, 2.3.25, 27.5.1 31 CAÑAMAS HERMANOS, S.A., Cami Aigua Blanca s/n OLIVA (Valencia) (ES) 2002 11 05 2003 05 19 2003 04 03		804028 RONDNOIR FERRERO 30 Soremartec S.A., Drève de l'Arc-en-Ciel 102 Schoppach-Arlon (BE) 2003 05 21 2003 08 25 2003 07 10	
798466 YOUNG CFE: 4.5.3, 26.2.3, 27.5.1, 29.1.4, 29.1.8 03 Beiersdorf AG, Unnastrasse 48 Hamburg (DE) 2003 02 12 2004 02 23 2003 11 15		804293 AIRness CFE: 3.1.4, 27.5.1 18 25 28 KONÉ Malamine, 120 bis, avenue Victor Hugo AUBERVILLIERS (FR) 2003 05 28 2004 03 08 2003 12 01	
799175 TORCH 04 Essent N.V., Utrechtseweg 310 Arnhem (NL) 2003 03 10 2004 02 23 2003 10 20		804646 s.n.a.p 19 27 CFE: 27.5.1, 29.1.1 M. KAINDL, Kaindlstraße 2 Wals/Salzburg (AT) 2003 04 09 2004 03 08 2003 11 06	
799176 TUNKA 04 Essent N.V., Utrechtseweg 310 Arnhem (NL) 2003 03 10 2004 02 23 2003 10 20		804891 ARISTON 07 09 11 20 37 CFE: 7.1.24 M. & B. MARCHI E BREVETTI SRL, Viale Aristide Merloni, 45 FABRIANO (AN) (IT) 2003 04 07 2003 08 25 2003 07 17	
799213 MAC ALLISTER 07 09 KINGFISHER SA, Z.I. Templemars TEMPLEMARS (FR) 2003 01 24 2003 06 02 2003 04 17		805111 YOUNG WASH OFF! CFE: 1.15.15, 26.2.1, 26.4.16, 27.5.1, 29.1.14 03 Beiersdorf AG, Unnastrasse 48 Hamburg (DE) 2003 06 05 2004 01 12 2003 10 01	
799454 D FLÜGERL 32 33 Stock Vital GmbH & Co. KG, Am Brunnen 1 Fuschl am See (AT) 2002 11 18 2003 06 02 2003 09 04		805635 IKKS 25 MARQUES ASSOCIEES, Société par Actions Simplifiée, ZI-Rue de l'Industrie LA SEGUINIÈRE (FR) 2003 04 18 2004 02 09 2003 11 04	
799475 ROSSI CFE: 26.1.2, 26.1.18, 27.5.1 09 16 18 20 21 35 38 42 Rossi Design Ltd., Alfred Escher-Strasse 17 Zürich (CH) 2003 01 09 2003 06 16 2003 04 24		805829 MARLIES MÖLLER PASHMISILK 03 21 JUVENA (INTERNATIONAL) AG, Industriestrasse 8 Volketswil (CH) 2003 06 17 2004 02 09 2003 11 18	
800503 Activator 03 08 Braun GmbH, Kronberg (DE) 2003 01 02 2003 06 30 2003 05 15		806222 ARISTON 07 09 11 20 37 CFE: 7.1.24 M. & B. MARCHI E BREVETTI SRL, Viale Aristide Merloni, 45 FABRIANO (AN) (IT) 2003 04 07 2003 09 22 2003 08 07	
800649 Kinder friends 30 CFE: 27.5.1, 29.1.15 Soremartec S.A., Drève de l'Arc-en-Ciel 102 Schoppach-Arlon (BE) 2003 03 25 2003 06 30 2003 05 15		806358 DY 18 25 35 CFE: 26.4.2, 26.4.18, 27.5.1, 29.1.4 ZAFRILLA, S.L., Ctra. Valencia s/n YECLA (MURCIA) (ES) 2003 05 28 2004 01 12 2003 08 22	
801070 MAGISTER Bibendi 32 33 CFE: 5.5.19, 5.7.22, 5.7.24, 25.1.15, 28.5.0, 29.1.15 Obchtchestvo s ogranitchennoi otvetsvennostyou „Magistr Bibendi”, Str. 3, 10, Setounsky 1-y pr. Moscou (RU) 2002 12 25 2004 02 09 2003 07 09		806781 SWEET YEARS 25 GO OLD'50 S.r.l., Via Manara, 15 MILANO (IT) 2003 04 29 2004 02 09 2003 10 09	
801268 PAPRICHI 29 30 31 Obshchestvo s ogranichennoy otvetstvennostyu „SOSTRA”, Istrinsky Raion, Moskovskaya oblast (RU) 2003 02 07 2004 01 12 2003 09 18		809216 SIGI BOX 16 CFE: 27.5.1, 27.5.11 Digital Graphic Productions B.V., Liszthof 36 Alphen a/d Rijn (NL) 2003 08 18 2004 03 08 2003 10 24	

809578 JVC The Perfect Experience CFE: 27.5.1 Victor Company of Japan, Limited, 12, 3-Chome, Moriya-Cho, Kanagawa-Ku, Yokohama City 221-8528 (JP) 2003 03 24 2004 03 08 2003 10 31	09 41	
810425 LOVERS TV CFE: 26.4.9, 27.3.1, 27.5.1 Lawa AG, Universitätstrasse 86 Zürich (CH) 2003 08 19 2004 02 23 2003 11 05	09 25 38 41	
813039 Ovasil Martin Braun Backmittel und Essenzen KG, Tillystrasse 17 Hannover (DE) 2003 04 14 2004 01 12 2003 11 27	29 30	
813040 GRUNDIG GRUNDIG Multimedia B.V., De Boelelaan 7 Off.I 2hg Amsterdam (NL) 2003 03 27 2004 01 12 2003 11 27	01 07 08 09 10 11 14 16 17 18 20 21 28 35 36 37 38 39 40 41 42 44 45	
813041 CFE: 16.3.15 Juvena (International) AG, Industriestrasse 8 Volketswil (CH) 2003 09 29 2004 01 12 2003 11 27	03	
813042 ACTIVRESERVE Unilever N.V., Weena 455 Rotterdam (NL) 2003 10 10 2004 01 12 2003 11 27	03	
813044 PRINTEX SATTLER AG, Sattlerstraße 45 Graz (AT) 2003 04 23 2004 01 12 2003 11 27	22 24	
813045 NAUTEX SATTLER AG, Sattlerstraße 45 Graz (AT) 2003 04 23 2004 01 12 2003 11 27	22 24	
813050 B BIELLA THE ART OF EXCELLENCE CFE: 9.1.1, 9.1.4, 27.5.1 UNIONE INDUSTRIALE BIELLESE, Via Torino, 56 BIELLA (IT) 2003 09 17 2004 01 12 2003 12 04	07 18 23 24 25 26 32 35 41 42 43	
813056 CITYVISION MING TA IMPORTACAO E EXPORTACAO LDA., Amparo 55 MADRID (ES) 2003 10 08 2004 01 12 2003 12 04	09	
813063 EVENTEX SATTLER AG, Sattlerstraße 45 Graz (AT) 2003 04 23 2004 01 12 2003 12 04	22 24	
813064 POLYFIX CFE: 25.3.1, 27.5.1 Bernhard Petr and Alexander Petr, Hochrotherdstraße 6 Breitenfurt (AT) 2003 04 16 2004 01 12 2003 12 04	06 16 21 24	
813066 GetaDecor WESTAG & GETALIT AG, Hellweg 15 Rheda-Wiedenbrück (DE) 2003 04 14 2004 01 12 2003 12 04	17 19 20	
813067 TIMETRADE Timetrade Corporation AG, Pradafant 21 Vaduz (LI) 2003 04 04 2004 01 12 2003 12 04	09 16 20	
813072 MASTERGOLD FL SELENIA S.p.A., Via Santena, 1 VILLASTELLONE (TO) (IT) 2003 08 18 2004 01 12 2003 12 04	04	
813074 YDF YOUNG DESIGNERS FACTORY GRASSI & CORBETTA DI CORBETTA VIRGINIO & C. SNC, Via Verdi, 10 CARIMATE (CO) (IT) 2003 09 12 2004 01 12 2003 12 04	06 18 20	
813075 SINERGIPRON PROBELTE, S.A., Ctra. Madrid, km. 384 Espinardo, Murcia (ES) 2003 10 13 2004 01 12 2003 12 04	01	
813076 ALFAFORM STOMIX s.r.o., Zulová 178 (CZ) 2003 06 13 2004 01 12 2003 12 04	02 17 19	
813080 MONET CFE: 24.13.1, 26.4.9, 27.5.1, 29.1.12 Društvo za pružanje usluga javnih mobilnih telekomunikacija „MONET”, d.o.o., Bulevar Lenjina 3 Podgorica (YU) 2003 07 17 2004 01 12 2003 12 04	37 38 41 42	
813083 CAR WINGS CFE: 3.7.17, 25.3.1, 26.1.1, 27.5.1 Ing. Radek Zavrel, Riegrova 335 Tisnov (CZ) 2003 07 28 2004 01 12 2003 12 04	05 07 08 09 11 12 22 27	
813085 TV TiP seriál CFE: 26.4.18, 27.5.1 GOOD HARVEST, spol.s r.o., Na Zertvách 24/132 Praha 8 (CZ) 2003 09 26 2004 01 12 2003 12 04	09 16 35 38 41	
813087 euro miliony CFE: 27.3.1, 27.5.1, 29.1.13 SAZKA, a.s., K Zizkovu 4 Praha 9 (CZ) 2003 09 19 2004 01 12 2003 12 04	16 18 24 25 28 34 35 36 37 41 43	
813091 KRÄUTER-PAUSE Underberg KG, Underbergstrasse 1-3 Rheinberg (DE) 2003 09 04 2004 01 12 2003 12 04	32 33	
813092 GRÜNE PAUSE Underberg KG, Underbergstrasse 1-3 Rheinberg (DE) 2003 09 04 2004 01 12 2003 12 04	33	
813093 Müthing CFE: 26.2.7, 27.5.1, 27.5.7 Müthing GmbH & Co. KG, Wiesenstraße 35 Winterberg-Silbach (DE) 2003 09 23 2004 01 12 2003 12 04	07 35 42	
813094 M CFE: 26.2.7, 27.5.1, 27.5.21 Müthing GmbH & Co. KG, Wiesenstraße 35 Winterberg-Silbach (DE) 2003 09 23 2004 01 12 2003 12 04	07 35 42	
813097 CFE: 26.1.1, 26.1.4, 26.1.12, 27.5.1 DONGGUANSHI SHAMITE XIANGBAO YOUXIAN GONGSI, No. 33, Lichengdadao, Zhangmutouzhen, Dongguan Guangdong 523618 (CN) 2003 11 03 2004 01 12 2003 12 04	18	
813102 Streamride Jean-François Erforth, 7958 Camino Alvaro CA 92009 (US); Benno Baenziger, 321 A Street CA 92024 (US) 2003 06 13 2004 01 12 2003 12 04	12 25	
813103 IceBitzzz LINDE AKTIENGESELLSCHAFT, Abraham-Lincoln-Strasse 21 Wiesbaden (DE) 2003 04 24 2004 01 12 2003 12 04	01 11 30 42	
813104 CAROFRANCE CERAMIQUE CERAMIQUES DE FRANCE (Société anonyme à conseil d'administration), Centre d'Affaires La Ferrandière - 39, rue de la Cité LYON (FR) 2003 07 30 2004 01 12 2003 12 04	19	

813112 HONDROXID	05		
Otkrytoe Aktsionernoe Obshchestvo „Nizegorodsky khimiko-farmatsevtichesky zavod”, 7, Ul. Salganskaya Nizhny Novgorod (RU)			
2003 09 16	2004 01 12	2003 12 04	
813113 Dermo fair			
CFE: 26.1.2, 26.1.18, 26.1.24, 27.5.1, 27.5.24	03		
PICCIRILLO ANNA MARILENA, Via San Giovanni Bosco, 142 SOVERATO (CZ) (IT)			
2003 09 12	2004 01 12	2003 12 04	
813116 CFE: 2.1.23, 26.4.4, 26.4.14	05 29 30 32		
NUTREND D.S., a.s., Selské nám. 9/43 Olomouc-Chválkovice (CZ)			
2003 08 08	2004 01 12	2003 12 04	
813117 FORMLINE	05 29 30 32		
NUTREND D.S., a.s., Selské nám. 9/43 Olomouc-Chválkovice (CZ)			
2003 08 08	2004 01 12	2003 12 04	
813118 euro milion			
CFE: 27.3.1, 27.5.1, 29.1.13	16 18 24 25 28 34		
	35 36 37 41 43		
SAZKA, a.s., K Zizkovu 4 Praha 9 (CZ)			
2003 09 19	2004 01 12	2003 12 04	
813122 Comfort Cruiser			
CFE: 27.5.1, 27.5.11	09 25		
Profesjonell Prototyp og Produktutvikling AS, P.O. Box 124 N-Heggedal (NO)			
2003 03 07	2004 01 12	2003 12 04	
813125			
CFE: 26.4.3, 26.4.18, 27.5.1, 28.3.0	12		
HENAN TYRE CO., LTD. (HENAN LUNTAI GUFEN YOUXIAN GONGSI), 48Hao, Jiaodongnanlu Jiaozuoshi, Henan 454003 (CN)			
2003 05 26	2004 01 12	2003 12 04	
813126 VIS	07		
Eisenwerk Sulzau-Werfen, R. & E. Weinberger AG, Tenneck (AT)			
2003 04 15	2004 01 12	2003 12 04	
813127 Number 1			
CFE: 24.1.19, 26.11.9	34		
Imperial Tobacco Limited, P.O. Box 244, Southville Bristol BS99 7UJ (GB)			
2003 06 13	2004 01 12	2003 12 04	
813130 FITOTHYM	03 05		
ROTTAPHARM S.R.L., Via Valosa di Sopra, 9 MONZA (MI) (IT)			
2003 09 10	2004 01 12	2003 12 04	
813139 made by BOUVIER	20 35 39 42		
Bouvier Verkaufsgesellschaft GmbH & Co. KG, Unterer Thaler Feldweg 9 Kronberg (DE)			
2003 04 09	2004 01 12	2003 12 04	
813141 Angel			
CFE: 27.5.1	30		
HUBEI ANGEL LEAVEN CO., LTD., No. 24, Zhongnan Road, Yichang City Hubei Province 443002 (CN)			
2003 10 21	2004 01 12	2003 12 04	
813143 grandiosa			
CFE: 26.4.2, 26.4.18, 26.4.24, 27.5.24	03 18 25		
Cosmos Mode AG, Gwattstr. 15 Pfäffikon (CH)			
2003 07 12	2004 01 12	2003 12 04	
813146 BODYDREAM	03 05		
Dieter Laros, Saarstraße 23 Trier (DE); Alexander Giebel, St. Annastr. 7 Trier (DE)			
2003 08 25	2004 01 12	2003 12 04	
813148 ARAB TEA			
CFE: 2.1.21, 3.2.13, 6.1.2, 7.5.10, 29.1.15	30		
„WEST LAND GENERAL TRADING” Daughter Company, 34, rue Tchachtépa, arrondissement de Sergéy, Tachkent (UZ)			
2003 05 05	2004 01 12	2003 12 04	
813150 MIKI	07		
Luna AB, Sandbergsvägen 3 Alingsås (SE)			
2003 07 08	2004 01 12	2003 12 04	
813154 GOLDEN KAAAN	03 09 18 25 30 31 34 39 43		
A. Racke GmbH + Co., Stefan-George-Strasse 20 Bingen (DE)			
2003 08 20	2004 01 12	2003 12 04	
813155 XELTEC			
CFE: 27.5.1, 29.1.11	09		
transtec AG, Waldhoernlestrasse 18 Tuebingen (DE)			
2003 06 30	2004 01 12	2003 12 04	
813158 BIRKO			
CFE: 27.5.1, 29.1.12	23		
BIRKO BIRLESIK KOYUNLULAR MENSUCAT TICARET VE SANAYI A.S., Nigde-Bor Yolu 8 Km Üzeri NIGDE (TR)			
2003 06 04	2004 01 12	2003 12 04	
813163 STOMIX	01 02 17 19		
STOMIX, spol. s r.o., Zulová 178 (CZ)			
2003 04 22	2004 01 12	2003 12 04	
813164 VITAVM			
CFE: 27.5.1	05		
Vita Zahnfabrik H. Rauter GmbH & Co. KG, Spitalgasse 3 Bad Säckingen (DE)			
2003 09 12	2004 01 12	2003 12 04	
813167 PREGYMED	01 05 10		
Inverness Medical Switzerland GmbH, Bundesplatz 10 Zug (CH)			
2003 05 22	2004 01 12	2003 12 04	
813171 Drinkball	17 21 32 33		
Drinkball GmbH, Maximiliansplatz 17 München (DE)			
2003 08 27	2004 01 12	2003 12 04	
813172 KALOBA	05		
Dr. Willmar Schwabe GmbH & Co. KG, Willmar-Schwabe-Strasse 4 Karlsruhe (DE)			
2003 10 17	2004 01 12	2003 12 04	
813180 BU2			
CFE: 27.5.1, 27.7.1	16		
SOCIETE BIC, 14, rue Jeanne d'Asnières CLICHY (FR)			
2003 09 10	2004 01 12	2003 12 04	
813188 OXYMAGIC	03		
delta pronatura Dr. Krauss & Dr. Beckmann KG, Kurt-Schumacher-Ring 15-17 Egelsbach (DE)			
2003 10 06	2004 01 12	2003 12 04	
813189 QUALIGRID	09		
Landis+Gyr AG, Feldstrasse 1 Zug (CH)			
2003 10 22	2004 01 12	2003 12 04	
813192 SILFOAM	01 03		
Wacker-Chemie GmbH, Hanns-Seidel-Platz 4 München (DE)			
2003 09 04	2004 01 12	2003 12 04	
813195 Hot	31		
Heinrich Westhoff, Fresenhorst 22-24 Südlohn (DE)			
2003 10 21	2004 01 12	2003 12 04	
813208 XTENZ	05		
Alcon, Inc., Bösch 69 Hünenberg (CH)			
2003 11 05	2004 01 12	2003 12 04	

813210 Scholtès CFE: 1.15.9, 26.1.1, 27.5.1 MERLONI ELECTROMENAGER, 44, route de Luxembourg Manom THIONVILLE (FR) 2003 08 07	07 09 11 2004 01 12	2003 12 04	813264 LUX MARINE MASSAGE Unilever N.V., Weena 455 Rotterdam (NL) 2003 10 17	03 2004 01 12	2003 12 04
813214 CFE: 1.15.9, 26.1.1 MERLONI ELECTROMENAGER, 44, route de Luxembourg Manom THIONVILLE (FR) 2003 08 07	07 09 11 2004 01 12	2003 12 04	813265 LUX CREAMY PERFECTION Unilever N.V., Weena 455 Rotterdam (NL) 2003 10 17	03 2004 01 12	2003 12 04
813219 Scholtès CFE: 1.15.9, 26.1.1, 27.5.1 MERLONI ELECTROMENAGER, 44, route de Luxembourg Manom THIONVILLE (FR) 2003 08 07	07 09 11 2004 01 12	2003 12 04	813267 top + CFE: 24.17.5, 27.5.1 Siemens Aktiengesellschaft, Wittelsbacherplatz 2 München (DE) 2003 05 19	16 41 42 2004 01 12	2003 12 04
813226 AirGuide Lindauer DORNIER Gesellschaft mbH, Rickenbacher Straße 119 Lindau (DE) 2003 10 17	07 2004 01 12	2003 12 04	813268 CFE: 18.1.7, 18.1.23, 29.1.6 Jungheinrich Aktiengesellschaft, Friedrich-Ebert-Damm 129 Hamburg (DE) 2003 05 23	09 12 20 36 37 39 42 2004 01 12	2003 12 04
813232 dnd CFE: 27.5.1 FMN MARTINELLI S.p.A., Località Piani di Mura, 2 CASTO (Brescia) (IT) 2003 07 18	06 2004 01 12	2003 12 04	813270 FRESH FORCE Kiwi European Holdings B.V., Vleutensevaart 100 Utrecht (NL) 2003 06 06	03 22 2004 01 12	2003 12 04
813233 URPE CFE: 26.11.2, 27.5.1 URPEMAK, S.L., Basustabidea, 2 ZUMAIA (Gipuzkoa) (ES) 2003 09 26	06 07 37 2004 01 12	2003 12 04	813276 ZELTIUM GROUPE ELECTROPOLI, La Croix Vincent SAINT JAMES (FR) 2003 10 22	02 40 42 2004 01 12	2003 12 04
813234 TOTAL CFE: 26.7.25, 27.5.1, 29.1.15 TOTAL SA, 2, place de la Coupole, La Défense 6 Courbevoie (FR) 2003 09 02	01 03 04 05 17 19 35 36 37 39 40 42 43 2004 01 12	2003 12 04	813277 AUTRIUM GROUPE ELECTROPOLI, La Croix Vincent SAINT JAMES (FR) 2003 10 22	02 40 42 2004 01 12	2003 12 04
813235 PALATINA CARTIERE MILIANI FABRIANO - SOCIETÀ PER AZIONI, Piazzale della Marina, 1 ROMA (IT) 2003 09 19	16 2004 01 12	2003 12 04	813281 bandimex CFE: 27.5.1 Bandimex Befestigungssysteme GmbH, Dortmund Straße 7a Wilsdorf (DE) 2003 08 29	06 07 08 2004 01 12	2003 12 04
813236 CDP KALE BALATA OTOMOTIV SANAYI VE TICARET ANONIM SIRKETI, Eski Büyükdere Caddesi, No: 1 MASLAK- -ISTANBUL (TR) 2003 10 09	12 2004 01 12	2003 12 04	813282 CAMPING CHEF APPLICATION DES GAZ, Lieudit Le Favier, Route de Brignais, SAINT GENIS LAVAL (FR) 2003 10 16	11 2004 01 12	2003 12 04
813240 CLEAN MAT Robert Kramer Beheer B.V., Geffenstraat 7 Arnhem (NL) 2003 09 30	07 12 37 39 2004 01 12	2003 12 04	813283 F1 POWER APPLICATION DES GAZ, Lieudit Le Favier, Route de Brignais, SAINT GENIS LAVAL (FR) 2003 10 16	11 2004 01 12	2003 12 04
813246 CONVERZYME Biotechnology Ingredients Supplement SARL, Route d'Arlon 43 Strassen (LU) 2003 09 18	01 05 2004 01 12	2003 12 04	813284 pilz CFE: 27.5.1 Pilz GmbH & Co., Felix-Wankel-Str. 2 Ostfildern (DE) 2003 05 16	07 09 2004 01 12	2003 12 04
813251 ALFA ROMEO PIT STOP FIAT AUTO S.p.A., Corso Giovanni Agnelli, 200 TORINO (IT) 2003 09 22	37 2004 01 12	2003 12 04	813287 F1 LITE APPLICATION DES GAZ, Lieudit Le Favier, Route de Brignais, SAINT GENIS LAVAL (FR) 2003 10 16	11 2004 01 12	2003 12 04
813261 HEAVENLY MILK Unilever N.V., Weena 455 Rotterdam (NL) 2003 10 17	03 2004 01 12	2003 12 04	813292 INTRALOT INTEGRATED LOTTERY SYSTEMS CFE: 26.15.1, 27.5.1, 29.1.12 INTRALOT ANONYMI ETAIRIA OLOKLIROMENA PLIROFORIAKA SYSTIMATA KAI YPIRESIES TYXERON PAIXNIDION, 64, Kifissias Ave. & 3, Premetis street MAROUSSI, ATTICA (GR) 2003 07 17	09 16 28 35 36 38 39 40 41 42 2004 01 12	2003 12 04
813262 NUTRITION BOOST Unilever N.V., Weena 455 Rotterdam (NL) 2003 10 17	03 2004 01 12	2003 12 04	813300 COHINOR Makhteshim-Agan Holland B.V., Arnhemseweg 87 Leusden (NL) 2003 09 22	05 2004 01 12	2003 12 04
813263 LUX ENERGISING SPLASH Unilever N.V., Weena 455 Rotterdam (NL) 2003 10 17	03 2004 01 12	2003 12 04	813307 ROCKFON Rockwool International A/S, Hovedgaden 584 Hedehusene (DK) 2003 10 09	17 19 2004 01 12	2003 12 04

813308 trasforma CFE: 9.9.1, 27.5.1 Officine Meccaniche Molina & Bianchi S.p.A., Viale Industria 213/5 Vigevano PV (IT) 2003 09 12 2004 01 12 2003 12 04	07 25
813312 ARCDESO Ooms Avenhorn Holding B.V., Scharwoude 9 Scharwoude (NL) 2003 07 15 2004 01 12 2003 12 04	09 37 42
813314 StarCARD ASSET Soft, a.s., Kosická 56 Bratislava (SK) 2003 09 08 2004 01 12 2003 12 04	09 36 42
813316 V. SHAPE CFE: 27.5.1, 27.5.2, 29.1.1 Unilever N.V., Weena 455 Rotterdam (NL) 2003 07 18 2004 01 12 2003 12 04	03 21 30
813324 Aqua Colleoni MIP METRO Group Intellectual Property GmbH & Co. KG, Metro-Strasse 1 Düsseldorf (DE) 2003 09 09 2004 01 12 2003 12 04	32
813328 hetra MAHA Maschinenbau Haldenwang GmbH & Co. KG, Hoyen 20 Haldenwang (DE) 2003 07 18 2004 01 12 2003 12 04	07 09
813329 Soleil CFE: 27.5.1 SOCIETE BIC, 14, rue Jeanne d'Asnières CLICHY (FR) 2003 09 23 2004 01 12 2003 12 04	08
813330 GROUPE JLF CFE: 26.1.1, 26.1.18, 26.1.21, 27.5.1 GROUPE JLF SA, Avenue Maison Blanche VILLEBOIS LAVALETTE (FR) 2003 10 16 2004 01 12 2003 12 04	25
813336 GLICONORM ABIOGEN PHARMA S.p.A., Via Meucci, 36 OSPEDALETTO (Pisa) (IT) 2003 10 14 2004 01 12 2003 12 04	05
813340 SOIREE MGI Luxury Group S.A., Rue de Nidau 35 Biel/Bienne (CH) 2003 11 06 2004 01 12 2003 12 04	14
813342 JULY FOUR FASHION PARK S.R.L., Via dell'Agricoltura, 25 Thiene (VI) (IT) 2003 06 25 2004 01 12 2003 12 04	16 18 25
813346 cell-embol STADA Arzneimittel AG, Stadastrasse 2-18 Bad Vilbel (DE) 2003 08 18 2004 01 12 2003 12 04	03 05 10
813347 „The Original T-box from Istanbul” CFE: 27.5.1 Boyner Holding Anonim Sirketi, Eski Büyükdere Caddesi No: 22 Maslak, Istanbul (TR) 2003 08 08 2004 01 12 2003 12 04	18 25 26
813351 XXL SPECIAL WORLD ÜBERGRÖSSEN 44/46 CFE: 1.5.1, 9.3.8, 27.3.1, 27.5.2, 29.1.12 Takko ModeMarkt GmbH & Co. KG, Alfred-Krupp-Strasse 21 Telgte (DE) 2003 08 29 2004 01 12 2003 12 04	18 24 25
813352 EXARTA PLUS AstraZeneca AB, Sodertalje (SE) 2003 09 08 2004 01 12 2003 12 04	05
813356 CR CFE: 27.5.1 DANCO S.p.A., Via Volta, 12 VEDUGGIO (Milano) (IT) 2003 10 09 2004 01 12 2003 12 04	06
813364 CFE: 26.11.12, 26.15.13, 29.1.12 Dallmeier electronic GmbH & Co. KG, Cranachweg 1 Regensburg (DE) 2003 06 16 2004 01 12 2003 12 04	09 41 42
813365 FOPPAPEDRETTI CFE: 27.5.1 FOPPA PEDRETTI S.P.A., Via A. Volta, 11 GRUMELLO DEL MOTNE (BERGAMO) (IT) 2003 05 23 2004 01 12 2003 12 04	20 28
813366 MSD CFE: 27.5.1 Jinjiang Meisida Electronic Toys Co., Ltd. (Jinjiang Meisida Dianzi Wanju Youxian Gongsi), 1 Hao, 8 Qu, Anping Zonghe Kaifaqu, Anhaizhen, Jinjiang Fujian, 362261 (CN) 2003 08 04 2004 01 12 2003 12 04	28
813367 Frenzel-Bau MSB-MANAGEMENT GmbH, Alter Sonnenbergweg 4 Freden (DE) 2003 07 15 2004 01 12 2003 12 04	06 09 11 17 19 37 42
813368 FO FRENZEL BAU CFE: 26.1.1, 26.1.5, 27.1.1, 27.5.1 MSB-MANAGEMENT GmbH, Alter Sonnenbergweg 4 Freden (DE) 2003 07 15 2004 01 12 2003 12 04	06 09 11 17 19 37 42
813369 RAILER CFE: 7.11.15, 26.15.1, 27.5.1 MSB-MANAGEMENT GmbH, Alter Sonnenbergweg 4 Freden (DE) 2003 07 15 2004 01 12 2003 12 04	06 09 11 12 17 19 35 36 37 39 42 45
813370 RAILER MSB-MANAGEMENT GmbH, Alter Sonnenbergweg 4 Freden (DE) 2003 07 15 2004 01 12 2003 12 04	06 09 11 12 17 19 35 36 37 39 42 45
813377 KUMTEL CFE: 27.5.1, 29.1.4 Kumtel Dayanikli Tüketim Mallari Plastik Sanayi ve Ticaret Anonim Sirketi, Organize Sanayi Bölgesi 14. Cadde No. 22 Kayseri (TR) 2003 09 15 2004 01 12 2003 12 04	09 11
813378 W*W CFE: 24.17.3 MAX - COMPANY S.R.L., Via Ozanam Federico, 6 MILANO (IT) 2003 09 25 2004 01 12 2003 12 04	09 25 35
813381 SERIES 60 Nokia Corporation, Keilalahdentie 4 Espoo (FI) 2003 10 17 2004 01 12 2003 12 04	09 38 42
813383 TEXO BENDRA LIETUVOS - VOKIETIJOS IMONE AKCINE BENDROVE „BALTIK VAIRAS”, Tilzes g. 74 Siauliai (LT) 2003 10 07 2004 01 12 2003 12 04	12
813384 orange virus CFE: 26.13.25, 27.5.1, 29.1.12 AKCINE BENDROVE „AUDIMAS”, Raudondvario pl. 80 Kaunas (LT) 2003 10 20 2004 01 12 2003 12 04	25
813395 DELARO Bayer Aktiengesellschaft, Leverkusen (DE) 2003 10 06 2004 01 12 2003 12 04	01 05

813397 GOFOR	01 05		
Bayer Aktiengesellschaft, Leverkusen (DE)			
2003 10 06	2004 01 12	2003 12 04	
813398 LactoStar	09		
WEDA-Dammann & Westerkamp GmbH, Am Bahnhof Goldenstedt (DE)			
2003 10 10	2004 01 12	2003 12 04	
813400 ICARUS			
CFE: 1.3.2, 27.1.1, 29.1.1, 29.1.6, 29.1.8			
2003 09 26	2004 01 12	2003 12 04	06 19 20 24
RENSON N.V., Industriezone Flanders Field Waregem (BE)			
813405 RAUMAPAL			
CFE: 27.5.1			
2003 10 01	2004 01 12	2003 12 04	17 19 24
REHAU AG + Co, Rheniumhaus Rehau (DE)			
813406 RAUTERRA			
REHAU AG + Co, Rheniumhaus Rehau (DE)			
2003 10 01	2004 01 12	2003 12 04	17 19 24
813407 CORE			
CFE: 26.11.2, 26.11.7, 27.5.1, 29.1.12			
2003 09 25	2004 01 12	2003 12 04	16
PaperlinX Investments (Europe) Limited, Units 1 & 2, Bricklayers Arms, Mandela Way LONDON SE1 5SP (GB)			
813411 COUPON PLUS			
Verlagsgruppe NEWS Gesellschaft mbH, Taborstrasse 1-3 Wien (AT)			
2003 05 20	2004 01 12	2003 12 04	09 16 35 38 41 42
813414 emulsio Ravviva			
CFE: 27.5.1, 27.5.2			
2003 09 18	2004 01 12	2003 12 04	03
Sutter Finanziaria S.p.A., Località Leigozze, 1 Borghetto Borbera, Alessandria (IT)			
813416 DIE QUALITÄTSMARKE Genius pro			
CFE: 26.11.12, 27.5.1, 29.1.15			
2003 04 30	2004 01 12	2003 12 04	01 02 07 08 17 19
REWE-Zentral AG, Domstraße 20 Köln (DE)			
813419 Mc Paint			
J.W. OSTENDORF GmbH & Co. KG, Am Rottkamp 2 Coesfeld (DE)			
2002 11 08	2004 02 09	2003 12 11	01 02 03 07 17 19 40 42
813424 Darwin Plants			
CFE: 5.3.11, 5.3.13, 26.1.6, 26.1.24, 27.5.1			
2003 08 11	2004 02 09	2003 12 11	31 36 44
Witteman Holding B.V., Veenenburgerlaan 108 Hillegom (NL)			
813426 MARQUES DE CHIVÉ			
VICENTE GANDIA PLA, S.A., Ctra. Cheste a Godelleta, s/n CHIVA - VALENCIA (ES)			
2003 06 17	2004 02 09	2003 12 11	33
813429 AB 139 FIRST			
AGUSTA S.p.A., Via Giovanni Agusta, 520 SAMARATE, CASCINA COSTA (VA) (IT)			
2003 09 22	2004 02 09	2003 12 11	12
813430 RESIDENCE			
CORDERIE R. SOULET, 43, avenue Georges Clémenceau LA CHATAIGNERAIE (FR)			
2003 10 14	2004 02 09	2003 12 11	06 11 19 20
813432 AB 139 THE FIRST			
AGUSTA S.p.A., Via G. Agusta, 520 SAMARATE, CASCINA COSTA (VA) (IT)			
2003 09 22	2004 02 09	2003 12 11	12
813437 VALMAX			
Bayer Aktiengesellschaft, Leverkusen (DE)			
2003 10 21	2004 02 09	2003 12 11	01 05
813439 PULERO			
Bayer Aktiengesellschaft, Leverkusen (DE)			
2003 10 21	2004 02 09	2003 12 11	01 05
813447 PROTECCIÓN PASIVA 2000			
CFE: 26.11.2, 27.5.1, 29.1.13			
2003 08 29	2004 02 09	2003 12 11	19 37
PROTECCION PASIVA 2000, S.L., Antonio Cortés Llado, 4 - Edificio Coimbra - entreplanta Sevilla (ES)			
813457 X SPORT			
CFE: 26.13.25, 27.5.1, 29.1.12			
2003 09 19	2004 02 09	2003 12 11	09 12 18
GIACOMELLI SPORT GROUP S.p.A., Via Nuova Circonvallazione Ovest, 14/16 RIMINI (RN) (IT)			
813459 H			
CFE: 27.5.1			
2003 09 18	2004 02 09	2003 12 11	09 12 18 25 28 35
GIACOMELLI SPORT GROUP S.p.A., Via Nuova Circonvallazione Ovest, 14/16 RIMINI (RN) (IT)			
813470 NUTRI PEARLS			
Unilever N.V., Weena 455 Rotterdam (NL)			
2003 10 17	2004 02 09	2003 12 11	03
813471 SHIMMERING SEA			
Unilever N.V., Weena 455 Rotterdam (NL)			
2003 10 17	2004 02 09	2003 12 11	03
813472 BODY SORBET			
Unilever N.V., Weena 455 Rotterdam (NL)			
2003 10 17	2004 02 09	2003 12 11	03
813474 N-GAGE			
Nokia Corporation, Keilalahdentie 4 Espoo (FI)			
2003 04 10	2004 02 09	2003 12 11	09 28 41
813475 REHAU-Polytec			
REHAU AG + Co, Rheniumhaus Rehau (DE)			
2003 05 12	2004 02 09	2003 12 11	06 17 19
813480 CONTESSA			
RICHEMONT ITALIA S.p.A., Via Ludovico di Breme, 44 MILANO (IT)			
2003 10 02	2004 02 09	2003 12 11	16
813482 One touch			
CFE: 26.4.2, 27.5.1, 29.1.1, 29.1.6, 29.1.8, 29.1.10, 29.1.11, 29.1.12, 29.1.13, 29.1.14, 29.1.15, 29.1.16, 29.1.17, 29.1.18, 29.1.19, 29.1.20, 29.1.21, 29.1.22, 29.1.23, 29.1.24, 29.1.25, 29.1.26			
2003 08 18	2004 02 09	2003 12 11	03 09 14 16 18 23 24 25 26
One Touch GmbH & Co. KG, Hunäusstrasse 5 Celle (DE)			
813485 aircomfort			
AKLAR OTOMOTIV SANAYI VE TICARET ANONIM SIRKETI, Demirtas Organize Sanayi Bölgesi, Orkide Caddesi, Begonya Sokak, No. 83-85 Bursa (TR)			
2003 08 07	2004 02 09	2003 12 11	12 17 27
813492 AKORRIT			
DR.ING. FRANZ BÖHM ERZEUGUNG CHEM.PRODUKTE GESELLSCHAFT M.B.H., Kraelitzgasse 1 Wien (AT)			
2003 09 15	2004 02 09	2003 12 11	01
813496 TAVOLAVERDE			
Manfred Siegarth, Fabrikstr. 29 Singen-Bohlingen (DE)			
2003 08 04	2004 02 09	2003 12 11	06 19 20

813501 LA BEAUTE DU DIABLE 14 Léon Hatot SA (Léon Hatot AG) (Léon Hatot Ltd), Faubourg de l'Hôpital 3 Neuchâtel (CH) 2003 10 24 2004 02 09 2003 12 11	813573 PULSE 25 Vorarlberger Wirkwarenfabrik Gebrüder Wolff Gesellschaft m.b.H. & Co KG, Mitfriedstrasse 13 HARD (AT) 2003 09 15 2004 02 09 2003 12 11
813502 LES AILES DU DESIR 14 Léon Hatot SA (Léon Hatot AG) (Léon Hatot Ltd), Faubourg de l'Hôpital 3 Neuchâtel (CH) 2003 10 24 2004 02 09 2003 12 11	813576 LOGOTRONIC 07 09 37 Koenig & Bauer Aktiengesellschaft, Friedrich-Koenig-Strasse 4 Würzburg (DE) 2003 08 26 2004 02 09 2003 12 11
813504 TILMOR 01 05 Bayer Aktiengesellschaft, Leverkusen (DE) 2003 10 21 2004 02 09 2003 12 11	813577 COMPACTA 07 09 37 Koenig & Bauer Aktiengesellschaft, Friedrich-Koenig-Strasse 4 Würzburg (DE) 2003 08 26 2004 02 09 2003 12 11
813509 LINIE AQUAVIT LINIE 33 CFE: 2.1.12, 18.3.2, 18.3.5, 24.5.7, 25.1.6, 25.1.15, 29.1.15 Arcus AS, Haslevangen 16 Oslo (NO) 2003 08 29 2004 02 09 2003 12 11	813579 Diesel 25 CFE: 9.3.19 DIESEL S.p.A., Via dell'Industria, 7 MOLVENA (IT) 2003 10 14 2004 02 09 2003 12 11
813512 GlobalSnap 12 20 35 CFE: 27.5.1 SUGEST s.r.o., Na Podolci 34 Kneszmost (CZ) 2003 09 18 2004 02 09 2003 12 11	813584 GO FOR ESTHETICS 05 10 Ivoclar Vivadent AG, Bendererstrasse 2 Schaan (LI) 2003 10 16 2004 02 09 2003 12 11
813519 ARMANI JUNIOR 18 25 35 GA MODEFINE S.A., Via Penate 4 Mendrisio (CH) 2003 11 05 2004 02 09 2003 12 11	813589 JUTATOP 17 JUTA a.s., Dukelská 417 Dvur Králové n. Labem (CZ) 2003 04 28 2004 02 09 2003 12 11
813520 NETSNAPPER 09 16 35 38 42 Sunbay Software AG, Seestrasse 78 Rüschnikon (CH) 2003 08 07 2004 02 09 2003 12 11	813591 ANILOX 07 09 37 Koenig & Bauer Aktiengesellschaft, Friedrich-Koenig-Strasse 4 Würzburg (DE) 2003 08 26 2004 02 09 2003 12 11
813540 ticket com 16 35 CFE: 26.4.2, 26.4.18, 26.11.1, 27.5.1, 29.1.13 JSF COM SARL, 96, avenue Lenne GENTILLY (FR) 2003 09 03 2004 02 09 2003 12 11	813592 ANILOX OFFSET 07 09 37 Koenig & Bauer Aktiengesellschaft, Friedrich-Koenig-Strasse 4 Würzburg (DE) 2003 08 26 2004 02 09 2003 12 11
813546 KIPNET OXYGEN 21 ITM ENTREPRISES, 24, rue Auguste-Chabrières PARIS (FR) 2003 10 29 2004 02 09 2003 12 11	813593 PASTOMAT 07 09 37 Koenig & Bauer Aktiengesellschaft, Friedrich-Koenig-Strasse 4 Würzburg (DE) 2003 08 26 2004 02 09 2003 12 11
813549 coming home 03 05 08 09 12 16 18 20 CFE: 27.5.1 21 24 25 28 29 30 31 32 35 39 41 42 43 44 Kochlöffel GmbH, Herzforder Straße 9 Lingen (DE) 2003 06 23 2004 02 09 2003 12 11	813594 PASTOSTAR 07 09 37 Koenig & Bauer Aktiengesellschaft, Friedrich-Koenig-Strasse 4 Würzburg (DE) 2003 08 26 2004 02 09 2003 12 11
813556 COLORA 07 09 37 Koenig & Bauer Aktiengesellschaft, Friedrich-Koenig-Strasse 4 Würzburg (DE) 2003 08 26 2004 02 09 2003 12 11	813596 COLORMAX 07 09 37 Koenig & Bauer Aktiengesellschaft, Friedrich-Koenig-Strasse 4 Würzburg (DE) 2003 08 26 2004 02 09 2003 12 11
813559 ORIFLAME ECLAT 03 14 25 ORIFLAME COSMETICS S.A., 20, rue Philippe II Luxembourg (LU) 2003 10 09 2004 02 09 2003 12 11	813607 Monster Allergy 16 25 28 41 CFE: 27.5.1, 27.5.2 RAINBOW S.R.L., Via Breccia, 64 LORETO (AN) (IT) 2003 10 02 2004 02 09 2003 12 11
813560 M 25 CFE: 27.1.1 Supremo Shoes & Boots Handels GmbH, Blocksbergstraße 174 Pirmasens (DE) 2003 09 01 2004 02 09 2003 12 11	813626 Yomogi 05 Pharma-Zentrale GmbH, Loerfeldstrasse 20 Herdecke (DE) 2003 08 14 2004 02 09 2003 12 11
813568 T-Mobile Traffic 09 12 16 35 38 39 41 42 Deutsche Telekom AG, Friedrich-Ebert-Allee 140 Bonn (DE) 2003 05 05 2004 02 09 2003 12 11	813627 ZU ELEMENTS 03 09 14 16 18 25 35 CFE: 27.5.1 PHARD S.P.A., Via Santa Brigida, 16 NAPOLI (IT) 2003 05 06 2004 02 09 2003 12 11
813570 Alpen Gaudi 09 25 28 CFE: 1.15.17, 25.7.1, 26.11.2, 27.5.1 Gran Mont Srl, Via Veneto, 7 Palazzolo s/o (Brescia) (IT) 2003 09 30 2004 02 09 2003 12 11	813636 FARMASI 03 CFE: 26.4.2, 27.5.1 TAN-ALIZE KOZMETİK VE TEMİZLİK ÜRÜNLERİ SANAYİ VE TİCARET ANONİM ŞİRKETİ, Omerli Beldesi, Fabrikalar Yolu, No. 43 ÜMRANIYE - İSTANBUL (TR) 2003 07 28 2004 02 09 2003 12 11
813571 GIORDANI 03 14 25 ORIFLAME COSMETICS S.A., 20, rue Philippe II Luxembourg (LU) 2003 10 09 2004 02 09 2003 12 11	

813638 General Trade CFE: 1.5.6, 1.5.7, 4.5.2, 27.1.1 GENERAL TRADE S.p.A., Via Mottola Km. 2200, Zona Industriale MARTINA FRANCA, TARANTO (IT) 2003 09 22 2004 02 09 2003 12 11	11
813639 Anson's Anson's Herrenhaus KG, Berliner Allee 2 Düsseldorf (DE) 2003 10 07 2004 02 09 2003 12 11	03 18
813648 VAM TAURUS VALLOUREC MANNESMANN OIL & GAS FRANCE, 54, rue Anatole France AULNOYE-AYMERIES (FR) 2003 09 15 2004 02 09 2003 12 11	06 07 09
813659 Max Gordon M.G. Demand Holding AG, Seidenhofstraße 2 Luzern (CH) 2003 09 29 2004 02 09 2003 12 11	09 18
813660 DIDEYS CFE: 26.4.1, 26.4.18, 26.4.24, 27.5.1, 27.5.24 SIK ÖRME SANAYI VE TICARET LIMITED SIRKETI, Orta Mah. Numunebag Cad. N° 30 Bayrampasa/Istanbul (TR) 2003 10 28 2004 02 09 2003 12 11	25
813666 ArchiChem SÖKTAS TEKSTİL SANAYI VE TICARET ANONİM SIRKETI, Cumhuriyet Mahallesi, Akeller Caddesi, No: 88 SÖKE-AYDIN (TR) 2003 09 10 2004 02 09 2003 12 11	24 25
813668 KINDER PAN E CIOC Soremartec S.A., Drève de l'Arc-en-Ciel 102 Schoppach-Arlon (BE) 2003 10 15 2004 02 09 2003 12 11	30
813676 PRIMORDIALE OPTIMUM LANCÔME PARFUMS ET BEAUTE & CIE, 29, rue du Faubourg Saint-Honoré PARIS (FR) 2003 08 28 2004 02 09 2003 12 11	03
813680 JUTAFOL JUTA a.s., Dukelská 417 Dvur Králové n. Labem (CZ) 2003 04 28 2004 02 09 2003 12 11	17
813681 MEGATREND CFE: 27.5.1, 27.5.4, 27.5.6, 29.1.1 MEGATREND 2000 Informatikai Rt., Szabadság tér 1/a Kecskemét (HU) 2003 10 02 2004 02 09 2003 12 11	35 39 41 42
813683 Bonduelle Mexico CFE: 2.7.11, 5.7.2, 5.9.12, 5.9.15, 5.9.19, 5.11.1, 5.11.19, 29.1.15 BONDUELLE, „La Woestyne” RENESCURE (FR) 2003 09 30 2004 02 09 2003 12 11	29 30 31
813684 FIRST YOU ADD KNOWLEDGE... Danisco A/S, Langebrogade 1, P.O. Box 17 København K (DK) 2003 04 28 2004 02 09 2003 12 11	01 16 29 30 42
813689 SEM SISTEMA ESPRESSO MAURO CFE: 11.3.1, 11.3.4, 27.1.1, 27.3.1, 27.5.1, 29.1.12 MAURO DEMETRIO S.P.A., Zona Industriale VILLA S. GIOVANNI (RC) (IT) 2003 09 03 2004 02 09 2003 12 11	30
813691 N.GAGE NOKIA anyone anywhere CFE: 26.4.2, 26.4.18, 27.5.1, 27.5.24 Nokia Corporation, Keilalahdentie 4 Espoo (FI) 2003 10 14 2004 02 09 2003 12 11	09 28 38 41
813697 Bode CFE: 26.4.4, 26.4.9, 27.5.1, 29.1.13 Gebr. Bode GmbH & Co. KG, Ochshäuser Straße 14 Kassel (DE) 2003 10 21 2004 02 09 2003 12 11	07 09 12
813698 DAVID JONSON SEKEROGULLARI KONFEKSIYON SANAYI VE TICARET LIMITED SIRKETI, Uzunçarsi Caddesi, Mahmut Han, No: 309 EMINÖNÜ-ISTANBUL (TR) 2003 10 20 2004 02 09 2003 12 11	25
813700 HiPath ComAssistant Siemens Aktiengesellschaft, Wittelsbacherplatz 2 München (DE) 2003 10 24 2004 02 09 2003 12 11	09 38 42
813701 HUVEPHARMA DOBROMIR JIVKOV GROZEV, Oulitsa „Antim I”, block 2, vhod V, apt. 68 SOFIA (BG) 2003 10 09 2004 02 09 2003 12 11	01 05 31 39 44
813708 DinA Wilkhahn Wilkening + Hahne GmbH & Co., Eimbeckhausen, Fritz-Hahne-Str. 8 Bad Münder (DE) 2003 07 31 2004 02 09 2003 12 11	20
813709 GO IN Godobert Reisenhel, Seestrass 44 Schondorf (DE) 2003 08 05 2004 02 09 2003 12 11	20
813710 STEKLOPACK Zakryetoe aktsionernoe obshchestvo „Steklopack”, 69 Moskovskaya St. Orel (RU) 2003 08 04 2004 02 09 2003 12 11	07 16 35
813713 ABSOLUMENT LANCÔME PARFUMS ET BEAUTE & CIE, 29, rue du Faubourg Saint-Honoré PARIS (FR) 2003 08 28 2004 02 09 2003 12 11	03
813714 MAGICLINER LANCÔME PARFUMS ET BEAUTE & CIE, 29, rue du Faubourg Saint-Honoré PARIS (FR) 2003 08 28 2004 02 09 2003 12 11	03
813715 NEONLIGHT LANCÔME PARFUMS ET BEAUTE & CIE, 29, rue du Faubourg Saint-Honoré PARIS (FR) 2003 08 28 2004 02 09 2003 12 11	03
813718 TOURNEGRILL SOCIETE COOPERATIVE GROUPEMENTS D'ACHATS DES CENTRES LECLERC, 149 rue Saint-Honoré PARIS (FR) 2003 08 25 2004 02 09 2003 12 11	29 30
813721 TIME OUT GREAT UNITED TRADING s.r.o., Cermákova 1314/7 Praha 2 (CZ) 2003 04 28 2004 02 09 2003 12 11	03 09 14 18 25
813723 CFE: 2.1.23, 2.3.23 GREAT UNITED TRADING s.r.o., Cermákova 1314/7 Praha 2 (CZ) 2003 04 28 2004 02 09 2003 12 11	03 09 14 18 25
813728 SHISEIDO BODY CREATOR SHISEIDO COMPANY, LTD, 7-5-5 Ginza, Chuo-ku, Tokyo 104-8010 (JP) 2003 09 16 2004 02 09 2003 12 11	03
813731 ZYMYSTRYN AstraZeneca AB, Södertälje (SE) 2003 10 21 2004 02 09 2003 12 11	05
813732 BIO-CLIMA ELECTRONICS CFE: 26.1.2, 26.1.4, 27.5.1 „ECO CLIMA 11” EDNOLITCHNO DROUJESTVO S OGRANITCHENA OTGOVORNOST, Oulitsa „Konstantin Velitchkov” 29 Bourgas (BG) 2003 10 27 2004 02 09 2003 12 11	11 35 37
813733 TASCINVEST TASCI, Aydin, Thomas-Mann-Straße 16 Frankfurt/Main (DE) 2003 09 03 2004 02 09 2003 12 11	36

813737 Aubergine Rosen-Tantau Mathias Tantau Nachfolger, Tornescher Weg 13 Uetersen (DE) 2003 10 23	31 2004 02 09	2003 12 11	813773 Stelle dell'Orsa CFE: 1.1.1, 1.1.17, 18.3.2, 18.3.3, 27.5.1 COLLEZIONI NUMISMATICHE S.r.l., Via Ezio, 19 ROMA (IT) 2003 09 19	14 16 18 2004 02 09	2003 12 11
813738 EN TOUTE LEGERETE ! BOURJOIS, 12-14, rue Victor Noir NEUILLY-SUR-SEINE (FR) 2003 10 31	03 2004 02 09	2003 12 11	813785 AM CFE: 26.4.1, 26.4.18, 27.5.1, 29.1.12 AM NV, Edisonbaan 14 h Nieuwegein (NL) 2003 07 23	16 35 36 37 42 2004 02 09	2003 12 11
813749 ixon CFE: 27.5.1 ACCESS EQUIP MOTOS FRANCE, ZAC Espace Entreprises, Rue de Saint-Veran MACON (FR) 2003 10 29	09 18 25 2004 02 09	2003 12 11	813791 CFE: 24.17.21, 26.1.1, 26.1.12, 26.1.18, 27.5.1, 28.5.0 Société ouverte par action pour fabriquer matériaux réfractaires „Combinat Magnésite”, Combinat Magnésite Satka, Chelyabinsk région (RU) 2003 03 31	01 11 16 19 35 39 42 2004 02 09	2003 12 11
813751 QUANTUM Syngenta Participations AG, Schwarzwaldallee 215 Basel (CH) 2003 06 27	01 31 2004 02 09	2003 12 11	813799 PIECES BY BESTSELLER Aktieselskabet af 21. november 2001 (CVR: 26332389), Fredskovvej 5 Brande (DK) 2003 08 29	03 09 14 18 25 2004 02 09	2003 12 11
813753 DasTelefonbuch CFE: 26.4.9, 27.5.1, 29.1.12 Deutsche Telekom AG, Friedrich-Ebert-Allee 140 Bonn (DE) 2003 05 15	09 16 35 36 38 42 2004 02 09	2003 12 11	813804 Sfero Volkswagen AG, Wolfsburg (DE) 2003 10 30	12 28 37 2004 02 09	2003 12 11
813758 FIRME DI VETRO FIRME DI VETRO S.P.A., Via delle Industrie, 16/C SALZANO (VENEZIA) (IT) 2003 09 19	11 19 21 2004 02 09	2003 12 11	813808 GET GOING Avon Products, Inc., World Headquarters, 1345 Avenue of the Americas New York NY 10105-0196 (US) 2003 11 07	03 2004 02 09	2003 12 11
813759 MORELLATO MORELLATO S.P.A., Via Roma, 6 CITTADILLA (PADOVA) (IT) 2003 09 23	14 2004 02 09	2003 12 11	813809 TALLIT Bayer Aktiengesellschaft, Leverkusen (DE) 2003 10 27	01 05 2004 02 09	2003 12 11
813760 RUVISE Genentech Netherlands B.V., Teleportboulevard 140 Amsterdam (NL) 2003 10 02	05 2004 02 09	2003 12 11	813811 IMPACT intact GmbH, Hessenweg 10 Münster (DE) 2003 10 31	30 2004 02 09	2003 12 11
813761 ACCENTRIX Genentech España, S.L., La Relba s/n PORRIÑO (Pontevedra) (ES) 2003 10 02	05 2004 02 09	2003 12 11	813812 TFL whiteLine TFL Ledertechnik GmbH, Im Schwarzenbach 2 Weil am Rhein (DE) 2003 10 21	01 18 25 2004 02 09	2003 12 11
813763 FILTER FS SELECT CFE: 26.1.2, 26.1.18, 26.1.24, 27.5.1, 27.5.24 Philip Morris Products S.A., Quai Jeanrenaud 3 Neuchâtel (CH) 2003 10 28	34 2004 02 09	2003 12 11	813815 IPVVD Infineon Technologies AG, St.-Martin Strasse 53 München (DE) 2003 10 22	09 2004 02 09	2003 12 11
813765 KAIROS FUTURE KAIROS FUTURE AB, Box 804 Stockholm (SE) 2003 05 02	35 2004 02 09	2003 12 11	813819 Moltrusion CORONET-Werke GmbH, Neustadt 2 Wald-Michelbach (DE) 2003 03 21	16 21 2004 02 09	2003 12 11
813766 TAIDEN SHENZHEN TAIDEN INDUSTRIAL CO., LTD., Unit 2302-2303, Poly Building, Poly City Garden, Chuangye Road Nanshan District, Shenzhen (CN) 2003 05 30	09 2004 02 09	2003 12 11	813824 PAN TOFFEL Plus Warenhandelsgesellschaft mbH, Wissollstrasse 5-43 Mülheim an der Ruhr (DE) 2003 06 06	29 30 2004 02 09	2003 12 11
813767 TIMELESS CFE: 26.4.2, 26.4.18, 27.5.1 HECIN TRIKO TEKSTIL SANAYI VE TICARET LIMITED SIRKETI, Merkez Mah. Yildirim Beyazit Cad. No. 262 YENIBOSNA/ISTANBUL (TR) 2003 04 30	25 35 2004 02 09	2003 12 11	813837 PASTABIKE MARCATO S.P.A., Via Rossignolo, 12 CAMPODARSEGO (PD) (IT) 2003 09 23	07 21 2004 02 09	2003 12 11
813771 LARELL by MAGISTRAL CFE: 5.5.2, 26.1.1, 26.1.15, 27.5.1, 29.1.11 MAGISTRAL-young Termelo Kereskedelmi és Szolgáltató Kft., Engels ul 33 Gyál (HU) 2003 06 03	25 2004 02 09	2003 12 11	813839 DESAM CFE: 28.5.0 YAROSHENKO ILYA ANATOLYEVICH, Flat 349, 12/1, Novoyasenevsky PR-T Moscow (RU) 2003 09 17	25 2004 02 09	2003 12 11
			813846 RAMACE Leciva, a.s., Dolní Mecholupy 130 Praha 10 (CZ) 2003 07 28	01 03 05 2004 02 09	2003 12 11

813848 A	CFE: 26.3.4, 26.11.3, 27.5.1	12 37 39 42
KhSAMC, Kharkov State-owned Aircraft Manufacturing Company, vul. Sumskaya 134 Kharkov (UA)		
2003 08 13	2004 02 09	2003 12 11
813850 A	CFE: 26.3.4, 26.11.1, 27.5.1	12 37 39 42
KhSAMC, Kharkov State-owned Aircraft Manufacturing Company, vul. Sumskaya 134 Kharkov (UA)		
2003 08 13	2004 02 09	2003 12 11
813858 GEROTRIN		05
ROTTA RESEARCH LABORATORIUM S.P.A., Galleria Unione, 5 MILANO (IT)		
2003 10 06	2004 02 09	2003 12 11
813863 LAURETANA	CFE: 27.5.1	32
LAURETANA S.P.A., Fraz. Campiglie, 56 GRAGLIA (BI) (IT)		
2003 10 13	2004 02 09	2003 12 11
813869 Chamois d'Or	CFE: 3.4.11, 3.4.22, 6.1.2, 26.11.1, 26.11.12, 27.5.1, 29.1.13	29
BONGRAIN S.A., (Société Anonyme à Directoire et Conseil de Surveillance), 42, rue Rieussec VIROFLAY (FR)		
2003 10 31	2004 02 09	2003 12 11
813872 ATLAS		07
MARCATO S.P.A., Via Rossignolo, 12 CAMPODARSEGO (PD) (IT)		
2003 10 03	2004 02 09	2003 12 11
813874 GM	CFE: 27.5.1	12
GHIBAUDI MARIO S.P.A., Via Bellardi, 53 TORINO (IT)		
2003 10 06	2004 02 09	2003 12 11
813879 trimprob	CFE: 27.5.1	09 10
GALILEO AVIONICA S.p.A., Via A. Einstein, 35 CAMPI BISENZIO (FI) (IT)		
2003 10 07	2004 02 09	2003 12 11
813881 SVZ	CFE: 24.17.25, 26.1.6, 26.1.24, 26.4.6, 26.4.10, 26.4.11, 26.4.19, 27.5.1, 29.1.12	29 30 32
S.V.Z. Industrial Products B.V., Oude Kerkstraat 8 Etten-Leur (NL)		
2003 09 23	2004 02 09	2003 12 11
813888 Kinder Happy Hippo	CFE: 3.2.7, 3.2.15, 5.3.7, 5.7.2, 5.7.6, 8.1.19, 29.1.15	30
Soremartec S.A., Drève de l'Arc-en-Ciel 102 Schoppach-Arlon (BE)		
2003 10 03	2004 02 09	2003 12 11
813891 INVERTO		09 42
FTA Communication Technologies S.à.r.l., 2, rue Jean Engling Luxembourg (LU)		
2003 10 14	2004 02 09	2003 12 11
813901 TFL whiteLine	CFE: 26.3.23, 27.5.2, 27.5.9	01 18 25
TFL Ledertechnik GmbH, Im Schwarzenbach 2 Weil am Rhein (DE)		
2003 10 21	2004 02 09	2003 12 11
813902 DISA		07 09
Dansk Industri Syndikat A/S, Herlev Hovedgade 17 Herlev (DK)		
2003 07 02	2004 02 09	2003 12 11
813905 BIBERKRAFT-KUPFERFIRST		06
Hugo Weber, Lindenstrasse 8 Waltenhausen (DE)		
2003 09 02	2004 02 09	2003 12 11
813912 APA KYB	CFE: 25.1.9, 27.5.1, 27.5.2	12
AP AMORTIGUADORES, S.A., Carretera de Irurzun, s/n OROBIA (Navarra) (ES)		
2003 08 06	2004 02 09	2003 12 11
813914 ASEVAL Aseguradora Valenciana Sociedad Anónima de Seguros y Reaseguros	CFE: 27.5.1, 29.1.4	16 36 38
ASEGURADORA VALENCIANA SOCIEDAD ANONIMA DE SEGUROS Y REASEGUROS, Plaza Legión Española, 8 VALENCIA (ES)		
2003 08 12	2004 02 09	2003 12 11
813916 GHIBAUDI MARIO		12
GHIBAUDI MARIO S.P.A., Via Bellardi, 53 TORINO (IT)		
2003 10 06	2004 02 09	2003 12 11
813921	CFE: 26.1.2, 26.1.10, 26.11.1	12
JIN HUA NEOPLAN VEHICLE CO. LTD, 961 South Bayi Road Jinhua, Zhejiang 321000 (CN)		
2003 08 22	2004 02 09	2003 12 11
813922 VEOLIA ENVIRONNEMENT	01 06 09 11 17 19 35 36 37 39 40 41 42	
VEOLIA ENVIRONNEMENT, 36/38, avenue Kléber PARIS (FR)		
2003 06 30	2004 02 09	2003 12 11
813924 D	CFE: 27.5.1	25
ITALIAN FASHION COMPANY S.r.l., Via della Repubblica, 115 Poggibonsi (SI) (IT)		
2003 10 07	2004 02 09	2003 12 11
813925 OPTITEMP		05 10
SPOFA - DENTAL, a.s., Cernokostelecká 84 Praha 10 (CZ)		
2003 08 27	2004 02 09	2003 12 11
813927 ADO PEN		19
ADOPEM PLASTIK SANAYI ANONIM SIRKETI, Havaalani Yolu Üzeri, 11 Km., B Kapisi Kat: 2 ANTALYA (TR)		
2003 08 19	2004 02 09	2003 12 11
813932 LAUFEN pro	CFE: 27.5.1	11 20 21
Keramik Holding AG Laufen, Wahlenstrasse 46 Laufen (CH)		
2003 08 21	2004 02 09	2003 12 11
813933 VAM EIS		06 07 09
VALLOUREC MANNESMANN OIL & GAS FRANCE, 54, rue Anatole France AULNOYE-AYMERIES (FR)		
2003 09 15	2004 02 09	2003 12 11
813937 Damiani		25
Peek & Cloppenburg KG, Berliner Allee 2 Düsseldorf (DE)		
2003 10 09	2004 02 09	2003 12 18
813946 HandyClean	CFE: 26.1.2, 26.1.18, 27.5.1, 29.1.12	11
VESTILAB S.A., Ctra de Rubi a Terrassa Km 19,4 Sant Quirze del Valles, Barcelona (ES)		
2003 10 20	2004 02 09	2003 12 18
813949 CaviaRtime		03 21 44
IGOR GECHMANN, Pritzwalkerstrasse 8 Berlin (DE)		
2003 10 24	2004 02 09	2003 12 18
813955 GARANT SCHUH + MODE AG	CFE: 24.15.15, 24.17.5, 26.3.23,	02 03 04 09 10 18 21 25 26 28
Garant Schuh + Mode AG, Elisabethstrasse 70 Düsseldorf (DE)		
2003 05 19	2004 02 09	2003 12 18

813957 MULTICORE	05 10		
Ivoclar Vivadent AG, Bendererstrasse 2 Schaan (LI)			
2003 11 10	2004 02 09	2003 12 18	
813959 PEUGEOT OPTIWAY	12 37 39		
AUTOMOBILES PEUGEOT, 75, avenue de la Grande Armée Paris (FR)			
2003 10 29	2004 02 09	2003 12 18	
813983 CFE: 26.11.9, 26.13.25, 28.7.0	14 20 28		
Oscar J. Bruggeman, Weverij 27 Alkmaar (NL)			
2003 10 01	2004 02 09	2003 12 18	
813988 BEL	29 30 43		
FROMAGERIES BEL, 4, rue d'Anjou PARIS (FR)			
2003 10 02	2004 02 09	2003 12 18	
813989 YamamaY			
CFE: 26.4.2, 27.5.1	03 09 18 25		
INTICOM S.p.A., Via Maino, 6 GALLARATE (IT)			
2003 08 22	2004 02 09	2003 12 18	
813992 REBOX	09 11 42		
LINDE AKTIENGESELLSCHAFT, Abraham-Lincoln-Strasse 21 Wiesbaden (DE)			
2003 09 05	2004 02 09	2003 12 18	
813999 SIEMBRA			
CFE: 26.4.2, 26.4.18, 27.5.1, 27.5.11, 29.1.12	30		
PLUS SUPERMERCADOS, S.A., Avda. Cataluña, 37-39 SAN SEBASTIAN DE LOS REYES (MADRID) (ES)			
2003 10 30	2004 02 09	2003 12 18	
814004 LOOP & Friends	11 20 21		
Villeroy & Boch AG, Postfach 11 20 Mettlach (DE)			
2003 09 09	2004 02 09	2003 12 18	
814006 KITARO	09 14 25		
Kitaro Textilhandel GmbH, Benzenbergstrasse 45 Düsseldorf (DE)			
2003 10 14	2004 02 09	2003 12 18	
814007 COMPACT SIGMA	10		
Dornier MedTech GmbH, Argelsrieder Feld 7 Weßling (DE)			
2003 10 28	2004 02 09	2003 12 18	
814009 ip+			
CFE: 24.17.5, 27.5.1, 29.1.12	16 35 41 42		
Siemens Aktiengesellschaft, Wittelsbacherplatz 2 München (DE)			
2003 10 22	2004 02 09	2003 12 18	
814011 MASTERTRAN	04		
FL SELENIA, S.p.A., Via Santena, 1 VILLASTELLONE (TORINO) (IT)			
2003 10 02	2004 02 09	2003 12 18	
814012 NEXPLORE	04		
FL SELENIA, S.p.A., Via Santena, 1 VILLASTELLONE (TORINO) (IT)			
2003 10 02	2004 02 09	2003 12 18	
814017 BK01	09 36 42		
Aareal Bank AG, Paulinenstrasse 15 Wiesbaden (DE)			
2003 10 07	2004 02 09	2003 12 18	
814024 PANTOFFEL	29 30		
Plus Warenhandelsgesellschaft mbH, Wissollstrasse 5-43 Mülheim an der Ruhr (DE)			
2003 06 06	2004 02 09	2003 12 18	
814025 RAMILL	01 05 07 12 29 30 31 32 35 36 39		
RAMILL a.s., Ke Klicovu 1 Praha 9 (CZ)			
2003 06 19	2004 02 09	2003 12 18	
814031			
CFE: 26.1.2, 26.1.5, 26.11.2, 29.1.1, 29.1.3, 29.1.4	09 16 35 36 38 39 40 41 42		
Zakrytoe aktsionernoje obshchestvo „Video International Company Group“, 25 Pavlova akademika ul. Moscow (RU)			
2002 01 31	2004 02 09	2003 12 18	
814032 HTP	07 12		
SKODA AUTO a.s., Tr. Václava Klementa 869 Mladá Boleslav (CZ)			
2002 10 29	2004 02 09	2003 12 18	
814033 John Galliano			
CFE: 27.5.1	14		
JOHN GALLIANO S.A., 60, rue d'Avron PARIS (FR)			
2003 09 19	2004 02 09	2003 12 18	
814034 TAZIO NUVOLARI	12 14 25		
ACI AUTOMOBILE CLUB MANTOVA, Piazza 80Âş Fanteria, 13 MANTOVA (IT)			
2003 09 08	2004 02 09	2003 12 18	
814037 KOH-TAO			
CFE: 3.9.1, 3.9.24, 26.4.2, 26.4.15, 26.4.18, 26.4.24, 27.5.1, 27.5.24	09 14 25		
PROMARK S.P.A., Via Priula NERVESA DELLA BATTAGLIA (TREVISO) (IT)			
2003 10 02	2004 02 09	2003 12 18	
814038 IMMOEAST	35 36 37 39 40 42		
Les Bains de St. Moritz Holding AG c/o André P. Messerli, Via Traunter Plazzas 5 St. Moritz (CH)			
2003 05 06	2004 02 09	2003 12 18	
814044 ITM INSTITUT TECHNIQUE DU MAQUILLAGE			
CFE: 27.5.1	03 09 16 41		
Monsieur Jean-Robert MOUILLET, La Ribasse - Quartier des Gailles VENELLES (FR)			
2003 11 10	2004 02 09	2003 12 18	
814046 PREMIUM UV FIBER TECH	03		
HELENA RUBINSTEIN, 129, Rue du Faubourg Saint-Honoré PARIS (FR)			
2003 10 03	2004 02 09	2003 12 18	
814048 CARDEM	37 40		
CARDEM DEMOLITION, 7, rue de l'Uranium, ZI de Hoenheim BISCHEIM (FR)			
2003 10 23	2004 02 09	2003 12 18	
814051 V&L VICTORIO & LUCCHINO	05 06 11 28 41		
V&L COSTURA, DISEÑO Y MODA, S.A., Padre Luis Maria Llop, 4 SEVILLA (ES)			
2003 09 29	2004 02 09	2003 12 18	
814058 PREGYmed			
CFE: 2.3.5, 2.3.23, 24.17.25, 26.15.1, 27.5.1, 29.1.12	01 05 10		
Inverness Medical Switzerland GmbH, Bundesplatz 10 Zug (CH)			
2003 08 26	2004 02 09	2003 12 18	
814060 KLOTZ			
CFE: 5.7.7, 25.1.1, 26.13.25, 27.5.1, 29.1.12	09 10 42		
Markus KLOTZ, Theodor-Heuss-Straße 23 Bad Liebenzell (DE)			
2003 08 12	2004 02 09	2003 12 18	
814065 CALDIER	08 21 24		
VETRI DELLE VENEZIE S.P.A., Via Marco Polo, 24 TORINO (TO) (IT)			
2003 09 11	2004 02 09	2003 12 18	
814066 CFE: 18.3.23	08 21 24		
VETRI DELLE VENEZIE S.P.A., Via Marco Polo, 24 TORINO (TO) (IT)			
2003 09 11	2004 02 09	2003 12 18	

814067 CEVAMUNE CEVA SANTE ANIMALE (S.A.), Zone Industrielle La Ballastière LIBOURNE (FR) 2003 11 06 2004 02 09 2003 12 18	05	
814076 CFE: 3.7.17, 24.1.5, 24.1.19, 24.9.1, 29.1.13 Limited company „Holding company ”Rosgosstrakh” (OOO „HC ”Rosgosstrakh” ltd), Korpus 36, stroenie 120, 29 ulitsa Vereiskaya Moskva (RU) 2003 06 11 2004 02 09 2003 12 18	09 16 36	
814077 CFE: 3.7.1, 3.7.2, 3.7.17, 24.1.5, 24.1.19, 25.1.6, 28.5.0 Limited company „Holding company ”Rosgosstrakh” (OOO „HC ”Rosgosstrakh” ltd), Korpus 36, stroenie 120, 29 ulitsa Vereiskaya Moskva (RU) 2003 06 11 2004 02 09 2003 12 18	09 16 36	
814083 Circuel CFE: 26.3.2, 26.3.19, 26.3.24, 27.5.1, 29.1.13 Essent N.V., Utrechtseweg 310 Arnhem (NL) 2003 10 20 2004 02 09 2003 12 18	04 35 39 40 42	
814089 Zymetrics CFE: 27.5.1, 29.1.12 Syngenta Participations AG, Schwarzwaldallee 215 Basel (CH) 2003 09 25 2004 02 09 2003 12 18	01 31	
814092 ROLESOR ROLEX SA, Rue François-Dussaud 3-5-7 Genève 24 (CH) 2003 11 04 2004 02 09 2003 12 18	14	
814095 BEAUTY BLANCHON (S.A.), 28, rue Charles Martin SAINT FONS cedex (FR) 2003 09 30 2004 02 09 2003 12 18	02	
814096 Marca de Garantía Puerto de Valencia CFE: 24.1.25, 27.5.1, 29.1.13 Fundación Marca de Garantía Puerto de Valencia, Edificio Autoridad Portuaria de Valencia - Muelle de la Aduana, s/n Valencia (ES) 2003 04 28 2004 02 09 2003 12 18	35 39	
814097 AMOR AMOR L'OREAL, 14, rue Royale PARIS (FR) 2003 09 09 2004 02 09 2003 12 18	03	
814098 MONTOBENE CFE: 27.5.1 MONTEGI, RADNJA ZA PROIZVODNJU ODECE, TRGOVINSKU I KOMISIONU DELATNOST, VL. MITROVIC ZVONIMIR, TPC „Kalca” lokal br. 78, lamela D, prizemlje NIS (YU) 2003 09 26 2004 02 09 2003 12 18	03 18 25	
814100 Petrusse CFE: 5.5.20, 27.5.1 PETRUSSE CACHEMIRE ET CACHEMIRE, 5, rue Jean Jaurès LORMONT (FR) 2003 10 07 2004 02 09 2003 12 18	20 24 25	
814104 energy point CFE: 1.15.23, 26.4.2, 26.4.18, 27.5.1, 29.1.14 ERG S.P.A., Via Nicola Piccinni, 2 MILANO (IT) 2003 09 25 2004 02 09 2003 12 18	01 03 04 05 09 20 21 25 28 29 30 31 32 33 37 38 40	
814110 SYMRISE Symrise GmbH & Co. KG, Mühlenfeldstr. 1 Holzminden (DE) 2003 05 30 2004 02 09 2003 12 18	01 03 29 30 32 33 42	
814111 EASYTUB Société GIRPI, Rue Robert Ancel HARFLEUR (FR) 2003 08 04 2004 02 09 2003 12 18	11 17 19	
814113 MEDICAL PROJECT CFE: 24.13.1, 27.5.1 ALEXY ANSTALT, Austrasse 42 Vaduz (LI) 2003 09 04 2004 02 09 2003 12 18	11	
814117 „AMERICAN EXCHANGE” MULITEX (EXPORTS) LTD., 12/F Wing On Plaza, 62 Mody Road Tsimshatsui East KOWLOON (HONG KONG) (CN) 2003 10 28 2004 02 09 2003 12 18	25	
814123 INNOV'IA INNOV'IA INDUSTRIE, 175, rue de Coureilles LA ROCHELLE (FR) 2003 11 07 2004 02 09 2003 12 18	40 42	
814126 CFE: 28.3.0 DONG FENG MOTOR CORP., 1, Checheng Lu, Zhangwan Qu Shiyan, Hubei 442001 (CN) 2003 11 20 2004 02 09 2003 12 18	12	
814127 DONGFENG CFE: 27.5.1 DONG FENG MOTOR CORP., 1, Checheng Lu, Zhangwan Qu Shiyan, Hubei 442001 (CN) 2003 11 20 2004 02 09 2003 12 18	12	
814130 HOBES CFE: 4.5.2, 14.5.21, 21.1.13, 29.1.12 HOBES, spol. s.r.o., K luhum 151 Horní Benesov (CZ) 2003 08 27 2004 02 09 2003 12 18	06 20 35 40 41	
814131 FIXINELA TATRACHEMA, výrobné družstvo Trnava, Bulharská 40 Trnava (SK) 2003 10 08 2004 02 09 2003 12 18	03	
814132 DIAVA TATRACHEMA, výrobné družstvo Trnava, Bulharská 40 Trnava (SK) 2003 10 08 2004 02 09 2003 12 18	03	
814137 SVITAFAN Chemosvit, a.s., Stúrova 101 Svit (SK) 2003 09 25 2004 02 09 2003 12 18	17	
814143 AQUAPOWER E.ON Energie AG, Nymphenburger Strasse 39 München (DE) 2003 10 22 2004 02 09 2003 12 18	35 39 40	
814145 titanitos kids footwear CFE: 4.5.5, 25.1.19, 27.5.1 TAHULLAS Y NAVES, S.L., Calle Primavera, s/n SAN ISIDRO (ALICANTE) (ES) 2003 06 27 2004 03 08 2003 09 19	18 25 39	
814146 DREAMZONE CFE: 26.11.1, 26.11.13, 27.5.1 Jysk Holding A/S, Sødalsparken 18 Brabrand (DK) 2003 08 12 2004 02 09 2003 12 18	20 24	
814147 ERIDAN DakoCytomation Denmark A/S, Produktionsvej 42 Glostrup (DK) 2003 06 12 2004 02 09 2003 12 18	09 10 44	
814150 FLOS FLOS S.P.A., Via A. Faini, 2 BOVEZZO (Brescia) (IT) 2003 09 25 2004 02 09 2003 12 18	09 11 14 18 20 21 24 25 27 35	
814151 PROTECTION RE CFE: 26.11.2, 26.11.12, 29.1.12 Protection Reinsurance Intermediaries AG, Roderbruchstr. 26 Hannover (DE) 2003 10 31 2004 02 09 2003 12 18	36	

814152 CERMIL SOCIETE EUROPEENNE DES PRODUITS REFRACTAIRES, „Les Miroirs”, 18 Avenue d’Alsace COURBEVOIE (FR) 2003 08 25 2004 02 09 2003 12 18	01 07 40	
814161 Kronfürst REWE-Zentral AG, Domstr. 20 Köln (DE) 2003 07 07 2004 02 09 2003 12 18	29 30 32 33	
814164 MADAME TRICOTE CFE: 2.3.13, 27.1.1 23 ÖRENBAYAN TEKSTIL TICARET VE SANAYI ANONIM SIRKETI, Cevizli, Tugay Yolu No: 22 Maltepe/ISTANBUL (TR) 2003 10 22 2004 02 09 2003 12 18		
814177 CFE: 2.9.14, 26.1.1, 26.1.14, 29.1.13 GROUPE AUCHAN société anonyme à directoire et conseil de surveillance, 40, avenue de Flandre CROIX (FR) 2003 09 09 2004 02 09 2003 12 18	01 02 04 06 08 10 13 14 15 17 18 19 20 22 23 24 26 27 34 35 36 37 38 39 40 41 42 43 44 45	
814179 CANIARTRIL J. Medinger & Söhne KG, Boltzmannngasse 11 Wien (AT) 2003 09 12 2004 02 09 2003 12 18	05 31	
814180 SAINT AZAY CFE: 24.1.5, 24.1.10, 25.1.1, 26.11.8, 27.5.1, 29.1.14 29 30 SOCIETE COOPERATIVE GROUPEMENT D’ACHATS DES CENTRES LECLERC, SC GALEC, 52, rue Camille Desmoulins ISSY LES MOULINEAUX (FR) 2003 08 26 2004 02 09 2003 12 18		
814182 CFE: 5.5.3, 5.5.20, 29.1.12 35 39 41 43 Stichting Toerisme Recreatie Nederland, Vlietweg 15 Leidschendam (NL) 2003 08 18 2004 02 09 2003 12 18		
814184 DFDS Shipping Logistics 36 39 43 DFDS A/S, Sundkrogsgade 11 København Å? (DK) 2003 10 17 2004 02 09 2003 12 18		
814186 RheinChemie CFE: 26.11.12, 27.5.1 01 02 04 17 Rhein Chemie Rheinau GmbH, Mannheim (DE) 2003 04 10 2004 02 09 2003 12 18		
814187 ZUZKA 03 TATRACHEMA, výrobné družstvo Trnava, Bulharská 40 Trnava (SK) 2003 09 08 2004 02 09 2003 12 18		
814189 CITRA 03 TATRACHEMA, výrobné družstvo Trnava, Bulharská 40 Trnava (SK) 2003 09 08 2004 02 09 2003 12 18		
814201 Gamma Neutron pager 09 42 Obchtchestvo s ogranitshennod’ otvetstvennostyou „Polimaster”, d. 112, oul. M. Bogdanovitcha Minsk (BY) 2003 10 22 2004 02 09 2003 12 18		
814202 Polimaster 09 42 Obchtchestvo s ogranitshennod’ otvetstvennostyou „Polimaster”, d. 112, oul. M. Bogdanovitcha Minsk (BY) 2003 10 22 2004 02 09 2003 12 18		
814205 SCHEDULEPOWER 35 39 40 E.ON Energie AG, Nymphenburger Strasse 39 München (DE) 2003 10 22 2004 02 09 2003 12 18		
814206 Echter Nordhäuser Eiskorn 30 32 33 Nordbrand Nordhausen GmbH, Bahnhofstrasse 25 Nordhausen/Harz (DE) 2003 11 03 2004 02 09 2003 12 18		
814214 SERVIER 05 35 41 42 44 LES LABORATOIRES SERVIER, 22, rue Garnier NEUILLY-sur-SEINE (FR) 2003 08 05 2004 02 09 2003 12 18		
814218 SUOMY CFE: 26.1.2, 26.1.18, 27.5.1 09 12 25 VIGANO’ ACCESSORI S.p.A., Via al Gigante, 38 INVERIGO (Co) (IT) 2003 09 08 2004 02 09 2003 12 18		
814222 VALENTA 09 12 18 22 25 TOVARISTVO Z OBMEGENOYOU VIDPOVIDALNISTU „KSK”, vul. P. Titchini, 18, m. Kyiv, 152 Kyiv (UA) 2003 06 27 2004 02 09 2003 12 18		
814223 QUICK CFE: 25.3.1, 27.5.1 07 08 Swarovski-Optik KG, Swarovskistraße 70 ABSAM (AT) 2003 07 16 2004 02 09 2003 12 18		
814224 Mostini 32 CFE: 27.5.1, 29.1.11 Hanácké závody, a.s., Továrni 192 Brodek u Prerova (CZ) 2003 09 16 2004 02 09 2003 12 18		
814225 INHALER PARTNER 10 ALTANA Pharma AG, Byk-Gulden-Str. 2 Konstanz (DE) 2003 10 10 2004 02 09 2003 12 18		
814228 LDK 07 QUANZHOU FENGZE DEYUAN AXLETREE CO., LTD., Cheng Dong Cun, Huada Street Office Fengze, Quanzhou, Fujian 362000 (CN) 2003 11 20 2004 02 09 2003 12 18		
814230 TECHFINE 10 Tecpharma Licensing AG, Brunnmattstrasse 6 Burgdorf (CH) 2003 11 07 2004 02 09 2003 12 18		
814235 O OX-CTA 01 05 37 CFE: 26.1.6, 26.4.1, 26.4.10, 27.5.1 OX-CTA, S.L., Pol. Ind. Monzu c/ Fornillos nave 20 Huesca (ES) 2003 07 10 2004 02 09 2003 12 18		
814238 MARIS 10 INVATEC S.R.L., Via Martiri della Libertà, 7 RONCADELLE (Brescia) (IT) 2003 10 02 2004 02 09 2003 12 18		
814244 TROPHY-LOOK for relax REGISTERED BY TRIUMPH CFE: 27.1.1, 27.5.1 18 24 25 TRIUMPH INTERNATIONAL AG, Marsstrasse 40 München (DE) 2003 09 04 2004 02 09 2003 12 18		
814250 BODNER & MANN 07 11 20 21 24 27 CFE: 24.17.25, 25.1.9, 27.5.1 CASTORAMA FRANCE, Zone Industrielle TEMPLEMARS (FR) 2003 07 16 2004 02 09 2003 12 18		
814251 DORINA Figur chic 10 24 25 DORINA Textil GmbH, Werinherstr. 45 München (DE) 2003 09 18 2004 02 09 2003 12 18		
814254 DORINA feeling 10 24 25 DORINA Textil GmbH, Werinherstr. 45 München (DE) 2003 09 18 2004 02 09 2003 12 18		

814256 DORINA Fashion DORINA Textil GmbH, Werinherstr. 45 München (DE) 2003 09 18 2004 02 09 2003 12 18	10 24 25	814307 FÁBRICA DE LA ALEGRÍA 16 18 25 30 33 34 41 43 FABRICA DE LA ALEGRIA S.R.L., Via General Govone, 56 MILANO (IT) 2003 06 18 2004 02 09 2003 12 18
814259 DORINA Sport Line DORINA Textil GmbH, Werinherstr. 45 München (DE) 2003 09 18 2004 02 09 2003 12 18	10 24 25	814310 LUX CFE: 27.5.1, 29.1.2, 29.1.8 03 Unilever N.V., Weena 455 Rotterdam (NL) 2003 09 09 2004 02 09 2003 12 25
814260 CFE: 28.5.0 05 OBSHCHESTVO S OGRANICHENNOI OTVETSTVENNOSTJU „PLANETA ZDOROVYA-2000“, 6, ul. Lesnaya Kaluzhskaya obl., Khvastovichsky raion, selo Khvastovichi (RU) 2003 10 09 2004 02 09 2003 12 18		814311 LINAK 07 09 Linak A/S, Smedevænget 8, Guderup Nordborg (DK) 2002 06 19 2004 02 09 2003 12 25
814264 CWB 09 CWB ELECTRONICS CO., LTD., A-8 Gaoxin Industrial Zone, Hongqiao Yueqing, Zhejiang 325608 (CN) 2003 11 20 2004 02 09 2003 12 18		814313 monforts CFE: 26.4.4, 26.11.6, 26.11.12, 27.5.1 07 A. Monforts Textilmaschinen GmbH & Co. KG, Schwalmstraße 301 Mönchengladbach (DE) 2003 10 17 2004 02 09 2003 12 25
814265 AIRSONIC 10 Hager & Werken GmbH & Co. KG, Ackerstrasse 1 Duisburg (DE) 2003 10 31 2004 02 09 2003 12 18		814318 RAMILL CFE: 5.7.2, 27.5.1, 29.1.12 01 05 07 12 29 30 31 32 35 36 39 40 42 RAMILL a.s., Ke Klicovu 1 Praha 9 (CZ) 2003 06 19 2004 02 09 2003 12 25
814268 CFE: 3.1.24, 26.1.1, 26.1.15 04 Firepower Technology Limited, Buckingham Square, Third Floor, 720 West Bay Road British West Indies (KY) 2003 07 03 2004 02 09 2003 12 18		814322 BAUHAUS CFE: 26.4.9, 27.5.1, 29.1.13 01 02 06 07 08 09 11 12 16 17 19 20 21 22 25 27 31 40 DEMP B.V., Hagenweg 1F Vianen (NL) 2003 03 24 2004 02 09 2003 12 25
814271 VERYLUBE 01 04 35 „HADO-Holding“, société à responsabilité limitée, 4, rue du 23 Août Kharkiv (UA) 2003 10 27 2004 02 09 2003 12 18		814334 clikits CFE: 27.5.1, 27.5.7 09 16 25 28 Kirkbi A/S, Billund (DK) 2003 06 13 2004 02 09 2003 12 25
814286 VILO 02 CFE: 27.5.1 ÖZDEN KIMYA VE PLASTIK SANAYI TICARET LIMITED SIRKETI, Istanbul Yolu 23. Km, Saray Köyü Karsisi, Baglar Mevkii KAZAN - ANKARA (TR) 2003 10 15 2004 02 09 2003 12 18		814335 Cornea 09 Cornea Technology Co Ltd., 15th Floor, Doosan Building, 105-7 Nonhyeon-Dong, Kangnam-Gu Seoul (KR) 2003 07 25 2004 02 09 2003 12 25
814288 SEMICUT 09 Semikron Elektronik GmbH, Sigmundstrasse 200 Nürnberg (DE) 2003 10 13 2004 02 09 2003 12 18		814336 :0) CFE: 24.17.1, 27.5.1 05 21 44 TARIFOLD (S.A.S.), 1, rue de l'Industrie GEISPOLSHHEIM (FR) 2003 05 27 2004 02 09 2003 12 25
814290 d-Files 09 CFE: 27.5.1 OLIVETTI TECNOST S.P.A., Via G. Jervis, 77 IVREA (TORINO) (IT) 2003 09 29 2004 02 09 2003 12 18		814337 The Natural Confectionery Co. CFE: 25.1.1, 27.5.1 30 The Natural Confectionery Co. Pty. Ltd., Level 16, Cadbury Schweppes House, 636 St Kilda Road Melbourne, Victoria 3004 (AU) 2003 06 27 2004 02 09 2003 12 25
814300 A ALEX SCHOELLER 16 41 42 CFE: 27.5.1 SPRINGER Stationery Manufacturing Co. Ltd., Middlesex House, 2045 High Street Edgware (GB) 2003 09 23 2003 12 18		814338 Parker 34 CFE: 27.5.1 ALFRED DUNHILL MANUFACTURING LIMITED, 30 Duke Street, St James's LONDON SW1Y 6DL (GB) 2003 09 09 2004 02 09 2003 12 25
814302 JACQUELINE RIU 03 14 18 25 Madame RIU Jacqueline, 27, rue du Docteur Darier LONGPONT S/ORGE (FR) 2003 11 07 2004 02 09 2003 12 18		814339 DL 11 Siteco Beleuchtungstechnik GmbH, Ohmstrasse 50 Traunreut (DE) 2003 09 04 2004 02 09 2003 12 25
814304 STA SATELLITE 10 CFE: 27.5.1 SOCIETE DIAGNOSTICA-STAGO, 9, rue des Frères Chausson ASNIERES (FR) 2003 06 16 2004 02 09 2003 12 18		814340 I Water 32 CFE: 24.17.2 Nodatamagawakouhatu Co. Ltd, 707, Minamiaoyama 7 - chome 1-21 Minatoku, Tokyo 107-0062 (JP) 2003 08 29 2004 02 09 2003 12 25
814306 F 29 30 CFE: 26.11.8, 27.5.1, 29.1.12 Freeze-Dry Foods GmbH, Am Eggenkamp 8-10 Greven (DE) 2003 04 17 2004 02 09 2003 12 18		814344 TESORO 14 Tiffany & Co., Niederlassung München, Residenzstrasse 11 München (DE) 2003 09 15 2004 02 09 2003 12 25

814345 BULLBRAND	34	814379 Hawaii	
Tabak-Haus Dingelstädt GmbH, Birkunger Strasse 69 Dingelstädt (DE)		CFE: 1.3.10, 1.3.12, 1.3.18, 27.5.1	05 29 32
2003 09 17	2004 02 09	2003 12 25	
814346 ALLGUARD	03 05	814383 CFE: 2.9.1, 26.1.12, 26.1.24	05
Ecolab N.V., Doornveld Industrie Asse 3, nr. 11 Zellik Asse (BE)		PLIVA d.d., Ulica grada Vukovara 49 Zagreb (HR)	
2003 10 09	2004 02 09	2003 09 08	2004 02 09
814348 ZEEBRAL	05	814384 CFE: 2.9.1, 26.1.12	05
TEVA PHARMACEUTICALS EUROPE B.V., Industrieweg 23 Mijdrecht (NL)		PLIVA d.d., Ulica grada Vukovara 49 Zagreb (HR)	
2003 09 10	2004 02 09	2003 09 08	2004 02 09
814352 TAFFIA	32 33	814389 FILAROTAM	05
CFE: 26.11.3, 26.11.8, 27.5.1, 28.5.0, 29.1.4		PLIVA d.d., Ulica grada Vukovara 49 Zagreb (HR)	
MANCHENKO SERGEY VALERYEVICH, 30, Gvardeyskiy pr-t KALININGRAD (RU)		2003 06 27	2004 02 09
2003 05 29	2004 02 09	2003 12 25	
814354 MISTER STEP	06 19	814392 ORAPLATIN	05 42
MISTERSTEP S.R.L., Via Maestri del LAVORO, 3 FORLI' (IT)		GPC BIOTECH INC., 610 Lincoln Street Waltham, MA 02451 (US)	
2003 09 29	2004 02 09	2003 11 07	2004 02 09
814355 La Casa	29 30	814397 GET UP & GO	03
Plus Warenhandelsgesellschaft mbH, Wissollstrasse 5-43 Mülheim an der Ruhr (DE)		Avon Products, Inc., World Headquarters, 1345 Avenue of the Americas New York NY 10105-0196 (US)	
2003 06 05	2004 02 09	2003 11 13	2004 02 09
814364 FitnessRiegel ProLife	30 31	814398 RE-LOAD	03
CFE: 2.3.8, 26.4.2, 27.5.1		Avon Products, Inc., World Headquarters, 1345 Avenue of the Americas New York NY 10105-0196 (US)	
Plus Warenhandelsgesellschaft mbH, Wissollstrasse 5-43 Mülheim an der Ruhr (DE)		2003 11 13	2004 02 09
2003 09 03	2004 02 09	2003 12 25	
814368 SET FREE	03	814405 PRETTY GIRL	14 20 21 26
Avon Products, Inc., World Headquarters, 1345 Avenue of the Americas New York NY 10105-0196 (US)		CFE: 27.5.1	
2003 11 13	2004 02 09	Rudorfer CZ, s.r.o., Jeronymova 970 Roztoky u Prahy (CZ)	
814370 DIVINE TIME	03	2003 09 29	2004 02 09
Avon Products, Inc., World Headquarters, 1345 Avenue of the Americas New York NY 10105-0196 (US)		814406 PODEMCRANE	07 09 35
2003 11 13	2004 02 09	CFE: 27.5.1	
814372 SENSUAL VIBE	03	„PODEMKRAN” AD, Oulitsa „Gen. Nikolov” 1 GABROVO (BG)	
Avon Products, Inc., World Headquarters, 1345 Avenue of the Americas New York NY 10105-0196 (US)		2003 11 03	2004 02 09
2003 11 13	2004 02 09	2003 12 25	
814373 FUN LOVING	03	814408 COPYPLAY	09 35
Avon Products, Inc., World Headquarters, 1345 Avenue of the Americas New York NY 10105-0196 (US)		TARODO ORTI, José Vicente, San Juan Bosco, 19 VALENCIA (ES)	
2003 11 13	2004 02 09	2003 09 03	2004 02 09
814375 SOFTENMEUP	03	814409 eisberg Grown to please	29 30 31
Avon Products, Inc., World Headquarters, 1345 Avenue of the Americas New York NY 10105-0196 (US)		CFE: 1.3.2, 26.13.25, 27.5.1	
2003 11 13	2004 02 09	MELONA Anstalt, Essanestrasse 91 Eschen (LI)	
814376 STARTUP	03	2003 10 22	2004 02 09
Avon Products, Inc., World Headquarters, 1345 Avenue of the Americas New York NY 10105-0196 (US)		814410 WHATEVER HAPPENED TO ROBOT JONES?	41
2003 11 17	2004 02 09	Turner Entertainment Networks International Limited, CNN House, 19-22 Rathbone Place London W1P 1DF (GB)	
814377 WINDUP	03	2003 08 21	2004 02 09
Avon Products, Inc., World Headquarters, 1345 Avenue of the Americas New York NY 10105-0196 (US)		814411 teamvision franchise services	35
2003 11 17	2004 02 09	CFE: 26.4.9, 27.5.1	
814378 UPSHOT	03	TEAMVISION - CONSULTORIA E DESENVOLVIMENTO DE PROJECTOS, LD ² , Praceta D. Nuno Álvares Pereira, N ² 20-DB MATOSINHOS (PT)	
Avon Products, Inc., World Headquarters, 1345 Avenue of the Americas New York NY 10105-0196 (US)		2003 10 30	2004 02 09
2003 11 17	2004 02 09	2003 12 25	
814414 camel active	09 14 18 25	814421 Sweet Dreams	30
CFE: 26.11.1, 26.11.2, 26.11.12, 29.1.12		R. Seelig & Hille oHG, Kevelaerer Strasse 21-23 Düsseldorf (DE)	
Worldwide Brands, Inc. eine Gesellschaft nach den Gesetzen des Staates Delaware, 1209 Orange Street Wilmington, Delaware (US)		2003 11 06	2004 02 09
2003 09 09	2004 02 09	2003 12 25	

814432 Marsit CFE: 27.5.1 MARS TECHNOLOGY INSTITUTE Co., Ltd., 13-21, Uegahara-8-bancho, Nishinomiya-shi Hyogo 662-0882 (JP) 2003 07 24 2004 02 09 2003 12 25	07 09 10 11	
814433 deXlan CFE: 27.5.1, 29.1.12 C.U.C., 6, avenue de la Durance - ZI Buchelay 3000 Buchelay (FR) 2003 04 08 2004 02 09 2003 12 25	09	
814438 SimXone CFE: 26.4.2, 26.4.18, 26.4.24, 27.5.1, 27.5.24 Teximport AG, Industriestrasse 30 Volketswil (CH) 2003 10 30 2004 02 09 2003 12 25	25	
814439 SimXone CFE: 27.5.1 Teximport AG, Industriestrasse 30 Volketswil (CH) 2003 10 30 2004 02 09 2003 12 25	25	
814446 POWERFEED Akzo Nobel Coatings International B.V., Velperweg 76 Arnhem (NL) 2003 10 17 2004 02 09 2003 12 25	01	
814456 LORINI Huisjes Sportwear VOF, Hardenbergerweg 24 Loozen (NL) 2003 11 07 2004 02 09 2003 12 25	12 18 25	
814457 GHER Huisjes Sportwear VOF, Hardenbergerweg 24 Loozen (NL) 2003 11 07 2004 02 09 2003 12 25	12 18 25	
814458 GH CFE: 27.5.1 Huisjes Sportwear VOF, Hardenbergerweg 24 Loozen (NL) 2003 11 07 2004 02 09 2003 12 25	12 18 25	
814467 LUXUS UAB „TIKRAS KELIAS“, Paneriu 62/1 Vilnius (LT) 2003 10 29 2004 02 09 2003 12 25	29	
814478 SCHMECKT WIE DER ERSTE KUSS CFE: 2.9.8, 27.5.1, 29.1.12 Anton Riemerschmid Weinbrennerei und Likörfabrik GmbH & Co. KG, Justus-von-Liebig-Strasse 12 Erding (DE) 2003 10 29 2004 02 09 2003 12 25	30 32 33	
814482 PECTAWASH Novozymes A/S, Krogsbovej 36 Bagsvaerd (DK) 2003 10 21 2004 02 09 2003 12 25	01	
814493 MILKIWEAN Trouw International B.V., Veerstraat 38 Boxmeer (NL) 2003 10 14 2004 02 09 2003 12 25	05 31 42	
814501 VERSUS MEIHO CHEMICAL INDUSTRY CO., LTD., 1-2, Kamiminami 3-chome, Hirano-ku, Osaka-shi Osaka 547-0003 (JP) 2003 11 07 2004 02 09 2003 12 25	28	
814506 TETRAFLEX Hans Damm Research A/S, Møllegade 68 Sønderborg (DK) 2003 11 07 2004 02 09 2003 12 25	09	
814509 Chocolat Pavot CFE: 19.3.3, 19.3.25, 27.5.1, 29.1.13 August Storck KG, Waldstrasse 27 Berlin (DE) 2003 10 29 2004 02 09 2003 12 25	30	
814510 MBI Your PrivateBroker CFE: 1.5.2, 5.13.3, 26.4.2, 26.4.15, 27.5.1, 29.1.4 Ing. Alexander SCHAUFLENER, Münchreiterstraße 19 WIEN (AT) 2003 10 06 2004 02 09 2003 12 25	16 35 36 41	
814511 THINKING AHEAD Skanska AB, Box 1195 STOCKHOLM (SE) 2003 11 17 2004 02 09 2003 12 25	19 37	
814517 JUTTA SPORT CFE: 3.1.4, 26.11.6, 27.5.1 JUTTA, s.r.o., Horova 1 Ústí nad Labem (CZ) 2003 09 17 2004 02 09 2003 12 25	03 05 41 44	
814524 ADO international CFE: 1.15.21, 26.13.25, 27.5.1, 29.1.12 ADO Gardinenwerke GmbH & Co., Hüntestrasse 68 Aschendorf/Ems (DE) 2003 09 11 2004 02 09 2003 12 25	24 26	
814525 TOOLOX SSAB Oxelösund AB, OXELÖSUND (SE) 2003 10 16 2004 02 09 2003 12 25	06	
814527 PERMAGARD LEFEBVRE d'ARGENCE Luc, Marie, Marc, 1635, chemin de la Plaine MOUGINS (FR) 2003 09 18 2004 02 09 2003 12 25	03 37 40	
814531 WILDBOY ERIDANUS, s.r.o., Viktorinova 2 Bratislava (SK) 2003 11 10 2004 02 09 2003 12 25	32 33 34	
814534 Leoff MIP METRO Group Intellectual Property GmbH & Co. KG, Metro-Strasse 1 Düsseldorf (DE) 2003 11 06 2004 02 09 2003 12 25	33	
814545 B-CLASS DaimlerChrysler AG, Epplestrasse 225 Stuttgart (DE) 2003 10 27 2004 02 09 2003 12 25	12	
814550 Gut Frielingshof CFE: 5.1.16, 7.1.9, 25.1.6, 27.5.1 Lidl Stiftung & Co. KG, Stiftsbergstrasse 1 Neckarsulm (DE) 2003 11 13 2004 02 09 2003 12 25	29	
814553 Miya RICHEMONT ITALIA S.p.A., Via Ludovico di Breme, 44 MILANO (IT) 2003 09 25 2004 02 09 2003 12 25	16	
814559 GHIOTTOLI ABELE BERTOZZI S.P.A., Strada Argini Parma, 12 PARMA (IT) 2003 07 23 2004 02 09 2003 12 25	29	
814560 PETALI DI PARMA ABELE BERTOZZI S.P.A., Strada Argini Parma, 12 PARMA (IT) 2003 07 23 2004 02 09 2003 12 25	29	
814571 MELO HOLDIAM, ZI des Ecrevolles, Rue Amand Poron TROYES (FR) 2003 10 23 2004 02 09 2003 12 25	11	
814572 IPSO HOLDIAM, ZI des Ecrevolles, Rue Amand Poron TROYES (FR) 2003 10 23 2004 02 09 2003 12 25	11	
814573 FACTO HOLDIAM, ZI des Ecrevolles, Rue Amand Poron TROYES (FR) 2003 10 23 2004 02 09 2003 12 25	11	
814579 Bonduelle CFE: 1.3.1, 1.3.20, 1.15.24, 5.7.2, 5.9.12, 29.1.11 BONDUELLE, La Woestyne RENESCURE (FR) 2003 09 30 2004 02 09 2003 12 25	29 30 31	

814580 Bonduelle				
CFE: 1.3.1, 1.3.20, 1.15.24, 5.7.2, 5.9.12, 29.1.15	29	30	31	
BONDUELLE, La Woestyne RENESCURE (FR)				
2003 09 30	2004 02 09			2003 12 25
814581 CFE: 1.15.9, 5.3.20, 29.1.13	29	30	31	
BONDUELLE, La Woestyne RENESCURE (FR)				
2003 09 30	2004 02 09			2003 12 25
814585 ACTIVGARD			10	
Codan Holding GmbH, Grüne Straße 11 Lensahn (DE)				
2003 10 17	2004 02 09			2003 12 25
814591 SPORT LAND				
CFE: 6.1.4, 27.3.1, 27.5.1, 27.5.4, 27.5.8	20	22	25	
Hannah Czech a.s., Americká 54 Plzen (CZ)				
2003 11 03	2004 02 09			2003 12 25
814592 REEWOOD				
CFE: 5.11.1, 5.11.19, 25.1.9, 27.3.1, 27.3.11	20	22	25	
Hannah Czech a.s., Americká 54 Plzen (CZ)				
2003 11 03	2004 02 09			2003 12 25
814597 HECFLEET			09	
Hectronic AG, Aarauerstrasse 69 Brugg AG (CH)				
2003 10 16	2004 02 09			2003 12 25
814604 KIZURN			05	
ALTANA Pharma AG, Byk-Gulden-Str. 2 Konstanz (DE)				
2003 11 07	2004 02 09			2003 12 25
814607 REXONA COMPACT			03	
Unilever N.V., Weena 455 Rotterdam (NL)				
2003 10 10	2004 02 09			2003 12 25
814610 DENIM BIRDS			18	25
Nudie Jeans Co AB, Södra Larmgatan 14 GÖTEBORG (SE)				
2003 11 17	2004 02 09			2003 12 25
814615 Salcomix				
CFE: 26.1.18, 26.11.12	02	09	42	
BASF Coatings AG, Glasuritstrasse 1 Münster (DE)				
2003 07 22	2004 02 09			2003 12 25
814618 MAGNETOM Avanto			10	
Siemens Aktiengesellschaft, Wittelsbacherplatz 2 München (DE)				
2003 08 19	2004 02 09			2003 12 25
814619 StarFrost			09	
Waldemar Knittel Glasbearbeitungs GmbH, Varrentrappstraße 5 Braunschweig (DE)				
2003 10 31	2004 02 09			2003 12 25
814620 BIOSIS			05	
Vifor (International) AG, (Vifor (International) Ltd) (Vifor (International) Inc.), Rechenstrasse 37 St-Gallen (CH)				
2003 11 13	2004 02 09			2003 12 25
814621 PIC-BRUSH			21	
Hager & Werken GmbH & Co. KG, Ackerstrasse 1 Duisburg (DE)				
2003 10 22	2004 02 09			2003 12 25
814623 PICTIVA			09	11
OSRAM Gesellschaft mit beschränkter Haftung, München (DE)				
2003 11 03	2004 02 09			2003 12 25
814624 SUMIVITA			05	
SUMITOMO CHEMICAL CO., LTD., 5-33, Kitahama 4-chome, Chuo-ku Osaka-shi, Osaka 541-8550 (JP)				
2003 11 07	2004 02 09			2003 12 25
814625 R-CLASS			12	
DaimlerChrysler AG, Epplestrasse 225 Stuttgart (DE)				
2003 10 28	2004 02 09			2003 12 25
814630 CFE: 2.7.2, 2.7.5				09 14 16 18 25 28
Basic Trademark S.A., 207 Route d'Arlon Luxembourg (LU)				
2003 10 13	2004 02 09			2003 12 25
814635 MESAFOAM				05
Dr. Falk Pharma GmbH, Leinenweberstraße 5 Freiburg (DE)				
2003 10 06	2004 02 09			2003 12 25
814645 global logistics consultants e4e experts for experts				
CFE: 26.4.2, 26.4.17, 26.4.18, 27.5.1,			35	36 39 41
27.7.1, 29.1.12				
Experts for Experts AG, Christoph Merian-Ring 29 Reinach BL (CH)				
2003 11 27	2004 02 09			2003 12 25
814647 BUSINESS CENTRE SAZKA a.s.			02	09 16 35 36
				37 38 39 40 41
				42 43 45
BUSINESS CENTRE SAZKA a.s., K Zizkovu 4 Praha 9 (CZ)				
2003 04 28	2004 02 09			2003 12 25
814651 LIBIDFIT ORIGINAL			05	29 30
Prolux International VOF, Noordpolderstraat 6 Axel (NL)				
2003 08 08	2004 02 09			2003 12 25
814656 LIGNODUR				06 19
Möller GmbH & Co. KG, Am Kindergarten 1 Eversberg Meschede (DE)				
2003 10 13	2004 02 09			2003 12 25
814657 JUVEDICAL				03
JUVENA (INTERNATIONAL) AG, Industriestrasse 8 Volketswil (CH)				
2003 11 18	2004 02 09			2003 12 25
814658 The right to hear well			09	10 44
Phonak Holding AG, Laubisrütistrasse 28 Stäfa (CH)				
2003 11 18	2004 02 09			2004 12 25
814667 LANCIA INTEGRALE				12
FIAT AUTO S.P.A., Corso Giovanni Agnelli, 200 TORINO (IT)				
2003 09 29	2004 02 09			2003 12 25
814669 My Teddy				
CFE: 1.15.21, 3.1.14, 3.1.24, 27.5.1, 29.1.15			03	05
AKTSIONERNO DROUJESTVO „ALEN MAK”, „Vasil Levski” Str. 148 Plovdiv (BG)				
2003 11 24	2004 02 09			2003 12 25
814671 STOPEX				05
WALMARK, a.s., Oldrichovice 44 Trinec (CZ)				
2003 10 29	2004 02 09			2003 12 25
814675 TG TORRIANI GIANNI				
CFE: 15.7.1, 27.3.1, 27.5.1				07
TORRIANI GIANNI DI TORRIANI ALESSANDRO E VINCENZO - SOCIETA' IN NOME COLLETTIVO, Via Pietro Stazzi, 2 SONCINO (CREMONA) (IT)				
2003 10 02	2004 02 09			2003 12 25
814678 VEOLIA			01	06 09 11 17 19 32 35
				36 37 39 40 41 42
VEOLIA ENVIRONNEMENT, 36/38, avenue Kléber PARIS (FR)				
2003 09 11	2004 02 09			2003 12 25
814681 ICVD				07 12
GKN Walterscheid GmbH, Hauptstrasse 150 Lohmar (DE)				
2003 05 22	2004 02 09			2003 12 25
814685 Kässbohrer				
CFE: 27.5.1				12 37 39
EVOBUS GmbH, Vaihingerstrasse 131 Stuttgart (DE)				
2003 10 31	2004 02 09			2003 12 25

814686 MBI ACADEMY Your PrivateBroker CFE: 1.5.2, 5.13.3, 26.4.15, 27.5.1, 29.1.13 Ing. Alexander SCHAUFLENER, Münichreiterstraße 19 WIEN (AT) 2003 10 06 2004 02 09 2003 12 25	16 35 36 41	
814694 d-Copia CFE: 27.5.1 OLIVETTI TECNOST S.P.A., Via G. Jervis, 77 IVREA (TORINO) (IT) 2003 09 29 2004 02 09 2003 12 25	02 09	
814699 DiD HOLOGRAM INDUSTRIES, Parc Gustave Eiffel - 22, avenue de l'Europe MARNE LA VALLEE Cedex 3 (FR) 2003 09 18 2004 02 09 2003 12 25	09 16	
814721 OmniInteraction ALCATEL Société anonyme, 54, rue La Boétie PARIS (FR) 2003 11 04 2004 02 09 2003 12 25	09	
814724 RHUVISE Genentech Netherlands B.V., Teleportboulevard 140 Amsterdam (NL) 2003 10 17 2004 02 09 2003 12 25	05	
814727 GIULIA NOI CFE: 2.3.1, 27.5.1 VAGHEGGI S.P.A., Via F. Pigafetta, 6 NANTO (VICENZA) (IT) 2003 07 18 2004 02 09 2003 12 25	03	
814734 FRUIT FAMILY Londa GmbH, An der Milchinsel 2 Leipzig (DE) 2003 11 14 2004 02 09 2003 12 25	03	
814744 GP4M Dörrenberg Edelstahl GmbH, Hammerweg 7 Engelskirchen (DE) 2003 06 06 2004 02 09 2003 12 25	06 07	
814750 SERVICE ON THE ROAD DaimlerChrysler Services AG, debis Haus am Potsdamer Platz, Eichhornstraße 3 Berlin (DE) 2003 06 11 2004 02 09 2003 12 25	35 36 38 39 41 42 43	
814753 QualiLine FALCON-VISION Rt., Dugonics utca 11 BUDAPEST (HU) 2003 06 13 2004 02 09 2003 12 25	09 42	
814755 SUMIMET SUMITOMO CHEMICAL CO., LTD., 5-33, Kitahama 4-chome, Chuo-ku Osaka-shi, Osaka 541-8550 (JP) 2003 11 07 2004 02 09 2003 12 25	05	
814757 TRAPUR TRAMACO GmbH, Siemensstrasse 1-3 Pinneberg (DE) 2003 11 10 2004 02 09 2003 12 25	01	
814759 bina Migros-Genossenschafts-Bund Rechtsdienst, Limmatstrasse 152 Zürich (CH) 2003 11 02 2004 02 09 2003 12 25	29 30 32	
814761 SelfCookingCenter Rational AG, Iglinger Strasse 62 Landsberg/Lech (DE) 2003 08 01 2004 02 09 2003 12 25	11	
814762 cuippssi CFE: 26.2.1, 26.11.9 Miguel Isaias REGALADO PAREJA; Bibiana PEDROL ROSELL, Avda. Eusebio Sempere, 3 esc. 4, bajo Alicante (ES) 2003 11 21 2004 02 09 2003 12 25	18 25 28	
814763 yoca CFE: 27.5.1 YONGKANG XINYUAN ELECTRIC TOOLS MANUFACTURE CO. LTD, No. 5 Xita Road 3, Cheng Xi Industry Zone Yongkang Zhejiang (CN) 2003 06 23 2004 02 09 2003 12 25	07	
814765 SORL CFE: 1.5.2, 27.3.1, 27.5.1 RUILI GROUP CO. LTD., Ruili Industry Area, 1169 YuMeng Rd, Ruian Economic Development Zone Zhejiang (CN) 2003 08 19 2004 02 09 2003 12 25	12	
814768 Ayanda Gelkaps GmbH, Am Hünengrab 20 Falkenhagen (DE) 2003 08 15 2004 02 09 2003 12 25	03 05 28 29 30 32 44	
814770 d-Color CFE: 1.15.23, 27.5.1, 29.1.15 OLIVETTI TECNOST S.P.A., Via G. Jervis, 77 IVREA (TORINO) (IT) 2003 09 29 2004 02 23 2004 01 01	02 09	
814777 NEOROC HOLDIAM, ZI des Ecrevolles, Rue Amand Poron TROYES (FR) 2003 10 23 2004 02 23 2004 01 01	11 20	
814778 Bonduelle CFE: 1.15.9, 2.7.11, 5.9.19, 27.5.1, 29.1.14 BONDUELLE, La Woestyne RENESCURE (FR) 2003 09 30 2004 02 23 2004 01 01	29 30 31	
814779 ORIFLAME BELIEVE ORIFLAME COSMETICS S.A., 20, rue Philippe II Luxembourg (LU) 2003 10 09 2004 02 23 2004 01 01	03 14 25	
814780 Baltic Lines CFE: 26.4.2, 26.4.18, 27.5.1, 29.1.13 RIGAS STARPTAUTISKA AUTOOSTA, A/S, Pragas iela 1 Riga (LV) 2003 10 29 2004 02 23 2004 01 01	09 42	
814781 LICKIN'S Société des Produits Nestlé S.A., Vevey (CH) 2003 10 30 2004 02 23 2004 01 01	31	
814782 Pink Cocktail CFE: 1.1.5, 25.1.10, 25.1.15, 26.1.5, 27.5.1, 29.1.15 Distilleerderij 2002 NV, Tongersesteenweg 12A Hoeselt (BE) 2003 10 07 2004 02 23 2004 01 01	32	
814790 WILD GEESE RARE IRISH WHISKEY Lodestar Anstalt, Lova-Center, P.O. Box 1150 Vaduz (LI) 2003 11 19 2004 02 23 2004 01 01	33	
814791 MAGNETIC BEAT Mülhens GmbH & Co. KG, Venloer Strasse 241-245 Köln (DE) 2003 11 05 2004 02 23 2004 01 01	03	
814797 VYTAUTAS UAB „BIRSTONO MINERALINIAI VANDENYS“ IR KO code of enterprise 5283363, B. Sruogos g. 7 Birstonas (LT) 2003 08 21 2004 02 23 2004 01 01	32 35	
814799 Caliber Demag Ergotech GmbH, Altdorfer Str. 15 Schwaig (DE) 2003 09 11 2004 02 23 2004 01 01	07	
814800 EXTRA Demag Ergotech GmbH, Altdorfer Str. 15 Schwaig (DE) 2003 09 11 2004 02 23 2004 01 01	07	

814801 Praxis Demag Ergotech GmbH, Altdorfer Str. 15 Schwaig (DE) 2003 09 11 2004 02 23 2004 01 01	07	814835 NATEO AUTOMOBILES PEUGEOT, 75, avenue de la Grande Armée Paris (FR) 2003 11 18 2004 02 23 2004 01 01	12
814806 EXILEAN Janssen Pharmaceutica N.V., Turnhoutseweg 30 Beerse (BE) 2003 08 25 2004 02 23 2004 01 01	05	814842 XY CFE: 4.5.3, 25.3.1, 27.1.1, 29.1.1, 29.1.2, 29.1.6 SOGEFORME SA (Société régie par le droit belge), Centre Futur X, Bâtiment H, boulevard Industriel 55 MOUSCRON (BE) 2003 07 11 2004 02 23 2004 01 01	09 35 36 38 42
814810 Porky CFE: 27.5.1, 29.1.12 Sano - Moderní vyziva zvířat spol. s r.o., Npor. O. Bartoska 15 Domazlice (CZ) 2003 08 27 2004 02 23 2004 01 01	31	814850 RE-DENSITY LABORATOIRE GARNIER & CIE, 281, rue Saint-Honoré PARIS (FR) 2003 10 15 2004 02 23 2004 01 01	03
814811 KatAni CFE: 27.5.1, 29.1.4 Sano - Moderní vyziva zvířat spol. s r.o., Npor. O. Bartoska 15 Domazlice (CZ) 2003 08 27 2004 02 23 2004 01 01	31	814852 SANPAOLO CFE: 5.5.20, 27.5.1 SANPAOLO IMI S.P.A., Piazza San Carlo 156 TORINO (IT) 2003 09 26 2004 02 23 2004 01 01	36
814812 CLEANWELL VALLOUREC MANNESMANN OIL & GAS FRANCE, 54, rue Anatole France AULNOYE-AYMERIES (FR) 2003 09 15 2004 02 23 2004 01 01	04 06 20	814853 FAKIR AUTOMOBILES PEUGEOT, 75, avenue de la Grande Armée Paris (FR) 2003 11 18 2004 02 23 2004 01 01	12
814814 clima balance CFE: 26.11.1, 26.11.14, 27.5.1 Sanders GmbH, Mozartstraße 66 Osnabrück (DE) 2003 06 17 2004 02 23 2004 01 01	20 24 25	814854 ETHIKO AUTOMOBILES PEUGEOT, 75, avenue de la Grande Armée Paris (FR) 2003 11 18 2004 02 23 2004 01 01	12
814818 Tapa CFE: 27.5.1 ROMAIA - COMÉRCIO E REPRESENTAÇÕES DE DESPORTO, S.A., Rua 25 de Abril, 14 MOSCAVIDE (PT) 2003 08 14 2004 02 23 2004 01 01	25	814855 SKIN DRINK PARFUMS GIVENCHY, 77, rue Anatole France LEVALLOIS- PERRET (FR) 2003 07 24 2004 02 23 2004 01 01	03
814822 TR Koenig & Bauer Aktiengesellschaft, Friedrich-Koenig-Strasse 4 Würzburg (DE) 2003 08 26 2004 02 23 2004 01 01	07 09 37	814856 PARAD'EYES PARFUMS GIVENCHY, 77, rue Anatole France LEVALLOIS- PERRET (FR) 2003 07 24 2004 02 23 2004 01 01	03
814823 Transway BRISA BRIDGESTONE SABANCI LASTIK SANAYI VE TICARET ANONIM SIRKETI, Sabanci Center, Kule 2, Kat: 7-8-9, 4. Levent ISTANBUL (TR) 2003 10 03 2004 02 23 2004 01 01	12	814858 CHLOROZON Ospa Apparatebau Pauser GmbH & Co. KG, Goethestrasse 5 Mutlangen (DE) 2003 08 25 2004 02 23 2004 01 01	11
814824 LIGAFLEX THUASNE, 118-120, rue Marius AUFAN, B.P. 243, LEVALLOIS-PERRET CEDEX (FR) 2003 10 24 2004 02 23 2004 01 01	10	814859 NO COMPLEX PARFUMS GIVENCHY, 77, rue Anatole France LEVALLOIS PERRET (FR) 2003 07 24 2004 02 23 2004 01 01	03
814826 PEUGEOT CARREMENT AUTOMOBILES PEUGEOT, 75, avenue de la Grande Armée Paris (FR) 2003 11 18 2004 02 23 2004 01 01	12 24	814861 d danesi caffè' CFE: 27.3.1, 27.3.11, 27.5.1 DANESI CAFFE' S.p.A., Via Tempio Degli Arvali, N. 45 Roma (IT) 2003 09 29 2004 02 23 2004 01 01	11 14 16 18 21 25 30 35 43
814829 SPYROC PROJISO S.A., 139, avenue de la République BRESSON (FR) 2003 11 06 2004 02 23 2004 01 01	17	814866 My Teddy CFE: 1.15.21, 3.1.14, 3.1.24, 27.5.1, 29.1.15 AKTSIONERNO DROUJESTVO „ALEN MAK”, „Vasil Levski” Str. 148 Plovdiv (BG) 2003 11 24 2004 02 23 2004 01 01	03 05
814830 4002 CFE: 27.5.1, 29.1.12 AUTOMOBILES PEUGEOT, 75, avenue de la Grande Armée Paris (FR) 2003 11 18 2004 02 23 2004 01 01	12	814868 V CFE: 3.7.17, 4.2.20, 27.5.1 Commune di Venezia, Cà Frassetto - 3136 San Marco Venezia (IT) 2003 08 04 2004 02 23 2004 01 01	03 14 16 18 24 25 26 30 32 33 39
814833 PEUGEOT PIXEL AUTOMOBILES PEUGEOT, 75, avenue de la Grande Armée Paris (FR) 2003 11 18 2004 02 23 2004 01 01	12 24	814872 Falter Falter Bike GmbH & Co. KG, Bunzlauer Strasse 15 Bielefeld (DE) 2003 11 06 2004 02 23 2004 01 01	12

814883 CFE: 1.15.15 AQUAMAX di Crucianelli Sante e C. snc, Via S. Giovanni, 95 OSIMO (AN) (IT) 2003 09 29	01 07 11 2004 02 23	2004 01 01	814916 LOVA XR VIATRIS GmbH & Co. KG, Weismüllerstraße 45 Frankfurt (DE) 2003 10 27	05 2004 02 23	2004 01 01
814884 provitherm CFE: 25.1.9, 27.5.1, 29.1.12 PROTHERM, s.r.o., Jurkovicova 45 Skalica (SK) 2003 11 10	07 11 2004 02 23	2004 01 01	814918 MIRAPOST Hager & Werken GmbH & Co. KG, Ackerstrasse 1 Duisburg (DE) 2003 11 03	10 2004 02 23	2004 01 01
814886 DIVINYS SEB S.A., Les 4M - Chemin du Petit Bois ECULLY (FR) 2003 11 13	11 2004 02 23	2004 01 01	814920 RESO-PAC Hager & Werken GmbH & Co. KG, Ackerstrasse 1 Duisburg (DE) 2003 11 03	05 2004 02 23	2004 01 01
814888 M2A CFE: 27.5.1, 27.7.1 PIER AUGÉ PRODUITS DE BEAUTE, 31, Boulevard d'Anvaux CHATEAUROUX (FR) 2003 11 21	03 2004 02 23	2004 01 01	814922 FASTNET l'esprit du large CFE: 1.1.1, 26.11.1, 26.11.12, 27.5.1, 29.1.13 ALPES CONFECTION Société à responsabilité limitée, ZA des Longs Prés LUMBIN (FR) 2003 11 14	18 22 25 28 2004 02 23	2004 01 01
814893 ZIRSTAR SOCIÉTÉ EUROPEENNE DES PRODUITS REFRACTAIRES, „Les Miroirs” - 18, avenue d'Alsace COURBEVOIE (FR) 2003 09 25	01 07 40 2004 02 23	2004 01 01	814927 Offset Centerpulse Orthopedics Ltd., Altgasse 44 Baar (CH) 2003 09 18	10 2004 02 23	2004 01 01
814895 IPPC CFE: 5.7.2, 27.5.1 Organizzazione delle Nazioni Unite per l'Alimentazione e l'Agricoltura (FAO), Viale delle Terme di Caracalla Roma (IT) 2003 09 26	19 20 37 2004 02 23	2004 01 01	814931 OLIGARÔME Serge Perritaz c/o OLIGOPHARM SA, Rue Jean-Dassier 8 Genève (CH) 2003 10 30	05 2004 02 23	2004 01 01
814896 CFE: 4.5.5 ZAKRYTOE AKTSIONERNOE OBSHCHESTVO „KUDA.RU”, Str. 1, korp. 1, d. 20, ul. Staraya Basmannaya Moskva (RU) 2003 10 02	39 43 2004 02 23	2004 01 01	814945 GORKI LIST CFE: 25.1.15, 29.1.13 Si&Si COMPANY, proizvodno-trgovinsko preduzece, d.o.o., Ivana Gorana Kovacica 3 SUBOTICA (YU) 2003 11 18	33 2004 02 23	2004 01 01
814901 Kauffman Private Collection CFE: 19.3.3 Obschestvo s Ogranichennoy Otvetstvennostyu „VL Enterprises”, ul. B. Pionerskaya, 33, str. 1 Moscow (RU) 2003 04 11	32 33 2004 02 23	2004 01 01	814947 Network Logy Net Technology CFE: 26.4.9, 27.5.1, 29.1.4 „LOGYCOM” Zakrytoe Aktsionerhoe Obchtchestvo, Oul. Jandossova 2 Almaty (KZ) 2003 11 18	09 37 2004 02 23	2004 01 01
814907 Hayabusa CFE: 27.5.1 HAYABUSA FISHING HOOKS CO., LTD., 341-23, Ohata, Yokawa-cho, Mino-gun Hyogo 673-1116 (JP) 2003 11 04	28 2004 02 23	2004 01 01	814948 Rala 01 03 04 06 07 09 10 11 16 17 21 25 27 28 37 40 42 Rala GmbH & Co., Maudacher Strasse 109 Ludwigshafen (DE) 2003 04 02	2004 02 23	2004 01 01
814910 JUICY TUBES LANCOME PARFUMS ET BEAUTE & CIE, 29, rue du Faubourg Saint-Honoré PARIS (FR) 2003 11 14	03 2004 02 23	2004 01 01	814949 CFE: 19.7.1, 29.1.12 Si&Si COMPANY, proizvodno-trgovinsko preduzece, d.o.o., Ivana Gorana Kovacica 22 Subotica (YU) 2003 11 18	32 33 2004 02 23	2004 01 01
814911 LIMIT EURIDEP, 10 rue Henri Sainte Claire Deville RUEIL MALMAISON (FR) 2003 11 14	02 2004 02 23	2004 01 01	814953 MEGABOND 06 19 37 OBCHTCHESTVO S OGRANITCHENNOI OTVETSTVENNOSTYOU PROIZVODSTVENNO- -TORGOVAYA KOMPANIYA „VELTOR”, korp. 1, d. 61, oul. Privolnaya MOSKVA (RU) 2003 08 26	2004 02 23	2004 01 01
814912 AKTECH CFE: 26.4.1, 26.4.18, 27.5.1 AKLAR OTOMOTIV SANAYI VE TICARET ANONIM SIRKETI, Demirtas Organize Sanayi Bölgesi, Orkide Caddesi, Begonya Sokak, No. 83-85 Bursa (TR) 2003 11 25	12 17 27 2004 02 23	2004 01 01	814954 FLASH ELECTRONICS Ltd CFE: 26.4.2, 27.5.1, 28.5.0 Obschestvo s ogranichennoy otvestvennostyu „Flash electronics”, kv. 143, d. 21, ul. Startovaya Moskova (RU) 2003 07 16	09 37 42 2004 02 23	2004 01 01
814913 kalde CFE: 2.1.25, 25.1.9, 27.5.1 KALDE KLIMA ORTA BASINÇ FITTINGS VE VALF SANAYI ANONIM SIRKETI, Beymersan Mermenciler Sanayi Sitesi, 10, Cadde, No: 12 BEYLIKDÜZÜ-ISTANBUL (TR) 2003 10 15	06 17 2004 02 23	2004 01 01	814956 Rudorfer CFE: 27.5.1 Rudorfer CZ, s.r.o., Jeronymova 970 Roztoky u Prahy (CZ) 2003 09 16	14 18 24 25 26 2004 02 23	2004 01 01
			814958 HiPath CorporateConnect Siemens Aktiengesellschaft, Wittelsbacherplatz 2 München (DE) 2003 10 24	09 38 42 2004 02 23	2004 01 01
			814968 Skoda Original Teile 01 02 04 07 09 12 37 Skoda Auto a.s., Tr. Václava Klementa 869 Mladá Boleslav (CZ) 2003 02 24	2004 02 23	2004 01 01

814971 DOC CET	25	815010 UNIQ	19
Michel Farah Vertriebs GmbH, Michelsbergstraße 18 Ochtendung (DE)		Uniq Technologies Limited, Quadrant House, 9 Heath Road, Weybridge, Surrey KT13 8SX (GB)	
2003 11 06	2004 02 23	2004 01 01	
		2003 09 10	2004 02 23
			2004 01 01
814974 ALTUGLAS	01 17	815018 PRISM	07 11
ATOFINA, 4-8, cours Michelet PUTEAUX (FR)		MERLONI ELECTROMENAGER, 44, route de Luxembourg Manom THIONVILLE (FR)	
2003 11 13	2004 02 23	2004 01 01	
		2003 08 06	2004 02 23
			2004 01 01
814975 ELICISS	05	815019 CFE: 3.7.12	01 05 29 30 31 32 35 41 42
SANOFI-SYNTHELABO, 174, avenue de France PARIS (FR)		LESAFFRE ET COMPAGNIE, 41, rue Etienne Marcel Paris (FR)	
2003 11 17	2004 02 23	2004 01 01	
		2003 09 22	2004 02 23
			2004 01 01
814976 interiors SEPHORA		815020 CFE: 2.3.1, 2.3.23	03 08 09 11 14 18 19 20
CFE: 27.5.1	03 04 21		21 24 25 27
SEPHORA, 65, avenue Edouard Vaillant Boulogne Billancourt (FR)		GIANNI VERSACE S.P.A., Via Manzoni, 38, MILANO (IT)	
2003 10 13	2004 02 23	2004 01 01	
		2003 06 05	2004 02 23
			2004 01 01
814978 Raichle		815021 CFE: 25.7.1, 26.1.1, 26.1.11	08 21
CFE: 24.7.1, 24.13.1, 27.5.1	18 25	GOLD PLAST S.r.l., Via Campi Maggiori 27/A ARCISATE (VARESE) (IT)	
Mammut Sports Group AG, Industriestrasse Birren Seon (CH)		2004 01 01	
2003 11 06	2004 02 23	2003 09 08	2004 02 23
			2004 01 01
814980 DON'T DREAM IT, STREAM IT	09	815024 elit' ACADEMY	
Koninklijke Philips Electronics N.V., Groenewoudseweg 1 Eindhoven (NL)		CFE: 26.1.11, 26.11.12, 27.5.1, 29.1.13	41 44
2003 09 10	2004 02 23	2004 01 01	
		REPPERT Philippe, 7, rue de la croisette REZONVILLE (FR)	
		2003 10 14	2004 02 23
			2004 01 01
814984 ZEGRAMAX	05	815036 eXtrema	
AstraZeneca AB, Sodertalje (SE)		CFE: 27.5.1	01 02 16 17 19 37
2003 08 20	2004 02 23	2004 01 01	
		C.A.M. International s.a.s., Via Diaz, 10 Saronno (VA) (IT)	
		2003 06 12	2004 02 23
			2004 01 01
814985 LISCOCREW		815040 V V cigar	
CFE: 26.11.1, 27.5.1	36 39 43	CFE: 26.1.2, 26.1.18, 27.5.1, 29.1.13	09
DFDS A/S, Sundkrogsgade 11 København Å? (DK)		VIDIVICI ITALIA S.R.L., Via Emilia 13, Lavino di Mezzo ANZOLA EMILIA (BOLOGNA) (IT)	
2003 09 16	2004 02 23	2004 01 01	
		2003 07 17	2004 02 23
			2004 01 01
814992 VESIKUR	05	815044 Sammy	29 30
Yamanouchi Europe B.V., Elisabethhof 19 Leiderdorp (NL)		Intersnack Knabber-Gebäck GmbH & Co. KG, Aachener Strasse 1042 Köln (DE)	
2003 11 06	2004 02 23	2004 01 01	
		2003 10 22	2004 02 23
			2004 01 01
814993 LOVE'S	10 11 28	815046 a posto La tua auto come nuova	
LOVE'S AG, Rathausufer 23 Düsseldorf (DE)		CFE: 2.9.14, 25.3.1, 27.5.1	12 37
2003 11 18	2004 02 23	2004 01 01	
		Rhiag S.p.A., Viale A. De Gasperi-ang., Via Pizzoni, 7 Milano (IT)	
		2003 10 03	2004 02 23
			2004 01 01
814995 RÅ?BA		815047 Makrofix	01 16 17
CFE: 26.1.2, 26.1.18, 26.1.24, 27.5.1, 27.5.24	06 07 12	Henkel KGaA, Henkelstrasse 67 Düsseldorf (DE)	
RÅ?BA Järnuipari Holding Rt., Budai út 1 Győr (HU)		2004 01 01	
2003 09 17	2004 02 23	2003 11 12	2004 02 23
			2004 01 01
814996 WE MOVE THE WORLD		815057 MATMATE	03
CFE: 26.4.1, 27.5.1, 29.1.1, 29.1.2	16 38 39	PARFUMS GIVENCHY, 77, rue Anatole France LEVALLOIS- -PERRET (FR)	
Deutsche Post AG, Charles de Gaulle Strasse 20 Bonn (DE)		2004 01 01	
2003 09 25	2004 02 23	2003 09 09	2004 02 23
			2004 01 01
814997 ML etec		815060 VERNIS PLEASE !	03
CFE: 26.4.2, 26.4.18, 26.4.24, 27.5.1, 27.5.24	06 11 17	PARFUMS GIVENCHY, 77, rue Anatole France LEVALLOIS- -PERRET (FR)	
Eisenwerke Fried. Wilh. Düker GmbH & Co. KGaA, Würzburger Strasse 10 Karlstadt (DE)		2004 01 01	
2003 10 01	2004 02 23	2003 09 09	2004 02 23
			2004 01 01
815002 Movers4Rent	09 35 42	815061 R.E.D. VALENTINO GARAVANI	18 25
SAZ Marketing AG, Oberer Graben 43 St. Gallen (CH)		VALENTINO S.P.A., Via Turati, 16/18 MILANO (IT)	
2003 09 05	2004 02 23	2004 01 01	
		2003 08 26	2004 02 23
			2004 01 01
815003 XYLOBET	01 05	815062 PRISME AGAIN	03
AKTSIONERNO DROUJESTVO „BIOVET”, Oulitsa Petar Rakov 39 PESHTERA (BG)		PARFUMS GIVENCHY, 77, rue Anatole France LEVALLOIS- -PERRET (FR)	
2003 11 11	2004 02 23	2004 01 01	
		2003 09 09	2004 02 23
			2004 01 01
815006 TEPEO 2	17 18		
Benecke-Kaliko AG, Beneckallee 40 Hannover (DE)			
2003 11 06	2004 02 23		

815063 FRUCTOFIN Danisco A/S, Langebrogade 1, P.O. Box 17 Copenhagen K (DK) 2003 08 29 2004 02 23 2004 01 01	01 05 30	815118 INSCRIPTION Volvo Car Corporation, GÖTEBORG (SE) 2003 06 27 2004 02 23 2004 01 01	12
815065 DADA SUPREME CFE: 24.9.2, 24.9.7, 27.5.1 Ifemy's Distribution GmbH, Brunhamstrasse 21 München (DE) 2003 11 13 2004 02 23 2004 01 01	25	815121 MAMBAYA GOLD Philip Morris Products S.A., Quai Jeanrenaud 3 Neuchâtel (CH) 2003 11 14 2004 02 23 2004 01 01	34
815067 Lacer CFE: 26.2.1, 27.5.1, 29.1.1 LACER, S.A., Sardenya 350 BARCELONA (ES) 2003 10 06 2004 02 23 2004 01 01	03 05 21 35 42 44	815122 level prox CFE: 27.5.1, 27.5.2 Hans Turck GmbH & Co. KG, Witzlebenstrasse 7 Mülheim (DE) 2003 07 04 2004 02 23 2004 01 01	01 09
815072 PRURILENE PIERRE FABRE DERMOCOSMETIQUE, 45, place Abel Gance BOULOGNE (FR) 2003 10 02 2004 02 23 2004 01 01	03 05	815123 ECODORA CFE: 1.15.23, 27.5.1, 27.5.2, 27.5.11 RAASM S.P.A., Via Marangoni, 33 SAN ZENO DI CASSOLA (Vicenza) (IT) 2003 06 09 2004 02 23 2004 01 01	06 07 08 12
815074 JAVLORAL PIERRE FABRE MEDICAMENT, 45, place Abel Gance BOULOGNE (FR) 2003 11 13 2004 02 23 2004 01 01	05	815126 CFE: 28.3.0 Yugen-Kaisha Rub-a-Dub & Company, 476 Iwaido, Asuka-mura Takaichi-gun, Nara 634-0121 (JP) 2003 10 29 2004 02 23 2004 01 01	09 41
815076 PROBELTE PROBELTE, S.A., Ctra. Madrid, km. 384 Espinardo, Murcia (ES) 2003 10 13 2004 02 23 2004 01 01	05	815127 GLASCOFLEX POLIGLAS, S.A., CASPE, 17-6ª PLANTA, BARCELONA (ES) 2003 08 22 2004 02 23 2004 01 01	17 19
815077 EFFECT Perfetti Van Melle S.p.A., Via XXV Aprile 7 Lainate MI (IT) 2003 10 09 2004 02 23 2004 02 26	30	815133 KHS Kisters CFE: 26.3.1, 26.11.2, 26.11.9, 27.5.1 KHS Maschinen- und Anlagenbau Aktiengesellschaft, Juchostrasse 20 Dortmund (DE) 2003 09 26 2004 02 23 2004 01 01	07 09
815091 THE LONDON LOOK COTY B.V., Oudeweg 147 Haarlem (NL) 2003 11 14 2004 02 23 2004 01 01	03	815135 cyprinopur sera GmbH, Max-Planck-Straße 6 Heinsberg (DE) 2003 11 05 2004 02 23 2004 01 01	05
815093 ALCAR YOUR WHEEL PARTNER CFE: 26.1.1, 26.1.18, 27.5.1 ALCAR HOLDING GmbH, Esteplatz 4/17 Wien (AT) 2003 03 06 2004 02 23 2004 01 01	06 07 12	815140 CROC'BLINIS GKOTZARIDIS Anastassios, 11, rue des Murs d'Avron VILLEMONTBLE (FR) 2003 11 14 2004 02 23 2004 01 01	30
815097 FOUR SPRINGS VERDUCI Carmelo, Viale Abruzzi, 50 Milano (IT) 2003 10 10 2004 02 23 2004 01 01	09 43	815145 PEUGEOT BARBATRUC AUTOMOBILES PEUGEOT, 75, avenue de la Grande Armée Paris (FR) 2003 11 18 2004 02 23 2004 01 01	12
815098 DéLonghi Living innovation CFE: 25.1.15, 25.3.1, 27.5.1 DE'LONGHI SPA, Via L. Seitz, 47 TREVISO (IT) 2003 10 13 2004 02 23 2004 01 01	07 09 11	815147 aiic ASSOCIATION INTERNATIONALE DES INTERPRETES DE CONFERENCE - INTERNATIONAL ASSOCIATION OF CONFERENCE INTERPRETERS CFE: 26.11.8, 27.5.1, 29.1.12 Association internationale des interprètes de conférence, 11, rue de Navarin Paris (FR) 2003 06 20 2004 02 23 2004 01 01	09 38 41
815102 DolceVino CFE: 5.7.10, 25.1.15, 27.5.1 LAPUSNA-VIN S.R.L., Str. M. Hîncu nr. 108 Hîncești, Lapusna (MD) 2003 11 27 2004 02 23 2004 01 01	33	815148 aiic CFE: 26.4.1, 26.4.18, 27.5.1, 29.1.12 Association internationale des interprètes de conférence, 11, rue de Navarin Paris (FR) 2003 06 20 2004 02 23 2004 01 01	09 38 41
815107 TRANSACTY Autorizacné centrum Slovenska, a.s., Röntgenova 1 Bratislava (SK) 2003 08 06 2004 02 23 2004 01 01	35 36 38 41 42	815149 INTERNATIONAL ASSOCIATION OF CONFERENCE INTERPRETERS AIIC Association internationale des interprètes de conférence, 11, rue de Navarin Paris (FR) 2003 06 20 2004 02 23 2004 01 01	09 38 41
815108 BTR IT CONNECT Albert Metz GmbH & Co. KG, Ottilienstrasse 9 Blumberg (DE) 2003 11 03 2004 02 23 2004 01 01	09	815150 ASSOCIATION INTERNATIONALE DES INTERPRETES DE CONFERENCE AIIC Association internationale des interprètes de conférence, 11, rue de Navarin Paris (FR) 2003 06 20 2004 02 23 2004 01 01	09 38 41
815109 BAYSYSTEMS Bayer Aktiengesellschaft, Leverkusen (DE) 2003 11 17 2004 02 23 2004 01 01	01		
815113 ENABLEX Novartis International Pharmaceutical Ltd., P.O. Box HM 2899 (BM) 2003 11 27 2004 02 23 2004 01 01	05		

815152 CFE: 5.13.7, 25.1.9, 29.1.2, 29.1.8 FATTORIA VIGNALE SPA, Via Pianigiani, 9 RADDA IN CHIANTI (SI) (IT) 2003 10 13 2004 02 23 2004 01 01	25 29 33	
815157 MESTER CFE: 2.1.1, 2.1.15, 27.5.1, 29.1.1, 29.1.3, 29.1.4 OPTIMA FORMA KFT., Zay u. 1-3 BUDAPEST (HU) 2003 10 17 2004 02 23 2004 01 01	17 19	
815158 ALPENDORF Lidl Stiftung & Co. KG, Stiftsbergstrasse 1 Neckarsulm (DE) 2003 11 04 2004 02 23 2004 01 01	29	
815161 Moralt Tischlerplatten Vest-Wood Türen GmbH & Co. KG, August-Moralt-Strasse 1-3 Oettingen (DE) 2003 06 10 2004 02 23 2004 01 01	17 19 20 40	
815174 DENSI STRETCH BIOTHERM, „Le Neptune”, Avenue Prince Héréditaire Albert MONACO (MC) 2003 12 01 2004 02 23 2004 01 01	03	
815175 ACNOCLEAR BIOTHERM, „Le Neptune”, Avenue Prince Héréditaire Albert MONACO (MC) 2003 12 01 2004 02 23 2004 01 01	03	
815182 MYZOTECT Hager & Werken GmbH & Co. KG, Ackerstrasse 1 Duisburg (DE) 2003 11 03 2004 02 23 2004 01 01	05	
815187 uvex whisper UVEX ARBEITSSCHUTZ GMBH, Würzburger Strasse 189 Fürth (DE) 2003 11 14 2004 02 23 2004 01 01	09	
815188 CHARM'WEAR SORICE DISTRIBUTION, 6, rue des Bretons SAINT DENIS (FR) 2003 11 27 2004 02 23 2004 01 01	25	
815191 REDNICK Hidir Tas, Minderbroederpad 3 Tilburg (NL) 2003 12 10 2004 02 23 2004 01 01	18 25	
815194 SPEED'UP AUTOMOBILES PEUGEOT, 75, avenue de la Grande Armée Paris (FR) 2003 11 18 2004 02 23 2004 01 01	12 24	
815196 MRG M.R.G. S.P.A., Via Per Baraggia, 1 GOZZANO (NO) (IT) 2003 10 09 2004 02 23 2004 01 01	06 11 17	
815198 Sista HENKEL KGaA, Henkelstrasse 67 Düsseldorf (DE) 2003 07 22 2004 02 23 2004 01 01	01 02 17	
815199 planet pool CFE: 1.5.3, 2.3.5, 2.5.6, 7.5.15, 27.5.1 Waterman GmbH, Heinrich-Otto-Straße 28 Wendlingen (DE) 2003 06 16 2004 02 23 2004 01 01	01 03 05 16 21	
815200 CFE: 10.3.10, 10.3.14 LOUIS VUITTON MALLETTIER, 2, rue du Pont-Neuf PARIS (FR) 2003 09 01 2004 02 23 2004 01 01	14 18 25	
815202 Barilla CFE: 26.1.2, 26.1.4, 27.5.1, 29.1.1, 29.1.6 BARILLA G. E R. FRATELLI - SOCIETA' PER AZIONI, Viale Riccardo e Pietro Barilla 3/A PARMA (IT) 2003 08 07 2004 02 23 2004 01 01	29 30 35 43	
815208 COLORETEX HENKEL KOMMANDITGESELLSCHAFT AUF AKTIEN (société de droit allemand), Henkelstrasse 67 Düsseldorf (DE) 2003 08 26 2004 02 23 2004 01 01	03	
815214 VEMOIR Fly Horse Kereskedelmi és Szolgáltató Kft., Frangepán u. 77 Budapest (HU) 2003 08 26 2004 02 23 2004 01 01	25 35	
815217 Quiksilver CFE: 26.13.25, 27.5.1 Quiksilver International Pty Ltd, 681 Barrenjoey Road AVALON NSW 2107 (AU) 2003 05 28 2004 02 23 2004 01 01	03 09 14 16 18 24 25 28 35	
815218 kauf Rausch MODA & CASA OUTLET CFE: 27.5.1 Alba Moda GmbH, Daimlerstrasse 13 Bad Salzuflen (DE) 2003 10 30 2004 02 23 2004 01 01	25	
815219 Powdersafe CFE: 27.3.1, 27.5.1 Timothy Roberts, 5/21 Colbee Court PHILLIP ACT 2606 (AU); Margaret Head, 12 Buntine Crescent ISAACS ACT 2611 (AU) 2003 11 21 2004 02 23 2004 01 01	20	
815220 free oil Apotheker Walter Bouhon GmbH, Walter-Bouhon-Str. 4 Nürnberg (DE) 2003 11 20 2004 02 23 2004 01 01	03 05	
815224 Knuffi ... der „Frischebiss“ für jeden Tag CFE: 8.5.1, 26.4.1, 27.5.1 Wolff Walsrode AG, Postfach 1515 Walsrode (DE) 2003 11 12 2004 02 23 2004 01 01	18	
815225 KNUFFI Wolff Walsrode AG, Postfach 1515 Walsrode (DE) 2003 11 12 2004 02 23 2004 01 01	18	
815231 SPORT'ISSIMO SORICE DISTRIBUTION, 6, rue des Bretons SAINT DENIS (FR) 2003 11 27 2004 02 23 2004 01 01	25	
815232 Wafelini CFE: 27.5.1, 27.5.11 Kraft Foods Schweiz Holding AG, Bellerivestrasse 203 Zürich (CH) 2003 12 03 2004 02 23 2004 01 01	30	
815241 vinkin CFE: 27.5.1, 28.3.0 HUI'AN HUICHENG SHOUDAI YOUXIAN GONGSI, Chengnan Zhongxingongyequ, Hui'Anxian, Fujian 362100 (CN) 2003 12 09 2004 02 23 2004 01 01	18	
815242 Feten-Beißer Plus Warenhandels-gesellschaft mbH, Wissollstrasse 5-43 Mülheim an der Ruhr (DE) 2003 06 10 2004 02 23 2004 01 01	29 30	
815243 Party-Beißer Plus Warenhandels-gesellschaft mbH, Wissollstrasse 5-43 Mülheim an der Ruhr (DE) 2003 06 06 2004 02 23 2004 01 01	29 30	
815249 OXI-Energy Henkel KGaA, Henkelstrasse 67 Düsseldorf (DE) 2003 11 08 2004 02 23 2004 01 01	01 03 05	
815250 AFINION AXIS-SHIELD POC AS, Marstrandgt. 6 Oslo (NO) 2003 10 07 2004 02 23 2004 01 01	05 10	

815252 MIND DaimlerChrysler AG, Epplestrasse 225 Stuttgart (DE) 2003 09 18 2004 02 23 2004 01 01	12	815312 EAU DU SOIR CFE: 27.5.1, 27.5.10 SIL SOCIETE D'INVESTISSEMENT ET DE LICENCE, 16, avenue George V PARIS (FR) 2003 11 27 2004 02 23 2004 01 15	03
815254 SIDECAR ALFRED DUNHILL LIMITED, 30 Duke Street, St. James's LONDON, SW1Y 6DL (GB) 2003 11 18 2004 02 23 2004 01 01	03 09 14 16 34	815313 REVA FORME & FRUITS ITM ENTREPRISES, 24, rue Auguste-Chabrières PARIS (FR) 2003 11 06 2004 02 23 2004 01 15	30
815256 L'ESPACE YON KA PARIS CFE: 27.5.1 MULTALER ET CIE, 43, rue Victor Hugo Colombes (FR) 2003 11 28 2004 02 23 2004 01 01	03 44	815314 VIASPHALT EUROVIA (société anonyme), 18 Place de l'Europe, RUEIL-MALMAISON (FR) 2003 11 18 2004 02 23 2004 01 15	19
815263 CFE: 26.13.25 Quiksilver International Pty Ltd, 681 Barrenjoey Road AVALON NSW 2107 (AU) 2003 05 28 2004 02 23 2004 01 01	03 09 14 16 18 24 25 28 35	815318 REVA FORME & FIBRES ITM ENTREPRISES, 24, rue Auguste-Chabrières PARIS (FR) 2003 11 06 2004 02 23 2004 01 15	30
815271 T DSL CFE: 25.1.1, 26.4.2, 26.4.9, 27.5.1, 29.1.12 Deutsche Telekom AG, Friedrich-Ebert-Allee 140 Bonn (DE) 2003 09 10 2004 02 23 2004 01 01	09 16 35 36 38 39 41 42	815319 REVA FORME & ZEN ITM ENTREPRISES, 24, rue Auguste-Chabrières PARIS (FR) 2003 11 06 2004 02 23 2004 01 15	30
815277 BIRUTE UAB „BIRSTONO MINERALINIAI VANDENYS” IR KO, Code of enterprise 5283363, B. Sruogos g. 7 Birstonas (LT) 2003 08 21 2004 02 23 2004 01 01	32 35	815320 REVA FORME & LIGNE ITM ENTREPRISES, 24, rue Auguste-Chabrières PARIS (FR) 2003 11 06 2004 02 23 2004 01 15	30
815278 REVIVOR Sovmestnoe predpriyatye „BELITA” obshchestvo s ogranichennoy otvetstvennostyu, 29a, ul. Decabristov Minsk (BY) 2003 11 13 2004 02 23 2004 01 01	03	815327 GALLISS ZAKRYTOE AKTSIONERNOE OBCHTCHESTVO „INTERNATSIONALNAYA GROUPPA PROMEXIM”, 2, oulitsa Smolnaya MOSKVA (RU) 2003 10 27 2004 02 23 2004 01 15	32 33 35
815283 Crossover-Report Ulrich WOLLENHAUPT, Brahmsstrasse 1 Augusburg (DE) 2003 11 11 2004 02 23 2004 01 01	07 16 40	815337 EMB CFE: 26.5.1, 26.5.18, 27.5.1 Eifeler Maschinenbau GmbH, Kolumbusstraße 54 Euskirchen (DE) 2003 09 23 2004 02 23 2004 01 15	07 09
815296 DIVA Schott Zwiesel AG, Dr.-Schott-Strasse 35 Zwiesel (DE) 2003 11 11 2004 02 23 2004 01 15	21	815338 ENIGMA CLARIANT AG, Rothausstrasse 61 Muttenz (CH) 2003 11 02 2004 02 23 2004 01 15	01 02 17
815301 AVON IN THE MOMENT Avon Products, Inc., World Headquarters, 1345 Avenue of the Americas New York NY 10105-0196 (US) 2003 12 03 2004 02 23 2004 01 15	03	815339 mg Maris Gilden CFE: 26.1.1, 26.1.18, 26.1.24, 27.5.1, 27.5.13 AS Severi Kaubandus, Peterburi tee 56H Tallinn (EE) 2003 11 14 2004 02 23 2004 01 15	29 30 31 32 35
815302 BEBRONZE Avon Products, Inc., World Headquarters, 1345 Avenue of the Americas New York NY 10105-0196 (US) 2003 12 03 2004 02 23 2004 01 15	03	815355 DRINDE BHJ A/S, Ulsnaes 33 Grasten (DK) 2003 11 14 2004 02 23 2004 01 15	29
815305 car-tv just trading CFE: 16.1.1, 27.5.1 APE Ptacek Engineering GmbH, Bayerwaldstrasse 9 München (DE) 2003 08 04 2004 02 23 2004 01 15	09 16 42	815356 Bianchi CFE: 1.7.6, 26.1.1, 26.1.13, 26.1.19, 27.5.1, 27.5.11 BIANCHI VENDING S.P.A., Corso Africa, 2/3/9 Zingonia di Verdellino (BG) (IT) 2003 04 04 2004 02 23 2004 01 15	07 09 29 30
815307 CFE: 4.5.5, 28.5.0, 29.1.14 Zakrytoe aktsionerное obchtchestvo Kompania „Proxima”, Kompania „Proxima”, ul. Moskovskaia, 165 Novosibirsk (RU) 2003 05 08 2004 02 23 2004 01 15	05 29 30 39 43	815360 ATLAS CFE: 1.5.2, 2.1.22, 27.5.1 Saint-Gobain Abrasives Limited, Doxey Road, Stafford Staffordshire ST16 1EA (GB) 2003 08 05 2004 02 23 2004 01 15	03 07 08
815309 ISOLITE Société des Produits Nestlé S.A., Vevey (CH) 2003 07 08 2004 02 23 2004 01 15	05 29 30 32	815361 LINSPRAY LINDE AKTIENGESELLSCHAFT, Abraham-Lincoln-Strasse 21 Wiesbaden (DE) 2003 04 24 2004 02 23 2004 01 15	09 28 37 40 42
815310 Limagrain from earth to life CFE: 2.1.23, 2.3.23, 27.5.1 Société Coopérative Agricole Limagrain, Rue Limagrain, BP N° 1 CHAPPES (FR) 2003 04 23 2004 02 23 2004 01 15	01 30 31 44	815368 GERMINA Ender International Inc. (E.K.), Rossinistraße 3 Kisslegg (DE) 2002 11 13 2004 02 23 2004 01 15	07 09 11

815375 PRÉNATAL SO SIMPLE CFE: 27.5.1 PRENATAL S.p.A., Corso Vittorio Emanuele, 13 Milan (IT) 2003 10 14 2004 02 23 2004 01 15	09 14 18 25	
815376 JapCar JapCar Ersatzteildienst GmbH, Neulandstrasse 14 Achern (DE) 2003 11 18 2004 02 23 2004 01 15	12	
815378 CFE: 26.3.23 Dr. Richard Verkehrsbetrieb KG, Stromstraße 11 WIEN (AT) 2003 10 23 2004 02 23 2004 01 15	39 43	
815380 airmec CFE: 15.1.13, 26.4.1, 27.5.1, 29.1.1, 29.1.4, 29.1.6 SPERONI S.P.A., Via San Biagio, 59 CASTELNOVO DI SOTTO (REGGIO EMILIA) (IT) 2003 10 14 2004 02 23 2004 01 15	07	
815382 FIONTA Janssen Pharmaceutica N.V., Turnhoutseweg 30 Beerse (BE) 2003 11 19 2004 02 23 2004 01 15	05	
815385 JETTE 03 04 05 06 09 11 14 18 20 21 24 25 28 35 42 Henriette Joop, Parkallee 53 Hamburg (DE) 2003 09 09 2004 02 23 2004 01 15		
815388 COUNTRYFLOR Karl H. Blöcker GmbH & Co, Norderneystrasse 3 Bremen (DE) 2003 06 18 2004 02 23 2004 01 15	06 19 20 24	
815394 FUEL UP Société des Produits Nestlé S.A., Vevey (CH) 2003 10 31 2004 02 23 2004 01 15	05 29 30 32	
815398 Shift Villeroy & Boch AG, Postfach 11 20 Mettlach (DE) 2003 08 15 2004 02 23 2004 01 15	11 20 21	
815424 Pastello Wesergold Getränkeindustrie GmbH & Co. KG, Behrenstrasse 44-64 Rinteln (DE) 2003 11 10 2004 02 23 2004 01 15	32	
815427 bticino CFE: 26.4.2, 26.4.18, 27.5.1, 29.1.13 BTICINO S.P.A., Via Messina 38 MILANO (IT) 2003 10 14 2004 02 23 2004 01 15	09 11	
815431 GOURMET PERLE Société des Produits Nestlé S.A., Vevey (CH) 2003 12 12 2004 02 23 2004 01 15	31	
815433 DELUNI Vladimir A. Bashev, Paradijslaan 102 Breda (NL) 2003 11 19 2004 02 23 2004 01 15	09 25	
815439 bticino CFE: 26.4.2, 26.4.18, 27.5.1, 29.1.12 BTICINO S.P.A., Via Messina 38 MILANO (IT) 2003 10 14 2004 02 23 2004 01 15	09 11	
815440 bticino CFE: 26.4.2, 26.4.18, 27.5.1, 29.1.13 BTICINO S.P.A., Via Messina 38 MILANO (IT) 2003 10 14 2004 02 23 2004 01 15	09 11	
815441 bticino CFE: 26.4.2, 26.4.18, 27.5.1, 29.1.13 BTICINO S.P.A., Via Messina 38 MILANO (IT) 2003 10 14 2004 02 23 2004 01 15	09 11	
815446 EFS EFS Euro Finanz Service Vermittlungs AG, Josef-Lindnerstraße 10b Wals (AT) 2003 10 28 2004 02 23 2004 01 15	36	
815449 J V K JVK INC., RM 501, No. 19, Jianghuali, Huli Xiamen, Fujian 361009 (CN) 2003 12 09 2004 02 23 2004 01 15	06 11 35	
815451 ACACIA C.C.M., 182-188 avenue Paul Vaillant Couturier LA COURNEUVE (FR) 2003 11 27 2004 02 23 2004 01 15	14 18 25	
815456 CFE: 28.5.0 Obshchestvo s ogranichennoy otvetstvennostyu „SOSTRA”, Istrinsky Raion, Moskovskaya oblast (RU) 2003 11 03 2004 02 23 2004 01 15	30	
815461 SSG SSG Sparkassen-Service-Gesellschaft mbH, Aachener Straße 744-750 Köln (DE) 2003 01 23 2004 02 23 2004 01 15	35 36 39	
815463 QMT The Gates Corporation, 1551 Wewatta Street Denver, Colorado 80202 (US) 2003 08 01 2004 02 23 2004 01 15	07 12	
815468 IntElect Demag Ergotech GmbH, Altdorfer Str. 15 Schwaig (DE) 2003 09 11 2004 02 23 2004 01 15	07	
815472 oriflame elvie CFE: 27.5.1 ORIFLAME COSMETICS S.A., 20, rue Philippe II Luxembourg (LU) 2003 10 09 2004 02 23 2004 01 15	03 14 25	
815473 1, 2, 3 - ... Henkel KGaA, Henkelstrasse 67 Düsseldorf (DE) 2003 08 26 2004 02 23 2004 01 15	01 16 17	
815474 RICOSTA Ricosta Schuhfabriken GmbH, Dürrheimer Strasse 43 Donaueschingen (DE) 2003 10 14 2004 02 23 2004 01 15	25	
815476 LASSELSBERGER CFE: 26.11.1, 27.5.1, 29.1.13 LASSELSBERGER GmbH, Wörth 1 Pöchlarn (AT) 2003 08 20 2004 02 23 2004 01 15	02 19 37 39	
815479 PUCCA CFE: 27.5.1, 29.1.12 Vooz Co., Ltd., 3F Sun Building, 669-9 Yeoksam-dong, Kangnam-ku Seoul (KR) 2003 07 01 2004 02 23 2004 01 15	03 09 14 16 18 21 24 25 38 41 42	
815483 DFDS TOR LINE DFDS A/S, Sundkrogsgade 11 København Å? (DK) 2003 09 26 2004 02 23 2004 01 15	36 39 43	
815486 BOOMER KM ROLL Growseed Aktiengesellschaft, Aeulestrasse 5 Vaduz (LI) 2003 09 04 2004 02 23 2004 01 15	30	
815506 BENETOR SANKYO COMPANY, LIMITED, 5-1, Nihonbashi-honcho 3-chome, Chuo-ku Tokyo 103-8426 (JP) 2003 11 13 2004 02 23 2004 01 15	05	
815512 AQUALED OSRAM Gesellschaft mit beschränkter Haftung, München (DE) 2003 11 15 2004 02 23 2004 01 15	11	

815514 PRACTI-DOSIS HENKEL KGaA, Henkelstraße 67, Düsseldorf (DE) 2003 09 05 2004 02 23 2004 01 15	01 03 05	815574 ELWA ELWA Wassertechnik GmbH, Am Bahndamm 3 Lingen (DE) 2003 07 02 2004 02 23 2004 01 15	06 07 11 19 20
815520 CFE: 2.9.19, 26.11.3 MELANIA EXPORT S.r.l., Via Einstein, 10 PIANE DI MONTEGIORGIO (ASCOLI PICENO) (IT) 2003 07 16 2004 02 23 2004 01 15	18 25	815577 VESBO CFE: 27.5.1, 29.1.4 NOVAPLAST PLASTIK SANAYI VE TICARET A.S., Otakcilar Cad. No:62 EYUP ISTANBUL (TR) 2003 09 10 2004 02 23 2004 01 15	17
815523 RECOLOCK Georg Fischer Verkehrstechnik GmbH, Julius-Bührer-Strasse 12 Singen (DE) 2003 10 07 2004 02 23 2004 01 15	06	815578 GL Certified CFE: 26.4.4, 27.5.1, 29.1.4, 29.1.6, 29.1.8 Germanischer Lloyd AG, Vorsetzen 35 Hamburg (DE) 2003 09 26 2004 02 23 2004 01 15	09 16 41 42
815525 HERBASPRINA CFE: 5.3.7, 19.3.24, 27.5.1, 29.1.13 ELABORADOS DIETÉTICOS, S.A., c/Ponent, 10 - Pol. Industrial, „Can Mascaró”, Nau 5 LA PALMA DE CERVELLO (Barcelona) (ES) 2003 10 02 2004 02 23 2004 01 15	05	815579 Germanischer Lloyd CFE: 18.4.1, 24.11.3, 26.1.1, 27.5.1, 29.1.4, 29.1.6 Germanischer Lloyd AG, Vorsetzen 35 Hamburg (DE) 2003 09 26 2004 02 23 2004 01 15	09 16 41 42
815532 Chillli Rosen-Tantau Mathias Tantau Nachfolger, Tornescher Weg 13 Uetersen (DE) 2003 11 25 2004 02 23 2004 01 15	31	815585 Original ATÖK CFE: 27.5.1 COSMETIC KARL HADEK INTERNATIONAL s.r.o., Premyslovcu 24 Ústí nad Labem (CZ) 2003 05 15 2004 02 23 2004 01 15	03 04 44
815537 CFE: 5.5.19, 25.1.9, 25.1.15 SHISEIDO CO., LTD, 5-5, Ginza 7-chome, Chuou-ku Tokyo 104-8010 (JP) 2003 10 03 2004 02 23 2004 01 15	03	815588 SEXTAASI MP Media s.r.o., Ripská 1432/2 Praha 10 (CZ) 2003 07 28 2004 02 23 2004 01 15	09 16 41
815539 SHISEIDO CFE: 27.5.1 SHISEIDO CO., LTD, 5-5, Ginza 7-chome, Chuou-ku Tokyo 104-8010 (JP) 2003 10 03 2004 02 23 2004 01 15	03	815590 GRIPOFEN Aktionerno droujestvo „SOPHARMA”, 16, oulitsa „Iliensko chausee” SOFIA (BG) 2003 10 07 2004 02 23 2004 01 15	05
815542 oeneo CFE: 26.3.1, 27.5.1 OENEO, 7, rue Louis Murat PARIS (FR) 2003 11 17 2004 02 23 2004 01 15	01 06 20 40	815591 INDU LIGHT CFE: 27.5.1, 29.1.4 Rudolf Schweizer, Zeigelwasen 10 Deilingen (DE) 2003 05 23 2004 02 23 2004 01 15	06 37 42 45
815551 DICLOPRAZOL Mepha AG, Dornacherstrasse 114, Postfach 445 Aesch (CH) 2003 12 04 2004 02 23 2004 01 15	05	815592 L.R.F CFE: 27.5.1 WENZHOU TIAN TENG SHOES CO., LTD., No. 3 Beiwei 4th Road, Ou Hai Economic Development District Wenzhou, Zhejiang 325000 (CN) 2003 09 15 2004 02 23 2004 01 15	25
815558 LAMITEN Chemosvit, a.s., Stúrova 101 Svit (SK) 2003 09 25 2004 02 23 2004 01 15	16	815593 PHILHARONIMC CFE: 26.4.2, 26.4.18, 26.4.24, 27.5.1, 28.3.0 SHANGHAI ZHENGYANG QUANWEI FUSHI YOUXIAN GONGSI, Room 2206, Bld. 1 No. 2 Linpingbeilu, Shanghai 200086 (CN) 2003 11 11 2004 02 23 2004 01 15	25
815559 EXTRAFOL Chemosvit, a.s., Stúrova 101 Svit (SK) 2003 09 25 2004 02 23 2004 01 15	16	815601 MYPRAVAC LABORATORIOS HIPRA SA, Avda. de la Selva 135, AMER GIRONA (ES) 2003 09 24 2004 03 08 2004 01 22	05
815563 STYRCON STYRCON, s.r.o., Hlavná 71 Jelenec (SK) 2003 11 10 2004 02 23 2004 01 15	17 19 37	815602 assentis CFE: 26.4.1, 26.4.9, 27.5.1, 29.1.12 Assentis Technologies AG, Riedstrasse 1 Rotkreuz (CH) 2003 10 21 2004 03 08 2004 01 22	42
815567 ROTORSIM AGUSTA CAE CFE: 26.1.2, 27.5.1, 27.5.11, 29.1.4 AGUSTA S.p.A., Via Giovanni Agusta, 520 SAMARATE, CASCINA COSTA (VA) (IT) 2003 09 22 2004 02 23 2004 01 15	09 12	815603 WEBMOBIL24. CFE: 27.5.1, 27.5.11, 27.7.1, 29.1.13 ICO International GmbH, Genfer Strasse 6 Frankfurt (DE) 2003 02 10 2004 03 08 2004 01 22	38 39 41
815568 bticino CFE: 26.4.2, 26.4.18, 27.5.1, 29.1.13 BTICINO S.P.A., Via Messina 38 MILANO (IT) 2003 10 14 2004 02 23 2004 01 15	09 11	815605 D-ÉG Pont CFE: 26.1.1, 26.1.18, 26.15.1, 29.1.13 D-ÉG DUNAFERR Épületgépészeti és Kereskedelmi Részvénytársaság, Papírgyári út 12 Dunaujváros (HU) 2003 07 09 2004 03 08 2004 01 22	16 35 39
815572 CRATAEGAN Austroplant-Arzneimittel Gesellschaft m.b.H., Richard Strauß- -Strasse 13 Wien (AT) 2003 10 17 2004 02 23 2004 01 15	05		

815606 profit 21 CFE: 26.4.2, 26.4.17, 26.4.18, 27.5.9, 27.7.1 TTS Tooltechnic Systems AG & Co. KG, Wertstrasse 20 Wendlingen (DE) 2003 08 13 2004 03 08 2004 01 22	35 38 41
815609 Lipton t.lounge CFE: 25.1.15, 26.1.2, 27.5.1, 29.1.1, 29.1.2, 29.1.6 Unilever N.V., Weena 455 Rotterdam (NL) 2003 11 07 2004 03 08 2004 01 22	30 32 41 43
815611 SPC NATURE'S FINEST SPC Ardmona Operations Limited, 19-25 Camberwell Road HAWTHORN EAST VIC 3123 (AU) 2003 09 05 2004 03 08 2004 01 22	29 30
815612 LIFAN CFE: 27.5.1, 28.3.0 CHONGQING LIFAN INDUSTRY (GROUP) CO., Ltd, No. 60, Shangqiao Zhangjiawan, Shapingba District, Chongqing City 400037 (CN) 2003 08 29 2004 03 08 2004 01 22	07 11
815616 VIERA MATSUSHITA ELECTRIC INDUSTRIAL CO., LTD., 1006, Oaza Kadoma, Kadoma-shi Osaka 571-8501 (JP) 2003 11 28 2004 03 08 2004 01 22	09
815619 REVOLCANIC COTY B.V., Oudeweg 147 Haarlem (NL) 2003 11 07 2004 03 08 2004 01 22	03
815622 ACT CFE: 26.4.2, 26.4.18, 27.5.1, 29.1.12 ACT Music + Vision GmbH + Co. KG, Ehrengutstrasse 28 München (DE) 2003 11 07 2004 03 08 2004 01 22	09 16 41
815636 DELTA-MS Ewald Dörken AG, Wetterstrasse 58 Herdecke (DE) 2003 07 18 2004 03 08 2004 01 22	17 19 22
815637 DELTA-MKS Ewald Dörken AG, Wetterstrasse 58 Herdecke (DE) 2003 07 18 2004 03 08 2004 01 22	01 02 40
815639 BiosS-Treat STEAG encotec GmbH, Rüttenscheider Straße 1-3 Essen (DE) 2003 07 15 2004 03 08 2004 01 22	37 39 40 42
815644 SICOVIT SICOMED S.A., B-dul. Theodor Pallady nr. 50, Sector 3 Bucuresti (RO) 2003 11 13 2004 03 08 2004 01 22	05
815647 NGS technology CFE: 26.2.1, 27.5.1 LURBE GRUP, S.A., Polígono 110, Calle Txatxamendi LEZO, (Guipúzcoa) (ES) 2003 10 03 2004 03 08 2004 01 22	09 35 39
815649 CFE: 26.4.8 S.T. DUPONT, 92, boulevard du Montparnasse Paris (FR) 2003 10 28 2004 03 08 2004 01 22	08 09 14 16 18 20 21 24 25 26 28 34
815650 CFE: 26.4.8 S.T. DUPONT, 92, boulevard du Montparnasse Paris (FR) 2003 10 28 2004 03 08 2004 01 22	08 09 14 16 18 20 21 24 25 26 28 34
815652 G.RAU PFORZHEIM CFE: 26.4.2, 26.4.18, 27.5.1, 29.1.12 G. Rau GmbH & Co. KG, Kaiser-Friedrich-Strasse 7 Pforzheim (DE) 2003 06 16 2004 03 08 2004 01 22	06 09 10 14
815653 UNIQUE ART CFE: 26.1.2, 26.1.18, 27.5.1, 29.1.13 PITAS MENSUCAT SANAYI VE TICARET ANONIM SIRKETI, Merkez Mahallesi Yılanlitepe Caddesi Bostan Sokak No. 11 YENIBOSNA/ISTANBUL (TR) 2003 05 20 2004 03 08 2004 01 22	24
815660 TopCos TopCos Parfümerie- Vertriebs- und Marketing GmbH, Talhausstraße 4 Hockenheim (DE) 2003 07 30 2004 03 08 2004 01 22	35 36 41 42
815678 ODACIO S.A.S. SEB, SELONGEY (FR) 2003 09 01 2004 03 08 2004 01 22	07 08 21
815679 BIG SOFT MORACELL s.r.o., Zajecí 465 (CZ) 2003 09 16 2004 03 08 2004 01 22	16
815680 Big Soft CFE: 3.5.3, 3.5.24, 27.5.1 MORACELL s.r.o., Zajecí 465 (CZ) 2003 09 16 2004 03 08 2004 01 22	16
815682 em erotic media ag CFE: 27.1.1, 27.5.1 erotic media ag, Altgasse 82 Baar (CH) 2003 10 02 2004 03 08 2004 01 22	09 41 42
815683 Age of Battles Illusion Softworks, a.s., Mánesova 27 Praha 2 (CZ) 2003 09 29 2004 03 08 2004 01 22	09
815684 TASSAY TOVARICHTCHESTVO S OGRANITCHENNOY OTVETSTVENNOSTYU „GEOM”, 14, 60/3, pr. Abulkhair khana g.Aktobé (KZ) 2003 10 06 2004 03 08 2004 01 22	32 33 34
815685 POSTNOFF TOVARICHTCHESTVO S OGRANITCHENNOY OTVETSTVENNOSTYU „GEOM”, 14, 60/3, pr. Abulkhair khana g.Aktobé (KZ) 2003 10 08 2004 03 08 2004 01 22	32
815692 VIPLEX SICOMED S.A., B-dul. Theodor Pallady nr. 50, Sector 3 Bucuresti (RO) 2003 11 13 2004 03 08 2004 01 22	05
815693 G.RAU CFE: 24.17.1, 26.4.2, 27.5.1, 29.1.4, 29.1.6 G. Rau GmbH & Co. KG, Kaiser-Friedrich-Strasse 7 Pforzheim (DE) 2003 05 06 2004 03 08 2004 01 22	06 09 10 14
815694 norquimia, s.a. CFE: 26.1.1, 26.1.18, 27.5.1 NORQUIMIA S.A., Poligono Industrial de Sabon, Parcela 143, Nave 6, 6A Y 7, ARTEIXO (A CORUNA) (ES) 2003 09 11 2004 03 08 2004 01 22	01
815698 BIATHLON Pewag Austria GmbH, Theodor-Körner-Strasse 59 GRAZ (AT) 2003 10 13 2004 03 08 2004 01 22	06 07 12
815699 ALPIN QUICK Pewag Austria GmbH, Theodor-Körner-Strasse 59 GRAZ (AT) 2003 10 13 2004 03 08 2004 01 22	06 07 12
815700 CFE: 26.4.8 S.T. DUPONT, 92, boulevard du Montparnasse Paris (FR) 2003 10 28 2004 03 08 2004 01 22	08 09 14 16 18 20 21 24 25 26 28 34

815717 AEROWAVE	02	815768 Blade	09
Akzo Nobel Coatings International B.V., Velperweg 76 Arnhem (NL)		Carl Zeiss AG, Carl-Zeiss-Strasse 22 Oberkochen (DE)	
2003 11 04	2004 03 08	2004 01 22	
815718 VERISEQ	01 05 06 42	815769 Gear	09
LINDE AKTIENGESELLSCHAFT, Abraham-Lincoln-Strasse 21 Wiesbaden (DE)		Carl Zeiss AG, Carl-Zeiss-Strasse 22 Oberkochen (DE)	
2003 07 31	2004 03 08	2004 01 22	
815735 BIBIONE		815770 UMESS	09
CFE: 27.3.1, 27.5.1	09 16 35 36 38 39 41 43	Carl Zeiss AG, Carl-Zeiss-Strasse 22 Oberkochen (DE)	
A.B.A. SERVIZI SOCIETA' COOPERATIVA CONSORTILE A R.L., Corso del Sole, 6/1 - Fraz. Bibione (VE) San Michele Al Tagliamento (IT)		2003 11 27	2004 03 08
2003 10 16	2004 03 08	2004 01 22	
815741 mcm		815771 FACS	09
CFE: 27.5.1	06 09 37	Carl Zeiss AG, Carl-Zeiss-Strasse 22 Oberkochen (DE)	
METALURGICA CERRAJERA DE MONDRAGON, S.A., Zona Industrial de Gamarra, c/ Artapadura, 12 VITORIA (ALAVA) (ES)		2003 11 27	2004 03 08
2003 06 10	2004 03 08	2004 01 22	
815753 VETI LES MOUSQUETAIRES	16 18 23 24 25 26 35 37 38 40 41	815773 DME	09
ITM ENTREPRISES, 24, rue Auguste-Chabrières PARIS (FR)		Carl Zeiss AG, Carl-Zeiss-Strasse 22 Oberkochen (DE)	
2003 08 19	2004 03 08	2003 11 27	2004 03 08
		2004 01 22	
815754 GOAL	34	815774 WALKING-CLINIC	41
Axel E. Hertlein, Helenenstrasse 6 Baden (AT)		Swiss Masai AG, St. Gallerstrasse 72 Roggwil (CH)	
2003 10 23	2004 03 08	2003 12 02	2004 03 08
		2004 01 22	
815755 GEMSY		815778 REVA FORME & MUESLI	30
CFE: 26.4.2, 27.5.1	07	ITM ENTREPRISES, 24, rue Auguste-Chabrières PARIS (FR)	
ZHEJIANG GEMSY SEWING MACHINE INDUSTRIAL CORPORATION, Jichang South Road, Xiachen Town, Jiaojiang District Taizhou, Zhejiang 318000 (CN)		2003 11 06	2004 03 08
2003 12 09	2004 03 08	2004 01 22	
815756 SIMPLON	05 10	815781 Tacapo	29 30 32
Ivoclar Vivadent AG, Bendererstrasse 2 Schaan (LI)		Lidl Stiftung & Co. KG, Stiftsbergstrasse 1 Neckarsulm (DE)	
2003 11 10	2004 03 08	2003 07 28	2004 03 08
		2004 01 22	
815757		815782 Vaseline Intensive Care	
CFE: 24.17.1, 26.3.23	03 18 25	CFE: 25.1.15, 27.5.1, 29.1.4, 29.1.6	03
CALZATURIFICIO MARIPE' S.P.A., Quartiere dell'Industria 9 IV Strada FIESSO D'ARTICO (VE) (IT)		Unilever N.V., Weena 455 Rotterdam (NL)	
2003 10 16	2004 03 08	2003 11 07	2004 03 08
		2004 01 22	
815758 1ST QUALITY Design & Fragrances		815784 ARMAND VON ERNST	09 14 16 35 36 38 41 42
CFE: 25.1.1, 27.5.1, 27.7.1	05	Ehinger & Armand von Ernst AG, Morgartenstrasse 1 Zürich (CH)	
L & D, S.A., c/ Marte nº 2, Poligono Industrial San Silvestre, HUERCAL DE ALMERIA (Almeria) (ES)		2003 10 10	2004 03 08
2003 08 06	2004 03 08	2004 01 22	
815759 THE HEAVENLY KISS	30 32 33	815788 S CFE: 27.5.1	11
Anton Riemerschmid Weinbrennerei und Likörfabrik GmbH & Co. KG, Justus-von-Liebig-Str. 12 Erding (DE)		SOBIME, S.A., San José 123, P.I. El Pla, SANT FELIU DE LLOBREGAT (Barcelona) (ES)	
2003 09 18	2004 03 08	2003 11 05	2004 03 08
		2004 01 22	
815760 Valenta MOBILE		815789 WALMARK URINAL	05 29 30
CFE: 27.1.1, 27.5.1, 29.1.4	09 18 35 42	WALMARK, a.s., Oldrichovice 44 Trinec (CZ)	
TOVARISTVO Z OBMEGENOYOU VIDPOVIDALNISTU „KSK”, vul. Vichniakivska, 11, kv. 84, m. Kyiv, 140 Kyiv (UA)		2003 09 29	2004 03 08
2003 06 27	2004 03 08	2004 01 22	
815762 CFE: 25.5.3, 26.4.1, 29.1.2,	09 35 36 37 39 40 41 42	815800 CERACEM	01 19
29.1.4, 29.1.6		Sika AG, Zugerstrasse 50 Baar (CH)	
SOFRESID SA, 1-7, avenue San-Fernando MONTIGNY-LE- -BRETONNEUX (FR)		2003 10 07	2004 03 08
2003 08 04	2004 03 08	2004 01 22	
		815809 ELASTOCLEAR	01 17
		ELASTOGRAN GMBH, Landwehrweg Lemförde (DE)	
		2003 07 25	2004 03 08
		2004 01 22	
		815812 Demed	
		CFE: 26.1.1, 26.1.11, 26.4.1, 26.4.9,	03 05 25
		27.5.1, 29.1.4, 29.1.6	
		COTTON INVEST S.A., Rue Victor Besme 76 Verviers (BE)	
		2003 09 05	2004 03 08
		2004 01 22	
		815814 KETAMIDOR	05
		Richter Pharma AG, Feldgasse 19 WELS (AT)	
		2003 10 30	2004 03 08
		2004 01 22	
		815815 et sa pulpe !	
		CFE: 24.17.4, 27.5.1, 27.5.2	32
		Schweppes International Limited, Bankrashof 3, PO Box 400 Amstelveen (NL)	
		2003 10 24	2004 03 08
		2004 01 22	

815817 BUTOMIDOR Richter Pharma AG, Feldgasse 19 WELS (AT) 2003 10 30 2004 03 08 2004 01 22	05	815893 Plusine Plus Warenhandels-gesellschaft mbH, Wissollstrasse 5-43 Mülheim an der Ruhr (DE) 2003 06 05 2004 03 08 2004 01 22	29 30 31
815820 Vetm@il CFE: 24.17.17, 27.5.1, 29.1.1, 29.1.6, 29.1.8 Richter Pharma AG, Feldgasse 19 WELS (AT) 2003 10 30 2004 03 08 2004 01 22	38 44	815899 Nextstar CFE: 1.11.1, 26.4.1, 26.4.10, 27.5.1 YÜKSEL ELEKTROTEKNIK SANAYI VE TICARET LIMITED SIRKETI, Perpa Elektrokent Is Merkezi A Blok Kat: 8 No: 810 Okmeydani ISTANBUL (TR) 2003 10 15 2004 03 08 2004 01 22	07 09 11
815825 ASL Second Hand-First Class ASL Auto Service-Leasing GmbH, Wolfratshauer Strasse 40 Pullach (DE) 2003 11 27 2004 03 08 2004 01 22	36	815901 RENEGY Vifor (International) AG, (Vifor (International) Ltd) (Vifor (International) Inc.), Rechenstrasse 37 St-Gallen (CH) 2003 11 13 2004 03 08 2004 01 22	05
815838 ADELANTE CFE: 26.1.1, 27.5.1, 29.1.15 ADELANTE, 93, rue Magenta ASNIERES SUR SEINE (FR) 2003 08 29 2004 03 08 2004 01 22	42	815902 RELIANCE Vifor (International) AG, (Vifor (International) Ltd) (Vifor (International) Inc.), Rechenstrasse 37 St-Gallen (CH) 2003 11 13 2004 03 08 2004 01 22	05
815844 Imagicum CFE: 1.15.17, 26.4.2, 26.4.18, 27.5.1, 29.1.12 STEP TWO, S.A., Méndez Núñez, 26 - Segundo Izda., ZARAGOZA (ES) 2003 10 21 2004 03 08 2004 01 22	28 35	815905 Des'Ide Abloy Oy, Wahlforssinkatu 20 Joensuu (FI) 2003 05 28 2004 03 08 2004 01 22	06 20 37
815851 DJEMBE GRYSON n.v., Nijverheidsstraat 3 HOUTHULST (BE) 2003 11 14 2004 03 08 2004 01 22	34	815906 RM CFE: 26.5.1, 27.5.1 RAYMOND MORRIS GROUP LIMITED, Invision House, Wilbury Way Hitchin, Herts SG4 0XE (GB) 2003 08 20 2004 03 08 2004 01 22	16
815857 SOFRESID ENGINEERING & CONSTRUCTION CONSTRUCTION CFE: 25.5.3, 26.4.1, 26.4.2, 09 35 36 37 39 40 41 42 45 27.5.1, 29.1.2, 29.1.4 SOFRESID SA, 1-7, avenue San-Fernando MONTIGNY-LE- -BRETONNEUX (FR) 2003 08 04 2004 03 08 2004 01 22		815912 KARIBSO DIWISA Distillerie Willisau SA, Menznauerstrasse 23 Willisau (CH) 2003 10 24 2004 03 08 2004 01 22	32 33
815860 PUMP UP THE VOLUME BOURJOIS, 12-14, rue Victor Noir NEUILLY-SUR-SEINE (FR) 2003 11 21 2004 03 08 2004 01 22	03	815916 DIEMASOL DE DIETRICH THERMIQUE, 23, route de Bitche NIEDERBRONN LES BAINS (FR) 2003 07 29 2004 03 08 2004 01 29	09 11 37 42
815864 BOX-MODS Vivanco Gruppe AG, Ewige Weide 15 Ahrensburg (DE) 2003 11 12 2004 03 08 2004 01 22	09	815922 ColomPac CFE: 3.7.16, 3.7.17, 20.5.13, 27.5.1 Dinkhauser Kartonagen GmbH, Josef-Dinkhauser-Straße 1 Hall in Tirol (AT) 2003 11 21 2004 03 08 2004 01 29	16 39
815865 white CEMENT CFE: 26.4.2, 27.5.1 Holcim White Ltd., Hagenholzstrasse 83 Zürich (CH) 2003 11 27 2004 03 08 2004 01 22	19 35 37 42	815923 VELUETTE KARTOGROUP S.P.A., Via Tazio Nuvolari, 65 CARRAIA CAPANNORI (LU) (IT) 2003 09 10 2004 03 08 2004 01 29	03 05 16
815879 Protamilk CFE: 27.5.1 Sano-Moderní vyziva zvířat spol. s r.o., Npor. O. Bartoska 15 Domazlice (CZ) 2003 09 29 2004 03 08 2004 01 22	31	815925 ROCKbeaver CFE: 27.5.1, 29.1.1, 29.1.4 Berner GmbH, Bernerstrasse 6 Künzelsau (DE) 2003 11 13 2004 03 08 2004 01 29	07
815882 ALEXANDER THE GREAT S.C. BELLES MARKS CONSULTING S.R.L., Str. Ion Miorescu nr. 16, bl. 33 nr. 1, et. 4, ap. 13 PLOIESTI (RO) 2003 11 13 2004 03 08 2004 01 22	33 39 43	815931 THYREL Ferring B.V., Polarisavenue 144 Hoofddorp (NL) 2003 11 20 2004 03 08 2004 01 29	05
815885 SKINFLASH PARFUMS CHRISTIAN DIOR SA, 33, avenue Hoche PARIS (FR) 2003 11 21 2004 03 08 2004 01 22	03	815937 HRN CFE: 1.1.1, 24.9.1, 26.4.1, 26.4.18, 27.5.1 I.C.E.M. IMPRESA COSTRUZIONI EDILI MERCADANTE SPA, Via Niccolò Tommaseo 4 NAPOLI (IT) 2003 06 12 2004 03 08 2004 01 29	43
815889 FRANCO DI MARCO DYAG STOCK SA, 67/69 Avenue de la République BAGNOLET (FR) 2003 11 20 2004 03 08 2004 01 22	25	815941 PROCESS HOUSE Siemens Aktiengesellschaft, Wittelsbacherplatz 2 München (DE) 2003 07 23 2004 03 08 2004 01 29	35 42
815891 HOME BOX LOCATION DE BOX DE RANGEMENT CFE: 3.5.15, 14.5.1, 27.5.1 HOMEBOX, 22/28, rue Henri Barbusse CLICHY (FR) 2003 06 23 2004 03 08 2004 01 22	09 35 38 39 42	815942 THAT'S SO TOMORROW! Siemens Aktiengesellschaft, Wittelsbacherplatz 2 München (DE) 2003 07 21 2004 03 08 2004 01 29	09 14 25 38

815945 KING STAR HANKOOK TIRE CO., LTD., #647-15, Yoksam-dong, Kangnam-gu Seoul (KR) 2003 08 18 2004 03 08 2004 01 29	12	815981 SMARTRECORD THOMSON, 46, quai Alphonse le Gallo BOULOGNE-BILLANCOURT (FR) 2003 10 06 2004 03 08 2004 01 29	09
815951 PLAZA MAGAZINE CFE: 27.5.1 Lotsatorgruppen i Sverige AB, Box 30210 Stockholm (SE) 2003 09 04 2004 03 08 2004 01 29	16	815982 ERG CFE: 1.15.23, 26.4.1, 26.4.18, 01 03 04 05 09 20 21 25 28 27.5.1, 29.1.13 29 30 31 32 33 37 38 40 ERG S.P.A., Via Nicola Piccinni, 2 MILANO (IT) 2003 09 22 2004 03 08 2004 01 29	
815957 POSTNOFF TOVARICHTCHESTVO S OGRANITCHENNOY OTVETSTVENNOSTYU „GEOM”, 14, 60/3, pr. Abulkhair khana g. Aktobé (KZ) 2003 10 08 2004 03 08 2004 01 29	33 34	815986 SASOL Sasol Limited, 1 Sturdee Avenue, Rosebank, Johannesburg, Gauteng (ZA) 2003 07 16 2004 03 08 2004 01 29	01 03 04 13 42
815960 OPEN SEAMLESS ALLIANCE Orange Personal Communications Services Limited, St. James Court, Great Park Road, Almondsbury Park, Bradley Stoke, Bristol (GB) 2003 09 23 2004 03 08 2004 01 29	09 38 42	815993 GENU PRO CONTROL THUASNE, 118-120, rue Marius AUFAN, B.P. 243, LEVALLOIS-PERRET CEDEX (FR) 2003 09 25 2004 03 08 2004 01 29	10
815963 CHARAL CFE: 1.15.9, 3.4.1, 3.4.4, 25.3.1, 25.3.5, 27.5.1, 29.1.13 CHARAL, 1, place des Prairies CHOLET (FR) 2003 10 23 2004 03 08 2004 01 29	29 30 43	815994 FAB CFE: 26.4.2, 27.5.1, 29.1.4, 29.1.6 06 09 20 37 40 FAB, a.s., Strojnická 633 Rychnov nad Kneznou (CZ) 2003 06 25 2004 03 08 2004 01 29	
815964 CHARAL saveur et énergie CFE: 1.15.9, 3.4.1, 3.4.4, 25.3.1, 25.3.5, 27.5.1, 29.1.13 CHARAL, 1, place des Prairies CHOLET (FR) 2003 10 23 2004 03 08 2004 01 29	29 30 43	815995 MIDAS CFE: 27.5.1 MIDAS HEDIYELIK ESYA SANAYI VE TICARET ANONIM SIRKETI, Yenibosna, Yalcin Kores Cad., No: 18 Bahcelievler, Istanbul (TR) 2003 08 11 2004 03 08 2004 01 29	14
815969 Creation CFE: 27.5.1, 27.5.2 Zapf Creation AG, Mönchrödener Strasse 13 Rödental (DE) 2003 07 30 2004 03 08 2004 01 29	28	815998 E EASTECH CFE: 27.1.1, 27.5.1 NINGBO EASTECH ELECTRONICS CO., LTD. (NINGBO YISHIDA DIANZI YOUXIAN GONGSI), Dongqiaotou, Shiqiaozhen, Cixi, Ningbo Zhejiang 315314 (CN) 2003 12 17 2004 03 08 2004 01 29	09

G. SPROSTOWANIA OPISÓW PATENTOWYCH I OPISÓW OCHRONNYCH

83

Poniższe zestawienie zawiera kolejno kod rodzaju patentu, numer patentu oraz przyczynę i treść sprostowania.

OPISY PATENTOWE

(B1) 185614 Postanowiono opis ponownie wydrukować ze względu na stwierdzone oczywiste pomyłki.

(B1) 185751 Postanowiono opis ponownie wydrukować ze względu na stwierdzone błędy drukarskie.

(B1) 185752 Postanowiono opis ponownie wydrukować ze względu na stwierdzone błędy drukarskie.

(B1) 185756 Sprostowano błędy drukarskie w treści opisu na str. 4 wiersz 18 od dołu z „jak zwłóknieniu płuc;” na „jak zwłóknienie płuc;” i wiersz 16 od dołu z „cechą jest bo;” na „cechą jest to;”, na str. 8 wiersz 22 od góry z „Pod wielokrotne” na „Podwielokrotne” i wiersz 13 od dołu z „THF tetrahydrofuran” na „THF tetrahydrofuran”.

(B1) 186239 Sprostowano błąd drukarski w treści opisu na str. 7 wiersz 9 od góry z „pasemek, 5 wprowadzano” na „pasemek, wprowadzano”.

(B1) 186706 Sprostowano błędy drukarskie w treści opisu na str. 15 wiersz 31 od dołu z „100 CID₅₀”, na „100 TCID₅₀”, na str. 17

wiersz 7 od góry z „Shi/Fel-1C;” na „Shi/FeT-1C;”, na str. 19 wiersz 1 pod tabelą z „rozporcjonowane” na „rozporcjonowane” na str. 24 tabela 7 wiersz 1 i 2 od dołu z „...komórkami” na „komórkami³”.

(B1) 186876 Postanowiono opis ponownie wydrukować ze względu na stwierdzone błędy drukarskie.

(B1) 186915 Postanowiono opis ponownie wydrukować ze względu na stwierdzone błędy drukarskie.

(B1) 186916 Postanowiono opis ponownie wydrukować ze względu na stwierdzone błędy drukarskie.

(B1) 187074 Sprostowano błędy drukarskie w treści opisu na str. 20 wiersz 13 od dołu z „9,9 g” na „39,9 g”, na str. 28 wiersz 11 od góry z „24 g” na „124 g” i wiersz 15 od góry z „63 g” na „463 g”.

(B1) 187219 Postanowiono opis ponownie wydrukować ze względu na stwierdzone błędy drukarskie.

(B1) 187468 Postanowiono opis ponownie wydrukować ze względu na stwierdzone błędy drukarskie.

(B1) 187696 Sprostowano błąd drukarski na tytułowej stronie opisu w tytule wynalazku z „Element budowlany do izolacji...” na „Element budowlany do izolacji...”.

H. OGŁOSZENIA

84

OŚWIADCZENIA O GOTOWOŚCI UDZIELENIA LICENCJI (LICENCJA OTWARTA)

Zgłoszenia wynalazków

Poniższe zestawienia zawierają kolejno: numer zgłoszenia, datę zgłoszenia, numer i rok wydania Biuletynu Urzędu Patentowego, w którym ogłoszono o zgłoszeniu, wysokość opłaty licencyjnej (jeżeli zgłaszający ją podał), datę złożenia oświadczenia oraz tytuł wynalazku, nazwisko i imię (nazwa) zgłaszającego z adresem.

353716 2002 05 06 23/03 (-) 2004 10 15
Transformator parametrów aerodynamicznych strumienia wiatru
Orłowski Zdzisław
77-400 Złotów, ul. Boh. Westerplatte 10/72

Patenty

Poniższe zestawienia zawierają kolejno: kod rodzaju patentu, numer patentu, datę zgłoszenia, numer, rok wydania Wiadomości Urzędu Patentowego, w którym ogłoszono o udzieleniu patentu, wysokość opłaty licencyjnej i datę złożenia oświadczenia oraz tytuł wynalazku oraz nazwisko i imię (nazwę) uprawnionego z adresem.

(B1) 1888608 1999 02 17 03/05 (-) 2004 07 19
Głowica do zaworów homogenizujących, zwłaszcza ceramicznych
Politechnika Lubelska

Lublin, ul. Bernardyńska 13

(B1) 188616 1997 06 23 03/05 (8%) 2004 07 09
Sposób otrzymywania nowych estrów dimetylowych kwasów 2-(1-arylo- Δ^2 -imidazolino-2-ylohydrozono) bursztynowych
Akademia Medyczna
Lublin, Al. Raclawickie 1

(B1) 188643 1998 09 08 03/05 (-) 2004 09 13
Maść dermatologiczna
Politechnika Łódzka
Łódź, ul. Żwirki 36
Gębicki Jerzy
Łódź, ul. Srebrzyńska 89 m 21
Sysa - Jędrzejowska Anna
Łódź, ul. Narutowicza 79c m 11
Woźniacka Anna
Łódź, ul. Falista 134
Adamus Jan
Łódź, ul. Wyszyńskiego 63 m 37

85

OGŁOSZENIA W SPRAWIE WPLYNIĘCIA WNIOSKU O UDZIELENIE DODATKOWEGO PRAWA OCHRONNEGO DLA PRODUKTÓW LECZNICZYCH I PRODUKTÓW OCHRONY ROŚLIN

Poniższe zestawienie zawiera kolejno: kod rodzaju patentu, numer patentu podstawowego i tytuł wynalazku, numer i datę

złożenia wniosku, nazwisko i imię lub nazwę i adres uprawnionego, numer i datę pierwszego zezwolenia na wprowadzenie produktu na rynek, numer i datę pierwszego zezwolenia w Unii Europejskiej na wprowadzenie produktu na rynek oraz oznaczenie produktu opisanego w tym zezwoleniu.

(B1)181296

Pastyłka duloksetyny do podawania jelitowego

57 / 181296 2005 01 31

ELI LILLY AND COMPANY, Indianapolis, Stany Zjednoczone Ameryki

SHIONOGI & CO., LTD., Osaka, Japonia

EU/1/04/280/001 do 006 2004 08 11 YENTREVE – DULOXETINE HYDROCHLORIDE

86

SPROSTOWANIA OGŁOSZEŃ OPUBLIKOWANYCH W WIADOMOŚCIACH URZĘDU PATENTOWEGO

Poniższe zestawienie zawiera kolejno: numer, którego sprostowanie dotyczy oraz treść sprostowania.

ZNAKI TOWAROWE

82999 w WUP nr 10/2004 na str. 2058 w łamie prawym, kolumna lewa, wiersz 34 wydrukowano błędną informację o wygaśnięciu prawa ochronnego

jest: 82999 2002 12 23

powinno być: nie powinno być tej informacji, gdyż znak został przedłużony

153305 w WUP nr 12/2004 r. na str. 2384 w łamie lewym, wiersz 22 omyłkowo wydrukowano klasę towarową jest: 39 usługi w zakresie tankowania

powinno być: 37 usługi w zakresie tankowania.

Klasy towarowej 39 nie powinno być w ogóle, natomiast usługi w zakresie tankowania są przypisane do klasy 37

WZORY PRZEMYSŁOWE

Poniższe zestawienie zawiera kolejno: numer, którego sprostowanie dotyczy oraz treść sprostowania.

5718 w WUP 08/2004 na stronie 1534 w łamie prawym 2 wiersz od dołu w części dotyczącej tytułu wzoru jest: „Uchwy meblowy” powinno być: „Wieszak”

6112 w WUP 11/2004 na stronie 2099 w łamie prawym 5 wiersz od dołu w części dotyczącej tytułu wzoru

jest: „Zestaw lamp oświetleniowych”

powinno być: Zestaw lamp oświetleniowych z ozdobną koroną”

6269 w WUP 11/2004 na stronie 2120 w łamie prawym 18 wiersz od góry rysunek wzoru przemysłowego zawiera odmiany od fig. 1 do fig. 8

powinno być: fig. 1 do fig. 10



Fig 1



Fig 2



Fig 3



Fig 4



Fig 5



Fig 6



Fig 7



Fig 8



Fig 9



Fig 10

TABLE OF CONTENTS

Part I Official communications

Part II Notices of rights granted

A. Inventions

56. Granted patents (from N° 188 604 to N° 188 710)	436
57. Decisions on refusal to grant patents (taken after publication of the particulars of the applications)	445
58. Decisions on discontinuance of the proceedings (taken after publication of the particulars of the applications)	446
59. Decisions declaring the decisions on the grant of the patents lapsed	446
60. Entries and changes in the Patent Register (not published in other separate publications)	446
61. Decisions on lapse of patents	447
62. Decisions on the change or revocation of the decisions (having been published in the Wiadomości Urzędu Patentowego)	447

B. Utility models

63. Granted rights of protection (from N° 61 199 to N° 61 270)	448
64. Decisions on refusal to grant rights of protection (take after publication of the particulars of the application)	452
65. Decisions on discontinuance of the proceedings (taken after publication of the particulars of the applications)	452
66. Decisions declaring the decisions on the grant of the rights of protection lapsed	453
67. Entries and changes in the Utility Model Register (not inserted in other separate publications)	453
68. Decisions on lapse of rights of protection	453

C. Industrial designs

69. Registration (from N° 7 119 to N° 7 354)	454
70. Decisions declaring the decisions on the grant of the right in registration	486
71. Decisions on the invalidation of rights in registration	486

C*. Ornamental designs

72. Decisions on the lapse of rights in registration	486
73. Decisions on the extension of the right in registration.....	486

D. Trademarks

74. Granted rights of protection for trademarks (from N° 154 881 to N° 155 420)	487
75. Decisions on refusal to grant rights of protection (take after publication of the particulars of the application)	554
76. Decisions on discontinuance of the proceedings (taken after publication of the particulars of the application)	554
77. Transfer of the right of protection in respect of certain goods	555
78. Entries and changes in the Trademark Register (not published in other separate publications)	556
79. Decisions on lapse of rights protection	579
80. Termination of the right of protection (right not renewed)	580
81. Decisions on the change or reversal of the decisions (published in Wiadomości Urzędu Patentowego)	582
83. International registrations recognised in Poland	582

E. Geographical indications

F. Topographies of integrated circuits

G. Rectifications of patent specifications and other specifications

83. Patent specifications	621
---------------------------------	-----

H. Announcements

84. Declarations of willingness to grant licences (open licences) - patents	621
85. Announcements on receipt of an application for grant of a supplementary protection certificate for medicinal and plant protection products	621
86. Corrections of announcements published in WUP - industrial designs, trademarks	622

Part III Information

Jurisdiction and explanations

Foreign regulations. Statistics. Miscellaneous

Corrections

(of announcements published in the Wiadomości Urzędu Patentowego)