

ISSN - 0043 - 5201  
Cena 17,00 zł



**W I A D O M O Ś C I**  
**U R Z Ę D U**  
**P A T E N T O W E G O**

**Nr 4**  
**KWIECIEŃ 2005**

**Wydawnictwo**  
**Urzędu Patentowego Rzeczypospolitej Polskiej**  
**Warszawa**

	Str.
<b>SPIS TREŚCI</b>	
<b>Część I</b>	
<b>Komunikaty urzędowe</b>	
87. Lista rzeczników patentowych (wpisy i zmiany) .....	623
<b>Część II</b>	
<b>Ogłoszenia o udzielonych prawach</b>	
<b>A. Wynalazki</b>	
88. Udzielone patenty (od nr 188 711 do nr 188 838) .....	626
89. Decyzje o odmowie udzielenia patentu (wydane po ogłoszeniu o zgłoszeniu) .....	637
90. Decyzje o umorzeniu postępowania (wydane po ogłoszeniu o zgłoszeniu) .....	637
91. Decyzje stwierdzające wygaśnięcie decyzji o udzieleniu patentu .....	638
92. Wpisy i zmiany w rejestrze patentowym (nie uwzględnione w innych samodzielnych ogłoszeniach) .....	638
93. Decyzje o unieważnieniu patentu .....	639
94. Decyzje o wygaśnięciu patentu .....	639
<b>B. Wzory użytkowe</b>	
95. Udzielone prawa ochronne (od nr 61 271 do nr 61 340) .....	640
96. Decyzje o odmowie udzielenia prawa ochronnego (wydane po ogłoszeniu o zgłoszeniu) .....	644
97. Decyzje o umorzeniu postępowania (wydane po ogłoszeniu o zgłoszeniu) .....	644
98. Decyzje stwierdzające wygaśnięcie decyzji o udzieleniu prawa ochronnego .....	645
99. Wpisy i zmiany w rejestrze praw ochronnych (nie uwzględnione w innych samodzielnych ogłoszeniach) .....	645
100. Decyzje o wygaśnięciu prawa ochronnego .....	645
<b>C. Wzory przemysłowe</b>	
101. Rejestracja (od nr 7 355 do nr 7 566) .....	646
102. Decyzje stwierdzające wygaśnięcie decyzji o udzieleniu prawa z rejestracji .....	674
<b>C'. Wzory zdobnicze</b>	
103. Decyzje o unieważnieniu prawa z rejestracji .....	675
104. Decyzje o wygaśnięciu prawa z rejestracji .....	675
<b>D. Znaki towarowe</b>	
105. Udzielone prawa ochronne na znaki towarowe (od nr 155 421 do nr 156 040) .....	676
106. Wpisy i zmiany w rejestrze znaków towarowych (nie uwzględnione w innych samodzielnych ogłoszeniach) .....	761
107. Decyzje o unieważnieniu prawa ochronnego .....	785
108. Decyzje o wygaśnięciu prawa ochronnego .....	785
109. Wygaśnięcie prawa ochronnego (prawa nieprzedłużone) .....	787
110. Decyzje o zmianie lub uchyleniu decyzji (opublikowanych w Wiadomościach Urzędu Patentowego) .....	788
111. Rejestracja międzynarodowa uznana w Polsce .....	788
<b>E. Oznaczenia geograficzne</b>	
112. Decyzje o wykreśleniu prawa z rejestracji .....	812
<b>F. Topografia układów scalonych</b>	
113. Decyzje o wygaśnięciu prawa z rejestracji .....	812
<b>G. Sprostowania opisów patentowych i opisów ochronnych</b>	
114. Opisy patentowe .....	813
<b>H. Ogłoszenia</b>	
115. Oświadczenia o gotowości udzielenia licencji (licencja otwarta) - patenty, prawa ochronne .....	813
116. Ogłoszenia w sprawie wpłynięcia wniosku o udzielenie dodatkowego prawa ochronnego dla produktów leczniczych i produktów ochrony roślin .....	813
117. Sprostowania ogłoszeń opublikowanych w Wiadomościach Urzędu Patentowego - znaki towarowe, dodatkowe prawa ochronne .....	814
<b>Część III</b>	
<b>Informacje</b>	
<b>Orzecznictwo i wyjaśnienia</b>	
<b>Ustawodawstwo zagraniczne. Statystyka. Informacje</b>	
<b>Korekta</b>	
<b>(ogłoszeń zamieszczonych w Wiadomościach Urzędu Patentowego)</b>	

**WYDAWNICTWO URZĘDU PATENTOWEGO RZECZYPOSPOLITEJ POLSKIEJ**

**Redakcja i administracja:** Urząd Patentowy RP, Al. Niepodległości 188, skr. poczt. 203, 00-950 Warszawa  
tel. 825-80-01 wew. 280, telefax 875-06-82

**Informacja o cenach i warunkach prenumeraty na 2005 r. - dla czasopisma: WIADOMOŚCI URZĘDU PATENTOWEGO**

**Warunki prenumeraty:**

1. Cena prenumeraty na 2005 r. wynosi 204,00 zł.

2. Wpłaty i zamówienia na prenumeratę przyjmuje Urząd Patentowy RP, 00-950 Warszawa, Al. Niepodległości 188/192 w pok. 3 w godz. 8<sup>30</sup> - 15<sup>30</sup> lub na konto NBP O/O Warszawa Nr 93101010100025832231000000.

Egzemplarze archiwalne można nabyć w Urzędzie Patentowym RP, Al. Niepodległości 188, skr. poczt. 203, 00-950 Warszawa w Wydziale Rozpowszechniania Wydawnictw UP - telefon 825-80-01 wew. 224.

**Cena 17,00 zł.**

Urząd Patentowy RP. Zam. 302/2005. Nakład 440 egz. Obj. ark. druk. 24,25



# W I A D O M O Ś C I URZĘDU PATENTOWEGO

Warszawa, 2005 04 29

Nr 4

Poz. 87 - 117

## C Z Ę Ś Ć I

### KOMUNIKATY URZĘDOWE

87

#### LISTA RZECZNIKÓW PATENTOWYCH (wpisy i zmiany)

*Decyzją Prezesa Urzędu Patentowego Rzeczypospolitej Polskiej wydaną w dniu 26 stycznia 2005 roku na podstawie art. 25 ust. 1 ustawy z dnia 11 kwietnia 2001 roku o rzecznikach patentowych (Dz. U. Nr 49, poz. 509, z późniejszymi zmianami), wpisano w tym dniu następujące osoby na listę rzeczników patentowych w poz. nr nr:*

3162	Cybulska Magdalena	Konstancin-Jeziorna
3163	Depo Berenika	Warszawa
3164	Janoszek Joanna	Kąty Rybackie
3165	Jarzynka Robert	Lidzbark
3166	Jędrzejewski Michał	Garwolin
3167	Kamiński Piotr	Piaseczno
3168	Kiciak Krzysztof	Warszawa
3169	Kluczevska-Strojny Joanna	Olkusz
3170	Komornik Maciej	Warszawa
3171	Kondrad Mariusz	Warszawa
3172	Lewicka Katarzyna	Warszawa
3173	Maślanka Dorota	Konstancin-Jeziorna
3174	Pankowski Jacek	Łomianki
3175	Tobiasz-Dumania Katarzyna	Warszawa
3176	Tykowski Wojciech	Warszawa
3177	Woszczak-Kamińska Agnieszka	Piaseczno
3178	Wydrzyński Piotr	Piaseczno
3179	Chmura Aneta	Warszawa
3180	Fijałkowski Marcin	Warszawa
3181	Rozbicki Robert	Kalisz Pomorski
3182	Włodarczyk Anna	Lublin

*Decyzją Prezesa Urzędu Patentowego Rzeczypospolitej Polskiej wydaną w dniu 28 stycznia 2005 roku na podstawie art. 25 ust. 1 ustawy z dnia 11 kwietnia 2001 roku o rzecznikach patentowych (Dz. U. Nr 49, poz. 509 z późniejszymi zmianami), wpisano w tym dniu następujące osoby na listę rzeczników patentowych w poz. nr nr:*

3183	Anusiewicz Monika	Warszawa
3184	Bożyk Piotr	Warszawa
3185	Chlebicka Lidia	Warszawa
3186	Krakowiak Bartosz	Warszawa

3187	Kulikowska Magdalena	Warszawa
3188	Kulikowski Paweł	Warszawa
3189	Mitura Jolanta	Warszawa
3190	Muda Iwona	Lublin
3191	Orlińska Dorota	Łomianki
3192	Szychulska Izabela	Przemyśl
3193	Włodarczyk-Skrzypek Agnieszka	Lublin
3194	Wojtkowska Beata	Zielonka
3195	Zduńczuk Mirosław	Nowalwiczna
3196	Demby Edyta	Warszawa
3197	Górska Anna	Kraków
3198	Osiej Tomasz	Warszawa

*Decyzją Prezesa Urzędu Patentowego Rzeczypospolitej Polskiej wydaną w dniu 7 lutego 2005 roku na podstawie art. 25 ust. 1 ustawy z dnia 11 kwietnia 2001 roku o rzecznikach patentowych (Dz. U. Nr 49, poz. 509), wpisano w tym dniu następujące osoby na listę rzeczników patentowych w poz. nr nr:*

3199	Czabajska Katarzyna	Gdańsk
3200	Romańska Monika	Żyrardów

*Decyzją Prezesa Urzędu Patentowego Rzeczypospolitej Polskiej wydaną w dniu 11 lutego 2005 roku na podstawie art. 25 ust. 1 ustawy z dnia 11 kwietnia 2001 roku o rzecznikach patentowych (Dz. U. Nr 49, poz. 509), wpisano w tym dniu następującą osobę na listę rzeczników patentowych w poz. nr:*

3201	Maracewicz Michał	Warszawa
------	-------------------	----------

*Decyzją Prezesa Urzędu Patentowego Rzeczypospolitej Polskiej wydaną w dniu 5 stycznia 2005 roku na podstawie art. 73 ust. 2 ustawy z dnia 11 kwietnia 2001 roku o rzecznikach patentowych (Dz. U. Nr 49, poz. 509 z późniejszymi zmianami) skreślono w tym dniu z listy rzeczników patentowych w poz. nr:*

1773	Niemotko Waldemar	Wycombe Road
------	-------------------	--------------

*Decyzją Prezesa Urzędu Patentowego Rzeczypospolitej Polskiej wydaną w dniu 5 stycznia 2005 roku na podstawie art. 25 ust. 1 oraz art. 24 ust. 2, pkt 1 ustawy z dnia 11 kwietnia 2001 roku o rzecznikach patentowych (Dz. U. Nr 49, poz. 509 z późniejszymi zmianami), skreślono w tym dniu z listy rzeczników w poz. nr:*

1941	Krawczak Zofia	Lublin
------	----------------	--------

*Decyzją Prezesa Urzędu Patentowego Rzeczypospolitej Polskiej wydaną w dniu 12 stycznia 2005 roku na podstawie art. 25 ust. 1 oraz art. 24 ust. 2, pkt 1 ustawy z dnia 11 kwietnia 2001 roku o rzecznikach patentowych (Dz. U. Nr 49, poz. 509 z późniejszymi zmianami), skreślono w tym dniu z listy rzeczników w poz. nr:*

2036	Rudnicka Laura	Warszawa
------	----------------	----------

## C Z Ę Ś Ć II

## OGŁOSZENIA O UDZIELONYCH PRAWACH

*Cyfrowe kody identyfikujące (według normy WIPO ST. 9), które poprzedzają informacje o udzielonych patentach oraz prawach ochronnych oznaczają:*

- (11) - numer patentu lub prawa ochronnego
- (21) - numer zgłoszenia wynalazku lub wzoru użytkowego
- (22) - data zgłoszenia wynalazku lub wzoru użytkowego
- (23) - data pierwszeństwa z wystawienia wynalazku lub wzoru użytkowego na wystawie i nazwa wystawy
- (30) - dane dotyczące pierwszeństwa konwencyjnego (numer zgłoszenia priorytetowego, data wniesienia zgłoszenia priorytetowego, kod kraju)
- (41) - data ogłoszenia o zgłoszeniu wynalazku lub wzoru użytkowego
- (51) - symbol Międzynarodowej Klasyfikacji Patentowej; cyfra przed kodem (51) oznacza kolejną edycję MKP
- (54) - tytuł wynalazku lub wzoru użytkowego
- (61) - numer patentu głównego lub prawa ochronnego głównego
- (62) - numer zgłoszenia macierzystego (pod którym dane zgłoszenie było ogłoszone)
- (72) - nazwisko i imię twórcy wynalazku lub wzoru użytkowego
- (73) - nazwisko i imię lub nazwa uprawnionego z patentu lub prawa ochronnego oraz miejsce zamieszkania lub siedziba i w nawiasie kod kraju
- (76) - nazwisko i imię twórcy i jednocześnie uprawnionego z patentu lub prawa ochronnego oraz miejsce zamieszkania lub siedziba i w nawiasie kod kraju
- (86) - data i numer zgłoszenia międzynarodowego
- (87) - data i numer publikacji zgłoszenia międzynarodowego

*Przed cyfrowym kodem identyfikującym (11) lub przed numerem patentu lub prawa ochronnego umieszczone są literowo-cyfrowe kody identyfikujące (kod rodzaju dokumentu), zgodnie z przyjętymi symbolami (wg normy WIPO ST. 16):*

- |                             |        |
|-----------------------------|--------|
| Patent                      | - (B1) |
| Patent dodatkowy do patentu | - (B3) |
| Prawo ochronne              | - (Y1) |

## A. WYNAŁAZKI

88

## UDZIELONE PATENTY

(od nr 188 711 do nr 188 838)

- B1 (11) **188730** (41) 2000 07 03 7(51) A01C 1/08  
(21) 330633 (22) 1998 12 31  
(72) Wargocki Marian, Dubicki Kazimierz  
(73) Instytut Budownictwa, Mechanizacji i Elektryfikacji Rolnictwa, Warszawa (PL)  
(54) Zaprawiarka do nasion
- B1 (11) **188720** (41) 1999 03 15 7(51) A01D 27/04  
(21) 328220 (22) 1998 08 26  
(30) 97 19738170 1997 09 01 DE  
(72) Kleinemenke Heinrich  
(73) CLAAS Selbstfahrende Erntemaschinen GmbH, Harsenwinkel (DE)  
(54) Maszyna do zbioru buraków
- B1 (11) **188771** (41) 2000 08 14 7(51) A01N 47/44  
A61K 7/32  
(21) 337277 (22) 1998 06 03  
(30) 97 9712317 1997 06 13 GB  
(86) 1998 06 03 PCT/EP98/03492  
(87) 1998 12 17 WO98/56252, PCT Gazette nr 50/98  
(72) Lowry Michael Richard, Parker Katherine Elizabeth  
(73) UNILEVER N.V., Rotterdam (NL)  
(54) Kosmetyczna kompozycja do stosowania do pielęgnacji ciała i zastosowanie soli kwasu organicznego polimerycznego biguanidynu
- B1 (11) **188789** (41) 7(51) A23C 19/09  
(21) 327258 (22) 1998 07 03  
(72) Borowiak Łucja, Nowackiewicz Maria  
(73) Okręgowa Spółdzielnia Mleczarska TOP-TOMYŚL, Nowy Tomyśl (PL)  
(54) Sposób produkcji sera smażonego.
- B1 (11) **188760** (41) 2000 01 31 7(51) A23L 1/307  
A23L 1/22  
A61K 31/575  
(21) 334094 (22) 1997 12 17  
(30) 96 965251 1996 12 30 FI  
(86) 1997 12 17 PCT/FI97/00797  
(87) 1998 07 09 WO98/28990, PCT Gazette nr 27/98  
(72) Karppanen Heikki Olavi, Karppanen Pasi Heikki, Karppanen Pirjo Kylli Maria Laelia, Nevalainen Mari Laelia Susanna  
(73) MIRADOR RESEARCH OY LTD., Espoo (FI)  
(54) Sposób wytwarzania kompozycji stanowiącej przyprawę do żywności i/lub składnik żywności, sposób wytwarzania produktów żywnościowych, kompozycja, jej zastosowanie oraz produkt żywnościowy
- B1 (11) **188809** (41) 1998 09 28 7(51) A23L 3/3463  
A23B 4/20  
(21) 325408 (22) 1998 03 18  
(30) 97 97200804 1997 03 18 EP  
97 97203693 1997 11 25 EP  
(72) De Haan Ben Rudolf, Stark Jacobus, Bozzetti Vincenzo  
(73) GIST-BROCADES B.V., Delft (NL)  
(54) Kompozycja przeciwgrzybowa, jej zastosowanie oraz sposób obróbki przeciwgrzybowej
- B1 (11) **188776** (41) 2001 01 29 7(51) A24C 5/39  
(21) 340409 (22) 1998 11 11  
(30) 97 97810862 1997 11 12 EP  
(86) 1998 11 11 PCT/CH98/00481  
(87) 1999 05 20 WO99/23899, PCT Gazette nr 20/99  
(72) Vuilleumier David, Tallier Bernard  
(73) PHILIP MORRIS PRODUCTS S.A, Neuchâtel (CH)  
(54) Sposób dostarczania tytoniu do maszyny wytwarzającej papierosy i dystrybutor do dostarczania tytoniu
- B1 (11) **188768** (41) 2000 06 19 7(51) A47F 1/04  
A47F 5/11  
B65D 5/72  
(21) 336327 (22) 1998 04 16  
(30) 97 844223 1997 04 18 US  
(86) 1998 04 16 PCT/US98/07700  
(87) 1998 10 29 WO98/47417, PCT Gazette nr 43/98  
(72) Simile-Gravina Nicolina C., Rodenhiser Lesley S., Podheiser Alissa F.  
(73) SMITHKLINE BEECHAM CORPORATION, Philadelphia (US)  
(54) Przekształcalny zasobnik opakowań
- B1 (11) **188753** (41) 2000 04 10 7(51) A47J 27/10  
(21) 333002 (22) 1999 05 07  
(30) 98 165080 1998 10 02 US  
(72) Rubbright Harry A., Gaeta Stephen A., Beall Nelson J., Meiners Mary Deborah  
(73) BESTFOODS, Englewood Cliffs (US)  
(54) Pojemnik do mikrofalowego gotowania produktów żywnościowych zawierających cieczę
- B1 (11) **188743** (41) 1999 09 13 7(51) A47L 9/24  
A47L 9/32  
(21) 331918 (22) 1999 03 11  
(30) 98 9800800 1998 03 12 SE  
(72) Edin Anders  
(73) AKTIEBOLAGET ELECTROLUX, Stockholm (SE)  
(54) Rura węża ssącego odkurzacza
- B1 (11) **188740** (41) 1999 08 16 7(51) A47L 9/32  
(21) 331403 (22) 1999 02 11  
(30) 98 9800405 1998 02 12 SE  
(72) Green Michael, Skantorp Johan, Johansson Frederik, Petersson Stefan  
(73) AKTIEBOLAGET ELECTROLUX, Stockholm (SE)  
(54) Odkurzacz
- B1 (11) **188822** (41) 1999 05 10 7(51) A61B 5/15  
(21) 329403 (22) 1998 10 28  
(30) 97 9713503 1997 10 28 FR  
(72) Le Comte Roger, Champseix Henri

- (73) ABX, Montpellier Cedex (FR)  
 (54) Sposób dzielenia na części próbki krwi oraz urządzenie do dzielenia na części próbki krwi
- B1 (11) **188834** (41) 1999 07 05 7(51) A61K 31/137  
 A61K 9/52  
 A61P 25/04
- (21) 331387 (22) 1997 07 19  
 (30) 96 19630035 1996 07 25 DE  
 (86) 1997 07 19 PCT/EP97/03934  
 (87) 1998 02 05 WO98/04249, PCT Gazette nr 05/98  
 (72) Momberger Helmut, Raber Marc, Kuhn Dieter, Schmid Wolfgang  
 (73) VIATRIS GmbH & Co. KG, Frankfurt nad Menem (DE)  
 (54) Farmaceutyczne formułacje zawierające tramadol lub jego fizjologicznie akceptowane sole oraz sposób wytwarzania tych formułacji
- B1 (11) **188739** (41) 1999 07 05 7(51) A61K 31/4365  
 A61K 31/22
- (21) 331339 (22) 1997 07 21  
 (30) 96 9609474 1996 07 26 FR  
 (86) 1997 07 21 PCT/FR97/01353  
 (87) 1998 02 05 WO98/04259, PCT Gazette nr 05/98  
 (72) Daste Georges, Herbert Jean-Marc  
 (73) SANOFI-SYNTHELABO, Paryż (FR)  
 (54) Kompozycja farmaceutyczna oraz zastosowanie kombinacji pochodnej tienopirydyny i inhibitora reduktazy HMG-CoA
- B1 (11) **188838** (41) 1999 08 02 7(51) A61K 31/47
- (21) 331822 (22) 1997 08 08  
 (30) 96 100286 1996 08 13 GR  
 (86) 1997 08 08 PCT/IB97/00983  
 (87) 1998 02 19 WO98/06403, PCT Gazette nr 07/98  
 (72) Gerolymatos Panayotis Nikolas  
 (73) P.N. GEROLYMATOS S.A., Kryoneri Attikis (GR)  
 (54) Zastosowanie klioichinolu do wytwarzania środka farmaceutycznego i środek farmaceutyczny
- B1 (11) **188804** (41) 1998 06 08 7(51) A61K 35/74  
 A23L 1/03
- (21) 324643 (22) 1997 06 03  
 (30) 96MI 1329 1996 06 28 IT  
 (86) 1997 06 03 PCT/IT97/00127  
 (87) 1998 01 08 WO98/00035, PCT Gazette nr 01/98  
 (72) Cavaliere ved. Vesely Renata Maria Anna, Mediolan (IT); De Simone Claudio, Ardea (IT)  
 (54) Dojelitowa kompozycja dietetyczna i zastosowanie dojelitowej kompozycji dietetycznej
- B1 (11) **188745** (41) 1999 08 30 7(51) A61K 38/17  
 C07K 14/47  
 A61P 31/18
- (21) 332158 (22) 1997 09 11  
 (30) 96MI 1884 1996 09 13 IT  
 (86) 1997 09 11 PCT/EP97/04966  
 (87) 1998 03 19 WO98/11137, PCT Gazette nr 11/98  
 (72) Bartorelli Alberto, De Giuli Morghen Carlo  
 (73) ZETESIS S.P.A., Mediolan (IT)  
 (54) Zastosowanie aktywnego białka do leczenia zakażeń wirusem HIV
- B1 (11) **188746** (41) 1999 08 30 7(51) A61K 38/17  
 C07K 14/47  
 A61P 37/00
- (21) 332282 (22) 1997 09 17  
 (30) 96MI 1919 1996 09 18 IT  
 96MI 1920 1996 09 18 IT
- 96MI 1921 1996 09 18 IT  
 96MI 1922 1996 09 18 IT
- (86) 1997 09 17 PCT/EP97/05079  
 (87) 1998 03 26 WO98/11909, PCT Gazette nr 12/98  
 (72) Panerai Alberto E., Bartorelli Alberto  
 (73) ZETESIS S.P.A., Mediolan (IT)  
 (54) Zastosowanie białka do leczenia chorób autoimmunologicznych
- B1 (11) **188736** (41) 1999 06 07 7(51) A61K 38/28  
 A61K 47/26
- (21) 330828 (22) 1997 06 19  
 (30) 96 684 1996 06 20 DK  
 (86) 1997 06 19 PCT/DK97/00267  
 (87) 1997 12 24 WO97/48413, PCT Gazette nr 55/97  
 (72) Kimer Lone Logstrup, Balschmidt Per, Jensen Steen  
 (73) NOVO NORDISK A/S, Bagsvaerd (DK)  
 (54) Wodny preparat insuliny oraz sposób jego przygotowania
- B1 (11) **188741** (41) 1999 07 19 7(51) A61K 39/015  
 A61K 39/002  
 A61K 39/29  
 A61K 39/39  
 A61P 33/06
- (21) 331424 (22) 1997 07 31  
 (30) 96 9616351 1996 08 02 GB  
 (86) 1997 07 31 PCT/EP97/04326  
 (87) 1998 02 12 WO98/05355, PCT Gazette nr 06/98  
 (72) Cohen Joseph  
 (73) SMITHKLINE BEECHAM BIOLOGICALS S.A., Rixensart (BE)  
 (54) Kompozycja szczepionki i jej zastosowanie
- B1 (11) **188749** (41) 1999 09 27 7(51) A61K 39/395  
 A61P 37/00
- (21) 332699 (22) 1997 10 03  
 (30) 96 60028270 1996 10 11 US  
 (86) 1997 10 03 PCT/US97/18035  
 (87) 1998 04 23 WO98/16249, PCT Gazette nr 16/98  
 (72) Aruffo Alejandro A., Chalupny N.Jan, Chen Lieping, Mittler Robert S., Shuford Walter W., Siadak Anthony W.  
 (73) BRISTOL-MYERS SQUIBB COMPANY, Princeton (US)  
 (54) Zastosowanie przeciwciała anty-4-1BB i kompozycja leku
- B1 (11) **188761** (41) 2000 02 14 7(51) A61K 7/32
- (21) 334235 (22) 1997 12 03  
 (30) 96 9626793 1996 12 23 GB  
 (86) 1997 12 03 PCT/EP97/06959  
 (87) 1998 07 02 WO98/27947, PCT Gazette nr 26/98  
 (72) Esser Isabelle Claire Helene Marie  
 (73) UNILEVER N.V., Rotterdam (NL)  
 (54) Szttyftowa przeciwpotowa lub dezodoryzująca kompozycja i sposoby wytwarzania przeciwpotowego sztyftu
- B1 (11) **188764** (41) 2000 05 08 7(51) A61M 15/00
- (21) 335698 (22) 1998 03 13  
 (30) 97 9700939 1997 03 14 SE  
 (86) 1998 03 13 PCT/SE98/00459  
 (87) 1998 09 24 WO98/41258, PCT Gazette nr 38/98  
 (72) Dagsland Allan, Virtanen Risto  
 (73) ASTRA AKTIEBOLAG, Södertälje (SE)  
 (54) Inhalator proszkowy
- B1 (11) **188765** (41) 2000 05 22 7(51) A61M 15/00
- (21) 335799 (22) 1998 03 13  
 (30) 97 9700937 1997 03 14 SE  
 97 9703829 1997 10 21 SE  
 (86) 1998 03 13 PCT/SE98/00457

(87) 1998 09 24 WO98/41256, PCT Gazette nr 38/98  
 (72) Andersson Jan, Conway John, Dagsland Allan, Friess Stefan, Heckenmueller Harald, Rollwage Uwe, Strid Hans, Tiedemann Volker, Trofast Jan  
 (73) ASTRA AKTIEBOLAG, Södertälje (SE)  
 (54) Inhalator proszkowy do podawania proszku przez inhalację

B1 (11) **188772** (41) 2000 08 14 7(51) A61M 5/315  
A61M 5/24

(21) 337461 (22) 1998 06 15  
 (30) 97 706 1997 06 17 DK  
 (86) 1998 06 15 PCT/DK98/00251  
 (87) 1998 12 23 WO98/57688, PCT Gazette nr 51/98  
 (72) Klitrose Lars Peter, Andersen Henrik, Nielsen Preben Broskov, Hansen John Thrane  
 (73) NOVO NORDISK A/S, Bagsvaerd (DK)  
 (54) Urządzenie do odmierzania i dostarczania dawki leku

B1 (11) **188748** (41) 1999 11 08 7(51) A62C 4/02

(21) 332619 (22) 1999 04 20  
 (30) 19818572,3 1998 04 25 DE  
 (72) Leinemann Christoph  
 (73) Leinemann GmbH + Co., Braunschweig (DE)  
 (54) Sposób neutralizacji czuła detonacji i urządzenie do neutralizacji czuła detonacji

B1 (11) **188724** (41) 1999 05 10 7(51) B01D 21/24  
C02C 1/22  
E03F 5/14

(21) 329594 (22) 1998 11 09  
 (76) Czekala Zygmunt, Piastów (PL)  
 (54) Urządzenie samoczyszczące, zwłaszcza do zgrubnego filtrowania cieczy

B1 (11) **188714** (41) 1999 12 06 7(51) B01D 47/06  
B01D 47/08

(21) 326588 (22) 1998 05 28  
 (72) Frydel Walenty  
 (73) Centrum Mechanizacji Górnictwa KOMAG, Gliwice (PL); Przedsiębiorstwo Wielobranżowe WIROMAG, Dobrze Miasto (PL)  
 (54) Sposób odpylania czynnika gazowego i urządzenie do odpylania czynnika gazowego

B1 (11) **188797** (41) 1998 01 05 7(51) B01D 53/50  
G01N 33/00

(21) 319049 (22) 1997 03 19  
 (30) 96 169859 1996 06 28 JP  
 (72) Iwashita Koichiro, Okino Susumu, Ukawa Naohiko, Sakamoto Masaru  
 (73) MITSUBISHI JUKOGYO KABUSHIKI KAISHA, Tokio (JP)  
 (54) Sposób kontrolowania utleniania przy odsiarczaniu gazu spalinyowego

B1 (11) **188715** (41) 1999 12 06 7(51) B01D 61/36

(21) 326593 (22) 1998 05 29  
 (72) Gryta Marek, Tomaszewska Maria, Morawski Antoni Waldemar  
 (73) Politechnika Szczecińska, Szczecin (PL)  
 (54) Aparat do destylacji membranowej

B1 (11) **188713** (41) 1999 12 06 7(51) B01D 9/02  
C13F 1/02

(21) 326514 (22) 1998 05 25  
 (76) Kowalska Genowefa, Poznań (PL)  
 (54) Krystalizator

B1 (11) **188832** (41) 2000 08 14 7(51) B09B 3/00  
C02F 11/04

(21) 331185 (22) 1999 01 31

(72) Czajka Krzysztof, Kessler Adam, Kuźniarski Andrzej, Machej Tadeusz, Makoudi Said, Ney Roman, Suślik Adam, Szałek Michał, Zięba Antoni

(73) Polska Akademia Nauk Instytut Gospodarki Surowcami Mineralnymi i Energią, Kraków (PL)

(54) Sposób eksploatacji składowiska odpadów stałych komunalnych i/lub przemysłowych

B1 (11) **188780** (41) 2001 07 16 7(51) B22D 11/06  
B22D 11/124

(21) 342945 (22) 1999 03 01  
 (30) 98 19811434 1998 03 17 DE  
 (86) 1999 03 01 PCT/DE99/00589  
 (87) 1999 09 23 WO99/47292, PCT Gazette nr 38/99  
 (72) Kross Joachim, Spitzer Karl-Heinz, Urlaub Ulrich  
 (73) SMS DEMAG AG, Düsseldorf (DE); SALZGITTER AG, Salzgitter (DE)  
 (54) Sposób i urządzenie do ujednorodnienia płynnej warstewki metalu

B1 (11) **188742** (41) 1999 08 16 7(51) B23B 3/30

(21) 331568 (22) 1999 02 18  
 (76) Taczalski Józef, Siedlce (PL)  
 (54) Urządzenie do wycinania krążków lub otworów kołowych w blasze

B1 (11) **188744** (41) 2000 09 25 7(51) B29C 47/00  
B29C 47/86

(21) 331978 (22) 1999 03 12  
 (72) Bieliński Marek, Drażek Adam, Flizikowski Józef  
 (73) Akademia Techniczno-Rolnicza im. J. J. Śniadeckich, Bydgoszcz (PL)  
 (54) Sposób wytwarzania gradientowych kształtowników z poliolefin porowatych

B1 (11) **188779** (41) 2001 06 04 7(51) B31F 1/07  
B31D 1/04

(21) 342367 (22) 1999 02 08  
 (30) 98FI 31 1998 02 13 IT  
 (86) 1999 02 08 PCT/IT99/00029  
 (87) 1999 08 19 WO99/41064, PCT Gazette nr 33/99  
 (72) Biagiotti Guglielmo  
 (73) FABIO PERINI S.P.A., Lucca (IT)  
 (54) Urządzenie do wytłaczania i laminowania wielowarstwowych tworzyw powłokowych zwijanych w role

B1 (11) **188793** (41) 1998 11 09 7(51) B61F 7/00  
B60B 35/10

(21) 326395 (22) 1998 05 18  
 (72) Suwalski Ryszard Maria  
 (73) Polskie Koleje Państwowe Spółka Akcyjna, Warszawa (PL); DEC Sp. z o.o., Warszawa (PL); Poznańskie Zakłady Naprawcze Taboru Kolejowego S.A., Poznań (PL)  
 (54) Zestaw kołowy z przesuwными kołami

B1 (11) **188812** (41) 1999 01 04 7(51) B62J 39/00  
G06F 15/02  
G01P 1/00

(21) 327025 (22) 1998 06 25  
 (30) 97 896309 1997 06 27 US  
 (72) Watarai Etsuyoshi, Huang Chun-Mu  
 (73) Shimano Inc., Osaka (JP); Echowell Electronic Co.Ltd., San-Chung City (TW)  
 (54) Komputer rowerowy

B1 (11) **188778** (41) 2001 06 04 7(51) B65H 19/30

(21) 342347 (22) 1999 02 08  
 (30) 98FI 34 1998 02 18 IT  
 (86) 1999 02 08 PCT/IT99/00028



(87) 1999 08 26 WO99/42393, PCT Gazette nr 34/99

(72) Biagiotti Guglielmo

(73) FABIO PERINI S.P.A., Lucca (IT)

(54) Sposób wytwarzania rolek z materiału zwiniętego w zwoje na przewijarce peryferyjnej oraz przewijarka peryferyjna do wytwarzania rolek z materiału zwiniętego w zwoje

B1 (11) **188783** (41) 2001 11 19 7(51) B65H 45/101

(21) 345043 (22) 1999 06 23

(30) 98 199800833 1998 06 29 DK

(86) 1999 06 23 PCT/DK99/00353

(87) 2000 01 06 WO00/00420, PCT Gazette nr 01/00

(72) Ahm Poul Henrik

(73) BENTLE PRODUCTS AG, Zug (CH)

(54) Pakiet z taśmą uformowaną w zygzak, sposób wytwarzania pakietu z taśmą uformowaną w zygzak i urządzenie do wytwarzania pakietu z taśmą uformowaną w zygzak

B1 (11) **188729** (41) 2000 07 03 7(51) B66C 17/00

(21) 330565 (22) 1998 12 23

(72) Anigacz Wojciech

(73) Politechnika Opolska, Opole (PL)

(54) Sposób zabezpieczania suwnicy przed ukosowaniem i układ do zabezpieczania suwnicy przed ukosowaniem

B1 (11) **188831** (41) 1999 08 02 7(51) B67C 3/28

B65B 39/00

(21) 331055 (22) 1999 01 26

(30) 98 1008131 1998 01 27 NL

(72) Everardus Officier Arthur

(73) STORK FOOD & DAIRY SYSTEMS B.V., Amsterdam (NL)

(54) Zawór wypelniający

B1 (11) **188716** (41) 1999 12 20 7(51) C01B 21/14

(21) 326773 (22) 1998 06 10

(72) Makal Konstanty, Kukielka Józef, Sosnowski Wiesław, Switalski Ryszard, Piwowarski Stanisław, Lewandowski Andrzej, Woźniakowski Jerzy, Konopka Rafał, Batkowski Bartłomiej, Marciniak Ireneusz

(73) Politechnika Warszawska, Warszawa (PL)

(54) Sposób wytwarzania mieszaniny hydroksyloamino monosulfonianu i hydroksyloamino dwusulfonianu kationów jednododatnich

B3 (11) **188794** (41) 1999 10 11 7(51) C01B 3/38

(21) 325709 (22) 1998 04 03

(72) Waśala Tadeusz, Dmoch Marek, Cwalina Janusz, Możeński Cezary, Zak Witold, Pietroński Józef, Reterska Zdzisława, Jurczyk Jerzy

(73) Instytut Nawozów Sztucznych, Puławy (PL);

Zakłady Azotowe KĘDZIERZYN S.A., Kędzierzyn-Koźle (PL)

(54) Sposób wytwarzania gazu syntezowego, zwłaszcza do syntezy alkoholi oxo

B1 (11) **188800** (41) 7(51) C01B 33/26

C11D 3/14

C01B 39/20

B01J 20/16

(21) 320813 (22) 1997 06 27

(30) MI96/A001311 1996 06 27 IT

(72) Zatta Agostino, Mattioli Pier D., Rabaioli Maria R., Radici Pierino, Aiello Rosario, Crea Fortunato

(73) CONDEA AUGUSTA S.p.A., Palermo (IT)

(54) Sposób wytwarzania mikroporowatego materiału krystalicznego, mikroporowaty materiał krystaliczny i zastosowanie go w kompozycji detergentowej oraz kompozycja detergentowa.

B1 (11) **188837** (41) 1999 09 13 7(51) C03B 32/00

(21) 331756 (22) 1999 03 04

(30) 98 19809582 1998 03 06 DE

(72) Becker Guido, Funke Bodo

(73) SAINT-GOBAIN VITRAGE, Courbevoie (FR)

(54) Instalacja do obróbki cieplnej płyt szklanych

B1 (11) **188802** (41) 1999 06 21 7(51) C04B 35/583

(21) 323614 (22) 1997 12 08

(72) Benko Ewa, Królicka Bogna, Bartyzel Krzysztof, Kwiatkowski Jacek, Migdał Władysław

(73) Instytut Obróbki Skrawaniem, Kraków (PL)

(54) Kompozyt z regularnego azotku boru i sposób jego wytwarzania

B1 (11) **188769** (41) 2000 07 31 7(51) C04B 7/43

C04B 7/02

(21) 337128 (22) 1998 01 13

(30) 97 97108811 1997 06 02 EP

(86) 1998 01 13 PCT/EP98/00164

(87) 1998 12 10 WO98/55417, PCT Gazette nr 49/98

(76) Doumet Joseph E., Paryż (FR)

(54) Sposób i urządzenie do wytwarzania klinkieru cementowego

B1 (11) **188781** (41) 2001 09 10 7(51) C07B 33/00

C07C 51/285

C07H 7/033

C08B 31/18

(21) 343940 (22) 1999 05 04

(30) 98 98201495 1998 05 07 EP

(86) 1999 05 04 PCT/NL99/00272

(87) 1999 11 11 WO99/57158, PCT Gazette nr 45/99

(72) Van Der Lugth Jan Pieter, Jetten Jan Matthijs, Besemer Arie Cornelis, Van Doren Hendrik Arend

(73) NEDERLANDSE ORGANISATIE VOOR TOEGEPAST NATUURWETENSCHAPPELIJK ONDERZOEK TNO, Delft (NL)

(54) Sposób selektywnego utleniania alkoholi pierwszorzędowych

B1 (11) **188735** (41) 2000 07 17 7(51) C07B 45/02

C07F 9/22

C07C 311/48

(21) 330780 (22) 1999 01 12

(72) Łopusiński Andrzej, Mielniczak Grażyna

(73) Polska Akademia Nauk, Centrum Badań Molekularnych i Makromolekularnych, Łódź (PL)

(54) Sposób wytwarzania nowych N,N'-bis(fosforylo) sulfonamidów

B1 (11) **188762** (41) 2000 04 25 7(51) C07C 227/18

C07C 59/285

(21) 335350 (22) 1998 02 24

(30) 97MI 409 1997 02 25 IT

(86) 1998 02 24 PCT/EP98/01039

(87) 1998 09 03 WO98/38157, PCT Gazette nr 35/98

(72) Fassi Aldo

(73) SIGMA-TAU INDUSTRIE FARMACEUTICHE RIUNITE S.P.A., Rzym (IT)

(54) Sposób wytwarzania trwałych, niehigroskopijnych soli L(-)karnityny

B1 (11) **188747** (41) 1999 09 13 7(51) C07C 237/04

C07C 237/06

(21) 332479 (22) 1997 09 26

(30) 96 9611797 1996 09 27 FR

(86) 1997 09 26 PCT/FR97/01690

(87) 1998 04 02 WO98/13337, PCT Gazette nr 13/98

(72) Bigg Denis, Galcera Marie-Odile

(73) SOCIETE DE CONSEILS DE RECHERCHES ET D'APPLICATIONS SCIENTIFIQUES (S.C.R.A.S.), Paryż (FR)

(54) Pochodne fenoksyetyloaminy, sposób ich wytwarzania, pochodne fenoksyetyloaminy do zastosowania jako leki, kompozycje farmaceutyczne, zastosowanie pochodnych fenoksyetyloaminy oraz nowe produkty przemysłowe

- B1 (11) **188835** (41) 1999 08 02 6(51) C07C 255/37  
C07C 235/32  
(21) 331605 (22) 1997 08 11  
(30) 96 695599 1996 08 12 US  
(86) 1997 08 11 PCT/US97/14098  
(87) 1998 02 19 WO98/06692, PCT Gazette nr 07/98  
(72) Muller George W., Shire Mary  
(73) CELGENE CORPORATION, Warren (US)  
(54) Nowe środki immunoterapeutyczne i ich zastosowanie w obniżaniu poziomu cytokin
- B1 (11) **188711** (41) 1998 11 09 7(51) C07C 37/00  
C07C 39/07  
(21) 326110 (22) 1998 04 30  
(30) 97 19718852 1997 05 03 DE  
(72) Bergins Wolfgang, Talbiersky Jörg  
(73) RÜTGERS VFT AG, Castrop-Rauxel (DE)  
(54) Sposób wytwarzania 3,5-dimetylofenolu
- B1 (11) **188732** (41) 2000 07 03 7(51) C07C 49/12  
C07C 49/20  
(21) 330677 (22) 1998 12 31  
(72) Urbaniak Włodzimierz  
(73) Uniwersytet im. Adama Mickiewicza, Poznań (PL)  
(54) Sposób otrzymywania 3-podstawionych pochodnych diketonów
- B1 (11) **188733** (41) 2000 07 03 7(51) C07C 49/12  
C07C 49/20  
(21) 330680 (22) 1998 12 31  
(72) Urbaniak Włodzimierz  
(73) Uniwersytet im. Adama Mickiewicza, Poznań (PL)  
(54) Sposób oczyszczania 3-podstawionych pochodnych diketonów
- B1 (11) **188785** (41) 1998 07 06 7(51) C07C 69/72  
C07C 63/66  
(21) 354645 (22) 1996 08 23  
(30) 95 522779 1995 09 01 US  
(86) 1996 08 23 PCT/US96/13779  
(87) 1997 03 13 WO97/09297, PCT Gazette nr 12/97  
(72) Klein Elliot S., Johnson Alan T., Standeven Andrew M., Beard Richard L., Gillett Samuel J., Duong Tien T.  
(73) ALLERGAN INC., Waco (US)  
(54) Związek retinoidowy i zastosowanie związku retinoidowego
- B1 (11) **188786** (41) 1998 10 26 7(51) C07D 207/00  
C07D 207/18  
C07D 211/68  
C07D 265/00  
(21) 358646 (22) 1996 11 14  
(30) 95 562652 1995 11 27 US  
(86) 1996 11 14 PCT/EP96/05029  
(87) 1997 06 05 WO97/19954, PCT Gazette nr 24/97  
(72) Schally Andrew, Nagy Attila, Cai Ren-Zhi  
(73) ADMINISTRATORS OF THE TULANE EDUCATIONAL FUND, New Orleans (US)  
(54) Sposób przekształcania azotu pierwszorzędowej grupy aminowej
- B1 (11) **188798** (41) 1997 11 10 7(51) C07D 213/36  
C07D 239/24  
C07D 241/10  
C07D 251/12  
C07D 401/12  
C07D 413/12  
(21) 319866 (22) 1997 05 08  
(30) 96 1178 1996 05 09 CH  
(72) Roduit Jean-Paul, Kalbermatten Georges
- (73) LONZA AG, Gampel/Wallis (CH)  
(54) Sposób wytwarzania aryloamidów heteroaromatycznych kwasów karboksylowych
- B1 (11) **188823** (41) 1999 03 29 7(51) C07D 239/42  
A01N 43/54  
(21) 329475 (22) 1997 04 25  
(30) 96 9608771 1996 04 27 GB  
(86) 1997 04 25 PCT/GB97/01141  
(87) 1997 11 06 WO97/40682, PCT Gazette nr 47/97  
(72) Stock David, Briggs Geoffrey Gower, Simpson Donald James  
(73) BAYER CROPSCIENCE LIMITED, Hauxton (GB)  
(54) Sól pirymetanilu i zawierająca ją kompozycja grzybobójcza
- B1 (11) **188801** (41) 7(51) C07D 239/69  
C07D 401/04  
A61K 31/505  
(21) 320941 (22) 1995 12 08  
(30) 94 3837 1994 12 20 CH  
(86) 1995 12 08 PCT/EP95/04843  
(87) 1996 06 27 WO96/19459, PCT Gazette nr. 29/96  
(72) Breu Volker, Burri Kaspar, Cassal Jean - Marie, Clozel Martine, Hirth Georges, Löffler Bernd - Michael, Müller Marcel, Neidhart Werner, Ramuz Henri  
(73) F.HOFFMANN-LA ROCHE AG, Bazylea (CH)  
(54) Nowe sulfonamidy i zawierające je preparaty farmaceutyczne.
- B1 (11) **188722** (41) 1999 03 01 7(51) C07D 263/38  
A61K 31/42  
A61P 29/00  
A61P 35/00  
(21) 328915 (22) 1997 03 19  
(30) 96 9600685 1996 03 21 ES  
(86) 1997 03 19 PCT/EP97/01386  
(87) 1997 09 25 WO97/34882, PCT Gazette nr 41/97  
(72) Puig Duran Carles, Pujol Noguera Ferran, Fernandes Forner Dolors  
(73) Grupo Farmaceutico Almirall, S.A., Barcelona (ES)  
(54) Nowe związki 2-(3H)-oksazolonu, sposób ich wytwarzania, środek farmaceutyczny zawierający te związki i zastosowanie nowych związków jako inhibitorów COX-2
- B1 (11) **188819** (41) 1999 03 15 7(51) C07D 295/08  
C07D 295/20  
(21) 329307 (22) 1997 03 28  
(30) 96 9600310 1996 04 10 BE  
(86) 1997 03 28 PCT/BE97/00038  
(87) 1997 10 16 WO97/37982, PCT Gazette nr 44/97  
(72) Duchene Guy, Deleers Michel, Bodson Guy, Motte Genevieve, Lurquin Francoise  
(73) UCB S.A., Bruksela (BE)  
(54) Nowe podstawione związki [2-(1-piperazylo)etoksy]metylowe, sposób ich wytwarzania i sposób wytwarzania podstawionych związków [2-(4-difenylometylo-1-piperazylo)etoksy]metylowych
- B1 (11) **188796** (41) 7(51) C07D 317/58  
C07D 493/04  
C07D 491/056  
(21) 310226 (22) 1995 08 30  
(30) 94 298645 1994 08 31 US  
(72) Anderson Benjamin A., Hansen Marvin M., Vicenzi Jeffrey T., Varie David L., Zmijewski Milton J.  
(73) Eli Lilly and Company, Indianapolis (US)  
(54) Pochodne hydrazonowe i hemiketalu
- B1 (11) **188824** (41) 1999 04 12 7(51) C07D 401/12  
(21) 329683 (22) 1997 04 22  
(30) 96 9601598 1996 04 26 SE

- (86) 1997 04 22 PCT/SE97/00674  
 (87) 1997 11 06 WO97/41114, PCT Gazette nr 47/97  
 (72) Högberg Jan-Ake, Ioannidis Panagiotis, Mattson Anders  
 (73) AstraZeneca AB, Södertälje (SE)  
 (54) Sposób wytwarzania soli magnezowych podstawionych związków sulfinyloheterocyklicznych
- B1 (11) **188816** (41) 1999 03 01 7(51) C07D 409/06  
 A61K 31/415  
 A61P 9/00  
 A61P 13/12
- (21) 329046 (22) 1997 03 26  
 (30) 96 60014414 1996 03 29 US
- (86) 1997 03 26 PCT/US97/04877  
 (87) 1997 10 09 WO97/36874, PCT Gazette nr 43/97  
 (72) Palepu Nageswara R., Venkatesh Gopadi M., Duddu Sarma  
 (73) SMITHKLINE BEECHAM CORPORATION, Filadelfia (US)  
 (54) Nowy związek, dwuwodnian monometanosulfonianu kwasu (E)- $\alpha$ -[2-n-butyl-1-[(4-karboksyfenyl)metylo]-1H-imidazol-5-ilo]-metyleno-2-tiofenopropionowego, sposób jego wytwarzania, kompozycja farmaceutyczna i sposób wytwarzania stałej postaci farmaceutycznej do dawkowania
- B1 (11) **188805** (41) 7(51) C07D 413/06  
 C07D 263/20
- (21) 324881 (22) 1996 08 02  
 (30) 95 9516145 1995 08 07 GB
- (86) 1996 08 02 PCT/GB96/01885  
 (87) 1997 02 20 WO 97/06162, PCT Gazette nr 09/97  
 (72) Patel Rajnikant  
 (73) AstraZeneca AB, Södertälje (SE)  
 (54) Sposób wytwarzania (S)-4-[[3-[2-(dimetyloamino)etylo]-1H-indol-5-ilo]metylo]-2-oksazolidynonu.
- B1 (11) **188791** (41) 1999 01 04 7(51) C07D 471/04  
 (21) 320903 (22) 1997 06 30  
 (72) Peszke Jerzy, Śliwa Wanda  
 (73) Wyższa Szkoła Pedagogiczna w Częstochowie, Częstochowa (PL)  
 (54) Sposób otrzymywania jodków jodometylobenzonaftyrydyniowych
- B1 (11) **188792** (41) 2000 06 05 7(51) C07D 471/04  
 (21) 330131 (22) 1998 12 04  
 (72) Deska Małgorzata, Śliwa Wanda  
 (73) Wyższa Szkoła Pedagogiczna w Częstochowie, Częstochowa (PL)  
 (54) Sposób otrzymywania bromków N-(2-hydroksyetylo)benzonaftyrydyniowych
- B1 (11) **188734** (41) 2000 07 17 7(51) C07D 473/04  
 C08G 65/08
- (21) 330737 (22) 1999 01 06  
 (72) Kucharski Mieczysław, Lubczak Jacek, Cisek-Cicirko Irmina  
 (73) Politechnika Rzeszowska im. Ignacego Łukasiewicza, Rzeszów (PL)  
 (54) Sposób otrzymywania polieteroli z pierścieniem purynowym
- B1 (11) **188811** (41) 1998 10 26 7(51) C07D 487/22  
 C07D 491/22  
 A61K 31/40  
 A61K 31/49
- (21) 326745 (22) 1996 11 24  
 (30) 95 116126 1995 11 24 IL
- (86) 1996 11 24 PCT/IL96/00161  
 (87) 1997 05 29 WO97/19081, PCT Gazette nr 23/97  
 (72) Scherz Avigdor, Salomon Yoram, Scheer Hugo, Hartwich Gerhard, Brandis Alexander
- (73) YEDA RESEARCH AND DEVELOPMENT CO. LTD., Rehovot (IL)  
 (54) Metalowane syntetyczne pochodne bakteriochlorofilu, sposób ich wytwarzania, kompozycja farmaceutyczna i jej zastosowanie
- B1 (11) **188756** (41) 2000 12 04 7(51) C07F 15/04  
 C07F 7/18  
 B01J 31/22
- (21) 333336 (22) 1999 05 23  
 (72) Maciejewski Hieronim, Marciniec Bogdan  
 (73) Uniwersytet im. Adama Mickiewicza, Poznań (PL)  
 (54) Sposób otrzymywania winylosiloksanowych kompleksów niklu(0)
- B1 (11) **188755** (41) 2000 12 04 7(51) C07F 15/04  
 C07F 7/18  
 B01J 31/24
- (21) 333335 (22) 1999 05 23  
 (72) Maciejewski Hieronim, Marciniec Bogdan  
 (73) Uniwersytet im. Adama Mickiewicza, Poznań (PL)  
 (54) Nowe fosfinowe kompleksy niklu(0) oraz sposób ich wytwarzania
- B1 (11) **188754** (41) 2000 12 04 7(51) C07F 7/08  
 C07F 7/18  
 C07F 15/04  
 B01J 31/22
- (21) 333334 (22) 1999 05 23  
 (72) Maciejewski Hieronim, Marciniec Bogdan, Kownacki Ireneusz  
 (73) Uniwersytet im. Adama Mickiewicza, Poznań (PL)  
 (54) Sposób otrzymywania sililoetenów
- B1 (11) **188830** (41) 1999 06 07 7(51) C07K 14/81  
 C07K 1/14  
 A61K 38/55
- (21) 330934 (22) 1997 06 27  
 (30) 96 673064 1996 07 01 US
- (86) 1997 06 27 PCT/US97/11256  
 (87) 1998 01 08 WO98/00154, PCT Gazette nr 01/98  
 (72) Hwang Duk Sung, Nario Evelyn, Lepe Mark, Luz Lyndon, Ito Hirokazu, Takechi Kazuo  
 (73) ALPHA THERAPEUTIC CORPORATION, Los Angeles (US)  
 (54) Sposób oczyszczania inhibitora alfa-1-proteinazy
- B1 (11) **188813** (41) 1998 12 07 7(51) C07K 5/00  
 A61K 38/55
- (21) 327333 (22) 1996 12 20  
 (30) 95 575648 1995 12 20 US
- (86) 1996 12 20 PCT/US96/20370  
 (87) 1997 06 26 WO97/22618, PCT Gazette nr 27/97  
 (72) Bemis Guy W., Duffy John P., Fridman Wolf Herman, Golec Julian M.C., Livingston David J., Mullican Michael D., Murcko Mark A., Zelle Robert E.  
 (73) VERTEX PHARMACEUTICALS INCORPORATED, Cambridge (US)  
 (54) Związki inhibitory enzymu konwertującego interleukinę-1 $\beta$ , kompozycja farmaceutyczna i zastosowanie tych związków
- B1 (11) **188795** (41) 1998 04 27 7(51) C07K 7/02  
 C07K 7/06  
 C07K 7/08  
 C07K 7/50  
 C07K 7/54  
 C07K 14/50  
 A61K 38/08  
 A61K 38/10  
 A61K 38/16  
 A61P 7/02
- (21) 323917 (22) 1996 06 07

- (30) 95 485301 1995 06 07 US  
95 478128 1995 06 07 US
- (86) 1996 06 07 PCT/US96/09623
- (87) 1996 12 19 WO96/40750, PCT Gazette nr 55/96
- (72) Dower William J., Barrett Ronald W., Cwirła Steven E., Duffin David J., Gates Christian M., Haselden Sherril S., Mattheakis Larry C., Schatz Peter J., Wagstrom Christopher R., Wrighton Nicholas C.
- (73) GLAXO GROUP LIMITED, Greenford (GB)
- (54) Związek wiążący się z receptorem trombopoetyny, kompozycja farmaceutyczna i zastosowanie związku wiążącego się z receptorem trombopoetyny
- B1 (11) **188719** (41) 1998 11 23 7(51) C07K 7/08  
C07K 14/745  
A61K 38/16  
A61P 35/04
- (21) 327200 (22) 1996 12 13
- (30) 95 60008519 1995 12 13 US
- (86) 1996 12 13 PCT/US96/20447
- (87) 1997 07 03 WO97/23500, PCT Gazette nr 29/97
- (72) Cao Yihai, Folkman Moses Judah, O'Reilly Michael S.
- (73) THE CHILDREN'S MEDICAL CENTER CORPORATION, Boston (US)
- (54) Sposób hamowania proliferacji komórek śródbłonna in vitro, zastosowanie białka o sekwencji izolowanego peptydu Kringle 5 cząsteczki plazminogenu oraz kompozycja farmaceutyczna
- B1 (11) **188751** (41) 1999 10 25 7(51) C08F 210/16  
C08F 4/24
- (21) 332945 (22) 1997 10 16
- (30) 96 9600910 1996 10 25 BE
- (86) 1997 10 16 PCT/EP97/05912
- (87) 1998 05 07 WO98/18834, PCT Gazette nr 18/98
- (72) Koch Benoit
- (73) SOLVAY POLYOLEFINS EUROPE-BELGIUM (SOCIETE ANONYME), Bruxelles (BE)
- (54) Kopolimer etylenu i alfa-olefiny, sposób jego wytwarzania, kompozycja zawierająca kopolimer oraz jej zastosowanie
- B1 (11) **188799** (41) 7(51) C08F 8/34  
C08L 95/00  
C08C 19/20
- (21) 320796 (22) 1996 10 16
- (30) 95 9512275 1995 10 19 FR
- (86) 1996 10 16 PCT/FR96/01613
- (87) 1997 04 24 WO97/14726, PCT Gazette nr 18/97
- (72) Nicol Pascal, Planche Jean - Pascal, Germanaud Laurent, Nabet Herve, Turello Patrick
- (73) ELF AQUITAINE, Courbevoie (FR)
- (54) Sposób wytwarzania kompozycji bitumen/funkcjonalizowany elastomer, jej zastosowanie oraz sposób wytwarzania funkcjonalizowanego elastomeru.
- B1 (11) **188825** (41) 1999 05 10 7(51) C08G 63/48  
C08G 63/91  
A61L 27/18  
A61F 2/08
- (21) 329794 (22) 1998 11 18
- (72) El Fray Mirosława, Słonecki Jerzy, Prowans Piotr
- (73) Politechnika Szczecińska, Szczecin (PL)
- (54) Elastomer na czasową protezę ścięgien zginaczy palców ręki oraz sposób wytwarzania elastomeru na czasową protezę ścięgien zginaczy palców ręki
- B1 (11) **188718** (41) 1998 11 23 7(51) C08L 95/00  
(21) 327083 (22) 1996 11 29
- (30) 95 95308681 1995 12 01 EP
- (86) 1996 11 29 PCT/EP96/05369
- (87) 1997 06 12 WO97/20890, PCT Gazette nr 25/97
- (72) Hendriks Henricus Engelbertus Johannes, Stoker Dirk Adriaan
- (73) SHELL INTERNATIONALE RESEARCH MAATSCHAPPIJ B.V., Haga (NL)
- (54) Sposób wytwarzania kompozycji asfaltowej
- B1 (11) **188775** (41) 2001 01 29 7(51) C09D 5/03  
(21) 340401 (22) 1998 10 29
- (30) 97 19749989 1997 11 12 DE
- (86) 1998 10 29 PCT/EP98/06862
- (87) 1999 05 20 WO99/24493, PCT Gazette nr 20/99
- (72) Klostermann Peter, Maag Karin, Saatweber Dietrich, Simmrock Hans-Ulrich, Weidner Eckard
- (73) E.I.DU PONT DE NEMOURS AND COMPANY, INC., Wilmington (US)
- (54) Sposób wytwarzania reaktywnych preparatów farb proszkowych
- B1 (11) **188787** (41) 2001 04 23 7(51) C09D 5/16  
(21) 341474 (22) 1998 12 23
- (30) 97 9727261 1997 12 23 GB
- (86) 1998 12 23 PCT/GB98/03883
- (87) 1999 07 08 WO99/33927, PCT Gazette nr 27/99
- (72) Hamilton Trevor, Green Georgina Elizabeth, Williams David Neil
- (73) INTERNATIONAL COATINGS LIMITED, Londyn (GB)
- (54) Sposób hamowanie porostania podłoża i podłoża przeznaczone do stosowania w zanieczyszczonym środowisku
- B1 (11) **188818** (41) 1999 03 15 7(51) C09K 5/00  
(21) 329242 (22) 1997 04 04
- (30) 96 19614565 1996 04 12 DE
- (86) 1997 04 04 PCT/EP97/01690
- (87) 1997 10 23 WO97/39078, PCT Gazette nr 45/97
- (72) Hater Wolfgang, Friedrich Anja, Schlag Michael
- (73) HENKEL KOMMANDITGESELLSCHAFT AUF AKTIEN, Düsseldorf (DE)
- (54) Środek do napelniania wodnych układów chłodzących, zawierający biologicznie rozkładalne polimery
- B1 (11) **188731** (41) 1999 06 21 7(51) C10G 73/06  
(21) 330659 (22) 1998 12 30
- (72) Dettloff Ryszard, Bednarski Alfred, Stanik Winicjusz, Syrek Halina, Kapelak Jacek, Szczyłka Wojciech, Rachwał Jan, Mucha Józef, Lesisz Ewa, Bartoszek Elżbieta, Pindel Marek
- (73) Instytut Technologii Nafty im. prof. Stanisława Pilata, Kraków (PL); RCParafiny Spółka z o.o., Czechowice-Dziedzice (PL)
- (54) Sposób odparafinowania olejów
- B1 (11) **188829** (41) 2000 07 17 7(51) C10G 73/38  
(21) 330888 (22) 1999 01 15
- (76) Jagodziński Tadeusz, Szczecin (PL); Otto Jan, Szczecin (PL); Maternowski Bogdan, Szczecin (PL); Gabriel Henryk, Szczecin (PL)
- (54) Emulsja parafinowo-rokanolowa i sposób wytwarzania emulsji parafinowo-rokanolowej
- B1 (11) **188766** (41) 2001 04 23 7(51) C10L 5/14  
(21) 336186 (22) 1999 10 21
- (72) Kubica Krystyna, Ściążko Marek, Billig Piotr, Tramer Alfred, Popowicz Józef, Kuśnierz Stanisław
- (73) Instytut Chemicznej Przeróbki Węgla, Zabrze (PL)
- (54) Sposób przygotowania mieszanki dla produkcji niskoemisyjnego paliwa brykietowanego
- B1 (11) **188750** (41) 2000 11 06 7(51) C10L 9/00  
B03B 5/28
- (21) 332839 (22) 1999 04 27
- (72) Osoba Mariusz, Śmiejek Zygmunt, Bajera Andrzej

- (73) Centrum Mechanizacji Górnictwa KOMAG, Gliwice (PL)  
 (54) Układ do przygotowania nadawy węgla o ziarnistości od 3 mm do 0,5 mm dla osadzarki
- B1 (11) **188836** (41) 1999 08 30 7(51) C10M 169/04  
 (21) 331747 (22) 1999 03 02
- (72) Steinmec Franciszek, Zajeziarska Anna, Gurgacz Wojciech, Bartuś Stanisław, Paszyński Roman, Węgrzyn Jan, Stadnicka Aldona  
 (73) Instytut Technologii Nafty im.Prof.Stanisława Pilata, Kraków (PL); Rafineria Nafty JEDLICZE S.A., Jedlicze (PL)  
 (54) Sposób wytwarzania smarów plastycznych o wysokiej odporności filmu smarowego na obciążenia
- B1 (11) **188721** (41) 1999 02 01 7(51) C11D 11/00  
 C11D 17/06  
 (21) 328458 (22) 1997 02 08  
 (30) 96 9604000 1996 02 26 GB  
 (86) 1997 02 08 PCT/EP97/00591  
 (87) 1997 09 04 WO97/32002, PCT Gazette nr 38/97  
 (72) Emery William Derek  
 (73) UNILEVER N.V., Rotterdam (NL)  
 (54) Sposób wytwarzania cząstek stałych środka piorącego
- B1 (11) **188737** (41) 1999 06 21 7(51) C11D 17/00  
 C11D 1/94  
 C11D 10/04  
 (21) 331071 (22) 1997 07 02  
 (30) 96 682816 1996 07 11 US  
 (86) 1997 07 02 PCT/EP97/03495  
 (87) 1998 01 22 WO98/02517, PCT Gazette nr 03/98  
 (72) Narath William Robert, Ornoski Gregory Alan, Corr James Joseph  
 (73) UNILEVER N.V., Rotterdam (NL)  
 (54) Kompozycja syntetycznego mydła w kostkach
- B1 (11) **188833** (41) 2000 08 14 7(51) C12M 1/36  
 (21) 331193 (22) 1999 02 03  
 (72) Fiedurek Jan, Pielecki Jacek  
 (73) Uniwersytet Marii Curie-Skłodowskiej, Lublin (PL)  
 (54) Urządzenie do natleniania i kontroli stopnia natleniania podłoża hodowlanego
- B1 (11) **188826** (41) 1999 05 10 7(51) C12N 15/12  
 C07K 14/47  
 C12N 15/62  
 C07K 16/18  
 A61K 38/16  
 G01N 33/50  
 C12Q 1/68  
 (21) 330313 (22) 1997 05 23  
 (30) 96 60018228 1996 05 24 US  
 96 60023442 1996 08 23 US  
 (86) 1997 05 23 PCT/US97/09303  
 (87) 1997 11 27 WO97/44460, PCT Gazette nr 51/97  
 (72) Sanicola-Nadel Michele, Bonventre Joseph V., Hession Catherine A., Ichimura Takaharu, Wei Henry, Cate Richard L.  
 (73) BIOGEN, INC., Cambridge (US); THE GENERAL HOSPITAL CORPORATION, Boston (US)  
 (54) Wyizolowane kwasy nukleinowe, wyizolowane DNA, wektory obejmujące kwasy nukleinowe, komórki gospodarza obejmujące kwas nukleinowy, przeciwciała wiążące polipeptyd i polipeptyd
- B1 (11) **188738** (41) 1999 07 05 7(51) C12N 15/24  
 C07K 14/54  
 C07K 14/715  
 A61K 38/20  
 G01N 33/534  
 A61P 37/00  
 (21) 331253 (22) 1997 07 09
- (30) 96 687803 1996 07 19 US  
 (86) 1997 07 09 PCT/US97/11909  
 (87) 1998 01 29 WO98/03654, PCT Gazette nr 04/98  
 (72) Greve Jeffrey, Shanafelt Armen B., Roczniak Steven  
 (73) BAYER CORPORATION, Pittsburgh (US)  
 (54) Rekombinowana muteina ludzkiej interleukiny-4, transformowana komórka, kompozycja farmaceutyczna, oczyszczona i wyizolowana sekwencja polinukleotydoma, komórka gospodarza eukariotycznego, zastosowanie kompozycji farmaceutycznej, test oraz rekombinowana antagonistyczna muteina ludzkiej IL-4
- B1 (11) **188717** (41) 1999 12 20 7(51) C12N 9/14  
 C12P 1/34  
 C12N 9/20  
 (21) 326829 (22) 1998 06 16  
 (72) Krakowiak Andrzej, Sawicka-Żukowska Regina, Jędrychowska Barbara  
 (73) Instytut Biotechnologii Przemysłu Rolno-Spożywczego, Warszawa (PL)  
 (54) Sposób otrzymywania lipazy
- B1 (11) **188820** (41) 1999 03 29 7(51) C22B 4/00  
 (21) 329374 (22) 1997 04 17  
 (30) 96 963126 1996 04 19 ZA  
 (86) 1997 04 17 PCT/EP97/01999  
 (87) 1997 10 30 WO97/40197, PCT Gazette nr 46/97  
 (72) Fourie Louis Johannes  
 (73) IPCOR NV, Curacao (AN)  
 (54) Sposób redukcji i topienia związku zawierającego metal
- B1 (11) **188774** (41) 2000 11 06 7(51) C25F 7/00  
 C25C 7/08  
 (21) 338546 (22) 1998 08 07  
 (30) 97 973288 1997 08 11 FI  
 (86) 1998 08 07 PCT/FI98/00621  
 (87) 1999 02 18 WO99/07920, PCT Gazette nr 07/99  
 (72) Larsson Hans-O.  
 (73) AUTOKUMPU OYJ, Espoo (FI)  
 (54) Uchwyt do płytki wzorcowej
- B1 (11) **188788** (41) 7(51) D01F 2/02  
 C08J 5/18  
 C08B 15/00  
 (21) 323281 (22) 1997 11 20  
 (72) Struszczyk Henryk, Wawro Dariusz, Starostka Paweł, Mikołajczyk Włodzimierz, Urbanowski Alojzy  
 (73) Instytut Włókien Chemicznych, Łódź (PL); Lurgi Zimmer AG, Frankfurt nad Menem (DE)  
 (54) Sposób wytwarzania włókien, folii i innych produktów z alkalicznych roztworów celulozy
- B1 (11) **188727** (41) 2000 07 03 7(51) E02D 17/20  
 E02B 3/14  
 (21) 330507 (22) 1998 12 23  
 (72) Czerniak Andrzej  
 (73) Akademia Rolnicza im. Augusta Cieszkowskiego, Poznań (PL)  
 (54) Okładzina do rekultywacji gruntu
- B1 (11) **188728** (41) 2000 07 03 7(51) E02D 17/20  
 E02B 3/14  
 (21) 330508 (22) 1998 12 23  
 (72) Czerniak Andrzej  
 (73) Akademia Rolnicza im. Augusta Cieszkowskiego, Poznań (PL)  
 (54) Gruntowa mata wegetacyjna
- B1 (11) **188821** (41) 2000 04 25 7(51) E06B 11/08  
 G07C 9/02  
 (21) 329358 (22) 1998 10 22  
 (72) Suder Piotr, Pilawa Robert

- (73) Suder Elżbieta, Siepraw (PL)  
 (54) Mechanizm blokowania kołowrotu w urządzeniu kontrolującym przejście osób
- B1 (11) **188815** (41) 2000 02 28 7(51) E21D 11/22  
 (21) 328273 (22) 1998 08 27  
 (72) Ciałkowski Bogusław, Rułka Kazimierz  
 (73) Główny Instytut Górnictwa, Katowice (PL)  
 (54) Strzeżenie do obudowy podatnej z kształtowników korytkowych
- B1 (11) **188770** (41) 2000 06 19 7(51) E21F 15/00  
 (21) 337252 (22) 1999 12 16  
 (30) 98 19858133 1998 12 16 DE  
 (72) Heuwinkel Hans-Werner, Leib Harald, Becker Jürgen  
 (73) Dahme Baustoff GmbH, Bottrop (DE)  
 (54) Sposób wypełniania głębokich szybów, zwłaszcza szybów górniczych
- B1 (11) **188810** (41) 1998 12 07 7(51) F01L 1/14  
 (21) 326473 (22) 1998 05 25  
 (30) 97 19721855 1997 05 26 DE  
 98 19815790 1998 04 08 DE  
 (72) Ammon Reinhard, Kamm Robert  
 (73) INA WÄLZLAGER SCHAEFFLER oHG, Herzogenaurach (DE)  
 (54) Sposób wytwarzania mechanicznego popychacza zaworu
- B1 (11) **188712** (41) 1999 11 08 7(51) F02B 37/12  
 F02C 6/12  
 (21) 326207 (22) 1998 05 06  
 (72) Rawiak Henryk, Filar Antoni  
 (73) Wytwórnia Sprzętu Komunikacyjnego PZL-RZESZÓW SA, Rzeszów (PL)  
 (54) Turbosprężarka
- B1 (11) **188763** (41) 2001 03 26 7(51) F04F 7/00  
 B06B 1/06  
 (21) 335493 (22) 1999 09 20  
 (72) Łatuszek Antoni, Łukasik Włodzimierz  
 (73) Politechnika Warszawska, Warszawa (PL)  
 (54) Pompa piezoelektryczna do płynów
- B1 (11) **188790** (41) 1999 09 27 7(51) F16B 45/00  
 F16B 35/06  
 (21) 325434 (22) 1998 03 19  
 (72) Czechowski Andrzej  
 (73) Czechowski Andrzej, Warszawa (PL)  
 (54) Sposób łączenia elementów metalowych za pomocą łącznika śrubowego
- B1 (11) **188773** (41) 2000 07 03 7(51) F16F 15/32  
 G01M 1/32  
 (21) 337703 (22) 2000 01 04  
 (72) Mazur Andrzej, Adamek Jan, Ochman Marek, Jędrusiński Bogdan  
 (73) Przedsiębiorstwo Produkcyjno-Remontowe Energetyki ENERGOSERWIS Spółka Akcyjna, Lubliniec (PL)  
 (54) Wyważnik
- B1 (11) **188726** (41) 1999 06 21 7(51) F16K 3/12  
 F16K 3/28  
 F16K 3/316  
 (21) 330274 (22) 1998 12 14  
 (30) 97 2108 1997 12 15 AT  
 (72) Pohn Franz, Fellner Alois, Berger Christian  
 (73) E.Hawle & Co.Flanschen- und Armaturenwerk, Vöcklabruck (AT)  
 (54) Zasuwa odcinająca
- B1 (11) **188784** (41) 2002 08 12 7(51) F16L 1/036  
 F16L 55/165  
 (21) 345496 (22) 2001 01 30  
 (72) Roszkowski Andrzej, Willimowski Cezary  
 (73) Willimowski Wojciech, Roszkowski Andrzej  
 Przedsiębiorstwo Produkcyjno-Handlowo-Usługowe WIR s.c., Warszawa (PL)  
 (54) Sposób renowacji rurociągów grawitacyjnych i urządzenie do realizacji tego sposobu
- B1 (11) **188777** (41) 2001 02 26 7(51) F16L 37/14  
 (21) 340803 (22) 1998 11 19  
 (30) 97 971883 1997 11 19 US  
 (86) 1998 11 19 PCT/US98/24896  
 (87) 1999 05 27 WO99/26010, PCT Gazette nr 21/99  
 (72) Long Gary R., Moss Richard W., Raines David R.C., Tromans Paul A.,  
 (73) DAYCO PRODUCTS, LLC, Miamisburg (US)  
 (54) Szybkozłączny łącznik rurowy
- B1 (11) **188817** (41) 2000 04 25 7(51) F24F 7/06  
 (21) 329202 (22) 1998 10 15  
 (76) Gdowik Władysław, Kolbuszowa (PL)  
 (54) Zespół wspomaganie i kontroli wentylacji naturalnej
- B1 (11) **188828** (41) 1999 07 05 7(51) G01F 1/10  
 G01F 1/115  
 (21) 330765 (22) 1999 01 07  
 (72) Splawski Leszek, Zieliński Bronisław, Trojanowski Władysław  
 (73) Fabryka Wodomierzy POWOGAZ S.A., Poznań (PL)  
 (54) Przepływomierz śrubowy o osi pionowej, zwłaszcza wodomierz
- B1 (11) **188757** (41) 1999 11 22 7(51) G01L 5/10  
 G01L 1/22  
 (21) 333439 (22) 1999 05 26  
 (72) Gruca Marian, Włoczyk Eugeniusz  
 (73) Zakłady Pomiarowo-Badawcze Energetyki ENERGOPOMIAR Sp.z o.o., Gliwice (PL)  
 (54) Urządzenie do pomiaru siły w zawieszaniach, zwłaszcza regulowanych nakrętką napinającą
- B3 (11) **188758** (41) 2000 12 18 7(51) G01M 13/00  
 G01R 13/00  
 (21) 333805 (22) 1999 06 16  
 (72) Gębura Andrzej, Budzyński Piotr  
 (73) Instytut Techniczny Wojsk Lotniczych, Warszawa (PL)  
 (54) Sposób diagnozowania technicznego elementów sprzęgających silnik, a zwłaszcza lotniczy silnik spalinowy, z prądnicą prądu przemiennego
- B3 (11) **188759** (41) 2000 12 18 7(51) G01M 13/00  
 G01R 13/00  
 (21) 333806 (22) 1999 06 16  
 (72) Gębura Andrzej, Budzyński Piotr  
 (73) Instytut Techniczny Wojsk Lotniczych, Warszawa (PL)  
 (54) Sposób diagnozowania technicznego elementów sprzęgających silnik, a zwłaszcza lotniczy silnik spalinowy, z prądnicą prądu stałego
- B1 (11) **188782** (41) 2001 11 19 7(51) G01N 21/64  
 A01D 41/127  
 G01N 33/02  
 (21) 345023 (22) 1999 06 29  
 (30) 98 60091061 1998 06 29 US  
 (86) 1999 06 29 PCT/US99/14436  
 (87) 2000 01 06 WO00/00818, PCT Gazette nr 01/00  
 (72) Cooper William F., Schaefer Timothy, Mertins Karl-Heinz O.

(73) DEERE & COMPANY, Moline (US)  
 (54) Sposób wykrywania uszkodzonych ziaren podczas pracy kombajnu żniwnego i kombajnu żniwny

B1 (11) **188752** (41) 2000 11 20 7(51) G01P 15/12  
 G01H 11/06  
 H01L 29/84

(21) 332985 (22) 1999 05 06

(72) Łysko Jan M.

(73) Instytut Technologii Elektronowej, Warszawa (PL)

(54) Mikromechaniczny czujnik półprzewodnikowy

B1 (11) **188827** (41) 2000 07 03 7(51) G05F 1/12  
 (21) 330663 (22) 1998 12 30

(72) Zaraska Wiesław

(73) Instytut Technologii Elektronowej, Warszawa (PL)

(54) Sposób regulacji napięcia na końcu linii zasilającej i układ do regulacji napięcia na końcu linii zasilającej

B1 (11) **188723** (41) 1999 05 24 7(51) G07C 5/10  
 (21) 329496 (22) 1998 11 04

(30) 97 29720521 1997 11 19 DE

(72) Burkart Harald, Büscher Ludwig, Lais Norbert, Lindinger Andreas, Kraus Ulrich, Klostermeier Dieter

(73) Mannesmann VDO AG, Frankfurt (DE)

(54) Tachograf z płaskim, prostopadłościennym panelem montażowym

B1 (11) **188803** (41) 1999 06 21 7(51) G10K 11/16  
 G10K 11/175

(21) 323959 (22) 1997 12 19

(72) Gołaś Andrzej, Ciesielka Wojciech

(73) Akademia Górniczo - Hutnicza im. Stanisława Staszica, Kraków (PL)

(54) Układ do aktywnej redukcji hałasu.

B1 (11) **188814** (41) 2000 02 14 7(51) H01H 33/66  
 H01H 3/46

(21) 328004 (22) 1998 08 12

(72) Bartosik Marek, Borsiak Janusz, Lasota Ryszard, Nowak Bogumił, Wójcik Franciszek, Zieliński Ludwik

(73) Politechnika Łódzka, Łódź (PL)

(54) Wyłącznik hybrydowy prądu stałego

B1 (11) **188806** (41) 1998 08 31 7(51) H01H 37/76  
 H01R 13/713

(21) 324936 (22) 1998 02 20

(30) 97 19710183 1997 02 28 DE

(72) Oltmanns Johann, Busse Ralf-Dieter, Klein Harald, Richter Gerd

(73) KRONE GmbH, Berlin (DE)

(54) Wtyk ochronny

B1 (11) **188725** (41) 2000 06 05 7(51) H01P 5/103  
 (21) 329998 (22) 1998 12 01

(72) Kuliński Józef, Kur Edward

(73) Przemysłowy Instytut Telekomunikacji, Warszawa (PL)

(54) Przejście falowodowo-współosiowe

B1 (11) **188767** (41) 2001 05 07 7(51) H04N 3/185  
 (21) 336284 (22) 1999 10 27

(72) Kania Jerzy

(73) Instytut Tele i Radiotechniczny, Warszawa (PL)

(54) Układ korygujący nieliniowość prądu odchyłającego

B1 (11) **188808** (41) 1998 09 14 7(51) H04N 5/59  
 (21) 325221 (22) 1998 03 09

(30) 97 19709681 1997 03 11 DE

(72) Ahmari Hossein, Rilley Gerard

(73) DEUTSCHE THOMSON-BRANDT GMBH, Villingen-Schwenningen (DE)

(54) Układ regulacji prądu wiązki w kineskopie kolorowym

B1 (11) **188807** (41) 1998 08 31 7(51) H04Q 7/20  
 H04B 7/216  
 H04Q 7/32  
 H04J 13/00

(21) 325087 (22) 1998 02 27

(30) 97 807075 1997 02 27 US

(72) Storm Brian D., Larosa Christopher Peter

(73) MOTOROLA INC., Schaumburg (US)

(54) Sposób uzyskiwania sygnału pilota w odbiorniku CDMA oraz urządzenie do uzyskiwania sygnału pilota w odbiorniku CDMA

#### INDEKS UDZIELONYCH PATENTÓW, WEDŁUG SYMBOLI MKP

Symbol MKP	Nr patentu	Symbol MKP	Nr patentu		
1	2	1	2		
A01C	1/08	A61K	38/17	188730	188746
A01D	27/04	A61K	38/20	188720	188738*
A01D	41/127	A61K	38/28	188782*	188736
A01N	43/54	A61K	38/55	188823*	188813*
A01N	47/44	A61K	38/55	188771	188830*
A23B	4/20	A61K	39/002	188809*	188741*
A23C	19/09	A61K	39/015	188789	188741
A23L	1/03	A61K	39/29	188804*	188741*
A23L	1/22	A61K	39/39	188760*	188741*
A23L	1/307	A61K	39/395	188760	188749
A23L	3/3463	A61K	47/26	188809	188736*
A24C	5/39	A61K	7/32	188776	188761
A47F	1/04	A61K	7/32	188768	188771*
A47F	5/11	A61K	9/52	188768*	188834*
A47J	27/10	A61L	27/18	188753	188825*
A47L	9/24	A61M	15/00	188743	188764
A47L	9/32	A61M	15/00	188740	188765
A47L	9/32	A61M	5/24	188743*	188772*
A61B	5/15	A61M	5/315	188822	188772
A61F	2/08	A61P	13/12	188825*	188816*
A61K	31/137	A61P	25/04	188834	188834*
A61K	31/22	A61P	29/00	188739*	188722*
A61K	31/40	A61P	31/18	188811*	188745*
A61K	31/415	A61P	33/06	188816*	188741*
A61K	31/42	A61P	35/00	188722*	188722*
A61K	31/4365	A61P	35/04	188739	188719*
A61K	31/47	A61P	37/00	188838	188738*
A61K	31/49	A61P	37/00	188811*	188746*
A61K	31/505	A61P	37/00	188801*	188749*
A61K	31/575	A61P	7/02	188760*	188795*
A61K	35/74	A61P	9/00	188804	188816*
A61K	38/08	A62C	4/02	188795*	188748
A61K	38/10	B01D	21/24	188795*	188724
A61K	38/16	B01D	47/06	188719*	188714
A61K	38/16	B01D	47/08	188795*	188714*
A61K	38/16	B01D	53/50	188826*	188797
A61K	38/17	B01D	61/36	188745	188715

\* Patent oznaczony więcej niż jednym symbolem klasyfikacyjnym. Ogłoszenie dotyczące tego patentu można znaleźć pod symbolem klasyfikacyjnym odpowiadającym numerowi bez gwiazdki.

1	2	1	2	
B01D	9/02	188713	C07D 239/69	188801
B01J	20/16	188800*	C07D 241/10	188798*
B01J	31/22	188754*	C07D 251/12	188798*
B01J	31/22	188756*	C07D 263/20	188805*
B01J	31/24	188755*	C07D 263/38	188722
B03B	5/28	188750*	C07D 265/00	188786*
B06B	1/06	188763*	C07D 295/08	188819
B09B	3/00	188832	C07D 295/20	188819*
B22D	11/06	188780	C07D 317/58	188796
B22D	11/124	188780*	C07D 401/04	188801*
B23B	3/30	188742	C07D 401/12	188798*
B29C	47/00	188744	C07D 401/12	188824
B29C	47/86	188744*	C07D 409/06	188816
B31D	1/04	188779*	C07D 413/06	188805
B31F	1/07	188779	C07D 413/12	188798*
B60B	35/10	188793*	C07D 471/04	188791
B61F	7/00	188793	C07D 471/04	188792
B62J	39/00	188812	C07D 473/04	188734
B65B	39/00	188831*	C07D 487/22	188811
B65D	5/72	188768*	C07D 491/056	188796*
B65H	19/30	188778	C07D 491/22	188811*
B65H	45/101	188783	C07D 493/04	188796*
B66C	17/00	188729	C07F 15/04	188754*
B67C	3/28	188831	C07F 15/04	188755
C01B	21/14	188716	C07F 15/04	188756
C01B	3/38	188794	C07F 7/08	188754
C01B	33/26	188800	C07F 7/18	188754*
C01B	39/20	188800*	C07F 7/18	188755*
C02C	1/22	188724*	C07F 7/18	188756*
C02F	11/04	188832*	C07F 9/22	188735*
C03B	32/00	188837	C07H 7/033	188781*
C04B	35/583	188802	C07K 1/14	188830*
C04B	7/02	188769*	C07K 14/47	188745*
C04B	7/43	188769	C07K 14/47	188746*
C07B	33/00	188781	C07K 14/47	188826*
C07B	45/02	188735	C07K 14/50	188795*
C07C	227/18	188762	C07K 14/54	188738*
C07C	235/32	188835*	C07K 14/715	188738*
C07C	237/04	188747	C07K 14/745	188719*
C07C	237/06	188747*	C07K 14/81	188830
C07C	255/37	188835	C07K 16/18	188826*
C07C	311/48	188735*	C07K 5/00	188813
C07C	37/00	188711	C07K 7/02	188795
C07C	39/07	188711*	C07K 7/06	188795*
C07C	49/12	188732	C07K 7/08	188719
C07C	49/12	188733	C07K 7/08	188795*
C07C	49/20	188732*	C07K 7/50	188795*
C07C	49/20	188733*	C07K 7/54	188795*
C07C	51/285	188781*	C08B 15/00	188788*
C07C	59/285	188762*	C08B 31/18	188781*
C07C	63/66	188785*	C08C 19/20	188799*
C07C	69/72	188785	C08F 210/16	188751
C07D	207/00	188786	C08F 4/24	188751*
C07D	207/18	188786*	C08F 8/34	188799
C07D	211/68	188786*	C08G 63/48	188825
C07D	213/36	188798	C08G 63/91	188825*
C07D	239/24	188798*	C08G 65/08	188734*
C07D	239/42	188823	C08J 5/18	188788*

1	2	1	2	
C08L	95/00	188718	F16F 15/32	188773
C08L	95/00	188799*	F16K 3/12	188726
C09D	5/03	188775	F16K 3/28	188726*
C09D	5/16	188787	F16K 3/316	188726*
C09K	5/00	188818	F16L 1/036	188784
C10G	73/06	188731	F16L 37/14	188777
C10G	73/38	188829	F16L 55/165	188784*
C10L	5/14	188766	F24F 7/06	188817
C10L	9/00	188750	G01F 1/10	188828
C10M	169/04	188836	G01F 1/115	188828*
C11D	1/94	188737*	G01H 11/06	188752*
C11D	10/04	188737*	G01L 1/22	188757*
C11D	11/00	188721	G01L 5/10	188757
C11D	17/00	188737	G01M 1/32	188773*
C11D	17/06	188721*	G01M 13/00	188758
C11D	3/14	188800*	G01M 13/00	188759
C12M	1/36	188833	G01N 21/64	188782
C12N	15/12	188826	G01N 33/00	188797*
C12N	15/24	188738	G01N 33/02	188782*
C12N	15/62	188826*	G01N 33/50	188826*
C12N	9/14	188717	G01N 33/534	188738*
C12N	9/20	188717*	G01P 1/00	188812*
C12P	1/34	188717*	G01P 15/12	188752
C12Q	1/68	188826*	G01R 13/00	188758*
C13F	1/02	188713*	G01R 13/00	188759*
C22B	4/00	188820	G05F 1/12	188827
C25C	7/08	188774*	G06F 15/02	188812*
C25F	7/00	188774	G07C 5/10	188723
D01F	2/02	188788	G07C 9/02	188821*
E02B	3/14	188727*	G10K 11/16	188803
E02B	3/14	188728*	G10K 11/175	188803*
E02D	17/20	188727	H01H 3/46	188814*
E02D	17/20	188728	H01H 33/66	188814
E03F	5/14	188724*	H01H 37/76	188806
E06B	11/08	188821	H01L 29/84	188752*
E21D	11/22	188815	H01P 5/103	188725
E21F	15/00	188770	H01R 13/713	188806*
F01L	1/14	188810	H04B 7/216	188807*
F02B	37/12	188712	H04J 13/00	188807*
F02C	6/12	188712*	H04N 3/185	188767
F04F	7/00	188763	H04N 5/59	188808
F16B	35/06	188790*	H04Q 7/20	188807
F16B	45/00	188790	H04Q 7/32	188807*

INDEKS NUMEROWY  
UDZIELONYCH PATENTÓW

Nr patentu	Symbol MKP	Nr patentu	Symbol MKP
1	2	1	2
188711	C07C 37/00	188718	C08L 95/00
188712	F02B 37/12	188719	C07K 7/08
188713	B01D 9/02	188720	A01D 27/04
188714	B01D 47/06	188721	C11D 11/00
188715	B01D 61/36	188722	C07D 263/38
188716	C01B 21/14	188723	G07C 5/10
188717	C12N 9/14	188724	B01D 21/24



1	2	1	2
188725	H01P 5/103	188782	G01N 21/64
188726	F16K 3/12	188783	B65H 45/101
188727	E02D 17/20	188784	F16L 1/036
188728	E02D 17/20	188785	C07C 69/72
188729	B66C 17/00	188786	C07D 207/00
188730	A01C 1/08	188787	C09D 5/16
188731	C10G 73/06	188788	D01F 2/02
188732	C07C 49/12	188789	A23C 19/09
188733	C07C 49/12	188790	F16B 45/00
188734	C07D 473/04	188791	C07D 471/04
188735	C07B 45/02	188792	C07D 471/04
188736	A61K 38/28	188793	B61F 7/00
188737	C11D 17/00	188794	C01B 3/38
188738	C12N 15/24	188795	C07K 7/02
188739	A61K 31/4365	188796	C07D 317/58
188740	A47L 9/32	188797	B01D 53/50
188741	A61K 39/015	188798	C07D 213/36
188742	B23B 3/30	188799	C08F 8/34
188743	A47L 9/24	188800	C01B 33/26
188744	B29C 47/00	188801	C07D 239/69
188745	A61K 38/17	188802	C04B 35/583
188746	A61K 38/17	188803	G10K 11/16
188747	C07C 237/04	188804	A61K 35/74
188748	A62C 4/02	188805	C07D 413/06
188749	A61K 39/395	188806	H01H 37/76
188750	C10L 9/00	188807	H04Q 7/20
188751	C08F 210/16	188808	H04N 5/59
188752	G01P 15/12	188809	A23L 3/3463
188753	A47J 27/10	188810	F01L 1/14
188754	C07F 7/08	188811	C07D 487/22
188755	C07F 15/04	188812	B62J 39/00
188756	C07F 15/04	188813	C07K 5/00
188757	G01L 5/10	188814	H01H 33/66
188758	G01M 13/00	188815	E21D 11/22
188759	G01M 13/00	188816	C07D 409/06
188760	A23L 1/307	188817	F24F 7/06
188761	A61K 7/32	188818	C09K 5/00
188762	C07C 227/18	188819	C07D 295/08
188763	F04F 7/00	188820	C22B 4/00
188764	A61M 15/00	188821	E06B 11/08
188765	A61M 15/00	188822	A61B 5/15
188766	C10L 5/14	188823	C07D 239/42
188767	H04N 3/185	188824	C07D 401/12
188768	A47F 1/04	188825	C08G 63/48
188769	C04B 7/43	188826	C12N 15/12
188770	E21F 15/00	188827	G05F 1/12
188771	A01N 47/44	188828	G01F 1/10
188772	A61M 5/315	188829	C10G 73/38
188773	F16F 15/32	188830	C07K 14/81
188774	C25F 7/00	188831	B67C 3/28
188775	C09D 5/03	188832	B09B 3/00
188776	A24C 5/39	188833	C12M 1/36
188777	F16L 37/14	188834	A61K 31/137
188778	B65H 19/30	188835	C07C 255/37
188779	B31F 1/07	188836	C10M 169/04
188780	B22D 11/06	188837	C03B 32/00
188781	C07B 33/00	188838	A61K 31/47

## 89

**DECYZJE O ODMOWIE UDZIELENIA PATENTU**  
(wydane po ogłoszeniu o zgłoszeniu)

*Poniższe zestawienie zawiera kolejno: numer zgłoszenia wynalazku oraz numer i rok wydania Biuletynu Urzędu Patentowego, w którym zgłoszenie zostało ogłoszone (dla zgłoszeń wydzielonych umieszczono w nawiasie numer zgłoszenia macierzystego).*

309336	20/95	332956	22/99
319908	11/98	333242	24/99
320577	19/98	333358	25/99
324045	14/99	333437	25/99
324393	16/99	333534	01/00
325002	18/98	333553	25/00
325346	19/99	333780	02/00
325580	24/99	333786	02/00
325687	21/98	333821	02/00
325816	22/98	333888	02/00
325845	22/99	333889	02/00
325990	23/98	334091	03/00
326808	26/99	334127	04/00
327158	01/00	334132	04/00
327549	01/99	334186	04/00
327581	26/98	334337	05/00
327585	26/98	334344	05/00
327760	03/00	334367	05/00
328073	01/99	334552	06/00
328295	06/00	334921	07/00
328388	06/00	334956	07/00
329117	06/99	335352	09/00
329651	11/00	335603	10/00
330261	13/00	335721	10/00
330329	13/00	335839	11/00
330362	10/99	335939	11/00
330365	10/99	336481	13/00
331893	17/99	336638	14/00
332048	17/99	337091	16/00
332074	18/99	337167	16/00
332081	18/99	337186	17/00
332137	18/99	337516	18/00
332313	18/99	338984	25/00
332423	19/99	339456	26/00
332553	19/99	339572	26/00
332574	20/99	339580	26/00
332724	21/99	340259	03/01
332856	22/99	340542	04/01
332874	22/99	345074	25/01

## 90

**DECYZJE O UMORZENIU POSTĘPOWANIA**  
(wydane po ogłoszeniu o zgłoszeniu)

*Poniższe zestawienie zawiera kolejno: numer zgłoszenia wynalazku oraz numer i rok wydania Biuletynu Urzędu Patentowego, w którym zgłoszenie zostało ogłoszone (dla zgłoszeń wydzielonych umieszczono w nawiasie numer zgłoszenia macierzystego).*

320468	26/97	330352	10/99
321612	04/99	330406	10/99
323475	07/98	331094	13/99
323660	13/98	331681	06/00
323661	13/98	332023	20/00
326250	18/98	332320	18/99
326516	25/99	332369	19/99
329624	07/99	332641	20/99
330351	10/99	332747	22/00

332821	21/99	352311	16/03
333172	24/99	352362	16/03
333975	03/00	352713	18/03
334249	04/00	352834	18/03
335106	08/00	355492	09/04
335461	09/00	356535	13/04
336208	12/00	356818	14/04
336718	14/00	358649	17/04
337502	18/00	358692	21/04
337513	18/00	358925	18/04
338145	20/00	359865	18/04
338392	22/00	360059	18/04
338670	24/00	360777	19/04
339768	01/01	360940	19/04
340241	03/01	361427	20/04
340267	03/01	361796	20/04
340738	05/01	361848	20/04
341759	10/01	361860	20/04
342110	11/01	362060	21/04
344828	24/01	362133	21/04
349556	08/02	362180	21/04
350852	03/03	365002	26/04
351308	07/03		

## 91

### DECYZJE STWIERDZAJĄCE WYGAŚNIĘCIE DECYZJI O UDZIELENIU PATENTU

Poniższe zestawienie zawiera kolejno: numer zgłoszenia wynalazku oraz numer i rok wydania Biuletynu Urzędu Patentowego, w którym zgłoszenie zostało ogłoszone (dla zgłoszeń wydzielonych umieszczono w nawiasie numer zgłoszenia macierzystego).

318953	20/97	329251	09/00
319622	23/97	329448	10/00
321569	25/97	329991	14/99
322711	09/99	330286	10/99
324048	14/99	333430	25/99
326642	24/98	334010	03/00
326988	01/00	334015	03/00
327109	24/98	338302	22/00
327259	02/00	339918	02/01
327370	02/99	340367	03/01
328340	06/99	340732	05/01
329072	06/99		

## 92

### WPISY I ZMIANY W REJESTRZE PATENTOWYM (nie uwzględnione w innych samodzielnych ogłoszeniach)

Poniższe zestawienie zawiera kolejno: kod rodzaju patentu, numer patentu, datę wpisu, oznaczenie rubryki, w której dokonano wpisu lub zmiany oraz treść wpisu. Poszczególne rubryki rejestru patentowego zawierają następujące dane:

- rubryka A - nazwisko i imię lub nazwę oraz adres uprawnionego z patentu, z podaniem nazwy kraju,
- rubryka B - tytuł wynalazku,
- rubryka C - nazwisko i imię twórcy wynalazku oraz jego miejsce zamieszkania (miejscowość, kraj),
- rubryka D - prawa ograniczające patent (licencje, prawo korzystania z wynalazku, oświadczenie o licencji otwartej),
- rubryka E - wpisy uzupełniające stan prawny patentu (patenty dodatkowe, przejście patentu dodatkowego w patent),
- rubryka F - wnioski i sprzeciwy oraz decyzje wydane w wyniku ich rozpoznania, (adnotacje),

rubryka G - data unieważnienia lub data i przyczyna wygaśnięcia patentu.

**Uwaga:** Publikacji podlegają: zmiana uprawnionego, twórcy, zmiana nazwy uprawnionego, prawa ograniczające patent, sprostowania istotnych pomyłek.

(B1) 170075 2005 01 18 A. Wprowadzono zmianę uprawnionego przez wykreślenie wpisu: Wdrożenia Innowacje Rekonstrukcje „ENERGOWIR” Sp. z o.o., Warszawa, Polska i dokonanie wpisu: Ostap Maciej, Pruszków, Polska; Witalis Andrzej, Warszawa, Mazur Sławomir, Warszawa, Polska.

(B1) 171054, 171094, 171095, 171112, 171333 2005 01 26 A. Wprowadzono zmianę nazwy uprawnionego przez wykreślenie wpisu: Rhône-Poulenc Rorer S.A., Antony, Francja i dokonanie wpisu: Aventis Pharma S.A., Antony, Francja.

(B1) 171667, 171713 2005 01 26 A. Wprowadzono zmianę nazwy uprawnionego przez wykreślenie wpisu: Rhône-Poulenc Rorer S.A., Antony Cedex, Francja i dokonanie wpisu: Aventis Pharma S.A., Antony, Francja.

(B1) 173993 2005 01 26 A. Wprowadzono zmianę nazwy uprawnionego przez wykreślenie wpisu: Rhône-Poulenc Rorer S.A., Antony, Francja i dokonanie wpisu: Aventis Pharma S.A., Antony, Francja.

(B1) 174643 2005 01 19 A. Wprowadzono zmianę uprawnionego przez wykreślenie wpisu: BALA INDUSTRI AB, Nossebro, Szwecja i dokonanie wpisu: Flexus Balasystem AB, Nossebro, Szwecja.

(B1) 175870 2005 01 19 A. Wprowadzono zmianę uprawnionego przez wykreślenie wpisu: HOKURIKU SEIYAKU CO., LTD., Fukui-ken, Japonia i dokonanie wpisu: Abbott Japan Co., Ltd., Tokio, Japonia.

(B1) 176206 2005 01 18 A. Wprowadzono zmianę uprawnionego przez wykreślenie wpisu: Wiśniewski Zbigniew, Zgierz, Polska i dokonanie wpisu: Wiśniewski Witold, Zgierz, Polska.

(B1) 177056 2005 01 25 A. Wprowadzono zmianę uprawnionego przez wykreślenie wpisu: Centrum Techniki Okrętowej, Gdańsk, Polska i dokonanie wpisu: Centrum Techniki Okrętowej Spółka Akcyjna, Gdańsk, Polska.

(B1) 177265 2005 01 18 A. Wprowadzono zmianę uprawnionego przez wykreślenie wpisu: LAEIS BUCHER GMBH, Trier, Niemcy i dokonanie wpisu: Laeis GmbH, Trier, Niemcy.

(B1) 177316, 178402 2005 01 26 A. Wprowadzono zmianę nazwy uprawnionego przez wykreślenie wpisu: Rhône-Poulenc Rorer S.A., Antony, Francja i dokonanie wpisu: Aventis Pharma S.A., Antony, Francja.

(B1) 179657 2005 01 18 A. Wprowadzono zmianę uprawnionego przez wykreślenie wpisu: Laeis+Bucher GmbH, Trier, Niemcy i dokonanie wpisu: Laeis GmbH, Trier, Niemcy.

(B1) 179722 2005 01 25 A. Wprowadzono zmianę uprawnionego przez wykreślenie wpisu: Centrum Techniki Okrętowej, Gdańsk, Polska i dokonanie wpisu: Centrum Techniki Okrętowej Spółka Akcyjna, Gdańsk, Polska.

(B1) 180011 2005 01 19 A. Wprowadzono zmianę nazwy i siedziby uprawnionego przez wykreślenie wpisu: Hoechst Schering AgrEvo GmbH, Berlin, Niemcy i dokonanie wpisu: Aventis CropScience GmbH, Frankfurt nad Menem, Niemcy.

(B1) 180011 2005 01 19 A. Wprowadzono zmianę nazwy uprawnionego przez wykreślenie wpisu: Aventis CropScience GmbH, Frankfurt nad Menem, Niemcy i dokonanie wpisu: Bayer CropScience GmbH, Frankfurt nad Menem, Niemcy.

(B1) 180760 2005 01 26 A. Wprowadzono zmianę nazwy uprawnionego przez wykreślenie wpisu: Rhône-Poulenc Rorer S.A., Antony, Francja i dokonanie wpisu: Aventis Pharma S.A., Antony, Francja.

(B1) 181216 2005 01 18 A. Wprowadzono zmianę uprawnionego przez wykreślenie wpisu: F.S. FEHRER GMBH + CO. KG, Kitzingen, Niemcy i dokonanie wpisu: Mense Hubert, Augsburg, Niemcy.

(B1) 183773 2005 01 26 A. Wprowadzono zmianę nazwy uprawnionego przez wykreślenie wpisu; RHONE-POULENC RORER S.A., Antony, Francja i dokonanie wpisu: Aventis Pharma S.A. Antony, Francja.

(B1) 183785 2005 01 25 A. Wprowadzono zmianę uprawnionego przez wykreślenie wpisu: Centrum Techniki Okrętowej, Gdańsk, Polska i dokonanie wpisu: Centrum Techniki Okrętowej Spółka Akcyjna, Gdańsk, Polska.

(B1) 183786 2005 01 19 A. Wprowadzono zmianę nazwy i siedziby uprawnionego przez wykreślenie wpisu: HOECHST SCHERING AGREVO GMBH, Berlin, Niemcy i dokonanie wpisu: Aventis CropScience GmbH, Frankfurt nad Menem, Niemcy.

(B1) 183786 2005 01 19 A. Wprowadzono zmianę nazwy uprawnionego przez wykreślenie wpisu: Aventis CropScience GmbH, Frankfurt nad Menem, Niemcy i dokonanie wpisu: Bayer CropScience GmbH, Frankfurt nad Menem, Niemcy.

(B1) 185399 2005 01 25 A. Wprowadzono zmianę uprawnionego przez wykreślenie wpisu: Centrum Techniki Okrętowej, Gdańsk, Polska i dokonanie wpisu: Centrum Techniki Okrętowej Spółka Akcyjna, Gdańsk, Polska.

(B1) 185410 2005 01 19 A. Wprowadzono zmianę uprawnionego przez wykreślenie wpisu: Spółka Wodno-Ściekowa GWDA, Piła Leszków, Polska i dokonanie wpisu: Spółka Wodno-Ściekowa, „GWDA” Spółka z o.o., Piła, Polska.

(B1) 185797 2005 01 19 A. Wprowadzono zmianę uprawnionego przez wykreślenie wpisu: NITTO DENKO CORPORATION, Osaka, Japonia; HOKURIKU SEIYAKU CO. LTD, Fukus, Japonia i dokonanie wpisu: NITTO DENKO CORPORATION, Osaka, Japonia, Abbott Japan Co., Ltd., Tokio, Japonia.

(B1) 186508 2005 01 25 A. Wprowadzono zmianę uprawnionego przez wykreślenie wpisu: Przedsiębiorstwo Zagraniczne MARBET, ul. Strażacka 83, 43-382 Bielsko-Biała, Polska i dokonanie wpisu: „MARBET” Spółka z o.o., ul. Chochołowska 28, 43-346 Bielsko-Biała, Polska.

## 93

## DECYZJE O UNIEWAŻNIENIU PATENTU

*Poniższe zestawienie zawiera kolejno: kod rodzaju patentu, numer unieważnionego patentu, datę unieważnienia oraz treść decyzji.*

(B1) 176295 2004 10 15 Unieważniono w całości

(B1) 169486 2004 05 20 Unieważniono w części dotyczącej pierwotnego sprostowania zastrzeżenia patentowego i postanowieniem z dnia 26 08 2004 r. sprostowano decyzję o częściowym unieważnieniu poprzez zamieszczenie nowej wersji zastrzeżenia o następującym brzmieniu:

## Zastrzeżenie patentowe

Sposób czyszczenia wewnętrznych stacji elektroenergetycznych pod napięciem znajdujących się w pomieszczeniach zamkniętych, wykorzystujący zjawisko zasysania zanieczyszczeń poprzez podciśnienie wytworzone w odkurzaczu przemysłowym oraz ruchy posuwisto-zwrotne po zabrudzonych powierzchniach narzędzi czyszczących, stanowiących wyposażenie odkurzacza, przy czym dokonuje się usuwania pyłów osadów i kurzu w pierwszej kolejności z powierzchni zewnętrznych celki elektroenergetycznej lub pola elektroenergetycznego najbardziej oddalonego, a następnie z poza barierki izolacyjnej dokonuje się na odległość usuwania osadów i pyłu kolejno z izolatorów i szyn od strony tylnej w kolejnych fazach, następnie z izolatorów i szyn od strony przedniej i bocznej, dalej z izolatorów przepustowych, następnie z obudów aparatów, a na końcu ze ścian i podłogi, **znamienny tym**, że na podstawie pomiarów wilgotności i temperatury ustala się graficznie na płaszczyźnie w układzie współrzędnych prostokątnych, wilgotność (**W**), temperatura (**T**), obszar zabroniony pracy (**28**) oraz obszar bezpieczny pracy (**29**), następnie dokonuje się pomiaru wilgotności  $W_3$  i temperatury  $T_3$  wewnątrz stacji elektroenergetycznej znajdującej się w pomieszczeniu zamkniętym, po czym ustala się na graficznym wykresie (fig. 3) zależności wilgotności (**W**) i temperatury (**T**) położenie punktu pomiarowego i gdy to położenie znajduje się w obszarze bezpiecznym pracy (**29**) wykresu przystępuje się do czyszczenia.

## 94

## DECYZJE O WYGAŚNIĘCIU PATENTU

*Poniższe zestawienie zawiera kolejno: kod rodzaju patentu, numery patentów, które wygasły na podstawie art. 90 ust. 1 pkt 2 - 4 ustawy z dnia 30.06.2000 r. - Prawo własności przemysłowej oraz datę wygaśnięcia patentu.*

(B1) 165870 2002 03 04

(B1) 184997 2002 09 04

(B1) 173163 2002 08 17

(B1) 185006 2002 09 04

(B1) 181350 2002 06 03

(B1) 185011 2002 09 04

**B. WZORY UŻYTKOWE**

95

**UDZIELONE PRAWA OCHRONNE**

(od nr 61 271 do nr 61 340)

Y1 (11) <b>61297</b> (21) 112158 (76) Bebliński Tomasz, Częstochowa (PL) (54) Stojak na kasety i płyty	(41) 2002 11 18 (22) 2001 05 05	7(51) A47B 81/06	(73) Zakłady Samochodowe JELCZ S.A., Jelcz-Laskowice (PL) (54) Kabina samochodu ciężarowego
Y1 (11) <b>61284</b> (21) 112261 (23) 2001 05 08 MTP MEBLE (72) Balcerkiewicz Ryszard (73) Fabryka Mebli BALMA S.A., Tarnowo Podgórne (PL) (54) Konstrukcja nośna blatu stołu biurowego	(41) 2002 11 18 (22) 2001 06 07	7(51) A47B 9/20 A47B 13/14	Y1 (11) <b>61338</b> (21) 111648 (23) 2000 05 25 MTP MOTOR SHOW (72) Choroszy Andrzej (73) Zakłady Samochodowe JELCZ S.A., Jelcz-Laskowice (PL) (54) Kabina samochodu ciężarowego
Y1 (11) <b>61330</b> (21) 110973 (76) Błaszak Marek, Poznań (PL); Błaszak Roman, Poznań (PL) (54) Noga stołu	(41) 2001 11 19 (22) 2000 05 17	7(51) A47B 91/00	Y1 (11) <b>61306</b> (21) 110653 (72) Bogucki Roman, Holota Marian, Skrzypczyński Krzysztof (73) Ośrodek Badawczo-Rozwojowy Urządzeń Mechanicznych OBRUM, Gliwice (PL) (54) Nakładka członu gąsienicy
Y1 (11) <b>61333</b> (21) 111263 (76) Ryżak Andrzej, Oława (PL) (54) Podpora, zwłaszcza do mebli	(41) 2001 01 29 (22) 2000 08 02	7(51) A47B 91/00 A47B 96/06	Y1 (11) <b>61307</b> (21) 110654 (72) Bogucki Roman, Holota Marian, Skrzypczyński Krzysztof (73) Ośrodek Badawczo-Rozwojowy Urządzeń Mechanicznych OBRUM, Gliwice (PL) (54) Nakładka członu gąsienicy
Y1 (11) <b>61286</b> (21) 111318 (72) Gajek Andrzej, Rugień Janusz (73) Gajek Andrzej, Toruń (PL) (54) Element wsporczy	(41) 2002 02 25 (22) 2000 08 16	7(51) A47B 91/02	Y1 (11) <b>61316</b> (21) 111328 (72) Derlak Janusz (73) Przedsiębiorstwo Produkcyjno-Handlowe DGS Sp. z o.o., Włocławek (PL) (54) Korek do butelki
Y1 (11) <b>61295</b> (21) 112057 (72) Chuchro Edward (73) Kamińska-Chuchro Danuta, Mielec (PL) (54) Urządzenie do montażu połączeń gwintowanych, zwłaszcza części meblowych	(41) 2002 10 07 (22) 2001 03 28	7(51) A47B 96/00 B23P 19/04	Y1 (11) <b>61301</b> (21) 109500 (76) Sobczak Jan, Koszalin (PL) (54) Zespół do zabezpieczania pojemników każdego typu przed niepożądanym otwarciem
Y1 (11) <b>61332</b> (21) 111006 (76) Chen Chang Than, Kaohsiung (TW) (54) Zastona prysznicowa	(41) 2001 12 03 (22) 2000 05 24	7(51) A47K 3/38	Y1 (11) <b>61302</b> (21) 109510 (76) Sobczak Jan, Koszalin (PL) (54) Zespół do zabezpieczania pojemników każdego typu przed niepożądanym otwarciem
Y1 (11) <b>61290</b> (21) 110720 (76) Luber Bronisław, Rzeszów (PL) (54) Łamigłówka	(41) 2001 09 24 (22) 2000 03 13	7(51) A63H 33/08	Y1 (11) <b>61303</b> (21) 109622 (76) Sobczak Jan, Koszalin (PL) (54) Pojemnik, zwłaszcza na artykuły przemysłowe
Y1 (11) <b>61308</b> (21) 110686 (76) Janus Jacek, Łódź (PL) (54) Gazowy zbiornik ciśnieniowy o kształcie zbliżonym do toroidalnego, przeznaczony zwłaszcza dla pojazdu samochodowego	(41) 2001 09 10 (22) 2000 03 03	7(51) B60K 15/07	Y1 (11) <b>61315</b> (21) 111320 (22) 2000 08 18
Y1 (11) <b>61337</b> (21) 111649 (23) 2000 05 25 MTP MOTOR SHOW (72) Choroszy Andrzej	(41) 2001 12 03 (22) 2000 11 24	7(51) B62D 33/06	

(72) Nowosielski Szymon (73) SNN Poligrafia Sp z o.o., Dziekanów Polski (PL) (54) Blister	Y1 (11) <b>61319</b>	(41) 2002 04 22	7(51) B65D 77/04 B65D 1/30	Y1 (11) <b>61328</b>	(41) 2001 08 27	7(51) E03C 1/042 F16L 5/00
(21) 111500 (22) 2000 10 13 (76) Wiśniewska Stefania, Brodnica (PL) (54) Opakowanie zbiorcze do okrągłych opakowań jednostkowych	(21) 110617 (22) 2000 02 18 (72) Desput Marian, Łakoma Bogusław (73) Łakoma Bogusław, Bochnia (PL) (54) Rozetka maskująca			Y1 (11) <b>61329</b>	(41) 2001 08 27	7(51) E03F 5/08 F24F 7/02
Y1 (11) <b>61318</b> (41) 2002 03 25 7(51) B65D 85/68 (21) 111414 (22) 2000 09 15 (72) Truchel Krzysztof (73) Przedsiębiorstwo Handlowo-Usługowo-Produkcyjne ROMOT Sp. z o.o., Rybnik (PL) (54) Opakowanie kompletu rozrządu	(21) 110618 (22) 2000 02 18 (72) Desput Marian, Łakoma Bogusław, Styrna Andrzej (73) Łakoma Bogusław, Bochnia (PL); Styrna Andrzej, Bochnia (PL) (54) Wywiewka osiowa			Y1 (11) <b>61335</b>	(41) 2002 03 11	7(51) E03F 5/10 B65D 88/06
Y1 (11) <b>61304</b> (41) 2000 03 13 7(51) B65D 85/72 B65D 1/22 (21) 110073 (22) 1999 09 20 (76) Sobczak Jan, Koszalin (PL) (54) Pojemnik, zwłaszcza na artykuły spożywcze	(21) 111357 (22) 2000 08 30 (76) Miciński Maciej, Włocławek (PL) (54) Zbiornik na ścieki			Y1 (11) <b>61298</b>	(41) 2002 05 20	7(51) E04D 13/04 E04D 13/03
Y1 (11) <b>61305</b> (41) 2000 03 13 7(51) B65D 85/72 B65D 1/22 (21) 110087 (22) 1999 09 22 (76) Sobczak Jan, Koszalin (PL) (54) Pojemnik, zwłaszcza na artykuły przemysłowe	(21) 111624 (22) 2000 11 16 (72) Roelofsen Heinz (73) Roda Polska Sp. z o.o., Poznań (PL) (54) Zespół rynnowo-nośny dachu świetlikowego			Y1 (11) <b>61340</b>	(41) 2001 08 27	7(51) E04F 15/04
Y1 (11) <b>61320</b> (41) 2001 07 30 7(51) B65F 1/00 B65D 33/28 (21) 110518 (22) 2000 01 21 (76) Starościak Sławomir, Wrocław (PL) (54) Worek foliowy do segregowania odpadów komunalnych	(21) 110639 (22) 2000 02 22 (76) Walczak Zdzisław, Książ Wlkp. (PL) (54) Element podłogowy z litego drewna			Y1 (11) <b>61285</b>	(41) 2002 03 11	7(51) E04H 17/20
Y1 (11) <b>61309</b> (41) 2001 09 24 7(51) D06H 1/04 (21) 110771 (22) 2000 03 20 (72) Szvec Marek, Szvec Maciej (73) SOLA TECHNICS Sp. z o.o., Jaworzno (PL) (54) Plomba odzieżowa	(21) 111351 (22) 2000 08 25 (76) Dawid Jerzy, Częstochowa (PL) (54) Słupek ogrodzeniowy			Y1 (11) <b>61313</b>	(41) 2001 08 13	7(51) E05D 5/02 E05D 11/06
Y1 (11) <b>61327</b> (41) 2001 07 16 7(51) E01B 7/12 (21) 110493 (22) 2000 01 15 (72) Królikowski Krzysztof, Huczek Eugeniusz, Leszczyński Ryszard, Sajon Stanisław, Heichman Zygmunt (73) Przedsiębiorstwo Państwowe Kolejowe Zakłady Nawierzchniowe BIEŻANÓW, Kraków (PL) (54) Krzyżownica	(21) 110573 (22) 2000 02 07 (76) SANPLAST Spółka z o.o., Wymysłowice (PL) (54) Zawias do drzwi kabiny kąpielowej			Y1 (11) <b>61273</b>	(41) 2002 05 20	7(51) F03D 3/00 F03D 1/00
Y1 (11) <b>61326</b> (41) 2001 07 16 7(51) E02D 17/20 E02D 29/02 E02B 3/04 (21) 110474 (22) 2000 01 06 (76) Aleksandrowicz Bohdan, Gdynia (PL) (54) Element konstrukcyjny	(21) 111606 (22) 2000 11 13 (76) Lesiak Edmund, Włocławek (PL); Sieradzki Stanisław, Uniechowo (PL) (54) Silnik wiatrowy			Y1 (11) <b>61323</b>	(41) 2002 08 12	7(51) F04B 13/02
Y1 (11) <b>61334</b> (41) 2002 02 25 7(51) E02D 17/20 E02D 29/02 E02B 3/04 (21) 111315 (22) 2000 08 16 (76) Aleksandrowicz Bohdan, Gdynia (PL) (54) Modułowy element konstrukcyjny	(21) 111877 (22) 2001 02 07 (72) Jędrusiński Jacek, Żydek Michał (73) Minova Poland Spółka z o.o., Siemianowice Śląskie (PL) (54) Hydrauliczna, jednoosiowa pompa tłokowa			Y1 (11) <b>61324</b>	(41) 2002 09 09	7(51) F04B 13/02
Y1 (11) <b>61322</b> (41) 2002 07 01 7(51) E03C 1/042 F16L 5/00 (21) 111752 (22) 2000 12 20 (72) Desput Marian, Łakoma Bogusław (73) Łakoma Bogusław, Bochnia (PL) (54) Rozetka maskująca	(21) 111981 (22) 2001 03 07 (72) Jędrusiński Jacek, Żydek Michał (73) Minova Poland Spółka z o.o., Siemianowice Śląskie (PL) (54) Hydrauliczna jednoosiowa pompa tłokowa			Y1 (11) <b>61271</b>	(41) 2002 01 02	7(51) F16B 13/00
	(21) 111134 (22) 2000 06 26 (72) Grobelny Jerzy (73) ARVEX GROBELNY Spółka z o.o., Kraków (PL) (54) Kołek rozporowy					

Y1 (11) <b>61272</b>	(41) 2002 04 08	7(51) F16B 2/12 F16G 11/04 H02G 7/06 F16L 3/00	Y1 (11) <b>61278</b>	(41) 2002 03 25	7(51) F24C 15/02 E06B 7/16 A21B 3/02 F16J 15/02
(21) 111460	(22) 2000 10 04		(21) 111390	(22) 2000 09 12	
(76) Pajęczkowski Wiesław, Radom (PL)			(76) Laszczak Władysław, Dobczyce (PL); Laszczak Krystyna, Dobczyce (PL); Laszczak Artur, Dobczyce (PL)		
(54) Uniwersalny uchwyt wieszaka			(54) Listwa mocująca z hakiem uszczelki obwodowej otwartej		
Y1 (11) <b>61311</b>	(41) 2002 06 17	7(51) F16C 3/12 F16B 7/18 F16D 1/04 F16F 7/12	Y1 (11) <b>61279</b>	(41) 2002 03 25	7(51) F24C 15/02 E06B 7/16 A21B 3/02 F16J 15/02
(21) 111696	(22) 2000 12 12		(21) 111391	(22) 2000 09 12	
(72) Kubiak Grzegorz, Mazur Józef			(76) Laszczak Władysław, Dobczyce (PL); Laszczak Krystyna, Dobczyce (PL); Laszczak Artur, Dobczyce (PL)		
(73) Instytut Przetwórstwa Tworzyw Sztucznych METALCHEM, Toruń (PL)			(54) Listwa mocująca z hakiem uszczelki obwodowej otwartej		
(54) Złącze przeniesienia napędu			Y1 (11) <b>61280</b>	(41) 2002 03 25	7(51) F24C 15/02 E06B 7/16 A21B 3/02 F16J 15/02
Y1 (11) <b>61292</b>	(41) 2002 02 11	7(51) F16D 49/04 F16D 65/00	(21) 111392	(22) 2000 09 12	
(21) 111290	(22) 2000 08 07		(76) Laszczak Władysław, Dobczyce (PL); Laszczak Krystyna, Dobczyce (PL); Laszczak Artur, Dobczyce (PL)		
(72) Burda Janusz, Stolorz Krzysztof			(54) Listwa mocująca uszczelki obwodowej zamkniętej		
(73) SOMAR Sp. z o.o., Katowice (PL); Stolorz Krzysztof, Mysłowice (PL)			Y1 (11) <b>61281</b>	(41) 2002 03 25	7(51) F24C 15/02 E06B 7/16 A21B 3/02 F16J 15/02
(54) Zespół dźwigni rozpięra hamulcowego			(21) 111393	(22) 2000 09 12	
Y1 (11) <b>61312</b>	(41) 2000 12 04	7(51) F16K 24/02 E03F 5/08	(76) Laszczak Władysław, Dobczyce (PL); Laszczak Krystyna, Dobczyce (PL); Laszczak Artur, Dobczyce (PL)		
(21) 109685	(22) 1999 05 27		(54) Listwa mocująca uszczelki obwodowej zamkniętej		
(72) Desput Marian, Łakoma Bogusław, Styrna Andrzej			Y1 (11) <b>61282</b>	(41) 2002 03 25	7(51) F24C 15/02 E06B 7/16 A21B 3/02 F16J 15/02
(73) Łakoma Bogusław, Bochnia (PL); Styrna Andrzej, Bochnia (PL)			(21) 111394	(22) 2000 09 12	
(54) Napowietrzacz kanalizacyjny			(76) Laszczak Władysław, Dobczyce (PL); Laszczak Krystyna, Dobczyce (PL); Laszczak Artur, Dobczyce (PL)		
Y1 (11) <b>61336</b>	(41) 2002 07 01	7(51) F16K 5/06 F16K 1/14	(54) Listwa mocująca uszczelki obwodowej zamkniętej		
(21) 111738	(22) 2000 12 18		Y1 (11) <b>61283</b>	(41) 2002 03 25	7(51) F24C 15/02 E06B 7/16 A21B 3/02 F16J 15/02
(76) Harchala Waclaw, Opole (PL)			(21) 111395	(22) 2000 09 12	
(54) Zawór odcinający			(76) Laszczak Władysław, Dobczyce (PL); Laszczak Krystyna, Dobczyce (PL); Laszczak Artur, Dobczyce (PL)		
Y1 (11) <b>61287</b>	(41) 2002 05 20	7(51) F21V 35/00	(54) Uchwyt uszczelki drzwi piekarnika		
(21) 111618	(22) 2000 11 16		Y1 (11) <b>61317</b>	(41) 2002 03 25	7(51) F24D 19/08
(76) Kustusz Ryszard, Grudziądz (PL)			(21) 111406	(22) 2000 09 14	
(54) Pokrywka			(76) Marjanowski Jan, Gdynia (PL); Ostrowski Jarosław, Sopot (PL); Szewczyk Zbigniew, Gdynia (PL)		
Y1 (11) <b>61275</b>	(41) 2002 03 25	7(51) F24C 15/02 E06B 7/16 A21B 3/02 F16J 15/02	(54) Próżniowy odgazowywacz ciepłowniczy		
(21) 111387	(22) 2000 09 12		Y1 (11) <b>61321</b>	(41) 2002 05 20	7(51) F24F 13/00
(76) Laszczak Władysław, Dobczyce (PL); Laszczak Krystyna, Dobczyce (PL); Laszczak Artur, Dobczyce (PL)			(21) 111607	(22) 2000 11 13	
(54) Listwa mocująca uszczelki obwodowej otwartej			(76) Rempuszewski Tadeusz, Łódź (PL); Rempuszewski Dariusz, Łódź (PL)		
Y1 (11) <b>61276</b>	(41) 2002 03 25	7(51) F24C 15/02 E06B 7/16 A21B 3/02 F16J 15/02	(54) Urządzenie wentylacyjne do nawiewu powietrza		
(21) 111388	(22) 2000 09 12		Y1 (11) <b>61274</b>	(41) 2001 12 03	7(51) F26B 9/08 F26B 3/02
(76) Laszczak Władysław, Dobczyce (PL); Laszczak Krystyna, Dobczyce (PL); Laszczak Artur, Dobczyce (PL)			(21) 111007	(22) 2000 05 23	
(54) Listwa mocująca uszczelki obwodowej otwartej			(76) Wiśniewski Janusz, Łódź (PL)		
Y1 (11) <b>61277</b>	(41) 2002 03 25	7(51) F24C 15/02 E06B 7/16 A21B 3/02 F16J 15/02	(54) Urządzenie suszarnicze		
(21) 111389	(22) 2000 09 12				
(76) Laszczak Władysław, Dobczyce (PL); Laszczak Krystyna, Dobczyce (PL); Laszczak Artur, Dobczyce (PL)					
(54) Listwa mocująca z hakiem uszczelki obwodowej otwartej					

Y1 (11) **61339** (41) 2001 08 27 7(51) F27B 5/04  
C23C 8/06  
(21) 110626 (22) 2000 02 21  
(72) Panasiuk Józef, Nakonieczny Aleksander  
(73) Instytut Mechaniki Precyzyjnej, Warszawa (PL)  
(54) Piec próżniowy, jarzeniowy, poziomy do obróbki cieplno-chemicznej metali, zwłaszcza azotowania jonowego

Y1 (11) **61310** (41) 2002 06 17 7(51) F27D 3/16  
(21) 111684 (22) 2000 12 08  
(72) Holik Radosław, Antosz Jan, Skóra Jarosław  
(73) Instytut Materiałów Ogniotrwałych, Gliwice (PL)  
(54) Lanca do wprowadzania gazu w środowisko ciekłego metalu

Y1 (11) **61325** (41) 2002 10 21 7(51) G01N 33/00  
(21) 112124 (22) 2001 04 19  
(72) Bednarek Stanisław  
(73) Uniwersytet Łódzki, Łódź (PL)  
(54) Przyrząd do pokazu zjawiska sublimacji i resublimacji

Y1 (11) **61314** (41) 2000 12 04 7(51) G01N 33/24  
G01N 1/04  
(21) 111108 (22) 2000 06 16  
(72) Kordas Leszek, Białczyk Włodzimierz, Pawłowicz Paweł,  
Kopystiański Piotr, Lesiak Jacek  
(73) Akademia Rolnicza, Wrocław (PL)  
(54) Penetrometr glebowy

Y1 (11) **61300** (41) 2003 01 13 7(51) G02B 23/24  
(21) 112362 (22) 2001 07 11  
(72) Żółkowski Andrzej, Kapkowski Krzysztof, Skonecki Jan  
(73) Polskie Zakłady Optyczne S.A., Warszawa (PL)  
(54) Wziernik optyczny

Y1 (11) **61296** (41) 2002 10 21 7(51) G07C 1/14  
(21) 112125 (22) 2001 04 20  
(72) Bała Jan, Kopecki Marian, Liskiewicz Marek, Paślowski  
Wojciech, Półtorak Stanisław, Suchowiak Marek, Wysocki Marek  
(73) HSK Data Ltd. Sp. z o.o., Kraków (PL)  
(54) Terminal

Y1 (11) **61288** (41) 2000 08 28 7(51) H02G 13/00  
(21) 110702 (22) 2000 03 07  
(76) Hardt Adam, Wieliczka (PL)  
(54) Uchwyt mocujący

Y1 (11) **61289** (41) 2001 06 04 7(51) H02G 15/00  
H01H 33/66  
H02B 13/02  
H01H 33/42  
H01T 2/00  
(21) 110975 (22) 2000 05 18  
(30) 99 U316 1999 11 30 SK  
(72) Jencik Imrich, Cziel Jan  
(73) SEZ Krompachy a.s., Krompachy (SK)  
(54) Łącznik wysokiego napięcia z komorą próżniową

Y1 (11) **61331** (41) 2001 12 03 7(51) H02G 15/013  
H05H 1/00  
G02B 6/36  
(21) 110997 (22) 2000 05 23  
(72) Krawczyk Kazimierz  
(73) Przemysłowy Instytut Telekomunikacji, Warszawa (PL)  
(54) Przegroda gazoszczelna falowodowa

Y1 (11) **61299** (41) 2001 10 08 7(51) H02G 3/00  
(21) 110784 (22) 2000 03 24  
(76) Sielski Kazimierz, Karczew (PL)  
(54) Łącznik rozgałęzienny korytek kablowych

Y1 (11) **61293** (41) 2002 04 08 7(51) H02G 3/02  
H02G 3/04  
(21) 111440 (22) 2000 09 25  
(76) Sielski Kazimierz, Karczew (PL)  
(54) Wspornik ścienny zaczepony

Y1 (11) **61294** (41) 2002 03 25 7(51) H02G 3/36  
(21) 111386 (22) 2000 09 12  
(76) Sielski Kazimierz, Karczew (PL)  
(54) Wieszak do korytek kablowych

Y1 (11) **61291** (41) 2002 01 28 7(51) H02G 9/04  
H02G 3/00  
(21) 111203 (22) 2000 07 14  
(76) Sielski Kazimierz, Karczew (PL)  
(54) Obudowa kanału elektroinstalacyjnego

#### INDEKS UDZIELONYCH PRAW OCHRONNYCH WEDŁUG SYMBOLI MKP

Symbol MKP	Nr prawa ochronn.	Symbol MKP	Nr prawa ochronn.
1	2	1	2
A21B 3/02	61275*	B65D 43/02	61302
A21B 3/02	61276*	B65D 43/02	61303
A21B 3/02	61277*	B65D 5/56	61315
A21B 3/02	61278*	B65D 5/62	61315*
A21B 3/02	61279*	B65D 51/18	61301*
A21B 3/02	61280*	B65D 51/18	61302*
A21B 3/02	61281*	B65D 51/22	61301*
A21B 3/02	61282*	B65D 51/22	61302*
A21B 3/02	61283*	B65D 51/22	61303*
A47B 13/14	61284*	B65D 77/04	61319
A47B 81/06	61297	B65D 85/68	61318
A47B 9/20	61284	B65D 85/72	61304
A47B 91/00	61330	B65D 85/72	61305
A47B 91/00	61333	B65D 88/06	61335*
A47B 91/02	61286	B65F 1/00	61320
A47B 96/00	61295	C23C 8/06	61339*
A47B 96/06	61333*	D06H 1/04	61309
A47K 3/38	61332	E01B 7/12	61327
A63H 33/08	61290	E02B 3/04	61326*
B23P 19/04	61295*	E02B 3/04	61334*
B60K 15/07	61308	E02D 17/20	61326
B62D 33/06	61337	E02D 17/20	61334
B62D 33/06	61338	E02D 29/02	61326*
B62D 55/26	61306	E02D 29/02	61334*
B62D 55/26	61307	E03C 1/042	61322
B65D 1/22	61304*	E03C 1/042	61328
B65D 1/22	61305*	E03F 5/08	61312*
B65D 1/30	61319*	E03F 5/08	61329
B65D 25/00	61315*	E03F 5/10	61335
B65D 33/28	61320*	E04D 13/03	61298*
B65D 39/04	61316	E04D 13/04	61298
B65D 39/14	61316*	E04F 15/04	61340
B65D 43/02	61301	E04H 17/20	61285

\* Prawo ochronne oznaczone więcej niż jednym symbolem klasyfikacyjnym. Ogłoszenie dotyczące tego prawa ochronnego znajduje się pod symbolem klasyfikacyjnym odpowiadającym numerowi bez gwiazdki.

1		2		1		2	
E05D	11/06	61313*	F21V	35/00	61287		
E05D	5/02	61313	F24C	15/02	61275		
E06B	7/16	61275*	F24C	15/02	61276		
E06B	7/16	61276*	F24C	15/02	61277		
E06B	7/16	61277*	F24C	15/02	61278		
E06B	7/16	61278*	F24C	15/02	61279		
E06B	7/16	61279*	F24C	15/02	61280		
E06B	7/16	61280*	F24C	15/02	61281		
E06B	7/16	61281*	F24C	15/02	61282		
E06B	7/16	61282*	F24C	15/02	61283		
E06B	7/16	61283*	F24D	19/08	61317		
F03D	1/00	61273*	F24F	13/00	61321		
F03D	3/00	61273	F24F	7/02	61329*		
F04B	13/02	61323	F26B	3/02	61274*		
F04B	13/02	61324	F26B	9/08	61274		
F16B	13/00	61271	F27B	5/04	61339		
F16B	2/12	61272	F27D	3/16	61310		
F16B	7/18	61311*	G01N	1/04	61314*		
F16C	3/12	61311	G01N	33/00	61325		
F16D	1/04	61311*	G01N	33/24	61314		
F16D	49/04	61292	G02B	23/24	61300		
F16D	65/00	61292*	G02B	6/36	61331*		
F16F	7/12	61311*	G07C	1/14	61296		
F16G	11/04	61272*	H01H	33/42	61289*		
F16J	15/02	61275*	H01H	33/66	61289*		
F16J	15/02	61276*	H01T	2/00	61289*		
F16J	15/02	61277*	H02B	13/02	61289*		
F16J	15/02	61278*	H02G	13/00	61288		
F16J	15/02	61279*	H02G	15/00	61289		
F16J	15/02	61280*	H02G	15/013	61331		
F16J	15/02	61281*	H02G	3/00	61291*		
F16J	15/02	61282*	H02G	3/00	61299		
F16J	15/02	61283*	H02G	3/02	61293		
F16K	1/14	61336*	H02G	3/04	61293*		
F16K	24/02	61312	H02G	3/36	61294		
F16K	5/06	61336	H02G	7/06	61272*		
F16L	3/00	61272*	H02G	9/04	61291		
F16L	5/00	61322*	H05H	1/00	61331*		
F16L	5/00	61328*					

**INDEKS NUMEROWY  
UDZIELONYCH PRAW OCHRONNYCH**

Nr prawa ochronn.	Symbol MKP	Nr prawa ochronn.	Symbol MKP
1	2	1	2
61271	F16B 13/00	61279	F24C 15/02
61272	F16B 2/12	61280	F24C 15/02
61273	F03D 3/00	61281	F24C 15/02
61274	F26B 9/08	61282	F24C 15/02
61275	F24C 15/02	61283	F24C 15/02
61276	F24C 15/02	61284	A47B 9/20
61277	F24C 15/02	61285	E04H 17/20
61278	F24C 15/02	61286	A47B 91/02

1		2		1		2	
61287	F21V	35/00	61314	G01N	33/24		
61288	H02G	13/00	61315	B65D	5/56		
61289	H02G	15/00	61316	B65D	39/04		
61290	A63H	33/08	61317	F24D	19/08		
61291	H02G	9/04	61318	B65D	85/68		
61292	F16D	49/04	61319	B65D	77/04		
61293	H02G	3/02	61320	B65F	1/00		
61294	H02G	3/36	61321	F24F	13/00		
61295	A47B	96/00	61322	E03C	1/042		
61296	G07C	1/14	61323	F04B	13/02		
61297	A47B	81/06	61324	F04B	13/02		
61298	E04D	13/04	61325	G01N	33/00		
61299	H02G	3/00	61326	E02D	17/20		
61300	G02B	23/24	61327	E01B	7/12		
61301	B65D	43/02	61328	E03C	1/042		
61302	B65D	43/02	61329	E03F	5/08		
61303	B65D	43/02	61330	A47B	91/00		
61304	B65D	85/72	61331	H02G	15/013		
61305	B65D	85/72	61332	A47K	3/38		
61306	B62D	55/26	61333	A47B	91/00		
61307	B62D	55/26	61334	E02D	17/20		
61308	B60K	15/07	61335	E03F	5/10		
61309	D06H	1/04	61336	F16K	5/06		
61310	F27D	3/16	61337	B62D	33/06		
61311	F16C	3/12	61338	B62D	33/06		
61312	F16K	24/02	61339	F27B	5/04		
61313	E05D	5/02	61340	E04F	15/04		

96

**DECYZJE O ODMOWIE UDZIELENIA  
PRAWA OCHRONNEGO  
(wydane po ogłoszeniu o zgłoszeniu)**

*Poniższe zestawienie zawiera kolejno: numer zgłoszenia wzoru użytkowego oraz numer i rok wydania Biuletynu Urzędu Patentowego, w którym zgłoszenie zostało ogłoszone (dla zgłoszeń wydzielonych lub przekształconych ze zgłoszenia wynalazku umieszczono w nawiasie numer zgłoszenia macierzystego).*

108556	05/00	110881	21/00
108689	07/00	111171	02/00
109166	16/00	111173	02/02
109407	20/00	111271	04/02
109787	01/01	111366	06/02
110486	15/01	111535	10/02
110534	16/01	111579	10/02
110596	17/00	111639	11/01
110773	07/01	111651	12/02
110782	21/01	111659	12/02
110873	22/01		

97

**DECYZJE O UMORZENIU POSTĘPOWANIA  
(wydane po ogłoszeniu o zgłoszeniu)**

*Poniższe zestawienie zawiera kolejno: numer zgłoszenia wzoru użytkowego oraz numer i rok wydania Biuletynu Urzędu Patentowego, w którym zgłoszenie zostało ogłoszone (dla zgłoszeń wy-*



*dzielonych lub przekształconych ze zgłoszenia wynalazku umieszczono w nawiasie numer zgłoszenia macierzystego).*

109909	03/01	111347	05/02
110580	17/01	111455	08/02
110594	16/00	111456	08/02
110606	18/01	111532	19/01
110711	02/02	111533	19/01
110832	21/01	111733	13/02
110999	25/01	111961	14/02
111060	01/01	114251	01/05
111111	26/00		

## 98

### DECYZJE STWIERDZAJĄCE WYGAŚNIĘCIE DECYZJI O UDZIELENIU PRAWA OCHRONNEGO

*Poniższe zestawienie zawiera kolejno: numer zgłoszenia wzoru użytkowego oraz numer i rok wydania Biuletynu Urzędu Patentowego, w którym zgłoszenie zostało ogłoszone (dla zgłoszeń wydzielonych lub przekształconych ze zgłoszenia wynalazku umieszczono w nawiasie numer zgłoszenia macierzystego).*

108488	03/99	110196	09/01
108660	07/00	110209	10/01
109247	17/00	110311	12/01
109300	18/00	110323	12/01
109398	20/00	110392	13/01
109416	25/99	110393	13/01
109438	20/00	110413	14/01
109455	21/00	110532	16/01
109461	21/00	110555	15/00
109503	22/00	110600	18/01
109512	21/99	110610	18/01
109514	22/00	110643	18/01
109594	23/00	110681	19/01
109601	23/00	110745	20/01
109673	25/00	110777	19/00
109781	01/01	110790	20/01
109824	02/01	110820	21/01
109871	03/01	110903	22/01
109891	04/00	110939	23/01
109958	05/01	111000	25/01
109960	05/01	111086	26/01
109963	05/01	111117	01/02
110027	06/01	111274	04/02
110046	07/00	111344	05/02
110075	07/01	111644	12/02
110148	09/01	111675	13/02
110153	09/01	111771	14/02
110179	09/01	113902	10/02

## 99

### WPISY I ZMIANY W REJESTRZE PRAW OCHRONNYCH

**(nie uwzględnione w innych samodzielnych ogłoszeniach)**

*Poniższe zestawienie zawiera kolejno: kod rodzaju prawa, numer prawa ochronnego, datę wpisu, oznaczenie rubryki, w której dokonano wpisu lub zmiany oraz treść wpisu. Poszczególne rubryki rejestru praw ochronnych zawierają następujące dane:*

*rubryka A - nazwisko i imię lub nazwę oraz adres uprawnionego z prawa ochronnego, z podaniem nazwy kraju,*

*rubryka B - tytuł wzoru użytkowego,*

*rubryka C - nazwisko i imię twórcy wzoru użytkowego oraz jego miejsce zamieszkania (miejscowość, kraj),*

*rubryka D - prawa ograniczające prawa ochronne (licencje, prawo korzystania ze wzoru użytkowego, oświadczenie o licencji otwartej),*

*rubryka E - wpisy uzupełniające stan prawny wzoru użytkowego,*

*rubryka F - wnioski i sprzeciwy oraz decyzje wydane w wyniku ich rozpoznania, (adnotacje),*

*rubryka G - data uwaźnienia lub data i przyczyna wygaśnięcia prawa ochronnego.*

**Uwaga:** *Publikacji podlegają: zmiana uprawnionego, twórcy, zmiana nazwy uprawnionego, prawa ograniczające prawo ochronne, sprostowania istotnych pomyłek.*

(Y1) 59191 2005 02 08 D. W dniu 11 października 2004 r. zawarto umowę licencyjną pełną, wyłączną na korzystanie z wzoru użytkowego od dnia 11 października 2004 r. z Arturem Szymanskim, Windsor, Kanada na czas trwania prawa ochronnego w mocy”.

(Y1) 60631 2005 02 08 D. W dniu 30 kwietnia 2001 r. zawarto umowę licencyjną pełną, niewyłączną na korzystanie z wzoru użytkowego od dnia 30 kwietnia 2001 r. z Przedsiębiorstwem Produkcyjno-Usługowo-Handlowo-Konsultingowym Marian Szczyński, Kępno, Poła na czas trwania prawa ochronnego w mocy”.

(Y1) 61085 2005 02 09 A. Wprowadzono zmianę adresu przez wykreślenie wpisu: „ISOTRA s.r.o., P.Bezruce 108, 747 24 Chuchelna, Republika Czeska” i dokonanie wpisu: „ISOTRA s.r.o., Bilovecka 2411/1, PSC 746 01 Opava, Republika Czeska”.

## 100

### DECYZJE O WYGAŚNIĘCIU PRAWA OCHRONNEGO

*Poniższe zestawienie zawiera kolejno: kod rodzaju prawa, numery praw ochronnych, które wygasły na podstawie art. 90 ust. 1 pkt 2 - 4 w związku z art. 100 ust. 1 ustawy z dnia 30.06.2000 r. - Prawo własności przemysłowej oraz datę wygaśnięcia prawa ochronnego.*

(Y1) 58726 2003 04 13

(Y1) 59369 2002 12 20

(Y1) 59140 2002 11 05

(Y1) 59488 2002 10 27

(Y1) 59341 2002 10 27

## C. WZORY PRZEMYSŁOWE

Cyfrowe kody identyfikacyjne (wg normy WIPO ST. 80), które poprzedzają informacje o dokonanej rejestracji oznaczają:

- (11) - numer rejestracji
- (21) - numer zgłoszenia
- (22) - data zgłoszenia
- (30) - pierwszeństwo
- (51) - symbol klasy wzoru przemysłowego
- (54) - określenie przedmiotu wzoru
- (55) - rysunek wzoru lub fotografię wzoru
- (72) - imię i nazwisko twórcy wzoru
- (73) - nazwisko i imię bądź nazwę uprawnionego

101

### REJESTRACJA

(od nr 7355 do nr 7566)

- (51) 13-03 (11) **7355** (22) 2004 04 16 (21) 5557  
 (73) Zakłady Porcelany Elektrotechnicznej „CIECHÓW” S.A.,  
 Ciechów, (PL)  
 (72) Suder Zdzisław  
 (54) Izolator wsporczy napowietrzny  
 (55)

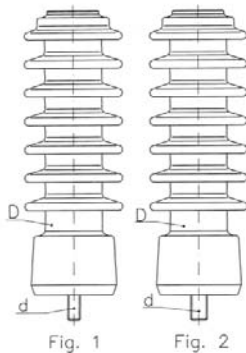

- (51) 06-06 (11) **7356** (22) 2004 03 02 (21) 5209  
 (73) MAGO S.A., Rusiec, (PL)  
 (72) Stępień Piotr  
 (54) Zwieńczenie regału sklepowego, w szczególności zwieńczenie z oświetleniem  
 (55)

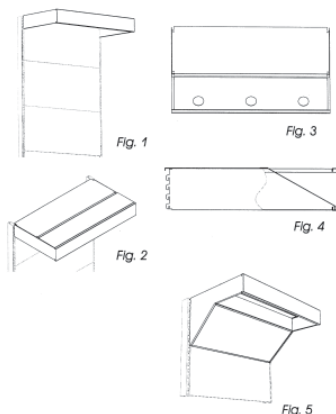

- (51) 09-01 (11) **7357** (22) 2004 05 17 (21) 5838  
 (73) Przedsiębiorstwo Produkcyjno-Wdrożeniowe „LAKMA” S.A.,  
 Cieszyn, (PL)  
 (72) Ziętek Józef  
 (54) Butelka do płynnych środków chemicznych  
 (55)

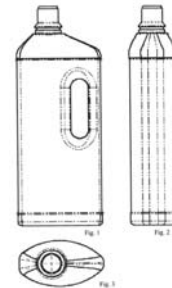

- (51) 07-02 (11) **7358** (22) 2004 04 23 (21) 5626  
 (73) MEDAR Przedsiębiorstwo Jacek Mura, Rybnik, (PL)  
 (72) Mura Jacek  
 (54) Uchwyt do naczyń kuchennych  
 (55)



- (51) 06-06 (11) **7359** (22) 2004 05 07 (21) 5765  
 (73) Przetwórstwo Tworzyw Sztucznych Krzysztof Domagała,  
 Kępno, (PL)  
 (72) Domagała Krzysztof

(54) Nóżka meblowa  
(55)

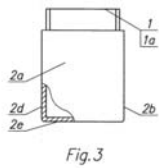
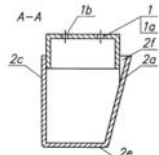
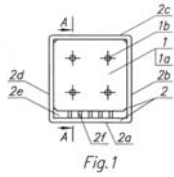

(51) 25-02 (11) **7360** (22) 2004 05 24 (21) 5894  
(73) Pietrasik Waldemar, Udórz, (PL); Fiutak Halina, Poręba Dzierżna, (PL)  
(72) Pietrasik Waldemar, Fiutak Halina  
(54) Właz dla zwierząt  
(55)

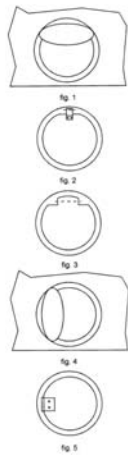

(51) 09-01 (11) **7361** (22) 2004 05 17 (21) 5837  
(73) „OBORY w Kozienicach” Sp. z o.o., Kozienice, (PL)  
(72) Jirka Wladimir  
(54) Butelka  
(55)



(51) 08-06 (11) **7362** (22) 2004 05 03 (21) 5732  
(73) F.P.U.H., „AKCES-PLAST” Tomasz Kubasiak, Sucha Beskidzka, (PL)  
(72) Kubasiak Tomasz

(54) Uchwyt meblowy  
(55)

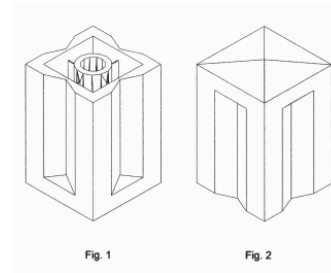

(51) 08-08 (11) **7363** (22) 2004 02 25 (21) 5169  
(73) MS - Ewa Metelska Świat, Warszawa, (PL)  
(72) Matelska Świat Ewa  
(54) Zawieszka lakiernicza  
(55)



rysunek nr. 1



rysunek nr. 2

(51) 09-03 (11) **7364** (22) 2004 03 10 (21) 5260  
(73) Mincer Andrzej, Michałowice, (PL)  
(72) Mincer Andrzej  
(54) Pojemnik na kosmetyki, w szczególności na krem  
(55)



(51) 09-03 (11) **7365** (22) 2004 03 10 (21) 5259  
(73) Mincer Andrzej, Michałowice, (PL)  
(72) Mincer Andrzej  
(54) Pojemnik, w szczególności na krem  
(55)



(51) 09-01 (11) **7366** (22) 2004 03 10 (21) 5258  
(73) Mincer Andrzej, Michałowice, (PL)  
(72) Mincer Andrzej

(54) Butelka, w szczególności na środki kosmetyczne  
(55)



(51) 09-01 (11) **7367** (22) 2004 03 10 (21) 5256

(73) Mincer Andrzej, Michałowice, (PL)

(72) Mincer Andrzej

(54) Butelka na środki kosmetyczne

(55)



(51) 09-02 (11) **7368** (22) 2004 05 04 (21) 5728

(73) „INTER ROYAL” S.A., Gdańsk, (PL)

(72) Strzelczyk Krzysztof Piotr

(54) Dystrybutor do szybkiego napełniania opakowań płynami spożywczymi

(55)

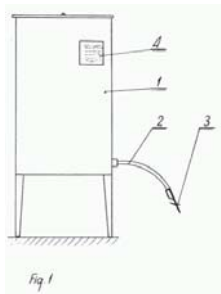

(51) 09-07 (11) **7369** (22) 2002 11 12 (21) 2054

(73) Mincer Andrzej, Warszawa, (PL)

(72) Mincer Andrzej

(54) Nakrętka

(55)

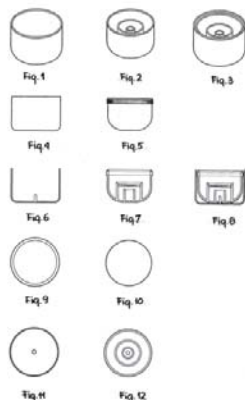

(51) 23-01 (11) **7370** (22) 2004 05 04 (21) 5726

(73) „INTER ROYAL” S.A., Gdańsk, (PL)

(72) Strzelczyk Krzysztof Piotr

(54) Wielostanowiskowy układ zbiornikowo-pompowy dystrybucji płynów spożywczych

(55)

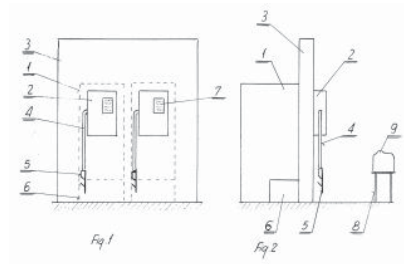

(51) 05-06 (11) **7371** (22) 2003 12 19 (21) 4694

(73) Nowogórski Jerzy, Kutno, (PL)

(72) Nowogórski Jerzy

(54) Laminat poliestrowy

(55)



(51) 26-05 (11) **7372** (22) 2004 05 14 (21) 5833

(73) Przedsiębiorstwo Produkcyjno-Usługowo-Handlowe ALFA Spółka Jawna Stanisław i Janusz Sosnowscy, Nowa Wieś, (PL)

(72) Sosnowski Stanisław

(54) Zestaw lamp

(55)

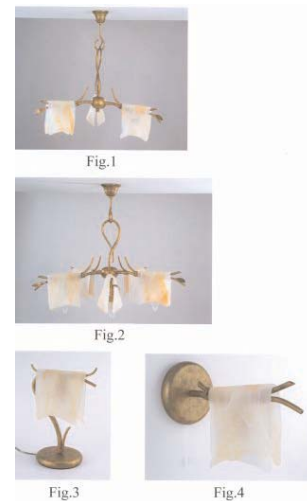

(51) 02-02 (11) **7373** (22) 2004 04 30 (21) 5699

(73) MONA MODE Eugenia Kownacka, Oleśnica, (PL)

(72) Kownacka Eugenia

(54) Bluzka damska

(55)



(51) 02-02 (11) **7374** (22) 2004 04 30 (21) 5698  
 (73) MONA MODE Eugenia Kownacka, Oleśnica, (PL)  
 (72) Kownacka Eugenia  
 (54) Bluzka damska  
 (55)



(51) 23-03 (11) **7375** (22) 2002 12 16 (21) 2219  
 (73) Firma Metal-Technik - Zbigniew Muszkiet, Kłobuck, (PL)  
 (72) Muszkiet Zbigniew  
 (54) Drzwiczki do pieca grzewczego  
 (55)



(51) 06-01 (11) **7376** (22) 2004 03 16 (21) 5322  
 (73) Krzystek Mariusz, Kalwaria Zebrzydowska, (PL)  
 (72) Krzystek Mariusz  
 (54) Zestaw wypoczynkowy  
 (55)

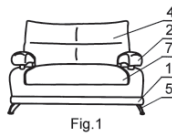

Fig. 1

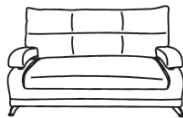

Fig. 2



Fig. 3

Fig. 4

(51) 10-04 (11) **7377** (22) 2004 05 24 (21) 5877  
 (73) Qwerty Sp. z o.o. Towarzystwo Elektrotechnologiczne, Łódź, (PL)  
 (72) Sieradzki Zbigniew  
 (54) Zadajnik magnetyczny  
 (55)

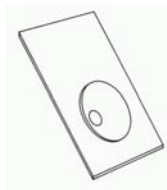

(51) 06-06 (11) **7378** (22) 2004 03 02 (21) 5211  
 (73) MAGO S.A., Rusiec, (PL)  
 (72) Golbert Grzegorz, Jaworski Tomasz, Karkowski Jacek, Marcinkowski Mariusz

(54) Boks kasowy  
 (55)

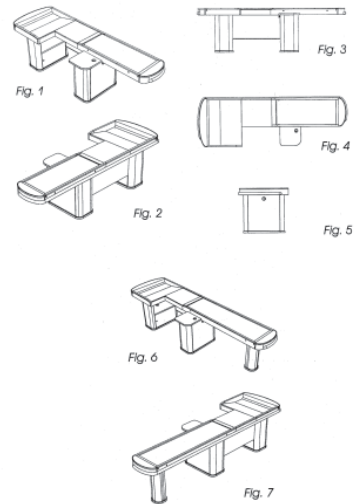

(51) 09-01 (11) **7379** (22) 2004 05 26 (21) 5896  
 (73) Firma Handlowa A&S PARFUME FACTORY  
 Marek Asenkowicz, Katowice, (PL)  
 (72) Asenkowicz Marek  
 (54) Butelka z dozownikiem aerozolowym do kosmetyku  
 (55)

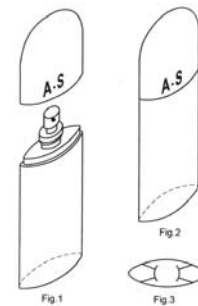

(51) 23-02 (11) **7380** (22) 2004 05 24 (21) 5879  
 (73) Przedsiębiorstwo Produkcyjno-Handlowe WITRO-CHEM s.c.  
 Magdalena Reszka, Mateusz Włodarczak, Skórzewo, (PL)  
 (72) Reszka Magdalena, Włodarczak Mateusz  
 (54) Zestaw akcesoriów łazienkowych COLLECTION 19  
 (55)

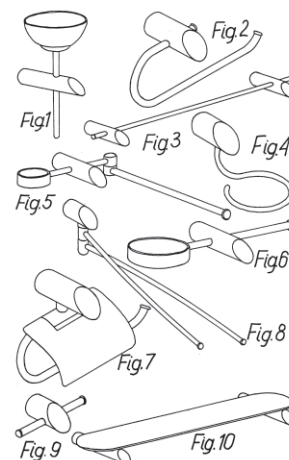

(51) 09-03 (11) **7381** (22) 2004 05 17 (21) 5836  
 (73) Firma Handlowa A&S PARFUME FACTORY  
 Marek Asenkowicz, Katowice, (PL)  
 (72) Asenkowicz Marek

(54) Pudełko

(55)



Fig. 1

Fig. 2

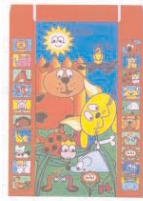

Fig. 3

(51) 06-06 (11) **7382** (22) 2004 03 02 (21) 5210

(73) MAGO S.A., Rusiec, (PL)

(72) Golbert Grzegorz, Jaworski Tomasz, Karkowski Jacek, Marcinkowski Mariusz

(54) Część robocza boksu kasowego

(55)

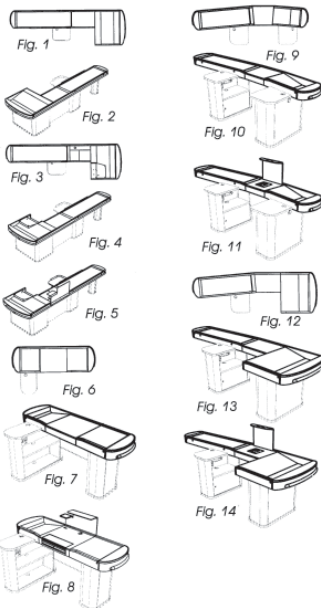
(51) 09-01 (11) **7383** (22) 2004 01 28 (21) 4941

(73) HUTA SZKŁA „Czechy” S.A., Trąbki, (PL)

(72) Miernicka Alina

(54) Butelka

(55)

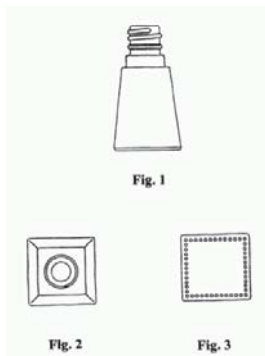
(51) 23-01 (11) **7384** (22) 2004 02 27 (21) 5191

(30) 2003 09 30 (FR)

(73) LES ROBINES PRESTO Soci t  Anonyme, Montrouge, (FR)

(72) Dutheil Daniel

(54) Zaw r sanitarny

(55)

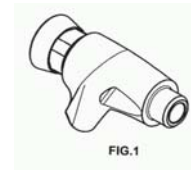

FIG. 1

(51) 09-07 (11) **7385** (22) 2004 03 29 (21) 5439

(73) Dużyński Andrzej, Warszawa, (PL)

(72) Dużyński Andrzej

(54) Nakr tka do zamykania pojemnik w

(55)

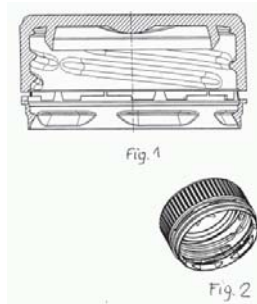

Fig. 1

Fig. 2

(51) 09-01 (11) **7386** (22) 2004 02 09 (21) 5038

(30) 2003 09 19 (DE)

(73) Lidl Stiftung &amp; Co. KG, Neckarsulm, (DE)

(72) Goudsblom Robin

(54) Butelka

(55)



Fig. 1

(51) 04-02 (11) **7387** (22) 2004 01 30 (21) 4972

(30) 2003 07 30 (EU)

(73) LIDL STIFTUNG &amp; CO.KG, Neckarsulm, (DE)

(72) Hui Patrick

(54) Szczotka dla zwierz t

(55)



Fig. 1

(51) 19-08 (11) **7388** (22) 1999 12 13 (21) 19162

(73) Przedsiębiorstwo Produkcyjno-Handlowe „Chemal” Ewa, Piotr, Paweł Słomian Spółka Jawna, Tychy, (PL)

(72) Słomian Jerzy

(54) Etykieta  
(55)

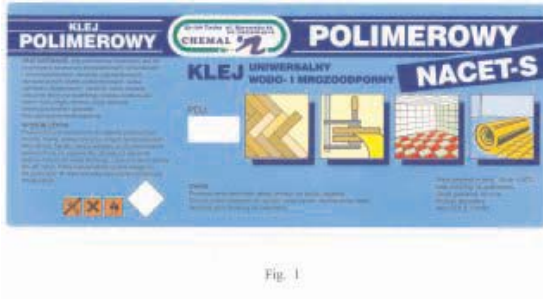

Fig. 1

(51) 21-01 (11) **7389** (22) 2004 01 07 (21) 4810  
(73) Ratajczyk-Jakubowska Ewa, Trzcinec, (PL); Jakubowski Aleksander, Trzcinec, (PL)  
(72) Ratajczyk-Jakubowska Ewa, Jakubowski Aleksander  
(54) Zabawka edukacyjna wielofunkcyjna w postaci wózka  
(55)



Fig. 1



Fig. 2



Fig. 3

(51) 23-02 (11) **7390** (22) 2004 01 23 (21) 6725  
(73) PPHU „KLECHNIOWSKA” Sp. z o.o., Warszawa, (PL)  
(72) Klechniowska Dorota  
(54) Pokrywa deski sedesowej  
(55)



(51) 23-02 (11) **7391** (22) 2004 01 23 (21) 6726  
(73) PPHU „KLECHNIOWSKA” Sp. z o.o., Warszawa, (PL)  
(72) Klechniowska Dorota  
(54) Pokrywa deski sedesowej  
(55)



(51) 23-02 (11) **7392** (22) 2004 01 23 (21) 6727  
(73) PPHU „KLECHNIOWSKA” Sp. z o.o., Warszawa, (PL)

(72) Klechniowska Dorota  
(54) Pokrywa deski sedesowej  
(55)



(51) 06-06 (11) **7393** (22) 2002 08 19 (21) 1635  
(30) 2002 02 19 (FR)  
(73) JOALPE- INDUSTRIA DE EXPOSITORES, S.A. Societe Anonyme, Peso, (PT)  
(72) Alves Manuel  
(54) Przegroda dla regałów z półkami  
(55)

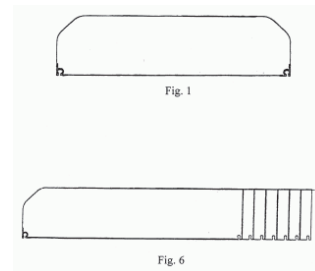

Fig. 1

Fig. 6

(51) 02-02 (11) **7394** (22) 2004 03 15 (21) 5299  
(73) Kownacka Eugenia, Oleśnica, (PL)  
(72) Kownacka Eugenia  
(54) Zestaw bluzek damskich  
(55)



(51) 08-06 (11) **7395** (22) 2003 05 27 (21) 5852  
(73) GAMET Sp. z o.o., Toruń, (PL)  
(72) Rugień Janusz  
(54) Klamka  
(55)

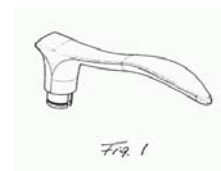

Fig. 1

(51) 08-06 (11) **7396** (22) 2003 05 27 (21) 5853  
(73) GAMET Sp. z o.o., Toruń, (PL)  
(72) Rugień Janusz  
(54) Klamka  
(55)

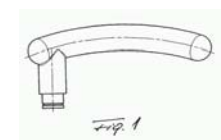
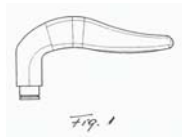

Fig. 1

(51) 08-06 (11) **7397** (22) 2003 05 27 (21) 5854  
 (73) GAMET Sp. z o.o., Toruń, (PL)  
 (72) Rugień Janusz  
 (54) Klamka  
 (55)



(51) 08-06 (11) **7398** (22) 2003 05 27 (21) 5855  
 (73) GAMET Sp. z o.o., Toruń, (PL)  
 (72) Rugień Janusz  
 (54) Klamka  
 (55)



(51) 23-02 (11) **7399** (22) 2004 01 23 (21) 6723  
 (73) PPHU „KLECHNIOWSKA” Sp. z o.o., Warszawa, (PL)  
 (72) Klechniowska Dorota  
 (54) Pokrywa deski sedesowej  
 (55)



(51) 23-02 (11) **7400** (22) 2004 01 23 (21) 6724  
 (73) PPHU „KLECHNIOWSKA” Sp. z o.o., Warszawa, (PL)  
 (72) Klechniowska Dorota  
 (54) Pokrywa deski sedesowej  
 (55)



(51) 06-06 (11) **7401** (22) 2004 03 04 (21) 5224  
 (73) MIA Sp. z o.o., Kraków, (PL)  
 (72) Graca Hubert, Głuszak Michał  
 (54) Profil  
 (55)

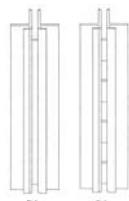

(51) 26-05 (11) **7402** (22) 2004 03 26 (21) 5428  
 (73) SKOFF Sp. z o.o., Czechowice-Dziedzice, (PL)  
 (72) Skiba Krzysztof  
 (54) Lampa  
 (55)

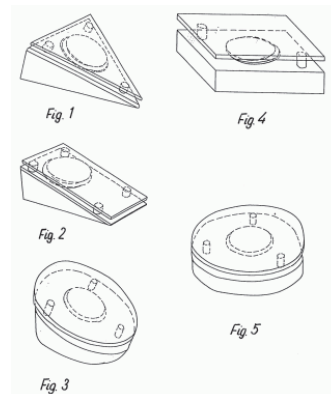

(51) 24-04 (11) **7403** (22) 2004 05 12 (21) 5796  
 (30) 2003 11 13 (Polska)  
 (73) „AKCES-MED” Sp. z o.o., Rzeszów, (PL)  
 (72) Bajek Bogdan, Gil Krzysztof, Wroński Sławomir, Koczan Marek  
 (54) Pionizator statyczny  
 (55)

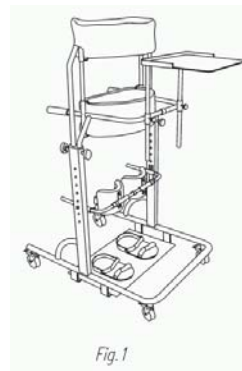

(51) 08-01 (11) **7404** (22) 2004 03 01 (21) 5206  
 (30) 2003 08 29 (DE)  
 (73) Robert Bosch GmbH, Stuttgart, (DE)  
 (72) Aglassinger Hans-Peter  
 (54) Wiertarka udarowa  
 (55)

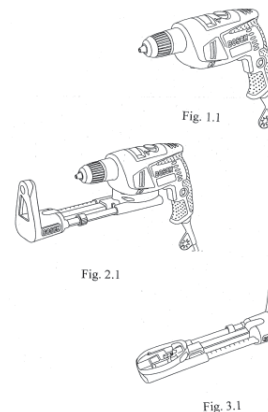

(51) 09-01 (11) **7405** (22) 2004 03 11 (21) 5277  
 (73) „ALPLA” Opakowania z Tworzyw Sztucznych Sp. z o.o., Żywiec, (PL)  
 (72) Gulgowski Jan



(54) Butelka  
(55)

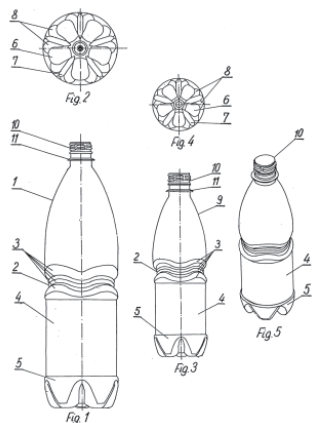

(51) 31-00 (11) **7406** (22) 2004 03 18 (21) 5344  
(30) 2003 09 22 (EM)  
(73) Lidl Stiftung & Co.KG, Neckarsulm, (DE)  
(72) Pretzell Peter  
(54) Krajalnica  
(55)

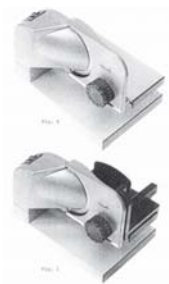

(51) 28-03 (11) **7407** (22) 2004 03 31 (21) 5460  
(30) 2003 11 13 (EU)  
(73) Lidl Stiftung & Co. KG, Neckarsulm, (DE)  
(72) Hui Patrick  
(54) Suszarka do włosów  
(55)



(51) 01-04 (11) **7408** (22) 2003 12 04 (21) 4580  
(73) Zakłady Mięsne Mysłówce Mysław Sp. z o.o., Mysłówce, (PL)  
(72) Piłśniak Lucjan  
(54) Wyrób wędliniarski  
(55)

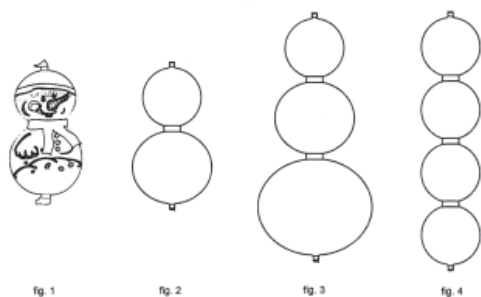

(51) 15-01 (11) **7409** (22) 2004 02 10 (21) 5045  
(73) Waliszko Eugeniusz, Bydgoszcz, (PL)  
(72) Waliszko Eugeniusz  
(54) Stożkowy tłumik hałasu w halach przemysłowych  
(55)

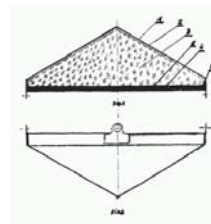

(51) 15-01 (11) **7410** (22) 2004 02 10 (21) 5046  
(73) Waliszko Eugeniusz, Bydgoszcz, (PL)  
(72) Waliszko Eugeniusz  
(54) Podwójny ekran przeciwhałasowy do urządzeń technicznych  
(55)

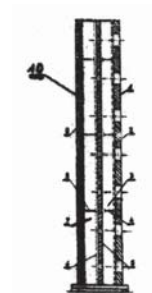

(51) 02-05 (11) **7411** (22) 2004 05 24 (21) 5885  
(73) Firma TABU Teresa Bulak, Joanna Bołtruszko, Krzysztof Bołtruszko, Białystok, (PL)  
(72) Bołtruszko Krzysztof, Bołtruszko Joanna Sabina, Bulak Teresa Elżbieta  
(54) PLASTRON I  
(55)

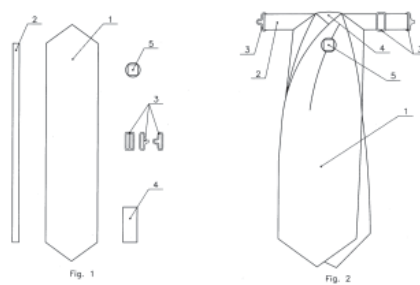

(51) 15-01 (11) **7412** (22) 2004 02 12 (21) 5074  
(73) Waliszko Eugeniusz, Bydgoszcz, (PL)  
(72) Waliszko Eugeniusz  
(54) Ekran pochłaniający dźwięk  
(55)

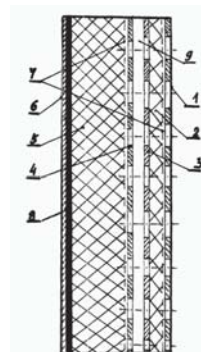

(51) 01-04 (11) **7413** (22) 2004 04 21 (21) 5615  
 (73) ZAKŁAD PRZETWÓRSTWA MIĘSA OLEWNIK-BIS Anna  
 Olewnik-Mikołajewska, Świerczynek, (PL)  
 (72) Olewnik-Mikołajewska Anna  
 (54) Wyrób wędliniarski  
 (55)

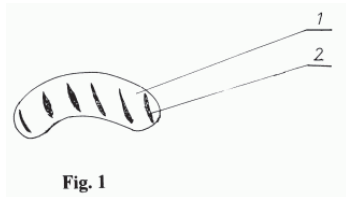

(51) 02-05 (11) **7414** (22) 2004 05 24 (21) 5886  
 (73) Firma TABU Teresa Bulak, Joanna Bołtruszek, Krzysztof  
 Bołtruszek, Białystok, (PL)  
 (72) Bołtruszek Krzysztof, Bołtruszek Joanna Sabina, Bulak Teresa  
 Elżbieta  
 (54) PLASTRON II  
 (55)

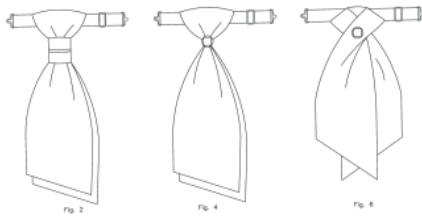

(51) 09-01 (11) **7415** (22) 2004 03 29 (21) 5443  
 (73) Szczepański Henryk, Poznań, (PL)  
 (72) Szczepański Henryk  
 (54) Butelka  
 (55)

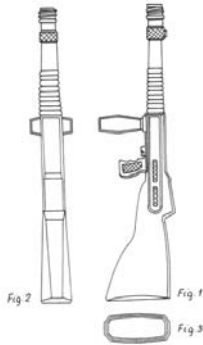

(51) 09-01 (11) **7416** (22) 2004 03 29 (21) 5442  
 (73) Szczepański Henryk, Poznań, (PL)  
 (72) Szczepański Henryk  
 (54) Butelka  
 (55)

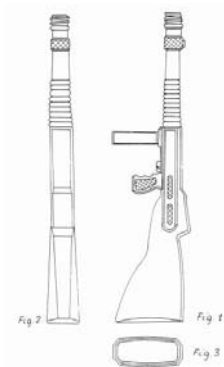

(51) 09-01 (11) **7417** (22) 2004 03 29 (21) 5444  
 (73) Szczepański Henryk, Poznań, (PL)  
 (72) Szczepański Henryk  
 (54) Butelka  
 (55)

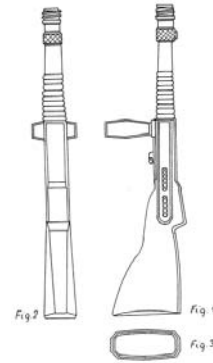

(51) 09-05 (11) **7418** (22) 2004 05 04 (21) 5747  
 (73) PPHU „ASFOL” Adam Szajer, Łańcut, (PL); PPUH  
 „FOL-MARGO” Marian Bandrowski, Boguchwała, (PL)  
 (72) Szajer Adam, Bandrowski Marian  
 (54) Opakowanie materiałów wybuchowych  
 (55)



Fig. 3



Fig. 4

(51) 06-01 (11) **7419** (22) 2004 05 14 (21) 5819  
 (73) Chruściński Waldemar, Pobiedziska, (PL); Baryczko Piotr,  
 Śrem, (PL)  
 (72) Chruściński Waldemar, Baryczko Piotr  
 (54) Stelaż fotela  
 (55)

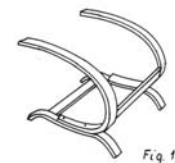

Fig. 1

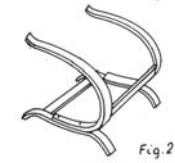

Fig. 2

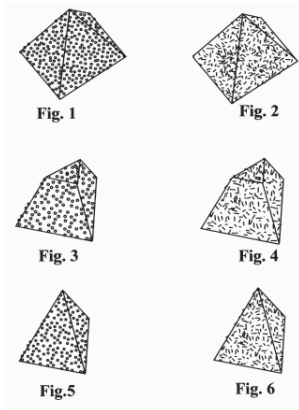

Fig. 3

(51) 01-01 (11) **7420** (22) 2004 01 07 (21) 6489  
 (73) „ŚNIEŻKA - INVEST” Sp. z o.o., Wałbrzych, (PL)  
 (72) Piątek Agnieszka, Puziak Beata

(54) Wielościenny wyrób cukierniczny

(55)



(51) 15-06 (11) **7421** (22) 2004 02 25 (21) 5166  
 (73) Przedsiębiorstwo Produkcyjno-Handlowe „OSOWAPLAST”  
 J. I S. Kobierscy Spółka Jawna, Kosakowo, (PL)  
 (72) Barkowski Jan  
 (54) Szpulka nawojowa  
 (55)

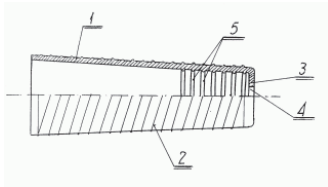

(51) 15-06 (11) **7422** (22) 2004 02 25 (21) 5167  
 (73) Przedsiębiorstwo Produkcyjno-Handlowe „OSOWAPLAST”  
 J. I S. Kobierscy Spółka Jawna, Kosakowo, (PL)  
 (72) Barkowski Jan  
 (54) Szpulka nawojowa kołnierzowa  
 (55)

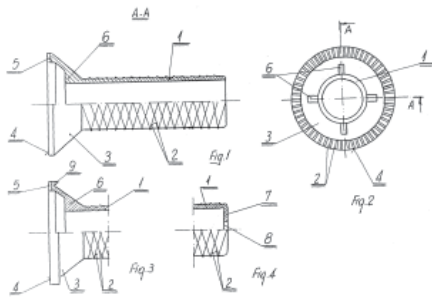

(51) 31-00 (11) **7423** (22) 2004 03 31 (21) 5462  
 (30) 2003 11 20 (EU)  
 (73) Lidl Stiftung & Co. KG, Neckarsulm, (DE)  
 (72) Kompernass Hans-Alexander  
 (54) Maszynka do mielenia mięsa  
 (55)



(51) 13-03 (11) **7424** (22) 2004 03 23 (21) 5374  
 (73) APATOR S.A., Toruń, (PL)  
 (72) Sztachelski Michał

(54) Obudowa kompletna ogranicznika przepięć

(55)

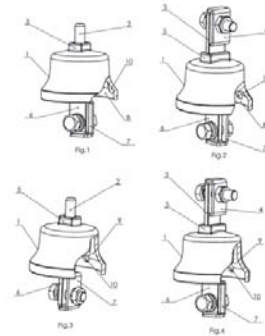

(51) 07-99 (11) **7425** (22) 2004 04 28 (21) 5661  
 (73) Chudzyński Janusz, Ożarów Mazowiecki, (PL)  
 (72) Chudzyński Janusz  
 (54) Zamknięcie naczynia fermentacyjnego  
 (55)

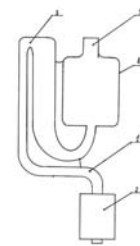

(51) 10-04 (11) **7426** (22) 2004 04 28 (21) 5667  
 (73) Chudzyński Janusz, Ożarów Mazowiecki, (PL)  
 (72) Chudzyński Janusz  
 (54) Termometr  
 (55)

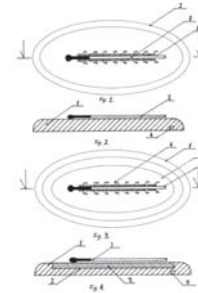

(51) 10-04 (11) **7427** (22) 2004 04 28 (21) 5668  
 (73) Chudzyński Janusz, Ożarów Mazowiecki, (PL)  
 (72) Chudzyński Janusz  
 (54) Termometr z uchwytem  
 (55)

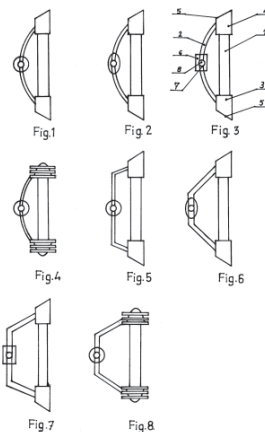

(51) 20-02 (11) **7428** (22) 2003 06 30 (21) 3612  
 (73) Warwas Henryk, Konopiska, (PL)  
 (72) Warwas Henryk  
 (54) Stojak do zawieszania ozdób  
 (55)

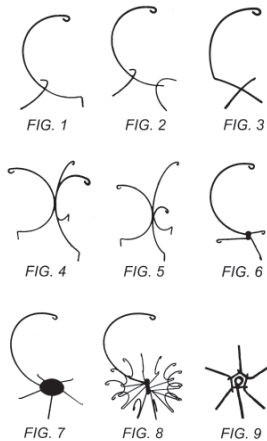

(51) 15-99 (11) **7429** (22) 2004 01 14 (21) 6786  
 (73) Zakład Produkcji Maszyn i Urządzeń „RSM” Sp. z o.o.,  
 Mielec, (PL)  
 (72) Rysz Leszek  
 (54) Urządzenie do kształtowania paneli  
 (55)



(51) 16-01 (11) **7430** (22) 2004 03 31 (21) 5461  
 (30) 2003 11 14 (EU)  
 (73) Lidl Stiftung & Co. KG, Neckarsulm, (DE)  
 (72) Wong Wing  
 (54) Elektroniczne bezprzewodowe urządzenie dozoru  
 (55)

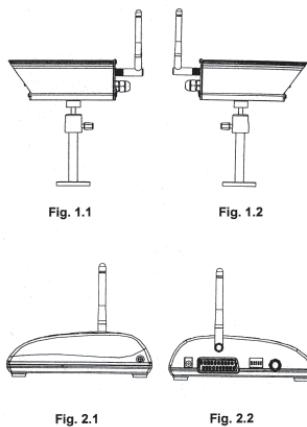

(51) 11-01 (11) **7431** (22) 2004 01 21 (21) 4914  
 (73) MACMA POLSKA Sp. z o.o., Wrocław, (PL)  
 (72) Wiszniewski Mirosław

(54) Brelok-otwieracz z nośnikiem reklamy  
 (55)

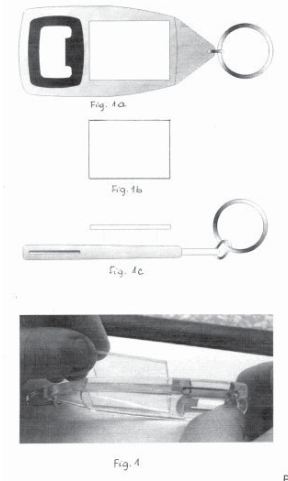

(51) 09-05 (11) **7432** (22) 2004 02 12 (21) 5075  
 (73) Zakład Produkcyjno-Handlowy „FRANTYL” Sabina Piepiora,  
 Charzykowy, (PL)  
 (72) Piepiora Sabina  
 (54) Jednorazowy worek cukierniczy  
 (55)

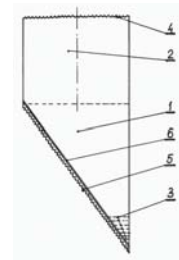

(51) 11-01 (11) **7433** (22) 2004 01 21 (21) 4913  
 (73) MACMA POLSKA Sp. z o.o., Wrocław, (PL)  
 (72) Wiszniewski Mirosław  
 (54) Brelok-nośnik reklamy  
 (55)

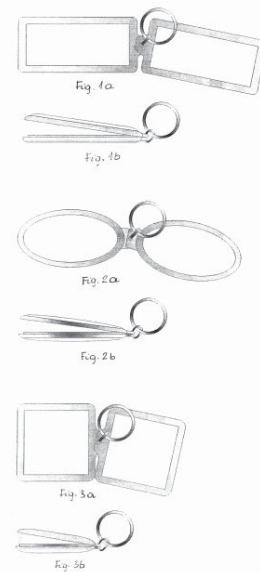

(51) 15-99 (11) **7434** (22) 2004 01 14 (21) 4857  
 (73) Zakład Produkcji Maszyn i Urządzeń „RSM” Sp. z o.o.,  
 Mielec, (PL)  
 (72) Rysz Leszek

(54) Urządzenie do kształtowania profili rynnowych  
(55)

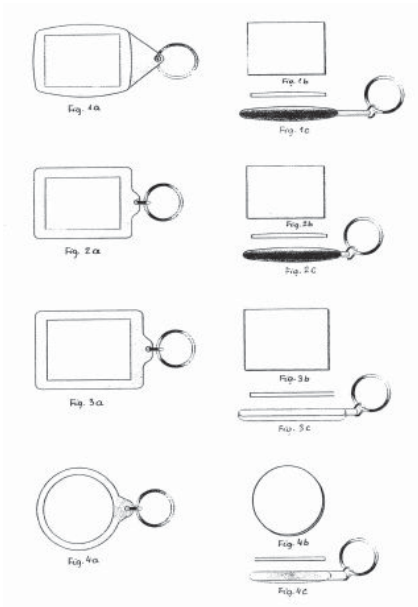

Fig. 1

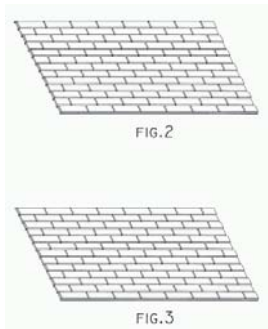

Fig. 2

(51) 11-01 (11) **7435** (22) 2004 01 21 (21) 4912  
(73) MACMA POLSKA Sp. z o.o., Wrocław, (PL)  
(72) Wiszniewski Mirosław  
(54) Brelok-nośnik reklamy z szybką  
(55)



(51) 25-02 (11) **7436** (22) 2003 10 29 (21) 4389  
(73) Sołtys Marek, Mogilany, (PL); Sołtys Sławomir, Mogilany, (PL)  
(72) Sołtys Marek, Sołtys Sławomir  
(54) Element budowlany osłonowy  
(55)



(51) 21-01 (11) **7437** (22) 2004 04 16 (21) 5565  
(73) Glegolski Michał Jarosław, Warszawa, (PL)  
(72) Glegolski Michał Jarosław

(54) Zestaw elementów do składania zabawki w postaci instrumentu muzycznego  
(55)

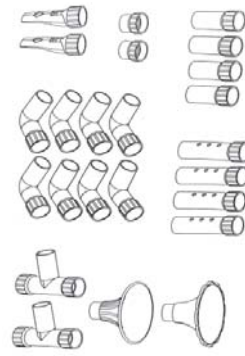
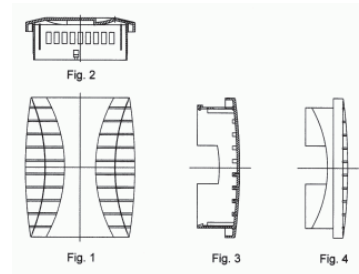
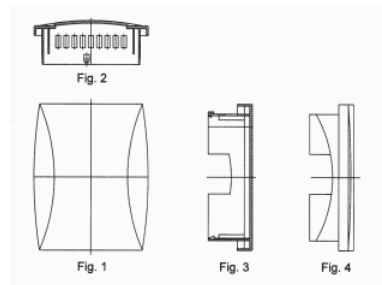

FIG.1

(51) 10-06 (11) **7438** (22) 2004 03 01 (21) 5197  
(73) Zakład Mechaniki i Elektroniki „Zamel” spółka jawna Józef Dzida, Wojciech Dzida, Katarzyna Łodzińska, Pszczyna, (PL)  
(72) Dzida Wojciech  
(54) Osłona urządzenia akustycznego  
(55)



(51) 10-06 (11) **7439** (22) 2004 03 01 (21) 5196  
(73) Zakład Mechaniki i Elektroniki „Zamel” spółka jawna Józef Dzida, Wojciech Dzida, Katarzyna Łodzińska, Pszczyna, (PL)  
(72) Dzida Wojciech  
(54) Osłona urządzenia akustycznego  
(55)



(51) 06-04 (11) **7440** (22) 2004 02 25 (21) 5163  
(73) Ostrowidzki Jacek, Warszawa, (PL)  
(72) Ostrowidzki Jacek  
(54) Szafka łazienkowa z lustrem  
(55)

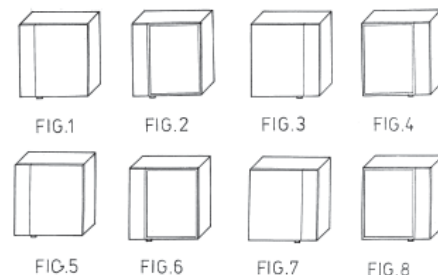

(51) 06-04 (11) **7441** (22) 2004 02 23 (21) 5142  
 (73) Ostrowidzki Jacek, Warszawa, (PL)  
 (72) Ostrowidzki Jacek  
 (54) Szafka łazienkowa podumywalkowa dwustronna  
 (55)

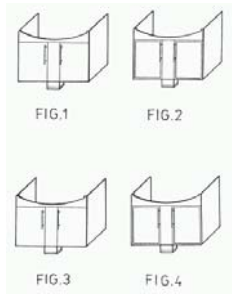

(51) 06-04 (11) **7442** (22) 2004 02 23 (21) 5141  
 (73) Ostrowidzki Jacek, Warszawa, (PL)  
 (72) Ostrowidzki Jacek  
 (54) Szafka łazienkowa wysoka dwustronna  
 (55)

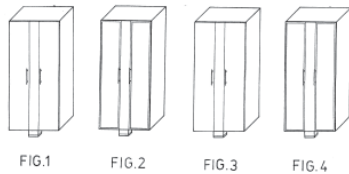

(51) 06-04 (11) **7443** (22) 2004 02 23 (21) 5140  
 (73) Ostrowidzki Jacek, Warszawa, (PL)  
 (72) Ostrowidzki Jacek  
 (54) Szafka łazienkowa wysoka jednostronna  
 (55)

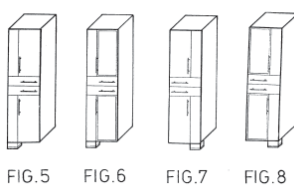
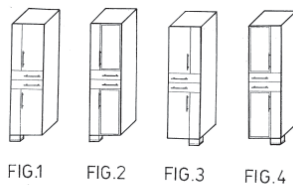

(51) 06-04 (11) **7444** (22) 2004 02 23 (21) 5139  
 (73) Ostrowidzki Jacek, Warszawa, (PL)  
 (72) Ostrowidzki Jacek  
 (54) Szafka łazienkowa podumywalkowa jednostronna  
 (55)

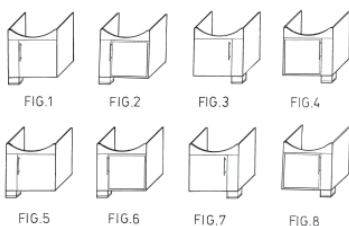

(51) 06-04 (11) **7445** (22) 2004 02 23 (21) 5138  
 (73) Ostrowidzki Jacek, Warszawa, (PL)

(72) Ostrowidzki Jacek  
 (54) Szafka łazienkowa średnia jednostronna  
 (55)

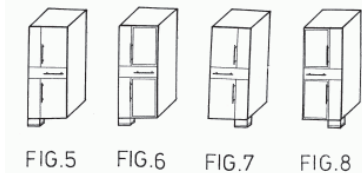
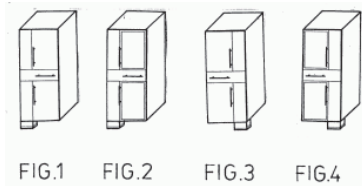

(51) 12-02 (11) **7446** (22) 2003 05 23 (21) 3268  
 (73) Plakwicz Stanisław, Warszawa, (PL); Kalestyński Bogusław, Warszawa, (PL)  
 (72) Plakwicz Stanisław, Kalestyński Bogusław  
 (54) Kosz do przewożenia ładunków, zwłaszcza zakupów w dużych sklepach, magazynach i marketach  
 (55)



(51) 08-06 (11) **7447** (22) 2002 10 11 (21) 1901  
 (73) GAMET Sp z o.o., Toruń, (PL)  
 (72) Gajek Andrzej  
 (54) Uchwyt meblowy  
 (55)

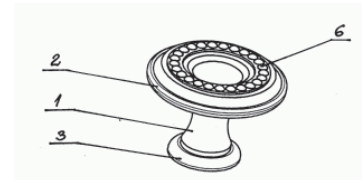

(51) 08-06 (11) **7448** (22) 2002 10 11 (21) 1900  
 (73) GAMET Sp z o.o., Toruń, (PL)  
 (72) Gajek Andrzej  
 (54) Szyld meblowy  
 (55)

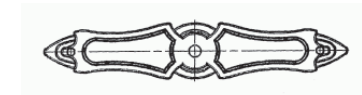

(51) 23-01 (11) **7449** (22) 2004 02 10 (21) 5057  
 (73) VALVEX S.A., Jordanów, (PL)  
 (72) Kulig Zbigniew, Rulka Piotr  
 (54) Bateria  
 (55)

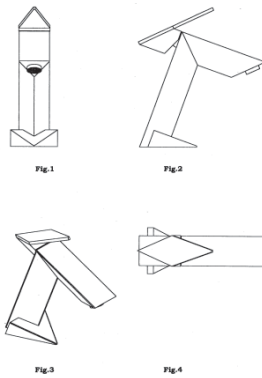

(51) 23-01 (11) **7450** (22) 2004 02 10 (21) 5058  
 (73) VALVEX S.A., Jordanów, (PL)  
 (72) Kulig Zbigniew, Rulka Piotr  
 (54) Bateria umywalkowa  
 (55)

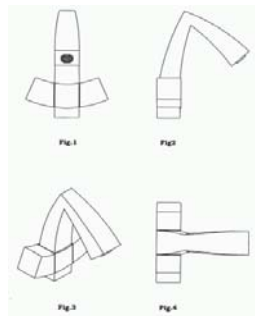

(51) 09-01 (11) **7451** (22) 2004 03 05 (21) 5226  
 (73) HEINZ GLAS Działdowo Sp. z o.o., Działdowo, (PL)  
 (72) Peć Grzegorz  
 (54) Butelka  
 (55)

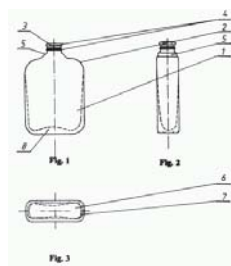

(51) 09-01 (11) **7452** (22) 2004 03 05 (21) 5227  
 (73) HEINZ GLAS Działdowo Sp. z o.o., Działdowo, (PL)  
 (72) Peć Grzegorz  
 (54) Butelka  
 (55)

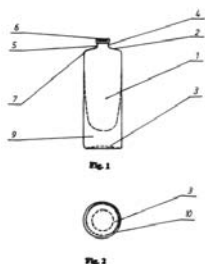

(51) 09-01 (11) **7453** (22) 2004 03 05 (21) 5234  
 (73) HEINZ GLAS Działdowo Sp. z o.o., Działdowo, (PL)  
 (72) Peć Grzegorz  
 (54) Butelka  
 (55)

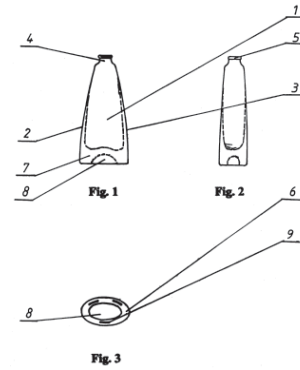

(51) 09-01 (11) **7454** (22) 2004 03 06 (21) 5235  
 (73) HEINZ GLAS Działdowo Sp. z o.o., Działdowo, (PL)  
 (72) Peć Grzegorz  
 (54) Butelka  
 (55)

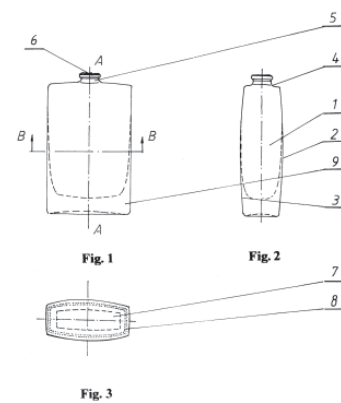

(51) 09-01 (11) **7455** (22) 2004 03 06 (21) 5236  
 (73) HEINZ GLAS Działdowo Sp. z o.o., Działdowo, (PL)  
 (72) Peć Grzegorz  
 (54) Butelecзка  
 (55)

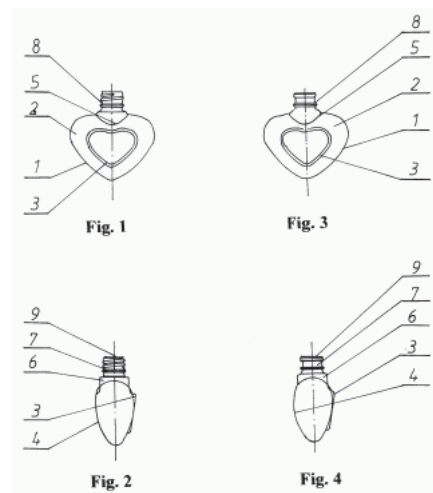

(51) 09-01 (11) **7456** (22) 2004 03 06 (21) 5237  
 (73) HEINZ GLAS Działdowo Sp. z o.o., Działdowo, (PL)  
 (72) Peć Grzegorz

(54) Butelka

(55)

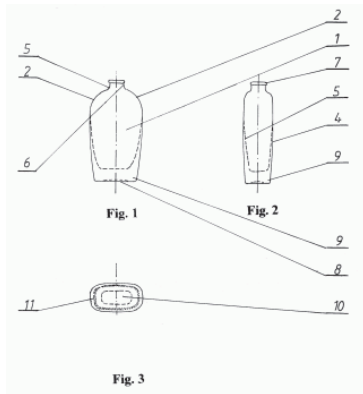
(51) 09-01 (11) **7457** (22) 2004 03 06 (21) 5238

(73) HEINZ GLAS Działdowo Sp. z o.o., Działdowo, (PL)

(72) Peć Grzegorz

(54) Butelka

(55)

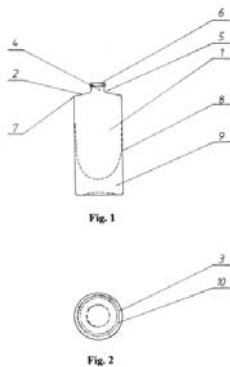
(51) 09-03 (11) **7458** (22) 2004 04 02 (21) 5477

(30) 2003 10 03 (GB)

(73) Glaxo Group Limited, Greenford, (GB)

(72) Macleod Andrew, Massari Louis Anthony

(54) Pojemnik

(55)

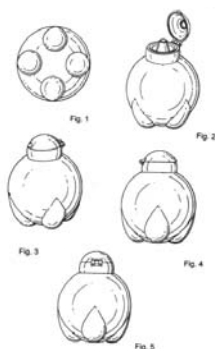
(51) 07-02 (11) **7459** (22) 2004 04 06 (21) 5495

(30) 2003 11 11 (EU)

(73) LIDL STIFTUNG &amp; CO. KG, Neckarsulm, (DE)

(72) Hui Patrick

(54) Maszynka do pieczenia wafli

(55)

(51) 09-99 (11) **7460** (22) 2003 08 04 (21) 3831

(73) Świerlikowska Magdalena TASTE Agencja Reklamowa, Karczew, (PL)

(72) Świerlikowski Ireneusz

(54) Opakowanie

(55)

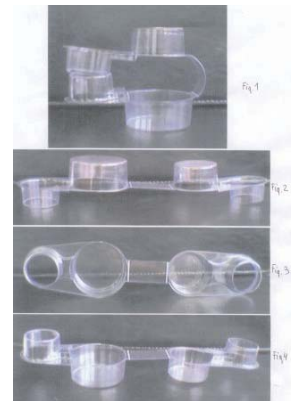
(51) 01-01 (11) **7461** (22) 2003 12 17 (21) 4680

(73) Przedsiębiorstwo Produkcji Lodów KORAL - Józef Koral, Sp. j., Limanowa, (PL)

(72) Koral Józef

(54) Lód ekstrudowany jednosmakowy z nadzieniem

(55)

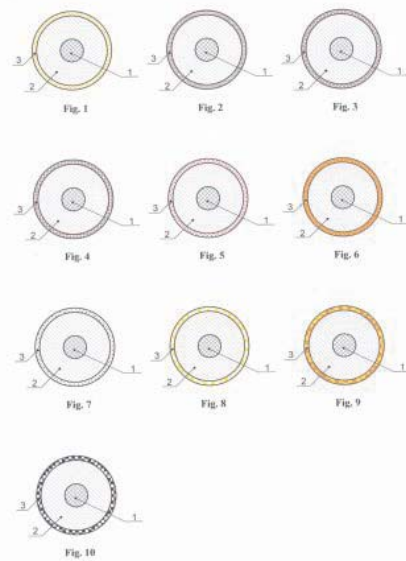
(51) 09-01 (11) **7462** (22) 2004 02 09 (21) 5043

(73) „LAKMA Strefa” Sp. z o.o., Warszowice, (PL)

(72) Ziętek Józef

(54) Butelka na zestaw złożony z pierwszego ciekłego komponentu i drugiego komponentu

(55)

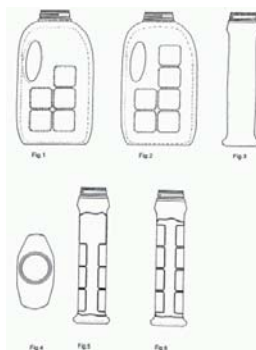



(51) 01-01 (11) **7463** (22) 2004 04 05 (21) 5480  
 (73) GRAN-PIK Import-Eksport Przedsiębiorstwo Produkcyjno-  
 -Handlowe Grażyna i Andrzej Wójtowicz, Brzozów, (PL)  
 (72) Wójtowicz Grażyna, Wójtowicz Andrzej  
 (54) Ciastko spiralne  
 (55)



(51) 09-01 (11) **7464** (22) 2004 03 12 (21) 5279  
 (73) Dudek Krzysztof, Koziegłowy, (PL)  
 (72) Dudek Krzysztof  
 (54) Butelka tradycyjna  
 (55)

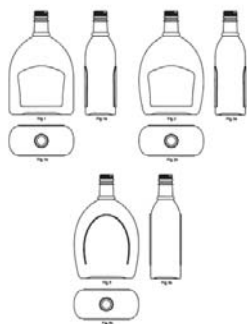

(51) 09-01 (11) **7465** (22) 2004 03 12 (21) 5278  
 (73) Dudek Krzysztof, Koziegłowy, (PL)  
 (72) Dudek Krzysztof  
 (54) Butelka  
 (55)

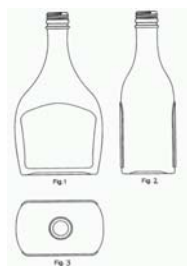

(51) 09-08 (11) **7466** (22) 2004 05 04 (21) 5703  
 (73) Przemysłowy Instytut Maszyn Budowlanych, Kobyłka, (PL)  
 (72) Bogdański Jan, Kotarski Marek, Tkaczyk Wojciech  
 (54) Paleta do przewożenia zwłaszcza pojemników w kształcie walców  
 (55)

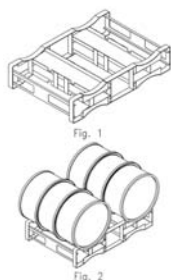

(51) 07-02 (11) **7467** (22) 2004 04 14 (21) 5544  
 (30) 2003 10 14 (EU)  
 (73) Lidl Stiftung & Co. KG, Neckarsulm, (DE)  
 (72) Hui Patrick  
 (54) Opiekacz do raclette  
 (55)



(51) 08-01 (11) **7468** (22) 2004 04 16 (21) 5563  
 (30) 2003 12 18 (EU)  
 (73) LIDL STIFTUNG & CO.KG, Neckarsulm, (DE)  
 (72) Pretzell Peter  
 (54) Wiertarka  
 (55)



(51) 28-02 (11) **7469** (22) 2004 04 26 (21) 5645  
 (73) BETASOAP Sp. z o.o., Warszawa, (PL)  
 (72) Sabik Eugeniusz  
 (54) Kostka mydła  
 (55)

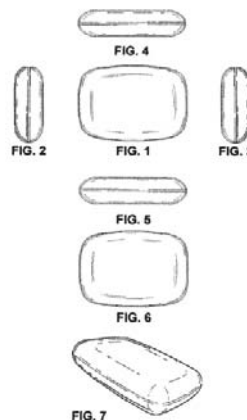

(51) 23-02 (11) **7470** (22) 2004 04 16 (21) 5566  
 (73) BISK S.A., Piaseczno, (PL)  
 (72) Rutkiewicz Tomasz  
 (54) Komplet łazienkowy  
 (55)



(51) 06-01 (11) **7471** (22) 2004 04 19 (21) 5571  
 (73) Meble KLER - Piotr Kler, Dobrodzień, (PL)  
 (72) Kler Piotr

(54) Fotel tapicerowany  
(55)



(51) 06-01 (11) **7472** (22) 2004 04 19 (21) 5572  
(73) Meble KLER - Piotr Kler, Dobrodzień, (PL)  
(72) Kler Piotr  
(54) Fotel tapicerowany  
(55)

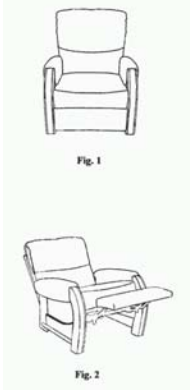

(51) 09-03 (11) **7473** (22) 2004 04 29 (21) 5680  
(73) Grab Mirosław Jacek, Szczecin, (PL)  
(72) Grab Mirosław Jacek  
(54) Zestawialne opakowanie składane  
(55)

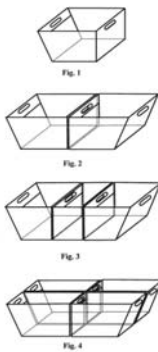

(51) 04-02 (11) **7474** (22) 2004 04 15 (21) 5555  
(30) 2003 10 15 (GB)  
(73) GlaxoSmithKline Consumer Healthcare GmbH & Co. KG, Buehl (Baden), (DE)  
(72) Geiberger Christoph  
(54) Szczoteczka do zębów  
(55)

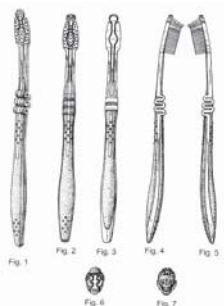

(51) 26-02 (11) **7475** (22) 2004 04 30 (21) 5700  
(73) HUTA SZKŁA „SŁAWA” Spółdzielnia Pracy, Kielce, (PL)  
(72) Gad Ireneusz, Czapla Jerzy  
(54) Naczynie szklane lampionu  
(55)



(51) 19-02 (11) **7476** (22) 2004 04 30 (21) 5702  
(73) Kubczak Paweł, Poznań, (PL)  
(72) Kubczak Paweł  
(54) Skarbonka  
(55)

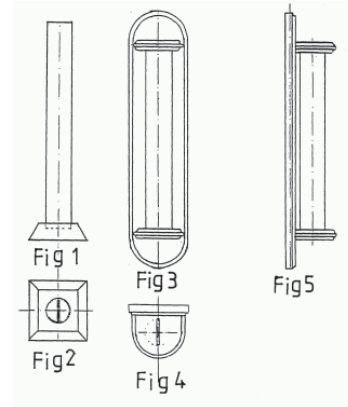

(51) 01-01 (11) **7477** (22) 2004 01 07 (21) 6490  
(73) „ŚNIEŻKA - INVEST” Sp. z o.o., Wałbrzych, (PL)  
(72) Piątek Agnieszka, Puziak Beata  
(54) Cukierniczy wyrób  
(55)

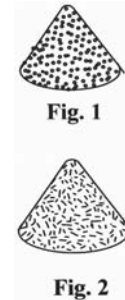

(51) 21-02 (11) **7478** (22) 2004 04 09 (21) 5521  
(73) Samodzielny Publiczny Zakład Zaopatrzenia Ortopedycznego, Lublin, (PL)  
(72) Niemyski Włodzimierz, Tracz Marek  
(54) Urządzenie do rehabilitacji kończyn dolnych  
(55)



(51) 09-08 (11) **7479** (22) 2004 04 20 (21) 5596  
 (73) Firma Handlowa PALPOL Krzysztof Sochala, Łódź, (PL)  
 (72) Sochala Krzysztof  
 (54) Paleta transportowa  
 (55)

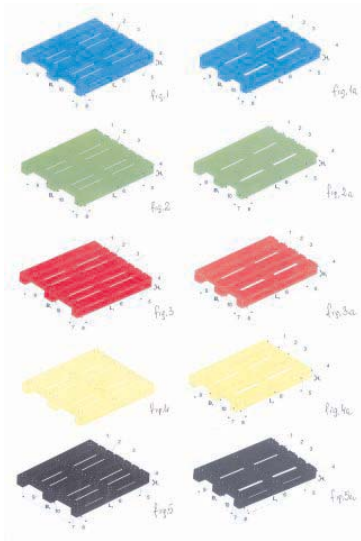

(54) Butelka  
 (55)

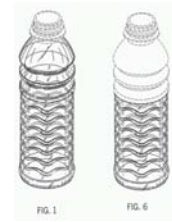

(51) 09-01 (11) **7480** (22) 2004 03 19 (21) 5361  
 (30) 2003 09 19 (US)  
 (73) STOKELY-VAN CAMP, INC., Chicago, (US)  
 (72) Zboch Gerald, Momany Tracy M., Groll Robert J.  
 (54) Butelka  
 (55)



(51) 07-02 (11) **7483** (22) 2004 04 06 (21) 5494  
 (30) 2003 11 11 (EU)  
 (73) LIDL STIFTUNG & CO. KG, Neckarsulm, (DE)  
 (72) Hui Patrick  
 (54) Opiekacz do kanapek  
 (55)

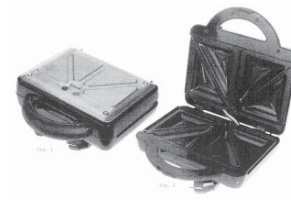

(51) 07-02 (11) **7484** (22) 2004 04 06 (21) 5496  
 (30) 2003 11 11 (EU)  
 (73) LIDL STIFTUNG & CO. KG, Neckarsulm, (DE)  
 (72) Hui Patrick  
 (54) Maszynka do pieczenia wafli  
 (55)



(51) 09-01 (11) **7481** (22) 2004 03 19 (21) 5362  
 (30) 2003 09 19 (US)  
 (73) STOKELY-VAN CAMP, INC., Chicago, (US)  
 (72) Zboch Gerald, Momany Tracy M., Groll Robert J.  
 (54) Butelka  
 (55)



(51) 21-03 (11) **7485** (22) 2004 05 04 (21) 5735  
 (73) „Fair Play Poland” Sp. z o.o., Włocławek, (PL)  
 (72) Ubysz Piotr, Kacprzak Tomasz, Kulpa Mirosław, Walewski Marek  
 (54) Obudowa  
 (55)

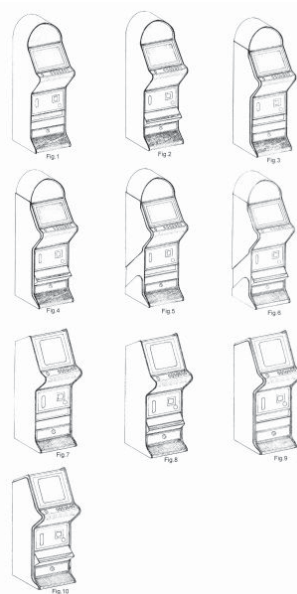

(51) 09-01 (11) **7482** (22) 2004 03 19 (21) 5363  
 (30) 2003 09 19 (US)  
 (73) STOKELY-VAN CAMP, INC., Chicago, (US)  
 (72) Zboch Gerald, Momany Tracy M., Groll Robert J.

(51) 04-02 (11) **7486** (22) 2004 04 02 (21) 5471  
 (30) 2003 11 11 (EU)  
 (73) Lidl Stiftung & Co. KG, Neckarsulm, (DE)  
 (72) Lai Patrick C.C.  
 (54) Elektryczna szczoteczka do zębów oraz pojemnik  
 (55)

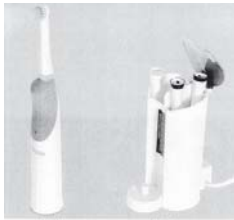

(51) 08-03 (11) **7487** (22) 2004 04 02 (21) 5472  
 (30) 2003 12 18 (EU)  
 (73) Lidl Stiftung & Co. KG Neckarsulm, (DE)  
 (72) Pretzell Peter  
 (54) Strug elektryczny  
 (55)



(51) 06-04 (11) **7488** (22) 2004 04 29 (21) 5678  
 (73) Przedsiębiorstwo Produkcyjno-Handlowe „STOL-LECH”  
 Export-Import Lech Józwiakowski, Piaski, (PL)  
 (72) Józwiakowski Lech  
 (54) Zestaw mebli  
 (55)



(51) 06-03 (11) **7489** (22) 2004 03 16 (21) 5311  
 (73) Wojtyra Zygmunt, Warszawa, (PL)  
 (72) Wojtyra Zygmunt  
 (54) Stół składany  
 (55)

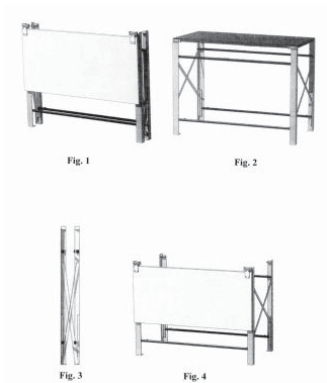

(51) 08-99 (11) **7490** (22) 2004 03 24 (21) 5400  
 (73) SEVROLL SYSTEM Sp. z o.o., Warszawa, (PL)  
 (72) Ilev Ilko, Moroz Andrzej

(54) Tor prowadzący drzwi  
 (55)

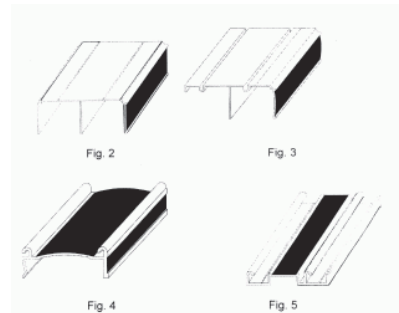

(51) 08-09 (11) **7491** (22) 2004 03 24 (21) 5401  
 (73) SEVROLL SYSTEM Sp. z o.o., Warszawa, (PL)  
 (72) Ilev Ilko, Moroz Andrzej  
 (54) Listwa wykończeniowa do drzwi  
 (55)

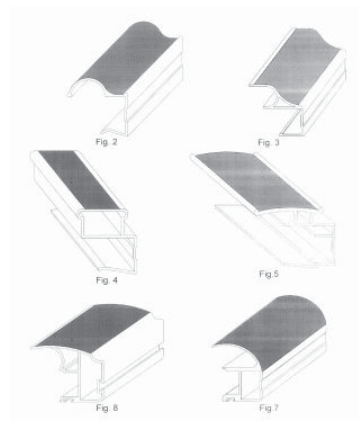

(51) 07-05 (11) **7492** (22) 2004 04 13 (21) 5538  
 (30) 2003 11 11 (EU)  
 (73) Lidl Stiftung & Co.KG, Neckarsulm, (DE)  
 (72) Hui Patrick  
 (54) Żelazko  
 (55)



(51) 15-09 (11) **7493** (22) 2004 04 15 (21) 5552  
 (30) 2003 12 18 (EU)  
 (73) Lidl Stiftung & Co. KG, Neckarsulm, (DE)  
 (72) Pretzell Peter  
 (54) Szlifierka kąтова  
 (55)



(51) 09-01 (11) **7494** (22) 2004 04 30 (21) 5711  
 (73) DOMINIUM Sp. z o.o., Szczyrzyc, (PL)  
 (72) Poniedziałek Ryszard

(54) Butelka  
(55)



(51) 21-01 (11) **7495** (22) 2004 03 11 (21) 5273  
(73) Jankowicz Małgorzata - f. Media Mag, Gdynia, (PL)  
(72) Jankowicz Małgorzata  
(54) Zabawka w postaci puzzli magnetycznych  
(55)

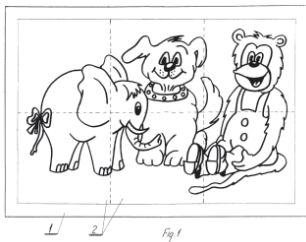

(51) 19-08 (11) **7496** (22) 2004 02 25 (21) 5172  
(73) Jurkiewicz Wojciech, Radzymin, (PL)  
(72) Jurkiewicz Wojciech  
(54) Zestaw etykiet  
(55)

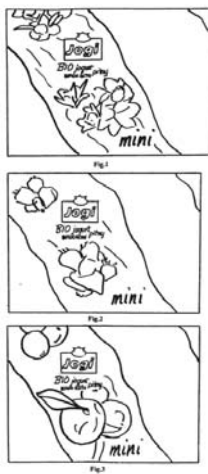

(51) 09-01 (11) **7497** (22) 2004 03 09 (21) 5253  
(73) Skopowski Janusz, Koronowo, (PL)  
(72) Skopowski Janusz  
(54) Butelka  
(55)

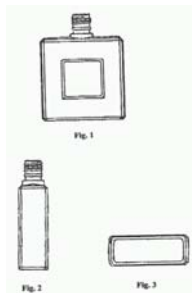

(51) 09-01 (11) **7498** (22) 2004 03 09 (21) 5254  
(73) Skopowski Janusz, Koronowo, (PL)  
(72) Skopowski Janusz  
(54) Butelka  
(55)

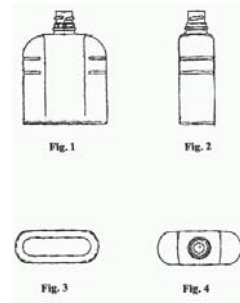

(51) 06-05 (11) **7499** (22) 2004 03 24 (21) 5389  
(73) Meblarska Spółdzielnia Pracy DĄB, Gdynia, (PL)  
(72) Czerski Grzegorz, Orlikowski Tadeusz  
(54) Zestaw mebli wypoczynkowych  
(55)

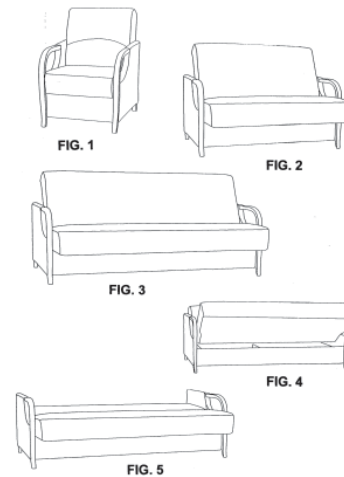

(51) 06-05 (11) **7500** (22) 2004 03 24 (21) 5391  
(73) Meblarska Spółdzielnia Pracy DĄB, Gdynia, (PL)  
(72) Czerski Grzegorz, Orlikowski Tadeusz  
(54) Komplet mebli wypoczynkowych  
(55)

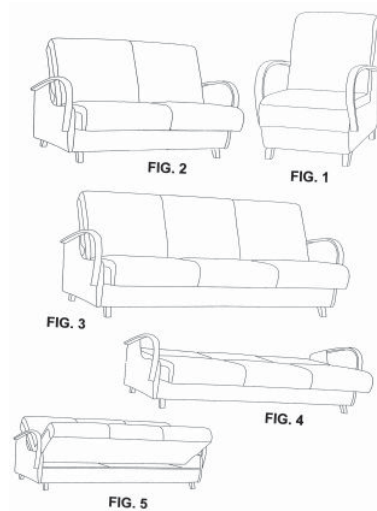

(51) 06-05 (11) **7501** (22) 2004 03 24 (21) 5390  
(73) Meblarska Spółdzielnia Pracy DĄB, Gdynia, (PL)

(72) Rozwalka Radosław, Orlikowski Tadeusz  
 (54) Komplet mebli wypoczynkowych  
 (55)

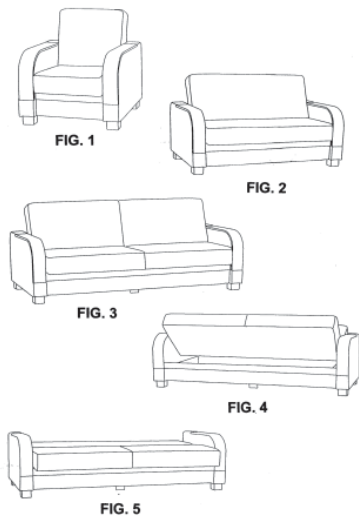

(51) 06-05 (11) **7502** (22) 2004 03 24 (21) 5392  
 (73) Meblarska Spółdzielnia Pracy DĄB, Gdynia, (PL)  
 (72) Czerski Grzegorz, Orlikowski Tadeusz  
 (54) Zestaw tapicerski mebli wypoczynkowych  
 (55)

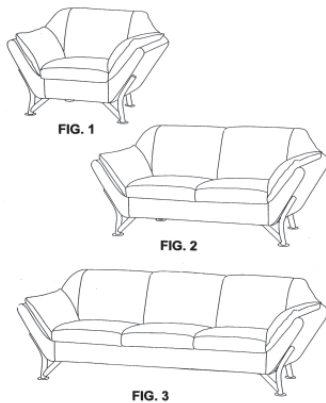

(51) 28-03 (11) **7503** (22) 2004 03 25 (21) 5407  
 (73) Chudy Stanisław, Wąbrzeźno, (PL)  
 (72) Chudy Stanisław  
 (54) Dozownik wykałaczek  
 (55)



(51) 19-06 (11) **7504** (22) 2003 12 30 (21) 4776  
 (30) 2003 07 05 (DE)  
 (73) JACOB RITTER GmbH, Brensbach, (DE)  
 (72) Losel Helmut

(54) Długopis  
 (55)

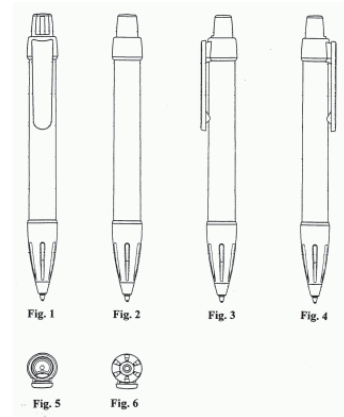

(51) 23-03 (11) **7505** (22) 2003 06 23 (21) 3556  
 (73) Gizicki Jan, Wrocław, (PL)  
 (72) Gizicki Jan  
 (54) Kominkowy panel grzewczy  
 (55)

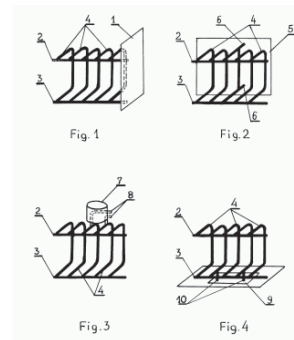

(51) 24-02 (11) **7506** (22) 2003 11 20 (21) 4514  
 (73) Pokora Ludwik, Warszawa, (PL)  
 (72) Pokora Ludwik  
 (54) Diodowy laser terapeutyczny  
 (55)



(51) 06-04 (11) **7507** (22) 2004 04 29 (21) 5679  
 (73) Przedsiębiorstwo Produkcyjno-Handlowe „STOL-LECH”  
 Export-Import Lech Józwiakowski, Piaski, (PL)  
 (72) Józwiakowski Lech  
 (54) Zestaw mebli  
 (55)



(51) 06-04 (11) **7508** (22) 2004 04 30 (21) 5712  
 (73) Przedsiębiorstwo Produkcyjno-Handlowe „STOL-LECH”  
 Export-Import Lech Józwiakowski, Piaski, (PL)  
 (72) Józwiakowski Lech  
 (54) Zestaw mebli  
 (55)



(51) 06-04 (11) **7509** (22) 2004 04 30 (21) 5713  
 (73) Przedsiębiorstwo Produkcyjno-Handlowe „STOL-LECH”  
 Export-Import Lech Józwiakowski, Piaski, (PL)  
 (72) Józwiakowski Lech  
 (54) Zestaw mebli  
 (55)



(51) 24-02 (11) **7510** (22) 2003 11 20 (21) 4511  
 (73) Pokora Ludwik, Warszawa, (PL)  
 (72) Pokora Ludwik  
 (54) Diodowy laser medyczny dużej mocy  
 (55)

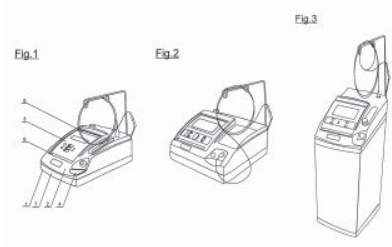

(51) 24-02 (11) **7511** (22) 2003 11 20 (21) 4512  
 (73) Pokora Ludwik, Warszawa, (PL)  
 (72) Pokora Ludwik  
 (54) Medyczny laser na kryształach  
 (55)



(51) 24-02 (11) **7512** (22) 2003 11 20 (21) 4513  
 (73) Pokora Ludwik, Warszawa, (PL)  
 (72) Pokora Ludwik

(54) Medyczny laser gazowy  
 (55)

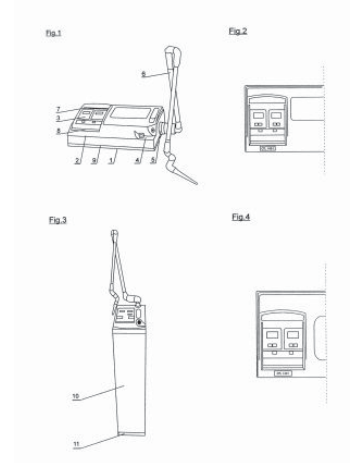

(51) 09-03 (11) **7513** (22) 2004 04 13 (21) 5536  
 (73) WAWEL S.A., Kraków, (PL)  
 (72) Winkiel Wojciech  
 (54) Opakowanie ozdobne słodyczy  
 (55)

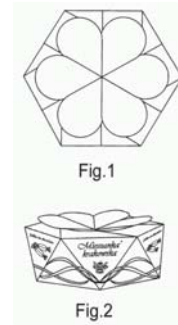

(51) 09-01 (11) **7514** (22) 2004 04 09 (21) 5520  
 (73) Wysocki Andrzej, Chwaszczyno, (PL)  
 (72) Wysocki Andrzej  
 (54) Butelka  
 (55)



(51) 09-01 (11) **7515** (22) 2004 04 09 (21) 5519  
 (73) Wysocki Andrzej, Chwaszczyno, (PL)  
 (72) Wysocki Andrzej  
 (54) Flakon  
 (55)



(51) 09-01 (11) **7516** (22) 2004 04 09 (21) 5518  
 (73) Wysocki Andrzej, Chwaszczyno, (PL)  
 (72) Wysocki Andrzej  
 (54) Butelka z nasadką  
 (55)



(51) 09-01 (11) **7517** (22) 2004 04 09 (21) 5516  
 (73) Wysocki Andrzej, Chwaszczyno, (PL)  
 (72) Wysocki Andrzej  
 (54) Butelka do wyrobów kosmetycznych  
 (55)



(51) 09-01 (11) **7518** (22) 2004 04 09 (21) 5515  
 (73) Wysocki Andrzej, Chwaszczyno, (PL)  
 (72) Wysocki Andrzej  
 (54) Flakon do wyrobów kosmetycznych  
 (55)



(51) 09-01 (11) **7519** (22) 2004 04 09 (21) 5514  
 (73) Wysocki Andrzej, Chwaszczyno, (PL)  
 (72) Wysocki Andrzej  
 (54) Pojemnik do wyrobów kosmetycznych  
 (55)

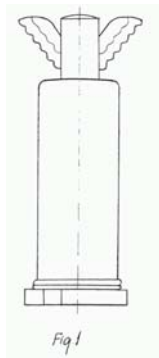

(51) 09-99 (11) **7520** (22) 2003 09 05 (21) 4054  
 (73) Świerlikowska Magdalena TASTE Agencja Reklamowa,  
 Karczew, (PL)  
 (72) Świerlikowski Mariusz

(54) Opakowanie  
 (55)

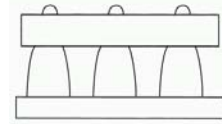

(51) 01-01 (11) **7521** (22) 2003 12 17 (21) 4679  
 (73) Przedsiębiorstwo Produkcji Lodów KORAL - Józef Koral, Sp. j.,  
 Limanowa, (PL)  
 (72) Koral Józef  
 (54) Lód ekstrudowany dwusmakowy z nadzieniem  
 (55)

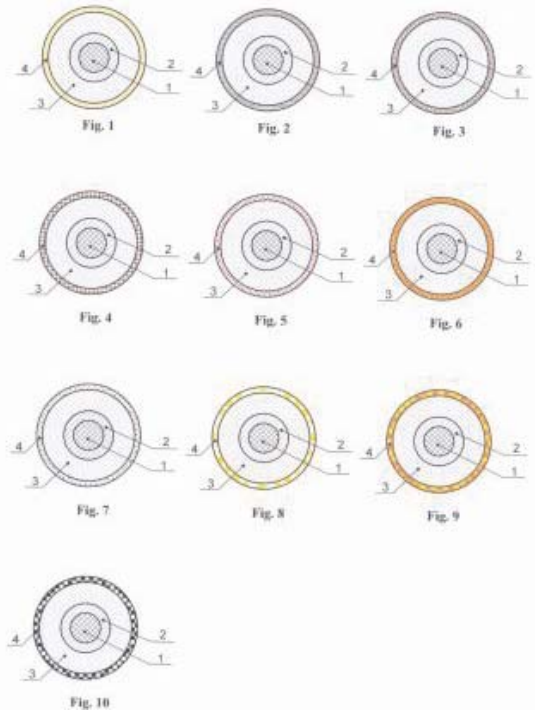

(51) 23-02 (11) **7522** (22) 2004 01 23 (21) 4926  
 (73) PPHU „KLECHNIOWSKA” Sp. z o.o., Warszawa, (PL)  
 (72) Klechniowska Dorota  
 (54) Pokrywa deski sedesowej  
 (55)



Fig. 1



Fig. 1



(51) 15-09 (11) **7523** (22) 2004 04 16 (21) 5561  
 (30) 2003 11 28 (EU)  
 (73) Lidl Stiftung & Co. KG, Neckarsulm, (DE)  
 (72) Pretzell Peter  
 (54) Szlifierka oscylacyjna  
 (55)



(51) 15-01 (11) **7524** (22) 2004 04 14 (21) 5549  
 (30) 2003 10 15 (US)  
 (73) The Gates Corporation, Denver, (US)  
 (72) Hodjat Yahya  
 (54) Krążek napędowy  
 (55)

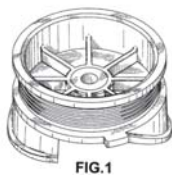

(51) 06-01 (11) **7526** (22) 2004 03 17 (21) 5335  
 (30) 2003 09 17 (FR)  
 (73) ITM ENTREPRISES [Société Anonyme], Paryż, (FR)  
 (72) Ponchon Arnaud, Pillon Baptiste, Pajares Michael, Touffet Olivier, Chaigneau Thomas, Batard Nicolas, Huyghe Philippe, Grollimund Claude  
 (54) Krzesło  
 (55)



(51) 11-02 (11) **7527** (22) 2004 04 09 (21) 5527  
 (73) Świrczak Karol, Warszawa, (PL)  
 (72) Świrczak Karol

(54) Element dekoracyjny  
 (55)

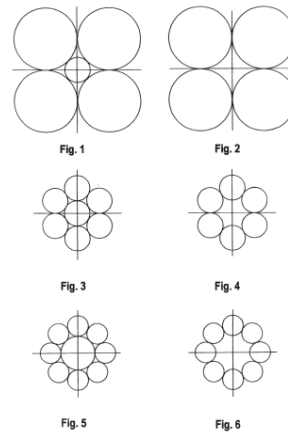

(51) 09-03 (11) **7528** (22) 2004 03 16 (21) 5321  
 (73) Polski Związek Głuchych Zakład Szkoleniowo-Produkcyjny „ELKOM” Sp. z o.o., Ostrowiec Św., (PL)  
 (72) Krzyżanowski Jan  
 (54) Pojemnik magazynowy składany  
 (55)

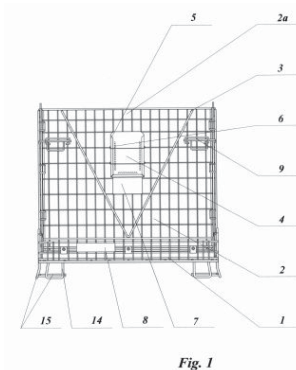

(51) 09-03 (11) **7529** (22) 2004 03 17 (21) 5338  
 (73) „INLINE POLAND” Sp. z o.o. Zakład Pracy Chronionej, Poznań, (PL)  
 (72) Magda Janusz, Nowaczyk Wojciech, Maj Krzysztof  
 (54) Opakowanie, zwłaszcza do produktów spożywczych  
 (55)

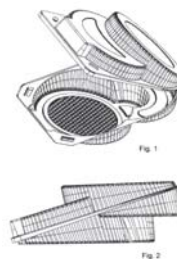

(51) 14-02 (11) **7530** (22) 2004 02 12 (21) 5085  
 (73) Aleksander Warsz - WAREXIM Przedsiębiorstwo Wielobranżowe, Gliwice, (PL)  
 (72) Warsz Aleksander  
 (54) Mysz  
 (55)



(51) 23-02 (11) **7531** (22) 2004 01 23 (21) 4927  
 (73) PPHU „KLECHNIOWSKA” Sp. z o.o., Warszawa, (PL)  
 (72) Klechniowska Dorota  
 (54) Pokrywa deski sedesowej  
 (55)



(51) 20-02 (11) **7532** (22) 2003 12 11 (21) 4636  
 (73) W & B MOLD Sp. z o.o., Warszawa, (PL)  
 (72) Gackowski Wojciech  
 (54) System podający towar  
 (55)

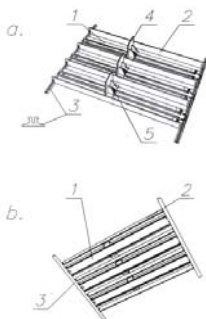

(51) 09-05 (11) **7533** (22) 2004 04 16 (21) 5564  
 (73) Przedsiębiorstwo Produkcyjno-Handlowe TABIT Sp. z o.o.,  
 Otwock, (PL)  
 (72) Cholewiński Krzysztof  
 (54) Opakowanie do makaronu  
 (55)



(51) 09-01 (11) **7534** (22) 2004 04 09 (21) 5517  
 (73) Wysocki Andrzej, Chwaszczyno, (PL)  
 (72) Wysocki Andrzej  
 (54) Butelka na płynne wyroby kosmetyczne  
 (55)

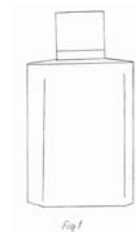

(51) 19-08 (11) **7535** (22) 2004 03 23 (21) 5387  
 (73) AGROS NOVA Sp. z o.o., Warszawa, (PL)  
 (72) Szczerek Adam  
 (54) Etykieta soku owocowego  
 (55)



(51) 02-04 (11) **7536** (22) 2004 03 22 (21) 5377  
 (73) Konieczny Zbigniew, Bielsko-Biała, (PL)  
 (72) Konieczny Zbigniew  
 (54) Skarpetki z polaru  
 (55)

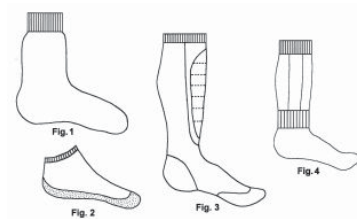

(51) 09-05 (11) **7537** (22) 2004 03 16 (21) 5310  
 (73) Przedsiębiorstwo Produkcyjno-Handlowe „TABIT” Sp. z o.o.,  
 Otwock, (PL)  
 (72) Cholewiński Krzysztof  
 (54) Opakowanie do makaronu  
 (55)

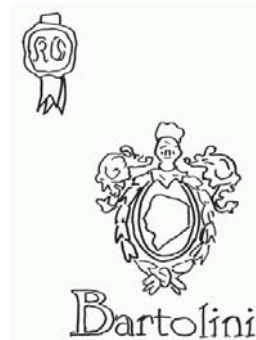

(51) 09-03 (11) **7538** (22) 2004 02 09 (21) 5031  
 (73) Łódzka Spółdzielnia Mleczarska, Łódź, (PL)  
 (72) Frej Paweł

(54) Opakowanie  
(55)

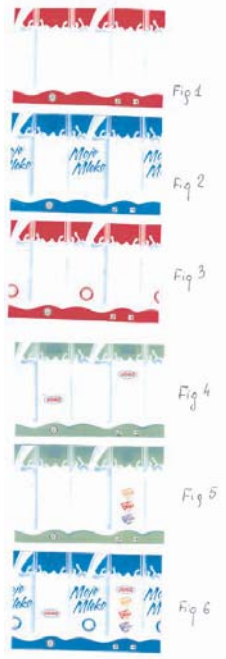

(51) 09-03 (11) **7539** (22) 2004 01 17 (21) 4885  
(73) WILBO S.A., Władysławowo, (PL)  
(72) Kuncicki Jerzy  
(54) Opakowanie do potraw barowych  
(55)

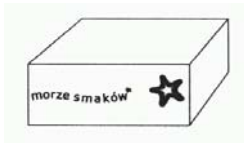

(51) 09-03 (11) **7540** (22) 2004 01 17 (21) 4884  
(73) WILBO S.A., Władysławowo, (PL)  
(72) Kuncicki Jerzy  
(54) Tacka do potraw  
(55)

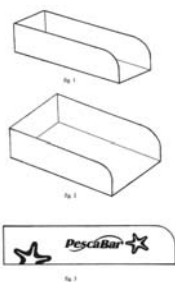

(51) 01-99 (11) **7541** (22) 2004 01 17 (21) 4883  
(73) WILBO S.A., Władysławowo, (PL)  
(72) Kuncicki Jerzy  
(54) Danie barowe  
(55)



(51) 01-99 (11) **7542** (22) 2004 01 17 (21) 4882  
(73) WILBO S.A., Władysławowo, (PL)  
(72) Kuncicki Jerzy  
(54) Danie barowe  
(55)



(51) 01-99 (11) **7543** (22) 2004 01 17 (21) 4881  
(73) WILBO S.A., Władysławowo, (PL)  
(72) Kuncicki Jerzy  
(54) Danie barowe  
(55)



(51) 10-06 (11) **7544** (22) 2003 11 18 (21) 4502  
(73) Franke Halina, Warszawa, (PL); Franke Halina, Warszawa, (PL)  
(72) Franke Halina  
(54) Sygnalizator odbłaskowy  
(55)

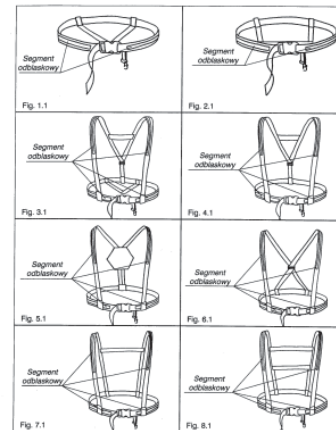

(51) 07-06 (11) **7545** (22) 2004 01 27 (21) 4940  
(73) Sibilski Tomasz, Warszawa, (PL)  
(72) Sibilski Toamsz  
(54) Świecząca podstawka  
(55)

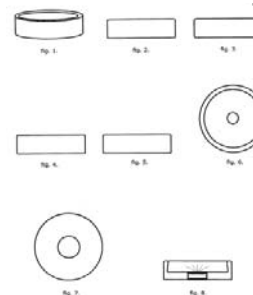

(51) 02-01 (11) **7546** (22) 2003 10 30 (21) 4403  
 (73) Stadnicki Robert, Jasło, (PL)  
 (72) Stadnicki Robert  
 (54) Miseczki biustonosza  
 (55)

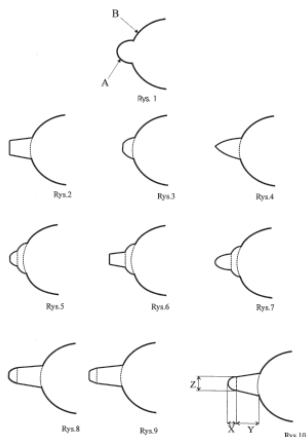

(51) 23-03 (11) **7547** (22) 2004 03 31 (21) 5459  
 (73) Motel Krzysztof, Warszawa, (PL)  
 (72) Motel Krzysztof  
 (54) Kominiek domowy  
 (55)



(51) 23-03 (11) **7548** (22) 2004 03 31 (21) 5458  
 (73) Motel Krzysztof, Warszawa, (PL)  
 (72) Motel Krzysztof  
 (54) Kominiek domowy  
 (55)



(51) 23-03 (11) **7549** (22) 2004 03 31 (21) 5457  
 (73) Motel Krzysztof, Warszawa, (PL)  
 (72) Motel Krzysztof  
 (54) Kominiek domowy  
 (55)



(51) 54-56 (11) **7550** (22) 2004 03 31 (21) 5456  
 (73) Motel Krzysztof, Warszawa, (PL)

(72) Motel Krzysztof  
 (54) Kominiek domowy  
 (55)



(51) 23-03 (11) **7551** (22) 2004 03 31 (21) 5455  
 (73) Motel Krzysztof, Warszawa, (PL)  
 (72) Motel Krzysztof  
 (54) Kominiek domowy  
 (55)



(51) 23-03 (11) **7552** (22) 2004 03 31 (21) 5454  
 (73) Motel Krzysztof, Warszawa, (PL)  
 (72) Motel Krzysztof  
 (54) Kominiek domowy  
 (55)



(51) 23-03 (11) **7553** (22) 2004 03 31 (21) 5453  
 (73) Motel Krzysztof, Warszawa, (PL)  
 (72) Motel Krzysztof  
 (54) Kominiek domowy  
 (55)



(51) 23-03 (11) **7554** (22) 2004 03 31 (21) 5452  
 (73) Motel Krzysztof, Warszawa, (PL)  
 (72) Motel Krzysztof

(54) Kominek domowy  
(55)



(51) 23-03 (11) **7555** (22) 2004 03 31 (21) 5451  
(73) Motel Krzysztof, Warszawa, (PL)  
(72) Motel Krzysztof  
(54) Kominek domowy  
(55)



(51) 06-01 (11) **7556** (22) 2004 03 11 (21) 5272  
(73) Drywa Tadeusz, Żukowo, (PL)  
(72) Drywa Tadeusz  
(54) Metalowy stelaż meblowy  
(55)

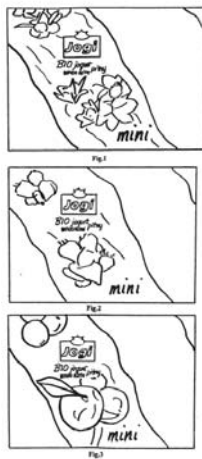

(51) 08-06 (11) **7557** (22) 2004 02 25 (21) 5160  
(73) Banach Zbigniew PW ALNET, Sosnowiec, (PL); VDV Okucia Budowlane Sp. z o.o., Bielsko-Biała, (PL); Tadeusz Laskowski, Sulejówkę, (PL)  
(72) Banach Zbigniew  
(54) Kłamka, zwłaszcza do okien  
(55)



(51) 12-16 (11) **7558** (22) 2004 04 09 (21) 5525  
(73) Gizicki Jan, Wrocław, (PL)  
(72) Gizicki Jan  
(54) Osłona samochodowa parkingowa  
(55)

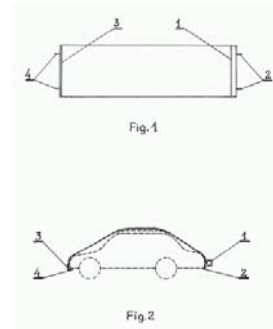

(51) 23-03 (11) **7559** (22) 2004 03 25 (21) 5410  
(73) Gizicki Jan, Wrocław, (PL)  
(72) Gizicki Jan  
(54) Deflektor rurowy pieców stałopalnych chłodzony wodą  
(55)

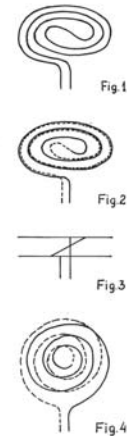

(51) 28-01 (11) **7560** (22) 2004 03 16 (21) 5319  
(30) 2003 09 16 (UE)  
(73) Novartis AG, Bazylea, (CH)  
(72) Bonny Jean-Daniel, Hirsch Stefan, Kalb Oskar, Pietzonka Peter  
(54) Kapsułka na leki i tabletki  
(55)

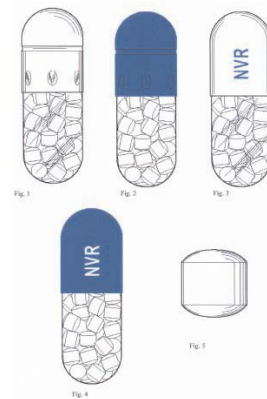

(51) 11-02 (11) **7561** (22) 2003 05 28 (21) 3361  
(73) Mieczysław Kozera Przedsiębiorstwo Produkcyjno-Handlowo-Usługowe, Lutomiersk, (PL)  
(72) Kozera Mieczysław

(54) Wazon

(55)



(51) 12-12 (11) **7562** (22) 2004 03 22 (21) 5380  
 (73) Przedsiębiorstwo Produkcyjno-Handlowe „ADAMEX”  
 spółka jawna Adam Kasprzyk, Zygmunt Karoń, Ewa Kasprzyk,  
 Jacek Karoń, Częstochowa, (PL)  
 (72) Kasprzyk Ewa  
 (54) Poszycie wózka dziecięcego  
 (55)



(51) 12-12 (11) **7563** (22) 2004 03 22 (21) 5379  
 (73) Przedsiębiorstwo Produkcyjno-Handlowe „ADAMEX”  
 spółka jawna Adam Kasprzyk, Zygmunt Karoń, Ewa Kasprzyk,  
 Jacek Karoń, Częstochowa, (PL)  
 (72) Kasprzyk Ewa  
 (54) Poszycie wózka  
 (55)



(51) 09-03 (11) **7564** (22) 2004 03 17 (21) 5340  
 (73) „INLINE POLAND” Sp. z o.o. Zakład Pracy Chronionej,  
 Poznań, (PL)  
 (72) Magda Janusz, Nowaczyk Wojciech, Maj Krzysztof  
 (54) Opakowanie, zwłaszcza do produktów spożywczych  
 (55)

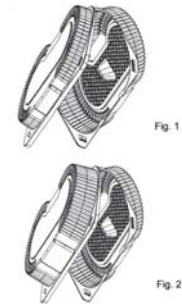

(51) 09-03 (11) **7565** (22) 2004 03 17 (21) 5339  
 (73) „INLINE POLAND” Sp. z o.o. Zakład Pracy Chronionej,  
 Poznań, (PL)  
 (72) Magda Janusz, Nowaczyk Wojciech, Maj Krzysztof  
 (54) Opakowanie, zwłaszcza do produktów spożywczych  
 (55)



(51) 09-07 (11) **7566** (22) 2004 05 10 (21) 5786  
 (73) Kempa Jolanta, Radomsko, (PL); Kempa Mariusz,  
 Radomsko, (PL)  
 (72) Kempa Jolanta, Kempa Mariusz  
 (54) Dozownik aerozolowy  
 (55)



Fig. 1

102

### DECYZJE STWIERDZAJĄCE WYGAŚNIĘCIE DECYZJI O UDZIELENIU PRAWA Z REJESTRACJI

*Poniższe zestawienie zawiera numer zgłoszenia wzoru przemysłowego.*

1226	2371	2528	2853
1594	2426	2668	2899
1676	2429	2684	2900
1697	2465	2741	2951
2153	2473	2744	2952
2255	2503	2745	4336
2256	2504	2780	20026
2339	2505	2781	
2368	2506	2852	

**C'. WZORY ZDOBNICZE****103****DECYZJE O UNIEWAŻNIENIU  
PRAWA Z REJESTRACJI**

*Poniższe zestawienie zawiera kolejno: numer rejestru wzorów zdobniczych, datę unieważnienia prawa z rejestracji oraz treść decyzji.*

18043 2004 08 24 Unieważniono w całości prawo z rejestracji wzoru zdobniczego oraz świadectwa autorskie.  
18163 2004 08 24 Unieważniono w całości prawo z rejestracji wzoru zdobniczego oraz świadectwa autorskie.

**104****DECYZJE O WYGASNIĘCIU  
PRAWA Z REJESTRACJI**

*Poniższe zestawienie zawiera kolejno: numer rejestru wzorów zdobniczych i datę wygaśnięcia prawa z rejestracji.*

14296 2002 05 30  
14761 2004 02 02

14763 2004 02 06  
14764 2004 02 19

14765 2004 02 19  
14766 2004 02 19  
14804 2004 02 01  
14910 2004 02 05  
14914 2004 02 08  
14915 2004 02 09  
14921 2004 02 19  
14922 2004 02 19  
14924 2004 02 22  
14936 2004 03 05  
14965 2004 02 15  
15029 2004 02 14  
15030 2004 02 21  
15031 2004 02 27

15032 2004 03 05  
15036 2004 03 22  
15038 2004 03 22  
15051 2004 02 26  
15066 2004 03 11  
15086 2004 03 18  
15087 2004 03 22  
15088 2004 03 22  
15089 2004 03 22  
15109 2004 02 27  
15110 2004 02 29  
15117 2004 03 20  
15181 2004 03 25  
15202 2004 03 22

## D. ZNAKI TOWAROWE

Cyfrowe kody identyfikacyjne (wg normy WIPO ST. 60), które poprzedzają informacje o dokonanej rejestracji oznaczają:

- (111) - numer prawa ochronnego
- (151) - data wydania decyzji o udzieleniu prawa ochronnego
- (210) - numer zgłoszenia
- (220) - data zgłoszenia
- (441) - data ogłoszenia o zgłoszeniu
- (510) - wykaz towarów
- (511) - klasy towarowe
- (531) - symbol klasyfikacji elementów graficznych znaku
- (540) - określenie znaku towarowego ze wskazaniem kolorów
- (551) - wskazanie kategorii znaku towarowego lub udzielonego prawa jeżeli dotyczy wspólnego prawa ochronnego, wspólnego znaku towarowego albo wspólnego znaku towarowego gwarancyjnego
- (732) - nazwisko i imię lub nazwę uprawnionego, jego miejsce zamieszkania lub siedzibę oraz kod kraju

105

### UDZIELONE PRAWA OCHRONNE NA ZNAKI TOWAROWE

(od nr 155 421 do nr 156 040)

(111) **155421**      (220) 2000 11 17      (210) 227371  
(151) 2004 07 27  
(732) Firma Produkcyjno Handlowa „G.Z. KOWALCZYK”  
Kalina Drabik, Krzepice, PL.  
(540)



Kolory znaku: zielony, żółty, granatowy, biały, czerwony,  
jasnobrązowy, pomarańczowy  
(531) 5.7, 25.1, 27.5, 29.1  
(510), (511) **29** konserwowane, suszone, gotowane owoce i warzywa, galaretki, konfitury, konserwy, mięso, przetwory z mięsa, wędliny, ekstrakty mięsne, drób, dziczyzna, **30** mąka, makarony, produkty zbożowe, preparaty zbożowe.

(111) **155422**      (220) 2000 11 17      (210) 227372  
(151) 2004 07 27  
(732) Firma Produkcyjno Handlowa „G.Z. KOWALCZYK”  
Kalina Drabik, Krzepice, PL.  
(540)



Kolory znaku: zielony, żółty, granatowy, biały, czerwony,  
jasnobrązowy, pomarańczowy  
(531) 5.7, 25.1, 27.5, 29.1  
(510), (511) **30** makarony.

(111) **155423**      (220) 2000 11 24      (210) 227750  
(151) 2004 10 06  
(732) CHEMONE Polska Spółka z o.o., Warszawa, PL.  
(540)



Kolory znaku: niebieski, biały, żółty  
(531) 26.4, 26.7, 27.5, 29.1  
(510), (511) **03** środki myjące i czyszczące, mydła, detergenty, preparaty myjące i czyszczące.

(111) **155424**      (220) 2001 01 11      (210) 230060  
(151) 2004 10 13  
(732) INSTANBUL Spółka z o.o., Bydgoszcz, PL.  
(540)



Kolory znaku: żółty, czerwony  
(531) 2.1, 27.5, 29.1  
(510), (511) **29** mięso, döner kebab jako wyrób mięsny, drób, kiełbasy, wyroby mięsne, napoje mleczne, **30** sosy mięsne, chleb, przyprawy, sosy do sałatek, sosy, **43** usługi restauracyjne, gastronomiczne, barowe.



(111) **155425** (220) 1998 09 21 (210) 192063  
 (151) 2004 09 08  
 (732) GEN-BUD S.A., Warszawa, PL.  
 (540)



Kolory znaku: czarny, pomarańczowy

(531) 26.7, 27.5, 29.1

(510), (511) **01** kleje, **02** farby, lakiery, **06** budowlane materiały metalowe, budowlane konstrukcje metalowe, okna metalowe, **11** wanny akrylowe, kabiny prysznicowe akrylowe, brodziki akrylowe, panele natryskowe akrylowe, obudowy wanien i brodzików akrylowe, zestawy natryskowe plastikowe, węże prysznicowe, ręczki prysznicowe, zbiorniki podtynkowe, parawany nawannowe, umywalki z tworzywa sztucznego, **17** tworzywa sztuczne półprzetworzone, materiały uszczelniające, styropian, wełna mineralna, wełna szklana, silikon, piany montażowe, **19** rynny niemetalowe, **35** organizacja targów przemysłowych i handlowych, **39** pakowanie i składowanie towarów, **40** obróbka materiałów polegająca na cięciu elementów stalowych, prętów, płytek ceramicznych, gresu, klinkieru, marmuru, profilowaniu elementów metalowych, **41** organizacja szkoleń i sympozjów.

(111) **155426** (220) 2000 06 12 (210) 219828  
 (151) 2004 07 02  
 (732) Zakłady Przemysłu Cukierniczego SKAWA S.A., Wadowice, PL.  
 (540) (znak przestrzenny)



Kolory znaku: złoty, brązowy

(531) 19.3, 26.1, 27.5, 29.1

(510), (511) **30** wyroby cukiernicze, słodczyce, wafle, wafle oblewane czekoladą.

(111) **155427** (220) 2000 06 19 (210) 220110  
 (151) 2004 07 02  
 (732) E-POINT Spółka Akcyjna, Warszawa, PL.  
 (540) ONEWEB

(510), (511) **35** usługi reklamowe polegające na: prowadzeniu agencji reklamowej, reklamie za pośrednictwem sieci komputerowej, badaniu rynku, rozpowszechnianiu ogłoszeń reklamowych, sprzedaży i promocji dla osób trzecich, **38** usługi telekomunikacyjne polegające na: połączeniu ze światową siecią komputerową za pośrednictwem telekomunikacji, przesyłaniu informacji tekstowej i obrazowej przy pomocy komputera, **41** usługi w zakresie nauczania i prowadzenia szkoleń dotyczących: administrowania stronami komputerowymi oraz sieciowymi, sprzętu komputerowego, projektowania stron internetowych, systemów komputerowych, oprogramowania komputerowego, tworzenia i utrzymywania stron internetowych dla osób trzecich, instalacji, konserwacji i aktualizacji oprogramowania komputerowego, **42** usługi w zakresie opiniowania i ekspertyz dotyczących: administrowania stronami komputerowymi oraz sieciowymi, sprzętu komputerowego, projektowania stron internetowych, systemów komputerowych, oprogramowania komputerowego, tworzenia i utrzymywania stron internetowych dla osób trzecich, instalacji, konserwacji i aktualizacji oprogramowania komputerowego.

(111) **155428** (220) 2000 06 30 (210) 220680  
 (151) 2004 09 09

(732) Gospodarstwo-Hodowlano Produkcyjne DUBLET Ferma Drobiu Henryk Rychlik, Kleczew, PL.  
 (540)

# DUBLET

*Henryk Rychlik*

(531) 27.5

(510), (511) **29** jaja spożywcze.

(111) **155429** (220) 2000 06 30 (210) 220685  
 (151) 2004 09 07  
 (732) OKTER- Dobrodzień Jolanta Konik, Bzinica Nowa, PL.  
 (540)



Kolory znaku: brązowy, pomarańczowy

(531) 7.3, 27.5, 29.1

(510), (511) **06** afisze, druty, pręty, pręty uziemiające, barierki bezpieczeństwa metalowe, barierki ochronne, konstrukcje base-nów, belki metalowe, belki policzkowe metalowe, metalowe części schodów, boazeria metalowa, bramy metalowe, wyroby artystyczne z metali, dachówka metalowa, dachy i daszki metalowe, drabiny metalowe, drzwi metalowe, osprzęt do drzwi metalowy, emblematy metalowe, futryny metalowe, gałki metalowe, kabiny w tym kąpielowe metalowe, kątowniki metalowe, klamki metalowe, konstrukcje metalowe, budowlane konstrukcje metalowe, metalowe konstrukcje szklarni, metalowe konstrukcje przenośne, kosze metalowe, metalowe kratownice w tym budowlane, kraty metalowe, ochronne kraty metalowe, litery i cyfry metalowe, okna i okienka metalowe, materiały konstrukcyjne metalowe, narożniki metalowe, odrzwia metalowe, ograniczniki do drzwi metalowe, ograniczniki do okien metalowe, ogrodzenia metalowe, okiennice metalowe, okładziny metalowe, metalowy osprzęt do okien, okucia metalowe, osłony drzew metalowe, palisady metalowe, płytki konstrukcyjne metalowe, płytki metalowe, podpory metalowe, pojemniki metalowe, pokrycia metalowe, metalowe ramy w tym do okien, rolety metalowe, prowadnice do drzwi i okien, metalowe urządzenia do parkowania rowerów, rusztowania metalowe, rynny metalowe, schody metalowe, siatki metalowe, skrzynki metalowe, słupy metalowe, stopnie metalowe schodów, stropy i sufity metalowe, szlidy metalowe, metalowe pokrycia ścian, zamki metalowe, zasłony metalowe, metalowe znaki drogowe i nawigacyjne nieświejące i niemechaniczne, żaluzje metalowe, **09** alarmy, bezpieczniki, instalacje elektryczne, iskrochrony, odgromniki, piorunochrony, urządzenia elektryczne, urządzenia pomiarowe, znaki drogowe świejące i mechaniczne, znaki nawigacyjne świetlne, **19** afisze niemetalowe, altany, balustrady, barierki bezpieczeństwa niemetalowe, barierki ochronne, konstrukcje basenów, belki niemetalowe, belki policzkowe niemetalowe, niemetalowe części schodów, boazeria, bramy niemetalowe, dachówka niemetalowa, dachy i daszki niemetalowe, drabinki, deski drewno drzwi niemetalowe, osprzęt do drzwi niemetalowy, futryny niemetalowe, kabiny w tym kąpielowe niemetalowe, kątowniki niemetalowe, konstrukcje niemetalowe, budowlane konstrukcje niemetalowe, konstrukcje szklarni niemetalowe, niemetalowe konstrukcje przenośne, niemetalowe kratownice w tym budowlane, kraty niemetalowe, ochronne kraty niemetalowe, okna i okienka niemetalowe, materiały konstrukcyjne niemetalowe, narożniki niemetalowe, odrzwia niemetalowe, ogrodzenia niemetalowe, okiennice niemetalowe, okładziny niemetalowe, palisady niemetalowe, parkiety, płytki konstrukcyjne niemetalowe, płytki niemetalowe, podłogi, podpory niemetalowe, pokrycia niemetalowe, niemetalowe ramy w tym do okien, rolety niemetalowe, niemetalowe urządzenia do parkowania rowerów, rusztowania niemetalowe, rynny niemetalowe, schody niemetalowe, skrzynki murowane, słupy niemetalowe, stopnie niemetalowe

schodów, schody niemetalowe, stropy i sufity niemetalowe, szyldy niemetalowe, niemetalowe pokrycia ścian, niemetalowe znaki w tym drogowe nieświecące i mechaniczne, żaluzje niemetalowe, **35** dystrybucja materiałów reklamowych, informacja handlowa, informacja o działalności gospodarczej, kompilacja informacji w komputerowych bazach danych, komputerowe bazy danych, marketing, pokazy towarów, reklama i działalność informacyjna, publikowanie tekstów reklamowych, rozpowszechnianie materiałów reklamowych, rozpowszechnianie ogłoszeń reklamowych, reklamy, skomputeryzowane zarządzanie plikami, służba informacyjna, sortowanie danych w bazach danych, transkrypcja informacji, wynajmowanie miejsc na umieszczanie ogłoszeń lub reklam, zarządzanie zbiorami informatycznymi, zgrupowanie na rzecz osób trzecich różnych towarów pozwalające nabywcy wygodnie je oglądać i kupować przy wykorzystaniu internetu, zgrupowanie na rzecz osób trzecich różnych towarów pozwalające nabywcy wygodnie je oglądać i kupować w sklepie wielobranżowym, wyszukiwanie informacji w plikach komputerowych dla osób trzecich, wyszukiwanie w komputerowych bazach danych, **37** usługi budowlane, usługi instalacyjne, blacharstwo, gipsowanie, hydraulika, izolacja budynków, konstrukcje, budowa i naprawa magazynów, malowanie, montaż instalacji odgromowej, montaż okien, montaż rusztowań, murarstwo, nadzór budowlany, instalacja i naprawa ogrzewania, rozbiora budynków, tapetowanie, uszczelnianie budynków.

(111) **155430** (220) 2000 07 13 (210) 221251  
(151) 2004 09 30  
(732) Maciejczyk Andrzej CS-CREATIVE SOLUTIONS,  
Warszawa, PL.  
(540)



Kolory znaku: biały, niebieski  
(531) 16.3, 27.5, 29.1  
(510), (511) **09** aparaty fotograficzne, audiowizualne urządzenia do nauki, dane na nośnikach optycznych, drukarki komputerowe, dyski optyczne, dyskietki, ekrany fotograficzne i projekcyjne, ekrany video, filmy do nagrań, urządzenia do montażu filmów, futerały na aparaturę naukową i dydaktyczną, głośniki, głośniki tubowe, gry działające z odbiornikiem telewizyjnym, aparatura do przetwarzania informacji, kamery filmowe i video, kasety gramofonowe i video, komputery i sprzęt peryferyjny do komputerów, meble pod sprzęt, lornetki, lunety, lupy, mikrofony, mikroskopy, modemy, monitory, nośniki danych magnetyczne, przyrządy do obserwacji, notesy elektroniczne, odbiorniki audio i video, odbiorniki radiowe i telewizyjne, odtwarzacze kaset, płyty kompaktowe, urządzenia do odtwarzania dźwięku, aparatura i instrumenty optyczne, peryskopy, pióra elektroniczne, planimetry, pojemniki na płytki do mikroskopu, programy komputerowe, aparaty projekcyjne, statywy i uchwyty do przyrządów, satelity do celów naukowych, skanery, sondy do celów naukowo-badawczych, tablice do wyjaśnień, telekopiarki, teleskopy, wzmacniacze, urządzenia do zdalnego sterowania, urządzenia nagłaśniające, urządzenia głośnomówiące, zestawy do prezentacji w celach edukacji, **37** usługi w zakresie kompleksowego urządzania i wyposażania sal dydaktycznych, usługi w zakresie instalowania, konserwacji i naprawy systemów informatycznych oraz sprzętu audiowizualnego, **41** usługi w zakresie nauczania i edukacji, usługi w zakresie przeprowadzania szkoleń dotyczących obsługi i wykorzystywania systemów informatycznych w celach informacji o sprzęcie, urządzeniach elektronicznych, przyrządach optycznych i urządzeniach audiowizualnych podawanych za pośrednictwem Internetu, usługi w zakresie montowania i obsługi sprzętu dydaktycznego oraz audio-wizualnego.

(111) **155431** (220) 2003 09 16 (210) 269963  
(151) 2004 10 13  
(732) LPP Spółka Akcyjna, Gdańsk, PL.  
(540)



Kolory znaku: biały, czerwony, czarny  
(531) 26.4.2, 27.5.1, 29.1.13  
(510), (511) **25** bielizna osobista, bluzki, bluzy, body, odzież z dzianiny, kalosze, kamizelki, kaptury do ubrań, odzież w postaci kombinezonów, koszule męskie, krawaty, marynarki, mundury, nakrycia głowy, obuwie, odzież, w tym odzież skórzana, płaszcze, pończochy, rajstopy, rękawice, skarpetki, spodnie, spódnice, suknie, swetry, trykoty bez zapięcia, szaliki, szlafroki, T-shirty, ubrania, kostiumy, **26** guziki, klamry do odzieży, klamry do pasków, napy, numery startowe, opaski na włosy, emblematy ozdobne, artykuły pasmanteryjne, sprzączki do ubrań, falbany do odzieży, koronki, taśmy wykończeniowe, zapięcia do odzieży, wstążki, zamki błyskawiczne.

(111) **155432** (220) 2001 04 17 (210) 234585  
(151) 2004 09 30  
(732) Agencja Wydawnicza „TECHNOPOL” Spółka z o.o.,  
Częstochowa, PL.  
(540)

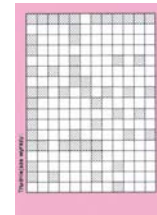

Kolory znaku: różowy, czarny, biały  
(531) 26.4, 27.5, 29.1  
(510), (511) **16** afisze, albumy, almanachy, artykuły papiernicze, bloki rysunkowe, broszury, czasopisma, czasopisma szara-dziarskie, druki, formularze, gazety, kalendarze, kalendarze z kartkami do wyrywania, kartki kartotekowe, karty, karty-zawiadomienia, karty pocztowe, komiksy, książki, krzyżówki, materiały piśmiennicze, nalepki, notesy, obwoluty, przybory piśmiennicze, zakładki do książek, zestawy rysunkowe, zeszyty.

(111) **155433** (220) 2001 04 17 (210) 234586  
(151) 2004 09 30  
(732) Agencja Wydawnicza „TECHNOPOL” Spółka z o.o.,  
Częstochowa, PL.  
(540)

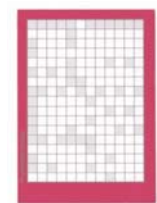

Kolory znaku: purpurowy, czarny, biały  
(531) 26.4, 27.5, 29.1  
(510), (511) **16** afisze, albumy, almanachy, artykuły papiernicze, bloki rysunkowe, broszury, czasopisma, czasopisma szara-dziarskie, druki, formularze, gazety, kalendarze, kalendarze z kartkami do wyrywania, kartki kartotekowe, karty, karty-zawiadomienia, karty pocztowe, komiksy, książki, krzyżówki, materiały

piśmiennicze, nalepki, notesy, obwoluty, przybory piśmiennicze, zakładki do książek, zestawy rysunkowe, zeszyty.

(111) **155434** (220) 2001 04 18 (210) 234639  
(151) 2004 10 15  
(732) Agencja Wydawnicza „TECHNOPOL” Spółka z o.o.,  
Częstochowa, PL.  
(540)



Kolory znaku: biały, czerwony, szary, czarny  
(531) 9.1, 27.5, 29.1

(510), (511) **16** afisze, albumy, almanachy, artykuły papiernicze, bloki, bloki rysunkowe, broszury, czasopisma, czasopisma szara-dziarskie, druki, formularze, gazety, kalendarze, kalendarze z kartkami do wrywania, kartki kartotekowe, karty, karty-zawiadomienia, karty pocztowe, komiksy, książki, krzyżówki, materiały piśmiennicze, nalepki, notesy, obwoluty, przybory piśmiennicze, zakładki do książek, zestawy rysunkowe, zeszyty.

(111) **155435** (220) 2001 04 23 (210) 234742  
(151) 2004 10 27  
(732) Agencja Wydawnicza „TECHNOPOL” Spółka z o.o.,  
Częstochowa, PL.  
(540)

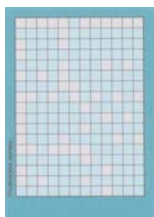

Kolory znaku: biały, czarny, turkusowy, jasnoturkusowy  
(531) 26.4, 27.5, 29.1

(510), (511) **16** afisze, albumy, almanachy, artykuły papiernicze, bloki, bloki rysunkowe, broszury, czasopisma, czasopisma szara-dziarskie, druki, formularze, gazety, kalendarze, kalendarze z kartkami do wrywania, kartki kartotekowe, karty, karty-zawiadomienia, karty pocztowe, komiksy, książki, krzyżówki, materiały piśmiennicze, nalepki, notesy, obwoluty, przybory piśmiennicze, zakładki do książek, zestawy rysunkowe, zeszyty.

(111) **155436** (220) 2001 04 23 (210) 234745  
(151) 2004 10 27  
(732) Agencja Wydawnicza „TECHNOPOL” Spółka z o.o.,  
Częstochowa, PL.  
(540)



Kolory znaku: biały, seledynowy, jasnoseledynowy, czarny  
(531) 26.4, 27.5, 29.1

(510), (511) **16** afisze, albumy, almanachy, artykuły papiernicze, bloki, bloki rysunkowe, broszury, czasopisma, czasopisma szara-dziarskie, druki, formularze, gazety, kalendarze, kalendarze z kartkami do wrywania, kartki kartotekowe, karty, karty-zawiadomienia, karty pocztowe, komiksy, książki, krzyżówki, materiały

piśmiennicze, nalepki, notesy, obwoluty, przybory piśmiennicze, zakładki do książek, zestawy rysunkowe, zeszyty.

(111) **155437** (220) 2001 04 23 (210) 234746  
(151) 2004 10 27  
(732) Agencja Wydawnicza „TECHNOPOL” Spółka z o.o.,  
Częstochowa, PL.  
(540)

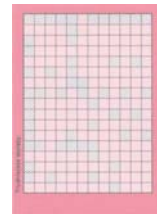

Kolory znaku: biały, różowy, jasnoróżowy, czarny  
(531) 26.4, 27.5, 29.1

(510), (511) **16** afisze, albumy, almanachy, artykuły papiernicze, bloki, bloki rysunkowe, broszury, czasopisma, czasopisma szara-dziarskie, druki, formularze, gazety, kalendarze, kalendarze z kartkami do wrywania, kartki kartotekowe, karty, karty-zawiadomienia, karty pocztowe, komiksy, książki, krzyżówki, materiały piśmiennicze, nalepki, notesy, obwoluty, przybory piśmiennicze, zakładki do książek, zestawy rysunkowe, zeszyty.

(111) **155438** (220) 2001 04 23 (210) 234747  
(151) 2004 10 27  
(732) Agencja Wydawnicza „TECHNOPOL” Spółka z o.o.,  
Częstochowa, PL.  
(540)



Kolory znaku: biały, beżowy, jasnobieżowy, czarny  
(531) 26.4, 27.5, 29.1

(510), (511) **16** afisze, albumy, almanachy, artykuły papiernicze, bloki, bloki rysunkowe, broszury, czasopisma, czasopisma szara-dziarskie, druki, formularze, gazety, kalendarze, kalendarze z kartkami do wrywania, kartki kartotekowe, karty, karty-zawiadomienia, karty pocztowe, komiksy, książki, krzyżówki, materiały piśmiennicze, nalepki, notesy, obwoluty, przybory piśmiennicze, zakładki do książek, zestawy rysunkowe, zeszyty.

(111) **155439** (220) 2001 04 23 (210) 234748  
(151) 2004 10 27  
(732) Agencja Wydawnicza „TECHNOPOL” Spółka z o.o.,  
Częstochowa, PL.  
(540)

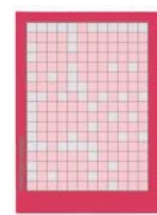

Kolory znaku: biały, purpurowy, jasnoróżowy, czarny  
(531) 26.4, 27.5, 29.1

(510), (511) **16** afisze, albumy, almanachy, artykuły papiernicze, bloki, bloki rysunkowe, broszury, czasopisma, czasopisma szara-

dziarskie, druki, formularze, gazety, kalendarze, kalendarze z kartkami do wrywania, kartki kartotekowe, karty, karty-zawiadomienia, karty pocztowe, komiksy, książki, krzyżówki, materiały piśmiennicze, nalepki, notesy, obwoluty, przybory piśmiennicze, zakładki do książek, zestawy rysunkowe, zeszyty.

(111) **155440** (220) 2001 04 23 (210) 234749  
(151) 2004 10 27  
(732) Agencja Wydawnicza „TECHNOPOL” Spółka z o.o.,  
Częstochowa, PL.  
(540)

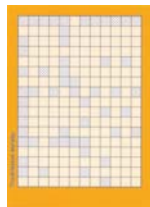

Kolory znaku: biały, pomarańczowy, jasnopomarańczowy, czarny  
(531) 26.4, 27.5, 29.1

(510), (511) **16** afisze, albumy, almanachy, artykuły papiernicze, bloki, bloki rysunkowe, broszury, czasopisma, czasopisma szaradziarskie, druki, formularze, gazety, kalendarze, kalendarze z kartkami do wrywania, kartki kartotekowe, karty, karty-zawiadomienia, karty pocztowe, komiksy, książki, krzyżówki, materiały piśmiennicze, nalepki, notesy, obwoluty, przybory piśmiennicze, zakładki do książek, zestawy rysunkowe, zeszyty.

(111) **155441** (220) 2001 04 23 (210) 234751  
(151) 2004 10 27  
(732) Agencja Wydawnicza „TECHNOPOL” Spółka z o.o.,  
Częstochowa, PL.  
(540)

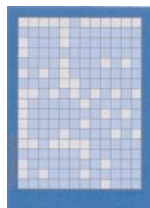

Kolory znaku: biały, granatowy, niebieski, czarny  
(531) 26.4, 27.5, 29.1

(510), (511) **16** afisze, albumy, almanachy, artykuły papiernicze, bloki, bloki rysunkowe, broszury, czasopisma, czasopisma szaradziarskie, druki, formularze, gazety, kalendarze, kalendarze z kartkami do wrywania, kartki kartotekowe, karty, karty-zawiadomienia, karty pocztowe, komiksy, książki, krzyżówki, materiały piśmiennicze, nalepki, notesy, obwoluty, przybory piśmiennicze, zakładki do książek, zestawy rysunkowe, zeszyty.

(111) **155442** (220) 2001 04 23 (210) 234754  
(151) 2004 10 27  
(732) Agencja Wydawnicza „TECHNOPOL” Spółka z o.o.,  
Częstochowa, PL.  
(540)

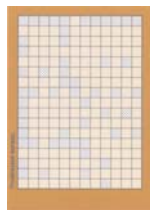

Kolory znaku: biały, brązowy, jasnobrązowy, czarny  
(531) 26.4, 27.5, 29.1

(510), (511) **16** afisze, albumy, almanachy, artykuły papiernicze, bloki, bloki rysunkowe, broszury, czasopisma, czasopisma szaradziarskie, druki, formularze, gazety, kalendarze, kalendarze z kartkami do wrywania, kartki kartotekowe, karty, karty-zawiadomienia, karty pocztowe, komiksy, książki, krzyżówki, materiały piśmiennicze, nalepki, notesy, obwoluty, przybory piśmiennicze, zakładki do książek, zestawy rysunkowe, zeszyty.

(111) **155443** (220) 2001 04 23 (210) 234755  
(151) 2004 10 27  
(732) Agencja Wydawnicza „TECHNOPOL” Spółka z o.o.,  
Częstochowa, PL.  
(540)

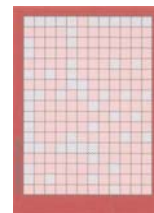

Kolory znaku: biały, bordowy, jasnoczerwony, czarny  
(531) 26.4, 27.5, 29.1

(510), (511) **16** afisze, albumy, almanachy, artykuły papiernicze, bloki, bloki rysunkowe, broszury, czasopisma, czasopisma szaradziarskie, druki, formularze, gazety, kalendarze, kalendarze z kartkami do wrywania, kartki kartotekowe, karty, karty-zawiadomienia, karty pocztowe, komiksy, książki, krzyżówki, materiały piśmiennicze, nalepki, notesy, obwoluty, przybory piśmiennicze, zakładki do książek, zestawy rysunkowe, zeszyty.

(111) **155444** (220) 2002 10 18 (210) 256410  
(151) 2004 02 16  
(732) „ŻAK” CENTRUM NAUKI I BIZNESU  
Małgorzata Morzyszek, Pabianice, PL.  
(540)



Kolory znaku: czarny, niebieski, biały, czerwony  
(531) 9.7, 27.5, 29.1

(510), (511) **09** płyty fonograficzne, kasety video, magnetyczne i optyczne nośniki informacji, **16** książki, artykuły biurowe, artykuły szkolne nie zawarte w innej klasie, **35** doradztwo w zakresie organizowania i prowadzenia działalności gospodarczej, badania obejmujące zasadność pomocy w zakresie uruchamiania i prowadzenia działalności gospodarczej, ekspertyzy i wycena działalności gospodarczej, zgrupowanie na rzecz osób trzecich: artykułów biurowych i szkolnych, książek, płyt, kaset i materiałów na nośnikach multimedialnych, produktów farmaceutycznych i weterynaryjnych, środków sanitarnych, substancji dietetycznych dla celów leczniczych oraz materiałów opatrunkowych - pozwalające nabywcy wygodnie je oglądać i kupować w sklepach z tymi artykułami (z wyłączeniem transportu), usługi reklamy, **41** porady w zakresie edukacji lub kształcenia, organizowanie i prowadzenie szkół o różnych poziomach nauczania: przedszkoli, szkół podstawowych, gimnazjów, liceów, szkół technicznych, policealnych, wyższych, szkół nauki języków obcych, kursów, szkoleń zawodowych, organizowanie konkursów edukacyjnych lub rozrywkowych, usługi wydawnicze dotyczące książek, płyt, kaset, materiałów na nośnikach multimedialnych w zakresie edukacji, nauki, rozrywki i zawodów sportowych, **43** usługi prowadzenia internatów, **44** domy dla rekonwalescentów, domy starców, usługi w zakresie fizjoterapii i fizykoterapii, prywatne kliniki medyczne, salony fryzjerskie, salony piękności, porady w zakresie farmakologii, sanatoria, usługi w zakresie odnowy biologicznej.

(111) **155445** (220) 2000 08 03 (210) 222228  
 (151) 2004 09 09  
 (732) Dr. Theiss Naturwaren GmbH, Homburg, DE.  
 (540)



Kolory znaku: czarny, żółty, ciemnozielony, jasnozielony, biały  
 (531) 5.7, 26.3, 27.5, 29.1  
 (510), (511) **03** kosmetyki, **05** preparaty dietetyczne i witaminowe, substancje dietetyczne do celów leczniczych, preparaty medyczne do odchudzania.

(111) **155446** (220) 2000 08 03 (210) 222326  
 (151) 2004 07 19  
 (732) Przedsiębiorstwo Wielobranżowe „RYMET”  
 Roman Rydzyński, Miejska Górka, PL.  
 (540)



Kolory znaku: żółty, niebieski, czerwony, stalowy  
 (531) 7.1, 27.5, 29.1  
 (510), (511) **37** usługi w zakresie: wykonania i montażu konstrukcji stalowych obiektów przemysłowych, mieszkalnych i użyteczności publicznej, pokrywania dachów płytami i blachą, montażu płyt izolacyjnych w obiektach przemysłowych, wykonania i montażu stropów podwieszanych izolacyjnych, wykonania i montażu instalacji wentylacyjnych w obiektach przemysłowych, wykonania i montażu drzwi i bram, wykonania elementów wyposażenia obiektów przemysłowych, czyszczenia elementów stalowych, konstrukcji stalowych obiektów budowlanych, elementów stalowych pojazdów i maszyn, wynajmu sprzętu budowlanego, mycia, konserwacji i malowania, **40** usługi w zakresie: ślusarstwa, obróbki skrawaniem, obróbki plastycznej, spawalnictwa.

(111) **155447** (220) 2000 08 04 (210) 222354  
 (151) 2004 07 01  
 (732) ASTIMAR Kaczowska Marta, Warszawa, PL.  
 (540) astimar

(510), (511) **06** wyroby artystyczne i ozdobne z metali nieszlachetnych i ich stopów, **14** wyroby z metali szlachetnych i ich stopów lub pokrywane nimi, wyroby jubilerskie, kamienie szlachetne, e, chorągiewki papierowe, druki i materiaprzyrządy zegarmistrzowskie i chronometryczne, **16** afiszy informacyjne i reklamowe, czasopisma, czcionki, emblematy, etykiety, fotografie, grafiki, kalendarze, katalogi, wyroby z kartonu, obrazy, artykuły papiernicze, periodyki, pieczęcie, plakaty, karty pocztowe, portrety, prospekty, publikacje, stemple, dzieła sztuki litograficznej, dzieła sztuki ryty, torby do pakowania z papieru lub z tworzyw sztucznych, torebki do pakowania z papieru lub z tworzyw sztucznych, **19** materiały budowlane niemetalowe, dzieła sztuki z kamienia, betonu i marmuru, płytki ceramiczne, witraże, **20** dzieła sztuki z drewna, wosku, gipsu i tworzyw sztucznych, meble, ramki obrazowe, wyroby z korka, wikliny, rogu, kości słoniowej, fiszbinów, muszli, bursztynów, imitacji tych surowców i z tworzyw sztucznych, **21** dzieła sztuki z porcelany, ceramiki, terakoty i szkła, wyroby gospodar-

stwa domowego szklane, ceramiczne i porcelanowe, **24** tkaniny i wyroby z tkanin nie ujęte w innych klasach, **35** prowadzenie domów aukcyjnych, usługi badania rynku, dekoracja wystaw sklepowych, dystrybucja materiałów reklamowych, usługi marketingowe i reklamowe, publikowanie tekstów reklamowych, rozpowszechnianie ogłoszeń reklamowych, promocja sprzedaży, zarządzanie profesjonalne działalnością artystyczną, powielanie dokumentów, organizowanie wystaw handlowych i reklamowych, **40** usługi drukowania w tym druk offsetowy, druk sitowy, fotoskłady, **41** nauczanie w dziedzinach artystycznych, organizacja szkoleń i kursów w dziedzinach artystycznych, organizacja rozrywki, zabaw i rekreacji, usługi wydawnicze, usługi fotoreporterskie, **42** usługi artystów grafików, usługi dekoracji wnętrz, usługi w zakresie wzornictwa przemysłowego, projektowania plastycznego, projektowanie strojów firmowych i upominków, projektowanie stoisk targowych do wystaw, pokazów mody, degustacji artykułów spożywczych.

(111) **155448** (220) 2000 08 08 (210) 222417  
 (151) 2004 08 19  
 (732) Krak Smak Spółka z o.o., Kraków, PL.  
 (540)



Kolory znaku: złoty, biały, brązowy, ciemnobrązowy  
 (531) 9.1, 24.9, 27.5, 29.1  
 (510), (511) **29** bekon, słonina, drób, flaki, kaszanka, kiełbasy, konserwy mięsne, konserwy rybne, mięso, ekstrakty mięsne, galaretki mięsne, mięso konserwowane, mięso wieprzowe, pasztety mięsne, pasztet z wątróbek, ryby: ryby konserwowane, ryby solone, sardynki, sardela, filety rybne, smalec, tłuszcze spożywcze, szpik kostny zwierzęcy jadalny, szynka, wątróbka, pasztet z wątróbki, wędliny, zwierzyzna, dziczyzna (nieżywa), **30** sosy do mięsa, **31** pożywienie dla psów, kotów i innych zwierząt: pożywienie dla zwierząt domowych, suchary dla psów, karma dla zwierząt domowych, **40** ubój zwierząt.

(111) **155449** (220) 2000 08 09 (210) 222518  
 (151) 2004 08 26  
 (732) GREENBANK HOLIDAYS LIMITED, Northwich, GB.  
 (540)



Kolory znaku: zielony, żółty, czerwony, biały  
 (531) 26.13, 27.5, 29.1  
 (510), (511) **39** usługi biur podróży, organizowanie urlopów i podróży, usługi planowania podróży urlopowych, wynajem pojazdów, rezerwacja podróży, usługi biur turystycznych i agencji podróży, organizowanie wycieczek objazdowych, wycieczek, podróży morskich, wypraw i przejazdów, przewóz ludzi i dostarczanie towarów, magazynowanie towarów i paczek, dostarczanie informacji i danych dotyczących przewożenia ludzi i towarów, taryf i rozkładów oraz programów podróży, usługi agentów turystycznych i przewodników, profesjonalne konsultacje dotyczące podróży, **43** usługi planowania urlopów w zakresie zakwaterowania, usługi biur rezerwacji zakwaterowania w hotelach, usługi rezerwacji kwater, usługi cateringowe w odniesieniu do posiłków

dla podróży, usługi w zakresie żłobków dla dzieci, hoteli, pensjonatów, usługi restauracyjne, usługi barów, gospód, kawiarni i kafeterii, dostarczanie pomieszczeń wystawowych i konferencyjnych.

(111) **155450** (220) 2000 08 18 (210) 222834  
 (151) 2004 09 14  
 (732) Disney Enterprises, Inc. (a Delaware corporation), Burbank, US.  
 (540)



(531) 26.1, 27.5  
 (510), (511) **38** usługi telekomunikacyjne obejmujące usługi telewizji kablowej, satelitarnej, emisji radiowej, rozpowszechnianie programów telewizyjnych, interakcyjne usługi telewizyjne, poczta elektroniczna i usługi w zakresie przesyłania komunikatów za pomocą internetu, **41** organizacja szkoleń (kursów), działalność sportowa, rozrywka i kultura także w trybie on-line, **42** usługi prawnicze, badania naukowe i przemysłowe, programowanie komputerowe, dostarczanie wielodostępu do globalnej sieci komputerowej w celu transferu i rozpowszechniania różnorodnych informacji w formie tekstu, dokumentów w postaci elektronicznej, baz danych, grafiki i informacji audiowizualnych, dostarczanie wielodostępu do globalnej sieci komputerowej w celu przeglądania, wyszukiwania, odzyskiwania i magazynowania różnorodnych informacji w formie tekstu, dokumentów w postaci elektronicznej, baz danych, grafiki i informacji audiowizualnych.

(111) **155451** (220) 2000 08 18 (210) 222887  
 (151) 2004 09 09  
 (732) OCEANIC Przedsiębiorstwo Farmaceutyczno Kosmetyczne Wojciech Soszyński, Sopot, PL.

(540) Euro-Care  
 (510), (511) **01** bazy kosmetyczne do otrzymywania emulsji kosmetycznych typu olej-woda i woda-olej, **03** produkty kosmetyczne i preparaty do mycia, czyszczenia oraz toaletowe, **16** materiały firmowe: foldery, ulotki, prospekty, informatory, kalendarze, opakowania z kartonu, **35** usługi reklamowe i prowadzenie interesów osób trzecich obejmujących zawieranie umów i kontrola ich realizacji, **41** organizowanie pokazów i wystaw nowości kosmetyczno-farmaceutycznych w celach edukacyjnych, organizowanie szkoleń w zakresie problematyki farmaceutyczno-kosmetycznej, organizowanie i prowadzenie konferencji, kongresów, seminariów, sympozjów i zjazdów o tematyce farmaceutycznej oraz kosmetycznej, organizowanie i prowadzenie spotkań naukowych, **42** usługi laboratoriów: chemicznego i bakteriologicznego.

(111) **155452** (220) 2000 08 22 (210) 223057  
 (151) 2004 07 02  
 (732) „EKOZIEM” S.C. Zofia Łazarz, Krzysztof Zawada, Jan Zawada, Chysówka, PL.

(540)



Kolory znaku: biały, zielony, żółty  
 (531) 26.11, 27.5, 29.1  
 (510), (511) **01** ziemia do kwiatów.

(111) **155453** (220) 2000 08 31 (210) 223418  
 (151) 2004 09 24  
 (732) Onet.pl S.A., Kraków, PL.

(540)



Kolory znaku: żółty, czarny, biały  
 (531) 3.1, 29.1

(510), (511) **09** magnetyczne i optyczne nośniki danych, zapisane magnetyczne i optyczne nośniki danych, programy komputerowe, urządzenia do gromadzenia, przetwarzania i transmisji danych, komputery i urządzenia towarzyszące, urządzenia do zapisywania i odtwarzania magnetycznych i optycznych nośników danych, **35** pomoc w opracowaniu i zarządzaniu przedsięwzięciami handlowymi, marketing, usługi w zakresie reklamy polegające na zapewnieniu łączności z odbiorcami, na zapowiedziach i ogłoszeniach za pośrednictwem wszelkich środków przekazu odnośnie wszystkich rodzajów towarów i usług, usługi agencji reklamowej, dostarczanie prospektów i próbek, organizacja wystaw, pokazów i targów w celach handlowych i reklamowych, zgrupowanie na rzecz osób trzecich różnych towarów pozwalające nabywcy wygodnie je oglądać i kupować te towary za pośrednictwem sieci teleinformatycznych - sklepu internetowego, **37** montaż, naprawy i obsługa serwisowa urządzeń komputerowych, **38** przesyłanie informacji przy pomocy terminali komputerowych, usługi internetowe, administrowanie sieciami komputerowymi, udostępnianie poczty elektronicznej, organizacja i przekazywanie serwisów internetowych WWW, **41** usługi edukacyjne - organizacja kursów i szkoleń, **42** doradztwo w zakresie sprzętu i oprogramowania komputerowego, administrowanie sieciami komputerowymi, udostępnianie komputerowych baz danych, przetwarzanie baz danych, opracowanie i nadzór nad oprogramowaniem komputerowym, projektowanie, realizacja i wdrażanie programów komputerowych.

(111) **155454** (220) 2000 09 13 (210) 224049  
 (151) 2004 08 09  
 (732) GROBUD Spółka z o.o., Grodzisk Wlkp., PL.  
 (540)



Kolory znaku: czerwony, niebieski  
 (531) 26.7, 26.13, 27.5, 29.1

(510), (511) **06** budowlane materiały i konstrukcje metalowe, drzwi, okna i futryny metalowe, okucia metalowe, metalowy osprzęt do drzwi i okien, ogrodzenia metalowe, metalowe konstrukcje ogrodów zimowych, różne konstrukcje przenośne metalowe, **19** budowlane materiały i konstrukcje niemetalowe, drzwi, okna i futryny niemetalowe, niemetalowy osprzęt do okien i drzwi, ogrodzenia niemetalowe, różne konstrukcje przenośne niemetalowe, **37** usługi budowlane, murarstwo, betoniarstwo, montaż drzwi, okien i witryn sklepowych, wykańczanie wnętrz, naprawy i remonty budowlane oraz usługi serwisowe w zakresie konstrukcji budowlanych, usługi instalacyjne, **39** usługi transportowe dla osób trzecich, **42** doradztwo w zakresie konstrukcji budowlanych i ogrodów zimowych, projektowanie budowlane.

(111) **155455** (220) 2000 09 18 (210) 224184  
 (151) 2004 08 09  
 (732) „AMBRA” Spółka Akcyjna, Warszawa, PL.  
 (540) KOGUT  
 (510), (511) **33** napoje alkoholowe, wina oraz wódki.

(111) **155456** (220) 2000 09 18 (210) 224185  
 (151) 2004 08 09

(732) „AMBRA” Spółka Akcyjna, Warszawa, PL.  
 (540) JEAN MASARD  
 (510), (511) **33** napoje alkoholowe, wina, wino gronowe gazowane.

(111) **155457** (220) 2000 09 18 (210) 224187  
 (151) 2004 08 09  
 (732) „AMBRA” Spółka Akcyjna, Warszawa, PL.  
 (540) CZERWONY KOGUT  
 (510), (511) **33** napoje alkoholowe, wina oraz wódki.

(111) **155458** (220) 2000 09 18 (210) 224188  
 (151) 2004 08 09  
 (732) „AMBRA” Spółka Akcyjna, Warszawa, PL.  
 (540) KOGUCIK  
 (510), (511) **33** napoje alkoholowe, wina oraz wódki.

(111) **155459** (220) 2000 09 18 (210) 224195  
 (151) 2004 09 14  
 (732) Comercio Mas, S.A. de C.V., Mexico, MX.  
 (540) ESMAS  
 (510), (511) **35** promocja towarów i usług osób trzecich poprzez umieszczanie reklam i ekspozycji promocyjnych w witrynach internetowych dostępnych poprzez globalną sieć komputerową, komputerowe bazy danych i inne media elektroniczne, rozpowszechnianie reklam dla osób trzecich poprzez globalną sieć komputerową, komputerowe bazy danych i inne elektroniczne media, **38** umożliwianie wielodostępu do globalnych, informacyjnych sieci komputerowych w celu przesyłania i rozpowszechniania różnorodnych informacji i danych, dostarczanie różnorodnych informacji i danych za pośrednictwem globalnej sieci komputerowej, komputerowych baz danych i innych mediów elektronicznych, **42** usługi komputerowe dla osób trzecich, włączając tworzenie indeksów informacji, danych, witryn internetowych i innych źródeł dostępnych poprzez globalną sieć komputerową, komputerowe bazy danych i inne media elektroniczne, przeszukiwanie oraz wyszukiwanie i odzyskiwanie informacji, danych, witryn internetowych oraz innych źródeł dostępnych za pośrednictwem globalnej sieci komputerowej, komputerowych baz danych i innych elektronicznych mediów, dostarczanie narzędziowych programów wyszukiwujących do uzyskiwania informacji i danych w globalnej sieci komputerowej, projektowanie i wdrażanie dla osób trzecich witryn internetowych oraz utrzymywanie witryn internetowych dla osób trzecich w globalnej sieci komputerowej.

(111) **155460** (220) 2000 09 18 (210) 224196  
 (151) 2004 09 14  
 (732) Comercio Mas, S.A. de C.V., Mexico, MX.  
 (540)



(531) 26.1, 27.5  
 (510), (511) **35** promocja towarów i usług osób trzecich poprzez umieszczanie reklam i ekspozycji promocyjnych w witrynach internetowych dostępnych poprzez globalną sieć komputerową, komputerowe bazy danych i inne media elektroniczne, rozpowszechnianie reklam dla osób trzecich poprzez globalną sieć komputerową, komputerowe bazy danych i inne elektroniczne media, **38** umożliwianie wielodostępu do globalnych, informacyjnych sieci komputerowych w celu przesyłania i rozpowszechniania różnorodnych informacji i danych, dostarczanie różnorodnych informacji i danych za pośrednictwem globalnej sieci komputerowej, komputerowych baz danych i innych mediów elektronicznych, **42** usługi komputerowe dla osób trzecich, włączając tworzenie in-

deksów informacji, danych, witryn internetowych i innych źródeł dostępnych poprzez globalną sieć komputerową, komputerowe bazy danych i inne media elektroniczne, przeszukiwanie oraz wyszukiwanie i odzyskiwanie informacji, danych, witryn internetowych oraz innych źródeł dostępnych za pośrednictwem globalnej sieci komputerowej, komputerowych baz danych i innych elektronicznych mediów, dostarczanie narzędziowych programów wyszukiwujących do uzyskiwania informacji i danych w globalnej sieci komputerowej, projektowanie i wdrażanie dla osób trzecich witryn internetowych oraz utrzymywanie witryn internetowych dla osób trzecich w globalnej sieci komputerowej.

(111) **155461** (220) 2000 04 17 (210) 217116  
 (151) 2003 11 27  
 (732) SUPER MEDIA Spółka z o.o., Warszawa, PL.  
 (540)



Kolory znaku: biały, niebieski i odcienie, czarny

(531) 7.1, 27.5, 29.1  
 (510), (511) **09** audiowizualne urządzenia do nauki, automaty do gier na żetony lub monety, czytniki komputerowe, drukarki komputerowe, dyski kompaktowe, dyski magnetyczne, dyski obliczeniowe, dyski optyczne, dyskietki, urządzenia do gier działające wyłącznie z odbiornikiem telewizyjnym, interfejsy, karty magnetyczne, mikroprocesory, modemy, monitory, karty graficzne, programy do obsługi monitorów, nośniki danych magnetyczne, pamięci komputerowe, plotery, programy komputerowe systemu operacyjnego, sygnalizatory elektroniczne i elektryczne, **16** broszury, czasopisma, fotografie, książki, gazety, kalendarze, katalogi, prospekty, taśmy samoprzylepne do celów papierniczych lub do użytku domowego, torby do pakowania z papieru lub z tworzyw sztucznych, **28** gry elektroniczne, gry komputerowe, **35** prowadzenie usług w zakresie: reklamy osób trzecich, prowadzenie interesów osób trzecich w zakresie wyszukiwania kontrahentów oraz organizowania i kierowania działalnością gospodarczą, prowadzenia negocjacji, usług menadżerskich, pośredniczenia w zawieraniu transakcji handlowych i kojarzeniu kontrahentów handlowych, prowadzenia agencji reklamowych, rozpowszechniania materiałów reklamowych - próbek, druków, prospektów, broszur, usługi badania rynku, **38** prowadzenie usług w zakresie: prowadzenia agencji informacyjnych, agencji prasowych, zbierania i przekazywania wiadomości, **41** prowadzenie usług w zakresie: nauczania korespondencyjnego, organizowania konkursów edukacyjnych lub rozrywkowych, publikowania książek, organizowania widowisk, wypożyczania nagrań dźwiękowych, **42** prowadzenie usług w zakresie: administrowania prawami autorskimi, organizowanie wystaw, porad dotyczących własności przemysłowej, programowanie komputerów, wypożyczanie komputerów, usługi wzornictwa przemysłowego.

(111) **155462** (220) 2000 05 08 (210) 218090  
 (151) 2003 11 28  
 (732) Navigation Technologies Corporation, Rosemont, US.  
 (540) NAVSTREETS  
 (510), (511) **09** nagrane dyski, taśmy, płyty CD-ROM, nośniki danych zawierające bazy danych z informacjami geograficznymi używanymi przez biznesmenów, osoby podróżujące i innych użytkowników.

(111) **155463** (220) 2000 07 19 (210) 221500  
 (151) 2004 09 06  
 (732) CANON KABUSHIKI KAISHA, Tokyo, JP.

(540) PRIMA

(510), (511) **09** aparaty fotograficzne, cyfrowe aparaty fotograficzne, cyfrowe kamery video, części i osprzęt do nich.(111) **155464** (220) 2000 08 25 (210) 223140  
(151) 2004 03 16(732) Zakład Produkcji Sprzętu Medycznego „RAVIMED”  
Spółka z o.o., Łąski k/Legionowa, PL.

(540) SILVERCOL

(510), (511) **01** produkty chemiczne stosowane w przemyśle, pracach badawczych, rolnictwie, ogrodnictwie i leśnictwie, produkty chemiczne do konserwowania żywności, **03** środki do czyszczenia zębów, środki do pielęgnacji i utrzymywania higieny jamy ustnej, mydła, dezodoranty, środki wybielające i inne substancje stosowane w praniu, środki czyszczące i sanitarne, **05** produkty farmaceutyczne, weterynaryjne i sanitarne, plastry, materiały opatrunkowe, środki odkażające, środki antybakteryjne zawierające metale szlachetne, **10** aparaty i instrumenty chirurgiczne, medyczne, stomatologiczne i weterynaryjne, materiały do zszywania stosowane w chirurgii, **44** opieka medyczna, higieniczna i kosmetyka, usługi weterynaryjne i rolnicze.(111) **155465** (220) 2000 09 26 (210) 224685  
(151) 2004 07 06(732) FIRMA HANDLOWA BROK - STRZELEC S.A., Kraków, PL.  
(540)

Kolory znaku: czerwony i jego odcienie, biały, czarny, żółto-żółty i jego odcienie, fioletowy i jego odcienie

(531) 1.1, 24.9, 24.17, 26.4, 27.5, 29.1

(510), (511) **32** wyciąg z chmielu do wytwarzania piwa, piwo, napoje na bazie piwa oraz wody mineralne gazowane i niegazowane, soki, syropy, **43** usługi gastronomiczne.(111) **155466** (220) 2000 10 04 (210) 225001  
(151) 2004 09 14(732) Computer Associates Think, Inc. ( a Delaware corporation ),  
Islandia, US.

(540) CA WORLD

(510), (511) **41** organizowanie konferencji na temat oprogramowania komputerowego.(111) **155467** (220) 2000 10 03 (210) 225021  
(151) 2004 08 30

(732) INTERIA. PL Spółka Akcyjna, Kraków, PL.

(540)



Kolory znaku: granatowy, czerwony, biały

(531) 26.15, 27.5, 29.1

(510), (511) **09** anteny, aparaty do fototelegrafii, aparaty do przetwarzania informacji, aparaty do rejestracji dźwięku, aparaty fotograficzne, aparatura radiotelefoniczna, aparatura radiotelegraficzna w tym aparaty radiotelefoniczne, audiowizualne urządzenia do

nauki, czytniki, czytniki optyczne, dalekopisy, nośniki informacji optyczne, dyktafony, dyski komputerowe, dyski magnetyczne, dyski obliczeniowe, dyski optyczne, dyskietki, dystrybutory dysków, ekrany wideo, błony filmowe do nagrań dźwiękowych, fotokopiarki, głośniki, interfejsy dla informatyki, karty magnetyczne kodowane, karty inteligentne z obwodami scalonymi i zintegrowanymi, kasyety wideo, komputery, peryferyjne urządzenia komputerowe takie jak: drukarki, monitory, skanery, programy komputerowe systemu operacyjnego, maszyny radiotelegraficzne, megafony, mikrofony, mikroprocesory, nadajniki do telekomunikacji, notesy elektroniczne, obwody drukowane, obwody scalone, odbiorniki audio-wideo, odtwarzacze płyt kompaktowych, półprzewodniki, procesory tekstu, przekaźniki sygnałów elektrycznych, przewody akustyczne, przewody telefoniczne, przewody telegraficzne, repondery telefoniczne, słuchawki telefoniczne, taśmy do rejestracji dźwięku, taśmy magnetyczne, taśmy wideo, telekopiarki, urządzenia nadawcze, urządzenia do interkomunikacji, urządzenia do odtwarzania dźwięku, urządzenia do transmisji dźwięku, złącza do przewodów elektrycznych, **35** usługi związane z organizowaniem aukcji, usługi w zakresie domów aukcyjnych, usługi z zakresu informacji handlowej, usługi z zakresu systematyzacji i pozyskiwania komputerowych baz danych, usługi marketingowe, usługi w zakresie produkcji: reklam radiowych, telewizyjnych i kinowych, usługi wykonywane przez agencje reklamowe takie jak: reklama osób trzecich w ramach udzielonych pełnomocnictw w zakresie działalności: radiowej, telewizyjnej lub kinowej, publikowanie tekstów reklamowych, uaktualnianie ulotek reklamowych, wypożyczanie materiałów reklamowych, usługi dotyczące transkrypcji informacji, usługi w zakresie reprodukcji dokumentów i dokumentacji, usługi menedżerskie, usługi badania rynku, usługi badania opinii, usługi informacyjne w zakresie działalności gospodarczej, usługi rozlepiania plakatów reklamowych, usługi dotyczące zarządzania zbiorami informatycznymi, usługi organizacji wystaw handlowych lub reklamowych, usługi zarządzania hotelami, usługi dotyczące zarządzania profesjonalną działalnością artystyczną, **36** usługi wykonywane przez agencje nieruchomości, takie jak: pośrednictwo w handlu nieruchomościami, pośrednictwo w sprawach kupna, sprzedaży, najmu nieruchomości, wyceny nieruchomości, wynajmowanie mieszkań, wynajmowanie pomieszczeń biurowych, zarządzanie majątkiem nieruchomym, zarządzanie nieruchomościami, usługi finansowe, takie jak: analizy finansowe, doradztwo w sprawach finansowych, działalność finansowa, emisja bonów wartościowych, pośrednictwo przy zawieraniu umów kredytowych, skupu długów, agencje ubezpieczeniowe, doradztwo w sprawach ubezpieczeniowych, emisja kart kredytowych, informacja bankowa, usługi agencji dotyczące skupu długów, inwestycje kapitałowe, kantory wymiany walut, lokaty kapitałów, notowania kapitałowe, operacje bankowe, oszacowanie wartości dla celów fiskalnych, pośrednictwo maklerskie na giełdach, powiernictwo, pożyczki pod zastaw, sponsorowanie finansowe, transakcje finansowe, transfer elektroniczny środków finansowych, zarządzanie finansami, usługi wykonywane przez agencje ubezpieczeniowe, takie jak: doradztwo w sprawach ubezpieczeniowych, informacja o ubezpieczeniach, ubezpieczenia, wycena ubezpieczenia, **38** usługi wykonywane przez agencje informacyjne, takie jak: opracowywanie informacji w zakresie wiadomości radiowych i telewizyjnych, zbieranie i przekazywanie tych wiadomości i informacji, usługi wykonywane przez agencje prasowe takie jak: zbieranie i opracowywanie wiadomości prasowych oraz przekazywanie tych wiadomości i informacji do prasy, usługi w zakresie przesyłania wiadomości, takie jak: emisja radiowa i emisja telewizyjna, usługi w zakresie informacji o telekomunikacji, komunikacji: radiowej, telefonicznej, telegraficznej i poczty elektronicznej, usługi w zakresie przesyłania danych przy pomocy: światłowodów i terminali komputerowych, usługi dotyczące przesyłania telegramów, telefaksów i telekopii, usługi dotyczące przesyłania wiadomości i obrazu przy pomocy komputera, radiofonia, rozpowszechnianie programów telewizyjnych, obsługa przekazu fonicznego, prowadzenie transmisji, telefonia komórkowa, obsługa i najem sprzętu do telekomunikacji w tym do transmisji radia i telewizji, usługi dotyczące organizowania systemów transmisyjnych, rozpowszechnianie programów radiowych i telewizyjnych, usługi internetowe w zakresie:



telekomunikacji, telefonii komórkowej, radiofonii i telewizji, wypożyczanie urządzeń do przekazywania informacji, wypożyczanie urządzeń telekomunikacyjnych, **41** usługi związane z montażem programów radiowych i telewizyjnych, usługi nauczania i organizowania konkursów edukacyjnych lub rozrywkowych, usługi dotyczące organizowania pokazów i widowisk artystycznych, organizowania zawodów sportowych, organizowania konkursów edukacyjnych lub rozrywkowych, organizowania konkursów piękności, organizowania zabaw, organizowania i prowadzenia seminariów, organizowania i prowadzenia konferencji i kongresów, organizowania rozrywki internetowej, radiowej i telewizyjnej, organizowania wystaw kulturalnych lub edukacyjnych, usługi świadczone przez parki rozrywki, usługi związane z organizowaniem kursów takich jak: edukacyjnych, internetowych, korespondencyjnych, usługi dotyczące produkcji szerokotaśmowych filmów, produkcji filmów na taśmach wideo, usługi w zakresie produkcji widowisk, usługi wykonywane przez agencję artystyczną w zakresie: studia nagrań, przedstawień teatralnych, publikowanie tekstów innych niż teksty reklamowe, usługi organizowania rozrywki radiowej, usługi organizowania festiwalu piosenkarskich, usługi w zakresie wypożyczalni rekwizytów, usługi w zakresie wypożyczalni kasety, usługi dotyczące publikowania książek i tekstów innych niż teksty reklamowe, usługi organizowania rozrywki radiowej, usługi wypożyczenia nagrań dźwiękowych.

(111) **155468** (220) 2000 10 18 (210) 225648  
(151) 2004 07 02  
(732) Hurtownia „NITPOL” Jolanta Zawiejska, Kielce, PL.  
(540)

**NITPOL**

Kolory znaku: zielony, biały

(531) 27.5, 29.1

(510), (511) **23** nici lniane, nici bawełniane, kordonek, nici z tworzyw sztucznych, nici ze sztucznego jedwabiu, nici kauczukowe, nici elastyczne.

(111) **155469** (220) 2000 10 20 (210) 225819  
(151) 2004 09 14  
(732) Fujitsu Siemens Computers GmbH, Munchen, DE.  
(540) PrimePower  
(510), (511) **09** sprzęt do przetwarzania danych.

(111) **155470** (220) 2000 10 23 (210) 226034  
(151) 2004 07 06  
(732) Toruńskie Piwnice Win VINPOL Spółka z o.o., Toruń, PL.  
(540)



Kolory znaku: czarny, żółty, biały, bordowy i jego odcienie, niebieski i jego odcienie, brązowy i jego odcienie, beżowy i jego odcienie

(531) 2.3, 5.5, 25.1, 28.5, 29.1

(510), (511) **33** wina musujące, wina, aperitify, likiery, napoje alkoholowe.

(111) **155471** (220) 2000 07 05 (210) 220803  
(151) 2004 09 09  
(732) LU Polska Spółka akcyjna, Warszawa, PL.  
(540) EXTREME  
(510), (511) **29** konserwowane, suszone i gotowane owoce i warzywa, duszone owoce, dżemy, puree owocowe, galaretki, zupy, mleko, mleko w proszku, aromatyzowane mleko żelowane i bita śmietana, produkty mleczne, desery mleczne, jogurty, jogurty pitne, musy, kremy, desery śmietankowe, świeża śmietana, masło, pasty serowe, sery, sery dojrzale, sery dojrzale z pleśnią, świeże sery, sery solankowe, twarożek, napoje głównie z mleka lub nabiału, produkty z mleka mrożonego, produkty z mleka sfermentowanego, wszystkie wyżej wymienione produkty z aromatami owocowymi lub zawierające owoce, **30** herbata, paszteciki (słodkie lub słone), ciastka (słodkie lub słone), produkty zbożowe, płatki śniadaniowe, dania gotowe częściowo lub całkowicie zrobione z wyrobów piekarniczych, chleb, sucharki, herbatniki (słodkie lub słone), wafle, wafle naleśnikowe, ciastka, paszteciki, wszystkie te produkty zwykłe i/lub z polewą i/lub nadziewane i/lub aromatyzowane, słone lub słodkie przekąski z herbatników, wyrobów piekarniczych, ciasta, rzadkiego ciasta, wyroby cukiernicze, słodkie sosy, wszystkie wyżej wymienione produkty z aromatami owocowymi lub zawierające owoce, **32** piwo (alkoholowe lub bezalkoholowe), niegazowane i gazowane wody (mineralne i nie mineralizowane), soki owocowe, napoje na bazie owoców, lemoniada, toniki, piwo imbirowe, korbety, preparaty do produkcji napojów, syropów do napojów, bezalkoholowe ekstrakty owocowe, wszystkie wyżej wymienione produkty z aromatami owocowymi lub zawierające owoce.

(111) **155472** (220) 2000 07 14 (210) 221359  
(151) 2004 04 14  
(732) Zakłady Wytwórcze POLSKI TYTOŃ Spółka z o.o., Poddębice, PL.  
(540) queen marry  
(510), (511) **34** papierosy.

(111) **155473** (220) 2000 07 14 (210) 221360  
(151) 2004 04 14  
(732) Zakłady Wytwórcze POLSKI TYTOŃ Spółka z o.o., Poddębice, PL.  
(540) queen  
(510), (511) **34** papierosy.

(111) **155474** (220) 2000 08 05 (210) 222371  
(151) 2004 04 05  
(732) Zakłady Wytwórcze „Polski Tytoń” Spółka z o.o., Poddębice, PL.  
(540)



Kolory znaku: złoty, niebieski, czarny, ciemnożółty

(531) 3.1, 24.1, 25.5, 27.5, 29.1

(510), (511) **34** papierosy.

(111) **155475** (220) 2000 08 05 (210) 222372  
(151) 2004 04 05

(732) Zakłady Wytwórcze „Polski Tytoń” Spółka z o.o.,  
Poddębice, PL.

(540)

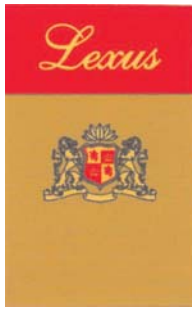

Kolory znaku: złoty, czerwony, ciemnożółty, czarny

(531) 3.1, 24.1, 25.5, 27.5, 29.1

(510), (511) **34** papierosy.

(111) **155476** (220) 2000 08 09 (210) 222614

(151) 2004 04 15

(732) Zakłady Wytwórcze „Polski Tytoń” Spółka z o.o.,  
Poddębice, PL.

(540) cudzesy

(510), (511) **34** papierosy.

(111) **155477** (220) 2000 08 09 (210) 222615

(151) 2004 04 15

(732) Zakłady Wytwórcze „Polski Tytoń” Spółka z o.o.,  
Poddębice, PL.

(540) frajer

(510), (511) **34** papierosy.

(111) **155478** (220) 2000 10 24 (210) 226087

(151) 2004 09 09

(732) Future Publishing Limited, Bath, GB.

(540)



(531) 27.5, 27.7

(510), (511) **09** audiowizualne urządzenia do nauki, drukarki komputerowe, dyski kompaktowe, dyski magnetyczne, dyski optyczne, dyski optyczne kompaktowe, dystrybutory dysków, komputery, modemy, płyty fonograficzne, programy komputerowe, taśmy do rejestracji dźwięku, **16** afisze, albumy, artykuły szkolne, artykuły biurowe, atlasy, bibuły, blankiety, broszury, czasopisma, czcionki drukarskie, emblematy, stemple papierowe, fotografie reklamowe i artystyczne, tablice ogłoszeniowe na afisze kartonowe lub papierowe, chorągiewki papierowe, etykiety nie z materiału, gazety, mapy geograficzne, grafiki, kalendarze, czasopisma komiks, karty do gry, karty zawiadomienia, wyroby z kartonu, katalogi, książki, materiały piśmienne, periodyki, prospekty, publikacje, skorowidze, torby do pakowania, torebki do pakowania, **38** przesyłanie danych przy pomocy terminali komputerowych, przesyłanie informacji tekstowej i obrazowej przy pomocy komputera, usługi poczty elektronicznej, e-mail, internetu, **39** dostarczanie towarów, **41** publikowanie tekstów innych niż teksty reklamowe, informacja o rozrywce, **42** programowanie komputerów.

(111) **155479** (220) 2001 06 29 (210) 237595

(151) 2004 09 30

(732) Przedsiębiorstwo Produkcyjno Handlowo Usługowe  
„DIAMOND” Spółka z o.o., Kraków, PL.

(540)



(531) 1.5, 27.5

(510), (511) **06** armatura metalowa do przewodów sprężonego powietrza, armatura do przewodów metalowa, baseny kąpielowe jako konstrukcje metalowe, biały metal, blacha metalowa, breloki do kluczy, chrom, cynk, dozowniki do ręczników zamocowane metalowe, drobnica metalowa, drut miedziany nie izolowany, ekrany paleniskowe, gałki metalowe, gwoździe, haki, haki metalowe, kabiny kąpielowe metalowe, klamki, kolanka do rur metalowe, końcówki do kabli, końcówki wylotowe z metali, krany do beczek metalowe, kształtki rurowe rozgałęzieniowe metalowe, liny, miedź surowa lub półprzetworzona, mosiądz surowy półprzetworzony, nawijarki niemechaniczne do przewodów giętkich metalowe, nikiel, okucia metalowe, opaski zaciskowe metalowe, do łączenia rur, osłony do rur metalowe, pierścienie miedziane, pręty metalowe, przewody metalowe do centralnego ogrzewania, przewody rozgałęźne metalowe do kanalizacji, przewody ciśnieniowe metalowe, przewody do instalacji, wentylacji i klimatyzacji metalowe, przewody wodociągowe metalowe, rury metalowe do drenażu, rury metalowe, rury nierdzewne, stopy srebrno-cynowe do polerowania, śruby metalowe, taśmy metalowe, tuleje, uchwyty metalowe, uszczelki metalowe, wyroby artystyczne z brązu, wieszaki metalowe, zaciski do kabli metalowe, zaciski do rur i kabli metalowe, zawory metalowe, zasuwki, zawiasy metalowe, zawory do rur drenażowych metalowe, zawory wodociągowe metalowe, zawory zasuwowe metalowe (inne niż do części maszyn), zbiorniki metalowe, złącza kabli metalowe nieelektryczne, złączki do rur metalowe, żaluzje metalowe, żyłki do wiązania metalowe, **11** aparaty do filtrowania wody, aparaty do pobierania wody, aparaty do podgrzewania wody, armatura do regulacji urządzeń wodnych, gazowych, przewodów wodnych lub gazowych, aparaty i urządzenia do uzdatniania wody, armatura bezpieczeństwa do urządzeń oraz instalacji wodnych, gazowych, armatura łazienkowa, armatura sanitarna, baterie umywalkowe, baterie bidetowe, baterie prysznicowe, dozowniki środków odkażających w łazienkach i toaletach, płuczki ustępowe, miski klozetowe, bidety, pisuary, umywalki, wanny do nasiadówek, wanny łazienkowe, sedesy, suszarki łazienkowe do rąk, bojlerki do gazu, bojlerki ogrzewcze, filtry do instalacji domowych lub przemysłowych, filtry do wody pitnej, filtry do baterii sanitarnych, głowice termostatyczne do instalacji grzewczych, grzejniki do centralnego ogrzewania, grzejniki elektryczne, grzałki do wody, zaślepki do grzejników, instalacje wodne do ogrzewania, instalacje do dystrybucji wody, instalacje do kąpielni, instalacje do sauny, kabiny natryskowe, natryski ścienne, prysznice, krany, krany czerpalne, kurki, nawilżacze do grzejników centralnego ogrzewania, rury do bojlerów centralnego ogrzewania, ustępy przenośne, syfony, uszczelki do kranów wodociągowych, podgrzewacze wody, przewody jako części instalacji sanitarnych, przewody wodociągowe, przewody gazowe, ruszty paleniskowe, urządzenia do klimatyzacji, węzownice jako części instalacji grzewczych lub wodnych, węże do instalacji i urządzeń łazienkowych, wyposażenie pieców, zasuwki klinowe, zawory do armatury łazienkowej, wodnej, gazowej, zawory grzejnikowe, zawory powietrzne do parowej instalacji grzewczej, zawory regulujące poziom w zbiornikach, zawory termostatyczne, zlewozmywaki ze stali nierdzewnej, zlewy, **17** armatura do przewodów niemetalowa, kit, mieszanki chemiczne do uszczelniania, nici z tworzyw sztucznych do zgrzewania tworzyw sztucznych, obrączki gumowe, papier izolacyjny, pierścienie wodoszczelne, szczeliwa do połączeń, sznury gumowe, uszczelki do przewodów, uszczelki z włókna wulkanizowanego, uszczelki zapobiegające przeciekowi wody, węże do podlewania, węże z materiałów włóknistych, włókna wulkanizowane, zatyczki gumowe, zawory klapowe gumowe, zawory z two-

rzyw sztucznych do przewodów drenażowych, zawory z kauczuku naturalnego lub z fibry, złącza rozprężone do uszczelniania, złączki do rur niemetalowe, **19** baseny kąpielowe niemetalowe, kabiny kąpielowe, ksylolit, kształtki rozgałęzieniowe niemetalowe, nawijarki do węży giętkich niemechaniczne niemetalowe, marmur, materiały konstrukcyjne niemetalowe, obudowy kominków, przewody ciśnieniowe, przewody wodociągowe niemetalowe, żaluzje niemetalowe, **37** instalacja i naprawy urządzeń klimatyzacyjnych, sanitarnych, wodociagowych, gazowych, grzewczych, wyposażenie kuchni i łazienek.

(111) **155480** (220) 2003 02 19 (210) 261242  
(151) 2004 07 02

(732) „ZIAJA Ltd” Zakład Produkcji Leków Spółka z o.o.,  
Gdańsk-Matarnia, PL.

(540) zayka

(510), (511) **01** produkty i półprodukty stosowane w przemyśle i pracach badawczych, **03** produkty kosmetyczne, środki do mycia i pielęgnacji ciała dla dzieci i niemowląt, środki do mycia i pielęgnacji włosów, środki do pielęgnacji skóry, mydła, preparaty kosmetyczne do kąpieli, kosmetyczne środki upiększające, antyperspiranty, dezodoranty osobiste, środki perfumeryjne, olejki eteryczne, środki do pielęgnacji rąk, środki do pielęgnacji stóp, środki do czyszczenia i pielęgnacji zębów, środki do pielęgnacji jamy ustnej, chusteczki nasączone płynami kosmetycznymi, środki toaletowe, **05** produkty farmaceutyczne, produkty kosmetyczne o działaniu leczniczym, produkty kosmetyczne o działaniu leczniczym dla dzieci i niemowląt, produkty higieniczne, środki sanitarne stosowane w lecznictwie i higienie osobistej.

(111) **155481** (220) 2000 10 30 (210) 226304  
(151) 2004 09 07

(732) KOWA COMPANY LTD., Nagoya, JP.

(540) ATHEPINA

(510), (511) **05** preparaty farmaceutyczne.

(111) **155482** (220) 2000 11 03 (210) 226516  
(151) 2004 09 20

(732) The Lubrizol Corporation (a Ohio corporation), Wickliffe,  
US.

(540)



*Fluid Technologies For A Better World*

(531) 26.1, 27.5

(510), (511) **01** chemikalia stosowane w przemyśle, pracach badawczych i fotografii jak również w rolnictwie, ogrodnictwie i leśnictwie, nieprzetworzone żywice sztuczne, nieprzetworzone tworzywa sztuczne, nawozy, mieszaniny gaszące ogień, preparaty do odpuszczania i lutowania metali, substancje chemiczne do konserwowania żywności, substancje garbujące, spoiwa i kleje stosowane w przemyśle, **04** przemysłowe oleje i tłuszcze, smary, mieszaniny pochłaniające, zwilżające i wiążące pyły, paliwa (również spirytus silnikowy), materiały oświetleniowe, świece, knoty, **07** maszyny i obrabiarki, silniki (z wyjątkiem stosowanych w pojazdach lądowych), mechanizmy sprzęgania i napędu (z wyjątkiem stosowanych w pojazdach lądowych), maszyny rolnicze, inkubatory do jaj, **09** urządzenia i przyrządy naukowe, żeglarskie, geodezyjne, elektryczne, fotograficzne, kinematograficzne, optyczne, wagowe, pomiarowe, sygnalizacyjne, kontrolne, do ratowania życia i do celów dydaktycznych, urządzenia do nagrywania, transmisji lub reprodukcji dźwięku lub obrazu, magnetyczne nośniki danych, dyski z nagraniami, automaty sprzedające i mechanizmy do urządzeń uruchamianych poprzez wrzucenie monety, kasy sklepowe, maszyny liczące, sprzęt do przetwarzania danych i komputery, urządzenia do gaszenia ognia, **42** doradztwo, konsultacje,

diagnostyka, monitoring jak również dostarczanie informacji i specjalistycznych działań fachowych w celu przystosowania produktów do specyficznych zastosowań w odniesieniu do smarów, dodatków, olejów, paliw, płynów do obróbki metali, cieczy, mechanizmów, tłuszczów przemysłowych, farb, środków zmniejszających powstawanie korozji, dyspergatów, środków powierzchniowo czynnych, inhibitorów, tuszów, powłok, tworzyw sztucznych, materiałów wybuchowych, monomerów i polimerów stosowanych do celów przemysłowych, petrochemicznych, w silnikach i w celach transportowych, wszystkie w/w usługi świadczone także za pośrednictwem globalnej sieci komputerowej.

(111) **155483** (220) 2000 11 06 (210) 226622  
(151) 2004 07 27

(732) The Goodyear Tire & Rubber Company, Akron, US.

(540) OPTITRAC

(510), (511) **12** opony.

(111) **155484** (220) 2000 11 06 (210) 226629  
(151) 2004 09 30

(732) Asustek Computer Incorporation, Taipei, TW.

(540)



Kolory znaku: różowy, czarny, niebieski, czerwony

(531) 2.5, 2.9, 4.2, 29.1

(510), (511) **37** usługi z zakresu reperacji komputerów, telekomunikacyjnych urządzeń oraz elektrycznych przyrządów, **42** usługi w zakresie udzielania licencji innym podmiotom do prowadzenia serwisu gwarancyjnego dla urządzeń komputerowych.

(111) **155485** (220) 2000 11 07 (210) 226720  
(151) 2004 08 11

(732) AVerMedia TECHNOLOGIES, Inc., Taipei Hsien, TW.

(540)

## AVer TV

(531) 27.5

(510), (511) **09** magnetyczne dyski/płyty, elastyczne dyski/płyty, kompaktowe dyski/płyty, komputerowe klawiatury, drukarki, magnetyczne kompaktowe dyski/płyty, mikrokomputery, urządzenia kontrolne do komputerów, pamięci danych, skanery kodów kreskowych, pamięci typu „ROM”, drukarki laserowe, plottery współpracujące z komputerem, wskaźniki wejściowe, pamięci kasetowe do komputerów, bufory drukarek, digitizery, mikroprocesory, pamięci typu „RAM”, komputerowe rejestratory wejścia/wyjścia, programowane taśmy komputerowe, programowalne procesory danych, kasety programowe do gier wideo, karty identyfikacyjne zawierające dane magnetyczne, napędy dysków, czytelniki danych, płytki obwodów, karty interfejsowe, mikroobwody, obwody scalone, obwody elektroniczne, płytki półprzewodnikowe, elementy półprzewodnikowe, karty kontrolne do drukarek laserowych, karty kontrolne do plotterów .

(111) **155486** (220) 2000 11 07 (210) 226722  
(151) 2004 09 09

(732) Kentucky Fried Chicken International Holdings, Inc.,  
Louisville, US.

(540)



(531) 27.5

(510), (511) **29** mięso i produkty mięsne, ryby, drób i produkty z drobiu, dziczyzna, owoce morza i produkty z owoców morza, ekstrakty mięsne, owoce i warzywa konserwowane, suszone i gotowane owoce i warzywa, sałatki, galaretki, dżemy, kompoty, jaja, mleko, produkty mleczne, oleje i tłuszcze jadalne, pikle, suszone zioła, przekąski i snacki na bazie ziemniaków, **30** żywność gotowana i mrożona zawierająca kurczaka, snacki zawarte w tej klasie, sosy, przyprawy, przyprawy ziołowe, przyprawy korzenne, sól, musztarda, ocet, lód, dresingi do sałatek, bułki, suchary, herbatniki, chleb, ciasta, ciastka, wyroby cukiernicze, słodycze, mąka i produkty zbożowe, miód, melasa, syropy, drożdże, proszek do pieczenia, kawa, herbata, kakao, cukier, ryż, tapioka, sago, kawa nienaturalna, lody jadalne.

(111) **155487** (220) 2000 11 09 (210) 226890

(151) 2004 09 08

(732) R.Griggs &amp; Company Limited, Wollaston, GB.

(540) AirWair

(510), (511) **25** artykuły odzieżowe, nakrycia głowy, obuwie, części i akcesoria obuwnicze.

(111) **155488** (220) 2000 11 17 (210) 227376

(151) 2004 07 08

(732) Schering-Polugh Ltd., Lucerna, CH.

(540) ZINTREPID

(510), (511) **05** preparaty do kontrolowania ilości cholesterolu, produkty farmaceutyczne, weterynaryjne i sanitarne do celów leczniczych, substancje dietetyczne do celów leczniczych, żywność dla niemowląt, plastry, materiały opatrunkowe, materiały do plombowania zębów, woski dentystyczne, środki odkażające do zwalczania robactwa, fungicydy, herbicydy.

(111) **155489** (220) 2000 11 20 (210) 227565

(151) 2004 08 24

(732) PROANIMA Spółka z o.o., Kraków, PL.

(540)



Kolory znaku: bordowy, popielaty, czarny, jasnobordowy

(531) 25.7, 27.5, 29.1

(510), (511) **33** wino, **43** restauracje.(111) **155490** (220) 2000 11 23 (210) 227660

(151) 2004 09 24

(732) SEMA TRADE TEXTIL Spółka z o. o., Opypy , PL.

(540) MANGOLD

(510), (511) **25** obuwie, odzież, odzież dżinsowa, odzieżowe wyroby dziewiarskie.

(111) **155491** (220) 2000 11 23 (210) 227702

(151) 2004 08 19

(732) Allergan, Inc.(a Delaware corporation), Irvine, US.

(540)



(531) 2.9, 26.1, 26.11

(510), (511) **05** preparaty do soczewek kontaktowych, włączając roztwory do dezynfekcji, czyszczenia, nawilżania, amortyzowania, moczenia, przechowywania lub płukania soczewek kontaktowych.

(111) **155492** (220) 2000 11 23 (210) 227778

(151) 2004 08 19

(732) Wytwórnia Artykułów Dziecięcych i Niemowlęcych

KOALA Jacek Marzól, Konin, PL.

(540)



Kolory znaku: niebieski, żółty

(531) 1.3, 27.5, 29.1

(510), (511) **25** odzież z tworzyw naturalnych i sztucznych.(111) **155493** (220) 2000 11 27 (210) 227971

(151) 2004 09 06

(732) INTERKOBO Spółka z o.o., Łódź, PL.

(540) hangman

(510), (511) **28** gry, zabawki, kukielki i ozdoby choinkowe, artykuły sportowe, piłki.

(111) **155494** (220) 2000 11 27 (210) 227972

(151) 2004 09 06

(732) INTERKOBO Spółka z o.o., Łódź, PL.

(540) wisielec

(510), (511) **28** gry, zabawki, kukielki i ozdoby choinkowe, artykuły sportowe, piłki.

(111) **155495** (220) 2000 11 27 (210) 227973

(151) 2004 09 06

(732) INTERKOBO Spółka z o.o., Łódź, PL.

(540) soccer war

(510), (511) **28** gry, zabawki, kukielki i ozdoby choinkowe, artykuły sportowe, piłki.

(111) **155496** (220) 2000 11 27 (210) 227974

(151) 2004 09 06

(732) INTERKOBO Spółka z o.o., Łódź, PL.

(540) young sport

(510), (511) **28** gry, zabawki, kukielki i ozdoby choinkowe, artykuły sportowe, piłki.

(111) **155497** (220) 2000 11 27 (210) 227975

(151) 2004 09 06

(732) INTERKOBO Spółka z o.o., Łódź, PL.

(540) black sun

(510), (511) **28** gry, zabawki, kukielki i ozdoby choinkowe, artykuły sportowe, piłki.

(111) **155498** (220) 2000 11 27 (210) 227976  
(151) 2004 09 06  
(732) INTERKOBO Spółka z o.o., Łódź, PL.

(540) vigo

(510), (511) **28** gry, zabawki, kukielki i ozdoby choinkowe, artykuły sportowe, piłki.

(111) **155499** (220) 2000 11 28 (210) 228089  
(151) 2004 08 26

(732) Zakłady Przemysłu Odzieżowego „KASTOR” Spółka Akcyjna, Łask, PL.

(540)



Kolory znaku: biały, zielony, czerwony

(531) 27.5, 29.1

(510), (511) **25** wyroby odzieżowe.

(111) **155500** (220) 2000 12 07 (210) 228440  
(151) 2004 09 24

(732) Mars, Inc., McLean, US.

(540) CIAPUŚ

(510), (511) **30** ryż makarony, zbożowe produkty śniadaniowe i preparaty zbożowe, herbata, kawa, kakao, czekolada do picia, esencje kawowe, ekstrakty kawowe, mieszanki kawy i cykorii, cykorii i mieszanki cykorii, wszystkie w/w mające zastosowanie jako namiastki kawy, niemedyczne słodycze, ciasta, ciastka, herbatniki, lód, lody, produkty lodowe, mrożone słodycze, schłodzone desery, pianki i musy, sorbety, chleb, ciasto, napoje na bazie herbaty, kawy, kakao, czekolady również w połączeniu z mlekiem, nadzienia przygotowane z produktów zawartych w klasie 30 lub składające się głównie z tych produktów, słodkie i pikantne pasty do pieczywa sporządzone z produktów zawartych w klasie 30 lub składające się głównie z tych produktów, przekąski sporządzone z produktów zawartych w klasie 30 lub składające się w większości z tych produktów, gotowe dania i części składowe dań przygotowane z produktów zawartych w klasie 30 lub składające się w większości z tych produktów, czekolada, pizza, spody do pizzy, sosy i dodatki do pizzy zawarte w klasie 30, sosy do makaronów i do ryżu, dresingi do sałat, majonezy, sosy, sosy do maczania kawałków żywności (dipy), wszystkie w/w produkty zawarte w klasie 30.

(111) **155501** (220) 1999 03 23 (210) 199658  
(151) 2004 07 19

(732) „POZ-BRUK SOBOTA” Spółka z o.o., Sobota, PL.

(540) łuska poz-bruk

(510), (511) **19** kostka brukowa.

(111) **155502** (220) 1999 11 18 (210) 209976  
(151) 2004 09 30

(732) „DOSPEL” Spółka z o.o., Częstochowa, PL.

(540) gi-em

(510), (511) **07** domowe urządzenia elektryczne oraz części do nich zawarte w klasie 7, maszyny do obróbki, dmuchawy, formy do maszyn, frezarki, froterki, gładziarki, gwinciarzki, kosiarki, kuchnie, kuchenki, malaksery, maselnice, maszynki do mięsa, młynki, młynki do kawy, młynki do pieprzu, nitownice, obrabiarki, odku-

rzacze, ogrzewacze, prasy, przecinarki, pralki automatyczne, roboty kuchenne, roboty, silniki, silniki wg klasy 7, w tym silniki elektryczne, sokowirówki, spawarki, sprężarki, szlifierki, tokarki, walcarki, wentylatory do silników, wiertarki, wirówki, wtryskarki, wycinarki, wyłaczarki, zmywarki, krajalnice do chleba, **09** domowe urządzenia elektryczne oraz części do nich zawarte w klasie 9, anteny, aparaty telefoniczne, dzwonki, gongi, lokówki, lutownice, zgrzewarki, żelazka, akumulatory, urządzenia do ładowania akumulatorów, baterie, przewody, przedłużacze, odgałęźniki, ściemniacze, regulatory światła, rozgałęźniki, wtyczki, gniazda, wyłączniki, przyciski do dzwonek, transformatory, termoregulatory, **11** domowe urządzenia elektryczne oraz części do nich zawarte w klasie 11, urządzenia do chłodzenia, chłodzaro-zamrażarki, zamrażarki, ekspresy do kawy, urządzenia do ogrzewania, ogrzewacze wody, ogrzewacze olejowe, grzejniki, elementy grzejne, spirale, termowentylatory, wentylatory, wentylatory kanałowe, wyciągi wentylacyjne, wentylatory sufitowe, urządzenia i aparaty do wentylacji i klimatyzacji, dmuchawy, aparaty do odświeżania powietrza, opiekacze, frytkownice, garnki, imbryki elektryczne, suszarki do włosów, lampy, kinkiety, żyrandole, świeczniki, lampki na choinkę, latarki, oprawy, żarówki, świetlówek, żarniki halogenowe.

(111) **155503** (220) 2000 03 09 (210) 215009  
(151) 2004 07 21

(732) MICROSOFT CORPORATION (Washington Corporation), Redmond, US.

(540) MSN

(510), (511) **09** programy komputerowe zapewniające dostęp do sieci komputerowych oraz globalnych sieci komunikacyjnych, komputery oraz komputerowe urządzenia peryferyjne, podręczne i przenośne komputery oraz urządzenia komunikacyjne, cyfrowe organizatory osobiste, urządzenia do globalnych sieci komunikacyjnych, odbiorniki telewizyjne, urządzenia dodatkowe do telewizorów, kontrolery telewizji kablowej, piloty telewizyjne, urządzenia elektroniczne do odbioru i przetwarzania sygnału satelitarne, telefony, telefony komórkowe, pagery, urządzenia radiowe, **36** dostarczanie za pośrednictwem sieci komputerowych oraz globalnych sieci komunikacyjnych informacji na temat nieruchomości, finansowania i kredytowania nieruchomości, pośredników nieruchomości oraz kupna, sprzedaży i wynajmu nieruchomości, dostarczanie przez sieci komputerowe oraz globalne sieci komunikacyjne informacji z zakresu finansów, inwestycji, pieniędzy i bankowości, programów emerytalnych i testamentów, podatków, nieruchomości, budżetów i zakupów rodzinnych oraz ubezpieczeń, dostarczanie, za pośrednictwem sieci komputerowych i globalnych sieci komunikacyjnych, narzędzi służących do kalkulacji i analiz finansowych oraz zarządzania portfelem inwestycyjnym, dostarczanie, za pośrednictwem sieci komputerowych i globalnych sieci komunikacyjnych, informacji inwestycyjnych, informacji i porad finansowych i inwestycyjnych oraz informacji o akcjach i obligacjach i ich notowań, zapewnianie, za pośrednictwem sieci komputerowych i globalnych sieci komunikacyjnych, dostępu do usług związanych z obrotem inwestycjami, **38** usługi telekomunikacyjne obejmujące otrzymywanie i dostarczanie wiadomości, dokumentów, obrazów i innych danych drogą elektroniczną, poczta elektroniczna, zapewnianie wielodostępu do globalnej sieci informatycznej, usługi obejmujące przekaz i otrzymywanie wiadomości drogą elektroniczną, usługi w zakresie informacji telefonicznych oferowane za pośrednictwem sieci komputerowych oraz globalnych sieci komunikacyjnych, dostarczanie wiadomości, **39** dostarczanie informacji turystycznych oraz na tematy związane z turystyką za pośrednictwem sieci komputerowych i globalnych sieci komunikacyjnych, dostarczanie informacji dotyczących pojazdów za pośrednictwem sieci komputerowych i globalnych sieci komunikacyjnych oraz usługi dostarczania informacji dotyczących motoryzacji za pośrednictwem sieci komputerowych i globalnych sieci komunikacyjnych, pozyskiwanie dokumentów i danych za pośrednictwem sieci komputerowych i globalnych sieci komunikacyjnych, dostarczanie klientom informacji o samochodach osobowych, ciężarowych, furgone-

tkach oraz sportowych samochodach terenowych, informacji obejmujących przeglądy produktów oraz informacje dotyczące cech, osiągnięć, specyfikacji technicznych oraz specyfikacji pojazdów, składanie zamówień na pojazdy w trybie on-line, usługi pośrednictwa turystycznego obejmujące dokonywanie rezerwacji w środkach transportu, dostarczanie informacji dotyczących turystyki oraz na tematy związane z turystyką, dostarczanie przewodników, informacji turystycznych, map, spisy i wykazy miejskie do użytku turystycznego, dostępnych elektronicznie poprzez sieć globalną, dostarczanie informacji turystycznych za pomocą sieci komputerowych oraz globalnej sieci komunikacji, usługi agencji turystycznych z wyjątkiem rezerwacji hoteli, pensjonatów, dostarczanie informacji dotyczących usług transportowych, **41** dostarczanie interaktywnych gier komputerowych w trybie on-line za pomocą sieci komputerowych oraz globalnych sieci komunikacyjnych, dostarczanie informacji z zakresu rozrywki, filmów, muzyki, sportu i edukacji za pomocą sieci komputerowych oraz globalnych sieci komunikacyjnych, usługi z zakresu rozrywki, usługi edukacyjne w trybie on-line, dostarczanie, za pomocą sieci komputerowych oraz globalnych sieci komunikacyjnych, informacji z zakresu edukacji, adresowanych do uczniów i nauczycieli, usługi informacyjne w trybie on-line obejmujące dostarczanie w formie elektronicznej informacji o źródłach i danych encyklopedycznych, dostarczanie, za pomocą sieci komputerowych oraz globalnych sieci komunikacyjnych, informacji o miastach, usługach miejskich, wydarzeniach i działalności prowadzonej w miastach i wokół nich, map, programów, informacji i omówień dotyczących sportu, rozrywki, muzyki, edukacji, sztuki, kultury oraz wydarzeń i atrakcji miejskich, **42** dostarczanie informacji z różnorodnych, nie związanych z muzyką, dziedzin za pomocą sieci komputerowych oraz globalnych sieci komunikacyjnych, dostarczanie, za pomocą sieci komputerowych oraz globalnych sieci komunikacyjnych, ogólnych informacji źródłowych dotyczących kobiet, zainteresowań kobiet, wychowywania, zdrowia, odżywiania i opieki nad dziećmi, mody, dostarczanie, za pomocą sieci komputerowych oraz globalnych sieci komunikacyjnych, informacji dotyczących komputerów i oprogramowania, zapewnianie dostępu do komputerowych baz danych oraz stron sieciowych innych użytkowników w różnych dziedzinach za pomocą globalnych sieci komunikacyjnych, usługi komputerowe i informacyjne, obejmujące obsługę portalu przeznaczonego dla małych firm i zagadnień z dziedziny drobnej przedsiębiorczości, zapewnianie dostępu sieciowego i administrowanie stronami sieciowymi, administrowanie pocztą elektroniczną i zabezpieczeniami, usługi nabywania na rzecz osób trzecich wyposażenia biurowego, informacji turystycznych i gospodarczych, usługi komputerowe obejmujące prowadzenie stron internetowych osób trzecich, w zakresie komputerów, programów komputerowych, dostarczanie informacji, za pomocą globalnych sieci komunikacyjnych, w dziedzinie komputerów, oprogramowania, podzespołów komputerowych, komputerowych urządzeń peryferyjnych, pomocy komputerowej i w zakresie oprogramowania, prowadzenie w trybie on-line forum dyskusyjnego oraz grup dyskusyjnych dotyczących komputerów i programów komputerowych, usługi w zakresie doradztwa zawodowego oferowane za pośrednictwem sieci komputerowych oraz globalnych sieci komunikacyjnych, dostarczanie informacji na temat planów rozwoju zawodowego oraz tematów z zakresu doradztwa zawodowego za pośrednictwem sieci komputerowych oraz globalnej komunikacji, usługi komputerowe obejmujące usługi w zakresie przeszukiwania i pozyskiwania danych, dodawanie odnośników (linków), usługi komputerowe obejmujące pomoc w tworzeniu grup sieciowych oraz zapewniania tym grupom usług komunikacyjnych i komputerowych, usługi komputerowe obejmujące pomoc w tworzeniu domowych stron oraz prywatnych stron sieciowych oraz publikowanie informacji, które dostępne będą przez sieci komputerowe oraz globalne sieci komunikacyjne, mapowanie w trybie on-line, usługi elektronicznych kart okolicznościowych, dostarczanie informacji w różnorodnych dziedzinach dotyczących sieci komputerowych oraz globalnych sieci komunikacyjnych, dostarczanie prognoz pogody za pośrednictwem sieci komputerowych oraz globalnych sieci komunikacyjnych.

(111) **155504** (220) 2000 04 04 (210) 216361  
 (151) 2004 08 19  
 (732) Deutsche Post AG, Bonn, DE.  
 (540)

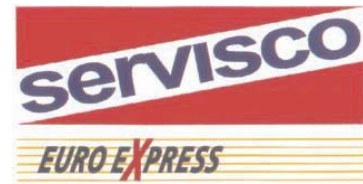

Kolory znaku: czerwony, biały, granatowy, żółty, czarny  
 (531) 26.4, 27.5, 29.1

(510), (511) **16** papier, karton, wyroby z tych materiałów, zawarte w klasie 16, druki, materiały introligatorskie, materiały piśmienne, kleje do materiałów piśmiennych lub do celów domowych, sprzęt biurowy (z wyjątkiem mebli), materiały szkoleniowe i instruktażowe (z wyjątkiem aparatów), materiały z tworzyw sztucznych do pakowania (zawarte w tej klasie), **36** usługi punktów celnych dla osób trzecich, **39** usługi transportowe, pakowanie i magazynowanie towarów, usługi uzupełniające obejmujące śledzenie towarów drogą elektroniczną oraz dalsze wsparcie logistyczne, włączając systematyczne tworzenie powiązań między przepływem towarów i informacji, usługi pocztowe, fracht i usługi kurierskie.

(111) **155505** (220) 2000 04 25 (210) 217672  
 (151) 2004 08 19  
 (732) MILAN Sylwia Milan-Matecka, Wrocław, PL.  
 (540)



Kolory znaku: czarny, żółty, biały, czerwony  
 (531) 26.4, 26.7, 27.5, 29.1

(510), (511) **06** metalowe: barierki ochronne, szalunki do betonu, zbrojenie do betonu, barierki bezpieczeństwa na drogach, bramy, materiały budowlane, przewody do centralnego ogrzewania, gwoździe, dachówka, pokrycia dachowe, daszki dla budownictwa, deflektory kominowe, drabinki, przewody i zawory do drenażu, drobna żelazna, dzwonki do drzwi nieelektryczne, futryny do drzwi, klamki do drzwi, kołatki do drzwi, urządzenia do otwierania drzwi nieelektryczne, okucia do drzwi i do okien, osprzęt do drzwi, płyty do drzwi, rolki i prowadnice do drzwi, zamknięcia do drzwi, zasuwki do drzwi, drzwi, haki, końcówki do kabli, zaciski do kabli, złącza do kabli, kable nieelektryczne, klamki, klamki do drzwi, klamry, kłódki, kolanka do rur, kołki, kołnierze, kominy, nasady kominowe, trzony kominowe, konstrukcje, konstrukcje przenośne, konstrukcje nośne szklarni, materiały konstrukcyjne, kosze, kowadła, kratownice, kraty, pręty do krat, kraty ochronne, kształtki rurowe rozgałęzieniowe, luźniki, okienka, łańcuchy, łańcuchy zabezpieczające, złącza do łańcuchów, łaty, kabiny do malowania przy pomocy rozpylaczy, nadproża, nakrętki, napinacze drutów, narożniki, ręczki do narzędzi, skrzynki na narzędzia, nity, odrzwia, ograniczniki do drzwi i do okien, ogrodzenia, okiennice, okładziny, osprzęt do okien, ramy do okien, rolki i prowadnice do okien, okna, okucia, palety transportowe, palety załadunkowe, naciągi do pasów, osprzęt do pasów, klamry do pasów, ekrany do pieców, płyty, płytki wykładzinowe, płyty konstrukcyjne, płyty pancerne, podpory stosowane jako stemple, pojemniki do pakowania towarów, zamknięcia do pojemników, pokrywy do włazów, pomniki, pręty do lutowania i spawania, progi, przewody antenowe, przewody centralnego ogrzewania, armatura do przewodów, przewody do instalacji wentylacyjnej i klimatyzacyjnej, przewody wodociągowe, zawory do przewodów, rolety zewnętrzne, rolki i prowadnice do drzwi i okien przesuwanych, rury, armatura do rur, rusztowania, rynny, schody, stopnie schodów, schody ruchome dla

pasażerów, siatki ogrodzeniowe, skrzynie, skrzynki, słupy, sprężyny, stropy, sufity, sworznie, szalunki, szczęki imadeł, kije do szczotek, szyldy, ściany i ścianki, śruby, taśmy, pasy i palety transportowe, uchwyty do przemieszczania ładunków, umocowania do kabli i rur, uszczelki, usztywniacze jako okucia budowlane, wiązadła, wieszaki na ubrania, wykładziny pojemników, zamki nieelektryczne, zamki obrotowe, zamki zasuwowe, zasuwki, zatrzaśki drzwiowe i okienne, zatyczki, zawiasy, zawory inne niż części maszyn, zbiorniki, zbrojenie dla budownictwa, zderzaki, żaluzje, stal lub surówka, stal surowa lub półprzetworzona, blachy stalowe i konstrukcje stalowe, blacha, blacha cynowana, drut, lut twarde, **19** niemetalowe: stojaki na afisze, balustrady, bariery bezpieczeństwa na drogach, belki, szalunki do betonu, bramy, krokwie dachowe, dachówka, krawędzie dachowe, pokrycia dachowe, daszki dla budownictwa, deflektory kominowe, przewody i armatura do przewodów drenażowych, znaki drogowe nie świecące i niemechaniczne, futryny, futryny do drzwi, płyty do drzwi, drzwi, drzwi składane, formy odlewnicze, kątowniki i kształtowniki, gzymsy, listwy do gzymsów, gonty, kabiny kąpielowe, kabiny telefoniczne, kesony, klepki bednarskie, podkłady kolejowe, kominy, nasady, obudowy, trzony i przedłużacze kominowe, materiały konstrukcyjne, kostki, kosze dachowe, kraty, listwy, lufki i okienka, łąty, maszty słupowe, nadproża, płyty i pomniki nagrobkowe, tabliczki nagrobkowe, stele nagrobkowe, obudowa grobów i grobowców, odrzwia, ogrodzenia, okiennice, ramy do okien, okna, palisady, pomosty prefabrykowane, słupy do przewodów elektrycznych, rolety zewnętrzne, urządzenia do parkowania rowerów, rozpórki, rusztowania, rynny, schody, stopnie do schodów, silosy, słupy, słupy ogłoszeniowe, stemple, stropy, sufity, ściany, ściany, budki targowe, kabiny telefoniczne, żaluzje, tablice sygnalizacyjne nieświecące i niemechaniczne, waniarki dla ptaków, drewno, drewno użytkowe, wyroby z drewna, łąty drewniane, deski i inne drewno budowlane, drewno na fornir, fornir z drewna, boazerie, klepka podłogowa, konstrukcje, filc, szkło izolacyjne, oliwin, żużel, trzcina dla budownictwa, asfalt, bagassa zbrylona, beton, betonowe elementy budowlane, bitum, produkty bitumiczne, materiały budowlane, cegły, glina do wyrabiania cegieł, cement, azbestocement, cement do palenisk, wyroby cementowe, powłoki cementowe ogniodporne, surowce ceramiczne, folie i płyty z tworzyw sztucznych do znakowania dróg, granulaty szklane do znakowania dróg, lepiszcza do reperacji i konserwacji dróg, materiały do budowy i pokrywania dróg, figurki i posągi z kamienia, betonu lub marmuru, glina, geotekstylia, gips, granit, wyroby kamieniarskie, kamienie, kamienie łamane, kamienie nagrobkowe, kamienie sztuczne, kamienie żaroodporne, kamień budowlany, kamień żuźlowy, karton bitumiczny, karton budowlany, korek sprasowany, kreda, ksyololit, kwarc, łupki, makadam, margiel wapienny, marmur, mozaiki do budownictwa, spoiwa murarskie, papier budowlany, piasek, piaskowiec, piaskowiec budowlany, powłoki budowlane, sklejka, murowane skrzynki na listy, smoła, taśmy smołowane, spoiwa do murów, stajnie, szkło, szkło okienne, szkło zbrojone, szyby, dzieła sztuki wykonane z kamienia, betonu lub marmuru, terakota, trampoliny, tuf wapienny, kamień wapienny, wapień, wapno, witraże, zbiorniki murowane, żwir.

(111) **155506** (220) 2000 05 25 (210) 218899  
 (151) 2004 09 22  
 (732) SmithKline Beecham Corporation, Philadelphia, US.  
 (540)



Kolory znaku: niebieski, granatowy, biały, czerwony, czarny, żółty  
 (531) 2.1, 2.9, 24.15, 25.1, 26.1, 27.5, 29.1

(510), (511) **05** preparaty farmaceutyczne, włączając tabletki od bólu gardła, preparaty weterynaryjne i sanitarne, substancje dietetyczne do celów leczniczych, żywność dla niemowląt, plastry, materiały opatrunkowe, materiały do plombowania zębów, woski dentystyczne, środki dezynfekcyjne.

(111) **155507** (220) 2000 07 21 (210) 221607  
 (151) 2004 09 06

(732) Radio ZET Spółka z o.o., Warszawa, PL.

(540) ZNANI TYLKO z NAMI

(510), (511) **35** usługi promocyjne i reklamowe, włączając promowanie i reklamowanie w prasie, radiu, telewizji oraz za pośrednictwem internetu, **38** emisja i rozpowszechnianie programów radiowych i telewizyjnych, transmisje i retransmisje programów, przekazywanie wiadomości wszelkimi środkami przekazu, włączając przekazywanie wiadomości za pośrednictwem radia, telewizji, internetu, usługi agencji informacyjnej dotyczące aktualności i wiadomości, **41** usługi w zakresie rozrywki radiowej i telewizyjnej oraz rozrywki udostępnianej za pośrednictwem internetu, prowadzenie i organizowanie transmisji i retransmisji programów radiowych i telewizyjnych, organizowanie i prowadzenie konkursów na antenie radiowej, telewizyjnej i na żywo podczas imprez rozrywkowych i kulturalnych, usługi agencji artystycznej, usługi w zakresie produkcji i montażu programów radiowych i telewizyjnych, organizowanie i prowadzenie konkursów edukacyjnych i rozrywkowych, usługi w zakresie produkcji i organizowania imprez rozrywkowych i kulturalnych, rejestrowanie nagrań dźwiękowych i nagrań wideo na płytach oraz wszelkich nośnikach magnetycznych i optycznych, publikowanie tekstów, w tym wiadomości w prasie.

(111) **155508** (220) 2000 07 21 (210) 221608  
 (151) 2004 09 06

(732) Radio ZET Spółka z o.o., Warszawa, PL.

(540) UPALNE GRANIE BEZ CIENIA MÓWIENIA W RADIU ZET

(510), (511) **35** usługi promocyjne i reklamowe, włączając promowanie i reklamowanie w prasie, radiu, telewizji oraz za pośrednictwem internetu, **38** emisja i rozpowszechnianie programów radiowych i telewizyjnych, transmisje i retransmisje programów, przekazywanie wiadomości wszelkimi środkami przekazu, włączając przekazywanie wiadomości za pośrednictwem radia, telewizji, internetu, usługi agencji informacyjnej dotyczące aktualności i wiadomości, **41** usługi w zakresie rozrywki radiowej i telewizyjnej oraz rozrywki udostępnianej za pośrednictwem internetu, prowadzenie i organizowanie transmisji i retransmisji programów radiowych i telewizyjnych, organizowanie i prowadzenie konkursów na antenie radiowej, telewizyjnej i na żywo podczas imprez rozrywkowych i kulturalnych, usługi agencji artystycznej, usługi w zakresie produkcji i montażu programów radiowych i telewizyjnych, organizowanie i prowadzenie konkursów edukacyjnych i rozrywkowych, usługi w zakresie produkcji i organizowania imprez rozrywkowych i kulturalnych, rejestrowanie nagrań dźwiękowych i nagrań wideo na płytach oraz wszelkich nośnikach magnetycznych i optycznych, publikowanie tekstów, w tym wiadomości w prasie.

(111) **155509** (220) 2000 07 21 (210) 221609  
 (151) 2004 09 06

(732) Radio ZET Spółka z o.o., Warszawa, PL.

(540)

**Radio ZET**

Kolory znaku: granatowy, czerwony

(531) 27.5, 29.1

(510), (511) **35** usługi promocyjne i reklamowe, włączając promowanie i reklamowanie w prasie, radiu, telewizji oraz za pośrednictwem internetu, **38** emisja i rozpowszechnianie programów radio-

wych i telewizyjnych, transmisje i retransmisje programów, przekazywanie wiadomości wszelkimi środkami przekazu, włączając przekazywanie wiadomości za pośrednictwem radia, telewizji, internetu, usługi agencji informacyjnej dotyczące aktualności i wiadomości, **41** usługi w zakresie rozrywki radiowej i telewizyjnej oraz rozrywki udostępnianej za pośrednictwem internetu, prowadzenie i organizowanie transmisji i retransmisji programów radiowych i telewizyjnych, organizowanie i prowadzenie konkursów na antenie radiowej, telewizyjnej i na żywo podczas imprez rozrywkowych i kulturalnych, usługi agencji artystycznej, usługi w zakresie produkcji i montażu programów radiowych i telewizyjnych, organizowanie i prowadzenie konkursów edukacyjnych i rozrywkowych, usługi w zakresie produkcji i organizowania imprez rozrywkowych i kulturalnych, rejestrowanie nagrań dźwiękowych i nagrań wideo na płytach oraz wszelkich nośnikach magnetycznych i optycznych, publikowanie tekstów, w tym wiadomości w prasie.

(111) **155510** (220) 2000 09 11 (210) 223949  
(151) 2004 09 24  
(732) Biuro Handlowe LOOP Przedsiębiorstwo Prywatne  
Krzysztof Wopiński, Kraków, PL.  
(540)



Kolory znaku: srebrny, złoty

(531) 27.5, 29.1

(510), (511) **35** usługi z zakresu prowadzenia sklepu i działalności handlowej według następującego wykazu towarów: biżuteria, bransoletki, bransoletki do zegarków, diamenty, kamienie półszlachetne, kamienie szlachetne, klejnoty, kolczyki, łańcuszki (biżuteria), łańcuszki do zegarków, metale szlachetne surowe lub półprzetworzone, naszyjniki (biżuteria), obrączki (biżuteria), ozdoby srebrne, perły, pierścionki (biżuteria), spinki do mankietów, szkatułki na biżuterię z metali szlachetnych, szpilki do krawatów, szpilki ozdobne, wyroby jubilerskie, zapinki do krawatów, zegarki, zegarki z bransoletką, zegary, zegary i zegarki elektryczne, złotnictwo (wyroby z wyjątkiem sztucców), złoto surowe lub klepane; aktówki, etui na klucze, futra, imitacje skóry, kasetki ze skóry lub z tekstury skórzanej, kasety z włókna wulkanizowanego, klasery na karty wizytowe, komplety podróżne skórzane, kufry, kufry podróżne, meble ze skóry, narzuty ze skór, parasole, parasole przeciwsłoneczne, parasolki, pasy skórzane, plecaki, plecaki szkolne, plecaki turystyczne, pokrowce na parasole, portfele, rzemienie skórzane, sakiewki, sakwy myśliwskie, skóra, skóra surowa lub półprzerobiona, skóra zwierzęca, sznury skórzane, teczki skórzane, torby alpinistyczne, torby myśliwskie, torby na kółkach, torby skórzane na narzędzia, torby na ubrania, torby na zakupy, torby plażowe, torby podróżne, torby turystyczne, torebki, torebki damskie na zakupy, tornistry szkolne, walizki, walizy, worki myśliwskie; apaszki, berety, bielizna, bielizna osobista, bielizna wchłaniająca pot, biustonosze, bluzki, bluzy, boa na szyje, botki, buty, buty sznurowane, buty sportowe, buty narciarskie, cholewki do obuwia, czapki, czapki bez daszka, czapki z daszkiem, dziewiarstwo, dżerseje, etole, fulary, futra, getry, gorseciki, gorsety, gorsy koszul męskich, halki, kalosze, kamizelki, kapelusze, kapelusznictwo, karczki koszul, kapielówki, kombinezony (odzież), kostiumy, konfekcja odzieżowa, koszule męskie, koszulki, krawaty, liberie, majtki, muffki, marynarki, mundury, mundurki szkolne, nakrycia głowy, nauszники, obuwie, odzież, odzież wodoodporna, odzież skórzana, odzież z imitacji skóry, okrycia wełniane lub futrzane z kapturem, okrycia wierzchnie, opaski na głowę, pałta, pantofle, paski do butów, peleryny, pelisy, piżamy, płaszcze, podszewki jako elementy ubrań, podwiązki, pończochy, potniki, pulowery, rajstopy, rajtuzy, rękawice (odzież), sandały, sari, skarpetki, slipy, spodenki, spodnie, spódnice, stroje gimnastyczne, suknie, suknie ślubne, swetry, szale, szaliki, szelki, szlafroki, śpioszki

dziecięce, togi, trykoty (ubrania), T-shirty, ubrania, ubrania wierzchnie, wkładki do obuwia, wkładki wewnętrzne, woalki, wyprawki dziecięce (ubrania), artykuły ozdobne do fryzur, błyskotki (hafty), błyskotki do ubrań, broszki, falbany do odzieży, falbany do sukni, fiszbiny do gorsetów, frędzle, haftki do gorsetów, hafty, haftki do staników, ozdoby do kapeluszy nie z metali szlachetnych, kokardy, kordonek, koronki, kwiaty sztuczne, lamówki do odzieży, naramienniki do odzieży, nici złote lub srebrne do haftowania, opaski do włosów, ornamenty ozdobne do odzieży, ozdoby do obuwia, pasmanteria, peruki, pikotki (koronki), spinki do włosów, strusie pióra, sznurki lamówkowe, sznury do odzieży, taśmy wykończeniowe, treski włosów, tupety, peruczki, warkoczce, wstęgi do dekorowania, zapięcia do odzieży, zapięcia do ubrań, żaboty (koronkarstwo).

(111) **155511** (220) 2000 10 12 (210) 225379  
(151) 2004 08 09  
(732) G+J Gruner+Jahr Polska Spółka z o.o. & Co.,  
Spółka Komandytowa, Warszawa, PL.  
(540)



(531) 27.5

(510), (511) **16** czasopisma, **41** usługi w zakresie wydawania czasopism.

(111) **155512** (220) 2000 10 12 (210) 225381  
(151) 2004 08 24  
(732) DaimlerChrysler AG, Stuttgart, DE.  
(540) I-LOCK  
(510), (511) **12** urządzenia alarmowe i zabezpieczające przed włamaniem oraz kradzieżą pojazdów mechanicznych.

(111) **155513** (220) 2000 10 17 (210) 225624  
(151) 2004 08 09  
(732) G+J Gruner+Jahr Polska Spółka z o.o. & Company  
Spółka Komandytowa, Warszawa, PL.  
(540) Computer Channel  
(510), (511) **09** nagrane dyskietki, dyski optyczne, taśmy magnetyczne audio i audio-video, filmy, programy komputerowe, **16** dzienniki, czasopisma, książki, fotografie, papeteria, artykuły biurowe, **35** prenumerata prasy, **39** dystrybucja czasopism i gazet, **41** organizowanie konkursów, publikowanie tekstów innych niż reklamowe, usługi w zakresie publikowania wydawnictw prasowych za pośrednictwem komputerowych sieci informacyjnych, **42** usługi w zakresie programowania komputerowego.

(111) **155514** (220) 2000 10 17 (210) 225625  
(151) 2004 08 09  
(732) G+J Gruner+Jahr Polska Spółka z o.o. & Company  
Spółka Komandytowa, Warszawa, PL.  
(540) Business Channel

(510), (511) **09** nagrane dyskietki, dyski optyczne, taśmy magnetyczne audio i audio-video, filmy, programy komputerowe, **16** dzienniki, czasopisma, książki, fotografie, papeteria, artykuły biurowe, **35** prenumerata prasy, **39** dystrybucja czasopism i gazet, **41** organizowanie konkursów, publikowanie tekstów innych niż reklamowe, usługi w zakresie publikowania wydawnictw prasowych za pośrednictwem komputerowych sieci informacyjnych, **42** usługi w zakresie programowania komputerowego.

(111) **155515** (220) 2000 10 17 (210) 225626  
(151) 2004 08 09



(732) G+J Gruner+Jahr Polska Spółka z o.o. & Company  
Spółka Komandytowa, Warszawa, PL.

(540) GALA

(510), (511) **09** nagrane dyskiety, dyski optyczne, taśmy magnetyczne audio i audio-video, filmy, programy komputerowe, **16** dzienniki, czasopisma, książki, fotografie, papeteria, artykuły biurowe, **35** prenumerata prasy, **39** dystrybucja czasopism i gazet, **41** organizowanie konkursów, publikowanie tekstów innych niż reklamowe, usługi w zakresie publikowania wydawnictw prasowych za pośrednictwem komputerowych sieci informacyjnych, **42** usługi w zakresie programowania komputerowego.

(111) **155516** (220) 2000 10 30 (210) 226292  
(151) 2004 09 22

(732) Radio ZET Sp. z o.o., Warszawa, PL.

(540) DZIEŃ JAK NIE CO DZIEŃ

(510), (511) **16** papier, karton i wyroby z tych materiałów nie ujęte w innych klasach, druki, materiały introligatorskie, fotografie, materiały piśmienne, kleje do materiałów piśmiennych lub do celów domowych, akcesoria i materiały dla artystów malarzy i plastyków zawarte w kl. 16, pędzle malarskie, maszyny do pisania i sprzęt biurowy z wyjątkiem mebli, materiały szkoleniowe i instruktażowe z wyjątkiem aparatów, materiały reklamowe z papieru lub z tektury, materiały z tworzyw sztucznych do pakowania, nie ujęte w innych klasach, czcionki drukarskie, matryce, **28** karty do gry, **35** usługi promocyjne i reklamowe, w tym promowanie i reklamowanie za pośrednictwem Internetu, w prasie, radiu i telewizji, usługi marketingowe, systematyzacja i kompilacja informacji dla potrzeb baz danych, zarządzanie bazami danych, organizowanie wystaw handlowych i reklamowych, informacja handlowa, **38** emisja programów radiowych i telewizyjnych, transmisje i retransmisje programów radiowych i telewizyjnych, usługi portalu internetowego obejmujące takie usługi telekomunikacyjne świadczone przez portal internetowy, jak: przesyłanie za pośrednictwem Internetu informacji tekstowych, obrazowych i dźwiękowych z zakresu wiadomości bieżących, rozrywki i sportu, usługi poczty elektronicznej, obsługa internetowych forów dyskusyjnych, usługi agencji informacyjnych w dziedzinie wiadomości, **41** usługi w zakresie rozrywki radiowej i telewizyjnej oraz rozrywki udostępnianej za pośrednictwem Internetu, organizowanie wystaw dla celów kulturalnych i edukacyjnych, organizowanie i prowadzenie konkursów na antenie radiowej, telewizyjnej i na żywo podczas imprez rozrywkowych i kulturalnych, publikowanie informacji tekstowych, obrazowych i dźwiękowych, innych niż reklamowe, za pośrednictwem Internetu, publikowanie tekstów innych niż reklamowe w prasie, opracowywanie serwisów informacyjnych, usługi agencji artystycznej, informacja o rozrywce i informacja dotycząca edukacji, usługi w zakresie produkcji i montażu programów radiowych i telewizyjnych, organizowanie i prowadzenie konkursów edukacyjnych i rozrywkowych, produkcja i organizowanie imprez rozrywkowych i kulturalnych, produkcja i montaż programów radiowych i telewizyjnych, rejestrowanie nagrań dźwiękowych i nagrań wideo na płytach oraz wszelkich nośnikach magnetycznych i optycznych, **42** projektowanie dekoracji wnętrz, opakowań, projektowanie oprogramowania komputerowego i systemów komputerowych, usługi komputerowe obejmujące doradztwo dotyczące sprzętu komputerowego, instalację, aktualizację, powielanie i konserwację oprogramowania komputerowego, wypożyczanie komputerów i oprogramowania komputerowego, projektowanie systemów komputerowych.

(111) **155517** (220) 2000 11 07 (210) 226704  
(151) 2004 07 22

(732) CADBURY WEDEL Spółka z o.o., Warszawa, PL.

(540) LAW A

(510), (511) **30** czekolada, wyroby czekoladowe, słodycze.

(111) **155518** (220) 2000 11 13 (210) 227088  
(151) 2004 09 06

(732) Loral Space Licensing, Ltd., Nicosia, CY.

(540) LORAL GLOBAL ALLIANCE

(510), (511) **38** satelitarne usługi komunikacyjne.

(111) **155519** (220) 2000 11 17 (210) 227332  
(151) 2004 09 14

(732) Radio ZET Spółka z o.o., Warszawa, PL.

(540)

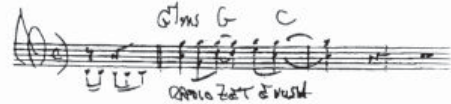

(531) 24.17, 27.5

(510), (511) **16** papier, karton i wyroby z tych materiałów nie ujęte w innych klasach, druki, materiały introligatorskie, fotografie, materiały piśmienne, kleje do materiałów piśmiennych lub do celów domowych, artykuły dla artystów, pędzle malarskie, maszyny do pisania i sprzęt biurowy z wyjątkiem mebli, materiały szkoleniowe i instruktażowe z wyjątkiem aparatów, materiały reklamowe z papieru lub z tektury, materiały z tworzyw sztucznych do pakowania, nie ujęte w innych klasach, czcionki drukarskie, matryce, **28** karty do gry, **35** usługi promocyjne i reklamowe, w tym promowanie i reklamowanie za pośrednictwem Internetu, w prasie, radiu i telewizji, usługi marketingowe, systematyzacja i kompilacja informacji dla potrzeb baz danych, zarządzanie bazami danych, organizowanie wystaw handlowych i reklamowych, **38** emisja programów radiowych i telewizyjnych, transmisje i retransmisje programów radiowych i telewizyjnych, usługi portalu internetowego obejmujące takie usługi jak telekomunikacyjne świadczone przez portal internetowy, jak: przesyłanie za pośrednictwem Internetu informacji tekstowych, obrazowych i dźwiękowych z zakresu wiadomości bieżących, rozrywki i sportu, usługi poczty elektronicznej, obsługa internetowych forów dyskusyjnych, **41** usługi w zakresie rozrywki radiowej i telewizyjnej oraz rozrywki udostępnianej za pośrednictwem Internetu, organizowanie wystaw dla celów kulturalnych i edukacyjnych, organizowanie i prowadzenie konkursów na antenie radiowej, telewizyjnej i na żywo podczas imprez rozrywkowych i kulturalnych, publikowanie informacji tekstowych, obrazowych i dźwiękowych, innych niż reklamowe, za pośrednictwem Internetu, publikowanie tekstów innych niż reklamowe w prasie, opracowywanie serwisów informacyjnych, usługi agencji informacyjnej i artystycznej, usługi w zakresie produkcji i montażu programów radiowych i telewizyjnych, organizowanie i prowadzenie konkursów edukacyjnych i rozrywkowych, produkcja i organizowanie imprez rozrywkowych i kulturalnych, produkcja i montaż programów radiowych i telewizyjnych, rejestrowanie nagrań dźwiękowych i nagrań wideo na płytach oraz wszelkich nośnikach magnetycznych i optycznych, **42** projektowanie dekoracji wnętrz, opakowań, projektowanie oprogramowania komputerowego i systemów komputerowych, usługi komputerowe obejmujące doradztwo dotyczące sprzętu komputerowego, projektowanie, instalację, aktualizację, powielanie i konserwację oprogramowania komputerowego, wypożyczanie komputerów i oprogramowania komputerowego, projektowanie systemów komputerowych.

(111) **155520** (220) 2000 11 17 (210) 227333  
(151) 2004 09 08

(732) Radio ZET Spółka z o.o., Warszawa, PL.

(540)



(531) 24.17, 27.5

(510), (511) **16** papier, karton i wyroby z tych materiałów nie ujęte w innych klasach, druki, materiały introligatorskie, fotografie, materiały piśmienne, kleje do materiałów piśmiennych lub do celów domowych, artykuły dla artystów, pędzle malarskie, maszyny do pisania i sprzęt biurowy z wyjątkiem mebli, materiały szkoleniowe i instruktażowe z wyjątkiem aparatów, materiały reklamowe z papieru lub z tektury, materiały z tworzywa sztucznego do pakowania, nie ujęte w innych klasach, czcionki drukarskie, matryce, **28** karty do gry, **35** usługi promocyjne i reklamowe, w tym promowanie i reklamowanie za pośrednictwem Internetu, w prasie, radiu i telewizji, usługi marketingowe, systematyzacja i kompilacja informacji dla potrzeb baz danych, zarządzanie bazami danych, organizowanie wystaw handlowych i reklamowych, **38** emisja programów radiowych i telewizyjnych, transmisje i retransmisje programów radiowych i telewizyjnych, usługi portalu internetowego obejmujące takie usługi jak telekomunikacyjne świadczone przez portal internetowy, jak: przesyłanie za pośrednictwem Internetu informacji tekstowych, obrazowych i dźwiękowych z zakresu wiadomości bieżących, rozrywki i sportu, usługi poczty elektronicznej, obsługa internetowych forów dyskusyjnych, **41** usługi w zakresie rozrywki radiowej i telewizyjnej oraz rozrywki udostępnianej za pośrednictwem Internetu, organizowanie wystaw dla celów kulturalnych i edukacyjnych, organizowanie i prowadzenie konkursów na antenie radiowej, telewizyjnej i na żywo podczas imprez rozrywkowych i kulturalnych, publikowanie informacji tekstowych, obrazowych i dźwiękowych, innych niż reklamowe, za pośrednictwem Internetu, publikowanie tekstów innych niż reklamowe w prasie, opracowywanie serwisów informacyjnych, usługi agencji informacyjnej i artystycznej, usługi w zakresie produkcji i montażu programów radiowych i telewizyjnych, organizowanie i prowadzenie konkursów edukacyjnych i rozrywkowych, produkcja i montaż programów radiowych i telewizyjnych, rejestrowanie nagrań dźwiękowych i nagrań wideo na płytach oraz wszelkich nośnikach magnetycznych i optycznych, **42** projektowanie dekoracji wnętrz, opakowań, projektowanie oprogramowania komputerowego i systemów komputerowych, usługi komputerowe obejmujące doradztwo dotyczące sprzętu komputerowego, projektowanie, instalację aktualizację, powielanie i konserwację oprogramowania komputerowego, wypożyczanie komputerów i oprogramowania komputerowego, projektowanie systemów komputerowych.

(111) **155521** (220) 2000 11 20 (210) 227564  
 (151) 2004 09 24  
 (732) Firma Spot-Light Krystian Ortlieb, Cisek, PL.  
 (540)



Kolory znaku: żółty, szary, biały  
 (531) 26.3, 27.5, 29.1

(510), (511) **06** konstrukcje metalowe, wyroby metalowe i ślusarskie do oświetlenia, **11** aparaty oświetleniowe, lampy, lampiony, obudowy lamp, żarówki, urządzenia i instalacje oświetleniowe, regulatory oświetleniowe, oprawy oświetleniowe, świeczniki, żyrandole, oświetlenie sufitowe, **35** organizowanie wystaw w celach handlowych, prowadzenie interesów osób trzecich, reklamowanie, usługi w zakresie prowadzenia sklepów dla towarów jak: urządzenia elektryczne, kable, lampy, obudowy lamp, urządzenia do oświetlania, mechanizmy do sterowania maszyn, urządzeń oświetleniowych, aparaty oświetleniowe, oświetlenie sufitowe, instalacje elektryczne i oświetleniowe, lampy, obudowy oświetlenia, materiały budowlane metalowe i niemetalowe do zabudowy oświetlenia, oświetlenia choinkowe, gry i zabawki, usługi w zakresie kojarzenia kontrahentów handlowych, obrót fakturowy i tranzytowy bez kontaktu z towarem, usługi w zakresie zgrupowania na rzecz osób trzecich

różnych towarów, pozwalające nabywcy wygodnie oglądać kupować te towary na stronie Web, wyspecjalizowanej w sprzedaży artykułów wymienionych w klasie 35, usługi w zakresie prowadzenia przedstawicielstw handlowych, podmiotów zagranicznych w kraju.

(111) **155522** (220) 2000 11 23 (210) 227705  
 (151) 2004 08 19  
 (732) Glaxo Group Limited, Greenford, GB.  
 (540) PREVIREL  
 (510), (511) **05** farmaceutyczne preparaty i substancje przeciwwirusowe.

(111) **155523** (220) 2000 11 27 (210) 227999  
 (151) 2004 08 25  
 (732) Zakład Piekarniczo-Cukierniczo-Garmażeryjny „DUL”  
 Sp. z o.o., Rzędzianowice, PL.  
 (540)



Kolory znaku: żółty, zielony, czarny, szary  
 (531) 5.5, 5.7, 26.1, 27.5, 29.1

(510), (511) **29** bita śmietana, bigos, buliony, ekstrakty mięsne, flaki, galaretki jadalne, galaretki mięsne, golonka, gołąbki, hamburgery, jaja faszerowane, kaszanka, klopsy, kotlety mielone, krokiety spożywcze, mięso duszone i gotowane, mięso pieczone lub parzone, mięso smażone, napoje mleczne, sałatki owocowe, owoce konserwowane w alkoholu, owoce w cukrze, ozorki, pasty do kanapek zawierające tłuszcz, pasty na bazie jaj, pasztet z wątróbki, placki ziemniaczane, potrawy na bazie ryb, pulpety, racuchy ziemniaczane, sałatki warzywne, sery, soki warzywne do przyrządzania potraw, sosy mięsne, sałatki warzywne, sałatki owocowe, szaszłyki, śledzie, warzywa nadziewane, warzywa smażone i gotowane, warzywa duszone, wątroba, wędliny, zapiekanki mięsne, zupy, zrazy, żywność solona, **30** bagietki, batony lukrecyjne, biszkopty, bułeczki słodkie, bułki, bułki do hamburgerów, bułki do hot-dogów, bułka tarta, chleb, chleb bezdrożdżowy, ciasta, ciasta przekładane mięsem, ciasta nadziewane mięsem, ciasteczka, ciasta z owocami, kanapki, knedle, lody, lody spożywcze, lukrecja, makaroniki, makarony, naleśniki, napoje na bazie czekolady, napoje na bazie kakao, napoje na bazie kawy, ozdoby do ciast, pasztet mięsny, pierogi z nadzieniem mięsnym, pierogi leniwe, pierożki ravioli, pizze, potrawy na bazie mąki, pyzy, spody do pizzy, suchary, sztangle, wafle, wyroby cukiernicze, zapiekanki na bazie makaronu, **39** usługi w zakresie dostarczania towarów, usługi w zakresie pakowania wyrobów jednostkowych, usługi w zakresie przewożenia ładunków, usługi w zakresie transportu samochodowego, usługi w zakresie składowania i przechowywania towarów i spedycji, usługi w zakresie załadunku i wyładunku, usługi w zakresie wynajmu samochodów.

(111) **155524** (220) 2000 11 30 (210) 228236  
 (151) 2004 08 26  
 (732) Aakerman Foods Spółka z o.o., Gdynia, PL.  
 (540)



Kolory znaku: ciemnozielony, jasnozielony, biały, beżowy  
 (531) 27.5, 29.1

(510), (511) **29** gotowe produkty spożywcze na bazie mięsa zwierzęcego, ryb i warzyw, przetworzone warzywa jako dodatki do potraw, **30** przyprawy, sosy.

(111) **155525** (220) 2000 12 07 (210) 228439  
(151) 2004 09 06  
(732) Universal Air Travel Plan, Inc.(a Delaware corporation), Washington, US.  
(540)



(531) 18.5, 26.1, 27.5  
(510), (511) **36** usługi finansowe i ubezpieczeniowe.

(111) **155526** (220) 2000 12 08 (210) 228516  
(151) 2004 09 20  
(732) BIONAT Spółka z o. o., Kraków, PL.  
(540)

**ALODA**

Kolory znaku: pomarańczowy  
(531) 27.5, 29.1

(510), (511) **30** środki wypiekowe (polepszacze i preparaty) do pieczywa i pieczywa cukierniczego, bułeczki słodkie, bułki, chleb, ciasta do tart, enzymy do ciasta, ciasteczka, ciastka, ciasto w proszku, ciasto z owocami stosowane w cukiernictwie, produkty zbożowe.

(111) **155527** (220) 2000 12 08 (210) 228518  
(151) 2004 09 22  
(732) BIONAT Spółka z o. o., Kraków, PL.  
(540)

**CLASIC XXI**

Kolory znaku: ciemny amarant  
(531) 27.5, 29.1

(510), (511) **30** środki wypiekowe (polepszacze i preparaty) do pieczywa i pieczywa cukierniczego, bułki, chleb, enzymy do ciasta, ciasto w proszku, ciasto z owocami stosowane w cukiernictwie, produkty zbożowe.

(111) **155528** (220) 2000 12 08 (210) 228520  
(151) 2004 09 20  
(732) „BIONAT” Spółka z ograniczoną odpowiedzialnością, Kraków, PL.  
(540)

**CARBON**

(531) 27.5  
(510), (511) **30** środki wypiekowe (polepszacze i preparaty) do pieczywa i pieczywa cukierniczego.

(111) **155529** (220) 2000 12 08 (210) 228521  
(151) 2004 09 20  
(732) BIONAT Spółka z o.o., Kraków, PL.

(540)

**mineral**

Kolory znaku: różowy ciemny, różowy jasny, fiolet, fiolet ciemny, granat, zieleń jasna, zieleń ciemna, niebieski, żółty  
(531) 27.5, 29.1

(510), (511) **30** środki wypiekowe (polepszacze i preparaty) do pieczywa i pieczywa cukierniczego, bułki, chleb, ciasto w proszku, produkty zbożowe.

(111) **155530** (220) 2000 12 12 (210) 228657  
(151) 2004 07 09  
(732) BAKOMA S.A., Warszawa, PL.  
(540)



Kolory znaku: pomarańczowy, niebieski i jego odcienie, czerwony, biały, zielony, beżowy, żółty, kremowy, różowy, szary  
(531) 3.5, 5.7, 26.1, 27.5, 29.1  
(510), (511) **29** produkty serowarskie, serki.

(111) **155531** (220) 2000 12 12 (210) 228658  
(151) 2004 07 09  
(732) BAKOMA S.A., Warszawa, PL.  
(540)



Kolory znaku: niebieski i jego odcienie, czerwony, pomarańczowy i jego odcienie, zielony  
(531) 3.9, 5.5, 26.1, 27.5, 29.1  
(510), (511) **29** produkty serowarskie, serki.

(111) **155532** (220) 2000 12 12 (210) 228659  
(151) 2004 07 09  
(732) BAKOMA SA, Warszawa, PL.  
(540)

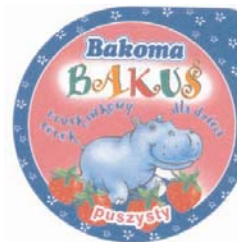

Kolory znaku: niebieski i jego odcienie, czerwony, biały, ciemnoróżowy, zielony, pomarańczowy  
(531) 3.2, 5.7, 26.1, 27.5, 29.1  
(510), (511) **29** produkty serowarskie, serki.

(111) **155533** (220) 2000 12 12 (210) 228660  
 (151) 2004 07 09  
 (732) BAKOMA S.A., Warszawa, PL.  
 (540)



Kolory znaku: niebieski i jego odcienie, biały, zielony, czerwony i jego odcienie, morelowy, ciemnopomarańczowy  
 (531) 3.1, 5.7, 26.1, 27.5, 29.1  
 (510), (511) **29** produkty serowarskie, serki.

(111) **155534** (220) 2000 12 14 (210) 228831  
 (151) 2004 09 28  
 (732) Colgate-Palmolive Company, New York, US.  
 (540)



Kolory znaku: niebieski, srebrny, biały, czerwony, granatowy  
 (531) 1.15, 26.1, 27.5, 29.1  
 (510), (511) **03** pasta do zębów i płyn do płukania jamy ustnej.

(111) **155535** (220) 2000 12 14 (210) 228837  
 (151) 2004 09 22  
 (732) Mars, Inc., McLean, US.  
 (540) SELECT-A-DOG

(510), (511) **31** rolnicze, ogrodnicze i leśne produkty, ziarna i nasiona, wszystkie zawarte w kl. 31, żywe zwierzęta, ptaki i ryby, żywność dla zwierząt, ptaków i ryb, słód, skorupa mątwy, kości dla psów, ściółka dla zwierząt, świeże warzywa i świeże owoce oraz dodatki do pokarmów dla zwierząt, ptaków i ryb zawarte w kl. 31, **42** badania dotyczące odżywiania domowych zwierząt, ptaków i ryb, badania dotyczące zwierząt, ptaków i ryb, **44** usługi charytatywne w odniesieniu do zwierząt, ptaków i ryb, hodowla, wychowywanie i czasowe przechowywanie zwierząt, usługi weterynaryjne, usługi agencji adopcyjnych oraz salonów pielęgnacji w odniesieniu do zwierząt domowych, usługi lecznicze dla chorych zwierząt, konsultacje i doradztwo odnoszące się do wyboru domowych zwierząt, ptaków i ryb, konsultacje i doradztwo odnoszące się do pielęgnacji i opieki nad zwierzętami, ptakami i rybami.

(111) **155536** (220) 2000 12 13 (210) 228853  
 (151) 2004 09 23  
 (732) Zakład Obsługi Leśnictwa Hanna Skrodzka-Bałata, Piotr Bałata Spółka Jawna, Tarnobrzeg, PL.  
 (540)

TGR  
 TAGAR~~T

(531) 27.5  
 (510), (511) **25** odzież z tworzyw naturalnych i sztucznych.

(111) **155537** (220) 2000 12 15 (210) 228959  
 (151) 2004 09 07

(732) Zakłady Przemysłu Odzieżowego „KASTOR” Spółka Akcyjna, Łask, PL.  
 (540)



Kolory znaku: niebieski, czerwony, biały  
 (531) 27.5, 29.1  
 (510), (511) **25** wyroby odzieżowe.

(111) **155538** (220) 2000 12 19 (210) 229067  
 (151) 2004 09 09  
 (732) Jeleniogórskie Zakłady Optyczne Spółka z o.o., Jelenia Góra, PL.  
 (540)

IZO

(531) 27.5  
 (510), (511) **09** soczewki optyczne.

(111) **155539** (220) 2000 12 19 (210) 229168  
 (151) 2004 09 30  
 (732) Zakłady Chemiczne ORGANIKA-SARZYNA S.A., Nowa Sarzyna, PL.  
 (540) karbosar  
 (510), (511) **01** substancje regulujące wzrost roślin, **05** pestycydy, środki chwastobójcze i grzybobójcze, zaprawy do nasion.

(111) **155540** (220) 2000 12 30 (210) 229631  
 (151) 2004 09 21  
 (732) Przedsiębiorstwo Produkcyjno-Handlowe MINETTI Barbara Migas-Skoracka, Gostyń, PL.  
 (540)



Kolory znaku: kremowy, ciemnoniebieski, jasnoniebieski, jasnoróżowy, jasnioletowy  
 (531) 3.1, 5.5, 26.1, 27.5, 29.1  
 (510), (511) **25** odzież damska, męska, dziecienna z tworzyw sztucznych i naturalnych, bielizna, **35** usługi w zakresie prowadzenia sklepów detalicznych z odzieżą, **42** projektowanie odzieży i dodatków krawieckich.

(111) **155541** (220) 2000 10 13 (210) 225533  
 (151) 2004 08 09  
 (732) OSTER Spółka z o.o., Poznań, PL.  
 (540) oster

(510), (511) **03** środki do mycia i pielęgnacji ciała i włosów, **10** smoczki, gryzaki, termometry, ściągarki mleka, pincety, **12** wózki dziecięce, rowery, krzeselka bezpieczeństwa dla dzieci (do pojazdów), **16** pielucho-majtki niemowlęce z papieru lub celulozy (jednorazowe), książki, kalendarze, zdjęcia, książki, kalendarze, zdjęcia, **18** torby do noszenia niemowląt, szelki, **20** meble, lustra, ma-

terace, poduszki, chodziki dla dzieci, wysokie krzesła dla dzieci, kojce dla dzieci, kołyski, pojemniki na zabawki, **21** butelki dla niemowląt, podgrzewacze do butelek nieelektryczne, gąbki toaletowe, płytki zapobiegające kipieniu mleka, termosy do napojów, wanny do kąpieli przenośne, nocniki, grzebienie, szczotki, **25** odzież i obuwie z tworzyw naturalnych i sztucznych, pieluszki dla dzieci z materiałów tekstylnych, **28** gry, zabawki, artykuły sportowe i gimnastyczne, ozdoby choinkowe.

(111) **155542** (220) 2000 12 28 (210) 229467  
(151) 2004 09 10  
(732) „APS” Antoni Dmowski i Wspólnicy Spółka Jawna, Warszawa, PL.  
(540)



Kolory znaku: bordowy, czarny

(531) 27.5, 29.1

(510), (511) **09** urządzenia energoelektroniczne.

(111) **155543** (220) 2000 12 28 (210) 229468  
(151) 2004 09 21  
(732) APS Antoni Dmowski i wspólnicy Sp.j., Warszawa, PL.  
(540)



Kolory znaku: bordowy, czarny

(531) 27.5, 29.1

(510), (511) **09** urządzenia energoelektroniczne.

(111) **155544** (220) 2000 12 28 (210) 229481  
(151) 2004 09 16  
(732) Dr.Oetker-Środki Odżywcze Gdańsk-Oliwa Sp. z o.o., Gdańsk-Oliwa, PL.  
(540) SŁODKA CHWILA  
(510), (511) **29** ryż z mlekiem w proszku, kasza manna z mlekiem w proszku, zupy w proszku, **30** desery w proszku, muesli.

(111) **155545** (220) 2000 12 28 (210) 229486  
(151) 2004 09 06  
(732) SSL Products Limited, Knutsford, GB.  
(540) GELACTIV  
(510), (511) **25** obuwie.

(111) **155546** (220) 2001 01 12 (210) 230039  
(151) 2004 09 27  
(732) FIRE - MAX Spółka z o.o., Warszawa, PL.  
(540)



Kolory znaku: czerwony, czarny, niebieski, biały

(531) 27.5, 29.1

(510), (511) **01** preparaty do ochrony przed ogniem (ognioodporne), mieszaniny gaszące ogień, **09** sprzęt ratownictwa techniczne-

go, instalacje przeciwpożarowe i gaszące (alarmy pożarowe, dzwonki sygnalizacyjne, syreny, wykrywacze dymu, urządzenia ostrzegające, głośniki, tuby, elektryczna aparatura kontrolna i pomiarowa, urządzenia do analizy gazów, latarki sygnalizacyjne, pirometry, detektory, pompy strażackie, aparaty do oddychania, pasy bezpieczeństwa-ratunkowe, plandeki i rękawy ratownicze, siatki do zabezpieczenia przed wypadkami, filtry do masek do oddychania, przyrządy do ochrony osobistej przeciw wypadkom, maski i kaski ochronne, osłony zabezpieczające twarz, odzież chroniąca przed wypadkami, napromieniowaniem i ogniem, inne wyposażenia dla ratownictwa, aparatura do cięcia hydrauliczna, sprzęt ratowniczy hydrauliczny, pneumatyczny sprzęt ratowniczy, agregaty gaśnicze, sprężarki, **12** specjalistyczne wozy ratownictwa.

(111) **155547** (220) 2001 01 15 (210) 230105  
(151) 2004 10 04  
(732) MCR Corporation Mincer cor.Mona Liza cos. France Janina Mincer, Michałowice, PL.  
(540)



Kolory znaku: czerwony, zielony i jego odcienie, żółty, czarny, biały, beżowy, brązowy

(531) 5.7, 22.5, 25.1, 27.5, 28.3, 29.1

(510), (511) **03** kremy i preparaty kosmetyczne.

(111) **155548** (220) 2001 01 17 (210) 230184  
(151) 2004 09 08  
(732) Bridgestone LICENSING SERVICES, INC., Nashville, US.  
(540) FIRESTONE DRIVE WITH CONFIDENCE  
(510), (511) **12** opony do pojazdów.

(111) **155549** (220) 2001 01 19 (210) 230313  
(151) 2004 09 28  
(732) Mars, Inc., McLean, US.  
(540) TIKKELS

(510), (511) **30** ryż, makarony, produkty zbożowe, śniadaniowe i preparaty zbożowe, herbata, kawa, kakao, czekolada do picia, esencje kawowe, ekstrakty kawowe, mieszanki kawy i cykorii, cykoria i mieszanki cykorii, wszystkie w/w mające zastosowanie jako namiastki kawy, niemedyczne słodyczne, ciasta, ciastka, herbatniki, lód, lody, produkty lodowe, mrożone słodkie, schłodzone desery, pianki i musy, sorbety, chleb, ciasto, napoje na bazie herbaty, kawy, kakao, czekolady również w połączeniu z mlekiem, nadzienia przygotowane z produktów zawartych w klasie 30 lub składające się głównie z tych produktów, słodkie i pikantne pasty do pieczywa sporządzone z produktów zawartych w klasie 30 lub składające się głównie z tych produktów, przekąski sporządzone z produktów zawartych w klasie 30 lub składające się w większości z tych produktów, gotowe dania i części składowe dań przygotowane z produktów zawartych w klasie 30 lub składające się w większości z tych produktów, czekolada, pizza, spody do pizzy, sosy i dodatki do pizzy zawarte w klasie 30, sosy do makaronów i do ryżu, dresingi do sałat, majonezy, sosy, sosy do maczania kawałków żywności (dipy).

(111) **155550** (220) 2001 01 19 (210) 230322  
 (151) 2004 09 28  
 (732) Mars, Inc., McLean, US.  
 (540)

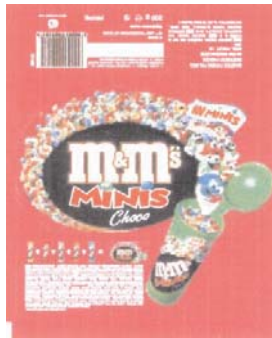

Kolory znaku: różowy, brązowy, biały, czerwony, zielony, niebieski, żółty, czarny, pomarańczowy  
 (531) 8.1, 27.5, 29.1

(510), (511) **30** ryż, makarony, produkty zbożowe śniadaniowe i preparaty zbożowe, herbata, kawa, kakao, czekolada do picia, esencje kawowe, ekstrakty kawowe, mieszanki kawy i cykorii, cykoria i mieszanki cykorii, wszystkie w/w mające zastosowanie jako namiastki kawy, niemedyczne słodczyce, ciasta, ciastka, herbatniki, lód, lody, produkty lodowe, mrożone słodczyce, schłodzone desery, pianki i musy, sorbety, chleb, ciasto, napoje na bazie herbaty, kawy, kakao, czekolady również w połączeniu z mlekiem, nadzienia przygotowane z produktów zawartych w klasie 30 lub składające się głównie z tych produktów, słodkie i pikantne pasty do pieczywa sporządzone z produktów zawartych w klasie 30 lub składające się głównie z tych produktów, przekąski sporządzone z produktów zawartych w klasie 30 lub składające się w większości z tych produktów, gotowe dania i części składowe dań przygotowane z produktów zawartych w klasie 30 lub składające się w większości z tych produktów, czekolada, pizza, spody do pizzy, sosy i dodatki do pizzy zawarte w klasie 30, sosy do makaronów i do ryżu, dresingi do sałat, majonezy, sosy, sosy do maczania kawałków żywności (dipy) .

(111) **155551** (220) 2001 01 19 (210) 230323  
 (151) 2004 09 28  
 (732) Mars, Inc., McLean, US.  
 (540)



Kolory znaku: , brązowy, biały, jasnobrązowy  
 (531) 27.5, 29.1

(510), (511) **30** ryż, makarony, produkty zbożowe śniadaniowe i preparaty zbożowe, herbata, kawa, kakao, czekolada do picia, esencje kawowe, ekstrakty kawowe, mieszanki kawy i cykorii, cykoria i mieszanki cykorii, wszystkie w/w mające zastosowanie jako namiastki kawy, niemedyczne słodczyce, ciasta, ciastka, herbatniki, lód, lody, produkty lodowe, mrożone słodczyce, schłodzone desery, pianki i musy, sorbety, chleb, ciasto, napoje na bazie herbaty, kawy, kakao, czekolady również w połączeniu z mlekiem, nadzienia przygotowane z produktów zawartych w klasie 30 lub składające się głównie z tych produktów, słodkie i pikantne pasty do pieczywa sporządzone z produktów zawartych w klasie 30 lub składające się głównie z tych produktów, przekąski sporządzone z produktów zawartych w klasie 30 lub składające się w większości z tych produktów, gotowe dania i części składowe dań przygotowane z produktów zawartych w klasie 30 lub składające się w większości z tych produktów, czekolada, pizza, spody do pizzy, sosy i dodatki do pizzy zawarte w klasie 30, sosy do makaronów

i do ryżu, dresingi do sałat, majonezy, sosy, sosy do maczania kawałków żywności (dipy) .

(111) **155552** (220) 2001 01 19 (210) 230324  
 (151) 2004 09 28  
 (732) Mars, Inc., McLean, US.  
 (540)

**ODLOTOWE  
PIRAMIDKI**

(531) 27.5

(510), (511) **30** ryż, makarony, produkty zbożowe śniadaniowe i preparaty zbożowe, herbata, kawa, kakao, czekolada do picia, esencje kawowe, ekstrakty kawowe, mieszanki kawy i cykorii, cykoria i mieszanki cykorii, wszystkie w/w mające zastosowanie jako namiastki kawy, niemedyczne słodczyce, ciasta, ciastka, herbatniki, lód, lody, produkty lodowe, mrożone słodczyce, schłodzone desery, pianki i musy, sorbety, chleb, ciasto, napoje na bazie herbaty, kawy, kakao, czekolady również w połączeniu z mlekiem, nadzienia przygotowane z produktów zawartych w klasie 30 lub składające się głównie z tych produktów, słodkie i pikantne pasty do pieczywa sporządzone z produktów zawartych w klasie 30 lub składające się głównie z tych produktów, przekąski sporządzone z produktów zawartych w klasie 30 lub składające się w większości z tych produktów, gotowe dania i części składowe dań przygotowane z produktów zawartych w klasie 30 lub składające się w większości z tych produktów, czekolada, pizza, spody do pizzy, sosy i dodatki do pizzy zawarte w klasie 30, sosy do makaronów i do ryżu, dresingi do sałat, majonezy, sosy, sosy do maczania kawałków żywności (dipy) .

(111) **155553** (220) 2001 01 22 (210) 230373  
 (151) 2004 08 25  
 (732) MERITA Marzena Szarkowska, Warszawa, PL.  
 (540)



Kolory znaku: czarny, czerwony, biały, zielony, niebieski  
 (531) 2.1, 27.5, 29.1

(510), (511) **10** materace do celów leczniczych, **20** materace, meble do sypialni, łóżka, komody, stelaże do łóżek.

(111) **155554** (220) 2001 01 24 (210) 230526  
 (151) 2004 08 27  
 (732) VICTORIA & EAGLE ASSET MANAGEMENT S.A., Lugano, CH.  
 (540)



**Victoria & Eagle**

(531) 3.7, 26.1, 27.5

(510), (511) **36** świadczenie usług w sprawach finansowych i w sprawach monetarnych.

(111) **155555** (220) 2001 01 24 (210) 230541  
 (151) 2004 09 07  
 (732) AZ3, INC., Vernon, US.  
 (540) BCBGIRLS

(510), (511) **03** nie-medyczne preparaty toaletowe i kąpielowe, mianowicie perfumy, wody perfumowane, wody perfumowane w spray'u, wody toaletowe i wody toaletowe w spray'u, mydła, żele pod prysznic, środki do mycia ciała, kryształki do kąpieli, granulki do kąpieli, delikatne preparaty do złuszczenia, szampony i nie-medyczne preparaty do włosów, antyperspiranty i dezodoranty do użytku osobistego, olejki esencjonalne, olejki eteryczne, olejki do masażu, olejki do kąpieli, lotiony, płyny i kremy do rąk i do ciała, puder, talk do ciała, preparaty do opalania i preparaty przeciwsłoneczne dla mężczyzn i dla kobiet, kremy do golenia, lotiony, płyny i balsamy po goleniu, susz zapachowy, saszetki zapachowe i zapachy pokojowe, beztłuszczowe olejki w spray'u, puszki do pudru, substancje do mycia ciała, pachnące herbatki w torebkach do kąpieli i perfumowane saszetki do kąpieli, pachnące chusteczki nasączone.

(111) **155556** (220) 2001 01 30 (210) 230808  
(151) 2004 09 08  
(732) Schulstad A/S, Hvidovre, DK.  
(540)



Kolory znaku: żółty, brązowy, granatowy, biały  
(531) 5.7, 27.5, 29.1  
(510), (511) **30** chleb.

(111) **155557** (220) 2001 01 30 (210) 230809  
(151) 2004 09 24  
(732) Schulstad A/S, Hvidovre, DK.  
(540)



Kolory znaku: czerwony, biały, niebieski, żółty, czarny  
(531) 2.3, 5.7, 6.7, 25.1, 27.5, 29.1  
(510), (511) **30** chleb.

(111) **155558** (220) 2001 02 02 (210) 230946  
(151) 2004 09 17  
(732) FIAT S.P.A., Torino, IT.  
(540)



(531) 26.4, 26.7, 27.5  
(510), (511) **12** pojazdy i urządzenia służące do poruszania się na lądzie, w powietrzu lub wodzie, silnikowe pojazdy lądowe, nadwozia/korpusy do silnikowych pojazdów lądowych i ich części, elementy, części i wyposażenie dla silnikowych pojazdów lądowych, traktorów, maszyn rolniczych, hydraulicznych koparek i maszyn budowlanych, przemysłu związanego z inżynierią lądową i wodną oraz budowlanego, w tym silniki do pojazdów i ich części,

skrzynie przekładniowe do pojazdów silnikowych, zawieszania do pojazdów silnikowych i ich części wszystkie zawarte w tej klasie.

(111) **155559** (220) 2001 01 31 (210) 230977  
(151) 2004 09 30  
(732) Firma Handlowa „A&A” Arkadiusz Majsterek, Łódź, PL.  
(540) A i A

(510), (511) **14** wyroby z metali szlachetnych, wyroby z kamieni szlachetnych i półszlachetnych, **20** wyroby z rogu, kości słoniowej, fiszbinu, kości bawołu, szylkretu, bursztynu, masy perłowej, **36** nieruchomości: pośrednictwo, sprzedaż, wynajem, zarządzanie.

(111) **155560** (220) 2001 02 06 (210) 231202  
(151) 2004 11 02  
(732) Hotel System Spółka z o.o., Kraków, PL.  
(540) HOTEL SYSTEM  
(510), (511) **35** administrowanie hotelami, **43** usługi hotelarskie.

(111) **155561** (220) 1997 12 20 (210) 181606  
(151) 2004 09 28  
(732) Przedsiębiorstwo Produkcyjno-Handlowe DINO Mariusz Majka, Trzebnica, PL.  
(540)



(531) 3.1, 27.5  
(510), (511) **18** akcesoria dla zwierząt, galanteria dla zwierząt taka jak: obroże, smycze, kagańce, baty, bicze, uprząże, uzdy, siodła, wędzidła, **31** karma dla psów i kotów, pasze dla zwierząt.

(111) **155562** (220) 2000 06 21 (210) 220312  
(151) 2004 07 02  
(732) „MOCNY” Spółka z ograniczoną odpowiedzialnością, Poznań, PL.  
(540)



Kolory znaku: niebieski, biały, czarny  
(531) 26.1, 27.5, 29.1

(510), (511) **35** prowadzenie hurtowni i sklepów detalicznych z materiałami budowlanymi, przemysłowymi oraz artykułami spożywczymi, zarządzanie w działalności franchisingowej, **36** pośrednictwo w obrocie nieruchomościami, administrowanie, wynajem i wycena nieruchomości, **37** budownictwo i nadzór budowlany, **41** organizowanie przyjęć i bankietów, organizowanie spektakli, konkursów i sympozjów, **42** projektowanie dla budownictwa, **43** usługi cateringowe, usługi gastronomiczno-restauracyjne.

(111) **155563** (220) 2000 09 25 (210) 224590  
(151) 2004 08 03  
(732) Energetyka i Technika Grzewcza „TERMALL” Spółka z o.o., Bełchatów, PL.

(540)



Kolory znaku: czarny, biały, czerwony

(531) 1.15, 26.3, 27.5, 29.1

(510), (511) **35** usługi w zakresie sprzedaży towarów: kotły grzewcze, zbiorniki olejowe, armatura sanitarna instalacyjna (metalowa i z tworzywa sztucznego), urządzenia klimatyzacyjne, grzejniki, naczynia wzbiorcze, materiały izolacyjne, regulatory termostacyjne, armatura olejowa i osprzęt instalacyjny, instalacje metalowe i z tworzywa sztucznego dla: wody zimnej, ciepłej, centralnego ogrzewania, ogrzewania podłogowego, przepływowe podgrzewacze wody, elektryczne podgrzewacze, zasobniki ciepłej wody użytkowej, urządzenia do ogrzewania w systemie słonecznym, wodomierze przepływomierze, liczniki ciepła, instalacje wodno-kanalizacyjne, palniki, **37** usługi w zakresie budowy kotłowni, węzłów sieci ciepłej i instalacji centralnego ogrzewania oraz ciepłej wody użytkowej, instalacji automatyki kontrolno-pomiarowej, uruchamiania obiektów energetycznych, nadzoru nad robotami budowlano-montażowymi, **42** usługi w zakresie projektowania: kotłowni, węzłów sieci ciepłej i instalacji centralnego ogrzewania oraz ciepłej wody użytkowej, instalacji automatyki kontrolno-pomiarowej, koordynacji i nadzoru nad projektami budowy i modernizacji obiektów energetycznych, usługi w zakresie ochrony środowiska.

(111) **155564** (220) 2000 09 25 (210) 224608

(151) 2004 08 03

(732) Przedsiębiorstwo Produkcyjno Handlowo Usługowe TRIDEX S.C. Krzysztof Olszański, Andrzej Płuska, Jarosław Welk, Jacek Wieczorek, Opole, PL.

(540)



Kolory znaku: biały, czerwony, czarny

(531) 26.4, 27.5, 29.1

(510), (511) **03** wazelina, **09** materiały elektroinstalacyjne: druty, kable, przewody, złącza, wskaźniki, przekaźniki, gniazdka, instalacje elektryczne, mierniki elektryczne, obwody drukowane i scalone.

(111) **155565** (220) 2000 09 25 (210) 224609

(151) 2004 08 03

(732) Przedsiębiorstwo Produkcyjno Handlowo Usługowe TRIDEX S.C. Krzysztof Olszański, Andrzej Płuska, Jarosław Welk, Jacek Wieczorek, Opole, PL.

(540) TRIDEX

(510), (511) **03** wazelina, **09** materiały elektroinstalacyjne: druty, kable, przewody, złącza, wskaźniki, przekaźniki, gniazdka, instalacje elektryczne, mierniki elektryczne, obwody drukowane i scalone.

(111) **155566** (220) 2000 10 09 (210) 225202

(151) 2004 07 19

(732) STOCZEK Spółka z o.o., Stoczek Łukowski, PL.

(540)

*Tradycja i Smak*

(531) 27.5

(510), (511) **29** przetwory warzywno-mięsne, przetwory owocowe, przetwory warzywne.(111) **155567** (220) 2000 10 13 (210) 225455

(151) 2004 09 07

(732) PHYTOPHARM DOBRZYCA Spółka z o.o., Dobrzyca, PL.

(540)



Kolory znaku: biały, zielony, ciemnozielony, seledynowy, czarny

(531) 5.3, 26.1, 27.5, 29.1

(510), (511) **05** mieszanki lecznicze ziołowe, zioła lecznicze.(111) **155568** (220) 2000 10 13 (210) 225456

(151) 2004 09 07

(732) PHYTOPHARM DOBRZYCA Spółka z o.o., Dobrzyca, PL.

(540)



Kolory znaku: brązowy, biały, jasnobrązowy, zielony, seledynowy, żółty, ciemnozielony, czarny

(531) 5.5, 26.1, 27.5, 29.1

(510), (511) **05** mieszanki lecznicze ziołowe, zioła lecznicze.(111) **155569** (220) 2000 10 13 (210) 225457

(151) 2004 09 07

(732) PHYTOPHARM DOBRZYCA Spółka z o.o., Dobrzyca, PL.

(540)



Kolory znaku: seledynowy, biały, jasnoseledynowy, zielony, żółty, pomarańczowy, ciemnozielony, czarny

(531) 5.5, 26.1, 27.5, 29.1

(510), (511) **05** mieszanki lecznicze ziołowe, zioła lecznicze.



(111) **155570** (220) 2000 10 13 (210) 225458  
 (151) 2004 09 07  
 (732) PHYTOPHARM DOBRZYCA Spółka z o.o., Dobrzyca, PL.  
 (540)

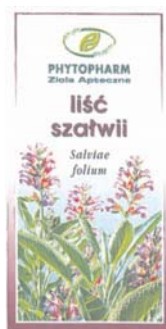

Kolory znaku: biały, fioletowy, jasnoniebieski, zielony, szary, różowy, seledynowy, ciemnozielony, czarny  
 (531) 5.5, 26.1, 27.5, 29.1  
 (510), (511) **05** mieszanki lecznicze ziołowe, zioła lecznicze.

(111) **155571** (220) 2000 10 13 (210) 225459  
 (151) 2004 09 07  
 (732) PHYTOPHARM DOBRZYCA Spółka z o.o., Dobrzyca, PL.  
 (540)

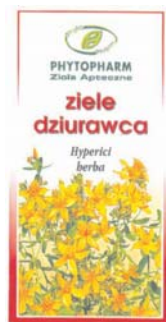

Kolory znaku: biały, czerwony, zielony, seledynowy, czarny, żółty  
 (531) 5.5, 26.1, 27.5, 29.1  
 (510), (511) **05** mieszanki lecznicze ziołowe, zioła lecznicze.

(111) **155572** (220) 2000 10 13 (210) 225460  
 (151) 2004 09 07  
 (732) PHYTOPHARM DOBRZYCA Spółka z o.o., Dobrzyca, PL.  
 (540)

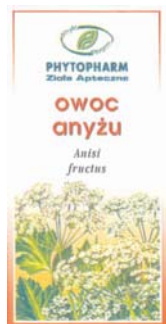

Kolory znaku: biały, pomarańczowy, czarny, zielony, seledynowy, żółty  
 (531) 5.5, 26.1, 27.5, 29.1  
 (510), (511) **05** mieszanki lecznicze ziołowe, zioła lecznicze.

(111) **155573** (220) 2000 10 13 (210) 225461  
 (151) 2004 09 14

(732) PHYTOPHARM DOBRZYCA Spółka z o.o., Dobrzyca, PL.  
 (540)



Kolory znaku: biały, zielony, seledynowy, czarny, żółty  
 (531) 5.5, 26.1, 27.5, 29.1  
 (510), (511) **05** mieszanki lecznicze ziołowe, zioła lecznicze.

(111) **155574** (220) 2000 10 13 (210) 225464  
 (151) 2004 09 07  
 (732) PHYTOPHARM DOBRZYCA Spółka z o.o., Dobrzyca, PL.  
 (540)

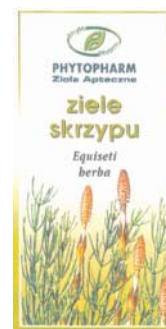

Kolory znaku: biały, khaki, zielony, czarny, seledynowy, żółty, brązowy  
 (531) 5.3, 26.1, 27.5, 29.1  
 (510), (511) **05** mieszanki lecznicze ziołowe, zioła lecznicze.

(111) **155575** (220) 2000 10 13 (210) 225467  
 (151) 2004 09 08  
 (732) PHYTOPHARM DOBRZYCA Sp. z o.o., Dobrzyca, PL.  
 (540)



Kolory znaku: biały, seledynowy, zielony, czarny, żółty, czerwony, pomarańczowy  
 (531) 5.7, 26.1, 27.5, 29.1  
 (510), (511) **05** herbaty lecznicze ziołowo-owocowe, mieszanki lecznicze ziołowo-owocowe.

(111) **155576** (220) 2000 10 12 (210) 225499  
 (151) 2004 07 27  
 (732) Fabryka Wódek „POLMOS ŁAŃCUT” S.A., Łañcut, PL.

(540)



Kolory znaku: biały, złoty, niebieski, żółty, żółto-pomarańczowy, popielaty, czarny

(531) 6.6, 24.1, 27.5, 29.1

(510), (511) 33 likiery.

(111) 155577 (220) 2000 10 12 (210) 225500

(151) 2004 07 27

(732) Fabryka Wódek „POLMOS ŁAŃCUT” S.A., Łañcut, PL.

(540)



(531) 2.7, 24.17, 27.5

(510), (511) 33 wódki.

(111) 155578 (220) 2000 10 16 (210) 225567

(151) 2004 07 19

(732) Międzynarodowe Centrum Targowe Spółka z o.o., Warszawa, PL.

(540)



Kolory znaku: złoty, srebrny, ciemnoróżowy

(531) 27.5, 29.1

(510), (511) 35 organizowanie targów handlowych i reklamowych.

(111) 155579 (220) 2000 10 19 (210) 225747

(151) 2004 07 02

(732) DEMATHIEU ET BARD Soci t  Anonyme, Verdun, FR.

(540)



(531) 26.1, 26.7

(510), (511) 19 materiały budowlane niemetalowe, budynki przenośne niemetalowe, asfalty, smoła i bitum, beton, wyroby budowlane z betonu, 37 usługi budowlane, reperacje, usługi instalacyjne, informacja dotycząca konstrukcji, nadzór budowlany.

(111) 155580 (220) 2000 10 18 (210) 225760

(151) 2004 09 08

(732) Wołowik Jerzy Computing Art Studio, Gdynia, PL.

(540)



Kolory znaku: niebieski, biały

(531) 27.5, 29.1

(510), (511) 09 programy komputerowe, 35 zarządzanie zbiorami informatycznymi, 37 instalowanie, konserwacja i naprawy komputerów, instalowanie, konserwacja i naprawy wyposażenia dla biur, 42 programowanie komputerów, programowanie komputerów, projektowanie oprogramowania komputerów, analiza systemów komputerowych, konserwacja oprogramowania komputerów, aktualizacja oprogramowania komputerów, opracowanie oprogramowania komputerów, doradztwo w sprawach sprzętu komputerowego, doradztwo komputerowe, wypożyczanie oprogramowania informatycznego.

(111) 155581 (220) 2000 10 27 (210) 226202

(151) 2004 10 04

(732) BIOFARM Spółka z o.o., Poznań, PL.

(540)

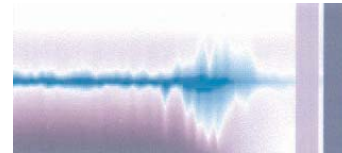

Kolory znaku: biały, fioletowy, niebieski, jasnoniebieski, granatowy

(531) 26.11, 26.13, 29.1

(510), (511) 05 produkty farmaceutyczne: leki, środki dezynfekcyjne, odkażające, produkty weterynaryjne, dietetyczne środki medyczne, produkty sanitarne: materiały opatrunkowe, plastry, podpaski higieniczne, żywność dla niemowląt.

(111) 155582 (220) 2001 01 10 (210) 229991

(151) 2004 07 08

(732) Wytwórnia Klejów i Zapraw Budowlanych „ATLAS” Grzelak i Wspólnicy Spółka Jawna, Łódź, PL.

(540) nida

(510), (511) 01 kleje i zaprawy klejowe, 02 pokrywające powierzchnie dekoracyjne i ochronne kompozycje trwałe lub tymczasowe, podkłady, szpachlówki, powłoki gruntowe, środki zabezpieczające przed niszczeniem mury i inne materiały, wszystkie w formie preparatów proszkowych, płynnych, półpłynnych i rozpylanych oraz rozcieńczalniki do powyższych związków i preparatów, 05 produkty farmaceutyczne, weterynaryjne i sanitarne zawierające gips, dentystryczne materiały do wycisków, cement dentystryczny, materiały dentystryczne do protez, materiały do plombowania zębów, 10 bandaże i opaski gipsowane, gips chirurgiczny, 16 artykuły papiernicze, folie do pakowania, masy modelarskie, karton i wyroby z kartonu, papier do pakowania, czasopisma, książki, 17 preparaty płynne, półpłynne i w postaci proszku do rozprowadzenia cieczą przeznaczone do uszkiwania powłok uszczelniających i hydroizolujących w budownictwie, 28 gry, zabawki, zabawki zawierające gips modelarski.

(111) 155583 (220) 2001 01 19 (210) 230325

(151) 2004 09 28

(732) Mars, Inc., McLean, US.

(540)



(531) 27.5

(510), (511) **30** ryż, makarony, produkty zbożowe śniadaniowe i preparaty zbożowe, herbata, kawa, kakao, czekolada do picia, esencje kawowe, ekstrakty kawowe, mieszanki kawy i cykorii, cykorii i mieszanki cykorii, wszystkie w/w mające zastosowanie jako namiastki kawy, niemedyczne słodycze, ciasta, ciastka, herbatniki, lód, lody, produkty lodowe, mrożone słodycze, schłodzone desery, pianki i musy, sorbety, chleb, ciasto, napoje na bazie herbaty, kawy, kakao, czekolady również w połączeniu z mlekiem, nadzienia przygotowane z produktów zawartych w klasie 30 lub składające się głównie z tych produktów, słodkie i pikantne pasty do pieczywa sporządzone z produktów zawartych w klasie 30 lub składające się głównie z tych produktów, przekąski sporządzone z produktów zawartych w klasie 30 lub składające się w większości z tych produktów, gotowe dania i części składowe dań przygotowane z produktów zawartych w klasie 30 lub składające się w większości z tych produktów, czekolada, pizza, spody do pizzy, sosy i dodatki do pizzy zawarte w klasie 30, sosy do makaronów i do ryżu, dressingi do sałat, majonezy, sosy, sosy do maczania kawałków żywności (dipy).

(111) **155584** (220) 2001 01 22 (210) 230438  
(151) 2004 08 31  
(732) Pfizer Products Inc. (a Connecticut corporation), Groton, US.  
(540) VISINE

(510), (511) **05** preparaty farmaceutyczne, weterynaryjne i sanitarne, substancje dietetyczne do celów leczniczych, żywność dla niemowląt, plastry, materiały opatrunkowe, materiały do plombowania zębów, woski dentystyczne, środki dezynfekcyjne, preparaty do zwalczania szkodników, fungicydy, herbicydy.

(111) **155585** (220) 2001 01 22 (210) 230439  
(151) 2004 08 31  
(732) Pfizer Products Inc. (a Connecticut corporation), Groton, US.  
(540) BEN-GAY

(510), (511) **05** preparaty farmaceutyczne, weterynaryjne i sanitarne, substancje dietetyczne do celów leczniczych, żywność dla niemowląt, plastry, materiały opatrunkowe, materiały do plombowania zębów, woski dentystyczne, środki dezynfekcyjne, preparaty do zwalczania szkodników, fungicydy, herbicydy.

(111) **155586** (220) 2001 01 25 (210) 230599  
(151) 2004 09 21  
(732) „AUTOMOBILISTA” s.c. Elżbieta Ciurzyńska, Jerzy Kossowski, Konrad Majkowski, Warszawa, PL.  
(540)

**AUTOMOBILISTA**

Kolory znaku: żółty, czerwony, czarny

(531) 27.5, 29.1

(510), (511) **16** papier, tektura i wyroby z tych materiałów, nie ujęte w innych klasach, druki, wydawnictwa prasowe, czasopisma, **35** usługi w zakresie reklamy i promocji w dziedzinie motoryzacji, **41** publikowanie tekstów, prowadzenie i organizowanie imprez sportowych i rozrywkowych, organizowanie rajdów samochodowych.

(111) **155587** (220) 2001 01 25 (210) 230604  
(151) 2004 09 24  
(732) BP p.l.c., Londyn, GB.  
(540) ARCTIC AVENUE

(510), (511) **21** filiżanki, słomki do picia, naczynia do picia, pojemniki na napoje zawarte w klasie 21, **29** mleko i napoje na bazie mleka, jogurt pitny, napoje zawarte w tej klasie, zupy zawarte w klasie 29, **30** kawa, herbata, kakao, czekolada pitna, mrożona herbata, mrożona kawa, mrożone napoje, częściowo zamrożone napoje, lody, napoje jogurtowe, napoje zawarte w klasie 30,

**32** woda do picia, wody mineralne i gazowane, soki owocowe, soki warzywne, napoje bezalkoholowe, syropy i inne preparaty do przygotowywania napojów bezalkoholowych, piwo zmieszane z lemoniadą, piwo, napoje izotoniczne, napoje zawarte w klasie 32, **35** usługi w zakresie umożliwiania samoobsługowego kupna napojów w sklepach spożywczych, sprzedaż i dostarczanie napojów poprzez maszyny sprzedające w klasie 35, **43** kafeterie, usługi w zakresie dostarczania żywności i napojów na wynos, usługi kateringowe polegające na dostarczaniu napojów.

(111) **155588** (220) 2001 01 25 (210) 230605  
(151) 2004 09 24  
(732) BP p.l.c., Londyn, GB.  
(540) THE WILD BEAN

(510), (511) **21** filiżanki, słomki do picia, naczynia do picia, pojemniki na napoje w klasie 21, **30** kawa, kawa ziarnista w klasie 30, **35** usługi w zakresie umożliwiania samoobsługowego kupna kawy w sklepach spożywczych, sprzedaż i dostarczanie napojów przez maszyny sprzedające w klasie 35, **43** kafeterie, usługi w zakresie dostarczania żywności i napojów na wynos, usługi barów kawowych polegające na dostarczaniu kawy i napojów na bazie kawy w klasie 43.

(111) **155589** (220) 2001 01 25 (210) 230606  
(151) 2004 09 24  
(732) BP P.L.C, Londyn, GB.  
(540) THIRST OASIS

(510), (511) **21** filiżanki, słomki do picia, naczynia do picia, pojemniki na napoje zawarte w klasie 21, **29** mleko i napoje na bazie mleka, jogurt pitny, napoje zawarte w tej klasie, zupy zawarte w klasie 29, **30** kawa, herbata, kakao, czekolada pitna, mrożona herbata, mrożona kawa, mrożone napoje, częściowo zamrożone napoje, lody, napoje jogurtowe, napoje zawarte w klasie 30, **35** usługi w zakresie umożliwiania samoobsługowego kupna napojów w sklepach spożywczych, sprzedaż i dostarczanie napojów poprzez maszyny sprzedające w klasie 35, **43** kafeterie, usługi w zakresie dostarczania żywności i napojów na wynos, usługi kateringowe polegające na dostarczaniu napojów.

(111) **155590** (220) 2001 01 26 (210) 230648  
(151) 2004 07 16  
(732) Agencja Profesjonalnej Technicznej Ochrony Mienia APTOM Spółka z o.o., Warszawa, PL.  
(540)

**APTOM**

(531) 27.5

(510), (511) **07** silniki elektryczne, napędy wszelkiego rodzaju elektryczne: hydrauliczne, regulatory, urządzenia wykorzystywane w automatyce do zamykania i otwierania bram, drzwi, krat, **09** komputery, peryferia komputerowe, akcesoria komputerowe, czytniki, drukarki komputerowe, elektromagnesy, dyski magnetyczne, dyski optyczne, aparatura do przetwarzania informacji, interfejsy, klawiatury komputerowe, modemy, monitory hardware, monitory software, nośniki pamięci komputerowej, programy komputerowe, programy komputerowe systemów operacyjnych, oprogramowanie urządzeń elektronicznych, sterowniki informatyczne, przewody elektryczne, złącza i złączki elektryczne, elementy, urządzenia i zestawy urządzeń i przyrządy elektroniczne do tworzenia systemów i sieci, kontrolujących, przetwarzających, przekazujących, nadzorujących i obsługujących systemy alarmowe, kontrolno-alarmowe, części, elementy, zespoły i środki transmisji informacji w sieciach komputerowych i telekomunikacyjnych, dyski kompaktowe, czujniki na podczerwień, czujniki dymu i innych substancji chemicznych, bramki otwierane automatycznie, elektrycznie i elektronicznie przyrządy i urządzenia do automatycznego sterowania: drzwiami, bramami, zamknięciami, **35** doradztwo przy organizo-

waniu działalności gospodarczej, pomoc w prowadzeniu działalności gospodarczej, zarządzanie zbiorami informatycznymi, bazami danych, usługi agencji reklamowej, marketingowej, reklamowanie, akwizycja, przygotowywanie kampanii reklamowych, prowadzenie działań promocyjno- reklamowych na zlecenie osób trzecich, rozpowszechnianie materiałów reklamowych, próbek, organizacja pokazów i wystaw handlowych, doradztwo w zakresie organizowania i kierowania działalnością gospodarczą w dziedzinie komputeryzacji pracy, ochrony mienia, obsługi informatycznej, służba informacyjna, zarządzanie zbiorami informatycznymi, edycja tekstów, powielanie dokumentów, rozpowszechnianie materiałów reklamowych, **37** instalowanie, konserwacja i naprawy urządzeń alarmowych, kontrolnych, komputerów, modemów, fax-modemów, instalowanie i konserwacja łączy telekomunikacyjnych z zastosowaniem do komunikacji między komputerami, przyłączanie do sieci komputerowych, **41** prowadzenie szkoleń, kursów, seminariów w zakresie informatyki, organizowanie pokazów i wystaw edukacyjnych, publikowanie tekstów edukacyjnych, wypożyczanie sprzętu elektronicznego do rejestracji i odtwarzania obrazu i dźwięku oraz kaset video, **42** projektowanie układów i systemów alarmowych, do przetwarzania zasobów informatycznych, projektowanie układów i systemów automatycznego sterowania procesami ciągłymi i dyskretnymi oraz komputerowych systemów przetwarzania, programowanie komputerów, projektowanie oraz wdrażanie w zakresie alarmowych i kontrolnych systemów informatycznych i elektronicznych, **45** doradztwo, opiniowanie i ekspertyzy w zakresie środków technicznych ochrony mienia.

(111) **155591** (220) 2001 01 29 (210) 230830  
(151) 2004 09 21  
(732) Przedsiębiorstwo „PRODRYS” Ryszard Mostowy, Łaszew Rządowy, PL.  
(540)



Kolory znaku: biały, czarny, czerwony

(531) 26.11, 27.5, 29.1  
(510), (511) **01** kleje i zaprawy klejowe, preparaty do gruntowania: konserwacji betonu i murów, **02** pigmenty, farby podkładowe, barwiące podkłady do drewna, farby bakteriobójcze, farby ognioochronne, farby aluminiowe, pasty pigmentowe, spoiwa do farb, emalie do malowania, emulsje do malowania, środki przeciwrdzewne i zabezpieczające przed rdzą, preparaty zabezpieczające do metali, preparaty do konserwacji drewna, **19** materiały budowlane jak: tynki, gładzie tynkarskie, spoiwa do murów .

(111) **155592** (220) 2001 02 07 (210) 231182  
(151) 2004 09 27  
(732) TREBOR BASSETT LIMITED, Londyn, GB.  
(540) TREBOR 24-7  
(510), (511) **30** produkty/wyroby odświeżające oddech oraz guma do żucia, wyżej wymienione os maku miętowym i nie zawierające cukru.

(111) **155593** (220) 2001 02 07 (210) 231183  
(151) 2004 09 27  
(732) WM. WRIGLEY JR. COMPANY (a Delaware corporation), Chicago, US.  
(540) WINTERMINT  
(510), (511) **30** słodczyce, włączając gumę do żucia, cukierki i cukierki miętowe.

(111) **155594** (220) 2001 02 12 (210) 231463  
(151) 2004 08 09  
(732) De Care s.c. Ewa Śleszyńska, Ewa Szała, Warszawa, PL.

(540)



Kolory znaku: czerwony, czarny

(531) 27.5, 29.1  
(510), (511) **29** mięso, ryby, drób, dziczyzna, ekstrakty mięsne, konserwowane, suszone i gotowane owoce i warzywa, galaretki, dżemy, kompoty, jaja, mleko, produkty mleczne, oleje i tłuszcze jadalne, **30** kawa, herbata, kakao, cukier, ryż, tapioka, sago, namiastki kawy, mąka i produkty zbożowe, chleb, wyroby cukiernicze i słodczyce, lody, miód, melasa (syropy), drożdże, proszek do pieczenia, sól, musztarda, ocet, sosy (przyprawy), przyprawy, lód, **31** rośliny zbożowe (ziarno) i produkty rolne, ogrodnicze, leśne, nie ujęte w innych klasach, zwierzęta żywe, świeże owoce i warzywa, nasiona, rośliny i kwiaty, karma dla zwierząt, słoń, **35** usługi reklamowe dla osób trzecich zarządzanie i administrowanie biznesem w zakresie restauracji i barów szybkiej obsługi, **39** usługi w zakresie pakowania i składowania towarów, **41** usługi w zakresie szkoleń gastronomicznych, **43** usługi w zakresie dostarczania potraw i napojów, usługi w zakresie tymczasowego zakwaterowania, usługi gastronomiczne, cateringowe oraz prowadzenie restauracji, barów i kawiarni.

(111) **155595** (220) 2001 02 13 (210) 231571  
(151) 2004 09 13  
(732) Firma Oponiarska Dębica Spółka Akcyjna, Dębica, PL.  
(540)



(531) 27.5  
(510), (511) **16** foldery, katalogi, opakowania do wyrobów gumowych z kartonu lub papieru, kalendarze, prospekty, naklejki, publikacje drukowane.

(111) **155596** (220) 2001 02 13 (210) 231572  
(151) 2004 09 13  
(732) Firma Oponiarska Dębica Spółka Akcyjna, Dębica, PL.  
(540)



(531) 27.5  
(510), (511) **12** opony do pojazdów rolniczych jak ciągniki i kombajny.

(111) **155597** (220) 2001 02 16 (210) 231728  
(151) 2004 09 28  
(732) ZIAJA Ltd Zakład Produkcji Leków Spółka z o.o., Gdańsk-Matarnia, PL.

(540) włos w płynie  
(510), (511) **03** produkty kosmetyczne: środki do mycia i pielęgnacji włosów, **05** preparaty lecznicze do włosów.

(111) **155598** (220) 2001 02 20 (210) 231801  
(151) 2004 10 07  
(732) PZ CUSSONS POLSKA S.A., Warszawa, PL.  
(540) airforce  
(510), (511) **03** wyroby kosmetyczne.

(111) **155599** (220) 2001 02 19 (210) 231837  
(151) 2004 09 17

(732) FREGATA S.A., Gdańsk, PL.  
(540)

## PRONAP

(531) 27.5

(510), (511) **05** środek chwastobójczy do zwalczania chwastów dwuliściennych i niektórych jednoliściennych w uprawie rzepaku ozimego i rzepaku jarego.

(111) **155600** (220) 2001 02 19 (210) 231838  
(151) 2004 09 17  
(732) Fregata S.A., Gdańsk, PL.  
(540)

## DERAT

(531) 27.5

(510), (511) **05** preparat gryzoniobójczy do zwalczania szczurów i myszy.

(111) **155601** (220) 2001 02 20 (210) 231911  
(151) 2004 09 21  
(732) Dom Współpracy Gospodarczej ICBS Spółka z o.o.,  
Ostrzeszów, PL.  
(540)



Kolory znaku: czarny, odcienie koloru zielonego

(531) 24.15, 27.5, 29.1

(510), (511) **07** maszyny do obróbki metali i drewna.

(111) **155602** (220) 2001 02 21 (210) 231992  
(151) 2004 10 11  
(732) Zakład Produkcji Opakowań „LUST PACK” Zakład Pracy  
Chronionej S.C. Lucjan Paszyna, Stanisław Szpek, Pszczyna, PL.  
(540)



Kolory znaku: żółty, czerwony, zielony, granatowy, biały, błękitny

(531) 5.7, 27.5, 29.1

(510), (511) **29** jogurt i bio jogurt z owocami, lub bez owoców.

(111) **155603** (220) 2001 02 23 (210) 232072  
(151) 2004 10 01  
(732) Przedsiębiorstwo Produkcji Lodów KORAL Józef Koral sp.j.,  
Limanowa, PL.  
(540)



Kolory znaku: czerwony, brązowy, biały

(531) 26.2, 27.5, 29.1

(510), (511) **30** lody, rolady lodowe, sandwicze lodowe, desery lodowe.

(111) **155604** (220) 2001 02 23 (210) 232073  
(151) 2004 09 28

(732) Altadis Polska Spółka Akcyjna, Radom, PL.

(540) POKER

(510), (511) **05** papierosy beztytoniowe dla celów leczniczych, **34** wyroby tytoniowe, przybory dla palaczy, **42** koncesjonowanie własności intelektualnej i administrowanie prawa autorskimi.

(111) **155605** (220) 2001 02 26 (210) 232142  
(151) 2004 09 27

(732) Zakłady Przemysłu Spirytusowego POLMOS, Sieradz, PL.  
(540)

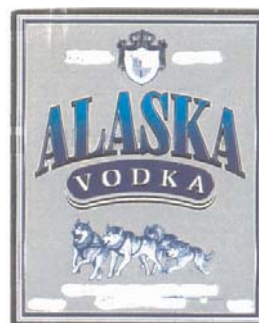

Kolory znaku: szaro-srebrny, srebrny, biały, granatowy, czarny, niebieski, szary

(531) 3.1, 24.1, 27.5, 29.1

(510), (511) **33** wyroby alkoholowe.

(111) **155606** (220) 2001 02 28 (210) 232211  
(151) 2004 09 30

(732) IN-ESCO Teresa Rybicka, Warszawa, PL.

(540) IN-ESCO

(510), (511) **03** produkty perfumeryjne, kosmetyki, środki do pielęgnacji włosów, mydła, środki do prania, czyszczenia, **21** narzędzia i naczynia kuchenne, wyroby ze szkła, porcelany, fajansu, **25** bielizna, buty, odzież, **35** usługi w zakresie sprzedaży wyżej wymienionych towarów.

(111) **155607** (220) 2001 03 01 (210) 232270  
(151) 2004 09 28

(732) DROBIMEX Spółka z o.o., Szczecin, PL.

(540)



Kolory znaku: żółty, beżowy, zielony

(531) 5.7, 26.1, 27.5, 29.1

(510), (511) **29** mięso, drób, dziczyzna, ekstrakty mięsne, jaja, **31** zwierzęta żywe.

(111) **155608** (220) 2001 03 01 (210) 232271  
(151) 2004 09 28

(732) DROBIMEX Spółka z o.o., Szczecin, PL.

(540)



Kolory znaku: żółty, beżowy, zielony

(531) 5.7, 26.1, 27.5, 29.1

(510), (511) **29** mięso, drób dziczyzna, ekstrakty mięsne, jaja, **31** zwierzęta żywe.(111) **155609** (220) 2001 03 05 (210) 232439

(151) 2004 09 28

(732) Amgen Inc., Thousand Oaks, US.

(540) PROLONGEN

(510), (511) **05** preparaty farmaceutyczne, zawierające farmaceutyki stosowane do stymulacji produkcji białych komórek krwi.(111) **155610** (220) 2001 03 05 (210) 232440

(151) 2004 09 28

(732) Amgen Inc., Thousand Oaks, US.

(540) NEULASTIM

(510), (511) **05** preparaty farmaceutyczne, zawierające farmaceutyki stosowane do stymulacji produkcji białych komórek krwi.(111) **155611** (220) 2001 03 06 (210) 232442

(151) 2004 09 28

(732) Polskie Linie Lotnicze LOT S.A., Warszawa, PL.

(540)



Kolory znaku: granatowy, czerwony

(531) 18.5, 27.5, 29.1

(510), (511) **16** bilety lotnicze, **39** przewóz osób i rzeczy drogą lotniczą.(111) **155612** (220) 2001 03 06 (210) 232450

(151) 2004 09 28

(732) Jan Becher Karlovarský Becherovka AS, Karlovy Vary, CZ.

(540)

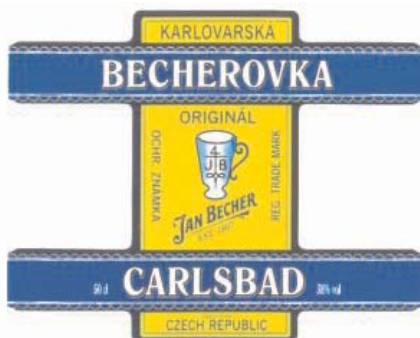

Kolory znaku: żółty, niebieski, biały, złoty, czarny

(531) 11.3, 27.5, 28.1, 29.1

(510), (511) **33** napoje alkoholowe, wina, wódki, likiery.(111) **155613** (220) 2001 03 06 (210) 232451

(151) 2004 09 28

(732) Jan Becher - Karlovarský Becherovka AS, Karlovy Vary, CZ.

(540)



Kolory znaku: zielony, żółty, niebieski, złoty, czarny, biały

(531) 11.3, 19.7, 25.1, 27.5, 27.7, 29.1

(510), (511) **33** napoje alkoholowe, wina, wódki, likiery.(111) **155614** (220) 2001 03 06 (210) 232505

(151) 2004 09 16

(732) Przedsiębiorstwo Produkcji Lodów „KORAL” Józef Koral Spółka Jawna, Limanowa, PL.

(540)



Kolory znaku: biały, brązowy, czarny

(531) 27.5, 29.1

(510), (511) **30** lody, lodowe: rolady, sandwicze, desery, torty.(111) **155615** (220) 2001 03 06 (210) 232506

(151) 2004 09 16

(732) Przedsiębiorstwo Produkcji Lodów „KORAL” Józef Koral Spółka Jawna, Limanowa, PL.

(540)



Kolory znaku: biały, brązowy

(531) 27.5, 29.1

(510), (511) **30** lody, lodowe: rolady, sandwicze, desery, torty.(111) **155616** (220) 2001 03 07 (210) 232540

(151) 2004 09 16

(732) Dow AgroSciences LLC, Indianapolis, US.

(540) KARINO

(510), (511) **05** pestycydy, preparaty do zwalczania roboctwa, fungicydy, herbicydy i insektycydy.(111) **155617** (220) 2001 03 07 (210) 232541

(151) 2004 09 16

(732) Gallaher Limited, Weybridge, GB.

(540)



(531) 24.1, 25.1, 25.7, 27.5

(510), (511) **34** tytoń zarówno przetworzony jak i nieprzetworzony, tytoń do palenia, do fajek, do zwijania ręcznie, do żucia, papierosy, cygara, cygaretki, substancje do palenia sprzedawane oddzielnie lub w mieszankach z tytoniem, inne niż do celów medycznych lub leczniczych, tabaka, artykuły dla palaczy zawarte w klasie 34, bibułki papierosowe, ustniki papierosowe i zapalaki.

(111) **155618** (220) 2001 03 12 (210) 232748  
 (151) 2004 09 28  
 (732) „KAMET” Eugeniusz Kamiński, Legionowo, PL.  
 (540)



Kolory znaku: biały, niebieski

(531) 26.4, 27.5, 29.1

(510), (511) **16** długopisy, cienkopisy, flamastry, markery, pióra do pisania, korektory, tusze, kredki, ołówki, cyrkle, zwilzacze biurowe, krzywki, linijki, szablony, temperówki.

(111) **155619** (220) 2001 03 13 (210) 232801  
 (151) 2004 09 23  
 (732) Renaissance Hotel Holdings, Inc., (Delaware corporation), Washington, US.

(540) RAMADA ENCORE

(510), (511) **43** usługi hoteli, restauracji, barów, usługi w zakresie podawania i dostaw potraw i napojów, udostępnianie budynków, pomieszczeń, urządzeń i obsługi w celu prowadzenia zebrań, konferencji i organizacji wystaw, usługi z zakresu rezerwacji hotelowych.

(111) **155620** (220) 2001 03 13 (210) 232802  
 (151) 2004 09 23  
 (732) Renaissance Hotel Holdings, Inc., (Delaware corporation), Washington, US.  
 (540)



(531) 26.1, 27.5

(510), (511) **43** usługi hoteli, restauracji, barów, usługi w zakresie podawania i dostaw potraw i napojów, udostępnianie budynków, pomieszczeń, urządzeń i obsługi w celu prowadzenia zebrań, konferencji i organizacji wystaw, usługi z zakresu rezerwacji hotelowych.

(111) **155621** (220) 2000 11 07 (210) 226731  
 (151) 2004 08 11  
 (732) Cesra Arzneimittelfabrik GmbH & Co. KG, Baden-Baden, DE.  
 (540) FEMINON-N  
 (510), (511) **05** leki, leki homeopatyczne.

(111) **155622** (220) 2000 11 09 (210) 226886  
 (151) 2004 09 07  
 (732) Phytopharm Dobrzyca Spółka z o.o., Dobrzyca, PL.  
 (540)



Kolory znaku: fioletowy, biały, jasnożółty, zielony, biało-fioletowy, seledynowy, ciemnozielony, czarny

(531) 5.3, 27.5, 29.1

(510), (511) **05** mieszanki lecznicze, zioła lecznicze.

(111) **155623** (220) 2000 11 10 (210) 227060  
 (151) 2004 09 10  
 (732) „NOTON” Spółka z o.o., Gdańsk, PL.  
 (540)



Kolory znaku: niebieski, biały, czarny

(531) 26.4, 26.11, 27.5, 29.1

(510), (511) **06** konstrukcje metalowe ze stali zwykłej, kwasoodpornej oraz ze stopów aluminium, zbiorniki metalowe ciśnieniowe i paliwowe, **37** usługi w zakresie instalowania, konserwacji, napraw oraz modernizacji konstrukcji stalowych i ze stopów aluminium, remonty i konserwacje statków, montaż, konserwacja oraz remonty zbiorników ciśnieniowych i paliwowych, **42** projektowanie konstrukcji metalowych ze stali zwykłej, kwasoodpornej oraz stopów aluminium, projektowanie zbiorników ciśnieniowych i paliwowych, ekspertyzy techniczne i doradztwo w zakresie objętym projektowaniem.

(111) **155624** (220) 2000 11 13 (210) 227143  
 (151) 2004 09 06  
 (732) Fabryka Wódek POLMOS ŁAŃCUT SA, Łańcut, PL.  
 (540)



Kolory znaku: Żółty; zielony; czerwony; żółty; czarny; niebieski; biały

(531) 3.4, 24.1, 27.5, 29.1

(510), (511) **33** wódki.

(111) **155625** (220) 2000 11 15 (210) 227178  
 (151) 2004 09 14

(732) BARWA Sp. z o.o., Kraków, PL.  
(540)



Kolory znaku: różowy, seledynowy, złoty, niebieski  
(531) 3.7, 11.3, 26.4, 27.5, 29.1

(510), (511) **03** mydła, środki do mycia i prania, detergenty, preparaty myjące i czyszczące, wyroby kosmetyczne, toaletowe, perfumeryjne, chemiczne środki czystości i higieny, artykuły chemii gospodarczej.

(111) **155626** (220) 2000 11 17 (210) 227345

(151) 2004 09 28

(732) PZ CUSSONS POLSKA S.A., Warszawa, PL.

(540) diablo

(510), (511) **03** wyroby kosmetyczne: kremy, płyny, pianki, żele, dezodoranty, środki do pielęgnacji skóry.

(111) **155627** (220) 2000 11 16 (210) 227395

(151) 2004 09 24

(732) „BIOFARM” Spółka z ograniczoną odpowiedzialnością, Poznań, PL.

(540) legantia

(510), (511) **05** produkty farmaceutyczne: leki, środki dezynfekcyjne, odkażające, produkty weterynaryjne, dietetyczne środki medyczne, produkty sanitarne: materiały opatrunkowe, plastry, podpaski higieniczne, żywność dla niemowląt.

(111) **155628** (220) 2000 11 16 (210) 227396

(151) 2004 09 24

(732) „BIOFARM” Spółka z ograniczoną odpowiedzialnością, Poznań, PL.

(540) miriada

(510), (511) **05** produkty farmaceutyczne: leki, środki dezynfekcyjne, odkażające.

(111) **155629** (220) 2001 03 14 (210) 232850

(151) 2004 09 23

(732) Shiseido Company, Ltd., Tokio, JP.

(540)

SHISEIDO

(531) 27.5

(510), (511) **35** rozpowszechnianie materiałów reklamowych na ulicy bądź przed sklepami, prezentacja towarów, reklamowanie za pośrednictwem poczty, zapewnianie informacji handlowej, promocja sprzedaży kosmetyków, **44** usługi w zakresie ochrony zdrowia, wykonywanie manicure, pielęgnacja zwierząt domowych, usługi w zakresie chirurgii plastycznej, usługi salonów piękności, usługi salonów fryzjerskich, usługi łaźni tureckich, dostarczanie informacji dla salonów piękności i salonów fryzjerskich na stronach internetowych.

(111) **155630** (220) 2001 03 15 (210) 232918

(151) 2004 09 28

(732) DRYVIT SYSTEMS USA /EUROPE/ Spółka z o.o., Falenty k/Warszawy, PL.

(540) DRYHESIVE PLUS

(510), (511) **01** preparaty do klejenia, **19** materiały budowlane niemetalowe.

(111) **155631** (220) 1999 09 11 (210) 207129

(151) 2004 07 02

(732) Fabryka Pił i Narzędzi WAPIENICA S.A., Bielsko-Biała, PL.

(540) HITECH

(510), (511) **07** frezy maszynowe, piły tarczowe, piły tarczowe segmentowe z nasazanymi segmentami, piły tarczowe płaskie z węglkami spiekanyymi, piły trakowe do traków poziomych i pionowych, piły taśmowe do drewna, piły taśmowe do metalu, piły taśmowe bimetalowe, piły z wkładkami PCD, **08** frezy ręczne, piły ręczne do drewna i metalu, wiertła.

(111) **155632** (220) 1999 11 10 (210) 209618

(151) 2004 07 08

(732) PLANTAROL Spółka z ograniczoną odpowiedzialnością, Kłęka, PL.

(540)



Kolory znaku: jasnozielony, ciemnozielony, zielony, biały, żółty, pomarańczowy, czarny, czerwony

(531) 5.3, 5.5, 5.7, 11.3, 26.4, 27.5, 29.1

(510), (511) **05** lecznicze herbaty zielone, mieszanki zielone, **30** herbatki zielone, mieszanki zielone.

(111) **155633** (220) 1999 11 10 (210) 209619

(151) 2004 07 08

(732) PLANTAROL Spółka z ograniczoną odpowiedzialnością, Kłęka, PL.

(540)



Kolory znaku: ciemnozielony, zielony, biały, szary, żółty, czarny

(531) 5.3, 11.3, 25.1, 26.4, 27.5, 29.1

(510), (511) **05** lecznicze herbaty zielone, mieszanki zielone, **30** herbatki zielone, mieszanki zielone.

(111) **155634** (220) 1999 11 10 (210) 209620

(151) 2004 07 08

(732) PLANTAROL Spółka z ograniczoną odpowiedzialnością, Kłęka, PL.

(540)



Kolory znaku: ciemnoniebieski, czerwony, biały, zielony, niebieski, żółty, granatowy

(531) 5.7, 11.3, 25.1, 27.5, 29.1



(510), (511) **30** herbata, herbaty owocowe, herbaty aromatyzowane.

(111) **155635** (220) 1999 12 13 (210) 211024  
(151) 2004 07 27

(732) POLKOMTEL Spółka Akcyjna, Warszawa, PL.

(540) numer firmowy

(510), (511) **09** aparaty, przewody i słuchawki telefoniczne, automaty sprzedające i mechanizmy do urządzeń uruchamianych przez wrzucenie monety lub żetonu, kasy rejestrujące, komputery i sprzęt przetwarzający dane, magnetyczne nośniki danych, maszyny liczące, płyty (dyski) z nagraniami, urządzenia do gaszenia ognia, urządzenia do nagrywania, transmisji, reprodukcji dźwięku lub obrazu, urządzenia i przyrządy: naukowe, żeglarskie, geodezyjne, elektryczne, fotograficzne, kinematograficzne, optyczne, wagowe, pomiarowe, sygnalizacyjne, kontrolne, do ratowania życia, do celów dydaktycznych, **35** usługi polegające na: rejestrowaniu, sporządzaniu odpisów, składzie, kompilacji, transmisji, transkrypcji, systematyzacji pisemnych informacji (komunikatów) oraz rejestrowaniu a także wykorzystywaniu lub kompilacji danych matematycznych lub statystycznych oraz zarządzaniu zbiorami informatycznymi, usługi w zakresie reklamy, usługi w zakresie badania rynku, usługi w zakresie telefonicznego udzielania informacji o działalności gospodarczej, handlu, reklamie, promocji, lokalizacji obiektów, usługi w zakresie organizacji wystaw lub targów handlowych i reklamowych, obsługa klientów przy wykorzystaniu sieci Internet, informacja o działalności gospodarczej, handlu, reklamie, promocji, lokalizacji obiektów, **37** informacja o naprawach, usługi w zakresie telefonicznego udzielania informacji o naprawach, **38** usługi w zakresie rozpowszechniania systemów przekazywania dźwięku i obrazu w łączności radiofonicznej, telegraficznej, telefonicznej, telefonii komórkowej, telefaksowej, w systemie cyfrowym, usługi w zakresie łączności radiofonicznej, telegraficznej, telefonicznej, telefaksowej, usługi w zakresie ustalania taryf i opłat, usługi w zakresie obsługi satelitów i przekazów satelitarnych, usługi w zakresie organizowania systemów transmisyjnych, usługi w zakresie przesyłania dźwięku i obrazu, usługi w zakresie poczty elektronicznej, zleceń przywoławczych z zastosowaniem radia, telefonu lub innych środków komunikacji elektronicznej, usługi w zakresie prowadzenia stacji radiowych, telewizyjnych oraz transmitowania dźwięku i obrazu, usługi w zakresie zbierania i przekazywania aktualności informacyjnych, usługi w zakresie wypożyczania telefonów, modemów i innych urządzeń telekomunikacyjnych, obsługa klientów przy wykorzystaniu sieci Internet umożliwiająca dostarczanie klientom informacji oraz otrzymywanie informacji od klientów, informacja o telekomunikacji, usługach telekomunikacyjnych i internetowych, przesyłanie informacji, gromadzenie i rozpowszechnianie wiadomości poprzez sieci komunikacyjne, w tym sieć telewizyjną, satelitarną i Internet, usługi w zakresie telefonicznego udzielania informacji o telekomunikacji, usługach telekomunikacyjnych i internetowych.

(111) **155636** (220) 1999 12 13 (210) 211025  
(151) 2004 07 27

(732) POLKOMTEL Spółka Akcyjna, Warszawa, PL.

(540) numer bezpłatny

(510), (511) **09** aparaty, przewody i słuchawki telefoniczne, automaty sprzedające i mechanizmy do urządzeń uruchamianych przez wrzucenie monety lub żetonu, kasy rejestrujące, komputery i sprzęt przetwarzający dane, magnetyczne nośniki danych, maszyny liczące, płyty (dyski) z nagraniami, urządzenia do gaszenia ognia, urządzenia do nagrywania, transmisji, reprodukcji dźwięku lub obrazu, urządzenia i przyrządy: naukowe, żeglarskie, geodezyjne, elektryczne, fotograficzne, kinematograficzne, optyczne, wagowe, pomiarowe, sygnalizacyjne, kontrolne, do ratowania życia, do celów dydaktycznych, **35** usługi polegające na: rejestrowaniu, sporządzaniu odpisów, składzie, kompilacji, transmisji, transkrypcji, systematyzacji pisemnych informacji (komunikatów) oraz rejestrowaniu a także wykorzystywaniu lub kompilacji danych matematycznych lub statystycznych oraz zarządzaniu zbiorami informatycznymi, usługi w zakresie reklamy, usługi w zakresie badania rynku, usługi w zakresie telefonicznego udzielania informacji o działalności gospodarczej, handlu, reklamie, promocji, lokalizacji obiektów, usługi w zakresie organizacji wystaw lub targów handlowych i reklamowych, obsługa klientów przy wykorzystaniu sieci Internet, informacja o działalności gospodarczej, handlu, reklamie, promocji, lokalizacji obiektów, **37** informacja o naprawach, usługi w zakresie telefonicznego udzielania informacji o naprawach, **38** usługi w zakresie rozpowszechniania systemów przekazywania dźwięku i obrazu w łączności radiofonicznej, telegraficznej, telefonicznej, telefonii komórkowej, telefaksowej, w systemie cyfrowym, usługi w zakresie łączności radiofonicznej, telegraficznej, telefonicznej, telefaksowej, usługi w zakresie ustalania taryf i opłat, usługi w zakresie obsługi satelitów i przekazów satelitarnych, usługi w zakresie organizowania systemów transmisyjnych, usługi w zakresie przesyłania dźwięku i obrazu, usługi w zakresie poczty elektronicznej, zleceń przywoławczych z zastosowaniem radia, telefonu lub innych środków komunikacji elektronicznej, usługi w zakresie prowadzenia stacji radiowych, telewizyjnych oraz transmitowania dźwięku i obrazu, usługi w zakresie zbierania i przekazywania aktualności informacyjnych, usługi w zakresie wypożyczania telefonów, modemów i innych urządzeń

nymi, usługi w zakresie reklamy, usługi w zakresie badania rynku, usługi w zakresie telefonicznego udzielania informacji o działalności gospodarczej, handlu, reklamie, promocji, lokalizacji obiektów, usługi w zakresie organizacji wystaw lub targów handlowych i reklamowych, obsługa klientów przy wykorzystaniu sieci Internet, informacja o działalności gospodarczej, handlu, reklamie, promocji, lokalizacji obiektów, **37** informacja o naprawach, usługi w zakresie telefonicznego udzielania informacji o naprawach, **38** usługi w zakresie rozpowszechniania systemów przekazywania dźwięku i obrazu w łączności radiofonicznej, telegraficznej, telefonicznej, telefonii komórkowej, telefaksowej, w systemie cyfrowym, usługi w zakresie łączności radiofonicznej, telegraficznej, telefonicznej, telefaksowej, usługi w zakresie ustalania taryf i opłat, usługi w zakresie obsługi satelitów i przekazów satelitarnych, usługi w zakresie organizowania systemów transmisyjnych, usługi w zakresie przesyłania dźwięku i obrazu, usługi w zakresie poczty elektronicznej, zleceń przywoławczych z zastosowaniem radia, telefonu lub innych środków komunikacji elektronicznej, usługi w zakresie prowadzenia stacji radiowych, telewizyjnych oraz transmitowania dźwięku i obrazu, usługi w zakresie zbierania i przekazywania aktualności informacyjnych, usługi w zakresie wypożyczania telefonów, modemów i innych urządzeń telekomunikacyjnych, obsługa klientów przy wykorzystaniu sieci Internet umożliwiająca dostarczanie klientom informacji oraz otrzymywanie informacji od klientów, informacja o telekomunikacji, usługach telekomunikacyjnych i internetowych, przesyłanie informacji, gromadzenie i rozpowszechnianie wiadomości poprzez sieci komunikacyjne, w tym sieć telewizyjną, satelitarną i Internet, usługi w zakresie telefonicznego udzielania informacji o telekomunikacji, usługach telekomunikacyjnych i internetowych.

(111) **155637** (220) 1999 12 13 (210) 211026  
(151) 2004 07 27

(732) POLKOMTEL Spółka Akcyjna, Warszawa, PL.

(540) numer ulgowy

(510), (511) **09** aparaty, przewody i słuchawki telefoniczne, automaty sprzedające i mechanizmy do urządzeń uruchamianych przez wrzucenie monety lub żetonu, kasy rejestrujące, komputery i sprzęt przetwarzający dane, magnetyczne nośniki danych, maszyny liczące, płyty (dyski) z nagraniami, urządzenia do gaszenia ognia, urządzenia do nagrywania, transmisji, reprodukcji dźwięku lub obrazu, urządzenia i przyrządy: naukowe, żeglarskie, geodezyjne, elektryczne, fotograficzne, kinematograficzne, optyczne, wagowe, pomiarowe, sygnalizacyjne, kontrolne, do ratowania życia, do celów dydaktycznych, **35** usługi polegające na: rejestrowaniu, sporządzaniu odpisów, składzie, kompilacji, transmisji, transkrypcji, systematyzacji pisemnych informacji (komunikatów) oraz rejestrowaniu a także wykorzystywaniu lub kompilacji danych matematycznych lub statystycznych oraz zarządzaniu zbiorami informatycznymi, usługi w zakresie reklamy, usługi w zakresie badania rynku, usługi w zakresie telefonicznego udzielania informacji o działalności gospodarczej, handlu, reklamie, promocji, lokalizacji obiektów, usługi w zakresie organizacji wystaw lub targów handlowych i reklamowych, obsługa klientów przy wykorzystaniu sieci Internet, informacja o działalności gospodarczej, handlu, reklamie, promocji, lokalizacji obiektów, **37** informacja o naprawach, usługi w zakresie telefonicznego udzielania informacji o naprawach, **38** usługi w zakresie rozpowszechniania systemów przekazywania dźwięku i obrazu w łączności radiofonicznej, telegraficznej, telefonicznej, telefonii komórkowej, telefaksowej, w systemie cyfrowym, usługi w zakresie łączności radiofonicznej, telegraficznej, telefonicznej, telefaksowej, usługi w zakresie ustalania taryf i opłat, usługi w zakresie obsługi satelitów i przekazów satelitarnych, usługi w zakresie organizowania systemów transmisyjnych, usługi w zakresie przesyłania dźwięku i obrazu, usługi w zakresie poczty elektronicznej, zleceń przywoławczych z zastosowaniem radia, telefonu lub innych środków komunikacji elektronicznej, usługi w zakresie prowadzenia stacji radiowych, telewizyjnych oraz transmitowania dźwięku i obrazu, usługi w zakresie zbierania i przekazywania aktualności informacyjnych, usługi w zakresie wypożyczania telefonów, modemów i innych urządzeń

telekomunikacyjnych, obsługa klientów przy wykorzystaniu sieci Internet umożliwiająca dostarczanie klientom informacji oraz otrzymywanie informacji od klientów, informacja o telekomunikacji, usługach telekomunikacyjnych i internetowych, przesyłanie informacji, gromadzenie i rozpowszechnianie wiadomości poprzez sieci komunikacyjne, w tym sieć telewizyjną, satelitarną i Internet, usługi w zakresie telefonicznego udzielania informacji o telekomunikacji, usługach telekomunikacyjnych i internetowych.

(111) **155638** (220) 2000 02 17 (210) 214043  
(151) 2004 07 27  
(732) „WESTLAND SERY” Spółka z o.o., Warszawa, PL.; Spółdzielnia Mleczarska „LAZUR”, Nowe Skalmierzyce, PL.  
(540)



Kolory znaku: granatowy, niebieski, żółty, biały, czerwony  
(531) 26.1, 26.3, 26.5.1, 27.5, 29.1  
(510), (511) **29** sery pleśniowe.

(111) **155639** (220) 2000 03 04 (210) 214801  
(151) 2004 07 02  
(732) ENERSYS S.A., Bielsko Biała, PL.  
(540)



Kolory znaku: niebieski, biały  
(531) 26.1, 26.4, 27.5, 29.1  
(510), (511) **09** akumulatory elektryczne, akumulatory do pojazdów, akumulatory wagonowe, baterie elektryczne, baterie stacyjne, baterie trakcyjne, ogniwa elektryczne, ogniwa trakcyjne, ogniwa stacyjne, płytki do akumulatorów, skrzynki akumulatorowe.

(111) **155640** (220) 2001 03 16 (210) 232970  
(151) 2004 09 22  
(732) „TEZET GAZ MOVEMENT” Spółka Akcyjna, Lublin, PL.  
(540)



Kolory znaku: zielony, czerwony, biały  
(531) 1.15, 26.3, 26.4, 26.11, 27.5, 29.1  
(510), (511) **04** benzyna, brykiety węglowe, drewno opałowe, gaz oświetleniowy, paliwo gazowe, mazut, nafta, olej napędowy, oleje przemysłowe, paliwa, smary, węgiel drzewny, **06** armatura do przewodów metalowa, butle, konstrukcje metalowe, pojemniki do ciekłego paliwa, przewody ciśnieniowe, rury metalowe, zbiorniki metalowe do gazu, **09** aparatura do przetwarzania informacji, dystrybutory paliwa na stacjach obsługi, dystrybutory automatyczne, gazometry, instrumenty do pomiarów, urządzenia do pomiarów, urządzenia do dozowania, urządzenia elektryczne do kontroli, **11** armatura regulacyjna i bezpieczeństwa do przewodów gazo-

wych, armatura regulacyjna i bezpieczeństwa do urządzeń gazowych, urządzenia do oczyszczania gazu, instalacje technologiczne do gazu, instalacje do ogrzewania, urządzenia do ogrzewania na paliwo stałe, płynne lub gazowe, urządzenia zasilane gazem, **12** instalacje gazowe do silników spalinowych, **36** dzierżawa nieruchomości, zarządzanie nieruchomościami, **37** budowa i naprawa magazynów, budowa i konserwacja rurociągów, budowa stacji paliw, instalacja, konserwacja i naprawa maszyn i urządzeń, nadzór budowlany, stacje obsługi samochodów, **39** dystrybucja energii, magazynowanie, przewożenie ładunków, składowanie, składy celne, spedycja.

(111) **155641** (220) 2000 08 04 (210) 222281  
(151) 2004 07 22  
(732) „ROSTER” Spółka z o.o., Kobyłka, PL.  
(540)



Kolory znaku: niebieski  
(531) 27.5, 29.1  
(510), (511) **28** artykuły sportowe, sprzęt sportowy, zabawki, **41** usługi w zakresie montażu sprzętu sportowego.

(111) **155642** (220) 2000 08 03 (210) 222334  
(151) 2004 07 19  
(732) Wielkopolski Bank Kredytowy SA, Poznań, PL.  
(540)



Kolory znaku: pomarańczowy, szary  
(531) 7.3, 29.1  
(510), (511) **36** usługi finansowe w zakresie kredytów mieszkaniowych.

(111) **155643** (220) 2000 11 03 (210) 226489  
(151) 2004 09 06  
(732) BIOTON Spółka z o.o., Warszawa, PL.  
(540) osteotropin  
(510), (511) **05** produkt farmaceutyczny.

(111) **155644** (220) 2000 11 16 (210) 227397  
(151) 2004 09 24  
(732) „BIOFARM” Spółka z ograniczoną odpowiedzialnością, Poznań, PL.  
(540) hikami  
(510), (511) **05** produkty farmaceutyczne: leki, środki dezynfekcyjne, odkażające, produkty weterynaryjne, dietetyczne środki medyczne, produkty sanitarne: materiały opatrunkowe, plastry, podpaski higieniczne, żywność dla niemowląt.

(111) **155645** (220) 2000 11 17 (210) 227414  
(151) 2004 07 08  
(732) FRUCTAR Spółka z o.o., Tarnów, PL.  
(540) KNIAŻ WITOLD  
(510), (511) **32** napój bezalkoholowy, **33** wino.

(111) **155646** (220) 2000 11 23 (210) 227654  
(151) 2004 09 20  
(732) ANIMEX S.A., Warszawa, PL.

(540)



Kolory znaku: biały, czerwony, granatowy, żółty, pomarańczowy, różowy, biały, zielony, niebieski, brązowy

(531) 8.1, 8.5, 8.7, 9.1, 26.1, 27.5, 29.1

(510), (511) **18** skóry zwierzęce, jelita zwierzęce, **22** pierze, puch, runo owcze, włosie, wyroby z tych surowców, **29** mięso, mięso wołowe, wieprzowe, cielęce, baranie, jagnięce, końskie, królicze, dziczyzna, drób, ryby, przetwory z tych produktów, wędliny, kielbasy, szynki, polędwice, bekon, ekstrakty mięsne, zupy, konserwy, konserwy mięsne, konserwy mięsno-warzywne, dania gotowe i półprodukty, flaki, podroby, wyroby garmażeryjne, jaja, mleko, produkty mleczne, tłuszcze jadalne, smalec, żelatyna.

(111) **155647** (220) 2000 11 23 (210) 227655

(151) 2004 09 20

(732) ANIMEX S.A., Warszawa, PL.

(540)



(531) 8.1, 8.5, 8.7, 9.1, 26.1, 27.5

(510), (511) **18** skóry zwierzęce, jelita zwierzęce, **22** pierze, puch, runo owcze, włosie, wyroby z tych surowców, **29** mięso, mięso wołowe, wieprzowe, cielęce, baranie, jagnięce, końskie, królicze, dziczyzna, drób, ryby, przetwory z tych produktów, wędliny, kielbasy, szynki, polędwice, bekon, ekstrakty mięsne, zupy, konserwy, konserwy mięsne, konserwy mięsno-warzywne, dania gotowe i półprodukty, flaki, podroby, wyroby garmażeryjne, jaja, mleko, produkty mleczne, tłuszcze jadalne, smalec, żelatyna.

(111) **155648** (220) 2000 11 23 (210) 227656

(151) 2004 08 19

(732) BIOTON Spółka z o.o., Warszawa, PL.

(540) gensulin, życie jest piękne

(510), (511) **05** produkt farmaceutyczny.(111) **155649** (220) 2000 11 23 (210) 227657

(151) 2004 08 19

(732) BIOTON Spółka z o.o., Warszawa, PL.

(540) życie jest piękne

(510), (511) **05** produkt farmaceutyczny.(111) **155650** (220) 2000 11 23 (210) 227773

(151) 2004 08 19

(732) Przedsiębiorstwo Handlowo Usługowe BOGDAN Bogdan Sokołowski, Gdańsk, PL.

(540)



Kolory znaku: biały, niebieski, czerwony, żółty

(531) 1.3, 27.5, 29.1

(510), (511) **29** mleko, śmietana, jogurt, kefir, maślanka, sery: żółte, topione, wędzone, sery twarogowe, serki homogenizowane, masło, tłuszcze roślinne: oleje, margaryny, przetwory mięsne konserwowane, przetwory rybne konserwowane.

(111) **155651** (220) 2002 07 04 (210) 252457

(151) 2004 12 28

(732) AGROS NOVA Spółka z o.o., Warszawa, PL.

(540) FRUTIMIL

(510), (511) **29** mleko i produkty mleczne, aromatyzowane mleko żelowane i bita śmietana, desery mleczne i śmietankowe, desery mleczne i śmietankowe z dodatkiem owoców, musy mleczne, jogurty, jogurty pitne, kefir, napoje mleczne lub z przewagą mleka, napoje głównie z nabiału, produkty z mleka mrożonego, produkty z mleka sfermentowanego, sery, sery i twarogi homogenizowane, pasty serowe, masło, masła smakowe i pasty do kanapek na bazie masła, pasty do kanapek z przewagą produktów zawartych w klasie 29, **32** napoje bezalkoholowe, soki, nektary i napoje owocowe, soki i napoje warzywne, soki i napoje warzywno-owocowe, soki i napoje owocowe, warzywne oraz warzywno-owocowe dla dzieci i niemowląt, soki i napoje owocowe, warzywne oraz warzywno-owocowe z dodatkiem mikro- i/lub makroelementów i/lub witamin, wody mineralne i smakowe, napoje bezalkoholowe częściowo zawierające produkty nabiałowe lub mleczne środki fermentujące, produkty do wytwarzania napojów bezalkoholowych: wyciągi, esencje, koncentraty, syropy oraz proszki i pastylki do otrzymywania napojów musujących.

(111) **155652** (220) 2003 12 16 (210) 273951

(151) 2004 12 28

(732) AGROS NOVA Spółka z o.o., Warszawa, PL.

(540)

# Frutimil

Kolory znaku: żółty, błękitny, granatowy, oranż

(531) 26.13.1, 27.5.1, 29.1.13

(510), (511) **29** mleko i produkty mleczne, mleko żelowane i bita śmietana, desery mleczne i śmietankowe, musy mleczne, jogurty, kefir, napoje mleczne, produkty z mleka mrożonego, produkty z mleka sfermentowanego, sery, sery i twarogi homogenizowane, pasty serowe, masło, masła smakowe i pasty do kanapek na bazie masła, pasty do kanapek zawierające tłuszcz z przewagą produktów zawartych w klasie 29, wszystkie wymienione wyroby zwłaszcza os maku owocowym, w tym z dodatkiem soków owocowych i/lub owoców, **32** napoje bezalkoholowe, soki, nektary i napoje owocowe, soki i napoje warzywne oraz warzywno-owocowe, także z dodatkiem mikro- i/lub makroelementów i/lub witamin, wody mineralne, stołowe, źródlane i smakowe, napoje musujące, napoje bezalkoholowe zawierające produkty nabiałowe lub mleczne środki fermentujące, produkty do wytwarzania napojów bezalkoholowych, wyciągi, esencje, koncentraty i syropy, napoje instant (proszki, granulaty, pastylki i kostki).

(111) **155653** (220) 1996 03 04 (210) 157139

(151) 2004 09 30

(732) Przedsiębiorstwo Wielobranżowe „SEGŁA” Baryła, Florczak Spółka Jawna, Osiek Mały, PL.

(540)

(531) 26.2, 27.5

(510), (511) **12** szyby hartowane płaskie dla transportu drogowego i szynowego, szyby dla maszyn rolniczych, szyby gięte do mebli,

do lad chłodniczych, **19** szyby i szkło dla budownictwa, **40** obróbka szkła płaskiego, cięcie, szlifowanie, wiercenie otworów, matowanie szkła, hartowanie szkła, gięcie szyb.

(111) **155654** (220) 1999 03 19 (210) 199367  
(151) 2004 09 30  
(732) Saguna Food-und Non-Food-Vertriebs GmbH, Bielefeld, DE.  
(540) RECTOSIL  
(510), (511) **03** środki i preparaty kosmetyczne i sanitarne.

(111) **155655** (220) 2000 07 04 (210) 220766  
(151) 2004 09 30  
(732) Groupe Danone (société anonyme), Paryż, FR.  
(540)



Kolory znaku: granatowy, żółty, biały

(531) 1.1, 2.5, 26.1, 26.4, 27.5, 29.1

(510), (511) **05** produkty farmaceutyczne, wyroby cukiernicze do celów farmaceutycznych, mąka do celów farmaceutycznych, mleko migdałowe do celów farmaceutycznych, mleczne środki fermentujące do celów farmaceutycznych, laktoza, produkty dietetyczne do celów medycznych, medyczne preparaty wyszczuplające, zioła medyczne, olejki do celów medycznych, napary medyczne, cukier do celów medycznych, sole do kąpiele w wodach mineralnych, sole mineralne, kąpiele medyczne, produkty weterynaryjne, substancje odżywcze dla mikroorganizmów, preparaty witaminowe, żywność dla niemowląt, w szczególności mąka mleczna, zupy, zupy w proszku, mleko, mleko w proszku, kompoty owocowe, puree warzywne, puree warzywne w proszku, soki owocowe i warzywne, papki i przeciera, **29** mięso, ryby, szynki, drób, dziczyzna, mięso krojone w szczególności jako przystawki, konserwowane, suszone i gotowane owoce i warzywa, duszone owoce, dżemy, puree owocowe, galaretki, zupy, żywność puszgowana częściowo lub całościowo złożona z mięsa, ryb, szynki, drobiu, dziczyzny, mięsa krojonego, w szczególności jako przystawki, konserwowane, suszone, gotowane, mrożone lub puszkowane gotowe dania częściowo lub całościowo złożone z mięsa, ryb, szynki, drobiu, dziczyzny, słodkie lub słone przystawki wykonane z owoców lub warzyw takich jak ziemniaki, przyprawione lub naturalne, chipsy ziemniaczane, suszone mieszanki owocowe i wszystkie przerobione orzeszki oleiste tak jak orzeszki ziemne, nerkowce, mini posiłki z gotowanej wieprzowiny podawane jako przystawki, mleko, mleko w proszku, smakowe mleko żelowane, bita śmietana, produkty mleczne, desery mleczne, jogurty, jogurty pitne, pianki, kremy, desery kremowe, śmietanka, masło, pasty serowe, sery, sery dojrzale, sery dojrzale pleśniowe, świeże sery niedojrzale, sery solankowe, twarogi, napoje w skład których wchodzi głównie mleko lub wyroby nabiałowe, oleje jadalne, oliwa z oliwek, tłuszcze jadalne, **30** kawa, herbata, kakao, czekolada, napoje na bazie kawy, kakao lub czekolady, cukier, ryż, tapioka, mąka, placki (słodkie lub słone), pizza, tarty (słodkie lub słone), makarony (naturalne lub smakowe i/lub wypełnione), preparaty zbożowe, płatki śniadaniowe, gotowe posiłki całościowo lub częściowo przygotowane z makaronów, chleb, suchary, herbatniki (słodkie lub słone), wafle, wafelki, ciasta wyroby cukiernicze, wszystkie te produkty pokryte lub nie i/lub z nadzieniem i/lub smakowe, słone lub słodkie przystawki skomponowane z herbatników, wyrobów cukierniczych, masy ciastowej lub rzadkiego ciasta, słodczyce, lody, mrożone kremy, miód, sól, musztarda, ocet,

sosy (przyprawa), słodkie sosy, sosy do makaronów, przyprawy, **32** piwo (alkoholowe lub bezalkoholowe), wody niegazowane lub gazowane (mineralizowane lub nie), soki owocowe i warzywne, napoje na bazie owoców i warzyw, lemoniada, toniki, piwo imbirowe, sorbety (napoje), preparaty do przygotowywania napojów, syropy do napojów, bezalkoholowe ekstrakty z owoców i warzyw, alkoholowe lub bezalkoholowe napoje zawierające mleczne środki fermentujące, **35** usługi marketingowe, reklamowe i promocyjne, usługi w zakresie nabywania firm, usługi w zakresie planowania i reorganizacji przemysłowej, usługi w zakresie badań i rozwoju handlowego i biznesowego, usługi księgowo, usługi w zakresie doradztwa biznesowego, usługi administrowania i planowania biznesowego, usługi w zakresie pomocy i konsultacji w dziedzinie biznesu, usługi w zakresie dostarczania informacji handlowej, usługi w zakresie pomocy w administrowaniu handlowym i przemysłowym, usługi w zakresie doradztwa, konsultacji i informacji w dziedzinie wszystkich wyżej wymienionych usług, **36** usługi w zakresie administrowania nieruchomości, usługi ubezpieczeniowe, usługi w zakresie doradztwa, konsultacji i informacji w dziedzinie finansów, usługi w zakresie rozwoju i zarządzania finansowego, usługi bankowe, usługi w zakresie underwriting'u i operacji handlowych, usługi w zakresie holdingów korporacyjnych o kapitale akcyjnym, usługi powiernicze, finansowe, leasingowe i w zakresie pożyczek, usługi w zakresie wyceny i zarządzania nieruchomościami, usługi w zakresie wynajmu nieruchomości, usługi w zakresie doradztwa, konsultacji i informacji związanej ze wszystkimi wyżej wymienionymi usługami, usługi w zakresie informacji i doradztwa w zakresie podatków, **41** usługi edukacyjne, usługi w zakresie tresowania zwierząt, usługi w zakresie organizowania sprawdzianów i konkursów, usługi w zakresie edukacji szkolnej, uniwersyteckiej i zawodowej, usługi w zakresie szkoleń zawodowych, kursów korespondencyjnych, publikowania książek, gazet i magazynów, usługi w zakresie rekreacji, usługi w zakresie organizowania pokazów, usługi w zakresie organizowania i zarządzania parkami rozrywki, pokazami i grammi telewizyjnymi, pokazami i grammi radiowymi, pokazami filmowymi, rozrywką cyrkową, sztukami teatralnymi, rozrywką publiczną, koncertami, music-hallami, przedstawieniami, usługi w zakresie organizowania gier losowych, kasyn i salonów gry, **42** usługi w zakresie określania i wprowadzania ogólnej polityki przedsiębiorstwa lub grupy w dziedzinie prawnej, usługi doradztwa, konsultacji i informacji w zakresie prawa, **43** usługi w zakresie prowadzenia hoteli, usługi w zakresie cateringu, usługi w zakresie kawiarni, kafeterii, restauracji, restauracji samoobsługowych, barów przekąskowych, restauracji szybkiej obsługi, barów kawowych, **44** usługi w zakresie balneoterapii, talassoterapii.

(111) **155656** (220) 2000 07 07 (210) 221012  
(151) 2004 08 11  
(732) Mirosław Podeszwik, Świecie, PL.  
(540) INVEST GROUP

(510), (511) **36** usługi finansowe i inwestycyjne, doradztwo w sprawach finansowych, pośrednictwo w handlu nieruchomościami, dzierżawa i wynajem nieruchomości, zarządzanie nieruchomościami, sponsorowanie finansowe, zarządzanie finansami, **37** budowanie obiektów przemysłowych i użyteczności publicznej, hoteli, restauracji, stacji paliw, domów handlowych i mieszkalnych, nadzór budowlany, wypożyczanie urządzeń i maszyn budowlanych, **42** projektowanie i doradztwo budowlane i urbanistyczne.

(111) **155657** (220) 2000 07 14 (210) 221310  
(151) 2004 09 30  
(732) HAKO Spółka z o.o., Warszawa, PL.  
(540)

Kolory znaku: czerwony, biały

(531) 27.5, 29.1

(510), (511) **09** nagrane nośniki informacji, dyskiety i dyski, programy komputerowe, **16** katalogi i prospekty, **18** wyroby skórzanego, paski, torby, torebki, portfele, portmonetki, zwłaszcza zdobione haftem, **22** torby, torebki zawarte w tej klasie, zwłaszcza zdobione haftem, pasy, worki, liny sznurki, **24** wyroby włókiennicze i tekstylia, nie ujęte w innych klasach, narzuty na łóżka, obrusy, płótna do gobelinów i haftów, zwłaszcza zdobione haftem, sztandary, **25** odzież i obuwie, zwłaszcza zdobione haftem, **26** pagony, oznaczenia przynależności do formacji mundurowych i organizacji, identyfikatory dla oznaczania osób i rzeczy do naklejania lub przyszywania na odzież, obuwiu i powierzchniach przedmiotów, **36** usługi wynajmu nieruchomości, **40** usługi wykonywania haftu, zwłaszcza komputerowego, **42** projektowanie graficzne wzorów zdobniczych, zwłaszcza dla haftów wykonywanych komputerowo.

(111) **155658** (220) 2000 08 12 (210) 222688  
(151) 2004 08 09  
(732) „HELION” Robert Pinkiewicz, Wrocław, PL.  
(540)

Kolory znaku: żółty  
(531) 27.5, 29.1

(510), (511) **35** pośrednictwo handlowe i usługowe bez kontaktu z towarem polegające na kojarzeniu kontrahentów oraz zgrupowanie na rzecz osób trzecich towarów takich, jak: sprzęt komputerowy, urządzenia peryferyjne i akcesoria do komputerów, podzespoły elektroniczne, oprogramowanie komputerowe, pamięci komputerowe, modemy, **37** instalowanie sieci komputerowych, **41** prowadzenie szkoleń, kursów, seminariów, konferencji z zakresu informatyki i obsługi sprzętu komputerowego, usługi w zakresie skanowania i składu komputerowego, **42** instalowanie oprogramowania, systemów operacyjnych i użytkowych, doradztwo i eksperytyz z zakresu informatyki i sprzętu komputerowego, programowania i modyfikacji systemów komputerowych, usługi w zakresie przygotowania i modyfikacji obcych programów komputerowych do indywidualnych potrzeb użytkowników, projektowanie i administrowanie sieciami komputerowymi.

(111) **155659** (220) 2000 08 22 (210) 222951  
(151) 2004 09 30  
(732) Distilleerderijen Erven Lucas Bols B.V., Zoetermeer, NL.  
(540)



Kolory znaku: biały, czerwony, niebieski, granatowy  
(531) 9.1, 26.2, 27.5, 29.1

(510), (511) **09** magnetyczne nośniki danych, optyczne nośniki danych, dyktafony, dyski magnetyczne, dyski kompaktowe (audio-video), dyski optyczne, dyski DVD, dyskiety, urządzenia do odtwarzania i transmisji dźwięku, ekrany video, gry telewizyjne, kasety video, płyty fonograficzne, programy komputerowe, nośniki do rejestracji dźwięku, nośniki do rejestracji obrazu, taśmy magnetyczne, taśmy video, filmy kinematograficzne, filmy animowane, **16** wydawnictwa periodyczne, albumy, broszury, prospekty, książki, kalendarze, papeteria, karty okolicznościowe, **25** odzież, bielizna, artykuły dziewiarskie, ubrania sportowe, odzież ze skóry i imitacji skóry, peleryny, wyroby pończosznice, czapki, kapelusze, buty, pantofle, buty i pantofle sportowe, pantofle ranne, **30** guma do żucia, cukierki, wyroby czekoladowe, pieczywo cukiernicze, lody,

**32** napoje bezalkoholowe, napoje i soki owocowe, wody mineralne, piwo, **33** napoje alkoholowe, **34** wyroby tytoniowe, zapalniczki dla palaczy, popielniczki, fajki, **35** usługi w zakresie reklamy prasowej, usługi marketingowe, usługi w zakresie reklamy radiowej i telewizyjnej, usługi w zakresie organizowania wystaw handlowych i reklamowych, **38** usługi w zakresie emisji i rozpowszechniania programów radiowych i telewizyjnych, usługi związane z telewizją kablową, **39** usługi w zakresie prowadzenia biur turystycznych, usługi transportowe na lądzie, w powietrzu i na wodzie, usługi w zakresie organizowania wycieczek, rezerwacji miejsc podróży i wynajmowania pojazdów, **41** usługi w zakresie organizowania i prowadzenia kursów, szkoleń, seminariów, sympozjów i konferencji, usługi w zakresie produkcji filmów, montażu programów radiowych, telewizyjnych i taśm video, usługi w zakresie organizowania spektakli i zabaw, usługi w zakresie rozrywki radiowej i telewizyjnej, usługi związane z organizacją wypoczynku, usługi w zakresie organizowania obozów sportowych i wakacyjnych, **43** usługi w zakresie prowadzenia domów wypoczynkowych i turystycznych oraz rezerwacji miejsc w hotelach i pensjonatach.

(111) **155660** (220) 2000 10 13 (210) 225479  
(151) 2004 08 09  
(732) ETABLISSEMENTS ROBERT PINCHOU, Paryż, FR.  
(540)

(531) 27.5, 28.1

(510), (511) **29** produkty mleczne w szczególności mleko w proszku, produkty nieprzetworzone uzyskiwane z mleka zawarte w klasie 29.

(111) **155661** (220) 2000 10 26 (210) 226227  
(151) 2004 09 22  
(732) „Sara Wernau” Spółka z o.o., Łódź, PL.  
(540)



Kolory znaku: żółty, granatowy  
(531) 20.5, 26.3, 27.5, 29.1

(510), (511) **07** elektryczny sprzęt gospodarstwa domowego taki jak odkurzacze, pakowarki, pompy, pralki, elektryczne roboty kuchenne, suszarki, wiertarki, zmywarki, części i elementy urządzeń do tego sprzętu, pompy, obrabiarki, roboty, silniki elektryczne inne niż do pojazdów lądowych, sprężarki, maszyny, części maszyn, silników, tokarki, narzędzia mechaniczne, urządzenia do transportu, maszyny do szycia, narzędzia ręczne, przyrządy ręczne z napędem innym niż elektryczny, **09** piloty do wszelkiego rodzaju urządzeń i przyrządów - wykorzystywanych w gospodarstwie domowym, przemyśle, nauce, przyrządy fotograficzne, dyski, dyskiety i wyposażenie do nich, filmy, urządzenia do kopiowania, gry telewizyjne i komputerowe, kasy, odzież ochronna i specjalistyczna chroniąca przed wypadkami, napromieniowaniem, ogniem, monitory, sprzęt komputerowy, programy komputerowe, sprzęt audio video, taśmy do rejestracji dźwięku i obrazu, kasety, taśmy i dyski magnetyczne, telefony, telewizory, wagi, wyposażenie do komputerów, modemy, ekrany, karty magnetyczne, lampy magnetyczne, mierniki, odtwarzacze, części elektroniczne i elektrotechniczne, aparaty i urządzenia radiofoniczne i radiotelefoniczne, regulatory urządzeń i przyrządów, **11** urządzenia grzewcze, wentylacyjne, chłodnicze, klimatyzacyjne, oświetleniowe, obudowy lamp, lampy i części do lamp, elektryczne urządzenia do ogrzewania, **35** zgrupowanie na rzecz osób trzecich towarów i usług wymienionych w wykazie pozwalające je łatwo oglądać i nabywać w sklepie deta-

licznym, hurtowni, poprzez sprzedaż wysyłkową oraz poprzez internet, usługi systemu sprzedaży wysyłkowej towarów przemysłowych i wydawnictw, **36** usługi pośrednictwa w handlu nieruchomościami, usługi finansowe, **38** usługi internetowe w zakresie udostępniania informacji, przysyłanie danych, wiadomości, informacji, wypożyczanie modemów, wypożyczanie sprzętu i urządzeń do odbioru i przekazywania wiadomości, **42** usługi internetowe oprogramowania, oprogramowania komputerowe, wypożyczanie oprogramowania komputerowego, informatycznego, udostępnianie komputerowych baz danych.

(111) **155662** (220) 2000 11 02 (210) 226421  
(151) 2004 09 16

(732) Biuro Studiów i Projektów Łączności Przedsiębiorstwo Państwowe, Warszawa, PL.

(540) teleprojekt

(510), (511) **35** ekonomiczne usługi w zakresie prognoz programów i koncepcji rozwojowych sieci telekomunikacyjnej, pośrednictwo handlowe w zakresie kojarzenia kontrahentów w zakresie obrotu urządzeniami telekomunikacyjnymi, usługi w zakresie pełnienia funkcji inwestora zastępczego oraz usługi zaopatrywania osób trzecich w maszyny i urządzenia.

(111) **155663** (220) 2000 11 09 (210) 227010  
(151) 2004 09 10

(732) Firma Produkcyjno-Handlowa „KOLOREX” Spółka z o.o., Biała, PL.

(540)



Kolory znaku: żółty, ciemnoniebieski, jasnoniebieski, biały, czarny  
(531) 27.5, 29.1

(510), (511) **24** bielizna stołowa tekstylna, bieżniki stołowe, ceraty obrusy, kapy, kotary do drzwi, obicia ścienne z materiałów tekstylnych, obrusy niepapierowe, ręczniki, rolety tekstylne, serwetki tekstylne, serwety na stół niepapierowe, tkaniny, zasłony z surowców włókienniczych lub tworzyw sztucznych, substytuty tkanin z tworzyw sztucznych, **27** dywany, wykładziny, dywaniki łazienkowe, linoleum, maty, maty antypoślizgowe, maty gimnastyczne, maty łazienkowe, słomianki, wykładziny podłogowe, wycieraczki ze słomy, płótno woskowane linoleum, tapety papierowe, **35** usługi badania rynku, usługi doradztwa handlowego, usługi doradztwa organizacji i prowadzenia działalności gospodarczej, usługi ekspertyz opłacalności, usługi informacji handlowej, usługi informacji o działalności gospodarczej, usługi projektowania prowadzenia działalności gospodarczej, usługi doradztwa w zakresie organizacji i wyposażenia hurtowni, usługi pośrednictwa handlowego - promocja sprzedaży dla osób trzecich, usługi agencji importowo-eksportowej, usługi zarządzania przedsiębiorstwami handlowymi.

(111) **155664** (220) 2000 11 14 (210) 227222  
(151) 2004 10 11

(732) AQUAKON Spółka z o.o., Police, PL.

(540)

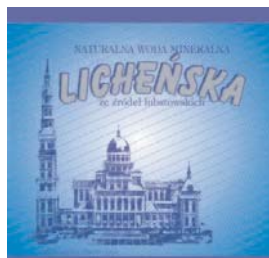

Kolory znaku: niebieski (odcienie), srebrny  
(531) 7.1, 25.1, 25.7, 27.5, 29.1  
(510), (511) **32** wody mineralne.

(111) **155665** (220) 2000 11 17 (210) 227344  
(151) 2004 09 07  
(732) DRAFT MAREK PIASTUCHA Spółka Jawna, Warszawa, PL.  
(540)

**DRAFT**

(531) 27.5

(510), (511) **12** bieżniki do bieżnikowania opon, dętki do opon, kolce do opon, obręcze do kół pojazdów, opony bezdętkowe i pneumatyczne, **35** prowadzenie hurtowni opon, **39** pośrednictwo w usługach transportowych, usługi w zakresie magazynowania opon.

(111) **155666** (220) 2000 11 21 (210) 227521  
(151) 2004 09 28

(732) POLISH TRAVEL QUO VADIS Ltd., Warszawa, PL.

(540)



(531) 27.5

(510), (511) **39** organizowanie podróży, organizowanie wycieczek, wypożyczanie pojazdów, rezerwacja miejsc na podróż, rezerwacja transportu, turystyka jako zwiedzanie, rezerwacja miejsc na wycieczki, wypożyczanie samochodów, **41** usługi związane z organizacją wypoczynku, **43** rezerwowanie noclegów, rezerwowanie miejsc w pensjonatach, rezerwacje hotelowe.

(111) **155667** (220) 2000 11 20 (210) 227538  
(151) 2004 09 07

(732) Przedsiębiorstwo Produkcyjno-Handlowe „AGRO-PLAST” Spółka Cywilna Ryszard Majewski, Ryszard Persz, Anna Treczyńska, Bogdan Fijołek, Łódź, PL.

(540)



Kolory znaku: zielony

(531) 27.5, 29.1

(510), (511) **31** nasiona roślin.

(111) **155668** (220) 2000 11 22 (210) 227585  
(151) 2004 10 11

(732) Dreher Sörgyírák Részvénytársaság, Budapest, HU.

(540)



Kolory znaku: czerwony, biały, beżowy, zielony

(531) 24.1, 25.1, 27.5, 29.1

(510), (511) **32** piwo.

(111) **155669** (220) 2000 11 22 (210) 227586  
(151) 2004 10 11

(732) Dreher Sörgyírák Részvénytársaság, Budapest, HU.

(540)



Kolory znaku: zielony, czerwony, biały, beżowy  
(531) 24.1, 25.1, 27.5, 29.1  
(510), (511) **32** piwo.

(111) **155670** (220) 2000 11 23 (210) 227693  
(151) 2004 09 20  
(732) STEMA Spółka z o. o., Warszawa, PL.  
(540)

**KATEPAL**

(531) 27.5  
(510), (511) **19** materiały budowlane niemetalowe, rury sztywne stosowane w budownictwie niemetalowe, rury drenażowe, asfalt, smoła, bitumiczne produkty dla budownictwa, drewno budowlane, pokrycia dachowe, w tym bitumiczne, rynny, w tym dachowe niemetalowe, budowlane konstrukcje niemetalowe, w tym przenośne, lepiszcza, podpory niemetalowe, rusztowania niemetalowe, spoiwa do murów, stropy, sufity niemetalowe, szkło konstrukcyjne, szkło zbrojone, ściany, pokrycia niemetalowe - bitumy, bitumiczne powłoki dachowe, gonty, papa, budynki przenośne niemetalowe, wykładziny niemetalowe: karton budowlany, w tym asfaltowany, kamień, granit, szkło izolacyjne, drewno na fornir, fornir, filc dla budownictwa, drewno użytkowe, płyty cementowe, boazeria niemetalowa, mozaika dla budownictwa, parkiet, płyty podłogowe niemetalowe, płyty budowlane niemetalowe, deski podłogowe niemetalowe, podłogi niemetalowe, ścienne okładziny niemetalowe.

(111) **155671** (220) 2000 11 22 (210) 227718  
(151) 2004 09 30  
(732) AGORA S.A., Warszawa, PL.  
(540)

**BLUE FM**

Kolory znaku: biały, niebieski  
(531) 3.9, 27.5, 29.1

(510), (511) **16** broszury, czasopisma, druki, dzienniki, formularze, fotografie, gazety, kalendarze, kartki okolicznościowe, karton, katalogi, książki, materiały klejące dla papeterii i gospodarstw domowych, materiały do modelowania, makiety architektoniczne, naklejki adresowe, nalepki, notesy, noże do papieru i kartonu, obrazy oprawione lub nie, okładki na dokumenty, papeteria, papier, periodyki, pędzle, plansze, plakaty reklamowe, prospekty, przybory do pisania, publikacje drukowane, reprodukcje graficzne, tworzywa sztuczne do pakowania, sprzęt dla artystów, szyldy z papieru lub z tektury i kartonu, taśmy samoprzylepne do celów papierniczych lub do użytku domowego, torebki do pakowania z papieru lub z tworzywa sztucznych, **35** organizowanie aukcji, informacja handlowa, kolumny reklamowe w prasie, kompilacja informacji w komputerowych bazach danych, komputerowe bazy danych, marketing, pośrednictwo handlowe w zakresie produkcji reklam

radiowych, telewizyjnych i kinowych, prowadzenie domów aukcyjnych, produkcja reklam: telewizyjnych, radiowych, kinowych, reklama osób trzecich i prowadzenie interesów osób trzecich w ramach udzielonych pełnomocnictw w zakresie działalności: radiowej, telewizyjnej lub kinowej, prowadzenie agencji reklamowych, publikowanie tekstów reklamowych, reklama radiowa, reklama telewizyjna, transkrypcja informacji, reprodukcja dokumentów, dokumentacji, usługi menedżerskie, usługi badania rynku, usługi badania opinii, usługi informacyjne w zakresie działalności gospodarczej, usługi poligraficzne, usługi rozlepiania plakatów reklamowych, uaktualnianie ulotek reklamowych, wypożyczanie materiałów reklamowych, zarządzanie zbiorami informatycznymi, usługi organizacji wystaw w celach handlowych lub reklamowych, usługi zarządzania hotelami, zarządzanie profesjonalne działalnością artystyczną, **38** agencje informacyjne, agencje prasowe, emisja radiowa, emisja telewizyjna, informacja o telekomunikacji, komunikacja radiowa, komunikacja telefoniczna, komunikacja telegraficzna, poczta elektroniczna, przekaz satelitarne, przesyłanie danych przy pomocy światłowodów, przesyłanie danych przy pomocy terminali komputerowych, przesyłanie telegramów, przesyłanie telekopii, przesyłanie wiadomości, przesyłanie wiadomości i obrazu przy pomocy komputera, radiofonia, rozpowszechnianie programów telewizyjnych, usługi w zakresie prowadzenia stacji radiowych i telewizyjnych, usługi przekazywania głosu i obrazu, usługi teleksowe i telefaksowe, obsługa przekazu fonicznego, prowadzenie transmisji, zbieranie i przekazywanie wiadomości i informacji, transmitowanie dźwięku i obrazu, usługi w zakresie obsługi satelitarnej dotyczącej transmisji dźwięku lub obrazu, obsługa i najem sprzętu do telekomunikacji, najem sprzętu i aparatury do transmisji radia i telewizji, organizowanie systemów transmisyjnych, rozpowszechnianie programów radiowych i telewizyjnych, wypożyczanie urządzeń do przekazywania informacji, wypożyczanie urządzeń telekomunikacyjnych, **41** montaż programów radiowych i telewizyjnych, nauczanie, organizowanie konkursów edukacyjnych lub rozrywkowych, organizowanie pokazów i widowisk artystycznych, organizowanie zawodów sportowych, organizowanie konkursów edukacyjnych lub rozrywkowych, organizowanie konkursów piękności, organizowanie zabaw, organizowanie i prowadzenie seminariów, organizowanie i prowadzenie konferencji i kongresów, organizowanie rozrywki radiowej i telewizyjnej, organizowanie wystaw kulturalnych lub edukacyjnych, parki rozrywki, prowadzenie kursów edukacyjnych, kursów korespondencyjnych, produkcja filmów, produkcja na taśmach wideo, produkcja widowisk, prowadzenie agencji artystycznych, prowadzenie wypożyczalni rekwizytów, prowadzenie wypożyczalni kaset, prowadzenie studia nagrań, publikowanie książek, publikowanie tekstów innych niż teksty reklamowe, przedstawienia teatralne, usługi organizowania rozrywki radiowej, usługi organizowania festiwalu piosenkarских, wypożyczanie nagrań dźwiękowych, wypożyczanie kaset wideo; usługi organizacji wystaw w celach edukacyjnych, tłumaczenia; filmowanie na kasetach wideo; fotoreportaże, prowadzenie biur redakcyjnych, **42** dekoracja wnętrz, doradztwo w sprawach sprzętu komputerowego, usługi grafików, doradztwo komputerowe, opracowywanie oprogramowania komputerów, doradztwo w zakresie własności intelektualnej, wypożyczanie komputerów, wypożyczanie oprogramowania informatycznego; zarządzanie prawami autorskimi.

(111) **155672** (220) 2000 11 22 (210) 227719  
(151) 2004 09 30  
(732) AGORA S.A., Warszawa, PL.  
(540) BLUE FM

(510), (511) **16** broszury, czasopisma, druki, dzienniki, formularze, fotografie, gazety, kalendarze, kartki okolicznościowe, karton, katalogi, książki, materiały klejące dla papeterii i gospodarstw domowych, materiały do modelowania, makiety architektoniczne, naklejki adresowe, nalepki, notesy, noże do papieru i kartonu, obrazy oprawione lub nie, okładki na dokumenty, papeteria, papier, periodyki, pędzle, plansze, plakaty reklamowe, prospekty, przybory do pisania, publikacje drukowane, reprodukcje graficzne, two-

rzywa sztuczne do pakowania, sprzęt dla artystów, szyldy z papieru lub z tektury i kartonu, taśmy samoprzylepne do celów papierniczych lub do użytku domowego, torebki do pakowania z papieru lub z tworzyw sztucznych, **35** organizowanie aukcji, informacja handlowa, kolumny reklamowe w prasie, kompilacja informacji w komputerowych bazach danych, komputerowe bazy danych, marketing, pośrednictwo handlowe w zakresie produkcji reklam radiowych, telewizyjnych i kinowych, prowadzenie domów aukcyjnych, produkcja reklam telewizyjnych, radiowych, kinowych, reklama osób trzecich i prowadzenie interesów osób trzecich w ramach udzielonych pełnomocnictw w zakresie działalności: radiowej, telewizyjnej lub kinowej, prowadzenie agencji reklamowych, publikowanie tekstów reklamowych, reklama radiowa, reklama telewizyjna, transkrypcja informacji, reprodukcja dokumentów, dokumentacja, usługi menedżerskie, usługi badania rynku, usługi badania opinii, usługi informacyjne w zakresie działalności gospodarczej, usługi poligraficzne, usługi rozlepiania plakatów reklamowych, uaktualnianie ulotek reklamowych, wypożyczanie materiałów reklamowych, zarządzanie zbiorami informatycznymi, usługi organizacji wystaw w celach handlowych lub reklamowych usługi zarządzania hotelami, zarządzanie profesjonalne działalnością artystyczną, **38** agencje informacyjne, agencje prasowe, emisja radiowa, emisja telewizyjna, informacja o telekomunikacji, komunikacja radiowa, komunikacja telefoniczna, komunikacja telegraficzna, poczta elektroniczna, przekaz satelitarny, przesyłanie danych przy pomocy światłowodów, przesyłanie danych przy pomocy terminali komputerowych, przesyłanie telegramów, przesyłanie telekopii, przesyłanie wiadomości, przesyłanie wiadomości i obrazu przy pomocy komputera, radiofonia, rozpowszechnianie programów telewizyjnych, usługi w zakresie prowadzenia stacji radiowych i telewizyjnych, usługi przekazywania głosu i obrazu, usługi teleksowe i telefaksowe, obsługa przekazu fonicznego, prowadzenie transmisji, zbieranie i przekazywanie wiadomości i informacji, transmitowanie dźwięku i obrazu, usługi w zakresie obsługi satelitarnej dotyczącej transmisji dźwięku lub obrazu, obsługa i najem sprzętu do telekomunikacji, najem sprzętu i aparatury do transmisji radia i telewizji, organizowanie systemów transmisyjnych, rozpowszechnianie programów radiowych i telewizyjnych, wypożyczanie urządzeń do przekazywania informacji, wypożyczanie urządzeń telekomunikacyjnych, **41** montaż programów radiowych i telewizyjnych, nauczanie, organizowanie konkursów edukacyjnych lub rozrywkowych, organizowanie pokazów i widowisk artystycznych, organizowanie zawodów sportowych, organizowanie konkursów edukacyjnych lub rozrywkowych, organizowanie konkursów piękności, organizowanie zabaw, organizowanie i prowadzenie seminariów, organizowanie i prowadzenie konferencji i kongresów, organizowanie rozrywki radiowej i telewizyjnej, organizowanie wystaw kulturalnych lub edukacyjnych, parki rozrywki, prowadzenie kursów edukacyjnych, kursów korespondencyjnych, produkcja filmów, produkcja na taśmach wideo, produkcja widowisk, prowadzenie agencji artystycznych, prowadzenie wypożyczalni rekwizytów, prowadzenie wypożyczalni kaset, prowadzenie studia nagrań, publikowanie książek, publikowanie tekstów innych niż teksty reklamowe, przedstawienia teatralne, usługi organizowania festiwali piosenkarских, rozrywki radiowej, usługi organizowania festiwali piosenkarских, wypożyczanie nagrań dźwiękowych, wypożyczanie kaset wideo; usługi organizacji wystaw w celach edukacyjnych, tłumaczenia; filmowanie na kasetach wideo; fotoreportaże, prowadzenie biur redakcyjnych, **42** dekoracja wnętrz, doradztwo w sprawach sprzętu komputerowego, usługi grafików, doradztwo komputerowe, opracowywanie oprogramowania komputerów, doradztwo w zakresie własności intelektualnej, wypożyczanie komputerów, wypożyczanie oprogramowania informatycznego; zarządzanie prawami autorskimi.

(111) **155673** (220) 2000 11 28 (210) 228080  
 (151) 2004 08 26  
 (732) FRUCTAR Spółka z o.o., Tarnów, PL.  
 (540) CZERWONY KIELICH  
 (510), (511) **33** wino.

(111) **155674** (220) 2000 12 01 (210) 228174  
 (151) 2004 08 31  
 (732) Firma REINEX Danuta Cypel-Woźny, Szczytna, PL.  
 (540)



Kolory znaku: żółty, fioletowy  
 (531) 27.5, 29.1

(510), (511) **03** środki do maszynowego mycia naczyń i butelek, środki nablyszczające do płukania naczyń w zmywarkach automatycznych, środki do czyszczenia i konserwacji powierzchni ze stali szlachetnej i aluminium w urządzeniach takich jak: szafki, zmywarki, urządzenia ze stali szlachetnych, szafy, lody chłodnicze, blaszane obicia drzwi, środki do samoczynnego usuwania zapieczonego tłuszczu, przypaleń i zadymień z piekarników, grilli, sztywów kominowych, pieców konwekcyjnych, blach piekarniczych, kominków, kuchni mikrofalowych, urządzeń kuchennych, komór wędzarniczych w masarniach, środki do płukania naczyń, środki czyszczące, środki do mycia, środki do szorowania, preparaty do wybielania, środki do prania, mydła, pasty do zębów, dezodoranty, **35** sprzedaż w sklepach i hurtowniach następujących towarów: środków do mycia, nablyszczania, środków do czyszczenia i konserwacji, środków do płukania, środków do szorowania, kosmetyków, preparatów do wybielania, środków do prania, mydła, past do zębów, dezodorantów, zmywarek kuchennych i gastronomicznych, urządzeń grzewczych, chłodziarek, kuchni mikrofalowych, urządzeń do suszenia, armatury sanitarnej, zlewozmywaków, urządzeń oświetleniowych, **42** usługi w zakresie projektowania i ekspertyz dotyczących systemów przemysłowych czyszczenia i konserwacji urządzeń kuchennych i gastronomicznych, mycia i nablyszczania naczyń.

(111) **155675** (220) 2000 12 20 (210) 229143  
 (151) 2004 09 30  
 (732) Aktieselskabet Nordisk Solar Compagni, Vejen, DK.  
 (540)



**Solar Elektro**

Kolory znaku: niebieski, biały, czarny  
 (531) 26.4, 27.5, 29.1

(510), (511) **09** urządzenia i przyrządy elektryczne oraz akcesoria do nich takie jak przełączniki, skrzynki przełączników, amperomierze, cewki zatyku, urządzenia elektryczne do zapalania na odległość, przewody elektryczne, kable elektryczne, gniazda, wtyczki i inne kontakty, cewki elektromagnetyczne, akumulatory elektryczne, teleruptery, łączniki przewodów, złączki i połączenia elektryczne dla linii elektrycznych, skrzynki rozdzielcze, łączniki i mufy rozdzielcze do celów elektrycznych, powłoki do kabli elektrycznych, izolowany drut miedziany, kondensatory, kontakty elektryczne, elektryczne żyły przewodzące, dukty przewodowe, komutatory i elektryczne przekaźniki, cewki i oprawki do nich, zamki elektryczne, konwerty elektryczne, ograniczniki elektryczne i wyłączniki celkowe, przemienniki elektryczne i wyłączniki, tablice rozdzielcze, tranzystory elektroniczne, transformatory, woltomierze, elektryczne urządzenia pomiarowe, przyrządy pomiarowe, obrotomierze, wskaźniki temperatury, termostaty,



światłomierze, ciśnieniomierze i urządzenia mierzące ciśnienie, bezpieczniki topikowe i drut bezpiecznikowy, urządzenia i przyrządy sygnalizacyjne, alarmy akustyczne, alarmy, alarmy przeciwpożarowe, elektryczne dzwonki alarmowe, brzęczyki elektryczne, detektory, detektory dymu, elektryczne dzwonki do drzwi, dzwonki sygnalizacyjne, automatyczne przełączniki czasu, dźwiękowe sygnalizatory świetlne, tablice sygnalizacyjne, syreny luminescencyjne lub mechaniczne, ostrzegające urządzenia antywłamaniowe oraz elektryczne instalacje zapobiegające włamaniom, urządzenia i przyrządy do komunikacji, anteny, modemy, łącznice telefoniczne, zestawy transmitujące, przekaźniki, przekaźniki sygnałów elektrycznych, urządzenia faksowe, urządzenia telefoniczne i odbiorniki do nich, przewody telefoniczne, baterie, elektryczne baterie i ładowarki do baterii, elektryczne lutownice i urządzenia do lutowania, urządzenia i przyrządy optyczne, włókna światłowodowe, elektryczne instalacje do zdalnej kontroli działań przemysłowych, elektryczne urządzenia regulujące i tablice kontrolne, przewody świetlne, poziomnice alkoholowe, **11** urządzenia do oświetlania, ogrzewania, wytwarzania pary, gotowania, chłodzenia, suszenia, wentylacji, zasilania wodą i do celów sanitarnych, **35** usługi w zakresie pośrednictwa i dystrybucji wyżej wymienionych towarów, usługi w zakresie importu i eksportu wyżej wymienionych towarów.

(111) **155676** (220) 2000 12 20 (210) 229144  
(151) 2004 09 30

(732) Aktieselskabet Nordisk Solar Compagni, Vejen, DK.

(540) SOLAR ELEKTRO

(510), (511) **09** urządzenia i przyrządy elektryczne oraz akcesoria do nich takie jak przełączniki, skrzynki przełączników, amperomierze, cewki zatyku, urządzenia elektryczne do zapalania na odległość, przewody elektryczne, kable elektryczne, gniazda, wtyczki i inne kontakty, cewki elektromagnetyczne, akumulatory elektryczne, teleruptery, łączniki przewodów, złączki i połączenia elektryczne dla linii elektrycznych, skrzynki rozdzielcze, łączniki i mufy rozdzielcze do celów elektrycznych, powłoki do kabli elektrycznych, izolowany drut miedziany, kondensatory, kontakty elektryczne, elektryczne żyły przewodzące, dukty przewodowe, komutatory i elektryczne przekaźniki, cewki i oprawki do nich, zamki elektryczne, konwertory elektryczne, ograniczniki elektryczne i przełączniki celkowe, przemienniki elektryczne i wyłączniki, tablice rozdzielcze, tranzystory elektroniczne, transformatory, woltomierze, elektryczne urządzenia pomiarowe, przyrządy pomiarowe, obrotomierze, wskaźniki temperatury, termostaty, światłomierze, ciśnieniomierze i urządzenia mierzące ciśnienie, bezpieczniki topikowe i drut bezpiecznikowy, urządzenia i przyrządy sygnalizacyjne, alarmy akustyczne, alarmy, alarmy przeciwpożarowe, elektryczne dzwonki alarmowe, brzęczyki elektryczne, detektory, detektory dymu, elektryczne dzwonki do drzwi, dzwonki sygnalizacyjne, automatyczne przełączniki czasu, dźwiękowe sygnalizatory świetlne, tablice sygnalizacyjne, syreny luminescencyjne lub mechaniczne, ostrzegające urządzenia antywłamaniowe oraz elektryczne instalacje zapobiegające włamaniom, urządzenia i przyrządy do komunikacji, anteny, modemy, łącznice telefoniczne, zestawy transmitujące, przekaźniki, przekaźniki sygnałów elektrycznych, urządzenia faksowe, urządzenia telefoniczne i odbiorniki do nich, przewody telefoniczne, baterie, elektryczne baterie i ładowarki do baterii, elektryczne lutownice i urządzenia do lutowania, urządzenia i przyrządy optyczne, włókna światłowodowe, elektryczne instalacje do zdalnej kontroli działań przemysłowych, elektryczne urządzenia regulujące i tablice kontrolne, przewody świetlne, poziomnice alkoholowe, **11** urządzenia do oświetlania, ogrzewania, wytwarzania pary, gotowania, chłodzenia, suszenia, wentylacji, zasilania wodą i do celów sanitarnych, **35** usługi w zakresie pośrednictwa i dystrybucji wyżej wymienionych towarów, usługi w zakresie importu i eksportu wyżej wymienionych towarów.

(111) **155677** (220) 2001 01 09 (210) 229947  
(151) 2004 09 24

(732) Stocznia POMERANIA Spółka z o.o., Szczecin, PL.

(540)



Kolory znaku: granatowy, biały, żółty, niebieski  
(531) 4.3, 18.3, 18.4, 24.9, 26.4, 27.5, 29.1

(510), (511) **06** konstrukcje metalowe, kratownice metalowe, kraty metalowe, kraty ochronne metalowe, maszty metalowe, materiały konstrukcyjne metalowe, podpory metalowe, pływające pojemniki metalowe, pomosty metalowe, przegrody metalowe, słupy metalowe, schody metalowe, zbiorniki metalowe, haki do statków, **09** instalacje i urządzenia elektryczne, w tym skrzynki złączowe, skrzynki akumulatorowe, szafy rozdzielcze, tablice sygnalizacyjne, tablice połączeń, symulatory do sterowania i kontroli pojazdów, urządzenia sygnalizacji morskiej, **12** statki handlowe, kutry rybackie, holowniki, przetwornice, masowce, drobnicowce, przemysłowe bazy przetwornic, kontenerowce, zbiornikowce, statki pasażerskie, silniki okrętowe, kadłuby statków, łodzie, odboje do statków, śruby okrętowe, pochylnie dla statków, pogłębiarki, śruby napędowe do statków, urządzenia sterowe do statków, wręgi, stery, **37** usługi w zakresie budowy statków, okrętów, holowników, kutrów rybackich, konstrukcji podwodnych, budowa hal, mostów, urządzeń dźwigowych, platform, schodów, masztów, zbiorników, konstrukcji stalowych, schodów, naprawy podwodne, usługi w zakresie remontów, napraw i konserwacji statków, platform, obiektów i konstrukcji pływających, usługi w zakresie instalacji, remontów napraw i konserwacji maszyn i urządzeń do statków, maszyn i urządzeń stoczniowych i lądowych, kadłubów, maszyn okrętowych, agregatów prądotwórczych, sprężarek, turbosprężarek, wirówek, chłodnic, urządzeń chłodniczych, urządzeń do podnoszenia i wyciągania, wind, żurawi, rurociągów, instalacji i urządzeń elektrycznych, konserwacje i naprawy mebli okrętowych, usługi stolarskie i ciesielskie.

(111) **155678** (220) 2001 01 12 (210) 230081  
(151) 2004 09 27

(732) Browary Dolnośląskie PIAST SA, Wrocław, PL.  
(540)



Kolory znaku: czarny, czerwony, złoty, biały, zielony  
(531) 25.1, 27.5, 29.1  
(510), (511) **32** piwo.

(111) **155679** (220) 2001 03 16 (210) 232988  
(151) 2004 09 28

(732) S.C.Johnson & Son, Inc., Racine, US.  
(540)

CIRCUL' AIR

(531) 24.17, 27.5  
(510), (511) **05** odświeżacze powietrza.

(111) **155680** (220) 2001 03 15 (210) 233032  
 (151) 2004 09 24  
 (732) Zakłady Mięsne Czesław Jagła, Krotoszyn, PL.  
 (540)



Kolory znaku: czerwony, biały, niebieski, czarny, popielaty  
 (531) 25.1, 27.5, 29.1  
 (510), (511) **29** konserwy mięsne, wędliny.

(111) **155681** (220) 2002 08 10 (210) 253930  
 (151) 2004 09 29  
 (732) „DREWEX” Piotr Polak, Klecza Dolna, PL.  
 (540) PePe

(510), (511) **20** biurka, chodziki dla dzieci, drabinki z drzewa lub tworzyw sztucznych, fotele, gabloty meblowe, kanapy, kołyski dziecięce, krzesła, krzesła wysokie dla dzieci, leżaki, ławy meblowe, materace sprężynowe do łóżek, kojce dla niemowląt, meble, meble dla dzieci, poduszki, pojemniki na zabawki, pościel, sofy, szafki, szezlongi, ścianki boazerijne do mebli, **24** bielizna pościelowa, bielizna pościelowa dla dzieci, bielizna kąpielowa, cienkie tkaniny bawełniane, płótno materacowe, tkaniny podszewkowe, pokrowce na poduszki, poszewki na poduszki, pokrycie na materace, prześcieradła, ręczniki tekstylne.

(111) **155682** (220) 2002 08 21 (210) 254249  
 (151) 2004 07 02  
 (732) SODIUM POLSKA Spółka z o.o., Gorzów Wlkp., PL.  
 (540) SCOTFREE

(510), (511) **25** odzież, bluzy, swetry, koszule, T-shirty, kamizelki, koszulki polo, spodnie, kurtki, buty, czapki, paski;

(111) **155683** (220) 2003 03 10 (210) 262023  
 (151) 2004 07 27  
 (732) Fabryka Wódek „POLMOS ŁAŃCUT” Spółka Akcyjna, Łañcut, PL.  
 (540)



Kolory znaku: granatowy, złoty, czerwony, biały, pomarańczowy, zielony  
 (531) 5.7.14, 24.9.1, 25.1.9, 25.1.15, 27.5.5, 29.1.1, 29.1.2, 29.1.4, 29.1.11  
 (510), (511) **33** napoje alkoholowe.

(111) **155684** (220) 2003 03 10 (210) 262024  
 (151) 2004 07 22  
 (732) Fabryka Wódek „POLMOS ŁAŃCUT” Spółka Akcyjna, Łañcut, PL.

(540)



Kolory znaku: granatowy, złoty, czerwony, biały  
 (531) 24.9.1, 25.1.15, 27.5.5, 29.1.1, 29.1.2, 29.1.4, 29.1.11  
 (510), (511) **33** napoje alkoholowe.

(111) **155685** (220) 2003 03 10 (210) 262025  
 (151) 2004 09 30  
 (732) Fabryka Wódek „POLMOS ŁAŃCUT” S.A., Łañcut, PL.  
 (540)



Kolory znaku: granatowy, złoty, czerwony, biały, zielony  
 (531) 5.7.8, 24.9.1, 25.1.9, 25.1.15, 27.5.5, 29.1.1, 29.1.2, 29.1.4, 29.1.11  
 (510), (511) **33** napoje alkoholowe.

(111) **155686** (220) 2003 06 02 (210) 265691  
 (151) 2004 09 28  
 (732) BARLINEK S.A., Barlinek, PL.  
 (540)

**MAESTRO**<sup>®</sup>  
 deska barlinecka  
 floating floor

Kolory znaku: zielony, ciemnozielony  
 (531) 27.5.5, 29.1.3, 29.1.8  
 (510), (511) **19** deski podłogowe klejone, tarcica podłogowa, drewno piłowane, heblowane, obrobione, fornirowane, budowlane i konstrukcyjne, **40** usługi w zakresie impregnowania drewna, w tym impregnacja i obróbka drewna konstrukcyjnego i stolarskiego z użyciem środków konserwujących lub innych substancji.

(111) **155687** (220) 2003 06 02 (210) 265692  
 (151) 2004 09 28  
 (732) „BARLINEK” S.A., Barlinek, PL.  
 (540)



Kolory znaku: ciemnozielony, biały  
 (531) 7.15.5, 27.5.5, 29.1.3, 29.1.6

(510), (511) **19** deski podłogowe klejone, tarcica podłogowa, drewno piłowane, heblowane, obrobione, foinowane, budowlane i konstrukcyjne, **40** usługi w zakresie impregnowania drewna, w tym impregnacja i obróbka drewna konstrukcyjnego i stolarskiego z użyciem środków konserwujących lub innych substancji.

(111) **155688** (220) 2003 10 13 (210) 271085  
(151) 2004 09 30  
(732) Fabryka Wódek „POLMOS ŁAŃCUT” Spółka Akcyjna, Łańcut, PL.  
(540)

**Polonaise**

(531) 27.5.1  
(510), (511) **33** napoje alkoholowe.

(111) **155689** (220) 2000 11 17 (210) 227408  
(151) 2004 07 27  
(732) Zakład Usługowo-Produkcyjny „BODEX” Bogdan Muzyka, Będzino, PL.  
(540)



Kolory znaku: żółty, czarny  
(531) 26.4, 27.5, 29.1

(510), (511) **37** czyszczenia pojazdów, mycie samochodów, wulkanizacja opon, obsługa pojazdów, obsługa i naprawa samochodów, stacje obsługi samochodów, zabezpieczenie pojazdów przed korozją, **39** dostarczanie towarów, holowanie, usługi związane z parkowaniem samochodów, przewożenie ładunków, przewóz ciężarówkami, transport samochodowy, składowanie towarów, transport wycieczek, wynajmowanie samochodów, wypożyczanie samochodów ciężarowych.

(111) **155690** (220) 2000 12 03 (210) 228288  
(151) 2004 09 20  
(732) RS DRUK Sp.z.o.o., Rzeszów, PL.  
(540)



Kolory znaku: czerwony, granatowy  
(531) 27.5, 29.1

(510), (511) **16** czasopisma, książki, etykiety, foldery, katalogi, kalendarze, druki firmowe i akcydensowe, **40** usługi poligraficzne.

(111) **155691** (220) 2000 12 21 (210) 229376  
(151) 2004 08 27  
(732) Przedsiębiorstwo Handlowo-Produkcyjno-Usługowe Eksport-Import „HAPRUS” Wiesław Ostern, Chróstina Opolska, PL.  
(540) LUSONOL  
(510), (511) **02** impregnat koloryzujący do drewna.

(111) **155692** (220) 2000 12 21 (210) 229377  
(151) 2004 08 27  
(732) Przedsiębiorstwo Handlowo-Produkcyjno-Usługowe Eksport-Import „HAPRUS” Wiesław Ostern, Chróstina Opolska, PL.  
(540) AQUACOL

(510), (511) **02** farba akrylowa wodororozcieńczalna.

(111) **155693** (220) 2000 12 29 (210) 229605  
(151) 2004 08 31  
(732) Wyrób i Renowacja Powozów Konnych i Sportowych Henryk Glinkowski, Krobia, PL.  
(540)



Kolory znaku: czerwony, biały

(531) 18.2, 27.5, 29.1  
(510), (511) **12** powozy konne i sportowe, części i osprzęt do nich, **37** naprawa i renowacja powozów konnych i sportowych oraz ich części i osprzętu.

(111) **155694** (220) 2001 01 11 (210) 230064  
(151) 2004 09 27  
(732) Zakłady Produkcyjno-Handlowe JANTOŃ Edward Janusz Jantoni, Bychlew, PL.  
(540) ROCH  
(510), (511) **33** napoje alkoholowe z wyjątkiem piwa, zwłaszcza nalewki, napoje alkoholowe o smaku owocowym bądź z owocami.

(111) **155695** (220) 2001 01 16 (210) 230130  
(151) 2004 09 24  
(732) DAX COSMETICS Spółka z o.o., Majdan, PL.  
(540) dax

(510), (511) **03** kosmetyki do upiększania, pielęgnacji i ochrony skóry twarzy i ciała, artykuły perfumeryjne, środki do pielęgnacji włosów, środki do pielęgnacji paznokci, środki do pielęgnacji zębów, środki myjące, środki pielęgnujące do ciała i skóry, **05** preparaty kosmetyczne o działaniu leczniczym przeznaczone do pielęgnacji i ochrony skóry twarzy i ciała.

(111) **155696** (220) 2001 01 22 (210) 230368  
(151) 2004 08 25  
(732) Wyrób i Renowacja Powozów Konnych i Sportowych Henryk Glinkowski, Krobia, PL.  
(540) gh  
(510), (511) **12** powozy konne i sportowe, części i osprzęt do nich, **37** naprawa i renowacja powozów konnych i sportowych oraz ich części i osprzętu.

(111) **155697** (220) 2001 01 25 (210) 230700  
(151) 2004 09 24  
(732) PROTEKT Grzegorz Łaszkiwicz, Łódź, PL.  
(540) SKR-STOP  
(510), (511) **09** przyrządy do ochrony osobistej (przeciw wypadkom, wyposażenie dla ratownictwa), a w szczególności: urządzenia samozaciskowe przesuwne po prowadnicy giętkiej.

(111) **155698** (220) 2001 01 25 (210) 230701  
(151) 2004 09 24  
(732) PROTEKT Grzegorz Łaszkiwicz, Łódź, PL.  
(540) ALUSTOP  
(510), (511) **09** przyrządy do ochrony osobistej (przeciw wypadkom, wyposażenie dla ratownictwa), a w szczególności: urządzenia samozaciskowe przesuwne po prowadnicy giętkiej.

(111) **155699** (220) 2001 01 25 (210) 230702  
(151) 2004 09 24

(732) PROTEKT Grzegorz Łaszkiwicz, Łódź, PL.  
 (540) SKC-STOP  
 (510), (511) **09** przyrządy do ochrony osobistej (przeciw wypadkom, wyposażenie dla ratownictwa), a w szczególności: urządzenia samozaciskowe przesuwne po przewodnicy sztywnej.

(111) **155700** (220) 2001 02 06 (210) 231201  
 (151) 2004 09 28  
 (732) INKSPOT S.C. Daniel Dragański, Elżbieta Szmatołowicz, Olsztyn, PL.  
 (540)



Kolory znaku: ciemnoniebieski, czerwony, żółty, czarny  
 (531) 9.1, 26.13, 27.5, 29.1

(510), (511) **16** kompatybilne wkłady do drukarek komputerowych: taśmy nasączone tuszem, tusze, wkłady drukujące do drukarek laserowych /tonery/, **35** usługi w zakresie handlu materiałami eksploatacyjnymi do drukarek komputerowych: papier, taśmy, tusze, tonery, **37** usługi w zakresie serwisu drukarek komputerowych, regeneracja wkładów do drukarek: taśmy, tusze, tonery.

(111) **155701** (220) 2001 01 12 (210) 230082  
 (151) 2004 09 27  
 (732) Browary Dolnośląskie PIAST SA, Wrocław, PL.  
 (540)



Kolory znaku: biały, srebrny, czarny, złoty, czerwony  
 (531) 24.9, 25.1, 27.5, 29.1  
 (510), (511) **32** piwo.

(111) **155702** (220) 2001 01 24 (210) 230585  
 (151) 2004 09 21  
 (732) Fabryka Cukiernicza KOPERNIK Spółka Akcyjna, Toruń, PL.  
 (540) WAFLOWY PRZECINEK  
 (510), (511) **30** wyroby cukiernicze, wafle.

(111) **155703** (220) 2001 01 29 (210) 230776  
 (151) 2004 09 13  
 (732) VIP EDUCATION CENTER Jan Wojtiuk, Warszawa, PL.  
 (540)



(531) 26.11, 27.5  
 (510), (511) **41** organizowanie szkoleń, seminariów, konferencji, zjazdów, kongresów, imprez integracyjnych.

(111) **155704** (220) 2001 01 22 (210) 230786  
 (151) 2004 10 12

(732) Euro-KABEL Firma Handlowo Usługowa Spółka z o.o., Skarżysko-Kam., PL.

(540)



Kolory znaku: biały, czerwony, niebieski

(531) 14.1, 27.5, 29.1

(510), (511) **35** pośrednictwo w zawieraniu transakcji handlowych materiałami budowlanymi i elektrotechnicznymi, **37** usługi elektroinstalacyjne.

(111) **155705** (220) 2001 02 05 (210) 231122  
 (151) 2004 10 13  
 (732) Legis Spółka z o.o., Gdańsk, PL.  
 (540)



Kolory znaku: czarny, zielony

(531) 24.17, 27.5, 29.1

(510), (511) **35** pośrednictwo handlowe C&D sprzedaż towarów, doradztwo handlowe, doradztwo w prowadzeniu interesów i zarządzaniu, prowadzenie interesów osób trzecich, prowadzenie księgowości osób trzecich, usługi reklamowe, usługi sekretarskie, usługi w zakresie badania rynku, opinie, ekspertyzy i analizy handlowe, **36** administrowanie nieruchomościami, badania, ekspertyzy i analizy ekonomiczne i finansowe, doradztwo finansowe i podatkowe, finansowa obsługa firm i osób trzecich, pośrednictwo handlowe, pośrednictwo w obrocie nieruchomościami, usługi finansowe i rachunkowe, **42** doradztwo prawne, usługi naukowo-badawcze,.

(111) **155706** (220) 2001 02 07 (210) 231269  
 (151) 2004 09 28  
 (732) „BIOFARM” Spółka z ograniczoną odpowiedzialnością, Poznań, PL.  
 (540) forma

(510), (511) **05** produkty farmaceutyczne: leki, środki dezynfekcyjne, odkażające, środki pomocnicze do użytku medycznego, produkty weterynaryjne, dietetyczne środki medyczne, produkty sanitarne: materiały opatrunkowe, plastry, podpaski higieniczne, żywność dla niemowląt.

(111) **155707** (220) 2001 02 12 (210) 231525  
 (151) 2004 09 17  
 (732) Fabryka Wódek POLMOS ŁAŃCUT S.A., Łańcut, PL.  
 (540)



Kolory znaku: biały, złoty, czarny, granatowy, beżowy, brązowy

(531) 19.3, 24.5, 27.5, 29.1

(510), (511) **33** wódki.

(111) **155708** (220) 2001 02 13 (210) 231556  
 (151) 2004 09 21

(732) Przedsiębiorstwo Produkcyjno Handlowo Usługowe AMADEUS S.C. Krzysztof Gašior, Elżbieta Karess, Łódź, PL.  
(540)



Kolory znaku: czerwony, czarny, żółty, biały, niebieski  
(531) 18.1, 27.5, 29.1  
(510), (511) **03** płyny i środki czyszczące do spryskiwaczy samochodowych, preparaty do mycia, czyszczenia szyb oraz szkła.

(111) **155709** (220) 2001 02 19 (210) 231779  
(151) 2004 09 28  
(732) BURDA POLSKA Spółka z ograniczoną odpowiedzialnością, Wrocław, PL.  
(540)



Kolory znaku: biały, czerwony, czarny  
(531) 27.5, 29.1  
(510), (511) **16** czasopisma, **41** usługi wydawnicze.

(111) **155710** (220) 2001 02 19 (210) 231780  
(151) 2004 09 28  
(732) BURDA POLSKA Spółka z ograniczoną odpowiedzialnością, Wrocław, PL.  
(540)



Kolory znaku: biały, czarny, czerwony  
(531) 27.5, 29.1  
(510), (511) **16** czasopisma, **41** usługi wydawnicze.

(111) **155711** (220) 1999 12 13 (210) 211023  
(151) 2004 07 27  
(732) POLKOMTEL Spółka Akcyjna, Warszawa, PL.  
(540) sieć firmowa  
(510), (511) **09** aparaty, przewody i słuchawki telefoniczne, automaty sprzedające i mechanizmy do urządzeń uruchamianych przez wrzucenie monety lub żetonu, kasy rejestrujące, komputery i sprzęt przetwarzający dane, magnetyczne nośniki danych, maszyny liczące, płyty (dyski) z nagraniami, urządzenia do gaszenia ognia, urządzenia do nagrywania, transmisji, reprodukcji dźwięku lub obrazu, urządzenia i przyrządy: naukowe, żeglarskie, geodezyjne, elektryczne, fotograficzne, kinematograficzne, optyczne, wagowe, pomiarowe, sygnalizacyjne, kontrolne, do ratowania życia, do celów dydaktycznych, **35** usługi polegające na: rejestrowaniu, sporządzaniu odpisów, składzie, kompilacji, transmisji, transkrypcji, syste-

matyzacji pisemnych informacji (komunikatów) oraz rejestrowaniu a także wykorzystywaniu lub kompilacji danych matematycznych lub statystycznych oraz zarządzaniu zbiorami informatycznymi, usługi w zakresie reklamy, usługi w zakresie badania rynku, usługi w zakresie telefonicznego udzielania informacji o działalności gospodarczej, handlu, reklamie, promocji, lokalizacji obiektów, usługi w zakresie organizacji wystaw lub targów handlowych i reklamowych, obsługa klientów przy wykorzystaniu sieci Internet, informacja o działalności gospodarczej, handlu, reklamie, promocji, lokalizacji obiektów, **37** informacja o naprawach, usługi w zakresie telefonicznego udzielania informacji o naprawach, **38** usługi w zakresie rozpowszechniania systemów przekazywania dźwięku i obrazu w łączności radiofonicznej, telegraficznej, telefonicznej, telefonii komórkowej, telefaksowej, w systemie cyfrowym, usługi w zakresie łączności radiofonicznej, telegraficznej, telefonicznej, telefaksowej, usługi w zakresie ustalania taryf i opłat, usługi w zakresie obsługi satelitów i przekazów satelitarnych, usługi w zakresie organizowania systemów transmisyjnych, usługi w zakresie przesyłania dźwięku i obrazu, usługi w zakresie poczty elektronicznej, zleceń przywoławczych z zastosowaniem radia, telefonu lub innych środków komunikacji elektronicznej, usługi w zakresie prowadzenia stacji radiowych, telewizyjnych oraz transmitowania dźwięku i obrazu, usługi w zakresie zbierania i przekazywania aktualności informacyjnych, usługi w zakresie wypożyczania telefonów, modemów i innych urządzeń telekomunikacyjnych, obsługa klientów przy wykorzystaniu sieci Internet umożliwiającą dostarczanie klientom informacji oraz otrzymywanie informacji od klientów, informacja o telekomunikacji, usługach telekomunikacyjnych i internetowych, przesyłanie informacji, gromadzenie i rozpowszechnianie wiadomości poprzez sieci komunikacyjne, w tym sieć telewizyjną, satelitarną i Internet, usługi w zakresie telefonicznego udzielania informacji o telekomunikacji, usługach telekomunikacyjnych i internetowych.

(111) **155712** (220) 2001 02 19 (210) 231843  
(151) 2004 09 17  
(732) Kompania Spirytusowa Wratislavia Polmos Wrocław SA, Wrocław, PL.  
(540)



(531) 2.1, 3.3  
(510), (511) **33** napoje alkoholowe.

(111) **155713** (220) 2001 02 19 (210) 231844  
(151) 2004 09 17  
(732) Kompania Spirytusowa Wratislavia Polmos Wrocław SA, Wrocław, PL.  
(540)



(531) 2.1, 3.3  
(510), (511) **33** napoje alkoholowe.

(111) **155714** (220) 2001 02 26 (210) 232121  
(151) 2004 09 27  
(732) WARWIN Spółka Akcyjna, Warka, PL.  
(540) WARECKIE KSIĄŻĘCE

(510), (511) **33** wino gronowe, wino owocowe, aromatyzowane wino gronowe i owocowe, napoje winopochodne, winopodobne i niskalkoholowe, miody pitne, wyroby spirytusowe.

(111) **155715** (220) 2001 03 05 (210) 232492  
(151) 2004 09 10

(732) Przedsiębiorstwo Branży Zoologicznej „daphnia” Krzysztof Madej, Sułków, PL.

(540) bionatal

(510), (511) **31** pokarm dla drobnych zwierząt hodowlanych, pokarm dla ryb.

(111) **155716** (220) 2001 03 08 (210) 232601  
(151) 2004 10 08

(732) MCR Corporation Mincer cor.Mona Liza cos. France Janina Mincer, Michałowice, PL.

(540) NIE TYLKO TY JESTEŚ ZMĘCZONA, TWOJA SKÓRA RÓWNIEŻ

(510), (511) **03** kremy i preparaty kosmetyczne.

(111) **155717** (220) 2001 03 09 (210) 232718  
(151) 2004 10 01

(732) Przedsiębiorstwo Produkcyjno-Handlowo-Usługowe „HEDEM” Henryk Dembski, Ostrzeszów, PL.

(540)



(531) 26.2, 27.5

(510), (511) **06** nakrętki kłowe /pazurkowe/, kliny wpuszczane metalowe, wpusty czólenkowe metalowe, wpusty pryzmatyczne metalowe, podkładki samoustawne metalowe, **07** kamienie młwne do śrutowników, **20** ślizgacze ochronne do mebli.

(111) **155718** (220) 2001 03 12 (210) 232740  
(151) 2004 09 17

(732) Pszczelarz „Kozacki” Pasieka Tadeusz Kozak, Kozaki, PL.

(540)



(531) 3.13, 26.13, 27.5

(510), (511) **30** miody pszczele.

(111) **155719** (220) 2001 03 12 (210) 232754  
(151) 2004 09 28

(732) BAYER AG, Leverkusen, DE.

(540) BAYPURE

(510), (511) **01** produkty chemiczne dla celów przemysłowych, naukowych, fotograficznych i rolniczych do wytwarzania środków czyszczących, piorących, odłuszczeniowych, antykorozyjnych, uzdatniających wodę, nawozów, kosmetyków i produktów farmaceutycznych, produkty chemiczne dla celów przemysłowych, naukowych, fotograficznych i rolniczych do stosowania jako środki dyspergujące, redukujące punkt zamarzania, ulepszające połysk, zespalaające, chroniące materiał, redukujące lepkość, opóźniające wiązanie, zmieniające wzrost kryształów, osuszające i stabilizujące dla środków bielących i w galwanizacji: produkty chemiczne dla celów przemysłowych, naukowych, fotograficznych i rolniczych w przemyśle budowlanym, fotograficznym, w przemyśle wytwarzającym farby, lakiery i barwniki, w przemyśle ceramicznym, papierniczym, skórzanym, tekstylnym, kosmetycznym i farmaceutycznym,

cznym, w przemyśle wyłaczania olei, w przemyśle naftowym, rolnictwie i w przemysłowym uzdatnianiu wody jako środki zmiekczejące i zapobiegające tworzeniu się osadu; środki antykorozyjne dla celów przemysłowych; nawozy; środki przyspieszające wzrost, zwłaszcza nawozy sztuczne (zawarte w klasie 1), **02** środki antykorozyjne, **03** środki nabłyszczające.

(111) **155720** (220) 2001 03 15 (210) 233034  
(151) 2004 09 24

(732) Zakłady Mięsne Czesław Jagła, Krotoszyn, PL.

(540)



(531) 1.1, 26.2, 27.5

(510), (511) **29** konserwy mięsne, wędliny.

(111) **155721** (220) 2000 10 16 (210) 225566  
(151) 2004 09 08

(732) „Zarządzanie i Finanse” Mariola Śniecińska, Warszawa, PL.

(540)



Kolory znaku: żółty, czarny, fioletowo-granatowy

(531) 25.5, 27.5, 29.1

(510), (511) **16** wydawnictwa.

(111) **155722** (220) 2001 03 15 (210) 233037  
(151) 2004 09 24

(732) Zakłady Mięsne Czesław Jagła, Krotoszyn, PL.

(540)



Kolory znaku: czerwony, biały, niebieski, żółty, czarny, zielony

(531) 25.1, 27.5, 29.1

(510), (511) **29** konserwy mięsne, wędliny.

(111) **155723** (220) 2001 03 16 (210) 233068  
(151) 2004 09 29

(732) DEGER Spółka z o.o., Jezuicka Struga, PL.

(540)



Kolory znaku: granatowy, zielony

(531) 27.5, 29.1

(510), (511) **11** umywalki, zlewozmywaki, miski klozetowe, płuczki ustępowe, zbiornik do płuczek, sedesy, kompletne zestawy łazienkowe ceramiczne, ustępy przenośne, pisuary, urządzenia do suszenia rąk przy umywalkach, kabiny łazienkowe, dozowniki wody do płynów myjących, toaletowych, dezynfekujących, wanny łazienkowe.

(111) **155724** (220) 2001 03 20 (210) 233149  
 (151) 2004 09 30  
 (732) HONDA GIKEN KOGYO KABUSHIKI KAISHA używający również nazwy HONDA MOTOR CO., LTD., Tokyo, JP.  
 (540) HORNET  
 (510), (511) **12** pojazdy samochodowe oraz ich części i akcesoria, mianowicie ciężarówki, platformy, ambulanse, silnikowe samochody wyścigowe, pojazdy z możliwością mieszania cementu, polewaczki samochodowe, samochody osobowe, pojazdy amfibie, pojazdy do poruszania się po śniegu, cysterny, pojazdy reklamowe, samochody pancerne, wywrotki, samochody biblioteczne, traktory, przyczepy, trolejbusy, autobusy, wózki i ciężarówki z podnośnikami widłowymi, karawany, szyby przednie, pompki powietrza, sprzęgła, klaksony, siedzenia, pokrycia siedzeń, podwozia, nadwozia samochodowe, pokrywy nadwozi, koła, szprychy, opony, dętki, klamki i rękojeści do drzwi, drzwi, błotniki, bagażniki, lusterka wsteczne, koła kierownicy, przykrywy kół kierownic, zde-rzaki, osłony przeciwwietrzne, kierunkowskazy, sufityskładane, dachy opuszczane, maski silnika, zasłonki na okna, uchwyty na koła zapasowe, obręcze kół, wycieraczki szyb, zwłaszcza szyb przednich, dwukołowe pojazdy silnikowe oraz rowery i ich części i akcesoria, motocykle, rowery przystosowane do transportu, rowery składane, rowery lekkie, rowery użytkowe, rowery sportowe, rowery tandemowe, korby, ramy i koła łańcuchowe, pompki powietrza do roweru, klaksony i tuby sygnałowe/alarmowe, siodełka, oski, stojaki, opony, łańcuchy, obudowy łańcuchów, dętki, błotniki, uchwyty i rękojeści, bagażniki, piasty, kierownice, mechanizmy wolnego biegu, ramy, pedały, widelce, widelce kół przednich, obręcze kół.

(111) **155725** (220) 2001 03 20 (210) 233229  
 (151) 2004 09 30  
 (732) GRUPA LOTOS Spółka Akcyjna, Gdańsk, PL.  
 (540) MoBit  
 (510), (511) **19** asfalt drogowy, asfalt przemysłowy, asfalt przemysłowy izolacyjny, asfalt modyfikowany, asfalt modyfikowany SBS-em, elastomeroasfalt modyfikowany SBS-em, elastomeroasfalt wysokomodyfikowany, lepiszcze elastomerowo-asfaltowe, lepik asfaltowy.

(111) **155726** (220) 2001 03 20 (210) 233234  
 (151) 2004 09 28  
 (732) Przedsiębiorstwo Cukiernicze „Jutrzenka” S.A., Bydgoszcz, PL.  
 (540) PRYMUS  
 (510), (511) **30** wyroby cukiernicze.

(111) **155727** (220) 2001 03 22 (210) 233250  
 (151) 2004 09 28  
 (732) DAX COSMETICS Spółka z o.o., Majdan, PL.  
 (540) fitolift  
 (510), (511) **03** artykuły perfumeryjne, kosmetyki do pielęgnacji skóry twarzy, ciała i włosów, kremy, mleczka, balsamy, śmietanki, toniki, żele, olejki, środki do pielęgnacji włosów, szampony, środki do pielęgnacji paznokci, środki do pielęgnacji zębów, środki myjące do ciała, płyny pod prysznic, **05** preparaty kosmetyczne o działaniu leczniczym, przeznaczone do pielęgnacji i ochrony skóry twarzy i ciała.

(111) **155728** (220) 2001 03 22 (210) 233252  
 (151) 2004 09 28  
 (732) „DAX COSMETICS” Spółka z o.o., Majdan, PL.  
 (540) daxmen  
 (510), (511) **03** artykuły perfumeryjne, kosmetyki do pielęgnacji skóry twarzy, ciała i włosów, kremy, mleczka, balsamy, śmietanki, toniki, żele, olejki, środki do pielęgnacji włosów, szampony, środki do pielęgnacji paznokci, środki do pielęgnacji zębów, środki myjące do ciała, płyny pod prysznic, **05** preparaty kosmetyczne

o działaniu leczniczym, przeznaczone do pielęgnacji i ochrony skóry twarzy i ciała.

(111) **155729** (220) 2001 03 21 (210) 233299  
 (151) 2004 09 30  
 (732) Centralne Laboratorium Przemysłu Obuwniczego, Kraków, PL.  
 (540)



Kolory znaku: jasnozielony, zielony, biały  
 (531) 2.9, 26.4, 29.1

(510), (511) **25** obuwie, **42** badania naukowe i przemysłowe, ekspertyzy, usługi inżynierskie w zakresie ocen, opinii, badań, sporządzanie raportów, testowanie materiałów.

(111) **155730** (220) 2001 03 21 (210) 233307  
 (151) 2004 09 30  
 (732) Przedsiębiorstwo Wielobranżowe „OKTIMA” Spółka z o.o., Bydgoszcz, PL.  
 (540) dywanopuc  
 (510), (511) **03** środki do czyszczenia, mycia, polerowania, odłuszczenia i ścierania.

(111) **155731** (220) 2000 05 16 (210) 218820  
 (151) 2004 07 02  
 (732) „AEND” Spółka z ograniczoną odpowiedzialnością, Kalisz, PL.  
 (540) STRAUSS  
 (510), (511) **33** wina owocowe, wina o podwyższonej zawartości alkoholu, **35** zgrupowanie na rzecz osób trzecich wyrobów alkoholowych pozwalające nabywcy wygodnie oglądać i kupować te towary w hurtowni.

(111) **155732** (220) 2000 09 06 (210) 223768  
 (151) 2004 07 27  
 (732) ENERGETYKA POZNAŃSKA Zakład Obsługi Socjalnej ENERGO-TOUR Spółka z o.o., Poznań, PL.  
 (540)



Kolory znaku: czarny, niebieski, żółty  
 (531) 1.1, 27.5, 29.1

(510), (511) **39** usługi turystyczne, **41** usługi w zakresie nauczania i szkolenia zawodowego, usługi w zakresie zapewniania rozrywki, organizowania imprez kulturalnych i sportowych, **43** usługi hotelarskie i gastronomiczne.

(111) **155733** (220) 2001 03 22 (210) 233369  
 (151) 2004 09 29  
 (732) „GALENA” Spółka z o.o., Gliwice, PL.  
 (540) TELEGROSIK  
 (510), (511) **35** usługi agencji reklamowych, usługi w zakresie doradztwa i pośrednictwa handlowego (bez kontaktu z towarem), usługi w zakresie prowadzenia ksiąg rachunkowych, usługi w zakresie organizowania i prowadzenia aukcji publicznych, usługi w zakresie pomocy w prowadzeniu i zarządzaniu przedsiębior-

stwami, usługi w zakresie przetwarzania danych w postaci opinii, badania rynku, sondaży w sieciach teleinformatycznych, **37** usługi finansowe, usługi w zakresie doradztwa finansowego, **38** usługi w zakresie łączności telefonicznej polegające na przekazywaniu fonii lub wizji za pośrednictwem sieci telekomunikacyjnych lub sieci teleinformatycznych, usługi telefaksowe, **42** usługi w zakresie programowania komputerów.

(111) **155734** (220) 2001 03 22 (210) 233379  
(151) 2004 09 22  
(732) Kompania Spirytusowa „Wratislavia” Polmos Wrocław SA, Wrocław, PL.  
(540) abstynenta głowa nie boli  
(510), (511) **33** napoje alkoholowe.

(111) **155735** (220) 2001 03 23 (210) 233401  
(151) 2004 09 23  
(732) Kompania Spirytusowa „Wratislavia” Polmos Wrocław SA, Wrocław, PL.  
(540) krakus-konika proszę  
(510), (511) **33** napoje alkoholowe.

(111) **155736** (220) 2001 03 27 (210) 233569  
(151) 2004 09 29  
(732) Przedsiębiorstwo Wielobranżowe „MATPOL” S.C. Anna Stachlewska, Jan Grabowski, Lutomierski, PL.  
(540)



Kolory znaku: niebieski, zielono-biały, szary, czarny  
(531) 27.5, 29.1  
(510), (511) **06** metalowe pokrycia dachowe, metalowe elementy elewacyjne, metalowe rynny.

(111) **155737** (220) 2001 03 27 (210) 233571  
(151) 2004 09 29  
(732) Przedsiębiorstwo Produkcyjno-Handlowo-Usługowe „AL.-MIR” S.C. Mirosław Bartoszek, Alicja Bartoszek, Aleksandrów Łódzki, PL.  
(540)



Kolory znaku: czerwony, czarny, biały  
(531) 24.15, 27.5, 29.1  
(510), (511) **25** odzież, rajstopy, pończochy, skarpety.

(111) **155738** (220) 2001 04 03 (210) 233877  
(151) 2004 09 28  
(732) „L. A. Geratowski - marketing service” s.c. Leszek Arkadiusz Geratowski, Anita Geratowska, Rybnik, PL.  
(540)

**energy milk**

(531) 27.5

(510), (511) **29** produkty mleczne lub z przewagą mleka, napoje mleczne lub z dodatkiem mleka, napoje na bazie jogurtu, maślanki, mleka, serwatki, napoje na bazie mleka sojowego, mleko, napoje mleczne z zawartością owoców, z dodatkiem witamin, minerałów i mikroelementów oraz substancji funkcjonalnych, napoje probiotyczne, napoje mleczne z zawartością cukrów, napoje mleczne o obniżonej zawartości laktozy, napoje mleczne na bazie kawy, herbaty i kakao, **30** lody jadalne: śmietankowe, mleczne, jogurt mrożony.

(111) **155739** (220) 2001 04 03 (210) 233885  
(151) 2004 09 21  
(732) Pfizer Products Inc., Groton, US.  
(540)



Kolory znaku: czarny, żółty, biały  
(531) 26.3, 26.11, 29.1  
(510), (511) **05** produkty i preparaty weterynaryjne.

(111) **155740** (220) 2001 04 04 (210) 233952  
(151) 2004 09 24  
(732) Pfizer Products Inc. (a Connecticut corporation), Groton, US.  
(540) NORLAP  
(510), (511) **05** preparaty farmaceutyczne i sanitarne, preparaty weterynaryjne, włączając antybiotyki weterynaryjne dla zwierząt hodowlanych, substancje dietetyczne do celów leczniczych, żywność dla niemowląt, plastry, materiały opatrunkowe, materiały do plombowania zębów, woski dentystyczne, środki dezynfekcyjne, preparaty do zwalczania szkodników, fungicydy, herbicydy.

(111) **155741** (220) 2001 04 04 (210) 234021  
(151) 2004 10 12  
(732) AGROHANSA - TORUŃ Spółka z o.o., Toruń, PL.  
(540) MAKULKI  
(510), (511) **29** owoce i warzywa konserwowane, w syropach, gotowane, smażone, suszone, kandyzowane, galaretki owocowe, sałatki owocowe, konfitury, marmolady, mleko i przetwory mleczne, jogurty, kefiry, serki, maślanki, potrawy na bazie owoców, potrawy na bazie mleka, **31** świeże owoce i warzywa, jagody, jarzyny, ziarna, nasiona roślin, **32** napoje bezalkoholowe, napoje owocowe, soki owocowe, syropy owocowe, preparaty do przygotowywania napojów.

(111) **155742** (220) 2001 04 04 (210) 234050  
(151) 2004 09 24  
(732) BIOFARM Spółka z ograniczoną odpowiedzialnością, Poznań, PL.  
(540)



Kolory znaku: żółto-zielony, biały, ciemnozielony, fioletowy  
(531) 5.3, 26.1, 26.4, 26.11, 27.5, 29.1  
(510), (511) **05** produkty farmaceutyczne: leki, środki dezynfekcyjne, odkażające, środki pomocnicze do użytku medycznego, produkty weterynaryjne, dietetyczne środki medyczne, produkty sanitarne: materiały opatrunkowe, plastry, podpaski higieniczne, żywność dla niemowląt.



(111) **155743** (220) 2001 04 04 (210) 234051  
 (151) 2004 09 24  
 (732) Przedsiębiorstwo Wyrobów Cukierniczych ODRA  
 Spółka Akcyjna, Brzeg, PL.  
 (540) PIERWSZA LEPSZA z BRZEGU  
 (510), (511) **30** wyroby cukiernicze.

(111) **155744** (220) 2001 04 05 (210) 234109  
 (151) 2004 09 30  
 (732) WOLNOŚĆ Spółka z o.o., Elbląg, PL.  
 (540)



Kolory znaku: niebieski  
 (531) 27.5, 29.1  
 (510), (511) **29** konserwy z owocami, mrożone owoce, orzeszki  
 arachidowe preparowane, owoce galaretki, pulpy owocowe, owoce  
 w cukrze, warzywa konserwowane, warzywa suszone, sałatki war-  
 zywne, sałatki owocowe, **30** biszkopty, ciasteczka, ciastka, jadal-  
 ne ozdoby z ciasta, cukierki, czekolada, herbata, kakao, karmelki,  
 kawa, krakersy, pralinki, słodczyce, wafle, wyroby cukiernicze,  
**32** woda mineralna, napoje bezalkoholowe.

(111) **155745** (220) 2001 04 05 (210) 234116  
 (151) 2004 10 13  
 (732) Fabryka Urządzeń Wentylacyjno-Klimatyzacyjnych  
 „Konwektor” Spółka z o.o., Lipno, PL.  
 (540) NEOLUX-III  
 (510), (511) **07** wentylatory do silników, **11** wentylatory do klima-  
 tyzacji, wyciągi wentylacyjne, grzejniki.

(111) **155746** (220) 2001 04 09 (210) 234165  
 (151) 2004 09 29  
 (732) Kaliska Fabryka Fortepianów i Pianin „CALISIA” Spółka z o.o.,  
 Kalisz, PL.  
 (540) CALISIA  
 (510), (511) **15** instrumenty muzyczne.

(111) **155747** (220) 2001 04 09 (210) 234168  
 (151) 2004 09 29  
 (732) BIOFARMA, Société Anonyme, Neuilly-sur-Seine, FR.  
 (540)



Kolory znaku: niebieski  
 (531) 26.3, 26.11, 27.5, 29.1  
 (510), (511) **05** produkty farmaceutyczne, **35** usługi promocji me-  
 dycznej, dystrybucja próbek i materiałów reklamowych z dziedzi-  
 ny medycyny.

(111) **155748** (220) 2001 04 09 (210) 234243  
 (151) 2004 09 30  
 (732) Gospodarstwo Ogrodnicze Marcin Głowacki, Warszówek, PL.

(540)



Kolory znaku: zielony, czarny  
 (531) 5.5, 27.5, 29.1  
 (510), (511) **31** świeże owoce i warzywa, kwiaty naturalne.

(111) **155749** (220) 2001 04 10 (210) 234285  
 (151) 2004 09 30  
 (732) „Bazy i Systemy Bankowe” Spółka z o.o., Bydgoszcz, PL.  
 (540)



Kolory znaku: biały, szary, niebieski  
 (531) 27.5, 29.1  
 (510), (511) **42** projektowanie systemów komputerowych, proje-  
 ktowanie oprogramowania komputerowego.

(111) **155750** (220) 2001 04 11 (210) 234384  
 (151) 2004 09 29  
 (732) Fabryka Wódek POLMOS ŁAŃCUT S.A., Łańcut, PL.  
 (540)



Kolory znaku: złoty, biały, brązowy i odcienie, beżowy, czerwony,  
 zielony, błękitny, ciemnozielony, ciemnoniebieski  
 (531) 5.5, 6.3, 6.19, 25.1, 27.5, 29.1  
 (510), (511) **33** napoje alkoholowe.

(111) **155751** (220) 2001 04 12 (210) 234421  
 (151) 2004 09 29  
 (732) AGA LIGHT Spółka Akcyjna, Jacentów, PL.  
 (540)

**TOPAZ**

(531) 27.5  
 (510), (511) **11** aparaty oświetleniowe.

(111) **155752** (220) 2001 04 13 (210) 234480  
 (151) 2004 09 30  
 (732) POLBET S.A., Katowice, PL.  
 (540) alumanation  
 (510), (511) **02** powłoka antykorozyjna.

(111) **155753** (220) 2001 04 14 (210) 234500  
 (151) 2004 09 30  
 (732) Przedsiębiorstwo Produkcji Lodów KORAL Józef Koral Sp.J.,  
 Limanowa, PL.

(540)



Kolory znaku: biały, czerwony, żółty, niebieski

(531) 26.1, 27.5, 29.1

(510), (511) **30** lody, lody na patyku, lodowe: rolady, sandwicze, desery, torty.

(111) **155754** (220) 2001 04 24 (210) 234812  
 (151) 2004 10 11  
 (732) „COWIK” Spółka z ograniczoną odpowiedzialnością,  
 Warszawa, PL.  
 (540)

# Bioginko

(531) 27.5

(510), (511) **05** leki - środki farmaceutyczne.

(111) **155755** (220) 2001 04 24 (210) 234813  
 (151) 2004 10 11  
 (732) „COWIK” Spółka z ograniczoną odpowiedzialnością,  
 Warszawa, PL.  
 (540)

# BIOVISION

Kolory znaku: czerwony, niebieski

(531) 27.5, 29.1

(510), (511) **05** leki - środki farmaceutyczne.

(111) **155756** (220) 2001 05 08 (210) 235201  
 (151) 2004 09 30  
 (732) Omega Rex S.C. Jarosław Jabczyński,  
 Krzysztof Dobrowolski, Warszawa, PL.  
 (540) ENCOPIRIN CARDIO PROTECTOR 81  
 (510), (511) **05** produkty farmaceutyczne.

(111) **155757** (220) 2001 05 09 (210) 235284  
 (151) 2004 10 11  
 (732) SOCIETE BIC, Clichy, FR.  
 (540) ARYANA  
 (510), (511) **16** długopisy, ołówki, kredki.

(111) **155758** (220) 2001 05 09 (210) 235285  
 (151) 2004 10 11  
 (732) Tecumseh Products Company, Tecumseh, US.  
 (540)



(531) 26.2, 27.5

(510), (511) **07** silniki benzynowe, skrzynki przekładniowe, osie oraz śródosie, wszystkie inne niż do pojazdów lądowych.

(111) **155759** (220) 2001 05 23 (210) 235894  
 (151) 2004 10 11

(732) British American Tobacco Belgium S.A., Bruksela, BE.

(540) BOULE D'or

(510), (511) **34** tytoń, artykuły dla palaczy, zapalki.

(111) **155760** (220) 2001 05 23 (210) 235895  
 (151) 2004 10 11  
 (732) Souza Cruz S.A., Rio de Janeiro, BR.  
 (540) BELMONT  
 (510), (511) **34** tytoń, wyroby tytoniowe, artykuły dla palaczy,  
 zapalki.

(111) **155761** (220) 2001 05 24 (210) 235989  
 (151) 2004 10 27  
 (732) Amitee Cosmetics, Inc. (a California corporation), Costa  
 Mesa, US.  
 (540) GOT2B  
 (510), (511) **03** preparaty wybielające i inne substancje stosowane  
 w praniu, preparaty czyszczące, nabłyszczające, szorujące i ściern-  
 ne, kosmetyki, mydła, perfumy, olejki eteryczne, produkty do czy-  
 szczenia zębów, wody toaletowe, niemedycezne preparaty do pielęgn-  
 acji skóry, rąk, stóp, ciała i twarzy oraz niemedycezne preparaty  
 do pielęgnacji włosów.

(111) **155762** (220) 2000 07 03 (210) 220731  
 (151) 2004 09 30  
 (732) OpenTV, Inc., Mountain View, US.  
 (540) OPENTV FRAME  
 (510), (511) **09** sprzęt i oprogramowanie komputerowe do kom-  
 presji, dekompresji i przetwarzania obrazów w format umożli-  
 wiający ich nadawanie poprzez telewizję.

(111) **155763** (220) 2000 07 19 (210) 221479  
 (151) 2004 09 08  
 (732) Ford Models, Inc., Nowy Jork, US.  
 (540)

### FORD MODELS SUPERMODEL OF POLAND

(531) 27.5

(510), (511) **41** usługi w zakresie rozrywki, organizowanie, prowa-  
dzenie i promocja konkursów piękności.

(111) **155764** (220) 2000 07 19 (210) 221480  
 (151) 2004 09 08  
 (732) Ford Models, Inc., Nowy Jork, US.  
 (540)

### FORD MODELS SUPERMODEL OF THE WORLD

(531) 27.5

(510), (511) **41** usługi w zakresie rozrywki, organizowanie, prowa-  
dzenie i promocja konkursów piękności.

(111) **155765** (220) 2000 09 23 (210) 224492  
 (151) 2004 09 28  
 (732) GETIN HOLDING S.A., Wrocław, PL.  
 (540)



Kolory znaku: granatowy, biały, czerwony

(531) 26.1, 27.5, 29.1

(510), (511) **09** czytniki, czytniki kodów kreskowych, dane na noś-  
nikach magnetycznych i optycznych, dyski, dyski kompaktowe

(audio-wideo, dyski magnetyczne i optyczne, dyskietki, komputerowe nośniki danych, magnetyczne i optyczne nośniki informacji, komputery, komputerowe urządzenia peryferyjne, programy komputerowe, programy komputerowe systemu operacyjnego, urządzenia do interkomunikacji, pamięci komputerowe, urządzenia do przetwarzania informacji, drukarki komputerowe, myszy, telekoparki, **35** aukcje publiczne, specjalistyczne doradztwo handlowe, doradztwo w zakresie organizowania i kierowania działalnością gospodarczą, doradztwo w zakresie prowadzenia działalności gospodarczej, doradztwo w zakresie zarządzania kadrowego, doradztwo specjalistyczne dla firm, pomoc firmom w zakresie zarządzania, doradztwo w zakresie zarządzania, organizacja wystaw handlowych i reklamowych, usługi reklamowe i promocyjne w sieciach komputerowych dla osób trzecich, usługi agencji importowo-eksportowych, powielanie i fotokopiowanie dokumentów, **36** usługi agencji celnej, doradztwo w sprawach finansowych, informacje finansowe, pośrednictwo giełdowe, pośrednictwo w sprawach kupna i sprzedaży majątku nieruchomego, inwestycje kapitałowe na rynkach krajowych i zagranicznych, **38** przesyłanie informacji, przesyłanie informacji tekstowej i obrazowej przy pomocy komputera, łączność poprzez terminale komputerowe, łączność poprzez sieć światłowodów, łączność telefoniczna, poczta elektroniczna, **41** organizowanie szkoleń i kursów, **42** odpłatne udostępnianie komputerowych baz danych, odpłatne udostępnianie czasu dostępu do komputerowych baz danych, odpłatne udostępnianie czasu dostępu do komputerów w celu przetwarzania danych, odtwarzanie komputerowych baz danych, doradztwo komputerowe, programowanie komputerów, opracowywanie oprogramowań komputerowych i systemów informacyjnych dla osób trzecich.

(111) **155766** (220) 2000 09 29 (210) 224845  
(151) 2004 08 25  
(732) Gołuszka Firma Budowlana, Kraków, PL.  
(540)



Kolory znaku: czerwony, niebieski, biały  
(531) 26.4, 27.5, 29.1

(510), (511) **01** antystatyczne preparaty nie do celów domowych, spoiwa do betonów, środki wodoszczelne oraz do uszlachetniania, impregnowania, konserwacji betonów, kamienia, wyrobów ceramicznych i zapraw budowlanych, preparaty ognioodporne, masy wypełniające, szpachlowe, środki do gruntowania i wykańczania powierzchni, środki do wybielania materiałów, rozpuszczalniki do farb, lakierów, emalii, **02** środki antykorozyjne, farby, lakiery, emalie, minia, biel cynkowa, tytanowa, rozcieńczalniki, pokosty, bejca, pigmenty, barwniki, brokaty, rozdrobnione metale jako środki barwiące, dekoracyjne, folie dla malarzy i dekoratorów, preparaty do zdejmowania tapet i powłok malarskich, mleko wapienne, **06** metalowe rury, złączki, kształtki, króćce, zawory, armatura metalowa do przewodów, obejmy, zaciski, gwoździe, śruby, wkręty, kotwy, haki, kołki rozporowe metalowe, kształtowniki metalowe, rynnny, rury spustowe, kosze dachowe metalowe, obróbki blacharskie dachów i gzymsów, boazerie metalowe, bramy, furtki, ogrodzenia i elementy ogrodzenia metalowe, metalowe drzwi, okna, naświetla, odrzwia, futryny, ich części i elementy, blachy, pręty, liny, łańcuchy, druty metalowe, okucia metalowe, kabiny kąpielowe metalowe, kominy metalowe, konstrukcje, kratownice, kraty metalowe, palety metalowe, pojemniki, zbiorniki metalowe, wyroby ślusarskie, **17** folie metalowe izolacyjne, folie z tworzyw sztucznych inne niż do pakowania, materiały do izolacji termicznej, **19** boazerie niemetalowe, sufity podwieszane, kasetony niemetalowe, kamień budowlany, wyroby ceramiczne budowlane, materiały wiążące, materiały ogniotrwałe, piasek, kruszywa, zaprawy, spoiwa, powłoki budowlane, mieszanki i zaprawy do wytwarzania wylewek i faktur powierzchniowych ścian, sufitów, elementów architektonicznych budynków, dachówki, gąsiorzy, rynnny, rury spu-

stowe, kosze dachowe niemetalowe, obróbki dachów i gzymsów niemetalowe, materiały do pokrycia powierzchni dróg, placów, pokrycia niemetalowe ścian, płyty, krawężniki, kostka do budowy dróg, placów, chodników, materiały bitumiczne, papa, płytki okładzinowe ściennie i podłogowe, drewno budowlane, parkiety, mozaiki, deski i sklejka, pilśnia, płyty paździerzowe, płyty wiórowe, rury niemetalowe, szkło budowlane, zaprawy murarskie dla budownictwa, **37** usługi budowlane i instalacyjne, nadzór budowlany, **42** usługi projektowe w zakresie budownictwa ogólnego, inżynierii lądowej i wodnej, izolacyjnych prac budowlanych.

(111) **155767** (220) 2000 10 18 (210) 225685  
(151) 2004 09 24  
(732) Independent Technology Systems Limited, Woking, GB.  
(540)



(531) 7.5, 26.3, 27.5  
(510), (511) **09** oprogramowanie komputerowe, oprogramowanie komputerowe do rozliczeń, oprogramowanie komputerowe do rozliczeń w sieciach wewnętrznych w telekomunikacji, pamięci komputerowe, komputerowe programy operacyjne, komputerowe urządzenia peryferyjne, programy komputerowe, komputery, **41** usługi edukacyjne, szkoleniowe w zakresie oprogramowania komputerowego, **42** usługi w zakresie projektowania, udoskonalania i rozwoju oprogramowania komputerowego, usługi w zakresie programowania komputerowego, usługi w zakresie instalowania i konserwacji oprogramowania komputerowego, usługi konsultacyjne, doradcze i informacyjne oraz udzielanie pomocy w zakresie wyżej wymienionych usług, usługi w zakresie odzyskiwania danych, usługi w zakresie leasingu czasu dostępu do komputerowych baz danych, usługi konsultacyjne w zakresie sprzętu komputerowego, usługi w zakresie uaktualniania oprogramowania komputerowego, usługi w zakresie analizowania systemów komputerowych, usługi konsultacyjne w zakresie własności intelektualnej, usługi w zakresie konsultacji profesjonalnych dotyczące w/w towarów i usług, usługi informacyjne w zakresie oprogramowania komputerowego.

(111) **155768** (220) 2000 10 17 (210) 225701  
(151) 2004 08 12  
(732) Prywatne Gospodarstwo Ogrodnicze Spółka z o.o., Białystok, PL.  
(540)

*jakość to zdrowie*

Kolory znaku: czerwony, biały, szary  
(531) 27.5, 29.1

(510), (511) **31** rośliny doniczkowe, kwiaty cięte spod szkła, pomidory szklarniowe, papryka, ogórki spod szkła, sałata.

(111) **155769** (220) 2000 10 17 (210) 225702  
(151) 2004 08 12  
(732) Prywatne Gospodarstwo Ogrodnicze Spółka z o.o., Białystok, PL.  
(540)



Kolory znaku: czerwony, zielony, czarny, biały  
(531) 5.9, 7.1, 29.1

(510), (511) **31** rośliny doniczkowe, kwiaty cięte spod szkła, pomidory szklarniowe, papryka, ogórki spod szkła, sałata.

(111) **155770** (220) 2000 11 07 (210) 226705  
(151) 2004 07 22  
(732) KROTEX-POLAND Spółka z o.o., Warszawa, PL.  
(540) INOZITOL  
(510), (511) **05** produkty farmaceutyczne i inne środki lecznicze, dietetyczne środki spożywcze do celów leczniczych.

(111) **155771** (220) 2000 11 07 (210) 226707  
(151) 2004 07 22  
(732) KROTEX-POLAND Spółka z o.o., Warszawa, PL.  
(540) PHYTOFEM  
(510), (511) **05** produkty farmaceutyczne i inne środki lecznicze, dietetyczne środki spożywcze do celów leczniczych.

(111) **155772** (220) 2000 11 07 (210) 226708  
(151) 2004 07 22  
(732) KROTEX-POLAND Spółka z o.o., Warszawa, PL.  
(540) ZUPY MCT  
(510), (511) **05** produkty farmaceutyczne i inne środki lecznicze, dietetyczne środki spożywcze do celów leczniczych.

(111) **155773** (220) 2000 11 07 (210) 226709  
(151) 2004 07 22  
(732) KROTEX-POLAND Spółka z o.o., Warszawa, PL.  
(540) SERITONAL  
(510), (511) **05** produkty farmaceutyczne i inne środki lecznicze, dietetyczne środki spożywcze do celów leczniczych.

(111) **155774** (220) 2000 11 06 (210) 226753  
(151) 2004 08 11  
(732) AUTO-MOTO NARZĘDZIA S.C. Anna Kozłowska, Marian Kozłowski, Poznań, PL.  
(540)



Kolory znaku: biały, czerwony  
(531) 26.1, 26.5, 27.5, 29.1

(510), (511) **07** obrabiarki, dźwigniki i podnośniki samochodowe, narzędzia i przyrządy elektryczne, narzędzia ręczne sterowane mechanicznie i narzędzia ręczne z napędem pneumatycznym, urządzenia myjące i odkurzacze, pistolety lakiernicze, urządzenia i akcesoria spawalnicze, elektryczne urządzenia i narzędzia do naprawy blacharki samochodowej, akcesoria do narzędzi pneumatycznych, tarcze do polerowania, **08** narzędzia do naprawy i obsługi samochodów, urządzenia i narzędzia ręczne do naprawy blacharki samochodowej, narzędzia ręczne sterowane ręcznie, narzędzia skrawające, przyrządy do cięcia, przyssawki do szyb, **09** urządzenia diagnostyczne używane w motoryzacji, **20** meble warsztatowe (między innymi stoły ślusarskie, wózki i szafki narzędziowe, tablice na narzędzia, pudełka, kufry narzędziowe, pojemniki).

(111) **155775** (220) 2000 11 16 (210) 227388  
(151) 2004 09 28  
(732) Zakład Produkcji Garmazeryjnej LECH Lech Zwolan, Białystok, PL.  
(540) gościnny dom  
(510), (511) **41** kompleksowa usługa organizowania i prowadzenia konferencji, sympozjów, seminariów, kongresów i zjazdów (szkolenie, noclegi, wyżywienie, uroczyste kolacje), **43** kompleksowa usługa w zakresie przyjęć okolicznościowych: przygotowywanie

dań (żywność i napoje) oraz deserów własnych i na zamówienie, obsługa kelnerska, zespół muzyczny, catering, organizowanie studniówek, tzw. połówek, przyjęć rodzinnych, poczęstunek z okazji pierwszej komunii, ukończenia 18 lat, poczęstunek po pogrzebie - stypa, wynajem sal.

(111) **155776** (220) 2000 11 21 (210) 227612  
(151) 2004 09 06  
(732) AGENCJA TURYSTYKI Ewa Koś, Szczecin, PL.  
(540) OLTUR  
(510), (511) **39** biuro turystyczne, organizowanie wycieczek, rezerwowanie miejsc na wycieczkach, rezerwowanie miejsc podróży, rezerwowanie miejsc podróży, **41** usługi związane z organizacją wypoczynku, **43** domy turystyczne, eksploatacja campingów, rezerwowanie noclegów, kwater, miejsc w hotelach, pensjonatach, organizowanie obozów wakacyjnych, usługi hotelowe.

(111) **155777** (220) 2000 11 24 (210) 227747  
(151) 2004 07 02  
(732) WARSZAWA BUILDING ENTERPRISES Spółka z o.o., Warszawa, PL.  
(540)

## TeknoBlok

Kolory znaku: zielony

(531) 27.5, 29.1

(510), (511) **06** materiały budowlane i elementy konstrukcyjno-montażowe metalowe, **19** materiały budowlane i elementy konstrukcyjno-montażowe niemetalowe.

(111) **155778** (220) 2000 12 04 (210) 228309  
(151) 2004 10 01  
(732) Sears Brands, LLC, Hoffman Estates, US.  
(540) STRUCTURE  
(510), (511) **25** odzież, obuwie, kamasze, pantofle, nakrycia głowy.

(111) **155779** (220) 2000 12 05 (210) 228345  
(151) 2004 09 24  
(732) Unilever N.V., Rotterdam, NL.  
(540)



Kolory znaku: biały, brązowy, zielony, niebieski, granatowy, żółty, czerwony

(531) 3.4, 6.7, 19.3, 27.5, 29.1

(510), (511) **29** mleko i produkty mleczne, wyroby serowe, oleje i tłuszcze jadalne, margaryna, słodkie i słone margaryny i masy do smarowania pieczywa przygotowane z tłuszczów jadalnych, galaretki, dżemy, masło z orzeszków ziemnych, **30** słone masy na bazie produktów zawartych w klasie 30 do smarowania pieczywa zawierające przyprawy, pieprz i zioła, słodkie masy na bazie produktów zawartych w klasie 30 do smarowania pieczywa zawierające czekoladę, miód, gałkę muszkatołową, przyprawy, wyroby cukiernicze.

(111) **155780** (220) 2000 12 08 (210) 228525  
(151) 2004 09 06  
(732) PUBLISHER-INNOWACJE Emilia Gibiec, Goleszów, PL.

(540)



Kolory znaku: , czarny, czerwony

(531) 26.1, 27.5, 29.1

(510), (511) **09** nośniki pamięci komputerowej, dyski magnetyczne i dyski optyczne nagrane, **16** wydawnictwa: periodyczne i nieperiodyczne, biuletyny, informatory, przewodniki, komiksy, afisze, akcydensy, druki firmowe, etykiety, foldery, ulotki reklamowe, kalendarze, opakowania drukowane, wizytówki, zeszyty.

(111) **155781** (220) 2000 12 11 (210) 228649

(151) 2004 09 30

(732) The Polo/ Lauren Company, L.P., Nowy Jork, US.

(540) GLAMOUROUS

(510), (511) **03** perfumy wody toaletowe, żele, sole do kąpieli i pod prysznic, nie do celów medycznych, mydła toaletowe, dezodoranty do ciała, kosmetyki, kremy, mleczka, lotony, żele i pudry do twarzy, ciała i rąk, mleczka, żele i olejki do opalania, preparaty do makijażu, szampony, żele, pianki i balsamy w aerozolu do układania i pielęgnacji włosów, lakiery do włosów, preparaty do farbowania i dekoloryzacji włosów, preparaty do trwałej ondulacji i do skręcania włosów, olejki eteryczne.

(111) **155782** (220) 2000 12 13 (210) 228852

(151) 2004 06 17

(732) Zakład Krawiecki Piotr Słupecki, Karolinowo, PL.

(540)

KAMILLO

(531) 27.5

(510), (511) **25** odzież z tworzyw naturalnych i sztucznych.(111) **155783** (220) 2000 12 16 (210) 228978

(151) 2004 09 20

(732) „TIM-ZAJĄC” Teresa Zajęc, Mariusz Zajęc, Krzepice, PL.

(540) TIM - ZAJĄC

(510), (511) **25** galanteria męska, krawaty, szale, szaliki, muchy, **40** usługi w zakresie krawiectwa męskiego.

(111) **155784** (220) 2000 12 22 (210) 229308

(151) 2004 09 30

(732) Avecia Limited, Blackley, GB.

(540) PROXEL

(510), (511) **01** środki konserwujące i produkty chemiczne hamujące muł, do użytku w przemyśle papierniczym, **05** środki dezynfekujące, biocydy i preparaty bakteriobójcze do użytku przemysłowego.

(111) **155785** (220) 2000 12 22 (210) 229309

(151) 2004 09 30

(732) Avecia Limited, Blackley, GB.

(540) DENSIL

(510), (511) **05** biocydy do użytku przemysłowego.(111) **155786** (220) 2000 12 22 (210) 229310

(151) 2004 09 30

(732) Avecia Limited, Blackley, GB.

(540) COSMOCIL

(510), (511) **05** biocydy i środki bakteriobójcze do użytku przemysłowego, środki dezynfekujące i preparaty bakteriobójcze do użytku przy wytwarzaniu kosmetyków.

(111) **155787** (220) 2000 12 28 (210) 229492

(151) 2004 09 24

(732) Kraft Foods Schweiz Holding AG, Zurich, CH.

(540) JACOBS KRÓLEWSKI AROMAT

(510), (511) **29** preparaty do przygotowywania napojów w postaci sproszkowanych mieszanek zawierających mleko i śmietankę w proszku, **30** kawa, herbata, ekstrakty kawy, substytuty kawy, napoje kawowe i preparaty do przygotowywania napojów w postaci sproszkowanych mieszanek wykonanych z wyrobów zawartych w tej klasie.

(111) **155788** (220) 2001 01 03 (210) 229687

(151) 2004 09 24

(732) MVDr. Petr Jarchovsk-Provio, Jaroměř-Josefov, CZ.

(540)

(531) 26.11, 27.5

(510), (511) **29** mięso, ryby, drób, dziczyzna, ekstrakty mięsne, konserwowane i suszone owoce i warzywa, jaja, mleko i produkty mleczne, oleje i tłuszcze, **31** produkty rolne, ogrodnicze i leśne, zwierzęta żywe, świeże owoce i warzywa, nasiona, rośliny i kwiaty, sód, **32** napoje bezalkoholowe i soki owocowe, syropy i inne preparaty do przygotowywania napojów.

(111) **155789** (220) 2001 01 08 (210) 229841

(151) 2004 10 11

(732) Unilever N.V., Rotterdam, NL.

(540)

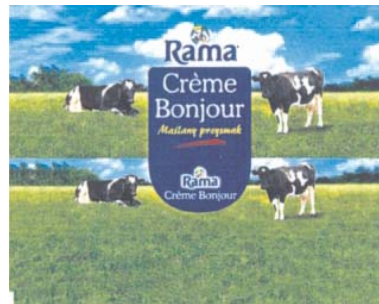

Kolory znaku: biały, granatowy, żółty, czerwony, zielony, czarny, niebieski

(531) 3.4, 6.7, 6.19, 24.1, 25.1, 27.5, 29.1

(510), (511) **29** mleko i produkty mleczne, wyroby serowe, oleje i tłuszcze jadalne, margaryna, słodkie i solone margaryny i masy do smarowania pieczywa przygotowane z tłuszczów jadalnych, galaretki, dżemy, masło z orzeszków ziemnych, **30** słone masy na bazie produktów zawartych w klasie 30 do smarowania pieczywa zawierające przyprawy, pieprz i zioła, słodkie masy na bazie produktów zawartych w klasie 30 do smarowania pieczywa zawierające czekoladę, miód, gałkę muszkatołową, przyprawy, wyroby cukiernicze.

(111) **155790** (220) 2001 01 22 (210) 230490

(151) 2004 08 27

(732) Zakład Produkcji Cukierniczej „HILDEBRAND” s.c. Hildebrand Aleksandra, Hildebrand Michał, Hildebrand Justyna, Cieślewicz Magdalena Zakład Pracy Chronionej, Opalenica, PL.

(540)



Kolory znaku: biały, żółty, brązowy, czerwony, czarny, złoty, zielony, złotopodobny

(531) 8.1, 26.1, 26.4, 27.5, 29.1

(510), (511) **30** wyroby cukiernicze, piekarnicze, ciastka, lody, słodczyce czekoladowe.

(111) **155791** (220) 2000 06 20 (210) 220301

(151) 2004 09 30

(732) „DomData” Spółka z o.o., Poznań, PL.

(540)

*inforum*

(531) 27.5

(510), (511) **09** komputery i programy komputerowe, **16** książki, katalogi, broszury, czasopisma fachowe, **35** usługi: badania rynku, specjalistyczne doradztwo handlowe, pozyskiwanie danych do komputerowych baz danych, systematyzacja tych danych oraz udostępnienie zawartości baz danych, doradztwo i konsulting w zakresie prowadzenia działalności gospodarczej, **36** analizy finansowe, **41** organizowanie i prowadzenie seminariów, kursów i szkoleń specjalistycznych, **42** analizy i projektowanie oprogramowania komputerowego, konwersja danych na formę elektroniczną, ich analizowanie (badanie) i przetwarzanie przy wykorzystaniu programów komputerowych oraz udostępnianie wyników analizy danych, dzierżawienie programów komputerowych.

(111) **155792** (220) 2000 07 25 (210) 221791

(151) 2004 09 07

(732) STANDEX INTERNATIONAL CORPORATION, Salem, US.

(540) MOLD-TECH

(510), (511) **06** wzory teksturowane na stalowych płytach tłoczonych i pasach zamkniętych ze stali nierdzewnej, **07** wytłaczające walce deseniowe (grawerujące) ze stali używane do produkcji wzorów teksturowanych, **40** obróbka materiałów z metalu, szkła, papieru, tworzyw sztucznych i syntetycznych do produkcji wzorów wytłaczanych i teksturowanych na powierzchniach wewnętrznych szablów (wzorników) i matryc.

(111) **155793** (220) 2000 07 28 (210) 221973

(151) 2004 09 09

(732) MasterCard International Incorporated, Purchase, US.

(540) MASTERCARD ELECTRONIC

(510), (511) **09** sprzęt komputerowy, oprogramowanie komputerowe i programy komputerowe, sprzęt komputerowy i oprogramowanie do szyfrowania, klucze do szyfrowania, cyfrowe certyfikaty, cyfrowe podpisy, oprogramowanie do zabezpieczenia składów oraz wyszukiwania i transmisji poufnych informacji klienta używanych przez osoby, instytucje bankowe i finansowe, magnetycznie kodowane karty i karty zawierające płytki obwodów scalonych, karty obciążeniowe, karty bankowe, karty kredytowe, karty debetowe i karty płatnicze, czytniki kart, oprogramowanie komputerowe dla umożliwienia kartom „inteligentnym” współdziałanie z terminalami i czytnikami, sprzęt telekomunikacyjny, terminale punktów sprzedaży i oprogramowanie komputerowe do transmitowania, wyświetlania i pamiętania transakcji, do identyfikacji

i do informacji finansowej używanej przez służby finansowe, bankowość i przemysł telekomunikacyjny, urządzenia do identyfikacji częstotliwości radiowych (transpondery), weryfikująca aparatura elektroniczna do weryfikacji autentyczności kart obciążeniowych, kart bankowych, kart kredytowych, kart debetowych i kart płatniczych, **36** usługi finansowe, usługi bankowe i kredytowe, usługi dotyczące kart obciążeniowych i kart zawierających mikroprocesor z pamięcią dla ułatwienia dokonywania różnorodnych transakcji, usługi dotyczące umożliwiania elektronicznych transferów funduszy i walut, usługi elektronicznych płatności, usługi dotyczące rozliczeniowych kart na rozmowy telefoniczne, usługi związane z wypłacaniem gotówki za pomocą kart kredytowych lub debetowych, usługi związane z regulowaniem i autoryzowaniem transakcji, usługi dotyczące kart debetowych i kredytowych przystosowanych do współpracy z bezprzewodowymi urządzeniami do identyfikacji częstotliwości radiowych (transponderami), usługi dotyczące ubezpieczeń podróży, usługi weryfikacji czeków, usługi związane z emitowaniem/wypuszczaniem i wykupywaniem/opłacaniem odnoszącym się do czeków podróży i voucherów podróży, usługi doradcze dotyczące wszystkich w/w usług.

(111) **155794** (220) 2000 07 28 (210) 221976

(151) 2004 09 09

(732) MasterCard International Incorporated, Purchase, US.

(540)



(531) 26.2, 27.5

(510), (511) **09** sprzęt komputerowy, oprogramowanie komputerowe i programy komputerowe, sprzęt komputerowy i oprogramowanie do szyfrowania, klucze do szyfrowania, cyfrowe certyfikaty, cyfrowe podpisy, oprogramowanie do zabezpieczenia składów oraz wyszukiwania i transmisji poufnych informacji klienta używanych przez osoby, instytucje bankowe i finansowe, magnetycznie kodowane karty i karty zawierające płytki obwodów scalonych, karty obciążeniowe, karty bankowe, karty kredytowe, karty debetowe i karty płatnicze, czytniki kart, oprogramowanie komputerowe dla umożliwienia kartom „inteligentnym” współdziałanie z terminalami i czytnikami, sprzęt telekomunikacyjny, terminale punktów sprzedaży i oprogramowanie komputerowe do transmitowania, wyświetlania i pamiętania transakcji, do identyfikacji i do informacji finansowej używanej przez służby finansowe, bankowość i przemysł telekomunikacyjny, urządzenia do identyfikacji częstotliwości radiowych (transpondery), weryfikująca aparatura elektroniczna do weryfikacji autentyczności kart obciążeniowych, kart bankowych, kart kredytowych, kart debetowych i kart płatniczych, **36** usługi finansowe, usługi bankowe i kredytowe, usługi dotyczące kart obciążeniowych i kart zawierających mikroprocesor z pamięcią dla ułatwienia dokonywania różnorodnych transakcji, usługi dotyczące umożliwiania elektronicznych transferów funduszy i walut, usługi elektronicznych płatności, usługi dotyczące rozliczeniowych kart na rozmowy telefoniczne, usługi związane z wypłacaniem gotówki za pomocą kart kredytowych lub debetowych, usługi związane z regulowaniem i autoryzowaniem transakcji, usługi dotyczące kart debetowych i kredytowych przystosowanych do współpracy z bezprzewodowymi urządzeniami do identyfikacji częstotliwości radiowych (transponderami), usługi dotyczące ubezpieczeń podróży, usługi weryfikacji czeków, usługi związane z emitowaniem/wypuszczaniem i wykupywaniem/opłacaniem odnoszącym się do czeków podróży i voucherów podróży, usługi doradcze dotyczące wszystkich w/w usług.

(111) **155795** (220) 2000 09 15 (210) 224127

(151) 2004 07 22

(732) „SOLID pro line” Spółka z o.o., Baranowo, PL.  
(540) barifon  
(510), (511) **19** dźwiękochłonne sufity podwieszane z PCV, **37** usługi związane z montażem sufitów podwieszanych.

(111) **155796** (220) 2000 10 18 (210) 225670  
(151) 2004 09 20  
(732) CBC Engineering AB, Kungälv, SE.  
(540) POROC  
(510), (511) **19** materiały budowlane niemetalowe.

(111) **155797** (220) 2000 11 21 (210) 227645  
(151) 2004 09 24  
(732) Cech Rzemiosł Różnych, Kalwaria Zebrzydowska, PL.  
(540)



Kolory znaku: niebieski, biały  
(531) 26.1, 27.5, 29.1  
(510), (511) **35** usługi w zakresie reklamy, promocji, marketingu, informacji o działalności gospodarczej, publikowania materiałów reklamowych i targowych, organizowanie i prowadzenie targów, wystaw, kiermaszy.

(111) **155798** (220) 2000 11 23 (210) 227659  
(151) 2004 09 24  
(732) Przedsiębiorstwo Produkcyjno-Handlowo-Usługowe Jacek Gałeczki, Zabki, PL.  
(540)



Kolory znaku: czarny, czerwony, granatowy, szary, żółty, niebieski i jego odcienie  
(531) 13.1, 26.1, 27.5, 29.1  
(510), (511) **04** świece, świeczki, znicze, **20** pojemniki niemetalowe do zniczy.

(111) **155799** (220) 2000 11 27 (210) 227872  
(151) 2004 09 06  
(732) AUTOMOBILES PEUGEOT, Paryż, FR.  
(540)



(531) 3.1, 26.4, 27.5  
(510), (511) **36** ubezpieczenia, sprawy finansowe, sprawy monetarne, usługi dotyczące nieruchomości, kasy zapomogowe, wydawanie czeków podróżnych i akredytyw, wycena nieruchomości, administrowanie budynkami.

(111) **155800** (220) 2000 11 27 (210) 227873  
(151) 2004 09 06  
(732) AUTOMOBILES CITROËN, Neuilly-sur-Seine, FR.  
(540)



(531) 24.15, 26.4, 27.5  
(510), (511) **36** ubezpieczenia, sprawy finansowe, sprawy monetarne, usługi dotyczące nieruchomości, kasy zapomogowe, wydawanie czeków podróżnych i akredytyw, wycena nieruchomości, administrowanie budynkami.

(111) **155801** (220) 2001 11 16 (210) 242995  
(151) 2004 07 02  
(732) Doradztwo Gospodarcze „DGA” Spółka Akcyjna, Poznań, PL.  
(540)



Kolory znaku: granatowy, pomarańczowy, biały  
(531) 26.2, 27.5, 29.1  
(510), (511) **09** programy komputerowe, **35** usługi w zakresie badania rynku i opinii publicznej, usługi w zakresie doradztwa dotyczącego prowadzenia działalności gospodarczej, zarządzania i handlu, usługi w zakresie zarządzania kadrowego, usługi w zakresie rekrutacji pracowników i pozyskiwania personelu, usługi sekretarskie, usługi w zakresie wdrażania systemów zarządzania jakością, **36** usługi w zakresie wyceny wartości materialnych i niematerialnych, **40** usługi poligraficzne, **41** usługi w zakresie szkolenia dotyczącego: działalności gospodarczej, usług finansowych, wykorzystania funduszy strukturalnych, przeprowadzania audytów wewnętrznych, informatyki, usługi wydawnicze, usługi w zakresie tłumaczeń tekstów, usługi w zakresie publikowania tekstów innych niż teksty reklamowe, **42** usługi w zakresie przetwarzania danych, usługi doradztwa w zakresie informatyki i sprzętu komputerowego, usługi w zakresie opracowywania programów komputerowych.

(111) **155802** (220) 2002 07 27 (210) 253412  
(151) 2004 09 30 **2003 02 10**  
(732) PHYTOPHARM KŁĘKA Spółka Akcyjna, Nowe Miasto n. Wartą, PL.  
(540)



Kolory znaku: zielony, jasnozielony, biały  
(531) 24.17, 26.4, 26.11, 27.5, 29.1  
(510), (511) **05** dietetyczne środki spożywcze dla celów leczniczych.

(111) **155803** (220) 2003 09 04 (210) 269463  
(151) 2004 09 30 **2004 03 08**  
(732) „BALSAX” Edward Łabowicz, Kłodzko, PL.  
(540)



Kolory znaku: amarantowy, czarny  
(531) 27.5.1, 29.1.1  
(510), (511) **28** sprzęt wędkarski.

(111) **155804** (220) 2000 11 28 (210) 228094  
 (151) 2004 08 26  
 (732) Kraft Foods-Polska Spółka z o.o, Warszawa, PL.  
 (540) nussknacker  
 (510), (511) **30** czekolada, wyroby czekoladowe.

(111) **155805** (220) 2000 11 30 (210) 228251  
 (151) 2004 08 27  
 (732) Kraft Foods Polska Spółka z o.o., Warszawa, PL.  
 (540) nussgold  
 (510), (511) **30** czekolada, wyroby czekoladowe.

(111) **155806** (220) 2000 12 07 (210) 228558  
 (151) 2004 09 07  
 (732) Małopolska Wytwórnia Maszyn Brzesko Spółka z o.o.,  
 Brzesko, PL.  
 (540)



Kolory znaku: zielony, biały  
 (531) 24.15, 26.2, 27.5, 29.1

(510), (511) **06** pojemniki metalowe, **07** koparki jako maszyny, za-  
 miatarki samojezdne, **12** nadwozia samochodów, **37** naprawa i kon-  
 serwacja maszyn, obsługa i naprawy samochodów.

(111) **155807** (220) 2000 12 07 (210) 228562  
 (151) 2004 09 24  
 (732) „MONOLIT” P.P.H.U. Michał Szymański, Gliwice, PL.  
 (540) monolit  
 (510), (511) **28** rekreacyjne, sportowe i treningowe sztuczne ścia-  
 ny wspinaczkowe wraz z oprzyrządowaniem, przyrządy gimnasty-  
 czne, **37** eksploatacja sztucznych ścian wspinaczkowych pole-  
 gająca na konstruowaniu i zabudowie wraz z montażem oraz na ich  
 konserwacji i naprawach, **42** projektowanie konstrukcji sztucz-  
 nych ścian wspinaczkowych.

(111) **155808** (220) 2000 12 11 (210) 228644  
 (151) 2004 09 30  
 (732) Develey Holding GmbH & Co. Beteiligungs KG,  
 Unterhaching, DE.  
 (540)



Kolory znaku: biały, żółty, złoty, niebieski  
 (531) 5.5, 5.13, 19.3, 25.1, 27.5, 29.1

(510), (511) **30** gorczyca, wyroby z gorczycy, przyprawy korzen-  
 ne, sosy.

(111) **155809** (220) 2000 12 12 (210) 228713  
 (151) 2004 08 30  
 (732) H-D Michigan, Inc., Ann Arboe, US.

(540) V-ROD  
 (510), (511) **12** motocykle i części do nich.

(111) **155810** (220) 2001 01 02 (210) 229668  
 (151) 2004 09 21  
 (732) Coloplast A/S, Humlebaek, DK.  
 (540) HIDE-AWAY  
 (510), (511) **10** zintegrowane wyloty/wyprowadzenia do torebek  
 stosowanych przy ostomii.

(111) **155811** (220) 2001 01 05 (210) 229763  
 (151) 2004 09 07  
 (732) SOCIETE GENERALE S.A., Paris, FR.  
 (540) SG COWEN

(510), (511) **35** prowadzenie rachunkowości, usługi reklamowe,  
 promocje, konsultacje z zakresu reklamy i promocji, doradztwo  
 w zakresie prowadzenia działalności gospodarczej, wszystkie po-  
 wyższe usługi świadczone on-line lub off-line poprzez system  
 przetwarzania danych z baz komputerowych, sieci komputerow-  
 ych, sieci telematycznych, internetu i stron www, reklama, zarządza-  
 nie, administrowanie działalności gospodarczej, prace biurowe, dys-  
 trybucja materiałów reklamowych (ulotek i próbek), organizowa-  
 nie subskrypcji gazet, doradztwo w zakresie działalności gospoda-  
 rczej, informacja o działalności gospodarczej (handlowa), wywiadownie  
 gospodarcze, zdobywanie informacji o działalności gospodarczej, księ-  
 gowość, kopiowanie dokumentów, pośrednictwo pracy, zarządzanie  
 aktami przy użyciu komputerów, organizowanie wystaw dla celów  
 handlowych i reklamowych, **36** zarządzanie finansami, zarządza-  
 nie środkami płatniczymi przedsiębiorstw, inwestorów instytucjonal-  
 nych i banków, zarządzanie przepływem kapitału, dostarczanie  
 informacji finansowych, usługi informacyjne dotyczące spraw fi-  
 nansowych i bankowych, ubezpieczenia i nieruchomości świad-  
 czone on-line i off-line przez system przetwarzania danych, kom-  
 puterowe bazy danych oraz sieci komputerowe i telematyczne, in-  
 ternet, strony www, ubezpieczenia, usługi finansowe, bankowość,  
 usługi monetarne i z zakresu nieruchomości, oszczędzanie, emisja  
 czeków podróży, akredytywa, wycena nieruchomości, zarządza-  
 nie nieruchomościami wielomieszkańcowymi, **38** telekomunika-  
 cja, agencje informacyjne, komunikacja poprzez terminale kom-  
 puterowe, przesyłanie wiadomości, elektroniczne, komputerowe  
 i telefoniczne usługi komunikacyjne i telekomunikacyjne, usługi  
 z zakresu przesyłania wiadomości, informacji i innych danych  
 wyłącznie z świadczonymi on-line lub off-line z systemu przetwa-  
 rzania danych, komputerowych baz danych lub sieci komputerow-  
 ych lub telematycznych, internetu i sieci www, usługi z zakresu  
 poczty elektronicznej i komputerowej, telekomunikacyjne usługi  
 dostarczania informacji i wiadomości, przesyłanie informacji za  
 pomocą kodu dostępu przez serwery przetwarzania danych, serwe-  
 ry komputerowych baz danych, sieci komputerowe i telematyczne,  
 internet i sieć www, przesyłanie wiadomości tekstowych, dok-  
 umentów elektronicznych, baz danych, grafiki i informacji audio-  
 wizualnych dostępnych za pomocą kodu dostępu przez sieci  
 komputerowe i telematyczne, internet, przesyłanie oprogramowa-  
 nia dostępnego za pomocą kodu dostępu poprzez interfejsy indy-  
 widualne stron sieci, przesyłanie periodyków i innych materiałów  
 drukowanych dotyczących sieci internet poprzez komputer i sieci  
 komunikacyjne, usługi komunikacji w czasie rzeczywistym po-  
 między użytkownikami komputerowymi przez internet i sieć  
 www, usługi telekomunikacyjne świadczone poprzez internet.

(111) **155812** (220) 2001 01 11 (210) 229979  
 (151) 2004 09 24  
 (732) The Goodyear Tire & Rubber Company, Akron, US.  
 (540) FORTERA  
 (510), (511) **12** opony.

(111) **155813** (220) 2001 01 15 (210) 230125  
 (151) 2004 09 17



(732) Payless Car Rental System, Inc., St. Petersburg, US.  
 (540) PAYLESS  
 (510), (511) **39** wynajem pojazdów, parkowanie pojazdów i usługi związane z parkowaniem pojazdów .

(111) **155814** (220) 2001 01 16 (210) 230144  
 (151) 2004 09 24  
 (732) Inter-M Corporation, Kyungki-Do, KR.  
 (540)

**interM**

(531) 27.5  
 (510), (511) **09** transformatory mocy, wyłączniki automatyczne, złącza elektryczne i zasilające kable elektryczne do sprzętu audio i urządzeń rozgłoszeniowych, prostowniki do zasilaczy, mierniki pojemności, włączając monitory zasilania, elektryczne przewody drutowe w obwoju, elektryczne kable komunikacyjne, domofony, włączając dwuplexowe systemy wideofoniczne, zawierające telefon, intercom, kamerę i adapter, telefoniczne aparaty przełączające, włączając urządzenia przełączające do systemów przywoławczych, aparaty do transmisji na częstotliwości telefonicznej zawierające odbiornik bezprzewodowy, mikrofony do zestawów składających się ze słuchawki i mikrofonu, podręczny mikrofon odbiornik, włączając radiomagnetofony kasetowe, elektryczne przełączniki czasowe do sprzętu audio oraz urządzeń rozgłoszeniowych, urządzenia elektryczne do generowania sygnałów dźwiękowych, mające zastosowanie w urządzeniach rozgłoszeniowych, gramofony, urządzenia do nagrywania taśm, głośniki, magnetowidy, odtwarzacze dysków kompaktowych, urządzenia do odtwarzania dźwięku, włączając automatyczne systemy nadawania sygnałów dźwiękowych, zawierające przełączniki baterii, uchwyty bezpiecznikowe, wtyczki prądu zmiennego, terminale wejściowe oraz gniazdka wejścia i wyjścia, miksery dźwięku, miksery foniczne, anteny, mikrofony, wzmacniacze, słuchawki nagłowne, adaptory, skrzynki sterujące wyjściem sygnałów dźwiękowych, urządzenia do ładowania baterii i akumulatorów stosowane w przemyśle, korektory, ograniczniki, urządzenia przydzielające kanały programowe/kanały sygnałów, sprzęt do przechowywania w/w, włączając szafki i regały z lub bez stolików oraz stojaki do mikrofonów i głośników.

(111) **155815** (220) 2001 01 23 (210) 230582  
 (151) 2004 09 21  
 (732) CENTRUM NIDERLANDZKIE Spółka z o.o., Wrocław, PL.  
 (540)

**START**  
 Biuro Pracy Czasowej

Kolory znaku: bordowy  
 (531) 27.5, 29.1  
 (510), (511) **35** pozyskiwanie personelu, oddawanie na krótki okres własnych pracowników do dyspozycji innych podmiotów, doradztwo personalne.

(111) **155816** (220) 2001 01 25 (210) 230594  
 (151) 2004 09 27  
 (732) „Syngenta Limited”, Guildford, GB.  
 (540) MAGENTA  
 (510), (511) **05** fungicydy do użytku w rolnictwie, ogrodnictwie i leśnictwie.

(111) **155817** (220) 2001 01 25 (210) 230607  
 (151) 2004 09 24  
 (732) Esselte N.V., Sint-Niklaas, BE.

(540) STAMP MANAGER  
 (510), (511) **16** datowniki atramentowe.

(111) **155818** (220) 2001 01 24 (210) 230623  
 (151) 2004 09 29  
 (732) „BANK ZACHODNI WBK SPÓŁKA AKCYJNA”, Wrocław, PL.  
 (540) minibank 24  
 (510), (511) **36** usługi bankowości elektronicznej.

(111) **155819** (220) 2001 01 31 (210) 230896  
 (151) 2004 09 27  
 (732) Przedsiębiorstwo Nasiennictwa Ogrodniczego i Szkółkarstwa, Ożarów Mazowiecki, PL.  
 (540)



Kolory znaku: żółty, czarny  
 (531) 26.1, 27.5, 29.1  
 (510), (511) **31** rośliny warzywne.

(111) **155820** (220) 2001 02 02 (210) 231019  
 (151) 2004 09 30  
 (732) Firma Produkcyjno Handlowa MAGO S.C. Andrzej Wewióra, Jadwiga Wewióra, Katowice, PL.  
 (540)



Kolory znaku: żółty, czarny  
 (531) 2.1, 27.5, 29.1  
 (510), (511) **28** zabawki, urządzenia treningowe.

(111) **155821** (220) 2001 02 07 (210) 231189  
 (151) 2004 09 27  
 (732) Alliance Capital Management L.P., Nowy Jork, US.  
 (540)

**Alliance**

(531) 26.3, 27.5  
 (510), (511) **36** usługi ubezpieczeniowe i finansowe, usługi w zakresie zarządzania majątkiem i inwestycjami, usługi bankowe, usługi w zakresie bankowego obrotu walorami, usługi w zakresie spraw monetarnych i nieruchomości.

(111) **155822** (220) 2001 02 07 (210) 231190  
 (151) 2004 09 27  
 (732) Alliance Capital Management L.P., Nowy Jork, US.  
 (540)



(531) 26.3

(510), (511) **36** usługi ubezpieczeniowe i finansowe, usługi w zakresie zarządzania majątkiem i inwestycjami, usługi bankowe, usługi w zakresie bankowego obrotu walorami, usługi w zakresie spraw monetarnych i nieruchomości.

(111) **155823** (220) 2001 02 07 (210) 231191  
(151) 2004 09 27  
(732) Alliance Capital Management L.P., Nowy Jork, US.  
(540) ALLIANCE CAPITAL

(510), (511) **36** usługi ubezpieczeniowe i finansowe, usługi w zakresie zarządzania majątkiem i inwestycjami, usługi bankowe, usługi w zakresie bankowego obrotu walorami, usługi w zakresie spraw monetarnych i nieruchomości.

(111) **155824** (220) 2001 02 09 (210) 231324  
(151) 2004 09 24  
(732) Reckitt & Colman ( Overseas) Limited, Hull, GB.  
(540)



(531) 24.1, 27.5

(510), (511) **03** preparaty do czyszczenia i polerowania, preparaty antystatyczne, **21** nieelektryczne narzędzia kuchenne, grzebień, gąbki, materiały szczotkarskie (z wyjątkiem pędzli malarskich) miotły, zmiotki, sprzęt do czyszczenia i odkurzania, szmatki impregnowane detergentem do czyszczenia, wełna stalowa, materiały polerujące, skórki do polerowania, pojemniki do gospodarstwa domowego.

(111) **155825** (220) 2001 02 09 (210) 231355  
(151) 2004 09 30  
(732) CERAPOL Spółka z o.o., Brodnica, PL.  
(540) CERAPOL

(510), (511) **01** kleje dla budownictwa, kleje do płytek ceramicznych, glazury, terakoty, mozaiki porcelanowej, płytek elewacyjnych, klinkierowych, cementowych, kamienia naturalnego, **19** tynki, zaprawy klejowe do zatapiania siatki zbrojonej, zaprawy klejowe do wypełniania nierówności i ubytków ścian, budowlane płyny gruntujące pod glazurę, terakotę i docieplenia.

(111) **155826** (220) 2001 02 16 (210) 231729  
(151) 2004 09 28  
(732) ZIAJA Ltd Zakład Produkcji Leków Spółka z o.o., Gdańsk-Matarnia, PL.  
(540) aquatima

(510), (511) **03** produkty kosmetyczne: środki do mycia i pielęgnacji włosów, środki do pielęgnacji skóry, środki myjące, dezodoranty osobiste, olejki eteryczne, perfumy, wody kolońskie, środki do czyszczenia zębów, toaletowe środki sanitarne, **05** produkty farmaceutyczne i higieniczne, preparaty farmaceutyczne, leki dla ludzi, środki dezynfekcyjne, środki sanitarne stosowane w lecznictwie i higienie osobistej.

(111) **155827** (220) 2001 02 16 (210) 231730  
(151) 2004 09 28  
(732) ZIAJA Ltd Zakład Produkcji Leków Spółka z o.o., Gdańsk-Matarnia, PL.  
(540) aquina

(510), (511) **03** produkty kosmetyczne: środki do mycia i pielęgnacji włosów, środki do pielęgnacji skóry, środki myjące, dezodoranty osobiste, olejki eteryczne, perfumy, wody kolońskie, środki do

czyszczenia zębów, toaletowe środki sanitarne, **05** produkty higieniczne, środki dezynfekcyjne, środki sanitarne stosowane w lecznictwie i higienie osobistej.

(111) **155828** (220) 2001 02 19 (210) 231783  
(151) 2004 09 21  
(732) Huesker Synthetic GmbH, Gescher, DE.  
(540) STABILENKA

(510), (511) **19** materiały budowlane niemetalowe, tkaniny o wysokiej wytrzymałości do zbrojenia i stabilizacji gruntu i sypkiej ziemi, tekstylne zbrojenia do celów budowlanych, ściany działowe niemetalowe, **24** tkaniny, włókniny, materiały filtrujące, tekstylne, kompozyty tekstylne.

(111) **155829** (220) 2001 02 20 (210) 231816  
(151) 2004 09 28  
(732) SONOMA S.A., Madryt, ES.  
(540) ULTRASEK

(510), (511) **05** higieniczne pieluchy, ręczniki sanitarne i tampony, **16** pieluchy jednorazowego użytku z papieru lub celulozy, papier toaletowy, chusteczki papierowe, rolki papieru do kuchni.

(111) **155830** (220) 2001 02 20 (210) 231817  
(151) 2004 10 11  
(732) 3Com Corporation, Santa Clara, US.  
(540) COMMWORKS

(510), (511) **09** sprzęt i oprogramowanie komputerowe do różnych funkcji w zakresie komunikacji, a w szczególności do transmisji głosu, danych i video, przełączania, zarządzania siecią i do rozwoju i stosowania usług dodanych.

(111) **155831** (220) 2001 02 20 (210) 231894  
(151) 2004 09 21  
(732) Przedsiębiorstwo Produkcyjno-Handlowo-Usługowe STALWIT Spółka jawna Jan Witczak, Paweł Witczak, Beżnarka, PL.  
(540) stalwit

(510), (511) **06** materiały budowlane metalowe, wyroby hutnicze, kominy, nasady kominowe, maszty, słupy, konstrukcje metalowe, konstrukcje stalowe, maszty ze stali, pręty ze stali, rury i rurki ze stali, taśmy ze stali, blacha ze stali, konstrukcje przenośne metalowe, materiały konstrukcyjne metalowe, metalowe obręcze, metalowe stojaki, metalowe belki, metalowe szalunki do betonu, zbrojenie metalowe, metalowe barierki, blacha, arkusze metalowe, drut metalowy, liny metalowe, liny stalowe, płyty konstrukcyjne, metalowe rury i rurki, siatki metalowe, taśmy metalowe, rusztowania metalowe, pojemniki metalowe, kątowniki metalowe, stropy metalowe, pokrycia dachów, dachówka metalowa, daszki, metalowe elementy wykończeniowe dachu, bramy metalowe, okucia metalowe do budownictwa, drzwi i osprzęt do drzwi, odrzwia, futryny, okna, okiennice, ramy do okien, osprzęt do okien, przewody metalowe do instalacji wentylacyjnej, klimatyzacyjnej, wodociągowej i c.o., rynny, systemy rynnowe, elementy systemów rynnowych, rury spustowe, drobnica żelazna, gwoździe, haki metalowe, blaszki, podkładki, kółka metalowe, kołki metalowe, **07** obrabiarki do metali, frezarki, maszyny do gwintowania, szlifierki, tokarki, walcarki, wycinarki, wyłaczarki, żurawie masztowe, **37** usługi budowlane, usługi budowlano-remontowe w zakresie budynków mieszkalnych i przemysłowych, wykonywanie usług związanych ze wznoszeniem i montażem konstrukcji stalowych, montaż rusztowań, usługi ślusarskie, nadzór budowlany, wypożyczanie sprzętu budowlanego, **39** transport samochodowy, spedycja, magazynowanie.

(111) **155832** (220) 2001 02 22 (210) 231969  
(151) 2004 09 21  
(732) August Storck KG, Berlin, DE.  
(540) Bendicks of Mayfair

(510), (511) **30** słodycze, guma do żucia (nie do celów medycznych), czekolada, wyroby czekoladowe włączając praliny, ciasta.

(111) **155833** (220) 2001 02 26 (210) 232139  
(151) 2004 09 27  
(732) Dunhill Tobacco of London Limited, Londyn, GB.  
(540)

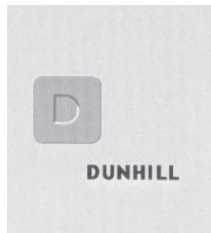

(531) 26.4, 27.5

(510), (511) **34** cygara, cygaretki, tytoń do skręcania, tytoń do fajek, papierosy, tytoń i wyroby tytoniowe.

(111) **155834** (220) 2001 02 28 (210) 232231  
(151) 2004 09 27  
(732) British American Tobacco (Brands) Inc., Louisville, US.  
(540)

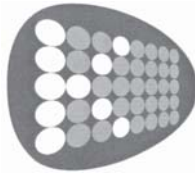

(531) 26.1, 26.13, 27.5

(510), (511) **34** papierosy, tytoń, wyroby tytoniowe, artykuły dla palących, zapalniczki, zapalki.

(111) **155835** (220) 2001 02 28 (210) 232292  
(151) 2004 09 20  
(732) ZIAJA Ltd Zakład Produkcji Leków Spółka z o.o., Gdańsk-Matarnia, PL.  
(540) odżywka do rąk Ziaja  
(510), (511) **03** produkty kosmetyczne, środki do pielęgnacji rąk, **05** preparaty lecznicze do rąk.

(111) **155836** (220) 2001 03 02 (210) 232337  
(151) 2004 09 28  
(732) Oasis Corporation, Columbus, US.  
(540)



(531) 5.1, 27.5

(510), (511) **11** urządzenia chłodzące wodę i dozowniki wody posiadające elektrycznie uruchamiane urządzenia grzewcze, chłodzące i/lub nasycające dwutlenkiem węgla, urządzenia wodotryskowe do wody pitnej oraz ciśnieniowe urządzenia chłodzące wodę, urządzenia dozujące i filtrujące wodę oraz urządzenia do osmozy odwrotnej do produkcji wody zdanej do picia do użytku domowego, elektrycznie uruchamiane urządzenia usuwające wilgoć do usuwania wilgoci z powietrza poprzez skraplanie, elektrycznie uruchamiane urządzenia nawilżające do zapewniania wilgotności w pokojach i innych pomieszczeniach, części i akcesoria do wszystkich wyżej wymienionych towarów, w szczególności zewnętrzne szafki, receptory kropli, frontowe, górne, dolne i boczne panele zamienne do

urządzeń chłodzących wodę i dozowników wody, zawory odcinające barbotery i zawory regulacji ciśnienia do urządzeń wodotryskowych i dozowników wody, syfony odprowadzające ciecz filtry do rurociągów, złączki i kolanka do rur odprowadzających, rury i końcówki wylotowe do wypełniaczy kubków do picia, małe kurki czerpalne do urządzeń chłodzących wodę, urządzeń wodotryskowych i dozowników wody, zlewy wodotryskowe montowane do ścian.

(111) **155837** (220) 2001 03 05 (210) 232491  
(151) 2004 09 10  
(732) Przedsiębiorstwo Branży Zoologicznej „daphnia” Krzysztof Madej, Sułków, PL.  
(540) universal mix  
(510), (511) **31** pokarm dla zwierząt, szczególnie dla ryb.

(111) **155838** (220) 2001 03 08 (210) 232692  
(151) 2004 09 30  
(732) „INDYKPOL” Spółka Akcyjna, Olsztyn, PL.  
(540) KIEŁBASA ŁACIATA  
(510), (511) **29** kiełbasy.

(111) **155839** (220) 2001 03 12 (210) 232749  
(151) 2004 09 17  
(732) Plus Corporation, Tokio, JP.  
(540) PLUSVISION

(510), (511) **09** maszyny i urządzenia do dystrybucji i sterowania energią elektryczną, a w tym zawory, adaptory, wtyki, przełączniki, prostowniki, łączniki, tablice rozdzielcze, transformatory, baterie, w tym baterie akumulatorowe, baterie optyczne, druty i kable elektryczne, w tym między innymi kable światłowodowe, instrumenty i aparaty fotograficzne, walizki i torby zwłaszcza do sprzętu fotograficznego, instrumenty i aparaty filmowe, projektory, aparaty do montażu filmów, ekrany, ich części i akcesoria, walizki i torby zwłaszcza do instrumentów i aparatów filmowych, episkopy, rzutniki, przezroczyste arkusze do rzutników, ekrany do rzutników, walizki i torby zwłaszcza do rzutników, projektory danych, ekrany do projektorów danych, ich części i akcesoria, w tym stojaki, płyty łączące, lampy, walizki i torby (wszystkie specjalnie do projektorów danych) oraz torby specjalnie do w/w ekranów, instrumenty i aparaty optyczne, walizki i torby specjalnie do instrumentów i aparatów optycznych, elektryczne instrumenty i aparaty komunikacyjne, ich części i akcesoria, elektroniczne maszyny i instrumenty, elektroniczne ekrany (tablic), aparatura i sprzęt systemów telekonferencji (łącznie z monitorami telewizyjnymi), interaktywne ekrany (tablic), ich części i akcesoria, w tym między innymi mikrofony, głośniki, przełączniki, lampy, markery, walizki i torby (wszystkie specjalnie).

(111) **155840** (220) 2001 03 12 (210) 232817  
(151) 2004 09 21  
(732) ANET Wytwórnia Kosmetyków Mirosław Mazurkiewicz, Łódź, PL.  
(540)



(531) 26.13, 27.5

(510), (511) **03** artykuły kosmetyczne, w tym środki do pielęgnacji włosów.

(111) **155841** (220) 2001 02 17 (210) 231743  
(151) 2004 11 18  
(732) Sieć Handlowa „ZETKA” Zbigniew Kozioł, Bydgoszcz, PL.

(540)



Kolory znaku: czerwony, biały, czarny

(531) 24.9, 26.3, 27.5, 29.1

(510), (511) **29** mięso, drób, wędliny, konserwy mięsne, rybne, jaja, mleko, oleje jadalne, tłuszcze jadalne, konserwowe warzywa, owoce, grzyby, zupy, buliony, **37** usługi remontowo-budowlane, naprawy budowlane, usługi instalacyjne, konserwacje, nadzór budowlany, **43** usługi gastronomiczne - bary, restauracje, stołówki, usługi hotelarskie.

(111) **155842** (220) 2000 09 14 (210) 224116

(151) 2004 07 22

(732) „ZMM MAXPOL” Zakład Pracy Chronionej Andrzej Polak, Rzeszów, PL.

(540)



Kolory znaku: żółty, czarny, czerwony

(531) 26.4, 27.5, 29.1

(510), (511) **06** armatura metalowa do przewodów, drobne wyroby żelazne, formy metalowe odlewnicze, formy metalowe wtryskowe do tworzyw sztucznych, oprzyrządowanie metalowe, kształtki rurowe metalowe, osprzęt metalowy do mebli, narzędzia metalowe, okucia metalowe do drzwi i okien, króćce i złączki metalowe do rur, zamki, zasuwki, zawiasy, kratki kanalizacyjne ochronne metalowe, kabiny kąpielowe metalowe, **07** froterki elektryczne do parkietów, giętarki, gwinciarki, pralki, wirówki jako suszarki, maszyny do wyżymania tkanin, prasownice, nawilżacze do tkanin, krajalnice do artykułów spożywczych, malaksery, wirówki i sokowirówki kuchenne, młynki domowe elektryczne, maszyny do mięsa i innych artykułów spożywczych, obieraczki ziemniaków, owoców, warzyw i jarzyn, zmywarki naczyń, urządzenia do mycia i kapslowania butelek, urządzenia do napełniania i zamykania butelek, urządzenia do czyszczenia pod ciśnieniem, urządzenia próżniowe do czyszczenia, urządzenia elektryczne i osprzęt do czyszczenia, urządzenia do filtracji wody, kosiarki ogrodowe (maszyny), kuchenne urządzenia elektryczne, maselnice, noże elektryczne, nożyce elektryczne, obrabiarki, obrabiarki do metali, oprzyrządowanie obrabiarek, formy wtryskowe, tłoczniki, wykrojniki, giętarki, odkurzacze, oprzyrządowanie do odkurzaczy, przyrządy do odszypułkowania, otwieracze do puszek elektryczne, urządzenia elektryczne do wyciskania owoców, urządzenia elektryczne do pastowania i froterowania, pistolety malarskie, pompki napowietrzające do akwariów, urządzenia elektryczne do prania dywanów, przyrządy do rozdrabniania warzyw, urządzenia elektromechaniczne do produkcji żywności, trzepaczki elektryczne, urządzenia do rozpylania, ubijaczki elektryczne do użytku domowego, wirówki do mleka, narzędzia i przyrządy ręczne o napędzie innym niż ręczny, **08** narzędzia ręczne sterowane ręcznie, narzędzia ręczne sterowane ręcznie warsztatowe, przyrządy do znakowania zwierząt, urządzenia do depilacji, narzędzia ręczne ogrodnicze i rolnicze, kosiarki ogrodowe ręczne, krajarki do jarzyn, lokówki, łopaty, noże, noże kuchenne i do warzyw, ostrzarki do noży, nożyczki, obcęgi, pompki ręczne, przecinaki, siekiery, stemple, szczypce, świdry, toporki, wyroby nożownicze, otwieracze do puszek nieelektryczne, **11** aparaty do palenia kawy, filtry i urządzenia do oczyszczania powietrza i wody, bojlerzy grzewcze, butelki elektryczne dla niemowląt, nawilżacze do grzejników centralnego ogrzewania, chłodziarki, czaj-

niki elektryczne, opiekacze do chleba, ekspresy do kawy elektryczne, formy elektryczne do wypiekania wafli, frytkownice elektryczne, gofrownice elektryczne, imbryki elektryczne, kominki domowe, kucharki mikrofalowe, lampy oświetleniowe, latarki, lodówki, urządzenia do schładzania mleka, ogrzewacze do pościeli, urządzenia elektryczne do ogrzewania, urządzenia do ogrzewania na paliwa stałe, ciekłe lub gazowe, piecyki, płyty grzejne, podgrzewacze talerzy, podgrzewacze powietrza, przybory kuchenne elektryczne, suszarki łazienkowe do rąk, rozpylacze, różna, suszarki do włosów, suszarki do bielizny, szybkowary elektryczne, tostery, wyciągi kuchenne, zamrażarki, zapalniczki, kuchenny sprzęt elektryczny, wanny łazienkowe, wyposażenie wanien łazienkowych, kabiny natryskowe, bidety, umywalki, **17** armatura niemetalowa do przewodów, tworzywa sztuczne półprzetworzone, tworzywa sztuczne w formie wyciśniętej stosowane w produkcji, produkty z tworzyw sztucznych do wykonania gotowych towarów i wyroby z tworzyw sztucznych w stanie półprzetworzonym, niemetalowe złącza i złączki do rur, syfony kanalizacyjne, wypraski kształtowe z tworzyw termoplastycznych i termoutwardzalnych, **19** kraty i kratownice niemetalowe, kratki wentylacyjne, kształtowniki niemetalowe, lufki niemetalowe, okucia okien i drzwi niemetalowe, przewody niemetalowe do instalacji wentylacyjnej i klimatyzacyjnej, przewody wodociągowe niemetalowe, kabiny kąpielowe niemetalowe, **20** meble kuchenne i łazienkowe, maty łazienkowe, kratki kanalizacyjne ochronne niemetalowe, **21** otwieracze do butelek, suszarki do bielizny, formy i łopatkki do ciast, deski do krojenia produktów spożywczych, deski do prasowania, dozowniki mydła, dozowniki papieru toaletowego, trzepaczki do dywanów, filtry do użytku domowego, foremki do lodu, froterki nieelektryczne do parkietów, frytkownice nieelektryczne, gofrownice nieelektryczne, roboty kuchenne, sitka, sitka do herbaty, imbryki nieelektryczne, ekspresy do kawy nieelektryczne, korkociągi, kuchenny sprzęt nieelektryczny, mydelniczki, wyciskacze nieelektryczne do owoców, pojemniki na chleb, polewaczki, szczotki do zębów elektryczne, szczotki mechaniczne, termosy, ubijaczki nieelektryczne do użytku domowego, termoizolowane pojemniki na żywność, zraszacze, młynki domowe nieelektryczne, **37** serwis gwarancyjny i pogwarancyjny urządzeń gospodarstwa domowego, **40** przetwórstwo tworzyw sztucznych, obróbka metali skrawaniem, **42** projektowanie (konstrukcja) wyrobów, wzornictwo przemysłowe.

(111) **155843** (220) 2000 09 15 (210) 224119

(151) 2004 07 22

(732) „HERMES” Spółka z ograniczoną odpowiedzialnością, Włoszakowice, PL.

(540)



Kolory znaku: biały, czerwony

(531) 25.7, 26.11, 27.5, 29.1

(510), (511) **29** mięso, ryby, drób, dziczyzna, ekstrakty mięsne, konserwowane, suszone i gotowane owoce i warzywa, galaretki, dżemy, kompoty, jaja, mleko, produkty mleczne, oleje i tłuszcze jadalne, **30** kawa, herbata, kakao, cukier, ryż, kawa nienaturalna, mąka i produkty zbożowe, chleb, wyroby cukiernicze, słodczyce, lody, miód, syropy, drożdże, proszki do pieczenia, sól, musztarda, ocet, sosy, przyprawy, **32** piwo, wody mineralne i gazowane, napoje bezalkoholowe, napoje owocowe, soki owocowe, syropy i inne produkty do produkcji napojów.

(111) **155844** (220) 2000 09 15 (210) 224120

(151) 2004 07 22

(732) „HERMES” Spółka z ograniczoną odpowiedzialnością, Włoszakowice, PL.

(540)

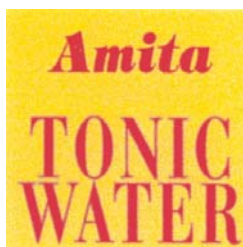

Kolory znaku: czerwony, żółty

(531) 27.5, 29.1

(510), (511) **29** mięso, ryby, drób, dziczyzna, ekstrakty mięsne, konserwowane, suszone i gotowane owoce i warzywa, galaretki, dżemy, kompoty, jaja, mleko, produkty mleczne, oleje i tłuszcze jadalne, **30** kawa, herbata, kakao, cukier, ryż, kawa nienaturalna, mąka i produkty zbożowe, chleb, wyroby cukiernicze, słodycze, lody, miód, syropy, drożdże, proszki do pieczenia, sól, musztarda, ocet, sosy, przyprawy, **32** piwo, wody mineralne i gazowane, napoje bezalkoholowe, napoje owocowe, soki owocowe, syropy i inne produkty do produkcji napojów.

(111) **155845** (220) 2001 03 16 (210) 232985

(151) 2004 09 22

(732) Austral Bio-Lab Pty Ltd, Mt Barker, AU.

(540) JURLIQUE

(510), (511) **03** preparaty do pielęgnacji skóry i ciała, kosmetyki, mydła, środki wybielające i inne substancje stosowane w praniu, środki czyszczące, polerujące i ścierające, środki perfumeryjne, olejki eteryczne, płyny do pielęgnacji włosów, środki do czyszczenia zębów.

(111) **155846** (220) 2001 03 17 (210) 233090

(151) 2004 09 23

(732) Górnośląskie Centrum Nurkowe Sklep Sprzętu Nurkowego, Sea Fish Eugeniusz Buchczyk, Bytom, PL.

(540) podwodny świat

(510), (511) **16** wydawnictwa, czasopisma, periodyki, gazety, atlasy, foldery, plakaty, fotografie, druki, ulotki, prospekty, broszury, książki, mapy, kalendarze, opakowania z papieru, tektury, folie opakowaniowe z tworzyw sztucznych, papier, tektura i wyroby z tych materiałów, nie ujęte w innych klasach, **35** prowadzenie usług w zakresie: reklamy osób trzecich, informacji handlowej, usług agencji reklamowych, produkcji reklam, reprodukcji dokumentów, badania rynku, pośrednictwa i doradztwa handlowego, rozpowszechniania materiałów reklamowych.

(111) **155847** (220) 2001 03 21 (210) 233210

(151) 2004 09 28

(732) Schering-Plough Ltd., Lucerna, CH.

(540) SARASAR

(510), (511) **05** produkty farmaceutyczne, weterynaryjne i sanitarne, preparaty do leczenia raka, substancje dietetyczne do celów leczniczych, żywność dla niemowląt, plastry, materiały opatrunkowe, materiały do plombowania zębów, woski dentystyczne, środki odkażające, środki do zwalczania robactwa, fungicydy, herbicydy.

(111) **155848** (220) 2001 03 21 (210) 233214

(151) 2004 09 30

(732) Avecia Limited, Blackley, GB.

(540) VANTOCIL

(510), (511) **05** środki dezynfekujące, biocydy i preparaty bakteriobójcze.

(111) **155849** (220) 2001 03 21 (210) 233216

(151) 2004 09 30

(732) Reebok International Limited, Moor Lane, GB.

(540) REEBOK

(510), (511) **09** okulary przeciwsłoneczne oraz uprzednio nagrane kasety video dotyczące tematyki fitness, ćwiczeń i gimnastyki.

(111) **155850** (220) 2001 03 21 (210) 233217

(151) 2004 09 28

(732) Anson's Herrenhaus KG, Düsseldorf, DE.

(540) ANSON'S

(510), (511) **25** odzież, obuwie i nakrycia głowy.

(111) **155851** (220) 2000 09 15 (210) 224131

(151) 2004 07 22

(732) Rieber Foods Polska Spółka Akcyjna, Włocławek, PL.

(540)



Kolory znaku: czerwony, biały

(531) 19.3, 27.5, 29.1

(510), (511) **29** konserwa rybna.

(111) **155852** (220) 2001 03 22 (210) 233273

(151) 2004 09 28

(732) N.V. Sumatra Tobacco Trading Company, Sumatera Utara, ID.

(540) GOOD LUCK

(510), (511) **34** papierosy, tytoń, cygara, papierosy kretek („krettek cigarettes”), białe papierosy („white cigarettes”), filtry do papierosów, papier papierosowy, bibułki papierosowe, artykuły dla palących, zapalniczki i zapalki.

(111) **155853** (220) 2001 03 23 (210) 233315

(151) 2004 09 29

(732) ATHLETIC Spółka z o.o., Warszawa, PL.

(540)

*Kenboo*

(531) 27.5

(510), (511) **12** rowery, **25** buty, ubrania.

(111) **155854** (220) 2001 03 26 (210) 233448

(151) 2004 09 29

(732) Zott GmbH & Co.KG, Mertingen, DE.

(540) KSIAŻĘCY

(510), (511) **29** jogurty, jogurty z dodatkami, jogurty z owocami.

(111) **155855** (220) 2001 03 26 (210) 233449

(151) 2004 09 29

(732) Zott GmbH & Co. KG, Mertingen, DE.

(540) JOGURT z KORONĄ

(510), (511) **29** jogurty, jogurty z dodatkami, jogurty z owocami.

(111) **155856** (220) 2001 03 26 (210) 233450

(151) 2004 09 29

(732) Zott GmbH & Co.KG, Mertingen, DE.

(540) MONARSZY  
(510), (511) **29** jogurty, jogurty z dodatkami, jogurty z owocami.

(111) **155857** (220) 2001 03 29 (210) 233632  
(151) 2004 09 29

(732) SCHERING-PLOUGH LTD., Lucerna, CH.

(540) REDITABS

(510), (511) **05** produkty farmaceutyczne, weterynaryjne i sanitarne, substancje dietetyczne do celów leczniczych, żywność dla niemowląt, plastry, materiały opatrunkowe, materiały do plombowania zębów, woski dentystyczne, środki odkażające, środki do zwalczania robactwa, fungicydy, herbicydy.

(111) **155858** (220) 2001 03 29 (210) 233641

(151) 2004 09 29

(732) Unilever N.V., Rotterdam, NL.

(540)



Kolory znaku: żółty, zielony, granatowy, biały, czerwony

(531) 5.7, 27.5, 29.1

(510), (511) **30** herbata i wyroby herbaciane.

(111) **155859** (220) 2001 03 30 (210) 233735

(151) 2004 10 07

(732) Zott GmbH & Co.KG, Mertingen, DE.

(540) KSIĄŻĘCY

(510), (511) **29** mleko, wyroby nabiałowe, mleko pitne, mleko kwaśne, maślanka, jogurty, jogurty owocowe, jogurty czekoladowe lub kakaowe, bezalkoholowe napoje mleczne, kefir, śmietana, twarożki z owocami i ziołami, desery składające się głównie z mleka i przypraw z żelatyną i/lub skrobią jako środkami wiążącymi, masło, masło oczyszczone, sery i wyroby serowe, mleko i serwatka w proszku będące produktami żywnościowymi, jogurty dietetyczne do celów nie medycznych, **30** puddingi, lody, lody owocowe, proszek do przygotowywania lodów.

(111) **155860** (220) 2001 04 03 (210) 233881

(151) 2004 09 28

(732) RELAX Import-Eksport Witold Kowalczyk, Bielawa, PL.

(540)



Kolory znaku: czerwony, biały, granatowy, żółty, niebieski i odcienie, beżowy i odcienie

(531) 1.1, 3.9, 5.11, 26.1, 27.5, 29.1

(510), (511) **28** sztuczne przynęty: rypery, twistery, domieszki zapachowe do sztucznych przynęt.

(111) **155861** (220) 2001 04 03 (210) 233889

(151) 2004 09 21

(732) ELECTRONIC ARTS INC., Redwood City, US.

(540)



(531) 27.5

(510), (511) **09** oprogramowanie gier komputerowych i odnośne podręczniki instruktażowe sprzedawane z nimi jako całość oraz doładowalne oprogramowanie gier komputerowych.

(111) **155862** (220) 2001 04 03 (210) 233890

(151) 2004 09 21

(732) ELECTRONIC ARTS INC., Redwood City, US.

(540)



(531) 27.5

(510), (511) **09** oprogramowanie gier komputerowych i odnośne podręczniki instruktażowe sprzedawane z nimi jako całość.

(111) **155863** (220) 2001 04 03 (210) 233891

(151) 2004 09 21

(732) ELECTRONIC ARTS INC., Redwood City, US.

(540)



(531) 27.5

(510), (511) **09** oprogramowanie gier komputerowych i odnośne podręczniki instruktażowe sprzedawane z nimi jako całość.

(111) **155864** (220) 2001 04 09 (210) 234172

(151) 2004 09 30

(732) GD Midea Holding Co., Ltd., Shunde City, CN.

(540)



(531) 26.1, 27.5

(510), (511) **07** automatyczne zmywarki do naczyń, odkurzacze elektryczne, młynki do ziarna elektryczne do użytku domowego, wyciskacze do owoców elektryczne do użytku domowego, młynki, miksery, mieszalniki i malaksery elektryczne do użytku domowego, ubijaczki i trzepaczki do jaj elektryczne do użytku domowego, pralki elektryczne, urządzenia do wytwarzania wody mineralnej, urządzenia do warzenia pasty sojowej, urządzenia do wytwarzania makaronu.

(111) **155865** (220) 2001 04 12 (210) 234333

(151) 2004 10 15

(732) BIOVENA PHARMA Spółka z o.o., Warszawa, PL.

(540) ANDROVIT

(510), (511) **05** witaminy.

(111) **155866** (220) 2001 04 13 (210) 234440

(151) 2004 09 29

(732) InterMune, Inc., Brisbane, US.

(540) INTERMUNE

(510), (511) **05** substancje i preparaty farmaceutyczne.

(111) **155867** (220) 2001 04 13 (210) 234487  
 (151) 2004 09 30  
 (732) ROLA Firma Produkcyjno Handlowa Andrzej Cichowski,  
 Poznań, PL.  
 (540) owocucie  
 (510), (511) **30** cukierki, pomadki (cukierki), pralinki, słodycze.

(111) **155868** (220) 2001 04 26 (210) 234933  
 (151) 2004 10 11  
 (732) Zakłady Przemysłu Tłuszczowego w Warszawie S.A.,  
 Warszawa, PL.  
 (540)



Kolory znaku: kremowy, granatowy, biały, brązowy, czerwony,  
 żółty, zielony, srebrzysty  
 (531) 5.9, 8.1, 8.3, 8.5, 8.7, 9.1, 14.7, 26.1, 27.5, 29.1  
 (510), (511) **29** tłuszcze jadalne, margaryna.

(111) **155869** (220) 2001 04 26 (210) 234934  
 (151) 2004 10 11  
 (732) Zakłady Przemysłu Tłuszczowego w Warszawie S.A.,  
 Warszawa, PL.  
 (540)



Kolory znaku: kremowy, granatowy, pomarańczowy  
 (531) 26.2, 27.5, 29.1  
 (510), (511) **29** tłuszcze jadalne, margaryna.

(111) **155870** (220) 2001 05 07 (210) 235198  
 (151) 2004 09 30  
 (732) Unilever N.V., Rotterdam, NL.  
 (540) KASIA  
 (510), (511) **29** mięso, ryby, drób, dziczyzna, ekstrakty mięsne,  
 konserwowane, suszone i gotowane owoce i warzywa, galaretki,  
 dżemy, kompoty, jaja, mleko, produkty mleczne, oleje i tłuszcze  
 jadalne, **30** kawa, herbata, kakao, cukier, ryż, tapioka, sago, kawa  
 nienaturalna, mąka i produkty zbożowe, chleb, wyroby cukierni-  
 cze i słodycze, lody, miód, melasa (syropy), drożdże, proszek do  
 pieczenia, sól, musztarda, ocet, sosy (przyprawy), przyprawy, lód.

(111) **155871** (220) 2001 05 24 (210) 235982  
 (151) 2004 09 30  
 (732) Fabryka Substancji Zapachowych Pollena-Aroma Spółka  
 z o.o., Warszawa, PL.  
 (540) pogodna kolekcja  
 (510), (511) **03** środki do pielęgnacji włosów, środki myjące, środ-  
 ki do czyszczenia zębów, środki do prania, toaletowe środki sani-  
 tarne, dezodoranty, perfumy, wody toaletowe, toniki, mlecza,  
 kremy, odżywki kosmetyczne, olejki eteryczne, balsamy, oleje do  
 masażu, środki do golenia, maseczki, środki do opalania, pudry,  
 szminki, żele, kompozycje zapachowe, środki czyszczące, **05** pro-

dukty farmaceutyczne, zwłaszcza zawierające olejki eteryczne,  
 podpaski, tampony, pieluchy dla dorosłych, chusteczki higienicz-  
 ne, waciki, preparaty relaksujące do celów leczniczych, środki do  
 nacierania i inhalacji do celów leczniczych.

(111) **155872** (220) 2001 05 25 (210) 236039  
 (151) 2004 09 30  
 (732) „DELPHIA YACHTS” Spółka Akcyjna, Olecko, PL.  
 (540)

*Cortinam*

Kolory znaku: zielony  
 (531) 27.5, 29.1  
 (510), (511) **12** jachty, motorówki.

(111) **155873** (220) 1999 02 19 (210) 198071  
 (151) 2004 09 08  
 (732) AMBRA S.A., Warszawa, PL.  
 (540) VILLA CARUSO  
 (510), (511) **33** wina.

(111) **155874** (220) 2000 02 18 (210) 214079  
 (151) 2004 09 08  
 (732) STARCO SPÓŁDZIELNIA MLECZARSKA STARGARD  
 SZCZECIŃSKI, Stargard Szczeciński, PL.  
 (540) Jacuś  
 (510), (511) **30** lody.

(111) **155875** (220) 2000 03 06 (210) 214806  
 (151) 2004 10 15  
 (732) EUROKOTRA TRADE & TOURISM Spółka z o.o.,  
 Warszawa, PL.  
 (540)

*Nicole*

(531) 27.5  
 (510), (511) **03** wody toaletowe.

(111) **155876** (220) 2000 04 04 (210) 216467  
 (151) 2004 09 30  
 (732) ANTALIS POLAND Spółka z ograniczoną odpowiedzialnością,  
 Warszawa, PL.  
 (540)

Papeete  
 STUDIO PAPIERU

Kolory znaku: czerwony, czarny  
 (531) 26.1, 27.5, 29.1  
 (510), (511) **01** papier fotograficzny i tkaniny światłoczułe, **16** pa-  
 pier nie ujęty w innych klasach, tektura, opakowania z papieru i tek-  
 tury falistej, artykuły papiernicze piśmienne, etykiety z papieru  
 i tektury, **27** tapety, **35** usługi reklamowe, usługi w zakresie bada-  
 nia rynku i opinii publicznej, usługi organizowania targów i wy-  
 staw w celach handlowych lub reklamowych, **39** usługi związane  
 z pakowaniem, **41** usługi organizowania kongresów, usługi orga-  
 nizowania targów i wystaw z dziedziny kultury lub edukacji,  
**42** usługi w zakresie opracowywania projektów wystroju wnętrz  
 i dekoracji.

(111) **155877** (220) 2000 06 07 (210) 219628  
 (151) 2004 08 11  
 (732) „FARMACO” Spółka z ograniczoną odpowiedzialnością,  
 Łódź, PL.  
 (540)



(531) 19.3, 26.1, 27.5  
 (510), (511) **03** produkty kosmetyczne, **05** produkty farmaceutyczne, **35** usługi reklamowe.

(111) **155878** (220) 2000 07 19 (210) 221534  
 (151) 2004 09 06  
 (732) „REGIS” Spółka z o.o., Wieliczka, PL.  
 (540) COLVITA  
 (510), (511) **29** koncentraty spożywcze, **30** mieszanki przyprawowe i funkcjonalne dla przemysłu mięsnego i drobiowego.

(111) **155879** (220) 2000 08 08 (210) 222554  
 (151) 2004 09 30  
 (732) W. Blak, Z.Chmura Zakład Przerobu Złomu SKAW-MET  
 spółka jawna, Skawina, PL.  
 (540)



Kolory znaku: czarny, czerwony, żółty  
 (531) 26.1, 27.5, 29.1  
 (510), (511) **06** złom metali, złom metali nieżelaznych, złom metali żelaznych, blacha, drut, folie metalowe, formy metalowe, kable metalowe, liny metalowe, materiały konstrukcyjne metalowe, metale surowe lub półprzetworzone, opiłki metalowe, pojemniki metalowe, rury metalowe, stop łożyskowy, stopy metali, sztabki metali, taśmy metalowe, **39** dostarczanie towarów, dystrybucja towarów, magazynowanie, przewożenie ładunków, przewóz ciężarówkami, usługi transportowe, **40** odlewanie metali, przetwarzanie odpadów, przerób złomu, przerób surowców wtórnych, utylizacja odpadów i surowców wtórnych, sortowanie odpadów i surowców wtórnych, recykling surowców wtórnych.

(111) **155880** (220) 2000 08 17 (210) 222785  
 (151) 2004 09 20  
 (732) Anecoop, S.COOP., Valencia, ES.  
 (540)



(531) 26.1, 27.1, 27.5  
 (510), (511) **31** produkty rolne, ogrodnicze i leśne oraz rośliny zbożowe (ziarno) nie ujęte w innych klasach, żywe zwierzęta, świeże owoce i warzywa, nasiona, naturalne rośliny i kwiaty, karma dla zwierząt, słoń.

(111) **155881** (220) 2001 02 23 (210) 232024  
 (151) 2004 10 13  
 (732) Oasis Corporation, Columbus, US.  
 (540) FRESHGUARD  
 (510), (511) **11** komponenty dozowników wody pitnej składające się z kombinacji elementów uszczelniających i elementów filtrujących powietrze.

(111) **155882** (220) 2001 01 17 (210) 230244  
 (151) 2004 09 17  
 (732) Zakłady Metalowe ZM KRAŚNIK Spółka z o.o., Kraśnik, PL.  
 (540)



Kolory znaku: granatowy  
 (531) 27.5, 29.1  
 (510), (511) **13** metalowe elementy skorup pocisków, **16** papier, tektura i wyroby z tych materiałów nie ujęte w innych klasach, druki, katalogi, plakaty, foldery, dokumentacja techniczna i handlowa, pisma firmowe, **40** galwanizacja, hartowanie elementów metalowych, utwardzanie dyspersyjne aluminium, obróbka plastyczna na zimno i na gorąco części i pocisków, obróbka skrawaniem części pocisków.

(111) **155883** (220) 1999 12 06 (210) 210584  
 (151) 2004 10 11  
 (732) Sobik Leszek Firma Handlowo-Usługowa SOBIK,  
 Bielsko-Biała, PL.  
 (540)

## Masło extra GÓRSKIE

(531) 27.5  
 (510), (511) **29** produkty mleczne - masło.

(111) **155884** (220) 1999 12 06 (210) 210585  
 (151) 2004 10 11  
 (732) Sobik Leszek Firma Handlowo-Usługowa SOBIK,  
 Bielsko-Biała, PL.  
 (540)

## Fromage GÓRSKI

(531) 27.5  
 (510), (511) **29** produkty mleczne - sery.

(111) **155885** (220) 1999 12 06 (210) 210586  
 (151) 2004 10 11  
 (732) Sobik Leszek Firma Handlowo-Usługowa SOBIK,  
 Bielsko-Biała, PL.  
 (540)

## Extra GÓRSKIE

(531) 27.5  
 (510), (511) **29** produkty mleczne.

(111) **155886** (220) 2000 03 03 (210) 214777  
 (151) 2004 09 22  
 (732) Firma Handlowa „A & A” Arkadiusz Majsterek, Łódź, PL.  
 (540) GLOB  
 (510), (511) **35** zgrupowanie na rzecz osób trzecich różnych towarów pozwalające nabywcy wygodnie je oglądać i kupować w sklepie z meblami, z artykułami gospodarstwa domowego, artykułami elektronicznymi i urządzeniami sanitarnymi.

(111) **155887** (220) 2000 03 27 (210) 215914  
 (151) 2004 09 30  
 (732) Rationel Vinduer A/S, Sønder-Felding, DK.



(540)

**rational**

(531) 27.5

(510), (511) **06** metale nieszlachetne i ich stopy, budowlane materiały metalowe, przenośne metalowe konstrukcje budowlane, przewody nieelektryczne i przewody drutowe z metali nieszlachetnych, drobne wyroby żelazne, pojedyncze drobne wyroby metalowe, rury i tuby metalowe oraz towary z metali nieszlachetnych mianowicie drzwi i okna, w tym okna dachowe, świetliki, gotowe do montażu części budowlane, ramy okienne, sekcje okienne, ramy drzwiowe, ramy blacharskie, urządzenia do otwierania i zamykania do drzwi i okien, zawiasy, uchwyty do drzwi i okien, sprężyny do drzwi, panele, klucze, zawory wentylacyjne i dymowe, żaluzje, okiennice, żaluzje weneckie, żaluzje rolowane, części i akcesoria metalowe do wszystkich wymienionych towarów, wszystkie wymienione towary są z metalu lub wykonane z użyciem metalu, **19** materiały budowlane niemetalowe, rury sztywne stosowane w budownictwie niemetalowe, przenośne budynki (niemetalowe), drzwi i okna, w tym okna dachowe, świetliki, gotowe do montażu części budowlane, mianowicie ramy okienne, sekcje okienne, szkło budowlane, ramy drzwiowe, ramy do robót blacharskich niemetalowe, urządzenia do otwierania i zamykania do drzwi i okien, panele, niemetalowe zawory wentylacyjne i dymowe do celów budowlanych, żaluzje, okiennice, żaluzje weneckie, części i akcesoria niemetalowe do wszystkich wymienionych towarów, **37** usługi budowlane i konstrukcyjne, usługi instalacyjne i naprawy.

(111) **155888** (220) 2000 08 11 (210) 222622  
(151) 2004 08 09  
(732) SATURN Leszek Chruśliński, Wołomin, PL.  
(540)



Kolory znaku: biały, granatowy, ciemnoniebieski, jasnoniebieski, pomarańczowy, czerwony  
(531) 1.3, 1.15, 27.5, 29.1

(510), (511) **03** kosmetyki, **41** usługi klubów zdrowia w zakresie klubów fitness i siłowni, **44** usługi fryzjerskie, usługi higieniczne, usługi kosmetyczne, usługi w zakresie masażu, sauny, łaźni tureckich oraz solariów.

(111) **155889** (220) 2000 08 17 (210) 222783  
(151) 2004 08 19  
(732) COLGATE-PALMOLIVE COMPANY  
(a Delaware corporation), New York, US.  
(540) ULTRA BRITE

(510), (511) **03** preparaty wybielające i inne substancje stosowane w praniu, preparaty czyszczące, nabłyszczające, szorujące i ściernie, mydła, wyroby perfumeryjne, olejki eteryczne, kosmetyki, lotiony do włosów, produkty do czyszczenia zębów.

(111) **155890** (220) 2001 03 28 (210) 233595  
(151) 2004 09 21  
(732) Warszawskie Centrum EXPO XXI Sp. z o.o., Warszawa, PL.  
(540)



Kolory znaku: popielaty, brązowy  
(531) 26.13, 27.5, 29.1

(510), (511) **35** usługi agencji reklamowych, produkcja reklam telewizyjnych, radiowych i kinowych, prowadzenie negocjacji, usługi menedżerskie w zakresie organizacji imprez targowych, pokazów, prezentacji i reklamy, usługi badania rynku, pośrednictwo w zawieraniu transakcji handlowych, organizowanie ekspozycji targowych, **41** usługi w zakresie organizowania i prowadzenia kongresów, konferencji, sympozjów i zjazdów, organizowanie wystaw w celach kulturalnych i edukacyjnych, usługi agencji artystycznych, produkcja filmów, organizowanie pokazów mody.

(111) **155891** (220) 2003 05 08 (210) 264502  
(151) 2004 09 23 **2003 11 17**  
(732) „KONTAP” G.Kondracki, A. Kondracka Spółka Jawna  
w Pastynach, Pustyny, PL.  
(540)



Kolory znaku: czerwony, czarny

(531) 12.1.9, 27.5.1, 29.1.1

(510), (511) **20** fotele, kanapy, krzesła, lustra, meble pokojowe, meble kuchenne, meble biurowe, meble szkolne, palety, ule, **37** usługi w zakresie, odnawiania i renowacji mebli, stolarstwa meblowego, napraw tapicerskich i tapicerowania mebli, **39** usługi w zakresie, pakowania, magazynowania, składowania i dostarczania towarów, transportu i spedycji, wynajmowania pojazdów, **40** usługi: heblowania, obróbki drewna, tartaczne.

(111) **155892** (220) 2003 05 26 (210) 265351  
(151) 2004 10 15 **2003 12 01**  
(732) „Tobacco Trading International Poland” Spółka z o.o.,  
Modlnica, PL.  
(540)



Kolory znaku: czerwony, biały, czarny

(531) 26.4.2, 27.5.1, 29.1.1

(510), (511) **34** kieszonkowe przyrządy do skręcania papierosów, tytoń, cygara, cygaretki, tabaka, bloczki bibułki papierosowej, fajki, przybory do czyszczenia fajek, bibułka papierosowa, papierosnice nie z metali szlachetnych, zapalki, papierosy.

(111) **155893** (220) 2000 09 09 (210) 223867  
(151) 2004 09 30  
(732) Przedsiębiorstwo Handlowo-Usługowe EDPOL s.c. Edward  
Gosławski, Krzysztof Gosławski, Częstochowa, PL.  
(540)



Kolory znaku: niebieski, żółty, biały

(531) 27.5, 29.1

(510), (511) **11** instalacje grzewcze w pojazdach, urządzenia i instalacje klimatyzacyjne w pojazdach, odmrażacze do pojazdów, urządzenia grzejne do odmrażania szyb, żarówki, żarówki do pojazdów, oświetlenie pojazdów, **12** pojazdy nowe i używane, części do pojazdów, akcesoria do pojazdów, opony, **35** dystrybucja materiałów reklamowych, informacja handlowa, informacja o działalności gospodarczej, kompilacja informacji w komputerowych bazach danych, komputerowe bazy danych, marketing, pokazy towarów, publikowanie tekstów reklamowych, rozpowszechnianie materiałów reklamowych, skomputeryzowane zarządzanie plikami, sortowanie danych w bazach danych, transkrypcja informacji,

wynajmowanie miejsc na umieszczanie ogłoszeń lub reklam, zarządzanie zbiorami informatycznymi, zgrupowanie na rzecz osób trzecich różnych towarów pozwalające nabywcy wygodnie je oglądać i kupować te towary na stronie Web dotyczącej sprzedaży różnorodnych towarów, reklama za pośrednictwem sieci komputerowej, **39** transport, transport samochodowy, dostarczanie towarów, dystrybucja towarów, magazynowanie, przewożenie ładunków, przewóz ciężarówkami, spedycja.

(111) **155894** (220) 2000 09 19 (210) 224298  
 (151) 2004 08 31  
 (732) REGIS Spółka z o. o., Kraków, PL.  
 (540) VITAGEL  
 (510), (511) **30** mieszanka przypraw i zagęszczaczy do wędlin dla przetwórstwa mięsnego.

(111) **155895** (220) 2000 09 27 (210) 224754  
 (151) 2004 10 13  
 (732) ZELMER S.A., Rzeszów, PL.  
 (540)



(531) 26.1, 27.5  
 (510), (511) **07** odkurzacze, **16** torebki papierowe do odkurzaczy, filtry papierowe do odkurzaczy, materiały filtracyjne na filtry papierowe do odkurzaczy.

(111) **155896** (220) 2000 09 29 (210) 224850  
 (151) 2004 09 20  
 (732) Zelmer S.A., Rzeszów, PL.  
 (540)

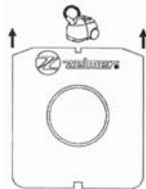

(531) 15.3, 26.1, 26.4, 26.13, 27.5  
 (510), (511) **07** odkurzacze, **16** torebki papierowe do odkurzaczy, filtry papierowe do odkurzaczy, materiały filtracyjne na filtry papierowe do odkurzaczy.

(111) **155897** (220) 2000 10 05 (210) 225054  
 (151) 2004 07 06  
 (732) OMG Sp. z o.o., Wólka Nosowska, PL.  
 (540) CALGRAN  
 (510), (511) **31** dodatki witaminowe, wapniowe do pasz.

(111) **155898** (220) 2000 10 06 (210) 225189  
 (151) 2004 07 19  
 (732) SADKI-POLO Spółka z o.o., Nakło n/Notecią, PL.  
 (540)



Kolory znaku: granatowy, zielony, biały  
 (531) 5.1, 27.5, 29.1

(510), (511) **29** owoce i warzywa konserwowe, dżemy, powidła, marmolady, kompoty, przeciey owocowe, a mianowicie seler -sałatka warzywna, sałatka obiadowa, fasolka zielona szparagowa, buraczki konserwowe „wiórki”, buraczki konserwowe „przetarte”, kapusta czerwona konserwowa, kapusta kwaszona pasteryzowana, kapusta kwaszona pasteryzowana z marchewką, sałatka warzywna, ogórki konserwowe „korniszony”, ogórki konserwowe, ogórki kwaszone pasteryzowane, ogórki konserwowe z chili, groszek konserwowy, chrzan przetarty na kwasu cytrynowym, koncentrat pomidorowy - extra 30%, papryka konserwowa - ćwiartki, przecier ogórkowy, sałatka szwedzka, kompot śliwkowy węgierkowy, kompot śliwkowy węgierkowy bez pestek, kompot truskawkowy, kompot agrestowy, kompot wiśniowy, kompot wiśniowy bez pestek, kompot czereśniowy, przecier jabłkowy, dżem agrestowy, dżem śliwkowy, dżem truskawkowy, dżem wiśniowy, powidła śliwkowe, marmolada miękka.

(111) **155899** (220) 2000 10 06 (210) 225191  
 (151) 2004 07 22  
 (732) Drwalewskie Zakłady Przemysłu Bioweterynaryjnego Spółka Akcyjna, Drwalew k/Grójca, PL.  
 (540)

## IVERMINA 1% inj.

(531) 24.17, 27.5  
 (510), (511) **05** lek weterynaryjny przeznaczony do leczenia i profilaktyki w hodowli i chowie zwierząt.

(111) **155900** (220) 2000 10 10 (210) 225240  
 (151) 2004 09 06  
 (732) PHYTOPHARM DOBRZYCA Spółka z o.o., Dobrzyca, PL.  
 (540)



Kolory znaku: jasno granatowy, beżowy, zielony, biały, różowy, brązowy, ciemnozielony, seledynowy, czarny  
 (531) 5.3, 5.5, 27.5, 29.1  
 (510), (511) **05** herbaty lecznicze ziołowe, herbaty lecznicze ziołowo-owocowe, mieszanki ziołowe, zioła lecznicze.

(111) **155901** (220) 2000 10 10 (210) 225241  
 (151) 2004 09 06  
 (732) PHYTOPHARM DOBRZYCA Spółka z o.o., Dobrzyca, PL.  
 (540)

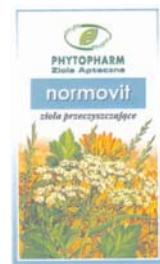

Kolory znaku: jasnoturkusowy, beżowy, kremowo-biały, jaskrawożółty, zielony, brązowy, seledynowy, biały, ciemnozielony, czarny  
 (531) 5.3, 5.5, 27.5, 29.1

(510), (511) **05** herbaty lecznicze ziołowe, herbaty lecznicze ziołowo-owocowe, mieszanki ziołowe, zioła lecznicze.

(111) **155902** (220) 2000 10 10 (210) 225242  
(151) 2004 09 06  
(732) PHYTOPHARM DOBRZYCA Spółka z o.o., Dobrzyca, PL.  
(540)



Kolory znaku: jasnoniebieski, beżowy, zielony, różowy, fioletowy, żółty, biały, seledynowy, ciemnozielony, niebieski, czarny  
(531) 5.3, 5.5, 27.5, 29.1

(510), (511) **05** herbaty lecznicze ziołowe, herbaty lecznicze ziołowo-owocowe, mieszanki ziołowe, zioła lecznicze.

(111) **155903** (220) 2000 10 10 (210) 225243  
(151) 2004 09 06  
(732) PHYTOPHARM DOBRZYCA Spółka z o.o., Dobrzyca, PL.  
(540)



Kolory znaku: beżowy, biały, cyklamien, żółty, zielony, blad różowy, żółto-brązowy, brązowy, jasnobrązowy, jasnożółty, seledynowy, ciemnozielony, czarny  
(531) 5.3, 5.5, 5.7, 27.5, 29.1

(510), (511) **05** herbaty lecznicze ziołowe, herbaty lecznicze ziołowo-warzywne, mieszanki ziołowe, zioła lecznicze.

(111) **155904** (220) 2000 10 10 (210) 225244  
(151) 2004 09 06  
(732) PHYTOPHARM DOBRZYCA Spółka z o.o., Dobrzyca, PL.  
(540)



Kolory znaku: jasnozielony, beżowy, jaskrawożółty, zielony, fioletowy, żółty, biały, jasnobrązowy, jasnoseledynowy, seledynowy, czarny  
(531) 5.3, 5.5, 27.5, 29.1

(510), (511) **05** herbaty lecznicze ziołowe, herbaty lecznicze ziołowo-owocowe, mieszanki ziołowe, zioła lecznicze.

(111) **155905** (220) 2000 10 10 (210) 225245  
(151) 2004 09 06  
(732) PHYTOPHARM DOBRZYCA Spółka z o.o., Dobrzyca, PL.  
(540)



Kolory znaku: ciemnoróżowy, beżowy, jaskrawożółty, zielony, żółty, biały, brązowy, czarny, seledynowy  
(531) 5.3, 5.5, 5.7, 27.5, 29.1

(510), (511) **05** herbaty lecznicze ziołowe, herbaty lecznicze ziołowo-owocowe, mieszanki ziołowe, zioła lecznicze.

(111) **155906** (220) 2000 10 10 (210) 225247  
(151) 2004 09 06  
(732) PHYTOPHARM DOBRZYCA Spółka z o.o., Dobrzyca, PL.  
(540)



Kolory znaku: czerwony, beżowy, brązowy, zielony, żółty, biały, seledynowy, ciemnozielony, czarny  
(531) 5.3, 5.5, 5.7, 27.5, 29.1

(510), (511) **05** herbaty lecznicze ziołowe, herbaty lecznicze ziołowo-owocowe, mieszanki ziołowe, zioła lecznicze.

(111) **155907** (220) 2000 10 11 (210) 225280  
(151) 2004 09 06  
(732) PHYTOPHARM DOBRZYCA Spółka z o.o., Dobrzyca, PL.  
(540)



Kolory znaku: jasnobeżowy, beżowo-brązowy, zielony, biały, żółty, brązowo-zielony, brązowy, seledynowy, ciemnozielony, czarny  
(531) 5.3, 5.5, 26.1, 27.5, 29.1

(510), (511) **05** herbaty lecznicze ziołowe, herbaty lecznicze ziołowo-owocowe, mieszanki ziołowe, zioła lecznicze.

(111) **155908** (220) 2000 10 11 (210) 225281  
 (151) 2004 09 06  
 (732) PHYTOPHARM DOBRZYCA Spółka z o.o., Dobrzyca, PL.  
 (540)



Kolory znaku: różowy, beżowy, ciemnopomarańczowy, jasnopomarańczowy, pomarańczowy, zielony, biały, seledynowy, ciemnozielony, czarny

(531) 5.3, 5.5, 5.7, 26.1, 27.5, 29.1

(510), (511) **05** herbaty lecznicze ziołowe, herbaty lecznicze ziołowo-owocowe, mieszanki ziołowe, zioła lecznicze.

(111) **155909** (220) 2000 10 11 (210) 225282  
 (151) 2004 09 06  
 (732) PHYTOPHARM DOBRZYCA Spółka z o.o., Dobrzyca, PL.  
 (540)



Kolory znaku: pomarańczowy, beżowy, zielony, żółto-pomarańczowy, fioletowy, czerwony, biały, seledynowy, ciemnozielony, czarny

(531) 5.3, 5.5, 5.7, 26.1, 27.5, 29.1

(510), (511) **05** herbaty lecznicze ziołowe, herbaty lecznicze ziołowo-owocowe, mieszanki ziołowe, zioła lecznicze.

(111) **155910** (220) 2000 10 11 (210) 225283  
 (151) 2004 09 06  
 (732) PHYTOPHARM DOBRZYCA Spółka z o.o., Dobrzyca, PL.  
 (540)

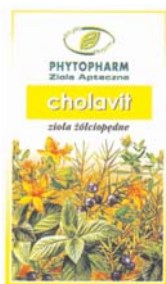

Kolory znaku: żółty, beżowy, zielony, pomarańczowo-żółty, brązowy, granatowo-fioletowy, biały, seledynowy, ciemnozielony, czarny

(531) 5.3, 5.5, 5.7, 26.1, 27.5, 29.1

(510), (511) **05** herbaty lecznicze ziołowe, herbaty lecznicze ziołowo-owocowe, mieszanki ziołowe, zioła lecznicze.

(111) **155911** (220) 2000 10 11 (210) 225284  
 (151) 2004 09 06  
 (732) PHYTOPHARM DOBRZYCA Spółka z o.o., Dobrzyca, PL.  
 (540)

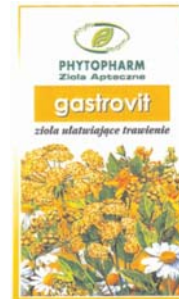

Kolory znaku: żółto-brązowy, beżowy, biały, żółto-pomarańczowy, zielony, brązowo-żółty, seledynowy, ciemnozielony, czarny

(531) 5.3, 5.5, 26.1, 27.5, 29.1

(510), (511) **05** herbaty lecznicze ziołowe, herbaty lecznicze ziołowo-owocowe, mieszanki ziołowe, zioła lecznicze.

(111) **155912** (220) 2000 10 13 (210) 225453  
 (151) 2004 09 07  
 (732) PHYTOPHARM DOBRZYCA Spółka z o.o., Dobrzyca, PL.  
 (540)



Kolory znaku: biały, niebieski, jasnoturkusowy, zielony, żółty, seledynowy, czarny

(531) 5.5, 26.1, 27.5, 29.1

(510), (511) **05** mieszanki lecznicze ziołowe, zioła lecznicze.

(111) **155913** (220) 2000 10 13 (210) 225454  
 (151) 2004 09 07  
 (732) PHYTOPHARM DOBRZYCA Spółka z o.o., Dobrzyca, PL.  
 (540)

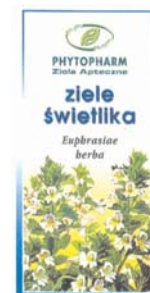

Kolory znaku: biały, jasnogranatowy, żółty, zielony, ciemnozielony, fioletowy, seledynowy, czarny

(531) 5.5, 26.1, 27.5, 29.1

(510), (511) **05** mieszanki lecznicze ziołowe, zioła lecznicze.

(111) **155914** (220) 2000 10 13 (210) 225462  
 (151) 2004 09 07  
 (732) PHYTOPHARM DOBRZYCA Spółka z o.o., Dobrzyca, PL.  
 (540)

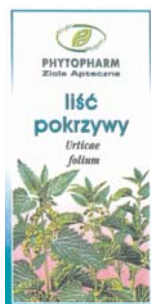

Kolory znaku: biały, zielony, seledynowy, czarny, różowy  
 (531) 5.3, 26.1, 27.5, 29.1  
 (510), (511) **05** lecznicze mieszanki ziołowe, zioła lecznicze.

(111) **155915** (220) 2000 10 13 (210) 225463  
 (151) 2004 09 07  
 (732) PHYTOPHARM DOBRZYCA Spółka z o.o., Dobrzyca, PL.  
 (540)



Kolory znaku: biały, fioletowy, seledynowy, zielony, czarny, żółty  
 (531) 5.5, 26.1, 27.5, 29.1  
 (510), (511) **05** lecznicze mieszanki ziołowe, zioła lecznicze.

(111) **155916** (220) 2000 10 13 (210) 225465  
 (151) 2004 09 07  
 (732) PHYTOPHARM DOBRZYCA Spółka z o.o., Dobrzyca, PL.  
 (540)



Kolory znaku: biały, bordowy, seledynowy, zielony, czarny, różowy, żółty, czerwony  
 (531) 5.7, 26.1, 27.5, 29.1  
 (510), (511) **05** herbaty lecznicze ziołowo-owocowe, mieszanki lecznicze ziołowo-owocowe.

(111) **155917** (220) 2000 10 13 (210) 225466  
 (151) 2004 09 08  
 (732) PHYTOPHARM DOBRZYCA Sp. z o.o., Dobrzyca, PL.

(540)



Kolory znaku: biały, różowy, seledynowy, czarny, zielony, żółty, beżowy, czerwony  
 (531) 5.7, 26.1, 27.5, 29.1  
 (510), (511) **05** herbaty lecznicze ziołowo-owocowe, mieszanki lecznicze ziołowo-owocowe.

(111) **155918** (220) 2000 10 13 (210) 225522  
 (151) 2004 07 27  
 (732) Johs. Oswaldowski GmbH, Hamburg, DE.  
 (540) essil

(510), (511) **29** warzywa, owoce i grzyby konserwowane, gotowane, suszone, warzywa w zalewie octowej, warzywa w smakowej zalewie octowej, pickle, koncentrat pomidorowy, przecier pomidorowy, przetworzone wyroby z mięsa, ryb i drobiu, buliony, rosoly, zupy, sałatki owocowe, sałatki warzywne, sałatki owocowo-warzywne, galaretki, marmolady, konserwy, bakalie, żelatyna do celów spożywczych, **30** sosy, sosy do sałat, ocet, musztarda o różnych smakach, keczup, majonezy, przyprawy smakowe na bazie soku cytrynowego, przyprawy smakowe na bazie soku z lemonów, przyprawy smakowe na bazie kwasu cytrynowego, aromaty do żywności, aromaty do ciast, enzymy do ciast, esencje do artykułów żywnościowych, drożdże, proszki do pieczenia, zagęszczacze do produktów spożywczych, sól, sole przyprawowe, sól do konserwowania żywności, cukier, kwas cytrynowy, przyprawy smakowe i zapachowe do artykułów spożywczych i potraw kulinarnych, **32** ekstrakty owocowe bezalkoholowe, esencje do produkcji napojów, syropy do napojów, syropy do produkcji napojów, lemoniady, syropy do lemoniady, bezalkoholowe wyciągi z owoców, nektary owocowe, soki owocowe, napoje z sokiem w owocowych, soki warzywne, napoje na bazie soków warzywnych, soki owocowo-warzywne, **39** konfekcjonowanie artykułów spożywczych, napojów i soków.

(111) **155919** (220) 2000 10 13 (210) 225526  
 (151) 2004 07 27  
 (732) Johs. Oswaldowski GmbH, Hamburg, DE.  
 (540)



Kolory znaku: żółty, czerwony  
 (531) 27.5, 29.1  
 (510), (511) **29** warzywa, owoce i grzyby konserwowane, gotowane, suszone, warzywa w zalewie octowej, warzywa w smakowej zalewie octowej, pickle, koncentrat pomidorowy, przecier pomidorowy, przetworzone wyroby z mięsa, ryb i drobiu, buliony, rosoly, zupy, sałatki owocowe, sałatki warzywne, sałatki owocowo-warzywne, galaretki, marmolady, konserwy, bakalie, żelatyna do celów spożywczych, **30** sosy, sosy do sałat, ocet, musztarda o różnych smakach, keczup, majonezy, przyprawy smakowe na bazie soku cytrynowego, przyprawy smakowe na bazie kwasu cytrynowego, aromaty do żywności, aromaty do ciast, enzymy do ciast, esencje do artykułów

żywnościowych, drożdże, proszki do pieczenia, zagęszczacze do produktów spożywczych, sól, sole przyprawowe, sól do konserwowania żywności, cukier, kwas cytrynowy, przyprawy smakowe i zapachowe do artykułów spożywczych i potraw kulinarnych, **32** ekstrakty owocowe bezalkoholowe, esencje do produkcji napojów, syropy do napojów, syropy do produkcji napojów, lemoniady, syropy do lemoniady, bezalkoholowe wyciągi z owoców, nektary owocowe, soki owocowe, napoje z soków owocowych, soki warzywne, napoje na bazie soków warzywnych, soki owocowo-warzywne, **39** konfekcjonowanie artykułów spożywczych, napojów i soków.

(111) **155920** (220) 2000 10 19 (210) 225840  
(151) 2004 08 26

(732) Centrum Zabezpieczeń P.Poż. i BHP Przedsiębiorstwo Produkcyjno-Handlowo-Usługowe HALONEX  
J.P.Janusz Piwowarski, Koluszki, PL.

(540) HALONEX J.P.

(510), (511) **09** urządzenia do gaszenia ognia, gaśnice.

(111) **155921** (220) 2000 10 19 (210) 225853  
(151) 2004 07 27

(732) „CELIKO dr Kosicki” Sławomir Kosicki, Poznań, PL.

(540)

**MAMA, TATA i JA**

Kolory znaku: czarny, czerwony, karminowy, żółty, pomarańczowy, zielony, niebieski, granatowy  
(531) 27.5, 29.1

(510), (511) **05** żywność dietetyczna i napoje dietetyczne do celów leczniczych, żywność dla niemowląt, zioła i herbaty ziołowe, **29** owoce i warzywa konserwowane, suszone i gotowane, galaretki, dżemy, kompoty, mleko, przetwory mleczne, napoje mleczne, desery na bazie produktów mlecznych, bita śmietana, odżywki dietetyczne na bazie proteinowej lub tłuszczowej do użytku pozamedycznego, **30** namiastki kawy, herbata, kakao, czekolada, produkty czekoladowe, wyroby cukiernicze i słodczyce, napoje na bazie kakao, kawy, herbaty, czekolada do picia, cukier, miód, mąka i produkty zbożowe, wyroby piekarnicze, preparaty stabilizujące do bitej śmietany, koncentraty spożywcze, przyprawy, sosy, **32** wody mineralne i gazowane oraz inne napoje bezalkoholowe, napoje owocowe, soki owocowe i warzywne, syropy i inne produkty do sporządzania napojów.

(111) **155922** (220) 2000 10 20 (210) 225865  
(151) 2004 07 27

(732) „IRIS-OPTYK POLSKA” Sławomir Dymkiewicz, Leszno, PL.

(540)

**IRIS**

Kolory znaku: zielony  
(531) 27.5, 29.1

(510), (511) **09** okulary, okulary przeciwsłoneczne, szkła do okularów, soczewki kontaktowe, szkła powiększające, oprawki do okularów, lupy, lornety, etui do okularów, lup i lornet, **35** zgrupowanie na rzecz osób trzecich towarów, umożliwiające nabywcy je oglądać i kupować w sklepie z przyrządami optycznymi i ich częściami, **44** usługi optyczne.

(111) **155923** (220) 2000 10 20 (210) 225866  
(151) 2004 07 27

(732) „IRIS-OPTYK POLSKA” Sławomir Dymkiewicz, Leszno, PL.

(540)



Kolory znaku: zielony, biały

(531) 2.9, 25.5, 26.3, 27.5, 29.1

(510), (511) **09** okulary, okulary przeciwsłoneczne, szkła do okularów, soczewki kontaktowe, szkła powiększające, oprawki do okularów, lupy, lornety, etui do okularów, lup i lornet, **35** zgrupowanie na rzecz osób trzecich towarów, umożliwiające nabywcy je oglądać i kupować w sklepie z przyrządami optycznymi i ich częściami, **44** usługi optyczne.

(111) **155924** (220) 2000 10 25 (210) 226078  
(151) 2004 09 30

(732) Tetra Laval Holdings & Finance SA, Pully, CH.

(540) TETRA RECART

(510), (511) **07** maszyny, w tym maszyny do napełniania i opakowywania, maszyny pakujące, próżniowe maszyny pakujące, maszyny formujące i pieczętujące/uszczelniające, transportery, formy (części maszyn) stojakowe podnośniki zębatkowe, urządzenia transportowe do załadunku i rozładunku manipulatory przemysłowe, sprzęt do przetwarzania artykułów spożywczych składający się z aparatury do filtracji membranowej, aparatury do homogenizacji i pompowania płynnych artykułów spożywczych, aparatury do ekstrakcji wyrobów żywnościowych, aparatury do odparowywania wyrobów żywnościowych, aparatury do koncentracji ciekłych wyrobów żywnościowych, dekanterów, aparatury do blendowania lub dozowania ciekłych środków wypełniających, aparatury destylacyjnej do regeneracji czynników aromatycznych w ciekłych środkach wypełniających, aparatura do wymuszania cyrkulacji wody i detergentów czyszczących maszyny stosowane do produkcji artykułów spożywczych, obrabiarki, podzespoły, części i osprzęt do wszystkich powyższych towarów, **16** papier, faktura i wyroby z tych materiałów, nie ujęte w innych klasach, kontenery do pakowania i materiały do pakowania wykonane z papieru lub papieru pokrytego materiałami z tworzyw sztucznych, torby, worki i arkusze do pakowania i przechowywania artykułów spożywczych oraz płynnych i półpłynnych produktów, kontenery na lody, materiały z tworzyw sztucznych do pakowania (nie ujęte w innych klasach), folie z tworzyw sztucznych, folie z tworzyw sztucznych do pakowania, druki, materiały introligatorskie, materiały szkoleniowe i instruktażowe (z wyjątkiem aparatów), **20** nakryvky na butelki i zamknięcia na butelki /nie z metalu/, słomki używane do picia, palety transportowe /nie z metalu/, kontenery wykonane całkowicie lub głównie z materiałów z tworzyw sztucznych, kontenery do pakowania wykonane całkowicie lub częściowo z tworzyw sztucznych, **29** mięso, ryby, drób, dziczyzna, ekstrakty mięsne, konserwowane, suszone i gotowane owoce i warzywa, galaretki, dżemy, kompoty, jaja, mleko, produkty mleczne, oleje i tłuszcze jadalne, **30** kawa, herbata, kakao, cukier, ryż, tapioka, sago, kawa nienaturalna, mąka i produkty zbożowe, chleb, wyroby cukiernicze i słodczyce, sól, musztarda, ocet, sosy (przyprawy), **32** piwo, wody mineralne i gazowane oraz inne napoje bezalkoholowe, napoje owocowe i soki owocowe, syropy i inne preparaty do produkcji napojów.

(111) **155925** (220) 2000 10 27 (210) 226216  
(151) 2004 08 09

(732) ITM ENTREPRISES (Société Anonyme), Paryż, FR.

(540)

**ZAP  
PINK**

(531) 27..5

(510), (511) **32** woda sodowa.

(111) **155926** (220) 2000 10 27 (210) 226248  
 (151) 2004 09 14  
 (732) REGIS Spółka z o.o., Wieliczka, PL.  
 (540)



Kolory znaku: złoty;biały;czerwony;granatowy  
 (531) 24.1, 27.5, 29.1  
 (510), (511) **29** wyroby z mięsa.

(111) **155927** (220) 2000 10 27 (210) 226249  
 (151) 2004 07 02  
 (732) REGIS Spółka z o.o., Wieliczka, PL.  
 (540)



Kolory znaku: złoty, biały, czerwony  
 (531) 3.7, 9.1, 24.1, 24.9, 27.5, 29.1  
 (510), (511) **29** wyroby z mięsa.

(111) **155928** (220) 2000 10 27 (210) 226250  
 (151) 2004 07 02  
 (732) REGIS Spółka z o.o., Wieliczka, PL.  
 (540) orzeł biały  
 (510), (511) **29** wyroby z mięsa.

(111) **155929** (220) 2000 11 06 (210) 226641  
 (151) 2004 10 01  
 (732) Morton International, Inc., Chicago, US.  
 (540) MORSTIK  
 (510), (511) **01** spoiwa stosowane do papieru, drewna, kompozytów, tworzyw sztucznych, folii, filmów i podłoży metalowych do celów przemysłowych.

(111) **155930** (220) 2000 11 07 (210) 226732  
 (151) 2004 08 11  
 (732) PHILIP MORRIS PRODUCTS S.A., Neuchâtel, CH.  
 (540) GALAXY  
 (510), (511) **34** tytoń surowy lub przetworzony, w szczególności papierosy, cygara, cygaretki, tytoń do skręcania papierosów, tytoń do fajek, do żucia, do wdychania, substytuty tytoniu inne niż do celów medycznych, artykuły dla palaczy, włączając bibułki i ustniki papierosowe, filtry papierosowe, puszki na tytoń, papierońnice i popielniczki nie z metali szlachetnych, ich stopów i nie pokrywane nimi, fajki, kieszonkowe maszyny do zwijania papierosów, zapalniczki, zapałki.

(111) **155931** (220) 2000 11 10 (210) 227043  
 (151) 2004 09 10

(732) Przedsiębiorstwo Produkcyjno-Usługowo-Handlowe „ELSTAN” Stanisław Papierkowski, Siemianowice Śląskie, PL.  
 (540)



Kolory znaku: biały, niebieski, czerwony  
 (531) 26.11, 27.5, 29.1

(510), (511) **06** armatura metalowa do przewodów, materiały budowlane metalowe, drabinki metalowe, drut metalowy, konstrukcje metalowe, maszty metalowe, drut z miedzi niez izolowany, przewody antenowe, przewody metalowe do instalacji wentylacyjnych i klimatyzacyjnych, przewody centralnego ogrzewania metalowe, przewody wodociągowe metalowe, rurki metalowe, rury metalowe, słupy metalowe, pręty ze stali, **09** bezpieczniki elektryczne, dzwonki elektryczne, instalacje elektryczne, przekaźniki elektryczne, transformatory elektryczne, złącza elektryczne, złącza do przewodów elektryczne, gniazdka wtyczkowe, kable elektryczne, liczniki, aparaty elektryczne do pomiarów, przełączniki elektryczne, przewody telefoniczne, puszki przełącznikowe, puszki rozgałęzieniowe, szafy rozdzielcze, pulpity rozdzielcze, tablice rozdzielcze, skrzynki połączeniowe, wskaźniki ciśnienia, wskaźniki stosowane w elektryczności, wtyczki, wyłączniki elektryczne, zaciski elektryczne, przewody elektryczne, **11** armatura bezpieczeństwa do urządzeń oraz instalacji wodnych i gazowych, grzejniki do centralnego ogrzewania, wymienniki ciepła, grzejniki elektryczne, kanały kominowe, urządzenia do klimatyzacji, instalacje klimatyzacyjne, kotły grzewcze, lampy oświetleniowe, instalacje do ogrzewania, urządzenia i instalacje do oświetlenia, instalacje sanitarne i aparatura sanitarna, umywalki, wanny łazienkowe, toalety W.C., zawory termostatyczne, zlewozmywaki, żarówki oświetleniowe, lampy wyładowcze elektryczne rurowe do oświetlenia, **19** cement, cegły, wapno, drewno budowlane, gips, piasek, przewody ciśnieniowe niemetalowe, przewody niemetalowe do instalacji wentylacyjnych i klimatyzacyjnych, przewody wodociągowe niemetalowe, rury drenażowe niemetalowe, rury spustowe niemetalowe, **37** usługi instalowania i naprawy urządzeń elektrycznych, usługi instalowania i naprawy urządzeń klimatyzacyjnych, usługi instalowania i naprawy ogrzewania, usługi instalowania i naprawy alarmów przeciw włamaniom, usługi hydrauliczne, usługi budowlano-montażowe, usługi zakładania i naprawy instalacji i urządzeń gazowych, **39** usługi magazynowania, usługi wynajmu magazynów i miejsc parkingowych, usługi transportu samochodowego, usługi składowania, usługi wynajmowania garaży, usługi wypożyczenia samochodów ciężarowych.

(111) **155932** (220) 2000 11 13 (210) 227080  
 (151) 2004 09 24  
 (732) GlaxoSmithKline Biologicals S.A., Rixensart, BE.  
 (540) INFANRIX PENTA  
 (510), (511) **05** preparaty i substancje farmaceutyczne dla ludzi, szczepionki.

(111) **155933** (220) 2000 11 15 (210) 227188  
 (151) 2004 08 02  
 (732) ABIS Spółka z o.o., Myszków, PL.  
 (540)



Kolory znaku: czerwony, żółty, czarny  
 (531) 26.1, 27.5, 29.1

(510), (511) **25** buty, odzież, **35** zgrupowanie na rzecz osób trzecich różnych towarów pozwalające nabywcy wygodnie je oglądać i kupować w sklepie z odzieżą i butami.

(111) **155934** (220) 2000 11 15 (210) 227317  
 (151) 2004 08 03  
 (732) Handel Artykułami Przemysłowymi EXPORT-IMPORT  
 EMPOL Maciej Szlak, Orzeszyn, PL.  
 (540) STOPER  
 (510), (511) **25** odzież z tworzyw naturalnych i sztucznych.

(111) **155935** (220) 2000 11 16 (210) 227404  
 (151) 2004 09 30  
 (732) „SUMMIT” Spółka Akcyjna, Chorzów, PL.  
 (540)



Kolory znaku: biały, czerwony, czarny  
 (531) 27.5, 29.1

(510), (511) **20** śpiwory, materace, **22** namioty, **25** odzież z wyjątkiem pasków, obuwie, nakrycia głowy, **35** organizowanie targów w celach handlowych i reklamowych, **39** usługi transportu kolejowego, pasażerskiego w postaci naziemnych i napowietrznych kolei lądowych, **41** organizowanie zawodów sportowych, wypożyczanie sprzętu sportowego bez pojazdów.

(111) **155936** (220) 2000 11 18 (210) 227428  
 (151) 2004 09 09  
 (732) Zelmer S.A., Rzeszów, PL.  
 (540)



(531) 26.1, 26.4, 27.5  
 (510), (511) **07** odkurzacze, **16** torebki papierowe do odkurzaczy, filtry papierowe do odkurzaczy, materiały filtracyjne na filtry papierowe do odkurzaczy.

(111) **155937** (220) 2000 11 20 (210) 227557  
 (151) 2004 09 07  
 (732) Przedsiębiorstwo Handlowo-Produkcyjno-Usługowe „SUMIN” S.C. Jacek Czabański, Włodzimierz Czabański, Suchy Las, PL.  
 (540) LUWR  
 (510), (511) **31** nasiona traw.

(111) **155938** (220) 2000 11 30 (210) 228124  
 (151) 2004 09 07  
 (732) Fabryka Substancji Zapachowych Pollena-Aroma Spółka z o.o., Warszawa, PL.  
 (540) panna  
 (510), (511) **03** perfumy, wody toaletowe, olejki eteryczne, toniki, szampony, środki pielęgnacyjne do skóry i do włosów, substancje zapachowe, mleczka kosmetyczne, kosmetyki do makijażu i demakijażu, mydła, kosmetyki do opalania, ozdoby do celów kosmetycznych.

(111) **155939** (220) 2000 12 06 (210) 228495  
 (151) 2004 09 06

(732) EKOFINN-POL Spółka z o.o., Banino k/Gdańska, PL.  
 (540) scrudrain  
 (510), (511) **11** urządzenia do oczyszczania ścieków, urządzenia do zagęszczania osadów.

(111) **155940** (220) 2000 12 20 (210) 229153  
 (151) 2004 09 30  
 (732) Genetics Institute, LLC, Cambridge, US.  
 (540)



(531) 26.4, 26.13, 27.5  
 (510), (511) **05** preparaty farmaceutyczne.

(111) **155941** (220) 2000 12 19 (210) 229176  
 (151) 2004 09 29  
 (732) BENUS Spółka z o.o., Poznań, PL.  
 (540)



Kolory znaku: biały, czarny, czerwony, szary  
 (531) 25.7, 26.1, 27.5, 29.1  
 (510), (511) **30** bułka tarta pszenna.

(111) **155942** (220) 2000 12 29 (210) 229536  
 (151) 2004 09 30  
 (732) Kabushiki Kaisha NTT DoCoMo, also trading as NTT DoCoMo, Inc., Tokio, JP.  
 (540)



(531) 26.13, 27.5  
 (510), (511) **09** aparaty i urządzenia telekomunikacyjne i komunikacyjne, telefony komórkowe, elektroniczny asystent osobisty, komputery, samochodowe urządzenia i przyrządy nawigacyjne, komputerowe narzędzia wyszukiwujące, oprogramowanie komputerowe ładowne z globalnej sieci komputerowej, aparaty i przyrządy elektroniczne do nagrywania, przesyłania i odtwarzania dźwięku i obrazu, **38** usługi telefonii komórkowej, usługi komunikacyjne radiowe i przywoławcze, udostępnianie połączeń telekomunikacyjnych z globalną siecią komputerową za pośrednictwem komputerów, udostępnianie połączeń telekomunikacyjnych z globalną siecią komputerową za pośrednictwem telefonów komórkowych, usługi poczty elektronicznej, komunikacja za pośrednictwem terminali komputerowych, wynajem aparatów telekomunikacyjnych, faksów i innych urządzeń i przyrządów telekomunikacyjnych, usługi komunikacyjne zaawansowanej sieci VAN, **42** przetwarzanie danych komputerowych, wynajem komputerów, wynajem oprogramowania komputerowego, uaktualnianie oprogramowania komputerowego, wydzierżawianie lub dostarczanie czasu dostępu do komputerowych baz danych, miejsc w www, internetowych stron własnych i elektronicznych biuletynów informacyjnych dla osób trzecich, usługi konsultacyjne w dziedzinie sprzętu i oprogramowania komputerowego, programowanie komputerowe, projektowanie sieci



i instalacji telekomunikacyjnych, dostarczanie oprogramowania komputerowego ładowanego z globalnej sieci komputerowej.

(111) **155943** (220) 2001 01 05 (210) 229757  
(151) 2004 09 30  
(732) Wyeth, Madison, US.  
(540) FACEREL  
(510), (511) **05** preparaty farmaceutyczne pobudzające wzrost komórek kostnych.

(111) **155944** (220) 2001 01 08 (210) 229840  
(151) 2004 09 08  
(732) Societe des Produits Nestle S.A., Vevey, CH.  
(540)



Kolory znaku: żółty, biały, czerwony, niebieski, brązowy, czarny  
(531) 3.7, 27.5, 29.1  
(510), (511) **29** mięso, ryby, drób i dziczyzna, ekstrakty mięsne, buliony, preparaty do sporządzania bulionów, konserwowane, suszone i gotowane owoce i warzywa, zupy, składniki do przygotowywania zup, mleko, produkty mleczne, oleje i tłuszcze jadalne.

(111) **155945** (220) 2001 01 10 (210) 229912  
(151) 2004 10 11  
(732) ZeXt s.c. Norbert Kaszuba, Maurycy Zajac, Jolanta Zajac, Warszawa, PL.  
(540)



Kolory znaku: biały, czarny, żółty  
(531) 26.4, 27.5, 29.1  
(510), (511) **09** bezpieczniki elektryczne, przewody elektryczne, transformatory elektryczne, wyłączniki elektryczne, złącza do przewodów elektrycznych, przełączniki czasowe, przekaźniki elektryczne, **11** urządzenia i instalacje do oświetlenia, oświetlenie sufitowe, lampy oświetleniowe, żarówki oświetleniowe, żarniki do lamp elektrycznych, **17** taśma izolacyjna.

(111) **155946** (220) 2001 01 12 (210) 230048  
(151) 2004 09 28  
(732) L. Rose & Co., Limited, Londyn, GB.  
(540) ROSE'S BLUE CURACAO  
(510), (511) **32** napoje bezalkoholowe, napoje z soków owocowych, koncentraty, preparaty do sporządzania napojów bezalkoholowych, płynne składniki bezalkoholowe do drinków alkoholowych.

(111) **155947** (220) 2001 01 15 (210) 230124  
(151) 2004 10 07  
(732) ZEBRA CO.,LTD., Tokio, JP.  
(540)

**ZEBRA J-ROLLER**

(531) 27.5

(510), (511) **16** ołówki, flamastry, cienkopisy, ołówki mechaniczne, długopisy, pióra wieczne, zapasowe wkłady do cienkopisów, zapasowe wkłady do ołówek mechanicznych, zapasowe wkłady do długopisów, zapasowe wkłady do piór wiecznych.

(111) **155948** (220) 2001 01 26 (210) 230657  
(151) 2004 09 07  
(732) Unilever NV, Rotterdam, NL.  
(540) DOMESTOS SPRING FRESH  
(510), (511) **03** detergenty, preparaty i substancje stosowane w praniu, preparaty do kondycjonowania tkanin, środki wybielające, czyszczące, polerujące i ścierające, mydła, dezodoranty do użytku osobistego, preparaty do mycia rąk, impregnowane ściereczki nasączone preparatami i substancjami do czyszczenia i polerowania, **05** środki odkażające, produkty sanitarne, preparaty do niszczenia robactwa, owadów i zwierząt szkodników, fungicydy, germicydy, środki bakteriobójcze, środki pasożytoobójcze, algicydy, insektycydy, środki do zwalczania chwastów, dezodoranty inne niż do użytku osobistego, preparaty do odświeżania powietrza, środki do odstraszania owadów, **21** nieelektryczne przyrządy i materiały, wszystkie używane do czyszczenia, ścierki do czyszczenia, odkurzania i polerowania, impregnowane ścierki do czyszczenia, odkurzania i polerowania, urządzenia dozujące, szczotki, zmywaki do szorowania lub czyszczenia, gąbki i przyrządy do czyszczenia i zbierania wody z powierzchni, pułapki, urządzenia do zwabiania, odstraszania, chwytania lub niszczenia owadów, robactwa i zwierząt szkodników.

(111) **155949** (220) 2001 02 02 (210) 230941  
(151) 2004 09 17  
(732) GEANT POLSKA Spółka z o.o., Warszawa, PL.  
(540)



Kolory znaku: biały, niebieski  
(531) 26.4, 27.5, 29.1  
(510), (511) **24** wyroby tekstylne nie ujęte w innych klasach takie jak: ręczniki, ściereczki, bieżniki, bielizna stołowa, bielizna domowa, serwetki stołowe, **25** odzież, obuwie, nakrycia głowy.

(111) **155950** (220) 2001 02 05 (210) 231128  
(151) 2004 07 30  
(732) THE LORENZ BAHLSEN SNACK-WORLD AG, Winterthur, CH.  
(540)



Kolory znaku: biały, ciemnoniebieski, czerwony  
(531) 26.1, 26.7, 27.5, 29.1  
(510), (511) **30** wyroby piekarskie i ciastkarskie.

(111) **155951** (220) 2001 02 08 (210) 231229  
(151) 2004 09 24  
(732) AGORA SA, Warszawa, PL.  
(540)

**GAZETA MORSKA**

(531) 27.5

(510), (511) **16** druki, dzienniki, czasopisma, książki, kalendarze, słowniki, atlasy, encyklopedie, nuty i mapy, **35** usługi reklamowe, w zakresie reklamy prasowej, radiowej, telewizyjnej i internetowej oraz z zastosowaniem plakatów i ulotek, prowadzenie kompleksowych kampanii reklamowych, tworzenie, wydawanie i dystrybucja materiałów promocyjno-reklamowych, także katalogów, usługi w zakresie badania rynku oraz badania opinii publicznej, usługi w zakresie agencji informacyjnych, organizowanie i obsługa wystaw, giełd i targów, organizowanie gier, konkursów i loterii oraz imprez rozrywkowych o podłożu reklamowym z zastosowaniem reklamy prasowej, radiowej, telewizyjnej i internetowej, **38** rozpowszechnianie programów radiowych i programów telewizyjnych oraz telewizja kablowa, przesyłanie danych przy pomocy sieci światłowodów i/lub przekazu satelitarne, przesyłanie wiadomości i obrazu przy pomocy komputera, rozpowszechnianie gazet przy pomocy internetu, **41** organizowanie gier, konkursów i loterii, organizowanie imprez rozrywkowych.

(111) **155952** (220) 2001 02 13 (210) 231509  
(151) 2004 09 21  
(732) Unilever NV, Rotterdam, NL.  
(540)



Kolory znaku: pomarańczowy, czerwony, ciemnopomarańczowy, biały, niebieski, granatowy, srebrny, jasnoniebieski, złoty, żółty  
(531) 19.3, 24.15, 26.1, 27.5, 29.1

(510), (511) **03** detergenty, preparaty i substancje do prania, preparaty do płukania tkanin, preparaty wybielające, preparaty czyszczące, nablyszczające, szorujące i ściernie, mydła, dezodoranty osobiste, produkty do mycia rąk, **05** środki dezynfekcyjne, preparaty sanitarne, preparaty do niszczenia robactwa, insektów i szkodników; fungicydy, środki zarodnikobójcze, środki bakteriobójcze, środki pasożytoobójcze, algicydy, insektycydy, preparaty chwastobójcze, dezodoranty inne niż osobiste, preparaty do odświeżania powietrza, repelenty przeciwko insektom.

(111) **155953** (220) 2001 02 15 (210) 231681  
(151) 2004 09 21  
(732) „ANNAL” s.c. Anna Broda, Zbigniew Broda, Małgorzata Domańska, Andrzej Domański, Łódź, PL.  
(540)



(531) 20.7, 27.5  
(510), (511) **41** wydawnictwo książek, wydawnictwo czasopism specjalistycznych.

(111) **155954** (220) 2001 02 27 (210) 232178  
(151) 2004 10 11  
(732) BAYER AG, Leverkusen, DE.  
(540) TALCID  
(510), (511) **05** produkty farmaceutyczne.

(111) **155955** (220) 2001 02 27 (210) 232243  
(151) 2004 10 11

(732) BIOFARM Spółka z o.o., Poznań, PL.  
(540)



Kolory znaku: niebieski, biały, zielony, granatowy  
(531) 1.1, 1.7, 1.11, 26.11, 29.1

(510), (511) **05** produkty farmaceutyczne: leki, środki dezynfekcyjne, odkażające, środki pomocnicze do użytku medycznego, produkty weterynaryjne, dietetyczne środki medyczne, produkty sanitarne: materiały opatrunkowe, plastry, podpaski higieniczne, żywność dla niemowląt.

(111) **155956** (220) 2001 03 06 (210) 232454  
(151) 2004 09 28  
(732) GlaxoSmithKline Biologicals S.A., Rixensart, BE.  
(540) STREPRIX  
(510), (511) **05** preparaty i substancje farmaceutyczne dla ludzi, szczepionki.

(111) **155957** (220) 2001 03 06 (210) 232456  
(151) 2004 09 28  
(732) ADERANS CO., LTD., Tokio, JP.  
(540)

## Aderans

(531) 27.5  
(510), (511) **03** szampony, odżywki do włosów, lotiony do układania włosów, kremy do włosów, lakiery do włosów, preparaty tonujące do włosów, płukanki do włosów, pomady do włosów, **05** środki na porost włosów, **26** peruki, pukle włosów, sztuczne włosy na peruki, **44** usługi salonów piękności, usługi salonów fryzjerskich, usługi polegające na zwiększaniu ilości włosów przy pomocy peruk, usługi informacji innej niż medyczna w zakresie zapobiegania wypadaniu włosów i wzrostu włosów, niemedyczne usługi instruktażowe i doradztwo za pośrednictwem faksu, telefonu i/lub internetu, dotyczące wzrostu włosów i zapobiegania wypadaniu włosów, niemedyczna informacja za pośrednictwem faksu, telefonu i/lub internetu dotycząca zapobiegania wypadaniu włosów, testowanie, kontrola i/lub badania dotyczące wzrostu włosów i zapobiegania wypadaniu włosów, niemedyczne usługi instruktażowe i doradztwo dotyczące dobrej kondycji włosów i skóry głowy oraz masażu skóry głowy, wynajem maszyn i aparatów do salonów piękności oraz salonów i zakładów fryzjerskich.

(111) **155958** (220) 2001 03 13 (210) 232785  
(151) 2004 09 06  
(732) Przedsiębiorstwo Produkcyjno-Handlowo Usługowe HIMA Spółka z o.o., Spytkowice, PL.  
(540) mlekomax  
(510), (511) **31** pasze i koncentraty dla bydła.

(111) **155959** (220) 2001 03 13 (210) 232881  
(151) 2004 09 30  
(732) Andrzej Bizukojć Zakład Handlowo-Produkcyjno-Usługowy „BENIX”, Pisarzowice, PL.  
(540) BENIX  
(510), (511) **16** opakowania foliowe z tworzywa sztucznego, **24** pokrowce z folii na poduszki, **40** szyćce opakowań foliowych.

(111) **155960** (220) 2001 03 14 (210) 232957  
(151) 2004 09 16

(732) Sanofi-Synthelabo Sp.z o.o., Warszawa, PL.  
 (540) SALVAMENT  
 (510), (511) **05** środki do pielęgnacji jamy ustnej w celach leczniczych, środki dezynfekcyjne, leki do celów medycznych.

(111) **155961** (220) 2001 03 16 (210) 232989  
 (151) 2004 09 28  
 (732) Knorr - Nahrungsmittel Aktiengesellschaft, Thayngen, CH.  
 (540)



(531) 2.1, 27.5  
 (510), (511) **29** mięso, ryby, drób i dziczyzna, ekstrakty mięsne, zupy, preparaty do przygotowywania zup, konserwowane, suszone i gotowane warzywa i owoce, galaretki, dżemy, kompoty, jaja, mleko i produkty mleczne, jadalne oleje i tłuszcze, **30** kawa, herbata, kakao, cukier, ryż, tapioka, sago, kawa nienaturalna, mąka i preparaty zbożowe, chleb, ciasta i słodczyce, lody, miód, melasa, drożdże, proszek do pieczenia, sól, musztarda, ocet, sosy przyprawowe, przyprawy, lód, **32** piwo, wody mineralne i wody gazowane oraz inne napoje bezalkoholowe, napoje i soki owocowe, syropy do przygotowywania napojów, **33** napoje alkoholowe z wyjątkiem piwa.

(111) **155962** (220) 2001 03 19 (210) 233186  
 (151) 2004 09 28  
 (732) Wyższa Szkoła Informatyki i Zarządzania, Rzeszów, PL.  
 (540)

## Igrzyska Wiedzy

Kolory znaku: czerwony, niebieski  
 (531) 27.5, 29.1  
 (510), (511) **41** organizowanie konkursów edukacyjnych.

(111) **155963** (220) 2001 03 26 (210) 233456  
 (151) 2004 11 18  
 (732) „BYTOM PROPERTY”  
 Spółka z ograniczoną odpowiedzialnością, Warszawa, PL.  
 (540) centrum handlowe plejada  
 (510), (511) **35** usługi menadżerskie, pomoc w organizowaniu i prowadzeniu działalności gospodarczej, pomoc w zakresie zarządzania działalnością gospodarczą, usługi reklamowe, usługi badania rynku, prowadzenie agencji informacji handlowej, kompleksowa prezentacja różnorodnych towarów i usług w centrach handlowych, dekoracja wystaw sklepowych, promocja sprzedaży, organizowanie wystaw w celach handlowych lub reklamowych, dystrybucja materiałów reklamowych, zarządzanie działalnością gospodarczą w zakresie centrów handlowych, zarządzanie sklepami i hurtowniami, analizy kosztów związanych z budową i utrzymaniem centrów handlowych, **36** wdzierżawianie i wynajmowanie centrów handlowych, wynajmowanie pomieszczeń biurowych, analizy finansowe, administrowanie i zarządzanie nieruchomościami, pośrednictwo w sprawach majątku nieruchomościowego, **37** usługi budowlane, izolowanie budynków, usługi instalacyjne, usługi w zakresie napraw i konserwacji budynków, nadzoru budowlanego, **39** usługi związane z parkowaniem samochodów i parkingami, **41** parki rozrywki, kina, salony gier, salony fitness, **42** projektowanie budynków, usługi architektoniczne, doradztwo budowlane, **43** usługi barowe, kawiarnie, restauracje, restauracje samoobsługowe, kafeterie, snack-bary, bary szybkiej obsługi, dostarczanie potraw i napojów.

(111) **155964** (220) 2001 03 30 (210) 233732  
 (151) 2004 09 29  
 (732) Heidelberger Druckmaschinen Aktiengesellschaft, Heidelberg, DE.  
 (540) Supertrap  
 (510), (511) **09** oprogramowanie komputerowe.

(111) **155965** (220) 2001 03 29 (210) 233756  
 (151) 2004 10 07  
 (732) BIOFARM Sp. z o.o., Poznań, PL.  
 (540) ginkofar-activ  
 (510), (511) **05** produkty farmaceutyczne: leki, środki dezynfekcyjne, odkażające, środki pomocnicze do użytku medycznego, produkty weterynaryjne, dietetyczne środki medyczne, produkty sanitarne: materiały opatrunkowe, plastry, podpaski higieniczne, żywność dla niemowląt.

(111) **155966** (220) 2001 03 29 (210) 233757  
 (151) 2004 10 13  
 (732) BIOFARM Spółka z o.o., Poznań, PL.  
 (540)



Kolory znaku: szary, srebrny, czerwony i jego odcienie  
 (531) 1.15, 26.11, 27.5, 29.1  
 (510), (511) **05** produkty farmaceutyczne: leki, środki dezynfekcyjne, odkażające, środki pomocnicze do użytku medycznego, produkty weterynaryjne, dietetyczne środki medyczne, produkty sanitarne: materiały opatrunkowe, plastry, podpaski higieniczne, żywność dla niemowląt.

(111) **155967** (220) 2001 04 06 (210) 234091  
 (151) 2004 10 01  
 (732) I.T.C. LIMITED, Calcutta , IN.  
 (540)



Kolory znaku: biało-szary, ciemnoszary, biały, szaro-czarny, czarny  
 (531) 3.1, 24.1, 26.11, 27.5, 29.1  
 (510), (511) **34** tytoń przetworzony, papierosy, przybory dla palących, zapalki.

(111) **155968** (220) 2001 04 06 (210) 234093  
 (151) 2004 10 01  
 (732) I.T.C. LIMITED, Calcutta , IN.  
 (540)



(531) 3.1, 24.1, 26.4, 27.5

(510), (511) **34** tytoń przetworzony, papierosy, przybory dla palących, zapalki.

(111) **155969** (220) 2001 04 06 (210) 234094  
(151) 2004 10 01  
(732) I.T.C. LIMITED, Calcutta, IN.  
(540)



Kolory znaku: szary, biały, czarny

(531) 3.3, 24.1, 27.5, 29.1

(510), (511) **34** tytoń przetworzony, papierosy, przybory dla palących, zapalki.

(111) **155970** (220) 2001 04 06 (210) 234095  
(151) 2004 10 01  
(732) I.T.C. LIMITED, Calcutta, IN.  
(540)



(531) 3.3, 24.1, 25.3, 27.5

(510), (511) **34** tytoń przetworzony, papierosy, przybory dla palących, zapalki.

(111) **155971** (220) 2001 04 09 (210) 234175  
(151) 2004 10 27  
(732) SOLPHARM Jerzy Plechanow, Warszawa, PL.  
(540)



Kolory znaku: granatowy (odcienie)

(531) 26.4, 27.5, 29.1

(510), (511) **03** produkty kosmetyczne, **05** produkty farmaceutyczne, **35** usługi w zakresie marketingu, działalność reklamowa, pośrednictwo handlowe, handel hurtowy, import środków farmaceutycznych, kosmetyków, **44** usługi w zakresie rejestracji leków, działalność przedstawicielska, doradztwo dla firm farmaceutycznych.

(111) **155972** (220) 2001 04 11 (210) 234245  
(151) 2004 09 30  
(732) Przedsiębiorstwo Budowlane DOM-STYL Sylwester Jasiński, Muszyna, PL.  
(540)



Kolory znaku: czerwony, szary

(531) 26.3, 26.5, 27.5, 29.1

(510), (511) **36** usługi agencji obsługi nieruchomości, kupno, sprzedaż i wynajem nieruchomości, **37** wykonywanie instalacji elektrycznych w tym wykonywanie instalacji elektrycznej budynków i budowli, wykonywanie instalacji elektrycznych sygnalizacyjnych, wykonywanie instalacji wentylacyjnych, gazowych, wodno-kanalizacyjnych, centralnego ogrzewania, wykonywanie wszelkich instalacji budowlanych, rozbiórka i burzenie obiektów budowlanych, roboty ziemne, wykonywanie robót ogólnobudowlanych związanych ze wzmocnieniem budynków, wykonywanie konstrukcji i pokryć dachowych, budowa obiektów inżynierii wodnej, stawianie rusztowań, roboty związane z fundamentowaniem, wykonywanie robót budowlanych w zakresie wznoszenia konstrukcji stalowych, wykonywanie robót budowlanych murarskich, wykonywanie robót budowlanych izolacyjnych, tynkowanie, zakładanie stolarki budowlanej, posadzkarstwo, tapetowanie i oblicowywanie ścian, sztukaterstwo, malowanie, szklenie, wykonywanie robót budowlanych wykończeniowych, **39** usługi agencji transportowych, towarowy transport drogowy pojazdami specjalistycznymi, wynajem samochodów bagażowych z kierowcą.

(111) **155973** (220) 2001 04 12 (210) 234348  
(151) 2004 10 15  
(732) BURDA POLSKA Spółka z ograniczoną odpowiedzialnością, Wrocław, PL.  
(540)

**online**

Kolory znaku: czerwony, czarny

(531) 27.5, 29.1

(510), (511) **16** druki, czasopisma, **41** usługi wydawnicze.

(111) **155974** (220) 2001 04 13 (210) 234441  
(151) 2004 09 29  
(732) Kabushiki Kaisha Shosen Mitsui, also trading as Mitsui O.S.K. Lines, Ltd., Osaka, JP.  
(540)



Kolory znaku: czerwony, biały, zielony, żółty, czarny, szary

(531) 3.11, 10.3, 26.1, 27.5, 29.1

(510), (511) **39** usługi transportowe, pakowanie, przechowywanie, dystrybucja i dostarczanie towarów, magazynowanie, spedycja ładunków, maklerka frachtowa i maklerstwo okrętowe, usługi w zakresie ściągania statków na wodę, eskortowanie przewozu przesyłek wartościowych, wynajem pojazdów, statków, garaży, pomieszczeń chłodniczych, powierzchni parkingowych, kontenerów do przechowywania i kontenerów magazynowych, usługi informacyjne odnoszące się do w/w usług.

(111) **155975** (220) 2001 04 13 (210) 234442  
(151) 2004 09 29  
(732) Kabushiki Kaisha Shosen Mitsui, also trading as Mitsui O.S.K. Lines, Ltd., Osaka, JP.  
(540)

 **Mitsui O.S.K. Lines**

(531) 24.7, 27.5

(510), (511) **39** usługi transportowe, pakowanie, przechowywanie, dystrybucja i dostarczanie towarów, magazynowanie, spedycja ładunków, maklerka frachtowa i maklerstwo okrętowe, usługi w zakresie ściągania statków na wodę, eskortowanie przewozu przesyłek wartościowych, wynajem pojazdów, statków, garaży, pomieszczeń chłodniczych, powierzchni parkingowych, kontenerów do przechowywania i kontenerów magazynowych, usługi informacyjne odnoszące się do w/w usług.

(111) **155976** (220) 2001 04 19 (210) 234622  
(151) 2004 09 30  
(732) Reckitt & Colman (Overseas) Limited, Hull, GB.  
(540) POWERONS

(510), (511) **01** produkty chemiczne do celów przemysłowych, środki do usuwania kamienia kotłowego, preparaty do zmiękczenia wody, środki powierzchniowo-czynne do mieszanek detergentowych, **03** preparaty wybielające, preparaty czyszczące, nabłyszczające, szorujące i ściernie, preparaty do czyszczenia rur ściekowych i zlewów, detergenty, detergenty o właściwościach dezynfekcyjnych, preparaty czyszczące o właściwościach dezynfekcyjnych, **05** preparaty sanitarne, środki odkażające, preparaty dezynfekcyjne, roztwory odkażające do wycierania powierzchni, środki dezynfekcyjne dla gospodarstwa domowego lub do celów higienicznych bądź sanitarnych, środki dezynfekcyjne i preparaty o właściwościach dezynfekcyjnych, preparaty i substancje do odświeżania lub do oczyszczania powietrza fungicydy, preparaty lub substancje o właściwościach sanitarnych, dezynfekcyjnych, odświeżających lub oczyszczających powietrze lub o właściwościach grzybobójczych.

(111) **155977** (220) 2001 04 27 (210) 234979  
(151) 2004 10 27  
(732) BIOVENA PHARMA Spółka z o.o., Warszawa, PL.  
(540)



Kolory znaku: ciemnoniebieski  
(531) 26.4, 27.5, 29.1  
(510), (511) **05** leki.

(111) **155978** (220) 2001 04 27 (210) 235055  
(151) 2004 10 15  
(732) „METCONSUL” Spółka Jawna J. Biniak i S-ka - Janina Biniak Bieczyńska, Eugeniusz Bieczyński, Wrocław, PL.  
(540)



Kolory znaku: granatowy, zielony  
(531) 1.1, 26.1, 27.5, 29.1

(510), (511) **07** obrabiarki do metali oraz części zamienne do nich, frezarki, gwinciarzki, szlifarki, wiertarki, tokarki, automaty tokarskie, pompy, pompy smarownicze, napędy hydrauliczne i pneumatyczne do maszyn i silników, silniki elektryczne inne niż do pojazdów lądowych, amortyzatory, cylindry, klocki hamulcowe, koła maszynowe, pasowe, zamachowe i zębate, koła łożyskowe, łożyska, narzędzia jako części maszyn, osie maszynowe, osłony do maszyn, pasy do maszyn i silników, podstawy maszyn, prowadnice, przekładnie, skrzynie biegów, smarownice, wały korbowe i napędowe, zawory, złączki Cardana, **42** badania w dziedzinie mechaniki, doradztwo zawodowe w zakresie budowy i eksploatacji maszyn, obrabiarek i silników, ekspertyzy dotyczące maszyn, obra-

biarek i silników, projektowanie techniczne w zakresie maszyn do obróbki metali oraz części składowych do tych maszyn .

(111) **155979** (220) 2001 05 04 (210) 235172  
(151) 2004 10 11  
(732) Pharmacia Enterprises S.A., Luxembourg, LU.  
(540) TEEPO  
(510), (511) **05** preparaty farmaceutyczne.

(111) **155980** (220) 2001 05 04 (210) 235173  
(151) 2004 10 11  
(732) Pharmacia Enterprises S.A., Luxembourg, LU.  
(540) TEPO  
(510), (511) **05** preparaty farmaceutyczne.

(111) **155981** (220) 2000 07 28 (210) 222023  
(151) 2004 05 04  
(732) TEXTON Spółka z o.o., Zgierz, PL.  
(540)



Kolory znaku: niebieski, biały  
(531) 5.5, 27.5, 29.1

(510), (511) **17** ocieplające i izolujące nakrycia w rolnictwie, ogrodnictwie i warzywnictwie.

(111) **155982** (220) 2001 02 21 (210) 231925  
(151) 2004 10 11  
(732) AGROS NOVA Spółka z o.o., Warszawa, PL.  
(540) AKSAMITNY

(510), (511) **30** napoje i desery na bazie herbaty, kawy, kakao i czekolady, budynie, kisiele, kremy i galaretki w proszku, wyroby cukiernicze i słodcze, lody, kremy i desery mrożone, sosy, sosy słodkie, sosy pikantne, sosy do sałatek, sosy pomidorowe, ketchupy, majonezy, przyprawy, musztarda, **32** napoje bezalkoholowe, soki, nektary i napoje owocowe, soki i napoje warzywne, soki i napoje warzywno-owocowe, soki i napoje owocowe, warzywne oraz warzywno-owocowe dla dzieci i niemowląt, soki i napoje owocowe, warzywne oraz warzywno-owocowe z dodatkiem mikro i/lub makroelementów i/lub witamin, wody mineralne i smakowe, napoje na bazie herbat owocowych, napoje bezalkoholowe serwatkowe lub z domieszką niewielkiej ilości mleka, produkty do wytwarzania napojów bezalkoholowych, wyciągi, esencje, koncentraty, syropy oraz proszki i pastylki do otrzymywania napojów musujących.

(111) **155983** (220) 2001 05 05 (210) 235192  
(151) 2004 09 23  
(732) Zelmer S.A., Rzeszów, PL.  
(540)

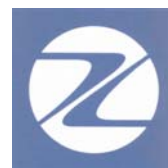

Kolory znaku: niebieski, biały  
(531) 21.3, 23.1, 26.1, 29.1

(510), (511) **16** filtry papierowe do odkurzaczy, torebki papierowe do odkurzaczy, materiały filtracyjne na filtry papierowe do odkurzaczy.

(111) **155984** (220) 2001 05 05 (210) 235193  
 (151) 2004 09 23  
 (732) Zelmer S.A., Rzeszów, PL.  
 (540)



Kolory znaku: biały, niebieski

(531) 21.3, 23.1, 26.1, 29.1

(510), (511) **16** filtry papierowe do odkurzaczy, torebki papierowe do odkurzaczy, materiały filtracyjne na filtry papierowe do odkurzaczy.

(111) **155985** (220) 2001 05 10 (210) 235335  
 (151) 2004 10 11  
 (732) DePuy, Inc. (a Delaware corporation), Warsaw, US.  
 (540) COMPLETION  
 (510), (511) **10** urządzenia medyczne i artykuły ortopedyczne, włączając instrumenty chirurgiczne do celów ortopedycznych.

(111) **155986** (220) 2001 05 10 (210) 235336  
 (151) 2004 10 11  
 (732) DePuy, Inc. (a Delaware corporation), Warsaw, US.  
 (540) SOC  
 (510), (511) **10** urządzenia medyczne i artykuły ortopedyczne, włączając gwoździe do celów ortopedycznych.

(111) **155987** (220) 2001 05 22 (210) 235849  
 (151) 2004 10 15  
 (732) BURDA POLSKA Spółka z o.o., Wrocław, PL.  
 (540)



Kolory znaku: czarny, biały, żółty

(531) 24.17, 27.5, 29.1

(510), (511) **16** druki, czasopisma, **41** usługi wydawnicze.

(111) **155988** (220) 2001 05 22 (210) 235928  
 (151) 2004 10 11  
 (732) CASTEL FRERES Spółka z o.o., Warszawa, PL.  
 (540) angove's  
 (510), (511) **33** napoje alkoholowe.

(111) **155989** (220) 2000 11 10 (210) 226987  
 (151) 2004 09 14  
 (732) Flint Ink Corporation, Ann Arbor, US.  
 (540)

**SFI**

(531) 27.5

(510), (511) **02** tusz drukarski oraz tusz do drukarek typu „jet”, **16** atrament do pisania.

(111) **155990** (220) 2000 12 12 (210) 228669  
 (151) 2004 09 24

(732) Compagnie Gervais Danone (société anonyme), Levallois-Perret, FR.  
 (540)



(531) 8.3, 19.3, 24.17, 26.4, 27.5

(510), (511) **29** jogurty, jogurty pitne.

(111) **155991** (220) 2003 01 20 (210) 259922  
 (151) 2004 07 02  
 (732) ABACOSUN G. Cichocka, R. Sipowicz Spółka Jawna, Gdynia, PL.  
 (540)



(531) 5.3.11, 27.5.1

(510), (511) **03** kosmetyki, środki kosmetyczne do opalania, środki kosmetyczne do wyszczuplania, środki przeciw potowe, olejki aromatyczne, farbki i barwniki kosmetyczne, preparaty do depilacji, wyroby perfumeryjne, mydła, preparaty do golenia, kładzidla, ozdoby do celów kosmetycznych, preparaty do kąpieli, kremy do ciała, preparaty do włosów, lakiery do paznokci, przybory toaletowe, ujęte w tej klasie, **09** urządzenia elektryczne i elektroniczne do wyszczuplania i odnowy biologicznej zawarte w tej klasie, **10** urządzenia i przyrządy do wyszczuplania do celów medycznych, urządzenia i przyrządy do masażu, urządzenia i przyrządy do liftingu, aparaty do akupunktury, przyrządy do fizykoterapii zawarte w tej klasie, **11** urządzenia do opalania, inhalatory, urządzenia do kąpieli w gorącym powietrzu, urządzenia do kąpieli z wirowym ruchem wody, urządzenia do kąpieli błotnych, lampy grzejne i do naświetleń do celów kosmetycznych zawarte w tej klasie.

(111) **155992** (220) 2003 04 14 (210) 263527  
 (151) 2004 10 01  
 (732) „REPORTER” Spółka z o.o., Chorzów, PL.  
 (540)

**ULTRA -S-S**

(531) 27.5.1

(510), (511) **25** odzież, obuwie, nakrycia głowy, **26** dodatki do odzieży, obuwia i nakryć głowy nie ujęte w innych klasach, **35** organizowanie pokazów towarów, prowadzenie agencji informacji handlowej, usługi udostępniania w celu oglądania i nabycia takich towarów jak: wyroby tekstylne i dziewiarskie, obuwie, nakrycia głowy, dodatki do wyrobów tekstylnych, dziewiarskich, obuwia i nakryć głowy, plecaki, portfele, torby, torebki, tornistry, walizki.

(111) **155993** (220) 2003 09 11 (210) 269692  
 (151) 2004 10 11 (441) 2004 03 22  
 (732) Zakłady Farmaceutyczne „POLPHARMA” Spółka Akcyjna, Starogard Gdański, PL.

(540)



Kolory znaku: biały, niebieski i odcienie, siwy

(531) 26.4.1, 26.13.5, 29.1.4, 29.1.6

(510), (511) **05** preparaty farmaceutyczne i weterynaryjne.(111) **155994** (220) 2000 11 16 (210) 227273

(151) 2004 09 21

(732) E-Telbank Spółka a o.o., Warszawa, PL.

(540) POLCERT

(510), (511) **42** usługi weryfikacji uczestników obiegu dokumentacji oraz wydawania certyfikatów uprawniających do korzystania z elektronicznego obiegu dokumentów, a ponadto unieważniania, ogłaszania i weryfikowania wiarygodności certyfikatów.(111) **155995** (220) 2000 11 17 (210) 227336

(151) 2004 07 27

(732) RANBAXY Laboratories Ltd., New Delhi, IN.

(540) SOTRET

(510), (511) **05** leki, produkty farmaceutyczne, weterynaryjne i higieniczne, materiały opatrunkowe.(111) **155996** (220) 2000 11 22 (210) 227596

(151) 2004 08 24

(732) KRONOPLY GmbH, Heiligengrabe, DE.

(540) Livinglex

(510), (511) **16** druki, słowniki, podręczniki, kalendarze, **41** wydawanie tekstów, słowników, podręczników i kalendarzy przeznaczonych do przekazywania przez internet, **42** usługi inżynierskie, architektoniczne, doradztwo w zakresie budownictwa świadczone drogą konwencjonalną i za pośrednictwem internetu, aktualizacja banków danych i oprogramowania komputerowego, wynajem oprogramowania komputerowego, przekazywanie banków danych drogą konwencjonalną i przez internet, świadczenie usług w zakresie dostępu do portali internetowych.(111) **155997** (220) 2000 11 22 (210) 227597

(151) 2004 09 24

(732) KRONOPLY GmbH, Heiligengrabe, DE.

(540) KRONOWORLD

(510), (511) **16** druki, słowniki, podręczniki, kalendarze, **41** wydawanie tekstów, słowników, podręczników i kalendarzy przeznaczonych do przekazywania przez internet, **42** usługi inżynierskie, architektoniczne, doradztwo w zakresie budownictwa świadczone drogą konwencjonalną i za pośrednictwem internetu, aktualizacja banków danych i oprogramowania komputerowego, wynajem oprogramowania komputerowego, przekazywanie banków danych drogą konwencjonalną i przez internet, świadczenie usług w zakresie dostępu do portali internetowych.(111) **155998** (220) 2000 11 23 (210) 227743

(151) 2004 07 02

(732) „AN.KA DYSTRYBUCJA” Spółka z ograniczoną odpowiedzialnością, Warszawa, PL.

(540) LUNA DEL MAR

(510), (511) **32** piwo, ale, porter, **33** napoje alkoholowe: wino, likiery, napoje destylowane, brandy, winiak, wyroby spirytusowe.(111) **155999** (220) 2000 11 29 (210) 228169

(151) 2004 09 06

(732) Całodobowa Ogólnopolska Informacja Telefoniczna „C.O.I.T.” Krzysztof Świętek, Kraków, PL.

(540) COIT

(510), (511) **35** telefoniczna informacja handlowa i usługowa, reklama i działalność informacyjna, informacja o firmach, informacja o działalności gospodarczej, komputerowe bazy danych, ogłoszenia reklamowe, promocja sprzedaży dla osób trzecich, publikowanie tekstów reklamowych w internecie, służba informacyjna.(111) **156000** (220) 2000 11 30 (210) 228229

(151) 2004 08 31

(732) Przedsiębiorstwo Produkcyjno-Handlowe HAL-KAZ Halina Piątkowska, Toruń, PL.

(540)



Kolory znaku: czerwony, czarny

(531) 27.5, 29.1

(510), (511) **25** odzież wierzchnia, nakrycia głowy.(111) **156001** (220) 2001 04 03 (210) 234098

(151) 2004 10 27

(732) WIDO-PROFIL Spółka z o.o., Kraków, PL.

(540)



Kolory znaku: niebieski, biały

(531) 26.3, 26.4, 26.5, 27.5, 29.1

(510), (511) **06** metale nieszlachetne i ich stopy, metalowe materiały budowlane, **35** usługi reklamowe, doradztwo handlowe, **36** doradztwo finansowe, **37** usługi budowlane i naprawy, **40** usługi obróbki materiałów, **42** usługi konstruktorskie.(111) **156002** (220) 2000 12 16 (210) 228981

(151) 2004 09 24

(732) EKIERT Spółka z o.o., Zabrze, PL.

(540) ekiert

(510), (511) **09** podzespoły elektroniczne dla sprzętu kontrolno-pomiarowego oraz ochrony środowiska, urządzenia komputerowe, elementy oraz urządzenia elektroniczne wraz z podzespołami do tych urządzeń, programy komputerowe, czytniki kodów kreskowych, czytniki optyczne, interfejsy, karty z pamięcią lub mikroprocesorem, kondensatory elektryczne, mikroprocesory, modemy, nadajniki telekomunikacyjne, urządzenia do nawigacji, nośniki informacji magnetyczne i optyczne, obwody scalone, oporniki elektryczne, urządzenia do pomiarów: urządzenia do pomiarów odległości oraz prędkości, aparaty elektryczne i instrumenty do pomiarów, aparatura do pomiarów precyzyjnych, złącza elektryczne, półprzewodniki, procesory, tranzystory, aparaty projekcyjne, przekładniki sygnałów elektrycznych, przetwornice elektryczne, **35** usługi badania rynku, pośrednictwo w kojarzeniu kontrahentów handlowych i zawieraniu umów handlowych, doradztwo w zakresie organizowania i kierowania działalnością gospodarczą, doradztwo w zakresie organizacji i zarządzania firm, doradztwo w sprawach zarządzania kadrami, rekrutacja personelu, marketing na zlecenie osób trzecich, opracowywanie prognoz ekonomicznych, rozpowszechnianie i dystrybucja materiałów reklamowych: broszury, prospektów, druków, wzorów i próbek, kompilacja informa-

cji w komputerowych bazach danych, pokazy towarów, promocja sprzedaży dla osób trzecich, prowadzenie negocjacji handlowych, **41** organizowanie i prowadzenie konferencji, seminariów, sympozjów i zjazdów oraz szkoleń i kursów edukacyjnych, usługi w zakresie tłumaczenia tekstów, **42** usługi projektowe oraz projektowo - badawcze i badawcze, analizy projektów technicznych w zakresie urządzeń kontrolno-pomiarowych, ochrony środowiska, urządzeń elektronicznych, elektrycznych i elektromechanicznych powszechnego użytku oraz urządzeń komputerowych i aparatury medycznej, usługi doradcze w zakresie sprzętu kontrolno-pomiarowego, ochrony środowiska, elektronicznego, elektrycznych i elektromechanicznych powszechnego użytku oraz urządzeń komputerowych i aparatury medycznej, usługi konsultingowe, opiniowanie, ekspertyzy w zakresie urządzeń kontrolno-pomiarowych, ochrony środowiska, urządzeń elektronicznych, elektrycznych i elektromechanicznych powszechnego użytku oraz urządzeń komputerowych i aparatury medycznej, badania i udoskonalania nowych produktów dla osób trzecich w zakresie urządzeń kontrolno-pomiarowych, ochrony środowiska, urządzeń elektronicznych, elektrycznych i elektromechanicznych powszechnego użytku oraz urządzeń komputerowych i aparatury medycznej, opracowywanie oprogramowania komputerowego, projektowanie techniczne i usługi konstruktorskie, doradztwo specjalistyczne w zakresie wdrażania nowoczesnych technologii.

(111) **156003** (220) 2001 01 04 (210) 229719  
(151) 2004 09 28  
(732) HEWLETT-PACKARD DEVELOPMENT COMPANY L.P., Houston, US.  
(540) NIMIUS

(510), (511) **09** sprzęt i oprogramowanie komputerowe, klawiatury komputerowe, program operacyjny komputera, komputerowe urządzenia peryferyjne, komputerowe programy wszystkie do stosowania w bankowych i finansowych sprawach, **35** zarządzanie bazami danych na rzecz innych, **42** usługi z zakresu programowania komputerowego, odzyskiwania danych komputerowych, usługi w zakresie komputerowej bazy danych, a zwłaszcza projektowanie baz danych, aktualizacja oprogramowania komputerowego, projektowanie oprogramowania komputerowego, analiza systemu komputerowego, konsultacje w zakresie sprzętu i oprogramowania komputerowego, leasingu sprzętu i oprogramowania komputerowego, dzierżawa sprzętu i oprogramowania komputerowego.

(111) **156004** (220) 2001 01 11 (210) 229973  
(151) 2004 09 24  
(732) KONGER Bogdan Gosztyła, Blizne Łaszczyńskiego, PL.  
(540)



(531) 3.9, 26.1, 26.4, 26.13, 27.5  
(510), (511) **28** sprzęt wędkarski, wędki, żyłki, szałwki, podbieraki, siatki, kołowrotki, przynęty.

(111) **156005** (220) 2001 01 12 (210) 230033  
(151) 2004 09 27  
(732) Plantarol Spółka z o.o., Klęka, PL.  
(540) złote owoce  
(510), (511) **30** herbata, herbaty owocowe, herbaty aromatyzowane, **32** napoje bezalkoholowe, napoje owocowe, środki do produkcji napojów, napoje musujące, syropy do napojów, wyciągi z owoców bezalkoholowe, lemoniady, esencje do produkcji napojów, soki owocowe, koktajle bezalkoholowe.

(111) **156006** (220) 2001 01 24 (210) 230642  
(151) 2004 07 30  
(732) Virbac S.A., Carros, FR.  
(540) TRICLANIL  
(510), (511) **05** produkty weterynaryjne.

(111) **156007** (220) 2001 01 25 (210) 230705  
(151) 2004 09 24  
(732) AB Logic Spółka z o.o., Łódź, PL.  
(540)



Kolory znaku: czerwony, niebieski  
(531) 27.5, 29.1

(510), (511) **27** dywany i wykładziny podłogowe, **39** magazynowanie, wynajem magazynów, pakowanie produktów i towarów, przewóz samochodami ciężarowymi, pośrednictwo w transporcie, przewożenie ładunków, usługi kurierskie.

(111) **156008** (220) 2001 01 30 (210) 230817  
(151) 2004 10 13  
(732) Aladdin Temp-Rite LLC, Nashville, US.  
(540) TEMP-RITE

(510), (511) **21** termoizolacyjne zbiorniki, takie jak przenośne pojemniki do jedzenia i napojów o kształcie przenośnych garnków i dzbanków oraz termoizolacyjne tacki do podawania jedzenia.

(111) **156009** (220) 2001 02 07 (210) 231186  
(151) 2004 09 27  
(732) G.L. Bowron and Company Limited, Woolston, NZ.  
(540) BABYCARE

(510), (511) **18** skóry jagnięce i owcze jako artykuły pościelowe dla dzieci, **24** artykuły pościelowe.

(111) **156010** (220) 2001 02 13 (210) 231512  
(151) 2004 09 15  
(732) Educational Testing Service, Princeton, US.  
(540) TOOLS FOR TOEIC

(510), (511) **09** urządzenia i przyrządy naukowe, żeglarskie, geodezyjne, elektryczne, fotograficzne, kinematograficzne, optyczne, wagowe, pomiarowe, sygnalizacyjne, kontrolne, do ratowania życia, do celów dydaktycznych, urządzenia do nagrywania, transmisji, lub reprodukcji dźwięku lub obrazu, magnetyczne nośniki danych, płyty (dyski) z nagraniami, automaty sprzedające i mechanizmy do urządzeń uruchamianych przez wrzucenie monety, kasy sklepowe, maszyny liczące, sprzęt przetwarzający dane i komputery, urządzenia do gaszenia ognia.

(111) **156011** (220) 2001 02 13 (210) 231513  
(151) 2004 09 23  
(732) Educational Testing Service, Princeton, US.  
(540) TOEIC

(510), (511) **09** urządzenia i przyrządy: naukowe, żeglarskie, geodezyjne, elektryczne, fotograficzne, kinematograficzne, optyczne, wagowe, pomiarowe, sygnalizacyjne, kontrolne, do ratowania życia, do celów dydaktycznych, urządzenia do nagrywania, transmisji, lub reprodukcji dźwięku lub obrazu, magnetyczne nośniki danych, płyty (dyski) z nagraniami, automaty sprzedające i mechanizmy do urządzeń uruchamianych przez wrzucenie monety, kasy sklepowe, maszyny liczące, sprzęt przetwarzający dane i komputery, urządzenia do gaszenia ognia, **16** papier, tektura i wyroby z tych materiałów, nie ujęte w innych klasach, druki, materiały introligatorskie, fotografie, materiały piśmienne, kleje do materiałów piśmienne lub do celów domowych, materiały przeznaczone dla arty-



stów, pędzle malarskie, maszyny do pisania i sprzęt biurowy (z wyjątkiem mebli), materiały szkoleniowe i instruktażowe (z wyjątkiem aparatów), materiały z tworzyw sztucznych do pakowania (nie ujęte w innych klasach), czcionki drukarskie, matryce, **41** nauczanie, organizacja szkoleń (kursów), rozrywka, działalność sportowa i kulturalna, **42** usługi prawnicze, programowanie komputerowe.

(111) **156012** (220) 2001 02 16 (210) 231668  
(151) 2004 09 13  
(732) Matsushita Electric Industrial Co. Ltd., Osaka-fu, JP.  
(540)



(531) 27.5  
(510), (511) **09** urządzenia i przyrządy: naukowe, żeglarskie, geodezyjne, elektryczne, fotograficzne, kinematograficzne, optyczne, wagowe, pomiarowe, sygnalizacyjne, kontrolne do ratowania życia do celów dydaktycznych, urządzenia do nagrywania, transmisji lub reprodukcji dźwięku lub obrazu, magnetyczne nośniki danych, płyty (dyski) z nagraniami, automaty sprzedające i mechanizmy do urządzeń uruchamianych przez wrzucenie monety, kasy sklepowe, maszyny liczące, sprzęt przetwarzający dane i komputery, urządzenia do gaszenia ognia, komputery, komputery osobiste, komputerowe urządzenia peryferyjne, oprogramowanie komputerów, drukarki do komputerów, napędy dysków, części i wyposażenie do wyżej podanych towarów.

(111) **156013** (220) 2001 02 16 (210) 231708  
(151) 2004 09 24  
(732) HURTAP SA, Łęczycza, PL.  
(540)



**Organizacja Polskich  
Dystrybutorów Farmaceutycznych**

Kolory znaku: niebieski, czarny  
(531) 26.2, 27.5, 29.1  
(510), (511) **05** środki farmaceutyczne, artykuły spożywcze i przemysłowe dla celów medycznych i farmaceutycznych na rzecz aptek, szpitali i placówek medycznych, napoje i substancje dietetyczne dla celów medycznych i farmaceutycznych, białko i preparaty do celów medycznych i farmaceutycznych, chemiczne preparaty do celów medycznych i farmaceutycznych, diagnostyczne produkty do celów medycznych, materiały opatrunkowe, kapsułki na lekarstwa i do celów farmaceutycznych, leki do celów medycznych, leki do celów stomatologicznych, leki seroterapeutyczne, leki w płynie, leki wzmacniające, środki przeciwbólowe, szczepionki, **10** aparaty i instrumenty medyczne, stomatologiczne, artykuły ortopedyczne, materiały do zszywania stosowane w chirurgii, elastyczne środki opatrunkowe, higieniczne artykuły gumowe, strzykawki do celów medycznych, specjalne meble do celów medycznych, **35** usługi w zakresie doradztwa handlowego w zakresie wyrobów farmaceutycznych, spożywczych i przemysłowych dla celów medycznych i farmaceutycznych na rzecz aptek, szpitali i placówek medycznych, doradztwo w zakresie organizowania i kierowania medyczną działalnością gospodarczą, dystrybucja medycznych materiałów reklamowych, marketing, uaktualnianie materiałów reklamowych, sondaże opinii, organizowanie wystaw środków medycznych i farmaceutycznych w celach handlowych i reklamowych, publikowanie tekstów o treści medycznej i farmaceutycznej w postaci plakatów reklamowych, prognozy ekonomiczne, promocja sprzedaży, organizowanie targów handlowych i reklamowych.

(111) **156014** (220) 2001 02 20 (210) 231914  
(151) 2004 09 21  
(732) Odlewnia „SILUM” Spółka z o.o., Opojowice, PL.  
(540)



Kolory znaku: biały, niebieski  
(531) 27.5, 29.1  
(510), (511) **06** metalowe klamki i uchwyty do okien, metalowe okucia meblowe, **07** metalowe odlewane części do maszyn, **09** odlewane metalowe części gazomierzy, **11** odlewane części instalacji gazowych, wodociągowych i energetycznych, **12** części samochodowe.

(111) **156015** (220) 2001 02 23 (210) 231998  
(151) 2004 10 11  
(732) COMMERCIAL UNION POLSKA - Towarzystwo Ubezpieczeń na Życie Spółka Akcyjna, Warszawa, PL.  
(540) OPIEKUN  
(510), (511) **36** ubezpieczenia inwestycyjne.

(111) **156016** (220) 2001 02 23 (210) 231999  
(151) 2004 10 11  
(732) COMMERCIAL UNION POLSKA - Towarzystwo Ubezpieczeń na Życie Spółka Akcyjna, Warszawa, PL.  
(540) ZESPÓŁ  
(510), (511) **36** ubezpieczenia inwestycyjne.

(111) **156017** (220) 2001 03 06 (210) 232573  
(151) 2004 10 13  
(732) Zakład Przetwórstwa Mięsnego Tarczyński Spółka z o.o., Trzebnica, PL.  
(540)



Kolory znaku: , biały, czerwony, brązowy, różowy, zielony, żółty, niebieski, czarny  
(531) 3.4, 5.3, 5.9, 8.5, 11.3, 27.5, 29.1  
(510), (511) **29** mięso, wyroby mięsne, ekstrakty mięsne, tłuszcze, konserwy.

(111) **156018** (220) 2001 03 29 (210) 233633  
(151) 2004 09 29  
(732) Kimberly-Clark Worldwide, Inc., Neenah, US.  
(540) KLEENEX TRAVELERS  
(510), (511) **16** wyroby z bibulek wchłaniających, chusteczki do twarzy, chusteczki toaletowe, papierowe ręczniki oraz papierowe serwetki stołowe.

(111) **156019** (220) 2001 03 30 (210) 233715  
(151) 2004 09 29

(732) Mazowiecka Fabryka Drożdży „Józefów”  
Spółka z ograniczoną odpowiedzialnością, Józefów, PL.  
(540)



Kolory znaku: granatowy, czerwony  
(531) 27.5, 29.1  
(510), (511) **30** drożdże piekarskie.

(111) **156020** (220) 2001 04 10 (210) 234217  
(151) 2004 09 29  
(732) Tetra Laval Holdings & Finance S.A., Pully, CH.  
(540) TETRA ALCIP

(510), (511) **07** maszyny, maszyny napędzające, maszyny pakujące, pakowarki, maszyny spiekające stożkowo, zawijarki, wycłaczarki, maszyny napędzające masy, maszyny do kapslowania i korkowania butelek, pneumatyczne maszyny formierskie, pneumatyczne maszyny do kształtowania przez wydmuchiwanie, pneumatyczne maszyny do formowania przez wstrzykiwanie, pneumatyczne maszyny do formowania przez rozciąganie, pneumatyczne maszyny do formowania przez wytłaczanie, maszyny drukarskie, maszyny do pakowania próżniowego, maszyny formujące pudełka kartonowe, wyposażenie dla mleczarni, aparatura uszczelniająca, przenośniki, homogenizatory, pompy i zawory do użytku w przemyśle spożywczym, formy (części maszyn), sprzęt do przetwarzania artykułów żywnościowych, sprzęt do jałowego przechowywania płynnych produktów spożywczych, urządzenia do obiegu wody i detergentów przy czyszczeniu maszyn, obrabiarki, podzespoły, części i wyposażenie do wymienionych towarów.

(111) **156021** (220) 2002 10 14 (210) 256269  
(151) 2004 07 30 **2003 04 22**  
(732) LOJACK Spółka Akcyjna, Warszawa, PL.  
(540) CarChip

(510), (511) **09** urządzenia do pomiaru odległości i współrzędnych geograficznych drogą radiową, radiowe i elektroniczne urządzenia antywłamaniowe do pojazdów samochodowych, motocykli, maszyn budowlanych samobieżnych i obiektów pływających, interfejsy dla urządzeń lokalizujących z wykorzystaniem sygnałów GPS, **35** usługi lokalizacji obiektów pływających za pomocą fal radiowych, **42** badania i udoskonalanie elektronicznych systemów zabezpieczeń przed włamaniem i kradzieżą, **45** monitoring elektronicznych systemów antywłamaniowych i kradzieżowych pojazdów wyposażonych we własne źródła zasilania, lokalizacja osoby zaginionej wyposażonej w elektroniczny osobisty system identyfikacji.

(111) **156022** (220) 2000 11 04 (210) 226590  
(151) 2004 07 27  
(732) C & C PARTNERS TELECOM Spółka z o.o., Leszno, PL.  
(540)

# kroNET

(531) 27.5  
(510), (511) **09** okablowanie strukturalne, interfejsy, urządzenia do interkomunikacji, peryferyjne urządzenia komputerowe, programy komputerowe, przekaźniki sygnałów elektronicznych i elektrycznych, przewody akustyczne, urządzenia do transmisji dźwięku, kable elektryczne do celów telekomunikacyjnych i elektrycz-

nych, nadajniki do celów telekomunikacyjnych, aparaty elektryczne do pomiarów, instrumenty i urządzenia do pomiarów, przyrządy do celów miernictwa, włókna optyczne, instalacje elektryczne, przewody elektryczne, puszkę przełącznikowe i rozgałęźniowe dotyczące elektryczności, styki elektryczne, styki elektryczne z metali szlachetnych, szafy rozdzielcze, tablice połączeń i rozdzielcze, wtyczki i gniazda elektryczne, zaciski, złącza do przewodów elektrycznych, złącza elektryczne, złączki.

(111) **156023** (220) 2000 11 06 (210) 226634  
(151) 2004 07 27  
(732) Amgen Inc., Thousand Oaks, US.  
(540)

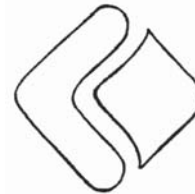

(531) 26.13  
(510), (511) **05** preparaty farmaceutyczne, preparaty farmaceutyczne stosowane w stanach zapalnych i chorobach autoimmunizacyjnych.

(111) **156024** (220) 2001 04 10 (210) 234218  
(151) 2004 09 28  
(732) Tetra Laval Holdings & Finance S.A., Pully, CH.  
(540) TETRA ALMIX

(510), (511) **07** maszyny, maszyny napędzające, maszyny pakujące, pakowarki, maszyny spiekające stożkowo, zawijarki, wycłaczarki, maszyny napędzające masy, maszyny do kapslowania i korkowania butelek, pneumatyczne maszyny formierskie, pneumatyczne maszyny do kształtowania przez wydmuchiwanie, pneumatyczne maszyny do formowania przez wstrzykiwanie, pneumatyczne maszyny do formowania przez rozciąganie, pneumatyczne maszyny do formowania przez wytłaczanie, maszyny drukarskie, maszyny do pakowania próżniowego, maszyny formujące pudełka kartonowe, wyposażenie dla mleczarni, aparatura uszczelniająca, przenośniki, homogenizatory, pompy i zawory do użytku w przemyśle spożywczym, formy (części maszyn), sprzęt do przetwarzania artykułów żywnościowych, sprzęt do jałowego przechowywania płynnych produktów spożywczych, urządzenia do obiegu wody i detergentów przy czyszczeniu maszyn, sprzęt do rekombinacji bądź odtwarzania płynnych produktów spożywczych, obrabiarki, podzespoły, części i wyposażenie do wymienionych towarów.

(111) **156025** (220) 2001 04 10 (210) 234219  
(151) 2004 09 29  
(732) Tetra Laval Holdings & Finance S.A., Pully, CH.  
(540) TETRA ALFAST

(510), (511) **09** urządzenia i przyrządy do regulacji zawartości bądź proporcji w odniesieniu do tłuszczu oraz substancji stałych w mleku/śmietanie jak również i zawartości dodatków.

(111) **156026** (220) 2001 04 10 (210) 234220  
(151) 2004 09 29  
(732) Tetra Laval Holdings & Finance S.A., Pully, CH.  
(540) TETRA THERM

(510), (511) **11** urządzenia do ogrzewania, gotowania, chłodzenia, urządzenia do obróbki cieplnej produktów żywnościowych, wymienniki ciepła, pasteryzatory, sterylizatory, parowniki, zamrażalniki.

(111) **156027** (220) 2001 04 12 (210) 234298  
(151) 2004 09 30

(732) „ENIRO POLSKA” Spółka z ograniczoną odpowiedzialnością, Warszawa, PL.

(540)



Kolory znaku: niebieski i odcienie, żółty

(531) 24.17, 26.1, 27.5, 29.1

(510), (511) **09** dane na nośnikach optycznych i magnetycznych, komputery, CD-romy, DVD, dyskietki, sprzęt komputerowy, programy do maszyn cyfrowych, **16** książki telefoniczne i adresowe, broszury, kalendarze, czasopisma, książki, **35** usługi w zakresie promowania towarów i usług, usługi w zakresie udzielania pomocy w prowadzeniu działalności gospodarczej, gromadzenie informacji i prowadzenie spisu firm oraz danych o firmach, usługi w zakresie udostępniania bazy danych, usługi w zakresie publikowania tekstów reklamowych, usługi w zakresie dostarczania informacji na stronach internetowych odnośnie zagadnień biznesowych, wydarzeń politycznych, ekonomicznych, codziennych doniesień prasowych, usługi konsultingowe, **41** usługi wydawnicze, usługi w zakresie dostarczania informacji na stronach internetowych dotyczące kultury i wydarzeń sportowych, **42** usługi w zakresie dostarczania informacji na stronach internetowych o pogodzie, usługi w zakresie informatyki i prowadzenia portalu internetowego.

(111) **156028** (220) 2001 04 12 (210) 234309

(151) 2004 09 30

(732) Eniro Polska Spółka z o. o., Warszawa, PL.

(540) panorama - znalezione, załatwione

(510), (511) **09** dane na nośnikach optycznych i magnetycznych, komputery, CD-romy, DVD, dyskietki, sprzęt komputerowy, programy do maszyn cyfrowych, **16** książki telefoniczne i adresowe, broszury, kalendarze, czasopisma, książki, **35** usługi w zakresie promowania towarów i usług, usługi w zakresie udzielania pomocy w prowadzeniu działalności gospodarczej, gromadzenie informacji i prowadzenie spisu firm oraz danych o firmach, usługi w zakresie udostępniania bazy danych, usługi w zakresie publikowania tekstów reklamowych, usługi w zakresie dostarczania informacji na stronach internetowych odnośnie zagadnień biznesowych, wydarzeń politycznych, ekonomicznych, codziennych doniesień prasowych, usługi konsultingowe, **41** usługi wydawnicze, usługi w zakresie dostarczania informacji na stronach internetowych dotyczące kultury i wydarzeń sportowych, **42** usługi w zakresie dostarczania informacji na stronach internetowych o pogodzie, usługi w zakresie informatyki i prowadzenia portalu internetowego.

(111) **156029** (220) 2001 04 12 (210) 234310

(151) 2004 09 30

(732) Eniro Polska Spółka z o. o., Warszawa, PL.

(540)

[www.whitepages.com.pl](http://www.whitepages.com.pl)

(531) 24.17, 27.5

(510), (511) **09** dane na nośnikach optycznych i magnetycznych, komputery, CD-romy, DVD, dyskietki, sprzęt komputerowy, programy do maszyn cyfrowych, **16** książki telefoniczne i adresowe, broszury, kalendarze, czasopisma, książki, **35** usługi w zakresie promowania towarów i usług, usługi w zakresie udzielania pomocy w prowadzeniu działalności gospodarczej, gromadzenie informacji i prowadzenie spisu firm oraz danych o firmach, usługi w za-

kresie udostępniania bazy danych, usługi w zakresie publikowania tekstów reklamowych, usługi w zakresie dostarczania informacji na stronach internetowych odnośnie zagadnień biznesowych, wydarzeń politycznych, ekonomicznych, codziennych doniesień prasowych, usługi konsultingowe, **41** usługi wydawnicze, usługi w zakresie dostarczania informacji na stronach internetowych dotyczące kultury i wydarzeń sportowych, **42** usługi w zakresie dostarczania informacji na stronach internetowych o pogodzie, usługi w zakresie informatyki i prowadzenia portalu internetowego.

(111) **156030** (220) 2001 04 12 (210) 234312

(151) 2004 09 30

(732) Eniro Polska Spółka z o. o., Warszawa, PL.

(540)

[www.whitepages.pl](http://www.whitepages.pl)

(531) 24.17, 27.5

(510), (511) **09** dane na nośnikach optycznych i magnetycznych, komputery, CD-romy, DVD, dyskietki, sprzęt komputerowy, programy do maszyn cyfrowych, **16** książki telefoniczne i adresowe, broszury, kalendarze, czasopisma, książki, **35** usługi w zakresie promowania towarów i usług, usługi w zakresie udzielania pomocy w prowadzeniu działalności gospodarczej, gromadzenie informacji i prowadzenie spisu firm oraz danych o firmach, usługi w zakresie udostępniania bazy danych, usługi w zakresie publikowania tekstów reklamowych, usługi w zakresie dostarczania informacji na stronach internetowych odnośnie zagadnień biznesowych, wydarzeń politycznych, ekonomicznych, codziennych doniesień prasowych, usługi konsultingowe, **41** usługi wydawnicze, usługi w zakresie dostarczania informacji na stronach internetowych dotyczące kultury i wydarzeń sportowych, **42** usługi w zakresie dostarczania informacji na stronach internetowych o pogodzie, usługi w zakresie informatyki i prowadzenia portalu internetowego.

(111) **156031** (220) 2001 07 27 (210) 238928

(151) 2004 10 27

(732) „LOCUS SECURITY” S.C. Andrzej Żarnowski, Dariusz Mróz, Marcin Durka, Szczecin, PL.

(540)

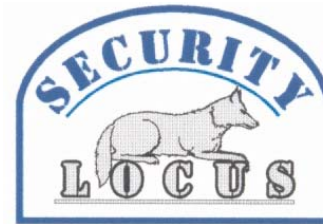

Kolory znaku: niebieski, czarny, srebrny

(531) 3.1, 26.11, 26.13, 27.5, 29.1

(510), (511) **09** urządzenia alarmowe i antywłamaniowe, systemy telewizji przemysłowej, alarmy, instalacje elektryczne zapobiegające włamaniom, wizjery do drzwi (judasze), wykrywacze (dektory), wykrywacze dymu, **35** agencje importowo-eksportowe, agencje reklamowe, usługi specjalistycznego doradztwa handlowego, usługi zdobywania informacji o działalności gospodarczej, usługi marketingowe, usługi ogłaszania reklam, usługi pokazów towarów, usługi promocji sprzedaży, usługi reklam radiowych, telewizyjnych, usługi reklamowe, produkcja i montaż reklam, usługi rozpowszechniania ogłoszeń reklamowych, usługi organizowania i prowadzenia kampanii reklamowych, kojarzenie kontrahentów handlowych, **36** usługi wynajmu mieszkań, agencje ściągające należności, usługi administrowania nieruchomościami, biura nieruchomości, usługi pośrednictwa kupna-sprzedaży nieruchomości, usługi wyceny nieruchomości, usługi wynajmowania pomieszczeń biurowych, usługi pożyczek pod zastaw, **37** usługi blacharskie, wypożyczanie maszyn i sprzętu budowlanego, nadzór budowlany, usługi dekarские, układanie nawierzchni dróg, usługi hydrauliczne,

malowania, montaż rusztowań, usługi murarskie, usługi budowlano-remontowe w zakresie budynków i budowli, usługi w zakresie robót elektro-montażowych i konserwacyjnych instalacji i urządzeń elektrycznych, usługi budowlano-remontowe w zakresie instalacji wodno-kanalizacyjnych, CO, gazowych, klimatyzacyjnych, wentylacyjnych, usługi rekonstrukcji, modernizacji oraz naprawy w budownictwie mieszkaniowym i w obiektach użyteczności publicznej, wykonywanie posadzek betonowych i z tworzyw sztucznych, uszczelnianie i termoizolacja ścian zewnętrznych i wewnętrznych budynków, konserwacja sieci alarmowych i antywłamaniowych, budowa i konserwacja systemów telewizji przemysłowej, budowa i konserwacja sieci monitoringu, **39** usługi transportowe na rzecz osób trzecich, wynajem środków transportowych, pośrednictwo transportowe, przewożenie ładunków, transport pasażerski, **42** usługi architektów, usługi artystów grafików, doradztwo budowlane, prace inżynierskie, testowanie materiałów, projektowanie z zakresu budownictwa, dochodzenia prawne, **45** usługi detektywistyczne, doradztwo w sprawach bezpieczeństwa, ochrona osób, dochodzenia w sprawie osób zaginionych, usługi w zakresie ochrony mienia i zabezpieczenia przedsiębiorstw produkcyjnych, usługowych, mieszkań, sklepów, placów budów, ośrodków czasowych, parkingów, imprez okolicznościowych, konwojowanie pieniędzy i przedmiotów wartościowych, monitoring .

(111) **156032** (220) 2001 04 12 (210) 234453  
(151) 2004 10 15  
(732) Zakład Przetwórstwa Mięsnego „TARCZYŃSKI” Spółka z o.o., Trzebnica, PL.  
(540) szynka drobiowa-pisanka  
(510), (511) **29** mięso, wyroby mięsne, wyroby drobiowe, **39** usługi w zakresie konfekcjonowania, porcjowania i pakowania towarów .

(111) **156033** (220) 2001 05 07 (210) 235239  
(151) 2004 09 30  
(732) F.H. MAX-FLIZ Piotr Kurleto, Jan Włodarczyk, Kazimierz Kaźnica, Kraków, PL.  
(540)

**MAX-FLIZ**

Kolory znaku: żółty, niebieski, czarny  
(531) 24.17, 27.5, 29.1  
(510), (511) **06** armatura do przewodów metalowa, **11** wanny łazienkowe, umywalki, kabiny natryskowe, bidety, sedesy, **19** materiały budowlane niemetalowe (terakota, glazura).

(111) **156034** (220) 2001 05 07 (210) 235240  
(151) 2004 09 30  
(732) F.H. MAX-FLIZ Piotr Kurleto, Jan Włodarczyk, Kazimierz Kaźnica, Kraków, PL.  
(540)

**MAX-FLIZ**

Kolory znaku: granatowy, żółty, czarny  
(531) 24.17, 27.5, 29.1  
(510), (511) **06** armatura do przewodów metalowa, **11** wanny łazienkowe, umywalki, kabiny natryskowe, bidety, sedesy, **19** materiały budowlane niemetalowe (terakota, glazura).

(111) **156035** (220) 2001 05 22 (210) 235880  
(151) 2004 10 11  
(732) Warszawskie Zakłady Farmaceutyczne Polfa Spółka Akcyjna, Warszawa, PL.  
(540) ALFARIN - WARTO MIEĆ W NOSIE !  
(510), (511) **05** wyroby farmaceutyczne.

(111) **156036** (220) 2001 05 22 (210) 235881  
(151) 2004 10 11  
(732) Warszawskie Zakłady Farmaceutyczne Polfa Spółka Akcyjna, Warszawa, PL.  
(540) OXALIN - SZKODA ŻYCIA NA KATAR !  
(510), (511) **05** wyroby farmaceutyczne.

(111) **156037** (220) 2001 05 22 (210) 235882  
(151) 2004 10 11  
(732) Warszawskie Zakłady Farmaceutyczne Polfa Spółka Akcyjna, Warszawa, PL.  
(540) ACARD - SERCE W POTRZEBIE !  
(510), (511) **05** wyroby farmaceutyczne.

(111) **156038** (220) 2001 05 22 (210) 235883  
(151) 2004 10 11  
(732) Warszawskie Zakłady Farmaceutyczne Polfa Spółka Akcyjna, Warszawa, PL.  
(540) ALLERTEC - ŻYCIE BEZ ALERGII !  
(510), (511) **05** wyroby farmaceutyczne.

(111) **156039** (220) 2001 05 23 (210) 235885  
(151) 2004 10 13  
(732) Wytwórnia Salami IGLOOMEAT-Sokołów Spółka z o.o., Dębica, PL.  
(540)



Kolory znaku: beżowy, zielony, różowy, biały, niebieski, czerwony, granatowy, złoty, czarny  
(531) 3.4, 27.5, 29.1  
(510), (511) **29** konserwy mięsne.

(111) **156040** (220) 2001 05 22 (210) 235920  
(151) 2004 10 11  
(732) Górnośląskie Centrum Nurkowe, Sklep Sprzętu Nurkowego, Sea Fish Eugeniusz Buchczyk, Bytom, PL.  
(540)



Kolory znaku: niebieski, biały  
(531) 2.1, 27.5, 29.1  
(510), (511) **16** wydawnictwa, czasopisma, periodyki, gazety, atlasy, foldery, plakaty, fotografie, druki, ulotki, prospekty, broszury, książki, mapy, kalendarze, opakowania z papieru, tektury, folie opakowaniowe z tworzyw sztucznych, papier, tektura i wyroby z tych materiałów, nie ujęte w innych klasach, **35** prowadzenie usług w zakresie: reklamy osób trzecich, informacji handlowej usług agencji reklamowych, produkcji reklam, reprodukcji dokumentów, badania rynku, pośrednictwa i doradztwa handlowego, rozpowszechniania materiałów reklamowych.

106

**WPISY I ZMIANY W REJESTRZE  
ZNAKÓW TOWAROWYCH**

**(nie uwzględnione w innych samodzielnych ogłoszeniach)**

*Poniższe zestawienie zawiera kolejno: numer rejestru znaków towarowych, datę wpisu, oznaczenie rubryki, w której dokonano wpisu lub zmiany oraz treść wpisu. Poszczególne rubryki rejestru znaków towarowych zawierają następujące dane:*

*rubryka A - nazwisko i imię lub nazwę oraz adres uprawnionego z podaniem nazwy kraju,*

*rubryka B - znak towarowy (wpisany znak towarowy lub jego odbitkę i klasy elementów graficznych - jeżeli znak je zawiera - oraz, jeżeli jest to niezbędne dla identyfikacji znaku, jego rodzaj np. znak przestrzenny, dźwiękowy, a także w przypadku znaków barwnych określenie kolorów),*

*rubryka C - wykaz towarów przyporządkowanych do odpowiednich klas towarowych,*

*rubryka D - prawa ograniczające prawo ochronne,*

*rubryka E - kategorię znaku lub prawa ochronnego (wspólny znak towarowy, wspólny znak towarowy gwarancyjny, wspólne prawo ochronne) oraz regulamin znaku,*

*rubryka F - wnioski i sprzeciwy oraz decyzje wydane w wyniku ich rozpoznania,*

*rubryka G - rejestracja międzynarodowa (adnotacja o rejestracji międzynarodowej na podstawie zgłoszenia lub rejestracji krajowej),*

*rubryka H - datę unieważnienia lub datę i przyczynę wygaśnięcia prawa ochronnego, zastąpienie rejestracji krajowej rejestracją międzynarodową.*

**Uwaga:** *Publikacji podlegają: zmiana uprawnionego, zmiana nazwy uprawnionego, prawa ograniczające prawo ochronne, zmiana regulaminu znaku wspólnego, sprostowania istotnych pomyłek.*

**9710** 2005 01 31 A. Wprowadzono zmianę nazwy uprawnionego przez wykreślenie wpisu: COURTAULDS COATINGS /HOLDINGS/ LIMITED, Londyn, Wielka Brytania i dokonanie wpisu: International Coatings Limited, Londyn, Wielka Brytania.

**9710** 2005 01 31 A. Wprowadzono zmianę uprawnionego przez wykreślenie wpisu: International Coatings Limited, Londyn, Wielka Brytania i dokonanie wpisu: Akzo Nobel Coatings International B.V., Arnhem, Holandia.

**27187** 2005 01 31 A. Wprowadzono zmianę nazwy uprawnionego przez wykreślenie wpisu: Courtaulds Coatings /Holdings/ Limited, Londyn, Wielka Brytania i dokonanie wpisu: International Coatings Limited, Londyn, Wielka Brytania.

**27187** 2005 01 31 A. Wprowadzono zmianę uprawnionego przez wykreślenie wpisu: International Coatings Limited, Londyn, Wielka Brytania i dokonanie wpisu: Akzo Nobel Coatings International B.V., Arnhem, Holandia.

**40882** 2005 01 31 A. Wprowadzono zmianę uprawnionego przez wykreślenie wpisu: Pfizer Inc., Brooklyn, Stany Zjednoczone Ameryki i dokonanie wpisu: Pfizer Products Inc., Groton, Stany Zjednoczone Ameryki.

**42513** 2005 01 03 A. Wprowadzono zmianę nazwy uprawnionego przez wykreślenie wpisu: GESTRA GmbH, Brema, Niemcy i dokonanie wpisu: GESTRA AG, Bremen, Niemcy.

**43280** 2005 01 31 A. Wprowadzono zmianę uprawnionego przez wykreślenie wpisu: INTERNATIONAL COATINGS LIMITED, Londyn, Wielka Brytania i dokonanie wpisu: Akzo Nobel Coatings International B.V., Arnhem, Holandia.

**44784** 2005 01 31 A. Wprowadzono zmianę nazwy uprawnionego przez wykreślenie wpisu: Crosfield B.V., Eijsden, Holandia i dokonanie wpisu: INEOS Silicas Netherlands B.V., Eijsden, Holandia.

**46315** 2005 01 03 A. Wprowadzono zmianę nazwy uprawnionego przez wykreślenie wpisu: GESTRA GmbH, Brema, Niemcy i dokonanie wpisu: GESTRA AG, Bremen, Niemcy.

**46800** 2005 01 31 A. Wprowadzono zmianę nazwy uprawnionego przez wykreślenie wpisu: Acordis Industrial Fibers GmbH, Wuppertal, Niemcy i dokonanie wpisu: Polyamide High Performance GmbH, Wuppertal, Niemcy.

**46800** 2005 01 31 A. Wprowadzono zmianę uprawnionego przez wykreślenie wpisu: Polyamide High Performance GmbH, Wuppertal, Niemcy i dokonanie wpisu: Diolen Industrial Fibers GmbH, Wuppertal, Niemcy.

**49870** 2005 01 31 A. Wprowadzono zmianę uprawnionego przez wykreślenie wpisu: Pfizer Inc., Nowy Jork, Stany Zjednoczone Ameryki i dokonanie wpisu: Pfizer Products Inc., Groton, Stany Zjednoczone Ameryki.

**53023** 2005 01 31 A. Wprowadzono zmianę siedziby uprawnionego przez wykreślenie wpisu: Dart Industries Inc. /Delaware Corporation/, Deerfield, Stany Zjednoczone Ameryki i dokonanie wpisu: Dart Industries Inc. /Delaware Corporation/, Orlando, Stany Zjednoczone Ameryki.

**53577** 2005 01 03 A. Wprowadzono zmianę nazwy uprawnionego przez wykreślenie wpisu: Bensdorp B.V., Bussum, Holandia i dokonanie wpisu: Barry Callebaut Nederland B.V., Bussum, Holandia.

**53611** 2005 01 20 A. Wprowadzono zmianę uprawnionego przez wykreślenie wpisu: Fabryka Automatyki i Hydrauliki GEORYT Spółka Akcyjna, Kraków, Polska i dokonanie wpisu: Georyt Finanse – Promotor Investment Spółka Akcyjna, Kraków, Polska.

**54055** 2005 01 03 A. Wprowadzono zmianę nazwy uprawnionego przez wykreślenie wpisu: Loctite Corporation, Rocky Hill, Stany Zjednoczone Ameryki i dokonanie wpisu: Henkel Loctite Corporation, Rocky Hill, Stany Zjednoczone Ameryki.

**54055** 2005 01 03 A. Wprowadzono zmianę uprawnionego przez wykreślenie wpisu: Henkel Loctite Corporation, Rocky Hill, Stany Zjednoczone Ameryki i dokonanie wpisu: Henkel Corporation, Gulph Mills, Stany Zjednoczone Ameryki.

**54139** 2005 01 31 A. Wprowadzono zmianę nazwy uprawnionego przez wykreślenie wpisu: Verdugt Holdings Sub B.V., Tiel, Holandia i dokonanie wpisu: Verdugt B.V., Tiel, Holandia.

**54494** 2005 01 31 A. Wprowadzono zmianę siedziby uprawnionego przez wykreślenie wpisu: Manufacture des Montres Rolex S.A. /Uhrenfabrik Rolex A.G./ /Rolex Watch Manufacturing Ltd./, Bienne, Szwajcaria i dokonanie wpisu: Manufacture des Montres Rolex S.A. /Uhrenfabrik Rolex A.G./ /Rolex Watch Manufacturing Ltd./, Biel/Bienne, Szwajcaria.

**55240** 2005 01 31 A. Wprowadzono zmianę uprawnionego przez wykreślenie wpisu: Yardley & Company Limited, Londyn, Wielka Brytania i dokonanie wpisu: FINE FRAGRANCES AND COSMETICS LIMITED, Sunbury on Thames, Wielka Brytania.

**55476** 2005 01 03 A. Wprowadzono zmianę nazwy uprawnionego przez wykreślenie wpisu: GESTRA GmbH, Brema, Niemcy i dokonanie wpisu: GESTRA AG, Bremen, Niemcy.

**55478** 2005 01 03 A. Wprowadzono zmianę nazwy uprawnionego przez wykreślenie wpisu: GESTRA GmbH, Brema, Niemcy i dokonanie wpisu: GESTRA AG, Bremen, Niemcy.

**57457** 2005 01 31 A. Wprowadzono zmianę nazwy uprawnionego przez wykreślenie wpisu: Interbrew S.A., Bruksela, Belgia i dokonanie wpisu: InBev S.A., Bruksela, Belgia.

**59754** 2005 01 12 A. Wprowadzono zmianę nazwy uprawnionego przez wykreślenie wpisu: Automotive Products Public Limited Company, Leamington Spa, Wielka Brytania i dokonanie wpisu: WHITNASH PLC, Leamington Spa, Wielka Brytania.

**59754** 2005 01 12 A. Wprowadzono zmianę uprawnionego przez wykreślenie wpisu: WHITNASH PLC, Leamington Spa, Wielka Brytania i dokonanie wpisu: Delphi Technologies, Inc., Troy, Stany Zjednoczone Ameryki.

**59767** 2005 01 04 A. Wprowadzono zmianę nazwy uprawnionego przez wykreślenie wpisu: LEK, tovarna farmacevtskih in kemčnih izdelkov, d.d. Ljubljana, Lublana, Słowenia i dokonanie wpisu: LEK farmacevtska družba d.d., Lublana, Słowenia.

**61234** 2005 01 31 A. Wprowadzono zmianę uprawnionego przez wykreślenie wpisu: Dainippon Ink & Chemicals, Inc., Tokio, Japonia i dokonanie wpisu: Nippon Soda Co., Ltd, Tokio, Japonia.

**62144** 2005 01 31 A,D. Wprowadzono zmianę przez wykreślenie wpisu: A) Skarb Państwa reprezentowany przez Ministra Skarbu Państwa, Warszawa, Polska D) Użytkowanie prawa z rejestracji ustanowiono na rzecz: CHŁODNIA ŁÓDŹ Spółka Akcyjna, Łódź, Polska, do dnia 17.06.2008 r. i dokonanie wpisu A) CHŁODNIA ŁÓDŹ SPÓŁKA AKCYJNA, Łódź, Polska.

**62460** 2005 01 17 D. Dokonano wpisu: W dniu 29 listopada 2002 r. zawarto umowę licencyjną niepełną, niewyłączną na użytkowanie znaku towarowego R-62460 na okres do dnia 28 września 2008 r.: przez UAB „Automašinu Verslo Centras” Joint Stock Company, Wilno, Litwa, dla następujących towarów: klasa 12 – samochody, części zapasowe do samochodów.

**63890** 2005 01 17 A. Wprowadzono zmianę nazwy uprawnionego przez wykreślenie wpisu: Przedsiębiorstwo Eksportu Budownictwa i Usług Technicznych „Budexpol” Spółka z o.o., Wrocław, Polska i dokonanie wpisu: „BUDEXPOL SKANSKA” SPÓŁKA Z OGRANICZONĄ ODPOWIEDZIALNOŚCIĄ, Wrocław, Polska.

**63890** 2005 01 17 A. Wprowadzono zmianę uprawnionego przez wykreślenie wpisu: „BUDEXPOL SKANSKA” SPÓŁKA Z OGRANICZONĄ ODPOWIEDZIALNOŚCIĄ, Wrocław, Polska i dokonanie wpisu: SKANSKA SPÓŁKA AKCYJNA, Warszawa, Polska.

**64241** 2005 01 03 A. Wprowadzono zmianę nazwy uprawnionego przez wykreślenie wpisu: The Upjohn Company, Kalamazoo, Michigan, Stany Zjednoczone Ameryki i dokonanie wpisu: Pharmacia & Upjohn Company, Kalamazoo, Michigan, Stany Zjednoczone Ameryki.

**64600** 2005 01 31 D. Wykreślono wpis: W dniu 29 czerwca 2001 r. zawarto umowę licencyjną niewyłączną, pełną na użytkowanie znaku towarowego przez: BUMAR-MONTAŻ Sp. z o.o., Sopot, Polska, na czas nieokreślony.

**64601** 2005 01 31 D. Wykreślono wpis: W dniu 29.06.2001 r. zawarto umowę licencyjną niewyłączną na używanie znaku towarowego przez: BUMAR-MONTAŻ Sp. z o.o., Sopot, Polska.

**64648** 2005 01 31 A. Wprowadzono zmianę uprawnionego przez wykreślenie wpisu: Yardley & Company Limited, Londyn, Wielka Brytania i dokonanie wpisu: FINE FRAGRANCES AND COSMETICS LIMITED, Sunbury on Thames, Wielka Brytania

**65360** 2005 01 07 A. Wprowadzono zmianę uprawnionego przez wykreślenie wpisu: ŁDA INVEST S.A., Warszawa, Polska i dokonanie wpisu: KONSMETAL-1 Sp. z o.o., Warszawa, Polska.

**65448** 2005 01 17 A. Wprowadzono zmianę uprawnionego przez wykreślenie wpisu: ”CHŁODZNIĘ-ZGODA” Sp. z o.o., Kraków, Polska i dokonanie wpisu: CHŁODNIE IGLOOPOL Sp. z o.o., Kraków, Polska.

**66198** 2005 01 31 A. Wprowadzono zmianę siedziby uprawnionego przez wykreślenie wpisu: Orion Pictures Corporation, Santa Monica, Stany Zjednoczone Ameryki i dokonanie wpisu: Orion Pictures Corporation, Los Angeles, Stany Zjednoczone Ameryki.

**67027** 2005 01 03 A. Wprowadzono zmianę nazwy uprawnionego przez wykreślenie wpisu: Loctite Corporation (a Delaware corporation), Rocky Hill, Stany Zjednoczone Ameryki i dokonanie wpisu: Henkel Loctite Corporation, Rocky Hill, Stany Zjednoczone Ameryki.

**67027** 2005 01 03 A. Wprowadzono zmianę uprawnionego przez wykreślenie wpisu: Henkel Loctite Corporation, Rocky Hill, Stany Zjednoczone Ameryki i dokonanie wpisu: Henkel Corporation, Gulph Mills, Stany Zjednoczone Ameryki.

**67185** 2005 01 17 A. Wprowadzono zmianę uprawnionego przez wykreślenie wpisu: Przedsiębiorstwo Zagraniczne MARBET Intermarbet St. Gallen AG, Bielsko-Biała, Polska i dokonanie wpisu: „MARBET” Spółka z ograniczoną odpowiedzialnością, Bielsko-Biała, Polska.

**67187** 2005 01 17 A. Wprowadzono zmianę uprawnionego przez wykreślenie wpisu: Przedsiębiorstwo Zagraniczne „Marbet” Intermarbet St. Gallen AG, Bielsko-Biała, Polska i dokonanie wpisu: „MARBET” Spółka z ograniczoną odpowiedzialnością, Bielsko-Biała, Polska.

**67283** 2005 01 03 A. Wprowadzono zmianę uprawnionego przez wykreślenie wpisu: Numico Financial Services S.A., Lausanne, Szwajcaria i dokonanie wpisu: Zertus Marken GmbH, Hamburg, Niemcy.

**67346** 2005 01 17 A. Wprowadzono zmianę uprawnionego przez wykreślenie wpisu: Przedsiębiorstwo Zagraniczne „Swibau” Dobrosława Regina, Bielsko-Biała, Polska i dokonanie wpisu: „MARBET” Spółka z ograniczoną odpowiedzialnością, Bielsko-Biała, Polska.

**67579** 2005 01 17 A. Wprowadzono zmianę uprawnionego przez wykreślenie wpisu: Przedsiębiorstwo Zagraniczne „Swibau” Dobrosława Regina, Bielsko-Biała, Polska i dokonanie wpisu: „MARBET” Spółka z ograniczoną odpowiedzialnością, Bielsko-Biała, Polska.

**67864** 2005 01 03 A. Wprowadzono zmianę nazwy uprawnionego przez wykreślenie wpisu: Lias-Franken Leichtbaustoffe GmbH & Co.KG, Hallerndorf, Niemcy i dokonanie wpisu: Liapor GmbH & Co.KG, Hallerndorf, Niemcy.

**68041** 2005 01 31 A. Wprowadzono zmianę siedziby uprawnionego przez wykreślenie wpisu: Thomas & Betts International, Inc., Sparks, Nevada, Stany Zjednoczone Ameryki i dokonanie wpisu: Thomas & Betts International, Inc., Wilmington, Stany Zjednoczone Ameryki.

**68044** 2005 01 31 A. Wprowadzono zmianę siedziby uprawnionego przez wykreślenie wpisu: Thomas & Betts International, Inc., Sparks, Stany Zjednoczone Ameryki i dokonanie wpisu: Thomas & Betts International, Inc., Wilmington, Stany Zjednoczone Ameryki.

**68168** 2005 01 31 A. Wprowadzono zmianę siedziby uprawnionego przez wykreślenie wpisu: Thomas & Betts International, Inc., Sparks, Stany Zjednoczone Ameryki i dokonanie wpisu: Thomas & Betts International, Inc., Wilmington, Stany Zjednoczone Ameryki.

**68217** 005 01 19 A. Wprowadzono zmianę nazwy uprawnionego przez wykreślenie wpisu: REEMTSMA POLSKA S.A., Jankowice, Polska i dokonanie wpisu: IMPERIAL TOBACCO POLSKA SPÓŁKA AKCYJNA, Jankowice, Polska.

**68473** 2005 01 31 A. Wprowadzono zmianę uprawnionego przez wykreślenie wpisu: Dainippon Ink & Chemicals, Inc., Tokio, Japonia i dokonanie wpisu: Nippon Soda Co., Tokio, Japonia.

**68757** 2005 01 31 A. Wprowadzono zmianę nazwy uprawnionego przez wykreślenie wpisu: INTERBREW SA, Bruksela, Belgia i dokonanie wpisu: InBev S.A., Bruksela, Belgia.

**69012** 2005 01 31 A. Wprowadzono zmianę siedziby uprawnionego przez wykreślenie wpisu: Thomas & Betts International, Inc., Sparks, Stany Zjednoczone Ameryki i dokonanie wpisu: Thomas & Betts International, Inc., Wilmington, Stany Zjednoczone Ameryki.

**69013** 2005 01 31 A. Wprowadzono zmianę siedziby uprawnionego przez wykreślenie wpisu: Thomas & Betts International, Inc., Sparks, Stany Zjednoczone Ameryki i dokonanie wpisu: Thomas & Betts International, Inc., Wilmington, Stany Zjednoczone Ameryki.

**69195** 2005 01 31 A. Wprowadzono zmianę siedziby uprawnionego przez wykreślenie wpisu: Thomas & Betts International, Inc., Sparks, Stany Zjednoczone Ameryki i dokonanie wpisu: Thomas & Betts International, Inc., Wilmington, Stany Zjednoczone Ameryki.

**69813** 2005 01 19 A. Wprowadzono zmianę nazwy uprawnionego przez wykreślenie wpisu: Reemtsma Polska S.A., Jankowice, Polska i dokonanie wpisu: IMPERIAL TOBACCO POLSKA SPÓŁKA AKCYJNA, Jankowice, Polska.

**69835** 2005 01 31 A. Wprowadzono zmianę nazwy uprawnionego przez wykreślenie wpisu: Loctite Corporation (a Delaware corporation), Rocky Hill, Connecticut, Stany Zjednoczone Ameryki i dokonanie wpisu: Henkel Loctite Corporation, Rocky Hill, Stany Zjednoczone Ameryki.

**69835** 2005 01 31 A. Wprowadzono zmianę uprawnionego przez wykreślenie wpisu: Henkel Loctite Corporation, Rocky Hill, Stany Zjednoczone Ameryki i dokonanie wpisu: Henkel Corporation, Gulph Mills, Stany Zjednoczone Ameryki.

**69898** 2005 01 31 A. Wprowadzono zmianę uprawnionego przez wykreślenie wpisu: AKZO Nobel Industrial Coatings AB, Malmö, Szwecja i dokonanie wpisu: Akzo Nobel Coatings International B.V., Arnhem, Holandia.

**70516** 2005 01 17 A. Wprowadzono zmianę nazwy uprawnionego przez wykreślenie wpisu: Reemtsma Polska S.A., Jankowice, Polska i dokonanie wpisu: IMPERIAL TOBACCO POLSKA SPÓŁKA AKCYJNA, Jankowice, Polska.

**70517** 2005 01 19 A. Wprowadzono zmianę nazwy uprawnionego przez wykreślenie wpisu: Reemtsma Polska S.A., Jankowice, Polska i dokonanie wpisu: IMPERIAL TOBACCO POLSKA SPÓŁKA AKCYJNA, Jankowice, Polska.

**70519** 2005 01 17 A. Wprowadzono zmianę nazwy uprawnionego przez wykreślenie wpisu: Reemtsma Polska S.A., Jankowice, Polska i dokonanie wpisu: IMPERIAL TOBACCO POLSKA SPÓŁKA AKCYJNA, Jankowice, Polska.

**70585** 2005 01 11 A. Wprowadzono zmianę uprawnionego przez wykreślenie wpisu: Instytut Farmaceutyczny, Warszawa, Polska i dokonanie wpisu: ANPHARM Przedsiębiorstwo Farmaceutyczne S.A., Warszawa, Polska.

**70997** 2005 01 17 A. Wprowadzono zmianę uprawnionego przez wykreślenie wpisu: Pedro Kaffee GmbH, Hamburg, Niemcy i dokonanie wpisu: Sofpac Union Kaffee GmgH, Hamburg, Niemcy.

**70997** 2005 01 17 A. Wprowadzono zmianę uprawnionego przez wykreślenie wpisu: Sofpac Union Kaffee GmgH, Hamburg, Niemcy i dokonanie wpisu: Elite International B.V., Ridderkerk, Holandia.

**70997** 2005 01 17 A. Wprowadzono zmianę siedziby uprawnionego przez wykreślenie wpisu: Elite International B.V., Ridderkerk, Holandia i dokonanie wpisu: Elite International B.V., Schiphol-Rijk, Holandia.

**71110** 2005 01 17 A. Wprowadzono zmianę nazwy uprawnionego przez wykreślenie wpisu: Reemtsma Polska S.A., Jankowice, Polska i dokonanie wpisu: IMPERIAL TOBACCO POLSKA SPÓŁKA AKCYJNA, Jankowice, Polska.

**71361** 2005 01 03 A. Wprowadzono zmianę nazwy uprawnionego przez wykreślenie wpisu: Toshiba Tungaloy Co., Ltd., Kawasaki, Japonia i dokonanie wpisu: Tungaloy Corporation, Kawasaki, Japonia.

**72779** 2005 01 17 A. Wprowadzono zmianę nazwy uprawnionego przez wykreślenie wpisu: „REEMTSMA POLSKA” Spółka Akcyjna, Jankowice, Polska i dokonanie wpisu: IMPERIAL TOBACCO POLSKA SPÓŁKA AKCYJNA, Jankowice, Polska.

**73492** 2005 01 21 A. Wprowadzono zmianę nazwy i siedziby uprawnionego przez wykreślenie wpisu: „AGROS – FORTUNA” SPÓŁKA Z OGRANICZONĄ ODPOWIEDZIALNOŚCIĄ, Tarczyn, Polska, i dokonanie wpisu: „AGROS NOVA” SPÓŁKA Z OGRANICZONĄ ODPOWIEDZIALNOŚCIĄ, Warszawa, Polska.

**73701** 2005 01 31 A. Wprowadzono zmianę uprawnionego przez wykreślenie wpisu: International Coatings Limited, Londyn, Wielka Brytania i dokonanie wpisu: Akzo Nobel Coatings International B.V., Arnhem, Holandia.

**73702** 2005 01 31 A. Wprowadzono zmianę uprawnionego przez wykreślenie wpisu: International Coatings Limited, Londyn, Wielka Brytania i dokonanie wpisu: Akzo Nobel Coatings International B.V., Arnhem, Holandia.

**73703** 2005 01 31 A. Wprowadzono zmianę uprawnionego przez wykreślenie wpisu: International Coatings Limited, Londyn, Wielka Brytania i dokonanie wpisu: Akzo Nobel Coatings International B.V., Arnhem, Holandia.

**73704** 2005 01 31 A. Wprowadzono zmianę uprawnionego przez wykreślenie wpisu: International Coatings Limited, Londyn, Wielka Brytania i dokonanie wpisu: Akzo Nobel Coatings International B.V., Arnhem, Holandia.

**73705** 2005 01 31 A. Wprowadzono zmianę uprawnionego przez wykreślenie wpisu: International Coatings Limited, Londyn, Wielka Brytania i dokonanie wpisu: Akzo Nobel Coatings International B.V., Arnhem, Holandia.

**73706** 2005 01 31 A. Wprowadzono zmianę uprawnionego przez wykreślenie wpisu: International Coatings Limited, Londyn, Wielka Brytania i dokonanie wpisu: Akzo Nobel Coatings International B.V., Arnhem, Holandia.

**73707** 2005 01 31 A. Wprowadzono zmianę uprawnionego przez wykreślenie wpisu: International Coatings Limited, Londyn, Wielka Brytania i dokonanie wpisu: Akzo Nobel Coatings International B.V., Arnhem, Holandia.

**73708** 2005 01 31 A. Wprowadzono zmianę uprawnionego przez wykreślenie wpisu: International Coatings Limited, Londyn, Wielka Brytania i dokonanie wpisu: Akzo Nobel Coatings International B.V., Arnhem, Holandia.

**73709** 2005 01 31 A. Wprowadzono zmianę uprawnionego przez wykreślenie wpisu: International Coatings Limited, Londyn,

Wielka Brytania i dokonanie wpisu: Akzo Nobel Coatings International B.V., Arnhem, Holandia.

**73858** 2005 01 31 A. Wprowadzono zmianę uprawnionego przez wykreślenie wpisu: International Coatings Limited, Londyn, Wielka Brytania i dokonanie wpisu: Akzo Nobel Coatings International B.V., Arnhem, Holandia.

**74200** 2005 01 17 A. Wprowadzono zmianę uprawnionego przez wykreślenie wpisu: Przedsiębiorstwo Zagraniczne „MARBET” Inter Marbet St. Gallen AG, Bielsko-Biała, Polska i dokonanie wpisu: „MARBET” Spółka z ograniczoną odpowiedzialnością, Bielsko-Biała, Polska.

**74568** 2005 01 31 A. Wprowadzono zmianę siedziby uprawnionego przez wykreślenie wpisu: Orion Pictures Corporation, Santa Monica, Stany Zjednoczone Ameryki i dokonanie wpisu: Orion Pictures Corporation, Los Angeles, Stany Zjednoczone Ameryki.

**74673** 2005 01 31 A. Wprowadzono zmianę uprawnionego przez wykreślenie wpisu: International Coatings Limited, Londyn, Wielka Brytania i dokonanie wpisu: Akzo Nobel Coatings International B.V., Arnhem, Holandia.

**74674** 2005 01 31 A. Wprowadzono zmianę uprawnionego przez wykreślenie wpisu: International Coatings Limited, Londyn, Wielka Brytania i dokonanie wpisu: Akzo Nobel Coatings International B.V., Arnhem, Holandia.

**74675** 2005 01 31 A. Wprowadzono zmianę uprawnionego przez wykreślenie wpisu: International Coatings Limited, Londyn, Wielka Brytania i dokonanie wpisu: Akzo Nobel Coatings International B.V., Arnhem, Holandia.

**74733** 2005 01 31 A. Wprowadzono zmianę nazwy uprawnionego przez wykreślenie wpisu: BARILLA ALIMENTARE S.p.A., Parma, Włochy i dokonanie wpisu: BARILLA G.ER. FRATELLI – SOCIETA’ PER AZIONI, Parma, Włochy.

**74902** 2005 01 31 E. Dokonano wpisu: Na podstawie art. 153 ust. 6 ustawy w związku z art. 224 ust. 4 ustawy z dnia 30 czerwca 2000 r. Prawo własności przemysłowej (Dz. U. z 2003 r. Nr 119, poz. 1117 oraz z 2004 r. Nr 33, poz. 286) Urząd Patentowy RP odmawia przedłużenia prawa ochronnego na znak towarowy GOBEST zarejestrowany pod numerem R-74902 na rzecz GOBEST Spółka Cywilna.

**74979** 2005 01 07 A. Wprowadzono zmianę nazwy uprawnionego przez wykreślenie wpisu: POLFA Warszawskie Zakłady Farmaceutyczne, Warszawa, Polska i dokonanie wpisu: POLFA Warszawskie Zakłady Farmaceutyczne S.A., Warszawa, Polska.

**75333** 2005 01 03 A. Wprowadzono zmianę uprawnionego przez wykreślenie wpisu: HAG GF Aktiengesellschaft, Brema, Niemcy i dokonanie wpisu: Kraft Foods Deutschland GmbH, Bremen, Niemcy.

**76299** 2005 01 31 D. Wykreślono wpis: W dniu 29.06.2001 r. zawarto umowę licencyjną niewyłączną na używanie znaku towarowego przez: BUMAR-MONTAŻ Sp. z o.o., Sopot, Polska.

**76394** 2005 01 31 A. Wprowadzono zmianę uprawnionego przez wykreślenie wpisu: Prestige Brands International, Inc., Bonita Springs, Floryda, Stany Zjednoczone Ameryki i dokonanie wpisu: The Comet Products Corporation, Bonita Springs, Stany Zjednoczone Ameryki.

**76394** 2005 01 31 A. Wprowadzono zmianę siedziby uprawnionego przez wykreślenie wpisu: The Comet Products Corporation, Bonita Springs, Stany Zjednoczone Ameryki i dokonanie wpisu: The Comet Products Corporation, Irvington, Stany Zjednoczone Ameryki.

**77239** 2005 01 31 E. Dokonano wpisu: Na podstawie art. 153 ust. 6 ustawy w związku z art. 224 ust. 4 ustawy z dnia 30 czerwca 2000 r. Prawo własności przemysłowej (Dz. U. z 2003 r. Nr 119, poz. 1117 oraz z 2004 r. Nr 33, poz. 286) Urząd Patentowy RP odmawia przedłużenia prawa ochronnego na znak towarowy ALTEA zarejestrowany pod numerem R-77239 na rzecz ALTEA Przedsiębiorstwo Produkcyjno-Usługowe.

**77398** 2005 01 31 A. Wprowadzono zmianę nazwy uprawnionego przez wykreślenie wpisu: KABUSHIKI KAISHA HATTORI SEIKO (Seiko Corporation), Tokio, Japonia i dokonanie wpisu: SEIKO KABUSHIKI KAISHA, Tokio, Japonia.

**78999** 2005 01 21 A. Wprowadzono zmianę nazwy uprawnionego przez wykreślenie wpisu: Egri Dohanygyar Kft., Eger, Węgry i dokonanie wpisu: Philip Morris Hungary Ltd., Eger, Węgry.

**79773** 2005 01 13 A. Wprowadzono zmianę nazwy uprawnionego przez wykreślenie wpisu: MEANDER Przedsiębiorstwo Produkcyjno-Handlowo-Usługowe S.C. Lisoń Damian, Lisoń Joanna, Szczygieł Ireneusz, Szczygieł Irena, Katowice, Polska i dokonanie wpisu: Przedsiębiorstwo Produkcyjno-Usługowo-Handlowe „MEANDER” Spółka Jawna Lisoń-Szczygieł, Katowice, Polska.

**79873** 2005 01 03 A. Wprowadzono zmianę uprawnionego przez wykreślenie wpisu: LESLIE FAY LICENSING ENTERPRISES CORP., Nowy Jork, Stany Zjednoczone Ameryki i dokonanie wpisu: Value City Acquisition Corp., Columbus, Stany Zjednoczone Ameryki.

**79873** 2005 01 03 A. Wprowadzono zmianę nazwy uprawnionego przez wykreślenie wpisu: Value City Acquisition Corp., Columbus, Stany Zjednoczone Ameryki i dokonanie wpisu: Retail Ventures Licensing, Inc., Columbus, Stany Zjednoczone Ameryki.

**79942** 20205 01 03 A. Wprowadzono zmianę nazwy uprawnionego przez wykreślenie wpisu: „RODAN” Agencja Reklamowa Jacek Rogoziński, Andrzej Rogoziński, Poznań, Polska i dokonanie wpisu: RODAN Agencja Reklamowa A.J. Rogoziński Spółka Jawna, Poznań, Polska.

**80162** 2005 01 18 E. Dokonano wpisu: Na podstawie art. 153 ust. 6 w związku z art. 224 ust. 4 ustawy z dnia 30 czerwca 2000 r. Prawo własności przemysłowej (Dz. U. z 2003 r. Nr 1119, poz. 1117) Urząd Patentowy RP odmawia przedłużenia prawa ochronnego na znak towarowy G OPOLWETEX zarejestrowany pod numerem R-80162 na rzecz OPOLWETEX Przedsiębiorstwo Wielobranżowe Spółka z o.o.

**80165** 2005 01 18 E. Dokonano wpisu: Na podstawie art. 153 ust. 6 w związku z art. 224 ust. 4 ustawy z dnia 30 czerwca 2000 r. Prawo własności przemysłowej (Dz. U. z 2003 r. Nr 1119, poz. 1117) Urząd Patentowy RP odmawia przedłużenia prawa ochronnego na znak towarowy SIRKON zarejestrowany pod numerem R-80165 na rzecz SIRKON Firma Handlowa.

**80167** 2005 01 18 E. Dokonano wpisu: Na podstawie art. 153 ust. 6 w związku z art. 224 ust. 4 ustawy z dnia 30 czerwca 2000 r. Prawo własności przemysłowej (Dz. U. z 2003 r. Nr 1119, poz. 1117) Urząd Patentowy RP odmawia przedłużenia prawa ochronnego na znak towarowy UNICO zarejestrowany pod numerem R-80167 na rzecz UNICO Zakład Usług Informatycznych Konstrukcyjnych Automatyki.

**80406** 2005 01 17 A. Wprowadzono zmianę nazwy uprawnionego przez wykreślenie wpisu: MIDAS Spółka z o.o., Łódź, Polska i dokonanie wpisu: MIDAS Spółka z o.o. w likwidacji, Łódź, Polska.

**80406** 2005 01 17 A. Wprowadzono zmianę uprawnionego przez wykreślenie wpisu: MIDAS Spółka z o.o. w likwidacji, Łódź, Polska i dokonanie wpisu: MIDAS Spółka Cywilna Agata Kalińska-Moc, Anna Krawiec, Sylwia Kucharska, Jacek Dorenda,



Krystyna Dorenda, Włodzimierz Krawczyk, Andrzej Florczak, Łódź, Polska.

**80406** 2005 01 17 A. Wprowadzono zmianę uprawnionego przez wykreślenie wpisu: MIDAS Spółka Cywilna Agata Kalińska-Moc, Anna Krawiec, Sylwia Kucharska, Jacek Dorenda, Krystyna Dorenda, Włodzimierz Krawczyk, Andrzej Florczak, Łódź, Polska i dokonanie wpisu: Wydawnictwo H. Bauer Spółka z o.o., Warszawa, Polska.

**80406** 2005 01 17 A. Wprowadzono zmianę uprawnionego przez wykreślenie wpisu: Wydawnictwo H. Bauer Spółka z o.o., Warszawa, Polska i dokonanie wpisu: Wydawnictwo BAUER Spółka z ograniczoną odpowiedzialnością Spółka komandytowa, Warszawa, Polska.

**80428** 2005 01 07 A. Wprowadzono zmianę uprawnionego przez wykreślenie wpisu: INTER-MEDIA Sp. z o.o., Warszawa, Polska i dokonanie wpisu: Grupa Wydawnicza AXEL SPRINGER Sp. z o.o., Warszawa, Polska.

**81207** 2005 01 18 E. Dokonano wpisu: Na podstawie art. 153 ust. 6 w związku z art. 224 ust. 4 ustawy z dnia 30 czerwca 2000 r. Prawo własności przemysłowej (Dz. U. z 2003 r. Nr 1119, poz. 1117) Urząd Patentowy RP odmawia przedłużenia prawa ochronnego na znak towarowy AKRO zarejestrowany pod numerem R-81207 na rzecz Przedsiębiorstwo Usługowo-Wytwórcze Spółka z o.o.

**81271** 2005 01 07 A. Wprowadzono zmianę nazwy uprawnionego przez wykreślenie wpisu: NORAD S.C. Handlowo-Usługowa Zbigniew Wróbel, Marek Kahl, Warszawa, Polska i dokonanie wpisu: Zbigniew Wróbel, Marek Kahl-NORAD Sp. Jawna, Warszawa, Polska.

**81284** 2005 01 18 E. Dokonano wpisu: Na podstawie art. 153 ust. 6 w związku z art. 224 ust. 4 ustawy z dnia 30 czerwca 2000 r. Prawo własności przemysłowej (Dz. U. z 2003 r. Nr 1119, poz. 1117) Urząd Patentowy RP odmawia przedłużenia prawa ochronnego na znak towarowy ROMAR zarejestrowany pod numerem R-81284 na rzecz ROMAR Spółka Cywilna – M. Śnigurski, R. Maryszczak.

**81407** 2005 01 17 A. Wprowadzono zmianę nazwy uprawnionego przez wykreślenie wpisu: REEMTSMA POLSKA Spółka Akcyjna, Jankowice, Polska i dokonanie wpisu: IMPERIAL TOBACCO POLSKA SPÓŁKA AKCYJNA, Jankowice, Polska.

**81586** 2005 01 31 E. Dokonano wpisu: Na podstawie art. 153 ust. 6 w związku z art. 224 ust. 4 ustawy z dnia 30 czerwca 2000 r. Prawo własności przemysłowej (Dz. U. z 2003 r. Nr 119, poz. 1117 oraz z 2004 r. Nr 33, poz. 286) Urząd Patentowy RP odmawia przedłużenia prawa ochronnego na znak towarowy DROSED zarejestrowany pod numerem R-81586 na rzecz DROSED Siedleckie Zakłady Drobiarskie Spółka Akcyjna.

**81719** 2005 01 19 A. Wprowadzono zmianę nazwy i siedziby uprawnionego przez wykreślenie wpisu: Zakłady Zielarsko-Farmaceutyczne VARIA Spółka z o.o., Katowice, Polska i dokonanie wpisu: PRZEDSIĘBIORSTWO PRODUKCYJNO - HANDLOWE „VARIA” SPÓŁKA Z OGRANICZONĄ ODPOWIEDZIALNOŚCIĄ, Sosnowiec, Polska.

**81720** 2005 01 19 A. Wprowadzono zmianę nazwy i siedziby uprawnionego przez wykreślenie wpisu: Zakłady Zielarsko-Farmaceutyczne VARIA Spółka z o.o., Katowice, Polska i dokonanie wpisu: PRZEDSIĘBIORSTWO PRODUKCYJNO-HANDLOWE „VARIA” SPÓŁKA Z OGRANICZONĄ ODPOWIEDZIALNOŚCIĄ, Sosnowiec, Polska.

**82440** 2005 01 31 A. Wprowadzono zmianę nazwy uprawnionego przez wykreślenie wpisu: HAFIS Hurtownia Artykułów Farmaceutycznych i Sanitarnych Spółka Cywilna – Berger Teodor, Pszczółka Jacek, Tychy, Polska i dokonanie wpisu: HURTO-

WNIA ARTYKUŁÓW FARMACEUTYCZNYCH I SANITARNYCH „HAFIS” J.PSZCZÓŁKA T.BERGER SPÓŁKA JAWNA, Tychy, Polska.

**82440** 2005 01 31 A. Wprowadzono zmianę uprawnionego przez wykreślenie wpisu: HURTOWNIA ARTYKUŁÓW FARMACEUTYCZNYCH I SANITARNYCH „HAFIS” J.PSZCZÓŁKA T.BERGER SPÓŁKA JAWNA, Tychy, Polska i dokonanie wpisu: HURTOWNIA ARTYKUŁÓW FARMACEUTYCZNYCH I SANITARNYCH HAFIS SPÓŁKA Z OGRANICZONĄ ODPOWIEDZIALNOŚCIĄ, Tychy, Polska.

**82930** 2005 01 18 E. Dokonano wpisu: Na podstawie art. 153 ust. 6 w związku z art. 224 ust. 4 ustawy z dnia 30 czerwca 2000 r. Prawo własności przemysłowej (Dz. U. z 2003 r. Nr 1119, poz. 1117) Urząd Patentowy RP odmawia przedłużenia prawa ochronnego na znak towarowy TYTAN zarejestrowany pod numerem R-82930 na rzecz TYTAN Przedsiębiorstwo Wielobranżowe Spółka z o.o.

**83247** 2005 01 31 A. Wprowadzono zmianę nazwy uprawnionego przez wykreślenie wpisu: Oy Finlayson Ab, Tampere, Finlandia i dokonanie wpisu: Oy Finla Ab, Tampere, Finlandia.

**83247** 2005 01 31 A. Wprowadzono zmianę uprawnionego przez wykreślenie wpisu: Oy Finla Ab, Tampere, Finlandia i dokonanie wpisu: Finlayson Oy, Helsinki, Finlandia.

**83524** 2005 01 17 A. Wprowadzono zmianę nazwy i siedziby uprawnionego przez wykreślenie wpisu: SOGAMA Firma Prywatna – Chojak Gabriela, Pyskowice, Polska i dokonanie wpisu: P.O.T.P i U. „SOGAMA” Gabriela Chojak, Gliwice, Polska.

**83837** 2005 01 18 E. Dokonano wpisu: Na podstawie art. 153 ust. 6 w związku z art. 224 ust. 4 ustawy z dnia 30 czerwca 2000 r. Prawo własności przemysłowej (Dz. U. z 2003 r. Nr 1119, poz. 1117) Urząd Patentowy RP odmawia przedłużenia prawa ochronnego na znak towarowy HAMER zarejestrowany pod numerem R-83837 na rzecz HAMER Przedsiębiorstwo Handlowe.

**84014** 2005 01 31 A. Wprowadzono zmianę uprawnionego przez wykreślenie wpisu: Akzo Nobel Decorative Coatings Ltd., Darwen, Wielka Brytania i dokonanie wpisu: Akzo Nobel Coatings International B.V., Arnhem, Holandia.

**84848** 2005 01 03 A. Wprowadzono zmianę nazwy uprawnionego przez wykreślenie wpisu: Invesco Min plc, Londyn, Wielka Brytania i dokonanie wpisu: INVESCO PLC, Londyn, Wielka Brytania.

**84848** 2005 01 03 A. Wprowadzono zmianę nazwy uprawnionego przez wykreślenie wpisu: INVESCO PLC, Londyn, Wielka Brytania i dokonanie wpisu: AMVESCO PLC, Londyn, Wielka Brytania.

**84848** 2005 01 03 A. Wprowadzono zmianę nazwy uprawnionego przez wykreślenie wpisu: AMVESCO PLC, Londyn, Wielka Brytania i dokonanie wpisu: AMVESCAP PLC, Londyn, Wielka Brytania.

**85313** 2005 01 17 A. Wprowadzono zmianę uprawnionego przez wykreślenie wpisu: SUPON Przedsiębiorstwo Handlowo Techniczne Sprzętu Pożarniczego i Ochronnego, Wrocław, Polska i dokonanie wpisu: Jacek Chmielewski, Wiesława Chmielewska, Wrocław, Polska.

**85313** 2005 01 17 A. Wprowadzono zmianę uprawnionego przez wykreślenie wpisu: Jacek Chmielewski, Wiesława Chmielewska, Wrocław, Polska i dokonanie wpisu: Przedsiębiorstwo Handlowo-Techniczne Sprzętu Pożarniczego i Ochronnego „SUPON” Spółka z o.o., Wrocław, Polska.

**86209** 2005 01 18 E. Dokonano wpisu: Na podstawie art. 153 ust. 6 w związku z art. 224 ust. 4 ustawy z dnia 30 czerwca 2000 r.

Prawo własności przemysłowej (Dz. U. z 2003 r. Nr 1119, poz. 1117) Urząd Patentowy RP odmawia przedłużenia prawa ochronnego na znak towarowy ASA zarejestrowany pod numerem R-86209 na rzecz ASA Przedsiębiorstwo Produkcyjno Handlowo Usługowe – Stankiewicz Andrzej.

**86426** 2005 01 04 A. Wprowadzono zmianę uprawnionego przez wykreślenie wpisu: KASTPOL Firma Handlowo Produkcyjno Usługowa, Świecie /Wisła, Polska i dokonanie wpisu: Wielobranżowe Przedsiębiorstwo „KASTPOL” Spółka z ograniczoną odpowiedzialnością, Świecie, Polska.

**86447** 2005 01 31 A. Wprowadzono zmianę nazwy uprawnionego przez wykreślenie wpisu: Nya Swedspan AB, Hultsfred, Szwecja i dokonanie wpisu: Swedspan Aktiebolag, Hultsfred, Szwecja.

**86447** 2005 01 31 A. Wprowadzono zmianę nazwy uprawnionego przez wykreślenie wpisu: Swedspan Aktiebolag, Hultsfred, Szwecja i dokonanie wpisu: Swedspan Industrier Aktiebolag, Hultsfred, Szwecja.

**86447** 2005 01 31 A. Wprowadzono zmianę nazwy uprawnionego przez wykreślenie wpisu: Swedspan Industrier Aktiebolag, Hultsfred, Szwecja i dokonanie wpisu: Swedspan Aktiebolag, Hultsfred, Szwecja.

**86453** 2005 01 31 B. Wprowadzono zmianę przez wykreślenie całego wykazu towarów i wszystkich klas towarowych i dokonanie wpisu: od dnia 30.09.2003 r.: wyroby z drobiu; usługi restauracyjne; klasy 29,43.

**86454** 2005 01 31 B. Wprowadzono zmianę przez wykreślenie całego wykazu towarów i wszystkich klas towarowych i dokonanie wpisu: od dnia 30.09.2003 r.: wyroby z drobiu; usługi restauracyjne; klasy 29,43.

**87269** 2005 01 19 A. Wprowadzono zmianę nazwy uprawnionego przez wykreślenie wpisu: Reemtsma Polska Spółka Akcyjna, Jankowice, Polska i dokonanie wpisu: IMPERIAL TOBACCO POLSKA SPÓŁKA AKCYJNA, Jankowice, Polska.

**87271** 2005 01 17 A. Wprowadzono zmianę nazwy uprawnionego przez wykreślenie wpisu: Reemtsma Polska Spółka Akcyjna, Jankowice, Polska i dokonanie wpisu: IMPERIAL TOBACCO POLSKA SPÓŁKA AKCYJNA, Jankowice, Polska.

**87515** 2005 01 04 A. Wprowadzono zmianę uprawnionego przez wykreślenie wpisu: Zakład Produkcji Urządzeń Elektrycznych – Wypychewicz Bogusław, Włoszczowa, Polska i dokonanie wpisu: Zakład Produkcji Urządzeń Elektrycznych B. Wypychewicz S.A., Włoszczowa, Polska.

**87993** 2005 01 17 A. Wprowadzono zmianę uprawnionego przez wykreślenie wpisu: Bat Group Poland Spółka z o.o., Warszawa, Polska i dokonanie wpisu: BRITISH-AMERICAN TOBACCO POLSKA Spółka Akcyjna, Augustów, Polska.

**87994** 2005 01 17 A. Wprowadzono zmianę uprawnionego przez wykreślenie wpisu: Bat Group Poland Spółka z o.o., Warszawa, Polska i dokonanie wpisu: BRITISH-AMERICAN TOBACCO POLSKA Spółka Akcyjna, Augustów, Polska.

**88573** 2005 01 17 A. Wprowadzono zmianę nazwy uprawnionego przez wykreślenie wpisu: Reemtsma Polska S.A., Jankowice, Polska i dokonanie wpisu: IMPERIAL TOBACCO POLSKA SPÓŁKA AKCYJNA, Jankowice, Polska.

**89161** 2005 01 31 A. Wprowadzono zmianę uprawnionego przez wykreślenie wpisu: Pfizer Inc., Nowy Jork, Stany Zjednoczone Ameryki i dokonanie wpisu: Pfizer Products Inc., Groton, Stany Zjednoczone Ameryki.

**89593** 2005 01 31 B. Wprowadzono zmianę przez wykreślenie całego wykazu towarów i wszystkich klas towarowych i doko-

nanie wpisu: od dnia 17.05.2003 r.: usługi w zakresie pośrednictwa ubezpieczeniowego; usługi w zakresie agencji ochrony osób i mienia, agencji detektywistycznych; klasy 36,45.

**89627** 2005 01 19 A. Wprowadzono zmianę nazwy uprawnionego przez wykreślenie wpisu: REEMTSMA POLSKA S.A., Jankowice, Polska i dokonanie wpisu: IMPERIAL TOBACCO POLSKA SPÓŁKA AKCYJNA, Jankowice, Polska.

**89628** 2005 01 17 A. Wprowadzono zmianę nazwy uprawnionego przez wykreślenie wpisu: REEMTSMA POLSKA S.A., Jankowice, Polska i dokonanie wpisu: IMPERIAL TOBACCO POLSKA SPÓŁKA AKCYJNA, Jankowice, Polska.

**89629** 2005 01 19 A. Wprowadzono zmianę nazwy uprawnionego przez wykreślenie wpisu: REEMTSMA POLSKA S.A., Jankowice, Polska i dokonanie wpisu: IMPERIAL TOBACCO POLSKA SPÓŁKA AKCYJNA, Jankowice, Polska.

**89954** 2005 01 19 A. Wprowadzono zmianę nazwy uprawnionego przez wykreślenie wpisu: Reemtsma Polska Spółka Akcyjna, Jankowice, Polska i dokonanie wpisu: IMPERIAL TOBACCO POLSKA SPÓŁKA AKCYJNA, Jankowice, Polska.

**89955** 2005 01 19 A. Wprowadzono zmianę nazwy uprawnionego przez wykreślenie wpisu: Reemtsma Polska Spółka Akcyjna, Jankowice, Polska i dokonanie wpisu: IMPERIAL TOBACCO POLSKA SPÓŁKA AKCYJNA, Jankowice, Polska.

**90092** 2005 01 03 A. Wprowadzono zmianę nazwy uprawnionego przez wykreślenie wpisu: Crown Cork & Seal Technologies Corporation, Alsip, Stany Zjednoczone Ameryki i dokonanie wpisu: CROWN Packaging Technology, Inc., Alsip, Stany Zjednoczone Ameryki.

**90180** 2005 01 31 A. Wprowadzono zmianę nazwy uprawnionego przez wykreślenie wpisu: Chłodnia Częstochowska Spółka z o.o., Częstochowa, Polska i dokonanie wpisu: „Śnieżka” Chłodnia w Częstochowie Spółka z ograniczoną odpowiedzialnością, Częstochowa, Polska.

**90219** 2005 01 03 A. Wprowadzono zmianę nazwy uprawnionego przez wykreślenie wpisu: Tarchomińskie Zakłady Farmaceutyczne POLFA, Warszawa, Polska i dokonanie wpisu: Tarchomińskie Zakłady Farmaceutyczne POLFA S. A., Warszawa, Polska.

**90335** 2005 01 11 A. Wprowadzono zmianę uprawnionego przez wykreślenie wpisu: Zakłady Przemysłu Cukierniczego POMORZANKA Sp. z o.o., Słupsk, Polska i dokonanie wpisu: KDC Spółka z o.o., Przeźmierowo, Polska.

**90335** 2005 01 11 A. Wprowadzono zmianę nazwy uprawnionego przez wykreślenie wpisu: KDC Spółka z o.o., Przeźmierowo, Polska i dokonanie wpisu: KDC POMORZANKA Spółka z o.o., Przeźmierowo, Polska.

**90897** 2005 01 11 A. Wprowadzono zmianę uprawnionego przez wykreślenie wpisu: Mielniczyn Bogusław Andrzej, Pankewicz Antoni, Świdnica, Polska i dokonanie wpisu: BEL-POL Spółka Cywilna Andrzej Bogusław Mielniczyn, Barbara Mielniczyn, Antoni Pankiewicz, Barbara Varisella-Pankiewicz, Świdnica, Polska.

**90897** 2005 01 11 A. Wprowadzono zmianę nazwy uprawnionego przez wykreślenie wpisu: BEL-POL Spółka Cywilna Andrzej Bogusław Mielniczyn, Barbara Mielniczyn, Antoni Pankiewicz, Barbara Varisella-Pankiewicz, Świdnica, Polska i dokonanie wpisu: BEL-POL 2 Spółka Cywilna Andrzej Bogusław Mielniczyn, Barbara Mielniczyn, Antoni Pankiewicz, Barbara Varisella-Pankiewicz, Świdnica, Polska.

**90897** 2005 01 11 A. Wprowadzono zmianę nazwy uprawnionego przez wykreślenie wpisu: BEL-POL 2 Spółka Cywilna Andrzej Bogusław Mielniczyn, Barbara Mielniczyn, Antoni

Pankiewicz, Barbara Varisella-Pankiewicz, Świdnica, Polska i dokonanie wpisu: BEL-POL Pankiewicz, Mielniczyn Spółka Jawna, Świdnica, Polska.

**90897** 2005 01 11 A. Wprowadzono zmianę uprawnionego przez wykreślenie wpisu: BEL-POL Pankiewicz, Mielniczyn Spółka, Świdnica, Polska i dokonanie wpisu: BEL-POL Spółka z o.o., Świdnica, Polska.

**91178** 2005 01 31 A. Wprowadzono zmianę siedziby uprawnionego przez wykreślenie wpisu: W.R. Grace & Co.-Conn., Nowy Jork, Stany Zjednoczone Ameryki i dokonanie wpisu: W.R. Grace & Co.-Conn., Columbia, Stany Zjednoczone Ameryki.

**91270** 2005 01 31 A. Wprowadzono zmianę nazwy uprawnionego przez wykreślenie wpisu: Przedsiębiorstwo Przemysłowo-Handlowe „A.I.B.” S.C. Anna Szpura, Beata Ślęczka, Irena Dytko, Knurów, Polska i dokonanie wpisu: A.I.B. Ślęczka, Szpura, Dytko Spółka jawna, Knurów, Polska.

**91365** 2005 01 03 A. Wprowadzono zmianę siedziby uprawnionego przez wykreślenie wpisu: Verity, Inc., Mountain View, Stany Zjednoczone Ameryki i dokonanie wpisu: Verity, Inc., Sunnyvale, Stany Zjednoczone Ameryki.

**91665** 2005 01 31 A. Wprowadzono zmianę nazwy uprawnionego przez wykreślenie wpisu: Verdugt Holdings Sub B.V., Tiel, Holandia i dokonanie wpisu: Verdugt B.V., Tiel, Holandia.

**91669** 2005 01 03 A. Wprowadzono zmianę uprawnionego przez wykreślenie wpisu: MILDES Spółka z o.o., Bieruń, Polska i dokonanie wpisu: Danone Spółka z o.o., Warszawa, Polska.

**91858** 2005 01 11 A. Wprowadzono zmianę uprawnionego przez wykreślenie wpisu: Militec Corporation, Arlington, Stany Zjednoczone Ameryki i dokonanie wpisu: Adaptive Molecular Technologies, Inc., Waldorf, Stany Zjednoczone Ameryki.

**91967** 2005 01 31 B. Wprowadzono zmianę przez wykreślenie całego wykazu towarów i wszystkich klas towarowych i dokonanie wpisu: od dnia 17.09.2003 r.; usługi w zakresie biur turystycznych, w tym organizowanie podróży i wycieczek, usługi w zakresie pilotażu i transportu wycieczek, usługi w zakresie rezerwacji miejsc, usługi związane z transportem wodnym, lotniczym, powietrzny; usługi związane z organizacją wypoczynku w zakresie rozrywki; usługi związane z zapewnieniem mieszkań i pokoi w hotelach, pensjonatach, domach turystycznych lub innych instytucjach zapewniających czasowe zakwaterowanie, a w szczególności usługi związane z rezerwacją zakwaterowania dla podróżnych lub innych pośredników; klasy 39, 41, 43.

**92079** 2005 01 31 A. Wprowadzono zmianę uprawnionego przez wykreślenie wpisu: ALTOM Przedsiębiorstwo Produkcji Spożywczej Jaśkiewicz A. Lidia, Biegański Tomasz, Trojanów, Polska i dokonanie wpisu: „ALTOM FOODS” Bartosz Jaśkiewicz, Opatówek, Polska.

**92133** 2005 01 31 A. Wprowadzono zmianę uprawnionego przez wykreślenie wpisu: Agros-Pińczów Przedsiębiorstwo Przemysłu Owocowo Warzywnego Spółka z o.o., Pińczów, Polska i dokonanie wpisu: „Agros – Białystok” Spółka z ograniczoną odpowiedzialnością, Białystok, Polska.

**92133** 2005 01 31 A. Wprowadzono zmianę uprawnionego przez wykreślenie wpisu: „Agros – Białystok” Spółka z ograniczoną odpowiedzialnością, Białystok, Polska i dokonanie wpisu: AGROS-FORTUNA Sp. z o.o., Tarczyn, Polska.

**92133** 2005 01 31 A. Wprowadzono zmianę uprawnionego przez wykreślenie wpisu: AGROS-FORTUNA Sp. z o.o., Tarczyn, Polska i dokonanie wpisu: Przetwórstwo Owoców i Warzyw GOMAR Irena i Michał Górnica, Lipsko, Polska.

**92154** 2005 01 12 E. Dokonano wpisu: Na podstawie art. 153 ust. 6 w związku z art. 224 ust. 4 ustawy z dnia 30 czerwca 2000 r. Prawo własności przemysłowej (Dz. U. z 2003 r. Nr 1119, poz. 1117) Urząd Patentowy RP odmawia przedłużenia prawa ochronnego na znak towarowy SOLO TEST zarejestrowany pod numerem R-92154 na rzecz SOLO TEST Przedsiębiorstwo Handlowo-Wiełobranżowe Pisula Stanisława.

**92764** 2005 01 17 A. Wprowadzono zmianę nazwy uprawnionego przez wykreślenie wpisu: Reemtsma Polska S. A., Jankowice, Polska i dokonanie wpisu: IMPERIAL TOBACCO POLSKA SPÓŁKA AKCYJNA, Jankowice, Polska.

**92765** 2005 01 19 A. Wprowadzono zmianę nazwy uprawnionego przez wykreślenie wpisu: Reemtsma Polska S. A., Jankowice, Polska i dokonanie wpisu: IMPERIAL TOBACCO POLSKA SPÓŁKA AKCYJNA, Jankowice, Polska.

**93076** 2005 01 17 A. Wprowadzono zmianę siedziby uprawnionego przez wykreślenie wpisu: Cadbury Schweppes International Beverages Limited, Athy, Irlandia i dokonanie wpisu: Cadbury Schweppes International Beverages Limited, Dublin, Irlandia.

**93077** 2005 01 17 A. Wprowadzono zmianę siedziby uprawnionego przez wykreślenie wpisu: Cadbury Schweppes International Beverages Limited, Athy, Irlandia i dokonanie wpisu: Cadbury Schweppes International Beverages Limited, Dublin, Irlandia.

**93318** 2005 01 20 A. Wprowadzono zmianę uprawnionego przez wykreślenie wpisu: AGROS-FORTUNA Sp. z o.o., Tarczyn, Polska i dokonanie wpisu: „AGROVITA BIAŁYSTOK” Sp. z o.o., Białystok, Polska.

**93455** 2005 01 03 A. Wprowadzono zmianę nazwy uprawnionego przez wykreślenie wpisu: BOART INTERNATIONAL LIMITED, Transvaal, Afryka Płd./Republika Płd.Afryki/ i dokonanie wpisu: Boart Longyear Limited, Transvaal, Afryka Płd./Republika Płd.Afryki/.

**93455** 2005 01 03 A. Wprowadzono zmianę siedziby uprawnionego przez wykreślenie wpisu: Boart Longyear Limited, Transvaal, Afryka Płd./Republika Płd.Afryki/ i dokonanie wpisu: Boart Longyear Limited, Morningside, Afryka Płd./Republika Płd.Afryki/.

**93592** 2005 01 17 A. Wprowadzono zmianę nazwy uprawnionego przez wykreślenie wpisu: Spółdzielnia Pracy Rybołówstwa Morskiego BAŁTYK, Kołobrzeg, Polska i dokonanie wpisu: SPÓŁDZIELNIA PRACY RYBOŁÓWSTWA MORSKIEGO „BAŁTYK” W LIKWIDACJI, Kołobrzeg, Polska.

**93592** 2005 01 17 A. Wprowadzono zmianę uprawnionego przez wykreślenie wpisu: SPÓŁDZIELNIA PRACY RYBOŁÓWSTWA MORSKIEGO „BAŁTYK” W LIKWIDACJI, Kołobrzeg, Polska i dokonanie wpisu: „NORD-FISH” SPÓŁKA JAWNA – W. Batko, A.Makowiecki, Chorzyno, Polska.

**93671** 2005 01 19 A. Wprowadzono zmianę nazwy uprawnionego przez wykreślenie wpisu: Reemtsma Polska Spółka Akcyjna, Jankowice, Polska i dokonanie wpisu: IMPERIAL TOBACCO POLSKA SPÓŁKA AKCYJNA, Jankowice, Polska.

**93672** 2005 01 17 A. Wprowadzono zmianę nazwy uprawnionego przez wykreślenie wpisu: Reemtsma Polska Spółka Akcyjna, Jankowice, Polska i dokonanie wpisu: IMPERIAL TOBACCO POLSKA SPÓŁKA AKCYJNA, Jankowice, Polska.

**93674** 2005 01 17 A. Wprowadzono zmianę nazwy uprawnionego przez wykreślenie wpisu: Reemtsma Polska Spółka Akcyjna, Jankowice, Polska i dokonanie wpisu: IMPERIAL TOBACCO POLSKA SPÓŁKA AKCYJNA, Jankowice, Polska.

**93690** 2005 01 19 A. Wprowadzono zmianę uprawnionego przez wykreślenie wpisu: MARBET Przedsiębiorstwo Zagraniczne - Intermarbet St. Gallen AG, Bielsko-Biała, Polska i dokonanie

wpisu: „MARBET” Spółka z ograniczoną odpowiedzialnością, Bielsko-Biała, Polska.

**93726** 2005 01 19 A. Wprowadzono zmianę uprawnionego przez wykreślenie wpisu: MARBET Przedsiębiorstwo Zagraniczne Intermarbet St. Gallen AG, Bielsko-Biała, Polska i dokonanie wpisu: „MARBET” Spółka z ograniczoną odpowiedzialnością, Bielsko-Biała, Polska.

**93769** 2005 01 17 A. Wprowadzono zmianę nazwy uprawnionego przez wykreślenie wpisu: Reemtsma Polska Spółka Akcyjna, Jankowice, Polska i dokonanie wpisu: IMPERIAL TOBACCO POLSKA SPÓŁKA AKCYJNA, Jankowice, Polska.

**93830** 2005 01 11 A. Wprowadzono zmianę uprawnionego przez wykreślenie wpisu: POLFA Kutnowskie Zakłady Farmaceutyczne Spółka Akcyjna, Kutno, Polska i dokonanie wpisu: KATO LABS Spółka z o.o., Warszawa, Polska.

**94025** 2005 01 31 A. Wprowadzono zmianę nazwy uprawnionego przez wykreślenie wpisu: Verdugt Holdings Sub B.V., Tiel, Holandia i dokonanie wpisu: Verdugt B.V., Tiel, Holandia.

**94104** 2005 01 19 A. Wprowadzono zmianę nazwy uprawnionego przez wykreślenie wpisu: ”REEMTSMA POLSKA” S.A., Jankowice, Polska i dokonanie wpisu: IMPERIAL TOBACCO POLSKA SPÓŁKA AKCYJNA, Jankowice, Polska.

**94206** 2005 01 19 A. Wprowadzono zmianę nazwy uprawnionego przez wykreślenie wpisu: Reemtsma Polska Spółka Akcyjna, Jankowice, Polska i dokonanie wpisu: IMPERIAL TOBACCO POLSKA SPÓŁKA AKCYJNA, Jankowice, Polska.

**94287** 2005 01 04 A. Wprowadzono zmianę uprawnionego przez wykreślenie wpisu: Time Warner Entertainment Company, L.P., Nowy Jork, Stany Zjednoczone Ameryki i dokonanie wpisu: Warner Communications Inc., Nowy Jork, Stany Zjednoczone Ameryki.

**94287** 2005 01 04 A. Wprowadzono zmianę uprawnionego przez wykreślenie wpisu: Warner Communications Inc., Nowy Jork, Stany Zjednoczone Ameryki i dokonanie wpisu: Home Box Office, Inc., Nowy Jork, Stany Zjednoczone Ameryki.

**94351** 2005 02 01 A. Wprowadzono zmianę uprawnionego przez wykreślenie wpisu: THE LEADER Irena i Janusz Skorupscy, Poznań, Polska i dokonanie wpisu: THE LEADER POLSKA – Beata Działoszyńska, Janusz Skorupski, Swarzędz, Polska.

**94351** 2005 02 01 A. Wprowadzono zmianę uprawnionego przez wykreślenie wpisu: THE LEADER POLSKA – Beata Działoszyńska, Janusz Skorupski, Swarzędz, Polska i dokonanie wpisu: THE LEADER POLSKA – Beata Działoszyńska, Janusz Skorupski, Maciej Jarzyński, Swarzędz, Polska.

**94517** 2005 01 31 A. Wprowadzono zmianę nazwy i siedziby uprawnionego przez wykreślenie wpisu: Okocimskie Zakłady Piwowarskie S.A., Brzesko, Polska i dokonanie wpisu: Carlsberg Okocim Spółka Akcyjna, Warszawa, Polska.

**94631** 2005 01 20 A. Wprowadzono zmianę nazwy uprawnionego przez wykreślenie wpisu: Stołeczne Zakłady Energetyczne S.A., Warszawa, Polska i dokonanie wpisu: STOEN Spółka Akcyjna, Warszawa, Polska.

**94778** 2005 01 20 A. Wprowadzono zmianę nazwy uprawnionego przez wykreślenie wpisu: Zakłady Tworzyw Sztucznych PRONIT S.A., Pionki, Polska i dokonanie wpisu: Zakłady Tworzyw Sztucznych PRONIT S.A. w upadłości, Pionki, Polska.

**94842** 2005 01 31 A. Wprowadzono zmianę siedziby uprawnionego przez wykreślenie wpisu: NYLSTAR SA, Lyon, Francja i dokonanie wpisu: NYLSTAR SA, Saint Laurent Blangy, Francja.

**95052** 2005 01 31 A. Wprowadzono zmianę nazwy uprawnionego przez wykreślenie wpisu: ETABLISSEMENTS COMPIN, Paryż, Francja i dokonanie wpisu: COMPIN, Paryż, Francja.

**95141** 2005 01 31 A. Wprowadzono zmianę uprawnionego przez wykreślenie wpisu: S.A.I.C. Velcorex, Illzach, Francja i dokonanie wpisu: TEXUNION S.A., Paryż, Francja.

**95141** 2005 01 31 A. Wprowadzono zmianę nazwy uprawnionego przez wykreślenie wpisu: TEXUNION S.A., Paryż, Francja i dokonanie wpisu: DMC TISSUS, Paryż, Francja.

**95312** 2005 01 04 A. Wprowadzono zmianę uprawnionego przez wykreślenie wpisu: UNILEVER N.V., Weena, Holandia i dokonanie wpisu: Diversey IP International B.V., Schiphol, Holandia.

**95733** 2005 01 12 E. Dokonano wpisu: Na podstawie art. 153 ust. 6 w związku z art. 224 ust. 4 ustawy z dnia 30 czerwca 2000 r. Prawo własności przemysłowej (Dz. U. z 2003 r. Nr 1119, poz. 1117) Urząd Patentowy RP odmawia przedłużenia prawa ochronnego na znak towarowy REMO S 2000 zarejestrowany pod numerem R-95733 na rzecz REMO-SERVICE 2000 Przedsiębiorstwo Usługowo-Handlowe, Pokrywa Zbigniew.

**96094** 2005 01 17 A. Wprowadzono zmianę nazwy uprawnionego przez wykreślenie wpisu: AMMA Przetwórstwo Tworzyw Sztucznych Milczarek Adam, Milczarek Anna, Łódź, Polska i dokonanie wpisu: AMMA Anna i Adam Milczarkowie, Łódź, Polska.

**96153** 2005 01 31 A. Wprowadzono zmianę nazwy uprawnionego przez wykreślenie wpisu: Hella KG Hueck & Co., Lippstadt, Niemcy i dokonanie wpisu: Hella KgaA Hueck & Co., Lippstadt, Niemcy.

**96154** 2005 01 31 A. Wprowadzono zmianę nazwy uprawnionego przez wykreślenie wpisu: Hella KG Hueck & Co., Lippstadt, Niemcy i dokonanie wpisu: Hella KgaA Hueck & Co., Lippstadt, Niemcy.

**96243** 2005 01 31 A. Wprowadzono zmianę uprawnionego przez wykreślenie wpisu: Vaasamills Ltd., Helsinki, Finlandia i dokonanie wpisu: Vaasan & Vaasan Oy, Helsinki, Finlandia.

**96495** 2005 01 18 A. Wprowadzono zmianę uprawnionego przez wykreślenie wpisu: Century Oils Limited, Stoke-on-Trent, Wielka Brytania i dokonanie wpisu: Fuchs Petrolub AG, Mannheim, Niemcy.

**96806** 2005 01 31 A. Wprowadzono zmianę uprawnionego przez wykreślenie wpisu: Hatvani Konzervgyar Korlatolt Felelősségű Társaság, Hatvan, Węgry i dokonanie wpisu: „Révkalauz” Vagyongezelési és Tökepiaci Tanácsadó, Szervező KFT., Budapest, Węgry.

**96806** 2005 01 31 A. Wprowadzono zmianę nazwy i siedziby uprawnionego przez wykreślenie wpisu: „Révkalauz” Vagyongezelési és Tökepiaci Tanácsadó, Szervező KFT., Budapest, Węgry i dokonanie wpisu: Aranyfácán Konzervgyár Korlátolt Felelősségű Társaság, Debreczyn, Węgry.

**97079** 2005 01 31 D. Dokonano wpisu: Na podstawie Należności Sądu Okręgowego w Warszawie z dnia 23 września 2002 r. o sygnaturze akt XX GNc 1172/02, Urząd dokonuje zabezpieczenia prawa ochronnego przedmiotowego znaku towarowego na rzecz Syndyka Masy Upadłościowej CLIF Centrum Leasingu i Finansów S.A., Warszawa, Polska.

**97081** 2005 01 17 D. Dokonano wpisu: Na podstawie Należności Sądu Okręgowego w Warszawie z dnia 23 września 2002 r. o sygnaturze akt XX GNc 1172/02, Urząd dokonuje zabezpieczenia prawa ochronnego przedmiotowego znaku towarowego na rzecz Syndyka Masy Upadłościowej CLIF Centrum Leasingu i Finansów S.A., Warszawa, Polska.

**97081** 2005 01 17 A. Wprowadzono zmianę uprawnionego przez wykreślenie wpisu: BUMAT-POL Przedsiębiorstwo Produkcji i Obrotu Materiałami Budowlanymi Spółka z o.o., Warszawa, Polska i dokonanie wpisu: P.P.U.H. „CHEKAR” Lech Karczmarek, Sękocin Stary, Polska.

**97081** 2005 01 17 A. Wprowadzono zmianę uprawnionego przez wykreślenie wpisu: P.P.U.H. „CHEKAR” Lech Karczmarek, Sękocin Stary, Polska i dokonanie wpisu: P.P.U.H. „CHEKAR” Lech Karczmarek, Liliana Kazukiewicz, Sękocin Stary, Polska.

**97081** 2005 01 17 A. Wprowadzono zmianę uprawnionego przez wykreślenie wpisu: P.P.U.H. „CHEKAR” Lech Karczmarek, Liliana Kazukiewicz, Sękocin Stary, Polska i dokonanie wpisu: P.P.U.H. „MAJSTER-POL” Sławomir Kosiński, Stara Niedziałka, Polska.

**97168** 2005 01 31 A. Wprowadzono zmianę uprawnionego przez wykreślenie wpisu: Elas Business Developpment Spółka z o.o., Warszawa, Polska i dokonanie wpisu: ECC Spółka z o.o., Warszawa, Polska.

**97169** 2005 01 31 A. Wprowadzono zmianę nazwy uprawnionego przez wykreślenie wpisu: Elas Business Services Poland J.V. Spółka z o.o., Warszawa, Polska i dokonanie wpisu: ECC Spółka z o.o., Warszawa, Polska.

**97520** 2005 01 04 A. Wprowadzono zmianę uprawnionego przez wykreślenie wpisu: Time Warner Entertainment Company, L.P., Nowy Jork, Stany Zjednoczone Ameryki i dokonanie wpisu: Warner Communications Inc., Nowy Jork, Stany Zjednoczone Ameryki.

**97520** 2005 01 04 A. Wprowadzono zmianę uprawnionego przez wykreślenie wpisu: Warner Communications Inc., Nowy Jork, Stany Zjednoczone Ameryki i dokonanie wpisu: Home Box Office, Inc., Nowy Jork, Stany Zjednoczone Ameryki.

**97563** 2005 01 31 A. Wprowadzono zmianę nazwy uprawnionego przez wykreślenie wpisu: Newbridge Networks Corporation, Kanata, Kanada i dokonanie wpisu: Alcatel Networks Corporation, Kanata, Kanada.

**97563** 2005 01 31 A. Wprowadzono zmianę nazwy uprawnionego przez wykreślenie wpisu: Alcatel Networks Corporation, Kanata, Kanada i dokonanie wpisu: Alcatel Canada Inc., Kanata, Kanada.

**97616** 2005 01 19 A. Wprowadzono zmianę nazwy uprawnionego przez wykreślenie wpisu: MOSSO Przedsiębiorstwo Produkcyjno Handlowe Kwaśniewski Tadeusz, Kwaśniewska Grażyna, Puchały, Polska i dokonanie wpisu: MOSSO KWAŚNIEWSKY – SPÓŁKA JAWNA, Puchały, Polska.

**97670** 2005 01 12 A. Wprowadzono zmianę uprawnionego przez wykreślenie wpisu: BOXER Group Netro Co. S.C. Tadeusz Cywiński, Wiesław Grochowski, Warszawa, Polska i dokonanie wpisu: BG – NETRO CO. TADEUSZ CYWIŃSKI JOLANTA GROCHOWSKA SPÓŁKA CYWILNA, Warszawa, Polska.

**97670** 2005 01 12 A. Wprowadzono zmianę nazwy uprawnionego przez wykreślenie wpisu: BG – NETRO CO. TADEUSZ CYWIŃSKI JOLANTA GROCHOWSKA SPÓŁKA CYWILNA, Warszawa, Polska i dokonanie wpisu: BG – NETRO CO. CYWIŃSKI I GROCHOWSKA SPÓŁKA JAWNA Warszawa, Polska.

**97788** 2005 01 20 A. Wprowadzono zmianę nazwy uprawnionego przez wykreślenie wpisu: ALO Przedsiębiorstwo Handlowo Usługowo Produkcyjne Spółka z o.o., Kobylniki k/Poznań, Polska i dokonanie wpisu: ALO Spółka z o.o., Kobylniki k/Poznań, Polska.

**97788** 2005 01 20 B. Wprowadzono zmianę przez wykreślenie całego wykazu towarów i wszystkich klas towarowych i doko-

nanie wpisu: od dnia 21.05.2004 r. alarmy, drukarki komputerowe, dyski magnetyczne, interfejsy, kalkulatory, karty magnetyczne, kasy rejestrujące, komputery, maszyny liczące, maszyny księgujące, modemy, monitory, nośniki danych, pamięci komputerowe, peryferyjne urządzenia komputerowe, urządzenia liczące i sortujące banknoty, pióra elektroniczne, plotery, procesory, programy komputerowe, software, oprogramowanie, stacje taśm magnetycznych, sterowniki, telekopiarki, telefony, telewizory, wagi; taśmy i karty papierowe do zapisu programów komputerowych; usługi w zakresie badania rynku, usługi doradcze w zakresie prowadzenia działalności gospodarczej; usługi w zakresie wykonywania ekspertyz opłacalności; usługi w zakresie ustalania podatków, usługi w zakresie prognoz ekonomicznych, usługi w zakresie rachunkowości; usługi w zakresie administrowania dobrami i nieruchomościami, usługi w zakresie doradztwa zawodowego, usługi w zakresie projektowania technicznego, usługi w zakresie opracowywania programów komputerowych; klasy 9,16,35,36,41,42.

**98027** 2005 01 19 A. Wprowadzono zmianę nazwy i siedziby uprawnionego przez wykreślenie wpisu: WAMTECHNIK Przedsiębiorstwo Produkcyjno Usługowe Spółka z o.o., Piaseczno, Polska i dokonanie wpisu: WAMTECHNIK – SPÓŁKA Z OGRANICZONĄ ODPOWIEDZIALNOŚCIĄ, Warszawa, Polska.

**98197** 2005 01 03 A. Wprowadzono zmianę uprawnionego przez wykreślenie wpisu: Raisio Yhtymä Oyj, Raisio, Finlandia i dokonanie wpisu: Ravintoraisio Oy, Raisio, Finlandia.

**98214** 2005 01 03 A. Wprowadzono zmianę siedziby uprawnionego przez wykreślenie wpisu: Sun Microsystems, Inc. (Delaware corporation), Palo Alto, Stany Zjednoczone Ameryki i dokonanie wpisu: Sun Microsystems, Inc. (Delaware corporation), Santa Clara, Stany Zjednoczone Ameryki.

**98215** 2005 01 31 A. Wprowadzono zmianę siedziby uprawnionego przez wykreślenie wpisu: Fosco International Limited, Swindon, Wielka Brytania i dokonanie wpisu: Fosco International Limited, Tamworth, Wielka Brytania.

**98219** 2005 01 17 A. Wprowadzono zmianę nazwy uprawnionego przez wykreślenie wpisu: Bakalarz Witold Foto Laboratorium Vito-Centrum-Foto Perfect, Kielce, Polska i dokonanie wpisu: Bakalarz Foto Perfect – Laboratorium Fotografii Cyfrowej, Bakalarz Witold, Kielce, Polska.

**98285** 2005 01 17 A. Wprowadzono zmianę nazwy uprawnionego przez wykreślenie wpisu: WOLF SYSTEM Przedsiębiorstwo Zagraniczne Spółka z o.o., Siemianowice Śląskie, Polska i dokonanie wpisu: WOLF SYSTEM Spółka z o.o., Siemianowice Śląskie, Polska.

**98320** 2004 01 11 A. Wprowadzono zmianę siedziby uprawnionego przez wykreślenie wpisu: DELPAK Przedsiębiorstwo Produkcyjno Handlowe Spółka z o.o., Warszawa, Polska i dokonanie wpisu: „DELPAK” Przedsiębiorstwo Produkcyjno-Handlowe Spółka z o.o., Oława, Polska.

**98333** 2005 01 07 A. Wprowadzono zmianę uprawnionego przez wykreślenie wpisu: ŁDA INVEST S.A., Warszawa, Polska i dokonanie wpisu: KONSMETAL-1 Sp. z o.o., Warszawa, Polska.

**98457** 2005 01 04 A. Wprowadzono zmianę nazwy uprawnionego przez wykreślenie wpisu: A/S Chr. Fabers Fabriker, Ryslinge, Dania i dokonanie wpisu: FABER A/S, Ryslinge, Dania.

**98770** 2005 01 03 A. Wprowadzono zmianę uprawnionego przez wykreślenie wpisu: Irish Ale Breweries Limited, Dublin, Irlandia i dokonanie wpisu: Diageo Ireland, Dublin 8, Irlandia.

**99050** 2005 01 20 A. Wprowadzono zmianę siedziby uprawnionego przez wykreślenie wpisu: NOMA 2 Spółka z o.o., Tychy, Polska i dokonanie wpisu: NOMA 2 Spółka z o.o., Katowice, Polska.

**99108** 2005 01 31 A. Wprowadzono zmianę uprawnionego przez wykreślenie wpisu: SERFLEX S.A., Champigny-sun-Marne, Francja i dokonanie wpisu: ABA OF SWEDEN AKTIEBOLAG, Sztokholm, Szwecja.

**99228** 2005 01 21 A. Wprowadzono zmianę uprawnionego przez wykreślenie wpisu: POLMOS Śląska Fabryka Drożdży i Wódek, Wołczyn, Polska i dokonanie wpisu: „ŚLĄSKA FABRYKA DROŻDŻY „SPÓŁKA Z OGRANICZONĄ ODPOWIEDZIALNOŚCIĄ, Wołczyn, Polska.

**99228** 2005 01 21 A. Wprowadzono zmianę uprawnionego przez wykreślenie wpisu: „ŚLĄSKA FABRYKA DROŻDŻY „SPÓŁKA Z OGRANICZONĄ ODPOWIEDZIALNOŚCIĄ, Wołczyn, Polska i dokonanie wpisu: „HILLCROFT LIMITED” SPÓŁKA Z OGRANICZONĄ ODPOWIEDZIALNOŚCIĄ, Warszawa, Polska.

**99352** 2005 01 31 A. Wprowadzono zmianę nazwy uprawnionego przez wykreślenie wpisu: Fabryka Automatyki Chłodniczej S.A., Cieszyn, Polska i dokonanie wpisu: Fabryka Automatyki „FACH” Spółka Akcyjna, Cieszyn, Polska.

**99825** 2005 01 17 A. Wprowadzono zmianę nazwy uprawnionego przez wykreślenie wpisu: Reemtsma Polska S.A., Jankowice, Polska i dokonanie wpisu: IMPERIAL TOBACCO POLSKA SPÓŁKA AKCYJNA, Jankowice, Polska.

**99881** 2005 01 04 A. Wprowadzono zmianę nazwy uprawnionego przez wykreślenie wpisu: STS Sprakresor AB, Goteborg, Szwecja i dokonanie wpisu: Tjärblomma AB, Goteborg, Szwecja.

**99995** 2005 01 31 A. Wprowadzono zmianę nazwy uprawnionego przez wykreślenie wpisu: Fabryka Automatyki Chłodniczej S.A., Cieszyn, Polska i dokonanie wpisu: Fabryka Automatyki „FACH” Spółka Akcyjna, Cieszyn, Polska.

**101528** 2005 01 17 A. Wprowadzono zmianę nazwy uprawnionego przez wykreślenie wpisu: Reemtsma Polska S.A., Jankowice, Polska i dokonanie wpisu: IMPERIAL TOBACCO POLSKA SPÓŁKA AKCYJNA, Jankowice, Polska.

**101807** 2005 01 19 A. Wprowadzono zmianę nazwy uprawnionego przez wykreślenie wpisu: REEMTSMA POLSKA S.A., Jankowice, Polska i dokonanie wpisu: IMPERIAL TOBACCO POLSKA SPÓŁKA AKCYJNA, Jankowice, Polska.

**101812** 2005 01 17 A. Wprowadzono zmianę nazwy uprawnionego przez wykreślenie wpisu: REEMTSMA POLSKA S.A., Jankowice, Polska i dokonanie wpisu: IMPERIAL TOBACCO POLSKA SPÓŁKA AKCYJNA, Jankowice, Polska.

**101876** 2005 01 19 A. Wprowadzono zmianę nazwy uprawnionego przez wykreślenie wpisu: REEMTSMA POLSKA S.A., Jankowice, Polska i dokonanie wpisu: IMPERIAL TOBACCO POLSKA SPÓŁKA AKCYJNA, Jankowice, Polska.

**101877** 2005 01 17 A. Wprowadzono zmianę nazwy uprawnionego przez wykreślenie wpisu: REEMTSMA POLSKA S.A., Jankowice, Polska i dokonanie wpisu: IMPERIAL TOBACCO POLSKA SPÓŁKA AKCYJNA, Jankowice, Polska.

**101879** 2005 01 17 A. Wprowadzono zmianę nazwy uprawnionego przez wykreślenie wpisu: REEMTSMA POLSKA S.A., Jankowice, Polska i dokonanie wpisu: IMPERIAL TOBACCO POLSKA SPÓŁKA AKCYJNA, Jankowice, Polska.

**102650** 2005 01 17 A. Wprowadzono zmianę nazwy uprawnionego przez wykreślenie wpisu: Reemtsma Polska S.A., Jankowice, Polska i dokonanie wpisu: IMPERIAL TOBACCO POLSKA SPÓŁKA AKCYJNA, Jankowice, Polska.

**102859** 2005 01 31 A. Wprowadzono zmianę uprawnionego przez wykreślenie wpisu: PZ Cussons (International) Limited, Stock-

port, Wielka Brytania i dokonanie wpisu: WD 40 Company Limited, Milton Keynes, Wielka Brytania.

**102887** 2005 01 31 A. Wprowadzono zmianę nazwy uprawnionego przez wykreślenie wpisu: Kabushiki Kaisha Pilot (also trading as Pilot Corporation), Tokio, Japonia i dokonanie wpisu: Kabushiki Kaisha Pilot Corporation (also trading as Pilot Corporation), Tokio, Japonia.

**103774** 2005 01 18 A. Wprowadzono zmianę uprawnionego przez wykreślenie wpisu: PRASA POZNAŃSKA Sp. z o.o., Poznań, Polska i dokonanie wpisu: OFICYNA WYDAWNICZA WIELKOPOLSKI SPÓŁKA Z OGRANICZONĄ ODPOWIEDZIALNOŚCIĄ, Poznań, Polska.

**104048** 2005 01 19 A. Wprowadzono zmianę nazwy uprawnionego przez wykreślenie wpisu: REEMTSMA POLSKA S.A., Jankowice, Polska i dokonanie wpisu: IMPERIAL TOBACCO POLSKA SPÓŁKA AKCYJNA, Jankowice, Polska.

**104049** 2005 01 19 A. Wprowadzono zmianę nazwy uprawnionego przez wykreślenie wpisu: Reemtsma Polska S.A., Jankowice, Polska i dokonanie wpisu: IMPERIAL TOBACCO POLSKA SPÓŁKA AKCYJNA, Jankowice, Polska.

**104068** 2005 01 19 A. Wprowadzono zmianę nazwy uprawnionego przez wykreślenie wpisu: REEMTSMA POLSKA Spółka Akcyjna, Jankowice, Polska i dokonanie wpisu: IMPERIAL TOBACCO POLSKA SPÓŁKA AKCYJNA, Jankowice, Polska.

**104070** 2005 01 19 A. Wprowadzono zmianę nazwy uprawnionego przez wykreślenie wpisu: REEMTSMA POLSKA Spółka Akcyjna, Jankowice, Polska i dokonanie wpisu: IMPERIAL TOBACCO POLSKA SPÓŁKA AKCYJNA, Jankowice, Polska.

**104071** 2005 01 19 A. Wprowadzono zmianę nazwy uprawnionego przez wykreślenie wpisu: REEMTSMA POLSKA Spółka Akcyjna, Jankowice, Polska i dokonanie wpisu: IMPERIAL TOBACCO POLSKA SPÓŁKA AKCYJNA, Jankowice, Polska.

**104072** 2005 01 19 A. Wprowadzono zmianę nazwy uprawnionego przez wykreślenie wpisu: REEMTSMA POLSKA Spółka Akcyjna, Jankowice, Polska i dokonanie wpisu: IMPERIAL TOBACCO POLSKA SPÓŁKA AKCYJNA, Jankowice, Polska.

**104073** 2005 01 19 A. Wprowadzono zmianę nazwy uprawnionego przez wykreślenie wpisu: REEMTSMA POLSKA Spółka Akcyjna, Jankowice, Polska i dokonanie wpisu: IMPERIAL TOBACCO POLSKA SPÓŁKA AKCYJNA, Jankowice, Polska.

**104074** 2005 01 17 A. Wprowadzono zmianę nazwy uprawnionego przez wykreślenie wpisu: REEMTSMA POLSKA Spółka Akcyjna, Jankowice, Polska i dokonanie wpisu: IMPERIAL TOBACCO POLSKA SPÓŁKA AKCYJNA, Jankowice, Polska.

**104075** 2005 01 17 A. Wprowadzono zmianę nazwy uprawnionego przez wykreślenie wpisu: REEMTSMA POLSKA Spółka Akcyjna, Jankowice, Polska i dokonanie wpisu: IMPERIAL TOBACCO POLSKA SPÓŁKA AKCYJNA, Jankowice, Polska.

**104309** 2005 01 31 A. Wprowadzono zmianę nazwy uprawnionego przez wykreślenie wpisu: POLKEMIC S.C. Cyzio Jan, Miłek Janusz Zakład Pracy Chronionej, Rzeszów, Polska i dokonanie wpisu: „POLKEMIC” ZPCHR J.CYZIO, J.MIŁEK SPÓŁKA JAWNA, Rzeszów, Polska.

**104309** 2005 01 31 A. Wprowadzono zmianę uprawnionego przez wykreślenie wpisu: „POLKEMIC” ZPCHR J.CYZIO, J.MIŁEK SPÓŁKA JAWNA, Rzeszów, Polska i dokonanie wpisu: POLKEMIC S.A. w organizacji, Rzeszów, Polska.

**104309** 2005 01 31 A. Wprowadzono zmianę nazwy uprawnionego przez wykreślenie wpisu: POLKEMIC S.A. w organizacji, Rzeszów, Polska i dokonanie wpisu: „POLKEMIC” SPÓŁKA AKCYJNA, Rzeszów, Polska.

**104638** 2005 01 17 A. Wprowadzono zmianę uprawnionego przez wykreślenie wpisu: BAT Group Poland Spółka z o.o., Warszawa, Polska i dokonanie wpisu: BRITISH-AMERICAN TOBACCO POLSKA Spółka Akcyjna, Augustów, Polska.

**104639** 2005 01 17 A. Wprowadzono zmianę uprawnionego przez wykreślenie wpisu: BAT Group Poland Spółka z o.o., Warszawa, Polska i dokonanie wpisu: BRITISH-AMERICAN TOBACCO POLSKA Spółka Akcyjna, Augustów, Polska.

**104641** 2005 01 17 A. Wprowadzono zmianę uprawnionego przez wykreślenie wpisu: BAT Group Poland Spółka z o.o., Warszawa, Polska i dokonanie wpisu: BRITISH-AMERICAN TOBACCO POLSKA Spółka Akcyjna, Augustów, Polska.

**104674** 2005 01 19 A. Wprowadzono zmianę nazwy uprawnionego przez wykreślenie wpisu: REEMTSMA POLSKA SA, Jankowice, Polska i dokonanie wpisu: IMPERIAL TOBACCO POLSKA SPÓŁKA AKCYJNA, Jankowice, Polska.

**104675** 2005 01 19 A. Wprowadzono zmianę nazwy uprawnionego przez wykreślenie wpisu: REEMTSMA POLSKA SA, Jankowice, Polska i dokonanie wpisu: IMPERIAL TOBACCO POLSKA SPÓŁKA AKCYJNA, Jankowice, Polska.

**104676** 2005 01 19 A. Wprowadzono zmianę nazwy uprawnionego przez wykreślenie wpisu: REEMTSMA POLSKA SA, Jankowice, Polska i dokonanie wpisu: IMPERIAL TOBACCO POLSKA SPÓŁKA AKCYJNA, Jankowice, Polska.

**105020** 2005 01 26 B. Wprowadzono zmianę przez wykreślenie całego wykazu towarów i wszystkich klas towarowych i dokonanie wpisu: od dnia 13.04.2004 r.: usługi hotelarskie; klasa 43.

**105431** 2005 01 31 A. Wprowadzono zmianę nazwy uprawnionego przez wykreślenie wpisu: Casco Nobel AB;, Sztokholm, Szwecja i dokonanie wpisu: Casco Products AB, Sztokholm, Szwecja.

**105431** 2005 01 31 A. Wprowadzono zmianę uprawnionego przez wykreślenie wpisu: Casco Products AB, Sztokholm, Szwecja i dokonanie wpisu: Akzo Nobel Coatings International B.V., Arnhem, Holandia.

**105484** 2005 01 31 A. Wprowadzono zmianę nazwy i siedziby uprawnionego przez wykreślenie wpisu: American Commerce Corporation;, Rockville, Stany Zjednoczone Ameryki i dokonanie wpisu: UNIPHARM, INC., Nowy Jork, Stany Zjednoczone Ameryki.

**105966** 2005 01 17 A. Wprowadzono zmianę nazwy uprawnionego przez wykreślenie wpisu: REEMTSMA POLSKA S.A., Jankowice, Polska i dokonanie wpisu: IMPERIAL TOBACCO POLSKA SPÓŁKA AKCYJNA, Jankowice, Polska.

**106295** 2005 01 17 A. Wprowadzono zmianę nazwy i siedziby uprawnionego przez wykreślenie wpisu: REEMTSMA POLSKA S.A., Tarnowo Podgórze, Polska i dokonanie wpisu: IMPERIAL TOBACCO POLSKA SPÓŁKA AKCYJNA, Jankowice, Polska.

**106305** 2005 01 31 A. Wprowadzono zmianę nazwy uprawnionego przez wykreślenie wpisu: Casco Nobel AB;, Sztokholm, Szwecja i dokonanie wpisu: Casco Products AB, Sztokholm, Szwecja.

**106305** 2005 01 31 A. Wprowadzono zmianę uprawnionego przez wykreślenie wpisu: Casco Products AB, Sztokholm, Szwecja i dokonanie wpisu: Akzo Nobel Coatings International B.V., Arnhem, Holandia.

**106394** 2005 01 03 A. Wprowadzono zmianę uprawnionego przez wykreślenie wpisu: BRODERBUND PROPERTIES LLC A Delaware Limited Liability Company, Novato, Stany Zjednoczone

Ameryki i dokonanie wpisu: Riverdeep Interactive Learning Limited, Dublin, Irlandia.

**106578** 2005 01 17 A. Wprowadzono zmianę nazwy uprawnionego przez wykreślenie wpisu: Reemtsma Polska S.A., Jankowice, Polska i dokonanie wpisu: IMPERIAL TOBACCO POLSKA SPÓŁKA AKCYJNA, Jankowice, Polska.

**107827** 2005 01 17 A. Wprowadzono zmianę nazwy uprawnionego przez wykreślenie wpisu: MARABUD Zakład Remontowo Budowlany S.C. Chmielewski Mirosław, Dąbrowski Mirosław, Warszawa, Polska i dokonanie wpisu: MARABUD Zakład Remontowo Budowlany M.Chmielewski i M.Dąbrowski Spółka Jawna, Warszawa, Polska.

**107849** 2005 01 27 A. Wprowadzono zmianę nazwy uprawnionego przez wykreślenie wpisu: TEMP SERVICE Spółka z o.o., Warszawa, Polska i dokonanie wpisu: INTERSOURCE Sp. z o.o., Warszawa, Polska.

**108348** 2005 01 31 A. Wprowadzono zmianę siedziby uprawnionego przez wykreślenie wpisu: THOMAS & BETTS INTERNATIONAL, INC. (a Delaware corporation), Sparks, Stany Zjednoczone Ameryki i dokonanie wpisu: THOMAS & BTTS INTERNATIONAL, INC. (a Delaware corporation), Wilmington, Stany Zjednoczone Ameryki.

**108483** 2005 01 03 A. Wprowadzono zmianę nazwy uprawnionego przez wykreślenie wpisu: Bendsorp B.V.;, Bussum, Holandia i dokonanie wpisu: Barry Callebaut Nederland B.V., Bussum, Holandia.

**108484** 2005 01 03 A. Wprowadzono zmianę nazwy uprawnionego przez wykreślenie wpisu: Bendsorp B.V.;, Bussum, Holandia i dokonanie wpisu: Barry Callebaut Nederland B.V., Bussum, Holandia.

**109140** 2005 01 17 A. Wprowadzono zmianę nazwy uprawnionego przez wykreślenie wpisu: „ELMOT” DR Spółka z ograniczoną odpowiedzialnością, Świdnica, Polska i dokonanie wpisu: Remy Automotive Poland Spółka z ograniczoną odpowiedzialnością, Świdnica, Polska.

**109140** 2005 01 17 E. Dokonano wpisu: Na podstawie art. 153 ust. 6 ustawy w związku z art. 224 ust. 4 ustawy z dnia 30 czerwca 2000 r. Prawo własności przemysłowej (Dz. U. z 2003 r. Nr 119, poz. 1117 oraz z 2004 r. Nr 33, poz. 286) Urząd Patentowy RP odmawia przedłużenia prawa ochronnego na znak towarowy elmot zarejestrowany pod numerem R-109140 na rzecz Remy Automotive Poland Spółka ograniczoną odpowiedzialnością.

**109565** 2005 01 03 A. Wprowadzono zmianę uprawnionego przez wykreślenie wpisu: Szawlis Bożena, Szawlis Jarosław INSERT, Wrocław, Polska i dokonanie wpisu: INSERT Spółka z o.o., Wrocław, Polska.

**109566** 2005 01 03 A. Wprowadzono zmianę uprawnionego przez wykreślenie wpisu: Szawlis Bożena, Szawlis Jarosław INSERT, Wrocław, Polska i dokonanie wpisu: INSERT Spółka z o.o., Wrocław, Polska.

**109567** 2005 01 03 A. Wprowadzono zmianę uprawnionego przez wykreślenie wpisu: Szawlis Bożena, Szawlis Jarosław INSERT, Wrocław, Polska i dokonanie wpisu: INSERT Spółka z o.o., Wrocław, Polska.

**109691** 2005 01 17 A. Wprowadzono zmianę nazwy uprawnionego przez wykreślenie wpisu: Kłósek Bronisław, Kłósek Michał S.C. GALLOD Firma Produkcyjno-Handlowa, Leszczyna, Polska i dokonanie wpisu: Firma Produkcyjno Handlowa „GALLOD” Bronisław Kłósek, Michał Kłósek Spółka Jawna, Leszczyna, Polska.

**109885** 2005 01 17 A. Wprowadzono zmianę nazwy uprawnionego przez wykreślenie wpisu: Reemtsma Polska S.A., Jankowice,

Polska i dokonanie wpisu: IMPERIAL TOBACCO POLSKA SPÓŁKA AKCYJNA, Jankowice, Polska.

**110158** 2005 01 11 A. Wprowadzono zmianę nazwy uprawnionego przez wykreślenie wpisu: Victaulic Plc, Hitchin, Wielka Brytania i dokonanie wpisu: VICTAULIC LIMITED, Hitchin, Wielka Brytania.

**110158** 2005 01 11 A. Wprowadzono zmianę nazwy uprawnionego przez wykreślenie wpisu: VICTAULIC LIMITED, Hitchin, Wielka Brytania i dokonanie wpisu: GLYNWED PIPE SYSTEMS LIMITD, Hitchin, Wielka Brytania.

**110158** 2005 01 11 A. Wprowadzono zmianę nazwy uprawnionego przez wykreślenie wpisu: GLYNWED PIPE SYSTEMS LIMITD, Hitchin, Wielka Brytania i dokonanie wpisu: Crane Limited, Hitchin, Wielka Brytania.

**110239** 2005 01 21 A. Wprowadzono zmianę nazwy uprawnionego przez wykreślenie wpisu: Reemtsma Polska Spółka Akcyjna, Jankowice, Polska i dokonanie wpisu: IMPERIAL TOBACCO POLSKA SPÓŁKA AKCYJNA, Jankowice, Polska.

**110327** 2005 01 17 A. Wprowadzono zmianę uprawnionego przez wykreślenie wpisu: Bat Group Poland Spółka z o.o., Warszawa, Polska i dokonanie wpisu: BRITISH-AMERICAN TOBACCO POLSKA Spółka Akcyjna, Augustów, Polska.

**110440** 2005 01 31 B. Wprowadzono zmianę przez wykreślenie całego wykazu towarów i wszystkich klas towarowych i dokonanie wpisu: „od dnia 16.08.2004 r.: środki do prania i bielenia, środki do czyszczenia, polerowania, usuwania tłuszczu i ściernie, mydła, wyroby perfumeryjne, olejki eteryczne, środki do pielęgnacji ciała i urody, płyny do włosów, środki do czyszczenia zębów; produkty farmaceutyczne, weterynaryjne i higieniczne; wyroby dietetyczne do celów medycznych, żywność dla niemowląt, plastry, materiały opatrunkowe, materiały do plombowania zębów i masa odciskowa do celów dentystycznych, środki dezynfekcyjne, środki do zwalczania szkodników zwierzęcych, środki grzybobójcze i chwastobójcze; narzędzia i przyrządy ręczne do użytku w rolnictwie, ogrodnictwie i leśnictwie, elektryczne aparaty do golenia, strzyżenia włosów i podstrzyżania, przybory do paznokci, wyroby nożownicze, widelce i łyżki, biała broń i broń kłująca, nożyczki do golenia; papier, karton i wyroby z papieru i kartonu mianowicie papierowe ręczniki, serwetki, chusteczki, filtry, pieluszki, pojemniki i torebki, papier toaletowy, druki i artykuły introligatorskie mianowicie okładki, wyroby płócienne i tekstylne do introligatorstwa, fotografie, materiały piśmienne, materiały klejące do papieru, materiałów piśmiennych i gospodarstwa domowego, sprzęt dla artystów mianowicie do rysowania, malowania i modelowania, pędzle, maszyny do pisania i artykuły biurowe mianowicie nieelektryczne urządzenia biurowe, materiały do uczenia się i nauczania (z wyjątkiem aparatów) w formie druków, nagrań, preparatów zwierzęcych i roślinnych, modeli i preparatów geologicznych, globusów, planszy i tablic ściennych, opakowania z tworzyw sztucznych mianowicie obwoluty, torby i folie, karty do gry, czcionki i klisze drukarskie; mały, przenośny sprzęt domowy i kuchenny (nie z metali szlachetnych i nie platerowany), grzebienie i gąbki, szczotki (z wyjątkiem pędzli), materiały szczotkarskie, przyrządy i materiały do czyszczenia, wiórki stalowe, szkło surowe i półprzetworzone (z wyjątkiem szkła budowlanego), wyroby ze szkła, porcelany i ceramiki do użytku domowego i kuchennego, wyroby artystyczne ze szkła, porcelany i ceramiki; tkaniny i wyroby tekstylne, mianowicie materiały tekstylne, firanki, rolety, bielizna do gospodarstwa domowego, obrusy, bielizna pościelowa, nakrycia na łóżka i stoły; ubrania, buty i nakrycia głowy; mięso, ryby, drób i dziczyzna, wyroby mięsne, konserwowane, suszone i gotowane owoce i warzywa, galaretki, mięsne, rybne, owocowe i warzywne, konfitury, jaja, mleko i przetwory mleczne mianowicie masło, sery, śmietana, jogurty, mleko w proszku do celów spożywczych, oleje, tłuszcze jadalne, sosy do sałat, konserwy mięsne, ryb-

ne, owocowe i warzywne; kawa, herbata, kakao, cukier, ryż, tapioka, sago, namiastki kawy, mąka, preparaty zbożowe (z wyjątkiem pasz), chleb, ciastka i wyroby cukiernicze, lody jadalne, miód, syrop z melasy, drożdże, proszki do pieczenia, sól, musztarda, ocet, sosy (z wyjątkiem sosów do sałat), przyprawy korzenne, lody; produkty rolnicze, ogrodnicze u leśne, ziarno siewne inne preparaty siewne, zboże w ziarnach nieprzetworzone, jaja wylęgowe, drewno nieobrobione, żywe zwierzęta, świeże owoce i warzywa, nasiona, rośliny i naturalne kwiaty, pasza tylko dla zwierząt domowych, słoń; piwo, wody mineralne i gazowane, inne napoje bezalkoholowe, napoje i soki owocowe, syropy i inne preparaty do przyrządzania napojów; napoje alkoholowe (z wyjątkiem piwa); tytoń, artykuły dla palących mianowicie tabakierki, lufki i cygarniczki, papierosnice i cygarnice, popielniczki, wymienione towary nie z metali szlachetnych i ich stopów i nie platerowane, podstawki do fajek, przybory do czyszczenia fajek, gilotyńki do cygar, zapalniczki, kieszonkowe maszyny do skręcania papierosów, bibułki papierosowe, filtry papierosowe, zapałki; klasy 3, 5, 8, 16, 21, 24, 25, 29, 30, 31, 32, 33, 34”.

**110662** 2005 01 17 A. Wprowadzono zmianę nazwy uprawnionego przez wykreślenie wpisu: Reemtsma Polska S.A., Jankowice, Polska i dokonanie wpisu: IMPERIAL TOBACCO POLSKA SPÓŁKA AKCYJNA, Jankowice, Polska.

**110673** 2005 01 31 B. Wprowadzono zmianę przez wykreślenie całego wykazu towarów i wszystkich klas towarowych i dokonanie wpisu: „od dnia 16.08.2004 r.: środki do prania i bielenia, środki do czyszczenia, polerowania, usuwania tłuszczu i ściernie; mydła; wyroby perfumeryjne; olejki eteryczne; środki do pielęgnacji ciała i urody; płyny do włosów, środki do czyszczenia zębów; produkty farmaceutyczne, weterynaryjne i higieniczne; wyroby dietetyczne do celów medycznych; żywność dla niemowląt; plastry, materiały opatrunkowe; materiały do plombowania zębów i masa odciskowa do celów dentystycznych; środki dezynfekcyjne; środki do zwalczania szkodników zwierzęcych; środki grzybobójcze i chwastobójcze; narzędzia i przyrządy ręczne do użytku w rolnictwie, ogrodnictwie i leśnictwie; elektryczne aparaty do golenia, strzyżenia włosów i podstrzyżania, przybory do paznokci; wyroby nożownicze, widelce i łyżki; biała broń i broń kłująca; nożyki do golenia; papier, karton i wyroby z papieru i kartonu mianowicie papierowe ręczniki, serwetki, chusteczki, filtry, pieluszki, pojemniki i torebki, papier toaletowy; druki i artykuły introligatorskie mianowicie okładki, wyroby płócienne i tekstylne do introligatorstwa; fotografie; materiały piśmienne; materiały klejące do papieru, materiałów piśmiennych i gospodarstwa domowego; sprzęt dla artystów mianowicie do rysowania, malowania i modelowania; pędzle; maszyny do pisania i artykuły biurowe mianowicie nieelektryczne urządzenia biurowe; materiały do uczenia się i nauczania (z wyjątkiem aparatów) w formie druków, nagrań, preparatów zwierzęcych i roślinnych, modeli i preparatów geologicznych, globusów, planszy i tablic ściennych; opakowania z tworzyw sztucznych mianowicie obwoluty, torby i folie; karty do gry; czcionki i klisze drukarskie; sprzęt domowy i kuchenny (nie z metali szlachetnych i nie platerowany), grzebienie i gąbki; szczotki (z wyjątkiem pędzli); materiały szczotkarskie; przyrządy i materiały do czyszczenia, wiórki stalowe; szkło surowe i półprzetworzone (z wyjątkiem szkła budowlanego); wyroby ze szkła, porcelany i ceramiki do użytku domowego i kuchennego; wyroby artystyczne ze szkła, porcelany i ceramiki; tkaniny i wyroby tekstylne, mianowicie materiały tekstylne, firanki, rolety, bielizna do gospodarstwa domowego, obrusy, bielizna pościelowa; nakrycia na łóżka i stoły; ubrania, buty i nakrycia głowy; mięso, ryby, drób i dziczyzna; wyroby mięsne; konserwowane, suszone i gotowane owoce i warzywa; galaretki mięsne, rybne, owocowe i warzywne; konfitury; jaja; mleko i przetwory mleczne mianowicie masło, sery, śmietana, jogurty, mleko w proszku do celów spożywczych; oleje, tłuszcze jadalne; sosy do sałat; konserwy mięsne, rybne, owocowe i warzywne; kawa, herbata, kakao, cukier, ryż, tapioka,



sago, namiastki kawy; mąka; preparaty zbożowe (z wyjątkiem pasz); chleb, ciastka i wyroby cukiernicze; lody jadalne; miód, syrop z melasy; drożdże, proszki do pieczenia; sól; musztarda; ocet, sosy (z wyjątkiem sosów do sałat); przyprawy korzenne; lody; produkty rolnicze, ogrodnicze i leśne, ziarno siewne i inne preparaty siewne; zboże w ziarnach nieprzetworzone; jaja wylęgowe; drewno nieobrobione; żywe zwierzęta; świeże owoce i warzywa; nasiona, rośliny i naturalne kwiaty; pasza tylko dla zwierząt domowych, słód; piwo; wody mineralne i gazowane, inne napoje bezalkoholowe; napoje i soki owocowe; syropy i inne preparaty do przyrządzania napojów; napoje alkoholowe (z wyjątkiem piwa); tytoń, artykuły dla palących mianowicie tabakierki, lufki i cygarniczki, papierosnice i cygarnice, popielniczki, wymienione towary nie z metali szlachetnych i ich stopów i nie platerowane, podstawki do fajek, przybory do czyszczenia fajek, gilotyńki do cygar, zapalniczki, kieszonkowe maszyny do skręcania papierosów, bibułki papierosowe, filtry papierosowe; zapaliki; klasy 3, 5, 8, 16, 21, 24, 25, 29, 30, 31, 32, 33, 34”.

**110809** 2005 01 04 A. Wprowadzono zmianę nazwy uprawnionego przez wykreślenie wpisu: Bensdorp B.V., Bussum, Holandia i dokonanie wpisu: Barry Callebaut Nederland B.V., Bussum, Holandia.

**111049** 2005 01 21 A. Wprowadzono zmianę nazwy uprawnionego przez wykreślenie wpisu: REEMTSMA POLSKA S.A., Jankowice, Polska i dokonanie wpisu: IMPERIAL TOBACCO POLSKA SPÓŁKA AKCYJNA, Jankowice, Polska.

**111050** 2005 01 17 A. Wprowadzono zmianę nazwy uprawnionego przez wykreślenie wpisu: REEMTSMA POLSKA S.A., Jankowice, Polska i dokonanie wpisu: IMPERIAL TOBACCO POLSKA SPÓŁKA AKCYJNA, Jankowice, Polska.

**111051** 2005 01 17 A. Wprowadzono zmianę nazwy uprawnionego przez wykreślenie wpisu: REEMTSMA POLSKA S.A., Jankowice, Polska i dokonanie wpisu: IMPERIAL TOBACCO POLSKA SPÓŁKA AKCYJNA, Jankowice, Polska.

**111089** 2005 01 17 A. Wprowadzono zmianę uprawnionego przez wykreślenie wpisu: ABEX Przedsiębiorstwo Eksportowo-Importowe Produkcji Handlu i Usług Spółka z o.o., Zielona Góra, Polska i dokonanie wpisu: Przedsiębiorstwo Usługowo-Produkcyjne „GEOBUD” Sp. z o.o., Zielona Góra, Polska.

**111213** 2005 01 18 A. Wprowadzono zmianę uprawnionego przez wykreślenie wpisu: Prasa Poznańska Sp. z o.o., Poznań, Polska i dokonanie wpisu: OFICYNA WYDAWNICZA WIELKOPOLSKI SPÓŁKA Z OGRANICZONĄ ODPOWIEDZIALNOŚCIĄ, Poznań, Polska.

**111621** 2005 01 21 A. Wprowadzono zmianę nazwy uprawnionego przez wykreślenie wpisu: REEMTSMA POLSKA Spółka Akcyjna, Jankowice, Polska i dokonanie wpisu: IMPERIAL TOBACCO POLSKA SPÓŁKA AKCYJNA, Jankowice, Polska.

**111740** 2005 01 04 A. Wprowadzono zmianę uprawnionego przez wykreślenie wpisu: Radzki Tomasz, Nowakowski Bogusław, Philipczyk Henryk Przedsiębiorstwo Handlowe VELO Spółka Cywilna, Gliwice, Polska i dokonanie wpisu: VELO Sp. z o.o., Gliwice, Polska.

**111793** 2005 01 21 A. Wprowadzono zmianę nazwy uprawnionego przez wykreślenie wpisu: REEMTSMA POLSKA Spółka Akcyjna, Jankowice, Polska i dokonanie wpisu: IMPERIAL TOBACCO POLSKA SPÓŁKA AKCYJNA, Jankowice, Polska.

**111831** 2005 01 21 A. Wprowadzono zmianę nazwy uprawnionego przez wykreślenie wpisu: REEMTSMA POLSKA Spółka Akcyjna, Jankowice, Polska i dokonanie wpisu: IMPERIAL TOBACCO POLSKA SPÓŁKA AKCYJNA, Jankowice, Polska.

**111846** 2005 01 21 A. Wprowadzono zmianę nazwy uprawnionego przez wykreślenie wpisu: REEMTSMA POLSKA Spółka

Akcyjna, Jankowice, Polska i dokonanie wpisu: IMPERIAL TOBACCO POLSKA SPÓŁKA AKCYJNA, Jankowice, Polska.

**111866** 2005 01 04 A. Wprowadzono zmianę nazwy uprawnionego przez wykreślenie wpisu: Witkowski Krzysztof Zakłady Wyrobów Betonowych BRUK-BET, Nieciecza, Polska i dokonanie wpisu: ”BRUK-BET” Krzysztof Witkowski, Nieciec. Polska.

**112112** 2005 02 02 A. Wprowadzono zmianę uprawnionego przez wykreślenie wpisu: AGF Ubezpieczenia S.A., Warszawa, Polska i dokonanie wpisu: TOWARZYSTWO UBEZPIECZENIOWE ALLIANZ POLSKA SPÓŁKA AKCYJNA, Warszawa, Polska.

**112112** 2005 02 02 A. Wprowadzono zmianę nazwy uprawnionego przez wykreślenie wpisu: TOWARZYSTWO UBEZPIECZENIOWE ALLIANZ POLSKA SPÓŁKA AKCYJNA, Warszawa, Polska i dokonanie wpisu: TOWARZYSTWO UBEZPIECZEŃ ALLIANZ POLSKA SPÓŁKA AKCYJNA, Warszawa, Polska.

**112326** 2005 01 17 A. Wprowadzono zmianę nazwy uprawnionego przez wykreślenie wpisu: Reemtsma Polska S. A., Jankowice, Polska i dokonanie wpisu: IMPERIAL TOBACCO POLSKA SPÓŁKA AKCYJNA, Jankowice, Polska.

**112376** 2005 01 17 A. Wprowadzono zmianę nazwy uprawnionego przez wykreślenie wpisu: Reemtsma Polska Spółka Akcyjna, Jankowice, Polska i dokonanie wpisu: IMPERIAL TOBACCO POLSKA SPÓŁKA AKCYJNA, Jankowice, Polska.

**112377** 2005 01 21 A. Wprowadzono zmianę nazwy uprawnionego przez wykreślenie wpisu: Reemtsma Polska Spółka Akcyjna, Jankowice, Polska i dokonanie wpisu: IMPERIAL TOBACCO POLSKA SPÓŁKA AKCYJNA, Jankowice, Polska.

**112379** 2005 01 04 A. Wprowadzono zmianę nazwy uprawnionego przez wykreślenie wpisu: Skyworth (Group) Company Limited, Quarry Bay, Specjalny Region Administracyjny Chińskiej Republiki Ludowej – Hong – Kong i dokonanie wpisu: Skyworth TV Holdings Limited, Quarry Bay, Specjalny Region Administracyjny Chińskiej Republiki Ludowej – Hong – Kong.

**112412** 2005 01 17 A. Wprowadzono zmianę nazwy uprawnionego przez wykreślenie wpisu: Reemtsma Polska Spółka Akcyjna, Jankowice, Polska i dokonanie wpisu: IMPERIAL TOBACCO POLSKA SPÓŁKA AKCYJNA, Jankowice, Polska.

**112414** 2005 01 17 A. Wprowadzono zmianę nazwy uprawnionego przez wykreślenie wpisu: Reemtsma Polska Spółka Akcyjna, Jankowice, Polska i dokonanie wpisu: IMPERIAL TOBACCO POLSKA SPÓŁKA AKCYJNA, Jankowice, Polska.

**112421** 2005 01 20 A. Wprowadzono zmianę nazwy uprawnionego przez wykreślenie wpisu: RALCO Przedsiębiorstwo Produkcji Wód Mineralnych Spółka z o.o., Grodzisk Wlkp., Polska i dokonanie wpisu: Przedsiębiorstwo Produkcji Wód Mineralnych „Woda Grodziska” Spółka z o.o., Grodzisk Wlkp., Polska.

**112992** 2005 01 21 A. Wprowadzono zmianę uprawnionego przez wykreślenie wpisu: Przedsiębiorstwo Zagraniczne MARBET-INTERMARBET St.Gallen AG, Bielsko-Biała, Polska i dokonanie wpisu: „MARBET” Spółka z ograniczoną odpowiedzialnością, Bielsko-Biała, Polska.

**113322** 2005 01 17 A. Wprowadzono zmianę nazwy uprawnionego przez wykreślenie wpisu: Reemtsma Polska S.A., Jankowice, Polska i dokonanie wpisu: IMPERIAL TOBACCO POLSKA SPÓŁKA AKCYJNA, Jankowice, Polska.

**113348** 2005 01 11 A. Wprowadzono zmianę nazwy i siedziby uprawnionego przez wykreślenie wpisu: Aktiebolaget Ramlosa Halsobrunn, Helsingborg, Szwecja i dokonanie wpisu: Carlsberg Sverige Aktiebolag, Sztokholm, Szwecja.

**113499** 2005 01 31 A. Wprowadzono zmianę uprawnionego przez wykreślenie wpisu: Norsk Hydro ASA, Oslo, Norwegia i dokonanie wpisu: Nu3 N.V., Antwerpen, Belgia.

**113814** 2005 01 04 D. Dokonano wpisu: W dniu 01.10.1999 r. zawarto umowę licencyjną na używanie znaku towarowego FORT przez firmę Elite Polska Sp. z o.o., Swadzim k/Poznań, Polska.

**113854** 2005 01 18 A. Wprowadzono zmianę nazwy uprawnionego przez wykreślenie wpisu: Engros-Schuhhaus AG, Dietikon, Szwajcaria i dokonanie wpisu: Dosenbach-Ochsner AG Schuhe und Sport, Dietikon, Szwajcaria.

**113913** 2005 01 21 A. Wprowadzono zmianę uprawnionego przez wykreślenie wpisu: PROFI Wielkopolska Wytwórnia Żywności Spółka z o.o., Grabów n/Prosną, Polska i dokonanie wpisu: WIELKOPOLSKA WYTWÓRNIA ŻYWNOŚCI „PROFI” SPÓŁKA AKCYJNA, Grabów nad Prosną, Polska.

**114355** 2005 01 21 A. Wprowadzono zmianę nazwy uprawnionego przez wykreślenie wpisu: Poznański Klub Piłkarski LECH w Poznaniu, Poznań, Polska i dokonanie wpisu: Wielkopolski Klub Piłkarski LECH Poznań, Poznań, Polska.

**114909** 2005 01 17 A. Wprowadzono zmianę nazwy uprawnionego przez wykreślenie wpisu: Reemtsma Polska S.A., Jankowice, Polska i dokonanie wpisu: IMPERIAL TOBACCO POLSKA SPÓŁKA AKCYJNA, Jankowice, Polska.

**114910** 2005 01 17 A. Wprowadzono zmianę nazwy uprawnionego przez wykreślenie wpisu: Reemtsma Polska S.A., Jankowice, Polska i dokonanie wpisu: IMPERIAL TOBACCO POLSKA SPÓŁKA AKCYJNA, Jankowice, Polska.

**114925** 2005 01 20 A. Wprowadzono zmianę uprawnionego przez wykreślenie wpisu: AGROS-FORTUNA Sp. z o.o., Tarczyn, Polska i dokonanie wpisu: „AGROVITA BIAŁYSTOK” Sp. z o.o., Białystok, Polska.

**115243** 2005 01 03 A. Wprowadzono zmianę uprawnionego przez wykreślenie wpisu: Toruńskie Piwnice Win VINPOL Spółka z o.o., Toruń, Polska i dokonanie wpisu: BELVEDERE DYSTRYBUCJA Sp. z o.o., Warszawa, Polska.

**115344** 2005 01 21 A. Wprowadzono zmianę nazwy uprawnionego przez wykreślenie wpisu: From Wojciech FROM ART PROMOTION, Olsztyn, Polska i dokonanie wpisu: FROM MANAGEMENT Wojciech From, Olsztyn, Polska.

**115937** 2005 01 11 A. Wprowadzono zmianę uprawnionego przez wykreślenie wpisu: Nycomed Austria GmbH, Linz, Austria i dokonanie wpisu: Nycomed Austria GmbH, Linz, Austria.

**116052** 2005 01 31 D. Wykreślono wpis: W dniu 29.06.2001 r. zawarto umowę licencyjną niewyłączną na używanie znaku towarowego przez: BUMAR-MONTAŻ Sp. z o.o., Sopot, Polska.

**116053** 2005 01 31 D. Wykreślono wpis: W dniu 29 czerwca 2001 r. zawarto umowę licencyjną niewyłączną pełną na używanie znaku towarowego przez: BUMAR-MONTAŻ Sp. z o.o., Sopot, Polska, na czas nieokreślony.

**116069** 2005 01 04 A. Wprowadzono zmianę uprawnionego przez wykreślenie wpisu: Unilever N.V., Al Rotterdam, Holandia i dokonanie wpisu: JohnsonDiversey, Inc., Sturtevant, Stany Zjednoczone Ameryki.

**116237** 2005 01 18 A. Wprowadzono zmianę nazwy uprawnionego przez wykreślenie wpisu: Engros-Schuhhaus AG, Dietikon, Szwajcaria i dokonanie wpisu: Dosenbach-Ochsner AG Schuhe und Sport, Dietikon, Szwajcaria.

**116378** 2005 01 18 A. Wprowadzono zmianę nazwy uprawnionego przez wykreślenie wpisu: Engros-Schuhhaus AG,

Dietikon, Szwajcaria i dokonanie wpisu: Dosenbach-Ochsner AG Schuhe und Sport, Dietikon, Szwajcaria.

**117046** 2005 01 04 A. Wprowadzono zmianę nazwy uprawnionego przez wykreślenie wpisu: Nordica International AB; Sztokholm, Szwecja i dokonanie wpisu: OBH Nordica International AB; Sztokholm, Szwecja.

**117213** 2005 01 04 A. Wprowadzono zmianę uprawnionego przez wykreślenie wpisu: Skonieczka Włodzimirz Drukarnia Offsetowa WOWO, Łódź, Polska i dokonanie wpisu: DRUKARNIA OFFSETOWA „WOWO” Sp. z o.o., Łódź, Polska.

**117651** 2005 01 18 A. Wprowadzono zmianę nazwy uprawnionego przez wykreślenie wpisu: Kabushiki Kaisha Pilot (also trading as PILOT CORPORATION); Tokio, Japonia i dokonanie wpisu: Kabushiki Kaisha Pilot Corporation (also trading as Pilot Corporation), Tokio, Japonia.

**117566** 2005 01 21 A. Wprowadzono zmianę uprawnionego przez wykreślenie wpisu: Wagner Maciej AS-BIS, Poznań, Polska i dokonanie wpisu: „PADEREWSKI GROUP” SPÓŁKA Z OGRANICZONĄ ODPOWIEDZIALNOŚCIĄ, Witaszyce, Polska.

**117656** 2005 01 17 A. Wprowadzono zmianę uprawnionego przez wykreślenie wpisu: Dobrosława Regina Przedsiębiorstwo Zagraniczne SWIBAU, Bielsko-Biała, Polska i dokonanie wpisu: „MARBET” Spółka z ograniczoną odpowiedzialnością, Bielsko-Biała, Polska.

**117718** 2005 01 21 A. Wprowadzono zmianę nazwy uprawnionego przez wykreślenie wpisu: Reemtsma Polska S.A., Jankowice, Polska i dokonanie wpisu: IMPERIAL TOBACCO POLSKA SPÓŁKA AKCYJNA, Jankowice, Polska.

**117804** 2005 01 17 A. Wprowadzono zmianę nazwy uprawnionego przez wykreślenie wpisu: REEMTSMA POLSKA S.A., Jankowice, Polska i dokonanie wpisu: IMPERIAL TOBACCO POLSKA SPÓŁKA AKCYJNA, Jankowice, Polska.

**117810** 2005 01 17 A. Wprowadzono zmianę nazwy uprawnionego przez wykreślenie wpisu: Reemtsma Polska S.A., Jankowice, Polska i dokonanie wpisu: IMPERIAL TOBACCO POLSKA SPÓŁKA AKCYJNA, Jankowice, Polska.

**117827** 2005 01 17 A. Wprowadzono zmianę nazwy uprawnionego przez wykreślenie wpisu: Reemtsma Polska S.A., Jankowice, Polska i dokonanie wpisu: IMPERIAL TOBACCO POLSKA SPÓŁKA AKCYJNA, Jankowice, Polska.

**118048** 2005 01 17 A. Wprowadzono zmianę nazwy uprawnionego przez wykreślenie wpisu: REEMTSMA POLSKA S.A., Jankowice, Polska i dokonanie wpisu: IMPERIAL TOBACCO POLSKA SPÓŁKA AKCYJNA, Jankowice, Polska.

**118054** 2005 01 17 A. Wprowadzono zmianę nazwy uprawnionego przez wykreślenie wpisu: REEMTSMA POLSKA S.A., Jankowice, Polska i dokonanie wpisu: IMPERIAL TOBACCO POLSKA SPÓŁKA AKCYJNA, Jankowice, Polska.

**118055** 2005 01 17 A. Wprowadzono zmianę nazwy uprawnionego przez wykreślenie wpisu: REEMTSMA POLSKA S.A., Jankowice, Polska i dokonanie wpisu: IMPERIAL TOBACCO POLSKA SPÓŁKA AKCYJNA, Jankowice, Polska.

**118056** 2005 01 21 A. Wprowadzono zmianę nazwy uprawnionego przez wykreślenie wpisu: REEMTSMA POLSKA S.A., Jankowice, Polska i dokonanie wpisu: IMPERIAL TOBACCO POLSKA SPÓŁKA AKCYJNA, Jankowice, Polska.

**118082** 2005 01 21 A. Wprowadzono zmianę nazwy uprawnionego przez wykreślenie wpisu: Reemtsma Polska S.A., Jankowice, Polska i dokonanie wpisu: IMPERIAL TOBACCO POLSKA SPÓŁKA AKCYJNA, Jankowice, Polska.

**118438** 2005 01 20 A. Wprowadzono zmianę uprawnionego przez wykreślenie wpisu: AGROS-FORTUNA Sp. z o.o., Tarczyn, Polska i dokonanie wpisu: „AGROVITA BIAŁYSTOK” Sp. z o.o., Białystok, Polska.

**118981** 2005 01 27 A. Wprowadzono zmianę nazwy uprawnionego przez wykreślenie wpisu: TEMPSERVICE Sp. z o.o., Warszawa, Polska i dokonanie wpisu: INTERSOURCE Sp. z o.o., Warszawa, Polska.

**119400** 2005 01 21 A. Wprowadzono zmianę nazwy uprawnionego przez wykreślenie wpisu: REEMTSMA POLSKA S.A., Jankowice, Polska i dokonanie wpisu: IMPERIAL TOBACCO POLSKA SPÓŁKA AKCYJNA, Jankowice, Polska.

**119599** 2005 01 21 A. Wprowadzono zmianę uprawnionego przez wykreślenie wpisu: Tetra Pak Service S.A., Pully/Lausanne, Szwajcaria i dokonanie wpisu: SPÓŁDZIELNIA MLECZARSKA „MLEKPOL” W GRAJEWIE, Grajewo, Polska.

**119600** 2005 01 21 A. Wprowadzono zmianę uprawnionego przez wykreślenie wpisu: Tetra Pak Service S.A., Pully/Lausanne, Szwajcaria i dokonanie wpisu: SPÓŁDZIELNIA MLECZARSKA „MLEKPOL” W GRAJEWIE, Grajewo, Polska.

**119611** 2005 01 21 A. Wprowadzono zmianę uprawnionego przez wykreślenie wpisu: Tetra Pak Service S.A., Pully/Lausanne, Szwajcaria i dokonanie wpisu: SPÓŁDZIELNIA MLECZARSKA „MLEKPOL” W GRAJEWIE, Grajewo, Polska.

**119991** 2005 01 21 A. Wprowadzono zmianę uprawnionego przez wykreślenie wpisu: Tetra Pak Service S.A., Pully/Lausanne, Szwajcaria i dokonanie wpisu: SPÓŁDZIELNIA MLECZARSKA „MLEKPOL” W GRAJEWIE, Grajewo, Polska.

**120185** 2005 01 21 A. Wprowadzono zmianę uprawnionego przez wykreślenie wpisu: Tetra Pak Service S.A., Pully/Lausanne, Szwajcaria i dokonanie wpisu: SPÓŁDZIELNIA MLECZARSKA „MLEKPOL” W GRAJEWIE, Grajewo, Polska.

**120637** 2005 01 21 A. Wprowadzono zmianę nazwy uprawnionego przez wykreślenie wpisu: Reemtsma Polska Spółka Akcyjna, Jankowice, Polska i dokonanie wpisu: IMPERIAL TOBACCO POLSKA SPÓŁKA AKCYJNA, Jankowice, Polska.

**120639** 2005 01 17 A. Wprowadzono zmianę nazwy uprawnionego przez wykreślenie wpisu: Reemtsma Polska Spółka Akcyjna, Jankowice, Polska i dokonanie wpisu: IMPERIAL TOBACCO POLSKA SPÓŁKA AKCYJNA, Jankowice, Polska.

**120640** 2005 01 17 A. Wprowadzono zmianę nazwy uprawnionego przez wykreślenie wpisu: Reemtsma Polska Spółka Akcyjna, Jankowice, Polska i dokonanie wpisu: IMPERIAL TOBACCO POLSKA SPÓŁKA AKCYJNA, Jankowice, Polska.

**120978** 2005 01 21 A. Wprowadzono zmianę uprawnionego przez wykreślenie wpisu: POLMOS Śląska Fabryka Drożdży i Wódek, Wołczyn, Polska i dokonanie wpisu: „ŚLĄSKA FABRYKA DROŻDŻY” SPÓŁKA Z OGRANICZONĄ ODPOWIEDZIALNOŚCIĄ, Wołczyn, Polska.

**120978** 2005 01 21 A. Wprowadzono zmianę uprawnionego przez wykreślenie wpisu: „ŚLĄSKA FABRYKA DROŻDŻY” SPÓŁKA Z OGRANICZONĄ ODPOWIEDZIALNOŚCIĄ, Wołczyn, Polska i dokonanie wpisu: „HILLCROFT LIMITED” SPÓŁKA Z OGRANICZONĄ ODPOWIEDZIALNOŚCIĄ, Warszawa, Polska.

**121001** 2005 01 17 A. Wprowadzono zmianę nazwy uprawnionego przez wykreślenie wpisu: Reemtsma Polska S.A., Jankowice, Polska i dokonanie wpisu: IMPERIAL TOBACCO POLSKA SPÓŁKA AKCYJNA, Jankowice, Polska.

**121145** 2005 01 17 A. Wprowadzono zmianę nazwy uprawnionego przez wykreślenie wpisu: Reemtsma Polska S.A., Jankowice,

Polska i dokonanie wpisu: IMPERIAL TOBACCO POLSKA SPÓŁKA AKCYJNA, Jankowice, Polska.

**121156** 2005 01 11 D. Dokonano wpisu: W dniu 29 grudnia 2000 r. zawarto umowę licencyjną niepełną (do oznaczania mas tynkarskich w klasie 19) i niewyłączną na użytkowanie znaku towarowego numer R-121156 na czas nieokreślony przez Wacława Sewastianowicza – Firmę budowlaną SEWACO, Gdynia, Polska.

**121317** 2005 01 17 A. Wprowadzono zmianę nazwy uprawnionego przez wykreślenie wpisu: REEMTSMA POLSKA S.A., Jankowice, Polska i dokonanie wpisu: IMPERIAL TOBACCO POLSKA SPÓŁKA AKCYJNA, Jankowice, Polska.

**121446** 2005 01 31 A. Wprowadzono zmianę uprawnionego przez wykreślenie wpisu: CREANOVA Inc. (Delaware corporation), Somerset, Stany Zjednoczone Ameryki i dokonanie wpisu: Degussa Corporation (Alabama corporation), Parsippany, Stany Zjednoczone Ameryki.

**121508** 2005 01 17 A. Wprowadzono zmianę nazwy uprawnionego przez wykreślenie wpisu: Reemtsma Polska S.A., Jankowice, Polska i dokonanie wpisu: IMPERIAL TOBACCO POLSKA SPÓŁKA AKCYJNA, Jankowice, Polska.

**121611** 2005 01 04 A. Wprowadzono zmianę nazwy uprawnionego przez wykreślenie wpisu: OSI INDUSTRIES, INC. (a Delaware corporation), Aurora, Stany Zjednoczone Ameryki i dokonanie wpisu: OSI Industries, LLC, Aurora, Stany Zjednoczone Ameryki.

**121630** 2005 01 21 A. Wprowadzono zmianę uprawnionego przez wykreślenie wpisu: Tetra Pak Service S.A., Pully/Lausanne, Szwajcaria i dokonanie wpisu: SPÓŁDZIELNIA MLECZARSKA „MLEKPOL” W GRAJEWIE, Grajewo, Polska.

**122118** 2005 01 17 A. Wprowadzono zmianę nazwy uprawnionego przez wykreślenie wpisu: REEMTSMA POLSKA S.A., Jankowice, Polska i dokonanie wpisu: IMPERIAL TOBACCO POLSKA SPÓŁKA AKCYJNA, Jankowice, Polska.

**122119** 2005 01 17 A. Wprowadzono zmianę nazwy uprawnionego przez wykreślenie wpisu: REEMTSMA POLSKA S.A., Jankowice, Polska i dokonanie wpisu: IMPERIAL TOBACCO POLSKA SPÓŁKA AKCYJNA, Jankowice, Polska.

**122120** 2005 01 17 A. Wprowadzono zmianę nazwy uprawnionego przez wykreślenie wpisu: REEMTSMA POLSKA S.A., Jankowice, Polska i dokonanie wpisu: IMPERIAL TOBACCO POLSKA SPÓŁKA AKCYJNA, Jankowice, Polska.

**122121** 2005 01 17 A. Wprowadzono zmianę nazwy uprawnionego przez wykreślenie wpisu: REEMTSMA POLSKA S.A., Jankowice, Polska i dokonanie wpisu: IMPERIAL TOBACCO POLSKA SPÓŁKA AKCYJNA, Jankowice, Polska.

**122288** 2005 01 21 A. Wprowadzono zmianę nazwy uprawnionego przez wykreślenie wpisu: REEMTSMA POLSKA S.A., Jankowice, Polska i dokonanie wpisu: IMPERIAL TOBACCO POLSKA SPÓŁKA AKCYJNA, Jankowice, Polska.

**122437** 2005 01 04 A. Wprowadzono zmianę uprawnionego przez wykreślenie wpisu: Unilever N.V., Rotterdam, Holandia i dokonanie wpisu: JohnsonDiversey, Inc., Sturtevant, Stany Zjednoczone Ameryki.

**122475** 2005 01 21 A. Wprowadzono zmianę nazwy uprawnionego przez wykreślenie wpisu: REEMTSMA POLSKA S.A., Jankowice, Polska i dokonanie wpisu: IMPERIAL TOBACCO POLSKA SPÓŁKA AKCYJNA, Jankowice, Polska.

**122490** 2005 01 17 A. Wprowadzono zmianę uprawnionego przez wykreślenie wpisu: Przedsiębiorstwo Zagraniczne MARBET, Bielsko-Biała, Polska i dokonanie wpisu: ”MARBET” Spółka z ograniczoną odpowiedzialnością, Bielsko-Biała, Polska.

**123177** 2005 01 21 A. Wprowadzono zmianę uprawnionego przez wykreślenie wpisu: Tetra Pak Service S.A., Pully/Lausanne, Szwajcaria i dokonanie wpisu: SPÓŁDZIELNIA MLECZARSKA „MLEKPOL” W GRAJEWIE, Grajewo, Polska.

**123360** 2005 01 21 A. Wprowadzono zmianę nazwy uprawnionego przez wykreślenie wpisu: Reemtsma Polska S.A., Jankowice, Polska i dokonanie wpisu: IMPERIAL TOBACCO POLSKA SPÓŁKA AKCYJNA, Jankowice, Polska.

**123384** 2005 01 17 A. Wprowadzono zmianę uprawnionego przez wykreślenie wpisu: Przedsiębiorstwo Zagraniczne MARBET, Bielsko-Biała, Polska i dokonanie wpisu: „MARBET” Spółka z ograniczoną odpowiedzialnością, Bielsko-Biała, Polska.

**123929** 2005 01 26 A. Wprowadzono zmianę nazwy uprawnionego przez wykreślenie wpisu: REEMTSMA POLSKA S.A., Jankowice, Polska i dokonanie wpisu: IMPERIAL TOBACCO POLSKA SPÓŁKA AKCYJNA, Jankowice, Polska.

**123930** 2005 01 26 A. Wprowadzono zmianę nazwy uprawnionego przez wykreślenie wpisu: REEMTSMA POLSKA S.A., Jankowice, Polska i dokonanie wpisu: IMPERIAL TOBACCO POLSKA SPÓŁKA AKCYJNA, Jankowice, Polska.

**123932** 2005 01 26 A. Wprowadzono zmianę nazwy uprawnionego przez wykreślenie wpisu: REEMTSMA POLSKA S.A., Jankowice, Polska i dokonanie wpisu: IMPERIAL TOBACCO POLSKA SPÓŁKA AKCYJNA, Jankowice, Polska.

**123935** 2005 01 26 A. Wprowadzono zmianę nazwy uprawnionego przez wykreślenie wpisu: REEMTSMA POLSKA S.A., Jankowice, Polska i dokonanie wpisu: IMPERIAL TOBACCO POLSKA SPÓŁKA AKCYJNA, Jankowice, Polska.

**123936** 2005 01 26 A. Wprowadzono zmianę nazwy uprawnionego przez wykreślenie wpisu: REEMTSMA POLSKA S.A., Jankowice, Polska i dokonanie wpisu: IMPERIAL TOBACCO POLSKA SPÓŁKA AKCYJNA, Jankowice, Polska.

**123970** 2005 01 31 A. Wprowadzono zmianę uprawnionego przez wykreślenie wpisu: CREANOVA Inc. (Delaware corporation), Somerset, Stany Zjednoczone Ameryki i dokonanie wpisu: Degussa Corporation (Alabama corporation), Parsippany, Stany Zjednoczone Ameryki.

**125088** 2005 01 21 A. Wprowadzono zmianę nazwy uprawnionego przez wykreślenie wpisu: REEMTSMA POLSKA S.A., Jankowice, Polska i dokonanie wpisu: IMPERIAL TOBACCO POLSKA SPÓŁKA AKCYJNA, Jankowice, Polska.

**125506** 2005 01 17 A. Wprowadzono zmianę uprawnionego przez wykreślenie wpisu: „TERMAPOL” TADEUSZ ĆWIERTNIA I SPÓŁKA PRZEDSIĘBIORSTWO USŁUGOWO-HANDLOWE SPÓŁKA JAWNA, Wrocław, Polska i dokonanie wpisu: TERMAPOL SPÓŁKA Z OGRANICZONĄ ODPOWIEDZIALNOŚCIĄ, Wrocław, Polska.

**125507** 2005 01 31 A. Wprowadzono zmianę nazwy uprawnionego przez wykreślenie wpisu: Ćwiertnia Tadeusz, Ćwiertnia Katarzyna, Ćwiertnia Tomasz S.C. TERMAPOL Przedsiębiorstwo Usługowo-Handlowe, Wrocław, Polska i dokonanie wpisu: „TERMAPOL” TADEUSZ ĆWIERTNIA I SPÓŁKA PRZEDSIĘBIORSTWO USŁUGOWO-HANDLOWE SPÓŁKA JAWNA, Wrocław, Polska.

**125507** 2005 01 31 A. Wprowadzono zmianę uprawnionego przez wykreślenie wpisu: „TERMAPOL” TADEUSZ ĆWIERTNIA I SPÓŁKA PRZEDSIĘBIORSTWO USŁUGOWO-HANDLOWE SPÓŁKA JAWNA, Wrocław, Polska i dokonanie wpisu: TERMAPOL SPÓŁKA Z OGRANICZONĄ ODPOWIEDZIALNOŚCIĄ, Wrocław, Polska.

**125559** 2005 01 03 D. Dokonano wpisu: W dniu 22 listopada 2000 r. zawarto umowę licencyjną niewyłączną na czas nieoznaczony na używanie znaku towarowego ORLEN R-125559 przez: PETRO-TANK Sp. z o.o., Widelka, Polska w klasach 1, 4, 6, 9, 16, 17, 35, 37, 39, 40, 42..

**125559** 2005 01 11 D. Dokonano wpisu: W dniu 28 lutego 2003 r. zawarto umowę licencyjną niewyłączną i nieprzenoszalną na użytkowanie znaku towarowego na czas nieokreślony przez Poliolefiny Polska Sp. z o.o., Płock, Polska.

**125559** 2005 01 03 D. Wprowadzono zmianę nazwy licencjodawcy przez wykreślenie wpisu: Poliolefiny Polska Sp. z o.o., Płock, Polska i dokonanie wpisu: „BASELL ORLEN POLYOLEFINS” Spółka z ograniczoną odpowiedzialnością, Płock, Polska.

**125901** 2005 01 26 A. Wprowadzono zmianę nazwy uprawnionego przez wykreślenie wpisu: REEMTSMA POLSKA S.A., Jankowice, Polska i dokonanie wpisu: IMPERIAL TOBACCO POLSKA SPÓŁKA AKCYJNA, Jankowice, Polska.

**126363** 2005 01 31 A. Wprowadzono zmianę siedziby uprawnionego przez wykreślenie wpisu: Maclaren Limited, Longby Buckby, Wielka Brytania i dokonanie wpisu: Maclaren Limited, Nottingham, Wielka Brytania.

**126363** 2005 01 31 A. Wprowadzono zmianę uprawnionego przez wykreślenie wpisu: Maclaren Limited, Nottingham, Wielka Brytania i dokonanie wpisu: Armon Limited, Genewa, Szwajcaria.

**126591** 2005 01 26 A. Wprowadzono zmianę uprawnionego przez wykreślenie wpisu: Han Stanisław Przedsiębiorstwo Produkcji Farmaceutycznej HASCO-LEK, Wrocław, Polska i dokonanie wpisu: PRZEDSIĘBIORSTWO PRODUKCJI FARMACEUTYCZNEJ HASCO-LEK SPÓŁKA AKCYJNA, Wrocław, Polska.

**126597** 2005 01 26 A. Wprowadzono zmianę uprawnionego przez wykreślenie wpisu: Helge International Spółka z o.o., Warszawa, Polska i dokonanie wpisu: „HELTRE i Sk-a” Sp. z o.o., Warszawa, Polska.

**126599** 2005 01 26 A. Wprowadzono zmianę uprawnionego przez wykreślenie wpisu: Helge International Spółka z o.o., Warszawa, Polska i dokonanie wpisu: „HELTRE i Sk-a” Sp. z o.o., Warszawa, Polska.

**126620** 2005 01 21 A. Wprowadzono zmianę nazwy uprawnionego przez wykreślenie wpisu: Reemtsma Polska Spółka Akcyjna, Jankowice, Polska i dokonanie wpisu: IMPERIAL TOBACCO POLSKA SPÓŁKA AKCYJNA, Jankowice, Polska.

**126629** 2005 01 26 A. Wprowadzono zmianę nazwy uprawnionego przez wykreślenie wpisu: Reemtsma Polska Spółka Akcyjna, Jankowice, Polska i dokonanie wpisu: IMPERIAL TOBACCO POLSKA SPÓŁKA AKCYJNA, Jankowice, Polska.

**126630** 2005 01 21 A. Wprowadzono zmianę nazwy uprawnionego przez wykreślenie wpisu: Reemtsma Polska Spółka Akcyjna, Jankowice, Polska i dokonanie wpisu: IMPERIAL TOBACCO POLSKA SPÓŁKA AKCYJNA, Jankowice, Polska.

**126673** 2005 01 04 A. Wprowadzono zmianę nazwy uprawnionego przez wykreślenie wpisu: Loctite Corporation (a Delaware corporation), Rocky Hill, Stany Zjednoczone Ameryki i dokonanie wpisu: Henkel Loctite Corporation, Rocky Hill, Stany Zjednoczone Ameryki.

**126673** 2005 01 04 A. Wprowadzono zmianę uprawnionego przez wykreślenie wpisu: Henkel Loctite Corporation, Rocky Hill, Stany Zjednoczone Ameryki i dokonanie wpisu: Henkel Corporation, Gulph Mills, Stany Zjednoczone Ameryki.

**126757** 2005 01 31 A. Wprowadzono zmianę nazwy uprawnionego przez wykreślenie wpisu: INTERBREW SA, Bruksela, Belgia i dokonanie wpisu: InBev S.A., Bruksela, Belgia.

**127924** 2005 01 11 A. Wprowadzono zmianę uprawnionego przez wykreślenie wpisu: Biuro Organizacyjno-Techniczne WIBEX Spółka z o.o., Ostrów Mazowiecka, Polska i dokonanie wpisu: AMCOL INTERNATIONAL CORPORATION, Arlington Heights, Stany Zjednoczone Ameryki.

**127925** 2005 01 04 A. Wprowadzono zmianę uprawnionego przez wykreślenie wpisu: Biuro Organizacyjno-Techniczne WIBEX Spółka z o.o., Ostrów Mazowiecka, Polska i dokonanie wpisu: AMCOL INTERNATIONAL CORPORATION, Arlington Heights, Stany Zjednoczone Ameryki.

**127926** 2005 01 04 A. Wprowadzono zmianę uprawnionego przez wykreślenie wpisu: Biuro Organizacyjno-Techniczne WIBEX Spółka z o.o., Ostrów Mazowiecka, Polska i dokonanie wpisu: AMCOL INTERNATIONAL CORPORATION, Arlington Heights, Stany Zjednoczone Ameryki.

**127928** 2005 01 04 A. Wprowadzono zmianę uprawnionego przez wykreślenie wpisu: Biuro Organizacyjno-Techniczne WIBEX Spółka z o.o., Ostrów Mazowiecka, Polska i dokonanie wpisu: AMCOL INTERNATIONAL CORPORATION, Arlington Heights, Stany Zjednoczone Ameryki.

**127929** 2005 01 04 A. Wprowadzono zmianę uprawnionego przez wykreślenie wpisu: Biuro Organizacyjno-Techniczne WIBEX Spółka z o.o., Ostrów Mazowiecka, Polska i dokonanie wpisu: AMCOL INTERNATIONAL CORPORATION, Arlington Heights, Stany Zjednoczone Ameryki.

**127930** 2005 01 04 A. Wprowadzono zmianę uprawnionego przez wykreślenie wpisu: Biuro Organizacyjno-Techniczne WIBEX Spółka z o.o., Ostrów Mazowiecka, Polska i dokonanie wpisu: AMCOL INTERNATIONAL CORPORATION, Arlington Heights, Stany Zjednoczone Ameryki.

**128007** 2005 01 26 A. Wprowadzono zmianę nazwy uprawnionego przez wykreślenie wpisu: Reemtsma Polska S.A., Jankowice, Polska i dokonanie wpisu: IMPERIAL TOBACCO POLSKA SPÓŁKA AKCYJNA, Jankowice, Polska.

**128814** 2005 01 20 A. Wprowadzono zmianę uprawnionego przez wykreślenie wpisu: AGROS-FORTUNA Sp. z o.o., Tarczyn, Polska i dokonanie wpisu: „AGROVITA BIAŁYSTOK” Spółka z ograniczoną odpowiedzialnością, Białystok, Polska.

**129943** 2005 01 18 A. Wprowadzono zmianę uprawnionego przez wykreślenie wpisu: Biuro Organizacyjno-Techniczne WIBEX Spółka z o.o., Ostrów Mazowiecka, Polska i dokonanie wpisu: AMCOL INTERNATIONAL CORPORATION, Arlington Heights, Stany Zjednoczone Ameryki.

**130054** 2005 01 27 A. Wprowadzono zmianę nazwy uprawnionego przez wykreślenie wpisu: TEMPSERVICE Spółka z o.o., Warszawa, Polska i dokonanie wpisu: INTERSOURCE Sp. z o.o., Warszawa, Polska.

**130273** 2005 01 21 A. Wprowadzono zmianę nazwy i siedziby uprawnionego przez wykreślenie wpisu: Przedsiębiorstwo Produkcyjno Usługowo Handlowe ŻRÓDEŁKO Sp. z o.o., Ustroń, Polska i dokonanie wpisu: ”MOKATE” Spółka z ograniczoną odpowiedzialnością, Żory, Polska.

**130330** 2005 01 26 A. Wprowadzono zmianę nazwy uprawnionego przez wykreślenie wpisu: REEMTSMA POLSKA S.A., Jankowice, Polska i dokonanie wpisu: IMPERIAL TOBACCO POLSKA SPÓŁKA AKCYJNA, Jankowice, Polska.

**130331** 2005 01 26 A. Wprowadzono zmianę nazwy uprawnionego przez wykreślenie wpisu: REEMTSMA POLSKA S.A.,

Jankowice, Polska i dokonanie wpisu: IMPERIAL TOBACCO POLSKA SPÓŁKA AKCYJNA, Jankowice, Polska.

**130587** 2005 01 21 A. Wprowadzono zmianę nazwy uprawnionego przez wykreślenie wpisu: From Wojciech FROM ART PROMOTION, Olsztyn, Polska i dokonanie wpisu: FROM MANAGEMENT Wojciech From, Olsztyn, Polska.

**130588** 2005 01 26 A. Wprowadzono zmianę nazwy uprawnionego przez wykreślenie wpisu: REEMTSMA POLSKA S.A., Jankowice, Polska i dokonanie wpisu: IMPERIAL TOBACCO POLSKA SPÓŁKA AKCYJNA, Jankowice, Polska.

**130643** 2005 01 31 A. Wprowadzono zmianę siedziby uprawnionego przez wykreślenie wpisu: Orion Pictures Corporation, Santa Monica, Stany Zjednoczone Ameryki i dokonanie wpisu: Orion Pictures Corporation, Los Angeles, Stany Zjednoczone Ameryki.

**130652** 2005 01 26 A. Wprowadzono zmianę nazwy uprawnionego przez wykreślenie wpisu: REEMTSMA POLSKA S.A., Jankowice, Polska i dokonanie wpisu: IMPERIAL TOBACCO POLSKA SPÓŁKA AKCYJNA, Jankowice, Polska.

**130654** 2005 01 26 A. Wprowadzono zmianę nazwy uprawnionego przez wykreślenie wpisu: REEMTSMA POLSKA S.A., Jankowice, Polska i dokonanie wpisu: IMPERIAL TOBACCO POLSKA SPÓŁKA AKCYJNA, Jankowice, Polska.

**130668** 2005 01 26 A. Wprowadzono zmianę nazwy uprawnionego przez wykreślenie wpisu: REEMTSMA POLSKA S.A., Jankowice, Polska i dokonanie wpisu: IMPERIAL TOBACCO POLSKA SPÓŁKA AKCYJNA, Jankowice, Polska.

**131000** 2004 01 18 A. Wprowadzono zmianę uprawnionego przez wykreślenie wpisu: Unilever N.V., Rotterdam, Holandia i dokonanie wpisu: Diversey IP International B.V., Schiphol, Holandia.

**131014** 2005 01 31 A. Wprowadzono zmianę nazwy uprawnionego przez wykreślenie wpisu: China External Trade Development Council, Taipei, Tajwan Prowincja Chin i dokonanie wpisu: Taiwan External Trade Development Council, Taipei, Tajwan Prowincja Chin.

**131052** 2005 01 17 A. Wprowadzono zmianę uprawnionego przez wykreślenie wpisu: Dobrosława Regina Przedsiębiorstwo Zagraniczne SWIBAU, Bielsko-Biała, Polska i dokonanie wpisu: „MARBET” Spółka z ograniczoną odpowiedzialnością, Bielsko-Biała, Polska.

**131222** 2005 01 31 A. Wprowadzono zmianę nazwy uprawnionego przez wykreślenie wpisu: INTERBREW SA, Bruksela, Belgia i dokonanie wpisu: InBev S.A., Bruksela, Belgia.

**131549** 2005 01 17 D. Dokonano wpisu: Na podstawie umowy zawartej w dniu 19.05.2004 r. pomiędzy bankiem PKO BP S.A. a spółką ARTMAN S.A. ustanawia się zastaw rejestrowy na prawie do znaku towarowego R-131549, w celu zabezpieczenia wierzytelności PKO BP S.A. z tytułu zawartej umowy ramowej o udzielenie gwarancji o numerze 1/RG/OKK/2004, na rzecz PKO BP S.A., Warszawa, Polska.

**131549** 2005 01 17 D. Dokonano wpisu: Na podstawie umowy zastawu zawartej w dniu 20.05.2004 r. pomiędzy bankiem PKO BP S.A. a spółką ARTMAN S.A. ustanawia się zastaw rejestrowy na prawie do znaku towarowego R-131549, w celu zabezpieczenia wierzytelności PKO BP S.A. z tytułu zawartej umowy o kredyt obrotowy w rachunku kredytowym o numerze 202-125787/1/1/5/2004, na rzecz PKO BP S.A., Warszawa, Polska.

**131671** 2005 01 31 A. Wprowadzono zmianę siedziby uprawnionego przez wykreślenie wpisu: METPOL Sp. z o.o., Poznań, Polska i dokonanie wpisu: METPOL Sp. z o.o., Suchy Las, Polska.

**131890** 2005 01 07 A. Wprowadzono zmianę siedziby uprawnionego przez wykreślenie wpisu: SPARTHERM Spółka z o.o., Kraków, Polska i dokonanie wpisu: SPARTHERM Spółka z o.o., Strzelce Krajeńskie, Polska.

**132008** 2005 01 04 A. Wprowadzono zmianę nazwy uprawnionego przez wykreślenie wpisu: Fabisiak Wojciech Zakład Konfekcjonowania Ziół MALWA, Lubiszyn, Polska i dokonanie wpisu: Fabisiak Wojciech „MALWA” TEA, Lubiszyn, Polska.

**132185** 2005 01 26 A. Wprowadzono zmianę nazwy uprawnionego przez wykreślenie wpisu: REEMTSMA POLSKA S.A., Jankowice, Polska i dokonanie wpisu: IMPERIAL TOBACCO POLSKA SPÓŁKA AKCYJNA, Jankowice, Polska.

**132186** 2005 01 21 A. Wprowadzono zmianę nazwy uprawnionego przez wykreślenie wpisu: REEMTSMA POLSKA S.A., Jankowice, Polska i dokonanie wpisu: IMPERIAL TOBACCO POLSKA SPÓŁKA AKCYJNA, Jankowice, Polska.

**132350** 2005 01 21 A. Wprowadzono zmianę nazwy uprawnionego przez wykreślenie wpisu: Reemtsma Polska S.A., Jankowice, Polska i dokonanie wpisu: IMPERIAL TOBACCO POLSKA SPÓŁKA AKCYJNA, Jankowice, Polska.

**132352** 2005 01 26 A. Wprowadzono zmianę nazwy uprawnionego przez wykreślenie wpisu: Reemtsma Polska S.A., Jankowice, Polska i dokonanie wpisu: IMPERIAL TOBACCO POLSKA SPÓŁKA AKCYJNA, Jankowice, Polska.

**132427** 2005 01 21 A. Wprowadzono zmianę nazwy uprawnionego przez wykreślenie wpisu: Reemtsma Polska S.A., Jankowice, Polska i dokonanie wpisu: IMPERIAL TOBACCO POLSKA SPÓŁKA AKCYJNA, Jankowice, Polska.

**132428** 2005 01 21 A. Wprowadzono zmianę nazwy uprawnionego przez wykreślenie wpisu: Reemtsma Polska S.A., Jankowice, Polska i dokonanie wpisu: IMPERIAL TOBACCO POLSKA SPÓŁKA AKCYJNA, Jankowice, Polska.

**132451** 2005 01 21 A. Wprowadzono zmianę nazwy uprawnionego przez wykreślenie wpisu: Reemtsma Polska S.A., Jankowice, Polska i dokonanie wpisu: IMPERIAL TOBACCO POLSKA SPÓŁKA AKCYJNA, Jankowice, Polska.

**132453** 2005 01 26 A. Wprowadzono zmianę nazwy uprawnionego przez wykreślenie wpisu: Reemtsma Polska S.A., Jankowice, Polska i dokonanie wpisu: IMPERIAL TOBACCO POLSKA SPÓŁKA AKCYJNA, Jankowice, Polska.

**132521** 2005 01 17 D. Dokonano wpisu: Na podstawie umowy zastawu zawartej w dniu 19.05.2004 r. pomiędzy bankiem PKO BP S.A. a spółką ARTMAN S.A. ustanawia się zastaw rejestrowy na prawie do znaku towarowego R-132521, w celu zabezpieczenia wierzytelności PKO BP S.A. z tytułu zawartej umowy ramowej o udzielenie gwarancji o numerze 1/RG/OKK/2004, na rzecz PKO BP S.A., Warszawa, Polska.

**132521** 2005 01 17 D. Dokonano wpisu: Na podstawie umowy zastawu zawartej w dniu 20.05.2004 r. pomiędzy bankiem PKO BP S.A. a spółką ARTMAN S.A. ustanawia się zastaw rejestrowy na prawie do znaku towarowego R-132521, w celu zabezpieczenia wierzytelności PKO BP S.A. z tytułu zawartej umowy o kredyt obrotowy w rachunku kredytowym o numerze 202-125787/1/1/5/2004, na rzecz PKO BP S.A., Warszawa, Polska.

**132526** 2005 01 21 A. Wprowadzono zmianę nazwy uprawnionego przez wykreślenie wpisu: REEMTSMA POLSKA S.A., Jankowice, Polska i dokonanie wpisu: IMPERIAL TOBACCO POLSKA SPÓŁKA AKCYJNA, Jankowice, Polska.

**132527** 2005 01 21 A. Wprowadzono zmianę nazwy uprawnionego przez wykreślenie wpisu: REEMTSMA POLSKA S.A.,

Jankowice, Polska i dokonanie wpisu: IMPERIAL TOBACCO POLSKA SPÓŁKA AKCYJNA, Jankowice, Polska.

**132796** 2005 01 21 A. Wprowadzono zmianę nazwy uprawnionego przez wykreślenie wpisu: REEMTSMA POLSKA S.A., Jankowice, Polska i dokonanie wpisu: IMPERIAL TOBACCO POLSKA SPÓŁKA AKCYJNA, Jankowice, Polska.

**132797** 2005 01 21 A. Wprowadzono zmianę nazwy uprawnionego przez wykreślenie wpisu: REEMTSMA POLSKA S.A., Jankowice, Polska i dokonanie wpisu: IMPERIAL TOBACCO POLSKA SPÓŁKA AKCYJNA, Jankowice, Polska.

**133253** 2005 01 21 A. Wprowadzono zmianę nazwy uprawnionego przez wykreślenie wpisu: REEMTSMA POLSKA S.A., Jankowice, Polska i dokonanie wpisu: IMPERIAL TOBACCO POLSKA SPÓŁKA AKCYJNA, Jankowice, Polska.

**133254** 2005 01 21 A. Wprowadzono zmianę nazwy uprawnionego przez wykreślenie wpisu: REEMTSMA POLSKA S.A., Jankowice, Polska i dokonanie wpisu: IMPERIAL TOBACCO POLSKA SPÓŁKA AKCYJNA, Jankowice, Polska.

**133255** 2005 01 21 A. Wprowadzono zmianę nazwy uprawnionego przez wykreślenie wpisu: REEMTSMA POLSKA S.A., Jankowice, Polska i dokonanie wpisu: IMPERIAL TOBACCO POLSKA SPÓŁKA AKCYJNA, Jankowice, Polska.

**133386** 2005 01 31 A. Wprowadzono zmianę nazwy uprawnionego przez wykreślenie wpisu: REEMTSMA POLSKA S.A., Jankowice, Polska i dokonanie wpisu: IMPERIAL TOBACCO POLSKA SPÓŁKA AKCYJNA, Jankowice, Polska.

**133387** 2005 01 31 A. Wprowadzono zmianę nazwy uprawnionego przez wykreślenie wpisu: REEMTSMA POLSKA S.A., Jankowice, Polska i dokonanie wpisu: IMPERIAL TOBACCO POLSKA SPÓŁKA AKCYJNA, Jankowice, Polska.

**133393** 2005 01 18 A. Wprowadzono zmianę nazwy uprawnionego przez wykreślenie wpisu: Verdugt Holdings Sub BV, Tiel, Holandia i dokonanie wpisu: Verdugt B.V., Tiel, Holandia.

**133495** 2005 01 21 A. Wprowadzono zmianę nazwy uprawnionego przez wykreślenie wpisu: REEMTSMA POLSKA S.A., Jankowice, Polska i dokonanie wpisu: IMPERIAL TOBACCO POLSKA SPÓŁKA AKCYJNA, Jankowice, Polska.

**133496** 2005 01 31 A. Wprowadzono zmianę nazwy uprawnionego przez wykreślenie wpisu: REEMTSMA POLSKA S.A., Jankowice, Polska i dokonanie wpisu: IMPERIAL TOBACCO POLSKA SPÓŁKA AKCYJNA, Jankowice, Polska.

**133497** 2005 01 31 A. Wprowadzono zmianę nazwy uprawnionego przez wykreślenie wpisu: REEMTSMA POLSKA S.A., Jankowice, Polska i dokonanie wpisu: IMPERIAL TOBACCO POLSKA SPÓŁKA AKCYJNA, Jankowice, Polska.

**132498** 2005 01 21 A. Wprowadzono zmianę nazwy uprawnionego przez wykreślenie wpisu: REEMTSMA POLSKA S.A., Jankowice, Polska i dokonanie wpisu: IMPERIAL TOBACCO POLSKA SPÓŁKA AKCYJNA, Jankowice, Polska.

**133685** 2005 01 21 A. Wprowadzono zmianę nazwy uprawnionego przez wykreślenie wpisu: Reemtsma Polska S.A., Jankowice, Polska i dokonanie wpisu: IMPERIAL TOBACCO POLSKA SPÓŁKA AKCYJNA, Jankowice, Polska.

**133686** 2005 01 21 A. Wprowadzono zmianę nazwy uprawnionego przez wykreślenie wpisu: Reemtsma Polska S.A., Jankowice, Polska i dokonanie wpisu: IMPERIAL TOBACCO POLSKA SPÓŁKA AKCYJNA, Jankowice, Polska.

**133790** 2005 01 21 A. Wprowadzono zmianę nazwy uprawnionego przez wykreślenie wpisu: REEMTSMA POLSKA S.A.,

Jankowice, Polska i dokonanie wpisu: IMPERIAL TOBACCO POLSKA SPÓŁKA AKCYJNA, Jankowice, Polska.

**133791** 2005 01 21 A. Wprowadzono zmianę nazwy uprawnionego przez wykreślenie wpisu: Reemtsma Polska S.A., Jankowice, Polska i dokonanie wpisu: IMPERIAL TOBACCO POLSKA SPÓŁKA AKCYJNA, Jankowice, Polska.

**134155** 2005 01 31 A. Wprowadzono zmianę nazwy i siedziby uprawnionego przez wykreślenie wpisu: SILVER DRAGON Spółka z o.o., 02-237 Warszawa ul. Instalatorów 9, Polska i dokonanie wpisu: MASTERS II SPÓŁKA Z OGRANICZONĄ ODPOWIEDZIALNOŚCIĄ, 02-495 Warszawa ul. Al. Jerozolimskie 200, Polska.

**134155** 2005 01 31 A. Wprowadzono zmianę uprawnionego przez wykreślenie wpisu: MASTERS II SPÓŁKA Z OGRANICZONĄ ODPOWIEDZIALNOŚCIĄ, 02-495 Warszawa ul. Al. Jerozolimskie 200, Polska i dokonanie wpisu: „DAMINA” SPÓŁKA Z OGRANICZONĄ ODPOWIEDZIALNOŚCIĄ, 05-816 Michałowice ul. Al. Jerozolimskie 251, Polska.

**134236** 2005 01 31 A. Wprowadzono zmianę adresu uprawnionego przez wykreślenie wpisu: CHATA POLSKA S.A., 61-663 Poznań, ul. Pszenna 7, Polska i dokonanie wpisu: CHATA POLSKA S.A., 61-249 Poznań, ul. Obodrzycka 61, Polska.

**134888** 2005 01 31 A. Wprowadzono zmianę uprawnionego przez wykreślenie wpisu: BAT Group Poland Sp. z o.o., 02-134 Warszawa ul. Hłżecka 26, Polska i dokonanie wpisu: BRITISH-AMERICAN TOBACCO POLSKA SPÓŁKA AKCYJNA, 16-300 Augustów ul. Tytoniowa 16, Polska.

**134889** 2005 01 31 A. Wprowadzono zmianę uprawnionego przez wykreślenie wpisu: BAT Group Poland Sp. z o.o., 02-134 Warszawa ul. Hłżecka 26, Polska i dokonanie wpisu: BRITISH-AMERICAN TOBACCO POLSKA SPÓŁKA AKCYJNA, 16-300 Augustów ul. Tytoniowa 16, Polska.

**134890** 2005 01 31 A. Wprowadzono zmianę uprawnionego przez wykreślenie wpisu: BAT Group Poland Sp. z o.o., 02-134 Warszawa ul. Hłżecka 26, Polska i dokonanie wpisu: BRITISH-AMERICAN TOBACCO POLSKA SPÓŁKA AKCYJNA, 16-300 Augustów ul. Tytoniowa 16, Polska.

**134891** 2005 01 31 A. Wprowadzono zmianę uprawnionego przez wykreślenie wpisu: BAT Group Poland Sp. z o.o., 02-134 Warszawa ul. Hłżecka 26, Polska i dokonanie wpisu: BRITISH-AMERICAN TOBACCO POLSKA SPÓŁKA AKCYJNA, 16-300 Augustów ul. Tytoniowa 16, Polska.

**135001** 2005 01 17 A. Wprowadzono zmianę uprawnionego przez wykreślenie wpisu: SWIBAU Przedsiębiorstwo Zagraniczne Dobrosława Regina, 43-346 Bielsko-Biała ul. Chochołowska 28, Polska i dokonanie wpisu: „MARBET” Spółka z ograniczoną odpowiedzialnością, 43-346 Bielsko-Biała ul. Chochołowska 28, Polska.

**135030** 2005 01 18 A. Wprowadzono zmianę nazwy i siedziby uprawnionego przez wykreślenie wpisu: KABASHIKI KAISHA PILOT (also trading as PILOT CORPORATION), 8-1, Nishi-Gotanda 2-chome, Shinagawa-ku Tokio, Japonia i dokonanie wpisu: Kabushiki Kaisha Pilot Corporation (also trading as Pilot Corporation), 6-12, Kyobashi 2-Chome, Chuo-Ku, Tokio, Japonia.

**135641** 2005 01 31 A. Wprowadzono zmianę nazwy uprawnionego przez wykreślenie wpisu: Reemtsma Polska S.A., 62-080 Tarnowo Podgórne Jankowice ul. Przemysłowa 1, Polska i dokonanie wpisu: IMPERIAL TOBACCO POLSKA SPÓŁKA AKCYJNA, 62-080 Tarnowo Podgórne Jankowice ul. Przemysłowa 1, Polska.

**136808** 2005 01 27 A. Wprowadzono zmianę nazwy uprawnionego przez wykreślenie wpisu: Szewczyk Bogdan Fabryka Mebli BODZIO, 56-417 Goszcz ul. Sycowska 16, Polska i doko-

nanie wpisu: Fabryka Mebli „BODZIO” Bogdan Szewczyk S.J., 56-416 Goszcz ul. Sycowska 16, Polska.

**136812** 2005 01 27 A. Wprowadzono zmianę nazwy uprawnionego przez wykreślenie wpisu: Szewczyk Bogdan Fabryka Mebli BODZIO, 56-417 Goszcz ul. Sycowska 16, Polska i dokonanie wpisu: Fabryka Mebli „BODZIO” Bogdan Szewczyk Sp.J., 56-416 Goszcz ul. Sycowska 16, Polska.

**136815** 2005 01 14 A. Wprowadzono zmianę uprawnionego przez wykreślenie wpisu: KANIA SPÓŁKA JAWNA PRZEDSIĘBIORSTWO DYSTRYBUCJI HURTOWEJ, 41-922 Radzionków ul. Objazdowa 1-3, Polska i dokonanie wpisu: KANIA-PRZEDSIĘBIORSTWO DYSTRYBUCJI HURTOWEJ SPÓŁKA Z OGRANICZONĄ ODPOWIEDZIALNOŚCIĄ, 41-922 Radzionków ul. Objazdowa 1-3, Polska.

**137022** 2005 01 31 A. Wprowadzono zmianę nazwy uprawnionego przez wykreślenie wpisu: Reemtsma Polska S.A., 62-080 Tarnowo Podgórne Jankowice ul. Przemysłowa 1, Polska i dokonanie wpisu: IMPERIAL TOBACCO POLSKA SPÓŁKA AKCYJNA, 62-080 Tarnowo Podgórne Jankowice ul. Przemysłowa 1, Polska.

**137023** 2005 01 31 A. Wprowadzono zmianę nazwy uprawnionego przez wykreślenie wpisu: Reemtsma Polska S.A., 62-080 Tarnowo Podgórne Jankowice ul. Przemysłowa 1, Polska i dokonanie wpisu: IMPERIAL TOBACCO POLSKA SPÓŁKA AKCYJNA, 62-080 Tarnowo Podgórne Jankowice ul. Przemysłowa 1, Polska.

**137401** 2005 01 27 A. Wprowadzono zmianę nazwy uprawnionego przez wykreślenie wpisu: Fabisiak Wojciech Zakład Konfekcjonowania Ziół MALWA, 66-433 Lubiszyn ul. Dworcowa 30 E, Polska i dokonanie wpisu: Fabisiak Wojciech „MALWA” TEA, 66-433 Lubiszyn ul. Dworcowa 30 E, Polska.

**137422** 2005 01 31 A. Wprowadzono zmianę nazwy uprawnionego przez wykreślenie wpisu: Reemtsma Polska S.A., 62-080 Tarnowo Podgórne Jankowice ul. Przemysłowa 1, Polska i dokonanie wpisu: IMPERIAL TOBACCO POLSKA SPÓŁKA AKCYJNA, 62-080 Tarnowo Podgórne Jankowice ul. Przemysłowa 1, Polska.

**137532** 2005 01 11 A. Wprowadzono zmianę uprawnionego przez wykreślenie wpisu: New World Publishing Polska Spółka z o.o., 00-561 Warszawa ul. Mokotowska 24 III piętro, Polska i dokonanie wpisu: VALKEA MEDIA Spółka z o.o., 01-747 Warszawa ul. Elbląska 15/17, Polska.

**137835** 2005 01 31 A. Wprowadzono zmianę nazwy uprawnionego przez wykreślenie wpisu: Reemtsma Polska S.A., 62-080 Tarnowo Podgórne Jankowice ul. Przemysłowa 1, Polska i dokonanie wpisu: IMPERIAL TOBACCO POLSKA SPÓŁKA AKCYJNA, 62-080 Tarnowo Podgórne Jankowice ul. Przemysłowa 1, Polska.

**137836** 2005 01 31 A. Wprowadzono zmianę nazwy uprawnionego przez wykreślenie wpisu: Reemtsma Polska S.A., 62-080 Tarnowo Podgórne Jankowice ul. Przemysłowa 1, Polska i dokonanie wpisu: IMPERIAL TOBACCO POLSKA SPÓŁKA AKCYJNA, 62-080 Tarnowo Podgórne Jankowice ul. Przemysłowa 1, Polska.

**138089** 2005 01 31 A. Wprowadzono zmianę siedziby uprawnionego przez wykreślenie wpisu: METPOL Spółka z o.o., 61-674 Poznań, ul. Os. Wichrowe Wzgórza 11, Polska i dokonanie wpisu: METPOL Spółka z o.o., 62-002 Suchy Las, ul. Szybska 6, Polska.

**138959** 2005 01 31 A. Wprowadzono zmianę nazwy uprawnionego przez wykreślenie wpisu: Reemtsma Polska S.A., 62-080 Tarnowo Podgórne Jankowice ul. Przemysłowa 1, Polska i doko-

nianie wpisu: IMPERIAL TOBACCO POLSKA SPÓŁKA AKCYJNA, 62-080 Tarnowo Podgórne Jankowice ul. Przemysłowa 1, Polska.

**138960** 2005 01 31 A. Wprowadzono zmianę uprawnień przez wykreślenie wpisu: Reemtsma Polska S.A., 62-080 Tarnowo Podgórne Jankowice ul. Przemysłowa 1, Polska i dokonanie wpisu: IMPERIAL TOBACCO POLSKA SPÓŁKA AKCYJNA, 62-080 Tarnowo Podgórne Jankowice ul. Przemysłowa 1, Polska.

**138971** 2005 01 17 A. Wprowadzono zmianę uprawnień przez wykreślenie wpisu: Dobrosława Regina Przedsiębiorstwo Zagraniczne SWIBAU, 43-300 Bielsko-Biała ul. Chochołowska 28, Polska i dokonanie wpisu: „MARBET” Spółka z ograniczoną odpowiedzialnością, 43-346 Bielsko-Biała ul. Chochołowska 28, Polska.

**139088** 2005 01 18 A. Wprowadzono zmianę uprawnień przez wykreślenie wpisu: Time Warner Entertainment Company, L.P., 75 Rockefeller Plaza Nowy Jork New York 10019, Stany Zjednoczone Ameryki i dokonanie wpisu: Warner Communications Inc., 75 Rockefeller Plaza Nowy Jork New York 10019, Stany Zjednoczone Ameryki.

**139088** 2005 01 18 A. Wprowadzono zmianę uprawnień przez wykreślenie wpisu: Warner Communications Inc., 75 Rockefeller Plaza Nowy Jork New York 10019, Stany Zjednoczone Ameryki i dokonanie wpisu: Home Box Office, Inc., 1100 Avenue of the Americas Nowy Jork New York 10036, Stany Zjednoczone Ameryki.

**139267** 2005 01 04 A. Wprowadzono zmianę uprawnień przez wykreślenie wpisu: Arent Wanda, Stusio Stanisława Firma CHEMIS S.C., 95-054 Ksewerów Żdżary ul. Kościuszki 7, Polska i dokonanie wpisu: Firma „Chemis” Spółka Jawna W. Arent, S. Stusio, J. Arent, M. Stusio, 95-054 Ksawerów Żdżary ul. Tymiankowa 27, 29, 33, Polska.

**139732** 2005 01 18 A. Wprowadzono zmianę uprawnień przez wykreślenie wpisu: Time Warner Entertainment Company, L.P., 75 Rockefeller Plaza Nowy Jork New York 10019, Stany Zjednoczone Ameryki i dokonanie wpisu: Warner Communications Inc., 75 Rockefeller Plaza Nowy Jork New York 10019, Stany Zjednoczone Ameryki.

**139732** 2005 01 18 A. Wprowadzono zmianę uprawnień przez wykreślenie wpisu: Warner Communications Inc., 75 Rockefeller Plaza Nowy Jork New York 10019, Stany Zjednoczone Ameryki i dokonanie wpisu: Home Box Office, Inc., 1100 Avenue of the Americas Nowy Jork New York 10036, Stany Zjednoczone Ameryki.

**139804** 2005 01 18 A. Wprowadzono zmianę uprawnień przez wykreślenie wpisu: Prasa Poznańska Spółka z o.o., 60-782 Poznań, ul. Grunwaldzka 19, Polska i dokonanie wpisu: OFICYNA WYDAWNICZA WIELKOPOLSKI SPÓŁKA Z OGRANICZONĄ ODPOWIEDZIALNOŚCIĄ, 60-782 Poznań, ul. Grunwaldzka 19, Polska.

**139811** 2005 01 31 A. Wprowadzono zmianę uprawnień przez wykreślenie wpisu: INTERBREW SA, Grand-Place 1 1000 Bruksela, Belgia i dokonanie wpisu: InBev S.A., Grand-Place 1 1000 Bruksela, Belgia.

**140072** 2005 01 31 A. Wprowadzono zmianę adresu uprawnień przez wykreślenie wpisu: i2 Technologies, Inc., 909 E. Las. Colinas Blvd. 16<sup>th</sup> Floor Irving Texas 75039, Stany Zjednoczone Ameryki i dokonanie wpisu: i2 Technologies, Inc., 11701 Luna Road, Dallas, Texas 75234, Stany Zjednoczone Ameryki.

**140548** 2005 01 17 A. Wprowadzono zmianę nazwy i adresu uprawnień przez wykreślenie wpisu: THORKILD KRISTEN-

SEN POLSKA Spółka z o.o., 00-057 Warszawa Pl. Dąbrowskiego 1, Polska i dokonanie wpisu: TK DEVELOPMENT POLSKA SPÓŁKA Z OGRANICZONĄ ODPOWIEDZIALNOŚCIĄ, 02-326 Warszawa ul. Al. Jerozolimskie 148, Polska.

**140548** 2005 01 17 A. Wprowadzono zmianę uprawnień przez wykreślenie wpisu: TK DEVELOPMENT POLSKA SPÓŁKA Z OGRANICZONĄ ODPOWIEDZIALNOŚCIĄ, 02-326 Warszawa ul. Al. Jerozolimskie 148, Polska i dokonanie wpisu: CENTRUM HANDLOWE REDUTA SPÓŁKA Z OGRANICZONĄ ODPOWIEDZIALNOŚCIĄ, 02-326 Warszawa ul. Al. Jerozolimskie 148, Polska.

**140585** 2005 01 18 A. Wprowadzono zmianę siedziby uprawnień przez wykreślenie wpisu: Kabushiki Kaisha Sato, 1-207 Ohnari-cho, Ohmiya-shi Saitama-ken, Japonia i dokonanie wpisu: Kabushiki Kaisha Sato, 9-10, Ebisu 4-Chome, Shibuya-ku Tokio, Japonia.

**140586** 2005 01 18 A. Wprowadzono zmianę siedziby uprawnień przez wykreślenie wpisu: Kabushiki Kaisha Sato, 1-207 Ohnari-cho, Ohmiya-shi Saitama-ken, Japonia i dokonanie wpisu: Kabushiki Kaisha Sato, 9-10, Ebisu 4-Chome, Shibuya-ku Tokio, Japonia

**140649** 2005 01 17 D. Dokonano wpisu: W dniu 30 czerwca 1999 r. zawarto umowę franchisingu do dnia 30.06.2019 r. na rzecz Zakładów Produkcyjnych ATLAS BARBARA Spółka Akcyjna, Dąbrowa Górnicza, Polska.

**140649** 2005 01 17 D. Dokonano wpisu: W dniu 30 czerwca 1999 r. zawarto umowę franchisingu do dnia 30.06.2019 r. na rzecz Zakłady Produkcyjne ATLAS WIGRY Sp. z o.o., Suwałki, Polska.

**140649** 2005 01 17 D. Dokonano wpisu: W dniu 02 stycznia 2001 r. zawarto umowę franchisingu do dnia 02.01.2021 r. na rzecz ATLAS Spółka Akcyjna, Zgierz, Polska.

**140651** 2005 01 17 D. Dokonano wpisu: W dniu 30 czerwca 1999 r. zawarto umowę franchisingu do dnia 30.06.2019 r. na rzecz Zakładów Produkcyjnych ATLAS BARBARA Spółka Akcyjna, Dąbrowa Górnicza, Polska.

**140651** 2005 01 17 D. Dokonano wpisu: W dniu 30 czerwca 1999 r. zawarto umowę franchisingu do dnia 30.06.2019 r. na rzecz Zakłady Produkcyjne ATLAS WIGRY Sp. z o.o., Suwałki, Polska.

**140651** 2005 01 17 D. Dokonano wpisu: W dniu 02 stycznia 2001 r. zawarto umowę franchisingu do dnia 02.01.2021 r. na rzecz ATLAS Spółka Akcyjna, Zgierz, Polska.

**140779** 2005 01 31 A. Wprowadzono zmianę nazwy uprawnień przez wykreślenie wpisu: Reemtsma Polska S.A., 62-080 Tarnowo Podgórne Jankowice ul. Przemysłowa 1, Polska i dokonanie wpisu: IMPERIAL TOBACCO POLSKA SPÓŁKA AKCYJNA, 62-080 Tarnowo Podgórne Jankowice ul. Przemysłowa 1, Polska.

**140784** 2005 01 31 A. Wprowadzono zmianę nazwy uprawnień przez wykreślenie wpisu: Reemtsma Polska S.A., 62-080 Tarnowo Podgórne Jankowice ul. Przemysłowa 1, Polska i dokonanie wpisu: IMPERIAL TOBACCO POLSKA SPÓŁKA AKCYJNA, 62-080 Tarnowo Podgórne Jankowice ul. Przemysłowa 1, Polska.

**140809** 2005 01 27 A. Wprowadzono zmianę nazwy uprawnień przez wykreślenie wpisu: Szewczyk Bogdan Fabryka Mebli BODZIO, 56-417 Goszcz ul. Sycowska 16, Polska i dokonanie wpisu: Fabryka Mebli „BODZIO” Szewczyk Bogdan Sp. J., 56-416 Goszcz ul. Sycowska 16, Polska.

**140932** 2005 01 17 A. Wprowadzono zmianę nazwy uprawnień przez wykreślenie wpisu: Piotrowski Michał, Frydlewski Marek Korporacja Produkcyjno-Handlowo-Usługowa SYNDY-



KAT s.c., 91-223 Łódź ul. Morgowa 7, Polska i dokonanie wpisu: SYNDYKAT Marek Frydlewski, Michał Piotrowski Spółka Jawna, 91-223 Łódź ul. Morgowa 7, Polska.

**141323** 2005 01 18 A. Wprowadzono zmianę uprawnionego przez wykreślenie wpisu: Prasa Poznańska Spółka z o.o., 60-782 Poznań, ul. Grunwaldzka 19, Polska i dokonanie wpisu: OFICYNA WYDAWNICZA WIELKOPOLSKI SPÓŁKA Z OGRANICZONĄ ODPOWIEDZIALNOŚCIĄ, 60-782 Poznań, ul. Grunwaldzka 19, Polska.

**141324** 2005 01 18 A. Wprowadzono zmianę uprawnionego przez wykreślenie wpisu: Prasa Poznańska Spółka z o.o., 60-782 Poznań, ul. Grunwaldzka 19, Polska i dokonanie wpisu: OFICYNA WYDAWNICZA WIELKOPOLSKI SPÓŁKA Z OGRANICZONĄ ODPOWIEDZIALNOŚCIĄ, 60-782 Poznań, ul. Grunwaldzka 19, Polska.

**141764** 2004 01 17 A. Wprowadzono zmianę uprawnionego przez wykreślenie wpisu: Szyło Hanna, Krzysztozek Marek Zakład Wylęgu i Dystrybucji Drobiu HAMA-BIS S.C., 64-200 Wolsztyn Stary Widzim 254, Polska i dokonanie wpisu: Szyło Hanna, Krzysztozek Marek, Łukasz Szyło Zakład Wylęgu i Dystrybucji Drobiu HAMA-BIS S.C., 64-200 Wolsztyn Stary Widzim 254, Polska.

**142127** 2005 01 11 A. Wprowadzono zmianę uprawnionego przez wykreślenie wpisu: Marszałkowski Marek Zakład Produkcyjno-Handlowy MARKO-LAS, 98-410 Czastary Kąty Walichnowskie, ul. Zakładowa 1, Polska i dokonanie wpisu: Marek Marszałkowski, 98-420 Walichnowy ul. Nowe Osiedle 37 Sokolniki, Polska.

**142128** 2005 01 11 A. Wprowadzono zmianę uprawnionego przez wykreślenie wpisu: Marszałkowski Marek Zakład Produkcyjno-Handlowy MARKO-LAS, 98-410 Czastary Kąty Walichnowskie, ul. Zakładowa 1, Polska i dokonanie wpisu: Marek Marszałkowski, 98-420 Walichnowy ul. Nowe Osiedle 37 Sokolniki, Polska.

**142129** 2005 01 11 A. Wprowadzono zmianę uprawnionego przez wykreślenie wpisu: Marszałkowski Marek Zakład Produkcyjno-Handlowy MARKO-LAS, 98-410 Czastary Kąty Walichnowskie, ul. Zakładowa 1, Polska i dokonanie wpisu: Marek Marszałkowski, 98-420 Walichnowy ul. Nowe Osiedle 37 Sokolniki, Polska.

**142130** 2005 01 11 A. Wprowadzono zmianę uprawnionego przez wykreślenie wpisu: Marszałkowski Marek Zakład Produkcyjno-Handlowy MARKO-LAS, 98-410 Czastary Kąty Walichnowskie, ul. Zakładowa 1, Polska i dokonanie wpisu: Marek Marszałkowski, 98-420 Walichnowy ul. Nowe Osiedle 37 Sokolniki, Polska.

**142267** 2005 01 04 A. Wprowadzono zmianę uprawnionego przez wykreślenie wpisu: P.P.H.U. KLIMAS Klimas Krzysztof, Klimas Waldemar, 98-410 Czastary ul. Miodowa 39, Polska i dokonanie wpisu: „SESTO SENSO” KLIMAS Spółka Jawna, 98-410 Czastary ul. Miodowa 39, Polska.

**142279** 2005 01 04 A. Wprowadzono zmianę uprawnionego przez wykreślenie wpisu: WITTCHEN Spółka z o.o., 05-092 Łomianki, Kielpin, ul. Ogrodowa 27/29, Polska i dokonanie wpisu: WITTCHEN Jędrzej Wittchen, 05-092 Łomianki, Kielpin, ul. Ogrodowa 11, Polska.

**142280** 2005 01 04 A. Wprowadzono zmianę uprawnionego przez wykreślenie wpisu: WITTCHEN Spółka z o.o., 05-092 Łomianki, Kielpin, ul. Ogrodowa 27/29, Polska i dokonanie wpisu: WITTCHEN Jędrzej Wittchen, 05-092 Łomianki, Kielpin, ul. Ogrodowa 11, Polska.

**142311** 2005 01 18 A. Wprowadzono zmianę uprawnionego przez wykreślenie wpisu: Prasa Poznańska Spółka z o.o., 60-782 Poznań, ul. Grunwaldzka 19, Polska i dokonanie wpisu: OFICYNA WYDAWNICZA WIELKOPOLSKI SPÓŁKA Z OGRANICZONĄ ODPOWIEDZIALNOŚCIĄ, 60-782 Poznań, ul. Grunwaldzka 19, Polska.

**142404** 2005 01 31 A. Wprowadzono zmianę uprawnionego przez wykreślenie wpisu: Zakład Produkcji Obuwia Ryłko Stanisław, 34-130 Kalwaria Zebrzydowska ul. Dworcowa 19, Polska i dokonanie wpisu: „RYŁKO” SPÓŁKA Z OGRANICZONĄ ODPOWIEDZIALNOŚCIĄ, 34-130 Kalwaria Zebrzydowska ul. Dworcowa 19, Polska.

**142472** 2005 01 26 A. Wprowadzono zmianę uprawnionego przez wykreślenie wpisu: Helge International Spółka z o.o., 02-702 Warszawa ul. Bzowa 20, Polska i dokonanie wpisu: „HEL-TRE i Sk-a” Sp. z o.o., 02-710 Warszawa ul. Imielińska 7, Polska.

**142473** 2005 01 26 A. Wprowadzono zmianę uprawnionego przez wykreślenie wpisu: Helge International Spółka z o.o., 02-702 Warszawa ul. Bzowa 20, Polska i dokonanie wpisu: „HEL-TRE i Sk-a” Sp. z o.o., 02-710 Warszawa ul. Imielińska 7, Polska.

**142529** 2005 01 31 A. Wprowadzono zmianę siedziby uprawnionego przez wykreślenie wpisu: Thomas & Betts International, Inc. (a Delaware corporation), 250 Lillard Drive, Sparks, Nevada 89431, Stany Zjednoczone Ameryki i dokonanie wpisu: Thomas & Betts International, Inc. (a Delaware corporation), 501 Silverside Road, Suite 67, Wilmington, Delaware 19809, Stany Zjednoczone Ameryki.

**142535** 2005 01 04 A. Wprowadzono zmianę uprawnionego przez wykreślenie wpisu: Mr. Wolfgang Joop, 7 Avenuer Princesse Grace MC 98000 Monte Carlo, Monako i dokonanie wpisu: Wunderkind AG, c/o Walder Wyss&Partner, Münsterergasse 2 Zürich 8022 Postfach 4081, Szwajcaria.

**142681** 2005 01 21 A. Wprowadzono zmianę nazwy uprawnionego przez wykreślenie wpisu: „REEMTSMA POLSKA” S.A., 62-080 Tarnowo Podgórne Jankowice, ul. Przemysłowa 1, Polska i dokonanie wpisu: IMPERIAL TOBACCO POLSKA SPÓŁKA AKCYJNA, 62-080 Tarnowo Podgórne Jankowice ul. Przemysłowa 1, Polska.

**142726** 2005 01 21 A. Wprowadzono zmianę uprawnionego przez wykreślenie wpisu: Przedsiębiorstwo Zagraniczne Marbet-Intermarbet St.Gallen AG, 43-346 Bielsko-Biała ul. Chochołowska 28, Polska i dokonanie wpisu: Przedsiębiorstwo Produkcyjno-Usługowo-Handlowe „MARBET-WIL” Spółka z ograniczoną odpowiedzialnością, 43-346 Bielsko-Biała ul. Chochołowska 28, Polska.

**143012** 2005 01 27 A. Wprowadzono zmianę uprawnionego przez wykreślenie wpisu: Od A Do Z Centrum Dystrybucji Kaźmierczak i Wspólnicy Spółka Jawna, 91-341 Łódź ul. Brukowa 11, Polska i dokonanie wpisu: Od A Do Z Sp. z o.o., 91-341 Łódź ul. Brukowa 16/18, Polska.

**143337** 2005 01 21 A. Wprowadzono zmianę uprawnionego przez wykreślenie wpisu: Radecki Jarosław JAKE, 91-078 Łódź ul. Kasprzaka Marcina 58 m. 6, Polska i dokonanie wpisu: „CONRAD” SPÓŁKA Z OGRANICZONĄ ODPOWIEDZIALNOŚCIĄ, 90-562 Łódź ul. Łąkowa 11, Polska.

**143338** 2005 01 21 A. Wprowadzono zmianę uprawnionego przez wykreślenie wpisu: Radecki Jarosław JAKE, 91-078 Łódź ul. Kasprzaka Marcina 58 m. 6, Polska i dokonanie wpisu: „CONRAD” SPÓŁKA Z OGRANICZONĄ ODPOWIEDZIALNOŚCIĄ, 90-562 Łódź ul. Łąkowa 11, Polska.

**144255** 2005 01 21 A. Wprowadzono zmianę nazwy uprawnionego przez wykreślenie wpisu: Reemtsma Polska S.A., 62-080 Tarnowo Podgórne Jankowice ul. Przemysłowa 1, Polska i doko-

nianie wpisu: IMPERIAL TOBACCO POLSKA SPÓŁKA AKCYJNA, 62-080 Tarnowo Podgórne Jankowice ul. Przemysłowa 1, Polska.

**144256** 2005 01 21 A. Wprowadzono zmianę nazwy uprawnionego przez wykreślenie wpisu: Reemtsma Polska S.A., 62-080 Tarnowo Podgórne Jankowice ul. Przemysłowa 1, Polska i dokonanie wpisu: IMPERIAL TOBACCO POLSKA SPÓŁKA AKCYJNA, 62-080 Tarnowo Podgórne Jankowice ul. Przemysłowa 1, Polska.

**144257** 2005 01 21 A. Wprowadzono zmianę nazwy uprawnionego przez wykreślenie wpisu: Reemtsma Polska S.A., 62-080 Tarnowo Podgórne Jankowice ul. Przemysłowa 1, Polska i dokonanie wpisu: IMPERIAL TOBACCO POLSKA SPÓŁKA AKCYJNA, 62-080 Tarnowo Podgórne Jankowice ul. Przemysłowa 1, Polska.

**144258** 2005 01 21 A. Wprowadzono zmianę nazwy uprawnionego przez wykreślenie wpisu: Reemtsma Polska S.A., 62-080 Tarnowo Podgórne Jankowice ul. Przemysłowa 1, Polska i dokonanie wpisu: IMPERIAL TOBACCO POLSKA SPÓŁKA AKCYJNA, 62-080 Tarnowo Podgórne Jankowice ul. Przemysłowa 1, Polska.

**144259** 2005 01 21 A. Wprowadzono zmianę nazwy uprawnionego przez wykreślenie wpisu: Reemtsma Polska S.A., 62-080 Tarnowo Podgórne Jankowice ul. Przemysłowa 1, Polska i dokonanie wpisu: IMPERIAL TOBACCO POLSKA SPÓŁKA AKCYJNA, 62-080 Tarnowo Podgórne Jankowice ul. Przemysłowa 1, Polska.

**144260** 2005 01 21 A. Wprowadzono zmianę nazwy uprawnionego przez wykreślenie wpisu: Reemtsma Polska S.A., 62-080 Tarnowo Podgórne Jankowice ul. Przemysłowa 1, Polska i dokonanie wpisu: IMPERIAL TOBACCO POLSKA SPÓŁKA AKCYJNA, 62-080 Tarnowo Podgórne Jankowice ul. Przemysłowa 1, Polska.

**144350** 2005 01 31 A. Wprowadzono zmianę nazwy uprawnionego przez wykreślenie wpisu: Reemtsma Polska S.A., 62-080 Tarnowo Podgórne Jankowice ul. Przemysłowa 1, Polska i dokonanie wpisu: IMPERIAL TOBACCO POLSKA SPÓŁKA AKCYJNA, 62-080 Tarnowo Podgórne Jankowice ul. Przemysłowa 1, Polska.

**144351** 2005 01 31 A. Wprowadzono zmianę nazwy uprawnionego przez wykreślenie wpisu: Reemtsma Polska S.A., 62-080 Tarnowo Podgórne Jankowice ul. Przemysłowa 1, Polska i dokonanie wpisu: IMPERIAL TOBACCO POLSKA SPÓŁKA AKCYJNA, 62-080 Tarnowo Podgórne Jankowice ul. Przemysłowa 1, Polska.

**144352** 2005 01 31 A. Wprowadzono zmianę nazwy uprawnionego przez wykreślenie wpisu: Reemtsma Polska S.A., 62-080 Tarnowo Podgórne Jankowice ul. Przemysłowa 1, Polska i dokonanie wpisu: IMPERIAL TOBACCO POLSKA SPÓŁKA AKCYJNA, 62-080 Tarnowo Podgórne Jankowice ul. Przemysłowa 1, Polska.

**144353** 2005 01 31 A. Wprowadzono zmianę nazwy uprawnionego przez wykreślenie wpisu: Reemtsma Polska S.A., 62-080 Tarnowo Podgórne Jankowice ul. Przemysłowa 1, Polska i dokonanie wpisu: IMPERIAL TOBACCO POLSKA SPÓŁKA AKCYJNA, 62-080 Tarnowo Podgórne Jankowice ul. Przemysłowa 1, Polska.

**144536** 2005 01 17 A. Wprowadzono zmianę uprawnionego przez wykreślenie wpisu: Brau Union Polska Spółka z o.o., 00-958 Warszawa ul. Grzybowska 58, Polska i dokonanie wpisu: BROWAR VAN PUR Spółka z ograniczoną odpowiedzialnością, 00-860 Warszawa ul. Krochmalna 3/1104, Polska.

**145265** 2005 01 21 A. Wprowadzono zmianę nazwy uprawnionego przez wykreślenie wpisu: Reemtsma Polska S.A., 62-080 Tarnowo Podgórne Jankowice ul. Przemysłowa 1, Polska i dokonanie wpisu: IMPERIAL TOBACCO POLSKA SPÓŁKA AKCYJNA, 62-080 Tarnowo Podgórne Jankowice ul. Przemysłowa 1, Polska.

**145722** 2005 01 21 A. Wprowadzono zmianę uprawnionego przez wykreślenie wpisu: Kancelaria Radców Prawnych AD-REM S.C. Przybylski Tomasz, Urbaniak Danuta, 60-813 Poznań ul. Zwierzyniecka 10, Polska i dokonanie wpisu: Danuta Urbaniak Kancelaria Radcy Prawnego AD-REM, 60-857 Poznań ul. Mylna 32/34/B-7, Polska.

**145954** 2005 01 17 A. Wprowadzono zmianę uprawnionego przez wykreślenie wpisu: Zakład Przetwórstwa Mięsnego NIK-POL Nikiel Dariusz, 42-583 Bobrowniki ul. Akacyjowa 33, Polska i dokonanie wpisu: „NIK-POL” Spółka z ograniczoną odpowiedzialnością, 42-583 Bobrowniki ul. Akacyjowa 38, Polska.

**146091** 2005 01 04 A. Wprowadzono zmianę uprawnionego przez wykreślenie wpisu: RPM/BELGIUM, Industriepark Noord, H. Dunantstraat 11B, B-8700 Tielt, Belgia i dokonanie wpisu: LIP Bygningsartikler A/S, Industrivej 16, DK-5580 Norre-Aaby, Dania.

**146387** 2005 01 21 A. Wprowadzono zmianę nazwy uprawnionego przez wykreślenie wpisu: Reemtsma Polska S.A., 62-080 Tarnowo Podgórne Jankowice ul. Przemysłowa 1, Polska i dokonanie wpisu: IMPERIAL TOBACCO POLSKA SPÓŁKA AKCYJNA, 62-080 Tarnowo Podgórne Jankowice ul. Przemysłowa 1, Polska.

**146547** 2005 01 04 A. Wprowadzono zmianę siedziby uprawnionego przez wykreślenie wpisu: Cadbury Schweppes International Beverages Limited, Townparks Industrial Estate, Athy, County of Kildare, Irlandia i dokonanie wpisu: Cadbury Schweppes International Beverages Limited, Dublin 5, Cadbury Ireland, Coolock, Irlandia.

**146723** 2005 01 27 A. Wprowadzono zmianę nazwy uprawnionego przez wykreślenie wpisu: „MASTER – DRUK M.D. ELEKTRIC” Andrzej Skórka, 93-479 Łódź ul. Nizinna 1/1, Polska i dokonanie wpisu: „EFFECTIVA” Andrzej Skórka, 93-479 Łódź ul. Nizinna 1/1, Polska.

**147057** 2005 01 26 A. Wprowadzono zmianę nazwy uprawnionego przez wykreślenie wpisu: Zakłady Mięsne Ostróda-Morliny S.A., 14-100 Ostróda Morliny, Polska i dokonanie wpisu: Zakłady Mięsne MORLINY Spółka Akcyjna, 14-100 Ostróda Morliny 15, Polska.

**147089** 2005 01 31 A. Wprowadzono zmianę uprawnionego przez wykreślenie wpisu: „Rolnik” Bogdan Kowalewski, 98-200 Sieradz, Stawiszczesze 1 A, Polska i dokonanie wpisu: KOWALEWSKI Sp. z o.o., 98-200 Sieradz, Stawiszczesze 1 A, Polska.

**147691** 2005 01 21 A. Wprowadzono zmianę nazwy uprawnionego przez wykreślenie wpisu: Firma Handlowa „WALOR” Andrzej Nowak, Witold Fryc, 36-100 Kolbuszowa ul. Handlowa 3, Polska i dokonanie wpisu: FIRMA HANDLOWA WALOR A. NOWAK, W. FRYC SPÓŁKA JAWNA, 36-100 Kolbuszowa ul. Handlowa 3, Polska.

**147828** 2005 01 18 A. Wprowadzono zmianę nazwy i adresu uprawnionego przez wykreślenie wpisu: Vodafone AirTouch Plc, The Courtyard 2-4 London Road Newbury Berkshire RG14 1JX, Wielka Brytania i dokonanie wpisu: VODAFONE GROUP PLC, The Courtyard 2-4 London Road Newbury Berkshire RG14 2FN, Wielka Brytania.

**147829** 2005 01 18 A. Wprowadzono zmianę nazwy i adresu uprawnionego przez wykreślenie wpisu: Vodafone AirTouch Plc, The Courtyard 2-4 London Road Newbury Berkshire RG14 1JX,

Wielka Brytania i dokonanie wpisu: VODAFONE GROUP PLC, The Courtyard 2-4 London Road Newbury Berkshire RG14 2FN, Wielka Brytania.

**147830** 2005 01 18 A. Wprowadzono zmianę nazwy i adresu uprawnionego przez wykreślenie wpisu: Vodafone AirTouch Plc, The Courtyard 2-4 London Road Newbury Berkshire RG14 1JX, Wielka Brytania i dokonanie wpisu: VODAFONE GROUP PLC, The Courtyard 2-4 London Road Newbury Berkshire RG14 2FN, Wielka Brytania.

**148030** 2005 01 21 A. Wprowadzono zmianę nazwy uprawnionego przez wykreślenie wpisu: Reemtsma Polska S.A., 62-080 Tarnowo Podgórne Jankowice ul. Przemysłowa 1, Polska i dokonanie wpisu: IMPERIAL TOBACCO POLSKA SPÓŁKA AKCYJNA, 62-080 Tarnowo Podgórne Jankowice ul. Przemysłowa 1, Polska.

**148285** 2005 01 14 A. Wprowadzono zmianę uprawnionego przez wykreślenie wpisu: „AGROS-FORTUNA” Spółka z o.o., 05-555 Tarczyn, Polska i dokonanie wpisu: „AGROVITA BIAŁYSTOK” SPÓŁKA Z OGRANICZONĄ ODPOWIEDZIALNOŚCIĄ, 15-399 Białystok ul. Octowa 1, Polska.

**148832** 2005 01 11 A. Wprowadzono zmianę uprawnionego przez wykreślenie wpisu: FORTA Spółka z o.o., 20-411 Lublin ul. Wolska 11, Polska i dokonanie wpisu: Tomasz Mach, 20-708 Lublin ul. Pielęgniarek 11/6, Polska.

**148922** 2005 01 27 A. Wprowadzono zmianę nazwy uprawnionego przez wykreślenie wpisu: Przedsiębiorstwo Farmaceutyczne ANPHARM S.A., 03-236 Warszawa ul. Annopol 6, Polska i dokonanie wpisu: „ANPHARM” Przedsiębiorstwo Farmaceutyczne S.A., 03-236 Warszawa ul. Annopol 6B, Polska.

**148923** 2005 01 27 A. Wprowadzono zmianę nazwy uprawnionego przez wykreślenie wpisu: Przedsiębiorstwo Farmaceutyczne ANPHARM S.A., 03-236 Warszawa ul. Annopol 6, Polska i dokonanie wpisu: „ANPHARM” Przedsiębiorstwo Farmaceutyczne S.A., 03-236 Warszawa ul. Annopol 6B, Polska.

**148927** 2005 01 31 A. Wprowadzono zmianę uprawnionego przez wykreślenie wpisu: WIELKOPOLSKA WYTWÓRNIA ŻYWNOŚCI „PROFI” Spółka z o.o., 63-520 Grabów n/Prosną ul. Kolejowa 3, Polska i dokonanie wpisu: WIELKOPOLSKA WYTWÓRNIA ŻYWNOŚCI „PROFI” SPÓŁKA AKCYJNA, 63-520 Grabów n/Prosną ul. Kolejowa 3, Polska.

**148929** 2005 01 31 A. Wprowadzono zmianę uprawnionego przez wykreślenie wpisu: WIELKOPOLSKA WYTWÓRNIA ŻYWNOŚCI „PROFI” Spółka z o.o., 63-520 Grabów n/Prosną ul. Kolejowa 3, Polska i dokonanie wpisu: WIELKOPOLSKA WYTWÓRNIA ŻYWNOŚCI „PROFI” SPÓŁKA AKCYJNA, 63-520 Grabów n/Prosną ul. Kolejowa 3, Polska.

**148938** 2005 01 31 A. Wprowadzono zmianę uprawnionego przez wykreślenie wpisu: WIELKOPOLSKA WYTWÓRNIA ŻYWNOŚCI „PROFI” Spółka z o.o., 63-520 Grabów n/Prosną ul. Kolejowa 3, Polska i dokonanie wpisu: WIELKOPOLSKA WYTWÓRNIA ŻYWNOŚCI „PROFI” SPÓŁKA AKCYJNA, 63-520 Grabów n/Prosną ul. Kolejowa 3, Polska.

**148939** 2005 01 31 A. Wprowadzono zmianę uprawnionego przez wykreślenie wpisu: WIELKOPOLSKA WYTWÓRNIA ŻYWNOŚCI „PROFI” Spółka z o.o., 63-520 Grabów n/Prosną ul. Kolejowa 3, Polska i dokonanie wpisu: WIELKOPOLSKA WYTWÓRNIA ŻYWNOŚCI „PROFI” SPÓŁKA AKCYJNA, 63-520 Grabów n/Prosną ul. Kolejowa 3, Polska.

**148940** 2005 01 31 A. Wprowadzono zmianę uprawnionego przez wykreślenie wpisu: WIELKOPOLSKA WYTWÓRNIA ŻYWNOŚCI „PROFI” Spółka z o.o., 63-520 Grabów n/Prosną ul. Kolejowa 3, Polska i dokonanie wpisu: WIELKOPOLSKA

WYTWÓRNIA ŻYWNOŚCI „PROFI” SPÓŁKA AKCYJNA, 63-520 Grabów n/Prosną ul. Kolejowa 3, Polska.

**148941** 2005 01 31 A. Wprowadzono zmianę uprawnionego przez wykreślenie wpisu: WIELKOPOLSKA WYTWÓRNIA ŻYWNOŚCI „PROFI” Spółka z o.o., 63-520 Grabów n/Prosną ul. Kolejowa 3, Polska i dokonanie wpisu: WIELKOPOLSKA WYTWÓRNIA ŻYWNOŚCI „PROFI” SPÓŁKA AKCYJNA, 63-520 Grabów n/Prosną ul. Kolejowa 3, Polska.

**148942** 2005 01 31 A. Wprowadzono zmianę uprawnionego przez wykreślenie wpisu: WIELKOPOLSKA WYTWÓRNIA ŻYWNOŚCI „PROFI” Spółka z o.o., 63-520 Grabów n/Prosną ul. Kolejowa 3, Polska i dokonanie wpisu: WIELKOPOLSKA WYTWÓRNIA ŻYWNOŚCI „PROFI” SPÓŁKA AKCYJNA, 63-520 Grabów n/Prosną ul. Kolejowa 3, Polska.

**148943** 2005 01 31 A. Wprowadzono zmianę uprawnionego przez wykreślenie wpisu: WIELKOPOLSKA WYTWÓRNIA ŻYWNOŚCI „PROFI” Spółka z o.o., 63-520 Grabów n/Prosną ul. Kolejowa 3, Polska i dokonanie wpisu: WIELKOPOLSKA WYTWÓRNIA ŻYWNOŚCI „PROFI” SPÓŁKA AKCYJNA, 63-520 Grabów n/Prosną ul. Kolejowa 3, Polska.

**148944** 2005 01 31 A. Wprowadzono zmianę uprawnionego przez wykreślenie wpisu: WIELKOPOLSKA WYTWÓRNIA ŻYWNOŚCI „PROFI” Spółka z o.o., 63-520 Grabów n/Prosną ul. Kolejowa 3, Polska i dokonanie wpisu: WIELKOPOLSKA WYTWÓRNIA ŻYWNOŚCI „PROFI” SPÓŁKA AKCYJNA, 63-520 Grabów n/Prosną ul. Kolejowa 3, Polska.

**148945** 2005 01 31 A. Wprowadzono zmianę uprawnionego przez wykreślenie wpisu: WIELKOPOLSKA WYTWÓRNIA ŻYWNOŚCI „PROFI” Spółka z o.o., 63-520 Grabów n/Prosną ul. Kolejowa 3, Polska i dokonanie wpisu: WIELKOPOLSKA WYTWÓRNIA ŻYWNOŚCI „PROFI” SPÓŁKA AKCYJNA, 63-520 Grabów n/Prosną ul. Kolejowa 3, Polska.

**148957** 2005 01 27 A. Wprowadzono zmianę nazwy uprawnionego przez wykreślenie wpisu: „GRATIS” Spółka z o.o., 18-400 Łomża Aleja Legionów 7, Polska i dokonanie wpisu: Wydawnictwo „KONTAKTY” Spółka z o.o., 18-400 Łomża Aleja Legionów 7, Polska.

**149127** 2005 01 04 A. Wprowadzono zmianę siedziby uprawnionego przez wykreślenie wpisu: Cadbury Schweppes International Beverages Limited, Townspark Industrial Estate, Athy, County Kildare, Irlandia i dokonanie wpisu: Cadbury Schweppes International Beverages Limited, Dublin 5, Cadbury Ireland, Coolock, Irlandia.

**149623** 2005 01 21 A. Wprowadzono zmianę nazwy uprawnionego przez wykreślenie wpisu: Reemtsma Polska S.A., 62-080 Tarnowo Podgórne Jankowice ul. Przemysłowa 1, Polska i dokonanie wpisu: IMPERIAL TOBACCO POLSKA SPÓŁKA AKCYJNA, 62-080 Tarnowo Podgórne Jankowice ul. Przemysłowa 1, Polska.

**149624** 2005 01 21 A. Wprowadzono zmianę nazwy uprawnionego przez wykreślenie wpisu: Reemtsma Polska S.A., 62-080 Tarnowo Podgórne Jankowice ul. Przemysłowa 1, Polska i dokonanie wpisu: IMPERIAL TOBACCO POLSKA SPÓŁKA AKCYJNA, 62-080 Tarnowo Podgórne Jankowice ul. Przemysłowa 1, Polska.

**149703** 2005 01 21 A. Wprowadzono zmianę nazwy uprawnionego przez wykreślenie wpisu: Reemtsma Polska S.A., 62-080 Tarnowo Podgórne Jankowice ul. Przemysłowa 1, Polska i dokonanie wpisu: IMPERIAL TOBACCO POLSKA SPÓŁKA AKCYJNA, 62-080 Tarnowo Podgórne Jankowice ul. Przemysłowa 1, Polska.

**149778** 2005 01 04 A. Wprowadzono zmianę uprawnionego przez wykreślenie wpisu: Hag GF Aktiengesellschaft, Hagstrasse, D-28217 Bremen, Niemcy i dokonanie wpisu: Kraft Foods Deutschland GmbH, Langemarckstrasse 4-20, D-28199 Bremen, Niemcy.

**149779** 2005 01 04 A. Wprowadzono zmianę uprawnionego przez wykreślenie wpisu: Hag GF Aktiengesellschaft, Hagstrasse, D-28217 Bremen, Niemcy i dokonanie wpisu: Kraft Foods Deutschland GmbH, Langemarckstrasse 4-20, D-28199 Bremen, Niemcy.

**150024** 2005 01 27 A. Wprowadzono zmianę nazwy uprawnionego przez wykreślenie wpisu: Zakłady Farmaceutyczne BIO-WET Spółka z o.o., 66-400 Gorzów Wlkp. Ul. Kosynierów Gdyńskich 13/14, Polska i dokonanie wpisu: „VETOQUINOL BOWET” Spółka z o.o., 66-400 Gorzów Wlkp. ul. Kosynierów Gdyńskich 13/14, Polska.

**150025** 2005 01 27 A. Wprowadzono zmianę nazwy uprawnionego przez wykreślenie wpisu: Zakłady Farmaceutyczne BIO-WET Spółka z o.o., 66-400 Gorzów Wlkp. ul. Kosynierów Gdyńskich 13/14, Polska i dokonanie wpisu: „VETOQUINOL BOWET” Spółka z o.o., 66-400 Gorzów Wlkp. ul. Kosynierów Gdyńskich 13/14, Polska.

**150262** 2005 01 11 A. Wprowadzono zmianę nazwy uprawnionego przez wykreślenie wpisu: HAWKER FA Spółka Akcyjna, 43-301 Bielsko-Biała ul. Leszczyńska 73, Polska i dokonanie wpisu: ENERSYS Spółka Akcyjna, 43-301 Bielsko-Biała ul. Leszczyńska 73, Polska.

**150301** 2005 01 27 A. Wprowadzono zmianę nazwy uprawnionego przez wykreślenie wpisu: „SPOŁEM” PSS Spółdzielcze Zakłady Piekarsko-Ciastkarskie „MAMUT” we Wrocławiu, 50-335 Wrocław ul. Sienkiewicza 18/22, Polska i dokonanie wpisu: Spółdzielcze Zakłady Piekarsko-Ciastkarskie „MAMUT” we Wrocławiu, 50-335 Wrocław ul. Sienkiewicza 18/22, Polska

**150397** 2005 01 11 A. Wprowadzono zmianę nazwy uprawnionego przez wykreślenie wpisu: Reemtsma Polska S.A., 62-080 Tarnowo Podgórne Jankowice ul. Przemysłowa 1, Polska i dokonanie wpisu: IMPERIAL TOBACCO POLSKA Spółka Akcyjna, 62-080 Tarnowo Podgórne Jankowice ul. Przemysłowa 1, Polska.

**150414** 2005 01 31 A. Wprowadzono zmianę uprawnionego przez wykreślenie wpisu: „Rolnik” Bogdan Kowalewski, 98-200 Sieradz, Stawiszcz 1A, Polska i dokonanie wpisu: KOWALEWSKI Sp. z o.o., 98-200 Sieradz, Stawiszcz 1A, Polska.

**150841** 2005 01 31 A. Wprowadzono zmianę uprawnionego przez wykreślenie wpisu: Wielkopolska Wytwórnia Żywności „PROFI” Spółka z o.o., 63-520 Grabów n/Prosną ul. Kolejowa 3, Polska i dokonanie wpisu: WIELKOPOLSKA WYTWÓRNIA ŻYWNOCI „PROFI” SPÓŁKA AKCYJNA, 63-520 Grabów n/Prosną ul. Kolejowa 3, Polska.

**150913** 2005 01 04 A. Wprowadzono zmianę nazwy i adresu uprawnionego przez wykreślenie wpisu: GRIEGER COSMETICS Spółka z o.o., 40-531 Katowice ul. Jerzyków 19 b, Polska i dokonanie wpisu: COSMETICS GROUP Spółka z o.o., 40-528 Katowice ul. Kormoranów 40, Polska.

**150914** 2005 01 04 A. Wprowadzono zmianę nazwy i adresu uprawnionego przez wykreślenie wpisu: GRIEGER COSMETICS Spółka z o.o., 40-531 Katowice ul. Jerzyków 19 b, Polska i dokonanie wpisu: COSMETICS GROUP Spółka z o.o., 40-528 Katowice ul. Kormoranów 40, Polska.

**151050** 2005 01 11 A. Wprowadzono zmianę uprawnionego przez wykreślenie wpisu: Becker Katarzyna NZOZ POLIKLINIKA STOMATOLOGICZNA POD SZYNDZIELNIĄ, 43-309 Bielsko-Biała Al. Armii Krajowej 193, Polska i dokonanie wpisu: NZOZ POLIKLINIKA STOMATOLOGICZNA „POD SZYN-

DZIELNIĄ” Spółka z o.o., 43-309 Bielsko-Biała Al. Armii Krajowej 193, Polska.

**151051** 2005 01 11 A. Wprowadzono zmianę uprawnionego przez wykreślenie wpisu: Becker Katarzyna NZOZ POLIKLINIKA STOMATOLOGICZNA POD SZYNDZIELNIĄ, 43-309 Bielsko-Biała Al. Armii Krajowej 193, Polska i dokonanie wpisu: NZOZ POLIKLINIKA STOMATOLOGICZNA „POD SZYNDZIELNIĄ” Spółka z o.o., 43-309 Bielsko-Biała Al. Armii Krajowej 193, Polska.

**151788** 2005 01 11 A. Wprowadzono zmianę nazwy uprawnionego przez wykreślenie wpisu: Reemtsma Polska S.A., 62-080 Tarnowo Podgórne Jankowice ul. Przemysłowa 1, Polska i dokonanie wpisu: IMPERIAL TOBACCO POLSKA Spółka Akcyjna, 62-080 Tarnowo Podgórne Jankowice ul. Przemysłowa 1, Polska.

**151789** 2005 01 11 A. Wprowadzono zmianę nazwy uprawnionego przez wykreślenie wpisu: Reemtsma Polska S.A., 62-080 Tarnowo Podgórne Jankowice ul. Przemysłowa 1, Polska i dokonanie wpisu: IMPERIAL TOBACCO POLSKA Spółka Akcyjna, 62-080 Tarnowo Podgórne Jankowice ul. Przemysłowa 1, Polska.

**151790** 2005 01 11 A. Wprowadzono zmianę nazwy uprawnionego przez wykreślenie wpisu: Reemtsma Polska S.A., 62-080 Tarnowo Podgórne Jankowice ul. Przemysłowa 1, Polska i dokonanie wpisu: IMPERIAL TOBACCO POLSKA Spółka Akcyjna, 62-080 Tarnowo Podgórne Jankowice ul. Przemysłowa 1, Polska.

**151812** 2005 01 31 A. Wprowadzono zmianę uprawnionego przez wykreślenie wpisu: WIELKOPOLSKA WYTWÓRNIA ŻYWNOCI „PROFI” Sp. z o.o., 63-520 Grabów n/Prosną ul. Kolejowa 3, Polska i dokonanie wpisu: WIELKOPOLSKA WYTWÓRNIA ŻYWNOCI „PROFI” SPÓŁKA AKCYJNA, 63-520 Grabów n/Prosną ul. Kolejowa 3, Polska.

**151922** 2005 01 04 A. Wprowadzono zmianę uprawnionego przez wykreślenie wpisu: „BIG FISH” S.A., 84-250 Gniewino, Polska i dokonanie wpisu: RIEBER FOODS POLSKA S.A., 87-800 Włocławek ul. Prymasa Stefana Wyszyńskiego 14, Polska.

**151923** 2005 01 04 A. Wprowadzono zmianę uprawnionego przez wykreślenie wpisu: „BIG FISH” S.A., 84-250 Gniewino, Polska i dokonanie wpisu: RIEBER FOODS POLSKA S.A., 87-800 Włocławek ul. Prymasa Stefana Wyszyńskiego 14, Polska.

**152265** 2005 01 31 A. Wprowadzono zmianę adresu uprawnionego przez wykreślenie wpisu: Business Consulting Center Spółka z o.o., 61-371 Poznań, ul. Romana Maya 1, Polska i dokonanie wpisu: Business Consulting Center Spółka z o.o., 61-696 Poznań, ul. Serbska 46, Polska.

**152370** 2005 01 31 A. Wprowadzono zmianę nazwy uprawnionego przez wykreślenie wpisu: Przedsiębiorstwo Farmaceutyczne ANPHARM S.A., 03-236 Warszawa ul. Annopol 6 b, Polska i dokonanie wpisu: „ANPHARM” PRZEDSIĘBIORSTWO FARMACEUTYCZNE SPÓŁKA AKCYJNA, 03-236 Warszawa ul. Annopol 6 b, Polska.

**152371** 2005 01 31 A. Wprowadzono zmianę nazwy uprawnionego przez wykreślenie wpisu: Przedsiębiorstwo Farmaceutyczne ANPHARM S.A., 03-236 Warszawa ul. Annopol 6 b, Polska i dokonanie wpisu: „ANPHARM” PRZEDSIĘBIORSTWO FARMACEUTYCZNE SPÓŁKA AKCYJNA, 03-236 Warszawa ul. Annopol 6 b, Polska.

**152407** 2005 01 11 A. Wprowadzono zmianę nazwy uprawnionego przez wykreślenie wpisu: REEMTSMA POLSKA Spółka Akcyjna, 62-080 Tarnowo Podgórne Jankowice ul. Przemysłowa 1, Polska i dokonanie wpisu: IMPERIAL TOBACCO POLSKA Spółka Akcyjna, 62-080 Tarnowo Podgórne Jankowice ul. Przemysłowa 1, Polska.

**152408** 2005 01 11 A. Wprowadzono zmianę nazwy uprawnionego przez wykreślenie wpisu: REEMTSMA POLSKA Spółka Akcyjna, 62-080 Tarnowo Podgórne Jankowice ul. Przemysłowa 1, Polska i dokonanie wpisu: IMPERIAL TOBACCO POLSKA Spółka Akcyjna, 62-080 Tarnowo Podgórne Jankowice ul. Przemysłowa 1, Polska.

**152546** 2005 01 04 A. Wprowadzono zmianę siedziby uprawnionego przez wykreślenie wpisu: Fosroc International Limited, Burmah Castrol House Pipers Way, Swindon, Wiltshire SN3 1RE, Wielka Brytania i dokonanie wpisu: Fosroc International Limited, No. 11 Grosvenor Crescent, Londyn SW1X 7EE, Wielka Brytania.

**153839** 2005 01 31 A. Wprowadzono zmianę uprawnionego przez wykreślenie wpisu: „ROLNIK” Bogdan Kowalewski, 98-200 Sieradz, Stawiszcz 1 A, Polska i dokonanie wpisu: KOWALEWSKI Sp. z o.o., 98-200 Sieradz, Stawiszcz 1 A, Polska.

### 107

#### DECYZJE O UNIEWAŻNIENIU PRAWA OCHRONNEGO

*Poniższe zestawienie zawiera kolejno: numer prawa ochronnego na znaki towarowe, datę unieważnienia prawa ochronnego oraz treść decyzji.*

105 775 2004 08 25 Unieważniono w całości

### 108

#### DECYZJE O WYGAŚNIĘCIU PRAWA OCHRONNEGO

*Poniższe zestawienie zawiera kolejno: numer prawa ochronnego na znaki towarowe i datę wygaśnięcia prawa ochronnego. W przypadku wygaśnięcia prawa tylko dla części towarów (usług) wymienia się te towary (usługi).*

83 879 2002 04 17 Prawo wygasło w całości.  
 90 453 2001 07 02 Prawo wygasło w całości.  
 91 881 2002 10 31 Prawo wygasło w całości.  
 99 147 2003 05 27 Prawo wygasło w całości.  
 105 484 2002 05 24 Prawo wygasło w całości.  
 111 964 2004 07 02 Prawo wygasło w całości.  
 97 968 2002 07 10 Prawo wygasło w całości. Wnioskiem z dnia 2002.07.10 wnioskodawca poinformował Urząd o rezygnacji z dalszej ochrony przedmiotowego znaku towarowego.  
 130 188 2004 09 21 Prawo wygasło w całości. Wnioskiem z dnia 2004.09.21 Patpol Sp. z o.o. poinformował Urząd o rezygnacji z dalszej ochrony przedmiotowego znaku towarowego.  
 140 850 2003 12 29 Prawo wygasło w całości. Wnioskiem z dnia 2003.12.29 pełnomocnik uprawnionego poinformował Urząd o rezygnacji z dalszej ochrony przedmiotowego znaku towarowego.  
 80 504 2002 03 25 Prawo wygasło częściowo dla usług: szkolenie w zakresie informatyki i elektroniki; klasa 41.  
 80 829 2002 03 17 Prawo wygasło częściowo dla towarów i usług: kleje do celów przemysłowych, produkty chemiczne; środki do czyszczenia, polerowania i odtłuszczenia, środki ściernicze; urządzenia do suszenia, wentylacyjne, grzewcze; naprawy pojazdów samochodowych; transport i magazynowanie; usługi blacharskie; klasy 1, 3, 11, 37, 39, 42.  
 81 135 2002 01 31 Prawo wygasło częściowo dla towarów i usług: maszyny i kompletne zespoły do wytwarzania materiałów budowlanych, zwłaszcza do wytwarzania porowatych kamieni sztucz-

nych, betonu porowatego, betonu lekkiego i pianobetonu; maszyny do wytwarzania elementów budowlanych; części i akcesoria wymienionych wyżej maszyn; usługi architektoniczne; klasy 7, 31, 42.

81 857 2002 05 29 Prawo wygasło częściowo dla usług: prowadzenie interesów osób trzecich, w szczególności usługi przedstawicielskie, akwizycyjne bez kontaktu z towarem, promocyjne i reklamowe za pomocą środków graficznych, pośrednictwo handlowe, fakturowe; usługi agencji importowo-eksportowych, doradztwo w prowadzeniu interesów; usługi w zakresie budownictwa, w szczególności budowlane prace wykończeniowe; klasy 35, 37.  
 82 216 2001 11 16 Prawo wygasło częściowo dla towarów i usług: maszyny i urządzenia do działania pneumatycznym do wbijania gwoździ, zszywek lub wkręcania i/lub wykłacania śrub do stosowania przemysłowego lub indywidualnego, a zwłaszcza do stosowania w procesach technologicznych; maszyny i urządzenia do działania pneumatycznym do tworzenia konstrukcji opakowań drewnianych typu skrzynie, palety; maszyny i urządzenia do działania pneumatycznym do tworzenia konstrukcji budowlanych drewnianych takich jak boazerie, szalunki drewniane, wytwarzania mebli tapicerowanych, a także do produkcji kartonów do opakowań zbiorczych i innych; serwis gwarancyjny i pogwarancyjny ww. urządzeń; klasy 8, 37.  
 82 765 2002 10 26 Prawo wygasło częściowo dla towarów: wyroby i elementy stalowe; klasa 6.  
 83 524 2003 11 17 Prawo wygasło częściowo dla towarów: urządzenia i przyrządy elektryczne do czyszczenia: odkurzacze, froterki, jonizatory, polerki, maszyny do prania dywanów, czyszczenia podłóg i ścian oraz elewacji, respiratory do filtrowania powietrza, urządzenia do niszczenia insektów i drobnoustrojów; grzejniki, klimatyzatory, urządzenia i instalacje do chłodzenia, ogrzewania, klimatyzacji, dmuchawy, wentylatory, filtry, inhalatory, nawilżacze, aparatura i urządzenia do oczyszczania powietrza; w klasach 9 i 11.  
 83 910 2003 11 23 Prawo wygasło w części dla usług: usługi wydawnicze; klasa 41.  
 86 087 2002 04 17 Prawo wygasło częściowo dla towarów: papier i karton, wyroby z tych materiałów, papeteria, materiały klejące dla papeterii i gospodarstw domowych, sprzęt dla artystów, pędzle, maszyny do pisania i artykuły biurowe; tworzywa sztuczne do pakowania, karty do gry; klasa 16.  
 86 426 2002 09 16 Prawo wygasło częściowo dla usług: usługi reklamowe a w szczególności: dystrybucja materiałów reklamowych prospektów, katalogów informacyjno-reklamowych; informacja handlowa, reklamowanie usług serwisowych; usługi transportowe i magazynowanie a w szczególności: przewożenie ładunków, pomoc drogowa z holowaniem pojazdów, składowanie towarów, usługi blacharskie i lakiernicze, mechanika pojazdowa i diagnostyka, wynajmowanie magazynów, wynajmowanie samochodów; klasy 35, 39.  
 90 899 2004 06 08 Prawo wygasło częściowo dla towarów: mięso, ryby, drób, dziczyzna; ekstrakty mię-

- sne; proteiny spożywcze; owoce i warzywa konserwowane, suszone i gotowane; galaretki, dżemy, kompoty; jaja, mleko, produkty mleczne, napoje mleczne; oleje i tłuszcze jadalne; odżywki dietetyczne na bazie białkowej lub tłuszczowej do użytku pozamedykalnego; wody mineralne i gazowane oraz inne napoje bezalkoholowe; napoje owocowe, soki owocowe i warzywne; syropy i inne produkty do produkcji napojów; klasy 29, 32.
- 95 262 2003 09 03 Prawo wygasło częściowo dla usług: usługi w zakresie agencji reklamowych na rzecz osób trzecich; usługi poligraficzne w zakresie materiałów reklamowych, kartek pocztowych i plakatów, usługi w zakresie produkcji reklam telewizyjnych; klasa 35.
- 95 296 2003 09 08 Prawo wygasło częściowo dla usług: usługi w zakresie transportu samochodowego; klasa 39.
- 95 308 2004 06 13 Prawo wygasło częściowo dla usług: usługi brukarskie, instalowanie elektrycznego ogrzewania podłogowego; usługi w zakresie przewozu towarów transportem samochodowym; klasy 37, 39.
- 96 920 2004 09 08 Prawo wygasło częściowo dla towarów i usług: przemysłowe oleje i tłuszcze, paliwa, oleje techniczne, smary, materiały pędne; naprawy samochodów, mycie pojazdów, pomoc drogową; prowadzenie nauki jazdy; klasy 4, 37, 41.
- 96 922 2004 09 08 Prawo wygasło w części dla towarów i usług: przemysłowe oleje i tłuszcze, paliwa, oleje techniczne, smary, materiały pędne; naprawy samochodów, mycie pojazdów, pomoc drogową; prowadzenie nauki jazdy; klasy 4, 37, 41.
- 97 062 2003 12 28 Prawo wygasło częściowo dla towarów: oleje, oleje napędowe, płyny eksploatacyjne; klimatyzacja i instalacje do klimatyzacji pojazdów, oświetlenie pojazdów, lampy kierunkowskazów do pojazdów, reflektory, żarówki, światła do pojazdów; w klasach 4 i 11.
- 97 444 2003 12 28 Prawo wygasło częściowo dla towarów: oleje, oleje napędowe, płyny eksploatacyjne; klimatyzacja i instalacje do klimatyzacji pojazdów, oświetlenie pojazdów, lampy kierunkowskazów do pojazdów, reflektory, żarówki, światła do pojazdów; w klasach 4 i 11.
- 97 450 2004 09 09 Prawo wygasło częściowo dla usług: usługi budowlano-montażowe; naprawy maszyn i urządzeń; klasy 37.
- 97 588 2003 10 21 Prawo wygasło częściowo dla towarów: preparaty i substancje weterynaryjne; automaty paszowe; systemy wentylacyjne; pasze, preparaty i koncentraty paszowe dla zwierząt; klasy 5, 11, 31.
- 97 811 2004 09 07 Prawo wygasło częściowo dla towarów: urządzenia i przyrządy naukowe, elektryczne, elektroniczne, pomiarowe, sygnalizacyjne, kontrolne, stymulujące, urządzenia do transformacji, rejestracji, odtwarzania i przekazywania obrazu, dźwięku i innych sygnałów, maszyny liczące, komputery, programy komputerowe; klasa 9.
- 98 145 2004 12 16 Prawo wygasło w części dla towarów: osprzęt elektryczny; cement, wapno, cegła; w klasach 9 i 19.
- 98 711 2005 01 13 Prawo wygasło częściowo dla towarów: lampiony, lampy luminescencyjne do oświetlenia, lampy oświetleniowe, lampy wyładowcze elektryczne do oświetlenia, pochodnie, urządzenia i instalacje do oświetlenia, zawieszania do lamp; w klasie 11.
- 98 822 2004 10 17 Prawo wygasło częściowo dla towarów: konstrukcje stalowe, budowle ze stali, kontenery; urządzenia wentylacyjne, instalacje wyciągowe i nawiewne, zwłaszcza dla przemysłu meblarskiego; klasa 6, 11.
- 99 277 2004 06 14 Prawo wygasło częściowo dla towarów: wodorotlenek potasu, litu, baru, kleje przemysłowe; środki czystości: środki myjące, środki do prania, toaletowe środki sanitarne; zegarki, odznaki jubileuszowe; artykuły papiernicze; glazura; wyroby fajansowe sanitarne; tkaniny ubraniowe, ręczniki, ściereki, pościel; klasy 1, 3, 14, 16, 19, 21, 24.
- 99 359 2004 09 09 Prawo wygasło częściowo dla usług: usługi budowlano-montażowe; naprawy maszyn i urządzeń; klasy 37.
- 99 920 2004 03 09 Prawo wygasło częściowo dla towarów i usług: budowlane materiały metalowe; przenośne metalowe konstrukcje budowlane; materiały metalowe do budowy torów kolejowych, przewody nieelektryczne i przewody drutowe z metali nieszlachetnych; drobne wyroby żelazne, pojedyncze drobne wyroby metalowe, w tym śruby; rury i osprzęt do rur z metalu, tuby metalowe, kasy pancerne; towary z metali nieszlachetnych; rudy (krusce); urządzenia i przyrządy: naukowe, żeglarskie, geodezyjne, elektryczne, fotograficzne, kinematograficzne, optyczne, wagowe, pomiarowe, sygnalizacyjne, kontrolne, w tym do regulacji ciepła, czujniki temperatury, termostaty, do celów dydaktycznych, urządzenia do nagrywania, transmisji, reprodukcji dźwięku lub obrazu; magnetyczne nośniki danych, płyty (dyski) z nagraniami; automaty sprzedające i mechanizmy do urządzeń uruchamianych przez wrzucenie monety lub żetonu; kasy sklepowe, maszyny liczące, komputery i sprzęt przetwarzający dane; kauczuki, gutaperka, żywica, azbest, mika i wyroby z tych materiałów nie ujęte w innych klasach; tworzywa sztuczne w formie wyciśniętej stosowane w produkcji; materiały uszczelniające, pakuły, materiały izolacyjne; rury elastyczne (połączenia rurowe) niemetalowe; usługi w zakresie reklamy, doradztwa i zarządzania gospodarczego, franchisingu i czynności biurowych świadczonych w związku z konstruowaniem, budową i sprzedażą domów oraz sprzedażą materiałów budowlanych; usługi i naprawy budowlane, usługi instalacyjne, naprawy i konserwacje fundamentów i systemów grzewczych dla wszystkich typów budowli; usługi budowlane dotyczące fundamentów i systemów grzewczych do wszystkich typów budowli; klasy 6, 9, 17, 35, 37.
- 101 625 2004 09 19 Prawo wygasło częściowo dla usług: usługi budowlane z zakresu montażu drzwi; klasa 37.
- 109 048 2004 02 08 Prawo wygasło częściowo dla towarów: kostki do dezynfekcji muszli klozetowych, cement kostny, surowice protetyczne, produ-

kty farmaceutyczne, substancje dietetyczne do celów leczniczych, żywność dla niemowląt, środki odkażające; artykuły spożywcze pochodzenia zwierzęcego, konserwowane i gotowane owoce i warzywa; klasy 3 (w części), 5, 29.

126821 2004 07 14 Prawo wygasło częściowo dla towarów: tworzywa sztuczne półprzetworzone; balustrady niemetalowe, materiały budowlane niemetalowe, przewody do drenażu, zawory do drenażu niemetalowe i nie z tworzyw sztucznych, konstrukcyjne materiały niemetalowe, dachówki niemetalowe, rynny niemetalowe, rury niemetalowe, cement, wapno, piasek; klasy 17, 19.

## 109

**WYGAŚNIĘCIE PRAWA OCHRONNEGO**  
(prawa nieprzedłużone)

*Poniższe zestawienie zawiera kolejno: numer prawa ochronnego na znak towarowy oraz datę wygaśnięcia prawa ochronnego.*

50612	2002 02 18	91323	2003 10 08	92066	2003 10 25	93412	2003 10 08
67886	2000 04 17	91356	2003 10 08	92084	2003 10 27	93413	2003 10 16
73798	2001 09 30	91396	2003 09 13	92142	2003 09 23	93414	2003 10 21
74554	2001 10 16	91397	2003 09 28	92143	2003 10 05	93415	2003 10 21
74555	2001 10 16	91398	2003 10 06	92148	2003 10 27	93416	2003 10 21
74936	2001 10 16	91399	2003 10 06	92182	2003 09 09	93417	2003 10 21
74937	2001 10 16	91400	2003 10 06	92188	2003 10 29	93419	2003 10 25
75962	2002 07 01	91401	2003 10 07	92189	2003 10 29	93502	2003 10 04
79773	2002 10 16	91402	2003 10 07	92191	2003 10 29	93588	2003 10 06
79816	2002 11 23	91494	2003 09 22	92192	2003 10 29	93603	2003 09 08
80121	2002 03 12	91495	2003 09 22	92194	2003 11 02	93641	2003 09 29
80162	2002 04 24	91496	2003 09 30	92231	2003 09 15	93682	2003 10 27
80165	2002 04 24	91497	2003 09 30	92276	2003 09 17	93683	2003 10 27
80167	2002 04 24	91498	2003 10 27	92277	2003 09 17	93684	2003 10 27
80526	2002 05 07	91500	2003 10 28	92278	2003 09 17	93685	2003 10 27
80527	2002 05 07	91505	2003 11 02	92279	2003 09 17	93712	2003 10 13
80816	2002 03 11	91524	2003 09 07	92280	2003 10 25	93713	2003 10 16
81207	2002 05 27	91528	2003 10 05	92322	2003 10 19	93822	2003 09 24
82247	2002 03 23	91539	2003 10 15	92324	2003 10 29	93835	2003 09 13
82248	2002 03 23	91566	2003 10 27	92325	2003 10 29	93839	2003 10 21
82975	2002 06 05	91567	2003 10 27	92326	2003 10 28	93857	2003 09 24
83296	2002 10 15	91568	2003 10 27	92327	2003 10 28	93898	2003 10 25
83754	2003 11 18	91569	2003 10 27	92343	2003 09 07	93911	2003 10 21
83837	2002 09 17	91579	2004 04 08	92349	2003 10 15	93978	2003 10 22
84025	2003 04 20	91635	2003 10 08	92350	2003 10 15	93986	2003 10 05
84042	2003 11 29	91690	2003 09 09	92356	2003 10 29	94009	2003 10 15
84650	2003 08 19	91779	2003 09 25	92358	2003 11 04	94073	2003 10 28
85195	2003 07 01	91898	2003 08 04	92359	2003 11 04	94087	2003 10 19
86209	2002 08 28	91949	2003 09 22	92362	2003 10 23	94118	2003 09 14
88025	2002 04 23	91963	2003 10 19	92392	2003 10 28	94120	2003 09 14
88715	2004 01 31	91965	2003 10 21	92420	2003 10 15	94122	2003 09 10
88716	2004 01 01	92000	2003 11 03	92426	2003 09 21	94128	2003 09 13
89642	2004 02 11	92030	2003 11 02	92427	2003 10 14	94129	2003 09 13
90424	2003 04 16	92031	2003 11 02	92444	2003 09 20	94135	2003 09 07
90425	2003 04 16	92053	2003 09 07	92445	2003 10 15	94159	2003 10 04
91153	2003 02 24	92055	2003 09 21	92473	2003 09 27	94253	2003 10 15
91154	2003 02 24	92056	2003 09 29	92474	2003 09 27	94254	2003 10 15
91196	2003 06 08	92057	2003 09 29	92546	2003 09 10	94307	2003 10 18
91204	2003 11 03	92058	2003 09 29	92547	2003 09 29	94320	2003 09 15
91273	2003 09 30	92060	2003 10 07	92813	2003 10 14	94324	2003 09 15
91274	2003 10 08	92063	2003 10 14	93100	2003 10 04	94338	2003 10 04
91277	2003 10 15	92064	2003 10 18	93103	2003 09 20	94344	2003 09 24
91278	2003 10 27	92065	2003 10 22	93122	2003 09 07	94376	2003 10 29
				93123	2003 09 07	94377	2003 10 29
				93124	2003 10 05	94379	2004 03 08
				93125	2003 10 05	94411	2003 10 26
				93226	2003 10 22	94439	2003 10 14
				93234	2003 10 07	94462	2003 09 08
				93242	2003 09 28	94482	2003 10 05
				93254	2003 09 28	94491	2003 09 20
				93255	2003 09 18	94494	2003 09 07
				93256	2003 10 05	94513	2003 09 17
				93258	2003 10 22	94514	2003 09 27
				93309	2003 10 20	94555	2003 09 17
				93327	2003 09 14	94556	2003 09 17
				93328	2003 10 05	94586	2003 10 22
				93329	2003 10 06	94594	2003 09 28
				93337	2003 10 30	94606	2003 09 23
				93355	2003 09 17	94609	2003 09 30
				93356	2003 09 20	94639	2003 09 22
				93360	2003 10 11	94768	2003 10 22
				93362	2003 10 14	94774	2003 10 21
				93363	2003 10 27	94832	2003 11 04
				93409	2003 09 20	94871	2003 10 25
				93410	2003 09 20	94902	2003 10 22
				93411	2003 09 24	94914	2003 09 21

94915	2003 10 15	96329	2003 10 25
95095	2003 10 14	96330	2003 10 25
95096	2003 09 22	96331	2003 10 25
95097	2003 09 27	96347	2003 11 03
95132	2003 10 14	96421	2003 09 27
95239	2003 09 27	96425	2003 10 11
95283	2003 09 30	96437	2003 10 15
95302	2003 09 08	96845	2003 10 05
95335	2003 10 14	96923	2003 10 15
95360	2003 11 02	96947	2003 10 25
95361	2003 09 30	97056	2003 10 15
95365	2003 10 20	97117	2003 10 09
95384	2003 09 15	97226	2003 10 22
95426	2003 10 15	97227	2003 10 05
95435	2003 09 13	97228	2003 10 05
95436	2003 10 07	97640	2003 10 28
95448	2003 09 28	97643	2003 10 15
95485	2003 10 15	97654	2003 09 21
95598	2003 11 02	98424	2003 10 27
95661	2003 10 04	98585	2003 09 15
95703	2003 09 10	98586	2003 10 26
95729	2003 09 30	98628	2003 10 18
95779	2003 10 13	98856	2003 09 14
95881	2003 09 21	98879	2003 09 14
95889	2003 10 08	98880	2003 09 14
95896	2003 10 26	98881	2003 09 14
95925	2003 09 30	98882	2003 09 14
96015	2003 10 27	98883	2003 09 14
96044	2003 10 29	98884	2003 09 14
96051	2003 09 10	98885	2003 09 14
96053	2003 10 12	98886	2003 09 14
96061	2003 10 06	99028	2003 10 25
96089	2003 10 15	99066	2003 10 06
96096	2003 10 22	99496	2003 10 14
96104	2003 10 27	99518	2003 09 16
96105	2003 10 27	100090	2003 09 11
96163	2003 10 08	102718	2003 09 25
96251	2003 09 23	109140	2004 02 07
96321	2003 10 22		

## 110

**DECYZJE O ZMIANIE LUB UCHYLENIU DECYZJI  
(opublikowanych w Wiadomościach Urzędu Patentowego)**

*Poniższe zestawienie zawiera kolejno: numer prawa ochronnego na znak towarowy, numer i rok wydania Wiadomości Urzędu Patentowego, w którym zmieniona lub uchylona decyzja została ogłoszona oraz datę i treść decyzji, w której zmieniono lub uchylono decyzję poprzednią.*

142 461	07/03 2004 09 30	Na podstawie art. 247 ust. 2 ustawy z dnia 30 czerwca 2000 r. Prawo własności przemysłowej (Dz. U. z 2003 r. Nr 119, poz. 1117 i z 2004 r. Nr 33, poz. 286) Urząd Patentowy RP uchyła swoją decyzję z dnia 14.02.2003 r. o udzieleniu prawa ochronnego na znak towarowy SMJ SPORT nr R-142461 umarżając jednocześnie postępowanie.
145 378	12/03 2004 10 27	Na podstawie art. 247 ust. 2 ustawy z dnia 30 czerwca 2000 r. Prawo własności przemysłowej (Dz. U. z 2003 r. Nr 119, poz. 1117 i z 2004 r. Nr 33, poz. 286) Urząd Patentowy RP uchyła decyzję z dnia 29 kwiet-

nia 2003 r. o udzieleniu prawa ochronnego na znak towarowy słowno-graficzny „Linear” R-145378 w odniesieniu do towarów – biżuteria zawartych w klasie 14 wykazu towarów i usług udzielonego na rzecz Galeria Centrum Sp. z o.o., Warszawa oraz umarża postępowanie.

## 111

**REJESTRACJA MIĘDZYNARODOWA  
UZNANA W POLSCE**

*Poniższe zestawienie zawiera kolejno: numer międzynarodowego rejestru znaków towarowych, określenie znaku towarowego przedstawionego w postaci liter bądź cyfr oraz - jeżeli dotyczy - wskazanie symboli klas elementów graficznych znaku i w razie potrzeby rodzaju znaku, określenie klas towarowych, nazwisko i imię lub nazwę uprawnionego, jego miejsce zamieszkania lub siedzibę oraz kod kraju, datę rejestracji międzynarodowej, datę zamieszczenia informacji o tej rejestracji w Biuletynie Urzędu Patentowego oraz datę notyfikacji bądź datę rozszerzenia terytorialnego.*

<b>2R 214378</b>	ELASTIC-SPOFA DENTAL	05
SPOFA - DENTAL, a.s., Cernokostelecká 84 Praha 10 - Strasnice (CZ)		
1958 11 06	2004 03 22	2003 06 06
<b>R 317878</b>	EMILIO PUCCI	03 18 25
EMILIO PUCCI Int. BV, Cattenhagestraat 8 a Naarden (NL)		
1966 07 28	2004 03 22	2003 09 12
<b>R 375799</b>	Poliflex	03 07
August Rüggeberg GmbH & Co. KG, Hauptstraße 13 Marienheide (DE)		
1970 10 15	2004 03 22	2003 10 31
<b>R 397151</b>	AMSTEL	32
Amstel Brouwerij B.V., 2e Weteringplantsoen 21 AMSTERDAM (NL)		
1973 04 03	2004 03 22	2003 11 19
<b>R 468556</b>	Matherm	12 20 24 25
Matherm Wollwarenfabrik und Handels Gesellschaft mbH, Wiesenstrasse 18 Philippsthal (DE)		
1982 03 20	2004 03 22	2002 04 30
<b>R 482108</b>	Rotogrip	12
RUD-Kettenfabrik Rieger & Dietz GmbH U. Co, Friedensinsel Aalen-Unterkochen (DE)		
1983 12 02	2004 03 22	2003 12 03
<b>R 482311</b>	La Paloma (Math. Tantau 59)	31
Rosen-Tantau Mathias Tantau Nachfolger, Tornescher Weg 13 Uetersen (DE)		
1983 12 23	2004 03 22	2003 12 24
<b>501724</b>	TIGER	
CFE: 3.1.4, 3.1.16, 27.1.7		
1986 02 25	2002 11 04	06 08 11 20 21 2002 06 07
TIJGERPLASTICS BEHEER B.V., Winde 3 GELDROP (NL)		
<b>507435</b>	L' AIGLON	03 09 14 18 25 26 34
COLLAERT L' AIGLON (Société Anonyme), 16, rue de l'Arcade PARIS (FR)		
1986 11 04	2004 03 22	2003 11 24
<b>514770</b>	Atelier	09
CFE: 27.5.2		
Merten GmbH & Co. KG, Wiehl (DE)		
1987 08 27	2004 03 22	2003 12 12



<b>515566</b> Skinsept mucosa HENKEL KGaA, Henkelstrasse 67 Düsseldorf (DE) 1987 09 24 2003 03 10 2002 11 07	03 05	<b>713867</b> PREVENTOP VIATRIS GmbH & Co. KG, Weismüllerstr. 45 Frankfurt am Main (DE) 1999 02 26 1999 07 08	05
<b>530164</b> lecomte CFE: 27.5.1 Lecomte GmbH, Pulverweg 6 Lüneburg (DE) 1988 11 21 2004 03 22 2003 12 10	25	<b>714662</b> mertik maxitrol CFE: 27.5.1 Mertik Maxitrol GmbH & Co. KG, 3, Warnstedter Strasse, Thale (DE) 1999 05 06 1999 07 15	07 09
<b>594306</b> Crunchips Lorenz Bahlsen Snack-World Holding GmbH & Co. KG, Bemeroder Strasse 71 Hannover (DE) 1992 10 22 2001 10 02	29	<b>715043</b> DSG Volkswagen Aktiengesellschaft, Wolfsburg (DE) 1999 05 18 2001 10 02	07 12 37
<b>642827</b> ENJO JOHANNES ENGL, Alte Schulstrasse 14a MÄDER (AT) 1995 08 29 2001 11 07	03 21	<b>715045</b> AE VOLKSWAGEN Aktiengesellschaft, Wolfsburg (DE) 1999 05 18 2001 11 07	07 28 37
<b>651127</b> MOZART HERZ'L Reber CFE: 2.1.1, 2.1.4, 2.9.1, 25.1.6, 25.1.15, 27.5.1, 29.1.15 PAUL REBER GMBH & Co KG, 10, Ludwigstrasse, BAD REICHENHALL (DE) 1996 01 18 2001 08 24	30	<b>715066</b> TGR TEMPO VELECTA PARAMOUNT, Z.A.C. de la Grange, ROMORANTIN (FR) 1999 06 16 2001 08 24	11
<b>672765</b> CHRISTIA CHRISTIA CONFEZIONI S.P.A., Via Praelle, 1 MAROSTICA (VI) (IT) 1997 04 24 2004 03 22 2003 11 12	25	<b>715088</b> CFE: 25.5.2, 26.4.2, 26.4.9, 29.1.2, 29.1.3 HENKEL KOMMANDITGESELLSCHAFT AUF AKTIEN (société de droit allemand), Henkelstrasse 67 DUSSELDORF (DE) 1999 06 25 2003 11 12	03
<b>683434</b> CENTER SHOCK PERFETTI VAN MELLE S.P.A., Via XXV Aprile 7/9 LAINATE (MILANO) (IT) 1997 11 05 1997 12 24	30	<b>715113</b> JOUPI GUEYDON SA, Zone Industrielle des Blanchisseries, VOIRON (FR) 1999 06 18 1997 12 24	28
<b>686565</b> HTH CFE: 27.1.1, 27.5.1, 29.1.1, 29.1.6 HTH Køkkener A/S, Industrivej 6, Ølgod (DK) 1997 10 30 1999 08 13	07 11 19 20 37 42	<b>715184</b> CFE: 25.5.2, 26.4.2, 26.4.9, 29.1.1, 29.1.3 HENKEL KOMMANDITGESELLSCHAFT AUF AKTIEN (société de droit allemand), Henkelstrasse 67 DUSSELDORF (DE) 1999 06 25 1999 07 22	03
<b>702387</b> TERRA DI ARMANI GA MODEFINE S.A., Via Penate 4 Mendrisio (CH) 1998 10 07 1998 12 10	03	<b>715260</b> CFE: 25.5.2, 26.4.2, 26.4.9, 29.1.3, 29.1.4 HENKEL KOMMANDITGESELLSCHAFT AUF AKTIEN (société de droit allemand), Henkelstrasse 67 DUSSELDORF (DE) 1999 06 25 1999 07 29	03
<b>708426</b> APEX Heinz Georg Baus, 35, Wartbodenstrasse, Hünibach (CH) 1998 07 17 1999 04 01	01 05 08 19 22 27	<b>715289</b> KRONOSWISS Kronospan Schweiz AG, Menznau (CH) 1999 06 11 1999 07 29	19
<b>709285</b> Biolat Raimund Ruberg, 13a, Abt-Warin-Weg, Nieheim (DE) 1999 02 04 1999 04 15	03 04 05 29 30	<b>715295</b> O M S CFE: 26.4.3, 26.4.11, 26.11.3, 27.5.1, 29.1.1, 29.1.4, 29.1.8 OMS-Hungaria Kommunális Szolgáltató KFT, Bacsó Béla út 37., Tata (HU) 1999 04 12 1999 07 29	11 37 42
<b>709504</b> Rockwool Pro-Roof Deutsche Rockwool Mineralwoll-GmbH, 14-18, Karl-Schneider- -Strasse, Gladbeck (DE) 1999 02 11 1999 04 15	06	<b>715299</b> MARLIN HYANNISPORT Dorint S.A., 4, rue Jean Monnet, LUXEMBOURG (Grand-Duché du Luxembourg) (LU) 1999 05 12 1999 07 29	03 09 18 20 25
<b>711661</b> JOKER Pulpéa Cocktail de 3 jus d'agrumes CFE: 5.7.11, 9.7.1, 19.7.1, 27.5.1, 29.1.1, 29.1.3 JOKER, 895 rue des Frères Lumière, MACON (FR) 1999 04 20 1999 06 03	32 33	<b>715303</b> PANBEX PANBEX, spol. s r.o., Chudobova 29 Brno (CZ) 1999 07 02 1999 07 29	07 17 19
<b>711705</b> R1 Reemark Gesellschaft für Markenkooperation mbH, 49, Parkstrasse Hamburg (DE) 1998 10 08 1999 06 03	03 04 07 08 09 11 13 14 16 18 19 21 22 24 25 28 30 32 33 35 36 38 39 41 42	<b>715311</b> ICEBERG Schiphorst Milieu Techniek B.V., 41, Solingenstraat, DEVENTER (NL) 1999 04 01 1999 07 29	06
<b>712506</b> transtec CFE: 27.5.1, 29.1.1 transtec AG, 18, Waldhoernlestrasse, Tuebingen (DE) 1999 03 26 1999 06 17	20 38 42	<b>715420</b> TransCare Umweltverträgliche Verkehrskonzepte CFE: 27.5.1, 29.1.3, 29.1.8 TransCare Umweltverträgliche Verkehrskonzepte GmbH, Kreuzberger Ring, 62, Wiesbaden (DE) 1999 05 08 1999 07 29	38

<b>715442</b> eva CFE: 5.7.13, 27.5.1 ENVASADOS EVA, S.A., Polígono Industrial, 24, LECUMBERRI (Navarra) (ES) 1999 06 18	32 1999 07 29	<b>725329</b> GIZEH CFE: 4.2.5, 7.5.1, 26.4.2, 27.5.1, 29.1.1, 29.1.6 Gizeh Raucherbedarf GmbH, 40, Breiter Weg, Bergneustadt (DE) 1999 11 19	34 2000 01 27
<b>715454</b> CQRE Messe Düsseldorf GmbH, 61, Stockumer Kirchstrasse, Düsseldorf (DE) 1999 05 19	16 35 41 1999 07 29	<b>728319</b> NUTRIDRINK N.V. Nutricia, Stationsstraat 186 ZOETERMEER (NL) 2000 01 19	05 29 2004 03 08 2003 10 23
<b>715456</b> SCHOTT CFE: 27.5.1 SCHOTT AKTIENGESELLSCHAFT, Hattenbergstrasse 10 Mainz (DE) 1998 08 20	01 06 07 08 09 10 11 17 19 21 1999 07 29	<b>737398</b> ALPLA Alpla Werke Alwin Lehner GmbH & Co. KG, Allmendstrasse Hard (AT) 2000 03 30	07 16 42 2003 03 24 2002 10 23
<b>715585</b> Pro-Clor HENKEL KGaA, 67, Henkelstrasse, Düsseldorf (DE) 1999 05 22	01 1999 08 05	<b>737744</b> XEROX XEROX LIMITED, Bridge House Oxford Road Uxbridge Middlesex UB8 1HS (GB) 2000 04 14	02 03 09 16 42 2000 08 17
<b>715598</b> DOT Bohema Beheer B.V., Marssteden 46 Enschede (NL) 1999 06 04	02 16 28 1999 08 05	<b>739214</b> PIRANHAS RENAULT s.a.s. société par actions simplifiée, BOULOGNE-BILLAN COURT (FR) 2000 07 13	12 2000 09 07
<b>715663</b> CASA AMBIENTE ARS MUNDA international CFE: 7.1.8, 26.4.7, 27.5.1, 29.1.1, 29.1.7, 29.1.8 ARS MUNDA INTERNATIONAL B.V., 30, Van Heemskerckweg, VENLO (NL) 1999 06 22	04 11 20 24 26 27 1999 08 05	<b>739532</b> TERRA TERRA NETWORKS, S.A., Avenida de las Dos Castillas, 33, Edificio Atica 1 POZUELO DE ALARCON (Madrid) (ES) 2000 07 07	42 2000 09 14
<b>715683</b> ABRA QuickPack Haushalt + Hygiene GmbH, 50, Benzstrasse, Renningen (DE) 1999 04 16	06 1999 08 05	<b>740213</b> PERMOBIL HandInter Alpha AG, Bitzighoferstrasse 9 Sarnen (CH) 2000 02 03	09 10 12 18 20 21 25 28 42 2000 09 28
<b>715685</b> EKOiL a.s. CFE: 1.15.15, 27.3.1, 27.5.1 EKOIL, a.s., Grösslingova 45, Bratislava (SK) 1999 04 20	01 04 31 1999 08 05	<b>740867</b> N - VISION Henkel KGaA, Düsseldorf (DE) 2000 06 30	03 16 35 41 42 2000 10 05
<b>715695</b> PROmax CFE: 1.1.1, 27.5.1 Hategro B.V., 19, Keskesweg, ASTEN (NL) 1999 06 09	06 11 1999 08 05	<b>740938</b> T-Move Deutsche Telekom AG, Friedrich-Ebert-Allee 140 Bonn (DE) 2000 08 10	09 16 35 38 39 42 2000 10 05
<b>715740</b> JOKER ad Vitam TONUS CFE: 5.7.11, 9.7.1, 19.7.1, 29.1.1, 29.1.2, 29.1.15 JOKER, 895 rue des Frères Lumière, MACON (FR) 1999 04 19	32 33 1999 08 05	<b>750442</b> EDIPRESSE ONLINE Edipresse Publications SA, 33, avenue de la Gare, Lausanne (CH) 2000 12 21	16 35 38 41 42 2001 03 01
<b>715793</b> Max MONET CFE: 27.5.1 C.O.M.M. S.R.L., Zona Ind.le IIIÂ° Strada N. 5, FOSSO' (VENEZIA) (IT) 1999 06 09	25 1999 08 05	<b>752139</b> Intermezzo Dr. August Oetker Nahrungsmittel KG, Lutterstrasse 14 Bielefeld (DE) 2000 09 13	30 2001 05 18
<b>715847</b> LOVE PARADE CFE: 2.9.1, 25.7.1, 26.1.1, 26.1.6, 27.5.1 Love Parade Berlin GmbH Medien-, Produktions-, Verwertungs- und Veranstaltungsgesellschaft, 30, Knesebeckstrasse, Berlin (DE) 1999 06 04	03 16 24 1999 08 05	<b>759904</b> Moli Paul Hartmann AG, Paul-Hartmann-Strasse 12 Heidenheim (DE) 2001 01 29	05 10 24 25 2001 07 26
<b>718473</b> TIM CFE: 25.3.1, 26.11.3, 27.5.1, 29.1.1, 29.1.4 TELECOM ITALIA MOBILE S.P.A., Via Giannone, 4 TORINO (IT) 1999 07 29	09 38 2000 01 21	<b>760208</b> OLA! ZAKRYTOE AKTSIONERNOE OBSHESTVO „Proizvodstvennoe predpriyatie“ GALATEKS-VOSTOK", 19, ul. Suworovskaya Moscow (RU) 2001 07 04	05 2001 07 26
<b>720376</b> BOLCHOJ Vodka CFE: 7.1.1, 25.1.15, 27.5.1, 28.5.0 DANCERIA AG, 3, Rämistrasse, ZURICH (CH) 1999 09 30	33 1999 10 28	<b>760269</b> motogp EXTREME CFE: 25.1.15, 27.5.1, 29.1.1, 29.1.2, 29.1.8 DORNA PROMOCION DEL DEPORTE, S.L., C/Pinar, 7 MADRID (ES) 2001 03 21	16 21 25 2001 07 26
		<b>760389</b> Kronos Rosen-Tantau Mathias Tantau Nachfolger, Tornescher Weg 13 Uetersen (DE) 2001 05 23	31 2001 08 02
		<b>764216</b> CFE: 5.5.4 CASINO GUICHARD PERRACHON, 24, rue de la Montat, SAINT-ÉTIENNE (FR) 2001 08 13	03 05 29 30 31 32 33 35 2001 09 27

<b>773069</b> chiponline international CFE: 26.1.5, 27.5.1 CHIP Online International GmbH, Poccistrasse 11 München (DE) 2001 06 15 2002 04 08 2002 02 07	09 16 35	
<b>773073</b> VIVENTY BY BERND BERGER CFE: 26.4.2, 27.5.1 ABC Handelsgesellschaft für Bekleidung und Textilien mbH, Merkerhofstrasse 9 Köln (DE) 2001 09 24 2002 04 08 2002 02 07	03 14 18	
<b>773179</b> NEW ROGES CFE: 26.4.1, 27.5.1 KARAKAS TEKSTIL SANAYI VE TICARET LIMITED SIRKETI, Atatürk Mahallesi Boztepe Sokak 30-32, Ikitelli-Küçükçekmece ISTANBUL (TR) 2001 12 14 2002 04 08 2002 02 14	25	
<b>774680</b> RheumaLinc Heidemarie Posel, Ismaninger Str. 3 München (DE) 2001 08 28 2004 03 22 2003 12 12	09 16 38 41 42	
<b>774968</b> BARILLA PASSIONI ITALIANE BARILLA G. E R. FRATELLI - SOCIETA' PER AZIONI, Viale Riccardo e Pietro Barilla 3/A PARMA (IT) 2002 01 23 2002 05 06 2002 03 14	29 30	
<b>776159</b> Lovable MILLENNIUM Beauty CFE: 2.9.1, 27.5.1 Sara Lee Foods Europe B.V., Wegalaan 39 Hoofddorp (NL) 2002 01 22 2002 05 20 2002 03 28	25	
<b>776371</b> TRIGGER Plus Warenhandelsgesellschaft mbH, Wissollstrasse 5-43 Mülheim (DE) 2001 11 12 2002 06 03 2002 04 04	30	
<b>776522</b> SUPERVARIO Cleanmax AG, 44, Dorfstrasse Kiefersfelden (DE) 2001 11 09 2002 06 03 2002 04 04	07 11 21	
<b>776877</b> GRACIL Dr. PEITHNER KG nunmehr GmbH & Co, Richard Strauß Straße 13 Wien (AT) 2002 02 22 2002 06 03 2002 04 11	05	
<b>777768</b> CARE OF INDIA Unilever N.V., Weena 455 Rotterdam (NL) 2002 02 27 2002 06 17 2002 04 25	03	
<b>777769</b> GARDEN OF JAPAN Unilever N.V., Weena 455 Rotterdam (NL) 2002 02 27 2002 06 17 2002 04 25	03	
<b>779697</b> PERFETTI VAN MELLE Perfetti Van Melle S.p.A., Via XXV Aprile 7 Lainate MI (IT) 2001 12 17 2002 07 29 2002 05 30	05 30	
<b>779723</b> DIDECO DIDECO - S.P.A., 86, via Statale 12 Nord MIRANDOLA (MODENA) (IT) 2002 03 28 2002 07 29 2002 05 30	10	
<b>780562</b> Tui TUI AG, Karl-Wiechert-Allee 4 Hannover (DE) 2001 11 07 2002 08 12 2002 06 13	09 12 16 35 36 37 38 39 41 42	
<b>782791</b> MAGNUM OPUS UGGLEHULTARN AB, Boet Ödeshög (SE) 2001 09 13 2002 09 09 2002 07 18	07	
<b>783209</b> World of TUI CFE: 26.7.1, 26.11.1, 27.5.1 TUI AG, Karl-Wiechert-Allee 4 Hannover (DE) 2002 02 07 2002 09 23 2002 07 25	09 16 18 25 35 36 38 39 41 42 43 44	
<b>785062</b> MORE AHEAD Mediaberatungs GmbH, 10/47, Hollandstraße Wien (AT) 2002 03 21 2002 10 21 2002 08 29	42	
<b>785064</b> MASTERTASTE Kerry Group Services International Limited, Prince's Street, Tralee County Kerry (IE) 2002 04 15 2002 10 21 2002 08 29	01 02 03 30 31	
<b>785830</b> coffee nation CFE: 11.3.1, 26.4.2, 26.4.9, 27.5.1, 29.1.1, 29.1.7, 29.1.8 COFFEE NATION, SIA, Baznicas iela 7 - 8 Riga (LV) 2002 05 29 2002 11 04 2002 09 12	16	
<b>785837</b> Beck Beck International, s.r.o., Blatecká 3344 Melník (CZ) 2002 04 04 2002 11 04 2002 09 12	05 07 08 10 11 14 18 21 39	
<b>785843</b> B/E/C/K CFE: 26.11.3, 27.5.1 Beck International, s.r.o., Blatecká 3344 Melník (CZ) 2002 04 04 2002 11 04 2002 09 12	05 07 08 10 11 14 18 21 24 39	
<b>787921</b> VM PRO-ZINC UMICORE, société anonyme, Rue du Marais 31 BRUXELLES (BE) 2002 07 25 2002 12 16 2002 10 17	06 37 41	
<b>788157</b> VM ZINC PLUS UMICORE, société anonyme, Rue du Marais 31 Bruxelles (BE) 2002 08 14 2002 12 30 2002 10 24	06	
<b>788948</b> Stolichnaya elit CFE: 26.3.1, 27.5.1, 28.5.0 Spirits Product International Intellectual Property B.V., Zepp Lampestraat 4 Oranjestad (AW) 2002 08 07 2002 12 30 2002 10 31	32 33 35	
<b>789380</b> Twist'n'Snack CFE: 24.17.1, 26.1.18, 27.5.1 Griesson - de Beukelaer GmbH & Co. KG, August-Horch-Strasse 23 Polch (DE) 2002 09 18 2004 03 08 2003 12 04	29 30	
<b>789799</b> ORIGINAL BLUE JAPAN TOBACCO INC., 2-2-1 Toranomom, Minato-ku Tokyo (JP) 2002 09 25 2003 01 13 2002 11 14	34	
<b>790331</b> MAIN CONCEPT CFE: 1.13.5, 26.15.1, 27.5.1, 29.1.12 MainConcept AG, Elisabethstrasse 1 Aachen (DE) 2002 07 17 2004 03 22 2003 12 04	09 35 41 42	
<b>793089</b> Agua Fresca de Flores Té Verde y Violeta CFE: 5.5.19, 25.1.15, 26.4.2, 27.5.1 ALVAREZ GOMEZ PERFUMES, S.L., C/Alcalá, nº 21, 11º Dcha. Madrid (ES) 2002 09 02 2003 02 10 2003 01 02	03	
<b>793171</b> LORIS Kemira GrowHow Oy, P.O. Box 900 Helsinki (FI) 2002 07 19 2003 02 10 2003 01 02	09 42 44	
<b>793431</b> Tribute to AZIMUT S.R.L., 7048, Via Fratte SANT'ELPIDIO A MARE (AP) (IT) 2002 11 19 2003 02 24 2003 01 16	18 25	

<b>795115</b> Rodenstock. As you see. Rodenstock GmbH, Isartalstrasse 43 München (DE) 2002 12 11 2003 03 24 2003 02 13	09	<b>815915</b> THE NATURAL CONFECTIONERY CO. The Natural Confectionery Co. Pty. Ltd., Level 16, Cadbury Schweppes House, 636 St Kilda Road Melbourne, Victoria 3004 (AU) 2003 07 08 2004 03 08 2004 01 22	30
<b>795386</b> AL MARE Vino Bianco ITALIA CFE: 5.7.10, 11.3.1, 25.1.15, 27.5.1, 29.1.1, 29.1.2, 29.1.3 Plus Warenhandelsgesellschaft mbH, Wissollstrasse 5-43 Mülheim an der Ruhr (DE) 2002 12 23 2003 11 03 2003 06 04	33	<b>815938</b> CFE: 24.17.17 ANKER SYSTEMS GMBH, Am Stadholz 39 BIELEFELD (DE) 2003 07 31 2004 03 08 2004 01 29	09 16 37 41 42
<b>795388</b> AL MARE Vino Rosso CFE: 5.7.10, 11.3.2, 24.7.1, 25.1.15, 29.1.15 Plus Warenhandelsgesellschaft mbH, Wissollstrasse 5-43 Mülheim an der Ruhr (DE) 2002 12 23 2003 11 03 2003 06 04	33	<b>815940</b> Prozesshaus Siemens Aktiengesellschaft, Wittelsbacherplatz 2 München (DE) 2003 07 23 2004 03 08 2004 01 29	35 42
<b>797269</b> Preventologist Roland Franck, Bödeckerstrasse 58 Hannover (DE) 2002 11 27 2003 05 05 2003 03 20	03 05 09 16 28 29 31 32 33 39 41 44	<b>816009</b> ENERCON fischerwerke Artur Fischer GmbH & Co. KG, Waldachtal (DE) 2003 11 18 2004 03 08 2004 01 29	06 20
<b>798169</b> ALEA CFE: 27.5.1 DZS, založništvo in trgovina, d.d., Mali trg 6 Ljubljana (SI) 2002 12 31 2003 05 19 2003 04 03	40 41	<b>816010</b> POWERCON fischerwerke Artur Fischer GmbH & Co. KG, Waldachtal (DE) 2003 11 18 2004 03 08 2004 01 29	06 20
<b>799456</b> MONTE CRISTO CFE: 5.5.2, 23.1.1, 27.1.5 CORPORACION HABANOS, S.A., Avenida 3ra. No.2006 entre 20 y 22, Miramar, Playa Ciudad de La Habana (CU) 2002 08 06 2003 06 02 2003 04 17	03 21 25 30	<b>816012</b> FIAT ABITA FIAT S.P.A., Via Nizza 250 TORINO (IT) 2003 08 08 2004 03 08 2004 01 29	12
<b>799602</b> Vitalquelle Eckes-Granini Deutschland GmbH, Ludwig-Eckes-Allee 6 Nieder-Olm (DE) 2003 01 20 2003 06 16 2003 04 24	29 30 32	<b>816013</b> insurface CFE: 27.5.1 Rubotherm GmbH, Universitätsstrasse 142 Bochum (DE) 2003 11 25 2004 03 08 2004 03 25	09 42
<b>801150</b> MARKER CFE: 27.5.1 MARKER International GmbH, Ruessenstrasse 6 Baar (CH) 2003 02 19 2003 06 30 2003 05 15	09 18 25 28 41	<b>816015</b> UniCredit Xelion Banca CFE: 26.15.1, 27.5.1, 27.7.1, 29.1.1, 29.1.6, 29.1.8 UNICREDITO ITALIANO S.p.A., Via Dante, 1 - Direction Général Piazza Cordusio GENOVA (IT) 2003 08 22 2004 03 08 2004 01 29	09 16 35 36 38 39 41 42
<b>802478</b> Dacapo MIP METRO Group Intellectual Property GmbH & Co. KG, Metro-Strasse 1 Düsseldorf (DE) 2003 04 17 2003 07 28 2003 06 12	03	<b>816016</b> UPB CFE: 26.15.1, 27.5.1, 27.7.1, 29.1.3 UNICREDITO ITALIANO S.p.A., Via Dante, 1 - Direction Général Piazza Cordusio GENOVA (IT) 2003 08 22 2004 03 08 2004 01 29	09 16 35 36 38 39 41 42
<b>802747</b> CHE Gerd Schaer, An der Pappel 30 Krefeld (DE) 2003 04 22 2004 03 22 2003 12 16	25	<b>816026</b> PLAMO TATRACHEMA, výrobné družstvo Trnava, Bulharská 40 Trnava (SK) 2003 12 03 2004 03 08 2004 01 29	04
<b>803958</b> RELEVIST UCB FARCHIM SA, Z.I. Planchy, Chemin de Croix-Blanche 10, C.P. 411 Bulle (CH) 2003 06 04 2003 08 11 2003 07 03	05	<b>816037</b> HACIENDA DEL SOL RESERVA OLIVARERA DEL SURESTE, S.L., Partida Algorós P.1 nº 176 Elche (ES) 2003 07 25 2004 03 08 2004 01 29	29 30 31
<b>805480</b> Campino CFE: 5.7.11, 5.7.22, 8.1.19, 8.3.1, 25.1.1, 29.1.15 August Storck KG, Waldstrasse 27 Berlin (DE) 2003 05 14 2003 09 08 2003 07 24	30	<b>816039</b> BARICOA Barry Callebaut AG, Seefeldquai 17 Zürich (CH) 2003 11 11 2004 03 08 2004 01 29	29 30
<b>806903</b> TUTTI FREE POCKET SAINT LOUIS SUCRE SA, 23/25, avenue Franklin D. Roosevelt PARIS (FR) 2003 06 04 2003 10 06 2003 08 21	01 05 30	<b>816042</b> CFE: 26.1.2, 26.1.12 DEK Corporation Co., Ltd., 9 Karbichev Vladivostok (RU) 2003 10 14 2004 03 08 2004 01 29	06 09 11 19 37 42
<b>808150</b> Clearasil totalcontrol CFE: 27.5.1, 27.5.2 Hermal Kurt Herrmann GmbH & Co., Scholtzstrasse 3 Reinbek (DE) 2003 06 16 2003 11 03 2003 09 11	03 05	<b>816047</b> PERISTEEN Coloplast A/S, Holtedam 1 Humlebaek (DK) 2003 11 03 2004 03 08 2004 01 29	05 10
<b>809307</b> EUROMARK CFE: 27.1.1, 27.5.1 EUROVIA, 18, place de l'Europe RUEIL MALMAISON (FR) 2003 07 21 2004 03 22 2003 12 04	19	<b>816050</b> Xtra-tec CFE: 27.5.1 WALTER AKTIENGESELLSCHAFT, Derendinger Strasse 53 Tübingen (DE) 2003 11 28 2004 03 08 2004 01 29	07

<b>816055</b> Clio			
CFE: 25.3.1, 27.5.1, 29.1.12	01		
Instantina Nahrungsmittel-Entwicklungs- und Produktionsgesellschaft mbH, Am Heumarkt 13/II/2 Wien (AT)			
2003 10 23	2004 03 08	2004 01 29	
<b>816056</b> SUNTGA	01		
SUNTORY LIMITED, 1-40, Dojimahama 2-chome, Kita-ku Osaka-shi Osaka 530-8203 (JP)			
2003 12 02	2004 03 08	2004 01 29	
<b>816059</b> PERFORMIZER	05 31 35 44		
Delacon Biotechnik GmbH, Weissenwolffstr. 16 Steyregg (AT)			
2003 10 28	2004 03 08	2004 01 29	
<b>816062</b> PATHWAY TO GLORY	09 28 41		
Nokia Corporation, Keilalahdentie 4 Espoo (FI)			
2003 12 05	2004 03 08	2004 01 29	
<b>816079</b> GH			
CFE: 27.5.1	35 37		
INDUSTRIAS ELECTROMECANICAS G.H., S.A., Bº Salbatore BEASAIN (Gipuzkoa) (ES)			
2003 09 12	2004 03 08	2004 01 29	
<b>816088</b> CFE: 9.3.19	25		
s.Oliver Bernd Freier GmbH & Co. KG, Ostring Rottendorf (DE)			
2003 07 03	2004 03 08	2004 01 29	
<b>816091</b> maddox energy			
CFE: 1.1.1, 1.5.1, 1.5.6, 25.1.19, 29.1.14	32		
B2B Agency Trading GmbH, Hofherr Schrantzgasse 3 WIEN (AT)			
2003 07 10	2004 03 08	2004 01 29	
<b>816092</b> AUTOMOTOR			
CFE: 15.7.1, 25.1.9, 27.5.1, 29.1.12	01 07 12		
AUTOMOTOR France Société Anonyme, 14, Terrasse Bellini / La Défense 11 PUTEAUX (FR)			
2003 09 03	2004 03 08	2004 01 29	
<b>816093</b> Summerdaisy´s			
CFE: 5.5.4, 5.5.20, 27.5.1, 29.1.13	31		
Jungpflanzen Grünewald GmbH, Kochstr. 6 Selm (DE)			
2003 09 04	2004 03 08	2004 01 29	
<b>816094</b> Sweet Bells			
CFE: 22.3.1, 27.5.1, 29.1.12	31		
Jungpflanzen Grünewald GmbH, Kochstr. 6 Selm (DE)			
2003 09 04	2004 03 08	2004 01 29	
<b>816095</b> summer melody			
CFE: 26.2.1, 26.11.12, 27.5.1, 29.1.13	31		
Jungpflanzen Grünewald GmbH, Kochstr. 6 Selm (DE)			
2003 09 04	2004 03 08	2004 01 29	
<b>816096</b> Star DREAMS			
CFE: 1.1.1, 27.5.1, 29.1.12	31		
Jungpflanzen Grünewald GmbH, Kochstr. 6 Selm (DE)			
2003 09 04	2004 03 08	2004 01 29	
<b>816097</b> Sunpleasure			
CFE: 1.3.13, 26.11.8, 27.5.1, 29.1.13	31		
Jungpflanzen Grünewald GmbH, Kochstr. 6 Selm (DE)			
2003 09 04	2004 03 08	2004 01 29	
<b>816098</b> ROYAL DREAMS			
CFE: 24.9.2, 27.5.1, 29.1.12	31		
Jungpflanzen Grünewald GmbH, Kochstr. 6 Selm (DE)			
2003 09 04	2004 03 08	2004 01 29	
<b>816099</b> Summer Lovers			
CFE: 1.15.9, 2.9.1, 27.5.1, 29.1.13	31		
Jungpflanzen Grünewald GmbH, Kochstr. 6 Selm (DE)			
2003 09 04	2004 03 08	2004 01 29	
<b>816100</b> MISS WORLD			41
Miss World Limited, Pier Road St. Helier (JE)			
2003 09 19	2004 03 08	2004 01 29	
<b>816102</b> Charisma			31
Reinhard Noack, Im Fenne 54 Gütersloh (DE)			
2003 09 18	2004 03 08	2004 01 29	
<b>816104</b> Siconnect		06 08 09 11 17 19 20 37	42
Sikla GmbH & Co. KG, Schillerstrasse 5 Hausen o.V. (DE)			
2002 12 14	2004 03 08	2004 01 29	
<b>816107</b> Mo´men			43
CFE: 1.1.25, 27.5.1, 28.1.0, 29.1.13			
SERIES MO´MEN RESTAURANTS & PARTNERS (AL MO´MEN), 100, Shehab el Din Khafagy St., (Alsebak) Al Mereland Buildings Heliopolis (EG)			
2003 08 08	2004 03 08	2004 01 29	
<b>816109</b> Fragrance			25
CFE: 27.3.1, 27.5.1, 29.1.1, 29.1.2			
AVAX spol. s.r.o., Daliborova 26 Praha 10 - Hostivar (CZ)			
2003 07 28	2004 03 08	2004 01 29	
<b>816115</b> HAPPILY N´EVER AFTER		09 25 28 41	
BAF Berlin Animation Film GmbH & Co. KG, Johannistrasse 20 Berlin (DE)			
2003 09 29	2004 03 08	2004 01 29	
<b>816118</b> hcx			35 44
CFE: 26.1.1, 26.1.18, 27.5.1			
HXC Salons International, L.L.C., 4850 W. Prospect Road Fort Lauderdale, FL 33309 (US)			
2003 11 12	2004 03 08	2004 01 29	
<b>816122</b> Lema			07 12 37
CFE: 26.13.25, 27.5.1			
JUAN HERNANDEZ MARTINEZ, Pablo Iglesias, 8-Atico ALMERIA (ES)			
2003 09 02	2004 03 08	2004 01 29	
<b>816124</b> GOSAC BATHROOM SOLUTIONS			16 20 35 39
CFE: 26.4.18, 27.5.1			
GOSAC TRADING, S.L., Cronista Carreres 9 7ºD VALENCIA (ES)			
2003 10 23	2004 03 08	2004 01 29	
<b>816133</b> SEWERLINE		07 17 19 42	
HOBAS Engineering GmbH, Pischeldorfer Straße 128 Klagenfurt (AT)			
2003 08 27	2004 03 08	2004 01 29	
<b>816134</b> TOM´S DRAG		06 16 20 21 24	
Tomas A. Hoffmann, Am Turnerheim 3 Sulzbach (DE)			
2003 09 26	2004 03 08	2004 01 29	
<b>816139</b> OLANDIX			05
PLIVA d.d., Ulica grada Vukovara 49 Zagreb (HR)			
2003 11 12	2004 03 08	2004 01 29	
<b>816141</b> PRILOX			01
CHEMSON Polymer-Additive AG, Industriestrasse 19 Arnoldstein (AT)			
2003 11 27	2004 03 08	2004 01 29	
<b>816144</b> FULL BLAST			03
L´OREAL, 14, rue Royale PARIS (FR)			
2003 12 02	2004 03 08	2004 01 29	
<b>816146</b> KIPNET CONFORT +			21
ITM ENTREPRISES, 24, rue Auguste-Chabrières PARIS (FR)			
2003 11 19	2004 03 08	2004 01 29	

<b>816154</b> OSMOPOL	09 11 37 42			<b>816185</b> A60	09
Erich R. Fürhacker, Hauptstraße 20 Seyring (AT)				Siemens Aktiengesellschaft, Wittelsbacherplatz 2 München (DE)	
2003 04 16	2004 03 08	2004 01 29		2003 12 02	2004 03 08 2004 01 29
<b>816157</b> bencell				<b>816186</b> Kräuterliesel	33
CFE: 27.5.1, 27.5.11, 27.5.25	09			Plus Warenhandels-gesellschaft mbH, Wissollstrasse 5-43	
EMOS spol. s r.o., Sirava 295/17 Prerov (CZ)				Mülheim an der Ruhr (DE)	
2003 05 26	2004 03 08	2004 01 29		2003 09 11	2004 03 08 2004 01 29
<b>816158</b> RECAMIC				<b>816190</b> Linette	
CFE: 26.1.11, 26.4.9, 27.1.1, 27.5.1,	01 12 37			CFE: 27.5.1	25
29.1.2, 29.1.4, 29.1.8				AS LINETTE, Mahtra 30A Tallinn (EE)	
COMPAGNIE GENERALE DES ETABLISSEMENTS				2003 10 23	2004 03 08 2004 01 29
MICHELIN-MICHELIN & CIE, 12, Cours Sablon				<b>816198</b> CLASS	
CLERMONT-FERRAND CEDEX 09 (FR)				CFE: 9.1.24, 27.5.1, 29.1.12	25
2003 12 03	2004 03 08	2004 01 29		COMPAGNIE INTERNATIONALE POUR LA VENTE A	
<b>816159</b> TERPROLINE	03 05			DISTANCE, 22, rue de la Blanche Porte TOURCOING (FR)	
GENERAL TOPICS S.R.L., Lungolago Zanardelli, 32 SALO' (Brescia) (IT)				2003 12 17	2004 03 08 2004 01 29
2003 10 20	2004 03 08	2004 01 29		<b>816203</b> POLYWIPE	21 24
<b>816161</b> VIDOL	03			Polytechna AG, Pfäffikerstrasse 27, Postfach 50 Hittnau (CH)	
TATRACHEMA, výrobné družstvo Trnava, Bulharská 40				2003 11 25	2004 03 08 2004 01 29
Trnava (SK)				<b>816210</b> DELINER	03
2003 11 10	2004 03 08	2004 01 29		JUVENA (INTERNATIONAL) AG, Industriestrasse 8	
<b>816170</b> Chiller	32 33			Volketswil (CH)	
Sektkellerei Schloss Wachenheim AG,				2003 11 12	2004 03 08 2004 01 29
Kommerzienrat-Wagner-Str. 1 Wachenheim (DE)				<b>816213</b> EHINGER - ARMAND VON ERNST	09 14 16 35 36
2003 11 21	2004 03 08	2004 01 29		38 41 42	
<b>816173</b> HARDENBERG VODKA MIT DER KRAFT DES KEILERS				Ehinger & Armand von Ernst AG, Morgartenstrasse 1 Zürich (CH)	
CFE: 3.4.18, 25.1.15, 27.5.1, 29.1.12	33			2003 10 21	2004 03 08 2004 01 29
Gräfllich von Hardenberg'sche Kornbrennerei GmbH & Co. KG, Gut Hardenberg Nörten-Hardenberg (DE)				<b>816214</b> Ask DR. Patentstein	
2003 12 05	2004 03 08	2004 01 29		CFE: 1.15.21, 2.1.1, 27.5.1	09 16 42
<b>816175</b> SIGIKID				Moeteli & Associés SàRL, 6, avenue de Frontenex, Case Postale 486 Genève 12 (CH)	
CFE: 27.5.1	25 28			2003 09 12	2004 03 08 2004 01 29
TURKUAZ TEKSTIL SANAYI VE TICARET LIMITED SIRKETI, Ahmet Kutsi Tecer Cad. N° 25 Merter Istanbul (TR)				<b>816217</b> SOLVETIL	01
2003 10 28	2004 03 08	2004 01 29		Alcodis société anonyme, Boulevard du Souverain 100, bte 9 Boïtsfort (BE)	
<b>816176</b> NABIDIOLEX	05			2003 11 27	2004 03 08 2004 01 29
GW Pharma Limited, Porton Down Science Park Salisbury, Wiltshire SP4 0JQ (GB)				<b>816240</b> Deli Royal	29
2003 11 06	2004 03 08	2004 01 29		WALTER RAU Lebensmittelwerke GmbH & Co. KG, Münsterstrasse 9-11 Hilter (DE)	
<b>816179</b> NC LINE	07 19 42			2003 12 03	2004 03 08 2004 01 29
HOBAS Engineering GmbH, Pischeldorfer Straße 128 Klagenfurt (AT)				<b>816241</b> BREMER STOLZ	
2003 11 25	2004 03 08	2004 01 29		CFE: 18.3.14, 18.3.15, 26.1.16, 27.5.1	16 30
<b>816181</b> FIRESAFE	09			Plus Warenhandels-gesellschaft mbH, Wissollstrasse 5-43	
PFEIFER BEKLEIDUNG GES.M.B.H., Bahnhofstraße 32 Leibnitz (AT)				Mülheim an der Ruhr (DE)	
2003 10 16	2004 03 08	2004 01 29		2003 09 08	2004 03 08 2004 01 29
<b>816182</b> BARNEY'S BEST	29			<b>816252</b> SWGPS	09
Dockhorn & Co. Import-Export GmbH, Alsterdorfer Str. 247 Hamburg (DE)				Koninklijke Philips Electronics N.V., Groenewoudseweg 1 Eindhoven (NL)	
2003 11 26	2004 03 08	2004 01 29		2003 11 07	2004 03 08 2004 01 29
<b>816183</b> LAZERFLAIR	02			<b>816266</b> MAXPRO	10
Merck KGaA, Frankfurter Strasse 250 Darmstadt (DE)				Janssen Pharmaceutica N.V., Turnhoutseweg 30 Beerse (BE)	
2003 11 20	2004 03 08	2004 01 29		2003 11 18	2004 03 08 2004 01 29
<b>816184</b> Graf Bellegarde	33			<b>816268</b> AQUATRACK	10
Plus Warenhandels-gesellschaft mbH, Wissollstrasse 5-43 Mülheim an der Ruhr (DE)				Janssen Pharmaceutica N.V., Turnhoutseweg 30 Beerse (BE)	
2003 09 11	2004 03 08	2004 01 29		2003 11 28	2004 03 08 2004 01 29
				<b>816275</b> GRILPÚR	03
				TATRACHEMA, výrobné družstvo Trnava, Bulharská 40 Trnava (SK)	
				2003 11 10	2004 03 08 2004 01 29

<b>816277</b> EUROCAVE EUROCAVE SA, 24, rue Francis de Pressensé VILLEURBANNE (FR) 2003 12 04 2004 03 08 2004 01 29	11 20	
<b>816279</b> GODIVA & JOY CFE: 2.1.20, 3.3.1, 24.17.25, 27.5.1 GODIVA BELGIUM S.A., Rue de l'Armistice 5 Bruxelles (BE) 2003 11 25 2004 03 08 2004 01 29	30	
<b>816285</b> WIENER STÄDTISCHE CFE: 5.5.3, 26.4.4, 27.5.1, 29.1.1, 29.1.6, 29.1.8 WIENER STÄDTISCHE Allgemeine Versicherung Aktiengesellschaft, Schottenring 30 WIEN (AT) 2003 10 24 2004 03 08 2004 01 29	36	
<b>816287</b> RELATIONWARE Fabasoft AG, Karl-Leitl Straße 1 Puchenau (AT) 2003 10 23 2004 03 08 2004 01 29	09 41 42	
<b>816288</b> SPRECHER AUTOMATION Sprecher Automation GmbH, Franckstraße 51 Linz (AT) 2003 10 20 2004 03 08 2004 01 29	09	
<b>816289</b> TECHNIK DESIGN Professional Multimedia Professional Multimedia CFE: 2.1.15, 25.1.6, 25.1.15, 26.4.2, 27.5.1 Christian Lindner, Wallerer Straße 49 Wels (AT) 2003 10 22 2004 03 08 2004 01 29	09 11 37 38	
<b>816293</b> RM CFE: 26.5.1, 27.5.1 RAYMOND MORRIS GROUP LIMITED, Invision House, Wilbury Way Hitchin, Herts SG4 0XE (GB) 2003 08 20 2004 03 08 2004 01 29	42	
<b>816299</b> Capt'n Jack Plus Warenhandelsgesellschaft mbH, Wissollstrasse 5-43 Mülheim an der Ruhr (DE) 2003 09 04 2004 03 08 2004 01 29	33	
<b>816301</b> AHORN CFE: 1.1.1, 26.13.25, 27.5.1 Plus Warenhandelsgesellschaft mbH, Wissollstrasse 5-43 Mülheim an der Ruhr (DE) 2003 09 03 2004 03 08 2004 01 29	03	
<b>816309</b> DIETRISOL DE DIETRICH THERMIQUE, 23, route de Bitche NIEDERBRONN LES BAINS (FR) 2003 07 16 2004 03 22 2004 02 05	09 11 37 42	
<b>816314</b> MICROTIMER TAG HEUER CFE: 24.1.5, 27.5.1 TAG Heuer SA, Avenue des Champs-Montants 14a Marin (CH) 2003 12 08 2004 03 22 2004 02 05	09 14	
<b>816324</b> CFE: 7.5.5 03 09 16 18 25 39 41 FONDAZIONE ARENA DI VERONA, Piazza Brà, 28 Verona (IT) 2003 10 02 2004 03 22 2004 02 05		
<b>816325</b> CAMOZZI GROUP CAMOZZI S.p.A., Via Eritrea, 20/I BRESCIA (IT) 2003 10 17 2004 03 22 2004 02 05	06 07	
<b>816326</b> CCC CAMOZZI Group CFE: 27.5.1 06 07 CAMOZZI S.p.A., Via Eritrea, 20/I BRESCIA (IT) 2003 10 17 2004 03 22 2004 02 05	06 07	
<b>816328</b> DIAG NG3 RENAULT V.I., 99, route de Lyon SAINT-PRIEST (FR) 2003 08 25 2004 03 22 2004 02 05	09 37 42	
<b>816329</b> argenta CFE: 26.1.1, 26.1.18, 26.4.2, 26.4.18, 27.5.1 16 18 25 PEREZ IBARRA, José Joaquín, Camino de Elda, 21 PETREL (ES) 2003 10 02 2004 03 22 2004 02 05		
<b>816335</b> FN TAPE CFE: 27.5.1 17 Tokyo Nisshin Jabara Co., Ltd., 2-5-11, Uchi-Kanda, Chiyoda-ku Tokyo 101-0047 (JP) 2003 08 21 2004 03 22 2004 02 05		
<b>816337</b> RECOVAIR 09 11 42 Vaillant GmbH, Berghauser Str. 40 Remscheid (DE) 2003 11 06 2004 03 22 2004 02 05		
<b>816340</b> GASPAC 17 Flowserve Dortmund GmbH & Co. KG, Flaspoete 10 Dortmund (DE) 2003 11 13 2004 03 22 2004 02 05		
<b>816346</b> AUROCOMPACT 09 11 42 Vaillant GmbH, Berghauser Str. 40 Remscheid (DE) 2003 11 06 2004 03 22 2004 02 05		
<b>816356</b> CHRISTMAS WORLD CFE: 26.5.3, 27.5.1 30 Plus Warenhandelsgesellschaft mbH, Wissollstrasse 5-43 Mülheim an der Ruhr (DE) 2003 08 28 2004 03 22 2004 02 05		
<b>816359</b> CANNELLE CFE: 3.1.1, 3.1.24, 26.4.2, 26.4.15, 26.4.18, 27.5.1, 27.5.24 06 28 CANNELLE PECHE, Forges de Méziré MEZIRE (FR) 2003 11 19 2004 03 22 2004 02 05		
<b>816360</b> VIEX 11 VIEX (Société par Actions Simplifiée), 9, rue du Rif Tronchard FONTANIL CORNILLON (FR) 2003 11 19 2004 03 22 2004 02 05		
<b>816361</b> VIKTORE 05 SANOFI-AVENTIS, 174, avenue de France PARIS (FR) 2003 11 19 2004 03 22 2004 02 05		
<b>816384</b> Bonollo CFE: 27.5.1 32 33 DISTILLERIE BONOLLO UMBERTO - S.P.A., Via G. Galilei, 6 MESTRINO (PD) (IT) 2003 11 05 2004 03 22 2004 02 05		
<b>816388</b> FINALFIX 06 19 20 Schwarz Profilbeschichtungen GmbH & Co. KG, Blütenweg 5-12 Binsdorf (DE) 2003 08 18 2004 03 22 2004 02 05		
<b>816389</b> LYRICAL 03 AVON COSMETICS GMBH, München (DE) 2003 11 24 2004 03 22 2004 02 05		
<b>816391</b> GET STRAIGHT 03 Salvatore Iemma, 66 Clontarf Street SEAFORTH, NSW 2092 (AU) 2003 11 21 2004 03 22 2004 02 05		
<b>816393</b> KID'S BOMB 32 Nealko nápoje a.s., Holická 49 Olomouc (CZ) 2003 10 24 2004 03 22 2004 02 05		
<b>816399</b> SAFIN CFE: 26.2.1, 26.4.1, 26.4.10, 27.5.1, 29.1.4, 29.1.6 06 Safin Handelsges. m.b.H., Dorotheergasse 6-8/10 Vienna (AT) 2003 12 11 2004 03 22 2004 02 05		
<b>816400</b> City Life 11 20 21 Villeroy & Boch AG, Postfach 11 20 Mettlach (DE) 2003 08 08 2004 03 22 2004 02 05		

<b>816405</b> TIMEX Inc.	29 30		
TIMEX Inc. s.r.o., Pocernická 96 Praha 10 - Malesice (CZ)			
2003 12 08	2004 03 22	2004 02 05	
<b>816411</b> RIEMERSCHMID			
CFE: 19.7.1, 27.5.1, 29.1.15			
Anton Riemerschmid Weinbrennerei und Likörfabrik GmbH & Co. KG, Justus-von-Liebig-Str. 12 Erding (DE)			
2003 09 30	2004 03 22	2004 02 05	
<b>816416</b> ArcticSkin	18 25		
Peek & Cloppenburg, Mönckebergstraße 8 Hamburg (DE)			
2003 11 18	2004 03 22	2004 02 05	
<b>816419</b> OFFICIEL HOMMES	16 38 41		
LES EDITIONS JALOU, 10, rue du Plâtre PARIS (FR)			
2003 11 04	2004 03 22	2004 02 05	
<b>816432</b> ProCoat			
CFE: 27.5.1, 27.5.7			
Food Investments Limited, Weston Centre, Bowater House, 68 Knightsbridge London SW1X 7LO (GB)			
2003 05 28	2004 03 22	2004 02 05	
<b>816441</b> SoftPerfection	08		
Braun GmbH, Frankfurter Strasse 145 Kronberg (DE)			
2003 10 20	2004 03 22	2004 02 05	
<b>816443</b> SYNCHROCHAIN	07 12		
ContiTech Antriebssysteme GmbH, Vahrenwalder Str. 9 Hannover (DE)			
2003 11 06	2004 03 22	2004 02 05	
<b>816444</b> VARIOMED	20		
himolla Polstermöbel GmbH, Landshuter Strasse 38 Taufkirchen (DE)			
2003 11 22	2004 03 22	2004 02 05	
<b>816445</b> SUCCEEV	05		
SANOFI-AVENTIS, 174, avenue de France PARIS (FR)			
2003 11 19	2004 03 22	2004 02 05	
<b>816452</b> MONTEZEMOLO & PARTNERS	35 36		
MONTEZEMOLO & PARTNERS S.R.L., Via Giuseppe Mangili, 36/A ROMA (IT)			
2003 11 05	2004 03 22	2004 02 05	
<b>816456</b> titeuf			
CFE: 2.5.2, 2.5.17, 27.5.1, 29.1.15			
M. Philippe Chappuis dit ZEP, 2, chemin de la Colline Grand Lancy (CH)			
2003 11 06	2004 03 22	2004 02 05	
<b>816460</b> CFE: 28.5.0	30 32 33 35 41		
Guliev Ruben Vartanovich, vul. Gogolja, 7, app. 2 Odesa (UA); Iukuridze Eldar Zhorajevich, vul. Zukovskogo, 19, app. 9 Odesa (UA)			
2003 01 17	2004 03 22	2004 02 05	
<b>816461</b> DOCTOR TINA DEVI	03 05 16 35		
TOMIL s.r.o., Gen. Svatone 149/IV Vysoké Myto (CZ)			
2003 07 28	2004 03 22	2004 02 05	
<b>816472</b> LUMILIP	03		
Madame Terry DE GUNZBURG, 34, rue Boileau PARIS (FR)			
2003 12 19	2004 03 22	2004 02 05	
<b>816473</b> DENSILISS	03		
Madame Terry DE GUNZBURG, 34, rue Boileau PARIS (FR)			
2003 12 19	2004 03 22	2004 02 05	
<b>816482</b> pietro filipi	03 14 18 25		
pietro filipi stores, s.r.o., Na Maninách 315/4 Praha 7 (CZ)			
2003 08 18	2004 03 22	2004 02 05	
<b>816483</b> 04			
CFE: 2.5.2, 29.1.12			
01 03 04 05 06 07 08 09 10 11 12 14 15 16 18 20 21 24 25 26 28 29 30 31 32 33 34 35 36 37 38 39 40 41 42 43 44			
UNION DES ASSOCIATIONS EUROPEENNES DE FOOTBALL (UEFA), 46, route de Genève Nyon (CH)			
2003 06 13	2004 03 22	2004 02 05	
<b>816487</b> KRANTAS	36 39 43		
DFDS A/S, Sundkrogsgade 11 København Ø (DK)			
2003 09 30	2004 03 22	2004 02 05	
<b>816489</b> TOP MIX			
CFE: 27.5.1, 29.1.2, 29.1.4			
PAPP JÓZSEF, Bajcsy-Zs. út 19 Dombóvár (HU)			
2003 11 19	2004 03 22	2004 02 05	28 31
<b>816501</b> CONFERENCEONE	09		
Shure Inc., 222 Hartrey Avenue Evanston, Illinois 60202-3696 (US)			
2003 11 26	2004 03 22	2004 02 05	
<b>816502</b> LANY			
CFE: 27.5.1			
ATS DIS TICARET TEKSTIL SANAYI LIMITED SIRKETI, Yeni Dogan Mahallesi, Ates Alan Caddesi, Sancak Sokak, No: 11 BAYRAMPASA-ISTANBUL (TR)			
2003 10 20	2004 03 22	2004 02 05	
<b>816512</b> MOLL			
CFE: 27.5.1, 29.1.1, 29.1.6			
Akkumulatorenfabrik Moll GmbH + Co. KG, Angerstraße 50 Bad Staffelstein (DE)			
2003 11 14	2004 03 22	2004 02 05	09 37
<b>816513</b> FLEX ASTOR			
CFE: 26.11.1, 27.5.1			
Coty Deutschland GmbH, Rheinstr. 4E Mainz (DE)			
2003 11 19	2004 03 22	2004 02 05	03
<b>816514</b> KeraStar	06 19		
Schiedel GmbH & Co., Lerchenstraße 9 München (DE)			
2003 11 20	2004 03 22	2004 02 05	
<b>816518</b> press-i-dent	11		
DEKEMA Dental-Keramiköfen GmbH, Industriestrasse 22 Freilassing (DE)			
2003 11 20	2004 03 22	2004 02 05	
<b>816521</b> LADARLINK	09		
Alcon, Inc., Bösch 69 Hünenberg (CH)			
2003 12 10	2004 03 22	2004 02 05	
<b>816522</b> R.Y.B KID'S			
CFE: 27.5.1			
RED YELLOW BLUE GROUP CO., LTD., Dongou Ind. Zone Wenzhou, Zhejiang 325105 (CN)			
2003 12 17	2004 03 22	2004 02 05	25
<b>816524</b> René Lezard identité	03		
René Lezard Mode GmbH, Industriestrasse 2 Schwarzach am Main (DE)			
2003 12 08	2004 03 22	2004 02 05	
<b>816527</b> SENATORE CAPPELLI	30		
PASTIFICIO AZIENDA AGRARIA LATINI S.R.L., Via Maestri del Lavoro, 19 OSIMO (AN) (IT)			
2003 10 31	2004 03 22	2004 02 05	
<b>816532</b> We energize your business	35 41 42		
KölnMesse GmbH, Messeplatz 1 Köln (DE)			
2003 11 12	2004 03 22	2004 02 05	



<b>816534</b> CONSTANT GUIGO	08 25 28		
Rapala VMC Oyj, Tehtaantie 2 Vääksy (FI)			
2003 11 19	2004 03 22	2004 02 05	
<b>816535</b> GUIGO MARINE	08 25 28		
Rapala VMC Oyj, Tehtaantie 2 Vääksy (FI)			
2003 11 19	2004 03 22	2004 02 05	
<b>816536</b> NEW BOY			
CFE: 25.1.9, 26.1.1, 26.1.12, 26.1.24	14 18 25		
LI CHAOXI, Via Casilina N. 550 ROME (IT)			
2003 11 05	2004 03 22	2004 02 05	
<b>816540</b> Hansabank			
CFE: 26.4.4, 27.5.1	36		
AS HANSAPANK, Liivalaia 8 Tallinn (EE)			
2003 12 17	2004 03 22	2004 02 05	
<b>816543</b> QUATROFIX	06 09 37		
Audipack Verkoop B.V., Industriestraat 2 Moerkapelle (NL)			
2003 12 03	2004 03 22	2004 02 05	
<b>816546</b> OPG	35 36 43		
ORCO PROPERTY GROUP SA, 291, route d' Arlon Luxembourg (LU)			
2003 12 02	2004 03 22	2004 02 05	
<b>816550</b> BRANOFOL	16		
Branopac GmbH, Gottlieb-Daimler-Strasse 18-20 Lich (DE)			
2003 12 02	2004 03 22	2004 02 05	
<b>816559</b> TRUE EMPATHY	03		
Joannus Gerardus Maria Hubertus Nievelstein, Holzstraat 56 Kerkrade (NL)			
2003 12 11	2004 03 22	2004 02 05	
<b>816569</b> SUCCESSLASER3			
CFE: 27.7.11	03		
GUERLAIN S.A., 68, avenue des Champs-Élysées Paris (FR)			
2003 11 26	2004 03 22	2004 02 05	
<b>816570</b> DOPODOPO	18 24 25		
Takko ModeMarkt GmbH & Co. KG, Alfred-Krupp-Strasse 21 Telgte (DE)			
2003 12 12	2004 03 22	2004 02 05	
<b>816573</b> ALT			
CFE: 27.5.1	06		
Sovmestnoe obchtchestvo s ogranitchennoï otvetstvennostyou „ALUMINTECHNO”, 21-39, oul. Babouchkina Minsk (BY)			
2003 10 24	2004 03 22	2004 02 05	
<b>816574</b> TAKKO SPORTS	18 24 25		
Takko ModeMarkt GmbH & Co. KG, Alfred-Krupp-Strasse 21 Telgte (DE)			
2003 12 12	2004 03 22	2004 02 05	
<b>816596</b> LIPOSYNE	03		
L'OREAL, 14, rue Royale PARIS (FR)			
2003 11 24	2004 03 22	2004 02 05	
<b>816598</b> BOIS			
CFE: 26.2.1, 27.5.1	25		
SALIM TEKSTIL VE ÖRME SANAYI TICARET LIMITED SIRKETI, Necatibey Caddesi, Hanimeli Sokak, No. 20/C Sihhiye-Ankara (TR)			
2003 12 15	2004 03 22	2004 02 05	
<b>816604</b> MARCHIGROUP	16		
HGM S.P.A., Via Piave, 1 ALTAVILLA VICENTINA (Vicenza) (IT)			
2003 11 21	2004 03 22	2004 02 05	
<b>816605</b> CRETAPRINT			
CFE: 26.4.1, 26.4.18, 27.5.1	07 37		
CRETAPRINT, S.L., Polígono Industrial Ronda Sur - Sierra de Irta, nave 28 CASTELLON (ES)			
2003 12 09	2004 03 22	2004 02 05	
<b>816606</b> LICUAMIL	01 05		
Biotechnology Ingredients Supplement SARL, 43, route d' Arlon Strassen (LU)			
2003 12 04	2004 03 22	2004 02 05	
<b>816610</b> BREAKBRIGHT	01		
Biotechnology Ingredients Supplement SARL, 43, route d' Arlon Strassen (LU)			
2003 12 04	2004 03 22	2004 02 05	
<b>816622</b> SAWI	30		
Van Sillevoldt Rijst B.V., Ketelweg 34 Papendrecht (NL)			
2003 09 26	2004 03 22	2004 02 05	
<b>816623</b> PANFRUTTO	30		
Soremartec S.A., Drève de l' Arc-en-Ciel 102 Schoppach-Arlon (BE)			
2003 09 29	2004 03 22	2004 02 05	
<b>816625</b> Yogi Tea	05 30 32		
KIT B.V., Oosteinde 5 Amsterdam (NL)			
2003 10 02	2004 03 22	2004 02 05	
<b>816628</b> LUDIX	12		
PEUGEOT MOTOCYCLES (Société Anonyme), 103, rue du 17 Novembre MANDEURE (FR)			
2003 10 29	2004 03 22	2004 02 05	
<b>816633</b> floriol			
CFE: 2.3.16, 5.5.4, 25.1.19, 27.5.1, 29.1.14	29		
BUNGE NÖVÉNYOLAJIPARI RÉSZVÉNYTÁRSASÁG, Petneházy Utca 2-4 Budapest (HU)			
2003 11 17	2004 03 22	2004 02 05	
<b>816634</b> floriol			
CFE: 1.15.15, 27.5.1, 29.1.14	29		
BUNGE NÖVÉNYOLAJIPARI RÉSZVÉNYTÁRSASÁG, Petneházy Utca 2-4 Budapest (HU)			
2003 11 17	2004 03 22	2004 02 05	
<b>816640</b> MultiComp	09 10		
Fresenius AG, Else-Kröner-Strasse 1 Bad-Homburg (DE)			
2003 10 17	2004 03 22	2004 02 05	
<b>816641</b> C62	09		
Siemens Aktiengesellschaft, Wittelsbacherplatz 2 München (DE)			
2003 11 03	2004 03 22	2004 02 05	
<b>816642</b> DuroBond	01 16 17		
Henkel KGaA, Henkelstrasse 67 Düsseldorf (DE)			
2003 10 18	2004 03 22	2004 02 05	
<b>816647</b> wave	35		
Wave Global Pty Ltd, 24 Melbourne Hill Road WARRANDYTE, VIC 3113 (AU)			
2003 11 26	2004 03 22	2004 02 05	
<b>816653</b> SPEEDIUM	11		
Koninklijke Philips Electronics N.V., Groenewoudseweg 1 Eindhoven (NL)			
2003 11 19	2004 03 22	2004 02 05	
<b>816655</b> JAXEO	05		
ALTANA Pharma AG, Byk-Gulden-Strasse 2 Konstanz (DE)			
2003 11 24	2004 03 22	2004 02 05	
<b>816656</b> DIFRAX	05		
ALTANA Pharma AG, Byk-Gulden-Strasse 2 Konstanz (DE)			
2003 11 24	2004 03 22	2004 02 05	

<b>816657</b> QUONEO	05	<b>816710</b> MOFLO	09 10 44
ALTANA Pharma AG, Byk-Gulden-Strasse 2 Konstanz (DE)		DakoCytomation Denmark A/S, Produktionsvej 42 Glostrup (DK)	
2003 11 24	2004 03 22	2003 09 30	2004 02 05
<b>816658</b> EXPEOS	05	<b>816711</b> TREMO	09
ALTANA Pharma AG, Byk-Gulden-Strasse 2 Konstanz (DE)		Loewe Opta GmbH, Industriestrasse 11 Kronach (DE)	
2003 11 24	2004 03 22	2003 10 09	2004 02 05
<b>816660</b> BYGERD	05	<b>816715</b> EUROBEL	29 31 32
ALTANA Pharma AG, Byk-Gulden-Strasse 2 Konstanz (DE)		riha Richard Hartinger Getränke GmbH & Co. Handels-KG, Auf der Behrn 3-5 Rinteln (DE)	
2003 11 24	2004 03 22	2003 12 05	2004 02 05
<b>816661</b> ANZURN	05	<b>816720</b> Fa ENJOY	
ALTANA Pharma AG, Byk-Gulden-Strasse 2 Konstanz (DE)		CFE: 27.5.1	03
2003 11 24	2004 03 22	Henkel KGaA, Henkelstrasse 67 Düsseldorf (DE)	
<b>816662</b> DACIDAK	05	2003 12 02	2004 02 05
ALTANA Pharma AG, Byk-Gulden-Strasse 2 Konstanz (DE)		<b>816721</b> THE SPA COLLECTION HOTELS & RESORTS	
2003 11 24	2004 03 22	CFE: 10.3.7, 26.11.6, 26.13.25, 27.5.1	35 39 43
<b>816663</b> KEQUIX	05	Axel Kaus, Luisenstrasse 4 Hannover (DE)	
ALTANA Pharma AG, Byk-Gulden-Strasse 2 Konstanz (DE)		2003 11 11	2004 05 27
2003 11 24	2004 03 22	<b>816724</b> ZINK-O-DERM 3xactive	
<b>816664</b> RADVAD	05	CFE: 26.2.1, 27.5.1	03 05
ALTANA Pharma AG, Byk-Gulden-Strasse 2 Konstanz (DE)		Dr. Scheller Cosmetics AG, Schillerstrasse 21-27 Eislingen (DE)	
2003 11 24	2004 03 22	2003 12 10	2004 02 05
<b>816665</b> RADZAN	05	<b>816725</b> fischer FIX.it	20
ALTANA Pharma AG, Byk-Gulden-Strasse 2 Konstanz (DE)		fischerwerke Artur Fischer GmbH & Co. KG, Weinhalde 14-18 Waldachtal (DE)	
2003 11 24	2004 03 22	2003 11 18	2004 02 05
<b>816666</b> depil OK		<b>816726</b> ZINK-O-DERM	03 05
CFE: 26.4.2, 27.5.1, 29.1.1, 29.1.3, 29.1.6	03	Dr. Scheller Cosmetics AG, Schillerstrasse 21-27 Eislingen (DE)	
DEPIL-OK, S.L., Pol. Ind. Riu Clar, P-155 B, Nave 2 (Carretera Tarragona-Constanti) TARRAGONA (ES)		2003 12 10	2004 02 05
2003 11 28	2004 03 22	<b>816730</b> P.E.	05
<b>816687</b> CoSTUME NATIONAL SCENT GLOSS	03	Heraeus Kulzer GmbH & Co. KG, Grüner Weg 11 Hanau (DE)	
E.C. S.P.A., Via Fusetti, 12 MILANO (IT)		2003 11 22	2004 02 05
2003 10 09	2004 03 22	<b>816731</b> caliaitalia	
<b>816695</b> Hyperdou		CFE: 27.5.1	20
CFE: 5.5.19, 27.5.1, 29.1.12	03	CALIA ITALIA S.P.A., C.da Serritello La Valle MATERA (IT)	
SOCIETE COOPERATIVE GROUPEMENT D'ACHATS DES CENTRES LECLERC, SC GALEC, 52, rue Camille Desmoulins ISSY LES MOULINEAUX (FR)		2003 11 05	2004 02 05
2003 12 24	2004 03 22	<b>816734</b> P4	05
<b>816697</b> VÍNO SKLEPMISTR	16 21	Heraeus Kulzer GmbH & Co. KG, Grüner Weg 11 Hanau (DE)	
Ceské vinarské závody a.s., Belehradská 7/13 Praha 4, Nusle (CZ)		2003 11 22	2004 02 05
2003 08 27	2004 03 22	<b>816735</b> P9	05
<b>816703</b> HOT FRAGRANCES		Heraeus Kulzer GmbH & Co. KG, Grüner Weg 11 Hanau (DE)	
CFE: 2.9.21, 27.5.1, 29.1.12	03	2003 11 22	2004 02 05
ULRIC DE VARENS S.A., 47, rue Boissière PARIS (FR)		<b>816737</b> P8	05
2003 11 10	2004 03 22	Heraeus Kulzer GmbH & Co. KG, Grüner Weg 11 Hanau (DE)	
<b>816706</b> Racofix	01 17 19	2003 11 22	2004 02 05
Sopro Bauchemie GmbH, Biebricher Strasse 74 Wiesbaden (DE)		<b>816741</b> P6	05
2003 07 17	2004 03 22	Heraeus Kulzer GmbH & Co. KG, Grüner Weg 11 Hanau (DE)	
<b>816707</b> Menaval	05 10	2003 11 22	2004 02 05
PAUL HARTMANN AG, Paul-Hartmann-Str. 12 Heidenheim/Brenz (DE)		<b>816742</b> P7	05
2003 07 31	2004 03 22	Heraeus Kulzer GmbH & Co. KG, Grüner Weg 11 Hanau (DE)	
<b>816708</b> global hotel index		2003 11 22	2004 02 05
CFE: 26.4.9, 27.5.1	35 38 42	<b>816743</b> P5	05
Global Hotelindex AG, Stanserstrasse 7 Stansstad (CH)		Heraeus Kulzer GmbH & Co. KG, Grüner Weg 11 Hanau (DE)	
2003 09 12	2004 03 22	2003 11 22	2004 02 05
<b>816709</b> 4WAY	09 10 44	<b>816749</b> ATIMOS	05
DakoCytomation Denmark A/S, Produktionsvej 42 Glostrup (DK)		CHIESI FARMACEUTICI S.P.A., Via Palermo, 26/A PARMA (PR) (IT)	
2003 09 30	2004 03 22	2003 11 05	2004 02 05

<b>816754</b> OGA Implant OGASAWARA Hisaaki, 1-1605, Kyoden, Fukui-shi Fukui 910-0011 (JP) 2003 12 18	10 2004 03 22	2004 02 05	<b>816827</b> SONNENREIFE Lidl Stiftung & Co. KG, Stiftsbergstrasse 1 Neckarsulm (DE) 2003 11 25	29 30 2004 03 22	2004 02 05
<b>816762</b> IRON MAN CFE: 27.5.1 Obshchestvo s ogranichennoi otvetstvennostyu „salon Sport-Service”, str. 1, 9/12, ul. Znamenka, Moscow (RU) 2003 08 07	05 25 28 30 32 43 2004 03 22	2004 02 05	<b>816829</b> Outlaws mc CFE: 2.9.23, 27.5.1 Helmut Zeißler, Hügelsstraße 25 Bickenbach (DE) 2003 11 26	09 12 14 16 34 35 41 2004 03 22	2004 02 05
<b>816763</b> METENERGY METECNO S.p.A., Via Per Cassino, 19 TRIBIANO (MI) (IT) 2003 07 31	06 17 19 2004 03 22	2004 02 05	<b>816832</b> clarion AKARTEKS TEKSTIL SANAYI VE TICARET LIMITED SIRKETI, Çoban Çesme, Fidan Sokak, No 5, Yenibosna Bahçelievler - Istanbul (TR) 2003 11 19	25 2004 03 22	2004 02 05
<b>816765</b> RE BAR-TIER MAX CO., LTD, 6-6 Nihonbashi Hakozaki-cho, Chuo-ku Tokyo 103-8502 (JP) 2003 09 11	07 2004 03 22	2004 02 05	<b>816833</b> CHARME INVESTMENTS CFE: 27.5.1 FI.SVI. FINANZIARIA SVILUPPO S.R.L., Via G. Mangili, 36/A ROMA (IT) 2003 11 05	35 36 2004 03 22	2004 02 05
<b>816769</b> 365 CELLULAR ELIXIR COTY B.V., Oudeweg 147 Haarlem (NL) 2003 09 26	03 2004 03 22	2004 02 05	<b>816840</b> PLATIN ROCO Modellspielwaren Gesellschaft mit beschränkter Haftung, Jakob-Auer-Straße 8 SALZBURG (AT) 2003 11 05	28 2004 03 22	2004 02 05
<b>816772</b> GREEN HILL Budoland Sportartikel Vertriebs GmbH, Oberausrasse 45 Rosenheim (DE) 2003 10 06	28 2004 03 22	2004 02 05	<b>816841</b> PLAYTIME ROCO Modellspielwaren Gesellschaft mit beschränkter Haftung, Jakob-Auer-Straße 8 SALZBURG (AT) 2003 11 05	28 2004 03 22	2004 02 05
<b>816776</b> FAMOZO ESPRI SPOR GIYIM SANAYI VE TICARET LIMITED SIRKETI, Mesrutiyet Mahallesi, Samanyolu Sokak, Arif Pasa is Merkezi, No:66/5 SISLI-ISTANBUL (TR) 2004 01 07	25 2004 03 22	2004 02 05	<b>816853</b> Solmaz Mercan MS CFE: 26.4.1, 26.4.18, 27.5.1, 29.1.13 SOLMAZ-MERCAN MUTFAK ESYALARI TICARET VE SANAYI LIMITED SIRKETI, Demirtas Mah. Prof. Cemil Bilsel Cad. No:20 Zemin-B Eminönü Istanbul (TR) 2003 11 10	21 2004 03 22	2004 02 05
<b>816796</b> CFE: 26.4.1, 26.4.8, 26.11.1, 29.1.4, 29.1.6 Beiersdorf AG, Unnastrasse 48 Hamburg (DE) 2003 11 15	03 2004 03 22	2004 02 05	<b>816854</b> RXP CFE: 26.11.1, 27.5.1 ECCO SKO A/S, Industrivej 5 Bredebro (DK) 2003 12 18	25 2004 03 22	2004 02 05
<b>816797</b> NIVEA VISAGE CFE: 26.4.1, 26.4.4, 26.4.8, 26.11.1, 27.5.1, 29.1.4, 29.1.6 Beiersdorf AG, Unnastrasse 48 Hamburg (DE) 2003 11 15	03 2004 03 22	2004 02 05	<b>816856</b> CFE: 26.13.25 ECCO SKO A/S, Industrivej 5 Bredebro (DK) 2003 12 18	25 2004 03 22	2004 02 05
<b>816800</b> CFE: 26.4.4, 26.4.7, 26.4.11, 26.7.15, 29.1.1, 29.1.2, 29.1.4 Beiersdorf AG, Unnastrasse 48 Hamburg (DE) 2003 11 19	03 2004 03 22	2004 02 05	<b>816877</b> la Limonaia CFE: 27.3.1, 27.5.1 B. & G. S.R.L., Via del Piombo, 5 PERUGIA (PG) (IT) 2003 10 16	29 30 32 2004 03 22	2004 02 05
<b>816803</b> FEEL AT HOME LINE Beiersdorf AG, Unnastrasse 48 Hamburg (DE) 2003 12 06	03 2004 03 22	2004 02 05	<b>816879</b> MYCRYO BARRY CALLEBAUT AG, Seefeldquai 17 Zürich (CH) 2003 10 21	29 2004 03 22	2004 02 05
<b>816804</b> NIVEA VITAL CFE: 26.4.4, 26.4.11, 27.5.1, 29.1.1, 29.1.2, 29.1.4 Beiersdorf AG, Unnastrasse 48 Hamburg (DE) 2003 12 06	03 2004 03 22	2004 02 05	<b>816880</b> GORDIC GORDIC SWEDEN AB, P.O. Box 11 VITTSJÖ (SE) 2003 10 24	07 2004 03 22	2004 02 05
<b>816806</b> BSG Caldaie a Gas CFE: 27.5.1 BIASI S.p.A., Via L. Biasi, 1 VERONA (IT) 2003 07 28	11 2004 03 22	2004 02 05	<b>816882</b> Klett CFE: 26.4.18, 27.5.1, 29.1.13 Ernst Klett AG, Rotebühlstrasse 77 Stuttgart (DE) 2003 12 09	09 16 38 41 42 2004 03 22	2004 02 05
<b>816810</b> FIREMET METECNO S.p.A., Via Per Cassino, 19 TRIBIANO (MI) (IT) 2003 07 31	06 17 19 2004 03 22	2004 02 05	<b>816896</b> LES DOMANIALES BALNEOR ITM ENTREPRISES, 24, rue Auguste-Chabrières PARIS (FR) 2003 10 30	19 27 2004 03 22	2004 02 05
<b>816811</b> Quantum CFE: 27.1.1, 27.1.2, 27.5.1, 29.1.14 Syngenta Participations AG, Schwarzwaldallee 215 Basel (CH) 2003 10 23	01 31 2004 03 22	2004 02 05	<b>816897</b> legrand CFE: 15.9.1, 15.9.11, 29.1.13 LEGRAND (société anonyme), 128, avenue du Maréchal de Lattre-de- -Tassigny, LIMOGES (FR); LEGRAND SNC (société en nom	09 2004 03 22	2004 02 05
<b>816818</b> Jogomagic Zott GmbH & Co. KG, Dr.-Steichele-Straße 4 Mertingen (DE) 2003 11 27	29 30 2004 03 22	2004 02 05			

collectif), 128 avenue du Maréchal de Lattre-de-Tassigny, LIMOGES (FR)			
2003 12 18	2004 03 22	2004 02 05	
<b>816900</b> CFE: 9.3.19			25
GA MODEFINE S.A., Via Penate 4 Mendrisio (CH)			
2003 12 31	2004 03 22	2004 02 05	
<b>816907</b> on-travelling			09 16 35 36 38 42
Deutsche Telekom AG, Friedrich-Ebert-Allee 140 Bonn (DE)			
2003 11 07	2004 03 22	2004 02 05	
<b>816913</b> LIBERTINE SPIRITUEUX AUX PLANTES			
D'ABSINTHE			33
ETS PAUL DEVOILLE, 7-9 rue des Moines Hauts - BP 2 FOUGEROLLES (FR)			
2003 12 19	2004 03 22	2004 02 05	
<b>816915</b> MICHELIN			35 37 39 42
COMPAGNIE GENERALE DES ETABLISSEMENTS MICHELIN - MICHELIN & CIE, 12, Cours Sablon CLERMONT-FERRAND CEDEX 09 (FR)			
2003 08 27	2004 03 22	2004 02 05	
<b>816938</b> TRUMPF LASERCELL			07
Trumpf GmbH + Co. KG, Johann-Maus-Straße 2 Ditzingen (DE)			
2003 12 17	2004 03 22	2004 02 05	
<b>816939</b> TLC			07
Trumpf GmbH + Co. KG, Johann-Maus-Straße 2 Ditzingen (DE)			
2003 12 17	2004 03 22	2004 02 05	
<b>816943</b> quick & nice			03
Dalli-Werke GmbH & Co. KG, Zweifaller Strasse 120 Stolberg (DE)			
2003 12 02	2004 03 22	2004 02 05	
<b>816945</b> Basketboy boys wear			
CFE: 2.5.2, 2.5.8, 9.3.9, 9.7.11, 21.3.1, 29.1.15			18 24 25
Takko ModeMarkt GmbH & Co. KG, Alfred-Krupp-Strasse 21 Telgte (DE)			
2003 12 22	2004 03 22	2004 02 05	
<b>816949</b> CRAPE MYRTLE			23
ZHEJIANG KINGDOM CREATIVE CO., LTD., Henggangji Zhen Haiyan, Zhejiang 314313 (CN)			
2003 12 17	2004 03 22	2004 02 05	
<b>816951</b> BIOTROL			04
DaimlerChrysler AG, Epplestrasse 225 Stuttgart (DE)			
2003 12 15	2004 03 22	2004 02 05	
<b>816966</b> LATTE			
CFE: 27.5.1			14
LATTE BLUE INTERNATIONAL CO., LTD., 3F-3, No. 28, Shiau-Shi St. Shih-Lin Taipei, Taiwan (CN)			
2004 01 19	2004 03 22	2004 02 05	
<b>816968</b> BLACK HORN			
CFE: 27.5.1			25
HANDEL OBWOŻNY AHMED ERDEM, Ul Graniczna 31 Regon: 012903448, NIP: 118-005-85-78 Zalasie Gorne (PL)			
2003 12 16	2004 03 22	2004 02 05	
<b>816969</b> NOVATION			20 43
ACCOR, 2 rue de la Mare Neuve EVRY (FR)			
2003 10 17	2004 03 22	2004 02 05	
<b>816970</b> NK GRUPPO TESSILE NIGGELER & KÜPFER			
CFE: 26.1.1, 26.1.18, 27.5.1			23 24 25
NIGGELER & KÜPFER S.p.A., Via L. Buffoli, 11/13 CHIARI (BS) (IT)			
2003 10 09	2004 03 22	2004 02 05	
<b>816974</b>			
CFE: 18.3.2, 24.5.7, 25.1.15, 28.5.0, 29.1.2, 29.1.4, 29.1.6			33
ET „VIKTORIO-MM-Mircho Dimitrov”, 8, „Stamen Velikov” Str. Blagoevgrad (BG)			
2003 12 22	2004 03 22	2004 02 05	
<b>816979</b> FLEETMATIX			35 38 39 42
DaimlerChrysler AG DaimlerChrysler Services AG, Debis Haus am Potsdamer Platz, Eichhornstraße 3 Berlin (DE)			
2003 07 18	2004 03 22	2004 02 05	
<b>816980</b> Ice dog			
CFE: 27.5.1			32 33
Sokolov Iouri Vladimirovich, Chistoproudny boulevard, House 23, flat 3 Moscow (RU)			
2003 11 27	2004 03 22	2004 02 05	
<b>816981</b> Enjoy the moment and live your emotions.			03
Henkel KGaA, Henkelstrasse 67 Düsseldorf (DE)			
2003 12 02	2004 03 22	2004 02 05	
<b>816982</b> TEAM PLAY			03
Henkel KGaA, Henkelstrasse 67 Düsseldorf (DE)			
2003 12 02	2004 03 22	2004 02 05	
<b>816992</b> WaiKiWi			
CFE: 2.1.8, 5.5.19, 5.7.9, 5.7.22			31
EROSKI, S. COOP, Bº San Agustin, S/Nº ELORRIO - BIZKAIA (ES)			
2003 06 23	2004 03 22	2004 02 12	
<b>816996</b> RM			
CFE: 26.5.1, 27.5.1			35
RAYMOND MORRIS GROUP LIMITED, Invision House, Wilbury Way Hitchin, Herts SG4 0XE (GB)			
2003 08 20	2004 03 22	2004 02 12	
<b>816997</b> SAP SI			38 42
SAP Aktiengesellschaft Systeme, Anwendungen, Produkte in der Datenverarbeitung, Neurottstrasse 16 Walldorf (DE)			
2003 09 11	2004 03 22	2004 02 12	
<b>816998</b> ASRAD			09 13 37 42
STN ATLAS Elektronik GmbH, Sebaldsbrücker Heerstrasse 235 Bremen (DE)			
2003 04 09	2004 03 22	2004 02 12	
<b>817003</b> C			
CFE: 27.5.1			03 05 09 10 12 14 16 18 20 21 22 25 26 27 28 29 30 31 32
DECATHLON, 4, Boulevard de Mons VILLENEUVE-D'ASCQ (FR)			
2003 05 05	2004 03 22	2004 02 12	
<b>817013</b> RAUMSTAR			12
Skoda Auto a.s., Tr. Václava Klementa 869 Mladá Boleslav (CZ)			
2003 10 17	2004 03 22	2004 02 12	
<b>817014</b> SPACELINER			12
Skoda Auto a.s., Tr. Václava Klementa 869 Mladá Boleslav (CZ)			
2003 10 17	2004 03 22	2004 02 12	
<b>817015</b> SPACEFUN			12
Skoda Auto a.s., Tr. Václava Klementa 869 Mladá Boleslav (CZ)			
2003 10 17	2004 03 22	2004 02 12	
<b>817016</b> QBIG			12
Skoda Auto a.s., Tr. Václava Klementa 869 Mladá Boleslav (CZ)			
2003 10 17	2004 03 22	2004 02 12	
<b>817017</b> DSTU			
CFE: 26.3.23, 27.5.1			09 12 13
DASSAULT SAGEM TACTICAL UAV, 78, Quai Marcel Dassault SAINT CLOUD (FR)			
2003 11 05	2004 03 22	2004 02 12	

<b>817018</b> POROLOCK Centerpulse Orthopedics Ltd., Altgasse 44 Baar (CH) 2003 10 06 2004 03 22 2004 02 12	06 10	<b>817060</b> Biss Kiss Plus Warenhandelsgesellschaft mbH, Wissollstrasse 5-43 Mülheim an der Ruhr (DE) 2003 09 11 2004 03 22 2004 02 12	30
<b>817021</b> x safe CFE: 26.1.1, 26.1.18, 27.5.1 PROPHETES d.d., Trzaska 132 Ljubljana (SI) 2003 04 11 2004 03 22 2004 02 12	11 12 28	<b>817062</b> OTK OBCHODNÍ TISKÁŘNY, A.S., KOLÍN CFE: 27.5.1, 27.5.11, 27.5.22 Obchodní tiskárny, akciová společnost, Plynárenská 233 Kolín IV (CZ) 2003 05 16 2004 03 22 2004 02 12	06 07 09 16 17 28 40 41 42
<b>817030</b> ESTROMINERAL SERENA ROTTAPHARM S.R.L., Via Valosa di Sopra 9 MONZA (MI) (IT) 2003 11 05 2004 03 22 2004 02 12	05	<b>817063</b> Jegeroff Ice Plus Warenhandelsgesellschaft mbH, Wissollstrasse 5-43 Mülheim an der Ruhr (DE) 2003 09 11 2004 03 22 2004 02 12	33
<b>817031</b> WINDTEX WINDTEX VAGOTEX SPA, Viale del Lavoro, 15 COLOGNOLA AI COLLI (VR) (IT) 2003 11 05 2004 03 22 2004 02 12	17 24 25	<b>817064</b> OTK Obchodní tiskárny, akciová společnost, Plynárenská 233 Kolín IV (CZ) 2003 05 16 2004 03 22 2004 02 12	06 07 09 16 17 28 40 41 42
<b>817033</b> balparmak CFE: 5.5.23, 27.5.1, 29.1.15 Altiparmak Pazarlama Kollektif Sirketi Özen - Özgür Altiparmak, Çavusbasi Caddesi No. 70 Balparmak Tesisleri Çekmeköy Ümraniye Istanbul (TR) 2004 01 06 2004 03 22 2004 02 12	30	<b>817065</b> Obchodní tiskárny, a.s. Obchodní tiskárny, akciová společnost, Plynárenská 233 Kolín IV (CZ) 2003 05 16 2004 03 22 2004 02 12	06 07 09 16 17 28 40 41 42
<b>817034</b> MURTRA CFE: 26.4.1, 26.4.12, 27.5.1 INDUSTRIAS MURTRA, S.A., Jordi Camp, 94 (Polígono Industrial) GRANOLLERS (Barcelona) (ES) 2003 11 25 2004 03 22 2004 02 12	23 24 26	<b>817066</b> OTK CFE: 27.5.1, 27.5.22 Obchodní tiskárny, akciová společnost, Plynárenská 233 Kolín IV (CZ) 2003 05 16 2004 03 22 2004 02 12	06 07 09 16 17 28 40 41 42
<b>817035</b> HUI KANG WENZHOU CITY LUCHENG HUIKANG SHOES CO., LTD. (WENZHOU SHI LUCHENG HUIKANG XIEYE YOUXIAN GONGSI), No. 3, Lane 46, Limingzhong Road Wenzhou, Zhejiang 325000 (CN) 2004 01 06 2004 03 22 2004 02 12	25	<b>817067</b> ChemCargo Deutsche Bahn AG, Potsdamer Platz 2 Berlin (DE) 2003 09 08 2004 03 22 2004 02 12	05 39
<b>817036</b> KRANTAS TRAVEL CFE: 18.3.14, 26.4.1, 27.5.1 DFDS A/S, Sundkrogsgade 11 København Ø (DK) 2003 10 01 2004 03 22 2004 02 12	39 41 43	<b>817070</b> PF PESCAFINA, S.A. CFE: 27.5.1 PESCAFINA, S.A., Ferraz, 50 MADRID (ES) 2003 11 28 2004 03 22 2004 02 12	29 39
<b>817039</b> Erfo CFE: 26.4.2, 26.4.8, 27.5.1 Erfo Bekleidungswerk GmbH & Co. KG, Paulstraße 4-8 Nordhorn (DE) 2003 12 04 2004 03 22 2004 02 12	16 25 35 40	<b>817071</b> JINNUKA CFE: 27.5.1, 28.3.0 JINNUKA UNDERWEAR INDUSTRY CO., LTD. (CHAOYANGSHI JINNUKA NEIYI SHIYE YOUXIAN GONGSI), Chendianxi'nan, Chaoyang Guangdong 515152 (CN) 2004 01 12 2004 03 22 2004 02 12	25
<b>817046</b> YS FASHION CFE: 26.4.1, 27.5.1 Reno Schuhcentrum GmbH, Industriegebiet West Thaleischweiler-Fröschen (DE) 2003 11 17 2004 03 22 2004 02 12	03 09 14 18 24 25	<b>817082</b> CERRUTI SI CERRUTI 1881, 9 place de la Madeleine PARIS (FR) 2003 10 21 2004 03 22 2004 02 12	03
<b>817057</b> NT NORTECH CFE: 26.4.1, 26.4.18, 27.5.1 NORMAN TEKNOLOJI SANAYI ANONIM SIRKETI, Caferaga Mah. Damga Sok. No: 9 İffet Gülhan Ismerkezi D. 8 Kadıköy İSTANBUL (TR) 2003 11 19 2004 03 22 2004 02 12	09	<b>817090</b> CARTOON PACK DE TELEPIZZA TELE PIZZA, S.A., c/ Isla Graciosa, 7 - Parque Empresarial „La Marina” SAN SEBASTIAN DE LOS REYES (MADRID) (ES) 2003 07 07 2004 03 22 2004 02 12	16 28 30
<b>817058</b> zinties CFE: 27.5.1, 27.5.2 FUTURE ENTERPRISES PTE LTD, 101 Geylang Lorong 23, #05-03/04 Prosper House SINGAPORE 388399 (SG) 2003 11 24 2004 03 22 2004 02 12	30	<b>817098</b> Oeufs de nos Régions CFE: 25.1.6, 27.5.1, 29.1.12 SOCIETE COOPERATIVE GROUPEMENT D'ACHATS DES CENTRES LECLERC, SC GALEC, 52, rue Camille Desmoulins ISSY LES MOULINEAUX (FR) 2003 12 24 2004 03 22 2004 02 12	29
<b>817059</b> IVANGROUP THE INTERNATIONAL FOOTWEAR COMPANY CFE: 3.1.14, 26.1.2, 26.1.15, 27.5.1 IVAN CONTINENTAL, S.L., Polig. Ind. San Juan s/n, Apdo. 1 Catral (Alicante) (ES) 2003 09 18 2004 03 22 2004 02 12	35	<b>817106</b> Wietjes Plus Warenhandelsgesellschaft mbH, Wissollstrasse 5-43 Mülheim an der Ruhr (DE) 2003 10 24 2004 03 22 2004 02 12	33
		<b>817107</b> MIDNIGHT Wilkinson Sword GmbH, Schützenstrasse 110 Solingen (DE) 2003 12 11 2004 03 22 2004 02 12	08
		<b>817112</b> SIASPRINT SIASPRINT S.r.l., Via Pannunzio, 6 MILANO (IT) 2003 10 09 2004 03 22 2004 02 12	07

<b>817116</b> TONICEA PIERRE FABRE DERMO-COSMETIQUE, 45, place Abel Gance BOULOGNE (FR) 2003 12 18 2004 03 22 2004 02 12	03	<b>817186</b> ARMADILLO RAYMOND MORRIS GROUP LIMITED, Invision House, Wilbury Way Hitchin, Herts SG4 0XE (GB) 2003 08 21 2004 03 22 2004 02 12	09 16 35 38 41 42
<b>817119</b> FLORESTAN JEANNE ARTHES, Parc Industriel des Bois de Grasse GRASSE (FR) 2004 01 06 2004 03 22 2004 02 12	03	<b>817188</b> VINCI ENERGIES VINCI, 1, cours Ferdinand de Lesseps RUEIL MALMAISON CEDEX (FR) 2003 07 02 2004 03 22 2004 02 12	07 09 11 12 35 37 38 39 41 42
<b>817132</b> CFE: 26.4.8, 26.4.9, 29.1.4, 29.1.6 Red Bull GmbH, Am Brunnen 1 Fuschl am See (AT) 2003 10 17 2004 03 22 2004 02 12	32	<b>817190</b> vúje CFE: 27.5.1, 29.1.4 07 09 35 36 37 39 40 41 42 43 45 VUJE Trnava, a.s. - inzinierska, projektová a vyskumná organizácia, Okružná 5 Trnava (SK) 2003 08 06 2004 03 22 2004 02 12	
<b>817134</b> LECO'S NATURAL MATERIALS ALL HAND SEWN CFE: 26.1.1, 26.1.4, 27.1.1, 27.5.1 25 CALZATURIFICIO LARA MANNI DI MANNI LUCIANO & C. S.N.C., 12/14, via Consorzio San Filippo Porto Sant'Elpidio (AP) (IT) 2003 10 31 2004 03 22 2004 02 12	25	<b>817191</b> Sopro Saphir Sopro Bauchemie GmbH, Biebricher Strasse 74 Wiesbaden (DE) 2003 07 17 2004 03 22 2004 02 12	01 02 17 19
<b>817141</b> TOOL PARK CFE: 27.3.1, 27.5.1, 29.1.12 01 02 06 07 08 11 20 21 22 27 37 40 „3-E“ Handels- und Dienstleistungs-AG, Uhlandstrasse 50 Wels (AT) 2003 12 02 2004 03 22 2004 02 12	01 02 06 07 08 11 20 21 22 27 37 40	<b>817194</b> Sopro Titan Sopro Bauchemie GmbH, Biebricher Strasse 74 Wiesbaden (DE) 2003 08 07 2004 03 22 2004 02 12	01 02 17 19 37
<b>817142</b> ARTI & MESTIERI ARTI & MESTIERI S.R.L., Via Borro del Tasso, 201-217-235 TERRANUOVA BRACCIOLINI (AR) (IT) 2003 11 27 2004 03 22 2004 02 12	14 20	<b>817199</b> R(easy)CLING CFE: 24.17.1, 27.5.1 39 40 REHAU AG + Co, Rheniumhaus Rehau (DE) 2003 07 17 2004 03 22 2004 02 12	
<b>817147</b> IndraControl Rexroth Indramat GmbH, Bürgermeister-Dr.-Nebel-Strasse 2 Lohr am Main (DE) 2003 08 18 2004 03 22 2004 02 12	07 09 42	<b>817206</b> RIKTA ZAKRYTOE AKTSIONERNOE OBSHCHESTVO „MILTA- -PROIZVODSTVENNO-KONSTRUKTORSKOE PREDPRIYATIE GUMANITARNYKH INFORMATSIONNYKH TEKHNOLGY”, d. 14, ul. Krasnokazarmennaya Moskva (RU) 2003 09 24 2004 03 22 2004 02 12	10
<b>817150</b> FRUITY SKIN LANCÔME PARFUMS ET BEAUTE & CIE, 29, rue du Faubourg Saint-Honoré PARIS (FR) 2003 12 09 2004 03 22 2004 02 12	03	<b>817209</b> Rebel CFE: 27.5.1 32 Mestansky pivovar Havlíckuv Brod a.s., Dobrovského 2027 Havlíckuv Brod (CZ) 2003 12 03 2004 03 22 2004 02 12	
<b>817154</b> Roter Korsar W. Kordes' Söhne Rosenschulen GmbH & Co. KG, Klein Offenseth-Sparrieshoop (DE) 2003 12 19 2004 03 22 2004 02 12	31	<b>817210</b> CHANTRÉ Chantré & Cie. GmbH, Ludwig-Eckes-Allee 6 Nieder-Olm (DE) 2003 11 18 2004 03 22 2004 02 12	30 32 33
<b>817171</b> PICTURA SONAFI (société par Actions Simplifiée), 42, rue Rieussec VIROFLAY (FR) 2003 10 09 2004 03 22 2004 02 12	30	<b>817214</b> DETON PROFESSIONAL SOUND SYSTEM CFE: 26.11.9, 27.5.1 09 DETON PROFESSIONAL SOUND SYSTEM CO., LTD., No. 70, Yuanganglu Guangzhou, Guangdong 510507 (CN) 2003 12 07 2004 03 22 2004 02 12	
<b>817172</b> GARDIVES AVENTIS PHARMA S.A., 20, avenue Raymond Aron ANTONY (FR) 2003 10 06 2004 03 22 2004 02 12	05	<b>817217</b> Giordani Il bello di nascere oggi... CFE: 25.3.1, 27.5.1 09 10 11 12 16 18 20 21 26 28 Giochi Preziosi S.p.A., Via Camperio 9 MILANO (MI) (IT) 2003 11 25 2004 03 22 2004 02 12	
<b>817176</b> CHATEAU ANGELUS CFE: 22.3.1, 22.3.5, 25.1.15, 27.5.1, 29.1.12 33 CHATEAU ANGELUS S.A., Château de l'Angélus SAINT EMILION (FR) 2003 10 20 2004 03 22 2004 02 12	33	<b>817218</b> KUBIG Skoda Auto a.s., Tr. Václava Klementa 869 Mladá Boleslav (CZ) 2003 10 17 2004 03 22 2004 02 12	12
<b>817178</b> EPSILON FL SELENIA, S.p.A., Via Santena, 1 VILLASTELLONE (TORINO) (IT) 2003 10 09 2004 03 22 2004 02 12	04	<b>817230</b> BNVA F. Hoffmann-La Roche AG, Grenzacherstrasse 124 Basel (CH) 2004 01 15 2004 03 22 2004 02 12	05
<b>817184</b> FEUILLES ESSENTIELLES DE IUNX CFE: 26.4.2, 26.4.18, 27.5.1, 29.1.13 03 05 31 331 INTERNATIONAL Société par actions simplifiée, 11, rue du Faubourg Saint-Honoré PARIS (FR) 2003 10 17 2004 03 22 2004 02 12	03 05 31	<b>817231</b> Lipton CFE: 1.3.2, 1.3.12, 1.15.9, 1.15.15, 1.15.21, 25.3.7, 27.5.1, 29.1.14 30 32 Unilever N.V., Weena 455 Rotterdam (NL) 2003 12 09 2004 03 22 2004 02 12	

<b>817232</b> ar ALL-RESEARCH			
CFE: 27.1.1, 27.5.1, 29.1.4, 29.1.6		05 29 30	
P.M. International A.G., 17 rue des Gaulois Luxembourg (LU)			
2003 10 20	2004 03 22		2004 02 12
<b>817249</b> OXYNORM		05	
MUNDIPHARMA AG, St. Alban-Rheinweg 74 Basel (CH)			
2004 01 09	2004 03 22		2004 02 12
<b>817254</b> TSM			
CFE: 2.9.4, 27.5.1		35 42	
Electrosuisse, SEV Verband für Elektro-, Energie- und Informationstechnik, Luppmenstrasse 1 Fehraltorf (CH)			
2003 11 06	2004 03 22		2004 02 12
<b>817266</b> VOZET		05	
UCB FARCHIM SA, Z.I. Planchy, Chemin de Croix-Blanche 10, C.P. 411 Bulle (CH)			
2004 01 19	2004 03 22		2004 02 12
<b>817267</b> LEVRIX		05	
UCB FARCHIM SA, Z.I. Planchy, Chemin de Croix-Blanche 10, C.P. 411 Bulle (CH)			
2004 01 19	2004 03 22		2004 02 12
<b>817268</b> BETONCLEAR		02	
Karl Bubenhofer AG, Hirschenstrasse 26 Gossau SG (CH)			
2003 12 01	2004 03 22		2004 02 12
<b>817269</b> AQUAPUR Emaille			
CFE: 27.5.1		02	
Karl Bubenhofer AG, Hirschenstrasse 26 Gossau SG (CH)			
2003 12 01	2004 03 22		2004 02 12
<b>817274</b> AXE TOUCH		03	
Unilever N.V., Weena 455 Rotterdam (NL)			
2003 12 10	2004 03 22		2004 02 12
<b>817278</b> ZIESPORT			
CFE: 26.2.1, 27.5.1, 29.1.13		25	
KOSTA TEKSTIL VE INSAAT SANAYI VE TICARET LIMITED SIRKETI, Sümer Mah. 4, sk. No. 4 Zeytinburnu/ISTANBUL (TR)			
2003 12 26	2004 03 22		2004 02 12
<b>817279</b> FABIX		09 35 37 41 42	
Fabasoft AG, Karl-Leitl Straße 1 Puchenau (AT)			
2003 12 12	2004 03 22		2004 02 12
<b>817292</b> INSIGNIA		12	
Adam Opel AG, Bahnhofplatz 1 Rüsselsheim (DE)			
2003 12 23	2004 03 22		2004 02 12
<b>817298</b> CIRCULASON		07 09 11	
POMPES SALMSON, 53, Boulevard de la République, Espace Lumière - Bâtiment 6 CHATOU (FR)			
2003 08 12	2004 03 22		2004 02 12
<b>817300</b> CESARE PACIOTTI			
CFE: 27.5.1		14	
CESPA S.R.L., snc, Strada Provinciale Santa Maria delle Vergini CIVITANOVA MARCHE (MC) (IT)			
2003 11 05	2004 03 22		2004 02 12
<b>817303</b> Solo		01	
Schomburg GmbH & Co. KG, Wiebuschstrasse 2-6 Detmold (DE)			
2003 12 04	2004 03 22		2004 02 12
<b>817309</b> Wurzelfpeter		33	
Franz Wilhelm Langguth Erben GmbH & Co KG, Dr.-Ernst-Spiess-Allee 2 Traben-Trarbach (DE)			
2003 12 16	2004 03 22		2004 02 12
<b>817311</b> Vivanco		02 09	
Vivanco Gruppe AG, Ewige Weide 15 Ahrensburg (DE)			
2003 06 12	2004 03 22		2004 02 12
<b>817313</b> LUI ROCHAS			
CFE: 27.5.1		03	
PARFUMS ROCHAS, 33, rue François 1er PARIS (FR)			
2003 12 23	2004 03 22		2004 02 12
<b>817314</b> BCLEVER		09	
Koninklijke Philips Electronics N.V., Groenewoudseweg 1 Eindhoven (NL)			
2003 12 10	2004 03 22		2004 02 12
<b>817320</b> magazzini del caffè			
CFE: 26.1.1, 26.1.18, 27.5.1		30	
MAGAZZINI DEL CAFFE' S.P.A., Via Giuseppe Baretti, 3 MILANO (IT)			
2003 11 25	2004 03 22		2004 02 12
<b>817323</b> ACTIPUR		01	
Merck KGaA, Frankfurter Strasse 250 Darmstadt (DE)			
2003 12 19	2004 03 22		2004 02 12
<b>817324</b> SAINTRONIC		09	
SAINTRONIC, Société anonyme, 12 rue de la Baume PARIS (FR)			
2003 11 20	2004 03 22		2004 02 12
<b>817330</b> VIVENA		29 30 31 32 33 43	
MARESI Trademark GmbH & Co KG, Strasserau 6 Linz (AT)			
2003 11 10	2004 03 22		2004 02 12
<b>817337</b> GIDA SA			
CFE: 26.4.2, 26.4.18, 27.5.1, 29.1.13		29 30 31 32	
Hacı Ömer Sabancı Holding Anonim Sirketi, Sabancı Center Kule 2, 4, Levent Istanbul (TR)			
2003 07 16	2004 03 22		2004 02 12
<b>817347</b> VIEX			
CFE: 26.4.12, 27.5.1, 29.1.13		11	
VIEX (Société par Actions Simplifiée), 9, rue du Rif Tronchard FONTANIL CORNILLON (FR)			
2003 11 19	2004 03 22		2004 02 12
<b>817348</b> CFE: 5.5.20, 25.1.9, 26.11.12		05 30	
Wm. Wrigley Jr. Company (A State of Delaware Corporation), 410 North Michigan Avenue Chicago, IL 60611 (US)			
2003 12 12	2004 03 22		2004 02 12
<b>817350</b> ORFÉLIO		30	
SONAFI, société par actions simplifiée, 42, rue Rieussec VIROFLAY (FR)			
2003 12 16	2004 03 22		2004 02 12
<b>817352</b> BS			
CFE: 27.5.1		32 33 43	
CHAMPAGNE BILLECART-SALMON, 40, rue Carnot MAREUIL-SUR-AY (FR)			
2003 12 05	2004 03 22		2004 02 12
<b>817364</b> Converpath		09 38	
Infineon Technologies AG, St.-Martin-Str. 53 München (DE)			
2003 11 28	2004 03 22		2004 02 12
<b>817375</b> PURE PORE-FECTION		03	
Avon Products, Inc., World Headquarters, 1345 Avenue of the Americas New York NY 10105-0196 (US)			
2003 12 16	2004 03 22		2004 02 12
<b>817378</b> POSURDEX		05	
ALLERGAN, INC., 2525 Dupont Drive Irvine, California 92612 (US)			
2003 12 19	2004 03 22		2004 02 12

<b>817382</b> EZ-COTE	01	<b>817448</b> LOOK	09 11 20 21
BASF Aktiengesellschaft, Carl-Bosch-Strasse 38 Ludwigshafen (DE)		Villeroy & Boch AG, Postfach 1120 Mettlach (DE)	
2003 12 11	2004 03 22	2003 08 15	2004 02 12
<b>817392</b> Altinbas		<b>817449</b> ALAN BRAY	03
CFE: 26.7.25, 27.5.1, 29.1.4	14	CHRISTINE LAVOISIER PARFUMS-CLP, 102 avenue des	
ALTINBAS KUYUMCULUK ITHALAT IHRACAT SANAYI		Champs-Élysées PARIS (FR)	
VE TICARET ANONIM SIRKETI, Vezirhan Cad. Seref Han, No:		2003 12 19	2004 02 12
96 Nuruosmaniye - ISTANBUL (TR)		2004 03 22	
2003 12 23	2004 03 22		2004 02 12
<b>817393</b> SYNCHROTWIN	07 12	<b>817450</b> Source	09 11 20 21
ContiTech Antriebssysteme GmbH, Vahrenwalder Str. 9		Villeroy & Boch AG, Postfach 1120 Mettlach (DE)	
Hannover (DE)		2003 08 08	2004 02 12
2003 12 09	2004 03 22		
<b>817395</b> SYNCHROFORCE	07 12	<b>817451</b> RAUGEO	09 17 19 20
ContiTech Antriebssysteme GmbH, Vahrenwalder Str. 9		REHAU AG + Co, Rheniumhaus Rehau (DE)	
Hannover (DE)		2003 05 28	2004 02 12
2003 12 09	2004 03 22		
<b>817404</b> DEOLUTION	03	<b>817455</b> BRIDGELINE	07 17 19 42
Beiersdorf AG, Unnastrasse 48 Hamburg (DE)		HOBAS Engineering GmbH, Pischeldorfer Straße 128	
2003 11 19	2004 03 22	Klagenfurt (AT)	
		2003 08 01	2004 02 12
<b>817405</b> BINYINU		<b>817457</b> BTE	
CFE: 4.5.21, 27.5.1, 28.3.0	25	CFE: 26.4.1, 27.5.1, 29.1.12	06 19 37
SHISHI BINYINU LIE FALLOW DRESS CO., LTD.		BTE Nederland B.V., Dalwagen 55 Dodewaard (NL)	
(SHISHISHI BINYINU XIUXIAN FUSHI YOUXIAN		2003 12 19	2004 02 12
GONGSI), No. 1, Industrial District, Taqian Village, Lingxiu			
Town, Shishicity FUJIAN PROVINCE 362700 (CN)		<b>817458</b> TUNNELLINE	07 17 19 42
2004 01 23	2004 03 22	HOBAS Engineering GmbH, Pischeldorfer Straße 128	
		Klagenfurt (AT)	
<b>817407</b> PROCALYX	05	2003 08 01	2004 02 12
Alcon, Inc., Bösch 69 Hünenberg (CH)		<b>817459</b> Central Line	11 20 21
2004 01 21	2004 03 22	Villeroy & Boch AG, Postfach 1120 Mettlach (DE)	
		2003 08 15	2004 02 12
<b>817408</b> ALCOFREEZE	03	<b>817460</b> ALPHA FIX SELECT	09
Alcodis société anonyme, Boulevard du Souverain 100, bte 9		Siemens Aktiengesellschaft, Wittelsbacherplatz 2 München (DE)	
Boitsfort (BE)		2003 12 09	2004 02 12
2003 11 27	2004 03 22		
<b>817411</b> NIVEA body Lotion		<b>817461</b> DORNIER ServoControl	
CFE: 19.7.1, 27.5.1, 29.1.4, 29.1.6	03	CFE: 27.5.1, 27.5.11	07 09
Beiersdorf AG, Unnastrasse 48 Hamburg (DE)		Lindauer DORNIER Gesellschaft mbH, Rickenbacher Straße 119	
2003 12 06	2004 03 22	Lindau (DE)	
		2003 08 14	2004 02 12
<b>817432</b> U1ST SPORTS		<b>817467</b> EGGERT AUFZÜGE	
CFE: 27.5.1, 29.1.12	35 36 41 42	CFE: 26.3.23, 27.5.1, 27.5.11, 29.1.4	07 37 42
U1ST SPORTS, S.L., Génova, 10, 5 <sup>a</sup> planta MADRID (ES)		EGGERT Aufzüge GmbH, Dachsweg 21 Troisdorf (DE)	
2003 10 01	2004 03 22	2003 12 18	2004 02 12
<b>817435</b> FORTRON	10	<b>817469</b> ALICE	
Janssen Pharmaceutica N.V., Turnhoutseweg 30 Beerse (BE)		CFE: 2.9.1, 5.5.23, 27.5.1	25
2003 11 25	2004 03 22	FERHAT TEKSTIL GIDA ELEKTRONIK INSAAT VE	
		TURIZM SANAYI TICARET LIMITED SIRKETI, Laleli Cad.	
<b>817438</b> SIT POINT SECURITY INFORMATION		Nº 39 Eminonu/ISTANBUL (TR)	
TECHNOLOGY		2003 11 04	2004 02 12
CFE: 26.11.1, 26.15.1, 27.5.1, 29.1.12	09 41 42		
Dallmeier electronic GmbH & Co. KG, Cranachweg 1		<b>817478</b> TOURLINER	12 37
Regensburg (DE)		NEOPLAN Bus GmbH, Vaihinger Strasse 118-122 Stuttgart (DE)	
2003 06 27	2004 03 22	2003 12 20	2004 02 12
<b>817441</b> Tekmar		<b>817481</b> LUSHEDA	29 30 35
CFE: 5.7.23, 27.5.1, 29.1.13	05 29 30	„Technokom” Corporation, Zabaikalsky side-street 15	
TEKMAR SLOVENSKO, s.r.o., Jakuba Haska 1 Nitra (SK)		Kharkiv (UA)	
2003 10 06	2004 03 22	2004 01 16	2004 02 12
<b>817445</b> G. RAU	06 09 10 14	<b>817482</b> ECCIDIAX	05
G. Rau GmbH & Co. KG, Kaiser-Friedrich-Strasse 7 Pforzheim (DE)		Boehringer Ingelheim International GmbH, Ingelheim (DE)	
2003 04 03	2004 03 22	2003 12 22	2004 02 12
<b>817447</b> Aveo	11 20 21		
Villeroy & Boch AG, Postfach 1120 Mettlach (DE)			
2003 08 15	2004 03 22		



<b>817489</b> JETstream CFE: 27.5.1, 27.5.2 PROTEUS SPORTS INC., 6F-2, No. 4, Lane 226, Jen Ai Road, Lin-Kou Hsiang, Taipei Hsien, Taiwan (CN) 2003 11 28 2004 03 22 2004 02 12	28
<b>817500</b> denim airways CFE: 26.3.23, 26.11.2, 26.11.8, 29.1.12 Denim Air B.V., Luchthavenweg 81-041 Eindhoven (NL) 2003 12 10 2004 03 22 2004 02 12	16 36 37 39 43
<b>817503</b> SWX GROUP SWX Swiss Exchange, Selnaustrasse 30 Zürich (CH) 2003 11 02 2004 03 22 2004 02 12	09 16 35 36 41 42
<b>817504</b> SWX GRUPPE SWX Swiss Exchange, Selnaustrasse 30 Zürich (CH) 2003 11 02 2004 03 22 2004 02 12	09 16 35 36 41 42
<b>817505</b> GROUP SWX SWX Swiss Exchange, Selnaustrasse 30 Zürich (CH) 2003 11 02 2004 03 22 2004 02 12	09 16 35 36 41 42
<b>817508</b> Prazená zrnková káva MILAND STANDARD CFE: 11.3.4, 25.1.19, 25.7.17 KLEMENT PLUS, s.r.o., Lanárska 5 Dunajská Streda (SK) 2003 11 06 2004 03 22 2004 02 12	30
<b>817509</b> Prazená mletá káva KLEMENT STANDARD CFE: 11.3.1, 11.3.4, 25.1.19, 25.7.17, 27.5.1 KLEMENT PLUS, s.r.o., Lanárska 5 Dunajská Streda (SK) 2003 11 06 2004 03 22 2004 02 12	30
<b>817511</b> Prazená mletá káva KLEMENT RELAX CFE: 11.1.10, 11.1.19, 25.1.19, 27.5.1 KLEMENT PLUS, s.r.o., Lanárska 5 Dunajská Streda (SK) 2003 11 06 2004 03 22 2004 02 12	30
<b>817512</b> Prazená mletá káva KLEMENT DE LUXE STANDARD CFE: 11.1.10, 11.1.19, 25.1.19, 25.7.17, 27.5.1 KLEMENT PLUS, s.r.o., Lanárska 5 Dunajská Streda (SK) 2003 11 06 2004 03 22 2004 02 12	30
<b>817513</b> Prazená mletá káva KLEMENT EXTRA SPECIÁL CFE: 11.3.1, 11.3.4, 25.1.19, 25.7.17, 27.5.1 KLEMENT PLUS, s.r.o., Lanárska 5 Dunajská Streda (SK) 2003 11 06 2004 03 22 2004 02 12	30
<b>817514</b> Prazená mletá káva MILAND STANDARD CFE: 11.3.1, 11.3.4, 25.1.19, 25.7.17, 27.5.1 KLEMENT PLUS, s.r.o., Lanárska 5 Dunajská Streda (SK) 2003 11 06 2004 03 22 2004 02 12	30
<b>817516</b> CFE: 27.5.1 WENZHOU LIBANGSHOES CO., LTD. (WENZHOU LIBANG XIEYE YOUXIAN GONGSI), Road Guoding, Xinqiao Town Wenzhou, Zhejiang 325006 (CN) 2004 01 26 2004 03 22 2004 02 12	10 24
<b>817521</b> VITALITY TRIUMPH INTERNATIONAL INTERNATIONAL CFE: 27.5.1 TRIUMPH INTERNATIONAL AG, Marsstrasse 40 München (DE) 2003 11 21 2004 03 22 2004 02 12	10 24 25
<b>817526</b> FOSSFILL Creative Bedding Technologies, Inc., 18 N. State Street Elgin, IL 60123 (US) 2004 01 21 2004 03 22 2004 02 12	20
<b>817533</b> MILAND CFE: 1.15.11, 25.1.15, 27.5.1 KLEMENT PLUS, s.r.o., Lanárska 5 Dunajská Streda (SK) 2003 11 10 2004 03 22 2004 02 12	30
<b>817534</b> THE LONGINES MASTER COLLECTION COMPAGNIE DES MONTRES LONGINES, FRANCILLON S.A. (LONGINES WATCH Co, FRANCILLON Ltd), SAINT-IMIER (CH) 2003 12 18 2004 03 22 2004 02 12	14
<b>817546</b> LUCENTIS Genentech Netherlands B.V., Teleportboulevard 140 Amsterdam (NL) 2003 09 16 2004 03 22 2004 02 12	05
<b>817554</b> SYNCHROLINE ContiTech Antriebssysteme GmbH, Vahrenwalder Str. 9 Hannover (DE) 2003 12 09 2004 03 22 2004 02 12	07 12
<b>817557</b> CFE: 3.13.2 Siemens Aktiengesellschaft, Wittelsbacherplatz 2 München (DE) 2003 11 26 2004 03 22 2004 02 12	09 25 28
<b>817559</b> INSTANT KARMA Lodestar Anstalt, Lova-Center, P.O. Box 1150 Vaduz (LI) 2003 09 23 2004 03 22 2004 02 12	32
<b>817562</b> MARCCAIN CFE: 27.5.1 Marc Cain GmbH, Brunnenstrasse 30 Bodelshausen (DE) 2003 09 26 2004 03 22 2004 02 12	03 09 18 25
<b>817566</b> Ximun ALTANA Pharma AG, Byk-Gulden-Strasse 2 Konstanz (DE) 2003 09 17 2004 03 22 2004 02 12	05
<b>817567</b> LAPREP VWR International bvba, Geldenaaksebaan 464 Leuven (BE) 2003 09 25 2004 03 22 2004 02 12	09
<b>817568</b> TNT SNOWBEAM LTD, 79 Church Drive, North Harrow, Middlesex, HA2 7NR (GB) 2003 08 26 2004 03 22 2004 02 12	03
<b>817569</b> MPO Alva B.V., Leemansweg 51 Arnhem (NL) 2003 10 10 2004 03 22 2004 02 12	09 35 42
<b>817573</b> PASTOR PASTOR-TVA d.d., Selska cesta 90a Zagreb (HR) 2003 09 19 2004 04 05 2004 02 19	01 09 18
<b>817577</b> ÖSAZ Samen CFE: 1.3.1, 27.5.1 AUSTROSAAT Österreichische Samenzucht- und Handels- -Aktiengesellschaft, Oberlaaer Strasse 279 Wien (AT) 2003 08 18 2004 04 05 2004 02 19	01 30 31
<b>817579</b> VITAFRISS Plusssz Vitamin Élelmiszer- és Gyógyszeripari Kft., 1 Csalogány u. Veresegyház (HU) 2003 10 16 2004 04 05 2004 02 19	05 30 32
<b>817584</b> THAI TUAN CFE: 26.1.2, 26.1.18, 27.5.1, 29.1.11 CONG TY TRACH NHIEM HUU HAN DET MAY THAI TUAN, 1/148 Nguyen Van Qua, phuong Dong Hung Thuan, Quan 12 Thanh Pho Ho Chi Minh (VN) 2003 11 12 2004 04 05 2004 02 19	24

<b>817585</b> THATEXCO CFE: 26.1.2, 26.1.18, 27.5.1, 29.1.11 CONG TY TRACH NHIEM HUU HAN DET MAY THAI TUAN, 1/148 Nguyen Van Qua, phuong Dong Hung Thuan, Quan 12 Thanh Pho Ho Chi Minh (VN) 2003 11 12	24 2004 04 05	2004 02 19	<b>817639</b> TEMSA OPALIN CFE: 26.1.1, 26.1.18, 26.4.24, 27.5.1, 27.5.24 Temsan Sanayi ve Ticaret Anonim Sirketi, Mersin Yolu Üzeri 10. Km Seyhan, Adana (TR) 2003 12 17	12 2004 04 05	2004 02 19
<b>817586</b> SIRS CFE: 7.1.24, 27.5.1 Slovenská investičná a realitná spoločnosť, akciová spoločnosť, Framborská 12 Zilina (SK) 2003 12 15	35 36 39 2004 04 05	2004 02 19	<b>817642</b> Sympatex Reflexion SympaTex Technologies GmbH, Kasinostrasse 19-21 Wuppertal (DE) 2003 12 23	17 24 25 2004 04 05	2004 02 19
<b>817589</b> on-know-how Deutsche Telekom AG, Friedrich-Ebert-Allee 140 Bonn (DE) 2003 11 07	09 16 35 36 38 42 2004 04 05	2004 02 19	<b>817643</b> Vapo-Clip Cofresco Frischhalteprodukte GmbH & Co. KG, Melittastrasse 17 Minden (DE) 2003 12 12	21 2004 04 05	2004 02 19
<b>817598</b> JEWELLERY THEATRE CFE: 28.5.0 Obshchestvo s ogranichennoy otvetstvennostyu „YUTE-YUVELIRNY TEATR”, kv. 38, 18, ul. Fortunatovskaya Moskva (RU) 2003 07 04	14 35 2004 04 05	2004 02 19	<b>817645</b> bacetta CFE: 2.9.8, 27.5.1 GÜRPINAR DERI SANAYI VE TICARET LIMITED SIRKETI, Cami Sokak, Derby Han, No. 29/5, Gedikpasa Beyazit - Istanbul (TR) 2003 12 30	18 25 35 2004 04 05	2004 02 19
<b>817605</b> MERYL MATTESSE NYLSTAR SA, Avenue de l'Hermitage SAINT LAURENT BLANGY (FR) 2003 11 06	22 23 24 25 2004 04 05	2004 02 19	<b>817653</b> INTEGRAL Hagleitner Hygiene International GmbH, Lunastraße 5 Zell am See (AT) 2003 12 16	03 09 2004 04 05	2004 02 19
<b>817607</b> SCOTSDALE Howard Park Wines Pty Ltd, 4th Floor, 28-42 Ventnor Avenue WEST PERTH WA 6005 (AU) 2003 10 14	33 2004 04 05	2004 02 19	<b>817663</b> SPECANGIA AVENTIS PHARMA S.A., 20, avenue Raymond Aron ANTONY (FR) 2003 12 01	05 2004 04 05	2004 02 19
<b>817611</b> ESTIRPE NEGRA GRUPO ALIMENTARIO ARGAL, S.A., Avda. de la Fuente Nueva, 4 - Naves 1, 2 y 3 San Sebastian De Los Reyes (Madrid) (ES) 2003 11 25	29 2004 04 05	2004 02 19	<b>817664</b> AGRANGIO AVENTIS PHARMA S.A., 20, avenue Raymond Aron ANTONY (FR) 2003 12 01	05 2004 04 05	2004 02 19
<b>817620</b> MEDIATIC MEDIATIC, 18, rue Saint Lazare PARIS (FR) 2003 12 11	03 2004 04 05	2004 02 19	<b>817665</b> ISLAVIO AVENTIS PHARMA S.A., 20, avenue Raymond Aron ANTONY (FR) 2003 12 01	05 2004 04 05	2004 02 19
<b>817621</b> CFE: 25.1.9, 26.11.12 Wm. Wrigley Jr. Company (A State of Delaware Corporation), 410 North Michigan Avenue Chicago, IL 60611 (US) 2003 12 12	05 30 2004 04 05	2004 02 19	<b>817671</b> CFE: 8.7.1, 8.7.7, 11.1.1, 11.1.2, 11.3.20, 28.5.0, 29.1.15 PREPARADOS ALIMENTICIOS, S.A., Josep Tarradellas, 38 BARCELONA (ES) 2003 12 17	30 2004 04 05	2004 02 19
<b>817622</b> LogWorld Rhenus AG & Co. KG, Robert-Bosch-Straße 3 Holzwickede (DE) 2003 08 06	35 36 37 38 39 42 2004 04 05	2004 02 19	<b>817672</b> MEMOSWEET COVEX FARMA, S.L., Sector Oficinas, No. 33, 1 <sup>a</sup> , 3 <sup>a</sup> TRES CANTOS (Madrid) (ES) 2003 12 17	05 32 2004 04 05	2004 02 19
<b>817626</b> a ALCODIS CFE: 26.7.3, 26.11.1, 27.1.1, 27.5.1, 29.1.1, 29.1.3, 29.1.8 Alcodis société anonyme, Boulevard du Souverain 100, bte 9 Boitsfort (BE) 2003 11 27	35 2004 04 05	2004 02 19	<b>817676</b> ZENOPYRIN Zentiva, a.s., U Kabelovny 130 Praha 10 - Dolní Mecholupy (CZ) 2003 11 27	05 2004 04 05	2004 02 19
<b>817633</b> SONOPRESS Sonopress Produktionsgesellschaft für Ton- und Informationsträger mbH, Carl-Bertelsmann-Straße 161 F Gütersloh (DE) 2003 09 08	09 16 35 36 38 39 42 2004 04 05	2004 02 19	<b>817677</b> MELMINA Zentiva, a.s., U Kabelovny 130 Praha 10 - Dolní Mecholupy (CZ) 2003 11 21	01 03 05 2004 04 05	2004 02 19
<b>817636</b> Frezbee CFE: 27.5.1 KUSAM TEKSTIL KONFEKSIYON SANAYI VE TICARET LIMITED SIRKETI, Keresteciler Sitesi Pelit Sok No: 12 MERTER/ISTANBUL (TR) 2003 12 19	25 2004 04 05	2004 02 19	<b>817679</b> Subway Villeroy & Boch AG, Postfach 11 20 Mettlach (DE) 2003 05 23	11 20 21 2004 04 05	2004 02 19
			<b>817680</b> Red Kids CFE: 26.4.4, 26.13.1, 27.5.1, 28.3.0, 29.1.1, 29.1.4 REDKIDS (FUJIAN) CHILDREN ARTICLES CO., LTD., Chendai Jiangtong Gongyequ Jinjiang, Fujian 362211 (CN) 2003 08 27	16 25 2004 04 05	2004 02 19
			<b>817684</b> SELF Chemische Fabrik Budenheim KG, Rheinstrasse 27 Budenheim (DE) 2003 09 15	01 2004 04 05	2004 02 19

<b>817687</b> CFE: 2.1.1, 2.1.23, 2.9.23, 26.11.8 Boehringer Ingelheim International GmbH, Ingelheim (DE) 2003 09 22 2004 04 05 2004 02 19	05 30	<b>817721</b> BlueControl Ospa Apparatebau Pauser GmbH & Co. KG, Goethestrasse 5 Mutlangen (DE) 2003 08 25 2004 04 05 2004 02 19	09 11 37
<b>817689</b> VENCASH CASHLESS-SYSTEME CFE: 25.1.9, 25.5.1, 27.5.1, 29.1.13 S + M Schaltgeräte-Service und Vertriebsgesellschaft mbH, Richard-Lucas Straße 3 Erkelenz (DE) 2003 09 09 2004 04 05 2004 02 19	09 38 42	<b>817722</b> RUYEL Boehringer Ingelheim Pharma GmbH & Co. KG, Ingelheim (DE) 2003 11 10 2004 04 05 2004 02 19	05
<b>817690</b> VENCUBE TELEMETRIE-HARDWARE CFE: 25.1.9, 25.5.1, 27.5.1, 29.1.13 S + M Schaltgeräte-Service und Vertriebsgesellschaft mbH, Richard-Lucas Straße 3 Erkelenz (DE) 2003 09 09 2004 04 05 2004 02 19	09 38 42	<b>817725</b> Stabila STABILA Messgeräte Gustav Ullrich GmbH, Landauer Straße 45 Annweiler (DE) 2003 09 25 2004 04 05 2004 02 19	08
<b>817692</b> TitanFuge Sopro Bauchemie GmbH, Biebricher Strasse 74 Wiesbaden (DE) 2003 09 11 2004 04 05 2004 02 19	01 02 17 19	<b>817730</b> ECOLEASE CFE: 29.1.3 KEMI S.r.l., Via Marelli, 32/40 SAN PIETRO MOSEZZO (Novara) (IT) 2003 08 04 2004 04 05 2004 02 19	01
<b>817693</b> NEUSOFT CFE: 26.11.1, 26.11.12, 27.5.1 NEUSOFT GROUP LTD., Building 149, Hun Nan Industrial Area, New & High-Tech Development Zone SHENYANG, LIAONING 110179 (CN) 2003 10 10 2004 04 05 2004 02 19	09 10 42	<b>817731</b> ROOMSTAR Skoda Auto a.s., Tr. Václava Klementa 869 Mladá Boleslav (CZ) 2003 11 21 2004 04 05 2004 02 19	12
<b>817697</b> RHM RADIO HELP MARKET CFE: 4.5.5, 13.1.17, 16.1.4, 24.15.3, 27.5.1 Jirí Havel, Markusova 1633 Praha 4 (CZ) 2003 10 29 2004 04 05 2004 02 19	09 16 35 38 42	<b>817732</b> CELLULI DIET PARFUMS CHRISTIAN DIOR SA, 33, avenue Hoche PARIS (FR) 2003 12 17 2004 04 05 2004 02 19	03
<b>817699</b> revibe harmonic vibes technology Walter Zapf, Château d'Azur, 44 Blvd. d'Italie Monte Carlo (MC) 2003 10 13 2004 04 05 2004 02 19	32 33 42 44	<b>817737</b> axel springer CFE: 26.4.1, 26.4.9, 27.5.1, 29.1.14 Axel Springer AG, Axel-Springer-Strasse 65 Berlin (DE) 2003 07 02 2004 04 05 2004 02 19	09 16 35 36 38 39 40 41 42
<b>817700</b> HOMEFRIEND OFO INVESTMENTS LTD, 4th Floor, Lawford House, Albert Place London N3 1QA (GB) 2003 03 26 2004 04 05 2004 02 19	07 09 11 21	<b>817738</b> Eurogrid CFE: 25.1.13, 27.5.1 CHICAGO METALLIC CONTINENTAL, besloten vennootschap met beperkte, Oud Sluisstraat 5 Wijnegem (BE) 2003 12 08 2004 04 05 2004 02 19	06 19
<b>817705</b> HIPOP COMPAGNIE GENERALE DES ETABLISSEMENTS MICHELIN-MICHELIN & Cie, 12 cours Sablon CLERMONT-FERRAND Cedex 09 (FR) 2003 11 26 2004 04 05 2004 02 19	12	<b>817747</b> 1st POSITION BY LINDE CFE: 26.1.2, 26.1.17, 27.5.1, 27.7.1 AB Lindex, Alingsås (SE) 2003 09 23 2004 04 05 2004 02 19	25
<b>817706</b> FUNLINE COMPAGNIE GENERALE DES ETABLISSEMENTS MICHELIN-MICHELIN & Cie, 12 cours Sablon CLERMONT-FERRAND Cedex 09 (FR) 2003 11 26 2004 04 05 2004 02 19	12	<b>817751</b> CFE: 25.7.1, 26.15.1 New Wave Group AB, Hollandsgatan 5 Ytterby (SE) 2003 09 17 2004 04 05 2004 02 19	18 25 28
<b>817708</b> SALLIE MAE Sallie Mae, Inc., 11600 Sallie Mae Drive Reston VA 20193 (US) 2003 11 13 2004 04 05 2004 02 19	36	<b>817752</b> TITA CONCHI NARIN ORME PAZARLAMA SANAYI VE DIS TICARET LIMITED SIRKETI, Dogan Arasli Caddesi NO: 27/3 ESENYURT / ISTANBUL (TR) 2003 08 20 2004 04 05 2004 02 19	25
<b>817711</b> Corvette Plus Warenhandelsgesellschaft mbH, Wissollstrasse 5-43 Mülheim an der Ruhr (DE) 2003 10 24 2004 04 05 2004 02 19	33	<b>817755</b> SEVENTY the great outwear CFE: 27.5.1 LEV-TEKS TEKSTIL SANAYI VE TICARET ANONIM SIRKETI, Merkez Mahallesi, Kövalti Mevkii, Oruç Reis Sokak 7/2 YENIBOSNA - ISTANBUL (TR) 2003 12 19 2004 04 05 2004 02 19	25
<b>817716</b> CFE: 2.9.1, 9.9.1 A.N.C.I. SERVIZI S.R.L., Viale Monte Rosa, 21 MILANO (IT) 2003 11 25 2004 04 05 2004 02 19	25 35	<b>817758</b> RANCHO ARGENTINIAN GRILL CFE: 3.4.1, 3.4.4, 3.4.23, 3.4.24, 27.1.1 Dobson & Uzcudun B.V., Gyroscopweg 76 Amsterdam (NL) 2003 12 17 2004 04 05 2004 02 19	35 42 43
<b>817720</b> choco ole CFE: 27.5.1 Plus Warenhandelsgesellschaft mbH, Wissollstrasse 5-43 Mülheim an der Ruhr (DE) 2003 11 04 2004 04 05 2004 02 19	30	<b>817759</b> LIP DAZZLERS COTY B.V., Oudeweg 147 Haarlem (NL) 2004 01 07 2004 04 05 2004 02 19	03
		<b>817760</b> GAME SPIRIT COTY B.V., Oudeweg 147 Haarlem (NL) 2004 01 07 2004 04 05 2004 02 19	03

<b>817762</b> PK PratiKa SAIP&SCHYLLER S.R.L., Via Circonvallazione Est, 1 STEZZANO (BG) (IT) 2003 05 06	09 2004 04 05	2004 02 19	<b>817799</b> on-finance Deutsche Telekom AG, Friedrich-Ebert-Allee 140 Bonn (DE) 2003 11 07	09 16 35 36 38 42 2004 04 05	2004 02 19
<b>817764</b> NUK first CHOICE CFE: 26.4.1, 26.4.18, 26.11.8, 27.5.1, 29.1.13 Mapa GmbH Gummi- und Plastikwerke, Industriestrasse 21-25 Zeven (DE) 2003 09 10	06 09 10 11 17 20 21 26 2004 04 05	2004 02 19	<b>817800</b> on-sports Deutsche Telekom AG, Friedrich-Ebert-Allee 140 Bonn (DE) 2003 11 07	09 16 35 36 38 42 2004 04 05	2004 02 19
<b>817765</b> SHAFTLINE HOBAS Engineering GmbH, Pischeldorfer Straße 128 Klagenfurt (AT) 2003 10 03	07 17 19 42 2004 04 05	2004 02 19	<b>817801</b> OPENFIELD CFE: 1.5.1, 1.5.2, 26.4.2, 26.4.18 ITM ENTREPRISES, 24, rue Auguste-Chabrières PARIS (FR) 2003 11 10	25 2004 04 05	2004 02 19
<b>817772</b> T-Mobile Global Holding Deutsche Telekom AG, Friedrich-Ebert-Allee 140 Bonn (DE) 2003 09 12	09 16 35 36 38 42 2004 04 05	2004 02 19	<b>817802</b> on-games Deutsche Telekom AG, Friedrich-Ebert-Allee 140 Bonn (DE) 2003 11 07	09 16 35 36 38 42 2004 04 05	2004 02 19
<b>817773</b> T-Mobile Smart Digital Assistent Deutsche Telekom AG, Friedrich-Ebert-Allee 140 Bonn (DE) 2003 09 17	09 16 35 36 38 42 2004 04 05	2004 02 19	<b>817803</b> QUIKKER FL SELENIA S.p.A., Via Santena, 1 VILLASTELLONE (TO) (IT) 2003 08 18	03 2004 04 05	2004 02 19
<b>817774</b> T-Mobile SDA Deutsche Telekom AG, Friedrich-Ebert-Allee 140 Bonn (DE) 2003 09 17	09 16 35 36 38 42 2004 04 05	2004 02 19	<b>817805</b> Gambrinus CFE: 25.1.15, 27.5.1 Plzensky Prazdroj, a.s., U Prazdroje 7 Plzen (CZ) 2003 09 29	21 32 43 2004 04 05	2004 02 19
<b>817776</b> T-Mobile Vision Deutsche Telekom AG, Friedrich-Ebert-Allee 140 Bonn (DE) 2003 09 30	09 16 35 36 38 42 2004 04 05	2004 02 19	<b>817807</b> ALEXI ANDRIOTTI accessories spicy details CFE: 27.5.1, 29.1.1, 29.1.8 FASHION AVENUE ANONYMH EMPORIKI BIOMIHANIKI ETAIREIA ENDYMATON AKSESOUAR KAI SYNAFON EIDON - ALEXI ANDRIOTTI ACCESSORIES, 43 Papaflessa street NEA FILADELFEIA - ATHENS (GR) 2003 10 29	03 14 18 24 25 2004 04 05	2004 02 19
<b>817777</b> t channels CFE: 24.17.25, 26.1.1, 27.5.1, 29.1.1, 29.1.6 Deutsche Telekom AG, Friedrich-Ebert-Allee 140 Bonn (DE) 2003 09 12	09 16 35 36 38 42 2004 04 05	2004 02 19	<b>817811</b> CFE: 24.17.2, 26.11.3, 26.11.12 IPSEN, 25, rue Philippe II Luxembourg (LU) 2003 11 06	01 03 05 09 10 16 31 32 36 38 41 42 44 2004 04 05	2004 02 19
<b>817781</b> Anypa CFE: 3.9.18, 6.3.1, 26.4.2, 27.5.1 FRUMOLY, S.L., Avenida Juventud, 5 CABEZO DE TORRES (Murcia) (ES) 2003 11 20	31 2004 04 05	2004 02 19	<b>817812</b> -Gel CFE: 27.5.1, 28.7.0 Henkel KGaA, Henkelstrasse 67 Düsseldorf (DE) 2003 07 22	01 03 16 2004 04 05	2004 02 19
<b>817783</b> FASCINELLE FARMEN S.P.A., Via Leini' 150, SETTIMO TORINESE (TO) (IT) 2003 11 06	03 2004 04 05	2004 02 19	<b>817813</b> IPSEN Innovation for patient care CFE: 24.17.2, 26.11.2, 26.11.12, 27.5.1 IPSEN, 25, rue Philippe II Luxembourg (LU) 2003 11 06	01 03 05 09 10 16 31 32 36 38 41 42 44 2004 04 05	2004 02 19
<b>817785</b> S SOLLA CFE: 26.11.13, 27.5.1 Hong Xu, Bryksova 13/951 Praha 9 (CZ) 2003 08 27	03 18 25 2004 04 05	2004 02 19	<b>817815</b> FILITAL CFE: 27.1.1 FILPUCCI SPA, Via G. Catani, 37 PRATO (PO) (IT) 2003 10 14	22 23 2004 04 05	2004 02 19
<b>817786</b> FEST-B Sdruzení FEST-B, Vápenná 687 Raspenava (CZ) 2003 08 28	02 2004 04 05	2004 02 19	<b>817817</b> demand CFE: 2.9.1, 25.1.9, 27.5.1, 29.1.14 SANOFI-AVENTIS, 174, avenue de France PARIS (FR) 2003 11 10	16 41 42 2004 04 05	2004 02 19
<b>817790</b> BON BINI CFE: 4.5.21, 27.3.1, 27.5.1, 27.5.2 Plus Warenhandels-gesellschaft mbH, Wissollstrasse 5-43 Mülheim an der Ruhr (DE) 2003 10 21	03 16 2004 04 05	2004 02 19	<b>817827</b> VT CFE: 26.1.1, 26.1.10, 26.4.1, 26.4.10, 27.1.1 Obschestvo s ogranichennoi otvetstvennostju „VESTA TREIDING”, ul. Professora Kachalova, dom 11 Sankt-Peterburg (RU) 2003 11 04	06 11 17 2004 04 05	2004 02 19
<b>817791</b> TAGANROG PASTIFICIO AZIENDA AGRARIA LATINI S.R.L., Via Maestri del Lavoro, 19 OSIMO (AN) (IT) 2004 01 05	30 31 2004 04 05	2004 02 19	<b>817828</b> LOV'RING STYLE LOVABLE Sara Lee Foods Europe B.V., Wegalaan 39 Hoofddorp (NL) 2003 12 11	25 2004 04 05	2004 02 19
<b>817798</b> on-news Deutsche Telekom AG, Friedrich-Ebert-Allee 140 Bonn (DE) 2003 11 07	09 16 35 36 38 42 2004 04 05	2004 02 19			

<b>817829 XS</b>			
CFE: 24.17.15		05	
Jean-Noël TILMAN, Avenue de Tabora 4 Namur (BE)			
2003 12 23	2004 04 05		2004 02 19
<b>817834 MINERAL COLOR</b>			
CFE: 1.5.1, 1.5.6, 27.5.1, 29.1.15		01 02 17	
MINERAL COLOR, ZA La Valade BERGERAC (FR)			
2003 11 19	2004 04 05		2004 02 19
<b>817836 Koaline</b>		01 05 09 10	
Orphée SA, 19, Ch. Champ-des-Filles Plan-les-Ouates (CH)			
2003 12 16	2004 04 05		2004 02 19
<b>817838 TiTech PolySort</b>		07 09 39 42	
TiTech Visionsort AS, Ryensvingen 11B Oslo (NO)			
2003 09 10	2004 04 05		2004 02 19
<b>817839 Elkraft TRANSMISSION</b>			
CFE: 27.5.1, 29.1.12	04 07 09 11 37 38 39		
Elkraft Transmission a.m.b.a., Lautruphøj 7 Ballerup (DK)			
2003 10 24	2004 04 05		2004 02 19
<b>817840 Elkraft SYSTEM</b>			
CFE: 27.5.1, 29.1.12	01 04 07 09 11 37 38 39	42	
Elkraft System a.m.b.a., Lautruphøj 7 Ballerup (DK)			
2003 10 24	2004 04 05		2004 02 19
<b>817842 BIO KAIKU</b>		29	
KAIKU CORPORACION ALIMENTARIA, S.L., Paseo Mikeletegi, 55 SAN SEBASTIAN (Guipúzcoa) (ES)			
2003 11 11	2004 04 05		2004 02 19
<b>817845 on-showbiz</b>		09 16 35 36 38 42	
Deutsche Telekom AG, Friedrich-Ebert-Allee 140 Bonn (DE)			
2003 11 07	2004 04 05		2004 02 19
<b>817847 World Ethics</b>			
CFE: 2.1.23, 2.3.16, 2.3.23, 4.5.5, 27.5.1		35	
B&M Group of Companies Pty Ltd, PO Box 554 CARLTON NORTH VIC 3054 (AU)			
2003 11 24	2004 04 05		2004 02 19
<b>817849 Visibly yours</b>			
CFE: 26.4.2, 26.4.18, 27.5.1		09	
BARCO N.V., President Kennedypark 35 Kortrijk (BE)			
2003 12 02	2004 04 05		2004 02 19
<b>817850 BODY SCULPTURE</b>			
CFE: 25.1.9, 27.3.1, 27.5.1		25 28	
Body Sculpture International Europe Ltd, Morley Carr Road Low Moor, Bradford, BD12 0RW (GB)			
2003 11 14	2004 04 05		2004 02 19
<b>817851 GATEWAY</b>		11	
Holophane Europe Limited, Bond Avenue, Bletchley Milton Keynes, MK1 1JG (GB)			
2004 01 16	2004 04 05		2004 02 19
<b>817856</b>	CFE: 13.1.17, 26.1.16, 29.1.13	09 10 11	
OSRAM Gesellschaft mit beschränkter Haftung, Hellabrunner Strasse 1 München (DE)			
2003 09 06	2004 04 05		2004 02 19
<b>817864 NEOCIS</b>		17	
POLIMERI EUROPA S.p.A., Via Enrico Fermi, 4 BRINDISI (IT)			
2003 11 28	2004 04 05		2004 02 19
<b>817866 BisolSinus</b>		05 30	
Boehringer Ingelheim International GmbH, Ingelheim (DE)			
2003 11 20	2004 04 05		2004 02 19
<b>817867</b>	CFE: 3.1.14, 3.1.19, 29.1.13	03 16	
Beiersdorf AG, Unnastrasse 48 Hamburg (DE)			
2003 12 17	2004 04 05		2004 02 19
<b>817871 Bath Care COMPLETE CARE LINE</b>			
CFE: 1.15.15, 1.15.21, 25.1.15, 26.4.6, 27.5.1, 29.1.15		03	
Beiersdorf AG, Unnastrasse 48 Hamburg (DE)			
2003 12 20	2004 04 05		2004 02 19
<b>817873 Bath Care FEEL AT HOME LINE</b>			
CFE: 1.15.9, 1.15.15, 1.15.21, 25.1.15, 26.4.6, 27.5.1, 29.1.15 03			
Beiersdorf AG, Unnastrasse 48 Hamburg (DE)			
2003 12 20	2004 04 05		2004 02 19
<b>817874 Bath Care PURITY LINE</b>			
CFE: 1.15.15, 1.15.21, 25.1.15, 26.4.6, 27.5.1, 29.1.15		03	
Beiersdorf AG, Unnastrasse 48 Hamburg (DE)			
2003 12 20	2004 04 05		2004 02 19
<b>817875 MICRODOL</b>		01	
Norwegian Talc AS, Knarrevik (NO)			
2004 01 20	2004 04 05		2004 02 19
<b>817876 Bath Care ENERGY LINE</b>			
CFE: 1.15.15, 1.15.21, 25.1.15, 26.4.6, 27.5.1, 29.1.15		03	
Beiersdorf AG, Unnastrasse 48 Hamburg (DE)			
2003 12 20	2004 04 05		2004 02 19
<b>817878 MC.KOP</b>			
CFE: 26.4.1, 26.4.18		25	
GÜNAY TEKSTİL ÜRÜNLERİ YIKAMA LIMITED SIRKETİ, Evrenmahallesi, Halkalı Caddesi, No: 1 GÜNESLİ-İSTANBUL (TR)			
2003 12 29	2004 04 05		2004 02 19
<b>817882 UCODE</b>		09	
Koninklijke Philips Electronics N.V., Groenewoudseweg 1 Eindhoven (NL)			
2004 01 15	2004 04 05		2004 02 19
<b>817889 ENERGY GLOSS</b>		03	
COTY B.V., Oudeweg 147 Haarlem (NL)			
2004 01 09	2004 04 05		2004 02 19
<b>817891 gimì</b>			
CFE: 25.3.1, 26.11.9, 27.5.1		12 18 21	
GIMI S.r.l., Via Emilia, 15 MONSELICE (PADOVA) (IT)			
2003 10 02	2004 04 05		2004 02 19
<b>817894 SOPRO</b>		01 02 03 06 17 19 24 27 37 39	
Sopro Bauchemie GmbH, Biebricher Strasse 74 Wiesbaden (DE)			
2003 10 01	2004 04 05		2004 02 26
<b>817897 BLU - SOURCE DU TEMPS</b>		09 14	
B. Lederer, 22, Grand Rue Corcelles - NE (CH)			
2003 12 16	2004 04 05		2004 02 26
<b>817898 CIMIER</b>			
CFE: 24.9.3, 27.5.1		14	
Exzentra GmbH, Terrassenweg 1a Zug (CH)			
2004 01 15	2004 04 05		2004 02 26
<b>817904 KÜNZLI</b>		25	
Künzli AG Schuhfabrik, Hauserstrasse 47 Windisch (CH)			
2004 01 23	2004 04 05		2004 02 26
<b>817905 PowerMAXX</b>		10	
Phonak Holding AG, Laubisrütistrasse 28 Stäfa (CH)			
2004 01 29	2004 04 05		2004 02 26
<b>817912 AIR</b>		41	
DUNCKEL-BARBIER Jean-Benoît, 68, rue de Duhesme PARIS (FR); GODIN Nicolas, 14, rue de la Fontaine PARIS (FR)			
2003 11 26	2004 04 05		2004 02 26

<b>817918</b> POLAVISION POLARIZED EYEWEAR			
CFE: 26.4.9, 27.5.1, 29.1.12	09		
FILTRAL GmbH & Co. Vertriebs KG, Siegeldorfer Strasse 1 Fürth (DE)			
2004 01 12	2004 04 05	2004 02 26	
<b>817919</b> CHLOE	05		
Zentiva, a.s., U Kabelovny 130 Praha 10 - Dolní Mecholupy (CZ)			
2003 11 27	2004 04 05	2004 02 26	
<b>817921</b> PROGRA	09 38		
Ivoclar Vivadent AG, Bendererstrasse 2 Schaan (LI)			
2003 11 10	2004 04 05	2004 02 26	
<b>817927</b> rimmolution	35 36 41 42		
XEDEX HOLDING, spol. s r.o., Weberova 2 Presov (SK)			
2003 12 15	2004 04 05	2004 02 26	
<b>817932</b> HG FUERZA			
CFE: 5.13.1, 25.1.15, 27.5.1, 29.1.15	30		
FIRMA DIASTARS, SIA, Akademijas laukums 1 Riga (LV)			
2003 11 24	2004 04 05	2004 02 26	
<b>817933</b> China-Oel			
CFE: 1.3.9, 5.1.16, 24.17.25, 27.5.1	05		
Bio-Diät-Berlin GmbH, Selcerweg 43-45 Berlin (DE)			
2004 01 13	2004 04 05	2004 02 26	
<b>817935</b> Joimax	09 10 42		
Wolfgang Ries, Hochstetter Weg 3a Eggenstein-Leopoldshafen (DE)			
2003 07 01	2004 04 05	2004 02 26	
<b>817938</b> Forlab serviced by BLOCK GROUP			
CFE: 27.5.1, 27.5.11	09 10 20 37		
BLOCK a.s., U kasáren 727 Valasské Mezirící (CZ)			
2003 09 29	2004 04 05	2004 02 26	
<b>817952</b> COFRA UNITED UNIQUE			
CFE: 26.4.3, 27.5.1	16 18 20 24 25 28 35 36 38 39 41 42		
Cofra Holding AG, Grafenauweg 10 Zug (CH)			
2003 12 23	2004 04 05	2004 02 26	
<b>817954</b> LORBAC			
CFE: 26.4.2, 26.4.18, 27.5.1	18 25		
CALZATURIFICIO LORBAC S.p.A., Via Solferino, 6 CASTELFRANCO DI SOTTO (PISA) (IT)			
2003 11 05	2004 04 05	2004 02 26	
<b>817955</b> 1986 GÜNAS			
CFE: 14.7.6, 14.7.15, 26.1.1, 27.5.1, 29.1.12	08		
Günas Gündüzler Tarım Makina ve Aletleri Ticaret Sanayi Anonim Şirketi, G.O.S.B. yani Pelitli Köyü Yolu Üzeri Gebze, Kocaeli (TR)			
2003 06 06	2004 04 05	2004 02 26	
<b>817961</b> TULPIN	03 05 10		
STADA Arzneimittel AG, Stadastrasse 2-18 Bad Vilbel (DE)			
2003 10 27	2004 04 05	2004 02 26	
<b>817962</b> Wenden-Quelle	05 32		
Wesergold Getränkeindustrie GmbH & Co. KG, Behrenstrasse 44-64 Rinteln (DE)			
2003 11 10	2004 04 05	2004 02 26	
<b>817963</b> VITTORIA FORMULA	36		
VITTORIA ASSICURAZIONI S.P.A., Via Caldera, 21 MILANO (IT)			
2003 12 04	2004 04 05	2004 02 26	
<b>817965</b> MANET			
CFE: 27.5.1	06 19		
DORMA GmbH + Co. KG, Breckerfelder Strasse 42-48 Ennepetal (DE)			
2003 07 09	2004 04 05	2004 02 26	
<b>817966</b> PURgreen			
CFE: 25.3.1, 27.5.1	10		
UROMED Kurt Drews GmbH, Meessen 7 Oststeinbek (DE)			
2004 01 16	2004 04 05	2004 02 26	
<b>817969</b> TRANSIL	05 10		
Ivoclar Vivadent AG, Bendererstrasse 2 Schaan (LI)			
2003 12 24	2004 04 05	2004 02 26	
<b>817970</b> ECONOLLOY	05 10		
DeguDent GmbH, Rodenbacher Chaussee 4 Hanau/Main (DE)			
2003 12 23	2004 04 05	2004 02 26	
<b>817975</b> CFE: 26.1.12	11		
Hansgrohe AG, Auestrasse 5-9 Schiltach (DE)			
2003 08 04	2004 04 05	2004 02 26	
<b>817978</b> numéro 7	12		
AUTOMOBILES PEUGEOT, 75, avenue de la Grande Armée Paris (FR)			
2003 11 14	2004 04 05	2004 02 26	
<b>817979</b> BIRKENKRONE			
CFE: 5.1.2, 26.1.1, 26.1.4, 27.1.1	29		
Plus Warenhandels-gesellschaft mbH, Wissollstrasse 5-43 Mülheim an der Ruhr (DE)			
2003 11 07	2004 04 05	2004 02 26	
<b>817981</b> VIBROMOLD	07 09 37 40		
PAUL WURTH S.A., 32, rue d'Alsace Luxembourg (LU)			
2003 11 05	2004 04 05	2004 02 26	
<b>817983</b> VITTORIA ASSICURAZIONI 1921			
CFE: 4.1.1, 26.1.2, 26.1.4, 26.1.14, 26.1.21	36		
VITTORIA ASSICURAZIONI S.P.A., Via Caldera, 21 MILANO (IT)			
2003 12 04	2004 04 05	2004 02 26	
<b>817987</b> WATER L-Carnitine			
CFE: 24.17.5, 25.1.1, 26.11.6, 26.11.21, 7.5.1, 29.1.15	05 29 30 32		
Haleko Hanseatisches Lebensmittel Kontor GmbH & Co. OHG, Holsteinischer Kamp 1 Hamburg (DE)			
2003 09 09	2004 04 05	2004 02 26	
<b>817988</b> WATER Vitamins & Minerals			
CFE: 24.17.5, 25.1.1, 26.11.6, 27.5.1, 29.1.15	05 29 30 32		
Haleko Hanseatisches Lebensmittel Kontor GmbH & Co. OHG, Holsteinischer Kamp 1 Hamburg (DE)			
2003 09 09	2004 04 05	2004 02 26	
<b>817989</b> Fruchtquell	29 31 32		
Fruchtquell Getränkeindustrie GmbH & Co. KG, Kogeler Weg 16 Dodow (DE)			
2003 11 10	2004 04 05	2004 02 26	
<b>817992</b> AirMix	06 07		
agrotop GmbH Gebelkofen, Köferinger Strasse 5 Obertraubling (DE)			
2003 11 12	2004 04 05	2004 02 26	
<b>817993</b> NoDrift	06 07		
agrotop GmbH Gebelkofen, Köferinger Strasse 5 Obertraubling (DE)			
2003 11 12	2004 04 05	2004 02 26	
<b>817994</b> CARBOCATH	09 19 37		
MAXIT GROUP AB, Box 415 SOLLENTUNA (SE)			
2003 11 28	2004 04 05	2004 02 26	
<b>817995</b> TASSAY			
CFE: 24.17.21, 26.11.8, 27.5.1, 28.5.0, 29.1.13	32		
TOVARICHTCHESTVO S OGRANITCHENNOY OTVETSTVENNOSTYU „GEOM“, 14, 60/3, pr. Abulkhair khana g. Aktobé (KZ)			
2003 10 28	2004 04 05	2004 02 26	

<b>818007</b> MYNHEER	34	<b>818027</b> EFFECTA	06
Joh. Wilh. von Eicken GmbH, Drechslerstrasse 1-3 Lübeck (DE)		TREVISAN COMETAL S.p.A., Via Antonio Meucci,	
2003 11 25	2004 04 05	4 VERONA (IT)	
		2003 12 04	2004 02 26
		2004 04 05	
<b>818008</b> CFE: 26.2.1, 26.2.5	25 28 41	<b>818033</b> SINTIAX MOTOR OIL EXCEL	
Thorsten Schwabe, Blumenburgstrasse 41 A München (DE);		CFE: 7.11.10, 18.1.7, 18.1.9, 18.1.21,	04
Gregor Baer, Ferdinand-Maria-Strasse 22 München (DE)		26.4.7, 27.5.1, 29.1.15	
2003 11 28	2004 04 05	ITALIANA PETROLI S.p.A., Piazza della Vittoria 1	
		GENOVA (IT)	
<b>818009</b> KNACKER JEANS TURK MALI		2003 12 04	2004 02 26
CFE: 26.4.1, 26.4.10, 27.5.1	25	2004 04 05	
DAPPER TEKSTIL INSAAT VE TURIZM SANAYI TICARET		<b>818035</b> SINTIAX MOTOR OIL TECHNO	
LIMITED SIRKETI, Bakircilar Caddesi No. 8 Beyazit/Istanbul (TR)		CFE: 7.11.10, 18.1.7, 18.1.9, 18.1.21,	04
2003 10 21	2004 04 05	26.4.7, 27.5.1, 29.1.15	
		ITALIANA PETROLI S.p.A., Piazza della Vittoria 1	
<b>818011</b> Espresseria DIE GANZE WELT DES KAFFEES		GENOVA (IT)	
CFE: 1.15.11, 11.3.4, 26.11.13, 27.5.1	11 35 43	2003 12 04	2004 02 26
Krups GmbH, Heresbachstrasse 29 Solingen (DE)		2004 04 05	
2003 12 03	2004 04 05	<b>818037</b> SUPER MOTOR OIL MULTIGRADE	
		CFE: 7.11.10, 18.1.7, 18.1.9, 18.1.21,	
<b>818013</b> Elégance boutique		26.4.7, 27.5.1, 29.1.14	04
CFE: 27.5.1	16 25	ITALIANA PETROLI S.p.A., Piazza della Vittoria 1 Genova (IT)	
Elégance Rolf Offergelt GmbH, Jülicher Strasse 306 Aachen (DE)		2003 12 04	2004 02 26
2003 12 19	2004 04 05	2004 04 05	
		<b>818045</b> TABLIER BLANC	
<b>818017</b> PUTINKA		CFE: 5.7.2, 9.7.19, 25.1.19, 27.5.1,	
CFE: 3.3.1, 25.1.19, 28.5.0, 29.1.13	32 33	29.1.13	01 05 21 29 30 31 32
Obshchestvo s ogranichennoi otvetstvennostyu „PromImpex”,		SOCIETE COOPERATIVE GROUPEMENT D'ACHATS DES	
Pestovsky per., d. 12, str. 1 Moskva (RU)		CENTRES LECLERC, SC GALEC, 52, rue Camille Desmoulins	
2003 10 14	2004 04 05	ISSY LES MOULINEAUX (FR)	
		2004 01 15	2004 02 26
<b>818023</b> AMSTERDAMNED	18 25 28	2004 04 05	
P.S.F. International B.V., Lijnbaansgracht 163-1 Amsterdam (NL)		<b>818048</b> JUICY WEAR	03
2003 11 02	2004 04 05	LANCOME PARFUMS ET BEAUTE & CIE, 29, rue du Faubourg	
		Saint-Honoré PARIS (FR)	
<b>818026</b> Haarmann Hemmelrath	16 35 36 41 42	2004 01 21	2004 02 26
Haarmann, Hemmelrath & Partner GmbH, Maximilianstrasse 35		2004 04 05	
München (DE)			
2003 11 07	2004 04 05		

## E. OZNACZENIA GEOGRAFICZNE

112

### DECYZJE O WYKREŚLENIU PRAWA Z REJESTRACJI

*Poniższe zestawienie zawiera kolejno: numer prawa z rejestracji  
oznaczeń geograficznych i datę wykreślenia prawa z rejestracji.*

1 2004 11 01	4 2004 11 01
2 2004 11 01	5 2004 11 01
3 2004 11 01	

## F. TOPOGRAFIE UKŁADÓW SCALONYCH

113

### DECYZJE O WYGAŚNĘCIU PRAWA Z REJESTRACJI

*Poniższe zestawienie zawiera kolejno: numer rejestracyjny topo-  
grafii układów scalonych i datę wygaśnięcia prawa z rejestracji.*

3 2004 05 18	4 2004 05 18
--------------	--------------



## G. SPROSTOWANIA OPISÓW PATENTOWYCH I OPISÓW OCHRONNYCH

114

*Poniższe zestawienie zawiera kolejno kod rodzaju patentu, numer patentu oraz przyczynę i treść sprostowania.*

### OPISY PATENTOWE

(B1) 185146 Postanowiono opis ponownie wydrukować ze względu na stwierdzone błędy drukarskie.

(B1) 185310 Sprostowano błędy drukarskie na tytułowej stronie opisu wiersz 2 od góry i na str. 2 wiersz 5 od góry z „1-bromo-4-fluorobenzenu” na „1-bromo-4-fluorobenzen”, na str. 2 wiersz 11 od dołu z „C<sub>4</sub>chloro-wcoalkilowych” na „C<sub>4</sub>chlorowcoalkilowych” oraz na str. 3 wiersz od dołu z „2,4-dibromoflu-orobenzenu” na „2,4-dibromofluorobenzenu”.

(B1) 186473 Postanowiono opis ponownie wydrukować ze względu na stwierdzone błędy drukarskie.

(B1) 187795 Postanowiono opis ponownie wydrukować ze względu na stwierdzone błędy drukarskie.

(B1) 187828 Postanowiono opis ponownie wydrukować ze względu na stwierdzone oczywiste pomyłki.

(B1) 18785 Postanowiono opis ponownie wydrukować ze względu na stwierdzone błędy drukarskie.

(B1) 187961 Sprostowano błąd drukarski na tytułowej stronie opisu w siedzibie uprawnionego z „Hinds” na „Hindsa”.

(B1) 188295 Sprostowano oczywistą pomyłkę na tytułowej stronie opisu w symbolu klasyfikacyjnym z „IntCl<sup>7</sup> C23B 11/00” na „IntCl<sup>7</sup> C25B 11/00”.

## H. OGŁOSZENIA

115

### OGŁOSZENIA OŚWIADCZENIA O GOTOWOŚCI UDZIELENIA LICENCJI (LICENCJA OTWARTA)

#### Patenty, prawa ochronne

*Poniższe zestawienia zawierają kolejno: kod rodzaju patentu (prawa ochronnego), numer patentu (prawa ochronnego), datę zgłoszenia, numer, rok wydania Wiadomości Urzędu Patentowego, w którym ogłoszono o udzieleniu patentu (prawa ochronnego), wysokość opłaty licencyjnej (jeżeli uprawniony ją podał) i datę złożenia oświadczenia oraz tytuł wynalazku (wzoru użytkowego) oraz nazwisko i imię (nazwę) uprawnionego z adresem.*

#### PATENTY

(B1) 169193 1993 02 08 06/1996 (-) 2005 02 07  
Sposób przygotowywania osadów ściekowych do odwadniania w komorowej prasie filtracyjnej.

Główny Instytut Górnictwa  
40-166 Katowice, Plac Gwarków 1

(B1) 188715 1998 05 29 4/04 (10%) 2004 09 27  
Aparat do destylacji membranowej

Politechnika Szczecińska  
Szczecin, Aleja Piastów 17

(B1) 188730 1998 12 31 4/05 (-) 2004 09 22  
Zaprawiarka do nasion

Instytut Budownictwa, Mechanizacji i Elektryfikacji Rolnictwa  
Warszawa, ul. Rakowiecka 32

(B1) 188814 1998 08 12 4/05 (-) 2004 09 27  
Wyłącznik hybrydowy prądu stałego

Politechnika Łódzka  
Łódź, ul. Żwirki 36

(B1) 188825 1998 11 18 4/05 (10%) 2004 10 18  
Elastomer na czasową protezę ścięgien zginaczy palców ręki oraz sposób wytwarzania elastomeru na czasową protezę ścięgien zginaczy palców ręki

Politechnika Szczecińska  
Szczecin, Aleja Piastów 17

#### PRAWA OCHRONNE

(Y1) 61314 2000 06 16 4/05 (-) 2004 10 25  
Penetrometr glebowy.

Akademia Rolnicza  
50-375 Wrocław, ul. Norwida 25

116

### OGŁOSZENIA W SPRAWIE WPLYNIĘCIA WNIOSKU O UDZIELENIE DODATKOWEGO PRAWA OCHRONNEGO DLA PRODUKTÓW LECZNICZYCH I PRODUKTÓW OCHRONY ROŚLIN

*Poniższe zestawienie zawiera kolejno: kod rodzaju patentu, numer patentu podstawowego i tytuł wynalazku, numer i datę złożenia wniosku, nazwisko i imię lub nazwę i adres uprawnionego, numer i datę pierwszego zezwolenia na wprowadzenie produktu na rynek, numer i datę pierwszego zezwolenia w Unii Europejskiej na wprowadzenie produktu na rynek oraz oznaczenie produktu opisanego w tym zezwoleniu.*

(B1) 188917

Kompozycja farmaceutyczna antybiotyku karbapenemowego, nowy związek, zawierająca go kompozycja farmaceutyczna oraz sposób stabilizowania karbapenemu

58 / 188917 2005 02 08

MERCK & CO., INC, Rahway, Stany Zjednoczone Ameryki  
9896 2003 06 05 INVANZ (ertapenemum)

EU/1/02/216/001 2002 04 18

(B1) 176174

O-alkilowane pochodne rapamycyny

59 / 176174 2005 03 02

NOVARTIS AG, Bazylea, Szwajcaria

11214; 11215; 11216; 11217; 11226; 11227 2005 01 17

CERTICAN (everolimus)

18694 2003 07 18

(B1) 188918

Pochodne furanonu i cyklopentenonu, kompozycja farmaceutyczna oraz zastosowanie pochodnych furanonu lub cyklopentenonu

60 / 188918 2005 03 07

MERCK FROSST CANADA & CO., Halifax, Kanada

EU/2/04/045/001 do 004 2004 09 13

PREVICOX-FIROCOXIB

(B1) 164136

Sposób wytwarzania nowych pochodnych piroolidyny

61 / 164136 2005 03 18

NOVARTIS INTERNATIONAL PHARMACEUTICAL LIMITED, Hamilton, Bermudy

EU/1/04/294/001 do 012 2004 10 22 EMSELEX - bromowodorek daryfenacyny

117

### SPROSTOWANIA OGŁOSZEŃ OPUBLIKOWANYCH W WIADOMOŚCIACH URZĘDU PATENTOWEGO

*Poniższe zestawienie zawiera kolejno: numer, którego sprostowanie dotyczy oraz treść sprostowania.*

#### ZNAKI TOWAROWE

51651 w WUP-ie Nr. 01/2005 na str. 204 w łamie prawym, kolumna lewa, wiersz 31 wydrukowano błędną informację o wygaśnięciu prawa ochronnego jest: 2003 08 17 powinno być: nie powinno być tej informacji, gdyż jest wniosek o przedłużenie z dn. 12.08.2003 r.

#### DODATKOWE PRAWA OCHRONNE

181026 w WUP nr 12/2004 na stronie 2509 w łamie prawym, 25 wiersz od dołu:  
jest data: 2004 10 29  
powinno być: 2004 11 02

## KOMUNIKAT

Urząd Patentowy Rzeczypospolitej Polskiej poszukuje kandydata na stanowisko aplikanta eksperckiego w Departamencie Badań Znaków Towarowych.

### **Główne obszary działania**

Rozpatrywanie zgłoszeń znaków towarowych.

Wymiar etatu: 1

### **Główne obowiązki**

- sprawdzanie dokumentacji zgłaszanych znaków towarowych;
- ocena poprawności sporządzania wykazu towarów i klasyfikacji towarów i usług;
- badanie ustawowych warunków ochrony znaków towarowych zgłaszanych w trybie krajowym i międzynarodowym;
- ocena zasadności uwag jakie wpłynęły do zgłoszenia;
- prowadzenie korespondencji ze zgłaszającymi;
- sporządzania raportów z poszukiwań w sprawach wspólnotowych znaków towarowych;

Aplikacja ekspercka prowadzona jest pod kierunkiem opiekuna aplikacji.

### **Odpowiedzialność**

Pracownik ponosi odpowiedzialność za terminowe i merytorycznie poprawne wykonywanie swoich obowiązków w zakresie rozpatrywania zgłoszeń znaków towarowych.

### **Złożoność i kreatywność**

Pracownik na tym stanowisku zajmuje się sprawami o różnej skali złożoności, wymagającymi szerokiej analizy i samodzielnego rozstrzygnięcia kwestii prawnych z zakresu przepisów dotyczących znaków towarowych w powiązaniu z przepisami prawa cywilnego, kodeksu handlowego, kodeksu postępowania administracyjnego a także innych norm prawnych związanych z prawem własności intelektualnej.

### **Kandydat powinien posiadać kwalifikacje:**

- wykształcenie wyższe;
- znajomość języka angielskiego i francuskiego w mowie i piśmie (co najmniej na poziomie dobrym).

### **Wymagania pożądane:**

- znajomość zagadnień dotyczących problematyki ochrony własności przemysłowej;
- znajomość kodeksu postępowania administracyjnego, kodeksu handlowego (w szczególności zagadnienia dotyczące prawa spółek);
- studia podyplomowe w zakresie ochrony własności przemysłowej;
- umiejętność posługiwania się komputerem (Windows, Word);
- umiejętność dokonywania analizy porównawczej tekstów i jasnego formułowania wniosków,
- łatwość podejmowania decyzji;
- umiejętność pracy w zespole, komunikatywność.

### **Wymagane dokumenty i oświadczenia:**

- Kopia pierwszych trzech stron dowodu osobistego (lub dwóch nowego dowodu osobistego),
- Odpis dyplomu ukończenia studiów,
- Oświadczenie kandydata o korzystaniu w pełni z praw publicznych i o niekaralności za przestępstwo popełnione umyślnie,
- Oświadczenie kandydata o wyrażeniu zgody na przetwarzanie danych osobowych do celów rekrutacji,
- Życiorys,
- List motywacyjny.

**Kopie innych dokumentów i oświadczeń:**

- Oświadczenie kandydata o wyrażeniu zgody na przeprowadzenie postępowania sprawdzającego, umożliwiającego dostęp do informacji niejawnych, zgodnie z przepisami ustawy z dnia 22 stycznia 1999r. o ochronie informacji niejawnych (Dz.U. Nr 11, poz. 95),
- Kopie świadectw pracy

**Oferty pracy należy przesłać do dnia 31 maja 2005 r. pod adresem:**

**Urząd Patentowy RP  
Wydział Kadr i Szkolenia  
Al. Niepodległości 188,  
00-950 Warszawa**

**Inne informacje:**

Oferty odrzucone zostaną komisyjnie zniszczone.  
Szczegółowe informacje można uzyskać pod. tel. (0-22) 825-96-07

## TABLE OF CONTENTS

<b>Part I</b>	
<b>Official communications</b>	
87. Register of Patent Attorneys (entries and changes) .....	623
<b>Part II</b>	
<b>Notices of rights granted</b>	
<b>A. Inventions</b>	
88. Granted patents (from N° 188 711 to N° 188 838) .....	626
89. Decisions on refusal to grant patents (taken after publication of the particulars of the applications) .....	637
90. Decisions on discontinuance of the proceedings (taken after publication of the particulars of the applications) .....	637
91. Decisions declaring the decisions on the grant of the patents lapsed .....	638
92. Entries and changes in the Patent Register (not published in other separate publications) .....	638
93. Decisions on invalidation of patents .....	639
94. Decisions on the lapse of patents .....	639
<b>B. Utility models</b>	
95. Granted rights of protection (from N° 61 271 to N° 61 340) .....	640
96. Decisions on refusal to grant rights of protection (take after publication of the particulars of the application) .....	644
97. Decisions on discontinuance of the proceedings (taken after publication of the particulars of the applications) .....	644
98. Decisions declaring the decisions on the grant of the rights of protection lapsed .....	645
99. Entries and changes in the Utility Model Register (not inserted in other separate publications) .....	645
100. Decisions on lapse of rights of protection .....	645
<b>C. Industrial designs</b>	
101. Registration (from N° 7 355 to N° 7 566) .....	646
102. Decisions declaring the decisions on the grant of the right in registration lapsed .....	674
<b>C'. Ornamental designs</b>	
103. Decisions on the invalidation of the right in registration .....	675
104. Decisions on the extension of the right in registration .....	675
<b>D. Trademarks</b>	
105. Granted rights of protection for trademarks (from N° 155 421 to N° 156 040) .....	676
106. Entries and changes in the Trademark Register (not published in other separate publications) .....	761
107. Decisions on invalidation of rights of protection .....	785
108. Decisions on lapse of rights protection .....	785
109. Termination of the right of protection (right not renewed) .....	787
110. Decisions on the change or reversal of the decisions (published in Wiadomości Urzędu Patentowego) .....	788
111. International registrations recognised in Poland .....	788
<b>E. Geographical indications</b>	
112. Decisions on the of rights in registration .....	812
<b>F. Topographies of integrated circuits</b>	
113. Decisions on the lapse of rights in registration .....	812
<b>G. Rectifications of patent specifications and other specifications</b>	
114. Patent specifications .....	813
<b>H. Announcements</b>	
115. Declarations of willingness to grant licences (open licences)	
- patents, rights of protection .....	813
116. Announcements on receipt of an application for grant of a supplementary protection certificate for medicinal and plant protection products .....	813
117. Corrections of announcements published in the Wiadomości Urzędu Patentowego .....	814
<b>Part III</b>	
<b>Information</b>	
<b>Jurisdiction and explanations</b>	_____
<b>Foreign regulations. Statistics. Miscellaneous</b>	_____
<b>Corrections</b>	
<b>(of announcements published in the Wiadomości Urzędu Patentowego)</b>	
	_____