

ISSN - 0043 - 5201  
Cena 17,00 zł



**W I A D O M O Ś C I**  
**U R Z Ę D U**  
**P A T E N T O W E G O**

**Nr 5**  
**MAJ 2005**

**Wydawnictwo**  
**Urzędu Patentowego Rzeczypospolitej Polskiej**  
**Warszawa**

## SPIS TREŚCI

### Część I Komunikaty urzędowe

### Część II Ogłoszenia o udzielonych prawach

#### A. Wynalazki

118. Udzielone patenty (od nr 188 839 do nr 189 008) .....	818
119. Decyzje o odmowie udzielenia patentu (wydane po ogłoszeniu o zgłoszeniu) .....	832
120. Decyzje o umorzeniu postępowania (wydane po ogłoszeniu o zgłoszeniu) .....	832
121. Decyzje stwierdzające wygaśnięcie decyzji o udzieleniu patentu .....	832
122. Wpisy i zmiany w rejestrze patentowym (nie uwzględnione w innych samodzielnych ogłoszeniach) .....	833
123. Decyzje o wygaśnięciu patentu .....	834

#### B. Wzory użytkowe

124. Udzielone prawa ochronne (od nr 61 341 do nr 61 430) .....	835
125. Decyzje o odmowie udzielenia prawa ochronnego (wydane po ogłoszeniu o zgłoszeniu) .....	840
126. Decyzje o umorzeniu postępowania (wydane po ogłoszeniu o zgłoszeniu) .....	840
127. Decyzje stwierdzające wygaśnięcie decyzji o udzieleniu prawa ochronnego .....	841
128. Wpisy i zmiany w rejestrze praw ochronnych (nie uwzględnione w innych samodzielnych ogłoszeniach) .....	841
129. Decyzje o wygaśnięciu prawa ochronnego .....	841

#### C. Wzory przemysłowe

130. Rejestracja (od nr 7 347, 7 525 i do nr 7 567 do nr 7 708) .....	842
131. Wpisy i zmiany w rejestrze wzorów przemysłowych (nie uwzględnione w innych samodzielnych ogłoszeniach) .....	861
132. Decyzje stwierdzające wygaśnięcie decyzji o udzieleniu prawa z rejestracji .....	862

#### C'. Wzory zdobnicze

133. Wpisy i zmiany w rejestrze wzorów zdobniczych (nie uwzględnione w innych samodzielnych ogłoszeniach) .....	862
134. Decyzje o wygaśnięciu prawa z rejestracji .....	862

#### D. Znaki towarowe

135. Udzielone prawa ochronne na znaki towarowe (od nr 156 041 do nr 156 600) .....	863
136. Decyzje stwierdzające wygaśnięcie decyzji o udzieleniu prawa ochronnego .....	950
137. Przeniesienie prawa ochronnego w stosunku do niektórych towarów (art. 162 ust. 4) .....	950
138. Wpisy i zmiany w rejestrze znaków towarowych (nie uwzględnione w innych samodzielnych ogłoszeniach) .....	950
139. Decyzje o unieważnieniu prawa ochronnego .....	968
140. Decyzje o wygaśnięciu prawa ochronnego .....	968
141. Wygaśnięcie prawa ochronnego (prawa nieprzedłużone) .....	971
142. Decyzje o zmianie lub uchyleniu decyzji (opublikowanych w Wiadomościach Urzędu Patentowego) .....	975
143. Rejestracja międzynarodowa uznana w Polsce .....	975

#### E. Oznaczenia geograficzne

#### F. Topografia układów scalonych

#### G. Sprostowania opisów patentowych i opisów ochronnych

144. Opisy patentowe .....	999
----------------------------	-----

#### H. Ogłoszenia

145. Oświadczenia o gotowości udzielenia licencji (licencja otwarta) - patenty, prawa z rejestracji wzorów przemysłowych .....	999
146. Sprostowania ogłoszeń opublikowanych w Wiadomościach Urzędu Patentowego - znaki towarowe, wzory przemysłowe, rejestracja międzynarodowa znaków towarowych .....	1000

### Część III Informacje

#### Orzecznictwo i wyjaśnienia

147. Orzecznictwo .....	1001
-------------------------	------

#### Ustawodawstwo zagraniczne. Statystyka. Informacje

### Korekta

(ogłoszeń zamieszczonych w Wiadomościach Urzędu Patentowego)

## WYDAWNICTWO URZĘDU PATENTOWEGO RZECZYPOSPOLITEJ POLSKIEJ

**Redakcja i administracja:** Urząd Patentowy RP, Al. Niepodległości 188, skr. poczt. 203, 00-950 Warszawa  
tel. 825-80-01 wew. 280, telefax 875-06-82

**Informacja o cenach i warunkach prenumeraty na 2005 r.** - dla czasopisma: WIADOMOŚCI URZĘDU PATENTOWEGO

#### Warunki prenumeraty:

1. Cena prenumeraty na 2005 r. wynosi 204,00 zł.

2. Wpłaty i zamówienia na prenumeratę przyjmuje Urząd Patentowy RP, 00-950 Warszawa, Al. Niepodległości 188/192 w pok. 3 w godz. 8<sup>30</sup> - 15<sup>30</sup> lub na konto NBP O/O Warszawa Nr 93101010100025832231000000.

Egzemplarze archiwalne można nabyć w Urzędzie Patentowym RP, Al. Niepodległości 188, skr. poczt. 203, 00-950 Warszawa w Wydziale Rozpowszechniania Wydawnictw UP - telefon 825-80-01 wew. 224.

**Cena 17,00 zł.**

Urząd Patentowy RP. Zam. 373/2005. Nakład 440 egz. Obj. ark. druk. 23,25



# W I A D O M O Ś C I URZĘDU PATENTOWEGO

Warszawa, 2005 05 31

Nr 5

Poz. 118 - 147

## C Z Ę Ś Ć II

### OGŁOSZENIA O UDZIELONYCH PRAWACH

*Cyfrowe kody identyfikujące (według normy WIPO ST. 9), które poprzedzają informacje o udzielonych patentach oraz prawach ochronnych oznaczają:*

- (11) - numer patentu lub prawa ochronnego
- (21) - numer zgłoszenia wynalazku lub wzoru użytkowego
- (22) - data zgłoszenia wynalazku lub wzoru użytkowego
- (23) - data pierwszeństwa z wystawienia wynalazku lub wzoru użytkowego na wystawie i nazwa wystawy
- (30) - dane dotyczące pierwszeństwa konwencyjnego (numer zgłoszenia priorytetowego, data wniesienia zgłoszenia priorytetowego, kod kraju)
- (41) - data ogłoszenia o zgłoszeniu wynalazku lub wzoru użytkowego
- (51) - symbol Międzynarodowej Klasyfikacji Patentowej; cyfra przed kodem (51) oznacza kolejną edycję MKP
- (54) - tytuł wynalazku lub wzoru użytkowego
- (61) - numer patentu głównego lub prawa ochronnego głównego
- (62) - numer zgłoszenia macierzystego (pod którym dane zgłoszenie było ogłoszone)
- (72) - nazwisko i imię twórcy wynalazku lub wzoru użytkowego
- (73) - nazwisko i imię lub nazwa uprawnionego z patentu lub prawa ochronnego oraz miejsce zamieszkania lub siedziba i w nawiasie kod kraju
- (76) - nazwisko i imię twórcy i jednocześnie uprawnionego z patentu lub prawa ochronnego oraz miejsce zamieszkania lub siedziba i w nawiasie kod kraju
- (86) - data i numer zgłoszenia międzynarodowego
- (87) - data i numer publikacji zgłoszenia międzynarodowego

*Przed cyfrowym kodem identyfikującym (11) lub przed numerem patentu lub prawa ochronnego umieszczone są literowo-cyfrowe kody identyfikujące (kod rodzaju dokumentu), zgodnie z przyjętymi symbolami (wg normy WIPO ST. 16):*

Patent	- (B1)
Patent dodatkowy do patentu	- (B3)
Prawo ochronne	- (Y1)

## A. WYNAŁAZKI

118

## UDZIELONE PATENTY

(od nr 188 839 do nr 189 008)

B1 (11) <b>188854</b>	(41) 2001 03 26	7(51) A01H 4/00 C12N 5/04	(30) 97 879905 97 998043	1997 06 20 1997 12 23	US US
(21) 335550	(22) 1999 09 21		(86) 1998 06 09 PCT/US98/12128		
(72) Gaj Małgorzata D.			(87) 1998 12 30 WO98/58555, PCT Gazette nr 52/98		
(73) Uniwersytet Śląski, Katowice (PL)			(72) Williams Jonnie R.		
(54) Sposób regeneracji roślin <i>Arabidopsis thaliana</i> (L.) Heynh.			(73) REGENT COURT TECHNOLOGIES, Chesterfield (US)		
B1 (11) <b>188970</b>	(41) 2000 05 22	7(51) A01K 1/02	(54) Produkt tytoniowy, sposób wytwarzania produktu tytoniowego i sposób zapobiegania tworzeniu się nitrozoamin w zebranych liściach tytoniu		
(21) 335548	(22) 1999 09 21				
(72) Mardarowicz Leszek			B1 (11) <b>188871</b>	(41) 2002 06 03	7(51) A24F 27/12 C06F 1/14
(73) Akademia Rolnicza, Lublin (PL); Mardarowicz Leszek, Lublin (PL)			(21) 348641	(22) 1999 06 04	
(54) Kojec spacerowy			(30) 98 19825352	1998 06 05	DE
B1 (11) <b>188957</b>	(41) 2001 04 09	7(51) A01M 7/00	(86) 1999 06 04 PCT/EP99/03870		
(21) 339118	(22) 2000 03 21		(87) 1999 12 16 WO99/64322, PCT Gazette nr 50/00		
(23) 1999 09 30 MTP Polagra			(76) Schneider Maximilian, Monachium (DE)		
(76) Bury Wojciech, Łowicz (PL); Zasiewski Piotr, Warszawa (PL)			(54) Zapalki kartonowe, zwłaszcza do książeczek zapalek oraz sposób wytwarzania zapalek kartonowych		
(54) Opryskiwacz sadowniczy			B1 (11) <b>188923</b>	(41) 2001 02 12	7(51) A44C 15/00
B1 (11) <b>188882</b>	(41) 1999 03 29	7(51) A21D 13/08 A23G 3/00	(21) 334714	(22) 1999 07 29	
(21) 328449	(22) 1998 09 09		(76) Gdula Zbigniew, Gliwice (PL)		
(30) 97 19741717	1997 09 22	DE	(54) Linka jubilerska		
(72) Böcker Jochen, Mahler Reinhard, Siefert Uwe, Bretschneider Uwe, Rother Rita, Sitzmann Werner			B1 (11) <b>188851</b>	(41) 2001 02 26	7(51) A47B 17/00 A47B 13/00
(73) Bahlsen GmbH & Co. KG, Hannover (DE)			(21) 334985	(22) 1999 08 19	
(54) Sposób i urządzenie do wytwarzania trwałego wyrobu piekarniczego			(76) Karbownik Maciej, Warszawa (PL); Rakowski Wojciech, Warszawa (PL)		
B1 (11) <b>188845</b>	(41) 1999 11 22	7(51) A23D 7/00	(54) Podstawa mebla biurowego		
(21) 333141	(22) 1997 11 03		B1 (11) <b>188913</b>	(41) 2000 06 19	7(51) A47C 23/32
(30) 96 740845	1996 11 04	US	(21) 336428	(22) 1998 05 08	
(86) 1997 11 03 PCT/FI97/00669			(30) 97 9702045	1997 05 30	SE
(87) 1998 05 14 WO98/19556, PCT Gazette nr 19/98			(86) 1998 05 08 PCT/SE98/00844		
(72) Wester Ingmar			(87) 1998 12 03 WO98/53724, PCT Gazette nr 48/98		
(73) RAISIO BENECOL LTD., Raisio (FI)			(72) Stjerna NilsEric		
(54) Kompozycja utwardzająca oraz mieszanina tłuszczów			(73) STJERNFJÄDRAR AB, Herrljunga (SE)		
B1 (11) <b>188881</b>	(41) 1999 11 08	7(51) A23F 5/44	(54) Materac sprężynowy i sposób wytwarzania materaca sprężynowego		
(21) 326111	(22) 1998 04 29		B1 (11) <b>188966</b>	(41) 2000 06 19	7(51) A47K 3/022 A61H 33/00
(72) Pordąb Zofia, Nowak Anna			(21) 330386	(22) 1998 12 16	
(73) Instytut Biotechnologii Przemysłu Rolno-Spożywczego, Warszawa (PL)			(72) Schleichert Winfried		
(54) Odżywczy koncentrat rozpuszczalnej kawy zbożowej zabielenaj			(73) COMET-MTS, Ltd. Spółka z o.o., Szemud (PL)		
B1 (11) <b>188902</b>	(41) 2000 07 03	7(51) A23L 2/39 A23L 1/164	(54) Wanna kąpielowa		
(21) 330668	(22) 1998 12 31		B1 (11) <b>188949</b>	(41) 2000 02 28	7(51) A47L 9/14
(76) LUBELLA Spółka Akcyjna, Lublin (PL)			(21) 334487	(22) 1998 11 13	
(54) Sposób otrzymywania koncentratu napoju śniadaniowego w proszku			(30) 97 9714467	1997 11 13	FR
B1 (11) <b>188860</b>	(41) 2000 08 28	7(51) A24B 3/10 A24F 47/00	(86) 1998 11 13 PCT/FR98/02430		
(21) 337582	(22) 1998 06 09		(87) 1999 05 27 WO99/25236, PCT Gazette nr 21/99		
			(72) Fleurier Vincent, Dubos Roland, Morin Patrick		

- (73) SEB S.A., Ecully (FR)  
 (54) Urządzenie łączące odkurzacz z torbą na kurz oraz torba na kurz  
 B1 (11) **188933** (41) 2000 07 17 7(51) A61B 5/08  
 G12B 13/00  
 (21) 330803 (22) 1999 01 11  
 (72) Woźniak Maria, Janiczek Janusz  
 (73) Politechnika Wrocławska, Wrocław (PL)  
 (54) Urządzenie do testowania spirometru  
 B1 (11) **188934** (41) 2000 07 17 7(51) A61B 5/08  
 G12B 13/00  
 (21) 330804 (22) 1999 01 11  
 (72) Woźniak Maria, Janiczek Janusz  
 (73) Politechnika Wrocławska, Wrocław (PL)  
 (54) Sposób testowania spirometru  
 B1 (11) **188948** (41) 2000 07 17 7(51) A61J 1/00  
 B65D 83/00  
 (21) 330740 (22) 1999 01 08  
 (76) Mincer Andrzej, Michałowice (PL)  
 (54) Membrana dozująca substancję mazią, zwłaszcza krem kos-  
 metyczny lub maść leczniczą  
 B1 (11) **188883** (41) 1999 04 26 7(51) A61K 31/196  
 A61P 29/00  
 (21) 329919 (22) 1997 05 15  
 (30) 96MI 992 1996 05 17 IT  
 (86) 1997 05 15 PCT/EP97/02709  
 (87) 1997 11 27 WO97/44023, PCT Gazette nr 51/97  
 (72) Reiner Alberto, Reiner Giorgio  
 (73) APR APPLIED PHARMA RESEARCH SA., Balerna (CH)  
 (54) Preparat farmaceutyczny  
 B1 (11) **188839** (41) 1999 07 19 7(51) A61K 31/24  
 A61K 9/28  
 A61P 1/00  
 (21) 331517 (22) 1997 07 11  
 (30) 96 9609956 1996 08 07 FR  
 (86) 1997 07 11 PCT/FR97/01281  
 (87) 1998 02 12 WO98/05320, PCT Gazette nr 06/98  
 (72) Benkerrou Loutfy, Doat Bernard  
 (73) PARKE-DAVIS, Courbevoise Cedex (FR)  
 (54) Powlekana tabletką maleinianu trymebutyny oraz sposób jej  
 wytwarzania  
 B1 (11) **188917** (41) 1998 06 08 7(51) A61K 31/40  
 C07D 477/20  
 A61P 31/00  
 (21) 324746 (22) 1997 05 23  
 (30) 96 60018518 1996 05 28 US  
 (86) 1997 05 23 PCT/US97/08831  
 (87) 1997 12 04 WO97/45430, PCT Gazette nr 52/97  
 (72) Zimmerman Jeffrey, Williams John M., Bergquist Paul A.,  
 DiMichele Lisa M., DuBost David C., Kaufman Michael J., Sidler  
 Daniel R., Hunke William A.  
 (73) MERCK & CO., INC., Rahway (US)  
 (54) Kompozycja farmaceutyczna antybiotyku karbapenemowego,  
 nowy związek, zawierająca go kompozycja farmaceutyczna oraz  
 sposób stabilizowania karbapenemu  
 B1 (11) **188840** (41) 1999 09 27 7(51) A61K 31/4412  
 A61K 9/00  
 A61P 31/10  
 (21) 332604 (22) 1997 09 16  
 (30) 96 19639816 1996 09 27 DE  
 (86) 1997 09 16 PCT/EP97/05068  
 (87) 1998 04 02 WO98/13042, PCT Gazette nr 13/98  
 (72) Bohn Manfred, Kraemer Karl Theodor, Markus Astrid  
 (73) AVENTIS PHARMA DEUTSCHLAND GmbH, Frankfurt  
 nad Menem (DE)  
 (54) Zastosowanie preparatu farmaceutycznego zawierającego po-  
 chodną hydroksypirydonu  
 B1 (11) **188938** (41) 2000 05 22 7(51) A61K 31/65  
 A61K 31/465  
 A61P 31/04  
 (21) 335878 (22) 1997 05 06  
 (86) 1997 05 06 PCT/GB97/01222  
 (87) 1998 11 12 WO98/50045, PCT Gazette nr 45/98  
 (72) Patterson Alan, Orr Neil  
 (73) NORBROOK LABORATORIES LIMITED, Newry (GB)  
 (54) Produkt weterynaryjny oraz sposób jego wytwarzania  
 B1 (11) **188998** (41) 1999 11 22 7(51) A61K 38/09  
 (21) 333174 (22) 1997 10 23  
 (30) 96 19644994 1996 10 30 DE  
 (86) 1997 10 23 PCT/DE97/02456  
 (87) 1998 05 07 WO98/18482, PCT Gazette nr 18/98  
 (72) Engel Jürgen, Diedrich Klaus, Felberbaum Ricardo  
 (73) ZENTARIS GmbH, Frankfurt nad Menem (DE)  
 (54) Zastosowanie antagonistów LH-RH  
 B1 (11) **188986** (41) 1999 01 04 7(51) A61K 38/13  
 A61K 47/14  
 A61K 47/08  
 A61K 9/48  
 (21) 326169 (22) 1997 06 19  
 (30) 96 9622417 1996 06 19 KR  
 (86) 1997 06 19 PCT/EP97/03213  
 (87) 1997 12 24 WO97/48410, PCT Gazette nr 55/97  
 (72) Woo Jong Soo  
 (73) NOVARTIS AG, Bazylea (CH)  
 (54) Preparaty zawierające cyklosporynę w postaci miękkich ka-  
 pulek oraz sposób ich wytwarzania  
 B1 (11) **188925** (41) 2001 04 23 7(51) A61K 39/00  
 A61K 39/02  
 A61K 39/06  
 C12P 21/06  
 C12N 15/00  
 (21) 341528 (22) 1997 12 05  
 (86) 1997 12 05 PCT/US97/23032  
 (87) 1999 06 17 WO99/29340, PCT Gazette nr 24/99  
 (72) Boyle Stephen M., Cravero Silvio, Corbeil Lynette, Schurig  
 Gerhardt G., Spirnaganathan Nammalwar, Vemulapalli Ramesh  
 (73) VIRGINIA TECH INTELLECTUAL PROPERTIES, INC.,  
 Blacksburg (US); REGENTS OF THE UNIVERSITY OF  
 CALIFORNIA, THE UNIVERSITY OF CALIFORNIA SAN  
 DIEGO, La Jolla (US)  
 (54) Szczepionka przeciwko brucelozie, osłabiona lub awirulentna  
 odmiana szczepu RB51 B. abortus, zastosowanie szczepionki,  
 sposób wytwarzania szczepionki  
 B1 (11) **188888** (41) 1999 02 15 7(51) A61K 41/00  
 A61K 31/409  
 (21) 328796 (22) 1997 02 25  
 (30) 96 613420 1996 03 11 US  
 (86) 1997 02 25 PCT/CA97/00134  
 (87) 1997 09 18 WO97/33619, PCT Gazette nr 40/97  
 (72) Strong Andrew H., Levy Julia, Huber Gustav, Fsadni Mario  
 (73) QLT PHOTOTHERAPEUTICS, INC., Vancouver (CA)  
 (54) Zastosowanie związku światłoczułego do wytwarzania leku  
 do poprawy ostrości widzenia  
 B1 (11) **189005** (41) 1998 07 06 7(51) A61K 7/13  
 (21) 323984 (22) 1997 12 22

- (30) 96 9615891 1996 12 23 FR  
 (72) Rondeau Christine, Cotteret Jean, De La Mettrie Roland  
 (73) L'OREAL, Paryż (FR)  
 (54) Gotowa do użytku kompozycja do farbowania utleniającego włókien keratynowych
- B1 (11) **188879** (41) 1998 07 06 7(51) A61K 7/13  
 (21) 323985 (22) 1997 12 22  
 (30) 96 9615894 1996 12 23 FR  
 (72) Rondeau Christine, Cotteret Jean, De La Mettrie Roland  
 (73) L'OREAL, Paryż (FR)  
 (54) Gotowa do użytku kompozycja do utleniającego farbowania włókien keratynowych
- B1 (11) **188876** (41) 2000 05 22 7(51) A61K 7/32  
 (21) 336874 (22) 1999 11 29  
 (76) Kaczmarczyk Adolf, Tomaszów Mazowiecki (PL); Kaczmarczyk Halina, Tomaszów Mazowiecki (PL)  
 (54) Zasyпка do leczenia nadmiernej potliwości stóp
- B1 (11) **188877** (41) 1999 05 24 7(51) A61K 9/16  
 A61K 31/57  
 A61K 31/4152  
 (21) 323280 (22) 1997 11 20  
 (72) Wojtan Anna, Czarnecki Wiktor  
 (73) Akademia Medyczna, Lublin (PL)  
 (54) Nowe mikrocząstki o działaniu gestagennym i sposób otrzymywania nowych mikrocząstek o działaniu gestagennym
- B1 (11) **188919** (41) 1999 02 15 7(51) A61K 9/54  
 A61K 31/485  
 (21) 328687 (22) 1997 03 07  
 (30) 96 278 1996 03 08 DK  
 (86) 1997 03 07 PCT/DK97/00101  
 (87) 1997 09 12 WO97/32573, PCT Gazette nr 39/97  
 (72) Skinhoj Anette  
 (73) NYCOMED DANMARK A/S, Roskilde (DK)  
 (54) Doustna, multijednostkowa kompozycja preparatu farmaceutycznego o modyfikowanym uwalnianiu oraz sposób wytwarzania jednostki dawkowania doustnej multijednostkowej kompozycji farmaceutycznej o modyfikowanym uwalnianiu
- B1 (11) **188988** (41) 2000 08 14 7(51) A61M 15/00  
 (21) 337316 (22) 1998 06 08  
 (30) 97 9711889 1997 06 10 GB  
 97 9721875 1997 10 16 GB  
 (86) 1998 06 08 PCT/EP98/03377  
 (87) 1998 12 17 WO98/56444, PCT Gazette nr 50/98  
 (72) Rand Paul Kenneth, Brand Peter John, Godfrey James William, Bonney Stanley George  
 (73) GLAXO GROUP LIMITED, Greenford (GB)  
 (54) Dozownik do dozowania leków
- B1 (11) **188855** (41) 2000 05 08 7(51) A61M 15/00  
 (21) 335690 (22) 1998 03 13  
 (30) 97 9700937 1997 03 14 SE  
 (86) 1998 03 13 PCT/SE98/00465  
 (87) 1998 09 24 WO98/41264, PCT Gazette nr 38/98  
 (72) Andersson Jan, Dagsland Allan, Wetterlin Kjell  
 (73) ASTRA AKTIEBOLAG, Södertälje (SE)  
 (54) Inhalator proszkowy
- B1 (11) **188858** (41) 2000 06 19 7(51) A61M 25/02  
 A61F 5/37  
 A61F 13/00  
 (21) 336343 (22) 1998 03 23  
 (30) 97 838309 1997 04 08 US  
 (86) 1998 03 23 PCT/US98/05918
- (87) 1998 10 15 WO98/44879, PCT Gazette nr 41/98  
 (76) Padilla James D. Jr, Wilmington (US)  
 (54) Urządzenie do ochrony miejsca wkłucia dożylnego
- B1 (11) **188868** (41) 2001 04 09 7(51) A62B 35/04  
 (21) 341394 (22) 1999 02 05  
 (30) 98 29802037 1998 02 06 DE  
 (86) 1999 02 05 PCT/EP99/00791  
 (87) 1999 08 12 WO99/39772, PCT Gazette nr 32/99  
 (72) Söll Peter  
 (73) Christian Dalloz Holding Deutschland GmbH & Co.KG, Hof (DE)  
 (54) Wirmik
- B1 (11) **188901** (41) 2000 06 05 7(51) B01D 39/16  
 B01D 46/24  
 (21) 336155 (22) 1998 04 09  
 (30) 97 19715196 1997 04 11 DE  
 (86) 1998 04 09 PCT/EP98/02110  
 (87) 1998 10 22 WO98/46327, PCT Gazette nr 42/98  
 (72) Herding Walter, Raabe Wolfgang  
 (73) HERDING GMBH FILTERTECHNIK, Amberg (DE)  
 (54) Element filtracyjny ze spiekanych cząstek tworzywa sztucznego
- B1 (11) **188848** (41) 2000 01 31 7(51) B02C 18/44  
 (21) 334095 (22) 1997 12 18  
 (30) 96 19652904 1996 12 19 DE  
 (86) 1997 12 18 PCT/EP97/07103  
 (87) 1998 06 25 WO98/26873, PCT Gazette nr 25/98  
 (72) Poeltinger Bruno  
 (73) NUGA AG, Balgach (CH)  
 (54) Rozdrabniarka skrawająca do rozdrabniania tworzyw sztucznych
- B1 (11) **188974** (41) 2000 12 04 7(51) B08B 9/02  
 (21) 339231 (22) 1998 09 10  
 (30) 97 1250 1997 09 13 SK  
 (86) 1998 09 10 PCT/SK98/00012  
 (87) 1999 03 25 WO99/13995, PCT Gazette nr 12/99  
 (72) Skarupa Peter, Zelenaj Anton, Simko Pavol, Jaras Peter, Kudlac Pavol  
 (73) SLOVENSKY PLYNARENSKY PRIEMYSEL S.P., Bratislava (SK)  
 (54) Urządzenie do czyszczenia wewnętrznych przestrzeni rurociągu
- B1 (11) **188972** (41) 2000 07 03 7(51) B09B 3/00  
 C02F 11/14  
 (21) 336699 (22) 1997 05 07  
 (86) 1997 05 07 PCT/IT97/00101  
 (87) 1998 11 12 WO98/50319, PCT Gazette nr 45/98  
 (76) Bernabei Raffaello, Rzym (IT)  
 (54) Sposób i instalacja do przetwarzania na zimno miejskich odpadów stałych i/lub osadu kanalizacyjnego do substancji obojętnych
- B1 (11) **188975** (41) 2001 03 12 7(51) B21B 1/26  
 (21) 340999 (22) 1998 12 08  
 (30) 97 1007730 1997 12 08 NL  
 (86) 1998 12 08 PCT/NL98/00698  
 (87) 1999 06 17 WO99/29445, PCT Gazette nr 24/99  
 (72) Nijveld Erik Marco, Zuurbier Simon Petrus Anthonius  
 (73) CORUS STAAL B.V., IJmuiden (NL)  
 (54) Sposób i urządzenie do wytwarzania taśmy stalowej
- B1 (11) **188852** (41) 2001 03 12 7(51) B21B 35/14  
 (21) 335201 (22) 1999 08 30  
 (72) Maziarz Michał



(73) Akademia Górniczo-Hutnicza im. Stanisława Staszica, Kraków (PL)  
 (54) Szybkorozłączny przegub wału napędowego, zwłaszcza do walcarek

B1 (11) **188989** (41) 2000 07 31 7(51) B23D 61/02  
 (21) 331109 (22) 1999 01 27  
 (72) Wieczorek Janusz, Chełkowski Andrzej  
 (73) Fabryka Pił i Narzędzi WAPIENICA Spółka Akcyjna, Bielsko-Biała (PL)  
 (54) Piła tarczowa

B1 (11) **188924** (41) 2000 07 03 7(51) B25C 1/16  
 B25D 9/11  
 (21) 337360 (22) 1999 12 21  
 (30) 98 19859320 1998 12 22 DE  
 (72) Sprenger Markus, Hasler Roland  
 (73) Hilti Aktiengesellschaft, Schaan (LI)  
 (54) Magazynek ładunków prochowych

B1 (11) **188990** (41) 2000 07 31 7(51) B27B 3/28  
 (21) 331110 (22) 1999 01 27  
 (72) Pindel Erwin, Chełkowski Andrzej  
 (73) Fabryka Pił i Narzędzi WAPIENICA Spółka Akcyjna, Bielsko-Biała (PL)  
 (54) Piła trakowa

B1 (11) **188955** (41) 1999 09 27 7(51) B29C 33/42  
 (21) 332393 (22) 1999 04 01  
 (76) Kuczyński Zbigniew, Bydgoszcz (PL); Bąk Janusz, Bydgoszcz (PL)  
 (54) Sposób formowania rowków i/lub zagłębień w kształtkach i końcach rur, zwłaszcza z tworzyw sztucznych i urządzenie do formowania rowków i/lub zagłębień w kształtkach i końcach rur, zwłaszcza z tworzyw sztucznych

B1 (11) **188842** (41) 2000 11 06 7(51) B29C 47/24  
 B29C 47/24  
 (21) 332910 (22) 1999 04 29  
 (72) Mazur Józef, Kubiak Grzegorz, Baraniak Janisław, Skotarczak Stanisław, Miszewski Sławomir, Ignaczak Irena, Siczek Ryszard, Przytuła Jerzy  
 (73) Instytut Przetwórstwa Tworzyw Sztucznych METALCHEM, Toruń (PL)  
 (54) Obrotowa głowica wylączarska

B1 (11) **188926** (41) 2001 07 02 7(51) B31F 1/07  
 B32B 3/28  
 B32B 29/08  
 (21) 342709 (22) 1999 03 01  
 (30) 98FI 46 1998 03 02 IT  
 98FI 139 1998 06 10 IT  
 (86) 1999 03 01 PCT/IT99/00051  
 (87) 1999 09 10 WO99/44814, PCT Gazette nr 36/99  
 (72) Biagiotti Guglielmo  
 (73) FABIO PERINI S.P.A., Lucca (IT)  
 (54) Wylączany cienki arkusz papieru oraz sposób i urządzenie do wytwarzania wylączanego cienkiego arkusza papieru

B1 (11) **189006** (41) 1998 06 22 7(51) B41J 25/304  
 B41J 25/34  
 B41J 2/32  
 (21) 324871 (22) 1997 05 26  
 (30) 96 178400 1996 06 03 JP  
 (86) 1997 05 26 PCT/JP97/01765  
 (87) 1997 12 11 WO97/46392, PCT Gazette nr 53/97  
 (72) Sato Junichi  
 (73) SHINSEI INDUSTRIES CO., LTD., Tokio (JP)  
 (54) Drukarka termiczna

B1 (11) **188980** (41) 2001 06 18 7(51) B44D 3/18  
 D06C 3/08  
 (21) 337139 (22) 1999 12 11  
 (76) Dębiński Szczepan, Sanok (PL); Dębiński Bartłomiej, Sanok (PL); Zapotoczny Maciej, Sanok (PL)  
 (54) Sposób wytwarzania płótna do malowania i rama do realizacji tego sposobu

B1 (11) **189007** (41) 1999 12 20 7(51) B60L 5/20  
 (21) 327129 (22) 1998 07 01  
 (30) 98 19826148 1998 06 12 DE  
 (72) Ütrecht Werner  
 (73) Stemmann-Technik GmbH, Schüttorf (DE)  
 (54) Wahacz dla odbieraka prądu

B1 (11) **188962** (41) 1998 12 07 7(51) B61D 7/32  
 B61D 47/00  
 E01B 27/02  
 (21) 326525 (22) 1998 05 27  
 (30) 97 910 1997 05 28 AT  
 (72) Theurer Josef, Brunninger Manfred  
 (73) Franz Plasser Bahnbaumaschinen-Industriegesellschaft m.b.H., Wiedeń (AT)  
 (54) Wagon załadowniczy do materiałów sypkich

B1 (11) **189003** (41) 2000 03 27 7(51) B61G 11/12  
 (21) 328845 (22) 1998 09 23  
 (72) Kubicki Antoni, Strzyż Eugeniusz, Chmielewski Andrzej, Kędzior Józef, Popławski Wojciech, Milczarski Kazimierz  
 (73) Fabryka Urządzeń Mechanicznych KAMAX S.A., Kańczuga (PL)  
 (54) Amortyzator elastomerowy

B1 (11) **188982** (41) 2000 06 05 7(51) B61H 7/04  
 (21) 329983 (22) 1998 11 27  
 (72) Szanweber Cezary, Jałmużna Jan, Marciniak Zbyszek, Myrta Zdzisław  
 (73) Fabryka Maszyn Górniczych PIOMA SA, Piotrków Trybunalski (PL); Centrum Mechanizacji Górnictwa KOMAG, Gliwice (PL)  
 (54) Wózek hamulcowy kolei szynowej

B1 (11) **188983** (41) 2000 06 05 7(51) B61H 7/04  
 (21) 329982 (22) 1998 11 27  
 (72) Szanweber Cezary, Jałmużna Jan, Marciniak Zbyszek, Myrta Zdzisław  
 (73) Fabryka Maszyn Górniczych PIOMA SA, Piotrków Trybunalski (PL); Centrum Mechanizacji Górnictwa KOMAG, Gliwice (PL)  
 (54) Zespół jazdy i hamowania wózka hamulcowego kolei szynowej

B1 (11) **188846** (41) 1999 12 06 7(51) B65D 85/10  
 (21) 333427 (22) 1997 11 19  
 (30) 96 9624274 1996 11 21 GB  
 97 9716699 1997 08 06 GB  
 97 9721080 1997 10 03 GB  
 (86) 1997 11 19 PCT/GB97/03184  
 (87) 1998 05 28 WO98/22368, PCT Gazette nr 21/98  
 (72) Parker Michael Patrick, Bates David John  
 (73) British American Tobacco (Investments) Limited, Londyn (GB)  
 (54) Opakowanie wyrobów tytoniowych i sposób wytwarzania opakowania wyrobów tytoniowych

B1 (11) **188993** (41) 2000 02 14 7(51) B65G 47/53  
 E21F 13/02  
 (21) 327799 (22) 1998 07 31  
 (72) Szkudlarek Zbigniew, Skolik Wojciech, Turejko Wiesław  
 (73) Centrum Mechanizacji Górnictwa KOMAG, Gliwice (PL)  
 (54) Stacja przesyłowa

- B1 (11) **188941** (41) 2002 01 02 7(51) B65H 23/32  
(21) 345683 (22) 1999 05 20  
(30) 98 124442 1998 07 29 US  
(86) 1999 05 20 PCT/US99/11132  
(87) 2000 02 10 WO00/06478, PCT Gazette nr 06/00  
(72) Mushaben Thomas G.  
(73) CLOPAY PLASTIC PRODUCTS COMPANY, INC.,  
Cincinnati (US)  
(54) Rozdzielacz wstęp
- B1 (11) **188960** (41) 1998 09 14 7(51) B66B 1/46  
H02B 1/015  
(21) 324938 (22) 1998 02 20  
(30) 97 19970533 1997 03 06 CH  
(72) Lacarte Estallo José Luis  
(73) INVENTIO AG, Hergiswil (CH)  
(54) Tablica rozdzielcza dla kabiny windy
- B1 (11) **189001** (41) 2000 12 04 7(51) B67D 1/04  
(21) 339086 (22) 1998 09 04  
(30) 97 1006949 1997 09 04 NL  
97 1006950 1997 09 04 NL  
97 60057814 1997 09 04 US  
97 60057616 1997 09 04 US  
(86) 1998 09 04 PCT/NL98/00508  
(87) 1999 03 11 WO99/11563, PCT Gazette nr 10/99  
(72) Timmermans Sjoerd, Van Der Meer Sietze  
(73) HEINEKEN TECHNICAL SERVICES B.V., Amsterdam (NL)  
(54) Zespół urządzenia rozlewającego napój i pojemnika do przechowywania napoju, sposób rozlewania napoju oraz pojemnik tego zespołu i urządzenie rozlewające tego zespołu
- B1 (11) **188922** (41) 1999 10 25 7(51) C01B 15/23  
(21) 332898 (22) 1997 10 24  
(30) 96 9613028 1996 10 25 FR  
(86) 1997 10 24 PCT/FR97/01909  
(87) 1998 05 07 WO98/18715, PCT Gazette nr 18/98  
(72) Le Loarer Jean-Luc, Nedez Christophe, Taxil Bernard  
(73) PROCATALYSE S.A., Rueil Malmaison (FR)  
(54) Sposób regenerowania roztworu roboczego do wytwarzania nadtlenu wodoru
- B1 (11) **188907** (41) 2000 07 31 7(51) C01B 3/36  
(21) 331126 (22) 1999 01 28  
(72) Gosiewski Krzysztof  
(73) Instytut Chemii Nieorganicznej, Gliwice (PL); Gosiewski Krzysztof, Gliwice (PL)  
(54) Sposób wytwarzania gazu syntezowego
- B1 (11) **188995** (41) 1998 05 11 7(51) C02F 3/12  
C02F 3/30  
(21) 322964 (22) 1997 11 03  
(30) 96 19645331 1996 11 04 DE  
(72) Schmidt Rolf  
(73) Schmidt Rolf, Grünberg (DE)  
(54) Sposób i urządzenie do wielostopniowego oczyszczania ścieków
- B1 (11) **188965** (41) 1999 05 10 7(51) C02F 5/00  
B01D 24/02  
B01D 24/46  
(21) 330290 (22) 1997 06 02  
(30) 96 962428 1996 06 07 NO  
(86) 1997 06 02 PCT/NO97/00137  
(87) 1997 12 11 WO97/46493, PCT Gazette nr 53/97  
(72) Stormes Svein
- (73) RC EnWa A/S, Sandnes (NO)  
(54) Sposób i urządzenie do oczyszczania i uzdatniania wody cyrkulującej w instalacji wodnej
- B1 (11) **188937** (41) 2001 02 26 7(51) C05G 1/00  
C05D 9/02  
C05F 11/02  
(21) 335096 (22) 1999 08 24  
(72) Górecki Henryk, Czuba Roman, Hoffmann Józef, Górecka Helena, Hoffmann Krystyna, Kuliś Renata  
(73) Politechnika Wrocławska, Wrocław (PL)  
(54) Sposób równoczesnego wytwarzania stałego nawozu mineralno-organicznego i nawozu płynnego z mikroelementami
- B1 (11) **188969** (41) 1999 09 13 7(51) C05G 3/00  
(21) 332500 (22) 1997 09 29  
(30) 96 19640269 1996 09 30 DE  
(86) 1997 09 29 PCT/EP97/05352  
(87) 1998 04 09 WO98/14413, PCT Gazette nr 14/98  
(72) Horchler von Locquenghien Klaus, Yamamoto Motonori, Erhardt Klaus, Nguyen Kim Son, Warzelhan Volker  
(73) BASF AKTIENGESELLSCHAFT, Ludwigshafen (DE)  
(54) Zastosowanie do otoczkowania granulatów nawozowych dyspersji poliestru, otoczkowany granulaty nawozowy, sposób wytwarzania otoczkowanego granulatu nawozowego i jego zastosowanie
- B1 (11) **188945** (41) 2000 02 28 7(51) C07D 211/56  
C07D 207/14  
A61K 31/445  
A61K 31/40  
A61P 29/00  
(21) 334370 (22) 1997 12 09  
(30) 96 9604786 1996 12 20 SE  
(86) 1997 12 09 PCT/SE97/02051  
(87) 1998 07 02 WO98/28270, PCT Gazette nr 26/98  
(72) Pelcman Benjamin, Roberts Edward  
(73) ASTRA PHARMA INC., Mississauga (CA)  
(54) Heterocykliczne związki z atomem azotu, ich zastosowanie, środek diagnostyczny, środek farmaceutyczny, sposób wytwarzania heterocyklicznych związków z atomem azotu oraz nowe związki pośrednie
- B1 (11) **188890** (41) 2000 07 03 7(51) C07D 213/30  
(21) 330672 (22) 1998 12 31  
(72) Prukała Wiesław, Kędzia Bogdan  
(73) Uniwersytet im. Adama Mickiewicza, Poznań (PL)  
(54) Nowe bromki (E)-N-decylo-(n-bromodecylo-, lub dodecylo-, lub heksadecylo-)-4'-hydroksy -3'- metoksy -4- azastilbenyliowe oraz sposób ich otrzymania
- B1 (11) **188906** (41) 1999 12 20 7(51) C07D 213/89  
(21) 326848 (22) 1998 06 15  
(72) Golubski Zbigniew Eugeniusz, Kloc Krystian Adam  
(73) Politechnika Wrocławska, Wrocław (PL)  
(54) Sposób wytwarzania N-tlenków 4-alkilopirydyn
- B1 (11) **188872** (41) 1997 04 01 7(51) C07D 215/52  
C07D 409/04  
C07D 409/12  
C07D 405/04  
C07D 401/04  
C07D 417/04  
A61K 31/47  
A61P 25/00  
A61P 17/00  
A61P 29/00  
(21) 358624 (22) 1995 05 23  
(86) 1995 05 23 PCT/EP95/02000  
(87) 1995 12 07 WO95/32948, PCT Gazette nr 52/95



(72) Farina Carlo, Giardina Giuseppe Arnaldo Maria, Grugni Mario, Raveglia Luca Francesco

(73) SmithKline Beecham S.p.A., Milano (IT)

(54) Pochodne chinoliny jako antagoniści receptorów NK<sub>3</sub> tachykininy

B1 (11) **188910** (41) 1997 12 22 7(51) C07D 231/12  
(21) 321682 (22) 1996 12 04  
(30) 95 9514414 1995 12 06 FR  
(86) 1996 12 04 PCT/EP96/05596  
(87) 1997 06 12 WO97/20817, PCT Gazette nr 25/97

(72) Frigola Constansa Jordi, Berrocal Romero Juana Maria, Cuberes Altisent Maria Rosa, Gotor Santamaria Vincente

(73) LABORATORIOS DEL DR. ESTEVE, S.A., Barcelona (ES)

(54) Sposób wytwarzania enancjomeru (R)-(+)-5-(fenylo)-hydroksymetylo-1-metylo-1H-pirazolu przez rozdział mieszaniny racemicznej

B1 (11) **188915** (41) 1998 11 23 7(51) C07D 233/72  
C07D 403/12  
(21) 319982 (22) 1997 05 13

(72) Pękala Elżbieta, Kieć-Kononowicz Katarzyna, Budzowski Tomasz, Filipek Barbara, Zygmunt Małgorzata

(73) Uniwersytet Jagielloński Collegium Medicum, Kraków (PL)

(54) N<sup>3</sup>-aminoalkilo pochodne (Z)-5-arylidenozydantoiny

B1 (11) **188916** (41) 1998 01 05 7(51) C07D 295/08  
C07C 279/36  
C07D 233/56  
C07C 279/14  
A61K 31/155  
A61K 31/435  
A61K 31/535  
A61K 31/4164  
A61P 29/00  
A61P 1/00  
A61P 9/00

(21) 322069 (22) 1996 03 04

(30) 95 9504350 1995 03 04 GB

(86) 1996 03 04 PCT/FR96/00337

(87) 1996 09 12 WO96/27593, PCT Gazette nr 41/96

(72) Broquet Colette, Chabrier de Lassauniere Pierre-Etienne

(73) SOCIETE DE CONSEILS DE RECHERCHES ET D'APPLICATIONS SCIENTIFIQUES (S.C.R.A.S.), Paryż (FR)

(54) Nowe pochodne L-argininy, sposób ich wytwarzania oraz kompozycje farmaceutyczne je zawierające

B1 (11) **188987** (41) 1998 02 02 7(51) C07D 305/14  
A61K 31/335  
A61P 35/00

(21) 322499 (22) 1996 03 25

(30) 95 9503545 1995 03 27 FR

(86) 1996 03 25 PCT/FR96/00440

(87) 1996 10 03 WO96/30355, PCT Gazette nr 44/96

(72) Bouchard Hervé, Bourzat Jean-Dominique, Commercon Alain

(73) AVENTIS PHARMA S.A., Antony (FR)

(54) Nowe taksoidy i sposób ich wytwarzania

B1 (11) **188918** (41) 1998 08 31 7(51) C07D 307/58  
C07D 307/60  
A61K 31/365

(21) 326203 (22) 1996 10 09

(30) 95 60005371 1995 10 13 US

96 60011637 1996 02 14 US

96 9605645 1996 03 18 GB

(86) 1996 10 09 PCT/CA96/00682

(87) 1997 04 24 WO97/14691, PCT Gazette nr 18/97

(72) Belley Michel, Gauthier Jacques Y., Grimm Erich, Leblanc Yves, Li Chung-Sing, Therien Michel, Black Cameron, Lau Cheuk-Kun, Prasit Petpiboon, Roy Patrick

(73) MERCK FROSST CANADA & CO., Halifax (CA)

(54) Pochodne furanonu i cyklopentenonu, kompozycja farmaceutyczna oraz zastosowanie pochodnych furanonu lub cyklopentenonu

B1 (11) **188908** (41) 1997 12 08 7(51) C07D 401/04  
C07D 413/04  
A61K 31/445

(21) 320358 (22) 1997 06 04

(30) 96 9601236 1996 06 04 ES

(72) Orjales Aurelio, Rubio Victor, Bordell Maravillas

(73) Fabrica Espanola de Productos Quimicos y Farmaceuticos, S.A. (FAES), Lejona (ES)

(54) Nowe pochodne benzimidazolu i ich zastosowanie do wytwarzania leków do leczenia stanów alergicznych

B1 (11) **188959** (41) 1998 05 11 7(51) C07D 487/04  
D61K 31/505  
A61P 35/00

(21) 324285 (22) 1996 06 24

(30) 95 1976 1995 07 06 CH

95 2498 1995 09 01 CH

95 3198 1995 11 10 CH

96 255 1996 02 01 CH

96 1224 1996 05 13 CH

(86) 1996 06 24 PCT/EP96/02728

(87) 1997 01 23 WO97/02266, PCT Gazette nr 05/97

(72) Traxler Peter, Bold Guido, Brill Wolfgang Karl-Diether, Frei Jörg

(73) NOVARTIS AG, Bazylea (CH)

(54) Pirolopirymidyny i sposoby ich wytwarzania

B1 (11) **188889** (41) 2000 05 22 7(51) C07D 498/08

(21) 329672 (22) 1998 11 13

(72) Bujnowski Krzysztof, Synoradzki Ludwik, Bojarska-Dahlig Halina, Dinjus Eckhard

(73) Politechnika Warszawska, Warszawa (PL)

(54) Sposób wytwarzania 3-alkenylowych pochodnych ryfamycyn

B1 (11) **188887** (41) 2001 06 18 7(51) C07F 9/142  
C07C 271/20  
A01N 57/12

(21) 342541 (22) 1999 02 18

(30) 98 9803491 1998 02 20 GB

(86) 1999 02 18 PCT/GB99/00338

(87) 1999 08 26 WO99/42468, PCT Gazette nr 34/99

(72) De'Ath Norman John, Klostermyer John, Schirring Albert, Webb Michael Alan, Briggs Geoffrey Gower

(73) BAYER CROPSCIENCE LIMITED, Londyn (GB)

(54) O-etylofosfonian dimetylo-[3-(propoksykarbonyloamino)-propylo]amoniowy

B1 (11) **188968** (41) 2000 08 14 7(51) C07H 17/08

(21) 331156 (22) 1999 02 02

(72) Biedrzycki Marek, Wójcicka Jadwiga, Nowakowska Krystyna, Dzięgielewski Kazimierz, Dalewska Bożenna, Stępniewska Ewa, Górska Wanda, Wilgos Zbigniew, Czapnik Mariusz, Kunicka Teresa, Leszko Wanda

(73) Tarchomińskie Zakłady Farmaceutyczne POLFA

Spółka Akcyjna, Warszawa (PL)

(54) Sposób wytwarzania 9-[0-(2-metoksyetoksymetylo)-oksymu]-erytromycyny

B1 (11) **188873** (41) 1999 06 07 7(51) C07K 14/81  
A61K 38/55  
C07K 1/02

(21) 363606 (22) 1997 06 27

(30) 96 673064 1996 07 01 US

(86) 1997 06 27 PCT/US97/11256

- (87) 1998 01 08 WO98/00154, PCT Gazette nr 01/98  
 (72) Hwang Duk Sung, Nario Evelyn, Lepe Mark, Luz Lyndon, Ito Hirokazu, Takechi Kazuo  
 (73) ALPHA THERAPEUTIC CORPORATION, Los Angeles (US)  
 (54) Sposób usuwania apolipoprotein z roztworu białka
- B1 (11) **188874** (41) 1999 06 07 7(51) C07K 14/81  
 A61K 38/55  
 C07K 1/02
- (21) 363607 (22) 1997 06 27  
 (30) 96 673064 1996 07 01 US  
 (86) 1997 06 27 PCT/US97/11256  
 (87) 1998 01 08 WO98/00154, PCT Gazette nr 01/98  
 (72) Hwang Duk Sung, Nario Evelyn, Lepe Mark, Luz Lyndon, Ito Hirokazu, Takechi Kazuo  
 (73) ALPHA THERAPEUTIC CORPORATION, Los Angeles (US)  
 (54) Sposób zwiększania wydajności w procesie oczyszczania inhibitora alfa-1-proteinazy
- B1 (11) **188920** (41) 1999 06 21 7(51) C08F 12/08  
 C08J 9/20  
 C08J 9/12
- (21) 331087 (22) 1997 07 03  
 (30) 96 96201905 1996 07 04 EP  
 (86) 1997 07 03 PCT/EP97/03609  
 (87) 1998 01 15 WO98/01488, PCT Gazette nr 02/98  
 (72) Crevecoeur Jeroen Joost, Neijman Eric Wilhelmus Johannes Frederic, Nelissen Laurentius Nicolaas Ida Hubertus, Zijderveld Johannes Maria  
 (73) NOVA CHEMICALS (INTERNATIONAL) S.A., Fribourg (CH)  
 (54) Sposób wytwarzania cząstek polimeru styrenowego
- B1 (11) **188967** (41) 1999 06 21 7(51) C08F 12/08  
 C08J 9/20  
 C08J 9/12
- (21) 331000 (22) 1997 07 03  
 (30) 96 96201904 1996 07 04 EP  
 (86) 1997 07 03 PCT/EP97/03608  
 (87) 1998 01 15 WO98/01489, PCT Gazette nr 02/98  
 (72) Crevecoeur Jeroen Joost, Neijman Eric Wilhelmus Johannes Frederic, Nelissen Laurentius Nicolaas Ida Hubertus, Zijderveld Johannes Maria  
 (73) NOVA CHEMICALS (INTERNATIONAL) S.A., Fribourg (CH)  
 (54) Sposób wytwarzania cząstek polimeru styrenowego oraz spienialne cząstki polimeru styrenowego
- B1 (11) **188954** (41) 1999 12 06 7(51) C08G 63/183  
 C08J 3/20  
 D06P 3/52
- (21) 326660 (22) 1998 06 02  
 (72) Michalski Andrzej, Grzebieniak Karolina, Twarowska-Schmidt Krystyna, Sławiński Kazimierz, Strzelecki Maciej  
 (73) Instytut Włókien Chemicznych, Łódź (PL)  
 (54) Sposób wytwarzania modyfikowanego politereftalanu etylenowego o wysokiej zdolności do barwienia
- B1 (11) **188947** (41) 1999 08 30 7(51) C08G 77/06  
 (21) 324996 (22) 1998 02 23  
 (72) Leśniak Elżbieta, Michalska Zofia, Dul Jan  
 (73) Politechnika Łódzka, Łódź (PL); Instytut Przemysłu Gumowego STOMIL, Piastów (PL)  
 (54) Sposób wytwarzania polifenylsilsekwioksanów
- B1 (11) **188984** (41) 1999 03 29 7(51) C08L 23/00  
 B29C 71/00  
 A01G 9/14  
 C08J 5/18
- (21) 329389 (22) 1997 04 17
- (30) 96 9601499 1996 04 17 SE  
 (86) 1997 04 17 PCT/SE97/00648  
 (87) 1997 10 23 WO97/39058, PCT Gazette nr 45/97  
 (72) Andersson Hans, Öhrn Lars  
 (73) LUDVIG SVENSSON INTERNATIONAL B.V., Hellevoetsluis (NL)  
 (54) Plastikowa powłoka lub pokrycie urządzenia klimatycznego odporne na działanie promieni UV
- B1 (11) **188844** (41) 1999 11 08 7(51) C08L 59/02  
 C08K 3/04  
 H01B 1/24
- (21) 333110 (22) 1997 10 23  
 (30) 96 742579 1996 10 28 US  
 (86) 1997 10 23 PCT/US97/18866  
 (87) 1998 05 07 WO98/19312, PCT Gazette nr 18/98  
 (72) Thielen Alain  
 (73) CABOT CORPORATION, Boston (US)  
 (54) Elektrycznie przewodząca kompozycja na bazie żywicy poliacetalowych
- B1 (11) **188863** (41) 2000 10 09 7(51) C08L 93/02  
 (21) 338188 (22) 1998 07 21  
 (30) 97 19734548 1997 08 01 DE  
 (86) 1998 07 21 PCT/DE98/02088  
 (87) 1999 02 11 WO99/06488, PCT Gazette nr 06/99  
 (72) Golz-Berner Karin, Zastrow Leonhard  
 (73) LANCASTER GROUP GMBH, Mainz (DE)  
 (54) Roztwór lub dyspersja szelaku w wodzie i sposób jej wytwarzania
- B1 (11) **188857** (41) 2001 04 23 7(51) C09D 163/00  
 (21) 336059 (22) 1999 10 14  
 (72) Spychaj Tadeusz, Spychaj Stanisława, Fabrycy Ewa  
 (73) Politechnika Szczecińska, Szczecin (PL)  
 (54) Lakier epoksydowy, farba epoksydowa i farba epoksydowa wodorocieńczalna
- B1 (11) **188927** (41) 2000 09 11 7(51) C09D 195/00  
 (21) 337944 (22) 1998 07 07  
 (30) 97 60051782 1997 07 07 US  
 (86) 1998 07 07 PCT/US98/14077  
 (87) 1999 01 21 WO99/02620, PCT Gazette nr 03/99  
 (72) Little Dallas N., Graves Robin E., Huege Fred R.  
 (73) CHEMICAL LIME COMPANY, Fort Worth (US)  
 (54) Wapno gaszone dodawane bezpośrednio do cementu asfaltowego jako wielofunkcyjny modyfikator mieszanin asfaltowych
- B1 (11) **188940** (41) 2001 01 29 7(51) C09D 5/03  
 (21) 340307 (22) 1998 10 28  
 (30) 97 19748159 1997 10 31 DE  
 (86) 1998 10 28 PCT/EP98/06844  
 (87) 1999 05 14 WO99/23068, PCT Gazette nr 19/99  
 (72) Blatter Karsten, Montgomery David, Bolm Heléne  
 (73) E.I.DU PONT DE NEMOURS AND COMPANY, INC., Wilmington (US)  
 (54) Sposób przetwarzania odpadów lakieru proszkowego
- B1 (11) **188936** (41) 2000 11 06 7(51) C10G 11/02  
 B09B 3/00
- (21) 332762 (22) 1999 04 26  
 (76) Żmuda Henryk, Katowice (PL)  
 (54) Sposób przekształcania odpadów poliolefinowych w węglowodory oraz instalacja do realizacji tego sposobu
- B1 (11) **188847** (41) 2000 01 03 7(51) C11D 10/04  
 C11D 9/18  
 C11D 3/12
- (21) 333532 (22) 1997 11 24

- (30) 96 19649896 1996 12 02 DE  
 (86) 1997 11 24 PCT/EP97/06557  
 (87) 1998 06 11 WO98/24872, PCT Gazette nr 23/98  
 (72) Hennen Udo, Scholz Wolfhard, Schneider Werner  
 (73) HENKEL KOMMANDITGESELLSCHAFT AUF AKTIEN, Düsseldorf (DE)  
 (54) Uformowane kształtowo mydło  
 B1 (11) **188853** (41) 2000 04 25 7(51) C11D 17/00  
 C11D 3/22  
 (21) 335445 (22) 1998 03 04  
 (30) 97 19710254 1997 03 13 DE  
 (86) 1998 03 04 PCT/EP98/01203  
 (87) 1998 09 17 WO98/40463, PCT Gazette nr 37/98  
 (72) Blasey Gerhard, Jung Dieter, Kruse Hans-Friedrich, Schambil Fred  
 (73) HENKEL KOMMANDITGESELLSCHAFT AUF AKTIEN, Düsseldorf (DE)  
 (54) Kompozycja kształtki o działaniu piorącym względnie czyszczącym, do stosowania zwłaszcza w gospodarstwie domowym  
 B1 (11) **188875** (41) 1999 04 26 7(51) C12N 15/11  
 C07H 21/00  
 C12Q 1/68  
 C07D 417/06  
 (21) 366875 (22) 1997 05 30  
 (30) 96 9602183 1996 05 31 SE  
 (86) 1997 05 30 PCT/SE97/00953  
 (87) 1997 12 04 WO97/45539, PCT Gazette nr 52/97  
 (72) Kubista Mikael N., Svanvik Nicke  
 (73) LIGHTUP TECHNOLOGIES AB, Huddinge (SE)  
 (54) Związki do próbników do analizy kwasów nukleinowych  
 B1 (11) **188971** (41) 2000 05 22 7(51) C12Q 1/22  
 A61L 2/26  
 (21) 335877 (22) 1998 03 25  
 (30) 97 9706902 1997 04 04 GB  
 (86) 1998 03 25 PCT/GB98/00907  
 (87) 1998 10 15 WO98/45470, PCT Gazette nr 41/98  
 (72) James Philip Richard, Bancroft Richard Mark  
 (73) ALBERT BROWNE LIMITED, Leicester (GB)  
 (54) Urządzenie do sprawdzania skuteczności niszczenia mikroflory i mikrofauny przez płyn i sposób do oceny skuteczności biologicznej płynu  
 B1 (11) **188977** (41) 2000 11 06 7(51) C23C 2/00  
 C23F 3/00  
 C23G 3/00  
 B05C 3/00  
 (21) 332921 (22) 1999 04 30  
 (72) Augustyński Zbigniew, Kulik Rudolf, Kołpak Jan  
 (73) Mellerowicz Ryszard, Poznań (PL)  
 (54) Wanna do chemicznej obróbki powierzchni metalowych, zwłaszcza do trawienia i płukania w kąpielach wielofunkcyjnych  
 B1 (11) **188979** (41) 2000 08 28 7(51) C23C 2/00  
 C23F 3/00  
 C25D 21/16  
 (21) 331678 (22) 1999 02 26  
 (72) Augustyński Zbigniew, Kołpak Jan, Mellerowicz Ryszard  
 (73) Mellerowicz Ryszard, Poznań (PL)  
 (54) Wanna do chemicznej obróbki powierzchni metalowych i do regeneracji kąpieli  
 B1 (11) **188992** (41) 2001 05 07 7(51) C23C 2/00  
 C23F 3/00  
 B05C 3/00  
 (21) 336453 (22) 1999 11 04  
 (72) Musiał Zbigniew, Kołpak Jan, Mellerowicz Ryszard  
 (73) Mellerowicz Ryszard, Poznań (PL)  
 (54) Wanna do chemicznej obróbki powierzchni metalowych  
 B1 (11) **188976** (41) 2001 01 15 7(51) C23F 3/00  
 C23G 3/00  
 C25D 17/00  
 (21) 334308 (22) 1999 07 07  
 (72) Augustyński Zbigniew, Kołpak Jan, Mellerowicz Ryszard  
 (73) Mellerowicz Ryszard, Poznań (PL)  
 (54) Wanna do oczyszczania powierzchni metalowych i do regeneracji kąpieli  
 B1 (11) **188891** (41) 2000 12 04 7(51) D01H 13/14  
 D01H 7/86  
 (21) 333337 (22) 1999 05 25  
 (72) Wojutyński Jacek, Wiejak Jan  
 (73) Instytut Technologii Eksploatacji, Radom (PL)  
 (54) Układ precyzyjnego sterowania prędkością wałka śrubowego w maszynie włókienniczej  
 B1 (11) **188892** (41) 2000 12 04 7(51) D01H 7/86  
 (21) 333338 (22) 1999 05 25  
 (72) Wiejak Jan, Wojutyński Jacek  
 (73) Instytut Technologii Eksploatacji, Radom (PL)  
 (54) Zespół podawania przędzy w maszynach włókienniczych  
 B1 (11) **188893** (41) 2000 12 04 7(51) D01H 7/86  
 (21) 333339 (22) 1999 05 25  
 (72) Wiejak Jan, Wojutyński Jacek  
 (73) Instytut Technologii Eksploatacji, Radom (PL)  
 (54) Układ sterowania zespołu podawania przędzy w maszynach włókienniczych  
 B1 (11) **188894** (41) 2000 12 04 7(51) D01H 7/86  
 (21) 333340 (22) 1999 05 25  
 (72) Wojutyński Jacek, Wiejak Jan, Wojtysiak Jan  
 (73) Instytut Technologii Eksploatacji, Radom (PL)  
 (54) Sposób wymiany cewek w maszynach włókienniczych  
 B1 (11) **188895** (41) 2000 12 04 7(51) D01H 7/86  
 (21) 333341 (22) 1999 05 25  
 (72) Wiejak Jan, Wojtysiak Jan  
 (73) Instytut Technologii Eksploatacji, Radom (PL)  
 (54) Sposób zapętlania przędzy w maszynach włókienniczych  
 B1 (11) **188896** (41) 2000 12 04 7(51) D01H 7/86  
 (21) 333342 (22) 1999 05 25  
 (72) Wiejak Jan, Wojutyński Jacek  
 (73) Instytut Technologii Eksploatacji, Radom (PL)  
 (54) Sposób podawania przędzy  
 B1 (11) **188897** (41) 2000 12 04 7(51) D01H 7/86  
 (21) 333343 (22) 1999 05 25  
 (72) Wiejak Jan, Wojutyński Jacek, Wojtysiak Jan, Wiśniewski Marek, Sobczyk Jarosław  
 (73) Instytut Technologii Eksploatacji, Radom (PL)  
 (54) Maszyna włókiennicza, zwłaszcza łączniarka, szepiarka i przewijarka  
 B1 (11) **188898** (41) 2000 12 04 7(51) D01H 7/86  
 (21) 333344 (22) 1999 05 25  
 (72) Wiejak Jan, Wojutyński Jacek, Wojtysiak Jan  
 (73) Instytut Technologii Eksploatacji, Radom (PL)  
 (54) Mechanizm do przechwytywania cewki i odblokowywania ucinacza przędzy w maszynach włókienniczych  
 B1 (11) **188899** (41) 2000 12 04 7(51) D01H 7/86  
 (21) 333345 (22) 1999 05 25  
 (72) Wiejak Jan, Wojtysiak Jan

- (73) Instytut Technologii Eksploatacji, Radom (PL)  
 (54) Korpus maszyny włókienniczej, zwłaszcza łączniarki, szczepiarki i przewijarki
- B1 (11) **188900** (41) 2000 12 04 7(51) D01H 7/86  
 (21) 333346 (22) 1999 05 25
- (72) Wiejak Jan  
 (73) Instytut Technologii Eksploatacji, Radom (PL)  
 (54) Podajnik przędzy
- B1 (11) **188885** (41) 2001 03 12 7(51) D21C 1/06  
 D21C 3/02
- (21) 335259 (22) 1999 09 02  
 (72) Rutkowski Jan, Perlińska-Sipa Katarzyna  
 (73) Politechnika Łódzka, Łódź (PL)  
 (54) Sposób okresowy siarczanowego roztworzenia drewna liściastego
- B1 (11) **188999** (41) 2000 11 20 7(51) E01B 35/02  
 G01B 11/14  
 G01C 3/00
- (21) 333252 (22) 1999 05 18  
 (72) Anigacz Wojciech, Anigacz Wit M.  
 (73) Politechnika Opolska, Opole (PL)  
 (54) Urządzenie do pomiaru rozstawu szyn, zwłaszcza szyn suwnicowych
- B1 (11) **189000** (41) 2000 11 20 7(51) E01B 35/10  
 G01B 11/24  
 G01C 15/00
- (21) 333253 (22) 1999 05 18  
 (72) Anigacz Wojciech, Anigacz Wit M.  
 (73) Politechnika Opolska, Opole (PL)  
 (54) Urządzenie zdalnie sterowane do pomiaru prostoliniowości szyn, zwłaszcza szyn suwnicowych
- B1 (11) **188870** (41) 2002 08 26 7(51) E02B 3/00  
 E02B 11/00  
 E02D 17/20
- (21) 345788 (22) 2001 02 12  
 (76) Rubaj Jan, Żułów (PL)  
 (54) Sposób zabezpieczenia gruntów przed erozją wodną powierzchniową i wąwozową i urządzenie do zabezpieczenia gruntów przed erozją wodną powierzchniową i wąwozową
- B1 (11) **188861** (41) 2001 07 16 7(51) E02D 1/00  
 G01N 33/24
- (21) 337708 (22) 2000 01 06  
 (72) Pisarczyk Stanisław, Chaciński Zbigniew, Steckiewicz Romuald, Garbulewski Kazimierz, Żakowicz Stanisław  
 (73) Politechnika Warszawska, Warszawa (PL)  
 (54) Sonda obrotowa do badania wytrzymałości gruntu
- B1 (11) **188884** (41) 1999 09 27 7(51) E04C 2/26  
 E04B 1/04
- (21) 332700 (22) 1997 10 16  
 (30) 96 9603830 1996 10 17 SE  
 (86) 1997 10 16 PCT/SE97/01737  
 (87) 1998 04 23 WO98/16704, PCT Gazette nr 16/98  
 (76) Engwall Sten, Märsta (SE)  
 (54) Moduł budowlany domu i sposób wytwarzania modułu budowlanego domu
- B1 (11) **188862** (41) 2000 09 11 7(51) E05B 35/00  
 (21) 337825 (22) 1999 03 18  
 (30) 98 9803420 1998 03 20 FR  
 (86) 1999 03 18 PCT/FR99/00623  
 (87) 1999 09 30 WO99/49161, PCT Gazette nr 39/99  
 (72) Darmanin Christian, Habert Hervé, Mangin Robert, Mutter Willy
- (73) VACHETTE, Troyes (FR)  
 (54) Klucz do cylindra zamykającego, cylinder zamykający i zamek lub zasuwka wyposażona w cylinder zamykający
- B1 (11) **188981** (41) 1999 06 21 7(51) E05B 9/00  
 E05B 47/06  
 E05B 65/06
- (21) 330275 (22) 1998 12 14  
 (30) 97 974523 1997 12 16 FI  
 (72) Lemettinen Jaakko, Raatikainen Juha, Pirinen Ari  
 (73) ABLOY OY, Joensuu (FI)  
 (54) Korpus zamka, zwłaszcza zamka drzwiowego
- B1 (11) **188944** (41) 2000 01 31 7(51) E06B 9/68  
 (21) 327718 (22) 1998 07 27  
 (76) Warpechowski Wiktor, Łąpy (PL)  
 (54) Układ napędowy prądu stałego oraz urządzenie napędowe prądu stałego, zwłaszcza do przesłonek ruchomych
- B1 (11) **188963** (41) 1999 03 29 7(51) E21B 43/22  
 (21) 328755 (22) 1998 09 21  
 (30) 97 934585 1997 09 22 US  
 (72) Riese Walter C., Bross Stephen V.  
 (73) VASTAR RESOURCES, INC., Houston (US)  
 (54) Sposób zwiększania wielkości produkcji metanu z podziemnego pokładu węgla
- B1 (11) **188964** (41) 1999 03 29 7(51) E21B 43/22  
 (21) 328756 (22) 1998 09 21  
 (30) 97 934722 1997 09 22 US  
 (72) Riese Walter C., Bross Stephen V.  
 (73) VASTAR RESOURCES, INC., Houston (US)  
 (54) Sposób zwiększania wielkości produkcji metanu z podziemnego pokładu węgla
- B1 (11) **188904** (41) 1999 08 30 7(51) E21B 49/00  
 (21) 324952 (22) 1998 02 20  
 (76) Stopyra Michał, Kraków (PL); Pirowski Tomasz, Kraków (PL); Kalandyk Janusz, Kraków (PL)  
 (54) Głowica penetrometru otworowego
- B1 (11) **188880** (41) 1999 09 13 7(51) E21C 31/00  
 (21) 325319 (22) 1998 03 11  
 (72) Błażewicz Andrzej, Knyć Józef, Pawlus Andrzej, Płonka Rudolf, Wowro Konrad  
 (73) Fabryka Maszyn Górniczych FAMUR SA, Katowice (PL)  
 (54) Ramię kombajnu górniczego
- B1 (11) **188943** (41) 2003 08 11 7(51) E21C 41/18  
 (21) 352005 (22) 2002 02 04  
 (72) Łobejko Jerzy, Kozaczuk Roman, Krzaczek Leszek, Krukowski Rajmund, Gall Jaremi, Kowal Bogdan, Chmielewski Janusz, Kasprzak Janusz, Koza Henryk, Stachowicz Stanisław, Krasowski Zbigniew  
 (73) Lubelski Węgiel BOGDANKA Spółka Akcyjna, Bogdanka (PL)  
 (54) Sposób i układ do wzbogacania surowca węglowego w wyrobiskach podziemnych kopalni
- B1 (11) **188929** (41) 1999 09 27 7(51) E21D 11/14  
 (21) 327697 (22) 1998 07 22  
 (72) Pawelczyk Henryk, Chrostek Józef, Sawka Bohdan, Perek Jan, Brewczyński Krzysztof, Skrzyński Krzysztof, Kowalski Edward, Werek Kazimierz, Sitek Jerzy, Kozieł Karol, Kluka Jerzy, Surma Andrzej, Rułka Kazimierz  
 (73) Główny Instytut Górnictwa, Katowice (PL)  
 (54) Obudowa górnicza do zabezpieczania prostokątnych wyrobisk korytarzowych
- B1 (11) **188930** (41) 2000 02 28 7(51) E21D 11/22  
 (21) 328274 (22) 1998 08 27



- (72) Ciałkowski Bogusław, Rułka Kazimierz  
(73) Główny Instytut Górnictwa, Katowice (PL)  
(54) Zacisk do obudowy podatnej z kształtowników korytkowych
- B1 (11) **188865** (41) 2001 02 12 7(51) F16K 15/20  
B60C 29/00  
(21) 340537 (22) 1998 11 19  
(30) 97 9700436 1997 11 19 DK  
(86) 1998 11 19 PCT/DK98/00507  
(87) 1999 05 27 WO99/26002, PCT Gazette nr 21/99  
(72) Van Der Blom Nicolaas  
(73) NVB INTERNATIONAL A/S, Birkerød (DK)  
(54) Urządzenie uruchamiające zawór
- B1 (11) **188843** (41) 1999 11 22 7(51) F16K 17/00  
G05D 16/06  
(21) 332932 (22) 1999 05 04  
(30) 98 19821292 1998 05 13 DE  
(72) Welker Georg, Winkler Franz Karl, Sohler Manfred  
(73) ELSTER Produktion GmbH, Mainz-Kastel (DE)  
(54) Dwustopniowy regulator ciśnienia gazu
- B1 (11) **188921** (41) 1999 09 27 7(51) F16L 11/08  
B32B 27/12  
(21) 332182 (22) 1999 03 24  
(30) 98 48482 1998 03 26 US  
(72) Nadkarni Pradeep Dattatraya, Thomas John Patrick, Brown Thomas Alan  
(73) The Goodyear Tire & Rubber Company, Akron (US)  
(54) Wąż klimatyzacyjny
- B1 (11) **188931** (41) 1999 09 13 7(51) F16L 19/08  
(21) 331794 (22) 1999 03 05  
(30) 98 1008491 1998 03 05 NL  
(72) Schilt Piet  
(73) Insigne-Berg Groep B.V., Oud-Alblas (NL)  
(54) Złącze szybko działające
- B1 (11) **188932** (41) 2000 02 14 7(51) F23D 11/40  
(21) 327797 (22) 1998 07 31  
(72) Kordylewski Włodzimierz, Salamon Artur  
(73) Politechnika Wroclawska, Wrocław (PL)  
(54) Urządzenie do zmniejszania emisji tlenków azotu podczas spalania rozpylonych paliw ciekłych
- B1 (11) **188939** (41) 2001 10 08 7(51) F24H 1/24  
(21) 339285 (22) 2000 03 29  
(76) Cichewicz Krzysztof, Płońsk (PL)  
(54) Kocioł wodny centralnego ogrzewania
- B1 (11) **189002** (41) 2001 01 15 7(51) F25D 23/06  
(21) 339855 (22) 1998 10 15  
(30) 97 19745860 1997 10 16 DE  
(86) 1998 10 15 PCT/EP98/06555  
(87) 1999 04 29 WO99/20961, PCT Gazette nr 17/99  
(72) Hirath Jürgen, Schütte Markus  
(73) BSH BOSCH UND SIEMENS HAUSGERÄTE GMBH, Monachium (DE)  
(54) Ścianka termoizolacyjna
- B1 (11) **188928** (41) 2000 03 13 7(51) F25D 29/00  
(21) 329401 (22) 1998 10 28  
(30) 98 9811021 1998 09 03 FR  
(72) Demy Stéphane, Boittin Eric  
(73) SERAP INDUSTRIES, Gorrion (FR)  
(54) Układ sterujący chłodziarką mleka
- B1 (11) **188856** (41) 2001 04 23 7(51) F27D 1/00  
(21) 335984 (22) 1999 10 11  
(72) Wasielewski Ryszard, Tramer Alfred, Ściążko Marek, Billig Piotr, Fitko Henryk  
(73) Instytut Chemicznej Przeróbki Węgla, Zabrze (PL)  
(54) Wykładzina termoizolacyjno-ogniotrwała i sposób wykonania wykładziny termoizolacyjno-ogniotrwałej
- B1 (11) **188956** (41) 1999 12 20 7(51) F41A 31/00  
(21) 334037 (22) 1999 06 25  
(72) Krupa Zbigniew, Chyła Jerzy, Kleczewski Andrzej, Dąbrowski Wojciech  
(73) Instytut Mechaniki Precyzyjnej, Warszawa (PL)  
(54) Urządzenie do bezpiecznej kontroli rozładowania broni strzeleckiej
- B1 (11) **188849** (41) 2001 01 15 7(51) F41C 7/00  
(21) 334261 (22) 1999 07 07  
(72) Starek Wiesław, Stępiak Wiesław, Morawski Marek, Adamczyk Tadeusz, Kmieciak Marek  
(73) Wojskowy Instytut Techniczny Uzbrojenia, Zielonka (PL)  
(54) Karabin maszynowy
- B1 (11) **188950** (41) 2001 05 07 7(51) F41H 1/02  
(21) 341858 (22) 1999 01 18  
(30) 98 19802242 1998 01 22 DE  
(86) 1999 01 18 PCT/EP99/00258  
(87) 1999 07 29 WO99/37969, PCT Gazette nr 30/99  
(72) Fels Achim, Boettger Christian, Polligkeit Wolfgang, Neu Steffen, Klingspor Christoph  
(73) AKZO NOBEL N.V., Arnhem (NL)  
(54) Odzież ochronna odporna na przekłucia i przebiccia pociskami
- B1 (11) **188911** (41) 2000 03 27 7(51) F42B 5/00  
(21) 328748 (22) 1998 09 21  
(76) Woroszył Stanisław, Warszawa (PL); Woroszył Marek, Warszawa (PL); Woroszył Wojciech, Warszawa (PL)  
(54) Nabój do broni lufowej
- B1 (11) **188841** (41) 2000 10 23 7(51) F42C 1/00  
(21) 332711 (22) 1999 04 21  
(72) Kuśnierz Tadeusz, Piątek Bogdan, Zarzycki Bohdan, Ożóg Roman, Wolski Leszek, Pielach Tadeusz  
(73) Wojskowy Instytut Techniczny Uzbrojenia, Zielonka (PL)  
(54) Zapalnik do granatów kumulacyjno-odłamkowych
- B1 (11) **188952** (41) 2000 09 11 7(51) G01F 15/00  
G01F 15/18  
F16L 35/00  
(21) 331753 (22) 1999 03 04  
(76) Mościcka Barbara, Katowice (PL); Mościcki Janusz, Katowice (PL)  
(54) Obejma zabezpieczająca, zwłaszcza do urządzeń pomiarowych wody i gazu
- B1 (11) **188869** (41) 2001 11 05 7(51) G01F 7/00  
(21) 344489 (22) 1999 05 20  
(30) 98 19823310 1998 05 26 DE  
(86) 1999 05 20 PCT/DE99/01518  
(87) 1999 12 02 WO99/61872, PCT Gazette nr 48/99  
(72) Dewald Hans-Peter  
(73) Zenner GmbH & Co.KGaA, Saarbrücken (DE); POWOGAZ Spółka Akcyjna, Poznań (PL)  
(54) Wodomierz sprzężony
- B1 (11) **188903** (41) 2000 12 04 7(51) G01L 9/00  
G01L 19/00  
(21) 333264 (22) 1999 05 20  
(72) Kosiński Włodzimierz, Kurdziej Ireneusz

(73) Instytut Techniczny Wojsk Lotniczych, Warszawa (PL)

(54) Układ do pomiaru ciśnienia

B1 (11) **188912** (41) 2000 09 25 7(51) G01M 13/04  
(21) 332220 (22) 1999 03 24

(72) Sobczak Zdzisław, Parnicki Władysław, Dreger Cezary, Roński Tadeusz

(73) Zakład Realizacyjno-Projektowy Obiektów Ochrony Ekologicznej EKO-PAR Sp.z o.o., Kraków (PL)

(54) Sposób i układ wielopunktowego pomiaru i przesyłania informacji pomiarowej

B1 (11) **188935** (41) 2000 08 14 7(51) G01N 19/00  
G01N 3/00

(21) 331450 (22) 1999 02 12

(72) Dąbrowski Jan Ryszard, Sajewicz Eugeniusz, Dudarew Andrzej, Jałbrzykowski Marek

(73) Politechnika Białostocka, Białystok (PL)

(54) Urządzenie do badania smarności w procesie tłoczenia blach

B1 (11) **188985** (41) 2000 03 27 7(51) G01N 27/12  
(21) 328645 (22) 1998 09 15

(72) Jasiński Piotr, Nowakowski Antoni, Tetrycz Helena, Wiśniewski Kamil, Nitsch Karol

(73) Politechnika Gdańska, Gdańsk (PL)

(54) Czujnik elektrochemiczny do pomiaru stężenia kilku gazów jednocześnie

B1 (11) **188942** (41) 2001 10 22 7(51) G01N 33/00  
(21) 339606 (22) 2000 04 12

(72) Dubrawski Stanisław, Sawicki Jan, Wiechowski Józef, Więch Maciej, Jelinek Petr, Miksovsky Frantisek

(73) Przemysłowy Instytut Elektroniki, Warszawa (PL)

(54) Sposób określania zawartości nośników węgla błyszczącego i produktów pirolitycznych, powstających z dodatków węglotwórczych, zwłaszcza w masach formierskich oraz urządzenie do stosowania tego sposobu

B1 (11) **188878** (41) 1997 06 23 7(51) G01N 33/577  
G01N 33/543  
C12Q 1/68

(21) 318545 (22) 1996 06 06

(30) 95 481130 1995 06 07 US

(86) 1996 06 06 PCT/US96/09146

(87) 1996 12 19 WO96/40916, PCT Gazette nr 55/96

(72) Kilgannon Patrick D., Gallatin Michael W.

(73) ICOS CORPORATION, Bothell (US)

(54) Sposób badania przesiewowego pod kątem zmian neuropatologicznych

B1 (11) **188914** (41) 2000 11 20 7(51) G01P 21/02  
G01P 3/489  
G01C 25/00

(21) 338884 (22) 1998 08 25

(30) 97 9718379 1997 08 29 GB

(86) 1998 08 25 PCT/GB98/02551

(87) 1999 03 11 WO99/12043, PCT Gazette nr 10/99

(72) Lisle Michael Edgar Thomas

(73) STONERIDGE ELECTRONICS LIMITED, Edinburgh (GB)

(54) Sposób kalibracji urządzenia do pomiaru prędkości lub przebytej drogi pojazdu

B1 (11) **188886** (41) 2001 02 26 7(51) G02F 1/161  
(21) 340825 (22) 1998 10 22

(30) 97 19748385 1997 11 03 DE

(86) 1998 10 22 PCT/EP98/06721

(87) 1999 05 14 WO99/23528, PCT Gazette nr 19/99

(72) Berneth Horst, Heuer Helmut-Werner

(73) BAYER AKTIENGESELLSCHAFT, Leverkusen (DE)

(54) Urządzenie elektrochromowe, sposób jego wytwarzania i zastosowanie

B1 (11) **188991** (41) 2000 08 28 7(51) G05D 23/00  
H03L 7/00  
H03B 1/02

(21) 331503 (22) 1999 02 15

(72) Nafalski Lucjan, Masiukiewicz Antoni, Gniewińska Barbara

(73) Instytut Tele i Radiotechniczny, Warszawa (PL)

(54) Układ regulacji temperatury, zwłaszcza do generatorów typu OCXO

B1 (11) **188850** (41) 2000 03 27 7(51) G06F 17/30  
(21) 334859 (22) 1998 02 11

(30) 97 19705526 1997 02 13 DE

(86) 1998 02 11 PCT/DE98/00380

(87) 1998 08 20 WO98/36367, PCT Gazette nr 33/98

(72) Crusius Friedbert

(73) SIEMENS AKTIENGESELLSCHAFT, Monachium (DE)

(54) Sposób generowania wiązki stron z danymi, sformatowanych w języku hipertekstowym

B1 (11) **188978** (41) 2000 11 20 7(51) G06G 7/78  
G01S 13/53  
G09B 9/40

(21) 333086 (22) 1999 05 12

(72) Arvaniti Andrzej, Niemyjski Waclaw

(73) Przemysłowy Instytut Telekomunikacji, Warszawa (PL)

(54) Sposób i układ do wytwarzania złożonego sygnału dopplerowskiego

B1 (11) **188958** (41) 1998 05 25 7(51) H01H 71/04  
H01H 83/20

(21) 323092 (22) 1997 11 13

(30) 96 9614171 1996 11 15 FR

(72) Suptitz Eric, Bellotto Henri, Weynachter Luc, Allin Patrice

(73) SCHNEIDER ELECTRIC SA, Boulogne Billancourt (FR)

(54) Wyłącznik automatyczny

B1 (11) **189008** (41) 2000 04 25 7(51) H01J 37/26  
(21) 329339 (22) 1998 10 21

(72) Słótko Witold

(73) Politechnika Wrocławska, Wrocław (PL)

(54) Wysokociśnieniowy skaningowy mikroskop elektronowy

B1 (11) **188953** (41) 2000 06 19 7(51) H01P 5/12  
(21) 330173 (22) 1998 12 07

(72) Sawicki Andrzej, Sachse Krzysztof

(73) Politechnika Wrocławska, Wrocław (PL)

(54) Mikrofalowy dzielnik mocy

B1 (11) **188905** (41) 2000 05 08 7(51) H01Q 1/08  
(21) 329363 (22) 1998 10 26

(72) Jabłoński Andrzej, Małek Jarosław

(73) Przemysłowy Instytut Telekomunikacji, Warszawa (PL)

(54) Sposób i urządzenie do rozwijania anten płytowych

B1 (11) **188961** (41) 1998 08 31 7(51) H01R 13/506  
H01R 13/52

(21) 324964 (22) 1998 02 23

(30) 97 19707402 1997 02 25 DE

97 19745482 1997 10 15 DE

(72) Weigel Wilfried, Tschöpe Jürgen, Frank Reiner

(73) DBT Automation GmbH, Lünen (DE)

(54) Złącze wtykowe do elektrycznego kabla, zwłaszcza do stosowania w górnictwie podziemnym



B1 (11) **189004** (41) 1999 08 16 7(51) H02H 11/00  
H02H 7/22  
(21) 324735 (22) 1998 02 10  
(72) Stolarski Marek, Bieniaszewski Piotr, Czyszkowski Jacek, Szubski Andrzej, Fałat Wiesław, Frajs Wojciech  
(73) Przedsiębiorstwo Wdrożeniowo-Produkcyjne NEEL Sp.z o.o., Warszawa (PL)  
(54) m załączaniem lub wyłączaniem napięcia w sterowanych obiektach

B1 (11) **188946** (41) 1999 07 05 7(51) H02H 7/22  
H02B 13/025  
(21) 324124 (22) 1997 12 30  
(72) Jarosz Jan, Bożek Witold, Jędrus Tadeusz, Mańka Franciszek  
(73) Centrum Elektryfikacji i Automatykacji Górnictwa EMAG, Katowice (PL)  
(54) Układ sterowania i ochrony ziemnozwarciowej górniczej stacji transformatorowej

B1 (11) **188951** (41) 2000 10 23 7(51) H02J 9/06  
G06F 12/16  
G06F 1/30  
(21) 332470 (22) 1999 04 09  
(72) Kołodziejczyk Zdzisław, Kruszyński Henryk  
(73) Instytut Tele i Radiotechniczny, Warszawa (PL)  
(54) Układ do przechowywania danych podczas braku zasilania

B1 (11) **188994** (41) 2000 05 22 7(51) H03K 17/78  
(21) 329822 (22) 1998 11 20  
(72) Kowalski Grzegorz  
(73) Instytut Tele i Radiotechniczny, Warszawa (PL)  
(54) Dwustanowy układ wejściowy

B1 (11) **188859** (41) 2000 12 18 7(51) H04N 11/02  
H04N 7/12  
G06K 9/36  
(21) 337072 (22) 1999 12 07  
(23) 1999 06 10 MTL INTERTECHNOLOGY  
(72) Wasilewski Piotr, Kacprzak Tomasz  
(73) Politechnika Łódzka, Łódź (PL)  
(54) Sposób oraz urządzenie do kompresji sekwencji obrazów wizyjnych

B1 (11) **188866** (41) 2001 02 12 7(51) H04N 5/00  
(21) 340586 (22) 1998 11 12  
(30) 97 97402765 1997 11 17 EP  
(86) 1998 11 12 PCT/IB98/01883  
(87) 1999 05 27 WO99/26409, PCT Gazette nr 21/99  
(72) Hamery Dominique, Tranchard Lionel, Declerck Christophe  
(73) CANAL+SOCIETE ANONYME, Paryż (FR)  
(54) Sposób filtrowania strumienia danych pakietu w cyfrowym audiowizualnym systemie transmisyjnym i odbiornik-dekoder dla cyfrowego audiowizualnego systemu transmisyjnego

B1 (11) **188864** (41) 2001 01 15 7(51) H04N 7/00  
H04N 5/00  
(21) 340043 (22) 1998 10 01  
(30) 97 97402532 1997 10 24 EP  
(86) 1998 10 01 PCT/IB98/01581  
(87) 1999 05 06 WO99/22514, PCT Gazette nr 18/99  
(72) De Saint Marc Guillaume, Thomas Daniel  
(73) CANAL+SOCIETE ANONYME, Paryż (FR)  
(54) Sposób transmisji cyfrowej informacji telewizyjnej, cyfrowy system telewizyjny i dekoder w cyfrowym systemie telewizyjnym

B1 (11) **188867** (41) 2001 03 12 7(51) H04N 7/01  
H04N 7/26  
(21) 340901 (22) 1998 12 19  
(30) 97 994078 1997 12 19 US

(86) 1998 12 19 PCT/US98/26917  
(87) 1999 07 01 WO99/33268, PCT Gazette nr 26/99  
(72) Bhatt Bhavesh Bhalchandra, Jonsson Ragnar Hlynur  
(73) THOMSON LICENSING S.A., Boulogne Cedex (FR)  
(54) Sposób i urządzenie do przetwarzania strumienia bitów MPEG-2 na zgodny strumień bitów SMPTE-259

B1 (11) **188973** (41) 2000 08 14 7(51) H04Q 7/38  
H04Q 3/00  
(21) 337315 (22) 1998 06 09  
(30) 97 19724122 1997 06 09 DE  
(86) 1998 06 09 PCT/EP98/03448  
(87) 1998 12 17 WO98/57515, PCT Gazette nr 50/98  
(72) Ljungström Patrik, Gottschalk Hubertus  
(73) T-Mobile Deutschland GmbH, Bonn (DE); Deutsche Telekom AG, Bonn (DE)  
(54) Sposób i układ do przyłączania abonentów w wielu sieciach telekomunikacyjnych pod jednym numerem wywoławczym

B1 (11) **188909** (41) 1998 01 19 7(51) H04R 1/02  
B60R 11/02  
(21) 320992 (22) 1997 07 07  
(30) 96RE 30 1996 07 08 IT  
(72) Stevani Giancarlo, Nili Tiziano  
(73) ASK INDUSTRIES S.p.A., Reggio Emilia (IT)  
(54) Koszyk mocowania głośnika z elementami samoustawiającymi się oraz pomocniczy pierścień transformacyjny mocowania głośnika

B1 (11) **188996** (41) 1999 09 27 7(51) H05K 7/20  
H02B 1/56  
(21) 331871 (22) 1999 03 10  
(30) 98 19810948 1998 03 13 DE  
(72) Schwenk Hans-Martin, Kempf Heinz, Takats Peter  
(73) Schroff GmbH, Straubenhardt (DE)  
(54) Szafka elektroniczna wentylowana

B1 (11) **188997** (41) 1999 09 27 7(51) H05K 7/20  
H02B 1/56  
(21) 331872 (22) 1999 03 10  
(30) 98 19810945 1998 03 13 DE  
(72) Schwenk Hans-Martin, Kempf Heinz, Takats Peter  
(73) Schroff GmbH, Straubenhardt (DE)  
(54) Obudowa wentylowana

#### INDEKS UDZIELONYCH PATENTÓW, WEDŁUG SYMBOLI MKP

Symbol MKP	Nr patentu	Symbol MKP	Nr patentu
1	2	1	2
A01G	9/14	188984*	A23L 2/39 188902
A01H	4/00	188854	A24B 3/10 188860
A01K	1/02	188970	A24F 27/12 188871
A01M	7/00	188957	A24F 47/00 188860*
A01N	57/12	188887*	A44C 15/00 188923
A21D	13/08	188882	A47B 13/00 188851*
A23D	7/00	188845	A47B 17/00 188851
A23F	5/44	188881	A47C 23/32 188913
A23G	3/00	188882*	A47K 3/022 188966
A23L	1/164	188902*	A47L 9/14 188949

\* Patent oznaczony więcej niż jednym symbolem klasyfikacyjnym. Ogłoszenie dotyczące tego patentu można znaleźć pod symbolem klasyfikacyjnym odpowiadającym numerowi bez gwiazdki.

1		2		1		2		1		2	
A61B	5/08	188933	A61P	31/00	188917*	C05F	11/02	188937*	C11D	10/04	188847
A61B	5/08	188934	A61P	31/04	188938*	C05G	1/00	188937	C11D	17/00	188853
A61F	13/00	188858*	A61P	31/10	188840*	C05G	3/00	188969	C11D	3/12	188847*
A61F	5/37	188858*	A61P	35/00	188959*	C06F	1/14	188871*	C11D	3/22	188853*
A61H	33/00	188966*	A61P	35/00	188987*	C07C	271/20	188887*	C11D	9/18	188847*
A61J	1/00	188948	A61P	9/00	188916*	C07C	279/14	188916*	C12N	15/00	188925*
A61K	31/155	188916*	A62B	35/04	188868	C07C	279/36	188916*	C12N	15/11	188875
A61K	31/196	188883	B01D	24/02	188965*	C07D	207/14	188945*	C12N	5/04	188854*
A61K	31/24	188839	B01D	24/46	188965*	C07D	211/56	188945	C12P	21/06	188925*
A61K	31/335	188987*	B01D	39/16	188901	C07D	213/30	188890	C12Q	1/22	188971
A61K	31/365	188918*	B01D	46/24	188901*	C07D	213/89	188906	C12Q	1/68	188875*
A61K	31/40	188917	B02C	18/44	188848	C07D	215/52	188872	C12Q	1/68	188878*
A61K	31/40	188945*	B05C	3/00	188977*	C07D	231/12	188910	C23C	2/00	188977
A61K	31/409	188888*	B05C	3/00	188992*	C07D	233/56	188916*	C23C	2/00	188979
A61K	31/4152	188877*	B08B	9/02	188974	C07D	233/72	188915	C23C	2/00	188992
A61K	31/4164	188916*	B09B	3/00	188936*	C07D	295/08	188916	C23F	3/00	188976
A61K	31/435	188916*	B09B	3/00	188972	C07D	305/14	188987	C23F	3/00	188977*
A61K	31/4412	188840	B21B	1/26	188975	C07D	307/58	188918	C23F	3/00	188979*
A61K	31/445	188908*	B21B	35/14	188852	C07D	307/60	188918*	C23F	3/00	188992*
A61K	31/445	188945*	B23D	61/02	188989	C07D	401/04	188872*	C23G	3/00	188976*
A61K	31/465	188938*	B25C	1/16	188924	C07D	401/04	188908	C23G	3/00	188977*
A61K	31/47	188872*	B25D	9/11	188924*	C07D	403/12	188915*	C25D	17/00	188976*
A61K	31/485	188919*	B27B	3/28	188990	C07D	405/04	188872*	C25D	21/16	188979*
A61K	31/535	188916*	B29C	33/42	188955	C07D	409/04	188872*	D01H	13/14	188891
A61K	31/57	188877*	B29C	47/24	188842	C07D	409/12	188872*	D01H	7/86	188891*
A61K	31/65	188938	B29C	47/24	188842*	C07D	413/04	188908*	D01H	7/86	188892
A61K	38/09	188998	B29C	71/00	188984*	C07D	417/04	188872*	D01H	7/86	188893
A61K	38/13	188986	B31F	1/07	188926	C07D	417/06	188875*	D01H	7/86	188894
A61K	38/55	188873*	B32B	27/12	188921*	C07D	477/20	188917*	D01H	7/86	188895
A61K	38/55	188874*	B32B	29/08	188926*	C07D	487/04	188959	D01H	7/86	188896
A61K	39/00	188925	B32B	3/28	188926*	C07D	498/08	188889	D01H	7/86	188897
A61K	39/02	188925*	B41J	2/32	189006*	C07F	9/142	188887	D01H	7/86	188898
A61K	39/06	188925*	B41J	25/304	189006	C07H	17/08	188968	D01H	7/86	188899
A61K	41/00	188888	B41J	25/34	189006*	C07H	21/00	188875*	D01H	7/86	188900
A61K	47/08	188986*	B44D	3/18	188980	C07K	1/02	188873*	D06C	3/08	188980*
A61K	47/14	188986*	B60C	29/00	188865*	C07K	1/02	188874*	D06P	3/52	188954*
A61K	7/13	188879	B60L	5/20	189007	C07K	14/81	188873	D21C	1/06	188885
A61K	7/13	189005	B60R	11/02	188909*	C07K	14/81	188874	D21C	3/02	188885*
A61K	7/32	188876	B61D	47/00	188962*	C08F	12/08	188920	D61K	31/505	188959*
A61K	9/00	188840*	B61D	7/32	188962	C08F	12/08	188967	E01B	27/02	188962*
A61K	9/16	188877	B61G	11/12	189003	C08G	63/183	188954	E01B	35/02	188999
A61K	9/28	188839*	B61H	7/04	188982	C08G	77/06	188947	E01B	35/10	189000
A61K	9/48	188986*	B61H	7/04	188983	C08J	3/20	188954*	E02B	11/00	188870*
A61K	9/54	188919	B65D	83/00	188948*	C08J	5/18	188984*	E02B	3/00	188870
A61L	2/26	188971*	B65D	85/10	188846	C08J	9/12	188920*	E02D	1/00	188861
A61M	15/00	188855	B65G	47/53	188993	C08J	9/12	188967*	E02D	17/20	188870*
A61M	15/00	188988	B65H	23/32	188941	C08J	9/20	188920*	E04B	1/04	188884*
A61M	25/02	188858	B66B	1/46	188960	C08J	9/20	188967*	E04C	2/26	188884
A61P	1/00	188839*	B67D	1/04	189001	C08K	3/04	188844*	E05B	35/00	188862
A61P	1/00	188916*	C01B	15/23	188922	C08L	23/00	188984	E05B	47/06	188981*
A61P	17/00	188872*	C01B	3/36	188907	C08L	59/02	188844	E05B	65/06	188981*
A61P	25/00	188872*	C02F	11/14	188972*	C08L	93/02	188863	E05B	9/00	188981
A61P	29/00	188872*	C02F	3/12	188995	C09D	163/00	188857	E06B	9/68	188944
A61P	29/00	188883*	C02F	3/30	188995*	C09D	195/00	188927	E21B	43/22	188963
A61P	29/00	188916*	C02F	5/00	188965	C09D	5/03	188940	E21B	43/22	188964
A61P	29/00	188945*	C05D	9/02	188937*	C10G	11/02	188936	E21B	49/00	188904

1	2	1	2
E21C	31/00	188880	G05D 16/06 188843*
E21C	41/18	188943	G05D 23/00 188991
E21D	11/14	188929	G06F 1/30 188951*
E21D	11/22	188930	G06F 12/16 188951*
E21F	13/02	188993*	G06F 17/30 188850
F16K	15/20	188865	G06G 7/78 188978
F16K	17/00	188843	G06K 9/36 188859*
F16L	11/08	188921	G09B 9/40 188978*
F16L	19/08	188931	G12B 13/00 188933*
F16L	35/00	188952*	G12B 13/00 188934*
F23D	11/40	188932	H01B 1/24 188844*
F24H	1/24	188939	H01H 71/04 188958
F25D	23/06	189002	H01H 83/20 188958*
F25D	29/00	188928	H01J 37/26 189008
F27D	1/00	188856	H01P 5/12 188953
F41A	31/00	188956	H01Q 1/08 188905
F41C	7/00	188849	H01R 13/506 188961
F41H	1/02	188950	H01R 13/52 188961*
F42B	5/00	188911	H02B 1/015 188960*
F42C	1/00	188841	H02B 1/56 188996*
G01B	11/14	188999*	H02B 1/56 188997*
G01B	11/24	189000*	H02B 13/025 188946*
G01C	15/00	189000*	H02H 11/00 189004
G01C	25/00	188914*	H02H 7/22 188946
G01C	3/00	188999*	H02H 7/22 189004*
G01F	15/00	188952	H02J 9/06 188951
G01F	15/18	188952*	H03B 1/02 188991*
G01F	7/00	188869	H03K 17/78 188994
G01L	19/00	188903*	H03L 7/00 188991*
G01L	9/00	188903	H04N 11/02 188859
G01M	13/04	188912	H04N 5/00 188864*
G01N	19/00	188935	H04N 5/00 188866
G01N	27/12	188985	H04N 7/00 188864
G01N	3/00	188935*	H04N 7/01 188867
G01N	33/00	188942	H04N 7/12 188859*
G01N	33/24	188861*	H04N 7/26 188867*
G01N	33/543	188878*	H04Q 3/00 188973*
G01N	33/577	188878	H04Q 7/38 188973
G01P	21/02	188914	H04R 1/02 188909
G01P	3/489	188914*	H05K 7/20 188996
G01S	13/53	188978*	H05K 7/20 188997
G02F	1/161	188886	

INDEKS NUMEROWY  
UDZIELONYCH PATENTÓW

Nr patentu	Symbol MKP	Nr patentu	Symbol MKP
1	2	1	2
188839	A61K 31/24	188845	A23D 7/00
188840	A61K 31/4412	188846	B65D 85/10
188841	F42C 1/00	188847	C11D 10/04
188842	B29C 47/24	188848	B02C 18/44
188843	F16K 17/00	188849	F41C 7/00
188844	C08L 59/02	188850	G06F 17/30

1	2	1	2
188851	A47B 17/00	188907	C01B 3/36
188852	B21B 35/14	188908	C07D 401/04
188853	C11D 17/00	188909	H04R 1/02
188854	A01H 4/00	188910	C07D 231/12
188855	A61M 15/00	188911	F42B 5/00
188856	F27D 1/00	188912	G01M 13/04
188857	C09D 163/00	188913	A47C 23/32
188858	A61M 25/02	188914	G01P 21/02
188859	H04N 11/02	188915	C07D 233/72
188860	A24B 3/10	188916	C07D 295/08
188861	E02D 1/00	188917	A61K 31/40
188862	E05B 35/00	188918	C07D 307/58
188863	C08L 93/02	188919	A61K 9/54
188864	H04N 7/00	188920	C08F 12/08
188865	F16K 15/20	188921	F16L 11/08
188866	H04N 5/00	188922	C01B 15/23
188867	H04N 7/01	188923	A44C 15/00
188868	A62B 35/04	188924	B25C 1/16
188869	G01F 7/00	188925	A61K 39/00
188870	E02B 3/00	188926	B31F 1/07
188871	A24F 27/12	188927	C09D 195/00
188872	C07D 215/52	188928	F25D 29/00
188873	C07K 14/81	188929	E21D 11/14
188874	C07K 14/81	188930	E21D 11/22
188875	C12N 15/11	188931	F16L 19/08
188876	A61K 7/32	188932	F23D 11/40
188877	A61K 9/16	188933	A61B 5/08
188878	G01N 33/577	188934	A61B 5/08
188879	A61K 7/13	188935	G01N 19/00
188880	E21C 31/00	188936	C10G 11/02
188881	A23F 5/44	188937	C05G 1/00
188882	A21D 13/08	188938	A61K 31/65
188883	A61K 31/196	188939	F24H 1/24
188884	E04C 2/26	188940	C09D 5/03
188885	D21C 1/06	188941	B65H 23/32
188886	G02F 1/161	188942	G01N 33/00
188887	C07F 9/142	188943	E21C 41/18
188888	A61K 41/00	188944	E06B 9/68
188889	C07D 498/08	188945	C07D 211/56
188890	C07D 213/30	188946	H02H 7/22
188891	D01H 13/14	188947	C08G 77/06
188892	D01H 7/86	188948	A61J 1/00
188893	D01H 7/86	188949	A47L 9/14
188894	D01H 7/86	188950	F41H 1/02
188895	D01H 7/86	188951	H02J 9/06
188896	D01H 7/86	188952	G01F 15/00
188897	D01H 7/86	188953	H01P 5/12
188898	D01H 7/86	188954	C08G 63/183
188899	D01H 7/86	188955	B29C 33/42
188900	D01H 7/86	188956	F41A 31/00
188901	B01D 39/16	188957	A01M 7/00
188902	A23L 2/39	188958	H01H 71/04
188903	G01L 9/00	188959	C07D 487/04
188904	E21B 49/00	188960	B66B 1/46
188905	H01Q 1/08	188961	H01R 13/506
188906	C07D 213/89	188962	B61D 7/32

1	2	1	2
188963	E21B 43/22	188986	A61K 38/13
188964	E21B 43/22	188987	C07D 305/14
188965	C02F 5/00	188988	A61M 15/00
188966	A47K 3/022	188989	B23D 61/02
188967	C08F 12/08	188990	B27B 3/28
188968	C07H 17/08	188991	G05D 23/00
188969	C05G 3/00	188992	C23C 2/00
188970	A01K 1/02	188993	B65G 47/53
188971	C12Q 1/22	188994	H03K 17/78
188972	B09B 3/00	188995	C02F 3/12
188973	H04Q 7/38	188996	H05K 7/20
188974	B08B 9/02	188997	H05K 7/20
188975	B21B 1/26	188998	A61K 38/09
188976	C23F 3/00	188999	E01B 35/02
188977	C23C 2/00	189000	E01B 35/10
188978	G06G 7/78	189001	B67D 1/04
188979	C23C 2/00	189002	F25D 23/06
188980	B44D 3/18	189003	B61G 11/12
188981	E05B 9/00	189004	H02H 11/00
188982	B61H 7/04	189005	A61K 7/13
188983	B61H 7/04	189006	B41J 25/304
188984	C08L 23/00	189007	B60L 5/20
188985	G01N 27/12	189008	H01J 37/26

## 119

**DECYZJE O ODMOWIE UDZIELENIA PATENTU**  
(wydane po ogłoszeniu o zgłoszeniu)

Poniższe zestawienie zawiera kolejno: numer zgłoszenia wynalazku oraz numer i rok wydania Biuletynu Urzędu Patentowego, w którym zgłoszenie zostało ogłoszone (dla zgłoszeń wydzielonych umieszczono w nawiasie numer zgłoszenia macierzystego).

320276 <sup>u)</sup>	25/98	331478	15/99
320522	26/98	331587	15/99
320816	01/98	331772	16/99
320983	02/99	331849	17/99
323033	10/98	331930	17/99
323517	12/98	332192	18/99
325568	20/99	332698	20/99
326121	23/99	332728	21/99
326512	25/99	332734	21/99
326513	25/99	332875	22/99
326581	25/98	332876	22/99
326966	01/99	332946	22/99
327013	23/98	332998	24/00
327020 <sup>u)</sup>	01/00	333056	23/99
327021 <sup>u)</sup>	01/00	333171	24/99
327671	03/00	333323	25/99
328691	04/99	333750	01/00
328851	07/00	333926	03/00
328914	05/99	333951	03/00
329145	09/00	334012	03/00
329153	06/99	334066	03/00
329343	09/00	334093	03/00
329361 <sup>u)</sup>	09/00	334098	03/00
329618	07/99	334192	04/00
329725	08/99	334258	02/01
330157	13/00	334304	04/00
330501	14/00	334345	05/00
330916	12/99	334348	05/00

334393	05/00	337929	19/00
334516	05/00	338032	20/00
334773	06/00	338217	21/00
334941	07/00	338241	21/00
335365	09/00	338338	22/00
335408	09/00	338414	23/00
335700	10/00	340720	05/01
335975	12/00	340797	05/01
336108	09/01	345020	24/01
336141	12/00	345114	25/01
336579	14/00	345314	25/01
336900	15/00	347065	06/02
337089	16/00	358182(336895)	15/00
337286	17/00	358183(336895)	15/00
337531	18/00	358589(331153)	13/99
337670	18/00	360773(322707)	04/98

<sup>u)</sup> zgłoszenie będzie rozpatrywane jako zgłoszenie wzoru użytkowego

## 120

**DECYZJE O UMORZENIU POSTĘPOWANIA**  
(wydane po ogłoszeniu o zgłoszeniu)

Poniższe zestawienie zawiera kolejno: numer zgłoszenia wynalazku oraz numer i rok wydania Biuletynu Urzędu Patentowego, w którym zgłoszenie zostało ogłoszone (dla zgłoszeń wydzielonych umieszczono w nawiasie numer zgłoszenia macierzystego).

322249	02/98	334584	03/00
323808	13/98	335680	10/00
324708	16/98	335739	10/00
325144	19/98	336533	14/00
325145	19/98	338729	24/00
325850	22/99	340058	02/01
325851	22/99	341319	08/01
325890	22/99	341709	09/01
325933	22/98	342821	14/01
326846	22/98	343635	18/01
326952	25/98	344479	23/01
326984	23/98	347571	08/02
328338	11/99	348767	12/02
328725	04/99	350088	23/02
329320	14/00	352039	15/03
329435	06/00	352040	15/03
331142	17/99	352996	19/03
331328	14/99	355712	10/04
331385	14/99	359417	17/04
331610	16/99	361133	19/04
331651	19/99	361229	20/04
332748	22/00	361664	20/04
332786	23/00	362607	22/04
333502	26/99	363471	23/04
333905	02/00	364326	16/04

## 121

**DECYZJE STWIERDZAJĄCE WYGAŚNIĘCIE**  
**DECYZJI O UDZIELENIU PATENTU**

Poniższe zestawienie zawiera kolejno: numer zgłoszenia wynalazku oraz numer i rok wydania Biuletynu Urzędu Patentowego, w którym zgłoszenie zostało ogłoszone (dla zgłoszeń wydzielonych umieszczono w nawiasie numer zgłoszenia macierzystego).

319712	23/98	321944	19/98
321581	04/98	323206	11/99
321650	05/99	323971	14/99



324439	16/99	328838	07/00
325139	06/99	329577	10/00
325206	19/99	329791	11/00
325538	20/99	330248	26/99
327127	26/98	331309	17/99
327261	02/00	332077	18/99
327461	25/98	333626	01/00
327961	04/99	335373	09/00
328249	05/99	339854	02/01
328395	06/99		

## 122

**WPISY I ZMIANY W REJESTRZE PATENTOWYM  
(nie uwzględnione w innych samodzielnych ogłoszeniach)**

*Poniższe zestawienie zawiera kolejno: kod rodzaju patentu, numer patentu, datę wpisu, oznaczenie rubryki, w której dokonano wpisu lub zmiany oraz treść wpisu. Poszczególne rubryki rejestru patentowego zawierają następujące dane:*

- rubryka A - nazwisko i imię lub nazwę oraz adres uprawnionego z patentu, z podaniem nazwy kraju,*
- rubryka B - tytuł wynalazku,*
- rubryka C - nazwisko i imię twórcy wynalazku oraz jego miejsce zamieszkania (miejscowość, kraj),*
- rubryka D - prawa ograniczające patent (licencje, prawo korzystania z wynalazku, oświadczenie o licencji otwartej),*
- rubryka E - wpisy uzupełniające stan prawny patentu (patenty dodatkowe, przejście patentu dodatkowego w patent),*
- rubryka F - wnioski i sprzeciwy oraz decyzje wydane w wyniku ich rozpoznania, (adnotacje),*
- rubryka G - data nieważnienia lub data i przyczyna wygaśnięcia patentu.*

**Uwaga:** Publikacji podlegają: zmiana uprawnionego, twórcy, zmiana nazwy uprawnionego, prawa ograniczające patent, sprostowania istotnych pomyłek.

(B1) 161725 2005 02 08 A. Wprowadzono zmianę nazwy uprawnionego przez wykreślenie wpisu: Instytut Technologii Nafty im. Stanisława Piłata, Kraków, Polska; Rafineria Gdańska SA, Gdańsk, Polska i dokonanie wpisu: Instytut Technologii Nafty im. Stanisława Piłata, Kraków, Polska; GRUPA LOTOS Spółka Akcyjna, Gdańsk, Polska.

(B1) 163796, 163839 2005 02 08 A. Wprowadzono zmianę nazwy uprawnionego przez wykreślenie wpisu: Instytut Technologii Nafty im. Prof. Stanisława Piłata, Kraków, Polska; Rafineria Gdańska SA, Gdańsk, Polska i dokonanie wpisu: Instytut Technologii Nafty im. Prof. Stanisława Piłata, Kraków, Polska; GRUPA LOTOS Spółka Akcyjna, Gdańsk, Polska.

(B1) 166374 2005 02 08 A. Wprowadzono zmianę nazwy uprawnionego przez wykreślenie wpisu: Instytut Technologii Nafty, Kraków, Polska; Rafineria Gdańska S.A., Gdańsk, Polska; Śląskie Zakłady Rafineryjne, Czechowice-Dziedzice, Polska i dokonanie wpisu: Instytut Technologii Nafty, Kraków, Polska; GRUPA LOTOS Spółka Akcyjna, Gdańsk, Polska; Śląskie Zakłady Rafineryjne, Czechowice-Dziedzice, Polska.

(B1) 168657, 168677 2005 02 08 A. Wprowadzono zmianę nazwy uprawnionego przez wykreślenie wpisu: Centralne Laboratorium Naftowe, Warszawa, Polska; Rafineria Gdańska SA, Gdańsk, Polska i dokonanie wpisu: Centralne Laboratorium Naftowe, Warszawa, Polska; GRUPA LOTOS Spółka Akcyjna, Gdańsk, Polska.

(B1) 168913 2005 02 15 A. Wprowadzono zmianą siedziby uprawnionego przez wykreślenie wpisu: Gaja Grzegorz, Siemianowice Śl., Polska; Gaja Jolanta, Siemianowice Śl., Polska; Gaja Zygmunt, Mysłówice, Polska i dokonanie wpisu: Gaja Grzegorz, Tychy, Polska; Gaja Jolanta, Siemianowice Śl., Polska; Gaja Zygmunt, Mysłówice, Polska.

(B1) 168957 2005 02 16 A. Wprowadzono zmianą uprawnionego przez wykreślenie wpisu: AB SANI-MASKINER, Malmö, Szwecja i dokonanie wpisu: Turnils AB, Alingsås, Szwecja.

(B1) 169879 2005 02 23 A. Wprowadzono zmianę uprawnionego przez wykreślenie wpisu: BATES VENTIL SAEKKE CO. A/S, Norresundby, Dania i dokonanie wpisu: ILLINOIS TOOL WORKS INC., Glerwiew, Stany Zjednoczone Ameryki.

(B1) 170290 2005 02 08 A. Wprowadzono zmianę nazwy uprawnionego przez wykreślenie wpisu: Instytut Technologii Nafty, Kraków, Polska; Rafineria Gdańska SA, Gdańsk, Polska i dokonanie wpisu: Instytut Technologii Nafty, Kraków, Polska; GRUPA LOTOS Spółka Akcyjna, Gdańsk, Polska.

(B1) 170309, 170360 2005 02 08 A. Wprowadzono zmianą nazwy uprawnionego przez wykreślenie wpisu: Centralne Laboratorium Naftowe, Warszawa, Polska; Rafineria Gdańska S.A., Gdańsk, Polska i dokonanie wpisu: Centralne Laboratorium Naftowe, Warszawa, Polska; GRUPA LOTOS Spółka Akcyjna, Gdańsk, Polska.

(B1) 171837 2005 02 16 A. Wprowadzono zmianę uprawnionego przez wykreślenie wpisu: ABB Schweiz Holding AG, Baden, Szwajcaria i dokonanie wpisu: ABB Schweiz AG, Baden, Szwajcaria.

(B1) 172036 2005 02 08 A. Wprowadzono zmianę nazwy uprawnionego przez wykreślenie wpisu: Instytut Technologii Nafty im. Profesora Stanisława Piłata, Kraków, Polska; Rafineria Gdańska S.A., Gdańsk, Polska i dokonanie wpisu: Instytut Technologii Nafty im. Profesora Stanisława Piłata, Kraków, Polska; GRUPA LOTOS Spółka Akcyjna, Gdańsk, Polska.

(B1) 172589, 172988, 174268 2005 02 16 A. Wprowadzono zmianę uprawnionego przez wykreślenie wpisu: ABB Schweiz Holding AG, Baden, Szwajcaria i dokonanie wpisu: ABB Schweiz AG, Baden, Szwajcaria.

(B1) 175558, 175569, 175687 2005 02 23 A. Wprowadzono zmianę uprawnionego przez wykreślenie wpisu: BAYER AKTIENGESELLSCHAFT, Leverkusen, Niemcy i dokonanie wpisu: Bayer HealthCare AG, Leverkusen, Niemcy.

(B1) 176557 2005 02 15 A. Wprowadzono zmianą siedziby uprawnionego przez wykreślenie wpisu: Gaja Grzegorz, Siemianowice Śląskie, Polska i dokonanie wpisu: Gaja Grzegorz, Tychy, Polska.

(B1) 178473 2005 02 16 A. Wprowadzono zmianą uprawnionego przez wykreślenie wpisu: Bochumer Eisenhütte Heintzmann GmbH und Co. KG, Bochum, Niemcy i dokonanie wpisu: Von Linsingen-Heintzmann Peter, Bochum, Niemcy.

(B1) 178714 2005 02 15 A. Wprowadzono zmianą siedziby uprawnionego przez wykreślenie wpisu: KINGSPAN Spółka z ograniczoną odpowiedzialnością, Wrocław, Polska i dokonanie wpisu: KINGSPAN Spółka z ograniczoną odpowiedzialnością, Lipsko, Polska.

(B1) 179117, 179160 2005 02 16 A. Wprowadzono zmianę uprawnionego przez wykreślenie wpisu: ABB Schweiz Holding AG, Baden, Szwajcaria i dokonanie wpisu: ABB Schweiz AG, Baden, Szwajcaria.

(B1) 179231 2005 02 08 A. Wprowadzono zmianą nazwy uprawnionego przez wykreślenie wpisu: Instytut Technologii Nafty

im. Profesora Stanisława Pilata, Kraków, Polska; Rafineria Gdańska S.A., Gdańsk, Polska i dokonanie wpisu: Instytut Technologii Nafty im. Profesora Stanisława Pilata, Kraków, Polska; GRUPA LOTOS Spółka Akcyjna, Gdańsk, Polska.

(B1) 179384 2005 02 16 A. Wprowadzono zmianę uprawnionego przez wykreślenie wpisu: Bochumer Eisenhütte Heintzmann GmbH und Co. KG, Bochum, Niemcy i dokonanie wpisu: Von Linsingen-Heintzmann Peter, Bochum, Niemcy.

(B1) 180002 2005 02 23 A. Wprowadzono zmianę uprawnionego przez wykreślenie wpisu: GLAXO WELLCOME INC., Research Triangle Park, Stany Zjednoczone Ameryki i dokonanie wpisu: SmithKline Beecham Corporation, Filadelfia, Stany Zjednoczone Ameryki.

(B1) 182202, 183048, 183077 2005 02 16 A. Wprowadzono zmianę uprawnionego przez wykreślenie wpisu: ABB Schweiz Holding AG, Baden, Szwajcaria i dokonanie wpisu: ABB Schweiz AG, Baden, Szwajcaria.

(B1) 183800 2005 02 16 A. Wprowadzono zmianę uprawnionego przez wykreślenie wpisu: ORION-YHTYMA OYJ, Espoo, Finlandia i dokonanie wpisu: Orion Diagnostica Oy, Espoo, Finlandia.

(B1) 184426, 184885 2005 02 23 A. Wprowadzono zmianę uprawnionego przez wykreślenie wpisu: BAYER AKTIENGESELLSCHAFT, Leverkusen, Niemcy i dokonanie wpisu: Bayer HealthCare AG, Leverkusen, Niemcy.

(B1) 185414 2005 02 23 A. Wprowadzono zmianę nazwy uprawnionego przez wykreślenie wpisu: ZLB Bioplasma AG, Berno, Szwajcaria i dokonanie wpisu: ZLB Behring AG, Berno, Szwajcaria.

(B1) 186692 2005 02 16 A. Wprowadzono zmianę uprawnionego przez wykreślenie wpisu: Kimberly-Clark Worldwide, Inc., 401 North Lake Street, Neenah, Wisconsin 54956, Stany Zjednoczone Ameryki i dokonanie wpisu: Paper Technology Foundation, Inc., Western Michigan University, 1903 West Michigan Avenue, Kalamazoo, Michigan 49008-5438, Stany Zjednoczone Ameryki.

(B1) 186737 2005 02 23 A. Wprowadzono zmianę uprawnionego przez wykreślenie wpisu: BAYER AKTIENGESELLSCHAFT, Leverkusen, Niemcy i dokonanie wpisu: Bayer HealthCare AG, Leverkusen, Niemcy.

(B1) 188032 2005 02 23 A. Wprowadzono zmianę nazwy i adresu uprawnionego przez wykreślenie wpisu: NOTETRY LIMITED, Kingsmead Mill, Little Somerford, Wiltshire SN15 5JN, Wielka Brytania i dokonanie wpisu: DYSON TECHNOLOGY LIMITED, Tetbury Hill, Malmesbury, Wiltshire SN16 ORP, Wielka Brytania.

(B1) 188075 2005 02 23 A. Wprowadzono zmianą uprawnionego przez wykreślenie wpisu: DR. REDDY'S RESEARCH FOUNDATION, Bollaram Road, Miyapur, Hyderabad - 500 138 A.P., Indie; REDDY-CHEMINOR, INC., 66 South Mapie Avenue, Ridgewood, NJ 07450, Stany Zjednoczone Ameryki i dokonanie wpisu: DR. REDDY'S LABORATORIES LIMITED, 7-1-27 Ameerpet, Hyderabad 500 016, Indie.

(B1) 188323 2005 02 16 A. Wprowadzono zmianę adresu uprawnionego przez wykreślenie wpisu: BAVARIAN NORDIC A/S, Ved Amagerbanen 23, DK-2300 Copenhagen S, Dania; GSF-FORSCHUNGSZENTRUM FÜR UMWELT UND GESUNDHEIT GMBH, Ingolstädter Landstrasse 1, D-85758 Neuherberg, Niemcy i dokonanie wpisu: BAVARIAN NORDIC A/S, Bøgeskovej 9, DK-3490 Kvistgård, Dania; GSF-FORSCHUNGSZENTRUM FÜR UMWELT UND GESUNDHEIT GMBH, Ingolstädter Landstrasse 1, D-85758 Neuherberg, Niemcy.

(B1) 188452, 188453 2005 02 16 A. Wprowadzono zmianę uprawnionego przez wykreślenie wpisu: Sobkowiak Anna, ul. Powidzka 52, Gutowo Małe, 62-300 Września, Polska; Łepecka Elżbieta, ul. Powidzka 50, Gutowo Małe, 62-300 Września, Polska i dokonanie wpisu: „Pani Teresa-Medica” Spółka z o.o. ul. Powidzka 50, Gutowo-Małe, 62-300 Września, Polska.

## 123

### DECYZJE O WYGAŚNIĘCIU PATENTU

*Poniższe zestawienie zawiera kolejno: kod rodzaju patentu, numery patentów, które wygasły na podstawie art. 90 ust. 1 pkt 2 - 4 ustawy z dnia 30.06.2000 r. - Prawo własności przemysłowej oraz datę wygaśnięcia patentu.*

(B1) 163272 2001 09 04

(B1) 179849 2002 07 18

(B1) 164059 1998 08 08

(B1) 182529 2001 12 23

(B1) 165921 2002 06 17



**B. WZORY UŻYTKOWE**

124

**UDZIELONE PRAWA OCHRONNE**

(od nr 61 341 do nr 61 430)

Y1 (11) <b>61379</b> (21) 111458 (72) Plorin Tomasz (73) BOCHEN Piekarsko-Ciastkarska Spółdzielnia Pracy, Gdynia (PL) (54) Forma piekarska	(41) 2002 04 08 (22) 2000 10 02	7(51) A21B 3/13	Y1 (11) <b>61386</b> (21) 110276 (72) Ogorzałek Waldemar M. (73) P.P.H.U. CARNO Sp. z o.o., Łódź (PL) (54) Wspornik do karnisza	(41) 2001 05 21 (22) 1999 11 12	7(51) A47H 1/02
Y1 (11) <b>61399</b> (21) 111293 (76) Laszczak Waław, Bielsko-Biała (PL) (54) Forma wędliniarska	(41) 2002 02 11 (22) 2000 08 08	7(51) A22C 7/00	Y1 (11) <b>61360</b> (21) 111128 (76) Rzucidło Maria, Wołowice (PL) (54) Pałak nośny do wiaderka	(41) 2002 01 02 (22) 2000 06 21	7(51) A47J 47/18
Y1 (11) <b>61417</b> (21) 111056 (72) Baszczyński Krzysztof, Korycki Ryszard (73) Centralny Instytut Ochrony Pracy, Warszawa (PL) (54) Przemysłowy hełm ochronny	(41) 2001 12 03 (22) 2000 06 02	7(51) A42B 3/12	Y1 (11) <b>61358</b> (21) 111125 (72) Gawłowski Roman (73) INSTAL-PROJEKT Gawłowsky, Ścierzyński Spółka jawna, Wrocław (PL) (54) Wieszak, zwłaszcza łazienkowy	(41) 2002 01 02 (22) 2000 06 21	7(51) A47K 10/04
Y1 (11) <b>61373</b> (21) 111613 (76) Korzeniowska Iwona, Białystok (PL); Ptaszyński Rafał, Białystok (PL) (54) Klapki kosmetyczne	(41) 2002 05 20 (22) 2000 11 14	7(51) A43B 5/08 A45D 29/20	Y1 (11) <b>61397</b> (21) 111920 (72) Gawłowski Roman (73) INSTAL-PROJEKT Gawłowsky, Ścierzyński Spółka jawna, Wrocław (PL) (54) Wieszak grzejnikowy	(41) 2002 08 26 (22) 2001 02 20	7(51) A47K 10/04 F24D 19/02
Y1 (11) <b>61356</b> (21) 110951 (72) Szvec Marek, Szvec Maciej (73) Sola Technics Sp. z o.o., Jaworzno (PL) (54) Brelok	(41) 2001 11 19 (22) 2000 05 08	7(51) A44C 21/00	Y1 (11) <b>61359</b> (21) 111126 (72) Gawłowski Roman (73) INSTAL-PROJEKT Gawłowsky, Ścierzyński Spółka jawna, Wrocław (PL) (54) Wieszak grzejnikowy	(41) 2002 01 02 (22) 2000 06 21	7(51) A47K 10/06 D06F 57/12 F24D 19/00
Y1 (11) <b>61351</b> (21) 110705 (76) Paczkowski Andrzej, Poznań (PL); Paczkowski Piotr, Poznań (PL) (54) Opakowanie przenośnego komputera	(41) 2000 08 28 (22) 2000 03 08	7(51) A45C 11/24 B65D 85/38	Y1 (11) <b>61412</b> (21) 112019 (72) Skowroński Jan, Piszczatowski Szczepan, Charkiewicz Mikołaj (73) Charkiewicz Mikołaj, Białystok (PL) (54) Element mocujący zestawu chirurgicznego do leczenia krę- gosłupa	(41) 2002 01 02 (22) 2000 06 21	7(51) A47K 10/06 D06F 57/12 F24D 19/00
Y1 (11) <b>61384</b> (21) 110972 (76) Błaszak Marek, Poznań (PL); Błaszak Roman, Poznań (PL) (54) Stelaż biurka recepcyjnego	(41) 2001 11 19 (22) 2000 05 17	7(51) A47B 17/00	Y1 (11) <b>61385</b> (21) 111078 (72) Kubica Wincenty, Szubryt Andrzej (73) Instytut Techniki i Aparatury Medycznej, Zabrze (PL) (54) Zespół stykowy sygnalizatora wad postawy	(41) 2001 09 10 (22) 2001 03 20	7(51) A61B 17/56 A61B 17/70
Y1 (11) <b>61380</b> (21) 110557 (72) Jurołajć Eugeniusz, Rydzewski Krzysztof (73) Przedsiębiorstwo Handlowo-Usługowe MEBLE Sp. z o.o., Poznań (PL) (54) Łóżko hotelowe z mechanizmem unoszenia	(41) 2001 08 13 (22) 2000 02 01	7(51) A47C 17/00	Y1 (11) <b>61413</b> (21) 111630 (72) Rozborski Krzysztof, Szumny Jan, Draniak Roman, Sowa Andrzej (73) Instytut Przetwórstwa Tworzyw Sztucznych METALCHEM, Toruń (PL) (54) Urządzenie do rozdrabniania, zwłaszcza tworzyw sztucznych	(41) 2001 12 17 (22) 2000 06 08	7(51) A61B 5/103
Y1 (11) <b>61376</b> (21) 111783 (76) Kler Piotr, Dobrodzień (PL) (54) Ramka zagłówek mebla tapicerowanego	(41) 2002 07 01 (22) 2000 12 29	7(51) A47C 20/00		(41) 2002 05 20 (22) 2000 11 17	7(51) B02C 18/44 B26F 3/02
Y1 (11) <b>61374</b> (21) 110915 (76) Kosiński Bogdan, Tychy (PL) (54) Wałek nawojowy rolety	(41) 2001 11 05 (22) 2000 04 25	7(51) A47G 5/02			

Y1 (11) <b>61401</b>	(41) 2002 05 20	7(51) B09B 3/00 F23G 7/12	(73) SUWARY S.A., Pabianice (PL)
(21) 111626	(22) 2000 11 17		(54) Trójkąt ostrzegawczy
(72) Orszulik Eugeniusz, Cwiężek Mariusz, Świądrowski Jerzy			Y1 (11) <b>61383</b>
(73) Główny Instytut Górnictwa, Katowice (PL)			(41) 2000 10 09
(54) Urządzenie do utylizacji tworzyw sztucznych i organicznych			7(51) B60S 3/04
Y1 (11) <b>61421</b>	(41) 2002 02 11	7(51) B23D 61/18	(21) 110895
(21) 111277	(22) 2000 08 04		(22) 2000 04 20
(72) Pindel Erwin			(72) Januszak Mariola, Bromek Henryk
(73) Fabryka Pił i Narzędzi WAPIENICA SA, Bielsko-Biała (PL)			(73) Januszak Mariola, Bydgoszcz (PL)
(54) Piła ręczna			(54) Urządzenie do mycia samochodów
Y1 (11) <b>61414</b>	(41) 2001 05 07	7(51) B26F 3/02 B02C 18/06	Y1 (11) <b>61388</b>
(21) 111612	(22) 2000 11 14		(41) 2001 07 02
(76) Trybuła Zbigniew, Pilchowo (PL); Trybuła Dariusz, Pilchowo (PL)			7(51) B62B 3/18 B62B 3/14
(54) Urządzenie do rozdrabniania odpadów			(21) 111803
Y1 (11) <b>61367</b>	(41) 2002 04 22	7(51) B27F 7/30 G09F 3/00	(22) 2001 01 04
(21) 111508	(22) 2000 10 16		(72) Apanel Andrzej
(72) Kawalec Andrzej, Burzyński Jerzy			(73) Produkcyjno-Usługowa Spółdzielnia Techniczna PRODUS, Koszalin (PL)
(73) CODIMEX Sp. z o.o., Warszawa (PL)			(54) Wózek sklepowy
(54) Magazynek z automatycznym podajnikiem płytek			Y1 (11) <b>61372</b>
Y1 (11) <b>61415</b>	(41) 2002 02 25	7(51) B42D 3/02 B32B 7/00 B42C 7/00	(41) 2002 05 20
(21) 111345	(22) 2000 08 22		7(51) B62D 55/08
(72) Skórka Andrzej			(21) 111609
(73) Andrzej Skórka EFECTIVA, Łódź (PL)			(22) 2000 11 15
(54) Wkładka intrologatorska			(72) Klimasara Wojciech, Leszczyński Zenon, Król Edmund
Y1 (11) <b>61419</b>	(41) 2001 12 17	7(51) B60B 37/00 B60B 3/08 B60B 21/00	(73) Przemysłowy Instytut Automatyki i Pomiarów PIAP, Warszawa (PL)
(21) 111109	(22) 2000 06 16		(54) Układ jezdny pojazdu gaśnicowego
(72) Pierchała Jerzy			Y1 (11) <b>61382</b>
(73) Pierchała Jerzy, Rybnik-Boguszowice (PL); Pierchała Teresa, Rybnik-Boguszowice (PL)			(41) 2001 10 22
(54) Obręcz dla koła jezdnego			7(51) B62D 55/26
Y1 (11) <b>61408</b>	(41) 2003 04 07	7(51) B60L 5/08 B60L 5/18 B60L 5/24	(21) 110888
(21) 112578	(22) 2001 09 27		(22) 2000 04 17
(72) Burda Janusz, Stolorz Krzysztof			(72) Godlewski Maciej, Foremny Stanisław
(73) SOMAR Sp. z o.o., Katowice (PL); Stolorz Krzysztof, Mysłowice (PL)			(73) Ośrodek Badawczo-Rozwojowy Urządzeń Mechanicznych OBRUM, Gliwice (PL)
(54) Wahacz do odbieraka prądu			(54) Nakładka członu gaśnicy
Y1 (11) <b>61375</b>	(41) 2002 01 28	7(51) B60R 1/06	Y1 (11) <b>61389</b>
(21) 111250	(22) 2000 07 26		(41) 2001 10 22
(76) Hyżewicz Mariusz, Warszawa (PL); Hyżewicz Bogdan, Warszawa (PL)			7(51) B62D 55/26
(54) Przegub kulowy lusterka zewnętrznego, zwłaszcza do samochodów			(21) 110889
Y1 (11) <b>61357</b>	(41) 2001 12 17	7(51) B60R 13/10	(22) 2000 04 17
(21) 111110	(22) 2000 06 16		(72) Godlewski Maciej, Foremny Stanisław
(76) Wysocki Jerzy, Gdańsk (PL)			(73) Ośrodek Badawczo-Rozwojowy Urządzeń Mechanicznych OBRUM, Gliwice (PL)
(54) Ramka do mocowania tablicy rejestracyjnej pojazdu			(54) Nakładka członu gaśnicy
Y1 (11) <b>61349</b>	(41) 2001 08 13	7(51) B60R 27/00 B60Q 7/00 G09F 13/16	Y1 (11) <b>61352</b>
(21) 110567	(22) 2000 02 03		(41) 2001 11 19
(72) Konieczny Tadeusz			7(51) B62J 1/02
			(21) 110952
			(22) 2000 05 09
			(76) Recz Janusz, Warszawa (PL)
			(54) Siodełko rowerowe, nakładkowe
			Y1 (11) <b>61407</b>
			(41) 2002 03 11
			7(51) B65D 35/48 B43M 11/06 B21D 51/36
			(21) 111382
			(22) 2000 09 08
			(76) Gadaj Mieczysław, Jaworzno (PL); Draczyński Bogdan, Kraków (PL)
			(54) Tuba zwłaszcza do kleju
			Y1 (11) <b>61378</b>
			(41) 2001 01 02
			7(51) B65D 43/16 B65D 41/32 B65B 7/14
			(21) 109799
			(22) 1999 06 25
			(72) Formanowicz Edward, Formanowicz Mariusz
			(73) Formanowicz Stefania, Środa Wlkp. (PL)
			(54) Nasadka butelki
			Y1 (11) <b>61347</b>
			(41) 2002 02 11
			7(51) B65D 5/22 B65D 85/24 B65D 85/10 B65D 85/42
			(21) 111266
			(22) 2000 08 04
			(72) Partykiewicz Piotr
			(73) JISKRA Spółka z o.o., Skarbimierz-Osiedle (PL)
			(54) Opakowanie
			Y1 (11) <b>61368</b>
			(41) 2002 02 11
			7(51) B65D 5/30 B07C 3/00
			(21) 111303
			(22) 2000 08 10

(76) Czyżewski Czesław, Tczew (PL); Krefft Wojciech, Gdańsk (PL); Wieszczyk Waldemar, Gdańsk (PL)	Y1 (11) <b>61392</b>	(41) 2002 04 22	7(51) B65D 77/04 B65D 1/30	Y1 (11) <b>61343</b>	(41) 2002 01 02	7(51) E03B 7/09 E03F 3/04	
(54) Opakowanie kartonowe	(21) 111501	(22) 2000 10 13		(21) 111160	(22) 2000 06 30		
(76) Wiśniewska Stefania, Brodnica (PL)	Y1 (11) <b>61420</b>	(41) 1999 09 27	7(51) B65D 85/677	(72) Desput Marian, Łakoma Bogusław			
(54) Opakowanie zbiorcze do okrągłych opakowań jednostkowych	(21) 109487	(22) 1999 04 06		(73) Desput Marian, Bochnia (PL)			
(76) Malewicz Mieczysław, Kielce (PL)	Y1 (11) <b>61366</b>	(41) 2002 04 22	7(51) C02F 1/00	(54) Złączka redukcyjna, wewnętrzna	Y1 (11) <b>61353</b>	(41) 2000 09 11	7(51) E03C 1/32 E03C 1/01
(54) Pudełko na fotografie	(21) 111514	(22) 2000 10 17		(21) 110765	(22) 2000 03 18		
(72) Bogdan Leszek, Gottschling Wojciech, Szczodrowska Bogusława, Domoradzki Jerzy, Styka Zdzisław	Y1 (11) <b>61396</b>	(41) 2002 12 16	7(51) C23C 14/56 C23C 16/54	(76) Kaczmarczyk Tadeusz, Świdnica (PL); Kaczmarczyk Michalina, Świdnica (PL)			
(73) Wojskowy Instytut Techniki Inżynieryjnej, Wrocław (PL); EKOMECH Spółka z ograniczoną odpowiedzialnością, Wałcz (PL)	(21) 112283	(22) 2001 06 13		(54) Podumywalkowa listwa bateryjna	Y1 (11) <b>61344</b>	(41) 2002 01 02	7(51) E03D 11/13 E03B 7/09
(54) Stacja uzdatniania wody	(72) Panasiuk Józef, Nakonieczny Aleksander, Sułkowski Ignacy, Tacikowski Jan			(21) 111158	(22) 2000 06 28		
(76) Panasiuk Józef, Nakonieczny Aleksander, Sułkowski Ignacy, Tacikowski Jan	Y1 (11) <b>61418</b>	(41) 2002 04 22	7(51) E01C 11/22	(72) Desput Marian, Łakoma Bogusław			
(73) Instytut Mechaniki Precyzyjnej, Warszawa (PL)	(21) 111517	(22) 2000 10 17		(73) Desput Marian, Bochnia (PL)			
(54) Piec węglany do obróbek dyfuzyjnych, zwłaszcza do azotowania plazmowego	(76) Gara Antoni, Kraków (PL)			(54) Złączka redukcyjna odpływu toalety	Y1 (11) <b>61364</b>	(41) 2001 03 26	7(51) E03F 5/22
(76) Gara Antoni, Kraków (PL)	Y1 (11) <b>61402</b>	(41) 2002 02 11	7(51) E01C 15/00 E01C 5/20	(21) 111462	(22) 2000 10 03		
(54) Rynna odwodnieniowa	(21) 111281	(22) 2000 08 04		(72) Witanowski Janusz			
(76) Waldowski Andrzej, Ciecocinek (PL)	Y1 (11) <b>61391</b>	(41) 2002 05 20	7(51) E01H 5/09	(73) SANKO Spółka z o.o., Koszalin (PL)			
(54) Kratka ochronna do powierzchni trawnikowej	(21) 111610	(22) 2000 11 14		(54) Przepompownia zbiornikowa, zwłaszcza do ścieków	Y1 (11) <b>61430</b>	(41) 2002 08 12	7(51) E04B 1/70 F24F 13/22 E04F 17/04
(72) Lechciec Rujewit Janusz	Y1 (11) <b>61394</b>	(41) 2002 04 08	7(51) E01H 5/09	(21) 111870	(22) 2001 02 07		
(73) Anioł Kazimierz, Pilzno (PL)	(21) 111465	(22) 2000 10 03		(72) Trzeźniewski Sylwester			
(54) Urządzenie do odśnieżania	Y1 (11) <b>61342</b>	(41) 2002 01 02	7(51) E03B 7/08 E03F 3/04	(73) Holka Grzegorz, Michałów-Grabina (PL)			
(76) Lechciec Rujewit Janusz	(21) 111159	(22) 2000 06 28		(54) Puszka wentylacyjno-odwadniająca	Y1 (11) <b>61400</b>	(41) 2002 01 14	7(51) E04B 1/80 E04C 2/22
(73) Anioł Kazimierz, Pilzno (PL)	(72) Desput Marian, Łakoma Bogusław			(21) 111184	(22) 2000 07 07		
(54) Urządzenie do odśnieżania	(73) Desput Marian, Bochnia (PL)			(72) Więckowski Andrzej			
(76) Lechciec Rujewit Janusz	Y1 (11) <b>61341</b>	(41) 2002 01 02	7(51) E03B 7/09 E03F 3/04	(73) Politechnika Krakowska im. Tadeusza Kościuszki, Kraków (PL)			
(73) Anioł Kazimierz, Pilzno (PL)	(21) 111157	(22) 2000 06 28		(54) Przegroda budowlana	Y1 (11) <b>61361</b>	(41) 2002 01 02	7(51) E04F 15/04
(54) Zaślepka rury odpływowej	(72) Desput Marian, Łakoma Bogusław			(21) 111166	(22) 2000 06 30		
	(73) Desput Marian, Bochnia (PL)			(76) Walczak Zdzisław, Książ Wlkp. (PL)			
	Y1 (11) <b>61377</b>	(41) 2001 12 17	7(51) E04F 19/04	(54) Element podłogowy z litego drewna	Y1 (11) <b>61348</b>	(41) 2001 09 10	7(51) E04F 15/14
	(21) 111063	(22) 2000 06 03		(21) 110713	(22) 2000 03 09		
	(72) Chmielowiec Krzysztof			(76) Stolarz Zygmunt, Poznań (PL)			
				(54) Listwa dylatacyjna do posadzek betonowych	Y1 (11) <b>61409</b>	(41) 2003 04 22	7(51) E04F 19/04
				(21) 112606	(22) 2001 10 11		
				(72) Kapała Marek, Kapała Piotr			
				(73) KOSPAN Piotr Kapała, Marek Kapała Spółka Jawna, Ciasna (PL)			
				(54) Klamra do mocowania listwy przypodłogowej	Y1 (11) <b>61354</b>	(41) 2001 10 08	7(51) E04F 19/04
				(21) 110802	(22) 2000 03 27		
				(72) Kapała Marek			
				(73) KOSPAN Piotr Kapała, Marek Kapała Spółka Jawna, Ciasna (PL)			
				(54) Zespół listwy przypodłogowej	Y1 (11) <b>61377</b>	(41) 2001 12 17	7(51) E04F 19/04
				(21) 111063	(22) 2000 06 03		
				(72) Chmielowiec Krzysztof			

(73) SOLEKO Sp. z o.o., Kraków (PL)	Y1 (11) <b>61426</b>	(41) 2002 07 29	7(51) E04F 21/06 E04G 21/04 B28C 5/00	Y1 (11) <b>61403</b>	(41) 2000 12 18	7(51) F16L 33/22
(54) Uchwyt listwy przypodłogowej	(21) 111845	(22) 2001 01 26		(21) 111131	(22) 2000 06 23	
	(72) Mączyński Artur			(72) Kaczan Jerzy, Kaczan Jan, Sękowski Krzysztof		
	(73) BETOMAX Polska Spółka z o.o., Końskie (PL)			(73) KAN J.Kaczan Spółka Jawna, Warszawa (PL)		
(54) Pojemnik do rozprowadzania masy betonowej	Y1 (11) <b>61398</b>	(41) 2002 01 28	7(51) E05C 1/00 E05C 19/06	(54) Złącze zaciskowe		
	(21) 111206	(22) 2000 07 14		Y1 (11) <b>61350</b>	(41) 2001 12 03	7(51) F17C 1/00 B60K 15/03
(76) Kowal Wojciech, Świątniki Górne (PL)	(21) 111049	(22) 2000 05 31		(21) 111049	(22) 2000 05 31	
(54) Zatrząsk blokadowy, zwłaszcza do uchylnych bram i okien	(76) Ratomski Janusz, Słupsk (PL)			(76) Ratomski Janusz, Słupsk (PL)		
	Y1 (11) <b>61393</b>	(41) 2001 10 22	7(51) E05F 15/04	(54) Zbiornik elipsoidalny		
	(21) 111497	(22) 2000 10 12		Y1 (11) <b>61395</b>	(41) 2002 04 08	7(51) F17D 1/04 F16L 41/08
(23) 2000 04 13 V Targi Edukacyjne	(21) 111447	(22) 2000 09 28		(21) 111447	(22) 2000 09 28	
(72) Czerwiński Jaromir	(72) Serafin Zbigniew, Bylicki Kazimierz			(72) Serafin Zbigniew, Bylicki Kazimierz		
(73) Zakłady Samochodowe JELCZ SA, Jelcz-Laskowice (PL)	(73) METRIX Spółka Akcyjna, Tczew (PL)			(73) METRIX Spółka Akcyjna, Tczew (PL)		
(54) Mechanizm uruchamiania drzwi jednoskrzydłowych, otwieranych na zewnątrz w pojazdach użytkowych	(54) Przyłącze gazowe			(54) Przyłącze gazowe		
	Y1 (11) <b>61405</b>	(41) 2002 02 11	7(51) F21V 35/00	Y1 (11) <b>61405</b>	(41) 2002 02 11	7(51) F21V 35/00
	(21) 111278	(22) 2000 08 04		(21) 111278	(22) 2000 08 04	
	(76) Dziubiński Janusz, Warszawa (PL)			(76) Dziubiński Janusz, Warszawa (PL)		
	(54) Lampion			(54) Lampion		
	Y1 (11) <b>61387</b>	(41) 2001 08 27	7(51) F23D 14/16	Y1 (11) <b>61387</b>	(41) 2001 08 27	7(51) F23D 14/16
	(21) 110595	(22) 2000 02 14		(21) 110595	(22) 2000 02 14	
	(72) Szyling Stanisław			(72) Szyling Stanisław		
	(73) Przewoźna Ewa, Dzierżoniów (PL)			(73) Przewoźna Ewa, Dzierżoniów (PL)		
(54) Palnik promiennika podczerwieni	(54) Palnik promiennika podczerwieni			(54) Palnik promiennika podczerwieni		
	Y1 (11) <b>61422</b>	(41) 2001 12 17	7(51) F23L 13/00	Y1 (11) <b>61422</b>	(41) 2001 12 17	7(51) F23L 13/00
	(21) 111097	(22) 2000 06 14		(21) 111097	(22) 2000 06 14	
	(76) Stachera Jerzy, Stąporków (PL)			(76) Stachera Jerzy, Stąporków (PL)		
	(54) Przepustnica powietrza			(54) Przepustnica powietrza		
	Y1 (11) <b>61423</b>	(41) 2002 01 02	7(51) F23L 13/02	Y1 (11) <b>61423</b>	(41) 2002 01 02	7(51) F23L 13/02
	(21) 111118	(22) 2000 06 19		(21) 111118	(22) 2000 06 19	
	(76) Stachera Jerzy, Stąporków (PL)			(76) Stachera Jerzy, Stąporków (PL)		
	(54) Przepustnica powietrza			(54) Przepustnica powietrza		
	Y1 (11) <b>61365</b>	(41) 2001 04 09	7(51) F24F 13/06	Y1 (11) <b>61365</b>	(41) 2001 04 09	7(51) F24F 13/06
	(21) 111507	(22) 2000 10 13		(21) 111507	(22) 2000 10 13	
	(72) Wojtkowiak Krzysztof Maria			(72) Wojtkowiak Krzysztof Maria		
	(73) KMW Engineering Sp. z o.o., Solec Kujawski (PL)			(73) KMW Engineering Sp. z o.o., Solec Kujawski (PL)		
	(54) Nawietrzak wyporowy, podwieszany			(54) Nawietrzak wyporowy, podwieszany		
	Y1 (11) <b>61346</b>	(41) 2002 07 01	7(51) F26B 3/12 A23L 3/24	Y1 (11) <b>61346</b>	(41) 2002 07 01	7(51) F26B 3/12 A23L 3/24
	(21) 111766	(22) 2000 12 23		(21) 111766	(22) 2000 12 23	
	(72) Szumigłowski Romuald			(72) Szumigłowski Romuald		
	(73) BIO-AGRO Spółka z ograniczoną odpowiedzialnością, Blok Dobryszycy (PL)			(73) BIO-AGRO Spółka z ograniczoną odpowiedzialnością, Blok Dobryszycy (PL)		
(54) Urządzenie do suszenia rozpyłowego koncentratu drożdży odpadowych i innych koncentratów białka paszowego	(54) Urządzenie do suszenia rozpyłowego koncentratu drożdży odpadowych i innych koncentratów białka paszowego			(54) Urządzenie do suszenia rozpyłowego koncentratu drożdży odpadowych i innych koncentratów białka paszowego		
	Y1 (11) <b>61362</b>	(41) 2002 01 28	7(51) F28D 1/04 F28F 1/04 F24D 19/00	Y1 (11) <b>61362</b>	(41) 2002 01 28	7(51) F28D 1/04 F28F 1/04 F24D 19/00
	(21) 111216	(22) 2000 07 18		(21) 111216	(22) 2000 07 18	
	(72) Łazarski Wojciech			(72) Łazarski Wojciech		
	(73) ENIX Spółka z o.o., Kraków (PL)			(73) ENIX Spółka z o.o., Kraków (PL)		
	(54) Grzejnik łazienkowy			(54) Grzejnik łazienkowy		
	Y1 (11) <b>61363</b>	(41) 2002 01 28	7(51) F28F 1/04 F28D 1/04 F24D 19/00	Y1 (11) <b>61363</b>	(41) 2002 01 28	7(51) F28F 1/04 F28D 1/04 F24D 19/00
	(21) 111217	(22) 2000 07 18		(21) 111217	(22) 2000 07 18	
	(72) Łazarski Wojciech			(72) Łazarski Wojciech		
	(73) ENIX Spółka z o.o., Kraków (PL)			(73) ENIX Spółka z o.o., Kraków (PL)		
	(54) Element grzejnika			(54) Element grzejnika		
	Y1 (11) <b>61424</b>	(41) 2001 04 23	7(51) F04B 49/00			
	(21) 111399	(22) 2000 09 14				
	(30) 99 U1999972	1999 10 15	CZ			
	(72) Kolarcik Willibald					
	(73) HYDROSYSTEM project a.s., Olomouc (CZ)					
(54) Urządzenie do bezstopniowej regulacji wydajności, zwłaszcza pompy nruowej						
	Y1 (11) <b>61355</b>	(41) 2001 10 22	7(51) F16B 15/02			
	(21) 110893	(22) 2000 04 18				
	(76) Dębiński Szczepan, Sanok (PL)					
(54) Gwóźdź						
	Y1 (11) <b>61404</b>	(41) 2002 03 25	7(51) F16K 5/02 F16K 11/083			
	(21) 111385	(22) 2000 09 12				
	(72) Gontarczyk Henryk					
	(73) Instytut Techniczny Wojsk Lotniczych, Warszawa (PL)					
(54) Zawór rozdzielczy						



Y1 (11) **61369** (41) 2002 05 20 7(51) F28F 1/12  
F24D 19/06  
(21) 112115 (22) 2000 11 15  
(72) Latuszek Antoni  
(73) Politechnika Warszawska, Warszawa (PL)  
(54) Rozpraszacz ciepła

Y1 (11) **61425** (41) 2001 07 16 7(51) G01F 15/14  
G01F 15/18  
G01F 1/06  
(21) 111835 (22) 2001 01 22  
(72) Splawski Leszek, Zieliński Bronisław  
(73) Fabryka Wodomierzy POWOGAZ SA, Poznań (PL)  
(54) Korpus przepływomierza skrzydełkowego, zwłaszcza wodomierza

Y1 (11) **61390** (41) 2000 06 19 7(51) G01N 33/22  
F27B 3/12  
(21) 109031 (22) 1998 12 14  
(72) Głębik Janusz, Müller Jürgen, Kosewski Kazimierz  
(73) Instytut Chemicznej Przeróbki Węgla, Zabrze (PL)  
(54) Retorta

Y1 (11) **61428** (41) 2002 12 16 7(51) G11B 23/033  
B65D 85/57  
(21) 112262 (22) 2001 06 08  
(76) Polak Andrzej, Rzeszów (PL)  
(54) Pojemnik do płyt kompaktowych

Y1 (11) **61411** (41) 2001 10 08 7(51) H01H 33/73  
H01H 31/18  
(21) 112118 (22) 2001 04 19  
(72) Kiszło Stanisław, Kobyliński Krzysztof, Frącek Andrzej,  
Sokół Andrzej, Lipiński Zbigniew, Aleksiejczuk Mirosław  
(73) Instytut Energetyki, Warszawa (PL)  
(54) Rozłącznik napowietrzny

Y1 (11) **61410** (41) 2001 10 08 7(51) H02B 1/16  
H01H 33/08  
(21) 112119 (22) 2001 04 19  
(72) Kiszło Stanisław, Kobyliński Krzysztof, Frącek Andrzej,  
Sokół Andrzej, Lipiński Zbigniew, Aleksiejczuk Mirosław  
(73) Instytut Energetyki, Warszawa (PL)  
(54) Rozłącznik z uziemnikiem napowietrzny

Y1 (11) **61406** (41) 2000 12 04 7(51) H02B 1/56  
H05K 7/20  
(21) 111083 (22) 2000 06 12  
(72) Szałęga Zbigniew, Czerewaty Waldemar, Grabarczyk Leszek  
(73) Zakład Produkcji Automatyki Sieciowej S.A. w Przygórzu,  
Wolibórz (PL)  
(54) Wolnostojąca obudowa szafkowa z wymuszonym obiegiem  
powietrza dla urządzeń elektrycznych

Y1 (11) **61429** (41) 2003 01 13 7(51) H02B 5/01  
H01R 4/66  
H01R 11/09  
(21) 113403 (22) 2002 07 25  
(76) Hardt Adam, Wieliczka (PL)  
(54) Zestaw uziemiający

Y1 (11) **61416** (41) 2002 01 14 7(51) H02G 3/08  
(21) 111199 (22) 2000 07 12  
(72) Śliwiński Janusz, Plebankiewicz Ireneusz, Rozin Mirosław,  
Boczkowski Jacek, Gostkowski Tadeusz, Musiał Grzegorz  
(73) Wojskowy Instytut Techniki Inżynierskiej, Wrocław (PL)  
(54) Przyłącze elektryczne

Y1 (11) **61427** (41) 2002 09 09 7(51) H05K 5/00  
H02G 3/10  
H02G 15/10  
(21) 111969 (22) 2001 03 05  
(72) Buchowski Andrzej, Iżycki Ryszard  
(73) ABEX Sp. z o.o., Szczecinek (PL)  
(54) Obudowa urządzeń elektrycznych, zwłaszcza połączeń kablo-  
wych i bezpiecznikowych

INDEKS UDZIELONYCH PRAW OCHRONNYCH  
WEDŁUG SYMBOLI MKP

Symbol MKP	Nr prawa ochronn.	Symbol MKP	Nr prawa ochronn.	
1	2	1	2	
A21B	3/13	61379	B60L 5/24	61408*
A22C	7/00	61399	B60Q 7/00	61349*
A23L	3/24	61346*	B60R 1/06	61375
A42B	3/12	61417	B60R 13/10	61357
A43B	5/08	61373	B60R 27/00	61349
A44C	21/00	61356	B60S 3/04	61383
A45C	11/24	61351	B62B 3/14	61388*
A45D	29/20	61373*	B62B 3/18	61388
A47B	17/00	61384	B62D 55/08	61372
A47B	96/00	61345*	B62D 55/26	61382
A47C	17/00	61380	B62D 55/26	61389
A47C	20/00	61376	B62J 1/02	61352
A47G	5/02	61374	B65B 7/14	61378*
A47H	1/02	61386	B65D 1/30	61392*
A47J	47/18	61360	B65D 35/48	61407
A47K	10/04	61358	B65D 41/32	61378*
A47K	10/04	61397	B65D 43/16	61378
A47K	10/06	61359	B65D 5/22	61347
A61B	17/56	61412	B65D 5/30	61368
A61B	17/70	61412*	B65D 77/04	61392
A61B	5/103	61385	B65D 85/10	61347*
B02C	18/06	61414*	B65D 85/24	61347*
B02C	18/44	61413	B65D 85/38	61351*
B07C	3/00	61368*	B65D 85/42	61347*
B09B	3/00	61401	B65D 85/57	61428*
B21D	51/36	61407*	B65D 85/677	61420
B23D	61/18	61421	C02F 1/00	61366
B26F	3/02	61413*	C23C 14/56	61396
B26F	3/02	61414	C23C 16/54	61396*
B27F	7/30	61367	D06F 57/12	61359*
B28C	5/00	61426*	E01C 11/22	61418
B32B	7/00	61415*	E01C 15/00	61402
B42C	7/00	61415*	E01C 5/20	61402*
B42D	3/02	61415	E01H 5/09	61391
B43M	11/06	61407*	E01H 5/09	61394
B60B	21/00	61419*	E03B 7/08	61342
B60B	3/08	61419*	E03B 7/09	61341
B60B	37/00	61419	E03B 7/09	61343
B60K	15/03	61350*	E03B 7/09	61344*
B60L	5/08	61408	E03C 1/01	61353*
B60L	5/18	61408*	E03C 1/32	61353

\* Prawo ochronne oznaczone więcej niż jednym symbolem klasyfikacyjnym.  
Ogłoszenie dotyczące tego prawa ochronnego znajduje się pod symbolem  
klasyfikacyjnym odpowiadającym numerowi bez gwiazdki.

1		2		1		2	
E03D	11/13	61344		F23L	13/02	61423	
E03F	3/04	61341*		F24D	19/00	61359*	
E03F	3/04	61342*		F24D	19/00	61362*	
E03F	3/04	61343*		F24D	19/00	61363*	
E03F	5/22	61364		F24D	19/02	61397*	
E04B	1/70	61430		F24D	19/06	61369*	
E04B	1/80	61400		F24F	13/06	61365	
E04C	2/22	61400*		F24F	13/22	61430*	
E04F	15/04	61361		F26B	3/12	61346	
E04F	15/14	61348		F27B	3/12	61390*	
E04F	17/04	61430*		F28D	1/04	61362	
E04F	19/04	61354		F28D	1/04	61363*	
E04F	19/04	61377		F28F	1/04	61362*	
E04F	19/04	61409		F28F	1/04	61363	
E04F	21/06	61426		F28F	1/12	61369	
E04G	21/04	61426*		G01F	1/06	61425*	
E05C	1/00	61398		G01F	15/14	61425	
E05C	19/06	61398*		G01F	15/18	61425*	
E05F	15/04	61393		G01N	33/22	61390	
E05G	1/026	61381		G09F	13/16	61349*	
E06B	3/44	61345		G09F	3/00	61367*	
E21B	33/12	61371		G11B	23/033	61428	
E21B	33/13	61371*		H01H	31/18	61411*	
E21C	35/197	61370		H01H	33/08	61410*	
F04B	49/00	61424		H01H	33/73	61411	
F16B	15/02	61355		H01R	11/09	61429*	
F16K	11/083	61404*		H01R	4/66	61429*	
F16K	5/02	61404		H02B	1/16	61410	
F16L	33/22	61403		H02B	1/56	61406	
F16L	41/08	61395*		H02B	5/01	61429	
F17C	1/00	61350		H02G	15/10	61427*	
F17D	1/04	61395		H02G	3/08	61416	
F21V	35/00	61405		H02G	3/10	61427*	
F23D	14/16	61387		H05K	5/00	61427	
F23G	7/12	61401*		H05K	7/20	61406*	
F23L	13/00	61422					

INDEKS NUMEROWY  
UDZIELONYCH PRAW OCHRONNYCH

Nr prawa ochronn.	Symbol MKP	Nr prawa ochronn.	Symbol MKP
1	2	1	2
61341	E03B 7/09	61354	E04F 19/04
61342	E03B 7/08	61355	F16B 15/02
61343	E03B 7/09	61356	A44C 21/00
61344	E03D 11/13	61357	B60R 13/10
61345	E06B 3/44	61358	A47K 10/04
61346	F26B 3/12	61359	A47K 10/06
61347	B65D 5/22	61360	A47J 47/18
61348	E04F 15/14	61361	E04F 15/04
61349	B60R 27/00	61362	F28D 1/04
61350	F17C 1/00	61363	F28F 1/04
61351	A45C 11/24	61364	E03F 5/22
61352	B62J 1/02	61365	F24F 13/06
61353	E03C 1/32	61366	C02F 1/00

1		2		1		2	
61367	B27F 7/30	61399	A22C 7/00				
61368	B65D 5/30	61400	E04B 1/80				
61369	F28F 1/12	61401	B09B 3/00				
61370	E21C 35/197	61402	E01C 15/00				
61371	E21B 33/12	61403	F16L 33/22				
61372	B62D 55/08	61404	F16K 5/02				
61373	A43B 5/08	61405	F21V 35/00				
61374	A47G 5/02	61406	H02B 1/56				
61375	B60R 1/06	61407	B65D 35/48				
61376	A47C 20/00	61408	B60L 5/08				
61377	E04F 19/04	61409	E04F 19/04				
61378	B65D 43/16	61410	H02B 1/16				
61379	A21B 3/13	61411	H01H 33/73				
61380	A47C 17/00	61412	A61B 17/56				
61381	E05G 1/026	61413	B02C 18/44				
61382	B62D 55/26	61414	B26F 3/02				
61383	B60S 3/04	61415	B42D 3/02				
61384	A47B 17/00	61416	H02G 3/08				
61385	A61B 5/103	61417	A42B 3/12				
61386	A47H 1/02	61418	E01C 11/22				
61387	F23D 14/16	61419	B60B 37/00				
61388	B62B 3/18	61420	B65D 85/677				
61389	B62D 55/26	61421	B23D 61/18				
61390	G01N 33/22	61422	F23L 13/00				
61391	E01H 5/09	61423	F23L 13/02				
61392	B65D 77/04	61424	F04B 49/00				
61393	E05F 15/04	61425	G01F 15/14				
61394	E01H 5/09	61426	E04F 21/06				
61395	F17D 1/04	61427	H05K 5/00				
61396	C23C 14/56	61428	G11B 23/033				
61397	A47K 10/04	61429	H02B 5/01				
61398	E05C 1/00	61430	E04B 1/70				

125

**DECYZJE O ODMOWIE UDZIELENIA  
PRAWA OCHRONNEGO  
(wydane po ogłoszeniu o zgłoszeniu)**

*Poniższe zestawienie zawiera kolejno: numer zgłoszenia wzoru użytkowego oraz numer i rok wydania Biuletynu Urzędu Patentowego, w którym zgłoszenie zostało ogłoszone (dla zgłoszeń wydzielonych lub przekształconych ze zgłoszenia wynalazku umieszczono w nawiasie numer zgłoszenia macierzystego).*

110040	06/01	110730	20/01
110220	10/01	110747	16/01
110435	14/01	111053	25/01
110696	19/01	111132	01/02
110715	19/01	111201	02/02
110726	20/01	111479	08/02
110727	20/01	111488	09/02
110728	20/01	112287	27/02
110729	20/01		

126

**DECYZJE O UMORZENIU POSTĘPOWANIA  
(wydane po ogłoszeniu o zgłoszeniu)**

*Poniższe zestawienie zawiera kolejno: numer zgłoszenia wzoru użytkowego oraz numer i rok wydania Biuletynu Urzędu Patentowego,*



w którym zgłoszenie zostało ogłoszone (dla zgłoszeń wydzielonych lub przekształconych ze zgłoszenia wynalazku umieszczono w nawiasie numer zgłoszenia macierzystego).

110912	23/01	111574	10/01
111402	07/02	111960	14/02
111410	07/02	111962	14/02
111433	07/02	111964	14/02
111527	10/02		

## 127

### DECYZJE STWIERDZAJĄCE WYGAŚNIĘCIE DECYZJI O UDZIELENIU PRAWA OCHRONNEGO

Poniższe zestawienie zawiera kolejno: numer zgłoszenia wzoru użytkowego oraz numer i rok wydania Biuletynu Urzędu Patentowego, w którym zgłoszenie zostało ogłoszone (dla zgłoszeń wydzielonych lub przekształconych ze zgłoszenia wynalazku umieszczono w nawiasie numer zgłoszenia macierzystego).

108220	25/99	110982	23/00
108221	25/99	110983	24/01
108222	25/99	111010	25/01
108953	12/00	111045	14/01
109654	24/00	111067	26/01
109742	26/00	111069	26/01
109846	02/01	111139	26/00
109899	03/01	111187	02/02
110177	09/01	111192	02/02
110478	15/01	111205	03/02
110505	16/01	111246	03/02
110535	16/01	111252	04/02
110548	17/01	111265	04/02
110549	17/01	111270	04/02
110641	18/01	111273	04/02
110648	18/01	111339	05/02
110652	18/01	111452	08/02
110656	17/00	111483	08/02
110660	19/01	111489	08/01
110697	19/01	111502	08/01
110735	20/01	111503	08/01
110752	20/01	111504	08/01
110772	20/01	111505	08/01
110774	20/01	111557	10/02
110788	20/01	111571	10/02
110798	20/00	111573	10/02
110849	21/01	111608	11/02
110866	22/01	111705	13/02

## 128

### WPISY I ZMIANY W REJESTRZE PRAW OCHRONNYCH

(nie uwzględnione w innych samodzielnych ogłoszeniach)

Poniższe zestawienie zawiera kolejno: kod rodzaju prawa, numer prawa ochronnego, datę wpisu, oznaczenie rubryki, w której dokonano wpisu lub zmiany oraz treść wpisu. Poszczególne rubryki rejestru praw ochronnych zawierają następujące dane:

rubryka A - nazwisko i imię lub nazwę oraz adres uprawnionego z prawa ochronnego, z podaniem nazwy kraju,

rubryka B - tytuł wzoru użytkowego,

rubryka C - nazwisko i imię twórcy wzoru użytkowego oraz jego miejsce zamieszkania (miejscowość, kraj),

rubryka D - prawa ograniczające prawa ochronne (licencje, prawo korzystania ze wzoru użytkowego, oświadczenie o licencji otwartej),

rubryka E - wpisy uzupełniające stan prawny wzoru użytkowego,

rubryka F - wnioski i sprzeciwy oraz decyzje wydane w wyniku ich rozpoznania, (adnotacje),

rubryka G - data unieważnienia lub data i przyczyna wygaśnięcia prawa ochronnego.

**Uwaga:** Publikacji podlegają: zmiana uprawnionego, twórcy, zmiana nazwy uprawnionego, prawa ograniczające prawo ochronne, sprostowania istotnych pomylek.

(Y1) 60948, 61061 2005 03 14 A. Wprowadzono zmianę adresu drugiego uprawnionego przez wykreślenie wpisu: „Zakład Produkcji Automatyki Sieciowej S.A. w Przygórzu, Przygórze 209, 57-431 Wolibórz, Polska; FCA Sp. z o.o., ul. Mogilska 43, 31-543 Kraków, Polska” i dokonanie wpisu: „Zakład Produkcji Automatyki Sieciowej S.A. w Przygórzu, Przygórze 209, 57-431 Wolibórz, Polska; FCA Sp. z o.o., ul. Walerego Sławka 3, 30-653 Kraków, Polska”

## 129

### DECYZJE O WYGAŚNIĘCIU PRAWA OCHRONNEGO

Poniższe zestawienie zawiera kolejno: kod rodzaju prawa, numery praw ochronnych, które wygasły na podstawie art. 90 ust. 1 pkt 2 - 4 w związku z art. 100 ust. 1 ustawy z dnia 30.06.2000 r. - Prawo własności przemysłowej oraz datę wygaśnięcia prawa ochronnego.

(Y1) 57779 2004 03 01	(Y1) 60312 2004 03 30
(Y1) 57784 2004 02 19	(Y1) 60313 2004 02 08
(Y1) 57786 2004 03 06	(Y1) 60321 2004 03 01
(Y1) 57842 2004 03 28	(Y1) 60324 2004 03 05
(Y1) 57856 2004 03 20	(Y1) 60372 2004 02 23
(Y1) 57873 2004 03 19	(Y1) 60403 2004 02 20
(Y1) 57900 2004 03 22	(Y1) 60420 2004 02 18
(Y1) 57923 2004 03 14	(Y1) 60423 2004 02 23
(Y1) 57940 2004 02 05	(Y1) 60428 2004 03 10
(Y1) 57968 2004 03 28	(Y1) 60470 2004 02 16
(Y1) 58006 2004 03 11	(Y1) 60471 2004 02 20
(Y1) 58066 2004 03 25	(Y1) 60472 2004 03 02
(Y1) 58073 2004 03 06	(Y1) 60474 2004 03 08
(Y1) 58135 2004 02 22	(Y1) 60549 2004 02 05
(Y1) 58250 2004 03 14	(Y1) 60551 2004 02 22
(Y1) 58322 2004 03 05	(Y1) 60588 2004 03 18
(Y1) 58594 2004 02 09	(Y1) 60634 2004 03 31
(Y1) 58670 2004 03 11	(Y1) 60650 2004 03 11
(Y1) 58675 2004 03 12	(Y1) 60683 2004 03 20
(Y1) 58742 2004 02 07	(Y1) 60713 2004 03 22
(Y1) 59161 2002 12 23	(Y1) 60753 2004 03 04
(Y1) 59809 2004 03 09	(Y1) 60802 2004 02 25
(Y1) 59868 2004 03 05	(Y1) 60854 2003 02 04
(Y1) 60019 2004 02 02	(Y1) 60866 2003 05 25
(Y1) 60052 2004 03 05	(Y1) 60883 2002 05 05
(Y1) 60097 2004 02 02	(Y1) 60939 2003 12 12
(Y1) 60113 2004 03 18	(Y1) 60940 2003 12 22
(Y1) 60114 2004 03 18	(Y1) 60944 2003 01 17
(Y1) 60120 2004 03 10	(Y1) 60968 2002 10 18
(Y1) 60132 2004 03 26	(Y1) 60969 2003 01 19
(Y1) 60133 2004 03 26	(Y1) 60971 2003 08 11
(Y1) 60140 2004 03 23	(Y1) 60972 2003 08 11
(Y1) 60143 2004 02 23	(Y1) 60973 2003 08 11
(Y1) 60222 2004 03 19	(Y1) 60979 2003 08 08
(Y1) 60280 2004 03 09	

## C. WZORY PRZEMYSŁOWE

Cyfrowe kody identyfikacyjne (wg normy WIPO ST. 80), które poprzedzają informacje o dokonanej rejestracji oznaczają:

- (11) - numer rejestracji
- (21) - numer zgłoszenia
- (22) - data zgłoszenia
- (30) - pierwszeństwo
- (51) - symbol klasy wzoru przemysłowego
- (54) - określenie przedmiotu wzoru
- (55) - rysunek wzoru lub fotografię wzoru
- (72) - imię i nazwisko twórcy wzoru
- (73) - nazwisko i imię bądź nazwę uprawnionego

130

### REJESTRACJA

(nr 7347, 7525 i od nr 7567 do nr 7708)

(51) 09-01 (11) **7347** (22) 2004 03 12 (21) 5283  
 (73) Rosiński i S-ka, Sp. z o.o. Zakład Produkcji Opakowań,  
 Bielsko-Biała, (PL)  
 (72) Rosińska Joanna, Rosiński Andrzej, Rosiński Michał  
 (54) Butelka z zamknięciem  
 (55)

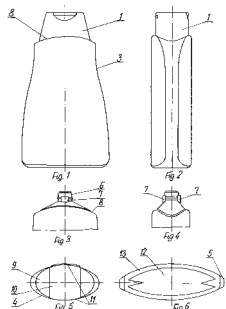

(51) 06-03 (11) **7525** (22) 2004 03 17 (21) 5337  
 (30) 2003 09 17 (FR)  
 (73) ITM ENTREPRISES [Société Anonyme], Paryż, (FR)  
 (72) Ponchon Arnaud, Pillon Baptiste, Pajares Michael, Touffet  
 Olivier, Chaigneau Thomas, Batard Nicolas, Huyghe Philippe,  
 Grollmund Claude  
 (54) Stolik na kółkach  
 (55)



(51) 11-02 (11) **7567** (22) 2002 10 10 (21) 1895  
 (73) Jabłoński Adam, Komorów, (PL); Jabłoński Kamil,  
 Komorów, (PL)  
 (72) Jabłoński Adam, Jabłoński Kamil  
 (54) Wazon  
 (55)



(51) 26-05 (11) **7568** (22) 2002 10 10 (21) 1894  
 (73) Jabłoński Adam, Komorów, (PL); Jabłoński Kamil,  
 Komorów, (PL)  
 (72) Jabłoński Adam, Jabłoński Kamil  
 (54) Świecznik  
 (55)

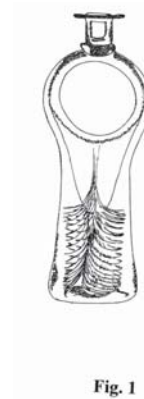

(51) 11-02 (11) **7569** (22) 2002 10 10 (21) 1893  
 (73) Jabłoński Adam, Komorów, (PL); Jabłoński Kamil,  
 Komorów, (PL)  
 (72) Jabłoński Adam, Jabłoński Kamil

(54) Dekoracja artystyczna  
(55)



Fig. 1

(51) 11-02 (11) **7570** (22) 2002 10 10 (21) 1892  
(73) Jabłoński Adam, Komorów, (PL); Jabłoński Kamil, Komorów, (PL)  
(72) Jabłoński Adam, Jabłoński Kamil  
(54) Patera  
(55)

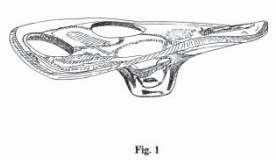

Fig. 1

(51) 11-02 (11) **7571** (22) 2002 10 14 (21) 1907  
(73) Jabłoński Adam, Komorów, (PL); Jabłoński Kamil, Komorów, (PL)  
(72) Jabłoński Adam, Jabłoński Kamil  
(54) Wazon  
(55)



Fig. 1

(51) 08-03 (11) **7572** (22) 2004 05 14 (21) 5823  
(73) Kurda Zygmunt, Tarnowskie Góry, (PL)  
(72) Kurda Zygmunt  
(54) Toporek strażacki  
(55)



(51) 11-02 (11) **7573** (22) 2004 01 29 (21) 4962  
(73) P.P.H.U. „M-B” s.c. Bożena Mazur - Mirosław Mazur - Andrzej Binkiewicz, Nowa Sól, (PL)  
(72) Mazur Bożena, Mazur Mirosław, Binkiewicz Andrzej

(54) Postać krasnala z kosiarką  
(55)



(51) 11-02 (11) **7574** (22) 2004 01 29 (21) 4966  
(73) P.P.H.U. „M-B” s.c. Bożena Mazur - Mirosław Mazur - Andrzej Binkiewicz, Nowa Sól, (PL)  
(72) Mazur Bożena, Mazur Mirosław, Binkiewicz Andrzej  
(54) Postać krasnala stojącego przy grillu  
(55)



(51) 11-02 (11) **7575** (22) 2004 01 29 (21) 4965  
(73) P.P.H.U. „M-B” s.c. Bożena Mazur - Mirosław Mazur - Andrzej Binkiewicz, Nowa Sól, (PL)  
(72) Mazur Bożena, Mazur Mirosław, Binkiewicz Andrzej  
(54) Postać mężczyzny z lampą  
(55)



(51) 11-02 (11) **7576** (22) 2004 01 29 (21) 4964  
(73) P.P.H.U. „M-B” s.c. Bożena Mazur - Mirosław Mazur - Andrzej Binkiewicz, Nowa Sól, (PL)  
(72) Mazur Bożena, Mazur Mirosław, Binkiewicz Andrzej  
(54) Postać krasnala drwala  
(55)



(51) 11-02 (11) **7577** (22) 2004 01 29 (21) 4967  
 (73) P.P.H.U. „M-B” s.c. Bożena Mazur - Mirosław Mazur -  
 - Andrzej Binkiewicz, Nowa Sól, (PL)  
 (72) Mazur Bożena, Mazur Mirosław, Binkiewicz Andrzej  
 (54) Postać mężczyzny siedzącego na tronie  
 (55)

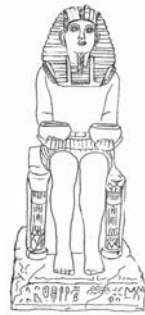

(51) 08-06 (11) **7578** (22) 2004 04 26 (21) 5631  
 (73) Studio TOP DESIGN Bansleben Andrzej, Sopot, (PL)  
 (72) Bansleben Andrzej  
 (54) Złącze zawiasowe  
 (55)

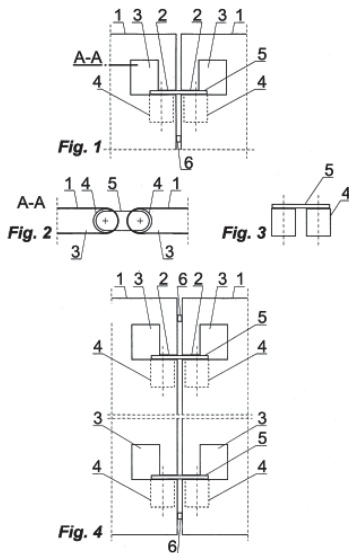

(51) 09-05 (11) **7579** (22) 2004 05 14 (21) 5824  
 (30) 2003 11 15 (GB)  
 (73) Reckitt Benckiser (UK) Limited, Slough, (GB)  
 (72) Dibnah Carl, McLeish Andrew Robert, Lhoste Jean-Francois  
 (54) Opakowanie typu „blister”  
 (55)

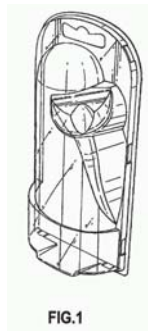

(51) 25-01 (11) **7580** (22) 2004 05 13 (21) 5817  
 (73) „PRUSZYŃSKI” Sp. z o.o., Warszawa, (PL)  
 (72) Pruszyński Krzysztof

(54) Błachodachówka  
 (55)

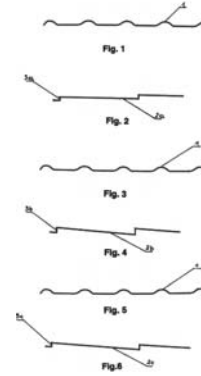

(51) 28-03 (11) **7581** (22) 2004 05 11 (21) 5792  
 (30) 2003 11 12 (GB)  
 (73) Reckitt Benckiser (UK) Limited, Slough, (GB)  
 (72) Bulter Martin, Read Richard, Smith Christopher  
 (54) Wkład z zapasem do urządzenia odświeżającego  
 (55)



(51) 09-01 (11) **7582** (22) 2004 04 26 (21) 5632  
 (73) PI - INVEST Dariusz Pietraszko, Dobra, (PL)  
 (72) Pietraszko Dariusz  
 (54) Butelka  
 (55)

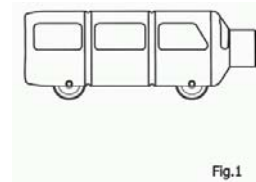

(51) 12-16 (11) **7583** (22) 2004 04 22 (21) 5619  
 (30) 2003 10 23 (SE)  
 2003 10 23 (SE)  
 (73) SCANIA CV AB (publ), Södertälje, (SE)  
 (72) Neiglick Bengt, Bodestig Anna  
 (54) Naroże kabiny pojazdu  
 (55)



(51) 25-03 (11) **7584** (22) 2004 04 26 (21) 5629  
 (73) OFICyna WYDAWNICZO-POLGRAFICZNA  
 I REKLAMOWO-HANDLOWA „ADAM” - ADAM MAZUREK,  
 Warszawa, (PL)  
 (72) Łęska Beata  
 (54) Scena przenośna  
 (55)



(51) 12-16 (11) **7585** (22) 2004 04 22 (21) 5618  
 (30) 2002 10 23 (SE)  
 2003 10 23 (SE)  
 (73) SCANIA CV AB (publ), Södertälje, (SE)  
 (72) Neiglick Bengt, Bodestig Anna  
 (54) Osłona wlotu powietrza pojazdu  
 (55)

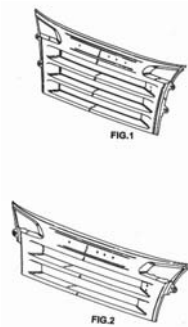

(51) 25-02 (11) **7586** (22) 2004 01 28 (21) 4950  
 (73) VTS CLIMA Sp. z o.o., Kosakowo-Pogórze, (PL)  
 (72) Siek Tadeusz  
 (54) Profil środkowy strony rewizyjnej  
 (55)

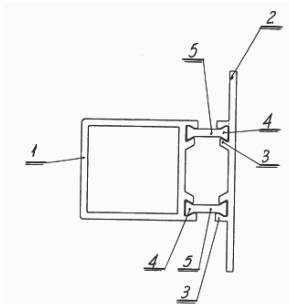

(51) 14-03 (11) **7587** (22) 2004 04 22 (21) 5621  
 (30) 2003 10 23 (EU)  
 (73) Koninklijke Philips Electronics N.V., Eindhoven, (NL)  
 (72) Dutruel Laurent Georges Jean Michel

(54) Telefon bezprzewodowy  
 (55)



(51) 14-03 (11) **7588** (22) 2004 04 22 (21) 5620  
 (30) 2003 10 23 (EU)  
 (73) Koninklijke Philips Electronics N.V., Eindhoven, (NL)  
 (72) Dutruel Laurent Georges Jean Michel  
 (54) Telefon bezprzewodowy  
 (55)



(51) 07-06 (11) **7589** (22) 2004 05 14 (21) 5820  
 (73) Waluszko Joanna, Poznań, (PL); Michalak Bogusław,  
 Poznań, (PL); Barański Wojciech, Gorlice, (PL)  
 (72) Waluszko Joanna, Michalak Bogusław, Barański Wojciech  
 (54) Zestaw uchwytów, zwłaszcza do napoi konfekcjonowanych  
 w opakowania cylindryczne  
 (55)

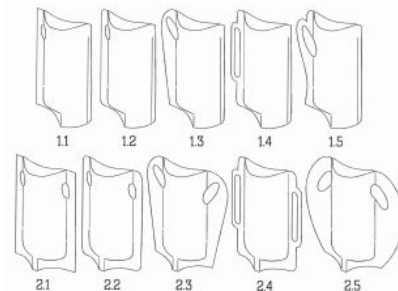

(51) 06-13 (11) **7590** (22) 2004 05 12 (21) 5799  
 (73) TIMEX-POL Przedsiębiorstwo Handlowo Usługowe  
 Spółka jawna Elżbieta Kacprzak, Mariusz Kun, Łódź, (PL)  
 (72) Kacprzak Elżbieta  
 (54) Obrus  
 (55)



(51) 09-13 (11) **7591** (22) 2004 05 12 (21) 5798  
 (73) TIMEX-POL Przedsiębiorstwo Handlowo Usługowe  
 Spółka jawna Elżbieta Kacprzak, Mariusz Kun, Łódź, (PL)  
 (72) Kacprzak Elżbieta



(54) Obrus

(55)

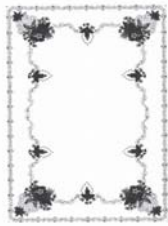
(51) 06-13 (11) **7592** (22) 2004 05 12 (21) 5797(73) TIMEX-POL Przedsiębiorstwo Handlowo Usługowe  
Spółka jawna Elżbieta Kacprzak, Mariusz Kun, Łódź, (PL)

(72) Kacprzak Elżbieta

(54) Obrus

(55)

(51) 09-05 (11) **7593** (22) 2004 05 14 (21) 5825  
(30) 2003 11 15 (GB)

(73) Reckitt Benckiser (UK) Limited, Slough, (GB)

(72) Dibnah Carl, McLeish Andrew Robert

(54) Wkładka do opakowania

(55)

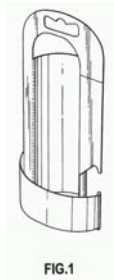

FIG.1

(51) 09-03 (11) **7594** (22) 2004 04 26 (21) 5639

(73) WAWEL S.A., Kraków, (PL)

(72) Figiel Teresa

(54) Pojemnik na opakowania jednostkowe słodczyz

(55)

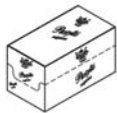

Fig. 1

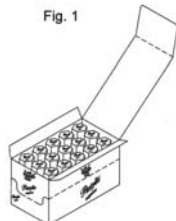

Fig. 2

(51) 15-05 (11) **7595** (22) 2004 05 24 (21) 5881(73) SPLAST - Zakład Przetwórstwa Tworzyw Sztucznych Sp. z o.o.,  
Jedlicze, (PL)

(72) Listkiewicz Marek, Półtorak Stanisław, Suchowiak Marek

(54) Przyrząd do ścierania podłóg

(55)

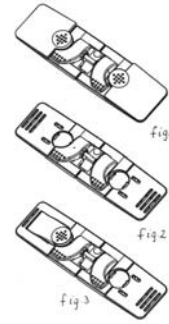
(51) 26-04 (11) **7596** (22) 2004 04 19 (21) 5590(73) Binda Władysław, Bielsko-Biała, (PL); Misterka Izabela,  
Bielsko-Biała, (PL)

(72) Binda Władysław, Misterka Izabela

(54) Świeca ozdobna

(55)



Fig. 2

(51) 19-08 (11) **7597** (22) 2004 04 08 (21) 5509(73) Zakłady Uboju i Przetwórstwa Mięsa H.A.M. Cichoń  
i Wspólnicy, Spółka Jawna, Ożarówce, (PL)

(72) Cichoń Andrzej

(54) Nalepka

(55)



Fig. 1



Fig. 2

(51) 26-02 (11) **7598** (22) 2002 10 14 (21) 1908(73) Jabłoński Adam, Komorów, (PL); Jabłoński Kamil,  
Komorów, (PL)

(72) Jabłoński Adam, Jabłoński Kamil

(54) Lampka oliwna

(55)



Fig. 1

(51) 06-04 (11) **7599** (22) 2004 06 04 (21) 5995

(73) Fabryka Mebli „PIASKI” Henryk Kaczorowski, Piaski, (PL)



(72) Pencakowski Roman  
(54) Zestaw mebli  
(55)



Fig.1

(51) 06-04 (11) **7600** (22) 2004 06 04 (21) 5994  
(73) Fabryka Mebli „PIASKI” Henryk Kaczorowski, Piaski, (PL)  
(72) Pencakowski Roman  
(54) Zestaw mebli  
(55)



Fig.1

(51) 61-66 (11) **7601** (22) 2004 07 02 (21) 6166  
(73) VITROSILICON S.A., Howa, (PL)  
(72) Matusiak Zbigniew, Ropski Artur, Duszyńska-Sokołowska Joanna  
(54) Osłona znicza  
(55)

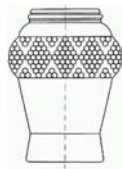

(51) 30-02 (11) **7602** (22) 2004 07 05 (21) 6171  
(73) PPHU-„WD-IMPEX” S.J. Witold Mikołajewski, Dariusz Mikołajewski, Częstochowa, (PL)  
(72) Mikołajewski Witold, Mikołajewski Dariusz  
(54) Klatka  
(55)

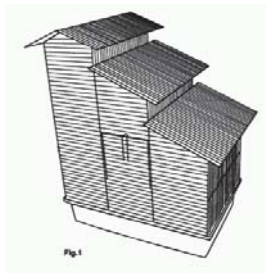

Fig.1

(51) 09-01 (11) **7603** (22) 2004 06 08 (21) 6014  
(73) POLAN Polsko-Francuska Sp. z o.o. Joint Venture, Żabno, (PL)  
(72) Sobecki Roman

(54) Słoik  
(55)

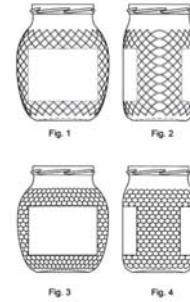

Fig. 1

Fig. 2

Fig. 3

Fig. 4

(51) 05-05 (11) **7604** (22) 2004 07 12 (21) 6207  
(73) Specjalistyczny Zakład Tapicerstwa Komunikacyjnego „TAPS” Maciej Kowalski, Łódź, (PL)  
(72) Kowalski Maciej  
(54) Materiał włókienniczy, zwłaszcza na obicia meblowe  
(55)

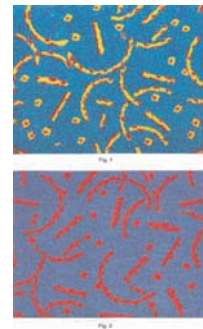

Fig. 1

Fig. 2

(51) 15-07 (11) **7605** (22) 2004 06 15 (21) 6042  
(30) 2004 02 06 (GR)  
(73) Frigoglass Commercial Refrigeration S.A.I.C., Attyka, (GR)  
(72) Papayiannidis Paschalis, Smirnis Georgios, Raftopoulos Michail  
(54) Chłodziarka  
(55)

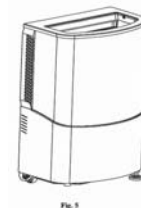

Fig. 1

(51) 08-07 (11) **7606** (22) 2004 06 28 (21) 6143  
(73) Litwiński Artur, Warszawa, (PL)  
(72) Litwiński Artur  
(54) Zamek drzwiowy  
(55)

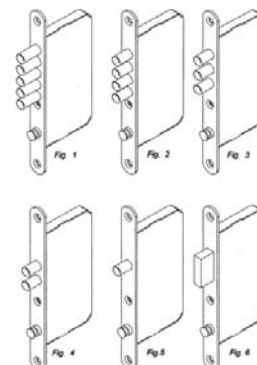

Fig. 1

Fig. 2

Fig. 3

Fig. 4

Fig. 5

Fig. 6

(51) 08-07 (11) **7607** (22) 2004 06 28 (21) 6144  
 (73) Litwiński Artur, Warszawa, (PL)  
 (72) Litwiński Artur  
 (54) Zamek drzwiowy  
 (55)

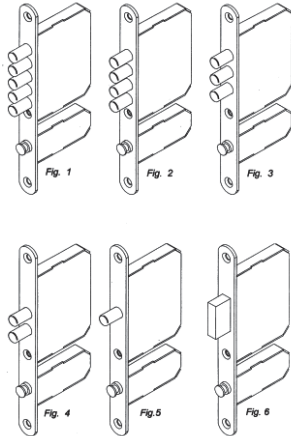

(51) 10-06 (11) **7611** (22) 2004 05 09 (21) 5769  
 (73) EBS Sp. z o.o., Warszawa, (PL)  
 (72) Stalewski Krzysztof, Reszczyk Piotr Stanisław  
 (54) Sygnalizator akustyczno-optyczny  
 (55)

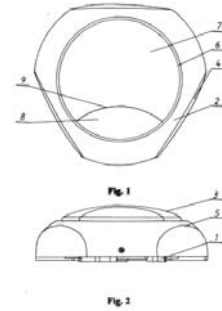

(51) 26-06 (11) **7608** (22) 2004 05 31 (21) 5945  
 (30) 2003 12 02 (SE)  
 (73) SCANIA CV AB (publ), Södertälje, (SE)  
 (72) Lundgren Anders  
 (54) Lampa kierunkowskazu pojazdu  
 (55)



(51) 10-06 (11) **7612** (22) 2004 05 09 (21) 5770  
 (73) EBS Sp. z o.o., Warszawa, (PL)  
 (72) Stalewski Krzysztof, Reszczyk Piotr Stanisław  
 (54) Sygnalizator akustyczno-optyczny  
 (55)



(51) 12-16 (11) **7609** (22) 2004 06 03 (21) 5963  
 (73) SCANIA CV AB (publ), Södertälje, (SE)  
 (72) Nilsson Helena, Lundgren Anders  
 (54) Uszczelka błotnika pojazdu  
 (55)



(51) 10-06 (11) **7613** (22) 2004 05 09 (21) 5767  
 (73) EBS Sp. z o.o., Warszawa, (PL)  
 (72) Stalewski Krzysztof, Reszczyk Piotr Stanisław  
 (54) Sygnalizator akustyczno-optyczny  
 (55)

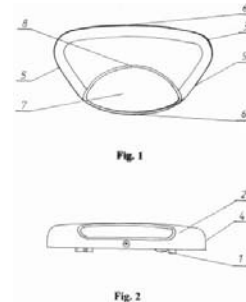

(51) 10-06 (11) **7610** (22) 2004 05 09 (21) 5768  
 (73) EBS Sp. z o.o., Warszawa, (PL)  
 (72) Stalewski Krzysztof, Reszczyk Piotr Stanisław  
 (54) Sygnalizator akustyczno-optyczny  
 (55)

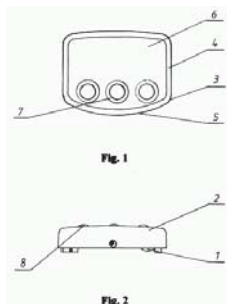

(51) 28-03 (11) **7614** (22) 2004 05 31 (21) 5937  
 (73) Firma Produkcyjna MUSTAF S.C. Emilia Kowalska, Anna Kowalska, Magdalena Albińska, Częstochowa, (PL)  
 (72) Albiński Sergiusz  
 (54) Dwustronna serweta ochronna  
 (55)

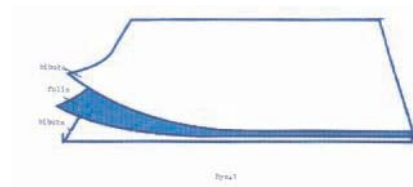

(51) 23-02 (11) **7615** (22) 2004 06 04 (21) 5965  
 (73) POOL-SPA Sp. z o.o., Gryfice, (PL)

(72) Cutino Marcello  
 (54) Wanna kąpielowa  
 (55)

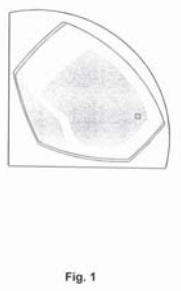

(51) 23-02 (11) **7616** (22) 2004 06 04 (21) 5966  
 (73) POOL-SPA Sp. z o.o., Gryfice, (PL)  
 (72) Śmietanka Piotr  
 (54) Komplet paneli do hydromasażu  
 (55)

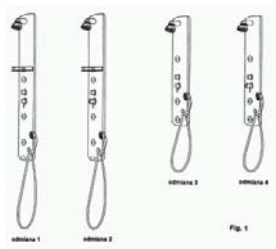

(51) 09-01 (11) **7617** (22) 2001 06 15 (21) 21785  
 (73) Przedsiębiorstwo Polmos BIAŁYSTOK S.A., Białystok, (PL)  
 (72) Dudek Krzysztof  
 (54) Butelka  
 (55)



(51) 06-03 (11) **7618** (22) 2004 03 17 (21) 5323  
 (73) Błaszak Marek, Poznań, (PL); Błaszak Roman, Poznań, (PL)  
 (72) Błaszak Marek, Błaszak Roman  
 (54) Stolik bezoskrzyniowy  
 (55)

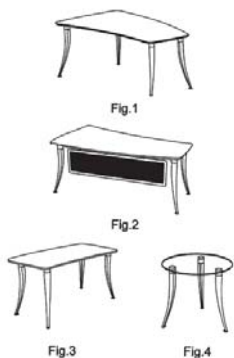

(51) 09-03 (11) **7619** (22) 2004 05 31 (21) 5946  
 (73) „BATIDA” Sp. z o.o., Warszawa, (PL)  
 (72) Wagner Stanczykowski Patrick

(54) Opakowanie, zwłaszcza do słodyczy  
 (55)

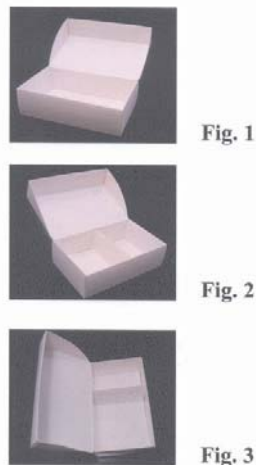

(51) 26-02 (11) **7620** (22) 2004 06 02 (21) 5951  
 (73) HUTA SZKŁA „SŁAWA” Spółdzielnia Pracy, Kielce, (PL)  
 (72) Gad Ireneusz, Czapla Jerzy  
 (54) Słój do parafiny  
 (55)



(51) 25-03 (11) **7621** (22) 2004 06 14 (21) 6023  
 (73) Litwin Stanisław, Przybyśławice, (PL)  
 (72) Litwin Stanisław  
 (54) Altana  
 (55)

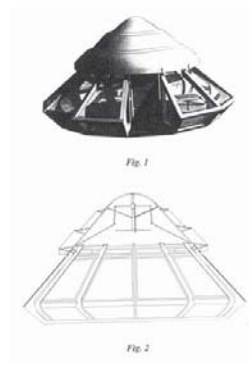

(51) 26-04 (11) **7622** (22) 2004 04 19 (21) 5589  
 (73) Binda Władysław, Bielsko-Biała, (PL); Misterka Izabela, Bielsko-Biała, (PL)  
 (72) Binda Władysław, Misterka Izabela  
 (54) Świeca ozdobna  
 (55)



(51) 12-16 (11) **7623** (22) 2004 05 31 (21) 5943  
 (30) 2003 12 02 (SE)  
 (73) SCANIA CV AB (publ), Södertälje, (SE)  
 (72) Lundgren Anders  
 (54) Reflektor pojazdu  
 (55)



FIG.1

(51) 12-16 (11) **7624** (22) 2004 05 31 (21) 5944  
 (30) 2003 12 02 (SE)  
 (73) SCANIA CV AB (publ), Södertälje, (SE)  
 (72) Lundgren Anders  
 (54) Pokrywa reflektora pojazdu  
 (55)



FIG.1

(51) 06-01 (11) **7625** (22) 2004 07 02 (21) 6160  
 (73) MEBLE WAJNERT SPÓŁKA JAWNA, Międzybórz, (PL)  
 (72) Wajnert Wiesław  
 (54) Zestaw mebli  
 (55)



Fig.1

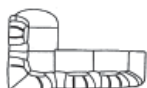

Fig.2



Fig.3



Fig.4



Fig.5



Fig.6



Fig.7



Fig.8

(51) 09-01 (11) **7626** (22) 2004 06 23 (21) 6105  
 (73) Firma Handlowa A & S PARFUME FACTORY Marek Asenkowicz, Katowice, (PL)  
 (72) Asenkowicz Marek

(54) Butelka do kosmetyku dla dzieci  
 (55)



Fig.1

Fig.2

Fig.3

Fig.4



Fig.5

Fig.6

Fig.7

Fig.8



Fig.9

Fig.10

(51) 08-01 (11) **7627** (22) 2004 07 01 (21) 6159  
 (73) Jankowski Jacek, Kraków, (PL)  
 (72) Jankowski Jacek  
 (54) Rydel metalowy  
 (55)

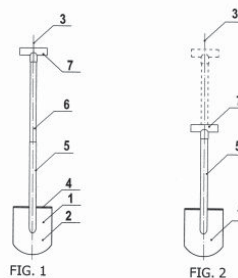

FIG. 1

FIG. 2

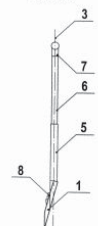

FIG. 3



FIG. 4

(51) 08-01 (11) **7628** (22) 2004 06 21 (21) 6080  
 (73) EUROTOOL Sp. z o.o., Charzyno, (PL)  
 (72) Czyrkuń Piotr  
 (54) Wiertarka  
 (55)



(51) 26-02 (11) **7629** (22) 2004 07 02 (21) 6163  
 (73) VITROSILICON S.A., Iłowa, (PL)  
 (72) Matusiak Zbigniew, Ropski Artur, Duszyńska-Sokołowska Joanna



(54) Osłona znicza  
(55)

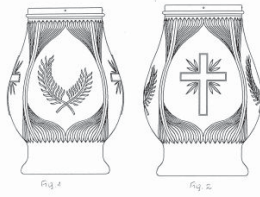

(51) 20-02 (11) **7630** (22) 2004 06 18 (21) 6058  
(73) Zakład Wdrożeniowy Nowych Technologii i Konstrukcji Prototypów Maszyn Przemysłu Drzewnego i Metalowego „DREMET” Alina Orłowska, Rzeszów, (PL)  
(72) Orłowski Leon  
(54) Kolumna do dystrybucji piwa beczkowego  
(55)

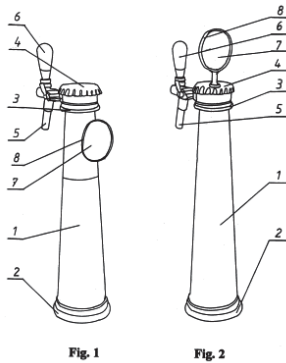

(51) 09-01 (11) **7631** (22) 2004 04 09 (21) 5513  
(73) Wysocki Andrzej, Chwaszczyno, (PL)  
(72) Wysocki Andrzej  
(54) Pojemnik na męskie wody kolońskie  
(55)



(51) 20-02 (11) **7632** (22) 2004 05 17 (21) 5835  
(73) Skowroński Jerzy, Warszawa, (PL)  
(72) Skowroński Jerzy  
(54) Stojak ekspozycyjny dla biżuterii, zwłaszcza łańcuszków, kolii, naszyjników  
(55)



(51) 11-02 (11) **7633** (22) 2004 07 19 (21) 6277  
(73) P.P.H.U. „M-B” s.c. Bożena Mazur - Mirosław Mazur - Andrzej Binkiewicz, Nowa Sól, (PL)

(72) Mazur Bożena, Mazur Mirosław, Binkiewicz Andrzej  
(54) Postać zająca stojącego na nogach  
(55)



(51) 11-02 (11) **7634** (22) 2004 06 16 (21) 6046  
(73) PPHU PROSPERPLAST Sp. J., Paweł Mrózek & Marek Mrózek, Buczkowice, (PL)  
(72) Mrózek Paweł, Mrózek Marek  
(54) Skrzynka z podstawką  
(55)

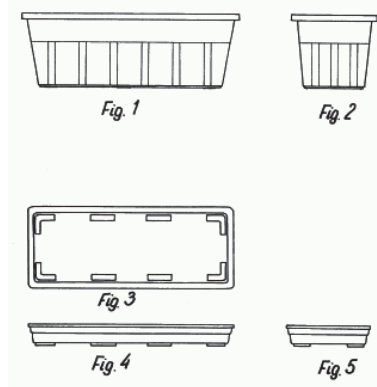

(51) 11-02 (11) **7635** (22) 2004 06 15 (21) 6044  
(73) PPHU PROSPERPLAST Sp.J., Paweł Mrózek & Marek Mrózek, Buczkowice, (PL)  
(72) Mrózek Paweł, Mrózek Marek  
(54) Donica  
(55)

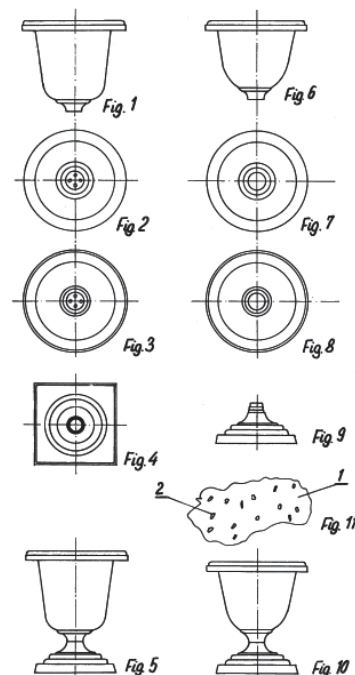

(51) 11-02 (11) **7636** (22) 2004 06 18 (21) 6060  
 (73) P.P.H.U. „M-B” s.c. Bożena Mazur - Mirosław Mazur -  
 Andrzej Binkiewicz, Nowa Sól, (PL)  
 (72) Mazur Bożena, Mazur Mirosław, Binkiewicz Andrzej  
 (54) Postać kobiety stojącej na podstawie  
 (55)



(51) 11-02 (11) **7637** (22) 2004 06 18 (21) 6061  
 (73) P.P.H.U. „M-B” s.c. Bożena Mazur - Mirosław Mazur -  
 Andrzej Binkiewicz, Nowa Sól, (PL)  
 (72) Mazur Bożena, Mazur Mirosław, Binkiewicz Andrzej  
 (54) Postać kobiety nagej stojącej na podstawie  
 (55)



(51) 11-02 (11) **7638** (22) 2004 06 18 (21) 6062  
 (73) P.P.H.U. „M-B” s.c. Bożena Mazur - Mirosław Mazur -  
 Andrzej Binkiewicz, Nowa Sól, (PL)  
 (72) Mazur Bożena, Mazur Mirosław, Binkiewicz Andrzej  
 (54) Postać krasnala śpiocha lunatykującego  
 (55)



(51) 11-02 (11) **7639** (22) 2004 06 18 (21) 6063  
 (73) P.P.H.U. „M-B” s.c. Bożena Mazur - Mirosław Mazur -  
 Andrzej Binkiewicz, Nowa Sól, (PL)  
 (72) Mazur Bożena, Mazur Mirosław, Binkiewicz Andrzej

(54) Postać starca z kijem palącego fajkę  
 (55)



(51) 08-05 (11) **7640** (22) 2004 06 19 (21) 6088  
 (73) PPHU PROSPERPLAST Sp.J., Paweł Mrózek & Marek  
 Mrózek, Buczkowice, (PL)  
 (72) Mrózek Paweł, Mrózek Marek  
 (54) Konewka  
 (55)

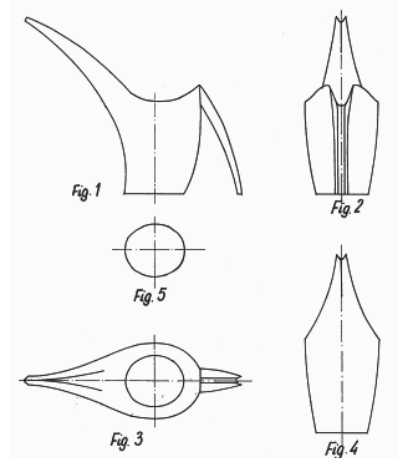

(51) 11-99 (11) **7641** (22) 2004 06 28 (21) 6140  
 (73) Chat „D’or” Firma Produkcyjno-Handlowa Import-Export  
 Marek Skibiński, Mysłowice, (PL)  
 (72) Skibiński Marek  
 (54) Motyw ozdobny, w szczególności na opakowania i pojemniki  
 stosowane w kosmetyce  
 (55)



(51) 11-99 (11) **7642** (22) 2004 06 28 (21) 6141  
 (73) Chat „D’or” Firma Produkcyjno-Handlowa Import-Export  
 Marek Skibiński, Mysłowice, (PL)  
 (72) Skibiński Marek  
 (54) Motyw ozdobny, w szczególności na opakowania i pojemniki  
 stosowane w kosmetyce  
 (55)



(51) 07-03 (11) **7643** (22) 2004 06 28 (21) 6128  
 (73) GERLACH S.A., Drzewica, (PL)  
 (72) Ramus Piotr  
 (54) Rękojeść noża  
 (55)

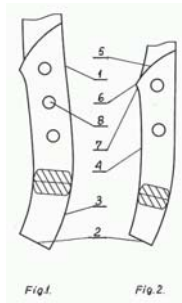

(51) 09-03 (11) **7644** (22) 2004 06 20 (21) 6091  
 (73) PPHU PROSPERPLAST Sp. J., Paweł Mrózek & Marek Mrózek, Buczkowice, (PL)  
 (72) Mrózek Paweł, Mrózek Marek  
 (54) Opakowanie palisady  
 (55)



(51) 09-01 (11) **7645** (22) 2004 06 23 (21) 6106  
 (73) Firma Handlowa A & S PARFUME FACTORY Marek Asenkowicz, Katowice, (PL)  
 (72) Asenkowicz Marek  
 (54) Butelka z dozownikiem aerozolowym do kosmetyku dla dzieci  
 (55)

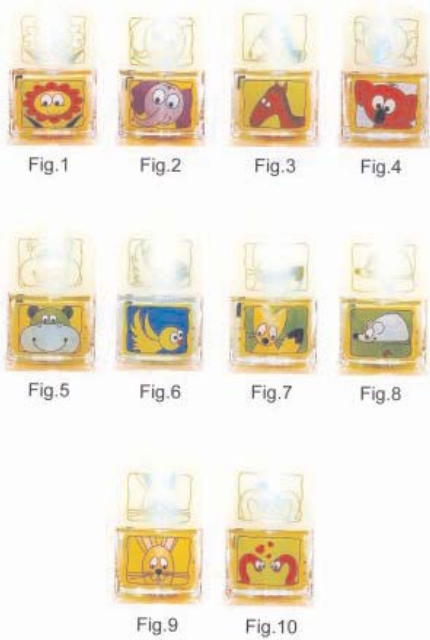

(51) 25-02 (11) **7646** (22) 2004 01 28 (21) 4947  
 (73) VTS CLIMA Sp. z o.o., Kosakowo-Pogórze, (PL)  
 (72) Siek Tadeusz

(54) Profil narożny konstrukcji nośnej  
 (55)

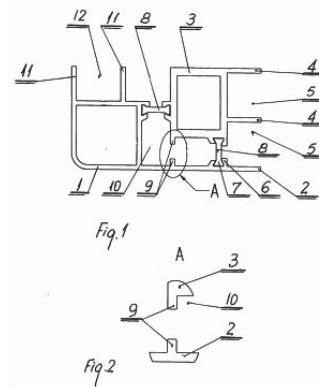

(51) 25-02 (11) **7647** (22) 2004 01 28 (21) 4948  
 (73) VTS CLIMA Sp. z o.o., Kosakowo-Pogórze, (PL)  
 (72) Siek Tadeusz  
 (54) Profil narożny pionowy strony rewizyjnej  
 (55)

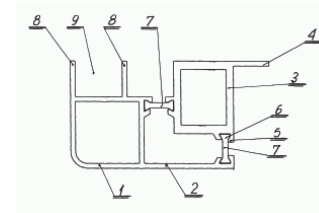

(51) 09-07 (11) **7648** (22) 2004 07 05 (21) 6170  
 (73) Firma Handlowa A & S PARFUME FACTORY Marek Asenkowicz, Katowice, (PL)  
 (72) Asenkowicz Marek  
 (54) Korek do butelki do kosmetyku  
 (55)



(51) 11-02 (11) **7649** (22) 2004 06 28 (21) 6139  
 (73) „R.M.WARBET” Robert Śliwiński, Monika Śliwińska Spółka Jawna, Siedlisko, (PL)  
 (72) Szumskij Michailo  
 (54) Figura ozdobna  
 (55)



(51) 23-04 (11) **7650** (22) 2004 06 15 (21) 6043  
 (73) DOSPEL Sp. z o.o., Częstochowa, (PL)  
 (72) Myśliwiec Sebastian  
 (54) Moduł wentylacyjny  
 (55)

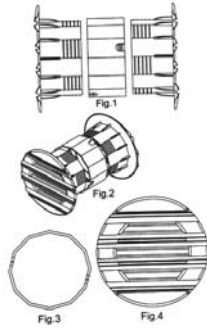

(51) 09-01 (11) **7651** (22) 2004 06 14 (21) 6025  
 (30) 2003 12 17 (BG)  
 (73) Domaine Boyar AD, Sofia, (BG)  
 (72) Todorov Margarit Slavov  
 (54) Butelka  
 (55)



(51) 23-02 (11) **7652** (22) 2004 06 15 (21) 6035  
 (73) Chudzyński Janusz, Ożarów Mazowiecki, (PL)  
 (72) Chudzyński Janusz  
 (54) Wieszak do tkanin  
 (55)

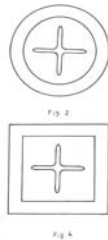

(51) 09-03 (11) **7653** (22) 2004 02 10 (21) 5030  
 (73) Stachowski Sobiesław, Konstancin-Jeziorna, (PL); Dzwonnik Dariusz, Warszawa, (PL)  
 (72) Stachowski Sobiesław  
 (54) Nakładka reklamowo-higieniczna na opakowania, zwłaszcza waflę do lodów  
 (55)

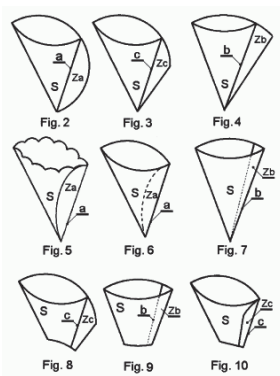

(51) 09-01 (11) **7654** (22) 2004 06 08 (21) 6015  
 (73) „WARTA GLASS” Sp. z o.o., Poznań, (PL)  
 (72) Koroś Robert, Kęsy Tadeusz  
 (54) Butelka  
 (55)



(51) 09-01 (11) **7655** (22) 2004 06 23 (21) 6096  
 (73) Dr. Mielimonka GLOBAL Group. Sp. z o.o., Radom, (PL)  
 (72) Skrzypczak Piotr  
 (54) Butelka  
 (55)

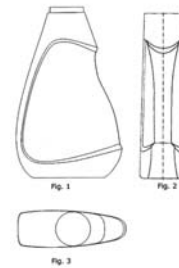

(51) 09-01 (11) **7656** (22) 2004 06 30 (21) 6153  
 (73) Dr. Mielimonka GLOBAL Group. Sp. z o.o., Radom, (PL)  
 (72) Skrzypczak Piotr  
 (54) Butelka  
 (55)

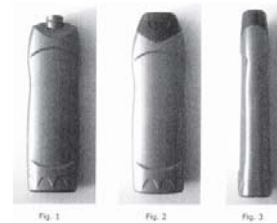

(51) 06-01 (11) **7657** (22) 2004 07 02 (21) 6161  
 (73) Miąskowski Kazimierz, Chwaszczyno, (PL)  
 (72) Miąskowski Kazimierz  
 (54) Zestaw mebli młodzieżowych  
 (55)

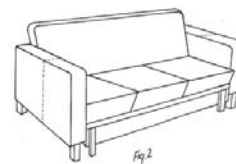

(51) 06-01 (11) **7658** (22) 2004 07 02 (21) 6162  
 (73) Miąskowski Kazimierz, Chwaszczyno, (PL)



(72) Miąskowski Kazimierz  
 (54) Stylowy komplet mebli wypoczynkowych  
 (55)



(51) 23-03 (11) **7659** (22) 2004 06 24 (21) 6117  
 (73) Skorut Adam, Myślenice, (PL)  
 (72) Skorut Adam  
 (54) Słoneczny podgrzewacz wody  
 (55)

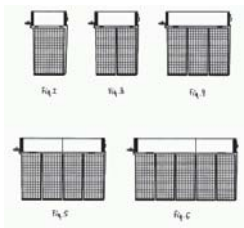

(51) 03-01 (11) **7660** (22) 2003 12 03 (21) 4590  
 (73) Leszek Tarańczuk, Jerzy Borysewicz TARBOR s.c., Lublin, (PL)  
 (72) Tarańczuk Leszek, Borysewicz Jerzy  
 (54) Sakwa  
 (55)

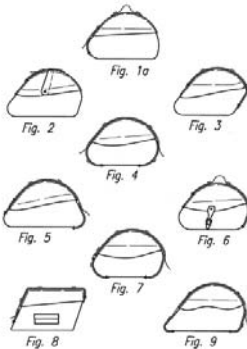

(51) 16-05 (11) **7661** (22) 2003 07 01 (21) 3621  
 (73) Parzuchowska Maria, Warszawa, (PL); Parzuchowski Marcin, Warszawa, (PL)  
 (72) Parzuchowska Maria, Parzuchowski Marcin  
 (54) Ramka  
 (55)



(73) 06-04 (11) **7662** (22) 2004 06 04 (21) 5996  
 (73) Fabryka Mebli „PIASKI” Henryk Kaczorowski, Piaski, (PL)  
 (72) Pencakowski Roman

(54) Zestaw mebli kuchennych  
 (55)



(51) 09-07 (11) **7663** (22) 2004 06 03 (21) 5959  
 (73) „ColorCap” Sp. z o.o., Jejkowice, (PL)  
 (72) Cisak Dariusz, Herman Ireneusz, Salawa Artur  
 (54) Pokrywka pojemnikowa  
 (55)

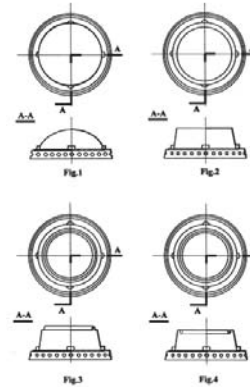

(51) 25-02 (11) **7664** (22) 2004 05 31 (21) 5940  
 (73) CLASSEN-POL S.A., Zwonowice, (PL)  
 (72) Krzywiec Zbigniew  
 (54) Tuleja wentylacyjna  
 (55)



(51) 26-02 (11) **7665** (22) 2004 04 26 (21) 5638  
 (73) Przedsiębiorstwo Produkcyjno-Handlowo-Usługowe MAX-POL Andrzej Czajka, Gabriela Czajka, Rozdrażew, (PL)  
 (72) Czajka Andrzej, Czajka Gabriela  
 (54) Przykrywka lampionu nagrobnego  
 (55)

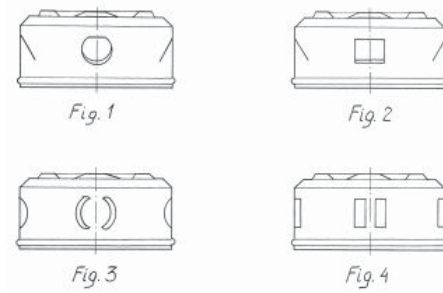

(51) 09-03 (11) **7666** (22) 2004 01 12 (21) 4844  
 (73) Przedsiębiorstwo Produkcyjno-Handlowo-Usługowe „ZORZA” S.A., Warszawa, (PL)  
 (72) Olesiński Jerzy, Zawistowski Bogdan, Głuchowski Marek, Piekarczyk Gracjan

(54) Pojemnik

(55)

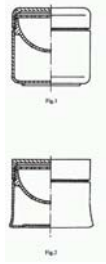
(51) 09-01 (11) **7667** (22) 2003 06 03 (21) 3430  
(30) 2002 12 07 (DE)

(73) Henkel Kommanditgesellschaft auf Aktien, Duesseldorf, (DE)

(72) Weltgen Paul-Otto, Muehlhausen Hans-Georg

(54) Dwukomorowy pojemnik dozujący

(55)

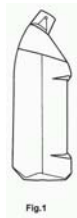
(51) 23-02 (11) **7668** (22) 2003 04 17 (21) 3007

(73) Reszka Magdalena, Włodarczak Mateusz, Skórzewo, (PL)

(72) Reszka Magdalena, Włodarczak Mateusz

(54) Zestaw akcesoriów łazienkowych COLLECTION 6

(55)

(51) 06-06 (11) **7669** (22) 2004 04 07 (21) 5499

(73) MEBLE WAJNERT SPÓŁKA JAWNA, Międzybórz, (PL)

(72) Trzaskowski Krzysztof

(54) Front meblowy

(55)

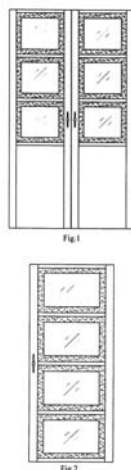
(51) 06-06 (11) **7670** (22) 2004 04 07 (21) 5500

(73) MEBLE WAJNERT SPÓŁKA JAWNA, Międzybórz, (PL)

(72) Trzaskowski Krzysztof

(54) Nóżka do mebli

(55)

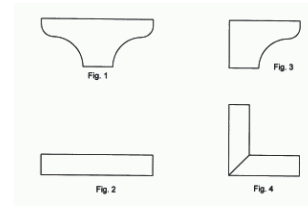
(51) 08-03 (11) **7671** (22) 2004 07 16 (21) 6245

(73) TECHMŁOT Przedsiębiorstwo Produkcyjno-Usługowe

Obróbki Plastycznej Metali Jan Romanik, Bydgoszcz Fordon, (PL)

(72) Romanik Jan

(54) Urządzenie do pielęgnacji trawników

(55)

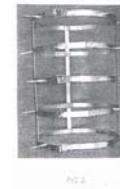
(51) 08-01 (11) **7672** (22) 2004 07 16 (21) 6246

(73) TECHMŁOT Przedsiębiorstwo Produkcyjno-Usługowe

Obróbki Plastycznej Metali Jan Romanik, Bydgoszcz Fordon, (PL)

(72) Romanik Jan

(54) Uchwyt do mocowania narzędzi ogrodniczych

(55)

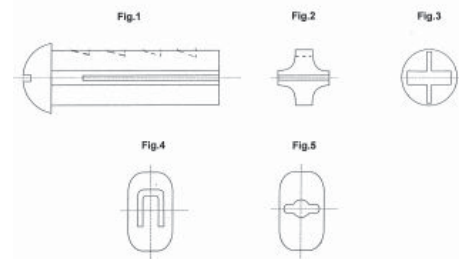
(51) 08-01 (11) **7673** (22) 2004 07 22 (21) 6294

(73) TECHMŁOT Przedsiębiorstwo Produkcyjno-Usługowe

Obróbki Plastycznej Metali Jan Romanik, Bydgoszcz Fordon, (PL)

(72) Romanik Jan

(54) Zaczep montażowy uchwytu

(55)

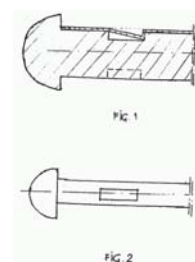

(51) 22-04 (11) **7674** (22) 2004 07 19 (21) 6264  
 (73) Przedsiębiorstwo Innowacyjno-Wdrożeniowe MAXPOL  
 Mirosław Chiliński, Wesola, (PL)  
 (72) Chiliński Mirosław  
 (54) Kontaktowa figura bojowa  
 (55)

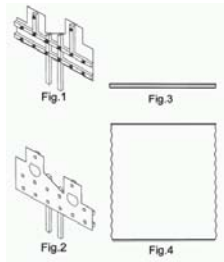

(51) 25-01 (11) **7675** (22) 2004 07 23 (21) 6303  
 (73) CLASSEN-POL S.A., Zwonowice, (PL)  
 (72) Pawełczyk Marek, Sajdak Paweł, Szwamberg Artur,  
 Zadworny Zbigniew  
 (54) Uchwyt listwy przypodłogowej  
 (55)



(51) 21-01 (11) **7676** (22) 2004 04 13 (21) 5535  
 (73) Komenda Wojewódzka Policji w Poznaniu, Poznań, (PL)  
 (72) Skrobisz Marta  
 (54) „Sierżant Pyrek” - maskotka wielkopolskiej policji  
 (55)



(51) 26-04 (11) **7677** (22) 2004 04 19 (21) 5586  
 (73) Binda Władysław, Bielsko-Biała, (PL); Misterka Izabela,  
 Bielsko-Biała, (PL)  
 (72) Binda Władysław, Misterka Izabela  
 (54) Świeca ozdobna  
 (55)

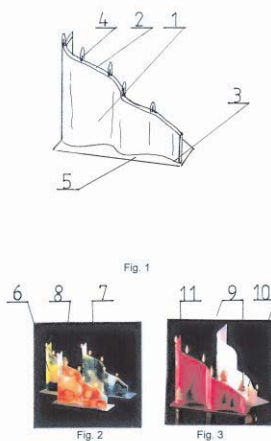

(51) 26-04 (11) **7678** (22) 2004 04 19 (21) 5585  
 (73) Binda Władysław, Bielsko-Biała, (PL); Misterka Izabela,  
 Bielsko-Biała, (PL)  
 (72) Binda Władysław, Misterka Izabela  
 (54) Świeca ozdobna  
 (55)

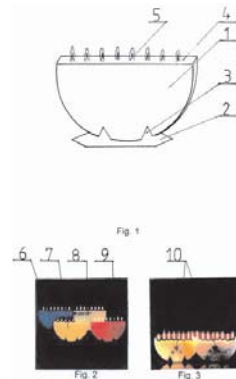

(51) 26-04 (11) **7679** (22) 2004 04 19 (21) 5580  
 (73) Binda Władysław, Bielsko-Biała, (PL); Misterka Izabela,  
 Bielsko-Biała, (PL)  
 (72) Binda Władysław, Misterka Izabela  
 (54) Świeca ozdobna  
 (55)

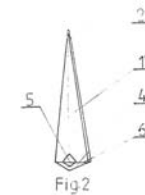
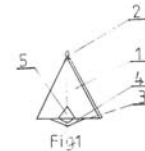

(51) 26-04 (11) **7680** (22) 2004 04 19 (21) 5584  
 (73) Binda Władysław, Bielsko-Biała, (PL); Misterka Izabela,  
 Bielsko-Biała, (PL)  
 (72) Binda Władysław, Misterka Izabela  
 (54) Świeca ozdobna  
 (55)

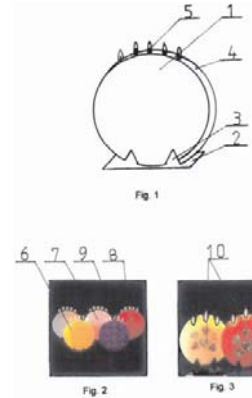

(51) 26-04 (11) **7681** (22) 2004 04 19 (21) 5582  
 (73) Binda Władysław, Bielsko-Biała, (PL); Misterka Izabela,  
 Bielsko-Biała, (PL)  
 (72) Binda Władysław, Misterka Izabela

(54) Świeca ozdobna  
(55)

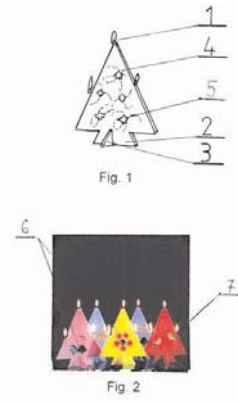

(51) 26-04 (11) **7682** (22) 2004 04 19 (21) 5581  
(73) Binda Władysław, Bielsko-Biała, (PL); Misterka Izabela, Bielsko-Biała, (PL)  
(72) Binda Władysław, Misterka Izabela  
(54) Świeca ozdobna  
(55)

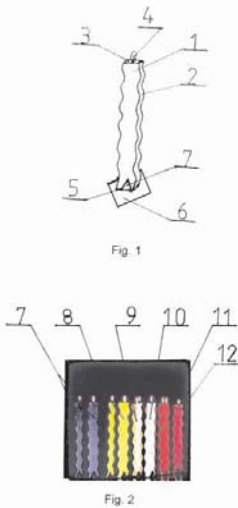

(51) 26-04 (11) **7683** (22) 2004 04 19 (21) 5588  
(73) Binda Władysław, Bielsko-Biała, (PL); Misterka Izabela, Bielsko-Biała, (PL)  
(72) Binda Władysław, Misterka Izabela  
(54) Świeca ozdobna  
(55)

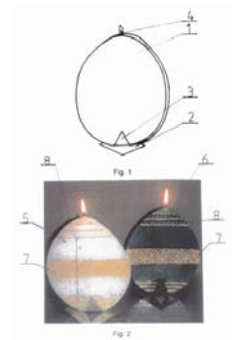

(51) 26-04 (11) **7684** (22) 2004 04 19 (21) 5587  
(73) Binda Władysław, Bielsko-Biała, (PL); Misterka Izabela, Bielsko-Biała, (PL)  
(72) Binda Władysław, Misterka Izabela

(54) Świeca ozdobna  
(55)

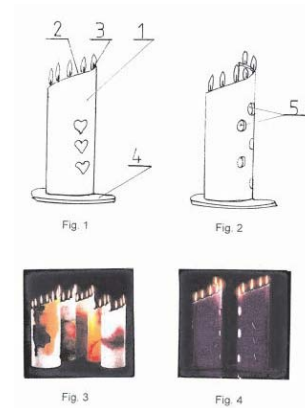

(51) 06-01 (11) **7685** (22) 2004 07 12 (21) 6206  
(73) P.P.U.H. „STOLAR” Dariusz Jurasik, Jankowy, (PL)  
(72) Jurasik Dariusz  
(54) Wielofunkcyjny zestaw modułowych mebli tapicerowanych  
(55)

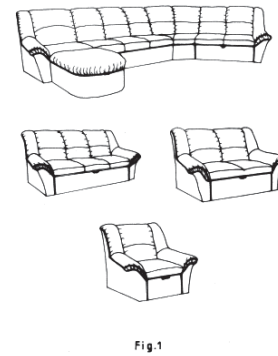

(51) 26-04 (11) **7686** (22) 2004 04 19 (21) 5583  
(73) Binda Władysław, Bielsko-Biała, (PL); Misterka Izabela, Bielsko-Biała, (PL)  
(72) Binda Władysław, Misterka Izabela  
(54) Świeca ozdobna  
(55)

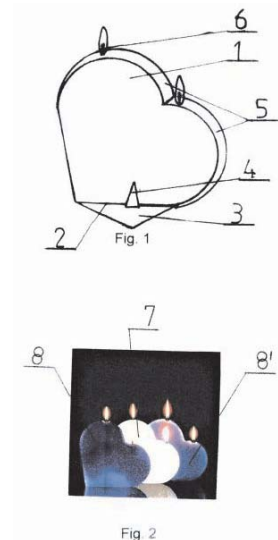

(51) 19-08 (11) **7687** (22) 2004 07 08 (21) 6011  
(73) „KWASZARNIA I PRZETWÓRSTWO” Zbigniew Grześkowiak, Kórnik, (PL)  
(72) Grześkowiak Zbigniew, Kołodziej Michał



(54) Ulotka  
(55)

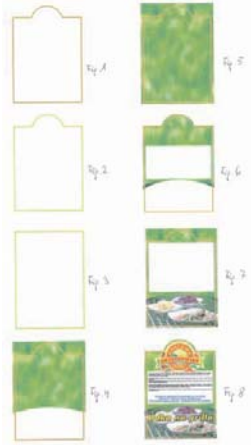

(51) 25-02 (11) **7688** (22) 2004 06 08 (21) 6018  
(73) „DOSPEL” Sp. z o.o., Częstochowa, (PL)  
(72) Myśliwiec Sebastian  
(54) Kratka wentylacyjna  
(55)

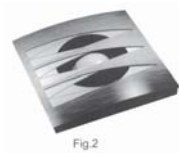

(51) 09-01 (11) **7689** (22) 2004 04 19 (21) 5574  
(73) WARTA GLASS Sp. z o.o., Poznań, (PL)  
(72) Kulik Marek, Kowalski Marek  
(54) Słoik  
(55)

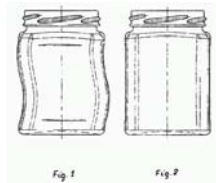

(51) 11-02 (11), (22) 2004 07 19 (21) 6278  
(73) P.P.H.U. „M-B” s.c. Bożena Mazur - Mirosław Mazur -  
- Andrzej Binkiewicz, Nowa Sól, (PL)  
(72) Mazur Bożena, Mazur Mirosław, Binkiewicz Andrzej  
(54) Postać stojącego aniołka trzymającego w dłoni ptaszka  
(55)



(51) 06-04 (11) **7691** (22) 2004 04 30 (21) 5708  
(73) FURNEL S.A., Hajnówka, (PL)  
(72) Sokoll Maciej

(54) Witryna  
(55)

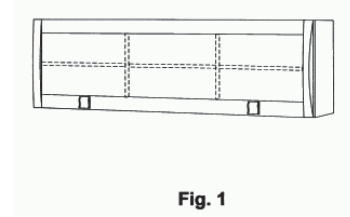

(51) 06-04 (11) **7692** (22) 2004 04 30 (21) 5707  
(73) FURNEL S.A., Hajnówka, (PL)  
(72) Sokoll Maciej  
(54) Witryna  
(55)

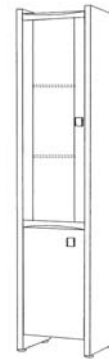

(51) 06-04 (11) **7693** (22) 2004 04 30 (21) 5705  
(73) FURNEL S.A., Hajnówka, (PL)  
(72) Sokoll Maciej  
(54) Witryna  
(55)



(51) 06-04 (11) **7694** (22) 2004 04 30 (21) 5704  
(73) FURNEL S.A., Hajnówka, (PL)  
(72) Sokoll Maciej  
(54) Komoda  
(55)

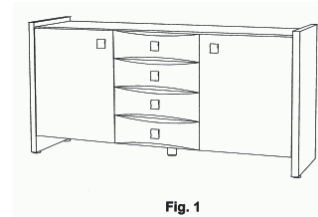

(51) 09-03 (11) **7695** (22) 2004 03 24 (21) 5398  
(30) 2003 09 25 (US)  
(73) COLGATE-PALMOLIVE COMPANY, Nowy Jork, (US)  
(72) Boyd Thomas J.

(54) Pojemnik z zawartością  
(55)

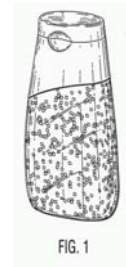

(51) 28-01 (11) **7696** (22) 2004 03 24 (21) 5397  
(30) 2003 09 25 (US)  
(73) COLGATE-PALMOLIVE COMPANY, Nowy Jork, (US)  
(72) Boyd Thomas J.  
(54) Produkt kosmetyczny lub farmaceutyczny z elementami w zawieszynie  
(55)



(51) 09-03 (11) **7697** (22) 2004 03 24 (21) 5396  
(30) 2003 09 25 (US)  
(73) COLGATE-PALMOLIVE COMPANY, Nowy Jork, (US)  
(72) Boyd Thomas J.  
(54) Pojemnik z zawartością  
(55)



(51) 28-02 (11) **7698** (22) 2004 03 24 (21) 5395  
(30) 2003 09 25 (US)  
(73) COLGATE-PALMOLIVE COMPANY, Nowy Jork, (US)  
(72) Boyd Thomas J.  
(54) Produkt kosmetyczny lub farmaceutyczny z elementami w zawieszynie  
(55)



(51) 21-01 (11) **7699** (22) 2004 01 14 (21) 4853  
(73) Bieluń Zbigniew, Sopot, (PL)  
(72) Bieluń Zbigniew, Drywa Jerzy

(54) Pałeczka elastyczna  
(55)

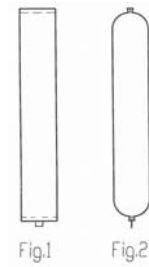

(51) 21-01 (11) **7700** (22) 2003 12 18 (21) 4687  
(73) Komenda Wojewódzka Policji, Katowice, (PL)  
(72) Jarząbek Elżbieta  
(54) Maskotka  
(55)



(51) 09-07 (11) **7701** (22) 2003 12 29 (21) 4768  
(73) „FORMASTER” S.A., Kielce, (PL)  
(72) Bursztein Sławomir  
(54) Pokrywa naczynia, zwłaszcza pojemnika do przechowywania produktów spożywczych  
(55)

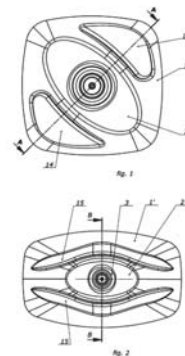

(51) 06-04 (11) **7702** (22) 2004 02 10 (21) 5056  
(73) PIEKARNIA FAMILIJNA Witold Kowalczyk, Elżbieta Kowalczyk, Kuźnica Czeszycka, (PL)  
(72) Kowalczyk Witold, Klimecki Sławomir  
(54) Regał do prezentacji i sprzedaży wyrobów, zwłaszcza wyrobów spożywczych  
(55)

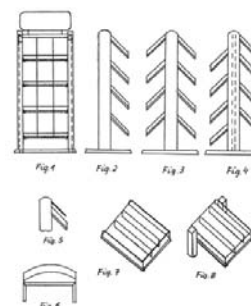

(51) 08-05 (11) **7703** (22) 2003 12 29 (21) 4767  
 (73) „FORMASTER” S.A., Kielce, (PL)  
 (72) Bursztein Sławomir  
 (54) Pompka próżniowa  
 (55)

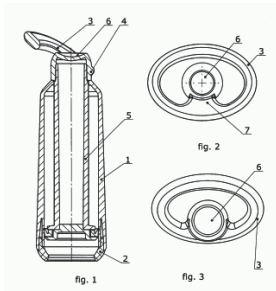

(51) 11-02 (11) **7704** (22) 2004 07 19 (21) 6276  
 (73) P.P.H.U. „M-B” s.c. Bożena Mazur - Mirosław Mazur -  
 - Andrzej Binkiewicz, Nowa Sól, (PL)  
 (72) Mazur Bożena, Mazur Mirosław, Binkiewicz Andrzej  
 (54) Postać słonia stojącego na czterech nogach  
 (55)

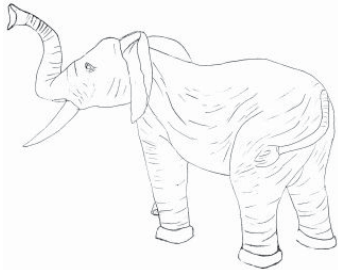

(51) 02-04 (11) **7705** (22) 2004 07 22 (21) 6296  
 (73) Firma Produkcyjno Handlowo Usługowa Export-Import ARA,  
 Andrzej Aranowski, Aleksandrów Łódzki, (PL)  
 (72) Aranowski Andrzej  
 (54) Skarpeta  
 (55)

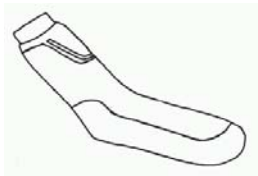

(51) 23-01 (11) **7706** (22) 2004 07 26 (21) 6311  
 (73) Wavin Metalplast-Buk Sp. z o.o., Buk, (PL)  
 (72) Besten Marco  
 (54) Segment skrzynki do rozsączania wody deszczowej  
 (55)

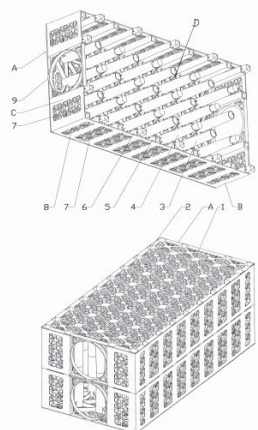

(51) 09-03 (11) **7707** (22) 2004 04 15 (21) 5550  
 (73) „BIK” - M.Bernaciak, M.Frydrysiak, G.Kitliński Spółka Jawna,  
 Łódź, (PL)  
 (72) Bernaciak Marek  
 (54) Pudełko  
 (55)

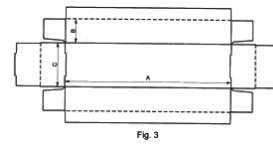
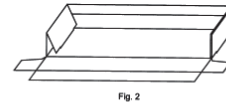
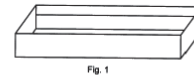

(51) 21-02 (11) **7708** (22) 2004 01 19 (21) 4893  
 (73) MADAR Sp. z o.o., Gdynia, (PL)  
 (72) Daniell Wojciech  
 (54) Kij do unihokeja  
 (55)

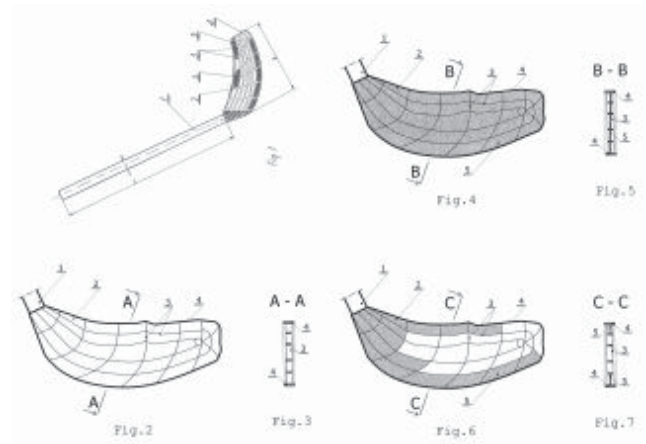

131

**WPISY I ZMIANY W REJESTRZE  
 WZORÓW PRZEMYSŁOWYCH  
 (nie uwzględnione w innych samodzielnych ogłoszeniach)**

*Poniższe zestawienie zawiera kolejno: numer rejestracji wzoru przemysłowego, datę wpisu, oznaczenie rubryki, w której dokonano wpisu lub zmiany oraz treść wpisu. Poszczególne rubryki rejestru wzorów przemysłowych zawierają następujące dane:*

- rubryka A - nazwisko i imię lub nazwę oraz adres uprawnionego z prawa z rejestracji wzoru przemysłowego z podaniem nazwy kraju,*
- rubryka B - przedmiot wzoru przemysłowego (tytuł oraz rysunek wzoru),*
- rubryka C - nazwisko i imię twórcy wzoru przemysłowego oraz jego miejsce zamieszkania (miejscowość, kraj),*
- rubryka D - prawa ograniczające prawo z rejestracji,*
- rubryka E - wnioski i sprzeciwy oraz decyzje wydane w wyniku ich rozpoznania, (adnotacje),*

rubryka F - datę unieważnienia lub datę i przyczynę wygaśnięcia prawa z rejestracji.

**Uwaga:** Publikacji podlegają: zmiana uprawnionego, twórcy, zmiana nazwy uprawnionego, prawa ograniczające prawo z rejestracji wzoru przemysłowego, sprostowania istotnych pomyłek.

4126 2005-03-31 A. Wprowadzono zmianę nazwy i siedziby uprawnionego przez wykreślenie wpisu: SORAYA S.A., Warszawa, Polska i dokonanie wpisu: SORAYA SPÓŁKA AKCYJNA, Radzymin, Polska

4700 2005-03-31 A. Wprowadzono zmianę nazwy i siedziby uprawnionego przez wykreślenie wpisu: Reckitt Benckiser (UK) Limited, Slough, Wielka Brytania i dokonanie wpisu: RECKITT BENCKISER INC, Wayne, USA

5762 2005-03-31 A. Wprowadzono zmianę nazwy i siedziby uprawnionego przez wykreślenie wpisu: Zakłady Przemysłu Cukierniczego S.A., „WAWEL”, ul. Masarska 6/8, 31-534 Kraków, Polska i dokonanie wpisu: WAWEL S.A.,

132

### DECYZJE STWIERDZAJĄCE WYGAŚNIĘCIE DECYZJI O UDZIELENIU PRAWA Z REJESTRACJI

Poniższe zestawienie zawiera numer zgłoszenia wzoru przemysłowego.

802	2085	3172	3513
1052	2087	3200	3514
1053	2089	3223	3515
1274	2109	3224	3857
1495	2499	3226	3858
1955	2533	3305	3864
1987	2701	3368	3865
2024	2786	3369	3866
2073	2901	3471	3867
2082	2902	3472	4850
2083	3133	3481	4851
2084	3171	3512	20550

## C'. WZORY ZDOBNICZE

133

### WPISY I ZMIANY W REJESTRZE WZORÓW ZDOBNICZYCH

(nie uwzględnione w innych samodzielnych ogłoszeniach)

Poniższe zestawienie zawiera kolejno: numer rejestru wzoru zdobniczego, datę wpisu, oznaczenie rubryki, w której dokonano wpisu lub zmiany oraz treść wpisu. Poszczególne rubryki rejestru wzorów zdobniczych zawierają następujące dane:

rubryka A - nazwisko i imię lub nazwę oraz miejsce zamieszkania lub siedzibę osoby, na rzecz której dokonano rejestracji wzoru zdobniczego,

rubryka B - tytuł wzoru zdobniczego,

rubryka C - nazwisko i imię twórcy wzoru zdobniczego,

rubryka D - prawa ograniczające wzór zdobniczy,

rubryka E - wnioski, odwołania, decyzje, (adnotacje),

rubryka F - datę wygaśnięcia prawa z rejestracji wzoru zdobniczego.

**Uwaga:** Publikacji podlegają: zmiana uprawnionego, twórcy, zmiana nazwy uprawnionego, prawa ograniczające prawo z rejestracji wzoru zdobniczego, sprostowania istotnych pomyłek.

18022 2004 12 06 A. Wprowadzono zmianę uprawnionego przez wykreślenie wpisu: „ELDA Szczecinek Elektrotechnika, Spółka Akcyjna, Szczecinek, Polska” i dokonanie wpisu: „ELDA-ELTRA Elektrotechnika, Spółka Akcyjna, Bydgoszcz, Polska”.

18023 2004 12 06 A. Wprowadzono zmianę uprawnionego przez wykreślenie wpisu: „ ELDA Szczecinek Elektrotechnika,

Spółka Akcyjna, Szczecinek, Polska” i dokonanie wpisu: „ELDA-ELTRA Elektrotechnika, Spółka Akcyjna, Bydgoszcz, Polska”.

18024 2004 12 06 A. Wprowadzono zmianę uprawnionego przez wykreślenie wpisu: „ ELDA Szczecinek Elektrotechnika, Spółka Akcyjna, Szczecinek, Polska” i dokonanie wpisu: „ ELDA-ELTRA Elektrotechnika, Spółka Akcyjna, Bydgoszcz, Polska”.

18025 2004 12 06 A. Wprowadzono zmianę uprawnionego przez wykreślenie wpisu: „ ELDA Szczecinek Elektrotechnika, Spółka Akcyjna, Szczecinek, Polska” i dokonanie wpisu: „ ELDA-ELTRA Elektrotechnika, Spółka Akcyjna, Bydgoszcz, Polska”.

18026 2004 12 06 A. Wprowadzono zmianę uprawnionego przez wykreślenie wpisu: „ ELDA Szczecinek Elektrotechnika, Spółka Akcyjna, Szczecinek, Polska” i dokonanie wpisu: ELDA-ELTRA Elektrotechnika, Spółka Akcyjna, Bydgoszcz, Polska”.

134

### DECYZJE O WYGAŚNIĘCIU PRAWA Z REJESTRACJI

Poniższe zestawienie zawiera kolejno: numer rejestru wzorów zdobniczych i datę wygaśnięcia prawa z rejestracji

14808 2004 04 18	15208 2004 04 18
14809 2004 04 18	15227 2004 04 24
14937 2004 04 02	15243 2004 04 15
15204 2004 04 05	15244 2004 04 15
15205 2004 04 05	15280 2004 04 30
15206 2004 04 11	15322 2004 04 18
15207 2004 04 11	15323 2004 04 18



## D. ZNAKI TOWAROWE

Cyfrowe kody identyfikacyjne (wg normy WIPO ST. 60), które poprzedzają informacje o dokonanej rejestracji oznaczają:

- (111) - numer prawa ochronnego
- (151) - data wydania decyzji o udzieleniu prawa ochronnego
- (210) - numer zgłoszenia
- (220) - data zgłoszenia
- (441) - data ogłoszenia o zgłoszeniu
- (510) - wykaz towarów
- (511) - klasy towarowe
- (531) - symbol klasyfikacji elementów graficznych znaku
- (540) - określenie znaku towarowego ze wskazaniem kolorów
- (551) - wskazanie kategorii znaku towarowego lub udzielonego prawa jeżeli dotyczy wspólnego prawa ochronnego, wspólnego znaku towarowego albo wspólnego znaku towarowego gwarancyjnego
- (732) - nazwisko i imię lub nazwę uprawnionego, jego miejsce zamieszkania lub siedzibę oraz kod kraju

135

### UDZIELONE PRAWA OCHRONNE NA ZNAKI TOWAROWE

(od nr 156 041 do nr 156 600)

(111) **156041** (220) 2000 09 01 (210) 223514  
(151) 2004 08 30  
(732) „GLASS HOUSE” S.C. Piotr Witold Babiński, Roman Jan Chabior, Kraków, PL.  
(540)



Kolory znaku: granatowy, czerwony

(531) 26.4, 27.5, 29.1

(510), (511) **07** urządzenia do obróbki szkła, **11** szkła do reflektorów, szkła do lamp, **19** szkło budowlane, szkło konstrukcyjne, szkło bezodpryskowe, szkło na witraże, **21** szkła do reflektorów sygnalizacyjnych, szkło półprzetworzone, naczynia szklane.

(111) **156042** (220) 2000 10 25 (210) 226049  
(151) 2004 07 02  
(732) PHPU NATALIA Paweł Frankowski, Łódź, PL.  
(540)



Kolory znaku: czarny, niebieski

(531) 26.3, 26.4, 26.11, 27.5, 29.1

(510), (511) **23** przędza, nici, **24** dzianiny i tkaniny, wyroby tekstylne z dzianin i tkanin, **35** prowadzenie hurtowni przędzy i nici, prowadzenie hurtowni dzianin i tkanin.

(111) **156043** (220) 2000 10 25 (210) 226072  
(151) 2004 07 06  
(732) RANBAXY Laboratories Ltd., New Delhi, IN.  
(540) ROMESSEC  
(510), (511) **05** leki, produkty farmaceutyczne, weterynaryjne i higieniczne, materiały opatrunkowe.

(111) **156044** (220) 2000 11 17 (210) 227354  
(151) 2004 07 27  
(732) KREDYT BANK S.A., Warszawa, PL.  
(540) EKSTRAKONTO -VIP  
(510), (511) **36** usługi w zakresie gromadzenia środków i ich lokowania, usługi bankowe.

(111) **156045** (220) 2000 11 17 (210) 227356  
(151) 2004 07 27  
(732) KREDYT BANK S.A., Warszawa, PL.  
(540) EKSTRAKONTO-ELITA  
(510), (511) **36** usługi w zakresie gromadzenia środków i ich lokowania, usługi bankowe.

(111) **156046** (220) 2000 11 22 (210) 227717  
(151) 2004 07 02  
(732) SPÓŁDZIELNIA INWALIDÓW im. Dr Franciszka Witaszka, Poznań, PL.  
(540)



(531) 26.1.1, 26.11.6, 26.11.13

(510), (511) **16** opakowania z papieru, kartonu, **22** sznury, sznurki, **25** odzież z tworzyw naturalnych i sztucznych, bielizna.

(111) **156047** (220) 2000 12 06 (210) 228384  
 (151) 2004 07 30  
 (732) Nowogardzki Dom Kultury, Nowogard, PL.  
 (540)

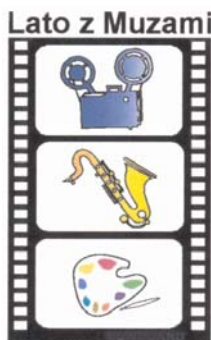

Kolory znaku: czarny, biały, niebieski, żółty, bordowy, zielony, fioletowy, pomarańczowy, jasny khaki, ciemnozielony

(531) 16.3, 20.1, 22.1, 29.1

(510), (511) **35** publikowanie tekstów reklamowych, reklama radiowa, filmowa i telewizyjna, rozpowszechnianie materiałów i ogłoszeń reklamowych, **40** drukowanie litograficzne i offsetowe, drukowanie ulotek, plakatów, katalogów i albumów, **41** organizowanie widowisk i festiwali, informacja o imprezach rozrywkowych, produkcja filmów, filmowanie i rejestrowanie na taśmach i kasetach, wykonywanie reportaży fotograficznych i filmowych.

(111) **156048** (220) 2000 12 07 (210) 228582  
 (151) 2004 11 18  
 (732) Spółdzielnia „PROBUT” Zakład Pracy Chronionej, Wrocław, PL.  
 (540)

**LP PROBUT**

(531) 27.1, 27.5

(510), (511) **25** obuwie, cholewki do obuwia, obcasy do obuwia, paski do obuwia, obuwie plażowe, chodaki, pantofle, ranne pantofle, obuwie tekstylne, **37** usługi w zakresie prac porządkowych.

(111) **156049** (220) 2001 03 20 (210) 233223  
 (151) 2004 09 30  
 (732) Agencja Obrotu Normaliami „COMPLEX” Michał Nowacki, Łódź, PL.  
 (540) ZWZ

(510), (511) **07** części maszyn, w szczególności: łożyska toczne, akcesoria łożyskowe, oprawy do łożysk tocznych, łożyska ślizgowe, pasy klinowe, znormalizowane części maszyn, sprzęgła, części maszyn produkowane na specjalne zamówienie, główki cięgieł, złączki uszczelniające, części zamienne do maszyn, **35** usługi w zakresie prowadzenia sprzedaży części maszyn, w szczególności: łożysk tocznych, akcesoriów łożyskowych, opraw do łożysk tocznych, łożysk ślizgowych, pasów klinowych, znormalizowanych części maszyn, sprzęgieł, części maszyn produkowanych na specjalne zamówienie, główek cięgieł, złączek uszczelniających, części zamiennych do maszyn, oraz części samochodowych, **37** motoryzacyjne usługi serwisowe.

(111) **156050** (220) 2001 03 20 (210) 233224  
 (151) 2004 09 28  
 (732) Agencja Obrotu Normaliami COMPLEX Michał Nowacki, Łódź, PL.  
 (540) PŁT

(510), (511) **07** części maszyn, w szczególności: łożyska toczne, akcesoria łożyskowe, oprawy do łożysk tocznych, łożyska ślizgowe, pasy klinowe, znormalizowane części maszyn, sprzęgła, czę-

ści maszyn produkowane na specjalne zamówienie, główki cięgieł, złączki uszczelniające, części zamienne do maszyn, **35** usługi w zakresie prowadzenia sprzedaży części maszyn, w szczególności: łożysk tocznych, akcesoriów łożyskowych, opraw do łożysk tocznych, łożysk ślizgowych, pasów klinowych, znormalizowanych części maszyn, sprzęgieł, części maszyn produkowanych na specjalne zamówienie, główek cięgieł, złączek uszczelniających, części zamiennych do maszyn, oraz części samochodowych, **37** motoryzacyjne usługi serwisowe.

(111) **156051** (220) 1999 09 23 (210) 207558  
 (151) 2004 08 09  
 (732) „WIRTUALNA POLSKA” Spółka Akcyjna, Gdańsk, PL.  
 (540) 100% Internetu

(510), (511) **09** sprzęt komputerowy i oprogramowanie komputerowe, multimedialne programy komputerowe, magnetyczne nośniki danych, dyski z nagraniami, kasety video, **16** druki i materiały drukowane, w tym książki, podręczniki instruktażowe, instrukcje obsługi, podręczniki użytkownika, czasopisma, rysunki, broszury i ulotki na temat komputerów, programów komputerowych, komputerowych urządzeń peryferyjnych, przemysłu komputerowego i internetu, formularze i arkusze z danymi do programów komputerowych i komputerów oraz podręczniki dla użytkownika i arkusze z danymi dotyczące możliwości ich stosowania, **35** usługi reklamowe, w tym zbieranie reklam w celu umieszczenia ich w internecie w formie stron internetowych, usługi promocyjne oraz usługi marketingowe, usługi doradcze i konsultacyjne dotyczące reklamy i mediów, świadczenie usług w zakresie pośrednictwa w handlu samochodami za pomocą internetu, usługi w zakresie zbierania danych i informacji, **36** świadczenie usług finansowych, świadczenie usług w zakresie analiz i zestawień finansowych, usługi informacyjne dotyczące finansów, świadczenie usług w zakresie handlu papierami wartościowymi, świadczenie usług w zakresie handlu nieruchomościami oraz usługi w zakresie pośrednictwa ubezpieczeniowego, **37** instalacja sprzętu i oprogramowania komputerowego oraz sprzętu telekomunikacyjnego, naprawy oraz konserwacja sprzętu komputerowego i sprzętu telekomunikacyjnego, **38** usługi telekomunikacyjne w zakresie transmisji dźwięku, obrazu i danych, usługi w zakresie rozpowszechniania informacji i danych poprzez internet, **39** świadczenie usług w zakresie pośrednictwa turystycznego, **41** usługi edukacyjne dotyczące przetwarzania danych i tekstów, w tym organizowanie i prowadzenie spotkań, konferencji, wykładów, warsztatów, seminariów i sympozjów na temat danych komputerowych oraz sprzętu komputerowego, oprogramowania komputerowego i internetu oraz prowadzenie szkoleń w zakresie projektowania, rozbudowywania, instalacji, stosowania, konserwacji i napraw programów komputerowych, baz danych oraz sprzętu do przetwarzania tekstów i sprzętu komputerowego, **42** usługi komputerowe, w tym usługi w zakresie przetwarzania danych oraz usługi w zakresie programowania komputerowego, usługi w zakresie tworzenia stron internetowych w internecie, usługi w dziedzinie prowadzenia katalogu w WEB, który organizuje i umieszcza w spisie rozpowszechnione adresy WEB, grupy wiadomości i inne źródła informacji w łatwych do wyszukania obszarach tematycznych, umożliwiających klientowi łatwy do nich dostęp, usługi w zakresie projektowania, rozbudowywania i uaktualniania sprzętu komputerowego i oprogramowywania komputerowego, konserwacja oprogramowania komputerowego.

(111) **156052** (220) 1999 11 19 (210) 210000  
 (151) 2004 08 19  
 (732) KRUK Spółka z o.o., Wrocław, PL.  
 (540)



(531) 3.7, 26.1, 27.5

(510), (511) **09** drukarki komputerowe, dyski: (magnetyczne, obliczeniowe, optyczne, optyczne kompaktowe), dyskietki, dystrybutory dysków, interfejsy, kable elektroniczne, klawiatury komputerowe, komputery, mikroprocesory, modemy, monitory, myszy, napędy dyskowe, notesy elektroniczne, obwody drukowane, obwody scalone, oprogramowanie software, optyczne nośniki informacji, pamięci komputerowe, procesory, programy komputerowe, programy komputerowe systemu operacyjnego, przewody elektryczne, skanery, skórzane etui na okulary, sterowniki transformatory elektryczne, **16** afisze, albumy, artykuły szkolne, artykuły biurowe, atlasy, bibuły, blankiety, broszury, chorągiewki papierowe, czasopisma, czcionki drukarskie, emblematy, etykiety nie z materiału, fotografie, gazety, druki graficzne, kalendarze, karty do gry, karty zawiadomienia, katalogi, kleje do materiałów piśmiennych lub do celów domowych, komiksy, książki, mapy geograficzne, materiały fotograficzne, materiały intrologatorskie, materiały piśmienne, matryce, periodyki, pędzle malarskie, prospekty, publikacje, stemple adresowe, stemple papierowe, tablice ogłoszeniowe na afisze kartonowe lub papierowe, torby do pakowania, torebki do pakowania, wyroby z kartonu, stojaki na afisze, tablice na afisze, **18** aktówki, dyplomatki, skórzane etui na: (klucze, przybory do pisania), kasetki: (ze skóry, z tekstury skórzanej), klasery na karty wizytowe, komplety podróżne, kosmetyczki podróżne, kufrы również podróżne, kuferki na przybory toaletowe, okładziny skórzane do mebli, parasole również przeciwsłoneczne, parasolki, pasy skórzane, plecaki, portfele również na karty wizytowe, portmonetki z metali nieszlachetnych, pudełka ze skóry lub z tekstury szewskiej, sakiewki, sakwy myśliwskie, teczki na: (nuty, szkolne, skórzane), torby: (alpinistyczne, do pakowania, na kółkach, na narzędziach, na ubranie, na zakupy, plażowe, podróżne, szkolne), torebki również damskie i do pakowania, tornistry szkolne, siatki na zakupy, walizki, walizy, **20** przedmioty reklamowe wypełnione powietrzem (balony, zabawki), stoiska wystawowe, stojaki do prezentacji gazet, tablice ogłoszeniowe z drewna lub tworzyw sztucznych, **28** atrapy do żartów, balony do zabawy, **35** badanie opinii, badanie rynku, badania w dziedzinie działalności gospodarczej, dekoracja wystaw sklepowych, dobór personelu za pomocą metod psychotechnicznych, doradztwo specjalistyczne w sprawach działalności gospodarczej, doradztwo w zakresie organizowania i prowadzenia działalności gospodarczej, doradztwo w zakresie zarządzania personalnego, dystrybucja materiałów reklamowych, ekspertyzy opłacalności, ekspertyzy w działalności gospodarczej, fotokopiowanie, informacja o działalności gospodarczej, informacja o zasobach finansowych, kompilacja informacji do komputerowych baz danych, manekiny do celów reklamowych i promowania sprzedaży, ogłoszenia prasowe, opinie i sondaże na temat kondycji finansowej przedsiębiorstw, organizowanie wystaw handlowych lub reklamowych, organizowanie targów handlowych i reklamowych, pokazy towarów, pomoc w zarządzaniu działalnością gospodarczą, pomoc w zarządzaniu przedsiębiorstwami handlowymi lub przemysłowymi, pośrednictwo pracy, pozyskiwanie informacji o działalności gospodarczej, prognozy ekonomiczne, promocja sprzedaży, prowadzenie agencji reklamowej, prowadzenie ksiąg rachunkowych, przygotowanie listy płac, przygotowywanie zeznań podatkowych, public relations, publikowanie tekstów również reklamowych, rachunkowość, reklama i działalność informacyjna, reklama: (prasowa, radiowa, telewizyjna), reklamy korespondencyjne, rekrutacja personelu, rozpowszechnianie materiałów reklamowych, rozpowszechnianie ogłoszeń prasowych, rozpowszechnianie próbek, sondaże opinii, zgrupowanie na rzecz osób trzech różnych towarów pozwalające nabywcy wygodnie je oglądać i kupować w sklepie z artykułami piśmienniczymi, gazetami, komputerami, książkami, meblami, sprzętem telekomunikacyjnym i wyposażeniem biurowym, uaktualnianie materiałów reklamowych, usługi maszynopisania, usługi prunematy czasopism, weryfikacja rachunków, wynajem powierzchni na cele reklamowe, wynajmowanie miejsc na umieszczanie ogłoszeń lub reklam, wypożyczanie materiałów reklamowych, wypożyczanie urządzeń i wyposażenia i wyposażenia biurowego, zarządzanie zbiorami informatycznymi, **36** doradztwo w sprawach finansowych, prowadzenie agencji skupu długów, prowadzenie agencji ściągającej należności, prowadzenie analiz finansowych, zarządzanie finansami, zarządzanie majątkiem, **38** przesyłanie danych przy pomocy ter-

minali komputerowych, przesyłanie informacji tekstowej i obrazowej przy pomocy komputera, przesyłanie wiadomości, usługi poczty elektronicznej, **40** druk litograficzny, drukowanie: (offsetowe, sitowe, ksero, hot - print, tampon druk), usługi fotograficzne w zakresie wykonywania odbitek, filmów, kopiowania zdjęć, **41** organizowanie i przesyłanie: konferencji, kongresów, seminariów, organizowanie konkursów edukacyjnych w zakresie wiedzy ekonomicznej i prawnej, organizowanie przyjęć dla uczestników konferencji, kongresów i seminariów, publikowanie książek, publikowanie tekstów innych niż teksty reklamowe, **42** aktualizacja oprogramowania komputerów, analiza systemów komputerowych, konserwacja oprogramowania komputerów, dekoracja wnętrz, doradztwo w sprawach sprzętu komputerowego, odpłatne udostępnianie komputerowych baz danych, odzyskiwanie komputerowych baz danych, opracowywanie oprogramowania komputerów, programowanie komputerów, projektowanie stoisk targowych i wystaw, projektowanie strojów firmowych i upominków, usługi doradcze w sprawach komputerów, wypożyczenie komputerów, wypożyczenie oprogramowania komputerów.

(111) **156053** (220) 1999 12 11 (210) 210927  
 (151) 2004 08 13  
 (732) „A-Z MEDICA” Spółka z o.o., Sopot, PL.  
 (540) pro prostata

(510), (511) **03** stężone wyciągi oleiste oraz esencje, liliofilizaty i mączki z roślin dorzecza amazonii jako preparaty kosmetyczne i dodatki do preparatów kosmetycznych, mydeł, wazelin, wosków i lotonów, aromaty z roślin dorzecza amazonii jako dodatki do napoi, talk kosmetyczny aromatyzowany dodatkami z roślin dorzecza amazonii, **05** antyseptyki i antyseptyczne waty oraz gąbki wykonane z użyciem wyciągów z roślin dorzecza amazonii, dezodoranty inne niż do użytku osobistego wykonane z użyciem wyciągów z roślin dorzecza amazonii, cukry dietetyczne wykonane z użyciem wyciągów z roślin dorzecza amazonii, dietetyczne napoje wykonane z użyciem wyciągów z roślin dorzecza amazonii, dodatki do pasz wykonane z użyciem wyciągów z roślin dorzecza amazonii, przeciwmolowe, przeciwinsektowe preparaty wykonane z użyciem wyciągów z roślin dorzecza amazonii, przyklepne taśmy i sole wykonane z użyciem wyciągów z roślin dorzecza amazonii, żywność dietetyczna z użyciem wyciągów z roślin dorzecza amazonii, **31** rośliny dorzecza amazonii do celów spożywczych jako stężone wyciągi oleiste oraz esencje, liliofilizaty i mączki, **32** napoje gazowane i nie gazowane wykonane z dodatkiem stężonych wyciągów oleistych oraz esencji, liliofilizatów i mączek z roślin dorzecza amazonii.

(111) **156054** (220) 2000 05 12 (210) 218391  
 (151) 2004 09 16  
 (732) „EKO-DOM” Przedsiębiorstwo Budowlane Usługowo-Handlowe Jan Głogowski, Kunowice, PL.  
 (540)



Kolory znaku: ciemnooliwkowy, biały

(531) 5.3, 27.5, 29.1

(510), (511) **40** impregnacja drewna, uszlachetnianie drewna budowlanego, zabezpieczanie drewna przed korozją biologiczną, zabezpieczanie drewna przed szkodnikami drewna, **42** projektowanie obiektów i konstrukcji budowlanych, doradztwo zawodowe w zakresie wznoszenia i remontów obiektów budowlanych, usługi architektoniczne.

(111) **156055** (220) 2000 05 26 (210) 219001  
 (151) 2004 10 13  
 (732) „POLISH PRESTIGE” Spółka z o.o., Warszawa, PL.



(540)



Kolory znaku: czerwony, szary

(531) 2.1, 3.3, 27.5, 29.1

(510), (511) **35** aukcje publiczne, pośrednictwo handlowe w dziedzinie kojarzenia kontrahentów w celu zakupu koni, doradztwo w zakresie działalności gospodarczej w kwestii wyboru odpowiednich koni dla potrzeb indywidualnego odbiorcy, wycena koni, organizowanie wystaw koni w celach handlowych lub reklamowych, pokazy towarów, a mianowicie koni oraz asortymentu końskiego, organizowanie targów koni w celach handlowych lub reklamowych, **42** rozstrzygnięcie spraw spornych, a mianowicie spórów co do rzeczywistej wartości koni.

(111) **156056** (220) 2000 07 20 (210) 221643

(151) 2004 09 06

(732) BANK ZACHODNI WBK S.A., Wrocław, PL.

(540) euro index

(510), (511) **36** usługi bankowe.(111) **156057** (220) 2000 07 25 (210) 221790

(151) 2004 09 08

(732) EUROZET Spółka z o.o., Warszawa, PL.

(540) ZETKA

(510), (511) **35** usługi promocyjne i reklamowe, włączając promowanie i reklamowanie za pośrednictwem internetu, usługi marketingowe, systematyzacja i kompilacja informacji dla potrzeb baz danych, zarządzanie bazami danych, **38** usługi telekomunikacyjne świadczone przez portal internetowy, obejmujące przysyłanie informacji tekstowych, obrazowych i dźwiękowych /wiadomości bieżące, rozrywka, sport/ za pośrednictwem internetu oraz usługi poczty elektronicznej i obsługa internetowych forów dyskusyjnych, emisja programów radiowych i telewizyjnych, **41** usługi w zakresie rozrywki radiowej i telewizyjnej oraz rozrywki udostępnianej za pośrednictwem internetu, usługi wystawiennicze, publikowanie informacji tekstowych, obrazowych i dźwiękowych /wiadomości bieżące, rozrywka, sport/ za pośrednictwem internetu, **42** usługi projektowe obejmujące opracowywanie projektów technicznych, projektowanie mody, projektowanie budynków, projektowanie dekoracji wnętrz, projektowanie opakowań, projektowanie oprogramowania komputerowego i systemów komputerowych, usługi komputerowe.

(111) **156058** (220) 2000 07 26 (210) 221879

(151) 2004 08 25

(732) TOP OIL Spółka z o.o., Gdańsk, PL.

(540)



Kolory znaku: pomarańczowy, żółty, czarny

(531) 15.7, 27.5, 29.1

(510), (511) **04** oleje napędowe, oleje opałowe, oleje silnikowe, oleje przekładniowe, oleje przemysłowe, paliwa, smary, **16** książki, broszury, gazety, czasopisma, **35** usługi w zakresie doradztwa związanego z prowadzeniem interesów i zarządzaniem, badanie rynku i opinii publicznej, usługi sekretarskie, usługi reklamowe w formie reklam radiowych, telewizyjnych, prasowych, wizualnych, popularyzacja oraz promocja pism i wydawnictw, dystrybucja materiałów reklamowych, **37** usługi wymiany oleju, **39** dystrybucja olejów, paliw, smarów, **40** usługi w zakresie wytwarzania płyt drukarskich, usługi

intrologatorskie, usługi poligraficzne, drukowanie gazet, **41** usługi wydawnicze w zakresie publikowania książek, broszur, wydawanie gazet, czasopism i wydawnictw periodycznych, składanie tekstu, usługi w zakresie kursów zawodowych oraz pozostałych szkół i placówek dla dorosłych, organizowania i prowadzenia konferencji, kongresów, seminariów, sympozjów, zjazdów i inne formy kształcenia, tłumaczenia, szkolenia w zakresie gospodarki smarowniczej i trybologii, **42** reprodukcja nagrań dźwiękowych, nagrań wideo, reprodukcja komputerowych nośników informacji, usługi w zakresie: doradztwa w sprawie sprzętu komputerowego, oprogramowania i dostarczania oprogramowania, przetwarzania danych, usługi w zakresie baz danych: maszyn, urządzeń i wyników analiz z zakresu gospodarki smarowniczej i trybologii, prowadzenia prac badawczo-rozwojowych w dziedzinie nauk chemicznych, biologicznych i nauk technicznych, usługi w zakresie: badania i analiz technicznych, analiz chemicznych, zwłaszcza paliw i olejów, doradztwo w zakresie gospodarki smarowniczej i trybologii, ekspertyzy inżynierskie i doradztwo w zakresie olejów, paliw, smarów i ropy naftowej.

(111) **156059** (220) 2000 07 31 (210) 222058

(151) 2004 08 30

(732) Convergys CMG Utah Inc.(a Utah corporation), South Jordan, US.

(540) INFINYS

(510), (511) **35** działalność gospodarcza polegająca na przygotowywaniu bilingów i obsłudze klienta obejmującą zarządzanie informacją oraz udzielanie odpowiedzi na zapytania klientów za pośrednictwem telefonu, mediów elektronicznych i internetu przy wykorzystaniu usług operatorów kablowych, satelitarnych i internetowych.

(111) **156060** (220) 2000 08 11 (210) 222656

(151) 2004 08 10

(732) „EGB INVESTMENTS” Spółka Akcyjna, Bydgoszcz, PL.

(540)



Kolory znaku: niebieski, czerwony, czarny

(531) 26.4, 27.5, 29.1

(510), (511) **35** rachunkowość, księgowość, kontrola ksiąg, sporządzanie i kontrola sprawozdań finansowych, **36** pośrednictwo finansowe, doradztwo finansowe, transakcje finansowe: udzielanie pożyczek, dystrybucja funduszy, obrót, transakcje i lokowanie w papiery wartościowe - akcje, obligacje, weksle, poręczenia, zabezpieczenia przed stratami finansowymi, odpłatne dzierżawy, obrót nieruchomościami: kupno, sprzedaż, wynajem, doradztwo w sprawach inwestycji, obsługa prawna transakcji kupna, sprzedaży i wynajmu nieruchomości, zarządzanie nieruchomościami, działalność windykacyjna: ściąganie wierzytelności, obsługa wierzytelności, ocena zdolności kredytowych, działalność związana z wyceną, **42** usługi prawne-obsługa podmiotów, konsultacje i doradztwo prawne.

(111) **156061** (220) 2000 08 21 (210) 222926

(151) 2004 10 13

(732) MERCK &amp; CO., Inc. (a New Jersey corporation), Whitehouse Station, US.

(540) DUODROP

(510), (511) **05** preparaty farmaceutyczne, weterynaryjne i sanitarne do celów medycznych, substancje dietetyczne do celów leczniczych, żywność dla niemowląt, plastry, materiały opatrunkowe, materiały do plombowania zębów, woski dentystyczne, środki dezynfekcyjne, preparaty do zwalczania szkodników, fungicydy, herbicydy.

(111) **156062** (220) 2000 08 21 (210) 222929

(151) 2004 10 13

(732) MERCK & CO., Inc. (a New Jersey corporation), Whitehouse Station, US.

(540) POLMONTE

(510), (511) **05** preparaty farmaceutyczne, weterynaryjne i sanitarne do celów medycznych, substancje dietetyczne do celów leczniczych, żywność dla niemowląt, plastry, materiały opatrunkowe, materiały do plombowania zębów, woski dentystyczne, środki dezynfekcyjne, preparaty do zwalczania szkodników, fungicydy, herbicydy.

(111) **156063** (220) 2000 08 21 (210) 222930  
(151) 2004 10 13

(732) MERCK & CO., Inc. (a New Jersey corporation), Whitehouse Station, US.

(540) DORZOPT

(510), (511) **05** preparaty farmaceutyczne, weterynaryjne i sanitarne do celów medycznych, substancje dietetyczne do celów leczniczych, żywność dla niemowląt, plastry, materiały opatrunkowe, materiały do plombowania zębów, woski dentystyczne, środki dezynfekcyjne, preparaty do zwalczania szkodników, fungicydy, herbicydy.

(111) **156064** (220) 2000 08 25 (210) 223151  
(151) 2004 09 28

(732) iCan-SP, Inc., Islandia, US.

(540) ICAN

(510), (511) **09** oprogramowanie komputerowe i sprzęt komputerowy, **42** komputerowe usługi konsultacyjne.

(111) **156065** (220) 2000 09 13 (210) 223970  
(151) 2004 09 24

(732) Radio ZET Spółka z o. o., Warszawa, PL.

(540) Sponton

(510), (511) **16** papier, karton i wyroby z tych materiałów nie ujęte w innych klasach, druki, materiały introligatorskie, fotografie, materiały piśmienne, kleje do materiałów piśmiennych lub do celów domowych, artykuły dla artystów, pędzle malarskie, maszyny do pisania i sprzęt biurowy z wyjątkiem mebli, materiały szkoleniowe i instruktażowe z wyjątkiem aparatów, materiały reklamowe z papieru lub z tektury, materiały z tworzyw sztucznych do pakowania, nie ujęte w innych klasach, czcionki drukarskie, matryce, **28** karty do gry, **35** usługi promocyjne i reklamowe, w tym promowanie i reklamowanie za pośrednictwem Internetu, w prasie, radiu i telewizji, usługi marketingowe, systematyzacja i kompilacja informacji dla potrzeb baz danych, zarządzanie bazami danych, organizowanie wystaw handlowych i reklamowych, **38** emisja programów radiowych i telewizyjnych, transmisje i retransmisje programów radiowych i telewizyjnych, usługi portalu internetowego obejmujące takie usługi jak telekomunikacyjne świadczone przez portal internetowy, jak: przesyłanie za pośrednictwem Internetu informacji tekstowych, obrazowych i dźwiękowych z zakresu wiadomości bieżących, rozrywki i sportu, usługi poczty elektronicznej, obsługa internetowych forów dyskusyjnych, **41** usługi w zakresie rozrywki radiowej i telewizyjnej oraz rozrywki udostępnianej za pośrednictwem Internetu, organizowanie wystaw dla celów kulturalnych i edukacyjnych, organizowanie i prowadzenie konkursów na antenie radiowej, telewizyjnej i na żywo podczas imprez rozrywkowych i kulturalnych, publikowanie informacji tekstowych, obrazowych i dźwiękowych, innych niż reklamowe, za pośrednictwem Internetu, publikowanie tekstów innych niż reklamowe w prasie, opracowywanie serwisów informacyjnych, usługi agencji informacyjnej i artystycznej, usługi w zakresie produkcji i montażu programów radiowych i telewizyjnych, organizowanie i prowadzenie konkursów edukacyjnych i rozrywkowych, produkcja i organizowanie imprez rozrywkowych i kulturalnych, produkcja i montaż programów radiowych i telewizyjnych, rejestrowanie nagrań dźwiękowych i nagrań wideo na płytach oraz wszelkich nośnikach magnetycznych i optycznych, **42** projektowanie dekoracji wnętrz, opakowań, projektowanie oprogramowania komputerowego i systemów komputerowych, usługi komputerowe.

(111) **156066** (220) 2000 09 13 (210) 223972  
(151) 2004 09 30

(732) Radio ZET Spółka z o. o., Warszawa, PL.

(540) Nie do zobaczenia

(510), (511) **16** papier, karton i wyroby z tych materiałów nie ujęte w innych klasach, druki, materiały introligatorskie, fotografie, materiały piśmienne, kleje do materiałów piśmiennych lub do celów domowych, akcesoria i materiały dla artystów malarzy i plastyków zawarte w kl.16, pędzle malarskie, maszyny do pisania i sprzęt biurowy z wyjątkiem mebli, materiały szkoleniowe i instruktażowe z wyjątkiem aparatów, materiały reklamowe z papieru lub z tektury, materiały z tworzyw sztucznych do pakowania, nie ujęte w innych klasach, czcionki drukarskie, matryce, **28** karty do gry, **35** usługi promocyjne i reklamowe, w tym promowanie i reklamowanie za pośrednictwem Internetu, w prasie, radiu i telewizji, usługi marketingowe, systematyzacja i kompilacja informacji dla potrzeb baz danych, zarządzanie bazami danych, organizowanie wystaw handlowych i reklamowych, **38** emisja programów radiowych i telewizyjnych, transmisje i retransmisje programów radiowych i telewizyjnych, usługi portalu internetowego obejmujące takie usługi telekomunikacyjne świadczone przez portal internetowy, jak: przesyłanie za pośrednictwem Internetu informacji tekstowych, obrazowych i dźwiękowych z zakresu wiadomości bieżących, rozrywki i sportu, usługi poczty elektronicznej, obsługa internetowych forów dyskusyjnych, opracowywanie serwisów informacyjnych, usługi agencji informacyjnej, **41** usługi w zakresie rozrywki radiowej i telewizyjnej oraz rozrywki udostępnianej za pośrednictwem Internetu, organizowanie wystaw dla celów kulturalnych i edukacyjnych, organizowanie i prowadzenie konkursów na antenie radiowej, telewizyjnej i na żywo podczas imprez rozrywkowych i kulturalnych, publikowanie informacji tekstowych, obrazowych i dźwiękowych, innych niż reklamowe, za pośrednictwem Internetu, publikowanie tekstów innych niż reklamowe w prasie, usługi agencji artystycznej, usługi w zakresie produkcji i montażu programów radiowych i telewizyjnych, organizowanie i prowadzenie konkursów edukacyjnych i rozrywkowych, produkcja i organizowanie imprez rozrywkowych i kulturalnych, produkcja i montaż programów radiowych i telewizyjnych, rejestrowanie nagrań dźwiękowych i nagrań wideo na płytach oraz wszelkich nośnikach magnetycznych i optycznych, **42** projektowanie dekoracji wnętrz, opakowań, projektowanie oprogramowania komputerowego i systemów komputerowych, usługi komputerowe.

(111) **156067** (220) 2000 09 13 (210) 223973  
(151) 2004 09 30

(732) Radio ZET Spółka z o. o., Warszawa, PL.

(540) Piątka na piątka

(510), (511) **16** papier, karton i wyroby z tych materiałów nie ujęte w innych klasach, druki, materiały introligatorskie, fotografie, materiały piśmienne, kleje do materiałów piśmiennych lub do celów domowych, akcesoria i materiały dla artystów malarzy i plastyków zawarte w kl.16, pędzle malarskie, maszyny do pisania i sprzęt biurowy z wyjątkiem mebli, materiały szkoleniowe i instruktażowe z wyjątkiem aparatów, materiały reklamowe z papieru lub z tektury, materiały z tworzyw sztucznych do pakowania, nie ujęte w innych klasach, czcionki drukarskie, matryce, **28** karty do gry, **35** usługi promocyjne i reklamowe, w tym promowanie i reklamowanie z pośrednictwem Internetu, w prasie, radiu i telewizji, usługi marketingowe, systematyzacja i kompilacja informacji dla potrzeb baz danych, zarządzanie bazami danych, organizowanie wystaw handlowych i reklamowych, **38** emisja programów radiowych i telewizyjnych, transmisje i retransmisje programów radiowych i telewizyjnych, usługi portalu internetowego obejmujące takie usługi telekomunikacyjne świadczone przez portal internetowy, jak: przesyłanie za pośrednictwem Internetu informacji tekstowych, obrazowych i dźwiękowych z zakresu wiadomości bieżących, rozrywki i sportu, usługi poczty elektronicznej, obsługa internetowych forów dyskusyjnych, opracowywanie serwisów informacyjnych, usługi agencji informacyjnej, **41** usługi w zakresie rozrywki radiowej i telewizyjnej oraz rozrywki udostępnianej za pośrednictwem Internetu, organizowanie wystaw dla celów kulturalnych



i edukacyjnych, organizowanie i prowadzenie konkursów na antenie radiowej, telewizyjnej i na żywo podczas imprez rozrywkowych i kulturalnych, publikowanie informacji tekstowych, obrazowych i dźwiękowych, innych niż reklamowe, za pośrednictwem Internetu, publikowanie tekstów innych niż reklamowe w prasie, usługi agencji artystycznej, usługi w zakresie produkcji i montażu programów radiowych i telewizyjnych, organizowanie i prowadzenie konkursów edukacyjnych i rozrywkowych, produkcja i organizowanie imprez rozrywkowych i kulturalnych, produkcja i montaż programów radiowych i telewizyjnych, rejestrowanie nagrań dźwiękowych i nagrań wideo na płytach oraz wszelkich nośnikach magnetycznych i optycznych, **42** projektowanie dekoracji wnętrz, opakowań, projektowanie oprogramowania komputerowego i systemów komputerowych, usługi komputerowe.

(111) **156068** (220) 2000 09 15 (210) 224123  
(151) 2004 08 09  
(732) Centrum Pokryć Dachowych „MAT-BUD” S.C. Piotr Koksztys, Maciej Koksztys, Tomasz Koksztys, Jelenia Góra, PL.  
(540)



Kolory znaku: czerwony, zielony, biały, czarny  
(531) 7.1, 26.1, 26.11, 27.5, 29.1

(510), (511) **35** prowadzenie hurtowni i/lub sklepów z materiałami budowlanymi, termoizolacyjnymi, pokryć dachowych, kojarzenie kontrahentów w celu zawierania umów handlowych, **37** usługi w zakresie robót budowlanych, remontowych i dekarskich, nadzór techniczny nad wymienionymi robotami.

(111) **156069** (220) 2000 09 20 (210) 224279  
(151) 2004 08 31  
(732) Messner Vetere Berger McNamee Schmetterer Euro RSCG Inc., New York, US.  
(540) MVBMS/FUEL EUROPE

(510), (511) **35** usługi agencji reklamowych polegające na budowaniu i rozwijaniu wizerunku znaku firmowego, usługi konsultacyjne odnoszące się do strategii znaku firmowego, rozwijanie, tworzenie i realizacja kampanii reklamowych i informacyjnych dla rynków lokalnych i rynków europejskich poprzez marketing bezpośredni, materiały drukowane, imprezy promocyjne, radio, telewizję i internet, rozwijanie i wytwarzanie zestawów środków reklamowych zapewniających strategiczne materiały reklamowe dostosowane do wymagań specyficznych regionów rynkowych i potrzeb klientów, monitorowanie i śledzenie realizacji kampanii reklamowych i informacyjnych oraz ich rezultatów, zarządzanie podwykonawstwem odnośnie specjalistycznych usług i sprzedawców, usługi w zakresie pisania tekstów reklamowych na zamówienie oraz kierownictwo artystyczne, zarządzanie produkcją reklam i materiałów promocyjnych we wszystkich mediach.

(111) **156070** (220) 2000 09 27 (210) 224664  
(151) 2004 10 13  
(732) Acer Incorporated, Hsin Chu Science Based Industrial Park, TW.  
(540)

**acer**

(531) 27.5  
(510), (511) **35** usługi reklamowe, usługi agentów reklamowych, zarządzanie i administrowanie firmami, administrowanie biurem,

grupowanie na rzecz osób trzecich różnorodnych towarów (z wyłączeniem ich transportu) umożliwiające klientom wygodne oglądanie i zakup tych towarów w sklepach detalicznych, domach towarowych oraz za pośrednictwem witryn internetowych, promocja sprzedaży dla osób trzecich, kompilacja i dostarczanie informacji gospodarczych, handlowych i rynkowych lokalnym i zagranicznym producentom i kupcom, dostarczanie informacji gospodarczej za pośrednictwem systemów komputerowych, skomputeryzowane magazynowanie i odzyskiwanie informacji gospodarczych, rozpowszechnianie reklam dotyczących przemysłu i biznesu, marketing komputerów i ich części, analizy rynku w dziedzinach komputerowych, badania gospodarcze i rynkowe, przetwarzanie tekstu oraz konsultacje w dziedzinie organizacji i zarządzania firmami odnoszące się do przetwarzania tekstu, konserwowanie systemów poprzez uaktualnianie danych i informacji w komputerach, konsultacje, w tym kompilacje i dostarczanie informacji gospodarczych, handlowych i rynkowych producentom i kupcom lokalnym i zagranicznym, włączając agencje importowe i eksportowe, podawanie cen, informacja handlowa, rekrutacja, badania rynkowe, usługi w zakresie public relations, usługi promocyjne obejmujące wprowadzanie produktu oraz wdrażanie systemów identyfikacji firmy, organizowanie i przygotowywanie wystaw i targów w celach handlowych, wystawy i ekspozycje dla celów przemysłowych i handlowych.

(111) **156071** (220) 2000 08 16 (210) 222732  
(151) 2004 07 22  
(732) Health and Beauty Business Media GmbH & Co. KG, Karlsruhe, DE.  
(540)



(531) 24.15, 24.17, 26.1, 27.5  
(510), (511) **35** organizowanie i obsługa wystaw, pokazów, targów reklamowych i handlowych, usługi reklamowe, organizowanie i obsługa imprez promocyjnych i prezentacji towarów, administrowanie wystawami, pokazami i targami.

(111) **156072** (220) 2000 10 13 (210) 225483  
(151) 2004 09 30  
(732) Spherion U.S. Inc., Fort Lauderdale, US.  
(540)

**spherion**

Kolory znaku: żółty, czerwony, fioletowy, czarny  
(531) 24.13, 27.5, 29.1  
(510), (511) **35** zarządzanie kadrami i potencjałem ludzkim, w tym konsultacje, badania i analizy dotyczące kadr, zapewnianie systemów testowania i oceny poziomu umiejętności pracowników, zapewnianie na czas określony prawników, asystentów prawników oraz personelu pomocniczego dla firm prawniczych, spółek i rządowych departamentów prawnych, rekrutacja personelu oraz zapewnianie personelu na kontrakt, konsultacje zawodowe, zarządzanie karierą zawodową konsultacje w dziedzinie zarządzania, pomoc w znajdowaniu pracy dla profesjonalistów oraz usługi dotyczące

zatrudnienia polegające na wynajmowaniu pracowników za pośrednictwem Internetu i innych połączonych systemów komunikacyjnych, ocena i rozwijanie uzdolnień pracowników, doradztwo kadry kierowniczej dotyczące kariery, konsultacje dotyczące działalności gospodarczej w dziedzinie zarządzania, lokowania, rekrutacji i przenoszenia personelu, pomoc w zarządzaniu, nabór kadry kierowniczej, konsultacje dotyczące kapitału ludzkiego oraz wzorcowanie dotyczące kapitału ludzkiego, programy utrzymywania personelu oraz analizy dotyczące personelu, usługi protokołów sądowych, w tym usługi stenograficzne i transkrypcje elektroniczne, sporządzanie sprawozdań oraz transkrypcje obejmujące rejestrowanie, transkrypcje i dostarczanie oświadczeń i innych informacji ustnych werbalnych, niewerbalnych oraz wizualnych, sporządzanie wyciągów z dokumentacji i sądowe usługi pomocnicze dotyczące dokumentacji, prowadzenie badań i studiów dotyczących struktur siły roboczej i bieżących trendów dotyczących siły roboczej, gromadzenie baz danych i zarządzanie bazami danych, **41** publikacja danych i statystyk kadrowych, usługi edukacyjne obejmujące szkolenie pracowników i innych osób w dziedzinie zawodowej oraz w zapobieganiu wypadkom w pracy a także jako konsultantów, publikowanie i rozpowszechnianie wyników badań wartości ekonomicznej oraz dotyczących wydajności siły roboczej oraz tworzenia wzorców i wykonywania funkcji kadrowych, warsztaty i seminaria dotyczące zagadnień związanych z kadrami i potencjałem ludzkim, **42** usługi informatyczne, w tym rozwijanie i testowanie oprogramowania komputerowego i sprzętu komputerowego, usługi inżynierskie, sporządzanie dokumentacji technicznej, rozwijanie i testowanie witryn internetowych oraz odnośne usługi konsultacyjne, tworzenie, uaktualnianie i publikowanie zbioru wskaźników do mierzenia wartości i wydajności siły roboczej, analiz wzorców i wykonywania funkcji kadrowych, uaktualnianie baz danych pracowników, wzorcowanie odnoszące się do potencjału ludzkiego obejmujące automatyczne zdobywanie, wybieranie i ładowanie danych dla metryk odnoszących się do potencjału ludzkiego i do jego wzorcowania, ustanawiania i tworzenia metryk dla wewnętrznych działów spółek oraz udostępnianie za pośrednictwem Internetu baz danych wyjściowych, usługi dotyczące metryk potencjału ludzkiego polegające na umożliwianiu dostępu i stosowania metryk związanych z potencjałem ludzkim, formuł wzorcowania oraz elementów danych z oprogramowania i systemów wybierających, sprawozdawczych i wyświetlających dane, w celu ustanawiania i tworzenia metryk dla wewnętrznych działów spółek, umożliwianie zautomatyzowanego elektronicznego transferu elementów danych w celu uzyskania informacji bazowych odnośnie konkurencyjnych gałęzi przemysłu oraz udostępnianie baz danych wyjściowych za pośrednictwem Internetu.

(111) **156073** (220) 2000 10 20 (210) 225889  
(151) 2004 08 25  
(732) Przedsiębiorstwo Produkcyjno Handlowe i Usługowe  
AGROL Robert Szymański, Nowosiółki, PL.  
(540)



Kolory znaku: żółty, zielony, czarny  
(531) 5.7, 5.9, 27.5, 29.1  
(510), (511) **29** bekon, słonina, mięso, ekstrakty i konserwy mięsne, buliony i preparaty do produkcji bulionów, zupy i składniki do sporządzania zup, flaki, galaretki jadalne, żelatyna do żywności, kazeina do celów spożywczych, wędliny, bita śmietana, jaja, jaja w proszku, tłuszcze spożywcze: margaryna, masło, smalec, oleje jadalne: kokosowy, kukurydziany, z oliwek, rzepakowy, sezamowy, słonecznikowy, chrupki owocowe i ziemniaczane, racuchy ziemniaczane, warzywa i rośliny strączkowe konserwowane, grzyby konserwowane, oliwki konserwowane, korniszony, kapusta kwaszona, daktyl, orzechy kokosowe, orzeszki arachidowe, ro-

dzynki suche, migdały spreparowane, konfitury, marmolady, galaretki owocowe, pulpa z owoców, owoce smażone, owoce w cukrze, konserwy z owocami, sałatki owocowe i warzywne, koncentrat pomidorowy, warzywa gotowane, warzywa suszone, **30** przyprawy: cynamon, gałka muszkatołowa, goździki, pieprz, ziele angielskie, cykorja jako substytut kawy, drożdże, glukoza do celów spożywczych, gluten do celów spożywczych, herbata, keczup jako sos, sól kuchenna, miód, muesli, musztarda, mąka spożywcza: jęczmienna, kukurydziana, gorczycowa, pszenna, sojowa, mączka z roślin strączkowych, mąka ziemniaczana do celów spożywczych, gryski, kasze spożywcze, kukurydza prażona, produkty zbożowe: jęczmień łuskany, kukurydza mielona, płatki i ziarna kukurydziane, owies gnieciony, owies łuskany, płatki owsiane, płatki zbożowe suszone, kleik spożywczy na bazie mleka, kuskus, potrawy na bazie mąki, makarony, mięta do wyrobów cukierniczych, ryż, produkty z młynów zbożowych, produkty żywnościowe ze skrobi, waflę, **31** bulwy, buraki, korzenie cykorii, cykorja jako sałata, cytryny, oliwki świeże, orzechy: kokosowe, włoskie, laskowe, arachidowe, pasze i pożywienie dla bydła, drobiu i zwierząt domowych, produkty uboczne w procesie przeróbki ziaren zbóż na pasze dla zwierząt, świeże owoce, grzyby, groch, rośliny strączkowe, jagody, świeże warzywa, zboże w ziarnach nieprzetworzone, drób żywy, żywe ryby, ziemniaki, **32** napoje bezalkoholowe, wyciągi z owoców bezalkoholowe, wody gazowane i mineralne, napoje z soków owocowych i warzywnych, soki owocowe i warzywne, piwo.

(111) **156074** (220) 2000 10 24 (210) 226009  
(151) 2004 08 31  
(732) LUNCH SERVICE S.C. Dariusz Cyran, Piotr Sobczak,  
Mińsk Mazowiecki, PL.  
(540)



Kolory znaku: niebieski, biały  
(531) 11.1, 25.5, 27.5, 29.1  
(510), (511) **29** mięso, nabiał, jadalne oleje i tłuszcze, ich przetwory.

(111) **156075** (220) 2000 10 25 (210) 226139  
(151) 2004 08 30  
(732) BANK ZACHODNI WBK S.A., Wrocław, PL.  
(540)



Kolory znaku: zielony, pomarańczowy, biały  
(531) 25.5, 26.4, 27.5, 29.1  
(510), (511) **36** usługi bankowe.

(111) **156076** (220) 2000 08 23 (210) 223104  
(151) 2004 08 25  
(732) Instytut Położnictwa i Ginekologii „HYPPOCRATES” Jan  
Eugeniusz Malinowski, Warszawa, PL.  
(540)

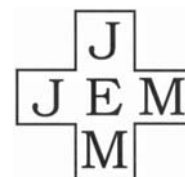

(531) 24.13, 27.5

(510), (511) **41** prowadzenie szkoły dla rodziców dzieci poczętych, **44** usługi medyczne w zakresie położnictwa i ginekologii oraz patomorfologii, prowadzenie poradni dla kobiet, poradni rozpoznawania czasu jajczkowania i leczenia niepłodności, poradni cytodiagnostycznej dla kobiet, prowadzenie pracowni diagnostyki ultradźwiękowej, prowadzenie laboratorium analiz lekarskich w tym izotopowych.

(111) **156077** (220) 2000 08 23 (210) 223105  
(151) 2004 08 25  
(732) Instytut Położnictwa i Ginekologii „HYPOCRATES” Jan Eugeniusz Malinowski, Warszawa, PL.

(540) hypocrates

(510), (511) **41** prowadzenie szkoły dla rodziców dzieci poczętych, **44** usługi medyczne w zakresie położnictwa i ginekologii oraz patomorfologii, prowadzenie poradni dla kobiet, poradni rozpoznawania czasu jajczkowania i leczenia niepłodności, poradni cytodiagnostycznej dla kobiet, prowadzenie pracowni diagnostyki ultradźwiękowej, prowadzenie laboratorium analiz lekarskich w tym izotopowych.

(111) **156078** (220) 2000 10 25 (210) 226140  
(151) 2004 08 30

(732) Bank Zachodni WBK SA, Wrocław, PL.

(540) euro index gwarantowana lokata inwestycyjna

(510), (511) **36** usługi bankowe.

(111) **156079** (220) 2000 10 28 (210) 226275  
(151) 2004 09 07

(732) „ALMAKO” s.c. Agencja Usługowo-Handlowa Przybylska Anna Przybylska, Małgorzata Przybylska, Andrzej Przybylski, Kołobrzeg, PL.

(540)



Kolory znaku: biały, żółty, brązowy

(531) 3.1, 27.5, 29.1

(510), (511) **09** kalkulatory, **16** druki, papier, segregatory, folie z tworzyw sztucznych do wydruków, materiały przeznaczone dla artystów, gilotyny do papieru, laminatory, bindownice, artykuły biurowe i szkolne, **35** usługi kserograficzne, usługi w zakresie projektowania druków reklamowych, **40** grawerowanie, laminowanie, bindowanie, usługi w zakresie wyrobu pieczętek, usługi drukarskie, wykonywanie nadruków na materiałach reklamowych.

(111) **156080** (220) 2000 10 30 (210) 226278  
(151) 2004 09 07

(732) Przedsiębiorstwo Wielobranżowe „GRAN” Antoni Kujawa, Bydgoszcz, PL.

(540)



Kolory znaku: biały, czerwony, czarny

(531) 26.11, 27.5, 29.1

(510), (511) **29** wyroby garnażeryjne, **30** wyroby piekarnicze i ciernicze, **41** usługi agencji artystycznych, **43** usługi hotelarskie, usługi w zakresie prowadzenia restauracji, baru i kawiarni, usługi w zakresie zaopatrywania w żywność i obsługa bankietów, uroczystości i imprez plenerowych.

(111) **156081** (220) 2000 03 27 (210) 215995

(151) 2004 09 08

(732) AGROS NOVA Sp. z o.o., Warszawa, PL.

(540) SMOKUŚ

(510), (511) **32** soki, nektary i napoje owocowe, soki i napoje warzywne, soki i napoje warzywno-owocowe, soki i napoje owocowe, warzywne oraz warzywno-owocowe dla dzieci i niemowląt, soki i napoje owocowe, warzywne oraz warzywno-owocowe z dodatkiem mikro- i/lub makroelementów i/lub witamin, wody mineralne, gazowane i niegazowane, wody smakowe, napoje na bazie herbat owocowych, produkty do wytwarzania napojów bezalkoholowych, wyciągi, esencje, koncentraty, syropy oraz proszki i pastylki do otrzymywania napojów musujących.

(111) **156082** (220) 2000 07 13 (210) 221325

(151) 2004 11 09

(732) „METAL-MARKET” G.Kupczyńska J.Cycoń Spółka Jawna, Sosnowiec, PL.

(540)



Kolory znaku: biały, czerwony, granatowy

(531) 7.1, 26.4, 27.5, 29.1

(510), (511) **35** usługi w zakresie prowadzenia punktu sprzedaży detalicznej i hurtowej towarów: łożyska i tuleje łożyskowe, pierścienie metalowe (segery), stalowe arkusze, stalowe blachy, stalowe pręty, stopy metali, mosiądz surowy lub półprzewodnikowy, paski klinowe, uszczelki.

(111) **156083** (220) 2000 07 13 (210) 221327

(151) 2004 11 09

(732) „METAL-MARKET” G.Kupczyńska J.Cycoń Spółka Jawna, Sosnowiec, PL.

(540)

ExMm

(531) 27.5

(510), (511) **35** usługi w zakresie prowadzenia punktu sprzedaży detalicznej i hurtowej towarów: łożyska i tuleje łożyskowe, pierścienie metalowe (segery), stalowe arkusze, stalowe blachy, stalowe pręty, stopy metali, mosiądz surowy lub półprzewodnikowy, paski klinowe, uszczelki.

(111) **156084** (220) 2000 10 30 (210) 226293

(151) 2004 09 24

(732) Radio ZET Sp. z o.o., Warszawa, PL.

(540) CZYSTA LISTA

(510), (511) **16** papier, karton i wyroby z tych materiałów nie ujęte w innych klasach, druki, materiały introligatorskie, fotografie, materiały piśmienne, kleje do materiałów piśmiennych lub do celów domowych, akcesoria i materiały dla artystów malarzy i plastyków zawarte w kl.16, pędzle malarskie, maszyny do pisania i sprzęt biurowy z wyjątkiem mebli, materiały szkoleniowe i instruktażowe z wyjątkiem aparatów, materiały reklamowe z papieru lub z tektury, materiały z tworzyw sztucznych do pakowania, nie ujęte w innych klasach, czcionki drukarskie, matryce, **28** karty do gry, **35** usługi promocyjne i reklamowe, w tym promowanie i reklamowanie z pośrednictwem Internetu, w prasie, radiu i telewizji, usługi marketingowe, systematyzacja i kompilacja informacji dla potrzeb baz danych, zarządzanie bazami danych, organizowanie wystaw handlowych i reklamowych, informacja handlowa, **38** emisja programów radiowych i telewizyjnych, transmisje



i retransmisje programów radiowych i telewizyjnych, usługi portalu internetowego obejmujące takie usługi telekomunikacyjne świadczone przez portal internetowy, jak: przesyłanie za pośrednictwem Internetu informacji tekstowych, obrazowych i dźwiękowych z zakresu wiadomości bieżących, rozrywki i sportu, usługi poczty elektronicznej, obsługa internetowych forów dyskusyjnych, usługi agencji informacyjnych w dziedzinie wiadomości, **41** usługi w zakresie rozrywki radiowej i telewizyjnej oraz rozrywki udostępnianej za pośrednictwem Internetu, organizowanie wystaw dla celów kulturalnych i edukacyjnych, organizowanie i prowadzenie konkursów na antenie radiowej, telewizyjnej i na żywo podczas imprez rozrywkowych i kulturalnych, publikowanie informacji tekstowych, obrazowych i dźwiękowych, innych niż reklamowe, za pośrednictwem Internetu, publikowanie tekstów innych niż reklamowe w prasie, opracowywanie serwisów informacyjnych, usługi agencji artystycznej, informacja o rozrywce i informacja dotycząca edukacji, usługi w zakresie produkcji i montażu programów radiowych i telewizyjnych, organizowanie i prowadzenie konkursów edukacyjnych i rozrywkowych, produkcja i organizowanie imprez rozrywkowych i kulturalnych, produkcja i montaż programów radiowych i telewizyjnych, rejestrowanie nagrań dźwiękowych i nagrań wideo na płytach oraz wszelkich nośnikach magnetycznych i optycznych, **42** projektowanie dekoracji wnętrz, opakowań, projektowanie oprogramowania komputerowego i systemów komputerowych, usługi komputerowe obejmujące: doradztwo dotyczące sprzętu komputerowego, projektowanie, instalację aktualizację, powielanie i konserwację oprogramowania komputerowego, wypożyczanie komputerów i oprogramowania komputerowego, projektowanie systemów komputerowych.

(111) **156085** (220) 2000 10 30 (210) 226294

(151) 2004 09 24

(732) Radio ZET Sp. z o.o., Warszawa, PL.

(540) INTERLISTA

(510), (511) **16** papier, karton i wyroby z tych materiałów nie ujęte w innych klasach, druki, materiały introligatorskie, fotografie, materiały piśmienne, kleje do materiałów piśmiennych lub do celów domowych, akcesoria i materiały dla artystów malarzy i plastyków zawarte w kl.16, pędzle malarskie, maszyny do pisania i sprzęt biurowy z wyjątkiem mebli, materiały szkoleniowe i instruktażowe z wyjątkiem aparatów, materiały reklamowe z papieru lub z tektury, materiały z tworzyw sztucznych do pakowania, nie ujęte w innych klasach, czcionki drukarskie, matryce, **28** karty do gry, **35** usługi promocyjne i reklamowe, w tym promowanie i reklamowanie z pośrednictwem Internetu, w prasie, radiu i telewizji, usługi marketingowe, systematyzacja i kompilacja informacji dla potrzeb baz danych, zarządzanie bazami danych, organizowanie wystaw handlowych i reklamowych, informacja handlowa, **38** emisja programów radiowych i telewizyjnych, transmisje i retransmisje programów radiowych i telewizyjnych, usługi portalu internetowego obejmujące takie usługi telekomunikacyjne świadczone przez portal internetowy, jak: przesyłanie za pośrednictwem Internetu informacji tekstowych, obrazowych i dźwiękowych z zakresu wiadomości bieżących, rozrywki i sportu, usługi poczty elektronicznej, obsługa internetowych forów dyskusyjnych, usługi agencji informacyjnych w dziedzinie wiadomości, **41** usługi w zakresie rozrywki radiowej i telewizyjnej oraz rozrywki udostępnianej za pośrednictwem Internetu, organizowanie wystaw dla celów kulturalnych i edukacyjnych, organizowanie i prowadzenie konkursów na antenie radiowej, telewizyjnej i na żywo podczas imprez rozrywkowych i kulturalnych, publikowanie informacji tekstowych, obrazowych i dźwiękowych, innych niż reklamowe, za pośrednictwem Internetu, publikowanie tekstów innych niż reklamowe w prasie, opracowywanie serwisów informacyjnych, usługi agencji artystycznej, informacja o rozrywce i informacja dotycząca edukacji, usługi w zakresie produkcji i montażu programów radiowych i telewizyjnych, organizowanie i prowadzenie konkursów edukacyjnych i rozrywkowych, produkcja i organizowanie imprez rozrywkowych i kulturalnych, produkcja i montaż programów radiowych i telewizyjnych, rejestrowanie nagrań dźwiękowych i nagrań wideo na płytach oraz wszelkich nośnikach magne-

tycznych i optycznych, **42** projektowanie dekoracji wnętrz, opakowań, projektowanie oprogramowania komputerowego i systemów komputerowych, usługi komputerowe obejmujące: doradztwo dotyczące sprzętu komputerowego, projektowanie, instalację aktualizację, powielanie i konserwację oprogramowania komputerowego, wypożyczanie komputerów i oprogramowania komputerowego, projektowanie systemów komputerowych.

(111) **156086** (220) 2000 10 30 (210) 226297

(151) 2004 09 20

(732) Radio ZET Sp.z o.o., Warszawa, PL.

(540) ZNAKI SZCZEGÓLNE...

(510), (511) **16** papier, karton i wyroby z tych materiałów nie ujęte w innych klasach, druki, materiały introligatorskie, fotografie, materiały piśmienne, kleje do materiałów piśmiennych lub do celów domowych, akcesoria i materiały dla artystów malarzy i plastyków zawarte w kl.16, pędzle malarskie, maszyny do pisania i sprzęt biurowy z wyjątkiem mebli, materiały szkoleniowe i instruktażowe z wyjątkiem aparatów, materiały reklamowe z papieru lub z tektury, materiały z tworzyw sztucznych do pakowania, nie ujęte w innych klasach, czcionki drukarskie, matryce, **28** karty do gry, **35** usługi promocyjne i reklamowe, w tym promowanie i reklamowanie z pośrednictwem Internetu, w prasie, radiu i telewizji, usługi marketingowe, systematyzacja i kompilacja informacji dla potrzeb baz danych, zarządzanie bazami danych, organizowanie wystaw handlowych i reklamowych, informacja handlowa, **38** emisja programów radiowych i telewizyjnych, transmisje i retransmisje programów radiowych i telewizyjnych usługi portalu internetowego obejmujące takie usługi telekomunikacyjne świadczone przez portal internetowy, jak: przesyłanie za pośrednictwem Internetu informacji tekstowych, obrazowych i dźwiękowych z zakresu wiadomości bieżących, rozrywki i sportu, usługi poczty elektronicznej, obsługa internetowych forów dyskusyjnych, usługi agencji informacyjnych w dziedzinie wiadomości, **41** usługi w zakresie rozrywki radiowej i telewizyjnej oraz rozrywki udostępnianej za pośrednictwem Internetu, organizowanie wystaw dla celów kulturalnych i edukacyjnych, organizowanie i prowadzenie konkursów na antenie radiowej, telewizyjnej i na żywo podczas imprez rozrywkowych i kulturalnych, publikowanie informacji tekstowych, obrazowych i dźwiękowych, innych niż reklamowe, za pośrednictwem Internetu, publikowanie tekstów innych niż reklamowe w prasie, opracowywanie serwisów informacyjnych, usługi agencji artystycznej, informacja o rozrywce i informacja dotycząca edukacji, usługi w zakresie produkcji i montażu programów radiowych i telewizyjnych, organizowanie i prowadzenie konkursów edukacyjnych i rozrywkowych, produkcja i organizowanie imprez rozrywkowych i kulturalnych, produkcja i montaż programów radiowych i telewizyjnych, rejestrowanie nagrań dźwiękowych i nagrań wideo na płytach oraz wszelkich nośnikach magnetycznych i optycznych, **42** projektowanie dekoracji wnętrz, opakowań, projektowanie oprogramowania komputerowego i systemów komputerowych, usługi komputerowe obejmujące: doradztwo dotyczące sprzętu komputerowego, projektowanie, instalację, aktualizację, powielanie i konserwację oprogramowania komputerowego, wypożyczanie komputerów i oprogramowania komputerowego, projektowanie systemów komputerowych.

(111) **156087** (220) 2000 10 30 (210) 226298

(151) 2004 09 24

(732) Radio ZET Sp.z o.o., Warszawa, PL.

(540) NARESZCIE SWOBOTA

(510), (511) **16** papier, karton i wyroby z tych materiałów nie ujęte w innych klasach, druki, materiały introligatorskie, fotografie, materiały piśmienne, kleje do materiałów piśmiennych lub do celów domowych, akcesoria i materiały dla artystów malarzy i plastyków zawarte w kl.16, pędzle malarskie, maszyny do pisania i sprzęt biurowy z wyjątkiem mebli, materiały szkoleniowe i instruktażowe z wyjątkiem aparatów, materiały reklamowe z papieru lub z tektury, materiały z tworzyw sztucznych do pakowania, nie ujęte w innych klasach, czcionki drukarskie, matryce, **28** karty

do gry, **35** usługi promocyjne i reklamowe, w tym promowanie i reklamowanie za pośrednictwem Internetu, w prasie, radiu i telewizji, usługi marketingowe, systematyzacja i kompilacja informacji dla potrzeb baz danych, zarządzanie bazami danych, organizowanie wystaw handlowych i reklamowych, informacja handlowa, **38** emisja programów radiowych i telewizyjnych, transmisje i retransmisje programów radiowych i telewizyjnych, usługi portalu internetowego obejmujące takie usługi telekomunikacyjne świadczone przez portal internetowy, jak: przesyłanie za pośrednictwem Internetu informacji tekstowych, obrazowych i dźwiękowych z zakresu wiadomości bieżących, rozrywki i sportu, usługi poczty elektronicznej, obsługa internetowych forów dyskusyjnych, usługi agencji informacyjnych w dziedzinie wiadomości, **41** usługi w zakresie rozrywki radiowej i telewizyjnej oraz rozrywki udostępnianej za pośrednictwem Internetu, organizowanie wystaw dla celów kulturalnych i edukacyjnych, organizowanie i prowadzenie konkursów na antenie radiowej, telewizyjnej i na żywo podczas imprez rozrywkowych i kulturalnych, publikowanie informacji tekstowych, obrazowych i dźwiękowych, innych niż reklamowe, za pośrednictwem Internetu, publikowanie tekstów innych niż reklamowe w prasie, opracowywanie serwisów informacyjnych, usługi agencji artystycznej, informacja o rozrywce i informacja dotycząca edukacji, usługi w zakresie produkcji i montażu programów radiowych i telewizyjnych, organizowanie i prowadzenie konkursów edukacyjnych i rozrywkowych, produkcja i organizowanie imprez rozrywkowych i kulturalnych, produkcja i montaż programów radiowych i telewizyjnych, rejestrowanie nagrań dźwiękowych i nagrań wideo na płytach oraz wszelkich nośnikach magnetycznych i optycznych, **42** projektowanie dekoracji wnętrz, opakowań, projektowanie oprogramowania komputerowego i systemów komputerowych, usługi komputerowe obejmujące: doradztwo dotyczące sprzętu komputerowego, projektowanie, instalację, aktualizację, powielanie i konserwację oprogramowania komputerowego, wypożyczanie komputerów i oprogramowania komputerowego, projektowanie systemów komputerowych.

(111) **156088** (220) 2000 10 31 (210) 226338  
(151) 2004 09 07  
(732) Mobiletron Electronics Co.,Ltd., Taichung Hsien, TW.  
(540)

# MOBILETRON

(531) 27.5  
(510), (511) **09** elektryczne regulatory do pojazdów, elektroniczne moduły zapłonowe, elektroniczne stabilizatory napięcia, zespoły prostownicze do pojazdów, części do wszystkich w/w towarów.

(111) **156089** (220) 2000 11 06 (210) 226610  
(151) 2004 07 27  
(732) Fundacja Rozwoju Rachunkowości w Polsce, Warszawa, PL.  
(540)



(531) 20.7, 27.5  
(510), (511) **16** druki, dzienniki, czasopisma, książki, **35** usługi reklamowe, w zakresie reklamy prasowej, **41** organizowanie i prowadzenie konferencji, kongresów, seminariów, sympozjów i zjazdów o tematyce związanej z nowoczesnymi standardami prowadzenia rachunkowości, oraz z procesem budowy rynku kapitałowego w Polsce jak również wzrostu wiarygodności informacji finansowych, ujawnianych przez podmioty gospodarcze, ponadto o tematyce dotyczącej etyki zawodowej osób sporządzających i weryfikujących sprawozdawczość finansową, organizowanie i prowa-

dzienie szkoleń z dziedziny rachunkowości oraz sprawozdawczości finansowej, procesu budowy rynku kapitałowego w Polsce, organizowanie i prowadzenie konkursów związanych z tematyką rachunkowości i sprawozdawczości finansowej.

(111) **156090** (220) 2000 11 07 (210) 226821  
(151) 2004 10 13  
(732) A-Z MEDICA Spółka z o.o., Gdańsk Nowy Port, PL.

(540) vigorki  
(510), (511) **30** aromaty do napojów inne niż oleje esencyjne, słodczyce, wyroby piekarnicze, ciasta, lody, gumy do żucia, makarony, mąki, kasze, przyprawy kuchenne, słodziki, nalewki i zagęszczacze inne niż alkoholowe wykonane z użyciem wyciągów z roślin dorzecza Amazonii.

(111) **156091** (220) 2000 11 07 (210) 226822  
(151) 2004 10 13  
(732) A-Z MEDICA Spółka z o.o., Gdańsk Nowy Port, PL.

(540) macarełki  
(510), (511) **30** aromaty do napojów inne niż oleje esencyjne, słodczyce, wyroby piekarnicze, ciasta, lody, gumy do żucia, makarony, mąki, kasze, przyprawy kuchenne, słodziki, nalewki i zagęszczacze inne niż alkoholowe wykonane z użyciem wyciągów z roślin dorzecza Amazonii.

(111) **156092** (220) 2000 11 07 (210) 226842  
(151) 2004 08 10  
(732) Okręgowa Spółdzielnia Mleczarska, Racibórz, PL.  
(540)



Kolory znaku: biały, zielony, żółty, niebieski, czerwony, czarny, granatowy  
(531) 3.4, 6.7, 27.5, 29.1  
(510), (511) **29** przetwory mleczne, w tym ser biały twarogowy.

(111) **156093** (220) 2000 11 09 (210) 226998  
(151) 2004 09 10  
(732) „GARBALINSKI POLSKA Maszyny, Technika Okienne i Drzwiowa” Spółka z o.o., Poznań, PL.

(540) ASPIRO  
(510), (511) **06** kształtowniki metalowe, metalowe drzwi i okna, metalowe okucia i śruby, **07** obrabiarki i urządzenia do produkcji stolarki drzwiowej i okiennej oraz do produkcji osprzętu do drzwi i okien, **08** ręczne urządzenia do obróbki i produkcji stolarki drzwiowej i okiennej, **17** materiały do uszczelniania, izolowania, giętkie rurki tworzywowe, uszczelki, **19** niemetalowe drzwi i okna, oraz niemetalowe części składowe drzwi i okien, rolety zewnętrzne nie z metalu, ościeżnice drzwiowe nie z metalu, ramy drzwiowe nie z metalu, panele drzwiowe nie z metalu, drzwi nie z metalu, drzwi składane nie z metalu, bramy nie z metalu, ramy nie z metalu dla budownictwa, szkło izolacyjne, żaluzje nie z metalu, szkło budowlane, okiennice nie z metalu, okna z szybami zabarwionymi, **37** informacja budowlana, czyszczenie okien, izolacja budynków, uszczelnianie okien, **40** usługi w zakresie chromowania, cynowania, niklowania, galwanizowania, recykling makulatury i śmieci, spalanie makulatury i śmieci, barwienie szyb, usługi w zakresie obróbki drewna, tworzyw sztucznych i metali, **42** usługi w zakresie



projektowani a maszyn, urządzeń i lini i technologicznych do produkcji drzwi i okien oraz z części składowych drzwi i okien, usługi doradcze w zakresie produkcji drzwi i okien oraz części składowych do drzwi i okien.

(111) **156094** (220) 2000 11 09 (210) 227013  
(151) 2004 09 10  
(732) PRACOWNIA ZAMÓWIEŃ PUBLICZNYCH  
Piotr Spereżyński, Radom, PL.  
(540)



(531) 1.3, 5.5, 27.5  
(510), (511) **41** nauczanie, prowadzenie kursów, seminariów, konferencji, **42** doradztwo i konsultacje w zakresie zamówień publicznych.

(111) **156095** (220) 2000 11 17 (210) 227338  
(151) 2004 09 07  
(732) DNA Grupa Projektowa Andrzej Roszkowski, Łomianki, PL.  
(540)



Kolory znaku: szary, bordowy

(531) 27.5, 29.1  
(510), (511) **35** usługi w zakresie agencji reklamowej, usługi w zakresie: reklamy i marketingu i doradztwa w tym zakresie, badań marketingowych, badań rynku, audytu firm, organizowania targów handlowych i reklamowych, **42** usługi w zakresie projektowania opakowań, projektowania systemów identyfikacji wizualnej oraz tworzenia nazw i haseł reklamowych, usługi prawne w tym zakresie.

(111) **156096** (220) 2000 11 24 (210) 227752  
(151) 2004 09 30  
(732) Asahi Breweries, Ltd., Tokio, JP.  
(540)



Kolory znaku: srebrny, czarny, czerwony, biały

(531) 5.7, 25.1, 26.4, 27.5, 28.3, 29.1  
(510), (511) **32** piwo.

(111) **156097** (220) 2000 11 23 (210) 227782  
(151) 2004 10 11  
(732) Spółdzielnia Pracy Przemysłu Spożywczego POSTĘP,  
Krynica, PL.

(540)



Kolory znaku: zielony, biały, czarny

(531) 1.15, 26.1, 26.3, 26.11, 29.1  
(510), (511) **29** mięso, ekstrakty mięsne, kiełbasy, wędliny, flaki, konserwy mięsne, szynka, pasztety z wątróbki, smalec, **32** woda mineralna.

(111) **156098** (220) 2000 11 23 (210) 227783  
(151) 2004 10 11  
(732) Spółdzielnia Pracy Przemysłu Spożywczego POSTĘP,  
Krynica, PL.  
(540)



Kolory znaku: niebieski, biały, czarny

(531) 1.15, 26.1, 26.3, 26.11, 29.1  
(510), (511) **29** mięso, ekstrakty mięsne, kiełbasy, wędliny, flaki, konserwy mięsne, szynka, pasztety z wątróbki, smalec, **32** woda mineralna.

(111) **156099** (220) 2000 11 24 (210) 227795  
(151) 2004 10 13  
(732) „L'emir” Halina Juszczyk, Irena Juszczyk Spółka Jawna,  
Dąbrowa Górnicza, PL.  
(540)



Kolory znaku: biały, ciemnoniebieski

(531) 27.5, 29.1  
(510), (511) **04** benzyna - paliwo silnikowe, olej napędowy, paliwo gazowe, oleje techniczne, smary, **12** samochody nowe i używane, części składowe samochodów, **35** grupowanie i oferowanie do sprzedaży artykułów spożywczych, dodatków do paliw i smarów, gazów do celów przemysłowych, płynów niskozamrażających, płynów hamulcowych, akcesoriów do pojazdów mechanicznych oraz środków czystości, kosmetyków, chemii gospodarczej, opakowań, tworzyw sztucznych, zabawek jak również wyrobów tytoniowych pochodzenia krajowego i zagranicznego, **37** serwis samochodowy: mechaniczny, elektromechaniczny, blacharski i lakierniczy, diagnostyka samochodowa, pomoc drogowa, **39** wynajem samochodów, miejsc parkingowych i garażowych, usługi transportowe, **43** usługi związane z przygotowywaniem żywności i napojów do konsumpcji oraz dostawa na zamówienie, usługi w zakresie prowadzenia barów, restauracji i hoteli.

(111) **156100** (220) 2000 11 24 (210) 227796  
(151) 2004 10 13  
(732) „L'emir” Halina Juszczyk, Irena Juszczyk Spółka Jawna,  
Dąbrowa Górnicza, PL.

(540)

*Lemir*

Kolory znaku: ciemnoniebieski, biały

(531) 27.5, 29.1

(510), (511) **04** benzyna - paliwo silnikowe, olej napędowy, paliwo gazowe, oleje techniczne, smary, **12** samochody nowe i używane, części składowe samochodów, **35** grupowanie i oferowanie do sprzedaży artykułów spożywczych, dodatków do paliw i smarów, gazów do celów przemysłowych, płynów niskozamarzających, płynów hamulcowych, akcesoriów do pojazdów mechanicznych oraz środków czystości, kosmetyków, chemii gospodarczej, opakowań, tworzyw sztucznych, zabawek jak również wyrobów tytoniowych pochodzenia krajowego i zagranicznego, **37** serwis samochodowy: mechaniczny, elektromechaniczny, blacharski i lakierniczy, diagnostyka samochodowa, pomoc drogowa, **39** wynajem samochodów, miejsc parkingowych i garażowych, usługi transportowe, **43** usługi związane z przygotowaniem żywności i napojów do konsumpcji oraz dostawa na zamówienie, usługi w zakresie prowadzenia barów, restauracji i hoteli.

(111) **156101** (220) 2000 11 27 (210) 227866

(151) 2004 09 06

(732) Convergys CMG Utah Inc., South Jordan, US.

(540) INTERAXYS

(510), (511) **35** usługi bilingwe dla globalnego produktu bezprzewodowego.

(111) **156102** (220) 2000 12 01 (210) 228200

(151) 2004 10 01

(732) Nordea AB (publ), Sztokholm, SE.

(540) Nordea Asset Management

(510), (511) **09** urządzenia i przyrządy naukowe, żeglarskie, geodezyjne, elektryczne, fotograficzne, kinematograficzne, optyczne, wagowe, pomiarowe, sygnalizacyjne, kontrolne, do ratowania życia, do celów dydaktycznych, aparaty do nagrywania, transmisji lub reprodukcji dźwięku lub obrazu, magnetyczne nośniki danych, dyski z nagraniami, automaty sprzedające i mechanizmy do urządzeń uruchamianych przez wrzucenie monety, kasy sklepowe, maszyny liczące, sprzęt do przetwarzania danych i komputery, aparaty do gaszenia ognia, **35** reklama, konsultacje dotyczące zarządzania przedsiębiorstwami, konsultacje dotyczące administrowania przedsiębiorstwami, usługi biurowe, **38** usługi telekomunikacyjne, w tym, w zakresie łączności telefonicznej i usługi bramkowe, udostępnianie łączy telekomunikacyjnych z globalną siecią komputerową, elektroniczne transmisje danych i dokumentów pomiędzy instytucjami finansowymi, pomiędzy instytucjami finansowymi i klientami, pomiędzy instytucjami ubezpieczeniowymi oraz pomiędzy instytucjami ubezpieczeniowymi i klientami.

(111) **156103** (220) 2000 12 01 (210) 228201

(151) 2004 10 01

(732) Nordea AB (publ), Sztokholm, SE.

(540) Nordea Corporate Banking

(510), (511) **09** urządzenia i przyrządy naukowe, żeglarskie, geodezyjne, elektryczne, fotograficzne, kinematograficzne, optyczne, wagowe, pomiarowe, sygnalizacyjne, kontrolne, do ratowania życia, do celów dydaktycznych, aparaty do nagrywania, transmisji lub reprodukcji dźwięku lub obrazu, magnetyczne nośniki danych, dyski z nagraniami, automaty sprzedające i mechanizmy do urządzeń uruchamianych przez wrzucenie monety, kasy sklepowe, maszyny liczące, sprzęt do przetwarzania danych i komputery, aparaty do gaszenia ognia, **35** reklama, konsultacje dotyczące zarządzania przedsiębiorstwami, konsultacje dotyczące administrowania przedsiębiorstwami, usługi biurowe, **38** usługi telekomunikacyjne, w tym, w zakresie łączności telefonicznej i usługi bramkowe, udostępnia-

nie łączy telekomunikacyjnych z globalną siecią komputerową, elektroniczne transmisje danych i dokumentów pomiędzy instytucjami finansowymi, pomiędzy instytucjami finansowymi i klientami, pomiędzy instytucjami ubezpieczeniowymi oraz pomiędzy instytucjami ubezpieczeniowymi i klientami.

(111) **156104** (220) 2000 12 01 (210) 228202

(151) 2004 09 28

(732) Nordea AB (publ), Sztokholm, SE.

(540) Nordea Leasing

(510), (511) **09** urządzenia i przyrządy naukowe, żeglarskie, geodezyjne, elektryczne, fotograficzne, kinematograficzne, optyczne, wagowe, pomiarowe, sygnalizacyjne, kontrolne, do ratowania życia, do celów dydaktycznych, aparaty do nagrywania, transmisji lub reprodukcji dźwięku lub obrazu, magnetyczne nośniki danych, dyski z nagraniami, automaty sprzedające i mechanizmy do urządzeń uruchamianych przez wrzucenie monety, kasy sklepowe, maszyny liczące, sprzęt do przetwarzania danych i komputery, aparaty do gaszenia ognia, **35** reklama, konsultacje dotyczące zarządzania przedsiębiorstwami, konsultacje dotyczące administrowania przedsiębiorstwami, usługi biurowe, **38** usługi telekomunikacyjne, w tym, w zakresie łączności telefonicznej i usługi bramkowe, udostępnianie łączy telekomunikacyjnych z globalną siecią komputerową, elektroniczne transmisje danych i dokumentów pomiędzy instytucjami finansowymi, pomiędzy instytucjami finansowymi i klientami, pomiędzy instytucjami ubezpieczeniowymi oraz pomiędzy instytucjami ubezpieczeniowymi i klientami.

(111) **156105** (220) 2000 12 01 (210) 228203

(151) 2004 10 01

(732) Nordea AB (publ), Sztokholm, SE.

(540) Nordea Real Estate

(510), (511) **09** urządzenia i przyrządy naukowe, żeglarskie, geodezyjne, elektryczne, fotograficzne, kinematograficzne, optyczne, wagowe, pomiarowe, sygnalizacyjne, kontrolne, do ratowania życia, do celów dydaktycznych, aparaty do nagrywania, transmisji lub reprodukcji dźwięku lub obrazu, magnetyczne nośniki danych, dyski z nagraniami, automaty sprzedające i mechanizmy do urządzeń uruchamianych przez wrzucenie monety, kasy sklepowe, maszyny liczące, sprzęt do przetwarzania danych i komputery, aparaty do gaszenia ognia, **35** reklama, konsultacje dotyczące zarządzania przedsiębiorstwami, konsultacje dotyczące administrowania przedsiębiorstwami, usługi biurowe, **38** usługi telekomunikacyjne, w tym, w zakresie łączności telefonicznej i usługi bramkowe, udostępnianie łączy telekomunikacyjnych z globalną siecią komputerową, elektroniczne transmisje danych i dokumentów pomiędzy instytucjami finansowymi, pomiędzy instytucjami finansowymi i klientami, pomiędzy instytucjami ubezpieczeniowymi oraz pomiędzy instytucjami ubezpieczeniowymi i klientami.

(111) **156106** (220) 2000 12 01 (210) 228204

(151) 2004 10 01

(732) Nordea AB (publ), Sztokholm, SE.

(540) Nordea Investment Bank

(510), (511) **09** urządzenia i przyrządy naukowe, żeglarskie, geodezyjne, elektryczne, fotograficzne, kinematograficzne, optyczne, wagowe, pomiarowe, sygnalizacyjne, kontrolne, do ratowania życia, do celów dydaktycznych, aparaty do nagrywania, transmisji lub reprodukcji dźwięku lub obrazu, magnetyczne nośniki danych, dyski z nagraniami, automaty sprzedające i mechanizmy do urządzeń uruchamianych przez wrzucenie monety, kasy sklepowe, maszyny liczące, sprzęt do przetwarzania danych i komputery, aparaty do gaszenia ognia, **35** reklama, konsultacje dotyczące zarządzania przedsiębiorstwami, konsultacje dotyczące administrowania przedsiębiorstwami, usługi biurowe, **38** usługi telekomunikacyjne, w tym, w zakresie łączności telefonicznej i usługi bramkowe, udostępnianie łączy telekomunikacyjnych z globalną siecią komputerową, elektroniczne transmisje danych i dokumentów pomiędzy instytucjami finansowymi, pomiędzy instytucjami finansowymi i klienta-

mi, pomiędzy instytucjami ubezpieczeniowymi oraz pomiędzy instytucjami ubezpieczeniowymi i klientami.

(111) **156107** (220) 2000 12 01 (210) 228206  
(151) 2004 10 01  
(732) Nordea AB (publ), Sztokholm, SE.  
(540) Nordea Insurance  
(510), (511) **09** urządzenia i przyrządy naukowe, żeglarskie, geodezyjne, elektryczne, fotograficzne, kinematograficzne, optyczne, wagowe, pomiarowe, sygnalizacyjne, kontrolne, do ratowania życia, do celów dydaktycznych, aparaty do nagrywania, transmisji lub reprodukcji dźwięku lub obrazu, magnetyczne nośniki danych, dyski z nagraniami, automaty sprzedające i mechanizmy do urządzeń uruchamianych przez wrzucenie monety, kasy sklepowe, maszyny liczące, sprzęt do przetwarzania danych i komputery, aparaty do gaszenia ognia, **35** reklama, konsultacje dotyczące zarządzania przedsiębiorstwami, konsultacje dotyczące administrowania przedsiębiorstwami, usługi biurowe, **38** usługi telekomunikacyjne, w tym, w zakresie łączności telefonicznej i usługi bramkowe, udostępnianie łączności telekomunikacyjnych z globalną siecią komputerową, elektroniczne transmisje danych i dokumentów pomiędzy instytucjami finansowymi, pomiędzy instytucjami finansowymi i klientami, pomiędzy instytucjami ubezpieczeniowymi oraz pomiędzy instytucjami ubezpieczeniowymi i klientami.

(111) **156108** (220) 2000 11 30 (210) 228233  
(151) 2004 09 22  
(732) Przedsiębiorstwo Produkcyjno Handlowe CAMRO Jacek Kamrowski, Sopot, PL.  
(540) vasco  
(510), (511) **09** etui na okulary, szkła optyczne, szkła do okularów, okulary, artykuły do wyrobu okularów, oprawki do okularów, okulary przeciwsłoneczne, szkła kontaktowe, szkła korekcyjne, pojemniczki na szkła kontaktowe, okulary ochronne, okulary przeciwosłepieniowe, okulary do nurkowania, okulary sportowe, akcesoria do okularów nie zawarte w innych klasach.

(111) **156109** (220) 2000 11 30 (210) 228250  
(151) 2004 08 26  
(732) Kraft Foods Polska Spółka z o.o., Warszawa, PL.  
(540) alpennuss  
(510), (511) **30** czekolada, wyroby czekoladowe.

(111) **156110** (220) 2000 12 01 (210) 228273  
(151) 2004 08 27  
(732) Zakład Wyrobów Cukierniczych „MILLANO” Krzysztof Kotas, Przeźmierowo, PL.  
(540)



Kolory znaku: fioletowy, żółty  
(531) 25.7, 27.5, 29.1  
(510), (511) **30** cukierki, czekolady, wyroby z czekolady, ciastka, waffle.

(111) **156111** (220) 2000 12 06 (210) 228380  
(151) 2004 09 15  
(732) AQUATHERM-POLSKA Jacek Ligaszewski, Warszawa, PL.  
(540) stabi glass

(510), (511) **11** zawory kanalizacyjne wodociągowe z tworzyw sztucznych, instalacje dystrybucji wody pitnej, wody zimnej i wody ciepłej, instalacje centralnego ogrzewania, instalacje z tworzyw sztucznych do ogrzewania, **17** rury elastyczne niemetalowe, zbrojenie niemetalowe do rur, złączki niemetalowe do rur z tworzyw sztucznych, **19** materiały budowlane niemetalowe z tworzyw sztucznych, rury sztywne niemetalowe, kształtki rurowe rozgałęziennowe niemetalowe, rozdzielacze i zawory wodociągowe niemetalowe i nie z tworzyw sztucznych, rury wodociągowe niemetalowe, **37** instalowanie, naprawy i konserwacja urządzeń i instalacji wodociągowych i sanitarnych, usługi hydrauliczne dotyczące instalowania, napraw urządzeń i instalacji wodociągowych i grzewczych, nadzór budowlany.

(111) **156112** (220) 2000 12 06 (210) 228385  
(151) 2004 07 30  
(732) Nowogardzki Dom Kultury, Nowogard, PL.  
(540)



Kolory znaku: zielony, czarny, biały  
(531) 1.15, 5.3, 16.3, 26.1, 27.5, 29.1  
(510), (511) **35** publikowanie tekstów reklamowych, reklama radiowa, filmowa i telewizyjna, rozpowszechnianie materiałów i ogłoszeń reklamowych, **40** drukowanie litograficzne i offsetowe, drukowanie ulotek, plakatów, katalogów i albumów, **41** organizowanie widowisk i festiwali, informacja o imprezach rozrywkowych, produkcja filmów, filmowanie i rejestrowanie na taśmach i kasetach, wykonywanie reportaży fotograficznych i filmowych.

(111) **156113** (220) 2000 12 13 (210) 228764  
(151) 2004 09 30  
(732) POLSKAPRESSE Spółka z o.o., Warszawa, PL.  
(540)

mojemiesto.pl

(531) 27.5  
(510), (511) **16** papier, tektura i wyroby z tych materiałów nie ujęte w innych klasach, pisma, broszury, druki, plakaty, afisze, fotografie, czasopisma, książki, katalogi, publikacje, wydawnictwa naukowe i informacyjne, **35** usługi w zakresie reklamy i marketingu, przygotowywanie reklam i ogłoszeń, rozpowszechnianie materiałów reklamowych (ulotki, druki, prospekty, próbki), rozpowszechnianie ogłoszeń reklamowych, badanie opinii, badanie rynku, **38** przesyłanie informacji, przesyłanie danych przy pomocy terminali komputerowych, przesyłanie wiadomości i obrazu przy pomocy komputera, **40** usługi drukarskie, **41** usługi wydawnicze.

(111) **156114** (220) 2000 12 13 (210) 228766  
(151) 2004 09 30  
(732) POLSKAPRESSE Spółka z o.o., Warszawa, PL.  
(540)

naszemiasto.pl

(531) 27.5  
(510), (511) **16** papier, tektura i wyroby z tych materiałów nie ujęte w innych klasach, pisma, broszury, druki, plakaty, afisze, fotografie, czasopisma, książki, katalogi, publikacje, wydawnictwa naukowe i informacyjne, **35** usługi w zakresie reklamy i marketingu, przygotowywanie reklam i ogłoszeń, rozpowszechnianie mate-



riałów reklamowych (ulotki, druki, prospekty, próbki), rozpowszechnianie ogłoszeń reklamowych, badanie opinii, badanie rynku, **38** przesyłanie informacji, przesyłanie danych przy pomocy terminali komputerowych, przesyłanie wiadomości i obrazu przy pomocy komputera, **40** usługi drukarskie, **41** usługi wydawnicze.

(111) **156115** (220) 2000 12 13 (210) 228781  
(151) 2004 09 28  
(732) Advanced Medical Optics, Inc., Irvine, US.  
(540) INJECTOR RING  
(510), (511) **10** pierścień do utrzymywania napięcia gałki ocznej.

(111) **156116** (220) 2000 12 14 (210) 228830  
(151) 2004 09 30  
(732) „ECO-PARTNERS” Spółka z o.o., Stare Babice, PL.  
(540)



Kolory znaku: ciemnozielony, jasnozielony, zielony  
(531) 5.1, 27.5, 29.1

(510), (511) **01** kompost, podłoża rekultywacyjne i ogrodnicze, **37** budowa i konserwacja obiektów związanych z ochroną środowiska oraz ich instalacja, **40** usługi w zakresie ochrony środowiska obejmujące usługi zbierania, segregacji i niszczenia oraz utylizacji odpadów stałych, w tym szczególnie stałych odpadów komunalnych, **41** usługi edukacyjne związane z ochroną środowiska i gospodarką odpadami, **42** projektowanie obiektów i urządzeń związanych z ochroną środowiska, doradztwo związane z ochroną środowiska i gospodarką odpadami, usługi konsultingowe polegające na opracowywaniu programów, raportów, opracowań i analiz związanych z ochroną środowiska i gospodarką odpadami.

(111) **156117** (220) 2000 12 19 (210) 229065  
(151) 2004 10 11  
(732) IMPACT MANAGEMENT POLSKA Spółka z o.o., Stara Iwiczna, PL.  
(540)

*Imp@ct*

Kolory znaku: granatowy, czerwony  
(531) 24.17, 27.5, 29.1

(510), (511) **35** usługi dotyczące doradztwa w zakresie prowadzenia działalności gospodarczej i zarządzania, badania i ekspertyzy opłacalności działalności gospodarczej, prognozowanie ekonomiczne.

(111) **156118** (220) 2000 12 19 (210) 229066  
(151) 2004 10 13  
(732) IMPACT MANAGEMENT POLSKA Spółka z o.o., Stara Iwiczna, PL.  
(540)



Kolory znaku: czerwony, granatowy  
(531) 26.4, 27.5, 29.1

(510), (511) **35** usługi dotyczące doradztwa w zakresie prowadzenia działalności gospodarczej i zarządzania, badania i ekspertyzy opłacalności działalności gospodarczej, prognozowanie ekonomiczne.

(111) **156119** (220) 2000 12 20 (210) 229157  
(151) 2004 09 30  
(732) WM.Wrigley Jr. Company (a Delaware corporation), Chicago, US.  
(540) DRAGON FIRE  
(510), (511) **30** słodycze, włączając odświeżające oddech słodycze o smaku miętowym, cukierki oraz gumę do żucia.

(111) **156120** (220) 2000 12 22 (210) 229344  
(151) 2004 08 31  
(732) Colgate-Palmolive Company (a Delaware corporation), New York, US.  
(540) SOOTHE-N-SEAL  
(510), (511) **03** środki do czyszczenia zębów, niemedyczne płyny do płukania ust, **05** preparaty do jamy ustnej, do zębów, do warg i do dziąseł, w tym płyny do płukania ust, żele do zębów, balsamy do ust, środki ochronne w postaci płynnej stosowane przy oprzodzeniach i ranach w jamie ustnej, żele stosowane przy wrzodach oraz miejscowe środki znieczulające.

(111) **156121** (220) 2000 11 23 (210) 227781  
(151) 2004 10 13  
(732) Spółdzielnia Pracy Przemysłu Spożywczego POSTĘP, Krynica, PL.  
(540)

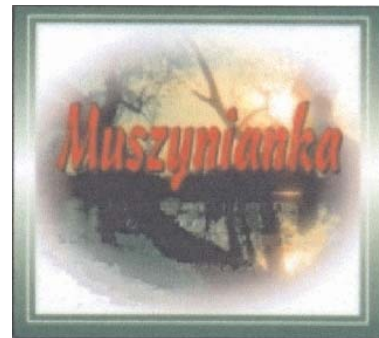

Kolory znaku: ciemno-brązowy, zielony, żółty, beżowy, czerwony, czarny

(531) 5.1, 6.3, 26.4, 27.5, 29.1

(510), (511) **32** woda mineralna.

(111) **156122** (220) 2000 12 23 (210) 229434  
(151) 2004 09 28  
(732) TECH-KAN Bezwykopowe Renowacje Kanalizacji Adam Wojciechowski, Oława, PL.  
(540)



Kolory znaku: zielony, biały, czerwony, czarny

(531) 26.1, 27.5, 29.1

(510), (511) **37** naprawa i bezwykopowa renowacja kanalizacji, renowacja przyłączy kanalizacyjnych, **40** usługi frezowe w kanałach w tym usuwanie korzeni, **42** sprawdzanie stanu technicznego sieci kanalizacyjnej za pomocą kamery telewizyjnej.

(111) **156123** (220) 2000 12 29 (210) 229616  
 (151) 2004 09 21  
 (732) ING Bank Śląski Spółka Akcyjna, Katowice, PL.  
 (540) karta cool  
 (510), (511) **16** afisze, albumy, bilety, broszury, czasopisma, okładki na dokumenty, druki, katalogi, książki, almanachy, kalendarze, blankiety, bilety, gazety, materiały informacyjno promocyjne, druki jako przesyłki pocztowe, formularze, notesy, materiały szkoleniowe i instruktażowe, publikacje, okładki na czek, segregatory na dokumenty, kartki okolicznościowe, chorągiewki papierowe, karty pocztowe, prospekty, pióra, długopisy, podstawki do długopisów i ołówków, torby do pakowania z papieru lub tworzyw sztucznych, **18** aktówki, dyplomaty, teczki skórzane, etui na klucze, klasery na karty wizytowe, plecaki, parasole, portfele, portmonetki, etui na karty płatnicze, torby podróżne, **36** operacje bankowe, usługi finansowe, analizy finansowe, doradztwo finansowe, informacja bankowa, inwestycje kapitałowe, lokaty kapitałowe, kredytowanie, pośrednictwo finansowe, powiernictwo finansowe, finansowanie pożyczek, transakcje finansowe, transfer elektroniczny środków finansowych, zarządzanie finansami.

(111) **156124** (220) 2000 12 30 (210) 229634  
 (151) 2004 09 21  
 (732) Centrum Promocji i Reklamy Re Media Piotr Florek, Bydgoszcz, PL.  
 (540)



Kolory znaku: ciemnoniebieski, żółty, pomarańczowy, niebieski  
 (531) 3.9, 27.5, 29.1  
 (510), (511) **35** usługi w zakresie reklamy i promocji osób trzecich, usługi agencji reklamowych, produkcja reklam telewizyjnych i radiowych, **40** usługi poligraficzne.

(111) **156125** (220) 2001 01 05 (210) 229750  
 (151) 2004 09 21  
 (732) Nufarm GmbH & Co KG, Linz, AT.  
 (540) KLINIK  
 (510), (511) **05** herbicydy, włączając glifozat, biocydy, fungicydy, pestycydy, insektycydy i środki pasożytnobójcze.

(111) **156126** (220) 2001 01 09 (210) 229952  
 (151) 2004 09 07  
 (732) „AMICUS Inkaso i Windykacja Należności” Spółka z o.o., Mysłowice, PL.  
 (540)

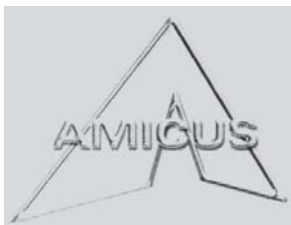

Kolory znaku: srebrny, jasnopopielaty  
 (531) 20.1, 26.3, 27.5, 29.1  
 (510), (511) **36** doradztwo w sprawach finansowych, usługi zarządzania majątkiem, usługi ściągania należności, usługi rozliczeń finansowych transakcji, usługi zarządzania finansami, usługi analiz finansowych, usługi skupu długów, usługi inwestycji kapitałowych, usługi tworzenia wspólnego kapitału, usługi opłat ratalnych, usługi

pośrednictwa w kupnie i sprzedaży wierzytelności, usługi pośrednictwa w obrocie kapitałowym.

(111) **156127** (220) 2001 01 10 (210) 229993  
 (151) 2004 10 27  
 (732) Prywatny Zarząd Mieszkaniami „PATRON” Spółka z o.o., Wrocław, PL.  
 (540)



Kolory znaku: żółty, zielony, czarny  
 (531) 26.1, 26.13, 27.5, 29.1  
 (510), (511) **36** administrowanie nieruchomości, zarządzanie nieruchomościami, pośrednictwo w handlu nieruchomościami, oszacowanie wartości dla celów fiskalnych, pośrednictwo w zakresie obrotu nieruchomościami, rozliczenia finansowe związane z kupnem, sprzedażą nieruchomości, wycena nieruchomości.

(111) **156128** (220) 2001 01 12 (210) 230027  
 (151) 2004 09 28  
 (732) Bank Ochrony Środowiska S.A., Warszawa, PL.  
 (540) EKOBIZNES Banku Ochrony Środowiska SA  
 (510), (511) **36** usługi bankowe.

(111) **156129** (220) 2001 01 12 (210) 230031  
 (151) 2004 09 28  
 (732) Bank Ochrony Środowiska S.A., Warszawa, PL.  
 (540) EKOKREDYT Banku Ochrony Środowiska SA  
 (510), (511) **36** usługi bankowe.

(111) **156130** (220) 2001 01 12 (210) 230072  
 (151) 2004 10 04  
 (732) KASPRZAK s.c. Tadeusz Kasprzak, Józef Kasprzak, Barwałd Średni, PL.  
 (540)

**ROBERTO ROSSO**

Kolory znaku: szary, biały  
 (531) 27.5, 29.1  
 (510), (511) **20** meble, części mebli, akcesoria meblowe, **35** prowadzenie sklepu z towarami: meble, części mebli, akcesoria meblowe, prowadzenie agencji importowo-eksportowej dla towarów: meble, części mebli, akcesoria meblowe.

(111) **156131** (220) 2001 01 24 (210) 230637  
 (151) 2004 07 30  
 (732) Przedsiębiorstwo Zagraniczne Inter Fragrances Spółka z o.o., Poznań, PL.  
 (540) program hypoalergiczny inter-fragrances  
 (510), (511) **03** kosmetyki, środki perfumeryjne, olejki eteryczne, preparaty do pielęgnacji skóry, ciała i włosów, środki do czyszczenia zębów, środki wybielające, barwniki do bielizny, preparaty do usuwania farb, odtłuszczanie, preparaty do krochmalenia, środki czyszczące, nabłyszczające, szorujące, mydła, płyny do mycia naczyń, płyny do mycia szyb i lusterek, proszki i płyny do prania, zmiękczenia tkanin.



(111) **156132** (220) 2001 02 05 (210) 231119  
 (151) 2004 07 30  
 (732) GALAXIA LTD Spółka z o.o., Wieluń, PL.  
 (540)



Kolory znaku: żółty, brązowy  
 (531) 11.3, 26.1, 27.5, 29.1  
 (510), (511) **07** elektryczne młynki do kawy, **11** ekspresy do kawy, **21** serwisy do kawy, **30** kawa, namiastki kawy, ekstrakty kawy.

(111) **156133** (220) 2001 02 05 (210) 231120  
 (151) 2004 07 30  
 (732) GALAXIA LTD Spółka z o.o., Wieluń, PL.  
 (540)



Kolory znaku: brązowy, żółty  
 (531) 11.3, 26.1, 27.5, 29.1  
 (510), (511) **07** elektryczne młynki do kawy, **11** ekspresy do kawy, **21** serwisy do kawy, **30** kawa, namiastki kawy, ekstrakty kawy.

(111) **156134** (220) 2001 02 08 (210) 231343  
 (151) 2004 10 07  
 (732) Zakład Budowlano-Remontowy BUDREM Spółka Jawna Ryszard Wilczewski, Eugeniusz Zamysłowski, Waldemar Zdziabeł, Ostrów Wielkopolski, PL.  
 (540) budrem

(510), (511) **06** metalowe materiały budowlane ze stali i aluminium, w tym konstrukcje budowlane, profile konstrukcyjne, drzwi, okna, witryny, fasady, elewacje, pokrycia dachów, okucia, ramy, kratownice, szkielety konstrukcyjne, więzary dachowe, rusztowania metalowe, zbiorniki metalowe, zbiorniki ciśnieniowe, metalowe zbrojenie betonu, kominy stalowe, maszty i słupy metalowe, elementy i części metalowe instalacji wodociągowych, wentylacyjnych i odpylających, przewody metalowe do instalacji wentylacyjnej, klimatyzacyjnej, wodociągowej i c.o., metalowy osprzęt instalacyjny, armatura metalowa, rury metalowe, kształtki rurowe metalowe, wyroby ślusarskie, pojemniki i zbiorniki metalowe, wyroby hutnicze, panele aluminiowe zewnętrzne i wewnętrzne, fasady aluminiowe, konstrukcje aluminiowe, profile montażowe aluminiowe, rynny metalowe, **11** urządzenia do oświetlenia, ogrzewania, wytwarzania pary, gotowania, chłodzenia, suszenia, wentylacji, klimatyzacji, zasilania w wodę i do celów sanitarnych wraz z instalacjami, kotły elektryczne, kotły gazowe, kotły olejowe, kotły węglowe, wkłady kominowe ze stali, grzejniki do centralnego ogrzewania, bojlerzy, hydranty, zawory, zasuwy, zbiorniki ciśnieniowe wody, zasobniki ciepła, wymienniki ciepła, termostaty do instalacji grzewczych, urządzenia do uzdatniania wody, hydrofony, naczynia wyrównawcze do instalacji centralnego ogrzewania, armatura sanitarna, baterie łazienkowe i kuchenne, umywalki, zlewozmywaki, wanny, bidety, kabiny natryskowe, miski klozetowe, sedesy, pisuary, postumenty do umywalk, zbiorniki do płuczek ustępowych, baterie łazienkowe, pompy ciepłe, pompy obiegowe, **37** usługi w zakresie budownictwa ogólnego, przemysłowego, użyteczności publicznej, usługi w zakresie wykonawstwa sieci wodociągowych, kanalizacyjnych, ciepłowniczych i gazowniczych oraz instalacji ciepłych, energetycznych i oświetleniowych, przyłącza do sieci, usługi w zakresie infrastruktury drogowej, usługi w zakresie

blacharstwa, murarstwa, malarstwa, montaż konstrukcji metalowych, nadzór budowlany, usługi w zakresie wyposażenia wnętrz i dekoratorstwa, rozbiórka obiektów budowlanych, wynajmowanie sprzętu budowlanego i burzącego, **39** usługi w zakresie transportu samochodowego ciężarowego, usługi transportowe świadczone sprzętem budowlanym, spedycja, dystrybucja i składowanie towarów, wynajem środków transportu, **42** usługi projektowe budowlane, technologiczne i urbanistyczne, usługi projektowe z zakresu wyposażenia wnętrz i dekoratorstwa, usługi w zakresie plastyki i architektury polegające na wykonywaniu projektów plastycznych i architektonicznych, usługi w zakresie opiniowania i doradztwa organizacyjno-technicznego w zakresie budownictwa, instalacji przemysłowych i inwestycji, badania techniczne oraz ekspertyzy inżynierskie, pomiary terenu.

(111) **156135** (220) 2001 02 14 (210) 231616  
 (151) 2004 09 09  
 (732) Zakład Wyrobów Cukierniczych MILLANO Krzysztof Kotas, Przeźmierowo, PL.  
 (540) marika  
 (510), (511) **30** wyroby cukiernicze, słodycze.

(111) **156136** (220) 2001 02 26 (210) 232183  
 (151) 2004 09 21  
 (732) Firma Handlowo-Produkcyjna „BARBARA” Spółka z ograniczoną odpowiedzialnością, Turza, PL.  
 (540)



Kolory znaku: zielony, czarny  
 (531) 5.7, 27.5, 29.1  
 (510), (511) **31** mieszanki paszowe, koncentraty wysokobiałkowe.

(111) **156137** (220) 2001 03 02 (210) 232369  
 (151) 2004 11 18  
 (732) „INTERBUS” Spółka z o.o., Warszawa, PL.  
 (540)

**INTER Bus**

(531) 27.5  
 (510), (511) **11** lampy do samochodów, **12** samochody i części zamienne do samochodów, w tym: podwozia, nadwozia, opony, zderzaki, amortyzatory, **35** usługi doradztwa handlowego, doradztwo w zakresie kierowania działalnością gospodarczą, doradztwo w zakresie prowadzenia działalności gospodarczej, pośrednictwo w kupnie i sprzedaży biletów komunikacyjnych i turystycznych, zarządzanie działalnością gospodarczą dotyczącą usług przewozowych i turystycznych (usługi przedstawicielskie i agencyjne), **36** usługi w zakresie doradztwa finansowego, **37** usługi parkingowe w tym mycie samochodów, usługi związane z naprawą samochodów, **39** usługi w zakresie transportu towarów i osób, usługi turystyczne, w tym organizowanie wycieczek, zwiedzanie, pośrednictwo w zakresie usług turystycznych, usługi związane z wynajmem i leasingiem samochodów, **42** doradztwo techniczne, **43** usługi związane z rezerwacją pokoi w hotelach przez biura podróży.

(111) **156138** (220) 2001 03 14 (210) 232851  
 (151) 2004 09 27  
 (732) AUTOMOBILES PEUGEOT, Paryż, FR.

(540)



Kolory znaku: niebieski, biały

(531) 18.1, 26.1, 27.5, 29.1

(510), (511) **12** pojazdy, urządzenia służące do poruszania się na lądzie, w powietrzu lub wodzie, pojazdy samochodowe, rowery, motocykle, ich części składowe takie jak: silniki, skrzynie biegów, karoserie, podwozia, układy kierownicze, amortyzatory zawieszania, układy napędowe, układy hamulcowe, koła, dętki, kołpaki ozdobne tarczy koła, siedzenia, alarmy przeciw kradzieży pojazdów, klaksony, pokrowce na siedzenia, lusterka wsteczne, kierownice, listwy ochronne, wycieraczki, drążki kierownicze, korki do wlewów paliwa, zderzaki, sprzęgi holownicze, bagażniki, zaczepy do przewożenia nart, deflektory, szyberdachy, szyby, **37** usługi w zakresie budowy, konserwacji, utrzymywania i napraw pojazdów samochodowych, usługi stacji obsługi pojazdów, pomoc w przypadku awarii pojazdów samochodowych (naprawy), **39** usługi transportowe i składowanie, pomoc w przypadku awarii pojazdów samochodowych (holowanie), wszelkie usługi związane z wynajmem pojazdów samochodowych.

(111) **156139** (220) 2001 03 15 (210) 232927

(511) 2004 09 29

(732) ROHM AND HAAS COMPANY, Philadelphia, US.

(540) GLYCMONOS

(510), (511) **01** chemikalia do produkcji osobistych produktów pielęgnacyjnych, produktów do pielęgnacji skóry, kosmetyków, antyperspirantów, mydeł, produktów do pielęgnacji paznokci, produktów do pielęgnacji włosów, mydeł i produktów do oczyszczania twarzy, ciała i rąk, produktów toaletowych, produktów do konserwacji obuwia oraz produktów czyszczących i detergentów stosowanych w gospodarstwie domowym i w przemyśle.

(111) **156140** (220) 2001 03 15 (210) 232928

(511) 2004 09 29

(732) ROHM AND HAAS COMPANY, Philadelphia, US.

(540) ROPEG

(510), (511) **01** chemikalia do produkcji osobistych produktów pielęgnacyjnych, produktów do pielęgnacji skóry, kosmetyków, antyperspirantów, mydeł, produktów do pielęgnacji paznokci, produktów do pielęgnacji włosów, mydeł i produktów do oczyszczania twarzy, ciała i rąk, produktów toaletowych, produktów do konserwacji obuwia oraz produktów czyszczących i detergentów stosowanych w gospodarstwie domowym i w przemyśle.

(111) **156141** (220) 2000 11 27 (210) 227996

(511) 2004 09 15

(732) INSTAL -MONT Glazik, Kortas Spółka Jawna, Pruszcz, PL.

(540)



Kolory znaku: stalowo-bordowy, niebieski, biały

(531) 14.7, 27.5, 29.1

(510), (511) **11** prowadzenie hurtowni i sklepu towarów: bojlerzy ogrzewcze, rury do bojlerów ogrzewczych, grzejniki do centralnego ogrzewania, nawilżacze do grzejników centralnego ogrzewania, chłodnice do pieców, komory chłodnicze, pojemniki chłodnicze, urządzenia i instalacje do chłodzenia, maszyny do chłodzenia, chłodziarki, wymienniki ciepła, rekuperatory ciepła, zasobniki ciepła, dmuchawy jako elementy i części instalacji klimatyzacyjnych, instalacje do dystrybucji wody, dywany ogrzewane elektrycznie, dźwigary do ładowania pieców, grzejniki elektryczne, elementy grzejne, fajerki do piecyków, filtry jako części instalacji domowych lub przemysłowych, fontanny, armatura regulacyjna i bezpieczeństwa do przewodów i urządzeń gazowych, generatory gazu i pary, kondensatory gazu, urządzenia do oczyszczania gazu, lampy gazowe, palniki gazowe, płuczki gazowe jako części instalacji gazowych, urządzenia i instalacje do gotowania, grzałki do wody, korpusy grzewcze, kotły grzewcze, hydranty, aparaty do jonizacji - uzdatniania powietrza, kabiny do łaźni tureckich ruchome, kanały i wyciągi kominowe, aparaty do palenia kawy, urządzenia i instalacje do kąpieli, wanny do kąpieli nasiadowych, urządzenia do kąpieli w gorącym powietrzu, urządzenia do podgrzewania mleku, urządzenia do klimatyzacji, instalacje do klimatyzacji samochodów i pojazdów, instalacje klimatyzacyjne, miski klozetowe, koce elektryczne nie do celów leczniczych, kolektory słoneczne stosowane w ogrzewnictwie, kominki domowe, kotły do pralni, urządzenia zasilające do kotłów grzewczych, krany, kratownice do pieców, kuźnie przenośne, rury do lamp, lodówki i zamrażarki, podgrzewacze do łóżek, maszyny kuchenne, urządzenia do chłodzenia mleka, naczynia wzbiorcze do instalacji centralnego ogrzewania, aparatura chłodząca do napojów, natryski i kabiny natryskowe, urządzenia do oczyszczania oleju, urządzenia do oczyszczania ścieków, odpowietrzacze do parowej instalacji grzewczej, ogrzewacze do pościeli, ogrzewacze stóp elektryczne, urządzenia do ogrzewania na paliwa stałe, płynne lub gazowe, odpowietrzniki nieautomatyczne do instalacji ogrzewania parowego, instalacje do ogrzewania pojazdów, instalacje do ogrzewania wodnego, urządzenia i instalacje do oświetlania, urządzenia do oświetlania pojazdów, oświetlenie sufitowe, lampy oświetleniowe, wyposażenie palenisk i pieców, palniki gazowe, nakładki do palników gazowych, palniki olejowe, palniki żarowe, instalacje do wytwarzania pary, parniki, pasteryzatory, piece jako urządzenia grzewcze, armatura do pieców, piece piekarskie, piece słoneczne, piecyki, płuczki ustępowe, pisuary, podgrzewacze wody, instalacje automatyczne do podlewania, pojemniki chłodnicze, pompy ciepłe, pręty do różna, przewody jako części instalacji sanitarnych, różna, rury do bojlerów centralnego ogrzewania, sanitarne instalacje i aparatura, instalacje do sauny, sedesy, suszarki do bielizny elektryczne, suszarki powietrza, suszarki do włosów, instalacje do oczyszczania wód ściekowych, dozowniki na środki dezynfekujące do toalet, termofory, toalety, instalacje chłodnicze do tytoniu, umywalki, urządzenia do suszenia rąk przy umywalkach, ustępy przenośne, uszczelki do kranów wodociagowych, aparaty i urządzenia do uzdatniania wody, wanny łaźnienkowe, wanny z wirowym ruchem wody, aparatura i instalacje do zmiękczenia wody, instalacje wodociagowe, wodotryski ozdobne, wyciągi kuchenne, wymienniki ciepła, zamrażarki, żarówki elektryczne, żelazne formy do wypiekania ciasta elektryczne, **37** usługi: instalowanie, nadzór i serwis instalacji oraz urządzeń: grzewczych, systemów solarnych, klimatyzacyjnych, wentylacyjnych, gazowych, wodnych, kanalizacyjnych, melioracyjnych, przydomowych oczyszczalni ścieków, budowa, remonty, renowacje i adaptacja budowli, budynków magazynowych, gospodarczych i mieszkalnych, instalowanie, konserwacja oraz naprawy wyposażenia dla biur i obiektów handlowych, czyszczenie i naprawa bojlerów, informacje o materiałach budowlanych, usługi dekarские, instalowanie i naprawa urządzeń elektrycznych, eliminacja zakłóceń w instalacjach elektrycznych, gipsowanie, hydraulika, usługi izolacyjne budynków, czyszczenie kominów, czyszczenie i naprawy kotłów, malowanie, montaż rusztowań, murarstwo, pomoc w przypadku awarii pojazdów w postaci napraw dojazdowych, instalowanie i naprawa alarmów przeciwpożarowych oraz przeciwwłamaniowych, regeneracja silników zużytych lub częściowo uszkodzonych, rozbiórka budynków, obsługa i naprawy samochodów, konserwacja i naprawy sejfów oraz skarbców, wier-

cenie studzien, tapetowanie, instalowanie i naprawy telefonów, instalowanie i naprawy wind, wyposażenie kuchni i stołówek, wyposażenie buldożerów, pogłębiarek i sprzętu budowlanego, instalowanie i naprawy urządzeń do zamrażania, **42** projektowanie i doradztwo techniczne w zakresie instalacji oraz urządzeń: grzewczych, systemów solarnych, klimatyzacyjnych, wentylacyjnych, gazowych, wodnych, kanalizacyjnych, melioracyjnych, przydomowych oczyszczalni ścieków.

(111) **156142** (220) 2001 03 20 (210) 233147  
(151) 2004 09 22  
(732) Amersham plc, Little Chalfont, GB.  
(540) METASTRON  
(510), (511) **05** radioaktywne preparaty farmaceutyczne stosowane in-vivo oraz do leczenia paliatywnego i do leczenia przerzutów do kości.

(111) **156143** (220) 2001 03 28 (210) 233545  
(151) 2004 10 13  
(732) The Procter & Gamble Company, Cincinnati, US.  
(540)



(531) 26.1, 27.5  
(510), (511) **03** środki wybielające i inne substancje stosowane w praniu, środki czyszczące, polerujące, szorujące i ściernie, mydła, środki perfumeryjne, olejki eteryczne, kosmetyki, środki do pielęgnacji włosów, środki do czyszczenia zębów, produkty do oczyszczania, pielęgnacji, upiększania i kosmetyki skóry, owłosionej skóry głowy i włosów.

(111) **156144** (220) 2001 03 28 (210) 233546  
(151) 2004 10 13  
(732) The Procter & Gamble Company, Cincinnati, US.  
(540) VIDAL SASSOON  
(510), (511) **03** środki wybielające i inne substancje stosowane w praniu, środki czyszczące, polerujące, szorujące i ściernie, mydła, środki perfumeryjne, olejki eteryczne, kosmetyki, środki do pielęgnacji włosów, środki do czyszczenia zębów, **25** odzież, kozaki, buty, pantofle, kapcie.

(111) **156145** (220) 2001 03 29 (210) 233643  
(151) 2004 10 13  
(732) Diners Club International, Ltd., Chicago, US.  
(540) T + E RECONCILER  
(510), (511) **09** urządzenia i przyrządy naukowe, żeglarskie, geodezyjne, elektryczne, elektroniczne, fotograficzne, kinematograficzne, optyczne, wagowe, pomiarowe, sygnalizacyjne, kontrolne, do ratowania życia, do celów dydaktycznych, urządzenia do nagrywania, transmisji lub reprodukcji dźwięku lub obrazu, magnetyczne i optyczne nośniki danych, płyty i dyski z nagraniami, automaty sprzedające i mechanizmy do urządzeń uruchamianych przez wrzucenie monety, kasy sklepowe, maszyny liczące, sprzęt przetwarzający dane i komputery, oprogramowanie komputerowe stosowane do zarządzania informacją o rachunku kosztów podróży, sprzęt i oprogramowanie komputerowe, urządzenia do gaszenia ognia, **36** usługi finansowe, usługi w zakresie obsługi i zarządzania rachunkami kart kredytowych drogą on-line, usługi ubezpieczeniowe, usługi w zakresie nieruchomości, usługi w zakresie spraw monetarnych.

(111) **156146** (220) 2001 04 05 (210) 234017  
(151) 2004 09 23

(732) NEPTUNE S.A., Viroflay, FR.  
(540) DELICJE MORZA  
(510), (511) **29** ryby, owoce morza, produkty kulinarne na bazie ryb i/lub owoców morza.

(111) **156147** (220) 2001 04 05 (210) 234018  
(151) 2004 09 23  
(732) NEPTUNE S.A., Viroflay, FR.  
(540) MORSKA PRZEKĄSKA  
(510), (511) **29** ryby, owoce morza, produkty kulinarne na bazie ryb i/lub owoców morza.

(111) **156148** (220) 2001 04 12 (210) 234343  
(151) 2004 10 15  
(732) Southern Comfort Properties, Inc., San Rafael, US.  
(540)



(531) 6.3, 27.5  
(510), (511) **33** napoje alkoholowe, alkohole destylowane.

(111) **156149** (220) 2001 04 12 (210) 234344  
(151) 2004 10 15  
(732) SLOVAKOFARMA a.s., Hlohovec, SK.  
(540) SLOVALGIN  
(510), (511) **05** preparaty farmaceutyczne, leki.

(111) **156150** (220) 2001 04 12 (210) 234345  
(151) 2004 10 15  
(732) SLOVAKOFARMA a.s., Hlohovec, SK.  
(540) CIPHIN  
(510), (511) **05** preparaty farmaceutyczne, leki.

(111) **156151** (220) 2001 04 13 (210) 234438  
(151) 2004 10 13  
(732) KYE Systems Corp., Taipei Hsien, TW.  
(540)



(531) 4.5, 24.15, 27.5  
(510), (511) **09** komputery, drukarki komputerowe, napędy dyskowe, komputerowe programy aplikacyjne, klawiatury komputerowe, monitory komputerowe, skanery komputerowe, płyty główne, karty interfejsowe, karty rozszerzające digitalizatory, myszki, rysownice, joysticki, podkładki do gier (joypad), kierownice do gier, wzmacniacze, głośniki, tunery, urządzenia zapisu obrazu na taśmę, CD-ROMy, napędy CD-ROM, napędy DVD-ROM, odtwarzacze DVD, urządzenia pamięci dyskietkowej, UPSy, modemy, karty LAN, huby sieciowe, routery, przystawki monitorowe do instalacji dodatkowego osprzętu, DSLAM, kamery do komputerów osobistych, kamery cyfrowe, karty dźwiękowe, PDA, urządzenia ładujące dla PDA, kabel podwójnej synchronizacji, urządzenia do zapisu cyfrowego, MP3, odtwarzacze MIDI, GPS, karty PCMCIA dla notebooków.



(111) **156152** (220) 2001 04 19 (210) 234630  
 (151) 2004 10 15  
 (732) Paarl Wine & Brandy Company Limited, Stellenbosch, ZA.  
 (540) PAARL ROCK  
 (510), (511) **33** napoje alkoholowe z wyjątkiem piwa.

(111) **156153** (220) 2001 04 19 (210) 234631  
 (151) 2004 10 15  
 (732) Klipdrift Brandewyn Maatskappy (Eiendoms) Beperk, Stellenbosch, ZA.  
 (540) KLIPDRIFT  
 (510), (511) **33** napoje alkoholowe z wyjątkiem piwa.

(111) **156154** (220) 2001 04 19 (210) 234632  
 (151) 2004 10 15  
 (732) Citicorp, a Delaware Corporation, Nowy Jork, US.  
 (540) CITITREASURY  
 (510), (511) **36** usługi finansowe oferowane poprzez Internet, usługi w zakresie dokonywania operacji online dotyczących produktów skarbowych, w tym wymiana waluty obcej, papierów wartościowych o stałym dochodzie, dywidendy i rachunków rynku pieniężnego **36** usługi ubezpieczeniowe, finansowe, inwestycyjne, w zakresie spraw monetarnych i w zakresie nieruchomości, usługi bankowe.

(111) **156155** (220) 2001 04 19 (210) 234633  
 (151) 2004 10 15  
 (732) The Van Ryn Wine and Spirit Company Limited, Stellenbosch, ZA.  
 (540)



**VAN RYN'S**

(531) 9.1, 18.2, 18.4, 24.9, 27.5  
 (510), (511) **33** napoje alkoholowe z wyjątkiem piwa.

(111) **156156** (220) 2001 04 24 (210) 234802  
 (151) 2004 10 11  
 (732) Mazowiecka Wytwórnia Wódek i Drożdży „POLMOS” Spółka Akcyjna, Józefów k/Błonia, PL.  
 (540)

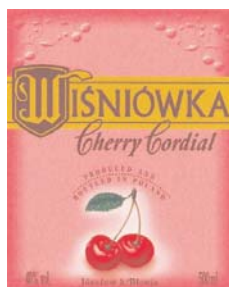

Kolory znaku: różowy, czerwony, zielony, złoty, brązowy  
 (531) 5.7, 26.11, 27.5, 29.1  
 (510), (511) **33** wyroby spirytusowe.

(111) **156157** (220) 2001 04 30 (210) 235085  
 (151) 2004 10 15  
 (732) Zakłady Przemysłu Cukierniczego „MIESZKO” Spółka Akcyjna, Racibórz, PL.  
 (540) wolę zozole

(510), (511) **30** wyroby cukiernicze i słodczyce w tym: ciastka, czekolada, wyroby czekoladowe, batony, cukierki, słodczyce w postaci pastylek, pralinki, słodczyce na choinkę, wafle, lody.

(111) **156158** (220) 2001 04 30 (210) 235100  
 (151) 2004 10 18  
 (732) MLEKO Spółka z o.o., Lipsko, PL.  
 (540)



Kolory znaku: czerwony, niebieski  
 (531) 27.5, 29.1  
 (510), (511) **29** ser twarogowy.

(111) **156159** (220) 2001 05 07 (210) 235252  
 (151) 2004 10 15  
 (732) Przedsiębiorstwo Produkcyjno Handlowe „PRYMAT” Ryszard Lechowski, Jastrzębie Zdrój, PL.  
 (540) JABŁUSZKO GRZECHU WARTE  
 (510), (511) **29** mięso, ryby, drób, dziczyzna, ekstrakty mięsne, konserwowe, suszone i gotowane owoce i warzywa, galaretki, dżemy, kompoty, jaja, mleko, produkty mleczne, oleje, tłuszcze jadalne, **30** kawa, herbata, kakao, cukier, ryż, tapioka, sago, kawa naturalna, mąka i produkty zbożowe, chleb, wyroby cukiernicze i słodczyce, lody, miód, melasa (syropy), drożdże, proszek do pieczenia, sól, musztarda, ocet, sosy (przyprawy), przyprawy, lód.

(111) **156160** (220) 2001 05 07 (210) 235253  
 (151) 2004 10 15  
 (732) Przedsiębiorstwo Produkcyjno Handlowe „PRYMAT” Ryszard Lechowski, Jastrzębie Zdrój, PL.  
 (540) ZIEŁONE JABŁUSZKO  
 (510), (511) **29** mięso, ryby, drób, dziczyzna, ekstrakty mięsne, konserwowe, suszone i gotowane owoce i warzywa, galaretki, dżemy, kompoty, jaja, mleko, produkty mleczne, oleje, tłuszcze jadalne, **30** kawa, herbata, kakao, cukier, ryż, tapioka, sago, kawa naturalna, mąka i produkty zbożowe, chleb, wyroby cukiernicze i słodczyce, lody, miód, melasa (syropy), drożdże, proszek do pieczenia, sól, musztarda, ocet, sosy (przyprawy), przyprawy, lód.

(111) **156161** (220) 1995 12 22 (210) 154719  
 (151) 2004 09 22  
 (732) SCANDINAVIAN TOBACCO S.A., Jawornik, PL.  
 (540) BRAVO  
 (510), (511) **34** wyroby tytoniowe, papierosy.

(111) **156162** (220) 1998 05 16 (210) 187128  
 (151) 2004 09 21  
 (732) SCANDINAVIAN TOBACCO - S.A., Jawornik 360, PL.  
 (540)



(531) 26.13, 27.5  
 (510), (511) **34** wyroby tytoniowe, papierosy.

(111) **156163** (220) 2000 04 20 (210) 217382  
 (151) 2004 09 20  
 (732) Stella International Spielgeräte GmbH, Lübbecke, DE.  
 (540) MARACASH  
 (510), (511) **09** elektrotechniczne i elektroniczne urządzenia i przyrządy, instrumenty i maszyny (jeśli zawarte w klasie 9), automaty wykonujące usługi po uiszczeniu opłaty, automaty, które uruchamiane są po pobraniu monet, banknotów, bonów, kart, żetonów, znaczków i/lub numerków, elektryczne i elektroniczne urządzenia i aparaty używane do gier, zabawy, rozrywki, automaty do gier i rozrywki, automaty do przyjmowania zakładów, wyżej wymienione automaty, urządzenia i aparaty pracujące w sieci, mechanizmy do urządzeń uruchamianych po pobraniu pieniędzy wraz z włącznikami na monety, wyżej wymienione towary także w połączeniu z automatami służącymi do zabawy, gier i sportu uruchamiane po wrzuceniu pieniędzy oraz drobników, urządzenia do obrachunku automatów uruchamianych po wrzuceniu pieniędzy, automaty zapisujące dane, drukarki do danych, elektroniczne obwody drukowane, automaty do wymiany pieniędzy, żetonów, numerków i znaczków oraz automaty do sprzedaży Game-Card, urządzenia i instrumenty do gier video, zaopatrzone w programy, odczytywane maszynowo nośniki danych do wyżej wymienionych automatów, maszyn, urządzeń i aparatów.

(111) **156164** (220) 2000 10 10 (210) 225246  
 (151) 2004 09 06  
 (732) PHYTOPHARM DOBRZYCA Spółka z o.o., Dobrzyca, PL.  
 (540)



Kolory znaku: różowy, beżowy, fioletowy, zielony, brązowy, czerwony, jasnobrązowy, biały, seledynowy, czarny  
 (531) 5.3, 5.5, 27.5, 29.1  
 (510), (511) **05** herbaty lecznicze ziołowe, herbaty lecznicze ziołowo-owocowe, mieszanki ziołowe, zioła lecznicze.

(111) **156165** (220) 2001 05 07 (210) 235266  
 (151) 2004 10 15  
 (732) Przedsiębiorstwo Produkcyjno Handlowe „PRYMAT” Ryszard Lechowski, Jastrzębie Zdrój, PL.  
 (540) GALERIA SMAKU  
 (510), (511) **29** mięso, ryby, drób, dziczyzna, ekstrakty mięsne, konserwowe, suszone i gotowane owoce i warzywa, galaretki, dżemy, kompoty, jaja, mleko, produkty mleczne, oleje, tłuszcze jadalne, **30** kawa, herbata, kakao, cukier, ryż, tapioka, sago, kawa naturalna, mąka i produkty zbożowe, chleb, wyroby cukiernicze i słodkie, lody, miód, melasa (syropy), drożdże, proszek do pieczenia, sól, musztarda, ocet, sosy (przyprawy), przyprawy, lód.

(111) **156166** (220) 2001 05 07 (210) 235267  
 (151) 2004 10 15

(732) Przedsiębiorstwo Produkcyjno Handlowe „PRYMAT” Ryszard Lechowski, Jastrzębie Zdrój, PL.  
 (540) ERA PRZYPRAW  
 (510), (511) **29** mięso, ryby, drób, dziczyzna, ekstrakty mięsne, konserwowe, suszone i gotowane owoce i warzywa, galaretki, dżemy, kompoty, jaja, mleko, produkty mleczne, oleje, tłuszcze jadalne, **30** kawa, herbata, kakao, cukier, ryż, tapioka, sago, kawa naturalna, mąka i produkty zbożowe, chleb, wyroby cukiernicze i słodkie, lody, miód, melasa (syropy), drożdże, proszek do pieczenia, sól, musztarda, ocet, sosy (przyprawy), przyprawy, lód.

(111) **156167** (220) 2001 05 09 (210) 235281  
 (151) 2004 10 15  
 (732) FURNA AB, Norrtälje, SE.  
 (540)

**TP**

(531) 27.5  
 (510), (511) **25** odzież, obuwie, nakrycia głowy, paski, rękawiczki i skarpety.

(111) **156168** (220) 2001 05 09 (210) 235282  
 (151) 2004 10 15  
 (732) FURNA AB, Norrtälje, SE.  
 (540) TEN POINTS  
 (510), (511) **25** odzież, obuwie, nakrycia głowy, paski, rękawiczki i skarpety.

(111) **156169** (220) 2001 05 22 (210) 235846  
 (151) 2004 10 15  
 (732) The Procter & Gamble Company, Cincinnati, US.  
 (540) ACTIVE FIT  
 (510), (511) **16** pieluszki dla dzieci jednorazowego użytku z papieru i/lub celulozy.

(111) **156170** (220) 2001 08 27 (210) 240088  
 (151) 2004 09 30  
 (732) „MONA MODE” Eugenia Kownacka, Oleśnica, PL.  
 (540) MONA MODE  
 (510), (511) **25** odzież, bluzki damskie, nakrycia głowy, bielizna osobista, krawaty, apaszki, muszki, obuwie, **42** wzornictwo w zakresie odzieży, zwłaszcza bluzek damskich i dodatków do ubrań.

(111) **156171** (220) 1999 04 20 (210) 200678  
 (151) 2002 06 03  
 (732) Massalski Krzysztof, Massalski Hubert HUBA S.C., Warszawa, PL.  
 (540)



(531) 24.13, 27.5  
 (510), (511) **35** usługi reklamowe, **39** usługi transportowe, **42** usługi projektowo-kosztorysowe w zakresie budownictwa.



(111) **156172** (220) 1999 02 23 (210) 198296  
 (151) 2002 04 08  
 (732) LUBELLA S.A., Lublin, PL.  
 (540)



Kolory znaku: niebieski, czerwony, żółty, biały, ciemnoniebieski  
 (531) 3.4, 5.7, 9.1, 27.5, 29.1  
 (510), (511) **30** wyroby zbożowe, makarony.

(111) **156173** (220) 1999 02 23 (210) 198297  
 (151) 2002 04 08  
 (732) LUBELLA S.A., Lublin, PL.  
 (540)



Kolory znaku: niebieski, czerwony, żółty, biały, ciemnoniebieski, pomarańczowy  
 (531) 3.4, 5.7, 8.7, 9.1, 27.5, 29.1  
 (510), (511) **30** wyroby zbożowe, makarony.

(111) **156174** (220) 1999 05 31 (210) 202772  
 (151) 2002 09 30  
 (732) Zubala Zbigniew Przedsiębiorstwo Produkcyjno-Handlowe ZUBALA, Dębno, PL.  
 (540)



Kolory znaku: szary, czerwony  
 (531) 27.5, 29.1  
 (510), (511) **01** nawozy.

(111) **156175** (220) 1999 05 31 (210) 202773  
 (151) 2002 09 30  
 (732) Zubala Zbigniew Przedsiębiorstwo Produkcyjno-Handlowe ZUBALA, Dębno, PL.  
 (540)



Kolory znaku: szaro-biały, czerwony  
 (531) 27.5, 29.1  
 (510), (511) **01** nawozy.

(111) **156176** (220) 1999 05 31 (210) 202774  
 (151) 2002 09 30  
 (732) Zubala Zbigniew Przedsiębiorstwo Produkcyjno-Handlowe ZUBALA, Dębno, PL.  
 (540)



Kolory znaku: szary, czerwony  
 (531) 27.5, 29.1  
 (510), (511) **01** nawozy.

(111) **156177** (220) 1999 07 06 (210) 204418  
 (151) 2003 01 02  
 (732) Gorgoń Andrzej Piekarnia, Sączów- Siemonia, PL.  
 (540)



Kolory znaku: brązowy i odcienie, biały, niebieski  
 (531) 5.7, 26.1, 27.5, 29.1  
 (510), (511) **30** pieczywo, wyroby półcukiernicze;

(111) **156178** (220) 2000 10 05 (210) 225073  
 (151) 2004 10 13  
 (732) S-B Power Tool Company, Chicago, US.  
 (540) SKIL

(510), (511) **07** nakładki do maszyn, nakładki do wiertarek silnikowych, ostrza do pił maszynowych, szczotki druciane do użytku w maszynach, narzędzia bezprzewodowe, uchwyty do wiertarek silnikowych, ręczne narzędzia elektryczne, napędy, wysięgniki do narzędzi ręcznych z napędem mechanicznym lub elektrycznym, szlifierki, tarcze ściernie z napędem mechanicznym, młotki pneumatyczne, wiertarki udarowe, klucze udarowe, wyrzynarki, strugarki elektryczne, strugi spustniki, szczotki obrotowe do maszyn, frezarki, piły maszynowe, wkrętaki maszynowe, nożyce maszynowe, szlifierki elektryczne, elektryczne piły talerzowe, narzędzia (przedłużenia do napędów).

(111) **156179** (220) 2000 10 18 (210) 225750  
 (151) 2004 09 08  
 (732) PHU HANESCO Dariusz Piątek, Lublin, PL.  
 (540) Hanesco

(510), (511) **12** części samochodowe, szyby samochodowe, szyberdachy, lusterka, **35** prowadzenie sklepu i hurtowni z częściami samochodowymi, szybami samochodowymi, szyberdachami, lusterkami, **37** usługi serwisowe i montaż w zakresie części samochodowych, szyberdachów, lusterek, obsługa pojazdów, usługi naprawcze.

(111) **156180** (220) 2000 10 18 (210) 225762  
 (151) 2004 09 08  
 (732) Wyborowa Spółka Akcyjna, Poznań, PL.

(540)



Kolory znaku: biały, czerwony, czarny, złoty, ciemnobrązowy, jasnobrązowy, zielony, fioletowy

(531) 5.1, 5.3, 25.5, 26.5, 27.5, 29.1

(510), (511) **33** gin.

(111) **156181** (220) 2003 02 14 (210) 261000

(151) 2004 09 23 (441) 2003 08 25

(732) ZEPTEK INTERNATIONAL POLAND Sp. z o.o.,  
Warszawa, PL.

(540)



(531) 26.11.3, 27.5.1, 27.5.11

(510), (511) **10** aparatura do prowadzenia analiz do celów medycznych, aparatura diagnostyczna do celów medycznych.

(111) **156182** (220) 2003 03 17 (210) 262351

(151) 2004 10 13 (441) 2003 09 22

(732) Firma MAXUM Jacek Kwapisz, Gdańsk, PL.

(540) amigo

(510), (511) **29** owoce i warzywa przetworzone na wszelkie sposoby, wyroby i potrawy na bazie owoców lub warzyw nie zawarte w innych klasach, oleje i tłuszcze jadalne, mieszanki tłuszczowe, mięso i drób oraz wyroby i potrawy na ich bazie, ryby i owoce morza oraz potrawy i wyroby na ich bazie, zupy, zupy w proszku, mleko, produkty mleczarskie w tym jogurt, kefir, maślanka, śmietana, masło, serwatka, sery, mleko w proszku, wyroby na bazie mleka, wyroby, potrawy, napoje i desery na bazie produktów mleczarskich, wyroby, potrawy i desery na bazie produktów mleczarskich z innymi dodatkami w tym z dodatkiem owoców, kremy na bazie składników zawartych w tej klasie, desery owocowe lub na bazie owoców zawarte w tej klasie, konserwy, krokiety spożywcze, orzechy, wyroby i desery na bazie orzechów zawarte w tej klasie, wyroby oraz potrawy na bazie serów, bulion, chipsy ziemniaczane, chipsy i chrupki owocowe, chrupki z mieszanek składników zawartych w wykazie, galaretki jadalne, grzyby konserwowane, grzyby suszone, wyroby i potrawy na bazie grzybów, oliwki konserwowane, pasztet z wątróbki, wyroby garmażeryjne, placki i pyzy ziemniaczane, ziola ogrodowe konserwowane, bita śmietana, żywność w tym potrawy i desery zawarte w tej klasie w stanie suszone zamrożonym, sproszkowana, konserwowana, puszkowana, składniki do sporządzania zup, pasty do kanapek, **30** wyroby cukiernicze, wyroby piekarnicze, słodczyce za wyjątkiem wafli i paluszków, ciasto w proszku, czekolada i wyroby oraz napoje na bazie czekolady, galaretki spożywcze w tym owoce zawarte w tej klasie, wyroby i potrawy na bazie mąki, sosy, sosy do mięs, sosy do sałatek, sosy do deserów, kukurydza prażona, kukurydza palona, mięso w cieście, majonez makaron i wyroby oraz potrawy na bazie makaronu, muesli, musztarda, kleik spożywczy na bazie mleka, budyń, kisiel, puddingi, ryż oraz wyroby i potrawy na bazie ryżu,

miod i wyroby na bazie miodu, desery na bazie składników zawartych w wykazie, paszteciki, napoje czekoladowe z mlekiem, wyroby cukiernicze na bazie orzechów, naleśniki, pierogi, pizza, placki, knedle, kluski, gofry, ciasto na ciasta, aromaty do ciast, ciasta w proszku, desery w proszku za wyjątkiem lodów, tarty, tortille, sushi, drożdże do ciast, kremy i polewy oraz ozdoby do ciast deserów, panierka, keczup.

(111) **156183** (220) 2003 09 04 (210) 269460

(151) 2004 10 11 (441) 2004 03 08

(732) „BALSAX” Edward Łabowicz, Kłodzko, PL.

(540)



Kolory znaku: niebieski, czerwony

(531) 1.1.1, 27.5.1, 29.1.12

(510), (511) **28** sprzęt wędkarski.

(111) **156184** (220) 2003 09 04 (210) 269461

(151) 2004 10 11 (441) 2004 03 08

(732) „BALSAX” Edward Łabowicz, Kłodzko, PL.

(540)



Kolory znaku: złoty, czarny

(531) 27.5.1, 29.1.2

(510), (511) **28** sprzęt wędkarski.

(111) **156185** (220) 2003 09 11 (210) 269756

(151) 2004 10 11 (441) 2004 03 22

(732) „BALSAX” Edward Łabowicz, Kłodzko, PL.

(540)



Kolory znaku: szary, czarny, morski

(531) 3.1.8, 27.5.1, 29.1.13

(510), (511) **28** sprzęt wędkarski.

(111) **156186** (220) 2003 09 15 (210) 269855

(151) 2004 10 11 (441) 2004 03 22

(732) TRANS-POŁUDNIE Spółka z o.o., Dębica, PL.

(540)



Kolory znaku: niebieski, czarny, biały

(531) 1.5.1, 27.5.1, 29.1.12

(510), (511) **04** benzyna, mazut, oleje przemysłowe i napędowe, paliwa gazowe, paliwo na bazie alkoholu, smary, **12** części do pojazdów mechanicznych lądowych, **37** usługi w zakresie: bieżnikowania opon, blacharstwa, czyszczenia samochodów, instalacji i naprawy urządzeń elektrycznych, grzewczych i klimatyzacyjnych, mycia pojazdów, oczyszczania dróg, stacji obsługi samochodów, zabezpieczania przed korozją, **39** usługi w zakresie: pakowania,

magazynowania, składowania i dostarczania towarów, transportu i spedycji, wynajmowania pojazdów.

(111) **156187** (220) 1996 02 06 (210) 156049  
(151) 2004 09 30  
(732) Przedsiębiorstwo Handlowo-Produkcyjne „HYDRO”  
Eugeniusz Dobroń, Leszno, PL.  
(540)



Kolory znaku: błękitny, niebieski, biały  
(531) 26.1, 27.5, 29.1

(510), (511) **06** skrzynki na listy, przewody centralnego ogrzewania, osprzęt do drzwi i okien, klucze, kłódki, armatura do przewodów metalowa, **07** pompy: maszynowe, do instalacji grzewczych, na sprężone powietrze, odśrodkowe, próżniowe, smarownicze, naczynia wzbiorcze, **09** liczniki ciepła, wodomierze, przepływomierze, manometry, chloratory, odpowietrzniki, przepustnice, zawory kulowe, zawory termostatyczne, automatyka wodna i grzewczo-wentylacyjna, pompy paliwowe samoregulujące, pompy strażackie, **11** pompy ciepłe, **19** boazeria, drzwi, gips, kabiny kąpielowe, parkiety, podłogi, płyty konstrukcyjne niemetalowe, rury spustowe niemetalowe, sklejka, terakota, zaprawa murarska, żaluzje niemetalowe, **35** usługi menadżerskie i konsultingowe, **39** usługi transportowe, konfekcjonowanie towarów, **42** ekspertyzy i obliczenia inżynierskie, usługi projektowe, nadzór autorski, doradztwo techniczne z zakresu gospodarki wodnej i grzewczo-wentylacyjnej.

(111) **156188** (220) 1998 12 15 (210) 195599  
(151) 2004 10 27  
(732) Kentucky Fried Chicken International Holdings, Inc.,  
Louisville, US.  
(540) CHICKY

(510), (511) **28** przedmioty do gry i zabawy, lalki, zabawki, zabawki pluszowe, zabawki plastikowe, figurki, piłki, gry planszowe, puzzle, układanki magiczne oraz komplety do nauki, **29** mięso, ryby, drób i dziczyzna, owoce morza i produkty z nich, owoce i warzywa, sałatki, sosy do sałatek, oleje jadalne, konserwy (pikle), susze i zioła, produkty mięsne, produkty drobiowe, zakąski na bazie ziemniaków, **30** żywność gotowana i mrożona, wszystko zawierające drób, zakąski, dodatki, sosy, przyprawy i zaprawy, obwarzanki, herbatniki, chlebki, ciastki, słodczyce, miód, drożdże i proszek do pieczenia, **43** usługi restauracji, barów przekąskowych, kawiarni, kantyn i punktów sprzedaży gotowych przekąsek (fast food), usługi związane ze sprzedażą i dystrybucją produktów żywnościowych i napojów, usługi żywieniowe, usługi polegające na zamawianiu żywności poprzez komputerową sieć on-line.

(111) **156189** (220) 2000 03 20 (210) 215527  
(151) 2004 09 16  
(732) TMD FRICTION EUROPE GMBH, Leverkusen, DE.  
(540)



(531) 26.1, 27.5

(510), (511) **12** cierne elementy do hamulców, hamulce, podkładki, klocki, bloki, wykładziny i segmenty do hamulców, części i osprzęt do powyższych towarów, wszystkie powyższe towary do urządzeń służących do poruszania się na lądzie, **17** materiały hamulcowe, wykładziny hamulcowe, arkusze, wykładziny, kształtki,

podkładki, bloki, dyski i taśmy, profile kształtowe z materiałów ciernych, przekroje kształtowe z materiałów ciernych.

(111) **156190** (220) 2000 07 07 (210) 221001  
(151) 2004 08 11  
(732) „PLAST-DREW” S.C. Bożena Rozynek, Zygmunt Rozynek,  
Wolsztyn, PL.

(540) plast-drew  
(510), (511) **19** belki niemetalowe, szalunki do betonu niemetalowe, boazerie, listwy boazeryjne, bramy niemetalowe, budowlane materiały niemetalowe, dachówki niemetalowe, krokwie, pokrycia dachów niemetalowe, drewno do celów budowlanych, drzwi niemetalowe, okna niemetalowe, fornir, gzymsy niemetalowe, nadproża i progi niemetalowe, okiennice niemetalowe, żaluzje, okucia drzwi i okien niemetalowe, parkiet, mozaika parkietowa, panele podłogowe, pokrycia sufitowe i ścienne, rolety, ramy do okien i drzwi niemetalowe, rynny niemetalowe, schody niemetalowe, tralki, poręcze, stopnie schodów, sufity niemetalowe, szkło okienne, szkło budowlane.

(111) **156191** (220) 2000 08 04 (210) 222355  
(151) 2004 10 15  
(732) METBUD S.J. W. i F. Brodziak i M. Bereżański, Zamość, PL.  
(540)



Kolory znaku: czarny, czerwony

(531) 26.13, 27.5, 29.1

(510), (511) **35** zaopatrywanie innych przedsiębiorstw w zakupione produkty, zgrupowanie na rzecz osób trzecich różnych towarów pozwalające nabywcy wygodnie je oglądać i kupować w sklepie z materiałami budowlanymi, wycena materiałów budowlanych, dystrybucja materiałów reklamowych t.j. prospekty i broszury, **36** dzierżawa majątku nieruchomego, **39** magazynowanie materiałów handlowych, wynajmowanie magazynów, przewożenie i rozładunek towarów handlowych, przewóz samochodami ciężarowymi, pośrednictwo w transporcie, **42** profesjonalne doradztwo w zakresie materiałów budowlanych.

(111) **156192** (220) 2000 08 21 (210) 222919  
(151) 2004 08 03  
(732) GOODWELL INTERNATIONAL LIMITED, Tortola, VG.  
(540) FLOW

(510), (511) **18** torby i worki turystyczne, plecaki turystyczne, torby na ubrania podróżne, sakwy, **25** sportowa odzież i obuwie w tym do uprawiania snowboardu buty, spodnie, bluzy, kurtki, marynarki, serdaki, nakrycia głowy, swetry, skarpetki, **28** deski i wiązania snowboardowe, torby i pokrowce przeznaczone na sprzęt i wyposażenie sportowe, ochroniacze do uprawiania snowboardu.

(111) **156193** (220) 2000 10 10 (210) 225319  
(151) 2004 08 11  
(732) MEDANA PHARMA TERPOL GROUP Spółka Akcyjna,  
Sieradz, PL.

(540) soyaprotect - prostato  
(510), (511) **05** preparaty farmaceutyczne.

(111) **156194** (220) 2000 10 18 (210) 225764  
(151) 2004 09 08  
(732) Wyborowa Spółka Akcyjna, Poznań, PL.



(540)



Kolory znaku: czarny, złoty

(531) 1.5, 5.3, 25.5, 26.5, 27.5, 29.1

(510), (511) **33** brandy.(111) **156195** (220) 2000 10 24 (210) 225998

(151) 2004 09 24

(732) VETIR Spółka z o.o., Katowice, PL.

(540) 5/5

(510), (511) **25** odzież i obuwie.(111) **156196** (220) 2000 10 24 (210) 226024

(151) 2004 10 13

(732) Mission Pharmacal Company, San Antonio, US.

(540) UROCIT

(510), (511) **05** lek na bazie cytrynianu potasu do leczenia kamieni nerkowych oraz chorób układu moczowego.(111) **156197** (220) 2000 10 30 (210) 226363

(151) 2004 09 20

(732) Zakład Technik Instalacyjnych „ZELTIN” Spółka z o.o., Łódź, PL.

(540) ZELTIN

(510), (511) **06** listwy kablowe napodłogowe jedno- i wiele kanałowe z aluminium, listwy kablowe naścienne jedno- i wiele kanałowe z aluminium, kolumny kablowe jedno- i wielokanałowe z aluminium, rury osłonowe z metalu do instalacji elektrycznych, elementy mocujące z metalu do instalacji elektrycznych, hydraulicznych i pneumatycznych, **17** rury osłonowe elektroizolacyjne do instalacji naziemnych, napowietrznych i wewnętrznych, materiały izolacyjne do instalacji elektrycznych, **20** listwy kablowe napodłogowe jedno i wielokanałowe z tworzyw sztucznych, listwy kablowe naścienne jedno- i wiele kanałowe z tworzyw sztucznych, elementy mocujące z tworzyw sztucznych do instalacji elektrycznych, hydraulicznych i pneumatycznych, oznaczniki przewodów i oznaczenia ostrzegawczo - informacyjne z tworzyw sztucznych.

(111) **156198** (220) 2000 11 13 (210) 227145

(151) 2004 08 31

(732) Kancelaria Radcy Prawnego „In extenso” Jan Stalmach, Kraków, PL.

(540) in extenso

(510), (511) **42** świadczenie pomocy prawnej, w szczególności: sporządzanie opinii prawnych, opracowywanie projektów aktów prawnych, występowanie przed sądami i urzędami /zastępstwo prawne i procesowe/ oraz udzielanie porad i konsultacji prawnych podmiotom gospodarczym, jednostkom organizacyjnym oraz osobom fizycznym z wyłączeniem spraw rodzinnych, opiekuńczych i karnych.

(111) **156199** (220) 2000 11 16 (210) 227258

(151) 2004 08 03

(732) Towarzystwo Ubezpieczeń na Życie Vienna Life S.A., Warszawa, PL.

(540) KAPITOL

(510), (511) **36** usługi pośrednictwa ubezpieczeniowego.(111) **156200** (220) 2000 11 22 (210) 227587

(151) 2004 10 27

(732) VERIZON DIRECTORIES CORP., Airport, US.

(540) SUPERPAGES.COM

(510), (511) **38** usługi w zakresie elektronicznych książek telefonicznych udostępnianych przez Internet.(111) **156201** (220) 2000 11 23 (210) 227697

(151) 2004 08 19

(732) Bloomberg L.P., New York, US.

(540) BLOOMBERG UNIVERSITY

(510), (511) **41** usługi edukacyjne, mianowicie prowadzenie seminariów dotyczących wykorzystania komputerowego sprzętu i oprogramowania oraz świadczenie indywidualnego szkolenia w używaniu i operowaniu komputerowym sprzętem i oprogramowaniem, świadczenie typu on-line seminariów i indywidualnych seminariów dotyczących używania i operowania komputerowym sprzętem i oprogramowaniem.

(111) **156202** (220) 2000 11 23 (210) 227698

(151) 2004 08 19

(732) Bloomberg L.P., New York, US.

(540) BLOOMBERG MARKETS

(510), (511) **16** publikacje, mianowicie raporty, dyrektywy, broszury, materiały referencyjne, listki, biuletyny, książeczki, pamflety, karty pocztowe, ulotki, magazynowe dodatki do gazet, magazyny oraz handlowe i zawodowe książki w zakresie wiadomości, biznesu, finansów, bieżących wydarzeń, rozrywki, sportu, opowiadań humanistycznych, papierów wartościowych, rynków papierów wartościowych oraz przemysłów energetycznego i związanego z asfaltem, **42** usługi dotyczące przekazywania wiadomości, mianowicie zbieranie i rozpowszechnianie wiadomości za pomocą komputera, usługi komputerowe, mianowicie dostarczanie typu on-line publikacji o charakterze raportów, dyrektyw, broszur, materiałów referencyjnych, listków, biuletynów, gazet, książeczek, pamfletów, kart pocztowych, ulotek, dodatków magazynowych do gazet, magazynów oraz handlowych i zawodowych książek z zakresu wiadomości, biznesu, finansów, bieżących wydarzeń, rozrywki, sportu, opowiadań humanistycznych, papierów wartościowych, rynków papierów wartościowych oraz przemysłów energetycznego i związanego z asfaltem.

(111) **156203** (220) 2000 12 01 (210) 228187

(151) 2004 10 01

(732) Wydawnictwo C.H.Beck Spółka z o.o., Warszawa, PL.

(540) legalis

(510), (511) **09** CD-ROMY, **16** książki, czasopisma, **42** udostępnianie czasu dostępu do komputerowych baz danych.(111) **156204** (220) 2000 12 01 (210) 228320

(151) 2004 09 06

(732) MAXON Nieruchomości Spółka z o.o., Warszawa, PL.

(540) MAXON NIERUCHOMOŚCI

(510), (511) **35** usługi w zakresie badania rynku, specjalistycznego doradztwa handlowego, sporządzania ekspertyz opłacalności, doradztwa w zakresie zarządzania świadczonego dla firm, kompilacji informacji dla komputerowych baz danych, marketing i usługi w zakresie promocji dla osób trzecich, usługi doradcze w zakresie zarządzania działalnością gospodarczą oraz zarządzania zbiorami informatycznymi, **36** usługi w zakresie: prowadzenia agencji pośrednictwa w handlu nieruchomościami, dzierżawy nieruchomości, powierzchni biurowych, magazynowych i handlowych, wyceny nieruchomości, doradztwa finansowego w zakresie obrotu nieruchomościami, oszacowania wartości nieruchomości do celów fiskalnych, udzielania kredytów na cele dzierżawne, wynajmu mieszkań, administrowania i zarządzania nieruchomościami, pośrednictwa w sprawach kupna, sprzedaży, najmu nieruchomości, rozli-



czeń finansowych transakcji związanych z kupnem lub sprzedażą nieruchomości, wycen nieruchomości, usługi świadczone przez rzeczoznawców majątkowych, **42** usługi w zakresie doradztwa zawodowego i ekspertyz w zakresie informatyki i komputeryzacji, udostępnianie innym użytkownikom czasu komputerowego, usługi w zakresie przygotowania i modyfikacji obcych programów komputerowych dla potrzeb osób trzecich, usługi w zakresie konfiguracji sieci komputerowych, usługi w zakresie tworzenia i utrzymywania stron internetowych dla osób trzecich.

(111) **156205** (220) 2000 12 01 (210) 228321  
(151) 2004 09 22  
(732) MAXON Nieruchomości Spółka z o.o., Warszawa, PL.  
(540)



Kolory znaku: czerwony, biały

(531) 27.5, 29.1

(510), (511) **35** usługi w zakresie badania rynku, specjalistycznego doradztwa handlowego, sporządzania ekspertyz opłacalności, doradztwa w zakresie zarządzania świadczonymo dla firm, kompilacji informacji dla komputerowych baz danych, usługi w zakresie reklamy, marketing i usługi w zakresie promocji dla osób trzecich, usługi doradcze w zakresie zarządzania działalnością gospodarczą oraz zarządzania zbiorami informatycznymi, **36** usługi w zakresie: prowadzenia agencji pośrednictwa w handlu nieruchomościami, dzierżawy nieruchomości, powierzchni biurowych, magazynowych i handlowych, wyceny nieruchomości, doradztwa finansowego w zakresie obrotu nieruchomościami, oszacowywania wartości nieruchomości do celów fiskalnych, udzielania kredytów na cele dzierżawne, wynajmu mieszkań, administrowania i zarządzania nieruchomościami, pośrednictwa w sprawach kupna, sprzedaży, najmu nieruchomości, rozliczeń finansowych transakcji związanych z kupnem lub sprzedażą nieruchomości, wycen nieruchomości, usługi świadczone przez rzeczoznawców majątkowych, **42** usługi w zakresie doradztwa zawodowego i ekspertyz w zakresie informatyki i komputeryzacji, usługi w zakresie programowania komputerów, udostępnianie innym użytkownikom czasu komputerowego, usługi w zakresie przygotowania i modyfikacji obcych programów komputerowych dla potrzeb osób trzecich, usługi w zakresie konfiguracji sieci komputerowych, usługi w zakresie tworzenia i utrzymywania stron internetowych dla osób trzecich.

(111) **156206** (220) 2000 12 05 (210) 228346  
(151) 2004 09 24  
(732) Signal Investment & Management Co. (Delaware corporation), Wilmington, US.  
(540) GOLD BOND  
(510), (511) **05** lecznicze pudry to twarzy, lecznicze kremy do twarzy.

(111) **156207** (220) 2000 12 05 (210) 228347  
(151) 2004 09 24  
(732) Signal Investment & Management Co. (Delaware corporation), Wilmington, US.  
(540) FLEX-ALL 454  
(510), (511) **05** leki przeciwbólowe do stosowania miejscowego.

(111) **156208** (220) 2000 12 05 (210) 228348  
(151) 2004 09 24  
(732) Signal Investment & Management Co. (Delaware corporation), Wilmington, US.  
(540) ICY HOT  
(510), (511) **05** leki przeciwbólowe do stosowania miejscowego.

(111) **156209** (220) 2000 12 06 (210) 228369  
(151) 2004 10 13  
(732) AFLOFARM Fabryka Leków Spółka z o.o., Ksawerów, PL.  
(540) LOKOMOTIV  
(510), (511) **05** preparaty i środki farmaceutyczne, weterynaryjne, sanitarne do użytku medycznego, dietetyczne środki spożywcze użytku medycznego, żywność dla niemowląt, środki i preparaty stomatologiczne, artykuły higieniczne i opatrunkowe, zioła lecznicze, ekstrakty roślinne o przeznaczeniu leczniczym, środki odkażające, fungicydy, herbicydy, **39** usługi transportowania, konfekcjonowania towarów, **44** usługi medyczne i kosmetyczne, higiena i troska o urodę istot ludzkich, badania medyczne i analityczne.

(111) **156210** (220) 2000 12 11 (210) 228743  
(151) 2004 09 15  
(732) Wyborowa Spółka Akcyjna, Poznań, PL.  
(540)

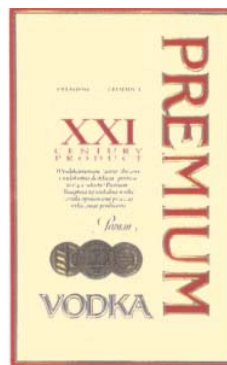

Kolory znaku: ciemnoczerwony, złoty, kremowy, czarny

(531) 7.1, 24.5, 25.1, 27.5, 29.1

(510), (511) **33** napoje alkoholowe.

(111) **156211** (220) 2000 12 11 (210) 228746  
(151) 2004 09 15  
(732) Wyborowa Spółka Akcyjna, Poznań, PL.  
(540) XXI CENTURY PRODUCT  
(510), (511) **33** napoje alkoholowe.

(111) **156212** (220) 2000 12 20 (210) 229145  
(151) 2004 09 30  
(732) SAS Institute Inc. (North Carolina corporation), Cary, US.  
(540)



(531) 26.13, 27.5

(510), (511) **41** usługi w zakresie nauczania, organizacji szkoleń i kursów, rozrywki, usługi w zakresie działalności wydawniczej, usługi w zakresie elektronicznego publikowania, usługi w zakresie tworzenia książek, podręczników oraz dokumentacji, usługi w zakresie publikacji programów komputerowych, oprogramowania komputerowego, gier komputerowych, książek, podręczników oraz dokumentacji, usługi w zakresie organizowania konferencji, seminariów, dyskusji, wykładów i odczytów, usługi w zakresie planowania programów nauczania, **42** usługi w zakresie tworzenia programów komputerowych, oprogramowania komputerowego gier komputerowych.

(111) **156213** (220) 2000 12 20 (210) 229146  
(151) 2004 09 30  
(732) SAS Institute Inc. (North Carolina corporation), Cary, US.

(540)



(531) 26.13, 27.5

(510), (511) **38** usługi w zakresie łączności oraz rozpowszechniania programów telewizyjnych i radiowych, udostępnianie sieci komputerowych do przesyłania, odbioru i wymiany programów komputerowych, tekstów, dźwięku i obrazu oraz innych danych i informacji, usługi w zakresie umożliwiania dostępu oraz elektronicznego obrazowania programów komputerowych, tekstów, dźwięku i obrazu oraz innych danych i informacji.

(111) **156214** (220) 2000 12 20 (210) 229147  
(151) 2004 09 30  
(732) SAS Institute Inc. (North Carolina corporation), Cary, US.  
(540)



(531) 26.13, 27.5

(510), (511) **09** programy komputerowe oraz oprogramowanie komputerowe mające zastosowanie w gromadzeniu danych, zarządzaniu danymi, w ich analizie, przechowywaniu w pamięci oraz prezentacji i w przetwarzaniu informacji, oprogramowanie szkoleniowe, programy użytkowe, gry komputerowe, multimedialne oraz elektroniczne publikacje, odczytywalne maszynowo (komputerowo) nośniki danych zawierające informacje, bazy danych oraz programy związane z w.w. towarami.

(111) **156215** (220) 2000 12 20 (210) 229148  
(151) 2004 09 30  
(732) SAS Institute Inc. (North Carolina corporation), Cary, US.  
(540)



(531) 26.13, 27.5

(510), (511) **35** usługi w zakresie gromadzenia, analizy, przechowywania, zarządzania oraz prezentacji danych i informacji, **41** usługi związane z produkcją telewizyjną, video oraz filmową, **42** usługi konsultingowe, usługi w zakresie przerabiania stosownie do życzenia i potrzeb klienta oraz usługi w zakresie programowania, wszystkie w dziedzinie oprogramowania komputerowego, usługi w zakresie analizy sieci komputerowych, usługi w zakresie zapewniania dostępu do oprogramowania komputerowego i konserwacji oprogramowania komputerowego, licencjonowanie oprogramowania komputerowego, usługi w zakresie projektowania grafiki komputerowej i projektowania miejsc w sieci Web oraz usługi świadczone osobom trzecim polegające na umieszczaniu stron czy aplikacji internetowych na własnych serwerach www i prowadzeniu stron www.

(111) **156216** (220) 2000 12 20 (210) 229149  
(151) 2004 09 30  
(732) SAS Institute Inc. (North Carolina corporation), Cary, US.  
(540)



(531) 26.13, 27.5

(510), (511) **35** usługi konsultingowe i doradcze w zakresie technik informacyjnych, gromadzenia, analizy, przechowywania, zarządzania

oraz prezentacji danych i informacji z dziedziny biznesu oraz modelowania biznesu, **42** usługi konsultingowe i doradcze w zakresie oprogramowania komputerowego, usługi w zakresie licencjonowania oprogramowania komputerowego.

(111) **156217** (220) 2000 12 20 (210) 229150  
(151) 2004 09 30  
(732) SAS Institute Inc. (North Carolina corporation), Cary, US.  
(540)



(531) 26.13, 27.5

(510), (511) **16** materiały drukowane, książki, magazyny, biuletyny, gazety, czasopisma, dzienniki, katalogi, podręczniki, broszury, ulotki, plakaty, nalepki, materiały szkoleniowe i instruktażowe, wszystkie w/w towary dotyczące sprzętu oraz oprogramowania komputerowego, usługi w zakresie techniki i informacji komputerowej oraz związanej z nimi, metodologii biznesu.

(111) **156218** (220) 2000 12 20 (210) 229151  
(151) 2004 09 30  
(732) SAS Institute Inc. (North Carolina corporation), Cary, US.  
(540)



(531) 26.13, 27.5

(510), (511) **36** usługi konsultingowe oraz usługi w zakresie sporządzania analiz finansowych oraz analiz ryzyka.

(111) **156219** (220) 2000 12 19 (210) 229175  
(151) 2004 09 30  
(732) Lubelska Fundacja Rozwoju, Lublin, PL.  
(540)



**Lubelska Fundacja Rozwoju**

Kolory znaku: czarny, złoty, zielony

(531) 5.3, 26.4, 27.5, 29.1

(510), (511) **35** badania opinii, badania w dziedzinie działalności gospodarczej, badania rynku, statystyka, informacja handlowa, informacja o działalności gospodarczej, informacja o firmach, doradztwo w zakresie organizowania i kierowania działalnością gospodarczą, doradztwo w zakresie prowadzenia działalności gospodarczej, doradztwo w zakresie zarządzania kadrowego, doradztwo zawodowe, rekrutacja osób, marketing, reklama, dystrybucja materiałów reklamowych, rozpowszechnianie materiałów reklamowych, usługi związane z przenoszeniem przedsiębiorstwa, ekspertyzy opłacalności, analizy kosztów, prognozy ekonomiczne, prowadzenie ksiąg, rachunkowość, weryfikacja rachunków, usługi sekretarskie, zarządzanie i administrowanie miejscami wystawowymi, **36** zbiórki funduszy na cele dobroczynne, doradztwo w sprawach finansowych, informacje finansowe, wycena finansowa, wycena papierów wartościowych, wycena znaków towarowych, wycena marki, oszacowanie wartości do celów fiskalnych, wyceny do celów fiskalnych, weryfikacja papierów wartościowych, inwestycje kapitałowe, tworzenie wspólnego kapitału, kapitałowe nakłady, kapitałowe lokaty, transfer kapitałów, wycena nieruchomości, zarządzanie majątkiem nieruchomym, zarządzanie nieruchomościami, pośrednictwo w sprawach kupna, sprzedaży, najmu nieruchomości, powiernictwo, finansowanie, sponsorowanie, transakcje finansowe, rozliczenia finansowe, pożyczki fi-

nansowe, **41** edukacja, nauczanie, organizowanie i prowadzenie konferencji, kongresów, zjazdów, sympozjów, seminariów, konkursów edukacyjnych, kompetencyjnych, treningów praktycznych, organizacja wystaw kulturalnych i edukacyjnych, organizowanie i produkcja widowisk, organizowanie i prowadzenie festynów, organizowanie loterii, informacja o imprezach rozrywkowych, publikowanie tekstów innych niż reklamowe, publikowanie książek, tłumaczenia, **42** badania naukowe, doradztwo komputerowe, doradztwo w zakresie ochrony środowiska, usługi prawnicze, ekspertyzy prawne, opracowywanie projektów aktów prawnych, koncesjonowanie własności intelektualnej, pomoc w zakresie własności intelektualnej.

(111) **156220** (220) 2000 12 21 (210) 229368  
(151) 2004 08 31

(732) RAUTARUUKKI POLSKA Spółka z o.o., Żyrardów, PL.

(540) „maxi Design”

(510), (511) **06** metalowe materiały budowlane, metalowe konstrukcje budowlane, wyroby hutnicze, **07** narzędzia ręczne z napędem innym niż ręczny, części narzędzi i maszyn budowlanych, **08** narzędzia budowlane ręczne z napędem ręcznym, **17** materiały wypełniające, izolacyjne, uszczelniające, dźwiękoszczelne, rury elastyczne niemetalowe, uszczelki, **19** materiały budowlane niemetalowe, **37** usługi: budowlane, instalacyjne, nadzór techniczny, wypożyczanie narzędzi i sprzętu budowlanego.

(111) **156221** (220) 2000 12 28 (210) 229471  
(151) 2004 09 21

(732) „Konstancja” Spółka z o.o., Konstancin, PL.

(540) KONSTANCJA

(510), (511) **43** usługi hotelarskie i restauracyjne.

(111) **156222** (220) 2000 12 28 (210) 229569  
(151) 2004 09 06

(732) „STEFANIA” KEMPSKI I WSPÓLNICY SPÓŁKA JAWNA, Tychy, PL.

(540) MULTIPLO

(510), (511) **19** system profili służących do montażu pustaków szklanych, luksferów.

(111) **156223** (220) 2000 12 30 (210) 229640  
(151) 2004 10 11

(732) SEMA-PRINT Sp. j. Marcin Mazurek, Jarosław Kochman, Sebastian Majcherczyk, Kraków, PL.

(540)



Kolory znaku: srebrzysto-szary, czarny, srebrzysto-różowy, niebieski

(531) 1.1, 26.4, 27.5, 29.1

(510), (511) **25** odzież sportowa, **35** reklama.

(111) **156224** (220) 2000 12 30 (210) 229641  
(151) 2004 10 11

(732) SEMA-PRINT Sp. j. Marcin Mazurek, Jarosław Kochman, Sebastian Majcherczyk, Kraków, PL.

(540)



Kolory znaku: niebieski, biały, czarny

(531) 9.3, 26.4, 27.5, 29.1

(510), (511) **25** odzież sportowa, **35** reklama, **39** wypożyczanie i naprawa łodzi, usługi agencji turystycznej, **40** nadrukowywanie odzieży.

(111) **156225** (220) 2001 01 18 (210) 230215  
(151) 2004 09 07

(732) Kancelaria Patentowa Wojciech Lech, Bydgoszcz, PL.

(540)



Kolory znaku: brązowy, biały, zielony

(531) 27.5, 29.1

(510), (511) **42** usługi w zakresie ochrony własności przemysłowej, opracowywanie graficzne znaków towarowych, doradztwo prawne i techniczne, sporządzanie opinii, ekspertyz i analiz technicznych i prawnych.

(111) **156226** (220) 2001 01 18 (210) 230219  
(151) 2004 08 31

(732) STOVIT Sp. z o.o., Bydgoszcz, PL.

(540)



Kolory znaku: biały, granatowy, pomarańczowy

(531) 26.2, 26.4, 27.5, 29.1

(510), (511) **29** mięso, ryby, drób i dziczyzna, ekstrakty mięsne, krokiety spożywcze, owoce i warzywa konserwowane, suszone i gotowane, owoce w syropie, owoce kandyzowane, owoce w occie winnym, galaretki, konfitury, dżemy, marmolady, jaja, mleko i wyroby z mleka, jadalne oleje i tłuszcze, konserwy, pikle, **30** kawa, herbata, kakao, cukier, ryż, tapioka, sago, namiastki kawy, mąka i preparaty zbożowe, chleb, ciastka, pierogi, naleśniki, wyroby cukiernicze i piekarnicze, słodycze, lody, miód, syrop z melasy, drożdże, proszki do pieczenia, sól, musztarda, ocet, sosy (z wyjątkiem sosów do sałat), przyprawy, lód do chłodzenia, sosy do sałat, **32** piwo, napoje bezalkoholowe, wody mineralne i gazowane, syropy, preparaty do przygotowywania napojów, napoje owocowe i soki owocowe.

(111) **156227** (220) 2001 01 24 (210) 230584  
(151) 2004 09 21

(732) POLMOS TORUŃ Spółka Akcyjna, Toruń, PL.

(540)

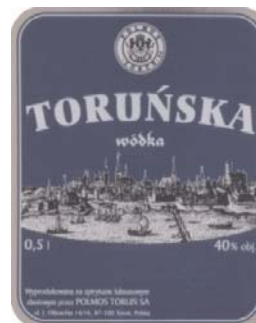

Kolory znaku: granatowy, szary, srebrny, czarny, szary (odcienie)

(531) 6.7, 24.1, 27.5, 29.1

(510), (511) **33** napoje alkoholowe, wódki.

(111) **156228** (220) 2001 01 25 (210) 230697  
(151) 2004 10 13

(732) „DOSPEL” Spółka z o.o., Częstochowa, PL.



(540)



Kolory znaku: błękitny, niebieski

(531) 1.17, 26.1, 26.3, 27.5, 29.1

(510), (511) **07** dmuchawy jako maszyny, dmuchawy do sprężania, zasysania i transportu gazu, formy do maszyn, frezarki, gładziarki, gwinciarki, kosiarki, malaksery, maselnice, maszynki do mięsa, młynki, młynki do kawy, młynki do pieprzu, nitownice, obrabiarki, ogrzewacze, prasy jako maszyny do celów przemysłowych, prasy filtracyjne, przecinarki, pralki automatyczne, roboty kuchenne, roboty, silniki, silniki elektryczne, sokowirówki, spawarki, sprężarki, szlifierki, tokarki, walcarki, wentylatory do silników, wiertarki, wirówki, wtryskarki, wycinarki szczelin, wytłaczarki, zmywarki, kraljalnice do chleba, urządzenia kuchenne elektryczne, **11** urządzenia do oświetlania, urządzenia do chłodzenia i ogrzewania, chłodziarki-zamrażarki, zamrażarki, ekspresy do kawy, urządzenia do ogrzewania, ogrzewacze wody, ogrzewacze olejowe, grzejniki, elementy grzejne, spirale, termowentylatory, wentylatory, wentylatory kanałowe, wyciągi wentylacyjne, wentylatory sufitowe, urządzenia i aparaty do wentylacji i klimatyzacji, dmuchawy jako części instalacji do nawiewu, aparaty do odświeżania powietrza, opiekacze, frytkownicy, garnki, imbryki, suszarki do włosów, lampy, kinikiety, żyrandole, świeczniki, lampki na choinkę, latarki, ściemniacze, regulatory światła, oprawy, żarówki, świetlówki, żarniki halogenowe, zapalniczki do gazu, sprzęt kuchenny elektryczny, kuchnie, kuchenki.

(111) **156229** (220) 2001 01 26 (210) 230739

(151) 2004 09 17

(732) CERKO Spółka Cywilna Roman Mańko, Henryk Koziaara, Lubin, PL.

(540)



Kolory znaku: biały, czerwony

(531) 26.4, 26.11, 27.5, 29.1

(510), (511) **19** budowlane materiały niemetalowe, zaprawy murarskie.(111) **156230** (220) 2001 01 29 (210) 230821

(151) 2004 10 13

(732) Fabryka Elementów Złącznych „FEZ” S.A., Siemianowice Śląskie, PL.

(540)



(531) 26.2, 26.11

(510), (511) **06** elementy przytwierdzeń i złącz nawierzchni kolejowej, śruby, nity, sworznie, nakrętki, podkładki sprężyste, odkuwki, **07** elementy obudowy górniczej jako maszyny.(111) **156231** (220) 2001 02 07 (210) 231184

(151) 2004 09 27

(732) British Polythene Limited, Londyn, GB.

(540) BALETITE

(510), (511) **16** materiały do owijania i pakowania, folie, arkusze lub tuby z tworzyw sztucznych, woreczki, torebki i pojemniki

z tworzyw sztucznych, torby do przenoszenia, torby wytrzymałe do dużego ciężaru, folie przylegające wykonane całkowicie lub w większości z tworzyw sztucznych, opakowania z tworzyw sztucznych z pęcherzykami powietrza, wszystkie wyżej wymienione do owijania lub pakowania, torebki do kuchenek mikrofalowych, torby na odpadki, worki i naczynia na śmieci, wykładziny do skrzyń na śmieci, torby pocztowe z tworzyw sztucznych samozaklejające się, torebki z tworzyw sztucznych do powtórnego zaklejania, torebki z polietylenem, folie do obciążania, materiały obciążające do owijania kieszonki w belach, **17** tworzywa sztuczne, półprzetworzone substancje plastyczne, włókna z tworzyw sztucznych, granulaty powstałe w wyniku recyklingu tworzyw sztucznych, tworzywa sztuczne w formie folii, listków, arkuszy, prętów, sztabek lub tub, materiały z tworzyw sztucznych w formie wyprasek i w formie wytłoczonej, folie, płyty, słupki i rury z tworzyw sztucznych, tuby z tworzyw sztucznych, materiały uszczelniające, pakuły i materiały izolacyjne, materiały do pakowania (wypychania), uszczelniania i izolacji, w szczególności folie wykonane całkowicie lub w większości z tworzyw sztucznych, tworzywa sztuczne w formie wytłoczonej przeznaczone do produkcji oraz mające zastosowanie w rolnictwie i ogrodnictwie, mulcz z tworzyw sztucznych stosowany w rolnictwie i ogrodnictwie, arkusze i ścianki szczelne z tworzyw sztucznych stosowane w przemyśle, rolnictwie i w inżynierii lądowej i wodnej, materiały doszczelniające, wyściełające i wypełniające z tworzyw sztucznych lub z gumy, żywice syntetyczne.

(111) **156232** (220) 2001 02 09 (210) 231320

(151) 2004 09 24

(732) NEWMAN, Cholet, FR.

(540) MINIMAN

(510), (511) **18** skóra i imitacje skóry, wyroby z tych materiałów nie ujęte w innych klasach, skóry, kufrы i walizy, parasolki, parasole i laski, bicze, uprząże i wyroby rymarskie, **38** usługi z zakresu przesyłania informacji za pomocą komputerów.

(111) **156233** (220) 2001 02 09 (210) 231326

(151) 2004 09 15

(732) Bathco, Inc. (a Delaware corporation), Wilmington, US.

(540) BATH &amp; BODY WORKS

(510), (511) **04** oleje przemysłowe i tłuszcze, smary, mieszaniny pochłaniające, nawilżające i wiążące kurz, paliwa (również spirytus silnikowy) i materiały oświetleniowe, świece, knoty, **05** produkty farmaceutyczne, weterynaryjne i sanitarne, substancje dietetyczne do celów leczniczych, żywność dla niemowląt, plastry, materiały opatrunkowe, materiały do plombowania zębów, woski dentystryczne, środki odkażające, środki do zwalczania robactwa, dezodoranty i odświeżacze powietrza w spray'u do pomieszczeń, fungicydy, herbicydy, **35** usługi sklepów detalicznych w zakresie substancji zapachowych do celów domowych oraz usługi w zakresie sprzedaży katalogowej substancji zapachowych do celów domowych na podstawie zamówień pocztowych.

(111) **156234** (220) 2001 02 08 (210) 231339

(151) 2004 09 24

(732) Rejs Spółka z o.o., Rypin, PL.

(540)



Kolory znaku: granatowy, żółty

(531) 27.5, 29.1

(510), (511) **06** metalowe akcesoria, osprzęt, okucia, złącza i elementy wyposażenia mebli biurowych garderobianych, kuchennych i tapicerskich oraz ich części składowe, **20** niemetalowe akcesoria, osprzęt, okucia, złącza i elementy wyposażenia mebli biurowych garderobianych, kuchennych i tapicerskich oraz ich części składowe, **21** szklane elementy wyposażenia mebli biurowych garderobianych, kuchennych i tapicerskich.



(111) **156235** (220) 2001 02 09 (210) 231353  
 (151) 2004 10 07  
 (732) Firma Przemysłowo-Usługowo-Handlowa  
 BLACHOTRAPEZ s.c. Jan Luberda, Teresa Luberda,  
 Renata Skawska, Iwona Łach-Kudzia, Ponice, PL.  
 (540)



Kolory znaku: biały, niebieski, czerwony  
 (531) 7.3, 27.5, 29.1

(510), (511) **06** blacha, blacha cynowana, barierki ochronne metalowe, dachówka metalowa, pokrycia dachowe metalowe, daszki metalowe, deflektory kominowe metalowe, drabinki metalowe, klamry metalowe, trzony kominowe metalowe, kominy metalowe, kosze dachowe metalowe, drobne metalowe elementy konstrukcyjne i zabezpieczające montowane na dachach i ścianach szczytowych, okładziny metalowe, rynny dachowe metalowe, **37** usługi budowlane: konserwacja i naprawy dachów, nadzór techniczny, **39** dystrybucja i transport artykułów przemysłowych i budowlanych na rzecz osób trzecich.

(111) **156236** (220) 2001 02 14 (210) 231542  
 (151) 2004 09 27  
 (732) Zakład Narodowy im. Ossolińskich Wydawnictwo,  
 Wrocław, PL.  
 (540)



(531) 7.1, 27.5

(510), (511) **09** kasety audio, kasety wideo, płyty CD i DVD, kasety foniczne, **16** książki, czasopisma, foldery, informatory o wydawnictwach, zdjęcia, gazety, plakaty, **35** zgrupowanie na rzecz osób trzecich towarów wymienionych wyżej w klasie 09 i 16, pozwalający nabywcy wygodnie je oglądać i kupować w sklepie i za pośrednictwem Internetu.

(111) **156237** (220) 2001 02 15 (210) 231596  
 (151) 2004 09 16  
 (732) Prakrit Chalatharnpipat, Bangkok, TH.  
 (540)



(531) 3.7, 24.5, 27.5

(510), (511) **25** ubrania, obuwie, nakrycia głowy, opaski ubraniowe w tym opaski na głowę i przeguby, bielizna, wyroby pończosznicze, skarpety, szale, apaszkki i dodatki do ubrań zawarte w tej klasie.

(111) **156238** (220) 2001 02 15 (210) 231696  
 (151) 2004 10 08  
 (732) Firma Handlowa CARMENT Sp. z o.o., Krosno, PL.

(540) POŁONINY  
 (510), (511) **32** napój bezalkoholowy, **33** wino.

(111) **156239** (220) 2001 02 20 (210) 231913  
 (151) 2004 09 21  
 (732) Przedsiębiorstwo Produkcyjno-Handlowo-Usługowe  
 JANCZES Hurtownia Materiałów Wodociągowo-Kanalizacyjno-  
 -Gazowych Czesław Morawiec, Pabianice, PL.  
 (540)



Kolory znaku: zielony, biały, pomarańczowy  
 (531) 26.1, 27.5, 29.1

(510), (511) **06** rury i kształtki metalowe, rynny metalowe, włazy i wpusty uliczne, śruby, stalowe opaski i nasuwki, **11** ceramika łazienkowa, baterie, zlewy, kabiny natryskowe, podgrzewacze wody, pompy do instalacji domowych, **19** rury i kształtki z tworzyw sztucznych, rynny dachowe z PCV, studnie kanalizacyjne z PCV.

(111) **156240** (220) 2001 02 23 (210) 232067  
 (151) 2004 09 28  
 (732) ASPLANT-SKOTNICCY Sp.J., Jaworzno, PL.  
 (540) MIEDZIAK  
 (510), (511) **05** pestycydy.

(111) **156241** (220) 2001 02 26 (210) 232131  
 (151) 2004 09 27  
 (732) Lingwejon s.c. Szkoła Języków Obcych Biuro Tłumaczeń  
 Anna Bigott, Marta Borkowska-Olszewska, Warszawa, PL.  
 (540)



Kolory znaku: czarny, żółty, biały  
 (531) 26.3, 26.11, 27.5, 29.1

(510), (511) **41** usługi w zakresie nauczania języków obcych, usługi w zakresie tłumaczeń, doradztwo związane z tłumaczeniem tekstów.

(111) **156242** (220) 2001 02 26 (210) 232191  
 (151) 2004 09 21  
 (732) Sławomir Tatuliński, Szczecinek, PL.  
 (540)



Kolory znaku: biały, żółty, ciemnoniebieski  
 (531) 27.5, 29.1  
 (510), (511) **24** tkanina, obrusy, zasłony.

(111) **156243** (220) 2001 02 28 (210) 232215  
 (151) 2004 09 13

(732) NBTY, Inc., Bohemia, US.

(540)



(531) 5.5, 26.4, 26.11, 27.5

(510), (511) 05 witaminy, mikroelementy, dodatki odżywcze zawarte w kl.05.

(111) 156244 (220) 2001 02 28 (210) 232216

(151) 2004 09 13

(732) NBTY, Inc, Bohemia, US.

(540)



Kolory znaku: zielony, czarny, biały, czerwony

(531) 1.1, 5.5, 26.4, 26.11, 27.5, 29.1

(510), (511) 05 witaminy, mikroelementy, dodatki odżywcze zawarte w kl.05.

(111) 156245 (220) 2001 02 28 (210) 232217

(151) 2004 09 13

(732) NBTY, Inc, Bohemia, US.

(540)



(531) 5.5, 26.4, 26.11, 27.5

(510), (511) 05 witaminy, mikroelementy, dodatki odżywcze zawarte w kl.05.

(111) 156246 (220) 2001 02 28 (210) 232218

(151) 2004 09 13

(732) NBTY, Inc, Bohemia, US.

(540)



(531) 26.4, 26.11, 27.5

(510), (511) 05 witaminy, mikroelementy, dodatki odżywcze zawarte w kl.05.

(111) 156247 (220) 2001 02 28 (210) 232219

(151) 2004 09 13

(732) NBTY, INC, Bohemia, US.

(540)



Kolory znaku: biały, granatowy, niebieski

(531) 26.4, 26.11, 27.5, 29.1

(510), (511) 05 witaminy, mikroelementy, dodatki odżywcze zawarte w kl.05.

(111) 156248 (220) 2001 03 02 (210) 232338

(151) 2004 10 27

(732) B &amp; Q plc, Eastleigh, GB.

(540)



Kolory znaku: niebieski, czarny, żółty

(531) 26.1, 26.13, 27.5, 29.1

(510), (511) 07 przyrządy ręczne z napędem mechanicznym, maszyny i pompy używane w rolnictwie, ogrodnictwie, budownictwie, dekoratorstwie, robotach wodociągowo-kanalizacyjnych, instalatorstwie elektroenergetycznym, stolarstwie, obróbce metali, garniarstwie lub konserwacji pojazdów, elektryczne maszyny czyszczące, pralki i maszyny szlifujące, wiertarki, pistolety natryskowe do farb, urządzenia myjące do pojazdów, kosiarki, małe kosiarki ręczne, części i wyposażenie do wszystkich wyżej wymienionych towarów.

(111) 156249 (220) 2001 03 05 (210) 232407

(151) 2004 09 28

(732) Computer Communication Systems SA, Wrocław, PL.

(540)



(531) 26.11, 27.5

(510), (511) 09 komputery i systemy komputerowe, oprogramowanie komputerowe, instalacje kablowe dla komputerów i systemów komputerowych, (elektryczne, logiczne, telefoniczne i niskoprądowe), 37 serwis gwarancyjny i pogwarancyjny komputerów, systemów komputerowych i instalacji kablowych dla komputerów, 38 usługi w zakresie wykonawstwa sieci komputerowych i instalacji kablowych dla komputerów; usługi w zakresie przekazywania informacji poprzez sieci komputerowe, poczta elektroniczna, 41 usługi szkolenia w zakresie: obsługi sprzętu komputerowego i oprogramowania, 42 usługi doradztwa w zakresie doboru sprzętu komputerowego i akcesoriów, usługi w zakresie analizy istniejących systemów komputerowych i integracji systemów komputerowych; usługi w zakresie projektowania komunikacji systemów komputerowych; doradztwo w zakresie wprowadzania automatyzacji prac biurowych.

(111) 156250 (220) 2001 03 05 (210) 232421

(151) 2004 10 13

(732) URBAN DECAY COSMETICS LLC, Costa Mesa, US.

(540) URBAN DECAY

(510), (511) 03 środki wybielające i inne substancje stosowane w praniu, środki czyszczące, polerujące, szorujące i ściernie, mydła, środki perfumeryjne, olejki eteryczne, kosmetyki, środki do pielęgnacji włosów, środki do czyszczenia zębów.

(111) 156251 (220) 2001 03 05 (210) 232422

(151) 2004 10 13

(732) URBAN DECAY COSMETICS LLC, Costa Mesa, US.

(540) URBAN DEFENSE

(510), (511) 03 środki wybielające i inne substancje stosowane w praniu, środki czyszczące, polerujące, szorujące i ściernie, mydła, środki perfumeryjne, olejki eteryczne, kosmetyki, środki do pielęgnacji włosów, środki do czyszczenia zębów.

(111) 156252 (220) 2001 03 07 (210) 232544

(151) 2004 10 27

(732) British American Tobacco (Brands) Limited, Londyn, GB.

(540)

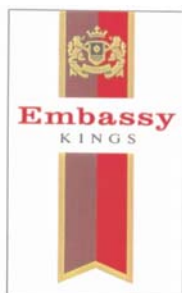

Kolory znaku: złoty, bordowy, czerwony

(531) 24.1, 25.5, 26.4, 29.1

(510), (511) **34** papierosy, tytoń, wyroby tytoniowe, artykuły dla palących zapalniczki, zapalaki.(111) **156253** (220) 2001 03 07 (210) 232546

(151) 2004 10 27

(732) British American Tobacco (Brands) Limited, Londyn, GB.

(540)

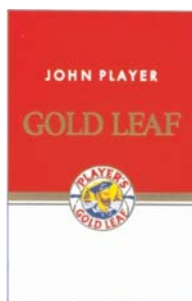

Kolory znaku: czerwony, biały, złoty, granatowy, brązowy, niebieski, złoty

(531) 2.1, 6.3, 18.4, 25.7, 27.5, 29.1

(510), (511) **34** papierosy, tytoń, wyroby tytoniowe, artykuły dla palących, zapalniczki, zapalaki.(111) **156254** (220) 2001 03 07 (210) 232637

(151) 2004 09 07

(732) „WAKOZ” Spółka z ograniczoną odpowiedzialnością, Luzino, PL.

(540)



Kolory znaku: czerwony, ciemnoniebieski

(531) 26.3, 26.4, 27.5, 29.1

(510), (511) **19** beton, **37** roboty ziemne, roboty drogowe, usługi wynajmu sprzętu budowlanego, **39** usługi transportowe ciężarowe, załadunek i wyładunek.(111) **156255** (220) 2001 03 15 (210) 232932

(151) 2004 09 30

(732) WM. WRIGLEY JR. COMPANY (a Delaware corporation), Chicago, US.

(540) CHEW THROUGH HEARTBURN

(510), (511) **05** słodycze o działaniu leczniczym, włączając gumę do żucia o działaniu leczniczym, **30** słodycze, włączając gumę do żucia.(111) **156256** (220) 2001 03 21 (210) 233208

(151) 2004 09 28

(732) Zimmer, Inc., Warsaw, US.

(540)

M/G

(531) 27.5

(510), (511) **10** implanty ortopedyczne, mianowicie implanty kolan.(111) **156257** (220) 2001 03 20 (210) 233221

(151) 2004 09 30

(732) ICOPAL Spółka Akcyjna, Zduńska Wola, PL.

(540) plaster

(510), (511) **17** papy hydroizolacyjne.(111) **156258** (220) 2001 03 26 (210) 233565

(151) 2004 09 29

(732) „BKF Fedorowicz II” Spółka z o.o., Skarbimierz, PL.

(540)



Kolory znaku: czerwony

(531) 26.3, 26.13, 29.1

(510), (511) **03** produkty kosmetyczne i preparaty do czyszczenia, **07** maszyny i obrabiarki, **09** urządzenia, aparaty i przyrządy do celów naukowych, urządzenia do transformacji, rejestracji i odtwarzania obrazu i dźwięku, maszyny liczące, komputery, kable do celów elektrycznych, **11** aparaty oświetleniowe, grzewcze, instalacje sanitarne, **12** pojazdy, **37** usługi budowlane i naprawy, **40** usługi obróbki materiałów.(111) **156259** (220) 2001 04 04 (210) 234054

(151) 2004 10 11

(732) Przedsiębiorstwo Wielobranżowe „DACOMET” spółka jawna Dariusz Kaczmarek, Andrzej Spychalski, Bydgoszcz, PL.

(540) DACOMET

(510), (511) **09** komputery, centrale telefoniczne, telefaksy, koparki, monitory komputerowe, modemy, akcesoria komputerowe, **37** usługi w zakresie montażu urządzeń telekomunikacyjnych, usługi serwisowe w zakresie urządzeń telekomunikacyjnych, **38** doradztwo zawodowe w zakresie telekomunikacji, **42** usługi projektowe w zakresie telekomunikacji, usługi w zakresie oprogramowywania komputerów na zlecenie osób trzecich.(111) **156260** (220) 2001 04 09 (210) 234221

(151) 2004 09 29

(732) EWPA-MASZYNY BUDOWLANE Spółka z o.o., Komorniki k.Poznań, PL.

(540) EWPA

(510), (511) **06** drabiny metalowe, rusztowania metalowe, **07** maszyny do budowy dróg, spycharki, równiarki, betoniarki, sprężarki, koparki, ładowarki, młoty elektryczne, młoty mechaniczne, młoty pneumatyczne, napędy hydrauliczne do maszyn i silników, części do maszyn budowlanych, pasy do maszyn, łożyska, tłoki, pierścienie, piły mechaniczne, transportery, podnośniki, pompy, agregaty prądotwórcze, ubijaki i zagęszczarki, sprzęt do wykonywania posadzek i betonu, elektronarzędzia, walce drogowe, **08** narzędzia i przyrządy budowlane ręcznie sterowane, **12** wózki i podnośniki widłowe, chwytaki i wózki transportowe, **37** usługi budowlane, naprawy serwisowe maszyn i urządzeń budowlanych, usługi instalacyjne, wypożyczanie maszyn, urządzeń i narzędzi budowlanych dla osób trzecich.(111) **156261** (220) 2003 02 19 (210) 261240

(151) 2004 09 28

(441) 2003 08 25

(732) „DOSPEL” Spółka z o.o., Częstochowa, PL.

(540)



Kolory znaku: niebieski

(531) 26.1.1, 26.5.1, 29.1.4

(510), (511) **06** budowlane materiały metalowe, drobne wyroby żelazne i metalowe, rury i rurki metalowe, materiały blacharskie dla budownictwa, materiały zbrojeniowe dla budownictwa metalowe daszki (budownictwo) metalowe, deflektory kominowe (metalowe), haki metalowe, zaciski do rur lub kabli metalowe, kłamy (zaciski) metalowe, kolanka do rur metalowe, kształtki rurowe rozgałęzieniowe metalowe, okucia metalowe, osłony do rur (metalowe), uchwyt i haki ścienne do mocowania rur (metalowe), śruby metalowe, zaciski (kłamy) metalowe, opaski i haki do zamocowania kabli lub rur metalowe, zasuwki, rury i przewody do instalacji centralnego ogrzewania, przewody metalowe do instalacji wentylacji i klimatyzacji, kolanka i złączki do rur metalowe, kominy metalowe, kratki ochronne metalowe, nasady kominowe metalowe, opaski i obejmy metalowe, osłony do rur metalowe, armatura do przewodów metalowa, przewody i rurociągi metalowe, zawory metalowe, **07** urządzenia kuchenne elektryczne, urządzenia i maszyny do ssania powietrza, mechanizmy napędowe inne niż do pojazdów lądowych, dmuchawy (maszyny), dmuchawy do sprężania, zasysania i transportu gazu, filtry (części maszyn lub silników), filtry (wkłady) do maszyn filtrujących, formy do maszyn, regulatory (części maszyn), regulatory prędkości (obrotów) do maszyn i silników, silniki, silniki elektryczne, sprężarki, wentylatory do silników, wtryskarki, wymienniki ciepła (części maszyn), **11** urządzenia do oświetlania, urządzenia i instalacje do chłodzenia i ogrzewania, chłodziarko-zamrażarki, zamrażarki, ogrzewacze wody, ogrzewacze olejowe, grzejniki, elementy grzejne, termowentylatory, wentylatory, wentylatory kanałowe, wymienniki ciepła, wyciągi wentylacyjne i kominowe, wentylatory sufitowe, urządzenia i instalacje do wentylacji i klimatyzacji, dmuchawy (części instalacji do nawiewu), aparaty do odświeżania powietrza, filtry (części instalacji domowych lub przemysłowych), filtry powietrza do klimatyzacji, przewody (części instalacji sanitarnych), rekuperatory ciepła, suszarki do włosów, aparatura do suszenia, świeczniki-zyrandole, oprawki żarówki do lamp elektrycznych, sprzęt kuchenny elektryczny, regulatory do wyciągów (ogrzewnictwo), ogrzewacze elektryczne, **17** izolatory do przewodów, materiały filtracyjne, giętkie przewody i rury niemetalowe, osłony i złączki niemetalowe do rur, pierścienie uszczelniające, uszczelki, materiały uszczelniające, **19** materiały budowlane niemetalowe, rury sztywne niemetalowe, kominowe nasady i deflektory niemetalowe, kominowe przedłużacze i trzony niemetalowe, kominy niemetalowe, kraty niemetalowe, rury niemetalowe, rynny niemetalowe, **20** kratki ochronne i zawory niemetalowe, zaciski niemetalowe do rur i kabli, kraty kominkowe, **35** zgrupowanie na rzecz osób trzecich różnych towarów pozwalające nabywcy wygodnie oglądać i kupować te towary na stronie Web dotyczącej sprzedaży różnorodnych towarów, zgrupowanie na rzecz osób trzecich różnych towarów pozwalające nabywcy wygodnie oglądać i kupować te towary w sklepie wielobranżowym i hurtowni wielobranżowej; komputerowe zarządzanie plikami, organizowanie wystaw w celach handlowych lub reklamowych, pokazy towarów, promocja sprzedaży, reklama za pośrednictwem sieci komputerowej, reklamy, usługi zaopatrzenie osób trzecich (zakupy produktów usług dla innych przedsiębiorstw), zarządzanie działalnością artystyczną.

(111) **156262** (220) 2003 04 16 (210) 263651  
 (151) 2004 10 13 (441) 2003 10 20  
 (732) EUREKA Spółka z o.o., Lublin, PL.  
 (540)

Kolory znaku: czerwony, czarny, żółty  
 (531) 27.5.5, 29.1.13

(510), (511) **35** zgrupowanie na rzecz osób trzecich różnych towarów, pozwalające nabywcy je oglądać i kupować w sklepie z gotową odzieżą, obuwiem, nakryciami głowy, przyborami kuchennymi i gospodarstwa domowego, grammi i zabawkami, wyrobami ze skóry lub jej imitacji, przyrządami optycznymi, urządzeniami do gotowania i suszenia, wyrobami włókienniczymi w detalicznym sklepie wielobranżowym.

(111) **156263** (220) 2003 07 24 (210) 267787  
 (151) 2004 09 30 (441) 2004 01 26  
 (732) R&K media press Spółka z o.o., Warszawa, PL.  
 (540)



(531) 26.11.2, 27.5.1, 29.1.12

(510), (511) **25** bielizna, odzież, odzież skórzana, nakrycia głowy, obuwie, kostiumy kąpielowe i plażowe, koszule, piżamy, podkoszulki, rajstopy, pończochy.

(111) **156264** (220) 2001 03 07 (210) 232545  
 (151) 2004 10 13  
 (732) British American Tobacco (Brands) Limited, Londyn, GB.  
 (540)

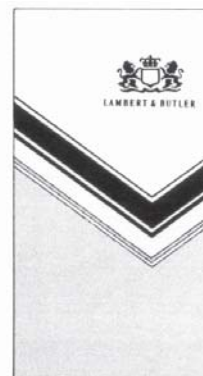

(531) 24.1, 26.11

(510), (511) **34** papierosy, tytoń, wyroby tytoniowe, artykuły dla palących, zapalniczki, zapałki.

(111) **156265** (220) 2001 03 07 (210) 232547  
 (151) 2004 10 13  
 (732) British American Tobacco (Brands) Limited, Londyn, GB.  
 (540)



Kolory znaku: czarny, szary  
 (531) 27.5

(510), (511) **34** papierosy, tytoń, wyroby tytoniowe, artykuły dla palących, zapalniczki, zapałki.

(111) **156266** (220) 2001 03 07 (210) 232550  
 (151) 2004 10 13  
 (732) L'OREAL, Paryż, FR.  
 (540) REGENIUM

(510), (511) **03** perfumy, wody toaletowe, żele i sole do kąpieli i pod prysznic, nie do celów medycznych, mydła toaletowe, dez-



odoranty do ciała, kosmetyki, kremy, mleczka, lotony, żele i pudry do twarzy, ciała i rąk, preparaty do opalania, preparaty do makijażu, szampony, żele, środki w aerozolu, pianki i balsamy do pielęgnacji i układania włosów, lakiery do włosów, preparaty do farbowania i dekoloryzacji włosów, preparaty do trwałej i do skręcania włosów, olejki eteryczne do użytku osobistego.

(111) **156267** (220) 2001 03 06 (210) 232556  
(151) 2004 10 13  
(732) DROP S.A., Ostrów Wlkp., PL.  
(540)



Kolory znaku: żółty, niebieski, biały, czerwony, czarny  
(531) 3.7, 25.5, 26.1, 26.2, 27.5, 29.1

(510), (511) **29** pasztet z drobiu, pasztet z gęsi, pasztet z indyka, pasztet z kaczki, kremowy pasztet drobiowy z papryką, kremowy pasztet drobiowy z pomidorami, kremowy pasztet drobiowy z borowikami, kremowy pasztet drobiowy z czosnkiem, kremowy pasztet drobiowy z kurczakiem wędzonym.

(111) **156268** (220) 2001 03 13 (210) 232797  
(151) 2004 10 13  
(732) Authoria, Inc., Waltham, US.  
(540) AUTHORIA

(510), (511) **09** komputery, sprzęt i oprogramowanie komputerowe, części i wyposażenie do wszystkich wyżej wymienionych towarów, komputerowe urządzenia peryferyjne, układy scalone, publikacje elektroniczne, sprzęt i oprogramowanie komputerowe do użytku przy zarządzaniu bazami danych, programy komputerowe, oprogramowanie komputerowe i publikacje w formie elektronicznej dostarczane on line z baz danych i z środków programowych zapewnianych w globalnej sieci komputerowej lub w Internecie, interaktywne oprogramowanie komputerowe, urządzenia do wyszukiwania informacji elektronicznych w globalnej sieci komputerowej lub w Internecie, oprogramowanie komputerowe do użytku przy modelowaniu, zarządzaniu i dostarczaniu wiedzy stosowanej w aplikacjach biznesowych, programy komputerowe stosowane w dziedzinie zarządzania i wynagradzania zasobów ludzkich, reklamie, finansach, handlu elektronicznym, przy administrowaniu i zarządzaniu biznesem, w ubezpieczeniach, zarządzaniu ryzykiem, w nieruchomościach, sprzedaży detalicznej, telekomunikacji, transporcie, edukacji i szkoleniach, rozrywce, ochronie zdrowia, podróży i tymczasowym zakwaterowaniu, do użytku w aplikacjach biznesowych, **35** usługi reklamowe, usługi w zakresie zarządzania i administrowania biznesem, świadczenie usług reklamowych i marketingowych, usługi promocyjne, usługi w zakresie zarządzania bazami danych, usługi w zakresie informacji biznesowej udostępnianej on line z komputerowych baz danych lub z Internetu, usługi w zakresie tworzenia reklam stosowanych jako miejsca internetowe, usługi w zakresie badań rynkowych, usługi w zakresie przeprowadzania analiz odpowiedzi reklamowych i badań rynkowych, **42** usługi konsultacyjne w zakresie sprzętu i oprogramowania komputerowego, usługi w zakresie programowania komputerowego, usługi w zakresie pomocy i konsultacji przy zarządzaniu systemami komputerowymi, bazami danych i aplikacjami, usługi w zakresie projektowania grafiki do kompilacji stron internetowych, usługi w zakresie udzielania informacji w zakresie sprzętu i oprogramowania komputerowego dostarczanego on line z globalnej sieci komputerowej lub Internetu, usługi w zakresie tworzenia i konserwacji miejsc internetowych, usługi w zakresie zarządzania miejscami internetowymi osób trzecich, usługi w zakresie leasingu czasu dostępu do baz komputerowych, usługi w zakresie konsultacji komputerowych i usług integracyjnych oprogramowania kom-

puterowego w dziedzinie modelowania, zarządzania i dostarczania wiedzy, usługi w zakresie konsultacji komputerowych i usług integracyjnych w zakresie programów komputerowych stosowanych w dziedzinie zarządzania i wynagradzania zasobów ludzkich, reklamie, finansach, handlu elektronicznym, przy administrowaniu i zarządzaniu biznesem, w ubezpieczeniach, zarządzaniu ryzykiem, w nieruchomościach, sprzedaży detalicznej, telekomunikacji, transporcie, edukacji i szkoleniach, rozrywce, ochronie zdrowia, podróży i tymczasowym zakwaterowaniu, usługi komputerowe zapewnianie usług aplikacyjnych, poprzez zarządzanie dla i dostarczanie abonentom, komputerowych aplikacji programowych poprzez lokalne, rozległe i globalne sieci komunikacyjne.

(111) **156269** (220) 2001 03 15 (210) 232917  
(151) 2004 09 28  
(732) Stowarzyszenie Producentów Ceramiki Poryzowanej, Warszawa, PL.  
(540)



Kolory znaku: biały, czerwony, czarny

(531) 27.5, 29.1  
(510), (511) **35** usługi w zakresie gromadzenia i udzielania informacji o polskim rynku ceramiki poryzowanej, usługi w dziedzinie promocji ekologicznych i energooszczędnych form budownictwa mieszkaniowego, pośrednictwo w zakresie współpracy z innymi organizacjami krajowymi i zagranicznymi, **41** usługi w zakresie organizacji szkoleń, sympozjów i seminariów z udziałem osób związanych z produkcją i sprzedażą ceramiki poryzowanej, **42** doradztwo prawne, opiniowanie projektów przepisów prawa odnoszących się do produkcji i wprowadzania do obrotu wyrobów ceramiki poryzowanej.

(111) **156270** (220) 2001 03 16 (210) 233079  
(151) 2004 09 24  
(732) Kompania Spirytusowa „Wratislavia” POLMOS Wrocław SA, Wrocław, PL.  
(540)



(531) 2.1, 3.1, 24.1  
(510), (511) **33** napoje alkoholowe.

(111) **156271** (220) 2001 03 16 (210) 233080  
(151) 2004 09 24  
(732) Kompania Spirytusowa „Wratislavia” POLMOS Wrocław SA, Wrocław, PL.  
(540)



(531) 24.1  
(510), (511) **33** napoje alkoholowe.

(111) **156272** (220) 2001 03 19 (210) 233181  
 (151) 2004 09 28  
 (732) Zakład Produkcji Cukierniczej „ESBIS” Stanisław Śliwowski,  
 Słupsk, PL.  
 (540)



Kolory znaku: jasnoniebieski, ciemnoniebieski, granatowy  
 (531) 25.5, 27.5, 29.1  
 (510), (511) **30** wyroby cukiernicze.

(111) **156273** (220) 2001 03 21 (210) 233191  
 (151) 2004 10 13  
 (732) HURT-DETAL ODZIEŻY Marek Robert Broclawski,  
 Otwock, PL.  
 (540)



Kolory znaku: żółty, czerwony, czarny  
 (531) 26.3, 26.4, 27.5, 29.1  
 (510), (511) **25** odzież damska, męska, dziecięca, obuwie, nakrycia głowy, bielizna, **35** prowadzenie sklepów i hurtowni z odzieżą, obuwem, nakryciami głowy i bielizną.

(111) **156274** (220) 2001 04 03 (210) 233967  
 (151) 2004 10 13  
 (732) Stowarzyszenie „Międzynarodowe Targi Chleba”, Jawor, PL.  
 (540)

**piekarz roku**

Kolory znaku: zielony  
 (531) 27.5, 29.1  
 (510), (511) **35** agencje informacji handlowych, agencje reklamowe, aukcje publiczne, specjalistyczne doradztwo handlowe, dystrybucja i rozpowszechnianie materiałów reklamowych, rozpowszechnianie ogłoszeń reklamowych, edycja tekstów, plakaty reklamowe, pokazy towarów, promocja sprzedaży, publikowanie tekstów reklamowych, wynajmowanie powierzchni na cele reklamowe, organizowanie targów handlowych i reklamowych, organizacja wystaw handlowych lub reklamowych, doradztwo przy organizowaniu działalności gospodarczej, ekspertyzy dla firm, polegające na badaniu zdolności w dziedzinie wykonywanej działalności gospodarczej w ramach klasy 35, **41** organizowanie i prowadzenie sympozjów, seminariów, zjazdów, kongresów i konferencji, organizowanie konkursów edukacyjnych lub rozrywkowych, organizowanie wystaw w celach kulturalnych i edukacyjnych, publikowanie książek oraz tekstów innych niż reklamowe.

(111) **156275** (220) 2001 04 11 (210) 234247  
 (151) 2004 09 30  
 (732) Przedsiębiorstwo Farmaceutyczne LEK-AM Spółka z o.o.,  
 Zakroczym, PL.  
 (540) biosteron  
 (510), (511) **05** produkty farmaceutyczne.

(111) **156276** (220) 2001 04 11 (210) 234248  
 (151) 2004 09 30  
 (732) Przedsiębiorstwo Farmaceutyczne LEK-AM Spółka z o.o.,  
 Zakroczym, PL.

(540) diasulin  
 (510), (511) **05** produkty farmaceutyczne.

(111) **156277** (220) 2001 04 11 (210) 234249  
 (151) 2004 09 16  
 (732) Przedsiębiorstwo Farmaceutyczne LEK-AM Spółka z o.o.,  
 Zakroczym, PL.  
 (540) alerzina  
 (510), (511) **05** produkty farmaceutyczne.

(111) **156278** (220) 2001 04 11 (210) 234390  
 (151) 2004 10 13  
 (732) SCANDINAVIAN TOBACCO S.A., Jawornik, PL.  
 (540)



Kolory znaku: niebieski i odcienie, granatowy, biały  
 (531) 1.15, 24.9, 27.5, 29.1

(510), (511) **34** wyroby tytoniowe, tytoń, tytoń fajkowy, papierosy, cygara, cygaretki, zapalniczki, zapalaki i artykuły dla palących, fajki, papierosnice, popielniczki.

(111) **156279** (220) 2001 04 11 (210) 234393  
 (151) 2004 10 13  
 (732) GERMANICUS Niemieckie Centrum Językowe Spółka z o.o.,  
 Gdynia, PL.  
 (540) Germanicus  
 (510), (511) **16** książki i czasopisma, **35** usługi w zakresie badania rynku i opinii publicznej oraz w zakresie prowadzenia działalności gospodarczej i zarządzania, **41** usługi w zakresie nauczania i publikowania wydawnictw, usługi w zakresie tłumaczeń.

(111) **156280** (220) 2001 04 11 (210) 234394  
 (151) 2004 10 13  
 (732) GERMANICUS Niemieckie Centrum Językowe Spółka z o.o.,  
 Gdynia, PL.  
 (540)

**Germanicus**

Kolory znaku: czerwony, biały, szary  
 (531) 27.5, 29.1

(510), (511) **16** książki i czasopisma, **35** usługi w zakresie badania rynku i opinii publicznej oraz w zakresie prowadzenia działalności gospodarczej i zarządzania, **41** usługi w zakresie nauczania i publikowania wydawnictw, usługi w zakresie tłumaczeń.

(111) **156281** (220) 2001 04 11 (210) 234395  
 (151) 2004 10 13  
 (732) W.P. TRANS Transport-Spedition Piotr Wołynka, Szczecin,  
 PL.  
 (540) W.P. TRANS  
 (510), (511) **39** transport ciężarowy, spedycja.

(111) **156282** (220) 2001 04 13 (210) 234469  
 (151) 2004 09 23  
 (732) Firma Handlowo - Usługowa WOLSTAR Dariusz Wolak,  
 Kraków, PL.

(540)



Kolory znaku: niebieski, czarny

(531) 27.5, 29.1

(510), (511) **29** oleje, tłuszcze jadalne, mleko w proszku, produkty z mleka, margaryny, owoce suszone, galaretki, białko jaja, śmietana, jaja w proszku, kokos, marmolady, migdały, owoce w alkoholu, rodzynki suche, skórki owocowe, słonecznik, żelatyna spożywcza, **30** cukier, mąka, preparaty zbożowe, chleb, wyroby cukiernicze, piekarnicze, słodczyce, lody spożywcze w proszku, miód, syrop z melasy, drożdże, proszek do pieczenia, produkty do wzbogacania chleba, kawa, kakao, aromaty inne niż olejki aromatyczne, masy budyniowe, marcepan, płatki zbożowe suszone, skrobia, wafle, wiążące środki do lodów spożywczych, kukurydza mielona, ozdoby jadalne do ciast, zagęszczacze stosowane przy gotowaniu.

(111) **156283** (220) 2001 04 17 (210) 234635

(151) 2004 10 15

(732) Firma Handlowa „FLASH DISCO-TECH” S.C.  
Robert Sroczyński, Piotr Miłkowski, Kraków, PL.

(540)



Kolory znaku: czerwony, czarny, biały

(531) 27.5, 29.1

(510), (511) **09** urządzenia elektryczne i elektroniczne do rejestracji, transformacji i odtwarzania obrazu, światła i dźwięku, a w tym komputery, lampy nie do celów oświetleniowych i medycznych, lasery nie do celów medycznych, magnetofony, gramofony, rzutniki obrazu, telebeamy, megafony, kolumny, mikrofony, monitory, neony, nośniki zapisów optycznych i akustycznych, miksery fonii i światła, urządzenia i aparaty do pomiarów elektrycznych i akustycznych, przewody akustyczne i elektryczne, regulatory światła oraz części, osprzęt i akcesoria do wymienionych towarów, **11** lampy do celów oświetleniowych, do aparatów projekcyjnych, reflektory, żarówki, urządzenia i aparaty do wytwarzania par, mgieł, dymów oraz części, osprzęt i akcesoria do wymienionych towarów, **13** preparaty pirotechniczne, **41** usługi w zakresie organizacji i prowadzenia imprez i widowisk rozrywkowych, sportowych, edukacyjnych.

(111) **156284** (220) 2001 04 18 (210) 234643

(151) 2004 10 15

(732) Zakłady Przemysłu Owocowo-Warzywnego „DWIKOZY”  
Spółka Akcyjna, Dwikozy, PL.

(540)

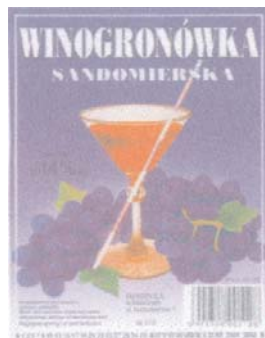

Kolory znaku: granatowy, bładoniebieski, biały, czerwony, ciemnogrnatowy

(531) 5.7, 11.3, 27.5, 29.1

(510), (511) **33** napoje alkoholowe, wino owocowe.(111) **156285** (220) 2001 04 24 (210) 234795

(151) 2004 10 11

(732) Laboratorium Kosmetyczne „NOREL” dr Krystyna Wilsz,  
Łomianki, PL.

(540)

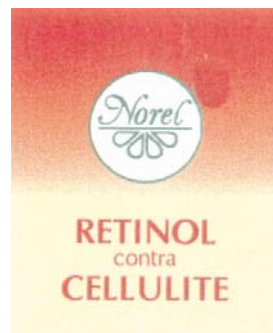

Kolory znaku: żółty, czerwono-pomarańczowy, biały, zielony

(531) 5.5, 26.1, 27.5, 29.1

(510), (511) **03** kremy, mleczka i balsamy do ciała, maseczki, maści, toniki.(111) **156286** (220) 2001 04 24 (210) 234796

(151) 2004 10 11

(732) Laboratorium Kosmetyczne „NOREL” dr Krystyna Wilsz,  
Łomianki, PL.

(540)



Kolory znaku: żółty, zielony, biały, ciemnozielony, czerwono-pomarańczowy

(531) 5.5, 26.1, 27.5, 29.1

(510), (511) **03** kremy, mleczka i balsamy do ciała, maseczki, maści, toniki.(111) **156287** (220) 2001 04 23 (210) 234842

(151) 2004 10 15

(732) STONE MASTER Spółka z o.o., Andrespol, PL.

(540)



Kolory znaku: żółty, czarny, beżowy

(531) 3.15, 27.5, 29.1

(510), (511) **19** kamień i płytki elewacyjne, kamienne i ceramiczne elementy konstrukcji ogrodowych i ogrodzeń, kafle piecowe i kominowe, szkło piankowe, mączka ceglana.



(111) **156288** (220) 2001 04 26 (210) 234932  
 (151) 2004 10 11  
 (732) „CEZEX” Spółka z o.o., Warszawa, PL.  
 (540)



Kolory znaku: ciemnoszary, biały, wiśniowy  
 (531) 4.3, 26.4, 27.5, 29.1  
 (510), (511) **16** papier, artykuły papiernicze, materiały piśmienne, karton, wyroby z kartonu, artykuły biurowe.

(111) **156289** (220) 2001 04 26 (210) 234942  
 (151) 2004 10 11  
 (732) Zakład Kaletniczy „OLKA” Ilona Ściebura, Częstochowa, PL.  
 (540)

Vigoroso

(531) 27.5  
 (510), (511) **18** etui na klucze, portfele, portmonetki, sakwy myśliwskie, torby ze skóry, torebki, teczki z wyprawionej skóry.

(111) **156290** (220) 2001 04 28 (210) 235071  
 (151) 2004 10 15  
 (732) „MASPEX WADOWICE” Spółka z o.o., Wadowice, PL.  
 (540)



Kolory znaku: niebieski, żółty, biały, czarny, czerwony, zielony, brązowy, jasnozielony, pomarańczowy  
 (531) 5.7, 27.5, 29.1

(510), (511) **29** marmolady, przetwory z warzyw i owoców, konfitury, dżemy, galaretki jadalne, **30** kawa, herbata, kakao, czekolada, napoje na bazie kawy, napoje na bazie kakao, napoje na bazie czekolady, miód, słodycze, cukierki, cukierki twarde, landrynki, cukierki z witaminami, drażetki polerowane, drażetki z masą czekoladową otoczone powłoką z cukru, ciastka, ciasto w proszku, nadzienia cukiernicze, wyroby cukiernicze, jogurt, wyroby z kakao, muesli, lody, lody spożywcze w proszku, płatki kukurydziane, karmelki, polewy owocowe, polewa czekoladowa, polewa kakaowa, polewy aromatyzowane, dodatki do deserów, sosy owocowe, sosy czekoladowe, sosy kakaowe, kremy owocowe, kremy czekoladowe, sosy aromatyzowane, **32** napoje instant, napoje bezalkoholowe, wody mineralne, gazowane i niegazowane, nektary owocowe, syropy owocowe, proszek do produkcji napojów, pastylki do produkcji napojów, soki owocowe, soki warzywne, soki owocowo-warzywne, soki wieloowocowe, soki wielowarzywne, napoje owocowe, napoje warzywne, napoje wieloowocowe, napoje wielowarzywne, **33** napoje alkoholowe, wino, koktaile winne, nalewki koktailowe, aperitify, wermuty, miody pitne, wódki, koktaile, spirytus.

(111) **156291** (220) 2001 04 28 (210) 235073  
 (151) 2004 10 15  
 (732) „MASPEX WADOWICE” Spółka z o.o., Wadowice, PL.

(540)



Kolory znaku: żółty, niebieski, biały, czerwony, pomarańczowy, czarny  
 (531) 5.7, 27.5, 29.1

(510), (511) **29** marmolady, przetwory z warzyw i owoców, konfitury, dżemy, galaretki jadalne, **30** kawa, herbata, kakao, czekolada, napoje na bazie kawy, napoje na bazie kakao, napoje na bazie czekolady, miód, słodycze, cukierki, cukierki twarde, landrynki, cukierki z witaminami, drażetki polerowane, drażetki z masą czekoladową otoczone powłoką z cukru, ciastka, ciasto w proszku, nadzienia cukiernicze, wyroby cukiernicze, jogurt, wyroby z kakao, muesli, lody, lody spożywcze w proszku, płatki kukurydziane, karmelki, polewy owocowe, polewa czekoladowa, polewa kakaowa, polewy aromatyzowane, dodatki do deserów, sosy owocowe, sosy czekoladowe, sosy kakaowe, kremy owocowe, kremy czekoladowe, sosy aromatyzowane, **32** napoje instant, napoje bezalkoholowe, wody mineralne, gazowane i niegazowane, nektary owocowe, syropy owocowe, proszek do produkcji napojów, pastylki do produkcji napojów, soki owocowe, soki warzywne, soki owocowo-warzywne, soki wieloowocowe, soki wielowarzywne, napoje owocowe, napoje warzywne, napoje wieloowocowe, napoje wielowarzywne, **33** napoje alkoholowe, wino, koktaile winne, nalewki koktailowe, aperitify, wermuty, miody pitne, wódki, koktaile, spirytus.

(111) **156292** (220) 2001 04 28 (210) 235074  
 (151) 2004 10 15  
 (732) „MASPEX WADOWICE” Spółka z o.o., Wadowice, PL.  
 (540)



Kolory znaku: żółty, niebieski, biały, czerwony, zielony, brązowy, czarny  
 (531) 5.7, 27.5, 29.1

(510), (511) **29** marmolady, przetwory z warzyw i owoców, konfitury, dżemy, galaretki jadalne, **30** kawa, herbata, kakao, czekolada, napoje na bazie kawy, napoje na bazie kakao, napoje na bazie czekolady, miód, słodycze, cukierki, cukierki twarde, landrynki, cukierki z witaminami, drażetki polerowane, drażetki z masą czekoladową otoczone powłoką z cukru, ciastka, ciasto w proszku, nadzienia cukiernicze, wyroby cukiernicze, jogurt, wyroby z kakao, muesli, lody, lody spożywcze w proszku, płatki kukurydziane, karmelki, polewy owocowe, polewa czekoladowa, polewa kakaowa, polewy aromatyzowane, dodatki do deserów, sosy owocowe, sosy czekoladowe, sosy kakaowe, kremy owocowe, kremy czekoladowe, sosy aromatyzowane, **32** napoje instant, napoje bezalkoholowe, wody mineralne, gazowane i niegazowane, nektary owocowe,



syropy owocowe, proszek do produkcji napojów, pastylki do produkcji napojów, soki owocowe, soki warzywne, soki owocowo-warzywne, soki wieloowocowe, soki wielowarzywne, napoje owocowe, napoje warzywne, napoje wieloowocowe, napoje wielowarzywne, **33** napoje alkoholowe, wino, koktaile winne, nalewki koktailowe, aperitify, wermuty, miody pitne, wódki, koktaile, spirytus.

(111) **156293** (220) 2001 04 28 (210) 235075  
(151) 2004 10 15  
(732) „MASPEX WADOWICE” Spółka z o.o., Wadowice, PL.  
(540)



Kolory znaku: żółty, niebieski, biały, czerwony, czarny

(531) 5.7, 27.5, 29.1

(510), (511) **29** marmolady, przetwory z warzyw i owoców, konfitury, dżemy, galaretki jadalne, **30** kawa, herbata, kakao, czekolada, napoje na bazie kawy, napoje na bazie kakao, napoje na bazie czekolady, miód, słodycze, cukierki, cukierki twarde, landrynki, cukierki z witaminami, drażetki polerowane, drażetki z masą czekoladową otoczone powłoką z cukru, ciastka, ciasto w proszku, nadzienia cukiernicze, wyroby cukiernicze, jogurt, wyroby z kakao, muesli, lody, lody spożywcze w proszku, płatki kukurydziane, karmelki, polewy owocowe, polewa czekoladowa, polewa kakaowa, polewy aromatyzowane, dodatki do deserów, sosy owocowe, sosy czekoladowe, sosy kakaowe, kremy owocowe, kremy czekoladowe, sosy aromatyzowane, **32** napoje instant, napoje bezalkoholowe, wody mineralne, gazowane i niegazowane, nektary owocowe, syropy owocowe, proszek do produkcji napojów, pastylki do produkcji napojów, soki owocowe, soki warzywne, soki owocowo-warzywne, soki wieloowocowe, soki wielowarzywne, napoje owocowe, napoje warzywne, napoje wieloowocowe, napoje wielowarzywne, **33** napoje alkoholowe, wino, koktaile winne, nalewki koktailowe, aperitify, wermuty, miody pitne, wódki, koktaile, spirytus.

(111) **156294** (220) 2001 05 02 (210) 235163  
(151) 2004 09 23  
(732) Fabryka Form Metalowych FORMET Spółka Akcyjna, Bydgoszcz, PL.  
(540)

**FORMET**

(531) 27.5

(510), (511) **06** formy z metalu do przetwórstwa tworzyw sztucznych, gumi i odlewania metali pod ciśnieniem, części znormalizowane do form, znormalizowane zestawy form, tłoczniaki, **16** dokumentacja techniczna, **40** obróbka materiałów metalowych, fakturowanie powierzchni metalowych, **42** usługi projektowe dotyczące oprzyrządowania technologicznego.

(111) **156295** (220) 2001 05 08 (210) 235220  
(151) 2004 09 30  
(732) ICOPAL A/S, Herlev, DK.  
(540) FASTLOCK  
(510), (511) **19** pokrycia dachowe (nie z metalu) oraz akcesoria do nich, nie ujęte w innych klasach.

(111) **156296** (220) 2001 05 08 (210) 235223  
(151) 2004 09 30  
(732) Colgate-Palmolive Company, Nowy Jork, US.  
(540) COLGATE POPULAR  
(510), (511) **21** szczoteczki do zębów.

(111) **156297** (220) 2001 05 09 (210) 235297  
(151) 2004 10 11  
(732) August Storck KG, Berlin, DE.  
(540) DICKMANN'S  
(510), (511) **30** słodycze, guma do żucia nie do celów medycznych, czekolada, wyroby czekoladowe, praliny, wyroby piekarnicze, wszystkie powyższe wyroby również z dodatkiem spirytusu lub wina.

(111) **156298** (220) 2001 05 11 (210) 235417  
(151) 2004 10 13  
(732) PARTSNIC COMPANY LIMITED, Kyungki-do, KR.  
(540)



Kolory znaku: czerwony

(531) 26.13, 29.1

(510), (511) **09** zespoły cewek odchylających lampy obrazowe, kondensatory, transformatory powrotu (FBT), hybrydowe układy scalone, tunery elektroniczne, urządzenia ładujące, wzmacniacze, dupleksery, anteny, oscylatory, fazowe pętla lokalne, modulatory, konwertery.

(111) **156299** (220) 2001 05 25 (210) 236045  
(151) 2004 10 15  
(732) HBN SHOE, LLC, Manchester, US.  
(540) INSOLIA  
(510), (511) **25** obuwie i jego części składowe.

(111) **156300** (220) 1998 12 16 (210) 195635  
(151) 2002 03 27  
(732) INKA CORPORATION Spółka z o. o., Konstancin-Jeziorna, PL.  
(540) INKA  
(510), (511) **24** artykuły pościelowe i obrusy, **25** artykuły odzieżowe, **35** handel: środki farmaceutyczne, materiały medyczne, leki, mieszanki ziołowe lecznicze, wyroby higieny osobistej, artykuły pościelowe i odzieżowe, obrusy, **36** pośrednictwo: ropa naftowa, paliwa, oleje, smary, nieruchomości.

(111) **156301** (220) 2000 06 16 (210) 220088  
(151) 2004 03 03  
(732) „LIVENET” S.C. Wojciech Silarski, Jarosław Pieczka, Robert Lilla, Gdańsk, PL.  
(540) livenet

(510), (511) **37** instalowanie, konserwacja i naprawy komputerów i sieci komputerowych, montaż instalacji elektrycznych, instalowanie i naprawy alarmów przeciwpożarowych, instalowanie i naprawy alarmów przeciwwłamaniowych, **38** usługi telekomunikacyjne w zakresie sieci Internet, **42** wdrożenia i eksploatacja serwisów sieci Internet w zakresie kont e-mail, serwerów wirtualnych, sklepów internetowych, pośrednictwo rejestracji domen internetowych, budowa i aktualizacja witryn internetowych, doradztwo w sprawach sprzętu komputerowego, odpłatne udostępnianie komputerowych baz danych, opracowanie i konserwacja oprogramowania komputerów.

(111) **156302** (220) 2000 09 15 (210) 224130  
 (151) 2004 08 09  
 (732) „AD HOC” Spółka z o.o., Gdańsk, PL.  
 (540)



(531) 26.4, 27.5  
 (510), (511) **41** usługi klubowe związane z prowadzeniem działalności rozrywkowej, rekreacyjnej i wypoczynkowej, usługi w zakresie organizowania gier, zawodów, konkursów, użytkowanie sal do gier, usługi związane z krzewieniem kultury fizycznej, organizowanie imprez sportowych i obozów sportowych, wypożyczanie sprzętu sportowego, usługi związane z utrzymaniem i poprawą kondycji fizycznej, zapewnieniem wypoczynku i komfortu fizycznego, nauczanie, prowadzenie szkół i kursów, **43** usługi związane z prowadzeniem restauracji, barów, kawiarni, klubów, hoteli, pensjonatów, domów wypoczynkowych.

(111) **156303** (220) 2000 09 15 (210) 224202  
 (151) 2004 08 09  
 (732) Przedsiębiorstwo Produkcyjno-Handlowo-Usługowe „EXIMPEX” Spółka z ograniczoną odpowiedzialnością, Brzeg, PL.  
 (540)



Kolory znaku: zielony, czerwony, biały  
 (531) 1.5, 26.4, 27.5, 29.1  
 (510), (511) **31** pasze dla zwierząt.

(111) **156304** (220) 2000 09 20 (210) 224256  
 (151) 2004 08 31  
 (732) POLKOMTEL Spółka Akcyjna, Warszawa, PL.  
 (540) polkomtel

(510), (511) **35** usługi polegające na: rejestrowaniu, sporządzaniu odpisów, składzie, kompilacji, transmisji, transkrypcji, systematyzacji pisemnych informacji (komunikatów) oraz rejestrowaniu a także wykorzystaniu lub kompilacji danych matematycznych lub statystycznych oraz zarządzaniu zbiorami informatycznymi, usługi w zakresie: reklamy, badania rynku, telefonicznego udzielania informacji, organizacji wystaw lub targów handlowych i reklamowych, pośrednictwa w zawieraniu umów kupna-sprzedaży poprzez telefon i Internet, prowadzenie hurtowej i/lub detalicznej sprzedaży towarów: apaszki jedwabne, antystresery, baloniki, bandanki, banery, bezrękawniki, bloczki post-it, bluzy, bombki, breloczki, chorągiewki, clipboardy, czapki, daszki, długopisy, elektroniczne urządzenia do tłumaczeń językowych, elektroniczne urządzenia ze słownikiem, etui skórzane na długopisy, etui skórzane na wizytówki, fido-dido, flagi, galanteria odzieżowa damska i męska, galanteria skórzana, galanteria papierowa, jojo, kalendarze, kalkulatory, kapelusze, karafki, konstrukcje dmuchane i balony, kosmetyczki, kosmetyki, koszulki polo, krawaty, krzeselka, kubki, kurtki, latawce, linijki, maskotki, materiały biurowe i szkolne, medale, pudełka, naklejki i nalepki, notesy, obrusy, odtwarzacze płyt kompaktowych i kaset, ołówki, opakowania na napoje, organizery, otwieracze do butelek, pałeczki chińskie, papiery pakowe, parasole, parawolki, parawany, para jedwabne, piłki, piórniki, plecaki, płotki, podkładki pod kubki, kieliszki i szklanki, podkładki pod mysz, pokrowce na telefony, pompony, portfele, postery, potykacze, radiodiodniaki, rękawiczki, ręczniki, sakwy rowerowe, sak-

wy podróżne, samochodowe osłony przeciwsłoneczne, siatki, skrobaczki do szyb, słodycze, standy, stroje dla personelu, szale, szaliki, świece, tablice, teczki skórzane, terkotki, termosy, tłumacze polsko-angielskie, torby i torebki, torciki, trąbki, t-shirty, wizytowniki, wody perfumowane i perfumy, worki żeglarskie, wyroby ze szkła i porcelany, zabawki, zegary ściennie, zegarki, znaczki z logo, informacja o działalności gospodarczej, handlu, reklamie, promocji, lokalizacji obiektów, **36** usługi w zakresie: pośrednictwa w zawieraniu umów ubezpieczeniowych poprzez telefon i Internet, sprawdzania stanu konta poprzez telefon i Internet, **37** Informacja o naprawach, **38** obsługa klientów przy wykorzystaniu sieci Internet umożliwiająca dostarczanie klientom informacji oraz otrzymywanie informacji od klientów, informacja o telekomunikacji, usługach telekomunikacyjnych i internetowych, przesyłanie informacji, gromadzenie i rozpowszechnianie wiadomości poprzez sieci komunikacyjne, w tym sieć telewizyjną, satelitarną i Internet, **41** usługi w zakresie nauczania poprzez telefon i Internet, informacja o nauczaniu, kształceniu, rozrywce, działalności sportowej i kulturalnej.

(111) **156305** (220) 2000 09 19 (210) 224291  
 (151) 2004 08 09  
 (732) Toruńskie Piwnice Win „VINPOL” Spółka z o.o., Toruń, PL.  
 (540)

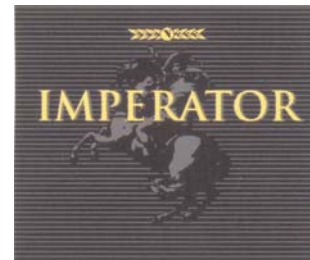

Kolory znaku: czarny, szaro-srebrny, jasnożółty, jasnozłoty  
 (531) 2.1, 5.7, 25.1, 27.5, 29.1  
 (510), (511) **33** brandy, dzin, rum, whisky, wódka, napoje alkoholowe.

(111) **156306** (220) 2000 09 19 (210) 224292  
 (151) 2004 08 31  
 (732) Międzynarodowe Centrum Naturalnego Uzdrawiania Henryk Mazur, Radzionków, PL.  
 (540) APTEKA KINGA

(510), (511) **03** środki czyszczące, środki myjące, mydła, szampony, środki i materiały do czyszczenia i pielęgnacji zębów, kosmetyki dla ludzi, kosmetyki dla zwierząt, środki do makijażu i demakijażu, środki do pielęgnacji włosów i skóry, środki do trwałej ondulacji, olejki do celów perfumeryjnych i kosmetycznych, perfumy, woda kolońska, woda utleniona do celów kosmetycznych, woda zapachowa, **05** leki dla ludzi, leki weterynaryjne, leki i materiały dentystryczne, żywność dietetyczna dla celów medycznych, odżywki dla dorosłych i dla dzieci, mleko w proszku, lecznicze zioła i mieszanki ziołowe, herbaty ziołowe dla celów medycznych, związki chemiczne i preparaty do celów medycznych, środki bakteriobójcze i grzybobójcze, szczepionki, surowice, materiały do kąpieli i okładów leczniczych, materiały pochodzenia naturalnego do celów farmaceutycznych i leczniczych, kultury mikroorganizmów do celów medycznych, materiały pomocnicze dla celów farmaceutycznych, preparaty medyczne do odchudzania, materiały opatrunkowe, materiały i środki sanitarne i higieniczne do celów medycznych i higieny osobistej, taśmy samoprzylepne do celów medycznych, środki kontrastujące do celów medycznych, chemiczne środki antykoncepcyjne, trucizny, środki do niszczenia szkodników, preparaty do mycia zwierząt, środki parafarmaceutyczne, **10** sprzęt medyczny i radiestezyjny, urządzenia rehabilitacyjne, narzędzia i przyrządy medyczne, wyposażenie sal operacyjnych, niechemiczne środki antykoncepcyjne, **35** zgrupowanie na rzecz osób trzecich różnych towarów pozwalające nabywcy je oglądać i kupować w aptece, usługi reklamowe, usługi promocyj-

ne, organizowanie wystaw handlowych i reklamowych, **36** usługi finansowe, **37** usługi serwisowe, montaż i naprawy sprzętu medycznego, **39** usługi turystyczne, transport pasażerski, dystrybucja czasopism i broszur, **41** organizacja imprez kulturalno oświatowych i artystycznych, wydawanie materiałów edukacyjnych i informatycznych z dziedziny medycyny i farmacji, organizacja i prowadzenie szkoleń, **44** pomoc medyczna, fizykoterapia, fizjoterapia, prowadzenie gabinetów rehabilitacyjno - fizykoterapeutycznych.

(111) **156307** (220) 2000 09 21 (210) 224371  
(151) 2004 08 31

(732) Omnicom International Holdings Inc. (Delaware corporation), Los Angeles, US.

(540) TRIBAL DDB

(510), (511) **35** usługi w zakresie interaktywnego marketingu i doradztwa w dziedzinie reklamy oparte na globalnej sieci komputerowej, usługi świadczone poprzez globalną sieć komputerową w zakresie: marketingu, projektowania, doradztwa, planowania wykorzystania środków masowego przekazu dla celów kampanii reklamowych, planowania środków przekazu dla reklam, zakupów mediów reklamowych, reklamy, promocji.

(111) **156308** (220) 2000 09 25 (210) 224539  
(151) 2004 08 03

(732) Zakłady Produkcyjno-Handlowe „Jantón” Edward Janusz Jantón, Bychlew, PL.

(540)

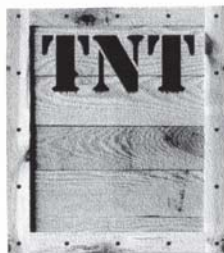

(531) 19.1, 27.5

(510), (511) **32** napoje bezalkoholowe, soki, nektary i napoje owocowe, sok i i napoje warzywne, soki i napoje warzywno-owocowe, soki i napoje warzywne, owocowe oraz warzywno-owocowe dla dzieci i niemowląt, soki i napoje warzywne, owocowe oraz warzywno-owocowe z dodatkiem mikro- i makroelementów i/lub witamin, gazowane i niegazowane wody mineralne i smakowe, produkty do wytwarzania napojów bezalkoholowych: wyciągi, esencje, koncentraty, syropy oraz proszki i pastylki do otrzymywania napojów musujących, piwo, **33** napoje alkoholowe, aperitify, koktajle, drinki, likiery, wino, wina owocowe oraz wyroby winiarskie, napoje alkoholowe z owocami, wyciągi z owoców alkoholowe, nalewki, miody pitne, napoje alkoholowe destylowane, wódki, ekstrakty i esencje alkoholowe.

(111) **156309** (220) 2000 09 26 (210) 224569  
(151) 2004 08 19

(732) Shriram Pistons & Rings Limited, New Delhi, IN.

(540)



(531) 26.4, 27.5

(510), (511) **07** tłoki, pierścienie tłokowe, sworznie tłokowe, pierścienie sprężynujące zabezpieczające, zawory silnikowe oraz wszelkie elementy mechanizmu rozrządu zaworowego do silników wszelkich typów zawierających się w klasie 7, **12** tłoki, pierścienie tłokowe, sworznie tłokowe, pierścienie sprężynujące zabezpieczające, zawory silnikowe oraz wszelkie elementy mechanizmu rozrządu zaworowego do silników samochodowych zawierających się w klasie 12.

(111) **156310** (220) 2000 09 26 (210) 224580

(151) 2004 08 03

(732) SmithKline Beecham p.l.c., Brentford, GB.

(540) Pasta pełną gębą

(510), (511) **03** niemedyczne preparaty toaletowe, produkty do czyszczenia zębów, płyny do płukania ust oraz odświezacze do ust.

(111) **156311** (220) 2000 09 26 (210) 224581

(151) 2004 08 03

(732) GŁŁOM TEKSTIL VE KUYUMCULUK SANAYI VE TICARET LIMITED SIRKETI, Beyazit-Istanbul, TR.

(540)

**Red ● Point**

(531) 26.1, 27.5

(510), (511) **25** odzież, obuwie, nakrycia głowy.

(111) **156312** (220) 2000 09 29 (210) 224791

(151) 2004 08 26

(732) Herbaciarnia NOWOMIEJSKA s.c. Mariusz Kowalewski, Janina Kowalewska, Waldemar Kowalewski, Warszawa, PL.

(540)



Kolory znaku: jasnobeżowy, ciemnobrązowy

(531) 5.1, 26.1, 26.2, 27.5, 29.1

(510), (511) **43** prowadzenie herbaciarni.

(111) **156313** (220) 2000 09 29 (210) 224832

(151) 2004 08 25

(732) MEDIA TREND Spółka z o.o., Warszawa, PL.

(540)

**CENTRUM  
MULTIMEDIALNE  
FOKSAL**

(531) 27.5

(510), (511) **35** agencje importowo-eksportowe, agencje informacji handlowej, agencje reklamowe, analizy kosztów, aukcje publiczne, badania opinii publicznej, badania w dziedzinie działalności gospodarczej, badanie rynku, doradztwo specjalistyczne w sprawach działalności gospodarczej, doradztwo w zakresie reklamy, marketingu i public relations, specjalistyczne doradztwo handlowe, doradztwo w zakresie organizowania, zarządzania i kierowania działalnością gospodarczą, doradztwo w zakresie prowadzenia działalności gospodarczej, doradztwo w zakresie zarządzania personalnego, dystrybucja materiałów reklamowych, próbek, druków, prospektów, broszur, uaktualnianie materiałów reklamowych, rozpowszechnienie ogłoszeń reklamowych, publikowanie tekstów reklamowych, rozpowszechnianie materiałów reklamowych, wynajmowanie powierzchni na cele reklamowe, wypożyczanie materiałów reklamowych, reklamy prasowe, reklamy korespondencyjne, reklamy radiowe, reklamy telewizyjne, profesjonalne zarządzanie działalnością artystyczną, wycena działalności handlowej, ekspertyzy opłacalności, ekspertyzy w działalności gospodarczej, informacja o działalności gospodarczej, zdobywanie informacji o działalności gospodarczej, transkrypcja informacji, kompilacja informacji w komputerowych bazach danych, systematyzacja informacji w komputerowych bazach danych, usługi księgowe, marketing,



ogłoszenia prasowe, sondaże-opinie, pokazy towarów, organizowanie wystaw i targów w celach handlowych lub reklamowych, administrowanie miejscami wystawowymi, prognozy ekonomiczne, pomoc w prowadzeniu działalności gospodarczej, projektowanie w ramach pomocy w prowadzeniu działalności gospodarczej, promocja sprzedaży dla osób trzecich, pomoc w zarządzaniu przedsiębiorstwami handlowymi lub przemysłowymi. prowadzenie rachunkowości, weryfikacja rachunków, rekrutacja personelu, usługi sekretarskie, skomputeryzowane zarządzanie plikami, sortowanie danych w bazach komputerowych, zarządzanie zbiorami informatycznymi, opracowania profesjonalnych tekstów promocyjnych, informacje w zakresie statystyki, **36** analizy finansowe, operacje bankowe, agencje kredytowe, agencje pośrednictwa w handlu nieruchomościami, emisja bonów wartościowych, agencje celne, doradztwo w sprawach finansowych, doradztwo w sprawach ubezpieczeniowych, dzierżawa nieruchomości, emisja kart kredytowych, obsługa kart debetowych i kredytowych, wycena finansowa w zakresie ubezpieczeń, spraw bankowych, nieruchomości, informacje finansowe, dokonywanie operacji finansowych, usługi finansowe, wyceny do celów fiskalnych, notowania giełdowe, pośrednictwo giełdowe, informacja bankowa i o ubezpieczeniach, inwestycje kapitałowe, nakłady i lokaty kapitałowe, transfer elektroniczny kapitałów i środków finansowych, zarządzanie majątkiem, zarządzanie finansami, rozliczanie finansowe transakcji, wynajmowanie mieszkań, administrowanie nieruchomościami, oszczędzanie, pośrednictwo maklerskie na giełdach, finansowanie pożyczek, sponsorowanie finansowe, **38** agencje informacyjne aktualności, agencje prasowe, emisja radiowa, emisja telewizyjna, informacja o telekomunikacji, przesyłanie informacji, przesyłanie danych przy pomocy terminali komputerowych, przesyłanie informacji tekstowej i obrazowej komputerowo, komunikacja radiowa, komunikacja telefoniczna, komunikacja telegraficzna, nadawanie i przesyłanie telegramów, poczta elektroniczna, rozpowszechnianie programów radiowych i telewizyjnych, przekaz satelitarny, przesyłanie danych przy pomocy sieci światłowodów, przesyłanie telekopii, przesyłanie wiadomości, usługi w zakresie rozpowszechniania audycji radiowych, usługi telefoniczne w zakresie telefonii komórkowej i przewodowej, usługi telegraficzne i telexowe, doradztwo w zakresie telekomunikacji, usługi w zakresie dostępu i rozpowszechniania programów w systemie telewizji kablowej, świadczenie usług komunikacyjnych oraz w zakresie zbierania i przekazywania informacji za pośrednictwem sieci Internet, wypożyczanie aparatury do przesyłania wiadomości, wypożyczanie modemów, wypożyczanie telefonów, wypożyczanie telekopiarek, wypożyczanie urządzeń do przekazywania informacji, wypożyczanie urządzeń telekomunikacyjnych, zlecenia przywoławcze przez radio, telefon lub inne środki komunikacji elektronicznej, **41** edukacja, nauczanie, szkolenie specjalistyczne, z zakresu technik multimedialnych i kontaktów z mediami, informacja o edukacji, studia filmowe, fotoreportaże, wykonywanie mikrofilmów, rejestrowanie (filmowanie) na taśmach (kasetach) wideo, usługi reporterskie, produkcja i dystrybucja filmowa, telewizyjna i wideofoniczna, organizowanie i prowadzenie konferencji prasowych, wideokonferencji, szkoleń medialnych, kongresów, konkursów, seminariów, sympozjów, zjazdów, organizowanie obozów sportowych, organizowanie konkursów edukacyjnych i rozrywkowych, organizowanie spektakli, organizowanie wystaw w celach kulturalnych i edukacyjnych, organizowanie przyjęć i imprez promocyjnych, edycja tekstów, publikowanie książek, publikowanie tekstów innych niż teksty reklamowe, montaż programów radiowych i telewizyjnych, rozrywka radiowa, produkcja widowisk, pokazy filmów reklamowych i fabularnych, **42** analiza systemów komputerowych, doradztwo techniczne, doradztwo w zakresie mediów i technik medialnych, doradztwo w zakresie informatyki, doradztwo w zakresie organizacji i zarządzania projektami multimedialnymi, doradztwo zawodowe nie dotyczące działalności gospodarczej, poradnictwo zawodowe, doradztwo specjalistyczne w sprawach sprzętu komputerowego i w zakresie internetu, badania i udoskonalanie nowych produktów dla osób trzecich, doradztwo budowlane, ekspertyzy inżynierskie, usługi graficzne, odpłatne udostępnianie komputerowych baz danych, odpłatne udostępnianie czasu dostępu do komputerowych baz danych, odpłatne udostępnianie czasu dostępu do komputerów w celu prze-

tworzania danych, programowanie komputerów, aktualizacja oprogramowania komputerów, opracowania w zakresie oprogramowania komputerów, konserwacja oprogramowania komputerów, projekty techniczne, przewodnictwo zawodowe, testowanie materiałów, wypożyczanie oprogramowania informatycznego, tworzenie i utrzymywanie stron internetowych dla osób trzecich, **43** rezerwacje miejsc w hotelach, pensjonatach oraz w kwaterach, usługi hotelarskie i gastronomiczne, kafeterie, kantyny, kawiarnie, restauracje (pośliki), restauracje saomoobsługowe.

(111) **156314** (220) 2000 09 29 (210) 224833  
 (151) 2004 08 25  
 (732) MEDIA TREND Spółka z o.o., Warszawa, PL.  
 (540)

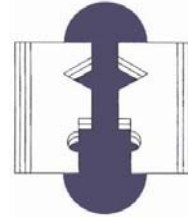

Kolory znaku: czarny, granatowy, biały

(531) 26.1, 26.4, 26.13, 29.1

(510), (511) **35** agencje importowo-eksportowe, agencje informacji handlowej, agencje reklamowe, analizy kosztów, aukcje publiczne, badania opinii publicznej, badania w dziedzinie działalności gospodarczej, badanie rynku, doradztwo specjalistyczne w sprawach działalności gospodarczej, doradztwo w zakresie reklamy, marketingu i public relations, specjalistyczne doradztwo handlowe, doradztwo w zakresie organizowania, zarządzania i kierowania działalnością gospodarczą, doradztwo w zakresie prowadzenia działalności gospodarczej, doradztwo w zakresie zarządzania personalnego, dystrybucja materiałów reklamowych, próbek, druków, prospektów, broszur, uaktualnianie materiałów reklamowych, rozpowszechnianie ogłoszeń reklamowych, publikowanie tekstów reklamowych, rozpowszechnianie materiałów reklamowych, wynajmowanie powierzchni na cele reklamowe, wypożyczanie materiałów reklamowych, reklamy prasowe, reklamy korespondencyjne, reklamy radiowe, reklamy telewizyjne, profesjonalne zarządzanie działalnością artystyczną, wycena działalności handlowej, ekspertyzy opłacalności, ekspertyzy w działalności gospodarczej, informacja o działalności gospodarczej, zdobywanie informacji o działalności gospodarczej, transkrypcja informacji, kompilacja informacji w komputerowych bazach danych, systematyzacja informacji w komputerowych bazach danych, usługi księgowo, marketing, ogłoszenia prasowe, sondaże-opinie, pokazy towarów, organizowanie wystaw i targów w celach handlowych lub reklamowych, administrowanie miejscami wystawowymi, prognozy ekonomiczne, pomoc w prowadzeniu działalności gospodarczej, projektowanie w ramach pomocy w prowadzeniu działalności gospodarczej, promocja sprzedaży dla osób trzecich, pomoc w zarządzaniu przedsiębiorstwami handlowymi lub przemysłowymi. prowadzenie rachunkowości, weryfikacja rachunków, rekrutacja personelu, usługi sekretarskie, skomputeryzowane zarządzanie plikami, sortowanie danych w bazach komputerowych, zarządzanie zbiorami informatycznymi, opracowania profesjonalnych tekstów promocyjnych, informacje w zakresie statystyki, **36** analizy finansowe, operacje bankowe, agencje kredytowe, agencje pośrednictwa w handlu nieruchomościami, emisja bonów wartościowych, agencje celne, doradztwo w sprawach finansowych, doradztwo w sprawach ubezpieczeniowych, dzierżawa nieruchomości, emisja kart kredytowych, obsługa kart debetowych i kredytowych, wycena finansowa w zakresie ubezpieczeń, spraw bankowych, nieruchomości, informacje finansowe, dokonywanie operacji finansowych, usługi finansowe, wyceny do celów fiskalnych, notowania giełdowe, pośrednictwo giełdowe, informacja bankowa i o ubezpieczeniach, inwestycje kapitałowe, nakłady i lokaty kapitałowe, transfer elektroniczny kapitałów i środków finansowych, zarządzanie majątkiem, zarządzanie finansami, rozliczanie finansowe transakcji, wynajmowanie mieszkań, admi-



nistrowanie nieruchomościami, oszczędzanie, pośrednictwo maklerskie na giełdach, finansowanie pożyczek, sponsorowanie finansowe, **38** agencje informacyjne aktualności, agencje prasowe, emisja radiowa, emisja telewizyjna, informacja o telekomunikacji, przesyłanie informacji, przesyłanie danych przy pomocy terminali komputerowych, przesyłanie informacji tekstowej i obrazowej komputerowo, komunikacja radiowa, komunikacja telefoniczna, komunikacja telegraficzna, nadawanie i przesyłanie telegramów, poczta elektroniczna, rozpowszechnianie programów radiowych i telewizyjnych, przekaz satelitarny, przesyłanie danych przy pomocy sieci światłowodów, przesyłanie telekopii, przesyłanie wiadomości, usługi w zakresie rozpowszechniania audycji radiowych, usługi telefoniczne w zakresie telefonii komórkowej i przewodowej, usługi telegraficzne i telexowe, doradztwo w zakresie telekomunikacji, usługi w zakresie dostępu i rozpowszechniania programów w systemie telewizji kablowej, świadczenie usług komunikacyjnych oraz w zakresie zbierania i przekazywania informacji za pośrednictwem sieci Internet, wypożyczanie aparatury do przesyłania wiadomości, wypożyczanie modemów, wypożyczanie telefonów, wypożyczanie telekopiarek, wypożyczanie urządzeń do przekazywania informacji, wypożyczanie urządzeń telekomunikacyjnych, zlecenia przywoławcze przez radio, telefon lub inne środki komunikacji elektronicznej, **41** edukacja, nauczanie, szkolenie specjalistyczne, z zakresu technik multimedialnych i kontaktów z mediami, informacja o edukacji, studia filmowe, fotoreportaże, wykonywanie mikrofilmów, rejestrowanie (filmowanie) na taśmach (kasetach) wideo, usługi reporterskie, produkcja i dystrybucja filmowa, telewizyjna i wideofoniczna, organizowanie i prowadzenie konferencji prasowych, wideokonferencji, szkoleń medialnych, kongresów, konkursów, seminariów, sympozjów, zjazdów, organizowanie obozów sportowych, organizowanie konkursów edukacyjnych i rozrywkowych, organizowanie spektakli, organizowanie wystaw w celach kulturalnych i edukacyjnych, organizowanie przyjęć i imprez promocyjnych, edycja tekstów, publikowanie książek, publikowanie tekstów innych niż teksty reklamowe, montaż programów radiowych i telewizyjnych, rozrywka radiowa, produkcja widowisk, pokazy filmów reklamowych i fabularnych, **42** analiza systemów komputerowych, doradztwo techniczne, doradztwo w zakresie mediów i technik medialnych, doradztwo w zakresie informatyki, doradztwo w zakresie organizacji i zarządzania projektami multimedialnymi, doradztwo zawodowe nie dotyczące działalności gospodarczej, poradnictwo zawodowe, doradztwo specjalistyczne w sprawach sprzętu komputerowego i w zakresie internetu, badania i udoskonalanie nowych produktów dla osób trzecich, doradztwo budowlane, ekspertyzy inżynierskie, usługi graficzne, odpłatne udostępnianie komputerowych baz danych, odpłatne udostępnianie czasu dostępu do komputerowych baz danych, odpłatne udostępnianie czasu dostępu do komputerów w celu przetwarzania danych, programowanie komputerów, aktualizacja oprogramowania komputerów, opracowania w zakresie oprogramowania komputerów, konserwacja oprogramowaniakomputerów, projekty techniczne, przewodnictwo zawodowe, testowanie materiałów, wypożyczanie oprogramowania informatycznego, tworzenie i utrzymywanie stron internetowych dla osób trzecich, **43** rezerwacje miejsc w hotelach, pensjonatach oraz w kwaterach, usługi hotelarskie i gastronomiczne, kafeterie, kantyny, kawiarnie, restauracje (posiłki), restauracje saomooobsługowe.

(111) **156315** (220) 2000 09 29 (210) 224834  
 (151) 2004 08 25  
 (732) MEDIA TREND Spółka z o.o., Warszawa, PL.  
 (540)

**MEDIA TREND**

(531) 27.5  
 (510), (511) **35** agencje importowo-eksportowe, agencje informacji handlowej, agencje reklamowe, analizy kosztów, aukcje publiczne, badania opinii publicznej, badania w dziedzinie działalności gospodarczej, badanie rynku, doradztwo specjalistyczne w sprawach działalności gospodarczej, doradztwo w zakresie reklamy,

marketingu i public relations, specjalistyczne doradztwo handlowe, doradztwo w zakresie organizowania, zarządzania i kierowania działalnością gospodarczą, doradztwo w zakresie prowadzenia działalności gospodarczej, doradztwo w zakresie zarządzania personalnego, dystrybucja materiałów reklamowych, próbek, druków, prospektów, broszur, uaktualnianie materiałów reklamowych, rozpowszechnienie ogłoszeń reklamowych, publikowanie tekstów reklamowych, rozpowszechnianie materiałów reklamowych, wynajmowanie powierzchni na cele reklamowe, wypożyczanie materiałów reklamowych, reklamy prasowe, reklamy korespondencyjne, reklamy radiowe, reklamy telewizyjne, profesjonalne zarządzanie działalnością artystyczną, wycena działalności handlowej, ekspertyzy opłacalności, ekspertyzy w działalności gospodarczej, informacja o działalności gospodarczej, zdobywanie informacji o działalności gospodarczej, transkrypcja informacji, kompilacja informacji w komputerowych bazach danych, systematyzacja informacji w komputerowych bazach danych, usługi księgowo, marketing, ogłoszenia prasowe, sondaże-opinie, pokazy towarów, organizowanie wystaw i targów w celach handlowych lub reklamowych, administrowanie miejscami wystawowymi, prognozy ekonomiczne, pomoc w prowadzeniu działalności gospodarczej, projektowanie w ramach pomocy w prowadzeniu działalności gospodarczej, promocja sprzedaży dla osób trzecich, pomoc w zarządzaniu przedsiębiorstwami handlowymi lub przemysłowymi, prowadzenie rachunkowości, weryfikacja rachunków, rekrutacja personelu, usługi sekretarskie, skomputeryzowane zarządzanie plikami, sortowanie danych w bazach komputerowych, zarządzanie zbiorami informacyjnymi, opracowania profesjonalnych tekstów promocyjnych, informacje w zakresie statystyki, **36** analizy finansowe, operacje bankowe, agencje kredytowe, agencje pośrednictwa w handlu nieruchomościami, emisja bonów wartościowych, agencje celne, doradztwo w sprawach finansowych, doradztwo w sprawach ubezpieczeniowych, dzierżawa nieruchomości, emisja kart kredytowych, obsługa kart debetowych i kredytowych, wycena finansowa w zakresie ubezpieczeń, spraw bankowych, nieruchomości, informacje finansowe, dokonywanie operacji finansowych, usługi finansowe, wyceny do celów fiskalnych, notowania giełdowe, pośrednictwo giełdowe, informacja bankowa i o ubezpieczeniach, inwestycje kapitałowe, nakłady i lokaty kapitałowe, transfer elektroniczny kapitałów i środków finansowych, zarządzanie majątkiem, zarządzanie finansami, rozliczanie finansowe transakcji, wynajmowanie mieszkań, administrowanie nieruchomościami, oszczędzanie, pośrednictwo maklerskie na giełdach, finansowanie pożyczek, sponsorowanie finansowe, **38** agencje informacyjne aktualności, agencje prasowe, emisja radiowa, emisja telewizyjna, informacja o telekomunikacji, przesyłanie informacji, przesyłanie danych przy pomocy terminali komputerowych, przesyłanie informacji tekstowej i obrazowej komputerowo, komunikacja radiowa, komunikacja telefoniczna, komunikacja telegraficzna, nadawanie i przesyłanie telegramów, poczta elektroniczna, rozpowszechnianie programów radiowych i telewizyjnych, przekaz satelitarny, przesyłanie danych przy pomocy sieci światłowodów, przesyłanie telekopii, przesyłanie wiadomości, usługi w zakresie rozpowszechniania audycji radiowych, usługi telefoniczne w zakresie telefonii komórkowej i przewodowej, usługi telegraficzne i telexowe, doradztwo w zakresie telekomunikacji, usługi w zakresie dostępu i rozpowszechniania programów w systemie telewizji kablowej, świadczenie usług komunikacyjnych oraz w zakresie zbierania i przekazywania informacji za pośrednictwem sieci Internet, wypożyczanie aparatury do przesyłania wiadomości, wypożyczanie modemów, wypożyczanie telefonów, wypożyczanie telekopiarek, wypożyczanie urządzeń do przekazywania informacji, wypożyczanie urządzeń telekomunikacyjnych, zlecenia przywoławcze przez radio, telefon lub inne środki komunikacji elektronicznej, **41** edukacja, nauczanie, szkolenie specjalistyczne, z zakresu technik multimedialnych i kontaktów z mediami, informacja o edukacji, studia filmowe, fotoreportaże, wykonywanie mikrofilmów, rejestrowanie (filmowanie) na taśmach (kasetach) wideo, usługi reporterskie, produkcja i dystrybucja filmowa, telewizyjna i wideofoniczna, organizowanie i prowadzenie konferencji prasowych, wideokonferencji, szkoleń medialnych, kongresów, konkursów, seminariów, sympozjów, zjazdów, organizowanie obozów sportowych, organizowanie konkursów edukacyjnych

i rozrywkowych, organizowanie spektakli, organizowanie wystaw w celach kulturalnych i edukacyjnych, organizowanie przyjęć i imprez promocyjnych, edycja tekstów, publikowanie książek, publikowanie tekstów innych niż teksty reklamowe, montaż programów radiowych i telewizyjnych, rozrywka radiowa, produkcja widowisk, pokazy filmów reklamowych i fabularnych, **42** analiza systemów komputerowych, doradztwo techniczne, doradztwo w zakresie mediów i technik medialnych, doradztwo w zakresie informatyki, doradztwo w zakresie organizacji i zarządzania projektami multimedialnymi, doradztwo zawodowe nie dotyczące działalności gospodarczej, poradnictwo zawodowe, doradztwo specjalistyczne w sprawach sprzętu komputerowego i w zakresie internetu, badania i udoskonalanie nowych produktów dla osób trzecich, doradztwo budowlane, ekspertyzy inżynierskie, usługi graficzne, odpłatne udostępnianie komputerowych baz danych, odpłatne udostępnianie czasu dostępu do komputerów w celu przetwarzania danych, programowanie komputerów, aktualizacja oprogramowania komputerów, opracowania w zakresie oprogramowania komputerów, konserwacja oprogramowania komputerów, projekty techniczne, przewodnictwo zawodowe, testowanie materiałów, wypożyczanie oprogramowania informatycznego, tworzenie i utrzymywanie stron internetowych dla osób trzecich, **43** rezerwacje miejsc w hotelach, pensjonatach oraz w kwaterach, usługi hotelarskie i gastronomiczne, kafeterie, kantyny, kawiarnie, restauracje (posiłki), restauracje saomobslugowe.

(111) **156316** (220) 2000 09 30 (210) 224857  
(151) 2004 08 25  
(732) HURTEX Sp. z o.o., Ostrów Wielkopolski, PL.  
(540) meranti

(510), (511) **19** budowlane materiały niemetalowe, cement, piasek, żwir, wapno, materiały do budowy dróg, kamień budowlany, kostka brukowa prasowana, krawężniki, obrzeża trawnikowe, beton i wyroby z betonu, płyty betonowe, kręgi betonowe, cegła, cegła klinkierowa, drewno budowlane, dachówka niemetalowa, dachówka ceramiczna, elementy wykończeniowe i ozdobne dachu, materiały niemetalowe do pokrycia dachów, dachy, daszki, listwy niemetalowe, stolarka budowlana okienna i drzwiowa, okna i drzwi PCV, okna dachowe, ramy do okien i drzwi, okiennice, szkło konstrukcyjne i budowlane, szyby zespolone do drzwi i okien, płytki, terakota, panele podłogowe i ścienne, przewody wodociągowe niemetalowe, rynny PCV, systemy odwadniające, niemetalowe rury sztywne stosowane w budownictwie, rury kamionkowe, prefabrykowane elementy budowlane, bloczki fundamentowe, płytki korytkowe, listwy, w tym listwy wykończeniowe, taśmy, pianki i masy uszczelniające stosowane w obróbce kominów, ścian, dachów, drzwi i okien.

(111) **156317** (220) 2000 10 03 (210) 225032  
(151) 2004 08 30  
(732) Przedsiębiorstwo Telekomunikacyjne „TELBUD” SA, Poznań, PL.  
(540)



Kolory znaku: niebieski, biały, zielony  
(531) 15.9, 26.4, 27.5, 29.1

(510), (511) **09** elementy, podzespoły i zespoły elektroniczne i elektryczne, elementy, podzespoły i zespoły aparatury i urządzeń elektronicznych, elektrycznych, elektromechanicznych, telekomunikacyjnych oraz automatyki, urządzenia i aparatura elektroniczna, elektryczna, telekomunikacyjna, pomiarowo - kontrolna, sygnalizacyjna rejestrująca i licząca, **35** prowadzenie agencji importowo-eksportowych i informacji handlowej, pomoc w prowadzeniu działalności gospodarczej, promocja sprzedaży działalności handlowej, agencje informacji handlowej, agencje importowo - eksportowe,

**39** usługi logistyczne obejmujące: transport, parkowanie, magazynowanie, załadunek, rozładunek i dystrybucję materiałów w zakresie realizacji bezpośredniej i wynajmu, **42** projektowanie budynków, oprogramowania komputerowego i systemów komputerowych, opracowywanie projektów technicznych.

(111) **156318** (220) 2000 10 04 (210) 225093  
(151) 2004 08 17  
(732) REGIS Spółka z o.o., Wieliczka, PL.  
(540)



Kolory znaku: granatowy, czerwony, złoty, biały  
(531) 6.7, 24.9, 26.1, 27.5, 29.1  
(510), (511) **29** wyroby z mięsa.

(111) **156319** (220) 2000 10 10 (210) 225314  
(151) 2004 08 11  
(732) „KADET” Spółka z ograniczoną odpowiedzialnością, Gliwice, PL.  
(540)

**CIEPŁA FUGA**

Kolory znaku: czarny, szary, biały  
(531) 27.5, 29.1

(510), (511) **19** ceramiczne materiały kompozytowe, materiały budowlane na bazie gipsu i celulozy, spoiwa murarskie, zaprawa murarska, **35** prowadzenie sklepu, hurtowni z materiałami budowlanymi.

(111) **156320** (220) 2000 10 13 (210) 225472  
(151) 2004 08 26  
(732) IQS and QUANT GROUP Sp. z o.o., Warszawa, PL.  
(540) PackShop Test

(510), (511) **35** badania: rynku, socjologiczne, marketingowe, doradztwo: w zakresie organizowania i kierowania działalnością gospodarczą, w zakresie prowadzenia działalności gospodarczej, w zakresie zarządzania kadrowego, reklamy, negocjacji, marketingu, badań rynkowych i socjologicznych oraz działalności handlowej, usługi w zakresie marketingu na rzecz osób trzecich, **36** doradztwo finansowe, **41** szkolenia w zakresie: badań rynkowych i socjologicznych, reklamy, marketingu, zarządzania działalnością gospodarczą, prowadzenia działalności gospodarczej, prowadzenia negocjacji, zarządzania kadrowego, szkolenia w zakresie finansów, nauczanie, doradztwo zawodowe dotyczące porad w zakresie edukacji i kształcenia, **42** szkolenia w zakresie oprogramowania komputerów, doradztwo: w zakresie oprogramowania komputerów.

(111) **156321** (220) 2000 08 07 (210) 222475  
(151) 2004 08 26  
(732) Przedsiębiorstwo Produkcyjne „HELLENA” S.A., Kalisz, PL.  
(540) KSIEŻYCÓWKA  
(510), (511) **32** bezalkoholowe napoje gazowane i niegazowane.

(111) **156322** (220) 2000 08 11 (210) 222654  
(151) 2004 08 09  
(732) CAFE PATERMAN Janusz Paterman, Chorzów, PL.

(540)



Kolory znaku: złoty, biały

(531) 27.5, 29.1

(510), (511) **30** cukierki, słodycze, czekolada, kawa, herbata, kakao, napoje na bazie kawy, namiastki kawy, aromaty kawowe, czekolada na gorąco, kawa i herbata mrożona, napoje rozpuszczalne na bazie kawy i herbaty, wyroby cukiernicze, ciasta, ciastka, torty, bita śmietana, ciasta z owocami, wafle, sorbety, lody spożywcze, lody do napojów chłodzących, naleśniki, budynie, słodkie bułeczki, wyroby czekoladowe, **32** piwo, woda mineralna, napoje gazowane i niegazowane, napoje chłodzące, koktajle bezalkoholowe, soki owocowe i warzywne, nektary owocowe, **33** alkohole, napoje, koktajle, ekstrakty i esencje alkoholowe, aperitify, arak, anyżówka, brandy, dżin, koniak, sake, whisky, likiery, miody pitne, wina, organizacja i prowadzenie szkoleń, kursów, konferencji, sympozjów, prowadzenie zajęć dydaktycznych, organizacja konkursów edukacyjnych lub rozrywkowych, organizacja wystaw związanych z kulturą lub edukacją, wynajmowanie pomieszczeń na konferencje, kursy, pokazy i sympozja, **43** usługi związane z prowadzeniem kawiarni, restauracji, barów, obsługa kawiarni, restauracji i barów, usługi hotelarskie, kawiarniane, restauracyjne i cateringowe oraz zaopatrywania w żywność i napoje.

(111) **156323** (220) 2000 08 11 (210) 222655  
(151) 2004 08 09  
(732) CAFE PATERMAN Janusz Paterman, Chorzów, PL.  
(540)



Kolory znaku: zielony, biały

(531) 27.5, 29.1

(510), (511) **30** cukierki, słodycze, czekolada, kawa, herbata, kakao, napoje na bazie kawy, namiastki kawy, aromaty kawowe, czekolada na gorąco, kawa i herbata mrożona, napoje rozpuszczalne na bazie kawy i herbaty, wyroby cukiernicze, ciasta, ciastka, torty, bita śmietana, ciasta z owocami, wafle, sorbety, lody spożywcze, lody do napojów chłodzących, naleśniki, budynie, słodkie bułeczki, wyroby czekoladowe, **32** piwo, woda mineralna, napoje gazowane i niegazowane, napoje chłodzące, koktajle bezalkoholowe, soki owocowe i warzywne, nektary owocowe, **33** alkohole, napoje, koktajle, ekstrakty i esencje alkoholowe, aperitify, arak, anyżówka, brandy, dżin, koniak, sake, whisky, likiery, miody pitne, wina, **35** organizowanie wystaw i pokazów w celach handlowych lub reklamowych, **39** usługi w zakresie prowadzenia parkingów, wynajmowanie miejsc parkingowych, wynajmowanie pojazdów, **40** usługi w zakresie palenia kawy, **41** usługi w zakresie organizacji imprez kulturalno-rozrywkowych, organizacja i prowadzenie szkoleń, kursów, konferencji, sympozjów, prowadzenie zajęć dydaktycznych, organizacja konkursów edukacyjnych lub rozrywkowych, organizacja wystaw związanych z kulturą lub edukacją, wynajmowanie pomieszczeń na konferencje, kursy, pokazy i sympozja, **43** usługi związane z prowadzeniem kawiarni, restauracji, barów, obsługa kawiarni, restauracji i barów, usługi hotelarskie, kawiarniane, restauracyjne i cateringowe oraz zaopatrywania w żywność i napoje.

(111) **156324** (220) 2000 08 11 (210) 222661  
(151) 2004 08 25  
(732) Rafineria Nafty GLIMAR S.A., Gorlice, PL.  
(540) ANTYKOREN

(510), (511) **01** preparaty do odłuszczenia stosowane w procesach produkcyjnych, **02** oleje przeciwrdzewne, **04** oleje przemysłowe, technologiczne.

(111) **156325** (220) 2000 08 17 (210) 222756  
(151) 2004 08 12

(732) Galeria Centrum Spółka z o.o., Warszawa, PL.  
(540)

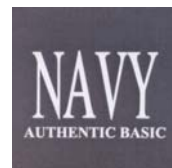

Kolory znaku: biały, ciemnogrnatowy

(531) 27.5, 29.1

(510), (511) **14** ozdoby do kapeluszy z metali szlachetnych, **16** kartony na kapelusze, torby do pakowania z papieru lub z tworzyw sztucznych, **18** aktówki, dyplomatyki, torby do noszenia dzieci, skórzane etui na klucze, futra ze skór zwierzęcych, skórzane komplety podróżne, kuferki na przybory toaletowe, kufry, kufry podróżne, laski, laski alpejskie, laski do wspinaczki, lasko-krzeselka, parasole, parasole przeciwśloneczne, parasolki, paski do uprząży, pasy skórzane, pasy żołnierskie, skórzane pudła na kapelusze, torby plażowe, plecaki, plecaki szkolne, plecaki turystyczne, skórzane kosmetyczki, torby podróżne, pokrowce na parasole, portfele, portmonetki nie z metali szlachetnych, sakiewki, szkolne teczki, teczki na nuty, teczki skórzane, torby alpinistyczne, torby do noszenia niemowląt, skórzane torby do pakowania, torby myśliwskie, torby na kółkach, skórzane torby na narzędzia, skórzane rzemyki, torby podróżne na ubranie, torby na zakupy, torby plażowe, torby turystyczne, torebki, torebki damskie na zakupy, tornistry szkolne, walizki, walizy, worki myśliwskie, siatki na zakupy, **22** torby do pakowania z materiałów tekstylnych, **24** bielizna domowa, bielizna kąpielowa (z wyjątkiem odzieży), bielizna wzorzysta, **25** apaszki, bielizna damska i męska, bielizna przeciw potowa, berety, bluzki, bluzy, body, cylindry, czapki, czapki z daszkiem, czapki bez daszka, dziewiarstwo jako odzież, dżerseje jako ubrania, espadryle, etole mające zastosowanie jako futra, fulary, futra mające zastosowanie jako odzież, gabardyna mająca zastosowanie jako ubrania, getry, kalosze, kamizelki, kapelusze, kaptury do ubrań, karczki do koszul, kostiumy kąpielowe, płaszcze kąpielowe, kołnierzyki, kołnierzyki przypinane, kombinezony, konfekcja odzieżowa zawarta w klasie 25, koszule męskie, koszulki, krawaty, liberie, mankiety, mantyle, marynarki, muflki mające zastosowanie jako odzież, mundury, mycki, kapelusze skórzane, nakrycia głowy, nauszniki, odzież papierowa, odzież wodoodporna, odzież z imitacji skóry, odzież ze skóry, okrycia wełniane lub futrzane z kapturem, okrycia wierzchnie, opaski na głowę, palta, paski do odzieży, paski do butów, peleryny, pelisy, piżamy, obuwie plażowe, plażowe ubiory, płaszcze, podwiązki, podwiązki do skarpetek, pończochy, pulowery, rajstopy, rajtuzy, legginsy, rękawice mające zastosowanie jako odzież, rękawiczki z jednym palcem, sari, skarpetki, spodenki, spodnie, stroje gimnastyczne, stroje na maskaradę, suknie, swetry, szale, szaliki, szelki, szlafroki, togi, trykoty mające zastosowanie jako ubrania, T-shirty, **26** kłamry do pasków, kłamry do odzieży, ozdoby do kapeluszy nie z metali szlachetnych.

(111) **156326** (220) 2000 08 17 (210) 222863  
(151) 2004 08 26  
(732) Towarzystwo Robót i Usług Lądowo-Wodnych ToReL Spółka z o.o., Zgorzelec, PL.  
(540)



Kolory znaku: niebieski, żółty

(531) 27.5, 29.1

(510), (511) **06** budowlane materiały metalowe; materiały konstrukcyjne metalowe; metalowe kratownice, rusztowania, szalunki do betonu; materiały blacharskie, blacha /płyty, arkusze/; metalowe elementy stolarki budowlanej: bramy, drzwi, futryny, okna; metalowe: gwoździe, haki, kłamry, liny łańcuchy, rury, szyny, śruby, taśmy; rurociągi zasilające i armatura do przewodów metalowa,



**07** maszyny, części maszyn i urządzenia na potrzeby i w zakresie budownictwa energetyki i górnictwa; silniki, mechanizmy sprzęgania i napędu /z wyjątkiem stosowanych w pojazdach lądowych/; pompy; piły; przekładnie do maszyn; spawarki elektryczne; manipulatory przemysłowe; maszyny do robót ziemnych; transportery; części maszyn: bębny, czopy, filtry, formy, łożyska, narzędzia, ostrza, podajniki, regulatory, rury kotłów, tarcze szlifierskie, uchwyty, zawory; urządzenia do wulkanizacji, urządzenia do mycia i do malowania, **08** narzędzia i przyrządy ręczne; dłuta, dźwignie, gwintownice, młotki nożyce, pilniki, przebijaki, przecinaki, stemple, strugi, ubijaki, wiertła; przyrządy do ostrzenia, przyrządy do ciecicia rur, **19** materiały budowlane niemetalowe; prefabrykaty żelbetowe i betonowe; stolarka budowlana niemetalowa: drzwi, okna, okiennice; tarcica i drewno budowlane; materiały do budowy dróg i placów: asfalt, smoła, bitumy, płyty i kostka drogowa betonowa; konstrukcyjne elementy niemetalowe dla budownictwa; szkło budowlane; papa; płyty dachowe, płyty ściennie i sufitowe niemetalowe; cegły, terakota, cement, gips, wapno, żwir, kamień, **37** usługi budowlano-montażowe i remontowe w zakresie budownictwa ogólnego i przemysłowego, robót drogowych i mostowych, komunikacyjnych, wodno-inżynierskich, melioracyjnych i instalacyjnych; asfaltowanie, usługi hydrauliczne; instalowanie maszyn, klimatyzacji, urządzeń elektrycznych; izolowanie budynków, malowanie, murowanie, montaż rusztowań, tynkowanie; nadzór budowlany, **42** usługi inżynierskie, projektowanie, opiniowanie i ekspertyzy zwłaszcza w dziedzinie budownictwa lądowo-wodnego, rekultywacji terenów zdegradowanych, hałd, wysypisk i robót melioracyjnych; pomiary i opracowywanie map geodezyjnych; badania techniczne urządzeń nad i podziemnych; doradztwo budowlane.

(111) **156327** (220) 2000 08 23 (210) 223028  
(151) 2004 08 25  
(732) NOTORIA SERWIS Spółka z o.o., Warszawa, PL.  
(540)



Kolory znaku: czerwony, czarny  
(531) 26.4, 26.11, 27.5, 29.1  
(510), (511) **35** prowadzenie badań marketingowych, rozpowszechnianie informacji ekonomicznych i finansowych, usługi reklamowe, konsultacyjne oraz publikacja informacji w internecie w zakresie ekonomii i finansów, kojarzenie kontrahentów przy zawieraniu transakcji handlowych z wykorzystaniem internetu, kompilacja informacji w komputerowych bazach danych, wyszukiwanie, gromadzenie, udostępnianie i wymiana informacji dot. podmiotów gospodarczych, przy pomocy baz danych lub ich fragmentów poprzez sieć teleinformatyczną, w szczególności z wykorzystaniem sieci internet, zbieranie i katalogowanie informacji na wszelkich nośnikach, dostarczanie serwisów informacyjnych dla środków masowego przekazu i innych form udostępniania zgromadzonych zbiorów, organizowanie targów i wystaw w celach handlowych i reklamowych, świadczenie usług agencji i przedstawicielskich na rzecz krajowych i zagranicznych kontrahentów w zakresie pozyskiwania i dystrybucji informacji ekonomicznych, **36** serwisy ekonomiczne walutowe i giełdowe, informacja o kursach walut i kursach akcji, przy pomocy baz danych lub ich fragmentów poprzez sieć teleinformatyczną, w szczególności z wykorzystaniem sieci internet, doradztwo i prognozy ekonomiczne, świadczenie usług agencji i przedstawicielskich na rzecz krajowych i zagranicznych kontrahentów w zakresie pozyskiwania i dystrybucji informacji finansowych, **39** dystrybucja produktów wydawniczych i poligraficznych oraz innych nośników informacji, **41** organizowanie i prowadzenie imprez, spotkań, konferencji, wykładów, kursów, szkoleń, sympozjów, **42** doradztwo zawodowe w dziedzinie teleinformatyki, świadczenie usług komputerowych w tym zarządzanie sieciami komputerowymi, reprodukcja zapisanych nośników informacji.

(111) **156328** (220) 2000 08 23 (210) 223094  
(151) 2004 08 25  
(732) ROLSTAL PAWŁOWSKI Janusz Pawłowski, Ostrów Mazowiecka, PL.  
(540)



Kolory znaku: zielony, żółty, czarny  
(531) 26.4, 27.5, 29.1  
(510), (511) **06** metalowe wyroby hutnicze, pokrycia dachowe z blachy, przeszła ogrodzeniowe, bramy skrzydłowe i przesuwane, stalowe konstrukcje hal i wiat, stanowiska oborowe, koczki dla trzody, wyposażenie obór, cysterny, pojemniki i zbiorniki metalowe, konstrukcje metalowe, **07** maszyny rolnicze, maszyny dla leśnictwa, **40** obróbka metali, kucie, prasowanie, wytłaczanie i walcowanie metali.

(111) **156329** (220) 2000 09 01 (210) 223528  
(151) 2004 08 09  
(732) „ART DENT” Paweł Pękacki, Skarżysko-Kamienna, PL.  
(540)



Kolory znaku: biały, czarny, niebieski, żółty, czerwony  
(531) 1.15, 2.9, 27.5, 29.1  
(510), (511) **09** programy komputerowe, urządzenia komputerowe i osprzęt, **10** aparatura i instrumenty dentystyczne i protetyczne, aparatura i instrumenty medyczne, **44** protetyka.

(111) **156330** (220) 2000 09 02 (210) 223533  
(151) 2004 08 09  
(732) „BUDRIM” - Kazimierz Wierciński, Kunice, PL.  
(540) BUDRIM

(510), (511) **37** świadczenie usług budowlanych w zakresie budowy i utrzymania obiektów drogowych i mostowych, rekultywacja terenu, budowa dróg kołowych i szynowych, budowa dróg, autostrad, nawierzchni lotnisk i nawierzchni obiektów sportowych, zakładanie i pielęgnacja terenów zielonych, wykonawstwo małej architektury, wykonawstwo kanalizacji, wodociągów i instalacji gazownictwa, usługi w zakresie robót ogólnobudowlanych, mieszkaniowych i przemysłowych, **42** usługi w zakresie projektowania i kosztorysowania w branży budowlanej.

(111) **156331** (220) 2000 09 02 (210) 223534  
(151) 2004 08 09  
(732) „ARIM” Spółka Cywilna - Ewa Kozłowiecka, Cezary Kozłowiecki, Jelenia Góra, PL.  
(540)



Kolory znaku: czerwony, biały, niebieski  
(531) 26.1, 27.5, 29.1  
(510), (511) **27** dywany, maty, linoleum, wykładziny podłogowe, **35** prowadzenie hurtowni i sklepu z dywanami, matami, wykładzinami, **37** usługi budowlano-remontowe, naprawy nie prowadzące do przetworzenia towaru, usługi pralnicze, czyszczenie i odnawianie odzieży, **39** usługi transportowe i magazynowanie, **42** dekoratorstwo wnętrz.



(111) **156332** (220) 2000 09 06 (210) 223647  
 (151) 2004 08 30  
 (732) GALERIA CENTRUM Spółka z o.o., Warszawa, PL.  
 (540)



Kolory znaku: biały, pomarańczowy, czerwony, bordowy

(531) 26.4, 27.5, 29.1

(510), (511) **03** produkty kosmetyczne i preparaty do czyszczenia, **04** świece, środki zwilżające, **09** programy do maszyn cyfrowych, **10** higieniczne artykuły gumowe, **13** ognie sztuczne, **14** wyroby jubilerskie, biżuteria, kamienie szlachetne, zegary, **16** artykuły papiernicze i introligatorskie, **18** towary ze skóry i imitacji skóry oraz z futra, a zwłaszcza: skóry zwierzęce, aktówki, teczki, torby, torebki, tornistry, kufry, walizki, wyroby rymarskie, parasole, laski, plecaki, portfele, portmonetki, obroże dla psów, pudełka, rzemyki, **20** meble, materace, poduszki, kołdry, śpiwory, lustra, ramy do obrazów, **21** urządzenia i naczynia do gospodarstw domowych, w szczególności: urządzenia kuchenne, naczynia, wyroby ze szkła, fajansu i porcelany, przybory toaletowe, sprzęt do czyszczenia, wyroby szrotkarskie, **24** materiały włókiennicze i tkaniny z włókien naturalnych i sztucznych, bielizna pościelowa, domowa i stołowa, koce, nakrycia na meble, chusteczki, ręczniki, okładziny i tapety z materiału, obrusy, narzuty, **25** futra, ubrania, buty, nakrycia głowy, bielizna osobista, skarpety, pończochy, dziewiarstwo, ubiory i okrycia damskie, męskie i dziecięce, chusty, **28** gry i zabawki, **29** mięso, nabiał, oleje jadalne i tłuszcze, **30** używki, przyprawy, wyroby zbożowe, **31** warzywa, owoce, nasiona, rośliny naturalne, kwiaty, **32** piwo, napoje bezalkoholowe, **33** napoje alkoholowe, **34** artykuły dla palących, **36** pośrednictwo w sprzedaży artykułów używanych, sprzedaż na kredyt, **37** dorabianie kluczy, repasacja, naprawa wyrobów z folii, naprawa obuwia, naprawa odzieży, naprawy stolarskie, naprawa sprzętu sportowego, naprawa sprzętu gospodarstwa domowego, zegarmistrzostwo, **39** transport towarów do domu klienta, pakowanie towarów, doręczanie paczek, **40** krawiectwo, usługi jubilerskie, usługi grawerskie, introligatorstwo, stolarstwo, druk wzorów.

(111) **156333** (220) 2000 09 08 (210) 223855  
 (151) 2004 08 11  
 (732) Biuro Handlu Nieruchomościami „FAKTOR”  
 Mariola Chałupka, Kielce, PL.  
 (540)



Kolory znaku: biały, czarny, niebieski

(531) 2.1, 27.5, 29.1

(510), (511) **36** usługi pośrednictwa kupna-sprzedaży nieruchomości, rozliczenia finansowe transakcji związanych z kupnem, sprzedażą nieruchomości, zarządzanie nieruchomościami, wynajmowanie mieszkań.

(111) **156334** (220) 2000 09 12 (210) 223893  
 (151) 2004 08 19  
 (732) „LUPUS” Spółka z o.o., Warszawa, PL.

(540)



Kolory znaku: czerwony, czarny, biały

(531) 25.5, 27.5, 29.1

(510), (511) **09** komputery, osprzęt komputerowy, urządzenia do gier komputerowych i telewizyjnych, programy komputerowe i bazy danych, gry komputerowe i telewizyjne, **16** dzienniki, czasopisma, periodyki, prospekty, książki, plakaty, kalendarze, **28** gry automatyczne, urządzenia do gier elektronicznych innych niż telewizyjne, **35** usługi agencji reklamowych z wykorzystaniem wszystkich metod słownych, dźwiękowych, audiowizualnych i multimedialnych, organizacja wystaw, targów, kongresów w celach marketingowych i handlowych, pośrednictwo w zawieraniu transakcji handlowych, produkcja reklam, **41** usługi wydawnicze, fotograficzne, filmowe, audiowizualne, multimedialne, organizacja konkursów, wystaw i targów w celach kulturalnych i edukacyjnych, organizowanie i obsługa konferencji i kongresów, **42** usługi w zakresie projektowania, instalacji, aktualizacji, konserwacji, powielania i wypożyczania oprogramowania komputerowego, oraz projektowania, tworzenia i serwisu stron internetowych, zakładanie i utrzymywanie kont internetowych, usługi graficzne i projektowe.

(111) **156335** (220) 2000 09 13 (210) 224063  
 (151) 2004 08 10  
 (732) APTEKA „EWA” Spółka Jawna EWA, EUGENIUSZ  
 BISKUP, Żory, PL.  
 (540)

EWA

(531) 27.5

(510), (511) **35** zgrupowanie na rzecz osób trzecich leków, materiałów opatrunkowych, środków dezynfekcyjnych i ziół leczniczych pozwalające nabywcy wygodnie kupować je w punktach sprzedaży detalicznej i hurtowej, **44** usługi w zakresie wykonywania leków recepturowych.

(111) **156336** (220) 2000 09 14 (210) 224104  
 (151) 2004 08 30  
 (732) PETRUS s.c. Barbara Wolska, Waldemar Wolski,  
 Genowefa Mach, Kraków, PL.  
 (540)



Kolory znaku: ciemnozielony, jasnozielony

(531) 5.3, 27.5, 29.1

(510), (511) **35** usługi reklamowe, projektowanie i realizacja materiałów reklamowych, publikowanie materiałów reklamowych, rozpowszechnianie materiałów reklamowych, prowadzenie kampanii reklamowych, doradztwo w zakresie reklamy, organizacja wystaw, badania rynku, usługi marketingowe, **36** administrowanie i zarządzanie nieruchomościami, wynajmowanie i wydzierżawianie nieruchomości, pośrednictwo w obrocie nieruchomościami, **37** usługi inwestycyjne budowlane świadczone na rzecz osób trzecich, **38** usługi udostępniania informacji za pośrednictwem sieci telekomunikacyjnych kablowych, sieci telewizyjnych kablowych, komputerowych sieci lokalnych i komputerowej sieci światowej (Internet), usługi przesyłania, rozpowszechniania, przetwarzania, odbierania i gromadzenia informacji za pośrednictwem komputerowych sieci lokalnych i komputerowej sieci światowej (Internet), **43** usługi hotelarskie, hotele, motele, pensjonaty, rezerwacje hote-

lowe, rezerwacje pensjonatowe, usługi gastronomiczne, bary kawiarnie, restauracje.

(111) **156337** (220) 2000 10 13 (210) 225473  
(151) 2004 08 26

(732) IQS and QUANT GROUP Sp.z o.o., Warszawa, PL.

(540) PromShop Test

(510), (511) **35** badania: rynku, socjologiczne, marketingowe, doradztwo: w zakresie organizowania i kierowania działalnością gospodarczą, w zakresie prowadzenia działalności gospodarczej, w zakresie zarządzania kadrowego, reklamy, negocjacji, marketingu, badań rynkowych i socjologicznych oraz działalności handlowej, usługi w zakresie marketingu na rzecz osób trzecich, **36** doradztwo finansowe, **41** szkolenia w zakresie: badań rynkowych i socjologicznych, reklamy, marketingu, zarządzania działalnością gospodarczą, prowadzenia działalności gospodarczej, prowadzenia negocjacji, zarządzania kadrowego, szkolenia w zakresie finansów, nauczanie, doradztwo zawodowe dotyczące porad w zakresie edukacji i kształcenia, **42** szkolenia w zakresie oprogramowania komputerów, doradztwo: w zakresie oprogramowania komputerów.

(111) **156338** (220) 2000 10 13 (210) 225474  
(151) 2004 08 26

(732) IQS and QUANT GROUP Sp. z o.o., Warszawa, PL.

(540) SimComm Test

(510), (511) **35** badania: rynku, socjologiczne, marketingowe, doradztwo: w zakresie organizowania i kierowania działalnością gospodarczą, w zakresie prowadzenia działalności gospodarczej, w zakresie zarządzania kadrowego, reklamy, negocjacji, marketingu, badań rynkowych i socjologicznych oraz działalności handlowej, usługi w zakresie marketingu na rzecz osób trzecich, **36** doradztwo finansowe, **41** szkolenia w zakresie: badań rynkowych i socjologicznych, reklamy, marketingu, zarządzania działalnością gospodarczą, prowadzenia działalności gospodarczej, prowadzenia negocjacji, zarządzania kadrowego, szkolenia w zakresie finansów, nauczanie, doradztwo zawodowe dotyczące porad w zakresie edukacji i kształcenia, szkolenia w zakresie oprogramowania komputerów, **42** doradztwo: w zakresie oprogramowania komputerów.

(111) **156339** (220) 2000 10 13 (210) 225475  
(151) 2004 08 26

(732) IQS and QUANT GROUP Sp. z o.o., Warszawa, PL.

(540) CaMShop Test

(510), (511) **35** badania: rynku, socjologiczne, marketingowe, doradztwo: w zakresie organizowania i kierowania działalnością gospodarczą, w zakresie prowadzenia działalności gospodarczej, w zakresie zarządzania kadrowego, reklamy, negocjacji, marketingu, badań rynkowych i socjologicznych oraz działalności handlowej, usługi w zakresie marketingu na rzecz osób trzecich, **36** doradztwo finansowe, **41** szkolenia w zakresie: badań rynkowych i socjologicznych, reklamy, marketingu, zarządzania działalnością gospodarczą, prowadzenia działalności gospodarczej, prowadzenia negocjacji, zarządzania kadrowego, szkolenia w zakresie finansów, nauczanie, doradztwo zawodowe dotyczące porad w zakresie edukacji i kształcenia, **42** szkolenia w zakresie oprogramowania komputerów, doradztwo: w zakresie oprogramowania komputerów.

(111) **156340** (220) 2000 10 12 (210) 225501  
(151) 2004 08 09

(732) Firma BIK Spółka Jawna Edward Bik, Wanda Bik, Agnieszka Bik, Hubert Bik, Jasło, PL.

(540)



Kolory znaku: zielony

(531) 27.5, 29.1

(510), (511) **07** bębny jako części maszyn, brzeszczoty pił jako części maszyn, czopy, dławice jako części maszyn, dmuchawy, dźwigi, giętarki, gładziarki, gwinciaraki, imaki do narzędzi, koła maszynowe, koła pasowe, koła zamachowe, koła zębate maszynowe, kompresory, korby, kosiarki, kosiarki ogrodowe, kolby do lutowania gazem, lutowanie gazowe, łańcuchy do podnośników, łożyska jako części maszyn lub silników, łożyska kulkowe, łożyska wałeczkowe, ostrza do kosiarek, malarskie pistolety, pistolety pneumatyczne do wytłaczania mas uszczelniających, mieszalniki, młotki jako części maszyn, młoty elektryczne, młoty mechaniczne, młoty pneumatyczne, narzędzia jako części maszyn, narzędzia ręczne sterowane mechanicznie, noże jako części maszyn, noże elektryczne, nożyce maszynowe, nożyce elektryczne, obrabiarki, obudowy maszyn, ogrzewacze, osie maszynowe, ostrza jako części maszyn, ostrzarki mechaniczne, pierścienie do łożysk kulkowych, piły, piły łańcuchowe, piły tarczowe, piły tarczowe jako części maszyn, piły taśmowe, pługi, podnośniki, podnośniki samochodowe, podstawy maszyn, pompy, pompy do instalacji grzewczych, prostownice, przebijaki dziurkarek, przecinarki, rolki do maszyn, smarownice, sprężarki, sprężyny jako części maszyn, stoły pod maszyny, strugarki podłużne, suszarki, szlifierki, tarcze szlifierskie, tokarki, transportery, uchwyty, uchwyty do ostrzy, uchwyty wiertarskie, walcarki, wibratory, wielokrążki, wiertarki, wiertarki ręczne elektryczne, wyciągi towarowe, wycinarki, zawory jako części maszyn, **08** bijaki, ręczne, brzeszczoty pił jako części narzędzi, czerpaki jako narzędzia, diamenty szklarskie, dłuta kamieniarskie, dłuta kowalskie, dłuta wkleśle, ryłce, dłuta przecinaki, podbijaki, dziurkacze, dziurkacze numerujące, dźwignie, frezy, gwintownice, gwintownice pierścieniowe ramkowe, gwintowniki, imadła, kabłąki do pił, kafary, kamienie do szlifowania, kątowniki jako narzędzia, kielnie, kilofy, klucze jako narzędzia, klucze płaskie, kosiarki ręczne, kształtownicy kowalskie, lewarki ręczne, łopaty, lyżki jako narzędzia, młotki, młotki nitownicze, młoty kamieniarskie, młoty pobijaki, motyki, motyki, napinacze nici i taśm metalowych jako narzędzia, narzędzia do obróbki drewna, narzędzia do wyciągania gwoździ, narzędzia do ostrzenia, narzędzia do ostrzenia brzeszczotów, narzędzia ręczne sterowane ręcznie, nitownice, noże, noże kowalskie, nożyce, nożyce sprężynowe, nożyczki, obcęgi, obcinacze jako narzędzia, oprawki do rozwiertaków, oprawki wiertarskie, oprawy pił ręcznych, oselki, oskardy, ostrza jako narzędzia nieelektryczne, ostrza do strugów, ostrza kos, ostrza nożyc, ostrzałki, ostrzałki młotkowe, ośniki strugi, nożyczki, perforatory, perliki, pilniki, pilśniarki, piły wyrzynarki, piły, piły ręczne, pincety, pistolety jako narzędzia, pistolety ręczne do wytłaczania masy uszczelniającej, pogrzebacze, polerki ręczne, pompki ręczne, przebijaki, przecinaki, przecinarki do rur, przyrządy ręczne do ścierania, punktaki, rębaki, rozwiertarki, ryłce igły grawerskie, sekatory, siekierki, siekiery, skrobaki ręczne, stemple, stemplowniki, strugi, strugi kątniki, szczypce, szmergiel, szpachelki łopatkowe, śrubokręty, świdry, świdry ciesielskie, świdry korbowe, tarki jako narzędzia, tarcze do ostrzenia ręczne, tarcze szlifierskie ręczne, toporki, topory, topory ciesielskie, ubijaki, uchwyty do pił ręcznych, uszczelki z żelaza, widły, wiertarko-frezarki ręczne, wiertła jako części narzędzi, wiertła jako narzędzia, wrębniarki, wycinarki, wyroby nożownicze, zaciski do uszczeltek, zaciski stolarskie i bednarskie, zapadki jako narzędzia, zębaki jako narzędzia, zębaki jako narzędzia, **20** barki ruchome jako meble, biblioteki, biurka jako meble, biurowe meble, blaty stołów, boazerijne ścianki jako meble, bufety jako meble, drabinki z drewna, drewniane łóżka, drzwi do mebli, etażerki, fotele, gabloty jako meble, kanapy, karnisze do zasłon, kołyski, komody, kontuary, kredensy, krzesła, kufry, kwiatniki jako meble, leżaki, lustra, ławy jako meble, łóżka, łóżka szpitalne, materace, materace sprężynowe do łóżek, meble, meble pojedyncze sztuki, meble dla szkolnictwa, meble biurowe, meble szkolne, palety transportowe i załadownicze niemetalowe, parawany jako meble, półki, półki meblowe, poduszki, pościel, pulpity, ramy do obrazów, rączki do narzędzi niemetalowe, schody drewniane, sekretery, siedzenia, siedzenia metalowe, stojaki na parasole, stojaki na czasopisma, stoiska wystawowe, sofy, stoliki, stoły, stopnie, szafki, szelongi, szuflady, śpiwory kempingowe, taborety, toaletki, wałki zagłówek, wieszaki do zasłon, wieszaki do ubrań, wieszaki stojące, **24** bielizna pościelowa, bielizna

stołowa tekstylna, bielizna wzorzysta, bieżniki stołowe, firanki, kapy, kapy na łóżka, kapy pikowane, kołdry, narzuty na łóżka, obicia ścienne z materiałów tekstylnych, obrusy, okładziny do mebli z surowców włókienniczych, pledy, pledy podróżne, płótno materacowe, pokrowce na poduszki, poszewki na poduszki, poszwy zastępujące prześcieradła, pokrowce ochronne na meble, pokrycie na materace, poszewki, prześcieradła, ręczniki tekstylne, serwetki tekstylne, serwety na stół nie papierowe, ściereczki do osuszania szkła, zasłony z surowców włókienniczych, **40** usługi w zakresie: obróbki cieplnej i cieplnochemicznej metali, kowalstwa, lutowania i spawania metali, szlifowania metali, pikowania, krojenia i obrębiania tkanin, impregnowania tkanin.

(111) **156341** (220) 1998 04 08 (210) 185733  
(151) 2002 08 07  
(732) Przedsiębiorstwo Budownictwa Przemysłowego „BUDOSTAL-2” S.A., Kraków, PL.  
(540)



(531) 26.4, 26.5, 27.5, 27.7  
(510), (511) **35** wykonywanie reklam dla osób trzecich, usługi inwestora zastępczego, **37** budowa kompletnych obiektów, w tym w charakterze generalnego wykonawcy, generalnego realizatora, roboty budowlano-montażowe, remontowe i modernizacyjne, usługi budownictwa drogowego, rozbiorka budynków i wyburzenia, budowa oczyszczalni ścieków i obiektów inżynierskich, budowa sieci zewnętrznych wodno-kanalizacyjnych i centralnego ogrzewania, montaż i remonty urządzeń i instalacji rurociągowych niskociśnieniowych, wodno-kanalizacyjnych, centralnego ogrzewania, usługi modernizacyjne i remontowe pomieszczeń wewnętrznych sanitarnych, przemysłowych i innych, wykonywanie konstrukcji stalowych, montaż rusztowań metalowych, montaż ślusarki stalowej i aluminiowej, nadzór budowlany, instalowanie i naprawa urządzeń ogrzewczych, klimatyzacyjnych, nawadniających i elektrycznych, rewaloryzacja zabytków, wypożyczanie sprzętu budowlanego, zabezpieczanie przed korozją, obsługa i naprawy sprzętu budowlanego, **39** usługowy transport towarowy zwłaszcza budowlany, usługowy załadunek i rozładunek towarów, usługi sprzętu ciężkiego, **41** prowadzenie kursów w zakresie: bezpieczeństwa i higieny pracy, praw jazdy, operatorów sprzętu, prowadzenie szkoleń zawodowych budowlanych, **42** doradztwo w zakresie budownictwa, ekspertyzy budowlane, prowadzenie uzgodnień inwestycyjnych, rozruch technologiczny obiektów przemysłowych, obiektów inżynierskich i oczyszczalni ścieków.

(111) **156342** (220) 1998 04 08 (210) 185735  
(151) 2002 08 07  
(732) Przedsiębiorstwo Budownictwa Przemysłowego „BUDOSTAL-2” S.A., Kraków, PL.  
(540)



Kolory znaku: żółty, pomarańczowy, czerwony, czarny  
(531) 26.4, 26.5, 27.5, 27.7, 29.1

(510), (511) **35** wykonywanie reklam dla osób trzecich, usługi inwestora zastępczego, **37** budowa kompletnych obiektów, w tym w charakterze generalnego wykonawcy, generalnego realizatora, roboty budowlano-montażowe, remontowe i modernizacyjne, usługi budownictwa drogowego, rozbiorka budynków i wyburzenia, budowa oczyszczalni ścieków i obiektów inżynierskich, budowa

sieci zewnętrznych wodno-kanalizacyjnych i centralnego ogrzewania, montaż i remonty urządzeń i instalacji rurociągowych niskociśnieniowych, wodno-kanalizacyjnych, centralnego ogrzewania, usługi modernizacyjne i remontowe pomieszczeń wewnętrznych sanitarnych, przemysłowych i innych, wykonywanie konstrukcji stalowych, montaż rusztowań metalowych, montaż ślusarki stalowej i aluminiowej, nadzór budowlany, instalowanie i naprawa urządzeń ogrzewczych, klimatyzacyjnych, nawadniających i elektrycznych, rewaloryzacja zabytków, wypożyczanie sprzętu budowlanego, zabezpieczanie przed korozją, obsługa i naprawy sprzętu budowlanego, **39** usługowy transport towarowy zwłaszcza budowlany, usługowy załadunek i rozładunek towarów, usługi sprzętu ciężkiego, **41** prowadzenie kursów w zakresie: bezpieczeństwa i higieny pracy, praw jazdy, operatorów sprzętu, prowadzenie szkoleń zawodowych budowlanych, **42** doradztwo w zakresie budownictwa, ekspertyzy budowlane, prowadzenie uzgodnień inwestycyjnych, rozruch technologiczny obiektów przemysłowych, obiektów inżynierskich i oczyszczalni ścieków.

(111) **156343** (220) 1998 11 13 (210) 194337  
(151) 2002 05 08  
(732) POLSKIE RADIO S.A., Warszawa, PL.  
(540) radio w samochodzie

(510), (511) **09** nagrania dźwiękowe i audiowizualne, kasety, płyty, płyty CD, **16** dzienniki, czasopisma, periodyki, prospekty, książki, plakaty, kalendarze, **35** usługi reklamowe z wykorzystaniem wszystkich metod słownych, dźwiękowych oraz technik audiowizualnych, **38** usługi w zakresie przekazywania głosu i obrazu, prowadzenia transmisji, zbierania i przekazywania informacji, rozpowszechnianie programów radiowych i telewizyjnych, **41** usługi w zakresie organizowania, nagrywania, montażu i rozpowszechniania i tworzenia nazw audycji radiowych i telewizyjnych, imprez informacyjnych, muzycznych, rozrywkowych, artystycznych, naukowych, kulturalnych, sportowych, rekreacyjnych, plenerowych, konkursów, pokazów z wykorzystaniem wszystkich metod słownych, dźwiękowych oraz technik audiowizualnych, usługi wydawnicze.

(111) **156344** (220) 1998 12 18 (210) 195750  
(151) 2002 04 05  
(732) Zakład Elektromechaniczny, Wrocław, PL.  
(540)



(531) 7.1, 27.5  
(510), (511) **6** armatura do przewodów metalowa, płyty do drzwi metalowe, zasuwki do drzwi, drzwi metalowe, kształtki rurowe rozgałęzieniowe metalowe, materiały konstrukcyjne metalowe, nasady kominowe metalowe, opaski zaciskowe metalowe do łączenia rur, przewody do instalacji wentylacyjnej i klimatyzacyjnej metalowe, rury metalowe, rury ze stali, ścianki szczelne metalowe, złączki rur metalowe, **7** dmuchawy-urządzenia, dmuchawy do sprężania, zasywania i transportu gazu, urządzenia do filtracji, filtry stanowiące części maszyn lub silników, oddzielacze kropli, ogrzewacze, regulatory prędkości do maszyn i silników, urządzenia zapobiegające zanieczyszczeniom silników, wentylatory do silników, **11** dmuchawy stanowiące części instalacji klimatyzacyjnych, filtry stanowiące części instalacji domowych lub przemysłowych, urządzenia klimatyzacyjne, aparatura i urządzenia do oczyszczania powietrza, instalacje do odpylania do celów przemysłowych, aparatura do oddymiania nie do celów medycznych, instalacje do ogrzewania, urządzenia elektryczne do ogrzewania, podgrzewacze powietrza, aparatura do chłodzenia powietrza, filtry do klimatyzacji powietrza, instalacje do filtrowania powietrza, instalacje klimatyzacyjne powietrza, przewody instalacji sanitarnych, sanitarne instalacje i apa-



ratura, aparaty do wentylacji i klimatyzacji, wentylatory klimatyzacyjne, wentylatory kominowe, węzownice- części instalacji destylacyjnych, ogrzewczych lub chłodzących, wyciągi wentylacyjne, wyciągi wentylacyjne w laboratoriach, wymienniki ciepła.

(111) **156345** (220) 1999 01 05 (210) 196313  
(151) 2002 08 08  
(732) Lecznicza Lekarzy Specjalistów TERAPIA Spółka z o.o., Warszawa, PL.  
(540)



Kolory znaku: zielony

(531) 3.11, 26.4, 27.5, 29.1

(510), (511) **05** produkty farmaceutyczne i sanitarne, materiały stomatologiczne, materiały opatrunkowe, **10** aparaty oraz instrumenty medyczne i stomatologiczne, protezy, **44** usługi medyczne i stomatologiczne.

(111) **156346** (220) 1999 02 26 (210) 198387  
(151) 2002 05 08  
(732) Przedsiębiorstwo Budowlano-Handlowe SOFTBUD Spółka z o.o., Warszawa, PL.  
(540)



Kolory znaku: biały, niebieski

(531) 26.15, 27.5, 29.1

(510), (511) **01** kleje do celów przemysłowych, preparaty do klejenia i gruntowania, **11** armatura sanitarna, w tym wanny, kabiny, krany, prysznice, umywalki, bidety, miski ustępowe, **19** glazura, terakota, gres, elementy wykończeniowe, fugi, listwy plastikowe.

(111) **156347** (220) 1999 03 19 (210) 199415  
(151) 2002 05 15  
(732) Szczebak Aleksander PERFECTA, Wrocław, PL.  
(540)



Kolory znaku: czarny, biały, czerwony

(531) 26.4, 26.11, 27.5, 29.1

(510), (511) **06** okna aluminiowe, osprzęt do okien, siatki antyinsektowe metalowe, **18** parasole reklamowe, kawiarniane, ogrodowe, **19** siatki antyinsektowe z tworzyw sztucznych, okna PCV, **22** markizy z materiałów tekstylnych i tworzyw sztucznych, **24** rolety iroletki materiałowe, **37** montaż okien, markiz, żaluzji, rolet, siatek antyinsektowych.

(111) **156348** (220) 1999 02 23 (210) 199547  
(151) 2002 05 24  
(732) Miednik Eugeniusz Biuro Turystyki Szkolnej „EUROTRAMPING”, Opole, PL.  
(540)



(531) 2.5

(510), (511) **39** usługi transportowe i magazynowania: organizowanie przejazdów turystycznych.

(111) **156349** (220) 1999 03 26 (210) 199753  
(151) 2002 06 18  
(732) POLAR SA, Wrocław, PL.  
(540)



Kolory znaku: morski, jasnogranatowy

(531) 2.9, 26.1, 26.2, 29.1

(510), (511) **07** pralki automatyczne, pralko-suszarki, suszarki automatyczne do bielizny, zmywarki do naczyń, odkurzacze elektryczne, **11** chłodziarko-zamrażarki, chłodziarki sprężarkowe, zamrażarki, chłodziarki absorpcyjne, witryny, schładzarki do napojów gazowanych i niegazowanych, boksy chłodnicze, klimatyzatory, nawilżacze i osuszacze powietrza, wentylatory, termostory do przechowywania artykułów spożywczych, kuchnie gazowe, gazowo-elektryczne, elektryczne, okapy, wyciągi kuchenne, kucharki mikrofalowe, **37** naprawy serwisowe sprzętu chłodniczego i pralniczego.

(111) **156350** (220) 2000 06 12 (210) 219858  
(151) 2004 03 01  
(732) GELG Spółka z o.o., Ćmachowo, PL.  
(540) gelg

(510), (511) **06** wyroby metalowe: pojemniki do ciekłego paliwa, podjazdy samochodowe, stojaki, formy, elementy metalowe: tulejki, kručce, wsporniki, obudowy, łączniki, cokoły, **11** okapy wentylacyjne, **35** pośrednictwo handlowe polegające na kojarzeniu kontrahentów.

(111) **156351** (220) 2000 08 04 (210) 222279  
(151) 2004 03 03  
(732) CAFE KING Spółka z o.o., Warszawa, PL.  
(540)



Kolory znaku: żółty, biały, brązowy, zielony, czarny

(531) 5.7, 11.3, 26.1, 27.5, 29.1

(510), (511) **30** mieszanki kawy w ziarnach (palone), kawa mielona, napoje kawowe, ciasteczka, **43** usługi związane z prowadzeniem kawiarni i restauracji.

(111) **156352** (220) 2000 10 13 (210) 225523  
(151) 2004 08 09  
(732) Johs. Oswaldowski GmbH, Hamburg, DE.  
(540)



Kolory znaku: granatowy, niebieski, zielony, żółty, pomarańczowy, czerwony, biały

(531) 1.3, 27.5, 29.1



(510), (511) **29** warzywa, owoce i grzyby konserwowane, gotowane, suszone, warzywa w zalewie octowej, warzywa w smakowej zalewie octowej, pikle, koncentrat pomidorowy, przecier pomidorowy, przetworzone wyroby z mięsa, ryb i drobiu, buliony, sosy, sosy do sałat, rosoly, zupy, sałatki owocowe, sałatki warzywne, sałatki owocowo-warzywne, galaretki, marmolady, konserwy, bakalie, żelatyna do celów spożywczych, **30** ocet, musztarda o różnych smakach, keczup, majonezy, przyprawy smakowe na bazie soku cytrynowego, przyprawy smakowe na bazie soku z lemonów, przyprawy smakowe na bazie kwasu cytrynowego, aromaty do żywności, aromaty do ciast, enzymy do ciast, esencje do artykułów żywnościowych, drożdże, proszki do pieczenia, zagęszczacze do produktów spożywczych, sól, sole przyprawowe, sól do konserwowania żywności, cukier, kwas cytrynowy, przyprawy smakowe i zapachowe do artykułów spożywczych i potraw kulinarnych, **32** ekstrakty owocowe bezalkoholowe, esencje do produkcji napojów, syropy do napojów, syropy do produkcji napojów, lemoniady, syropy do lemoniady, bezalkoholowe wyciągi z owoców, nektary owocowe, soki owocowe, napoje z soków owocowych, soki warzywne, napoje na bazie soków warzywnych, soki owocowo-warzywne, **40** konfekcjonowanie artykułów spożywczych, napojów i soków.

(111) **156353** (220) 2000 10 16 (210) 225563  
(151) 2004 08 31  
(732) S.O.S. Agencja Funeralna Piotr Godlewski, Warszawa, PL.  
(540)



Kolory znaku: niebieski, czarny  
(531) 1.5, 27.5, 29.1  
(510), (511) **45** usługi pogrzebowe.

(111) **156354** (220) 2000 10 16 (210) 225586  
(151) 2004 08 19  
(732) Pharmacia Corporation (Delaware corporation), Skokie, US.  
(540) AMZIAR  
(510), (511) **05** preparaty i substancje farmaceutyczne, leki, szczepionki, surowice.

(111) **156355** (220) 2000 10 17 (210) 225591  
(151) 2004 08 19  
(732) CADBURY WEDEL Spółka z o.o., Warszawa, PL.  
(540) CZEKOLADOWA ROZKOSZ  
(510), (511) **30** czekolada, wyroby czekoladowe, słodycze.

(111) **156356** (220) 2000 10 17 (210) 225593  
(151) 2004 08 19  
(732) CADBURY WEDEL Spółka z o.o., Warszawa, PL.  
(540) DŁUŻSZA PRZYJEMNOŚĆ  
(510), (511) **30** czekolada, wyroby czekoladowe, słodycze.

(111) **156357** (220) 2000 10 17 (210) 225595  
(151) 2004 08 19  
(732) CADBURY WEDEL Spółka z o.o., Warszawa, PL.  
(540) BURZA CZEKOLADY  
(510), (511) **30** czekolada, wyroby czekoladowe, słodycze.

(111) **156358** (220) 2000 10 17 (210) 225598  
(151) 2004 08 19  
(732) CADBURY WEDEL Spółka z o.o., Warszawa, PL.  
(540) WEDEL TO FALA PRZYJEMNOŚCI  
(510), (511) **30** czekolada, wyroby czekoladowe, słodycze.

(111) **156359** (220) 2000 10 18 (210) 225677  
(151) 2004 08 12  
(732) The Rival Company, Kansas City, US.  
(540) AIRWAVE  
(510), (511) **11** przenośne elektryczne wentylatory.

(111) **156360** (220) 2000 11 09 (210) 226873  
(151) 2004 08 25  
(732) Polska Telefonii Cyfrowa Spółka z o.o., Warszawa, PL.  
(540)



Kolory znaku: jasnoniebieski, granatowy, malinowy  
(531) 3.7, 26.3, 27.5, 29.1

(510), (511) **09** telefony komórkowe, zestawy głośno mówiące, anteny i baterie do tych telefonów, ładowarki, obudowy kolorowe, zestawy słuchawkowe, karty PCMCIA, obudowy, uchwyty i pokrowce do telefonów komórkowych, karty telefoniczne do automatów, karty telefoniczne do telefonów komórkowych, karty sim, urządzenia do przetwarzania informacji, urządzenia współpracujące z komputerami w zakresie przekazywania dźwięku i obrazu, **37** usługi w zakresie: instalacji, obsługi i napraw systemów przekazywania dźwięku i obrazu w łączności radiofonicznej, telegraficznej, telefonicznej i telexowej w systemie cyfrowym i analogowym, instalacji i naprawy urządzeń telefonii komórkowej, **38** usługi operatora sieci telefonii komórkowej w zakresie obsługi połączeń abonentów telefonii komórkowej, usługi przekazywania głosu i obrazu w systemie przekazu fonicznego i cyfrowego, usługi telexowe i telefaksowe, usługi w zakresie zbierania i przekazywania informacji, usługi w zakresie przesyłania informacji tekstowej i obrazowej za pośrednictwem komputerów i sieci informatycznych, przekazywanie danych przy pomocy terminali komputerowych, przesyłanie wiadomości, danych, głosu i obrazu za pomocą przekazu satelitarnego, usługi przekazywania poczty elektronicznej za pośrednictwem sieci telefonii komórkowej i telefonów komórkowych, udostępnianie połączeń z sieciami informatycznymi, wypożyczanie urządzeń służących do przekazywania głosu, obrazu i danych za pomocą telefonii analogowej, cyfrowej oraz satelitarnej, udostępnianie stron internetowych za pośrednictwem sieci telefonii komórkowej bezpośrednio na wyświetlaczu aparatu telefonicznego.

(111) **156361** (220) 2000 07 19 (210) 221581  
(151) 2004 08 19  
(732) Przedsiębiorstwo Transportu Samochodowego S.A., Kraków, PL.  
(540)



Kolory znaku: biały, niebieski  
(531) 26.11, 27.5, 29.1  
(510), (511) **12** pojazdy mechaniczne, autobusy, ciężarówki, wywrotki, furgonetki, samochody osobowe, motocykle, amortyzatory do pojazdów, pasy bezpieczeństwa do pojazdów, dętki do opon, opony, karoserie samochodowe, fartuchy błotników, hamulce do

pojazdów, kierownice do pojazdów, kierunkowskazy do pojazdów, klaksony do pojazdów, ogumienie pojazdów, obręcze i piasty do kół pojazdów, lusterka wsteczne, okładziny szczęk hamulcowych, gaśnice do pojazdów, drzwi do pojazdów, obwody hydrauliczne do pojazdów, podwozia do pojazdów, progi do pojazdów, silniki do pojazdów lądowych, silniki elektryczne do pojazdów lądowych, wycieraczki do szyb pojazdów, **37** blacharstwo samochodowe, czyszczenie pojazdów, mycie pojazdów, obsługa pojazdów, polerowanie pojazdów, smarowanie pojazdów, zabezpieczenie pojazdów przed korozją, regeneracja silników, stacje obsługi pojazdów, naprawa dętek i opon, wyważanie kół pojazdów, naprawa wózków z napędem elektrycznym, przeglądy rejestracyjne, tankowanie paliw do pojazdów, **39** transport autobusowy, czarterowanie środków transportu, organizowanie podróży i wycieczek, rezerwacja miejsc podróży i wycieczek, rezerwacja miejsc podróży, rezerwacja miejsc dla podróżnych, organizowanie turystyki i zwiedzania, oprowadzanie wycieczek, pilotaż wycieczek, rezerwowanie miejsc na wycieczki, transport wycieczek, organizowanie wycieczek morskich, wynajmowanie samochodów i pojazdów, pomoc drogowa w zakresie holowania, wynajmowanie garaży, transport mebli, wynajmowanie miejsc na parkingi, przewóz ciężarówkami, przewóz ruchomości, transport z zastosowaniem rurociągów, wynajmowanie powierzchni na salony samochodowe, transport samochodowy, transport sanitarny, spedycja, usługi taksówkarskie, pośrednictwo w transporcie, rezerwacja transportu, usługi kurierskie, transport walorów.

(111) **156362** (220) 2000 07 19 (210) 221586  
(151) 2004 08 19  
(732) „EFEKTIMA” S.C. Monika Gocał, Marek Gocał, Łódź, PL.  
(540)



Kolory znaku: czerwony, żółto-żółty, różowy  
(531) 5.5, 25.5, 26.4, 26.11, 27.5, 29.1  
(510), (511) **03** kosmetyki, środki perfumeryjne, mydła, środki do pielęgnacji włosów i zębów, środki czyszczące, polerujące, piorące i ścierające.

(111) **156363** (220) 2000 07 28 (210) 221949  
(151) 2004 08 26  
(732) LUPUS Spółka z o.o., Warszawa, PL.  
(540)



Kolory znaku: czarny, zielony, czerwony, niebieski, żółty  
(531) 16.1, 26.11, 29.1  
(510), (511) **09** komputery, sprzęt komputerowy, urządzenia do gier komputerowych i telewizyjnych, programy komputerowe i bazy danych, gry komputerowe i telewizyjne, **16** dzienniki, czasopisma, periodyki, prospekty, książki, plakaty, kalendarze, **28** gry automatyczne, urządzenia do gier elektronicznych innych niż telewizyjne, **35** usługi agencji reklamowych z wykorzystaniem wszystkich metod słownych, dźwiękowych, audiowizualnych i multimedialnych, organizacja wystaw, targów w celach marketingowych i handlowych, pośrednictwo w zawieraniu transakcji handlowych, produkcja reklam, **41** usługi wydawnicze, fotograficzne, filmowe, audiowizualne, multimedialne, organizacja konkursów, wystaw i targów w celach kulturalnych i edukacyjnych, organizowanie i obsługa konferencji i kongresów, **42** usługi w zakresie projektowania, instalacji, aktualizacji, konserwacji, powielania i wypożyczania oprogramowania komputerowego, oraz projektowania, tworzenia i serwisu stron internetowych, zakładanie i utrzymywanie kont internetowych, usługi graficzne i projektowe.

lacji, aktualizacji, konserwacji, powielania i wypożyczania oprogramowania komputerowego, oraz projektowania, tworzenia i serwisu stron internetowych, zakładanie i utrzymywanie kont internetowych, usługi graficzne i projektowe.

(111) **156364** (220) 2000 07 28 (210) 221950  
(151) 2004 08 26  
(732) LUPUS Spółka z o.o., Warszawa, PL.  
(540) LUPUS ENTER NON-STOP  
(510), (511) **09** komputery, sprzęt komputerowy, urządzenia do gier komputerowych i telewizyjnych, programy komputerowe i bazy danych, gry komputerowe i telewizyjne, **16** dzienniki, czasopisma, periodyki, prospekty, książki, plakaty, kalendarze, **28** gry automatyczne, urządzenia do gier elektronicznych innych niż telewizyjne, **35** usługi agencji reklamowych z wykorzystaniem wszystkich metod słownych, dźwiękowych, audiowizualnych i multimedialnych, organizacja wystaw, targów w celach marketingowych i handlowych, pośrednictwo w zawieraniu transakcji handlowych, produkcja reklam, **41** usługi wydawnicze, fotograficzne, filmowe, audiowizualne, multimedialne, organizacja konkursów, wystaw i targów w celach kulturalnych i edukacyjnych, organizowanie i obsługa konferencji i kongresów, **42** usługi w zakresie projektowania, instalacji, aktualizacji, konserwacji, powielania i wypożyczania oprogramowania komputerowego, oraz projektowania, tworzenia i serwisu stron internetowych, zakładanie i utrzymywanie kont internetowych, usługi graficzne i projektowe.

(111) **156365** (220) 2000 07 28 (210) 221951  
(151) 2004 08 03  
(732) Zakłady Piwowskie w Lublinie S.A., Lublin, PL.  
(540) PERŁOWE LATO  
(510), (511) **31** słód, **32** piwo, wyciąg chmielowy do wytwarzania piwa, wody mineralne, napoje bezalkoholowe, syropy i esencje do napojów, soki owocowe warzywne, napoje witaminizowane, **33** napoje alkoholowe, **35** usługi reklamowe z wykorzystaniem wszystkich metod słownych, dźwiękowych oraz technik audiowizualnych, organizacja wystaw, targów i konkursów w celach handlowych i reklamowych, **41** usługi w zakresie organizowania imprez informacyjnych, muzycznych, rozrywkowych, artystycznych, naukowych, kulturalnych, sportowych, rekreacyjnych, plenerowych, konkursów, festiwalu, pokazów z wykorzystaniem wszystkich metod słownych, dźwiękowych oraz technik audiowizualnych.

(111) **156366** (220) 2000 07 28 (210) 221952  
(151) 2004 08 03  
(732) Zakłady Piwowskie w Lublinie S.A., Lublin, PL.  
(540) www.zwierzyniec.pl  
(510), (511) **31** słód, **32** piwo, wyciąg chmielowy do wytwarzania piwa, wody mineralne, napoje bezalkoholowe, syropy i esencje do napojów, soki owocowe warzywne, napoje witaminizowane, **33** napoje alkoholowe.

(111) **156367** (220) 2000 08 08 (210) 222419  
(151) 2004 08 30  
(732) Messenger Service Stolica S.A., Warszawa, PL.  
(540)



Kolory znaku: biały, czerwony, czarny  
(531) 26.3, 26.4, 27.5, 29.1

(510), (511) **37** konserwacja i naprawa maszyn księgowych i liczących, **39** usługi kurierskie inne niż poczty państwowej, towarowy transport drogowy, usługi spedycyjne.

(111) **156368** (220) 2000 08 07 (210) 222471  
(151) 2004 08 11  
(732) Przedsiębiorstwo Wielobranżowe „BAGUMA” - Bogdan Rachuta, Kalisz, PL.  
(540)



Kolory znaku: granatowy, żółty

(531) 27.5, 29.1

(510), (511) **35** prowadzenie sklepu z oponami bezdętkowymi, oponami z dętkami, dętkami do samochodów, pojazdów i maszyn rolniczych, wózków widłowych, maszyn i urządzeń budowlanych, **37** serwis w zakresie opon, wulkanizacji, wymiana, wyważanie, czyszczenie, mycie, polerowanie, zabezpieczenie przed korozją pojazdów.

(111) **156369** (220) 2000 08 24 (210) 223076  
(151) 2004 08 25  
(732) ANTYKWARIAT CAFFE Ewa Samoraj, Warszawa, PL.  
(540)

**ANTYKWARIAT**  
*Cafe*

(531) 27.5

(510), (511) **35** usługi antykwaryczne w zakresie książek i wyrobów rzemiosła artystycznego, **41** organizowanie przyjęć i imprez artystycznych, **43** usługi kawiarni.

(111) **156370** (220) 2000 10 03 (210) 225044  
(151) 2004 08 26  
(732) D & M Sp. z o.o., Gdynia, PL.  
(540)



Kolory znaku: , biały, srebrny, żółty

(531) 1.1, 25.7, 27.5, 29.1

(510), (511) **09** interfejsy, elektronicznie, optycznie, magnetycznie zapisane dane i oprogramowanie, wszystko do stosowania w komputerach, magnetyczne nośniki danych, płyty, dyski, kasety z nagraniami, kasety VIDEO, karty magnetyczne, karty magnetyczne identyfikacyjne, software, oprogramowanie, steroskopy, procesory tekstu, karty z pamięcią lub z mikroprocesorem, kody kreskowe, kody paskowe na towarach, materiały w postaci elektroniki multimedialnej, oprogramowanie efektów fonicznych i wizyjnych w tym: w internecie, intranecie oraz w sieci, oprogramowanie komputerowe, interfejs: sterowniki w zakresie wykorzystania internetu, intranetu oraz sieci, elektronicznie, optycznie, magnetycznie zapisane dane i oprogramowanie w zakresie wykorzystania internetu, intranetu oraz sieci, audiowizualne urządzenia do nauki, diapozytywy,

sprzęt komputerowy i urządzenia do przetwarzania informacji, **16** afisze, albumy, atlasy, almanachy, blankiety, broszury, czasopiśma, druki, formularze, fotografie, gazety, kalendarze, katalogi, taśmy papierowe i karty do zapisywania programów, książki, mapy, naklejki, nalepki, obwoluty, periodyki, prospekty, publikacje, rysunki, skorowidze, zakładki do książek, kartki okolicznościowe, materiały instruktażowe i do nauczania, reprodukcje dokumentów i grafiki, drukarki komputerowe, emblematy, etykiety, grafiki, obrazy, koperty firmowe, kartki kartotekowe, folie z tworzyw sztucznych do pakowania, folie z tworzyw sztucznych z pęcherzykami powietrza, torby do pakowania z papieru lub z tworzyw sztucznych, **35** reklama osób trzecich w tym i reklama z wykorzystaniem internetu, intranetu i sieci, usługi marketingowe i konsultingowe poprzez internet, intranet i sieć, wykonywanie badań rynkowych i prognoz ekonomicznych udostępnianych poprzez internet, intranet i sieć, kompilacje informacji w komputerowych bazach danych, skomputeryzowane zarządzanie plikami, zarządzanie zbiorami informatycznymi, **36** doradztwo z zakresu księgowości, **38** usługi w zakresie informacji tekstowej i obrazowej przesyłanej przy pomocy komputera, terminali komputerowych, poczty elektronicznej, sieci internetu, intranetu, cyfrowo, usługi teleinformatyczne, usługi charakterystyczne dla działania agencji informacyjnych, przesyłanie informacji i aktualnych wiadomości poprzez internet, intranet i sieć, przekaz satelitarny, **40** druk wzorów, grawerowanie, introligatorstwo, laminowanie, obróbka papieru, wywoływanie błon filmowych, wywoływanie filmów fotograficznych, barwienie papieru, zdjęcia, kopiowanie, fotochemigrafia, fotopoligrafia, fotograficzne wywoływanie filmów, kompletowanie materiałów na zamówienie, oprawianie dzieł sztuki, papier apretowanie, wykonywanie odbitek fotograficznych, wywoływanie błon kinematograficznych, **41** usługi wydawnicze, usługi wydawnicze książkowe, elektroniczne i internetowe, usługi w zakresie edukacji, prowadzenia nauczania korespondencyjnego, organizowanie i prowadzenie seminariów, sympozjów, zjazdów, konferencji, publikowanie książek, tekstów, innych niż teksty reklamowe, również w internecie i elektronicznie, organizacja wystaw kulturalnych, edukacyjnych, organizowanie pokazów, wystaw, ekspozycji tematycznych, trening praktyczny, usługi tworzenia publikacji internetowych, **42** doradztwo w zakresie sprzętu komputerowego i informatyki, doradztwo w zakresie oprogramowania, dostarczania oraz wdrażania oprogramowań, przetwarzania danych i bazy danych, analiza systemów komputerowych, administrowanie i zarządzanie prawami autorskimi, doradztwo w zakresie własności intelektualnej, usługi w zakresie oprogramowania komputerów, przetwarzania danych, przetwarzania słowa, doradztwo, opiniowanie i ekspertyzy z zakresu prawa, informatyki, projektowanie graficzne, usługi w zakresie opracowywania oprogramowań komputerowych na potrzeby wykorzystania internetu, internetu i sieci, **43** usługi w zakresie prowadzenia kawiarni, barów, klubów środowiskowych.

(111) **156371** (220) 2000 10 11 (210) 225422  
(151) 2004 08 09  
(732) Zakład Odzieżowy „JASS” Andrzej Siwka, Baranowo k/Poznań, PL.  
(540)



Kolory znaku: czarny, popielaty

(531) 27.5, 29.1

(510), (511) **25** odzież z tworzyw naturalnych i sztucznych.

(111) **156372** (220) 2000 10 12 (210) 225513  
(151) 2004 08 09  
(732) C & C PARTNERS TELECOM Spółka z o.o., Leszno, PL.



(540)



Kolory znaku: czarny, biały, grafitowy, ciemnoniebieski, zielony, żółty, czerwony  
(531) 7.1, 27.5, 29.1  
(510), (511) **09** okablowanie strukturalne dla budynków mieszkalnych.

(111) **156373** (220) 2000 10 12 (210) 225520  
(151) 2004 08 10  
(732) Przetwórnia Mięsa Antoni Kamiński, Kielce, PL.  
(540)



Kolory znaku: jasnozielony, biały, czerwony  
(531) 26.1, 26.3, 27.5, 29.1  
(510), (511) **29** mięso, kiełbasa, kaszanka, pasztet, szynka, wątroba, smalec, **36** usługi w zakresie wynajmowania nieruchomości (lokali sklepowych), **43** usługi w zakresie wypożyczania maszyn i urządzeń sklepowych.

(111) **156374** (220) 2000 10 12 (210) 225521  
(151) 2004 08 09  
(732) „DOM i STYL” JUSZCZYK-WÓJCIK Spółka jawna, Brzeziny, PL.  
(540)



Kolory znaku: czerwony, biały, czarny  
(531) 7.3, 27.5, 29.1  
(510), (511) **01** kleje do mocowania parapetów, żywice syntetyczne w stanie surowym, **06** parapety zewnętrzne metalowe, podpory metalowe do mocowania parapetów, **19** parapety zewnętrzne i wewnętrzne niemetalowe, nakładki na parapety niemetalowe, panele ścienne niemetalowe, konstrukcje niemetalowe domków letniskowych, listwy niemetalowe do wykańczania parapetów.

(111) **156375** (220) 2000 10 26 (210) 226233  
(151) 2004 08 31  
(732) DAKO-GALANT Przedsiębiorstwo Handlowo-Produkcyjne Sp. z o.o., Koszalin, PL.  
(540)



Kolory znaku: niebieski, czarny  
(531) 27.5, 29.1  
(510), (511) **31** odpady gorzelniane używane jako pasza dla zwierząt, otręby zbożowe, **32** piwo, **33** alkohol, **35** usługi w zakresie groma-

czenia, ekspozycji i sprzedaży piwa, wina, alkoholi, artykułów przemysłowych używanych w gospodarstwach domowych, usługi prowadzone w agencji eksportowo-importowej dotyczące gromadzenia i sprzedaży paliw, surowców wtórnych.

(111) **156376** (220) 2000 10 27 (210) 226243  
(151) 2004 08 31  
(732) „TOLIN” Przedsiębiorstwo Prywatne Jerzy Topolski, Łęg-Witoszyn, PL.  
(540)



Kolory znaku: czerwony, biały  
(531) 27.5, 29.1  
(510), (511) **09** ciśnieniomierze.

(111) **156377** (220) 2000 10 27 (210) 226251  
(151) 2004 08 11  
(732) REGIS Spółka z o.o., Wieliczka, PL.  
(540) herbowa  
(510), (511) **29** wyroby z mięsa.

(111) **156378** (220) 2000 11 03 (210) 226524  
(151) 2004 08 24  
(732) GEORG MEZ AG, Rotkreuz, CH.  
(540) MEZ-TECHNIK  
(510), (511) **06** materiały budowlane metalowe, wyroby ślusarskie i drobne wyroby żelazne, kołki metalowe różnych rodzajów, elementy mocujące metalowe, blaszane przewody powietrzne, blaszane zbiorniki, pręty i złączki metalowe dla rozgałęzień iw zmocnień przewodów powietrznych, kształtowniki metalowe łączące ze sobą elementy blaszane i tworzące złącza kołnierzowe, przyrządy do łączenia przewodów powietrznych, taśmy metalowe, elementy metalowe do mocowania arkuszy blachy w kanałach klimatyzacyjnych i do wzajemnego łączenia arkuszy blachy, śruby, nakrętki, podkładki, płytki ustalające, sworznie metalowe, metalowe podpórki rynien, blaszane zbiorniki transportowe, **17** materiały uszczelniające i izolacyjne, uszczelki.

(111) **156379** (220) 2000 11 07 (210) 226730  
(151) 2004 08 11  
(732) Minolta Kabushiki Kaisha (Minolta Co., Ltd.), Osaka, JP.  
(540)



(531) 26.1, 26.13  
(510), (511) **09** maszyny kopiujące, skanery, drukarki, fakсы, urządzenia wielofunkcyjne, włączając maszyny z funkcjami kopiowania, drukowania i skanowania, kamery cyfrowe, komputery, sprzęt komputerowy i oprogramowanie komputerowe, części i osprzęt do wszystkich wyżej wymienionych towarów.

(111) **156380** (220) 2000 11 06 (210) 226773  
(151) 2004 08 11  
(732) Przedsiębiorstwo Handlu Zagranicznego „ELMAR” Marian Glita, Jędrzejów, PL.



(540)



Kolory znaku: biały, czerwony, niebieski

(531) 7.5, 26.11, 26.13, 27.5, 29.1

(510), (511) **35** reklama osób trzecich w ramach prowadzonych agencji reklamowych, produkcja reklam telewizyjnych, **38** usługi w zakresie prowadzenia stacji telewizyjnych, przekazywanie głosu i obrazu, prowadzenie transmisji, zbieranie i przekazywanie wiadomości, transmitowanie dźwięku i obrazu, **41** produkcja filmów, organizowanie imprez artystycznych.

(111) **156381** (220) 1998 10 02 (210) 192541

(151) 2004 08 19

(732) ICE-Mastry Spółka Jawna Maria Ziębińska, Stanisław Ziębiński, Czaniec, PL.

(540)



Kolory znaku: biały, brązowy, ciemnobrązowy, jasnobrązowy, czarny, czerwony, granatowy, niebieski, pomarańczowy, ciemnopopielaty, zielony, złoty, żółty i jego odcienie

(531) 8.1, 25.1, 26.4, 27.5, 29.1

(510), (511) **16** folie i giętkie materiały wstęgowe z papieru i tworzywa sztucznych oraz laminaty z folią aluminiową albo bez folii aluminiowej do pakowania i zawijania i pakowania, wyroby z kartonu i tektury do pakowania, **30** lody, lody spożywcze, lody spożywcze w proszku, sorbety jako lody, torty lodowe, rolady lodowe, jogurt mrożony, ciasta mrożone, środki wiążące do lodów spożywczych, napoje chłodzące energetyczne, składniki do wyrobów lodów, lodów spożywczych, lodów spożywczych w proszku, sorbetu, tortów lodowych, rolad lodowych, jogurtu mrożonego, napojów chłodzących energetycznych, ciast mrożonych i cukierków.

(111) **156382** (220) 1999 01 19 (210) 196770

(151) 2004 08 25

(732) Przedsiębiorstwo Zagraniczne ITALCOM Sp. z o.o., Katowice, PL.

(540)

Kolory znaku: zielony, biały, czarny

(531) 27.5, 29.1

(510), (511) **04** paliwa i smary, **06** zbiorniki magazynowe na czysty i zużyty olej, konewki, **07** ręczne myjnie nadciśnieniowe, tokarki, frezarki, wytaczarki, agregaty spawalnicze, **08** narzędzia ręczne i elektronarzędzia, **09** urządzenia pomiarowe do diagnostyki: silników spalinowych, układów hamulcowych, układów kierowniczych i zawieszania, układów elektroniki i elektrotechniki pojazdowych, analizatory spalin, **11** wyciągi spalin i pyłów przemysłowych, wentylatory, **20** meble metalowe, **35** reklamowanie, doradztwo handlowe, usługi marketingowe, pośredniczenie w zawieraniu trans-

akcji handlowych, **37** naprawa i diagnostyka samochodów, blacharstwo, lakiernictwo, **38** przesyłanie wiadomości, szybka poczta, **39** przesyłki kurierskie, przewóz osób, organizowanie przejazdów turystycznych, wynajmowanie samochodów, przyczep campingowych, naczep transportowych, przewożenie ładunków, prowadzenie składów celnych i konsygnacyjnych, **40** wulkanizacja, **41** organizacja imprez sportowych i rozrywkowych, **42** usługi inżynierskie, ekspertyzy, doradztwo budowlane, **43** usługi restauracji, pizzerii, barów szybkiej obsługi.

(111) **156383** (220) 1999 02 10 (210) 197752

(151) 2004 08 19

(732) Firma „GAJM” Jan Jurkiewicz, Rzeszów, PL.

(540) jedynka

(510), (511) **02** bejce do skóry, emalie jako lakiery, emalie do malowania, farby bakteriobójcze, farby ognioodporne, farby wodne klejowe lub kazeinowe, folie metalowe dla malarzy, dekoratorów, drukarzy i artystów, glejta ołowiowa, kalafonia, kit olejowy, kit szklarski, lakiery, minia, oleje do konserwacji drewna, oleje przeciwrdzewne, pasty pigmentowe, pigmenty, pigmenty srebrne do emulsji, powłoki zabezpieczające do podwozi samochodowych, proszek glinu do malowania, preparaty zabezpieczające przed rdzą, preparaty zabezpieczające do metalu, preparaty zapobiegające matowieniu metalu, rozcieńczalniki do barwników, rozcieńczalniki do farb, rozcieńczalniki do lakierów, sadza jako barwnik i pigment, smary przeciwrdzewne, spoiwa do barwników, spoiwa do farb, sykatywy do farb, środki do konserwacji drewna, środki antykorozyjne, taśmy antykorozyjne, tlenek kobaltu jako barwnik, tusz do skóry, zągęszczacze do barwników, **03** antyperspiranty, antystatyczne preparaty do celów domowych, apretura z krochmalu, aromaty jako olejki aromatyczne, barwniki do użytku domowego, barwniki do bielizny i bielienia, barwniki do celów kosmetycznych, chemiczne produkty do ożywiania kolorów do użytku domowego, chusteczki nasączone płynami kosmetycznymi, depilatory, dezodoranty do użytku osobistego, drewno zapachowe, esencje eteryczne, eteryczne olejki, farbki do bielizny, farby do włosów, kładzidła, kosmetyki do brwi, kosmetyki, kosmetyki do odchudzania, kosmetyki samochodowe, kosmetyki dla zwierząt, kremy kosmetyczne, kremy polerujące, krochmal, krochmal jako apretura, lakiery do paznokci, lakiery do włosów, lotony do celów kosmetycznych, lotony do włosów, mascara, maseczki kosmetyczne, maści do celów kosmetycznych, materiały ściernie, mleczko kosmetyczne, mydła, mydła dezodoryzujące, mydła dezynfekujące, mydła do ożywiania koloru tkanin, mydła lecznicze, mydła przeciwpotowe, mydła toaletowe, neutralizatory do trwałej ondulacji, olejki do celów kosmetycznych, olejki esencjonalne, olejki eteryczne, olejki eteryczne do ciast, olejek migdałowy, olejek różany, olejek wintergrinowy, olejki toaletowe, ołówki do brwi, ozdoby do celów kosmetycznych, pasty do obuwnia, papier ścierny, papier polerujący, papierowe preparaty do czyszczenia, pasty do podłogi i mebli, pasty do skór, patyczki z watą do celów kosmetycznych, paznokcie sztuczne, perfumy, płótno ściernie, płyny do spryskiwaczy do szyb samochodowych, płyny po goleniu, płyny do zębów, pomadki do ust, preparaty do odbarwiania do celów kosmetycznych, preparaty kosmetyczne do kąpieli, preparaty do krochmalenia, preparaty do usuwania kamienia kotłowego dla gospodarstwa domowego, preparaty ściągające do celów kosmetycznych, preparaty do mycia, preparaty do usuwania farb, preparaty do golenia, preparaty do ondulacji włosów, preparaty do układania włosów, preparaty kosmetyczne do opalania, preparaty do czyszczenia rur odpływowych, preparaty do demakijażu, preparaty do depilacji, preparaty do makijażu, preparaty do czyszczenia tapet, preparaty do pielęgnacji paznokci, preparaty do usuwania barwników, preparaty do pielęgnacji jamy ustnej nie do celów leczniczych, preparaty do usuwania rdzy, preparaty kosmetyczne do pielęgnacji skóry, preparaty kosmetyczne do rzęs, produkty perfumeryjne, przeciwsłoneczne kosmetyki i preparaty do opalania, puder do makijażu, pumeks, rzęsy sztuczne, saszetki zapachowe do bielizny, saszetki zapachowe, serwetki nasączone lotonami kosmetycznymi, sole do kąpieli do celów innych niż lecznicze, szampony, szampony dla zwierząt domowych, szminki do make-up, środki do zamaczania bielizny, śro-

dki antykorozyjne, środki do prania, środki do konserwacji skóry, talk kosmetyczny, terpentyna, wata do celów kosmetycznych, wazelina kosmetyczna, woda kolońska, woda lawendowa, woda toaletowa, woda utleniona do celów kosmetycznych, wosk do depilacji, zestawy kosmetyków, **04** brykiety drewna, brykiety materiałów palnych, drewno opałowe, gazy zestalone jako paliwo, materiały oświetleniowe, nafta, nafta oświetleniowa, parafina, spirytus denaturowany, stearyna, świece, świece woskowe, świeczki na choinkę, świeczki jako lampki nocne, tłuszcze do oświetlania, węgiel drzewny jako paliwo, wióry drewniane na podpałkę, wosk do oświetlania, zapalniczki, **05** antyseptyczna wata, apteczki pierwszej pomocy przenośne, apteczki podróżne, chusteczki higieniczne, dezynfekcyjne środki do celów higienicznych, dezynfekcyjne chemiczne środki do WC, gaza opatrunkowa, herbata z ziół, higieniczne bandaże, higieniczne ręczniki, kadzidełka, majtki higieniczne, majtki menstruacyjne, materiały opatrunkowe, mineralna woda do celów leczniczych, mleko w proszku dla dzieci, plastry, plastry samoprzylepne, podpaski higieniczne, pokarm dla niemowląt, preparaty z mikroelementami dla ludzi i zwierząt, preparaty przeciw odciskom, przeciwbólowe środki, środki do odświeżania powietrza, środki przeciwinsektowe dla zwierząt domowych, środki przeciwmolowe, środki zabijające muchy, tampony menstruacyjne, witaminy w preparatach, zioła lecznicze, żywność dietetyczna do celów leczniczych, **07** elektryczne pistolety dozujące klej, froterki do parkietu elektryczne, kompresory, kosiarki, kosiarki ogrodowe, kuchenne urządzenia elektryczne, lutownice gazowe, łożyska kulkowe i wałeczkowe, malaksery, maselnice, maszyny do mięsa, maszyny do szycia, mieszalniki elektryczne do celów domowych, miksery, młynki do pieprzu inne niż ręczne, młynki do użytku domowego inne niż ręczne, młynki domowe elektryczne, młynki do kawy inne niż ręczne, noże elektryczne, nożyce elektryczne, odkurzacze i ich części, ogrzewacze, ostrzarki mechaniczne, otwieracze do puszek elektryczne, paski klinowe do silników, piły łańcuchowe, pistolety malarskie, pługi ośnienne, podnośniki, pompki do piwa, pralki, roboty kuchenne elektryczne, silniki do łódek, suszarki, szlifierki do użytku domowego, ubijaczki elektryczne do użytku domowego, urządzenia do malowania, urządzenia elektryczne do czyszczenia obuwia, węże do odkurzaczy, wiertarki ręczne elektryczne, wycinarki, wyciskacze do owoców elektryczne do celów domowych, zmywarki do naczyń, **08** aparatura do niszczenia pasożytów roślin, aparaty do depilacji elektryczne lub nieelektryczne, aparaty do przekłuwania uszu, brzeszczoty pił, cążki do obcinania paznokci, cążki do skórek, gilotynki do paznokci elektryczne i nieelektryczne, gofrownice, grabie, grace, grace ogrodowe, imadła, kabłąki i uchwyty do pił, kątowniki jako narzędzia, kielnie, kilofy, klucze jako narzędzia, klucze płaskie, kosiarki ręczne, kosiarki ogrodowe ręczne, kosy, krajarki do jarzyn, lewarki ręczne, lokówki, łopatkę ogrodnicze, łopaty, łyżki, maczety, maszynki do golenia elektryczne lub nieelektryczne, maszynki do strzyżenia brody, maszynki do strzyżenia włosów elektryczne i nieelektryczne, młotki jako narzędzia, młotki nitownicze, młoty, pobijaki, motyki, motyki jako narzędzia, moździerz do ucierania, myśliwskie noże, narzędzia do obróbki drewna, narzędzia do ostrzenia, narzędzia do wyciągania gwoździ, narzędzia ręczne sterowane ręcznie, narzędzia ręczne dla ogrodnictwa uruchamiane ręcznie, nitownice jako narzędzia, noże, noże do otwierania ostrzyg, noże do skrobania, noże do warzyw, noże ogrodnicze, nożyce, nożyce ogrodnicze, nożyce sprężynowe, nożyczki, nożyki do okulizowania roślin, nożyki ogrodnicze, obcęgi, obcinacze jako narzędzia, oprawki wiertarskie, opryskiwacze do środków owadobójczych jako narzędzia, osełki, osełki do kos, oskardy, ostrza jako narzędzia, ostrza do strugów, ostrza kos, ostrza nożyc, ostrzałki, ostrzałki młotkowe, ośniki, strugi, otwieracze do puszek nieelektryczne, pałki, pęsety do depilacji, pilniki jako narzędzia, pilniki do paznokci elektryczne i nieelektryczne, piły wyrzynarki, piły jako narzędzia, pincety, pistolety jako narzędzia, pistolety ręczne do wytłaczania masy uszczelniającej, pogrzebacze, polerki do paznokci elektryczne lub nieelektryczne, pompki ręczne, przebijaki, przecinaki, przecinarki, przyrządy do cięcia rur, przyrządy do ostrzenia, przyrządy ręczne do ścierania, punktaki, ręczne narzędzia do zbierania owoców, rębaki jako noże, rozwiertaki, scyzoryki, sekatory, siekierki, siekiery, sierpy, skrobaki, szczypce, szczy-

pce do cukru, szklarskie diamenty jako części narzędzi ręcznych, szpachelki, łopatkę, sztucce, sztucce srebrne, szydła, śrubokręty, świdry, świdry ciesielskie, świdry korbowe, tarcze szlifierskie ręczne, tarki jako narzędzia, tasaki, tłuczki jako przyrządy ręczne, toporki, topory, ubijaki jako narzędzia, uszczelki z żelaza, widelce, widły, wiertarko-frezarki, wiertła, wrębiarki, wycinarki jako narzędzia, wyroby nożownicze, zaciski stolarskie i bednarskie, zestawy do golenia, zestawy do manicure, zestawy do pedicure, żyłetki, **09** aerometry, akumulatory elektryczne, alarmy, alarmy antywłamaniowe, anteny, aparaty do demakijażu elektryczne, aparaty projekcyjne, aparaty do projekcji diapozytywów, aparaty do rejestracji czasu, aparaty fotograficzne, aparatura do przetwarzania informacji, aparatura do rejestracji dźwięku, aparatura i instrumenty optyczne, audiowizualne urządzenia do nauki, baterie elektryczne, bezpieczniki elektryczne, bezpieczniki topikowe, błony filmowe, busole, celowniki aparatów fotograficznych, ciemnie fotograficzne, czytniki optyczne, diapozytywy, drukarki komputerowe, dyktafony, dyskietki, dystrybutory dysków dla informatyki, dzwonki jako urządzenia ostrzegające, dzwonki alarmowe elektryczne, dzwonki do drzwi elektryczne, dzwonki sygnalizacyjne, ekrany dla fotografii, ekrany projekcyjne, ekrany wideo, elektrody do spawania, epidiaskopy, etui na okulary, filtry dla fotografii, futerały na przyrządy i aparaturę fotograficzną, fotokopiarki, gaśnice, głośniki, gniazda wtyczkowe, gramofony i ich części, interfejsy dla informatyki, instalacje elektryczne, kable elektryczne, kable rozruchowe do silników, kalkulatory, kalkulatory kieszonkowe, kamery filmowe, kamery wideo, karty magnetyczne, karty z pamięcią lub z mikroprocesorem, klawiatury komputerowe, kompasy, komputery, kuwety fotograficzne, lampy błyskowe i do ciemni fotograficznych, latarki kieszonkowe, lokówki elektrotermiczne, lornetki, lunety, lupy optyczne, lutownice, kolby do lutowania elektryczne, magnetofony taśmowe i kasetowe, materiały na przewody elektryczne, druty i kable, maszyny liczące, megafony, miarki jako przyrządy miernicze, mikrofony, mikroprocesory, mikroskopy, modemy, monitory, myszy, napędy dyskowe dla informatyki, notesy elektroniczne, notesy komputerowe, obiektywy dla optyki, obwody drukowane, obwody scalone, odbiorniki audio, wideo, odbiorniki radiowe, odtwarzacze kaset, pamięci komputerowe, odtwarzacze płyt kompaktowych, odtwarzacze dźwięku, okulary przeciwsłoneczne, oprogramowanie komputerowe, procesory, peryferyjne urządzenia komputerowe, pióra elektroniczne do wskazywania na monitorze, plotery, poziomice, procesory tekstu, programy komputerowe, przewody telefoniczne, radiowe aparaty, radiowe aparaty do samochodów, ramki do diapozytywów, skanery dla informatyki, słuchawki telefoniczne, statywy do aparatów fotograficznych, stacje taśm magnetycznych dla informatyki, sterowniki dla informatyki, summiarki, światłomierze, taśmy do czyszczenia głowic magnetofonowych i wideo, taśmy do rejestracji dźwięku, telefoniczne aparaty, telekoparki, telewizory, urządzenia diagnostyczne nie do celów medycznych, urządzenia do transmisji dźwięku, urządzenia elektryczne do zwabiania i zabijania owadów, urządzenia do ładowania akumulatorów, urządzenia do suszenia zdjęć fotograficznych, urządzenia do grania działające wyłącznie z odbiornikiem telewizyjnym, urządzenia elektryczne do zgrzewania opakowań z tworzyw sztucznych, wizjery do drzwi, wideo aparaty, wtyczki i gniazda elektryczne, wyłączniki elektryczne, wzmacniacze, wzmacniacze dźwięku, zamki elektryczne, zapalniczki samochodowe, złącza elektryczne, żelazka elektryczne, **11** abażury, aparatura chłodząca do napojów, bidety, bojler, bojler gazowe, chłodziarki, dozowniki środków odkażających w toaletach, ekspresy do kawy elektryczne, elementy grzejne, filtry jako części instalacji domowych, filtry do kawy elektryczne, formy do wypiekania wafli elektryczne, frytownice elektryczne, garnki kuchenne elektryczne, gofrownice do ciast elektryczne, grzałki do wody, grzejniki elektryczne, imbryki elektryczne, inhalatory, instalacje automatyczne do podlewania, instalacje do sauny, kabiny natryskowe, klozetowe miski, klosze do lamp, koce elektryczne nie do celów leczniczych, kominki domowe, komory chłodnicze, krany, Kuchenki mikrofalowe, kuchenny sprzęt elektryczny, lampiony, lampki elektryczne na choinkę, lampy elektryczne, lampy gazowe, lampy oświetleniowe, lampy wyładowcze elektryczne do oświetlania, lampy ultrafioletowe inne niż do celów leczniczych, latarki, lodówki, zamrażarki, maszynki

kuchenne, natryski, prysznicze, nawilżacze do grzejników CO, numery domów świecące, obudowy lamp, ogrzewacze do pościeli i stóp, opiekacze do chleba, oprawki do lamp elektrycznych, osłony do lamp, oświetlenie sufitowe, palniki, palniki bakteriobójcze, palniki gazowe, piecyki, pisuary, płuczki ustępowe, płyty grzejne, podgrzewacze elektryczne do butelek dla niemowląt, poduszki elektryczne nie do celów leczniczych, pojemniki chłodnicze, pręty do rożna, przybory kuchenne elektryczne, rożna jako wyposażenie kuchenne, sanitarne instalacje i aparatura, sedesy, suszarki do bielizny elektryczne, suszarki do włosów, suszarki łazienkowe do rąk, szybkowary elektryczne, świeczniki, termofory, toalety WC, umywalki, urządzenia do kąpieli, urządzenia klimatyzacyjne, urządzenia elektryczne do ogrzewania, urządzenia do opalania, urządzenia i aparaty do uzdatniania wody, wanny łazienkowe, wyposażenie do waniń łazienkowych, wentylatory elektryczne, wyciągi kuchenne, zamrażarki, zapalniczki, zapalniczki gazowe, zapalniczki do gazu, zlewozmywaki, żarówki oświetleniowe i elektryczne, żelazne formy do wypiekania ciasta elektryczne, żyrandole, 16 albumy, artykuły biurowe, bilety, blankiety, bloki jako materiały piśmienne, błony z tworzyw sztucznych do paletyzacji, broszury, chorągiewki papierowe, chromolitografia, chusteczki papierowe do nosa, etykiety nie z materiału, folie z tworzyw sztucznych do pakowania, folie z tworzyw sztucznych z pęcherzykami powietrza do pakowania i zabezpieczania w transporcie, formularze, fotografie, ramki fotograficzne, urządzenia do oprawiania, naklejania fotografii, grafiki, grawerunki, kalendarze, kalkomanie, kartki kartotekowe, karton, karton z miazgi drzewnej, karty okolicznościowe, karty pocztowe, karty zawiadomienia jako papeteria, katalogi, konfetti, koperty jako papeteria, listowy papier, litografie, mapy, mapy geograficzne, materiały piśmienne, matryce drukarskie, maty na stół papierowe, materiały do nauczania, materiały do nauczania w formie gier, naklejki adresowe, nalepki jako materiały piśmienne, notesy, obrazy, obrazy malarskie oprawione lub nie, obrusy papierowe, obwoluty, obwoluty na luzne kartki, okładki na dokumenty, ołówki, ołówki automatyczne, ołówki węglkowe, opakowania do butelek z kartonu lub papieru, opakowania do butelek z tektury lub papieru, oprawy introligatorskie do książek, materiały introligatorskie, papier do pakowania, papier, papier pergaminowy, papier srebrny, papier świecący, papier toaletowy, papier w arkuszach, papiernicze artykuły szkolne, plany, płytki adresowe do adresarek, płyty matrycowe, podstawki do długopisów i ołówków, podstawki pod karafki z papieru, podstawki pod kufle do piwa, portrety, przebitki papiernicze, publikacje drukowane, pudełka kartonowe lub papierowe, pudełka na znaczki, rejestry, reprodukcje graficzne, rysunki, rysunkowe zestawy w opakowaniach z przegródkami, segregatory, segregatory na dokumenty, serwetki papierowe, serwetki do demakijażu, serwetki stołowe papierowe, serwety na stół papierowe, skorowidze, szablony, sztandary papierowe, sztyldy z papieru lub tektury lub kartonu, tablice ogłoszeniowe z papieru lub kartonu, tablice kartonowe lub papierowe na afisze, tablice arytmetyczne, taśmy elastyczne do użytku biurowego, taśmy gumowane, taśmy i karty papierowe do zapisu programów komputerowych, taśmy papierowe, taśmy samoprzylepne do celów papierniczych lub do użytku domowego, torby do pakowania z papieru lub tworzyw sztucznych, torby na śmieci z papieru lub z tworzyw sztucznych, torebki do gotowania w kuchniach mikrofalowych, torebki do pakowania z papieru lub tworzyw sztucznych, tworzywa sztuczne do modelowania, wzory do haftowania, wzory do kalkowania, zaczepy do kart indeksowych, zakładki do książek, zasłony papierowe, zeszyty, 21 aparaty do demakijażu nieelektryczne, bidony jako manierki, brytfanny, butelczki nie z metali szlachetnych, butelki, butle szklane, cebrzyki, cukiernice nie z metali szlachetnych, czajniczki do herbaty nie z metali szlachetnych, czary, deski do krojenia chleba, deski do krojenia do kuchni, deski do prasowania, doniczki na kwiaty, dozowniki mydła, dozowniki papieru toaletowego, dzbanki, dzbanki nie z metali szlachetnych, dzbany, ekspresy do kawy nieelektryczne i nie z metali szlachetnych, fajans, figurki z porcelany, terakoty lub szkła, filtry do herbaty nie z metali szlachetnych, filtry do kawy nieelektryczne, filtry do użytku domowego, flaszeczki nie z metali szlachetnych, foremki do lodów, formy jako przybory kuchenne, formy, foremki do ciast, froterki do parkietów nieelektryczne, frytownice

nieelektryczne, garnki i pokrywy do nich, garnki do gotowania na parze nieelektryczne, garnki kuchenne, garnki kuchenne w kompletach, gąbki do celów domowych, gąbki toaletowe, gąsiorzy, gąsiorzy szklane, gofrownice do ciast nieelektryczne, grzebienie, imbryki nieelektryczne, ircha do czyszczenia, kandelabry nie z metali szlachetnych, karafki, kieliszki do jajek nie z metali szlachetnych, klatki dla ptaków, klepsydry, klosze do przykrywania masła i sera, końcówki wylotowe do konewek, końcówki wylotowe do węży zraszających, korkociągi, kosmetyczki na przybory toaletowe, kosze do użytku domowego nie z metali szlachetnych, koszyki piknikowe z naczyniami, kotły, koziołki pod sztucce na stół, kółka na serwetki nie z metali szlachetnych, krajarka do ciasta, kryształ jako wyroby szklane, kubki nie z metali szlachetnych, kubki z papieru i tworzyw sztucznych, kubły, kubły na śmieci, kufle do piwa, kufle nie z metali szlachetnych, lejki, lichtarze nie z metali szlachetnych, lodówki przenośne nieelektryczne, foremki i pojemniki do lodu, łapki na insekty, łapki na muchy, łopatki jako sprzęt kuchenny, łopatki do ciast, łyżki do butów, łyżki do mieszania jako przybory kuchenne, łyżki kuchenne, maselniczki, menażki, mieszalniki nieelektryczne do celów domowych, mieszalniki ręczne jako naczynia do koktajlów, miski, miski szklane, młynki do kawy ręczne, młynki do użytku domowego ręczne, młynki domowe nieelektryczne, mydelniczki, naczynia do picia, naczynia do przyrządzania lodów i mrożonych napojów, napinacze do koszul męskich, nici dentystyczne, nocniki, odkurzacze nieelektryczne, otwieracze do butelek, pałeczki jako sprzęt kuchenny, pałeczki do koktajli, patelnie, patery nie z metali szlachetnych, pedzle do golenia, płytki zapobiegające wykipieniu mleka, pochłaniacze dymu do użytku domowego, podgrzewacze butelek dla niemowląt nieelektryczne, podstawki pod karafki nie z papieru i nie z tkanin, podstawki pod żelazka, pojemniki na chleb, pojemniki na nieczystości dla zwierząt, pokrowce na deski do prasowania, polewaczki, porcelana, posągi i bibeloty z porcelany lub szkła lub terakoty, półmiski do jarzyn, prawidła do butów, preparaty zawierające płyny wymiennocielne do celów chłodzenia żywności dla gospodarstwa domowego, przesiewacze sita jako przybory gospodarstwa domowego, przybory kosmetyczne, przybory kuchenne nie z metali szlachetnych, przybory kuchenne nieelektryczne, przybory do gospodarstwa domowego nie z metali szlachetnych, pudełka na herbatę nie z metali szlachetnych, pucharki na owoce, puchary nie z metali szlachetnych, pudełka metalowe na ręczniki papierowe, pudełka na słodycze nie z metali szlachetnych, pudełka na kanapki, pudełka szklane, puderniczki nie z metali szlachetnych, pułapki na myszy i szczury, rękawice do prac domowych, rękawice ogrodnicze, roboty kuchenne, rondelki - tygielki, rondle, rozpylacze perfum, rożki do picia, ruszty kuchenne, salaterki z metali szlachetnych, serwetniki nie z metali szlachetnych, serwisy do kawy nie z metali szlachetnych, serwisy do herbaty nie z metali szlachetnych, serwisy nie z metali szlachetnych, sitka do herbaty nie z metali szlachetnych, sitka kuliste do zaparzania herbaty nie z metali szlachetnych, sitka nie z metali szlachetnych, skarbonki niemetalowe, słoje, solniczki nie z metali szlachetnych, spodeczki nie z metali szlachetnych, suszarki do bielizny, szczoteczki do zębów, szczotki, szczotki do misek klozetowych, szczotki do mycia naczyń, szczotki do szorowania, szczoteczki do brwi, szczotki do zamiatania, szczotki do zębów elektryczne, szczotki mechaniczne, szczotki z piór do wycierania kurzu, szklanki do napojów, szkło jako naczynia, szkło emaliowane, szkło malowane, szkło opalowe, szkło w proszku do dekoracji, szpikulce kuchenne metalowe, dzieła sztuki z porcelany, terakoty i szkła, szufelki lub urządzenia do zbierania okruszyn ze stołu, szybkowary nieelektryczne, ściągacze do odzieży, ściereczki do czyszczenia, ściereczki do wycierania kurzu, ściereczki szmatki do czyszczenia, ściereczki impregnowane detergentem do czyszczenia, ścierki do podłóg, ścierki, szmatki do czyszczenia, świeczniki nie z metali szlachetnych, tace do użytku domowego nie z metali szlachetnych, tace do użytku domowego z papieru, talerze nie z metali szlachetnych, talerze papierowe, tampony czyszczące, tarki jako sprzęt kuchenny, termosy, torby izotermiczne, trzepaczki do dywanów, trzepaczki nieelektryczne, ubijaczki nieelektryczne do użytku domowego, urny nie z metali szlachetnych, wałki do ciasta, wanienki dla niemowląt, wanienki do prania, wazy do zup nie z metali szlachetnych, wazy nie z metali szlachetnych, węże do



podlewania, wiadra, wiaderka do chłodzenia, wieszaki do ręczników nie z metali szlachetnych, wiórki metalowe do czyszczenia, wodne preparaty do płukania jamy ustnej, wyciskacze do owoców nieelektryczne do celów domowych, wykałaczkę, wykrojniki jako sprzęt kuchenny, wyroby z ceramiki dla gospodarstwa domowego, zapinki do pościeli, zastawa stołowa nie z metali szlachetnych, zgrzebla, zmywaki ścierne do celów kuchennych, zraszacze, zraszacze do kwiatów i roślin, **25** antypoślizgowe środki do butów, apaszki, barbety, berety, bielizna, bielizna osobista, bielizna przeciwopotowa, bielizna wchłaniająca pot, biustonosze, bluzki, bluzy, boa na szyję, body, botki, boty, buty narciarskie, buty piłkarskie, buty sznurowane, chodaki jako buty, cholewki do obuwia, cylindry jako kapelusze, czapki, czapki bez daszka, czapki z daszkiem, daszki dla czapnictwa, dżerseje jako ubrania, espadryle, etole, fartuchy, fulary, futra, getry, gimnastyczne pantofle, gorseciki jako bielizna, gorsety, gorsy koszul, halki jako bielizna, kalosze, kamizelki, kapelusze, kaptury do ubrań, karczki koszul, kąpielowe czepki i klapki, kąpielowe kostiumy, kąpielowe pantofle, kąpielowe płaszcze, kąpielówki, kolce do butów piłkarskich, kołnierze do odzieży, kołnierzyki, kołnierzyki przypinane, kombinezony odzieżowe, kombinezony dla narciarzy wodnych, konfekcja odzieżowa, koszule męskie, koszulki jako bielizna, krawaty, leginsy, liberie, majtki, manipularze liturgiczne, mankiety do ubrań, mantyle jako szale, marynarki, mitry, mufki, mundury, mycki piuski, nakrycia głowy, nauszники, obcasy i napiętki do butów, obuwiu, obuwiu plażowe, obuwiu sportowe, odzież, odzież papierowa, odzież wodoodporna, odzież z imitacji skóry, odzież ze skóry, ogrzewacze do stóp nieelektryczne, okrycia wełniane lub futrzane z kapturem, okrycia wierzchnie jako odzież, opaski na głowę, ornaty, palta, pancerze, pantofle, paski do odzieży, paski do butów, peleryny, pelisy, pieluszki z materiałów tekstylnych, piżamy, plażowe ubiory, płaszcze, podszewki do ubrań, podwiązki, podwiązki do skarpet, pończochy, pończochy wchłaniające pot, potniki, półbuty, pulowery, rajstopy, rajtuzy, rękawice jako odzież, rękawiczki z jednym palcem, sandały, sari, skafanderki białozłote, skarpetki, slipy, spodenki, spodnie, sportowe obuwiu, spódnice, staliki metalowe do butów, stroje gimnastyczne, suknie, swetry trykoty bez zapięcia, szale, szaliki, szelki, szkielety kapeluszy, szlafroki, śliniaki niepapierowe, śpioszki dziecięce, taśmy do getrów, temblaki, togi, trykoty jako ubrania, trykoty jako kostiumy jednoczęściowe, t-shirty, ubrania, ubranka dziecięce, ubrania dla kierowców samochodowych, ubrania dla kolarzy, ubrania wierzchnie, ubrania kostiumy, wkładki do obuwiu, wkładki wewnętrzne, woalki, wyroby dziecięce, **27** dywaniki samochodowe, dywany wykładziny, linoleum, maty, maty antypoślizgowe, maty gimnastyczne, maty łazienkowe, obicia ścienne nie z materiałów tekstylnych, słomianki, słomianki jako wycieraczki, tapety papierowe, wykładziny podłogowe, wykładziny podłogowe izolacyjne, wykładziny podłogowe winylowe, **29** bekon, słonina, jajka, białko spożywcze, bita śmietana, buliony, cebula konserwowa, chrupki jabłkowe, chrupki owocowe, chrupki ziemniaczane, daktyle, ekstrakty mięsne, filety rybne, flaki, galaretki jadalne, galaretki mięsne, galaretki owocowe, groch konserwowy, grzyby konserwowane, homary nieżywe, imbir jako konfitura, jaja ślimacze jadalne, jaja w proszku, kapusta kwaszona, kaszanka jako wędlina, kawior, kazeina spożywcza, kefir, kielbasy, klej rybi spożywczy, koncentraty bulionu, konfitury, korniszony, korniszony z jarzynami w occie, olej kostny jadalny, krewetki nieżywe, krewetki czerwone nieżywe, krokiety, langusty nieżywe, łosoś, łój spożywczy, małe nieżywe, małe jadalne nieżywe, margaryna, marmolady, masło, masło arachidowe, masło kakaowe, masło z orzechów kokosowych, mięso, mięso drobiowe, mięso konserwowane, mięso wieprzowe, migdały preparowane, mleko, mrożone owoce, napoje mleczne lub z przewagą mleka, olej kokosowy, olej kukurydziany, olej palmowy, olej z oliwek jadalny, olej rzepakowy jadalny, olej sezamowy, olej słonecznikowy spożywczy, oleje jadalne, oliwki konserwowane, olej z orzechów palmowych, orzechy kokosowe suszone, orzechy spreparowane, orzeszki arachidowe spreparowane, ostrygi nieżywe, owoce konserwowane, owoce konserwowane w alkoholu, owoce smażone, owoce smażone w cukrze, pasty do kanapek zawierające tłuszcz, pasztet z wątróbki, pektyna do celów spożywczych, pickle, podpuszczka, potrawy na bazie ryb, produkty mleczne, proteiny spożywcze, pul-

pa owocowa, puree z pomidorów, pyłki kwiatowe jako żywność, rodzynki suche, rosoly, rośliny strączkowe konserwowane, ryby konserwowane, ryby nieżywe, sałatki owocowe, sałatki warzywne, sardela, sardynki, serwatka, sery, składniki do sporządzania zup, skorupiaki nieżywe, skórki owocowe, smalec, soczewica konserwowana, soja konserwowana, soki warzywne do przyrządzania potraw, sosy mięsne, szpik kostny zwierzęcy jadalny, szynka, śledzie, śmietana, tłuszcz kokosowy, tłuszcze jadalne, tofu, trufle konserwowane, tuńczyk, warzywa gotowane, warzywa konserwowane, warzywa suszone, wątroba, wieprzowina, wodorosty do celów spożywczych, zioła ogrodowe konserwowane, zupy, zupy jarzynowe, zwierzyna łowna, żelatyna do celów spożywczych, żółtka jajek, żywność solona, **30** anyż, anyż gwiazdzisty, aromaty inne niż olejki eteryczne, aromaty do ciasta, aromaty do żywności, batony lukrecyjne, biszkopty, budynie, bułeczki słodkie, bułki, chleb, chleb bezdrożdżowy, chow-chow jako mieszanka jarzyn i owoców marynowanych lub konserwowanych, ciasta przekładane mięsem, ciasteczka, ciastka, ciasto na ciastka, ciasto w proszku, cukier, cukier kandyzowany, cukierki, curry, cykorja, cynamon, czekolada, drożdże, enzymy do ciast, esencje do artykułów żywnościowych, gałka muszkatołowa, glukoza spożywcza, gluten spożywczy, goździki, grysiki, guma do żucia, herbata, herbatniki, imbir, jęczmień łuskany lub tłuczony, kakao i wyroby z niego, kanapki, karmelki, kasza owsiana, kasze spożywcze, kawa i jej aromaty, keczup, kleik spożywczy na bazie mleka, kukurydza mielona, kukurydza prażona i popękana, kuskus, lody, lody spożywcze w proszku, lód do napojów chłodzących, lukrecja, majonezy, makaroniki cukiernicze, makarony spożywcze, marcepan, mąka gorczykowa, mąka jęczmienna, mąka kukurydziana, mąka pszenna, mąka spożywcza, mąka sojowa, mąka ziemniaczana, melasa, miód, mleczko pszczele spożywcze, musztarda, naleśniki, napoje czekoladowe mleczne, napoje kakaowe i kawowe mleczne, napoje na bazie czekolady lub kakao lub kawy, ocet, owies gnieciony lub łuskany, ozdoby do ciast jadalne, pasta migdałowa, pastylki jako cukierki, pasztet mięsny, pasztety, pieprz, piernik, pierożki, piwny ocet, pizze, płatki kukurydziane, płatki owsiane, płatki zbożowe suszone, pomadki jako cukierki, potrawy na bazie mąki, pralinki, preparaty roślinne zastępcze kawy, preparaty stabilizujące do bitej śmietany, produkty zbożowe, propolis, przyprawy, rośliny strączkowe w postaci mąki, ryż, sago, sól selerowa, skrobia do celów spożywczych, słodczyce, słodczyce na choinkę, słodziki naturalne, sól do celów spożywczych, smaki jako przyprawy, sosy, sosy do sałatek, sosy pomidorowe, sól kuchenna, spaghetti, substytuty kawy, suchary, sushi, szafran, szafran indyjski spożywczy, tapioka, wafle, wanilia jako aromat i substytuty wanilii, wermiszel, wiążące środki do lodów i kielbasy, wodorosty, wyciągi i nalewki inne niż lecznicze, wyroby cukiernicze, wyroby cukiernicze miętowe, wyroby cukiernicze migdałowe, zagęszczacze do lodów, zagęszczacze produktów spożywczych stosowane przy gotowaniu, ziele angielskie, **31** algarobilla - pasza dla zwierząt, bagasa z trzciny cukrowej, bulwy, buraki, cebula świeża, cebulki kwiatowe, chleb świętojański, chmiel, choinki bożonarodzeniowe, cykorja, cytryny, darń naturalna, dodatki do pasz nie lecznicze, drewno nieobrobione, drewno nieokorowane, drożdże dla bydła, drób do hodowli, drób żywy, drzewa, dynie, groch świeży, grzyby świeże, grzybnia pieczarkowa, homary, ikra rybia, jagody, jagody jałowca, jaja do wylęgu, jajeczka jedwabników, jedwabniki, jęczmień, kasze dla drobiu, kasztany jadalne świeże, kiszonki jako pasze, kopra, kora surowa, korek jako surowiec, korzenie spożywcze, krzewy, krzewy róż, kukurydza, kwiaty naturalne, kwiaty suszone do dekoracji, langusty, raki, lupiny orzechów kokosowych, makuchy, makuchy kukurydzy, małe, męczzaki żywe, mączka lniana, mączki dla zwierząt, migdały, nasiona, odpady gorzelniane, ogórki, oliwki świeże, orzechy, orzechy kokosowe, orzechy koli, orzechy laskowe, orzeszki arachidowe, ostrygi żywe, otręby, owies, owoce cytrusowe, owoce świeże, pasza dla zwierząt tucznych, pasze wzmacniające dla zwierząt, pomarańcze, pokrycia humusowe, pokrzywy, pory, pożywienie dla psów i kotów, pożywienie dla zwierząt domowych, preparaty do tuczenia, proteiny dla zwierząt, przynęty żywe dla wędkarzy, pszenica, pokarm dla ptaków, rabarbar, rośliny strączkowe świeże, rośliny suszone do dekoracji, sałata, sałata zielona, sezam, skorupiaki żywe, słoma, słomiane maty, sól dla piwowarstwa i destylo-



wania, soczewica, suchary dla psów, szyszki chmielowe, szyszki sosnowe, środki spożywcze dla bydła, trufle świeże, trzcina cukrowa, warzywa świeże, wieńce z kwiatów naturalnych, winogrona świeże rodzynki, winorośle jako krzewy, wodorosty spożywcze dla ludzi i zwierząt, wysłodziny, wyciągi z owoców, zboże w ziarnach, ziarna jako nasiona, ziarno jako pasza, ziarno kakaowe surowe, ziemniaki, zioła ogrodowe świeże, zwierzęta żywe, żyto, **32** aperitify bezalkoholowe, brzeczka piwna, esencje do produkcji napojów, koktajle bezalkoholowe, lemoniady, mleko migdałowe, moszcz winogronowy, napoje bezalkoholowe, pastylki lub proszek do wytwarzania napojów musujących, napoje serwatkowe, napoje z soków owocowych bezalkoholowe, orszada, piwo, piwo imbirowe, preparaty do likierów, sarsaparylla, soki owocowe, soki warzywne, sok i napój pomidorowy, sorbety, syropy do napojów, syropy do sporządzania lemoniady, środki do wytwarzania napojów, woda gazowana i produkty do jej wytwarzania, woda litowa, woda mineralna i produkty do jej wytwarzania, woda sodowa, woda selcerska, woda stołowa, wyciągi z owoców bezalkoholowe, wyciąg z chmielu do wytwarzania piwa, **33** alkohol miętowy, alkohol ryżowy, alkohole, anyżówka, aperitify, arak, brandy, curacao likier, dżin, ekstrakty alkoholowe, ekstrakty alkoholowe owocowe, esencje alkoholowe, gruszczyk, jabłecznik, kirsz, koktajle, likiery, miód pitny, napoje alkoholowe, napoje alkoholowe gorzkie, napoje alkoholowe z owocami, napoje alkoholowe destylowane, palinki, rum, sake, whisky, wino, wódka, **34** bibułki papierosowe w boczkiach, cygara, cygaretki, cygarniczki nie z metali szlachetnych, etui na papierosy i cygara nie z metali szlachetnych, fajki, filtry papierosowe, gilotynki do cygar, kasetki na cygara i papierosy nie z metali szlachetnych, krzemień, papier papierosowy, papierosy, pudełka na papierosy nie z metali szlachetnych, maszynki do skręcania papierosów, papierosy zawierające substytuty tytoniu nie do celów leczniczych, papierosnice nie z metali szlachetnych, popielniczki nie z metali szlachetnych, pudełka do zapalek nie z metali szlachetnych, pudełka na tytoń nie z metali szlachetnych, stojaki do fajek, tabaka, tabakerki nie z metali szlachetnych, tytoń, tytoń do żucia, ustniki do cygarniczek papierosowych, ustniki papierosowe, woreczki na tytoń, zapalniczki dla palaczy, zapalniczki, zbiorniczki z gazem do zapalniczek, zioła do palenia, **39** dostarczanie towarów, dostarczanie towarów zamówionych korespondencyjnie, pakowanie produktów i towarów, **42** doradztwo w sprawach sprzętu komputerowego, opracowanie i aktualizacja oprogramowania komputerów, **43** prowadzenie barów, barów szybkiej obsługi, kawiarni i restauracji.

(111) **156384** (220) 1999 06 01 (210) 202795  
(151) 2003 05 12  
(732) Oskar International Trading Sp. z o.o., Radzymin, PL.  
(540)

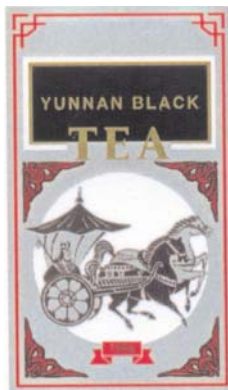

Kolory znaku: srebrny, czarny, biały, czerwony, złoty  
(531) 2.1, 3.3, 18.1, 26.4, 27.5, 29.1  
(510), (511) **30** herbata, herbata mrożona.

(111) **156385** (220) 1999 06 01 (210) 202796  
(151) 2003 05 12

(732) Oskar International Trading Sp. z o.o., Radzymin, PL.  
(540)

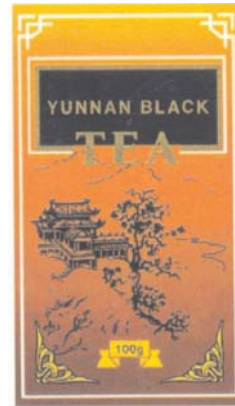

Kolory znaku: czarny, biały, pomarańczowy, brązowy, żółty, złoty  
(531) 5.1, 7.1, 26.4, 27.5, 29.1  
(510), (511) **30** herbata, herbata mrożona.

(111) **156386** (220) 1999 08 10 (210) 205814  
(151) 2004 08 12  
(732) IQS and QUANT Group Spółka z o.o., Warszawa, PL.  
(540) FOCUSLINK  
(510), (511) **35** prowadzenie badań rynkowych transmitowanych przy pomocy systemu audio-video, **38** transmisje audio-video badań rynkowych.

(111) **156387** (220) 1999 09 10 (210) 207126  
(151) 2004 08 25  
(732) BROWAR NAMYSŁÓW Spółka z o.o., Namysłów, PL.  
(540)



Kolory znaku: żółty, zielony, czerwony, jasnobieżowy, ciemnobieżowy, złoty, ciemnozielony, czarny, brązowy  
(531) 5.7, 7.1, 25.1, 26.4, 26.13, 27.5, 29.1  
(510), (511) **32** piwo, napoje, preparaty do produkcji napojów.

(111) **156388** (220) 1999 10 18 (210) 208627  
(151) 2004 08 19  
(732) Przedsiębiorstwo Produkcyjno-Handlowe S.C. Janusz Madej - Barbara Wróbel, Zabrze, PL.  
(540) żaka  
(510), (511) **29** nabiał, jadalne oleje i tłuszcze.

(111) **156389** (220) 1999 11 22 (210) 210042  
(151) 2004 08 11  
(732) „LA PLATEFORME POLSKA” Spółka z ograniczoną odpowiedzialnością, Warszawa, PL.  
(540)



Kolory znaku: pomarańczowy, czarny  
(531) 25.7, 29.1

(510), (511) **01** pianki uszczelniające poliuretanowe, akrylowe, silikonowe, szklarskie, kleje montażowe do prac budowlanych, uniwersalne, do drewna i do PCV, barwniki do farb, spoiwa i masy wyrównujące, rozpuszczalniki, impregnaty, renowatory do fug i parkietów, usuwacze graffiti, mydła przemysłowe, **02** preparaty do konserwacji drewna, farby do użytku wewnętrznego i zewnętrznego, emalie, lakiery, środki ochronne, smary przeciwrzędowe do maszyn i narzędzi tnących, **03** pasty do podłóg, **05** środki przeciwplesniowe i grzybobójcze, **06** metalowe materiały konstrukcyjne dla budownictwa, stal budowlana, rusztowania metalowe, kształowniki, drabiny metalowe, kominowe wkłady stalowe i aluminiowe, pokrycia dachowe metalowe, blachy ocynkowane i powlekane, rynnny metalowe, przeszła ogrodzeniowe z blachy ocynkowanej i powlekanej, metalowe bramy, furtki, balustrady, tablice informacyjne, kasty, drzwi antywłamaniowe, profile aluminiowe, kraty okienne metalowe, metalowe przewody do instalacji sanitarnych, grzewczych, wodnych, okucia budowlane, zamki, wkłady do zamków, śruby, wkręty, drobnica żelazna, galanteria metalowa drzwiowa, okienna, meblowa, żaluzje wewnętrzne metalowe, **07** młoty wyburzeniowe, wyciągarki, platformy, rękawy do gruzu, narzędzia tnące, nagrzewnice, przecinarki, piły, generatory prądu, kompresory, **09** elektryczne materiały wykończeniowe dla budownictwa, przewody instalacyjne, energetyczne, telekomunikacyjne, puszkiny instalacyjne i złącza kablowe, rozdzielnice, osprzęt elektroinstalacyjny, zabezpieczenia instalacji elektrycznych, wyłączniki, rozłączniki, liczniki, baterie, narzędzia i przyrządy pomiarowe, instalacje antenowe, dzwonkowe, domofonowe, alarmowe, elektronarzędzia sieciowe, akumulatorowe, elektropneumatyczne, akcesoria do elektronarzędzi, narzędzia do spawania, lutowania i zgrzewania, generatory prądowtórce, karty elektroniczne i magnetyczne, wodomierze, ciepłomierze, **11** bojery, rury do bojlerów, grzejniki centralnego ogrzewania, instalacje do ogrzewania wodnego, urządzenia i instalacje do chłodzenia, wymienniki i zasobniki ciepła, dmuchawy klimatyzacyjne, instalacje do dystrybucji wody, baterie wannowe, umywalkowe, zlewozmywakowe, prysznicowe, zawory i przewody do instalacji sanitarnych, grzejniki elektryczne, urządzenia elektryczne do ogrzewania, bojery i generatory gazu, armatura regulacyjna i bezpieczeństwa do urządzeń gazowych, części instalacji gazowych, hydranty, kabiny ruchome do łazni, kanały kominowe, w tym do kotłów grzewczych, urządzenia i podgrzewacze do kąpieli, urządzenia i instalacje do klimatyzacji, kotły do pralni, krany, kratownice do pieców, lampy bezpieczeństwa, lampy elektryczne, oprawki do lamp, lampy oświetleniowe, lampy uliczne, latarki, latarnie, naczynia wzbiorcze do centralnego ogrzewania, nawilżacze do centralnego ogrzewania, urządzenia do oczyszczania ścieków, obudowy lamp, palniki gazowe, piece, płuczki gazowe, płuczki ustępowe, płyty grzejne, podgrzewacze powietrza, urządzenia do ogrzewania elektryczne, na paliwa stałe, płynne lub gazowe, armatura i przewody gazowe, rury do bojlerów centralnego ogrzewania, sanitarne instalacje i aparatura, wanny łazienkowe i ich wyposażenie, kabiny natryskowe, natryski, prysznicze, umywalki, sedesy, miski klozetowe, toalety W.C., uszczelki, aparaty i urządzenia do uzdatniania wody, armatura regulacyjna i zabezpieczająca do urządzeń wodnych, instalacje do podgrzewania, schładzania i dystrybucji wody, instalacje wodociągowe, zbiorniki ciśnieniowe do wody, kotły grzewcze, grzejniki, podgrzewacze, urządzenia do zasilania kotłów grzewczych, zawory wodociągowe i kanalizacyjne, zlewozmywaki, żarówki elektryczne i oświetleniowe, oprawy oświetleniowe wewnętrzne i zewnętrzne, żyrandole, **12** taczki, betoniarki jako pojazdy, **16** taśmy samoprzylepne do użytku domowego, folie z tworzyw sztucznych do pakowania i malarskie, **17** guma, azbest, materiały i substancje do uszczelniania, spoiny, pakuły, materiały izolacyjne, rury gumowe, taśmy przylepne (inne niż do użytku medycznego), pierścienie uszczelniające, taśmy uszczelniające do okien i drzwi, folie z tworzyw sztucznych, gumowe i plastikowe warstwy ochronne, izolacyjne materiały z wełny szklanej, włókno plastikowe, uszczelki, szczelima wodoszczelne, papier izolacyjny, rękawice, farby i lakiery izolacyjne, niemetalowe złączki do rur, uszczelnienia do okien, folie izolacyjne, hydroizolacje, **19** niemetalowe materiały konstrukcyjne dla budownictwa, drewno budowlane, szalunki i rusztowania niemetalowe, systemy rynnowe niemetalowe, systemy elewacyjne

ceramiczne, keramzytowe, gazobetonowe, siding, cegły wapienno-piaskowe, kamień elewacyjny, pustaki szklane, zaprawy murarskie, cement, pokrycia dachowe cementowe, bitumiczne, papy zwykłe, asfaltowe, płyty poliwęglanowe, kostka i kamień brukowy, keramzyt, styropian, dachowe folie izolacyjne, okna i drzwi z drewna i tworzyw sztucznych, płyty gipsowo-kartonowe, bloczki, sufity, panele ściennie i podłogowe, parkiet, korek, wylewki, gładzie, fugi, listwy wykończeniowe, rury i kształtki z PCV, terakota, glazura, gres, klinkier, kominowe wkłady niemetalowe, armatura niemetalowa, domieszki do betonu, masy i uszczelniacze asfaltowe, tynki, gips budowlany, niemetalowe: przewody instalacyjne, rurki osłonowe, żaluzje wewnętrzne, drzwi, **20** listwy do obramowania, śruby niemetalowe, bufety, zawory z materiałów plastikowych inne niż części maszyn, półki, drabiny drewniane i z tworzywa, karnisze i akcesoria do karniszy, lustra, meblowe zabudowy wnęk, zamki niemetalowe, skrzynki narzędziowe plastikowe, wkręty niemetalowe, **21** wiadra, **25** ubrania robocze, **27** wykładziny i dywany, linoleum, pokrycia podłóg z tworzyw sztucznych, obicia ścian materiałami nietekstylnymi, tapety, **35** reklamowanie osób trzecich, pomoc w zarządzaniu firmami handlowymi i administracją handlową, usługi w zakresie prac biurowych, dystrybucja próbek, ulotek, abonowanie magazynów branżowych na rzecz osób trzecich, porady, informacje biznesowe, analizy kosztów, prowadzenie rachunkowości, reprodukcja dokumentów, organizacja ekspozycji w celach handlowo-reklamowych, **37** wypożyczanie sprzętu i narzędzi budowlanych oraz używanych w domu i ogrodzie, zbiórka gruzu i odpadów, **39** dystrybucja materiałów konstrukcyjnych dla budownictwa, pokryć dachowych, stolarki drewnianej, PCV i aluminiowej, izolacji instalacyjnych, sanitarnych, grzewczych, armatury, glazury i terakoty, chemii budowlanej, akcesoriów dla budownictwa, narzędzi budowlanych, ubrań roboczych, transport towarów, **40** obróbka, cięcie, piłowanie, struganie, polerowanie, wiercenie otworów, przycinanie drewna, metalu, szkła, komputerowe dobieranie kolorów farb, **42** doradztwo techniczne w zakresie budownictwa, projektowanie techniczne, przygotowywanie kosztorysów dla przedsięwzięć budowlanych.

(111) **156390** (220) 1999 12 06 (210) 210628  
 (151) 2003 05 12  
 (732) Przedsiębiorstwo Produkcyjno-Handlowe „WEDAN” S.C.  
 Wiesław Klimek, Ryszard Węgierek, Żerniki Wrocławskie, PL.  
 (540)



Kolory znaku: czerwony, żółty

(531) 1.1, 14.3, 29.1

(510), (511) **25** odzież i bielizna dżinsowa, spodnie, koszule, kamizelki, kurtki.

(111) **156391** (220) 2000 01 19 (210) 212548  
 (151) 2004 08 19  
 (732) SMART ARROWS Spółka jawna Krzysztof Strzała i Irena Strzała, Warszawa, PL.  
 (540) smart arrows  
 (510), (511) **07** urządzenia do czyszczenia, systemy centralnego odkurzenia w formie instalacji spełniającej rolę odkurzenia, odkurzacz, **37** usługi w zakresie czyszczenia pomieszczeń, instalowanie systemów centralnego odkurzenia w budynkach.

(111) **156392** (220) 2000 02 11 (210) 213735  
 (151) 2004 08 19  
 (732) JohnsonDiversey, Inc., Sturtevant, US.

(540)



(531) 1.11, 27.5

(510), (511) **03** detergenty przeznaczone do stosowania w zmywarkach, dodatki do płukania przeznaczone do stosowania w zmywarkach, detergenty przeznaczone do zmywania ręcznego, detergenty do wstępnego namaczania naczyń, preparaty do odpłamiiania naczyń, kwasowe środki myjące i czyszczące przeznaczone do stosowania w zmywarkach, środki do czyszczenia zbiorników do namaczania naczyń, środki do czyszczenia piekarników i suszarek, **05** środki dezynfekujące i odkażające przeznaczone do stosowania w zmywarkach.

(111) **156393** (220) 2000 04 03 (210) 216380

(151) 2004 08 19

(732) „POLKOMTEL” Spółka Akcyjna, Warszawa, PL.

(540) office plus

(510), (511) **09** aparaty, przewody i słuchawki telefoniczne, automaty sprzedające i mechanizmy do urządzeń uruchamianych przez wrzucenie monety lub żetonu, kasy rejestrujące, komputery i sprzęt przetwarzający dane, magnetyczne nośniki danych, maszyny liczące, płyty (dyski) z nagraniami, urządzenia do gaszenia ognia, urządzenia do nagrywania, transmisji, reprodukcji dźwięku lub obrazu, urządzenia i przyrządy: naukowe, żeglarskie, geodezyjne, elektryczne, fotograficzne, kinematograficzne, optyczne, wagowe, pomiarowe, sygnalizacyjne, kontrolne, do ratowania życia, do celów dydaktycznych, **35** usługi polegające na: rejestrowaniu, sporządzaniu odpisów, składzie, kompilacji, transmisji, transkrypcji, systematyzacji pisemnych informacji (komunikatów) oraz rejestrowaniu a także wykorzystywaniu lub kompilacji danych matematycznych lub statystycznych oraz zarządzaniu zbiorami informatycznymi, usługi w zakresie reklamy i działalności informacyjnej, usługi w zakresie badania rynku, usługi w zakresie telefonicznego udzielenia informacji, usługi w zakresie organizacji wystaw lub targów handlowych i reklamowych, **38** usługi w zakresie: rozpowszechniania systemów przekazywania dźwięku i obrazu w łączności radiofonicznej, telegraficznej, telefonicznej, telefonii komórkowej, telefaksowej, w systemie cyfrowym, usługi w zakresie: łączności radiofonicznej, telegraficznej, telefonicznej, telefaksowej, ustalania taryf i opłat, obsługi satelitów i przekazów satelitarnych, organizowania systemów transmisyjnych, przesyłania dźwięku i obrazu, usługi w zakresie poczty elektronicznej, zleceń przywoławczych z zastosowaniem radia, telefonu lub innych środków komunikacji elektronicznej i usługi w zakresie prowadzenia: stacji radiowych, telewizyjnych oraz transmitowania dźwięku i obrazu, usługi w zakresie zbierania i przekazywania aktualności informacyjnych, usługi w zakresie wypożyczania telefonów, modemów i innych urządzeń telekomunikacyjnych, obsługa klientów przy wykorzystaniu sieci Internet umożliwiającą dostarczanie klientom informacji oraz otrzymywanie informacji od klientów.

(111) **156394** (220) 2000 04 05 (210) 216423

(151) 2004 08 11

(732) DEKOFILM POLSKA Spółka z o.o., Warszawa, PL.

(540)



Kolory znaku: ciemnoniebieski, czerwony

(531) 26.1, 26.2, 27.5, 29.1

(510), (511) **07** maszyny do pakowania i konfekcjonowania w opakowania z tworzyw sztucznych, **16** folie z tworzyw sztucznych do pakowania, w tym termokurczliwe, wykonane z PCV, polietylenu i polipropylenu oraz wykonane z nich opakowania, **17** folie z two-

ryw sztucznych nie do pakowania, **35** usługi reklamowe i marketingowe, usługi z zakresu promocji maszyn i urządzeń do produkcji tworzyw sztucznych oraz folii z tworzyw sztucznych, doradztwo handlowe w dziedzinie tworzyw sztucznych oraz kojarzenia kontrahentów, usługi eksportowo-importowe w dziedzinie tworzyw sztucznych, maszyn do przerobu i utylizacji tworzyw sztucznych oraz maszyn do pakowania i konfekcjonowania, usługi w zakresie organizowania działalności gospodarczej w dziedzinie tworzyw sztucznych oraz maszyn do przerobu i utylizacji tworzyw sztucznych, a także maszyn do pakowania i konfekcjonowania, usługi z zakresu udzielania pomocy w zarządzaniu przedsiębiorstwami, zgrupowanie na rzecz osób trzecich różnych towarów pozwalające nabywcy wygodnie je oglądać i kupować w sklepie z foliami oraz tworzywami sztucznymi, wyrobami z tworzyw sztucznych, maszynami do przerobu i utylizacji tworzyw sztucznych, a także maszynami do pakowania i konfekcjonowania, usługi w zakresie pośrednictwa w zawieraniu transakcji handlowych, **39** usługi w zakresie dystrybucji towarów objętych działalnością firmy, **42** usługi projektowe oraz doradztwo techniczne w dziedzinie maszyn do przerobu i utylizacji tworzyw sztucznych oraz maszyn do pakowania i konfekcjonowania, usługi z zakresu sporządzania ekspertyz w dziedzinie maszyn do pakowania i konfekcjonowania oraz w dziedzinie tworzyw sztucznych i folii z tworzyw sztucznych do pakowania.

(111) **156395** (220) 2000 04 18 (210) 217296

(151) 2004 08 19

(732) Łabędzki Dariusz ATELIER A3, Poznań, PL.

(540)



(531) 26.3, 27.5

(510), (511) **16** afisze, broszury, czasopisma, fotografie, grafiki, kalendarze, katalogi, książki, obrazy, prospekty, opakowania i pudełka kartonowe lub papierowe, reprodukcje graficzne, rysunki, torby do pakowania, **35** usługi reklamowe na rzecz osób trzecich, usługi agencji reklamowej z wykorzystaniem metod słownych, dźwiękowych, graficznych i wizualnych, przygotowywanie kampanii reklamowych i promocyjnych, doradztwo w zakresie organizowania działalności gospodarczej i tworzenia wizerunku firmy, badania rynku, **42** projektowanie opakowań, znaków graficznych, towarowych, usługowych, obrót prawami wyłącznymi, usługi plastyczne w zakresie wykonywania rysunków, portretów i karykatur.

(111) **156396** (220) 2000 05 15 (210) 218402

(151) 2004 08 11

(732) Zakład Produkcyjno-Handlowo-Usługowy „JAR” S.C. Jan Szoń, Ryszard Rzaśa, Kielnarowa, PL.

(540)



Kolory znaku: żółty, czarny

(531) 26.4, 27.5, 29.1

(510), (511) **19** niemetalowe konstrukcje altan, balustrady, baraki, konstrukcje niemetalowe basenów kąpielowych, konstrukcyjne elementy niemetalowe dla budownictwa, beton, betonowe elementy budowlane, szalunki niemetalowe do betonu, cegły, cement, gips, kreda, wapno, dachówki niemetalowe, gonty, daszki niemetalowe, drzwi niemetalowe, futryny do drzwi niemetalowe, okna i okiennice niemetalowe, szkło budowlane, kabiny kąpielowe, rury sztywne niemetalowe, rury drenażowe niemetalowe, kształtki rurowe rozgałęzione niemetalowe, rynny dachowe niemetalowe, boa-



zeria niemetalowa, drewno obrobione, drewno budowlane, drewno użytkowe, forniry, łąty niemetalowe, parkiety, sklejka, ogrodzenia niemetalowe, mozaiki dla budownictwa, płytki podłogowe i ściennym niemetalowe dla budownictwa, kamień, granit, marmur, groby i grobowce niemetalowe, obudowy kominków, figurki z kamienia lub betonu lub marmuru, materiały do budowy i pokrywania nawierzchni dróg, bitumy, smoła, szamotowe kruszywa żaroodporne, piasek, żwir, **35** usługi w zakresie: badania rynku, doradztwa organizacji i prowadzenia działalności gospodarczej, ekspertyz w działalności gospodarczej, informacji handlowej, informacji o działalności gospodarczej, projektowania i pomocy w prowadzeniu działalności gospodarczej, promocji sprzedaży, prowadzenia agencji importowo-eksportowej, zarządzania przedsiębiorstwami handlowymi, **37** usługi w zakresie: budownictwa, nadzoru budowlanego, izolowania budynków, uszczelniania budynków, malowania, murowania, rozbiórki budynków, instalowania i napraw urządzeń klimatyzacyjnych, oczyszczania dróg, układania nawierzchni drogowych, mycia pojazdów, prowadzenia stacji obsługi samochodów, zabezpieczania przed korozją, **39** usługi w zakresie: dostarczania towarów, magazynowania, pakowania towarów, składowania, przechowywania towarów i spedycji, załadunku i wyładunku, transportu samochodowego, parkowania samochodów, wynajmowania garaży, wypożyczania samochodów.

(111) **156397** (220) 2000 05 30 (210) 219080  
(151) 2004 08 26  
(732) Związek Harcerstwa Rzeczypospolitej, Warszawa, PL.  
(540)



Kolory znaku: srebrny, biały, czerwony, jasnoniebieski  
(531) 5.5, 24.7, 24.17, 29.1

(510), (511) **41** organizowanie i prowadzenie imprez sportowych, edukacyjnych, edukacja religijna, organizowanie konkursów, nauczanie oraz organizowanie czasu wolnego dla dzieci i młodzieży organizowanie rajdów, obozów wakacyjnych, biwaków, organizowanie zabaw, dyskotek, przedstawień teatralnych, publikowanie tekstów tematycznych, broszur, książek, organizowanie działań mających na celu wychowywanie dzieci i młodzieży, organizowanie klubów towarzyskich i edukacyjnych, **43** usługi w zakresie zakwaterowania obozów wakacyjnych, wypożyczanie namiotów, wynajmowanie miejsc campingowych.

(111) **156398** (220) 2000 06 07 (210) 219629  
(151) 2004 08 11  
(732) „FARMACO” Spółka z ograniczoną odpowiedzialnością, Łódź, PL.  
(540)



Kolory znaku: biały, niebieski  
(531) 19.13, 26.1, 27.5, 29.1  
(510), (511) **03** produkty kosmetyczne, **05** produkty farmaceutyczne, **35** usługi reklamowe.

(111) **156399** (220) 2000 11 06 (210) 226774  
(151) 2004 08 11

(732) Firma Produkcyjno-Handlowa „JAWEX” S.C.  
Jerzy Błaszkiwicz, Wiesław Gola, Mierzawa, PL.  
(540)



(531) 26.1, 27.5  
(510), (511) **25** wyroby pończosnicze, takie jak: rajstopy, podkolanówki, skarpety damskie i męskie.

(111) **156400** (220) 2000 11 07 (210) 226830  
(151) 2004 08 24  
(732) Hurtownia WIT B.J.J. Witek, Barbara Witek, Janusz Witek, Jacek Witek, Łódź, PL.  
(540)



Kolory znaku: czerwony, biały  
(531) 26.1, 27.5, 29.1

(510), (511) **03** środki do pielęgnacji włosów, środki do prania, toaletowe środki sanitarne, środki do czyszczenia zębów.

(111) **156401** (220) 2000 11 08 (210) 226851  
(151) 2004 08 24  
(732) HYPERION Spółka z o.o., Rzeszów, PL.  
(540)



(531) 27.5  
(510), (511) **09** komputery, drukarki, monitory, modemy, łącza kablowe, plotery, klawiatury, skanery, telefony, telefaksy, koparki, centralki telefoniczne, telefony komórkowe, osprzęt do telefonów zasilacze, urządzenia głośno mówiące, anteny, słuchawki z mikrofonami, czyste i zapisane nośniki informacji, dźwięków i obrazu w postaci dyskietek, taśm, dysków, programy komputerowe na nośnikach, **16** książki, prospekty, broszury, druki, instrukcje obsługi, materiały eksploatacyjne do drukarek i telefaksów - taśmy korekcyjne i do druku, tonery, tusze, naboje, pojemniki z tonerem, papiery, **35** usługi prowadzenia sklepu i hurtowni w handlu elektronicznym w zakresie żywności, napojów, odzieży, obuwia, książek, zabawek, sprzętu sportowego, zmechanizowanego sprzętu domowego, artykułów do odtwarzania obrazu i dźwięku, artykułów do łączności i przekazywania informacji, komputerów i peryferii komputerowych, nośników informacji, obrazu i dźwięku, oprogramowania, organizacja i realizacja reklamy za pośrednictwem sieci komputerowych, za pośrednictwem internetu, usługi pośrednictwa pracy przy pomocy mediów elektronicznych, **37** usługi w zakresie napraw i instalacji sprzętu komputerowego, sieci komputerowych, sprzętu telekomunikacyjnego, **38** świadczenie usług telekomunikacyjnych za pomocą własnych i dzierżawionych sieci transmisji, sieci kablowych, radiowych, satelitarnych, świadczenie usług dostępu do międzynarodowej sieci internetu, usługi w zakresie dystrybucji informacji - organizacja i dystrybucja informacji za pomocą urządzeń komputerowych i telekomunikacyjnych, serwisów informacyjnych, stron www, poczty elektronicznej, organizacji serwisów tematycznych, grup dyskusyjnych, **42** usługi opracowywania stron internetowych www, usługi opracowywania programów komputerowych, tworzenia serwisów tematycznych dla rozpowszechniania w internecie.



(111) **156402** (220) 2000 11 09 (210) 226870  
 (151) 2004 08 25  
 (732) Polska Telefonia Cyfrowa Spółka z o.o., Warszawa, PL.  
 (540)



Kolory znaku: jasnoniebieski, granatowy, czerwony  
 (531) 3.7, 26.3, 27.5, 29.1

(510), (511) **09** telefony komórkowe, zestawy głośno mówiące, anteny i baterie do tych telefonów, ładowarki, obudowy kolorowe, zestawy słuchawkowe, karty PCMCIA, obudowy, uchwyty i pokrowce do telefonów komórkowych, karty telefoniczne do automatów, karty telefoniczne do telefonów komórkowych, karty sim, urządzenia do przetwarzania informacji, urządzenia współpracujące z komputerami w zakresie przekazywania dźwięku i obrazu, **37** usługi w zakresie: instalacji, obsługi i napraw systemów przekazywania dźwięku i obrazu w łączności radiofonicznej, telegraficznej, telefonicznej i telexowej w systemie cyfrowym i analogowym, instalacji i naprawy urządzeń telefonii komórkowej, **38** usługi operatora sieci telefonii komórkowej w zakresie obsługi połączeń abonentów telefonii komórkowej, usługi przekazywania głosu i obrazu w systemie przekazu fonicznego i cyfrowego, usługi telexowe i telefaksowe, usługi w zakresie zbierania i przekazywania informacji, usługi w zakresie przesyłania informacji tekstowej i obrazowej za pośrednictwem komputerów i sieci informatycznych, przekazywanie danych przy pomocy terminali komputerowych, przesyłanie wiadomości, danych, głosu i obrazu za pomocą przekazu satelitarnego, usługi przekazywania poczty elektronicznej za pośrednictwem sieci telefonii komórkowej i telefonów komórkowych, udostępnianie połączeń z sieciami informatycznymi, wypożyczanie urządzeń służących do przekazywania głosu, obrazu i danych za pomocą telefonii analogowej, cyfrowej oraz satelitarnej, udostępnianie stron internetowych za pośrednictwem sieci telefonii komórkowej bezpośrednio na wyświetlaczu aparatu telefonicznego.

(111) **156403** (220) 2000 11 09 (210) 226871  
 (151) 2004 08 25  
 (732) Polska Telefonia Cyfrowa Spółka z o.o., Warszawa, PL.  
 (540)



Kolory znaku: jasnoniebieski, granatowy, żółty  
 (531) 3.7, 26.3, 27.5, 29.1

(510), (511) **09** telefony komórkowe, zestawy głośno mówiące, anteny i baterie do tych telefonów, ładowarki, obudowy kolorowe, zestawy słuchawkowe, karty PCMCIA, obudowy, uchwyty i pokrowce do telefonów komórkowych, karty telefoniczne do automatów, karty telefoniczne do telefonów komórkowych, karty sim, urządzenia do przetwarzania informacji, urządzenia współpracujące z komputerami w zakresie przekazywania dźwięku i obrazu, **37** usługi w zakresie: instalacji, obsługi i napraw systemów przekazywania dźwięku i obrazu w łączności radiofonicznej, telegraficznej, telefonicznej i telexowej w systemie cyfrowym i analogowym, instalacji i naprawy urządzeń telefonii komórkowej, **38** usługi operatora sieci telefonii komórkowej w zakresie obsługi połączeń abonentów telefonii komórkowej, usługi przekazywania głosu i obrazu w systemie przekazu fonicznego i cyfrowego, usługi telexowe

i telefaksowe, usługi w zakresie zbierania i przekazywania informacji, usługi w zakresie przesyłania informacji tekstowej i obrazowej za pośrednictwem komputerów i sieci informatycznych, przekazywanie danych przy pomocy terminali komputerowych, przesyłanie wiadomości, danych, głosu i obrazu za pomocą przekazu satelitarnego, usługi przekazywania poczty elektronicznej za pośrednictwem sieci telefonii komórkowej i telefonów komórkowych, udostępnianie połączeń z sieciami informatycznymi, wypożyczanie urządzeń służących do przekazywania głosu, obrazu i danych za pomocą telefonii analogowej, cyfrowej oraz satelitarnej, udostępnianie stron internetowych za pośrednictwem sieci telefonii komórkowej bezpośrednio na wyświetlaczu aparatu telefonicznego.

(111) **156404** (220) 2000 11 09 (210) 226872  
 (151) 2004 08 25  
 (732) Polska Telefonia Cyfrowa Spółka z o.o., Warszawa, PL.  
 (540)



Kolory znaku: jasnoniebieski, granatowy, zielonożółty  
 (531) 3.7, 26.3, 27.5, 29.1

(510), (511) **09** telefony komórkowe, zestawy głośno mówiące, anteny i baterie do tych telefonów, ładowarki, obudowy kolorowe, zestawy słuchawkowe, karty PCMCIA, obudowy, uchwyty i pokrowce do telefonów komórkowych, karty telefoniczne do automatów, karty telefoniczne do telefonów komórkowych, karty sim, urządzenia do przetwarzania informacji, urządzenia współpracujące z komputerami w zakresie przekazywania dźwięku i obrazu, **37** usługi w zakresie: instalacji, obsługi i napraw systemów przekazywania dźwięku i obrazu w łączności radiofonicznej, telegraficznej, telefonicznej i telexowej w systemie cyfrowym i analogowym, instalacji i naprawy urządzeń telefonii komórkowej, **38** usługi operatora sieci telefonii komórkowej w zakresie obsługi połączeń abonentów telefonii komórkowej, usługi przekazywania głosu i obrazu w systemie przekazu fonicznego i cyfrowego, usługi telexowe i telefaksowe, usługi w zakresie zbierania i przekazywania informacji, usługi w zakresie przesyłania informacji tekstowej i obrazowej za pośrednictwem komputerów i sieci informatycznych, przekazywanie danych przy pomocy terminali komputerowych, przesyłanie wiadomości, danych, głosu i obrazu za pomocą przekazu satelitarnego, usługi przekazywania poczty elektronicznej za pośrednictwem sieci telefonii komórkowej i telefonów komórkowych, udostępnianie połączeń z sieciami informatycznymi, wypożyczanie urządzeń służących do przekazywania głosu, obrazu i danych za pomocą telefonii analogowej, cyfrowej oraz satelitarnej, udostępnianie stron internetowych za pośrednictwem sieci telefonii komórkowej bezpośrednio na wyświetlaczu aparatu telefonicznego.

(111) **156405** (220) 2000 11 21 (210) 227640  
 (151) 2004 08 26  
 (732) Firma Handlowa „MIDEX” S.C. Janusz Starzycki, Grzegorz Łabędź, Kraków, PL.  
 (540) genesis

(510), (511) **12** rowery turystyczne, rowery sportowe, opony do rowerów, dętki do rowerów, obręcze rowerów, koła do rowerów, pompki rowerowe, szprychy, ramy do rowerów, kierownice do rowerów, dzwonki do rowerów, napędy do rowerów (przekładnie), piasty kół rowerowych, siodełka do rowerów, bagażniki do rowerów.

(111) **156406** (220) 2000 11 21 (210) 227641  
 (151) 2004 08 26

(732) Firma Handlowa „MIDEX” S.C. Janusz Starzycki, Grzegorz Łabędź, Kraków, PL.

(540) graphite

(510), (511) **12** rowery turystyczne, rowery sportowe, opony do rowerów, dętki do rowerów, obręcze rowerów, koła do rowerów, pompki rowerowe, szprychy, ramy do rowerów, kierownice do rowerów, dzwonki do rowerów, napędy do rowerów (przekładnie), piasty kół rowerowych, siodełka do rowerów, bagażniki do rowerów.

(111) **156407** (220) 2000 11 21 (210) 227646

(151) 2004 08 26

(732) „POLPROFILI” Paweł Kłosowicz, Poznań, PL.

(540)



Kolory znaku: biały, zielony, czarny

(531) 26.11, 27.5, 29.1

(510), (511) **17** taśmy dylatacyjne i uszczelniające z tworzyw sztucznych do stosowania w budownictwie, **19** akcesoria dachowe z tworzyw sztucznych w tym: kielichy wpustowe dla systemów odwodnień deszczowych, kominki wentylacyjne do odpowietrzania szczelin śródpokryciowych, osłony wywiewek wentylacyjnych i systemów kanalizacyjnych, wywietrzniki, kratki zabezpieczające kielichy, kosze i kratki spustowe, kolana i rury, spusty i ruszty, niemetalowe podstawki do mocowania przewodów odgromowych.

(111) **156408** (220) 2000 11 21 (210) 227647

(151) 2004 08 26

(732) „IMPERPOL” Maciej Kłosowicz, Poznań, PL.

(540)



Kolory znaku: czerwony, czarny, ciemnoszary, biały

(531) 26.13, 27.5, 29.1

(510), (511) **17** taśmy dylatacyjne i uszczelniające z tworzyw sztucznych do stosowania w budownictwie, **19** akcesoria dachowe z tworzyw sztucznych w tym: kielichy wpustowe dla systemów odwodnień deszczowych, kominki wentylacyjne do odpowietrzania szczelin śródpokryciowych, osłony wywiewek wentylacyjnych i systemów kanalizacyjnych, wywietrzniki, kratki zabezpieczające kielichy, kosze i kratki spustowe, kolana i rury, spusty i ruszty, niemetalowe podstawki do mocowania przewodów odgromowych.

(111) **156409** (220) 2000 11 23 (210) 227683

(151) 2004 08 19

(732) Przedsiębiorstwo Produkcyjno-Handlowo-Usługowe MOCH Artur Moch, Otwock, PL.

(540) TULIPAN

(510), (511) **28** domki dla lalek, piłki do gier, klocki do zabawy, kółka do gry, latające krążki do zabawy, rzutki i lotki do gry, palety do rzucania lotkami i rzutkami, zabawki pojazdy, zabawki ruchome, **35** usługi doradztwa w zakresie organizowania i kierowania działalnością gospodarczą, prowadzenia informacji handlowej, pokazy towarów o postaci zabawek.

(111) **156410** (220) 2000 11 23 (210) 227700

(151) 2004 08 26

(732) PAULO SERRA & IRMÃO S, LDA, Trofa, PT.

(540) CHEYENNE

(510), (511) **03** środki toaletowe, kosmetyki, wyroby perfumeryjne, **14** biżuteria sztuczna, biżuteria, wyroby zegarmistrzowskie i chronometryczne, **18** wyroby ze skóry, portfele, torby, torebki, portmonetki, plecaki, parasole, **25** ubrania.

(111) **156411** (220) 2000 11 23 (210) 227701

(151) 2004 08 19

(732) Advanced Medical Optics, Inc., Irvine, US.

(540) BLINK-N-CLEAN

(510), (511) **05** preparaty do soczewek kontaktowych, włączając roztwory do dezynfekcji, czyszczenia, nawilżania, amortyzowania, moczenia, przechowywania lub płukania soczewek kontaktowych.

(111) **156412** (220) 2000 11 23 (210) 227771

(151) 2004 08 19

(732) Przedsiębiorstwo Handlowo Usługowo Produkcyjne DARA Danuta Rajewska, Złotniki, PL.

(540) pierre larett

(510), (511) **18** torby, torebki, plecaki, walizki, paski, pasy, portfele, portmonetki nie z metali szlachetnych, parasole, **25** odzież męska, damska, dziecięca, młodzieżowa, sportowa, bielizna osobista: dzienna i nocna, nakrycia głowy, dodatki: paski, apaszki, szale, szaliki, chusty, woalki, krawaty, muflki, rękawiczki, skarpety, pończochy, rajtuzy, legginsy, **35** usługi w zakresie prowadzenia sklepów z następującymi towarami: odzież damska i męska, odzież dziecięca i młodzieżowa, odzież sportowa, obuwie, nakrycia głowy, paski, apaszki, szale, szaliki, chusty, woalki, krawaty, muflki, rękawiczki, skarpety, pończochy, rajtuzy, legginsy, bielizna dzienna i nocna, torby, torebki, plecaki, walizki, paski, pasy, portfele, portmonetki nie z metali szlachetnych, parasole, **40** usługi krawieckie, **41** pokazy mody, **42** usługi projektantów mody, informacja o modzie.

(111) **156413** (220) 2000 11 24 (210) 227797

(151) 2004 08 19

(732) SAMPRO Przedsiębiorstwo Produkcyjno Handlowo Usługowe Wojciech Samołyk, Łódź, PL.

(540)



Kolory znaku: czarny, czerwony, biały

(531) 24.15, 27.5, 29.1

(510), (511) **25** odzież i obuwie z tworzyw naturalnych i sztucznych.

(111) **156414** (220) 2000 11 24 (210) 227804

(151) 2004 08 19

(732) Przedsiębiorstwo Produkcyjno Handlowo Usługowe BACHUS Stefania Ceplin, Rumia, PL.

(540)



Kolory znaku: żółty, czarny, czerwony, biały

(531) 24.17, 27.5, 29.1

(510), (511) **09** zestawy komputerowe, programy komputerowe, programy komputerowe systemu operacyjnego, **37** instalacja, konserwacja i naprawy sprzętu komputerowego, instalacja i serwisowanie sieci komputerowych, naprawy kas fiskalnych, **38** budowa, wdrożenia i eksploatacja serwisów sieci internet w zakresie kont e-mail, serwerów wirtualnych, budowa i aktualizacja witryn internetowych, **42** doradztwo w sprawach sprzętu komputerowego i oprogramowania, projektowanie oprogramowania komputerowego i internetowego, projektowanie stron internetowych, programowanie komputerów.

(111) **156415** (220) 2000 11 24 (210) 227815  
 (151) 2004 08 19  
 (732) „AGROMEX” Wojciech Fraszka Jacek Fraszka Spółka jawna,  
 Marzenin, PL.  
 (540)



Kolory znaku: czarny, czerwony, biały  
 (531) 26.4, 26.7, 27.5, 29.1  
 (510), (511) **39** usługi transportu krajowego i międzynarodowego,  
 usługi spedycji towarów, usługi przewozu osób.

(111) **156416** (220) 2000 11 24 (210) 227825  
 (151) 2004 08 19  
 (732) Przedsiębiorstwo Wielobranżowe „VET-AGRO”  
 Spółka z o.o., Lublin, PL.  
 (540) nemast  
 (510), (511) **03** kosmetyki dla zwierząt, **05** dodatki do pasz do celów leczniczych, farmaceutyki, leki weterynaryjne, preparaty do celów medycznych lub weterynaryjnych, **31** dodatki do pasz do celów nieleczniczych, pasze, pokarm dla zwierząt, pokarm dla ptaków.

(111) **156417** (220) 2000 11 24 (210) 227826  
 (151) 2004 08 19  
 (732) Przedsiębiorstwo Wielobranżowe „VET-AGRO” Spółka z o.o.,  
 Lublin, PL.  
 (540) chitomast  
 (510), (511) **03** kosmetyki dla zwierząt, **05** dodatki do pasz do celów leczniczych, farmaceutyki, leki weterynaryjne, preparaty do celów medycznych lub weterynaryjnych, **31** dodatki do pasz do celów nieleczniczych, pasze, pokarm dla zwierząt, pokarm dla ptaków.

(111) **156418** (220) 2000 11 27 (210) 227985  
 (151) 2004 08 31  
 (732) Przedsiębiorstwo Wytwórczo Handlowo Usługowe  
 „Plast-Rol” Jadwiga Kałuża; Julian Kałuża, Lotyń, PL.  
 (540)



Kolory znaku: czerwony, żółty, niebieski  
 (531) 26.1, 27.5, 29.1  
 (510), (511) **09** akceleratory cząstek, alarmy antywłamaniowe, alarmy dźwiękowe, alarmy pożarowe, amperomierze, anody, antyinterferencyjne przyrządy, aparatura do cięcia łukiem elektrycznym, baterie anodowe, baterie do oświetlania, baterie elektryczne, baterie galwaniczne, baterie słoneczne, betatrony, bezpieczniki, bezpieczniki topikowe, cewki elektryczne, cewki indukcyjne, cyklotrony, drut miedziany izolowany, dzwonki alarmowe elektryczne, dzwonki do drzwi elektryczne, elektrody do spawania, elektrodynamiczna aparatura do zdalnego sterowania sygnałami, elektrolizery, elektryczna aparatura kontrolna, instalacje elektryczne, instalacje elektryczne do sterowania zdalnie operacjami przemysłowymi, instalacje elektryczne zapobiegające kradzieżom, kable elektryczne, katody, kolektory prądu elektrycznego, komutatory, kondensatory, kondensatory elektryczne, kondensatory optyczne, koniunktory, korpusy listew zaciskowych, lampy wyładowcze rurowe, elektryczne inne niż do oświetlania, lampy z termokatodami, listwy zaciskowe przewodów elektrycznych, magnesy (cewki elektromagnetyczne), maszty radiotelegraficzne, materiały na przewody

elektryczne (druty, kable), nici identyfikacyjne do przewodów elektrycznych, ogniwa elektryczne, ogniwa fotoelektryczne, ogniwa galwaniczne, ograniczniki elektryczne, omometry, oporniki elektryczne, oscylografy, osłony do identyfikacji drutów elektrycznych, osłony do kabli elektrycznych, półprzewodniki, prostowniki prądu, przekaźniki elektryczne, przekaźniki sygnałów elektronicznych, przełączniki, przetwornice elektryczne, przewodniki elektryczne, przewody elektryczne, przewody telefoniczne, przewody telegraficzne, pulpity rozdzielcze, puszkę przełącznikowe, puszkę rozgałęziennicowe, reduktory prądu, regulatory światła, siatki do akumulatorów elektrycznych, skrzynki złączowe, styki elektryczne, styki elektryczne z metali szlachetnych, sygnalizatory elektryczne, szafy rozdzielcze, szkło pokryte powłoką przewodzącą elektrycznością, tablice rozdzielcze, transformatory, tranzystory, tuleje łącznikowe do kabli, tworniki, uchwyty do cewek elektrycznych, urządzenia do ładowania baterii, urządzenia do spawania łukiem elektrycznym, urządzenia elektryczne do kontroli, urządzenia elektryczne do zapłonu na odległość, urządzenia elektryczne do zgrzewania opakowań z tworzyw sztucznych, wskaźniki stosowane w elektryczności, wskaźniki strat elektrycznych, wtyczki, gniazdzka elektryczne, wyłączniki elektryczne, zaciski, zaciski przewodów, zamki elektryczne, zamknięcia drzwiowe elektryczne, złącza do przewodów elektrycznych, złącza elektryczne, złączki, **31** algarbilla (pasza dla zwierząt), artykuły jadalne do żucia dla zwierząt, artykuły spożywcze dla zwierząt, dodatki do pasz nie do celów leczniczych, drożdże dla bydła, jęczmień, karma dla zwierząt domowych, kasze dla drobiu, kiszonki (pokarm dla zwierząt), kukurydza, makuchy rzepakowe dla bydła, makuchy z orzeszków arachidowych dla zwierząt, mączka lniana (pasza), mączka z orzeszków arachidowych dla zwierząt, mączki dla zwierząt, mąka z ryżu (pasza), napoje dla zwierząt domowych, nasiona (ziarna), owies, pasza dla bydła, pasza dla zwierząt tucznych, pasze wzmacniające dla zwierząt, pokarm dla zwierząt, preparaty dla drobiu noszącego jaja, preparaty do tuczenia zwierząt, preparaty zwiększające niesienie się drobiu, produkty do hodowli zwierząt, produkty na ściółkę dla zwierząt, produkty uboczne w procesie obróbki, ziarna zbóż na pasze dla zwierząt, proteiny dla zwierząt, pszenica, siano, słoma (pasza), słoma na ściółkę, sól dla bydła, wapno do pasz, zboże w ziarnach nieprzetworzone, ziarno do żywienia zwierząt, żyto.

(111) **156419** (220) 2000 11 27 (210) 227986  
 (151) 2004 08 31  
 (732) Przedsiębiorstwo Wytwórczo Handlowo Usługowe  
 „Plast-Rol” Jadwiga Kałuża, Julian Kałuża, Lotyń, PL.  
 (540) plastrol

(510), (511) **09** akceleratory cząstek, alarmy antywłamaniowe, alarmy dźwiękowe, alarmy pożarowe, amperomierze, anody, antyinterferencyjne przyrządy, aparatura do cięcia łukiem elektrycznym, baterie anodowe, baterie do oświetlania, baterie elektryczne, baterie galwaniczne, baterie słoneczne, betatrony, bezpieczniki, bezpieczniki topikowe, cewki elektryczne, cewki indukcyjne, cyklotrony, drut miedziany izolowany, dzwonki alarmowe elektryczne, dzwonki do drzwi elektryczne, elektrody do spawania, elektrodynamiczna aparatura do zdalnego sterowania sygnałami, elektrolizery, elektryczna aparatura kontrolna, instalacje elektryczne, instalacje elektryczne do sterowania zdalnie operacjami przemysłowymi, instalacje elektryczne zapobiegające kradzieżom, kable elektryczne, katody, kolektory prądu elektrycznego, komutatory, kondensatory, kondensatory elektryczne, kondensatory optyczne, koniunktory, korpusy listew zaciskowych, lampy wyładowcze rurowe elektryczne inne niż do oświetlania, lampy z termokatodami, listwy zaciskowe przewodów elektrycznych, magnesy (cewki elektromagnetyczne), maszty radiotelegraficzne, materiały na przewody elektryczne (druty, kable), nici identyfikacyjne do przewodów elektrycznych, ogniwa elektryczne, ogniwa fotoelektryczne, ogniwa galwaniczne, ograniczniki elektryczne, omometry, oporniki elektryczne, oscylografy, osłony do identyfikacji drutów elektrycznych, osłony do kabli elektrycznych, półprzewodniki, prostowniki prądu, przekaźniki elektryczne, przekaźniki sygnałów elektronicznych, przełączniki, przetwornice elektryczne, przewodnik i elektryczne, przewody elektryczne, przewody telefoniczne, przewo-



dy telegraficzne, pulpity rozdzielcze, puszki przełącznikowe, puszki rozgałęzieniowe, reduktory prądu, regulatory światła, siatki do akumulatorów w elektrycznych, skrzynki złączowe, styki elektryczne, styki elektryczne z metali szlachetnych, sygnalizatory elektryczne, szafy rozdzielcze, szkło pokryte powłoką przewodzącą elektryczność, tablice rozdzielcze, transformatory, tranzystory, tuleje łącznikowe do kabli, tworniki, uchwyty do cewek elektrycznych, urządzenia do ładowania baterii, urządzenia do spaniania łukiem elektrycznym, urządzenia elektryczne do kontroli, urządzenia elektryczne do zapłonu na odległość, urządzenia elektryczne do zgrzewania opakowań z tworzyw sztucznych, wskaźniki stosowane w elektryczności, wskaźniki strat elektrycznych, wtyczki gniazda elektryczne, wyłączniki elektryczne, zaciski, zaciski przewodów, zamki elektryczne, zamknięcia drzwiowe elektryczne, złącza do przewodów elektrycznych, złącza elektryczne, złączki, **31** algarobilla (pasza dla zwierząt), artykuły jadalne do żucia dla zwierząt, artykuły spożywcze, spożywcze dla zwierząt, dodatki do pasz nie do celów leczniczych, drożdże dla bydła, jęczmień, karma dla zwierząt domowych, kasze dla drobiu, kisonki (pokarm dla zwierząt), kukurydza, makuchy rzepakowe dla bydła, makuchy z orzeszków arachidowych dla zwierząt, mączka lniana (pasza), mączka z orzeszków arachidowych dla zwierząt, mączki dla zwierząt, mąka z ryżu (pasza), napoje dla zwierząt domowych, nasiona (ziarna), owies, pasza dla bydła, pasza dla zwierząt tucznych, pasze wzmacniające dla zwierząt, pokarm dla zwierząt, preparaty dla drobiu znoszącego jaja, preparaty do tuczenia zwierząt, preparaty zwiększające niesienie się drobiu, produkty do hodowli zwierząt, produkty na ściółkę dla zwierząt, produkty uboczne w procesie obróbki ziarna na pasze dla zwierząt, proteiny dla zwierząt, pszenica, siano, słoma (pasza), słoma na ściółkę, stół dla bydła, wapno do pasz, zboże w ziarnach nieprzetworzone, ziarno do żywienia zwierząt, żyto.

(111) **156420** (220) 2000 11 29 (210) 228072  
 (151) 2004 08 26  
 (732) DrugTech Corporation, Wilmington, US.  
 (540) GYNAZOLE 1  
 (510), (511) **05** preparaty przeciwwgrzybiczne, preparaty do leczenia infekcji waginalnych.

(111) **156421** (220) 2003 05 05 (210) 264309  
 (151) 2004 09 08  
 (732) Janusz Skopowski, Koronowo, PL.  
 (540)



Kolory znaku: czarny, żółty, ciemnoróżowy  
 (531) 27.5.5, 29.1.1, 29.1.2, 29.1.8  
 (510), (511) **03** wyroby kosmetyczne, środki myjące i czyszczące, dezodoranty do użytku osobistego, wody kolońskie i kwiatowe, preparaty do golenia i po goleniu, preparaty do kąpieli, kremy kosmetyczne, maseczki kosmetyczne, mleczko kosmetyczne, mydła, środki do pielęgnacji skóry, sole kąpielowe, szampony, preparaty do układania i do pielęgnacji włosów, wody zapachowe.

(111) **156422** (220) 2003 08 19 (210) 268817  
 (151) 2004 10 15  
 (732) Zakłady Farmaceutyczne POLPHARMA S.A., Starogard Gdański, PL.  
 (540) NATURSEN  
 (510), (511) **05** produkty farmaceutyczne.

(111) **156423** (220) 2003 09 11 (210) 269690  
 (151) 2004 10 13 (441) 2004 03 22  
 (732) ZAKŁADY FARMACEUTYCZNE „POLPHARMA” S.A., Starogard Gdański, PL.  
 (540)

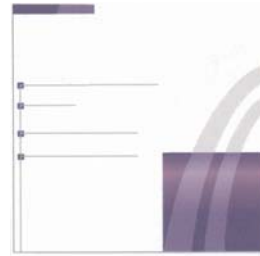

Kolory znaku: biały, fioletowy i jego odcienie, siwy  
 (531) 26.4.1, 26.13.25, 29.1.5, 29.1.6  
 (510), (511) **05** preparaty farmaceutyczne i weterynaryjne.

(111) **156424** (220) 1998 06 05 (210) 187892  
 (151) 2004 10 11  
 (732) PROGAS EUROGAZ Spółka z o. o., Warszawa, PL.  
 (540) (znak przestrzenny)



Kolory znaku: zielony, czerwony, żółty  
 (531) 19.1, 29.1  
 (510), (511) **01** produkty chemiczne do celów przemysłowych i laboratoryjnych, **04** produkty energetyczne i paliwa w tym gaz płynny, gaz do napędzania pojazdów mechanicznych, **06** części metalowe urządzeń do gazu płynnego w tym kratownice, kołnierze, krany, butle i pojemniki metalowe do gazu płynnego, **11** aparatura i instalacje gazowe, akcesoria i części zamienne do wymienionych urządzeń, **37** usługi instalowania zbiorników gazowych i baterii butli z gazem płynnym, **42** usługi projektowania instalacji zbiorników i baterii z gazem płynnym.

(111) **156425** (220) 1998 11 18 (210) 194488  
 (151) 2004 09 14  
 (732) Agencja Reklamowa RGB Jolanta Nowińska-Komorowska, Warszawa, PL.  
 (540)



(531) 1.15, 2.9, 24.15, 26.1  
 (510), (511) **35** usługi reklamowe i prowadzenie interesów osób trzecich: agencje reklamowe, prowadzenie interesów osób 3, dystrybucja materiałów reklamowych, rozlepianie plakatów reklamowych, publikowanie tekstów reklamowych, reklamy radiowe, telewizyjne, reklama i działalność informacyjna, rozpowszechnianie materiałów reklamowych, rozpowszechnianie ogłoszeń reklamowych, reklamy korespondencyjne, wynajmowanie powierzchni na cele reklamowe, **41** nauczanie i rozrywki: prowadzenie kursów edukacyjnych, nauki jazdy, produkcja filmów, prowadzenie agencji artystycznych, organizowanie pokazów, **42** inne usługi wskazane przez zgłaszającego: utrwalanie programów, filmów, CD do-



wolną techniką: video, taśmy, dyski audiowizualne, nośniki komputerowe, doradztwo reklamowe, marketing, import-export, handel hurtowy i detaliczny artykułów przemysłowych pochodzenia krajowego i zagr. z wyłączeniem działalności objętej koncesjonowaniem lub obowiązkiem uzyskania zezwolenia, określonej przepisami ustaw szczególnych, organizacja imprez, koncertów, promocja, badanie rynku, planowanie, zakup mediów.

(111) **156426** (220) 2000 03 16 (210) 215423  
(151) 2004 10 01  
(732) Przedsiębiorstwo Handlowo-Produkcyjno-Usługowe ROLBUD Michał Michalak., PL.  
(540)



Kolory znaku: popielaty i odcienie, czarny, kremowy, zielony, czerwony, brązowy  
(531) 18.1, 27.5, 29.1  
(510), (511) **01** nawozy rolnicze w tym nawozy azotowe, sole jako nawozy, torf, ziemia do upraw, ziemia próchnicza, preparaty przeciw bakteriom, inne niż do celów medycznych lub weterynaryjnych preparaty biologiczne do ochrony roślin, środki chemiczne dla rolnictwa, preparaty do użyźniania gleby, kleje do płytek ściennych, kleje do tapet, preparaty do klejenia i gruntowania, silikon, **04** węgiel, węgiel brunatny, węgiel kamienny, węgiel drzewny, koks, brykiety drewna, drewno opałowe, brykiety torfu, brykiety węgla, podpałki, paliwa, w tym paliwa gazowe i paliwa silnikowe, **35** zgrupowanie na rzecz osób trzecich różnych towarów pozwalające nabywcy wygodnie je oglądać i kupować w sklepie i hurtowni z materiałami budowlanymi metalowymi i niemetalowymi, materiałami opałowymi, gazem, środkami chemicznymi dla rolnictwa, nawozami mineralnymi, chemii budowlanej, artykułów wykończenia wnętrz.

(111) **156427** (220) 2000 10 05 (210) 225062  
(151) 2004 10 13  
(732) E-ZDROWIE. COM S.A., Warszawa, PL.  
(540) GONIEC MEDYCZNY  
(510), (511) **35** badania rynku i opinii, promocja, **38** transmisja danych, przesyłanie danych przez komputer, **42** opracowywanie serwisów internetowych, **44** internetowe informacje dotyczące medycyny.

(111) **156428** (220) 2000 12 01 (210) 228183  
(151) 2004 08 31  
(732) Przedsiębiorstwo Produkcyjno-Handlowe „STOPTEX” Export-Import Zakład Pracy Chronionej, Wały A k/Kutna, PL.  
(540)



Kolory znaku: czerwony, czarny  
(531) 2.7, 11.3, 29.1  
(510), (511) **30** herbata, kawa, **39** konfekcjonowanie artykułów spożywczych.

(111) **156429** (220) 2000 12 01 (210) 228188  
(151) 2004 08 31

(732) „CAMPINA POLSKA” Spółka z ograniczoną odpowiedzialnością, Warszawa, PL.

(540) smakija  
(510), (511) **05** mleko w proszku, **29** mleko, śmietana, produkty na bazie mleka i śmietany, kefiry, jogurty, napoje mleczne, sery, twarogi, twarożki, produkty na bazie sera i twarogu, desery z mleka i twarogu, jaja, mięso, ryby, drób, dziczyzna, ekstrakty mięsne, konserwowane, suszone i gotowane owoce i warzywa, galaretki, dżemy, kompoty, oleje, tłuszcze jadalne, **30** napój czekoladowy z mlekiem, kakao z mlekiem, kawa z mlekiem, słodycze na bazie mleka i śmietany, lody spożywcze, jogurt mrożony, produkty spożywcze na bazie mleka, kawa, herbata, kakao, cukier, ryż, tapioka, sago, kawa nienaturalna, mąka i produkty zbożowe, chleb, wyroby cukiernicze i słodycze, miód, melasa (syrupy), drożdże, proszek do pieczenia, sól, musztarda, ocet, sosy używane jako przyprawy, przyprawy, lód.

(111) **156430** (220) 2000 11 30 (210) 228247  
(151) 2004 08 26  
(732) Przedsiębiorstwo Handlowo-Usługowe DENIMEX s.c. Adam Chudzicki, Bogdan Farmas, Obice, PL.  
(540) COSSWOTRH  
(510), (511) **25** odzież z włókien sztucznych i naturalnych, nakrycia głowy.

(111) **156431** (220) 2000 08 02 (210) 222174  
(151) 2004 05 07  
(732) Firma LT Polska Spółka z o.o., Raszyn Rybie, PL.  
(540)



Kolory znaku: czarny, jasnopomarańczowy, ciemnopomarańczowy, biały  
(531) 5.5, 27.5, 29.1  
(510), (511) **30** zgrupowanie na rzecz osób trzecich towarów pozwalający nabywcy wygodnie je oglądać i kupować w sklepie z towarami: tłuszcze, oleje jadalne używane w przemyśle piekarniczym i przetwórstwie żywności, ciasto w proszku, aromaty do ciast, drożdże, enzymy do ciast, esencje do artykułów żywnościowych, glukoza do celów spożywczych, gluten do celów spożywczych, mąka, marcepan, przyprawy, skrobia do celów spożywczych.

(111) **156432** (220) 2000 07 14 (210) 221351  
(151) 2004 06 17  
(732) EMAX Spółka z o.o., Poznań, PL.  
(540)



Kolory znaku: biały, czarny  
(531) 27.5, 29.1  
(510), (511) **09** urządzenia liczące pieniądze, urządzenia do pakowania i sortowania pieniędzy, urządzenia do wykrywania pieniędzy fałszywych, urządzenia do magazynowania pieniędzy, bankomaty, dyspensery kasjerskie, **35** prowadzenie sklepu i/lub hurtowni

z urządzeniami: do liczenia, pakowania, sortowania, magazynowania, wydawania pieniędzy i wykrywania pieniędzy fałszywych.

(111) **156433** (220) 2000 12 04 (210) 228325  
 (151) 2004 10 08  
 (732) LARS Andrzej Szymański, Poznań, PL.  
 (540)



(531) 27.5  
 (510), (511) **06** wykonane z aluminium lub metalu elementy mocujące, zabezpieczające, osłonowe i prowadzące przewody luminescencyjne, **09** przetwornice napięcia, przełączniki i przekaźniki elektryczne, przewody elektryczne, włączniki i wyłączniki, zaciski i złącza przewodów luminescencyjnych, sterowniki, układy i instalacje elektryczne, sterujące i regulacyjne, aparatura kontrolno-pomiarowa, regulatory oświetlenia, **11** przewody luminescencyjne, luminescencyjne źródła światła, prostokątne przewody diodowe do zaznaczania i oświetlania krawędzi, schodów i ciągów komunikacyjnych, urządzenia, aparaty i instalacje do oświetlenia za pomocą przewodów luminescencyjnych, **20** wykonane z tworzyw sztucznych osłony, elementy mocujące, uchwyty zabezpieczające i prowadzące przewody luminescencyjne, **37** montaż, naprawa i serwis przewodów luminescencyjnych i osprzętu z nimi związanego, instalacji tworzonych z tych przewodów oraz urządzeń i układów elektrycznych, **42** projektowanie instalacji i układów oświetleniowych z przewodów luminescencyjnych, doradztwo w zakresie wystroju wnętrz i optymalizacji oświetlenia.

(111) **156434** (220) 2000 12 14 (210) 228821  
 (151) 2004 09 30  
 (732) DRAMERS SA z.p.ch., Poznań, PL.  
 (540) monet  
 (510), (511) **03** olejki aromatyczne, kosmetyczne, kosmetyki do brwi, chusteczki higieniczne nasączone płynami kosmetycznymi, preparaty do demakijażu, dezodoranty osobiste, perfumy, wody kolońskie, toaletowe, zestawy kosmetyków, lakiery do paznokci i do włosów, maseczki kosmetyczne, mleczko kosmetyczne, mydła toaletowe, przeciwpotowe, dezodorujące, do golenia, pomadki do ust, puder kosmetyczny, szampony, pasty do zębów.

(111) **156435** (220) 2000 12 20 (210) 229248  
 (151) 2004 10 11  
 (732) „Centrum Doradztwa Strategicznego” S.C. Cezary Ułasiński, Dagmara Bieńkowska, Kraków, PL.  
 (540)



Centrum Doradztwa Strategicznego

Kolory znaku: pomarańczowy, czarny, biały  
 (531) 24.15, 26.3, 27.5, 29.1  
 (510), (511) **35** usługi doradcze w zakresie prowadzenia działalności gospodarczej i zarządzania, usługi w zakresie promocji i reklamy, marketingu, public-relations, **41** organizowanie i prowadzenie szkoleń, konferencji, kursów i korepetycji, tłumaczenia, usługi wydawnicze, **42** usługi badawczo-rozwojowe.

(111) **156436** (220) 2001 01 10 (210) 229999  
 (151) 2004 09 30

(732) Wołk Mirosław Przedsiębiorstwo Projektowania i Realizacji Inwestycji PROINWEST, Korzeń, PL.  
 (540)



Kolory znaku: biały, czerwony, czarny  
 (531) 26.4, 27.5, 29.1  
 (510), (511) **06** konstrukcje metalowe, konstrukcje przenośne metalowe, przenośne metalowe konstrukcje budowlane, zbiorniki metalowe, przewody rurowe metalowe dla instalacji wentylacyjnej i klimatyzacyjnej, pojemniki metalowe, kratownice metalowe, pomosty prefabrykowane metalowe.

(111) **156437** (220) 2001 01 10 (210) 230008  
 (151) 2004 09 17  
 (732) NOMAX Spółka z o.o., Piekary Śląskie, PL.  
 (540)

**SIMPLE**

(531) 27.5  
 (510), (511) **16** opłoty i osłonki dla przemysłu spożywczego, w tym do wyrobów wędliniarskich i serów, wykonane z tworzyw sztucznych i syntetycznych, **22** siatki dla przemysłu spożywczego, w tym do wyrobów wędliniarskich i serów, wykonane ze sznurka z włókien naturalnych i syntetycznych.

(111) **156438** (220) 2001 01 10 (210) 230009  
 (151) 2004 09 17  
 (732) NOMAX Spółka z o.o., Piekary Śląskie, PL.  
 (540)

**VISCOFLEX**

(531) 27.5  
 (510), (511) **16** opłoty i osłonki dla przemysłu spożywczego, w tym do wyrobów wędliniarskich i serów, wykonane z tworzyw sztucznych i syntetycznych, **22** siatki dla przemysłu spożywczego, w tym do wyrobów wędliniarskich i serów, wykonane ze sznurka z włókien naturalnych i syntetycznych.

(111) **156439** (220) 2001 01 10 (210) 230010  
 (151) 2004 09 17  
 (732) NOMAX Spółka z o.o., Piekary Śląskie, PL.  
 (540)

**SPATEX**

(531) 27.5  
 (510), (511) **16** opłoty i osłonki dla przemysłu spożywczego, w tym do wyrobów wędliniarskich i serów, wykonane z tworzyw sztucznych i syntetycznych, **22** siatki dla przemysłu spożywczego, w tym do wyrobów wędliniarskich i serów, wykonane ze sznurka z włókien naturalnych i syntetycznych.

(111) **156440** (220) 2001 01 10 (210) 230011  
 (151) 2004 09 17  
 (732) NOMAX Spółka z o.o., Piekary Śląskie, PL.  
 (540)

**COLLNET**

(531) 27.5  
 (510), (511) **16** opłoty i osłonki dla przemysłu spożywczego, w tym do wyrobów wędliniarskich i serów, wykonane z tworzyw

sztucznych i syntetycznych, **22** siatki dla przemysłu spożywczego, w tym do wyrobów włókienniczych i serów, wykonane ze sznurka z włókien naturalnych i syntetycznych.

(111) **156441** (220) 2003 03 03 (210) 261707  
 (151) 2004 08 30  
 (732) FASHIONET. PL - PORTAL TEKSTYLNÝ Jerzy Gabrysiak, Piotr Kurowski, Łódź, PL.  
 (540)



Kolory znaku: czerwony, czarny, biały  
 (531) 26.4.18, 27.5.5, 27.5.21, 29.1.1, 29.1.8  
 (510), (511) **24** tkaniny i dzianiny, **25** odzież, **35** wyszukiwanie informacji w plikach komputerowych, **38** łączenie ze światową siecią komputerową za pośrednictwem telekomunikacji, przesyłanie informacji tekstowej i obrazowej przy pomocy komputera, **40** konfekcjonowanie odzieży, **41** agencje modelek, **42** usługi projektowania mody, organizacja pokazów mody.

(111) **156442** (220) 2003 03 28 (210) 262891  
 (151) 2004 08 30  
 (732) Browar BELGIA Spółka z o.o., Kielce, PL.  
 (540)



Kolory znaku: złoty, zielony, ciemnozielony, czerwony, biały  
 (531) 1.15.23, 25.1.1, 27.5.1, 29.1.15  
 (510), (511) **32** piwo, piwo bezalkoholowe, napoje na bazie piwa.

(111) **156443** (220) 2003 04 10 (210) 263434  
 (151) 2004 08 30  
 (732) Chester Molecular Spółka z o.o., Łomianki, PL.  
 (540)



Kolory znaku: czerwony, biały, czarny  
 (531) 26.1.5, 27.7.1, 29.1.13  
 (510), (511) **01** chemiczne środki chłodzące, dyspersje tworzyw sztucznych, guma arabska, środki chemiczne do gwintowania, kleje do celów przemysłowych, preparaty do odklejania, plastyfikato-

ry, preparaty chemiczne do lutowania i spawania, **04** smary, woski przemysłowe, oleje przemysłowe, **17** materiały uszczelniające, substancje uszczelniające do połączeń, **37** usługi w zakresie zabezpieczania przed korozją, usługi w zakresie uszczelniania.

(111) **156444** (220) 2003 05 09 (210) 264581  
 (151) 2004 08 30  
 (732) SG Marketing Services Spółka z o.o., Warszawa, PL.  
 (540)



Kolory znaku: szary, czerwony  
 (531) 25.7.7, 27.5.1, 29.1.1  
 (510), (511) **35** usługi w zakresie badania rynku, w zakresie badania opinii publicznej, analizy kosztów, doradztwo w zakresie organizowania i prowadzenia działalności gospodarczej, dystrybucja materiałów reklamowych, pozyskiwanie danych do baz danych, rozpowszechnianie ogłoszeń reklamowych, organizowanie targów i wystaw w celach handlowych i reklamowych, pokazy towarów, rozpowszechnianie próbek towarów, pomoc w zakresie zarządzania, prognozy ekonomiczne, promocja sprzedaży, pośrednictwo pracy, rekrutacja personelu, publikowanie tekstów reklamowych, wycena działalności handlowej, rozlepianie plakatów reklamowych, reklama za pośrednictwem sieci komputerowej, reklamy korespondencyjne, uaktualnianie materiałów reklamowych, wynajmowanie miejsc na umieszczenie reklam, wypożyczanie materiałów reklamowych, zarządzanie zbiorami informacyjnymi, eksponowanie towarów, promocja i rozpowszechnianie próbek towarów w branży tytoniowej, spożywczej, chemicznej, farmaceutycznej, w branży napojów alkoholowych i bezalkoholowych, sprzętu gospodarstwa domowego i sprzętu radiowo-telewizyjnego, sprzętu elektronicznego, telefonii komórkowej i stacjonarnej, materiałów biurowych, artykułów higienicznych i kosmetycznych, **36** wykonywanie analiz finansowych, doradztwo w sprawach finansowych, usługi finansowe związane z zarządzaniem majątkiem ruchomym i nieruchomym, sporządzanie umów kredytowych, **41** usługi w zakresie nauczania.

(111) **156445** (220) 2003 05 12 (210) 264625  
 (151) 2004 08 30  
 (732) INTERRES INTERNATIONAL FAIR Spółka z o.o., Rzeszów, PL.

(540) European Promotional Competition  
 (510), (511) **35** usługi w zakresie: informacji handlowej, kojarzenia kontrahentów handlowych, organizacji pokazów towarów, organizacji wystaw, targów handlowych i reklamowych oraz konkursów promocyjnych towarów i usług, pośrednictwa przy zawieraniu umów handlowych, reklamy.

(111) **156446** (220) 2000 01 15 (210) 212478  
 (151) 2004 08 19  
 (732) Przedsiębiorstwo Handlowe „UNIMEX” Marek Skorulski, Wrocław, PL.  
 (540)



(531) 26.13, 27.5  
 (510), (511) **09** komputery, drukarki, monitory, programy komputerowe, maszyny liczące, kasy sklepowe, kasy fiskalne, drukarki fiskalne, urządzenia kontrolno-pomiarowe, parkometry, urządze-



nia do satelitarnej obserwacji pojazdów, kamery wideo, telefony, telefony komórkowe, sprzęt radiowo-telewizyjny, magnetowidy, przyrządy sygnalizacyjne, elektroniczne urządzenia zabezpieczające na przykład przed kradzieżą, aparatura naukowa, kserokopiarki, faksy, baterie, akumulatory, **16** materiały eksploatacyjne do komputerów, kas i drukarek fiskalnych, w szczególności: papier, tonery, taśmy, tusze, foldery, prospekty, informatory, **37** naprawy sprzętu i urządzeń, serwis i montaż urządzeń wymienionych w klasie 9, instalowanie systemów informatycznych sieciowych, instalowanie systemów obsługi parkingów, w tym parkometrów, **42** doradztwo i ekspertyzy w zakresie sprzętu komputerowego, kas i drukarek fiskalnych, wag, urządzeń liczących, systemów sieciowych informatycznych, **45** doradztwo i ekspertyzy w zakresie zabezpieczeń pojazdów i parkingów.

(111) **156447** (220) 2000 11 10 (210) 227031  
(151) 2004 09 10  
(732) FARMACO Spółka z o. o., Łódź, PL.  
(540)



Kolory znaku: pomarańczowy, czerwony, biały, jasnoniebieski  
(531) 5.7, 19.13, 29.1  
(510), (511) **05** produkty farmaceutyczne.

(111) **156448** (220) 2000 11 10 (210) 227032  
(151) 2004 09 10  
(732) FARMACO Spółka z o. o., Łódź, PL.  
(540)



Kolory znaku: malinowy, zielony, biały, jasnoniebieski  
(531) 5.3, 5.7, 19.13, 29.1  
(510), (511) **05** produkty farmaceutyczne.

(111) **156449** (220) 2000 11 30 (210) 228248  
(151) 2004 08 26  
(732) TELE-COM Spółka z o.o., Poznań, PL.  
(540)



Kolory znaku: biały, niebieski  
(531) 27.5, 29.1

(510), (511) **42** usługi w zakresie nadzoru inwestorskiego dotyczącego urządzeń i obiektów w dziedzinie telekomunikacji przewodowej i bezprzewodowej, usługi w zakresie opracowywania dokumentacji projektowej, doradztwa technicznego i wykonywania ekspertyz dotyczących urządzeń i obiektów w dziedzinie telekomunikacji przewodowej i bezprzewodowej, usługi w zakresie opracowywania programów komputerowych, usługi w zakresie wykonywania prac geodezyjnych i geologicznych, usługi w zakresie opracowywania ekspertyz technicznych dotyczących telekomunikacji przewodowej i bezprzewodowej.

(111) **156450** (220) 2000 11 30 (210) 228249  
(151) 2004 08 26  
(732) „UNIMOT” Firma Handlowo-Usługowa Lucyna Juniczak, Poznań, PL.  
(540) unimot  
(510), (511) **12** pojazdy samochodowe i części do pojazdów samochodowych, **37** usługi w zakresie konserwacji i naprawy pojazdów samochodowych, **39** usługi transportowe.

(111) **156451** (220) 2000 12 02 (210) 228286  
(151) 2004 08 27  
(732) Zakład Mechaniki i Elektroniki „ZAMEL” s.c. Józef Dzida, Wojciech Dzida, Katarzyna Łodzińska, Pszczyna, PL.  
(540) smyk  
(510), (511) **09** urządzenie elektryczne do zdalnego sterowania dzwonkiem.

(111) **156452** (220) 2000 12 02 (210) 228287  
(151) 2004 08 27  
(732) Zakład Mechaniki i Elektroniki ZAMEL s.c. Józef Dzida, Wojciech Dzida, Katarzyna Łodzińska, Pszczyna, PL.  
(540) etiuda  
(510), (511) **06** dzwonki do drzwi nieelektryczne, **09** dzwonki elektryczne, **15** gongi.

(111) **156453** (220) 2001 01 10 (210) 230012  
(151) 2004 09 27  
(732) NOMAX Spółka z o.o., Piekary Śląskie, PL.  
(540)

## STRING

(531) 27.5  
(510), (511) **16** opłaty i osłonki dla przemysłu spożywczego, w tym do wyrobów wędliniarskich i serów, wykonane z tworzyw sztucznych i syntetycznych, **22** siatki dla przemysłu spożywczego, w tym do wyrobów wędliniarskich i serów, wykonane ze sznurka z włókien naturalnych i syntetycznych.

(111) **156454** (220) 2001 01 22 (210) 230440  
(151) 2004 08 31  
(732) KAIZEN INSTITUTE, LTD., Zug, CH.  
(540)

## KAIZEN

(531) 27.5  
(510), (511) **35** usługi w zakresie pomocy w organizowaniu i kierowaniu działalnością gospodarczą, doradztwo z zakresu zarządzania, kierowania i organizacji przedsiębiorstw, usługi w zakresie reklamy, usługi z zakresu promocji towarów i przedsiębiorstw oraz informacji z tym związanej, zarządzanie personelem i zasobami ludzkimi, pośrednictwo pracy i rekrutacja pracowników i zasobów ludzkich, reklama telewizyjna, opracowywanie i dostarczanie reklam, wynajem przestrzeni reklamowej, przygotowywanie i prezentacja ekspozycji audiowizualnych do celów reklamowych, rozpowszechnianie druków reklamowych, usługi z zakresu informacji



handlowej, odbieranie, przechowywanie i udostępniania przetworzonych komputerowo danych zawierających informacje handlowe, sporządzanie analiz marketingowych (zbytu), planowanie działalności przedsiębiorstw, wycena przedsiębiorstw, dokonywanie przeglądów działalności gospodarczej, badania marketingowe i handlowe, zestawianie i udostępnianie informacji handlowej i informacji o przedsiębiorstwach, prowadzenie i organizowanie imprez handlowych, usługi z zakresu doradztwa i pomocy w wyborze towarów i usług.

(111) **156455** (220) 2001 01 22 (210) 230441  
(151) 2004 08 31  
(732) KAIZEN INSTITUTE, LTD., Zug, CH.  
(540)



(531) 26.3, 27.5  
(510), (511) **35** usługi w zakresie pomocy w organizowaniu i kierowaniu działalnością gospodarczą, doradztwo z zakresu zarządzania, kierowania i organizacji przedsiębiorstw, usługi w zakresie reklamy, usługi z zakresu promocji towarów i przedsiębiorstw oraz informacji z tym związanej, zarządzanie personelem i zasobami ludzkimi, pośrednictwo pracy i rekrutacja pracowników i zasobów ludzkich, reklama telewizyjna, opracowywanie i dostarczanie reklam, wynajem przestrzeni reklamowej, przygotowywanie i prezentacja ekspozycji audiowizualnych do celów reklamowych, rozpowszechnianie druków reklamowych, usługi z zakresu informacji handlowej, odbieranie, przechowywanie i udostępniania przetworzonych komputerowo danych zawierających informacje handlowe, sporządzanie analiz marketingowych (zbytu), planowanie działalności przedsiębiorstw, wycena przedsiębiorstw, dokonywanie przeglądów działalności gospodarczej, badania marketingowe i handlowe, zestawianie i udostępnianie informacji handlowej i informacji o przedsiębiorstwach, prowadzenie i organizowanie imprez handlowych, usługi z zakresu doradztwa i pomocy w wyborze towarów i usług.

(111) **156456** (220) 2001 01 24 (210) 230512  
(151) 2004 08 27  
(732) TUBIFEX S.C. Wytwórnia Pasz dla Ryb Akwariowych Ptaków i Gryzoni Krystyna Caban, Wioletta Caban, Alfred Caban, Częstochowa, PL.  
(540) ETAVIL  
(510), (511) **31** pokarm dla ryb.

(111) **156457** (220) 2001 01 24 (210) 230515  
(151) 2004 08 27  
(732) Zakłady Produkcyjno-Handlowe „Jantón” Edward Janusz Jantón, Bychlew, PL.  
(540) ROCH  
(510), (511) **33** napoje alkoholowe, wino, wina owocowe, wino wiśniowe, wyroby winiarskie, miody pitne, nalewki, wyciągi z owoców alkoholowe, napoje alkoholowe z owocami, aperitify, koktajle, drinki, likiery, napoje alkoholowe destylowane, wódki, ekstrakty i esencje alkoholowe.

(111) **156458** (220) 2001 01 24 (210) 230516  
(151) 2004 08 27  
(732) Zakłady Produkcyjno-Handlowe „Jantón” Edward Janusz Jantón, Bychlew, PL.

(540)

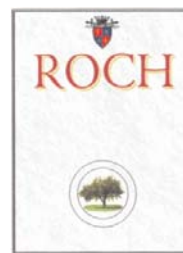

Kolory znaku: złoty, biały, szary, czerwony, czarny, granatowy, oliwkowy, zielony  
(531) 5.1, 24.1, 24.9, 27.5, 29.1  
(510), (511) **33** napoje alkoholowe, wino, wina owocowe, wino wiśniowe, wyroby winiarskie, miody pitne, nalewki, wyciągi z owoców alkoholowe, napoje alkoholowe z owocami, aperitify, koktajle, drinki, likiery, napoje alkoholowe destylowane, wódki, ekstrakty i esencje alkoholowe.

(111) **156459** (220) 2001 01 24 (210) 230524  
(151) 2004 08 27  
(732) Glaxo Group Limited, Greenford, GB.  
(540) FLIXOVENT  
(510), (511) **05** preparaty i substancje farmaceutyczne.

(111) **156460** (220) 2001 01 24 (210) 230525  
(151) 2004 08 27  
(732) Glaxo Group Limited, Greenford, GB.  
(540) FLIXOFORTE  
(510), (511) **05** preparaty i substancje farmaceutyczne.

(111) **156461** (220) 2000 11 09 (210) 226874  
(151) 2004 08 25  
(732) Polska Telefonia Cyfrowa Spółka z o.o., Warszawa, PL.  
(540)



Kolory znaku: jasnoniebieski, granatowy  
(531) 3.7, 26.3, 27.5, 29.1  
(510), (511) **09** telefony komórkowe, zestawy głośno mówiące, anteny i baterie do tych telefonów, ładowarki, obudowy kolorowe, zestawy słuchawkowe, karty PCMCIA, obudowy, uchwyty i pokrowce do telefonów komórkowych, karty telefoniczne do automatów, karty telefoniczne do telefonów komórkowych, karty sim, urządzenia do przetwarzania informacji, urządzenia współpracujące z komputerami w zakresie przekazywania dźwięku i obrazu, **37** usługi w zakresie: instalacji, obsługi i napraw systemów przekazywania dźwięku i obrazu w łączności radiofonicznej, telegraficznej, telefonicznej i telexowej w systemie cyfrowym i analogowym, instalacji i naprawy urządzeń telefonii komórkowej, **38** usługi operatora sieci telefonii komórkowej w zakresie obsługi połączeń abonentów telefonii komórkowej, usługi przekazywania głosu i obrazu w systemie przekazu fonicznego i cyfrowego, usługi telexowe i telefaksowe, usługi w zakresie zbierania i przekazywania informacji, usługi w zakresie przesyłania informacji tekstowej i obrazowej za pośrednictwem komputerów i sieci informatycznych, przekazywanie danych przy pomocy terminali komputerowych, przesyłanie wiadomości, danych, głosu i obrazu za pomocą przekazu satelitarnego, usługi przekazywania poczty elektronicznej za pośrednictwem sieci telefonii komórkowej i telefonów komórkowych, udostępnianie połączeń z sieciami informatycznymi, wypożyczanie urządzeń służących do przekazywania głosu, obrazu i da-

nych za pomocą telefonii analogowej, cyfrowej oraz satelitarnej, udostępnianie stron internetowych za pośrednictwem sieci telefonii komórkowej bezpośrednio na wyświetlaczu aparatu telefonicznego.

(111) **156462** (220) 2000 11 09 (210) 226875  
(151) 2004 08 25  
(732) Polska Telefonia Cyfrowa Spółka z o.o., Warszawa, PL.  
(540)



Kolory znaku: jasnoniebieski, granatowy  
(531) 3.7, 26.3, 27.5, 29.1  
(510), (511) **09** telefony komórkowe, zestawy głośno mówiące, anteny i baterie do tych telefonów, ładowarki, obudowy kolorowe, zestawy słuchawkowe, karty PCMCIA, obudowy, uchwyty i pokrowce do telefonów komórkowych, karty telefoniczne do automatów, karty telefoniczne do telefonów komórkowych, karty sim, urządzenia do przetwarzania informacji, urządzenia współpracujące z komputerami w zakresie przekazywania dźwięku i obrazu, **37** usługi w zakresie: instalacji, obsługi i napraw systemów przekazywania dźwięku i obrazu w łączności radiofonicznej, telegraficznej, telefonicznej i telexowej w systemie cyfrowym i analogowym, instalacji i naprawy urządzeń telefonii komórkowej, **38** usługi operatora sieci telefonii komórkowej w zakresie obsługi połączeń abonentów telefonii komórkowej, usługi przekazywania głosu i obrazu w systemie przekazu fonicznego i cyfrowego, usługi telexowe i telefaksowe, usługi w zakresie zbierania i przekazywania informacji, usługi w zakresie przesyłania informacji tekstowej i obrazowej za pośrednictwem komputerów i sieci informatycznych, przekazywanie danych przy pomocy terminali komputerowych, przesyłanie wiadomości, danych, głosu i obrazu za pomocą przekazu satelitarnego, usługi przekazywania poczty elektronicznej za pośrednictwem sieci telefonii komórkowej i telefonów komórkowych, udostępnianie połączeń z sieciami informatycznymi, wypożyczanie urządzeń służących do przekazywania głosu, obrazu i danych za pomocą telefonii analogowej, cyfrowej oraz satelitarnej, udostępnianie stron internetowych za pośrednictwem sieci telefonii komórkowej bezpośrednio na wyświetlaczu aparatu telefonicznego.

(111) **156463** (220) 2000 11 08 (210) 226911  
(151) 2004 08 31  
(732) Zakład Produkcyjno Handlowy „DAB” S.C. Daniel Bednarz, Grzegorz Bednarz, Rzeszów, PL.  
(540)



Kolory znaku: brązowy, biały  
(531) 24.3, 27.5, 29.1  
(510), (511) **07** wkłady filtrujące do urządzeń, wkładki filtrujące do odkurzaczy, filtrujące woreczki papierowe do odkurzaczy, uchwyty do filtrów papierowych, **16** artykuły biurowe, artykuły papiernicze, afisze, bloki rysunkowe, blankiety, druki, etykiety, filtry papierowe do kawy, formularze, grafiki, kalendarze, kalkomanie, koperty (papeteria), naklejki adresowe, notesy, opakowania z tektury, kartonu i papieru, papier, pudełka kartonowe lub papierowe, ręczniki papierowe, serwetki papierowe, śliniaki papierowe, torby i torebki do pakowania (koperty, woreczki) z papieru lub tworzyw sztucznych, torby na śmieci z papieru lub tworzyw sztucznych, torbki papierowe do odkurzaczy, zeszyty, zakładki do książek.

(111) **156464** (220) 2000 11 13 (210) 227131  
(151) 2004 08 31  
(732) MOKATE S.A., Ustroń, PL.  
(540)



Kolory znaku: biały, czerwony  
(531) 26.11, 27.5, 29.1  
(510), (511) **30** kawa, herbata, **39** usługi konfekcjonowania sypkich towarów spożywczych, usługi magazynowe na rzecz osób trzecich.

(111) **156465** (220) 2000 11 16 (210) 227288  
(151) 2004 08 26  
(732) BACARDI & COMPANY LIMITED, Vaduz, LI.  
(540) ERISTOFF ICE  
(510), (511) **33** wstępnie mieszane napoje alkoholowe (z wyjątkiem piwa).

(111) **156466** (220) 2000 11 15 (210) 227316  
(151) 2004 08 03  
(732) Przedsiębiorstwo Produkcyjno-Handlowe FLIS-I, Jerzy Flis, Głowno, PL.  
(540) FLIS  
(510), (511) **20** rzeźbione elementy mebli, rzeźby drewniane, **25** odzież z tworzyw naturalnych i sztucznych.

(111) **156467** (220) 2000 11 15 (210) 227318  
(151) 2004 08 03  
(732) Produkcja Handel Usługi REDA Wojciech Wojtasik, Piotrków Trybunalski, PL.  
(540)



Kolory znaku: odcienie szarego, niebieski, biały  
(531) 2.7, 27.5, 29.1  
(510), (511) **25** odzież z tworzyw naturalnych i sztucznych.

(111) **156468** (220) 2000 11 15 (210) 227324  
(151) 2004 08 25  
(732) INES-KO Franciszek Korykora, Wrocław, PL.  
(540) california sandwich  
(510), (511) **43** usługi barów szybkiej obsługi, kafeterii, kantyn, kawiarni, restauracji, restauracji samoobsługowych.

(111) **156469** (220) 2000 11 17 (210) 227419  
(151) 2004 08 30  
(732) INSERT Spółka z o.o., Wrocław, PL.  
(540) rachmistrz  
(510), (511) **09** systemy komputerowe i programy na rzecz kierowania firmą, prowadzenia działalności gospodarczej, dla biur rachunkowych, doradztwa księgowego, podatkowego, wystawiania dokumentów, rozliczania należności, przeprowadzania analiz, prowadzenia kartotek i ewidencjonowania, prowadzenia bilansów, wstępnie zapisane nośniki mediów elektronicznych, magnetycznych, optycznych i elektrooptycznych, taśmy, kasety, CD-ROM-y, dyski magnetyczne, nagrane nośniki danych z dźwiękiem i/lub obrazem, publikacje na nośnikach magnetycznych i optycznych, **35** usługi w zakresie zarządzania zbiorami informatycznymi, usługi banku da-

nych, usługi w zakresie zarządzania i administrowania biznesem oraz czynności biurowych, usługi w zakresie informacji handlowej, informacji o działalności gospodarczej, usługi w zakresie prowadzenia biur rachunkowych, doradztwo i pomoc w zakresie prowadzenia działalności gospodarczej i zarządzania, obróbka danych komputerowych, przetwarzanie danych, **38** przesyłanie danych przy pomocy terminali, dostarczanie wiadomości, elektroniczne transmisje danych, obrazów i dokumentów poprzez terminale komputerowe i sieci komputerowe, usługi poczty elektronicznej, udostępnianie programów komputerowych do dystrybucji bezpośrednio poprzez internet i system hipertekstu web, **41** usługi w zakresie bezpośrednich publikacji elektronicznych (on-line), **42** usługi w zakresie programowania komputerowego i doradztwa związanego ze sprzętem komputerowym i oprogramowaniem, świadczenie usług w zakresie projektowania oprogramowania komputerów, usługowe opracowanie programów komputerowych, wynajem programów komputerowych, wynajem czasu dostępu do baz danych w tym systemów informatycznych i elektronicznych, umożliwianie dostępu do interakcyjnych komputerowych baz danych z zakresu biznesu, finansów oraz komputerowo zintegrowanych systemów przetwarzania.

(111) **156470** (220) 2000 11 17 (210) 227420  
(151) 2004 08 30  
(732) INSERT Sp. z o.o., Wrocław, PL.

(540) rewizor

(510), (511) **09** systemy komputerowe i programy na rzecz kierowania firmą, prowadzenia działalności gospodarczej, dla biur rachunkowych, doradztwa księgowego, podatkowego, wystawiania dokumentów, rozliczania należności, przeprowadzania analiz, prowadzenia kartotek i ewidencjonowania, prowadzenia bilansów, wstępnie zapisane nośniki mediów elektronicznych, magnetycznych, optycznych i elektrooptycznych, taśmy, kasety, CD-ROM-y, dyski magnetyczne, nagrane nośniki danych z dźwiękiem i/lub obrazem, publikacje na nośnikach magnetycznych i optycznych, **35** usługi w zakresie zarządzania zbiorami informatycznymi, usługi banku danych, usługi w zakresie zarządzania i administrowania biznesem oraz czynności biurowych, usługi w zakresie informacji handlowej, informacji o działalności gospodarczej, usługi w zakresie prowadzenia biur rachunkowych, doradztwo i pomoc w zakresie prowadzenia działalności gospodarczej i zarządzania, obróbka danych komputerowych, przetwarzanie danych, **38** przesyłanie danych przy pomocy terminali, dostarczanie wiadomości, elektroniczne transmisje danych, obrazów i dokumentów poprzez terminale komputerowe i sieci komputerowe, usługi poczty elektronicznej, udostępnianie programów komputerowych do dystrybucji bezpośrednio poprzez internet i system hipertekstu web, **41** usługi w zakresie bezpośrednich publikacji elektronicznych (on-line), **42** usługi w zakresie programowania komputerowego i doradztwa związanego ze sprzętem komputerowym i oprogramowaniem, świadczenie usług w zakresie projektowania oprogramowania komputerów, usługowe opracowanie programów komputerowych, wynajem programów komputerowych, wynajem czasu dostępu do baz danych w tym systemów informatycznych i elektronicznych, umożliwianie dostępu do interakcyjnych komputerowych baz danych z zakresu biznesu, finansów oraz komputerowo zintegrowanych systemów przetwarzania.

(111) **156471** (220) 2000 11 17 (210) 227422  
(151) 2004 08 30  
(732) INSERT Sp. z o.o., Wrocław, PL.

(540) insert

(510), (511) **09** systemy komputerowe i programy na rzecz kierowania firmą, prowadzenia działalności gospodarczej, dla biur rachunkowych, doradztwa księgowego, podatkowego, wystawiania dokumentów, rozliczania należności, przeprowadzania analiz, prowadzenia kartotek i ewidencjonowania, prowadzenia bilansów, wstępnie zapisane nośniki mediów elektronicznych, magnetycznych, optycznych i elektrooptycznych, taśmy, kasety, CD-ROM-y, dyski magnetyczne, nagrane nośniki danych z dźwiękiem i/lub obrazem, publikacje na nośnikach magnetycznych i optycznych, **35** usługi w zakresie zarządzania zbiorami informatycznymi, usługi banku da-

nych, usługi w zakresie zarządzania i administrowania biznesem oraz czynności biurowych, usługi w zakresie informacji handlowej, informacji o działalności gospodarczej, usługi w zakresie prowadzenia biur rachunkowych, doradztwo i pomoc w zakresie prowadzenia działalności gospodarczej i zarządzania, obróbka danych komputerowych, przetwarzanie danych, **38** przesyłanie danych przy pomocy terminali, dostarczanie wiadomości, elektroniczne transmisje danych, obrazów i dokumentów poprzez terminale komputerowe i sieci komputerowe, usługi poczty elektronicznej, udostępnianie programów komputerowych do dystrybucji bezpośrednio poprzez internet i system hipertekstu web, **41** usługi w zakresie bezpośrednich publikacji elektronicznych (on-line), **42** usługi w zakresie programowania komputerowego i doradztwa związanego ze sprzętem komputerowym i oprogramowaniem, świadczenie usług w zakresie projektowania oprogramowania komputerów, usługowe opracowanie programów komputerowych, wynajem programów komputerowych, wynajem czasu dostępu do baz danych w tym systemów informatycznych i elektronicznych, umożliwianie dostępu do interakcyjnych komputerowych baz danych z zakresu biznesu, finansów oraz komputerowo zintegrowanych systemów przetwarzania.

(111) **156472** (220) 2000 11 17 (210) 227423  
(151) 2004 08 31  
(732) InsERT Spółka z o.o., Wrocław, PL.

(540) fabrykant

(510), (511) **09** systemy komputerowe i programy na rzecz kierowania firmą, prowadzenia działalności gospodarczej, dla biur rachunkowych, doradztwa księgowego, podatkowego, wystawiania dokumentów, rozliczania należności, przeprowadzania analiz, prowadzenia kartotek i ewidencjonowania, prowadzenia bilansów, wstępnie zapisane nośniki mediów elektrycznych, magnetycznych, optycznych i elektrooptycznych, taśmy, kasety, CD-ROM-y, dyski magnetyczne, nagrane nośniki danych z dźwiękiem i/lub obrazem, publikacje na nośnikach magnetycznych i optycznych, **35** usługi w zakresie zarządzania zbiorami informatycznymi, usługi banku danych, usługi w zakresie zarządzania i administrowania biznesem oraz czynności biurowych, usługi w zakresie informacji handlowej, informacji o działalności gospodarczej, usługi w zakresie prowadzenia biur rachunkowych, doradztwo i pomoc w zakresie prowadzenia działalności gospodarczej i zarządzania, obróbka danych komputerowych, przetwarzanie danych, **38** przesyłanie danych przy pomocy terminali, dostarczanie wiadomości, elektroniczne transmisje danych, obrazów i dokumentów poprzez terminale komputerowe i sieci komputerowe, usługi poczty elektronicznej, udostępnianie programów komputerowych do dystrybucji bezpośrednio poprzez internet i system hipertekstu web, **41** usługi w zakresie bezpośrednich publikacji elektronicznych (on-line), **42** usługi w zakresie programowania komputerowego i doradztwa w związanego ze sprzętem komputerowym i oprogramowaniem, świadczenie usług w zakresie projektowania oprogramowania komputerowego, usługowe opracowanie programów komputerowych, wynajem programów komputerowych, wynajem czasu dostępu do baz danych w tym systemów informatycznych i elektronicznych, umożliwianie dostępu do interakcyjnych komputerowych baz danych z zakresu biznesu, finansów oraz komputerowo zintegrowanych systemów przetwarzania.

(111) **156473** (220) 2000 11 17 (210) 227424  
(151) 2004 08 30  
(732) INSERT Sp. z o.o., Wrocław, PL.

(540) gratyfikant

(510), (511) **09** systemy komputerowe i programy na rzecz kierowania firmą, prowadzenia działalności gospodarczej, dla biur rachunkowych, doradztwa księgowego, podatkowego, wystawiania dokumentów, rozliczania należności, przeprowadzania analiz, prowadzenia kartotek i ewidencjonowania, prowadzenia bilansów, wstępnie zapisane nośniki mediów elektronicznych, magnetycznych, optycznych i elektrooptycznych, taśmy, kasety, CD-ROM-y, dyski magnetyczne, nagrane nośniki danych z dźwiękiem i/lub obrazem, publikacje na nośnikach magnetycznych i optycznych, **35** usługi w zakresie zarządzania zbiorami informatycznymi, usługi banku



danych, usługi w zakresie zarządzania i administrowania biznesem oraz czynności biurowych, usługi w zakresie informacji handlowej, informacji o działalności gospodarczej, usługi w zakresie prowadzenia biur rachunkowych, doradztwo i pomoc w zakresie prowadzenia działalności gospodarczej i zarządzania, obróbka danych komputerowych, przetwarzanie danych, **38** przesyłanie danych przy pomocy terminali, dostarczanie wiadomości, elektroniczne transmisje danych, obrazów i dokumentów poprzez terminale komputerowe i sieci komputerowe, usługi poczty elektronicznej, udostępnianie programów komputerowych do dystrybucji bezpośrednio poprzez internet i system hipertekstu web, **41** usługi w zakresie bezpośrednich publikacji elektronicznych (on-line), **42** usługi w zakresie programowania komputerowego i doradztwa związanego ze sprzętem komputerowym i oprogramowaniem, świadczenie usług w zakresie projektowania oprogramowania komputerów, usługowe opracowanie programów komputerowych, wynajem programów komputerowych, wynajem czasu dostępu do baz danych w tym systemów informatycznych i elektronicznych, umożliwienie dostępu do interakcyjnych komputerowych baz danych z zakresu biznesu, finansów oraz komputerowo zintegrowanych systemów przetwarzania.

(111) **156474** (220) 2000 11 17 (210) 227426  
(151) 2004 08 30

(732) INSERT Sp. z o.o., Wrocław, PL.

(540) subiekt

(510), (511) **09** systemy komputerowe i programy na rzecz kierowania firmą, prowadzenia działalności gospodarczej, dla biur rachunkowych, doradztwa księgowego, podatkowego, wystawiania dokumentów, rozliczania należności, przeprowadzania analiz, prowadzenia kartotek i ewidencjonowania, prowadzenia bilansów, wstępnie zapisane nośniki mediów elektronicznych, magnetycznych, optycznych i elektrooptycznych, taśmy, kasety, CD-ROM-y, dyski magnetyczne, nagrane nośniki danych z dźwiękiem i/lub obrazem, publikacje na nośnikach magnetycznych i optycznych, **35** usługi w zakresie zarządzania zbiorami informatycznymi, usługi banku danych, usługi w zakresie zarządzania i administrowania biznesem oraz czynności biurowych, usługi w zakresie informacji handlowej, informacji o działalności gospodarczej, usługi w zakresie prowadzenia biur rachunkowych, doradztwo i pomoc w zakresie prowadzenia działalności gospodarczej i zarządzania, obróbka danych komputerowych, przetwarzanie danych, **38** przesyłanie danych przy pomocy terminali, dostarczanie wiadomości, elektroniczne transmisje danych, obrazów i dokumentów poprzez terminale komputerowe i sieci komputerowe, usługi poczty elektronicznej, udostępnianie programów komputerowych do dystrybucji bezpośrednio poprzez internet i system hipertekstu web, **41** usługi w zakresie bezpośrednich publikacji elektronicznych (on-line), **42** usługi w zakresie programowania komputerowego i doradztwa związanego ze sprzętem komputerowym i oprogramowaniem, świadczenie usług w zakresie projektowania oprogramowania komputerów, usługowe opracowanie programów komputerowych, wynajem programów komputerowych, wynajem czasu dostępu do baz danych w tym systemów informatycznych i elektronicznych, umożliwienie dostępu do interakcyjnych komputerowych baz danych z zakresu biznesu, finansów oraz komputerowo zintegrowanych systemów przetwarzania.

(111) **156475** (220) 2000 11 20 (210) 227455  
(151) 2004 08 30

(732) SOKOŁÓW SA, Warszawa, PL.

(540) UCZTA

(510), (511) **29** mięso, wędliny, wędzonki, wyroby garmazeryjne i podrobowe, konserwy.

(111) **156476** (220) 2000 11 22 (210) 227581  
(151) 2004 08 31

(732) GROJZ s.c. Gola Grzegorz, Sitarz Zbigniew, Wasilewicz Robert, Góralczyk Jacek, Rzeszów, PL.

(540)

**GROJZ**

Kolory znaku: czerwony

(531) 27.5, 29.1

(510), (511) **01** dodatki chemiczne do paliw silnikowych, płyny hamulcowe, płyny chłodzące, preparaty do oszczędzania paliwa, płyny do obwodów hydraulicznych, płyny do układu kierowniczego pojazdów, środki do smarowania, środki zapobiegające zamarzaniu i oblodzeniu, **02** emalie i lakiery do karoserii samochodowych, kit olejowy, minia, oleje przeciwrdzewne, powłoki zabezpieczające podwozia pojazdów, rozcińczalniki do farb i lakierów, środki antykorozyjne, **03** środki myjące, czyszczące i konserwujące do pielęgnacji pojazdów, szampony, środki do czyszczenia szkła, metalu, skóry i tworzyw sztucznych, wosk polerski, preparaty do pielęgnacji samochodów, **04** dodatki chemiczne i niechemiczne do paliw silnikowych, oleje techniczne, oleje silnikowe, oleje napędowe, oleje do smarowania, oleje przemysłowe, oleje przekładniowe, oleje do farb, olej maszynowy, paliwa, smary, **09** zapalniczki samochodowe, **37** usługi związane z obsługą i naprawą pojazdów, wymiana oleju w pojazdach, mycie i czyszczenie samochodów i pojazdów, zabezpieczanie samochodów przed korozją, smarowanie pojazdów, wulkanizacja opon i dętek.

(111) **156477** (220) 2000 11 22 (210) 227599

(151) 2004 08 24

(732) Unilever N.V., Rotterdam, NL.

(540) REXONA COOL TONIQUE

(510), (511) **03** mydła, wyroby perfumeryjne, olejki eteryczne, kosmetyki, wody kolońskie, wody toaletowe, perfumowane spraye do ciała, olejki, kremy i lotiony do skóry, pianki i żele do golenia, lotiony stosowane przed i po goleniu, talk kosmetyczny, preparaty do kąpieli i pod prysznic, lotiony do włosów, preparaty do mycia zębów, niemedyczne płyny do płukania ust, dezodoranty, antyperpiranty osobiste, niemedyczne preparaty toaletowe.

(111) **156478** (220) 2000 11 21 (210) 227626

(151) 2004 08 26

(732) Zakłady Przemysłu Tłuszczowego OLWIT Spółka z o.o., Gdańsk, PL.

(540)



Kolory znaku: żółty, granatowy, jasnożółty, biało-srebrny, czerwony, jasnoróżowy, biało-żółty, brązowo-żółty, brązowy, zielony

(531) 2.3, 5.5, 5.7, 8.1, 8.5, 8.7, 26.1, 27.5, 29.1

(510), (511) **29** oleje i tłuszcze jadalne.

(111) **156479** (220) 2000 12 07 (210) 228426

(151) 2004 08 31

(732) LUPUS Spółka z o.o., Warszawa, PL.

(540)

**telenet**  
Forum

Kolory znaku: granatowy, czerwony, czarny

(531) 27.5, 29.1



(510), (511) **09** komputery, osprzęt komputerowy, urządzenia do gier komputerowych i telewizyjnych, programy komputerowe i bazy danych, gry komputerowe i telewizyjne, **16** dzienniki, czasopisma, periodyki, prospekty, książki, plakaty, kalendarze, **28** gry automatyczne, urządzenia do gier elektronicznych innych niż telewizyjne, **35** usługi agencji reklamowych z wykorzystaniem wszystkich metod słownych, dźwiękowych, audiowizualnych i multimedialnych, organizacja wystaw, targów w celach marketingowych i handlowych, produkcja reklam, **41** usługi wydawnicze, fotograficzne, filmowe, audiowizualne, multimedialne, organizacja konkursów, wystaw i targów w celach kulturalnych i edukacyjnych, organizowanie i obsługa konferencji i kongresów, **42** usługi w zakresie projektowania, instalacji, aktualizacji, konserwacji, powielania i wypożyczania oprogramowania komputerowego oraz projektowania, tworzenia i serwisu stron internetowych, zakładanie i utrzymywanie kont internetowych, usługi graficzne i projektowe.

(111) **156480** (220) 2000 12 07 (210) 228427  
(151) 2004 08 31  
(732) LUPUS Spółka z o.o., Warszawa, PL.  
(540) tele.net.forum

(510), (511) **09** komputery, osprzęt komputerowy, urządzenia do gier komputerowych i telewizyjnych, programy komputerowe i bazy danych, gry komputerowe i telewizyjne, **16** dzienniki, czasopisma, periodyki, prospekty, książki, plakaty, kalendarze, **28** gry komputerowe, urządzenia do gier elektronicznych innych niż telewizyjne, **35** usługi agencji reklamowych z wykorzystaniem wszystkich metod słownych, dźwiękowych, audiowizualnych i multimedialnych, organizacja wystaw, targów w celach marketingowych i handlowych, produkcja reklam, **41** usługi wydawnicze, fotograficzne, filmowe, audiowizualne, multimedialne, organizacja konkursów, wystaw i targów w celach kulturalnych i edukacyjnych, organizowanie i obsługa konferencji i kongresów, **42** usługi w zakresie projektowania, instalacji, konserwacji, powielania i wypożyczania oprogramowania komputerowego oraz projektowania, tworzenia i serwisu stron internetowych, zakładanie i utrzymywanie kont internetowych, usługi graficzne i projektowe.

(111) **156481** (220) 2000 12 07 (210) 228429  
(151) 2004 08 31  
(732) DESIMO-Desenvolvimento e Gestão Imobiliária, Lda, Lizbona, PT.  
(540) złota rybka  
(510), (511) **29** mrożone filety rybne.

(111) **156482** (220) 2000 12 07 (210) 228430  
(151) 2004 08 31  
(732) DESIMO-Desenvolvimento e Gestão Imobiliária, Lda, Lizbona, PT.  
(540) vip  
(510), (511) **32** piwo.

(111) **156483** (220) 2000 12 15 (210) 228909  
(151) 2004 08 09  
(732) QUICKPACK POLSKA Spółka z o. o., PL.  
(540)



Kolory znaku: czarny, szary, biały, żółty, czerwony, niebieski, brązowy, beżowy, zielony, wrzosowy  
(531) 1.15, 4.5, 11.3, 29.1  
(510), (511) **21** zestaw grilowy jednorazowy.

(111) **156484** (220) 2000 12 21 (210) 229369  
(151) 2004 08 27  
(732) Regionalne Towarzystwo Publikacyjne Spółka z o.o., Łódź, PL.  
(540)

**RADIOMANHATTAN**

Kolory znaku: czerwony, czarny

(531) 27.5, 29.1  
(510), (511) **16** afisze, plakaty, czasopisma, gazety, książki, kalendarze, karty okolicznościowe, katalogi, **35** usługi w zakresie reklamy prasowej, dźwiękowej, filmowej, telewizyjnej, plakatowej, internetowej, rozpowszechnianie materiałów i tekstów reklamowych, reklamowanie, badanie opinii rynku, agencje informacji handlowej i reklamowej, wypożyczanie materiałów reklamowych, **38** emisje radiowe, telewizyjne, agencje informacyjne, prasowe przesyłanie wiadomości, radiofonia, **41** usługi nagrań na różnych nośnikach dźwięku i obrazu, montaż nagrań programów radiowych, filmowych, organizowanie plebiscytów, konkursów, koncertów, programów rozrywkowych, imprez sportowych, widowisk, usługi studia nagrań, wypożyczanie nagrań, dźwiękowych, filmowych, odtwarzanie dźwięku i obrazu, organizacja wystaw.

(111) **156485** (220) 2000 12 21 (210) 229372  
(151) 2004 08 27  
(732) Firma Produkcyjno-Handlowa IMPORT-EKSPORT „FOREST” Robert Męski, Kowanówko, PL.  
(540)



Kolory znaku: srebrny, niebiesko-zielony

(531) 26.11, 26.13, 27.5, 29.1  
(510), (511) **06** popiersia, posągi i rzeźby z metali nieszlachetnych, ozdobne balustrady z metali nieszlachetnych, ozdobne ogrodzenia z metali nieszlachetnych, **20** meble ozdobne z metali, **21** świeczniki nie z metali szlachetnych, świeczniki i patery z metali nieszlachetnych, **42** usługi w zakresie projektowania metalowych, ozdobnych wyrobów.

(111) **156486** (220) 2000 12 21 (210) 229374  
(151) 2004 08 31  
(732) Nieruchomości Partnerzy Biuro Obrotu Nieruchomościami Łukasz Wize, Poznań, PL.  
(540)



(531) 26.15  
(510), (511) **36** usługi w zakresie sporządzania wyceny inwestycji budowlanych, usługi w zakresie kupna, sprzedaży i wyceny nieruchomości, usługi w zakresie pośrednictwa w handlu nieruchomościami, usługi w zakresie zarządzania nieruchomościami, **37** usługi w zakresie budownictwa mieszkaniowego.

(111) **156487** (220) 2000 12 27 (210) 229447  
(151) 2004 08 31

(732) CENTRUM MIĘSNE MAKTON Spółka z o.o., Warszawa, PL.  
(540) FIESTA  
(510), (511) **29** mięso, ekstrakty mięsne, wędliny, drób, ryby, dzicyzna, oleje i tłuszcze, konserwy, przetwory mięsne i galarety, **30** sosy do mięsa.

(111) **156488** (220) 2000 12 27 (210) 229453  
(151) 2004 08 31  
(732) FORUM CONFECÇÕES LTDA, San Paulo, BR.  
(540) FORUM TUFU DUEK  
(510), (511) **03** wyroby perfumeryjne, kosmetyki, **09** okulary, **25** ubrania, obuwie, nakrycia głowy, opaski ubraniowe w tym opaski na głowę i przeguby, bielizna, wyroby pończosnicze, skarpety, szale, apaszki i dodatki do ubrań zawarte w tej klasie.

(111) **156489** (220) 2000 12 29 (210) 229614  
(151) 2004 08 31  
(732) PW MIDAR Dariusz Mikina, Łódź, PL.  
(540)



Kolory znaku: granatowy, czerwony, żółty, czarny  
(531) 4.5, 29.1  
(510), (511) **26** hafty, koronki, lamówki do odzieży, ozdoby haftowane, pasmanteria, sznurki lamówkowe, taśmy elastyczne, **40** usługi hafciarskie i krawieckie, **42** usługi opracowywania programów komputerowych do maszyn haftujących, usługi projektowania haftów.

(111) **156490** (220) 2001 01 04 (210) 229714  
(151) 2004 08 27  
(732) SUN-FARM Spółka z o.o., Człkówka, PL.  
(540) BENEDORM  
(510), (511) **05** produkty farmaceutyczne, leki.

(111) **156491** (220) 2001 01 17 (210) 230246  
(151) 2004 08 31  
(732) Instytut Techniki i Technologii Dziewiarskich „TRICOTEXTIL”, Łódź, PL.  
(540)



Kolory znaku: pomarańczowy, biały, czarny  
(531) 2.5, 26.1, 27.5, 29.1  
(510), (511) **42** usługi w zakresie certyfikacji zgodności i certyfikacji na znak zgodności wyrobów tekstylnych, medycznych i papierniczych takich jak: włókna z tworzyw naturalnych i sztucznych, wyroby powroźnicze i sieciowe, przędza, nici, włóczka, przędziny, tekstylia, filce, wyroby włókiennicze, bielizna osobista i domowa, odzież, nakrycia głowy, wyroby pasmanteryjne, dywany, dywaniki, chodniki wykładziny podłogowe, obicia ścienne z materiałów tekstylnych, zabawki i artykuły wytworzone częściowo lub w całości z materiałów tekstylnych, preparaty medyczne i farmaceutyczne, środki opatrunkowe, wyroby higieniczne i sanitarne wykonane techniką włókienniczą, papier i higieniczne wyroby z papieru oraz usługi w zakresie certyfikacji zgodności dotyczące usług barwienia, wykończenia i konserwacji wyrobów tekstylnych.

(111) **156492** (220) 2001 01 19 (210) 230259  
(151) 2004 08 25  
(732) KREDYT BANK S.A., Warszawa, PL.  
(540) KB24  
(510), (511) **36** usługi w zakresie gromadzenia środków i ich lokowania, usługi bankowe.

(111) **156493** (220) 2001 01 19 (210) 230260  
(151) 2004 08 25  
(732) KREDYT BANK S.A., Warszawa, PL.  
(540) 24KB  
(510), (511) **36** usługi w zakresie gromadzenia środków i ich lokowania, usługi bankowe.

(111) **156494** (220) 2001 01 19 (210) 230261  
(151) 2004 08 25  
(732) KREDYT BANK S.A., Warszawa, PL.  
(540) EKSTRALOKUM  
(510), (511) **36** usługi w zakresie gromadzenia środków i ich lokowania, usługi bankowe.

(111) **156495** (220) 2001 01 19 (210) 230262  
(151) 2004 08 25  
(732) KREDYT BANK S.A., Warszawa, PL.  
(540) EKSTRADOM  
(510), (511) **36** usługi w zakresie gromadzenia środków i ich lokowania, usługi bankowe.

(111) **156496** (220) 2001 01 19 (210) 230263  
(151) 2004 08 25  
(732) KREDYT BANK S.A., Warszawa, PL.  
(540) EKSTRABIZNES  
(510), (511) **36** usługi w zakresie gromadzenia środków i ich lokowania, usługi bankowe.

(111) **156497** (220) 2001 01 19 (210) 230264  
(151) 2004 08 25  
(732) KREDYT BANK S.A., Warszawa, PL.  
(540) EKSTRABIZNES LEX  
(510), (511) **36** usługi w zakresie gromadzenia środków i ich lokowania, usługi bankowe.

(111) **156498** (220) 2001 01 19 (210) 230265  
(151) 2004 08 25  
(732) KREDYT BANK S.A., Warszawa, PL.  
(540) EKSTRABIZNES MEDYK  
(510), (511) **36** usługi w zakresie gromadzenia środków i ich lokowania, usługi bankowe.

(111) **156499** (220) 2001 01 19 (210) 230270  
(151) 2004 08 25  
(732) Foreign & Colonial Investment Trust plc, Londyn, GB.  
(540)

**Foreign Colonial**

(531) 26.1, 27.5  
(510), (511) **35** wycena (ocena) działalności gospodarczej, zarządzanie działalnością gospodarczą, analiza (badanie) działalności gospodarczej, **36** usługi finansowe i ubezpieczeniowe, zarządzanie finansami, inwestycje finansowe, bankowość, zarządzanie emeryturami, finansowanie pożyczek, inwestycje kapitałowe, otwarte i zamknięte fundusze inwestycyjne, spółki inwestycyjne i usługi wyceny (oceny) finansowej, usługi w zakresie podawania notowań giełdowych.

(111) **156500** (220) 2001 01 19 (210) 230279  
 (151) 2004 08 30  
 (732) RENAULT POLSKA Spółka z o.o., Warszawa, PL.  
 (540) DROGA i JA  
 (510), (511) **09** filmy na kasetach video dotyczące bezpieczeństwa na drodze, **16** materiały wchodzące w skład programu „Bezpieczeństwo dla wszystkich”, w tym: książki, zestawy i karty edukacyjne, zestawy ćwiczeń, poradniki i instrukcje dla nauczycieli, broszury informacyjne o konkursach, prospekty, plakaty, dyplomy, katalogi, kalendarze, **35** przygotowywanie i prowadzenie kampanii reklamowych w zakresie bezpieczeństwa na drodze, rozpowszechnianie materiałów promocyjno-reklamowych, **38** zbieranie i przetwarzanie informacji dotyczących bezpieczeństwa na drodze, oraz rozpowszechnianie tych informacji poprzez media, w tym poprzez sieć teleinformatyczną, **41** przygotowywanie programów edukacyjnych w zakresie bezpieczeństwa na drodze oraz organizowanie i prowadzenie imprez, konkursów, loterii, prezentacji, szkoleń, seminariów, sympozjów w tym zakresie.

(111) **156501** (220) 2000 07 10 (210) 221203  
 (151) 2004 08 11  
 (732) TELEFONIA DIALOG Spółka Akcyjna, Wrocław, PL.  
 (540) DIALNET  
 (510), (511) **09** aparaty i aparatura telefoniczna, maszty do telefonii bezprzewodowej, urządzenia nadawcze do telefonów, programy komputerowe, komputery i ich części oraz urządzenia peryferyjne, programy komputerowe systemu operacyjnego, systemy komputerowe, kable, okablowanie strukturalne, **35** pośrednictwo handlowe w obrocie krajowym i zagranicznym w zakresie urządzeń telekomunikacyjnych, sprzętu komputerowego, oprogramowania, systemów komputerowych, **37** usługi w zakresie instalowania i napraw telefonów, budowy linii telekomunikacyjnych nadziemnych i podziemnych, budowa i montaż stacji telekomunikacyjnych, usługi w zakresie budowy sieci komputerowych i okablowania, budowy łączy i sieci telewizji satelitarnej i sieci telekomunikacyjnych, **38** usługi w zakresie przesyłania informacji, w tym przesyłanie danych przy pomocy terminali komputerowych, przesyłanie informacji tekstowej i obrazowej, usługi w zakresie komunikacji telefonicznej, telegraficznej, poczty elektronicznej, przesyłanie danych przy pomocy sieci światłowodów, usługi telefonii komórkowej, usługi w zakresie informacji o telekomunikacji, usługi w zakresie przesyłania danych i informacji, przesyłanie danych przy pomocy terminali komputerowych, usługi w zakresie dostępu do sieci teleinformatycznych, wypożyczanie urządzeń do przesyłania informacji w tym modemów, telefonów, telekopii, **41** prowadzenie szkoleń i kursów szkolenia zawodowego z zakresu teletechniki i telekomunikacji, **42** wynajem sprzętu komputerowego, systemów komputerowych, minikomputerów, jednostek centralnych, urządzeń peryferyjnych, magnetycznych i optycznych nośników informacji, usługi w zakresie projektowania komputerowych baz danych i doradztwa informatycznego, tworzenie, utrzymywanie i udostępnianie baz danych.

(111) **156502** (220) 2000 07 19 (210) 221530  
 (151) 2004 09 29  
 (732) MONDEX S.C. Affek Jerzy Edward, Affek Anna, Olsztyn, PL.  
 (540) MONDEX  
 (510), (511) **04** świece, świeczki choinkowe, świece zapachowe, **20** dozowniki stałe do ręczników niemetalowe, figurki z drewna, wosku, tworzyw sztucznych, wyroby z korka: podstawki, uchwyty, naczynia, pojemniki, kosze wiklinowe i z tworzyw sztucznych, lustra, sztuce z uchwytyami nie metalowymi, pojemniki do pakowania z tworzyw sztucznych, ozdoby z tworzyw sztucznych do artykułów spożywczych, plecionki ze słomy, podstawki pod naczynia, ruchome ozdoby wydające dźwięk, skrzynki na listy, wkładki do zlewozmywaków, ręczny sprzęt do sprzątania, dzieła sztuki z drewna, wosku, gipsu i tworzyw sztucznych, wachlarze, **21** naczynia z papieru i kartonu, dozowniki mydła, stojaki do talerzy,

szcztoki, śmietniczki, świeczniki nie z metali szlachetnych, przybory kuchenne i gospodarstwa domowego, pojemniki do użytku domowego, wyroby szklane, porcelanowe i ceramiczne nie ujęte w innych klasach, świeczniki, gąbki, ściereczki z tworzyw sztucznych, zmywaki kuchenne z tworzyw sztucznych, grzebienie, lusterka, szcztoki do włosów, sprzęt do czyszczenia, miski, kubły żelazne, aluminiowe i z tworzyw sztucznych, małe ręczne urządzenia do siekania, mielenia, przecierania, ubijania, prasowania, mieszania, suszarki do naczyń, dozowniki do ręczników, dozowniki do papieru toaletowego, dozowniki kubków jednorazowych, naczynia jednorazowe z papieru i tworzyw sztucznych, termosy.

(111) **156503** (220) 2000 08 16 (210) 222801  
 (151) 2004 09 06  
 (732) TBD Spółka Akcyjna, Dębica, PL.  
 (540) KOROSTOP  
 (510), (511) **02** farby.

(111) **156504** (220) 2000 11 06 (210) 226756  
 (151) 2004 09 16  
 (732) AGROINKUBATOR PRZEDSIĘBIORCZOŚCI, Parzęczew, PL.  
 (540)



Kolory znaku: żółty, niebieski, zielony  
 (531) 1.3, 6.7, 27.5, 29.1

(510), (511) **35** badanie rynku, doradztwo w zakresie organizowania, prowadzenia i kierowania działalnością gospodarczą, organizacja pokazów towarów, wystaw, pomoc w prowadzeniu działalności gospodarczej, organizowanie degustacji, promocja, prowadzenie hurtowni w zakresie artykułów spożywczych, rolnych i potraw, reklamowanie, dystrybucja i rozpowszechnianie materiałów reklamowych, prezentacje towarów i usług w celach reklamowych, informacja handlowa, zawieranie umów, **41** organizowanie seminariów, konferencji, szkoleń w zakresie rolnictwa, przedsiębiorczości, działalności gospodarczej i handlowej, konkursów, imprez artystycznych, estradowych, sportowych, rekreacyjnych, edukacyjnych.

(111) **156505** (220) 2000 11 20 (210) 227490  
 (151) 2004 09 30  
 (732) Hyosung Corporation, Seul, KR.  
 (540) HYOSUNG  
 (510), (511) **23** przędza do materiałów włókienniczych, przędza nylonowa, przędza elastyczna do tkanin, spandeks, przędza politereftalanu etylenu PET, trwałe włókna nylonowe, przędza łączona, przędza wieloskładnikowa (conjugate yarn), przędza z włókien półsyntetycznych, przędza z mieszanych włókien chemicznych, przędza z włókien syntetycznych do tkanin, przędza polipropylenowa, przędza PET (poliestrowa).

(111) **156506** (220) 2000 12 04 (210) 228305  
 (151) 2004 09 06  
 (732) TESAN Grażyna Tomaszewska-Trusz, Warszawa, PL.  
 (540)

tesan

(531) 27.5  
 (510), (511) **16** druki, katalogi, ulotki, karty okolicznościowe, nalepki, plakaty, albumy, afisze, formularze, grafiki, kalendarze, ry-



sunki, **35** usługi reklamowe, obrót dziełami sztuki współczesnej, **42** usługi w zakresie projektowania graficznego, wzornictwo przemysłowe.

(111) **156507** (220) 2001 01 19 (210) 230326  
(151) 2004 08 25

(732) Narada Productions, Inc., Milwaukee, US.

(540) NARADA

(510), (511) **09** wstępne nagrania muzyczne występujące samodzielnie lub z obrazami i tekstem odnoszącym się do zawartej muzyki, lub dystrybuowane w formie zapisów fonograficznych, kaset magnetofonowych, dysków kompaktowych i CD-ROM'ów oraz innych nośników dźwięku, nośników obrazu i nośników danych.

(111) **156508** (220) 2001 01 19 (210) 230348  
(151) 2004 08 25

(732) Firma Handlowa TeeR Przemysław Roszkiewicz, Tomasz Roszkiewicz Spółka Jawna, Słonawy, PL.

(540) VERNON

(510), (511) **14** spinki do mankietów, szpilki do krawatów, **18** portfele, **25** wyroby galanterii męskiej, krawaty, muszki, paski, szaliki i szelki.

(111) **156509** (220) 2001 01 25 (210) 230614  
(151) 2004 08 30

(732) H.J.Heinz Company, Pittsburgh, US.

(540) HEINZ

(510), (511) **05** produkty farmaceutyczne, weterynaryjne i higieniczne, dietetyczne środki odżywcze dla dzieci i chorych, plastry, materiały opatrunkowe, materiały do plombowania zębów i masy odciskowe do celów dentystycznych, środki dezynfekcyjne, preparaty do niszczenia chwastów i szkodników, środki grzybobójcze, **29** mięso, ryby, drób i dziczyzna, ekstrakty mięsne, owoce i jarzyny konserwowane, suszone i gotowane, galaretki, konfitury, jaj, mleko i wyroby z mleka, jadalne oleje i tłuszcze, konserwy, pickle, sosy do sałat, **30** kawa, herbata, kakao, cukier, ryż, tapioka, sago, namiastki kawy, mąka i preparaty zbożowe, chleb, biszkopty, ciastka, wyroby cukiernicze, piekarnicze, słodczyce, lody jadalne, miód, syrop z melasy, drożdże, proszki do pieczenia, sól, musztarda, pieprz, ocet, sosy, przyprawy, lód, **31** produkty rolne, ogrodnicze i leśne oraz ziarno siewne nie zawarte w innych klasach, żywe zwierzęta, świeże owoce i jarzyny, nasiona, żywe rośliny i naturalne kwiaty, pasza dla zwierząt, sól, **32** piwo, ale i porter, wody mineralne i gazowane oraz inne napoje bezalkoholowe, syropy: i inne preparaty do przygotowywania napojów.

(111) **156510** (220) 2001 01 26 (210) 230722  
(151) 2004 08 31

(732) DESIMO-DESENVOLVIMENTO E GESTÃO IMOBILIÁRIA, LDA, Lizbona, PT.

(540) milan

(510), (511) **03** płyn zmiękcający do prania, proszki, środki piorące.

(111) **156511** (220) 2003 06 13 (210) 266207  
(151) 2004 11 18 (441) 2003 12 15

(732) „INTERKOBO” Sp. z o.o., Łódź, PL.

(540)



Kolory znaku: szary, biały, pomarańczowy, żółty, czarny, czerwony, fioletowy

(531) 27.5.1, 29.1.15

(510), (511) **28** gry, zabawki, samochody i tory samochodowe jako zabawki.

(111) **156512** (220) 2002 07 27 (210) 253411  
(151) 2004 10 15 (441) 2003 02 10

(732) PHYTOPHARMA KŁĘKA Spółka Akcyjna, Nowe Miasto n. Wartą, PL.

(540)



Kolory znaku: zielony, biały

(531) 26.4, 27.5, 29.1

(510), (511) **05** preparaty farmaceutyczne, pojedyncze leki zielone, mieszanki zielone; preparaty zielone, zioła proszkowane, zioła mikronizowane, preparaty roślinne: soki, intrakty, nalewki, wszystkie do celów leczniczych, wyciągi płynne, syropy, eliksiry wszystkie do celów leczniczych, oleje lecznicze, preparaty iniekcyjne, suche formy preparatów roślinnych, kapsułki, tabletki wszystkie do celów leczniczych, substancje dietetyczne do celów leczniczych.

(111) **156513** (220) 2003 04 08 (210) 263311  
(151) 2004 10 13 (441) 2003 10 20

(732) „JADCZYSZYN” Spółka z ograniczoną odpowiedzialnością, Sanok, PL.

(540)



Kolory znaku: pomarańczowy, czarny, biały

(531) 5.7.2, 8.1.7, 27.5.1, 27.7.17, 29.1.1

(510), (511) **29** dżemy, jaja, konserwy, mięso, ryby, drób, dziczyzna, owoce i warzywa suszone, konserwowane i gotowane, przetwory owocowe, nabiał, oleje jadalne i tłuszcze, wędliny, **30** bułki, bułeczki słodkie, chleb, ciasteczka, ciastka, cukier, cukierki, czekolada, kawa, herbata, kakao, lody, mąka i produkty zbożowe, przyprawy, ryż, sól, **39** usługi w zakresie: pakowania, składowania i dostarczania towarów, transportu i spedycji.

(111) **156514** (220) 2003 08 07 (210) 268308  
(151) 2004 10 27 (441) 2004 02 09

(732) Przedsiębiorstwo Handlu Zagranicznego KASOL J. A. Kazberuk, Białystok, PL.

(540)



Kolory znaku: zielony, żółty, czerwony, granatowy

(531) 24.9.2, 26.6.4, 27.5.1, 29.1.13

(510), (511) **29** grzyby konserwowane, grzyby suszone, grzyby mrożone, jagody czarne mrożone, borówka brusznica mrożona, mrożone owoce żurawiny, przetwory i desery z jagód czarnych, borówki brusznicy i owoców żurawiny, **31** borówki brusznice, jagody czarne, owoce żurawiny, grzyby świeże, **35** skup - sprzedaż runa leśnego.



(111) **156515** (220) 2004 03 31 (210) 278581  
 (151) 2005 02 03 (441) 2004 07 12  
 (732) AGROS NOVA Spółka z o.o., Warszawa, PL.  
 (540)



Kolory znaku: zielony, żółty  
 (531) 5.7.24, 26.1.2, 27.5.1, 29.1.12  
 (510), (511) **29** owoce, także leśne i warzywa konserwowane, suszone i gotowane, duszone owoce, mrożone owoce i warzywa, sok (do celów kulinarnych), przecier i koncentrat pomidorowy, musy i purée owocowe lub owocowo-warzywne, półprodukty owocowe i/lub warzywne, sałatki owocowe, warzywne i owocowo-warzywne, pikle, grzyby solone, konserwowane i suszone, galaretki, dżemy, konfitury, powidła, marmolady, kompoty, desery mleczne i śmietankowe, jogurty i kefir, w tym z dodatkiem owoców lub o smaku owocowym, **30** wyroby piekarnicze, cukiernicze i słodkie z dodatkiem owoców lub o smaku owocowym, lody i desery mrożone, w tym z dodatkiem owoców lub o smaku owocowym, miód, sosy, sosy słodkie, sosy do polewania deserów, sosy pikantne, sosy do sałat i sałatek, sosy pomidorowe, ketchupy, majonezy, sosy do mięsa i ryb, **31** produkty rolne, ogrodnicze i leśne, runo leśne świeże, mrożone i przetworzone, w tym świeże grzyby, świeże owoce i warzywa, **32** piwo i napoje niskoalkoholowe, napoje bezalkoholowe, soki, nektary i napoje owocowe, wieloowocowe, warzywne oraz warzywno-owocowe, przecierowe soki i napoje owocowe, warzywne oraz warzywno-owocowe, soki i napoje, w tym przecierowe, owocowe, warzywne oraz warzywno-owocowe z dodatkiem mikro- i/lub makroelementów i/lub witamin, soki wysokosłodzone, wody mineralne i smakowe, napoje musujące, napoje izotoniczne i energetyczne, produkty do wytwarzania napojów: wyciągi, esencje, koncentraty, zaprawy i syropy, napoje instant, proszki i pastylki do otrzymywania napojów musujących.

(111) **156516** (220) 2001 02 23 (210) 232050  
 (151) 2004 10 01  
 (732) BWS Polska Sp. z o.o., Rzeszów, PL.  
 (540) TSCHERNO MORE  
 (510), (511) **33** wino.

(111) **156517** (220) 2001 03 09 (210) 232654  
 (151) 2004 09 17  
 (732) Telewizja Polska SA, Warszawa, PL.  
 (540) Bez znieczulenia  
 (510), (511) **09** urządzenia i przyrządy: fotograficzne, kinematograficzne, optyczne do celów dydaktycznych, urządzenia do nagrywania, transmisji lub reprodukcji dźwięku, lub obrazu, magnetyczne nośniki danych, płyty /dyski/ z nagraniami, automaty sprzedające i mechanizmy do urządzeń uruchamianych przez wrzucenie monety, maszyny liczące, sprzęt przetwarzający dane i komputery, gry komputerowe i telewizyjne, **16** wydawnictwa, czasopisma, książki, albumy, broszury, periodyki i inne publikacje, papier, tektura i wyroby z tych materiałów nie ujęte w innych klasach, fotografie, materiały fotograficzne, materiały piśmienne, kleje do materiałów piśmiennych lub do celów domowych, materiały szkoleniowe i instruktażowe, materiały z tworzyw sztucznych do pakowania /nie ujęte w innych klasach/, **28** gry i zabawki, artykuły sportowe i gimnastyczne nie ujęte w innych klasach, ozdoby choinkowe, karty do gry, **35** usługi reklamowe i produkcja reklam telewizyjnych, radiowych i kinowych, organizacja wystaw handlowych i reklamowych, usługi poligraficzne, dystrybucja materiałów reklamowych, **38** przekazywanie fonii i/lub wizji, rozpowszechnianie programów telewizyjnych lub radiowych, zbieranie i przekazywanie wiadomości, usługi w zakresie organizowania systemów transmisyjnych, **40** usługi poligraficzne, **41** produkcja programów telewizyjnych lub radiowych, organizowanie imprez artystycznych, estradowych, sportowych, rekreacyjnych, usługi w zakresie organizowania nauki i szkoleń, organizowanie imprez o charakterze edukacyjnym i kulturalnym, usługi wynajmu dekoracji, kostiumów i rekwizytów, studiów nagrań, oraz sprzętu radiowego, telewizyjnego, kinematograficznego i nagrań, usługi wydawnicze, **42** opracowywanie i wdrażanie programów komputerowych, oprogramowanie komputerowe, wykonywanie opinii i badań w zakresie działalności multimedialnej.

mości, usługi w zakresie organizowania systemów transmisyjnych, **40** usługi poligraficzne, **41** produkcja programów telewizyjnych lub radiowych, organizowanie imprez artystycznych, estradowych, sportowych, rekreacyjnych, usługi w zakresie organizowania nauki i szkoleń, organizowanie imprez o charakterze edukacyjnym i kulturalnym, usługi wynajmu dekoracji, kostiumów w i rekwizytów, studiów nagrań, oraz sprzętu radiowego, telewizyjnego, kinematograficznego i nagrań, usługi wydawnicze, **42** opracowywanie i wdrażanie programów komputerowych, oprogramowanie komputerowe, wykonywanie opinii i badań w zakresie działalności multimedialnej.

(111) **156518** (220) 2001 03 09 (210) 232655  
 (151) 2004 09 17  
 (732) Telewizja Polska SA, Warszawa, PL.  
 (540)



(531) 16.3, 26.11, 27.5  
 (510), (511) **09** urządzenia i przyrządy: fotograficzne, kinematograficzne, optyczne do celów dydaktycznych, urządzenia do nagrywania, transmisji lub reprodukcji dźwięku, lub obrazu, magnetyczne nośniki danych, płyty /dyski/ z nagraniami, automaty sprzedające i mechanizmy do urządzeń uruchamianych przez wrzucenie monety, maszyny liczące, sprzęt przetwarzający dane i komputery, gry komputerowe i telewizyjne, **16** wydawnictwa, czasopisma, książki, albumy, broszury, periodyki i inne publikacje, papier, tektura i wyroby z tych materiałów nie ujęte w innych klasach, fotografie, materiały fotograficzne, materiały piśmienne, kleje do materiałów piśmiennych lub do celów domowych, materiały szkoleniowe i instruktażowe, materiały z tworzyw sztucznych do pakowania /nie ujęte w innych klasach/, **28** gry i zabawki, artykuły sportowe i gimnastyczne nie ujęte w innych klasach, ozdoby choinkowe, karty do gry, **35** usługi reklamowe i produkcja reklam telewizyjnych, radiowych i kinowych, organizacja wystaw handlowych i reklamowych, usługi poligraficzne, dystrybucja materiałów reklamowych, **38** przekazywanie fonii i/lub wizji, rozpowszechnianie programów telewizyjnych lub radiowych, zbieranie i przekazywanie wiadomości, usługi w zakresie organizowania systemów transmisyjnych, **40** usługi poligraficzne, **41** produkcja programów telewizyjnych lub radiowych, organizowanie imprez artystycznych, estradowych, sportowych, rekreacyjnych, usługi w zakresie organizowania nauki i szkoleń, organizowanie imprez o charakterze edukacyjnym i kulturalnym, usługi wynajmu dekoracji, kostiumów i rekwizytów, studiów nagrań, oraz sprzętu radiowego, telewizyjnego, kinematograficznego i nagrań, usługi wydawnicze, **42** opracowywanie i wdrażanie programów komputerowych, oprogramowanie komputerowe, wykonywanie opinii i badań w zakresie działalności multimedialnej.

(111) **156519** (220) 2001 03 14 (210) 232860  
 (151) 2004 09 16  
 (732) Tetrosyl Limited, Bury, GB.  
 (540) TETROSYL  
 (510), (511) **01** żywice syntetyczne, mieszaniny wypełniaczy, aktywnatorów i katalizatorów będące chemicznymi produktami do mieszania z powyższymi żywicami, produkty chemiczne do wypełniania i uszczelniania spoj/lepiszczy, **02** farby, rozcieńczalniki do farb, pokosty, lakiery, środki konserwujące przeciwko rdzy, środki koloryzujące, **03** środki czyszczące, polerujące, szorujące i ściernące, preparaty nawoskowywujące.

(111) **156520** (220) 2001 03 14 (210) 232862  
 (151) 2004 09 22  
 (732) Automotive Chemicals Limited, Bury, GB.  
 (540) T-CUT COLOR FAST  
 (510), (511) **02** farby, pokosty, lakiery, środki konserwujące przeciwko rdzy, środki koloryzujące, **03** środki czyszczące, polerujące, szorujące i ścierające, preparaty nawoskowujące, preparaty odtłuszczające.

(111) **156521** (220) 2001 03 19 (210) 233134  
 (151) 2004 09 23  
 (732) Kraft Foods Holdings, Inc., Northfield, US.  
 (540)



(531) 27.5  
 (510), (511) **29** mięso, ryby, drób, dziczyzna, ekstrakty mięsne, konserwowane, suszone i gotowane owoce i warzywa, galaretki, dżemy, kompoty, jaja, mleko, produkty mleczne, oleje i tłuszcze jadalne, **30** kawa, herbata, kakao, cukier, ryż, tapioka, sago, kawa nienaturalna, mąka i produkty zbożowe, chleb, wyroby cukiernicze i słodczyce, lody, miód, melasa (syropy), drożdże, proszek do pieczenia, sól, musztarda, ocet, sosy (przyprawy), przyprawy, lód.

(111) **156522** (220) 2001 03 30 (210) 233693  
 (151) 2004 10 13  
 (732) Coca-Cola Poland Services Spółka z o.o., Warszawa, PL.  
 (540)

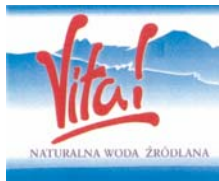

Kolory znaku: odcienie niebieskiego, biały, czerwony, granatowy  
 (531) 6.1, 27.5, 29.1  
 (510), (511) **32** wody mineralne gazowane, niegazowane i smakowe.

(111) **156523** (220) 2001 03 29 (210) 233740  
 (151) 2004 10 13  
 (732) Wielkopolska Wytwórnia Żywności „PROFI” Spółka Akcyjna, Grabów n/Prosną, PL.  
 (540)



Kolory znaku: złoty, zielony i jego odcienie, żółty, czerwony, czarny, biały  
 (531) 3.7, 5.11, 9.1, 26.1, 27.5, 29.1  
 (510), (511) **29** przetwory z drobiu, pasztety drobiowe.

(111) **156524** (220) 2001 03 30 (210) 233800  
 (151) 2004 10 07

(732) RADIATOR S.C. Bogusław Wójcik, Przemysław Wójcik, Bielsko Biała, PL.  
 (540)



Kolory znaku: ciemnoniebieski, srebrny, jasnoniebieski  
 (531) 1.1, 26.1, 26.2, 27.5, 29.1  
 (510), (511) **11** bojlerzy, grzejniki, grzejniki centralnego ogrzewania, instalacje do klimatyzacji, instalacje do ogrzewania, instalacje wodociągowe, nawilżacze do grzejników, klimatyzatory, kominki domowe, kotły grzewcze, podgrzewacze do wody, urządzenia do klimatyzacji, urządzenia i instalacje do chłodzenia, wymienniki ciepła, zasobniki ciepła, zbiorniki wody, **42** projektowanie instalacji wodno-kanalizacyjnej, projektowanie instalacji CO, projektowanie instalacji klimatyzacyjno-wentylacyjnej.

(111) **156525** (220) 2001 04 03 (210) 234020  
 (151) 2004 10 11  
 (732) F.H.U.P. FLORIAN Czesław Floryński, Kraków, PL.  
 (540)



Kolory znaku: niebieski, czerwony, żółty  
 (531) 24.1, 27.5, 28.17, 29.1  
 (510), (511) **35** usługi w zakresie reklamy, opracowywanie materiałów reklamowych, rozpowszechnianie i dystrybucja materiałów i ogłoszeń reklamowych, projektowanie materiałów reklamowych i ogłoszeń, **39** organizowanie podróży i wycieczek, pośrednictwo w usługach turystycznych, pośrednictwo w zakresie rezerwacji miejsc w środkach transportu krajowego i międzynarodowego, przewóz bagaży, **40** usługi poligraficzne, druk offsetowy i litograficzny, **43** usługi hotelarskie i gastronomiczne, restauracja, kawiarnia, sporządzanie i dostarczanie posiłków, rezerwacja miejsc w hotelach, pensjonatach i motelach.

(111) **156526** (220) 2001 04 10 (210) 234210  
 (151) 2004 09 29  
 (732) Hachette Filipacchi Presse Société anonyme, Levallois Perret Cedex, FR.  
 (540)

**isa**

(531) 27.5  
 (510), (511) **16** druki, gazety, magazyny, książki, publikacje, katalogi i fotografie.

(111) **156527** (220) 2001 05 07 (210) 235231  
 (151) 2004 09 30  
 (732) Radomski Zakład Przemysłu Skórzanego „Radoskór” w Radomiu SA w Upadłości, Radom, PL.  
 (540)

**Radoskór**

(531) 27.5  
 (510), (511) **25** obuwie damskie, męskie i dziecięce.

(111) **156528** (220) 2001 05 09 (210) 235387  
 (151) 2004 10 15  
 (732) „POLBET” Spółka Akcyjna, Katowice, PL.  
 (540) vulkem  
 (510), (511) **19** powłoki poliuretanowe stosowane w budownictwie.

(111) **156529** (220) 2001 05 17 (210) 235749  
 (151) 2004 10 15  
 (732) „VOX-INDUSTRIE” Spółka Akcyjna, Janikowo k/Poznań, PL.  
 (540)



Kolory znaku: morski, biały

(531) 18.3, 26.1, 27.5, 29.1

(510), (511) **20** meble, materace sprężynowe do łóżek, poduszki, pościel - oprócz bielizny pościelowej, sienniki, zagłówki, śpiwory kempingowe, bambusy, beczki niemetalowe, drzewce flagowe, lustra, ramy do obrazów, stojaki na parasole, stojaki do gazet, stojaki na kapelusze, stojaki do talerzy, stojaki na strzelby, kwietniki, kosze i koszyki - niemetalowe, kasetki drewniane i z tworzyw sztucznych, drabinki z drzewa i tworzyw sztucznych, drzwi do mebli, gabloty, karnisze do zasłon, pojemniki niemetalowe, rolki do zasłon, skrzynie niemetalowe, skrzynki na listy niemetalowe i niemurwane, zasłony z bambusa, zasłony z koralików do dekoracji, zwierzęta wypchane, stoiska wystawowe.

(111) **156530** (220) 2001 05 17 (210) 235750  
 (151) 2004 10 15  
 (732) „VOX-INDUSTRIE” Spółka Akcyjna, Janikowo k/Poznań, PL.  
 (540)



Kolory znaku: czarny, biały, szary

(531) 26.1, 27.5, 29.1

(510), (511) **20** meble, materace sprężynowe do łóżek, poduszki, pościel - oprócz bielizny pościelowej, sienniki, zagłówki, śpiwory kempingowe, bambusy, beczki niemetalowe, drzewce flagowe, lustra, ramy do obrazów, stojaki na parasole, stojaki do gazet, stojaki na kapelusze, stojaki do talerzy, stojaki na strzelby, kwietniki, kosze i koszyki - niemetalowe, kasetki drewniane i z tworzyw sztucznych, drabinki z drzewa i tworzyw sztucznych, drzwi do mebli, gabloty, karnisze do zasłon, pojemniki niemetalowe, rolki do zasłon, skrzynie niemetalowe, skrzynki na listy niemetalowe i niemurwane, zasłony z bambusa, zasłony z koralików do dekoracji, zwierzęta wypchane, stoiska wystawowe.

(111) **156531** (220) 2000 05 12 (210) 218374  
 (151) 2004 08 24  
 (732) Firma Produkcyjno -Handlowa „NEKA” Janusz Michna, Iwonice, PL.  
 (540)

**DEBEŚCIAK**

(531) 27.5

(510), (511) **03** barwniki do celów kosmetycznych, chusteczki nasączone płynami kosmetycznymi, saszetki zapachowe, preparaty do demakijażu, depilatory, wosk do depilacji, preparaty do depilacji, preparaty do golenia, dezodoranty do użytku osobistego, perfumy, płyny po goleniu, woda kolońska i toaletowa, kosmetyki i zestawy kosmetyczne, kremy kosmetyczne, lakiery do paznokci, lakiery do włosów, lotony do włosów, lotony kosmetyczne, maseczki kosmetyczne, mleczko kosmetyczne, mydła, mydła toaletowe i dezodorujące, olejki do celów kosmetycznych i perfumeryjnych, ołówki kosmetyczne, ozdoby do celów kosmetycznych, pomadki do ust, puder do makijażu, szminki, sztuczne paznokcie, środki do usuwania lakieru, rzęsy sztuczne, pasty do butów, pumeks, wata do celów kosmetycznych, wazelina kosmetyczna, **07** miksery, młynki do pieprzu, roboty kuchenne elektryczne, suszarki, zmywarki do naczyń, odkurzacze i ich osprzęt, urządzenia elektryczne i sprzęt do pastowania i froterowania, pistolety malarskie, pralki, **08** przybory do depilacji elektryczne lub nieelektryczne, cażki do obcinania paznokci, maszynki do golenia elektryczne lub nieelektryczne, maszynki do strzyżenia włosów elektryczne lub nieelektryczne, noże kuchenne, pilniki do paznokci, pincety, żyłетки, **09** aparaty telefoniczne, aparaty fotograficzne, głośniki, gramofony, kalkulatory, kamery video, kasety video, komputery, programy komputerowe, lokówki elektrotermiczne do włosów, **10** przegrzewacze, **11** ogrzewacze, bidety, bojlerzy ogrzewcze, grzałki do wody, grzejniki elektryczne, ekspresy do kawy, frytkownicy elektryczne, gofrownice elektryczne, szybkowary elektryczne, maszynki kuchenne, opiekacze chleba, rożna, garnki kuchenne, imbryki elektryczne, kabiny natryskowe, lodówki, zamrażarki, suszarki do włosów, szafy chłodnicze, wyciągi kuchenne, zapalniczki do zapalania gazu, **12** rowery, motocykle, osprzęt do rowerów i motocykli, samochody i części samochodowe, wózki dziecięce, wózki podnośnikowe i transportowe, **16** artykuły szkolne, przybory szkolne, tablice szkolne, zeszyty, artykuły biurowe, ekerki, formularze, druki, gumki do ścierania, kalendarze, kalka, karton, kleje do papieru i użytku domowego, koperty, korektory, zszywacze, kreda do pisania, kredki, krzywki, linijki, mapy, materiały piśmienne, notesy, ołówki, papier, farby pastelowe, pędzle, pinezki, albumy, katalogi, afisze, broszury, czasopisma, obrazy, serwetki papierowe, **18** aktówki, dyplomaty, plecaki: plecaki szkolne, plecaki turystyczne, teczki i torby szkolne, torby plażowe, torby podróżne, torby turystyczne, torebki damskie, tornistry szkolne, walizki, parasole i parasolki, pasy skórzane, portfele, portmonetki, **20** meble, meble ogrodowe, meble turystyczne, krzesła turystyczne, leżaki, śpiwory kempingowe, namioty, **21** doniczki na kwiaty, dzbanki i dzbany, słoje, porcelana, fajans, karafki, kryształ, kufle do piwa, kufle szklane, szklanki do napojów, naczynia szklane, szkło emaliowane i malowane, talerze, garnki kuchenne, imbryki nieelektryczne, roboty kuchenne nieelektryczne, gąbki do celów domowych, gąbki toaletowe, grzebienie, przybory kosmetyczne, szczoteczki do zębów, pędzle do golenia, suszarki do bielizny, termosy, **22** namioty, żaluzje, **24** bielizna kąpielowa, bielizna pościelowa, kapy na łóżka, prześcieradła, poszewki, pościel, ceraty, **25** apaszki, szlafroki, bielizna, bielizna osobista, biustonosze, halki, majtki, kąpielówki, slippy, spodenki, gorsety, pończochy, rajstopy, rajtuzy, skarpetki, pieluszki tekstylne, piżamy, bluzki, bluzy, dżerseje, fartuchy, getry, kamizelki, kombinezony, koszule męskie, krawaty, liberie, marynarki, odzież, odzież ze skóry, pulowery, rękawice, spódnice, stroje gimnastyczne, suknie, swetry, szale, śpioszki dziecięce, wyprawka dziecięca, futra, palta, peleryny, pelisy, płaszcze, berety, czapki, nakrycia głowy, kapelusze, botki, buty, buty narciarskie, obuwie, obuwie plażowe, sandały, obuwie sportowe, pantofle, **28** łyżwy, deski surfingowe, kręgle, kule do gier, deskorolki, wrotki, narty, rakiety do gry, rowery treningowe stacjonarne, stoły bilardowe, szachownice, gry planszowe, gry towarzyskie, karty do gry, huśtawki, kije golfowe, kije bilardowe, kije hokejowe, balony do zabawy, lalki, latawce, zabawki, zabawki ruchome, **29** buliony, zupy, jaja, konfitury, konserwy, konserwy mięsne, konserwy rybne, śledzie, ryby, kawior, margaryna, masło, mleko, mleczne produkty, kefir, oleje jadalne, smalec, sery, kiełbasy, sosy mięsne, szynka, mięso, wędliny, warzywa gotowane i konserwowane, owoce konserwowane, sałatki owocowe i warzywne, **30** aromaty do ciast, biszkoty, bulki, chleb, ciasta, ciastka, cukierki, wafle, wyroby cukie-



rniczne, czekolada, słodycze, suchary, gumy do żucia, miód, herbata, kakao, kawa, lody, lody spożywcze, majonezy, keczup, musztarda, pieprz, przyprawy, ocet, pasztet mięsny, produkty zbożowe, pizze, płatki kukurydziane, ryż, sago, sól kuchenna, cukier, makarony, mąka spożywcza, mąka ziemniaczana do celów spożywczych, drożdże, **32** napoje bezalkoholowe, lemoniada, nektary owocowe, soki owocowe, soki warzywne, woda gazowana, woda mineralna, piwo, **33** alkohole alkoholowe, koktajle alkoholowe, likiery, miód pitny, sake, whiskey, wino, wódka, **34** cygara, fajki, papierosy, tytoń, tabaka, zapalki, zapalniczki dla palaczy tytoniu.

(111) **156532** (220) 2000 07 26 (210) 221924  
(151) 2004 08 25  
(732) MILK SERVICE Zenon Biadała, Gdańsk, PL.  
(540) aquablend

(510), (511) **01** minerały w płynie jako dodatki do pasz, jako premiksy paszowe lub jako pasze, **05** minerały w płynie jako leki weterynaryjne lub dodatki do leków weterynaryjnych, **38** usługowe przesyłanie informacji w sprawach związanych z aplikowaniem płynnych minerałów dla potrzeb weterynarii i hodowli roślin, **44** usługowe opracowywanie receptur leków weterynaryjnych, pasz weterynaryjnych, oraz dodatków do pasz i premiksów paszowych z zastosowaniem płynnych minerałów.

(111) **156533** (220) 2000 06 01 (210) 219235  
(151) 2004 10 07  
(732) HEWLETT-PACKARD DEVELOPMENT COMPANY, L.P., Houston, US.  
(540)



(531) 26.4, 27.5  
(510), (511) **02** pojemniki z tonerem dla drukarek, pojemniki z atramentem dla drukarek, **16** gazety, periodyki, foldery, książki, katalogi, reprinty artykułów, arkusze danych, biuletyny techniczne, podręczniki obsługi produktów i systemów oraz podręczniki usług, papier, pióra, głowice drukujące.

(111) **156534** (220) 2000 07 06 (210) 220990  
(151) 2004 08 11  
(732) Piwnice Win Importowanych „VINFORT” Spółka z o.o., Kraków, PL.  
(540)



Kolory znaku: złoty  
(531) 7.5, 25.1, 27.5, 29.1  
(510), (511) **33** wina.

(111) **156535** (220) 2000 08 24 (210) 223065  
(151) 2004 09 24  
(732) INTER-GLOBAL Sp. z o.o., Ostrów Wielkopolski, PL.

(540) ULTRA FIX  
(510), (511) **17** uszczelniacze do złącz metalowych w tym kołnierzych.

(111) **156536** (220) 2000 11 22 (210) 227584  
(151) 2004 10 11  
(732) Dreher Sörgyírák Részvénytársaság, Budapest, HU.  
(540)



Kolory znaku: brązowy, biały, beżowy, czerwony, zielony  
(531) 24.1, 25.1, 27.5, 29.1  
(510), (511) **32** piwo.

(111) **156537** (220) 2000 12 29 (210) 229579  
(151) 2004 09 06  
(732) PPHU „FIRST” s.c. Krzysztof Górecki, Katarzyna Górecka, Konin, PL.  
(540)



Kolory znaku: biały, szary  
(531) 25.5, 26.4, 27.5, 29.1  
(510), (511) **25** odzież z tworzyw naturalnych i sztucznych, szaliki, apaszki, bielizna.

(111) **156538** (220) 2001 01 09 (210) 229957  
(151) 2004 10 13  
(732) BIOFARM Spółka z o.o., Poznań, PL.  
(540) soyfemin  
(510), (511) **05** produkty farmaceutyczne: leki, środki dezynfekcyjne, odkażające, środki pomocnicze do użytku medycznego, produkty weterynaryjne, dietetyczne środki medyczne, produkty sanitarne: materiały opatrunkowe, plastry, podpaski higieniczne, żywność dla niemowląt.

(111) **156539** (220) 2001 01 03 (210) 229987  
(151) 2004 10 27  
(732) VILLIGER POLSKA Spółka z o.o., Kraków, PL.  
(540) HABANEROS  
(510), (511) **34** papierosy.

(111) **156540** (220) 2001 01 23 (210) 230572  
(151) 2004 09 21  
(732) Przedsiębiorstwo Produkcyjno-Handlowo-Usługowe „THIER” s.c. Agnieszka Thier i Marek Thier, Ochojno, PL.  
(540) MAŁOPOLANKA ZDRÓJ  
(510), (511) **05** błota lecznicze, borowina do kąpieli, dietetyczne substancje dla celów leczniczych, gaz do celów medycznych, herbata lecznicza, herbata z ziół, kąpiele borowinowe, kąpiele lecznicze, kąpiele z wód mineralnych, kąpiele tlenowe, mleczko pszczele dla celów leczniczych, napoje dietetyczne do celów leczniczych,



nalewki dla celów leczniczych, sole do kąpielii z wód mineralnych, preparaty terapeutyczne do kąpielii, sole do celów medycznych, sole sodowe do celów leczniczych, sole wód mineralnych, sole kąpielowe do celów leczniczych, woda mineralna do celów leczniczych, woda morska dla celów leczniczych, woda morska do kąpielii, woda termalna, woda ołowiowa, wyciągi (nalewki) do celów leczniczych, **32** aperitify bezalkoholowe, ekstrakty owocowe bezalkoholowe, esencje do produkcji napojów, koktajle bezalkoholowe, lemoniady, moszcz z winogron, napoje bezalkoholowe, napoje izotoniczne, napoje serwatkowe, napoje musujące, nektary owocowe, pastylki do napojów musujących, piwo, produkty do wytwarzania wody gazowanej, produkty do wytwarzania wody mineralnej, soki owocowe, soki warzywne, syropy do napojów, syropy do lemoniad, woda gazowana, woda litowa, woda mineralna, woda selcerska, woda sodowa, woda stołowa, **39** usługi dystrybucji towarów, usługi dystrybucji wody, usługi dystrybucji wody mineralnej, gazowanej, sodowej, stołowej, litowej, selcerskiej, usługi dostarczania towarów, usługi magazynowania towarów, usługi pakowania produktów i towarów, usługi przewożenia ładunków, usługi składowania towarów, usługi wynajmowania magazynów, usługi pośrednictwa transportowego, usługi transportowe, usługi taksówkowe, rezerwacja transportu, transport pasażerski, transport samochodami ciężarowymi, usługi turystyczne, usługi organizowania wycieczek, usługi wynajmowanie magazynów, wynajmowanie pojazdów, przyczep, usługi wynajmowania samochodów.

(111) **156541** (220) 2001 01 25 (210) 230706  
(151) 2004 09 07  
(732) Fabryka Kosmetyków Pollena - Ewa S.A., Łódź, PL.  
(540) Optident  
(510), (511) **03** wyroby kosmetyczne, perfumeryjne i higieniczne do pielęgnacji ciała, rąk, paznokci i włosów w postaci kremów, emulsji, żeli, lotionów, toników, dezodorantów, **05** środki lecznicze i higieniczne do pielęgnacji zębów i jamy ustnej w postaci past, żeli i płynów.

(111) **156542** (220) 2001 01 25 (210) 230707  
(151) 2004 09 07  
(732) Fabryka Kosmetyków „Pollena - Ewa” S.A., Łódź, PL.  
(540) Multieffekt  
(510), (511) **03** wyroby kosmetyczne, perfumeryjne i higieniczne do pielęgnacji ciała, rąk, paznokci i włosów w postaci kremów, emulsji, żeli, lotionów, toników, dezodorantów, **05** środki lecznicze i higieniczne do pielęgnacji zębów i jamy ustnej w postaci past, żeli i płynów.

(111) **156543** (220) 2001 01 25 (210) 230709  
(151) 2004 09 07  
(732) Fabryka Kosmetyków „Pollena-Ewa” S.A., Łódź, PL.  
(540) Magia Natury  
(510), (511) **03** wyroby kosmetyczne, perfumeryjne i higieniczne do pielęgnacji ciała, rąk, paznokci i włosów w postaci kremów, emulsji, żeli, lotionów, toników, dezodorantów, **05** środki lecznicze i higieniczne do pielęgnacji zębów i jamy ustnej w postaci past, żeli i płynów.

(111) **156544** (220) 2001 01 25 (210) 230713  
(151) 2004 09 07  
(732) Fabryka Kosmetyków „Pollena-Ewa” S.A., Łódź, PL.  
(540) Optodent  
(510), (511) **03** wyroby kosmetyczne, perfumeryjne i higieniczne do pielęgnacji ciała, rąk, paznokci i włosów w postaci kremów, emulsji, żeli, lotionów, toników, dezodorantów, **05** środki lecznicze i higieniczne do pielęgnacji zębów i jamy ustnej w postaci past, żeli i płynów.

(111) **156545** (220) 2001 01 26 (210) 230725  
(151) 2004 08 31

(732) Związek Kupców i Producentów „LEWIATAN ‘94”  
Holding S.A., Włocławek, PL.  
(540)



Kolory znaku: granatowy, żółty, biały, jasnobrązowy, brązowy, czarny, czerwony, niebieski, pomarańczowy, jasnoszary  
(531) 2.7, 27.5, 29.1

(510), (511) **03** olejki eteryczne, środki do pielęgnacji włosów, środki myjące, środki do czyszczenia zębów, środki do prania, toaletowe środki sanitarne, dezodoranty osobiste, perfumy, wody kolońskie, pasty do obuwia, preparaty do wybielania, preparaty do odłuszczenia, **29** ekstrakty mięsne, mięso, drób, ryby, dziczyzna, jaja, mleko, wyroby z mleka, jadalne oleje i tłuszcze, owoce i warzywa, konserwowane, suszone, gotowane, galaretki, konfitury, konserwy, pikle, **30** kawa, herbata, kakao, cukier, ryż, mąka, preparaty zbożowe, przyprawy, lód do chłodzenia, tapioka, sago, namiastki kawy, chleb, ciastka, wyroby cukiernicze, piekarskie, słodycze, lody, miód, syrop z melasy, drożdże, proszki do pieczenia, sól, musztarda, ocet, sosy, **31** świeże owoce, jarzyny, nasiona, rośliny i naturalne kwiaty, pasza dla zwierząt, sód, ziemniaki, żywe zwierzęta, **32** wody mineralne, gazowane, napoje bezalkoholowe, syropy, preparaty do przygotowywania napojów, napoje owocowe, soki owocowe, piwo, **33** napoje alkoholowe, **34** tytoń, zapalki, papierosy, cygara.

(111) **156546** (220) 2001 02 02 (210) 230939  
(151) 2004 09 17  
(732) „LESTAR” Spółka z o.o., Opacz k/Warszawy, PL.  
(540) multiprotector  
(510), (511) **09** urządzenia elektryczne, w tym: elektryczne dzwonki (ostrzegające), dzwonki alarmowe, dzwonki do drzwi, dzwonki sygnalizacyjne, kable elektryczne, ograniczniki elektryczne, przewody elektryczne, obwody drukowane, zaciski przewodów, aparaty elektryczne w tym: miniaturowe gniazda bezpiecznikowe, bezpieczniki elektryczne, bezpieczniki topikowe, przekaźniki elektryczne, wtyczki, gniazda elektryczne, przełączniki elektryczne, w tym: łączniki klawiszowe do wbudowania, przyciski do dzwonków, elektryczne puszkki przełącznikowe, elektryczne puszkki rozgałęziennicowe, elektryczne regulatory światła, styki elektryczne, styki elektryczne z metali szlachetnych, sygnalizatory elektryczne, elektryczne tablice rozdzielcze, przedłużacze przenośne, przedłużacze stałe, przedłużacze elektryczne z zabezpieczeniem przeciwprzepięciowym i filtrem przeciwzakłóceniom linii zasilających oraz ochroną linii telefonicznych, wyłączniki elektryczne, elektryczne bloki przeciwzakłócenicowe.

(111) **156547** (220) 2001 02 02 (210) 230940  
(151) 2004 09 17  
(732) „LESTAR” Spółka z o.o., Opacz k/ Warszawa, PL.  
(540)



(531) 26.4, 27.5  
(510), (511) **09** urządzenia elektryczne, w tym: elektryczne dzwonki (ostrzegające), dzwonki alarmowe, dzwonki do drzwi, dzwonki sygnalizacyjne, kable elektryczne, ograniczniki elektryczne, przewody elektryczne, obwody drukowane, zaciski przewodów, aparaty elektryczne w tym: miniaturowe gniazda bezpiecznikowe, bezpieczniki elektryczne, bezpieczniki topikowe, przekaźniki elektry-

czne, wtyczki, gniazda elektryczne, przełączniki elektryczne, w tym: łączniki klawiszowe do wbudowania, przyciski do dzwonek, elektryczne puszkę przełącznikowe, elektryczne puszkę rozgałęziennicze, elektryczne regulatory światła, styki elektryczne, styki elektryczne z metali szlachetnych, sygnalizatory elektryczne, elektryczne tablice rozdzielcze, przedłużacze przenośne, przedłużacze stałe, przedłużacze elektryczne z zabezpieczeniem przeciwprzepięciowym i filtrem przeciwzakłóceń liniom zasilającym oraz ochroną linii telefonicznych, wyłączniki elektryczne, elektryczne bloki przeciwzakłóceń.

(111) **156548** (220) 2001 01 31 (210) 230972  
(151) 2004 10 11

(732) AIRPACK POLSKA Spółka z o.o., Pyskowice, PL.  
(540) PILLOFLEX  
(510), (511) **16** papier, wyroby papierowe, opakowania papierowe, tektura i wyroby z tektury, opakowania z tektury, tektura dwuwarstwowa, wyroby i opakowania z tektury dwuwarstwowej, papier falisty i tektura falista, wyroby i opakowania z tektury falistej, **20** opakowania z tworzyw sztucznych, opakowania z folią pęcherzykową, opakowania wyłożone pianką polietylenową, opakowania wyłożone pianką techniczną, poduszki foliowe wypełnione powietrzem, taśmy klejące, taśmy spinające do opakowań, narożniki ochronne do opakowań, koperty polietylenowe, samoprzylepne koperty polietylenowe, rękawy, półrękawy z folii pęcherzykowej, torebki strunowe, koperty wyłożone folią z pęcherzykami powietrza, koperty wyłożone pianką etylenową.

(111) **156549** (220) 2001 01 31 (210) 230973  
(151) 2004 10 11

(732) AIRPACK POLSKA Spółka z o.o., Pyskowice, PL.  
(540) AIR - KRAFT  
(510), (511) **20** opakowania z tworzyw sztucznych, opakowania z folią pęcherzykową, opakowania wyłożone pianką polietylenową, opakowania wyłożone pianką techniczną, poduszki foliowe wypełnione powietrzem, taśmy klejące, taśmy spinające do opakowań, narożniki ochronne do opakowań, koperty polietylenowe, samoprzylepne koperty polietylenowe, rękawy, półrękawy z folii pęcherzykowej, torebki strunowe, koperty wyłożone folią z pęcherzykami powietrza, koperty wyłożone pianką etylenową.

(111) **156550** (220) 2001 01 31 (210) 230974  
(151) 2004 10 11

(732) AIRPACK POLSKA Spółka z o.o., Pyskowice, PL.  
(540) AIRPACK  
(510), (511) **16** papier, wyroby papierowe, opakowania papierowe, tektura i wyroby z tektury, opakowania z tektury, tektura dwuwarstwowa, wyroby i opakowania z tektury dwuwarstwowej, papier falisty i tektura falista, wyroby i opakowania z tektury falistej, **20** opakowania z tworzyw sztucznych, opakowania z folią pęcherzykową, opakowania wyłożone pianką polietylenową, opakowania wyłożone pianką techniczną, poduszki foliowe wypełnione powietrzem, taśmy klejące, taśmy spinające do opakowań, narożniki ochronne do opakowań, koperty polietylenowe, samoprzylepne koperty polietylenowe, rękawy, półrękawy z folii pęcherzykowej, torebki strunowe, koperty wyłożone folią z pęcherzykami powietrza, koperty wyłożone pianką etylenową.

(111) **156551** (220) 2001 01 31 (210) 230975  
(151) 2004 10 11

(732) AIRPACK POLSKA Spółka z o.o., Pyskowice, PL.  
(540) NOPAFOAM  
(510), (511) **16** papier, wyroby papierowe, opakowania papierowe, tektura i wyroby z tektury, opakowania z tektury, tektura dwuwarstwowa, wyroby i opakowania z tektury dwuwarstwowej, papier falisty i tektura falista, wyroby i opakowania z tektury falistej, **20** opakowania z tworzyw sztucznych, opakowania z folią pęcherzykową, opakowania wyłożone pianką polietylenową, opakowa-

nia wyłożone pianką techniczną, poduszki foliowe wypełnione powietrzem, taśmy klejące, taśmy spinające do opakowań, narożniki ochronne do opakowań, koperty polietylenowe, samoprzylepne koperty polietylenowe, rękawy, półrękawy z folii pęcherzykowej, torebki strunowe, koperty wyłożone folią z pęcherzykami powietrza, koperty wyłożone pianką etylenową.

(111) **156552** (220) 2001 02 05 (210) 231135  
(151) 2004 08 13

(732) Bosman Browar Szczecin S.A., Szczecin, PL.  
(540) BOSMAN SPECJAL  
(510), (511) **32** piwo.

(111) **156553** (220) 2001 02 14 (210) 231529  
(151) 2004 09 13

(732) HELICON Spółka z o.o., Kleszczów, PL.  
(540)



Kolory znaku: czarny, żółty, biały

(531) 26.11, 27.5, 29.1  
(510), (511) **09** transformatory dla źródeł światła, czujniki ruchu, systemy alarmowe, **11** wewnętrzne urządzenia grzewcze, wymienniki ciepła, urządzenia grzewczo-wentylacyjne, chłodnicze i klimatyzacyjne, źródła światła, oprawy oświetleniowe.

(111) **156554** (220) 2001 02 14 (210) 231530  
(151) 2004 09 10

(732) HELICON Spółka z o.o., Kleszczów, PL.  
(540)



(531) 26.1, 27.5, 28.7  
(510), (511) **09** transformatory dla źródeł światła, czujniki ruchu, systemy alarmowe, **11** wewnętrzne urządzenia grzewcze, wymienniki ciepła, urządzenia grzewczo-wentylacyjne, chłodnicze i klimatyzacyjne, źródła światła, oprawy oświetleniowe.

(111) **156555** (220) 2001 02 14 (210) 231575  
(151) 2004 09 27

(732) „TOPFOL” Sp. z o.o., Poznań, PL.  
(540) topfol  
(510), (511) **17** folie z tworzyw sztucznych inne niż do pakowania, **19** materiały budowlane niemetalowe.

(111) **156556** (220) 2001 02 20 (210) 231924  
(151) 2004 09 21

(732) „DRAMERS” Spółka Akcyjna z.p.ch., Poznań, PL.  
(540) indiana jones  
(510), (511) **03** olejki aromatyczne, kosmetyczne, kosmetyki do brwi, chusteczki higieniczne, preparaty do demakijażu, dezodoranty osobiste, perfumy, wody kolońskie, toaletowe, zestawy kosmetyków, lakiery do paznokci, lakiery do włosów, maseczki kosmetyczne, mleczko kosmetyczne, mydła toaletowe, przeciwpotowe, dezodorujące, do golenia, pomadki do ust, puder kosmetyczny, szampony, pasty do zębów, **05** preparaty do celów weterynaryjnych, preparaty do mycia zwierząt, dezodoranty nie do użytku osobistego, herbicydy, fungicydy, lepy na muchy, środki owadobój-

cze, odstraszające owady, środki przeciwpasożytnicze, przeciwinsektowe, środki do oczyszczania i odświeżania powietrza, środki dezynfekcyjne.

(111) **156557** (220) 2001 03 01 (210) 232260  
(151) 2004 09 13  
(732) CHARTER S.C. Małgorzata Czaplicka, Krzysztof Czaplicki, Garbatka Długa, PL.  
(540)



(531) 26.11, 27.5  
(510), (511) **39** przewóz rzeczy transportem samochodowym, prowadzenie agencji spedycyjnych, wynajem samochodów i naczep.

(111) **156558** (220) 2001 03 12 (210) 232764  
(151) 2004 08 27  
(732) DORO AB, Lund, SE.  
(540) AUDIOLINE

(510), (511) **09** magnetyczne i optyczne nośniki dźwięku, obrazu i danych, włączając kartridże, dyskiety i dyski kompaktowe, sprzęt do przetwarzania danych, komputery, drukarki i urządzenia kopiujące, aparaty do nagrywania transmisji i reprodukcji dźwięku, obrazu i danych, włączając centrale telefoniczne, aparaty telefoniczne, telefony z automatyczną sekretarką, telefaksy, teleksy i modemy, **37** konserwacja i naprawy aparatów do magnetycznych i optycznych nośników dźwięku, obrazu i danych, konserwacja i naprawy sprzętu komputerowego, drukarek, maszyn kopiujących i urządzeń do transmisji lub reprodukcji dźwięku, obrazu i danych, **38** usługi telekomunikacyjne, **42** rozwijanie, konserwacja i uaktualnianie komputerowych programów operacyjnych.

(111) **156559** (220) 2001 03 13 (210) 232792  
(151) 2004 08 24  
(732) Rau Handels AG, Zug, CH.  
(540)



Kolory znaku: żółty, pomarańczowy, granatowy  
(531) 1.1, 26.3, 26.4, 27.5, 27.7, 29.1

(510), (511) **01** chemikalia stosowane w rolnictwie, ogrodnictwie i leśnictwie, nawozy, **05** preparaty do zwalczania szkodników, fungicydy, herbicydy.

(111) **156560** (220) 2001 03 13 (210) 232793  
(151) 2004 08 24  
(732) Rau Handels AG, Zug, CH.  
(540)

**MAG 50 WP**

Kolory znaku: niebieski  
(531) 27.5, 27.7, 29.1

(510), (511) **01** chemikalia stosowane w rolnictwie, ogrodnictwie i leśnictwie, nawozy, **05** preparaty do zwalczania szkodników, fungicydy herbicydy.

(111) **156561** (220) 2002 06 19 (210) 251790  
(151) 2004 11 25 (441) 2002 12 30

(732) Zofia Rozwandowicz, Łódź, PL.  
(540)

**Da Grasso**

(531) 1.1, 27.5  
(510), (511) **29** przetworzone artykuły spożywcze pochodzenia zwierzęcego, przetworzone warzywa i owoce, mleko, produkty mleczne, galaretki, oleje, tłuszcze jadalne, **30** kawa, herbata, lody spożywcze, w proszku, zagęszczacze, produkty zbożowe, mrożone desery, budynie, wyroby cukiernicze, **31** owoce, warzywa, ziarna, **40** przetwarzanie produktów spożywczych, mlecznych, mięsnych, warzywnych, owocowych, **43** restauracje, przygotowywanie potraw na zamówienie i dostarczanie na miejsce konsumpcji, organizowanie przyjęć, koktajli rozrywkowych.

(111) **156562** (220) 2001 03 13 (210) 232805  
(151) 2004 08 24  
(732) Calzaturificio Play Sport SRL, Altivole (TV), IT.  
(540) G.T.-TEX  
(510), (511) **25** sportowe kurtki, wiatrówki, skafandry, spodnie, skarpety, skarpetki, obuwie, czapki i kapelusze, ubiory sportowe.

(111) **156563** (220) 2001 03 16 (210) 232975  
(151) 2004 09 22  
(732) P.H. „APPLICON” Lech Pilarowski, Warszawa, PL.  
(540)



Kolory znaku: biały, czarny, czerwony  
(531) 26.1, 27.5, 29.1  
(510), (511) **25** odzież.

(111) **156564** (220) 2001 03 30 (210) 233719  
(151) 2004 10 11  
(732) FOODIMPEX Spółka z o.o., Warszawa, PL.  
(540)

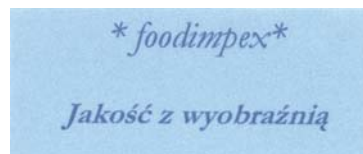

Kolory znaku: ciemnoniebieski, jasnoniebieski  
(531) 1.1, 27.5, 29.1

(510), (511) **16** papier, karton, folie z tworzyw sztucznych do pakowania, opakowania z tworzyw sztucznych, kartonu i papieru, torby do pakowania, torby na odpady, osłonki z tworzyw sztucznych do konfekcjonowania i pakowania artykułów spożywczych, wyrobów wędliniarskich, wyrobów nabiałowych, tłuszczów, warzyw, owoców, mrożonek, **35** usługi w zakresie reklamowania osób trzecich, a także prowadzenie interesów osób trzecich, prowadzenie agencji reklamowych, organizowanie aukcji i wystaw handlowych, prowadzenie negocjacji, prokura, usługi menadżerskie, usługi badania rynku, pośrednictwo handlowe w zakresie kojarzenia kontrahentów, usługi w zakresie prowadzenia przedstawicielstw firm zagranicznych na Polskę, organizowanie pokazów handlowych, **39** przewóz osób i rzeczy transportem samochodowym, koleją, statkami, drogą lotniczą, prowadzenie agencji spedycyjnych, konfekcjonowanie towarów, załadunek i rozładunek.



(111) **156565** (220) 2001 04 02 (210) 233911  
 (151) 2004 09 21  
 (732) WAWEL Spółka Akcyjna, Kraków, PL.  
 (540)



Kolory znaku: czarny, niebieski i odcienie, biały, żółty,  
 (531) 27.5, 29.1  
 (510), (511) **30** lizaki.

(111) **156566** (220) 2001 04 10 (210) 234216  
 (151) 2004 10 27  
 (732) MORGAN STANLEY, New York, US.  
 (540)

**Morgan Stanley**

(531) 26.3, 27.5  
 (510), (511) **09** oprogramowanie komputerowe dla usług bankowości inwestycyjnej, systemy płatnicze, systemy księgowość, systemy kart kredytowych, bankowe systemy on-line, terminale i aparatura elektryczna do przetwarzania, autoryzacji i transakcji kartami kredytowymi, karty i środki do przechowywania informacji finansowej lub personalnej, **16** publikacje badań inwestycyjnych, magazyny i okólniki zawierające informacje finansowe i biznesowe, dokumenty oferujące papiery wartościowe, publikacje dotyczące wskaźników rynkowych, materiały szkoleniowe w zakresie usług finansowych, dokumentacja oprogramowania komputerowego w zakresie usług finansowych, raporty finansowe dotyczące połączenia, nabywania, restrukturyzacji lub innych czynności finansowych z zakresu korporacji, **36** usługi bankowości inwestycyjnej, usługi finansowe o charakterze gwarantowania emisji, dystrybucja i obrót papierami wartościowymi, usługi finansowe o charakterze połączenia, nabycia, restrukturyzacji i inne usługi finansowe w zakresie korporacji, usługi pośrednictwa w obrocie papierami wartościowymi, usługi badań inwestycyjnych, zarządzanie i doradztwo inwestycyjne, usługi finansowe o charakterze obrotu kontraktami futures, walutami opcjami, arbitrażem walut oraz towarów, obrót papierami wartościowymi, walutami, opcjami, arbitrażem, transakcje futures, fundusze i towary, zarządzanie środkami inwestycyjnymi, badania inwestycyjne, usługi informacji finansowej, analityka finansowa, pośrednictwo agencyjne, planowanie finansowe, usługi rozliczeniowe, usługi powiernicze, usługi z zakresu planowania nieruchomości, usługi doradztwa podatkowego, usługi zarządzania powierniczego, usługi administrowania funduszami emerytalnymi, funduszami otwartymi i pochodnymi instrumentami inwestycyjnymi, usługi zarządzania rynkiem, pośrednictwo ubezpieczeniowe, administrowanie ubezpieczeniami w zakresie ubezpieczeń domu, samochodu, na życie, od następstw nieszczęśliwych wypadków oraz odpowiedzialności cywilnej, usługi agencyjne pośrednictwa, usługi księgowości finansowej, usługi planowania finansowego, usługi bankowe, usługi w zakresie kart kredytowych i uzyskiwanych z nich korzyści, włączając ubezpieczenie kart kredytowych oraz usługi kart debetowych i uzyskiwanych z nich korzyści, **38** zapewnianie dostępu do usług finansowych w zakresie rzeczywistym, zapewnianie bezprzewodowego dostępu do usług finansowych, zapewnianie uzyskiwania wiadomości finansowych i informacji poprzez globalną sieć komunikacyjną, zapewnianie usług finansowych poprzez globalną sieć komunikacyjną.

(111) **156567** (220) 2001 04 11 (210) 234400  
 (151) 2004 09 29  
 (732) BHN-CHATA AGENCJA NIERUCHOMOŚCI  
 Agata Szawłowska, Grzegorz Szawłowski, Wrocław, PL.

(540)



Kolory znaku: czerwony, biały, czarny  
 (531) 26.1, 27.5, 29.1  
 (510), (511) **36** usługi w zakresie pośrednictwa i obrotu nieruchomościami, a szczególnie w kupnie, sprzedaży, najmie, wynajmie, dzierżawie oraz kupno, sprzedaż, najem, wynajem i dzierżawa, nieruchomości, zarządzanie nieruchomościami, wycena nieruchomości.

(111) **156568** (220) 2001 04 11 (210) 234401  
 (151) 2004 09 29  
 (732) BHN-CHATA AGENCJA NIERUCHOMOŚCI  
 Agata Szawłowska, Grzegorz Szawłowski, Wrocław, PL.  
 (540) BHN

(510), (511) **36** usługi w zakresie pośrednictwa i obrotu nieruchomościami, a szczególnie w kupnie, sprzedaży, najmie, wynajmie, dzierżawie oraz kupno, sprzedaż, najem, wynajem i dzierżawa, nieruchomości, zarządzanie nieruchomościami, wycena nieruchomości.

(111) **156569** (220) 2001 04 24 (210) 234798  
 (151) 2004 10 11  
 (732) „FOODIMPEX” Spółka z o.o., Warszawa, PL.  
 (540) regular

(510), (511) **16** papier, karton, folie z tworzyw sztucznych do pakowania, opakowania z tworzyw sztucznych, kartonu i papieru, torby do pakowania, torby na odpady, **17** osłonki z tworzyw sztucznych do konfekcjonowania i pakowania artykułów spożywczych, wyrobów wędliniarskich, wyrobów nabiałowych, tłuszczów, warzyw, owoców, mrożonek.

(111) **156570** (220) 2001 04 26 (210) 234921  
 (151) 2004 10 11  
 (732) „K i K” Krajewscy S.C. - Teresa Krajewska,  
 Jerzy Krajewski, Maciej Krajewski, Marki, PL.  
 (540)



Kolory znaku: zielony, czerwony, biały, czarny, żółty  
 (531) 5.5, 5.9, 26.1, 27.5, 29.1  
 (510), (511) **01** podłoża ogrodnicze do upraw.

(111) **156571** (220) 2001 05 04 (210) 235182  
 (151) 2004 10 11  
 (732) LIMBA Spółka z o.o., Kraków, PL.  
 (540) POLMIX  
 (510), (511) **19** szybkowiążąca mieszanka cementowa, zaprawy cementowe naprawcze, tynki i zaprawy budowlane.

(111) **156572** (220) 2001 05 10 (210) 235332  
 (151) 2004 10 15  
 (732) ATHLETIC Spółka z o.o., Warszawa, PL.



(540)



(531) 1.1, 3.7, 26.1, 26.11, 27.5

(510), (511) **09** urządzenia do rejestracji obrazu i dźwięku (telewizory, magnetowidy, odtwarzacze DVD, zestawy nagłaśniające), **11** urządzenia chłodnicze, wentylacyjne, urządzenia grzewcze.(111) **156573** (220) 2001 05 17 (210) 235648

(151) 2004 10 15

(732) STOLIMPEX Spółka z o.o., Wołomin, PL.

(540)



Kolory znaku: czerwony, zielony, czarny

(531) 7.3, 26.4, 27.5, 29.1

(510), (511) **19** okna i drzwi balkonowe jednoramowe.(111) **156574** (220) 2001 05 16 (210) 235699

(151) 2004 10 15

(732) „AGROCOMEX” Spółka z ograniczoną odpowiedzialnością, Jabłonowo Pomorskie, PL.

(540) DZIOŃEK

(510), (511) **29** mięso, nabiał, jadalne oleje i tłuszcze.(111) **156575** (220) 1999 06 12 (210) 203285

(151) 2004 09 08

(732) Przedsiębiorstwo Handlowo-Usługowe HYDROBUD S.C. Bogdan Janas, Bogdan Stefański, Poznań, PL.

(540)



Kolory znaku: niebieski i odcienie, czarny

(531) 27.5, 29.1

(510), (511) **06** budowlane materiały metalowe, przenośne metalowe konstrukcje budowlane, pojedyncze drobne wyroby metalowe, rury metalowe, **17** materiały izolacyjne, rury elastyczne niemetalowe, połączenia rurowe niemetalowe, materiały uszczelniające, **19** materiały budowlane niemetalowe, kształtki rurowe niemetalowe, rury sztywne stosowane w budownictwie niemetalowe, ryny niemetalowe, przewody: ciśnieniowe, wodociągowe niemetalowe, **20** kraty ochronne niemetalowe, zawory wodociągowe z tworzyw sztucznych, zawory zasurowe niemetalowe, zaciski do rur lub kabli z tworzyw sztucznych, **37** usługi: budowlane, instalacyjne i remontowe.(111) **156576** (220) 1999 06 12 (210) 203286

(151) 2004 09 08

(732) Przedsiębiorstwo Handlowo-Usługowe HYDROBUD S.C. Bogdan Janas, Bogdan Stefański, Poznań, PL.

(540)



Kolory znaku: niebieski i odcienie, czarny

(531) 27.5, 29.1

(510), (511) **06** budowlane materiały metalowe, przenośne metalowe konstrukcje budowlane, pojedyncze drobne wyroby metalowe, rury metalowe, **17** materiały izolacyjne, rury elastyczne niemetalowe, połączenia rurowe niemetalowe, materiały uszczelniające, **19** materiały budowlane niemetalowe, kształtki rurowe niemetalowe, rury sztywne stosowane w budownictwie niemetalowe, ryny niemetalowe, przewody: ciśnieniowe, wodociągowe niemetalowe, **20** kraty ochronne niemetalowe, zawory wodociągowe z tworzyw sztucznych, zawory zasurowe niemetalowe, zaciski do rur lub kabli z tworzyw sztucznych, **37** usługi: budowlane, instalacyjne i remontowe.(111) **156577** (220) 2000 10 27 (210) 226215

(151) 2004 09 30

(732) Abbott Laboratories, Abbott Park, US.

(540) SEVORANE

(510), (511) **05** preparaty farmaceutyczne.(111) **156578** (220) 2000 11 02 (210) 226415

(151) 2004 09 28

(732) DAWIS Spółka z o.o., Pruszków, PL.

(540)



Kolory znaku: fioletowy, zielony, biały

(531) 26.11, 27.5, 29.1

(510), (511) **35** doradztwo w zakresie organizowania i kierowania działalnością gospodarczą, doradztwo w zakresie prowadzenia działalności gospodarczej, pomoc przy zarządzaniu przedsiębiorstwem handlowym, dystrybucja materiałów reklamowych, informacja handlowa, organizacja targów i wystaw w celach handlowych i reklamowych, promocja sprzedaży, **37** usługi związane z budową budynków, linii przesyłowych w szczególności linii elektroenergetycznych i telekomunikacyjnych, nadzór techniczny, usługi związane z wypożyczaniem narzędzi i sprzętu budowlanego, **38** łączność: usługi umożliwiające komunikowanie się: przesyłanie danych przy pomocy sieci światłowodów, informacja w zakresie telekomunikacji, wypożyczanie urządzeń telekomunikacyjnych.(111) **156579** (220) 2000 11 06 (210) 226649

(151) 2004 11 02

(732) The Procter &amp; Gamble Company, Cincinnati, US.

(540) Blend-A-Med Mediclean

(510), (511) **03** mydła, produkty do pielęgnacji ciała i urody, środki do czyszczenia zębów, pasty do zębów, żele do czyszczenia zębów, płyny do płukania jamy ustnej (włączając te do celów medycznych i/lub z substancjami medycznymi), **05** produkty farmaceutyczne, środki do pielęgnacji zdrowia, pasty do zębów, żele do czyszczenia zębów i płyny do płukania jamy ustnej, materiały do plombowania zębów i wosk dentystyczny, plastry, materiały opatrunkowe, środki dezynfekujące, **10** wykałaczki i nici dentystyczne, **21** szczoteczki do zębów, **30** gumy do żucia.

(111) **156580** (220) 2000 11 16 (210) 227278  
 (151) 2004 11 02  
 (732) The Procter & Gamble Company, Cincinnati, US.  
 (540) LAGOON  
 (510), (511) **03** mydła, środki perfumeryjne, olejki eteryczne, kosmetyki, preparaty do pielęgnacji włosów, preparaty do oczyszczania, pielęgnacji i upiększania skóry, owłosionej skóry głowy i włosów, środki antyperspiracyjne i dezodoranty do użytku osobistego.

(111) **156581** (220) 2000 11 23 (210) 227708  
 (151) 2004 11 02  
 (732) Investment Management Group c/o Ossama Zainy, Jeddah, SA.  
 (540) HALAWELLA  
 (510), (511) **29** dżemy, konfitury, konserwy, pasty smakowe, przekąski, dania przekąskowe i batoniki zawierające sproszkowane mleko i proteiny, **30** wyroby cukiernicze zawierające chałwę, konserwy zawierające chałwę, słodycze, miód, pasty smakowe zawierające nasiona sezamowe, cukier, soję i proteiny, niemedyce wyroby cukiernicze, przekąski, dania przekąskowe i batoniki zawierające nasiona sezamowe, cukier, soję i proteiny.

(111) **156582** (220) 2000 12 12 (210) 228708  
 (151) 2004 09 30  
 (732) Przedsiębiorstwo-Produkcyjno-Handlowo-Usługowe „TECHMADEX” Spółka z o.o., Warszawa, PL.  
 (540)

**TECHMADEX**

Kolory znaku: niebieski w odcieniu ultramaryny  
 (531) 27.5, 29.1

(510), (511) **35** marketing i sprzedaż urządzeń elektrycznych, elektronicznych, mechanicznych, doradztwo specjalistyczne i handlowe w zakresie oferowanych usług, **37** instalacja i montaż systemów automatyki przemysłowej, instalacja i montaż urządzeń mechanicznych, elektrycznych, elektronicznych, zabezpieczenia przed korozją obiektów budowlanych, przemysłowych, konserwacja antykorozyjna rurociągów, nadzór techniczny w zakresie konserwacji i serwisu systemów automatyki przemysłowej, nadzór techniczny w zakresie konserwacji i serwisu urządzeń i instalacji elektronicznych, elektrycznych, gazowych, mechanicznych, instalacja, konserwacja i naprawy maszyn, urządzeń i instalacji elektrycznych, elektronicznych, gazowych, mechanicznych, **42** projektowanie systemów automatyki przemysłowej, programowanie komputerowe systemów automatyki przemysłowej, badania termowizyjne urządzeń i instalacji elektrycznych, energetycznych, gazowniczych, ciepłowniczych, badania termowizyjne obiektów budowlanych, doradztwo techniczne w zakresie oferowanych usług.

(111) **156583** (220) 2001 01 02 (210) 229666  
 (151) 2004 10 08  
 (732) Codan Holding GmbH, Lensahn, DE.  
 (540) CONTRELLE

(510), (511) **05** podkładki do zbierania moczu stosowane w związku z kontrolą nietrzymania moczu i ponawianiu ćwiczeń pęcherza, wszystko powyższe do stosowania tylko w związku z nietrzymaniem moczu, **10** podparcia/wsporniki do pęcherza i zamknięcia do cewki moczowej w postaci zatyczek i pokrywek do kontroli przy nietrzymaniu moczu, urządzenia do ponawiania ćwiczeń przy ponawianiu ćwiczenia pęcherza dla osób nietrzymających moczu, wszystkie powyższe towary do stosowania tylko w związku z nietrzymaniem moczu.

(111) **156584** (220) 2001 01 17 (210) 230177  
 (151) 2004 09 07  
 (732) Łódzka Spółdzielnia Mleczarska, Łódź, PL.

(540)



Kolory znaku: brązowy, srebrnobiały, żółty, czerwony, zielony, czarny

(531) 5.3, 5.5, 11.3, 19.1, 29.1

(510), (511) **29** artykuły spożywcze, mleczarskie, nabiałowe, tłuszcze jadalne, warzywne, owocowe, napoje na bazie mleka, potrawy i produkty na bazie mleka i nabiału, **30** słodycze, lody, sosy, potrawy i produkty na bazie mąki, **35** usługi prowadzenia sklepu i hurtowni w zakresie artykułów - spożywczych, mleczarskich, nabiałowych, tłuszczowych, dietetycznych.

(111) **156585** (220) 2001 01 17 (210) 230179  
 (151) 2004 09 07  
 (732) Łódzka Spółdzielnia Mleczarska, Łódź, PL.  
 (540)

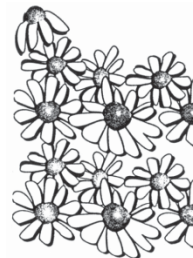

(531) 5.5

(510), (511) **29** artykuły spożywcze, mleczarskie, nabiałowe, tłuszcze jadalne, warzywne, owocowe, potrawy i produkty na bazie mleka i nabiału, napoje na bazie mleka, **30** słodycze, lody, sosy, potrawy i produkty na bazie mąki, **35** usługi prowadzenia sklepu i hurtowni w zakresie artykułów - spożywczych, mleczarskich, nabiałowych, tłuszczowych, dietetycznych.

(111) **156586** (220) 2001 01 17 (210) 230247  
 (151) 2004 09 07  
 (732) Instytut Technik i Technologii Dziewiarskich TRICOTEXTIL, Łódź, PL.  
 (540)



Kolory znaku: biały, czarny, niebieski, różowy

(531) 2.5, 10.3, 27.5, 29.1

(510), (511) **42** usługi w zakresie certyfikacji zgodności i certyfikacji na znak zgodności wyrobów tekstylnych, medycznych i papierniczych takich jak: włókna z tworzyw naturalnych i sztucznych, wyroby powroźnicze i sieciowe, przędza, nici, włóczka, przędziny, tekstylia, filce, wyroby włókiennicze, bielizna osobista i domowa, odzież, nakrycia głowy, wyroby pasmanteryjne, dywany, dywaniki, chodniki wykładziny podłogowe, obicia ścienne z materiałów tekstylnych, zabawki i artykuły wytworzone częściowo lub w całości z materiałów tekstylnych, preparaty medyczne i farmaceutyczne, środki opatrunkowe, wyroby higieniczne i sani-

tarne wykonane techniką włókienniczą, papier i higieniczne wyroby z papieru oraz usługi w zakresie certyfikacji zgodności dotyczącej usług barwienia, wykończenia i konserwacji wyrobów tekstylnych.

(111) **156587** (220) 2001 01 31 (210) 230878  
(151) 2004 11 02  
(732) Verity, Inc., Sunnyvale, US.  
(540)



(531) 26.4, 27.5  
(510), (511) **09** programy komputerowe do wyszukiwania, klasyfikowania, sterowania, przeglądania, odzyskiwania i rozpowszechniania informacji w komputerowych bazach danych i przez sieci komputerowe.

(111) **156588** (220) 2001 01 31 (210) 230880  
(151) 2004 09 17  
(732) CapMan Capital Management Oy, Helsinki, FI.  
(540) CapMan Capital Management  
(510), (511) **36** usługi finansowe, usługi w zakresie finansowania, inwestycji funduszowych i kapitałowych oraz administracji finansowej, usługi konsultacyjne w zakresie wyżej wymienionych usług.

(111) **156589** (220) 2001 01 31 (210) 230881  
(151) 2004 09 17  
(732) CapMan Capital Management Oy, Helsinki, FI.  
(540)



THE PRIVATE EQUITY INVESTOR

(531) 26.4, 27.5  
(510), (511) **36** usługi finansowe, usługi w zakresie finansowania, inwestycji funduszowych i kapitałowych oraz administracji finansowej, usługi konsultacyjne w zakresie wyżej wymienionych usług.

(111) **156590** (220) 2001 02 05 (210) 231121  
(151) 2004 10 13  
(732) Firma Handlowa „A & A” Arkadiusz Majsterek, Łódź, PL.  
(540)



(531) 7.1, 24.17, 26.1, 27.5  
(510), (511) **14** wyroby z metali szlachetnych, wyroby z kamieni szlachetnych i półszlachetnych, **20** wyroby z rogu, kości słoniowej fiszbinu, kości bawołu, szylkretu, bursztynu, masy perłowej, **36** nieruchomości: pośrednictwo, sprzedaż, wynajem, zarządzanie.

(111) **156591** (220) 2001 02 08 (210) 231244  
(151) 2004 10 01  
(732) AstraZeneca AB, Södertälje, SE.

(540)



(531) 1.11, 26.2, 26.4  
(510), (511) **05** produkty i substancje farmaceutyczne, **16** druki, materiały fotograficzne, materiały szkoleniowe i instruktażowe (z wyjątkiem aparatów).

(111) **156592** (220) 2001 02 07 (210) 231266  
(151) 2004 09 28  
(732) Przedsiębiorstwo Produkcyjno Usługowe IZOTERM Spółka z o.o., Pszczyna, PL.  
(540)



Kolory znaku: czerwony

(531) 7.1, 27.5, 29.1  
(510), (511) **17** materiały do izolowania i docieplania obiektów budowlanych, **19** okna i drzwi niemetalowe, okna i drzwi z tworzyw sztucznych, **37** usługi budowlano-izolacyjne docieplania obiektów budowlanych, usługi docieplania stropów, stropodachów, poddaszy i ścian.

(111) **156593** (220) 2001 03 05 (210) 232499  
(151) 2004 09 16  
(732) JACCARD OF POLAND Wiktor Górski, Kocina, PL.  
(540)



(531) 27.5  
(510), (511) **07** urządzenia do zmiękczenia mięsa, **16** druki, papiery firmowe, katalogi, prospekty, wizytówki, plansze, kalendarze, torby i worki do pakowania z papieru lub tworzyw sztucznych, **35** usługi sprowadzania towarów z zagranicy, usługi sklepów w zakresie sprzedaży w ilościach detalicznych i hurtowych urządzeń gospodarstwa domowego do wyrobów mięsnych, informowanie w internecie o wymienionych urządzeniach.

(111) **156594** (220) 2001 03 15 (210) 232936  
(151) 2004 09 24  
(732) Tvilum-Scanbirk A/S, Faarvang, DK.  
(540) TVILUM-SCANBIRK  
(510), (511) **20** meble.

(111) **156595** (220) 2001 03 15 (210) 232937  
(151) 2004 09 24  
(732) Tvilum-Scanbirk A/S, Faarvang, DE.  
(540)



(531) 1.5, 1.11, 27.5  
(510), (511) **20** meble.



(111) **156596** (220) 2001 03 15 (210) 232961  
 (151) 2004 10 13  
 (732) FINCO GROUP Spółka Akcyjna, Warszawa, PL.  
 (540)



Kolory znaku: szary, granatowy

(531) 1.1, 27.5, 29.1

(510), (511) **35** negocjacje w sprawach gospodarczych, badanie rynku, usługi związane z pośrednictwem w zawieraniu umów handlowych, doradztwo handlowe, **36** doradztwo finansowe, usługi finansowe, **41** prowadzenie działalności szkoleniowej.

(111) **156597** (220) 2001 03 15 (210) 232963  
 (151) 2004 09 16  
 (732) Jemo-Pharm Holding ApS, Stege, DK.  
 (540) VITABUTIN

(510), (511) **03** środki wybielające i inne substancje stosowane w praniu, środki czyszczące, polerujące i ścierające, mydła, środki perfumeryjne, olejki eteryczne, kosmetyki, płyny do pielęgnacji włosów, środki do czyszczenia zębów, **05** produkty farmaceutyczne, weterynaryjne i sanitarne, lecznicze preparaty naturalne, lecznicze preparaty naturalne stosowane w leczeniu i zapobieganiu infekcji dróg moczowych, substancje dietetyczne do celów leczniczych, żywność dla niemowląt, plastry, materiały opatrunkowe, materiały do plombowania zębów, woski dentystyczne, środki odkażające, środki do zwalczania robactwa, fungicydy, herbicydy, jaja, mleko, produkty mleczne, oleje i tłuszcze jadalne, **32** piwo, wody mineralne i gazowane oraz inne napoje bezalkoholowe, napoje owocowe i soki owocowe, syropy i inne produkty do produkcji napojów.

(111) **156598** (220) 2001 03 22 (210) 233281  
 (151) 2004 11 02  
 (732) Citrix Systems, Inc. (a Delaware corporation), Fort Lauderdale, US.  
 (540) METAFRAME XP

(510), (511) **09** oprogramowanie do komputerowych systemów operacyjnych stosowane do rozwijania, zarządzania i dostępu do aplikacji, oprogramowanie komputerowe stosowane przy zarządzaniu i administrowaniu sieciami i serwerami komputerowymi **09** urządzenia i przyrządy naukowe, żeglarskie, geodezyjne, elektryczne, elektroniczne, fotograficzne, kinematograficzne, optyczne, wagowe, pomiarowe, sygnalizacyjne, kontrolne, do ratowania życia, do celów dydaktycznych, urządzenia do nagrywania, transmisji lub reprodukcji dźwięku lub obrazu, magnetyczne i optyczne nośniki danych, płyty, dyski z nagraniami, automaty sprzedające i mechanizmy do urządzeń uruchamianych przez wrzucenie monety, kasy sklepowe, maszyny liczące, sprzęt przetwarzający dane i komputery, oprogramowanie i sprzęt komputerowy, oprogramowanie dla systemów operacyjnych i oprogramowanie usprawniające systemy operacyjne, oprogramowanie komputerowe stosowane przy dostarczaniu, rozwijaniu i stosowaniu aplikacji i danych poprzez sieci komputerowe i/lub do użytkowników odległych, oprogramowanie komputerowe stosowane przy wchodzeniu i używaniu zdalnych systemów komputerowych, sieci i oprogramowania, oprogramowanie komputerowe stosowane przy administrowaniu, monitorowaniu i śledzeniu systemów komputerowych, sieci i oprogramowania, oprogramowanie komputerowe stosowane przy zabezpieczeniu i/lub kodowaniu komunikacji danych, oprogramowanie komputerowe stosowane przy zautomatyzowanym billingowaniu, oprogramowanie komputerowe stosowane przy instalowaniu i dezinstalowaniu oprogramowania komputerowego, urządzenia do gaszenia ognia.

(111) **156599** (220) 2001 03 30 (210) 233722  
 (151) 2004 09 28  
 (732) Embrex Inc., Research Triangle Park, US.  
 (540) NEWPLEX  
 (510), (511) **05** szczepionki dla drobiu.

(111) **156600** (220) 2001 04 13 (210) 234475  
 (151) 2004 09 30  
 (732) Akademia Ekonomiczna im. Oskara Langego we Wrocławiu, Wrocław, PL.  
 (540)



Kolory znaku: biały, czerwony, żółty, niebieski, czarny

(531) 24.17, 26.1, 27.5, 29.1

(510), (511) **41** prowadzenie i organizowanie seminariów i konferencji naukowych, sympozjów, kongresów, prowadzenie kursów i szkoleń z zakresu rachunkowości finansowej i kontroli, usługi wydawnicze polegające na publikowaniu książek, materiałów konferencyjnych.

### 136

#### DECYZJE STWIERDZAJĄCE WYGAŚNIĘCIE DECYZJI O UDZIELENIU PRAWA OCHRONNEGO

*Poniższe zestawienie zawiera kolejno: numer zgłoszenia znaku towarowego oraz numer i rok wydania Biuletynu Urzędu Patentowego, w którym zgłoszenie zostało ogłoszone.*

254969 06/03

### 137

#### PRZENIESIENIE PRAWA OCHRONNEGO W STOSUNKU DO NIEKTÓRYCH TOWARÓW (art. 162 ust. 4)

*Poniższe zestawienie zawiera kolejno: numer macierzysty prawa ochronnego na znak towarowy, nowy numer, nazwisko i imię lub nazwę uprawnionego ze wskazaniem miejsca zamieszkania lub siedziby uprawnionego na rzecz którego zostało przeniesione w części prawo ochronne na znak towarowy, towary, nr WUP macierzystego.*

131562 131562 (A)

Imagequest Co., Ltd, Ichon-si, Kyoungki-do, Republika Korei.

monitory plazmowe, przetworniki analogowo-cyfrowe, komputery, przenośne komputery kompaktowe, drukarki, myszy, monitory, klawiatury komputerowe, płyty komputerowe, dyskietki, dyski, serwery, stacje robocze; klasa: 09

11/01

### 138

#### WPISY I ZMIANY W REJESTRZE ZNAKÓW TOWAROWYCH

**(nie uwzględnione w innych samodzielnych ogłoszeniach)**

*Poniższe zestawienie zawiera kolejno: numer rejestru znaków towarowych, datę wpisu, oznaczenie rubryki, w której dokonano*



*wpisu lub zmiany oraz treść wpisu. Poszczególne rubryki rejestru znaków towarowych zawierają następujące dane:*

*rubryka A - nazwisko i imię lub nazwę oraz adres uprawnionego z podaniem nazwy kraju,*

*rubryka B - znak towarowy (wpisany znak towarowy lub jego odbitkę i klasy elementów graficznych - jeżeli znak je zawiera - oraz, jeżeli jest to niezbędne dla identyfikacji znaku, jego rodzaj np. znak przestrzenny, dźwiękowy, a także w przypadku znaków barwnych określenie kolorów),*

*rubryka C - wykaz towarów przyporządkowanych do odpowiednich klas towarowych,*

*rubryka D - prawa ograniczające prawo ochronne,*

*rubryka E - kategorię znaku lub prawa ochronnego (wspólny znak towarowy, wspólny znak towarowy gwarancyjny, wspólne prawo ochronne) oraz regulamin znaku,*

*rubryka F - wnioski i sprzeciwy oraz decyzje wydane w wyniku ich rozpoznania,*

*rubryka G - rejestracja międzynarodowa (adnotacja o rejestracji międzynarodowej na podstawie zgłoszenia lub rejestracji krajowej),*

*rubryka H - datę unieważnienia lub datę i przyczynę wygaśnięcia prawa ochronnego, zastąpienie rejestracji krajowej rejestracją międzynarodową.*

**Uwaga:** Publikacji podlegają: zmiana uprawnionego, zmiana nazwy uprawnionego, prawa ograniczające prawo ochronne, zmiana regulaminu znaku wspólnego, sprostowania istotnych pomyłek.

**36631** 2005 02 11 B. Wprowadzono zmianę przez wykreślenie całego wykazu towarów i wszystkich klas towarowych i dokonanie wpisu: od dnia 29.12.2004 r.: produkty chemiczne do celów przemysłowych, naukowych, fotograficznych, rolnych, ogrodniczych, leśnych (z wyłączeniem środków do tępienia owadów); nawozy naturalne i sztuczne; środki do gaszenia ognia, środki do hartowania i do lutowania; produkty chemiczne do konserwacji pokarmów; garbniki; substancje adhezyjne przeznaczone dla przemysłu; środki do ługowania polerowania, odtłuszczania (z wyjątkiem stosowanych w przemyśle włókienniczym) i ścierania; środki perfumeryjne, olejki aromatyczne, kosmetyki, płyny do włosów; środki dentystryczne; oleje i tłuszcze przemysłowe, smary, środki wiążące do kurzu, materiały palne (łącznie z materiałami napędowymi); materiały oświetleniowe; świece lojowe, świece stearynowe; lampki nocne, knoty, środki do budowy dróg; asfalt, smoła, smołowiec; klasy 1,3,4,19.

**46150** 2005 02 21 A. Wprowadzono zmianę nazwy uprawnionego przez wykreślenie wpisu: CUSSONS – POLSKA Spółka Akcyjna, Wrocław, Polska i dokonanie wpisu: PZ CUSSONS POLSKA SPÓŁKA AKCYJNA, Warszawa, Polska.

**46278** 2005 02 28 A. Wprowadzono zmianę nazwy i siedziby uprawnionego przez wykreślenie wpisu: AGROS-FORTUNA SPÓŁKA Z OGRANICZONĄ ODPOWIEDZIALNOŚCIĄ, Tarczyn, Polska, i dokonanie wpisu: „AGROS NOVA” SPÓŁKA Z OGRANICZONĄ ODPOWIEDZIALNOŚCIĄ, Warszawa, Polska.

**51093** 2005 02 28 A. Wprowadzono zmianę nazwy uprawnionego przez wykreślenie wpisu: Centrum Techniki Okrętowej, Gdańsk, Rzeczpospolita Polska i dokonanie wpisu: CENTRUM TECHNIKI OKRĘTOWEJ SPÓŁKA AKCYJNA, Gdańsk, Rzeczpospolita Polska.

**51633** 2005 03 04 A. Sprostowano oczywistą omyłkę wpis powinien brzmieć: Bayer CropScience Limited, Hauxton, Wielka Brytania.

**52000** 2005 03 04 A. Sprostowano oczywistą omyłkę wpis powinien brzmieć: Bayer CropScience Limited, Hauxton, Wielka Brytania.

**52014** 2005 02 24 A. Wprowadzono zmianę nazwy uprawnionego przez wykreślenie wpisu: Polifarb Wrocław Spółka Akcyjna, Wrocław, Polska i dokonanie wpisu: Polifarb Cieszyn-Wrocław S.A., 51-416 Wrocław, Polska.

54330 2005 02 24 A. Wprowadzono zmianę uprawnionego przez wykreślenie wpisu: ICN Polfa Rzeszów Spółka Akcyjna, Rzeszów, Polska i dokonanie wpisu: Przedsiębiorstwo Farmaceutyczne „Jelfa” S.A., Jelenia Góra, Polska.

**56737** 2005 02 22 A. Wprowadzono zmianę uprawnionego przez wykreślenie wpisu: Bayer CropScience Limited, Hauxton, Wielka Brytania i dokonanie wpisu: BASF Agro Trademarks GmbH, Ludwigshafen, Republika Federalna Niemiec.

**58257** 2005 02 18 A. Wprowadzono uprawnionego przez wykreślenie wpisu: Beiersdorf-Lechia Spółka Akcyjna, Poznań, Polska i dokonanie wpisu: GRUPA POŁUDNIE Sp. z o.o., Kraków, Polska.

**60630** 2005 02 24 A. Wprowadzono zmianę nazwy uprawnionego przez wykreślenie wpisu: „Interagra” Europar Ven Company Establishment-Liechtenstein Przedsiębiorstwo Zagraniczne, Poznań, Rzeczpospolita Polska i dokonanie wpisu: „Interagra” Przedsiębiorstwo Zagraniczne, Poznań, Rzeczpospolita Polska.

**60816** 2005 02 21 A. Wprowadzono zmianę uprawnionego przez wykreślenie wpisu: COMINDEX INTERNATIONAL LTD, Warszawa, Polska i dokonanie wpisu: Przedsiębiorstwo Produkcyjno Handlowe MATMAR-COMINEX Spółka z o.o., Sławęcinek, Polska.

**60929** 2005 02 22 A. Wprowadzono zmianę uprawnionego przez wykreślenie wpisu: Bayer CropScience Limited, Hauxton, Wielka Brytania i dokonanie wpisu: BASF Agro Trademarks GmbH, Ludwigshafen, Republika Federalna Niemiec.

**61010** 2005 02 22 A. Wprowadzono zmianę nazwy i siedziby uprawnionego przez wykreślenie wpisu: Borg-Warner Automotive, Inc., Sterling Heights, Michigan, Stany Zjednoczone Ameryki i dokonanie wpisu: BorgWarner Inc., Auburn Hills, Stany Zjednoczone Ameryki.

**61011** 2005 02 22 A. Wprowadzono zmianę nazwy i siedziby uprawnionego przez wykreślenie wpisu: Borg-Warner Automotive, Inc., Sterling Heights, Michigan, Stany Zjednoczone Ameryki i dokonanie wpisu: BorgWarner Inc., Auburn Hills, Stany Zjednoczone Ameryki.

**61032** 2005 02 11 A. Wprowadzono zmianę uprawnionego przez wykreślenie wpisu: INCO-VERITAS Sp. z o.o., Warszawa, Polska i dokonanie wpisu: INCO-VERITAS Spółka Akcyjna, Warszawa, Polska.

**61034** 2005 02 11 A. Wprowadzono zmianę uprawnionego przez wykreślenie wpisu: INCO-VERITAS Sp. z o.o., Warszawa, Polska i dokonanie wpisu: INCO-VERITAS Spółka Akcyjna, Warszawa, Polska.

**61035** 2005 02 11 A. Wprowadzono zmianę uprawnionego przez wykreślenie wpisu: INCO-VERITAS Sp. z o.o., Warszawa, Polska i dokonanie wpisu: INCO-VERITAS Spółka Akcyjna, Warszawa, Polska.

**61036** 2005 02 11 A. Wprowadzono zmianę uprawnionego przez wykreślenie wpisu: INCO-VERITAS Sp. z o.o., Warszawa, Polska i dokonanie wpisu: INCO-VERITAS Spółka Akcyjna, Warszawa, Polska.

**61037** 2005 02 11 A. Wprowadzono zmianę uprawnionego przez wykreślenie wpisu: INCO-VERITAS Sp. z o.o., Warszawa, Polska i dokonanie wpisu: INCO-VERITAS Spółka Akcyjna, Warszawa, Polska.

**62190** 2005 02 22 A. Wprowadzono zmianę uprawnionego przez wykreślenie wpisu: Bayer CropScience Limited, Hauxton, Wielka Brytania i dokonanie wpisu: BASF Agro Trademarks GmbH, Ludwigshafen, Republika Federalna Niemiec.

**64902** 2005 02 28 A. Wprowadzono zmianę uprawnionego przez wykreślenie wpisu: POLMOS Żyrardów Sp. z o.o., Żyrardów, Polska i dokonanie wpisu: PEACOCK CORPORATION, Las Vegas, Stany Zjednoczone Ameryki.

**64903** 2005 02 28 A. Wprowadzono zmianę uprawnionego przez wykreślenie wpisu: POLMOS Żyrardów Sp. z o.o., Żyrardów, Polska i dokonanie wpisu: PEACOCK CORPORATION, Las Vegas, Stany Zjednoczone Ameryki.

**64904** 2005 02 28 A. Wprowadzono zmianę uprawnionego przez wykreślenie wpisu: POLMOS Żyrardów Sp. z o.o., Żyrardów, Polska i dokonanie wpisu: PEACOCK CORPORATION, Las Vegas, Stany Zjednoczone Ameryki.

**65087** 2005 02 18 D. Dokonano wpisu: Zgodnie z pismem Komornika Sądowego Rewiru III przy Sądzie Rejonowym w Białymstoku „ZAJĘCIE WIERZYTELNOŚCI I PRAW” z dnia 12.08.2002 r. sygnatura sprawy III KM 709/02, na wniosek wierzyciela: BANK PKO S.A./O ŁÓMŻA i zgodnie z tytułem wykonawczym BANKOWY TYTUŁ EGZEKUCYJNY z dnia 02-02-16, syg. akt II CO 705/02 została wszczęta egzekucja przeciwko dłużnikowi: „Moda Polska Sp. z o.o.” o zapłatę należności. Zgodnie z powyższym ustanawia się zajęcie prawa do znaku towarowego pod numerem R-65087, na rzecz Banku Polska Kasa Opieki S.A., Warszawa, Rzeczpospolita Polska.

**65087** 2005 02 18 A. Wprowadzono zmianę uprawnionego przez wykreślenie wpisu: Maria Bland Spółka z o.o.j.v., Białystok, Rzeczpospolita Polska i dokonanie wpisu: MODA POLSKA SPÓŁKA Z OGRANICZONĄ ODPOWIEDZIALNOŚCIĄ, Białystok, Rzeczpospolita Polska.

**65423** 2005 02 22 A. Wprowadzono zmianę uprawnionego przez wykreślenie wpisu: Stanisław Menegon, Janusz Kaszyński, Gdynia, Polska i dokonanie wpisu: Stanisław Menegon, Gdańsk, Polska.

**65423** 2005 02 22 A. Wprowadzono zmianę uprawnionego przez wykreślenie wpisu: Stanisław Menegon, Gdańsk, Polska i dokonanie wpisu: KLIMASERW Spółka z o.o., Gdańsk, Polska.

**65423** 2005 02 22 A. Wprowadzono zmianę uprawnionego przez wykreślenie wpisu: KLIMASERW Spółka z o.o., Gdańsk, Polska i dokonanie wpisu: Przedsiębiorstwo Wielobranżowe KLIMASERW Spółka z o.o., Gdańsk, Polska.

**66634** 2005 02 22 A. Wprowadzono zmianę uprawnionego przez wykreślenie wpisu: Bayer CropScience Limited, Hauxton, Wielka Brytania i dokonanie wpisu: BASF Agro Trademarks GmbH, Ludwigshafen, Republika Federalna Niemiec.

**68154** 2005 02 18 A. Wprowadzono zmianę uprawnionego przez wykreślenie wpisu: Palsgaard Industri A/S, Juelsminde, Dania i dokonanie wpisu: Credin A/S, Juelsminde, Dania.

**68665** 2005 02 17 A. Wprowadzono zmianę uprawnionego przez wykreślenie wpisu: „Esarom” Essenzenfabrik Gesellschaft m.b.H., Oberrohrbach, Austria i dokonanie wpisu: WALMARK a.s., Trinec, Republika Czeska.

**68755** 2005 02 18 A. Wprowadzono zmianę nazwy uprawnionego przez wykreślenie wpisu: Reemtsma Polska Spółka Akcyjna,

Jankowice, Polska i dokonanie wpisu: IMPERIAL TOBACCO POLSKA Spółka Akcyjna, Jankowice, Polska.

**69332** 2005 03 04 B. Sprostowano oczywistą omyłkę. Prawo zostało przedłużone w zakresie towarów z kl. 42 tj. obrót ruchomościami i nieruchomościami.

**69752** 2005 02 24 A. Wprowadzono zmianę uprawnionego przez wykreślenie wpisu: Polski Dom Wydawniczy Sp. z o.o., Warszawa, Polska i dokonanie wpisu: „EDIPRESSE POLSKA” S. A., Warszawa, Polska.

**70423** 2005 02 11 A. Wprowadzono zmianę siedziby uprawnionego przez wykreślenie wpisu: Thomas & Betts International Inc., Sparks, Stany Zjednoczone Ameryki i dokonanie wpisu: Thomas & Betts International, Inc., Wilmington, Stany Zjednoczone Ameryki.

**70579** 2005 02 10 A. Wprowadzono zmianę nazwy uprawnionego przez wykreślenie wpisu: Cussons Polska S.A., Warszawa, Polska i dokonanie wpisu: PZ CUSSONS POLSKA SPÓŁKA AKCYJNA, Warszawa, Polska.

**70682** 2005 02 11 A. Wprowadzono zmianę uprawnionego przez wykreślenie wpisu: INCO-VERITAS Sp. z o.o., Warszawa, Polska i dokonanie wpisu: INCO-VERITAS Spółka Akcyjna, Warszawa, Polska.

**70858** 2005 02 18 A. Wprowadzono zmianę nazwy uprawnionego przez wykreślenie wpisu: Reemtsma Polska S.A., Jankowice, Polska i dokonanie wpisu: IMPERIAL TOBACCO POLSKA S. A., Jankowice, Polska.

**71410** 2005 02 18 A. Wprowadzono zmianę nazwy uprawnionego przez wykreślenie wpisu: Reemtsma Polska S.A., Jankowice, Polska i dokonanie wpisu: IMPERIAL TOBACCO POLSKA S. A., Jankowice, Polska.

**72145** 2005 02 18 A. Wprowadzono zmianę uprawnionego przez wykreślenie wpisu: Coast Catamaran France S.A., Toulon, Francja i dokonanie wpisu: Hobie Cat Europe S.A., Toulon, Francja.

**72628** 2005 02 11 A. Wprowadzono zmianę siedziby uprawnionego przez wykreślenie wpisu: Thomas & Betts International Inc., Sparks, Stany Zjednoczone Ameryki i dokonanie wpisu: Thomas & Betts International, Inc., Wilmington, Stany Zjednoczone Ameryki.

**72668** 2005 02 10 D. Dokonano wpisu: W dniu 20 listopada 2003 r. zawarto umowę licencyjną wyłączną, pełną na czas nieokreślony na użytkowanie znaku towarowego przez ŚNIEŻKA-INVEST Sp. z o.o., Wałbrzych, Polska.

**73606** 2005 02 22 A. Wprowadzono zmianę uprawnionego przez wykreślenie wpisu: Bayliner Marine Corporation /Delaware Corporation/, Arlington, Stany Zjednoczone Ameryki i dokonanie wpisu: Brunswick Family Boat Co. Inc., Arlington, Stany Zjednoczone Ameryki.

**75086** 2005 02 22 A. Wprowadzono zmianę uprawnionego przez wykreślenie wpisu: Bayer CropScience Limited, Hauxton, Wielka Brytania i dokonanie wpisu: BASF Agro Trademarks GmbH, Ludwigshafen, Republika Federalna Niemiec.

**75308** 2005 02 21 A. Wprowadzono zmianę nazwy uprawnionego przez wykreślenie wpisu: KOLASTYNA TECHNOLOGY Spółka z ograniczoną odpowiedzialnością, Łódź, Polska i dokonanie wpisu: „ANN COSMETICS” SPÓŁKA Z OGRANICZONĄ ODPOWIEDZIALNOŚCIĄ, Łódź, Polska.

**75793** 2005 02 21 A. Sprostowano oczywistą omyłkę wpis powinien brzmieć: ATLANTIS – CRISTAIS DE ALCOBACA S.A., Alcobaca, Portugalia.

**76725** 2005 02 21 A. Wprowadzono zmianę nazwy uprawnionego przez wykreślenie wpisu: „STAKO” S.C. Irena, Jacek

i Marek Staniuk, Słupsk, Polska i dokonanie wpisu: STAKO IRENA STANIUK, MAREK STANIUK SPÓŁKA JAWNA, Słupsk, Polska.

**77392** 2005 02 22 A. Wprowadzono zmianę uprawnionego przez wykreślenie wpisu: Bayliner Marine Corporation /Delaware Corporation/, Arlington, Stany Zjednoczone Ameryki i dokonanie wpisu: Brunswick Family Boat Co. Inc., Arlington, Stany Zjednoczone Ameryki.

**77896** 2005 02 03 A. Wprowadzono zmianę nazwy uprawnionego przez wykreślenie wpisu: GRYF Przedsiębiorstwo Przemysłu Cukierniczego, Szczecin, Polska i dokonanie wpisu: Przedsiębiorstwo Przemysłu Cukierniczego „GRYF” Spółka Akcyjna, Szczecin, Polska.

**79469** 2005 02 09 A. Wprowadzono zmianę siedziby uprawnionego przez wykreślenie wpisu: Gallup, Inc. (Delaware corporation), Lincoln, Stany Zjednoczone Ameryki i dokonanie wpisu: GALLUP, INC., Omaha, Stany Zjednoczone Ameryki.

**80555** 2005 02 18 A. Wprowadzono zmianę nazwy uprawnionego przez wykreślenie wpisu: Lek, tovarna farmacevtskih in kemichnih izdelkov, d.d., Ljubljana, Lublana, Słowenia i dokonanie wpisu: LEK farmacevtska družba d.d., Lublana, Słowenia.

**81352** 2005 02 25 A. Wprowadzono zmianę nazwy uprawnionego przez wykreślenie wpisu: ELEKTRODŹWIG Przedsiębiorstwo Usługowo-Handlowo-Produkcyjne, Warszawa, Polska i dokonanie wpisu: ELEKTRODŹWIG Jerzy F. Olesiński, Warszawa, Polska.

**82295** 2005 02 24 A. Wprowadzono zmianę nazwy uprawnionego przez wykreślenie wpisu: Przedsiębiorstwo TAJA S.C. Janusz Rusocki, Tadeusz Tomal, Nieszawa, Rzeczpospolita Polska i dokonanie wpisu: TAJA – Janusz Rusocki i Tadeusz Tomal – S.J., Nieszawa, Rzeczpospolita Polska.

**82295** 2005 02 24 A. Wprowadzono zmianę uprawnionego przez wykreślenie wpisu: TAJA – Janusz Rusocki i Tadeusz Tomal – S.J., Nieszawa, Rzeczpospolita Polska i dokonanie wpisu: TAJA Sp. z o.o., Nieszawa, Rzeczpospolita Polska.

**82322** 2005 02 03 A. Wprowadzono zmianę nazwy uprawnionego przez wykreślenie wpisu: Przedsiębiorstwo Energetyki Ciepłej, Poznań, Polska i dokonanie wpisu: Poznańska Energetyka Ciepła Spółka Akcyjna, Poznań, Polska.

**83024** 2005 02 04 A. Wprowadzono zmianę nazwy uprawnionego przez wykreślenie wpisu: REEMTSMA POLSKA Spółka Akcyjna, Jankowice, Polska i dokonanie wpisu: IMPERIAL TOBACCO POLSKA SPÓŁKA AKCYJNA, Jankowice, Polska.

**83626** 2005 02 03 A. Wprowadzono zmianę nazwy uprawnionego przez wykreślenie wpisu: Wytwórnia Klejów i Zapraw Budowlanych „ATLAS” Ciupiński i wspólnicy spółka jawna, Łódź, Polska i dokonanie wpisu: Wytwórnia Klejów i Zapraw Budowlanych „ATLAS” Grzelak i wspólnicy Spółka Jawna, Łódź, Polska.

**83756** 2005 02 15 A. Wprowadzono zmianę nazwy uprawnionego przez wykreślenie wpisu: SULPHUR ZDRÓJEXIM Przedsiębiorstwo Produkcyjno Usługowo Handlowe i Konsultingu – Kubiak Alojzy, Busko-Zdrój, Polska i dokonanie wpisu: Przedsiębiorstwo Farmaceutyczne „SULPHUR ZDRÓJ EXIM” Alojzy Kubiak, Busko-Zdrój, Polska.

**84239** 2005 02 14 A. Wprowadzono zmianę nazwy uprawnionego przez wykreślenie wpisu: „Kuchnia Poznańska” Spółka z o.o., Czempin-Jarogniewice, Polska i dokonanie wpisu: „CHAMPION” SPÓŁKA Z OGRANICZONĄ ODPOWIEDZIALNOŚCIĄ, Jarogniewice, Polska.

**84319** 2005 02 28 A. Wprowadzono zmianę uprawnionego przez wykreślenie wpisu: POLLYTAG Spółka z o.o., Gdańsk, Rzeczpospolita Polska i dokonanie wpisu: POLLYTAG SPÓŁKA AKCYJNA, Gdańsk, Rzeczpospolita Polska.

**86555** 2005 02 03 B. Wprowadzono zmianę przez wykreślenie całego wykazu towarów i wszystkich klas towarowych i dokonanie wpisu: od dnia 19.10.2002; produkty chemiczne do konserwowania środków żywnościowych, jelita i osłonki pochodzenia naturalnego i syntetyczne; przyprawy kolonialne i pochodzenia krajowego, recepturowe mieszanki przyprawowe do produkcji masarskiej, dodatki spożywcze do produkcji masarskiej; klasy 1, 29, 30.

**87267** 2005 02 04 A. Wprowadzono zmianę nazwy uprawnionego przez wykreślenie wpisu: Reemtsma Polska Spółka Akcyjna, Jankowice, Polska i dokonanie wpisu: IMPERIAL TOBACCO POLSKA SPÓŁKA AKCYJNA, Jankowice, Polska.

**87268** 2005 02 04 A. Wprowadzono zmianę nazwy uprawnionego przez wykreślenie wpisu: Reemtsma Polska Spółka Akcyjna, Jankowice, Polska i dokonanie wpisu: IMPERIAL TOBACCO POLSKA SPÓŁKA AKCYJNA, Jankowice, Polska.

**87273** 2005 02 18 A. Wprowadzono zmianę nazwy uprawnionego przez wykreślenie wpisu: Reemtsma Polska Spółka Akcyjna, Jankowice, Polska i dokonanie wpisu: IMPERIAL TOBACCO POLSKA S. A., Jankowice, Polska.

**87573** 2005 02 07 D. Dokonano wpisu: W dniu 25 października 2002r. zawarto umowę licencyjną niewyłączną, pełną na użytkowanie znaku towarowego numer R-87573 na czas nieokreślony na rzecz: System Przesyłek Ekspresowych Servisco Sp. z o.o., Głuchowo, Polska.

**87798** 2005 02 18 A. Wprowadzono zmianę uprawnionego przez wykreślenie wpisu: P.P.H. „ELFA” PRODUCENT WKŁADÓW DO OBUWIA Dubin Rudolf, Gołembiewska Zdzisława, Dubin-Pelczarska Lucja, Gołembiewska Izabela, Wrocław, Polska i dokonanie wpisu: „ELFA” Producent Wkładów do Obuwia Gołembiewska Zdzisława, Wrocław, Polska.

**87895** 2005 02 02 A. Sprostowano oczywistą omyłkę. Powinno być: SANOFI – SYNTHELABO Sp. z o.o., Warszawa, Polska.

**88664** 2005 02 14 A. Wprowadzono zmianę uprawnionego przez wykreślenie wpisu: ASTER Przedsiębiorstwo Handlowe S.C. Henryk Krzywiak, Jerzy Andrzejewski, Poznań, Polska i dokonanie wpisu: ALMA GmbH Import und Export, Hamburg, Niemcy.

**89505** 2005 02 02 A. Sprostowano oczywistą omyłkę. Powinno być: SANOFI – SYNTHELABO Sp. z o.o., Warszawa, Polska.

**89506** 2005 02 02 A. Sprostowano oczywistą omyłkę. Powinno być: SANOFI – SYNTHELABO Sp. z o.o., Warszawa, Polska.

**89507** 2005 02 02 A. Sprostowano oczywistą omyłkę. Powinno być: SANOFI – SYNTHELABO Sp. z o.o., Warszawa, Polska.

**89592** 2005 03 01 B. Wprowadzono zmianę przez wykreślenie całego wykazu towarów i wszystkich klas towarowych i dokonanie wpisu: od dnia 07.05.2003 r.: czasopisma, książki, fotografie, dzienniki, albumy, plakaty, foldery, mapy, papier, karton; reklama prasowa poprzez ogłoszenia reklamowe, reklama i rozpowszechnianie wyrobów producentów poprzez organizowanie im wystaw, konkursów, imprez, festynów, konferencji a także poprzez rozpowszechnianie materiałów reklamowych (próbek, druków, prospektów, broszur) – wszystko na rzecz osób trzecich; pośrednictwo handlowe fakturowe (bez kontaktu bezpośredniego z towarem) w zakresie małej poligrafii, plakatów, folderów, albumów, kalendarzy, winiet, plaketek, chorągiewek; usługi poligraficzne; klasy 16, 35, 40.



**89669** 2005 02 03 A. Wprowadzono zmianę siedziby uprawnionego przez wykreślenie wpisu: MITEX Spółka z o.o., Łódź, Polska i dokonanie wpisu: MITEX Spółka z o.o., Ksawerów, Polska.

**89888** 2005 02 14 A. Wprowadzono zmianę uprawnionego przez wykreślenie wpisu: ŁDA INVEST S.A., Warszawa, Polska i dokonanie wpisu: KONSMETAL-1 Sp. z o.o., Warszawa, Polska.

**89998** 2005 02 11 A. Wprowadzono zmianę siedziby uprawnionego przez wykreślenie wpisu: FILA NEDERLAND B.V., Amsterdam, Holandia i dokonanie wpisu: FILA NEDERLAND B.V., Baarn, Holandia.

**90117** 2005 02 25 A. Wprowadzono zmianę nazwy uprawnionego przez wykreślenie wpisu: Łódzka Wytwórnia Papierosów, Łódź, Polska i dokonanie wpisu: Łódzka Wytwórnia Papierosów S.A., Łódź, Polska.

**90312** 2005 02 02 A. Sprostowano oczywistą omyłkę. Powinno być: SANOFI – SYNTHELABO Sp. z o.o., Warszawa, Polska.

**90313** 2005 02 02 A. Sprostowano oczywistą omyłkę. Powinno być: SANOFI – SYNTHELABO Sp. z o.o., Warszawa, Polska.

**90843** 2005 02 18 A. Wprowadzono zmianę uprawnionego przez wykreślenie wpisu: RADIO PLUS Radio Archidiecezji Gdańskiej, Gdańsk, Rzeczpospolita Polska i dokonanie wpisu: AGENCJA REKLAMOWA PLUS SPÓŁKA Z OGRANICZONĄ ODPOWIEDZIALNOŚCIĄ, Warszawa, Rzeczpospolita Polska.

**90843** 2005 02 18 A. Wprowadzono zmianę nazwy uprawnionego przez wykreślenie wpisu: AGENCJA REKLAMOWA PLUS SPÓŁKA Z OGRANICZONĄ ODPOWIEDZIALNOŚCIĄ, Warszawa, Rzeczpospolita Polska i dokonanie wpisu: RADIO PLUS SPÓŁKA Z OGRANICZONĄ ODPOWIEDZIALNOŚCIĄ, Warszawa, Rzeczpospolita Polska.

**91051** 2005 02 18 A. Wprowadzono zmianę uprawnionego przez wykreślenie wpisu: Browar VAN PUR Spółka Akcyjna, Rzeszów, Polska i dokonanie wpisu: BRAU UNION POLSKA Sp. z o.o., Warszawa, Polska.

**91051** 2005 02 18 A. Wprowadzono zmianę uprawnionego przez wykreślenie wpisu: BRAU UNION POLSKA Sp. z o.o., Warszawa, Polska i dokonanie wpisu: BROWAR VAN PUR Sp. z o.o., Warszawa, Polska.

**91052** 2005 02 18 A. Wprowadzono zmianę uprawnionego przez wykreślenie wpisu: Browar VAN PUR Spółka Akcyjna, Rzeszów, Polska i dokonanie wpisu: BRAU UNION POLSKA Sp. z o.o., Warszawa, Polska.

**91052** 2005 02 18 A. Wprowadzono zmianę uprawnionego przez wykreślenie wpisu: BRAU UNION POLSKA Sp. z o.o., Warszawa, Polska i dokonanie wpisu: BROWAR VAN PUR Spółka z ograniczoną odpowiedzialnością, Warszawa, Polska.

**91059** 2005 02 28 D. Wykreślono wpis: W dniu 31 czerwca 2001 r. zawarto umowę licencyjną niewyłączną i pełną na używanie znaku towarowego do dnia 31.06.2006 r. przez Z.P.H. i K. „Kuchcik” Urszula Okarma, Dariusz Okarma i Mirosław Misiółek sp.j., Zarzecze, Polska.

**91853** 2005 02 25 C. Dokonano wpisu. Rejestracja krajowa została zastąpiona rejestracją międzynarodową IR-731135.

**91873** 2005 02 17 A. Wprowadzono zmianę nazwy uprawnionego przez wykreślenie wpisu: Zakłady Przemysłu Cukierniczego WAWEL S.A., Kraków, Polska i dokonanie wpisu: WAWEL S.A., Kraków, Polska.

**92073** 2005 02 23 A. Wprowadzono zmianę nazwy uprawnionego przez wykreślenie wpisu: Przedsiębiorstwo Państwowe

Uzdrowisko „Połczyn”, Połczyn Zdrój, Polska i dokonanie wpisu: „UZDROWISKO POŁCZYN” S.A., Połczyn Zdrój, Polska.

**92518** 2005 02 23 A. Wprowadzono zmianę siedziby uprawnionego przez wykreślenie wpisu: TOTTIS Spółka z o.o., Poznań, Polska i dokonanie wpisu: TOTTIS Spółka z o.o., Łódź, Polska.

**92679** 2005 02 11 A. Wprowadzono zmianę uprawnionego przez wykreślenie wpisu: BRASSERIES KRONENBOURG, Strasbourg Cedex, Francja i dokonanie wpisu: DORINVEST, Paryż, Francja.

**92679** 2005 02 11 A. Wprowadzono zmianę nazwy i siedziby uprawnionego przez wykreślenie wpisu: DORINVEST, Paryż, Francja i dokonanie wpisu: BRASSERIES KRONENBOURG Strasbourg, Francja.

**92679** 2005 02 11 A. Wprowadzono zmianę uprawnionego przez wykreślenie wpisu: BRASSERIES KRONENBOURG, Strasbourg, Francja i dokonanie wpisu: SCOTTISH COURAGE FRANCE, Strasbourg, Francja.

**92679** 2005 02 11 A. Wprowadzono zmianę nazwy uprawnionego przez wykreślenie wpisu: SCOTTISH COURAGE FRANCE, Strasbourg, Francja i dokonanie wpisu: BRASSERIES KRONENBOURG, Strasbourg, Francja.

**92679** 2005 02 11 A. Wprowadzono zmianę uprawnionego przez wykreślenie wpisu: BRASSERIES KRONENBOURG, Strasbourg, Francja i dokonanie wpisu: KRO BEER BRANDS, Strasbourg, Francja.

**92679** 2005 02 11 A. Wprowadzono zmianę nazwy uprawnionego przez wykreślenie wpisu: KRO BEER BRAND, Strasbourg, Francja i dokonanie wpisu: BRASSERIES KRONENBOURG, Strasbourg, Francja.

**92763** 2005 02 18 A. Wprowadzono zmianę nazwy uprawnionego przez wykreślenie wpisu: Reemtsma Polska S. A., Jankowice, Polska i dokonanie wpisu: IMPERIAL TOBACCO POLSKA SPÓŁKA AKCYJNA, Jankowice, Polska.

**92868** 2005 02 04 A. Wprowadzono zmianę uprawnionego przez wykreślenie wpisu: Śliwka Jan – Przedsiębiorstwo Produkcyjno Handlowe PLASTON, Katowice, Polska i dokonanie wpisu: Przedsiębiorstwo Produkcyjno-Handlowe PLASTON S.C. Jan Śliwka, Piotr Śliwka, Katowice, Polska.

**93156** 2005 02 11 A. Wprowadzono zmianę nazwy uprawnionego przez wykreślenie wpisu: Pharmacia AB, Sztokholm, Szwecja i dokonanie wpisu: Pfizer Health AB, Sztokholm, Szwecja.

**93284** 2005 02 11 A. Wprowadzono zmianę nazwy uprawnionego przez wykreślenie wpisu: Pharmacia AB, Sztokholm, Szwecja i dokonanie wpisu: Pfizer Health AB, Sztokholm, Szwecja.

**93308** 2005 02 17 A. Wprowadzono zmianę nazwy i siedziby uprawnionego przez wykreślenie wpisu: Gesellschaft für elektrische Anlagen AG;, Fellbach, Niemcy i dokonanie wpisu: GA Gesellschaft für Anlagentechnik Aktiengesellschaft, Heidelberg, Niemcy.

**93308** 2005 02 17 A. Wprowadzono zmianę nazwy uprawnionego przez wykreślenie wpisu: GA Gesellschaft für Anlagentechnik Aktiengesellschaft, Heidelberg, Niemcy i dokonanie wpisu: GAH Anlagentechnik Aktiengesellschaft, Heidelberg, Niemcy.

**93308** 2005 02 17 A. Wprowadzono zmianę uprawnionego przez wykreślenie wpisu: GAH Anlagentechnik Aktiengesellschaft, Heidelberg, Niemcy i dokonanie wpisu: GAH Beteiligungs AG, Heidelberg, Niemcy.



**93426** 2005 02 24 D. Dokonano wpisu: W dniu 10 grudnia 1996 r. zawarto umowę licencyjną wyłączną, niepełną dotyczącą towarów: urządzenia do oświetlenia, ogrzewania, wytwarzania pary, gotowania, chłodzenia, suszenia, wentylacji i do celów sanitarnych; przybory kuchenne i gospodarstwa domowego oraz pojemniki, wyroby ze szkła, porcelany i fajansu; klasy 11, 21, na czas nieokreślony na użytkowanie znaku towarowego przez METRIX S.A., Tczew, Polska.

**93650** 2005 02 14 A. Wprowadzono zmianę uprawnionego przez wykreślenie wpisu: Przedsiębiorstwo Produkcyjno-Usługowo-Handlowe SAiSA Sarna Maria, Sarna Wojciech, Chodzież, Polska i dokonanie wpisu: PRZEDSIĘBIORSTWO PRODUKCYJNO-USŁUGOWO-HANDLOWE „SA i SA” SARNA SPÓŁKA JAWNA, Chodzież, Polska.

**93673** 2005 02 18 A. Wprowadzono zmianę nazwy uprawnionego przez wykreślenie wpisu: Reemtsma Polska Spółka Akcyjna, Jankowice, Polska i dokonanie wpisu: IMPERIAL TOBACCO POLSKA SPÓŁKA AKCYJNA, Jankowice, Polska.

**93983** 2005 02 09 A. Wprowadzono zmianę nazwy uprawnionego przez wykreślenie wpisu: Firma EWAK-MEDICAL Spółka z o.o., Warszawa, Polska i dokonanie wpisu: RADWAN CLINICAL RESEARCH CENTER SPÓŁKA Z OGRANICZONĄ ODPOWIEDZIALNOŚCIĄ, Warszawa, Polska.

**93983** 2005 02 09 A. Wprowadzono zmianę uprawnionego przez wykreślenie wpisu: RADWAN CLINICAL RESEARCH CENTER SPÓŁKA Z OGRANICZONĄ ODPOWIEDZIALNOŚCIĄ, Warszawa, Polska i dokonanie wpisu: KROTEX-POLAND SPÓŁKA Z OGRANICZONĄ ODPOWIEDZIALNOŚCIĄ, Warszawa, Polska.

**94055** 2005 02 18 A. Wprowadzono zmianę uprawnionego przez wykreślenie wpisu: KUJAWIAK Browary Bydgoskie Sp. z o.o., Bydgoszcz, Polska i dokonanie wpisu: BRAU UNION POLSKA Sp. z o.o., Warszawa, Polska.

**94055** 2005 02 18 A. Wprowadzono zmianę uprawnionego przez wykreślenie wpisu: BRAU UNION POLSKA Sp. z o.o., Warszawa, Polska i dokonanie wpisu: BROWARY ŻYWIEC Spółka Akcyjna, Żywiec, Polska.

**94055** 2005 02 18 A. Wprowadzono zmianę nazwy uprawnionego przez wykreślenie wpisu: BROWARY ŻYWIEC Spółka Akcyjna, Żywiec, Polska i dokonanie wpisu: GRUPA ŻYWIEC Spółka Akcyjna, Żywiec, Polska.

**94222** 2005 02 22 A. Wprowadzono zmianę uprawnionego przez wykreślenie wpisu: NEPENTES Hurtownia Farmaceutyczna Butruk Maria, Warszawa, Polska i dokonanie wpisu: NEPENTES Spółka z o.o., Warszawa, Polska.

**94643** 2005 02 28 A. Wprowadzono zmianę uprawnionego przez wykreślenie wpisu: DATCOM Spółka z o.o., Żywiec, Polska i dokonanie wpisu: Janusz Michniowski, Miłówka, Polska.

**94782** 2005 02 07 A. Wprowadzono zmianę nazwy uprawnionego przez wykreślenie wpisu: OPAL S.C.- Olejniczak Waclaw, Szulc Ryszard, Grodzisk Wlkp., Polska i dokonanie wpisu: OPAL Ryszard Szulc, Waclaw Olejniczak Spółka Jawna, Grodzisk Wlkp., Polska.

**94802** 2005 02 28 A. Wprowadzono zmianę nazwy i siedziby uprawnionego przez wykreślenie wpisu: Polsko Kanadyjskie Przedsiębiorstwo Produkcyjno Handlowe Spółka z o.o., Kielce, Polska i dokonanie wpisu: „PROGRESS INTERNATIONAL” SPÓŁKA Z OGRANICZONĄ ODPOWIEDZIALNOŚCIĄ, Poznań, Polska.

**94910** 2005 02 23 A. Wprowadzono zmianę uprawnionego przez wykreślenie wpisu: INCO-VERITAS Spółka z o.o., Warszawa,

Polska i dokonanie wpisu: INCO-VERITAS Spółka akcyjna, Warszawa, Polska.

**94912** 2005 02 23 A. Wprowadzono zmianę uprawnionego przez wykreślenie wpisu: INCO-VERITAS Spółka z o.o., Warszawa, Polska i dokonanie wpisu: INCO-VERITAS Spółka akcyjna, Warszawa, Polska.

**94986** 2005 02 21 A. Wprowadzono zmianę nazwy uprawnionego przez wykreślenie wpisu: RAJDIMPEX S.C. Import-Export Bogumił Rajda, Krystyna Rajda, Sucha Beskidzka, Polska i dokonanie wpisu: RAJDIMPEX K.B. RAJDA SPÓŁKA JAWNA, Sucha Beskidzka, Polska.

**94986** 2005 02 21 A. Wprowadzono zmianę uprawnionego przez wykreślenie wpisu: RAJDIMPEX K.B. RAJDA SPÓŁKA JAWNA, Sucha Beskidzka, Polska i dokonanie wpisu: „RAJDIMPEX” SPÓŁKA Z OGRANICZONĄ ODPOWIEDZIALNOŚCIĄ, Sucha Beskidzka, Polska.

**95364** 2005 02 09 A. Wprowadzono zmianę uprawnionego przez wykreślenie wpisu: A'MAT Zakład Chemii Gospodarczej i Tworzyw Sztucznych Cylwik Zbigniew, Białystok, Polska i dokonanie wpisu: Zakład Tworzyw Sztucznych i Chemii Gospodarczej „A'MAT” Tomasz Tajak, Zbigniew Cylwik S.C., Białystok, Polska.

**95364** 2005 02 09 A. Wprowadzono zmianę uprawnionego przez wykreślenie wpisu: Zakład Tworzyw Sztucznych i Chemii Gospodarczej „A'MAT” Tomasz Tajak, Zbigniew Cylwik S.C., Białystok, Polska i dokonanie wpisu: Zakład Chemii Gospodarczej i Tworzyw Sztucznych „A'MAT” Tomasz Tajak, Zbigniew Cylwik, Leokadia Cylwik S.C., Białystok, Polska.

**95434** 2005 02 04 A. Wprowadzono zmianę nazwy uprawnionego przez wykreślenie wpisu: REEMTSMA POLSKA S. A., Jankowice, Polska i dokonanie wpisu: IMPERIAL TOBACCO POLSKA SPÓŁKA AKCYJNA, Jankowice, Polska.

**95639** 2005 02 11 A. Wprowadzono zmianę nazwy uprawnionego przez wykreślenie wpisu: UNIKAT Nieruchomości Sp. z o.o., Warszawa, Polska i dokonanie wpisu: WWN Nieruchomości Sp. z o.o. w likwidacji, Warszawa, Polska.

**95639** 2005 02 11 A. Wprowadzono zmianę uprawnionego przez wykreślenie wpisu: WWN Nieruchomości Sp. z o.o. w likwidacji, Warszawa, Polska i dokonanie wpisu: Alexander Kijowski, Mirosław Wieczorek, Magdalena Puttnam, Warszawa, Polska.

**95639** 2005 02 11 A. Wprowadzono zmianę uprawnionego przez wykreślenie wpisu: Alexander Kijowski, Mirosław Wieczorek, Magdalena Puttnam, Warszawa, Polska i dokonanie wpisu: „UNIKAT” Sp. z o.o., Warszawa, Polska.

**96132** 2005 02 17 A. Wprowadzono zmianę nazwy uprawnionego przez wykreślenie wpisu: „PANELTECH ZOT” Sp. z o.o., Chorzów, Polska i dokonanie wpisu: „PANELTECH” Sp. z o.o., Chorzów, Polska.

**96427** 2005 02 11 A. Wprowadzono zmianę nazwy uprawnionego przez wykreślenie wpisu: GEBERIT TERRAIN LIMITED, Kent, Wielka Brytania i dokonanie wpisu: Geberit Ltd, Aylesford, Kent, Wielka Brytania.

**96800** 2005 02 17 A. Wprowadzono zmianę nazwy uprawnionego przez wykreślenie wpisu: RYDTRANS Przedsiębiorstwo Transportowo Spedycyjne Spółka z o.o., Rydułtowy, Polska i dokonanie wpisu: „RYDTRANS” Spółka z o.o., Rydułtowy, Polska.

**96843** 2005 02 21 A. Wprowadzono zmianę nazwy uprawnionego przez wykreślenie wpisu: „FOX-OIL” S.C. Olszewska Izabella, Okoniewski Wojciech FOX-OIL Spółka Cywilna, Gdańsk, Polska i dokonanie wpisu: FOX-OIL I.OLSZEWSKA I.OKONIEWSKI – SPÓŁKA JAWNA, Gdańsk, Polska.

**96911** 2005 02 02 A. Wprowadzono zmianę uprawnionego przez wykreślenie wpisu: Gdańskie Przedsiębiorstwo Robót Drogowych S.A., Gdańsk, Polska i dokonanie wpisu: GDAŃSKIE PRZEDSIĘBIORSTWO ROBÓT DROGOWYCH SKANSKA SPÓŁKA AKCYJNA, Gdańsk, Polska.

**96911** 2005 02 02 A. Wprowadzono zmianę nazwy i siedziby uprawnionego przez wykreślenie wpisu: GDAŃSKIE PRZEDSIĘBIORSTWO ROBÓT DROGOWYCH SKANSKA SPÓŁKA AKCYJNA, Gdańsk, Polska i dokonanie wpisu: SKANSKA SPÓŁKA AKCYJNA, Warszawa, Polska.

**96960** 2005 02 04 A. Wprowadzono zmianę nazwy i siedziby uprawnionego przez wykreślenie wpisu: EURO-CRISTAL S.A., Warszawa, Polska i dokonanie wpisu: HYGIENIKA EURO CRISTAL S.A., Wesoła (Warszawa), Polska.

**96960** 2005 02 04 A. Wprowadzono zmianę nazwy i siedziby uprawnionego przez wykreślenie wpisu: HYGIENIKA EURO CRISTAL S.A., Wesoła (Warszawa), Polska i dokonanie wpisu: HYGIENIKA S.A., Warszawa Polska.

**97143** 2005 02 23 A. Wprowadzono zmianę nazwy uprawnionego przez wykreślenie wpisu: „SANPOL J.V.” Spółka z o.o., Poznań, Polska i dokonanie wpisu: SANPOL Spółka z o.o., Poznań, Polska.

**97157** 2005 02 18 A. Wprowadzono zmianę uprawnionego przez wykreślenie wpisu: Palsgaard Industri A/S, Juelsminde, Królestwo Danii i dokonanie wpisu: Credin A/S, Juelsminde, Królestwo Danii.

**97597** 2005 02 22 A. Wprowadzono zmianę uprawnionego przez wykreślenie wpisu: LEG-BUD Przedsiębiorstwo Budowlane S.C. – Chodzyński Bogusław, Gabrysiak Andrzej, Legionowo, Rzeczpospolita Polska i dokonanie wpisu: Przedsiębiorstwo Budowlane „LEG-BUD” Gabrysiak, Chodzyński Spółka jawna, Legionowo, Rzeczpospolita Polska.

**97628** 2005 02 04 A. Wprowadzono zmianę uprawnionego przez wykreślenie wpisu: Time Warner Entertainment Company, L.P., Nowy Jork, Stany Zjednoczone Ameryki i dokonanie wpisu: Warner Communications Inc., Nowy Jork, Stany Zjednoczone Ameryki.

**97628** 2005 02 04 A. Wprowadzono zmianę uprawnionego przez wykreślenie wpisu: Warner Communications Inc., Nowy Jork, Stany Zjednoczone Ameryki i dokonanie wpisu: Home Box Office, Inc., Nowy Jork, Stany Zjednoczone Ameryki.

**97629** 2005 02 04 A. Wprowadzono zmianę uprawnionego przez wykreślenie wpisu: Time Warner Entertainment Company, L.P., Nowy Jork, Stany Zjednoczone Ameryki i dokonanie wpisu: Warner Communications Inc., Nowy Jork, Stany Zjednoczone Ameryki.

**97629** 2005 02 04 A. Wprowadzono zmianę uprawnionego przez wykreślenie wpisu: Warner Communications Inc., Nowy Jork, Stany Zjednoczone Ameryki i dokonanie wpisu: Home Box Office, Inc., Nowy Jork, Stany Zjednoczone Ameryki.

**97637** 2005 02 04 A. Wprowadzono zmianę uprawnionego przez wykreślenie wpisu: Time Warner Entertainment Company, L.P., Nowy Jork, Stany Zjednoczone Ameryki i dokonanie wpisu: Warner Communications Inc., Nowy Jork, Stany Zjednoczone Ameryki.

**97637** 2005 02 04 A. Wprowadzono zmianę uprawnionego przez wykreślenie wpisu: Warner Communications Inc., Nowy Jork, Stany Zjednoczone Ameryki i dokonanie wpisu: Home Box Office, Inc., Nowy Jork, Stany Zjednoczone Ameryki.

**97997** 2005 02 14 A. Wprowadzono zmianę uprawnionego przez wykreślenie wpisu: PLAST Przedsiębiorstwo Produkcyjno Handlowe – Majewski Ryszard, Persz Ryszard, Łódź, Polska i do-

konanie wpisu: „PLAST” SPÓŁKA Z OGRANICZONĄ ODPOWIEDZIALNOŚCIĄ, Łódź, Polska.

**98025** 2005 02 23 A. Wprowadzono zmianę nazwy uprawnionego przez wykreślenie wpisu: Restauracja ESTELLA Spółka Cywilna – Galas Jarosław, Nowak Jan, Knasiecki Piotr, Poznań, Rzeczpospolita Polska i dokonanie wpisu: „ESTELLA” Galas, Nowak, Knasiecki Spółka jawna, Poznań, Rzeczpospolita Polska.

**98026** 2005 02 04 A. Wprowadzono zmianę uprawnionego przez wykreślenie wpisu: Time Warner Entertainment Company, L.P., Nowy Jork, Stany Zjednoczone Ameryki i dokonanie wpisu: Warner Communications Inc., Nowy Jork, Stany Zjednoczone Ameryki.

**98026** 2005 02 04 A. Wprowadzono zmianę uprawnionego przez wykreślenie wpisu: Warner Communications Inc., Nowy Jork, Stany Zjednoczone Ameryki i dokonanie wpisu: Home Box Office, Inc., Nowy Jork, Stany Zjednoczone Ameryki.

**98311** 2005 02 04 A. Wprowadzono zmianę nazwy uprawnionego przez wykreślenie wpisu: JAHR VERLAG Wydawniczo Produkcyjna Spółka z o.o., Warszawa, Polska i dokonanie wpisu: „JAHR AGROHANDEL” Spółka z ograniczoną odpowiedzialnością, Warszawa, Polska.

**98311** 2005 02 04 A. Wprowadzono zmianę uprawnionego przez wykreślenie wpisu: „JAHR AGROHANDEL” Spółka z ograniczoną odpowiedzialnością, Warszawa, Polska i dokonanie wpisu: ERTOM TRADE Spółka z ograniczoną odpowiedzialnością, Warszawa, Polska.

**98398** 2005 02 22 B. Wprowadzono zmianę przez wykreślenie wpisu: klasa 42 i dokonanie wpisu: klasa 35.

**98399** 2005 02 22 B. Wprowadzono zmianę przez wykreślenie wpisu: klasa 42 i dokonanie wpisu: klasa 35.

**98400** 2005 02 22 B. Wprowadzono zmianę przez wykreślenie wpisu: klasa 42 i dokonanie wpisu: klasa 35.

**98458** 2005 02 11 A. Wprowadzono zmianę uprawnionego przez wykreślenie wpisu: ITAKA Wydawnictwo Spółka z o.o., Poznań, Polska i dokonanie wpisu: Podsiedlik-Raniowski i Spółka Sp. z o.o., Poznań, Polska.

**98458** 2005 02 11 A. Wprowadzono zmianę uprawnionego przez wykreślenie wpisu: Podsiedlik-Raniowski i Spółka Sp. z o.o., Poznań, Polska i dokonanie wpisu: PUBLICAT SPÓŁKA AKCYJNA, Poznań, Polska.

**98546** 2005 02 18 A. Wprowadzono zmianę nazwy uprawnionego przez wykreślenie wpisu: Europay International S.A., Waterloo, Belgia i dokonanie wpisu: MasterCard Europe, Waterloo, Belgia.

**98671** 2005 02 07 A. Wprowadzono zmianę uprawnionego przez wykreślenie wpisu: POLMAN S.C. Krawczyk Piotr, Nowak Mariusz, Warszawa, Polska i dokonanie wpisu: „POLMAN” SPÓŁKA Z OGRANICZONĄ ODPOWIEDZIALNOŚCIĄ, Warszawa, Polska.

**99048** 2005 02 04 A. Wprowadzono zmianę siedziby uprawnionego przez wykreślenie wpisu: NOMA 2 Spółka z o.o., Tychy, Polska i dokonanie wpisu: „NOMA 2” SPÓŁKA Z OGRANICZONĄ ODPOWIEDZIALNOŚCIĄ, Katowice, Polska.

**99049** 2005 02 04 A. Wprowadzono zmianę siedziby uprawnionego przez wykreślenie wpisu: NOMA 2 Spółka z o.o., Tychy, Polska i dokonanie wpisu: „NOMA 2” SPÓŁKA Z OGRANICZONĄ ODPOWIEDZIALNOŚCIĄ, Katowice, Polska.

**99380** 2005 02 24 A. Wprowadzono zmianę uprawnionego przez wykreślenie wpisu: TARBONUS Przedsiębiorstwo Wielobranżowe Sp.C. – Kuśmierz Stanisław, Kasiarz Marian, Płudowski

Leopold, Tarnobrzeg, Polska i dokonanie wpisu: „TARBONUS” Sp. z o.o., Tarnobrzeg, Polska.

**99442** 2005 02 22 A. Wprowadzono zmianę nazwy i siedziby uprawnionego przez wykreślenie wpisu: FACTORIA Kancelaria Prawnicza oraz Koszalińska Giełda Nieruchomości i Praw – Pieczyński Emilian, Koszalin, Polska i dokonanie wpisu: FACTORIA Kancelaria Rady Prawnego i Biuro Maklerskie Emilian Pieczyński, Warszawa, Polska.

**99530** 2005 02 15 D. Wykreślono wpis: W dniu 4 lutego 2000 r. zawarto umowę licencyjną na używanie znaku towarowego przez Soki Dr Witt Dystrybucja S.A., Warszawa, Polska.

**99530** 2005 02 15 A. Wprowadzono zmianę siedziby uprawnionego przez wykreślenie wpisu: Dr Witt S.A., Stara Iwiczna, Polska i dokonanie wpisu: „DR WITT” SPÓŁKA AKCYJNA, Warszawa, Polska.

**99530** 2005 02 15 A. Wprowadzono zmianę uprawnionego przez wykreślenie wpisu: „DR WITT” SPÓŁKA AKCYJNA, Warszawa, Polska i dokonanie wpisu: „GRUPA” SPÓŁKA Z OGRANICZONĄ ODPOWIEDZIALNOŚCIĄ, Warszawa, Polska.

**99530** 2005 02 15 A. Wprowadzono zmianę nazwy uprawnionego przez wykreślenie wpisu: „GRUPA” SPÓŁKA Z OGRANICZONĄ ODPOWIEDZIALNOŚCIĄ, Warszawa, Polska i dokonanie wpisu: „GRUPA DR WITT” SPÓŁKA Z OGRANICZONĄ ODPOWIEDZIALNOŚCIĄ, Warszawa, Polska.

**99796** 2005 02 23 A. Wprowadzono zmianę uprawnionego przez wykreślenie wpisu: WIM Wytwórnia Kosmetyków Tomerska Wiesława, Tomersi Włodzimierz, Kraków, Polska i dokonanie wpisu: Wytwórnia Kosmetyków IZYDA s.c. Wiesława Tomerska, Włodzimierz Tomerski, Ewa Tomerska, Kraków, Polska.

**99796** 2005 02 23 A. Wprowadzono zmianę nazwy uprawnionego przez wykreślenie wpisu: Wytwórnia Kosmetyków IZYDA s.c. Wiesława Tomerska, Włodzimierz Tomerski, Ewa Tomerska, Kraków, Polska i dokonanie wpisu: Wytwórnia Kosmetyków IZYDA Tomerscy Spółka jawna, Kraków, Polska.

**99990** 2005 02 24 A. Wprowadzono zmianę nazwy i siedziby uprawnionego przez wykreślenie wpisu: Korczyk Krzysztof EURO-ASTAR Przedsiębiorstwo Zagraniczne, Kórnik-Bnin, Polska i dokonanie wpisu: „EURO-ASTAR” P.P.H.U. Korczyk Krzysztof, Kórnik, Polska.

**100734** 2005 02 24 D. Dokonano wpisu: W dniu 03 listopada 2003 r. zawarto umowę licencyjną wyłączną, pełną na czas nieokreślony na użytkowanie znaku towarowego przez GP BATTERY (POLAND) Sp. z o.o., Warszawa, Polska.

**101258** 2005 02 10 A. Wprowadzono zmianę nazwy uprawnionego przez wykreślenie wpisu: Malasiewicz Mieczysław, Maleta Jarosław, Maleta Rafał MAXTOP – Przedsiębiorstwo Wielobranżowe Spółka Cywilna, Sławków, Polska i dokonanie wpisu: PRZEDSIĘBIORSTWO WIELOBRANŻOWE „MAXTOP” M.MALASIEWICZ, J.MALETA I R.MALETA SPÓŁKA JAWNA, Sławków, Polska.

**101710** 2005 02 17 A. Wprowadzono zmianę uprawnionego przez wykreślenie wpisu: MTHP A/S, Brande, Dania i dokonanie wpisu: Aktieselskabet af.21.November 2001, Brande, Dania.

**101806** 2005 02 04 A. Wprowadzono zmianę nazwy uprawnionego przez wykreślenie wpisu: REEMTSMA POLSKA S. A., Jankowice, Polska i dokonanie wpisu: IMPERIAL TOBACCO POLSKA SPÓŁKA AKCYJNA, Jankowice, Polska.

**101878** 2005 02 10 A. Wprowadzono zmianę nazwy uprawnionego przez wykreślenie wpisu: REEMTSMA POLSKA S. A., Jankowice, Polska i dokonanie wpisu: IMPERIAL TOBACCO POLSKA SPÓŁKA AKCYJNA, Jankowice, Polska.

**101907** 2005 02 21 A. Wprowadzono zmianę nazwy uprawnionego przez wykreślenie wpisu: RAJDIMPEX Spółka Cywilna Bogumił Rajda, Krystyna Rajda, Sucha Beskidzka, Polska i dokonanie wpisu: RAJDIMPEX K.B.RAJDA SPÓŁKA JAWNA, Sucha Beskidzka, Polska.

**101907** 2005 02 21 A. Wprowadzono zmianę uprawnionego przez wykreślenie wpisu: RAJDIMPEX K.B.RAJDA SPÓŁKA JAWNA, Sucha Beskidzka, Polska i dokonanie wpisu: „RAJDIMPEX” SPÓŁKA Z OGRANICZONĄ ODPOWIE-DZIALNOŚCIĄ, Sucha Beskidzka, Polska.

**101928** 2005 02 22 A. Wprowadzono zmianę uprawnionego przez wykreślenie wpisu: Juszczak Zbigniew, Częstochowa, Rzeczpospolita Polska i dokonanie wpisu: „MAGNES” Spółka z o.o., Nowa Wieś, Rzeczpospolita Polska.

**101928** 2005 02 22 A. Wprowadzono zmianę uprawnionego przez wykreślenie wpisu: „MAGNES” Spółka z o.o., Nowa Wieś, Rzeczpospolita Polska i dokonanie wpisu: „INWESTYCJE II” Spółka z o.o., Poznań, Rzeczpospolita Polska.

**101928** 2005 02 22 A. Wprowadzono zmianę uprawnionego przez wykreślenie wpisu: „INWESTYCJE II” Spółka z o.o., Poznań, Rzeczpospolita Polska i dokonanie wpisu: „PRODOM” Spółka z o.o., Nowa Wieś, Rzeczpospolita Polska.

**102004** 2005 02 07 A. Wprowadzono zmianę uprawnionego przez wykreślenie wpisu: Marszałkowski Marek MARKO-LAS Zakład Produkcyjno Handlowy, Walichnowy, Polska i dokonanie wpisu: Marek Marszałkowski, Walichnowy, Polska.

**102507** 2005 02 21 A. Wprowadzono zmianę nazwy uprawnionego przez wykreślenie wpisu: Mosz Dorota DM-TEXTIL, Warszawa, Polska i dokonanie wpisu: „CHITON” Dorota Mosz, Warszawa, Polska.

**103187** 2005 02 09 D. Dokonano wpisu: W dniu 25 października 2002 r. zawarto umowę licencyjną niewyłączną i pełną na użytkowanie znaku towarowego numer R-103187 na okres od dnia 26 października 2002 r. do dnia 27 kwietnia 2005 r. przez „SU-ROCE WTÓRNE” Sp. z o.o., Świecie, Polska.

**104047** 2005 02 21 A. Wprowadzono zmianę nazwy uprawnionego przez wykreślenie wpisu: REEMTSMA POLSKA Spółka Akcyjna, Jankowice, Polska i dokonanie wpisu: IMPERIAL TOBACCO POLSKA SPÓŁKA AKCYJNA, Jankowice, Polska.

**104067** 2005 02 18 A. Wprowadzono zmianę nazwy uprawnionego przez wykreślenie wpisu: REEMTSMA POLSKA Spółka Akcyjna, Jankowice, Polska i dokonanie wpisu: IMPERIAL TOBACCO POLSKA SPÓŁKA AKCYJNA, Jankowice, Polska.

**104069** 2005 02 04 A. Wprowadzono zmianę nazwy uprawnionego przez wykreślenie wpisu: REEMTSMA POLSKA Spółka Akcyjna, Jankowice, Polska i dokonanie wpisu: IMPERIAL TOBACCO POLSKA SPÓŁKA AKCYJNA, Jankowice, Polska.

**104085** 2005 02 21 A. Wprowadzono zmianę nazwy uprawnionego przez wykreślenie wpisu: RAJDIMPEX Spółka Cywilna Bogumił Rajda, Krystyna Rajda, Sucha Beskidzka, Polska i dokonanie wpisu: RAJDIMPEX K.B.RAJDA SPÓŁKA JAWNA, Sucha Beskidzka, Polska.

**104085** 2005 02 21 A. Wprowadzono zmianę uprawnionego przez wykreślenie wpisu: RAJDIMPEX K.B.RAJDA SPÓŁKA JAWNA, Sucha Beskidzka, Polska i dokonanie wpisu: „RAJDIMPEX” SPÓŁKA Z OGRANICZONĄ ODPOWIE-DZIALNOŚCIĄ, Sucha Beskidzka, Polska.

**105243** 2005 02 07 A. Wprowadzono zmianę uprawnionego przez wykreślenie wpisu: WICONA Sp. z o.o., Warszawa, Polska i dokonanie wpisu: AKMA Sp. z o.o., Wrocław, Polska.



**105398** 2005 02 21 A. Wprowadzono zmianę uprawnionego przez wykreślenie wpisu: MERCK LTD., Poole, Zjednoczone Królestwo Wlk. Brytanii i Irlandii Półn. i dokonanie wpisu: VWR INTERNATIONAL LTD, Poole, Zjednoczone Królestwo Wlk. Brytanii i Irlandii Półn.

**106596** 2005 02 04 A. Wprowadzono zmianę uprawnionego przez wykreślenie wpisu: Tołoczko Edward, Tołoczko Mieczysław E & M WORLD TOBACCO S.C., Warszawa, Polska i dokonanie wpisu: E&M World Tobacco and Computers Spółka z ograniczoną odpowiedzialnością, Warszawa, Polska.

**107679** 2005 02 10 A. Wprowadzono zmianę uprawnionego przez wykreślenie wpisu: Tołoczko Edward, Tołoczko Mieczysław E & M WORLD TOBACCO, Warszawa, Polska i dokonanie wpisu: E&M World Tobacco and Computers Spółka z ograniczoną odpowiedzialnością, Warszawa, Polska.

**108060** 2005 02 07 A. Wprowadzono zmianę nazwy uprawnionego przez wykreślenie wpisu: ELEKTROBUD Przedsiębiorstwo Robót Elektrycznych i Budowlanych Spółka z o.o., Katowice, Polska i dokonanie wpisu: PRZEDSIĘBIORSTWO USŁUG TECHNICZNYCH „ELEKTROBUD” SPÓŁKA Z OGRANICZONĄ ODPOWIEDZIALNOŚCIĄ, Katowice, Polska.

**108229** 2005 02 18 A. Wprowadzono zmianę nazwy uprawnionego przez wykreślenie wpisu: REEMTSMA POLSKA S. A., Jankowice, Polska i dokonanie wpisu: IMPERIAL TOBACCO POLSKA SPÓŁKA AKCYJNA, Jankowice, Polska.

**108344** 2005 02 18 A. Wprowadzono zmianę uprawnionego przez wykreślenie wpisu: AKSO S.C. Golonek Kazimierz, Kopta Adam, Kraków, Polska i dokonanie wpisu: AKSO SPÓŁKA Z OGRANICZONĄ ODPOWIEDZIALNOŚCIĄ, Kraków, Polska.

**108345** 2005 02 18 A. Wprowadzono zmianę uprawnionego przez wykreślenie wpisu: AKSO S.C. Golonek Kazimierz, Kopta Adam, Kraków, Polska i dokonanie wpisu: AKSO SPÓŁKA Z OGRANICZONĄ ODPOWIEDZIALNOŚCIĄ, Kraków, Polska.

**108379** 2005 02 11 A. Wprowadzono zmianę nazwy uprawnionego przez wykreślenie wpisu: CUSSONS POLSKA S.A., Warszawa, Polska i dokonanie wpisu: PZ CUSSONS POLSKA SPÓŁKA AKCYJNA, Warszawa, Polska.

**109230** 2005 02 21 A. Wprowadzono zmianę nazwy uprawnionego przez wykreślenie wpisu: „GALAKON” Spółka Akcyjna, Lublin, Polska i dokonanie wpisu: GLAZURA KRÓLEWSKA SPÓŁKA AKCYJNA, Lublin, Polska.

**109275** 2005 02 04 A. Wprowadzono zmianę nazwy uprawnionego przez wykreślenie wpisu: REEMTSMA POLSKA S. A., Jankowice, Polska i dokonanie wpisu: IMPERIAL TOBACCO POLSKA SPÓŁKA AKCYJNA, Jankowice, Polska.

**109406** 2005 02 18 A. Wprowadzono zmianę nazwy uprawnionego przez wykreślenie wpisu: Reemtsma Polska S. A., Jankowice, Polska i dokonanie wpisu: IMPERIAL TOBACCO POLSKA SPÓŁKA AKCYJNA, Jankowice, Polska.

**109564** 2005 02 04 A. Wprowadzono zmianę uprawnionego przez wykreślenie wpisu: Szawlis Bożena, Szawlis Jarosław INSERT, Wrocław, Polska i dokonanie wpisu: INSERT SPÓŁKA Z OGRANICZONĄ ODPOWIEDZIALNOŚCIĄ, Wrocław, Polska.

**109759** 2005 02 07 A. Wprowadzono zmianę nazwy uprawnionego przez wykreślenie wpisu: OCEAN COMPANY S.A., Warszawa, Polska i dokonanie wpisu: OCEAN COMPANY S.A. w upadłości, Warszawa, Polska.

**109809** 2005 02 18 A. Wprowadzono zmianę uprawnionego przez wykreślenie wpisu: Szymura Janusz Zakład Usług Informatycznych REKORD, Bielsko Biała, Polska i dokonanie wpisu:

ZAKŁAD USŁUG INFORMATYCZNYCH „REKORD” Sp. z o.o., Bielsko Biała, Polska.

**109810** 2005 02 17 A. Wprowadzono zmianę uprawnionego przez wykreślenie wpisu: Szymura Janusz Zakład Usług Informatycznych REKORD, Bielsko Biała, Polska i dokonanie wpisu: Zakład Usług Informatycznych REKORD Sp. z o.o., Bielsko Biała, Polska.

**110064** 2005 02 18 A. Wprowadzono zmianę nazwy uprawnionego przez wykreślenie wpisu: Reemtsma Polska S. A., Jankowice, Polska i dokonanie wpisu: IMPERIAL TOBACCO POLSKA SPÓŁKA AKCYJNA, Jankowice, Polska.

**110238** 2005 02 09 A. Wprowadzono zmianę siedziby uprawnionego przez wykreślenie wpisu: Fastrack S.A., Piaseczno, Polska i dokonanie wpisu: FASTRACK SPÓŁKA AKCYJNA, Warszawa, Polska.

**110569** 2005 02 28 A. Sprostowano oczywistą omyłkę. Wpis powinien brzmieć: PRZEDSIĘBIORSTWO PRODUKCYJNO HANDLOWO USŁUGOWE „GLUCK” K.K. IGNACY SPÓŁKA JAWNA W CZERWIONCE-LESZCZYNACH, Czerwionka-Leszczyny, Polska.

**110569** 2005 02 28 A. Sprostowano oczywistą omyłkę. Wpis powinien brzmieć: GLUCK KRYSZYNA I KRZYSZTOF SPÓŁKA JAWNA, Czerwionka-Leszczyny, Polska.

**110569** 2005 02 28 A. Wprowadzono zmianę uprawnionego przez wykreślenie wpisu: GLUCK KRYSZYNA I KRZYSZTOF SPÓŁKA JAWNA, Czerwionka-Leszczyny, Polska i dokonanie wpisu: „GLUCK” SPÓŁKA Z OGRANICZONĄ ODPOWIEDZIALNOŚCIĄ, Czerwionka-Leszczyny, Polska.

**110635** 2005 02 21 A. Wprowadzono zmianę nazwy uprawnionego przez wykreślenie wpisu: RAJDIMPEX Spółka Cywilna Bogumił Rajda, Krystyna Rajda, Sucha Beskidzka, Polska i dokonanie wpisu: RAJDIMPEX K.B. RAJDA SPÓŁKA JAWNA, Sucha Beskidzka, Polska.

**110635** 2005 02 21 A. Wprowadzono zmianę uprawnionego przez wykreślenie wpisu: RAJDIMPEX K.B. RAJDA SPÓŁKA JAWNA, Sucha Beskidzka, Polska i dokonanie wpisu: „RAJDIMPEX” SPÓŁKA Z OGRANICZONĄ ODPOWIEDZIALNOŚCIĄ, Sucha Beskidzka, Polska.

**111020** 2005 02 04 A. Wprowadzono zmianę uprawnionego przez wykreślenie wpisu: Tołoczko Edward, Tołoczko Mieczysław E & M World Tobacco, Warszawa, Polska i dokonanie wpisu: E&M World Tobacco and Computers Spółka z ograniczoną odpowiedzialnością, Warszawa, Polska.

**111218** 2005 02 18 A. Wprowadzono zmianę nazwy uprawnionego przez wykreślenie wpisu: REEMTSMA POLSKA S. A., Jankowice, Polska i dokonanie wpisu: IMPERIAL TOBACCO POLSKA SPÓŁKA AKCYJNA, Jankowice, Polska.

**111568** 2005 02 18 A. Wprowadzono zmianę nazwy uprawnionego przez wykreślenie wpisu: REEMTSMA POLSKA S. A., Jankowice, Polska i dokonanie wpisu: IMPERIAL TOBACCO POLSKA SPÓŁKA AKCYJNA, Jankowice, Polska.

**111787** 2005 02 28 A. Wprowadzono zmianę nazwy uprawnionego przez wykreślenie wpisu: MADREN S.A., Warszawa, Polska i dokonanie wpisu: MADREN SPÓŁKA AKCYJNA W LIKWIDACJI, Warszawa, Polska.

**111787** 2005 02 28 A. Wprowadzono zmianę uprawnionego przez wykreślenie wpisu: MADREN SPÓŁKA AKCYJNA W LIKWIDACJI, Warszawa, Polska i dokonanie wpisu: WMR INVEST SPÓŁKA Z OGRANICZONĄ ODPOWIEDZIALNOŚCIĄ, Warszawa, Polska.



**112117** 2005 02 04 A. Wprowadzono zmianę uprawnionego przez wykreślenie wpisu: Tołoczko Edward, Tołoczko Mieczysław E & M World Tobacco, Warszawa, Polska i dokonanie wpisu: E&M World Tobacco and Computers Spółka z ograniczoną odpowiedzialnością, Warszawa, Polska.

**112305** 2005 02 11 A. Wprowadzono zmianę nazwy uprawnionego przez wykreślenie wpisu: Bahlsen Koncentraty Spożywcze S.A., Skawina, Polska i dokonanie wpisu: LAJKONIK SNACKS S.A., Skawina, Polska.

**112330** 2005 02 04 A. Wprowadzono zmianę nazwy uprawnionego przez wykreślenie wpisu: REEMTSMA POLSKA S. A., Jankowice, Polska i dokonanie wpisu: IMPERIAL TOBACCO POLSKA SPÓŁKA AKCYJNA, Jankowice, Polska.

**112584** 2005 02 07 A. Wprowadzono zmianę nazwy uprawnionego przez wykreślenie wpisu: OCEAN COMPANY S.A., Warszawa, Polska i dokonanie wpisu: OCEAN COMPANY S.A. w upadłości, Warszawa, Polska.

**114619** 2005 02 11 A. Wprowadzono zmianę uprawnionego przez wykreślenie wpisu: Wydawnictwo Podsjedlik-Raniowski i Spółka Sp. z o.o., Poznań, Polska i dokonanie wpisu: PUBLICAT SPÓŁKA AKCYJNA, Poznań, Polska.

**114629** 2005 02 11 A. Wprowadzono zmianę uprawnionego przez wykreślenie wpisu: Wydawnictwo Podsjedlik-Raniowski i Spółka Sp. z o.o., Poznań, Polska i dokonanie wpisu: PUBLICAT SPÓŁKA AKCYJNA, Poznań, Polska.

**114779** 2005 02 09 A. Wprowadzono zmianę nazwy uprawnionego przez wykreślenie wpisu: Kowal Joanna Pizzeria TIVOLI, Poznań, Polska i dokonanie wpisu: Joanna Jerszyńska-Kowal „TIVOLI” PIZZERIA, Poznań, Polska.

**115028** 2005 02 18 A. Wprowadzono zmianę nazwy uprawnionego przez wykreślenie wpisu: Reemtsma Polska S. A., Jankowice, Polska i dokonanie wpisu: IMPERIAL TOBACCO POLSKA SPÓŁKA AKCYJNA, Jankowice, Polska.

**115500** 2005 02 21 A. Wprowadzono zmianę nazwy uprawnionego przez wykreślenie wpisu: International Paper-Klucze S.A., Klucze, Polska i dokonanie wpisu: KIMBERLY-CLARK SPÓŁKA AKCYJNA, Klucze, Polska.

**115773** 2005 02 24 A. Wprowadzono zmianę nazwy uprawnionego przez wykreślenie wpisu: Duda Marek, Maślanka Augustyn Wytwórnia Wód Mineralnych MINERAL S.C., Gorzanów k/Bystrzycy Kłodzkiej, Polska i dokonanie wpisu: Wytwórnia Wód Mineralnych MINERAL Duda Marek, Maślanka Augustyn S.J., Gorzanów, Polska.

**115808** 2005 02 18 A. Wprowadzono zmianę nazwy uprawnionego przez wykreślenie wpisu: Reemtsma Polska S. A., Jankowice, Polska i dokonanie wpisu: IMPERIAL TOBACCO POLSKA SPÓŁKA AKCYJNA, Jankowice, Polska.

**115857** 2005 02 22 A. Wprowadzono zmianę uprawnionego przez wykreślenie wpisu: „VOLTA” Spółka z o.o., Warszawa, Polska i dokonanie wpisu: BOSCH SECURITY SYSTEMS, INC., Fairport, Stany Zjednoczone Ameryki.

**115994** 2005 02 11 A. Wprowadzono zmianę uprawnionego przez wykreślenie wpisu: Tołoczko Edward, Tołoczko Mieczysław E & M World Tobacco S.C., Warszawa, Polska i dokonanie wpisu: E&M World Tobacco and Computers Spółka z ograniczoną odpowiedzialnością, Warszawa, Polska.

**116443** 2005 02 18 A. Wprowadzono zmianę nazwy uprawnionego przez wykreślenie wpisu: Reemtsma Polska S. A., Jankowice, Polska i dokonanie wpisu: IMPERIAL TOBACCO POLSKA SPÓŁKA AKCYJNA, Jankowice, Polska.

**116529** 2005 02 11 A. Wprowadzono zmianę uprawnionego przez wykreślenie wpisu: Mikuła Michał, Mizgalski Michał, Walkowiak Krzysztof Agencja Wydawniczo-Reklamowa TDM S.C., Poznań, Polska i dokonanie wpisu: TDM AGENCJA WYDAWNICZO-REKLAMOWA SPÓŁKA Z OGRANICZONĄ ODPOWIEDZIALNOŚCIĄ, Poznań, Polska.

**116533** 2005 02 11 A. Wprowadzono zmianę uprawnionego przez wykreślenie wpisu: Mikuła Michał, Mizgalski Michał, Walkowiak Krzysztof Agencja Wydawniczo-Reklamowa TDM S.C., Poznań, Polska i dokonanie wpisu: TDM AGENCJA WYDAWNICZO-REKLAMOWA SPÓŁKA Z OGRANICZONĄ ODPOWIEDZIALNOŚCIĄ, Poznań, Polska.

**116534** 2005 02 11 A. Wprowadzono zmianę uprawnionego przez wykreślenie wpisu: Mikuła Michał, Mizgalski Michał, Walkowiak Krzysztof Agencja Wydawniczo-Reklamowa TDM S.C., Poznań, Polska i dokonanie wpisu: TDM AGENCJA WYDAWNICZO-REKLAMOWA SPÓŁKA Z OGRANICZONĄ ODPOWIEDZIALNOŚCIĄ, Poznań, Polska.

**116951** 2005 02 24 A. Wprowadzono zmianę nazwy uprawnionego przez wykreślenie wpisu: Rusocki Janusz, Tomal Tadeusz TAJA Spółka Cywilna, Nieszawa, Polska i dokonanie wpisu: TAJA – Janusz Rusocki i Tadeusz Tomal – S.J., Nieszawa, Polska.

**116951** 2005 02 24 A. Wprowadzono zmianę uprawnionego przez wykreślenie wpisu: TAJA – Janusz Rusocki i Tadeusz Tomal – S.J., Nieszawa, Polska i dokonanie wpisu: TAJA Sp. z o.o., Nieszawa, Polska.

**116956** 2005 02 04 A. Wprowadzono zmianę uprawnionego przez wykreślenie wpisu: PASTEL BALLOONS Spółka z o.o., Warszawa, Polska i dokonanie wpisu: LATEX OCCIDENTAL EXPORTADORA, S.A. DE C.V., Guadalajara, Meksyk.

**116957** 2005 02 04 A. Wprowadzono zmianę uprawnionego przez wykreślenie wpisu: PASTEL BALLOONS Spółka z o.o., Warszawa, Polska i dokonanie wpisu: LATEX OCCIDENTAL EXPORTADORA, S.A. DE C.V., Guadalajara, Meksyk.

**116989** 2005 02 18 A. Wprowadzono zmianę nazwy uprawnionego przez wykreślenie wpisu: Ciopała Adam, Ciopała Piotr, Ciopała Krzysztof Przedsiębiorstwo Produkcyjno Handlowe CHEMO Adam Ciopała iS -ka, Stojowice, Polska i dokonanie wpisu: CHEMO-CIOPAŁA Spółka Jawna, Stojowice, Polska.

**116989** 2005 02 18 A. Wprowadzono zmianę uprawnionego przez wykreślenie wpisu: CHEMO-CIOPAŁA Spółka Jawna, Stojowice, Polska i dokonanie wpisu: PRZEDSIĘBIORSTWO CHEMICZNE CHEMAN S.A., Warszawa, Polska.

**117110** 2005 02 18 A. Wprowadzono zmianę nazwy uprawnionego przez wykreślenie wpisu: Reemtsma Polska S. A., Jankowice, Polska i dokonanie wpisu: IMPERIAL TOBACCO POLSKA SPÓŁKA AKCYJNA, Jankowice, Polska.

**117284** 2005 02 18 A. Wprowadzono zmianę nazwy uprawnionego przez wykreślenie wpisu: REEMTSMA POLSKA S. A., Jankowice, Polska i dokonanie wpisu: IMPERIAL TOBACCO POLSKA SPÓŁKA AKCYJNA, Jankowice, Polska.

**117486** 2005 02 18 A. Wprowadzono zmianę nazwy uprawnionego przez wykreślenie wpisu: Towarzystwo Funduszy Powierniczych S.A. PRZYMIERZE, Warszawa, Polska i dokonanie wpisu: Towarzystwo Funduszy Inwestycyjnych S.A. PRZYMIERZE, Warszawa, Polska.

**117486** 2005 02 18 A. Wprowadzono zmianę uprawnionego przez wykreślenie wpisu: Towarzystwo Funduszy Inwestycyjnych S.A., PRZYMIERZE, Warszawa, Polska i dokonanie wpisu: Pekao/Alliance Towarzystwo Funduszy Inwestycyjnych S.A., Warszawa, Polska.

**117486** 2005 02 18 A. Wprowadzono zmianę nazwy uprawnionego przez wykreślenie wpisu: Pekao/Alliance Towarzystwo Funduszy Inwestycyjnych S.A., Warszawa, Polska i dokonanie wpisu: Pekao Towarzystwo Funduszy Inwestycyjnych S.A., Warszawa, Polska.

**117486** 2005 02 18 A. Wprowadzono zmianę uprawnionego przez wykreślenie wpisu: Pekao Towarzystwo Funduszy Inwestycyjnych S.A., Warszawa, Polska i dokonanie wpisu: Pioneer Pekao Towarzystwo Funduszy Inwestycyjnych S.A., Warszawa, Polska.

**117487** 2005 02 18 A. Wprowadzono zmianę nazwy uprawnionego przez wykreślenie wpisu: Towarzystwo Funduszy Powieńczych S.A. PRZYMIERZE, Warszawa, Polska i dokonanie wpisu: Towarzystwo Funduszy Inwestycyjnych S.A. PRZYMIERZE, Warszawa, Polska.

**117487** 2005 02 18 A. Wprowadzono zmianę uprawnionego przez wykreślenie wpisu: Towarzystwo Funduszy Inwestycyjnych S.A., PRZYMIERZE, Warszawa, Polska i dokonanie wpisu: Pekao/Alliance Towarzystwo Funduszy Inwestycyjnych S.A., Warszawa, Polska.

**117487** 2005 02 18 A. Wprowadzono zmianę nazwy uprawnionego przez wykreślenie wpisu: Pekao/Alliance Towarzystwo Funduszy Inwestycyjnych S.A., Warszawa, Polska i dokonanie wpisu: Pekao Towarzystwo Funduszy Inwestycyjnych S.A., Warszawa, Polska.

**117487** 2005 02 18 A. Wprowadzono zmianę uprawnionego przez wykreślenie wpisu: Pekao Towarzystwo Funduszy Inwestycyjnych S.A., Warszawa, Polska i dokonanie wpisu: Pioneer Pekao Towarzystwo Funduszy Inwestycyjnych S.A., Warszawa, Polska.

**118385** 2005 02 04 A. Wprowadzono zmianę nazwy uprawnionego przez wykreślenie wpisu: Piątkowski Tomasz, Piątkowska Anna SKI TEAM S.C., Warszawa, Polska i dokonanie wpisu: SKI TEAM Anna Piątkowska, Tomasz Piątkowski Spółka Jawna, Warszawa, Polska.

**118385** 2005 02 04 A. Wprowadzono zmianę uprawnionego przez wykreślenie wpisu: SKI TEAM Anna Piątkowska, Tomasz Piątkowski Spółka Jawna, Warszawa, Polska i dokonanie wpisu: „SKI TEAM” SPÓŁKA Z OGRANICZONĄ ODPOWIEDZIALNOŚCIĄ, Warszawa, Polska.

**118386** 2005 02 04 A. Wprowadzono zmianę nazwy uprawnionego przez wykreślenie wpisu: Piątkowski Tomasz, Piątkowska Anna SKI TEAM S.C., Warszawa, Polska i dokonanie wpisu: SKI TEAM Anna Piątkowska, Tomasz Piątkowski Spółka Jawna, Warszawa, Polska.

**118386** 2005 02 04 A. Wprowadzono zmianę uprawnionego przez wykreślenie wpisu: SKI TEAM Anna Piątkowska, Tomasz Piątkowski Spółka Jawna, Warszawa, Polska i dokonanie wpisu: „SKI TEAM” SPÓŁKA Z OGRANICZONĄ ODPOWIEDZIALNOŚCIĄ, Warszawa, Polska.

**118655** 2005 02 04 A. Wprowadzono zmianę uprawnionego przez wykreślenie wpisu: Tołoczko Edward, Tołoczko Mieczysław E & M WORLD TOBACCO, Warszawa, Polska i dokonanie wpisu: E & M World Tobacco and Computers Spółka z ograniczoną odpowiedzialnością, Warszawa, Polska.

**118778** 2005 02 18 A. Wprowadzono zmianę nazwy uprawnionego przez wykreślenie wpisu: Reemtsma Polska S.A., Jankowice, Polska i dokonanie wpisu: IMPERIAL TOBACCO POLSKA SPÓŁKA AKCYJNA, Jankowice, Polska.

**118779** 2005 02 18 A. Wprowadzono zmianę nazwy uprawnionego przez wykreślenie wpisu: Reemtsma Polska S.A., Jankowice,

Polska i dokonanie wpisu: IMPERIAL TOBACCO POLSKA SPÓŁKA AKCYJNA, Jankowice, Polska.

**119185** 2005 02 28 A. Wprowadzono zmianę uprawnionego przez wykreślenie wpisu: CEFARM Przedsiębiorstwo Zaopatrzenia Farmaceutycznego, Gdańsk, Rzeczpospolita Polska i dokonanie wpisu: JWB SPÓŁKA Z OGRANICZONĄ ODPOWIEDZIALNOŚCIĄ, Gdynia, Rzeczpospolita Polska.

**119186** 2005 02 28 A. Wprowadzono zmianę uprawnionego przez wykreślenie wpisu: CEFARM Przedsiębiorstwo Zaopatrzenia Farmaceutycznego, Gdańsk, Rzeczpospolita Polska i dokonanie wpisu: JWB SPÓŁKA Z OGRANICZONĄ ODPOWIEDZIALNOŚCIĄ, Gdynia, Rzeczpospolita Polska.

**119227** 2005 02 04 A. Wprowadzono zmianę nazwy uprawnionego przez wykreślenie wpisu: REEMTSMA POLSKA S.A., Jankowice, Polska i dokonanie wpisu: IMPERIAL TOBACCO POLSKA SPÓŁKA AKCYJNA, Jankowice, Polska.

**119335** 2005 02 07 A. Wprowadzono zmianę nazwy uprawnionego przez wykreślenie wpisu: OCEAN COMPANY Spółka Akcyjna, Warszawa, Polska i dokonanie wpisu: OCEAN COMPANY S.A. w upadłości, Warszawa, Polska.

**119398** 2005 02 18 A. Wprowadzono zmianę nazwy uprawnionego przez wykreślenie wpisu: REEMTSMA POLSKA S.A., Jankowice, Polska i dokonanie wpisu: IMPERIAL TOBACCO POLSKA SPÓŁKA AKCYJNA, Jankowice, Polska.

**119932** 2005 02 04 A. Wprowadzono zmianę uprawnionego przez wykreślenie wpisu: Tołoczko Edward, Tołoczko Mieczysław E & M World Tobacco, Warszawa, Polska i dokonanie wpisu: E & M World Tobacco and Computers Spółka z ograniczoną odpowiedzialnością, Warszawa, Polska.

**120638** 2005 02 18 A. Wprowadzono zmianę nazwy uprawnionego przez wykreślenie wpisu: Reemtsma Polska Spółka Akcyjna, Jankowice, Polska i dokonanie wpisu: IMPERIAL TOBACCO POLSKA SPÓŁKA AKCYJNA, Jankowice, Polska.

**120838** 2005 02 02 D. Dokonano wpisu: W dniu 24.10.2003 r. zawarto umowę o Linii Kredytowej, w której firma Lypsys Holdings Limited wyraża zgodę na udzielenie i rejestrację zabezpieczenia wierzycelności prawa ochronnego na znak towarowy LYPYSYL na rzecz banku Barclay Bank Plc., Londyn, Wielka Brytania.

**121110** 2005 02 28 A. Wprowadzono zmianę nazwy uprawnionego przez wykreślenie wpisu: MADREN S.A., Warszawa, Polska i dokonanie wpisu: MADREN SPÓŁKA AKCYJNA W LIKWIDACJI, Warszawa, Polska.

**121110** 2005 02 28 A. Wprowadzono zmianę uprawnionego przez wykreślenie wpisu: MADREN SPÓŁKA AKCYJNA W LIKWIDACJI, Warszawa, Polska i dokonanie wpisu: WMR INVEST SPÓŁKA Z OGRANICZONĄ ODPOWIEDZIALNOŚCIĄ, Warszawa, Polska.

**121375** 2005 02 07 A. Wprowadzono zmianę nazwy uprawnionego przez wykreślenie wpisu: OCEAN COMPANY S.A., Warszawa, Polska i dokonanie wpisu: OCEAN COMPANY S.A. w upadłości, Warszawa, Polska.

**121565** 2005 02 28 A. Wprowadzono zmianę uprawnionego przez wykreślenie wpisu: Ogiński Michał Wytwórnia Artykułów Farmaceutycznych i Kosmetycznych EMO, Ksawerów k.Łodzi, Polska i dokonanie wpisu: „EMO FARM” SPÓŁKA Z OGRANICZONĄ ODPOWIEDZIALNOŚCIĄ, Ksawerów, Polska.

**121738** 2005 02 07 A. Wprowadzono zmianę nazwy uprawnionego przez wykreślenie wpisu: Wojewódzka Stacja Krwiodawstwa, Łódź, Polska i dokonanie wpisu: Regionalne Centrum Krwiodawstwa i Krwiolecznictwa, Łódź, Polska.

**121753** 2005 02 21 A. Wprowadzono zmianę siedziby uprawnionego przez wykreślenie wpisu: PLUS DISCOUNT Spółka z o.o., Katowice, Polska i dokonanie wpisu: PLUS DISCOUNT Spółka z o.o., Kraków, Polska.

**122092** 2005 02 17 A. Wprowadzono zmianę uprawnionego przez wykreślenie wpisu: Dobrowolski Stanisław Zakład Mięсны Stanisław Dobrowolski & Synowie, Wadowice Górne, Polska i dokonanie wpisu: Zakład Mięсны Dobrowolscy Sp. z o.o., Wadowice Górne, Polska.

**122117** 2005 02 18 A. Wprowadzono zmianę nazwy uprawnionego przez wykreślenie wpisu: REEMTSMA POLSKA S.A., Jankowice, Polska i dokonanie wpisu: IMPERIAL TOBACCO POLSKA SPÓŁKA AKCYJNA, Jankowice, Polska.

**122480** 2005 02 18 A. Wprowadzono zmianę uprawnionego przez wykreślenie wpisu: Scotia QuantaNova PLC, Surrey, Wielka Brytania i dokonanie wpisu: VALNICE PTE LIMITED, Singapur, Singapur.

**122480** 2005 02 18 A. Wprowadzono zmianę nazwy uprawnionego przez wykreślenie wpisu: VALNICE PTE LIMITED, Singapur, Singapur i dokonanie wpisu: QUANTANOVA PTE LTD, Singapur, Singapur.

**122480** 2005 02 18 A. Wprowadzono zmianę uprawnionego przez wykreślenie wpisu: QUANTANOVA PTE LTD, Singapur, Singapur i dokonanie wpisu: SCOTIA HOLDINGS PLC, Londyn, Wielka Brytania.

**122480** 2005 02 18 A. Wprowadzono zmianę uprawnionego przez wykreślenie wpisu: SCOTIA HOLDINGS PLC, Londyn, Wielka Brytania i dokonanie wpisu: BIOSCIENCE TECHNOLOGY INVESTMENT HOLDINGS LIMITED, Labuan, Maleszja.

**122480** 2005 02 18 A. Wprowadzono zmianę nazwy uprawnionego przez wykreślenie wpisu: BIOSCIENCE TECHNOLOGY INVESTMENT HOLDINGS LIMITED, Labuan, Maleszja i dokonanie wpisu: BIOLITEC PHARMA MARKETING LTD., Labuan, Maleszja.

**122530** 2005 02 18 A. Wprowadzono zmianę nazwy uprawnionego przez wykreślenie wpisu: Reemtsma Polska Spółka Akcyjna, Jankowice, Polska i dokonanie wpisu: IMPERIAL TOBACCO POLSKA SPÓŁKA AKCYJNA, Jankowice, Polska.

**122736** 2005 02 28 A. Wprowadzono zmianę nazwy uprawnionego przez wykreślenie wpisu: Mincer Andrzej, Mincer Eliza JANNEL Company Polska S.C., Pęcice, Polska i dokonanie wpisu: JANNEL COMPANY POLSKA ANDRZEJ MINCER, ELIZA MINCER SPÓŁKA JAWNA, Pęcice, Polska.

**123425** 2005 02 21 A. Wprowadzono zmianę siedziby uprawnionego przez wykreślenie wpisu: PLUS DISCOUNT Spółka z o.o., Katowice, Polska i dokonanie wpisu: PLUS DISCOUNT Spółka z o.o., Kraków, Polska.

**123457** 2005 02 21 A. Wprowadzono zmianę siedziby uprawnionego przez wykreślenie wpisu: PLUS DISCOUNT Spółka z o.o., Katowice, Polska i dokonanie wpisu: PLUS DISCOUNT Spółka z o.o., Kraków, Polska.

**123728** 2005 02 09 A. Wprowadzono zmianę nazwy uprawnionego przez wykreślenie wpisu: Krieger Jerzy, Krieger Dorota CHEMIK S.C., Poznań, Polska i dokonanie wpisu: CHEMIK J. D. KRIEGER SPÓŁKA JAWNA, Poznań, Polska.

**123728** 2005 02 09 A. Wprowadzono zmianę uprawnionego przez wykreślenie wpisu: CHEMIK J. D. KRIEGER SPÓŁKA JAWNA, Poznań, Polska i dokonanie wpisu: Ogólnopolska Sieć Detaliczna PATIO COLOR Sp. z o.o., Warszawa, Polska.

**123732** 2005 02 18 A. Wprowadzono zmianę uprawnionego przez wykreślenie wpisu: Przedsiębiorstwo Handlowo-Usługowo

Produkcyjne LAGUNA, Prochowice, Polska i dokonanie wpisu: BROWAR „VIFLING” SPÓŁKA Z OGRANICZONĄ ODPOWIEDZIALNOŚCIĄ, Sucha Dolna, Polska.

**123933** 2005 02 18 A. Wprowadzono zmianę nazwy uprawnionego przez wykreślenie wpisu: REEMTSMA POLSKA S.A., Jankowice, Polska i dokonanie wpisu: IMPERIAL TOBACCO POLSKA SPÓŁKA AKCYJNA, Jankowice, Polska.

**123937** 2005 02 18 A. Wprowadzono zmianę nazwy uprawnionego przez wykreślenie wpisu: REEMTSMA POLSKA S.A., Jankowice, Polska i dokonanie wpisu: IMPERIAL TOBACCO POLSKA SPÓŁKA AKCYJNA, Jankowice, Polska.

**124471** 2005 02 24 A. Wprowadzono zmianę nazwy uprawnionego przez wykreślenie wpisu: Rusocki Janusz, Tomal Tadeusz Przedsiębiorstwo TAJA Spółka Cywilna, Nieszawa, Polska i dokonanie wpisu: TAJA – Janusz Rusocki i Tadeusz Tomal S.J., Nieszawa, Polska.

**124471** 2005 02 24 A. Wprowadzono zmianę uprawnionego przez wykreślenie wpisu: TAJA – Janusz Rusocki i Tadeusz Tomal S.J., Nieszawa, Polska i dokonanie wpisu: TAJA Sp. z o.o., Nieszawa, Polska.

**124483** 2005 02 11 A. Wprowadzono zmianę nazwy uprawnionego przez wykreślenie wpisu: Courtaulds Coatings (Holdings) Limited, Londyn, Wielka Brytania i dokonanie wpisu: International Coatings Limited, Londyn, Wielka Brytania.

**124483** 2005 02 11 A. Wprowadzono zmianę uprawnionego przez wykreślenie wpisu: International Coatings Limited, Londyn, Wielka Brytania i dokonanie wpisu: Akzo Nobel Coatings International B.V., Arnhem, Holandia.

**124491** 2005 02 24 A. Wprowadzono zmianę nazwy uprawnionego przez wykreślenie wpisu: Rusocki Janusz, Tomal Tadeusz Przedsiębiorstwo TAJA Spółka Cywilna, Nieszawa, Polska i dokonanie wpisu: TAJA – Janusz Rusocki i Tadeusz Tomal – S.J., Nieszawa, Polska.

**124491** 2005 02 24 A. Wprowadzono zmianę uprawnionego przez wykreślenie wpisu: TAJA – Janusz Rusocki i Tadeusz Tomal – S.J., Nieszawa, Polska i dokonanie wpisu: TAJA Sp. z o.o., Nieszawa, Polska.

**124695** 2005 02 04 A. Wprowadzono zmianę uprawnionego przez wykreślenie wpisu: Tołoczko Edward, Tołoczko Mieczysław E M World Tobacco S.C., Warszawa, Polska i dokonanie wpisu: E&M World Tobacco and Computers Spółka z ograniczoną odpowiedzialnością, Warszawa, Polska.

**124696** 2005 02 14 A. Wprowadzono zmianę uprawnionego przez wykreślenie wpisu: Morawski Janusz, Morawska Violetta Przedsiębiorstwo Produkcyjno Handlowo Usługowe JANMOR, Pabianice, Polska i dokonanie wpisu: „JANMOR” SPÓŁKA Z OGRANICZONĄ ODPOWIEDZIALNOŚCIĄ, Pabianice, Polska.

**124771** 2005 02 18 A. Wprowadzono zmianę nazwy uprawnionego przez wykreślenie wpisu: Reemtsma Polska S.A., Jankowice, Polska i dokonanie wpisu: IMPERIAL TOBACCO POLSKA SPÓŁKA AKCYJNA, Jankowice, Polska.

**124892** 2005 02 11 A. Wprowadzono zmianę uprawnionego przez wykreślenie wpisu: Tetra Pak Spółka z ograniczoną odpowiedzialnością, Warszawa, Polska i dokonanie wpisu: SPÓŁDZIELNIA MLECZARSKA „MLEKPOL” W GRAJEWIE, Grajewo, Polska.

**124950** 2005 02 18 A. Wprowadzono zmianę nazwy uprawnionego przez wykreślenie wpisu: Towarzystwo Funduszy Powierniczych S.A. PRZYMIERZE, Warszawa, Polska i dokonanie wpisu: Towarzystwo Funduszy Inwestycyjnych S.A. PRZYMIERZE, Warszawa, Polska.



**124950** 2004 02 18 A. Wprowadzono zmianę uprawnionego przez wykreślenie wpisu: Towarzystwo Funduszy Inwestycyjnych S.A. PRZYMIERZE, Warszawa, Polska i dokonanie wpisu: Pekao/Alliance Towarzystwo Funduszy Inwestycyjnych S.A., Warszawa, Polska.

**124950** 2004 02 18 A. Wprowadzono zmianę nazwy uprawnionego przez wykreślenie wpisu: Pekao/Alliance Towarzystwo Funduszy Inwestycyjnych S.A., Warszawa, Polska i dokonanie wpisu: Pekao Towarzystwo Funduszy Inwestycyjnych S.A., Warszawa, Polska.

**124950** 2005 02 18 A. Wprowadzono zmianę uprawnionego przez wykreślenie wpisu: Pekao Towarzystwo Funduszy Inwestycyjnych S.A., Warszawa, Polska i dokonanie wpisu: Pioneer Pekao Towarzystwo Funduszy Inwestycyjnych S.A., Warszawa, Polska.

**124 994** 2005 02 10 D. Dokonano wpisu: W dniu 20 listopada 2003 r. zawarto umowę licencyjną wyłączną, pełną na czas nieokreślony na użytkowanie znaku towarowego przez „ŚNIEŻKA-INVEST” Sp. z o.o., Wałbrzych, Polska.

**125108** 2005 02 28 A. Wprowadzono zmianę uprawnionego przez wykreślenie wpisu: Golonek Kazimierz, Kopta Adam AKSO S.C., Kraków, Polska i dokonanie wpisu: AKSO SPÓŁKA Z OGRANICZONĄ ODPOWIEDZIALNOŚCIĄ, Kraków, Polska.

**125347** 2005 02 21 A. Wprowadzono zmianę nazwy uprawnionego przez wykreślenie wpisu: KOLASTYNA TECHNOLOGY Sp. z o.o., Łódź, Polska i dokonanie wpisu: „ANN COSMETICS” SPÓŁKA Z OGRANICZONĄ ODPOWIEDZIALNOŚCIĄ, Łódź, Polska.

**125357** 2005 02 16 D. Dokonano wpisu: W dniu 01.10.2001 r. została zawarta umowa licencyjna wyłączna, odpłatna, do użytkowania znaku towarowego na czas określony, tj. do 01.10.2004 r. przez CELIKO S.A. z siedzibą w Poznaniu.

**125357** 2005 02 16 A. Wprowadzono zmianę uprawnionego przez wykreślenie wpisu: Jerzy Skonieczny, Janikowo, Polska i dokonanie wpisu: CELIKO S.A., Poznań, Polska.

**126020** 2005 02 09 A. Wprowadzono zmianę uprawnionego przez wykreślenie wpisu: Zalewski Łukasz, Czapracki Jan Przedsiębiorstwo Handlowo-Usługowe HADEX-GAZ S.C., Poznań, Polska i dokonanie wpisu: „HADEX-GAZ” SPÓŁKA Z OGRANICZONĄ ODPOWIEDZIALNOŚCIĄ, Poznań, Polska.

**126373** 2005 02 09 A. Wprowadzono zmianę nazwy uprawnionego przez wykreślenie wpisu: Krieger Jerzy, Krieger Dorota CHEMIK S.C., Poznań, Polska i dokonanie wpisu: CHEMIK J.D. KRIEGER SPÓŁKA JAWNA, Poznań, Polska.

**126373** 2005 02 09 A. Wprowadzono zmianę uprawnionego przez wykreślenie wpisu: CHEMIK J.D. KRIEGER SPÓŁKA JAWNA, Poznań, Polska i dokonanie wpisu: Ogólnopolska Sieć Detaliczna PATIO COLOR Sp. z o.o., Warszawa, Polska.

**126424** 2005 02 07 A. Wprowadzono zmianę nazwy i siedziby uprawnionego przez wykreślenie wpisu: Lange Sławomir, Łukaszuk Bogdan Lange Łukaszuk Elektronik S.C., Długoleka, Polska i dokonanie wpisu: „LANGE ŁUKASZUK” SPÓŁKA JAWNA, Byków, Polska.

**127351** 2005 02 28 A. Wprowadzono zmianę nazwy uprawnionego przez wykreślenie wpisu: MADREN S.A., Warszawa, Polska i dokonanie wpisu: MADREN SPÓŁKA AKCYJNA W LIKWIDACJI, Warszawa, Polska.

**127351** 2005 02 28 A. Wprowadzono zmianę uprawnionego przez wykreślenie wpisu: MADREN SPÓŁKA AKCYJNA W LIKWIDACJI, Warszawa, Polska i dokonanie wpisu: WMR IN-

VEST SPÓŁKA Z OGRANICZONĄ ODPOWIEDZIALNOŚCIĄ, Warszawa, Polska.

**127616** 2005 02 21 A. Wprowadzono zmianę uprawnionego przez wykreślenie wpisu: Przedsiębiorstwo Wielobranżowe „MADA” Spółka z ograniczoną odpowiedzialnością, Warszawa, Polska i dokonanie wpisu: PRZEDSIĘBIORSTWO WIELOBRANŻOWE „MADA” ZENON KOSIEC I WSPÓLNICY SPÓŁKA JAWNA, Warszawa, Polska.

**127960** 2005 02 09 A. Wprowadzono zmianę nazwy uprawnionego przez wykreślenie wpisu: Krieger Jerzy, Krieger Dorota CHEMIK S.C., Poznań, Polska i dokonanie wpisu: CHEMIK J.D. KRIEGER SPÓŁKA JAWNA, Poznań, Polska.

**127960** 2005 02 09 A. Wprowadzono zmianę uprawnionego przez wykreślenie wpisu: CHEMIK J.D. KRIEGER SPÓŁKA JAWNA, Poznań, Polska i dokonanie wpisu: Ogólnopolska Sieć Detaliczna PATIO COLOR Sp. z o.o., Warszawa, Polska.

**128104** 2005 02 21 A. Wprowadzono zmianę nazwy uprawnionego przez wykreślenie wpisu: PIECBUD Spółka Akcyjna, Bytom, Polska i dokonanie wpisu: PIECBUD Spółka Akcyjna w Upadłości, Bytom, Polska.

**128104** 2005 02 21 A. Wprowadzono zmianę uprawnionego przez wykreślenie wpisu: PIECBUD Spółka Akcyjna w Upadłości, Bytom, Polska i dokonanie wpisu: Budownictwo Przemysłowe Uniserv Spółka Akcyjna, Katowice, Polska.

**128139** 2005 02 22 A. Wprowadzono zmianę uprawnionego przez wykreślenie wpisu: Kotecki Waldemar Przedsiębiorstwo Handlowe POLWELL, Bydgoszcz, Rzeczpospolita Polska i dokonanie wpisu: „POLWELL”, Sp. z o.o., Bydgoszcz, Rzeczpospolita Polska.

**128230** 2005 02 21 A. Wprowadzono zmianę siedziby uprawnionego przez wykreślenie wpisu: PLUS DISCOUNT Spółka z o.o., Katowice, Polska i dokonanie wpisu: PLUS DISCOUNT Spółka z o.o., Kraków, Polska.

**128509** 2005 02 04 A. Wprowadzono zmianę uprawnionego przez wykreślenie wpisu: Time Warner Entertainment Company, L.P., Nowy Jork, Stany Zjednoczone Ameryki i dokonanie wpisu: Warner Communications Inc., Nowy Jork, Stany Zjednoczone Ameryki.

**128509** 2005 02 04 A. Wprowadzono zmianę uprawnionego przez wykreślenie wpisu: Warner Communications Inc., Nowy Jork, Stany Zjednoczone Ameryki i dokonanie wpisu: Home Box Office, Inc., Nowy Jork, Stany Zjednoczone Ameryki.

**128510** 2005 02 04 A. Wprowadzono zmianę uprawnionego przez wykreślenie wpisu: Time Warner Entertainment Company, L.P., Nowy Jork, Stany Zjednoczone Ameryki i dokonanie wpisu: Warner Communications Inc., Nowy Jork, Stany Zjednoczone Ameryki.

**128510** 2005 02 04 A. Wprowadzono zmianę uprawnionego przez wykreślenie wpisu: Warner Communications Inc., Nowy Jork, Stany Zjednoczone Ameryki i dokonanie wpisu: Home Box Office, Inc., Nowy Jork, Stany Zjednoczone Ameryki.

**128511** 2005 02 04 A. Wprowadzono zmianę uprawnionego przez wykreślenie wpisu: Time Warner Entertainment Company, L.P., Nowy Jork, Stany Zjednoczone Ameryki i dokonanie wpisu: Warner Communications Inc., Nowy Jork, Stany Zjednoczone Ameryki.

**128511** 2005 02 04 A. Wprowadzono zmianę uprawnionego przez wykreślenie wpisu: Warner Communications Inc., Nowy Jork, Stany Zjednoczone Ameryki i dokonanie wpisu: Home Box Office, Inc., Nowy Jork, Stany Zjednoczone Ameryki.

**128610** 2005 02 18 A. Wprowadzono zmianę nazwy uprawnionego przez wykreślenie wpisu: Reemtsma Polska S.A., Janko-

wice, Polska i dokonanie wpisu: IMPERIAL TOBACCO POLSKA SPÓŁKA AKCYJNA, Jankowice, Polska.

**128697** 2005 02 07 A. Wprowadzono zmianę nazwy uprawnionego przez wykreślenie wpisu: OCEAN COMPANY Spółka Akcyjna, Warszawa, Polska i dokonanie wpisu: OCEAN COMPANY S.A. w upadłości, Warszawa, Polska.

**128721** 2005 02 24 A. Wprowadzono zmianę uprawnionego przez wykreślenie wpisu: POLSKA ONLINE Spółka z o.o., Warszawa, Polska i dokonanie wpisu: NETIA S.A., Warszawa, Polska.

**129045** 2005 02 24 A. Wprowadzono zmianę uprawnionego przez wykreślenie wpisu: Polski Dom Wydawniczy Sp. z o.o., Warszawa, Polska i dokonanie wpisu: „EDIPRESSE POLSKA” S.A., Warszawa, Polska.

**129181** 2005 02 11 A. Wprowadzono zmianę uprawnionego przez wykreślenie wpisu: Casco Products AB, Sztokholm, Szwecja i dokonanie wpisu: Akzo Nobel Coatings International B.V., Arnhem, Holandia.

**129192** 2005 02 04 A. Wprowadzono zmianę uprawnionego przez wykreślenie wpisu: Tołoczko Edward, Tołoczko Mieczysław E & M World Tobacco S.C., Warszawa, Polska i dokonanie wpisu: E&M World Tobacco and Computers Spółka z ograniczoną odpowiedzialnością, Warszawa, Polska.

**129465** 2005 02 24 A. Wprowadzono zmianę nazwy uprawnionego przez wykreślenie wpisu: Rusocki Janusz, Tomal Tadeusz Przedsiębiorstwo TAJA S.C., Nieszawa, Polska i dokonanie wpisu: TAJA – Janusz Rusocki i Tadeusz Tomal – S.J., Nieszawa, Polska.

**129465** 2005 02 24 A. Wprowadzono zmianę uprawnionego przez wykreślenie wpisu: TAJA – Janusz Rusocki i Tadeusz Tomal – S.J. Nieszawa, Polska i dokonanie wpisu: TAJA Sp. z o.o., Nieszawa, Polska.

**129489** 2005 02 23 A. Wprowadzono zmianę uprawnionego przez wykreślenie wpisu: TARMONT Spółka z o.o., Tarczyn, Polska i dokonanie wpisu: Kingspan Spółka z o.o., Wrocław, Polska.

**129638** 2005 02 21 A. Wprowadzono zmianę nazwy uprawnionego przez wykreślenie wpisu: Zakłady Przemysłu Odzieżowego „Vistula” S.A., Kraków, Polska i dokonanie wpisu: VISTULA SPÓŁKA AKCYJNA, Kraków, Polska.

**130080** 2005 02 18 A. Wprowadzono zmianę nazwy uprawnionego przez wykreślenie wpisu: Reemtsma Polska Spółka Akcyjna, Warszawa, Polska i dokonanie wpisu: IMPERIAL TOBACCO POLSKA SPÓŁKA AKCYJNA, Jankowice, Polska.

**130107** 2005 02 24 A. Wprowadzono zmianę nazwy uprawnionego przez wykreślenie wpisu: Rusocki Janusz, Tomal Tadeusz Przedsiębiorstwo TAJA S.C., Nieszawa, Polska i dokonanie wpisu: TAJA – Janusz Rusocki i Tadeusz Tomal – S.J., Nieszawa, Polska.

**130107** 2005 02 24 A. Wprowadzono zmianę uprawnionego przez wykreślenie wpisu: TAJA – Janusz Rusocki i Tadeusz Tomal – S.J., Nieszawa, Polska i dokonanie wpisu: TAJA Sp. z o.o., Nieszawa, Polska.

**130332** 2005 02 18 A. Wprowadzono zmianę nazwy uprawnionego przez wykreślenie wpisu: REEMTSMA POLSKA S.A., Jankowice, Polska i dokonanie wpisu: IMPERIAL TOBACCO POLSKA SPÓŁKA AKCYJNA, Jankowice, Polska.

**130561** 2005 02 28 A. Wprowadzono zmianę uprawnionego przez wykreślenie wpisu: Ogiński Michał Wytwórnia Artykułów Farmaceutycznych i Kosmetycznych EMO, Ksawerów k/Lodzi, Polska i dokonanie wpisu: „EMO FARM” SPÓŁKA Z OGRANICZONĄ ODPOWIEDZIALNOŚCIĄ, Ksawerów, Polska.

**130636** 2005 02 28 A. Wprowadzono zmianę uprawnionego przez wykreślenie wpisu: Ogiński Michał Wytwórnia Artykułów

Farmaceutycznych i Kosmetycznych EMO, Ksawerów k/Lodzi, Polska i dokonanie wpisu: „EMO FARM” SPÓŁKA Z OGRANICZONĄ ODPOWIEDZIALNOŚCIĄ, Ksawerów, Polska.

**130653** 2005 02 18 A. Wprowadzono zmianę nazwy uprawnionego przez wykreślenie wpisu: REEMTSMA POLSKA S.A., Jankowice, Polska i dokonanie wpisu: IMPERIAL TOBACCO POLSKA SPÓŁKA AKCYJNA, Jankowice, Polska.

**130777** 2005 02 18 A. Wprowadzono zmianę uprawnionego przez wykreślenie wpisu: AXEL COMPUTER-SPÓŁKA CYWILNA Bogdan Maria Magdalena, Bogdan Mirosław, Redmerski Paweł, Gdańsk, Polska i dokonanie wpisu: AXEL COMPUTER PLUS SPÓŁKA CYWILNA Bogdan Maria Magdalena, Bogdan Mirosław, Redmerski Paweł, Redmerska Elżbieta, Gdańsk, Polska.

**130955** 2005 02 18 A. Wprowadzono zmianę nazwy uprawnionego przez wykreślenie wpisu: REEMTSMA POLSKA Spółka Akcyjna, Jankowice, Polska i dokonanie wpisu: IMPERIAL TOBACCO POLSKA SPÓŁKA AKCYJNA, Jankowice, Polska.

**130956** 2005 02 18 A. Wprowadzono zmianę nazwy uprawnionego przez wykreślenie wpisu: REEMTSMA POLSKA S.A., Jankowice, Polska i dokonanie wpisu: IMPERIAL TOBACCO POLSKA SPÓŁKA AKCYJNA, Jankowice, Polska.

**131025** 2005 02 23 A. Wprowadzono zmianę nazwy uprawnionego przez wykreślenie wpisu: Telia AB, Farsta, Królestwo Szwecji i dokonanie wpisu: TeliaSonera AB, Farsta, Królestwo Szwecji.

**131025** 2005 02 23 A. Wprowadzono zmianę uprawnionego przez wykreślenie wpisu: TeliaSonera AB, Farsta, Królestwo Szwecji i dokonanie wpisu: Mindset AB, Sztokholm, Królestwo Szwecji.

**131096** 2005 02 18 A. Wprowadzono zmianę uprawnionego przez wykreślenie wpisu: AXEL COMPUTER-SPÓŁKA CYWILNA Bogdan Maria Magdalena, Bogdan Mirosław, Redmerski Paweł, Gdańsk, Polska i dokonanie wpisu: AXEL COMPUTER PLUS SPÓŁKA CYWILNA Bogdan Maria Magdalena, Bogdan Mirosław, Redmerski Paweł, Redmerska Elżbieta, Gdańsk, Polska.

**131177** 2005 02 24 A. Wprowadzono zmianę nazwy uprawnionego przez wykreślenie wpisu: Duda Marek, Maślanka Augustyn Wytwórnia Wód Mineralnych MINERAL S.C., Gorzanów k/Bystrzycy Kłodzkiej, Polska i dokonanie wpisu: Wytwórnia Wód Mineralnych MINERAL Marek Duda, Augustyn Maślanka S.J., Gorzanów, Polska.

**131562** 2005 02 18 A,B. Wprowadzono zmianę przez wykreślenie wpisu z wykazu towarów: rubryka B: „monitory plazmowe, przetworniki analogowo-cyfrowe, komputery, przenośne komputery kompaktowe, drukarki, myszy, monitory, klawiatury komputerowe, płyty komputerowe, dyskietki, dyski, serwery, stacje robocze” z „klasy „9” i dokonanie wpisu w rubryce A: R 131562A./ „Imagequest Co., Ltd, Ichon-si, Kyoungki-do, Republika Korei” i wpisać towary w rubryce B: „monitory plazmowe, przetworniki analogowo-cyfrowe, komputery, przenośne komputery kompaktowe, drukarki, myszy, monitory, klawiatury komputerowe, płyty komputerowe, dyskietki, dyski, serwery, stacje robocze” „klasa „9”.

**131 562** 2005 02 18 D. Dokonano wpisu: W dniu 05.12.2002 r. zawarto umowę cesji częściowej z firmą: Imagequest Co., Ltd, Ichon-si, Kyoungki-do, Republika Korei w zakresie towarów w klasie 9; monitory plazmowe, przetworniki analogowo-cyfrowe, komputery, przenośne komputery kompaktowe, drukarki, myszy, monitory, klawiatury komputerowe, płyty komputerowe, dyskietki, dyski, serwery, stacje robocze.

**131722** 2005 02 24 A. Wprowadzono zmianę uprawnionego przez wykreślenie wpisu: Polski Dom Wydawniczy Sp. z o.o., Warszawa, Polska i dokonanie wpisu: „EDIPRESSE POLSKA” S.A., Warszawa, Polska .

**132107** 2005 02 04 A. Wprowadzono zmianę nazwy uprawnionego przez wykreślenie wpisu: Wytwórnia Klejów i Zapraw Budowlanych ATLAS Ciupiński i wspólnicy spółka jawna, Łódź, Polska i dokonanie wpisu: WYTWÓRNIA KLEJÓW I ZAPRAW BUDOWLANYCH „ATLAS” GRZELAK I WSPÓLNICY SPÓŁKA JAWNA, Łódź, Polska .

**132107** 2005 02 04 D. Dokonano wpisu: W dniu 30 czerwca 1999 r. zawarto umowę franchisingu do dnia 30.06.2009 r. na rzecz Zakładów Produkcyjnych ATLAS BARBARA S.A., Dąbrowa Górnicza, Polska.

**132107** 2005 02 04 D. Dokonano wpisu: W dniu 02 stycznia 2001 r. zawarto umowę franchisingu do dnia 02.01.2011 r. na rzecz ATLAS S.A., Zgierz, Polska.

**132351** 2005 02 04 A. Wprowadzono zmianę nazwy uprawnionego przez wykreślenie wpisu: Reemtsma Polska S.A., Jankowice, Polska i dokonanie wpisu: IMPERIAL TOBACCO POLSKA SPÓŁKA AKCYJNA, Jankowice, Polska.

**132452** 2005 02 11 A. Wprowadzono zmianę nazwy uprawnionego przez wykreślenie wpisu: Reemtsma Polska S.A., Jankowice, Polska i dokonanie wpisu: IMPERIAL TOBACCO POLSKA SPÓŁKA AKCYJNA, Jankowice, Polska.

**132819** 2005 02 22 A. Wprowadzono zmianę uprawnionego przez wykreślenie wpisu: Grochowski Wiesław, Cywiński Tadeusz BOXER GROUP NETRO Co.S.C., Warszawa, Rzeczpospolita Polska i dokonanie wpisu: BG-NETRO Co Tadeusz Cywiński, Jolanta Grochowska s.c., Warszawa, Rzeczpospolita Polska.

**132819** 2005 02 22 A. Wprowadzono zmianę nazwy uprawnionego przez wykreślenie wpisu: BG-NETRO Co Tadeusz Cywiński, Jolanta Grochowska s.c., Warszawa, Rzeczpospolita Polska i dokonanie wpisu: BG-NETRO Co. Cywiński i Grochowska Spółka jawna, Warszawa, Rzeczpospolita Polska .

**132932** 2005 02 10 A. Wprowadzono zmianę nazwy uprawnionego przez wykreślenie wpisu: Szczepaniak Paweł, Szczepaniak Teresa P.P.H.U. STRUG S.C. P i T SZCZEPANIAK, Łódź, Polska i dokonanie wpisu: „STRUG” P.P.H.U. PAWEŁ I TERESA SZCZEPANIAK SPÓŁKA JAWNA, Łódź, Polska.

**133256** 2005 02 18 A. Wprowadzono zmianę nazwy uprawnionego przez wykreślenie wpisu: REEMTSMA POLSKA S.A., Jankowice, Polska i dokonanie wpisu: IMPERIAL TOBACCO POLSKA SPÓŁKA AKCYJNA, Jankowice, Polska.

**133270** 2005 02 18 A. Wprowadzono zmianę nazwy uprawnionego przez wykreślenie wpisu: REEMTSMA POLSKA S.A., Jankowice, Polska i dokonanie wpisu: IMPERIAL TOBACCO POLSKA SPÓŁKA AKCYJNA, Jankowice, Polska.

**133422** 2005 02 04 A. Wprowadzono zmianę uprawnionego przez wykreślenie wpisu: HDS POLSKA Spółka z o.o., Warszawa, Polska i dokonanie wpisu: INMEDIO S.A., Paryż, Francja.

**133664** 2005 02 18 A. Wprowadzono zmianę nazwy uprawnionego przez wykreślenie wpisu: Reemtsma Polska S.A., Jankowice, Polska i dokonanie wpisu: IMPERIAL TOBACCO POLSKA SPÓŁKA AKCYJNA, Jankowice, Polska.

**134187** 2005 02 04 A. Wprowadzono zmianę uprawnionego przez wykreślenie wpisu: Tołoczko Edward, Tołoczko Mieczysław E&M World Tobacco S.C., 04-615 Warszawa, ul. VIII Poprzeczna 3, Polska i dokonanie wpisu: E&M World Tobacco and Computers Spółka z ograniczoną odpowiedzialnością, 02-958 Warszawa, ul. Stanisława Kostki Potockiego 22, Polska.

**134234** 2005 02 24 A. Wprowadzono zmianę uprawnionego przez wykreślenie wpisu: Zakład Pracy Chronionej „GRODZISZ” Browary Grodziskie S.A., 62-065 Grodzisk Wlkp. ul. Kolejowa 10, Polska i dokonanie wpisu: Aleksander Kadłubkiewicz, 51-142 Wrocław ul. Gąsiorowskiego 26, Polska.

**134234** 2005 02 24 A. Wprowadzono zmianę uprawnionego przez wykreślenie wpisu: Aleksander Kadłubkiewicz, 51-142 Wrocław ul. Gąsiorowskiego 26, Polska i dokonanie wpisu: Irena Kadłubkiewicz, 51-142 Wrocław ul. Konopnickiej 19a/2, Polska.

**134234** 2005 02 24 A. Wprowadzono zmianę uprawnionego przez wykreślenie wpisu: Irena Kadłubkiewicz, 51-142 Wrocław ul. Konopnickiej 19a/2, Polska i dokonanie wpisu: Filip Kadłubkiewicz, 51-142 Wrocław ul. Gąsiorowskiego 26, Polska.

**135122** 2005 02 21 A. Wprowadzono zmianę nazwy i adresu uprawnionego przez wykreślenie wpisu: International Paper-Klucze Spółka Akcyjna, 32-310 Klucze ul. Zawierciańska 1, Polska i dokonanie wpisu: KIMBERLY-CLARK SPÓŁKA AKCYJNA, 32-310 Klucze ul. Klucze-Osada 3, Polska.

**135275** 2005 02 07 A. Wprowadzono zmianę nazwy uprawnionego przez wykreślenie wpisu: Nyc Włodzimierz, Nyc Witold ELEKTRA Przedsiębiorstwo Produkcyjno-Handlowo S.C., 02-674 Warszawa ul. Marynarska 14, Polska i dokonanie wpisu: ELEKTRA – Włodzimierz Nyc, Witold Nyc Spółka Jawna, 02-674 Warszawa ul. Marynarska 14, Polska.

**135275** 2005 02 07 A. Wprowadzono zmianę uprawnionego przez wykreślenie wpisu: ELEKTRA – Włodzimierz Nyc, Witold Nyc Spółka Jawna, 02-674 Warszawa ul. Marynarska 14, Polska i dokonanie wpisu: ADAX AS, Myresgate 1, 3061 Svelvik, Norwegia.

**135666** 2005 02 18 A. Wprowadzono zmianę siedziby uprawnionego przez wykreślenie wpisu: FIRMA HANDLOWA BROK – STRZELEC SPÓŁKA AKCYJNA, 31-223 Kraków ul. Pachońskiego 5, Polska i dokonanie wpisu: FIRMA HANDLOWA BROK – STRZELEC SPÓŁKA AKCYJNA, 32-090 Januszowice Januszowice 122, Polska.

**135666** 2005 02 18 A. Wprowadzono zmianę uprawnionego przez wykreślenie wpisu: FIRMA HANDLOWA BROK – STRZELEC SPÓŁKA AKCYJNA 32-090 Januszowice Januszowice 122, Polska i dokonanie wpisu: BROWARY POLSKIE BROK – STRZELEC SPÓŁKA AKCYJNA, 31-223 Kraków ul. Pachońskiego 5, Polska.

**135788** 2005 02 11 A. Wprowadzono zmianę nazwy uprawnionego przez wykreślenie wpisu: Reemtsma Polska S.A., 62-080 Tarnowo Podgórne Jankowice ul. Przemysłowa 1, Polska i dokonanie wpisu: IMPERIAL TOBACCO POLSKA SPÓŁKA AKCYJNA, 62-080 Tarnowo Podgórne Jankowice ul. Przemysłowa 1, Polska.

**135790** 2005 02 28 A. Wprowadzono zmianę uprawnionego przez wykreślenie wpisu: Ogiński Michał Wytwórnia Artykułów Farmaceutycznych i Kosmetycznych EMO, 95-054 Ksawerów k/Łodzi ul. Łódzka 157, Polska i dokonanie wpisu: „EMO FARM” SPÓŁKA Z OGRANICZONĄ ODPOWIEDZIALNOŚCIĄ, 95-054 Ksawerów ul. Łódzka 157, Polska.

**136252** 2005 02 28 A. Wprowadzono zmianę nazwy uprawnionego przez wykreślenie wpisu: Trzcieleńska Elżbieta, Trzcieleński Leszek RYBHAND S.C., 63-200 Jarocin ul. Św. Ducha 118/120, Rzeczpospolita Polska i dokonanie wpisu: RYBHAND E.TRZCIELIŃSKA, L.TRZCIELIŃSKI-SPÓŁKA JAWNA, 63-200 Jarocin ul. Św. Ducha 118/120, Rzeczpospolita Polska.

**136472** 2005 02 17 A. Wprowadzono zmianę uprawnionego przez wykreślenie wpisu: Fabryka Mebli „BODZIO” Bogdan Szewczyk, 56-417 Goszcz ul. Sycowska 16, Polska i dokonanie



wpisu: Fabryka Mebli „BODZIO” Bogdan Szewczyk S.J., 56-416 Goszcz ul. Sycowska 16, Polska.

**136485** 2005 02 22 A. Wprowadzono zmianę uprawnionego przez wykreślenie wpisu: Kotecki Waldemar Przedsiębiorstwo Handlowe POLWELL, 85-079 Bydgoszcz ul. Kościuszki 27, Rzeczpospolita Polska i dokonanie wpisu: „POLWELL” Sp. z o.o., 85-079 Bydgoszcz ul. Kościuszki 27, Rzeczpospolita Polska.

**136637** 2005 02 21 A. Wprowadzono zmianę nazwy i adresu uprawnionego przez wykreślenie wpisu: INTERNATIONAL PAPER-KLUCZE S.A., 32-310 Klucze ul. Zawierciańska 1, Polska i dokonanie wpisu: KIMBERLY-CLARK SPÓŁKA AKCYJNA, 32-310 Klucze ul. Klucze-Osada 3, Polska.

**136639** 2005 02 21 A. Wprowadzono zmianę nazwy i adresu uprawnionego przez wykreślenie wpisu: INTERNATIONAL PAPER-KLUCZE S.A., 32-310 Klucze ul. Zawierciańska 1, Polska i dokonanie wpisu: KIMBERLY-CLARK SPÓŁKA AKCYJNA, 32-310 Klucze ul. Klucze-Osada 3, Polska.

**136652** 2005 02 25 A. Wprowadzono zmianę uprawnionego przez wykreślenie wpisu: Lubianka Jarosław Przedsiębiorstwo Handlowo-Usługowe DOMEX, 42-200 Częstochowa ul. Główna 140, Rzeczpospolita Polska i dokonanie wpisu: „DOMEX” Spółka z ograniczoną odpowiedzialnością, 42-200 Częstochowa ul. Aleja Bohaterów Monte Cassino 40, Rzeczpospolita Polska.

**136984** 2005 02 18 A. Wprowadzono zmianę uprawnionego przez wykreślenie wpisu: Brown & Sharpe Manufacturing Company, 200 Frenchtown Road North Kingstown Rhode Island 02852, Stany Zjednoczone Ameryki i dokonanie wpisu: Utvecklings AB Uranienborg, Cylindervagen 12 P.O. Box 1112 131 26 Nacka Strand, Szwecja.

**136984** 2005 02 18 A. Wprowadzono zmianę nazwy i adresu uprawnionego przez wykreślenie wpisu: Utvecklings AB Uranienborg, Cylindervagen 12 P.O. Box 1112 131 26 Nacka Strand, Szwecja i dokonanie wpisu: Hexagon Metrology AB, c/o Hexagon AB P.O. Box 1112 131 26 Nacka Strand, Szwecja.

**136996** 2005 02 21 A. Wprowadzono zmianę adresu uprawnionego przez wykreślenie wpisu: ONO Antczak Paweł, 60-704 Poznań, ul. Gąsiorowskich 6, Polska i dokonanie wpisu: „ONO” Antczak Paweł, 60-002 Poznań ul. Kowalewiczka 13, Polska

**137049** 2005 02 10 A. Wprowadzono zmianę nazwy i adresu uprawnionego przez wykreślenie wpisu: Krieger Jerzy, Krieger Dorota CHEMIK S.C., 60-105 Poznań ul. Kopanina 52, Polska i dokonanie wpisu: CHEMIK J.D. KRIEGER SPÓŁKA JAWNA, 60-116 Poznań ul. Głazowa 48, Polska.

**137049** 2004 02 10 A. Wprowadzono zmianę uprawnionego przez wykreślenie wpisu: CHEMIK J.D. KRIEGER SPÓŁKA JAWNA, 60-116 Poznań ul. Głazowa 48, Polska i dokonanie wpisu: Ogólnopolska Sieć Detaliczna PATIO COLOR Sp. z o.o., 02-255 Warszawa ul. Krakowiaków 16, Polska.

**137050** 2005 02 04 A. Wprowadzono zmianę adresu uprawnionego przez wykreślenie wpisu: Łuczak Jerzy Przedsiębiorstwo Produkcyjno-Handlowo-Usługowe LORIN, 34-120 Andrychów ul. Rynek 33, Polska i dokonanie wpisu: Łuczak Jerzy Przedsiębiorstwo Produkcyjno-Handlowo-Usługowe LORIN, 34-120 Andrychów ul. Legionów 3A, Polska.

**137051** 2005 02 04 A. Wprowadzono zmianę adresu uprawnionego przez wykreślenie wpisu: Łuczak Jerzy Przedsiębiorstwo Produkcyjno-Handlowo-Usługowe LORIN, 34-120 Andrychów ul. Rynek 33, Polska i dokonanie wpisu: Łuczak Jerzy Przedsiębiorstwo Produkcyjno-Handlowo-Usługowe LORIN, 34-120 Andrychów ul. Legionów 3A, Polska.

**137180** 2005 02 10 A. Wprowadzono zmianę nazwy i adresu uprawnionego przez wykreślenie wpisu: Krieger Jerzy, Krieger

Dorota CHEMIK S.C., 60-105 Poznań ul. Kopanina 52, Polska i dokonanie wpisu: CHEMIK J.D. KRIEGER SPÓŁKA JAWNA, 60-116 Poznań ul. Głazowa 48, Polska.

**137180** 2004 02 10 A. Wprowadzono zmianę uprawnionego przez wykreślenie wpisu: CHEMIK J.D. KRIEGER SPÓŁKA JAWNA, 60-116 Poznań ul. Głazowa 48, Polska i dokonanie wpisu: Ogólnopolska Sieć Detaliczna PATIO COLOR Sp. z o.o., 02-255 Warszawa ul. Krakowiaków 16, Polska.

**137686** 2005 02 25 A. Wprowadzono zmianę uprawnionego przez wykreślenie wpisu: Lubianka Jarosław Przedsiębiorstwo Handlowo-Usługowe DOMEX, 42-200 Częstochowa ul. Główna 140, Rzeczpospolita Polska i dokonanie wpisu: „DOMEX” Spółka z ograniczoną odpowiedzialnością, 42-200 Częstochowa ul. Aleja Bohaterów Monte Cassino 40, Rzeczpospolita Polska.

**137796** 2005 02 28 A. Wprowadzono zmianę nazwy uprawnionego przez wykreślenie wpisu: Trzcielińska Elżbieta, Trzcieliński Leszek RYBHAND Spółka Cywilna, 63-200 Jarocin ul. Św. Ducha 118/120, Rzeczpospolita Polska i dokonanie wpisu: RYBHAND E.TRZCIELIŃSKA, L.TRZCIELIŃSKI-SPÓŁKA JAWNA, 63-200 Jarocin ul. Św. Ducha 118/120, Rzeczpospolita Polska.

**138194** 2005 02 18 D. Dokonano wpisu: W dniu 01 sierpnia 2001 r. zawarto umowę licencyjną niewyłączną, pełną na użytkowanie znaku towarowego R-138194 na czas nieograniczony przez: „MRÓZ-CHEMAL” Elżbieta Mróz, Rzeszów, Polska.

**138353** 2005 02 08 D. Dokonano wpisu: W dniu 1.04.2004 r. zawarto umowę Zastawu Znaku Towarowego, w której firma Belvedere S.A. wyraża zgodę na udzielenie i rejestrację zabezpieczenia wierzytelności prawa ochronnego na znak towarowy ZAWISZA, na rzecz Kasy Oszczędnościowej i Zapomogowej Bourgundii, Dijon, Francja.

**138542** 2005 02 04 A. Wprowadzono zmianę nazwy uprawnionego przez wykreślenie wpisu: P.H.U. PROTRANS Spółka z o.o., 41-404 Mysłowice ul. Fabryczna 7, Polska i dokonanie wpisu: P.H.U. PROTRANS Spółka z o.o. w likwidacji, 41-404 Mysłowice ul. Fabryczna 7, Polska.

**138542** 2005 02 04 A. Wprowadzono zmianę uprawnionego przez wykreślenie wpisu: P.H.U. PROTRANS Spółka z o.o. w likwidacji, 41-404 Mysłowice ul. Fabryczna 7, Polska i dokonanie wpisu: „AQUA TRADE” Spółka z ograniczoną odpowiedzialnością, 30-133 Kraków ul. Juliusza Lea 210, Polska.

**138560** 2005 02 04 A. Wprowadzono zmianę uprawnionego przez wykreślenie wpisu: Czajczyński Marek, Czajczyński Krzysztof, Dobrowolski Janusz Wielkopolskie Zakłady Mięsne AGRICO S.C., 62-800 Kalisz Pawłówek 36, Polska i dokonanie wpisu: Wielkopolskie Zakłady Mięsne „AGRICO” Spółka z ograniczoną odpowiedzialnością, 62-800 Kalisz Pawłówek 36, Polska.

**138640** 2005 02 21 A. Wprowadzono zmianę nazwy i adresu uprawnionego przez wykreślenie wpisu: International Paper-Klucze Spółka Akcyjna, 32-310 Klucze ul. Zawierciańska 1, Polska i dokonanie wpisu: KIMBERLY-CLARK SPÓŁKA AKCYJNA, 32-310 Klucze ul. Klucze-Osada 3, Polska.

**139072** 2005 02 21 A. Wprowadzono zmianę nazwy uprawnionego przez wykreślenie wpisu: Polsko-Kanadyjskie Przedsiębiorstwo Produkcyjno-Handlowe PROGRESS INTERNATIONAL Spółka z o.o., 61-005 Poznań ul. Św. Michała 67, Polska i dokonanie wpisu: „PROGRESS INTERNATIONAL” SPÓŁKA Z OGRANICZONĄ ODPOWIEDZIALNOŚCIĄ, 61-005 Poznań ul. Św. Michała 65, Polska.

**139346** 2005 02 22 A. Wprowadzono zmianę uprawnionego przez wykreślenie wpisu: Kotecki Waldemar POLWELL Przedsiębiorstwo Handlowe, 85-079 Bydgoszcz ul. Kościuszki 27, Rzeczpospolita Polska i dokonanie wpisu: „POLWELL” Sp. z o.o., 85-079 Bydgoszcz ul. Kościuszki 27, Rzeczpospolita Polska.

**139629** 2005 02 21 A. Wprowadzono zmianę nazwy uprawnionego przez wykreślenie wpisu: Cussons Polska S.A., 01-045 Warszawa ul. Kolska 3, Polska i dokonanie wpisu: PZ CUSSONS POLSKA SPÓŁKA AKCYJNA, 01-045 Warszawa ul. Kolska 3, Polska.

**139630** 2005 02 22 A. Wprowadzono zmianę uprawnionego przez wykreślenie wpisu: Kujawa Andrzej, Kujawa Leonarda AVISA A.L.Kujawa, 15-694 Fasty ul. Skrajna 1, Polska i dokonanie wpisu: AVISA A.Kujawa, L.Kujawa Spółka jawna, 15-694 Fasty ul. Skrajna 1, Polska.

**139631** 2005 02 22 A. Wprowadzono zmianę uprawnionego przez wykreślenie wpisu: Kujawa Andrzej, Kujawa Leonarda AVISA A.L.Kujawa, 15-694 Białystok, Fasty ul. Skrajna 1, Polska i dokonanie wpisu: AVISA A.Kujawa, L.Kujawa Spółka jawna, 15-694 Białystok, Fasty ul. Skrajna 1, Polska.

**140071** 2005 02 04 A. Wprowadzono zmianę adresu uprawnionego przez wykreślenie wpisu: i2 Technologies, Inc., 909 E. Las Colinas Blvd., 16th Floor Irving Texas 75039, Stany Zjednoczone Ameryki i dokonanie wpisu: i2 Technologies, Inc., 11701 Luna Road Dallas Texas 75234, Stany Zjednoczone Ameryki.

**140170** 2005 02 10 A. Wprowadzono zmianę uprawnionego przez wykreślenie wpisu: CHEMIK J. D. Krieger Spółka Jawna, 60-116 Poznań ul. Głazowa 48, Polska i dokonanie wpisu: Ogólnopolska Sieć Detaliczna PATIO COLOR Sp. z o.o., 02-255 Warszawa ul. Krakowiaków 16, Polska.

**140252** 2005 02 24 A. Wprowadzono zmianę uprawnionego przez wykreślenie wpisu: Stacje Paliw GLIMAR Spółka z o.o., 38-300 Gorlice ul. Tuwima 8, Polska i dokonanie wpisu: Przedsiębiorstwo Obrotu Paliwami „ORTUS” Jan Ostrowski i wspólnicy S.J., 16-400 Suwałki ul. Kościuszki 72, Polska.

**140437** 2005 02 21 A. Wprowadzono zmianę nazwy i adresu uprawnionego przez wykreślenie wpisu: „International Paper-Klucze” Spółka Akcyjna, 32-310 Klucze ul. Zawierciańska 1, Polska i dokonanie wpisu: KIMBERLY-CLARK SPÓŁKA AKCYJNA, 32-310 Klucze ul. Klucze-Osada 3, Polska.

**140520** 2005 02 21 A. Wprowadzono zmianę uprawnionego przez wykreślenie wpisu: Čadek Jaroslav, NAD STRÁNÍ 702/3 8 180 00 Praha, Republika Czeska i dokonanie wpisu: EKOPLASTIK a.s., Rudeč 848 277 13 Kostelec n/Labem, Republika Czeska.

**140612** 2005 02 24 A. Wprowadzono zmianę siedziby uprawnionego przez wykreślenie wpisu: J.W. CONSTRUCTION Spółka z o.o., 00-193 Warszawa ul. Stawki 2, Polska i dokonanie wpisu: J.W. CONSTRUCTION Spółka z o.o., 05-091 Ząbki ul. Radzymińska 326, Polska.

**140612** 2005 02 24 A. Wprowadzono zmianę uprawnionego przez wykreślenie wpisu: J.W. CONSTRUCTION Spółka z o.o., 05-091 Ząbki ul. Radzymińska 326, Polska i dokonanie wpisu: J.W. CONSTRUCTION HOLDING S.A., 05-091 Ząbki ul. Radzymińska 326, Polska.

**140613** 2005 02 24 A. Wprowadzono zmianę siedziby uprawnionego przez wykreślenie wpisu: J.W. CONSTRUCTION Spółka z o.o., 00-193 Warszawa ul. Stawki 2, Polska i dokonanie wpisu: J.W. CONSTRUCTION Spółka z o.o., 05-091 Ząbki ul. Radzymińska 326, Polska.

**140613** 2005 02 24 A. Wprowadzono zmianę uprawnionego przez wykreślenie wpisu: J.W. CONSTRUCTION Spółka z o.o., 05-091 Ząbki ul. Radzymińska 326, Polska i dokonanie wpisu: J.W. CONSTRUCTION HOLDING S.A., 05-091 Ząbki ul. Radzymińska 326, Polska.

**140780** 2005 02 18 A. Wprowadzono zmianę nazwy uprawnionego przez wykreślenie wpisu: Reemtsma Polska S.A., 62-080

Tarnowo Podgórne Jankowice ul. Przemysłowa 1, Polska i dokonanie wpisu: IMPERIAL TOBACCO POLSKA SPÓŁKA AKCYJNA, 62-080 Tarnowo Podgórne Jankowice ul. Przemysłowa 1, Polska.

**140781** 2005 02 18 A. Wprowadzono zmianę nazwy uprawnionego przez wykreślenie wpisu: Reemtsma Polska S.A., 62-080 Tarnowo Podgórne Jankowice ul. Przemysłowa 1, Polska i dokonanie wpisu: IMPERIAL TOBACCO POLSKA SPÓŁKA AKCYJNA, 62-080 Tarnowo Podgórne Jankowice ul. Przemysłowa 1, Polska.

**140783** 2005 02 18 A. Wprowadzono zmianę nazwy uprawnionego przez wykreślenie wpisu: Reemtsma Polska S.A., 62-080 Tarnowo Podgórne Jankowice ul. Przemysłowa 1, Polska i dokonanie wpisu: IMPERIAL TOBACCO POLSKA SPÓŁKA AKCYJNA, 62-080 Tarnowo Podgórne Jankowice ul. Przemysłowa 1, Polska.

**140972** 2005 02 28 A. Wprowadzono zmianę uprawnionego przez wykreślenie wpisu: Ogiński Michał Wytwórnia Artykułów Farmaceutycznych i Kosmetycznych EMO, 95-054 Ksawerów ul. Łódzka 157, Polska i dokonanie wpisu: „EMO FARM” SPÓŁKA Z OGRANICZONĄ ODPOWIEDZIALNOŚCIĄ, 95-054 Ksawerów ul. Łódzka 157, Polska.

**141072** 2005 02 04 A. Wprowadzono zmianę uprawnionego przez wykreślenie wpisu: Tołoczko Edward, Tołoczko Mieczysław „E & M WORLD TOBACCO” S.C., 04-616 Warszawa ul. VIII Poprzeczna 3, Polska i dokonanie wpisu: E&M World Tobacco and Computers Spółka z ograniczoną odpowiedzialnością, 02-958 Warszawa ul. Stanisława Kostki Potockiego 22, Polska.

**141073** 2005 02 21 A. Wprowadzono zmianę nazwy uprawnionego przez wykreślenie wpisu: PEKPOL S.A., 00-791 Warszawa ul. Chocimska 28, Polska i dokonanie wpisu: PEKPOL S.A. w likwidacji, 00-791 Warszawa ul. Chocimska 28, Polska.

**141073** 2005 02 21 A. Wprowadzono zmianę nazwy uprawnionego przez wykreślenie wpisu: PEKPOL S.A. w likwidacji, 00-791 Warszawa ul. Chocimska 28, Polska i dokonanie wpisu: ARKSTEEL SPÓŁKA AKCYJNA, 00-791 Warszawa ul. Chocimska 28, Polska.

**141236** 2005 02 28 A. Wprowadzono zmianę uprawnionego przez wykreślenie wpisu: VIA Management Spółka z o.o., 00-549 Warszawa ul. Piękna 20, Rzeczpospolita Polska i dokonanie wpisu: EKO-PROGRES SPÓŁKA Z OGRANICZONĄ ODPOWIEDZIALNOŚCIĄ, 00-549 Warszawa ul. Piękna 20, Rzeczpospolita Polska.

**141731** 2005 02 24 A. Wprowadzono zmianę uprawnionego przez wykreślenie wpisu: ARNES Sp. z o.o., 02-673 Warszawa ul. Konstruktorska 7, Polska i dokonanie wpisu: PRZEDSIĘBIORSTWO HANDLOWO-USŁUGOWE MERK-POL Sp. z o.o., 04-523 Warszawa ul. Bychowska 2a, Polska.

**141907** 2005 02 07 A. Wprowadzono zmianę adresu uprawnionego przez wykreślenie wpisu: Polskie Książki Telefoniczne Spółka z o.o., 01-230 Warszawa ul. Skierniewicka 16/20, Polska i dokonanie wpisu: Polskie Książki Telefoniczne Spółka z o.o., 01-195 Warszawa ul. Al. Solidarności 128, Polska.

**141933** 2005 02 21 A. Wprowadzono zmianę uprawnionego przez wykreślenie wpisu: SUPER-PHARM (ISRAEL) LTD., Corex Building, 27 Maskit St. 46733 Herzlia Pituach, Izrael i dokonanie wpisu: G.R.I. Global Retail Investments B.V., Amsterdam, Królestwo Niderlandów.

**141994** 2005 02 18 A. Wprowadzono zmianę uprawnionego przez wykreślenie wpisu: „AUTO-ADAPTA” Bińkowska Elżbieta, Łagutko Zbigniew, Steckiewicz Marek Spółka jawna, 05-822 Milanówek ul. Podwiejska 12, Polska i dokonanie wpisu: „AUTO-



-ADAPTA" Elżbieta Bińkowska, Zbigniew Łagutko, Marcin i Krzysztof Steckiewicz Spółka Jawna, 05-822 Milanówek ul. Podwiejska 12, Polska.

**141994** 2005 02 18 A. Wprowadzono zmianę uprawnionego przez wykreślenie wpisu: „AUTO-ADAPTA” Elżbieta Bińkowska, Zbigniew Łagutko, Marcin i Krzysztof Steckiewicz Spółka Jawna, 05-822 Milanówek ul. Podwiejska 12, Polska i dokonanie wpisu: „AUTO-ADAPTA” E.BIŃKOWSKA, ZB.ŁAGUTKO SPÓŁKA JAWNA, 05-822 Milanówek ul. Podwiejska 12, Polska.

**141994** 2005 02 18 A. Wprowadzono zmianę uprawnionego przez wykreślenie wpisu: „AUTO-ADAPTA” E.BIŃKOWSKA, ZB.ŁAGUTKO SPÓŁKA JAWNA, 05-822 Milanówek ul. Podwiejska 12, Polska i dokonanie wpisu: „AUTO-ADAPTA” SPÓŁKA Z OGRANICZONĄ ODPOWIEDZIALNOŚCIĄ, 05-822 Milanówek ul. Podwiejska 12, Polska.

**141994** 2005 02 18 A. Wprowadzono zmianę siedziby uprawnionego przez wykreślenie wpisu: „AUTO-ADAPTA” SPÓŁKA Z OGRANICZONĄ ODPOWIEDZIALNOŚCIĄ, 05-822 Milanówek ul. Podwiejska 12, Polska i dokonanie wpisu: „AUTO-ADAPTA” SPÓŁKA Z OGRANICZONĄ ODPOWIEDZIALNOŚCIĄ, 05-824 Kludzienko k/Grodziska Mazowieckiego, Kludzienko, Polska.

**142248** 2005 02 11 A. Wprowadzono zmianę nazwy i siedziby uprawnionego przez wykreślenie wpisu: Przedsiębiorstwo Produkcyjno-Handlowo-Usługowe RODPOL S.C. Kuczma Robert, Kuczma Mirosław, 36-007 Krasne 986, Polska i dokonanie wpisu: RODPOL R.KUCZMA I M.KUCZMA SPÓŁKA JAWNA, 35-959 Rzeszów ul. Siemieńskiego 14, Polska.

**142294** 2005 02 10 D. Dokonano wpisu: W dniu 13 sierpnia 2004 r. zawarto umowę licencyjną niewyłączną, pełną na użytkowanie znaków towarowych R-142294 na okres do dnia 15 sierpnia 2007 r. przez: PABIA-FASHION Sp. z o.o., Pabianice, Polska.

**142563** 2005 02 11 A. Wprowadzono zmianę adresu uprawnionego przez wykreślenie wpisu: PERNOD RICARD, 142 boulevard Haussmann, 75008 Paryż, Francja i dokonanie wpisu: PERNOD RICARD, Place des Etats-Unis 12, 75016 Paryż, Francja.

**143150** 2005 02 11 A. Wprowadzono zmianę uprawnionego przez wykreślenie wpisu: TDM Agencja Wydawniczo-Reklamowa s.c. Mizgalski Michał, Miśka Michał, Walkowiak Krzysztof, 60-106 Poznań ul. Giżycka 4, Polska i dokonanie wpisu: TDM AGENCJA WYDAWNICZO-REKLAMOWA SPÓŁKA Z OGRANICZONĄ ODPOWIEDZIALNOŚCIĄ, 60-106 Poznań ul. Giżycka 4, Polska.

**144261** 2005 02 21 A. Wprowadzono zmianę adresu uprawnionego przez wykreślenie wpisu: Akademia Bezpiecznej Jazdy Spółka z o.o., 00-318 Warszawa ul. Smulikowskiego 1/3, Polska i dokonanie wpisu: Akademia Bezpiecznej Jazdy Spółka z o.o., 02-273 Warszawa ul. Muszkietierów 43, Polska.

**144286** 2005 02 21 A. Wprowadzono zmianę nazwy i adresu uprawnionego przez wykreślenie wpisu: International Paper-Klucze Spółka Akcyjna, 3310 Klucze ul. Zawierciańska 1, Polska i dokonanie wpisu: KIMBERLY-CLARK SPÓŁKA AKCYJNA, 32-310 Klucze ul. Klucze-Osada 3, Polska.

**144459** 2005 02 28 A. Wprowadzono zmianę uprawnionego przez wykreślenie wpisu: Przedsiębiorstwo Zaopatrzenia Farmaceutycznego CEFARM, 80-748 Gdańsk ul. Chmielna 47/52, Rzeczpospolita Polska i dokonanie wpisu: JWB SPÓŁKA Z OGRANICZONĄ ODPOWIEDZIALNOŚCIĄ, 81-389 Gdynia ul. Świętojańska 87/6, Rzeczpospolita Polska.

**145074** 2005 02 18 A. Sprostowano wpis w rejestrze. Wpis powinien brzmieć: Reemtsma Polska S.A., 62-080 Tarnowo Podgórne, Jankowice, ul. Przemysłowa 1, Polska.

**145074** 2005 02 18 A. Wprowadzono zmianę nazwy uprawnionego przez wykreślenie wpisu: Reemtsma Polska S.A., 62-080

Tarnowo Podgórne Jankowice ul. Przemysłowa 1, Polska i dokonanie wpisu: IMPERIAL TOBACCO POLSKA SPÓŁKA AKCYJNA, 62-080 Tarnowo Podgórne Jankowice ul. Przemysłowa 1, Polska.

**145075** 2005 02 18 A. Sprostowano wpis w rejestrze. Wpis powinien brzmieć: Reemtsma Polska S.A., 62-080 Tarnowo Podgórne, Jankowice, ul. Przemysłowa 1, Polska.

**145075** 2005 02 18 A. Wprowadzono zmianę nazwy uprawnionego przez wykreślenie wpisu: Reemtsma Polska S.A., 62-080 Tarnowo Podgórne Jankowice ul. Przemysłowa 1, Polska i dokonanie wpisu: IMPERIAL TOBACCO POLSKA SPÓŁKA AKCYJNA, 62-080 Tarnowo Podgórne Jankowice ul. Przemysłowa 1, Polska.

**145076** 2005 02 18 A. Sprostowano wpis w rejestrze. Wpis powinien brzmieć: Reemtsma Polska S.A., 62-080 Tarnowo Podgórne, Jankowice, ul. Przemysłowa 1, Polska.

**145076** 2005 02 18 A. Wprowadzono zmianę nazwy uprawnionego przez wykreślenie wpisu: Reemtsma Polska S.A., 62-080 Tarnowo Podgórne Jankowice ul. Przemysłowa 1, Polska i dokonanie wpisu: IMPERIAL TOBACCO POLSKA SPÓŁKA AKCYJNA, 62-080 Tarnowo Podgórne Jankowice ul. Przemysłowa 1, Polska.

**145168** 2005 02 28 A. Wprowadzono zmianę nazwy uprawnionego przez wykreślenie wpisu: MADREN S.A., 01-231 Warszawa ul. Płocka 15, Polska i dokonanie wpisu: MADREN SPÓŁKA AKCYJNA W LIKWIDACJI, 01-231 Warszawa ul. Płocka 15, Polska.

**145168** 2005 02 28 A. Wprowadzono zmianę uprawnionego przez wykreślenie wpisu: MADREN SPÓŁKA AKCYJNA W LIKWIDACJI, 01-231 Warszawa ul. Płocka 15, Polska i dokonanie wpisu: WMR INVEST SPÓŁKA Z OGRANICZONĄ ODPOWIEDZIALNOŚCIĄ, 00-113 Warszawa ul. Emilii Plater 53, Polska.

**146067** 2005 02 02 A. Wprowadzono zmianę uprawnionego przez wykreślenie wpisu: Przedsiębiorstwo Zagraniczne MARBET – Interarbet St.Gallen AG, 43-346 Bielsko-Biała ul. Chochołowska 28, Polska i dokonanie wpisu: „MARBET” Spółka z ograniczoną odpowiedzialnością, 43-346 Bielsko-Biała ul. Chochołowska 28, Polska.

**146833** 2005 02 04 A. Wprowadzono zmianę adresu uprawnionego przez wykreślenie wpisu: Kyphon Inc. A. Delaware corporation, 1350 Bordeaux Drive Sunnyvale California 94089, Stany Zjednoczone Ameryki i dokonanie wpisu: Kyphon Inc. A. Delaware corporation, 1221 Crossman Avenue Sunnyvale California CA 94089, Stany Zjednoczone Ameryki.

**147198** 2005 02 08 D. Dokonano wpisu: W dniu 1.04.2004 r. zawarto umowę Zastawu Znaku Towarowego, w której firma Belvedere S.A. wyraża zgodę na udzielenie i rejestrację zabezpieczenia wierzytelności prawa ochronnego na znak towarowy ZAWISZA CZARNY, na rzecz Kasy Oszczędnościowej i Zapomogowej Bourgundii, Dijon, Francja.

**147472** 2005 02 22 A. Wprowadzono zmianę uprawnionego przez wykreślenie wpisu: „CCC” Spółka z o.o., 59-101 Polkowice ul. Strefowa 6, Rzeczpospolita Polska i dokonanie wpisu: CCC Spółka Akcyjna, 59-101 Polkowice Dolne ul. Strefowa 6, Rzeczpospolita Polska.

**148291** 2005 02 23 A. Wprowadzono zmianę nazwy uprawnionego przez wykreślenie wpisu: Reemtsma Polska S.A., 62-080 Tarnowo Podgórne Jankowice ul. Przemysłowa 1, Polska i dokonanie wpisu: IMPERIAL TOBACCO POLSKA Spółka Akcyjna, 62-080 Tarnowo Podgórne Jankowice ul. Przemysłowa 1, Polska.

**148796** 2005 02 04 A. Wprowadzono zmianę uprawnionego przez wykreślenie wpisu: S.p.A. EGIDIO GALBANI, Via Togliatti 8 Melzo (Milano), Włochy i dokonanie wpisu: PONTNEUF S.p.A., Via Principe Amadeo 3 Mediolan, Włochy.

**148796** 2005 02 04 A. Wprowadzono zmianę nazwy uprawnionego przez wykreślenie wpisu: PONTNEUF S.p.A., Via Princi-



pe Amadeo 3 Mediolan, Włochy i dokonanie wpisu: S.p.A. Egidio Galbani, Via Togliatti 8 Melzo (Milano), Włochy.

**148835** 2005 02 11 A. Wprowadzono zmianę uprawnionego przez wykreślenie wpisu: SOCIETE NATIONALE DES CHEMINS DE FER BELGES S.N.C.B., 85 Rue de France 1070 Bruksela, Belgia i dokonanie wpisu: ABX LOGISTICS Worldwide, Rue des deux Gares 150 1070 Bruksela, Belgia.

**150691** 2005 02 11 A. Wprowadzono zmianę uprawnionego przez wykreślenie wpisu: SOCIETE NATIONALE DES CHEMINS DE FER BELGES S.N.C.B., 85 Rue de France 1070 Bruksela, Belgia i dokonanie wpisu: ABX LOGISTICS Worldwide, Rue des deux Gares 150 1070 Bruksela, Belgia.

**150700** 2005 02 11 A. Wprowadzono zmianę nazwy uprawnionego przez wykreślenie wpisu: Przedsiębiorstwo Produkcyjno-Handlowo-Usługowe „KOSPAN” S.C. Piotr Kapała, Marek Kapała, 42-793 Ciasna ul. Lubliniecka 28, Polska i dokonanie wpisu: KOSPAN PIOTR KAPAŁA, MAREK KAPAŁA SPÓŁKA JAWNA, 42-793 Ciasna ul. Lubliniecka 28, Polska.

**150930** 2005 02 10 A. Wprowadzono zmianę nazwy uprawnionego przez wykreślenie wpisu: Przedsiębiorstwo Techniczno-Handlowe LECHAR Spółka z o.o., 02-285 Warszawa ul. Szyszkowa 28, Polska i dokonanie wpisu: LECHAR SPÓŁKA Z OGRANICZONĄ ODPOWIEDZIALNOŚCIĄ, 02-285 Warszawa ul. Szyszkowa 28, Polska.

**151588** 2005 02 17 A. Wprowadzono zmianę uprawnionego przez wykreślenie wpisu: Marek Biczak, 43-450 Ustroń ul. Graniczna 17, Polska i dokonanie wpisu: PRIVATE MEMBER Sp. z o.o., 30-390 Kraków ul. Zawila 65 E, Polska.

**151797** 2005 02 18 A. Wprowadzono zmianę nazwy uprawnionego przez wykreślenie wpisu: CA IB Otwarty Fundusz Inwestycyjny „Top Ameryka”, 00-113 Warszawa ul. Emilii Plater 53, Rzeczpospolita Polska i dokonanie wpisu: BPH Fundusz Inwestycyjny Otwarty TOP AMERYKA, 00-113 Warszawa ul. Emilii Plater 53, Rzeczpospolita Polska.

**151798** 2005 02 18 A. Wprowadzono zmianę nazwy uprawnionego przez wykreślenie wpisu: CA IB Otwarty Fundusz Inwestycyjny „Top Ameryka”, 00-113 Warszawa ul. Emilii Plater 53, Rzeczpospolita Polska i dokonanie wpisu: BPH Fundusz Inwestycyjny Otwarty „TOP AMERYKA”, 00-113 Warszawa ul. Emilii Plater 53, Rzeczpospolita Polska.

**152302** 2005 02 22 A. Wprowadzono zmianę nazwy uprawnionego przez wykreślenie wpisu: Detection Systems, Inc. (New York corporation), 130 Perinton Parkway, Fairport, New York 14450, Stany Zjednoczone Ameryki i dokonanie wpisu: BOSCH SECURITY SYSTEMS, INC., 130 Perinton Parkway, Fairport, New York 14450, Stany Zjednoczone Ameryki.

**152303** 2005 02 22 A. Wprowadzono zmianę nazwy uprawnionego przez wykreślenie wpisu: Detection Systems, Inc. (New York corporation), 130 Perinton Parkway, Fairport, New York 14450, Stany Zjednoczone Ameryki i dokonanie wpisu: BOSCH SECURITY SYSTEMS, INC., 130 Perinton Parkway, Fairport, New York 14450, Stany Zjednoczone Ameryki.

**152741** 2005 02 17 A. Wprowadzono zmianę nazwy uprawnionego przez wykreślenie wpisu: Zakład Krawiecki ONA S.C. Wiesław Nowak, Mirosława Nowak, 78-132 Grzybowo ul. Szkolna 36 a, Polska i dokonanie wpisu: Zakład Krawiecki „ONA” S.J. Mirosława i Wiesław Nowak, 78-132 Grzybowo ul. Szkolna 36 a, Polska.

**153801** 2005 02 22 A. Wprowadzono zmianę uprawnionego przez wykreślenie wpisu: „BOMEX” Spółka z ograniczoną odpowiedzialnością, 36-042 Lubenia 618, Rzeczpospolita Polska i do-

konanie wpisu: „PLENUS” G. Bomba J. Bomba Spółka jawna, 35-330 Słocina 224, Rzeczpospolita Polska.

**153802** 2005 02 22 A. Wprowadzono zmianę uprawnionego przez wykreślenie wpisu: „BOMEX” Spółka z ograniczoną odpowiedzialnością, 36-042 Lubenia 618, Rzeczpospolita Polska i dokonanie wpisu: „PLENUS” G. Bomba J. Bomba Spółka jawna, 35-330 Słocina 224, Rzeczpospolita Polska.

## 139

### DECYZJE O UNIEWAŻNIENIU PRAWA OCHRONNEGO

*Poniższe zestawienie zawiera kolejno: numer prawa ochronnego na znaki towarowe, datę unieważnienia prawa ochronnego oraz treść decyzji.*

74 843 1994 08 19 Unieważniono w całości  
103 325 2004 07 13 Unieważniono w całości  
119 581 2003 04 07 Unieważniono w całości  
123 592 2004 05 19 Unieważniono w całości  
126 249 2004 10 12 Unieważniono w całości  
135 311 2004 04 19 Unieważniono w całości

## 140

### DECYZJE O WYGAŚNIĘCIU PRAWA OCHRONNEGO

*Poniższe zestawienie zawiera kolejno: numer prawa ochronnego na znaki towarowe i datę wygaśnięcia prawa ochronnego. W przypadku wygaśnięcia prawa tylko dla części towarów (usług) wymienia się te towary (usługi).*

73 363 2004 05 06 Prawo wygasło w całości.  
146 888 2004 11 04 Prawo wygasło w całości. Wnioskiem z dnia 2004-11-04 współpracownicy poinformowali Urząd o rezygnacji z dalszej ochrony przedmiotowego znaku towarowego.  
149 910 2004 04 29 Prawo wygasło w całości. Wnioskiem z dnia 2004-04-29 wnioskodawca poinformował Urząd o rezygnacji z dalszej ochrony przedmiotowego znaku towarowego.  
53 616 2004 11 20 Prawo wygasło częściowo dla towarów: napoje alkoholowe; klasa 33.  
60 816 2004 04 18 Prawo wygasło częściowo dla towarów: surowe mięso, podroby, tłuszcz z królików, przetwory z królików; produkty uboczne uboju i przetwórstwa; ryby słodkowodne i morskie świeże i mrożone, farsze, przeciery i preparaty białkowe z ryb i innych zwierząt wodnych, ryby solone; ryby i przetwory rybne wędzone; konserwy i prezerwy z ryb; produkty uboczne z ryb; produkty mleczarskie; przetwory owocowe, warzywne i grzybowe; produkty przemysłu olejarskiego; otręby; wyroby cukiernicze trwałe; ocet, kwasy spożywcze; wyroby kulinarne i garmażeryjne gotowe, świeże i mrożone; używki naturalne i ich ekstrakty; susz cykorii, wosk pszczełli, miód sztuczny i naturalny, lód naturalny i sztuczny; przetwory ziemniaczane i skrobiowe, mieszanki paszowe przemysłowe; produkty utylizacji zwierzęcej; wody mineralne i napoje bezalkoholowe; w klasach 29, 30, 31 i 32.  
71 402 2002 09 12 Prawo wygasło częściowo dla towarów: paliwa silnikowe, smary; klasa 4.

- 77 941 2001 07 19 Prawo wygasło częściowo dla towarów zawartych w klasach 3 i 21.
- 82 573 2002 09 02 Prawo wygasło częściowo dla towarów zawartych w klasie 25.
- 84 507 2003 02 15 Prawo wygasło częściowo dla usług: tłumaczenia; klasa 42.
- 89 117 2001 02 05 Prawo wygasło częściowo dla towarów zawartych w klasie 32.
- 89 779 2004 03 25 Prawo wygasło częściowo dla towarów i usług: środki chemiczne pomocnicze m. innymi dla przemysłu włókienniczego, skórzanego, papierniczego, metalowe opakowania do barwników i innych produktów chemicznych, usługi pośrednictwa handlowego dotyczącego wyszukiwania i kojarzenia kontrahentów w zakresie importu i eksportu barwników, produktów chemicznych oraz chemicznych, środków pomocniczych dla celów przemysłowych, usługi magazynowe, usługi w zakresie transportu samochodowego, usługi przetwarzania (wykończeniowe) produktów chemicznych; klasy: 1 (w części), 6, 35, 39, 40.
- 89 781 2004 03 25 Prawo wygasło częściowo dla towarów i usług: środki chemiczne pomocnicze m. innymi dla przemysłu włókienniczego, skórzanego, papierniczego; metalowe opakowania do barwników i innych produktów chemicznych; usługi pośrednictwa handlowego dotyczące wyszukiwania i kojarzenia kontrahentów w zakresie importu i eksportu barwników, produktów chemicznych oraz chemicznych środków pomocniczych dla celów przemysłowych; usługi magazynowe; usługi w zakresie transportu samochodowego; usługi przetwarzania (wykończeniowe) produktów chemicznych; klasy: 1 (w części), 6, 35, 39, 40.
- 90 662 2004 05 27 Prawo wygasło częściowo dla towarów i usług: tkaniny i wyroby tekstylne; artykuły odzieżowe; zatrzaski, haftki, szpilki, igły; artykuły krawieckie, pasmanteryjne, zamki błyskawiczne; klasy: 24, 25, 26.
- 90 663 2004 05 27 Prawo wygasło częściowo dla towarów: tkaniny i wyroby tekstylne; artykuły odzieżowe; zatrzaski, haftki, szpilki, igły; artykuły krawieckie, pasmanteryjne, zamki błyskawiczne; klasy: 24, 25, 26.
- 91 052 2003 12 29 Prawo wygasło częściowo dla towarów i usług: materiały budowlane niemetalowe w tym: okna i drzwi z tworzyw sztucznych, futryny do drzwi i okiennice z tworzyw sztucznych, listwy, łąty i okładziny z tworzyw sztucznych, żaluzje niemetalowe odzież z tworzyw naturalnych i sztucznych, odzież skórzana, bielizna, szaliki, apaszki i kapelusze, wycieraczki do obuwia i wykładziny, usługi budowlane i naprawy; montaż okien i drzwi, montaż futryn drzwiowych i okiennych oraz montaż listew i okładzin w budynkach mieszkalnych użyteczności publicznej i przemysłowej; klasy 19, 25, 27, 37.
- 93 724 2003 02 10 Prawo wygasło częściowo dla towarów, tj. dyski kompaktowe i magnetyczne, dyskietki, taśmy magnetyczne, taśmy wideo, kasety magnetofonowe i magnetowidowe z klasy 9.
- 93 907 2004 10 28 Prawo wygasło częściowo dla towarów: papier, karton, tektura i wyroby z tych materiałów, bielizna stołowa papierowa, chusteczki do nosa, filtry papierowe do kawy, obrusy papierowe, papier do pakowania, papier toaletowy, pojemniki papierowe, pudełka z kartonu, torby do pakowania z papieru i tworzyw sztucznych, torby na śmieci z papieru i tworzyw sztucznych, folie z tworzyw sztucznych, materiały piśmienne, materiały i artykuły szkolne, artykuły biurowe; torby, tornistry szkolne, galanteria skórzana i z materiałów skóropodobnych; pudełka z tworzyw sztucznych, pojemniki niemetalowe, przybory i meble toaletowe, pokrowce na odzież, wieszaki na ubrania, wieszaki i rolki do zasłon, wkładki do zlewów; pojemniki na butelki, pojemniki do użytku domowego, doniczki na kwiaty, dozowniki do mydła, dozowniki do papieru toaletowego, grzebienie, kieliszki do jajek, klosze do masła, przybory i opakowania do kosmetyków, kubły na śmieci, łyżki kuchenne, maselniczki, mydelniczki, naczynia stołowe, widelce, noże z tworzyw sztucznych, talerze, talerze papierowe; ubrania, buty i nakrycia głowy; klasy: 16, 18, 20, 21, 25.
- 94 082 2004 11 22 Prawo wygasło częściowo dla usług: usługi w zakresie obróbki materiałów, usługi ślusarskie, tokarskie i szlifierskie; klasa 40.
- 94 619 2004 10 24 Prawo wygasło częściowo dla towarów i usług: słodczyce, lody, lód do chłodzenia; magazynowanie, konfekcjonowanie, transport samochodowy, paczkowanie i schładzanie towarów; klasy 30, 39.
- 94 649 2001 06 28 Prawo wygasło częściowo dla towarów: gazety i czasopisma zawartych w klasie 16.
- 94 972 2003 11 08 Prawo wygasło częściowo dla towarów i usług: wyroby z tworzyw sztucznych stosowane w budownictwie; usługi w zakresie obróbki materiałów budowlanych; usługi projektowe w zakresie obróbki materiałów budowlanych; usługi projektowe w zakresie budownictwa; klasy 17, 40, 42.
- 95 222 2004 10 11 Prawo wygasło częściowo dla towarów: barwniki, bejce, pigmenty; klasa 2.
- 95 253 2004 11 10 Prawo wygasło częściowo dla towarów i usług: herbatki ziołowe, środki kosmetyczne do celów leczniczych, korzenie lekarskie, zioła lecznicze, żywność dietetyczna dla celów leczniczych; organizowanie kursów i szkoleń z dziedziny niekonwencjonalnych metod leczenia; klasy: 5, 41, 42.
- 95 943 2004 10 13 Prawo wygasło częściowo dla towarów: kawa, herbata, kakao, cukier, namiastki kawy, kawa zbożowa, mąka i produkty zbożowe, chleb, pieczywo, ciastka, ciasta, gotowe mieszanki do sporządzania ciasta, wyroby cukiernicze, słodczyce, czekolada, wafle, miód, mieszanki płatków zbożowych, owoców suszonych, orzechów i nasion, drożdże, proszek do pieczenia, aromaty do ciast, sól, musztarda, ocet, sosy, przyprawy, lody, napoje na bazie kawy, kakao i czekolady; wody mineralne i gazowane, napoje bezalkoholowe, napoje owocowe, soki owocowe i warzywne; klasy 30, 32.
- 97 020 2004 03 23 Prawo wygasło częściowo dla towarów: wyroby jubilerskie, biżuteria; klasa 14.
- 97 271 2004 10 15 Prawo wygasło częściowo dla towarów: kleje do celów przemysłowych, spoiwa do beto-

- nu, spoiwa do gruntowania i wykańczania powierzchni, preparaty chemiczne do impregnowania, tworzywa sztuczne nie przetworzone, żywice ekoksydowe, żywice syntetyczne, spoiwa na pokrycia dachowe; klasa 1.
- 97 272 2004 10 15 Prawo wygasło częściowo dla towarów: kleje do celów przemysłowych, spoiwa do betonu, spoiwa do gruntowania i wykańczania powierzchni, preparaty chemiczne do impregnowania, tworzywa sztuczne nie przetworzone, żywice ekoksydowe, żywice syntetyczne, spoiwa na pokrycia dachowe; klasa 1.
- 97 628 2004 11 14 Prawo wygasło częściowo dla towarów: druki, wydruki telewizyjne, plakaty, broszury, materiały piśmienne, szyldy, wywieszki, ulotki, materiały promocyjne; parasolki, parasole, torby sportowe; odzież, T-shirt, nakrycia głowy; klasy: 16, 18, 25.
- 97 629 2004 11 14 Prawo wygasło częściowo dla towarów: druki, wydruki telewizyjne, plakaty, broszury, materiały piśmienne, szyldy, wywieszki, ulotki, materiały promocyjne; parasolki, parasole, torby sportowe; odzież, T-shirt, nakrycia głowy; klasy: 16, 18, 25.
- 97 637 2004 11 14 Prawo wygasło częściowo dla towarów: druki, wydruki telewizyjne, plakaty, broszury, materiały piśmienne, szyldy, wywieszki, ulotki, materiały promocyjne; parasolki, parasole, torby sportowe; odzież, T-shirt, nakrycia głowy; klasy: 16, 18, 25.
- 98 026 2004 11 21 Prawo wygasło częściowo dla towarów: druki, wydruki telewizyjne, plakaty, broszury, materiały piśmienne, szyldy, wywieszki, ulotki, materiały promocyjne; parasolki, parasole, torby sportowe; odzież, T-shirt, nakrycia głowy; klasy: 16, 18, 25.
- 98 315 2004 04 21 Prawo wygasło częściowo dla towarów: zioła przetworzone; w klasie 29.
- 98 651 2004 10 11 Prawo wygasło częściowo dla towarów: parasole, zwłaszcza przeciwsłoneczne, plecaki, torby turystyczne i podróżne, torby na zakupy, szkielety parasoli i toreb; meble kempingowe, paliki namiotowe niemetalowe, śpiwory; klasy 18, 20.
- 99 040 2004 06 06 Prawo wygasło częściowo dla towarów: wody mineralne i gazowane, napoje bezalkoholowe, syropy, napoje owocowe, soki owocowe; klasa: 32.
- 99 500 2004 05 12 Prawo wygasło częściowo dla usług: usługi w zakresie napraw urządzeń elektronicznych; klasa 37.
- 99 990 2004 07 23 Prawo wygasło częściowo dla usług: usługi transportowe, akwizycja towarów; klasa 39.
- 100 708 2004 05 20 Prawo wygasło częściowo dla usług: prowadzenie interesów osób trzecich poprzez zawieranie umów; klasa 35.
- 103 537 2004 03 22 Prawo wygasło częściowo dla usług: projektowanie, projekty techniczno-inżynierskie; klasa 42.
- 107 222 2004 11 08 Prawo wygasło częściowo dla towarów: pojemniki i naczynie dla użytku domowego, doniczki na kwiaty, dozowniki do mydła, dozowniki do papieru toaletowego, grzebienie, kieliszki do jajek, klosze do masła, przybory i opakowania dla kosmetyków, kubły na śmieci, łyżki kuchenne, maselniczki, mydelniczki, naczynia stołowe, widelce i noże z tworzyw sztucznych, talerze papierowe i z tworzyw sztucznych, przybory toaletowe z tworzyw sztucznych, pojemniki termoizolowane; klasa 21.
- 108 846 2004 12 05 Prawo wygasło częściowo dla towarów: środki do pielęgnacji włosów, środki myjące, środki do czyszczenia zębów, środki do prania, toaletowe środki sanitarne, dezodoranty osobiste, perfumy, wody kolońskie, pasty do obuwia, preparaty do wybielania, kosmetyki upiększające; sztucce, nożyki, noże, scyzoryki, aparaty do golenia, nożyki do golenia, przybory do manicure i pedicure; nieelektryczne narzędzia kuchenne, grzebienie, gąbki, materiały szczotkarskie, wiórki stalowe, naczynia, przybory do użytku gospodarstwa domowego, wyroby szklane, porcelanowe, filtry do użytku domowego, lodówki przenośne nieelektryczne, termosy, sprzęt do czyszczenia nieelektryczny, suszarki do bielizny; sprzęt do różnych gier i dyscyplin sportowych, zabawki; mięso, nabiał, jadalne oleje i tłuszcze; kawa, herbata, napoje na bazie czekolady, na bazie kawy, przyprawy, wyroby zbożowe; piwo, napoje bezalkoholowe, bezalkoholowe wyciągi z owoców; napoje alkoholowe; artykuły dla palących; klasy 3, 8, 21, 28, 29, 30, 32, 33, 34.
- 112 704 2004 05 18 Prawo wygasło częściowo dla towarów i usług: maszyny i obrabiarki, silniki, mechanizmy sprzęgania i napędu, narzędzia rolnicze; narzędzia i przyrządy, wyroby nożownicze, ostrza; usługi budowlane, naprawa sprzętu samochodowego, nadzór techniczny, wyznaczanie narzędzi, naprawy sprzętu mechanicznego, naprawy sprzętu elektrycznego; obróbka elektromechaniczna; klasy 7, 8, 37, 40 (w części).
- 113 248 2004 10 06 Prawo wygasło częściowo dla towarów i usług: farby, farby do gruntowania; powłoki; lakiery; rozcieńczalniki do lakierów; materiały izolacyjne; wytwarzanie konfekcji damskiej, męskiej i dziecięcej; klasy 2 i 17 w części towarów oraz klasa 40.
- 115 679 2003 05 16 Prawo wygasło częściowo dla towarów: wyroby bezalkoholowe; kl. 32.
- 128 509 2004 11 14 Prawo wygasło częściowo dla towarów: druki, plakaty, broszury, materiały piśmienne, szyldy, wywieszki, ulotki, materiały promocyjne; wykazy programów telewizyjnych; parasolki, parasole, torby sportowe; odzież, T-shirt, nakrycia głowy; klasy: 16, 18, 25.
- 128 510 2004 11 14 Prawo wygasło częściowo dla towarów: druki, plakaty, broszury, materiały piśmienne, szyldy, wywieszki, ulotki, materiały promocyjne; wykazy programów telewizyjnych; parasolki, parasole, torby sportowe; odzież, T-shirt, nakrycia głowy; klasy: 16, 18, 25.
- 128 511 2004 11 14 Prawo wygasło częściowo dla towarów: druki, plakaty, broszury, materiały piśmienne, szyldy, wywieszki, ulotki, materiały promocyjne; wykazy programów telewizyjnych; parasolki, parasole, torby sportowe; odzież, T-shirt, nakrycia głowy; klasy: 16, 18, 25.
- 143 442 2004 03 10 Prawo wygasło częściowo dla towarów: firanki przeciwkurzowe, zasłony i draperie; z klasy 24.



141

**WYGAŚNIĘCIE PRAWA OCHRONNEGO**  
(prawa nieprzedłużone)

*Poniższe zestawienie zawiera kolejno: numer prawa ochronnego na znak towarowy oraz datę wygaśnięcia prawa ochronnego.*

44072 2003 11 09	79904 2003 11 06	84337 2003 11 23	87715 2003 12 01
44167 2003 11 14	79911 2003 11 22	84444 2003 11 22	87716 2003 12 01
44220 2003 12 04	80313 2003 12 30	84446 2003 11 22	87723 2003 12 10
44331 2003 12 18	80388 2004 01 25	84447 2003 11 26	87726 2003 12 09
51134 2002 11 17	80390 2004 01 10	84448 2003 11 26	87771 2003 12 03
52005 2003 12 13	81284 2002 05 27	84449 2003 11 26	87772 2003 12 03
52015 2003 11 07	81586 2002 08 17	84450 2003 11 29	87773 2003 12 03
52057 2003 12 28	81744 2002 06 05	84584 2003 11 19	87774 2003 12 03
52063 2003 12 17	82301 2003 09 24	84776 2003 11 10	87787 2003 11 15
52165 2003 12 12	82698 2003 11 23	84902 2002 01 09	87828 2003 11 12
52186 2003 12 27	82700 2003 11 25	84911 2003 06 09	87836 2003 12 13
52202 2003 11 07	82701 2003 11 25	85163 2003 11 29	87869 2003 11 15
52207 2003 12 10	82753 2003 11 26	85164 2003 11 29	87870 2003 11 16
52209 2003 12 13	82773 2003 11 24	85303 2003 11 12	87871 2003 11 16
52214 2003 12 27	82775 2003 11 24	85382 2003 12 03	87872 2003 11 20
52222 2004 01 16	82800 2003 11 19	85638 2003 11 29	87874 2003 12 01
52245 2004 01 19	82841 2003 11 18	85694 2003 11 26	87875 2003 12 01
52264 2004 01 25	82871 2003 11 22	86007 2003 08 06	87879 2003 12 06
52292 2004 01 25	82894 2003 11 22	86067 2003 11 17	87880 2003 12 06
52302 2003 12 29	82898 2003 11 19	86080 2003 06 02	87882 2003 12 06
52304 2004 01 03	82900 2003 11 24	86395 2003 06 02	87885 2003 12 10
52369 2004 01 26	82913 2003 11 26	86658 2003 11 19	87891 2003 12 15
52497 2004 01 23	82914 2003 11 26	86659 2003 11 27	87895 2003 12 31
52498 2004 01 23	82930 2002 05 27	86754 2003 11 22	87922 2003 11 05
52627 2004 01 23	82938 2003 11 22	86755 2003 11 15	87923 2003 11 05
52971 2004 01 17	82954 2002 11 16	86932 2002 04 22	87932 2003 11 06
53778 2003 12 06	82955 2002 11 16	86989 2003 03 18	87934 2003 12 10
60238 2003 11 08	82981 2003 11 23	86990 2003 03 18	87951 2003 12 08
60240 2003 12 09	82982 2003 11 23	86991 2003 03 18	87953 2003 12 11
60241 2003 12 09	83025 2003 11 19	86992 2003 03 18	87954 2003 12 11
60283 2003 11 07	83035 2003 11 29	86993 2003 03 18	87955 2003 12 11
60286 2003 11 14	83130 2003 11 22	86994 2003 03 18	87957 2003 12 15
60287 2003 11 14	83175 2003 11 23	86995 2003 03 18	87958 2003 12 31
60288 2003 11 15	83278 2003 11 19	86996 2003 03 18	87989 2003 12 09
60289 2003 11 15	83344 2003 11 18	86997 2003 03 18	87990 2003 12 09
60295 2004 01 06	83346 2003 11 22	87086 2003 11 17	87991 2003 12 09
60301 2004 01 19	83347 2003 11 29	87180 2003 11 22	87992 2003 12 22
60303 2004 01 25	83525 2003 11 17	87181 2003 11 29	88001 2003 11 16
60316 2003 11 14	83604 2001 12 23	87198 2003 12 20	88003 2003 12 10
60317 2003 11 21	83682 2003 11 29	87391 2003 11 15	88016 2003 11 17
60382 2004 01 23	83827 2003 11 29	87392 2003 11 15	88017 2003 11 26
60405 2003 11 10	83913 2003 11 29	87393 2003 11 19	88018 2003 11 30
60458 2003 12 23	83914 2003 11 29	87410 2003 12 03	88019 2003 12 10
60460 2004 01 12	83915 2003 11 29	87446 2003 11 10	88051 2003 12 09
60480 2004 01 05	84032 2003 11 18	87447 2003 12 02	88052 2003 12 30
60552 2003 12 30	84034 2003 11 18	87471 2003 11 15	88053 2003 12 30
60664 2004 01 20	84035 2003 11 18	87520 2003 11 17	88054 2003 12 30
60995 2004 01 17	84037 2003 11 19	87521 2003 11 23	88055 2003 12 30
66730 2000 01 12	84038 2003 11 22	87531 2003 11 05	88056 2003 12 30
68775 2000 09 12	84039 2003 11 22	87532 2003 11 05	88057 2003 12 30
70611 2000 11 20	84040 2003 11 26	87589 2003 11 05	88072 2003 11 15
74708 2001 07 19	84170 2003 11 23	87592 2003 12 09	88073 2003 11 15
74902 2001 09 12	84171 2003 11 23	87593 2003 12 09	88079 2003 11 12
75507 2001 12 20	84172 2003 11 25	87594 2003 12 09	88080 2003 12 13
76138 2002 05 28	84173 2003 11 29	87595 2003 12 10	88081 2003 12 28
77063 2001 05 13	84235 2003 11 26	87596 2003 12 10	88082 2003 12 31
77065 2001 05 13	84238 2003 11 26	87597 2003 12 10	88121 2003 11 10
77239 2001 12 30	84251 2002 01 10	87599 2003 12 10	88122 2003 11 10
79697 2002 05 08	84336 2003 11 23	87600 2003 12 14	88126 2003 11 24
		87626 2003 11 15	88127 2003 11 24
		87630 2003 12 09	88133 2003 12 06
		87633 2003 12 14	88136 2003 12 08
		87638 2003 12 15	88139 2003 12 31
		87639 2003 12 15	88140 2003 12 31
		87653 2003 04 06	59976 2003 05 20
		87714 2003 11 17	86101 2002 11 18

88173	2003	11	15	88536	2003	12	17	88953	2004	01	03	89719	2003	12	17
88174	2003	11	15	88542	2003	12	06	88954	2004	01	21	89720	2004	01	06
88175	2003	12	06	88554	2004	01	06	88955	2004	01	21	89721	2004	01	07
88204	2004	01	03	88566	2003	11	22	88972	2003	12	22	89722	2004	01	08
88215	2003	12	08	88570	2004	01	11	88985	2003	12	16	89723	2004	01	10
88216	2003	12	10	88599	2003	11	09	88989	2004	01	10	89768	2004	01	06
88217	2003	12	10	88601	2003	12	07	88990	2004	01	12	89837	2003	12	16
88235	2003	12	06	88603	2004	01	17	88991	2004	01	12	89838	2003	12	16
88237	2003	12	27	88604	2004	01	17	89032	2003	11	09	89839	2003	12	16
88281	2003	11	09	88613	2003	11	10	89044	2003	11	25	89841	2004	01	21
88282	2003	11	26	88614	2003	12	13	89053	2004	01	24	89842	2004	01	26
88289	2003	12	13	88615	2003	12	21	89070	2004	01	26	89903	2003	11	26
88291	2004	01	26	88633	2003	11	16	89094	2004	01	11	89904	2004	01	10
88310	2003	11	12	88634	2003	11	17	89095	2004	01	11	89905	2004	01	10
88311	2003	12	03	88635	2003	12	17	89096	2004	01	11	89950	2003	06	09
88325	2003	11	09	88637	2004	01	18	89097	2004	01	11	90001	2003	12	22
88326	2003	11	30	88638	2004	01	19	89098	2004	01	11	90002	2003	12	24
88328	2003	12	13	88658	2003	11	17	89101	2004	01	24	90003	2003	12	24
88330	2003	12	13	88659	2003	12	15	89123	2004	01	13	90004	2003	12	24
88331	2003	12	13	88661	2003	12	29	89124	2004	01	19	90005	2003	12	24
88333	2003	12	27	88662	2003	12	29	89135	2004	01	27	90028	2003	06	02
88334	2003	12	27	88663	2004	01	06	89150	2003	12	20	90036	2003	12	22
88335	2003	12	27	88664	2004	01	07	89151	2003	12	20	90037	2004	01	10
88346	2003	12	10	88670	2003	11	26	89155	2003	12	20	90038	2004	01	20
88347	2003	12	09	88705	2003	12	07	89163	2003	12	20	90039	2004	01	20
88348	2003	12	17	88706	2003	12	14	89169	2004	01	19	90042	2004	01	20
88349	2003	12	17	88707	2003	12	21	89196	2003	12	23	90044	2004	01	25
88350	2003	12	24	88708	2003	12	31	89197	2004	01	10	90087	2003	12	23
88351	2003	12	30	88709	2003	12	31	89199	2004	01	15	90088	2004	01	18
88372	2003	11	10	88711	2004	01	12	89200	2004	01	15	90117	2003	08	06
88373	2003	11	17	88712	2004	01	24	89201	2004	01	27	90149	2004	01	12
88374	2003	12	07	88713	2004	01	25	89214	2004	01	19	90171	2003	08	04
88376	2003	12	08	88742	2003	11	10	89226	2004	01	26	90205	2004	01	11
88378	2003	12	10	88744	2003	11	29	89247	2003	12	21	90243	2003	11	15
88379	2003	12	16	88745	2003	12	14	89248	2004	01	05	90272	2003	06	29
88380	2004	01	19	88746	2003	12	14	89252	2004	01	26	90289	2003	12	16
88381	2004	01	19	88747	2003	12	17	89280	2003	03	17	90290	2003	12	28
88386	2003	05	05	88748	2003	12	17	89292	2003	11	09	90312	2003	08	26
88406	2003	12	07	88749	2003	12	31	89294	2004	01	06	90313	2003	08	26
88407	2003	12	15	88750	2004	01	05	89295	2004	01	06	90343	2003	10	07
88408	2003	12	15	88752	2004	01	21	89296	2004	01	10	90378	2003	03	16
88409	2003	12	15	88753	2004	01	21	89344	2003	12	23	90419	2002	10	23
88417	2004	01	19	88754	2004	01	21	89345	2003	12	23	90435	2004	01	24
88418	2004	01	19	88755	2004	01	21	89368	2003	12	17	90453	2003	09	30
88419	2004	01	26	88789	2003	12	30	89385	2003	12	17	90549	2003	10	06
88420	2004	01	26	88790	2003	12	30	89391	2004	01	14	90552	2003	11	12
88421	2004	01	26	88791	2004	01	24	89394	2004	01	25	90569	2003	07	30
88427	2003	12	07	88802	2004	01	13	89435	2003	11	27	90570	2004	01	12
88444	2003	12	13	88803	2004	01	21	89437	2003	12	31	90646	2003	10	12
88445	2003	12	13	88808	2004	01	21	89443	2004	01	19	90648	2003	11	18
88474	2003	11	08	88809	2004	01	21	89479	2003	12	17	90649	2004	01	10
88478	2003	12	08	88825	2003	12	16	89480	2003	12	17	90685	2002	10	14
88480	2003	12	11	88826	2003	12	15	89484	2004	01	12	90686	2002	10	14
88483	2003	12	13	88879	2004	01	21	89485	2004	01	14	90702	2003	09	17
88488	2003	12	20	88880	2004	01	21	89490	2004	01	20	90703	2003	09	17
88489	2003	12	23	88881	2004	01	21	89527	2004	01	07	90792	2002	10	22
88490	2003	12	28	88882	2004	01	21	89528	2004	01	19	90796	2003	05	31
88491	2004	01	14	88883	2004	01	21	89529	2004	01	19	90822	2003	07	09
88492	2004	01	18	88884	2004	01	21	89557	2003	12	20	90885	2003	07	29
88495	2004	01	17	88908	2003	12	20	89558	2003	12	20	90887	2003	12	15
88496	2004	01	18	88909	2003	12	20	89560	2003	12	20	90961	2003	09	07
88498	2004	01	25	88911	2004	01	12	89562	2003	12	20	90963	2003	12	16
88507	2003	11	30	88912	2004	01	11	89563	2004	01	13	90989	2003	08	09
88529	2003	11	09	88913	2004	01	24	89599	2003	12	15	91051	2003	12	29
88531	2003	12	13	88916	2004	01	26	89602	2004	01	20	91052	2003	12	29
88532	2003	12	27	88937	2003	12	13	89635	2004	01	18	91054	2004	01	08

91081 2003 07 22	92235 2003 12 21	93267 2003 12 15	93814 2003 12 08
91096 2003 07 02	92269 2003 03 17	93268 2003 12 14	93815 2003 07 23
91104 2003 11 30	92275 2003 07 01	93269 2003 12 22	93826 2003 04 23
91151 2003 01 21	92292 2003 04 30	93270 2004 01 11	93837 2003 08 24
91174 2003 07 19	92293 2004 01 13	93274 2004 01 14	93841 2003 12 10
91179 2003 08 11	92310 2003 08 07	93275 2004 01 13	93899 2004 01 14
91181 2003 08 11	92314 2003 09 17	93276 2004 01 13	93905 2003 10 08
91183 2003 08 11	92317 2003 10 08	93277 2004 01 25	93912 2003 11 16
91195 2003 06 08	92321 2003 10 14	93279 2004 01 26	93913 2003 11 16
91206 2003 11 16	92328 2003 11 15	93292 2003 12 13	93923 2003 07 16
91207 2003 11 24	92329 2003 11 30	93312 2003 11 08	93925 2003 11 10
91209 2003 12 07	92330 2003 12 02	93313 2003 12 13	93976 2003 12 15
91279 2003 11 15	92331 2003 12 03	93314 2003 12 28	93991 2003 07 15
91280 2003 11 25	92346 2003 10 05	93315 2004 01 06	93995 2003 09 30
91354 2003 09 01	92347 2003 10 05	93316 2004 01 25	94012 2004 01 21
91403 2003 10 15	92360 2003 11 10	93319 2003 11 26	94026 2003 12 22
91406 2003 11 05	92364 2003 11 15	93332 2004 01 13	94032 2003 12 28
91407 2003 12 03	92365 2003 11 09	93333 2004 01 13	94088 2003 11 18
91488 2003 07 20	92370 2003 12 10	93334 2004 01 13	94148 2003 12 22
91491 2003 08 26	92371 2003 12 13	93338 2003 12 28	94153 2003 06 02
91525 2003 11 08	92373 2003 12 15	93364 2003 11 16	94157 2003 12 21
91526 2003 11 09	92375 2004 01 03	93365 2003 11 17	94158 2003 12 21
91535 2003 06 15	92376 2004 01 10	93366 2003 11 16	94160 2004 01 18
91542 2003 11 09	92377 2004 01 14	93367 2003 11 29	94174 2003 12 09
91570 2003 12 21	92391 2003 10 28	93369 2003 12 02	94192 2003 12 24
91578 2003 09 17	92421 2004 01 13	93370 2003 12 03	94194 2003 11 15
91629 2003 07 03	92428 2003 12 01	93371 2003 12 07	94228 2004 01 14
91637 2003 11 06	92430 2003 12 10	93374 2003 12 14	94232 2003 04 23
91644 2003 11 29	92431 2003 12 10	93375 2003 12 28	94255 2003 12 15
91656 2003 03 30	92432 2003 12 16	93421 2003 12 30	94256 2003 12 15
91714 2003 07 19	92433 2003 12 16	93423 2004 01 13	94257 2003 12 15
91715 2003 07 19	92434 2003 12 15	93424 2004 01 15	94258 2003 12 15
91716 2003 07 19	92435 2003 12 15	93591 2003 06 25	94259 2003 12 15
91825 2003 12 17	92436 2003 12 23	93592 2003 08 18	94260 2003 12 15
91826 2003 12 15	92437 2003 12 22	93602 2003 09 06	94262 2004 01 12
91828 2003 10 14	92439 2003 12 27	93606 2003 11 18	94263 2004 01 12
91830 2003 11 09	92446 2003 12 27	93607 2003 12 05	94264 2004 01 12
91917 2003 05 31	92447 2003 12 27	93608 2003 12 21	94280 2003 11 29
91932 2004 01 04	92449 2004 01 14	93651 2004 01 05	94282 2003 12 16
91934 2004 01 04	92477 2003 12 03	93652 2004 01 18	94291 2003 10 14
91939 2003 11 17	92557 2003 12 27	93686 2003 11 09	94292 2003 10 14
91940 2003 11 17	92581 2003 12 14	93688 2003 12 20	94293 2003 10 14
91946 2003 12 15	92616 2004 01 26	93689 2003 12 20	94294 2003 10 14
91966 2003 11 16	92626 2003 04 23	93703 2003 06 17	94295 2003 10 14
91969 2003 04 23	92704 2003 08 19	93706 2003 07 23	94296 2003 10 14
91970 2003 04 23	92705 2003 12 06	93710 2003 09 21	94297 2003 10 14
91983 2002 09 29	92858 2003 12 13	93715 2003 11 05	94299 2003 10 14
91986 2002 10 08	92915 2003 07 08	93716 2003 11 09	94308 2003 10 18
92001 2003 12 17	92916 2004 01 11	93717 2003 11 16	94309 2003 09 29
92002 2004 01 05	93009 2002 10 23	93719 2003 11 22	94327 2004 01 26
92029 2003 10 20	93013 2003 11 12	93720 2003 12 30	94328 2004 01 26
92033 2003 12 09	93081 2003 08 02	93740 2003 11 22	94340 2003 12 31
92040 2002 10 28	93082 2003 09 08	93743 2003 12 16	94358 2002 09 21
92046 2003 04 23	93093 2003 08 11	93744 2003 12 15	94375 2003 06 23
92068 2003 11 08	93108 2003 08 30	93745 2003 12 21	94384 2004 01 24
92075 2003 12 21	93208 2003 12 20	93746 2003 12 21	94385 2004 01 13
92134 2003 10 07	93217 2003 12 23	93774 2004 01 13	94388 2004 01 20
92140 2003 06 02	93244 2003 12 13	93779 2004 01 24	94389 2004 01 20
92154 2002 10 23	93245 2003 12 13	93786 2003 12 28	94390 2003 11 18
92158 2003 03 25	93246 2003 03 26	93787 2003 11 09	94391 2003 12 17
92164 2003 04 22	93250 2003 07 09	93788 2003 11 09	94399 2003 07 07
92179 2003 07 19	93259 2003 11 16	93796 2004 01 14	94442 2003 12 15
92196 2003 11 04	93261 2003 12 09	93801 2003 12 21	94444 2003 10 14
92198 2003 11 18	93262 2003 12 09	93803 2003 12 21	94492 2003 12 23
92233 2002 10 19	93263 2003 12 10	93810 2004 01 13	94496 2004 01 22
92234 2003 11 24	93264 2003 12 13	93811 2003 12 20	94497 2003 11 03



94498	2003 12 14	95015	2003 10 13	95602	2003 12 28	96485	2004 01 06
94509	2004 01 18	95034	2003 11 17	95616	2003 11 30	96504	2003 12 29
94511	2004 01 06	95045	2003 11 08	95618	2004 01 14	96505	2003 12 31
94512	2004 01 17	95082	2003 07 14	95619	2003 12 01	96509	2003 10 28
94518	2003 12 30	95098	2003 11 08	95620	2003 12 01	96510	2003 12 03
94519	2003 12 15	95109	2003 12 18	95626	2003 12 29	96511	2003 11 30
94520	2003 11 26	95113	2003 11 06	95627	2003 12 08	96529	2004 01 26
94536	2003 12 17	95116	2003 11 17	95628	2003 12 30	96530	2003 12 17
94549	2003 12 16	95137	2003 12 31	95641	2003 11 08	96605	2003 12 03
94558	2003 12 10	95162	2004 01 17	95646	2004 01 04	96657	2004 01 21
94559	2003 12 10	95195	2003 12 17	95678	2003 11 09	96659	2003 11 18
94560	2003 12 10	95211	2003 12 28	95718	2003 11 05	96679	2003 11 05
94561	2004 01 24	95213	2004 01 25	95719	2004 01 18	96718	2003 07 16
94562	2004 01 24	95235	2003 11 21	95733	2003 01 18	96719	2003 12 30
94563	2004 01 24	95236	2003 11 06	95742	2003 09 01	96720	2003 09 17
94567	2004 01 24	95240	2004 01 21	95747	2003 11 12	96721	2004 01 13
94568	2004 01 24	95241	2003 11 06	95752	2004 01 13	96725	2003 08 04
94569	2004 01 24	95255	2003 11 18	95755	2003 10 18	96732	2004 01 14
94570	2004 01 24	95256	2003 11 20	95764	2002 12 23	96736	2003 11 09
94571	2004 01 24	95257	2004 01 26	95765	2003 11 12	96750	2004 01 18
94572	2004 01 24	95264	2003 05 12	95775	2004 01 14	96754	2004 01 20
94573	2004 01 24	95265	2003 12 27	95783	2003 12 08	96755	2004 01 18
94574	2004 01 24	95278	2004 01 14	95798	2003 09 13	96766	2003 11 18
94575	2004 01 24	95294	2003 12 15	95799	2003 10 28	96767	2003 12 09
94576	2004 01 24	95300	2003 12 30	95858	2003 06 02	96795	2003 12 03
94577	2004 01 24	95301	2004 01 07	95882	2003 11 30	96796	2003 12 03
94580	2003 11 22	95305	2003 12 31	95883	2003 11 29	96806	2003 09 27
94583	2004 01 24	95310	2003 08 19	95897	2003 12 07	96864	2004 01 18
94584	2004 01 24	95318	2003 12 08	95910	2003 12 20	96869	2004 01 18
94585	2004 01 24	95325	2003 11 08	95927	2003 12 20	96946	2003 12 30
94587	2003 07 07	95340	2003 11 30	95966	2003 12 14	96957	2003 12 30
94596	2003 11 18	95341	2003 11 30	95978	2003 12 22	96963	2003 09 09
94598	2003 10 27	95367	2003 05 20	95979	2003 11 06	97003	2003 11 30
94605	2003 10 14	95368	2003 12 31	95980	2003 12 23	97006	2003 10 14
94620	2003 11 18	95369	2004 01 25	96048	2003 12 28	97041	2003 11 30
94624	2003 12 10	95371	2004 01 26	96054	2004 01 19	97044	2003 12 14
94641	2003 12 16	95372	2004 01 26	96060	2003 11 18	97108	2003 10 14
94643	2003 10 22	95373	2003 12 07	96097	2003 12 21	97138	2004 01 03
94655	2004 01 27	95374	2003 12 09	96138	2004 01 27	97164	2003 12 29
94656	2003 12 10	95401	2004 01 05	96168	2003 12 29	97165	2004 01 24
94659	2003 12 20	95410	2004 01 26	96190	2004 01 25	97378	2004 01 19
94661	2003 12 31	95464	2004 01 21	96191	2004 01 03	97396	2003 12 13
94693	2004 01 18	95481	2004 01 26	96197	2004 01 17	97464	2004 01 24
94694	2004 01 20	95482	2003 10 14	96198	2004 01 17	97485	2004 01 26
94695	2004 01 20	95487	2003 11 29	96203	2004 01 25	97515	2003 12 08
94725	2004 01 13	95488	2003 04 13	96204	2003 09 21	97627	2004 01 05
94727	2003 10 22	95490	2003 11 08	96319	2003 12 16	97656	2003 12 30
94739	2003 11 18	95527	2003 12 22	96328	2004 01 21	97657	2003 12 29
94765	2003 12 20	95528	2004 01 17	96343	2003 12 03	97666	2004 01 24
94779	2004 01 13	95531	2003 12 16	96348	2004 01 21	97726	2003 12 24
94782	2003 11 02	95538	2003 12 21	96352	2004 01 25	97735	2003 12 04
94789	2003 06 11	95539	2003 10 13	96362	2003 11 18	97736	2003 04 15
94795	2003 11 08	95545	2004 01 26	96377	2004 01 26	97738	2004 01 26
94854	2003 12 28	95557	2004 01 14	96378	2003 12 09	97739	2004 01 26
94855	2003 12 28	95566	2004 01 13	96380	2004 01 12	97783	2004 01 10
94872	2004 01 11	95569	2004 01 05	96388	2004 01 14	97905	2003 09 14
94874	2003 11 30	95577	2003 11 06	96398	2004 01 05	97942	2003 11 15
94895	2004 01 18	95580	2003 11 06	96404	2003 09 10	97953	2004 01 20
94896	2004 01 15	95582	2004 01 18	96415	2003 04 06	97955	2003 11 16
94897	2004 01 10	95583	2004 01 21	96428	2004 01 12	98032	2004 01 10
94898	2004 01 10	95584	2004 01 20	96447	2004 01 27	98190	2003 09 15
94899	2004 01 10	95585	2004 01 20	96452	2003 11 19	98225	2003 10 29
94916	2004 01 06	95588	2003 11 30	96466	2003 10 14	98234	2003 12 22
94937	2003 10 14	95593	2003 12 09	96470	2004 01 06	98254	2003 12 01
94982	2003 08 19	95594	2003 12 09	96475	2003 12 29	98258	2004 01 10
94997	2004 01 17	95600	2003 12 22	96480	2004 01 12	98264	2004 01 12

98282	2003 09 08	99112	2004 01 19
98349	2004 01 03	99178	2003 12 21
98368	2003 12 14	99271	2003 12 09
98524	2003 12 30	99313	2004 01 15
98652	2004 01 24	99339	2003 12 17
98672	2004 01 20	99340	2003 12 17
98786	2003 12 27	99592	2004 01 07
98804	2003 05 07	99650	2004 01 18
98857	2004 01 17	99684	2003 11 09
98975	2003 09 03	99685	2003 12 21
98976	2003 12 15	99748	2004 01 20
99030	2003 11 22	99892	2003 12 30
99032	2003 12 30	99893	2003 12 30
99067	2003 12 30	99975	2004 01 18
99110	2003 10 09		

## 142

**DECYZJE O ZMIANIE LUB UCHYLENIU DECYZJI  
(opublikowanych w Wiadomościach Urzędu Patentowego)**

*Poniższe zestawienie zawiera kolejno: numer prawa ochronnego na znak towarowy, numer i rok wydania Wiadomości Urzędu Patentowego, w którym zmieniona lub uchylona decyzja została ogłoszona oraz datę i treść decyzji, w której zmieniono lub uchylono decyzję poprzednią.*

77 187	10/94	2004 12 28	Sprostowano oczywistą omyłkę w decyzji o rejestracji znaku towarowego z dn. 01.03.1994 r. w następujący sposób: - w części dotyczącej nazwy uprawnionego powinno być: Kabushiki Kaisha Pilot (also trading as PILOT CORPORATION), Tokio, Japonia .
144 013	11/03	2004 12 07	Sprostowano oczywistą omyłkę w decyzji o udzieleniu prawa ochronnego na znak towarowy z dn. 24.02.2003 r. w następujący sposób: - w części dotyczącej nazwy uprawnionego powinno być: Cerveceria del Pacifico, S.A. de C.V., Sinaloa, Meksyk.
144 551	11/03	2004 11 29	Na podstawie art. 247 ust. 2 ustawy z dnia 30 czerwca 2000 r. Prawo własności przemysłowej (Dz. U. z 2003 r. Nr 119, poz. 1117 i z 2004 r. Nr 33 poz. 286) Urząd Patentowy RP uchyla decyzję z dnia 25 kwietnia 2003 r. o udzieleniu prawa ochronnego na znak towarowy słowno-graficzny „SUPER CUT” R-144551 na rzecz ESSANELLE HAIR GROUP AG, Dusseldorf, Niemcy.
151 037	08/04	2005 01 28	Sprostowano oczywistą omyłkę w decyzji o udzieleniu prawa ochronnego na znak towarowy z dn. 04.03.2004 r. w następujący sposób: - w części dotyczącej numeracji klasyfikacji nicejskiej powinno być: 09, 38, 41, 42.
153 085	12/04	2005 01 21	Sprostowano oczywistą omyłkę w decyzji o udzieleniu prawa ochronnego na znak towarowy w części dotyczącej daty wydania decyzji powinno być: 2004 06 09.

153 214	12/04	2004 07 08	Zmieniono decyzję o udzieleniu prawa ochronnego na znak towarowy z dn. 26.04.2004 r. w następujący sposób: - w części dotyczącej nazwy uprawnionego powinno być: Grabowska Firma Montażowa „GFM” Rusztowania Krzysztof Sitek, Mariusz Warszawski, Jan Sitek Spółka Jawna, Grabów n. Prosną, Polska.
---------	-------	------------	--

## 143

**REJESTRACJA MIĘDZYNARODOWA  
UZNANA W POLSCE**

*Poniższe zestawienie zawiera kolejno: numer międzynarodowego rejestru znaków towarowych, określenie znaku towarowego przedstawionego w postaci liter bądź cyfr oraz - jeżeli dotyczy - wskazanie symboli klas elementów graficznych znaku i w razie potrzeby rodzaju znaku, określenie klas towarowych, nazwisko i imię lub nazwę uprawnionego, jego miejsce zamieszkania lub siedzibę oraz kod kraju, datę rejestracji międzynarodowej, datę zamieszczenia informacji o tej rejestracji w Biuletynie Urzędu Patentowego oraz datę notyfikacji bądź datę rozszerzenia terytorialnego.*

<b>2R 160766</b>	Anteovin	05
RICHTER GEDEON VEGYÉSZETI GYÁR RT., Gyömroi út 19-21 Budapest (HU)		
1952 04 04	2004 05 04	2004 02 09
<b>2R 181024</b>	ANTILOPE	03 05 21
AROLI, 2, place de la Gare St Pierre des Corps (FR)		
1954 11 25	2003 09 22	2003 07 11
<b>2R 190780</b>	Parfums WEIL PARIS	
CFE: 27.5.1		
AROLI, 2, place de la Gare St Pierre des Corps (FR)		
1956 02 16	2003 09 22	2003 07 11
<b>2R 200253</b>	VITAC	06
ASCOMETAL (société anonyme), Immeuble „Le Colisée”, 10 avenue de l'Arche, Faubourg de l'Arche COURBEVOIE (FR)		
1957 05 01	2004 04 05	2003 10 16
<b>2R 213138</b>	ALVITYL	05
SOLVAY PHARMA, SAS, 42, rue Rouget de Lisle SURESNES (FR)		
1958 09 22	2004 04 19	2004 01 14
<b>2R 234821</b>	KEROFLUID	01 04
BASF Aktiengesellschaft, Carl-Bosch-Strasse 38 Ludwigshafen am Rhein (DE)		
1960 08 19	2004 04 19	2003 10 30
<b>2R 277111</b>	VIDAR	
CFE: 27.5.1		
Martin Schust, Jadestrasse 10 Minden (DE); Arne Homborg, Jadestrasse 10 Minden (DE)		
1963 12 04	2004 04 05	2004 01 02
<b>R 281327</b>	KESSLER	
CFE: 2.1.8, 2.1.11, 2.1.24, 25.3.1, 25.3.3, 25.3.11, 27.5.1		
G.C. Kessler GmbH & Co., Marktplatz 22 Esslingen (DE)		
1964 03 20	2004 04 05	2003 12 09
<b>R 285354</b>	VORTICE	
CFE: 27.5.1		
VORTICE ELETTRISOCIALI - S.p.A., Strada Cerca, 2 TRIBIANO FRAZIONE ZOATE (MILANO) (IT)		
1964 06 23	2004 05 04	2003 12 18

<b>R 289758</b> NARCOTAN	01 03 05	
Zentiva, a.s., U Kabelovny 130 Praha 10 - Dolní Mecholupy (CZ)		
1964 10 12	2004 05 04	2004 02 12
<b>R 306094</b> PERNIGOTTI	29 30	
PERNIGOTTI S.P.A., Viale della Rimembranza, 100 NOVI LIGURE (IT)		
1965 12 13	2004 05 04	2003 12 18
<b>R 316161</b> GIVENCHY	03 09 14 18 24 25	
GIVENCHY, Société anonyme, 3, avenue George V PARIS (FR)		
1966 07 01	2004 04 19	2003 10 29
<b>R 321497</b> ALGESAL	03 05 10 21	
SOLVAY PHARMA, SAS, 42, rue Rouget de Lisle SURESNES (FR)		
1966 09 23	2004 04 19	2004 01 14
<b>R 350237</b> BRAHER		
CFE: 25.3.11, 26.4.2, 26.4.18, 26.4.24, 27.5.9, 27.5.11, 29.1.15	07 08	
LUIS ARCONADA ARCONADA, 26, avenida S. el Sabio, Dptos. C-6-7, SAN SEBASTIAN, Guipúzcoa (ES)		
1968 09 13	2004 04 19	2004 01 16
<b>R 356783</b> ESTRACYT	05	
Kabi Pharmacia GmbH, Hofmannstrasse 26 Erlangen (DE)		
1969 04 22	2004 04 05	2003 10 30
<b>R 361995</b> Synchronbelt	07 12	
ContiTech Antriebssysteme GmbH, Vahrenwalder Str. 9 Hannover (DE)		
1969 11 13	2004 05 04	2004 01 07
<b>R 362331</b> VAXIGRIP	05	
SANOFI PASTEUR, 2, avenue Pont Pasteur LYON (FR)		
1969 11 24	2004 05 04	2004 01 30
<b>R 373478</b> BETASEED	31	
KWS SAAT AG, Grimsehlstrasse 31 Einbeck (DE)		
1970 10 21	2004 04 19	2003 12 12
<b>R 374762</b> Fotopur	01	
MERCK Kommanditgesellschaft auf Aktien, Frankfurter Strasse 250 Darmstadt (DE)		
1970 11 30	2004 05 04	2004 01 31
<b>R 384016</b> VSM		
CFE: 26.3.18	03	
Vereinigte Schmirgel- und Maschinen-Fabriken Aktiengesellschaft, Siegmundstrasse 17 Hannover (DE)		
1971 12 03	2004 05 04	2004 01 16
<b>R 385878</b> precote	01 06 07 17	
Omnitechnik Mikroverkapselungs GmbH, Triebstrasse 9 München (DE)		
1972 01 13	2004 04 19	2003 10 27
<b>R 396449</b> BIOT		
CFE: 26.2.5, 27.1.16, 27.5.21	10	
BIOTRONIK GmbH & Co. KG, Woermannkehre 1 Berlin (DE)		
1972 12 22	2004 04 05	2003 12 23
<b>R 401125</b> ISABELLE LANCRAY	03	
Dr. RIMPLER GmbH, Neue Wiesen 10 WEDEMARK (DE)		
1973 09 28	2002 06 17	2002 03 14
<b>R 412800</b> ASIF		
CFE: 27.5.1	10	
SYNTHES AG, CHUR, Grabenstrasse 15 Coire (CH)		
1974 12 06	2004 04 19	2004 02 04
<b>R 425818</b> Delicade	03 05 30 32 33	
Wesergold Getränkeindustrie GmbH & Co. KG, Rinteln (DE)		
1976 09 22	2004 04 19	2003 11 11
<b>R 427741</b> Cactus		
CFE: 27.5.1	03 05 06 07 08 09 11 16 21 23 25 26 29 30 31 32 33 34	
CACTUS S.A., Route d'Arlon, B.P. 36, BERTRANGE (LU)		
1977 01 07	2004 04 19	2003 10 13
<b>R 437450</b> QUAMATEL	05	
RICHTER GEDEON VEGYÉSZETI GYÁR RT., Gyömroi út 19-21 Budapest (HU)		
1978 05 15	2004 05 04	2004 01 19
<b>R 438667</b> WIKA	07	
WIKA Alexander Wiegand GmbH & Co. KG, Alexander-Wiegand-Strasse Klingenberg (DE)		
1978 06 16		2001 07 19
<b>R 445757</b> CORTRONIK	10	
BIOTRONIK GmbH & Co. KG, Woermannkehre 1 Berlin (DE)		
1979 06 27	2004 05 04	2004 01 09
<b>R 462117</b> CFE: 7.1.9, 7.1.24	06 08 21	
LAGOSTINA S.P.A., Via IV Novembre, 45 OMEGNA (Verbania) (IT)		
1981 07 09	2002 04 08	2001 11 27
<b>R 463719</b> VORTICE		
CFE: 26.1.1, 26.1.5, 26.4.2, 26.4.8, 26.4.11, 26.4.22, 26.4.24, 27.5.2, 27.5.22, 27.5.24	11	
VORTICE ELETTROSOCIALI - S.p.A., Strada Cerca, 2 TRIBIANO FRAZIONE ZOATE (MILANO) (IT)		
1981 10 07	2004 05 04	2003 12 18
<b>R 470153</b> DCP	10	
SYNTHES AG, CHUR, 15, Grabenstrasse COIRE (CH)		
1982 07 12	2004 05 04	2004 02 11
<b>R 472708</b> KENZO	01 02 03 04 05 06 07 08 09 10 11 12 13 15 16 17 19 20 21 22 23 24 25 26 27 28 29 30 31 32 33 34 35 36 37 38 39 40 41 42	
KENZO, Société anonyme, 3, place des Victoires PARIS (FR)		
1982 10 15	2004 04 19	2003 10 29
<b>R 474831</b> RANIGAL	05	
LEK farmacevtska družba d.d., Verovskova 57 Ljubljana (SI)		
1983 03 09	2003 09 22	2003 04 23
<b>R 476970</b> Sybaris		
CFE: 27.5.1, 27.5.4, 27.5.11	25	
SOCIÉTÉ D'EXPLOITATION DES ÉTABLISSEMENTS SIBARITA, Société à responsabilité limitée, 5, place Carnot LYON (FR)		
1983 06 03	2004 04 05	2004 01 09
<b>R 479196</b> FRUMAR	29	
PESCANOVA, S.A., Chapela, Ría de Vigo, PONTEVEDRA (ES)		
1983 09 21	2004 03 22	2003 12 11
<b>R 480413</b> Keralock	03	
Gebrüder Ewald GmbH, Waldauer Berg 2 Nahetal-Waldau (DE)		
1983 11 04	2004 05 04	2003 11 05
<b>R 481741</b> STACHROM	01	
DIAGNOSTICA STAGO Société par actions simplifiée, 9, rue des Frères Chaussou ASNIERES (FR)		
1983 12 26	2004 04 19	2003 12 29
<b>R 482741</b> IMPRINTA	41 42	
Messe Düsseldorf GmbH, Stockumer Kirchstrasse 61 Düsseldorf (DE)		
1984 02 09	2004 04 19	2004 02 10



<b>R 484411</b> HARWOOD	14	<b>542305</b> aponorm	
Harwood Watch Company, Ltd., Lindenstrasse 45 Granges(CH)		CFE: 27.1.7	06 16 17 20 21
1984 03 08	2004 04 05	2004 01 20	
<b>R 484903</b> JANINE ROBIN	25	WEPA APOTHEKENBEDARF GmbH & Co. KG, Am Fichtenstrauch 6-10 Hillscheid(DE)	
FRANCE LIGNE, Société anonyme, Zone industrielle, LANGON(FR)		1989 08 25	2004 04 05
1984 05 14	2004 03 22	2003 11 24	2004 01 15
<b>492265</b> PREVOX	02	<b>552918</b> caractère	
Henkel KGaA, Henkelstrasse 67 Düsseldorf(DE)		CFE: 27.1.7	24 25
1985 03 14	2004 03 22	2003 11 27	
<b>501644</b> D-DI-TEST	01	MIROGLIO SPA, Strada S. Margherita, 23 ALBA(IT)	
DIAGNOSTICA STAGO Société par actions simplifiée, 9, rue des Frères Chausson ASNIERES(FR)		1990 04 24	2004 03 22
1986 03 14	2004 05 04	2004 01 22	
<b>502313</b> BOLS		<b>556022</b> HYDROFAST	01
CFE: 27.5.1	32 33	BASF Drucksysteme GmbH, Glasuritstrasse 1 Münster(DE)	
Distilleerderijen Erven Lucas Bols B.V., Wattstraat 61 Zoetermeer(NL)		1990 06 07	2004 05 04
1986 04 02	2004 03 22	2003 11 05	2004 01 22
<b>505357</b> CEDIMA	07	<b>558000</b> Foliadress	25
CEDIMA Diamantwerkzeug- und Maschinenhandelsgesellschaft mbH, Lärchenweg 3 Celle(DE)		Paul Hartmann AG, Paul-Hartmann-Strasse 12 Heidenheim(DE)	
1986 07 15	2004 04 05	1990 07 30	2004 03 22
<b>520572</b> BRICE	03 18 25	2003 12 02	
BRICE, 25 avenue du Panorama Le Mans(FR)		<b>561302</b> HIWA	29 32 39 40
1988 01 26	1999 02 16	Hiwa Rotterdam Port Cold Stores B.V., Van Maasdijkweg 15 ROTTERDAM(NL)	
<b>522842</b> MASTERTEK	01 17	1990 09 26	2004 04 19
CAMPINE, Naamloze vennootschap, Nijverheidsstraat 2 BEERSE(BE)		2003 11 14	
1988 03 31	2004 04 19	2003 11 14	
<b>527366</b> Rolta	05 10	<b>563007</b> DELIFRUIT	29 30
Paul Hartmann AG, Paul-Hartmann-Strasse 12 Heidenheim(DE)		Koninklijke Coöperatie Cosun U.A., Cosunpark 1 Breda(NL)	
1988 06 03	2004 04 05	1990 11 14	2004 05 04
<b>529196</b> RAUCH	29 30	2003 12 29	
Rauch Fruchtsäfte Gesellschaft m.b.H., Langgasse 1 Rankweil(AT)		<b>563008</b> BELNAP	29 30
1988 09 27	2004 03 22	Koninklijke Coöperatie Cosun U.A., Cosunpark 1 Breda(NL)	
<b>533837</b> Plastrona	03 05 10	1990 11 14	2004 05 04
Paul Hartmann AG, Paul-Hartmann-Strasse 12 Heidenheim(DE)		2003 12 29	
1988 11 28	2004 04 05	2003 12 02	
<b>536045</b> PMU		<b>563735</b> Folioplast	10
CFE: 2.1.8, 2.1.20, 2.7.13, 26.4.2, 27.5.1, 29.1.1, 29.1.3, 29.1.6	16 36 41	Paul Hartmann AG, Paul-Hartmann-Strasse 12 Heidenheim(DE)	
PARI MUTUEL URBAIN, Groupement d'intérêt économique régé par l'ordonnance du 23 septembre 1967, 83, rue de la Boétie PARIS(FR)		1990 12 10	2004 03 22
1989 04 13	2004 04 05	2003 12 02	
<b>539354</b> Pacific	17	<b>565287</b> AO/ASIF	10
Flowsolve Dortmund GmbH & Co. KG, Flaspöete 101 Dortmund(DE)		SYNTHES AG, CHUR, Grabenstrasse 15 Coire(CH)	
1989 04 12	2004 03 22	1990 12 20	2004 05 04
<b>R 539584</b> FRATTINA	30 33	2004 02 03	
Villa Frattina S.p.A., Via Palazzetto, 68 Ghirano - Prata di Pordenone(PN)(IT)		<b>566763</b> PETPHOS	31
1989 07 03	2004 05 04	SOGIVAL, Société anonyme, 200, route de Mayenne, LAVAL(FR)	
<b>541347</b> poraver	17 19	1991 02 15	2004 04 19
CFE: 26.15.1, 27.5.1, 27.5.2		2004 01 19	
DENNERT PORAVER GMBH, Industriegebiet Postbauer-Heng(DE)		<b>570804</b> aponorm	07 08 21
1989 07 29	2004 05 04	CFE: 27.5.1, 27.5.4	
		WEPA APOTHEKENBEDARF GmbH & Co. KG, Am Fichtenstrauch 6-10 Hillscheid(DE)	
		1990 11 30	2004 05 04
		2004 01 15	
		<b>590881</b> interplac	20
		CFE: 26.4.3	
		INTERPLAC SRL, Via Mascagni, 20 MARIANO COMESE(IT)	
		1992 08 20	2004 05 04
		2004 01 27	
		<b>594305</b> DUETTI	30
		Lidl Stiftung & Co. KG, Stiftsbergstrasse 1 Neckarsulm(DE)	
		1992 10 22	1999 02 05
		<b>601349</b> WATERDIMMER	09 10 11 17 21
		Hansgrohe AG, Auestrasse 5-9 Schiltach(DE)	
		1992 12 16	2004 04 19
		2003 11 28	
		<b>602663</b> LIDERING	17 35
		LIDERING, S.A., P. Ferrocarrils Catalans 106-108 CORNELLA DE LLOBREGAT, BARCELONA(ES)	
		1993 05 20	2004 04 19
		2003 11 28	
		<b>604118</b> VERDI	32
		CORA S.P.A., Via Luigi Bosca, 2 CANELLI(ASTI)(IT)	
		1993 07 05	2004 04 05
		2003 11 07	
		<b>605381</b> LADY CIEN	05
		Lidl Stiftung & Co. KG, Stiftsbergstrasse 1 Neckarsulm(DE)	
		1993 08 26	2004 04 19
		2003 12 18	

<b>605676</b> HACloft J.H. Ziegler GmbH & Co. KG, Fabrikstrasse 2 Achern(DE) 1993 03 25 2003 10 20 2003 05 19	17 22 24	
<b>606128</b> Quiclean Hansgrohe AG, Auestrasse 5-9 Schiltach(DE) 1993 03 26 2004 04 19 2003 11 25	10 11 21	
<b>R 609059</b> LUCCHESI CFE: 26.4.2, 26.4.5, 26.4.22, 26.4.24, 27.5.1, 27.5.11, 27.5.17, 27.5.24 29 Lidl Stiftung & Co. KG, Stiftsbergstrasse 1 Neckarsulm(DE) 1993 10 06 2004 03 22 2003 12 15		
<b>610662</b> MARY ANNE CFE: 9.1.11, 9.1.22, 25.1.15, 25.1.19, 27.5.1, 27.5.4, 27.5.17 24 25 I 3 M.A.G.I., S.r.l., 17, via S. Leonardo, Frazione Pradelle NOGAROLE ROCCA(VR)(IT) 1993 11 11 2004 03 22 2003 11 26		
<b>620014</b> Antonelle CFE: 3.7.11, 3.7.16, 27.5.1 03 18 25 SACO, Société anonyme à conseil d'administration, 14, place Jean Bonsergent PARIS(FR) 1994 06 13 2004 04 05 2003 12 01		
<b>642276</b> PLUS autostrade VIAcard CFE: 20.5.16, 24.15.21, 26.3.23, 27.5.1 16 39 AUTOSTRADE SPA, Via Alberto Bergamini, 50 ROMA(IT) 1995 09 18 2004 05 04 2003 12 24		
<b>642277</b> autostrade VIAcard CFE: 20.5.16, 24.15.21, 26.3.23, 27.5.1 09 16 39 AUTOSTRADE SPA, Via Alberto Bergamini, 50 ROMA(IT) 1995 09 18 2004 04 19 2003 12 05		
<b>647709</b> POLICE 25 DE RIGO S.P.A., Zona Industriale Villanova 12 LONGARONE (Belluno)(IT) 1995 11 22 2004 05 17 2003 11 11		
<b>654024</b> éruption 03 Lidl Stiftung & Co. KG, Stiftsbergstrasse 1 Neckarsulm(DE) 1996 03 02 2004 03 22 2003 12 18		
<b>660784</b> ZIBRO CLIMA 04 11 PVG International B.V., Euterpehof 20 Oss(NL) 1996 08 13 2004 04 19 2003 10 13		
<b>662348</b> Lotemax 05 Dr. Gerhard Mann Chemisch-pharmazeutische Fabrik GmbH, Brunsbütteler Damm 165-173 Berlin(DE) 1996 09 10 2004 03 22 2003 12 16		
<b>666169</b> Krüger HIT FOR KIDS CFE: 5.1.3, 25.1.15, 27.5.1 29 30 32 Krüger GmbH & Co. KG, 44, Senefelderstrasse, Bergisch Gladbach(DE) 1996 09 16 1997 02 06		
<b>667237</b> Mazzini CFE: 27.5.1 18 25 26 MAZZINI MODA S.p.A., Via Sinigogola, 6, San Donato in Poggio, Tavarnelle Val di Pesa(Firenze)(IT) 1996 12 24 2004 05 04 2003 09 10		
<b>671916</b> Stülpa 05 10 Paul Hartmann AG, Paul-Hartmann-Strasse 12 Heidenheim(DE) 1996 11 28 2004 03 22 2003 12 02		
<b>681650</b> URO MED CYST CFE: 26.4.2, 27.5.1 10 UROMED Kurt Drews GmbH, Meessen 7 Oststeinbek(DE) 1997 09 19 2004 04 05 2004 01 16		
<b>682383</b> CYSTOBAG 10 UROMED Kurt Drews GmbH, Meessen 7 Oststeinbek(DE) 1997 09 19 2004 04 05 2004 01 16		
<b>683816</b> MONTE BAIXO 33 MIP METRO Group Intellectual Property GmbH & Co. KG, Metro-Strasse 1 Düsseldorf(DE) 1997 10 24 2004 03 22 2003 11 12		
<b>684454</b> MIX MAX FLAKES 29 30 BIO-QUELLE Klaus Lösch Gesellschaft m.b.H., 44A, Haager Strasse, Steyr(AT) 1997 11 07 1999 02 02		
<b>684940</b> NUXE PARIS CFE: 5.1.3, 26.4.1, 26.4.7, 27.5.1 03 25 42 LABORATOIRE NUXE, 25, rue des Petits-Hôtels, PARIS(FR) 1997 12 24 2004 04 05 2003 12 22		
<b>687073</b> Sommergut 29 Lidl Stiftung & Co. KG, Stiftsbergstrasse 1 Neckarsulm(DE) 1997 12 30 2004 03 22 2003 12 05		
<b>691516</b> SPL CFE: 27.5.1, 26.1.1, 26.1.10 09 16 35 41 42 SPL WorldGroup B.V., Leidsekade 98 Amsterdam(NL) 1998 02 06 2004 05 04 2004 01 16		
<b>691960</b> CFE: 26.11.3, 26.13.25 01 04 AVEL, MAGNAC LAVALETTE(FR) 1998 05 05 1998 06 04		
<b>692727</b> PADMA 03 05 30 Padma AG, Wiesenstrasse 5 Schwerzenbach(CH) 1997 12 10 1998 06 18		
<b>692770</b> CELEBRE 03 AVON COSMETICS GMBH, München(DE) 1998 03 28 1998 06 18		
<b>696137</b> THE AMERICAN BOSS 03 05 09 16 18 25 28 30 32 34 HUGO BOSS Trade Mark Management GmbH & Co. KG, Dieselstrasse 12 Metzingen(DE) 1998 07 21 1998 08 20		
<b>696137</b> THE AMERICAN BOSS 03 05 09 16 18 25 28 30 32 34 HUGO BOSS Trade Mark Management GmbH & Co. KG, Dieselstrasse 12 Metzingen(DE) 1998 07 21 1998 08 20		
<b>696917</b> LEBOLE 23 24 25 MANIFATTURA LANE GAETANO MARZOTTO & FIGLI S.p.A., Largo S. Margherita, 1, Valdagno(Vicenza)(IT) 1998 07 03 2004 05 04 2003 08 29		
<b>697830</b> FRITTIS 30 Ludwig Schokolade GmbH & Co. KG, Senefelderstrasse 44 Bergisch Gladbach(DE) 1998 06 10 1998 09 24		
<b>698683</b> SOLO SOFT 25 GRUPPO COIN S.P.A., Cannaregio 5793, VENEZIA(IT) 1998 09 07 1998 10 15		
<b>698736</b> AERTECNICA 07 11 AERTECNICA S.P.A., Via Cerchia di Sant'Egidio, 760 CESENA(Forlì)(IT) 1998 06 09 1998 10 15		
<b>700906</b> MYSTIC ROAD 03 COTY B.V., 147, Oudeweg, HAARLEM(NL) 1998 09 17 1998 11 12		

<b>701037</b> k CFE: 14.7.18 Johann Kretzer GmbH & Co., Löhndorfer Strasse 171-173 Solingen (DE) 1998 09 17	08 16 2004 04 05	2003 12 19	ZONGSHEN MOTUO KEJIJITUAN YOUXIAN GONGSI), Huaxizhen, Chaoyouchang Bananqu, Chongqingshi 401320 (CN) 1999 08 12	2004 05 04	2004 02 24
<b>703746</b> DENTAL VERDE AZIENDE CHIMICHE RIUNITE ANGELINI FRANCESCO A.C.R.A.F. S.P.A., Viale Amelia, 70 ROMA (IT) 1998 11 06	03 05 10 21	1998 12 31	<b>723271</b> LIPOVEN CSC Pharmaceuticals Handels GmbH, 395b, Heiligenstädterstrasse, Wien (AT) 1999 11 16		05 1999 12 23
<b>703876</b> VERLAG WA CFE: 26.1.1, 26.2.1, 27.5.1 Werbeartikel Verlag GmbH, 80, Walther Strasse, Köln (DE) 1998 07 16	07 09 16 35 38 41	1998 12 31	<b>725014</b> Philippe Du Bois Schlüter & Maack GmbH, Ost-West-Strasse 49 Hamburg (DE) 1999 12 02	2004 04 19	03 14 18 2003 12 09
<b>706397</b> FIRST CARD CFE: 1.5.1, 20.5.16, 27.5.1, 29.1.1, 29.1.6 Nordea Finans Sverige AB, Stockholm (SE) 1999 01 14	09 35 36	2004 02 03	<b>725052</b> Jda CFE: 27.5.1 AKTSIONERNO DRUJESTVO „ALEN MAK”, 148, rue Vassil Levski PLOVDIV (BG) 1999 12 07	2004 04 19	03 05 2003 12 16
<b>709900</b> CFE: 10.5.21, 10.5.25, 29.1.2, 29.1.6 HENKEL Kommanditgesellschaft auf Aktien, Henkelstrasse 67 Düsseldorf (DE) 1999 02 26	03 05	1999 04 22	<b>725673</b> Braas Lafarge Braas GmbH, 2-4, Frankfurter Landstrasse, Oberursel (DE) 1999 12 08		06 17 2000 02 03
<b>710384</b> IPOCORK AMORIM REVESTIMENTOS, S.A., Rua do Ribeirinho, 202, São Paio de Oleiros (PT) 1999 04 06	19 27	1999 05 06	<b>727114</b> melania CFE: 27.5.1 CALZATURIFICIO MELANIA S.p.A. di Gironacci Manfredo, Via A. Einstein, 7, Piane di Montegiorgio (ASCOLI PICENO) (IT) 1999 09 15		16 18 25 2000 03 02
<b>711508</b> Moulinex CFE: 11.1.10, 29.1.1, 29.1.6 SEB S.A., Les 4M - Chemin du Petit Bois ECULLY (FR) 1999 04 15	07	1999 05 27	<b>727241</b> PRODRIVE Prodrive Holdings Limited, Acorn Way, Banbury, Oxfordshire OX16 7XS (GB) 1999 12 24		12 25 2000 03 02
<b>711619</b> BETA BETAMOTOR S.P.A., PIAN DELL'ISOLA 72, RIGNANO SULL'ARNO (FI) (IT) 1998 12 16	07 12	1999 06 03	<b>727682</b> THONET Gebrüder Thonet GmbH, Michael-Thonet-Strasse 1 Frankenberg (DE) 1999 12 28	11 14 20 21 24 27 2002 09 23	2002 06 12
<b>713841</b> Allianz CFE: 26.1.1, 26.1.11, 26.11.3, 27.5.1 Allianz Aktiengesellschaft, 28, Königinstrasse, München (DE) 1999 05 03	16 35 36	1999 07 08	<b>728418</b> ACCORD GROUPE AUCHAN société anonyme à directoire et conseil de surveillance, 40, avenue de Flandre CROIX (FR) 2000 02 11	09 35 36 38 39 41 42	2000 03 23
<b>714618</b> Allianz CFE: 27.5.1 Allianz Aktiengesellschaft, 28, Königinstrasse, München (DE) 1999 05 04	16 35 36	1999 07 15	<b>735568</b> QIMINAISE HAMA Foodservice GesmbH, Gitzen 172 Hof bei Salzburg (AT) 2000 05 19	29 30 2004 04 19	2004 01 27
<b>714983</b> MICROMAXX Medion AG, Gänsemarkt 16-18 Essen (DE) 1999 02 22	07 11 37 38	1999 07 22	<b>738203</b> NAUTILUS Telecom Italia S.p.A., 34, via Bertola Torino (IT) 2000 07 24	09 38	2000 08 24
<b>715353</b> Moulinex CFE: 26.1.1, 26.4.2, 26.4.10, 27.5.1, 29.1.1, 29.1.2 SEB S.A., Les 4M - Chemin du Petit Bois ECULLY (FR) 1999 05 14	07 09 11	1999 07 29	<b>738961</b> UNITAS EXCELLENT Planta Tabak-Manufaktur Dr. Manfred Obermann GmbH & Co. KG, Hagelberger Strasse 52 Berlin (DE) 2000 06 28	34 2004 04 05	2003 12 11
<b>715935</b> Allianz Group CFE: 27.5.1 Allianz Aktiengesellschaft, 28, Königinstrasse, München (DE) 1999 05 03	16 35 36	1999 08 05	<b>739622</b> REMONTIX OÜ KRIMELTE, Suur-Paala 10 Tallinn (EE) 2000 07 12	17 2004 05 04	2003 09 22
<b>717263</b> RPF tested by GALENUS CFE: 26.1.1, 26.1.4, 27.5.1 Privatinstitut für dermatologische Produktforschung Galenus GmbH, 5, Rudower Chaussee, Berlin (DE) 1999 06 22	01 03 05 29 31 32 42	1999 09 02	<b>739670</b> OPEN web net CFE: 24.17.25, 26.1.2, 27.5.1 BTICINO S.P.A., Via Messina 38 MILANO (IT) 2000 06 21	09	2000 09 14
<b>719244</b> ZONGSHEN CFE: 3.7.17, 27.5.1 CHONGQING ZONGSHEN MOTORCYCLE SCIENCE AND TECHNOLOGY GROUP CO. LTD. (CHONGQING)	12		<b>743257</b> BABBI CFE: 2.1.25, 25.1.5, 27.5.1 BABBI S.R.L., Via Caduti di Via Fani, 80 Bertinoro (FC) (IT) 2000 08 18	30 2004 04 19	2003 11 28
			<b>745764</b> ENGEL & VÖLKERS Engel & Völkers Immobilien GmbH, Stadthausbrücke 5 Hamburg (DE) 2000 10 12	16 35 36 41 2004 04 19	2004 01 20



<b>745765</b> GRUND GENUG			
CFE: 27.5.1, 29.1.1		16 35 36 41	
GRUND GENUG Verlag und Werbe GmbH, Stadthausbrücke 5 Hamburg(DE)			
2000 10 12	2004 04 19		2004 01 20
<b>745766</b> E&V			
CFE: 24.17.25, 27.5.1, 29.1.1, 29.1.8		16 35 36 41	
Engel & Völkers Immobilien GmbH, Stadthausbrücke 5 Hamburg(DE)			
2000 10 12	2004 05 04		2004 01 20
<b>748031</b> JUWEL			05 19 31
MARKANT Handels- und Service GmbH, Hanns-Martin-Schleyer-Strasse 2 Offenburg(DE)			
2000 11 30			2001 02 01
<b>748480</b> carmaxx	03 04 08 09 12 14 16 18 21 24 25 26 32 33 34 35 36 38 39 41 42		
DIBAG Industriebau AG Doblinger Unternehmensgruppe, 25, Lilienthalallee München(DE)			
2000 07 17			2001 02 08
<b>748760</b> APPATOP			05
ALTANA Pharma AG, Byk-Gulden-Str. 2 Konstanz(DE)			
2000 12 20			2001 02 08
<b>749093</b> Fa WELLNESS			
CFE: 25.1.15, 26.4.2, 27.5.1			03 21
Henkel KGaA, Henkelstrasse 67 Düsseldorf(DE)			
2000 11 24			2001 02 15
<b>753573</b> pro-activ			
CFE: 19.3.3, 27.5.1, 29.1.3, 29.1.8			05 29 30
Unilever N.V., Weena 455 Rotterdam(NL)			
2001 02 14			2001 04 12
<b>753747</b> Love's			03 16 18 25
Love's AG, Rathausufer 23. Düsseldorf(DE)			
2001 02 19	2003 08 11		2003 05 26
<b>756551</b> Neumann MANAGEMENT SOLUTION			
CFE: 26.11.1, 27.5.1			35 41 42
Neumann Holding AG, Günthergasse 3 Wien(AT)			
2001 02 12			2001 05 31
<b>756599</b> FOXeye			09
VSK ELECTRONICS N.V., Venetiëlaan 39 HARELBEKE(BE)			
2001 04 04	2004 04 05		2003 12 11
<b>756884</b> ZTE			
CFE: 27.5.1			09
ZTE CORPORATION(Shenzhen Shengxi Zhongxing Tongxun Gufen Youxian Gongs), ZTE Plaza, Keji Road South, Hi-Tech Industrial Park, Nanshan District, Shenzhen Guangdong 518057(CN)			
2001 03 22	2004 05 04		2004 03 02
<b>757583</b> FOXNET			09
VSK ELECTRONICS N.V., Venetiëlaan 39 HARELBEKE(BE)			
2001 03 20	2004 04 05		2003 12 11
<b>758380</b> t			
CFE: 24.17.25, 26.1.18, 27.5.1, 29.1.1		09 16 35 36 38 39 41 42	
Deutsche Telekom AG, Friedrich-Ebert-Allee 140 Bonn(DE)			
2001 03 08	2004 05 04		2002 08 09
<b>758405</b> FUJI ELECTRIC			
CFE: 27.5.1			07 09 11
FUJI ELECTRIC CO., LTD., 1-1, Tanabeshinden, Kawasaki-ku, Kawasaki Kanagawa(JP)			
2001 04 16			2001 07 05
<b>759996</b> SKET			
CFE: 26.4.1, 26.4.9, 27.5.1, 29.1.4, 29.1.15			06 07 08 12 13 14 37 38 39 40
Sket Maschinen- und Anlagenbau GmbH, Schilfbreite 2 Magdeburg(DE)			
2001 05 14			2001 07 26
<b>761969</b> BERNEY-BLONDEAU			14
Festina - Candino Watch AG(Festina - Candino Watch SA) (Festina - Candino Watch Ltd), Hauptstrasse 136 Herberswil(CH)			
2001 07 18	2004 04 19		2004 02 02
<b>762551</b> ZTE			
CFE: 27.5.1, 28.3.0			09
ZTE CORPORATION(Shenzhen Shengxi Zhongxing Tongxun Gufen Youxian Gongs), ZTE Plaza, Keji Road South, Hi-Tech Industrial Park Nanshan District, Shenzhen 518057(CN)			
2001 08 07	2004 04 05		2004 01 19
<b>763303</b> VIZONA			06 42
Visplay IP AG, Klünenfeldstrasse 22 Muttenz(CH)			
2001 03 08	2004 04 05		2003 12 19
<b>767332</b> KESSLER			33
G.C. Kessler GmbH & Co., Marktplatz 22 Esslingen(DE)			
2001 08 09	2004 03 22		2003 12 09
<b>772096</b> PETRA			29 33
AZIENDA AGRICOLA PETRA S.r.l., 131, Località San Lorenzo Alto SUVERETO(Livorno)(IT)			
2001 11 22	2002 04 08		2002 01 31
<b>772634</b> NOVAPESCA			
CFE: 26.4.4, 27.5.1			29
PESCANOVA, S.A., Apartado 424, VIGO(Pontevedra)(ES)			
2001 12 07	2004 04 19		2003 12 11
<b>775887</b> CASTILLO DEL CANTE			33
BODEGAS NAVARRO LOPEZ S.L., Autovia Madrid-Cadiz Km. 193 VALDEPEÑAS - CIUDAD REAL(ES)			
2001 11 19	2004 04 19		2004 01 08
<b>776803</b> MOVISTAR			
		01 02 03 04 05 06 07 08 10 11 12 13 14 15 16 17 18 19 20 21 22 23 24 25 26 27 28 29 30 31 32 33 34 35 36 37 39 40 41	
TELEFONICA MOVILES, S.A., Goya, 24 MADRID(ES)			
2002 02 04	2002 06 03		2002 04 11
<b>778333</b> dalam			
CFE: 27.5.1			03
DALAN KIMYA ENDÜSTRISI ANONIM SIRKETI, Kemalpaşa Caddesi No: 9 Pınarbaşı IZMIR(TR)			
2002 02 14	2004 04 05		2004 01 16
<b>781678</b> JUSTEX			14
Christian-Goldschmiede AG, Limmatplatz 1, Zürich(CH)			
2002 05 16	2004 04 19		2004 01 14
<b>782505</b> PRIMUS			42
DYRSCHKA, Manfred, Sedanstrasse 16 Berlin(DE)			
2002 02 08	2002 09 23		2002 07 11
<b>782772</b> ALTRAZ			01 05
Bayer Aktiengesellschaft, Leverkusen(DE)			
2002 05 24	2002 09 09		2002 07 18
<b>782871</b> XADO			
CFE: 27.5.1			04 35 37 40 42
TOVARISTVO Z OBMEJENOYU VIDPOVIDALNISTU „HADO-HOLDING“, 4, vul. 23 Serpnya, Kharkiv(UA)			
2002 04 16	2002 09 09		2002 07 18

<b>782891</b> Easy CD Creator Roxio Inc., 455 El Camino Real Santa Clara, California 95050(US)	16			<b>793216</b> QUADRO W.F. Kaiser u. Co. GmbH, Werner-von-Siemens-Strasse 28 Diez(DE)	08 21		
2001 06 20	2002 09 23	2002 07 25		2002 10 24	2003 02 24	2003 01 16	
<b>782974</b> N neuhaus CFE: 26.1.18, 27.5.1, 29.1.12	29 30			<b>793221</b> Roboclean aura CFE: 26.4.18, 27.5.1, 29.1.4	11 21		
NEUHAUS, en abrégé N-M, société anonyme, Postweg 2 Vlezenbeek(BE)				YAKUT SATIS ORGANIZASYONU VE PAZARLAMA TICARET ANONIM SIRKETI, Ihlas Holding Plaza, 29 Ekim Caddesi No: 23 YENIBOSNA-ISTANBUL(TR)			
2002 05 23	2004 04 19	2003 12 23		2002 06 28	2003 02 24	2003 01 16	
<b>784120</b> PLUVERA CFE: 1.15.17, 8.5.1, 26.4.13, 27.5.1	29			<b>794560</b> FELOGEL AKTSIONERNO DROUJESTVO „SOPHARMA”, 16, oulitsa „Iliensko chausse” SOFIA(BG)	05		
N.V. KLAASEN & Co, Peelsestraat 33 Ravels(BE)				2002 11 28	2004 04 05	2003 12 17	
2002 06 07	2004 04 19	2003 11 24		<b>795159</b> CYMA MCG Merida & Centurion Germany GmbH, Blumenstraße 51 Magstadt(DE)	12		
<b>784212</b> Underberg CFE: 19.7.1, 27.5.1	29			2002 12 20	2003 03 24	2003 02 13	
Underberg AG, Industriestrasse 31 Dietlikon(CH)				<b>795539</b> ADVANTAGE SERVICES SIEMENS BUILDING TECHNOLOGIES AG, Bellerivestrasse 36 Zürich(CH)	36 37 41 42 45		
2002 06 12	2002 10 21	2002 08 15		2002 02 05	2003 04 07	2003 02 20	
<b>786167</b> Il Carpino MIP METRO Group Intellectual Property GmbH & Co. KG, Metro-Strasse 1 Düsseldorf(DE)	33			<b>795552</b> COOL TWO FIB GmbH, Weidenweg 215 Glis(CH)	25 32 33 43		
2002 08 07	2004 04 19	2003 10 29		2002 12 17	2003 04 07	2003 02 20	
<b>786177</b> IPS Arvid Nilsson A/S, Arnold Nielsens Boulevard 77-79 Hvidovre(DK)	39			<b>795553</b> COOL ONE FIB GmbH, Weidenweg 215 Glis(CH)	25 32 33 43		
2002 07 11	2002 11 18	2002 09 19		2002 12 17	2003 04 07	2003 02 20	
<b>789561</b> R M S CFE: 24.17.1, 26.4.1, 27.5.1, 29.1.12	35			<b>795957</b> connie the cow CFE: 3.4.1, 3.4.2, 27.5.1	16 25 28		
Radio Marketing Services GmbH & Co. KG, Frankenstraße 7 Hamburg(DE)				NEPTUNO FILMS PRODUCTION, S.L., Sant Sebastia, 164 - Segundo TERRASSA(Barcelona)(ES)			
2002 04 16	2003 01 13	2002 11 14		2002 11 06	2004 03 22	2003 11 25	
<b>789606</b> ALU SCOUT Sabemo SA, c/o PricewaterhouseCoopers AG, St. Jakobs-Strasse 25 Basel(CH)	01 06			<b>796018</b> DEUMAVAN Prof. Dr. Eiko Petersen, Eichbergstr. 18 Freiburg(DE); Dr. Dagmar Petersen, Eichbergstr. 18 Freiburg(DE)	03 05		
2002 10 04	2003 01 13	2002 11 14		2002 12 13	2004 04 19	2004 01 28	
<b>790350</b> ALTO SIDEL, Avenue de la Patrouille de France OCTEVILLE-SUR-MER(FR)	07 09 37 38 39 42			<b>796511</b> HYGIENE EXPRESS Winterhalter Gastronom GmbH, Tettmanger Straße 72 Meckenbeuren(DE)	03 37 41		
2002 05 27	2003 01 27	2002 11 28		2002 10 16	2004 04 05	2004 01 09	
<b>790399</b> VALENTIN CFE: 2.1.15, 19.9.7, 27.5.1, 29.1.15	01 08 16 20 25 26 31			<b>797177</b> TERRACAM TerraTec Electronic GmbH, Herrenpfad 38 Nettetal(DE)	35 42		
SEMENARNA LJUBLJANA d.d., Dolenjska cesta 242 Ljubljana(SI)				2002 11 25	2003 05 05	2003 03 13	
2002 09 02	2003 01 27	2002 11 28		<b>797234</b> ARNETTE LUXOTTICA LEASING S.p.A., Via Valcozzena, 10 AGORDO - BL(IT)	09		
<b>791643</b> Luxo G. Schneider & Söhne GmbH & Co. KG, Gehrstraße 7-11 Ettlingen(DE)	09 16 17 41			2002 11 22	2003 05 05	2003 03 13	
2002 10 17	2004 05 04	2004 02 13		<b>797287</b> ATHLETIC PERFORMANCE G CFE: 26.11.12, 27.5.1	18 25		
<b>792231</b> TERMINATOR Haleko Hanseatisches Lebensmittel Kontor GmbH & Co. OHG, Holsteinischer Kamp 1 Hamburg(DE)	29 30 32			LA HALLE, 28, avenue de Flandre PARIS(FR)			
2002 09 03	2003 02 24	2002 12 26		2002 10 28	2003 05 05	2003 03 20	
<b>792293</b> EL CHARRO MURZILLI CARLO, Piazza dei Quiriti, 3 ROMA(IT)	08 21			<b>797288</b> ATHLETIC DEPT G CFE: 26.11.12, 27.5.1, 27.5.24	18 25		
2002 05 02	2003 02 24	2002 12 26		LA HALLE, 28, avenue de Flandre PARIS(FR)			
<b>793017</b> AMPRIL KRKA, tovarna zdravil, d.d., Novo mesto, Smarjeska cesta 6 Novo mesto(SI)	05			2002 10 28	2003 05 05	2003 03 20	
2002 11 27	2003 02 10	2003 01 02		<b>797307</b> MSS FÖRSVARETS MATERIELVERK, STOCKHOLM(SE)	41		

<b>797425</b> LOGICOM	09		
LOGICOM, 74, rue de la Belle Etoile, ZI Paris Nord 2 ROISSY (FR)			
2002 12 24	2003 06 16	2003 03 31	
<b>797644</b> XCAPE	09		
Koninklijke Philips Electronics N.V., Groenewoudseweg 1 Eindhoven (NL)			
2003 02 12	2003 05 05	2003 03 27	
<b>797653</b> VP VENTURES			
CFE: 24.15.1, 26.4.1, 26.4.12, 27.5.1, 29.1.12 35 42			
V.P. HOLDING S.p.A., Via Leopardi, 22 MILANO (IT)			
2002 11 28	2003 07 28	2003 04 24	
<b>797733</b> ZAZZA	18 35		
BENDRA LIETUVOS-DANIJOS IMONE UAB „DANBALT INTERNATIONAL”, Fabijoniskiu g. 99 Vilnius (LT)			
2003 02 12	2003 05 05	2003 03 27	
<b>797842</b> arnette			
CFE: 27.5.1 09			
LUXOTTICA LEASING SPA, Via Valcozzena, 10 AGORDO (BELLUNO) (IT)			
2002 10 23	2003 05 05	2003 03 27	
<b>797977</b> STOCKO THE ORIGIN JEANS			
CFE: 26.4.2, 26.4.7, 27.5.1 25			
DALI TEKSTIL KONFEKSIYON SANAYI VE TICARET LIMITED SIRKETI, Fuat Pasa Caddesi, Bereket Han No: 50/60 MERCAN/ISTANBUL (TR)			
2003 01 10	2003 05 05	2003 03 27	
<b>797983</b> SEVEN LONDON			
CFE: 27.5.1 14			
G. McKenzie & Co., 7 Shakespeare Road London N3 1XE (GB)			
2003 02 12	2003 05 05	2003 03 27	
<b>798157</b> CFM	09 42		
GEOSERVICES, 7, rue Newton, Z.I. du Coudray, LE BLANC-MESNIL (FR)			
2002 11 19	2003 05 19	2003 04 03	
<b>798296</b> MAN TURBO			
CFE: 26.2.1, 26.11.12, 27.5.1 07 09			
MAN Aktiengesellschaft, Ungererstrasse 69 München (DE)			
2002 12 23	2004 05 04	2004 01 15	
<b>798761</b> TRIZIVIR	05		
Glaxo Group Limited, Glaxo Wellcome House, Berkeley Avenue, Greenford Middlesex, UB6 ONN (GB)			
2003 01 15	2003 05 19	2003 04 10	
<b>798999</b> BEROCCA PERFORMANCE	05		
F. Hoffmann-La Roche AG, Grenzacherstrasse 124 Basel (CH)			
2003 02 06	2004 05 04	2004 02 24	
<b>799086</b> MARIYA	30		
BORRAS, S.L. DE PRODUCTOS ALIMENTICIOS, Marina Española, 20-22 CEUTA (ES)			
2003 02 07	2003 06 02	2003 04 17	
<b>799199</b> SKIN BIOLOGY THERAPY	03		
JUVENA (INTERNATIONAL) AG, Industriestrasse 8 Volketswil (CH)			
2003 03 04	2003 10 20	2003 07 29	
<b>799522</b> etos			
CFE: 26.1.1, 26.1.18, 27.5.1 03 05 06 08 10 14 16 18 20 21 24 28 29 30 31 32 35 41 44			
Ahold Retail Services AG, Bahnhofstrasse 8 Klosters (CH)			
2002 11 13	2003 06 16	2003 04 24	
<b>799644</b> RAIDER			
CFE: 27.5.1 07 08 09			
„EUROMASTER IMPORT - EXPORT ” OOD, Oulitsa „Georgi Benkovski” 34 Sofia (BG)			
2002 12 23	2003 06 16	2003 04 24	
<b>799694</b> FONEX			03
FONEKS KOZMETIK SAGLIK EGITIM SANAYI VE TICARET LIMITED SIRKETI, Tomruk Sok. Gök Han No.1 Tahtakale/Istanbul (TR)			
2003 01 10	2003 06 16	2003 04 24	
<b>799818</b> MADAUS			
CFE: 26.1.1, 26.1.18, 27.5.1, 29.1.3 01 03 05 10 16 30 42 44			
Madaus AG, Ostmerheimer Strasse 198 Köln (DE)			
2002 12 19	2004 04 19	2003 11 06	
<b>800794</b> M			
CFE: 27.5.1 11 16 21 29 30			
Melitta Haushaltsprodukte GmbH & Co. KG, Ringstrasse 99 Minden (DE)			
2003 01 30	2004 05 04	2004 01 14	
<b>800954</b> H&M			
CFE: 24.17.25, 27.5.1 35			
H & M Hennes & Mauritz AB, Salén-H/O STOCKHOLM (SE)			
2003 03 28	2003 06 30	2003 05 15	
<b>801412</b> BUNDES LIGA			
CFE: 2.1.8, 26.4.18, 27.5.1 01 03 05 08 09 10 12 14 16 17 18 19 20 21 22 24 25 26 27 28 29 30 31 32 33 34 35 36 38 39 41 42 43 44 45			
DFL Deutsche Fußball Liga GmbH, Otto-Fleck-Schneise 6 Frankfurt a.M. (DE)			
2002 09 19	2003 06 30	2003 05 22	
<b>801413</b> BUNDES LIGA			
CFE: 2.1.8, 26.4.18, 27.5.1, 29.1.12 01 03 05 08 09 10 12 14 16 17 18 19 20 21 22 24 25 26 27 28 29 30 31 32 33 34 35 36 38 39 41 42 43 44 45			
DFL Deutsche Fußball Liga GmbH, Otto-Fleck-Schneise 6 Frankfurt a.M. (DE)			
2002 09 19	2003 06 30	2003 05 22	
<b>801414</b> BUTLER'S			
01 02 03 05 07 08 09 11 14 16 18 21 24 25 29 30 31 32 33 34			
REWE-Zentral AG, Domstr. 20 Köln (DE)			
2002 11 06	2003 06 30	2003 05 22	
<b>801544</b> VODAFONE-MAIL			
CFE: 09 16 35 36 38 42 45			
Vodafone Group plc, The Courtyarde, 2-4 London Road Newbury, Berkshire RG14 1JX (GB)			
2002 09 06	2003 07 14	2003 05 29	
<b>801848</b> CFE: 28.5.0			30 35 42
Otkrytoe aktsionernoe obschestvo „MAKFA”, pos. Melzavoda, uch-k 1 Chelyabinsk (RU)			
2002 12 25	2004 04 05	2003 09 15	
<b>801936</b> CREDIN			
CFE: 26.1.2, 26.1.18, 29.1.13 29 30			
CREDIN A/S, Palsgaardvej 12 Juelsminde (DK)			
2003 03 26	2003 07 14	2003 06 05	
<b>802554</b> WRAPSY			16 34 35 41
Katharina Heike, Faustnerweg 5 München (DE); DJG-Dr. Jung Gruppe GmbH, Fraunhoferstrasse 18a Planegg (DE)			
2003 04 01	2004 04 05	2003 11 28	



<b>803075</b> BATHROOM INSPIRATIONS Tiger Products B.V., Winde 3 Geldrop(NL) 2003 04 10	06 11 20 21 2003 08 11	2003 06 26	<b>804563</b> WATERMAN HARMONIE WATERMAN SAS, 9 & 11, rue Christophe Colomb PARIS(FR) 2003 04 16	16 2003 08 25	2003 07 10
<b>803113</b> Rubin Dirk Rossmann GmbH, Isernhägener Strasse 16 Burgwedel(DE) 2003 02 14	01 05 07 08 09 20 21 22 26 28 2003 08 11	2003 06 26	<b>804565</b> WATERMAN AUDACE WATERMAN SAS, 9 & 11, rue Christophe Colomb PARIS(FR) 2003 04 16	16 2003 08 25	2003 07 10
<b>803122</b> vedes CFE: 27.5.1, 29.1.4 Vedes Vereinigung der Spielwaren-Fachgeschäfte eG, Sigmundstrasse 220 Nürnberg(DE) 2003 01 24	09 12 16 25 28 35 42 43 2003 08 11	2003 06 26	<b>805597</b> MIXTO DaimlerChrysler AG, Epplestrasse 225 Stuttgart(DE) 2003 02 18	12 2004 04 05	2003 12 10
<b>803124</b> vedes CFE: 26.1.1, 26.2.1, 26.2.5, 27.5.1, 29.1.4, 29.1.15 Vedes Vereinigung der Spielwaren-Fachgeschäfte eG, Sigmundstrasse 220 Nürnberg(DE) 2003 01 24	09 12 16 25 28 35 42 43 2003 08 11	2003 06 26	<b>805812</b> c-ICONS CFE: 24.17.25 MODO & MODO S.P.A, Via G. Boccaccio, 4 MILANO(IT) 2003 01 13	16 2003 09 08	2003 07 31
<b>803179</b> VCG Vereinigung clubfreier Golfspieler im Deutschen Golf Verband e.V., Humboldtstrasse 7 Wiesbaden(DE) 2003 05 06	16 25 28 41 2003 08 11	2003 06 26	<b>806296</b> ROYAL EMPRESS Sappi Europe S.A., Chaussée de la Hulpe 154 Brussel(BE) 2003 06 20	16 2003 09 22	2003 08 07
<b>803684</b> LIQUI MOLY CFE: 26.4.18, 27.5.1, 29.1.13 Liqui-Moly Gesellschaft mit beschränkter Haftung, Jerg-Wieland-Strasse 4 Ulm(DE) 2003 01 14	01 04 2004 03 22	2003 12 23	<b>806315</b> SCHÄFER NMC, Société Anonyme, Rovert 10 Raeren(BE) 2003 06 06	17 19 27 2003 09 22	2003 08 07
<b>804168</b> ACTIV COMPAGNIE GENERALE DES ETABLISSEMENTS MICHELIN - MICHELIN & Cie, 12 cours Sablon CLERMONT-FERRAND Cedex 09(FR) 2003 05 28	12 2003 08 25	2003 07 10	<b>806345</b> BMI Bayerische Milchindustrie Wir machen mehr aus Milch CFE: 26.11.12, 27.1.1, 27.5.1 Bayerische Milchindustrie eG, Klötzlmüllerstrasse 140 Landshut(DE) 2003 05 14	29 30 31 2003 09 22	2003 08 07
<b>804199</b> AUGMENTIN ES Beecham Group plc, 980 Great West Road Brentford, Middlesex, TW8 9GS(GB) 2003 05 07	05 2004 05 04	2004 01 23	<b>806749</b> atel CFE: 27.5.1, 27.5.2 Aare-Tessin AG für Elektrizität(Atel), Bahnhofquai 12 Olten(CH) 2003 05 22	38 39 40 42 2003 09 22	2003 08 14
<b>804314</b> POLYTEXT Landqart, Kantonsstrasse Landquart(CH) 2003 05 14	16 17 2003 08 25	2003 07 10	<b>807894</b> Kinder CHOCO fresh CFE: 3.2.7, 3.2.15, 3.2.25, 5.7.6, 8.1.19, 26.11.13, 29.1.15 Soremartec S.A., Drève de l'Arc-en-Ciel 102 Schoppach-Arlon(BE) 2003 07 03	30 2003 10 20	2003 09 04
<b>804436</b> GCE CFE: 27.5.1 Dipl.-Ing. Torres-Peraza, Im Engendorn 11 Wehingen(DE) 2003 02 21	09 16 41 42 2003 08 25	2003 07 10	<b>808643</b> RF ROGERFEDERER CFE: 27.5.1, 27.5.13 RF Cosmetics AG, Hauptstrasse 37 Berg(CH) 2003 08 21	03 16 25 2004 03 22	2004 01 07
<b>804470</b> REDFORD Textilkontor Walter Seidensticker GmbH & Co. KG, Herforder Strasse 182-194 Bielefeld(DE) 2003 03 24	25 2003 08 25	2003 07 10	<b>809078</b> CHESTER BARRIE CFE: 26.4.2, 26.4.18, 27.5.1, 27.5.24 CHESTER BARRIE LIMITED, SRG House, Unit 4, Chester Road Borehamwood, Herts WD6 1LT(GB) 2003 02 18	24 25 35 2004 05 04	2003 10 14
<b>804498</b> TRUMPF CFE: 26.4.2, 29.1.4 Trumpf GmbH + Co. KG, Johann-Maus-Straße 2 Ditzingen(DE) 2002 11 27	06 07 08 09 10 11 12 20 21 22 24 35 36 37 38 40 41 42 2003 08 25	2003 07 10	<b>814156</b> PERFORMANCE CFE: 21.3.9, 27.5.1 F. Hoffmann-La Roche AG, Grenzacherstrasse 124 Basel(CH) 2003 11 06	05 2004 05 04	2004 02 24
<b>804513</b> SIS Systems Member of the SIS Group CFE: 27.5.1 SIS Swiss Financial Services Group AG, Brandschenkestrasse 47 Zürich(CH) 2002 11 30	09 36 42 2003 08 25	2003 07 10	<b>814157</b> CFE: 21.3.9 F. Hoffmann-La Roche AG, Grenzacherstrasse 124 Basel(CH) 2003 11 06	05 2004 05 04	2004 02 24
<b>804548</b> GF CFE: 26.4.3, 26.4.18, 27.5.1, 29.1.1 HIJOS DE FRANCISCO GAYA FORES, S.L., Carretera Burriana, 8 ONDA(Castellón)(ES) 2003 05 29	19 2003 08 25	2003 07 10	<b>814296</b> BHS BHS Corrugated Maschinen- und Anlagenbau GmbH, Paul-Engel-Strasse 1 Weiherhammer(DE) 2003 11 02	07 2004 02 09	2003 12 18
			<b>815422</b> NOBLE HOUSE Springhill Textile AB, Box 22300 Helsingborg(SE) 2003 10 08	24 27 2004 05 04	2003 12 08

<b>816101</b>	CFE: 25.1.9, 25.7.1, 26.1.1, 26.1.6, 29.1.12	01 05 35
AKTSIONERNO DROUJESTVO „BALKANPHARMA-HOLDING”, Kniaginia Maria Louisa Blvd 2 Business Centre TSUM Sofia (BG)		
2003 10 02	2004 03 08	2004 01 29
<b>817977</b>	CFE: 27.1.1, 29.1.12	06 07 11 20
VALVULAS ARCO, S.L., Avda. del Cid, 8 FOYOS (VALENCIA) (ES)		
2003 09 29	2004 04 05	2004 02 26
<b>818052</b>	RARE	
CFE: 27.5.1 25		
ILO TEKSTIL VE DERI SANAYI TICARET LIMITED SIRKETI, Ordu Caddesi Beyazit Çarsisi No. 27/67 EMINÖNÜ/ISTANBUL (TR)		
2003 12 05	2004 04 05	2004 02 26
<b>818059</b>	d'Avenza	
CFE: 27.5.1 03 18 25		
D'AVENZA FASHION S.P.A., Via Arezzo, 16 PRATO (PO) (IT)		
2003 12 01	2004 04 05	2004 02 26
<b>818061</b>	CFE: 26.4.1, 26.4.9, 29.1.14	09 16 35 36 38 39 40 41 42
Axel Springer AG, Axel-Springer-Strasse 65 Berlin (DE)		
2003 06 10	2004 04 05	2004 02 26
<b>818062</b>	Planalux	09 38
GRUNDIG Aktiengesellschaft, Beuthener Strasse 41 Nürnberg (DE)		
2003 11 10	2004 04 05	2004 02 26
<b>818068</b>	ACQUAMARK	20
AMORIM & IRMÃOS S.A., Lugar do Salgueiro Santa Maria de Lamas (PT)		
2003 11 28	2004 04 05	2004 02 26
<b>818069</b>	ROSA	20
AMORIM & IRMÃOS S.A., Lugar do Salgueiro Santa Maria de Lamas (PT)		
2003 11 28	2004 04 05	2004 02 26
<b>818070</b>	CFE: 28.3.0	34
GENERAL TOBACCO GROUP CO., LTD JINAN CIGARETTE FACTORY (Jiangjun Yancoo Jituan Youxian Gongsi Jinan Juanyan Chang), 80, Jiangjunlu Jinan, Shandong 250010 (CN)		
2004 01 12	2004 04 05	2004 02 26
<b>818077</b>	Meidengda	
CFE: 27.5.1 25		
NAN'AN MEIDENG KNITTING CO., LTD. NAN'ANSHI MEIDENG ZHENZHI YOUXIAN GONGSI, Zhuangding, Meilin NAN'AN CITY, FUJIAN 362300 (CN)		
2004 01 19	2004 04 05	2004 02 26
<b>818080</b>	CFE: 19.7.2	03 21 33
BEAUTE PRESTIGE INTERNATIONAL, 28/32, Avenue Victor Hugo PARIS (FR)		
2004 01 13	2004 04 05	2004 02 26
<b>818089</b>	BÜFA	
CFE: 26.4.2, 26.4.19, 26.11.7, 27.5.1, 29.1.4 01 02 03 04 05 07 08 17		
Büsing & Fasch GmbH & Co., August-Hanken-Strasse 30 Oldenburg (DE)		
2003 06 26	2004 04 05	2004 02 26
<b>818092</b>	ENDOLIN	01 06
Messer Griesheim GmbH, Fritz-Klatte-Strasse 6 Frankfurt am Main (DE)		
2003 09 30	2004 04 05	2004 02 26
<b>818094</b>	BRANOROST	02
Branopac GmbH, Gottlieb-Daimler-Strasse 18-20 Lich (DE)		
2003 11 13	2004 04 05	2004 02 26
<b>818099</b>	CITÉ DES CULTURES DE LA PAIX: INSTITUT INTERNATIONAL INTERDISCIPLINAIRE	
CFE: 3.7.11, 27.5.1 35 38 41		
AMY DIANA COLIN, 117 Avenue Gambetta, c/o Madame Monique Rousselle) PARIS (FR)		
2004 01 15	2004 04 05	2004 02 26
<b>818107</b>	Artigli	
CFE: 26.11.3, 27.5.1 09 14 20 21 22 24 26 35		
MULINO ROSSO S.R.L., Via Lavinaio I Tratto, 13 SAN GIUSEPPE VESUVIANO (NA) (IT)		
2003 08 22	2004 04 05	2004 02 26
<b>818108</b>	CFE: 26.4.4, 26.4.9	01 02 03 17 19 37
Sopro Bauchemie GmbH, Biebricher Strasse 74 Wiesbaden (DE)		
2003 10 01	2004 04 05	2004 02 26
<b>818110</b>	FD FIRAD	
CFE: 24.1.5, 27.5.1 07		
F.I.R.A.D. SPA, Via Barge, 93 BAGNOLO PIEMONTE (CN) (IT)		
2003 08 22	2004 04 05	2004 02 26
<b>818112</b>	POLYCROP	
CFE: 27.3.1, 27.3.11, 27.5.1 17		
British Polythene Limited, 10 Foster Lane London, EC2V 6HR (GB)		
2003 10 17	2004 04 05	2004 02 26
<b>818113</b>	T	
CFE: 3.1.1, 3.1.16, 27.5.1 03 09		
TOD'S S.p.A., Via Filippo Della Valle, 1 S. ELPIDIO A MARE (AP) (IT)		
2003 12 01	2004 04 05	2004 02 26
<b>818116</b>	CFE: 26.1.12, 26.11.3, 26.11.25	11
Hansgrohe AG, Auestrasse 5-9 Schiltach (DE)		
2003 08 04	2004 04 05	2004 02 26
<b>818122</b>	CFE: 26.4.2, 26.4.24, 28.5.0	29 30
„KHRISI-99” EDNOLITCHNO AKTSIONERNO DROUJESTVO, j.k. "Nadejda", bl. 150, vkh. B, ap. 72 Sofia (BG)		
2004 01 20	2004 04 05	2004 02 26
<b>818129</b>	ID-fix	08 09 10 42
Loretta Philipp, Langstücken 20 Grabau (DE)		
2003 11 17	2004 04 05	2004 02 26
<b>818132</b>	CFS	07 11 16 42
Convenience Food Systems Holding N.V., Beekakker 11 Bakel (NL)		
2003 12 09	2004 04 05	2004 02 26
<b>818133</b>	Almdammer	29 43
GOLDSTEIG Käsereien Bayerwald GmbH, Siechen 11 Cham (DE)		
2003 11 17	2004 04 05	2004 02 26
<b>818143</b>	DENIS CHARPENTIER	
CFE: 19.7.1 21 32 33		
DENIS CHARPENTIER, 58, rue Boileau PARIS (FR)		
2003 12 19	2004 04 05	2004 02 26
<b>818144</b>	CAPITAN PESCANOVA	29
PESCANOVA, S.A., Apartado 424, VIGO (Pontevedra) (ES)		
2003 11 28	2004 04 05	2004 02 26

<b>818147 OIL!</b>			
CFE: 24.17.4, 27.5.1, 29.1.12	03 04 08 12 16 28 29 30		
	32 33 34 37 39 42		
Mabanaft GmbH & Co. KG, Admiralitätsstrasse 55 Hamburg(DE)			
2003 07 02	2004 04 05		2004 02 26
<b>818148 OIL! frei &amp; flott</b>			
CFE: 24.17.4, 27.5.1, 29.1.12	03 04 08 12 16 28 29 30		
	32 33 34 37 39 42		
Mabanaft GmbH & Co. KG, Admiralitätsstrasse 55 Hamburg(DE)			
2003 07 02	2004 04 05		2004 02 26
<b>818150 Mobi-Truck</b>		18 20 24 35 37 42 43	
himolla Polstermöbel GmbH, Landshuter Strasse 38 Taufkirchen(DE)			
2003 09 24	2004 04 05		2004 02 26
<b>818152 ComforClean</b>		01 10 17	
AS Audio Service GmbH, Zeppelinstrasse 9 Herford(DE)			
2003 10 14	2004 04 05		2004 02 26
<b>818154 best</b>			
CFE: 26.3.23, 26.11.1, 26.11.25		35 36 42	
Ing. Peter Behún - BEST, Bratislavská 117 Zilina(SK)			
2003 10 06	2004 04 05		2004 02 26
<b>818155 Chem2u</b>		01 35 38	
Ciba Specialty Chemicals Inc., Klybeckstrasse 141 Basel(CH)			
2003 10 30	2004 04 05		2004 02 26
<b>818162 gewista rolling board</b>			
CFE: 26.1.1, 26.1.18, 27.5.1, 29.1.13	03 16 30 32 34 35 38 41		
GEWISTA-Werbegesellschaft mbH, Litfasserstrasse 6 Wien(AT)			
2003 12 17	2004 04 05		2004 02 26
<b>818168 Bot cosmetic line Skin System</b>			
CFE: 26.1.1, 26.2.1, 26.4.2, 26.4.18, 27.5.1, 29.1.13	03 05		
PROMOITALIA S.a.s. di Valerio Matanò & C., Via Suarez, 10 NAPOLI(IT)			
2003 12 01	2004 04 05		2004 02 26
<b>818169 M-JET</b>			12
FIAT AUTO S.P.A., Corso Giovanni Agnelli, 200 TORINO(IT)			
2003 12 01	2004 04 05		2004 02 26
<b>818174 CFE: 19.7.2</b>		03 21 33	
BEAUTE PRESTIGE INTERNATIONAL, 28/32, Avenue Victor Hugo PARIS(FR)			
2004 01 13	2004 04 05		2004 02 26
<b>818181 Sybilla</b>			
CFE: 27.5.1	03 09 11 14 18 20 21 24 25 27		
PROGRAMAS EXTERIORES, S.A., Pradillo, 60 1º MADRID(ES)			
2003 09 22	2004 04 05		2004 02 26
<b>818183 Frescalin</b>		01 03 05	
Symrise GmbH & Co. KG, Mühlenfeldstr. 1 Holzminden(DE)			
2003 07 07	2004 04 05		2004 02 26
<b>818187 CompuBase</b>			35 42
CFE: 27.5.1			
TECH COM SA, Le Mont Royal, 21 avenue du Quebec COURTABOEUF Cedex(FR)			
2003 10 09	2004 04 05		2004 02 26
<b>818188 ZAPRINEL</b>			05
PLIVA d.d., Ulica grada Vukovara 49 Zagreb(HR)			
2003 11 11	2004 04 05		2004 02 26
<b>818189 CFE: 1.5.1, 1.5.2, 21.1.14</b>			05
PLIVA d.d., Ulica grada Vukovara 49 Zagreb(HR)			
2003 11 12	2004 04 05		2004 02 26
<b>818192 IKA</b>			12
Skoda Auto a.s., Tr. Václava Klementa 869 Mladá Boleslav(CZ)			
2003 04 28	2004 04 05		2004 02 26
<b>818194 ATELIER</b>			01 02 19
Deutsche Amphibolin-Werke von Robert Murjahn Stiftung & Co KG, Roßdörfer Strasse 50 Ober-Ramstadt(DE)			
2003 07 25	2004 04 05		2004 02 26
<b>818209 JPA</b>			
CFE: 26.3.1, 26.3.19, 27.5.1, 29.1.12		35 36 42	
JACQUES POTDEVIN ET ASSOCIES, 7, rue Galilée PARIS(FR)			
2003 09 25	2004 04 05		2004 02 26
<b>818218 BELFEED</b>		01 05 30 31	
BELDEM S.A., Industrialaan 28 Groot-Bijgaarden(BE)			
2003 04 25	2004 04 05		2004 02 26
<b>818220 TANKTRONIC</b>			09 12 17
INERGY AUTOMOTIVE SYSTEMS, 18, rue de Calais PARIS(FR)			
2003 05 26	2004 04 05		2004 02 26
<b>818222 Che Guevara</b>			03 14 25
Tatari, M. Ghiath, Feldbergstraße 15 Rüsselsheim(DE)			
2004 01 08	2004 04 05		2004 02 26
<b>818226 IDEAL DEFENSE YVES SAINT LAURENT</b>		03	
YVES SAINT LAURENT PARFUMS, 28/34, boulevard du Parc NEUILLY-SUR-SEINE(FR)			
2004 01 20	2004 04 05		2004 02 26
<b>818228 YPSILON</b>			12
FIAT AUTO S.P.A., Corso Giovanni Agnelli, 200 TORINO(IT)			
2003 07 04	2004 04 05		2004 02 26
<b>818232 EPOTEC</b>			01 17 19
TECHFLOOR s.r.o., Prazská cp. 1072 Sadská(CZ)			
2003 10 13	2004 04 05		2004 02 26
<b>818243 CPRI</b>			09 38 42
Siemens Aktiengesellschaft, Wittelsbacherplatz 2 München(DE)			
2003 12 15	2004 04 05		2004 02 26
<b>818244 SCENIUM</b>			16
Montblanc-Simplo GmbH, Hellgrundweg 100 Hamburg(DE)			
2004 01 08	2004 04 05		2004 01 08
<b>818246 GREEN FIELD</b>			
CFE: 26.13.25, 27.5.1		01	
Feldsaaten Freudenberger GmbH & Co. KG, Magdeburger Strasse 2 Krefeld(DE)			
2004 01 14	2004 04 05		2004 02 26
<b>818252 Lohmann</b>			
CFE: 26.3.23, 26.11.3, 27.3.1, 27.5.1		17	
Lohmann GmbH & Co. KG, Irlicher Straße 55 Neuwied(DE)			
2003 09 01	2004 04 05		2004 02 26
<b>818254 LICENCE</b>			
CFE: 26.2.1, 26.4.1, 26.4.18, 27.5.1, 29.1.12		25	
AYDOGAN TEKSTIL SANAYI VE TICARET LIMITED SIRKETI, Merkez Mahallesi, Sanayi Caddesi, No: 118 YENIBOSNA - ISTANBUL(TR)			
2003 09 26	2004 04 05		2004 02 26
<b>818263 fotile</b>			
CFE: 27.1.1, 27.5.1		11	
NINGBO FOTILE KITCHEN WARE CO., LTD., Customs Road, Cixi Economic Development Zone Cixi, Ningbo 315300(CN)			
2003 12 09	2004 04 05		2004 02 26



<b>818267</b> SYNGUR	01	<b>818343</b> anna lotan	
Merck KGaA, Frankfurter Strasse 250 Darmstadt(DE)		CFE: 26.4.2, 26.4.18, 27.5.1	03 05 21
2004 01 13	2004 04 05	2004 02 26	
<b>818272</b> T.O.T	10	Anna Lotan CR s.r.o., Radlická 28/663 Praha 5(CZ)	
PORGES, Centre d'Affaires La Boursidière LE PLESSIS		2003 06 25	2004 04 05
ROBINSON CEDEX(FR)			2004 02 26
2003 10 28	2004 04 05		
<b>818276</b> ILOFORM	04	<b>818347</b> BALTICLAND	29
CASTROL LIMITED, Wakefield House, Pipers Way, Swindon		AKCINE BENDROVE „ZEMAITIJOS PIENAS”, Sedos g. 35	
WILTSHIRE SN3 1RE(GB)		Telsiai(LT)	
2004 01 20	2004 04 05	2004 01 06	2004 04 05
<b>818277</b> CFE: 4.5.1, 5.7.12, 29.1.2	32		2004 02 26
Nealko soft drinks CZ a.s., Holická 156/49 Olomouc(CZ)		<b>818355</b> CFE: 2.9.1, 4.5.5, 29.1.12	09 35 36 38 39 41 42
2003 10 22	2004 04 05	COFINOGAZ(Société Anonyme), 66, rue des Archives	
<b>818279</b> AVON RE-CHARGE	03	PARIS(FR)	
Avon Products, Inc., World Headquarters, 1345 Avenue of the		2003 08 19	2004 04 05
Americas New York, NY 10105-1096(US)			2004 02 26
2004 01 20	2004 04 05	<b>818358</b> RICS	35 36 37 41 42 43
<b>818290</b> PEPINO	25	The Royal Institution of Chartered Surveyors, 12 Great George	
Ricosta Schuhfabriken GmbH, Dürreheimer Strasse 43		Street, Parliament Square London SW1P 3AD(GB)	
Donaueschingen(DE)		2003 05 31	2004 04 05
2003 12 23	2004 04 05		2004 02 26
<b>818293</b> TECNOMAGNETE		<b>818366</b> SPRIGONE	01 05
CFE: 15.1.1	06 07	Denka International B.V., Hanzeweg 1 Barneveld(NL)	
TECNOMAGNETE SPA, Via Nerviano, 31 LAINATE		2004 01 06	2004 04 05
(Milano)(IT)			2004 02 26
2003 12 04	2004 04 05	<b>818367</b> Gabor	02 03 04 14 18 21
<b>818308</b> AQUA VALENT	31	Gabor Shoes AG, Marienberger Strasse 31 Rosenheim(DE)	
Kraftfutterwerk Beeskow GmbH, Stremmener Landstraße		2003 11 06	2004 04 05
Tauche(DE)			2004 02 26
2003 12 22	2004 04 05	<b>818368</b> NATURAL MEN	03
<b>818311</b> MOTEX		LABORATORIOS PHERGAL, S.A., Hierro, 79 TORREJON DE	
CFE: 1.1.1, 26.11.1, 26.11.8, 27.5.1, 29.1.12	12	ARDOZ(MADRID)(ES)	
DROUJESTVO S OGRANITCHENA OTGOVORNOST		2003 10 16	2004 04 05
„BOBKO” OOD, 9, oulitsa „Laioch Kochout”, obchtina Krasno			2004 02 26
selo Sofia(BG)		<b>818372</b> LITLAND	29
2003 10 28	2004 04 05	AKCINE BENDROVE „ZEMAITIJOS PIENAS”, Sedos g. 35	
<b>818313</b> Ventus	01 07 11	Telsiai(LT)	
MTAG Marti-Technologie AG, Emmenweidstrasse 56		2004 01 06	2004 04 05
Emmenbrücke(CH)			2004 02 26
2003 10 10	2004 04 05	<b>818377</b> CFE: 18.1.21, 26.1.1, 26.1.10	09 14 16 18 24 25 28 34
<b>818320</b> SAFECOAT	02	DaimlerChrysler AG, Epplerstrasse 225 Stuttgart(DE)	
CASTROL LIMITED, Wakefield House, Pipers Way Swindon,		2003 11 10	2004 04 05
Wiltshire SN3 1RE(GB)			2004 02 26
2004 01 22	2004 04 05	<b>818379</b> MERCEDES-BENZ	09 14 16 18 24 25 28 34
<b>818325</b> ic! berlin	09	DaimlerChrysler AG, Epplerstrasse 225 Stuttgart(DE)	
Philipp Haffmans, Revaler Strasse 12 Berlin(DE); Harald		2003 11 10	2004 04 05
Gottschling, Revaler Strasse 12 Berlin(DE); Ralph Anderl,			2004 02 26
Max-Beer-Strasse 17 Berlin(DE)		<b>818381</b> RCC	
2004 01 09	2004 04 05	CFE: 1.15.23, 26.4.4, 27.5.1, 29.1.12	06 14 40
<b>818327</b> AROBASE	12	RCC & WEHA GmbH, Hildener Str. 28 Erkrath-Hochdahl(DE)	
RENAULT s.a.s., BOULOGNE-BILLANCOURT(FR)		2004 01 12	2004 04 05
2003 05 26	2004 04 05		2004 02 26
<b>818334</b> UNIVERSOSPORT		<b>818385</b> BALTIC MILK	29
CFE: 26.1.1, 26.1.2, 27.5.1, 29.1.13	18 25 35	AKCINE BENDROVE „ZEMAITIJOS PIENAS”, Sedos g. 35	
UNIVERSO SPORT S.p.A., Via Charta 77, 10 SCANDICCI		Telsiai(LT)	
(FI)(IT)		2004 01 06	2004 04 05
2003 09 02	2004 04 05		2004 02 26
<b>818337</b> GIVES YOU WINGS	32 33 43	<b>818387</b> BALTIC LITLAND	29
Red Bull GmbH, Am Brunnen 1 FUSCHL am See(AT)		AKCINE BENDROVE „ZEMAITIJOS PIENAS”, Sedos g. 35	
2003 10 21	2004 04 05	Telsiai(LT)	
<b>818393</b> CFE: 16.3.5	09	2004 01 06	2004 04 05
Verbatim GmbH, Frankfurter Strasse 63-69 Eschborn(DE)			2004 02 26
2004 01 12	2004 04 05	<b>818397</b> RAPID STEAM	11
<b>818397</b> RAPID STEAM	11	SAECO STRATEGIC SERVICES LTD., Unit 1E, Block 71, Park	
SAECO STRATEGIC SERVICES LTD., Unit 1E, Block 71, Park		West Business Park, Nangor Road Dublin 12(IE)	
2004 01 20	2004 04 05	2004 01 20	2004 04 05
			2004 02 26
<b>818399</b> ELK Homes for living		<b>818399</b> ELK Homes for living	
CFE: 3.4.7, 26.4.1, 26.4.15, 26.4.18,		CFE: 3.4.7, 26.4.1, 26.4.15, 26.4.18,	
26.4.24, 27.5.1, 29.1.12	19 37	26.4.24, 27.5.1, 29.1.12	
ELK FERTIGHAUS AKTIENGESELLSCHAFT,		2003 09 04	2004 04 05
Industriestrasse 1 Schrems(AT)			2004 02 26

<b>818406</b> GOLDEN MOSCOW OBSSHCHESTVO S OGRANICHENNOY OTVETSTVENNOSTYU „UNIT STAR”, kv. 211, d. 43, ul. Dubravnaya Moscow (RU) 2003 11 25 2004 04 19 2004 03 04	14 33	<b>818438</b> FRISCH WÜRZIG CFE: 5.3.16, 5.5.19, 26.1.4, 26.1.15, 27.1.1, 29.1.15 Wiesenhof Geflügel-Kontor GmbH, Heide 59 Visbek (DE) 2003 12 23 2004 04 19 2004 03 04	29 31
<b>818407</b> ASSISTANCE PARTNER CFE: 27.5.1, 29.1.12 assistance partner GmbH & Co. KG, Infanteriestrasse 11 München (DE) 2002 05 07 2004 04 19 2004 03 04	09 12 16 35 36 37 38 39 41 42 43 44 45	<b>818445</b> ERADUR Matera Coatings AB, Granitgatan 11 Helsingborg (SE) 2003 08 22 2004 04 19 2004 03 04	19
<b>818411</b> lifelab CFE: 27.5.1 Brockhaus Duden Neue Medien GmbH, Dudenstraße 6 Mannheim (DE) 2003 10 13 2004 04 19 2004 03 04	09 16 28 38 41 42 44	<b>818447</b> RAPIDUR Sopro Bauchemie GmbH, Biebricher Strasse 74 Wiesbaden (DE) 2003 07 21 2004 04 19 2004 05 06	01 02 17 19
<b>818413</b> LIQUID STAY L'OREAL, 14, rue Royale PARIS (FR) 2004 01 05 2004 04 19 2004 03 04	03	<b>818456</b> VITASWISS VIFOR FRANCE SA, 123, rue Jules Guesde LEVALLOIS PERRET (FR) 2004 01 30 2004 04 19 2004 03 04	05
<b>818414</b> ALFA 148 FIAT AUTO S.p.A., Corso Giovanni Agnelli, 200 TORINO (IT) 2003 11 05 2004 04 19 2004 03 04	12	<b>818459</b> CFE: 26.3.23, 26.11.9 NINGBOSHI YINZHOU HENGDA DIANQI YOUXIAN GONGSI, Renjiucun, Wuxiangzhen, Yinzhouqu NINGBO, ZHEJIANG, 315111 (CN) 2003 11 17 2004 04 19 2004 03 04	09
<b>818416</b> ALFA 157 FIAT AUTO S.p.A., Corso Giovanni Agnelli, 200 TORINO (IT) 2003 11 05 2004 04 19 2004 03 04	12	<b>818462</b> ALEXANDER S.C. ALEXANDRION GRUP ROMANIA S.R.L., Sat Pleasa, Jud. Prahova Comuna Bucov (RO) 2003 11 25 2004 04 19 2004 03 04	30 32 34
<b>818417</b> ALFA 167 FIAT AUTO S.p.A., Corso Giovanni Agnelli, 200 TORINO (IT) 2003 11 05 2004 04 19 2004 03 04	12	<b>818464</b> ENSOGLOSS Stora Enso Oyj, Kanavaranta 1 Helsinki (FI) 2003 06 05 2004 04 19 2004 03 04	16
<b>818419</b> PEPTOPRO DSM IP Assets B.V., Het Overloon 1 Heerlen (NL) 2004 01 08 2004 04 19 2004 03 04	01 29 32	<b>818467</b> Glass ENTREPRISE MISE EN OEUVRE DE PRODUITS VERRIERS CFE: 27.5.1, 29.1.13 SAINT-GOBAIN GLASS FRANCE, Société Anonyme, „Les Miroirs”, 18 avenue d'Alsace COURBEVOIE (FR) 2003 08 28 2004 04 19 2004 03 04	19 20 21 37 39 40 42
<b>818422</b> musikexpress CFE: 26.4.8, 27.5.1, 29.1.13 Axel Springer Young Mediahouse GmbH, Werinherstrasse 71 München (DE) 2003 07 10 2004 04 19 2004 03 04	09 16 35 38 41 42	<b>818468</b> Glass CHRONO REMPLACEMENT DE CASSE CFE: 27.5.1, 29.1.13 SAINT-GOBAIN GLASS FRANCE, Société Anonyme, „Les Miroirs”, 18 avenue d'Alsace COURBEVOIE (FR) 2003 08 28 2004 04 19 2004 03 04	19 20 21 37 39 40 42
<b>818423</b> PREFORMA JIFFY INTERNATIONAL AS, Markensgate 2 A Kristiansand (NO) 2003 10 08 2004 04 19 2004 03 04	01 31	<b>818470</b> Glass INDUSTRIE TRANSFORMATION DE PRODUITS VERRIERS CFE: 27.5.1, 29.1.13 SAINT-GOBAIN GLASS FRANCE, Société Anonyme, „Les Miroirs”, 18 avenue d'Alsace COURBEVOIE (FR) 2003 08 28 2004 04 19 2004 03 04	19 20 21 37 39 40 42
<b>818426</b> NOTURA Notter GmbH Werkzeugbau, In den Erlen 10 Ölbronn-Dürren (DE) 2003 11 03 2004 04 19 2004 03 04	01 06 07 40 42	<b>818471</b> Glass DIRECT DISTRIBUTION DE PRODUITS VERRIERS CFE: 27.5.1, 29.1.13 SAINT-GOBAIN GLASS FRANCE, Société Anonyme, „Les Miroirs”, 18 avenue d'Alsace COURBEVOIE (FR) 2003 08 28 2004 04 19 2004 03 04	19 20 21 37 39 40 42
<b>818427</b> VINOVIS TRADE HOUSE HOLDING OF WINES S.R.L., 6, str. Zamfir Arbore, mun. Chisinau (MD) 2003 11 12 2004 04 19 2004 03 04	33 35	<b>818472</b> Glass ESPACE EXPOSITION DE PRODUITS VERRIERS CFE: 27.5.1, 29.1.13 SAINT-GOBAIN GLASS FRANCE, Société Anonyme, „Les Miroirs”, 18 avenue d'Alsace COURBEVOIE (FR) 2003 08 28 2004 04 19 2004 03 04	19 20 21 37 39 40 42
<b>818433</b> CFE: 28.3.0 FUNG TAK WAI, Room 11, 5Th Floor, No. 45 Andong Street Taipei, Taiwan (CN) 2004 01 15 2004 04 19 2004 03 04	25	<b>818480</b> GRAPPA LUNA Plus Warenhandelsgesellschaft mbH, Wissollstrasse 5-43 Mülheim an der Ruhr (DE) 2003 08 28 2004 04 19 2004 03 04	33
<b>818436</b> Wiesenwürzige Wiesenhof Geflügel-Kontor GmbH, Heide 59 Visbek (DE) 2003 12 23 2004 04 19 2004 03 04	29 30 31		
<b>818437</b> Wiesenfrische Wiesenhof Geflügel-Kontor GmbH, Heide 59 Visbek (DE) 2003 12 23 2004 04 19 2004 03 04	29 30		

<b>818483</b> TERRAS D'EL REI CARMIM-COOPERATIVA AGRÍCOLA DE REGUENGOS DE MONSARAZ, C.R.L., Rua do Conde de Monsaraz, 5 REGUENGOS DE MONSARAZ(PT) 2003 09 16 2004 04 19 2004 08 12	33	<b>818522</b> MEIHO CFE: 26.3.23, 27.5.1 MEIHO CHEMICAL INDUSTRY CO., LTD., 1-2, Kamiminami 3-chome, Hirano-ku Osaka-shi, Osaka 547-0003(JP) 2003 09 11 2004 04 19 2004 03 04	28
<b>818485</b> REGUENGOS CARMIM-COOPERATIVA AGRÍCOLA DE REGUENGOS DE MONSARAZ, C.R.L., Rua do Conde de Monsaraz, 5 REGUENGOS DE MONSARAZ(PT) 2003 09 16 2004 04 19 2004 08 12	29 33	<b>818527</b> JACOBSEN Carlsberg A/S, Ny Carlsberg Vej 100 Copenhagen V(DK) 2003 10 03 2004 04 19 2004 03 04	32
<b>818487</b> De'nime Outlet CFE: 27.5.1, 27.5.11 CROSS Jeanswear GmbH, Maybachufer 36-38 Berlin(DE) 2004 01 07 2004 04 19 2004 03 04	18 25 35	<b>818530</b> RAINWIND Hansgrohe AG, Auestrasse 5-9 Schiltach(DE) 2003 09 02 2004 04 19 2004 05 13	06 11 17
<b>818491</b> Il Piolo MIP METRO Group Intellectual Property GmbH & Co. KG, Metro-Strasse 1 Düsseldorf(DE) 2004 01 23 2004 04 19 2004 03 04	33	<b>818531</b> Gourmeteria CFE: 9.7.1, 9.7.19, 27.1.1 GOURMETERIA, Verwaltungs- und Beteiligungs-Anstalt, Gapetschstrasse 29 Schaan(LI) 2003 12 11 2004 04 19 2004 03 04	29 30 32
<b>818492</b> SILIMIX EUROQUARZ GmbH, Kirchhellener Allee 53 Dorsten(DE) 2004 01 12 2004 04 19 2004 03 04	19	<b>818533</b> RAINJET Hansgrohe AG, Auestrasse 5-9 Schiltach(DE) 2003 09 02 2004 04 19 2004 03 04	06 11 17
<b>818493</b> AQUAGRAN EUROQUARZ GmbH, Kirchhellener Allee 53 Dorsten(DE) 2004 01 12 2004 04 19 2004 03 04	01	<b>818536</b> RAINSTORM Hansgrohe AG, Auestrasse 5-9 Schiltach(DE) 2003 09 02 2004 04 19 2004 05 13	06 11 17
<b>818495</b> S SANTOS CFE: 27.5.1 SANTOS S.A., 140-150, avenue Roger Salengro VAULX-EN-VELIN(FR) 2004 01 14 2004 04 19 2004 03 04	11	<b>818537</b> RAINAIR Hansgrohe AG, Auestrasse 5-9 Schiltach(DE) 2003 09 02 2004 04 19 2004 05 13	06 11 17
<b>818498</b> TABSCAL Vescal S.A., Z.I. de la Veyre, St. Légier Vevey(CH) 2003 12 18 2004 04 19 2004 02 26	09 42	<b>818538</b> RAINFALL Hansgrohe AG, Auestrasse 5-9 Schiltach(DE) 2003 09 02 2004 04 19 2004 05 13	06 11 17
<b>818499</b> tabschal CFE: 27.5.1 Vescal S.A., Z.I. de la Veyre, St. Légier Vevey(CH) 2003 12 18 2004 04 19 2004 04 15	09 42	<b>818541</b> Fanfold Kappa Sieger GmbH, Industriestraße 91 Feucht(DE) 2003 10 17 2004 04 19 2004 03 04	16 17 42
<b>818503</b> VarioFlex Sopro Bauchemie GmbH, Biebricher Strasse 74 Wiesbaden(DE) 2003 07 09 2004 04 19 2004 03 04	01 02 19 37	<b>818543</b> SHOE & SHIRT GROUP Shoe&Shirt Beteiligungs GmbH, Stoesslgasse 11 WIEN(AT) 2003 11 13 2004 04 19 2004 03 04	09 14 18 25 26 28
<b>818505</b> visign VIEGA GmbH & Co. KG, Ennester Weg 9 Attendorn(DE) 2003 09 12 2004 04 19 2004 03 04	06 11 19	<b>818544</b> CUBEBOOK WHITE STAR S.r.l., Via Candido Sassone 22-24 VERCELLI (VC)(IT) 2004 01 09 2004 04 19 2004 03 04	16
<b>818506</b> Nails 2000 CFE: 27.5.1, 27.7.1, 29.1.12 Manuela OETTINGER-HAKENHOLT, Starenweg 18 Neuenstadt(DE) 2003 10 23 2004 04 19 2004 03 04	03 07 08 11 14 20 41 44	<b>818546</b> AZOFF COGNAC GAUTIER, 28 rue des Ponts AIGRE(FR) 2004 01 14 2004 04 19 2004 03 04	33
<b>818508</b> Simpay-it Deutsche Telekom AG, Friedrich-Ebert-Allee 140 Bonn(DE) 2003 10 23 2004 04 19 2004 03 04	09 16 35 36 38 42	<b>818550</b> Sansibar Rosen-Tantau Mathias Tantau Nachfolger, Tornescher Weg 13 Uetersen(DE) 2004 01 21 2004 04 19 2004 03 04	31
<b>818513</b> MILACTEAL Milei GmbH, Kemptener Strasse 91 Leutkirch(DE) 2004 01 17 2004 04 19 2004 03 04	29	<b>818554</b> ESDOGEN Chemische Fabrik Kreussler & Co. GmbH, Rheingaustr. 87-93 Wiesbaden(DE) 2003 09 03 2004 04 19 2004 03 04	01 03
<b>818516</b> GREEN LOGISTICS PARK G.A.G. Gewerbetpark Anteilsverwaltung GmbH, Pragerstraße 124 Wien(AT) 2004 01 08 2004 04 19 2004 03 04	39	<b>818556</b> T-Group Deutsche Telekom AG, Friedrich-Ebert-Allee 140 Bonn(DE) 2003 09 11 2004 04 19 2004 03 04	09 16 35 36 38 39 42
<b>818519</b> SUNSET BLUES H.I.S. sportswear GmbH, Daimlerstrasse 15 Garching(DE) 2004 01 09 2004 04 19 2004 03 04	25	<b>818557</b> VISION ONLINE CFE: 26.1.1, 26.1.18, 27.5.1, 29.1.13 Euspen Ltd, Building 70, Cranfield University Campus Cranfield Bedford MK43 OAL(GB) 2003 10 03 2004 04 19 2004 03 04	41
		<b>818558</b> Bilinx Bosch Sicherheitssysteme GmbH, Ottobrunn(DE) 2003 12 12 2004 04 19 2004 03 04	09



<b>818564</b> Emitec CompactCat Emitec Gesellschaft für Emissionstechnologie mbH, Hauptstrasse 150 Lohmar(DE) 2003 12 18 2004 04 19 2004 03 04	07 11 12	
<b>818567</b> ARENA Siemens Audiologische Technik GmbH, Gebbertstraße 125 Erlangen(DE) 2003 12 08 2004 04 19 2004 03 04	10	
<b>818568</b> Make the Right Things Happen Mark Holst-Mikkelsen, Vennemindevej 64, 2. th. Copenhagen Ø(DK) 2004 02 02 2004 04 19 2004 03 04	35 41 42	
<b>818570</b> CORVIL CORVIL NETWORKS LIMITED, Unit 12, Enterprise Centre, Pearse Street Dublin 2(IE) 2003 12 09 2004 04 19 2004 03 04	09	
<b>818572</b> BRIMONAL UNIMED PHARMA, spol. s r.o., Oriesková 11 Bratislava(SK) 2004 01 12 2004 04 19 2004 03 04	05	
<b>818573</b> BETALMIC UNIMED PHARMA, spol. s r.o., Oriesková 11 Bratislava(SK) 2004 01 12 2004 04 19 2004 03 04	05	
<b>818576</b> UNITROPIC UNIMED PHARMA, spol. s r.o., Oriesková 11 Bratislava(SK) 2004 01 12 2004 04 19 2004 03 04	05	
<b>818600</b> WIESEL CFE: 26.11.13 Schott Zwiesel AG, Dr.-Schott-Strasse 35 Zwiesel(DE) 2003 12 02 2004 04 19 2004 03 04	21	
<b>818605</b> TrekkMines Saline de Bex S.A., Au Bévieux, usine des salines Bex(CH) 2004 01 14 2004 04 19 2004 03 04	39	
<b>818606</b> PERFORMANCEPRINCIPLE CFE: 27.5.1 Holcim White Ltd., Hagenholzstrasse 83 Zürich(CH) 2004 01 15 2004 04 19 2004 03 04	19 35 37 42	
<b>818608</b> CFE: 28.5.0 ARES TRADING S.A., Zone Industrielle de l'Ourietgaz Aubonne(CH) 2004 01 23 2004 04 19 2004 03 04	10	
<b>818610</b> Snap-Tab Notter GmbH Werkzeugbau, In den Erlen 10 Ölbronn-Dürren(DE) 2003 05 22 2004 04 19 2004 03 04	01 03 05 07 40 42	
<b>818612</b> OPMI Movena Carl Zeiss AG, Carl-Zeiss-Strasse 22 Oberkochen(DE) 2003 11 17 2004 04 19 2004 03 04	09	
<b>818613</b> Lancaster Tea Plus Warenhandels-gesellschaft mbH, Wissollstrasse 5-43 Mülheim an der Ruhr(DE) 2003 12 05 2004 04 19 2004 03 04	05 30	
<b>818618</b> CFE: 2.1.25, 26.4.2, 26.4.14 DECATHLON, 4, Boulevard de Mons VILLENEUVE-D'ASCQ(FR) 2003 07 18 2004 04 19 2004 03 04	03 05 06 08 09 12 13 16 18 20 21 22 25 28 31	
<b>818621</b> „CIDACOS” CONSERVAS EL CIDACOS, S.A., Ctra. Calahorra, Km. 1 AUTOL (LA RIOJA)(ES) 2003 09 29 2004 04 19 2004 03 04	29 30	
<b>818623</b> reach REGISTRY CFE: 25.1.9, 27.5.1, 27.5.2, 29.1.12 SANOFI-AVENTIS, 174, avenue de France PARIS(FR) 2003 12 23 2004 04 19 2004 03 04	42	
<b>818624</b> reach Reduction of Atherothrombosis for Continued Health CFE: 26.4.2, 26.4.18, 27.5.1, 29.1.13 SANOFI-AVENTIS, 174, avenue de France PARIS(FR) 2003 12 23 2004 04 19 2004 03 04	16 41 42	
<b>818625</b> THOMSON OZ THOMSON, 46, quai Alphonse le Gallo BOULOGNE-BILLAN COURT(FR) 2004 01 23 2004 04 19 2004 03 04	09 38	
<b>818627</b> TOP SHOP TV CFE: 16.1.4, 25.3.1, 27.5.1 Studio Moderna SA, Viale S. Franscini 40 Lugano(CH) 2003 09 29 2004 04 19 2004 03 04	10 20 35 39 41	
<b>818628</b> Easy READER CFE: 25.3.1, 27.5.1 VEDALAB, ZAT du Londeau, Rue de l'Expansion - CERISE ALENCON(FR) 2003 12 03 2004 04 19 2004 03 04	10	
<b>818629</b> Porcelanatto Cerfogres CFE: 26.13.25 PORCELANATTO, S.A., Carretera de Castellón a Zaragoza, Kilómetro 6,1 Borriol(Castellón)(ES) 2003 12 04 2004 04 19 2004 03 04	19 27	
<b>818630</b> DeLonghi CFE: 25.3.1, 27.5.1, 27.5.24 DE' LONGHI S.p.A., Via L. Seitz, 47 TREVISO(IT) 2003 11 28 2004 04 19 2004 03 04	35 37	
<b>818632</b> MINIROL CFE: 27.3.1, 27.5.1, 29.1.12 Building Plastics CR s.r.o., Kosikov 76 Velká Bíteš(CZ) 2003 12 08 2004 04 19 2004 03 04	06 07 19	
<b>818637</b> SIGNO METROPOL CERAMICA, S.L., Partida Torreta, s/n L'Alcora (Castellón)(ES) 2003 12 04 2004 04 19 2004 03 04	19	
<b>818638</b> SUNWARDS DE PAOLI AMBROSI Gianfranco, Via Cure del Lino, 32 SALO' (Brescia)(IT) 2003 07 04 2004 04 19 2004 03 04	03 05	
<b>818642</b> Primo CFE: 27.5.1 RIBIMEX SARL, ZAE Jean Moulin - Rue du Pré Fusé PONTAULT-COMBAULT(FR) 2003 07 25 2004 04 19 2004 03 04	08 21	
<b>818643</b> Vito CFE: 27.5.1 RIBIMEX, ZAE Jean Moulin, Rue du Pré Fusé PONTAULT-COMBAULT(FR) 2003 07 25 2004 04 19 2004 03 04	08 21	
<b>818644</b> Lina CFE: 1.15.15, 27.5.1, 27.5.2 RIBIMEX, ZAE Jean Moulin - Rue du Pré Fusé PONTAULT-COMBAULT(FR) 2003 07 25 2004 04 19 2004 03 04	08 21	
<b>818645</b> TABS Vescal S.A., Z.I. de la Veyre, St. Léger Vevey(CH) 2003 12 18 2004 04 19 2004 03 04	11 16 37 41 42	

<b>818646</b> tabs CFE: 27.5.1 Vescal S.A., Z.I. de la Veyre, St. Léger Vevey(CH) 2003 12 18 2004 04 19 2004 03 04	11 16 37 41 42
<b>818648</b> edma CFE: 26.4.2, 27.5.1, 29.1.13 Etablissements Pierre Grehal et Cie SA, 2, boulevard de la Gare SAINT-BRICE-SOUS-FORET(FR) 2003 12 02 2004 04 19 2004 03 04	08
<b>818657</b> REVOFER Vifor(International) AG,(Vifor(International) Ltd) (Vifor(International) Inc.), Rechenstrasse 37 St-Gallen(CH) 2003 12 29 2004 04 19 2004 03 04	05
<b>818658</b> IMVIQ Vifor(International) AG,(Vifor(International) Ltd) (Vifor(International) Inc.), Rechenstrasse 37 St-Gallen(CH) 2003 12 29 2004 04 19 2004 03 04	05
<b>818659</b> FERINJECT Vifor(International) AG,(Vifor(International) Ltd) (Vifor(International) Inc.), Rechenstrasse 37 St-Gallen(CH) 2003 12 29 2004 04 19 2004 03 04	05
<b>818660</b> IROPREM Vifor(International) AG,(Vifor(International) Ltd) (Vifor(International) Inc.), Rechenstrasse 37 St-Gallen(CH) 2003 12 29 2004 04 19 2004 03 04	05
<b>818661</b> IDAFER Vifor(International) AG,(Vifor(International) Ltd) (Vifor(International) Inc.), Rechenstrasse 37 St-Gallen(CH) 2003 12 29 2004 04 19 2004 03 04	05
<b>818667</b> info RM ROACCUTANE MANAGEMENT CFE: 25.1.9, 27.5.1 F. Hoffmann-La Roche AG, Grenzacher Strasse 124 Basel(CH) 2004 01 26 2004 04 19 2004 03 04	41 44
<b>818668</b> CIMIDONA Max Zeller Söhne Aktiengesellschaft, Seeblickstrasse 4 Romanshorn(CH) 2004 02 02 2004 04 19 2004 03 04	05
<b>818671</b> alka Co. NutLine CFE: 25.1.19, 26.4.2, 26.4.18, 27.5.1, 27.5.2 ALKA CO. S.R.L., Sos. Straulesti Nr. 76-86, sector I Bucuresti(RO) 2003 07 02 2004 04 19 2004 03 04	29 35 39 40
<b>818675</b> W.A.B.B.A. WORLD AMATEUR BODY BUILDING ASSOCIATION CFE: 1.5.2, 2.1.23, 2.3.23, 26.1.1, 26.1.18 NUBRET, René, Marie-Felix, Serge, Chez Mr. et Mme LECONIAT, 5, route de la Cote VERNEUIL S/VIENNE(FR) 2003 09 11 2004 04 19 2004 03 04	41
<b>818679</b> Omnival PAUL HARTMANN AG, Paul-Hartmann-Str. 12 Heidenheim/Brenz(DE) 2003 07 31 2004 04 19 2004 03 04	05 10 25
<b>818680</b> One 1 Drop Only CFE: 1.15.15, 27.5.1, 27.7.1, 27.7.11, 29.1.13 ONE DROP ONLY CHEMISCH- PHARMAZEUTISCHE VERTRIEBS GMBH, Stieffring 14 Berlin(DE) 2003 10 09 2004 04 19 2004 03 04	03 10 21
<b>818681</b> isy by zucchetti CFE: 24.17.3, 27.5.1 Zucchetti Rubinetteria spa, Via Molini di Resiga 29 Gozzano(NO(IT)) 2003 09 01 2004 04 19 2004 03 04	11 20 21
<b>818691</b> Starlette CFE: 27.5.1 DOMNICK HUNTER HIROSS S.P.A., 4, Strada Zona Industriale SANT'ANGELO DI PIOVE DI SACCO(PADOVA)(IT) 2003 12 15 2004 04 19 2004 03 04	07 11
<b>818693</b> SHOPPING MONITOR CFE: 18.1.19, 25.1.9, 27.5.1 INCOMA Research, s.r.o., Geologická 575/2 Praha 5 - Barrandov(CZ) 2003 10 23 2004 04 19 2004 03 04	35
<b>818701</b> e EDFENERGY CFE: 27.5.1, 29.1.4, 29.1.6 ELECTRICITE DE FRANCE, Service National(ETABLISSEMENT PUBLIC A CARACTERE INDUSTRIEL ET COMMERCIAL), 22-30, avenue de Wagram PARIS(FR) 2003 10 31 2004 04 19 2004 03 04	04 09 11 35 36 37 39 40 42
<b>818705</b> CAIRO CFE: 25.7.1, 26.4.1, 26.4.9, 27.5.1 CAIRO AG, Werner-Heisenberg-Strasse 14 Groß-Umstadt(DE) 2003 11 18 2004 04 19 2004 03 04	35 39
<b>818706</b> KETTENBACH CFE: 26.1.1, 26.1.6, 26.4.1, 26.4.10, 27.5.1, 29.1.4, 29.1.6 Kettenbach GmbH & Co. KG, Im Heerfeld 7 Eschenburg(DE) 2003 11 25 2004 04 19 2004 03 04	03 05 10
<b>818709</b> PoleStar CFE: 1.1.1, 27.5.1 DOMNICK HUNTER HIROSS S.P.A., 4, Strada Zona Industriale SANT'ANGELO DI PIOVE DI SACCO(PADOVA)(IT) 2003 12 15 2004 04 19 2004 03 04	11
<b>818716</b> BAMBIBEL GIESSE S.R.L., Via Dolomiti N. 36 MASERADA SUL PIAVE (TV)(IT) 2003 12 15 2004 04 19 2004 03 04	25
<b>818721</b> atheon. CFE: 26.4.1, 26.4.10, 26.4.24, 27.5.1 Siewal GmbH, Bergackerweg 14 Mülligen(CH) 2003 12 17 2004 04 19 2004 03 04	11 35 37 42
<b>818726</b> DS CFE: 27.5.1 Gebr. Wittler GmbH & Co. KG, Bleichstraße 77/77a Bielefeld (DE) 2003 10 16 2004 04 19 2004 03 04	07 08
<b>818728</b> UNIK 1 Sara Lee Household and Body Care Nederland B.V., Traverse 2 Veenendaal(NL) 2004 01 23 2004 04 19 2004 03 04	05 09
<b>818729</b> autotank CFE: 26.1.1, 26.1.19, 27.5.1, 29.1.12 Autotank AB, Box 11059 Bromma(SE) 2003 12 30 2004 04 19 2004 03 04	09 37
<b>818731</b> Boticelli Plus Warenhandelsgesellschaft mbH, Wissollstrasse 5-43 Mülheim an der Ruhr(DE) 2003 12 16 2004 04 19 2004 03 04	33
<b>818733</b> EXAGE CFE: 27.1.1 SHIMANO INC., 3-77 Oimatsu-cho Sakai, Osaka 590-8577(JP) 2002 12 19 2004 04 19 2004 03 04	28

<b>818736</b> MEDINA Medina Agriculture Products Company, Inc., Post Office Box 309 Hondo, Texas 78861(US) 2003 12 05	01 2004 04 19	2004 03 04	<b>818780</b> Mosquito Shocker Theo Grünewald, Kochstr. 6 Selm(DE) 2003 12 15	31 2004 04 19	2004 03 11
<b>818737</b> HASTA GRO Medina Agriculture Products Company, Inc., Post Office Box 309 Hondo, Texas 78861(US) 2003 12 05	01 2004 04 19	2004 03 04	<b>818781</b> MAGICODE MAGIC PRODUCTION GROUP(M.P.G.) S.A., 6 E, route de Trèves Senningerberg(LU) 2003 12 16	09 41 2004 04 19	2004 03 11
<b>818738</b> ELIOS CFE: 1.15.25, 4.1.3, 27.5.1 ELIOS CERAMICA S.p.A., SS per Vignola, 232 - Castelvetro - Fraz. Solignano MODENA(IT) 2003 12 15	11 19 20 27 2004 04 19	2004 03 04	<b>818784</b> VELSEN COMFORT LINE CFE: 26.4.2, 26.4.18, 27.5.1, 29.1.12 SOCIETE NOUVELLE DES ETABLISSEMENTS WEIL BESANCON - SNE WEIL BESANCON, 33, rue de Chaillot BESANCON(FR) 2003 12 10	25 2004 04 19	2004 03 11
<b>818743</b> CEPOHO ARES TRADING S.A., Zone Industrielle de l'Ourietzaz Aubonne(CH) 2003 12 18	05 10 41 44 2004 04 19	2004 03 04	<b>818790</b> AIX LES BAINS L'instant de bien-être Eau Minérale Naturelle CFE: 6.1.2, 6.1.4, 27.5.1, 29.1.13 ITM ENTREPRISES, 24, rue Auguste-Chabrières PARIS(FR) 2003 11 24	03 05 32 2004 04 19	2004 03 11
<b>818744</b> GABEK Zelger Josef, Klammsstrasse 7/f Innsbruck(AT) 2003 02 19	09 35 41 42 2004 04 19	2004 03 04	<b>818794</b> Mariapaz de Oliva CFE: 5.3.17, 5.7.19, 25.1.17, 27.5.1, 29.1.13 HUTESA AGROALIMENTARIA, Carretera Nacional 334, Km. 136 FUENTE DE PIEDRA, MALAGA(ES) 2003 12 03	29 2004 04 19	2004 03 11
<b>818746</b> arcelik CFE: 26.4.6, 26.4.18, 26.4.24, 27.5.1 Beko plc, Beko House, Caxton Way, Watford Hertfordshire WD18 8UF(GB) 2003 03 14	07 08 09 11 20 24 35 37 2004 04 19	2004 03 04	<b>818803</b> CFE: 5.3.13, 5.3.14, 26.1.1, 27.5.1, 28.3.0 WENZHOU DONGYI SHOES CO., LTD(WENZHOU DONGYI XIEYE YOUXIAN GONGSI), No. 4 Region, Wenzhou Economic Technique Develop Region Wenzhou, Zhejiang 325011(CN) 2004 02 10	25 2004 04 19	2004 03 11
<b>818752</b> sinto CFE: 1.15.23, 27.5.1, 29.1.12 SINTOKOGIO, LTD., 28-12, Meieki 3-chome, Nakamura-ku Nagoya-shi, Aichi-Ken, 450-0002(JP) 2003 06 03	01 07 09 11 2004 04 19	2004 03 04	<b>818805</b> ATMOMAX Vaillant GmbH, Berghauser Str. 40 Remscheid(DE) 2004 01 14	09 11 42 2004 04 19	2004 03 11
<b>818755</b> SPLASH FORTE FRICTION DE IUNX CFE: 27.5.1 331 INTERNATIONAL(société par actions simplifiée), 11, rue du Faubourg Saint-Honoré PARIS(FR) 2003 07 24	03 21 35 38 42 44 2004 04 19	2004 03 04	<b>818813</b> MESSO CFE: 27.5.1 SHENZHEN MALINTECH INDUSTRIAL CO., LTD. (Shenzhenshi Meilingda Shiye Youxian Gongsi), Unit 12C, Ruida Garden, Jingtian Road South, Futian District Shenzhen, Guangdong 518000(CN) 2004 02 10	09 2004 04 19	2004 03 11
<b>818759</b> LIMERAL AKTSIONERNO DROUJESTVO „BALKANPHARMA- -DUPNITSA”, 3, ul. Samokovsko chaussee Dupnitsa(BG) 2004 01 26	05 2004 04 19	2004 03 04	<b>818814</b> MARY JANE DRUJESTVO S OGRANITCHENA OTGOVORNOST „SIS INDUSTRIES”, 77, James Baucher blvd., floor 2, office 2 SOFIA(BG) 2003 12 23	33 2004 04 19	2004 03 11
<b>818762</b> AKTSIONERNO DROUJESTVO „BALKANPHARMA- -DUPNITSA”, 3, ul. Samokovsko chaussee Dupnitsa(BG) 2004 01 26	05 2004 04 19	2004 03 04	<b>818818</b> MULTIDIST CORRSYS-DATRON Sensorsysteme GmbH, Charlotte-Bamberg-Strasse 12 Wetzlar(DE) 2004 01 07	09 2004 04 19	2004 03 11
<b>818763</b> PHILIP MORRIS SIGNATURE CFE: 3.1.1, 3.1.2, 25.12.3, 27.5.1, 29.1.13 Philip Morris Products S.A., Quai Jeanrenaud 3 Neuchâtel(CH) 2003 11 13	34 2004 04 19	2004 03 04	<b>818822</b> Energizer CFE: 26.11.1, 27.5.1, 27.5.2 Energizer SA, 8, Impasse Colombelle Le Grand-Saconnex(CH) 2004 02 02	09 2004 04 19	2004 03 11
<b>818773</b> WUSLEY YUEQING SHI SANXIN ELECTRIC CO., LTD., Waixiangxing jingjikaifu, Liushizhen, Yueqing Zhejiang 325604(CN) 2004 01 07	09 2004 04 19	2004 03 04	<b>818824</b> TREEPOINT Treepoint AG, Kastellstrasse 10 Wetzikon(CH) 2004 02 05	09 42 2004 04 19	2004 03 11
<b>818775</b> EUROPLAST CFE: 27.5.1, 27.5.11 EIROPLASTS, SIA, Ropazu iela 140 Riga(LV) 2003 12 19	11 2004 04 19	2004 03 04	<b>818825</b> PASSEDAN Dr. PEITHNER KG nunmehr GmbH & Co, Richard Strauß Straße 13 Wien(AT) 2004 01 09	05 2004 04 19	2004 03 11
<b>818779</b> EXASOL CFE: 26.11.12, 27.5.1, 29.1.12 exasol GmbH, Neumeyerstr. 48 Nürnberg(DE) 2003 10 28	09 35 42 2004 04 19	2004 03 11			

<b>818826</b> unichel CFE: 26.1.1, 26.1.12, 27.5.1 Société anonyme fermée Maison de chaussures „Yunichel”, ul. Chaykovskogo, 20 Chelyabinsk 2003 12 30	25 35 2004 04 19	2004 03 11	<b>818882</b> ARTEMICE Artemis Pharmaceuticals GmbH, Neurather Ring 1 Köln 2003 08 25	01 05 42 2004 04 19	2004 03 11
<b>818827</b> CFE: 26.1.12, 28.5.0 Société anonyme fermée Maison de chaussures „Yunichel”, ul. Chaykovskogo, 20 Chelyabinsk 2003 12 30	25 35 2004 04 19	2004 03 11	<b>818883</b> LONG & STRONG LABORATOIRE GARNIER & CIE, 281, rue Saint-Honoré Paris 2003 12 05	03 2004 04 19	2004 03 11
<b>818833</b> SANOMAG Innutec, Innovative Umwelt Technologie Gesellschaft m.b.H., Bergwerksweg 10 Jochberg 2003 11 27	05 09 10 2004 04 19	2004 03 11	<b>818887</b> CFE: 19.1.4 Otkrytoe aktsionernoje Obshtchestvo „Pouchkinskii zavod”, Yaroslavl'skoe chosse, d.1A - g. Pouchkino Moskovskaia oblast 2003 06 18	01 02 03 04 35 2004 04 19	2004 03 11
<b>818834</b> VERITY BIOFARMA, 22, rue Garnier NEUILLY-SUR-SEINE 2003 10 17	42 44 2004 04 19	2004 03 11	<b>818888</b> A CFE: 5.7.2, 27.5.1 BONAVITA - SERVIS, spol. s.r.o., Ovocná 17 Bratislava 2003 09 08	05 29 30 32 2004 04 19	2004 03 11
<b>818838</b> ES PLASTIC CFE: 26.11.2, 26.11.12, 27.5.1 ES-Plastic GmbH & Co. KG, Guttenhofen 1 Hutthurm 2003 11 08	16 20 21 40 42 2004 04 19	2004 03 11	<b>818889</b> AFARS Jirí Osmyk, Budejovická 1020 Tábor 2003 11 27	24 25 40 2004 04 19	2004 03 11
<b>818843</b> Delta PEKÁRNY CFE: 25.1.6, 27.5.1 DELTA PEKÁRNY, a.s., Bohunická 24 Brno 2003 12 16	30 2004 04 19	2004 03 11	<b>818890</b> SUNRUN CFE: 27.5.1, 28.3.0 NINGBO SUNRUN INDUSTRY & TRADE CO., LTD, Shengshan Gongye Kaifaqu Cixi, Zhejiang 315323 2004 02 10	12 2004 04 19	2004 03 11
<b>818844</b> Paprilinka Underberg KG, Underbergstr. 1-3 Rheinberg 2003 12 11	30 32 33 2004 04 19	2004 03 11	<b>818892</b> PLIVIOS Stratec Medical AG, Eimattstrasse 3 Oberdorf 2003 12 23	05 10 44 2004 04 19	2004 03 11
<b>818845</b> Grillwalker BERTRAM ROHLOFF, Am Comeniusplatz 1 Berlin 2003 12 10	11 29 30 2004 04 19	2004 03 11	<b>818893</b> TRAVIOS Stratec Medical AG, Eimattstrasse 3 Oberdorf 2003 12 23	05 10 44 2004 04 19	2004 03 11
<b>818848</b> M TEX Maier Sports GmbH & Co. KG, Nürtinger Strasse 27 Köngen 2003 03 31	14 18 25 2004 04 19	2004 03 11	<b>818894</b> PlivioPore Stratec Medical AG, Eimattstrasse 3 Oberdorf 2003 12 23	05 10 44 2004 04 19	2004 03 11
<b>818853</b> TRIUM SOCIETE COOPERATIVE GROUPEMENTS D'ACHATS DES CENTRES LECLERC, SC GALEC, 52, rue Camille Desmoulins ISSY LES MOULINEAUX 2004 01 19	29 30 43 2004 04 19	2004 03 11	<b>818895</b> TravioPore Stratec Medical AG, Eimattstrasse 3 Oberdorf 2003 12 23	05 10 44 2004 04 19	2004 03 11
<b>818856</b> Emitec TwinCat Emitec Gesellschaft für Emissionstechnologie mbH, Hauptstrasse 150 Lohmar 2003 12 18	07 11 12 2004 04 19	2004 03 11	<b>818896</b> VisioPore Stratec Medical AG, Eimattstrasse 3 Oberdorf 2003 12 23	05 10 44 2004 04 19	2004 03 11
<b>818858</b> YPSOMED CFE: 27.5.1, 29.1.12 Tecpharma Licensing AG, Brunnmattstrasse 6 Burgdorf 2004 02 04	10 2004 04 19	2004 03 11	<b>818897</b> CervioPore Stratec Medical AG, Eimattstrasse 3 Oberdorf 2003 12 23	05 10 44 2004 04 19	2004 03 11
<b>818863</b> nixon CFE: 27.5.1, 27.5.2 NIXON EUROPE (sarl unipersonnelle), ZA de Pedebert - 33 avenue des Tisserands SOORTS-HOSSEGOR 2004 01 20	14 25 2004 04 19	2004 03 11	<b>818899</b> USTERIZED Uster Technologies AG, Wilstrasse 11 Uster 2004 02 05	22 23 24 25 26 27 2004 04 19	2004 03 11
<b>818878</b> SINTERMICS ESK Ceramics GmbH & Co. KG, Max-Schaidhauf-Strasse 25 Kempten 2004 01 08	01 2004 04 19	2004 03 11	<b>818900</b> CYNERGY BROWNING INTERNATIONAL S.A., Parc Industriel des Hauts Sarts, 3 Avenue 25 Herstal 2003 11 17	13 2004 04 19	2004 03 11
<b>818881</b> be quiet! LISTAN GmbH & Co. KG, Biedenkamp 3 a Glinde 2003 11 04	09 38 42 2004 04 19	2004 03 11	<b>818906</b> PEUGEOT DOGE AUTOMOBILES PEUGEOT, 75, avenue de la Grande Armée Paris 2004 01 23	02 2004 04 19	2004 03 11
			<b>818909</b> KOOLGACHET ASIAN PIONEER ESPAÑA, S.L., Ramonet, 18 MADRID 2003 12 03	12 25 28 2004 04 19	2004 03 11
			<b>818910</b> A ASPIDOR CFE: 27.5.1, 29.1.12 GHADRI Ramez, 6, rue de la Bascule Orléans 2003 10 28	11 2004 04 19	2004 03 11



<b>818912</b> SPORTOVKA JUTTA, s.r.o., Horova ul. c.1 Ústí nad Labem <sup>ČZ</sup> ) 2003 09 17 2004 04 19 2004 03 11	03 05	
<b>818913</b> EMSPOMA JUTTA, s.r.o., Horova ul. c.1 Ústí nad Labem <sup>ČZ</sup> ) 2003 09 17 2004 04 19 2004 03 11	03 05	
<b>818914</b> VITAPROST Otkrytoe Aktsionernoe Obshchestvo „Nizgorodsky khimiko-farmatsevtishesky zavod“, 7, ul. Salganskaya Nizhny Novgorod <sup>RU</sup> ) 2003 09 16 2004 04 19 2004 03 11	05	
<b>818925</b> Crousti CFE: 27.3.1, 27.5.1 29 30 32 COMPAGNIE GERVAIS DANONE, 126-130 rue Jules Guesde Levallois Perret <sup>FR</sup> ) 2004 01 13 2004 04 19 2004 03 11		
<b>818926</b> Glass SERVICE PARTENAIRE VERRIER DES PROFESSIONNELS CFE: 27.5.1, 29.1.12 11 16 19 20 21 39 40 42 SAINT-GOBAIN GLASS FRANCE, Société Anonyme, „Les Miroirs“, 18 avenue d'Alsace COURBEVOIE <sup>FR</sup> ) 2003 08 28 2004 04 19 2004 03 11		
<b>818928</b> BIRD CFE: 27.5.1 09 NINGBO BIRD SCI-TECH GROUP CO., LTD, No. 99 Chengshan Road, Fenghua City, Zhejiang <sup>CN</sup> ) 2003 11 20 2004 04 19 2004 03 11		
<b>818929</b> MOVABILITY DaimlerChrysler AG, Epplestrasse 225 Stuttgart <sup>DE</sup> ) 2003 12 10 2004 04 19 2004 03 11	12 36 37 42	
<b>818931</b> JACKPOT N.J. Witkamp bv, ABC Westland 300 Poeldijk <sup>NL</sup> ) 2003 11 24 2004 04 19 2004 03 11	29 31	
<b>818938</b> JEMYKA CFE: 27.5.1 14 18 25 JIN SHI S.R.L., Via Portuense N. 1555 Isola N n.38, Ponte Galeria Rome <sup>IT</sup> ) 2003 12 01 2004 04 19 2004 03 11		
<b>818940</b> X-it H.T.H. Tabak B.V., Faradayweg 4 Denekamp <sup>NL</sup> ) 2003 12 30 2004 04 19 2004 03 11	34	
<b>818941</b> Cologne Chip Dr. Michael Gude, Eintrachtstr. 113 Köln <sup>DE</sup> ) 2004 01 07 2004 04 19 2004 03 11	09 38 42	
<b>818945</b> ISEO CFE: 27.5.1, 29.1.12 35 36 ISEO HOLDING S.p.A., Via San Girolamo, 13 PISOGNE BRESCIA <sup>BR</sup> ) <sup>IT</sup> ) 2003 12 15 2004 04 19 2004 03 11		
<b>818946</b> Sojasun CFE: 26.4.3, 26.4.9, 27.5.1, 29.1.1, 29.1.2, 29.1.3 29 30 32 LAITERIE TRIBALLAT, 2, rue Julien Neveu NOYAL-SUR-VILAINE <sup>FR</sup> ) 2003 06 16 2004 04 19 2004 03 11		
<b>818947</b> PLAY BOX DECATHLON, 4, Boulevard de Mons VILLENEUVE-D'ASCQ <sup>FR</sup> ) 2003 11 14 2004 04 19 2004 03 11	12 18 20	
<b>818955</b> 3ton CFE: 3.11.10, 26.4.2, 26.4.15, 26.4.17, 26.4.18, 27.5.1, 27.7.1 01 02 03 04 17 19 27 35 40 Obchtchestvo s ogranitchennoi otvetstvennostiu „Special Chemical Production“, str. 1, d. 13/6, Shmitowski proezd Moskva <sup>RU</sup> ) 2003 06 17 2004 04 19 2004 03 11		
<b>818958</b> BRASA Provimi Pet Food CZ s.r.o., Brniste 139 Brniste <sup>ČZ</sup> ) 2003 11 07 2004 04 19 2004 03 11	31	
<b>818959</b> F CFE: 26.3.1, 26.11.9, 27.5.1 01 02 03 04 18 40 42 FENICE S.P.A., Via del Lavoro, 1 VALDAGNO <sup>VI</sup> ) <sup>IT</sup> ) 2003 11 04 2004 04 19 2004 03 11		
<b>818962</b> MH MOTORCYCLES CFE: 27.5.1 12 37 40 G.H.E. MOTORHISPANIA, S.L., Pol. Ind. La Chaparrilla, 31-32 SEVILLA <sup>ES</sup> ) 2003 10 01 2004 04 19 2004 03 11		
<b>818963</b> AEGIS MEDIA CFE: 27.5.1, 29.1.12 35 36 38 41 AEGIS LUXEMBOURG SARL, 54, Boulevard Napoleon 1er Luxembourg <sup>LU</sup> ) 2003 10 07 2004 04 19 2004 03 11		
<b>818965</b> ACTINA 01 Medina Agriculture Products Company, Inc., Post Office Box 309 Hondo, Texas 78861 <sup>US</sup> ) 2003 12 05 2004 04 19 2004 03 11		
<b>818971</b> StarWeld 09 Carl Baasel Lasertechnik GmbH, Petersbrunnerstraße 1b Starnberg <sup>DE</sup> ) 2003 09 24 2004 04 19 2004 03 11		
<b>818975</b> Beratung und Betreuung mit System CFE: 1.15.9, 26.15.1, 29.1.15 35 41 Gerhard Wonney, Bahnhofstrasse 7 Böblingen <sup>DE</sup> ) 2003 10 28 2004 04 19 2004 03 11		
<b>818988</b> Moingeon 33 MOINGEON, LA MAISON DU CREMANT, Route Nationale 74 MEURSAULT <sup>FR</sup> ) 2003 12 10 2004 04 19 2004 03 11		
<b>818996</b> HSH NORDBANK CFE: 1.1.1, 26.11.2, 27.5.1, 29.1.4, 29.1.8 36 HSH Nordbank AG, Gerhart-Hauptmann-Platz 50 Hamburg <sup>DE</sup> ) 2003 08 26 2004 04 19 2004 03 11		
<b>818998</b> HKA 10 Centerpulse Orthopedics Ltd., Altgasse 44 Baar <sup>CH</sup> ) 2003 10 27 2004 04 19 2004 03 11		
<b>819005</b> OVE 11 20 KOHLER FRANCE, 60, rue de Turenne PARIS <sup>FR</sup> ) 2003 12 08 2004 04 19 2004 03 11		
<b>819016</b> SENS TECH 01 03 Coty B.V., Oudeweg 147 Haarlem <sup>NL</sup> ) 2003 12 04 2004 04 19 2004 03 11		
<b>819020</b> 2817 11 OSRAM Gesellschaft mit beschränkter Haftung, Berlin und München <sup>DE</sup> ) 2004 01 28 2004 04 19 2004 03 11		
<b>819026</b> MUJI 35 42 43 44 45 RYOHIN KEIKAKU CO., LTD., 4-26-3, Higashi-Ikebukuro, Toshima-ku Tokyo 170-8424 <sup>JP</sup> ) 2003 05 12 2004 04 19 2004 03 11		

<b>819029</b> bticinomatix BTICINO S.P.A., Via Messina 38 MILANO(IT) 2003 09 05 2004 04 19 2004 03 11	09 11	<b>819112</b> nextgen WBT - Distribution Elektromechanische Produkte GmbH, Im Teelbruch 103 Essen(DE) 2004 02 02 2004 04 19 2004 03 11	09
<b>819030</b> SMART MICROFIBER SYSTEM CFE: 15.7.1, 15.7.21, 26.4.2, 26.4.18 SMART PRODUCTS SCANDINAVIA AB, Tellusborgsvägen 71 Hägersten(SE) 2003 10 22 2004 04 19 2004 03 11	21	<b>819114</b> YCM YEONG CHIN MACHINERY INDUSTRIES CO., LTD., No. 888, Ho Mu Rd. Hsin Chun, Shen Kang Hsiang TAICHUNG HSIEN, TAIWAN(CN) 2004 02 17 2004 04 19 2004 03 11	07
<b>819034</b> G CFE: 1.1.25, 26.4.3, 26.4.6, 26.4.7, 26.4.18, 29.1.12 Ing. Jaromír Rezac, Erbenova 40 Jihlava(CZ) 2003 08 06 2004 04 19 2004 03 11	09 37 41 42	<b>819115</b> CFE: 24.9.2 IFEMY'S DISTRIBUTION GMBH, Brunhamstrasse 21 G:23 München(DE) 2004 01 19 2004 04 19 2004 03 11	25
<b>819047</b> minoletti CFE: 1.3.2, 27.5.1 MINOLETTI S.R.L., Viale dell'Artigianati, 20 DOMODOSSOLA (VB)(IT) 2003 12 04 2004 04 19 2004 03 11	06	<b>819119</b> DURAKLEEN NIRO-PLAN AG, Dorfbachstraße 2 Aarburg(CH) 2003 09 12 2004 04 19 2004 03 11	11 21
<b>819048</b> 6 IN 1 FL SELENIA S.p.A., Via Santena, 1 VILLASTELLONE(TO)(IT) 2003 09 05 2004 04 19 2004 03 11	03 04	<b>819122</b> Thermo Safe Glatthaar-Fertigkeller GmbH, Im Moos 17 Schramberg(DE) 2004 01 23 2004 04 19 2004 03 11	19
<b>819061</b> STRUCTURA SONAFI(société par Actions Simplifiée), 42, rue Rieussec VIROFLAY(FR) 2003 12 18 2004 04 19 2004 03 11	30	<b>819123</b> Beloxx Peter Bock, Hegestraße 6-16 Wetter(DE); Matthias Blunck, Hegestraße 6-16 Wetter(DE) 2003 12 23 2004 04 19 2004 03 11	06 20 37
<b>819062</b> PATURAGES L. ACTI PAUSE ITM ENTREPRISES, 24, rue Auguste-Chabrières PARIS(FR) 2003 12 30 2004 04 19 2004 03 11	29	<b>819124</b> DOMINATOR CFE: 26.3.1, 26.3.12, 26.3.24, 27.5.1 DOMINATOR, s.r.o., Kundratka 17a Praha 8 - Liben(CZ) 2003 10 29 2004 04 19 2004 03 11	12 25 28
<b>819073</b> SANET Werner & Mertz GmbH, Ingelheimstraße 1-3 Mainz(DE) 2004 01 20 2004 04 19 2004 03 11	01 02 03 04 21	<b>819127</b> CFE: 26.1.6 SHANGHAI TYRE & RUBBER CO., LTD., 63 Si Chuan Road(M) Shanghai(CN) 2004 01 21 2004 04 19 2004 03 11	12
<b>819077</b> SWERVE SUPERSCAPE GROUP PLC, Cromwell House, Bartley Wood Business Park Hook, Hampshire RG27 9XA(GB) 2003 08 18 2004 04 19 2004 03 11	09 16 38 41 42	<b>819129</b> VENITIANE VKR Holding A/S, Tobaksvejen 10 Søborg(DK) 2004 02 10 2004 04 19 2004 03 11	06 19 20
<b>819094</b> MMC CFE: 27.5.1 ZHUHAI GREE MAGNETO-ELECTRIC CO., LTD(ZHUHAI GELI CIDIAN YOUXIAN GONGSI), Beiling Industrial District Zuhai, Guangdong 519020(CN) 2003 05 26 2004 04 19 2004 03 11	02 09	<b>819138</b> MODULAROME Firmenich SA, 1 route des Jeunes, Case postale 239 Genève 8(CH) 2004 02 09 2004 04 19 2004 03 11	30
<b>819101</b> nsi CFE: 26.3.1, 27.1.1, 27.5.1 NOBEL SPORT MARTIGNONI S.P.A., Via Mascheroni, 29 MILANO(IT) 2003 09 10 2004 04 19 2004 03 11	13	<b>819139</b> O2 OPTIX CFE: 26.11.1, 27.5.1, 27.7.1 Novartis AG, Basel(CH) 2004 02 12 2004 04 19 2004 03 11	09
<b>819104</b> LEXINGTON CFE: 26.4.1, 26.4.18, 26.11.8, 27.5.1, 29.1.13 The Lexington Company AB, Igeldammsgatan 22, uppgang 3 STOCKHOLM(SE) 2004 01 22 2004 04 19 2004 03 11	20 24	<b>819140</b> ECOMAX LBE Feuerungstechnik GmbH, In der Fleute 153 Wuppertal(DE) 2003 11 05 2004 04 19 2004 03 11	11 42
<b>819106</b> KONUS GekaKonus GmbH, Junkersring 28 Eggenstein-Leopoldshafen(DE) 2003 11 28 2004 04 19 2004 03 11	11	<b>819141</b> DOCMAIL DOX.AT Softwaremarketing- und -vertriebs GmbH, Gumpendorfer Straße 83-85/5.OG/1 Wien(AT) 2003 10 31 2004 04 19 2004 03 11	09 35 42
<b>819107</b> AQUACON fischerwerke Artur Fischer GmbH & Co. KG, Weinhalde 14-18 Waldachtal(DE) 2003 11 18 2004 04 19 2004 03 11	06 20	<b>819144</b> D SIDE CASA DAMIANI S.P.A., Viale Santuario, 46 VALENZA (AL)(IT) 2003 09 19 2004 04 19 2004 03 11	03 09 14
		<b>819150</b> Textra Textra Fachübersetzungen GmbH, Planckstraße 7a Hamburg(DE) 2003 11 19 2004 04 19 2004 03 11	41
		<b>819158</b> JOYXTIN JIN SHI S.R.L., Via Portuense N. 1555 Isola N n.38, Ponte Galeria Rome(IT) 2003 12 01 2004 04 19 2004 03 11	14 18 25

<b>819160</b> CATOS IBIDEN CO., LTD., 1, Kanda-cho 2-chome Ogaki-shi, Gifu 503-8604(JP)	07		
2003 12 26	2004 04 19	2004 03 11	
<b>819162</b> Rixos Ali Yildirim, Saarwiesenstraße 5a Völklingen(DE)	20 24 27		
2003 12 19	2004 04 19	2004 03 11	
<b>819171</b> MANUMATION Sigma AG, Glagenried Stans(CH)	07 42		
2004 01 15	2004 04 19	2004 03 11	
<b>819179</b> OASE CFE: 25.1.19, 26.1.18, 29.1.13 OASE GmbH, Tecklenburger Straße 161 Hörstel-Riesenbeck(DE)	01 07 09 11 17 19 37 42		
2003 04 04	2004 04 19	2004 03 11	
<b>819180</b> Krass CFE: 20.1.1, 20.1.5, 27.5.1, 29.1.13 Obschestvo s ogranichennoi otvetstvennostyu „Lakra Sintez”, Str. 1, 79, avenue Mira Moscow(RU)	01 02 17		
2003 10 06	2004 04 19	2004 03 11	
<b>819181</b> ALPENGUT Lidl Stiftung & Co. KG, Stiftsbergstrasse 1 Neckarsulm(DE)	29 30		
2003 11 07	2004 04 19	2004 03 11	
<b>819199</b> SIENET SPHERE Siemens Aktiengesellschaft, Wittelsbacherplatz 2 München(DE)	09		
2003 09 29	2004 04 19	2004 03 11	
<b>819203</b> CFE: 26.1.12, 26.3.23 Wilfried Hamm Stahlbau GmbH & Co. KG, Weselerstr. 116 Mülheim an der Ruhr(DE)	06 40		
2003 11 26	2004 04 19	2004 03 11	
<b>819215</b> La Vida Loca CFE: 28.17.0 Christian Müller, Hermann-Steinhäuser-Str. 29 Offenbach am Main(DE)	18 24 25		
2003 12 05	2004 04 19	2004 03 11	
<b>819218</b> Quartier 206 BERLIN CFE: 27.5.1, 27.7.1 amj holding designer shops and restaurant GmbH & Co. KG, Friedrichstrasse 71 Berlin(DE)	03 04 05 08 09 14 16 18 20 21 24 25 26 27 28 29 30 32 33 34 35 41 43 44		
2003 09 17	2004 04 19	2004 03 11	
<b>819222</b> O BY CFE: 27.1.1, 27.5.1 IC Companys A/S, Raffinaderivej 10 Copenhagen S(DK)	09 18 25		
2003 10 03	2004 04 19	2004 03 11	
<b>819225</b> K KLIMASAN CFE: 26.4.1, 27.1.1, 27.5.1 KLIMASAN KLIMA SANAYI VE TICARET ANONIM SIRKETI, Izmir Atatürk Organize Sanayi Bölgesi 10004 Sokak No. 6 BÜYÜKÇIĞLI-IZMIR(TR)	11		
2003 08 29	2004 04 19	2004 03 11	
<b>819231</b> CP343-2 Siemens Aktiengesellschaft, Wittelsbacherplatz 2 München(DE)	09		
2003 10 02	2004 04 19	2004 03 11	
<b>819232</b> CP142-2 Siemens Aktiengesellschaft, Wittelsbacherplatz 2 München(DE)	09		
2003 10 02	2004 04 19	2004 03 11	
<b>819233</b> OBT Siemens Aktiengesellschaft, Wittelsbacherplatz 2 München(DE)	09		
2003 10 02	2004 04 19	2004 03 11	
<b>819241</b> Forclean serviced by BLOCK GROUP CFE: 27.5.1, 27.5.11 BLOCK a.s., U kasáren 727 Valasské Mezirící(CZ)	06 10 17 19 37		
2003 09 29	2004 04 19	2004 03 11	
<b>819245</b> MOUNTAIN TRUONG SON BRAND CFE: 6.1.2, 27.1.1, 28.3.0, 29.1.15 CONG TY TRACH NHIEM HUU HAN DONG NAM DUOC TRUONG SON, 159A-B Duong le Dai Hanh, Phuong 13, Quan 11 THANH PHO HO CHI MINH(VN)	05		
2003 12 23	2004 04 19	2004 03 11	
<b>819247</b> Hydrodur Sopro Bauchemie GmbH, Biebricher Strasse 74 Wiesbaden(DE)	01 02 03 17 19 37		
2003 09 19	2004 04 19	2004 03 11	
<b>819248</b> Révérend CFE: 2.1.3, 7.1.3, 8.3.8, 8.3.9, 25.1.6, 29.1.14 SODIAAL INTERNATIONAL - Société de Diffusion Internationale Agro-Alimentaire, 170 Bis, Boulevard du Montparnasse PARIS(FR)	29		
2004 01 19	2004 04 19	2004 03 11	
<b>819249</b> SKIN STARTERS HELENA RUBINSTEIN, 129, rue du Faubourg Saint-Honoré PARIS(FR)	03		
2004 01 13	2004 04 19	2004 03 11	
<b>819256</b> La SULTANE DE SABA CFE: 25.1.19, 25.1.25, 27.5.1 ELBAZ épouse SITBON, 75, avenue Simon Bolivar PARIS(FR)	03 25 41		
2003 07 08	2004 04 19	2004 03 11	
<b>819261</b> FELSS CFE: 27.5.1 Felss GmbH, Dieselstraße 2 Königsbach-Stein(DE)	07 12 37 40 42		
2003 07 31	2004 04 19	2004 03 11	
<b>819267</b> EQUILIBRIUM Bcube S.P.A., 111, via Pintor MACERONE DI CESENA (FORLI'-CESENA)(IT)	25 28 41		
2003 09 03	2004 04 19	2004 03 11	
<b>819274</b> LAAVEN KRKA, tovarna zdravil, d.d., Novo mesto, Smarjeska cesta 6 Novo mesto(SI)	05		
2004 02 11	2004 04 19	2004 03 11	
<b>819282</b> WELLNESS WELLNESS IM KURORT CFE: 7.1.24, 7.5.8, 26.2.3, 26.11.3, 27.5.1 Deutscher Heilbäderverband e.V., Schumannstrasse 111 Bonn(DE)	35 39 41 43 44		
2003 09 22	2004 04 19	2004 03 11	
<b>819283</b> MASTER VENDOR Elanders AB, Kraftvägen 2 Kungsbacka(SE)	38 39 40 41 42		
2003 09 04	2004 04 19	2004 03 11	
<b>819286</b> Maprelin Veyx-Pharma GmbH, Söhreweg 6 Schwarzenborn(DE)	05 31		
2003 11 19	2004 04 19	2004 03 11	
<b>819287</b> BODY-CAPS DIFFUSION SYSTEM PARFUMS CHRISTIAN DIOR SA, 33, avenue Hoche PARIS(FR)	03		
2003 12 17	2004 04 19	2004 03 11	
<b>819288</b> Fruchtquell' CFE: 27.5.1, 29.1.12 Fruchtquell Getränkeindustrie GmbH & Co. KG, Kogeler Weg 16 Dodow(DE)	29 31 32		
2003 12 05	2004 04 19	2004 03 11	

<b>819290</b> Imperial Tobacco CFE: 26.11.3, 26.11.9, 27.5.1, 29.1.1 John Player & Sons Limited, 56 Park West Road, Park West, Nangor Road Dublin 12 (IE) 2003 12 30 2004 04 19 2004 03 11	34 35	
<b>819291</b> CP243-1 Siemens Aktiengesellschaft, Wittelsbacherplatz 2 München (DE) 2003 10 02 2004 04 19 2004 03 11	09	
<b>819300</b> MEDIAWAY HAGER AG, Im Hofgarten Saarbrücken (DE) 2003 09 19 2004 04 19 2004 03 11	09 11	
<b>819307</b> SALOTECH DERC Beheer BV, Jan van der Heijdenstraat 44 Oud-Beijerland (NL) 2003 12 23 2004 04 19 2004 03 11	07 40	
<b>819314</b> GRIP & STYLE COMPAGNIE GENERALE DES ETABLISSEMENTS MICHELIN - MICHELIN & Cie, 12 cours Sablon CLERMONT-FERRAND Cedex 09 (FR) 2003 12 04 2004 04 19 2004 03 11	12 35	
<b>819316</b> ABSOLUTELY SUN PARFUMS CHRISTIAN DIOR SA, 33, avenue Hoche PARIS (FR) 2003 12 17 2004 04 19 2004 03 11	03	
<b>819318</b> POLYKA KAYSERSBERG PACKAGING, 11, route Industrielle KUNHEIM (FR) 2004 01 12 2004 04 19 2004 03 11	06 19 20 37	
<b>819321</b> Colombus TIMELESS, 174 quai de Jemmapes Paris (FR) 2004 02 02 2004 04 19 2004 03 11	09	
<b>819322</b> CULTURE BEACH CFE: 5.5.19, 26.1.2, 26.1.15, 26.1.18, 27.5.1, 29.1.15 KAYA LINE, 14 quai des Docks NICE (FR) 2004 02 09 2004 04 19 2004 03 11	18 24 25	
<b>819330</b> LAMONZA CFE: 27.1.1, 27.5.1 OSAMA SAID ZAKI SAFFARINI, 37 Alepo Street Abdoun, Aman (JO) 2003 11 11 2004 04 19 2004 03 11	18 24 25	
<b>819337</b> MOEXTENDED DaimlerChrysler AG, Epplestrasse 225 Stuttgart (DE) 2004 01 23 2004 04 19 2004 03 11	12	
<b>819338</b> NIVEA Lip Care S.O.S. LIPBALM CFE: 1.15.15, 19.3.21, 24.15.13, 25.1.1, 29.1.15 Beiersdorf AG, Unnastrasse 48 Hamburg (DE) 2004 01 29 2004 04 19 2004 03 11	03	
<b>819341</b> CFE: 26.1.1, 26.1.6 ALTANA Pharma AG, Byk-Gulden-Strasse 2 Konstanz (DE) 2004 01 30 2004 04 19 2004 03 11	05	
<b>819342</b> OASIS PRO Ecolab GmbH & Co. OHG, Reisholzer-Werftstraße 38-42 Düsseldorf (DE) 2003 05 06 2004 04 19 2004 03 11	03 05 09 21	
<b>819345</b> MIRAVAL Merck KGaA, Frankfurter Strasse 250 Darmstadt (DE) 2004 01 20 2004 04 19 2004 03 11	01 02	
<b>819349</b> Turbo tect CFE: 26.7.15, 26.13.25, 27.5.1 Turbotect Ltd., Badstrasse 15 Baden (CH) 2003 12 09 2004 04 19 2004 03 11	02 03 04	
<b>819351</b> Yukai Mustek Optic-Computer & Communication International GmbH, Hansemannstraße 63 Neuss (DE) 2004 01 07 2004 04 19 2004 03 11	09	
<b>819357</b> D CFE: 9.9.25, 26.4.4, 27.5.1 Heinrich Deichmann-Schuhe GmbH & Co. KG, Boehnertweg 9 Essen (DE) 2004 02 04 2004 04 19 2004 03 11	14	
<b>819358</b> LAW-NOW CMS Cameron McKenna, Mitre House, 160 Aldersgate Street London EC1A 4DD (GB) 2004 02 13 2004 04 19 2004 03 11	42	
<b>819359</b> SERAM GROUP S.M.S. SYNERGIE MANAGEMENT SYSTEME, Résidence Les Chênes, Parc Ducup PERPIGNAN (FR) 2003 08 25 2004 04 19 2004 03 11	07 11 12	
<b>819362</b> CFE: 28.3.0 FUJIAN QINGSHAN ZHANGZHOU PERFUMERY INDUSTRY CO. LTD, 1 Nanshan Lu, Zhangzhou Fujian 363000 (CN) 2003 08 19 2004 04 19 2004 03 11	05	
<b>819363</b> COPPWEB VCS International B.V., Havenweg 28 Waalwijk (NL) 2003 08 28 2004 04 19 2004 03 11	09 42 45	
<b>819371</b> urotonic SURFACE TECHNOLOGY CFE: 1.15.15, 27.5.1, 29.1.4 AstraZeneca AB, Västra Mälarehamnen 9 SÖDERTÄLJE (SE) 2003 12 17 2004 04 19 2004 03 11	10	
<b>819375</b> NUSSETTI CFE: 25.1.9, 27.5.1 Plus Warenhandels-gesellschaft mbH, Wissollstrasse 5-43 Mülheim an der Ruhr (DE) 2003 10 20 2004 04 19 2004 03 11	29 30	
<b>819378</b> EUROFOKUS Mag. Alfred Ackerl, Wienerstraße 79 Purkersdorf (AT) 2003 09 12 2004 04 19 2004 03 11	35	
<b>819380</b> Volkswagen Genuine Accessories Volkswagen AG, Wolfsburg (DE) 2003 10 01 2004 04 19 2004 03 11	12	
<b>819381</b> IGENITY Merial Limited, Sandringham House, Sandringham Avenue, Harlow Business Park HARLOW, CM19 5AQ (GB) 2003 12 12 2004 04 19 2004 03 11	05	
<b>819387</b> TRENDAMIN „TREND PRODUCTS“ Handelsgesellschaft m.b.H., Interpark Focus 21 RÖTHIS (AT) 2003 12 04 2004 04 19 2004 03 11	05	
<b>819392</b> Scanmagic Mustek Optic-Computer & Communication International GmbH, Hansemannstraße 63 Neuss (DE) 2004 01 07 2004 04 19 2004 03 11	09	
<b>819393</b> Donna Rosa CFE: 9.1.7, 18.3.5, 25.1.1, 27.5.1 Paul M. Müller GmbH, Kolpingring 16 Oberhaching (DE) 2004 01 09 2004 04 19 2004 03 11	29	



<b>819397</b> GOLDFIELD 34 Lidl Stiftung & Co. KG, Stiftsbergstrasse 1 Neckarsulm(DE) 2004 01 05 2004 04 19 2004 03 11	<b>819434</b> KIDIRIX 05 Glaxosmithkline Biologicals S.A., Rue de l'Institut 89 Rixensart(BE) 2004 01 23 2004 04 19 2004 03 11
<b>819399</b> VITO MANOVALE CFE: 2.9.14, 26.4.4, 26.4.14, 26.4.24, 27.5.1 09 18 25 COMATED EDILIZIA S.P.A., Zona Industriale Gambarara, Via Guastalla 7 MANTOVA(IT) 2003 09 22 2004 04 19 2004 03 11	<b>819440</b> MCLEAN 29 35 McLean Seafood B.V., Balistraat 25 Amersfoort(NL) 2004 01 08 2004 04 19 2004 03 11
<b>819402</b> Maxeam-Paper 16 20 40 FLEXIUM GmbH Flexible Verpackungen, Industriepark Soonwald Rheinböllen(DE) 2003 09 19 2004 04 19 2004 03 11	<b>819442</b> ORIENTAL COAT CFE: 27.5.1 19 FUJIWARA CHEMICAL CO., LTD., 94, Oshinden, Toyo City Ehime 799-1342(JP) 2004 01 22 2004 04 19 2004 03 11
<b>819405</b> KAVUTA 05 AVENTIS PHARMA S.A., 20, avenue Raymond Aron ANTONY(FR) 2004 01 12 2004 04 19 2004 03 11	<b>819445</b> TRILOGY 12 L'INGLESINA BABY SPA, Via Lago Maggiore, 22/26 ALTAVILLA VICENTINA(IT) 2003 12 19 2004 04 19 2004 03 11
<b>819407</b> CFE: 5.5.20, 26.4.1, 26.4.15, 29.1.1 36 WIENER STÄDTISCHE Allgemeine Versicherung Aktiengesellschaft, Schottenring 30 Wien(AT) 2004 01 13 2004 04 19 2004 03 11	<b>819450</b> union VERSICHERUNGS-AKTIENGESELLSCHAFT CFE: 26.4.2, 26.4.18, 27.5.1, 29.1.12 36 WIENER STÄDTISCHE Allgemeine Versicherung Aktiengesellschaft, Schottenring 30 WIEN(AT) 2004 01 13 2004 04 19 2004 03 11
<b>819410</b> TRUSPRAY 03 05 21 Boehringer Ingelheim microParts GmbH, Hauert 7 Dortmund(DE) 2003 09 30 2004 04 19 2004 03 11	<b>819452</b> UNITA 36 CFE: 3.7.1, 3.7.16, 27.5.1, 29.1.12 36 WIENER STÄDTISCHE Allgemeine Versicherung Aktiengesellschaft, Schottenring 30 Wien(AT) 2004 01 13 2004 04 19 2004 03 11
<b>819412</b> UNION BIZTOSÍTÓ RT. 36 CFE: 27.5.1, 29.1.12 36 WIENER STÄDTISCHE Allgemeine Versicherung Aktiengesellschaft, Schottenring 30 Wien(AT) 2004 01 13 2004 04 19 2004 03 11	<b>819453</b> Ice-T by I.Q. 30 CFE: 26.4.2, 26.4.18, 26.4.24, 27.5.1 30 I.Q. TRADE Gesellschaft m.b.H., Hammerauerstrasse 62 Salzburg(AT) 2004 01 27 2004 04 19 2004 03 11
<b>819413</b> FLEXTEND 03 LANCOME PARFUMS ET BEAUTE & CIE, 29, rue du Faubourg Saint-Honoré PARIS(FR) 2004 01 13 2004 04 19 2004 03 11	<b>819454</b> KOMUNÁLNA poisťovna, a.s. 36 CFE: 26.1.6, 29.1.12 36 WIENER STÄDTISCHE Allgemeine Versicherung Aktiengesellschaft, Schottenring 30 Wien(AT) 2004 01 13 2004 04 19 2004 03 11
<b>819416</b> FAIRYTOPIA 28 Mattel, Inc., 333 Continental Boulevard El Segundo, CA 90245(US) 2004 01 14 2004 04 19 2004 03 11	<b>819457</b> CA VERSICHERUNG 36 WIENER STÄDTISCHE Allgemeine Versicherung Aktiengesellschaft, Schottenring 30 Wien(AT) 2004 01 13 2004 04 19 2004 03 11
<b>819417</b> CFE: 5.7.13 18 25 GUANGDONG PINGGUO SHIYE YOUXIAN GONGSI, Hengling Kaifaqu, Shitanzhen, Zengchengshi Guangzhou, Guangdong 511330(CN) 2003 10 31 2004 04 19 2004 03 11	<b>819459</b> InterRisk VERSICHERUNGEN 36 CFE: 26.4.9, 27.5.1, 29.1.12 36 WIENER STÄDTISCHE Allgemeine Versicherung Aktiengesellschaft, Schottenring 30 Wien(AT) 2004 01 13 2004 04 19 2004 03 11
<b>819418</b> APPLES 18 GUANGDONG PINGGUO SHIYE YOUXIAN GONGSI, Hengling Kaifaqu, Shitanzhen, Zengchengshi Guangzhou, Guangdong 511330(CN) 2003 10 31 2004 04 19 2004 03 11	<b>819460</b> A AGRAS S.A. ASIGURARI - REASIGURARI Grupul WIENER STADTISCHE 36 CFE: 5.5.20, 26.4.1, 26.4.15, 27.1.1, 27.5.1, 29.1.13 36 WIENER STÄDTISCHE Allgemeine Versicherung Aktiengesellschaft, Schottenring 30 Wien(AT) 2004 01 13 2004 04 19 2004 03 11
<b>819419</b> BUILDING BETTER BARRIERS 01 16 17 KURARAY CO., LTD, 1621, Sakazu, Kurashiki-shi Okayama 710-8622(JP) 2003 11 28 2004 04 19 2004 03 11	<b>819462</b> Cooperativa 36 CFE: 26.3.12, 27.5.1, 29.1.3 36 WIENER STÄDTISCHE Allgemeine Versicherung Aktiengesellschaft, Schottenring 30 Wien(AT) 2004 01 13 2004 04 19 2004 03 11
<b>819423</b> PHILIP MORRIS FILTER KINGS 34 Philip Morris Products S.A., Quai Jeanrenaud 3 Neuchâtel(CH) 2003 11 05 2004 04 19 2004 03 11	<b>819463</b> KOOPERATIVA 36 CFE: 26.3.4, 27.5.1, 29.1.5 36 WIENER STÄDTISCHE Allgemeine Versicherung Aktiengesellschaft, Schottenring 30 Wien(AT) 2004 01 13 2004 04 19 2004 03 11
<b>819424</b> PHILIP MORRIS SPECIAL KINGS 34 Philip Morris Products S.A., Quai Jeanrenaud 3 Neuchâtel(CH) 2003 11 05 2004 04 19 2004 03 11	
<b>819425</b> HELENE CLEMENT 25 26 42 Helene Clément, Hasenrainstrasse 9A Binningen(CH) 2003 11 06 2004 04 19 2004 03 11	

<b>819468</b> X-Streamclean Ecolab GmbH & Co. OHG, Reisholzer Werftstrasse 38-42 Düsseldorf(DE) 2004 01 16	03 2004 04 19	2004 03 11	<b>819503</b> TRENCHCOAT Chanel SARL, Burgstrasse 26 Glaris(CH) 2004 02 23	03 2004 05 04	2004 03 18
<b>819469</b> X-Streamclean CFE: 26.11.12, 27.5.1, 27.5.2 Ecolab GmbH & Co. OHG, Reisholzer Werftstrasse 38-42 Düsseldorf(DE) 2004 01 16	03 2004 04 19	2004 03 11	<b>819506</b> FOR WHAT MATTERS „Zürich“ Versicherungs-Gesellschaft, „Zurich“ Compagnie d'Assurances), („Zurigo“ Compagnia di Assicurazioni), „Zurich“ Insurance Company), „Zurich“ Compañia de Seguros), Mythenquai 2 Zürich(CH) 2004 02 19	16 2004 05 04	2004 03 18
<b>819471</b> SANPELLEGRINO CSP INTERNATIONAL INDUSTRIA CALZE S.P.A., Via Piubega 5/C CERESARA(MN)(IT) 2003 12 15	25 2004 05 04	2004 03 18	<b>819509</b> BIOVELA Mesos perdirbimo imone CFE: 3.4.11, 3.4.22, 26.11.12, 27.5.1, 29.1.14 UZDAROJI AKCINE BENDROVE BIOVELA, Dukstu K., Vilniaus R.(LT) 2004 01 23	29 31 35 40 2004 05 04	2004 03 18
<b>819480</b> TELEPRISE FRANCE TELECOM, 6, Place d'Alleray PARIS(FR) 2003 06 19	09 16 35 38 41 42 2004 05 04	2004 03 18	<b>819510</b> BRILLANCE BLOND PASHMINA CFE: 25.1.1, 26.4.18, 27.5.1, 29.1.14 Henkel KGaA, Henkelstrasse 67 Düsseldorf(DE) 2004 01 28	03 2004 05 04	2004 03 18
<b>819487</b> TANET Werner & Mertz GmbH, Ingelheimstraße 1-3 Mainz(DE) 2004 01 28	01 02 03 04 21 2004 05 04	2004 03 18	<b>819516</b> KRÄMER Krämer AG Bassersdorf, Grindelstrasse 23 Bassersdorf(CH) 2004 01 08	07 2004 05 04	2004 03 18
<b>819490</b> LANGE LDO CFE: 26.11.8, 27.5.1 Dr. Bruno Lange GmbH & Co. KG, Willstätterstr. 11 Düsseldorf(DE) 2003 12 19	09 38 42 2004 05 04	2004 03 18	<b>819517</b> TWYDIL HEMOPAR Pavesco AG, Elisabethenstrasse 54 Basel(CH) 2004 01 26	31 2004 05 04	2004 03 18
<b>819492</b> HACH LDO CFE: 26.11.8, 27.5.8 Dr. Bruno Lange GmbH & Co. KG, Willstätterstr. 11 Düsseldorf(DE) 2003 12 19	09 38 42 2004 05 04	2004 03 18	<b>819518</b> TWYDIL VIGORADE Pavesco AG, Elisabethenstrasse 54 Basel(CH) 2004 01 26	31 2004 05 04	2004 03 18
<b>819499</b> YPSOPEN Tecpharma Licensing AG, Brunnmattstrasse 6 Burgdorf(CH) 2004 02 10	10 2004 05 04	2004 03 18	<b>819519</b> TWYDIL HEMATINIC Pavesco AG, Elisabethenstrasse 54 Basel(CH) 2004 01 26	31 2004 05 04	2004 03 18
<b>819502</b> FOR GREATER CERTAINTY „Zürich“ Versicherungs-Gesellschaft, „Zurich“ Compagnie d'Assurances), („Zurigo“ Compagnia di Assicurazioni), („Zurich“ Insurance Company), „Zurich“ Compañia de Seguros), Mythenquai 2 Zürich(CH) 2004 02 19	16 2004 05 04	2004 03 18	<b>819520</b> TWYDIL TWYBLID Pavesco AG, Elisabethenstrasse 54 Basel(CH) 2004 01 26	31 2004 05 04	2004 03 18
			<b>819521</b> TWYDIL CALMIN Pavesco AG, Elisabethenstrasse 54 Basel(CH) 2004 01 26	31 2004 05 04	2004 03 18

## G. SPROSTOWANIA OPISÓW PATENTOWYCH I OPISÓW OCHRONNYCH

144

Poniższe zestawienie zawiera kolejno kod rodzaju patentu, numer patentu oraz przyczynę i treść sprostowania.

### OPISY PATENTOWE

(B1) 184632 Sprostowano błędy drukarskie na tytułowej stronie opisu wiersz 4 od góry i na str. 2 wiersz 11 od góry z „-O-SiR<sup>1</sup><sub>2</sub>OH,-O-SiR<sup>1</sup>(OR<sup>2</sup>)<sub>2</sub>-O-Si(OR<sup>2</sup>)<sub>3</sub>” na „-O-SiR<sup>1</sup><sub>2</sub>OH,-O-SiR<sup>1</sup>(OR<sup>2</sup>)<sub>2</sub>-O-Si(OR<sup>2</sup>)<sub>3</sub>” oraz na str. 5 wiersz 19 od góry z „-O-SiR<sup>1</sup><sub>2</sub>OH,-O-SiR<sup>1</sup>(OR<sup>2</sup>)<sub>2</sub>-O-Si(OR<sup>2</sup>)<sub>3</sub>” na „-O-SiR<sup>1</sup><sub>2</sub>OH,-O-SiR<sup>1</sup>(OR<sup>2</sup>)<sub>2</sub>-O-Si(OR<sup>2</sup>)<sub>3</sub>”.

(B1) 186412 Sprostowano błędy drukarskie w treści opisu na str. 2 wiersz 23 od góry z „na bazie otoluilenodiaminy.” na „na bazie o-toluilenodiaminy” i wiersz 25 od góry z „rozpoczynanego toluilenodiaminą” na „rozpoczynanego o-toluilenodiaminą”.

(B1) 186608 Sprostowano błąd drukarski w treści opisu na str. 2 wiersz 19 od dołu z „-Osi-” na „-OSi-”.

(B1) 187164 Postanowiono opis ponownie wydrukować ze względu na stwierdzone oczywiste pomyłki.

(B1) 187237 Postanowiono opis ponownie wydrukować ze względu na stwierdzone błędy drukarskie.

(B1) 187256 Postanowiono opis ponownie wydrukować ze względu na stwierdzone oczywiste pomyłki.

(B1) 187585 Postanowiono opis ponownie wydrukować ze względu na stwierdzone oczywiste pomyłki.

(B1) 187786 Postanowiono opis ponownie wydrukować ze względu na stwierdzone błędy drukarskie.

(B1) 188087 Postanowiono opis ponownie wydrukować ze względu na stwierdzone błędy drukarskie.

(B1) 188129 Postanowiono opis ponownie wydrukować ze względu na stwierdzone błędy drukarskie.

## H. OGŁOSZENIA

145

### OŚWIADCZENIA O GOTOWOŚCI UDZIELENIA LICENCJI (LICENCJA OTWARTA)

#### Patenty

Poniższe zestawienia zawierają kolejno: kod rodzaju patentu, numer patentu, datę zgłoszenia, numer, rok wydania Wiadomości Urzędu Patentowego, w którym ogłoszono o udzieleniu patentu, wysokość opłaty licencyjnej (jeżeli uprawniony ją podał) i datę złożenia oświadczenia oraz tytuł wynalazku oraz nazwisko i imię (nazwę) uprawnionego z adresem.

(B1) 185337 1996 11 20 04/03 (-) 2005 02 28  
Sposób wytwarzania celulozy bakteryjnej  
Politechnika Łódzka  
90-924 Łódź, ul. Żeromskiego 116

(B1) 188857 1999 10 14 5/05 (10%) 2004 10 14  
Lakier epoksydowy, farba epoksydowa i farba epoksydowa wodorocieńczalna  
Politechnika Szczecińska  
Szczecin, Aleja Piastów 17

(B1) 188877 1997 11 20 5/05 (8%) 2004 11 08  
Nowe mikrocząsteczki o działaniu gestagennym i sposób otrzymywania nowych mikrocząsteczek o działaniu gestagennym  
Akademia Medyczna  
Lublin, Al. Raclawickie 1

(B1) 188885 1999 09 02 5/05 (-) 2004 10 18  
Sposób okresowy siarczanowego roztwarzania drewna liściastego

Politechnika Łódzka  
Łódź, ul. Żwirki 36

(B1) 188930 1998 08 27 5/05 (-) 2004 11 02  
Zacisk do obudowy podatnej z kształtowników korytkowych  
Główny  
Instytut Górnictwa  
Katowice, Plac Gwarków 1

#### Prawa z rejestracji wzorów przemysłowych

Poniższe zestawienia zawierają kolejno: numer prawa z rejestracji, datę zgłoszenia, rok wydania Wiadomości Urzędu Patentowego, w którym ogłoszono o udzieleniu prawa z rejestracji, wysokość opłaty licencyjnej (jeżeli uprawniony ją podał) i datę złożenia oświadczenia oraz tytuł wzoru przemysłowego oraz nazwisko i imię (nazwę) uprawnionego z adresem.

7409 2004 02 10 04/05 (10%) 2004 12 02  
Stożkowy tłumik hałasu w hałach  
Waliszko Eugeniusz  
85-075 Bydgoszcz, ul. Paderewskiego 20/23

7410 2004 02 10 04/05 (10%) 2004 12 02  
Podwójny ekran przeciwhałasowy do urządzeń technicznych  
Waliszko Eugeniusz  
85-075 Bydgoszcz, ul. Paderewskiego 20/23

7412 2004 02 12 04/05 (10%) 2004 12 02  
Ekran pochłaniający dźwięk  
Waliszko Eugeniusz  
85-075 Bydgoszcz, ul. Paderewskiego 20/23

146

**SPROSTOWANIA OGŁOSZEŃ OPUBLIKOWANYCH  
W WIADOMOŚCIACH URZĘDU PATENTOWEGO**

*Poniższe zestawienie zawiera kolejno: numer, którego sprostowanie dotyczy oraz treść sprostowania.*

**ZNAKI TOWAROWE**

74843 w WUP nr 05/2004 na str. 1008 w łamie lewym, kolumna prawa, wiersz 51 wydrukowano błędną informację o wygaśnięciu prawa ochronnego.  
Informacja ta nie powinna być opublikowana.

115289 w WUP nr 02/2000 na str. 264 w łamie prawym, wiersz 36 i 37 wydrukowano błędną informację o nazwie uprawnionego  
jest: Glaxo Wellcome House, Greenford, Wielka Brytania  
powinno być: Glaxo Group Limited, Greenford, Wielka Brytania

**WZORY PRZEMYSŁOWE**

3221 w WUP nr 11/2003 na stronie 1692 w łamie lewym dziesiąty wiersz od góry w części dotyczącej nazwy uprawnionego  
jest: Przedsiębiorstwo Produkcyjno-Hatfdłowo-Uslugowe PRO-TON  
powinno być: Przedsiębiorstwo Produkcyjno-Handlowo-Uslugowe PRO-TON Grażyna Żurawska

6440 w WUP nr 12/2004 na stronie 2271 w łamie prawym drugi wiersz od góry w części dotyczącej nazwy zgłaszającego  
jest: HeinE-Glas  
powinno być: Heinz Glas Działdowo Sp. z o.o.

6484 w WUP nr 12/2004 na stronie 2277 w łamie lewym szósty wiersz od dołu w części dotyczącej tytułu wzoru

jest: Szafka łazienkowa  
powinno być: Szafa łazienkowa

6509 w WUP nr 12/2004 na stronie 2280 w łamie lewym trzeci wiersz od dołu w części dotyczącej nazwy zgłaszającego  
jest: Elżbieta Ruta  
powinno być: Ewa Ruta

6928 w WUP nr 01/2005 na stronie 52 w łamie prawym drugi wiersz od góry w części dotyczącej nazwy miejscowości, w której siedzibę ma zgłaszający  
jest: Jedlińsk  
powinno być: Wsola

7249 w WUP nr 03/2005 na stronie 471 w łamie prawym szósty wiersz od góry nazwa uprawnionego  
jest: Reckitt Benckiser Inc (US), Reckitt Benckiser Inc (US),  
powinno być: Reckitt Benckiser Inc (US),

**REJESTRACJA MIĘDZYNARODOWA  
ZNAKÓW TOWAROWYCH**

740087 w WUP nr 12/03 na str. 2146 w łamie lewym, wiersz 8 błędnie wydrukowano klasy towarowe,  
są: 09,16  
powinno być: 09,16,25,28,35,36,37,38,39,41,42

740122 w WUP nr 12/03 na str. 2146 w łamie lewym, wiersz 11 błędnie wydrukowano klasy towarowe,  
są: 09,16  
powinno być: 09,16,35,36,38,39,42

740125 w WUP nr 12/03 na str. 2146 w łamie lewym, wiersz 14 błędnie wydrukowano klasy towarowe,  
są: 09,16  
powinno być: 09,16,35,36,38,39,42

740126 w WUP nr 12/03 na str. 2146 w łamie lewym, wiersz 17 błędnie wydrukowano klasy towarowe,  
są: 09,16  
powinno być: 09,16,35,36,38,39,42



C Z Ę Ś Ć III  
INFORMACJE  
ORZECZNICTWO I WYJAŚNIENIA

147

Orzecznictwo

**INFORMACJA URZĘDU PATENTOWEGO**

**Wyrok Wojewódzkiego Sądu Administracyjnego w Warszawie z dnia 16 marca 2005 r.  
Sygn. akt II SA/Wa 329/05**

Teza:

**Jeżeli organ administracji uznał, iż z uwagi na odrębną regulację zasad i trybu dostępu do informacji będących informacjami publicznymi nie mają zastosowania przepisy ustawy z dnia 6 czerwca 2001 r. o dostępie do informacji publicznej to powinien on jedynie poinformować o tym wnioskodawcę i to nie w formie decyzji.**

Z uzasadnienia:

„Pojęcie informacji publicznej określa ustawodawca w art. 1 ust. 1 i art. 6 ustawy z dnia 6 września 2001 r. o dostępie do informacji publicznej (Dz. U. Nr 112, poz. 1198). W ich świetle informacją publiczną jest każda informacja o sprawach publicznych, a w szczególności o sprawach wymienionych w art. 6 ustawy. Natomiast w art. 1 ust. 2 ustawy zawarto normę kolizyjną zgodnie z którą przepisy ustawy nie naruszają przepisów innych ustaw określających odmienne zasady i tryb dostępu do informacji będących informacjami publicznymi. ...

Jeżeli organ administracji uznał, iż kwestię powyższą w myśl art. 1 ust. 2 ustawy, reguluje tryb udzielania informacji na podstawie ustawy - Prawo własności przemysłowej, to winien on jedynie poinformować skarżącego i to nie w formie decyzji powołującej się na przepisy ustawy o dostępie do informacji publicznej (czynność materialno - techniczna), że z uwagi na regulację zawartą w odrębnej ustawie nie znajduje zastosowania ustawa o dostępie do informacji publicznej.”

**Postanowienie Wojewódzkiego Sądu Administracyjnego w Warszawie z dnia 16 marca 2005 r.  
Sygn. akt II SAB/Wa 374/04**

Teza:

**Wydanie przez organ decyzji wyłącza możliwość uwzględnienia skargi w sprawie bezczynności organu nawet wówczas, gdy decyzja została podjęta z naruszeniem terminu przewidzianego do jej wydania.**

Z uzasadnienia:

„Z bezczynnością organu administracji publicznej mamy zatem do czynienia wówczas, gdy w prawie ustalonym terminie organ nie podjął żadnych czynności w sprawie lub wprawdzie prowadził postępowanie, ale - mimo istnienia ustawowego obowiązku - nie zakończył go wydaniem w terminie decyzji, postanowienia lub innego aktu albo nie podjął stosownej czynności.

Stosownie do treści art. 149 ustawy z dnia 30 sierpnia 2002 r. - Prawo o postępowaniu przed sądami administracyjnymi (Dz. U. Nr 153, poz. 1270 ze zm.) sąd, uwzględniając skargę na bezczynność organu w sprawach określonych w art. 3 § 2 pkt 1-4 ustawy, zobowiązuje organ do wydania w określonym terminie aktu lub dokonania czynności, lub stwierdzenia albo uznania uprawnienia lub obowiązku wynikających z przepisów prawa. ... Z przytoczonego przepisu wynika *a contrario*, że wydanie przez organ decyzji wyłącza możliwość uwzględnienia skargi nawet wówczas, gdy decyzja została podjęta z naruszeniem terminu przewidzianego do jej wydania.”

# **K O M U N I K A T**

**Departament Wydawnictw – Wydział Rozpowszechniania Wydawnictw**  
**informuje**, że ukazało się drukiem nw. wydawnictwo:

**Międzynarodowa Klasyfikacja Elementów Obrazowych Znaków**  
**Klasyfikacja Wiedeńska**  
**V Edycja**  
Wydanie Polskie

Cena 1 egz. – 28,00 zł

Wszystkich zainteresowanych zapraszamy do Urzędu Patentowego, pok. 3 (parter)  
lub prosimy o składanie zamówień:

- w formie pisemnej na adres Urzędu
- faxem na numer 875-06-82
- via e-mail: [wydawnictwa@uprp.pl](mailto:wydawnictwa@uprp.pl)

## TABLE OF CONTENTS

### Part I Official communications

### Part II Notices of rights granted

<b>A. Inventions</b>	
118. Granted patents (from N° 188 839 to N° 189 008) .....	818
119. Decisions on refusal to grant patents (taken after publication of the particulars of the applications) .....	832
120. Decisions on discontinuance of the proceedings (taken after publication of the particulars of the applications) .....	832
121. Decisions declaring the decisions on the grant of the patents lapsed .....	832
122. Entries and changes in the Patent Register (not published in other separate publications) .....	833
123. Decisions on lapse of patents .....	834
<b>B. Utility models</b>	
124. Granted rights of protection (from N° 61 341 to N° 61 430) .....	835
125. Decisions on refusal to grant rights of protection (take after publication of the particulars of the application) .....	840
126. Decisions on discontinuance of the proceedings (taken after publication of the particulars of the applications) .....	840
127. Decisions declaring the decisions on the grandt of the rights of protection lapsed .....	841
128. Entries and changes in the Utility Model Register (not insered in other separate publications) .....	841
129. Decisions on the lapse of rights of protection .....	841
<b>C. Industrial designs</b>	
130. Registration (from N° 7 347, 7 525 and to N° 7 567 to N° 7 708) .....	842
131. Entries and changes in the Industrial Design Register (not published in other separate publications) .....	861
132. Decisions declaring the decisions on the grandt of rights in registration lapsed .....	862
<b>C*. Ornamental designs</b>	
133. Entries and changes in the Ornamental Designs Register (not inserted in other separate announcements) .....	862
134. Decisions on the lapse of rights in registration .....	862
<b>D. Trademarks</b>	
135. Granted rights of protection for trademarks (from N° 156 041 to N° 156 600) .....	863
136. Decisions declaring the decisions on the grandt of the rights of protection lapsed .....	950
137. Transfer of the right of protection in respect of certain goods .....	950
138. Entries and changes in the Trademark Register (not published in other separate publications) .....	950
139. Decisions on invalidation of rights of protection .....	968
140. Decisions on the lapse of rights protection .....	968
141. Termination of the right of protection (right not renewed) .....	971
142. Decisions on the change or reversal of the decisions (published in Wiadomości Urzędu Patentowego) .....	975
143. International registrations recognised in Poland .....	975
<b>E. Geographical indications</b>	
<b>F. Topographies of integrated circuits</b>	
<b>G. Rectifications of patent specifications and other specifications</b>	
144. Patent specifications .....	999
<b>H. Announcements</b>	
145. Declarations of willingness to grant licences (open licences) - patents, rights in registration ornamental design .....	999
146. Corrections of announcements published in the Wiadomości Urzędu Patentowego - trademarks, industrial designs, international registrations trademarks .....	1000
<b>Part III Information</b>	
<b>Jurisdiction and explanations</b>	
147 Jurisdiction .....	1001
<b>Foreign regulations. Statistics. Miscellaneous</b>	
<b>Corrections</b> (of announcements published in the Wiadomości Urzędu Patentowego)	