

ISSN - 0043 - 5201
Cena 17,00 zł



W I A D O M O Ś C I
U R Z Ę D U
P A T E N T O W E G O

Nr 6
CZERWIEC 2005

Wydawnictwo
Urzędu Patentowego Rzeczypospolitej Polskiej
Warszawa

SPIS TREŚCI

Część I Komunikaty urzędowe

Część II Ogłoszenia o udzielonych prawach

A. Wynalazki

148.	Udzielone patenty (od nr 189 009 do nr 189 178)	1004
149.	Tłumaczenia patentów europejskich	1018
150.	Decyzje o odmowie udzielenia patentu (wydane po ogłoszeniu o zgłoszeniu)	1018
151.	Decyzje o umorzeniu postępowania (wydane po ogłoszeniu o zgłoszeniu)	1018
152.	Decyzje stwierdzające wygaśnięcie decyzji o udzieleniu patentu	1019
153.	Wpisy i zmiany w rejestrze patentowym (nie uwzględnione w innych samodzielnych ogłoszeniach)	1019
154.	Decyzje o wygaśnięciu patentu	1020

B. Wzory użytkowe

155.	Udzielone prawa ochronne (od nr 61 431 do nr 61 500)	1021
156.	Decyzje o odmowie udzielenia prawa ochronnego (wydane po ogłoszeniu o zgłoszeniu)	1025
157.	Decyzje o umorzeniu postępowania (wydane po ogłoszeniu o zgłoszeniu)	1026
158.	Decyzje stwierdzające wygaśnięcie decyzji o udzieleniu prawa ochronnego	1026
159.	Wpisy i zmiany w rejestrze praw ochronnych (nie uwzględnione w innych samodzielnych ogłoszeniach)	1026
160.	Decyzje o wygaśnięciu prawa ochronnego	1026

C. Wzory przemysłowe

161.	Rejestracja (od nr 7 709 do nr 7 966)	1028
162.	Wpisy i zmiany w rejestrze wzorów przemysłowych (nie uwzględnione w innych samodzielnych ogłoszeniach)	1062
163.	Decyzje stwierdzające wygaśnięcie decyzji o udzieleniu prawa z rejestracji	1063
164.	Decyzje o unieważnieniu prawa z rejestracji	1063

C'. Wzory zdobnicze

165.	Decyzje o wygaśnięciu prawa z rejestracji	1063
------	---	------

D. Znaki towarowe

166.	Udzielone prawa ochronne na znaki towarowe (od nr 156 601 do nr 157 540)	1064
167.	Decyzje o umorzeniu postępowania (wydane po ogłoszeniu o zgłoszeniu)	1208
168.	Decyzje stwierdzające wygaśnięcie decyzji o udzieleniu prawa ochronnego	1209
169.	Przeniesienie prawa ochronnego w stosunku do niektórych towarów (art. 162 ust. 4)	1210
170.	Wpisy i zmiany w rejestrze znaków towarowych (nie uwzględnione w innych samodzielnych ogłoszeniach)	1210
171.	Decyzje o unieważnieniu prawa ochronnego	1230
172.	Decyzje o wygaśnięciu prawa ochronnego	1230
173.	Wygaśnięcie prawa ochronnego (prawa nieprzedłużone)	1232
174.	Decyzje o zmianie lub uchyleniu decyzji (opublikowanych w Wiadomościach Urzędu Patentowego)	1233
175.	Rejestracja międzynarodowa uznana w Polsce	1233

E. Oznaczenia geograficzne

F. Topografia układów scalonych

G. Sprostowania opisów patentowych i opisów ochronnych

176.	Opisy patentowe	1269
------	-----------------------	------

H. Ogłoszenia

177.	Oświadczenia o gotowości udzielenia licencji (licencja otwarta) - patenty, prawa ochronne, prawa z rejestracji	1269
178.	Sprostowania ogłoszeń opublikowanych w Wiadomościach Urzędu Patentowego - patenty	1270

Część III Informacje

Orzecznictwo i wyjaśnienia

Ustawodawstwo zagraniczne. Statystyka. Informacje

Korekta

(ogłoszeń zamieszczonych w Wiadomościach Urzędu Patentowego)

WYDAWNICTWO URZĘDU PATENTOWEGO RZECZYPOSPOLITEJ POLSKIEJ

Redakcja i administracja: Urząd Patentowy RP, Al. Niepodległości 188, skr. poczt. 203, 00-950 Warszawa
tel. 825-80-01 wew. 280, telefax 875-06-82

Informacja o cenach i warunkach prenumeraty na 2005 r. - dla czasopisma: WIADOMOŚCI URZĘDU PATENTOWEGO

Warunki prenumeraty:

1. Cena prenumeraty na 2005 r. wynosi 204,00 zł.

2. Wpłaty i zamówienia na prenumeratę przyjmuje Urząd Patentowy RP, 00-950 Warszawa, Al. Niepodległości 188/192 w pok. 3 w godz. 8³⁰ - 15³⁰ lub na konto NBP O/O Warszawa Nr 93101010100025832231000000.

Egzemplarze archiwalne można nabyć w Urzędzie Patentowym RP, Al. Niepodległości 188, skr. poczt. 203, 00-950 Warszawa w Wydziale Rozpowszechniania Wydawnictw UP - telefon 825-80-01 wew. 224.

Cena 17,00 zł.



W I A D O M O Ś C I URZĘDU PATENTOWEGO

Warszawa, 2005 06 30

Nr 6

Poz. 148 - 178

CZĘŚĆ II

OGŁOSZENIA O UDZIELONYCH PRAWACH

Cyfrowe kody identyfikujące (według normy WIPO ST. 9), które poprzedzają informacje o udzielonych patentach oraz prawach ochronnych oznaczają:

- (11) - numer patentu lub prawa ochronnego
- (21) - numer zgłoszenia wynalazku lub wzoru użytkowego
- (22) - data zgłoszenia wynalazku lub wzoru użytkowego
- (23) - data pierwszeństwa z wystawienia wynalazku lub wzoru użytkowego na wystawie i nazwa wystawy
- (30) - dane dotyczące pierwszeństwa konwencyjnego (numer zgłoszenia priorytetowego, data wniesienia zgłoszenia priorytetowego, kod kraju)
- (41) - data ogłoszenia o zgłoszeniu wynalazku lub wzoru użytkowego
- (51) - symbol Międzynarodowej Klasyfikacji Patentowej; cyfra przed kodem (51) oznacza kolejną edycję MKP
- (54) - tytuł wynalazku lub wzoru użytkowego
- (61) - numer patentu głównego lub prawa ochronnego głównego
- (62) - numer zgłoszenia macierzystego (pod którym dane zgłoszenie było ogłoszone)
- (72) - nazwisko i imię twórcy wynalazku lub wzoru użytkowego
- (73) - nazwisko i imię lub nazwa uprawnionego z patentu lub prawa ochronnego oraz miejsce zamieszkania lub siedziba i w nawiasie kod kraju
- (76) - nazwisko i imię twórcy i jednocześnie uprawnionego z patentu lub prawa ochronnego oraz miejsce zamieszkania lub siedziba i w nawiasie kod kraju
- (86) - data i numer zgłoszenia międzynarodowego
- (87) - data i numer publikacji zgłoszenia międzynarodowego
- (97) - data i numer publikacji patentu uropejskiego

Przed cyfrowym kodem identyfikującym (11) lub przed numerem patentu lub prawa ochronnego umieszczone są literowo-cyfrowe kody identyfikujące (kod rodzaju dokumentu), zgodnie z przyjętymi symbolami (wg normy WIPO ST. 16):

Patent	- (B1)
Patent dodatkowy do patentu	- (B3)
Prawo ochronne	- (Y1)

A. WYNALAZKI

148

UDZIELONE PATENTY

(od nr 189 009 do nr 189 178)

B1 (11) 189109 (21) 342753 (30) 98 9800071 99 19902459 (86) 1999 03 05 PCT/EP99/01430 (87) 1999 09 16 WO99/45758, PCT Gazette nr 37/99 (72) Schumacher Gustav, Schumacher Friedrich-Wilhelm, Klepej Srecko (73) Schumacher Gustav, Eichelhardt (DE) (54) Podnośnik kłosów	(41) 2001 07 02 (22) 1999 03 05 1998 03 10 1999 01 23	7(51) A01D 65/02 SI DE	B1 (11) 189117 (21) 313739 (30) 93 4333249 (86) 1994 09 19 PCT/EP94/03127 (87) 1995 04 06 WO95/08919, PCT Gazette nr 15/95 (72) Willms Lothar, Bieringer Hermann, Hacker Erwin, Kehne Heinz (73) Bayer CropScience GmbH, Frankfurt nad Menem (DE) (54) Kompozycja środek chwastobójczy - środek ochronny i sposób ochrony roślin uprawnych	(41) 1996 07 22 (22) 1994 09 19 1993 09 30	7(51) A01N 47/36 A01N 25/32 DE
B1 (11) 189017 (21) 332893 (30) 98 19822359 (72) Roth Arsene, Wegert Ralf, Guthman Peter (73) Usines Claas France, Woippy (FR) (54) Prasa belująca plony zniwne	(41) 1999 11 22 (22) 1999 04 30 1998 05 19	7(51) A01F 15/14 DE	B1 (11) 189162 (21) 330654 (72) Muszyńska Janina (73) Instytut Sadownictwa i Kwiaciarstwa, Skierniewice (PL) (54) Preparat do przywabiania pszczół na kwitnące uprawy owadopylne	(41) 1999 06 21 (22) 1998 12 30	7(51) A01N 65/00
B1 (11) 189130 (21) 337369 (30) 97 19725403 (86) 1998 06 03 PCT/DE98/01548 (87) 1998 12 23 WO98/57534, PCT Gazette nr 51/98 (76) Behrens Wolfgang, Groß Ippener (DE) (54) Nośnik do wegetacji roślin składający się z maty ze splecionych ze sobą organicznych włókien	(41) 2000 08 14 (22) 1998 06 03 1997 06 17	7(51) A01G 1/00 A01G 31/02 E02B 3/14 DE	B1 (11) 189163 (21) 330655 (72) Muszyńska Janina (73) Instytut Sadownictwa i Kwiaciarstwa, Skierniewice (PL) (54) Preparat do odstraszenia pszczół z kwitnących upraw owadopylnych	(41) 1999 06 21 (22) 1998 12 30	7(51) A01N 65/00
B1 (11) 189138 (21) 329081 (76) Tomczak Agata, Poznań (PL); Wojtkowiak Halszka, Poznań (PL) (54) Urządzenie do rozdrabniania odpadów pozrębowych w gospodarce leśnej	(41) 2000 04 10 (22) 1998 10 06	7(51) A01G 23/00 B27L 11/00	B1 (11) 189053 (21) 333749 (86) 1997 09 23 PCT/US97/17020 (87) 1999 04 01 WO99/15027, PCT Gazette nr 13/99 (72) Rancich Joseph D., Brix Ronald A., Onusaitis Ronald F., Bucholz Karl B., Peterson Carl S., Lorenz George W., Moriarty Dennis K., Banasiak Anthony R. (73) WM. WRIGLEY JR. COMPANY, Chicago (US) (54) Sposób i układ do ciągłego wytwarzania gumy do żucia	(41) 2000 01 03 (22) 1997 09 23	7(51) A23G 3/30
B1 (11) 189046 (21) 334555 (86) 1997 12 02 PCT/FR97/02170 (87) 1999 06 10 WO99/27788, PCT Gazette nr 23/99 (72) Chazalet Maurice, Latorse Marie-Pascale, Mercer Richard (73) RHONE POULENC AGRO, Lion (FR) (54) Kompozycja grzybobójcza	(41) 2000 03 13 (22) 1997 12 02	7(51) A01N 43/50 A01N 43/54 A01N 47/12	B1 (11) 189021 (21) 334688 (72) Monkiewicz Jerzy, Förster Jan, Adamski Krzysztof (73) AKADEMIA ROLNICZA, Wrocław (PL); KGHM POLSKA MIEDŹ S.A., Lubin (PL) (54) Preparat mineralny do pasz	(41) 2001 01 29 (22) 1999 07 28	7(51) A23K 1/175
B1 (11) 189047 (21) 324899 (30) 95 2372 (86) 1996 08 06 PCT/EP96/03478 (87) 1997 02 27 WO97/06686, PCT Gazette nr 10/97 (72) Knauf-Beiter Gertrude, Küng Ruth Beatrice (73) SYNGENTA PARTICIPATIONS AG, Bazylea (CH) (54) Kompozycja grzybobójcza	(41) 1998 06 22 (22) 1996 08 06 1995 08 18	7(51) A01N 43/653 A01N 43/84 CH	B1 (11) 189025 (21) 325981 (72) Lewandowicz Grażyna, Soral-Śmietana Maria, Fornal Józef (73) Centralne Laboratorium Przemysłu Ziemniaczanego, Luboń (PL); Instytut Rozrodu Zwierząt i Badań Żywności PAN, Olsztyn (PL) (54) Sposób otrzymywania spożywczego preparatu skrobiowego o podwyższonej odporności na enzymy amylolityczne	(41) 1999 07 05 (22) 1998 04 22	7(51) A23L 1/0522 C08B 30/12
			B1 (11) 189170 (21) 337173 (30) 98 19858600 (72) Schlisio Siegfried	(41) 2000 06 19 (22) 1999 12 14 1998 12 18	7(51) A24C 5/28 DE

(73) Hauni Maschinenbau AG, Hamburg (DE)
 (54) Urządzenie do osiowego pozycjonowania przeznaczonych do przecinania wyrobów wałeczkowych przemysłu tytoniowego

B1 (11) **189169** (41) 2000 06 19 7(51) A24C 5/52
 (21) 337051 (22) 1999 12 08
 (30) 98 19856934 1998 12 10 DE

(72) Schlisio Siegfried, Oesterling Erwin
 (73) Hauni Maschinenbau AG, Hamburg (DE)
 (54) Sposób i urządzenie do wytwarzania papierosów z filtrem wielostopniowym

B1 (11) **189094** (41) 2001 03 12 7(51) A41D 25/02
 (21) 335120 (22) 1999 08 26

(76) Biedrzycki Zdzisław, Hrubieszów (PL)
 (54) Krawat ozdobny

B1 (11) **189050** (41) 2000 11 06 7(51) A46B 17/00
 (21) 338577 (22) 1998 07 02
 (30) 97 9702928 1997 08 14 SE

(86) 1998 07 02 PCT/SE98/01303
 (87) 1999 02 25 WO99/08565, PCT Gazette nr 08/99
 (72) Ahlström Tom, Ehrich Hans
 (73) ANZA AB, Bankeryd (SE)
 (54) Pędzel do farby

B1 (11) **189140** (41) 2001 01 29 7(51) A47B 19/00
 (21) 334464 (22) 1999 07 16

(76) Zarzycki Henryk, Kraków (PL); Weber-Zarzycka Ludmiła, Kraków (PL)
 (54) Podręczny składany pulpit, zwłaszcza muzyczny

B1 (11) **189118** (41) 2001 10 08 7(51) A47B 81/06
 (21) 339504 (22) 2000 04 07

(76) Cyrkler Mieczysław, Poznań (PL)
 (54) Regał do sprzętu audio-video

B1 (11) **189040** (41) 2000 07 03 7(51) A47B 81/06
 G09F 11/00

(21) 330461 (22) 1998 12 21
 (76) Bober Wiesław, Brzesko (PL)
 (54) Urządzenie do obracania eksponatów, wysuniętych z pojemników maskujących

B1 (11) **189165** (41) 2000 11 06 7(51) A61B 17/225
 A61N 7/00

(21) 332714 (22) 1999 04 23
 (72) Łatuszek Antoni, Chendor Grażyna, Konopka Jakub
 (73) Politechnika Warszawska, Warszawa (PL)
 (54) Sposób i urządzenie do kruszenia kamieni nerkowych

B1 (11) **189167** (41) 2000 11 06 7(51) A61B 17/225
 A61B 6/08
 A61N 7/00

(21) 332716 (22) 1999 04 23
 (72) Łatuszek Antoni, Konopka Jakub, Pęszyński Piotr
 (73) Politechnika Warszawska, Warszawa (PL)
 (54) Urządzenie do kruszenia kamieni nerkowych

B1 (11) **189108** (41) 2001 03 12 7(51) A61B 5/15
 A61B 17/34

(21) 335272 (22) 1999 09 06
 (72) Rutynowski Włodzimierz, Wyszogrodzki Wojciech
 (73) HTL STREFA Spółka z o.o., Adamówek (PL)
 (54) Urządzenie nakłuwające

B1 (11) **189079** (41) 1999 10 11 7(51) A61B 6/14
 A61C 19/04

(21) 332753 (22) 1999 04 23

(76) Kozakiewicz Marcin, Łódź (PL)

(54) Sposób monitorowania wyników leczenia chorych po zabiegach wykonywanych w obrębie kości w chirurgii stomatologicznej

B1 (11) **189081** (41) 1999 10 11 7(51) A61B 6/14
 A61C 19/04

(21) 332754 (22) 1999 04 23
 (76) Kozakiewicz Marcin, Łódź (PL)

(54) Urządzenie do mocowania w jamie ustnej materiału czulego na promieniowanie jonizujące

B1 (11) **189082** (41) 1999 10 11 7(51) A61B 6/14
 A61C 19/04
 G03B 42/02

(21) 332755 (22) 1999 04 23
 (76) Kozakiewicz Marcin, Łódź (PL)

(54) Wskaźnik intensywności naświetlania materiału czulego na promieniowanie rentgenowskie

B1 (11) **189055** (41) 2000 06 19 7(51) A61D 19/02
 (21) 336409 (22) 1998 04 23

(30) 97 9705425 1997 04 25 FR
 (86) 1998 04 23 PCT/FR98/00817

(87) 1998 11 05 WO98/48731, PCT Gazette nr 44/98
 (72) Liegois Luc

(73) GENES DIFFUSION, Douai (FR)

(54) Przyrząd do sztucznej inseminacji, zwłaszcza macior

B1 (11) **189134** (41) 2000 07 31 7(51) A61F 11/14
 G10K 11/16

(21) 331053 (22) 1999 01 26
 (72) Makarewicz Grzegorz, Matuszewski Grzegorz, Morzyński Leszek, Zawieska Wiktor Marek

(73) Centralny Instytut Ochrony Pracy, Warszawa (PL)
 (54) Aktywne nauszniki przeciwhałasowe

B1 (11) **189069** (41) 2000 08 14 7(51) A61F 2/38
 A61F 2/76

(21) 331364 (22) 1999 02 10
 (72) Kędzior Krzysztof, Kwaśniak Eugeniusz, Morawski Czesław, Skalski Konstanty, Świąszkowski Wojciech

(73) Politechnika Warszawska, Warszawa (PL)
 (54) Symulator stawu łokciowego

B1 (11) **189039** (41) 2000 04 25 7(51) A61H 1/00
 (21) 329317 (22) 1998 10 19

(76) Majoch Stanisław, Freiburg (DE); Woźniak Andrzej, Saarbrücken (DE); Majoch Martin, Merzhausen (DE)

(54) Urządzenie do ćwiczenia mięśni brzucha i grzbietu

B1 (11) **189020** (41) 1999 05 24 7(51) A61K 31/404
 A61P 27/00

(21) 330463 (22) 1997 05 01
 (30) 96 60016658 1996 05 01 US

(86) 1997 05 01 PCT/US97/07800
 (87) 1997 11 06 WO97/40831, PCT Gazette nr 47/97

(72) Aiello Lloyd P., Jirousek Michael R., King George L., Vignati Louis, Ways Douglas Kirk

(73) ELI LILLY AND COMPANY, Indianapolis (US)

(54) Zastosowanie bis-indolilomaleimidowego lub makrocyklicznego bis-indolilomaleimidowego inhibitora izozymu β kinazy białkowej C do wytwarzania leku do leczenia naczyniowych schorzeń oczu

B1 (11) **189066** (41) 1999 03 15 7(51) A61K 31/4245
 A61K 31/427

(21) 329188 (22) 1997 04 03
 (30) 96 83917 1996 04 05 JP

(86) 1997 04 03 PCT/JP97/01149

(87) 1997 10 16 WO97/37688, PCT Gazette nr 44/97

- (72) Tamura Norikazu, Sohda Takashi, Ikeda Hitoshi
 (73) TAKEDA CHEMICAL INDUSTRIES, LTD., Osaka (JP)
 (54) Kompozycja farmaceutyczna do zapobiegania lub zwalczania chorób związanych z angiotensyną II oraz stosowanie związków do wytwarzania leku do zapobiegania lub zwalczania chorób związanych z angiotensyną II
- B1 (11) **189036** (41) 1999 08 02 7(51) A61K 31/58
 A61K 9/12
 (21) 331828 (22) 1997 08 26
 (30) 96 705368 1996 08 29 US
 (86) 1997 08 26 PCT/US97/14708
 (87) 1998 03 05 WO98/08519, PCT Gazette nr 09/98
 (72) Berry Julianne, Sequeira Joel A., Chaudry Imtiaz A.
 (73) SCHERING CORPORATION, Kenilworth (US)
 (54) Zawieszinowy preparat aerozolowy zawierający pirośluzan mometazonu
- B1 (11) **189116** (41) 2000 01 03 7(51) A61K 31/727
 A61K 31/445
 A61P 7/02
 (21) 333665 (22) 1997 11 24
 (30) 96 60031878 1996 11 27 US
 (86) 1997 11 24 PCT/US97/21440
 (87) 1998 06 04 WO98/23279, PCT Gazette nr 22/98
 (72) Uzan Andre, Curaudeau Alain H., Leadley Robert J., Dunwiddie Christopher T., Perrone Mark H.
 (73) AVENTIS PHARMACEUTICALS Inc., Bridgewater (US)
 (54) Kompozycja farmaceutyczna i zastosowanie kompozycji farmaceutycznej w stanach fizjologicznych towarzyszących zaburzeniu niedokrwienia związanego z zakrzepicą
- B1 (11) **189015** (41) 1999 06 07 7(51) A61K 38/09
 A61K 38/24
 A61K 47/08
 A61K 47/16
 A61K 47/20
 A61P 35/00
 (21) 330927 (22) 1997 07 01
 (30) 96 60022699 1996 07 03 US
 (86) 1997 07 01 PCT/US97/11450
 (87) 1998 01 08 WO98/00158, PCT Gazette nr 01/98
 (72) Stevenson Cynthia L., Prestrelski Steven J.
 (73) ALZA CORPORATION, Palo Alto (US)
 (54) Niewodny preparat peptydowy, sposób wytwarzania niewodnego preparatu peptydowego i zastosowanie tego preparatu
- B1 (11) **189128** (41) 2000 05 22 7(51) A61K 39/40
 C07K 16/02
 (21) 335758 (22) 1998 03 20
 (30) 97 9701026 1997 03 20 SE
 (86) 1998 03 20 PCT/SE98/00526
 (87) 1998 09 24 WO98/41235, PCT Gazette nr 38/98
 (72) Larsson Anders, Kollberg Hans
 (73) IMMUNSYSTEM IMS AB, Uppsala (SE)
 (54) Zastosowanie przeciwciał ptasich skierowanych przeciwko antygenowi/patogenowi wywołującemu infekcje układu oddechowego
- B1 (11) **189122** (41) 1998 08 31 7(51) A61K 47/48
 (21) 326161 (22) 1996 11 20
 (30) 95 95203219 1995 11 23 EP
 (86) 1996 11 20 PCT/EP96/05118
 (87) 1997 05 29 WO97/18839, PCT Gazette nr 23/97
 (72) Baert Lieven Elvire Colette, Peeters Jozef, Verreck Geert
 (73) JANSSEN PHARMACEUTICA N.V., Beerse (BE)
 (54) Sposób wytwarzania mieszaniny stałej zawierającej jedną lub wiele cyklodekstryn, mieszanina stała i kompozycja farmaceutyczna
- B1 (11) **189174** (41) 2001 09 10 7(51) A61K 48/00
 A61P 9/00
 (21) 343864 (22) 1997 04 11
 (30) 96 631334 1996 04 12 US
 (86) 1997 04 11 PCT/US97/07301
 (87) 1997 10 23 WO97/38729, PCT Gazette nr 45/97
 (72) Goldstein Steven A., Bonadio Jeffrey
 (73) THE REGENTS OF THE UNIVERSITY OF MICHIGAN, Ann Arbor (US)
 (54) Zastosowanie kompozycji zawierającej biologicznie zgodną macierz do pobudzania wzrostu naczyń i zastosowanie kompozycji zawierającej biologicznie zgodną macierz do hamowania tworzenia się naczyń
- B1 (11) **189033** (41) 1999 03 29 7(51) A61K 7/16
 (21) 329526 (22) 1997 04 14
 (30) 96 639871 1996 04 26 US
 (86) 1997 04 14 PCT/US97/06195
 (87) 1997 11 06 WO97/40811, PCT Gazette nr 47/97
 (72) Zhang Yun Po, Gaffar Abdul
 (73) COLGATE-PALMOLIVE COMPANY, New York (US)
 (54) Kompozycja doustna zawierająca glikomakropeptyd kazeinowy i sposób jego wytwarzania
- B1 (11) **189137** (41) 1999 01 18 7(51) A61K 9/00
 A61M 31/00
 (21) 328202 (22) 1997 01 15
 (30) 96 595761 1996 02 02 US
 (86) 1997 01 15 PCT/US97/00722
 (87) 1997 08 07 WO97/27840, PCT Gazette nr 34/97
 (72) Eckenhoff James B., Peery John R., Dionne Keith E., Landrau Felix A., Lautenbach Scott D., Magruder Judy A., Wright Jeremy C.
 (73) ALZA CORPORATION, Palo Alto (US)
 (54) Implantowane urządzenie do dostarczania substancji aktywnej
- B1 (11) **189016** (41) 1999 08 30 7(51) A61K 9/28
 A61K 9/48
 (21) 332245 (22) 1997 09 18
 (30) 96 96202651 1996 09 23 EP
 (86) 1997 09 18 PCT/EP97/05234
 (87) 1998 04 02 WO98/13029, PCT Gazette nr 13/98
 (72) Van Balken Paulus Maria, Elbers Jules Alex Cornelis, Frijlink Henderik Willem, Philips Wienman Emerald
 (73) DUPHAR INTERNATIONAL RESEARCH B.V., Weesp (NL)
 (54) Doustna formuacja o opóźnionym natychmiastowym uwalnianiu, sposób wytwarzania doustnej formuacji o opóźnionym natychmiastowym uwalnianiu
- B1 (11) **189044** (41) 2000 04 25 7(51) A61L 15/44
 (21) 329265 (22) 1998 10 19
 (72) Grzybowski Jacek, Pojda Zygmunt, Strużyna Jerzy, Janiak Marek, Ołdak Ewa
 (73) Wojskowy Instytut Higieny i Epidemiologii, Warszawa (PL)
 (54) Gąbczaste opatrunki na powierzchniowe rany i sposób ich wytwarzania
- B1 (11) **189123** (41) 2000 07 03 7(51) A61L 27/08
 A61L 27/12
 (21) 330575 (22) 1998 12 23
 (72) Ślósarczyk Anna, Klisch Marian, Błażewicz Marta, Stobierski Ludosław, Rapacz-Kmita Alicja
 (73) Akademia Górniczo-Hutnicza im. St. Staszica, Kraków (PL)
 (54) Sposób wytwarzania kompozytowego tworzywa implantacyjnego
- B1 (11) **189111** (41) 1999 05 24 7(51) A61L 29/12
 (21) 330714 (22) 1997 06 19
 (30) 96 9602529 1996 06 26 SE

- (86) 1997 06 19 PCT/SE97/01121
 (87) 1997 12 31 WO97/49437, PCT Gazette nr 57/97
 (72) Israelsson Anette, Utas Jan
 (73) ASTRA AKTIEBOLAG, Södertälje (SE)
 (54) Urządzenie medyczne, sposób jego wytwarzania oraz zastosowanie blokowego kopolimeru styrenu
- B1 (11) **189076** (41) 2000 05 08 7(51) A61M 15/00
 (21) 335701 (22) 1998 03 13
 (30) 97 9700938 1997 03 14 SE
 (86) 1998 03 13 PCT/SE98/00458
 (87) 1998 09 24 WO98/41257, PCT Gazette nr 38/98
 (72) Dagsland Allan, Virtanen Risto
 (73) ASTRA AKTIEBOLAG, Södertälje (SE)
 (54) Inhalator do podawania proszku poprzez inhalację
- B1 (11) **189019** (41) 2001 01 15 7(51) A61M 15/00
 (21) 340040 (22) 1998 10 23
 (30) 97 9722285 1997 10 23 GB
 (86) 1998 10 23 PCT/GB98/03170
 (87) 1999 05 06 WO99/21601, PCT Gazette nr 18/99
 (72) Clarke Alastair Robert
 (73) AVENTIS PHARMA LIMITED, West Malling (GB)
 (54) Urządzenie inhalacyjne
- B1 (11) **189073** (41) 2000 11 06 7(51) A62C 31/00
 (21) 332811 (22) 1999 04 28
 (72) Bortkiewicz Władysław
 (73) Przemysłowy Instytut Maszyn Budowlanych, Kobyłka (PL)
 (54) Wysokociśnieniowy układ zasilacza wodnego
- B1 (11) **189022** (41) 2000 11 06 7(51) A62C 8/08
 (21) 332785 (22) 1999 04 27
 (72) Bednarek Zoja, Wolanin Jerzy, Dec Lesław, Bednarek Michał, Lewicki Wojciech, Skłodowska Ewa, Bronisz Sławomir
 (73) Szkoła Główna Służby Pożarniczej, Warszawa (PL)
 (54) Indywidualny namiot przeciwogniowy
- B1 (11) **189136** (41) 1998 12 07 7(51) A63F 7/00
 (21) 320315 (22) 1997 06 03
 (76) Lipińska Anna, Warszawa (PL)
 (54) Zabawka zręcznościowa
- B1 (11) **189168** (41) 2000 03 13 7(51) B01D 21/24
 C02F 1/40
 (21) 334683 (22) 1998 01 23
 (30) 97 96 1997 01 23 AT
 (86) 1998 01 23 PCT/AT98/00013
 (87) 1998 07 30 WO98/32515, PCT Gazette nr 30/98
 (72) Heyek Kurt
 (73) TSCHUDA GMBH & CO. KG, Graz (AT)
 (54) Urządzenie do oddzielania masy warstwy pływającej
- B1 (11) **189035** (41) 1999 12 20 7(51) B01D 3/02
 (21) 330249 (22) 1998 12 09
 (23) 1998 06 15 70 MTP
 (72) Jamroz Stanisław, Naumowicz Władysław, Rymsza Roman, Przywara Ireneusz, Zatoń Ryszard
 (73) Zakłady Automatyki POLNA S.A., Przemysł (PL)
 (54) Destylator elektryczny
- B1 (11) **189177** (41) 2000 06 05 7(51) B01D 45/12
 B01D 45/06
 (21) 330096 (22) 1998 12 03
 (72) Sadowski Marek, Gruszecki Zenon, Kacprzak Tadeusz, Harabin Edward, Sztelmach Paweł, Sowiński Przemysław, Dudyński Marek
 (73) Zakłady Azotowe PUŁAWY S.A., Puławy (PL)
 (54) Urządzenie do odpylania i dystrybucji gazów reakcyjnych
- B1 (11) **189018** (41) 2000 03 27 7(51) B01D 47/06
 F28F 25/12
 B01D 53/78
 (21) 335049 (22) 1998 02 03
 (30) 97 9700393 1997 02 05 SE
 (86) 1998 02 03 PCT/SE98/00185
 (87) 1998 08 06 WO98/33576, PCT Gazette nr 31/98
 (72) Halldin Claes, Ahman Stefan, Johansson Lars-Erik, Collins David J., Borio Donald, Doughty Joseph V.
 (73) ABB FLÄKT AB, Sztokholm (SE)
 (54) Otwarty reaktor kontaktowy
- B1 (11) **189161** (41) 2000 04 25 7(51) B01J 10/00
 B01J 19/24
 B01F 3/04
 C02F 1/72
 (21) 329165 (22) 1998 10 13
 (72) Wroński Stanisław, Dłuska Ewa, Hubacz Robert
 (73) Politechnika Warszawska, Warszawa (PL)
 (54) Reaktor do prowadzenia procesów pomiędzy gazem, a cieczą lub zawiesiną
- B1 (11) **189150** (41) 1999 04 26 7(51) B01J 23/52
 B01J 23/66
 B01J 23/58
 B01J 37/02
 C07C 67/055
 (21) 330065 (22) 1997 05 15
 (30) 96 655571 1996 05 24 US
 (86) 1997 05 15 PCT/US97/08491
 (87) 1997 11 27 WO97/44130, PCT Gazette nr 51/97
 (72) Wang Tao, Broussard Jerry A.
 (73) CELANESE INTERNATIONAL CORPORATION, Dallas (US)
 (54) Sposób otrzymywania katalizatora do wytwarzania octanu winylu
- B1 (11) **189074** (41) 1999 11 08 7(51) B01J 8/24
 B01J 19/26
 (21) 333020 (22) 1997 10 22
 (30) 96 9622715 1996 10 31 GB
 (86) 1997 10 22 PCT/GB97/02931
 (87) 1998 05 07 WO98/18548, PCT Gazette nr 18/98
 (72) Newton David, Power Michael Bernard
 (73) BP CHEMICALS LIMITED, London (GB)
 (54) Sposób ciągłej polimeryzacji olefin w złożu fluidyzowanym gazem i dysza do wprowadzania cieczy w złożu fluidyzowane gazem reaktora do ciągłej polimeryzacji olefin
- B1 (11) **189012** (41) 1999 02 15 7(51) B01J 8/24
 B01J 8/26
 B01J 8/36
 (21) 327724 (22) 1998 07 27
 (30) 97 208797 1997 08 04 JP
 (72) Arima Kenichi, Tagashira Kenji, Torii Isao, Myoyo Kazuyuki, Arakawa Yoshihisa
 (73) MITSUBISHI HEAVY INDUSTRIES, LTD., Tokyo (JP)
 (54) Urządzenie fluidyzacyjne
- B1 (11) **189027** (41) 1999 07 19 7(51) B02C 18/40
 B03B 9/06
 B07B 9/00
 D21B 1/08
 (21) 331521 (22) 1997 08 05
 (30) 96 9602947 1996 08 08 SE
 (86) 1997 08 05 PCT/SE97/01325
 (87) 1998 02 19 WO98/06498, PCT Gazette nr 06/98
 (72) Grunditz Leif

(73) RECULTURE AB, Stockholm (SE)	B1 (11) 189173	(41) 2001 06 04	7(51) B26D 7/27
(54) Sposób i urządzenie do przeróbki odpadów domowych i przemysłowych	(21) 342391	(22) 1999 02 12	
	(30) 98 19806561	1998 02 17	DE
	(86) 1999 02 12 PCT/EP99/00927		
	(87) 1999 08 26 WO99/42260, PCT Gazette nr 34/99		
	(76) Völkl Thomas, Bruckmühl (DE)		
	(54) Krajalnica kalibrowana		
B1 (11) 189171	(41) 2001 03 12		7(51) B21B 1/26
(21) 340997	(22) 1998 12 08		
(30) 97 1007732	1997 12 08		NL
97 1007739	1997 12 09		NL
(86) 1998 12 08 PCT/NL98/00700			
(87) 1999 06 17 WO99/29444, PCT Gazette nr 24/99			
(72) Bodin Andre, Hoogendoorn Thomas Martinus			
(73) CORUS STAAL BV, IJmuiden (NL)			
(54) Sposób i urządzenie do wytwarzania taśmy ze stali wysokowytrzymałej			
B1 (11) 189172	(41) 2001 03 12		7(51) B21B 1/46
(21) 340998	(22) 1998 12 08		
(30) 97 1007731	1997 12 08		NL
(86) 1998 12 08 PCT/NL98/00699			
(87) 1999 06 17 WO99/29446, PCT Gazette nr 24/99			
(72) Bodin Andre			
(73) CORUS STAAL BV, IJmuiden (NL)			
(54) Sposób i urządzenie do wytwarzania ferrytycznie walcowanej taśmy stalowej			
B1 (11) 189062	(41) 1999 11 08		7(51) B21D 22/20
(21) 333149	(22) 1999 05 13		
(72) Pawełczak Julian, Kaczmarek Zdzisław, Materniak Jan, Panowicz Ryszard			
(73) Tłocznia Metali PRESSTA S.A., Bolechowo k/Poznania, Owińska (PL)			
(54) Sposób i urządzenie do wykonywania głębokich wytlóczek w postaci długich tulei			
B1 (11) 189011	(41) 2001 10 22		7(51) B22D 11/06
(21) 344247	(22) 1999 03 19		
(30) 98 19823440	1998 05 19		DE
(86) 1999 03 19 PCT/DE99/00891			
(87) 1999 11 25 WO99/59750, PCT Gazette nr 47/99			
(72) Urlaub Ulrich			
(73) SMS DEMAG AG, Düsseldorf (DE)			
(54) Sposób i urządzenie do precyzyjnego odlewania wyrobów metalowych			
B1 (11) 189070	(41) 2000 08 28		7(51) B23B 31/38
(21) 331554	(22) 1999 02 19		
(72) Szafarczyk Maciej			
(73) Politechnika Warszawska, Warszawa (PL)			
(54) Zespół napędowy uchwytu tokarskiego			
B1 (11) 189164	(41) 2000 10 23		7(51) B23B 5/16
(21) 332678	(22) 1999 04 20		
(72) Gołąbiewski Zbigniew, Dobrogowski Mirosław Julian, Alfut Eugeniusz			
(73) PROMOTECH Sp. z o.o., Białystok (PL)			
(54) Urządzenie do obróbki końcówek rur			
B1 (11) 189101	(41) 1999 09 27		7(51) B23B 51/00 B23B 31/107 B25D 17/08 B28D 1/14
(21) 331877	(22) 1999 03 10		
(30) 98 19810911	1998 03 13		DE
(72) Ostermeier Peter, Hoyss Franz, Roth Peter			
(73) Hilti Aktiengesellschaft, Schaan (LI)			
(54) Narzędzie do wiercenia oraz uchwyt do narzędzia do wiercenia			
B1 (11) 189105	(41) 2001 01 02		7(51) B29B 15/02 C08J 3/215 C08L 21/00
(21) 339614	(22) 1998 09 28		
(30) 97 941766	1997 09 30		US
(86) 1998 09 28 PCT/US98/20279			
(87) 1999 04 08 WO99/16600, PCT Gazette nr 14/99			
(72) Mabry Melinda Ann, Wang Ting, Podobnik Ivan Zlatko, Shell James A., Morgan Allan Clark, Chung Bin, Tokita Noboru			
(73) CABOT CORPORATION, Boston (US)			
(54) Sposób wytwarzania mieszkanki kompozytów elastomerowych			
B1 (11) 189132	(41) 2001 08 13		7(51) B29C 33/04 B29D 23/18
(21) 343267	(22) 1999 02 05		
(30) 98 48088	1998 03 26		US
(86) 1999 02 05 PCT/CA99/00104			
(87) 1999 09 30 WO99/48664, PCT Gazette nr 39/99			
(76) Lupke Manfred A.A., Thornhill (CA); Lupke Stefan A., Thornhill (CA)			
(54) Korpus formy ze sterowaniem przepływu powietrza			
B1 (11) 189127	(41) 1999 12 06		7(51) B32B 15/08
(21) 333359	(22) 1997 11 12		
(30) 96 746539	1996 11 13		US
(86) 1997 11 12 PCT/IB97/01426			
(87) 1998 05 22 WO98/21029, PCT Gazette nr 20/98			
(72) Kennedy Stephen J.			
(73) INTELLIGENT ENGINEERING (BAHAMAS) LIMITED, Nassau (BS)			
(54) Konstrukcyjna płyta kompozytowa i sposób wytwarzania konstrukcyjnej płyty kompozytowej			
B1 (11) 189032	(41) 1999 02 15		7(51) B41J 35/28
(21) 328710	(22) 1997 01 22		
(30) 96 96103521	1996 03 07		EP
(86) 1997 01 22 PCT/EP97/00273			
(87) 1997 09 12 WO97/32731, PCT Gazette nr 39/97			
(72) Tse Yui Po			
(73) ESSELTE, Sint-Niklaas (BE)			
(54) Urządzenie do drukowania na taśmie			
B1 (11) 189100	(41) 1999 07 19		7(51) B60H 1/24 F24F 13/20
(21) 330774	(22) 1999 01 11		
(30) 98TO 16	1998 01 12		IT
(72) Izzo Antonio, Marchesani Cesario			
(73) MAGNETI MARELLI CLIMATIZZAZIONE SPA, Poirino (IT)			
(54) Zespół wentylatora elektrycznego do układów klimatyzacyjnych w pojazdach			
B1 (11) 189099	(41) 1999 06 21		7(51) B61D 17/12 B61D 17/08 B61D 19/00
(21) 330341	(22) 1998 12 16		
(30) 97 19757283	1997 12 16		DE
(72) Ernst Andreas, Göhring Dieter, Petrick Renee, Raabe Manfred			

(73) DWA Deutsche Waggonbau GmbH, Berlin (DE)
 (54) Urządzenie prowadzące dla przesuwanych ścian wagonów z przesuwnymi ścianami i hełmowymi dachami

B1 (11) **189098** (41) 1999 03 15 7(51) B61D 3/18
 B61D 3/10
 B61D 3/04

(21) 328325 (22) 1998 09 02
 (30) 97 19740394 1997 09 05 DE
 (72) Hellmich Bernd, Magdeburg Eike, Moeschler Franz, Pasemann Bernd, Wieloch Bertram
 (73) Deutsche Waggonbau AG, Berlin (DE)
 (54) Wagon przegubowy do kombinowanego transportu ładunków, zwłaszcza pojazdów drogowych

B1 (11) **189148** (41) 2000 01 31 7(51) B64C 1/00
 (21) 327640 (22) 1998 07 20

(72) Bzówka Krzysztof, Górski Tadeusz, Lisowski Dariusz
 (73) Wytwórnia Sprzętu Komunikacyjnego PZL-ŚWIDNIK SA, Świdnik (PL)
 (54) Kadłub śmigłowca

B1 (11) **189038** (41) 1999 09 27 7(51) B65B 55/06
 A61L 2/00

(21) 332697 (22) 1997 09 18
 (30) 96 9603782 1996 10 16 SE
 (86) 1997 09 18 PCT/SE97/01574
 (87) 1998 04 23 WO98/16431, PCT Gazette nr 16/98

(72) Lagerstedt Jan
 (73) TETRA LAVAL HOLDINGS & FINANCE S.A., Pully (CH)
 (54) Sposób sterylizacji w autoklawie pojemnika wykonanego z materiału na bazie włókna

B1 (11) **189043** (41) 2000 04 25 7(51) B66B 19/02
 (21) 329143 (22) 1998 10 10

(76) Sala Marian, Rybnik (PL); Magnowski Wincenty, Gliwice (PL)
 (54) Sposób wymiany lin nośnych w górniczych wyciągach szypowych

B1 (11) **189133** (41) 2000 10 23 7(51) C01F 17/00
 (21) 332745 (22) 1999 04 22

(72) Brzyska Wanda, Kula Alina
 (73) Uniwersytet Marii Curie-Skłodowskiej, Lublin (PL)
 (54) Sposób otrzymywania nowych kompleksów Y(III) lub lantanowców (III)

B1 (11) **189121** (41) 1999 07 05 7(51) C02F 3/00
 C02F 3/02

(21) 323972 (22) 1997 12 22
 (72) Eymontt Andrzej, Siarkiewicz Paweł Lech, Józwiowski Tomasz, Dubicki Kazimierz
 (73) Instytut Budownictwa, Mechanizacji i Elektryfikacji Rolnictwa, Warszawa (PL)
 (54) Urządzenie do przyspieszania wzrostu liczby drobnoustrojów w ściekach

B1 (11) **189104** (41) 2001 04 09 7(51) C03B 11/10
 (21) 341348 (22) 1999 01 27

(30) 98 19807061 1998 02 20 DE
 (86) 1999 01 27 PCT/EP99/00522
 (87) 1999 08 26 WO99/42412, PCT Gazette nr 34/99
 (72) Bordt Heinz-G., Sparschuh Georg
 (73) SCHOTT GLAS, Mainz (DE)

(54) Sposób wytwarzania tub kineskopów i urządzenie do realizacji sposobu

B1 (11) **189010** (41) 2000 04 25 7(51) C03C 13/06
 (21) 335465 (22) 1998 03 10

(30) 97 970992 1997 03 10 FI

(86) 1998 03 10 PCT/FI98/00208
 (87) 1998 09 17 WO98/40321, PCT Gazette nr 37/98
 (72) Perander Michael, Hakala Jan
 (73) PAROC GROUP OY AB, Vantaa (FI)
 (54) Włókno mineralne

B1 (11) **189176** (41) 1999 01 18 7(51) C03C 8/14
 (21) 328410 (22) 1997 12 02

(30) 96 9615266 1996 12 12 FR
 (86) 1997 12 02 PCT/FR97/02181
 (87) 1998 06 18 WO98/25864, PCT Gazette nr 24/98
 (72) Beyrle André, Dejean Aline, Dages Daniel, Veret-Lemarinier Anne-Valentine

(73) SAINT-GOBAIN VITRAGE, Courbevoie (FR)
 (54) Kompozycja emalii dla podkładu szklanego, sposób wytwarzania emaliowanego podkładu szklanego i sposób wytwarzania kompozycji emalii dla podkładu szklanego

B1 (11) **189064** (41) 2000 02 28 7(51) C04B 18/12
 (21) 328172 (22) 1998 08 20

(76) Nabożny Marian, Kraków (PL); Nocoń Jerzy, Kraków (PL); Woźniacki Zdzisław, Kraków (PL); Pasierb Jan, Kraków (PL); Stachowicz Stanisław, Lublin (PL); Koczorowski Sławomir, Lublin (PL)

(54) Sposób i urządzenie do wytwarzania lekkiego kruszywa budowlanego

B1 (11) **189119** (41) 1997 11 24 7(51) C07C 15/08
 C07C 7/12

(21) 321043 (22) 1995 12 27
 (30) 94 9415896 1994 12 29 FR
 (86) 1995 12 27 PCT/FR95/01738

(87) 1996 07 11 WO96/20907, PCT Gazette nr 31/96
 (72) Hotier Gérard, Mikitenko Paul, MacPherson Stuart R.
 (73) INSTITUT FRANÇAIS DU PETROLE, Rueil-Malmaison (FR)
 (54) Sposób wydzielania i odzyskiwania paraksylenu

B1 (11) (41) 2000 01 17 7(51) C07C 401/00
 A61K 31/59
 A61P 5/18

(21) 333794 (22) 1997 11 28
 (30) 96 9625271 1996 12 04 GB

(86) 1997 11 28 PCT/DK97/00546
 (87) 1998 06 11 WO98/24762, PCT Gazette nr 23/98
 (72) Von Daehne Welf

(73) LEO PHARMACEUTICAL PRODUCTS LTD. A/S (LOVENS KEMISKE FABRIK PRODUKTIONS-AKTIESELSKAB), Ballerup (DK)

(54) Pochodna witaminy D₃, sposób wytwarzania pochodnej witaminy D₃, związki pośrednie dla syntezy pochodnej witaminy D₃, kompozycja farmaceutyczna i zastosowanie pochodnej witaminy D₃

B1 (11) **189095** (41) 2000 05 08 7(51) C07D 201/16
 (21) 335737 (22) 1998 03 16

(30) 97 9700230 1997 03 17 BE
 (86) 1998 03 16 PCT/NL98/00152

(87) 1998 09 24 WO98/41502, PCT Gazette nr 38/98
 (72) Simons Antonius Jacobus Franciscus, Groot Zevert Louise Annemarie
 (73) DSM N.V., Heerlen (NL)

(54) Sposób oczyszczania wodnych mieszanin kaprolaktamu

B1 (11) **189110** (41) 1999 01 18 7(51) C07D 233/54
 A61K 31/4164
 A61P 25/00

(21) 328167 (22) 1996 10 02
 (30) 95 9520150 1995 10 03 GB

- (86) 1996 10 02 PCT/FI96/00518
 (87) 1997 04 10 WO97/12874, PCT Gazette nr 16/97
 (72) Karjalainen Arto, Huhtala Paavo, Karjalainen Arja, Saxlund Raimo, Hillilä Maarit, Savola Juha-Matti, Wurster Siegfried, Eloranta Maire, Cockcroft Victor
 (73) ORION CORPORATION, Espoo (FI)
 (54) Pochodna imidazolu, kompozycja farmaceutyczna zawierająca pochodną imidazolu i zastosowanie pochodnej imidazolu
- B1 (11) **189141** (41) 2000 07 17 7(51) C07D 251/60
 (21) 336903 (22) 1998 05 15
 (30) 97 97201806 1997 06 16 EP
 (86) 1998 05 15 PCT/NL98/00278
 (87) 1998 11 26 WO98/52928, PCT Gazette nr 47/98
 (72) Tjioe Tjay Tjien
 (73) DSM N.V., Heerlen (NL)
 (54) Sposób wytwarzania melaminy
- B1 (11) **189142** (41) 2000 07 31 7(51) C07D 251/60
 (21) 337122 (22) 1998 05 15
 (30) 97 97201803 1997 06 16 EP
 (86) 1998 05 15 PCT/NL98/00279
 (87) 1998 12 03 WO98/54160, PCT Gazette nr 48/98
 (72) Tjioe Tjay Tjien, Slangen Hubertus Jozef Maria
 (73) DSM N.V., Heerlen (NL)
 (54) Sposób wytwarzania melaminy
- B1 (11) **189175** (41) 1996 10 28 7(51) C07D 307/85
 C07D 405/12
 A61K 31/34
 A61P 25/00
 (21) 313861 (22) 1996 04 19
 (30) 95 19514567 1995 04 20 DE
 (72) Bathe Andreas, Helfert Bernd, Böttcher Henning, Schuster Kurt
 (73) Merck Patent Gesellschaft mit beschränkter Haftung, Darmstadt (DE)
 (54) Nowe związki, pochodne benzofuranu
- B1 (11) **189124** (41) 2000 08 28 7(51) C07D 501/04
 (21) 331460 (22) 1999 02 15
 (72) Borowicz Piotr, Mikołajczyk Jerzy, Kurzynoga Dariusz
 (73) Instytut Biotechnologii i Antybiotyków, Warszawa (PL)
 (54) Sposób wytwarzania półsyntetycznej cefalosporyny
- B1 (11) **189145** (41) 1997 06 23 7(51) C08F 2/34
 (21) 317560 (22) 1996 12 18
 (30) 95 60008683 1995 12 18 US
 (72) Schreck David James, Wenzel Timothy Todd, Goode Mark Gregory, Williams Clark Curtis
 (73) Univation Technologies, LLC, Houston (US)
 (54) Sposób wytwarzania polimerów
- B1 (11) **189126** (41) 1999 11 08 7(51) C08F 216/06
 C08F 14/06
 (21) 333019 (22) 1997 10 21
 (30) 96 96203017 1996 10 30 EP
 (86) 1997 10 21 PCT/EP97/05919
 (87) 1998 05 07 WO98/18835, PCT Gazette nr 18/98
 (72) O Boen Ho, Maltha Annemarieke, Westmijze Hans, Alferink Petrus Johannes Theodorus
 (73) AKZO NOBEL N.V., Arnhem (NL)
 (54) Sposób wytwarzania wodnej zawiesiny, wodna zawiesina i sposób polimeryzacji
- B1 (11) **189097** (41) 1999 10 11 7(51) C08F 220/56
 H01B 1/12
 (21) 325595 (22) 1998 03 27
 (72) Kędziński Michał, Florjańczyk Zbigniew
- (73) Instytut Chemii Przemysłowej im. Prof. Ignacego Mościckiego, Warszawa (PL)
 (54) Sposób otrzymywania polimerowego elektrolitu protonoprzewodzącego
- B1 (11) **189042** (41) 1999 01 18 7(51) C08F 290/04
 C08G 81/02
 C09D 151/00
 (21) 328407 (22) 1997 01 30
 (30) 96 9601368 1996 01 30 FR
 (86) 1997 01 30 PCT/FR97/00185
 (87) 1997 08 07 WO97/28200, PCT Gazette nr 34/97
 (72) Legrand Pierre, Riess Gérard, Lerch Jean-Philippe, Lefevre Daniel
 (73) LES PEINTURES JEFECO, Marseille (FR)
 (54) Nowy kopolimer szczepiony, sposoby jego otrzymywania oraz zastosowania kopolimeru
- B1 (11) **189023** (41) 2000 02 14 7(51) C08G 18/10
 C08G 18/76
 C09J 175/04
 B32B 27/40
 C09K 3/10
 (21) 334288 (22) 1997 12 18
 (30) 97 19700014 1997 01 02 DE
 (86) 1997 12 18 PCT/EP97/07131
 (87) 1998 07 09 WO98/29466, PCT Gazette nr 27/98
 (72) Bolte Gerd, Henke Guenter, Kruedenscheidt Markus, Omoruyi Astrid
 (73) HENKEL KOMMANDITGESELLSCHAFT AUF AKTIEN, Düsseldorf (DE)
 (54) Sposób otrzymywania prepolimeru poliuretanowego o niskiej zawartości monomerów
- B1 (11) **189093** (41) 1999 08 02 7(51) C08G 63/08
 C08K 5/101
 A61K 31/765
 (21) 324541 (22) 1998 01 28
 (72) Jedliński Zbigniew, Kurcok Piotr
 (73) Polska Akademia Nauk, Centrum Chemii Polimerów, Zabrze (PL)
 (54) Sposób wytwarzania izotaktycznego poli([R]-3-hydroksykwasu masłowego), analogu polimeru naturalnego
- B1 (11) **189028** (41) 1999 12 06 7(51) C08G 63/18
 C08L 27/06
 C08K 5/053
 (21) 326617 (22) 1998 06 02
 (72) Wardzińska Elżbieta, Penczek Piotr, Stanecka Jadwiga
 (73) Instytut Chemii Przemysłowej im. Prof. Ignacego Mościckiego, Warszawa (PL)
 (54) Sposób wytwarzania plastyfikatorów poliestrowych
- B1 (11) **189031** (41) 1999 12 20 7(51) C08L 27/06
 C08K 5/12
 (21) 326857 (22) 1998 06 17
 (72) Świerz-Motysia Barbara, Kozakiewicz Janusz, Przybylski Jarosław, Łuniewska Wanda, Sylwestrzak Krystyna
 (73) Instytut Chemii Przemysłowej im. Prof. Ignacego Mościckiego, Warszawa (PL)
 (54) Kompozycja polichlorowinyliowa o właściwościach biomateriału
- B1 (11) **189013** (41) 1999 03 01 7(51) C08L 27/06
 (21) 328336 (22) 1998 09 01
 (72) Brach Bronisław, Karpiński Ryszard, Byczek Halina, Żygłowicz Jan
 (73) Zakłady Tworzyw Sztucznych GAMRAT SA, Jasło (PL)
 (54) Kompozycja plastyfikowanego PVC

B1 (11) **189068** (41) 1999 04 26 7(51) C08L 95/00
 (21) 330015 (22) 1997 05 16
 (30) 96 96303570 1996 05 20 EP
 (86) 1997 05 16 PCT/EP97/02706
 (87) 1997 11 27 WO97/44396, PCT Gazette nr 51/97
 (72) Baanders Rudolf, Van Gooswilligen Gerrit, Steernberg Koen
 (73) SHELL INTERNATIONALE RESEARCH
 MAATSCHAPPIJ B.V., Haga (NL)
 (54) Sposób wytwarzania kompozycji bitumicznej, kompozycja i jej zastosowanie

B1 (11) **189034** (41) 1999 04 26 7(51) C08L 95/00
 (21) 330035 (22) 1997 05 16
 (30) 96 96303569 1996 05 20 EP
 (86) 1997 05 16 PCT/EP97/02707
 (87) 1997 11 27 WO97/44397, PCT Gazette nr 51/97
 (72) Hendriks Henricus Engelbertus Johannes, Steernberg Koen, Terlouw Teunis, Vonk Willem Cornelis
 (73) SHELL INTERNATIONALE RESEARCH
 MAATSCHAPPIJ B.V., Haga (NL)
 (54) Kompozycja bitumiczna, sposób jej wytwarzania i zastosowanie

B1 (11) **189058** (41) 1998 06 22 7(51) C09D 179/08
 C09D 5/25
 B05D 7/20
 (21) 317440 (22) 1996 12 11
 (72) Wardzińska Elżbieta, Penczek Piotr, Stanecka Jadwiga, Łoś-Kuchta Barbara, Płatek Edward, Wiaduch Krystyna, Jewłoszewicz Wojciech, Jarmulski Tomasz
 (73) Instytut Chemii Przemysłowej im. Prof. Ignacego Mościckiego, Warszawa (PL); POLIFARB CIESZYN-WROCŁAW Spółka Akcyjna, Wrocław (PL)
 (54) Sposób wytwarzania lakieru poliestroimidowego

B1 (11) **189029** (41) 1998 12 07 7(51) C09D 5/02
 C09D 133/08
 (21) 326623 (22) 1998 06 02
 (30) 97 97108896 1997 06 03 EP
 (72) Ostendorf Michael, Brauckmann Werner
 (73) J. W. OSTENDORF GmbH & Co. KG, Coesfeld (DE)
 (54) Lakier bezrozpuszczalnikowy i sposób jego wytwarzania

B1 (11) **189084** (41) 2001 06 04 7(51) C09D 5/06
 C09D 175/04
 (21) 336875 (22) 1999 11 29
 (72) Dróżka Anna, Nejman Jolanta, Majewska Halina, Marcinkowska Małgorzata
 (73) NOBILES Kujawska Fabryka Farb i Lakierów Sp. z o.o., Włocławek (PL)
 (54) Środek malarski

B1 (11) **189048** (41) 1999 07 19 7(51) C09D 5/16
 (21) 331429 (22) 1997 08 07
 (30) 96 96112722 1996 08 07 EP
 (86) 1997 08 07 PCT/EP97/04332
 (87) 1998 02 12 WO98/05719, PCT Gazette nr 06/98
 (72) Stienstra Pieter Sijbren, Vos Marcel
 (73) SIGMA COATINGS B.V., Uithoorn (NL)
 (54) Zastosowanie podstawionych 1,4,2-oksataiazyn oraz ich jedno- i dwutlenków jako dodatków do podwyższania szybkości erozji samopolerujących się farb przeciwporostowych

B1 (11) **189060** (41) 2000 04 10 7(51) C09F 9/00
 C09F 7/00
 C09D 7/12
 (21) 329086 (22) 1998 10 08
 (72) Tęcza Witold, Gałka Sławomir, Nowak Jerzy

(73) Instytut Chemii Przemysłowej im. Prof. Ignacego Mościckiego, Warszawa (PL)
 (54) Sposób modyfikacji olejów roślinnych

B1 (11) **189107** (41) 2000 09 25 7(51) C09K 17/00
 C09K 17/40
 (21) 332123 (22) 1999 03 18
 (72) Ożóg Krzysztof, Maciejewski Mariusz, Kozioł Andrzej, Kubik Tomasz, Bierut Jan, Orłowski Ryszard, Ochman Barbara, Kleczko Wojciech
 (73) „TRIOCHEM” SPÓŁKA JAWNA MACIEJEWSKI I WSPÓLNICY, Bytom (PL)
 (54) Sposób uszczelniania i konsolidacji gruntu

B1 (11) **189139** (41) 2001 01 15 7(51) C10B 29/02
 (21) 334423 (22) 1999 07 14
 (72) Achteлик Włodzimierz, Kosyrzyk Ludwik, Tramer Alfred, Maj Tadeusz, Kaczmarek Wojciech
 (73) Instytut Chemicznej Przeróbki Węgla, Zabrze (PL)
 (54) Sposób przebudowy uszkodzonej części ściany grzewczej baterii koksowniczej

B1 (11) **189153** (41) 2001 09 10 7(51) C10G 45/08
 (21) 343998 (22) 1999 05 11
 (30) 98 127007 1998 05 11 JP
 (86) 1999 05 11 PCT/EP99/03264
 (87) 1999 11 18 WO99/58626, PCT Gazette nr 46/99
 (72) Fujita Katsuhisa, Shimowake Masafumi, Kamo Tetsuro
 (73) NIPPON KETJEN CO., LTD., Tokio (JP)
 (54) Katalizator procesów obróbki wodorem i sposób obróbki wodorem węglowodorowego surowca z użyciem tego katalizatora

B1 (11) **189103** (41) 2000 04 25 7(51) C10L 1/18
 (21) 335330 (22) 1998 12 22
 (30) 97 9716538 1997 12 24 FR
 98 9803225 1998 03 17 FR
 (86) 1998 12 22 PCT/FR98/02823
 (87) 1999 07 08 WO99/33938, PCT Gazette nr 27/99
 (72) Eber Danièle, Germanaud Laurent, Maldonado Paul
 (73) ELF ANTAR FRANCE, Courbevoie (FR)
 (54) Dodatek smarujący

B1 (11) **189051** (41) 1997 06 09 7(51) C10L 1/22
 C07C 205/02
 C08F 8/30
 (21) 318287 (22) 1995 07 18
 (30) 94 4425834 1994 07 21 DE
 (86) 1995 07 18 PCT/EP95/02804
 (87) 1996 02 08 WO96/03367, PCT Gazette nr 07/96
 (72) Kropp Rudolf, Hickmann Eckhard, Ebel Klaus, Günther Wolfgang, Rath Hans Peter, Schwahn Harald
 (73) BASF AKTIENGESELLSCHAFT, Ludwigshafen (DE)
 (54) Sposób wytwarzania produktów reakcji poliizobutenów i tlenków azotu lub mieszanin tlenków azotu i tlenu, zwłaszcza do stosowania jako dodatki do paliw silnikowych i materiałów smarnych

B1 (11) **189056** (41) 2000 07 31 7(51) C11D 13/16
 C11D 13/18
 (21) 336976 (22) 1998 05 04
 (30) 97 9710048 1997 05 16 GB
 97 9726972 1997 12 19 GB
 (86) 1998 05 04 PCT/EP98/02789
 (87) 1998 11 26 WO98/53038, PCT Gazette nr 47/98
 (72) Allan Peter Stewart, Cordell John Martin, Irving Graeme Neil, Nadakatti Suresh Murigeppa, Naik Vijay Mukund, Overton Christine Ann, Stocker Frederick Edmund, Tarverdi Karnik
 (73) UNILEVER N.V., Rotterdam (NL)
 (54) Sposób formowania detergentowych kostek

- B1 (11) **189152** (41) 2001 01 02 7(51) C11D 3/43
C11D 3/30
C11D 7/32
C11D 7/52
(21) 339762 (22) 1998 10 08
(30) 97 19744434 1997 10 08 DE
(86) 1998 10 08 PCT/EP98/06396
(87) 1999 04 15 WO99/18184, PCT Gazette nr 15/99
(72) Staffeldt Jürgen, Tiarks Petra
(73) CHEMISCHE FABRIK DR. WEIGERT (GMBH & CO.), Hamburg (DE)
(54) Zastosowanie koncentratu środka czyszczącego i sposób czyszczenia tym koncentratem
- B1 (11) **189090** (41) 1999 12 06 7(51) C12N 15/63
C12Q 1/40
C12N 15/74
C12Q 1/68
(21) 326573 (22) 1998 05 29
(72) Bardowski Jacek Karol
(73) Polska Akademia Nauk, Instytut Biochemii i Biofizyki, Warszawa (PL)
(54) Nowy plazmid oraz sposób jego wytwarzania
- B1 (11) **189078** (41) 2000 03 27 7(51) C12P 1/02
A23L 1/22
C12S 3/14
C12N 1/18
(21) 328647 (22) 1998 09 17
(72) Mrówka Ewa, Komorowska Antonina, Przygoda Ewa, Stecka Krystyna
(73) Instytut Biotechnologii Przemysłu Rolno-Spożywczego, Warszawa (PL)
(54) Sposób otrzymywania ekstraktu drożdżowego
- B1 (11) **189089** (41) 1999 12 06 7(51) C12Q 1/40
C12N 15/56
C12N 9/28
(21) 326572 (22) 1998 05 29
(72) Bardowski Jacek Karol
(73) Polska Akademia Nauk, Instytut Biochemii i Biofizyki, Warszawa (PL)
(54) Sposób wytwarzania enzymu amylolitycznego
- B1 (11) **189041** (41) 2000 02 28 7(51) C12Q 1/70
C12Q 1/68
(21) 334485 (22) 1998 01 06
(30) 97 778610 1997 01 06 US
(86) 1998 01 06 PCT/US98/04123
(87) 1998 07 16 WO98/30723, PCT Gazette nr 28/98
(72) Peddada Lorraine B., Heldebrant Charles M., Conrad Andrew J.
(73) ALPHA THERAPEUTIC CORPORATION, Los Angeles (US)
(54) Sposób jednoznacznego identyfikowania donacji płynów biologicznych - krwi i osocza
- B1 (11) **189088** (41) 1999 12 06 7(51) C12R 1/01
C12N 1/21
(21) 326571 (22) 1998 05 29
(72) Bardowski Jacek Karol
(73) Polska Akademia Nauk, Instytut Biochemii i Biofizyki, Warszawa (PL)
(54) Nowy szczep i sposób otrzymywania nowego szczepu
- B1 (11) **189160** (41) 2000 01 17 7(51) C22B 3/06
C22B 3/10
C01G 9/02
(21) 327587 (22) 1998 07 16
- (76) Malinowski Czesław, Kraków (PL); Małecki Stanisław, Kraków (PL); Malinowska Kazimiera, Kraków (PL); Kazibut Julian, Olkusz (PL); Węgłarz Adam, Olkusz (PL)
(54) Sposób wytwarzania tlenku cynkowego z odpadów cynkowych o podwyższonej zawartości chloru
- B1 (11) **189129** (41) 2001 06 18 7(51) C22C 1/02
(21) 337305 (22) 1999 12 17
(72) Fraś Edward, Kopyciński Dariusz, Janas Andrzej, Kolbus Andrzej
(73) Akademia Górniczo-Hutnicza im. St. Staszica, Kraków (PL)
(54) Sposób wytwarzania kompozytów na bazie żeliwa wysokoaluminowego
- B1 (11) **189131** (41) 2001 04 23 7(51) C23C 14/20
C23C 8/16
G01N 33/553
(21) 341558 (22) 1998 12 03
(30) 97 19753848 1997 12 04 DE
(86) 1998 12 03 PCT/EP98/07851
(87) 1999 06 17 WO99/29435, PCT Gazette nr 24/99
(72) Zimmer Volker, Braun Hans-Peter
(73) ROCHE DIAGNOSTICS GMBH, Mannheim (DE)
(54) Analityczny element testowy, sposób wytwarzania analitycznego elementu testowego i zastosowanie
- B1 (11) **189057** (41) 2000 08 14 7(51) C25C 1/12
(21) 337365 (22) 1998 06 05
(30) 97 972610 1997 06 18 FI
(86) 1998 06 05 PCT/FI98/00485
(87) 1998 12 23 WO98/58101, PCT Gazette nr 51/98
(72) Virtanen Henri, Virtanen Ismo, Kivistö Tuomo, Marttila Tom
(73) OUTOKUMPU OYJ, Espoo (FI)
(54) Anoda do elektrolitycznej rafinacji miedzi
- B1 (11) **189075** (41) 2001 02 26 7(51) D04H 1/46
(21) 334932 (22) 1999 08 12
(72) Kurtyka Janusz, Walczak Antoni
(73) Industrie Maurizio Peruzzo COMFORT Spółka z o.o., Świdnica (PL)
(54) Włóknina igłowana, zwłaszcza do głębokiego termoformowania oraz sposób wytwarzania włókniny igłowanej
- B1 (11) **189143** (41) 2003 01 13 7(51) D06M 15/01
(21) 348546 (22) 2001 07 06
(76) Wesecka Zofia, Jaworzno (PL); Wesecki Zdzisław, Jaworzno (PL)
(54) Sposób wykonywania rajstop ze środkiem aloesowym
- B1 (11) **189144** (41) 2003 02 10 7(51) D06M 15/01
(21) 349052 (22) 2001 08 02
(76) Wesecka Zofia, Jaworzno (PL); Wesecki Zdzisław, Jaworzno (PL)
(54) Sposób wykonywania bielizny ze środkiem aloesowym
- B1 (11) **189045** (41) 2000 01 17 7(51) D06N 1/00
(21) 334312 (22) 1999 07 09
(30) 98 19831509 1998 07 14 DE
(72) Graab Gerhard, Heckel Klaus, Kühl Hans-Michael
(73) Carl Freudenberg KG, Weinheim (DE)
(54) Wykładzina podłogowa elastomerowa i sposób jej wytwarzania
- B1 (11) **189113** (41) 2000 11 20 7(51) D21F 11/12
F16J 15/00
(21) 333081 (22) 1999 05 10
(72) Malinowska Honorata, Szymański Arkadiusz, Klatkowski Andrzej, Stanisławczyk Piotr
(73) Instytut Celulozowo-Papierniczy, Łódź (PL)
(54) Sposób wytwarzania uszczelkowej tektury grafitowej

B1 (11) 189102 (21) 332911 (72) Jaremski Jan (73) Politechnika Rzeszowska im. Ignacego Łukasiewicza, Rzeszów (PL) (54) Sposób wykonania podstawy zwiększającej nośność wiązki mikropali lub pali	(41) 2000 11 06 (22) 1999 04 29	7(51) E02D 5/54	B1 (11) 189149 (21) 329137 (72) Szopa Konrad, Szulc Janusz, Komar Krzysztof (73) Fabryka Maszyn Górniczych PIOMA S.A., Piotrków Trybunalski (PL) (54) Belka układu przesuwnej obudowy górniczej	(41) 2000 04 10 (22) 1998 10 08	7(51) E21D 23/08
B1 (11) 189080 (21) 333198 (72) Krul Martin, Dolinek Josef, Piekarz Włodzimierz (73) PRESSKAN POLSKA Sp. z o.o., Błonie (PL) (54) Urządzenie pompowo-tłoczne do kanalizacji sanitarnej	(41) 2000 11 20 (22) 1999 05 18	7(51) E03F 5/22 E03B 11/16	B1 (11) 189115 (21) 333150 (72) Fortuniak Krystyna, Redlich Grażyna, Śmiałkowska-Opałka Małgorzata, Czekalska Ewa, Hajko Marian, Zgliński Jerzy (73) MORATEX Instytut Technicznych Wyrobów Włókienniczych, Łódź (PL); Zakłady Sieci Rybackich S.A., Korsze (PL) (54) Materiał zabezpieczający ściany wyrobisk górniczych	(41) 2000 11 20 (22) 1999 05 13	7(51) E21F 15/04 D02G 3/02 D03D 9/00
B1 (11) 189114 (21) 333105 (30) 96 1218 (86) 1997 10 31 PCT/DK97/00494 (87) 1998 05 07 WO98/19038, PCT Gazette nr 18/98 (72) Mortensen Martin Armand (73) VKR HOLDING A/S, Soborg (DK) (54) Żaluzja zwijana	(41) 1999 11 08 (22) 1997 10 31 1996 10 31	6(51) E06B 9/15 DK	B1 (11) 189052 (21) 324594 (72) Porochnicki Jerzy, Chodkiewicz Ryszard (73) Politechnika Łódzka, Łódź (PL) (54) Silnik turbospalinowy	(41) 1999 08 02 (22) 1998 01 29	7(51) F02C 3/04 F02C 3/30
B1 (11) 189120 (21) 321774 (30) 96 29614913 97 97112252 (76) Rüppel Kurt, Markt Heidenfeld (DE) (54) Listwa żaluzjowa	(41) 1998 03 02 (22) 1997 08 25 1996 08 29 1997 07 17	7(51) E06B 9/17 DE EP	B1 (11) 189054 (21) 336344 (30) 97 29706509 (86) 1998 03 25 PCT/EP98/01739 (87) 1998 10 22 WO98/46890, PCT Gazette nr 42/98 (72) Ernst Peter (73) DEHA ANKERSYSTEME GMBH & CO.KG, Groß-Gerau (DE) (54) Kotew prętowa dla cięgieł	(41) 2000 06 19 (22) 1998 03 25 1997 04 14	7(51) F16B 7/06 F16L 19/00 E04B 1/58 E04C 5/12 DE
B1 (11) 189014 (21) 329556 (30) 97 29719648 98 29802244 (76) Henkenjohann Johann, Verl (DE) (54) Osłona przeciwsłoneczna dla okien lub drzwi	(41) 1999 05 10 (22) 1998 11 05 1997 11 05 1998 02 10	7(51) E06B 9/24 DE DE	B1 (11) 189077 (21) 321125 (76) Kłębka Zbigniew, Łódź (PL) (54) Mimośrodowa przekładnia obiegowa	(41) 1999 01 18 (22) 1997 07 15	7(51) F16H 1/32
B1 (11) 189147 (21) 327619 (72) Lipecki Jerzy (73) ISPOL Sp. z o.o., Kielce (PL) (54) Zespół napędowy do przysłon okiennych	(41) 1999 01 18 (22) 1998 07 21	7(51) E06B 9/32	B1 (11) 189037 (21) 332229 (30) 98 19813909 (72) Dettmers Michael, Kobow Wolfgang, Reinelt Werner (73) DBT GmbH, Lünen (DE) (54) Hydraulicznie sterowany zawór zwrotny do układu hydraulicznego w górnictwie podziemnym	(41) 1999 10 11 (22) 1999 03 26 1998 03 28	7(51) F16K 15/02 E21D 15/51 DE
B1 (11) 189146 (21) 327561 (72) Lipecki Jerzy (73) ISPOL Sp. z o.o., Kielce (PL) (54) Zespół łożyskowy przesłony okiennej	(41) 1999 01 04 (22) 1998 07 17	7(51) E06B 9/50	B1 (11) 189026 (21) 332197 (76) Bochenek Janusz, Moderówka (PL) (54) Obejma rurowa	(41) 2000 09 25 (22) 1999 03 23	7(51) F16L 3/08
B1 (11) 189135 (21) 329359 (72) Bargieł Kajetan, Bilikowski Mariusz, Butra Jan, Bryja Zbigniew, Kasprzyk Eugeniusz, Kosiorowski Alfred, Świtoń Adam, Wróbel Jerzy, Żimocha Ryszard, Żimroz Jan (73) KGHM POLSKA MIEDŹ S.A., Lubin (PL) (54) Sposób czystego wybierania złóż minerałów systemem komorowo-filarowym	(41) 2000 04 25 (22) 1998 10 22	7(51) E21C 41/22 E21F 15/00	B1 (11) 189154 (21) 347423 (30) 98 19850227 (86) 1999 10 22 PCT/EP99/08011 (87) 2000 05 04 WO00/25057, PCT Gazette nr 18/00 (76) Schwert Siegfried, Berlin (DE) (54) Układ zawierający przewód rurowy i rury tworzące wykładzinę wewnętrzną oraz sposób wytwarzania układu zawierającego przewód rurowy i rury tworzące wykładzinę wewnętrzną	(41) 2002 04 08 (22) 1999 10 22 1998 10 26	7(51) F16L 58/10 F16L 55/165 B29C 63/34 DE
B1 (11) 189059 (21) 325217 (72) Fornal Ryszard, Zelek Zbigniew (73) Katowicki Holding Węglowy S.A. Kopalnia Węgla Kamiennego MURCKI, Katowice (PL) (54) Urządzenie do rabowania obudowy górniczych wyrobisk korytarzowych	(41) 1999 09 13 (22) 1998 03 09	7(51) E21D 11/40			

B1 (11) 189067	(41) 1999 09 13	7(51) F23C 10/00 F23J 15/00 B01D 53/56	B1 (11) 189166	(41) 2000 11 06	7(51) G03B 42/02 A61B 6/02
(21) 332372	(22) 1997 09 09		(21) 332715	(22) 1999 04 23	
(30) 96 723226	1996 09 27	US	(72) Latuszek Antoni		
(86) 1997 09 09 PCT/FI97/00530			(73) Politechnika Warszawska, Warszawa (PL)		
(87) 1998 04 02 WO98/13649, PCT Gazette nr 13/98			(54) Sposób wytwarzania obrazów prześwietleń rentgenowskich		
(72) Tsuo York, Johnk Carl, Lee Yam					
(73) FOSTER WHEELER ENERGIA OY, Helsinki (FI)			B1 (11) 189151	(41) 2000 09 11	7(51) G04C 3/12 G04C 1/10
(54) Urządzenie do spalania			(21) 331749	(22) 1999 03 02	
			(76) Szymańska Beata Anna, Gdańsk (PL); Szymański Jarosław, Gdańsk (PL)		
B1 (11) 189072	(41) 2000 09 11	7(51) F24D 17/00 F24D 3/08	(54) Zegar		
(21) 331781	(22) 1999 03 04				
(72) Adamski Mariusz			B1 (11) 189096	(41) 1999 11 08	7(51) G09B 23/16 G01K 17/00
(73) Politechnika Białostocka, Białystok (PL)			(21) 333313	(22) 1999 05 21	
(54) Układ instalacji curkulacyjnej cieplej wody użytkowej			(72) Chmura Janusz		
			(73) Wyższa Szkoła Pedagogiczna im. Komisji Edukacji Narodowej, Kraków (PL)		
B1 (11) 189083	(41) 2001 01 02	7(51) F24D 5/12 F24H 4/06 F25B 30/06	(54) Model limnologiczny do pomiaru własności cieplnych wody stojącej		
(21) 334166	(22) 1999 07 01				
(72) Zakrzewski Bogusław			B1 (11) 189063	(41) 2002 01 28	7(51) G09F 15/00 G09F 1/12
(73) Politechnika Szczecińska, Szczecin (PL)			(21) 341633	(22) 2000 07 21	
(54) Sposób optymalizacji parametrów pracy pompy ciepła, układ pompy ciepła oraz pompa ciepła			(76) Wesołowska Małgorzata, Kielce (PL)		
			(54) Zestaw profili konstrukcyjnych		
B1 (11) 189024	(41) 2001 01 29	7(51) F27D 1/16 F27B 14/08			
(21) 334639	(22) 1999 07 26		B1 (11) 189030	(41) 1998 12 21	7(51) G11B 17/22
(72) Brzeziński Maciej, Czerwiński Edward, Kowalik Janusz, Lewicki Franciszek			(21) 326732	(22) 1998 06 08	
(73) Technologie Buczek Spółka Akcyjna, Sosnowiec (PL)			(30) 97 19724543	1997 06 11	DE
(54) Sposób wytwarzania wymurówki ogniotrwałej pieców, zwłaszcza indukcyjnych			(72) Kletzl Franz		
			(73) KONINKLIJKE PHILIPS ELECTRONICS N.V., Eindhoven (NL)		
			(54) Zmieniaacz płyt informacyjnych		
B1 (11) 189065	(41) 2001 01 29	7(51) G01F 23/32 F04B 49/025			
(21) 334649	(22) 1999 07 28		B1 (11) 189071	(41) 1999 08 02	7(51) G11B 7/00 G11B 19/00
(72) Eymontt Andrzej, Nowocien Wit, Dubicki Kazimierz			(21) 331773	(22) 1998 04 20	
(73) Instytut Budownictwa, Mechanizacji i Elektryfikacji Rolnictwa, Warszawa (PL)			(30) 97 97201921	1997 06 23	EP
(54) Rozdzielacz przewodów elektrycznych belki prowadzącej do sterowania pływakowym wskaźnikiem poziomu cieczy, zwłaszcza w zbiorniku ścieków			(86) 1998 04 20 PCT/IB98/00586		
			(87) 1998 12 30 WO98/59337, PCT Gazette nr 52/98		
			(72) Bruekers Alphons Antonius Maria Lambertus		
			(73) KONINKLIJKE PHILIPS ELECTRONICS N.V., Eindhoven (NL)		
			(54) Płytkowy nośnik informacji		
B1 (11) 189178	(41) 2001 01 29	7(51) G01N 27/26 G01N 29/00			
(21) 334533	(22) 1999 07 20		B1 (11) 189112	(41) 2000 09 25	7(51) H01B 17/20 B60M 1/18
(72) Suchocki Krzysztof, Nowakowski Antoni			(21) 332219	(22) 1999 03 24	
(73) Politechnika Gdańska, Gdańsk-Wrzeszcz (PL)			(72) Kuca Mirosław, Krasowski Witold		
(54) Sposób pomiaru koncentracji jonów w roztworach elektrolitów			(73) Kuca Mirosław, Radziszewo (PL); Kuca Bożena, Radziszewo (PL)		
			(54) Napowietrzny izolator prętowy wysokiego napięcia		
B1 (11) 189091	(41) 1999 07 05	7(51) G01N 33/564 G01N 33/573 A61K 38/45 A61P 37/00			
(21) 331203	(22) 1997 07 14		B1 (11) 189009	(41) 2000 12 04	7(51) H01J 49/06 G01R 33/20
(30) 96 19630557	1996 07 18	DE	(21) 333393	(22) 1999 05 25	
(86) 1997 07 14 PCT/EP97/03740			(72) Francik Andrzej		
(87) 1998 01 29 WO98/03872, PCT Gazette nr 04/98			(73) Politechnika Wrocławska, Wrocław (PL)		
(72) Schuppan Detlef, Dieterich Walburga, Ehnis Tobias			(54) Spektrometr rezonansu magnetycznego		
(73) Schuppan Detlef, Berlin (DE); Dieterich Walburga, Berlin (DE)					
(54) Sposób diagnozowania lub kontroli leczenia sprue lub celiakii, zastosowanie tTG sekwencji immunoreaktywnych lub ich analogów i doustny środek farmaceutyczny			B1 (11) 189106	(41) 2000 07 17	7(51) H01J 49/26
			(21) 330834	(22) 1999 01 12	
			(72) Krolopp Włodzimierz, Hałas Stanisław, Sikora Jarosław, Zmysłowski Andrzej		

(73) Politechnika Lubelska, Lublin (PL)
 (54) Sposób uzyskiwania niezależnej regulacji stabilizowanych nateżenia i energii kinetycznej termoelektronowej wiązki jonizującej w spektrometrze mas

B1 (11) **189125** (41) 1999 10 11 7(51) H01M 6/06
H01M 6/08

(21) 332104 (22) 1999 03 19
 (30) 98 81739 1998 03 27 JP
 (72) Ashihara Ryohei, Kobayashi Tetsuya, Ogino Keiji, Inui Michiko
 (73) Matsushita Electric Industrial Co., Ltd., Osaka-fu (JP)
 (54) Bateria manganowa sucha bezręciowa

B1 (11) **189087** (41) 1998 09 14 7(51) H01R 4/44
H01R 4/24

(21) 325126 (22) 1998 03 03
 (30) 97 970965 1997 03 07 FI
 (72) Turunen Harri
 (73) Ensto Sekko Oy, Porvoo (FI)
 (54) Przyłącze lub złącze zaciskowe izolowanych przewodów z zaciskową śrubą

B1 (11) **189049** (41) 1999 12 06 6(51) H02B 1/015
H02B 11/133

(21) 333758 (22) 1999 06 14
 (72) Faron Antoni, Zaczek Krzysztof, Gruchel Henryk, Kempski Henryk
 (73) ELEKTROBUDOWA S.A., Katowice (PL)
 (54) Blok funkcjonalny rozdzielnic dwuczłonowej

B1 (11) **189061** (41) 1999 04 12 7(51) H02K 3/34
H02K 3/40

(21) 329688 (22) 1997 05 14
 (30) 96 19619724 1996 05 15 DE
 (86) 1997 05 14 PCT/DE97/00973
 (87) 1997 11 20 WO97/43818, PCT Gazette nr 50/97
 (72) Schulten Michael, Thiemann Ingo
 (73) SIEMENS AKTIENGESELLSCHAFT, München (DE)
 (54) Korpus nośny dla uzwojenia elektrycznego

B1 (11) **189156** (41) 1999 11 22 7(51) H02N 2/10
(21) 326418 (22) 1998 05 21

(72) Latuszek Antoni
 (73) Politechnika Warszawska, Warszawa (PL)
 (54) Mikrosilnik akustyczny

B1 (11) **189157** (41) 2000 01 17 7(51) H02N 2/10
(21) 327215 (22) 1998 07 03

(72) Latuszek Antoni
 (73) Politechnika Warszawska, Warszawa (PL)
 (54) Mikrosilnik akustyczny

B1 (11) **189158** (41) 2000 01 17 7(51) H02N 2/10
(21) 327362 (22) 1998 07 09

(72) Latuszek Antoni
 (73) Politechnika Warszawska, Warszawa (PL)
 (54) Mikrosilnik akustyczny

B1 (11) **189159** (41) 2000 01 31 7(51) H02N 2/10
(21) 327551 (22) 1998 07 17

(72) Latuszek Antoni
 (73) Politechnika Warszawska, Warszawa (PL)
 (54) Mikrosilnik akustyczny

B1 (11) **189085** (41) 2001 03 26 7(51) H04L 27/30
H04B 3/54

(21) 341061 (22) 1998 11 10
 (30) 97 97122042 1997 12 15 EP

(86) 1998 11 10 PCT/EP98/07181
 (87) 1999 06 24 WO99/31852, PCT Gazette nr 25/99
 (72) Dosert Klaus, Waldeck Torsten
 (73) ABB PATENT GMBH, Mannheim (DE)
 (54) Sposób transmisji danych cyfrowych, z wieloma nośnymi, oraz urządzenie do realizacji tego sposobu

B1 (11) **189086** (41) 2001 03 26 7(51) H04Q 7/22
(21) 341106 (22) 1998 12 11

(30) 97 9704760 1997 12 17 SE
 (86) 1998 12 11 PCT/SE98/02290
 (87) 1999 06 24 WO99/31907, PCT Gazette nr 25/99
 (72) Pettersson Mats, Kristensen Espen, Fjeldsö Börre
 (73) TELEFONAKTIEBOLAGET LM ERICSSON (publ), Sztokholm (SE)
 (54) Sposób i układ dla ustanowienia transmisji danych, zwłaszcza przez modem telefonu ruchomego

B1 (11) **189155** (41) 1997 11 10 7(51) H05K 3/10
C25D 5/54
C23C 28/00

(21) 314116 (22) 1996 05 08
 (72) Najdeker Eugeniusz, Batijewski Roman, Lipińska Ludwika, Marcjaniuk Andrzej
 (73) Instytut Technologii Materiałów Elektronicznych, Warszawa (PL)
 (54) Sposób bezpośredniej metalizacji dielektryków, zwłaszcza ścianek otworów obwodów drukowanych

INDEKS UDZIELONYCH PATENTÓW, WEDŁUG SYMBOLI MKP

Symbol MKP	Nr patentu	Symbol MKP	Nr patentu
1	2	1	2
A01D	65/02	189109	A47B 81/06 189040
A01F	15/14	189017	A47B 81/06 189118
A01G	1/00	189130	A61B 17/225 189165
A01G	23/00	189138	A61B 17/225 189167
A01G	31/02	189130*	A61B 17/34 189108*
A01N	25/32	189117*	A61B 5/15 189108
A01N	43/50	189046	A61B 6/02 189166*
A01N	43/54	189046*	A61B 6/08 189167*
A01N	43/653	189047	A61B 6/14 189079
A01N	43/84	189047*	A61B 6/14 189081
A01N	47/12	189046*	A61B 6/14 189082
A01N	47/36	189117	A61C 19/04 189079*
A01N	65/00	189162	A61C 19/04 189081*
A01N	65/00	189163	A61C 19/04 189082*
A23G	3/30	189053	A61D 19/02 189055
A23K	1/175	189021	A61F 11/14 189134
A23L	1/0522	189025	A61F 2/38 189069
A23L	1/22	189078*	A61F 2/76 189069*
A24C	5/28	189170	A61H 1/00 189039
A24C	5/52	189169	A61K 31/34 189175*
A41D	25/02	189094	A61K 31/404 189020
A46B	17/00	189050	A61K 31/4164 189110*
A47B	19/00	189140	A61K 31/4245 189066

* Patent oznaczony więcej niż jednym symbolem klasyfikacyjnym. Ogłoszenie dotyczące tego patentu można znaleźć pod symbolem klasyfikacyjnym odpowiadającym numerowi bez gwiazdki.

1		2		1		2		1		2	
A61K	31/427	189066*	B01J	8/24	189012	C07D	251/60	189142	C12N	15/74	189090*
A61K	31/445	189116*	B01J	8/24	189074	C07D	307/85	189175	C12N	9/28	189089*
A61K	31/58	189036	B01J	8/26	189012*	C07D	405/12	189175*	C12P	1/02	189078
A61K	31/59	189092*	B01J	8/36	189012*	C07D	501/04	189124	C12Q	1/40	189089
A61K	31/727	189116	B02C	18/40	189027	C07K	16/02	189128*	C12Q	1/40	189090*
A61K	31/765	189093*	B03B	9/06	189027*	C08B	30/12	189025*	C12Q	1/68	189041*
A61K	38/09	189015	B05D	7/20	189058*	C08F	14/06	189126*	C12Q	1/68	189090*
A61K	38/24	189015*	B07B	9/00	189027*	C08F	2/34	189145	C12Q	1/70	189041
A61K	38/45	189091*	B21B	1/26	189171	C08F	216/06	189126	C12R	1/01	189088
A61K	39/40	189128	B21B	1/46	189172	C08F	220/56	189097	C12S	3/14	189078*
A61K	47/08	189015*	B21D	22/20	189062	C08F	290/04	189042	C22B	3/06	189160
A61K	47/16	189015*	B22D	11/06	189011	C08F	8/30	189051*	C22B	3/10	189160*
A61K	47/20	189015*	B23B	31/107	189101*	C08G	18/10	189023	C22C	1/02	189129
A61K	47/48	189122	B23B	31/38	189070	C08G	18/76	189023*	C23C	14/20	189131
A61K	48/00	189174	B23B	5/16	189164	C08G	63/08	189093	C23C	28/00	189155*
A61K	7/16	189033	B23B	51/00	189101	C08G	63/18	189028	C23C	8/16	189131*
A61K	9/00	189137	B25D	17/08	189101*	C08G	81/02	189042*	C25C	1/12	189057
A61K	9/12	189036*	B26D	7/27	189173	C08J	3/215	189105*	C25D	5/54	189155*
A61K	9/28	189016	B27L	11/00	189138*	C08K	5/053	189028*	D02G	3/02	189115*
A61K	9/48	189016*	B28D	1/14	189101*	C08K	5/101	189093*	D03D	9/00	189115*
A61L	15/44	189044	B29B	15/02	189105	C08K	5/12	189031*	D04H	1/46	189075
A61L	2/00	189038*	B29C	33/04	189132	C08L	21/00	189105*	D06M	15/01	189143
A61L	27/08	189123	B29C	63/34	189154*	C08L	27/06	189013	D06M	15/01	189144
A61L	27/12	189123*	B29D	23/18	189132*	C08L	27/06	189028*	D06N	1/00	189045
A61L	29/12	189111	B32B	15/08	189127	C08L	27/06	189031	D21B	1/08	189027*
A61M	15/00	189019	B32B	27/40	189023*	C08L	95/00	189034	D21F	11/12	189113
A61M	15/00	189076	B41J	35/28	189032	C08L	95/00	189068	E02B	3/14	189130*
A61M	31/00	189137*	B60H	1/24	189100	C09D	133/08	189029*	E02D	5/54	189102
A61N	7/00	189165*	B60M	1/18	189112*	C09D	151/00	189042*	E03B	11/16	189080*
A61N	7/00	189167*	B61D	17/08	189099*	C09D	175/04	189084*	E03F	5/22	189080
A61P	25/00	189110*	B61D	17/12	189099	C09D	179/08	189058	E04B	1/58	189054*
A61P	25/00	189175*	B61D	19/00	189099*	C09D	5/02	189029	E04C	5/12	189054*
A61P	27/00	189020*	B61D	3/04	189098*	C09D	5/06	189084	E06B	9/15	189114
A61P	35/00	189015*	B61D	3/10	189098*	C09D	5/16	189048	E06B	9/17	189120
A61P	37/00	189091*	B61D	3/18	189098	C09D	5/25	189058*	E06B	9/24	189014
A61P	5/18	189092*	B64C	1/00	189148	C09D	7/12	189060*	E06B	9/32	189147
A61P	7/02	189116*	B65B	55/06	189038	C09F	7/00	189060*	E06B	9/50	189146
A61P	9/00	189174*	B66B	19/02	189043	C09F	9/00	189060	E21C	41/22	189135
A62C	31/00	189073	C01F	17/00	189133	C09J	175/04	189023*	E21D	11/40	189059
A62C	8/08	189022	C01G	9/02	189160*	C09K	17/00	189107	E21D	15/51	189037*
A63F	7/00	189136	C02F	1/40	189168*	C09K	17/40	189107*	E21D	23/08	189149
B01D	21/24	189168	C02F	1/72	189161*	C09K	3/10	189023*	E21F	15/00	189135*
B01D	3/02	189035	C02F	3/00	189121	C10B	29/02	189139	E21F	15/04	189115
B01D	45/06	189177*	C02F	3/02	189121*	C10G	45/08	189153	F02C	3/04	189052
B01D	45/12	189177	C03B	11/10	189104	C10L	1/18	189103	F02C	3/30	189052*
B01D	47/06	189018	C03C	13/06	189010	C10L	1/22	189051	F04B	49/025	189065*
B01D	53/56	189067*	C03C	8/14	189176	C11D	13/16	189056	F16B	7/06	189054
B01D	53/78	189018*	C04B	18/12	189064	C11D	13/18	189056*	F16H	1/32	189077
B01F	3/04	189161*	C07C	15/08	189119	C11D	3/30	189152*	F16J	15/00	189113*
B01J	10/00	189161	C07C	205/02	189051*	C11D	3/43	189152	F16K	15/02	189037
B01J	19/24	189161*	C07C	401/00	189092	C11D	7/32	189152*	F16L	19/00	189054*
B01J	19/26	189074*	C07C	67/055	189150*	C11D	7/52	189152*	F16L	3/08	189026
B01J	23/52	189150	C07C	7/12	189119*	C12N	1/18	189078*	F16L	55/165	189154*
B01J	23/58	189150*	C07D	201/16	189095	C12N	1/21	189088*	F16L	58/10	189154
B01J	23/66	189150*	C07D	233/54	189110	C12N	15/56	189089*	F23C	10/00	189067
B01J	37/02	189150*	C07D	251/60	189141	C12N	15/63	189090	F23J	15/00	189067*

1	2	1	2
F24D	17/00	189072	G10K 11/16 189134*
F24D	3/08	189072*	G11B 17/22 189030
F24D	5/12	189083	G11B 19/00 189071*
F24F	13/20	189100*	G11B 7/00 189071
F24H	4/06	189083*	H01B 1/12 189097*
F25B	30/06	189083*	H01B 17/20 189112
F27B	14/08	189024*	H01J 49/06 189009
F27D	1/16	189024	H01J 49/26 189106
F28F	25/12	189018*	H01M 6/06 189125
G01F	23/32	189065	H01M 6/08 189125*
G01K	17/00	189096*	H01R 4/24 189087*
G01N	27/26	189178	H01R 4/44 189087
G01N	29/00	189178*	H02B 1/015 189049
G01N	33/553	189131*	H02B 11/133 189049*
G01N	33/564	189091	H02K 3/34 189061
G01N	33/573	189091*	H02K 3/40 189061*
G01R	33/20	189009*	H02N 2/10 189156
G03B	42/02	189082*	H02N 2/10 189157
G03B	42/02	189166	H02N 2/10 189158
G04C	1/10	189151*	H02N 2/10 189159
G04C	3/12	189151	H04B 3/54 189085*
G09B	23/16	189096	H04L 27/30 189085
G09F	1/12	189063*	H04Q 7/22 189086
G09F	11/00	189040*	H05K 3/10 189155
G09F	15/00	189063	

INDEKS NUMEROWY
UDZIELONYCH PATENTÓW

Nr patentu	Symbol MKP	Nr patentu	Symbol MKP
1	2	1	2
189009	H01J 49/06	189032	B41J 35/28
189010	C03C 13/06	189033	A61K 7/16
189011	B22D 11/06	189034	C08L 95/00
189012	B01J 8/24	189035	B01D 3/02
189013	C08L 27/06	189036	A61K 31/58
189014	E06B 9/24	189037	F16K 15/02
189015	A61K 38/09	189038	B65B 55/06
189016	A61K 9/28	189039	A61H 1/00
189017	A01F 15/14	189040	A47B 81/06
189018	B01D 47/06	189041	C12Q 1/70
189019	A61M 15/00	189042	C08F 290/04
189020	A61K 31/404	189043	B66B 19/02
189021	A23K 1/175	189044	A61L 15/44
189022	A62C 8/08	189045	D06N 1/00
189023	C08G 18/10	189046	A01N 43/50
189024	F27D 1/16	189047	A01N 43/653
189025	A23L 1/0522	189048	C09D 5/16
189026	F16L 3/08	189049	H02B 1/015
189027	B02C 18/40	189050	A46B 17/00
189028	C08G 63/18	189051	C10L 1/22
189029	C09D 5/02	189052	F02C 3/04
189030	G11B 17/22	189053	A23G 3/30
189031	C08L 27/06	189054	F16B 7/06

1	2	1	2
189055	A61D 19/02	189111	A61L 29/12
189056	C11D 13/16	189112	H01B 17/20
189057	C25C 1/12	189113	D21F 11/12
189058	C09D 179/08	189114	E06B 9/15
189059	E21D 11/40	189115	E21F 15/04
189060	C09F 9/00	189116	A61K 31/727
189061	H02K 3/34	189117	A01N 47/36
189062	B21D 22/20	189118	A47B 81/06
189063	G09F 15/00	189119	C07C 15/08
189064	C04B 18/12	189120	E06B 9/17
189065	G01F 23/32	189121	C02F 3/00
189066	A61K 31/4245	189122	A61K 47/48
189067	F23C 10/00	189123	A61L 27/08
189068	C08L 95/00	189124	C07D 501/04
189069	A61F 2/38	189125	H01M 6/06
189070	B23B 31/38	189126	C08F 216/06
189071	G11B 7/00	189127	B32B 15/08
189072	F24D 17/00	189128	A61K 39/40
189073	A62C 31/00	189129	C22C 1/02
189074	B01J 8/24	189130	A01G 1/00
189075	D04H 1/46	189131	C23C 14/20
189076	A61M 15/00	189132	B29C 33/04
189077	F16H 1/32	189133	C01F 17/00
189078	C12P 1/02	189134	A61F 11/14
189079	A61B 6/14	189135	E21C 41/22
189080	E03F 5/22	189136	A63F 7/00
189081	A61B 6/14	189137	A61K 9/00
189082	A61B 6/14	189138	A01G 23/00
189083	F24D 5/12	189139	C10B 29/02
189084	C09D 5/06	189140	A47B 19/00
189085	H04L 27/30	189141	C07D 251/60
189086	H04Q 7/22	189142	C07D 251/60
189087	H01R 4/44	189143	D06M 15/01
189088	C12R 1/01	189144	D06M 15/01
189089	C12Q 1/40	189145	C08F 2/34
189090	C12N 15/63	189146	E06B 9/50
189091	G01N 33/564	189147	E06B 9/32
189092	C07C 401/00	189148	B64C 1/00
189093	C08G 63/08	189149	E21D 23/08
189094	A41D 25/02	189150	B01J 23/52
189095	C07D 201/16	189151	G04C 3/12
189096	G09B 23/16	189152	C11D 3/43
189097	C08F 220/56	189153	C10G 45/08
189098	B61D 3/18	189154	F16L 58/10
189099	B61D 17/12	189155	H05K 3/10
189100	B60H 1/24	189156	H02N 2/10
189101	B23B 51/00	189157	H02N 2/10
189102	E02D 5/54	189158	H02N 2/10
189103	C10L 1/18	189159	H02N 2/10
189104	C03B 11/10	189160	C22B 3/06
189105	B29B 15/02	189161	B01J 10/00
189106	H01J 49/26	189162	A01N 65/00
189107	C09K 17/00	189163	A01N 65/00
189108	A61B 5/15	189164	B23B 5/16
189109	A01D 65/02	189165	A61B 17/225
189110	C07D 233/54	189166	G03B 42/02

1	2	1	2
189167	A61B 17/225	189173	B26D 7/27
189168	B01D 21/24	189174	A61K 48/00
189169	A24C 5/52	189175	C07D 307/85
189170	A24C 5/28	189176	C03C 8/14
189171	B21B 1/26	189177	B01D 45/12
189172	B21B 1/46	189178	G01N 27/26

149

TLUMACZENIA PATENTÓW EUROPEJSKICH

Poniższe zestawienie zawiera kolejno: datę publikacji o udzieleniu lub zmianie patentu europejskiego, rok wydania i numer Europejskiego Biuletynu Patentowego w którym ogłoszono o udzieleniu lub zmianie patentu, numer i kod rodzaju patentu europejskiego

(97) 19.01.2005 2005/03 EP 1496217 B1

150

DECYZJE O ODMOWIE UDZIELENIA PATENTU
(wydane po ogłoszeniu o zgłoszeniu)

Poniższe zestawienie zawiera kolejno: numer zgłoszenia wynalazku oraz numer i rok wydania Biuletynu Urzędu Patentowego, w którym zgłoszenie zostało ogłoszone (dla zgłoszeń wydzielonych umieszczono w nawiasie numer zgłoszenia macierzystego).

314319	24/97	331090	13/99
318989	20/98	331222	17/00
320991	02/98	331358	17/00
322693	09/99	331616	16/99
324236	15/99	331798	16/99
324469	16/99	331900	17/99
324533	16/99	332215	20/00
324707	17/99	332531	22/00
324728	17/99	332719	21/99
325020	18/99	332760 ^{u)}	23/00
325134	18/98	332892	23/99
325675	21/99	333173	24/99
325738	21/99	333510	24/99
325789	21/99	333536	01/00
325988	23/98	333797	02/00
326133	23/99	333977	03/00
326231	24/99	334014	03/00
326305	24/99	334051	03/00
326330	24/99	334473	05/00
326784	26/98	334524	05/00
327004	01/99	334680	06/00
327118	01/99	334760	02/00
327791	03/00	334774	06/00
328007	04/00	334901	07/00
328099	05/00	335309	06/01
328358	06/00	335370	09/00
328361	06/00	335378	09/00
328392	06/00	335402	09/00
329093	08/00	335417	09/00
329094	08/00	335506	09/00
329470	10/00	335675	10/00
329781	11/99	335800	11/00
329782	11/99	335801	11/00
329783	11/99	335802	11/00
329784	11/99	335844	11/00
330195	09/99	336008	12/00
330580	14/00	336039	12/00

336044	12/00	338510	23/00
336158	12/00	338672	24/00
336231	13/00	339087	25/00
336233	13/00	339268	25/00
336305	13/00	339699	01/01
336318	13/00	340216	02/01
336513	11/00	340820	05/01
336628	14/00	340827	05/01
336807	15/00	341224	07/01
337019	16/00	341538	09/01
337231	17/00	342219	11/01
337405	13/00	342235	12/01
337693	18/00	342567	13/01
337964	19/00	342579	13/01
337971	19/00	342766	14/01
338017	20/00	345280	25/01
338079	20/00	346179	03/02
338373	22/00	358978(312646)	17/96
338506	23/00		

^{u)} zgłoszenie będzie rozpatrywane jako zgłoszenie wzoru użytkowego

151

DECYZJE O UMORZENIU POSTĘPOWANIA
(wydane po ogłoszeniu o zgłoszeniu)

Poniższe zestawienie zawiera kolejno: numer zgłoszenia wynalazku oraz numer i rok wydania Biuletynu Urzędu Patentowego, w którym zgłoszenie zostało ogłoszone (dla zgłoszeń wydzielonych umieszczono w nawiasie numer zgłoszenia macierzystego).

313277	20/97	336073	12/00
322180	07/99	336117	12/00
322181	07/99	336491	11/01
323852	13/98	336768	15/00
324000	09/98	336860	12/01
324540	16/99	337179	17/00
324969	13/98	338383	22/00
325266	22/98	338514	23/00
325344	19/99	338608	23/00
325626	21/99	338903	24/00
325663	21/98	339074	25/00
326173	22/98	339345	26/00
328244	05/00	340338	03/01
330531	11/99	340636	04/01
330667	14/00	341052	07/01
330974	13/99	341214	07/01
330978 ^{u)}	16/00	341381	08/01
331324	14/99	341870	10/01
332176	20/99	341946	10/01
332853	22/99	343128	16/01
333177	24/99	344242	21/01
334060	03/00	345120	25/01
334217	04/00	345547	26/01
334626	06/00	346135	03/02
334654	04/00	347472	08/02
334751	06/00	351545	09/03
335060	07/00	352859	18/03
335078	08/00	352998	19/03
335104	08/00	353585	24/03
335164	08/00	353603 ^{u)}	23/02
335576	10/00	354714	03/04
335730	10/00	355386	08/04
335804	11/00	355390	08/04
335817	11/00	355624	09/04
335859	11/00	356128	12/04

356244	13/04	363504	24/04
358215	16/04	364380	25/04
361363	20/04	364804	25/04
361701	20/04	365041	26/04
362533	07/05	365050	26/04
362599	22/04	365052	26/04
363047	23/04	365057	26/04
363238	23/04	365252	26/04
363484	23/04	368069	06/05

^{u)} zgłoszenie będzie rozpatrywane jako zgłoszenie wzoru użytkowego

152

DECYZJE STWIERDZAJĄCE WYGAŚNIĘCIE DECYZJI O UDZIELENIU PATENTU

Poniższe zestawienie zawiera kolejno: numer zgłoszenia wynalazku oraz numer i rok wydania Biuletynu Urzędu Patentowego, w którym zgłoszenie zostało ogłoszone (dla zgłoszeń wydzielonych umieszczono w nawiasie numer zgłoszenia macierzystego).

315038	01/98	327227	25/98
318221	16/98	327290	25/98
320453	26/97	327306	25/98
323435	12/99	327515	02/00
324049	14/99	328140	05/00
324070	14/98	328324	06/99
324680	17/99	328337	06/99
325091	18/99	329400	10/99
325208	19/99	330042	09/99
325546	20/99	332766	23/99
325567	19/98	335906	11/00
325744	21/99	339306	25/00
326190	23/99	340368	03/01
326480	25/98	346832	05/02
326825	26/99	361693(329072)	06/99
327017	01/00		

153

WPISY I ZMIANY W REJESTRZE PATENTOWYM (nie uwzględnione w innych samodzielnych ogłoszeniach)

Poniższe zestawienie zawiera kolejno: kod rodzaju patentu, numer patentu, datę wpisu, oznaczenie rubryki, w której dokonano wpisu lub zmiany oraz treść wpisu. Poszczególne rubryki rejestru patentowego zawierają następujące dane:

rubryka A - nazwisko i imię lub nazwę oraz adres uprawnionego z patentu, z podaniem nazwy kraju,

rubryka B - tytuł wynalazku,

rubryka C - nazwisko i imię twórcy wynalazku oraz jego miejsce zamieszkania (miejscowość, kraj),

rubryka D - prawa ograniczające patent (licencje, prawo korzystania z wynalazku, oświadczenie o licencji otwartej),

rubryka E - wpisy uzupełniające stan prawny patentu (patenty dodatkowe, przejście patentu dodatkowego w patent),

rubryka F - wnioski i sprzeciwy oraz decyzje wydane w wyniku ich rozpoznania, (adnotacje),

rubryka G - data unieważnienia lub data i przyczyna wygaśnięcia patentu.

Uwaga: Publikacji podlegają: zmiana uprawnionego, twórcy, zmiana nazwy uprawnionego, prawa ograniczające patent, sprostowania istotnych pomyłek.

(B1) 164770, 165332 2005 03 16 A. Wprowadzono zmianą nazwy uprawnionego przez wykreślenie wpisu: American Cyana-

mid Company, Wayne, Stany Zjednoczone Ameryki i dokonanie wpisu: WYETH HOLDINGS CORPORATION, Wayne, Stany Zjednoczone Ameryki.

(B1) 166096 2005 03 16 A. Wprowadzono zmianą nazwy uprawnionego przez wykreślenie wpisu: AMERICAN CYANAMID COMPANY, Wayne, Stany Zjednoczone Ameryki i dokonanie wpisu: WYETH HOLDINGS CORPORATION, Wayne, Stany Zjednoczone Ameryki.

(B1) 166761, 167408 2005 03 30 A. Wprowadzono zmianę uprawnionego przez wykreślenie wpisu: LEAR CORPORATION POLAND Spółka z o.o., Tychy, Polska i dokonanie wpisu: ADLER POLSKA Spółka z o.o., Bielsko-Biała, Polska.

(B1) 167692 2005 03 16 A. Wprowadzono zmianę nazwy uprawnionego przez wykreślenie wpisu: American Cyanamid Company, Wayne Stany Zjednoczone Ameryki i dokonanie wpisu: WYETH HOLDINGS CORPORATION, Wayne, Stany Zjednoczone Ameryki.

(B1) 168704 2005 03 15 A. Wprowadzono zmianą uprawnionego przez wykreślenie wpisu: Politechnika Wroclawska, Wrocław, Polska; Zakłady Azotowe „PUŁAWY” SA, Puławy, Polska i dokonanie wpisu: Zakłady Azotowe „PUŁAWY” SA, Puławy, Polska.

(B1) 171609 2005 03 16 A. Wprowadzono zmianę nazwy uprawnionego przez wykreślenie wpisu: American Cyanamid Company, Wayne, Stany Zjednoczone Ameryki i dokonanie wpisu: WYETH HOLDINGS CORPORATION, Wayne, Stany Zjednoczone Ameryki.

(B1) 172180 2005 03 30 A. Wprowadzono zmianę uprawnionego przez wykreślenie wpisu: Schering Aktiengesellschaft, Berlin, Niemcy i dokonanie wpisu: BASF Agro B.V., Arnhem (NL), Wädenswil-Branch. Wädenswil, Szwajcaria.

(B1) 172282 2005 03 16 A. Wprowadzono zmianą nazwy uprawnionego przez wykreślenie wpisu: AMERICAN CYANAMID COMPANY, Wayne, Stany Zjednoczone Ameryki i dokonanie wpisu: WYETH HOLDINGS CORPORATION, Wayne, Stany Zjednoczone Ameryki.

(B1) 173311, 173606, 173730, 173904, 173923, 174115, 174116 2005 03 16 A. Wprowadzono zmianę nazwy uprawnionego przez wykreślenie wpisu: American Cyanamid Company, Wayne, Stany Zjednoczone Ameryki i dokonanie wpisu: WYETH HOLDINGS CORPORATION, Wayne, Stany Zjednoczone Ameryki.

(B1) 174601 2005 03 30 A. Wprowadzono zmianę uprawnionego przez wykreślenie wpisu: ZENECA Limited, Londyn, Wielka Brytania; ZENECA-Pharma SA, Cergy Cedex, Francja i dokonanie wpisu: AstraZeneca UK Limited, Londyn, Wielka Brytania.

(B1) 174617 2005 03 30 A. Wprowadzono zmianę uprawnionego przez wykreślenie wpisu: ZENECA Limited, Londyn, Wielka Brytania; Cancer Research Campaign Technology Limited, Londyn, Wielka Brytania i dokonanie wpisu: AstraZeneca UK Limited, Londyn, Wielka Brytania; Cancer Research Campaign Technology Limited, Londyn, Wielka Brytania.

(B1) 174936 2005 03 30 A. Wprowadzono zmianę uprawnionego przez wykreślenie wpisu: ZENECA Limited, Londyn, Wielka Brytania; ZENECA-Pharma SA, Cergy Cedex, Francja i dokonanie wpisu: AstraZeneca UK Limited, Londyn, Wielka Brytania.

(B1) 175750, 175957, 176333 2005 03 16 A. Wprowadzono zmianą nazwy uprawnionego przez wykreślenie wpisu: AMERICAN CYANAMID COMPANY, Wayne, Stany Zjednoczone Ameryki i dokonanie wpisu: WYETH HOLDINGS CORPORATION, Wayne, Stany Zjednoczone Ameryki.

(B1) 176984 2005 03 16 A. Wprowadzono zmianę nazwy uprawnionego przez wykreślenie wpisu: American Cyanamid Company, Wayne, Stany Zjednoczone Ameryki i dokonanie wpisu: WYETH HOLDINGS CORPORATION, Wayne, Stany Zjednoczone Ameryki.

(B1) 177737 2005 03 15 A. Wprowadzono zmianę nazwy i siedziby uprawnionego przez wykreślenie wpisu: Georg Robel GmbH u.Co., München, Niemcy i dokonanie wpisu: ROBEL Bahnbaumaschinen GmbH, Freilassing, Niemcy.

(B1) 178199 2005 03 16 D. Dokonano wpisu: „W dniu 09 listopada 2004 r. zawarto umową licencyjną pełną, niewyłączną z firmą AMK Kraków SA, Kraków, Polska na korzystanie z wynalazku na czas trwania patentu w ochronie”.

(B1) 178426 2005 03 30 A. Wprowadzono zmianę uprawnionego przez wykreślenie wpisu: ZENECA Limited, Londyn, Wielka Brytania i dokonanie wpisu: AstraZeneca UK Limited, Londyn, Wielka Brytania.

(B1) 178563 2005 03 16 A. Wprowadzono zmianą nazwy uprawnionego przez wykreślenie wpisu: American Cyanamid Company, Wayne, Stany Zjednoczone Ameryki i dokonanie wpisu: WYETH HOLDINGS CORPORATION, Wayne, Stany Zjednoczone Ameryki.

(B1) 179141 2005 03 15 A. Wprowadzono zmianę uprawnionego przez wykreślenie wpisu: ELF ANTAR FRANCE, Courbevoie, Francja; HENKEL KOMMANDITGESELLSCHAFT AUF AKTIEN, Düsseldorf, Niemcy i dokonanie wpisu: Total Raffinage Distribution SA, Puteaux, Francja; HENKEL KOMMANDITGESELLSCHAFT AUF AKTIEN, Düsseldorf, Niemcy.

(B1) 179141 2005 03 15 A. Wprowadzono zmianę nazwy uprawnionego przez wykreślenie wpisu: Total Raffinage Distribution SA, Puteaux, Francja; HENKEL KOMMANDITGESELLSCHAFT AUF AKTIEN, Düsseldorf, Niemcy i dokonanie wpisu: TotalFinaElf France, Puteaux, Francja; HENKEL KOMMANDITGESELLSCHAFT AUF AKTIEN, Düsseldorf, Niemcy.

(B1) 179141 2005 03 15 A. Wprowadzono zmianą nazwy uprawnionego przez wykreślenie wpisu: TotalFinaElf France, Puteaux, Francja; HENKEL KOMMANDITGESELLSCHAFT AUF AKTIEN, Düsseldorf, Niemcy i dokonanie wpisu: Total France, Puteaux, Francja; HENKEL KOMMANDITGESELLSCHAFT AUF AKTIEN, Düsseldorf, Niemcy.

(B1) 179141 2005 03 15 A. Wprowadzono zmianę uprawnionego przez wykreślenie wpisu: Total France, Puteaux, Francja; HENKEL KOMMANDITGESELLSCHAFT AUF AKTIEN, Düsseldorf, Niemcy i dokonanie wpisu: Total France, Puteaux, Francja; Cognis Deutschland GmbH & Co.KG, Düsseldorf, Niemcy.

(B1) 180358 2005 03 15 A. Wprowadzono zmianą nazwy uprawnionego przez wykreślenie wpisu: ZLB Bioplasma AG, Berno, Szwajcaria i dokonanie wpisu: ZLB Behring AG, Berno, Szwajcaria.

(B1) 180679 2005 03 30 A. Wprowadzono zmianę uprawnionego przez wykreślenie wpisu: ZENECA Limited, Londyn, Wielka Brytania i dokonanie wpisu: AstraZeneca UK Limited, Londyn, Wielka Brytania.

(B1) 181223 2005 03 30 A. Wprowadzono zmianę uprawnionego przez wykreślenie wpisu: F.S. FEHRER GMBH & CO.KG, Kitzingen, Niemcy i dokonanie wpisu: Mense Hubert, Augsburg, Niemcy.

(B1) 182031 2005 03 30 A. Wprowadzono zmianę uprawnionego przez wykreślenie wpisu: ZENECA LIMITED, Londyn, Wielka Brytania i dokonanie wpisu: AstraZeneca UK Limited, Londyn, Wielka Brytania.

(B1) 183016 2005 03 30 A. Wprowadzono zmianę uprawnionego przez wykreślenie wpisu: LEAR CORPORATION Poland Spółka z o.o., Tychy, Polska i dokonanie wpisu: ADLER POLSKA Spółka z o.o., Bielsko-Biała, Polska.

(B1) 183095 2005 03 30 A. Wprowadzono zmianę uprawnionego przez wykreślenie wpisu: ZENECA Limited, Londyn, Wielka Brytania i dokonanie wpisu: AstraZeneca UK Limited, Londyn, Wielka Brytania.

(B1) 183292 2005 03 30 A. Wprowadzono zmianę uprawnionego przez wykreślenie wpisu: Pabianickie Zakłady Farmaceutyczne POLFA, Pabianice, Polska; Instytut Sadownictwa i Kwiaciarnictwa, Zakład Ochrony Roślin, Skierniewice, Polska i dokonanie wpisu: Pabianickie Zakłady Farmaceutyczne POLFA Spółka Akcyjna, Pabianice, Polska; Instytut Sadownictwa i Kwiaciarnictwa Zakład Ochrony Roślin, Skierniewice, Polska.

(B1) 186019 2005 03 15 A. Wprowadzono zmianę nazwy uprawnionego przez wykreślenie wpisu: ZLB Bioplasma AG, Wankdorfstrasse 10, Berno 22 CH-3000, Szwajcaria i dokonanie wpisu: ZLB Behring AG, Wankdorfstrasse 10, Berno 22 CH-3000, Szwajcaria.

(B1) 186354 2005 03 30 A. Wprowadzono zmianę uprawnionego przez wykreślenie wpisu: ZENECA LIMITED, 15 Stanhope Gate, Londyn W1Y 6LN, Wielka Brytania i dokonanie wpisu: AstraZeneca UK Limited, 15 Stanhope Gate, Londyn W1K 1LN, Wielka Brytania.

(B1) 187989 2005 03 15 A. Wprowadzono zmianę nazwy i adresu uprawnionego przez wykreślenie wpisu: LES LABORATOIRES AETERNA INC. 456 Marconi Street, Parc Jean-Talon Quebec, Quebec, G1N 4A8, Kanada i dokonanie wpisu: AETERNA ZENTARIS INC., 1405, boul. du Parc Technologique, Quebec (Quebec) G1P 4P5, Kanada.

(B1) 188610 2005 03 16 D. Dokonano wpisu: „W dniu 5 marca 2003 r. podpisano umowę licencyjną pełną, wyłączną z firmą ASCOLOR BIOTEC s.r.o., Pardubice, Republika Czeska, na korzystanie z wynalazku na czas trwania patentu w ochronie.

154

DECYZJE O WYGAŚNIĘCIU PATENTU

Poniższe zestawienie zawiera kolejno: kod rodzaju patentu, numery patentów, które wygasły na podstawie art. 90 ust. 1 pkt 2 - 4 ustawy z dnia 30.06.2000 r. - Prawo własności przemysłowej oraz datę wygaśnięcia patentu.

(B1) 163105 1998 08 20

(B1) 163458 2003 01 17

(B1) 164289 2002 11 24

(B1) 165261 2004 11 21

(B1) 170716 2004 03 23

(B1) 170766 2004 03 23

(B1) 177521 2003 11 03

(B1) 177523 2003 10 16

(B1) 177806 2003 10 26

(B1) 177818 2003 10 26

(B1) 181238 2004 05 20

(B1) 184913 2002 12 19

(B1) 186100 2002 12 11

(B1) 187638 2003 04 10

(B1) 187765 2003 10 29

(B1) 188038 2003 11 07

B. WZORY UŻYTKOWE

155

UDZIELONE PRAWA OCHRONNE

(od nr 61 431 do nr 61 500)

Y1 (11) 61468	(41) 2002 09 09	7(51) A01B 15/00 E01H 5/06	Y1 (11) 61434	(41) 2002 03 11	7(51) A47K 13/30
(21) 111977	(22) 2001 03 08		(21) 111354	(22) 2000 08 28	
(72) Szczepański Jacek, Stępień Ryszard, Muszyński Ryszard			(76) Trzciniński Eustachiusz, Komorowo (PL)		
(73) SCHMIDT POLSKA Sp. z o.o., Kielce (PL)			(54) Sedes podgrzewany		
(54) Rama wsporcza osłony lemiesza pługa odsnieżającego					
Y1 (11) 61470	(41) 2002 07 29	7(51) A01B 21/08	Y1 (11) 61443	(41) 2004 02 23	7(51) A61L 2/10
(21) 111837	(22) 2001 01 23		(21) 113466	(22) 2002 08 16	
(72) Bańdur Zbigniew, Lechciec Rujewitt Janusz, Partacz Henryk, Pietruszka Stanisław			(72) Korobowicz Agata Barbara, Korobowicz Wojciech Wawrzyniec		
(73) Anioł Kazimierz, Pilzno (PL)			(73) MECHLAS Sp. z o.o., Warszawa (PL)		
(54) Brona talerzowa, zawieszana			(54) Uniwersalny odkażacz UV		
Y1 (11) 61456	(41) 1999 05 24	7(51) A01K 1/01	Y1 (11) 61444	(41) 2004 02 23	7(51) A61L 2/10
(21) 114685	(22) 1997 11 20		(21) 113465	(22) 2002 08 16	
(72) Kalupa Antoni, Zawistowski Rajmund			(72) Korobowicz Agata Barbara, Korobowicz Wojciech Wawrzyniec		
(73) Pawłowski Janusz, Ostrów Mazowiecka (PL)			(73) MECHLAS Sp. z o.o., Warszawa (PL)		
(54) Hydrauliczny zgarniacz obornika			(54) Odkażacz szkła barowego promieniowaniem UV		
Y1 (11) 61498	(41) 2001 11 19	7(51) A01K 27/00	Y1 (11) 61469	(41) 2002 01 14	7(51) A62C 2/24
(21) 110985	(22) 2000 05 18		(21) 111197	(22) 2000 07 11	
(72) Buniowska Joanna			(72) Rothgangl Erhard, Dupuy Claude		
(73) Żardecka Joanna, Gdynia (PL)			(73) RDE SARL, Neuilly St. Front (FR)		
(54) Obroża dla psa			(54) Wyzwalacz		
Y1 (11) 61487	(41) 2002 06 17	7(51) A01K 27/00	Y1 (11) 61495	(41) 2002 04 22	7(51) A63B 61/02
(21) 111726	(22) 2000 12 15		(21) 111486	(22) 2000 10 09	
(76) Parzęcki Władysław, Bydgoszcz (PL)			(76) Dutka Andrzej, Bielsko-Biała (PL)		
(54) Kołnierz zatraskowy dla zwierząt, zwłaszcza psów			(54) Kształtownik		
Y1 (11) 61447	(41) 2000 11 20	7(51) A41D 13/10	Y1 (11) 61499	(41) 2002 01 14	7(51) B24D 18/00 B24D 11/00
(21) 114992	(22) 1999 05 10		(21) 111180	(22) 2000 07 06	
(72) Koton Jolanta, Kowalski Piotr, Liwkowicz Jolanta, Szopa Janusz, Roguś Stanisław, Kowalczyk Hieronim, Traczykowska Teresa			(72) Kocheł Stanisław, Gaj Bolesław, Rusin Józef, Konior Wiktor, Szczołka Jan, Oleś Roman		
(73) Centralny Instytut Ochrony Pracy, Warszawa (PL); Spółdzielnia Usług Techniczno-Handlowych i Wdrożeń ORPEL, Łódź (PL)			(73) UNION - VIS Spółka z o.o., Bielsko-Biała (PL)		
(54) Rękawice ochronne antywibracyjne			(54) Urządzenie do ciągłego elektrostatycznego podawania ziaren i mikroziaren ściernych, zwłaszcza na przemieszczającą się wstęgę papierowego lub płóciennego podłoża w procesie wytwarzania nasypowych wyrobów ściernych		
Y1 (11) 61448	(41) 2002 12 16	7(51) A47B 97/02 G09F 7/22 B43L 1/06	Y1 (11) 61472	(41) 2002 07 01	7(51) B65B 3/18 B65D 47/32 B65D 85/72 B65D 81/32
(21) 112277	(22) 2001 06 13		(21) 111762	(22) 2000 12 22	
(72) Bujak Jerzy, Makowski Witold			(72) Szpek Stanisław		
(73) Przemysłowy Instytut Telekomunikacji, Warszawa (PL)			(73) Zakład Produkcji Opakowań LUSAT PACK, Zakład Pracy Chronionej, Pszczyna (PL)		
(54) Mechanizm obracania tablicy			(54) Zawór dekompresyjny pojemnika		
Y1 (11) 61493	(41) 2001 08 13	7(51) A47K 10/12 A47K 1/09	Y1 (11) 61490	(41) 2002 01 28	7(51) B65C 9/22
(21) 111925	(22) 2001 02 20		(21) 111245	(22) 2000 07 21	
(72) Włodarczak Ryszard			(76) Auguścik Jan, Bydgoszcz (PL); Auguścik Albert, Bydgoszcz (PL)		
(73) Włodarczak Mateusz, Poznań (PL); Reszka Magdalena, Poznań (PL)			(54) Urządzenie do przenoszenia kleju płynnego zagęszczonego		
(54) Element mocujący łazienkowy z uchwytem			Y1 (11) 61500	(41) 2001 04 09	7(51) B65D 43/02
			(21) 110122	(22) 1999 10 01	

(76) Bażela Przemysław, Dębica (PL); Kędziora Zygmunt, Dębica (PL); Marcisz Zygmunt, Dębica (PL)			(73) Jednostki Innowacyjno-Wdrożeniowe PROFILE Spółka z o.o., Wrocław (PL); Sadowski Andrzej, Wrocław (PL); Korsak Józef, Wrocław (PL)
(54) Pokrywka wieczka puszk na napoje			(54) Filtroomulnik magnetyczny
Y1 (11) 61471	(41) 2001 06 18	7(51) B65D 43/10 B65D 39/04 B65D 85/72	Y1 (11) 61437
(21) 111769	(22) 2000 12 27		(41) 2001 10 22
(72) Skibiński Jerzy, Florysiak Przemysław			7(51) C02F 1/52 C02F 5/00 B01F 7/22 B01D 21/00
(73) KREIS-PACK Spółka z o.o., Niepruszewo (PL)			(21) 110886
(54) Zamknięcie pojemnika cienkościennego			(22) 2000 04 17
Y1 (11) 61432	(41) 2002 04 22	7(51) B65D 5/18 B65D 1/30 B65D 71/40	(72) Chromik Bogusław, Szarek Grzegorz, Berowski Tadeusz, Kempny Zygmunt, Czernek Marek, Walach Tadeusz, Maciejewski Kazimierz, Olchowik Mieczysław
(21) 111522	(22) 2000 10 20		(73) Ośrodek Badawczo-Rozwojowy Motoreduktorów i Reduktorów REDOR, Bielsko-Biała (PL)
(76) Prokopek Jan, Toruń (PL)			(54) Urządzenie do uzdatniania wody, zwłaszcza do zastosowań przemysłowych
(54) Usztywnione opakowanie zbiorcze do okrągłych opakowań jednostkowych			Y1 (11) 61436
Y1 (11) 61433	(41) 2002 04 22	7(51) B65D 5/18 B65D 1/30 B65D 71/40	(41) 2002 04 22
(21) 111521	(22) 2000 10 20		7(51) D06F 79/00
(76) Prokopek Jan, Toruń (PL)			(21) 111492
(54) Usztywnione opakowanie zbiorcze do okrągłych opakowań jednostkowych			(22) 2000 10 12
Y1 (11) 61435	(41) 2002 04 22	7(51) B65D 5/18 B65D 1/30 B65D 71/40	(72) Bursztein Sławomir
(21) 111523	(22) 2000 10 20		(73) FORMASTER S.A., Kielce (PL)
(76) Prokopek Jan, Toruń (PL)			(54) Nakładka na żelazko
(54) Usztywnione opakowanie zbiorcze do okrągłych opakowań jednostkowych			Y1 (11) 61440
Y1 (11) 61435	(41) 2002 04 22	7(51) B65D 5/18 B65D 1/30 B65D 71/40	(41) 2002 06 17
(21) 111523	(22) 2000 10 20		7(51) E02D 35/00 E04G 23/06
(76) Prokopek Jan, Toruń (PL)			(21) 111713
(54) Usztywnione opakowanie zbiorcze do okrągłych opakowań jednostkowych			(22) 2000 12 13
Y1 (11) 61477	(41) 1998 09 14	7(51) B65D 85/00	(72) Niemiec Tomasz, Niemiec Robert, Piekarczyk Edward
(21) 107835	(22) 1998 03 20		(73) Niemiec Tomasz, Jastrzębie Zdrój (PL)
(76) Margol Romuald, Ziębice (PL)			(54) Konstrukcja wzmacniająca ścian nośnych do rektyfikacji odchylonej z pionu budowli
(54) Pojemnik na fotografie			Y1 (11) 61489
Y1 (11) 61488	(41) 2001 08 27	7(51) B65D 91/00 A47G 29/12	(41) 2000 09 11
(21) 110608	(22) 2000 02 16		7(51) E03F 5/14 C02F 11/12 B01D 21/00
(76) Kurleto Daniel, Świątniki Górne (PL)			(21) 110789
(54) Skrzynka na listy i wydawnictwa			(22) 2000 03 23
Y1 (11) 61492	(41) 2001 07 02	7(51) B65K 7/16 B65G 67/54	(72) Ciecieląg Edward
(21) 111820	(22) 2001 01 10		(73) KLIMAPOL Spółka z o.o., Dąbrowica (PL)
(72) Jezusek Tadeusz, Wojak Józef, Hajzig Piotr			(54) Krata przenośnikowa do oczyszczania ścieków
(73) Kompania Węglowa Spółka Akcyjna, Katowice (PL)			Y1 (11) 61439
(54) Urządzenie zabezpieczające platformy transportowe przed niepożądanym przemieszczaniem			(41) 2002 07 01
Y1 (11) 61453	(41) 2002 01 14	7(51) C02F 1/48 B01D 35/06	7(51) E04B 1/24
(21) 111200	(22) 2000 07 12		(21) 111749
(72) Sadowski Andrzej			(22) 2000 12 20
(73) Jednostki Innowacyjno-Wdrożeniowe PROFILE Spółka z o.o., Wrocław (PL); Sadowski Andrzej, Wrocław (PL)			(72) Ratasiewicz Jacek, Kotecki Maciej
(54) Filtroomulnik magnetyczny			(73) BALEXMETAL Sp. z o.o., Bolszewo (PL)
Y1 (11) 61454	(41) 2001 10 08	7(51) C02F 1/48 B01D 35/06	(54) Konstrukcja szkieletowa hali
(21) 110793	(22) 2000 03 24		Y1 (11) 61455
(72) Sadowski Andrzej			(41) 2001 07 30
			7(51) E04B 1/61 E04D 3/361
			(21) 110496
			(22) 2000 01 17
			(72) Szczepański Tomasz
			(73) WŁOZAMOT PANEL Spółka z o.o., Włocławek (PL)
			(54) Złącze płyt warstwowych dachowych
			Y1 (11) 61474
			(41) 2002 04 22
			7(51) E04B 1/88
			(21) 111499
			(22) 2000 10 12
			(76) Pawełczak Grzegorz, Bydgoszcz (PL)
			(54) Mata izolacyjna
			Y1 (11) 61445
			(41) 2002 06 03
			7(51) E04B 2/96 E06B 1/70
			(21) 111642
			(22) 2000 11 21
			(72) Gandor Robert, Ruśniok Dariusz
			(73) METALPLAST - BIELSKO Spółka Akcyjna, Bielsko-Biała (PL)
			(54) Kształtownik
			Y1 (11) 61431
			(41) 2002 05 20
			7(51) E04H 13/00
			(21) 111627
			(22) 2000 11 17
			(72) Niemiec Tomasz, Stachura Józef, Piekarczyk Edward

- (73) Niemiec Tomasz, Jastrzębie Zdrój (PL)
 (54) Segment rektyfikacyjny obiektu cementarnego, zwłaszcza grobowca na terenie wzmoczonych deformacji podłoża
 Y1 (11) **61441** (41) 2000 11 06 7(51) E05B 39/02
 G09F 3/03
 (21) 110966 (22) 2000 05 15
 (72) Guzik Paweł, Mańczak Mariusz
 (73) Tłocznia Metali PRESSTA S.A., Bolechowo k/Poznań (PL)
 (54) Urządzenie do zabezpieczenia szaf i pomieszczeń podlegających szczególnej ochronie
 Y1 (11) **61476** (41) 1999 05 10 7(51) E05C 1/08
 E05B 65/00
 (21) 108930 (22) 1998 11 19
 (23) 1998 05 22 MTP MT MOTORYZACJA
 (72) Gardyza Leszek, Chmielecki Czesław
 (73) PPHU DIPOL Sp. z o.o., Kryniczno (PL)
 (54) Blokada drzwiowa, zwłaszcza dla urządzeń energetycznych i telekomunikacyjnych
 Y1 (11) **61438** (41) 2002 04 08 7(51) E06B 1/70
 E04F 13/14
 (21) 111480 (22) 2000 10 05
 (76) Gumieniak Bolesław, Szczecin (PL)
 (54) Płytki elewacyjna ceramiczna
 Y1 (11) **61494** (41) 2002 10 21 7(51) E06B 3/42
 (21) 112105 (22) 2001 04 11
 (76) Dolny Anna, Gdańsk (PL)
 (54) Profil boczny kasety drzwi przesuwanych
 Y1 (11) **61460** (41) 2002 10 21 7(51) E06B 3/42
 (21) 112104 (22) 2001 04 11
 (76) Dolny Anna, Gdańsk (PL)
 (54) Profil tylny kasety drzwi przesuwanych
 Y1 (11) **61457** (41) 2001 10 08 7(51) E06B 3/44
 (21) 110810 (22) 2000 03 31
 (72) Błażek Piotr, Błażek Aleksandra
 (73) Przedsiębiorstwo Wielobranżowe AKCES BIS Piotr Błażek, Aleksandra Błażek Spółka jawna, Mianowice (PL)
 (54) Zespół prowadzenia podwieszanych i przesuwanych drzwi i ścianek, zwłaszcza meblowych
 Y1 (11) **61484** (41) 2003 04 22 7(51) E06B 9/52
 (21) 112617 (22) 2001 10 15
 (76) Wiśniewski Antoni, Włocławek (PL)
 (54) Profil zamknięty
 Y1 (11) **61485** (41) 2003 05 05 7(51) E06B 9/52
 (21) 112650 (22) 2001 10 26
 (76) Wiśniewski Antoni, Włocławek (PL)
 (54) Uchwyt mocujący ramę w otworze okiennym
 Y1 (11) **61482** (41) 2001 12 03 7(51) E21C 33/00
 (21) 112247 (22) 2001 06 05
 (72) Jezusek Tadeusz, Smiatek Antoni, Wojak Józef
 (73) Kompania Węglowa SA, Katowice (PL)
 (54) Pomost transportowy urządzeń górniczych
 Y1 (11) **61481** (41) 2002 11 04 7(51) E21D 11/14
 (21) 112134 (22) 2001 04 23
 (72) Stoiński Kazimierz, Kowalski Edward, Kozieł Karol, Kowal Józef, Kowal Andrzej
 (73) Główny Instytut Górnictwa, Katowice (PL)
 (54) Obudowa górnicza o ograniczonej podatności
 Y1 (11) **61480** (41) 2002 10 07 7(51) E21D 11/28
 (21) 112070 (22) 2001 03 30
 (72) Kowalski Edward, Rotkegel Marek, Rułka Kazimierz, Skrzyński Krzysztof, Stałęga Stanisław
 (73) Główny Instytut Górnictwa, Katowice (PL)
 (54) Rozpora dwuprzegubowa do stabilizacji odrzwi obudowy chodnikowej
 Y1 (11) **61458** (41) 2002 09 23 7(51) E21F 15/04
 (21) 112006 (22) 2001 03 12
 (72) Walocha Andrzej, Mackiewicz Stanisław, Boral Maria, Konieczna Katarzyna, Urbańska Zenona
 (73) STRADOM S.A., Częstochowa (PL)
 (54) Tkanina polipropylenowa podsadzkowa - wzmocniona pasmowo
 Y1 (11) **61497** (41) 2001 10 08 7(51) F16L 5/00
 E04F 19/08
 (21) 112112 (22) 2001 04 13
 (76) Kaczmarczyk Tadeusz, Świdnica (PL); Kaczmarczyk Michalina, Świdnica (PL)
 (54) Podwójna rozetka maskująca
 Y1 (11) **61464** (41) 2002 10 21 7(51) F21V 15/015
 (21) 112106 (22) 2001 04 12
 (72) Milczar Włodzimierz
 (73) AGA LIGHT Spółka Akcyjna, Jacentów (PL)
 (54) Osłona oprawy oświetleniowej
 Y1 (11) **61463** (41) 2001 08 27 7(51) F21V 17/06
 F21V 17/20
 (21) 111940 (22) 2001 02 26
 (72) Czerniak Czesław, Arasimiak Stefan
 (73) Zakłady Urządzeń Okrętowych FAMOR S.A., Bydgoszcz (PL)
 (54) Zamek dzwigniowy do opraw oświetleniowych
 Y1 (11) **61473** (41) 2001 11 19 7(51) F24C 7/08
 F24C 15/00
 H05B 1/02
 (21) 110965 (22) 2000 05 15
 (72) Statuch-Chmielnik Elżbieta, Staniec Radosław
 (73) Lubuskie Zakłady Aparatów Elektrycznych LUMEL SA, Zielona Góra (PL)
 (54) Sterownik kuchenki elektrycznej domowego użytku
 Y1 (11) **61450** (41) 2002 12 16 7(51) F24D 19/00
 A47K 10/06
 F28F 9/007
 (21) 112243 (22) 2001 06 06
 (72) Gawłowski Roman
 (73) INSTAL-PROJEKT Gawłowsy, Ścierzyńscy Spółka jawna, Włocławek (PL)
 (54) Wspornik mocujący, zwłaszcza wieszaka grzejnikowego
 Y1 (11) **61496** (41) 2002 07 01 7(51) F24H 1/10
 (21) 111768 (22) 2000 12 27
 (76) Wijas Tomasz, Kielce (PL); Wijas Paweł, Kielce (PL)
 (54) Przepływowy ogrzewacz wody
 Y1 (11) **61491** (41) 2002 03 25 7(51) F41C 3/14
 (21) 111422 (22) 2000 09 18
 (76) Mateja Alfred, Radwanice k/Wrocławia (PL)
 (54) Rewolwer startowy
 Y1 (11) **61452** (41) 2001 10 08 7(51) G01C 15/02
 (21) 112046 (22) 2001 03 23
 (72) Ćmielewski Kazimierz
 (73) Akademia Rolnicza, Wrocław (PL)
 (54) Przyrząd do sygnalizowania punktów geodezyjnych

Y1 (11) **61449** (41) 2001 12 03 7(51) G01C 25/00
G01M 11/00
(21) 112260 (22) 2001 06 07
(72) Ćmielewski Kazimierz
(73) Akademia Rolnicza, Wrocław (PL)
(54) Przyrząd do testowania dalmierza elektrooptycznego

Y1 (11) **61462** (41) 2002 09 09 7(51) G01K 1/08
G01K 7/22
(21) 111942 (22) 2001 02 26
(72) Statuch-Chmielnik Elżbieta, Hałabaty Zbigniew
(73) Lubuskie Zakłady Aparatów Elektrycznych LUMEL S.A.,
Zielona Góra (PL)
(54) Czujnik temperatury

Y1 (11) **61466** (41) 2002 06 03 7(51) G01K 7/16
G01K 1/08
(21) 111635 (22) 2000 11 20
(72) Statuch-Chmielnik Elżbieta, Kałużny Emil, Świetlicki Bogdan
(73) Lubuskie Zakłady Aparatów Elektrycznych LUMEL S.A.,
Zielona Góra (PL)
(54) Rezystancyjny czujnik temperatury

Y1 (11) **61467** (41) 2002 06 03 7(51) G01K 7/16
G01K 1/08
(21) 111634 (22) 2000 11 20
(72) Statuch-Chmielnik Elżbieta, Kałużny Emil, Świetlicki Bogdan
(73) Lubuskie Zakłady Aparatów Elektrycznych LUMEL S.A.,
Zielona Góra (PL)
(54) Czujnik termometryczny

Y1 (11) **61478** (41) 2003 01 13 7(51) G02B 23/00
(21) 112361 (22) 2001 07 11
(72) Kapkowski Krzysztof, Godlewski Jerzy
(73) Polskie Zakłady Optyczne S.A., Warszawa (PL)
(54) Lornetka pryzmatyczna

Y1 (11) **61451** (41) 2003 11 03 7(51) G03B 15/00
(21) 113204 (22) 2002 04 29
(72) Tulikowski Jan
(73) Tulikowska Mirosława, Łódź (PL)
(54) Urządzenie do wykonywania fotograficznych zdjęć sygnali-
tycznych

Y1 (11) **61486** (41) 2003 08 11 7(51) G03B 21/00
H04N 3/00
H04N 13/04
(21) 112942 (22) 2002 01 28
(76) Jasiński Wojciech, Gdynia (PL)
(54) Przeglądarka obrazu cyfrowego

Y1 (11) **61442** (41) 2002 08 26 7(51) G09F 11/24
(21) 111931 (22) 2001 02 21
(72) Dywelski Józef, Wieniec Piotr
(73) Bydgoska Fabryka Urządzeń Chłodniczych, Bydgoszcz (PL)
(54) Urządzenie do przesuwu filmu wielkowymiarowego, zvlasz-
cza afiszy reklamowych podtrzymywanych przewijającą się taśmą

Y1 (11) **61475** (41) 1999 08 16 7(51) G09F 15/00
E01F 9/011
G09F 7/18
(21) 107624 (22) 1998 02 04
(76) Nowicki Paweł, Opole (PL)
(54) Słup informacyjny

Y1 (11) **61483** (41) 2002 12 16 7(51) H01F 27/02
H01F 27/33
(21) 112263 (22) 2001 06 09
(72) Sneider Ernest

(73) Zakład Projektowania i Doradztwa Technicznego
GORPROJEKT, Gliwice (PL)
(54) Osłona akustyczna transformatora energetycznego

Y1 (11) **61479** (41) 2002 12 30 7(51) H01R 24/06
(21) 112285 (22) 2001 06 16
(76) Piętas Wojciech, Wolsztyn (PL); Zielenda Andrzej,
Rostarzewo (PL)
(54) Wtyczka sieciowa

Y1 (11) **61465** (41) 2001 10 08 7(51) H01R 31/00
H01R 25/00
(21) 112116 (22) 2001 04 18
(72) Tomczak Andrzej, Rachwalski Adam
(73) Tomczak Andrzej, Szczecinek (PL); Tomczak Stanisława,
Szczecinek (PL)
(54) Listwa prądowa

Y1 (11) **61461** (41) 2003 08 11 7(51) H02B 1/00
H05K 5/00
(21) 112963 (22) 2002 02 01
(76) Bauwens Mario, Poznań (PL)
(54) Szafa sterowniczo-rozdzielcza instalacji dostarczających media

Y1 (11) **61459** (41) 2001 08 27 7(51) H02B 1/26
H05K 5/04
(21) 111975 (22) 2001 03 06
(72) Czerewaty Waldemar, Sikora Tadeusz
(73) Zakład Produkcji Automatyki Sieciowej S.A., Przygórze (PL)
(54) Szafa elektroenergetyczna składana

Y1 (11) **61446** (41) 1999 11 08 7(51) H05K 5/00
(21) 114684 (22) 1998 05 05
(76) Opoński Jan, Ciechanów (PL); Opoński Piotr, Ciechanów (PL)
(54) Obudowa prostownika do ładowania akumulatorów i rozruchu
silników samochodowych

INDEKS UDZIELONYCH PRAW OCHRONNYCH WEDŁUG SYMBOLI MKP

Symbol MKP	Nr prawa ochronn.	Symbol MKP	Nr prawa ochronn.
1	2	1	2
A01B 15/00	61468	B01D 21/00	61489*
A01B 21/08	61470	B01D 35/06	61453*
A01K 1/01	61456	B01D 35/06	61454*
A01K 27/00	61487	B01F 7/22	61437*
A01K 27/00	61498	B24D 11/00	61499*
A41D 13/10	61447	B24D 18/00	61499
A47B 97/02	61448	B43L 1/06	61448*
A47G 29/12	61488*	B65B 3/18	61472
A47K 1/09	61493*	B65C 9/22	61490
A47K 10/06	61450*	B65D 1/30	61432*
A47K 10/12	61493	B65D 1/30	61433*
A47K 13/30	61434	B65D 1/30	61435*
A61L 2/10	61443	B65D 39/04	61471*
A61L 2/10	61444	B65D 43/02	61500
A62C 2/24	61469	B65D 43/10	61471
A63B 61/02	61495	B65D 47/32	61472*
B01D 21/00	61437*	B65D 5/18	61432

* Prawo ochronne oznaczone więcej niż jednym symbolem klasyfikacyjnym.
Ogłoszenie dotyczące tego prawa ochronnego znajduje się pod symbolem
klasyfikacyjnym odpowiadającym numerowi bez gwiazdki.

1		2		1		2	
B65D	5/18	61433		E21D	11/28	61480	
B65D	5/18	61435		E21F	15/04	61458	
B65D	71/40	61432*		F16L	5/00	61497	
B65D	71/40	61433*		F21V	15/015	61464	
B65D	71/40	61435*		F21V	17/06	61463	
B65D	81/32	61472*		F21V	17/20	61463*	
B65D	85/00	61477		F24C	15/00	61473*	
B65D	85/72	61471*		F24C	7/08	61473	
B65D	85/72	61472*		F24D	19/00	61450	
B65D	91/00	61488		F24H	1/10	61496	
B65G	67/54	61492*		F28F	9/007	61450*	
B65K	7/16	61492		F41C	3/14	61491	
C02F	1/48	61453		G01C	15/02	61452	
C02F	1/48	61454		G01C	25/00	61449	
C02F	1/52	61437		G01K	1/08	61462	
C02F	11/12	61489*		G01K	1/08	61466*	
C02F	5/00	61437*		G01K	1/08	61467*	
D06F	79/00	61436		G01K	7/16	61466	
E01F	9/011	61475*		G01K	7/16	61467	
E01H	5/06	61468*		G01K	7/22	61462*	
E02D	35/00	61440		G01M	11/00	61449*	
E03F	5/14	61489		G02B	23/00	61478	
E04B	1/24	61439		G03B	15/00	61451	
E04B	1/61	61455		G03B	21/00	61486	
E04B	1/88	61474		G09F	11/24	61442	
E04B	2/96	61445		G09F	15/00	61475	
E04D	3/361	61455*		G09F	3/03	61441*	
E04F	13/14	61438*		G09F	7/18	61475*	
E04F	19/08	61497*		G09F	7/22	61448*	
E04G	23/06	61440*		H01F	27/02	61483	
E04H	13/00	61431		H01F	27/33	61483*	
E05B	39/02	61441		H01R	24/06	61479	
E05B	65/00	61476*		H01R	25/00	61465*	
E05C	1/08	61476		H01R	31/00	61465	
E06B	1/70	61438		H02B	1/00	61461	
E06B	1/70	61445*		H02B	1/26	61459	
E06B	3/42	61460		H04N	13/04	61486*	
E06B	3/42	61494		H04N	3/00	61486*	
E06B	3/44	61457		H05B	1/02	61473*	
E06B	9/52	61484		H05K	5/00	61446	
E06B	9/52	61485		H05K	5/00	61461*	
E21C	33/00	61482		H05K	5/04	61459*	
E21D	11/14	61481					

INDEKS NUMEROWY
UDZIELONYCH PRAW OCHRONNYCH

Nr prawa ochronn.	Symbol MKP	Nr prawa ochronn.	Symbol MKP
1	2	1	2
61431	E04H 13/00	61436	D06F 79/00
61432	B65D 5/18	61437	C02F 1/52
61433	B65D 5/18	61438	E06B 1/70
61434	A47K 13/30	61439	E04B 1/24
61435	B65D 5/18	61440	E02D 35/00

1		2		1		2	
61441	E05B 39/02	61471	B65D 43/10				
61442	G09F 11/24	61472	B65B 3/18				
61443	A61L 2/10	61473	F24C 7/08				
61444	A61L 2/10	61474	E04B 1/88				
61445	E04B 2/96	61475	G09F 15/00				
61446	H05K 5/00	61476	E05C 1/08				
61447	A41D 13/10	61477	B65D 85/00				
61448	A47B 97/02	61478	G02B 23/00				
61449	G01C 25/00	61479	H01R 24/06				
61450	F24D 19/00	61480	E21D 11/28				
61451	G03B 15/00	61481	E21D 11/14				
61452	G01C 15/02	61482	E21C 33/00				
61453	C02F 1/48	61483	H01F 27/02				
61454	C02F 1/48	61484	E06B 9/52				
61455	E04B 1/61	61485	E06B 9/52				
61456	A01K 1/01	61486	G03B 21/00				
61457	E06B 3/44	61487	A01K 27/00				
61458	E21F 15/04	61488	B65D 91/00				
61459	H02B 1/26	61489	E03F 5/14				
61460	E06B 3/42	61490	B65C 9/22				
61461	H02B 1/00	61491	F41C 3/14				
61462	G01K 1/08	61492	B65K 7/16				
61463	F21V 17/06	61493	A47K 10/12				
61464	F21V 15/015	61494	E06B 3/42				
61465	H01R 31/00	61495	A63B 61/02				
61466	G01K 7/16	61496	F24H 1/10				
61467	G01K 7/16	61497	F16L 5/00				
61468	A01B 15/00	61498	A01K 27/00				
61469	A62C 2/24	61499	B24D 18/00				
61470	A01B 21/08	61500	B65D 43/02				

156

**DECYZJE O ODMOWIE UDZIELENIA
PRAWA OCHRONNEGO
(wydane po ogłoszeniu o zgłoszeniu)**

Poniższe zestawienie zawiera kolejno: numer zgłoszenia wzoru użytkowego oraz numer i rok wydania Biuletynu Urzędu Patentowego, w którym zgłoszenie zostało ogłoszone (dla zgłoszeń wydzielonych lub przekształconych ze zgłoszenia wynalazku umieszczono w nawiasie numer zgłoszenia macierzystego).

103495	08/97	110825	21/01
103554	08/97	110863	20/01
108997	12/00	110944	24/01
110485	14/00	111093	26/01
110500	16/01	111094	26/01
110501	16/01	111095	26/01
110504	16/01	111209	03/02
110552	17/01	111283	04/02
110562	17/01	111529	10/02
110563	17/01	111531	10/02
110564	17/01	111539	10/02
110566	17/01	111566	14/02
110665	06/01	111570	10/02
110694	19/01	111617	11/02
110821	21/01	111670	12/01
110822	21/01	111680	13/02
110823	21/01	112207	25/02
110824	21/01		

157

**DECYZJE O UMORZENIU POSTĘPOWANIA
(wydane po ogłoszeniu o zgłoszeniu)**

Poniższe zestawienie zawiera kolejno: numer zgłoszenia wzoru użytkowego oraz numer i rok wydania Biuletynu Urzędu Patentowego, w którym zgłoszenie zostało ogłoszone (dla zgłoszeń wydzielonych lub przekształconych ze zgłoszenia wynalazku umieszczono w nawiasie numer zgłoszenia macierzystego).

110193	08/00	111332	05/02
110808	21/01	111333	05/02
110839	21/01	111361	06/02
110842	21/01	111545	10/02
110929	23/01	111572	10/02
111098	26/01		

158

**DECYZJE STWIERDZAJĄCE WYGAŚNIĘCIE
DECYZJI O UDZIELENIU PRAWA OCHRONNEGO**

Poniższe zestawienie zawiera kolejno: numer zgłoszenia wzoru użytkowego oraz numer i rok wydania Biuletynu Urzędu Patentowego, w którym zgłoszenie zostało ogłoszone (dla zgłoszeń wydzielonych lub przekształconych ze zgłoszenia wynalazku umieszczono w nawiasie numer zgłoszenia macierzystego).

108952	12/00	111050	25/01
109490	20/99	111052	25/01
109748	26/00	111107	26/01
109914	02/00	111113	25/00
110093	07/01	111215	03/02
110589	17/01	111219	03/02
110661	06/01	111247	03/02
110662	06/01	111261	04/02
110663	06/01	111276	04/02
110664	06/01	111296	04/02
110667	06/01	111300	04/02
110668	06/01	111308	05/02
110695	19/01	111309	05/02
110717	07/01	111363	06/02
110718	07/01	111493	09/02
110725	07/01	111494	09/02
110799	21/01	111555	10/02
110835	21/01	111556	10/02
110859	21/01	111582	11/02
110953	24/01	111683	13/02
110991	25/01	111753	13/01
110992	25/01	111782	14/02
111033	25/00	113807(319478)	22/98
111035	25/01		

159

**WPISY I ZMIANY W REJESTRZE
PRAW OCHRONNYCH
(nie uwzględnione w innych samodzielnych ogłoszeniach)**

Poniższe zestawienie zawiera kolejno: kod rodzaju prawa, numer prawa ochronnego, datę wpisu, oznaczenie rubryki, w której dokonano wpisu lub zmiany oraz treść wpisu. Poszczególne rubryki rejestru praw ochronnych zawierają następujące dane:

rubryka A - nazwisko i imię lub nazwę oraz adres uprawnionego z prawa ochronnego, z podaniem nazwy kraju,

rubryka B - tytuł wzoru użytkowego,

rubryka C - nazwisko i imię twórcy wzoru użytkowego oraz jego miejsce zamieszkania (miejscowość, kraj),

rubryka D - prawa ograniczające prawo ochronne (licencje, prawo korzystania ze wzoru użytkowego, oświadczenie o licencji otwartej),

rubryka E - wpisy uzupełniające stan prawny wzoru użytkowego,

rubryka F - wnioski i sprzeciwy oraz decyzje wydane w wyniku ich rozpoznania, (adnotacje),

rubryka G - data unieważnienia lub data i przyczyna wygaśnięcia prawa ochronnego.

Uwaga: Publikacji podlegają: zmiana uprawnionego, twórcy, zmiana nazwy uprawnionego, prawa ograniczające prawo ochronne, sprostowania istotnych pomyłek.

(Y1) 60337, 60338 2005 04 05 A. Wprowadzono zmianę uprawnionego przez wykreślenie wpisu: „Przedsiębiorstwo Produkcyjno Usługowo-Handlowe NOWER Spółka z o.o., ul. Podmiejska, 44-207 Rybnik, Polska” i dokonanie wpisu: „Przedsiębiorstwo Produkcyjno-Usługowe EKOREM Sp. z o.o., ul. Podmiejska, 44-207 Rybnik, Polska”.

(Y1) 60452 2005 04 05 D. Dokonano wpisu: „W dniu 12 maja 2000 r. zawarto umowę licencyjną pełną, wyłączną na korzystanie z wzoru użytkowego z firmą HERZ Armatura i Systemy Grzewcze Sp. z o.o., Wieliczka, Polska na czas nieokreślony”.

(Y1) 61286 2005 04 05 A. Wprowadzono zmianę uprawnionego przez wykreślenie wpisu: „Gajek Andrzej, ul. Łubinowa 7, 87-100 Toruń, Polska” i dokonanie wpisu: „GAMET Sp. z o.o., ul. Kociwska 22, 87-100 Toruń, Polska”.

(Y1) 61317 2005 04 05 A. Wprowadzono zmianę uprawnionego przez wykreślenie wpisu: „Marjanowski Jan, ul. Jemiołowa 47, 81-589 Gdynia, Polska; Ostrowski Jarosław, ul. Wejherowska 3/38, 81-814 Sopot, Polska; Szewczyk Zbigniew, ul. Stawna 1G/23, 81-629 Gdynia, Polska” i dokonanie wpisu: „Centrum Badawczo-Wdrożeniowe „UNITEX” Sp. z o.o., ul. Lęborska 9, 80-386 Gdańsk, Polska”.

160

DECYZJE O WYGAŚNIĘCIU PRAWA OCHRONNEGO

Poniższe zestawienie zawiera kolejno: kod rodzaju prawa, numery praw ochronnych, które wygasły na podstawie art. 90 ust. 1 pkt 2 - 4 w związku z art. 100 ust. 1 ustawy z dnia 30.06.2000 r. - Prawo własności przemysłowej oraz datę wygaśnięcia prawa ochronnego.

(Y1) 57574 2004 05 08	(Y1) 57993 2004 05 31
(Y1) 57651 2004 04 16	(Y1) 58017 2004 05 30
(Y1) 57661 2004 04 16	(Y1) 58067 2004 04 18
(Y1) 57782 2004 04 23	(Y1) 58068 2004 04 29
(Y1) 57843 2004 04 22	(Y1) 58070 2004 05 13
(Y1) 57847 2004 04 22	(Y1) 58090 2004 05 28
(Y1) 57859 2004 04 12	(Y1) 58093 2004 04 04
(Y1) 57860 2004 04 12	(Y1) 58098 2004 05 23
(Y1) 57871 2004 04 12	(Y1) 58100 2004 04 12
(Y1) 57874 2004 05 06	(Y1) 58103 2004 04 22
(Y1) 57908 2004 04 12	(Y1) 58118 2004 04 17
(Y1) 57914 2004 05 13	(Y1) 58151 2004 05 30
(Y1) 57924 2004 04 04	(Y1) 58161 2004 04 18
(Y1) 57927 2004 04 23	(Y1) 58175 2004 04 03
(Y1) 57965 2004 05 23	(Y1) 58279 2004 05 13
(Y1) 57970 2004 05 23	(Y1) 58318 2004 05 06
(Y1) 57973 2004 05 23	(Y1) 58319 2004 05 08
(Y1) 57977 2004 04 16	(Y1) 58342 2004 04 04
(Y1) 57989 2004 04 02	(Y1) 58427 2004 05 30
(Y1) 57990 2004 05 13	(Y1) 58443 2004 05 14

(Y1) 58465 2004 05 06	(Y1) 60221 2004 05 31	(Y1) 60539 2004 04 15	(Y1) 60684 2004 04 08
(Y1) 58469 2004 05 06	(Y1) 60241 2004 05 06	(Y1) 60540 2004 04 15	(Y1) 60711 2004 05 04
(Y1) 58523 2004 04 23	(Y1) 60247 2004 05 21	(Y1) 60541 2004 04 15	(Y1) 60714 2004 05 17
(Y1) 58528 2004 04 12	(Y1) 60303 2004 04 20	(Y1) 60542 2004 04 15	(Y1) 60775 2004 05 28
(Y1) 58546 2004 04 01	(Y1) 60336 2004 05 26	(Y1) 60544 2004 04 26	(Y1) 60777 2004 05 31
(Y1) 58671 2004 05 02	(Y1) 60341 2004 05 08	(Y1) 60554 2004 05 11	(Y1) 60901 2003 04 03
(Y1) 58713 2004 04 02	(Y1) 60348 2004 05 07	(Y1) 60555 2004 05 11	(Y1) 60981 2003 10 12
(Y1) 58943 2004 04 19	(Y1) 60377 2004 04 02	(Y1) 60556 2004 05 21	(Y1) 60984 2003 12 01
(Y1) 59205 2002 12 13	(Y1) 60382 2004 05 26	(Y1) 60584 2004 05 12	(Y1) 60989 2002 07 30
(Y1) 59434 2003 02 17	(Y1) 60409 2004 04 26	(Y1) 60585 2004 05 07	(Y1) 61001 2004 05 04
(Y1) 59818 2004 05 26	(Y1) 60410 2004 04 02	(Y1) 60591 2004 05 28	(Y1) 61035 2003 03 03
(Y1) 59969 2004 04 26	(Y1) 60507 2004 05 06	(Y1) 60608 2004 04 26	(Y1) 61036 2003 01 15
(Y1) 59972 2004 05 05	(Y1) 60508 2004 05 17	(Y1) 60618 2004 05 17	(Y1) 61041 2003 02 24
(Y1) 60070 2004 04 22	(Y1) 60531 2004 04 01	(Y1) 60620 2004 05 08	(Y1) 61048 2003 05 30
(Y1) 60137 2004 04 20	(Y1) 60534 2004 04 09	(Y1) 60621 2004 05 17	(Y1) 61076 2003 12 29
(Y1) 60158 2004 04 22	(Y1) 60536 2004 04 15	(Y1) 60623 2004 05 17	(Y1) 61077 2003 12 29
(Y1) 60185 2004 05 19	(Y1) 60537 2004 04 15	(Y1) 60624 2004 05 17	(Y1) 61080 2003 11 08
(Y1) 60200 2004 05 28	(Y1) 60538 2004 04 15	(Y1) 60625 2004 05 17	(Y1) 61092 2002 10 01

C. WZORY PRZEMYSŁOWE

Cyfrowe kody identyfikacyjne (wg normy WIPO ST. 80), które poprzedzają informacje o dokonanej rejestracji oznaczają:

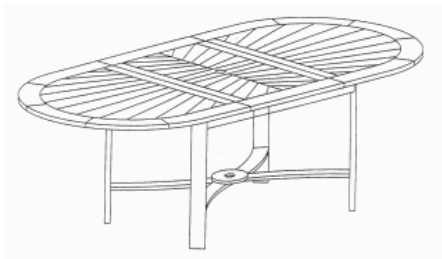
- (11) - numer rejestracji
- (21) - numer zgłoszenia
- (22) - data zgłoszenia
- (30) - pierwszeństwo
- (51) - symbol klasy wzoru przemysłowego
- (54) - określenie przedmiotu wzoru
- (55) - rysunek wzoru lub fotografię wzoru
- (72) - imię i nazwisko twórcy wzoru
- (73) - nazwisko i imię bądź nazwę uprawnionego

161

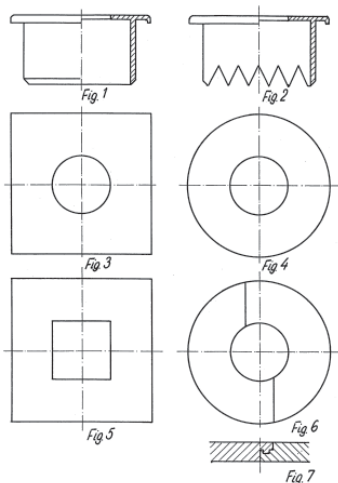
REJESTRACJA

(od nr 7709 do nr 7966)

(51) 06-03 (11) **7709** (22) 2004 03 17 (21) 5336
 (30) 2003 09 17 (FR)
 (73) ITM ENTREPRISES [Société Anonyme], Paryż, (FR)
 (72) Ponchon Arnaud, Pillon Baptiste, Pajares Michael, Touffet Olivier, Chaigneau Thomas, Batard Nicolas, Huyghe Philippe, Grollmund Claude
 (54) Stół
 (55)



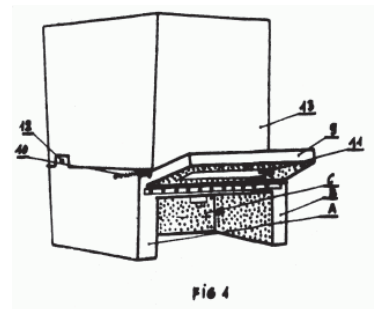
(51) 99-00 (11) **7710** (22) 2004 07 06 (21) 6178
 (73) „MEDICTRANS” s.c. Wróbel Tadeusz, Wróbel Barbara, Wróbel Zofia, Bestwina, (PL)
 (72) Wróbel Tadeusz
 (54) Kołnierz ochronny dla roślin
 (55)



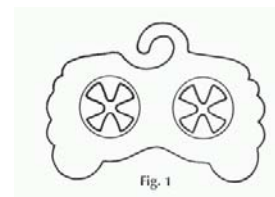
(51) 01-01 (11) **7711** (22) 2004 08 08 (21) 6380
 (73) WERA NOVA s.r.o., Opava, (CZ)
 (72) Weiss Pavel
 (54) Ciasteczko lodowe
 (55)



(51) 15-99 (11) **7712** (22) 2004 01 06 (21) 4801
 (73) Waliszko Eugeniusz, Bydgoszcz, (PL)
 (72) Waliszko Eugeniusz
 (54) Obudowa dźwiękochłonna frezarki górnwrzecionowej do drewna
 (55)



(51) 07-99 (11) **7713** (22) 2003 12 16 (21) 4653
 (73) Niżyńska Danuta, Warszawa, (PL); Niżyński Lech Krzysztof, Warszawa, (PL)
 (72) Niżyńska Danuta, Niżyński Lech Krzysztof
 (54) Skarpetnik
 (55)



(51) 10-04 (11) **7714** (22) 2003 12 01 (21) 4572
 (73) BAO RUH ELECTRONIC CO., LT, Kaohsiung, (TW)
 (72) Chung Pao-Lang
 (54) Tachograf
 (55)

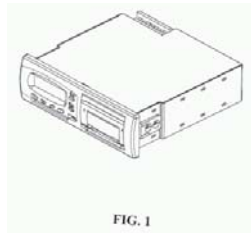


FIG. 1

(51) 08-08 (11) **7715** (22) 2004 04 19 (21) 5592
 (73) Kopyt Dariusz, Kozenice, (PL)
 (72) Kopyt Dariusz
 (54) Zacisk uziemiemia
 (55)



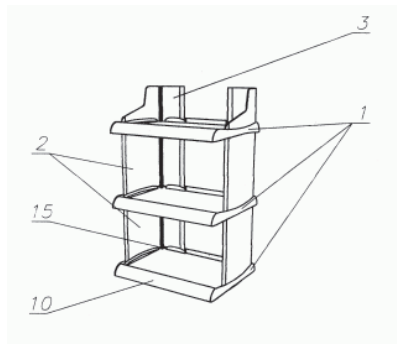
Fig. 1

(51) 08-08 (11) **7716** (22) 2004 04 19 (21) 5591
 (73) Kopyt Dariusz, Kozenice, (PL)
 (72) Kopyt Dariusz
 (54) Uchwyt do mocowania kabli
 (55)



Fig. 1

(51) 06-04 (11) **7717** (22) 2003 11 03 (21) 4424
 (73) W & B MOLD Sp. z o.o., Warszawa, (PL)
 (72) Gackowski Wojciech
 (54) Regał ekspozycyjny
 (55)



(51) 01-01 (11) **7718** (22) 2003 10 02 (21) 4241
 (73) Miecznikowska-Wróbel Krystyna, Izabelin, (PL); Lesieur Izabella, Warszawa, (PL)
 (72) Lesieur Izabella, Miecznikowska-Wróbel Krystyna

(54) Blinek
 (55)

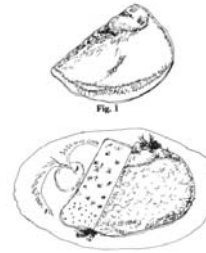


Fig. 1



Fig. 2

(51) 21-01 (11) **7719** (22) 2003 07 29 (21) 3801
 (73) Mucha Magdalena Kinga, Gliwice, (PL)
 (72) Mucha Lech
 (54) Fotelik zabawka dziecięca
 (55)



Fig. 1



Fig. 2

(51) 23-04 (11) **7720** (22) 2003 11 29 (21) 4577
 (73) Przedsiębiorstwo Produkcyjno-Handlowo-Uslugowe EUREKA Mirosław Kwiatkowski, Janina Kwiatkowska, Koziegłowy, (PL)
 (72) Kwiatkowski Mirosław, Kwiatkowska Janina
 (54) Kratka wentylacyjna
 (55)



Fig. 1



Fig. 2



Fig. 3

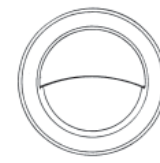


Fig. 4

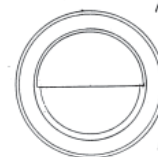
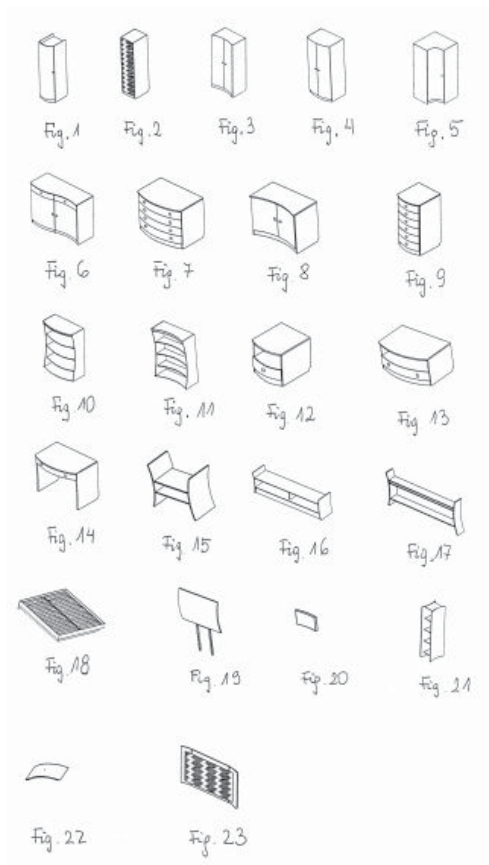


Fig. 5

(51) 06-04 (11) **7721** (22) 2004 04 23 (21) 5628
 (73) VOX INDUSTRIE S.A., Janikowo, (PL)
 (72) Nowak Karolina

(54) Zestaw mebli

(55)



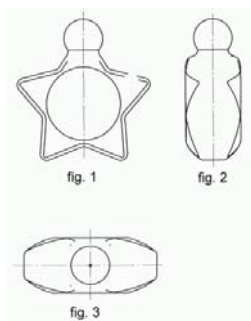
(51) 09-01 (11) 7722 (22) 2004 02 23 (21) 5126

(73) Lima-Pol Sp. z o.o., Otwock, (PL)

(72) Jobda Tadeusz

(54) Butelka

(55)



(51) 19-08 (11) 7723 (22) 2004 04 29 (21) 5677

(73) Jurkiewicz Wojciech, Radzymin, (PL)

(72) Jurkiewicz Wojciech

(54) Zestaw etykiet

(55)



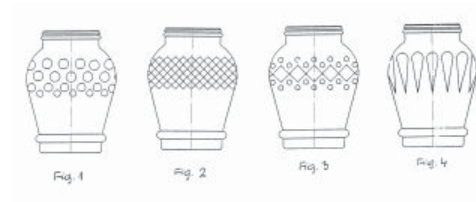
(51) 26-02 (11) 7724 (22) 2002 10 31 (21) 2000

(73) Huta Szkła Wymiarki S.A, Wymiarki, (PL)

(72) Wesoly Wojciech, Drejer Andrzej, Kowalów Tomasz, Kozłowski Janusz

(54) Osłona znicza

(55)



(51) 24-01 (11) 7725 (22) 2004 03 17 (21) 5328

(73) MEDICOM S.C. Jarosław Jaroński Tomasz Licznarski, Wrocław, (PL)

(72) Jaroński Jarosław, Licznarski Tomasz

(54) Obudowa kolposkopu

(55)



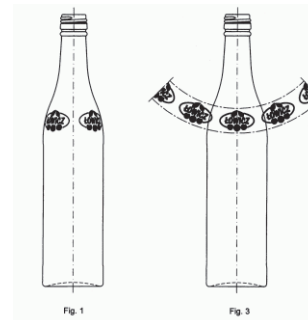
(51) 09-01 (11) 7726 (22) 2004 04 15 (21) 5551

(73) AGROS NOVA Sp. z o.o., Warszawa, (PL)

(72) Sobecki Roman

(54) Butelka

(55)



(51) 09-03 (11) 7727 (22) 2004 04 19 (21) 5573

(73) LEAF POLAND Sp. z o.o., Warszawa, (PL)

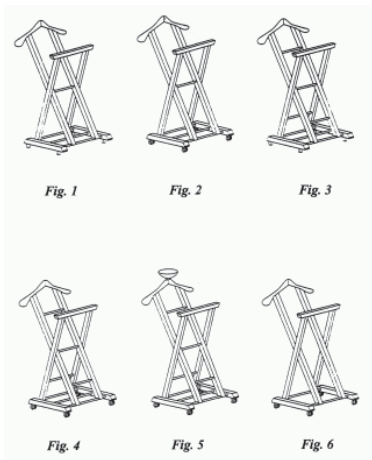
(72) Madej Piotr

(54) Opakowanie

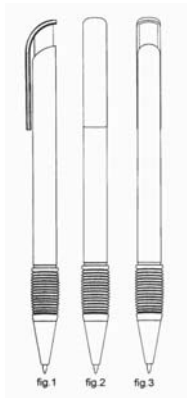
(55)



(51) 06-04 (11) **7728** (22) 2004 05 20 (21) 5865
 (73) Biegański Marcin, Ostrów Wlkp., (PL)
 (72) Biegański Marcin
 (54) Wieszak ubraniowy
 (55)



(51) 19-06 (11) **7729** (22) 2004 05 21 (21) 5870
 (73) Joanna Kowalczyk VIVA-PLUS-II Firma Handlowa,
 Bytom, (PL)
 (72) Kowalczyk Zbigniew
 (54) Długopis
 (55)

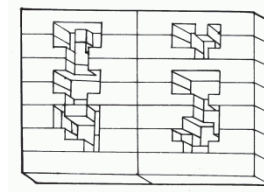


(51) 08-08 (11) **7730** (22) 2004 03 17 (21) 6996
 (73) MEDICOM S.C. Jarosław Jaroński Tomasz Licznernski,
 Wrocław, (PL)
 (72) Jaroński Jarosław, Licznernski Tomasz
 (54) Statyw
 (55)

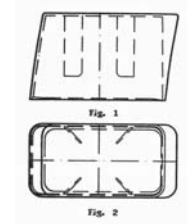


(51) 21-01 (11) **7731** (22) 2004 04 09 (21) 5524
 (73) Zakład Produkcyjno-Handlowo-Usługowy „wierchy”
 Bronisław Luber, Rzeszów, (PL)
 (72) Luber Bronisław

(54) Zestaw klocków
 (55)



(51) 09-07 (11) **7732** (22) 2004 04 30 (21) 5701
 (73) POLITECH Sp. z o.o., Osielsko, (PL)
 (72) Nawrocki Jan
 (54) Nasadka na butelki do perfum
 (55)



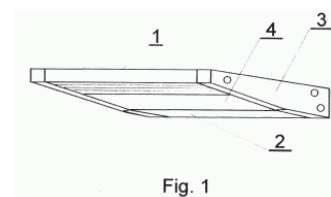
(51) 11-02 (11) **7733** (22) 2004 05 10 (21) 5780
 (73) „VINTZ” Marian Chomicz, Chojnice, (PL)
 (72) Chomicz Marian
 (54) Postument gipsowy z wizerunkiem papieża
 (55)



(51) 11-02 (11) **7734** (22) 2004 05 10 (21) 5781
 (73) „VINTZ” Marian Chomicz, Chojnice, (PL)
 (72) Chomicz Marian
 (54) Postument gipsowy z wizerunkiem Chrystusa
 (55)



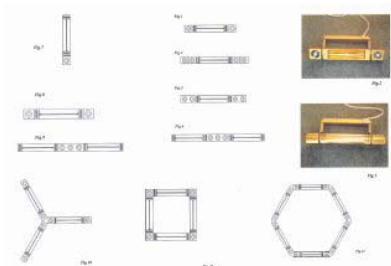
(51) 26-99 (11) **7735** (22) 2002 11 19 (21) 2102
 (73) BRILUX S.A., Warszawa, (PL)
 (72) Hong He Shu
 (54) Oprawa oświetleniowa z płaskim korpusem
 (55)



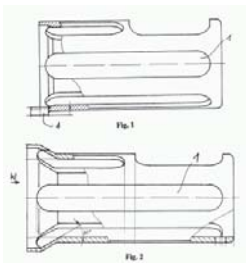
(51) 09-01 (11) **7736** (22) 2004 06 08 (21) 6016
 (73) SORAYA Spółka Akcyjna, Radzymin, (PL)
 (72) Przyłucka Anna, Zosowska Monika
 (54) Butelka
 (55)



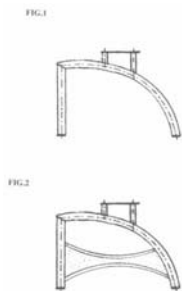
(51) 26-04 (11) **7737** (22) 2003 12 12 (21) 4638
 (30) 2003 06 12 (Polska, Kielce)
 (73) Wroński Andrzej, Podkowa Leśna, (PL)
 (72) Wroński Andrzej
 (54) Promiennik oświetleniowo-grzewczy
 (55)



(51) 31-00 (11) **7738** (22) 2004 01 20 (21) 4896
 (73) Nakielskie Zakłady Maszyn i Urządzeń Gastronomicznych „SPOMASZ” - NAKŁO Sp. z o.o., Nakło n. Notecią, (PL)
 (72) Iwanek Andrzej
 (54) Wkładka podająca
 (55)

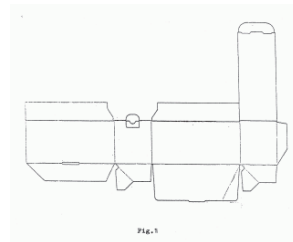


(51) 06-06 (11) **7739** (22) 2003 11 17 (21) 4493
 (73) TIGER MET S.C. Krzysztof Gromek i Artur Taras, Miejsce Piastowe, (PL)
 (72) Gromek Krzysztof, Taras Artur
 (54) Boczek mebla wypoczynkowego
 (55)



(51) 09-03 (11) **7740** (22) 2004 05 21 (21) 5869
 (73) Klimas Joanna, Kuźnica Kiedrzyńska, (PL); Klimas Wojciech, Kuźnica Kiedrzyńska, (PL)
 (72) Klimas Joanna, Klimas Wojciech

(54) Pudełko
 (55)



(51) 20-03 (11) **7741** (22) 2003 09 04 (21) 4036
 (73) Gniwek Zbigniew, Zielona Góra, (PL)
 (72) Gniwek Zbigniew
 (54) Pokrywa reklamowa na tył samochodu
 (55)



(51) 23-01 (11) **7742** (22) 2002 11 09 (21) 4911
 (30) 2002 05 09 (ES)
 (73) ROCA SANITARIO S.A., Barcelona, (ES)
 (72) Palacin Jaime Singla
 (54) Komplet armatury
 (55)



(51) 14-03 (11) **7743** (22) 2004 05 04 (21) 5750
 (30) 2003 11 05 (EM)
 (73) Koninklijke Philips Electronics N.V., Eindhoven, (NL)
 (72) Wilfried Johan Paul Ferdinand Daniels
 (54) Urządzenie do zdalnego sterowania
 (55)



(51) 28-03 (11) **7744** (22) 2004 05 04 (21) 5751
 (30) 2003 11 05 (EM)
 (73) Koninklijke Philips Electronics N.V., Eindhoven, (NL)
 (72) McCurrach Jamie

(54) Elektryczne urządzenie do depilacji
(55)



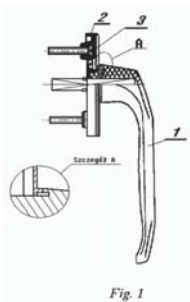
(51) 28-03 (11) **7745** (22) 2004 05 04 (21) 5752
(30) 2003 11 05 (EM)
(73) Koninklijke Philips Electronics N.V., Eindhoven, (NL)
(72) McCurrach Jamie
(54) Elektryczne urządzenie do depilacji z przykrywką
(55)



(51) 07-05 (11) **7746** (22) 2004 07 13 (21) 6219
(30) 2004 01 14 (EM)
(73) Reckitt Benckiser N.V., Hoofddorp, (NL)
(72) Housmekerides Chris Efstathion, Link Rainer, Gibis Karl-Ludwig, Schilling Markus
(54) Pojemnik dozujący do zmywarki do naczyń
(55)



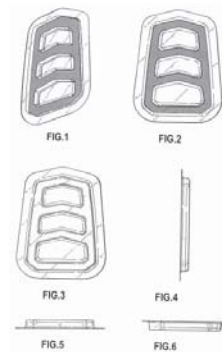
(51) 08-06 (11) **7747** (22) 2004 07 05 (21) 6169
(30) 2004 01 20 (PL)
(73) SPINKO Sp. z o.o., Leszno, (PL)
(72) Mariampolski Dariusz
(54) Klamka
(55)



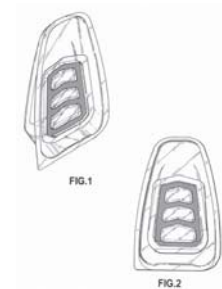
(51) 19-08 (11) **7748** (22) 2004 07 13 (21) 6218
(73) Radziszowski Jerzy, Skawina, (PL)
(72) Radziszowski Jerzy
(54) Etykieta
(55)



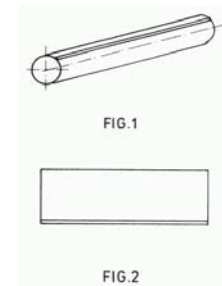
(51) 23-04 (11) **7749** (22) 2004 07 12 (21) 6210
(30) 2004 01 13 (EM)
(73) Reckitt Benckiser France, Massy Cedex, (FR)
(72) Lemaire Jermone
(54) Wkładka do odświeżacza powietrza
(55)



(51) 23-04 (11) **7750** (22) 2004 07 12 (21) 6209
(30) 2004 01 13 (EM)
(73) Reckitt Benckiser France, Massy Cedex, (FR)
(72) Lemaire Jermone
(54) Odświeżacz powietrza
(55)



(51) 27-01 (11) **7751** (22) 2004 03 15 (21) 5298
(73) ORION Jerzy Czernek, Łódź, (PL)
(72) Czernek Jerzy
(54) Koszulka papierosowa
(55)



(51) 14-03 (11) **7752** (22) 2004 08 18 (21) 6417
(73) Bruzio Zdzisław, Warszawa, (PL)
(72) Bruzio Zdzisław
(54) Pilot uniwersalny
(55)



(51) 09-07 (11) **7753** (22) 2004 07 12 (21) 6205
 (73) Zajdecki Bogusław, Świdwin, (PL)
 (72) Zajdecki Bogusław
 (54) Pokrywka na pojemniki z tworzyw sztucznych
 (55)



(51) 26-05 (11) **7754** (22) 2004 05 11 (21) 5789
 (73) Kimel Mieczysław, Częstochowa, (PL)
 (72) Kimel Mieczysław
 (54) Zestaw lamp
 (55)



(51) 09-01 (11) **7755** (22) 2004 06 30 (21) 6154
 (73) Firma Handlowa A & S PARFUME FACTORY Marek Asenkowicz, Katowice, (PL)
 (72) Asenkowicz Marek
 (54) Butelka z dozownikiem aerosolowym do kosmetyku
 (55)

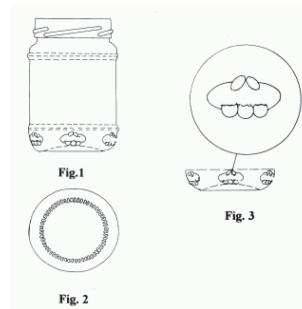


(51) 06-05 (11) **7756** (22) 2004 07 09 (21) 6196
 (73) „BLACK RED WHITE” S.A., Biłgoraj, (PL)
 (72) Chmiel Tadeusz
 (54) Zestaw mebli sypialnych
 (55)



(51) 09-01 (11) **7757** (22) 2002 08 14 (21) 1603
 (73) AGROS NOVA Sp. z o.o., Warszawa, (PL)
 (72) Homa Stanisław

(54) Słoik z ornamentem
 (55)



(51) 26-05 (11) **7758** (22) 2004 05 11 (21) 5788
 (73) Kimel Mieczysław, Częstochowa, (PL)
 (72) Kimel Mieczysław
 (54) Ozdobne lampy oświetleniowe
 (55)



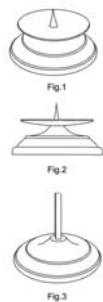
(51) 26-05 (11) **7759** (22) 2004 05 06 (21) 5763
 (73) Kimel Mieczysław, Częstochowa, (PL)
 (72) Kimel Mieczysław
 (54) Zestaw lamp oświetleniowych
 (55)



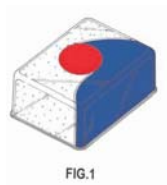
(51) 26-05 (11) **7760** (22) 2004 05 06 (21) 5762
 (73) Kimel Mieczysław, Częstochowa, (PL)
 (72) Kimel Mieczysław
 (54) Zestaw lamp dekoracyjnych
 (55)



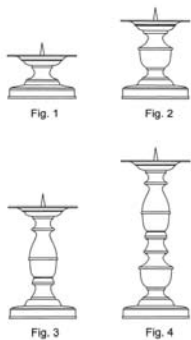
(51) 26-01 (11) **7761** (22) 2004 02 24 (21) 5158
 (73) Firma „MORELI” Produkcja-Handel-Karol Morel, Bliżyce, (PL)
 (72) Morel Karol
 (54) Zestaw kolędowy
 (55)



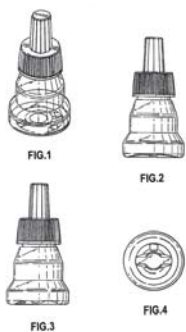
(51) 28-02 (11) **7762** (22) 2004 06 22 (21) 6092
 (30) 2003 12 23 (EM)
 (73) Reckitt Benckiser N.V., Hoofddorp, (NL)
 (72) Bourgoin Philippe, Murning Michaela Marianne
 (54) Tabletka detergentowa
 (55)



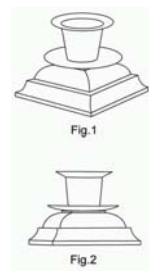
(51) 26-01 (11) **7763** (22) 2004 02 24 (21) 5157
 (73) Firma „MORELI” Produkcja-Handel-Karol Morel, Bliżyce, (PL)
 (72) Morel Karol
 (54) Zestaw lichtarzy
 (55)



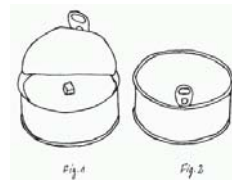
(51) 09-01 (11) **7764** (22) 2004 07 15 (21) 6242
 (30) 2004 01 16 (EM)
 (73) Reckitt Benckiser (UK) Limited, Slough, (GB)
 (72) Nitish Kapoor
 (54) Butelka z dozownikiem
 (55)



(51) 26-01 (11) **7765** (22) 2004 02 23 (21) 5156
 (73) Firma MORELI Produkcja - Handel - Karol Morel, Bliżyce, (PL)
 (72) Morel Karol
 (54) Lichtarz
 (55)



(51) 26-04 (11) **7766** (22) 2004 08 16 (21) 6403
 (73) KORONA Sp. z o.o., Wieluń, (PL)
 (72) Jabłoński Robert
 (54) Świeca
 (55)



(51) 06-04 (11) **7767** (22) 2004 07 29 (21) 6322
 (73) Kaczorowski Henryk, Piaski, (PL)
 (72) Pencakowski Roman
 (54) Zestaw mebli skrzyniowych
 (55)

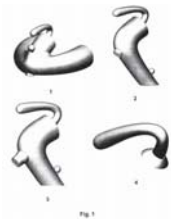


(51) 06-04 (11) **7768** (22) 2004 07 29 (21) 6323
 (73) Kaczorowski Henryk, Piaski, (PL)
 (72) Pencakowski Roman
 (54) Zestaw mebli kuchennych
 (55)

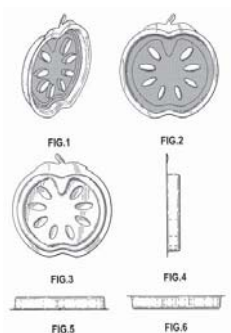


(51) 23-01 (11) **7769** (22) 2002 11 09 (21) 4910
 (30) 2002 05 09 (ES)
 (73) ROCA SANITARIO S.A., Barcelona, (ES)
 (72) Palacin Jaime Singla

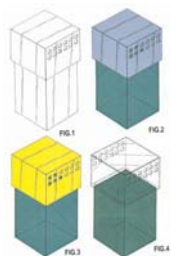
(54) Komplet armatury sanitarnej
(55)



(51) 23-04 (11) 7770 (22) 2004 07 14 (21) 6223
(30) 2004 01 15 (EM)
(73) Reckitt Benckiser (UK) Limited, Slough, (GB)
(72) Harbutt Richard Paul, Herman Thomas Edward
(54) Odświeżacz powietrza
(55)



(51) 23-04 (11) 7771 (22) 2004 07 15 (21) 6239
(30) 2004 01 16 (EM)
(73) Reckitt Benckiser (UK) Limited, Slough, (GB)
(72) Lablaine Bruno
(54) Odświeżacz powietrza
(55)



(51) 10-06 (11) 7772 (22) 2004 07 08 (21) 6185
(73) „EL-MASS” s.c. Tadeusz Adamczyk, Andrzej Włodarczyk., Wrocław, (PL)
(72) Kowaliszyn Adam
(54) Kontroler wyjść ewakuacyjnych
(55)

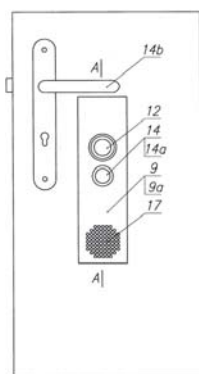
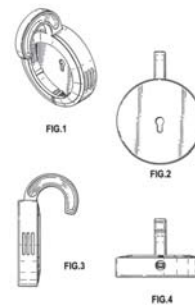
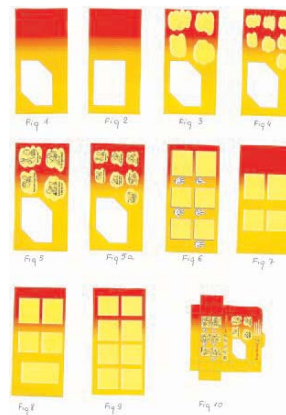


Fig. 1

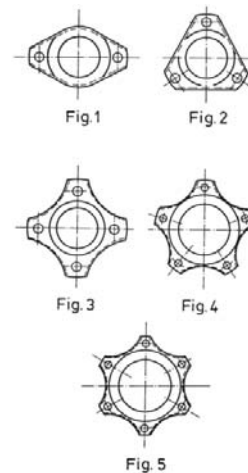
(51) 23-04 (11) 7773 (22) 2004 07 15 (21) 6241
(30) 2004 01 16 (EM)
(73) Reckitt Benckiser (UK) Limited, Slough, (GB)
(72) Neil Muir, Lockwood Derek Alan
(54) Odświeżacz powietrza
(55)



(51) 09-03 (11) 7774 (22) 2004 08 02 (21) 6348
(73) Deante Antczak sp.j., Łódź, (PL)
(72) Antczak Dariusz
(54) Opakowanie na produkt
(55)

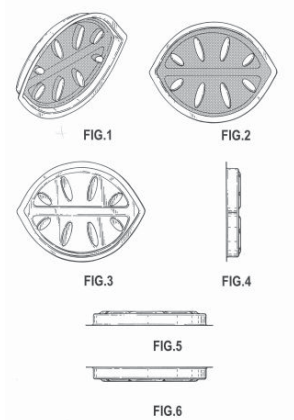


(51) 23-01 (11) 7775 (22) 2004 03 22 (21) 5384
(73) „BARDEX” Przedsiębiorstwo Handlowo-Usługowe Dariusz Fiedorowicz, Wejherowo, (PL)
(72) Fiedorowicz Dariusz
(54) Złącze do rur stalowych
(55)

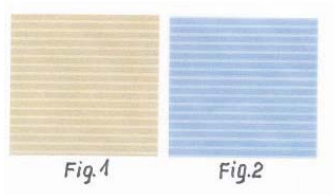


(51) 23-04 (11) 7776 (22) 2004 07 14 (21) 6220
(30) 2004 01 15 (EM)
(73) Reckitt Benckiser (UK) Limited, Slough, (GB)
(72) Harbutt Richard Paul, Herman Thomas Edward

(54) Odświeżacz powietrza
(55)



(51) 05-05 (11) 7777 (22) 2004 07 21 (21) 6284
(73) „ULTEX - POL” Sp. z o.o., Częstochowa, (PL)
(72) Anderwald Anetta
(54) Tkanina prążkowana
(55)



(51) 09-01 (11) 7778 (22) 2004 07 30 (21) 6331
(73) Nałęczów Zdrój Sp. z o.o., Nałęczów, (PL)
(72) Weka Krzysztof
(54) Butelka ze spiralnym motywem ozdobnym
(55)

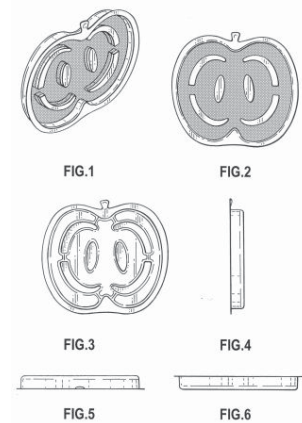


(51) 23-04 (11) 7779 (22) 2004 07 15 (21) 6240
(30) 2004 01 16 (EM)
(73) Reckitt Benckiser (UK) Limited, Slough, (GB)
(72) Harbutt Richard Paul, Herman Thomas Edward, Brown Vicky
(54) Odświeżacz powietrza
(55)

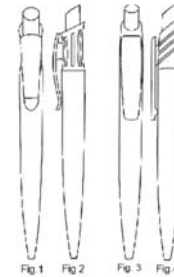


(51) 23-04 (11) 7780 (22) 2004 07 14 (21) 6221
(30) 2004 01 15 (EM)
(73) Reckitt Benckiser (UK) Limited, Slough, (GB)
(72) Harbutt Richard Paul, Herman Thomas Edward

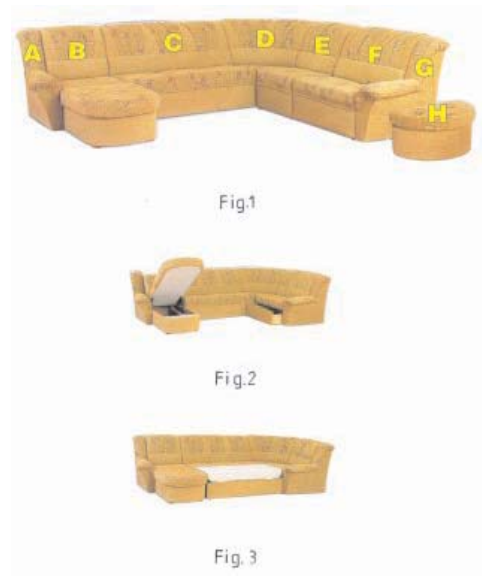
(54) Odświeżacz powietrza
(55)



(51) 19-06 (11) 7781 (22) 2004 04 02 (21) 5478
(73) Dream Pen Producent Artykułów Piśmienniczych Dariusz Libera, Zielona Góra, (PL)
(72) Dariusz Rafał Libera
(54) Obudowa długopisu
(55)



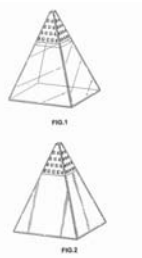
(51) 06-01 (11) 7782 (22) 2004 05 21 (21) 5875
(73) Kaczorowski Henryk, Piaski, (PL)
(72) Pencakowski Roman
(54) Wielofunkcyjny zestaw modułowych mebli tapicerowanych
(55)



(51) 23-04 (11) 7783 (22) 2004 07 29 (21) 6325
(30) 2004 01 30 (EM)
(73) Reckitt Benckiser (UK) Limited, Slough, (GB)
(72) Lablaine Bruno

(54) Odświeżacz powietrza

(55)

(51) 23-04 (11) **7784** (22) 2004 07 14 (21) 6222

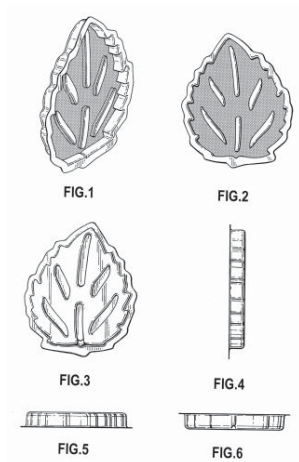
(30) 2004 01 15 (EM)

(73) Reckitt Benckiser (UK) Limited, Slough, (GB)

(72) Harbutt Richard Paul, Herman Thomas Edward

(54) Odświeżacz powietrza

(55)

(51) 29-08 (11) **7785** (22) 2004 06 17 (21) 6053

(73) Gregorczyk Grażyna, Kraków, (PL)

(72) Oleksy Kazimierz

(54) Etykieta

(55)

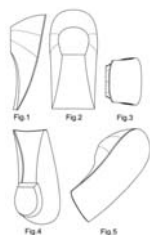
(51) 02-04 (11) **7786** (22) 2004 06 18 (21) 6065

(73) „SZEWOS” Spółka Akcyjna, Częstochowa, (PL)

(72) Piwowarski Dariusz

(54) Obcas

(55)

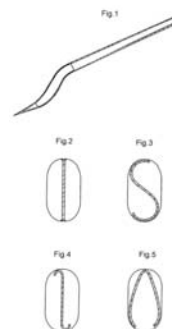
(51) 08-01 (11) **7787** (22) 2004 01 20 (21) 4903

(73) „TECHMŁOT” Przedsiębiorstwo Produkcyjno-Usługowe Obróbki Plastycznej Metali Jan Romanik, Bydgoszcz, (PL)

(72) Romanik Jan

(54) Stylisko z wkładką wzmacniającą

(55)

(51) 05-05 (11) **7788** (22) 2004 07 12 (21) 6200

(73) Maciej Kowalski „TAPS” Specjalistyczny Zakład Tapicerstwa Komunikacyjnego, Łódź, (PL)

(72) Kowalski Maciej

(54) Materiał włókienniczy, zwłaszcza na zasłony w wagonach kolejowych

(55)

(51) 05-05 (11) **7789** (22) 2004 07 12 (21) 6201

(73) Maciej Kowalski „TAPS” Specjalistyczny Zakład Tapicerstwa Komunikacyjnego, Łódź, (PL)

(72) Kowalski Maciej

(54) Materiał włókienniczy, zwłaszcza na wykładzinę dywanową w środkach komunikacji

(55)

(51) 26-05 (11) **7790** (22) 2004 06 04 (21) 5980

(73) Przedsiębiorstwo Produkcyjno-Usługowo-Handlowe „ALFA” Spółka Jawna Stanisław i Janusz Sosnowscy, Nowa Wieś, (PL)

(72) Sosnowski Stanisław

(54) Lampa oświetleniowa

(55)



(51) 26-05 (11) **7791** (22) 2004 06 04 (21) 5979
 (73) Przedsiębiorstwo Produkcyjno-Usługowo-Handlowe „ALFA” Spółka Jawna Stanisław i Janusz Sosnowscy, Nowa Wieś, (PL)
 (72) Sosnowski Stanisław
 (54) Lampa oświetleniowa
 (55)



Fig.1

(51) 26-05 (11) **7792** (22) 2004 06 04 (21) 5978
 (73) Przedsiębiorstwo Produkcyjno-Usługowo-Handlowe „ALFA” Spółka Jawna Stanisław i Janusz Sosnowscy, Nowa Wieś, (PL)
 (72) Sosnowski Stanisław
 (54) Zestaw lamp
 (55)



Fig.1

Fig.2



Fig.3



Fig.4

(51) 26-05 (11) **7793** (22) 2004 06 04 (21) 5977
 (73) Przedsiębiorstwo Produkcyjno-Usługowo-Handlowe „ALFA” Spółka Jawna Stanisław i Janusz Sosnowscy, Nowa Wieś, (PL)
 (72) Sosnowski Stanisław
 (54) Lampa oświetleniowa
 (55)



Fig.1

(51) 26-05 (11) **7794** (22) 2004 06 04 (21) 5975
 (73) Przedsiębiorstwo Produkcyjno-Usługowo-Handlowe „ALFA” Spółka Jawna Stanisław i Janusz Sosnowscy, Nowa Wieś, (PL)
 (72) Sosnowski Stanisław

(54) Lampa oświetleniowa
 (55)



Fig.1

(51) 09-03 (11) **7795** (22) 2004 05 17 (21) 5841
 (73) „ARGO” L. i H. Argasińscy Sp.j., Łañcut, (PL)
 (72) Argasiński Leszek, Argasińska Halina
 (54) Opakowanie zestawu lizaków
 (55)

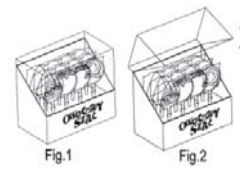


Fig.1

Fig.2

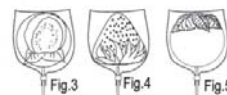


Fig.3

Fig.4

Fig.5



Fig.6

Fig.7

(51) 26-02 (11) **7796** (22) 2004 05 28 (21) 5935
 (73) HUTA SZKŁA „SŁAWA” Spółdzielnia Pracy, Kielce, (PL)
 (72) Gad Ireneusz, Czaplą Jerzy
 (54) Słój do parafiny
 (55)



FIG. 2

FIG. 3

FIG. 4

FIG. 5

FIG. 6

FIG. 7

FIG. 8

(51) 23-01 (11) **7797** (22) 2004 06 21 (21) 6078
 (73) Krakowska Fabryka Armatur S.A., Kraków, (PL)
 (72) Małaszek Grzegorz
 (54) Rodzina baterii sanitarnych
 (55)

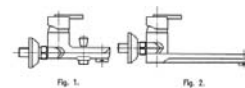


Fig. 1.

Fig. 2.

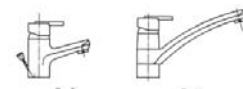


Fig. 3.

Fig. 4.

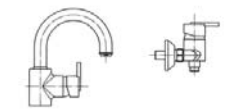
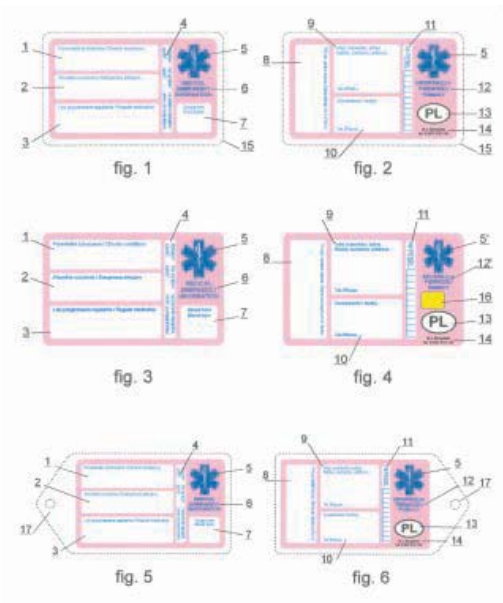


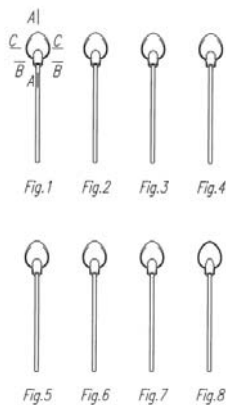
Fig. 5.

Fig. 6.

(51) 19-08 (11) **7798** (22) 2004 03 02 (21) 5213
 (73) Krzywicki Józef, Bartoszyce, (PL)
 (72) Krzywicki Józef
 (54) Karta informacyjna, zwłaszcza jako załącznik do dokumentów osobistych Informacja Pierwszej Pomocy
 (55)



(51) 07-03 (11) **7799** (22) 2004 05 10 (21) 5772
 (73) „ARGO” L. i H. Argasiński Sp.j., Łańcut, (PL)
 (72) Argasiński Leszek, Argasińska Halina
 (54) Łyżka z masy cukrowej
 (55)



(51) 01-01 (11) **7800** (22) 2004 05 10 (21) 5773
 (73) „ARGO” L. i H. Argasiński Sp.j., Łańcut, (PL)
 (72) Argasiński Leszek, Argasińska Halina
 (54) Lizak wielobarwny w kształcie bransolety
 (55)

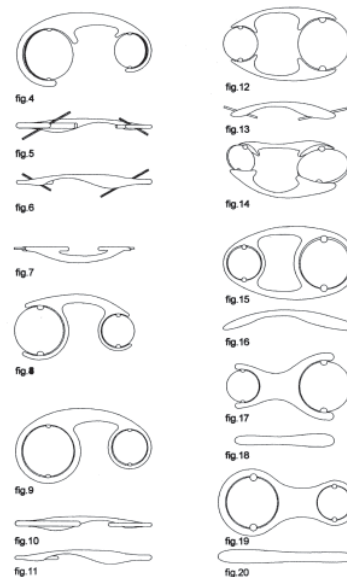


(51) 09-01 (11) **7801** (22) 2004 02 28 (21) 5207
 (73) „VENITA” Fabryka Kosmetyków Sp. z o.o., Łódź, (PL)
 (72) Chlebny Witold, Pawelec Janusz

(54) Butelka z uchwytem
 (55)



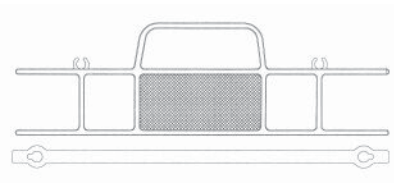
(51) 28-03 (11) **7802** (22) 2004 05 05 (21) 5755
 (73) Olszewska Anna, Poznań, (PL)
 (72) Olszewska Anna
 (54) Lusterko
 (55)



(51) 21-01 (11) **7803** (22) 2004 04 20 (21) 5601
 (73) Jakubowski Aleksander, Trzcinec, (PL);
 Ratajczyk-Jakubowska Ewa, Trzcinec, (PL)
 (72) Jakubowski Aleksander, Ratajczyk-Jakubowska Ewa
 (54) Zabawka zręcznościowa w postaci kota
 (55)



(51) 08-99 (11) **7804** (22) 2004 04 30 (21) 5683
 (73) ELEKTRO-MET Wojciech Morzyński, Rynarzewo, (PL)
 (72) Morzyński Wojciech
 (54) Zwijadło
 (55)



(51) 02-05 (11) **7805** (22) 2003 06 23 (21) 3552
 (73) Głowacki Andrzej, Łódź, (PL); Głowacka Agnieszka, Łódź, (PL)
 (72) Głowacki Andrzej, Głowacka Agnieszka

(54) Wstążka

(55)



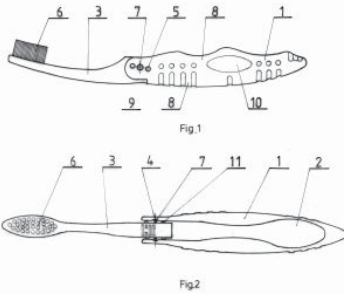
(51) 04-02 (11) **7806** (22) 2004 08 04 (21) 6365

(73) MATTES POLAND Sp. z o.o., Gliwice, (PL)

(72) Rebicek Tomas

(54) Podróżna szczoteczka do zębów

(55)



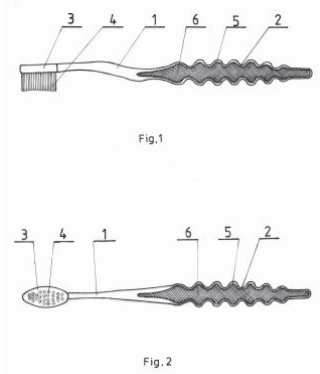
(51) 04-02 (11) **7807** (22) 2004 08 04 (21) 6366

(73) MATTES POLAND Sp. z o.o., Gliwice, (PL)

(72) Rebicek Tomas

(54) Szczoteczka do zębów

(55)



(51) 26-04 (11) **7808** (22) 2004 08 01 (21) 6339

(73) KORONA Sp. z o.o., Wieluń, (PL)

(72) Jabłoński Robert

(54) Świeca ozdobna

(55)



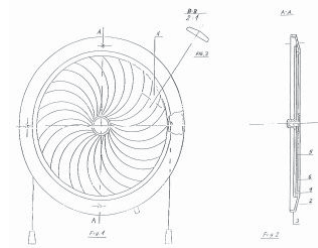
(51) 25-02 (11) **7809** (22) 2004 07 29 (21) 6324

(73) PPHU AWENTA Waldemar Chomka, Mińsk Mazowiecki, (PL)

(72) Chomka Waldemar

(54) Osłona kratki wentylacyjnej

(55)



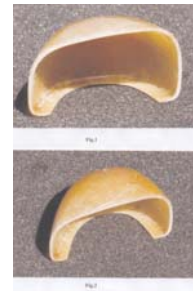
(51) 02-04 (11) **7810** (22) 2004 05 28 (21) 5901

(73) Dewódzki Marek, Mstów, (PL)

(72) Dewódzki Marek

(54) Nosek do obuwia

(55)



(51) 21-01 (11) **7811** (22) 2004 06 15 (21) 6038

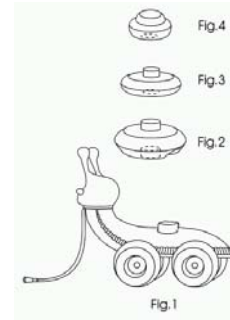
(73) Jakubowski Aleksander, Trzciniec, (PL);

Ratajczyk-Jakubowska Ewa, Trzciniec, (PL)

(72) Jakubowski Aleksander, Ratajczyk-Jakubowska Ewa

(54) Zabawka zręcznościowo-edukacyjna w postaci ślimaka

(55)



(51) 21-01 (11) **7812** (22) 2004 06 15 (21) 6039

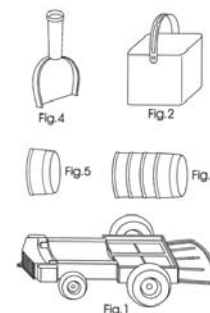
(73) Jakubowski Aleksander, Trzciniec, (PL);

Ratajczyk-Jakubowska Ewa, Trzciniec, (PL)

(72) Jakubowski Aleksander, Ratajczyk-Jakubowska Ewa

(54) Zabawka zręcznościowo-edukacyjna w postaci lokomotywy

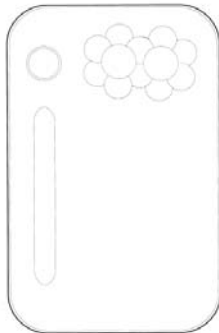
(55)



(51) 06-01 (11) **7813** (22) 2004 06 24 (21) 6112
 (73) Jura Paweł, Wadowice, (PL)
 (72) Jura Paweł
 (54) Komplet mebli wypoczynkowych
 (55)



(51) 07-04 (11) **7814** (22) 2004 04 02 (21) 5468
 (73) Gajdek Jan, Boguchwała, (PL)
 (72) Gajdek Jan
 (54) Deska kuchenna
 (55)



(51) 21-01 (11) **7815** (22) 2004 04 20 (21) 5600
 (73) Jakubowski Aleksander, Trzcinec, (PL);
 Ratajczyk-Jakubowska Ewa, Trzcinec, (PL)
 (72) Jakubowski Aleksander, Ratajczyk-Jakubowska Ewa
 (54) Zabawka w postaci wózka
 (55)



(51) 12-08 (11) **7816** (22) 2004 03 22 (21) 5386
 (30) 2003 09 22 (JP)
 (73) Honda Motor Co., Ltd., Tokio, (JP)
 (72) Fumiiri Akio, Takahashi Nobuyuki
 (54) Samochód
 (55)



(51) 21-01 (11) **7817** (22) 2004 04 02 (21) 5470
 (73) Jakubowski Aleksander, Ratajczyk - Jakubowska Ewa,
 Trzcinec, (PL)

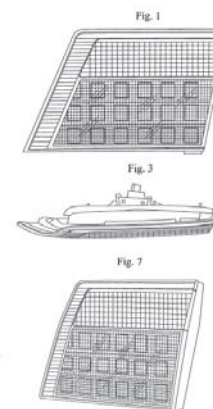
(72) Jakubowski Aleksander, Ratajczyk-Jakubowska Ewa
 (54) Konewka dla dzieci
 (55)



(51) 25-03 (11) **7818** (22) 2004 06 04 (21) 5993
 (73) Gmina Wrocław, Wrocław, (PL)
 (72) Dolatowski Włodzimierz, Piróg Mieczysław
 (54) Stoisko handlowe
 (55)

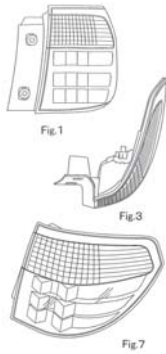


(51) 26-06 (11) **7819** (22) 2004 03 19 (21) 5364
 (30) 2003 09 22 (JP)
 (73) Honda Motor Co., Ltd., Tokio, (JP)
 (72) Kamimura Tadahiro, Maniwa Hajime
 (54) Zespół tylnych świateł samochodu
 (55)

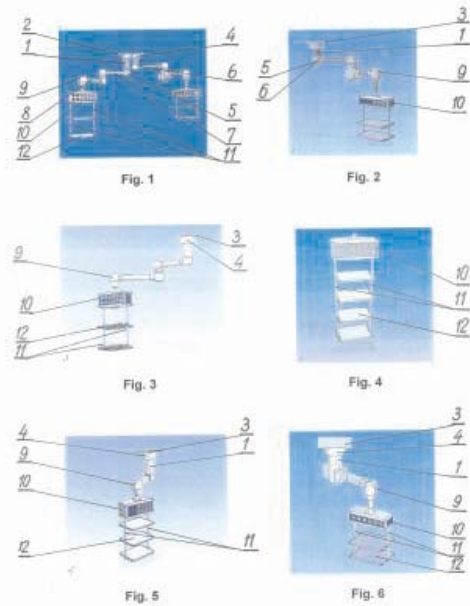


(51) 26-06 (11) **7820** (22) 2004 03 22 (21) 5371
 (30) 2003 09 22 (JP)
 (73) Honda Motor Co., Ltd., Tokio, (JP)
 (72) Kamimura Tadahiro, Maniwa Hajime

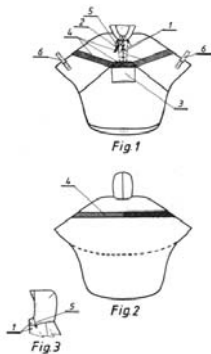
(54) Zespół tylnych świateł samochodu
(55)



(51) 24-01 (11) **7821** (22) 2003 11 19 (21) 4509
(73) Żywiecka Fabryka Sprzętu Szpitalnego FAMED S.A.,
Żywiec, (PL)
(72) Trojanowski Mirosław
(54) Kolumny zasilające
(55)



(51) 02-02 (11) **7822** (22) 2004 04 26 (21) 5633
(73) Instytut Techniki i Technologii Dziewiarskich
„TRICOTEXTIL”, Łódź, (PL)
(72) Demus Jadwiga, Jarzyna Violeta, Maklewska Elżbieta
(54) Peleryna przeciwdeszczowa
(55)

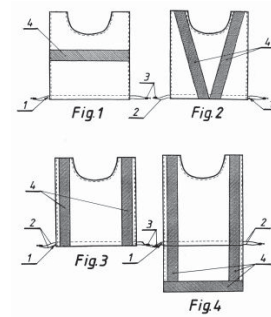


(51) 02-04 (11) **7823** (22) 2004 04 26 (21) 5634
(73) Instytut Techniki i Technologii Dziewiarskich
„TRICOTEXTIL”, Łódź, (PL)

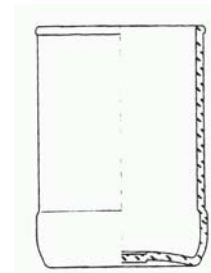
(72) Demus Jadwiga, Danisiewicz Wiesława, Maklewska Elżbieta,
Napieralska Lidia
(54) Ochroniacz nogi
(55)



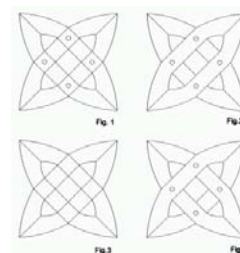
(51) 02-02 (11) **7824** (22) 2004 04 26 (21) 5635
(73) Instytut Techniki i Technologii Dziewiarskich
„TRICOTEXTIL”, Łódź, (PL)
(72) Demus Jadwiga, Jarzyna Violeta, Napieralska Lidia
(54) Kamizelka ostrzegawcza
(55)



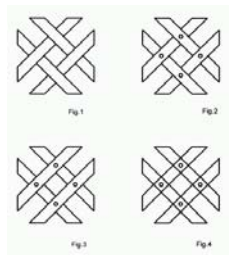
(51) 26-02 (11) **7825** (22) 2004 05 04 (21) 5745
(73) Huta Szkła „Wymiarki” S.A., Wymiarki, (PL)
(72) Wesoly Wojciech, Drejer Andrzej, Kurzewski Tomasz,
Dybek Robert
(54) Osłona znicza
(55)



(51) 25-02 (11) **7826** (22) 2004 07 15 (21) 6229
(73) Biuro Handlowe EURO-MATEX Sp. z o.o.,
Borne Sulinowo, (PL)
(72) Matkowski Zenon
(54) Element ozdobny płotu modułowego
(55)



(51) 25-02 (11) **7827** (22) 2004 07 15 (21) 6230
 (73) Biuro Handlowe EURO-MATEX Sp. z o.o.,
 Borne Sulinowo, (PL)
 (72) Matkowski Zenon
 (54) Element ozdobny płótu modułowego
 (55)



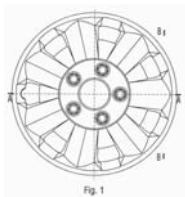
(51) 11-02 (11) **7828** (22) 2004 08 02 (21) 6342
 (73) P.P.H.U. „M-B” s.c. Bożena Mazur, Mirosław Mazur,
 Andrzej Binkiewicz, Nowa Sól, (PL)
 (72) Mazur Bożena, Mazur Mirosław, Binkiewicz Andrzej
 (54) Postać mężczyzny jadącego motorem
 (55)



(51) 06-01 (11) **7829** (22) 2004 08 10 (21) 6384
 (73) MEBLOMAK Sp. z o.o., Rumia, (PL)
 (72) Heimowski Marcin, Heimowski Czesław
 (54) Zestaw mebli wypoczynkowych
 (55)

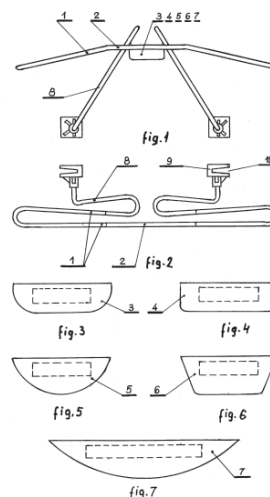


(51) 12-16 (11) **7830** (22) 2004 08 18 (21) 6420
 (73) Górecki Adam, Kęty, (PL); Górecki Roman, Kęty, (PL)
 (72) Górecki Adam, Górecki Roman
 (54) Kołpak do kół samochodu
 (55)



(51) 06-08 (11) **7831** (22) 2004 04 30 (21) 5681
 (73) EL - EGRO Szugzda Marek, Warszawa-Wesoła, (PL)

(72) Szugzda Marek
 (54) Wieszak samochodowy
 (55)



(51) 19-08 (11) **7832** (22) 2003 09 24 (21) 4178
 (73) Starosta Powiatu w Bielsku-Białej
 Ośrodek Adopcyjno-Opiekunczy, Bielsko-Biała, (PL)
 (72) Nowińska Mirosława, Kromczyk Renata
 (54) Plakat „Szukam domu”
 (55)



(51) 19-08 (11) **7833** (22) 2004 06 22 (21) 6093
 (73) VICTORIA CYMES Sp. z o.o., Wałcz, (PL)
 (72) Rogowski Krzysztof
 (54) Etykieta
 (55)



Fig. 1



Fig. 2



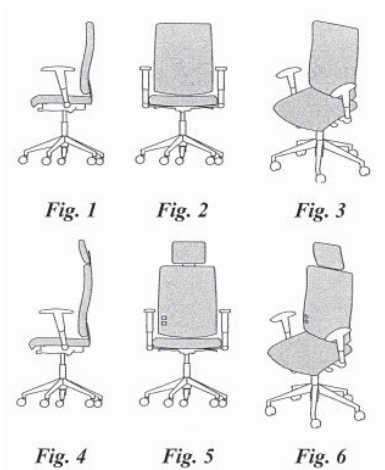
Fig. 3



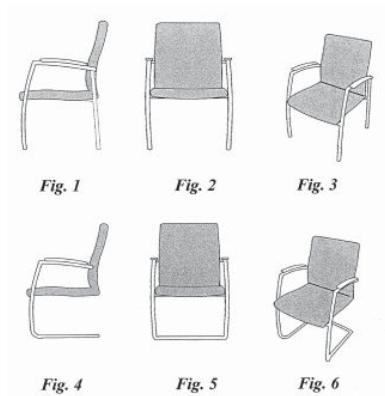
Fig. 4

(51) 06-01 (11) **7834** (22) 2004 06 23 (21) 6108
 (73) Dariusz Wilk, Jerzy Semeniuk BEJOT Spółka Jawna,
 Manieczki k/Śremu, (PL)
 (72) Wilk Dariusz, Semeniuk Jerzy

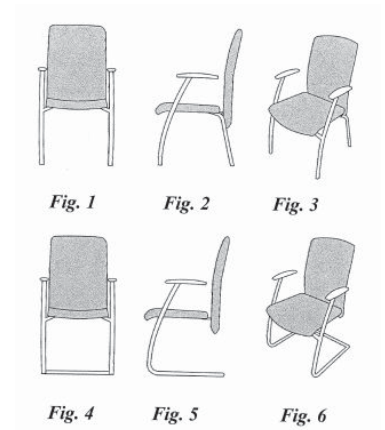
(54) Fotel
(55)



(51) 06-01 (11) **7835** (22) 2004 06 23 (21) 6109
(73) Dariusz Wilk, Jerzy Semeniuk BEJOT Spółka Jawna, Manieczki k/Śremu, (PL)
(72) Wilk Dariusz, Semeniuk Jerzy
(54) Fotel
(55)



(51) 06-01 (11) **7836** (22) 2004 06 23 (21) 6110
(73) Dariusz Wilk, Jerzy Semeniuk BEJOT Spółka Jawna, Manieczki k/Śremu, (PL)
(72) Wilk Dariusz, Semeniuk Jerzy
(54) Fotel
(55)

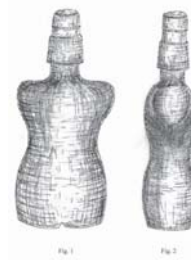


(51) 09-01 (11) **7837** (22) 2004 01 26 (21) 6959
(73) Furmańczyk Jacek, Płock, (PL)
(72) Furmańczyk Jacek

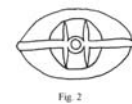
(54) Butelka z zamknięciem
(55)



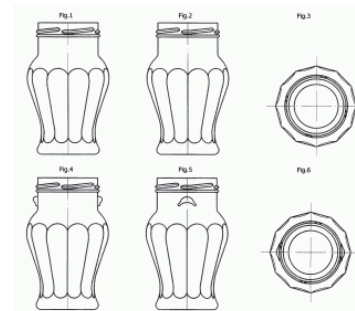
(51) 09-01 (11) **7838** (22) 2004 01 26 (21) 6960
(73) Furmańczyk Jacek, Płock, (PL)
(72) Furmańczyk Jacek
(54) Butelka z zamknięciem
(55)



(51) 09-07 (11) **7839** (22) 2004 06 14 (21) 6037
(73) Matrix Sp. z o.o., Pabianice, (PL)
(72) Lorenc Anna
(54) Nasadka na odświeżacz powietrza
(55)



(51) 09-01 (11) **7840** (22) 2004 06 28 (21) 6142
(73) Huta Szkła „Wymiarki” S.A., Wymiarki, (PL)
(72) Wesoly Wojciech, Drejer Andrzej, Kurzawski Tomasz, Dybek Robert
(54) Słój
(55)

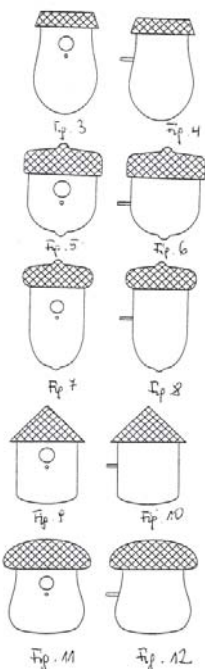


(51) 09-01 (11) **7841** (22) 2004 06 30 (21) 6155
(30) 2003 12 30 (WO)
(73) ITM ENTREPRISES [Société Anonyme], Paris, (FR)

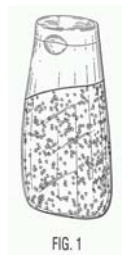
(72) Lovell Francis
(54) Butelka
(55)



(51) 30-02 (11) **7842** (22) 2004 04 08 (21) 5508
(30) 2003 10 09 (PL)
(73) OGRODY WODNE Krzysztof Grzegorzycy, Przeźmierowo, (PL)
(72) Grzegorzycy Krzysztof, Grzegorzycy Mikołaj,
Szyfter Agnieszka
(54) Budka lęgowa
(55)

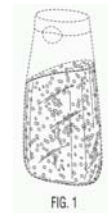


(51) 09-03 (11) **7843** (22) 2004 06 07 (21) 6009
(30) 2003 12 09 (US)
(73) COLGATE-PALMOLIVE COMPANY, Nowy Jork, (US)
(72) Boyd Thomas J.
(54) Pojemnik z zawartością
(55)

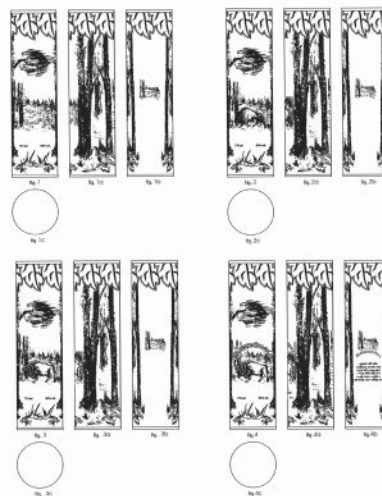


(51) 28-01 (11) **7844** (22) 2004 06 07 (21) 6010
(30) 2003 12 09 (US)
(73) COLGATE-PALMOLIVE COMPANY, Nowy Jork, (US)
(72) Boyd Thomas J.

(54) Produkt kosmetyczny lub farmaceutyczny z elementami w zawieszynie
(55)



(51) 09-03 (11) **7845** (22) 2004 06 18 (21) 6059
(73) Dudek Krzysztof, Koziegłowy, (PL)
(72) Dudek Krzysztof
(54) Pudełko ozdobne
(55)

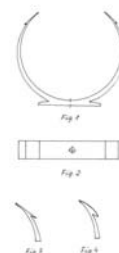


(51) 15-04 (11) **7846** (22) 2004 07 15 (21) 6238
(30) 2004 02 03 (DE)
(73) Robert Bosch GmbH, Stuttgart, (DE)
(72) Aglassinger Hans-Peter
(54) Wiertarka udarowa akumulatorowa
(55)

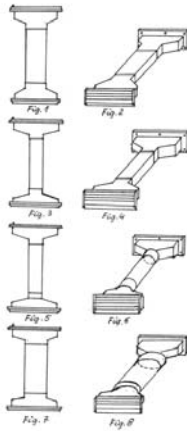


Fig. 1

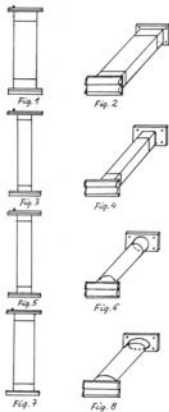
(51) 25-02 (11) **7847** (22) 2004 07 23 (21) 6299
(73) Przedsiębiorstwo Produkcyjno-Handlowo-Usługowe
EUREKA, Mirosław Kwiatkowski, Janina Kwiatkowska,
Koziegłowy, (PL)
(72) Kwiatkowski Mirosław, Kwiatkowska Janina
(54) Uchwyt do mocowania przewodów, zwłaszcza kanałów wentylacyjnych
(55)



(51) 23-04 (11) **7848** (22) 2004 06 04 (21) 5998
 (73) Przedsiębiorstwo Produkcyjno-Handlowo-Uslugowe
 EUREKA Mirosław Kwiatkowski, Janina Kwiatkowska,
 Koziegłowy, (PL)
 (72) Kwiatkowski Mirosław, Kwiatkowska Janina
 (54) Zespół nawiewny
 (55)



(51) 23-04 (11) **7849** (22) 2004 06 04 (21) 5999
 (73) Przedsiębiorstwo Produkcyjno-Handlowo-Uslugowe
 EUREKA Mirosław Kwiatkowski, Janina Kwiatkowska,
 Koziegłowy, (PL)
 (72) Kwiatkowski Mirosław, Kwiatkowska Janina
 (54) Zespół nawiewny
 (55)

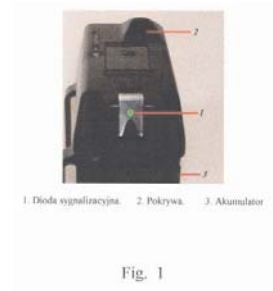


(51) 26-02 (11) **7850** (22) 2004 06 28 (21) 6137
 (73) HUTA SZKŁA „SŁAWA” Spółdzielnia Pracy, Kielce, (PL)
 (72) Gad Ireneusz, Czapla Jerzy
 (54) Słój do parafiny
 (55)



(51) 26-02 (11) **7851** (22) 2004 04 20 (21) 5597
 (73) Fabryka Sprzętu Ratunkowego i Lamp Górnich
 FASER S.A., Tarnowskie Góry, (PL)
 (72) Sobczyk Henryk, Torchalski Eugeniusz, Czarnecki Zenon,
 Kosior Leszek

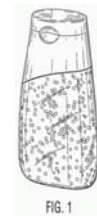
(54) Pokrywa lampy górniczej
 (55)



(51) 09-01 (11) **7852** (22) 2004 06 04 (21) 5992
 (73) Dudek Krzysztof, Koziegłowy, (PL)
 (72) Dudek Krzysztof
 (54) Butelka
 (55)



(51) 09-03 (11) **7853** (22) 2004 06 07 (21) 6006
 (30) 2003 12 09 (US)
 (73) COLGATE-PALMOLIVE COMPANY, Nowy Jork, (US)
 (72) Boyd Thomas J.
 (54) Pojemnik z zawartością
 (55)



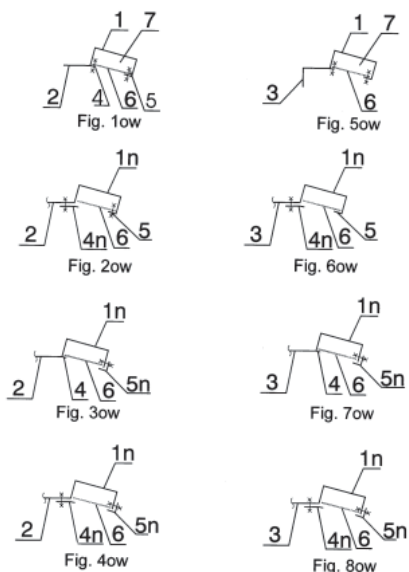
(51) 28-01 (11) **7854** (22) 2004 06 07 (21) 6008
 (30) 2003 12 09 (US)
 (73) COLGATE-PALMOLIVE COMPANY, Nowy Jork, (US)
 (72) Boyd Thomas J.
 (54) Produkt kosmetyczny lub farmaceutyczny z elementami w zawieszynie
 (55)



(51) 26-03 (11) **7855** (22) 2003 01 21 (21) 6672
 (73) Borowiec Henryk, Warszawa, (PL)
 (72) Borowiec Henryk

(54) Lampa, zwłaszcza do oświetlania urządzeń do ekspozycji informacji wizualnej, szczególnie reklamowej

(55)



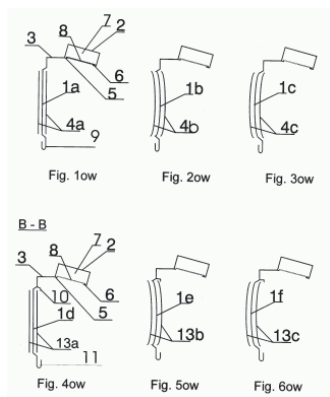
(51) 20-03 (11) **7856** (22) 2003 01 21 (21) 6674

(73) Borowiec Henryk, Warszawa, (PL)

(72) Borowiec Henryk

(54) Urządzenie typu listwego do ekspozycji informacji wizualnej, zwłaszcza reklamowej

(55)



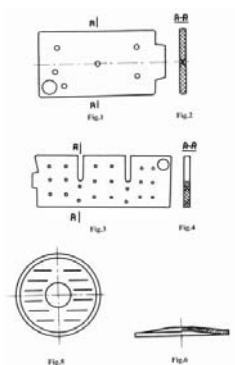
(51) 24-04 (11) **7857** (22) 2004 05 10 (21) 5783

(73) Wiecha Mieczysław, Sosnowiec, (PL)

(72) Wiecha Mieczysław

(54) Kompres elastyczny

(55)



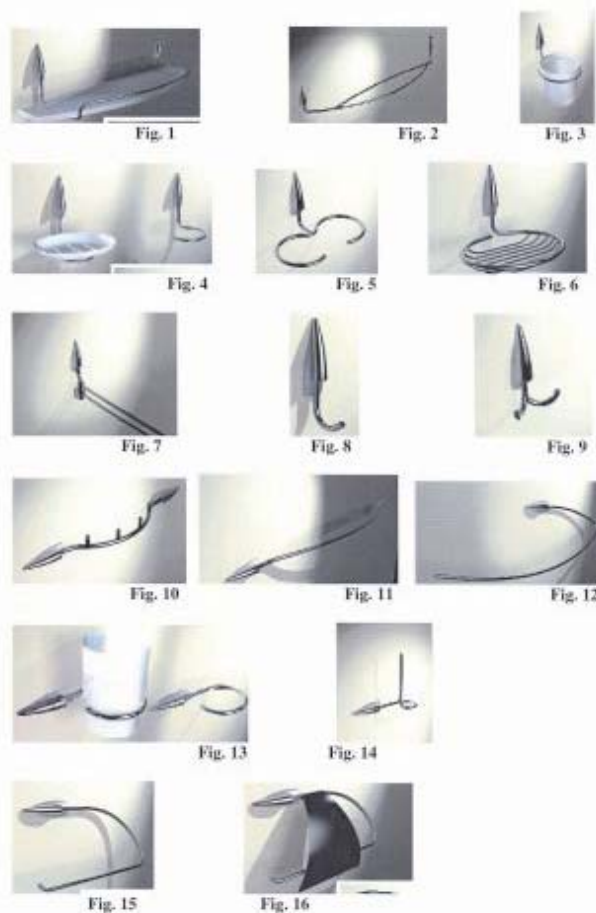
(51) 23-02 (11) **7858** (22) 2004 05 21 (21) 5876

(73) BISK S.A., Piaseczno, (PL)

(72) Janas Paweł

(54) Komplet łazienkowy

(55)



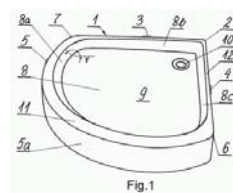
(51) 23-02 (11) **7859** (22) 2004 05 24 (21) 5883

(73) Olender Andrzej, Pilchowo, (PL); Olender Jacek, Police, (PL)

(72) Olender Andrzej, Olender Jacek

(54) Brodzik narożny

(55)



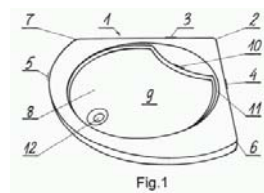
(51) 23-02 (11) **7860** (22) 2004 05 24 (21) 5884

(73) Olender Jacek, Police, (PL); Olender Andrzej, Pilchowo, (PL)

(72) Olender Jacek, Olender Andrzej

(54) Brodzik narożny płytki

(55)



(51) 15-99 (11) **7861** (22) 2004 07 02 (21) 6167

(73) „OPTO” Sp. z o.o., Warszawa, (PL)

(72) Glasgall Jerzy, Połowniak Andrzej, Zawada Ryszard

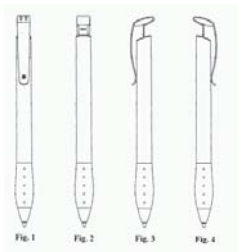
(54) Zaciągarka kabli światłowodowych
(55)



(51) 28-03 (11) **7862** (22) 2004 07 20 (21) 6283
(30) 2004 03 12 (EM)
(73) Lidl Stiftung & Co. KG, Neckarsulm, (DE)
(72) Kompennass Hans-Alexander
(54) Elektryczna szczoteczka do zębów dla dzieci
(55)



(51) 19-06 (11) **7863** (22) 2003 12 30 (21) 6676
(30) 2003 07 05 (DE)
(73) JACOB RITTER GmbH, Brensbach, (DE)
(72) Koch Uwe
(54) Długopis
(55)



(51) 09-03 (11) **7864** (22) 2004 06 17 (21) 6054
(73) GOOD FOOD Sp. z o.o., Poznań, (PL)
(72) Pawlicki Jerzy
(54) Opakowanie
(55)



(51) 09-05 (11) **7865** (22) 2004 06 17 (21) 6055
(73) GOOD FOOD Sp. z o.o., Poznań, (PL)
(72) Pawlicki Jerzy
(54) Opakowanie
(55)



(51) 09-03 (11) **7866** (22) 2004 06 21 (21) 6085
(30) 2003 12 22 (US)
(73) COLGATE-PALMOLIVE COMPANY, Nowy Jork, (US)
(72) Boyd Thomas J.
(54) Pojemnik z zawartością
(55)



(51) 09-03 (11) **7867** (22) 2004 06 21 (21) 6087
(30) 2003 12 22 (US)
(73) COLGATE-PALMOLIVE COMPANY, Nowy Jork, (US)
(72) Boyd Thomas J.
(54) Pojemnik z zawartością
(55)



(51) 26-02 (11) **7868** (22) 2004 06 23 (21) 6097
(73) HUTA SZKŁA „SŁAWA” Spółdzielnia Pracy, Kielce, (PL)
(72) Gad Ireneusz, Czapla Jerzy

(54) Słój do parafiny

(55)

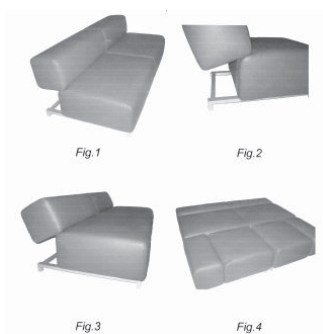
(51) 06-01 (11) **7869** (22) 2004 06 28 (21) 6129

(73) Janusz Sobczyk Przedsiębiorstwo Produkcyjno-Usługowo-Handlowe „YANO”, Rybnik, (PL)

(72) Sobczyk Janusz

(54) Zestaw wypoczynkowy tapicerowany złożony z sofya i dwóch foteli

(55)

(51) 06-01 (11) **7870** (22) 2004 06 28 (21) 6130

(73) Janusz Sobczyk Przedsiębiorstwo Produkcyjno-Usługowo-Handlowe „YANO”, Rybnik, (PL)

(72) Sobczyk Janusz

(54) Zestaw wypoczynkowy tapicerowany złożony z sofya, fotela i podnóżka

(55)

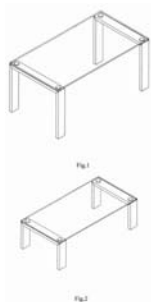
(51) 06-03 (11) **7871** (22) 2004 06 28 (21) 6131

(73) „Meble KLER” Piotr Kler, Dobrodzień, (PL)

(72) Kler Piotr

(54) Stół

(55)

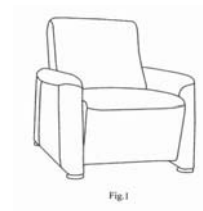
(51) 06-01 (11) **7872** (22) 2004 06 28 (21) 6132

(73) „Meble KLER” Piotr Kler, Dobrodzień, (PL)

(72) Kler Piotr

(54) Fotel tapicerowany

(55)

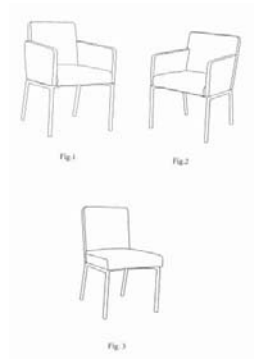
(51) 06-01 (11) **7873** (22) 2004 06 28 (21) 6133

(73) „Meble KLER” Piotr Kler, Dobrodzień, (PL)

(72) Kler Piotr

(54) Krzesło tapicerowane

(55)

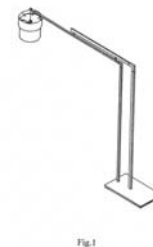
(51) 26-02 (11) **7874** (22) 2004 06 28 (21) 6134

(73) „Meble KLER” Piotr Kler, Dobrodzień, (PL)

(72) Kler Piotr

(54) Lampa stojąca

(55)

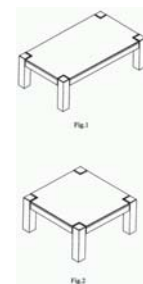
(51) 06-03 (11) **7875** (22) 2004 06 28 (21) 6135

(73) „Meble KLER” Piotr Kler, Dobrodzień, (PL)

(72) Kler Piotr

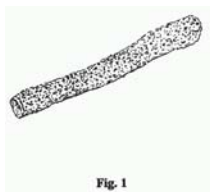
(54) Stolik okolicznościowy

(55)

(51) 01-01 (11) **7876** (22) 2004 06 29 (21) 6145

(73) Zakład Produkcji Cukierniczej „FLISANKA” Barbara Flis Zakład Pracy Chronionej, Kuranów, (PL)

(72) Flis Barbara
 (54) Wyrób cukierniczy
 (55)



(51) 06-01 (11) **7877** (22) 2004 07 15 (21) 6231
 (73) Janusz Sobczyk Przedsiębiorstwo Produkcyjno-Usługowo-
 -Handlowe „YANO”, Rybnik, (PL)
 (72) Sobczyk Janusz
 (54) Sofa narożna
 (55)



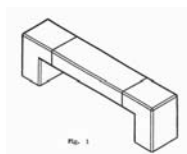
(51) 02-01 (11) **7878** (22) 2004 07 28 (21) 6314
 (73) Pękała Marek, Konstancin-Jeziorna, (PL)
 (72) Pękała Marek
 (54) Gorset ortopedyczny
 (55)



(51) 02-01 (11) **7879** (22) 2004 07 28 (21) 6319
 (73) Pękała Marek, Konstancin-Jeziorna, (PL)
 (72) Pękała Marek
 (54) Gorset ortopedyczny
 (55)



(51) 08-06 (11) **7880** (22) 2004 07 16 (21) 6249
 (73) FAM - Technika Odlewnicza S.A., Chełmno, (PL)
 (72) Katrzyński Dariusz
 (54) Uchwyt meblowy
 (55)



(51) 08-01 (11) **7881** (22) 2004 06 09 (21) 6021
 (30) 2003 12 11 (DE)

(73) Robert Bosch GmbH, Stuttgart, (DE)
 (72) Aglassinger Hans-Peter
 (54) Młot udarowo-obrotowy
 (55)



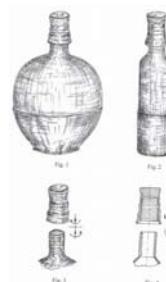
(51) 15-05 (11) **7882** (22) 2004 07 22 (21) 6293
 (73) PRZEDSIĘBIORSTWO HANDLOWO-PRODUKCYJNE
 POLAGNA Mariola Januszak, Bydgoszcz, (PL)
 (72) Januszak Mariola
 (54) Koszomyjka
 (55)



(51) 09-03 (11) **7883** (22) 2004 06 14 (21) 6022
 (73) Produkcyjno-Handlowe Przedsiębiorstwo Farmaceutyków
 CURTIS HEALTHCARE Sp. z o.o., Poznań, (PL)
 (72) Sroka Adam
 (54) Opakowanie
 (55)



(51) 09-01 (11) **7884** (22) 2004 01 26 (21) 4929
 (73) Furmańczyk Jacek, Płock, (PL)
 (72) Furmańczyk Jacek
 (54) Butelka z zamknięciem
 (55)



(51) 09-03 (11) **7885** (22) 2002 10 01 (21) 1835
 (73) P.H.P. POLAGNA Mariola Januszak, Bydgoszcz, (PL)
 (72) Januszak Mariola
 (54) Pojemnik
 (55)



(51) 09-03 (11) **7886** (22) 2002 10 01 (21) 1833
 (73) P.H.P. POLAGNA Mariola Januszak, Bydgoszcz, (PL)
 (72) Januszak Mariola
 (54) Pojemnik
 (55)



(51) 28-02 (11) **7887** (22) 2004 06 04 (21) 6003
 (30) 2003 12 09 (US)
 (73) COLGATE-PALMOLIVE COMPANY, Nowy Jork, (US)
 (72) Boyd Thomas J.
 (54) Środek do czyszczenia zębów
 (55)

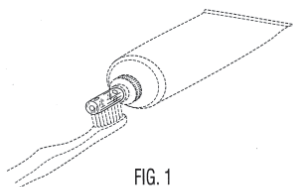


FIG. 1



FIG. 2



FIG. 3



FIG. 4

(51) 28-02 (11) **7888** (22) 2004 06 04 (21) 6002
 (30) 2003 12 09 (US)
 (73) COLGATE-PALMOLIVE COMPANY, Nowy Jork, (US)
 (72) Boyd Thomas J.
 (54) Środek do czyszczenia zębów
 (55)

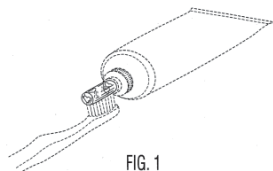


FIG. 1



FIG. 2

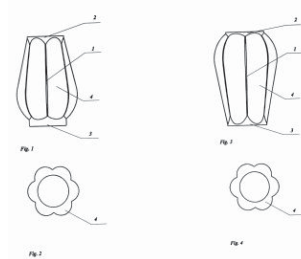


FIG. 3

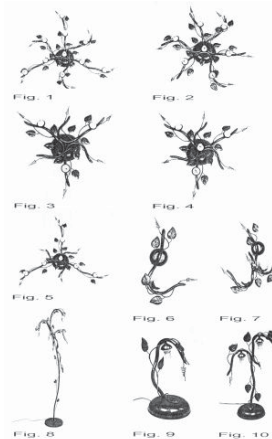


FIG. 4

(51) 26-02 (11) **7889** (22) 2003 05 22 (21) 3254
 (73) Sowiński Adam, Kielce, (PL)
 (72) Sowiński Adam
 (54) Pojemnik znicza nagrobnego
 (55)



(51) 26-02 (11) **7890** (22) 2004 07 05 (21) 6172
 (73) Wesołowski Krzysztof, Czarnochowice, (PL); Wesołowska Agnieszka, Czarnochowice, (PL)
 (72) Wesołowski Krzysztof, Wesołowska Agnieszka
 (54) Lampa elektryczna
 (55)



(51) 01-01 (11) **7891** (22) 2004 04 05 (21) 5479
 (73) GRAN-PIK Import-Eksport Przedsiębiorstwo Produkcyjno-Handlowe Grażyna i Andrzej Wójtowicz, Brzozów, (PL)
 (72) Wójtowicz Grażyna, Wójtowicz Andrzej
 (54) Ciastko wielowarstwowe
 (55)



Fig. 1



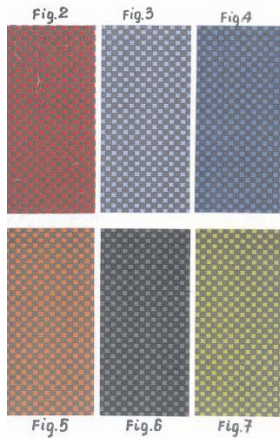
Fig. 2



Fig. 3

(51) 05-05 (11) **7892** (22) 2004 06 02 (21) 5952
 (73) „ULTEX-POL” Sp. z o.o., Częstochowa, (PL)
 (72) Anderwald Anetta

(54) Tkanina wózkowa
(55)



(51) 23-03 (11) **7893** (22) 2004 06 14 (21) 6026
(73) Motel Krzysztof, Warszawa, (PL)
(72) Motel Krzysztof
(54) Kominiek domowy
(55)



(51) 23-03 (11) **7894** (22) 2004 06 14 (21) 6027
(73) Motel Krzysztof, Warszawa, (PL)
(72) Motel Krzysztof
(54) Kominiek domowy
(55)



(51) 23-03 (11) **7895** (22) 2004 06 14 (21) 6028
(73) Motel Krzysztof, Warszawa, (PL)
(72) Motel Krzysztof
(54) Kominiek domowy
(55)



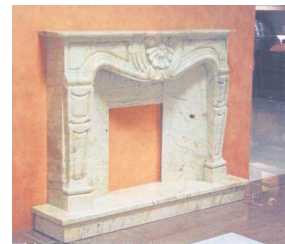
(51) 23-03 (11) **7896** (22) 2004 06 14 (21) 6029
(73) Motel Krzysztof, Warszawa, (PL)
(72) Motel Krzysztof
(54) Kominiek domowy
(55)



(51) 23-03 (11) **7897** (22) 2004 06 14 (21) 6030
(73) Motel Krzysztof, Warszawa, (PL)
(72) Motel Krzysztof
(54) Kominiek domowy
(55)



(51) 23-03 (11) **7898** (22) 2004 06 14 (21) 6031
(73) Motel Krzysztof, Warszawa, (PL)
(72) Motel Krzysztof
(54) Kominiek domowy
(55)

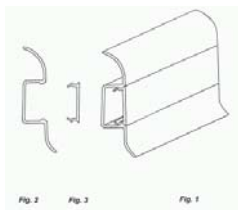


(51) 23-03 (11) **7899** (22) 2004 06 14 (21) 6032
(73) Motel Krzysztof, Warszawa, (PL)
(72) Motel Krzysztof
(54) Kominiek domowy
(55)

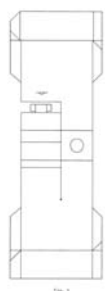


(51) 25-01 (11) **7900** (22) 2004 06 07 (21) 6012
(73) MARBET Sp. z o.o., Bielsko-Biała, (PL)
(72) Mysłowski Grzegorz

(54) Listwa przypodłogowa
(55)



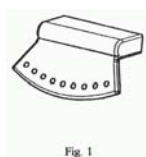
(51) 09-03 (11) **7901** (22) 2004 03 01 (21) 5195
(73) TASTE AGENCJA REKLAMOWA Magdalena Świerlikowska, Karczew, (PL)
(72) Świerlikowski Ireneusz
(54) Opakowanie
(55)



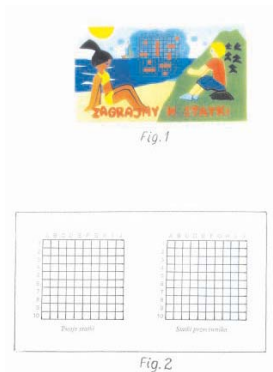
(51) 08-06 (11) **7902** (22) 2004 02 10 (21) 5051
(73) GAMET Sp. z o.o., Toruń, (PL)
(72) Rugień Janusz
(54) Uchwyt meblowy
(55)



(51) 08-06 (11) **7903** (22) 2004 02 10 (21) 5052
(73) GAMET Sp. z o.o., Toruń, (PL)
(72) Rugień Janusz
(54) Uchwyt meblowy
(55)



(51) 21-01 (11) **7904** (22) 2004 05 21 (21) 5872
(73) Czak Małgorzata, Gorzów Wlkp., (PL)
(72) Czak Małgorzata
(54) Notes do gry w statki
(55)



(51) 21-01 (11) **7905** (22) 2004 05 21 (21) 5873
(73) Czak Małgorzata, Gorzów Wlkp., (PL)
(72) Czak Małgorzata
(54) Notes do gry w oblężenie
(55)



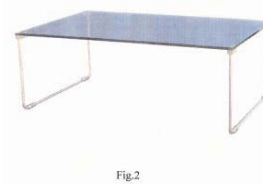
(51) 21-01 (11) **7906** (22) 2004 05 21 (21) 5874
(73) Czak Małgorzata, Gorzów Wlkp., (PL)
(72) Czak Małgorzata
(54) Notes do gry w kółko i krzyżyk
(55)



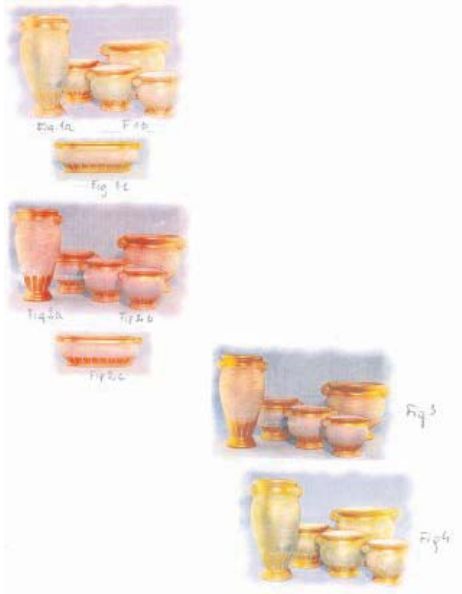
(51) 03-01 (11) **7907** (22) 2004 05 28 (21) 5933
(73) Kiliś Tomasz, Warszawa, (PL)
(72) Kiliś Tomasz
(54) Pokrowiec na telefon komórkowy
(55)



(51) 06-03 (11) **7908** (22) 2004 06 03 (21) 5960
(73) „Meble KLER” - Piotr Kler, Dobrodzień, (PL)
(72) Kler Piotr
(54) Stolik okolicznościowy
(55)



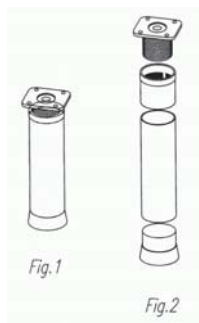
(51) 11-02 (11) **7909** (22) 2003 04 17 (21) 3004
 (73) Przedsiębiorstwo Produkcyjno Handlowo Usługowe
 Mieczysław Kozera, Lutomiersk, (PL)
 (72) Kozera Mieczysław
 (54) Zestaw naczyń dekoracyjnych
 (55)



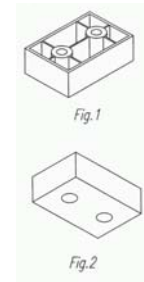
(51) 06-06 (11) **7910** (22) 2004 05 28 (21) 5929
 (73) Przedsiębiorstwo Wielobranżowe „AKCES-BIS” Piotr Błażek,
 Aleksandra Błażek Sp.j., Mianowice, (PL)
 (72) Błażek Piotr, Błażek Aleksandra
 (54) Podpórka półki
 (55)



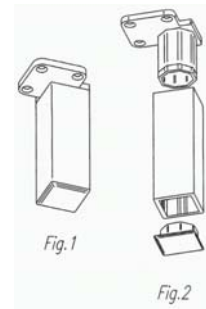
(51) 06-06 (11) **7911** (22) 2004 05 28 (21) 5930
 (73) Przedsiębiorstwo Wielobranżowe „AKCES-BIS” Piotr Błażek,
 Aleksandra Błażek Sp.j., Mianowice, (PL)
 (72) Błażek Piotr, Błażek Aleksandra
 (54) Stopka meblowa
 (55)



(51) 06-06 (11) **7912** (22) 2004 05 28 (21) 5931
 (73) Przedsiębiorstwo Wielobranżowe „AKCES-BIS” Piotr Błażek,
 Aleksandra Błażek Sp.j., Mianowice, (PL)
 (72) Błażek Piotr, Błażek Aleksandra
 (54) Nóżka meblowa
 (55)



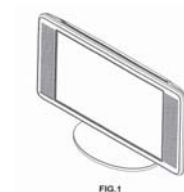
(51) 06-06 (11) **7913** (22) 2004 05 28 (21) 5932
 (73) Przedsiębiorstwo Wielobranżowe „AKCES-BIS” Piotr Błażek,
 Aleksandra Błażek Sp.j., Mianowice, (PL)
 (72) Błażek Piotr, Błażek Aleksandra
 (54) Nóżka meblowa
 (55)



(51) 24-03 (11) **7914** (22) 2004 06 01 (21) 5948
 (30) 2003 12 02 (EM)
 (73) Koninklijke Philips Electronics N.V., Eindhoven, (NL)
 (72) Mattijssen Eric Marinus Antonius
 (54) Odbiornik TV
 (55)



(51) 24-03 (11) **7915** (22) 2004 06 01 (21) 5949
 (30) 2003 12 02 (EM)
 (73) Koninklijke Philips Electronics N.V., Eindhoven, (NL)
 (72) Buckle Ian
 (54) Odbiornik TV
 (55)



(51) 14-03 (11) **7916** (22) 2004 06 01 (21) 5950
 (30) 2003 12 02 (EM)
 (73) Koninklijke Philips Electronics N.V., Eindhoven, (NL)
 (72) Lee Nikolas Ian

(54) Urządzenie do zdalnego sterowania
(55)



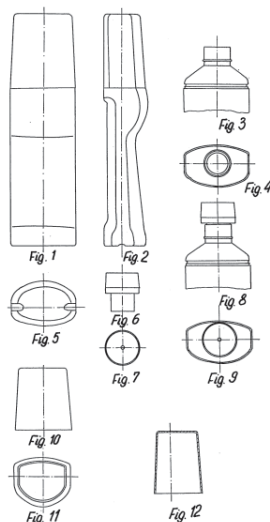
(51) 15-05 (11) **7917** (22) 2004 06 03 (21) 5961
(30) 2003 12 04 (EM)
(73) Koninklijke Philips Electronics N.V., Eindhoven, (NL)
(72) Brown Guy Antony
(54) Odkurzacz
(55)



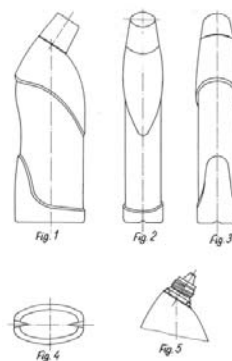
(51) 15-05 (11) **7918** (22) 2004 06 03 (21) 5962
(30) 2003 12 04 (EM)
(73) Koninklijke Philips Electronics N.V., Eindhoven, (NL)
(72) Brown Guy Antony
(54) Podstawa do odkurzacza
(55)



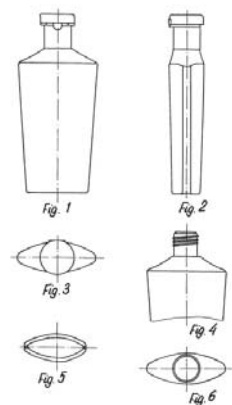
(51) 09-01 (11) **7919** (22) 2004 06 16 (21) 6047
(73) Rosiński i S-ka, Sp. z o.o. Zakład Produkcji Opakowań, Bielsko-Biała, (PL)
(72) Rosińska Joanna, Rosiński Andrzej, Rosiński Michał
(54) Butelka z aplikatorem i zamknięciem
(55)



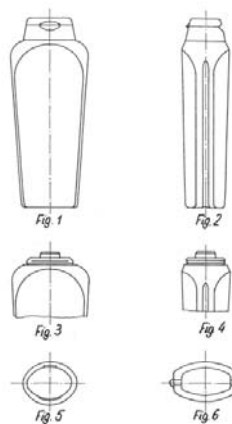
(51) 09-01 (11) **7920** (22) 2004 06 17 (21) 6057
(73) Rosiński i S-ka, Sp. z o.o. Zakład Produkcji Opakowań, Bielsko-Biała, (PL)
(72) Rosińska Joanna, Rosiński Andrzej, Rosiński Michał
(54) Butelka z zakrętką
(55)



(51) 09-01 (11) **7921** (22) 2004 06 19 (21) 6089
(73) Rosiński i S-ka Sp. z o.o. Zakład Produkcji Opakowań, Bielsko-Biała, (PL)
(72) Rosińska Joanna, Rosiński Andrzej, Rosiński Michał
(54) Butelka z zakrętką
(55)

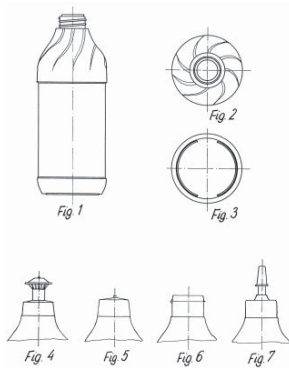


(51) 09-01 (11) **7922** (22) 2004 06 19 (21) 6090
(73) Rosiński i S-ka Sp. z o.o. Zakład Produkcji Opakowań, Bielsko-Biała, (PL)
(72) Rosińska Joanna, Rosiński Andrzej, Rosiński Michał
(54) Butelka z zamknięciem
(55)

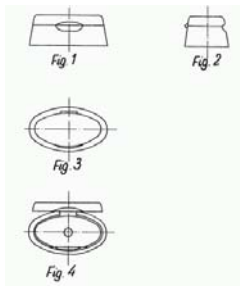


(51) 09-01 (11) **7923** (22) 2004 06 22 (21) 6094
(73) Rosiński i S-ka Sp. z o.o. Zakład Produkcji Opakowań, Bielsko-Biała, (PL)

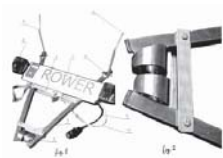
(72) Rosińska Joanna, Rosiński Andrzej, Rosiński Michał
 (54) Butelka z zakrętką
 (55)



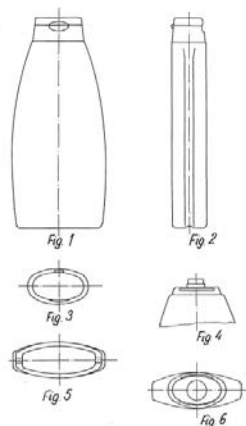
(51) 09-07 (11) **7924** (22) 2004 06 24 (21) 6120
 (73) Rosiński i S-ka Sp. z o.o. Zakład Produkcji Opakowań,
 Bielsko-Biała, (PL)
 (72) Rosińska Joanna, Rosiński Andrzej, Rosiński Michał
 (54) Zamknięcie do butelek
 (55)



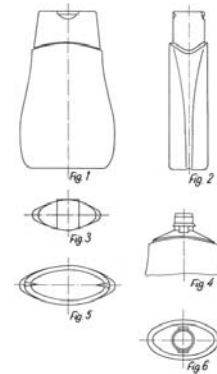
(51) 12-16 (11) **7925** (22) 2004 06 28 (21) 6138
 (73) PACKMANN TRADING Sp. z o.o., Warszawa, (PL)
 (72) Tyszkiewicz Elżbieta, Biegus Krzysztof
 (54) Bagażnik samochodowy
 (55)



(51) 09-01 (11) **7926** (22) 2004 07 05 (21) 6173
 (73) Rosiński i S-ka Sp. z o.o. Zakład Produkcji Opakowań,
 Bielsko-Biała, (PL)
 (72) Rosińska Joanna, Rosiński Andrzej, Rosiński Michał
 (54) Butelka z zamknięciem
 (55)



(51) 09-01 (11) **7927** (22) 2004 07 05 (21) 6174
 (73) Rosiński i S-ka Sp. z o.o. Zakład Produkcji Opakowań,
 Bielsko-Biała, (PL)
 (72) Rosińska Joanna, Rosiński Andrzej, Rosiński Michał
 (54) Butelka z zamknięciem
 (55)



(51) 07-02 (11) **7928** (22) 2004 08 16 (21) 6406
 (30) 2004 02 17 (EM)
 (73) Koninklijke Philips Electronics N.V., Eindhoven, (NL)
 (72) Hansen Anders
 (54) Ekspres do kawy
 (55)



(51) 07-02 (11) **7929** (22) 2004 08 16 (21) 6407
 (30) 2004 02 17 (EM)
 (73) Koninklijke Philips Electronics N.V., Eindhoven, (NL)
 (72) Hansen Anders
 (54) Ekspres do kawy
 (55)



(51) 07-02 (11) **7930** (22) 2004 08 16 (21) 6408
 (30) 2004 02 17 (EM)
 (73) Koninklijke Philips Electronics N.V., Eindhoven, (NL)
 (72) Prat-Pfister Gael
 (54) Ekspres do kawy
 (55)



(51) 24-02 (11) **7931** (22) 2004 06 02 (21) 5954
 (30) 2003 12 03 (US)

(73) INVERNESS MEDICAL LIMITED, Inverness, (GB)
 (72) Whyte Lynsey, Beck Erica Mary, Robertson Emma-Louise,
 Mitchell Darren Iain
 (54) Pasek do testów elektrochemicznych
 (55)

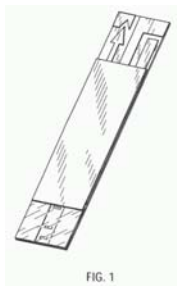
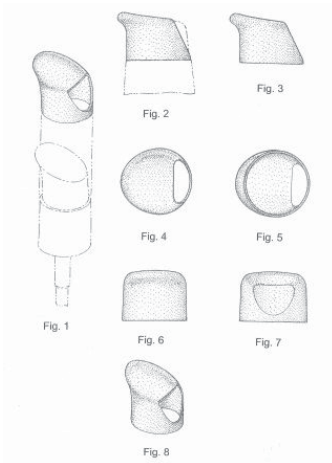


FIG. 1

(51) 09-07 (11) **7932** (22) 2004 04 23 (21) 5623
 (30) 2003 10 23 (US)
 (73) SAINT-GOBAIN CALMAR INC., City of Industry, (US)
 (72) Pietrowski Daria, Costa Lluís
 (54) Pokrywka głowicy dozującej
 (55)



(51) 07-02 (11) **7933** (22) 2004 08 16 (21) 6413
 (30) 2004 02 17 (EM)
 (73) Koninklijke Philips Electronics N.V., Eindhoven, (NL)
 (72) Hansen Anders
 (54) Ekspres do kawy
 (55)



FIG. 1

(51) 07-02 (11) **7934** (22) 2004 08 16 (21) 6412
 (30) 2004 02 17 (EM)
 (73) Koninklijke Philips Electronics N.V., Eindhoven, (NL)
 (72) Hansen Anders
 (54) Ekspres do kawy
 (55)



FIG. 1

(51) 07-02 (11) **7935** (22) 2004 08 16 (21) 6411
 (30) 2004 02 17 (EM)
 (73) Koninklijke Philips Electronics N.V., Eindhoven, (NL)
 (72) Hansen Anders
 (54) Ekspres do kawy
 (55)



FIG. 1

(51) 24-02 (11) **7936** (22) 2004 06 02 (21) 5955
 (30) 2003 12 03 (US)
 (73) INVERNESS MEDICAL LIMITED, Inverness, (GB)
 (72) Syme Steven Alexander, Boyd Louis, Galloway Gillian Margaret,
 Cabana Lou
 (54) Miernik testowy analitów
 (55)



FIG. 1

(51) 14-03 (11) **7937** (22) 2004 06 24 (21) 6118
 (73) Szurgot Paweł, Koło, (PL)
 (72) Szurgot Paweł
 (54) Obudowa telefonicznego aparatu komórkowego
 (55)



(51) 06-04 (11) **7938** (22) 2004 07 13 (21) 6211
 (73) Fabryki Mebli „FORTE” S.A., Ostrów Mazowiecka, (PL)
 (72) Sokoll Maciej
 (54) Witryna
 (55)

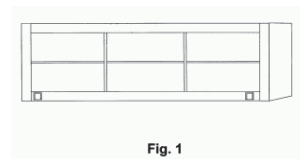


Fig. 1

(51) 06-04 (11) **7939** (22) 2004 07 13 (21) 6212
 (73) Fabryki Mebli „FORTE” S.A., Ostrów Mazowiecka, (PL)
 (72) Sokoll Maciej
 (54) Komoda
 (55)

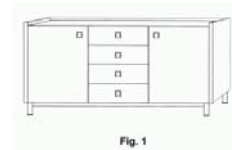


Fig. 1

(51) 06-04 (11) **7940** (22) 2004 07 13 (21) 6213
 (73) Fabryki Mebli „FORTE” S.A., Ostrów Mazowiecka, (PL)

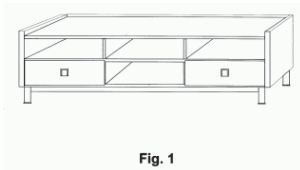
(72) Sokoll Andrzej
(54) Komoda
(55)



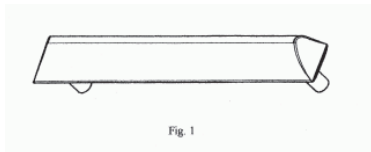
(51) 06-04 (11) **7941** (22) 2004 07 13 (21) 6214
(73) Fabryki Mebli „FORTE” S.A., Ostrów Mazowiecka, (PL)
(72) Sokoll Maciej
(54) Witryna
(55)



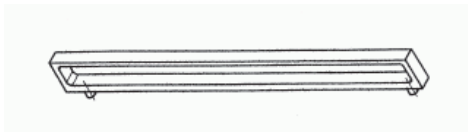
(51) 06-04 (11) **7942** (22) 2004 07 13 (21) 6215
(73) Fabryki Mebli „FORTE” S.A., Ostrów Mazowiecka, (PL)
(72) Sokoll Maciej
(54) Szafka
(55)



(51) 08-06 (11) **7943** (22) 2004 02 10 (21) 5049
(73) GAMET Sp. z o.o., Toruń, (PL)
(72) Rugień Janusz
(54) Uchwyt meblowy
(55)

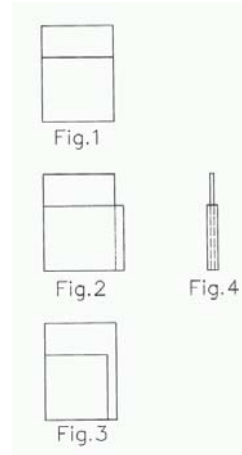


(51) 08-06 (11) **7944** (22) 2004 02 10 (21) 5050
(73) GAMET Sp. z o.o., Toruń, (PL)
(72) Rugień Janusz
(54) Uchwyt meblowy
(55)

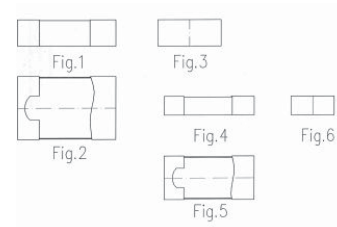


(51) 19-04 (11) **7945** (22) 2004 05 27 (21) 5900
(73) OFICyna WYDAWNICZA WIELKOPOLSKI Sp. z o.o., Poznań, (PL)
(72) Czechowska-Januszkiewicz Helena, Ignatowicz Krzysztof

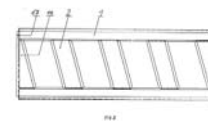
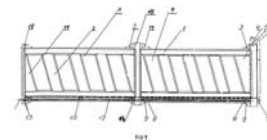
(54) Zestaw wydawniczy
(55)



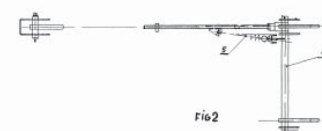
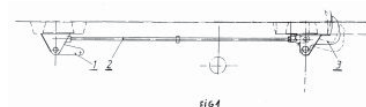
(51) 09-03 (11) **7946** (22) 2004 05 17 (21) 5851
(73) Lisner Sp. z o.o., Poznań, (PL)
(72) Rochowiak Marcin
(54) Opakowanie zbiorcze
(55)



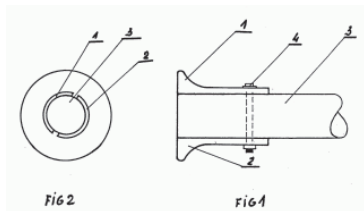
(51) 12-08 (11) **7947** (22) 2004 07 28 (21) 6316
(73) Waliszko Eugeniusz, Bydgoszcz, (PL)
(72) Waliszko Edward
(54) Skrzynia ładunkowa samochodów ciężarowych
(55)



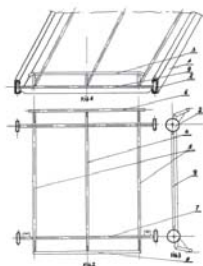
(51) 12-16 (11) **7948** (22) 2004 07 16 (21) 6252
(73) Waliszko Eugeniusz, Bydgoszcz, (PL)
(72) Waliszko Eugeniusz
(54) Mechanizm zamykania i otwierania wewnętrznej i zewnętrznej ściany tylnej skrzyni samochodu ciężarowego
(55)



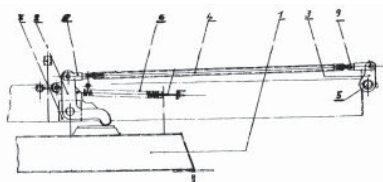
(51) 12-16 (11) **7949** (22) 2004 07 16 (21) 6251
 (73) Waliszko Eugeniusz, Bydgoszcz, (PL)
 (72) Waliszko Eugeniusz
 (54) Uchwyt błotnika samochodu ciężarowego
 (55)



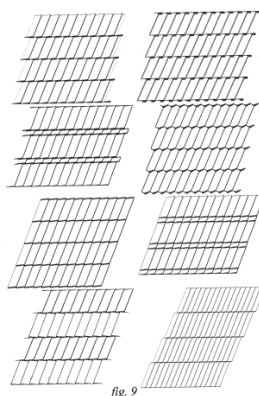
(51) 12-16 (11) **7950** (22) 2004 07 16 (21) 6250
 (73) Waliszko Eugeniusz, Bydgoszcz, (PL)
 (72) Waliszko Eugeniusz
 (54) Wózek na koło zapasowe samochodu ciężarowego
 (55)



(51) 12-16 (11) **7951** (22) 2004 07 15 (21) 6226
 (73) Waliszko Eugeniusz, Bydgoszcz, (PL)
 (72) Waliszko Eugeniusz
 (54) Mechanizm zamykania i otwierania ścian bocznych skrzyni samochodu ciężarowego
 (55)

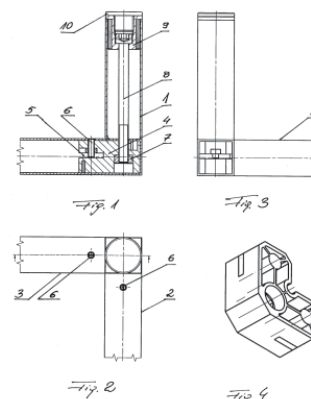


(51) 25-01 (11) **7952** (22) 2004 06 28 (21) 6127
 (73) Czerniec Robert, Nałęczów, (PL)
 (72) Czerniec Robert
 (54) Błachogont
 (55)

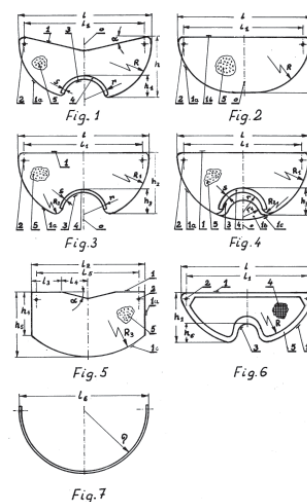


(51) 08-08 (11) **7953** (22) 2004 05 14 (21) 5795
 (73) GAMET Sp. z o.o., Toruń, (PL)
 (72) Rugień Janusz

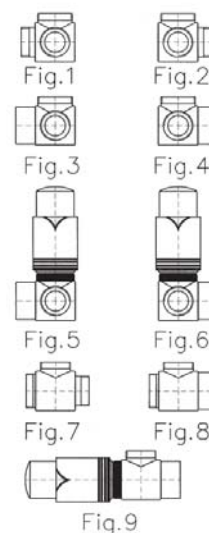
(54) Meblowy element konstrukcyjny
 (55)



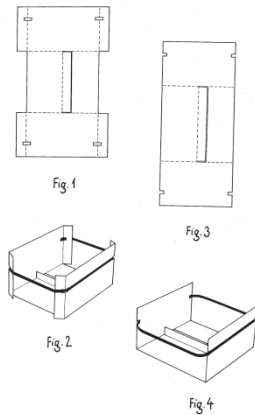
(51) 02-03 (11) **7954** (22) 2003 04 14 (21) 2967
 (73) Przedsiębiorstwo Produkcyjno-Usługowo-Handlowe „SELECT” Sp. z o.o., Katowice, (PL)
 (72) Wójcik Piotr, Wójcik Janina
 (54) Osłona przeciwdpryskowa twarzy w hełmach ochronnych
 (55)



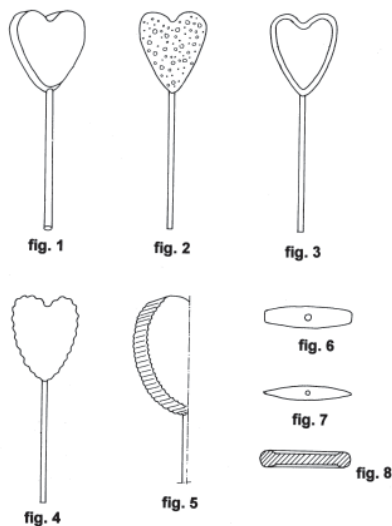
(51) 23-01 (11) **7955** (22) 2002 10 03 (21) 1850
 (73) Trocha Mirosław, Poznań, (PL)
 (72) Trocha Mirosław
 (54) Zestaw elementów armatury
 (55)



(51) 09-03 (11) **7956** (22) 2002 09 27 (21) 1813
 (73) Piotrowski Zygmunt, Warszawa, (PL)
 (72) Piotrowski Zygmunt
 (54) Taca zbiorcza przegrodzona poprzecznie i opasana horyzontalnie
 (55)



(51) 01-01 (11) **7957** (22) 2003 04 24 (21) 3061
 (73) CLOETTA FAZER POLSKA Sp. z o.o., Gdańsk, (PL)
 (72) Dobrzyński Jarosław
 (54) Lizak
 (55)

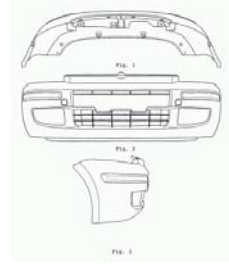


(51) 09-01 (11) **7958** (22) 2003 07 04 (21) 3640
 (30) 2003 01 07 (GB)
 (73) Unilever N.V., Rotterdam, (NL)
 (72) Geis Thomas, Risop Inge Maren, Zscheile Manfred Georg Friedrich
 (54) Butelka
 (55)

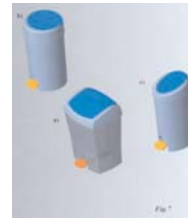


(51) 12-16 (11) **7959** (22) 2003 06 27 (21) 3589
 (30) 2002 12 30 (IT)
 (73) FIAT AUTO S.P.A., Turyn, (IT)
 (72) Pierallini Mauro

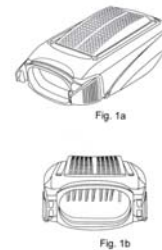
(54) Zderzak przedni
 (55)



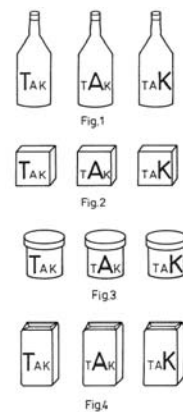
(51) 09-09 (11) **7960** (22) 2003 11 29 (21) 4557
 (73) BISK S.A., Piaseczno, (PL)
 (72) Rudkiewicz Andrzej Tomasz, Ryłski Andrzej
 (54) Kosz na śmieci wyposażony w otwieraną pokrywę
 (55)



(51) 08-05 (11) **7961** (22) 2004 01 21 (21) 4905
 (30) 2003 07 22 (DE)
 (73) Robert Bosch GmbH, Stuttgart, (DE)
 (72) Aglassinger Hans-Peter, Dockner Daniel, Hesse Juergen, Wuensch Steffen
 (54) Pojemnik na pył do szlifierki ręcznej
 (55)



(51) 20-99 (11) **7962** (22) 2004 04 13 (21) 5533
 (73) Jankowski Jacek Wojciech, Łódź, (PL)
 (72) Jankowski Jacek Wojciech
 (54) Zestaw reklamowy
 (55)



(51) 08-01 (11) **7963** (22) 2004 04 23 (21) 5624
 (30) 2003 10 30 (DE)
 (73) Robert Bosch GmbH, Stuttgart, (DE)

(72) Aglassinger Hans-Peter
(54) Wiertarka udarowa
(55)



(51) 08-01 (11) **7964** (22) 2004 04 23 (21) 5625
(30) 2003 10 30 (DE)
(73) Robert Bosch GmbH, Stuttgart, (DE)
(72) Aglassinger Hans-Peter
(54) Wiertarka udarowa
(55)



(51) 09-01 (11) **7965** (22) 2004 08 06 (21) 6376
(73) „GTX HANEX Plastic” Sp. z o.o., Poznań, (PL)
(72) Paż Michał
(54) Butelka
(55)



(51) 19-08 (11) **7966** (22) 2004 08 06 (21) 6379
(73) Firma TACHO - Janusz Koziara, Bytom, (PL)
(72) Koziara Janusz
(54) Postojowa karta kierowcy
(55)



162

**WPISY I ZMIANY W REJESTRZE
WZORÓW PRZEMYSŁOWYCH
(nie uwzględnione w innych samodzielnych ogłoszeniach)**

Poniższe zestawienie zawiera kolejno: numer rejestracji wzoru przemysłowego, datę wpisu, oznaczenie rubryki, w której dokonano wpisu lub zmiany oraz treść wpisu. Poszczególne rubryki rejestru wzorów przemysłowych zawierają następujące dane:

rubryka A - nazwisko i imię lub nazwę oraz adres uprawnionego z prawa z rejestracji wzoru przemysłowego z podaniem nazwy kraju,
rubryka B - przedmiot wzoru przemysłowego (tytuł oraz rysunek wzoru),
rubryka C - nazwisko i imię twórcy wzoru przemysłowego oraz jego miejsce zamieszkania (miejscowość, kraj),
rubryka D - prawa ograniczające prawo z rejestracji,
rubryka E - wnioski i sprzeciwy oraz decyzje wydane w wyniku ich rozpoznania, (adnotacje),
rubryka F - datę unieważnienia lub datę i przyczynę wygaśnięcia prawa z rejestracji.

Uwaga: Publikacji podlegają: zmiana uprawnionego, twórcy, zmiana nazwy uprawnionego, prawa ograniczające prawo z rejestracji wzoru przemysłowego, sprostowania istotnych pomyłek.

306 2005 01 10 A. Wprowadzono zmianę uprawnionego przez wykreślenie wpisu: „Malinowski Marek, Warszawa, Polska” i dokonanie wpisu: „E plus M Sp. z o.o., Stara Iwiczna, Polska”

428 2005 01 06 A. Wprowadzono zmianę uprawnionego przez wykreślenie wpisu: „Novartis Seeds B.V., Enkhuizen, Holandia” i dokonanie wpisu: „Syngenta Seeds B.V. Enkhuizen, Holandia”

545, 598, 599 2005 01 06 A. Wprowadzono zmianę uprawnionego przez wykreślenie wpisu: „Elda Szczecinek Elektrotechnika S.A., Szczecinek, Polska” i dokonanie wpisu: „Elda-Eltra Elektrotechnika Spółka Akcyjna, Bydgoszcz, Polska”

793, 794 2005 01 07 A. Wprowadzono zmianę uprawnionego przez wykreślenie wpisu: „Kujawa Andrzej, Kujawa Leonarda AVISA A. i L. Kujawa, Fasty, Polska” i dokonanie wpisu: „AVISA A. Kujawa, L. Kujawa spółka jawna, Fasty, Polska”

957 2005 01 06 A. Wprowadzono zmianę uprawnionego przez wykreślenie wpisu: „CALOR S.A., Lion, Francja” i dokonanie wpisu: „CALOR, Lion, Francja”

1149 2005 01 06 A. Wprowadzono zmianę uprawnionego przez wykreślenie wpisu: „ELTRA S.A., Bydgoszcz, Polska” i dokonanie wpisu: „Elda-Eltra Elektrotechnika Spółka Akcyjna, Bydgoszcz, Polska”

1193 2005 01 07 A. Wprowadzono zmianę uprawnionego przez wykreślenie wpisu: „Kujawa Andrzej, Kujawa Leonarda AVISA A. i L. Kujawa, Fasty, Polska” i dokonanie wpisu: „AVISA A. Kujawa, L. Kujawa spółka jawna, Fasty, Polska”

1654 2005 01 06 A. Wprowadzono zmianę uprawnionego przez wykreślenie wpisu: „ELTRA S.A., Bydgoszcz, Polska” i dokonanie wpisu: „Elda-Eltra Elektrotechnika Spółka Akcyjna, Bydgoszcz, Polska”

1662 2005 01 10 A. Wprowadzono zmianę uprawnionego przez wykreślenie wpisu: „ELDA SZCZECINEK ELEKTROTECHNIKA Spółka Akcyjna, Szczecinek, Polska” i dokonanie wpisu: „Elda-Eltra Elektrotechnika Spółka Akcyjna, Bydgoszcz, Polska”

3291 2005 01 10 A. Wprowadzono zmianę uprawnionego przez wykreślenie wpisu: „ELTRA S.A., ul. Glinki 146, 85-861 Bydgoszcz, Polska” i dokonanie wpisu: „Elda-Eltra Elektrotechnika Spółka Akcyjna, ul. Glinki 146, Bydgoszcz, Polska”

3577, 3578 2005 01 07 A. Wprowadzono zmianę uprawnionego przez wykreślenie wpisu: „Kujawa Andrzej, Kujawa Leonarda AVISA A. i L. Kujawa ul. Skrajna I Fasty, 15-694 Białystok, Polska” i dokonanie wpisu: „AVISA A. Kujawa, L. Kujawa spółka jawna, ul. Skrajna I Fasty, 15-694 Białystok, Polska”

3685 2005 01 10 A. Wprowadzono zmianę uprawnionego przez wykreślenie wpisu: „ELTRA S.A., ul. Glinki 146, 85-861

Bydgoszcz, Polska” i dokonanie wpisu: „Elda-Eltra Elektrotechnika Spółka Akcyjna, ul. Glinki 146, Bydgoszcz, Polska”

3857 2005 01 10 A. Wprowadzono zmianę nazwy uprawnionego przez wykreślenie wpisu: „Zakłady Przemysłu Cukierniczego WAWEL S.A., ul. Masarska 6/8, 31-534 Kraków, Polska” i dokonanie wpisu: „WAWEL S.A., ul. Masarska 6/8, 31-534 Kraków, Polska”

3973 2005 01 11 A. Wprowadzono zmianę uprawnionego przez wykreślenie wpisu: „Heinz Plastics Polska Sp. z o.o., ul. Grunwaldzka 35, 13-200 Działdowo, Polska” i dokonanie wpisu: „Gellwe Sp. z o.o., ul. Spokojna 4, 32-080 Zabierzów, Polska”

4286, 4287, 4392 2005 01 10 A. Wprowadzono zmianę nazwy uprawnionego przez wykreślenie wpisu: „Zakłady Przemysłu Cukierniczego WAWEL S.A., ul. Masarska 6/8, 31-534 Kraków, Polska” i dokonanie wpisu: „WAWEL S.A., ul. Masarska 6/8, 31-534 Kraków, Polska”

4662, 4663, 4781, 4782, 4783, 4863, 5031 2005 01 10 A. Wprowadzono zmianę nazwy uprawnionego przez wykreślenie wpisu: „Fabryka Akcesoriów Meblowych S.A., ul. Polna 8, 86-200 Chełmno, Polska, i dokonanie wpisu: „FAM- Technika Odlewnicza S.A., ul. Polna 8, 86-200 Chełmno, Polska”

5271, 5272, 5273, 5513, 5768 2005 01 11 A. Wprowadzono zmianę nazwy uprawnionego przez wykreślenie wpisu: „Fabryka Akcesoriów Meblowych S.A., ul. Polna 8, 86-200 Chełmno, Polska” i dokonanie wpisu: „FAM-Technika Odlewnicza S.A., ul. Polna 8, 86-200 Chełmno, Polska”

163

DECYZJE STWIERDZAJĄCE WYGAŚNIĘCIE DECYZJI O UDZIELENIU PRAWA Z REJESTRACJI

Poniższe zestawienie zawiera numer zgłoszenia wzoru przemysłowego.

1671	2688	3074	3192
1887	2923	3120	3370
2466	2955	3191	3375

3376	3407	3575	3890
3377	3429	3606	3915
3378	3440	3610	3931
3379	3441	3616	3932
3380	3446	3630	3938
3381	3447	3637	3980
3383	3448	3650	4064
3384	3449	3651	4134
3385	3450	3705	4243
3386	3451	3727	4244
3387	3517	3739	4262
3388	3540	3741	4820
3390	3551	3742	4821
3391	3553	3793	4822
3392	3554	3794	4823
3393	3555	3795	4824
3403	3557	3884	4825
3404	3558	3885	5222
3406	3574	3886	5223

164

DECYZJE O UNIEWAŻNIENIU PRAWA Z REJESTRACJI

Poniższe zestawienie zawiera kolejno: numer rejestracji wzorów przemysłowych, datę unieważnienia prawa z rejestracji oraz treść decyzji.

264	2004 06 28	Unieważniono w całości prawo z rejestracji wzoru przemysłowego
275	2004 10 26	Unieważniono w całości prawo z rejestracji wzoru przemysłowego
301	2004 12 22	Unieważniono w całości prawo z rejestracji wzoru przemysłowego
302	2004 12 22	Unieważniono w całości prawo z rejestracji wzoru przemysłowego
1154	2004 11 10	Unieważniono w całości prawo z rejestracji wzoru przemysłowego
1443	2004 12 14	Unieważniono w całości prawo z rejestracji wzoru przemysłowego

C'. WZORY ZDOBNICZE

165

DECYZJE O WYGAŚNIĘCIU PRAWA Z REJESTRACJI

Poniższe zestawienie zawiera kolejno: numer rejestru wzorów zdobniczych i datę wygaśnięcia prawa z rejestracji.

15056	2004 05 30	15094	2004 05 29
15091	2004 05 17	15124	2004 05 10

15125	2004 05 16	15353	2004 05 07
15211	2004 05 17	15354	2004 05 07
15233	2004 05 13	15545	2004 05 13
15252	2004 05 27	15546	2004 05 13
15312	2004 05 10	15615	2004 05 08
15352	2004 05 07		

D. ZNAKI TOWAROWE

Cyfrowe kody identyfikacyjne (wg normy WIPO ST. 60), które poprzedzają informacje o dokonanej rejestracji oznaczają:

- (111) - numer prawa ochronnego
- (151) - data wydania decyzji o udzieleniu prawa ochronnego
- (210) - numer zgłoszenia
- (220) - data zgłoszenia
- (441) - data ogłoszenia o zgłoszeniu
- (510) - wykaz towarów
- (511) - klasy towarowe
- (531) - symbol klasyfikacji elementów graficznych znaku
- (540) - określenie znaku towarowego ze wskazaniem kolorów
- (551) - wskazanie kategorii znaku towarowego lub udzielonego prawa jeżeli dotyczy wspólnego prawa ochronnego, wspólnego znaku towarowego albo wspólnego znaku towarowego gwarancyjnego
- (732) - nazwisko i imię lub nazwę uprawnionego, jego miejsce zamieszkania lub siedzibę oraz kod kraju

166

UDZIELONE PRAWA OCHRONNE NA ZNAKI TOWAROWE

(od nr 156 601 do nr 157 540)

(111) **156601** (220) 2000 04 26 (210) 217718
(151) 2004 05 18
(732) Firma Handlowo-Usługowo-Produkcyjna „ŚLAZAK”
Izabela Kokosińska, Bytom, PL.
(540)



Kolory znaku: niebieski
(531) 27.5, 28.17, 29.1
(510), (511) **04** węgiel kamienny, **29** mięso, drób, nabiał, oleje,
tłuszcze jadalne, **30** herbata, cukier.

(111) **156602** (220) 2000 07 05 (210) 220933
(151) 2004 09 30
(732) Przedsiębiorstwo Produkcyjno Handlowe FRUCTODOR
Spółka z o.o., Bolimów, PL.
(540)



Kolory znaku: zielony, bordowy
(531) 5.3, 27.5, 29.1
(510), (511) **29** mrożone owoce, mrożone warzywa, mięso.

(111) **156603** (220) 2001 03 08 (210) 232610
(151) 2004 09 21
(732) „Syngenta Limited”, Guildford, GB.
(540)



Kolory znaku: czarny, biały, szary
(531) 26.3, 27.5, 29.1
(510), (511) **05** herbicydy.

(111) **156604** (220) 1999 05 13 (210) 201809
(151) 2004 09 30
(732) So.F.teR.S.p.A., Forli, IT.
(540) FORFLEX
(510), (511) **01** związki polimeryczne do dalszego przetwarzania
w procesach wytłaczania i formowania.

(111) **156605** (220) 1999 07 02 (210) 204229
(151) 2004 09 08
(732) Fundacja Fundusz Obrony Narodowej, Gdynia, PL.
(540)



Kolory znaku: złoty, biały, czerwony, granatowy, czarny
(531) 3.7, 24.5, 24.11, 26.1, 27.5, 29.1
(510), (511) **16** druki, wydawnictwa, broszury szkoleniowe, biuletyny, książki, **35** usługi promocji i reklamy zagadnień obronności na rzecz osób trzecich organizowanie aukcji publicznych, edycja tekstów, organizacja wystaw związanych z obronnością kraju, **36** usługi zbierania funduszy na cele dobroczynne związane z obronnością, zarządzanie funduszami, operacje finansowe, zarządzanie nieruchomościami i ruchomościami, **41** usługi z zakresu edukacji dotyczącej obrony kraju i wychowania młodzieży w duchu prawości, patriotyzmu, odwagi cywilnej, poświęcenia, silnej woli, hartu ducha w imię ideału: Bóg - Honor - Ojczyzna, usługi organizowania obozów, zawodów, spotkań, seminariów, kongresów, imprez rozrywkowych, wypoczynku połączonego z zachowaniem kondycji fizycznej, usługi publikacji tekstów, cegiełek, zaświadczeń, usługi nagrywania filmów edukacyjnych, dokumentalnych i fabularnych, usługi organizowania wystaw z zakresu edukacji związanej z obronnością.

(111) **156606** (220) 2000 07 04 (210) 220856
 (151) 2004 08 30
 (732) Przedsiębiorstwo Ochrony Mienia i Usług Detektywistycznych „SECURITY OFFICE” Spółka z o.o., Rzeszów, PL.
 (540)



Kolory znaku: czerwony, niebieski

(531) 26.1, 27.5, 29.1

(510), (511) **09** alarmy, aparaty do rejestrowania czasu, wykrywacze dymu, dzwonki alarmowe elektryczne i sygnalizacyjne, urządzenia do transmisji dźwięku, złącza do przewodów elektrycznych, gwizdki alarmowe ostrzegawcze, instalacje elektryczne zapobiegające włamaniom, kontrolno-sterująca aparatura elektryczna, lustra do kontroli pracy, bramki odblokowywane monetą lub żetonem na parkingach samochodowych, instrumenty i urządzenia pomiarowe, programy komputerowe, przekaźniki elektryczne i sygnałów elektronicznych, przełączniki, przewodniki elektryczne, przewody elektryczne, regulatory światła, sygnalizacja świetlna lub mechaniczna, syreny, maszty antenowe dla telefonii bezkomórkowej, wykrywacze przedmiotów metalowych stosowane w przemyśle lub wojsku, **12** alarmy antywłamaniowe i urządzenia antywłamaniowe do pojazdów, **13** broń palna, **45** agencje detektywistyczne, agencje ochrony nocnej, doradztwo w sprawach bezpieczeństwa, ochrona cywilna, eskorta.

(111) **156607** (220) 2000 07 14 (210) 221347
 (151) 2004 09 30
 (732) Fabryka Stolarki Okiennej PCV i ALU OKNO SYSTEM Spółka z o. o., Kraków, PL.
 (540)



Kolory znaku: biały, pomarańczowy, ciemnoniebieski

(531) 26.4, 26.11, 27.5, 29.1

(510), (511) **06** armatura do przewodów metalowa, bariery ochronne, baseny kąpielowe, bramy metalowe, pokrycia dachowe metalowe, przewody metalowe do centralnego ogrzewania, dachówka metalowa, daszki metalowe, boazeria metalowa, deflektory kominowe metalowe, drabinki metalowe, drobnica metalowa, drzwi metalowe, osprzęt do drzwi metalowy, ekrany paleniskowe, futryny metalowe, gwoździe, gzymsy metalowe, kabiny kąpielowe metalowe, kasetki pancerne, kasety metalowe, klamry metalowe, konstrukcje metalowe dla budownictwa, konstrukcje przenośne metalowe, kraty metalowe, lufciki, okienka metalowe, płyty drzwiowe metalowe, nadproża metalowe, narożniki metalowe w budownictwie, odrzwia metalowe, okna metalowe, osprzęt do okien metalowy, ograniczniki do okien metalowy, okucia okienne, okucia drzwiowe, osłony metalowe, metalowe ramy do okien, palisady metalowe, płytki metalowe podłogowe i konstrukcyjne, pokrycia metalowe dla budownictwa, rusztowania metalowe, ramy metalowe, ranty metalowe do budownictwa, rygle, zawiasy, żaluzje metalowe, **19** altany, boazeria, boazeria niemetalowa, boazeria drewniana, bramy niemetalowe, dachówka niemetalowa, drewno budowlane, drewno użytkowe, drzwi niemetalowe, futryny do drzwi niemetalowe, futryny niemetalowe, gzymsy niemetalowe, kabiny kąpielowe niemetalowe, konstrukcje niemetalowe, krokwie dachowe, okna niemetalowe, okna ze szkła barwionego, okiennice niemetalowe, stojaki na afisze niemetalowe, balustrady, belki niemetalowe, pokrycia dachowe niemetalowe, daszki niemetalowe, deflektory kominowe niemetalowe, płyty drzwiowe niemetalowe, drzwi składane niemetalowe, konstrukcje przenośne niemetalowe, kratownice niemetalowe dla budownictwa, listwy niemetalowe dla budownictwa, lufciki, łąty niemetalowe, materiały konstrukcyjne niemetalowe, nadproża niemetalowe, odrzwia niemetalowe, pa-

lisady niemetalowe, płyty niemetalowe, podpory niemetalowe, przegrody niemetalowe, ramy niemetalowe do okien, rolety zewnętrzne niemetalowe, stopnie schodów niemetalowe, zbrojenie niemetalowe dla budownictwa, żaluzje niemetalowe, **35** agencje reklamowe, reklamy radiowe, reklamy telewizyjne, dystrybucja materiałów reklamowych, próbek, druków, prospektów, broszur, organizowanie targów w celach handlowych lub reklamowych.

(111) **156608** (220) 2000 07 14 (210) 221348
 (151) 2004 09 14
 (732) Fabryka Stolarki Okiennej PCV i ALU OKNO SYSTEM Spółka z o.o., Kraków, PL.

(540) Oknosystem

(510), (511) **06** armatura do przewodów metalowa, bariery ochronne, baseny kąpielowe, bramy metalowe, pokrycia dachowe metalowe, przewody metalowe do centralnego ogrzewania, dachówka metalowa, daszki metalowe, boazeria metalowa, deflektory kominowe metalowe, drabinki metalowe, drobnica metalowa, drzwi metalowe, osprzęt do drzwi metalowy, ekrany paleniskowe, futryny metalowe, gwoździe, gzymsy metalowe, kabiny kąpielowe metalowe, kasetki pancerne, kasety metalowe, klamry metalowe, konstrukcje metalowe dla budownictwa, konstrukcje przenośne metalowe, kraty metalowe, lufciki, okienka metalowe, płyty drzwiowe metalowe, nadproża metalowe, narożniki metalowe w budownictwie, odrzwia metalowe, okna metalowe, osprzęt do okien metalowy, ograniczniki do okien metalowych, okiennice metalowe, okucia metalowe, okucia okienne, okucia drzwiowe, osłony metalowe, metalowe ramy do okien, palisady metalowe, płytki metalowe podłogowe i konstrukcyjne, pokrycia metalowe dla budownictwa, rusztowania metalowe, ramy metalowe, ramy metalowe do budownictwa, rygle, zawiasy, żaluzje metalowe, **19** altany, boazeria, boazeria niemetalowa, boazeria drewniana, bramy niemetalowe, dachówka niemetalowa, drewno budowlane, drewno użytkowe, drzwi niemetalowe, futryny do drzwi niemetalowe, futryny niemetalowe, gzymsy niemetalowe, kabiny kąpielowe niemetalowe, konstrukcje niemetalowe, krokwie dachowe, okna niemetalowe, okna ze szkła barwionego, okiennice niemetalowe, stojaki na afisze niemetalowe, balustrady, belki niemetalowe, pokrycia dachowe niemetalowe, daszki niemetalowe, deflektory kominowe niemetalowe, płyty drzwiowe niemetalowe, drzwi składane niemetalowe, konstrukcje przenośne niemetalowe, kratownice niemetalowe dla budownictwa, kraty niemetalowe, listwy niemetalowe dla budownictwa, lufciki, łąty niemetalowe, materiały konstrukcyjne niemetalowe, nadproża niemetalowe, odrzwia niemetalowe, palisady niemetalowe, płyty niemetalowe, podpory niemetalowe, przegrody niemetalowe, ramy niemetalowe do okien, rolety zewnętrzne niemetalowe, stopnie schodów niemetalowe, zbrojenie niemetalowe dla budownictwa, żaluzje niemetalowe, **35** agencje reklamowe, reklamy radiowe, reklamy telewizyjne, dystrybucja materiałów reklamowych (próbek, druków, prospektów, broszur), organizowanie targów w celach handlowych lub reklamowych.

(111) **156609** (220) 2000 08 10 (210) 222645
 (151) 2004 09 06
 (732) Przedsiębiorstwo Handlowe „ELEM” Leszek Wodziński, Opole, PL.
 (540)



Kolory znaku: biały, niebieski

(531) 27.5, 29.1

(510), (511) **35** zgrupowanie na rzecz osób trzecich różnych towarów pozwalające nabywcy wygodnie je oglądać i kupować w sklepie, hurtowni, supermarkecie jak również sprzedaż drogą internetową maszyn budowlanych, rolniczych, części i napędów maszyn, obrabiarek, robotów, narzędzi mechanicznych, urządzeń elektrycznych do spawania, mechanizmów do sterowania maszyn, urządzeń i silników, urządzeń do podnoszenia i wyciągania, narzędzi ręcz-

nych i przyrządów ręcznych z napędem elektrycznym, hydraulicznym, pneumatycznym i mechanicznym, przyrządy pomiarowe, sygnalizacyjne, kontrolne i ratownicze, odzież ochronna, kable elektryczne, aparaty do transformacji, rejestracji i odtwarzania obrazu i dźwięku, telefony aparaty oświetleniowe, urządzenia grzewcze, wentylacyjne, wodociągowe, do chłodzenia i suszenia, instalacje elektryczne i sanitarne, pompy, wyroby metalowe, materiały budowlane, doradztwo handlowe, usługi w zakresie organizowania wystaw w celach handlowych, usługi w zakresie kojarzenia kontrahentów handlowych i prowadzenia przedstawicielstw handlowych podmiotów zagranicznych w kraju, prowadzenie interesów osób trzecich w zakresie prowadzenia promocji i reklamy ich wyrobów.

(111) **156610** (220) 2000 08 25 (210) 223164
(151) 2004 09 30
(732) 3Com Corporation (Delaware corporation), Santa Clara, US.
(540)



(531) 14.1, 14.3

(510), (511) **09** notesy elektroniczne, aparaty telefoniczne, telefony i telefony głośnomówiące, aparaty faksymilowe wysyłające i odbierające telekopie, automatyczne sekretarki telefoniczne, urządzenia poczty głosowej i videotelefony, oprogramowanie dla lokalnej sieci komputerowej prywatnych central rozdzielczych oraz dla sieci internetowej prywatnych central, rozdzielczych, dla poczty głosowej i centrów wywołań telefonicznych, kamery cyfrowe PC, kamery podłączane do sieci oraz urządzenia współpracujące z kamerami, sieciowy sprzęt komputerowy i urządzenia peryferyjne, sieciowe karty interfejsowe, modemy, karty modemowe, modemy bezprzewodowe, modemy kablowe, modemy dla cyfrowych linii abonenckich, adaptory terminalowe, huby, zespoły komutacyjne lokalnej sieci komputerowej, zespoły komutacyjne rozległej sieci komputerowej, urządzenia trasujące (rutery), serwery, koncentratory, systemy zasilania składające się z urządzeń zasilania nieprzerwalnego i nadmiarowych urządzeń zasilania oraz przetworników napięcia prądu stałego, złącza elektryczne, kable komputerowe i kable światłowodowe, oprogramowanie komputerowe wykorzystywane w zarządzaniu, monitorowaniu i diagnozowaniu sieci komputerowych, **41** usługi w zakresie nauczania, organizowania i prowadzenia zajęć i warsztatów w dziedzinie komputerów, oprogramowania komputerowego, sieci komputerowych, tworzących sieć peryferyjnych urządzeń komputerowych, przesyłania danych i związanych z tym technologii, **42** usługi w zakresie konsultacji komputerowych, projektowanie sieci komputerowych na zlecenie, dostarczanie informacji poprzez globalną sieć komputerową w zakresie komputerów, oprogramowania komputerowego, sieci komputerowej, tworzących sieć peryferyjnych urządzeń komputerowych, przekazywania danych i związanych z tym technologii.

(111) **156611** (220) 2002 11 28 (210) 258069
(151) 2004 11 09
(732) „STANMOT” Spółka z o.o. „ZORNICA”
Spółka Komandytowa, Poczesna k/Częstochowy, PL.
(540)



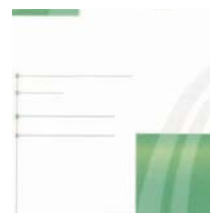
Kolory znaku: zielono-brązowy, brązowo-żółty, niebieski, biały, brązowy

(531) 1.1, 6.7, 7.1, 27.5, 29.1

(510), (511) **36** wynajmowanie lokali własnych i wydzierżawionych, **37** usługi budowlane i remontowe, **41** pośrednictwo w zakresie organizowania konferencji, zjazdów i sympozjów, usługi w zakresie organizowania konferencji, zjazdów i sympozjów, **42** doradztwo budowlane, **43** usługi hotelarskie, rezerwowanie noclegów, usługi gastronomiczne, prowadzenie restauracji, kawiarni.

(111) **156612** (220) 2003 07 10 (210) 267274
(151) 2004 11 09
(732) Zakłady Farmaceutyczne „POLPHARMA”
Spółka Akcyjna, Starogard Gdański, PL.
(540) EPILACTAL
(510), (511) **05** produkty farmaceutyczne.

(111) **156613** (220) 2003 09 11 (210) 269691
(151) 2004 11 09
(732) ZAKŁADY FARMACEUTYCZNE „POLPHARMA” S.A.,
Starogard Gdański, PL.
(540)



Kolory znaku: biały, zielony i jego odcienie, siwy

(531) 26.4.1, 26.11.3, 26.13.5, 29.1.3, 29.1.6

(510), (511) **05** preparaty farmaceutyczne i weterynaryjne.

(111) **156614** (220) 2003 09 16 (210) 270003
(151) 2004 11 09
(732) Zakłady Farmaceutyczne POLPHARMA S.A., Starogard
Gdański, PL.
(540) IBUMAKS
(510), (511) **05** produkty farmaceutyczne.

(111) **156615** (220) 2000 05 27 (210) 219015
(151) 2004 08 31
(732) „Chemis” Sp. j. W. Arent, S. Stusio, J. Arent, M. Stusio,
Żdźary, PL.
(540) (znak przestrzenny)



(531) 19.3

(510), (511) **03** toaletowe kostki myjąco-dezynfekujące.

(111) **156616** (220) 2000 09 13 (210) 223969
(151) 2004 10 11
(732) Radio ZET Spółka z o. o., Warszawa, PL.
(540) Śniadanie z Radiem ZET

(510), (511) **16** papier, karton i wyroby z tych materiałów nie ujęte w innych klasach, druki, materiały introligatorskie, fotografie, materiały piśmienne, kleje do materiałów piśmiennych lub do celów domowych, artykuły dla artystów, pędzle malarskie, maszyny do pisania i sprzęt biurowy z wyjątkiem mebli, materiały szkoleniowe i instruktażowe z wyjątkiem aparatów, materiały reklamowe z papieru lub z tektury, materiały z tworzyw sztucznych do pakowania, nie ujęte w innych klasach, czcionki drukarskie, matryce, **28** karty

do gry, **35** usługi promocyjne i reklamowe, w tym promowanie i reklamowanie za pośrednictwem Internetu, w prasie, radiu i telewizji, usługi marketingowe, systematyzacja i kompilacja informacji dla potrzeb baz danych, zarządzanie bazami danych, organizowanie wystaw handlowych i reklamowych, **38** emisja programów radiowych i telewizyjnych, transmisje i retransmisje programów radiowych i telewizyjnych, usługi portalu internetowego obejmujące takie usługi jak telekomunikacyjne świadczone przez portal internetowy, jak: przesyłanie za pośrednictwem Internetu informacji tekstowych, obrazowych i dźwiękowych z zakresu wiadomości bieżących, rozrywki i sportu, usługi poczty elektronicznej, obsługa internetowych forów dyskusyjnych, opracowywanie serwisów informacyjnych, usługi agencji informacyjnej, **41** usługi w zakresie rozrywki radiowej i telewizyjnej oraz rozrywki udostępnianej za pośrednictwem Internetu, organizowanie wystaw dla celów kulturalnych i edukacyjnych, organizowanie i prowadzenie konkursów na antenie radiowej, telewizyjnej i na żywo podczas imprez rozrywkowych i kulturalnych, publikowanie informacji tekstowych, obrazowych i dźwiękowych, innych niż reklamowe, za pośrednictwem Internetu, publikowanie tekstów innych niż reklamowe w prasie, usługi agencji artystycznej, usługi w zakresie produkcji i montażu programów radiowych i telewizyjnych, organizowanie i prowadzenie konkursów edukacyjnych i rozrywkowych, produkcja i organizowanie imprez rozrywkowych i kulturalnych, produkcja i montaż programów radiowych i telewizyjnych, rejestrowanie nagrań dźwiękowych i nagrań wideo na płytach oraz wszelkich nośnikach magnetycznych i optycznych, **42** projektowanie dekoracji wewnątrz, opakowań, projektowanie oprogramowania komputerowego i systemów komputerowych, usługi komputerowe.

(111) **156617** (220) 2000 09 13 (210) 223971
(151) 2004 10 11

(732) Radio ZET Spółka z o. o., Warszawa, PL.

(540) Rozmowy rolowane

(510), (511) **16** papier, karton i wyroby z tych materiałów nie ujęte w innych klasach, druki, materiały introligatorskie, fotografie, materiały piśmienne, kleje do materiałów piśmiennych lub do celów domowych, artykuły dla artystów, pędzle malarskie, maszyny do pisania i sprzęt biurowy z wyjątkiem mebli, materiały szkoleniowe i instruktażowe z wyjątkiem aparatów, materiały reklamowe z papieru lub z tektury, materiały z tworzyw sztucznych do pakowania, nie ujęte w innych klasach, czcionki drukarskie, matryce, **28** karty do gry, **35** usługi promocyjne i reklamowe, w tym promowanie i reklamowanie za pośrednictwem Internetu, w prasie, radiu i telewizji, usługi marketingowe, systematyzacja i kompilacja informacji dla potrzeb baz danych, zarządzanie bazami danych, organizowanie wystaw handlowych i reklamowych, **38** emisja programów radiowych i telewizyjnych, transmisje i retransmisje programów radiowych i telewizyjnych, usługi portalu internetowego obejmujące takie usługi jak telekomunikacyjne świadczone przez portal internetowy, jak: przesyłanie za pośrednictwem Internetu informacji tekstowych, obrazowych i dźwiękowych z zakresu wiadomości bieżących, rozrywki i sportu, usługi poczty elektronicznej, obsługa internetowych forów dyskusyjnych, opracowywanie serwisów informacyjnych, usługi agencji informacyjnej, **41** usługi w zakresie rozrywki radiowej i telewizyjnej oraz rozrywki udostępnianej za pośrednictwem Internetu, organizowanie wystaw dla celów kulturalnych i edukacyjnych, organizowanie i prowadzenie konkursów na antenie radiowej, telewizyjnej i na żywo podczas imprez rozrywkowych i kulturalnych, publikowanie informacji tekstowych, obrazowych i dźwiękowych, innych niż reklamowe, za pośrednictwem Internetu, publikowanie tekstów innych niż reklamowe w prasie, usługi agencji artystycznej, usługi w zakresie produkcji i montażu programów radiowych i telewizyjnych, organizowanie i prowadzenie konkursów edukacyjnych i rozrywkowych, produkcja i organizowanie imprez rozrywkowych i kulturalnych, produkcja i montaż programów radiowych i telewizyjnych, rejestrowanie nagrań dźwiękowych i nagrań wideo na płytach oraz wszelkich nośnikach magnetycznych i optycznych, **42** projektowanie dekoracji wewnątrz, opakowań, projektowanie oprogramowania komputerowego i systemów komputerowych, usługi komputerowe.

(111) **156618** (220) 2000 09 19 (210) 224232
(151) 2004 09 07
(732) ANDAMIRO Co., Ltd., Seoul, KR.
(540)



(531) 26.11, 27.5

(510), (511) **09** maszyny do liczenia i sortowania pieniędzy, automaty do wydawania biletów, gry działające z odbiornikami telewizyjnymi, szafy grające, oprogramowanie komputerowe zarejestrowane, kartridże do gier wideo, automaty sprzedające, maszyny do elektronicznych gier komputerowych, automaty wrzutowe, **28** urządzenia rekreacyjne dla centrów rozrywki zawarte w klasie 28, w tym kolejki.

(111) **156619** (220) 2000 10 09 (210) 225274
(151) 2004 09 30

(732) Zakład Kamieniarski Hurtownia Granitów „GRANPOL” Mieczysław Wierzbicki, Wotczyn, PL.

(540) GRANPOL

(510), (511) **19** kamienne materiały budowlane, kamienne elementy dekoracyjne, wyroby z kamienia, pomniki kamienne, **37** usługi związane z naprawą części, elementów zespołów i podzespołów maszyn i urządzeń, **39** usługi transportowe: wypożyczanie pojazdów samochodowych i przyczep oraz sprzętu, transport samochodowy - przewożenie ładunków, przewóz ciężarówkami materiałów sypkich i budowlanych, pakowanie i składowanie towarów, spedycja, **40** usługi kamieniarskie, usługi w zakresie obróbki metali: to-karskie, frezarskie, spawalnicze, ślusarskie, **43** usługi hotelarskie.

(111) **156620** (220) 2000 10 13 (210) 225469
(151) 2004 09 08

(732) Fabryka Substancji Zapachowych Pollena-Aroma Spółka z o.o., Warszawa, PL.

(540) Woda Królowej Węgier

(510), (511) **03** wody toaletowe, perfumy, toniki, kosmetyki do pielęgnacji ciała i włosów, olejki eteryczne.

(111) **156621** (220) 2002 06 14 (210) 251619
(151) 2004 11 02

(732) Zakłady Przemysłu Cukierniczego MIESZKO S.A., Racibórz, PL.

(540)



Kolory znaku: biały, żółty, niebieski, fioletowy, różowy, czarny

(531) 26.3, 27.5, 29.1

(510), (511) **30** kawa, herbata, kakao, ryż, tapioka, sago, kawa naturalna, mąka i produkty zbożowe, chleb, wyroby cukiernicze i słodczyce, lody, miód, melasa (syropy), drożdże, proszek do pieczenia, sól, musztarda, ocet, sosy (przyprawy), przyprawy, lód.

(111) **156622** (220) 2003 07 22 (210) 267720
(151) 2004 09 28

(732) DAJAR Spółka z o.o., Koszalin, PL.

(540)



(531) 26.1.1, 27.5.1

(510), (511) **04** podpałka do grilla bądź kominka, **35** usługi udostępniania podpałki do grilla bądź kominka w celu ich dogodnego oglądania i nabycia.

(111) **156623** (220) 2000 10 13 (210) 225470
(151) 2004 09 08

(732) Fabryka Substancji Zapachowych Pollena-Aroma Spółka z o.o., Warszawa, PL.

(540) Aqua Reginae Hungaricae

(510), (511) **03** wody toaletowe, perfumy, toniki, kosmetyki do pielęgnacji ciała i włosów, olejki eteryczne.

(111) **156624** (220) 2000 10 13 (210) 225471
(151) 2004 09 07

(732) Fabryka Substancji Zapachowych Pollena-Aroma Spółka z o.o., Warszawa, PL.

(540) Eau de la Reine de Hongrie

(510), (511) **03** wody toaletowe, perfumy, toniki, kosmetyki do pielęgnacji ciała i włosów, olejki eteryczne.

(111) **156625** (220) 2000 10 28 (210) 226266
(151) 2004 09 30

(732) Zakład Produkcyjno-Handlowy BAJA Krzysztof Kozłowski, Gołków, PL.

(540)



(531) 26.13, 27.5

(510), (511) **28** zabawki, zabawki ruchome, zabawki dla zwierząt, zabawki z tworzyw naturalnych i sztucznych, figurki, lalki, misie, marionetki, zwierzęta, owoce, rzutki, zabawki z możliwością formowania i zmian kształtu, gry planszowe i towarzyskie, ozdoby świąteczne, gry komputerowe.

(111) **156626** (220) 2000 10 30 (210) 226295
(151) 2004 10 11

(732) Radio ZET Sp. z o.o., Warszawa, PL.

(540) POWIEDZ TYLKO MARZENIE

(510), (511) **16** papier, karton i wyroby z tych materiałów nie ujęte w innych klasach, druki, materiały introligatorskie, fotografie, materiały piśmienne, kleje do materiałów piśmiennych lub do celów domowych, akcesoria i materiały dla artystów malarzy i plastyków zawarte w kl.16, pędzle malarskie, maszyny do pisania i sprzęt biurowy z wyjątkiem mebli, materiały szkoleniowe i instruktażowe z wyjątkiem aparatów, materiały reklamowe z papieru lub z tektury, materiały z tworzyw sztucznych do pakowania, nie ujęte w innych klasach, czcionki drukarskie, matryce, **28** karty do gry, **35** usługi promocyjne i reklamowe, w tym promowanie i reklamowanie z pośrednictwem Internetu, w prasie, radiu i telewizji, usługi marketingowe, systematyzacja i kompilacja informacji dla potrzeb baz danych, zarządzanie bazami danych, organizowanie wystaw handlowych i reklamowych, informacja handlowa, **38** emisja programów radiowych i telewizyjnych, transmisje i retransmisje programów radiowych i telewizyjnych, usługi portalu internetowego obejmujące takie usługi telekomunikacyjne świadczone przez portal internetowy, jak: przesyłanie za pośrednictwem Internetu informacji tekstowych, obrazowych i dźwiękowych z zakresu wiadomości bieżących, rozrywki i sportu, usługi poczty elektronicznej, obsługa internetowych forów dyskusyjnych, usługi agencji informacyjnych w dziedzinie wiadomości, **41** usługi w zakresie rozrywki radiowej i telewizyjnej oraz rozrywki udostępnianej za pośrednictwem Internetu, organizowanie wystaw dla celów kulturalnych i edukacyjnych, organizowanie i prowadzenie konkursów na antenie radiowej, telewizyjnej i na żywo podczas imprez rozryw-

kowych i kulturalnych, publikowanie informacji tekstowych, obrazowych i dźwiękowych, innych niż reklamowe, za pośrednictwem Internetu, publikowanie tekstów innych niż reklamowe w prasie, opracowywanie serwisów informacyjnych, usługi agencji artystycznej, informacja o rozrywce i informacja dotycząca edukacji, usługi w zakresie produkcji i montażu programów radiowych i telewizyjnych, organizowanie i prowadzenie konkursów edukacyjnych i rozrywkowych, produkcja i organizowanie imprez rozrywkowych i kulturalnych, produkcja i montaż programów radiowych i telewizyjnych, rejestrowanie nagrań dźwiękowych i nagrań wideo na płytach oraz wszelkich nośnikach magnetycznych i optycznych, **42** projektowanie dekoracji wnętrz, opakowań, projektowanie oprogramowania komputerowego i systemów komputerowych, usługi komputerowe obejmujące: doradztwo dotyczące sprzętu komputerowego, projektowanie, instalację aktualizację, powielanie i konserwację oprogramowania komputerowego, wypożyczanie komputerów i oprogramowania komputerowego, projektowanie systemów komputerowych.

(111) **156627** (220) 2000 10 30 (210) 226296
(151) 2004 10 11

(732) Radio ZET Sp.z o.o., Warszawa, PL.

(540) ŚWIAT WEDŁUG BLONDYNKI

(510), (511) **16** papier, karton i wyroby z tych materiałów nie ujęte w innych klasach, druki, materiały introligatorskie, fotografie, materiały piśmienne, kleje do materiałów piśmiennych lub do celów domowych, akcesoria i materiały dla artystów malarzy i plastyków zawarte w kl.16, pędzle malarskie, maszyny do pisania i sprzęt biurowy z wyjątkiem mebli, materiały szkoleniowe i instruktażowe z wyjątkiem aparatów, materiały reklamowe z papieru lub z tektury, materiały z tworzyw sztucznych do pakowania, nie ujęte w innych klasach, czcionki drukarskie, matryce, **28** karty do gry, **35** usługi promocyjne i reklamowe, w tym promowanie i reklamowanie z pośrednictwem Internetu, w prasie, radiu i telewizji, usługi marketingowe, systematyzacja i kompilacja informacji dla potrzeb baz danych, zarządzanie bazami danych, organizowanie wystaw handlowych i reklamowych, informacja handlowa, **38** emisja programów radiowych i telewizyjnych, transmisje i retransmisje programów radiowych i telewizyjnych, usługi portalu internetowego obejmujące takie usługi telekomunikacyjne świadczone przez portal internetowy, jak: przesyłanie za pośrednictwem Internetu informacji tekstowych, obrazowych i dźwiękowych z zakresu wiadomości bieżących, rozrywki i sportu, usługi poczty elektronicznej, obsługa internetowych forów dyskusyjnych, usługi agencji informacyjnych w dziedzinie wiadomości, **41** usługi w zakresie rozrywki radiowej i telewizyjnej oraz rozrywki udostępnianej za pośrednictwem Internetu, organizowanie wystaw dla celów kulturalnych i edukacyjnych, organizowanie i prowadzenie konkursów na antenie radiowej, telewizyjnej i na żywo podczas imprez rozrywkowych i kulturalnych, publikowanie informacji tekstowych, obrazowych i dźwiękowych, innych niż reklamowe, za pośrednictwem Internetu, publikowanie tekstów innych niż reklamowe w prasie, opracowywanie serwisów informacyjnych, usługi agencji artystycznej, informacja o rozrywce i informacja dotycząca edukacji, usługi w zakresie produkcji i montażu programów radiowych i telewizyjnych, organizowanie i prowadzenie konkursów edukacyjnych i rozrywkowych, produkcja i organizowanie imprez rozrywkowych i kulturalnych, produkcja i montaż programów radiowych i telewizyjnych, rejestrowanie nagrań dźwiękowych i nagrań wideo na płytach oraz wszelkich nośnikach magnetycznych i optycznych, **42** projektowanie dekoracji wnętrz, opakowań, projektowanie oprogramowania komputerowego i systemów komputerowych, usługi komputerowe obejmujące: doradztwo dotyczące sprzętu komputerowego, projektowanie, instalację aktualizację, powielanie i konserwację oprogramowania komputerowego, wypożyczanie komputerów i oprogramowania komputerowego, projektowanie systemów komputerowych.

(111) **156628** (220) 2000 11 06 (210) 226624
(151) 2004 10 15

(732) NCC AB, Solna, SE.
(540)



Kolory znaku: czarny, niebieski, biały
(531) 1.1, 27.5, 29.1

(510), (511) **06** metale nieszlachetne i ich stopy, budowlane materiały metalowe, prefabrykowane budynki z metalu, materiały metalowe do torów kolejowych, nieelektryczne kable i druty z metali nieszlachetnych, drobne wyroby żelazne, pojedyncze drobne wyroby metalowe, rury metalowe, sejfy, towary z metali nieszlachetnych nie ujęte w innych klasach, rudy, kruszce, **19** materiały budowlane niemetalowe, niemetalowe rury sztywne dla budownictwa, asfalt, smoła i bitum, prefabrykowane budynki niemetalowe, pomniki niemetalowe, **36** ubezpieczenia, usługi finansowe w tym usługi kredytowe, usługi agencji finansowych zwłaszcza dotyczące kredytów, zabezpieczeń i hipotek, zastawów, usługi pośrednictwa w sprawach majątku nieruchomości, usługi agencji pośrednictwa w handlu nieruchomościami i usługi zarządzania majątkiem nieruchomości, usługi monetarne, **37** usługi budowlano/konstrukcyjne i naprawcze w tym dotyczące budów/konstrukcji powyżej i poniżej gruntu oraz usługi inżynieryjno-techniczne dotyczące budów/konstrukcji powyżej i poniżej gruntu, dostarczanie i wynajmowanie maszyn i sprzętu do budów/konstrukcji oraz napraw, **42** planowanie, stanowienie i likwidowanie projektów budowlanych/konstrukcyjnych, badanie i rozwijanie projektów budowlanych/konstrukcyjnych, konsultacje inżynieryjno-techniczne, wykonywanie i ustalanie założeń ekonomicznych dla projektów konstrukcyjno-budowlanych.

(111) **156629** (220) 2000 11 08 (210) 226808
(151) 2004 09 06
(732) AMC Advanced Manufacturing Consulting and Training
Paweł Nowakowski, Justyna Nowakowska, Podkowa Leśna, PL.
(540)



(531) 26.1, 27.5
(510), (511) **09** zapisane nośniki dźwięku i obrazu, zapisane nośniki informacji zawierające materiały szkoleniowe, instrukcje, programy komputerowe do prowadzenia szkoleń i nauczania, **16** broszury, książki, skrypty, czasopisma, drukowane materiały szkoleniowe, pomoce do szkoleń wykonane z kartonu, tektury i papieru, **35** pomoc w zarządzaniu w zakresie działalności gospodarczej i handlowej przedsiębiorstw przemysłowych i handlowych, doradztwo w zakresie zarządzania kadrami, rekrutacji personelu, doradztwo w zakresie poszukiwania pracy, rekrutacja personelu na podstawie testów psychologicznych, **41** nauczanie, organizacja kursów i szkoleń, nauczanie korespondencyjne o tematyce zgodnej z zapotrzebowaniem zamawiającego, wypożyczanie materiałów do nauczania - kaset, kaset wideo, płyt CD, płyt do urządzeń multimedialnych, organizacja i prowadzenie konferencji, kongresów, seminariów, zjazdów, publikowanie tekstów do nauczania, poradnictwo zawodowe w zakresie zdobywania wiedzy i umiejętności zawodowych, doradztwo w zakresie sposobów zdobywania wiedzy i umiejętności, **42** opracowywanie komputerowych programów do prowadzenia nauczania, szkolenia, prowadzenia treningu szkoleniowego.

(111) **156630** (220) 2000 11 09 (210) 226893
(151) 2004 09 20
(732) Caradon MK Electric Limited, Weybridge, GB.
(540)



(531) 26.1, 26.4, 27.5

(510), (511) **09** aparaty do elektrycznej dystrybucji, regulacji i łączenia, przełączniki, wtyczki, gniazda elektryczne i łącza, wszystkie w/w elektryczne, elektryczne wyłączniki automatyczne i sprzęt do zabezpieczania instalacji elektrycznych i sprzętu elektrycznego, obsady do aparatów elektrycznych, gniazda z elektrycznym przełącznikiem, brzęczyki elektryczne, terminale elektryczne, przyciski do dzwonek, wskaźniki świetlne do układów elektrycznych, przełączniki oświetlane, elektryczne i elektroniczne aparaty do otwierania drzwi, elektryczne dzwonki i zestawy dzwonek drzwiowych, elektroniczne aparaty regulujące do oświetlenia, panele przełączników siatkowych, wypusty gniazdowe od wtyczek z kablem koncentrycznym, dipleksy antenowe dla telewizji, satelity i radia, izolowane wypusty gniazdowe, elementy regulujące do urządzeń elektrycznych, gniazda do przesyłania danych, skrzynki do przełączników i gniazd elektrycznych, przewody, łącza dalekosiężne, przewody giętkie z kablami elektrycznymi, łącza dalekosiężne z dostępnymi szynami zbiorczymi, szyny zbiorcze, części i osprzęt zabezpieczające przed promieniowaniem elektromagnetycznym, stosowane w instalacjach elektrycznych, przewody elektryczne, puszki rurkowania, osprzęt do rurkowania, korki zaślepkowe, podtrzymania do kabli elektrycznych, części umożliwiające izolację elektryczną, tablice, puszki i konsole rozdzielcze, bezpieczniki topikowe, skrzynki bezpiecznikowe, izolowany drut miedziany, kable elektryczne, przewody elektryczne urządzenia czasowe, czasomierze, przełączniki czasowe, czasowe wyłączniki automatyczne, cyfrowe przełączniki czasowe, przerywacze, transformatory, styczniki, przekaźniki, aparaty zabezpieczające obwody upływności do ziemi, wyłączniki obwodów upływności do ziemi, urządzenia prądu szczytkowego, zespoły dystrybucji upływności do ziemi, skrzynki gniazdowe zabezpieczone przed wpływem do ziemi, urządzenia zabezpieczające do obwodów elektrycznych, aparaty przystosowujące energię elektryczną, urządzenia eliminujące skoki napięcia, kondensatory, cewki dławikowe, urządzenia zabezpieczające przed wyładowaniami atmosferycznymi, ograniczniki, elektryczne ochronniki przepięciowe, urządzenia tłumiące szumy spowodowane urządzeniami elektrycznymi, aparaty uziemnieniowe elektryczne, zaciski i łącza uziomowe, skrzynki dla elektrycznych złączy, wtyczek, gniazd i przełączników wodoodporne lub bryzgoszczelne lub uniemożliwiające dostanie się wody lub pyłów, urządzenia do ładowania akumulatorów oraz do zasilania pojazdów na energię elektryczną i przyczep turystycznych, połączenia elektryczne do użytku zewnętrznego, kable, szpule do przedłużania i przewody kompensacyjne, przełączniki niskiego napięcia, ściemniacze i regulatory oświetlenia elektrycznego, aparaty kontrolne do energii elektrycznej, regulatory elektryczne, regulatory ogrzewania, aparaty do zdalnego sterowania, detektory na podcierwień, nadajniki i detektory ultradźwięków, przełączniki i sensory fotoelektryczne, zasilacze, przełączniki klawiszowe, elektryczne urządzenia blokujące, elektryczne przełączniki z możliwością blokowania, elektryczne skrzynki rozdzielcze, materiały na przewody do sieci elektrycznych, obudowy, osłony i szafki i na sprzęt elektryczny i elektroniczny, skrzynki przyłączowe, osłony złączy do kabli elektrycznych, adaptory elektryczne, publikacje w formie elektronicznej dotyczące elektryczności, elektryczne łącza drutowe, elektryczne przewody drutowe, pokrowce na obudowy elektryczne, części i osprzęt do wszystkich w/w towarów, **19** niemetalowe rury sztywne dla budownictwa, materiały budowlane i elementy konstrukcji budowlanych z tworzyw sztucznych, nie-

metalowe elementy budowlane do budowania podłóg oraz na instalacje doprowadzające, niemetalowe listwy przypodłogowe, obramowania, listwy wpustowe, gzymsy, połączenia do kanałów kablowych, niemetalowe elementy osłonowe oraz części i osprzęt do wszystkich w/w towarów.

(111) **156631** (220) 2000 11 15 (210) 227203
(151) 2004 09 08
(732) CALCADOS STATUS Ltda, Mr. Augusto Henrique Petzinger, Igrejinha-Rs, BR.
(540)



Kolory znaku: żółty; beżowy; liliowy; różowy; amarantowy; biały
(531) 26.4, 27.5, 29.1
(510), (511) **25** obuwie.

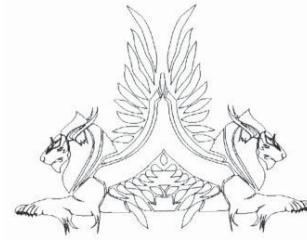
(111) **156632** (220) 2000 11 20 (210) 227467
(151) 2004 09 21
(732) Wirtualna Internetowa Akademia Biznesu Spółka z o.o., Kierszek, PL.
(540)

**WIRTUALNA INTERNETOWA
AKADEMIA BIZNESU**

Kolory znaku: niebieski
(531) 27.5, 29.1
(510), (511) **09** programy informatyczne, komputery, dyski, dyskietki, sprzęt komputerowy, CD ROMy, **16** książki, wydawnictwa, foldery, broszury, **35** usługi w zakresie badania rynku, usługi w zakresie organizowanie targów, wystaw, organizowanie i prowadzenie kampanii reklamowych, organizowanie kadry menedżerskiej, testowanie kadry menedżerskiej, prowadzenie informacji o firmach, agencje reklamowe, usługi w zakresie marketingu i prezentacji, specjalistyczne kursy, seminaria i konferencje w zakresie reklamy i marketingu, prowadzenie przedstawicielstw firm zagranicznych na Polskę, **41** nauczanie, szkolenia, specjalistyczne kursy, kursy doszkalające, kursy korespondencyjne, seminaria, konferencje w takich dziedzinach jak: ekonomia, prawo, historia, nauki przyrodnicze, nauki polityczne, nauki techniczne, nauki rolnicze z wykorzystaniem internetu i innych systemów informatycznych, komputerowych i przemysłowych, szkolenie zawodowe w takich dziedzinach jak ekonomia, prawo, historia, nauki przyrodnicze, nauki polityczne, nauki techniczne, nauki rolnicze, usługi w zakresie wydawnictw innych niż reklamowe, kursy językowe, organizowanie zawodów sportowych o charakterze rekreacyjnym, imprez plenerowych, spotkań towarzyskich związanych z tematyką szkoleń, tłumaczenia tekstów, **42** tworzenie programów informatycznych, organizowanie prac nad rozwojem programów informatycznych, programowanie komputerowe, doradztwo w zakresie sprzętu komputerowego i programowania.

(111) **156633** (220) 2000 11 20 (210) 227468
(151) 2004 09 21
(732) Wirtualna Internetowa Akademia Biznesu Spółka z o.o., Kierszek, PL.

(540)



(531) 4.3
(510), (511) **09** programy informatyczne, komputery, dyski, dyskietki, sprzęt komputerowy, CD ROMy, **16** książki, wydawnictwa, foldery, broszury, **35** usługi w zakresie badania rynku, usługi w zakresie organizowanie targów, wystaw, organizowanie i prowadzenie kampanii reklamowych, organizowanie kadry menedżerskiej, testowanie kadry menedżerskiej, prowadzenie informacji o firmach, agencje reklamowe, usługi w zakresie marketingu i prezentacji, specjalistyczne kursy, seminaria i konferencje w zakresie reklamy i marketingu, prowadzenie przedstawicielstw firm zagranicznych na Polskę, **41** nauczanie, szkolenia, specjalistyczne kursy, kursy doszkalające, kursy korespondencyjne, seminaria, konferencje w takich dziedzinach jak: ekonomia, prawo, historia, nauki przyrodnicze, nauki polityczne, nauki techniczne, nauki rolnicze z wykorzystaniem internetu i innych systemów informatycznych, komputerowych i przemysłowych, szkolenie zawodowe w takich dziedzinach jak ekonomia, prawo, historia, nauki przyrodnicze, nauki polityczne, nauki techniczne, nauki rolnicze, usługi w zakresie wydawnictw innych niż reklamowe, kursy językowe, organizowanie zawodów sportowych o charakterze rekreacyjnym, imprez plenerowych, spotkań towarzyskich związanych z tematyką szkoleń, tłumaczenia tekstów, **42** tworzenie programów informatycznych, organizowanie prac nad rozwojem programów informatycznych, programowanie komputerowe, doradztwo w zakresie sprzętu komputerowego i programowania.

(111) **156634** (220) 2000 11 21 (210) 227522
(151) 2004 10 01
(732) Schwarz Pharma Spółka z o.o., Łomianki, PL.
(540) ELANTAN
(510), (511) **05** preparaty farmaceutyczne do leczenia chorób serca i układu krążenia.

(111) **156635** (220) 2000 11 27 (210) 227844
(151) 2004 09 08
(732) Krüger GmbH & Co.KG, Bergisch Gladbach, DE.
(540) BENCO
(510), (511) **29** ekstrakty mięsne, konserwowane, suszone i gotowane owoce i warzywa oraz przygotowane z nich gotowe potrawy, galaretki, konfitury, środki do zabielenia kawy na bazie białka, jajek lub na bazie roślinnej, mleko, mleko skondensowane i mleko w proszku do celów spożywczych, produkty nabiałowe, potrawy ze śmietany i desery z produktów nabiałowych, napoje mleczne, wszystkie wymienione powyżej towary, tam gdzie to możliwe również w postaci instant, **30** kawa, namiastki kawy, herbata i herbata ziołowa, kakao, czekolada, wyroby czekoladowe, słodczyce i wyroby cukiernicze, napoje kawowe, napoje z namiastek kawy, napoje herbaciane, napoje kakaowe, napoje zawierające kofeinę, herbatę i kakao, sproszkowane napoje zawierające kakao i czekoladę, czekolada pitna, krem orzechowo-nugatowy, pasty kakaowe i orzechowe, cukierki do zucia zawierające witaminy i pierwiastki śladowe, produkty zbożowe (za wyjątkiem pasz), kluski, makarony i inne wyroby z ciasta, chleb, drobne wyroby piekarnicze i cukiernicze, drożdże, proszek do pieczenia, sól jadalna, ocet, sosy (artykuły korzenne), przyprawy, cukier, cukier owocowy, cukier inwertowany, cukier gronowy i miód, mąka, kasza, siewię lniane i skrobia do celów spożywczych, lody, lody w proszku, gotowe mieszanki do wypieków, sosy owocowe, wszystkie wymienione powyżej towary, tam gdzie to możliwe również w postaci instant,

32 napoje bezalkoholowe, owocowe napoje bezalkoholowe, napoje herbaciane owocowe, napoje z soków owocowych, soki owocowe i warzywne, wody mineralne i zawierające dwutlenek węgla, syropy owocowe, syropy czekoladowe i inne preparaty bezalkoholowe do przyrządzania napojów, napoje izotoniczne, napoje w proszku zawierające cukier do wytwarzania napojów bezalkoholowych i izotonicznych, sproszkowana lemoniada, tabletki lemoniadowe, wszystkie wymienione powyżej towary, tam gdzie to możliwe również w postaci instant.

(111) **156636** (220) 2000 11 27 (210) 227867
(151) 2004 09 06
(732) SHIMANO INC., Osaka, JP.
(540)

SAHARA

(531) 27.5
(510), (511) **28** sprzęt wędkarski, włączając kołowrotki, wędki, żyłki wędkarskie, prowadnice żyłki, haczyki, wabiki, sztuczne przynęty, koszyki wędkarskie, spławiki, ciężarki przyponów, podbieraki i ręczne sieci dla wędkarzy, torby wędkarskie, rękawice wędkarskie, futerały na wędki i pudełka wędkarskie.

(111) **156637** (220) 2000 11 27 (210) 227868
(151) 2004 09 06
(732) SHIMANO INC., Osaka, JP.
(540)

Alivio

(531) 27.5
(510), (511) **28** sprzęt wędkarski, włączając kołowrotki, wędki, żyłki wędkarskie, prowadnice żyłki, haczyki, wabiki, sztuczne przynęty, koszyki wędkarskie, spławiki, ciężarki przyponów, podbieraki i ręczne sieci dla wędkarzy, torby wędkarskie, rękawice wędkarskie, futerały na wędki i pudełka wędkarskie.

(111) **156638** (220) 2000 11 27 (210) 227869
(151) 2004 09 06
(732) SHIMANO INC., Osaka, JP.
(540)

BAITRUNNER

(531) 27.5
(510), (511) **28** sprzęt wędkarski, włączając kołowrotki, wędki, żyłki wędkarskie, prowadnice żyłki, haczyki, wabiki, sztuczne przynęty, koszyki wędkarskie, spławiki, ciężarki przyponów, podbieraki i ręczne sieci dla wędkarzy, torby wędkarskie, rękawice wędkarskie, futerały na wędki i pudełka wędkarskie.

(111) **156639** (220) 2000 11 29 (210) 228053
(151) 2004 09 07
(732) Telewizja Polska SA, Warszawa, PL.
(540) Puls dnia

(510), (511) **09** urządzenia i przyrządy: fotograficzne, kinematograficzne, optyczne do celów dydaktycznych, urządzenia do nagrywania, transmisji lub reprodukcji dźwięku, lub obrazu, magnetyczne nośniki danych, płyty /dyski/ z nagraniami, automaty sprzedające i mechanizmy do urządzeń uruchamianych przez wrzucenie monety, maszyny liczące, sprzęt przetwarzający dane i komputery, gry komputerowe i telewizyjne, **16** wydawnictwa, czasopisma, książki, albumy, broszury, periodyki i inne publikacje, papier, tektura i wyroby z tych materiałów nie ujęte w innych klasach, fotografie, materiały fotograficzne, materiały piśmienne, kleje do materiałów piśmiennych lub do celów domowych, materiały szkoleniowe i instruktażowe, materiały z tworzyw sztucznych do pakowa-

nia /nie ujęte w innych klasach/, **28** gry i zabawki, artykuły sportowe i gimnastyczne nie ujęte w innych klasach, ozdoby choinkowe (z wyjątkiem artykułów oświetleniowych i słodczy), karty do gry, **35** usługi reklamowe i produkcja reklam telewizyjnych, radiowych i kinowych, organizacja wystaw handlowych i reklamowych, dystrybucja materiałów reklamowych i rozpowszechnianie danych, **38** przekazywanie fonii i/lub wizji, produkcja i rozpowszechnianie programów telewizyjnych lub radiowych, zbieranie i przekazywanie wiadomości, usługi w zakresie organizowania systemów transmisyjnych, **41** organizowanie imprez artystycznych, estradowych, sportowych, rekreacyjnych, usługi w zakresie organizowania nauki i szkoleń, organizowanie imprez o charakterze edukacyjnym i kulturalnym, wynajem dekoracji, kostiumów i rekwizytów, wynajem pomieszczeń do celów rozrywkowych, studiów nagrań, wypożyczanie sprzętu radiowego, telewizyjnego, kinematograficznego, wypożyczanie nagrań, usługi wydawnicze, **42** opracowywanie i wdrażanie programów komputerowych, oprogramowanie komputerowe, wykonywanie opinii i badań w w/w zakresie działalności multimedialnej.

(111) **156640** (220) 2000 11 30 (210) 228120
(151) 2004 09 07
(732) Fabryka Substancji Zapachowych Pollena-Aroma Spółka z o.o., Warszawa, PL.

(540) lew
(510), (511) **03** perfumy, wody toaletowe, olejki eteryczne, toniki, szampony, środki pielęgnacyjne do skóry i do włosów, substancje zapachowe, mleczka kosmetyczne, kosmetyki do makijażu i demakijażu, mydła, kosmetyki do opalania, ozdoby do celów kosmetycznych.

(111) **156641** (220) 2000 11 30 (210) 228121
(151) 2004 09 07
(732) Fabryka Substancji Zapachowych Pollena-Aroma Spółka z o.o., Warszawa, PL.

(540) strzelec
(510), (511) **03** perfumy, wody toaletowe, olejki eteryczne, toniki, szampony, środki pielęgnacyjne do skóry i do włosów, substancje zapachowe, mleczka kosmetyczne, kosmetyki do makijażu i demakijażu, mydła, kosmetyki do opalania, ozdoby do celów kosmetycznych.

(111) **156642** (220) 2000 11 30 (210) 228122
(151) 2004 09 07
(732) Fabryka Substancji Zapachowych Pollena-Aroma Spółka z o.o., Warszawa, PL.

(540) skorpion
(510), (511) **03** perfumy, wody toaletowe, olejki eteryczne, toniki, szampony, środki pielęgnacyjne do skóry i do włosów, substancje zapachowe, mleczka kosmetyczne, kosmetyki do makijażu i demakijażu, mydła, kosmetyki do opalania, ozdoby do celów kosmetycznych.

(111) **156643** (220) 2000 11 30 (210) 228123
(151) 2004 09 07
(732) Fabryka Substancji Zapachowych Pollena-Aroma Spółka z o.o., Warszawa, PL.

(540) waga
(510), (511) **03** perfumy, wody toaletowe, olejki eteryczne, toniki, szampony, środki pielęgnacyjne do skóry i do włosów, substancje zapachowe, mleczka kosmetyczne, kosmetyki do makijażu i demakijażu, mydła, kosmetyki do opalania, ozdoby do celów kosmetycznych.

(111) **156644** (220) 2000 11 30 (210) 228125
(151) 2004 09 07
(732) Fabryka Substancji Zapachowych Pollena-Aroma Spółka z o.o., Warszawa, PL.

(540) byk

(510), (511) **03** perfumy, wody toaletowe, olejki eteryczne, toniki, szampony, środki pielęgnacyjne do skóry i do włosów, substancje zapachowe, mleczka kosmetyczne, kosmetyki do makijażu i demakijażu, mydła, kosmetyki do opalania, ozdoby do celów kosmetycznych.

(111) **156645** (220) 2000 11 30 (210) 228126
(151) 2004 09 07

(732) Fabryka Substancji Zapachowych POLLENA-AROMA Spółka z o.o., Warszawa, PL.

(540) bliźnięta

(510), (511) **03** perfumy, wody toaletowe, olejki eteryczne, toniki, szampony, środki pielęgnacyjne do skóry i do włosów, substancje zapachowe, mleczka kosmetyczne, kosmetyki do makijażu i demakijażu, mydła, kosmetyki do opalania, ozdoby do celów kosmetycznych.

(111) **156646** (220) 2000 11 30 (210) 228127
(151) 2004 09 07

(732) Fabryka Substancji Zapachowych POLLENA-AROMA Spółka z o.o., Warszawa, PL.

(540) rak

(510), (511) **03** perfumy, wody toaletowe, olejki eteryczne, toniki, szampony, środki pielęgnacyjne do skóry i do włosów, substancje zapachowe, mleczka kosmetyczne, kosmetyki do makijażu i demakijażu, mydła, kosmetyki do opalania, ozdoby do celów kosmetycznych.

(111) **156647** (220) 2000 11 30 (210) 228128
(151) 2004 09 07

(732) Fabryka Substancji Zapachowych POLLENA-AROMA Spółka z o.o., Warszawa, PL.

(540) Vis a Vis

(510), (511) **03** perfumy, wody toaletowe, olejki eteryczne, toniki, szampony, środki pielęgnacyjne do skóry i do włosów, substancje zapachowe, mleczka kosmetyczne, kosmetyki do makijażu i demakijażu, mydła, kosmetyki do opalania, ozdoby do celów kosmetycznych.

(111) **156648** (220) 2000 11 30 (210) 228129
(151) 2004 09 07

(732) Fabryka Substancji Zapachowych POLLENA-AROMA Spółka z o.o., Warszawa, PL.

(540) wodnik

(510), (511) **03** perfumy, wody toaletowe, olejki eteryczne, toniki, szampony, środki pielęgnacyjne do skóry i do włosów, substancje zapachowe, mleczka kosmetyczne, kosmetyki do makijażu i demakijażu, mydła, kosmetyki do opalania, ozdoby do celów kosmetycznych.

(111) **156649** (220) 2000 11 30 (210) 228130
(151) 2004 09 07

(732) Fabryka Substancji Zapachowych POLLENA-AROMA Spółka z o.o., Warszawa, PL.

(540) koziorożec

(510), (511) **03** perfumy, wody toaletowe, olejki eteryczne, toniki, szampony, środki pielęgnacyjne do skóry i do włosów, substancje zapachowe, mleczka kosmetyczne, kosmetyki do makijażu i demakijażu, mydła, kosmetyki do opalania, ozdoby do celów kosmetycznych.

(111) **156650** (220) 2000 11 30 (210) 228131
(151) 2004 09 07

(732) Fabryka Substancji Zapachowych POLLENA-AROMA Spółka z o.o., Warszawa, PL.

(540) ryby

(510), (511) **03** perfumy, wody toaletowe, olejki eteryczne, toniki, szampony, środki pielęgnacyjne do skóry i do włosów, substancje zapachowe, mleczka kosmetyczne, kosmetyki do makijażu i de-

makijażu, mydła, kosmetyki do opalania, ozdoby do celów kosmetycznych.

(111) **156651** (220) 2000 11 30 (210) 228132
(151) 2004 09 07

(732) Fabryka Substancji Zapachowych POLLENA-AROMA Spółka z o.o., Warszawa, PL.

(540) baran

(510), (511) **03** perfumy, wody toaletowe, olejki eteryczne, toniki, szampony, środki pielęgnacyjne do skóry i do włosów, substancje zapachowe, mleczka kosmetyczne, kosmetyki do makijażu i demakijażu, mydła, kosmetyki do opalania, ozdoby do celów kosmetycznych.

(111) **156652** (220) 2000 12 07 (210) 228421
(151) 2004 10 01

(732) BAUER-WELTBILD MEDIA Spółka z o.o. Spółka Komandytowa, Warszawa, PL.

(540)



Kolory znaku: czerwony, biały, żółty

(531) 27.5, 29.1

(510), (511) **09** płyty CD, CD-ROM, DVD, kasety magnetofonowe i video, **16** katalogi, książki, materiały reklamowe, druki, papier listowy.

(111) **156653** (220) 2000 12 07 (210) 228422
(151) 2004 10 01

(732) BAUER-WELTBILD MEDIA Spółka z o.o. Spółka Komandytowa, Warszawa, PL.

(540)



Kolory znaku: czerwony, biały, czarny

(531) 27.5, 29.1

(510), (511) **09** płyty CD, CD-ROM, DVD, kasety magnetofonowe i video, **16** katalogi, książki, materiały reklamowe, druki, papier listowy.

(111) **156654** (220) 2000 12 07 (210) 228423
(151) 2004 10 01

(732) BAUER-WELTBILD MEDIA Spółka z o.o. Spółka Komandytowa, Warszawa, PL.

(540)



Kolory znaku: czerwony, biały

(531) 26.4, 27.5, 29.1

(510), (511) **09** płyty CD, CD-ROM, DVD, kasety magnetofonowe i video, **16** katalogi, książki, materiały reklamowe, druki, papier listowy.

(111) **156655** (220) 2000 12 07 (210) 228441
(151) 2004 09 06

(732) Madame Michèle PIERANTONI épouse DE LATTRE, Paryż, FR.

(540)

les nouvelles
esthétiques

(531) 27.5

(510), (511) **16** materiały drukowane, przeglądy, dzienniki, czasopisma.(111) **156656** (220) 2000 12 08 (210) 228550
(151) 2004 11 02

(732) GlaxoSmithKline Biologicals S.A., Rixensart, BE.

(540) PVRIX

(510), (511) **05** szczerponki dla ludzi.(111) **156657** (220) 2000 12 11 (210) 228645
(151) 2004 10 13

(732) W.Pelz GmbH & Co., Wahlstedt, DE.

(540) JEAN CAROL

(510), (511) **03** środki do pielęgnacji ciała i urody, wata do celów kosmetycznych, wata w postaci warstw, sprasowana wata w postaci krążków lub w innej postaci, patyczki kosmetyczne z wata do pielęgnacji dzieci, produkty z waty lub z waty w połączeniu z włókniną do celów kosmetycznych oraz produkty z folii ochronnej do celów kosmetycznych, waciki kosmetyczne, tampony z waty, wata zwijana do celów kosmetycznych, wata z dezodorantem do celów intymnych, wkłady do biustonoszy z waty lub z waty w połączeniu z wiskożą, włókniną i folią z polietylenu lub z bawełny lub z włókna celulozowego, wkłady z waty i/lub z wiskozy, włókniny i folii z polietylenu lub z bawełny lub z włókna celulozowego ciętego jako ochrona przeciw wilgoci, **05** wata opatrunkowa, wata do celów higienicznych, produkty z waty, produkty z waty w połączeniu z włókniną do celów medycznych oraz produkty z folii ochronnej do bielizny do celów medycznych i higienicznych, podpaski higieniczne, wkłady do majtek, minipodpaski, wkłady ochronne do bielizny, wkłady pieluchowe z wiskozy, podkłady do łóżek szpitalnych, **21** ściereczki do wycierania, **24** jednorazowe ściereczki do mycia się wykonane z włókniny, bawełny, wiskozy również w połączeniu z wata, **25** wkłady do biustonoszy z waty lub z waty w połączeniu z wiskożą, włókniną i folią z polietylenu lub z bawełny lub z włókna celulozowego ciętego, jednorazowe majtki dla kobiet i mężczyzn z włókniny, bawełny i celulozowego włókna ciętego.

(111) **156658** (220) 2000 12 12 (210) 228699
(151) 2004 09 22

(732) ZPB PAMOTEX SA, Pabianice, PL.

(540)



Kolory znaku: biały, żółty, czerwony, granatowy

(531) 1.3, 26.4, 27.5, 29.1

(510), (511) **16** tkaniny introligatorskie, **17** tkaniny izolacyjne, **24** tkaniny bawełniane, tkaniny do celów włókienniczych, tkaniny elastyczne, tkaniny imitujące skóry zwierzęce, tkaniny obiciowe, tkaniny wełniane, tkaniny z włókna szklanego do celów włókienniczych.(111) **156659** (220) 2000 12 13 (210) 228768
(151) 2004 10 11

(732) KROL Zakład Robót Drogowych i Inżynieryjno-Instalacyjnych Włodzimierz Królik, Wołomin, PL.

(540)



Kolory znaku: biały, czarny, czerwony, niebieski

(531) 26.4, 26.11, 27.5, 29.1

(510), (511) **06** materiały budowlane metalowe, **19** materiały budowlane niemetalowe, **35** usługi w zakresie rachunkowości i kosztorysowania, **37** usługi związane z robotami budowlanym, usługi związane z budownictwem drogowym, usługi związane z robotami ziemnymi, usługi związane z melioracją wodną, usługi w zakresie budowy studni, usługi w zakresie budowy infrastruktury miejskiej, usługi w zakresie wykonawstwa wodociągów, gazociągów, ciepłociągów i kanalizacji oraz ich remontów i napraw, usługi w zakresie wykonawstwa instalacji kabli energetycznych i teletechnicznych oraz ich remontów i napraw, usługi w zakresie napraw samochodów, maszyn i urządzeń mechanicznych, usługi związane z utrzymaniem w ciągłej używalności i konserwacją kotłowni stacji uzdatniania wody i oczyszczalni ścieków, betoniarstwo, usługi stolarskie, wypożyczanie sprzętu budowlanego, antykorozyjne zabezpieczanie konstrukcji, **39** usługi transportowe, **40** usługi w zakresie ślusarstwa, usługi w zakresie obróbki drewna, **42** usługi w zakresie projektowania instalacji i urządzeń sanitarnych i melioracyjnych, **44** urządzenie i utrzymywanie zieleńców.

(111) **156660** (220) 2000 12 13 (210) 228779
(151) 2004 09 28

(732) GELCO S.R.L., Castelnuovo Vomano (TERAMO), IT.

(540) FRUITEROS

(510), (511) **30** kawa, herbata, kakao, cukier, ryż, tapioka, sago, kawa nienaturalna, mąka i preparaty zbożowe, chleb, ciastka, wyroby cukiernicze, piekarnicze, słodczyce, lody jadalne, miód, mela-sa, drożdże, proszek do pieczenia, sól, musztarda, ocet, sosy (przy-prawy), przyprawy, lód, guma do żucia, guma balonowa.

(111) **156661** (220) 2000 12 13 (210) 228780
(151) 2004 09 28

(732) GELCO S.R.L., Castelnuovo Vomano (TERAMO), IT.

(540) CRAZY WEST

(510), (511) **30** kawa, herbata, kakao, cukier, ryż, tapioka, sago, kawa nienaturalna, mąka i preparaty zbożowe, chleb, ciastka, wy-roby cukiernicze, piekarnicze, słodczyce, lody jadalne, miód, mela-sa, drożdże, proszek do pieczenia, sól, musztarda, ocet, sosy (przy-prawy), przyprawy, lód, guma do żucia, guma balonowa.

(111) **156662** (220) 2000 07 12 (210) 221283
(151) 2004 09 08

(732) CENTRUM Środowiskowy Dom Samopomocy, Bielsko Biała, PL.

(540)



Kolory znaku: żółty, czerwony, czarny

(531) 1.3, 2.1, 2.3, 2.5, 7.3, 20.1, 27.5, 29.1

(510), (511) **44** prowadzenie terapii zajęciowej dla osób z upośle-dzeniem umysłowym w systemie dziennym i całodobowym.

(111) **156663** (220) 2000 07 15 (210) 221370
 (151) 2004 09 08
 (732) SANITEC KOŁO Spółka z o. o., Koło, PL.
 (540)

solo

Kolory znaku: ciemnoczerwony

(531) 27.5, 29.1

(510), (511) **11** baterie do umywalek, baterie wannowe, baterie prysznicowe do wanien, baterie prysznicowe, baterie bidetowe, bidety, brodziki prysznicowe, deski sedesowe, dozowniki środków odkażających w toaletach, fontanny, kabiny natryskowe, krany, zawory kurkowe kanalizacyjne, zawory zamykające i regulacyjne, instalacje do kąpieli, urządzenia do kąpieli, miski klozetowe, natryski, prysznice, pisuary jako armatura sanitarna, płuczki ustępowe, postumenty, półpostumenty, przyciski do zaworów splukujących, sedesy, urządzenia kompaktowe zestawione z miski ustępowej i spluczki ceramicznej, umywalki, wanny do nasiadówek, wanny łazienkowe, wodotryski ozdobne, zbiorniki do płuczek ustępowych, zlewozmywaki, zlewy, zawory splukujące, **20** dozowniki ręczników niemetalowe, haki do zasłon, karnisze do zasłon, kosze niemetalowe, lustra, meble łazienkowe, osprzęt do mebli niemetalowy, haki niemetalowe do wieszania odzieży, szafki podumywalkowe, wkładki wyjmowane do zlewów, **21** dozowniki mydła, dozowniki papieru toaletowego, uchwyty do gąbek, kubły na śmieci, mydelniczki, pudełka metalowe dozujące ręczniki papierowe, suszarki do bielizny, stojaki do suszenia prania, szczotki do misek klozetowych, przybory toaletowe, wanienki dla niemowląt przeznaczone.

(111) **156664** (220) 2000 10 09 (210) 225201
 (151) 2004 10 11
 (732) Polska Akademia Nauk, Warszawa, PL.
 (540)

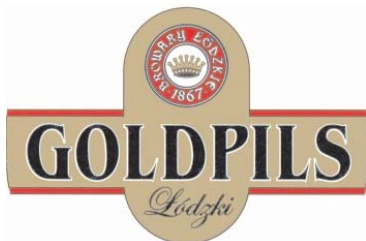


Kolory znaku: zielony

(531) 1.15, 20.7, 26.1, 26.11, 27.5, 29.1

(510), (511) **09** aparaty i przyrządy dydaktyczne do nauczania, programy komputerowe, **16** książki, czasopisma, dzienniki, fotografie, artykuły biurowe.

(111) **156665** (220) 2000 10 26 (210) 226222
 (151) 2004 09 24
 (732) Browary Łódzkie Spółka Akcyjna, Łódź, PL.
 (540)



Kolory znaku: złoty, czarny, czerwony, biały

(531) 24.9, 26.1, 27.5, 29.1

(510), (511) **32** piwo.

(111) **156666** (220) 2000 11 13 (210) 227130
 (151) 2004 09 06
 (732) MOKATE S.A., Ustroń, PL.

(540)



Kolory znaku: czerwony, złoty, biały, czarny

(531) 3.2, 25.1, 26.1, 27.5, 29.1

(510), (511) **30** herbata.

(111) **156667** (220) 2000 11 22 (210) 227588
 (151) 2004 09 07
 (732) PTK Centertel Spółka z o.o., Warszawa, PL.
 (540) POCZTÓWKOWA IDEA

(510), (511) **09** urządzenia i przyrządy naukowe, żeglarskie, geodezyjne, elektryczne, elektroniczne, fotograficzne, kinematograficzne, optyczne, wagowe, pomiarowe, sygnalizacyjne, kontrolne, do ratowania życia, do celów dydaktycznych, urządzenia do nagrywania, transmisji lub reprodukcji dźwięku lub obrazu, magnetyczne nośniki danych, płyty (dyski) z nagraniami automaty sprzedające i mechanizmy do urządzeń uruchamianych przez wrzucenie monety, kasy sklepowe, maszyny liczące, sprzęt przetwarzający dane i komputery, urządzenia do gaszenia ognia, **38** usługi w zakresie telefonii stacjonarnej, telegrafii oraz telefonii ruchomej, usługi transmisji danych i teleinformatyki.

(111) **156668** (220) 2000 11 22 (210) 227589
 (151) 2004 09 07
 (732) PTK Centertel Spółka z o.o., Warszawa, PL.
 (540) ROZMOWY SPONSOROWANE

(510), (511) **09** urządzenia i przyrządy naukowe, żeglarskie, geodezyjne, elektryczne, elektroniczne, fotograficzne, kinematograficzne, optyczne, wagowe, pomiarowe, sygnalizacyjne, kontrolne, do ratowania życia, do celów dydaktycznych, urządzenia do nagrywania, transmisji lub reprodukcji dźwięku lub obrazu, magnetyczne nośniki danych, płyty (dyski) z nagraniami, automaty sprzedające i mechanizmy do urządzeń uruchamianych przez wrzucenie monety, kasy sklepowe, maszyny liczące, sprzęt przetwarzający dane i komputery, urządzenia do gaszenia ognia, **38** usługi w zakresie telefonii stacjonarnej, telegrafii oraz telefonii ruchomej, usługi transmisji danych i teleinformatyki.

(111) **156669** (220) 2000 12 07 (210) 228411
 (151) 2004 09 30
 (732) PTK Centertel Spółka z o.o., Warszawa, PL.
 (540)



Kolory znaku: brunatny, pomarańczowy, biały, czarny

(531) 2.1, 25.5, 26.2, 26.13, 27.5, 29.1

(510), (511) **38** usługi telekomunikacyjne.

(111) **156670** (220) 2000 12 07 (210) 228412
 (151) 2004 09 30
 (732) PTK Centertel Spółka z o.o., Warszawa, PL.
 (540)



Kolory znaku: brunatny, pomarańczowy
 (531) 26.2, 26.13, 27.5, 29.1
 (510), (511) **38** usługi telekomunikacyjne.

(111) **156671** (220) 2000 12 07 (210) 228414
 (151) 2004 09 30
 (732) PTK Centertel Spółka z o.o., Warszawa, PL.
 (540)



Kolory znaku: brunatny, pomarańczowy, biały, czarny
 (531) 2.1, 25.5, 26.2, 26.13, 27.5, 29.1
 (510), (511) **38** usługi telekomunikacyjne.

(111) **156672** (220) 2000 12 08 (210) 228517
 (151) 2004 09 20
 (732) BIONAT Spółka z o.o., Kraków, PL.
 (540)

BIWAK

Kolory znaku: brązowy i odcienie, czarny, rudy i odcienie, pomarańczowy, żółty
 (531) 27.5, 29.1
 (510), (511) **30** środki wypiekowe (polepszacze i preparaty) do pieczywa i pieczywa cukierniczego, bułki, chleb, ciasto w proszku, produkty zbożowe.

(111) **156673** (220) 2000 12 12 (210) 228789
 (151) 2004 10 15
 (732) TOYA Spółka Akcyjna, Wrocław, PL.
 (540)



Kolory znaku: niebieski, żółty
 (531) 26.4, 27.5, 29.1
 (510), (511) **01** wkłady klejowe, produkty chemiczne stosowane w przemyśle, fotografii, rolnictwie, ogrodnictwie, leśnictwie, mie-

szaniny gaszące ogień, preparaty do odpuszczania i lutowania metali, kleje stosowane w przemyśle, **03** płótno ścierne, papier ścierny, środki czyszczące, polerujące, ścierające, **04** węgiel drzewny, oleje przemysłowe, smary, mieszaniny pochłaniające kurz, nawilżające i wiążące, materiały oświetleniowe, **06** imadła metalowe, ściski stolarskie metalowe, kłódki metalowe, zamknięcia do pojazdów metalowe, skrzynki do narzędzi metalowe, zaciski do rur i kabli metalowe, linki holownicze metalowe, blokady kierownicy samochodu metalowe, pasy do bagażu metalowe, wkręty do drewna i gipsu, nity aluminiowe, zamki metalowe, wkłady do zamka, nasadki ozdobne na rurę wydechową metalowe, budowlane materiały metalowe, przewody nieelektryczne i przewody drutowe z metali nieszlachetnych, drobne wyroby żelazne, pojedyncze drobne wyroby metalowe, **07** paski klinowe, tarcze do cięcia, mieszadła do farb, smarownice i oliwiarki, wiertarki, szlifiery, podnośniki samochodowe, ściągacze do łożysk i sprężyn, rozpylacze, tarcze kauczukowe do wiertarek, wycinarki, odkurzacze, pompy, siłowniki, wyciągarki łańcuchowe, wyciągarki linowe, roboty kuchenne elektryczne, urządzenia do polerowania, odkurzacze samochodowe, generatory elektryczne, urządzenia czyszczące, **08** narzędzia i przyrządy do cięcia glazury, narzędzia i przyrządy do cięcia szkła, kamienie szlifierskie, taśmy miernicze, ręczne wyciskacze do mas uszczelniających, obcinacze do rur, szczypce, obcinaki, nożyce do blachy i drutu, klucze maszynowe, śrubokręty, końcówki do śrubokrętów, wkrętaki do zerwanych śrub, nitownice ręczne, zszywacze tapicerskie, pistolety do klejenia, przyrządy do taśmy pakowej, noże do tapet, noże monterskie, szczyrki, sekatory, kątowniki metalowe jako narzędzie ręczne, wiertła, gwintownice, gwintowniki, narzynki, pilniki, dłuta i przecinaki, strugi, piłki do metalu i drewna, młotki, siekiery, łomy, łopaty, przecinaki, szpachelki metalowe, pace tynkarskie metalowe, skrobaki do szyb, cykliny ręczne, szczotki druciane, blok ścierny z tworzywa sztucznego, ręczne narzędzia z kauczuku, sztućce, ręcznie sterowana pompka wymiany oleju, magnetyzer do wkrętaków, sznury traserskie, narzędzia ręcznie sterowane, przyrządy ręcznie sterowane, wyroby nożownicze, ostrza, **09** części zapasowe do syren, suwmiarki, miary, szczelinomierze, poziomice, piony murarskie, latarki sygnalizacyjne, sygnalizatory elektryczne, aerometry, rękawice do ochrony przed wypadkami, okulary ochronne, maski przeciwpyłowe, nakolanniki dla robotników, próbniki napięcia, nauszniki ochronne z tworzyw sztucznych, zamki elektryczne, pistolety do klejenia na gorąco, opalarki elektryczne, nagrzewnice samochodowe elektryczne, głośniki samochodowe, zestawy głośno mówiące do samochodu, anteny samochodowe, przewody antenowe, klemy akumulatorowe, opóźniacz światła wewnętrznych, kable rozruchowe, termometr samochodowy, manometr, miernik ciśnienia sprężania, ciśnieniomierz samochodowy, stroboskop, zestawy do regulacji silnika, zapalniczki samochodowe, urządzenia i przyrządy żeglarskie, elektryczne, optyczne, wagowe, pomiarowe, sygnalizacyjne, kontrolne do ratowania życia, urządzenia do gaszenia ognia, kasy sklepowe, maszyny liczące, **11** urządzenia do oświetlenia, ogrzewania, wytwarzania pary, gotowania, chłodzenia, suszenia, wentylacji, zasilania wodą, do celów sanitarnych, **12** alamy antywłamaniowe do pojazdów, amortyzatory do samochodów, amortyzatory zawieszenia w pojazdach, środki antypoślizgowe do opon samochodowych, urządzenia antywłamaniowe do pojazdów, bagażniki do pojazdów, pasy bezpieczeństwa do siedzeń samochodów, bieżniki do bieźnikowania opon, błotniki, dachy opuszczane w samochodach, zestawy do reperacji dętki, zestawy narzędzi do reperacji dętki, drażki skrętne do pojazdów, drzwi do pojazdów, hamulce do pojazdów, obwody hydrauliczne do pojazdów, karoserie samochodowe, uszczelki przylepne z kauczuku do naprawy dętek, kierownice pojazdów, kierunkowskazy do pojazdów, klocki hamulcowe do pojazdów, kolce do opon, ogumienie do kół do pojazdów, koła do pojazdów, obręcze kół pojazdów, piasty kół pojazdów, szprychy kół pojazdów, korki do zbiorników paliwa w pojazdach, lusterka wsteczne, łańcuchy przeciwpoślizgowe, łańcuchy sterownicze do pojazdów lądowych, łańcuchy transmisyjne do pojazdów lądowych, markizy samochodowe, maski silników samochodowych, mechanizmy napędowe do pojazdów lądowych, wały napędowe do pojazdów, napinacze do szprych do kół, obudowy części pojazdów lądowych, inne niż silników, obudowy samochodów, ogumienie, układziny szczęk hamulcowych do pojazdów, opony,

wentyle do opon pojazdów, osie do pojazdów, osłony do rowerów, pedały do rowerów, klapy do podnośników, poduszki powietrzne, podwozia pojazdów, pompy powietrzne do samochodów, ciężarki do wyważania kół w pojazdach, klaksony ostrzegawcze do pojazdów, pokrowce na pojazdy, siedzenia do pojazdów, sygnalizatory jazdy wstecz do pojazdów, szyby do pojazdów, pompki nożne do kół, rowery, taczki, wózki składane, części do rowerów, urządzenia służące do poruszania się na lądzie, w powietrzu lub wodzie, **14** wyroby z metali szlachetnych lub pokrywane nimi nie ujęte w innych klasach, popielniczki samochodowe z metali szlachetnych lub pokrywane nimi, budziki podróżne, zegary samochodowe, zegary samochodowe z termometrem i kompasem, breloczki na klucze z zegarkiem i latarka, **16** afisze, albumy, artykuły biurowe, atlasy, blankiety, broszury, czasopisma, fotografie reklamowe, chorągiewki papierowe, etykiety nie z materiału, gazety, kalendarze, karty zawiadomienia, wyroby z kartonu, katalogi, maski papierowe ochronne, opakowania z papieru, periodyki, prospekty, publikacje, skorowidze, torby do pakowania, torebki do pakowania, pędzle malarskie, **17** amortyzatory gumowe, gumy do biegnikowania opon, przewody do chłodziw pojazdów, dielektryki, izolatory do przewodów elektrycznych, filc izolacyjny, taśmy izolacyjne, izolatory do kabli, okładziny sprzęgieł, przewody giętkie niemetalowe, taśmy samoprzylepne inne niż do celów medycznych, papierniczych lub do użytku domowego, rękawice ochronne, uszczelki, zderzaki gumowe, taśma teflonowa, krzyżki dystansowe, kliny do płytek ceramicznych, podkład do pac kauczukowych, pasek antystatyczny, narzędzia kauczukowe, tarcze kauczukowe, części zamienne z kauczuku materiały uszczelniające, pakuły, materiały izolacyjne, rury elastyczne niemetalowe, **18** pasy monterskie skórzane, parasole, torby podróżne, **19** baseny przenośne, materiały budowlane niemetalowe, budynki przenośne niemetalowe, **20** pojemnik z tworzyw sztucznych, naczynia stołowe i kuchenne z tworzyw sztucznych, materace pneumatyczne, skrzynki uciosowe drewniane, zamki nieelektryczne, niemetalowe, meble z tworzyw sztucznych, śpiwory, meble kempingowe i turystyczne, posłania w postaci poduszek, materacy pneumatycznych, sprężynowych, **21** przybory kuchenne, przybory gospodarstwa domowego, pojemniki nie ujęte w innych klasach, grzebienie, pędzle, ręczny sprzęt do czyszczenia, naczynia stołowe i kuchenne z tworzyw sztucznych, naczynia kuchenne, **22** linki holownicze elastyczne, spinacze elastyczne na bagażnik, hamaki, pasy do bagażu, namioty, sznury traserskie, liny, sznury, sieci, markizy, brezenty, torby i torebki z materiałów tekstylnych, **27** koraliki na siedzenia, mata samochodowa ratanowa, maty „magnetyczne” samochodowe, **28** ozdoby samochodowe, rowery treningowe stacjonarne, zabawki, sztuczne choinki, artykuły bożonarodzeniowe w postaci ozdób choinkowych, stojaków na choinki, choinki, artykuły gimnastyczne i sportowe, ozdoby choinkowe, **35** reklama prasowa, reklama radiowa, reklama telewizyjna, badania opinii, badanie rynku, dystrybucja materiałów reklamowych, marketing, uaktualnianie materiałów reklamowych, ogłoszenia prasowe, rozpowszechnianie ogłoszeń reklamowych, organizowanie wystaw handlowych lub reklamowych, pokazy towarów, promocja sprzedaży, publikowanie tekstów reklamowych, rozpowszechnianie materiałów reklamowych, reklamy korespondencyjne, organizowanie targów handlowych i reklamowych, usługi sprzedaży polegające na zgrupowaniu na rzecz osób trzecich różnych towarów pozwalających nabywcy wygodnie je oglądać i kupować w sklepie oraz hurtowni z artykułami wymienionymi w wykazie.

(111) **156674** (220) 2000 12 14 (210) 228832
 (151) 2004 09 30
 (732) ROHM AND HAAS COMPANY (a Delaware corporation), Philadelphia, US.
 (540) ROSEAL
 (510), (511) **01** polimery do produkcji taśm i materiałów klejących, kleje do użytku przemysłowego, **16** taśmy oraz kleje akrylowe i winylo-octanowe stosowane w gospodarstwie domowym, taśmy klejące stosowane w gospodarstwie domowym, taśmy klejące do zamykania kartonów do celów domowych, **17** taśmy klejące do pojemników, taśmy klejące do zamykania kartonów, opakowań i pojemników.

(111) **156675** (220) 2000 12 15 (210) 228960
 (151) 2004 09 22
 (732) MONA CLASSIC Spółka z o.o., Łódź, PL.
 (540)



Kolory znaku: niebieski, ciemnoniebieski, granatowy, czerwony
 (531) 27.5, 29.1
 (510), (511) **16** etykiety nie z materiału włókienniczego, opakowania z tektury lub z papieru, **24** etykiety z materiału włókienniczego, **25** bielizna osobista, odzież, obuwie, nakrycia głowy, **26** wszywki z materiału włókienniczego, **35** zgromadzenie i udostępnianie na rzecz osób trzecich wymienionych towarów w celu dogodnej ich sprzedaży: etykiet nie z materiału włókienniczego, opakowań z tektury lub papieru, etykiet z materiału włókienniczego, bielizny osobistej, odzieży, obuwia, nakryć głowy, wszywek z materiału włókienniczego.

(111) **156676** (220) 2000 12 19 (210) 229060
 (151) 2004 11 09
 (732) TTG POLSKA Spółka z ograniczoną odpowiedzialnością, Warszawa, PL.
 (540)



Kolory znaku: ciemnoniebieski, biały
 (531) 26.4, 27.5, 29.1
 (510), (511) **35** reklama osób trzecich - usługi agencji reklamowej, prenumerata czasopisma.

(111) **156677** (220) 2000 12 20 (210) 229114
 (151) 2004 09 21
 (732) BIOWET PUŁAWY Sp. z o.o., Puławy, PL.
 (540) FENBEGAN
 (510), (511) **05** biologiczne i chemiczne preparaty do celów weterynaryjnych, dodatki do pasz do celów weterynaryjnych, enzymatyczne preparaty do celów weterynaryjnych, kultury mikroorganizmów do celów weterynaryjnych, mikroelementy i mikroorganizmy dla zwierząt, odczynniki chemiczne do celów weterynaryjnych, przeciwinsektowe środki dla zwierząt, środki do niszczenia pasożytów i robaków u zwierząt, środki dezynfekujące dla zwierząt, środki odstrasżające owady, środki oszałamiające i uspakajające dla zwierząt, leki i wyciągi lecznicze do celów weterynaryjnych.

(111) **156678** (220) 2000 12 19 (210) 229181
 (151) 2004 09 07
 (732) Przedsiębiorstwo Projektowania Studiów, Usług i Realizacji „TERPLAN” Spółka z o.o., Katowice, PL.
 (540)



(531) 26.11, 27.5
 (510), (511) **42** usługi w zakresie planowania urbanistycznego terenów i regionów, miast i dzielnic miejskich, usługi w zakresie planowania architektonicznego, usługi doradztwa w zakresie planowania przestrzennego i budownictwa.

(111) **156679** (220) 2000 12 21 (210) 229217
 (151) 2004 10 11

(732) Sara Lee/DE N.V., Utrecht (Pays-Bas), NL.
(540)



Kolory znaku: biały, biały cieniowany, czarny, czerwony, zielony, ciemnozielony, żółty, żółty cieniowany, brązowy, niebieski
(531) 11.3, 12.1, 25.1, 27.5, 29.1

(510), (511) **30** kawa, kawa w opakowaniach z filtrem, napoje na bazie kawy, ekstrakty kawy, kawa rozpuszczalna, substytuty kawy, mieszanki kawy i substytutów kawy, herbata, herbata ziołowa, napoje na bazie herbaty, ekstrakty herbaty, substytuty herbaty, napary i domieszki herbaty, napary i domieszki, kakao, napoje na bazie kakao, czekolada i ekstrakty czekolady w postaci pudru, granulatów lub płynu.

(111) **156680** (220) 2000 12 20 (210) 229242
(151) 2004 10 11
(732) Firma Cukiernicza SOLIDARNOŚĆ Spółka z o.o., Lublin, PL.
(540)



Kolory znaku: kremowy, zielony, złoty, popielaty i jego odcienie
(531) 5.5, 19.3, 27.5, 29.1

(510), (511) **30** wyroby cukiernicze, wyroby czekoladowe, galanteria czekoladowa, słodycze, lody, produkty zbożowe.

(111) **156681** (220) 2000 12 27 (210) 229454
(151) 2004 10 13
(732) BonaKemi AB, Malmö, SE.
(540) PARKETT & CO

(510), (511) **01** chemikalia do celów przemysłowych, mieszaniny gaszące ogień, preparaty do odpuszczania metali, substancje chemiczne do konserwacji kleju i lakierów, spoiwa i kleje stosowane w przemyśle, preparaty podkładowe do podłóg, kleje do podłóg, **02** pokosty, lakiery, powłoki, barwniki, metale sproszkowane do lakierów podłogowych, preparaty zabezpieczające przed niszczeniem drewna, oleje, pasty do spoin i szpachlówka do podłóg, **03** preparaty wybielające, w tym ług do wybielania podłóg, preparaty czyszczące, preparaty usuwające środki do nadawania połysku, preparaty ściernące, papier ścierny, preparaty nablyszczające, w tym środki do nadawania połysku i wosk w postaci stałej, szare mydło i ług do obróbki powierzchniowej podłóg (nie do czyszczenia), **07** maszyny do obróbki powierzchni podłóg, w tym do czyszczenia, szlifowania, nakładania oleju, lakieru oraz preparatów do wykańczania lub nablyszczania oraz do polerowania, części i komponenty do wyżej wymienionych towarów, **08** narzędzia ręczne do obróbki podłóg, w tym do czyszczenia, szlifowania, nakładania oleju, lakieru oraz preparatów wykańczających lub nablyszczających oraz do polerowania, części i osprzęt do wyżej wymienionych towarów.

(111) **156682** (220) 2000 12 28 (210) 229488
(151) 2004 09 06

(732) The Wellcome Foundation Limited, Middlesex, GB.
(540) WELLBUTRIN
(510), (511) **05** preparaty i substancje farmaceutyczne.

(111) **156683** (220) 2000 12 28 (210) 229520
(151) 2004 09 28
(732) Wrocławskie Przedsiębiorstwo Usług Hotelarskich Sp. z o.o., Wrocław, PL.
(540)



Kolory znaku: czarny, niebieski

(531) 7.3, 27.5, 29.1

(510), (511) **16** artykuły biurowe nie ujęte w innych klasach, broszury, czasopisma, gazety, kalendarze, papeteria, książki, mapy, mapy geograficzne, notesy, periodyki, plany, prospekty, publikacje drukowane, skorowidze, **36** zarządzanie majątkiem, ściąganie należności czynszowych, administrowanie nieruchomościami, wynajmowanie pomieszczeń biurowych, zarządzanie nieruchomościami, **38** przesyłanie danych przy pomocy terminali komputerowych, przesyłanie informacji tekstowej i obrazowej przy pomocy komputera, przesyłanie wiadomości, usługi internetowe w zakresie poczty elektronicznej, **39** transport autobusowy, organizowanie podróży, wycieczek, transport pasażerski, usługi turystyczne, wynajmowanie miejsc parkingowych, wynajmowanie pojazdów, **41** usługi związane z organizacją wypoczynku, usługi związane z organizacją uprawiania sportu, usługi organizowania obozów wakacyjnych w zakresie rozrywki, organizowanie i prowadzenie konferencji, pracowni specjalistycznych, seminariów, sympozjów, organizowanie konkursów edukacyjnych, rozrywkowych, organizowanie wystaw w celach kulturalnych i edukacyjnych, nauczanie w zakresie szkoły podstawowej i ponad podstawowej, nauczanie języków obcych, obsługi komputerów i programów komputerowych, nauczanie jazdy samochodem, nauczanie jazdy konnej, **43** usługi hotelarskie, usługi związane z prowadzeniem domów wypoczynkowych, usługi kawiarni, usługi restauracji, rezerwacje hotelowe, rezerwacje pensjonatów, usługi organizowania obozów wakacyjnych w zakresie wyżywienia i zakwaterowania, **44** usługi pomocy medycznej, usługi gabinetów lekarskich, dentystrycznych.

(111) **156684** (220) 2000 12 29 (210) 229539
(151) 2004 09 28
(732) Delta Ice-Cream S.A., Tavros, GR.
(540)



Kolory znaku: granatowy, czarny, biały, żółty, brązowy

(531) 1.1, 1.3, 1.5, 26.1, 26.13, 27.5, 29.1

(510), (511) **30** lody i produkty z lodów.

(111) **156685** (220) 2000 12 29 (210) 229544
(151) 2004 09 07
(732) LEO PHARMA A/S, Ballerup, DK.
(540) LEO
(510), (511) **03** wyroby perfumeryjne, kosmetyki, mydła, **05** produkty farmaceutyczne, preparaty do użytku medycznego.

(111) **156686** (220) 2001 01 02 (210) 229665
 (151) 2004 09 21
 (732) Dow Jones Reuters Business Interactive LLC.,
 South Brunswick, US.

(540) FACTIVA

(510), (511) **35** usługi biznesowe świadczone „on-line” poprzez komputerowe bazy danych i globalną sieć komputerową, mianowicie usługi dotyczące informacji biznesowej i informacji statystycznej oraz usługi dotyczące biznesowych dociekań i badań, **36** dostarczanie cytowań/notowań giełdowych oraz informacji finansowej dotyczącej rządów i przemysłów poprzez subskrypcje za pomocą globalnych sieci komputerowych, **42** dostarczanie dostępu do baz danych zawierających globalne wiadomości, informacje biznesowe i możliwości wyszukiwawcze odnośnie wspomnianych baz danych, poprzez globalne sieci komputerowe.

(111) **156687** (220) 2001 01 09 (210) 229854
 (151) 2004 09 06
 (732) PTK Centertel Spółka z o.o., Warszawa, PL.
 (540)



Kolory znaku: biały, pomarańczowy
 (531) 1.3, 27.5, 29.1

(510), (511) **09** urządzenia i przyrządy naukowe, żeglarskie, geodezyjne, elektryczne, elektroniczne, fotograficzne, kinematograficzne, optyczne, wagowe, pomiarowe, sygnalizacyjne, kontrolne, do ratowania życia, do celów dydaktycznych, urządzenia do nagrywania, transmisji lub reprodukcji dźwięku lub obrazu, magnetyczne nośniki danych, płyty (dyski) z nagraniami, automaty sprzedające i mechanizmy do urządzeń uruchamianych przez wrzucenie monety, kasy sklepowe, maszyny liczące, sprzęt przetwarzający dane i komputery, urządzenia do gaszenia ognia, **38** usługi telekomunikacyjne.

(111) **156688** (220) 2001 01 09 (210) 229855
 (151) 2004 09 06
 (732) PTK Centertel Spółka z o.o., Warszawa, PL.
 (540)



Kolory znaku: biały, pomarańczowy
 (531) 1.3, 27.5, 29.1

(510), (511) **09** urządzenia i przyrządy naukowe, żeglarskie, geodezyjne, elektryczne, elektroniczne, fotograficzne, kinematograficzne, optyczne, wagowe, pomiarowe, sygnalizacyjne, kontrolne, do ratowania życia, do celów dydaktycznych, urządzenia do nagrywania, transmisji lub reprodukcji dźwięku lub obrazu, magnetyczne nośniki danych, płyty (dyski) z nagraniami, automaty sprzedające i mechanizmy do urządzeń uruchamianych przez wrzucenie monety, kasy sklepowe, maszyny liczące, sprzęt przetwarzający dane i komputery, urządzenia do gaszenia ognia, **38** usługi telekomunikacyjne.

(111) **156689** (220) 2001 01 09 (210) 229856
 (151) 2004 09 06
 (732) PTK Centertel Spółka z o.o., Warszawa, PL.

(540)



Kolory znaku: biały, pomarańczowy, żółty, czerwony, niebieski, czarny

(531) 1.3, 27.5, 29.1

(510), (511) **09** urządzenia i przyrządy naukowe, żeglarskie, geodezyjne, elektryczne, elektroniczne, fotograficzne, kinematograficzne, optyczne, wagowe, pomiarowe, sygnalizacyjne, kontrolne, do ratowania życia, do celów dydaktycznych, urządzenia do nagrywania, transmisji lub reprodukcji dźwięku lub obrazu, magnetyczne nośniki danych, płyty (dyski) z nagraniami, automaty sprzedające i mechanizmy do urządzeń uruchamianych przez wrzucenie monety, kasy sklepowe, maszyny liczące, sprzęt przetwarzający dane i komputery, urządzenia do gaszenia ognia, **38** usługi telekomunikacyjne.

(111) **156690** (220) 2001 01 09 (210) 229945
 (151) 2004 09 24
 (732) Przedsiębiorstwo Farmaceutyczne JELFA S.A.,
 Jelenia Góra, PL.
 (540) FEMIGEN
 (510), (511) **05** preparaty farmaceutyczne.

(111) **156691** (220) 2001 01 09 (210) 229946
 (151) 2004 09 24
 (732) Przedsiębiorstwo Farmaceutyczne JELFA S.A.,
 Jelenia Góra, PL.
 (540) NORGEST
 (510), (511) **05** preparaty farmaceutyczne.

(111) **156692** (220) 2001 01 16 (210) 230142
 (151) 2004 09 24
 (732) Hallmark Cards, Incorporated (a Missouri corporation),
 Kansas City, US.
 (540) HALLMARK
 (510), (511) **38** nadawanie programów telewizyjnych za pośrednictwem różnych mediów takich jak satelity, kabel, droga radiowa, nadawanie programów płatnych, nadawanie programów za pośrednictwem globalnej sieci komputerowej, nadawanie szerokopasmowe i wąskopasmowe, usługi łącznościowe, **41** produkcja kablowych programów telewizyjnych i telewizyjnych programów rozrywkowych, dystrybucja i produkcja filmów i programów telewizyjnych.

(111) **156693** (220) 2001 01 16 (210) 230145
 (151) 2004 09 08
 (732) Zheleznjakov Nikolay, g. Balashikha, RU.
 (540) THE MOST
 (510), (511) **33** napoje spirytusowe destylowane, anyżówka, aperitify na bazie wina oraz aperitify na bazie likieru z alkoholu destylowanego, brandy, wina, whisky, gin, wódka, miód pitny, napoje alkoholowe z goryczką, gotowe koktajle alkoholowe, likiery, likiery miętowe, jablecznik.

(111) **156694** (220) 2001 01 16 (210) 230151
 (151) 2004 09 27
 (732) Firma Produkcyjno Handlowa ROMSTAN Pulchny, Sikora
 Spółka Jawna, Kraków, PL.

(540)



Kolory znaku: biały, czerwony, zielony

(531) 25.5, 26.1, 26.4, 27.5, 29.1

(510), (511) **09** prostowniki i stabilizatory napięcia, instalacje elektryczne i odgromowe, urządzenia do pomiaru elektrycznego, **19** stolarka okienna i drzwiowa z tworzyw sztucznych i drzewa, **35** usługi agencji exportowej i importowej, usługi prowadzenie sklepu i hurtowni z artykułami elektrycznymi i elektronicznymi, **37** usługi sprzątnia i czyszczenia, **40** przerób tworzyw sztucznych.

(111) **156695** (220) 2001 01 17 (210) 230185

(151) 2004 09 08

(732) HUGO BOSS AG, Metzingen, DE.

(540) HUGO BOSS

(510), (511) **34** tytoń, wyroby tytoniowe, zwłaszcza cygara i papierosy, artykuły dla palących, zapalki, zapalniczki.

(111) **156696** (220) 2001 01 17 (210) 230186

(151) 2004 09 08

(732) HUGO BOSS AG, Metzingen, DE.

(540)



(531) 25.7, 27.5

(510), (511) **34** tytoń wyroby tytoniowe, zwłaszcza cygara i papierosy, artykuły dla palących, zapalki, zapalniczki.

(111) **156697** (220) 2001 01 17 (210) 230187

(151) 2004 09 08

(732) HUGO BOSS AG, Metzingen, DE.

(540) BALDESSARINI

(510), (511) **34** tytoń, wyroby tytoniowe, zwłaszcza cygara i papierosy, artykuły dla palących, zapalki, zapalniczki.

(111) **156698** (220) 2001 01 17 (210) 230248

(151) 2004 09 06

(732) Instytut Technik i Technologii Dziewiarskich TRICOTEXTIL, Łódź, PL.

(540)



Kolory znaku: biały, zielony, czarny

(531) 5.3, 26.2, 27.5, 29.1

(510), (511) **42** usługi w zakresie certyfikacji zgodności i certyfikacji na znak zgodności wyrobów tekstylnych, medycznych i piernicznych takich jak: włókna z tworzyw naturalnych i sztucznych, wyroby powroźnicze i sieciowe, przędza, nici, włóczka, przędziny, tekstylia, filce, wyroby włókiennicze, bielizna osobista i domowa, odzież, nakrycia głowy, wyroby pasmanteryjne, dywany, dywaniki, chodniki wykładziny podłogowe, obicia ścienne z materiałów tekstylnych, zabawki i artykuły wytworzone częściowo lub w całości z materiałów tekstylnych, preparaty medyczne i farmaceutyczne, środki opatrunkowe, wyroby higieniczne i sani-

tarne wykonane techniką włókienniczą, papier i higieniczne wyroby z papieru oraz usługi w zakresie certyfikacji zgodności dotyczącej usług barwienia, wykończenia i konserwacji wyrobów tekstylnych.

(111) **156699** (220) 2001 01 23 (210) 230466

(151) 2004 09 07

(732) Therapeutic Megavitamins of America, Inc., a California corporation, Stanton, US.

(540) THERATECH

(510), (511) **05** dodatki dietetyczne i dietetyczne dodatki do żywności oraz dodatki witaminowo-mineralne, wszystkie dostępne bez recepty.

(111) **156700** (220) 2001 01 23 (210) 230575

(151) 2004 10 27

(732) „POOL-SPA” Spółka z o.o., Gryfice, PL.

(540)



Kolory znaku: niebieski, granatowy

(531) 1.15, 27.5, 29.1

(510), (511) **10** aparaty do masażu i hydromasażu, aparaty wibracyjne do masażu, baseny do celów leczniczych, rękawice do masażu, rękawiczki z włosia do masażu, **11** urządzenia do wytwarzania pary, chłodzenia, suszenia, wentylacji, kąpieli, zasilania wodą i celów sanitarnych, w szczególności: antyrozpryskowe dysze wylotowe, aparatura i instalacje do zmiękczenia wody, aparatura na gorące powietrze, aparatura do chłodzenia powietrza, aparatura do kąpieli w gorącym powietrzu, aparatura do odświeżania powietrza, aparatura i urządzenia do uzdatniania wody, aparaty jonizacyjne do uzdatniania powietrza, aparaty do masażu i hydromasażu, aparaty do pobierania wody, armatura bezpieczeństwa do urządzeń oraz instalacji wodnych, armatura do regulacji urządzeń wodnych oraz przewodów wodnych, armatura łazienkowa, armatura regulująca i zabezpieczająca do urządzeń wodnych, baterie łazienkowe, bidety, brodziki prysznicowe akrylowe, brodziki prysznicowe ceramiczne, brodziki prysznicowe łazienkowe, brodziki prysznicowe marmurowe, bojler, bojler ogrzewczy, dmuchawy, dozowniki na środki dezynfekujące do toalet, dozowniki środków odkażających w toaletach, dyfuzory, elementy grzejne, filtry powietrzne do klimatyzacji, fontanny, generatory parowe, grzałki do wody, grzejniki, grzejniki elektryczne, inhalatory, instalacja do filtrowania powietrza, instalacja do sauny, instalacja klimatyzacyjna, instalacje do dystrybucji wody, instalacje do kąpieli, instalacje do ogrzewania, instalacje do ogrzewania wodnego, instalacje do podgrzewania wody gorącej, instalacje do schładzania wody, instalacje do uzdatniania wody, instalacje do wytwarzania pary, instalacje do zaopatrywania w wodę, instalacje przewodów wodociągowych, instalacje prysznicowe do masażu i hydromasażu, instalacje wodociągowe, kabiny do łaźni tureckich ruchome, kabiny prysznicowe z hydromasażem, kabiny prysznicowe z sauną parową, kabiny natryskowe, kabiny ruchome do łaźni tureckich, kurki do kranów, lampy bakteriobójcze do oczyszczania powietrza, lampy oświetleniowe do wanien, miski klozetowe, natryski, prysznice, odpowietrzacze do parowej instalacji grzewczej, panele prysznicowe, pisuary, płuczki ustępowe, podgrzewacze do kąpieli, podgrzewacze wody, przewody (części instalacji sanitarnych), sanitarne instalacje i aparatura, sedesy, sterylizatory do wody, sterylizatory powietrza, suszarki łazienkowe do rąk, suszarki powietrza, toalety, umywalki, urządzenia do chlorowania basenów, urządzenia do filtrowania wody, urządzenia do kąpieli, urządzenia do kąpieli w gorącym powietrzu, urządzenia do klimatyzacji, urządzenia do suszenia rąk przy umywalkach, urządzenia do tworzenia wirów w wodzie, urządzenia do wentylacji, urządzenia do zmiękczenia wody, urządzenia elektryczne do ogrzewania, uszczelki do kranów wodociągo-

wych, wanny do kąpieli nasiadowe, wanny do nasiadówek, wanny akrylowe, wanny ceramiczne, wanny łazienkowe, wanny marmurowe, wanny wieloosobowe, wanny z hydromasażem, wanny z wirowym ruchem wody, węzownice (części instalacji destylacyjnych, ogrzewczych lub chłodzących), wodotryski ozdobne, wykładziny do wanien, wyposażenie wanien łazienkowych, zasobniki ciepła, zasobniki pary, zawory kanalizacyjne, zawory mieszalnikowe do przewodów wodociągowych, zawory na przewodach, zawory regulujące poziom w zbiornikach, zawory termostatyczne, zbiorniki ciśnieniowe wody, zbiorniki do płuczek ustępowych, zbiorniki wody pod ciśnieniem, zlewozmywaki, **17** materiały z tworzyw sztucznych do instalacji sanitarnych i wodociągowych, w szczególności: armatura do przewodów niemetalowa, armatura do przewodów sprężonego powietrza niemetalowa, króćce do rur niemetalowe, materiały termoizolacyjne, obudowa złącza, osłony do rur (niemetalowe), pakuły (materiały do uszczelniania), pierścienie wodoszczelne, powłoki izolacyjne, przewody giętkie niemetalowe, taśmy izolacyjne, tuleje gumowe do osłony części maszyn, uszczelnienia złącz rozprężnych, uszczelnienia zapobiegające przeciekowi wody, wata szklana do izolacji, wełna żużlowa (izolator), wełna mineralna (izolator), wełna szklana do izolacji, włókna szklane do izolacji, zawory gumowe, złączki do przewodów, złączki rur niemetalowe.

(111) **156701** (220) 2001 01 26 (210) 230660
(151) 2004 09 07
(732) Corixa Corporation (Washington Corporation), Seattle, US.
(540) POWERED BY CORIXA
(510), (511) **05** preparaty farmaceutyczne i związki chemiczne do celów medycznych, diagnostycznych i terapeutycznych.

(111) **156702** (220) 2001 01 31 (210) 230848
(151) 2004 09 24
(732) Telewizja Polska S.A., Warszawa, PL.
(540)



Kolory znaku: czarny, żółty, czerwony, niebieski
(531) 4.3, 27.5, 29.1

(510), (511) **03** środki wybielające i inne substancje stosowane w praniu, środki czyszczące, mydła, środki perfumeryjne, olejki eteryczne, kosmetyki, płyny do pielęgnacji włosów, środki do czyszczenia zębów, **05** produkty farmaceutyczne, sanitarne, substancje dietetyczne do celów leczniczych, żywność dla niemowląt dietetyczna do celów leczniczych, napoje do celów dietetycznych, plastry, materiały opatrunkowe, środki odkażające, **09** urządzenia i przyrządy: fotograficzne, kinematograficzne, optyczne do celów dydaktycznych, urządzenia do nagrywania, transmisji lub reprodukcji dźwięku, lub obrazu, magnetyczne nośniki danych, płyty (dyski) z nagraniami, automaty sprzedające i mechanizmy do urządzeń uruchamianych przez wrzucenie monety, maszyny liczące, sprzęt przetwarzający dane i komputery, gry komputerowe i telewizyjne, **15** instrumenty muzyczne, szafy grające, **16** wydawnictwa, czasopisma, książki, albumy, broszury, periodyki i inne publikacje, papier, tkanina i wyroby z tych materiałów nie ujęte w innych klasach, fotografie, materiały fotograficzne, materiały piśmienne, kleje do materiałów piśmiennych lub do celów domowych, materiały szkoleniowe i instruktażowe, materiały z tworzyw sztucznych do pakowania (nie ujęte w innych klasach), **18** skóra i imitacje skóry, wyroby z tych materiałów (nie ujęte w innych klasach), torby podróżne, parasolki, parasole, teczki, tornistry, **20** wyroby (nie ujęte w innych klasach) z drewna, korka, trzciny, wikliny, rogu, kości słoniowej, bursztynu, imitacji tych surowców lub z tworzyw sztucznych, **24** tekstylia i wyroby włókiennicze nie ujęte w innych klasach, **25** odzież, obuwie, nakrycia głowy, **28** gry i zabawki, artykuły sportowe i gimnastyczne nie ujęte w innych klasach, ozdoby choinkowe, karty do gry, **29** mięso, ryby, drób, dziczyzna, ekstrakty mięsne, konserwowane, suszone i gotowane owoce i warzywa, galaretki, dżemy, kompoty, jaja, mleko, produkty mleczne, oleje i tłuszcze jadalne, **30** herbata, kakao, cukier, ryż, produkty zbożowe, wyroby cukiernicze i słodczyce, lody, miód, proszek do pieczenia, **32** wody mineralne i gazowane oraz inne napoje bezalkoholowe, napoje owocowe i soki owocowe, syropy, **35** usługi reklamowe i produkcja reklam telewizyjnych, radiowych i kinowych, organizacja wystaw handlowych i reklamowych, dystrybucja materiałów reklamowych, **38** przekazywanie fonii i/lub wizji, produkcja i rozpowszechnianie programów telewizyjnych lub radiowych, zbieranie i przekazywanie wiadomości, usługi w zakresie organizowania systemów transmisyjnych, **41** produkcja programów telewizyjnych lub radiowych, organizowanie imprez artystycznych, estradowych,

cznych, **24** tekstylia i wyroby włókiennicze nie ujęte w innych klasach, **25** odzież, obuwie, nakrycia głowy, **28** gry i zabawki, artykuły sportowe i gimnastyczne nie ujęte w innych klasach, ozdoby choinkowe, karty do gry, **29** mięso, ryby, drób, dziczyzna, ekstrakty mięsne, konserwowane, suszone i gotowane owoce i warzywa, galaretki, dżemy, kompoty, jaja, mleko, produkty mleczne, oleje i tłuszcze jadalne, **30** herbata, kakao, cukier, ryż, produkty zbożowe, wyroby cukiernicze i słodczyce, lody, miód, proszek do pieczenia, **32** wody mineralne i gazowane oraz inne napoje bezalkoholowe, napoje owocowe i soki owocowe, syropy, **35** usługi reklamowe i produkcja reklam telewizyjnych, radiowych i kinowych, organizacja wystaw handlowych i reklamowych, dystrybucja materiałów reklamowych, **38** przekazywanie fonii i/lub wizji, produkcja i rozpowszechnianie programów telewizyjnych lub radiowych, zbieranie i przekazywanie wiadomości, usługi w zakresie organizowania systemów transmisyjnych, **41** produkcja programów telewizyjnych lub radiowych, organizowanie imprez artystycznych, estradowych, sportowych, rekreacyjnych, usługi w zakresie organizowania nauki i szkoleń, organizowanie imprez o charakterze edukacyjnym i kulturalnym, usługi wynajmu dekoracji, kostiumów i rekwizytów oraz studiów nagrań, a także wypożyczania sprzętu radiowego, telewizyjnego, kinematograficznego i nagrań, usługi wydawnicze, **42** opracowywanie i wdrażanie programów komputerowych, oprogramowanie komputerowe, wykonywanie opinii i badań w zakresie działalności multimedialnej.

(111) **156703** (220) 2001 01 31 (210) 230849
(151) 2004 09 24
(732) Telewizja Polska S.A., Warszawa, PL.
(540) Niedziela w pościelach

(510), (511) **03** środki wybielające i inne substancje stosowane w praniu, środki czyszczące, mydła, środki perfumeryjne, olejki eteryczne, kosmetyki, płyny do pielęgnacji włosów, środki do czyszczenia zębów, **05** produkty farmaceutyczne, sanitarne, substancje dietetyczne do celów leczniczych, żywność dla niemowląt dietetyczna do celów leczniczych, napoje do celów dietetycznych, plastry, materiały opatrunkowe, środki odkażające, **09** urządzenia i przyrządy: fotograficzne, kinematograficzne, optyczne do celów dydaktycznych, urządzenia do nagrywania, transmisji lub reprodukcji dźwięku, lub obrazu, magnetyczne nośniki danych, płyty (dyski) z nagraniami, automaty sprzedające i mechanizmy do urządzeń uruchamianych przez wrzucenie monety, maszyny liczące, sprzęt przetwarzający dane i komputery, gry komputerowe i telewizyjne, **15** instrumenty muzyczne, szafy grające, **16** wydawnictwa, czasopisma, książki, albumy, broszury, periodyki i inne publikacje, papier, tkanina i wyroby z tych materiałów nie ujęte w innych klasach, fotografie, materiały fotograficzne, materiały piśmienne, kleje do materiałów piśmiennych lub do celów domowych, materiały szkoleniowe i instruktażowe, materiały z tworzyw sztucznych do pakowania (nie ujęte w innych klasach), **18** skóra i imitacje skóry, wyroby z tych materiałów (nie ujęte w innych klasach), torby podróżne, parasolki, parasole, teczki, tornistry, **20** wyroby (nie ujęte w innych klasach) z drewna, korka, trzciny, wikliny, rogu, kości słoniowej, bursztynu, imitacji tych surowców lub z tworzyw sztucznych, **24** tekstylia i wyroby włókiennicze nie ujęte w innych klasach, **25** odzież, obuwie, nakrycia głowy, **28** gry i zabawki, artykuły sportowe i gimnastyczne nie ujęte w innych klasach, ozdoby choinkowe, karty do gry, **29** mięso, ryby, drób, dziczyzna, ekstrakty mięsne, konserwowane, suszone i gotowane owoce i warzywa, galaretki, dżemy, kompoty, jaja, mleko, produkty mleczne, oleje i tłuszcze jadalne, **30** herbata, kakao, cukier, ryż, produkty zbożowe, wyroby cukiernicze i słodczyce, lody, miód, proszek do pieczenia, **32** wody mineralne i gazowane oraz inne napoje bezalkoholowe, napoje owocowe i soki owocowe, syropy, **35** usługi reklamowe i produkcja reklam telewizyjnych, radiowych i kinowych, organizacja wystaw handlowych i reklamowych, dystrybucja materiałów reklamowych, **38** przekazywanie fonii i/lub wizji, rozpowszechnianie programów telewizyjnych lub radiowych, zbieranie i przekazywanie wiadomości, usługi w zakresie organizowania systemów transmisyjnych, **41** produkcja programów telewizyjnych lub radiowych, organizowanie imprez artystycznych, estradowych,

sportowych, rekreacyjnych, usługi w zakresie organizowania nauki i szkoleń, organizowanie imprez o charakterze edukacyjnym i kulturalnym, usługi wynajmu dekoracji, kostiumów i rekwizytów oraz studiów nagrań, a także wypożyczania sprzętu radiowego, telewizyjnego, kinematograficznego i nagrań, usługi wydawnicze, **42** opracowywanie i wdrażanie programów komputerowych, oprogramowanie komputerowe, wykonywanie opinii i badań w zakresie działalności multimedialnej.

(111) **156704** (220) 2001 01 31 (210) 230850
(151) 2004 09 24

(732) Telewizja Polska S.A., Warszawa, PL.

(540) Piątek-koniec i początek

(510), (511) **03** środki wybielające i inne substancje stosowane w praniu, środki czyszczące, mydła, środki perfumeryjne, olejki eteryczne, kosmetyki, płyny do pielęgnacji włosów, środki do czyszczenia zębów, **05** produkty farmaceutyczne, sanitarne, substancje dietetyczne do celów leczniczych, żywność dla niemowląt dietetyczna do celów leczniczych, napoje do celów dietetycznych, plastry, materiały opatrunkowe, środki odkażające, **09** urządzenia i przyrządy: fotograficzne, kinematograficzne, optyczne do celów dydaktycznych, urządzenia do nagrywania, transmisji lub reprodukcji dźwięku, lub obrazu, magnetyczne nośniki danych, płyty (dyski) z nagraniami, automaty sprzedające i mechanizmy do urządzeń uruchamianych przez wrzucenie monety, maszyny liczące, sprzęt przetwarzający dane i komputery, gry komputerowe i telewizyjne, **15** instrumenty muzyczne, szafy grające, **16** wydawnictwa, czasopisma, książki, albumy, broszury, periodyki i inne publikacje, papier, tektura i wyroby z tych materiałów nie ujęte w innych klasach, fotografie, materiały fotograficzne, materiały piśmienne, kleje do materiałów piśmiennych lub do celów domowych, materiały szkoleniowe i instruktażowe, materiały z tworzyw sztucznych do pakowania (nie ujęte w innych klasach), **18** skóra i imitacje skóry, wyroby z tych materiałów (nie ujęte w innych klasach), torby podróżne, parasolki, parasole, teczki, tornistry, **20** wyroby (nie ujęte w innych klasach) z drewna, korka, trzciny, wikliny, rogu, kości słoniowej, bursztynu, imitacji tych surowców lub z tworzyw sztucznych, **24** tekstylia i wyroby włókiennicze nie ujęte w innych klasach, **25** odzież, obuwie, nakrycia głowy, **28** gry i zabawki, artykuły sportowe i gimnastyczne nie ujęte w innych klasach, ozdoby choinkowe, karty do gry, **29** mięso, ryby, drób, dziczyzna, ekstrakty mięsne, konserwowane, suszone i gotowane owoce i warzywa, galaretka, dżemy, kompoty, jaja, mleko, produkty mleczne, oleje i tłuszcze jadalne, **30** herbata, kakao, cukier, ryż, produkty zbożowe, wyroby cukiernicze i słodczyce, lody, miód, proszek do pieczenia, **32** wody mineralne i gazowane oraz inne napoje bezalkoholowe, napoje owocowe i soki owocowe, syropy, **35** usługi reklamowe i produkcja reklam telewizyjnych, radiowych i kinowych, organizacja wystaw handlowych i reklamowych, dystrybucja materiałów reklamowych, **38** przekazywanie fonii i/lub wizji, produkcja i rozpowszechnianie programów telewizyjnych lub radiowych, zbieranie i przekazywanie wiadomości, usługi w zakresie organizowania systemów transmisyjnych, **41** produkcja programów telewizyjnych lub radiowych, organizowanie imprez artystycznych, estradowych, sportowych, rekreacyjnych, usługi w zakresie organizowania nauki i szkoleń, organizowanie imprez o charakterze edukacyjnym i kulturalnym, usługi wynajmu dekoracji, kostiumów i rekwizytów oraz studiów nagrań, a także wypożyczania sprzętu radiowego, telewizyjnego, kinematograficznego i nagrań, usługi wydawnicze, **42** opracowywanie i wdrażanie programów komputerowych, oprogramowanie komputerowe, wykonywanie opinii i badań w zakresie działalności multimedialnej.

(111) **156705** (220) 2001 01 31 (210) 230851
(151) 2004 09 24

(732) Telewizja Polska S.A., Warszawa, PL.

(540) Kraina Tośmo

(510), (511) **03** środki wybielające i inne substancje stosowane w praniu, środki czyszczące, mydła, środki perfumeryjne, olejki eteryczne, kosmetyki, płyny do pielęgnacji włosów, środki do czy-

szczenia zębów, **05** produkty farmaceutyczne, sanitarne, substancje dietetyczne do celów leczniczych, żywność dla niemowląt dietetyczna do celów leczniczych, napoje do celów dietetycznych, plastry, materiały opatrunkowe, środki odkażające, **09** urządzenia i przyrządy: fotograficzne, kinematograficzne, optyczne do celów dydaktycznych, urządzenia do nagrywania, transmisji lub reprodukcji dźwięku, lub obrazu, magnetyczne nośniki danych, płyty (dyski) z nagraniami, automaty sprzedające i mechanizmy do urządzeń uruchamianych przez wrzucenie monety, maszyny liczące, sprzęt przetwarzający dane i komputery, gry komputerowe i telewizyjne, **15** instrumenty muzyczne, szafy grające, **16** wydawnictwa, czasopisma, książki, albumy, broszury, periodyki i inne publikacje, papier, tektura i wyroby z tych materiałów nie ujęte w innych klasach, fotografie, materiały fotograficzne, materiały piśmienne, kleje do materiałów piśmiennych lub do celów domowych, materiały szkoleniowe i instruktażowe, materiały z tworzyw sztucznych do pakowania (nie ujęte w innych klasach), **18** skóra i imitacje skóry, wyroby z tych materiałów (nie ujęte w innych klasach), torby podróżne, parasolki, parasole, teczki, tornistry, **20** wyroby (nie ujęte w innych klasach) z drewna, korka, trzciny, wikliny, rogu, kości słoniowej, bursztynu, imitacji tych surowców lub z tworzyw sztucznych, **24** tekstylia i wyroby włókiennicze nie ujęte w innych klasach, **25** odzież, obuwie, nakrycia głowy, **28** gry i zabawki, artykuły sportowe i gimnastyczne nie ujęte w innych klasach, ozdoby choinkowe, karty do gry, **29** mięso, ryby, drób, dziczyzna, ekstrakty mięsne, konserwowane, suszone i gotowane owoce i warzywa, galaretka, dżemy, kompoty, jaja, mleko, produkty mleczne, oleje i tłuszcze jadalne, **30** herbata, kakao, cukier, ryż, produkty zbożowe, wyroby cukiernicze i słodczyce, lody, miód, proszek do pieczenia, **32** wody mineralne i gazowane oraz inne napoje bezalkoholowe, napoje owocowe i soki owocowe, syropy, **35** usługi reklamowe i produkcja reklam telewizyjnych, radiowych i kinowych, organizacja wystaw handlowych i reklamowych, dystrybucja materiałów reklamowych, **38** przekazywanie fonii i/lub wizji, rozpowszechnianie programów telewizyjnych lub radiowych, zbieranie i przekazywanie wiadomości, usługi w zakresie organizowania systemów transmisyjnych, **41** produkcja programów telewizyjnych lub radiowych, organizowanie imprez artystycznych, estradowych, sportowych, rekreacyjnych, usługi w zakresie organizowania nauki i szkoleń, organizowanie imprez o charakterze edukacyjnym i kulturalnym, usługi wynajmu dekoracji, kostiumów i rekwizytów oraz studiów nagrań, a także wypożyczania sprzętu radiowego, telewizyjnego, kinematograficznego i nagrań, usługi wydawnicze, **42** opracowywanie i wdrażanie programów komputerowych, oprogramowanie komputerowe, wykonywanie opinii i badań w zakresie działalności multimedialnej.

(111) **156706** (220) 2001 01 31 (210) 230852
(151) 2004 09 24

(732) Telewizja Polska Spółka Akcyjna, Warszawa, PL.

(540) Gminobranie

(510), (511) **03** środki wybielające i inne substancje stosowane w praniu, środki czyszczące, mydła, środki perfumeryjne, olejki eteryczne, kosmetyki, płyny do pielęgnacji włosów, środki do czyszczenia zębów, **05** produkty farmaceutyczne, sanitarne, substancje dietetyczne do celów leczniczych, żywność dla niemowląt dietetyczna do celów leczniczych, napoje do celów dietetycznych, plastry, materiały opatrunkowe, środki odkażające, **09** urządzenia i przyrządy: fotograficzne, kinematograficzne, optyczne do celów dydaktycznych, urządzenia do nagrywania, transmisji lub reprodukcji dźwięku, lub obrazu, magnetyczne nośniki danych, płyty (dyski) z nagraniami, automaty sprzedające i mechanizmy do urządzeń uruchamianych przez wrzucenie monety, maszyny liczące, sprzęt przetwarzający dane i komputery, gry komputerowe i telewizyjne, **15** instrumenty muzyczne, szafy grające, **16** wydawnictwa, czasopisma, książki, albumy, broszury, periodyki i inne publikacje, papier, tektura i wyroby z tych materiałów nie ujęte w innych klasach, fotografie, materiały fotograficzne, materiały piśmienne, kleje do materiałów piśmiennych lub do celów domowych, materiały szkoleniowe i instruktażowe, materiały z tworzyw sztucznych do pakowania nie ujęte w innych klasach, **18** skóra i imitacje skóry,

wyroby z tych materiałów (nie ujęte w innych klasach), torby podróżne, parasolki, parasole, teczki, tornistry, **20** wyroby (nie ujęte w innych klasach) z drewna, korka, trzciny, wikliny, rogu, kości słoniowej, bursztynu, imitacji tych surowców lub z tworzyw sztucznych, **24** tekstylia i wyroby włókiennicze nie ujęte w innych klasach, **25** odzież, obuwie, nakrycia głowy, **28** gry i zabawki, artykuły sportowe i gimnastyczne nie ujęte w innych klasach, ozdoby choinkowe, karty do gry, **29** mięso, ryby, drób, dziczyzna, ekstrakty mięsne, konserwowane, suszone i gotowane owoce i warzywa, galaretka, dżemy, kompoty, jaja, mleko, produkty mleczne, oleje i tłuszcze jadalne, **30** herbata, kakao, cukier, ryż, produkty zbożowe, wyroby cukiernicze i słodczyce, lody, miód, proszek do pieczenia, **32** wody mineralne i gazowane oraz inne napoje bezalkoholowe, napoje owocowe i soki owocowe, syropy, **35** usługi reklamowe i produkcja reklam telewizyjnych, radiowych i kinowych, organizacja wystaw handlowych i reklamowych, dystrybucja materiałów reklamowych, **38** przekazywanie fonii i/lub wizji, rozpowszechnianie programów telewizyjnych lub radiowych, zbieranie i przekazywanie wiadomości, usługi w zakresie organizowania systemów transmisyjnych, **41** produkcja programów telewizyjnych lub radiowych, organizowanie imprez artystycznych, estradowych, sportowych, rekreacyjnych, usługi w zakresie organizowania nauki i szkoleń, organizowanie imprez o charakterze edukacyjnym i kulturalnym, usługi wynajmu dekoracji, kostiumów i rekwizytów oraz studiów nagrań, a także wypożyczania sprzętu radiowego, telewizyjnego, kinematograficznego i nagrań, usługi wydawnicze, **42** opracowywanie i wdrażanie programów komputerowych, oprogramowanie komputerowe, wykonywanie opinii i badań w zakresie działalności multimedialnej.

(111) **156707** (220) 2001 02 02 (210) 230950
(151) 2004 09 17
(732) DLA, Leeds LS1 4BY, GB.
(540) DLA

(510), (511) **35** usługi doradztwa biznesowego, usługi konsultacji biznesowych, usługi dotyczące lobbingu, usługi informacji biznesowej, usługi rekrutacyjne, usługi doradztwa dotyczącego zatrudnienia, **41** usługi dotyczące edukacji i organizacji szkoleń (kursów), **42** usługi prawne, usługi konsultacyjne dotyczące własności intelektualnej, patentów, znaków towarowych i wzorów zdobniczych, usługi dotyczące zarządzania prawami autorskimi, usługi dotyczące licencji z zakresu własności intelektualnej, usługi profesjonalnych konsultacji, wszystkie odnoszące się do usług prawnych, usług dotyczących własności intelektualnej, usług dotyczących licencji, usług dotyczących poszukiwań i badań, ustanawiania, przestrzegania, utrzymywania i wykorzystywania patentów i znaków towarowych oraz innych praw własności intelektualnej, usługi świadczenia informacji prawnej.

(111) **156708** (220) 2001 02 01 (210) 230984
(151) 2004 09 07
(732) Browary Łódzkie SA, Łódź, PL.
(540) KARL ŁÓDZKI
(510), (511) **32** piwo, napoje bezalkoholowe.

(111) **156709** (220) 2001 02 01 (210) 230986
(151) 2004 09 07
(732) Browary Łódzkie SA, Łódź, PL.
(540) AUGUST BROWARY ŁÓDZKIE 1867
(510), (511) **32** piwo, napoje bezalkoholowe.

(111) **156710** (220) 2001 02 02 (210) 231001
(151) 2004 09 21
(732) Wielobranżowe Przedsiębiorstwo Produkcyjno-Handlowe Import-Export „ELENA” Franciszek Siegień, Kokanin, PL.
(540) polan
(510), (511) **30** wyroby cukiernicze, wyroby piekarnicze, chleb, bułki, pieczywo tostowe, suchary, mąka, makaron, zaczyn drożd-

zowy, drożdże, enzymy do ciast i pieczywa, kultury starterowe bakterii stosowane w przemyśle piekarniczym, esencje do artykułów żywnościowych.

(111) **156711** (220) 2001 02 05 (210) 231124
(151) 2004 11 09
(732) „WCT” Dariusz Maciejewski, Poznań, PL.

(540) happy events
(510), (511) **35** usługi w zakresie prowadzenia hurtowni i sklepów z następującymi towarami: sprzęt sportowy i turystyczny, odzież sportowa i turystyczna, używany sprzęt sportowy i turystyczny, **39** usługi biura turystycznego, usługi pilotażu, rezerwacja miejsc podróży, **41** usługi w zakresie organizowania i prowadzenia imprez integracyjno-rekreacyjnych, sportowych, rozrywkowych, kulturalnych i pielgrzymkowych, usługi organizowania i prowadzenia programów szkoleniowych, konsultingowych, konferencji, których celem jest promocja turystyki i rekreacji, wypożyczanie sprzętu sportowego /z wyjątkiem pojazdów/, informacja o rekreacji, imprezach kulturalnych i rozrywkowych, **42** usługi w zakresie rezerwacji zakwaterowania i wyżywienia w związku z organizacją imprez turystycznych, kulturalnych, edukacyjnych, sportowych i rekreacyjnych.

(111) **156712** (220) 2001 02 06 (210) 231148
(151) 2004 10 13
(732) Toruńskie Zakłady Materiałów Opatrunkowych Spółka Akcyjna, Toruń, PL.
(540)



Kolory znaku: biały, granatowy, zielony
(531) 24.13, 27.5, 29.1

(510), (511) **44** specjalistyczne zabiegi medyczne, diagnostyka i analityka medyczna, poradnictwo medyczne, usługi w zakresie opieki poszpitalnej.

(111) **156713** (220) 2001 02 07 (210) 231168
(151) 2004 09 27
(732) Politechnika Warszawska, Warszawa, PL.
(540) STYROZOL

(510), (511) **17** materiały izolacyjne wodoszczelne, mieszaniny izolacyjne zapobiegające wilgoci w budynkach, powłoki izolacyjne.

(111) **156714** (220) 2001 02 07 (210) 231179
(151) 2004 10 27
(732) McDonald's Corporation, Oak Brook, US.
(540) WIEPRZMAC

(510), (511) **29** mięso, wyroby z mleka, jadalne oleje i tłuszcze, warzywa konserwowane, gotowane i suszone warzywa, **30** mąka, preparaty zbożowe, przyprawy, wyroby piekarnicze, drożdże, proszki do pieczenia, sól, musztarda, ocet, sosy, **31** świeże warzywa, **43** usługi gastronomiczne w zakresie barów szybkiej obsługi.

(111) **156715** (220) 2001 02 07 (210) 231180
(151) 2004 10 27
(732) McDonald's Corporation, Oak Brook, US.
(540) WIEŚMAC

(510), (511) **29** mięso, wyroby z mleka, jadalne oleje i tłuszcze, warzywa konserwowane, gotowane i suszone warzywa, **30** mąka,

preparaty zbożowe, przyprawy, wyroby piekarnicze, drożdże, proszki do pieczenia, sól, musztarda, ocet, sosy, **31** świeże warzywa, **43** usługi gastronomiczne w zakresie barów szybkiej obsługi.

(111) **156716** (220) 2001 02 07 (210) 231192
(151) 2004 09 27
(732) EG-Fleischwarenfabrik Dieter Hein GmbH und Co. KG, Hasbergen, DE.
(540)



Kolory znaku: biały, czerwony, niebieski
(531) 26.4, 27.5, 29.1

(510), (511) **29** mięso, wyroby mięsne i wędliniarskie gotowe do spożycia, mięso, wyroby mięsne i wędliniarskie głęboko mrożone, porcje zawierające mięso, wędliny, chleb, bułki i świeże jarzyny w różnych kombinacjach, **30** chleb i bułki, **31** świeże jarzyny.

(111) **156717** (220) 2001 02 08 (210) 231232
(151) 2004 09 17
(732) Pharmapol Arzneimittelvertrieb -GmbH, Dägeling, DE.
(540) Bronchomed

(510), (511) **05** preparaty farmaceutyczne, weterynaryjne i sanitarne, dietetyczne substancje do użytku medycznego, żywność dla niemowląt, plastry, materiały opatrunkowe, materiały do plombowania zębów, woski dentystyczne, środki dezynfekujące.

(111) **156718** (220) 2001 02 09 (210) 231322
(151) 2004 10 07
(732) Reckitt & Colman (Overseas) Limited, Hull, GB.
(540) DUSTGUARD

(510), (511) **03** preparaty do czyszczenia i polerowania, preparaty antystatyczne, **21** nieelektryczne narzędzia kuchenne, grzebienie, gąbki, materiały szczotkarskie (z wyjątkiem pędzli malarskich) miotły, zmiotki, sprzęt do czyszczenia, szmatki do czyszczenia i odkurzenia, szmatki impregnowane detergentem do czyszczenia, wełna stalowa, materiały polerujące, skórki do polerowania, pojemniki do gospodarstwa domowego.

(111) **156719** (220) 2001 02 12 (210) 231519
(151) 2004 09 27
(732) PRESSPUBLICA Spółka z o.o., Warszawa, PL.
(540)

DOBRAFirma

Kolory znaku: czarny, czerwony
(531) 27.5, 29.1

(510), (511) **09** programy komputerowe, **16** dzienniki i czasopisma, książki, fotografie.

(111) **156720** (220) 2001 02 12 (210) 231521
(151) 2004 09 15
(732) Przedsiębiorstwo Wielobranżowe „KRYSTIAN” Krzysztof Małecki, Przysucha, PL.
(540)



Kolory znaku: granatowy, czerwony
(531) 26.1, 27.5, 29.1

(510), (511) **09** odzież chroniąca przed wypadkami i ogniem, rękawice do ochrony przed wypadkami, **25** bielizna osobista, czapki, kapelusze, chustki, berety, kalosze, buty, ubrania wierzchnie: bluzy, fartuchy, kamizelki, koszule, kufajki, kombinezony, kurtki, mundury, palta, płaszcze, spodnice, spodnie, **35** prowadzenie hurtowni/sklepu z towarami: odzież ochronna i robocza, bielizna pościelowa, ręczniki i ścierki, pokrowce na odzież i siedzenia pojazdów oraz towary chroniące przed wypadkami i ogniem: kaski ochronne, maski ochronne dla robotników, nakolanniki dla robotników, osłony przeciwosłepieniowe, kamizelki ratunkowe, kapoki, maski spawalnicze, okulary, ochronniki słuchu i dróg oddechowych.

(111) **156721** (220) 2001 02 16 (210) 231648
(151) 2004 09 21
(732) LOGIFACT Krystyna Bobińska, Warszawa, PL.
(540)

logi fact

Kolory znaku: szary, czerwony
(531) 27.5, 29.1

(510), (511) **42** usługi projektowe systemów logistycznych, doradztwo związane z tworzeniem, eksploatacją, rozwojem, adaptacją systemów logistycznych, tworzenie i wdrażanie oprogramowania komputerów w dziedzinie logistyki.

(111) **156722** (220) 2001 02 15 (210) 231677
(151) 2004 10 01
(732) AVITA S.A., Brzesko, PL.
(540) hit karpacki
(510), (511) **33** napoje alkoholowe, wino, koktajle.

(111) **156723** (220) 2001 02 19 (210) 231782
(151) 2004 09 29
(732) Rudolf Wild GmbH & Co. KG, Eppenheim, DE.
(540)



(531) 1.3, 26.1, 27.5

(510), (511) **30** naturalne środki słodzące pochodzenia owocowego w postaci płynu, proszku, tabletek lub granulatu, również z dodatkiem słodzików.

(111) **156724** (220) 2001 02 21 (210) 231884
(151) 2004 10 13
(732) THE COCA-COLA COMPANY, Atlanta, US.
(540) CAPPY EXTRA TAK JAK TY
(510), (511) **32** wody mineralne i gazowane oraz inne napoje bezalkoholowe, napoje owocowe i soki owocowe, syropy i inne preparaty do produkcji napojów.

(111) **156725** (220) 2001 02 22 (210) 231938
(151) 2004 09 21
(732) „FIAT Ubezpieczenia Życiowe” Spółka Akcyjna, Warszawa, PL.
(540) FUTURO Solo
(510), (511) **36** usługi ubezpieczeniowe.

(111) **156726** (220) 2001 02 22 (210) 231940
(151) 2004 09 21

(732) „FIAT Ubezpieczenia Życiowe” Spółka Akcyjna,
Warszawa, PL.
(540) ANNALIS
(510), (511) **36** usługi ubezpieczeniowe.

(111) **156727** (220) 2001 02 22 (210) 231941
(151) 2004 09 21
(732) „FIAT Ubezpieczenia Życiowe” Spółka Akcyjna,
Warszawa, PL.
(540) TERMINUS
(510), (511) **36** usługi ubezpieczeniowe.

(111) **156728** (220) 2001 02 22 (210) 231942
(151) 2004 09 21
(732) „FIAT Ubezpieczenia Życiowe” Spółka Akcyjna,
Warszawa, PL.
(540) TERMINUS PLUS
(510), (511) **36** usługi ubezpieczeniowe.

(111) **156729** (220) 2001 02 22 (210) 231943
(151) 2004 09 21
(732) „FIAT Ubezpieczenia Życiowe” Spółka Akcyjna,
Warszawa, PL.
(540) Życie Plus
(510), (511) **36** usługi ubezpieczeniowe.

(111) **156730** (220) 2001 02 22 (210) 231944
(151) 2004 11 02
(732) FIAT Ubezpieczenia Życiowe Spółka Akcyjna, Warszawa, PL.
(540) INWESTOR
(510), (511) **36** usługi ubezpieczeniowe.

(111) **156731** (220) 2001 02 22 (210) 231945
(151) 2004 11 02
(732) FIAT Ubezpieczenia Życiowe Spółka Akcyjna, Warszawa, PL.
(540) INWESTOR Solo
(510), (511) **36** usługi ubezpieczeniowe.

(111) **156732** (220) 2001 02 22 (210) 231947
(151) 2004 09 21
(732) „FIAT Ubezpieczenia Życiowe” Spółka Akcyjna,
Warszawa, PL.
(540) AKADEMIK
(510), (511) **36** usługi ubezpieczeniowe.

(111) **156733** (220) 2001 02 22 (210) 231964
(151) 2004 10 11
(732) Uniroyal Chemical Company, Inc. (a Delaware corporation),
Middlebury, US.
(540) CRUSOE
(510), (511) **05** fungicydy.

(111) **156734** (220) 2001 02 22 (210) 231965
(151) 2004 10 11
(732) Uniroyal Chemical Company, Inc. (a Delaware corporation),
Middlebury, US.
(540) ADOBE
(510), (511) **05** fungicydy.

(111) **156735** (220) 2001 02 22 (210) 231968
(151) 2004 09 21
(732) DePuy, Inc. (a Delaware corporation), Warsaw, US.

(540) PRESERVATION
(510), (511) **10** urządzenia medyczne, włączając protezy kolanowe
i instrumenty chirurgiczne do wszczepiania protez kolanowych.

(111) **156736** (220) 2001 02 22 (210) 231973
(151) 2004 10 11
(732) Promat Fyreguard Pty Ltd, Mile End, AU.
(540) UniCollar
(510), (511) **09** kołnierze ognioochronne do rur, kołnierze odgra-
dzające przeciwogniowe, urządzenia do ochrony przeciwogniowej
stosowane w budynkach.

(111) **156737** (220) 2001 02 26 (210) 232187
(151) 2004 09 21
(732) Przedsiębiorstwo Wielobranżowe „SOLBET”
Spółka z ograniczoną odpowiedzialnością, Solec Kujawski, PL.
(540) SOLBET 1954
Kolory znaku: niebieski, czerwony, biały, żółty, czarny, zielony
(510), (511) **01** klejowe zaprawy murarskie do cienkich spoin, **19**
zaprawy murarskie.

(111) **156738** (220) 2001 02 28 (210) 232214
(151) 2004 09 30
(732) NBTY, Inc., Bohemia, US.
(540)



Kolory znaku: czerwony, biały, czarny, zielony
(531) 5.5, 26.4, 26.11, 27.5, 29.1
(510), (511) **05** witaminy, minerały i dodatki odżywcze.

(111) **156739** (220) 2001 02 28 (210) 232220
(151) 2004 09 13
(732) NBTY, INC., Bohemia, US.
(540)



(531) 1.3, 5.1, 26.1, 26.4, 27.5
(510), (511) **05** witaminy, mikroelementy, dodatki odżywcze za-
warte w kl.05.

(111) **156740** (220) 2001 02 28 (210) 232228
(151) 2004 09 13
(732) NBTY, Inc., Bohemia, US.
(540)



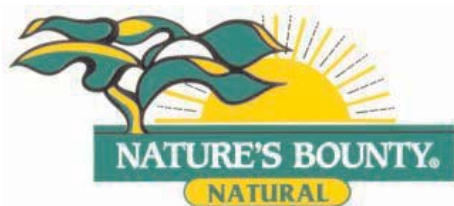
(531) 1.15, 5.3, 26.4, 26.13, 27.5
(510), (511) **05** witaminy, mikroelementy, dodatki odżywcze za-
warte w kl.05.

(111) **156741** (220) 2001 02 28 (210) 232229
 (151) 2004 09 13
 (732) NBTY, Inc., Bohemia, US.
 (540)



Kolory znaku: żółty, biały, zielony, czarny
 (531) 1.15, 5.3, 26.4, 26.13, 27.5, 29.1
 (510), (511) **05** witaminy, mikroelementy, dodatki odżywcze zawarte w kl.05.

(111) **156742** (220) 2001 02 28 (210) 232230
 (151) 2004 09 13
 (732) NBTY, Inc., Bohemia, US.
 (540)



Kolory znaku: żółty, czarny, zielony, biały
 (531) 1.3, 5.1, 26.1, 26.4, 27.5, 29.1
 (510), (511) **05** witaminy, mikroelementy, dodatki odżywcze zawarte w kl.05.

(111) **156743** (220) 2001 02 28 (210) 232233
 (151) 2004 09 17
 (732) Bank Gospodarki Żywnościowej S.A., Warszawa, PL.
 (540)



Kolory znaku: czerwony, czarny, żółty
 (531) 24.17, 26.3, 27.5, 29.1
 (510), (511) **36** usługi bankowe i finansowe, usługi związane z kontami osobistymi oraz kartami płatniczymi.

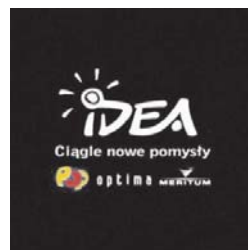
(111) **156744** (220) 2001 03 02 (210) 232324
 (151) 2004 10 08
 (732) E plus M Spółka z o.o., Stara Iwiczna, PL.
 (540) MGD Jet d'or

(510), (511) **03** środki piorące, środki czyszczące, mydła, kosmetyki, perfumy, wody zapachowe, wody toaletowe, artykuły perfumeryjne, pasta do zębów, dezodoranty, **18** kufry, walizy, teczki, parasole, plecaki, sakwy, torebki, torby, portfele ze skóry, **25** ubrania, obuwie, nakrycia głowy, bielizna, rajstopy, pończochy.

(111) **156745** (220) 2001 03 02 (210) 232327
 (151) 2004 10 08
 (732) E plus M Spółka z o.o., Stara Iwiczna, PL.
 (540) sayonara

(510), (511) **03** środki piorące, środki czyszczące, mydła, kosmetyki, perfumy, wody zapachowe, wody toaletowe, artykuły perfumeryjne, pasta do zębów, dezodoranty, **18** kufry, walizy, teczki, parasole, plecaki, sakwy, torebki, torby, portfele ze skóry, **25** ubrania, obuwie, nakrycia głowy, bielizna, rajstopy, pończochy.

(111) **156746** (220) 2001 03 02 (210) 232335
 (151) 2004 09 24
 (732) PTK Centertel Spółka z o.o., Warszawa, PL.
 (540)



Kolory znaku: biały, żółty, czerwony, granatowy, czarny
 (531) 1.3, 27.5, 29.1

(510), (511) **09** urządzenia i przyrządy naukowe, żeglarskie, geodezyjne, elektryczne, elektroniczne, fotograficzne, kinematograficzne, optyczne, wagowe, pomiarowe, sygnalizacyjne, kontrolne, do ratowania życia, do celów dydaktycznych, urządzenia do nagrywania, transmisji lub reprodukcji dźwięku lub obrazu, magnetyczne nośniki danych, płyty (dyski) z nagraniami, automaty sprzedające i mechanizmy do urządzeń uruchamianych przez wrzucenie monety, kasy sklepowe, maszyny liczące, sprzęt przetwarzający dane i komputery, urządzenia do gaszenia ognia, **38** usługi telekomunikacyjne.

(111) **156747** (220) 2001 03 02 (210) 232336
 (151) 2004 09 24
 (732) PTK Centertel Spółka z o.o., Warszawa, PL.
 (540)



Kolory znaku: czarny

(531) 1.3, 27.5
 (510), (511) **09** urządzenia i przyrządy naukowe, żeglarskie, geodezyjne, elektryczne, elektroniczne, fotograficzne, kinematograficzne, optyczne, wagowe, pomiarowe, sygnalizacyjne, kontrolne, do ratowania życia, do celów dydaktycznych, urządzenia do nagrywania, transmisji lub reprodukcji dźwięku lub obrazu, magnetyczne nośniki danych, płyty (dyski) z nagraniami, automaty sprzedające i mechanizmy do urządzeń uruchamianych przez wrzucenie monety, kasy sklepowe, maszyny liczące, sprzęt przetwarzający dane i komputery, urządzenia do gaszenia ognia, **38** usługi telekomunikacyjne.

(111) **156748** (220) 2001 03 02 (210) 232367
 (151) 2004 09 28
 (732) NGK SPARK PLUG CO.,LTD., Nagoya City, JP.
 (540)



(531) 1.15, 26.1, 27.5
 (510), (511) **07** aparaty zapłonowe i ich akcesoria będące częściami różnego rodzaju silników spalinowych wewnętrznego spalania, mianowicie świece zapłonowe, osłony świec zapłonowych, prze-

wody elektryczne świec zapłonowych oraz cewki zapłonowe do świec zapłonowych.

(111) **156749** (220) 2001 03 07 (210) 232511
(151) 2004 09 16
(732) EDEN SPRINGS POLAND Spółka z ograniczoną odpowiedzialnością, Krzeszowice, PL.
(540) zadzwon do źródła
(510), (511) **32** woda mineralna.

(111) **156750** (220) 2001 03 08 (210) 232607
(151) 2004 09 21
(732) Harman International Industries, Inc., Northridge, US.
(540)



(531) 27.5
(510), (511) **09** urządzenia i przyrządy: audio, wideo, kinematograficzne, sygnalizacyjne, geodezyjne, pomiarowe, naukowe i optyczne, urządzenia i przyrządy elektryczne i elektroniczne, aparaty do nagrywania, transmisji lub reprodukcji dźwięku i/lub obrazu, magnetyczne nośniki danych, dyski z nagraniami, sprzęt do przetwarzania danych, sprzęt do celów dydaktycznych i szkoleniowych, komputery, oprogramowanie komputerowe, sprzęt komputerowy, komputerowe urządzenia peryferyjne, cyfrowy sprzęt komunikacyjny i oprogramowanie, urządzenia i przyrządy do nagrywania, wytwarzania, transmisji, edycji lub przetwarzania sygnałów audio i/lub wideo, urządzenia do przetwarzania dźwięku, sprzęt o dużej wierności odtwarzania dźwięku i obrazu, komputerowe systemy i aparaty dźwiękowe, systemy głośnikowe, głośniki, komputerowe sieci skrośne, przetworniki, radia, systemy nawigacyjne i telematyczne (zapewniające elektroniczne połączenie między pojazdem a satelitą), aparaty i przyrządy samochodowe, sprzęt do przetwarzania sygnałów, sprzęt do przetwarzania sygnałów cyfrowych, cyfrowe procesory sygnałów głosowych, procesory dźwięku, wzmacniacze, przedwzmacniacze, wzmacniacze mocy, odbiorniki, odbiorniki audio wideo, tunery, procesory kina domowego, odtwarzacze DVD, odtwarzacze dysków kompaktowych, czytniki i odtwarzacze dysków kompaktowych i DVD, odtwarzacze i czytniki dysków optycznych, urządzenia do nagrywania taśm, urządzenia do zdalnego sterowania, głośniki niskotonowe, mikrofony, słuchawki nagłowne, zintegrowane systemy dźwiękowe, telewizory, monitory wizyjne, systemy kina domowego, konsole do miksovania dźwięku, kompresory i procesory dźwięku, korektory graficzne, telefony, zasilacze, kable, akcesoria, części i osprzęt do wszystkich w/w towarów.

(111) **156751** (220) 2001 03 12 (210) 232824
(151) 2004 09 28
(732) SILESIA RYBNIK Spółka z o.o., Rybnik, PL.
(540)



(531) 11.3
(510), (511) **11** garnki kuchenne, grzałki do wody, elementy grzejne do czajników, imbryki elektryczne, pręty do rożna, rożna, szybkowary elektryczne, podgrzewacze do talerzy, **21** wyroby metalowe i emaliowane, mianowicie: brytfanny, cukiernice, czajniczki do herbaty, czarki, dzbanki, formy kuchenne, garnki, rondle i pokrywki do nich, garnki do gotowania na parze, garnki do gotowania w kąpielu wodnej, rondle ciężkie i czterokątne, patelnie, łyżki czerpakowe, cedzidla, baniaki na mleko, dzbanki do kawy, konewki, imbryki, czajniki, miski, miednice, talerze, tace, wiadra, wanienki, naczynia do lodówek, menażki, komplety wyprawowe - ze-

stawy, miski do sałatek i patelnie pokryte teflonem, wyroby ocynkowane, mianowicie wiadra, kotły, wanny owalne, konwie mleczarskie, **35** zgrupowanie na rzecz osób trzecich następujących towarów: grzałki do wody, elementy grzejne do czajników, imbryki elektryczne, pręty do rożna, rożna, szybkowary elektryczne, podgrzewacze do talerzy, wyroby metalowe i emaliowane, mianowicie: brytfanny, cukiernice, czajniczki do herbaty, czarki, dzbanki, formy kuchenne, garnki, rondle i pokrywki do nich, garnki do gotowania na parze, garnki do gotowania w kąpielu wodnej, rondle ciężkie i czterokątne, patelnie, łyżki czerpakowe, cedzidla, baniaki na mleko, dzbanki do kawy, konewki, imbryki, czajniki, miski, miednice, talerze, tace, wiadra, wanienki, naczynia do lodówek, menażki, komplety wyprawowe - zestawy, miski do sałatek i patelnie pokryte teflonem, wyroby ocynkowane, mianowicie wiadra, kotły, wanny owalne, konwie mleczarskie, pozwalające nabywcy wygodnie oglądać i kupować te towary w sklepie i na wyspecjalizowanej stronie Web, dotyczącej sprzedaży artykułów.

(111) **156752** (220) 2001 03 14 (210) 232856
(151) 2004 09 22
(732) Yakira LLC, South River, US.
(540) FUNCTION
(510), (511) **25** odzież, nakrycia głowy i obuwie.

(111) **156753** (220) 2001 03 15 (210) 232929
(151) 2004 09 29
(732) ROHM AND HAAS COMPANY, Philadelphia, US.
(540) OPACOM
(510), (511) **01** chemikalia do produkcji osobistych produktów pielęgnacyjnych, produktów do pielęgnacji skóry, kosmetyków, antyperspirantów, mydeł, produktów do pielęgnacji paznokci, produktów do pielęgnacji włosów, mydeł i produktów do oczyszczania twarzy, ciała i rąk, produktów toaletowych, produktów do konserwacji obuwia oraz produktów czyszczących i detergentów stosowanych w gospodarstwie domowym i w przemyśle.

(111) **156754** (220) 2001 03 15 (210) 232930
(151) 2004 09 29
(732) Estee Lauder Cosmetics Ltd., Agincourt, CA.
(540) LIGHT SOURCE
(510), (511) **03** kosmetyki, produkty toaletowe i produkty zapachowe.

(111) **156755** (220) 2001 03 16 (210) 233075
(151) 2004 11 02
(732) Toruńskie Zakłady Materiałów Opatrunkowych Spółka Akcyjna, Toruń, PL.
(540)

matopat

(531) 27.5
(510), (511) **44** specjalistyczne zabiegi medyczne, diagnostyka i analityka medyczna, poradnictwo medyczne, usługi w zakresie opieki szpitalnej.

(111) **156756** (220) 2001 03 20 (210) 233237
(151) 2004 09 28
(732) Fabryka Specjalistycznych Wyrobów Lakierowych Irena Wójcik, Marta Pociask, Marcin Wójcik, Jan Bogacz, Dębica, PL.
(540) AKSILBET
(510), (511) **02** farby dyspersyjne akrylowo-silikonowe.

(111) **156757** (220) 2001 03 22 (210) 233262
(151) 2004 09 28

(732) Przedsiębiorstwo Produkcyjno-Usługowe „HOLBEX”
Spółka z o.o., Stara Iwiczna, PL.

(540) MENOSOFT

(510), (511) **05** preparaty farmaceutyczne.

(111) **156758** (220) 2001 03 22 (210) 233263
(151) 2004 09 28

(732) Przedsiębiorstwo Produkcyjno-Usługowe „HOLBEX”
Spółka z o.o., Stara Iwiczna, PL.

(540) OYSTERCAL - D

(510), (511) **05** preparaty farmaceutyczne.

(111) **156759** (220) 2001 03 22 (210) 233268
(151) 2004 09 30

(732) BONGRAIN S.A., Viroflay, FR.

(540)



Kolory znaku: kremowy, biały, pomarańczowy, zielony, czerwony,
granatowy, czarny

(531) 25.1, 29.1

(510), (511) **29** mleko, sery i produkty mleczne.

(111) **156760** (220) 2001 03 21 (210) 233288
(151) 2004 09 28

(732) Przedsiębiorstwo Produkcyjno-Handlowo-Usługowe „TESPOL”
Tadeusz Koralewski, Stanisławów Stary, PL.

(540)



Kolory znaku: czarny, biały

(531) 26.2, 26.13, 27.5, 29.1

(510), (511) **25** rajstopy, pończochy, skarpety.

(111) **156761** (220) 2001 03 22 (210) 233357
(151) 2004 10 27

(732) Fabryka Pieczywa Cukierniczego „Kaliszanka” Spółka z o.o.,
Kalisz, PL.

(540)



Kolory znaku: miodowy, żółty, czerwony, biały, beżowy, odcienie
brązowego

(531) 2.5, 25.7, 26.4, 26.5, 27.5, 29.1

(510), (511) **30** wyroby ciastkarskie czekoladowane.

(111) **156762** (220) 2001 03 22 (210) 233359
(151) 2004 10 27

(732) Fabryka Pieczywa Cukierniczego „Kaliszanka” Spółka z o.o.,
Kalisz, PL.

(540)



Kolory znaku: odcienie zielonego, biały, czerwony, ciemny brązowy,
beżowy, żółty

(531) 2.5, 5.7, 25.7, 26.4, 27.5, 29.1

(510), (511) **30** wyroby ciastkarskie czekoladowe.

(111) **156763** (220) 2001 03 23 (210) 233410
(151) 2004 09 23

(732) Zakłady Mechaniczne BUMAR-ŁABĘDY S.A., Gliwice, PL.

(540)



Kolory znaku: czerwony, biały

(531) 3.7, 26.1, 29.1

(510), (511) **06** odlewy, odkuwki, wyroby ślusarskie, sprężyny,
rury szybkozłączne dla górnictwa, szafy pancerne, sejfy, śruby,
07 maszyny dźwigowo-transportowe jak żurawie samojezdne, ma-
szyny i urządzenia do robót ziemnych, budowlanych i drogowych,
ładowarki i części do nich, **12** pojazdy specjalne gaśnicowe, pod-
wozia samochodowe, ciągniki gaśnicowe, przekładanie napędo-
we do pojazdów, części składowe do pojazdów.

(111) **156764** (220) 2001 03 26 (210) 233443
(151) 2004 09 23

(732) May Milch GmbH & Co. KG, Erfstadt, DE.

(540)



(531) 27.5

(510), (511) **29** mięso, ryby, drób i dziczyzna, ekstrakty mięsne,
owoce i warzywa konserwowane, suszone i gotowane, galarety,
konfitury, mus owocowy, jajka, mleko i produkty mleczne, oleje
jadalne i tłuszcze jadalne.

(111) **156765** (220) 2001 03 26 (210) 233524
(151) 2004 10 13

(732) POLIMARKY Spółka z ograniczoną odpowiedzialnością,
Rzeszów, PL.

(540) resdur

(510), (511) **01** tworzywa sztuczne nieprzetworzone, w tym poli-
uretan, **17** tworzywa sztuczne półprzetworzone, w tym poliuretan.

(111) **156766** (220) 2001 03 28 (210) 233549
(151) 2004 10 13

(732) Mars, Inc., McLean, US.

(540)



Kolory znaku: żółty, biały, czerwony, czarny

(531) 24.3, 27.5, 29.1

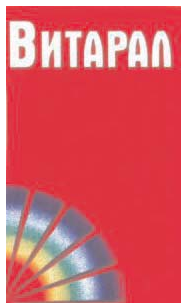
(510), (511) **05** preparaty i substancje weterynaryjne, dodatki do pokarmów dla zwierząt, środki dezynfekcyjne, pestycydy, proszki, spraye i obroże przeciwpchelne dla zwierząt, **31** rolnicze, ogrodnicze i leśne produkty, ziarna i nasiona, wszystkie zawarte w klasie 31, żywe zwierzęta, ptaki i ryby, żywność dla zwierząt, ptaków i ryb, słoń, skorupa mątwy, kości dla psów, ściółka dla zwierząt, świeże warzywa i świeże owoce oraz preparaty zawarte w klasie 31 stosowane jako dodatki do tych pokarmów.

(111) **156767** (220) 2001 03 28 (210) 233590
(151) 2004 09 29
(732) Przedsiębiorstwo Farmaceutyczne „JELFA” Spółka Akcyjna, Jelenia Góra, PL.
(540)



Kolory znaku: czerwony, żółty, zielony, ciemnozielony, jasnoniebieski, biały
(531) 1.15, 27.5, 29.1
(510), (511) **05** preparat wielowitaminowy z dodatkiem soli mineralnych i mikroelementów.

(111) **156768** (220) 2001 03 28 (210) 233591
(151) 2004 10 13
(732) Przedsiębiorstwo Farmaceutyczne „JELFA” Spółka Akcyjna, Jelenia Góra, PL.
(540)



Kolory znaku: biały, czerwony, żółty, zielony, jasnoniebieski, ciemnoniebieski
(531) 1.15, 28.5, 29.1
(510), (511) **05** preparat wielowitaminowy z dodatkiem soli mineralnych i mikroelementów.

(111) **156769** (220) 2001 03 29 (210) 233623
(151) 2004 09 29
(732) Allergan, Inc. (a Delaware corporation), Irvine, US.
(540)



(531) 1.15, 26.2, 27.5
(510), (511) **05** preparaty oftalmologiczne do leczenia alergicznego zapalenia spojówek.

(111) **156770** (220) 2001 03 29 (210) 233624
(151) 2004 09 29
(732) ALLERGAN, INC. (a Delaware corporation), Irvine, US.

(540)



(531) 1.15, 26.2, 27.5
(510), (511) **05** preparaty oftalmologiczne do leczenia alergicznego zapalenia spojówek.

(111) **156771** (220) 2001 03 29 (210) 233625
(151) 2004 09 29
(732) ALLERGAN, INC. (a Delaware corporation), Irvine, US.
(540)



(531) 1.15, 26.2, 27.5
(510), (511) **05** preparaty oftalmologiczne do leczenia alergicznego zapalenia spojówek.

(111) **156772** (220) 2001 03 29 (210) 233640
(151) 2004 09 29
(732) Cantina Sociale Cooperativa di Soave Societa' Cooperativa a Responsabilita' Limitata, Soave (VR), IT.
(540) MAXIMILIAN
(510), (511) **33** napoje alkoholowe (z wyjątkiem piwa).

(111) **156773** (220) 2001 03 29 (210) 233741
(151) 2004 10 07
(732) Wielkopolska Wytwórnia Żywności „PROFI” Spółka Akcyjna, Grabów n/Prosną, PL.
(540)



Kolory znaku: złoty, zielony i jego odcienie, żółty, czerwony, czarny, biały
(531) 3.7, 5.9, 9.1, 26.1, 27.5, 29.1
(510), (511) **29** przetwory z drobiu, paszety drobiowe.

(111) **156774** (220) 2001 03 29 (210) 233742
(151) 2004 10 07
(732) Wielkopolska Wytwórnia Żywności „PROFI” Spółka Akcyjna, Grabów n/ Prosną, PL.
(540)



Kolory znaku: złoty, zielony i jego odcienie, żółty, czerwony, czarny, biały
(531) 3.7, 5.7, 9.1, 26.1, 27.5, 29.1
(510), (511) **29** przetwory z drobiu, paszety drobiowe.

(111) **156775** (220) 2001 03 29 (210) 233743
 (151) 2004 10 07
 (732) Wielkopolska Wytwórnia Żywności PROFİ S.A., Grabów
 n/Prosną, PL.
 (540)



Kolory znaku: złoty, zielony i jego odcienie, żółty, czerwony, czarny, biały

(531) 3.7, 5.7, 9.1, 26.1, 27.5, 29.1

(510), (511) **29** przetwory z drobiu, paszety drobiowe.

(111) **156776** (220) 2001 04 06 (210) 234086
 (151) 2004 10 01
 (732) OSHKOSH B'GOSH, INC., Oshkosh, US.
 (540)



(531) 26.4, 26.11, 27.5

(510), (511) **25** odzież, obuwie i nakrycia głowy.

(111) **156777** (220) 2001 04 06 (210) 234135
 (151) 2004 09 30
 (732) SCANDINAVIAN TOBACCO S.A., Jawornik, PL.
 (540) SAX

(510), (511) **34** wyroby tytoniowe, tytoń, tytoń fajkowy, papierosy, cygara, cygaretki, zapalniczki, zapałki i artykuły dla palących, fajki, papierosnice, popielniczki.

(111) **156778** (220) 2001 04 11 (210) 234263
 (151) 2004 09 21
 (732) Uniroyal Chemical Company, Inc.(Delaware corporation), Middlebury, US.
 (540) SCREEN
 (510), (511) **05** fungicydy.

(111) **156779** (220) 2001 04 12 (210) 234351
 (151) 2004 10 15
 (732) Dow AgroSciences LLC, Indianapolis, US.
 (540) GALERA
 (510), (511) **05** pestycydy, preparaty do zwalczania robactwa, fungicydy, herbicydy i insektycydy.

(111) **156780** (220) 2001 04 13 (210) 234444
 (151) 2004 09 23
 (732) Pfizer Inc., Nowy Jork, US.
 (540) SPIROVAC
 (510), (511) **05** preparaty weterynaryjne.

(111) **156781** (220) 2001 04 13 (210) 234445
 (151) 2004 10 15

(732) PolyOne Belgium SA, Assesse, BE.
 (540) SMARTBATCH
 (510), (511) **02** koncentraty i dodatki barwiące w formie tabletek, granulek, proszku, pasty lub płynu do tworzyw sztucznych.

(111) **156782** (220) 2001 04 13 (210) 234463
 (151) 2004 09 30
 (732) GE.MA.R srl, Casalvieri(Fr), IT.
 (540)

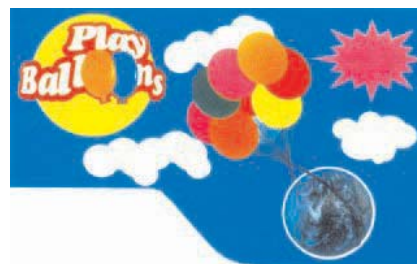


Kolory znaku: niebieski, fioletowy, szary, żółty, biały

(531) 27.5, 29.1

(510), (511) **28** balony do zabawy.

(111) **156783** (220) 2001 04 13 (210) 234464
 (151) 2004 09 30
 (732) GE.MA.R srl, Casalvieri(Fr), IT.
 (540)



Kolory znaku: biały, czerwony, żółty, pomarańczowy, niebieski, różowy, zielony

(531) 1.3, 1.15, 21.1, 27.5, 29.1

(510), (511) **28** balony do zabawy.

(111) **156784** (220) 2001 04 19 (210) 234634
 (151) 2004 10 15
 (732) SIDERCA SOCIEDAD ANÓNIMA INDUSTRIAL Y COMERCIAL, Buenos Aires, AR.
 (540)



Kolory znaku: szary, karmazynowy, zielony, niebieski

(531) 26.11, 27.5, 29.1

(510), (511) **06** metale nieszlachetne i ich stopy, budowlane materiały metalowe, przenośne metalowe konstrukcje budowlane, materiały metalowe do budowy torów kolejowych, przewody nieelektryczne i przewody drutowe z metali nieszlachetnych, drobne wyroby żelazne, pojedyncze drobne wyroby metalowe, rury i tuby metalowe, kasy pancerne, towary z metali nieszlachetnych nie ujęte w innych klasach, rudy (kruszce).

(111) **156785** (220) 2001 04 19 (210) 234700
 (151) 2004 11 09
 (732) „Novita” Spółka Akcyjna, Zielona Góra, PL.

(540)



Kolory znaku: biały, niebieski

(531) 27.5, 29.1

(510), (511) **21** włókiennicze ściereczki do mycia, polerowania, czyszczenia i usuwania kurzu, czyszciva włókiennicze do usuwania zabrudzeń smarami, farbami, lakierami, olejami.(111) **156786** (220) 2001 04 23 (210) 234850

(151) 2004 10 15

(732) „ALGLOB” Spółka z ograniczoną odpowiedzialnością, Poznań, PL.

(540) alglob

(510), (511) **06** metalowe materiały budowlane: profile aluminiowe do wykonywania ścian, fasad, elewacji, dachów, świetlików, okien, witryn, drzwi i konstrukcji przestrzennych, parapety metalowe, drzwi metalowe, metalowy osprzęt do drzwi, okna metalowe, metalowy osprzęt do okien, rolety metalowe, daszki metalowe, pokrycia dachowe metalowe, sufity metalowe, ściany-płyty metalowe, **19** stolarka budowlana niemetalowa, parapety niemetalowe, szkło budowlane, rolety z tworzyw sztucznych, profile z tworzyw sztucznych i profile drewniane do wykonywania ścian, elewacji, fasad, dachów, świetlików, okien, witryn, drzwi i konstrukcji przestrzennych, **37** montaż elewacji, fasad, ścian, dachów, świetlików, witryn, ogrodów zimowych, konstrukcji przestrzennych, montaż drzwi, okien, rolet, ścian działowych.(111) **156787** (220) 2001 04 25 (210) 234868

(151) 2004 10 13

(732) „E plus M” Spółka z o.o., Stara Iwiczna, PL.

(540)



(531) 3.2, 26.3, 27.5

(510), (511) **03** środki piorące, środki czyszczące, mydła, kosmetyki, perfumy, wody zapachowe, wody toaletowe, artykuły perfumeryjne, pasta do zębów, dezodoranty, **18** kufrы, walizy, teczki, parasole, plecaki, sakwy, torebki, torby, portmonetki, portfele ze skóry, **25** odzież z tworzyw naturalnych i sztucznych, odzież skórzana, obuwie, nakrycia głowy, bielizna, rajstopy, pończochy, kostiumy kąpielowe, szlafroki.(111) **156788** (220) 2001 04 26 (210) 234952

(151) 2004 11 02

(732) L'OREAL, Paryż, FR.

(540) STYLE'O

(510), (511) **03** perfumy, wody toaletowe, żele i sole do kąpieli i pod prysznic nie do celów medycznych, mydła toaletowe, dezodoranty do ciała, kosmetyki, kremy, mleczka, płyny pielęgnacyjne, żele i pudry do twarzy, ciała i rąk, preparaty do opalania, preparaty do makijażu, szampony, żele, preparaty w spray'u, pianki i balsamy do układania i pielęgnacji włosów, lakiery do włosów, preparaty do koloryzacji i dekoloryzacji włosów, preparaty do trwałości i do skręcania włosów, olejki eteryczne do użytku osobistego.(111) **156789** (220) 2001 04 26 (210) 235013

(151) 2004 10 27

(732) Fabryka Pieczywa Cukierniczego „KALISZANKA” Spółka z o.o., Kalisz, PL.

(540)



Kolory znaku: bordowy, jasnopomarańczowy, żółty, niebieski, szary, czerwony, zielony, złoty, brązowy

(531) 2.5, 26.1, 27.5, 29.1

(510), (511) **30** wyroby ciastkarskie, wafle.(111) **156790** (220) 2001 04 27 (210) 235063

(151) 2004 10 15

(732) „SYSTEMY SIECIOWE SEVENET” Spółka z o.o., Gdańsk, PL.

(540) 7 net

(510), (511) **09** komputery wraz z osprzętem, aparatura rozdzielcza i kontrolna energii elektrycznej, izolowane druty i przewody elektryczne, sprzęt elektryczny, diody, lampy i inne podzespoły elektroniczne, nadajniki telewizyjne i radiowe, aparaty dla telefonii i telegrafii przewodowej, odbiorniki telewizyjne i radiowe wraz z dodatkowym wyposażeniem, elementy układów automatyki sterującej wraz z uzupełniającym sprzętem do sterowania procesami przemysłowymi, **37** serwis naprawczy gwarancyjny i pogwarancyjny maszyn biurowych, księgujących i liczących, **38** usługi telekomunikacyjne, informacja o telekomunikacji, przesyłanie informacji, przesyłanie danych przy pomocy terminali komputerowych, przesyłanie informacji tekstowej i obrazowej przy pomocy komputera, poczta elektroniczna, przekaz satelitarny, przesyłanie danych przy pomocy sieci światłowodów, wypożyczanie urządzeń do przekazywania informacji, wypożyczanie urządzeń telekomunikacyjnych, **42** doradztwo w zakresie sprzętu komputerowego, doradztwo w zakresie oprogramowań i dostarczanie oprogramowań, przetwarzania danych, bazy danych.(111) **156791** (220) 2001 05 09 (210) 235294

(151) 2004 10 11

(732) August Storck KG, Berlin, DE.

(540) SUPER DICKMANN'S

(510), (511) **30** słodycze, guma do żucia nie do celów medycznych, czekolada, wyroby czekoladowe, praliny, wyroby piekarnicze, wszystkie powyższe wyroby również z dodatkiem spirytusu lub wina.(111) **156792** (220) 2001 05 09 (210) 235295

(151) 2004 10 11

(732) August Storck KG, Berlin, DE.

(540) SCHLECKIES

(510), (511) **30** cukierki.(111) **156793** (220) 2001 05 09 (210) 235296

(151) 2004 10 11

(732) August Storck KG, Berlin, DE.

(540) ROADS

(510), (511) **30** słodycze, guma do żucia nie do celów medycznych, czekolada, wyroby czekoladowe, praliny, wszystkie powyższe wyroby również z dodatkiem spirytusu lub wina.(111) **156794** (220) 2001 05 10 (210) 235344

(151) 2004 10 15

(732) Aktiebolaget Electrolux, Sztokholm, SE.

(540)



(531) 27.5, 27.7

(510), (511) **07** filtry do odkurzaczy.

(111) **156795** (220) 2001 05 11 (210) 235418
 (151) 2004 10 13
 (732) Mitsubishi Shoji Kaisha, Ltd., Tokio, JP.
 (540)



(531) 26.4, 26.7

(510), (511) **35** usługi agencji reklamowych, wycena działalności gospodarczej, informacja o działalności gospodarczej, zasięganie informacji o działalności gospodarczej, doradztwo w zakresie organizowania i kierowania działalnością gospodarczą, pomoc w zarządzaniu działalnością gospodarczą, badania w dziedzinie działalności gospodarczej, usługi agencji informacji handlowej, pomoc w zarządzaniu przedsiębiorstwami handlowymi lub przemysłowymi, przetwarzanie danych, zarządzanie bazami danych, kompilacja i uaktualnianie materiałów reklamowych wysyłanych do odbiorców pocztą, usługi agencji importowo-eksportowych, promocja sprzedaży, doradztwo dotyczące zarządzania działalnością gospodarczą, badania marketingowe, badania rynku oraz usługi w zakresie informacji statystycznej, organizowanie wystaw dla celów handlowych lub reklamowych, konsultacje dotyczące zarządzania kadrami, usługi w zakresie naboru pracowników oraz usługi biur pośrednictwa pracy.

(111) **156796** (220) 2001 05 11 (210) 235419
 (151) 2004 10 13
 (732) Mitsubishi Shoji Kaisha, Ltd., Tokio, JP.
 (540)

mitsubishi

(531) 27.5

(510), (511) **35** usługi agencji reklamowych, wycena działalności gospodarczej, informacja o działalności gospodarczej, zasięganie informacji o działalności gospodarczej, doradztwo w zakresie organizowania i kierowania działalnością gospodarczą, pomoc w zarządzaniu działalnością gospodarczą, badania w dziedzinie działalności gospodarczej, usługi agencji informacji handlowej, pomoc w zarządzaniu przedsiębiorstwami handlowymi lub przemysłowymi, przetwarzanie danych, zarządzanie bazami danych, kompilacja i uaktualnianie materiałów reklamowych wysyłanych do odbiorców pocztą, usługi agencji importowo-eksportowych, promocja sprzedaży, doradztwo dotyczące zarządzania działalnością gospodarczą, badania marketingowe, badania rynku oraz usługi w zakresie informacji statystycznej, organizowanie wystaw dla celów handlowych lub reklamowych, konsultacje dotyczące zarządzania kadrami, usługi w zakresie naboru pracowników oraz usługi biur pośrednictwa pracy.

(111) **156797** (220) 2001 05 17 (210) 235647
 (151) 2004 10 15
 (732) STOLIMPEX Spółka z o.o., Wołomin, PL.
 (540) STOLIMPEX
 (510), (511) **19** okna i drzwi balkonowe jednoramowe.

(111) **156798** (220) 2001 05 17 (210) 235664
 (151) 2004 10 15
 (732) Pfizer Products Inc. (a Connecticut corporation), Groton, US.
 (540) ZANNAR
 (510), (511) **05** preparaty farmaceutyczne i sanitarne, preparaty weterynaryjne, włączając antybiotyki dla zwierząt hodowlanych, substancje dietetyczne do celów leczniczych, żywność dla niemowląt, plastry, materiały opatrunkowe, materiały do plombowania zębów, woski dentystyczne, środki dezynfekcyjne, preparaty do zwalczania szkodników, fungicydy, herbicydy.

(111) **156799** (220) 2001 05 16 (210) 235693
 (151) 2004 10 15
 (732) „PLASTICO” Spółka z o.o., Radom, PL.
 (540) (znak przestrzenny)



(531) 19.7

(510), (511) **03** środki do pielęgnacji ciała i włosów, mydło w płynie, **21** pojemniki, **29** produkty mleczne, sosy, oleje jadalne.

(111) **156800** (220) 2001 05 18 (210) 235720
 (151) 2004 10 11
 (732) BUSHNELL CORPORATION, Overland Park, US.
 (540) PERMA FOCUS
 (510), (511) **09** lornetki.

(111) **156801** (220) 1999 09 30 (210) 207862
 (151) 2004 11 02
 (732) GENENCOR INTERNATIONAL Inc., Palo Alto, US.
 (540)



Genencor International

(531) 1.5, 27.5

(510), (511) **01** enzymy, preparaty proteinowe i peptydowe oraz specjalne preparaty biochemiczne.

(111) **156802** (220) 2000 04 03 (210) 216388
 (151) 2004 09 22
 (732) BISON INDUSTRIA DE CALÇADOS Ltda, Novo Hamburgo, BR.
 (540)



Kolory znaku: czerwony, czarny, biały

(531) 26.1, 26.3, 27.5, 29.1

(510), (511) **25** obuwie, obuwie sportowe, obuwie plażowe, **35** wyselekcjonowanie, z myślą o osobach trzecich obuwia tak by umożliwić konsumentom obejrzenie i dokonanie zakupu w do-

brych warunkach, pomoc w prowadzeniu lub zarządzaniu przedsiębiorstwami handlowymi oraz pośrednictwo handlowe polegające na kojarzeniu kontrahentów.

(111) **156803** (220) 2000 07 19 (210) 221487
 (151) 2004 09 20
 (732) PTK Centertel Spółka z o.o., Warszawa, PL.
 (540) CAŁĄ DOBĘ
 (510), (511) **09** urządzenia i przyrządy naukowe, żeglarskie, geodezyjne, elektryczne, elektroniczne, fotograficzne, kinematograficzne, optyczne, wagowe, pomiarowe, sygnalizacyjne, kontrolne, do ratowania życia, do celów dydaktycznych, urządzenia do nagrywania, transmisji lub reprodukcji dźwięku lub obrazu, magnetyczne nośniki danych, płyty (dyski) z nagraniami, automaty sprzedające i mechanizmy do urządzeń uruchamianych przez wrzucenie monety, kasy sklepowe, maszyny liczące, sprzęt przetwarzający dane i komputery, urządzenia do gaszenia ognia.

(111) **156804** (220) 2000 08 21 (210) 223009
 (151) 2004 09 30
 (732) Przedsiębiorstwo Handlowo-Usługowe „PROVITA” Janina Słobodzian, Bolesławiec, PL.
 (540) PROVITA
 (510), (511) **35** zgrupowanie na rzecz osób trzecich różnych towarów pozwalające nabywcy wygodnie je oglądać i kupować w sklepie i/lub hurtowni ze sprzętem ortopedyczno-rehabilitacyjnym takim jak: sprzęt pielęgnacyjny dla obłożnie chorych, sprzęt pomocniczy - zaopatrzenie stomijne, pieluchomajtki, zaopatrzenie przeciwodleżynowe, sprzęt ortopedyczny ułatwiający pionizację i chodzenie, ortozy kończyn dolnych, górnych i kręgosłupa, zabezpieczenia przeciwzylakowe, usługi agencji importowo-eksportowej w zakresie sprzętu ortopedyczno-rehabilitacyjnego takiego jak: sprzęt pielęgnacyjny dla obłożnie chorych, sprzęt pomocniczy - zaopatrzenie stomijne, pieluchomajtki, zaopatrzenie przeciwodleżynowe, sprzęt ortopedyczny ułatwiający pionizację i chodzenie, ortozy kończyn dolnych, górnych i kręgosłupa, zabezpieczenia przeciwzylakowe, **39** dostarczanie sprzętu sportowego, dydaktycznego do przedszkoli, szkół, ośrodków medycznych, **41** organizowanie i prowadzenie specjalistycznej działalności dydaktycznej, **42** prowadzenie prac naukowo-badawczych, **44** usługi medyczne w zakresie: specjalistyczne usługi lekarskie, usługi rehabilitacyjne: fizykoterapia, kinezyterapia, masaż, terapia manualna.

(111) **156805** (220) 2000 08 29 (210) 223359
 (151) 2004 09 09
 (732) EGB INVESTMENTS Spółka Akcyjna, Bydgoszcz, PL.
 (540)

www.e-dlugi.pl

Kolory znaku: niebieski, czarny, czerwony
 (531) 24.17, 27.5, 29.1
 (510), (511) **35** rachunkowość, księgowość, kontrola ksiąg, **36** pośrednictwo finansowe, doradztwo finansowe, transakcje finansowe, udzielanie pożyczek, dystrybucja funduszy, obrót, transakcje i lokowanie w papiery wartościowe-akcje, obligacje, weksle, poręczenia itp, zabezpieczenia przed stratami finansowymi, sporządzenie i kontrola sprawozdań finansowych, obrót nieruchomościami: kupno, sprzedaż, wynajem, doradztwo w sprawach inwestycji, obsługa prawna transakcji kupna, sprzedaż i wynajem nieruchomości, zarządzanie nieruchomościami, działalność windykacyjna: ściąganie wierzytelności, obsługa wierzytelności, ocena zdolności kredytowych, działalność związana z wyceną, **42** usługi prawne - obsługa podmiotów, konsultacje i doradztwo prawne.

(111) **156806** (220) 2000 10 04 (210) 225000
 (151) 2004 10 07

(732) Vita International Limited, Middleton, GB.
 (540) REFLEX
 (510), (511) **17** pianki poliuretanowe do tapicerki, na pościel i poduszki, pianki poliuretanowe stosowane w produkcji mebli i materacy.

(111) **156807** (220) 2000 10 16 (210) 225642
 (151) 2004 09 30
 (732) Przedsiębiorstwo Produkcyjno-Handlowo-Usługowe „MODERLINE” Renata Malinowska, Brzeziny, PL.
 (540)



Kolory znaku: zielony, czarny
 (531) 26.4, 27.5, 29.1
 (510), (511) **25** odzież z tworzyw naturalnych, sztucznych i mieszanych.

(111) **156808** (220) 2000 11 08 (210) 226936
 (151) 2004 09 22
 (732) Giełda Paliwowo-Rolna ROLPETROL Zbigniew Solecki, Łódź, PL.
 (540) ROLPETROL
 (510), (511) **35** pośrednictwo handlowe płodami rolnymi - kojarzenie kontrahentów między sobą.

(111) **156809** (220) 2000 11 09 (210) 227026
 (151) 2004 09 10
 (732) „EGB INVESTMENTS” Spółka Akcyjna, Bydgoszcz, PL.
 (540)

POGROMCY DŁUGÓW

Kolory znaku: czerwony
 (531) 27.5, 29.1
 (510), (511) **35** rachunkowość, księgowość, kontrola ksiąg, sporządzenie i kontrola sprawozdań finansowych, doradztwo finansowe, **36** pośrednictwo finansowe, udzielanie pożyczek finansowych, odpłatne dzierżawy, dystrybucja funduszy, lokowanie w papiery wartościowe, lokaty nieruchomościowe, usługi finansowych towarzystw holdingowych, obsługa nieruchomości, usługi agencji obsługi nieruchomości zagospodarowanie, kupno i sprzedaż, wynajem nieruchomości własnych bądź dzierżawionych, pomoc osobom fizycznym i prawnym w ściąganiu należności oraz w ocenie zdolności kredytowych, usługi związane z wyceną, **42** usługi prawnicze - ogólne konsultacje i doradztwo prawne, przygotowanie dokumentów.

(111) **156810** (220) 2000 11 09 (210) 227027
 (151) 2004 09 10
 (732) „EGB INVESTMENTS” Spółka Akcyjna, Bydgoszcz, PL.
 (540)

POGROMCY DŁUŻNIKÓW

Kolory znaku: czerwony
 (531) 27.5, 29.1
 (510), (511) **35** rachunkowość, księgowość, kontrola ksiąg, sporządzenie i kontrola sprawozdań finansowych, doradztwo finansowe, **36** pośrednictwo finansowe, udzielanie pożyczek finansowych, odpłatne dzierżawy, dystrybucja funduszy, lokowanie w papiery wartościowe, lokaty nieruchomościowe, usługi finansowych towarzystw holdingowych, obsługa nieruchomości, usługi agencji obsługi nieru-

chomości zagospodarowanie, kupno i sprzedaż, wynajem nieruchomości własnych bądź dzierżawionych, pomoc osobom fizycznym i prawnym w ściąganiu należności oraz w ocenie zdolności kredytowych, usługi związane z wyceną, **42** usługi prawnicze - ogólne konsultacje i doradztwo prawne, przygotowanie dokumentów.

(111) **156811** (220) 2001 11 08 (210) 242597
(151) 2004 11 02
(732) Przedsiębiorstwo Produkcyjno Handlowe „AN MARKO”
Marek Dąbrowski, Anna Dąbrowska, Płock, PL.
(540)



Kolory znaku: granatowy, czerwony, żółty, czarny, biały
(531) 3.1, 5.7, 9.1, 24.1, 26.3, 27.5, 29.1
(510), (511) **30** makarony.

(111) **156812** (220) 2000 11 29 (210) 228055
(151) 2004 09 07
(732) Przedsiębiorstwo Branżowe „Gazownia Serwis” Sp. z o.o.,
Warszawa, PL.
(540)



Kolory znaku: biały, niebieski
(531) 1.15, 27.5, 29.1
(510), (511) **11** stacje gazowe redukcyjno-pomiarowe i punkty pomiarowe, **35** prowadzenie sprzedaży hurtowej i detalicznej towarów z zakresu gazownictwa, energetyki, hydrauliki, ciepłownictwa i ogrzewnictwa, zakupy i organizowanie dostaw maszyn, urządzeń, sprzętu i środków transportu, zakup i organizowanie dostaw do Polski i innych krajów towarów przemysłowych w tym surowców i produktów ich przetwarzania, działalność agencyjna w eksporcie i imporcie, działalność promocyjno-reklamowo-wystawiennicza, **36** prowadzenie inwestycji gazowniczych i innych, **37** eksploatacja obiektów stacji gazowych, energetycznych i ciepłowniczych, remonty stacji gazowych i układów pomiarowych, budowa, remonty i modernizacja sieci i instalacji gazowych i innych sieci zewnętrznego inżynierskiego uzbrojenia terenu, nadzór techniczny, przeglądy i serwis kotłowni wraz z instalacjami, **41** działalność szkoleniowa w zakresie gazownictwa, ciepłownictwa, ogrzewnictwa i energetyki, **42** projektowanie inwestycji w zakresie gazownictwa, hydrauliki, energetyki, ciepłownictwa i ogrzewnictwa, doradztwo techniczne w zakresie gazownictwa, hydrauliki, energetyki, ciepłownictwa i ogrzewnictwa, usługi patentowe, przygotowywanie umów licencyjnych, działalność innowacyjno-wdrożeniowa.

(111) **156813** (220) 2000 12 01 (210) 228184
(151) 2004 09 20
(732) Przedsiębiorstwo Produkcyjno-Handlowe STOPTEX
Export-Import Zakład Pracy Chronionej Karol
i Mariola Olesiński, Wały A k/Kutna, PL.

(540)



Kolory znaku: cieniowane zielony, brązowy, srebrny, żółty, czarny
(531) 11.1, 11.3, 27.5, 29.1
(510), (511) **30** herbata, kawa, **39** konfekcjonowanie artykułów spożywczych.

(111) **156814** (220) 2001 01 08 (210) 229898
(151) 2004 09 23
(732) KARLIK ELEKTROTECHNIK Spółka z ograniczoną
odpowiedzialnością, Nekla, PL.
(540) senior
(510), (511) **09** łączniki, gniazda hermetyczne.

(111) **156815** (220) 2001 01 08 (210) 229899
(151) 2004 09 23
(732) KARLIK ELEKTROTECHNIK Spółka z ograniczoną
odpowiedzialnością, Nekla, PL.
(540) junior
(510), (511) **09** łączniki, gniazda hermetyczne.

(111) **156816** (220) 2001 01 08 (210) 229900
(151) 2004 09 06
(732) „KARLIK ELEKTROTECHNIK” Spółka z o.o., Nekla, PL.
(540) liza
(510), (511) **09** łączniki, gniazda podtynkowe.

(111) **156817** (220) 2001 01 08 (210) 229901
(151) 2004 09 07
(732) „KARLIK ELEKTROTECHNIK” Spółka z o.o., Nekla, PL.
(540) dona
(510), (511) **09** łączniki, gniazda podtynkowe.

(111) **156818** (220) 2001 01 16 (210) 230164
(151) 2004 09 06
(732) KARLIK ELEKTROTECHNIK Spółka z o.o., Nekla, PL.
(540)



Kolory znaku: niebieski, czerwony
(531) 1.15, 27.5, 29.1
(510), (511) **09** łączniki elektryczne natynkowe, podtynkowe, hermetyczne, gniazda wtyczkowe: natynkowe, podtynkowe, hermetyczne ze stykiem ochronnym i bez styku ochronnego, osłony: bezpieczników typu „S” rozdzielnic niskonapięciowych gniazd bezpiecznikowych, puszki hermetyczne z zaciskami i bez zacisków, zaciski śrubowe do łączenia przewodów elektrycznych, gniazda: komputerowe, telewizyjne, telefoniczne, wtyczki, rozgałęźniki wtyczkowe, **11** oprawki gwintowane do lamp elektrycznych.

(111) **156819** (220) 2001 01 30 (210) 230895
(151) 2004 09 27
(732) Firma Cukiernicza „Solidarność” Spółka z o.o., Lublin, PL.

(540)



Kolory znaku: czerwony i odcienie, zielony, brązowy, żółty, złoty
(531) 5.7, 8.1, 11.3, 19.3, 24.1, 26.3, 27.5, 29.1
(510), (511) **30** wyroby czekoladowe, galanteria czekoladowa.

(111) **156820** (220) 2001 02 05 (210) 231083
(151) 2004 09 07
(732) „PA TA TAJ” Jacek Jankowski, Kanie, PL.
(540)



Kolory znaku: biały, czerwony, srebrny
(531) 9.3, 23.3, 24.1
(510), (511) **41** usługi w zakresie prowadzenia szkoły jazdy konnej, organizowanie kursów jazdy konnej, kursów konnego przysposobienia wojskowego, organizowanie czynnego wypoczynku sportowego, sportowo-obronnego, sprawności obronnej i czynnego wypoczynku rekreacyjnego, organizowanie pikników, kuligów, imprez sportowych i rozrywkowych.

(111) **156821** (220) 2001 02 08 (210) 231228
(151) 2004 09 24
(732) AGORA SA, Warszawa, PL.
(540)

GAZETA STOŁECZNA

(531) 27.5
(510), (511) **16** druki, dzienniki, czasopisma, książki, kalendarze, słowniki, atlasy, encyklopedie, nuty i mapy, **35** usługi reklamowe, w zakresie reklamy prasowej, radiowej, telewizyjnej i internetowej oraz z zastosowaniem plakatów i ulotek, prowadzenie kompleksowych kampanii reklamowych, tworzenie, wydawanie i dystrybucja materiałów promocyjno-reklamowych, także katalogów, usługi w zakresie badania rynku oraz badania opinii publicznej, usługi w zakresie agencji informacyjnych, organizowanie i obsługa wystaw, giełd i targów, organizowanie gier, konkursów i loterii oraz imprez rozrywkowych o podłożu reklamowym z zastosowaniem reklamy prasowej, radiowej, telewizyjnej i internetowej, **38** rozpowszechnianie programów radiowych i programów telewizyjnych oraz telewizja kablowa, przesyłanie danych przy pomocy sieci światłowodów i/lub przekazu satelitarne, przesyłanie wiadomości i obrazu przy pomocy komputera, rozpowszechnianie gazet przy pomocy internetu, **41** organizowanie gier, konkursów i loterii, organizowanie imprez rozrywkowych.

(111) **156822** (220) 2001 02 24 (210) 232076
(151) 2004 11 02
(732) KLIMAT Spółka z o.o., Solec Kujawski, PL.

(540)



Kolory znaku: niebieski, jasny niebieski, żółty
(531) 24.15, 26.4, 27.5, 29.1
(510), (511) **06** konstrukcje stalowe, **11** urządzenia klimatyzacyjne, urządzenia wentylacyjne, aparatura i urządzenia do czyszczenia powietrza, urządzenia i instalacje do odpylania, urządzenia i instalacje do ogrzewania, instalacje do filtrowania powietrza, instalacje klimatyzacyjne, **37** usługi związane z budową budynków, usługi specjalistyczne w zakresie budownictwa, budowa i konserwacja rurociągów, blacharstwo, instalowanie i naprawa urządzeń klimatyzacyjnych, instalowanie i naprawa ogrzewania.

(111) **156823** (220) 2001 03 07 (210) 232526
(151) 2004 09 28
(732) Laboratorium Kosmetyczne „JOANNA” Spółka Jawna Bogusław Górka, Ryszard Korczak, Warszawa, PL.
(540)



Kolory znaku: pomarańczowy, zielony, niebieski, żółty, czerwony, biały
(531) 5.3, 5.7, 27.5, 29.1
(510), (511) **03** kosmetyki do ciała i włosów, szampony odżywki do włosów, płyny pielęgnacyjne do włosów, mydła, mydła w płynie, żele, **05** preparaty do mycia i pielęgnacji ciała i włosów o właściwościach leczniczych, preparaty farmaceutyczne, przeciwłupieżowe.

(111) **156824** (220) 2001 03 07 (210) 232527
(151) 2004 09 28
(732) Laboratorium Kosmetyczne „JOANNA” Spółka Jawna Bogusław Górka, Ryszard Korczak, Warszawa, PL.
(540)



Kolory znaku: żółty, zielony, pomarańczowy, niebieski, biały, czerwony
(531) 5.3, 5.7, 27.5, 29.1
(510), (511) **03** kosmetyki do ciała i włosów, szampony, odżywki do włosów, płyny pielęgnacyjne do włosów, mydła, mydła w płynie, żele, **05** preparaty do mycia i pielęgnacji ciała i włosów o właściwościach leczniczych, preparaty farmaceutyczne, przeciwłupieżowe.

(111) **156825** (220) 2001 03 07 (210) 232528
 (151) 2004 09 28
 (732) Laboratorium Kosmetyczne „JOANNA” Spółka Jawna
 Bogusław Górka, Ryszard Korczak, Warszawa, PL.
 (540)



Kolory znaku: niebieski, biały, zielony
 (531) 5.3, 5.5, 27.5, 29.1

(510), (511) **03** kosmetyki do ciała i włosów, szampony, odżywki do włosów, płyny pielęgnacyjne do włosów, mydła, mydła w płynie, żele, **05** preparaty do mycia i pielęgnacji ciała i włosów o właściwościach leczniczych, preparaty farmaceutyczne, przeciwłupieżowe.

(111) **156826** (220) 2001 03 07 (210) 232529
 (151) 2004 09 28
 (732) Laboratorium Kosmetyczne „JOANNA” Spółka Jawna
 Bogusław Górka, Ryszard Korczak, Warszawa, PL.
 (540)



Kolory znaku: niebieski, zielony, żółty, biały, szary
 (531) 5.3, 5.5, 27.5, 29.1

(510), (511) **03** kosmetyki do ciała i włosów, szampony, odżywki do włosów, płyny pielęgnacyjne do włosów, mydła, mydła w płynie, żele, **05** preparaty do mycia i pielęgnacji ciała i włosów o właściwościach leczniczych, preparaty farmaceutyczne, przeciwłupieżowe.

(111) **156827** (220) 2001 03 07 (210) 232530
 (151) 2004 09 28
 (732) Laboratorium Kosmetyczne „JOANNA” Spółka Jawna
 Bogusław Górka, Ryszard Korczak, Warszawa, PL.
 (540)



Kolory znaku: czerwony, zielony, biały
 (531) 5.3, 5.7, 27.5, 29.1

(510), (511) **03** kosmetyki do ciała i włosów, szampony, odżywki do włosów, płyny pielęgnacyjne do włosów, mydła, mydła w płynie, żele, **05** preparaty do mycia i pielęgnacji ciała i włosów o właściwościach leczniczych, preparaty farmaceutyczne, przeciwłupieżowe.

(111) **156828** (220) 2001 03 07 (210) 232531
 (151) 2004 09 28
 (732) Laboratorium Kosmetyczne „JOANNA” Spółka Jawna
 Bogusław Górka, Ryszard Korczak, Warszawa, PL.
 (540)



Kolory znaku: zielony, brązowy, niebieski, biały, żółty
 (531) 5.3, 5.7, 27.5, 29.1

(510), (511) **03** kosmetyki do ciała i włosów, szampony, odżywki do włosów, płyny pielęgnacyjne do włosów, mydła, mydła w płynie, żele, **05** preparaty do mycia i pielęgnacji ciała i włosów o właściwościach leczniczych, preparaty farmaceutyczne, przeciwłupieżowe.

(111) **156829** (220) 2001 03 07 (210) 232532
 (151) 2004 09 28
 (732) Laboratorium Kosmetyczne „JOANNA” Spółka Jawna
 Bogusław Górka, Ryszard Korczak, Warszawa, PL.
 (540)



Kolory znaku: brązowy, żółty, biały, żółto-brązowy
 (531) 5.3, 26.13, 27.5, 29.1

(510), (511) **03** kosmetyki do ciała i włosów, szampony, odżywki do włosów, płyny pielęgnacyjne do włosów, mydła, mydła w płynie, żele, **05** preparaty do mycia i pielęgnacji ciała i włosów o właściwościach leczniczych, preparaty farmaceutyczne, przeciwłupieżowe.

(111) **156830** (220) 2001 03 21 (210) 233289
 (151) 2004 09 28
 (732) Firma Cukiernicza „SOLIDARNOŚĆ Rok zał. 1952”
 Spółka z o.o., Lublin, PL.
 (540) oczarowanie
 (510), (511) **30** wyroby cukiernicze, bombonierki, galanteria czekoladowa, słodczyce.

(111) **156831** (220) 2001 03 21 (210) 233309
 (151) 2004 09 29
 (732) Bydgoskie Fabryki Mebli S.A., Bydgoszcz, PL.

(540)



Kolory znaku: czarny, czerwony

(531) 26.2, 27.5, 29.1

(510), (511) **20** meble.(111) **156832** (220) 2001 03 22 (210) 233364

(151) 2004 09 23

(732) Firma Cukiernicza „Solidarność” Spółka z ograniczoną odpowiedzialnością, Lublin, PL.

(540)



Kolory znaku: seledynowy i jego odcienie, zielony, biały, różowy i jego odcienie, złoty

(531) 5.5, 5.7, 26.3, 27.5, 29.1

(510), (511) **30** wyroby cukiernicze, wyroby czekoladowe, galanteria czekoladowa, słodycze, lody, produkty zbożowe, ciastka.(111) **156833** (220) 2001 03 29 (210) 233636

(151) 2004 09 29

(732) SYMLOG CONSULTING GROUP, San Diego, US.

(540)



(531) 25.7, 26.1, 26.4, 26.11, 27.5

(510), (511) **16** publikacje, monografie i pisma dotyczące zasobów ludzkich, rozwoju i zarządzania oraz poprawy wydajności osób, grup i organizacji, formularze do zbierania danych, instrukcje szkoleniowe i pracy, służące do poprawy efektywności pracy kierownictwa i pracy zespołowej, drukowane raporty przygotowywane dla innych organizacji w zakresie wymienionych wyżej dziedzin, **35** usługi w zakresie konsultingu dotyczące rozwoju i zarządzania zasobami ludzkimi, **41** usługi w zakresie kształcenia i szkolenia z ukierunkowaniem na instruowanie innych w zakresie wykorzystywania metod badawczych w celu poprawy efektywności indywidualnej, grupowej i organizacyjnej, prowadzenie seminariów w zakresie rozwoju i zarządzania zasobami ludzkimi.(111) **156834** (220) 2001 04 03 (210) 233974

(151) 2004 10 01

(732) Firma Cukiernicza „Solidarność” Spółka z o.o., Lublin, PL.

(540)



Kolory znaku: beżowy i odcienie, czerwony, zielony, złoty

(531) 5.5, 19.3, 26.4, 27.5, 29.1

(510), (511) **30** wyroby czekoladowe, słodycze, galanteria czekoladowa, ciastka, lody.(111) **156835** (220) 2001 04 09 (210) 234167

(151) 2004 09 29

(732) MARY KAY INC., Dallas, US.

(540) VELOCITY

(510), (511) **03** preparaty wybielające i inne substancje stosowane w praniu, preparaty czyszczące, nabłyszczające, szorujące i ściernie, mydła, wyroby perfumeryjne, olejki eteryczne, kosmetyki, lotiony do włosów, produkty do czyszczenia zębów.(111) **156836** (220) 2001 04 11 (210) 234413

(151) 2004 09 30

(732) Firma Cukiernicza „Solidarność” Rok zał.1952 Sp. z o.o., Lublin, PL.

(540)



Kolory znaku: brązowy, beżowy, zielony, biały, czerwony, pomarańczowy, fioletowy, złoty

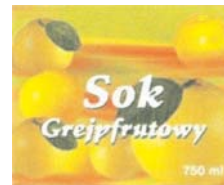
(531) 3.7, 5.3, 5.5, 8.7, 9.1, 10.3, 29.1

(510), (511) **30** wyroby cukiernicze, wyroby czekoladowe, galanteria czekoladowa, ciastka, słodycze.(111) **156837** (220) 2001 04 23 (210) 234825

(151) 2004 10 15

(732) „KONSERWA POLSKA” Spółka z o.o., Łódź, PL.

(540)



Kolory znaku: jasnozielony, czerwony, złoty, żółto-zielony, ciemnozielony, biały

(531) 5.7, 27.5, 29.1

(510), (511) **32** soki owocowe.(111) **156838** (220) 2001 04 23 (210) 234826

(151) 2004 10 15

(732) „KONSERWA POLSKA” Spółka z o.o., Łódź, PL.

(540)



Kolory znaku: pomarańczowy, zielony, złoty, jasnoczerwony, biały

(531) 5.7, 27.5, 29.1

(510), (511) **32** soki owocowe.(111) **156839** (220) 2001 04 23 (210) 234827

(151) 2004 10 15

(732) „KONSERWA POLSKA” Spółka z o.o., Łódź, PL.
(540)



Kolory znaku: czerwony, żółty, biały, zielony, wiśniowy
(531) 5.7, 27.5, 29.1
(510), (511) 32 soki owocowe.

(111) 156840 (220) 2001 04 23 (210) 234828
(151) 2004 10 15
(732) „KONSERWA POLSKA” Spółka z o.o., Łódź, PL.
(540)



Kolory znaku: pomarańczowy, żółty, zielony, biały
(531) 5.7, 27.5, 29.1
(510), (511) 32 soki owocowe.

(111) 156841 (220) 1997 09 08 (210) 177745
(151) 2004 09 23
(732) EMVI Anstalt, Vaduz, LI.
(540)

HARMONY

(531) 27.5
(510), (511) 03 mydła, w tym mydła płynne, preparaty do kąpieli i pod prysznic, w tym pianki do kąpieli i żele pod prysznic, preparaty do i po goleniu, artykuły perfumeryjne, olejki eteryczne, kosmetyki, dezodoranty do użytku osobistego, środki przeciwpotowe, preparaty wybielające i inne substancje stosowane w praniu, preparaty czyszczące, nabłyszczające, szorujące i ściernie.

(111) 156842 (220) 1998 12 18 (210) 195788
(151) 2004 09 08
(732) Hochtief Polska Spółka z o.o., Warszawa, PL.
(540)



Kolory znaku: biały, fioletowy, czarny
(531) 26.3, 26.4, 26.11, 27.5, 29.1
(510), (511) 06 budowlane materiały metalowe, bramy, drzwi i okna z metalu, konstrukcje przenośne z metalu, wyroby ślusarskie, 19 budowlane materiały (nie z metalu), beton gotowy, betonowe elementy prefabrykowane dla budownictwa, garaże gotowe niemetalowe, bramy, drzwi i okna z tworzywa sztucznego i/lub drewna, konstrukcje przenośne (nie z metalu), 35 usługi świadczone przez opiekuna budowy, mianowicie doradztwo organizacyjne i gospodarczo-ekonomiczne świadczone przez budowlanych, opracowywanie planów działalności gospodarczej dla przedsiębiorstw, doradztwo gospodarczo-ekonomiczne, doradztwo w dziedzinie rozpisywania i przyznawania zleceń budowlanych, usługi specjali-

stów ds. ekonomiki produkcji w zakresie kierowania, wykonawstwa i kontroli projektów, doradztwo gospodarczo-ekonomiczne w dziedzinie rachunkowości, 36 usługi świadczone przez opiekuna budowy, mianowicie doradztwo finansowe świadczone przez budowlanych łącznie z doradztwem budowlano-technicznym na temat uzbrojenia terenów, pośrenictwo w zakresie terenów zabudowanych i niezabudowanych, 37 budownictwo nadziemne i podziemne, łącznie z budową tuneli, budowa ulic, łącznie z wykonawstwem placów, budowaniem tras prowadzonych po torach, zwłaszcza dla zakładów kolejowych, budowa instalacji do usuwania ścieków i oczyszczania ścieków, porządkowanie wysypisk śmieci, budowa instalacji do zasilania w wodę pitną, przebudowa terenów zabudowanych i niezabudowanych, budowa urządzeń do zasilania wodą i przetwarzania wody jak również urządzeń zasilanych gazem i elektrycznością, budowa fasad, wypożyczanie maszyn budowlanych, przyrządów budowlanych i oszalozań, usługi związane z naprawami budowlanymi i pracami instalatorskimi, montaż konstrukcji stalowych, renowacja, porządkowanie i modernizacja budowli, prowadzenie obmurowań kotłów, 39 transport i składowanie towarów, prowadzenie wysypisk śmieci, 40 przeróbka i usuwanie szkodliwych substancji z gruntów starych, wykorzystywanie resztek materiałów budowlanych, 42 opracowywanie planów budów i konstrukcji, doradztwo w zakresie budów i konstrukcji, usługi świadczone przez opiekuna budowy, mianowicie doradztwo techniczne świadczone przez budowlanych łącznie z doradztwem budowlano-technicznym na temat uzbrojenia terenów, usługi świadczone przez inżyniera i inżyniera ekonomistę w zakresie kierowania i kontroli projektów, plany budów i konstrukcji, opracowywanie oprogramowania komputerowego dla wszystkich w/w usług jak również dla administrowania nieruchomości, 43 usługi w zakresie prowadzenia hoteli i moteli.

(111) 156843 (220) 2000 07 07 (210) 221009
(151) 2004 08 11
(732) FIRMA KONFEKCYJNA „MINGE” Ewa Minge,
Międzychód, PL.
(540)



(531) 26.1, 27.5
(510), (511) 25 ubrania męskie, damskie, młodzieżowe i dziecięce, marynarki, spodnie, kostiumy, suknie, sukienki, spódnice, garsonki, płaszcze, palta, kurtki, dresy, odzież sportowa, kombinezony, żakiety, spodenki krótkie, swetry, bluzy, bluzki, koszule, bielizna osobista, fartuchy, kamizelki, płaszcze kąpielowe, kostiumy kąpielowe, slipy, kąpielówki, szorty, okrycia wełniane, pulowery, peleryny, pelisy, piżamy, ubiory plażowe, skarpety, pończochy, rajstopy, rajtuzy, getry, leginsy, szaliki, szale, szelki, szlafroki, odzież dziecięca, odzież dla niemowląt, odzież dżinsowa, woalki, paski do odzieży, mundury, liberie, krawaty, berety, czapki, kapelusze i inne nakrycia głowy, nauszniki, rękawiczki, muszki, chusty, chusteczki, odzież futrzana, opaski na głowę, obuwie w zakresie butów całorocznych, obuwie sportowe, pantofle, obuwie plażowe, staniki, biustonosze, gorsety, 26 błyskotki do odzieży, broszki do odzieży, emblematy ozdobne, falbany i falbanki, falbanki ozdobne koronkowe, frędzle, fiszby do gorsetów, guziki, haczyki zapinające na dziurki i pętelki, hafty, haftki, kołeczki zapinające na dziurki i pętelki, koronki, ozdoby koronkowe, wstawki koronkowe, kokardy ozdobne, klamry, sprzączki, zapinki, zapięcia, zatrzaski do odzieży i obuwia, zamki błyskawiczne, napy, zapięcia do podwiązek, zapięcia do szelek, zapięcia do rękawiczek, klamry, sprzączki, zapinki, zapięcia, zatrzaski do pasków do odzieży, lamówki, litery i cyfry do znakowania odzieży, naszywki znakujące, monogramy ozdobne do znakowania bielizny, ubrań i ogólnie do znakowania odzieży, nici metalowe do haftowania, poduszeczki naramienne, ozdobne wstawki do ubrań, ozdobne naszywki kształtowe, pagony, patki, obręбки ozdobne, sznurki lamówkowe, łąty ozdobne przyszywane, łąty ozdobne przyklejane na gorąco, sznurki do obszywania ubrań, ozdoby do kapeluszy

i innych nakryć głowy, pompony, rzepy zapinające, sznurowadła, sznury do odzieży, pętelki do odzieży, taśmy, tasiemki, wstążki i wstążeczki ozdobne, wkładki sztywne do kołnierzy i kołnierzyków, kształtki usztywniające i kształtki wypełniające do ubrań, zaboty, **35** pokazy odzieży, pokazy na modelach i modelkach, **42** projektowanie odzieży, obuwia, dodatków wykończeniowych i ozdobnych, projektowanie kolekcji odzieżowych.

(111) **156844** (220) 2001 05 25 (210) 236029
(151) 2004 10 11
(732) TOPEX s.c. Piotr Topolewicz, Andrzej Gackowski,
Warszawa, PL.
(540)

Powerfix

(531) 27.5
(510), (511) **07** elektronarzędzia: piły, wiertarki, pilarki, szlifierki, piły wyrzynarki, pistolety pneumatyczne do lakierowania, do piaskowania, do przedmuchiwania, **08** nożyce, nożyce ogrodnicze, nożyczki, pilniki, wiertarki, obcęgi, obcinacze, rozwiertaki, scyzoryki, sekatory, siekiery, skrobaki, strugi, szczypce, wkrętaki, ręczne kosiarki ogrodowe, opryskiwacze do środków owadobójczych, przebijaki, przecinaki, przecinarki do rur, tarcze szlifierskie ręczne, wiertła, uchwyty do wiertel, gwintownice, pistolety ręczne do wytłaczania masy uszczelniającej.

(111) **156845** (220) 2001 05 25 (210) 236042
(151) 2004 10 15
(732) MORINAGA & CO., LTD., Tokio, JP.
(540)

MORINAGA

(531) 27.5
(510), (511) **30** kawa, herbata, kakao, kawa nienaturalna, lód, napoje na bazie kawy, produkty żywnościowe oraz napoje na bazie kakao, produkty żywnościowe oraz napoje na bazie czekolady, chleb, herbatniki, ciastka, karmelki, karmel, cukierki, lody owocowe, ciasteczka, lody, cukier, miód.

(111) **156846** (220) 2001 05 25 (210) 236043
(151) 2004 10 15
(732) MORINAGA & CO., LTD., Tokio, JP.
(540)



(531) 27.5
(510), (511) **30** kawa, herbata, kakao, kawa nienaturalna, lód, napoje na bazie kawy, produkty żywnościowe oraz napoje na bazie kakao, produkty żywnościowe oraz napoje na bazie czekolady, chleb, herbatniki, ciastka, karmelki, karmel, cukierki, lody owocowe, ciasteczka, lody, cukier, miód.

(111) **156847** (220) 2001 06 06 (210) 236569
(151) 2004 11 09
(732) „UNITEX BIS” Krzysztof Skrodzki, Warszawa, PL.
(540)



Kolory znaku: szary, biały
(531) 27.5, 29.1
(510), (511) **25** odzież damska.

(111) **156848** (220) 2001 06 11 (210) 236868
(151) 2004 11 09
(732) Fabryka Porcelany „KRZYSZTOF” Spółka Akcyjna,
Wałbrzych, PL.
(540)



(531) 26.11, 27.5
(510), (511) **21** porcelana stołowa biała i dekorowana, galanteria porcelanowa oraz porcelana o innym przeznaczeniu gospodarczym.

(111) **156849** (220) 2001 06 11 (210) 236869
(151) 2004 11 09
(732) Fabryka Porcelany „KRZYSZTOF” Spółka Akcyjna,
Wałbrzych, PL.
(540)



Kolory znaku: zielony
(531) 26.11, 27.5, 29.1
(510), (511) **21** porcelana stołowa biała i dekorowana, galanteria porcelanowa oraz porcelana o innym przeznaczeniu gospodarczym.

(111) **156850** (220) 2001 06 27 (210) 237464
(151) 2004 11 02
(732) GR. SARANTIS S.A., Marousi-Athens, GR.
(540)



Kolory znaku: szary, brązowy
(531) 25.1, 26.4, 27.5, 29.1
(510), (511) **03** kosmetyki i artykuły perfumeryjne.

(111) **156851** (220) 1999 09 10 (210) 207072
(151) 2004 10 19
(732) Zakłady Tłuszczowe Kruszwica SA, Kruszwica, PL.
(540)



Kolory znaku: biały, żółty, pomarańczowy, czerwony, brązowy
(531) 5.5, 9.1, 25.1, 27.5, 29.1
(510), (511) **29** masło, tłuszcze roślinne.

(111) **156852** (220) 1999 09 10 (210) 207073
(151) 2004 10 19

(732) Zakłady Tuszczowe Kruszwica SA, Kruszwica, PL.
(540)



Kolory znaku: biały, żółty, pomarańczowy, brązowy, czerwony, zielony

(531) 5.5, 9.1, 25.1, 26.1, 27.5, 29.1

(510), (511) **29** masło, tłuszcze roślinne.

(111) **156853** (220) 2000 07 26 (210) 221846

(151) 2004 10 01

(732) Hochland AG, Heimenkirch, DE.

(540) HOCHLAND KANAPKOWY

(510), (511) **29** produkty mleczne.

(111) **156854** (220) 2000 08 25 (210) 223354

(151) 2004 10 27

(732) BP ALARM SYSTEM Spółka z o.o., Wrocław, PL.

(540)

BP ALARM - SYSTEM

Kolory znaku: biały, czerwony

(531) 26.11, 27.5, 29.1

(510), (511) **09** urządzenia, aparaty i przyrządy do odtwarzania obrazu i dźwięku, maszyny liczące, komputery, kable do celów elektrycznych, a w szczególności elementy elektryczne, elektroniczne i optyczne systemów alarmowych, czujniki ruchu, zamki cyfrowe, kamery przemysłowe, centrale alarmowe, sygnalizatory pożaru oraz okablowanie strukturalne ww. urządzeń oraz komputery (procesory przetwarzające dane).

(111) **156855** (220) 2000 09 13 (210) 223960

(151) 2004 09 16

(732) MANAGEMENT TRAINING AND DEVELOPMENT CENTER Spółka z o.o., Warszawa, PL.

(540)



(531) 26.1, 26.15, 27.5

(510), (511) **16** wydawnictwa: publikacje szkoleniowe, pomoce i materiały szkoleniowe, broszury, czasopisma, druki, kalendarze, książki, **35** usługi reklamowe, usługi informacyjne w zakresie reklamy i działalności handlowej i gospodarczej, filmy reklamowe, reklamy radiowe, reklamy telewizyjne, reklamy korespondencyjne, wypożyczanie materiałów reklamowych, działalność wydawnicza w zakresie publikowania tekstów reklamowych, produkcja materiałów reklamowych, rozpowszechnianie materiałów reklamowych (ulotki, prospekty, druki, próbki), wykonywanie elementów reklamowych: fotografii, makiet, modeli, wynajmowanie powierzchni na cele reklamowe, organizowanie targów i wystaw handlowych i reklamowych, świadczenie usług w zakresie organi-

zowania i prowadzenia kampanii reklamowych, akcji promocyjnych, pokazów towarów, degustacji, prezentacji, aukcji publicznych, świadczenie usług w zakresie pośrednictwa w kontaktach z mediami, organizowanie i przygotowanie udziału firm na targach, w salonach wystawienniczych, na pokazach towarów, świadczenie usług konsultingowych i doradczych w zakresie mediów i public relations, usługi marketingowe, badania rynku, badania opinii społecznej, informacje o firmach, specjalistyczne doradztwo w zakresie organizowania i zarządzania działalnością gospodarczą, doradztwo w zakresie prowadzenia działalności gospodarczej, usług w zakresie pośrednictwa handlowego polegające na kojarzeniu kontrahentów, kompilacja informacji do komputerowych baz danych, prezentacje programów komputerowych, systematyzacja informacji w komputerowych bazach danych, organizowanie castingów dla celów reklamowych, usługi w zakresie reklamy, promocji, public relations - za pomocą internetu, **41** świadczenie usług w zakresie organizowania i prowadzenia kursów, szkoleń, sympozjów, konferencji, seminariów, zjazdów, kongresów, imprez sportowych, kulturalnych i rozrywkowych, nauczanie korespondencyjne, produkcja szkoleniowych programów radiowych i telewizyjnych, produkcja filmów edukacyjnych, organizowanie konkursów edukacyjnych i rozrywkowych, publikowanie materiałów szkoleniowych, opracowywanie i przygotowywanie programów szkoleniowych, organizowanie i prowadzenie konferencji prasowych, organizowanie wystaw w celach edukacyjnych i kulturalnych, usługi edukacyjne i szkoleniowe z wykorzystaniem pomocy naukowych innych niż książki - odwołujących się do wzroku i/lub słuchu, usługi w zakresie informacji na temat: szkoleń, sympozjów, konferencji, seminariów, zjazdów, kongresów, imprez sportowych, kulturalnych i rozrywkowych, programów szkoleniowych, publikacji, organizowanych konkursów i wystaw związanych z kulturą i edukacją - za pomocą internetu, tłumaczenia, usługi klubów towarzyskich, usługi klubów edukacyjnych z różnych dziedzin wiedzy, **43** usługi gastronomiczne i hotelarskie.

(111) **156856** (220) 2000 09 13 (210) 223961

(151) 2004 09 16

(732) MANAGEMENT TRAINING AND DEVELOPMENT CENTER Spółka z o.o., Warszawa, PL.

(540)



Kolory znaku: złoty, szary

(531) 27.5, 29.1

(510), (511) **16** wydawnictwa: publikacje szkoleniowe, pomoce i materiały szkoleniowe, broszury, czasopisma, druki, kalendarze, książki, **35** usługi reklamowe, usługi informacyjne w zakresie reklamy i działalności handlowej i gospodarczej, filmy reklamowe, reklamy radiowe, reklamy telewizyjne, reklamy korespondencyjne, wypożyczanie materiałów reklamowych, działalność wydawnicza w zakresie publikowania tekstów reklamowych, produkcja materiałów reklamowych, rozpowszechnianie materiałów reklamowych (ulotki, prospekty, druki, próbki), wykonywanie elementów reklamowych: fotografii, makiet, modeli, wynajmowanie powierzchni na cele reklamowe, organizowanie targów i wystaw handlowych i reklamowych, świadczenie usług w zakresie organizowania i prowadzenia kampanii reklamowych, akcji promocyjnych, pokazów towarów, degustacji, prezentacji, aukcji publicznych, świadczenie usług w zakresie pośrednictwa w kontaktach z mediami, organizowanie i przygotowanie udziału firm na targach, w salonach wystawienniczych, na pokazach towarów, świadczenie usług konsultingowych i doradczych w zakresie mediów i public relations, usługi marketingowe, badania rynku, badania opinii społecznej, informacje o firmach, specjalistyczne doradz-

two w zakresie organizowania i zarządzania działalnością gospodarczą, doradztwo w zakresie prowadzenia działalności gospodarczej, usługi w zakresie pośrednictwa handlowego polegające na kojarzeniu kontrahentów, kompilacja informacji do komputerowych baz danych, prezentacje programów komputerowych, systematyzacja informacji w komputerowych bazach danych, organizowanie castingów dla celów reklamowych, usługi w zakresie reklamy, promocji, public relations - za pomocą internetu, **41** świadczenie usług w zakresie organizowania i prowadzenia kursów, szkoleń, sympozjów, konferencji, seminariów, zjazdów, kongresów, imprez sportowych, kulturalnych i rozrywkowych, nauczanie korespondencyjne, produkcja szkoleniowych programów radiowych i telewizyjnych, produkcja filmów edukacyjnych, organizowanie konkursów edukacyjnych i rozrywkowych, publikowanie materiałów szkoleniowych, opracowywanie i przygotowywanie programów szkoleniowych, organizowanie i prowadzenie konferencji prasowych, organizowanie wystaw w celach edukacyjnych i kulturalnych, usługi edukacyjne i szkoleniowe z wykorzystaniem pomocy naukowych innych niż książki - odwołujących się do wzroku i/lub słuchu, usługi w zakresie informacji na temat: szkoleń, sympozjów, konferencji, seminariów, zjazdów, kongresów, imprez sportowych, kulturalnych i rozrywkowych, programów szkoleniowych, publikacji, organizowanych konkursów i wystaw związanych z kulturą i edukacją - za pomocą internetu, tłumaczenia, usługi klubów towarzyskich, usługi klubów edukacyjnych z różnych dziedzin wiedzy, **43** usługi gastronomiczne i hotelarskie.

(111) **156857** (220) 2000 11 02 (210) 226417
 (151) 2004 10 27
 (732) „EXPO LINE” Spółka z ograniczoną odpowiedzialnością, Warszawa, PL.
 (540)



Kolory znaku: czerwony, biały, ciemnoniebieski
 (531) 26.3, 27.5, 29.1
 (510), (511) **35** organizowanie targów i wystaw w celach handlowych lub reklamowych, **37** realizacja stoisk targowych, **41** organizowanie targów i wystaw z dziedziny kultury i edukacji, **42** projektowanie wystaw oraz stoisk targowych i reklamowych.

(111) **156858** (220) 2000 11 25 (210) 227839
 (151) 2004 09 28
 (732) Tan Viet International Ltd Spółka z o.o., Łęgowo, PL.
 (540)



Kolory znaku: czerwony, biały
 (531) 26.4, 27.5, 29.1
 (510), (511) **29** buliony, grzyby suszone i konserwowane, oleje jadalne, konserwy, ryby, konserwy mięsne, owoce konserwowe, warzywa konserwowe, mięso, produkty mleczne, owoce mrożone, warzywa mrożone, mrożone owoce morza, bambus krojony, prażynki krewetkowe, chrupki ziemniaczane, chrupki kukurydziane, chrupki ryżowe, zupy błyskawiczne, **30** ciastka, ciasta, przyprawy, herbata, kawa, ocet, ryż, sosy, makarony, papier ryżowy, **43** usługi w zakresie prowadzenia hoteli, pensjonatów, restauracji.

(111) **156859** (220) 2000 12 13 (210) 228796
 (151) 2004 09 30
 (732) BMM Sp.z.o.o., Rzeszów, PL.

(540)

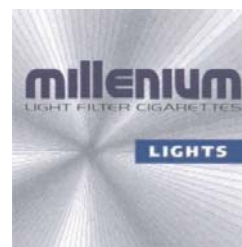


Kolory znaku: żółty, czarny, biały, zielony
 (531) 5.3, 27.5, 29.1

(510), (511) **09** baterie galwaniczne, czytniki dla informatyki, czytniki kodów kreskowych, czytniki znaków optycznych, drukarki komputerowe, dyski magnetyczne, dyski obliczeniowe, dyski optyczne, dyskietki, dystrybutory dysków komputerowych, fotokopiarki, głośniki, interfejsy, kalkulatory, kalkulatory kieszonek, karty magnetyczne kodowane, kasy rejestrujące, kasety wideo, klawiatury komputerowe, czytniki kodów kreskowych, komputerowe pamięci, komputerowe urządzenia peryferyjne, komputery, maszyny księgujące, maszyny liczące, mikrofony, mikroprocesory, moderny, monitory, myszy komputerowe, napędy dyskowe dla informatyki, magnetyczne nośniki informacji, optyczne nośniki informacji, pamięci komputerowe, procesory, programy komputerowe, programy komputerowe systemu operacyjnego, projektory, przewody elektryczne, rzutniki do slajdów, skanery dla informatyki, sterowniki dla informatyki, transformatory elektryczne, urządzenia do transmisji danych komputerowych za pomocą telefonii bezprzewodowej, **41** szkolenia z dziedziny zarządzania firmą, szkolenia z dziedziny finansów i rachunkowości, szkolenia z dziedziny zarządzania zasobami ludzkimi, szkolenia w zakresie obsługi komputerów, szkolenia w zakresie obsługi oprogramowania komputerowego, nauczania korespondencyjnego, organizacja i prowadzenie konferencji i seminariów, wypożyczanie projektorów i sprzętu audio-wideo, **42** analiza projektów technicznych, analiza systemów komputerowych, doradztwo w sprawach sprzętu i oprogramowania komputerowego, ekspertyzy inżynierskie, odzyskiwanie danych komputerowych, odpłatne udostępnianie komputerowych baz danych, odpłatne udostępnianie czasu dostępu do komputerowych baz danych, projektowanie oraz opracowanie i aktualizacja oprogramowania komputerów, programowanie i eksploatacja systemów informatycznych, projektowanie, modernizacja i aktualizacja systemów przekazywania danych komputerowych za pomocą telefonii bezprzewodowej, wypożyczanie komputerów i oprogramowania komputerowego.

(111) **156860** (220) 2000 12 18 (210) 229167
 (151) 2004 09 29
 (732) AMICUS Inkaso i Windykacja Należności Spółka z o.o., Mysłówice, PL.
 (540) amicus
 (510), (511) **36** usługi zarządzania majątkiem, usługi ściągania należności, usługi rozliczeń finansowych transakcji, usługi zarządzania finansami, usługi skupu długów, usługi opłat ratalnych, usługi pośrednictwa w kupnie i sprzedaży wierzytelności, usługi pośrednictwa w obrocie kapitałowym.

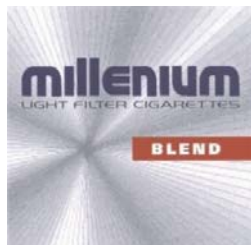
(111) **156861** (220) 2000 03 01 (210) 214645
 (151) 2003 09 18
 (732) SCANDINAVIAN TOBACCO S.A., Jawornik, PL.
 (540)



Kolory znaku: srebrny, granatowy, niebieski, biały, czarny
 (531) 1.15, 26.4, 27.5, 29.1

(510), (511) **34** wyroby tytoniowe, tytoń, papierosy, cygara, cygaretki, zapalniczki, zapalki i artykuły dla palących, fajki, papierosnice, popielniczki.

(111) **156862** (220) 2000 03 01 (210) 214647
(151) 2003 09 18
(732) SCANDINAVIAN TOBACCO S.A., Jawornik, PL.
(540)



Kolory znaku: srebrny, granatowy, czerwony, biały, czarny
(531) 1.15, 26.4, 27.5, 29.1

(510), (511) **34** wyroby tytoniowe, tytoń, papierosy, cygara, cygaretki, zapalniczki, zapalki i artykuły dla palących, fajki, papierosnice, popielniczki.

(111) **156863** (220) 2000 12 22 (210) 229406
(151) 2004 09 30
(732) MISTER Spółka z o.o., Tychy, PL.
(540) bociek

(510), (511) **03** barwniki do użytku domowego, barwniki kosmetyczne, środki i preparaty do czyszczenia, środki myjące, środki do prania, toaletowe środki sanitarne, środki wybielające, kosmetyki, preparaty antystatyczne do celów domowych, preparaty do polerowania, produkty perfumeryjne, pasty, płyny, proszki do czyszczenia zębów, **05** środki dezynfekcyjne do celów higienicznych, pokarm dla niemowląt, dietetyczna żywność do celów leczniczych, dietetyczne napoje do celów leczniczych, herbata z ziół, woda mineralna do celów leczniczych, środki odstraszające owady, środki owadobójcze, **06** folie metalowe do zawijania i pakowania, **10** przerwatwy, **16** artykuły papiernicze, pieluszki z papieru lub celulozy, papier w arkuszach, papier toaletowy, papierowe chusteczki do nosa, gazety, czasopisma, materiały piśmienne, kleje do materiałów piśmiennych lub do użytku domowego, artykuły biurowe z wyjątkiem mebli, torby do pakowania z papieru lub tworzyw sztucznych, folie do pakowania z tworzyw, **21** tacki, kubki, kieliszki, sztuczne jednorazowe, **29** mięso, przetwory mięsne, ekstrakty mięsne, ryby, drób, dziczyzna, konserwy mięsne, konserwy rybne, konserwy z warzywami, konserwy z owocami, galaretki, dżemy, kompoty, jaja, mleko, produkty mleczne, oleje jadalne, tłuszcze jadalne, zupy, produkty garnażeryjne, przetworzone dania gotowe, **30** kawa, herbata, kakao, cukier, ryż, mąka, produkty zbożowe, chleb, wyroby cukiernicze, słodycze, lody, miód, drożdże, proszek do pieczenia, sól, musztarda, ocet, sosy, przyprawy, **31** świeże owoce i warzywa, karma dla zwierząt, **32** wody mineralne, napoje gazowane, napoje bezalkoholowe, soki owocowe, **34** papierosy, cygara, tytoń, zapalniczki, zapalki.

(111) **156864** (220) 2000 12 29 (210) 229543
(151) 2004 09 07
(732) Sara Lee Personal Products GmbH, Rheine, DE.
(540)



Kolory znaku: biały, czerwony, czarny
(531) 26.1, 27.5, 29.1
(510), (511) **25** odzież, obuwie, nakrycia głowy.

(111) **156865** (220) 2000 12 29 (210) 229617
(151) 2004 09 24
(732) ING Bank Śląski Spółka Akcyjna, Katowice, PL.

(540) bś konto internauty
(510), (511) **16** afisze, albumy, bilety, broszury, czasopisma, okładki na dokumenty, druki, katalogi, książki, almanachy, kalendarze, blankiety, bilety, gazety, materiały informacyjno promocyjne, druki jako przesyłki pocztowe, formularze, notesy, materiały szkoleniowe i instruktażowe, publikacje, okładki na czek, segregatory na dokumenty, kartki okolicznościowe, chorągiewki papierowe, karty pocztowe, prospekty, pióra, długopisy, podstawki do długopisów i ołówków, torby do pakowania z papieru lub tworzyw sztucznych, **18** aktówki, dyplomaty, teczki skórzane, etui na klucze, klasery na karty wizytowe, plecaki, parasole, portfele, portmonetki, etui na karty płatnicze, torby podróżne, **36** operacje bankowe, usługi finansowe, analizy finansowe, doradztwo finansowe, informacja bankowa, inwestycje kapitałowe, lokaty kapitałowe, kredytowanie, pośrednictwo finansowe, powiernictwo finansowe, finansowanie pożyczek, transakcje finansowe, transfer elektroniczny środków finansowych, zarządzanie finansami.

(111) **156866** (220) 2001 01 04 (210) 229711
(151) 2004 10 19

(732) Tarchomińskie Zakłady Farmaceutyczne POLFA Spółka Akcyjna, Warszawa, PL.

(540) relium
(510), (511) **05** preparat farmaceutyczny.

(111) **156867** (220) 2001 01 11 (210) 229985
(151) 2004 09 21

(732) Pilkington plc, St.Helens, GB.

(540) OPTIMIRROR
(510), (511) **20** lustra, zwierciadła, lustra łazienkowe, posrebrzane szkło.

(111) **156868** (220) 2001 01 12 (210) 230025
(151) 2004 10 19

(732) Polskie Bractwo Kawalerów Gutenberga, Warszawa, PL.

(540) EUROPEJA POLSKA
(510), (511) **36** zbiórki funduszy na cele dobroczynne, **41** organizowanie konkursów edukacyjnych lub rozrywkowych, organizowanie i prowadzenie kongresów, zjazdów, sympozjów, widowiska (organizowanie), organizowanie zabaw (bale).

(111) **156869** (220) 2001 01 12 (210) 230035
(151) 2004 10 19

(732) MAKADO Spółka z o.o., Warszawa, PL.

(540)



Kolory znaku: beżowy, granatowy, jasnobieżowy

(531) 26.2, 26.4, 27.5, 29.1

(510), (511) **25** ubrania, buty, nakrycia głowy, koszule, spodnie, kurtki.

(111) **156870** (220) 2001 01 12 (210) 230049
(151) 2004 09 27

(732) Ford Motor Company, Dearborn, US.

(540) DURASHIFT
(510), (511) **07** napęd oraz części i przyrządy do pojazdów mechanicznych, z wyjątkiem stosowanych w pojazdach lądowych, **09** części i przyrządy do pojazdów mechanicznych, akumulatory elektrycz-

ne, anteny, przeciwkradzieżowe urządzenia ostrzegawcze: baterie elektryczne i oprawy, dmuchawy elektryczne, zapalniczki elektryczne, wyłączniki obwodów elektrycznych, komutatory, kondensatory elektryczne, złącza elektryczne, kable elektryczne, elektryczne bezpieczniki topikowe, skrzynki bezpieczników elektrycznych, elektryczne aparaty i sprzęt kontrolny do pojazdów mechanicznych oraz silników, czujniki elektryczne, przyrządy gaśnicze, przyrządy pomiarowe, tablice przyrządów i zestawy wskaźników, soczewki do lamp, głośniki, hodometry, drukowane obwody elektryczne, przekładniki elektryczne, przełączniki elektryczne, prędkościomierze, obrotomierze, czujniki temperatury, stabilizatory napięcia, woltomierze, zespoły przewodów elektrycznych, amperomierze, aparaty radiowe, sprzęt odtwarzający dźwięk, sprzęt telekomunikacyjny: odtwarzacze taśm, odtwarzacze dysków, przyrządy badawcze, oprogramowanie komputerów, kalkulatory, kasety magnetofonowe, nośniki zapisu dźwięku, pojemniki do składowania nośników zapisu dźwięku, samochodowe instalacje telefoniczne, sprzęt do ostrzegania o niebezpieczeństwach drogowych, taśmy miernicze, termometry nie do celów medycznych, kompasy, **12** pojazdy lądowe, układy napędu pojazdów oraz części i przyrządy do nich.

(111) **156871** (220) 2002 03 28 (210) 248377
(151) 2004 09 07
(732) KIDE Spółka z o.o., Toruń, PL.
(540)

HAC@HAC

Kolory znaku: czarny, czerwony

(531) 24.17, 27.5, 29.1
(510), (511) **16** artykuły szkolne i biurowe z wyjątkiem mebli i aparatów, materiały piśmienne, **18** aktówki, dyplomaty, paski, plecaki, portmonetki, portfele, teczki, torby, torebki nie ujęte w innych klasach, **25** odzież, obuwie, nakrycia głowy, **28** gry, zabawki mechaniczne, zabawki pluszowe.

(111) **156872** (220) 2002 03 28 (210) 248378
(151) 2004 09 07
(732) KIDE Spółka z o.o., Toruń, PL.
(540)

H@H

Kolory znaku: czarny, czerwony

(531) 24.17, 27.5, 29.1
(510), (511) **16** artykuły szkolne i biurowe z wyjątkiem mebli i aparatów, materiały piśmienne, **18** aktówki, dyplomaty, paski skórzane, plecaki, portmonetki, portfele, teczki, torby, torebki nie ujęte w innych klasach, **25** odzież, obuwie, nakrycia głowy, **28** gry, zabawki mechaniczne, zabawki pluszowe.

(111) **156873** (220) 2003 05 15 (210) 264787
(151) 2004 09 30 (441) 2003 11 17
(732) UNO FRESCO TRADEX Spółka z o.o.,
Mościska k/Warszawy, PL.
(540)



Kolory znaku: pomarańczowy, żółty, ciemnoniebieski, granatowy, czerwony, bordowy, czarny
(531) 9.1.10, 25.1.15, 25.7.20, 26.3.4, 26.4.1, 27.5.1, 29.1.15

(510), (511) **29** orzeszki solone, **31** orzeszki arachidowe, fistaszki, orzeszki pistacjowe.

(111) **156874** (220) 2003 06 26 (210) 266678
(151) 2004 10 11 (441) 2003 12 29
(732) GlaxoSmithKline Pharmaceuticals S.A., Poznań, PL.
(540) Itrapoz
(510), (511) **05** preparaty farmaceutyczne. leki.

(111) **156875** (220) 2003 09 11 (210) 269693
(151) 2004 10 27 (441) 2004 03 22
(732) ZAKŁADY FARMACEUTYCZNE „POLPHARMA” S.A.,
Starogard Gdański, PL.
(540)



Kolory znaku: biały, czerwony i jego odcienie, siwy

(531) 26.4.1, 26.13.5, 29.1.1, 29.1.6
(510), (511) **05** preparaty farmaceutyczne i weterynaryjne.

(111) **156876** (220) 1997 08 04 (210) 176682
(151) 2002 08 27
(732) Kołodziej Marek Zakład Optyczny „AMK”, Oleśnica, PL.
(540)



Kolory znaku: czerwony

(531) 16.3, 26.11, 27.5, 29.1
(510), (511) **09, 44.**

(111) **156877** (220) 2001 02 01 (210) 230979
(151) 2004 09 30
(732) Marek Hałoń Producent Odzieży Roboczej TEXMAR,
Wrocław, PL.
(540)

- TEXMAR -

(531) 24.17, 27.5
(510), (511) **09** odzież chroniąca przed ogniem, odzież chroniąca przed wypadkami i napromieniowaniem, **10** odzież specjalna używana w salach operacyjnych, **25** odzież gotowa, odzież na gimnastykę, odzież wodoodporna, zwykła odzież ochronna, odzież młodzieżowa i dziecięca, kombinezony, okrycia wierzchnie, mundury, ubrania, pieluszki z materiałów tekstylnych, rękawice, czapki, bielizna, buty, **35** pośrednictwo handlowe bez kontaktu z towarem, polegające na kojarzeniu kontrahentów oraz prowadzenie punktów sprzedaży w zakresie BHP, higieny osobistej, chemii gospodarczej, gospodarstwa domowego, marketing w tym zakresie.

(111) **156878** (220) 2001 05 21 (210) 235872
(151) 2004 10 15
(732) Przedsiębiorstwo Produkcyjno - Handlowe „CONDOR” S.A.,
Nowy Tomyśl, PL.

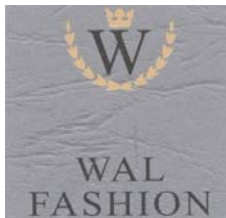
(540)



Kolory znaku: brązowy, czarny, złoty, popielaty
(531) 5.13, 24.9, 27.5, 29.1

(510), (511) **25** ubrania z tworzyw naturalnych i sztucznych, bielizna, dżerseje, dziewiarstwo, odzież skórzana i futra, kombinezony, kostiumy kąpielowe, odzież papierowa i wodoodporna, nakrycia głowy, mundury, obuwie, peleryny, pelisy, pieluszki, płaszcze, rajstopy, rękawiczki, suknie, szlafroki, wyprawki dziecięce, skarpetki, spodnie, swetry, szale, **40** usługi wykończeniowe z powierzchniowego materiału w zakresie tzw. przerobu uszlachetniającego odzieży, usługi krawieckie i w zakresie krojenia tkanin, pikowania tkanin, impregnowania i dekatyzowania tkanin.

(111) **156879** (220) 2001 05 21 (210) 235873
(151) 2004 10 15
(732) Przedsiębiorstwo Produkcyjno-Handlowe „CONDOR” S.A., Nowy Tomyśl, PL.
(540)



Kolory znaku: czarny, złoty, popielaty
(531) 5.13, 24.9, 27.5, 29.1

(510), (511) **25** ubrania z tworzyw naturalnych i sztucznych, bielizna, dżerseje, dziewiarstwo, odzież skórzana i futra, kombinezony, kostiumy kąpielowe, odzież papierowa i wodoodporna, nakrycia głowy, mundury, obuwie, peleryny, pelisy, pieluszki, płaszcze, rajstopy, rękawiczki, suknie, szlafroki, wyprawki dziecięce, skarpetki, spodnie, swetry, szale, **40** usługi wykończeniowe z powierzchniowego materiału w zakresie tzw. przerobu uszlachetniającego odzieży, usługi krawieckie i w zakresie krojenia tkanin, pikowania tkanin, impregnowania i dekatyzowania tkanin.

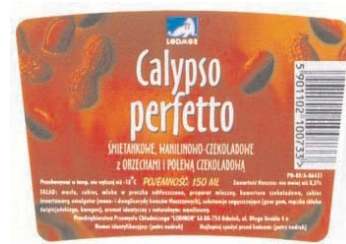
(111) **156880** (220) 2001 05 21 (210) 235874
(151) 2004 10 15
(732) Przedsiębiorstwo Produkcyjno-Handlowe „CONDOR” S.A., Nowy Tomyśl, PL.
(540)



Kolory znaku: czarny, złoty, jasny beżowy
(531) 5.13, 24.9, 27.5, 29.1

(510), (511) **25** ubrania z tworzyw naturalnych i sztucznych, bielizna, dżerseje, dziewiarstwo, odzież skórzana i futra, kombinezony, kostiumy kąpielowe, odzież papierowa i wodoodporna, nakrycia głowy, mundury, obuwie, peleryny, pelisy, pieluszki, płaszcze, rajstopy, rękawiczki, suknie, szlafroki, wyprawki dziecięce, skarpetki, spodnie, swetry, szale, **40** usługi wykończeniowe z powierzchniowego materiału w zakresie tzw. przerobu uszlachetniającego odzieży, usługi krawieckie i w zakresie krojenia tkanin, pikowania tkanin, impregnowania i dekatyzowania tkanin.

(111) **156881** (220) 1999 06 08 (210) 202992
(151) 2004 09 28
(732) Przedsiębiorstwo Przemysłu Chłodniczego LODMOR S.A., Gdańsk, PL.
(540)



Kolory znaku: biały, niebieski, pomarańczowo-brązowy i jego odcienie

(531) 3.9, 5.7, 27.5, 29.1
(510), (511) **30** lody, lody spożywcze, lody spożywcze w proszku, środki wiążące do lodów spożywczych.

(111) **156882** (220) 1999 06 08 (210) 202993
(151) 2004 09 28
(732) Przedsiębiorstwo Przemysłu Chłodniczego LODMOR S.A., Gdańsk, PL.
(540)



Kolory znaku: żółty, biały, niebieski, pomarańczowy, zielony i jego odcienie

(531) 3.9, 5.7, 27.5, 29.1
(510), (511) **30** lody, lody spożywcze, lody spożywcze w proszku, środki wiążące do lodów w proszku.

(111) **156883** (220) 2000 10 19 (210) 225717
(151) 2004 09 07
(732) RANBAXY Laboratories Ltd., New Delhi, IN.
(540) CASLOT
(510), (511) **05** leki, produkty farmaceutyczne, weterynaryjne i higieniczne, materiały opatrunkowe.

(111) **156884** (220) 2000 10 19 (210) 225719
(151) 2004 09 07
(732) RANBAXY Laboratories Ltd., New Delhi, IN.
(540) PYLOBACT
(510), (511) **05** leki, produkty farmaceutyczne, weterynaryjne i higieniczne, materiały opatrunkowe.

(111) **156885** (220) 2000 10 27 (210) 226218
(151) 2004 10 04
(732) Genencor International, Inc. a Delaware Corporation, Palo Alto, US.
(540)



i-biotech

(531) 26.1, 27.5, 5.3

(510), (511) **42** usługi związane z biotechnologią, obejmujące konsultacje techniczne, badania i rozwój w dziedzinach odkryć genetycznych, funkcjonalności genetycznej, wytwarzania protein i enzymów oraz systemów zdrowienia, ewolucji molekularnej i projektowania, inżynierii ludzkiej immunologii, ścieżki metabolicznej, oraz opracowania systemów zaopatrzenia, dla opieki zdrowotnej, rolnictwa, chemikaliów przemysłowych, produktów czystościowych, przetwórstwa włókienniczego, przetwórstwa zbożowego, żywności, karmienia, opieki personalnej, i przemysłów farmaceutycznych, między innymi: usługi w zakresie inżynierii genetycznej i proteinowej, usługi w zakresie badań naukowych, usługi w zakresie projektowania i badania w dziedzinie nowej biotechnologii, opieki medycznej, wyrobów chemicznych rolniczych i przemysłowych, usługi w zakresie badań i testowania w dziedzinie immunologii.

(111) **156886** (220) 2000 10 30 (210) 226303
(151) 2004 09 06
(732) AMERSHAM PLC, Little Chalfont, GB.
(540) HELISPIN
(510), (511) **05** obrazujące środki diagnostyczne do obrazowania metodą rezonansu magnetycznego.

(111) **156887** (220) 2000 11 21 (210) 227528
(151) 2004 09 06
(732) AMERSHAM PLC, Little Chalfont, GB.
(540) XENOSPIN
(510), (511) **05** obrazujące środki diagnostyczne do obrazowania metodą rezonansu magnetycznego.

(111) **156888** (220) 2001 01 05 (210) 229752
(151) 2004 10 18
(732) Boehringer Ingelheim International GmbH, Ingelheim am Rhein, DE.
(540) GINKOBA
(510), (511) **05** preparaty farmaceutyczne, substancje dietetyczne do celów medycznych, **29** produkty uzupełniające do żywności i dodatki do żywności na bazie komponentów roślinnych stosowane do celów niemedyceńskich.

(111) **156889** (220) 2001 01 08 (210) 229839
(151) 2004 09 08
(732) AMERSHAM PLC, Little Chalfont, GB.
(540) MYOVIEV
(510), (511) **05** preparaty i substancje farmaceutyczne, medyczne i weterynaryjne, preparaty diagnostyczne do celów leczniczych, diagnostyczne środki skanujące stosowane in vivo, promieniotwórcze preparaty farmaceutyczne i niepromieniotwórcze odczynniki do wytwarzania radioaktywnych środków farmaceutycznych stosowanych w diagnostyce in vivo.

(111) **156890** (220) 2001 02 08 (210) 231245
(151) 2004 10 01
(732) Bloomberg L.P., Nowy Jork, US.
(540) BLOOMBERG EXCHANGETRADER
(510), (511) **36** usługi finansowe, a zwłaszcza zapewnianie systemu do przekazywania i otrzymywania zamówień od subskrybentów na lokaty w funduszach płynnościowych włączając giełdy, brokerów i instytucje pośredniczące na świecie.

(111) **156891** (220) 2001 02 08 (210) 231246
(151) 2004 10 01
(732) Bloomberg L.P., Nowy Jork, US.
(540) BTRD
(510), (511) **36** usługi finansowe, a zwłaszcza zabezpieczanie sieci do obrotu papierami wartościowymi dla subskrybentów.

(111) **156892** (220) 2001 02 16 (210) 231656
(151) 2004 11 02
(732) Bumble and Bumble, LLC, New York, US.
(540) BUMBLE AND BUMBLE
(510), (511) **03** środki wybielające i inne substancje stosowane w praniu, środki czyszczące, nabłyszczające, szorujące i ściernie, mydła, wyroby perfumeryjne olejki eteryczne, kosmetyki, produkty zapachowe, produkty toaletowe, płyny do pielęgnacji włosów, środki do czyszczenia zębów, **21** szczotki i grzebień do włosów, kosmetyczne szczotki i grzebień, szczotki i grzebień do brwi, kompakt kosmetyczne, **26** akcesoria do włosów zawarte w tej klasie takie jak: opaski do włosów, spinki automatyczne do włosów, kokardy do włosów, klamry do włosów, klipsy do włosów, wałki do włosów, spinki i szpilki do włosów, wiązania do włosów uczesanych w koński ogon, wstawki i przedłużenia włosów, peruki, **44** usługi salonów dotyczące włosów, urody, pielęgnacji skóry i opalania.

(111) **156893** (220) 2001 02 16 (210) 231657
(151) 2004 09 17
(732) ILEX Pharmaceuticals, L. P., San Antonio, US.
(540) CAMPATH
(510), (511) **05** przeciwciała terapeutyczne stosowane jako środek antylimfocytarny.

(111) **156894** (220) 2001 03 05 (210) 232490
(151) 2004 09 10
(732) Przedsiębiorstwo Branży Zoologicznej „daphnia” Krzysztof Madej, Sułków, PL.
(540) mini tab
(510), (511) **31** pokarm dla drobnych zwierząt hodowlanych, pokarm dla ryb.

(111) **156895** (220) 2001 03 05 (210) 232493
(151) 2004 09 30
(732) Przedsiębiorstwo Branży Zoologicznej „daphnia” Krzysztof Madej, Sułków, PL.
(540) mikromix
(510), (511) **31** pokarm dla narybku i młodych ryb akwariowych.

(111) **156896** (220) 2001 03 16 (210) 232987
(151) 2004 09 28
(732) Mark Anthony International SRL, Holetown, BB.
(540)



(531) 5.7, 27.5
(510), (511) **32** napoje bezalkoholowe, **33** napoje alkoholowe.

(111) **156897** (220) 2001 03 16 (210) 233083
(151) 2004 09 23
(732) 3M Poland Spółka z o.o., Kajetany, PL.
(540) PRESTOPLAST
(510), (511) **05** materiały opatrunkowe.

(111) **156898** (220) 2001 03 16 (210) 233084
(151) 2004 09 22
(732) 3M POLAND Spółka z ograniczoną odpowiedzialnością, Kajetany, PL.
(540) POLOPLAST
(510), (511) **05** materiały opatrunkowe.

(111) **156899** (220) 2001 04 05 (210) 234008
 (151) 2004 09 23
 (732) TARCHOMIŃSKIE ZAKŁADY FARMACEUTYCZNE
 „POLFA” S.A., Warszawa, PL.
 (540) progame
 (510), (511) **05** preparat farmaceutyczny.

(111) **156900** (220) 2001 04 07 (210) 234150
 (151) 2004 10 27
 (732) NIJHOF-WASSINK Spółka z o.o., Kutno, PL.
 (540)



Kolory znaku: biały, czerwony, ciemnoniebieski
 (531) 26.1, 26.4, 27.5, 29.1

(510), (511) **35** pośrednictwo handlowe w zakresie sprzętu transportowego polegające na kojarzeniu kontrahentów, doradztwo handlowe, transakcje handlowe, usługi agencyjne importowo-eksportowe, prowadzenie interesów osób trzecich krajowych i zagranicznych, prowadzenie negocjacji, usługi przedstawicielskie, usługi w zakresie sprzedaży środków transportu, części zamiennych i akcesoriów do środków transportu, **36** leasing maszyn i środków transportu z wyłączeniem samochodów osobowych, **37** obsługa techniczna i naprawy pojazdów mechanicznych oraz usługi serwisowe gwarancyjne i pogwarancyjne sprzętu transportowego, **39** transport drogowy krajowy i międzynarodowy, spedycja krajowa i międzynarodowa, wynajem i dzierżawa sprzętu transportowego, usługi magazynowania i przeładunkowe, prowadzenie parkingów dla samochodów osobowych i ciężarowych, usługi turystyczne, **41** prowadzenie kursów szkoleniowych.

(111) **156901** (220) 2003 08 21 (210) 268874
 (151) 2004 10 27 (441) 2004 02 23
 (732) „BENMAR” Sp. z o.o., Białystok, PL.
 (540)



Kolory znaku: czerwony, czarny
 (531) 1.15.9, 26.4.1, 27.5.1, 29.1.1
 (510), (511) **02** farby, lakiery, **19** powłoki stosowane w budownictwie.

(111) **156902** (220) 1999 11 19 (210) 209943
 (151) 2004 10 11
 (732) Firma Wydawniczo Handlowo Usługowa BBZ Bogusława Barbara Zimmer, Kraków, PL.
 (540)



Kolory znaku: biały, czerwony, czarny
 (531) 27.5, 29.1
 (510), (511) **09** wydawnictwa fonograficzne, płyty, kasety, **16** czasopismo, kalendarze, **25** odzież, kurtki, bluzy, kamizelki, czapki, spodnie.

(111) **156903** (220) 2000 10 17 (210) 225711
 (151) 2004 10 19
 (732) BIOFARM Spółka z ograniczoną odpowiedzialnością, Poznań, PL.
 (540) hepifar

(510), (511) **05** produkty farmaceutyczne: leki, środki dezynfekcyjne, odkażające, produkty weterynaryjne, dietetyczne środki medyczne, produkty sanitarne: materiały opatrunkowe, plastry, podpaski higieniczne, żywność dla niemowląt.

(111) **156904** (220) 2000 10 27 (210) 226178
 (151) 2004 09 20
 (732) AMBRA S.A., Warszawa, PL.
 (540) ALLEGRO
 (510), (511) **33** napoje alkoholowe, wina, wódki.

(111) **156905** (220) 2000 11 14 (210) 227210
 (151) 2004 10 12
 (732) Tadeusz Bober, Nidzica, PL.
 (540)



(531) 24.15, 26.5, 27.5
 (510), (511) **07** maszyny i obrabiarki, **35** usługi w zakresie sprzedaży maszyn, obrabiarek i urządzeń oraz pośrednictwo handlowe w branży spożywczej bez kontaktu z towarem, **40** przerabianie materiałów metalowych, tworzyw sztucznych, drewnianych, budowlanych.

(111) **156906** (220) 2000 11 14 (210) 227229
 (151) 2004 09 08
 (732) P.P.H.U. PINUS Spółka Jawna Jerzy Smolarczyk; Mariusz Smolarczyk, Skarbimierz Osiedle, PL.
 (540)



Kolory znaku: zielony, czarny
 (531) 5.1, 27.5, 29.1
 (510), (511) **06** artykuły budowlane metalowe, okna metalowe, profile metalowe, konstrukcje metalowe, **19** artykuły budowlane niemetalowe, okna niemetalowe, rolety niemetalowe, stolarka okienna i budowlana niemetalowa, konstrukcje budowlane niemetalowe, **35** usługi w zakresie kojarzenia kontrahentów handlowych, usługi w zakresie prowadzenia przedstawicielstw handlowych podmiotów zagranicznych w kraju, prowadzenie sklepów (hurtowni) w zakresie materiałów budowlanych i okien, zgrupowanie na rzecz osób trzecich różnych towarów pozwalające nabywcy wygodnie je oglądać i kupować na stronie web, wyspecjalizowanej w sprzedaży tych towarów, **37** usługi remontowo-budowlane, montaż okien, nadzór techniczny.

(111) **156907** (220) 2000 12 19 (210) 229076
 (151) 2004 09 21
 (732) AMBRA S.A., Warszawa, PL.
 (540) DWORSKA
 (510), (511) **33** napoje alkoholowe, alkohole typu wiśniówka, wina, wódki, likiery.

(111) **156908** (220) 2001 03 01 (210) 232257
 (151) 2004 09 16
 (732) „OCHNIK” Producent Odzieży Skórzanej- Jacek Ochnik, Cezary Ochnik, Marcin Ochnik Spółka Jawna, Garwolin, PL.

(540)



(531) 26.11, 27.5

(510), (511) **25** odzież skórzana.(111) **156909** (220) 2001 03 02 (210) 232325

(151) 2004 10 27

(732) E plus M Spółka z o.o., Stara Iwiczna, PL.

(540) mgd bossini

(510), (511) **03** środki piorące, środki czyszczące, mydła, kosmetyki, perfumy, wody zapachowe, wody toaletowe, artykuły perfumeryjne, pasta do zębów, dezodoranty.(111) **156910** (220) 2001 03 19 (210) 233140

(151) 2004 11 02

(732) Polski Związek Kajakowy, Warszawa, PL.

(540)



Kolory znaku: biały, czerwony

(531) 21.3, 26.3, 27.5, 29.1

(510), (511) **39** organizowanie turystyki na rzecz osób trzecich: organizowanie spływów kajakowych oraz innych imprez turystycznych i rekreacyjnych w kajakarstwie na zlecenie innych osób prawnych i fizycznych, **41** organizowanie konkursów, imprez sportowych i rekreacyjnych na rzecz osób trzecich, organizowanie obozów szkoleniowo-sportowych i doskonalenia kadr trenersko-instruktorskich i sędziowskich na rzecz osób trzecich, publikowanie książek i albumów o tematyce sportowej, publikowanie materiałów szkoleniowych oraz biuletynów informacyjnych o tematyce sportowej na rzecz osób trzecich, **44** usługi w zakresie organizowania rehabilitacji.(111) **156911** (220) 2001 04 07 (210) 234151

(151) 2004 10 27

(732) NIJHOF-WASSINK Spółka z o.o., Kutno, PL.

(540)



Kolory znaku: czerwony, ciemnoniebieski

(531) 26.1, 27.5, 29.1

(510), (511) **35** pośrednictwo handlowe w zakresie sprzętu transportowego polegające na kojarzeniu kontrahentów, doradztwo handlowe, transakcje handlowe, usługi agencyjne importowo-eksportowe, prowadzenie interesów osób trzecich krajowych i zagranicznych, prowadzenie negocjacji, usługi przedstawicielskie, usługi w zakresie sprzedaży środków transportu, części zamiennych i akcesoriów do środków transportu, **36** leasing maszyn i środków transportu z wyłączeniem samochodów osobowych, **37** obsługa te-chniczna i naprawy pojazdów mechanicznych oraz usługi serwisowe gwarancyjne i pogwarancyjne sprzętu transportowego, **39** transport drogowy krajowy i międzynarodowy, spedycja krajowa i międzynarodowa, wynajem i dzierżawa sprzętu transportowego, usługi magazynowania i przeładunkowe, prowadzenie parkingów dla samochodów osobowych i ciężarowych, usługi turystyczne, **41** prowadzenie kursów szkoleniowych.(111) **156912** (220) 2001 04 07 (210) 234152

(151) 2004 10 27

(732) NIJHOF-WASSINK Spółka z o.o., Kutno, PL.

(540)



Kolory znaku: biały, czerwony, ciemnoniebieski

(531) 26.1, 26.4, 26.5, 27.5, 29.1

(510), (511) **35** pośrednictwo handlowe w zakresie sprzętu transportowego polegające na kojarzeniu kontrahentów, doradztwo handlowe, transakcje handlowe, usługi agencyjne importowo-eksportowe, prowadzenie interesów osób trzecich krajowych i zagranicznych, prowadzenie negocjacji, usługi przedstawicielskie, usługi w zakresie sprzedaży środków transportu, części zamiennych i akcesoriów do środków transportu, **36** leasing maszyn i środków transportu z wyłączeniem samochodów osobowych, **37** obsługa techniczna i naprawy pojazdów mechanicznych oraz usługi serwisowe gwarancyjne i pogwarancyjne sprzętu transportowego, **39** transport drogowy krajowy i międzynarodowy, spedycja krajowa i międzynarodowa, wynajem i dzierżawa sprzętu transportowego, usługi magazynowania i przeładunkowe, prowadzenie parkingów dla samochodów osobowych i ciężarowych, usługi turystyczne, **41** prowadzenie kursów szkoleniowych.(111) **156913** (220) 2001 04 07 (210) 234153

(151) 2004 10 27

(732) NIJHOF-WASSINK Spółka z o.o., Kutno, PL.

(540)



Kolory znaku: biały, czerwony, ciemnoniebieski

(531) 26.1, 26.4, 27.5, 29.1

(510), (511) **35** pośrednictwo handlowe w zakresie sprzętu transportowego polegające na kojarzeniu kontrahentów, doradztwo handlowe, transakcje handlowe, usługi agencyjne importowo-eksportowe, prowadzenie interesów osób trzecich krajowych i zagranicznych, prowadzenie negocjacji, usługi przedstawicielskie, usługi w zakresie sprzedaży środków transportu, części zamiennych i akcesoriów do środków transportu, **36** leasing maszyn i środków transportu z wyłączeniem samochodów osobowych, **37** obsługa techniczna i naprawy pojazdów mechanicznych oraz usługi serwisowe gwarancyjne i pogwarancyjne sprzętu transportowego, **39** transport drogowy krajowy i międzynarodowy, spedycja krajowa i międzynarodowa, wynajem i dzierżawa sprzętu transportowego, usługi magazynowania i przeładunkowe, prowadzenie parkingów dla samochodów osobowych i ciężarowych, usługi turystyczne, **41** prowadzenie kursów szkoleniowych.(111) **156914** (220) 2001 04 13 (210) 234443

(151) 2004 10 15

(732) Kabushiki Kaisha Shosen Mitsui also trading as Mitsui O.S.K. Lines, Ltd., Osaka, JP.

(540) MOL

(510), (511) **39** usługi transportowe, pakowanie, przechowywanie, dystrybucja i dostarczanie towarów, magazynowanie, spedycja

ładunków, maklerka frachtowa i maklerstwo okrętowe, usługi w zakresie ściągania statków na wodę, eskortowanie przewozu przesyłek wartościowych, wynajem pojazdów, statków, garaży, pomieszczeń chłodniczych, powierzchni parkingowych, kontenerów do przechowywania i kontenerów magazynowych, usługi informacyjne odnoszące się do wyżej wymienionych usług.

(111) **156915** (220) 2001 04 26 (210) 234949
(151) 2004 10 11
(732) Anchor Wall Systems, Inc. (a Minnesota corporation), Minnetonka, US.
(540) LANDMARK
(510), (511) **19** systemy ścian oporowych, bloki betonowe stosowane w systemach ścian oporowych, syntetyczne siatki i tkaniny stosowane w systemach ścian oporowych, niemetalowe pręty połączeniowe do łączenia syntetycznych siatek i tkanin z blokami betonowymi w systemach ścian oporowych.

(111) **156916** (220) 2001 04 25 (210) 234962
(151) 2004 10 11
(732) BIOFARM Spółka z ograniczoną odpowiedzialnością, Poznań, PL.
(540) multifar
(510), (511) **05** produkty farmaceutyczne: leki, środki dezynfekcyjne, odkażające, środki pomocnicze do użytku medycznego, produkty weterynaryjne, dietetyczne środki medyczne, produkty sanitarne: materiały opatrunkowe, plastry, podpaski higieniczne, żywność dla niemowląt.

(111) **156917** (220) 2001 05 09 (210) 235271
(151) 2004 10 15
(732) GABINET STOMATOLOGICZNY Andrzej Petrajtis, Warszawa, PL.
(540)



Kolory znaku: niebieski
(531) 2.7, 29.1
(510), (511) **44** usługi stomatologiczne.

(111) **156918** (220) 2001 05 16 (210) 235676
(151) 2004 11 09
(732) Farmaceutyczna Spółdzielnia Pracy „GALENA”, Wrocław, PL.
(540)



Kolory znaku: biały, czarny, szary, fioletowy, żółty, miodowy, seledynowy
(531) 3.13, 4.5, 29.1
(510), (511) **05** przeciwalergiczne środki farmaceutyczne.

(111) **156919** (220) 2001 05 18 (210) 235717
(151) 2004 10 15
(732) Zakłady Tłuszczowe „KRUSZWICA” Spółka Akcyjna, Kruszwica, PL.
(540) Lea
(510), (511) **29** margaryny, tłuszcze i oleje jadalne.

(111) **156920** (220) 2001 06 28 (210) 237504
(151) 2004 11 09
(732) Reemtsma Cigarettenfabriken GmbH, Hamburg, DE.
(540)



Kolory znaku: niebieski, srebrny, czerwony
(531) 25.1, 27.5, 29.1
(510), (511) **14** przybory dla palaczy z metali szlachetnych i ich stopów, **34** tytoń, wyroby tytoniowe, papierosy, przybory dla palaczy, zapalki.

(111) **156921** (220) 2000 12 01 (210) 228199
(151) 2004 10 01
(732) Nordea AB (publ), Sztokholm, SE.
(540) Nordea Finance
(510), (511) **09** urządzenia i przyrządy naukowe, żeglarskie, geodezyjne, elektryczne, fotograficzne, kinematograficzne, optyczne, wagowe, pomiarowe, sygnalizacyjne, kontrolne, do ratowania życia, do celów dydaktycznych, aparaty do nagrywania, transmisji lub reprodukcji dźwięku lub obrazu, magnetyczne nośniki danych, dyski z nagraniami, automaty sprzedające i mechanizmy do urządzeń uruchamianych przez wrzucenie monety, kasy sklepowe, maszyny liczące, sprzęt do przetwarzania danych i komputery, aparaty do gaszenia ognia, **35** reklama, konsultacje dotyczące zarządzania przedsiębiorstwami, konsultacje dotyczące administrowania przedsiębiorstwami, usługi biurowe, **38** usługi telekomunikacyjne, w tym, w zakresie łączności telefonicznej i usługi bramkowe, udostępnianie łączący telekomunikacyjnych z globalną siecią komputerową, elektroniczne transmisje danych i dokumentów pomiędzy instytucjami finansowymi, pomiędzy instytucjami finansowymi i klientami, pomiędzy instytucjami ubezpieczeniowymi oraz pomiędzy instytucjami ubezpieczeniowymi i klientami.

(111) **156922** (220) 2001 05 18 (210) 235718
(151) 2004 10 15
(732) Zakłady Tłuszczowe „KRUSZWICA” Spółka Akcyjna, Kruszwica, PL.
(540) Miłego dnia
(510), (511) **29** margaryny, tłuszcze i oleje jadalne.

(111) **156923** (220) 2001 05 21 (210) 235875
(151) 2004 10 13
(732) Przedsiębiorstwo Produkcyjno-Handlowe „CONDOR” S.A., Nowy Tomyśl, PL.
(540)



Kolory znaku: czarny, złoty
(531) 5.13, 24.9, 27.5, 29.1
(510), (511) **25** ubrania z tworzyw naturalnych i sztucznych, bielizna, dżerseje, dziewiarstwo, odzież skórzana i futra, kombinezony, kostiumy kąpielowe, odzież papierowa i wodoodporna, nakrycia

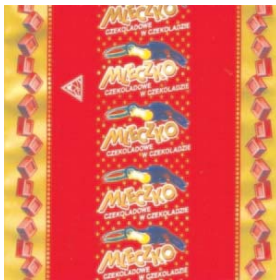
głowy, mundury, obuwie, peleryny, pelisy, pieluszki, płaszcze, rajstopy, rękawiczki, suknie, szlafroki, wyprawki dziecięce, skarpetki, spodnie, swetry, szale, **40** usługi wykończeniowe z powierzonego materiału w zakresie tzw. przerobu uszlachetniającego odzieży, usługi krawieckie i w zakresie krojenia tkanin, pikowania tkanin, impregnowania i dekatyzowania tkanin.

(111) **156924** (220) 2001 05 22 (210) 235922
(151) 2004 10 11
(732) Firma Cukiernicza Solidarność Spółka z o.o., Lublin, PL.
(540)



Kolory znaku: niebieski, granatowy, beżowy, brązowy, złoty, czerwony, biały
(531) 3.7, 25.7, 27.5, 29.1
(510), (511) **30** wyroby czekoladowe, galanteria czekoladowa, słodycze.

(111) **156925** (220) 2001 05 22 (210) 235923
(151) 2004 10 11
(732) Firma Cukiernicza Solidarność Spółka z o.o., Lublin, PL.
(540)



Kolory znaku: czerwony, złoty, brązowy, biały, granatowy, żółty
(531) 3.7, 8.1, 25.7, 27.5, 29.1
(510), (511) **30** wyroby czekoladowe, galanteria czekoladowa, słodycze.

(111) **156926** (220) 2001 05 22 (210) 235924
(151) 2004 10 11
(732) Firma Cukiernicza Solidarność Spółka z o.o., Lublin, PL.
(540)



Kolory znaku: seledynowy, zielony, żółty, czerwony, granatowy, popielaty, brązowy
(531) 3.7, 5.7, 25.7, 27.5, 29.1
(510), (511) **30** wyroby czekoladowe, galanteria czekoladowa, słodycze.

(111) **156927** (220) 2001 05 25 (210) 236026
(151) 2004 10 27

(732) Laboratorium Kosmetyczne „Joanna” Spółka Jawna
Bogusław Górka, Ryszard Korczak, Warszawa, PL.

(540) lunar
(510), (511) **03** kosmetyki do mycia, pielęgnacji, upiększania włosów i ciała, w tym: środki do mycia włosów i ciała, środki do kąpieli, preparaty toaletowe takie jak: dezodoranty, sole do kąpieli, aromaty do kąpieli, preparaty pielęgnacyjne w tym: kremy, maseczki, żele, śmietanki i mleczka kosmetyczne, kosmetyki upiększające do włosów i ciała, artykuły kosmetyczne do upiększania w tym: szminki, cienie i tusze, farby do włosów, płyny do trwałej, kremy koloryzujące i odbarwiający, pudry, fluidy, kremy i woski depilujące, liftingi, artykuły perfumeryjne, wata, bibułki i chusteczki do celów kosmetycznych, środki do pielęgnacji jamy ustnej, **05** preparaty do kąpieli leczniczych, preparaty farmaceutyczne przeciw łupieżowi, preparaty farmaceutyczne do włosów.

(111) **156928** (220) 2001 05 25 (210) 236037
(151) 2004 11 09

(732) „INTERNET GROUP” Spółka Akcyjna, Warszawa, PL.
(540)



Kolory znaku: czerwony, niebieski
(531) 26.1, 27.5, 29.1
(510), (511) **09** komputery, nośniki danych, drukarki komputerowe, dyski magnetyczne, karty magnetyczne, pamięci komputerowe, peryferyjne urządzenia komputerowe, mikroprocesory, monitory, magnetyczne i optyczne nośniki informacji, obwody drukowane, obwody scalone, programy komputerowe, procesory, urządzenia do przetwarzania informacji, skanery, urządzenia do przekazywania dźwięku i obrazu, **35** usługi w zakresie zarządzania zbiorami informatycznymi, **38** usługi w zakresie zapewniania dostępu do Internetu, usługi w zakresie transmisji i przetwarzania danych, przesyłanie danych przy pomocy technik komputerowych, przesyłanie informacji tekstowych i obrazowych, usługi w zakresie poczty elektronicznej, usługi w zakresie telefonii internetowej, **42** usługi w zakresie opracowywania oprogramowania komputerowego.

(111) **156929** (220) 2001 05 25 (210) 236041
(151) 2004 10 27

(732) Kabushiki Kaisha Makita, trading as Makita Corporation,
Aichi-ken, JP.

(540)

maktec

(531) 27.5

(510), (511) **07** narzędzia i urządzenia napędzane i sterowane elektrycznie, w tym narzędzia sterowane bezprzewodowo: piły taśmowe, szlifierki do drewna, szlifierki, dmuchawy, kruszarki, piły łańcuchowe, pilarki tarczowe, szczotkarki węglowe, przecinarki, obcinarki, wiertarki, urządzenia do ścinania trawy, frezy, wiertarki udarowe, maszyny do przycinania żywopłotu, zabieraki udarowe, klucze udarowe, wyrzynarki, kosiarki do trawników, miksery do mieszania płynów, piły grzbietnice, nożyce wibracyjne, młoty do uderzania i do burzenia, strugarki, polerki, piły posuwowo-zwrotne, młoty obrotowe, strugi i okrojniki, śrubokręty, nożyce, zszywarki, odkurzacze, klucze maszynowe, wibratory do masy betonowej, pompy oraz części i osprzęt do w/w; maszyny do obróbki drewna: piły taśmowe, strugarko-wyrównarki, wzdłużne strugarko-wyrównarki, strugarki, piły tarczowe, dłutownice łańcuszkowe, rolkowe stoły robocze, czopiarki, oraz części i osprzęt do w/w; narzędzia z napędem benzynowym: dmuchawy, piły łańcuchowe, obcinarki, urządzenia do ścinania trawy, maszyny do przycinania żywopłotu, kosiarki do trawników, pompy oraz części i osprzęt do w/w; narzę-

dzia pneumatyczne, w tym: kompresory powietrza, pneumatyczne urządzenia do wbijania gwoździ, pneumatyczne urządzenia do spinania klamrami oraz części i osprzęt do w/w; przenośne generatory energii elektrycznej napędzane benzyną oraz części i osprzęt do nich.

(111) **156930** (220) 2001 05 29 (210) 236182
(151) 2004 11 09
(732) American-Cigarette Company (Overseas) Limited, Zug, CH.
(540)



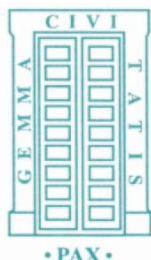
(531) 1.5, 26.13
(510), (511) **34** papierosy, tytoń, wyroby tytoniowe, artykuły dla palących, zapalniczki, zapałki.

(111) **156931** (220) 2003 04 30 (210) 264227
(151) 2004 09 30 (441) 2003 11 03
(732) Przedsiębiorstwo Produkcyjno-Handlowo-Usługowe „HANNAH” Hanna Biełkowska, Piaseczno, PL.
(540)



(531) 9.5.1, 27.5.1, 27.5.5
(510), (511) **16** kasety na papeterię, obwoluty, okładki, kosze na listy, podstawki na przybory do pisania, pudełka plecione z taśm tekstylnych, **18** kuferki na kosmetyki, portfele, portfele na wizytówki, portmonetki, sakiewki plecione z taśm tekstylnych, **20** manekiny krawieckie, **21** pojemniki do użytku w gospodarstwie domowym plecione z taśm tekstylnych, **25** odzież z tworzyw naturalnych i sztucznych, **26** wstążki, wyroby ozdobne ze wstążek, sznurówadła, haftki, artykuły krawieckie, artykuły pasmanteryjne, **35** usługi pośrednictwa handlowego polegające na kojarzeniu kontrahentów, **40** usługi w zakresie przetwarzania materiałów, przerabiania i wykańczania materiałów, **42** usługi w zakresie projektowania odzieży.

(111) **156932** (220) 1997 05 14 (210) 173418
(151) 2004 10 27
(732) Spółdzielnia Mieszkaniowa „PAX”, Warszawa, PL.
(540)



Kolory znaku: biały, zielony
(531) 7.3, 27.5, 29.1

(510), (511) **36** usługi w zakresie administrowania nieruchomościami, **37** usługi budowlane w zakresie wznoszenia konstrukcji metalowych i żelbetowych, usługi w zakresie wznoszenia budynków mieszkalnych, hal przemysłowych, magazynów, budowy pawilonów i sklepów targowych, usługi budowlane w zakresie wznoszenia budowli z cegły oraz z wytwarzanych bloków prefabryko-

wanych, usługi budowlane i naprawy w zakresie magazynów, usługi murarskie, usługi w zakresie malowania budowli wewnętrznie i zewnętrznie, usługi uszczelniania budowli, fasad, otworów, **42** usługi projektowania w zakresie konstrukcji metalowych, projektowanie konstrukcji żelbetowych, usługi projektowania bloków prefabrykowanych, usługi w zakresie projektowania budynków.

(111) **156933** (220) 2000 06 21 (210) 220247
(151) 2004 10 19
(732) Pharmacia & Upjohn Caribe Inc., Arecibo, PR.
(540) STIZON
(510), (511) **05** preparaty farmaceutyczne.

(111) **156934** (220) 2000 06 28 (210) 220602
(151) 2004 09 20
(732) Przedsiębiorstwo Produkcyjno-Handlowe KAMIX L. i J. Zienkiewicz Spółka Jawna, Gdynia, PL.
(540)



Kolory znaku: czerwony, niebieski

(531) 27.5, 29.1
(510), (511) **01** produkty chemiczne do celów naukowych, fotograficznych, rolnych, ogrodniczych, leśnych, **03** preparaty do usuwania osadów kamienia z wyrobów gospodarstwa domowego i urządzeń przemysłowych.

(111) **156935** (220) 2000 07 13 (210) 221321
(151) 2004 09 20
(732) Centrum Izolacji Termicznych „THERM SERVICE” Spółka z ograniczoną odpowiedzialnością, Bydgoszcz, PL.
(540) IZOMARKET
(510), (511) **17** materiały do uszczelniania i do izolowania, **19** materiały budowlane niemetalowe, **37** usługi budowlane i naprawy w zakresie budownictwa.

(111) **156936** (220) 2000 10 18 (210) 225786
(151) 2004 11 18
(732) STEX JANISZEWSKY - SPÓŁKA JAWNA, Wytrębówice, PL.
(540)



Kolory znaku: rudy, brązowy, żółty, pomarańczowy, biały
(531) 26.15, 27.5, 29.1

(510), (511) **16** opakowania tekturowe, **35** usługi reklamowe, prowadzenie wielobranżowego sklepu z artykułami spożywczymi, hurtownia artykułów spożywczo-przemysłowych pochodzenia krajowego i zagranicznego, **39** usługi transportowe.

(111) **156937** (220) 2000 10 31 (210) 226343
(151) 2004 10 27
(732) HENRI BENDEL, INC., New York, US.
(540) HENRI BENDEL
(510), (511) **25** odzież, buty, kamasze, pantofle, nakrycia głowy.

(111) **156938** (220) 2000 11 30 (210) 228118
(151) 2004 09 21
(732) Klub Urody Magdalena Socha, Stara Miłosna, PL.

(540)



Kolory znaku: fioletowy, zielony, żółty, czarny

(531) 2.9, 27.5, 29.1

(510), (511) **44** usługi fryzjerskie i kosmetyczne, usługi w zakresie udostępniania solarium.(111) **156939** (220) 2000 12 27 (210) 229513

(151) 2004 10 08

(732) SPOŁEM Gastronomiczna Spółdzielnia Spożywców, Poznań, PL.

(540)



Kolory znaku: pomarańczowy, brązowy, czerwony, żółty

(531) 26.4, 27.5, 29.1

(510), (511) **29** przetwory z owoców i jarzyn, **30** wyroby cukiernicze, lody, wyroby piekarnicze, wyroby smażone i gotowane z mąki, **32** napoje owocowe, soki.(111) **156940** (220) 2001 01 04 (210) 229785

(151) 2004 09 10

(732) Agencja Reklamy RED POINT Michał Bobrowski, Gdańsk, PL.

(540) RED POINT

(510), (511) **35** usługi reklamowe, agencja reklamowa.(111) **156941** (220) 2001 01 22 (210) 230479

(151) 2004 11 09

(732) Przedsiębiorstwo Produkcji Chłodniczej i Przetwórstwa Rolno-Spożywczego „ANITA” Grzegorz Mordalski, Działoszyn, PL.

(540)



Kolory znaku: czerwony, żółty, zielony, błękitno-biały, brązowy, kremowy

(531) 8.1, 26.13, 27.5, 29.1

(510), (511) **30** lody, lody spożywcze w proszku, słodycze, sorbety, zagęszczacze do lodów jadalnych.(111) **156942** (220) 2001 01 24 (210) 230521

(151) 2004 10 27

(732) ADAR s.c. Dariusz Bober, Adam Romańczyk, Rzeszów, PL.

(540)



Kolory znaku: niebieski, biały

(531) 26.1, 27.5, 29.1

(510), (511) **09** artykuły szkolne, przybory szkolne, temperówki do ołówków, zeszyty, bibuły, bloki rysunkowe, bloki, kalka techniczna, tablice arytmetyczne, podkładki używane podczas pisania, nalepki, kalkomania, przybory kreślarskie do wykonywania rysunków, ekierki, linijki, piórniki, atrament, tusz, wkłady atramentowe do piór, kreda do pisania, krzywki, rysiki, grafity do ołówków, kredki pastelowe, akwarele, tablice z papieru lub kartonu, tablice szkolne, torby tekturowe, pędzle do malowania, pinezki kreślarskie, pióra do rysowania, pióra wieczne, stalówki, ołówki, ołówki automatyczne, ołówki węglkowe, gumki do ścierania, przyborniki do pisania, przykładnice rysunkowe, rysunkowe zestawy w opakowaniach z przegródkami, artykuły biurowe, materiały piśmienne, okładki na dokumenty, druki i druki jako przesyłka pocztowa, gilotynki do papieru, kalka maszynowa, kalka, spinacze biurowe, dziurkacze, zszywacze, dozowniki taśmy przylepnej, korektory, naklejki adresowe, notesy, taśmy samoprzylepne do celów papierniczych lub do użytku domowego, zaczepy do kartek, kartki kartotekowe, karty-zawiadomienia, koperty, nawilżacze biurowe, numeratory, poduszki nasączone tuszem, taśmy nasączone tuszem do drukarek komputerowych, rolki do taśmy nasączone tuszem, obwoluty na luźne kartki, papier do maszyn rejestrujących, poduszki do pieczętek, pudełka na pieczęcie, uchwyty do pieczęci, taśmy papierowe, podstawki do długopisów i ołówków, przegródki, przybory do pisania, przylepne materiały do celów papierniczych lub użytku domowego, przylepne taśmy do materiałów papierniczych lub użytku domowego, przylepne taśmy do materiałów piśmiennych lub do użytku domowego, rozdrabniacze papieru, segregatory na dokumenty, skorowidze, folie z tworzyw sztucznych do pakowania, kleje do papieru lub do użytku domowego, kleje do materiałów piśmiennych lub użytku domowego, papier do pakowania, torby do pakowania, papier srebrny, papier świecący, papier toaletowy, pędzle, pędzle dla malarzy, pióra, palety dla malarzy, palety do akwareli, przyrządy rysujące pantografy, papier do kopiowania, torebki do pakowania, albumy, bielizna stołowa papierowa, obrusy papierowe, papierowe chusteczki do nosa, serwetki papierowe, serwety na stół papierowe, karty pocztowe, pudełka kartonowe, ręczniki papierowe, rolety papierowe, rolki do taśm barwiących, rozki papierowe w kształcie stożka, sznurki introligatorskie, tace do sortowania i liczenia pieniędzy, wyroby z kartonu, kasetki na papeterię, kasetki na znaczki, folie z tworzyw sztucznych z pęcherzykami powietrza do ochrony transportu, kalendarze, torby na śmieci z papieru lub tworzyw sztucznych, **28** karty do gry, **35** prowadzenie sklepu z artykułami z zakresu kultury, sztuki, rozrywki, naki, zabawy, rekreacji.

(111) **156943** (220) 2001 01 24 (210) 230522

(151) 2004 10 27

(732) SDM Dariusz Bober, Rzeszów, PL.

(540)

SDM

Kolory znaku: czerwony

(531) 27.5, 29.1

(510), (511) **09** artykuły szkolne, przybory szkolne, temperówki do ołówków, zeszyty, bibuły, bloki rysunkowe, bloki, kalka techniczna, tablice arytmetyczne, podkładki używane podczas pisania, nalepki, kalkomania, przybory kreślarskie do wykonywania rysunków, ekierki, linijki, piórniki, atrament, tusz, wkłady atramentowe do piór, kreda do pisania, krzywki, rysiki, grafity do ołówków, kredki pastelowe, akwarele, tablice z papieru lub kartonu, tablice szkolne, torby tekturowe, pędzle do malowania, pinezki kreślarskie, pióra do rysowania, pióra wieczne, stalówki, ołówki, ołówki automatyczne, ołówki węglkowe, gumki do ścierania, przyborniki do pisania, przykładnice rysunkowe, rysunkowe zestawy w opakowaniach z przegródkami, artykuły biurowe, materiały piśmienne, okładki na dokumenty, druki i druki jako przesyłka pocztowa, gilotynki do papieru, kalka maszynowa, kalka, spinacze biurowe, dziurkacze, zszywacze, dozowniki taśmy przylepnej, korektory, naklejki adresowe, notesy, taśmy samoprzylepne do celów papier-

nicznych lub do użytku domowego, zaczepy do kartek, kartki kartonowe, karty-zawiadomienia, koperty, nawilżacze biurowe, numeratory, poduszki nasączone tuszem, taśmy nasączone tuszem do drukarek komputerowych, rolki do taśmy nasączone tuszem, obwoluty, obwoluty na luźne kartki, papier do maszyn rejestrujących, poduszki do pieczętek, pudełka na pieczęcie, uchwyty do pieczęci, taśmy papierowe, podstawki do długopisów i ołówek, przegródki, przybory do pisania, przyklepne materiały do celów papierniczych lub użytku domowego, przyklepne taśmy do materiałów papierniczych lub użytku domowego, przyklepne taśmy do materiałów piśmiennych lub do użytku domowego, rozdrabniacze papieru, segregatory na dokumenty, skorowidze, folie z tworzyw sztucznych do pakowania, kleje do papieru lub do użytku domowego, kleje do materiałów piśmiennych lub użytku domowego, papier do pakowania, torby do pakowania, papier srebrny, papier świecący, papier toaletowy, pędzle, pędzle dla malarzy, pióra, palety dla malarzy, palety do akwareli, przyrządy rysujące pantografy, papier do kopiowania, torebki do pakowania, albumy, bielizna stołowa papierowa, obrusy papierowe, papierowe chusteczki do nosa, serwetki papierowe, serwety na stół papierowe, karty pocztowe, pudełka kartonowe, ręczniki papierowe, rolety papierowe, rolki do taśm barwiących, rolki papierowe w kształcie stożka, sznurki introligatorskie, tace do sortowania i liczenia pieniędzy, wyroby z kartonu, kasetki na papeterię, kasetki na znaczki, folie z tworzyw sztucznych z pęcherzykami powietrza do ochrony transportu, kalendarze, torby na śmieci z papieru lub tworzyw sztucznych, 28 karty do gry, 35 prowadzenie sklepu z artykułami z zakresu kultury, sztuki, rozrywki, nauki, zabawy, rekreacji.

(111) 156944 (220) 2001 01 26 (210) 230716
 (151) 2004 09 28
 (732) Przedsiębiorstwo Handlowo-Usługowe ECON Spółka z o.o.,
 Radzionków, PL.
 (540)



Kolory znaku: zielony, niebieski, czarny
 (531) 1.5, 27.5, 29.1
 (510), (511) 37 usługi w zakresie napraw, konserwacji i obsługi pojazdów, napraw i konserwacji maszyn i urządzeń, usługi budowlane, usługi wykonywania instalacji budowlanych, wynajmowanie sprzętu budowlanego, 39 usługi transportowe i spedycyjne krajowe i zagraniczne, pakowanie i składowanie towarów, organizowanie podróży w zakresie transportu i przejazdu osób i bagażu, 42 usługi inżynierskie, doradztwo techniczne, doradztwo budowlane.

(111) 156945 (220) 2001 01 30 (210) 230811
 (151) 2004 09 24
 (732) Weld-Aid Products, Inc., Detroit, US.
 (540) LUBE-MATIC
 (510), (511) 01 anty-rozpryskowy spray do zastosowania w przemyśle spawalniczym.

(111) 156946 (220) 2001 02 16 (210) 231732
 (151) 2004 11 18
 (732) Apteka Św. Barbary Matera i Matera, Spółka Jawna,
 Knurów, PL.
 (540)

św. BARBARY

Kolory znaku: niebieski
 (531) 27.5, 29.1
 (510), (511) 03 alun antyseptyczny, antyperspiranty, chusteczki nasączone płynami kosmetycznymi, chusteczki nasączone olejkami eterycznymi, esencje eteryczne, kosmetyki hypoalergiczne,

kosmetyki do opalania, kremy kosmetyczne, lotony do celów kosmetycznych, maści do celów kosmetycznych, mydła w tym dezodoryzujące, dezynfekujące, lecznicze, toaletowe, olejki eteryczne i aromatyczne, patyczki z wata do celów kosmetycznych, pasty, proszki, płyny do zębów, dentystyczne preparaty do polerowania protez, preparaty do czyszczenia protez zębowych, preparaty do pielęgnacji skóry, kosmetyczne preparaty do odchudzania, talk kosmetyczny, wata do celów kosmetycznych, wosk do depilacji, 05 leki do celów medycznych, leki do celów stomatologicznych, leki seroterapeutyczne, leki uspokajające, leki w płynie, leki wzmacniające, antybiotyki, narkotyki do celów medycznych, pokarm dla niemowląt, preparaty medyczne do odchudzania, preparaty przeciw odmrożeniom, preparaty do organoterapii, pastylki do celów farmaceutycznych, środki przeciwbólowe i przeczyszczające, sulfonamidy, surowice, syropy, szczepionki, środki antykoncepcyjne chemiczne, środki nasenne, oszałamiające, przeciwgorączkowe, przeciwpasożytnicze i przeczyszczające, środki tamujące krew, środki uspokajające, preparaty witaminowe, zioła lecznicze, preparaty ziołowe, herbaty lecznicze i herbaty z ziół, płyny infuzyjne, opatrunki: tampony, tkaniny chirurgiczne, wata do celów medycznych, gaza opatrunkowa, plastry, przyłepce, taśmy przyklepne do celów leczniczych, maści i żele do celów leczniczych, glukoza do celów medycznych, hormony do celów leczniczych, kapsułki do celów farmaceutycznych i kapsułki na lekarstwa, preparaty terapeutyczne do kąpieli leczniczych, kleje do protez zębowych, lakiery dentystyczne, sole do celów medycznych, sole kąpielowe do celów leczniczych, sole trzeźwiące, woda utleniona do celów leczniczych, żywność dietetyczna do celów leczniczych, majtki higieniczne, majtki i podpaski menstruacyjne, tampony menstruacyjne, wkładki ochronne do majtek, preparaty zapobiegające moczeniu się, pieluchy dla chorych z brakiem kontroli czynności fizjologicznych, szampony lecznicze, 10 bandaże elastyczne, podtrzymujące i usztywniające ortopedyczne, przepuklinowe, bańki lekarskie, butelki do karmienia niemowląt, prześcieradła sterylne, pasy ciążowe, dreny i sączki do celów medycznych, gorsety i pasy brzuszne oraz gorsety i pasy do celów leczniczych, aparaty do mierzenia ciśnienia krwi, irygatory do celów medycznych, igły do celów medycznych, inhalatory, irygatory do celów leczniczych, sztuczne odbyty, materiały do szwów: katgut, nici chirurgiczne, kroplomierze do celów medycznych, kule inwalidzkie i końcówki do tych kul, nakolanniki i opaski ortopedyczne oraz inne drobne akcesoria ortopedyczne, wkładki do butów przeciw płaskostopiu, podkłady dla obłożnie chorych zapobiegające odleżynom, pończochy elastyczne do celów chirurgicznych i pończochy na żyłaki, prezerwatywy, rękawice do masażu, środki antykoncepcyjne niechemiczne, smoczki, smoczki do butelek do karmienia niemowląt, smoczki dziecięce, gryzaki dla żąbkujących dzieci, strzykawki, ściągarki mleka, termometry do celów medycznych, wkładki ortopedyczne, 44 usługi w zakresie wyrobu leków recepturowych.

(111) 156947 (220) 2001 02 16 (210) 231733
 (151) 2004 11 18
 (732) Apteka Św. Barbary Matera i Matera, Spółka Jawna,
 Knurów, PL.
 (540)



Kolory znaku: niebieski
 (531) 11.3, 29.1
 (510), (511) 03 alun antyseptyczny, antyperspiranty, chusteczki nasączone płynami kosmetycznymi, chusteczki nasączone olejkami eterycznymi, esencje eteryczne, kosmetyki hypoalergiczne, kosmetyki do opalania, kremy kosmetyczne, lotony do celów kosmetycznych, maści do celów kosmetycznych, mydła w tym dezodoryzujące, dezynfekujące, lecznicze, toaletowe, olejki eteryczne i aromatyczne, patyczki z wata do celów kosmetycznych, pasty, proszki, płyny do zębów, dentystyczne preparaty do polerowania protez, preparaty do czyszczenia protez zębowych, preparaty

do pielęgnacji skóry, kosmetyczne preparaty do odchudzania, talk kosmetyczny, wata do celów kosmetycznych, wosk do depilacji, **05** leki do celów medycznych, leki do celów stomatologicznych, leki seroterapeutyczne, leki uspokajające, leki w płynie, leki wzmacniające, antybiotyki, narkotyki do celów medycznych, pokarm dla niemowląt, preparaty medyczne do odchudzania, preparaty przeciw odmrożeniom, preparaty do organoterapii, pastylki do celów farmaceutycznych, środki przeciwbólowe i przeczyszczające, sulfonamidy, surowice, syropy, szczepionki, środki antykoncepcyjne chemiczne, środki nasenne, oszłamniające, przeciwgorączkowe, przeciwpasożytnicze i przeczyszczające, środki tamujące krew, środki uspokajające, preparaty witaminowe, zioła lecznicze, preparaty ziołowe, herbaty lecznicze i herbaty z ziół, płyny infuzyjne, opatrunki: tampony, tkaniny chirurgiczne, wata do celów medycznych, gaza opatrunkowa, plastry, przylepce, taśmy przylepne do celów leczniczych, maści i żele do celów leczniczych, glukoza do celów medycznych, hormony do celów leczniczych, kapsułki do celów farmaceutycznych i kapsułki na lekarstwa, preparaty terapeutyczne do kąpeli leczniczych, kleje do protez zębowych, lakiery dentystyczne, sole do celów medycznych, sole kąpielowe do celów leczniczych, sole trzeźwiące, woda utleniona do celów leczniczych, żywność dietetyczna do celów leczniczych, majtki higieniczne, majtki i podpaski menstruacyjne, tampony menstruacyjne, wkładki ochronne do majtek, preparaty zapobiegające moczeniu się, pieluchy dla chorych z brakiem kontroli czynności fizjologicznych, szampony lecznicze, **10** bandaże elastyczne, podtrzymujące i usztywniające ortopedyczne, przepuklinowe, bańki lekarskie, butelki do karmienia niemowląt, przecieradła sterylne, pasy ciężarowe, dreny i sączi do celów medycznych, gorsety i pasy brzuszne oraz gorsety i pasy do celów leczniczych, aparaty do mierzenia ciśnienia krwi, irygatory do celów medycznych, igły do celów medycznych, inhalatory, irygatory do celów leczniczych, sztuczne odbyty, materiały do szwów: katgut, nici chirurgiczne, kropłomierze do celów medycznych, kule inwalidzkie i końcówki do tych kul, nakolanniki i opaski ortopedyczne oraz inne drobne akcesoria ortopedyczne, wkładki do butów przeciw płaskostopiu, podkłady dla obłożnie chorych zapobiegające odleżynom, pończochy elastyczne do celów chirurgicznych i pończochy na żyłaki, prezerwatywy, rękawice do masażu, środki antykoncepcyjne niechemiczne, smoczki, smoczki do butelek do karmienia niemowląt, smoczki dziecięce, gryzaki dla żąbkujących dzieci, strzykawki, ściągarki mleka, termometry do celów medycznych, wkładki ortopedyczne, **44** usługi w zakresie wyrobu leków recepturowych.

(111) **156948** (220) 2001 03 05 (210) 232487
(151) 2004 09 10
(732) Przedsiębiorstwo Branży Zoologicznej „daphnia” Krzysztof Madej, Sułków, PL.
(540) pond life
(510), (511) **05** witaminy, odżywki dla ryb, **31** pokarm dla ryb oraz dodatki do karm.

(111) **156949** (220) 2001 03 19 (210) 233130
(151) 2004 09 22
(732) PRÉNATAL S.p.A., Milano, IT.
(540)



(531) 27.5
(510), (511) **25** odzież, obuwie i nakrycia głowy.

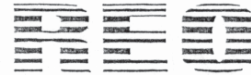
(111) **156950** (220) 2001 03 30 (210) 233736
(151) 2004 09 23

(732) F&C Management Limited, London, GB.

(540) F&C

(510), (511) **35** wycena (ocena) działalności gospodarczej, zarządzanie działalnością gospodarczą, analiza (badanie) działalności gospodarczej, **36** usługi finansowe i ubezpieczeniowe, zarządzanie finansami, inwestycje finansowe, bankowość, zarządzanie emeryturami, finansowanie pożyczek, inwestycje kapitałowe, otwarte i zamknięte fundusze inwestycyjne, spółki inwestycyjne i usługi wyceny (oceny) finansowej, usługi z zakresu podawania notowań giełdowych.

(111) **156951** (220) 2001 05 09 (210) 235364
(151) 2004 10 15
(732) REO AMOS SPOL. S.R.O., Ostrava-Töebovice, CZ.
(540)



(531) 26.11, 27.5

(510), (511) **01** wyroby do adsorpcji i absorpcji cieczy, **16** papier, tektura i wyroby z tych materiałów nie ujęte w innych klasach, **24** tekstylia i wyroby włókiennicze nie ujęte w innych klasach, tkaniny techniczne.

(111) **156952** (220) 2001 05 09 (210) 235367
(151) 2004 10 13
(732) REO AMOS SPOL. S.R.O., Ostrava-Töebovice, CZ.
(540)



(531) 27.5

(510), (511) **01** wyroby do adsorpcji i absorpcji cieczy, **16** papier, tektura i wyroby z tych materiałów nie ujęte w innych klasach, **24** tekstylia i wyroby włókiennicze nie ujęte w innych klasach, tkaniny techniczne.

(111) **156953** (220) 2001 05 18 (210) 235723
(151) 2004 10 15
(732) Alizyme Therapeutics Limited, Cambridge, GB.
(540) COLALPRED
(510), (511) **05** preparaty farmaceutyczne.

(111) **156954** (220) 2001 06 06 (210) 236570
(151) 2004 11 09
(732) RANBAXY Laboratories Ltd., New Delhi, IN.
(540) CEPODEM
(510), (511) **05** leki, produkty farmaceutyczne, weterynaryjne i higieniczne, materiały opatrunkowe.

(111) **156955** (220) 2001 06 06 (210) 236574
(151) 2004 11 09
(732) The Procter & Gamble Company, Cincinnati, US.
(540)



(531) 1.15, 24.15, 26.1, 26.4, 26.13, 27.5
(510), (511) **16** pieluszki jednorazowego użytku wykonane z papieru i/lub celulozy.

(111) **156956** (220) 2001 06 06 (210) 236579
 (151) 2004 11 09
 (732) Mr. Kittipong Jariyakodchakorn, a Thai citizen, Bangkok, TH.
 (540)



(531) 9.1, 24.1, 24.9, 27.5
 (510), (511) **25** T-shierty, spodnie, dżinsy, marynarki.

(111) **156957** (220) 2001 06 12 (210) 236874
 (151) 2004 11 09
 (732) Z.W.R.E. „ELEKTROINWEST” Jacek Świderek, Skierniewice, PL.
 (540)



Kolory znaku: biały, czarny, czerwony
 (531) 24.15, 26.4, 27.5, 29.1
 (510), (511) **37** usługi budowlane - instalacje elektryczne wewnętrzne, budowa zewnętrznych linii zasilających.

(111) **156958** (220) 2001 06 12 (210) 236875
 (151) 2004 11 09
 (732) PZ CUSSONS POLSKA Spółka Akcyjna, Warszawa, PL.
 (540)



Kolory znaku: biały, granatowy, niebieski, czerwony, żółty
 (531) 26.4, 27.5, 29.1
 (510), (511) **03** wyroby perfumeryjno-kosmetyczne.

(111) **156959** (220) 2001 06 20 (210) 237238
 (151) 2004 11 09
 (732) Przedsiębiorstwo Produkcji Farmaceutycznej „Hasco-Lek” Spółka Akcyjna, Wrocław, PL.
 (540) WAMAG
 (510), (511) **05** produkty farmaceutyczne w postaci syropu.

(111) **156960** (220) 2001 06 26 (210) 237509
 (151) 2004 11 18
 (732) Zakład Chemiczny „SILIKONY POLSKIE” Spółka z ograniczoną odpowiedzialnością, Nowa Sarzyna, PL.
 (540) gumosil
 (510), (511) **17** uszczelniacze elastyczne, kauczuki silikonowe do wyrobu form, silikonowy sieciujący bez ogrzewania.

(111) **156961** (220) 2001 01 22 (210) 230452
 (151) 2004 10 27

(732) M.T.M. STYL Spółka z o.o. Białystok, Białystok, PL.
 (540)



Kolory znaku: granatowy, biały
 (531) 7.3, 26.4, 27.5, 29.1
 (510), (511) **16** dzienniki, katalogi, prospekty, albumy, czasopisma, broszury, wydawnictwa książkowe, afisze, plakaty, drukowane materiały, graficzne druki, odbitki, karty pocztowe, kalendarze, **35** dekoracja wystaw sklepowych, organizowanie wystaw w celach handlowych i reklamowych, publikowanie tekstów reklamowych, organizowanie targów handlowych i reklamowych, **36** usługi w zakresie pośrednictwa w obrocie nieruchomościami, usługi w zakresie najmu i dzierżawy nieruchomości, doradztwo ekonomiczno-finansowe, **37** nadzór budowlany, informowanie o materiałach budowlanych, usługi budowlane, usługi montażowo-remontowe dla budownictwa ogólnego, przemysłowego, inżynierskiego, ochrony środowiska, budowy dróg, mostów i autostrad oraz budownictwa wodno-inżynierskiego, prowadzenie prac budowlano-montażowych, renowacja budynków, **40** projektowy skład graficzny i łamanie, usługi graficzne, **41** publikowanie książek, w tym publikacja on-line książek i periodyków, publikowanie tekstów innych niż reklamowe, usługi związane z organizacją wypoczynku, **42** usługi projektowe, usługi w zakresie doradztwa technicznego, w zakresie budownictwa, usługi w zakresie projektowania budownictwa, usługi związane z projektowaniem architektonicznym w tym projektowanie domków jednorodzinnych, rezydencji, dekoracji wnętrz, doradztwo budowlane i porady architektoniczne, ekspertyzy inżynierskie, planowanie urbanistyczne.

(111) **156962** (220) 2001 01 22 (210) 230453
 (151) 2004 10 27
 (732) M.T.M. STYL Spółka z o.o. Białystok, Białystok, PL.
 (540)



Kolory znaku: żółty, czarny, granatowy
 (531) 27.5, 29.1
 (510), (511) **16** dzienniki, katalogi, prospekty, albumy, czasopisma, broszury, wydawnictwa książkowe, afisze, plakaty, drukowane materiały, graficzne druki, odbitki, karty pocztowe, kalendarze, **35** publikowanie tekstów reklamowych, **41** publikowanie książek, w tym publikacja on-line książek i periodyków, publikowanie tekstów innych niż reklamowe.

(111) **156963** (220) 2000 05 04 (210) 217927
 (151) 2004 09 14
 (732) Browary Łódzkie S.A., Łódź, PL.
 (540)



Kolory znaku: żółto-pomarańczowy, szary, czarny
 (531) 27.5, 29.1
 (510), (511) **32** piwo.

(111) **156964** (220) 2000 06 19 (210) 220120
 (151) 2004 09 22

(732) Fabryka Wyrobów Runowych „BIRUNA” SA, Białystok, PL.

(540) Q-FLEECE

(510), (511) **24** wyroby z dzianin, wyroby dekoracyjne, koce, narzuty, kapy, **25** wyroby z dzianin, odzież, kurtki, bluzy, dresy, galanteria odzieżowa, kapelusze, czapki, szaliki, odzież specjalna robocza i ochronna wykonana z dzianin jak: kurtki, bluzy, ocieplacze do odzieży i obuwia, szaliki, czapki, bezrękawniki, rękawiczki, spodnie, peleryny, dresy, wkładki do butów, koszule, skarpety, podpinka, nauszniki, bielizna, odzież mundurowa.

(111) **156965** (220) 2000 07 18 (210) 221398
(151) 2004 09 14

(732) Imperial Tobacco Polska S.A., Jankowice, PL.

(540) Potęga Doznań

(510), (511) **34** wyroby tytoniowe, przybory dla palących, **35** usługi reklamowe, produkcja reklam; prowadzenie interesów osób trzecich, w tym zarządzanie działalnością gospodarczą firm, zarządzanie przedsiębiorstwami handlowymi lub/i przemysłowymi, doradztwo w zakresie prowadzenia działalności gospodarczej, prowadzenie negocjacji, prokura, usługi menadżerskie, badania rynku, pośrednictwo handlowe bez kontaktu z towarem, **36** usługi maklerskie.

(111) **156966** (220) 2000 07 18 (210) 221425
(151) 2004 09 22

(732) Lorenz Bahlsen Snacks GmbH & Co. KG, Hannover, DE.

(540) Crunchips American Cream

(510), (511) **29** chipsy ziemniaczane, również chipsy ziemniaczane wyprodukowane w procesie wytłaczania, **30** wypieki z mąki ziemniaczanej w formie chipsów.

(111) **156967** (220) 2000 09 01 (210) 223484
(151) 2004 10 01

(732) NR 38 Sprzedaż Artykułów Kosmetycznych Halina Bujanowska-Gutt, Mysiadło k/Warszawy, PL.

(540)



(531) 2.3, 26.2, 27.5

(510), (511) **44** usługi fryzjerskie i kosmetyczne.

(111) **156968** (220) 2000 11 30 (210) 228135
(151) 2004 09 07

(732) „URBANOWSKI” Krawiectwo Konfekcyjne Monika Gołębiwska, Papiernia, PL.

(540)



Kolory znaku: szary, granatowy, pomarańczowy

(531) 27.5, 29.1

(510), (511) **25** odzież z tworzyw naturalnych i sztucznych, odzież skórzana, szaliki, apaszki, nakrycia głowy, rajstopy, bielizna, obuwie, **40** usługi krawieckie.

(111) **156969** (220) 2000 12 06 (210) 228389
(151) 2004 09 30

(732) Tommy Hilfiger Licensing, Inc., Newark, US.

(540) TOMMY

(510), (511) **18** torby na książki, plecaki, torebki, portfele, portfele składane na trzy części, portfele przypinane do paska, etui na karty kredytowe, portfele na pieniądze i na karty kredytowe, kufferki na akcesoria podróżne, torby bagażowe, portmonetki, kosmetyczki, torby na ramię, torby z uchwytem do przenoszenia, torby sportowe, teczki, torby podróżne, torby typu worek, torby na zakupy z materiału, paski, etui na klucze, pokrowce na krawaty, kieszonki i paski na klucze.

(111) **156970** (220) 2000 12 05 (210) 228444
(151) 2004 11 02

(732) „WATKEM” Spółka z ograniczoną odpowiedzialnością, Rzeszów, PL.

(540)

WATKEM

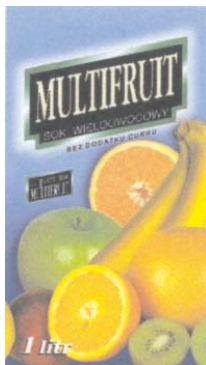
Kolory znaku: niebieski

(531) 27.5, 29.1

(510), (511) **01** zestawy do reperacji dętek, **04** alkohol jako paliwo, benzyna jako paliwo silnikowe, benzyna lekka czysta, brykiety drewna, brykiety węgla, dodatki niechemiczne do paliw silnikowych, gaz oświetleniowy, grafit smarujący, lampki nocne - świeczki, olej napędowy, olej opałowy, oleje do smarowania, oleje silnikowe, paliwa, paliwa gazowe, paliwa gazowe zestalone, smary, węgiel drzewny, zapalniczki, **12** ambulanse karetki pogotowia, amortyzatory do samochodów, antywłamaniowe urządzenia do pojazdów, autobusy, autokarawany, autokary, bagażniki do pojazdów, bagażniki na narty do samochodów, bieźniki do bieźnikowania opon samochodowych, błotniki, ciężarki do wyważania kół, ciężarówka, czopy osiowe, dętki do opon, drążki skrętne do pojazdów, drzwi do pojazdów, dziecięce krzeselka do pojazdów, furgonetki, hamulce do pojazdów, karoserie samochodowe, kierownice pojazdów, kierunkowskazy do pojazdów, klaksony do pojazdów, klocki hamulcowe, kolce do opon, koła pojazdów, korki do zbiorników paliwa w pojazdach, krzeselka bezpieczeństwa dla dzieci do pojazdów, lusterka wsteczne, łańcuchy przeciwpoślizgowe, maski do silników samochodowych, napędy mechanizmy i wały napędowe do pojazdów lądowych, obręcze kół pojazdów, obudowy samochodów, obwody hydrauliczne do pojazdów, ogumienie, ogumienie do kół pojazdów, okładziny szczęk hamulcowych do pojazdów, omnibusy, opony, osie pojazdów, pasy bezpieczeństwa do siedzeń pojazdów, piasty kół pojazdów, poduszki powietrzne w samochodach, podwozia pojazdów, pojazdy elektryczne, pojazdy śnieżne, pokrowce na pojazdy, pokrowce na siedzenia pojazdów, pokrywy na piasty kół, progi do pojazdów, przekładnie bezstopniowe do pojazdów, przekładnie redukcyjne do pojazdów, przekładnie zębate do pojazdów, przyczepy, przyczepy do samochodów mieszkalne, resory amortyzujące samochodowe, samochody, samochody osobowe, siedzenia do pojazdów, silniki do pojazdów lądowych, silniki trakcyjne, skrzynie biegów do pojazdów lądowych, sprężyny w zawieszeniach pojazdów, sprzęgła do pojazdów lądowych, sygnalizatory jazdy wstecz do pojazdów, szczęki hamulcowe do pojazdów, szyby do pojazdów, tapicerka samochodowa, wały napędowe do pojazdów lądowych, wentyle do opon pojazdów, wycieraczki do szyb pojazdów, zagłówki do siedzeń samochodowych, zderzaki do pojazdów, złącza do przyczep samochodowych, **37** usługi w zakresie antykorozyjnego zabezpieczania pojazdów, usługi w zakresie usuwania usterek pojazdów, usługi w zakresie bieźnikowania opon, usługi w zakresie blacharstwa samochodowego, usługi w zakresie czyszczenia i mycia samochodów, usługi w zakresie instalowania, naprawy i konserwacji komputerów, usługi w zakresie malowania, usługi w zakresie naprawy opon, usługi w zakresie smarowania pojazdów, usługi w zakresie pomocy drogowej, usługi w zakresie regeneracji silników zużytych lub uszkodzonych, usługi w zakresie prowadzenia stacji obsługi samochodów, **39** usługi w zakresie: dostarczania towarów, pakowania produktów, przewożenia ładunków, składowania towarów i spedycji, transportu samochodowego, wynajmu garaży i miejsc parkingowych, wynajmu pojazdów, wynajmu powierzchni magazynowych, wynajmu powierzchni na

salony samochodowe, wynajmu samochodów, **42** usługi w zakresie badań technicznych, usługi w zakresie ekspertyz inżynierskich, usługi w zakresie zarządzania miejscami wystawowymi, **43** usługi w zakresie prowadzenia barów szybkiej obsługi, usługi w zakresie prowadzenia hoteli, usługi w zakresie prowadzenia kawiarni i restauracji, usługi w zakresie prowadzenia kempingu.

(111) **156971** (220) 2000 12 08 (210) 228585
(151) 2004 09 06
(732) POLOmarket Spółka z o.o., Giebnia, PL.
(540)



Kolory znaku: jasnoniebieski, niebieski, ciemnoniebieski, czarny, ciemnozielony, zielony, jasnozielony, biały, jasnokremowy, ciemnobordowy, pomarańczowy, jasnożółty, ciemnobrązowy, brunatno-zielony, brązowy, bladeżółty
(531) 5.7, 27.5, 29.1
(510), (511) **32** soki wielowocowe.

(111) **156972** (220) 2001 01 05 (210) 229749
(151) 2004 09 16
(732) WM. Wrigley Jr. Company (a Delaware corporation), Chicago, US.
(540) WRIGLEY'S VAPORS
(510), (511) **30** słodycze, włączając gumę do żucia.

(111) **156973** (220) 2001 01 16 (210) 230148
(151) 2004 09 24
(732) Wyrób Artykułów Chemii Gospodarczej Lidia Radziemska, Łomianki, PL.
(540) probiel
(510), (511) **03** środki czyszczące, wybielające, piorące i inne substancje stosowane w praniu, środki do zamaczania bielizny, wybiacze plam, odplamiacze, krochmal do prania, krochmal na zimno.

(111) **156974** (220) 2001 01 19 (210) 230255
(151) 2004 09 06
(732) EL-PRO-REM Spółka z o.o., Stalowa Wola, PL.
(540)



Kolory znaku: biały, niebieski, czarny, czerwony, żółty
(531) 24.15, 26.1, 26.13, 27.5, 29.1
(510), (511) **37** usługi w zakresie wykonawstwa i remontów stacji energetycznych, energetycznych linii kablowych i napowietrznych oraz instalacji elektrycznych w budownictwie przemysłowych i mieszkaniowym, instalacji odgromowych i uziemiających, oświetlenia ulic, sieci i instalacji elektrycznych, przyłączy energetycz-

nych napowietrznych i kablowych, usługi przewijania silników elektrycznych i remontów urządzeń elektroenergetycznych, **42** usługi w zakresie projektowania sieci i instalacji elektrycznych, pomiarów skuteczności ochrony przeciwporażeniowej, pomiarów rezystancji izolacji i rezystancji uziemień.

(111) **156975** (220) 2001 02 02 (210) 231024
(151) 2004 09 28
(732) „POLOmarket” Spółka z o.o., Giebnia, PL.
(540)



Kolory znaku: niebieski, czerwony, biały, jasnogranatowy, granatowy, pomarańczowy
(531) 25.5, 26.4, 27.5, 29.1
(510), (511) **16** papiery do pakowania półpergaminowe i pergaminowe.

(111) **156976** (220) 2001 02 06 (210) 231205
(151) 2004 09 28
(732) POLOmarket Spółka z o.o., Giebnia, PL.
(540)



Kolory znaku: niebieski, granatowy, biały, żółty, amarantowy, czerwony
(531) 5.5, 25.5, 27.5, 29.1
(510), (511) **16** papiery toaletowe.

(111) **156977** (220) 2001 02 06 (210) 231206
(151) 2004 09 28
(732) POLOmarket Spółka z o.o., Giebnia, PL.
(540)



Kolory znaku: niebieski, biały, granatowy, żółty, jasnopomarańczowy
(531) 1.15, 27.5, 29.1
(510), (511) **16** chusteczki higieniczne do nosa papierowe.

(111) **156978** (220) 2001 02 16 (210) 231712
(151) 2004 11 02
(732) GRANOSIK-HOŁOWIŃSKI Spółka z o.o., Włocławek, PL.

(540)

GRANOSIK - HOŁOWIŃSKI

Kolory znaku: biały, niebieski

(531) 27.5, 29.1

(510), (511) **12** pojazdy samochodowe, przyczepy i naczepy, cysterny, części zamienne do silników i pojazdów samochodowych, **37** obsługa i naprawa pojazdów, usługi stacji obsługi pojazdów, usługi blacharskie, **39** usługi transportowe, usługi związane z wynajmem środków transportowych, **41** organizacja szkoleń, **42** badania techniczne pojazdów, opinie, ekspertyzy z tym związane.

(111) **156979** (220) 2001 02 27 (210) 232161

(151) 2004 10 11

(732) POLSKA GRUPA KONSULTINGU Spółka z o.o., Warszawa, PL.

(540)

CC&M

Kolory znaku: beżowy, czarny, biały

(531) 24.17, 27.5, 29.1

(510), (511) **35** rekrutacja personelu, doradztwo w zakresie zarządzania personalnego, doradztwo specjalistyczne w sprawach działalności gospodarczej, **36** doradztwo w sprawach finansowych.

(111) **156980** (220) 2001 03 05 (210) 232485

(151) 2004 09 10

(732) Przedsiębiorstwo Branży Zoologicznej „daphnia” Krzysztof Madej, Sułków, PL.

(540) naturept

(510), (511) **31** pokarm dla drobnych zwierząt hodowlanych, pokarm dla żółwi i ryb.

(111) **156981** (220) 2001 03 05 (210) 232489

(151) 2004 09 30

(732) Przedsiębiorstwo Branży Zoologicznej „daphnia” Krzysztof Madej, Sułków, PL.

(540) floral

(510), (511) **31** pokarm roślinny dla ryb akwariowych.

(111) **156982** (220) 2001 03 05 (210) 232494

(151) 2004 09 30

(732) Przedsiębiorstwo Branży Zoologicznej „daphnia” Krzysztof Madej, Sułków, PL.

(540) pigmental

(510), (511) **31** pokarm dla ryb akwariowych.

(111) **156983** (220) 2001 03 14 (210) 232849

(151) 2004 09 22

(732) PATAGONIA, INC. (a California corporation), Ventura, US.

(540) PATAGONIA

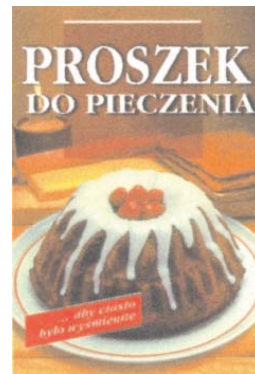
(510), (511) **25** odzież dla mężczyzn, kobiet i dzieci, włączając bluzy, koszule, szorty, spodnie, marynarki i kurtki, rękawiczki z jednym palcem, kaptury, odzież przeciwdeszczowa, kamizelki, rękawiczki, pulowery, skarpetki, bielizna, spódnice, paski, spodnie ogrodnicze, kapelusze, szaliki, buty, maski na twarz, kominiarki, getry, szelki, buty sportowe, płaszcze przeciwdeszczowe, topy, t-shirty, stroje kąpielowe, tkaniny izolujące sprzedawane jako części składowe odzieży wierzchniej, koszul, marynarek i kurtki oraz spodni.

(111) **156984** (220) 2001 03 15 (210) 233009

(151) 2004 09 30

(732) „POLOmarket” Spółka z o.o., Giebni, PL.

(540)



Kolory znaku: brunatny, ochra żółta, jasnoseledynowy, biały, zielony, czerwony, brązowy, sjena palona, brunatnozłocisty, szary

(531) 5.7, 8.1, 25.1, 27.5, 29.1

(510), (511) **30** proszki do pieczenia.(111) **156985** (220) 2001 03 23 (210) 233418

(151) 2004 09 29

(732) „POLOmarket” Spółka z o.o., Giebni, PL.

(540)



Kolory znaku: czarny, ciemnozielony, żółty (odcienie), jasnozielony, pomarańczowy, zielony, jasnokremowy, czerwony

(531) 5.3, 5.7, 27.5, 29.1

(510), (511) **29** zaprawy cytrynowe, koncentraty cytrynowe.(111) **156986** (220) 2001 04 23 (210) 234756

(151) 2004 10 27

(732) Agencja Wydawnicza TECHNOPOL Spółka z o.o., Częstochowa, PL.

(540)

10

Kolory znaku: szary, zielony

(531) 27.7, 29.1

(510), (511) **16** afisze, albumy, almanachy, artykuły papiernicze, bloki, bloki rysunkowe, broszury, czasopisma, czasopisma szara-dziarskie, druki, formularze, gazety, kalendarze, kalendarze z kartkami do wrywania, kartki kartekowe, karty, karty-zawiadomienia, karty pocztowe, komiksy, książki, krzyżówki, materiały piśmiennicze, nalepki, notesy, obwoluty, przybory piśmiennicze, zakładki do książek, zestawy rysunkowe, zeszyty.

(111) **156987** (220) 2001 04 23 (210) 234757

(151) 2004 10 27

(732) Agencja Wydawnicza TECHNOPOL Spółka z o.o., Częstochowa, PL.

(540)

20

Kolory znaku: szary, czerwony

(531) 27.7, 29.1

(510), (511) **16** afisze, albumy, almanachy, artykuły papiernicze, bloki, bloki rysunkowe, broszury, czasopisma, czasopisma szara-dziarskie, druki, formularze, gazety, kalendarze, kalendarze z kartkami do wrywania, kartki kartotekowe, karty, karty-zawiadomienia, karty pocztowe, komiksy, książki, krzyżówki, materiały piśmiennicze, nalepki, notesy, obwoluty, przybory piśmiennicze, zakładki do książek, zestawy rysunkowe, zeszyty.

(111) **156988** (220) 2001 04 23 (210) 234758

(151) 2004 10 27

(732) Agencja Wydawnicza TECHNOPOL Spółka z o.o., Częstochowa, PL.

(540)

30

Kolory znaku: szary, pomarańczowy

(531) 27.7, 29.1

(510), (511) **16** afisze, albumy, almanachy, artykuły papiernicze, bloki, bloki rysunkowe, broszury, czasopisma, czasopisma szara-dziarskie, druki, formularze, gazety, kalendarze, kalendarze z kartkami do wrywania, kartki kartotekowe, karty, karty-zawiadomienia, karty pocztowe, komiksy, książki, krzyżówki, materiały piśmiennicze, nalepki, notesy, obwoluty, przybory piśmiennicze, zakładki do książek, zestawy rysunkowe, zeszyty.

(111) **156989** (220) 2001 04 23 (210) 234759

(151) 2004 10 27

(732) Agencja Wydawnicza TECHNOPOL Spółka z o.o., Częstochowa, PL.

(540)

40

Kolory znaku: szary, niebieski

(531) 27.7, 29.1

(510), (511) **16** afisze, albumy, almanachy, artykuły papiernicze, bloki, bloki rysunkowe, broszury, czasopisma, czasopisma szara-dziarskie, druki, formularze, gazety, kalendarze, kalendarze z kartkami do wrywania, kartki kartotekowe, karty, karty-zawiadomienia, karty pocztowe, komiksy, książki, krzyżówki, materiały piśmiennicze, nalepki, notesy, obwoluty, przybory piśmiennicze, zakładki do książek, zestawy rysunkowe, zeszyty.

(111) **156990** (220) 2001 04 23 (210) 234760

(151) 2004 10 27

(732) Agencja Wydawnicza TECHNOPOL Spółka z o.o., Częstochowa, PL.

(540)

50

Kolory znaku: szary, żółty

(531) 27.7, 29.1

(510), (511) **16** afisze, albumy, almanachy, artykuły papiernicze, bloki, bloki rysunkowe, broszury, czasopisma, czasopisma szara-dziarskie, druki, formularze, gazety, kalendarze, kalendarze z kartkami do wrywania, kartki kartotekowe, karty, karty-zawiadomienia, karty pocztowe, komiksy, książki, krzyżówki, materiały piśmiennicze, nalepki, notesy, obwoluty, przybory piśmiennicze, zakładki do książek, zestawy rysunkowe, zeszyty.

(111) **156991** (220) 2001 04 23 (210) 234761

(151) 2004 10 27

(732) Agencja Wydawnicza TECHNOPOL Spółka z o.o., Częstochowa, PL.

(540)

60

Kolory znaku: szary, bordowy

(531) 27.7, 29.1

(510), (511) **16** afisze, albumy, almanachy, artykuły papiernicze, bloki, bloki rysunkowe, broszury, czasopisma, czasopisma szara-dziarskie, druki, formularze, gazety, kalendarze, kalendarze z kartkami do wrywania, kartki kartotekowe, karty, karty-zawiadomienia, karty pocztowe, komiksy, książki, krzyżówki, materiały piśmiennicze, nalepki, notesy, obwoluty, przybory piśmiennicze, zakładki do książek, zestawy rysunkowe, zeszyty.

(111) **156992** (220) 2001 04 23 (210) 234762

(151) 2004 10 27

(732) Agencja Wydawnicza TECHNOPOL Spółka z o.o., Częstochowa, PL.

(540)

70

Kolory znaku: szary, turkusowy

(531) 27.7, 29.1

(510), (511) **16** afisze, albumy, almanachy, artykuły papiernicze, bloki, bloki rysunkowe, broszury, czasopisma, czasopisma szara-dziarskie, druki, formularze, gazety, kalendarze, kalendarze z kartkami do wrywania, kartki kartotekowe, karty, karty-zawiadomienia, karty pocztowe, komiksy, książki, krzyżówki, materiały piśmiennicze, nalepki, notesy, obwoluty, przybory piśmiennicze, zakładki do książek, zestawy rysunkowe, zeszyty.

(111) **156993** (220) 2001 04 23 (210) 234763

(151) 2004 10 27

(732) Agencja Wydawnicza TECHNOPOL Spółka z o.o., Częstochowa, PL.

(540)

80

Kolory znaku: szary, fioletowy

(531) 27.7, 29.1

(510), (511) **16** afisze, albumy, almanachy, artykuły papiernicze, bloki, bloki rysunkowe, broszury, czasopisma, czasopisma szara-dziarskie, druki, formularze, gazety, kalendarze, kalendarze z kartkami do wrywania, kartki kartotekowe, karty, karty-zawiadomienia, karty pocztowe, komiksy, książki, krzyżówki, materiały piśmiennicze, nalepki, notesy, obwoluty, przybory piśmiennicze, zakładki do książek, zestawy rysunkowe, zeszyty.

(111) **156994** (220) 2001 04 23 (210) 234764

(151) 2004 10 27

(732) Agencja Wydawnicza TECHNOPOL Spółka z o.o., Częstochowa, PL.

(540)

90

Kolory znaku: szary, jasnoniebieski

(531) 27.7, 29.1

(510), (511) **16** afisze, albumy, almanachy, artykuły papiernicze, bloki, bloki rysunkowe, broszury, czasopisma, czasopisma szara-dziarskie, druki, formularze, gazety, kalendarze, kalendarze z kar-

tkami do wrywania, kartki kartotekowe, karty, karty-zawiadomienia, karty pocztowe, komiksy, książki, krzyżówki, materiały piśmiennicze, nalepki, notesy, obwoluty, przybory piśmiennicze, zakładki do książek, zestawy rysunkowe, zeszyty.

(111) **156995** (220) 2001 04 23 (210) 234765
(151) 2004 10 27
(732) Agencja Wydawnicza TECHNOPOOL Spółka z o.o., Częstochowa, PL.
(540)



Kolory znaku: szary, purpurowy

(531) 27.7, 29.1

(510), (511) **16** afisze, albumy, almanachy, artykuły papiernicze, bloki, bloki rysunkowe, broszury, czasopisma, czasopisma szara-dziarskie, druki, formularze, gazety, kalendarze, kalendarze z kartkami do wrywania, kartki kartotekowe, karty, karty-zawiadomienia, karty pocztowe, komiksy, książki, krzyżówki, materiały piśmiennicze, nalepki, notesy, obwoluty, przybory piśmiennicze, zakładki do książek, zestawy rysunkowe, zeszyty.

(111) **156996** (220) 2001 04 24 (210) 234906
(151) 2004 09 30
(732) Handlowo Produkcyjna Spółdzielnia Pracy „GORZKÓW”, Nowy Sącz, PL.
(540)



Kolory znaku: biały, zielony i odcienie, czerwony, niebieski, pomarańczowy, żółty, granatowy, czarny

(531) 1.15, 6.1, 26.1, 27.5, 29.1

(510), (511) **35** prowadzenie sieci handlowej, hurtowni i sklepów detalicznych z artykułami rolno-spożywczymi, chemią gospodarczą, kosmetykami, artykułami gospodarstwa domowego, sprzętem radio-telewizyjnym i audio-video, materiałami i sprzętem budowlanym.

(111) **156997** (220) 2001 05 07 (210) 235228
(151) 2004 09 30
(732) POLOmarket Spółka z o.o., Giębina, PL.
(540)



Kolory znaku: błękitny, jasnobłękitny, biały, niebieski, granatowy, fioletowy, różowy, liliowy, ciemnofioletowy, czerwony, czarny

(531) 26.11, 26.13, 27.5, 29.1

(510), (511) **03** mydła, mydła toaletowe.

(111) **156998** (220) 2001 05 09 (210) 235290
(151) 2004 10 15
(732) Reckitt & Colman (Overseas) Limited, Hull, GB.
(540)



(531) 3.13, 4.5

(510), (511) **05** insektycydy, repelenty przeciwko insektom, pestycydy, środki gryzoniobójcze, środki roztoczebójcze, preparaty do niszczenia robactwa, preparaty i spraye antyalergiczne, środki dezynfekcyjne, środki bakteriobójcze, fungicydy, herbicydy.

(111) **156999** (220) 2001 05 09 (210) 235293
(151) 2004 10 15
(732) ADERANS Co., Ltd., Tokio, JP.
(540)

NORIKO

(531) 27.5

(510), (511) **03** szampony, odżywki do włosów, lotiony do układania włosów, kremy do włosów, lakiery do włosów, preparaty tonujące do włosów, płukanki do włosów, pomady do włosów, **05** środki na porost włosów, **26** peruki, pukle włosów, sztuczne włosy na peruki, **44** usługi salonów piękności, usługi salonów fryzjerskich, usługi polegające na zwiększaniu ilości włosów przy pomocy peruk, usługi informacji innej niż medyczna w zakresie zapobiegania wypadaniu włosów i wzrostu włosów, niemedyczne usługi instruktażowe i doradztwo za pośrednictwem faksu, telefonu i/lub internetu dotyczące wzrostu włosów i zapobiegania wypadaniu włosów, niemedyczna informacja za pośrednictwem faksu, telefonu i/lub internetu dotycząca zapobiegania wypadaniu włosów, testowanie, kontrola i/lub badania dotyczące wzrostu włosów i zapobiegania wypadaniu włosów, niemedyczne usługi instruktażowe i doradztwo dotyczące dobrej kondycji włosów i skóry głowy oraz masażu skóry głowy, wynajem maszyn i aparatów do salonów piękności oraz salonów i zakładów fryzjerskich.

(111) **157000** (220) 2001 05 09 (210) 235370
(151) 2004 10 15
(732) Przedsiębiorstwo Handlowe „ŚWIATŁY” Tadeusz Światły, Łódź, PL.
(540)



Kolory znaku: różowy, żółty, czarny

(531) 1.3, 27.5, 29.1

(510), (511) **11** sprzęt oświetleniowy, lampy, żyrandole, kinkiety, żarówki.

(111) **157001** (220) 2003 08 22 (210) 268943
(151) 2004 09 30 (441) 2004 02 23
(732) Ochrona Mienia „PEWNOŚĆ” Edward Wolicki, Dębica, PL.

(540)



Kolory znaku: czarny, żółty
(531) 24.1.5, 27.5.1, 29.1.12

(510), (511) **09** alarmy antywłamaniowe, dźwiękowe, pożarowe, **35** usługi w zakresie: badania rynku, reklamy, zarządzania w działalności handlowej, administrowania działalnością handlową, pokazu towarów, działalności gospodarczej, **37** usługi w zakresie: informacji o materiałach budowlanych, instalacji i naprawy urządzeń elektrycznych, grzewczych, klimatyzacyjnych i wodnych, murarstwa, montażu rusztowań, wypożyczania sprzętu budowlanego, zabezpieczenia przed korozją, **43** usługi w zakresie prowadzenia: barów, kawiarni, kempingów, moteli, restauracji, snack-barów, **45** usługi w zakresie prowadzenia: agencji detektywistycznej, doradztwa w sprawach bezpieczeństwa, konwojowania, monitorowania ochronionych obiektów, ochrony cywilnej, eskorty i ochrony osobistej, ochrony nocnej, ochrony mienia, sprzątania, prac wysokościowych.

(111) **157002** (220) 2003 10 06 (210) 270750
(151) 2005 01 11 (441) 2004 04 19
(732) Chemmot Ewa & Jerzy Kumorek Spółka Jawna, Kraków, PL.
(540)



Kolory znaku: czarny, biały, żółty, błękitny, zielony, pomarańczowy, czerwony, różowy, fioletowy, niebieski
(531) 9.1.10, 12.1.1, 13.1.6, 18.1.5, 21.1.25, 26.11.1, 27.5.1, 29.1.15

(510), (511) **01** środki chemiczne dla przemysłu, żywice syntetyczne w stanie surowym, **02** farby, pokosty, lakiery, emalie, barwniki, żywice naturalne, środki zapobiegające korozji.

(111) **157003** (220) 2000 04 03 (210) 216279
(151) 2004 09 06
(732) IDG POLAND S.A., Warszawa, PL.
(540) it partner
(510), (511) **09** czasopismo wydawane na nośniku CD-ROM, **16** czasopismo, **41** publikacja elektroniczna on-line czasopisma.

(111) **157004** (220) 2000 08 08 (210) 222555
(151) 2004 09 21
(732) CASTEL FRERES Spółka z o.o., Warszawa, PL.
(540) petra
(510), (511) **33** wyroby alkoholowe.

(111) **157005** (220) 2000 09 12 (210) 223998
(151) 2004 09 10

(732) Przedsiębiorstwo Wielobranżowe „ARCOBALENO”
Spółka z ograniczoną odpowiedzialnością, Czerwieńsk, PL.
(540)

(531) 27.5
(510), (511) **25** obuwie z tworzyw naturalnych i sztucznych, podszwy butów, obcasy.

(111) **157006** (220) 2000 09 25 (210) 224588
(151) 2004 09 06
(732) DESIMO-DESENVOLVIMENTO E GESTAO
IMOBILARIA, Lda., PT.
(540) puffi
(510), (511) **31** karma dla zwierząt.

(111) **157007** (220) 2000 10 25 (210) 226057
(151) 2004 09 09
(732) METRO MANAGEMENT Piotr Kliś, Warszawa, PL.
(540)

Kolory znaku: czerwony, granatowy
(531) 27.5, 29.1
(510), (511) **37** sprzątanie obiektów, **39** przeprowadzki.

(111) **157008** (220) 2000 11 09 (210) 227024
(151) 2004 09 10
(732) OKECHAMP PLUS OLE Sp. z o.o., Poznań, PL.
(540) ole!
(510), (511) **29** mięso wieprzowe, mięso wołowe, mięso baranie, bekon, słonina, mięso konserwowane, mięso wędzone, sosy mięsne, podroby mięsne, wędliny, mięso solone, ekstrakty mięsne, szpik kostny zwierzęcy jadalny, galaretki mięsne, kiełbasy, kaszanki, flaki, pasztety, zwierzyzna łowna, szynki, drób, produkty z drobiu, jaja, smalec, łój spożywczy, białko jajka, białko spożywcze, bita śmietana, śmietana, kefir, jogurty, masło z mleka, margaryny, mleko, mleczne produkty, napoje mleczne lub z przewagą mleka, serwatka, sery, kazeina do celów spożywczych, ryby konserwowane, ryby nieżywe, filety rybne, klej rybi do celów spożywczych, ryby wędzone, śledzie, konserwy rybne, łososie, małże jadalne nieżywe, mięczaki, ostrygi nieżywe, pasty rybne, skorupiaki nieżywe jadalne, sardynki, homary nieżywe, krewetki nieżywe, langusty, kawior, olej kokosowy, olej kostny, olej z oliwek, oleje roślinne, olej sezamowy, rosoly, puree z pomidorów, zupy, zupy jarzynowe, buliony, preparaty do produkcji bulionów, koncentraty bulionów, zupy rybne, warzywa suszone i konserwowane, cebula konserwowana, groch konserwowany, kapusta kwaszona, korniszony z jarzynami w occie, oliwki konserwowane, pikle, rośliny strączkowe, rzepak jadalny, sałatki warzywne, słonecznik do celów spożywczych, soczewica konserwowana, soja konserwowana spożywcza, soki warzywne do przyrządzania potraw, warzywa gotowane, wodorosty do celów spożywczych, ziola ogrodowe konserwowane, grzyby konserwowane, trufle konserwowane, owoce konserwowane, owoce konserwowane w alkoholu, owoce smażone, pulpy owocowe, rodzynki suche, sałatki owocowe, skórki owocowe, daktyle, chrupki owocowe, chrupki ziemniaczane, galaretki owocowe, konfitury, marmolady, orzechy kokosowe, suszone, orzechy palmowe, orzechy spreparowane, orzeszki arachidowe spreparowane, migdały spreparowane, masło arachidowe, masła kakaowe, masło z orzechów kokosowych, pyłki kwiatowe jako żywność, proteiny spożywcze, żelatyna do celów spożywczych, **30** kawa, aromaty kawowe, kawa nie palona,

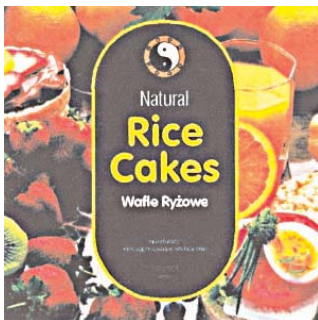
napoje na bazie kawy, preparaty roślinne zastępujące kawę, cykoria, herbata, kakao, wyroby z kakao, cukier, cukier kandyzowany do celów spożywczych, ryż, kasze, mąka gorczycowa, tapioka, sago, mąka sojowa, mąki spożywcze, mączki ziemniaczane, preparaty zbożowe, wyroby zbożowe, kukurydza, wyroby z kukurydzy, lody spożywcze, lody spożywcze w proszku, lód do napojów chłodzących, lód jako surowiec naturalny lub sztuczny, chleb, ciastka, wyroby cukiernicze, piekarnicze, słodczyce, cukierki, czekolady, miód, syrop z melasy, drożdże, proszki do pieczenia, sól, mulsztardy, octy, aromaty do żywności, budynie, olejki eteryczne, enzymy do ciast, esencje do artykułów żywnościowych, glukoza do celów spożywczych, środki wiążące do celów spożywczych, sosy pomidorowe, sosy do sałat.

(111) **157009** (220) 2000 11 10 (210) 227052
(151) 2004 11 25
(732) Future Publishing Limited, Bath, GB.
(540)



(531) 26.1, 27.5
(510), (511) **09** audiowizualne urządzenia do nauki, drukarki komputerowe, dyski kompaktowe, dyski magnetyczne, dyski optyczne, dyski optyczno-kompaktowe, dystrybutory dysków, komputery, modemy, płyty fonograficzne, programy komputerowe, taśmy do rejestracji dźwięku, **16** afisze, albumy, artykuły szkolne, artykuły biurowe z wyjątkiem mebli, atlasy, bibuły, blankiety, broszury, czasopisma, czcionki drukarskie, emblematy, stemple papierowe, fotografie reklamowe i artystyczne, tablice ogłoszeniowe na afisze kartonowe lub papierowe, chorągiewki papierowe, etykiety nie z materiału, gazety, mapy geograficzne, grafiki, kalendarze, czasopisma komiksy, karty zawiadomienia, wyroby z kartonu, katalogi, książki, materiały piśmienne, periodyki, prospekty, publikacje, skorowidze, torby i torebki do pakowania z papieru lub z tworzyw sztucznych, **38** przesyłanie danych przy pomocy terminali komputerowych, przesyłanie informacji tekstowej i obrazowej przy pomocy komputera, usługi w zakresie poczty elektronicznej i e-mail, usługi internetowe w zakresie dostarczania zawartości magazynów i informacji związanych z magazynami powiązanymi ze stronami internetowymi i innych tematów z tej tematyki, **39** usługi w zakresie dostarczania towarów, **41** usługi w zakresie publikowania tekstów innych niż teksty reklamowe, informacja o rozrywce, usługi wydawnicze, **42** usługi w zakresie programowania komputerów.

(111) **157010** (220) 2000 11 14 (210) 227211
(151) 2004 09 08
(732) GOOD FOOD Spółka z o.o., Poznań-Skórzewo, PL.
(540)



Kolory znaku: pomarańczowy, żółty, czerwony, zielony, brązowy, biały, biało-szary, czarny
(531) 5.7, 11.3, 25.1, 26.1, 27.5, 29.1
(510), (511) **30** wafle ryżowe.

(111) **157011** (220) 2000 11 16 (210) 227284
(151) 2004 09 24
(732) OTKRYTOE AKTSIONERNOE OBSHCHESTVO SAMARSKY KOMBINAT SPIRTOVOI I LIKERO-VODOCHNOI PROMYSHLENNOSTI „RODNIK”, Samara, RU.
(540)



Kolory znaku: biały, żółty, czerwony, niebieski, czarny
(531) 19.7, 24.1, 24.9, 27.5, 28.5, 29.1
(510), (511) **33** wódka, **35** prowadzenie sklepów oraz hurtowni z napojami alkoholowymi.

(111) **157012** (220) 2000 11 20 (210) 227493
(151) 2004 11 25
(732) DSG Retail Limited, Hemel Hempstead, GB.
(540) PC CITY

(510), (511) **07** pralki, zmywarki, maszyny suszące stosowane w praniu, magle wałkowe, wyżymarki, wirówki, maszyny czyszczące stosowane w przemyśle, maszyny miksujące, porcjujące, obierające i krojące, wszystkie do żywności, maszyny ucierające i młynki, otwieracze do puszek, miksery, mieszarki, urządzenia rozdrabniające, elektryczne urządzenia do naostrzenia noży, odkurzacze, maszyny suszące do odzieży oraz części i wyposażenie do wszystkich wyżej wymienionych towarów, **09** urządzenia i przyrządy fotograficzne, kinematograficzne i optyczne, maszyny liczące, urządzenia i przyrządy do nagrywania i odtwarzania dźwięku, taśmy do nagrywania dźwięku i taśmy nagrane, urządzenia telewizyjne i bezprzewodowe do odbioru i odtwarzania, urządzenia i przyrządy video do nagrywania i odtwarzania, taśmy video, gry komputerowe, dyski komputerowe, komputery, sprzęt komputerowy, oprogramowanie komputerowe, komputerowe urządzenia peryferyjne, drukarki komputerowe, urządzenia i przyrządy multimedialne, drukarki, chipy, interfejsy, karty faksowe, modemy, skanery, mikrofony, monitory, głośniki, CD ROMy, karty dźwiękowe, napędy dysków, joysticki, video, myszki, edytory tekstu, faksy, talerze satelitarne, dyski kompaktowe, telefony, fotokopiarki, szafki, pudełka i torby przystosowane do przechowywania taśm magnetycznych, taśmy przystosowane do czyszczenia głowic magnetofonowych, słuchawki, szpule kabla elektrycznego z wtyczkami i gniazdkami do użytku jako przedłużacze, elektryczne lokówki do włosów, elektryczne żelazka do prasowania, części i wyposażenie do wszystkich wyżej wymienionych towarów, **11** żarówki, lodówki, elektryczne maszynki do kawy, elektryczne przyrządy do suszenia włosów, elektryczne tostery do pieczywa, chłodziarki, ekspresy do kawy, tostery do kanapek, czajniki elektryczne, części i wyposażenie do wszystkich wyżej wymienionych towarów, **16** książki, druki, podręczniki instruktażowe, **35** usługi w zakresie sprzedaży detalicznej towarów wymienionych w powyższych klasach, usługi w zakresie gromadzenia towarów wymienionych w powyższych klasach w celu umożliwienia klientom ich obejrzenia, wyboru i zakupu z katalogów handlowych poprzez zamówienie pocztowe lub przez środki telekomunikacyjne, ze stron internetowych lub sklepów detalicznych, **37** usługi w zakresie instalowania i serwisowania komputerów oraz urządzeń i przyrządów używanych z komputerami, **42** usługi konsultacyjne związane z komputerami, usługi doradcze związane

z wyborem najlepszych produktów komputerowych dla indywidualnych potrzeb, usługi w zakresie pomocy w dziedzinie komputerów.

(111) **157013** (220) 2000 11 30 (210) 228149
(151) 2004 09 07
(732) DaimlerChrysler Corporation, Auburn Hills, US.
(540) JEEP LIBERTY
(510), (511) **12** pojazdy silnikowe i części do nich.

(111) **157014** (220) 2000 12 19 (210) 229082
(151) 2004 11 25
(732) Sun Microsystems, Inc., Palo Alto, US.
(540) SUN BLADE

(510), (511) **09** komputery, sprzęt komputerowy, oprogramowanie komputerowe, komputerowe urządzenia peryferyjne, komputerowe stacje robocze, sprzęt do przetwarzania danych, sprzęt do wprowadzania danych, sprzęt do wyprowadzania danych, sprzęt do przechowywania i transmisji danych, programy komputerowe i bazy danych, oprogramowanie komputerowe do stosowania w dziedzinie zarządzania siecią i systemem jak również w dziedzinie rozwoju oprogramowania, oprogramowanie komputerowe do wprowadzania i wywoływania informacji z Internetu i światowej sieci www, oprogramowanie komputerowe do ściągnięcia ze światowej sieci komputerowej, programy komputerowe stosowane przy użytkowaniu Internetu i światowej sieci www, instrukcje obsługi i podręczniki dla użytkowników zapisane w formie cyfrowej do komputerów i techniki informacyjnej, w szczególności na dyskietkach lub CD-ROM-ach **09** urządzenia i przyrządy naukowe, żeglarskie, geodezyjne, elektryczne, elektroniczne, fotograficzne, kinematograficzne, wagowe, pomiarowe, sygnalizacyjne, kontrolne, do ratowania życia, do celów dydaktycznych, urządzenia do nagrywania, transmisji lub reprodukcji dźwięku lub obrazu, magnetyczne i optyczne nośniki danych, płyty i dyski z nagraniami, automaty sprzedające i mechanizmy do urządzeń uruchamianych przez wrzucenie monety, kasy sklepowe, maszyny liczące, urządzenia do gaszenia ognia, **16** druki i publikacje, podręczniki i instrukcje dla użytkowników, książki, broszury, arkusze z danymi, raporty, katalogi, ulotki i magazyny z dziedziny komputerów i techniki informacyjnej **16** papier, tektura i wyroby z tych materiałów nie ujęte w innych klasach, druki, materiały intro-ligatorskie, materiały fotograficzne, materiały piśmiennicze, kleje do materiałów piśmienniczych lub do celów domowych, materiały przeznaczone dla artystów, pędzle malarskie, maszyny do pisania i sprzęt biurowy (z wyjątkiem mebli), materiały szkoleniowe i instruktażowe (z wyjątkiem aparatów), materiały z tworzyw sztucznych do pakowania (nie ujęte w innych klasach), czcionki drukarskie, matryce, **42** usługi komputerowe, w szczególności usługi w zakresie konsultacji i doradztwa w dziedzinie sprzętu i oprogramowania komputerowego, komputerowych urządzeń peryferyjnych, systemów komputerowych, sieci komputerowych, zabezpieczeń komputerowych i projektowania układów scalonych, usługi konsultacyjne w zakresie Internetu, usługi w zakresie zarządzania i projektowania stron w sieci, usługi w zakresie udostępniania dostępu do baz danych, usługi w zakresie uaktualniania oprogramowania komputerowego, usługi w zakresie projektowania oprogramowania komputerowego, usługi w zakresie wynajmu oprogramowania komputerowego, sprzętu do przetwarzania danych oraz czasu dostępu do baz danych, usługi w zakresie programowania komputerowego.

(111) **157015** (220) 2000 12 20 (210) 229251
(151) 2004 10 11
(732) BIEGONICE HOLDING S.A., Nowy Sącz, PL.
(540) BiegoTerm
(510), (511) **19** materiały budowlane niemetalowe, pustaki ścienne ceramiczne.

(111) **157016** (220) 2000 12 27 (210) 229506
(151) 2004 09 06
(732) IBERICA Import Export Sp.z o.o. joint venture, Katowice, PL.

(540)



Kolory znaku: czarny, zielony, biały, czerwony

(531) 1.17, 7.3, 27.5, 29.1

(510), (511) **06** bramy metalowe, materiały budowlane metalowe, futryny do drzwi metalowe, klamki do drzwi metalowe, kołatki do drzwi, ograniczniki do drzwi metalowe, okucia do drzwi, metalowy osprzęt do drzwi, płyty do drzwi metalowe, rolki i prowadnice do drzwi, zasuwki do drzwi, drzwi metalowe, okna metalowe, osprzęt do okien metalowy, metalowe okucia do budownictwa, progi metalowe, żaluzje metalowe, nieelektryczne zamknięcia drzwi, **19** betonowe elementy budowlane, bramy niemetalowe, materiały budowlane niemetalowe, cegła, cement, drewno do celów budowlanych, futryny do drzwi niemetalowe, płyty do drzwi niemetalowe, drzwi niemetalowe, drzwi składane niemetalowe, kamień budowlany, okucia drzwi niemetalowe, okna niemetalowe, ramy do okien niemetalowe, okiennice niemetalowe, spoiwa murarskie, progi niemetalowe, żaluzje niemetalowe, stopnie schodów niemetalowe, szkło okienne, schody niemetalowe, **20** meble biurowe, meble, meble metalowe, osprzęt do mebli niemetalowy, dekoracje ruchome, osprzęt do drzwi niemetalowy, drzwi do mebli, meble szkolne, osprzęt do okien niemetalowy.

(111) **157017** (220) 2001 01 17 (210) 230241
(151) 2004 09 13
(732) Międzynarodowa Federacja Modern Ju-jitsu, Głogów, PL.
(540)



(531) 2.1, 5.5, 26.2

(510), (511) **39** organizowanie wycieczek, **41** edukacja, nauczanie, kultura fizyczna, kluby i stowarzyszenia sportowe, usługi klubowe - szkolenia, kursy, organizowanie zawodów sportowych, kształcenie praktyczne - pokazy sportów obronnych oraz ochrony osób i mienia, organizowanie i prowadzenie obozów sportowych i obozów wakacyjnych, za wyjątkiem zakwaterowania, organizowanie seminariów i konkursów edukacyjnych, użytkowanie i wynajmowanie obiektów sportowych, sal, gier, wypożyczanie sprzętu sportowego, informacja o rekreacji, publikowanie i wypożyczanie książek dot. sportu, nauczanie i kursy korespondencyjne, chronometraż imprez sportowych, zawodowe poradnictwo w zakresie sportu, **45** ochrona osób i mienia, agencje detektywistyczne.

(111) **157018** (220) 2001 01 17 (210) 230242
(151) 2004 09 13
(732) Międzynarodowa Federacja Modern Ju-jitsu, Głogów, PL.
(540)



(531) 2.1

(510), (511) **39** organizowanie wycieczek, **41** edukacja, nauczanie, kultura fizyczna, kluby i stowarzyszenia sportowe, usługi klubowe - szkolenia, kursy, organizowanie zawodów sportowych, kształcenie praktyczne - pokazy sportów obronnych oraz ochrony osób i mienia, organizowanie i prowadzenie obozów sportowych i obo-

zów wakacyjnych, za wyjątkiem zakwaterowania, organizowanie seminariów i konkursów edukacyjnych, użytkowanie i wynajmowanie obiektów sportowych, sal, gier, wypożyczanie sprzętu sportowego, informacja o rekreacji, publikowanie i wypożyczanie książek dot. sportu, nauczanie i kursy korespondencyjne, chronometraż imprez sportowych, zawodowe poradnictwo w zakresie sportu, 45 ochrona osób i mienia, agencje detektywistyczne.

(111) **157019** (220) 2001 02 01 (210) 230982
(151) 2004 09 13
(732) CASTEL FRERES Sp. z o.o., Warszawa, PL.
(540) canaletto
(510), (511) **33** napoje alkoholowe.

(111) **157020** (220) 2001 02 26 (210) 232180
(151) 2004 10 11
(732) „DOVER” Aniela Ciuk, Złotowo, PL.
(540)



Kolory znaku: biały, czerwony, czarny
(531) 2.5, 27.5, 29.1
(510), (511) **29** mleko - wyroby z mleka, mięso - wyroby z mięsa.

(111) **157021** (220) 2001 02 26 (210) 232181
(151) 2004 10 11
(732) „DOVER” Aniela Ciuk, Złotowo, PL.
(540)



Kolory znaku: biały, czerwony, czarny
(531) 27.5, 29.1
(510), (511) **29** mleko - wyroby z mleka, mięso - wyroby z mięsa.

(111) **157022** (220) 2001 03 16 (210) 233085
(151) 2004 11 02
(732) „Polifarb Cieszyn-Wrocław” Spółka Akcyjna, Wrocław, PL.
(540) studio dekoral
(510), (511) **01** kleje, żywice syntetyczne, **02** farby, lakiery, emalie, pokosty, bejce, kity szpachlowe, koloranty, szpachlówki, **17** materiały uszczelniające, **19** zaprawy tynkarskie.

(111) **157023** (220) 2001 03 27 (210) 233502
(151) 2004 11 09
(732) Samsung Electronics Co., Ltd., Kyungki-do, KR.
(540) REALFLECT SYSTEM
(510), (511) **09** aparaty telewizyjne.

(111) **157024** (220) 2001 03 27 (210) 233503
(151) 2004 11 09

(732) Samsung Electronics Co., Ltd., Kyungki-do, KR.
(540) BRIGHTFOCUS CRT
(510), (511) **09** aparaty telewizyjne.

(111) **157025** (220) 2001 04 06 (210) 234097
(151) 2004 11 25
(732) EDEN Bioscience Corporation, Bothell, US.
(540) MESSENGER
(510), (511) **01** stymulatory wzrostu roślin, środki przyspieszające wzrost roślin, środki do uprawiania roślin zapewniające przyspieszenie wzrostu i zwiększenie plonu, regulatory wzrostu roślin do użytku rolniczego, preparaty odżywcze dla roślin, geny żywności roślinnej do użytku przy produkcji nasion rolniczych, geny stosowane przy wytwarzaniu i produkcji nasion rolniczych, proteiny genetycznie modyfikowane dla roślin, środki chemiczne stosowane w rolnictwie, ogrodnictwie i leśnictwie, substancje chemiczne stosowane do konserwowania żywności, roślin i kwiatów, środki chemiczne stosowane do zwiększania wydajności nasion, środki konserwujące stosowane w rolnictwie, ogrodnictwie i leśnictwie, czynniki powierzchniowo czynne stosowane jako środki wspomagające dla regulatorów wzrostu roślin, substancje chemiczne do polepszenia rozmiaru kwiatów, powiększania się płatków kwiatowych i retencji kwiatostanu, czynniki hamujące wysuszenie sadzonek roślin ozdobnych, czynniki powierzchniowo czynne do użytku w rolnictwie.

(111) **157026** (220) 2001 05 07 (210) 235195
(151) 2004 10 11
(732) Gospodarstwo Ogrodnicze Zabrody Zbigniew Jankowski, Mława, PL.
(540)



Kolory znaku: żółty, zielony, czerwony
(531) 5.9, 7.1, 27.5, 29.1
(510), (511) **31** warzywa świeże.

(111) **157027** (220) 2001 05 08 (210) 235222
(151) 2004 11 25
(732) Diners Club International Ltd., Chicago, US.
(540) DINERS CLUB GLOBAL VISION
(510), (511) **09** urządzenia i przyrządy naukowe, żeglarskie, geodezyjne, elektryczne, elektroniczne, fotograficzne, kinematograficzne, optyczne, wagowe, pomiarowe, sygnalizacyjne, kontrolne, do ratowania życia, do celów dydaktycznych, urządzenia do nagrywania, transmisji lub reprodukcji dźwięku lub obrazu, magnetyczne i optyczne nośniki danych, płyty i dyski z nagraniami, automaty sprzedające i mechanizmy do urządzeń urachamianych przez wrzucenie monety: kasy sklepowe, maszyny liczące, sprzęt przetwarzający dane i komputery, sprzęt i oprogramowanie komputerowe, urządzenia do gaszenia ognia, **36** usługi finansowe, usługi ubezpieczeniowe, usługi w zakresie nieruchomości, usługi w zakresie spraw monetarnych, usługi związane z kartami kredytowymi.

(111) **157028** (220) 2001 05 09 (210) 235358
(151) 2004 11 02
(732) Przedsiębiorstwo Produkcyjno-Usługowo-Handlowo-Konsultingowe Marian Szczęsny, Olszowa, PL.
(540) ANIMAR
(510), (511) **06** osprzęt metalowy do mebli: bolce długie i krótkie, haki, kątowniki metalowe, kółka samonastawne, okucia (narożniki), podnośniki do foteli i kanap, prowadnice do kanap, stopki, siedziska do foteli, ślizgi, uchwyty, ramy do kanap, wózki do kanap,

sworznie, zawiasy, **35** prowadzenie hurtowni tkanin obiciowych do mebli: płótno materacowe, podszewki, przyklepne tkaniny, sukno bilardowe, tafla, trykot, tkaniny bawełniane cienkie, tkaniny elastyczne, tkaniny imitujące skóry zwierzęce, tkaniny pokryte motywem rysunkowym, nici, taśmy gumowe, prowadzenie hurtowni z kółkami samonastawnymi niemetalowymi, workami do metalowych siedzisk fotelowych, stelażami drewnianymi do foteli, listwami ozdobnymi z drewna do mebli, podłokietnikami drewnianymi do mebli, prowadzenie hurtowni z: bolcami długimi i krótkimi, hakami, kątownikami metalowymi, kółkami samonastawnymi metalowymi, okuciami, narożnikami metalowymi, podnośnikami do foteli i kanap, prowadnicami do kanap, stopkami metalowymi, siedziskami metalowymi do foteli, ślizgami i uchwytami metalowymi, ramami do kanap, wózkami do kanap, sworzniami i zawiasami metalowymi, klamrami metalowymi do tapicerstwa.

(111) **157029** (220) 2001 05 09 (210) 235359
(151) 2004 11 02
(732) Przedsiębiorstwo Produkcyjno-Usługowo-Handlowo-Konsultingowe Marian Szczęsny, Olszowa, PL.
(540)



Kolory znaku: niebieski, żółty
(531) 26.1, 27.5, 29.1

(510), (511) **06** osprzęt metalowy do mebli: bolce długie i krótkie, haki, kątowniki metalowe, kółka samonastawne, okucia (narożniki), podnośniki do foteli i kanap, prowadnice do kanap, stopki, siedziska do foteli, ślizgi, uchwyty, ramy do kanap, wózki do kanap, sworznie, zawiasy, **35** prowadzenie hurtowni tkanin obiciowych do mebli: płótno materacowe, podszewki, przyklepne tkaniny, sukno bilardowe, tafla, trykot, tkaniny bawełniane cienkie, tkaniny elastyczne, tkaniny imitujące skóry zwierzęce, tkaniny pokryte motywem rysunkowym, nici, taśmy gumowe, prowadzenie hurtowni z kółkami samonastawnymi niemetalowymi, workami do metalowych siedzisk fotelowych, stelażami drewnianymi do foteli, listwami ozdobnymi z drewna do mebli, podłokietnikami drewnianymi do mebli, prowadzenie hurtowni z: bolcami długimi i krótkimi, hakami, kątownikami metalowymi, kółkami samonastawnymi metalowymi, okuciami, narożnikami metalowymi, podnośnikami do foteli i kanap, prowadnicami do kanap, stopkami metalowymi, siedziskami metalowymi do foteli, ślizgami i uchwytami metalowymi, ramami do kanap, wózkami do kanap, sworzniami i zawiasami metalowymi, klamrami metalowymi do tapicerstwa.

(111) **157030** (220) 2001 05 11 (210) 235392
(151) 2004 10 15
(732) MultiPharma Sweden AB, Askim, SE.
(540) GASTROVENT
(510), (511) **05** produkty farmaceutyczne i inne środki lecznicze.

(111) **157031** (220) 2001 05 21 (210) 235864
(151) 2004 10 15
(732) „EVEREST” Spółka z o.o., Gościno, PL.
(540)



Kolory znaku: czerwony
(531) 1.1, 27.5, 29.1

(510), (511) **09** instalacje elektryczne, akumulatory elektryczne, baterie elektryczne, kable elektryczne, kondensatory elektryczne, kolby do lutowania elektryczne, ogniwa elektryczne, aparaty elektryczne do pomiarów, prostowniki prądu, zamki elektryczne, aparaty fotograficzne, głośniki, kamery filmowe, komputery, mikrofony, modemy, odbiorniki audio, video, odkurzacze elektryczne, aparaty radiowe, aparaty telefoniczne, telewizory, urządzenia do zdalnego sterowania, wyłączniki elektryczne, żelazka elektryczne, **11** chłodziarki, ekspresy do kawy elektryczne, frytkownice elektryczne, maszyny kuchenne, urządzenia elektryczne do ogrzewania, opiekacze do chleba, płyty grzejne, podgrzewacze butelek dla niemowląt elektryczne, podgrzewacze talerzy, pojemniki chłodnicze, suszarki łazienkowe do rak, różna, suszarki do włosów, szafy chłodnicze, termofory elektryczne, urządzenia kuchenne elektryczne, aparatura do suszenia, zamrażarki, żarówki elektryczne.

(111) **157032** (220) 2001 05 21 (210) 235865
(151) 2004 10 15
(732) „EVEREST” Spółka z o.o., Gościno, PL.
(540)



Kolory znaku: czerwony, granatowy, czarny, biały, niebieski, żółty
(531) 26.1, 26.7, 27.5, 29.1

(510), (511) **07** narzędzia o napędzie elektrycznym, narzędzia o napędzie pneumatycznym, narzędzia na naboje wybuchowe, narzędzia ręczne sterowane mechanicznie, silniki elektryczne inne niż do pojazdów lądowych, sprzęt elektromechaniczny do produkcji żywności, roboty [urządzenia], **09** instalacje elektryczne, akumulatory elektryczne, baterie elektryczne, kable elektryczne, kondensatory elektryczne, kolby do lutowania elektryczne, ogniwa elektryczne, aparaty elektryczne do pomiarów, prostowniki prądu, zamki elektryczne.

(111) **157033** (220) 2001 05 21 (210) 235868
(151) 2004 10 15
(732) „EVEREST” Spółka z o.o., Gościno, PL.
(540) dornn

(510), (511) **07** narzędzia o napędzie elektrycznym, narzędzia o napędzie pneumatycznym, narzędzia na naboje wybuchowe, narzędzia ręczne sterowane mechanicznie, silniki elektryczne inne niż do pojazdów lądowych, sprzęt elektromechaniczny do produkcji żywności, roboty [urządzenia], **09** instalacje elektryczne, akumulatory elektryczne, baterie elektryczne, kable elektryczne, kondensatory elektryczne, kolby do lutowania elektryczne, ogniwa elektryczne, aparaty elektryczne do pomiarów, prostowniki prądu, zamki elektryczne.

(111) **157034** (220) 2001 05 21 (210) 235869
(151) 2004 10 15
(732) „EVEREST” Spółka z o.o., Gościno, PL.
(540) renner

(510), (511) **07** narzędzia o napędzie elektrycznym, narzędzia o napędzie pneumatycznym, narzędzia na naboje wybuchowe, narzędzia ręczne sterowane mechanicznie, silniki elektryczne inne niż do pojazdów lądowych, sprzęt elektromechaniczny do produkcji żywności, roboty [urządzenia], **09** instalacje elektryczne, akumulatory elektryczne, baterie elektryczne, kable elektryczne, kondensatory elektryczne, kolby do lutowania elektryczne, ogniwa elektryczne, aparaty elektryczne do pomiarów, prostowniki prądu, zamki elektryczne.

(111) **157035** (220) 2001 05 24 (210) 236068
(151) 2004 10 27

(732) Przedsiębiorstwo Produkcyjno - Handlowe „KONIMPEX”
Spółka z o.o. - ZPChr, Konin, PL.
(540)



Kolory znaku: czarny, żółty, niebieski
(531) 26.13, 27.5, 29.1

(510), (511) **16** folie z tworzyw sztucznych do pakowania, w tym folie termokurczliwe, **17** folie z tworzyw sztucznych inne niż do pakowania, w tym folie budowlane, **22** worki z tworzyw sztucznych do transportu i przechowywania materiałów luzem.

(111) **157036** (220) 2001 05 24 (210) 236073
(151) 2004 10 27
(732) Agencja Wydawnicza „TECHNOPOL” Spółka z o.o.,
Częstochowa, PL.
(540)



Kolory znaku: biały, czerwony, szary
(531) 27.7, 29.1

(510), (511) **16** afisze, albumy, almanachy, artykuły papiernicze, bloki, bloki rysunkowe, broszury, czasopisma, czasopisma szara-dziarskie, druki, formularze, gazety, kalendarze, kalendarze z kartkami do wrywania, kartki kartotekowe, karty, karty-zawiadomienia, karty pocztowe, komiksy, książki, krzyżówki, materiały piśmiennicze, nalepki, notesy, obwoluty, przybory piśmiennicze, zakładki do książek, zestawy rysunkowe, zeszyty.

(111) **157037** (220) 2001 05 24 (210) 236074
(151) 2004 10 27
(732) Agencja Wydawnicza „TECHNOPOL” Spółka z o.o.,
Częstochowa, PL.
(540)



Kolory znaku: szary, biały, czerwony
(531) 27.7, 29.1

(510), (511) **16** afisze, albumy, almanachy, artykuły papiernicze, bloki, bloki rysunkowe, broszury, czasopisma, czasopisma szara-dziarskie, druki, formularze, gazety, kalendarze, kalendarze z kartkami do wrywania, kartki kartotekowe, karty, karty-zawiadomienia, karty pocztowe, komiksy, książki, krzyżówki, materiały piśmiennicze, nalepki, notesy, obwoluty, przybory piśmiennicze, zakładki do książek, zestawy rysunkowe, zeszyty.

(111) **157038** (220) 2001 05 24 (210) 236075
(151) 2004 10 27
(732) Agencja Wydawnicza „TECHNOPOL” Spółka z o.o.,
Częstochowa, PL.
(540)



Kolory znaku: szary, czerwony, biały
(531) 27.7, 29.1

(510), (511) **16** afisze, albumy, almanachy, artykuły papiernicze, bloki, bloki rysunkowe, broszury, czasopisma, czasopisma szara-dziarskie, druki, formularze, gazety, kalendarze, kalendarze z kartkami do wrywania, kartki kartotekowe, karty, karty-zawiadomienia, karty pocztowe, komiksy, książki, krzyżówki, materiały piśmiennicze, nalepki, notesy, obwoluty, przybory piśmiennicze, zakładki do książek, zestawy rysunkowe, zeszyty.

(111) **157039** (220) 2001 05 24 (210) 236076
(151) 2004 10 27
(732) Agencja Wydawnicza „TECHNOPOL” Spółka z o.o.,
Częstochowa, PL.
(540)



Kolory znaku: szary, biały, czerwony
(531) 27.7, 29.1

(510), (511) **16** afisze, albumy, almanachy, artykuły papiernicze, bloki, bloki rysunkowe, broszury, czasopisma, czasopisma szara-dziarskie, druki, formularze, gazety, kalendarze, kalendarze z kartkami do wrywania, kartki kartotekowe, karty, karty-zawiadomienia, karty pocztowe, komiksy, książki, krzyżówki, materiały piśmiennicze, nalepki, notesy, obwoluty, przybory piśmiennicze, zakładki do książek, zestawy rysunkowe, zeszyty.

(111) **157040** (220) 2001 05 24 (210) 236077
(151) 2004 10 27
(732) Agencja Wydawnicza „TECHNOPOL” Spółka z o.o.,
Częstochowa, PL.
(540)



Kolory znaku: szary, biały, czerwony
(531) 27.7, 29.1

(510), (511) **16** afisze, albumy, almanachy, artykuły papiernicze, bloki, bloki rysunkowe, broszury, czasopisma, czasopisma szara-dziarskie, druki, formularze, gazety, kalendarze, kalendarze z kartkami do wrywania, kartki kartotekowe, karty, karty-zawiadomienia, karty pocztowe, komiksy, książki, krzyżówki, materiały piśmiennicze, nalepki, notesy, obwoluty, przybory piśmiennicze, zakładki do książek, zestawy rysunkowe, zeszyty.

(111) **157041** (220) 2001 05 24 (210) 236078
(151) 2004 10 27
(732) Agencja Wydawnicza „TECHNOPOL” Spółka z o.o.,
Częstochowa, PL.
(540)



Kolory znaku: szary, biały, czerwony
(531) 27.7, 29.1

(510), (511) **16** afisze, albumy, almanachy, artykuły papiernicze, bloki, bloki rysunkowe, broszury, czasopisma, czasopisma szara-dziarskie, druki, formularze, gazety, kalendarze, kalendarze z kartkami do wrywania, kartki kartotekowe, karty, karty-zawiadomienia, karty pocztowe, komiksy, książki, krzyżówki, materiały piśmiennicze, nalepki, notesy, obwoluty, przybory piśmiennicze, zakładki do książek, zestawy rysunkowe, zeszyty.

(111) **157042** (220) 2001 05 24 (210) 236079
(151) 2004 10 27
(732) Agencja Wydawnicza „TECHNOPOL” Spółka z o.o.,
Częstochowa, PL.
(540)



Kolory znaku: szary, biały, czerwony
(531) 27.7, 29.1

(510), (511) **16** afisze, albumy, almanachy, artykuły papiernicze, bloki, bloki rysunkowe, broszury, czasopisma, czasopisma szara-

dziarskie, druki, formularze, gazety, kalendarze, kalendarze z kartkami do wrywania, kartki kartotekowe, karty, karty-zawiadomienia, karty pocztowe, komiksy, książki, krzyżówki, materiały piśmiennicze, nalepki, notesy, obwoluty, przybory piśmiennicze, zakładki do książek, zestawy rysunkowe, zeszyty.

(111) **157043** (220) 2001 05 24 (210) 236080
(151) 2004 10 27
(732) Agencja Wydawnicza „TECHNOPOL” Spółka z o.o.,
Częstochowa, PL.
(540)

101

Kolory znaku: szary, biały, czerwony
(531) 27.7, 29.1

(510), (511) **16** afisze, albumy, almanachy, artykuły papiernicze, bloki, bloki rysunkowe, broszury, czasopisma, czasopisma szara-dziarskie, druki, formularze, gazety, kalendarze, kalendarze z kartkami do wrywania, kartki kartotekowe, karty, karty-zawiadomienia, karty pocztowe, komiksy, książki, krzyżówki, materiały piśmiennicze, nalepki, notesy, obwoluty, przybory piśmiennicze, zakładki do książek, zestawy rysunkowe, zeszyty.

(111) **157044** (220) 2001 05 24 (210) 236081
(151) 2004 10 27
(732) Agencja Wydawnicza „TECHNOPOL” Spółka z o.o.,
Częstochowa, PL.
(540)

555

Kolory znaku: szary, biały, czerwony
(531) 27.7, 29.1

(510), (511) **16** afisze, albumy, almanachy, artykuły papiernicze, bloki, bloki rysunkowe, broszury, czasopisma, czasopisma szara-dziarskie, druki, formularze, gazety, kalendarze, kalendarze z kartkami do wrywania, kartki kartotekowe, karty, karty-zawiadomienia, karty pocztowe, komiksy, książki, krzyżówki, materiały piśmiennicze, nalepki, notesy, obwoluty, przybory piśmiennicze, zakładki do książek, zestawy rysunkowe, zeszyty.

(111) **157045** (220) 2001 05 24 (210) 236083
(151) 2004 10 27
(732) Agencja Wydawnicza „TECHNOPOL” Spółka z o.o.,
Częstochowa, PL.
(540)

601

Kolory znaku: szary, biały, czerwony
(531) 27.7, 29.1

(510), (511) **16** afisze, albumy, almanachy, artykuły papiernicze, bloki, bloki rysunkowe, broszury, czasopisma, czasopisma szara-dziarskie, druki, formularze, gazety, kalendarze, kalendarze z kartkami do wrywania, kartki kartotekowe, karty, karty-zawiadomienia, karty pocztowe, komiksy, książki, krzyżówki, materiały piśmiennicze, nalepki, notesy, obwoluty, przybory piśmiennicze, zakładki do książek, zestawy rysunkowe, zeszyty.

(111) **157046** (220) 2001 05 24 (210) 236084
(151) 2004 10 27
(732) Agencja Wydawnicza „TECHNOPOL” Spółka z o.o.,
Częstochowa, PL.

(540)

1001

Kolory znaku: szary, biały, czerwony
(531) 27.7, 29.1

(510), (511) **16** afisze, albumy, almanachy, artykuły papiernicze, bloki, bloki rysunkowe, broszury, czasopisma, czasopisma szara-dziarskie, druki, formularze, gazety, kalendarze, kalendarze z kartkami do wrywania, kartki kartotekowe, karty, karty-zawiadomienia, karty pocztowe, komiksy, książki, krzyżówki, materiały piśmiennicze, nalepki, notesy, obwoluty, przybory piśmiennicze, zakładki do książek, zestawy rysunkowe, zeszyty.

(111) **157047** (220) 2001 05 24 (210) 236085
(151) 2004 10 27
(732) Agencja Wydawnicza „TECHNOPOL” Spółka z o.o.,
Częstochowa, PL.
(540)

1999

Kolory znaku: szary, czerwony, biały
(531) 27.7, 29.1

(510), (511) **16** afisze, albumy, almanachy, artykuły papiernicze, bloki, bloki rysunkowe, broszury, czasopisma, czasopisma szara-dziarskie, druki, formularze, gazety, kalendarze, kalendarze z kartkami do wrywania, kartki kartotekowe, karty, karty-zawiadomienia, karty pocztowe, komiksy, książki, krzyżówki, materiały piśmiennicze, nalepki, notesy, obwoluty, przybory piśmiennicze, zakładki do książek, zestawy rysunkowe, zeszyty.

(111) **157048** (220) 2001 05 24 (210) 236086
(151) 2004 10 27
(732) Agencja Wydawnicza „TECHNOPOL” Spółka z o.o.,
Częstochowa, PL.
(540)

600

Kolory znaku: szary, biały, czerwony
(531) 27.7, 29.1

(510), (511) **16** afisze, albumy, almanachy, artykuły papiernicze, bloki, bloki rysunkowe, broszury, czasopisma, czasopisma szara-dziarskie, druki, formularze, gazety, kalendarze, kalendarze z kartkami do wrywania, kartki kartotekowe, karty, karty-zawiadomienia, karty pocztowe, komiksy, książki, krzyżówki, materiały piśmiennicze, nalepki, notesy, obwoluty, przybory piśmiennicze, zakładki do książek, zestawy rysunkowe, zeszyty.

(111) **157049** (220) 2001 06 19 (210) 237117
(151) 2004 11 18
(732) Przedsiębiorstwo Produkcyjno-Handlowo-Uslugowe
BOCHEMIA Grzegorz Bąba, Działki Suskowolskie, PL.
(540) bonalak
(510), (511) **02** lakiery rozpuszczalnikowe na bazie żywic syntetycznych.

(111) **157050** (220) 2001 06 19 (210) 237118
(151) 2004 11 18
(732) Przedsiębiorstwo Produkcyjno-Handlowo-Uslugowe
BOCHEMIA Grzegorz Bąba, Działki Suskowolskie, PL.
(540) bonatex
(510), (511) **01** kleje dyspersyjne na bazie lateksów lub dyspersji wodnych polimerów.

(111) **157051** (220) 2001 06 19 (210) 237119
 (151) 2004 11 18
 (732) Przedsiębiorstwo Produkcyjno-Handlowo-Usługowe
 BOCHEMIA Grzegorz Bąba, Działki Suskowolskie, PL.
 (540) bonatap
 (510), (511) **01** kleje rozpuszczalnikowe na bazie kauczuków syntetycznych lub naturalnych.

(111) **157052** (220) 2001 06 19 (210) 237120
 (151) 2004 11 18
 (732) Przedsiębiorstwo Produkcyjno-Handlowo-Usługowe
 BOCHEMIA Grzegorz Bąba, Działki Suskowolskie, PL.
 (540)



Kolory znaku: czerwony
 (531) 19.3, 24.15, 27.5, 29.1
 (510), (511) **01** kleje przemysłowe, **02** lakiery.

(111) **157053** (220) 2001 06 25 (210) 237405
 (151) 2004 11 25
 (732) Polskie Media Amer.Com S.A., Poznań, PL.
 (540)



Kolory znaku: niebieski, czerwony, biały, żółty
 (531) 1.5, 27.5, 29.1
 (510), (511) **16** czasopisma, książki.

(111) **157054** (220) 2001 06 25 (210) 237406
 (151) 2004 11 25
 (732) Polskie Media Amer.Com S.A., Poznań, PL.
 (540)



Kolory znaku: żółty, czerwony, niebieski, biały
 (531) 27.5, 29.1
 (510), (511) **16** czasopisma, książki.

(111) **157055** (220) 2001 06 25 (210) 237407
 (151) 2004 11 25
 (732) Polskie Media Amer.Com S.A., Poznań, PL.
 (540)



Kolory znaku: czerwony
 (531) 27.5, 29.1
 (510), (511) **16** czasopisma, książki.

(111) **157056** (220) 2001 06 25 (210) 237408
 (151) 2004 11 25

(732) Polskie Media Amer.Com S.A., Poznań, PL.
 (540)



Kolory znaku: czerwony, niebieski, żółty
 (531) 24.7, 27.5, 29.1
 (510), (511) **16** czasopisma i książki.

(111) **157057** (220) 2001 06 28 (210) 237648
 (151) 2004 11 18
 (732) „MASPEX WADOWICE” Spółka z o.o., Wadowice, PL.
 (540)



Kolory znaku: biały, złoty, brązowy, zielony, czerwony, kremowy, czarny, jasnobrązowy, ciemnobrązowy
 (531) 8.1, 11.3, 26.11, 27.5, 29.1
 (510), (511) **29** jogurt, **30** kawa, kakao, czekolada, napoje na bazie kawy, napoje na bazie kakao, napoje na bazie czekolady, cappuccino, cappuccino z witaminami, cappuccino aromatyzowane, cappuccino czekoladowe, słodycze, cukierki, cukierki twarde, lاندrynki, cukierki z witaminami, drażetki polerowane, drażetki z masą czekoladową otoczoną powłoką z cukru, ciastka, ciasto w proszku, nadzienia cukiernicze, wyroby cukiernicze, wyroby z kakao, czekoladowe, sosy kakao, kremy czekoladowe, sosy aromatyzowane.

(111) **157058** (220) 2001 06 28 (210) 237649
 (151) 2004 11 18
 (732) „MASPEX WADOWICE” Spółka z o.o., Wadowice, PL.
 (540)



Kolory znaku: biały, złoty, zielony, czerwony, kremowy, brązowy, czarny, jasnozielony, ciemnozielony
 (531) 5.7, 11.3, 26.11, 27.5, 29.1
 (510), (511) **29** jogurt, **30** kawa, kakao, czekolada, napoje na bazie kawy, napoje na bazie kakao, napoje na bazie czekolady, cappuccino, cappuccino z witaminami, cappuccino aromatyzowane, cappuccino czekoladowe, słodycze, cukierki, cukierki twarde, lاندrynki, cukierki z witaminami, drażetki polerowane, drażetki z masą czekoladową otoczoną powłoką z cukru, ciastka, ciasto w proszku, nadzienia cukiernicze, wyroby cukiernicze, wyroby z kakao, czekoladowe, sosy kakao, kremy czekoladowe, sosy aromatyzowane.

(111) **157059** (220) 2001 06 28 (210) 237650
 (151) 2004 11 18
 (732) „MASPEX WADOWICE” Spółka z o.o., Wadowice, PL.

(540)



Kolory znaku: biały, złoty, żółty, zielony, czerwony, brązowy, kremowy, czarny, jasnożółty

(531) 8.3, 11.3, 26.11, 27.5, 29.1

(510), (511) **29** jogurt, **30** kawa, kakao, czekolada, napoje na bazie kawy, napoje na bazie kakao, napoje na bazie czekolady, cappuccino, cappuccino z witaminami, cappuccino aromatyzowane, cappuccino czekoladowe, słodycze, cukierki, cukierki twarde, landrynki, cukierki z witaminami, drażetki polerowane, drażetki z masą czekoladową otoczoną powłoką z cukru, ciastka, ciasto w proszku, nadzienia cukiernicze, wyroby cukiernicze, wyroby z kakao, czekoladowe, sosy kakao, kremy czekoladowe, sosy aromatyzowane.

(111) **157060** (220) 2001 06 28 (210) 237652
 (151) 2004 11 18
 (732) „MASPEX WADOWICE” Spółka z o.o., Wadowice, PL.
 (540)



Kolory znaku: biały, złoty, niebieski, zielony, czerwony, kremowy, czarny, jasnoniebieski

(531) 11.3, 26.11, 27.5, 29.1

(510), (511) **29** jogurt, **30** kawa, kakao, czekolada, napoje na bazie kawy, napoje na bazie kakao, napoje na bazie czekolady, cappuccino, cappuccino z witaminami, cappuccino aromatyzowane, cappuccino czekoladowe, słodycze, cukierki, cukierki twarde, landrynki, cukierki z witaminami, drażetki polerowane, drażetki z masą czekoladową otoczoną powłoką z cukru, ciastka, ciasto w proszku, nadzienia cukiernicze, wyroby cukiernicze, wyroby z kakao, czekoladowe, sosy kakao, kremy czekoladowe, sosy aromatyzowane.

(111) **157061** (220) 2001 06 28 (210) 237651
 (151) 2004 11 18
 (732) „MASPEX WADOWICE” Spółka z o.o., Wadowice, PL.
 (540)



Kolory znaku: biały, złoty, żółty, zielony, czerwony, brązowy, kremowy, czarny

(531) 5.5, 11.3, 26.11, 27.5, 29.1

(510), (511) **29** jogurt, **30** kawa, kakao, czekolada, napoje na bazie kawy, napoje na bazie kakao, napoje na bazie czekolady, cappuccino, cappuccino z witaminami, cappuccino aromatyzowane, cappuccino czekoladowe, słodycze, cukierki, cukierki twarde, landrynki, cukierki z witaminami, drażetki polerowane, drażetki z masą czekoladową otoczoną powłoką z cukru, ciastka, ciasto w proszku, nadzienia cukiernicze, wyroby cukiernicze, wyroby z kakao, czekoladowe, sosy kakao, kremy czekoladowe, sosy aromatyzowane.

(111) **157062** (220) 2001 06 28 (210) 237653
 (151) 2004 11 18
 (732) „MASPEX WADOWICE” Spółka z o.o., Wadowice, PL.
 (540)



Kolory znaku: biały, złoty, fioletowy, czerwony, kremowy, brązowy, czarny, jasnofioletowy, ciemnofioletowy

(531) 11.3, 26.11, 27.5, 29.1

(510), (511) **29** jogurt, **30** kawa, kakao, czekolada, napoje na bazie kawy, napoje na bazie kakao, napoje na bazie czekolady, cappuccino, cappuccino z witaminami, cappuccino aromatyzowane, cappuccino czekoladowe, słodycze, cukierki, cukierki twarde, landrynki, cukierki z witaminami, drażetki polerowane, drażetki z masą czekoladową otoczoną powłoką z cukru, ciastka, ciasto w proszku, nadzienia cukiernicze, wyroby cukiernicze, wyroby z kakao, czekoladowe, sosy kakao, kremy czekoladowe, sosy aromatyzowane.

(111) **157063** (220) 2001 06 28 (210) 237654
 (151) 2004 11 18
 (732) „MASPEX WADOWICE” Spółka z o.o., Wadowice, PL.
 (540)



Kolory znaku: biały, złoty, niebieski, kremowy, czarny, ciemnoniebieski

(531) 11.3, 26.11, 27.5, 29.1

(510), (511) **29** jogurt, **30** kawa, kakao, czekolada, napoje na bazie kawy, napoje na bazie kakao, napoje na bazie czekolady, cappuccino, cappuccino z witaminami, cappuccino aromatyzowane, cappuccino czekoladowe, słodycze, cukierki, cukierki twarde, landrynki, cukierki z witaminami, drażetki polerowane, drażetki z masą czekoladową otoczoną powłoką z cukru, ciastka, ciasto w proszku, nadzienia cukiernicze, wyroby cukiernicze, wyroby z kakao, czekoladowe, sosy kakao, kremy czekoladowe, sosy aromatyzowane.

(111) **157064** (220) 2001 06 30 (210) 237657
 (151) 2004 11 09
 (732) CERSANIT S.A., Kielce, PL.
 (540) IRYDA

(510), (511) **19** płytki i listwy wykładzinowe niemetalowe, glazura, terakota, gres.

(111) **157065** (220) 2001 06 30 (210) 237658
 (151) 2004 11 09
 (732) CERSANIT S.A., Kielce, PL.
 (540) CYRKONA
 (510), (511) **19** płytki i listwy wykładzinowe niemetalowe, glazura, terakota, gres.

(111) **157066** (220) 2001 06 30 (210) 237659
 (151) 2004 11 09
 (732) CERSANIT S.A., Kielce, PL.
 (540) KSENONA
 (510), (511) **19** płytki i listwy wykładzinowe niemetalowe, glazura, terakota, gres.

(111) **157067** (220) 2001 06 30 (210) 237660
 (151) 2004 11 09
 (732) CERSANIT S.A., Kielce, PL.
 (540) ARSENA
 (510), (511) **19** płytki i listwy wykładzinowe niemetalowe, glazura, terakota, gres.

(111) **157068** (220) 2001 06 30 (210) 237661
 (151) 2004 11 09
 (732) CERSANIT S.A., Kielce, PL.
 (540) SELENA
 (510), (511) **19** płytki i listwy wykładzinowe niemetalowe, glazura, terakota, gres.

(111) **157069** (220) 2003 01 14 (210) 259713
 (151) 2004 10 11 (441) 2003 07 28
 (732) OPOCZNO Spółka Akcyjna, Opoczno, PL.
 (540)



Kolory znaku: bordowy, szary, biały
 (531) 5.5.21, 26.4.9, 26.4.15, 27.5.1, 29.1.12
 (510), (511) **19** płytki ceramiczne ściennie i podłogowe.

(111) **157070** (220) 2003 07 04 (210) 267029
 (151) 2004 11 09 (441) 2004 01 12
 (732) KATO LABS Spółka z o.o., Warszawa, PL.
 (540) grypolek
 (510), (511) **05** leki, produkty farmaceutyczne.

(111) **157071** (220) 1997 07 04 (210) 175556
 (151) 2004 09 14
 (732) British American Tobacco (Brands) Limited Globe House, Londyn, GB.
 (540)



Kolory znaku: żółty, biały, niebieski
 (531) 5.3, 27.5, 29.1

(510), (511) **03** środki czyszczące i toaletowe, w tym środki perfumeryjne, kosmetyki, środki do czyszczenia zębów, mydła, płyny do pielęgnacji włosów, preparaty do czyszczenia, nabłyszczające i szorujące, **05** produkty farmaceutyczne, weterynaryjne, sanitarne, środki do zwalczania robactwa, **09** urządzenia i przyrządy elektryczne, wagowe, pomiarowe, kontrolne, w tym magnetyczne nośniki danych, płyty, dyski z nagraniami, automaty sprzedające i mechanizmy do urządzeń uruchamianych przez wrzucenie monety lub żetonu, maszyny liczące, komputery i sprzęt przetwarzający dane, kasy, **12** pojazdy mechaniczne, części zamienne i osprzęt do pojazdów mechanicznych zawarte w klasie 12, **14** przybory z metali szlachetnych i ich stopów dla palaczy, **16** papier, tektura i wyroby z tych materiałów, nie ujęte w innych klasach, w tym druki, druki reklamowe, foldery, materiały introligatorskie, materiały piśmienne, w tym ołówki, pióra, długopisy, sprzęt biurowy, kalendarze ścienne, kieszonkowe, typu książkowego, kalendarze z kartkami do wrywania, materiały szkoleniowe i instruktażowe (z wyjątkiem aparatów), materiały z tworzyw sztucznych do pakowania (nie ujęte w innych klasach), tace do sortowania i liczenia pieniędzy, **18** wyroby ze skóry lub imitacji skóry nie ujęte w innych klasach, w tym torby podróżne, akcesoria podróżne, parasolki, parasole i laski, parasole ogrodowe, **20** meble, w tym półki na papierosy, lustra, ramki obrazowe, **21** pojemniki w tym pojemniki szklane, porcelanowe i fajansowe nie ujęte w innych klasach, **22** torby i torebki nie ujęte w innych klasach, markizy, **25** odzież, w tym podkoszulki, koszule, bluzy, swetry, odzież gimnastyczna i sportowa, obuwie, nakrycia głowy, **28** gry, zabawki, artykuły sportowe i gimnastyczne nie ujęte w innych klasach, w tym sprzęt do różnych gier i dyscyplin sportowych, balony do zabawy, karty do gry, **30** kawa, herbata, kakao, cukier, ryż, kawa nienaturalna, produkty zbożowe, wyroby cukiernicze i słodczyce, lody, przyprawy, **32** piwo, napoje bezalkoholowe, w tym wody mineralne i gazowane oraz inne napoje bezalkoholowe, napoje owocowe, soki owocowe, sypy i inne środki do produkcji napojów, **33** napoje alkoholowe, **34** tytoń, papierosy, cygara, przybory dla palaczy, zapalniczki, **35** bezpośrednia reklama korespondencyjna, doradztwo specjalistyczne w zakresie marketingu i zarządzania działalnością gospodarczą, usługi promocyjne, reklama poprzez publikacje w środkach masowego przekazu, doradztwo handlowe, **39** transport, organizowanie podróży, prowadzenie składów celnych i konsygnacyjnych, **41** organizowanie zawodów sportowych, prowadzenie konkursów sportowych, organizowanie zawodów i wyścigów samochodowych, wypożyczanie sprzętu sportowego, publikowanie książek i periodyków, usługi informacyjne, konsultacyjne i doradcze w zakresie działalności sportowej, **42** badania naukowe i przemysłowe, programowanie komputerowe, testowanie materiałów, **44** usługi rolnicze.

(111) **157072** (220) 1998 01 08 (210) 182008
 (151) 2004 09 28
 (732) ABBA SEAFOOD AB, Goteborg, SE.
 (540)

MARINA

(531) 27.5
 (510), (511) **29** ryby, ryby przygotowane do spożycia przez ludzi, zwłaszcza konserwowane, wędzone, marynowane, suszone, solone i mrożone, skorupiaki i mięczaki, zwłaszcza świeże, konserwowane, wędzone, marynowane, suszone, solone i mrożone oraz kawior i namiastki (substytutu) kawioru.

(111) **157073** (220) 1998 07 30 (210) 190165
 (151) 2004 09 06
 (732) Maria Ziębińska, Stanisław Ziębiński „ICE-Mastry” Spółka Jawna, Czaniec, PL.
 (540) preludium

(510), (511) **30** lody spożywcze, lody spożywcze w proszku, sorbety jako lody, torty lodowe, rolady lodowe, jogurt mrożony, napoje chłodzące na bazie kakao, ciasta mrożone, środki wiążące do lodów spożywczych, **32** soki owocowe, soki warzywne jako napoje, sorbety jako napoje.

(111) **157074** (220) 1998 10 23 (210) 193441
 (151) 2004 09 24
 (732) Firma Produkcyjno-Handlowa „MARWIT”,
 Zławieś Wielka, PL.
 (540)



Kolory znaku: zielony, czarny, biały, czerwony
 (531) 27.5, 29.1

(510), (511) **29** sałatki warzywne, moszcze i pulpy z owoców, koncentraty owocowe i warzywne, **32** ekstrakty owocowe, bezalkoholowe esencje do produkcji napojów, wody gazowane mineralne, sodowe, stołowe, lemoniady, syropy do napojów, nektary owocowe, napoje z soków owocowych, soki owocowe, sok pomidorowy, soki warzywne, moszcz winogronowy, **39** usługi w zakresie: przewożenia ładunków, przewodzących, wynajmowania samochodów, parkowania samochodów.

(111) **157075** (220) 1998 10 26 (210) 193464
 (151) 2004 09 08
 (732) „DERMIKA” Sp. z o.o., Warszawa, PL.
 (540) krem inteligentny

(510), (511) **03** kremy, toniki, mleczka, płyny regeneracyjne, środki myjące, czyszczące oraz toaletowe, środki sanitarne będące środkami toaletowymi, pasty, **39** konfekcjonowanie wyrobów kosmetycznych, perfumeryjnych, parafarmaceutyków oraz chemii gospodarczej.

(111) **157076** (220) 1998 12 11 (210) 195517
 (151) 2004 09 08
 (732) „POZ-BRUK SOBOTA” Spółka z ograniczoną odpowiedzialnością, Sobota, PL.
 (540) windsor poz-bruk
 (510), (511) **19** cegła elewacyjna.

(111) **157077** (220) 1999 05 07 (210) 201587
 (151) 2004 09 30
 (732) Dako - Art Spółka z o.o., Środa Wlkp., PL.
 (540) smakoszka
 (510), (511) **31** pokarmy i odżywki dla ptaków, gryzoni, ryb akwarijnych oraz gadów.

(111) **157078** (220) 1999 06 15 (210) 203345
 (151) 2004 09 08
 (732) SOFTMAN S.A., Piaseczno, PL.
 (540) SYSTEM VDI FOCUS
 (510), (511) **09** komputerowy system informatyczny wspomagający obieg dokumentów, przepływ pracy i spraw w przedsiębiorstwach oraz obsługę kancelarii.

(111) **157079** (220) 1999 10 13 (210) 208384
 (151) 2004 09 14
 (732) Optimum Finance Sp. z o.o., Warszawa, PL.
 (540) OPTIMUM
 (510), (511) **09** karty magnetyczne, karty magnetyczne identyfikacyjne, **16** karty kredytowe i debetowe z papieru, kartonu i tworzywa sztucznych, **35** specjalistyczne doradztwo handlowe, informacja handlowa, informacja o działalności gospodarczej, rozpoznawanie próbek, agencje informacji handlowej, wyszukiwanie informacji w plikach komputerowych dla osób trzecich, pozyskiwanie informacji o działalności gospodarczej, **36** usługi finansowe nie związane z działalnością ubezpieczeniową, operacje bankowe,

emisja kart kredytowych, doradztwo finansowe, informacje finansowe, obsługa kart debetowych, obsługa kart kredytowych, kredytowanie, opłaty ratalne, pośrednictwo w zawieraniu kredytów, finansowanie pożyczek, rozliczenia finansowe transakcji, sprzedaż na kredyt, transfer elektroniczny środków finansowych, zarządzanie finansami.

(111) **157080** (220) 1999 10 15 (210) 208572
 (151) 2004 09 08
 (732) „WŁODARZEWSKA” S.C. Jerzy Szymański, Krzysztof Kowalski, Warszawa, PL.
 (540) Włodarzewska

(510), (511) **06** arkusze stalowe, armatura do przewodów, armatura do przewodów sprężonego powietrza, barierki bezpieczeństwa na drogach, barierki ochronne, baryłki, baseny kąpielowe konstrukcje metalowe i niemetalowe, beczki, belki, belki policzkowe schodów, biały metal, blacha, blaszki do klinowania, bochny pudlarskie, boje cumownicze, bramy, bransoletki identyfikacyjne w szpitalach, brąz, butle, drut aluminiowy, drut z miedzi nieizolowany, cermetale, chrom, cyna, cynk, cyrkon, ćwieki, dachówka, daszki, deflektory kominowe, doki pływające, dozowniki ręczników, drabinki, drobniaka żelazna, drut metalowy, kolczasty, drut ze stopów metali nieszlachetnych, druty metalowe do zgrzewania, drzewi, dwuróg blacharski, dzieła sztuki, dysze, dzwonki, dzwony, ekrany do pieców, paleniskowe, emblematy do pojazdów, figurki, folie metalowe do zawijania i pakowania, foremki do lodu, formy odlewnicze, futryny, galenit, gałki, german, glin, grobowce, gwoździe, hafn, haki, haki do wspinaczki po oblodzonych powierzchniach, haki do wieszania ubrań, imadła warsztatowe, ind, kabiny kąpielowe, kabiny do malowania, kabiny telefoniczne, kadm, kadzie, kajdanki, kapsle do korkowania, kasetki na pieniądze, kasetki pancerne, kasety, kasy pancerne, kątowniki, kęsiska płaskie, kije do szczotek, klamki, klamki do drzwi, klamry, klamry do pasów maszynowych, klapy i haki do mocowania kabli lub rur, klucze, kłódki, kobalt surowy, kokile, kolce do podków, kołatki do drzwi, konstrukcje ptaszarni, konstrukcje stalowe, końcówki do kabli, końcówki do lin, końcówki wylotowe z metali, kostki, kosze, kosze wyladowcze, kotwice, płyty kotwiące, kowadła, kółka do kluczy, kółka do mebli, krany do beczek, kratownice, kraty, kraty ochronne piecowe, króćce do rur, kształtki rurowe rozgałęźne, kule i kulki stalowe, kurniki, limonit, liny, liny kolejek napowietrznych, listwy do gzymsów metalowe, litery i cyfry z wyjątkiem czcionek, lodowiska, luźniki, okienka, lut twardy, luty ze srebra, złota, łańcuchy, łańcuchy dla bydła, psów, łańcuchy zabezpieczające, łaty, łubki, łupki i nakładki stykowe do szyn, mangan, maszty, materiały budowlane, materiały kolejowe, materiały konstrukcyjne, metale nieszlachetne surowe lub półprzetworzone, metale samozapalne, miedź surowa lub półprzetworzona, magnez, molibden, mosiądz surowy lub półprzetworzony, naciągi pasów, nadproża, nagrobki z brązu, nakrętki, napinacze drutów, taśm żelazne, narożniki w budownictwie, nasadki na laski, nasady kominowe, nawijarki niemechaniczne do przewodów giętkich, rur giętkich, nieelektryczne urządzenia do otwierania drzwi, nieświecące numery domów, nikiel, niob, nity, obejmki do mocowania rur, obręcze do beczek, obrótlice, obudowy grobów, obudowy do szybów naftowych, odrzwia, ograniczniki do drzwi, okien, ogrodzenia, okiennice, okładziny, okna, okucia budowlane lub meblowe z alpaki, okucia do budownictwa, okucia drzwi, okienne, okucia do rękojeści, ołów surowy lub półprzetworzony, opakowania z białej blachy, opaski zaciskowe do łączenia rur, opiłki metalowe, osłony do rur, osłony drzew, osprzęt do drzwi, okien, osprzęt do metalowy, osprzęt do pasów, osprzęt do trumien, ostrogi, pacholki do cumowania, paliki do namiotów, palety transportowe, palisady, pancerze, pasy do przenoszenia ładunków, pierścienie, pierścienie oporowe, pierścienie z miedzi, plakietki pamiątkowe, platformy wyrzutni raketowych, plomby, plomby zabezpieczające, płytki wykładzinowe, płyty, płyty konstrukcyjne, płyty pancerne, płyty do drzwi, płyty grobowcowe, podkładki do klinowania, pojemniki, pojemniki do pakowania, pojemniki do przechowywania kwasów, pojemniki do sprężonego gazu lub skroplonego powietrza, pojemniki na paliwo ciekłe, pojemniki pływające, podkłady kolejowe, podkowy, podpory, pokry-

cia dachowe, pokrycia ścian, pokrywy do włazów, pomniki, pomniki nagrobkowe, pomosty prefabrykowane, popiersia i posągi z metali nieszlachetnych, pręty, pręty krat, pręty do lutowania i spawania, pręty ogrodzeniowe, progi, prowadnice do drzwi, przegrody, przewody antenowe, przewody centralnego ogrzewania, przewody ciśnieniowe, przewody instalacyjne rozgałęźne, przewody do instalacji wentylacyjnej i klimatyzacyjnej, przewody do drenażu, przewody rurowe, przewody wodociągowe, pudełka z metali nieszlachetnych, puszki do konserw, raki do wspinaczki po powierzchniach oblodzonych, ramy do łóżek, ramy do okien, ramy do szklarni, rączki do narzędzi, rolety zewnętrzne, rolki, rolki i prowadnice do drzwi i okien przesuwanych, rudy metali, rurki i rury, rury rozgałęźne do kanalizacji, rury spustowe, rusztowania, rygle do zasuw okiennych, rynny, saboty z Denver, schody, schody ruchome, siatki, sidła na zwierzęta, silosy, skarbonki, skrajniki do wagonów kolejowych, skrzynie, skrzynki do narzędzi, skrzynki na listy, słupy, smarowniczkę, sprężyny, sprzączki, stal surowa lub półprzetworzona, stelle nagrobne, stemple, stojaki do beczek, stop łożyskowy, stopnie schodów, stopy, stopy metali nieszlachetnych, stopy srebrno - cynowe do platerowania, stopy srebrno - nikielowe, stropy, strzemiona, sufity, sworznie, sygnalizacja nie świetlna i niemechaniczna, szafki do przechowywania żywności, szafle i szufle do mieszania zaprawy, szalunki do betonu, szczęki imadeł, sztabki metali nieszlachetnych, szklarnie przenośne, szyldy, szyny, ścianki szczelne, śruby, tablice rejestracyjne, tablice sygnalizacyjne nieświecące i niemechaniczne, tabliczki identyfikacyjne, tabliczki nagrobkowe, tantal, taśmy, tlenek berylowy, tombak, trampoliny, trzonkimiotel, tuleje, turnikiety nieautomatyczne, tytan, uchwyty do przemieszczania przedmiotów, urządzenia do napinania taśm, urządzenia do parkowania rowerów, uszczelki, usztywniacze, wanad, waniénki dla ptaków, wiatrowskazy, wiązadła, wieszaki na ubrania, wlewnice, wolfram, wycieraczki, wykładziny, wyroby artystyczne z brązu, zaciski do kabli i rur metalowe, zaczepy do dachówek z łupków, zamki, zamki do pojazdów, zamki do toreb, kufrów, zamki obrotowe do okien, zamki zasuwowe, zamknięcia do butelek, pojemników, zamknięcia do toreb, zamknięcia drzwi, zasłony metalowe, zasuwki, zasuwki do drzwi, zatrzaski drzwiowe, zatyczki, zawiasy, zawieszki do przenoszenia ładunków, zawory, zawory do przewodów i rur, zbiorniki, zbiorniki do gazu pod ciśnieniem, zbrojenia dla budownictwa, zderzaki, złącza do naprężania, złącza kabli nieelektryczne, złącza do łańcuchów, złączki rur, znaki drogowe, znaki nawigacyjne, zwrotnice kolejowe, żaluzje, żelazochrom, żelazokrzem, żelazomolibden, żelazotytan, żelazowolfram, żeliwo staliste, żeliwo surowka lub półprzerobione, żyłki do wiązania, 19 akwarja, alabaster, altany, asfalt, azbestoement, balustrady, baraki, baseny kąpielowe, belki niemetalowe, belki policzkowe niemetalowe, beton, betonowe elementy budowlane, bitumy, boazerie, bramy niemetalowe, budki targowe, cegły, cement, chlewy, dachówka, daszki, deflektory kominowe, deski, doki do cumowania statków, dozowniki ręczników, drewno budowlane, drewno obrabiane, po częściowej obróbce, drewno użytkowe, drzwi, dzieła sztuki z kamienia, betonu i marmuru, filc dla budownictwa, folie i płyty z tworzyw sztucznych do znakowania dróg, formy odlewnicze, fornir z drzewa, futryny, gips, glina, gonty, granit, granulaty szklane do znakowania dróg, grobowce, grzędy, gzymsy, ił, kabiny kąpielowe, kabiny stosowane przy malowaniu, kabiny telefoniczne, kamienie nagrobkowe, kamienie sztuczne, kamienie żaroodporne, kamień, kamień budowlany, kamień wapienny, kamień żuźlowy, karton bitumiczny, karton budowlany, karton z miazgi drzewnej, kątowniki, kesony do prac konstrukcyjnych pod wodą, klepka podłogowa, klepki bednarskie, kominy, konstrukcje, konstrukcje lodowisk, konstrukcje nośne szklarni, konstrukcje przenośne, korek sprasowany, kostki, kostki brukowe świecące, kostki oświetlające, kosze dachowe, kratownice, kraty, krawędzie dachów, kreda surowa, krokwie dachowe, kryształ skalny, krzemionka, ksyololit, kształtki rurowe rozgałęźniowe, kurniki, kwarc, listewki boazeryjne, listewki drewniane do wykładzin, lepiszcza do konserwacji dróg, listwy, listwy do gzymsów, lufciki, łąty, łupki, makadam, materiały ogniotrwałe, margiel wapienny, marmur, maszty, materiały budowlane, materiały do budowy i pokrywania dróg, materiały konstrukcyjne, mozaiki do budownictwa, nadproża, naroża dachów, nasady kominowe, obudowy, obu-

dowy grobów, obudowy kominków, odrzwia, ogrodzenia, okna, okiennice, okładziny, okucia drzwi, oliwin dla budownictwa, pacholki cumownicze, palisady, papier budowlany, parkiety, piasek, piaskowiec budowlany, plakiety pamiątkowe, platformy wyrzutni raketowych, płatwy, płytki dachowe łupkowe, płytki do konstrukcji, płytki wykładzinowe, płyty, płyty cementowe, płyty do drzwi, płyty grobowcowe, płyty konstrukcyjne, podkłady kolejowe, podłogi, podpory, pokrycia dachowe, pokrycia ścian, pokrywy do włazów, pomniki, pomniki nagrobkowe, pomosty prefabrykowane, popiersia, posągi z kamienia, betonu lub marmuru, powłoki, powłoki cementowe ognioodporne, produkty bitumiczne dla budownictwa, progi, proszek łupkowy, przedłużacze do kominów, przegrody, przewody ciśnieniowe, przewody do drenażu, przewody kominowe, do instalacji wentylacyjnej i klimatyzacyjnej, przewody wodociągowe, przewody z piaskowca, ptaszarnie, ramy do okien, ramy do szklarni, rąkojeści kos, noży, rolety wewnętrzne, zewnętrzne, rolki do zasłon, rozpórki, róg surowy lub półprzetworzony, ruchome ozdoby wydające dźwięki, rury drenażowe, spustowe, sztywne, rusztowania, rynny, schody, silosy, sklejka, skrzynki na listy murowane, słupy, smoła, spoiwa do produkcji brykietów, spoiwa murarskie, stelle nagrobne, stemple, stojaki na afisze, stopnie schodów, stropy, sufity, sygnalizacja, surowce do produkcji ceramiki, szalunki do betonu, szamota, szklarnie przenośne, szkło izolacyjne, szkło konstrukcyjne, szkło okienne, szkło płaskie walcowane dla budownictwa, szkło zbrojone, szyby, szyny winylowe, ścianki szczelne, tablice sygnalizacyjne, tabliczki nagrobkowe, taśmy smołowane, terakota, trampoliny, trzcina dla budownictwa, trzony kominowe, tuf wapienny, urządzenia do parkowania rowerów, waniénki dla ptaków, wapień twardy drobnoziarnisty, wapno, witraże, wykładziny, wyroby kamieniarskie, zaprawa azbestowa, zaprawa murarska, zawory do przewodów wodociagowych, rur drenażowych, zbiorniki murowane, zbrojenia dla budownictwa, zbrylona bagassa, znaki drogowe, żaluzje, żużel, żwir, 35 administrowanie hotelami, usługi importowo - eksportowe, organizowanie eksportu i importu towarów i usług dla potrzeb osób trzecich, analizy kosztów, badania dla firm, badania opinii, badania rynku, badanie sprawozdań finansowych, badania w dziedzinie działalności gospodarczej, biura pośrednictwa pracy, dekoracja wystaw sklepowych, doradztwo specjalistyczne dla firm, doradztwo specjalistyczne handlowe, doradztwo w zakresie organizacji i informatyzacji rachunkowości, doradztwo w zakresie organizowania i kierowania działalnością gospodarczą, rekrutacja personelu, dobór personelu za pomocą testów psychotechnicznych, doradztwo w zakresie zarządzania kadrowego, dystrybucja materiałów reklamowych, próbek, druków, prospektów, broszur, edycja tekstów, ekspertyzy dla firm, ekspertyzy ekonomiczno - finansowe, ekspertyzy optyczności, fotokopowanie, usługi informacji handlowej, informacja o firmach, informacja o działalności gospodarczej, zdobywanie wiadomości o działalności gospodarczej, informacje statystyczne, kolumny reklamowe w prasie, kompilacja informacji w komputerowych bazach danych, lokalizacja wagonów towarowych za pomocą komputera, manekiny do celów reklamowych i promowania sprzedaży, marketing, ogłoszenia prasowe, organizowanie i prowadzenie aukcji publicznych, organizowanie i prowadzenie pokazów towarów, organizowanie targów, wystaw handlowych i reklamowych, projektowanie, pomoc w prowadzeniu działalności gospodarczej, pomoc w zarządzaniu działalnością gospodarczą, poszukiwania dla firm, powielanie dokumentów i dokumentacji, prognozy ekonomiczne, promocja sprzedaży dla osób trzecich, prowadzenie ksiąg, sporządzanie wyciągów z kont, przygotowanie list płac, rachunkowość, publikowanie tekstów reklamowych, reklama, reklama wizualna w zakresie sprzedaży i dystrybucji, reklamy korespondencyjne, reklamy radiowe, reklamy telewizyjne, rozlepianie plakatów reklamowych, rozpowszechnienie materiałów reklamowych, rozpowszechnienie ogłoszeń reklamowych, rozpowszechnianie próbek, skomputeryzowane zarządzanie plikami, służby informacyjne, usługi sekretarskie, stenografia, usługi maszynopisanie systematyzacja danych w komputerowych bazach danych, telefoniczne udzielanie informacji, transkrypcja informacji, uaktualnianie materiałów reklamowych, usługi konsultingowe w zakresie organizowania i kierowania działalnością gospodarczą, usługi prenumeraty czasopism, usługi w zakresie doradztwa ekonomicz-

nego, usługi w zakresie obsługi rachunkowo - księgowej podmiotów gospodarczych, usługi związane z przenoszeniem przedsiębiorstwa, przygotowanie zeznań podatkowych, weryfikacja rachunków, wycena drewna na pniu, wycena działalności handlowej, wycena jakości wełny, wynajmowanie miejsc na umieszczanie ogłoszeń lub reklam, wynajmowanie powierzchni na cele reklamowe, wypożyczanie urządzeń i wyposażenia biurowego, wypożyczanie automatów sprzedających, wypożyczanie fotokopiarek, wypożyczanie materiałów reklamowych, zarządzanie działalnością artystyczną, zarządzanie zbiorami informatycznymi, usługi w zakresie statystyk, 36 administrowanie funduszami na zlecenie organów państwowych, administrowanie nieruchomościami, usługi celne, usługi agencji mieszkaniowych, usługi agencji skupu długów, usługi agencji ściągających należności, usługi agencji ubezpieczeniowych, analizy finansowe, bankowość, dokonywanie obrotu wartościami dewizowymi oraz prowadzenie obsługi finansowej obrotów z zagranicą, doradztwo w sprawach ekonomiczno-finansowych i informatyczne w zakresie zarządzania rynkiem kapitałowym, doradztwo w sprawach ekonomiczno-finansowe i informatyczne w zakresie zarządzania zamkniętym funduszem inwestycyjnym, doradztwo w sprawach finansowych, doradztwo w sprawach ubezpieczeniowych, działalność finansowa, działalność prewencyjna mająca na celu ograniczenie liczby i rozmiarów szkód w prowadzonych grupach ubezpieczeń, dzierżawa gospodarstw rolnych, dzierżawa nieruchomości, ekspertyzy ekonomiczno-finansowe, emisja papierów wartościowych, emisja i obsługa czeków podróżnych, emisja kart kredytowych, factoring, gwarancje, informacja bankowa, informacje finansowe, informacja o ubezpieczeniach, inwestycje kapitałowe, kasa zapomogowa, kaucje, kredyt na umowy dzierżawne, kredytowanie, leasing, leasing samochodów, leasing środków pracy, leasing środków transportu, lokaty kapitałów, lokowanie powierzonych środków na rynkach kapitałowych w Polsce i za granicą, nakłady kapitałowe, notowania giełdowe, obowiązkowe ubezpieczenia budynków wchodzących w skład gospodarstwa rolnego, obowiązkowe ubezpieczenia bagażu, obowiązkowe ubezpieczenie kredytu, obowiązkowe ubezpieczenia pojazdów od utraty, zniszczenia lub uszkodzenia AUTO-CASCO, obowiązkowe ubezpieczenia odpowiedzialności cywilnej posiadaczy pojazdów mechanicznych za szkody powstałe w związku z ruchem pojazdów na terenie kraju i za granicą ZIELONA KARTA, obowiązkowe ubezpieczenia odpowiedzialności cywilnej rolników, obsługa kart debetowych, obsługa kart kredytowych, operacje bankowe, operacje finansowe, opłaty ratalne, organizacja zbiorów funduszy na cele dobroczynne, organizowanie kapitałów finansowych i rzeczowych, organizowanie i prowadzenie bezpośrednie ubezpieczeń majątkowych i osobowych, organizowanie i prowadzenie reasekuracji czynnej w zakresie przyjmowania i reasekuracji biernej w zakresie odstępowania ubezpieczeń krajowych i zagranicznych, pośrednictwo maklerskie na giełdach, pośrednictwo ubezpieczeniowe, pośrednictwo w obrocie papierami wartościowymi, pośrednictwo w sprawach kupna, sprzedaży, najmu nieruchomości, samochodów, środków transportu, powierzchni magazynowych, produkcyjnych, biurowych, handlowych, środków produkcji, wyposażenia biurowego, produkcyjnego, sklepowego, magazynowego, powierzchni, pożyczki, pożyczki pod zastaw, prowadzenie agencji kredytowych, prowadzenie obsługi pożyczek państwowych, prowadzenie rachunków bankowych, przeprowadzanie rozliczeń pieniężnych, przyjmowanie i dokonywanie lokat w bankach krajowych i zagranicznych, przyjmowanie wkładów oszczędnościowych i lokat terminowych, rozliczanie finansowe transakcji, serwis finansowy, sponsorowanie finansowe, spółki lokacyjne, sprawy bankowe, sprzedaż na kredyt, ściąganie należności czynszowych, transfer elektroniczny kapitału, transfer elektroniczny środków finansowych, transakcje finansowe, trust inwestycyjny o nieograniczonej wielkości emisji, tworzenie funduszy emerytalnych, tworzenie towarzystw funduszy powierniczych, tworzenie towarzystw ubezpieczeń emerytalnych, tworzenie wspólnego kapitału, ubezpieczenia, ubezpieczenia emerytalne, ubezpieczenia morskie, ubezpieczenia na życie, ubezpieczenia od ognia i innych zdarzeń losowych, ubezpieczenia od kradzieży z włamaniem i rabunku, ubezpieczenia mieszkań, ubezpieczenia od następstw nieszczęśliwych wypadków, ubezpieczenia kosztów leczenia i następstw nieszczęśli-

wych wypadków osób fizycznych za granicą, ubezpieczenia odpowiedzialności cywilnej, ubezpieczenia odpowiedzialności cywilnej kontraktowej przewoźnika drogowego, ubezpieczenia domków letniskowych, ubezpieczenia należności celno-podatkowych, ubezpieczenia odpowiedzialności Agencji Celnej, ubezpieczenia wobec organów celnych ubezpieczenia mienia w transporcie krajowym „carga”, ubezpieczenia zdrowia, udzielanie i zaciąganie kredytów i pożyczek pieniężnych, udzielanie oraz przyjmowanie poręczeń i gwarancji bankowych, usługi asekuracyjne i ubezpieczeniowe, usługi bankowe, usługi finansowe, usługi komisowe, usługi maklerskie, usługi świadczone przez kasy emerytalne, usługi w zakresie deponowania papierów wartościowych i przedmiotów wartościowych, usługi w zakresie depozytów sejfowych, usługi w zakresie doradztwa ekonomiczno-finansowego, usługi w zakresie leasingu finansowego, usługi w zakresie nabywania krajowych wierzytelności handlowych powstających w obrocie między podmiotami gospodarczymi, usługi w zakresie obrotu papierami wartościowymi, usługi w zakresie obrotu wartościami dewizowymi, usługi w zakresie rozliczeń operacji wekslowych i czekowych, usługi w zakresie rozliczeń finansowych z zagranicą, usługi związane z emisją lub obsługą finansową papierów wartościowych innych podmiotów, weryfikacja czeków, wycena, wycena antyków, wycena biżuterii, wycena dzieł sztuki, wycena do celów fiskalnych, wycena finansowa, wycena nieruchomości, wycena zbiorów numizmatycznych, wycena znaczków, wykonywanie operacji czekowych i wekslowych, wymiana walut, wynajmowanie mieszkań, wynajmowanie pomieszczeń biurowych, zarządzanie aktywami, zarządzanie finansami, zarządzanie majątkiem, zarządzanie majątkiem nieruchomości, 37 bieźnikowanie opon, budowa i konserwacja rurociągów, budowa i naprawa magazynów, usługi stoczniowe, budowanie fabryk, murowanie, czyszczenie budynków, czyszczenie i naprawy kotłów, czyszczenie kominów, czyszczenie odzieży, czyszczenie okien, czyszczenie pojazdów, deratyzacja, dezynfekcja, usługi eksploatacji kopalni odkrywkowych, usługi eksploatacji kamieniołomów, eliminacja zakłóceń w instalacji elektrycznej, folowanie tkanin, usługi hydrauliczne, informacja budowlana, informacja o naprawach, instalowanie, konserwacja i naprawa maszyn, instalowanie, konserwacja i naprawa wyposażenia biur i sklepów, instalowanie, konserwacja, naprawa, budowa, wymiana, obsługa techniczna oraz remonty profesjonalnych i powszechnego użytku urządzeń elektronicznych i elektrycznych, kas fiskalnych, aparatów i instalacji do przetwarzania danych i programujących oraz komputerów, terminali komputerowych, peryferyjnych urządzeń komputerowych i maszyn biurowych, instalowanie i naprawa lokalnych sieci komputerowych, instalowanie i naprawa ogrzewania, instalowanie i naprawa pieców, instalowanie i naprawa telefonów, instalowanie i naprawa urządzeń do nawadniania, instalowanie i naprawa urządzeń elektrycznych, instalowanie i naprawa urządzeń klimatyzacyjnych, instalowanie i naprawy urządzeń alarmowych, alarmów przeciwpożarowych i zabezpieczenia mienia, przeciwwłamaniowych, alarmów samochodowych, oraz środków przenoszenia sygnałów, telefonów i radiotelefonów w pojazdach, budynkach, mieszkaniach, magazynach i innych obiektach, instalowanie i naprawa urządzeń dla chłodnictwa, konserwacja, czyszczenie i naprawy futer, reperacja skór, konserwacja, czyszczenie, instalowanie i naprawy wind, konserwacja i naprawy palników, konserwacja i naprawy sejfów, skarbców, konserwacja mebli, budownictwo podwodne, budownictwo portowe, budowa pawilonów targowych i sklepów, nadzór budowlany, malowanie, malowanie i naprawa znaków, montaż rusztowań, mycie pojazdów, naprawa aparatów fotograficznych, naprawa i konserwacja projektorów filmowych, naprawy tapicerskie, naprawa obuwia, naprawa pomp, naprawy parasoli, naprawy podwodne, niszczenie szkodników innych niż w rolnictwie, nitowanie, obsługa i naprawy pojazdów, obsługa i naprawy samolotów, oczyszczanie dróg, odnawianie mebli, ostrzenie noży, polerowanie pojazdów, posypywanie piaskiem, prasowanie bielizny, prasowanie parowe odzieży, regeneracja maszyn zużytych lub częściowo uszkodzonych, regeneracja silników zużytych lub częściowo uszkodzonych, renowacja odzieży, rozbiórka budynków, smarowanie pojazdów, usługi stacji obsługi pojazdów, stolarstwo, szlifowanie proszkiem, tapetowanie, tapicerowanie mebli, układanie nawierzchni dróg, usługi dekarские, usługi izolacyj-

ne, usługi uszczelniania, wiercenie studni, wulkanizacja opon, montaż wyposażenia kuchni, wypożyczanie maszyn czyszczących, wynajem sprzętu budowlanego, wynajmowanie koparek, wynajem buldożerów, wynajem żurawi, wynajem zamiatarek samobieżnych, zabezpieczanie pojazdów przed korozją, usługi zegarmistrzowskie, 39 biura turystyczne, czarterowanie, dostarczanie przesyłek, dostarczanie towarów, dystrybucja energii elektrycznej, dystrybucja gazet, dystrybucja publikacji, dystrybucja magazynów, dystrybucja korespondencji, dystrybucja przesyłek, dystrybucja towarów, dystrybucja wody, fracht, holowanie, informacja o składowaniu, informacja o transporcie, magazynowanie, obsługa służ, organizowanie podróży, organizowanie wycieczek, pakowanie produktów, pakowanie towarów, pilotaż, pomoc drogowa w przypadku awarii pojazdów, pośrednictwo frachtowe, pośrednictwo transportowe, przenoszenie bagaży, przeprowadzki, przewożenie ładunków, przewóz ciężarówkami, przewóz ruchomości, ratownictwo, ratownictwo górskie, ratownictwo morskie, ratownictwo podwodne, rezerwacja miejsc podróży, rezerwowanie miejsc na wycieczki, rezerwacja transportu, składowanie, składowanie towarów, spedycja, transport autobusowy, transport barkami, transport i składowanie odpadów, transport kolejowy, transport łodziami, transport mebli, transport morski, transport pasażerski, transport powietrzny, transport promowy, transport przedmiotów wartościowych, transport rzeczny, transport samochodowy, transport sanitarny, transport wycieczek, transport z zastosowaniem rurociągów, turystyka, uruchamianie służ, usługi kurierskie, usługi kierowców, usługi łamania lodu, usługi nawigacyjne, usługi ratownicze, usługi taksówek, usługi tramwajowe, usługi tranzytowe, usługi związane ze statkami wycieczkowymi, wynajmowanie koni, wynajmowanie łodzi, wynajmowanie magazynów, wynajmowanie pojazdów, wynajmowanie miejsc parkingowych i garażowych, wynajmowanie powierzchni na salony samochodowe, wynajmowanie samochodów, wynajmowanie statków, wypożyczanie dzwonów nurkowych, wypożyczanie foteli na kółkach, wypożyczanie kontenerów magazynowych, wypożyczanie łódzek, wypożyczanie pojazdów, wypożyczanie samochodów ciężarowych, wypożyczanie samochodów wyścigowych, wypożyczanie skafandrów dla nurków, wypożyczanie wagonów, załadunek i rozładunek, zapewnianie towarzystwa podróży, zaopatrywanie w wodę, zwiedzanie turystyczne, 42 administrowanie prawami autorskimi, aktualizacja oprogramowania komputerów, analiza projektów technicznych, analiza systemów komputerowych, analizy chemiczne, analizy do eksploatacji pokładów ropośnych, architektura, badania bakteriologiczne, badania biologiczne, badania chemiczne, badania genealogiczne, badanie geologiczne, badania i udoskonalanie nowych produktów, badania podwodne, badania techniczne, badania w dziedzinie kosmetyki, badania w dziedzinie mechaniki, badania z zakresu fizyki, dekoracja wnętrz, doradztwo budowlane, doradztwo prawne, doradztwo w zakresie ochrony środowiska, dostosowywanie programów komputerowych do potrzeb użytkownika, ekspertyzy geologiczne, ekspertyzy inżynierskie, ekspertyzy i doradztwo techniczne, ekspertyzy pokładów ropośnych, ekspertyzy w zakresie komputerów, systemów komputerowych i programów komputerowych, informacja o modzie, doradztwo w zakresie własności intelektualnej, koncesjonowanie własności intelektualnej, pośrednictwo handlowe w handlu myślą techniczną, pośrednictwo w handlu programami komputerowymi, konserwacja oprogramowania komputerów, konsulting w zakresie komputerów i programów komputerowych, kontrola jakości, kontrola szybów naftowych, kontrola szybów wiertniczych, marketing, miernictwo gruntów, najem, licencjonowanie, leasing i wynajem programów komputerowych i oprogramowania komputerowego, odpłatne udostępnianie czasu dostępu do komputerów w celu przetwarzania danych, odzyskiwanie komputerowych baz danych, planowanie urbanistyczne, porady dotyczące własności przemysłowej, poszukiwanie bogactw naturalnych, poszukiwanie ropy naftowej, prace inżynierskie, programowanie komputerów, programowanie komputerów na zlecenie, projektowanie budynków, projektowanie lokalnych sieci komputerowych, projektowanie opakowań, projektowanie i tworzenie oprogramowania komputerowego mianowicie kolejnych programów zapisanych we właściwym języku dla danego komputera, dla celów technicznych, naukowo - technicznych, hand-

lowych i rozrywkowych, do użycia w komputerach i systemach komputerowych, projektowanie systemów komputerowych, projektowanie sieci komputerowych, projektowanie techniczne, prowadzenie negocjacji, poszukiwania geologiczne, rozpatrywania prawne, stylizacja, stwierdzanie autentyczności dzieł sztuki, testowanie materiałów, usługi arbitrażowe, usługi artystów grafików, usługi chemiczne, usługi informacyjne z zakresu handlu, finansów i reklamy, usługi informacyjne dotyczące informacji i wspomaganie, badania i analizy sprzętu komputerowego, oprogramowania, łączności i związanego z nimi przemysłu technologicznego, rozwiązań klient/server wspomaganie decyzyjnego dla przedsiębiorstw, systemów informacyjnych dla organizacji opieki zdrowotnej, rozwoju oprogramowania, towarów i usług finansowego oprogramowania użytkowego i inwestowania w rozwijające się oraz istniejące firmy przemysłu informacyjnego, usługi konstruktorskie, usługi prawnicze, usługi projektantów mody, usługi przedstawicielskie, usługi w zakresie projektowania i planowania urządzeń dla telekomunikacji, usługi związane z prognozami meteorologicznymi, usługi związane z utrzymaniem i wspomaganie sprzętu i oprogramowania komputerów osobistych wykorzystujące elektroniczny system przekazywania informacji, wypożyczanie komputerów, wzorcowanie, wzornictwo przemysłowe.

(111) **157081** (220) 1999 10 15 (210) 208573
 (151) 2004 09 08
 (732) „WŁODARZEWSKA” S.C. Jerzy Szymański, Krzysztof Kowalski, Warszawa, PL.
 (540)



Kolory znaku: szary, ciemnoniebieski, żółty

(531) 25.1, 26.4, 27.5, 29.1

(510), (511) **06** arkusze stalowe, armatura do przewodów, armatura do przewodów sprężonego powietrza, barierki bezpieczeństwa na drogach, barierki ochronne, baryłki, baseny kąpielowe konstrukcje metalowe i niemetalowe, beczki, belki, belki policzkowe schodów, biały metal, blacha, blaszki do klinowania, bochny pudlarskie, boje cumownicze, bramy, bransoletki identyfikacyjne w szpitalach, brąz, butle, drut aluminiowy, drut z miedzi nieizolowany, cermetale, chrom, cyna, cynk, cyrkon, ćwieki, dachówka, daszki, deflektory kominowe, doki pływakowe, dozowniki ręczników, drabinki, drobnica żelazna, drut metalowy, kolczasty, drut ze stopów metali nieszlachetnych, druty metalowe do zgrzewania, drzwi, dwuróg blacharski, dzieła sztuki, dysze, dzwonki, dzwony, ekrany do pieców, paleniskowe, emblematy do pojazdów, figurki, folie metalowe do zawijania i pakowania, foremki do lodu, formy odlewnicze, futryny, galenit, gałki, german, glin, grobowce, gwoździe, hafn, haki, haki do wspinaczki po oblodzonych powierzchniach, haki do wieszania ubrań, imadła warsztatowe, ind, kabiny kąpielowe, kabiny do malowania, kabiny telefoniczne, kadm, kadzie, kajdanki, kapsle do korkowania, kasetki na pieniądze, kasetki pancerne, kasety, kasy pancerne, kątowniki, kęsiska płaskie, kije do szczotek, klamki, klamki do drzwi, klamry, klamry do pasów maszynowych, klapy i haki do mocowania kabli lub rur, klucze, kłódki, kobalt surowy, kokile, kołce do podków, kołatki do drzwi, konstrukcje ptaszarni, konstrukcje stalowe, końcówki do kabli, końcówki do lin, końcówki wylotowe z metali, kostki, kosze, kosze wyładownicze, kotwice, płyty kotwiące, kowadła, kółka do kluczy, kółka do mebli, krany do beczek, kratownice, kraty, kraty ochronne piecowe, króćce do rur, kształtki rurowe rozgałęźne, kule i kulki stalowe, kurniki, limonit, liny, liny kolejek napowietrznych, listwy do gzymsów metalowe, litery i cyfry z wyjątkiem czcionek, lodowiska, lufciki, okienka, lut twardy, luty ze srebra, złota, łańcuchy, łańcuchy dla bydła, psów, łańcuchy zabezpieczające, łaty, łubki, łupki i nakładki stykowe do szyn, mangan, maszty, materiały budowlane, materiały kolejowe, materiały konstrukcyjne, metale nie-

szlachetne surowe lub półprzetworzone, metale samozapalne, miedź surowa lub półprzetworzona, magnez, molibden, mosiądz surowy lub półprzetworzony, naciągi pasów, nadproża, nagrobki z brązu, nakrętki, napinacze drutów, taśm żelazne, narożniki w budownictwie, nasadki na laski, nasady kominowe, nawijarki niemechaniczne do przewodów giętkich, rur giętkich, nieelektryczne urządzenia do otwierania drzwi, nieświecące numery domów, nikiel, niob, nity, obejmy do mocowania rur, obręcze do beczek, obrotnice, obudowy grobów, obudowy do szybów naftowych, odrzwia, ograniczniki do drzwi, okien, ogrodzenia, okiennice, okładziny, okna, okucia budowlane lub meblowe z alpaki, okucia do budownictwa, okucia drzwi, okienne, okucia do rękojeści, ołów surowy lub półprzetworzony, opakowania z białej blachy, opaski zaciskowe do łączenia rur, opiłki metalowe, osłony do rur, osłony drzew, osprzęt do drzwi, okien, osprzęt do metalowy, osprzęt do pasów, osprzęt do trumien, ostrogi, pacholki do cumowania, paliki do namiotów, palety transportowe, palisady, pancerze, pasy do przenoszenia ładunków, pierścienie, pierścienie oporowe, pierścienie z miedzi, plakietki pamiątkowe, platformy wyrzutni raketowych, plomby, plomby zabezpieczające, płytki wykładzinowe, płyty, płyty konstrukcyjne, płyty pancerne, płyty do drzwi, płyty grobowcowe, podkładki do klinowania, pojemniki, pojemniki do pakowania, pojemniki do przechowywania kwasów, pojemniki do sprężonego gazu lub skroplonego powietrza, pojemniki na paliwo ciekłe, pojemniki pływające, podkłady kolejowe, podkowy, podpory, pokrycia dachowe, pokrycia ścian, pokrywy do włazów, pomniki, pomniki nagrobkowe, pomosty prefabrykowane, popiersia i posągi z metali nieszlachetnych, pręty, pręty krat, pręty do lutowania i spawania, pręty ogrodzeniowe, progi, prowadnice do drzwi, przegrody, przewody antenowe, przewody centralnego ogrzewania, przewody ciśnieniowe, przewody instalacyjne rozgałęźne, przewody do instalacji wentylacyjnej i klimatyzacyjnej, przewody do drenażu, przewody rurowe, przewody wodociągowe, pudełka z metali nieszlachetnych, puszki do konserw, raki do wspinaczki po powierzchniach oblodzonych, ramy do łóżek, ramy do okien, ramy do szklarni, rączki do narzędzi, rolety zewnętrzne, rolki, rolki i prowadnice do drzwi i okien przesuwnych, rudy metali, rurki i rury, rury rozgałęźne do kanalizacji, rury spustowe, rusztowania, rygle do zasuw okiennych, rynny, saboty z Denver, schody, schody ruchome, siatki, sidła na zwierzęta, silosy, skarbonki, skrajniki do wagonów kolejowych, skrzynie, skrzynki do narzędzi, skrzynki na listy, słupy, smarowniczkę, sprężyny, sprzączki, stal surowa lub półprzetworzona, stelle nagrobne, stemple, stojaki do beczek, stop łożyskowy, stopnie schodów, stopy, stopy metali nieszlachetnych, stopy srebrno - cynowe do platerowania, stopy srebrno - nikielowe, stropy, strzemiona, sufity, sworznie, sygnalizacja nie świetlna i niemechaniczna, szafki do przechowywania żywności, szafle i szuffe do mieszania zaprawy, szalunki do betonu, szczęki imadeł, sztabki metali nieszlachetnych, szklarnie przenośne, szyldy, szyny, ścianki szczelne, śruby, tablice rejestracyjne, tablice sygnalizacyjne nieświecące i niemechaniczne, tabliczki identyfikacyjne, tabliczki nagrobkowe, tantal, taśmy, tlenek berylowy, tombak, trampoliny, trzonki mioteł, tuleje, turnikiety nieautomatyczne, tytan, uchwyty do przemieszczania przedmiotów, urządzenia do napinania taśm, urządzenia do parkowania rowerów, uszczelki, usztywniacze, wanad, waniénki dla ptaków, wiatrowskazy, wiązadła, wieszaki na ubrania, wlewnice, wolfram, wycieraczki, wykładziny, wyroby artystyczne z brązu, zaciski do kabli i rur metalowe, zaczepy do dachówek z łupków, zamki, zamki do pojazdów, zamki do toreb, kufrów, zamki obrotowe do okien, zamki zasuwowe, zamknięcia do butelek, pojemników, zamknięcia do toreb, zamknięcia drzwi, zasłony metalowe, zasuwę, zasuwę do drzwi, zatrzaski drzwiowe, zatyczki, zawiasy, zawieszki do przenoszenia ładunków, zawory, zawory do przewodów i rur, zbiorniki, zbiorniki do gazu pod ciśnieniem, zbrojenia dla budownictwa, zderzaki, złącza do naprężania, złącza kabli nieelektryczne, złącza do łańcuchów, złączki rur, znaki drogowe, znaki nawigacyjne, zwrotnice kolejowe, żaluzje, żelazochrom, żelazokrzem, żelazomolibden, żelazotytan, żelazowolfram, żeliwo staliste, żeliwo surowka lub półprzerobione, żyłki do wiązania, 19 akwaria, alabaster, altany, asfalt, azbestocement, balustrady, baraki, baseny kąpielowe, belki niemetalowe, belki policzkowe niemetalowe, beton, betonowe elementy budow-

lane, bitumy, boazerie, bramy niemetalowe, budki targowe, cegły, cement, chlewy, dachówka, daszki, deflektory kominowe, deski, doki do cumowania statków, dozowniki ręczników, drewno budowlane, drewno obrobione, po częściowej obróbce, drewno użytkowe, drzwi, dzieła sztuki z kamienia, betonu i marmuru, filc dla budownictwa, folie i płyty z tworzyw sztucznych do znakowania dróg, formy odlewnicze, fornir z drzewa, futryny, gips, glina, gonty, granit, granulaty szklany do znakowania dróg, grobowce, grzędę, gzymsy, il, kabiny kąpielowe, kabiny stosowane przy malowaniu, kabiny telefoniczne, kamienie nagrobkowe, kamienie sztuczne, kamienie żaroodporne, kamień, kamień budowlany, kamień wapienny, kamień żuźlowy, karton bitumiczny, karton budowlany, karton z miążgi drzewnej, kątowniki, kesony do prac konstrukcyjnych pod wodą, klepka podłogowa, klepki bednarskie, kominy, konstrukcje, konstrukcje lodowisk, konstrukcje nośne szklarni, konstrukcje przenośne, korek sprasowany, kostki, kostki brukowe świecące, kostki oświetlające, kosze dachowe, kratownice, kraty, krawędzie dachów, kreda surowa, krokwie dachowe, kryształ skalny, krzemionka, ksyololit, kształtki rurowe rozgałęziennicze, kurniki, kwarc, listewki boazerijne, listewki drewniane do wykładzin, lepiszcza do konserwacji dróg, listwy, listwy do gzymsów, lufciki, łąty, łupki, makadam, materiały ogniotrwałe, margiel wapienny, marmur, maszty, materiały budowlane, materiały do budowy i pokrywania dróg, materiały konstrukcyjne, mozaiki do budownictwa, nadproża, naroża dachów, nasady kominowe, obudowy, obudowy grobów, obudowy kominków, odrzwia, ogrodzenia, okna, okiennice, okładziny, okucia drzwi, oliwin dla budownictwa, pacholki cumownicze, palisady, papier budowlany, parkiety, piasek, piaskowiec budowlany, plakietki pamiątkowe, platformy wyrzutni raketowych, płatwy, płytki dachowe łupkowe, płytki do konstrukcji, płytki wykładzinowe, płyty, płyty cementowe, płyty do drzwi, płyty grobowcowe, płyty konstrukcyjne, podkłady kolejowe, podłogi, podpory, pokrycia dachowe, pokrycia ścian, pokrywy do włazów, pomniki, pomniki nagrobkowe, pomosty prefabrykowane, popiersia, posągi z kamienia, betonu lub marmuru, powłoki, powłoki cementowe ognioodporne, produkty bitumiczne dla budownictwa, progi, proszek łupkowy, przedłużacze do kominów, przegrody, przewody ciśnieniowe, przewody do drenażu, przewody kominowe, do instalacji wentylacyjnej i klimatyzacyjnej, przewody wodociągowe, przewody z piaskowca, ptaszarnie, ramy do okien, ramy do szklarni, rękojeści kos, noży, rolety wewnętrzne, zewnętrzne, rolki do zasłon, rozpórki, róg surowy lub półprzetworzony, ruchome ozdoby wydające dźwięki, rury drenażowe, spustowe, sztywne, rusztowania, rynny, schody, silosy, sklepka, skrzynki na listy mruwane, słupy, smoła, spoiwa do produkcji brykietów, spoiwa murarskie, stelle nagrobne, stemple, stojaki na afisze, stopnie schodów, stropy, sufity, sygnalizacja, surowce do produkcji ceramiki, szalunki do betonu, szamota, szklarnie przenośne, szkło izolacyjne, szkło konstrukcyjne, szkło okienne, szkło płaskie walcowane dla budownictwa, szkło zbrojone, szyby, szyny winyłowe, ścianki szczelne, tablice sygnalizacyjne, tabliczki nagrobkowe, taśmy smołowane, tetrakota, trampoliny, trzcina dla budownictwa, trzony kominowe, tuf wapienny, urządzenia do parkowania rowerów, waniénki dla ptaków, wapień twardy drobnoziarnisty, wapno, witraże, wykładziny, wyroby kamieniarskie, zaprawa azbestowa, zaprawa murarska, zawory do przewodów wodociągowych, rur drenażowych, zbiorniki mruwane, zbrojenia dla budownictwa, zbrylona bagasa, znaki drogowe, żaluzje, żużel, żwir, 35 administrowanie hotelami, usługi importowo - eksportowe, organizowanie eksportu i importu towarów i usług dla potrzeb osób trzecich, analizy kosztów, badania dla firm, badania opinii, badania rynku, badanie sprawozdań finansowych, badania w dziedzinie działalności gospodarczej, biura pośrednictwa pracy, dekoracja wystaw sklepowych, doradztwo specjalistyczne dla firm, doradztwo specjalistyczne handlowe, doradztwo w zakresie organizacji i informatyzacji rachunkowości, doradztwo w zakresie organizowania i kierowania działalnością gospodarczą, rekrutacja personelu, dobór personelu za pomocą testów psychotechnicznych, doradztwo w zakresie zarządzania kadrowego, dystrybucja materiałów reklamowych, próbek, druków, prospektów, broszur, edycja tekstów, ekspertyzy dla firm, ekspertyzy ekonomiczno - finansowe, ekspertyzy opłacalności, fotokopiowanie, usługi informacji handlowej, informacja o firmach, informacja o działalno-

ści gospodarczej, zdobywanie wiadomości o działalności gospodarczej, informacje statystyczne, kolumny reklamowe w prasie, kompilacja informacji w komputerowych bazach danych, lokalizacja wagonów towarowych za pomocą komputera, manekiny do celów reklamowych i promowania sprzedaży, marketing, ogłoszenia prasowe, organizowanie i prowadzenie aukcji publicznych, organizowanie i prowadzenie pokazów towarów, organizowanie targów, wystaw handlowych i reklamowych, projektowanie, pomoc w prowadzeniu działalności gospodarczej, pomoc w zarządzaniu działalnością gospodarczą, poszukiwania dla firm, powielanie dokumentów i dokumentacji, prognozy ekonomiczne, promocja sprzedaży dla osób trzecich, prowadzenie ksiąg, sporządzanie wyciągów z kont, przygotowanie list płac, rachunkowość, publikowanie tekstów reklamowych, reklama, reklama wizualna w zakresie sprzedaży i dystrybucji, reklamy korespondencyjne, reklamy radiowe, reklamy telewizyjne, rozlepianie plakatów reklamowych, rozpowszechnienie materiałów reklamowych, rozpowszechnienie ogłoszeń reklamowych, rozpowszechnianie próbek, skomputeryzowane zarządzanie plikami, służby informacyjne, usługi sekretarskie, stenografia, usługi maszynopisania systematyzacja danych w komputerowych bazach danych, telefoniczne udzielanie informacji, transkrypcja informacji, uaktualnianie materiałów reklamowych, usługi konsultingowe w zakresie organizowania i kierowania działalnością gospodarczą, usługi prenumeraty czasopism, usługi w zakresie doradztwa ekonomicznego, usługi w zakresie obsługi rachunkowo - księgowej podmiotów gospodarczych, usługi związane z przenoszeniem przedsiębiorstwa, przygotowanie zeznań podatkowych, weryfikacja rachunków, wycena drewna na pniu, wycena działalności handlowej, wycena jakości wełny, wynajmowanie miejsc na umieszczanie ogłoszeń lub reklam, wynajmowanie powierzchni na cele reklamowe, wypożyczanie urządzeń i wyposażenia biurowego, wypożyczanie automatów sprzedających, wypożyczanie fotokopiarek, wypożyczanie materiałów reklamowych, zarządzanie działalnością artystyczną, zarządzanie zbiorami informatycznymi, usługi w zakresie statystyk, 36 administrowanie funduszami na zlecenie organów państwowych, administrowanie nieruchomościami, usługi celne, usługi agencji mieszkaniowych, usługi agencji skupu długów, usługi agencji ściągających należności, usługi agencji ubezpieczeniowych, analizy finansowe, bankowość, dokonywanie obrotu wartościami dewizowymi oraz prowadzenie obsługi finansowej obrotów z zagranicą, doradztwo w sprawach ekonomiczno - finansowych i informatyczne w zakresie zarządzania rynkiem kapitałowym, doradztwo w sprawach ekonomiczno - finansowe i informatyczne w zakresie zarządzania zamkniętym funduszem inwestycyjnym, doradztwo w sprawach finansowych, doradztwo w sprawach ubezpieczeniowych, działalność finansowa, działalność prewencyjna mająca na celu ograniczenie liczby i rozmiarów szkód w prowadzonych grupach ubezpieczeń, dzierżawa gospodarstw rolnych, dzierżawa nieruchomości, ekspertyzy ekonomiczno - finansowe, emisja papierów wartościowych, emisja i obsługa czeków podróżnych, emisja kart kredytowych, factoring, gwarancje, informacja bankowa, informacje finansowe, informacja o ubezpieczeniach, inwestycje kapitałowe, kasa zapomogowa, kaucje, kredyt na umowy dzierżawne, kredytowanie, leasing, leasing samochodów, leasing środków pracy, leasing środków transportu, lokaty kapitałów, lokowanie powierzonych środków na rynkach kapitałowych w Polsce i za granicą, nakłady kapitałowe, notowania giełdowe, obowiązkowe ubezpieczenia budynków wchodzących w skład gospodarstwa rolnego, obowiązkowe ubezpieczenia bagażu, obowiązkowe ubezpieczenie kredytu, obowiązkowe ubezpieczenia pojazdów od utraty, zniszczenia lub uszkodzenia AUTO-CASCO, obowiązkowe ubezpieczenia odpowiedzialności cywilnej posiadaczy pojazdów mechanicznych za szkody powstałe w związku z ruchem pojazdów na terenie kraju i za granicą ZIELONA KARTA, obowiązkowe ubezpieczenia odpowiedzialności cywilnej rolników, obsługa kart debetowych, obsługa kart kredytowych, operacje bankowe, operacje finansowe, opłaty ratalne, organizacja zbiórek funduszy na cele dobroczynne, organizowanie kapitałów finansowych i rzeczowych, organizowanie i prowadzenie bezpośrednie ubezpieczeń majątkowych i osobowych, organizowanie i prowadzenie reasekuracji czynnej w zakresie przyjmowania i reasekuracji biernej w zakresie odstępowa-

nia ubezpieczeń krajowych i zagranicznych, pośrednictwo maklerskie na giełdach, pośrednictwo ubezpieczeniowe, pośrednictwo w obrocie papierami wartościowymi, pośrednictwo w sprawach kupna, sprzedaży, najmu nieruchomości, samochodów, środków transportu, powierzchni magazynowych, produkcyjnych, biurowych, handlowych, środków produkcji, wyposażenia biurowego, produkcyjnego, sklepowego, magazynowego, powiernictwo, pożyczki, pożyczki pod zastaw, prowadzenie agencji kredytowych, prowadzenie obsługi pożyczek państwowych, prowadzenie rachunków bankowych, przeprowadzanie rozliczeń pieniężnych, przyjmowanie i dokonywanie lokat w bankach krajowych i zagranicznych, przyjmowanie wkładów oszczędnościowych i lokat terminowych, rozliczanie finansowe transakcji, serwis finansowy, sponsorowanie finansowe, spółki lokacyjne, sprawy bankowe, sprzedaż na kredyt, ściąganie należności czynszowych, transfer elektroniczny kapitału, transfer elektroniczny środków finansowych, transakcje finansowe, trust inwestycyjny o nieograniczonej wielkości emisji, tworzenie funduszy emerytalnych, tworzenie towarzystw funduszy powierniczych, tworzenie towarzystw ubezpieczeń emerytalnych, tworzenie wspólnego kapitału, ubezpieczenia, ubezpieczenia emerytalne, ubezpieczenia morskie, ubezpieczenia na życie, ubezpieczenia od ognia i innych zdarzeń losowych, ubezpieczenia od kradzieży z włamaniem i rabunku, ubezpieczenia mieszkań, ubezpieczenia od następstw nieszczęśliwych wypadków, ubezpieczenia kosztów leczenia i następstw nieszczęśliwych wypadków osób fizycznych za granicą, ubezpieczenia odpowiedzialności cywilnej, ubezpieczenia odpowiedzialności cywilnej kontraktowej przewoźnika drogowego, ubezpieczenia domków letniskowych, ubezpieczenia należności celno - podatkowych, ubezpieczenia odpowiedzialności Agencji Celnej, ubezpieczenia wobec organów celnych ubezpieczenia mienia w transporcie krajowym „cargo”, ubezpieczenia zdrowia, udzielanie i zaciąganie kredytów i pożyczek pieniężnych, udzielanie oraz przyjmowanie poręczeń i gwarancji bankowych, usługi asekuracyjne i ubezpieczeniowe, usługi bankowe, usługi finansowe, usługi komisowe, usługi maklerskie, usługi świadczone przez kasy emerytalne, usługi w zakresie deponowania papierów wartościowych i przedmiotów wartościowych, usługi w zakresie depozytów sejfowych, usługi w zakresie doradztwa ekonomiczno - finansowego, usługi w zakresie leasingu finansowego, usługi w zakresie nabywania krajowych wierzytelności handlowych powstających w obrocie między podmiotami gospodarczymi, usługi w zakresie obrotu papierami wartościowymi, usługi w zakresie obrotu wartościami dewizowymi, usługi w zakresie rozliczeń operacji wekslowych i czekowych, usługi w zakresie rozliczeń finansowych z zagranicą, usługi związane z emisją lub obsługą finansową papierów wartościowych innych podmiotów, weryfikacja czeków, wycena, wycena antyków, wycena biżuterii, wycena dzieł sztuki, wycena do celów fiskalnych, wycena finansowa, wycena nieruchomości, wycena zbiorów numizmatycznych, wycena znaczków, wykonywanie operacji i czekowych i wekslowych, wymiana walut, wynajmowanie mieszkań, wynajmowanie pomieszczeń biurowych, zarządzanie aktywami, zarządzanie finansami, zarządzanie majątkiem, zarządzanie majątkiem nieruchomym, 37 bieżnikowanie opon, budowa i konserwacja rurociągów, budowa i naprawa magazynów, usługi stoczniowe, budowanie fabryk, mrowanie, czyszczenie budynków, czyszczenie i naprawy kotłów, czyszczenie kominów, czyszczenie odzieży, czyszczenie okien, czyszczenie pojazdów, deratyzacja, dezynfekcja, usługi eksploatacji kopalni odkrywkowych, usługi eksploatacji kamieniołomów, eliminacja zakłóceń w instalacji elektrycznej, folowanie tkanin, usługi hydrauliczne, informacja budowlana, informacja o naprawach, instalowanie, konserwacja i naprawa maszyn, instalowanie, konserwacja i naprawa wyposażenia biur i sklepów, instalowanie, konserwacja, naprawa, budowa, wymiana, obsługa techniczna oraz remonty profesjonalnych i powszechnego użytku urządzeń elektronicznych i elektrycznych, kas fiskalnych, aparatów i instalacji do przetwarzania danych i programujących oraz komputerów, terminali komputerowych, peryferyjnych urządzeń komputerowych i maszyn biurowych, instalowanie i naprawa lokalnych sieci komputerowych, instalowanie i naprawa ogrzewania, instalowanie i naprawa pieców, instalowanie i naprawa telefonów, instalowanie i naprawa urządzeń do nawadniania, instalowanie i naprawa urządzeń

elektrycznych, instalowanie i naprawa urządzeń klimatyzacyjnych, instalowanie i naprawy urządzeń alarmowych, alarmów przeciwpożarowych i zabezpieczenia mienia, przeciwwłamaniowych, alarmów samochodowych, oraz środków przenoszenia sygnałów, telefonów i radiotelefonów w pojazdach, budynkach, mieszkaniach, magazynach i innych obiektach, instalowanie i naprawa urządzeń dla chłodnictwa, konserwacja, czyszczenie i naprawy futer, reperacja skór, konserwacja, czyszczenie, instalowanie i naprawy wind, konserwacja i naprawy palników, konserwacja i naprawy sejfów, skarbców, konserwacja mebli, budownictwo podwodne, budownictwo portowe, budowa pawilonów targowych i sklepów, nadzór budowlany, malowanie, malowanie i naprawa znaków, montaż rusztowań, mycie pojazdów, naprawa aparatów fotograficznych, naprawa i konserwacja projektorów filmowych, naprawy tapicerskie, naprawa obuwia, naprawa pomp, naprawy parasoli, naprawy podwodne, niszczenie szkodników innych niż w rolnictwie, nitowanie, obsługa i naprawy pojazdów, obsługa i naprawy samolotów, oczyszczanie dróg, odnawianie mebli, ostrzenie noży, polerowanie pojazdów, posypywanie piaskiem, prasowanie bielizny, prasowanie parowe odzieży, regeneracja maszyn zużytych lub częściowo uszkodzonych, regeneracja silników zużytych lub częściowo uszkodzonych, renowacja odzieży, rozbiórka budynków, smarowanie pojazdów, usługi stacji obsługi pojazdów, stolarstwo, szlifowanie proszkiem, tapetowanie, tapicerowanie mebli, układanie nawierzchni dróg, usługi dekararskie, usługi izolacyjne, usługi uszczelniania, wiercenie studni, wulkanizacja opon, montaż wyposażenia kuchni, wypożyczanie maszyn czyszczących, wynajem sprzętu budowlanego, wynajmowanie koparek, wynajem buldożerów, wynajem żurawi, wynajem zamiatarek samobieżnych, zabezpieczanie pojazdów przed korozją, usługi zegarmistrzowskie, **39** biura turystyczne, czarterowanie, dostarczanie przesyłek, dostarczanie towarów, dystrybucja energii elektrycznej, dystrybucja gazet, dystrybucja publikacji, dystrybucja magazynów, dystrybucja korespondencji, dystrybucja przesyłek, dystrybucja towarów, dystrybucja wody, fracht, holowanie, informacja o składowaniu, informacja o transporcie, magazynowanie, obsługa służ, organizowanie podróży, organizowanie wycieczek, pakowanie produktów, pakowanie towarów, pilotaż, pomoc drogowa w przypadku awarii pojazdów, pośrednictwo frachtowe, pośrednictwo transportowe, przenoszenie bagaży, przeprowadzki, przewożenie ładunków, przewóz ciężarówkami, przewóz ruchomości, ratownictwo, ratownictwo górskie, ratownictwo morskie, ratownictwo podwodne, rezerwacja miejsc podróży, rezerwowanie miejsc na wycieczki, rezerwacja transportu, składowanie, składowanie towarów, spedycja, transport autobusowy, transport barkami, transport i składowanie odpadów, transport kolejowy, transport łodziami, transport mebli, transport morski, transport pasażerski, transport powietrzny, transport promowy, transport przedmiotów wartościowych, transport rzeczny, transport samochodowy, transport sanitarny, transport wycieczek, transport z zastosowaniem rurociągów, turystyka, uruchamianie służ, usługi kurierskie, usługi kierowców, usługi łamania lodu, usługi nawigacyjne, usługi ratownicze, usługi taksówek, usługi tramwajowe, usługi tranzytowe, usługi związane ze statkami wycieczkowymi, wynajmowanie koni, wynajmowanie łodzi, wynajmowanie magazynów, wynajmowanie pojazdów, wynajmowanie miejsc parkingowych i garażowych, wynajmowanie powierzchni na salony samochodowe, wynajmowanie samochodów, wynajmowanie statków, wypożyczanie dzwonów nurkowych, wypożyczanie foteli na kółkach, wypożyczanie kontenerów magazynowych, wypożyczanie lodówek, wypożyczanie pojazdów, wypożyczanie samochodów ciężarowych, wypożyczanie samochodów wyścigowych, wypożyczanie skafandrów dla nurków, wypożyczanie wagonów, załadunek i rozładunek, zapewnianie towarzystwa podróżnym, zaopatrywanie w wodę, zwiedzanie turystyczne, **42** administrowanie prawami autorskimi, aktualizacja oprogramowywania komputerów, analiza projektów technicznych, analiza systemów komputerowych, analizy chemiczne, analizy do eksploatacji pokładów ropośnych, architektura, badania bakteriologiczne, badania biologiczne, badania chemiczne, badania genealogiczne, badanie geologiczne, badania i udoskonalanie nowych produktów, badania podwodne, badania techniczne, badania w dziedzinie kosmetyki, badania w dziedzinie mechaniki, badania z zakresu fizyki,

dekoracja wnętrz, doradztwo budowlane, doradztwo prawne, doradztwo w zakresie ochrony środowiska, dostosowywanie programów komputerowych do potrzeb użytkownika, ekspertyzy geologiczne, ekspertyzy inżynierskie, ekspertyzy i doradztwo techniczne, ekspertyzy pokładów ropośnych, ekspertyzy w zakresie komputerów, systemów komputerowych i programów komputerowych, informacja o modzie, doradztwo w zakresie własności intelektualnej, koncesjonowanie własności intelektualnej, pośrednictwo handlowe w handlu myślą techniczną, pośrednictwo w handlu programami komputerowymi, konserwacja oprogramowania komputerów, konsulting w zakresie komputerów i programów komputerowych, kontrola jakości, kontrola szybów naftowych, kontrola szybów wiertniczych, marketing, miernictwo gruntów, najem, licencjonowanie, leasing i wynajem programów komputerowych i oprogramowania komputerowego, odpłatne udostępnianie czasu dostępu do komputerów w celu przetwarzania danych, odzyskiwanie komputerowych baz danych, planowanie urbanistyczne, porady dotyczące własności przemysłowej, poszukiwanie bogactw naturalnych, poszukiwanie ropy naftowej, prace inżynierskie, programowanie komputerów, programowanie komputerów na zlecenie, projektowanie budynków, projektowanie lokalnych sieci komputerowych, projektowanie opakowań, projektowanie i tworzenie oprogramowania komputerowego mianowicie kolejnych programów zapisanych we właściwym języku dla danego komputera, dla celów technicznych, naukowo - technicznych, handlowych i rozrywkowych, do użycia w komputerach i systemach komputerowych, projektowanie systemów komputerowych, projektowanie sieci komputerowych, projektowanie techniczne, prowadzenie negocjacji, poszukiwania geologiczne, rozpatrywania prawne, stylizacja, stwierdzanie autentyczności dzieł sztuki, testowanie materiałów, usługi arbitrażowe, usługi artystów grafików, usługi chemiczne, usługi informacyjne z zakresu handlu, finansów i reklamy, usługi informacyjne dotyczące informacji i wspomaganie, badania i analizy sprzętu komputerowego, oprogramowania, łączności i związane z nimi przemysłu technologicznego, rozwiązań klient/server wspomaganie decyzyjnego dla przedsiębiorstw, systemów informacyjnych dla organizacji opieki zdrowotnej, rozwoju oprogramowania, towarów i usług finansowego oprogramowania użytkowego i inwestowania w rozwijające się oraz istniejące firmy przemysłu informacyjnego, usługi konstruktorskie, usługi prawnicze, usługi projektantów mody, usługi przedstawicielskie, usługi w zakresie projektowania i planowania urządzeń dla telekomunikacji, usługi związane z prognozami meteorologicznymi, usługi związane z utrzymaniem i wspomaganie sprzętu i oprogramowania komputerów osobistych wykorzystujące elektroniczny system przekazywania informacji, wypożyczanie komputerów, wzorcowanie, wzornictwo przemysłowe.

(111) **157082** (220) 1999 10 11 (210) 208311
 (151) 2004 09 14
 (732) OIL SAFE SYSTEMS PTY LTD, Bibra Lake, AU.
 (540)

OIL SAFE

(531) 27.5
 (510), (511) **06** metalowe butelki, pojemniki i urządzenia dozujące dla cieczy, metalowe butelki, pojemniki i urządzenia dozujące dla ciekłych produktów spożywczych, metalowe butelki, pojemniki i urządzenia dozujące dla olejów jadalnych, metalowe butelki, pojemniki i urządzenia dozujące dla olejów smarowych, metalowe filtry siatkowe, metalowe zakrętki, kapsle, pokrywki, wieczka i inne zamknięcia do butli, butelek, metalowe szafki i regały do magazynowania i przechowywania, zawory metalowe, metalowe ręczne pompki i pompy dozujące oraz metalowe przewody i węże do powyższych urządzeń dozujących, pojemników, puszek, butli i butelek, **20** niemetalowe urządzenia dozujące i pojemniki dla cieczy, niemetalowe urządzenia dozujące i pojemniki dla olejów jadalnych, niemetalowe urządzenia dozujące i pojemniki dla ciekłych produktów spożywczych, niemetalowe urządzenia dozujące i pojemniki dla olejów smarowych do stosowania w przemyśle, niemetalowe filtry siatkowe, półki do przechowywania i magazyno-

wania, szafki, regały, niemetalowe zakrętki, kapsle, pokrywki, wieczka i inne zamknięcia butli, butelek i pojemników, niemetalowe ręczne pompy i pompki dozujące oraz niemetalowe węże i przewody do powyższych urządzeń dozujących, pojemników, puszek i butelek, **21** niemetalowe urządzenia dozujące i pojemniki dla cieczy, niemetalowe urządzenia dozujące i pojemniki dla olejów jadalnych, niemetalowe urządzenia dozujące i pojemniki dla ciekłych produktów spożywczych, niemetalowe urządzenia i pojemniki dla olejów smarowych do stosowania w gospodarstwie domowym, niemetalowe puszki na oleje, butle i butelki.

(111) **157083** (220) 1999 10 26 (210) 209045
(151) 2004 09 06
(732) „POZ-BRUK SOBOTA” Spółka z ograniczoną odpowiedzialnością, Sobota, PL.
(540) „nova-czapka biskupia poz-bruk”
(510), (511) **19** kostka brukowa.

(111) **157084** (220) 1999 10 26 (210) 209046
(151) 2004 09 06
(732) „POZ-BRUK SOBOTA” Spółka z ograniczoną odpowiedzialnością, Sobota, PL.
(540) „nova-poz-bruk”
(510), (511) **19** kostka brukowa.

(111) **157085** (220) 1999 10 26 (210) 209047
(151) 2004 09 06
(732) „POZ-BRUK SOBOTA” Spółka z ograniczoną odpowiedzialnością, Sobota, PL.
(540) „botanik-poz-bruk”
(510), (511) **19** betonowy gazon dźwiękochłonny.

(111) **157086** (220) 1999 10 26 (210) 209048
(151) 2004 09 06
(732) „POZ-BRUK SOBOTA” Spółka z ograniczoną odpowiedzialnością, Sobota, PL.
(540) „nova granit-poz-bruk”
(510), (511) **19** kostka brukowa.

(111) **157087** (220) 1999 10 26 (210) 209049
(151) 2004 09 06
(732) „POZ-BRUK SOBOTA” Spółka z ograniczoną odpowiedzialnością, Sobota, PL.
(540) „lido-poz-bruk”
(510), (511) **19** kostka brukowa.

(111) **157088** (220) 1999 11 09 (210) 209671
(151) 2004 09 08
(732) „DAKO-ART” Spółka z o.o., Środa Wlkp., PL.
(540) makki
(510), (511) **31** pokarmy i odżywki dla ptaków, gryzoni, ryb akwariowych oraz gadów.

(111) **157089** (220) 1999 11 09 (210) 209672
(151) 2004 09 06
(732) „DAKO-ART” Spółka z o.o., Środa Wlkp., PL.
(540) maciś
(510), (511) **31** pokarmy i odżywki dla ptaków, gryzoni, ryb akwariowych oraz gadów.

(111) **157090** (220) 1999 11 09 (210) 209673
(151) 2004 09 06
(732) „DAKO-ART” Spółka z o.o., Środa Wlkp., PL.

(540) mika
(510), (511) **31** pokarmy i odżywki dla ptaków, gryzoni, ryb akwariowych oraz gadów.

(111) **157091** (220) 1999 11 09 (210) 209674
(151) 2004 09 06
(732) „DAKO-ART” Spółka z o.o., Środa Wlkp., PL.
(540) dadik
(510), (511) **31** pokarmy i odżywki dla ptaków, gryzoni, ryb akwariowych oraz gadów.

(111) **157092** (220) 1999 11 09 (210) 209675
(151) 2004 09 06
(732) „DAKO-ART” Spółka z o.o., Środa Wlkp., PL.
(540) exotik
(510), (511) **31** pokarmy i odżywki dla ptaków, gryzoni, ryb akwariowych oraz gadów.

(111) **157093** (220) 1999 11 09 (210) 209676
(151) 2004 09 06
(732) „DAKO-ART” Spółka z o.o., Środa Wlkp., PL.
(540) tino
(510), (511) **31** pokarmy i odżywki dla ptaków, gryzoni, ryb akwariowych oraz gadów.

(111) **157094** (220) 1999 11 09 (210) 209677
(151) 2004 09 06
(732) „DAKO-ART” Spółka z o.o., Środa Wlkp., PL.
(540) andulka
(510), (511) **31** pokarmy i odżywki dla ptaków, gryzoni, ryb akwariowych oraz gadów.

(111) **157095** (220) 1999 11 26 (210) 210234
(151) 2004 09 24
(732) CANAL + CYFROWY Spółka z o.o., Warszawa, PL.
(540) ALE KINO !

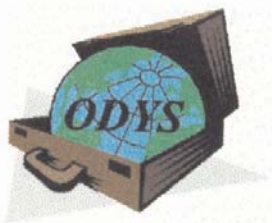
(510), (511) **37** usługi instalowania analogowych i cyfrowych dekodowników i urządzeń do odbioru przekazu telewizyjnego, **38** usługi stacji telewizyjnych, przekazywanie głosu i obrazu jakiegokolwiek techniką, w tym cyfrową, obsługa przekazu fonicznego, transmitowanie obrazu i dźwięku, kodowanie i dekodowanie sygnałów dźwiękowych i wizualnych, rozpowszechnianie i dystrybucja analogowych i cyfrowych programów telewizyjnych telewizji kablowej, naziemnej, satelitarnej dla abonentów, w tym programów kodowanych, kinematograficznych, usług typu „płatne seanse filmowe”, „video na życzenie”, usługi wykonywane za pomocą łącz telewizji kablowej, naziemnej, satelitarnej, cyfrowej, usługi zarządzania, najem i wypożyczanie dekodowników i odbiorników programów zakodowanych i zaszyfrowanych, **41** produkcja, montowanie i dystrybucja filmów, transmisji imprez sportowych i programów telewizyjnych, **42** administrowanie wszelkimi urządzeniami i środkami transmisji sygnału telewizyjnego.

(111) **157096** (220) 2000 01 15 (210) 212477
(151) 2004 09 22
(732) INTER MIND Spółka z o.o., Wrocław, PL.
(540) INTER MIND

(510), (511) **09** sprzęt komputerowy, monitory, drukarki, modemy, aparaty telefoniczne, telefony komórkowe, sprzęt audio-video, telewizory, radia, gramofony, magnetofony, dyskiety, płyty CD, kasyety wideo-foniczne, rzutniki pisma i obrazu, programy komputerowe, kasy fiskalne, urządzenia kontrolno-pomiarowe, urządzenia zabezpieczające i alarmowe, sprzęt optyczny, baterie, akumulatory, **16** okładki na zeszyty, spinacze, maszyny do pisania, niszczarki dokumentów, zszywki, opakowania papierowe, opako-

wania tekturowe, wydawnictwa, informatory, foldery, prospekty, **36** usługi w zakresie pośrednictwa handlowego w obrocie nieruchomościami, **41** usługi w zakresie tłumaczenia z i na inny niż polski język, **42** usługi oprogramowania na rzecz osób trzecich, usługi informatyczne i przetwarzania informacji, usługi doradztwa w zakresie zastosowań oprogramowania, usługi projektowania wszelkiej dokumentacji technicznej.

(111) **157097** (220) 2000 01 17 (210) 212541
(151) 2004 09 06
(732) Biuro Turystyczne ODYS Bożena Dys, Koszalin, PL.
(540)



Kolory znaku: szary i odcienie, brązowy i odcienie, czarny, niebieski i odcienie, zielony
(531) 1.5, 10.3, 26.3, 27.5, 29.1

(510), (511) **35** usługi w zakresie pośrednictwa handlowego polegającego na kojarzeniu partnerów handlowych, w celu zawierania transakcji handlowych, świadczonych przez firmy w zakresie rekreacji i wypoczynku oraz zwiedzania, **39** usługi transportu osobowego autokarowego, **41** usługi w zakresie doradztwa dotyczącego wyboru miejsc i regionów w kraju, za granicą w celu wypoczynku, rekreacji i zwiedzania.

(111) **157098** (220) 2000 01 28 (210) 213000
(151) 2004 09 06
(732) FIRST TUESDAY LIMITED, Londyn, GB.
(540) FIRST TUESDAY/1ST TUESDAY

(510), (511) **09** oprogramowanie komputerowe, programy komputerowe, taśmy, dyski, kasety, CD-Romy, nośniki elektroniczne, magnetyczne i/lub optyczne z zarejestrowanymi informacjami, publikacje w formie elektronicznej, publikacje elektroniczne, urządzenia komputerowe, sprzęt do przetwarzania danych, urządzenia komputerowe wejścia i wyjścia, aparaty i przyrządy stosowane z komputerami, części i osprzęt dla wszystkich wyżej wymienionych towarów, oprogramowanie komputerowe ładowane z Internetu, publikacje elektroniczne ładowane z Internetu, sprzęt komputerowy, publikacje elektroniczne jako moduły ładowane z muzyką przeznaczone do Internetu, programy do odtwarzania plików w formacie MP3, wstępnie nagrane media elektroniczne, **16** materiały instruktażowe i szkoleniowe, druki, materiały piśmienne, publikacje, **35** usługi reklamowe, usługi marketingowe, usługi konsultacyjne dotyczące zarządzania, usługi w zakresie zarządzania, pomoc w zarządzaniu działalnością gospodarczą, badania w dziedzinie działalności gospodarczej, badania marketingowe, rekrutacja personelu do organizowania i obsługi różnorodnych imprez, konsultacje dotyczące rekrutacji kadr i zarządzania kadrami, zarządzanie zbiorami informatycznymi zawierającymi dane o kadrach, reklama, organizowanie pokazów w celach handlowych, usługi informacyjne, doradztwo i usługi konsultacyjne dotyczące wyżej wymienionych usług, wycena działalności gospodarczej, usługi konsultacyjne dotyczące działalności gospodarczej, informacje gospodarcze, konsultacje dotyczące organizowania działalności gospodarczej, ocena aktywów handlowych, usługi sekretarskie, usługi dotyczące rekrutacji personelu, **36** konsultacje finansowe, usługi w zakresie doradztwa i wycen, finansowe usługi informacyjne, zarządzanie finansami, wyceny do celów fiskalnych, doradztwo dotyczące inwestowania kapitałów, ocena możliwości inwestycyjnych, wynajem nieruchomości lub części nieruchomości, **38** usługi telekomunikacyjne, usługi informacyjne i doradztwo dotyczące wyżej wymienionych usług, przesyłanie informacji drogą tele-

komunikacyjną (w tym stron internetowych), programów komputerowych i innych danych, usługi poczty elektronicznej, udostępnianie dostępu do Internetu dla jego użytkowników, udostępnianie łączy telekomunikacyjnych do Internetu, telekomunikacyjne usługi bramkowe polegające na umożliwianiu transmisji danych między odrębnymi sieciami telekomunikacyjnymi dzięki sieci pośredniej, dostarczanie on-line publikacji elektronicznych, usługi informacyjne, doradztwo i konsultacje dotyczące wyżej wymienionych usług, **41** usługi w dziedzinie rozrywki, usługi edukacyjne i szkoleniowe, usługi w zakresie publikowania tekstów innych niż reklamowe, aranżowanie i organizowanie kursów, seminariów, szkoleń, konferencji i imprez, usługi informacyjne, doradztwo i usługi konsultacyjne dotyczące wyżej wymienionych usług, **42** programowanie komputerowe, wynajem komputerów, usługi informacyjne i doradztwo dotyczące wyżej wymienionych usług, usługi projektowe, wynajem sprzętu komputerowego, wynajem sprzętu biurowego, usługi badawczo-rozwojowe, profesjonalne doradztwo, konsultacje w dziedzinie nauki i techniki, wykonywanie projektów, rysunków technicznych oraz pisma do kompilacji stron Internetowych, tworzenie i konserwacja miejsc w sieci www, projektowanie, zakładanie i utrzymywanie miejsc w sieci www dla osób trzecich, **43** wynajmowanie pomieszczeń wraz z wyposażeniem na imprezy.

(111) **157099** (220) 2000 01 28 (210) 213001
(151) 2004 09 06
(732) FIRST TUESDAY LIMITED, Londyn, GB.
(540) FIRST TUESDAY

(510), (511) **09** oprogramowanie komputerowe, programy komputerowe, taśmy, dyski, kasety, CD-Romy, nośniki elektroniczne, magnetyczne i/lub optyczne z zarejestrowanymi informacjami, publikacje w formie elektronicznej, publikacje elektroniczne, urządzenia komputerowe, sprzęt do przetwarzania danych, urządzenia komputerowe wejścia i wyjścia, aparaty i przyrządy stosowane z komputerami, części i osprzęt dla wszystkich wyżej wymienionych towarów, oprogramowanie komputerowe ładowane z Internetu, publikacje elektroniczne ładowane z Internetu, sprzęt komputerowy, publikacje elektroniczne jako moduły ładowane z muzyką przeznaczone do Internetu, programy do odtwarzania plików w formacie MP3, wstępnie nagrane media elektroniczne, **16** materiały instruktażowe i szkoleniowe, druki, materiały piśmienne, publikacje, **35** usługi reklamowe, usługi marketingowe, usługi konsultacyjne dotyczące zarządzania, usługi w zakresie zarządzania, pomoc w zarządzaniu działalnością gospodarczą, badania w dziedzinie działalności gospodarczej, badania marketingowe, rekrutacja personelu do organizowania i obsługi różnorodnych imprez, konsultacje dotyczące rekrutacji kadr i zarządzania kadrami, zarządzanie zbiorami informatycznymi zawierającymi dane o kadrach, reklama, organizowanie pokazów w celach handlowych, usługi informacyjne, doradztwo i usługi konsultacyjne dotyczące wyżej wymienionych usług, wycena działalności gospodarczej, usługi konsultacyjne dotyczące działalności gospodarczej, informacje gospodarcze, konsultacje dotyczące organizowania działalności gospodarczej, ocena aktywów handlowych, usługi sekretarskie, usługi dotyczące rekrutacji personelu, **36** konsultacje finansowe, usługi w zakresie doradztwa i wycen, finansowe usługi informacyjne, zarządzanie finansami, wyceny do celów fiskalnych, doradztwo dotyczące inwestowania kapitałów, ocena możliwości inwestycyjnych, wynajem nieruchomości lub części nieruchomości, **38** usługi telekomunikacyjne, usługi informacyjne i doradztwo dotyczące wyżej wymienionych usług, przesyłanie informacji drogą telekomunikacyjną (w tym stron internetowych), programów komputerowych i innych danych, usługi poczty elektronicznej, udostępnianie dostępu do Internetu dla jego użytkowników, udostępnianie łączy telekomunikacyjnych do Internetu, telekomunikacyjne usługi bramkowe polegające na umożliwianiu transmisji danych między odrębnymi sieciami telekomunikacyjnymi dzięki sieci pośredniej, dostarczanie on-line publikacji elektronicznych, usługi informacyjne, doradztwo i konsultacje dotyczące wyżej wymienionych usług, **41** usługi w dziedzinie rozrywki, usługi edukacyjne i szkoleniowe, usługi w zakresie publikowania tekstów innych niż reklamowe, aranżowanie i organizowanie kursów, seminariów, szkoleń, konfe-

rencji i imprez, usługi informacyjne, doradztwo i usługi konsultacyjne dotyczące wyżej wymienionych usług, **42** programowanie komputerowe, wynajem komputerów, usługi informacyjne i doradztwo dotyczące wyżej wymienionych usług, usługi projektowe, wynajem sprzętu komputerowego, wynajem sprzętu biurowego, usługi badawczo-rozwojowe, profesjonalne doradztwo, konsultacje w dziedzinie nauki i techniki, wykonywanie projektów, rysunków technicznych oraz pisma do kompilacji stron Internetowych, tworzenie i konserwacja miejsc w sieci www, projektowanie, zakładanie i utrzymywanie miejsc w sieci www dla osób trzecich, **43** wynajmowanie pomieszczeń wraz z wyposażeniem na imprezy.

(111) **157100** (220) 2000 02 02 (210) 213222
 (151) 2004 09 24
 (732) „STOKROTKA” Spółka z o.o., Lublin, PL.
 (540)



Kolory znaku: biały, zielony, czerwony, żółty
 (531) 5.5, 27.5, 29.1

(510), (511) **35** zgrupowanie na rzecz osób trzecich różnych towarów pozwalające nabywcy wygodnie je oglądać i kupować w sklepie z artykułami malarskimi, artykułami do mycia i czyszczenia oraz kosmetykami, materiałami opatrunkowymi i środkami higienicznymi oraz dezynfekującymi, maszynami i elektrycznym sprzętem domowym, narzędziami ręcznymi i przyrządami dla gospodarstw domowych, sprzętem elektronicznym i artykułami elektrycznymi, taśmami i płytami kompaktowymi z nagrań muzyką, materiałami do uszczelniania, narzędziami i naczyniami dla gospodarstw domowych, tkaninami i wyrobami tekstylnymi, artykułami krawieckimi, grammi i zabawkami, mięsem, nabiałem, dżemami, konserwami, preparatami i wyrobami zbożowymi, wyrobami cukiernicznymi i piekarnicznymi, artykułami dla palących - tytoniem, papierosami, zapałkami i zapalniczkami.

(111) **157101** (220) 2001 06 13 (210) 236882
 (151) 2004 11 09
 (732) „ELTAJ POLSKA” Tomasz Modliński, Grójec, PL.
 (540)



Kolory znaku: czarny, żółty, niebieski
 (531) 26.1, 26.11, 27.5, 29.1
 (510), (511) **09** głośniki.

(111) **157102** (220) 1999 04 16 (210) 200595
 (151) 2004 10 13
 (732) Valentino Globe B.V., Rotterdam, NL.
 (540) VERY VALENTINO

(510), (511) **03** mydła, perfumy, wody kolońskie, wody toaletowe, olejki eteryczne, kosmetyki, niemedyczne preparaty toaletowe, kremy i lotiony do pielęgnacji skóry, preparaty do pielęgnacji włosów, preparaty do czyszczenia zębów, antyperspiranty, dezodoranty osobiste.

(111) **157103** (220) 2000 02 18 (210) 214068
 (151) 2004 09 08
 (732) Przedsiębiorstwo Wielobranżowe BUDOCHEM Henryk Maciąg, Lublin, PL.

(540)



Kolory znaku: biały, granatowy, czerwony
 (531) 7.3, 27.5, 29.1

(510), (511) **01** produkty i półprodukty dla celów przemysłowych: cement hutniczy, grafit do celów przemysłowych, guma arabska, kamfora do celów przemysłowych, karbid, kauczuk płynny, kazeina do celów przemysłowych, kleje do celów przemysłowych, kleje do celów ściennych, kleje do obuwia, kleje do tapet, kleje kauczukowe, odbarwiacze do celów przemysłowych, plastyfikatory, preparaty do gruntowania, preparaty do konserwacji cegieł, preparaty do konserwacji cementu, preparaty do konserwacji dachówki, preparaty do lutowania, preparaty do ochrony przed ogniem, preparaty do ożywiania kolorów, preparaty do usuwania kamienia kotłowego, preparaty do uzdatniania wody, preparaty konserwujące stosowane w murarstwie, preparaty ognioodporne, preparaty przeciwwilgociowe, preparaty zapobiegające tworzeniu się kamienia kotłowego, rozpuszczalniki do lakierów, sadza dla celów przemysłowych, silikony, soda kaustyczna do celów przemysłowych, sole do celów przemysłowych, spoiwa do betonu, spoiwa do gruntowania powierzchni, szkło wodne, środki chemiczne do impregnacji skóry, środki do impregnacji cementu, środki do odklejania, środki do usuwania oleju, środki zabezpieczające przed wilgocią, woda utleniona, żywice epoksydowe i syntetyczne, **02** produkty malarskie, antykorozyjne i konserwujące: barwniki, bejce, biel cynkowa, emalie do malowania, farby, farby wodne klejowe i kazeinowe, farby ognioodporne, kalafonia, kit olejowy, kit szklarski, lakiery, minia, pigmenty, preparaty do zabezpieczania przed korozją (rdzą), rozcieńczalniki do pigmentów, sadza pigment, smary przeciwrzdzewne, spoiwa do barwników, spoiwa do farb, sykatywy do farb, środki do konserwacji drewna, taśmy antykorozyjne, utrwalacze do lakierów, **19** materiały budowlane niemetalowe: azbestowa zaprawa, bitum, bitumiczne produkty, boazerie, cegły, cement, cement do palenisk, fornir, gips, glina, gonty, gzymсы niemetalowe, kabiny kąpielowe niemetalowe, kątowniki niemetalowe, kreda surowa, kształtki rurowe niemetalowe, listwy boazerijne, listwy do wykładzin, mozaiki do budownictwa, murarskie spoiwa, okucia drzwi niemetalowe, parkiety, płytki parkietowe, płytki wykładzinowe niemetalowe, pokrycia dachów niemetalowe, pokrywa bitumiczna, rury niemetalowe, rynny dachowe niemetalowe, smoła, spoiwa do murów, taśmy smółowane, terakota, wapno, wodociągowe przewody niemetalowe, wykładziny niemetalowe, zaprawa murarska, żaluzje niemetalowe, **35** usługi w zakresie prowadzenia hurtowni i sklepów z: produktami i półproduktami chemicznymi do celów przemysłowych, produktami malarskimi, antykorozyjnymi i konserwującymi oraz materiałami budowlanymi niemetalowymi, usługi marketingowe promocyjne towarów na rzecz nabywców, **37** usługi napraw i remontów budowlanych.

(111) **157104** (220) 2000 03 06 (210) 214895
 (151) 2004 09 22
 (732) POLKOMTEL Spółka Akcyjna, Warszawa, PL.
 (540)



Kolory znaku: granatowy, zielony, niebieski, czerwony
 (531) 24.17, 26.1, 27.5, 29.1

(510), (511) **09** aparaty, przewody i słuchawki telefoniczne, automaty sprzedające i mechanizmy do urządzeń uruchamianych przez wrzucenie monety lub żetonu, kasy rejestrujące, komputery i sprzęt

przetwarzający dane, magnetyczne nośniki danych, maszyny liczące, płyty (dyski) z nagraniami, urządzenia do gaszenia ognia, urządzenia do nagrywania, transmisji, reprodukcji dźwięku lub obrazu, urządzenia i przyrządy: naukowe, żeglarskie, geodezyjne, elektryczne, fotograficzne, kinematograficzne, optyczne, wagowe, pomiarowe, sygnalizacyjne, kontrolne, do ratowania życia, do celów dydaktycznych, **35** usługi polegające na: rejestrowaniu, sporządzaniu odpisów, składzie, kompilacji, transmisji, transkrypcji, systematyzacji pisemnych informacji (komunikatów) oraz rejestrowaniu a także wykorzystywaniu lub kompilacji danych matematycznych lub statystycznych oraz zarządzaniu zbiorami informatycznymi, usługi w zakresie reklamy, usługi w zakresie badania rynku, usługi w zakresie telefonicznego udzielania informacji, usługi w zakresie organizacji wystaw lub targów handlowych i reklamowych, informacja o działalności gospodarczej, handlu, reklamie, promocji, lokalizacji obiektów, **37** informacja o naprawach, **38** usługi w zakresie: rozpowszechniania systemów przekazywania dźwięku i obrazu w łączności radiofonicznej, telegraficznej, telefonicznej, telefonii komórkowej, telefaksowej, w systemie cyfrowym, usługi w zakresie: łączności radiofonicznej, telegraficznej, telefaksowej, usługi w zakresie ustalania taryf i opłat na rzecz osób trzecich umożliwiające dostosowanie taryf i/lub opłat do indywidualnych potrzeb i/lub wymagań osób trzecich, usługi w zakresie obsługi satelitów i przekazów satelitarnych, usługi w zakresie organizowania systemów transmisyjnych, usługi w zakresie przesyłania dźwięku i obrazu, usługi w zakresie poczty elektronicznej, zleceń przywoławczych z zastosowaniem radia, telefonu lub innych środków komunikacji elektronicznej, usługi w zakresie prowadzenia: stacji radiowych, telewizyjnych oraz transmitowania dźwięku i obrazu, usługi w zakresie zbierania i przekazywania aktualności informacyjnych, usługi w zakresie wypożyczania telefonów, modemów i innych urządzeń telekomunikacyjnych, obsługa klientów przy wykorzystaniu sieci Internet umożliwiająca dostarczanie klientom informacji oraz otrzymywanie informacji od klientów, informacja o telekomunikacji, usługach telekomunikacyjnych i internetowych, przesyłanie informacji, gromadzenie i rozpowszechnianie wiadomości poprzez sieci komunikacyjne, w tym sieć telewizyjną, satelitarną i internet.

(111) **157105** (220) 2000 03 06 (210) 214896
(151) 2004 09 22
(732) POLKOMTEL Spółka Akcyjna, Warszawa, PL.
(540)

System Plus 

Kolory znaku: czarny, niebieski, czerwony

(531) 24.17, 27.5, 29.1

(510), (511) **09** aparaty, przewody i słuchawki telefoniczne, automaty sprzedające i mechanizmy do urządzeń uruchamianych przez wrzucenie monety lub żetonu, kasy rejestrujące, komputery i sprzęt przetwarzający dane, magnetyczne nośniki danych, maszyny liczące, płyty (dyski) z nagraniami, urządzenia do gaszenia ognia, urządzenia do nagrywania, transmisji, reprodukcji dźwięku lub obrazu, urządzenia i przyrządy: naukowe, żeglarskie, geodezyjne, elektryczne, fotograficzne, kinematograficzne, optyczne, wagowe, pomiarowe, sygnalizacyjne, kontrolne, do ratowania życia, do celów dydaktycznych, **35** usługi polegające na: rejestrowaniu, sporządzaniu odpisów, składzie, kompilacji, transmisji, transkrypcji, systematyzacji pisemnych informacji (komunikatów) oraz rejestrowaniu a także wykorzystywaniu lub kompilacji danych matematycznych lub statystycznych oraz zarządzaniu zbiorami informatycznymi, usługi w zakresie reklamy, usługi w zakresie badania rynku, usługi w zakresie telefonicznego udzielania informacji, usługi w zakresie organizacji wystaw lub targów handlowych i reklamowych, informacja o działalności gospodarczej, handlu, reklamie, promocji, lokalizacji obiektów, **37** informacja o naprawach, **38** usługi w zakresie: rozpowszechniania systemów przekazywania dźwięku i obrazu w łączności radiofonicznej, telegraficznej, telefonicznej, telefonii ko-

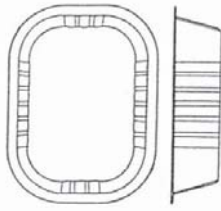
mórkowej, telefaksowej, w systemie cyfrowym, usługi w zakresie: łączności radiofonicznej, telegraficznej, telefaksowej, usługi w zakresie ustalania taryf i opłat na rzecz osób trzecich umożliwiające dostosowanie taryf i/lub opłat do indywidualnych potrzeb i/lub wymagań osób trzecich, usługi w zakresie obsługi satelitów i przekazów satelitarnych, usługi w zakresie organizowania systemów transmisyjnych, usługi w zakresie przesyłania dźwięku i obrazu, usługi w zakresie poczty elektronicznej, zleceń przywoławczych z zastosowaniem radia, telefonu lub innych środków komunikacji elektronicznej, usługi w zakresie prowadzenia: stacji radiowych, telewizyjnych oraz transmitowania dźwięku i obrazu, usługi w zakresie zbierania i przekazywania aktualności informacyjnych, usługi w zakresie wypożyczania telefonów, modemów i innych urządzeń telekomunikacyjnych, obsługa klientów przy wykorzystaniu sieci Internet umożliwiająca dostarczanie klientom informacji oraz otrzymywanie informacji od klientów, informacja o telekomunikacji, usługach telekomunikacyjnych i internetowych, przesyłanie informacji, gromadzenie i rozpowszechnianie wiadomości poprzez sieci komunikacyjne, w tym sieć telewizyjną, satelitarną i internet.

(111) **157106** (220) 2000 03 06 (210) 214897
(151) 2004 09 22
(732) POLKOMTEL Spółka Akcyjna, Warszawa, PL.
(540) multiplus

(510), (511) **09** aparaty, przewody i słuchawki telefoniczne, automaty sprzedające i mechanizmy do urządzeń uruchamianych przez wrzucenie monety lub żetonu, kasy rejestrujące, komputery i sprzęt przetwarzający dane, magnetyczne nośniki danych, maszyny liczące, płyty (dyski) z nagraniami, urządzenia do gaszenia ognia, urządzenia do nagrywania, transmisji, reprodukcji dźwięku lub obrazu, urządzenia i przyrządy: naukowe, żeglarskie, geodezyjne, elektryczne, fotograficzne, kinematograficzne, optyczne, wagowe, pomiarowe, sygnalizacyjne, kontrolne, do ratowania życia, do celów dydaktycznych, **35** usługi polegające na: rejestrowaniu, sporządzaniu odpisów, składzie, kompilacji, transmisji, transkrypcji, systematyzacji pisemnych informacji (komunikatów) oraz rejestrowaniu a także wykorzystywaniu lub kompilacji danych matematycznych lub statystycznych oraz zarządzaniu zbiorami informatycznymi, usługi w zakresie reklamy, usługi w zakresie badania rynku, usługi w zakresie telefonicznego udzielania informacji, usługi w zakresie organizacji wystaw lub targów handlowych i reklamowych, informacja o działalności gospodarczej, handlu, reklamie, promocji, lokalizacji obiektów, **37** informacja o naprawach, **38** usługi w zakresie: rozpowszechniania systemów przekazywania dźwięku i obrazu w łączności radiofonicznej, telegraficznej, telefonicznej, telefonii komórkowej, telefaksowej, w systemie cyfrowym, usługi w zakresie: łączności radiofonicznej, telegraficznej, telefaksowej, usługi w zakresie ustalania taryf i opłat na rzecz osób trzecich umożliwiające dostosowanie taryf i/lub opłat do indywidualnych potrzeb i/lub wymagań osób trzecich, usługi w zakresie obsługi satelitów i przekazów satelitarnych, usługi w zakresie organizowania systemów transmisyjnych, usługi w zakresie przesyłania dźwięku i obrazu, usługi w zakresie poczty elektronicznej, zleceń przywoławczych z zastosowaniem radia, telefonu lub innych środków komunikacji elektronicznej, usługi w zakresie prowadzenia: stacji radiowych, telewizyjnych oraz transmitowania dźwięku i obrazu, usługi w zakresie zbierania i przekazywania aktualności informacyjnych, usługi w zakresie wypożyczania telefonów, modemów i innych urządzeń telekomunikacyjnych, obsługa klientów przy wykorzystaniu sieci Internet umożliwiająca dostarczanie klientom informacji oraz otrzymywanie informacji od klientów, informacja o telekomunikacji, usługach telekomunikacyjnych i internetowych, przesyłanie informacji, gromadzenie i rozpowszechnianie wiadomości poprzez sieci komunikacyjne, w tym sieć telewizyjną, satelitarną i internet.

(111) **157107** (220) 2000 03 10 (210) 215176
(151) 2004 09 08
(732) Wielkopolskie Zakłady Mięsne „Agrico” Spółka z o.o., Kalisz, PL.

(540) (znak przestrzenny)



(531) 19.3, 26.1, 26.4

(510), (511) **29** mięso i jego przetwory, ekstrakty mięsne, konserwy mięsne i mięsno-warzywne, szynka wieprzowa, szynka drobiowa, wędliny, pasztety, mięsne i drobiowe, tłuszcze zwierzęce, smalec, wyroby garnażeryjne, drób, ryby, konserwy rybne, dziczyzna, pasty do kanapek.

(111) **157108** (220) 2000 03 14 (210) 215192
(151) 2004 09 07

(732) e-point Spółka Akcyjna, Warszawa, PL.

(540) epoint

(510), (511) **35** usługi reklamowe polegające na: prowadzeniu agencji reklamowej, reklamie za pośrednictwem sieci komputerowej, badaniu rynku, rozpowszechnianiu ogłoszeń reklamowych, sprzedaży i promocji dla osób trzecich, **38** usługi telekomunikacyjne polegające na: połączeniu ze światową siecią komputerową za pośrednictwem telekomunikacji, przesyłaniu informacji tekstowej i obrazowej przy pomocy komputera, **41** usługi w zakresie nauczania i prowadzenia szkoleń dotyczących: administrowania stronami komputerowymi oraz sieciowymi, sprzętu komputerowego, projektowania stron internetowych, systemów komputerowych, oprogramowania komputerowego, tworzenia i utrzymywania stron internetowych dla osób trzecich, instalacji, konserwacji i aktualizacji oprogramowania komputerowego, **42** usługi w zakresie opiniowania i ekspertyz dotyczących: administrowania stronami komputerowymi oraz sieciowymi sprzętu komputerowego, projektowania stron internetowych, systemów komputerowych, oprogramowania komputerowego, tworzenia i utrzymywania stron internetowych dla osób trzecich instalacji, konserwacji i aktualizacji oprogramowania komputerowego.

(111) **157109** (220) 2000 03 14 (210) 215193
(151) 2004 09 08

(732) e-point Spółka Akcyjna, Warszawa, PL.

(540) e-point

(510), (511) **35** usługi reklamowe polegające na: prowadzeniu agencji reklamowej, reklamie za pośrednictwem sieci komputerowej, badaniu rynku, rozpowszechnianiu ogłoszeń reklamowych, sprzedaży i promocji dla osób trzecich, **38** usługi telekomunikacyjne polegające na: połączeniu ze światową siecią komputerową za pośrednictwem telekomunikacji, przesyłaniu informacji tekstowej i obrazowej przy pomocy komputera, **41** usługi w zakresie nauczania i prowadzenia szkoleń dotyczących: administrowania stronami komputerowymi oraz sieciowymi, sprzętu komputerowego, projektowania stron internetowych, systemów komputerowych, oprogramowania komputerowego, tworzenia i utrzymywania stron internetowych dla osób trzecich, instalacji, konserwacji i aktualizacji oprogramowania komputerowego, **42** usługi w zakresie opiniowania i ekspertyz dotyczących: administrowania stronami komputerowymi oraz sieciowymi, sprzętu komputerowego, projektowania stron internetowych, systemów komputerowych, oprogramowania komputerowego, tworzenia i utrzymywania stron internetowych dla osób trzecich instalacji, konserwacji i aktualizacji oprogramowania komputerowego.

(111) **157110** (220) 2000 03 14 (210) 215194
(151) 2004 09 08

(732) e-point Spółka Akcyjna, Warszawa, PL.

(540) e.point

(510), (511) **35** usługi reklamowe polegające na: prowadzeniu agencji reklamowej, reklamie za pośrednictwem sieci komputerowej, badaniu rynku, rozpowszechnianiu ogłoszeń reklamowych, sprzedaży i promocji dla osób trzecich, **38** usługi telekomunikacyjne polegające na: połączeniu ze światową siecią komputerową za pośrednictwem telekomunikacji, przesyłaniu informacji tekstowej i obrazowej przy pomocy komputera, **41** usługi w zakresie nauczania i prowadzenia szkoleń dotyczących: administrowania stronami komputerowymi oraz sieciowymi, sprzętu komputerowego, projektowania stron internetowych, systemów komputerowych, oprogramowania komputerowego, tworzenia i utrzymywania stron internetowych dla osób trzecich, instalacji, konserwacji i aktualizacji oprogramowania komputerowego, **42** usługi w zakresie opiniowania i ekspertyz dotyczących: administrowania stronami komputerowymi oraz sieciowymi, sprzętu komputerowego, projektowania stron internetowych, systemów komputerowych, oprogramowania komputerowego, tworzenia i utrzymywania stron internetowych dla osób trzecich instalacji, konserwacji i aktualizacji oprogramowania komputerowego.

(111) **157111** (220) 2000 05 05 (210) 217955
(151) 2004 09 14

(732) Commercial Union Polska Towarzystwo Ubezpieczeń na Życie S.A., Warszawa, PL.

(540) DOMATOR

(510), (511) **36** ubezpieczenie kredytobiorcy kredytu hipotecznego.

(111) **157112** (220) 2000 05 30 (210) 219098
(151) 2004 11 02

(732) Morinda, Inc. (Utah corporation), Provo, US.

(540)

MORINDA

(531) 27.5

(510), (511) **30** herbata, herbata z mlekiem, herbaty ziołowe.

(111) **157113** (220) 2000 07 10 (210) 221085
(151) 2004 08 19

(732) Container Components, Inc. (a California corporation), Chatsworth, US.

(540)

(531) 26.4, 27.5

(510), (511) **20** kosze i pojemniki na śmieci pochodzące z handlu i przemysłu, kosze na odpadki papierowe pochodzące z handlu i przemysłu, pojemniki na kompost, pojemniki i kosze na odpadki podlegające recyklingowi, kosze z tworzywa sztucznego na śmieci pochodzące z handlu i przemysłu, pojemniki na odpadki pochodzące z handlu i przemysłu, pokrywy do pojemników na odpadki pochodzące z handlu i przemysłu, części i osprzęt do wszystkich wyżej wymienionych towarów zawarte w klasie 20.

(111) **157114** (220) 2000 08 09 (210) 222609
(151) 2004 04 15

(732) MASTMAX Spółka z o.o., Będzin, PL.

(540)

MASTMAX

Kolory znaku: czerwony

(531) 27.5, 29.1

(510), (511) **07** części zamienne do maszyn budowlanych, **12** samochody osobowe, **19** beton towarowy, cegła, żwir, cement, wapno, glazura, panele ściennie i podłogowe, **37** usługi remontowo-budowlane w zakresie budownictwa mieszkaniowego i przemysłowego, usługi związane z transportem technologicznym i pompowaniem betonu, usługi z zakresu napraw sprzętu, maszyn i urządzeń budowlanych, **39** usługi z zakresu samochodowego transportu towarów.

(111) **157115** (220) 2000 08 29 (210) 223337
(151) 2004 10 13
(732) ARISCO Spółka z o.o., Łódź, PL.
(540)



Kolory znaku: czerwony, zielony, biały
(531) 27.5, 29.1
(510), (511) **42** oprogramowanie komputerów.

(111) **157116** (220) 2000 09 07 (210) 223785
(151) 2004 11 02
(732) Przedsiębiorstwo Usługowo-Handlowe „NAZARUK SERVICE” Jerzy Nazaruk, Lublin, PL.
(540) nazaruk service

(510), (511) **12** samochody nowe i używane, części zamienne nowe i używane do samochodów oraz akcesoria samochodowe, **35** prowadzenie: salonu sprzedaży samochodów nowych i używanych, sklepu z częściami zamiennymi nowymi i używanymi do samochodów, sklepu z akcesoriami do samochodów, pośrednictwo sprzedaży samochodów i ich części zamiennych, **37** obsługa, naprawa, czyszczenie, mycie i konserwacja samochodów, naprawy nadwozi, podwozi, zespołów napędowych samochodów, **39** wynajmowanie samochodów.

(111) **157117** (220) 2000 09 07 (210) 223833
(151) 2004 10 27
(732) Firma Panorama Internetu Marek Stefaniak, Gdańsk, PL.
(540) pi

(510), (511) **09** sprzęt komputerowy i urządzenia do przetwarzania informacji, materiały w postaci elektroniki multimedialnej, oprogramowanie, oprogramowanie komputerowe, interfejs i sterowniki w zakresie wykorzystania internetu, intranetu oraz sieci, elektronicznie, optycznie, magnetycznie zapisane dane i oprogramowanie w zakresie wykorzystania internetu, intranetu oraz sieci, **16** foldery, kalendarze, katalogi, prospekty, **35** usługi reklamy osób trzecich, w tym i reklama z wykorzystaniem internetu, intranetu i sieci, usługi marketingowe i konsultingowe, poprzez internet, intranet i sieć, usługi wykonywania badań rynkowych i prognoz ekonomicznych udostępnianych poprzez internet, intranet i sieć, przetwarzanie danych, bazy danych, **37** montaż sprzętu elektronicznego, obsługa oraz serwis naprawczy gwarancyjny i pogwarancyjny sprzętu komputerowego, elektronicznego, maszyn biurowych, księgujących i liczących, **38** usługi telekomunikacyjne i teleinformatyczne, usługi charakterystyczne dla działania agencji informacyjnych, przesyłanie informacji i aktualnych wiadomości poprzez internet, intranet i sieć, usługi w zakresie informacji tekstowej i obrazowej przesyłanej przy pomocy komputera, terminali komputerowych, poczty elektronicznej, sieci internetu, intranetu, elektronicznie, **40** usługi poligraficzne, drukowanie, druk litograficzny, druk offsetowy, **41** usługi tworzenia publikacji internetowych, usługi w zakresie organizowania imprez rozrywkowych, dyskotek, bań, zabaw, festynów, organizowanie pokazów, wystaw, ekspozycji tematycznych, **42** usługi w zakresie programowania komputerów, przetwarzania danych, przetwarzania słowa, usługi w zakresie opracowywania oprogramowań komputerowych na potrzeby wykorzystania internetu, intranetu i sieci, doradztwo w zakresie sprzętu komputerowego i informatyki, ekspertyzy sprzętu komputerowego i urządzeń elektronicznych, doradztwo w zakresie oprogramo-

wań i wypożyczanie oraz wdrażanie oprogramowań, projektowanie techniczne sieci informatycznych, projektowanie graficzne, wypożyczanie komputerów, **43** usługi w zakresie gastronomii, kawiarnie, restauracje, bary.

(111) **157118** (220) 2000 11 02 (210) 226416
(151) 2004 09 28
(732) TALAREK S.C. Tomasz Wiraszka, Bogdan Talarek, Sławomir Cendrowski, Pruszków, PL.
(540)



Kolory znaku: zielony, żółty
(531) 27.5, 29.1

(510), (511) **35** doradztwo w zakresie organizowania i kierowania działalnością gospodarczą, doradztwo w zakresie prowadzenia działalności gospodarczej, pomoc przy zarządzaniu przedsiębiorstwem handlowym, dystrybucja materiałów reklamowych, informacja handlowa, organizacja targów i wystaw w celach handlowych i reklamowych, promocja sprzedaży, **37** usługi budowlane i naprawa sprzętu budowlanego i telekomunikacyjnego.

(111) **157119** (220) 2000 11 16 (210) 227391
(151) 2004 08 31
(732) STANEL Stanisław Kielar, Rzeszów, PL.
(540)



Kolory znaku: biały, niebieski
(531) 27.5, 29.1

(510), (511) **07** dynamy, dźwigi, generatory prądu, giętarki, gwintarki, iskrowniki zapłonowe, kompresory, lutownice gazowe, łożyska (części maszyn), młoty elektryczne, mechaniczne i pneumatyczne, narzędzia ręczne sterowane mechanicznie, nawijarki mechaniczne, nitownice (maszyny), noże elektryczne, nożyce maszynowe, palniki gazowe do lutowania, aparaty do spawania i przecinania gazowego, paski klinowe do silników, piły, pistolety (urządzenia na naboje wybuchowe), podnośniki (urządzenia), pompy (urządzenia), prądnice, silniki elektryczne, sprężyny jako części maszyn, sprężarki, szczotki elektryczne (części elektryczne), wiertarki, tarcze szlifierskie (części maszyn), urządzenia podnośnikowe, **08** dźwignie, dźwigniki sterowane ręcznie (podnośniki), gwintownice, młotki, narzynki, narzędzia ręczne sterowane ręcznie, nitownice, noże, nożyce, obcinacze (narzędzia), obcęgi, piły, pistolety (narzędzia), przebijaki, przecinaki, przecinarki, rozwiertaki, szczypce, śrubokręty, tarcze szlifierskie, wiertła, zębátky i zapadki (narzędzia), **09** akumulatory, alarmy elektryczne, anteny, aparaty telefoniczne, baterie, baterie elektryczne, bezpieczniki elektryczne, cewki elektryczne, czytniki pomiarowe, diody, drut magnetyczny, drut nawojowy, druty elektryczne, dzwonki elektryczne, elektrody spawalnicze, gniazda elektryczne, instalacje elektryczne, kable elektryczne, kondensatory elektryczne, linki ołowiane, lutownice elektryczne, magnesy, mierniki wielkości elektrycznych, nastawniki, odbieraki prądu, odgromniki, ogniwa elektryczne, oporniki elektryczne, oprawki elektryczne, piorunochrony, prostowniki prądu, przekładniki elektryczne, przekładniki prądowe, przełączniki elektryczne, przerywniki, przetwornice, przewody elektryczne, przewody telefoniczne, przyciski sterownicze, przyrządy miernicze, pulpity rozdzielcze, puszkę przełącznikowe, puszkę rozgałęziennicze, skrzynki do przyłączy, skrzynki połączeniowe, sterowniki, styczniki, styki elektryczne, sygnalizatory, sygnalizacja świetlna syreny, szafy rozdzielcze, tablice bezpiecznikowe, tablice licznikowe, tablice połączeniowe, tablice rozdzielcze, tablice sterownicze, tablice sygnalizacyjne, transformatory, urządzenia elektryczne niskonapięciowe, urządzenia i aparatura dźwigniowa, wtyczki, wyłączniki, wyłączniki elektryczne, zaciski przewodów elektrycz-

nych, zamki elektryczne, złącz i złączki elektryczne zwaźniaki, **11** bojlerzy grzewcze, grzałki do wody, grzejniki, grzejniki centralnego ogrzewania, grzejniki elektryczne, kominki domowe, lampy elektryczne, lampy oświetleniowe, latarnie oświetleniowe, obudowy lamp, oświetlenie sufitowe, pompy ciepłne, urządzenia wentylacyjne i klimatyzacyjne, urządzenia elektryczne do ogrzewania, piece i piecyki, piece akumulacyjne, wentylatory elektryczne, wyciągi wentylacyjne, wymienniki ciepła, żarówki elektryczne do ogrzewania, żarówki elektryczne urządzenia do ogrzewania na paliwo płynne, stałe lub gazowe.

(111) **157120** (220) 2000 11 16 (210) 227392
(151) 2004 11 09
(732) „TECHNIC INDUSTRY” Spółka z ograniczoną odpowiedzialnością, Trzebiatów, PL.
(540)



Kolory znaku: niebieski, biały, czarny, błękitny
(531) 1.15, 26.1, 27.5, 29.1
(510), (511) **11** wanny kąpielowe z akrylu, wanny kąpielowe wielosobowe z akrylu.

(111) **157121** (220) 2000 09 05 (210) 223676
(151) 2004 11 25
(732) Zakład Przetwórstwa Mięsnego „TARCZYŃSKI” Spółka z o.o., Trzebnica, PL.
(540)

WIĘCEJ NIŻ DOBRE !



Kolory znaku: czerwony, biały, złoty, czarny
(531) 3.4, 9.1, 26.1, 27.5, 29.1
(510), (511) **16** opakowania z papieru, kartonu i tworzyw sztucznych do pakowania nie ujęte w innych klasach, **29** mięso, wyroby mięsne, ekstrakty mięsne, drób, dziczyzna, ryby, jadalne oleje i tłuszcze, konserwy mięsne, rybne, drobiowe, warzywne, galaretki, konfitury, pikle, flaki, mrożone owoce, rosoly, soki warzywne, żelatyna, zupy, **30** przyprawy, sosy, sosy do sałatek, aromaty, pasztety drobiowe i wieprzowe, majonezy, **35** zebranie w jednym miejscu z korzyścią dla innych różnorodnych towarów, umożliwiające klientom oglądanie tych towarów w dogodny sposób i ich nabywanie, prowadzenie interesów osób trzecich w zakresie promocji i sprzedaży ich wyrobów, reklamowanie, usługi w zakresie prowadzenia sklepów dla towarów jak: produkty do konserwacji żywności, maszyny, urządzenia i przyrządy do produkcji i składowania żywności, naczynia, opakowania, pojemniki do żywności, mięso, wyroby mięsne, ekstrakty mięsne, drób, ryby, oleje i tłuszcze jadalne, galaretki, zupy, żywność solona, przyprawy, sosy, aromaty, pasztety, majonezy, pikle, napoje bezalkoholowe, żywe zwierzęta, drób, pasze, pokarm dla zwierząt, **39** konfekcjonowanie, porcjowanie, paczkowanie, dostarczanie towarów transportem samochodowym, **40** przetwarzanie surowców mięsnych, konserwowanie i wędzenie żywności, ubój zwierząt, prowadzenie rzeźni i masarni, schładzanie towarów (mięсных).

(111) **157122** (220) 2001 02 03 (210) 231051
(151) 2004 12 29
(732) Zakład Przetwórstwa Mięsnego „Tarczyński” Spółka z o.o., Trzebnica, PL.
(540) Tarczyński galantyna
(510), (511) **29** mięso, wyroby mięsne, wędliny.

(111) **157123** (220) 2001 02 03 (210) 231052
(151) 2005 01 11
(732) Zakład Przetwórstwa Mięsnego „TARCZYŃSKI” Spółka z o.o., Trzebnica, PL.
(540) tarczyński rarytas
(510), (511) **29** mięso, wyroby mięsne, wędliny.

(111) **157124** (220) 2001 02 03 (210) 231053
(151) 2005 01 11
(732) Zakład Przetwórstwa Mięsnego „TARCZYŃSKI” Spółka z o.o., Trzebnica, PL.
(540) tarczyński delicja
(510), (511) **29** mięso, wyroby mięsne, wędliny.

(111) **157125** (220) 2001 02 03 (210) 231054
(151) 2005 01 11
(732) Zakład Przetwórstwa Mięsnego „TARCZYŃSKI” Spółka z o.o., Trzebnica, PL.
(540) tarczyński mini pasztecik
(510), (511) **29** pasztety mięsne, **30** paszteciki (rodzaj ciastek).

(111) **157126** (220) 2001 02 03 (210) 231055
(151) 2005 01 11
(732) Zakład Przetwórstwa Mięsnego „Tarczyński” Spółka z o.o., Trzebnica, PL.
(540) Tarczyński marynarski
(510), (511) **29** mięso, wyroby mięsne, wędliny (salceson).

(111) **157127** (220) 2001 02 24 (210) 232081
(151) 2005 01 12
(732) Zakład Przetwórstwa Mięsnego „Tarczyński” Sp. z o.o., Trzebnica, PL.
(540) Tarczyński podwawelska
(510), (511) **29** wyroby mięsne, wędliny.

(111) **157128** (220) 2001 02 24 (210) 232082
(151) 2005 01 12
(732) Zakład Przetwórstwa Mięsnego „Tarczyński” Sp. z o.o., Trzebnica, PL.
(540) tarczyński wiejska
(510), (511) **29** wyroby mięsne, wędliny.

(111) **157129** (220) 2001 02 24 (210) 232083
(151) 2005 01 12
(732) Zakład Przetwórstwa Mięsnego „Tarczyński” Sp. z o.o., Trzebnica, PL.
(540) tarczyński piastowskie
(510), (511) **29** wyroby mięsne, wędliny.

(111) **157130** (220) 2001 02 24 (210) 232084
(151) 2005 01 12
(732) Zakład Przetwórstwa Mięsnego „Tarczyński” Spółka z o.o., Trzebnica, PL.
(540) tarczyński tradycyjna
(510), (511) **29** wyroby mięsne, wędliny.

(111) **157131** (220) 2001 03 06 (210) 232574
 (151) 2004 10 08
 (732) Zakład Przetwórstwa Mięsnego Tarczyński Spółka z o.o.,
 Trzebnica, PL.
 (540)



Kolory znaku: czerwony, biały, zielony, różowy, brązowy,
 niebieski, żółty, czarny
 (531) 3.4, 5.3, 5.9, 8.5, 27.5, 29.1
 (510), (511) **29** mięso, wyroby mięsne, ekstrakty mięsne, tłuszcze,
 konserwy.

(111) **157132** (220) 2000 11 23 (210) 227707
 (151) 2004 11 09
 (732) Investment Management Group c/o Ossama Zainy, Jeddah, SA.
 (540) HALVELLA

(510), (511) **29** dżemy, konfitury, konserwy, pasty smakowe, przekąski,
 dania przekąskowe i batoniki zawierające sproszkowane mleko
 i proteiny, **30** wyroby cukiernicze zawierające chałwę, konserwy
 zawierające chałwę, słodczyce, miód, pasty smakowe zawierające
 nasiona sezamowe, cukier, soję i proteiny, niemedyce wyroby
 cukiernicze, przekąski, dania przekąskowe i batoniki zawierające
 nasiona sezamowe, cukier, soję i proteiny.

(111) **157133** (220) 2000 11 22 (210) 227740
 (151) 2004 09 30
 (732) Aldi Einkauf GmbH Co.oHG, Essen, DE.
 (540) aldi

(510), (511) **03** środki piorące i bielące, środki do czyszczenia,
 mydła, środki do pielęgnacji ciała i kosmetyki, środki do czyszcze-
 nia zębów, **04** świece, świece woskowe, świece nocne, knoty,
16 papier i artykuły papiernicze, mianowicie papiery do zawijania
 i pakowania, torebki i worki papierowe, papier filtrowy, papier re-
 klamowy, papier listowy i do pisania, serwetki i ręczniki papiero-
 we, papier do celów gospodarstwa domowego w rolkach, papier
 toaletowy, serwetki papierowe do nosa, ust, twarzy i rąk, obrusy
 i inne artykuły papierowe do dekoracji stołu, torby i worki zakupo-
 we z papieru, taśmy wystawowe z folii z tworzyw sztucznych lub
 z papieru, również do celów reklamowych, **24** tkaniny, artykuły tek-
 stylne, mianowicie materiały tekstylne, bielizna kąpielowa, po-
 ścielowa, stołowa, firanki, dywany o ile nie są zawarte w innych
 klasach, **25** odzież, artykuły obuwnicze, **29** konserwowane, suszo-
 ne i gotowane owoce i warzywa, konfitury, jaja, mleko i produkty
 mleczne, mianowicie masło, ser, śmietana, twaróg, jogurt, kefir,
 desery, oleje i tłuszcze jadalne, konserwy, mianowicie konserwy
 owocowe i warzywne, marynaty, dania gotowe, zupy, **30** kawa,
 herbata, cukier, mąki i preparaty zbożowe dla celów spożywczych,
 chleb, ciasto, drobne artykuły piekarnicze, lody, miód, sól jadalna,
 pieprz, ocet, sosy łącznie z sałatkowymi, **31** świeże owoce i warzy-
 wa, **32** piwo, woda mineralna i woda zawierająca dwutlenek węgla
 oraz inne napoje bezalkoholowe, **33** wina, spirytualia i likiery,
34 tytoń, papierosy, cygara, cygaretki, zapalki, **36** doradztwo w spra-
 wach finansowych.

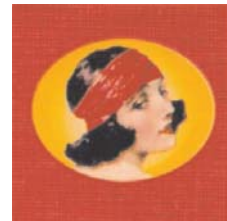
(111) **157134** (220) 2000 12 07 (210) 228435
 (151) 2004 09 29

(732) Polaroid Corporation, Cambridge, US.
 (540)



(531) 26.1
 (510), (511) **01** błony fotograficzne z warstwą adhezyjną i niena-
 świetlone, **09** urządzenia i przyrządy naukowe, żeglarskie, geode-
 zyjne, elektryczne, fotograficzne, kinematograficzne, optyczne,
 urządzenia do nagrywania, transmisji i/lub reprodukcji dźwięku
 i/lub obrazu, nośniki danych magnetycznych, urządzenia do prze-
 twarzania danych, software, **16** papier, nie zawarty w innych kla-
 sach, materiały drukowane, fotografie, albumy do fotografii, przedmioty
 do osadzania fotografii, materiały piśmienne, kleje do materiałów pi-
 śmiennych, materiały instruktażowe i do nauczania (z wyjątkiem
 urządzeń), **38** usługi dostarczania informacji graficznych (obra-
 zów) poprzez globalną sieć komunikacyjną, **40** wywoływanie filmów
 fotograficznych, wykonywanie odbitek fotograficznych, **41** kopio-
 wanie zdjęć.

(111) **157135** (220) 2000 12 06 (210) 228463
 (151) 2004 09 06
 (732) Firma Cukiernicza SOLIDARNOŚĆ Spółka z o.o., Lublin, PL.
 (540)



Kolory znaku: czerwony, żółty
 (531) 2.3, 26.1, 29.1
 (510), (511) **30** wyroby cukiernicze, wyroby czekoladowe, galan-
 teria czekoladowa, słodczyce, lody, produkty zbożowe.

(111) **157136** (220) 2000 12 13 (210) 228772
 (151) 2004 09 15
 (732) SIM Automation GmbH & Co. KG, Heiligenstadt, DE.
 (540)



Kolory znaku: czarny, morski
 (531) 26.5, 26.7, 29.1
 (510), (511) **07** maszyny, mianowicie maszyny montażowe, me-
 chanicznie uruchamiane urządzenia transportowe, sortujące oraz
 manipulacyjne, mechanicznie uruchamiane urządzenia ręczne, me-
 chanicznie uruchamiane narzędzia.

(111) **157137** (220) 2000 12 20 (210) 229261
 (151) 2004 10 11
 (732) Przedsiębiorstwo Produkcyjno Wdrożeniowe LAKMA S.A.,
 Cieszyn, PL.
 (540)



Kolory znaku: niebieski, czarny, zielony
 (531) 27.5, 29.1

(510), (511) **01** kleje przemysłowe, **02** produkty malarskie-farby, emalie, lakiery, barwniki, **03** produkty kosmetyczne i preparaty do czyszczenia, **19** materiały budowlane.

(111) **157138** (220) 2000 12 20 (210) 229262
(151) 2004 10 11
(732) Przedsiębiorstwo Produkcyjno Wdrożeniowe LAKMA S.A., Cieszyn, PL.
(540)



Kolory znaku: jasno-żółty, niebieski

(531) 27.5, 29.1

(510), (511) **17** materiały do uszczelniania i izolowania, **19** materiały budowlane.

(111) **157139** (220) 2000 12 22 (210) 229348
(151) 2004 09 21
(732) FLEXSYS AMERICA, L.P. (Delaware Limited Partnership), Akron, US.
(540) Q-BLACK
(510), (511) **01** sadza stosowana w przemyśle.

(111) **157140** (220) 2000 12 29 (210) 229537
(151) 2004 09 24
(732) Farecla Products Limited, Ware, GB.
(540) FARECLA

(510), (511) **03** preparaty i mieszanki do wykańczania powierzchni, preparaty i mieszanki czyszczące i szorujące, preparaty i mieszanki ścierniawo i polerujące, preparaty nabłyszczające i woski czyszczące i nabłyszczające, **07** maszyny do obróbki powierzchni oraz części i osprzęt do nich, aplikatory do preparatów i mieszanek do obróbki powierzchni, wszystkie stosowane z maszynami, **21** nieelektryczne przyrządy i materiały do czyszczenia, szorowania, ścierniawo i polerowania, nieelektryczne poduszki czyszczące i głowice polerujące.

(111) **157141** (220) 1999 11 22 (210) 210043
(151) 2004 10 01
(732) LA PLATEFORME POLSKA Spółka z o. o., Warszawa, PL.
(540)



Kolory znaku: pomarańczowy, czarny

(531) 25.5, 27.5, 29.1

(510), (511) **01** pianki uszczelniające poliuretanowe, akrylowe, silikonowe, szklarskie, kleje montażowe do prac budowlanych, uniwersalne, do drewna i do PCV, barwniki do farb, spoiwa i masy wyrównujące, rozpuszczalniki, impregnaty, renowatory do fug i parkietów, usuwacze graffiti, mydła przemysłowe, **02** preparaty do konserwacji drewna, farby do użytku wewnętrznego i zewnętrznego, emalie, lakiery, środki ochronne, smary przeciwrzeczne do maszyn i narzędzi tnących, **03** pasty do podłóg, **05** środki przeciwpleśniowe i grzybobójcze, **06** metalowe materiały konstrukcyjne dla budownictwa, stal budowlana, rusztowania metalowe, kształowniki, drabiny metalowe, kominowe wkłady stalowe i aluminiowe, pokrycia dachowe metalowe, blachy ocynkowane i powlekane, rynny metalowe, przeszła ogrodzeniowe z blachy ocynkowanej i powlekanej, metalowe bramy, furtki, balustrady, tablice informacyjne, kasty, drzwi antywłamaniowe, profile aluminiowe, kraty okienne metalowe, metalowe przewody do instalacji sanitarnych, grzewczych, wodnych, okucia budowlane, zamki, wkładki do za-

mków, śruby, wkręty, drobica żelazna, galanteria metalowa drzwiowa, okienna, meblowa, żaluzje wewnętrzne metalowe, **07** młoty wyburzeniowe, wyciągarki, platformy, rękawy do gruzu, narzędzia tnące, nagrzewnice, przecinarki, piły, generatory prądu, kompresory, **09** elektryczne materiały wykończeniowe dla budownictwa, przewody instalacyjne, energetyczne, telekomunikacyjne, puszk instalacyjne i złącza kablowe, rozdzielnice, osprzęt elektroinstalacyjny, zabezpieczenia instalacji elektrycznych, wyłączniki, rozłączniki, liczniki, baterie, narzędzia i przyrządy pomiarowe, instalacje antenowe, dzwonek, domofonowe, alarmowe, elektronarzędzia sieciowe, akumulatorowe, elektropneumatyczne, akcesoria do elektronarzędzi, narzędzia do spawania, lutowania i zgrzewania, generatory prądowłórcze, karty elektroniczne i magnetyczne, wodomierze, ciepłomierze, **11** bidety, bojler, rury do bojlerów, grzejniki centralnego ogrzewania, instalacje do ogrzewania wodnego, urządzenia i instalacje do chłodzenia, wymienniki i zasobniki ciepła, dmuchawy klimatyzacyjne, instalacje do dystrybucji wody, baterie wannowe, umywalkowe, zlewozmywakowe, prysznicowe, zawory i przewody do instalacji sanitarnych, grzejniki elektryczne, urządzenia elektryczne do ogrzewania, bojler i generatory gazu, armatura regulacyjna i bezpieczeństwa do urządzeń gazowych, części instalacji gazowych, hydranty, kabiny ruchome do łaźni, kanały kominowe, w tym do kotłów grzewczych, urządzenia i instalacje do klimatyzacji, kotły do pralni, krany, kratownice do pieców, lampy bezpieczeństwa, lampy elektryczne, oprawki do lamp, lampy oświetleniowe, lampy uliczne, latarki, latarnie, naczynia wzbiorcze do c.o., nawilżacze do c.o., urządzenia do oczyszczania ścieków, obudowy lamp, palniki gazowe, piece, płuczki gazowe, płuczki ustępowe, płyty grzejne, podgrzewacze powietrza, armatura i przewody gazowe, rury do bojlerów c.o., sanitarne instalacje i aparatura, wanny łazienkowe i ich wyposażenie, kabiny natryskowe, natryski, prysznice, umywalki, sedesy, miski klozetowe, toalety W.C., uszczelki, aparaty i urządzenia do uzdatniania wody, armatura regulacyjna i zabezpieczająca do urządzeń wodnych, instalacje do podgrzewania, schładzania i dystrybucji wody, instalacje wodociągowe, zbiorniki ciśnieniowe do wody, kotły grzewcze grzejniki, podgrzewacze, urządzenia do zasilania kotłów grzewczych, zawory wodociągowe i kanalizacyjne, zlewozmywaki, żarówki elektryczne i oświetleniowe, oprawy oświetleniowe wewnętrzne i zewnętrzne, żyrandole, **12** taczki, betoniarki jako pojazdy, **16** taśmy samoprzylepne do użytku domowego, folie z tworzyw sztucznych do pakowania i malarskie, **17** guma, azbest, materiały i substancje do uszczelniania, spoiny, pakuły, materiały izolacyjne, rury gumowe, taśmy przylepne (inne niż do użytku medycznego), pierścienie uszczelniające, taśmy uszczelniające do okien i drzwi, folie z tworzyw sztucznych, gumowe i plastikowe warstwy ochronne, izolacyjne materiały z wełny szklanej, włókno plastikowe, uszczelki, szczeliwa wodoszczelne, papier izolacyjny, niemetalowe złączki do rur, uszczelnienia do okien, folie izolacyjne, hydroizolacje, **19** niemetalowe materiały konstrukcyjne dla budownictwa, drewno budowlane, szalunki i rusztowania niemetalowe, systemy rynnowe niemetalowe, systemy elewacyjne ceramiczne, keramzytowe, gazobetonowe, siding, cegły wapienno-piaskowe, kamień elewacyjny, pustaki szklane, zaprawy murarskie, cement, pokrycia dachowe cementowe, ceramiczne, bitumiczne, papy zwykłe, asfaltowe, płyty poliwęglanowe, kostka i kamień brukowy, keramzyt, styropian, dachowe folie izolacyjne, okna i drzwi z drewna i tworzyw sztucznych, płyty gipsowo-kartonowe bloczki, sufity, panele ściienne i podłogowe, parkiet, korek, wylewki, gładzie, fugi, listwy wykończeniowe, rury i kształtki, z PCV, terakota, glazura, gres, klinkier, kominowe wkłady niemetalowe, armatura niemetalowa, domieszki do betonu, masy i uszczelniacze asfaltowe, tynki, gips budowlany, niemetalowe: przewody instalacyjne, rurki osłonowe, żaluzje wewnętrzne, drzwi, **20** listwy do obramowania, śruby niemetalowe, bufety zawory z materiałów plastikowych inne niż części maszyn, półki, drabiny drewniane i z tworzywa, karnisze i akcesoria do karniszy, lustra, meblowe zabudowy wnęk, zamki niemetalowe, skrzynki narzędziowe plastikowe, wkręty niemetalowe, **21** wiadra, **25** ubrania robocze, **27** wykładziny i dywany, linoleum, pokrycia podłóg (z wyjątkiem terakoty i farb), obicia ścian materiałami nietekstylnymi, tapety, **35** reklamowanie osób trzecich, pomoc w zarządzaniu firmami

handlowymi i administracją handlową, usługi w zakresie prac biurowych, dystrybucja próbek, ulotek, abonowanie magazynów branżowych na rzecz osób trzecich, porady, informacje biznesowe, analizy kosztów, prowadzenie rachunkowości, reprodukcje dokumentów, organizacja ekspozycji w celach handlowo-reklamowych, **37** wypożyczanie sprzętu i narzędzi budowlanych oraz używanych w domu i ogrodzie, zbiórka gruzu i odpadów, **39** dystrybucja materiałów konstrukcyjnych dla budownictwa, pokryć dachowych, stolarki drewnianej, PCV i aluminiowej, izolacji instalacyjnych, sanitarnych, grzewczych, armatury, glazury i terakoty, chemii budowlanej, akcesoriów dla budownictwa, narzędzi budowlanych, ubrań roboczych, transport towarów, **40** obróbka, cięcie, piłowanie, struganie, polerowanie, wiercenie otworów, przycinanie drewna, metalu, szkła, komputerowe dobieranie kolorów farb, **42** doradztwo techniczne w zakresie budownictwa, projektowanie techniczne, przygotowywanie kosztorysów dla przedsięwzięć budowlanych.

(111) **157142** (220) 2000 07 25 (210) 221764
(151) 2004 10 13
(732) ARLEN S.A., Warszawa, PL.
(540)



Kolory znaku: szary, pomarańczowy
(531) 26.11, 27.5, 29.1

(510), (511) **09** odzież ochronna, antyterrorystyczna, trudnopalna, **10** odzież do celów medycznych, **25** odzież specjalna i specjalistyczna dla służb mundurowych, antystatyczna, wodoszczelna, wodoodporna, ciepłochronna dla przemysłu farmaceutycznego, chemicznego, petrochemicznego.

(111) **157143** (220) 2000 08 28 (210) 223309
(151) 2004 10 27
(732) Zakłady Przetwórstwa Cykorii Spółka Akcyjna, Wierchosławice, PL.
(540)



Kolory znaku: żółty, czerwony, biały, zielony
(531) 5.3, 25.3, 27.5, 29.1

(510), (511) **05** dietetyczne środki żywnościowe przeznaczone dla celów medycznych, środki odżywcze dla dzieci przeznaczone dla celów medycznych, **29** suszone, gotowane lub w inny sposób konserwowane owoce i warzywa, suszone, gotowane lub w inny sposób konserwowane artykuły spożywcze pochodzenia zwierzęcego, zupy i buliony w proszku, dodatki do zup zawarte w tej klasie, mieszanki do panierowania i inne gotowe do użycia mieszanki zawarte w tej klasie do przygotowywania potraw, premiksi koncentratów spożywczych, koncentraty, mięsne do zup i obiadowych drugich dań w proszku, produkty mleczne w proszku, koncentraty mieszanek żelujących w proszku, kisiele i galaretki w proszku, ekstrakty warzywne, mięsne, białkowe i ekstrakty mieszane, żelatyna także z przyprawami, **30** koncentraty przypraw w proszku, drożdże suszone, budynie, kremy i desery kremowe w proszku, koncentraty kremów do ciast w proszku, lody w proszku, cukier waniliowy, lukry, ciasta w proszku, ozdoby do ciast, preparaty zbożowe i produkty mączne, koncentraty zbożowe preparowane, sosy do sałatek w proszku, sos pomidorowy w proszku, kawa, substytuty i zamiastki kawy, wszelkiego rodzaju przyprawy, w tym przyprawy korzenne i przyprawy sproszkowane, dodatki do zup zawarte w tej klasie, koncentraty mączne do zup i obiadowych drugich dań w proszku, sosy mięsne w proszku, koncentraty sosów w proszku, przyprawy warzywne w proszku do zup, sosów i mięsa, mieszanki

do panierowania i inne gotowe do użycia mieszanki zawarte w tej klasie do przygotowywania potraw, mielona papryka, desery w proszku, **32** bezalkoholowe ekstrakty owocowe, koncentraty i preparaty w proszku do przygotowywania napojów.

(111) **157144** (220) 2000 10 11 (210) 225294
(151) 2004 05 24
(732) Studio Art Flash Małgorzata Żurakowska, Szczecin, PL.
(540)



Kolory znaku: granatowo-niebieski, czerwony
(531) 2.3, 27.5, 29.1

(510), (511) **35** usługi reklamowo-marketingowe i promocyjne dla osób trzecich, ogłoszenia prasowe, opinie, sondaże, organizowanie wystaw w celach handlowych lub reklamowych, pokazy towarów, profesjonalne zarządzanie działalnością artystyczną, **41** studia filmowe, montaż i produkcja programów radiowych i telewizyjnych, montaż taśm video, usługi agencji wynajmowania modeli do pozowania artystom, usługi artystów teatralnych, usługi szkoleniowe w zakresie mody, kosmetyki, makijażu, ruchu, choreografii, pozowania, stylizacji, organizowanie obozów, organizowanie i prowadzenie konferencji, organizowanie kursów piękności, organizowanie przyjęć, zabaw, konkursów, pokazów z wyjątkiem pokazów pirotechnicznych, pokazów ognia sztucznych, programowania i organizacji show-pirotechnicznych i show z innymi efektami specjalnymi, usługi rozrywkowe, wykonywanie zdjęć, reportaże fotograficzne, **42** informacje o modzie, usługi projektantów mody, wzornictwo przemysłowe jako stylizacja, zapewnienie osób w charakterze hostess i promotorów, usługi artystów grafików, projektowanie i dekoracje wnętrz.

(111) **157145** (220) 2000 11 30 (210) 228142
(151) 2004 10 27
(732) TELEWIZJA POLSKA Spółka Akcyjna, Warszawa, PL.
(540) Ogród sztuk

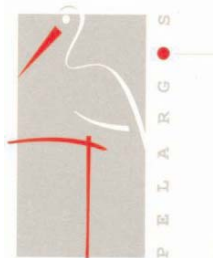
(510), (511) **03** środki wybielające i inne substancje stosowane w praniu, środki czyszczące, mydła, środki perfumeryjne, olejki eteryczne, kosmetyki, płyny do pielęgnacji włosów, środki do czyszczenia zębów, **05** produkty farmaceutyczne, sanitarne, substancje dietetyczne do celów leczniczych żywność dla niemowląt dietetyczna do celów leczniczych, napoje do celów dietetycznych, plastry, materiały opatrunkowe, środki odkażające, **09** urządzenia i przyrządy: fotograficzne, kinematograficzne, optyczne do celów dydaktycznych, urządzenia do nagrywania, transmisji lub reprodukcji dźwięku, lub obrazu, magnetyczne nośniki danych, płyty (dyski) z nagraniami, automaty sprzedające i mechanizmy do urządzeń uruchamianych przez wrzucenie monety, maszyny liczące, sprzęt przetwarzający dane i komputery, gry komputerowe i telewizyjne, **15** instrumenty muzyczne, szafy grające, **16** wydawnictwa, czasopisma, książki, albumy, broszury, periodyki i inne publikacje, papier, tektura i wyroby z tych materiałów nie ujęte w innych klasach, fotografie, materiały fotograficzne, materiały piśmiennicze, kleje do materiałów piśmienniczych lub do celów domowych, materiały szkoleniowe i instruktażowe, materiały z tworzyw sztucznych do pakowania (nie ujęte w innych klasach), **18** skóra i imitacje skóry, wyroby z tych materiałów (nie ujęte w innych klasach), torby podróżne, parasolki, parasole, teczki, tornistry, **20** wyroby (nie ujęte w innych klasach) z drewna, korka, trzciny, wikliny, rogu, kości słoniowej, bursztynu, imitacji tych surowców lub z tworzyw sztucznych, **24** tekstylia i wyroby włókiennicze nie ujęte w innych klasach, **25** odzież, obuwie, nakrycia głowy, **28** gry i zabawki, artykuły sportowe i gimnastyczne nie ujęte w innych klasach, ozdoby choinkowe, karty do gry, **29** mięso, ryby, drób, dziczyzna, ekstra-

pty mięsne, konserwowane, suszone i gotowane owoce i warzywa, galaretka, dżemy, kompoty, jaja, mleko, produkty mleczne, oleje i tłuszcze jadalne, **30** herbata, kakao, cukier, ryż, produkty zbożowe, wyroby cukiernicze i słodczyce, lody, miód, proszek do pieczenia, **32** wody mineralne i gazowane oraz inne napoje bezalkoholowe, napoje owocowe i soki owocowe, syropy, **35** usługi reklamowe i produkcja reklam telewizyjnych, radiowych i kinowych, organizacja wystaw handlowych i reklamowych, usługi poligraficzne, dystrybucja materiałów reklamowych i rozpowszechnianie danych, **38** przekazywanie fonii i/lub wizji, produkcja i rozpowszechnianie programów telewizyjnych lub radiowych, zbieranie i przekazywanie wiadomości, usługi w zakresie organizowania systemów transmisyjnych, **41** organizowanie imprez artystycznych, estradowych, sportowych, rekreacyjnych, usługi w zakresie organizowania nauki i szkoleń, organizowanie imprez o charakterze edukacyjnym i kulturalnym, usługi wynajmu dekoracji, kostiumów i rekwizytów oraz pomieszczeń do celów rozrywkowych i studiów nagrań, a także wypożyczania sprzętu radiowego, telewizyjnego, kinematograficznego i nagrań, usługi wydawnicze, **42** opracowywanie i wdrażanie programów komputerowych, oprogramowanie komputerowe, wykonywanie opinii i badań w w/w zakresie działalności multimedialnej.

(111) **157146** (220) 2000 12 27 (210) 229444
(151) 2004 09 16
(732) PELARGOS Spółka z o.o., Warszawa, PL.
(540) skarb malucha

(510), (511) **16** książki, wydawnictwa, czasopisma, broszury, prospekty, foldery, kalendarze, **35** usługi reklamowe, produkcja i dystrybucja reklam telewizyjnych, radiowych i kinowych, organizowanie kampanii reklamowych, usługi w zakresie marketingu i badania rynku, produkcja i rozpowszechnianie materiałów promocyjno-reklamowych, prowadzenie badań opinii publicznej, usługi w zakresie tworzenia dobrego wizerunku firmy (public relations), gromadzenie, analizowanie, sortowanie danych w bazach komputerowych, organizowanie imprez targowych i wystawienniczych w celach handlowych i reklamowych, **40** usługi drukarskie, **41** organizowanie imprez i loterii promocyjnych, szkoleń, kursów w zakresie reklamy i mediów, konkursów edukacyjnych i rozrywkowych, usługi wydawnicze, **42** odpłatne udostępnianie komputerowych baz danych, rozpowszechnianie danych w bazach komputerowych poprzez sieć tele-informatyczną, usługi doradcze i konsultacyjne związane z opieką nad dzieckiem.

(111) **157147** (220) 2000 12 27 (210) 229446
(151) 2004 09 16
(732) PELARGOS Spółka z o.o., Warszawa, PL.
(540)



Kolory znaku: biały, czerwony, szary
(531) 3.7, 27.5, 29.1

(510), (511) **16** książki, wydawnictwa, czasopisma, broszury, prospekty, foldery, kalendarze, **35** usługi reklamowe, produkcja i dystrybucja reklam telewizyjnych, radiowych i kinowych, organizowanie kampanii reklamowych, usługi w zakresie marketingu i badania rynku, produkcja i rozpowszechnianie materiałów promocyjno-reklamowych, prowadzenie badań opinii publicznej, usługi w zakresie tworzenia dobrego wizerunku firmy (public relations), gromadzenie, analizowanie, sortowanie danych w bazach komputerowych, organizowanie imprez targowych i wystawienniczych w celach handlowych i rekl-

mowych, **40** usługi drukarskie, **41** organizowanie imprez i loterii promocyjnych, szkoleń, kursów w zakresie reklamy i mediów, konkursów edukacyjnych i rozrywkowych, usługi wydawnicze, **42** odpłatne udostępnianie komputerowych baz danych, rozpowszechnianie danych komputerowych poprzez sieć tele-informatyczną, usługi doradcze i konsultacyjne związane z opieką nad dzieckiem.

(111) **157148** (220) 2001 01 05 (210) 229808
(151) 2004 09 16
(732) DARFROST Spółka z o.o., Dębica, PL.
(540)



Kolory znaku: biały, czerwony, granatowy
(531) 3.1, 26.1, 29.1

(510), (511) **29** owoce i warzywa mrożone, mrożone koncentraty zup.

(111) **157149** (220) 2001 01 19 (210) 230278
(151) 2004 09 23
(732) RENAULT POLSKA Spółka z o.o., Warszawa, PL.
(540)



Kolory znaku: szary, zielony, ceglasto-pomarańczowy, biały
(531) 4.5, 27.5, 29.1

(510), (511) **09** filmy na kasetach video dotyczące bezpieczeństwa na drodze, **16** materiały wchodzące w skład programu „Bezpieczeństwo dla wszystkich”, w tym: książki, zestawy i karty edukacyjne, zestawy ćwiczeń, poradniki i instrukcje dla nauczycieli, broszury informacyjne o konkursach, prospekty, plakaty, dyplomy, katalogi, kalendarze, **35** przygotowywanie i prowadzenie kampanii reklamowych w zakresie bezpieczeństwa na drodze, rozpowszechnianie materiałów promocyjno-reklamowych, **38** zbieranie i przetwarzanie informacji dotyczących bezpieczeństwa na drodze, oraz rozpowszechnianie tych informacji poprzez media, w tym poprzez sieć teleinformatyczną, **41** przygotowywanie programów edukacyjnych w zakresie bezpieczeństwa na drodze oraz organizowanie i prowadzenie imprez, konkursów, loterii, prezentacji, szkoleń, seminariów, sympozjów w tym zakresie.

(111) **157150** (220) 2001 01 23 (210) 230463
(151) 2004 11 09
(732) MATSUSHITA ELECTRIC INDUSTRIAL CO., LTD.,
Osaka Prefecture, JP.
(540)

Technics

(531) 27.5

(510), (511) **09** aparaty i przyrządy naukowe, żeglarskie, geodezyjne, elektryczne, elektroniczne, kinematograficzne, optyczne, wagowe, pomiarowe, sygnalizacyjne, kontrolne, do ratowania życia i do celów dydaktycznych, urządzenia do nagrywania, transmisji lub reprodukcji dźwięku lub obrazu, magnetyczne nośniki danych, dyski z nagraniami, automaty sprzedające i mechanizmy do urządzeń uruchamianych przez wrzucenie monety, kasy sklepowe, maszyny liczące, sprzęt do przetwarzania danych i komputery, aparaty do

gaszenia ognia, kamery, flesze elektryczne, kamery cyfrowe, przeglądarki fotograficzne, mikroskopy z oświetleniem, koparki, elektroniczne płyty drukujące, soczewki, baterie i akumulatory, suche ogniwa, baterie doładowywane, urządzenia do ładowania baterii i akumulatorów, baterie akumulatorowe, ogniwa słoneczne, ogniwa paliwowe, elektrody węglowe, pręty węglowe do suchych baterii, pręty węglowe do spawania, urządzenia instalacji elektrycznej, złącza, kable elektryczne, przewody elektryczne, kanały podłogowe głównie dla domowej elektrycznej instalacji kablowej, stabilizatory dla lamp wyładowczych, poddywanowe systemy okablowania, przełączniki do regulatorów światła, wyłączniki automatyczne, magnetyczne styczniki i startery, ochronniki obwodów, aparatura rozdzielcza, elektryczne skrzynki przyłączowe, przełączniki do urządzeń, gniazda (oprawki), wtyczki elektryczne, materiały izolacyjne, elektryczne przełączniki czasowe, urządzenia instalacji elektryczne, wideofony, interkomy, elektryczne gongi drzwiowe, brzęczyki, alarmy przeciwpożarowe, alarmy przeciwgazowe, alarmy przeciwwłamaniowe, przenośne brzęczyki alarmowe, maszyny i aparaty akustyczne, radia, magnetofony kasetowe, radiomagnetofony kasetowe, przenośne odtwarzacze kasetowe, urządzenia do nagrywania i odtwarzania dysków kompaktowych, urządzenia do odtwarzania i nagrywania mini dysków, przewijaki mini dysków wraz z odtwarzaniem i nagrywaniem, urządzenia do odtwarzania i nagrywania DVD, urządzenia do zabezpieczonego odtwarzania/zapisu cyfrowego, zabezpieczone karty cyfrowe, głośniki, tunery, wzmacniacze, aparatura stereo, gramofony, korektory graficzne, radia z zegarem, urządzenia nagrywające z układami scalonymi, procesory cyfrowe dźwięku, słuchawki nagłowne, mikrofony, magnetofony z funkcją samoczynnej zmiany kierunku biegu taśmy, oprogramowanie na dyskach kompaktowych, megafony elektryczne, aparatura będąca wyposażeniem laboratoriów językowych, samochodowe systemy audio, urządzenia rozgłoszeniowe, miksery audio, urządzenia do czyszczenia sprzętu audio, kable audio, kable wideo, urządzenia akustyczne, audiowizualne urządzenia i aparaty, odbiorniki telewizyjne, wyświetlacze z lampami elektropromieniowymi, lampy elektropromieniowe, lampy telewizyjne analizujące kolor, telewizory plazmowe, wyświetlacze plazmowe, odbiorniki telewizyjne na ciekłych kryształach, wyświetlacze ciekłokrystaliczne, telewizory zespolone z magnetowidem, telewizory zespolone z odtwarzaczami dysków kompaktowych, anteny, tunery do nadawania programów satelitarnych, tunery telewizyjne, terminale internetowe, projektory wideo, magnetowidy, kamery zespolone z magnetowidem i magnetofonem, kamery wideo, drukarki wizyjne, odtwarzacze dysków laserowych, odtwarzacze dysków kompaktowych wideo, oprogramowanie na dyskach kompaktowych wideo, urządzenia do nagrywania i odtwarzania DVD, kolorowe systemy wizyjne do wielkich wyświetlaczy, systemy telewizji kablowej, napędy dysków twarde, urządzenia obrazujące wideo, elektryczno-optyczne tablice wyświetlające, uniwersalne elektryczne systemy wyświetlające, systemy urządzeń wideo pracujące w zamkniętym obiegu, oprogramowanie na DVD, kamery telewizyjne, miksery wizyjne, nieliniowe systemy redagowania, sterowniki redagowania, systemy opracowań autorskich na DVD, urządzenia wyświetlające z zastosowaniem diod elektro-luminescencyjnych, urządzenia audiowizualne, urządzenia i aparaty z zastosowaniem dysków optycznych, stacje dysków optycznych, urządzenia do nagrywania i odtwarzania dysków optycznych, urządzenia automatycznie zmieniające dyski optyczne, kasety zewnętrzne na dyski optyczne, systemy sterujące do dysków optycznych, maszyny i aparaty komunikacyjne, telefaksy, nadajniki odbiorniki, telefony, telefony komórkowe, futerały na telefony komórkowe, systemy telefoniczne z automatyczną sekretarką, systemy komutacyjne dla prywatnych linii automatycznych, odbiorniki dla globalnych systemów określania położenia, radiotelefony, radary instalowane na statkach, odbiorniki dla systemów przywoławczych, przenośne systemy komunikacyjne, systemy wielokanałowego dostępu radiowego, elektryczne drogowe tablice informacyjne, systemy do wideo telekonferencji, łatwe w obsłudze osobiste systemy telefoniczne, systemy lokalnej sieci komputerowej, kodery/dekodery sygnałów audiowizualnych, samochodowe urządzenia nawigacyjne, elektroniczne systemy pobierania opłat drogowych, anteny do systemów globalnego określania położenia, aparaty i przyrządy kontrolne, urządzenia ele-

tryczne do otwierania drzwi, systemy kontroli komunikacyjnej wizyjno-fonicznej stosowane w budynkach mieszkalnych, systemy wykrywania intruzów, zautomatyzowane systemy monitorowania i sterowania urządzeniami w budynku, elektryczne wielowarstwowe urządzenia zabezpieczające, maszyny i przyrządy o funkcjach kontrolnych, elektryczne tablice rozdzielcze, urządzenia sterujące drogową sygnalizacją świetlną, systemy lokalizacji autobusów, ultrasonograficzne urządzenia do wykrywania pojazdów, sieci informacyjne i telekomunikacyjne do zarządzania ruchem drogowym, regulatory światła, przełączniki do oświetlenia dziennego, przemienniki, sterowniki programowalne, transformatory, szafy rozdzielcze, domowe systemy generowania elektryczności, kondensatory elektroenergetyczne, komputery i komputerowe urządzenia peryferyjne, procesory tekstu, oprogramowanie komputerowe nagrane, skanery współpracujące z komputerami osobistymi, drukarki, karty do komputerów osobistych, klawiatury komputerowe, myszy komputerowe, stacje CD-romów, stacje dyskietek, urządzenia realizujące operację zapisu sprzężone z czytnikiem kart, czytniki kodów kreskowych, urządzenia do zapisywania czasu, łatwe w użyciu terminale danych, elektroniczne kasy sklepowe, systemy punktów sprzedaży, terminale gromadzenia danych, personalny asystent cyfrowy, czytniki dysków optycznych z odczytem (DVD-ROM) lub z wielokrotnym zapisem-odczytem, systemy projektowania-wytwarzania wspomaganego komputerowo, stacje dysków twarde, kalkulatory elektroniczne, oprogramowanie komputerowe, zasilacze podtrzymujące napięcie w urządzeniu przy braku dopływu prądu z sieci zasilających dla komputerów/urządzeń komunikacyjnych/urządzeń rozgłoszeniowych, komputerowe urządzenia peryferyjne, zewnętrzne nośniki danych, kasety wideo, taśmy czyszczące, kasety wideo D-VHS, taśmy audio, dyskietki, dyski optyczne, mini dyski, DVD, karty pamięci z układami scalonymi, aparaty i przyrządy pomiarowe, termoluminescencyjne systemy dozymetryczne, przenośne systemy dozymetryczne, liczniki elektroniczne, amperomierze, mierniki poboru mocy, mierniki docisku, elektryczne mierniki szczelności, elektryczne próbki izolacji, termometry nie do użytku medycznego, procesory systemów pomiarowych, monitory energii elektrycznej typu wieloobwodowego, precyzyjne przyrządy do pomiarów precyzyjnych, monitory do pomiaru tężca, krokomierze, analizatory audiowizualne, oscyloskopy, modulatory, woltomierze, mierniki odkształceń, aparaty pomiarowe, czujniki, foto-czujniki, czujniki temperatury, czujniki pozycji, czujniki prędkości posuwu wiertła, czujniki kąta nachylenia, czujniki rotacji, czujniki wilgotności, elementy elektroniczne, diody elektroluminescencyjne, ciekłe kryształy, moduły z wyświetlaczami ciekłokrystalicznymi, magnetrony, diody, tranzystory, termostaty, układy scalone, elementy o dużym stopniu scalenia, półprzewodnikowe urządzenia pamięciowe, mikrokomputery jednoukładowe, elektryczne wkładki do mikrofonów pojemnościowych, procesory obrazów półtonalnych, termiczne głowice piszące, głowice magnetyczne, magnesy trwałe, złącza, przekaźniki, elementy wyświetlaczy, lasery półprzewodnikowe, czujniki obrazu z elementem ze sprzężeniem ładunkowym (C CD), kondensatory foliowe, elementy membranowe do wzbogacania tlenu, tunery elektryczne, urządzenia wysokiej częstotliwości, urządzenia do atestacji monet, urządzenia do atestacji banknotów, urządzenia piszące sprzężone z czynnikiem kart magnetycznych, oscylatory sterowane napięciowo, moduły z syntezerami z pętlą fazową, zespoły modularne komunikacji bezprzewodowej, elementy transmisji optycznej, drukowane i okablowane płytki, elementy głośników, zasilacze, adaptory prądu zmiennego, magnesy zbieżne, cewki indukcyjne, kondensatory do urządzeń elektrycznych, filtry sygnałów elektrycznych, transformatory, widełki odchylenia, termistory, warystory, ceramiczne elementy piezoelektryczne, urządzenia akustyczno-optyczne, oporniki, potencjometry, kodery, urządzenia drukujące, hybrydowe układy scalone, elementy przełączające, zgrzewane płytki okablowane, przezroczyste panele dotykowe, elementy elektroluminescencyjne, urządzenia do zdalnego sterowania, magnetyczne elementy rezystancyjne, odłączniki termiczne, komponenty elektroniczne, domowe urządzenia elektryczne, żelazka elektryczne, wałki elektryczne, lokówki elektryczne, maszyny spawające, aparaty do spawania łukiem elektrycznym, elektrody spawające, maszyny do cięcia metalu łukiem elektrycznym, gazem

lub plazmą, **15** instrumenty muzyczne, organy elektroniczne, elektroniczne pianina, keyboardy, syntezatory, perkusje, sekwensery, moduły dźwiękowe, wzmacniacze do keyboardów, zewnętrzne urządzenia pamięciowe do instrumentów muzycznych.

(111) **157151** (220) 2000 03 22 (210) 215586
(151) 2004 09 14

(732) EUROLPOL Spółka z o.o., Feliksów, PL.

(540) EUROLPOL

(510), (511) **05** dodatki do pasz do celów leczniczych, koncentraty witaminowe, koncentraty antybiotykowe, koncentraty witaminowo-antybiotykowe, premiksy witaminowe, premiksy antybiotykowe, premiksy witaminowo-antybiotykowe, preparaty mineralno-witaminowe, preparaty mineralno-witaminowo-antybiotykowe, wszystkie wymienione towary do stosowania w żywieniu trzody i innych zwierząt hodowlanych, **12** części samochodowe, części do pojazdów, alarmy przeciwwłamaniowe do pojazdów, alarmy samochodowe, urządzenia przeciwwłamaniowe do pojazdów, immobilizery, amortyzatory do pojazdów, urządzenia antypoślizgowe do opon samochodowych, ciężarki do wyważania kół, elementy układu jezdnego pojazdów, koła, felgi, dętki, opony, bagażniki do pojazdów, dachy składane do pojazdów, szyberdachy, spojlerzy, siedzenia pojazdów, zderzaki do pojazdów, pokrowce do pojazdów, osłony przeciwsłoneczne do samochodów, pasy bezpieczeństwa do pojazdów, poduszki powietrzne do pojazdów, krzesła bezpieczeństwa dla dzieci, elementy nadwozia pojazdów, karoserie samochodowe, błotniki, drzwi do pojazdów, kierownice pojazdów, hamulce do pojazdów, klocki hamulcowe, okładziny hamulcowe, szczęki hamulcowe, obwody hydrauliczne do pojazdów, elementy i układy sygnalizacyjne do samochodów, kierunkowskazy, klaksony, sygnalizatory jazdy wstecz, elementy i mechanizmy napędu do pojazdów lądowych, złącza do przyczep, silniki do pojazdów, części do silników pojazdów, **31** żywność dla zwierząt, pasze dla zwierząt, pasze dla zwierząt tucznych, pasze dla zwierząt produkcyjnych, pasze wzmacniające dla zwierząt, dodatki do pasz, koncentraty, koncentraty białkowe, proteiny dla zwierząt, superkoncentraty, premiksy, mieszanki paszowe, mieszanki uzupełniające, mieszanki paszowe pełnoporcjowe, mieszanki mineralne, preparaty mleko zastępcze, preparaty, pasze, pasze wzmacniające, mieszanki, premiksy, koncentraty, dodatki do pasz do stosowania w żywieniu młodych zwierząt - wszystkie wymienione towary do stosowania w żywieniu trzody i innych zwierząt hodowlanych, produkty rolne, ogrodnicze i leśne oraz zboża, ziarno roślin zbożowych, zwierzęta żywe, świeże owoce i warzywa, grzyby, nasiona, rośliny i kwiaty naturalne, sól, artykuły spożywcze do zucia dla zwierząt, sól dla bydła, wytloki z owoców, produkty uboczne w procesie przeróbki ziaren zbóż, otręby, odpady gorzelniane jako pasza dla zwierząt, napoje dla zwierząt domowych, mączki dla zwierząt, **35** usługi pośrednictwa w zawieraniu transakcji handlowych, doradztwo handlowe, ekonomiczne, doradztwo w zakresie prowadzenia działalności gospodarczej, doradztwo menedżerskie, usługi agencji importowo-eksportowej, pomoc w zakresie zarządzania, obsługa zawartych kontraktów, usługi przedstawicielstwa, usługi marketingowe, usługi konsultingowe, prowadzenie negocjacji, usługi reklamowe, dystrybucja materiałów reklamowych, akwizycja reklam, organizacja wystaw i targów w celach handlowych lub reklamowych, promocja sprzedaży, usługi powielania dokumentów, **36** usługi pośrednictwa finansowego, ubezpieczeniowego i w zakresie nieruchomości, **39** dystrybucja towarów, dystrybucja przesyłek, usługi akwizycyjne polegające na zbieraniu zamówień na dostawę towarów lub świadczenie usług w drodze odwiedzania potencjalnych klientów w ich siedzibach, usługi spedycyjne, usługi transportowe, przewóz towarów w kraju i zagranicą, pośrednictwo transportowe, usługi dystrybucji, **40** przetwórstwo artykułów rolno-spożywczych, przetwórstwo artykułów spożywczych, przetwórstwo artykułów przemysłowych, **41** nauczanie, organizacja szkoleń, usługi związane z organizacją wypoczynku na wsi, organizacja obozów wakacyjnych dla młodzieży i dzieci, organizacja obozów hippicznych dla dorosłych, młodzieży i dzieci, usługi związane z organizacją wystaw związanych z edukacją lub kulturą, **42** opiniowanie, projektowanie, projektowanie budyn-

ków, projektowanie w zakresie budownictwa inwentarskiego, projektowanie dawek żywieniowych dla zwierząt, projektowanie preparatów, pasz, mieszanek, premiksów, koncentratów, dodatków do pasz dla zwierząt, doradztwo projektowe w powyższym zakresie, wypożyczanie i leasing komputerów, sprzętu komputerowego i akcesoriów komputerowych, opracowywanie programów komputerowych, **43** usługi turystyczne i agroturystyczne w zakresie hoteli, moteli, pensjonatów, domów tuystycznych, usługi rezerwacji noclegów, rezerwacja kwater, usługi wynajmu miejsc noclegowych, usługi związane z dostarczaniem żywności i napojów, usługi związane z podawaniem żywności i napojów, usługi restauracji, usługi barów, **44** doradztwo i ekspertyzy w zakresie żywienia zwierząt i paszoznawstwa, doradztwo i ekspertyzy w zakresie hodowli, tuczu, pielęgnacji i higieny zwierząt, konsultacje z zakresu hodowli, tuczu, pielęgnacji i higieny zwierząt, hodowla zwierząt, usługi weterynaryjne i rolnicze, wypożyczanie sprzętu rolniczego.

(111) **157152** (220) 2000 03 28 (210) 216051
(151) 2004 09 08

(732) Spółdzielnia Pracy „JURAJSKA”, Myszków, PL.

(540) PoloCocta

(510), (511) **30** ciastka, wyroby cukiernicze i piekarnicze.

(111) **157153** (220) 2000 03 30 (210) 216188
(151) 2004 09 14

(732) KSM-SYSTEM Spółka z o.o., Lubaczów, PL.

(540)



Kolory znaku: biały, czerwony, czarny

(531) 26.11, 26.13, 27.5, 29.1

(510), (511) **06** folia aluminiowa, armatura metalowa do przewodów, blacha, bramy metalowe, dachówka metalowa drut metalowy, drzwi i futryny metalowe, okucia metalowe do drzwi i okien drobnica metalowa, kołki metalowe, kominy metalowe, ogrodzenia metalowe, progi metalowe przewody centralnego ogrzewania metalowe, ramy do okien i drzwi metalowe, rury metalowe, rynny metalowe, śruby metalowe, żaluzje metalowe, **19** materiały budowlane niemetalowe, balustrady, belki niemetalowe, beton, betonowe elementy budowlane, boazerie, cegła, cement, krokwie dachowe, dachówka niemetalowa, pokrycia dachowe niemetalowe drewno do celów budowlanych, klepka podłogowa, materiały do budowy dróg, drzwi niemetalowe, futryny niemetalowe, gipsowe elementy budowlane, konstrukcje niemetalowe, listwy boazeryjne, łąty niemetalowe, materiały konstrukcyjne niemetalowe, materiały ogniotrwale, ogrodzenia niemetalowe, okna i okiennice niemetalowe, okucia do drzwi i okien niemetalowe, parkiet, płytki wykładzinowe niemetalowe, rury niemetalowe, rynny niemetalowe, rynny stropy i sufity niemetalowe, szamota, szkło konstrukcyjne, szkło okienne (budowlane), szkło zbrojone, kostka brukowa, terakota, przewody wodociągowe niemetalowe, wapno, wykładziny niemetalowe, żwir, żużel budowlany, **35** prowadzenie agencji importowo-eksportowej, organizowanie i prowadzenie giełd hurtowych oraz giełd towarowo-pięniężnych, analiza kosztów, badania rynku, doradztwo handlowe, doradztwo w zakresie organizowania, prowadzenia i kierowania działalnością gospodarczą, ekspertyzy opłacalności, pozyskiwanie i systematyzacja danych do komputerowych baz danych, marketing, organizowanie targów i wystaw w celach handlowych lub reklamowych, ustalania podatków, organizowanie pokazów towarów, powielanie dokumentów, promocja sprzedaży, projektowanie działalności gospodarczej, rachunkowość, usługi reklamowe, usługi zaopatrzenia osób trzecich, zakupy produktów dla innych przedsiębiorstw, wycena działalności gospodarczej, pośrednictwo w obrocie handlowym metalami szlachetnymi, kamieniami szlachetnymi i półszlachetnymi, usługi skupu i sprzedaży różnych towarów w obrocie krajowym i zagranicznym w ramach sieci punktów handlowych, prowadzenie przed-

stawicielstwa firm krajowych i zagranicznych, zarządzanie zbiorami informatycznym, **37** usługi remontowo-budowlane, naprawy i usługi instalacyjne, usługi związane z budową budynków i obiektów budowlanych, dróg i mostów, usługi związane z budową obiektów dotyczących ochrony środowiska, asfaltowanie, blacharstwo, nadzór budowlany, usługi dekarские, układanie nawierzchni dróg, gipsowanie, hydraulika, instalacja i naprawa urządzeń klimatyzacyjnych, usługi w zakresie izolacji budynków, montaż konstrukcji stalowych, malowanie, murarstwo, instalowanie i naprawa urządzeń grzewczych, rozbiórka budynków, stacje obsługi samochodów, tapetowanie, zabezpieczanie przed korozją.

(111) **157154** (220) 2000 03 31 (210) 216239
(151) 2004 09 16
(732) POLKOMTEL S.A., Warszawa, PL.
(540) Plus trend

(510), (511) **09** aparaty, przewody i słuchawki telefoniczne, automaty sprzedające i mechanizmy do urządzeń uruchamianych przez wrzucenie monety lub żetonu, kasy rejestrujące, komputery i sprzęt przetwarzający dane, magnetyczne nośniki danych, maszyny liczące, płyty (dyski) z nagraniami, urządzenia do gaszenia ognia, urządzenia do nagrywania, transmisji, reprodukcji dźwięku lub obrazu, urządzenia i przyrządy: naukowe, żeglarskie, geodezyjne, elektryczne, fotograficzne, kinematograficzne, optyczne, wagowe, pomiarowe, sygnalizacyjne, kontrolne, do ratowania życia, do celów dydaktycznych, **35** usługi polegające na: rejestrowaniu, sporządzaniu odpisów, składzie, kompilacji, transmisji, transkrypcji, systematyzacji pisemnych informacji (komunikatów) oraz rejestrowaniu a także wykorzystywaniu lub kompilacji danych matematycznych lub statystycznych oraz zarządzaniu zbiorami informatycznymi, usługi w zakresie reklamy, usługi w zakresie badania rynku, usługi w zakresie telefonicznego udzielania informacji, usługi w zakresie organizacji wystaw lub targów handlowych i reklamowych, informacja o działalności gospodarczej, handlu, reklamie, promocji, lokalizacji obiektów, **37** informacje o naprawach, **38** usługi w zakresie: rozpowszechniania systemów przekazywania dźwięku i obrazu w łączności radiofonicznej, telegraficznej, telefonicznej, telefonii komórkowej, telefaksowej, w systemie cyfrowym, usługi w zakresie: łączności radiofonicznej, telegraficznej, telefonicznej, telefaksowej, usługi w zakresie ustalania taryf i opłat na rzecz osób trzecich umożliwiające dostosowanie taryf i/lub opłat do indywidualnych potrzeb i/lub wymagań osób trzecich, usługi w zakresie obsługi satelitów i przekazów satelitarnych, usługi w zakresie organizowania systemów transmisyjnych, usługi w zakresie przesyłania dźwięku i obrazu, usługi w zakresie poczty elektronicznej, zleceń przywoławczych z zastosowaniem radia, telefonu lub innych środków komunikacji elektronicznej, usługi w zakresie prowadzenia: stacji radiowych, telewizyjnych oraz transmitowania dźwięku i obrazu, usługi w zakresie zbierania i przekazywania aktualności informacyjnych, usługi w zakresie wypożyczania telefonów, modemów i innych urządzeń telekomunikacyjnych, obsługa klientów przy wykorzystaniu sieci Internet umożliwiająca dostarczanie klientom informacji oraz otrzymywanie informacji od klientów; informacja o telekomunikacji, usługach telekomunikacyjnych i internetowych; przesyłanie informacji; gromadzenie i rozpowszechnianie wiadomości poprzez sieci komunikacyjne, w tym sieć telewizyjną, satelitarną i Internet.

(111) **157155** (220) 2000 04 10 (210) 216795
(151) 2004 09 30
(732) Firma Przemysłowo-Handlowo-Usługowa „JUGAT” Jerzy Dobrosielski, Solec Kujawski, PL.
(540)



Kolory znaku: granatowy, niebieski, biały
(531) 7.15, 26.15, 27.5, 29.1

(510), (511) **17** płyty termoizolacyjne, **19** bloczki z gazobetonu termoizolacyjnego, bloczki z wkładką perforowaną.

(111) **157156** (220) 2000 04 13 (210) 216902
(151) 2004 09 22
(732) Bhagwall Inc. z siedzibą w Citco Building Wickhams Cay, Tortola, VG.
(540)



Kolory znaku: czerwony, czarny, biały
(531) 26.11, 27.5, 29.1

(510), (511) **35** prowadzenie sprzedaży detalicznej i hurtowej w zakresie wymienionych towarów: koncentraty, orzechy suszone oraz preparowane, owoce konserwowane, suszone oraz gotowane, sałatki i przetwory warzywne oraz owocowe, tłuszcze spożywcze, warzywa konserwowe, gotowane oraz suszone, zupy i składniki do sporządzania zup, zioła ogrodowe konserwowane, cukier, herbata, drożdże, ekstrakty do celów spożywczych, kakao, kawa, napoje na bazie czekolady, herbaty, kakao, kawy i mleczne, produkty zbożowe, przyprawy, ryż, słodczyce, korzenie spożywcze, kwiaty naturalne i suszone do dekoracji, owoce świeże, orzechy świeże, zioła ogrodowe świeże, ekstrakty owocowe bezalkoholowe, esencje do produkcji napojów, napoje bezalkoholowe, wyciągi z owoców i ziół bezalkoholowe.

(111) **157157** (220) 2000 04 13 (210) 216903
(151) 2004 09 22
(732) Bhagwall Inc. z siedzibą w Citco Building Wickhams Cay, Tortola, VG.
(540) veni-vir

(510), (511) **35** prowadzenie sprzedaży detalicznej i hurtowej w zakresie wymienionych towarów: koncentraty, orzechy suszone oraz preparowane, owoce konserwowane, suszone oraz gotowane, sałatki i przetwory warzywne oraz owocowe, tłuszcze spożywcze, warzywa konserwowe, gotowane oraz suszone, zupy i składniki do sporządzania zup, zioła ogrodowe konserwowane, cukier, herbata, drożdże, ekstrakty do celów spożywczych, kakao, kawa, napoje na bazie czekolady, herbaty, kakao, kawy i mleczne, produkty zbożowe, przyprawy, ryż, słodczyce, korzenie spożywcze, kwiaty naturalne i suszone do dekoracji, owoce świeże, orzechy świeże, zioła ogrodowe świeże, ekstrakty owocowe bezalkoholowe, esencje do produkcji napojów, napoje bezalkoholowe, wyciągi z owoców i ziół bezalkoholowe.

(111) **157158** (220) 2000 04 14 (210) 217033
(151) 2004 09 30
(732) CARMAN POLSKA Spółka z o.o., Katowice, PL.
(540)



Kolory znaku: ciemnoniebieski, biały, czerwony, ciemnoczerwony, kremowy, czarny
(531) 24.1, 27.5, 29.1

(510), (511) **03** płyny i środki czyszczące do pojazdów samochodowych i motocykli, **04** paliwa, oleje do pojazdów samochodowych i motocykli, **07** świece zapłonowe do pojazdów, tłumiki do silników, **09** akumulatory do pojazdów, **12** opony, dętki, układy

hamulcowe i ich elementy, amortyzatory, haki holownicze, bagażniki dachowe, układy wydechowe do pojazdów samochodowych, **30** wyroby cukiernicze i słodczyce, **32** wody mineralne i gazowane oraz inne napoje bezalkoholowe, napoje owocowe i soki owocowe, **36** pośrednictwo w sprzedaży ubezpieczeń, pośrednictwo kupna-sprzedaży i wyceny nieruchomości, **37** bieżnikowanie, regeneracja i naprawa opon, naprawy pojazdów mechanicznych oraz obsługa i diagnostyka pojazdów mechanicznych, mycie, polerowanie, lakierowanie, naprawa radioodbiorników i innych urządzeń wyposażenia samochodowego, zabezpieczenia antykorozyjne, montaż części i akcesoriów w pojazdach mechanicznych, **39** holowanie pojazdów, prowadzenie stacji benzynowych, wypożyczanie przyczep samochodowych oraz innych pojazdów.

(111) **157159** (220) 2000 04 18 (210) 217304
(151) 2004 09 22
(732) Zakład Fotograficzny „FOTO-VIDEO” Dariusz Smoliński, Poznań, PL.
(540)



KAMERA

(531) 2.1, 18.5, 27.5
(510), (511) **09** urządzenia i przyrządy fotograficzne, aparaty fotograficzne, błony filmowe naświetlone, filmy animowane, filmy do nagrań dźwiękowych, filmy kinematograficzne, taśmy video, dyski z nagraniami, **40** wywoływanie filmów, **41** robienie zdjęć, foto-reportaże, filmowanie i nagrywanie na taśmach magnetowidowych, studia filmowe i nagrań, produkcja filmów długometrażowych i na taśmach video, montaż taśm magnetowidowych, wypożyczanie taśm magnetowidowych.

(111) **157160** (220) 2000 04 20 (210) 217485
(151) 2004 09 30
(732) Firma Handlowo Usługowa „Witek” Karolina Witek, Modliczka, PL.
(540)



Kolory znaku: niebieski, żółty

(531) 26.1, 27.5, 29.1
(510), (511) **20** meble, w tym metalowe, kempingowe, materace, poduszki, wyroby z drewna, korka, wikliny, namiastki tych materiałów lub masy plastycznej, **35** usługi doradztwa handlowego, prowadzenie sklepu lub/i hurtowni z artykułami gospodarstwa domowego oraz wyposażenia gastronomii, kuchnie, lamy chłodnicze, garnki, sztućce, chochle dla kelnerów i kucharzy, meble ogrodowe, meble kawiarniane, stoły i stołki drewniane, metalowe, kute i tapicerowane, stoły, stoliki i barki okolicznościowe, przybory kuchenne, talerze, łyżki, wyroby szklane, porcelanowe, fajansowe, drewniane, tkaniny, pościel, obrusy papierowe, narzuty na łóżka, wyroby plastikowe, wagi łazienkowe, deski do krojenia i prasowania, drabiny, wieszaki, podstawy pod doniczki, lustra, etażerki, szafy na buty drewniane i metalowe, wyroby szrotkarskie, ozdoby choinkowe, obrazy, wyroby woskowe, świece, barometry, zegary mechaniczne i elektryczne, meble kuchenne, blaty laminowane, okapy, zmywarki, zlewozmywaki, Kuchenki elektryczne, kuchenki mikrofalowe, baterie zlewozmywakowe, relingi, lampy halogenowe, młynki do odpadów kuchennych, tostery, czajniki bezprzewodowe, ekspresy do kawy, lodówki, zamrażarki i chłodnie, płyty grzewcze gazowe i elektryczne, ociekacze, kosze na

śmieci, lampy wiszące i stojące, metalowe, ceramiczne i plastikowe, klosze, abażury, plafony, kinkiety, meble rzeźbione, ceramika ozdobna, wyroby ozdobne z metali kolorowych, metaloplastyka, sprzęt elektryczny, źródła światła, meble wypoczynkowe, stoły, krzesła obrotowe, meble biurowe, jadalnie, sypialnie, meble młodzieżowe, dziecinne, wiklinowe i ratanowe, stoliki rtv, stoliki komputerowe, meblościanki i ławy, witryny grzewcze i chłodnicze, urządzenia do podgrzewania potraw, grile ogrodowe, gofrownice, salamandry, opiekacze, różna, bemary, podgrzewacze płyt pod talerze, szafki do podgrzewania talerzy, szatkownice, obieraczki, miksery ręczne, dystrybutory napojów, wyciskarki do cytrusów, maszynki do mięsa, młynki do kawy i przypraw, ekspresy ciśnieniowe do kawy, kostkarki do lodu, piece do pizzy, grile do hot-dogów, wanny, brodziki, grzejniki elektryczne, ogrzewacze wody, wentylatory, wiatraki, termowentylatory, sprzęt elektryczny gospodarstwa domowego, garnki emaliowane, aluminiowe, nierdzewne, patelnie, artykuły do sprzątania i zmywania, tace metalowe nierdzewne i plastikowe, noże, sztućce, artykuły wyposażenia kuchni, drewniane łyżki, widelce, łopatkki, kule, tłuczki, stolnice, kloce, wałki, półki, rogaliki, wykałaczki, kosze na owoce, **39** usługi przewozu mebli transportem samochodowym, **43** usługi w zakresie: mała gastronomia, bary szybkiej obsługi, wynajmowanie sal na posiedzenia, usługi hotelarskie, usługi turystyczne z rezerwacją zakwaterowania.

(111) **157161** (220) 2000 05 05 (210) 217969
(151) 2004 09 08
(732) Wytwórnia Chemiczna FAR-BUD S.C.
Lech Niespodziewański, Jerzy Walczak, Warszawa, PL.
(540) farplast
(510), (511) **01** preparaty konserwujące mury stosowane w murarstwie, preparaty wodouszczelniające do murów, plastyfikatory do zapraw i betonów, **19** niemetalowe materiały budowlane.

(111) **157162** (220) 2000 05 05 (210) 217970
(151) 2004 09 08
(732) Wytwórnia Chemiczna FAR-BUD S.C.
Lech Niespodziewański, Jerzy Walczak, Warszawa, PL.
(540) plastmix
(510), (511) **01** preparaty wodouszczelniające do murów, plastyfikatory do zapraw i betonów, **19** niemetalowe materiały budowlane stosowane w murarstwie.

(111) **157163** (220) 2000 05 09 (210) 218109
(151) 2004 09 30
(732) MINTECH Spółka z o. o., Katowice, PL.
(540) MONSTEER
(510), (511) **09** programy komputerowe.

(111) **157164** (220) 2000 05 11 (210) 218252
(151) 2004 09 28
(732) „LAYSTER-MASZYNY BUDOWLANE” Sp. z o.o., Warszawa, PL.
(540)

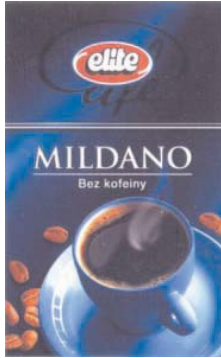


Kolory znaku: biały, granatowy

(531) 26.4, 27.5, 29.1
(510), (511) **07** maszyny budowlane i przemysłowe: żurawie wieżowe, suwnice, pomosty robocze, windy budowlane, **35** usługi reklamowe - wynajmowanie powierzchni reklamowych na maszynach budowlanych, publikowanie tekstów lub zdjęć w wydawanych katalogach firmowych, usługi handlowe - zgrupowanie na rzecz osób trzecich różnych towarów pozwalające nabywcy wy-

godnie je oglądać i kupować w sklepie z maszynami budowlanymi, **36** usługi developerskie: dzierżawa i wycena nieruchomości, **37** wykonywanie usług remontowych i budowlanych, **42** usługi konstruktorskie, usługi w zakresie badań i analiz technicznych, usługi badawczo-rozwojowe: badania i ekspertyzy geologiczno-inżynierskie.

(111) **157165** (220) 2000 05 16 (210) 218453
(151) 2004 09 16
(732) Elite International B.V., Schiphol-Rijk, NL.
(540)



Kolory znaku: granatowy i odcienie, czarny, biały, czerwony, złoty, błękitny, białoszary, brązowy
(531) 5.7, 11.1, 27.5, 29.1
(510), (511) **30** kawa.

(111) **157166** (220) 2000 05 16 (210) 218457
(151) 2004 09 24
(732) SUMITOMO WIRING SYSTEMS, LTD., Mie, JP.
(540) SWS

(510), (511) **09** zespoły przewodów instalacji elektrycznych dla pojazdów samochodowych, elementy zespołów przewodów instalacji elektrycznych dla pojazdów samochodowych do łączenia przewodów ze źródłem energii, przewodów z odbiornikami energii oraz przewodów wzajemnie ze sobą; elementy zespołów przewodów instalacji elektrycznych dla pojazdów samochodowych wykonane z przewodów drutowych oraz kabli.

(111) **157167** (220) 2000 05 17 (210) 218586
(151) 2004 09 06
(732) Kontrola Ciała Pilates Usługi Rehabilitacyjne
Teresa Kryszkiewicz, Poznań, PL.
(540) KONTROLA CIAŁA PILATES

(510), (511) **44** usługi w zakresie odnowy ciała ludzkiego według metody PILATES' A w szczególności: ćwiczenia układu oddechowego, ćwiczenia relaksujące, ćwiczenia wzmacniająco-rozciągające, ćwiczenia korekty postawy.

(111) **157168** (220) 2000 05 20 (210) 218710
(151) 2004 09 30
(732) Przedsiębiorstwo Produkcyjno-Usługowo-Handlowe
„MARBET-WIL” Spółka z o.o., Bielsko-Biała, PL.
(540) SULTECH

(510), (511) **01** polimery siarki, **19** materiały budowlane niemetalowe, półfabrykaty, materiały do budowy dróg, chodników i konstrukcji drogowych, wyroby na bazie polimeru siarki, siarkocement, siarkobeton, nawierzchnie dróg z siarkobetonów, materiały konstrukcyjne o zwiększonej wytrzymałości mechanicznej do budowy mostów, materiały o zwiększonej mrozoodporności, materiały o zmniejszonej nasiąkliwości, materiały izolacyjne z siarkobetonów zapobiegające przenikaniu wilgoci i wód gruntowych, **37** asfaltowanie, wykonywanie nawierzchni dróg z materiałów na bazie polimeru siarki, malowanie, naprawy oraz stosowanie specjalistycznych

materiałów do poziomego oznakowania dróg, konserwacja rurociągów, budowa i renowacja budynków i budowli, budowa i renowacja kominów i chłodni kominowych, uszczelnianie budynków przeciwko przenikaniu wilgoci i wód gruntowych, zabezpieczanie materiałów budowlanych przed korozją, termoizolacja budynków, naprawa dróg i mostów, **40** utylizacja odpadków i surowców wtórnych, przetwarzanie odpadów promieniotwórczych, odpadów zawierających rtęć, odpadów zawierających azbest, odpadów zawierających metale ciężkie i inne substancje szkodliwe dla środowiska, mogilnikowanie odpadów promieniotwórczych, odpadów zawierających rtęć, odpadów zawierających azbest, odpadów zawierających metale ciężkie i inne substancje szkodliwe dla środowiska, zabezpieczanie materiałów betonowych i żelbetonowych przez powlekanie warstwą siarkobetonów, zabezpieczanie materiałów stosowanych do budowy dróg i chodników warstwą siarkobetonów, **42** konstruowanie urządzeń do wytwarzania siarkocementów, siarkobetonów i do naprawy dróg, konstruowanie urządzeń do powlekania powierzchni materiałów stosowanych w budownictwie i drogownictwie warstwą siarkobetonów.

(111) **157169** (220) 2000 05 22 (210) 218763
(151) 2004 09 30
(732) PHU „Bronisław Chwała”, Ostróda, PL.
(540)



(531) 1.11, 1.17, 27.5
(510), (511) **06** cermetale jako spieki metalowo-ceramiczne, cyna SN, drabiny metalowe, gwoździe, imadła warsztatowe metalowe, kabiny stosowane przy malowaniu za pomocą rozpylaczy metalowe, kadzice metalowe, klucze naciągowe metalowe, kowadła, obronice, pojemniki do sprężonego gazu lub skroplonego powietrza metalowe, pręty metalowe do lutowania, zgrzewania i spawania, ręczki do narzędzi metalowe, rękojeści noży metalowe, skrzynki na narzędzia metalowe, smarowniczkę, stop na lut twarde, szczęki imadeł metalowe, **07** brzeszczoty pił jako części maszyn, diamenty szklarskie jako części maszyn, dłutownice, dmuchawy, dziurkarki jako maszyny, elektryczne urządzenia i sprzęt do pastowania i froterowania, etykieciarki, maszyny do formatowania, frezarki, froterki do parkietów elektryczne, generatory elektryczności, gietarki, gładziarki, głowice sond, głowice wiertnicze, gwinciarke do śrub nakrętek, maszyny do gwintowania, imaki do narzędzi, kolby do lutowania gazem, kompresory jako maszyny, kosiarki i ostrza do kosiarki, linki sterownicze do maszyn lub silników, lutownice gazowe, pistolety do malowania, urządzenia do malowania, maszyny nitujące, maszyny do ostrzenia, maszyny do obróbki kamienia, miechy do kuźni elektryczne, mieszalniki, młotki jako części maszyn, młoty dźwigniowe, młoty elektryczne, młoty mechaniczne, młoty pneumatyczne, narzędzia jako części maszyn, narzędzia ręczne o napędzie innym niż ręczny, noże jako części maszyn, noże elektryczne, obrabiarki do metali, maszyny do obrębiania, odkurzacze, opalarki, ostrza jako części maszyn, palniki gazowe do cięcia, palniki gazowe do spawania, palniki gazowe do lutowania, piły jako maszyny, piły tarczowe piły łańcuchowe, stoły do pił maszynowych, pistolety jako narzędzia na naboje wybuchowe, pistolety do malowania, pistolety dozujące klej, elektryczne, pistolety pneumatyczne do wytłaczania masy uszczelniającej, podnośniki jako części maszyn, podnośniki samochodowe, podnośniki zębatkowe, pompy jako części maszyn, pompy na sprężone powietrze, pompy próżniowe, pompy smarownicze, prasy jako maszyny do celów przemysłowych, prostownice, przecinarki jako narzędzia mechaniczne, regulatory ciśnienia jako części maszyn, roboty jako maszyny, aparaty gazowe do spawania, spawarki elektryczne, stoły do maszyn, strugarki podłużne, szlifierki, ściernice jako narzędzia będące częścią maszyn, świdry wiertnicze, tarcze szlifierskie jako części maszyn, tarcze do cięcia, uchwyty jako części maszyn, uchwyty do ostrzy jako części maszyn, uchwyty wiertarskie jako części maszyn, urządzenia do mycia ciśnieniowego, wiertarki,

wiertarko-frezarki, wrębiarki, wycinarki szczelin, wyoblarki, wytłaczarki, maszyny do zawijania, **08** bijaki, tarany jako narzędzia, brzeszczoły pił jako części narzędzi, urządzenia do cięcia rur, czerpaki, chochle jako narzędzia, przyrządy do dekantacji cieczy jako narzędzia ręczne, diamenty szklarskie jako części narzędzi ręcznych, dłuta, dobijaki, dziurkacze jako narzędzia, dziurkacze numerujące, dźwignie, frezy jako narzędzia, gwintownice jako narzędzia, gwintowniki jako narzędzia, narzędzia do wyciągania gwoździ, imadła, kabłąki do pił, kafary jako narzędzia, kamienie szlifierskie, kątowniki jako narzędzia, kielnie, paki metalowe, kilofy jako narzędzia, klucze maszynowe jako narzędzia, koparki do rowów jako narzędzia, kosy, kształtowniki kowalskie jako narzędzia, lewarki uruchamiane ręczne, łomy, drągi żelazne, łopaty stosowane w ogrodnictwie, łopaty jako narzędzia, marszpiśle, różki skutnicze, młotki jako narzędzia, młoty kamieniarskie, młotki nitownicze jako narzędzia, młoty, tłuki, podbijaki, motyki, narzędzia do obróbki drewna, nożyczki połączone z dłutem, narzędzia ręczne, sterowane ręcznie, narzędzia do wyciągania gwoździ, narzędzia do ostrzenia ręczne, nitownice jako narzędzia, noże jako narzędzia i przyrządy ręczne, noże kowalskie, nożyce, nożycowe przyrządy ręczne, obcęgi, obcinacze jako narzędzia, oprawki wiertarskie jako narzędzia, oprawki, gniazda rozwiertaków, oselki, oskardy, kilofy, ostrza jako narzędzia, ostrza jako noże do strugów, ostrza kos, ostrzałki, ostrzałki młotkowe, przyrządy do ostrzenia, ośniki, perforatory jako narzędzia, perliki jako młotki, pilniki jako narzędzia, pilśniarki jako narzędzia, uchwyty do pił, obudowy pił ręcznych, oprawy do pił ręcznych, piły wyrzynarki, pincety, pistolety ręczne do wytłaczania masy uszczelniającej, podnośniki ścianki tylnej skrzyni ładunkowej, przebijaki jako narzędzia, przecincze, przecinarki jako narzędzia, przycinarki do rur jako narzędzia, przyrządy ręczne do ścierania, punktaki jako narzędzia, rębaki jako noże, rolnicze narzędzia ręczne, rozwiertaki, rytownicze ryłce, ryłce, scyzoryki, sekatory, siekiery, sierpy, skrobaki jako narzędzia, stemple jako narzędzia, stemple znakujące przez wypalenie, strugi, szczypce i kleszcze jako narzędzia, szmergiel jako tarcze ściernie szlifierskie, szpachle, łopaty jako narzędzia, szufle metalowe, śrubokręty, świdry, tarcze szlifierskie ręczne, tarniki, tarki jako narzędzia, toporki, siekiery, wiertarki piersiowe, wiertła ręczne jako narzędzia, wkrećaki, wycinarki jako narzędzia, wyroby kowalskie jako narzędzia, zaciski ciesielskie i bednarskie, zapadki jako narzędzia, żyletki, **09** akumulatory elektryczne, akumulatory elektryczne jako urządzenia do ładowania, baterie jako urządzenia do ładowania, bezpieczniki elektryczne, urządzenia do cięcia łukiem elektrycznym, mierniki ciśnienia, elektrody do spawania, kaski ochronne, kątomierze jako przyrządy pomiarowe, lutownice elektryczne, maski do nurkowania, maski do oddychania, miarki jako przyrządy miernicze, miary, przyrządy miernicze, mikrometry, okulary ochronne do uprawiania sportu, poziomicze, urządzenia do spawania za pomocą łuku elektrycznego, sprawdziany przyrządy pomiarowe nagwintowania, suwmiarki, śruby mikrometryczne do instrumentów optycznych.

(111) **157170** (220) 2000 06 02 (210) 219290
(151) 2004 09 24
(732) Zakład Produkcji Cukierniczej „FLIS” Zakład Pracy Chronionej Mariusz Flis, Agnieszka Flis, Kuranów, PL.
(540)



Kolory znaku: biały, fioletowy i odcienie, pomarańczowy, żółty, czerwony, granatowy, brązowy, zielony, niebieski
(531) 8.1, 11.3, 27.5, 29.1
(510), (511) **30** wafelki z nadzieniem mlecznym.

(111) **157171** (220) 2000 06 02 (210) 219291
(151) 2004 09 24
(732) Zakład Produkcji Cukierniczej „FLIS” Zakład Pracy Chronionej Mariusz Flis, Agnieszka Flis, Kuranów, PL.
(540)



Kolory znaku: biały, czerwony, różowy, pomarańczowy, żółty, granatowy, niebieski, brązowy, zielony
(531) 5.7, 8.1, 27.5, 29.1
(510), (511) **30** wafelki z nadzieniem orzechowym.

(111) **157172** (220) 2000 06 02 (210) 219304
(151) 2004 09 20
(732) SAMSUNG TECHWIN CO.,LTD, Kyungnam, KR.
(540)

Techwin

(531) 27.5
(510), (511) **07** kompresory powietrza, turbiny na gaz przemysłowy, turboładowarki, montowniki struktur półprzewodnikowych, maszyny do mocowania/łączenia drutu, osłonowe maszyny drukujące, recyrkulatory (lutownicze), dozowniki, ładowarki, rozładowniki, maszyny do mocowania/łączenia chipów, maszyny do mocowania/łączenia matryc **07** odśrodkowe kompresory, odśrodkowe dmuchawy, turbodmuchawy, rotacyjne kompresory, silniki samolotowe, silniki turbo-odrzutowe do celów innych niż dla pojazdów transportowych, urządzenia kontrolne wyglądu układów scalonych, urządzenia kontrolne płytek obwodów drukowanych, automatyczne urządzenia kontrolne funkcji, urządzenia kontrolne na promieniowanie rentgenowskie do półprzewodnikowych urządzeń upakowywujących, zestawy stosowane przy napromieniowaniach/nawświetlaniach, dozowniki do półprzewodnikowych urządzeń upakowywujących, urządzenia kontrolne paneli płaskich wyświetlaczy, **09** kamery, lornetki, kamery ze sprzężonym urządzeniem ładującym, mikroskopy, cyfrowe aparaty fotograficzne, prezenty wideo, mikroskopy elektroniczne, ramki wprowadzeniowe do półprzewodników, kulkowe zestawy siatkowe do półprzewodników, urządzenia kontrolne lutowania **09** soczewki, suche ogniwa fotoelektryczne, baterie akumulatorowe, baterie słoneczne, płytki obwodów drukowanych, optyczne czytniki znaków pisma, lampy fotoelektryczne, diody, półprzewodniki, obwody scalone, telemetryczna i zdalna aparatura kontrolna rejestrowane oprogramowanie komputerowe, nadajniki sygnałów elektronicznych, telewizyjne systemy kontrolne o zamkniętym obwodzie, monitory, monitory projekcyjne, urządzenia wyświetlające, przełączniki cyfrowego sygnału koloru wykorzystujące „efekt polowy”, cyfrowe multipleksery koloru, urządzenia kontrolne pochylu wentylatora, poczwórne przełączniki cyfrowego sygnału koloru, przełączniki automatyczne, wzmacniacze i rozdzielacze wideo, magnetowidy kasetowe, konferencyjne systemy wideo, lokalizatory przelotu satelity oraz sprzęt określający położenie ziemi, zestawy telefoniczne, pojazdowa aparatura do komunikowania się, aeronautyczna aparatura do komunikowania się systemy wizyjne.

(111) **157173** (220) 2000 06 01 (210) 219317
(151) 2004 09 24
(732) RUN Polsko-Amerykańska Spółka z o.o., Olsztyn, PL.

(540)



Kolory znaku: biały, ciemnoniebieski

(531) 1.1, 26.1, 27.5, 29.1

(510), (511) **29** flaki wołowe, fasolka po bretońsku, bigos wyborowy, pulpety w sosie pomidorowym, klopsiki drobiowe, gołąbki, kotleciki drobiowe, zrazy z indyka, zrazy wieprzowe, zrazy wołowe, sajgonki wegetariańskie, sajgonki z mięsem, szaszłyki wieprzowe, warzywa konserwowane - mrożone: groszek zielony, róża kalafiora, ryż biały, ryż żółty, papryka czerwona kostka, papryka czerwona paski, mieszanka z marchwi i groszku, zupa jarzynowa z marchwi, fasolki szparagowej, kalafiora, brukselki, pietruszki i pora, warzywa do smażenia z pieczarek, groszku zielonego, cebulki kostka, fasolki szparagowej, ryżu białego i marchewki, bukiet warzyw z kalafiora, fasolki szparagowej, brokołu, marchewki i słodkiej kukurydzy w ziarnie, mieszanka meksykańska z fasolki szparagowej, groszku zielonego, słodkiej kukurydzy w ziarnie, marchewki, papryki czerwonej kostka, papryki zielonej kostka, ryżu białego i cebuli kostka, zupa kalafiorowa z kalafiora, marchwi, pietruszki, selera i pora.

(111) **157174** (220) 2000 06 01 (210) 219319
 (151) 2004 09 24
 (732) RUN Polsko-Amerykańska Spółka z o.o., Olsztyn, PL.
 (540)



Kolory znaku: biały, czerwony, ciemnoniebieski

(531) 1.1, 27.5, 29.1

(510), (511) **29** mrożone owoce: truskawka bez szypułki, wiśnię bez pestek, wiśnię z pestką, czarna porzeczka, mieszanka kompotowa z wiśni bez pestek, porzeczki czarnej i rabarbaru.

(111) **157175** (220) 2000 06 03 (210) 219389
 (151) 2004 09 09
 (732) Firma GTI Global Telesis International Tomasz Smolarski, Kraków, PL.
 (540)



(531) 1.5, 27.5

(510), (511) **09** urządzenia do przekazywania, przetwarzania, rejestrowania i kopiowania dźwięku i obrazu, urządzenia telekomunikacyjne, telefony komórkowe, urządzenia przywoławcze, telefaksy, urządzenia do monitoringu satelitarnego, urządzenia do monitoringu, urządzenia alarmowe, urządzenia sygnalizacyjne, komputery, peryferyjne urządzenia komputerowe, wyposażenie, podzespoły i części do wymienionych urządzeń, **35** prowadzenie interesów osób trzecich, usługi profesjonalnych przedstawicieli zawierających umowy w imieniu i na rzecz osób trzecich, usługi agencyjne dla przedsiębiorstw telekomunikacyjnych i dla przedsiębiorstw świadczących usługi monitoringu, badanie rynku, dys-

trybucja materiałów reklamowych, edycja tekstów reklamowych, organizacja wystaw handlowych, organizacja akcji promocyjnych, usługi agencji informacji handlowej, zgrupowanie na rzecz osób trzecich towarów pozwalające nabywcy wygodnie je oglądać i kupować w sklepie z urządzeniami telekomunikacyjnymi, telefonami komórkowymi, urządzeniami przywoławczymi, urządzeniami do monitoringu satelitarnego, **38** usługi udostępniania informacji za pośrednictwem sieci telekomunikacyjnych kablowych, sieci telewizyjnych kablowych, sieci telekomunikacyjnych radiowych, komórkowych i satelitarnych, komputerowych sieci lokalnych i komputerowej sieci światowej (Internet), usługi przesyłania, rozpowszechniania, przetwarzania, udostępniania i odbierania informacji za pośrednictwem komputerowych sieci lokalnych i komputerowej sieci światowej (Internet), usługi przesyłania, udostępniania i odbierania informacji w komputerowej sieci światowej (Internet) za pośrednictwem telefonii komórkowej (WAP), **42** wytwarzanie oprogramowania komputerowego, **45** usługi monitoringu, usługi monitoringu satelitarnego.

(111) **157176** (220) 2000 06 03 (210) 219390
 (151) 2004 09 09
 (732) Firma GTI Global Telesis International Tomasz Smolarski, Kraków, PL.
 (540)



(531) 1.5, 27.5

(510), (511) **09** urządzenia do przekazywania, przetwarzania, rejestrowania i kopiowania dźwięku i obrazu, urządzenia telekomunikacyjne, telefony komórkowe, urządzenia przywoławcze, telefaksy, urządzenia do monitoringu satelitarnego, urządzenia do monitoringu, urządzenia alarmowe, urządzenia sygnalizacyjne, komputery, peryferyjne urządzenia komputerowe, wyposażenie, podzespoły i części do wymienionych urządzeń, **35** prowadzenie interesów osób trzecich, usługi profesjonalnych przedstawicieli zawierających umowy w imieniu i na rzecz osób trzecich, usługi agencyjne dla przedsiębiorstw telekomunikacyjnych i dla przedsiębiorstw świadczących usługi monitoringu, badanie rynku, dystrybucja materiałów reklamowych, edycja tekstów reklamowych, organizacja wystaw handlowych, organizacja akcji promocyjnych, usługi agencji informacji handlowej, zgrupowanie na rzecz osób trzecich towarów pozwalające nabywcy wygodnie je oglądać i kupować w sklepie z urządzeniami telekomunikacyjnymi, telefonami komórkowymi, urządzeniami przywoławczymi, urządzeniami do monitoringu satelitarnego, **38** usługi udostępniania informacji za pośrednictwem sieci telekomunikacyjnych kablowych, sieci telewizyjnych kablowych, sieci telekomunikacyjnych radiowych, komórkowych i satelitarnych, komputerowych sieci lokalnych i komputerowej sieci światowej (Internet), usługi przesyłania, rozpowszechniania, przetwarzania, udostępniania i odbierania informacji za pośrednictwem komputerowych sieci lokalnych i komputerowej sieci światowej (Internet), usługi przesyłania, udostępniania i odbierania informacji w komputerowej sieci światowej (Internet) za pośrednictwem telefonii komórkowej (WAP), **42** wytwarzanie oprogramowania komputerowego, **45** usługi monitoringu, usługi monitoringu satelitarnego.

(111) **157177** (220) 2000 06 05 (210) 219414
 (151) 2004 09 30
 (732) DEMES Maciej Kasperek, Łódź, PL.
 (540)



Kolory znaku: czarny, biały, czerwony

(531) 25.5, 26.4, 27.5, 29.1

(510), (511) **35** agencje reklamowe, badanie rynku, kompilacja informacji w komputerowych bazach danych, komputerowe bazy danych (kompilacja informacji do), komputerowe bazy danych (systematyzacja informacji), agencje informacji handlowej, **38** informacja o telekomunikacji, przesyłanie danych przy pomocy terminali, przesyłanie informacji tekstowej i obrazowej, poczta elektroniczna, komunikacja radiowa, telefoniczna, telegraficzna, agencje informacji (aktualności), agencje informacji (wiadomości), **40** druk sitowy, druk offsetowy, **42** programowanie, pisanie programów komputerowych.

(111) **157178** (220) 2000 06 05 (210) 219424
(151) 2004 09 21
(732) Tenneco Automotive Operating Company Inc., Lake Forest, US.
(540) MONROE ADVENTURE
(510), (511) **12** części do samochodów ciężarowych i furgonów, mianowicie amortyzatory i pręty rozporowe.

(111) **157179** (220) 2000 06 07 (210) 219626
(151) 2004 09 09
(732) Centrum Specjalistycznych Usług Technicznych „SPETECH” Spółka z o.o., Bielsko-Biała, PL.
(540)

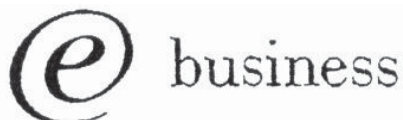


Kolory znaku: ciemnoniebieski, jasnoniebieski, biały, czarny
(531) 26.4, 27.5, 29.1

(510), (511) **06** części z metali nieszlachetnych stosowane w pracach remontowych do uszczelnień mechanicznych, **17** materiały z gumy lub substytutów gumy stosowane do konserwacji maszyn i wyposażenia stosowanego w przemyśle, szczeliwa, sznury wypełniające i uszczelniające, uszczelki elastyczne i plastyczne, uszczelnienia spoczynkowe, quasi spoczynkowe, ruchowe stykowe i bezstykowe, uszczelnienia ruchowe czołowe, uszczelnienia bezstykowe szczelinowe, labiryntowe, spiralne i cieczowe, uszczelnienia mechaniczne czołowe i ślizgowe uszczelnienia wału, uszczelnienia mechaniczne spoczynkowe i quasi spoczynkowe, pierścienie grafitowe, pierścienie grafitowo-metalowe, uszczelki z kauczuku i włókna wulkanizowanego, uszczelnienia: metalowe, uszczelnienia grafitowe, uszczelnienia grafitowo-metalowe, uszczelki i uszczelnienia z PTFE, z włókna szklanego i ceramicznego, bezazbestowe, włóknisto-elastomerowe, **42** usługi w zakresie doradztwa, konstrukcji, opinowanie, ekspertyzy, testowanie materiałów oraz dotyczącego uszczelnień, materiałów kompozytowych, budowy maszyn i budownictwa.

(111) **157180** (220) 2001 02 15 (210) 231683
(151) 2004 11 25
(732) PLATINUM POLAND Wojciech Guzewski, Łódź, PL.
(540) PLATINUM
(510), (511) **09** płyty CDR, kasety magnetofonowe, **32** piwo, napoje bezalkoholowe.

(111) **157181** (220) 2000 06 19 (210) 220155
(151) 2004 09 07
(732) International Business Machines Corporation, Armonk, US.
(540)



(531) 26.1, 27.5

(510), (511) **09** komputery, adaptory do komputerów, podzespoły i urządzenia peryferyjne do komputerów, pamięci komputerowe, interfejsy do komputerów, urządzenia przetwarzania danych, drukarki, układy scalone, obwody drukowane, dyski magnetyczne, napędy dysków, płyty kompaktowe, taśmy magnetyczne, magnetofony, maszyny liczące, kalkulatory kieszonkowe, kasy rejestrujące, telefaksy, gry wideo, ekrany wideo, magnetowidy, taśmy wideo, programy komputerowe, dokumentacje i instrukcje w formie podręczników zarejestrowane na nośnikach odczytywanych komputerowo, sprzęt komputerowy, urządzenia komputerowe do komercyjnej interakcji w globalnej sieci komputerowej, **16** instrukcje i materiały dydaktyczne, dokumentacje i publikacje dotyczące komputerów lub programów komputerowych, podręczniki, publikacje drukowane, książki, czasopisma, periodyki, gazety, druki, druki dotyczące urządzeń komputerowych i oprogramowania do komercyjnej interakcji w globalnej sieci komputerowej, **35** reklama, zarządzanie i doradztwo w zarządzaniu przedsiębiorstwami, informacje biznesowe, dystrybucja prospektów, dystrybucja próbek, aranżowania prenumerat na gazety, księgowość, reprodukcja dokumentów, zarządzanie przetwarzaniem danych, organizacja wystaw dla celów handlowych lub reklamowych, **38** telekomunikacja, komunikowanie się poprzez terminale komputerowe, poczta elektroniczna, agencje prasowe i informacyjne, wspomagana komputerowo transmisja danych, komunikowanie się za pośrednictwem sieci komputerowych, **41** oświata, rozrywka, szkolenia, konferencje, seminaria, produkowanie programów radiowych i telewizyjnych, działalność sportowa i kulturalna, wydawanie książek i czasopism, produkowanie przedstawień i filmów, organizowanie i prowadzenie konferencji, sympozjów i kongresów, prowadzenie wystaw o charakterze kulturalnym lub oświatowym, rezerwowanie miejsc na przedstawienia, usługi reporterskie, usługi rejestrowania na taśmach wideo, **42** programowanie komputerowe, aktualizowanie oprogramowań komputerowych, projektowanie oprogramowań komputerowych, konserwacja oprogramowań komputerowych, usługi w zakresie leasingu czasu dostępu do serwerów komputerowych baz danych, usługi studiów techniczno-projektowych w zakresie sprzętu oprogramowań komputerowych, wynajem sprzętu i oprogramowań komputerowych, usługi zapewniania dostępu do użytkowania komputerów dla celów zarządzania biznesem, usługi prawne, badania naukowe i przemysłowe, usługi z zakresu komercyjnej interakcji w globalnej sieci komputerowej.

(111) **157182** (220) 2000 06 28 (210) 220606
(151) 2004 09 14
(732) BANK POCZTOWY S.A., Bydgoszcz, PL.
(540) inplus

(510), (511) **36** prowadzenie bankowości i działalności finansowej: gromadzenie i wykorzystywanie środków finansowych osób fizycznych i prawnych oraz kredytowanie ich działalności, prowadzenie rachunków bankowych, przyjmowanie wkładów oszczędnościowych i lokat terminowych, organizowanie i prowadzenie leasingu, sprawy usługi i operacje bankowe oraz finansowe, emisja papierów wartościowych, bankowych papierów wartościowych, bonów wartościowych, czeków podróżnych i kart kredytowych oraz obrót i organizowanie rynków papierów wartościowych, deponowanie przedmiotów i papierów wartościowych, doradztwo w sprawach finansowych, informacje w sprawach finansowych, bankowych, organizowanie giełd towarowych, prowadzenie notowań giełdowych i pośrednictwa giełdowego, pośrednictwo maklerskie na giełdach, udzielanie gwarancji finansowych, prowadzenie inwestycji kapitałowych i kantorów wymiany pieniędzy oraz walut, prowadzenie lokat kapitałowych, transfer kapitałowy elektroniczny, obsługa kart debetowych i kredytowych, udzielanie i zaciąganie kredytów oraz pożyczek pieniężnych, pożyczek pod zastaw i kredytów na umowy dzierżawne, zarządzanie, pośrednictwo i obrót nieruchomości, opłaty ratalne, przyjmowanie i dokonywanie lokat w bankach krajowych i zagranicznych, dokonywanie obrotu wartościami dewizowymi oraz prowadzenie obsługi finansowej obrotów z zagranicą, prowadzenie obsługi pożyczek państwowych, rozliczenia finansowe transakcji również związane z kupnem lub sprzedażą, prowadzenie depozytów sejfowych i udostęp-

nianie skrytek sejfowych, sponsorowanie finansowe, sprzedaż kredytowa, transfer elektroniczny środków finansowych, transakcje finansowe, ściąganie należności, deponowanie walorów, wycena ubezpieczenia, bankowości i nieruchomości, wykonywanie operacji czekowych i wekslowych, wykonywanie czynności pośrednictwa ubezpieczeniowego, wydawanie kart płatniczych oraz wykonywanie operacji przy ich użyciu, weryfikacja czeków, zarządzanie finansami.

(111) **157183** (220) 2000 06 28 (210) 220607
(151) 2004 09 14
(732) BANK POCZTOWY S.A., Bydgoszcz, PL.
(540) INPLUS

(510), (511) **36** prowadzenie bankowości i działalności finansowej: gromadzenie i wykorzystywanie środków finansowych osób fizycznych i prawnych oraz kredytowanie ich działalności, prowadzenie rachunków bankowych, przyjmowanie wkładów oszczędnościowych i lokat terminowych, organizowanie i prowadzenie leasingu, sprawy usługi i operacje bankowe oraz finansowe, emisja papierów wartościowych, bankowych papierów wartościowych, bonów wartościowych, czeków podróży i kart kredytowych oraz obrót i organizowanie rynków papierów wartościowych, deponowanie przedmiotów i papierów wartościowych, doradztwo w sprawach finansowych, informacje w sprawach finansowych, bankowych, organizowanie giełd towarowych, prowadzenie notowań giełdowych i pośrednictwa giełdowego, pośrednictwo maklerskie na giełdach, udzielanie gwarancji finansowych, prowadzenie inwestycji kapitałowych i kantorów wymiany pieniędzy oraz walut, prowadzenie lokat kapitałowych, transfer kapitałowy elektroniczny, obsługa kart debetowych i kredytowych, udzielanie i zaciąganie kredytów oraz pożyczek pieniężnych, pożyczek pod zastaw i kredytów na umowy dzierżawne, zarządzanie, pośrednictwo i obrót nieruchomościami, opłaty ratalne, przyjmowanie i dokonywanie lokat w bankach krajowych i zagranicznych, dokonywanie obrotu wartościami dewizowymi oraz prowadzenie obsługi finansowej obrotów z zagranicą, prowadzenie obsługi pożyczek państwowych, rozliczenia finansowe transakcji również związane z kupnem lub sprzedażą, prowadzenie depozytów sejfowych i udostępnianie skrytek sejfowych, sponsorowanie finansowe, sprzedaż kredytowa, transfer elektroniczny środków finansowych, transakcje finansowe, ściąganie należności, deponowanie walorów, wycena ubezpieczenia, bankowości i nieruchomości, wykonywanie operacji czekowych i wekslowych, wykonywanie czynności pośrednictwa ubezpieczeniowego, wydawanie kart płatniczych oraz wykonywanie operacji przy ich użyciu, weryfikacja czeków, zarządzanie finansami.

(111) **157184** (220) 2000 06 28 (210) 220608
(151) 2004 09 14
(732) BANK POCZTOWY S.A., Bydgoszcz, PL.
(540) Inplus

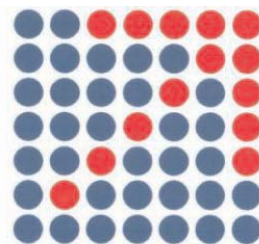
(510), (511) **36** prowadzenie bankowości i działalności finansowej: gromadzenie i wykorzystywanie środków finansowych osób fizycznych i prawnych oraz kredytowanie ich działalności, prowadzenie rachunków bankowych, przyjmowanie wkładów oszczędnościowych i lokat terminowych, organizowanie i prowadzenie leasingu, sprawy usługi i operacje bankowe oraz finansowe, emisja papierów wartościowych, bankowych papierów wartościowych, bonów wartościowych, czeków podróży i kart kredytowych oraz obrót i organizowanie rynków papierów wartościowych, deponowanie przedmiotów i papierów wartościowych, doradztwo w sprawach finansowych, informacje w sprawach finansowych, bankowych, organizowanie giełd towarowych, prowadzenie notowań giełdowych i pośrednictwa giełdowego, pośrednictwo maklerskie na giełdach, udzielanie gwarancji finansowych, prowadzenie inwestycji kapitałowych i kantorów wymiany pieniędzy oraz walut, prowadzenie lokat kapitałowych, transfer kapitałowy elektroniczny, obsługa kart debetowych i kredytowych, udzielanie i zaciąganie kredytów oraz pożyczek pieniężnych, pożyczek pod zastaw i kredytów na umowy dzierżawne, zarządzanie, pośrednictwo

i obrót nieruchomościami, opłaty ratalne, przyjmowanie i dokonywanie lokat w bankach krajowych i zagranicznych, dokonywanie obrotu wartościami dewizowymi oraz prowadzenie obsługi finansowej obrotów z zagranicą, prowadzenie obsługi pożyczek państwowych, rozliczenia finansowe transakcji również związane z kupnem lub sprzedażą, prowadzenie depozytów sejfowych i udostępnianie skrytek sejfowych, sponsorowanie finansowe, sprzedaż kredytowa, transfer elektroniczny środków finansowych, transakcje finansowe, ściąganie należności, deponowanie walorów, wycena ubezpieczenia, bankowości i nieruchomości, wykonywanie operacji czekowych i wekslowych, wykonywanie czynności pośrednictwa ubezpieczeniowego, wydawanie kart płatniczych oraz wykonywanie operacji przy ich użyciu, weryfikacja czeków, zarządzanie finansami.

(111) **157185** (220) 2000 06 30 (210) 220639
(151) 2004 09 14
(732) Firma Handlowa RABEKO Arkadiusz Rabeko, Warszawa, PL.
(540) MOLOTOW

(510), (511) **02** farby, lakiery, barwniki, środki antykorozyjne, zaprawy farbiarskie, **35** usługi w zakresie oferowania i grupowania farb, lakierów, barwników, środków antykorozyjnych, zaprawy farbiarskich w celu ich sprzedaży hurtowej i/lub detalicznej.

(111) **157186** (220) 2000 07 07 (210) 221020
(151) 2004 09 22
(732) DEMO Jacek Sadowski, Jaworzno, PL.
(540)



nowa marka

Kolory znaku: niebieski, czerwony, czarny

(531) 24.15, 26.1, 26.4, 27.5, 29.1

(510), (511) **35** usługi agencji informacji handlowej, usługi agencji reklamowej, badania opinii, badanie rynku, badania w dziedzinie działalności gospodarczej, doradztwo handlowe, doradztwo w zakresie organizowania i kierowania działalnością gospodarczą, doradztwo w zakresie prowadzenia działalności gospodarczej, doradztwo w zakresie zarządzania kadrami, badania dla firm, doradztwo w zakresie organizacji i zarządzania firmami, pomoc w zakresie zarządzania firmami, poszukiwania dla firm, informacja handlowa, informacja o działalności gospodarczej, kompilacja informacji do komputerowych baz danych, kompilacja informacji w komputerowych bazach danych, systematyzacja informacji w komputerowych bazach danych, usługi marketingowe, organizowanie wystaw w celach handlowych lub reklamowych, rekrutacja personelu, pośrednictwo pracy, promocja sprzedaży dla osób trzecich, rozpowszechnianie próbek, publikowanie tekstów reklamowych, reklama radiowa, rozpowszechnianie materiałów reklamowych, reklama i usługi działalności informacyjnej, rozpowszechnianie ogłoszeń reklamowych, wynajmowanie powierzchni na cele reklamowe, wypożyczanie materiałów reklamowych, reklamowanie, reklamy telewizyjne, reklamy korespondencyjne, zarządzanie zbiorami informatycznymi, **36** doradztwo w sprawach finansowych, usługi działalności finansowej, zarządzanie majątkiem, pośrednictwo kupno-sprzedaży nieruchomości, pośrednictwo ubezpieczeniowe, zarządzanie majątkiem nieruchomym, zarządzanie nieruchomościami, **41** produkcja filmów, rejestrowanie na taśmach video, **42** doradztwo komputerowe, oprogramowanie komputerowe, opracowywanie oprogramowania komputerowego, administrowanie pra-

wami autorskimi, projektowanie opakowań, wzornictwo przemysłowe, doradztwo w zakresie własności intelektualnej.

(111) **157187** (220) 2000 07 19 (210) 221498
(151) 2004 09 06
(732) Georgsmarienhütte GmbH, Georgsmarienhütte, DE.
(540)



Kolory znaku: biały, czerwony, szary
(531) 26.4, 26.13, 29.1

(510), (511) **06** metale nieszlachetne i ich stopy, metalowe materiały budowlane, przenośne metalowe konstrukcje budowlane, materiały metalowe do budowy torów kolejowych, druty, nieelektryczne przewody i kable z metalu, drobne wyroby żelazne i metalowe, rury i rurki metalowe, sejfy (kasy pancerne), towary z metali nieszlachetnych nie ujęte w innych klasach, rudy (kruszcze), **09** elektryczne przewody i kable z metalu, **39** usługi w zakresie transportu, pakowania i składowania towarów, **40** usługi w zakresie obróbki i przetwarzania i obróbki wykańczającej materiałów budowlanych.

(111) **157188** (220) 2000 07 20 (210) 221565
(151) 2004 09 30
(732) TRINITY INDUSTRIES, INC., Dallas, US.
(540)

TRINITY

(531) 27.5
(510), (511) **06** części wagonów kolejowych metalowe, beczki zbiornikowe metalowe, metalowe zbiorniki na paliwo dla ciekłego propanu do użytku domowego, magazynowego i do samochodów, butle metalowe do sprężonego gazu lub cieczy, głowice do zbiorników metalowe, zbiorniki metalowe na chlor, **12** wagony kolejowe, przyczepy, przyczepy kolejowe, przyczepy samochodowe, barki.

(111) **157189** (220) 2000 07 19 (210) 221578
(151) 2004 09 28
(732) For Pharmaceutica Spółka Cywilna Piotr D. Raczyński, Marian Iwańczyk, Warszawa, PL.
(540) for pharmaceutica

(510), (511) **03** kosmetyki, **05** środki farmaceutyczne i parafarmaceutyczne, preparaty o działaniu wspomagającym przy leczeniu schorzeń u ludzi, **35** prowadzenie działań mających na celu reprezentowanie firm farmaceutycznych i medycznych w Polsce, **42** opracowywanie dokumentacji analitycznej i rejestracyjnej oraz prowadzenie postępowania rejestracyjnego środków farmaceutycznych, parafarmaceutycznych, materiałów medycznych, preparatów o działaniu wspomagającym przy leczeniu schorzeń u ludzi, kosmetyków, **44** doradztwo technologiczne w zakresie: opracowywania form aplikacyjnych środków farmaceutycznych, receptur kosmetyków, produkcji i obrotu środków farmaceutycznych, materiałów medycznych, kosmetyków i preparatów o działaniu wspomagającym przy leczeniu schorzeń u ludzi.

(111) **157190** (220) 2000 07 25 (210) 221765
(151) 2004 09 09
(732) ARLEN Spółka Akcyjna, Warszawa, PL.

(540)



Kolory znaku: granatowy, czerwony
(531) 26.11, 27.5, 29.1

(510), (511) **09** odzież ochronna, antyterrorystyczna, trudnopalna, **10** odzież do celów medycznych, **25** odzież specjalna i specjalistyczna dla służb mundurowych, antystatyczna, wodoszczelna, wodoodporna, ciepłochronna, dla przemysłu farmaceutycznego, chemicznego, petrochemicznego, **45** wypożyczanie odzieży roboczej i służbowej.

(111) **157191** (220) 2000 07 28 (210) 221953
(151) 2004 09 21
(732) Zakłady Piwowskie w Lublinie S.A., Lublin, PL.
(540) www.perla.pl
(510), (511) **32** piwo, **33** napoje alkoholowe.

(111) **157192** (220) 2000 07 27 (210) 221988
(151) 2004 09 24
(732) „SANPLAST” Spółka z ograniczoną odpowiedzialnością, Wymysłowice, PL.
(540)



Kolory znaku: czarny, biały, czerwony
(531) 26.4, 27.5, 29.1

(510), (511) **06** elementy metalowe do wyrobów sanitarnych i ich mocowania: klamki, zawiasy, profile metalowe, uchwyty, prowadnice do drzwi, wsporniki mocujące do brodzików i wanien, **11** wanny, umywalki, brodziki, baseny kąpielowe, składane i nieskładane natryskowe kabiny kąpielowe, wanny z wirowym ruchem wody, sauny, syfony niemetalowe do urządzeń sanitarnych, **19** kabiny kąpielowe natryskowe niemetalowe, niemetalowe obudowy i podstawy wanien i brodzików kąpielowych.

(111) **157193** (220) 2000 07 27 (210) 221997
(151) 2004 09 09
(732) Questia Media, Inc., Houston, US.
(540)

questia

(531) 26.1, 27.5
(510), (511) **35** usługi pozyskiwania danych, systematyzacji i zarządzania komputerowymi bazami danych w dziedzinach: matematyki, nauk przyrodniczych, humanistycznych, społecznych, biznesu, edukacji, **38** usługi komputerowe w zakresie przekazywania danych przez Internet, **42** usługi komputerowe w zakresie zapewniania dostępu, przechowywania, odzyskiwania i wyświetlania poprzez sieci komputerowe zbiorów zawierających dane pisemne, obrazowe, muzyczne z dziedziny architektury oraz materiały edukacyjne, usługi prowadzenia sieciowych witryn komputerowych w dziedzinach: matematyki, nauk przyrodniczych, humanistycznych, społecznych, biznesu, edukacji, usługi dostarczania narzędzi komputerowych do poszukiwania i otrzymywania danych z globalnych sieci komputerowych.

(111) **157194** (220) 2000 07 27 (210) 221998
 (151) 2004 09 09
 (732) Questia Media, Inc., Houston, US.
 (540) questia
 (510), (511) **35** usługi pozyskiwania danych, systematyzacji i zarządzania komputerowymi bazami danych w dziedzinach: matematyki, nauk przyrodniczych, humanistycznych, społecznych, biznesu, edukacji, **38** usługi komputerowe w zakresie przekazywania danych przez Internet, **42** usługi komputerowe w zakresie zapewniania dostępu, przechowywania, odzyskiwania i wyświetlania poprzez sieci komputerowe zbiorów zawierających dane pisemne, obrazowe, muzyczne z dziedziny architektury oraz materiały edukacyjne, usługi prowadzenia sieciowych witryn komputerowych w dziedzinach: matematyki, nauk przyrodniczych, humanistycznych, społecznych, biznesu, edukacji, usługi dostarczania narzędzi komputerowych do poszukiwania i otrzymywania danych z globalnych sieci komputerowych.

(111) **157195** (220) 2000 07 28 (210) 222017
 (151) 2004 09 24
 (732) „mPunkt Polska” Spółka z ograniczoną odpowiedzialnością, Warszawa, PL.
 (540) eCaffe
 (510), (511) **09** akumulatory elektryczne, alarmy elektryczne, anteny, baterie elektryczne, czynniki kodów kreskowych, czynniki optyczne, elektryczne przewody, elektryczne złącza do przewodów, elektryczne transformatory, etui na telefony komórkowe, futerały na telefony komórkowe, głośniki, gniazda wtyczkowe, kable elektryczne, karty magnetyczne, modemy, przewody telefoniczne, radiotelefoniczne aparaty, słuchawki telefoniczne, telefony, telefony komórkowe, urządzenia do ładowania akumulatorów i baterii, **35** agencje reklamowe, dystrybucja materiałów reklamowych, informacja handlowa, marketing, pokazy towarów, promocja sprzedaży, reklama i działalność informacyjna w zakresie reklamy, reklamowe uaktualnianie materiału, reklamy w internecie, **37** aktywacja, obsługa i naprawy telefonów komórkowych, instalacja, obsługa i naprawy telefonów stacjonarnych, **38** informacja o telekomunikacji, łączność telefoniczna, telefonia komórkowa, usługi przesyłania ogłoszeń za pomocą poczty elektronicznej, internetu i telefonicznie.

(111) **157196** (220) 2000 07 28 (210) 222019
 (151) 2004 09 24
 (732) „mTel” Spółka z o.o., Rzeszów, PL.
 (540) mTel
 (510), (511) **09** akumulatory elektryczne, alarmy elektryczne, anteny, baterie elektryczne, czynniki kodów kreskowych, czynniki optyczne, elektryczne przewody, elektryczne złącza do przewodów, elektryczne transformatory, etui na telefony komórkowe, futerały na telefony komórkowe, głośniki, gniazda wtyczkowe, kable elektryczne, karty magnetyczne, modemy, przewody telefoniczne, radiotelefoniczne aparaty, słuchawki telefoniczne, telefony, telefony komórkowe, urządzenia do ładowania akumulatorów i baterii, **35** agencje reklamowe, dystrybucja materiałów reklamowych, informacja handlowa, marketing, pokazy towarów, promocja sprzedaży, reklama i działalność informacyjna w zakresie reklamy, reklamowe uaktualnianie materiału, reklamy w internecie, **37** aktywacja, obsługa i naprawy telefonów komórkowych, instalacja, obsługa i naprawy telefonów stacjonarnych, **38** informacja o telekomunikacji, łączność telefoniczna, telefonia komórkowa, usługi przesyłania ogłoszeń za pomocą poczty elektronicznej, internetu i telefonicznie.

(111) **157197** (220) 2000 07 28 (210) 222020
 (151) 2004 09 24
 (732) „mPunkt Polska” Spółka z ograniczoną odpowiedzialnością, Warszawa, PL.
 (540) TELEMobil

(510), (511) **09** akumulatory elektryczne, alarmy elektryczne, anteny, baterie elektryczne, czynniki kodów kreskowych, czynniki optyczne, elektryczne przewody, elektryczne złącza do przewodów, elektryczne transformatory, etui na telefony komórkowe, futerały na telefony komórkowe, głośniki, gniazda wtyczkowe, kable elektryczne, karty magnetyczne, modemy, przewody telefoniczne, radiotelefoniczne aparaty, słuchawki telefoniczne, telefony, telefony komórkowe, urządzenia do ładowania akumulatorów i baterii, **35** agencje reklamowe, dystrybucja materiałów reklamowych, informacja handlowa, marketing, pokazy towarów, promocja sprzedaży, reklama i działalność informacyjna w zakresie reklamy, reklamowe uaktualnianie materiału, reklamy w internecie, **37** aktywacja, obsługa i naprawy telefonów komórkowych, instalacja, obsługa i naprawy telefonów stacjonarnych, **38** informacja o telekomunikacji, łączność telefoniczna, telefonia komórkowa, usługi przesyłania ogłoszeń za pomocą poczty elektronicznej, internetu i telefonicznie.

(111) **157198** (220) 2000 07 31 (210) 222159
 (151) 2004 09 09
 (732) Specjalistyczne Przedsiębiorstwo Budowy Instalacji Grzewczych Wentylacyjnych i do Ochrony Środowiska ECO INSTAL Jacek Ginter, Poznań, PL.
 (540)



Kolory znaku: zielony, czerwony, biały

(531) 27.5, 29.1

(510), (511) **06** przewody i elementy instalacji wentylacyjnych, klimatyzacyjnych, centralnego ogrzewania i odprowadzenia spalin, przewody nawiewno-wyiewne, zasuw, zawory, zawory dozujące, armatura do instalacji wentylacyjnych, klimatyzacyjnych, grzewczych, konstrukcje stalowe, opaski, węże metalowe, metalowe obejmy profilowe, kołnierze stalowe, przewody metalowe, uchwyty metalowe, silosy, zbiorniki, kominy, odciągi kominowe, kanały, kompensatory do instalacji odpylania, materiały budowlane niemetalowe, gwoździe, śruby, okucia, wyroby ślusarskie, materiały konstrukcyjne metalowe, kształtowniki metalowe, wyroby hutnicze, schody metalowe, kraty metalowe, kratownice metalowe, armatura do przewodów metalowa, połączenia kołnierzowe metalowe, kołnierze metalowe, **07** maszyny, urządzenia oraz części do nich, urządzenia odpylania spalin, cyklony, multicyklony, odpylacze typu core separator, aerodynamiczne odpylacze modułowe, przenośniki: rurowo-linowe, ślimakowe, zgrzeblowo-linowe, rurowe, wstęgowe, dozowniki celkowe, przenośniki materiałów sypkich, odzūżlacze, odzūżlacze wstęgowe, filtry pulsacyjne, filtry workowe, filtry workowo-panelowe, **11** instalacje neutralizacji gazów spalinowych i metali ciężkich, urządzenia klimatyzacyjne, urządzenia i instalacje chłodnicze, urządzenia wentylacyjne, urządzenia wodociągowe, instalacje sanitarne, instalacje centralnego ogrzewania, instalacje kanalizacyjne, instalacje odpylające, armatura instalacji grzewczych, zawory wodne, parowe, termostacyjne, wymienniki ciepła, zasobniki ciepła, zbiorniki ciśnieniowe do wody, naczynia przeponowe, bojler, armatura do bojlerów, bojler gazowy, rury do bojlerów c.o., grzejniki centralnego ogrzewania, nawilżacze do grzejników, elementy grzejne, grzałki do wody, instalacje grzewcze, piece, płyty grzejne, konwektory, przewody, armatura i części do instalacji sanitarnych, uszczelki, wentylatory, węzownice do urządzeń grzewczych i chłodzących, instalacje wodne, filtry do wody, zasobniki ciepła i pary, pompy wodne, podgrzewacze ciepłej wody, grzejniki elektryczne, promienniki podczerwieni, pompy ciepła, powietrzne wymienniki ciepła, przepływowe i pojemnościowe podgrzewacze wody, kotły węglowe, rusztowe, narzutnikowe, pyłowe, olejowe i gazowe wraz z obmurzem, wyciągi kominowe, kotły żeliwne i stalowe, kotły parowe i wodne, pompy ogólnego stosowania, kotły do spalania biomasy, pompy ciepłne, **37** usługi w zakresie montażu i modernizacji instalacji grzewczych, kotłowych i wentylacyjnych, oraz odpyla-

nia i odsiarczania spalin, wykonawstwo instalacji ciepłych, parowych, sprężonego powietrza i gazów technicznych, energetycznych, oświetleniowych oraz transportu pneumatycznego i redukcji gazów odlotowych, montaż urządzeń grzewczych, energetycznych i do ochrony środowiska wraz z nadzorem, budowa i konserwacja rurociągów, usługi w zakresie budowania, naprawy i konserwacji urządzeń i instalacji elektroenergetycznych, usługi w zakresie montażu elementów budowlanych, serwis gwarancyjny i pogwarancyjny w powyższym zakresie, usługi budowlane oraz remontowo-budowlane, **40** usługi w zakresie mechanicznej i plastycznej obróbki metali, **42** usługi projektowe w zakresie systemów ogrzewania, wentylacji i ochrony środowiska, doradztwo techniczne i organizacyjne związane z działalnością grzewczą, wentylacyjną, ochroną środowiska, projektowanie urządzeń i obiektów gospodarki ciepłno-energetycznej i ochrony środowiska, projektowanie w zakresie instalacji: wodno-kanalizacyjnych, drenażowych, ciepłych, parowych, sprężonego powietrza i gazów technicznych, oświetleniowych, energetycznych oraz transportu pneumatycznego i redukcji gazów odlotowych, prace pomiarowe w zakresie gospodarki energetycznej i ochrony środowiska.

(111) **157199** (220) 2000 08 07 (210) 222405
(151) 2004 09 22

(732) Shimano, Inc., Osaka, JP.

(540) SHIMANO SERVICE CENTER

(510), (511) **12** rowery, części i osprzęt do rowerów, piasty, piasty z przrzutkami, dźwignie do szybkiego uwalniania piast, dźwignie do przrzcucania biegów w przrzcucie z wyższego na niższy, dźwignienki przrzcutki, przednie przrzcutki, tylne przrzcutki, ochrania-cze łańcucha, wolne koła, koła zębate, koła pasowe, łańcuchy, deflektory łańcuchów, linki przrzcutki, korby, akcesoria do korb, koła łańcuchowe, pedały, noski pedałów, dźwignie hamulców, hamulce przednie, hamulce tylne, linki hamulcowe, klocki hamulcowe, felgi, koła, szprychy, zaciski do szprych, tuleje do osi pedałów, podpórki siodełka, zwalnicze siodełka, części do widelca, ramy zawieszenia, kierownice, trzony kierownicy, uchwyty kierownicy, siodełka, błotniki, stojaki boczne, bagażniki, dzwonki, klaksony i lusterka wsteczne do rowerów, przrzcutki sterowane komputerowo, **37** naprawa i instalowanie rowerów, części do rowerów, sprzętu wędkarskiego i artykułów sportowych.

(111) **157200** (220) 2000 08 08 (210) 222418
(151) 2004 09 16

(732) Messenger Service Stolica S.A., Warszawa, PL.

(540)



Kolory znaku: biały, czerwony, czarny

(531) 1.5, 24.15, 27.5, 29.1

(510), (511) **37** konserwacja i naprawa maszyn księgowych i liczących, **39** usługi kurierskie inne niż poczty państwowej; towary transport drogowy, usługi spedycyjne.

(111) **157201** (220) 2000 08 09 (210) 222557
(151) 2004 09 20

(732) Zakład Energoelektroniki TWERD Michał Twerd, Toruń, PL.

(540)



Kolory znaku: niebieski, czarny

(531) 26.3, 26.4, 27.5, 29.1

(510), (511) **09** instalacje elektryczne, prostowniki galwaniczne, programy komputerowe, komputerowe urządzenia peryferyjne, aparatura elektryczna do komutacji, prostowniki prądu, przemienniki częstotliwości, przetwornice elektryczne, szafy rozdzielcze, **11** lampy oświetlenia awaryjnego, **37** usługi instalowania, konserwacji i naprawy maszyn, usługi instalowania i naprawy urządzeń elektrycznych, **42** usługi opracowywania projektów technicznych, analiza projektów technicznych.

(111) **157202** (220) 2000 08 10 (210) 222641
(151) 2004 09 07

(732) „KOMPUTRONIK” Spółka z o.o., Poznań, PL.

(540) komputer buczkowski

(510), (511) **09** komputery, części do komputerów, podzespoły, osprzęt komputerowy, urządzenia peryferyjne, programy komputerowe, gry komputerowe, magnetyczne, cyfrowe nośniki danych, aparaty fotograficzne cyfrowe i kamery cyfrowe, telefony i centrale telefoniczne, telefony komórkowe, przenośne odtwarzacze muzyczne, urządzenia do łączności bezprzewodowej, **35** zgrupowanie na rzecz osób trzecich różnych towarów pozwalające nabywcy wygodnie oglądać i kupować te towary na stronie Web oraz w sieci i hurtowni dotyczącej sprzedaży artykułów: komputery, części do komputerów, podzespoły, osprzęt komputerowy, urządzenia peryferyjne, programy komputerowe, gry komputerowe, magnetyczne, cyfrowe nośniki danych, aparaty fotograficzne cyfrowe i kamery cyfrowe, telefony i centrale telefoniczne, telefony komórkowe, elektronika użytkowa, przenośne odtwarzacze muzyczne, urządzenia do łączności bezprzewodowej, komputerowe materiały eksploatacyjne: taśmy do drukarek komputerowych nasączone tuszem, tonery, kasety do drukarek, atramenty, papier do kserokopiarów, papier do drukarek komputerowych, książki, czasopisma, meble biurowe, skomputeryzowane zarządzanie plikami, usługi sortowania danych w bazach komputerowych, **37** instalowanie, konserwacja, naprawy sprzętu komputerowego, serwisowanie sieci komputerowej, instalacja sieci komputerowych, **38** wprowadzanie modemów, telefonów, urządzeń do przekazywania informacji, urządzeń telekomunikacyjnych, usługi transmisji danych i wiadomości, **41** organizowanie i prowadzenie kursów, szkoleń, seminariów, pracowni specjalistycznych, **42** usługi internetowe: rejestracja i utrzymywanie serwerów wirtualnych, kont poczty elektronicznej, serwisów internetowych, oprogramowanie komputerów-opracowanie, aktualizacja, serwisowanie oprogramowania komputerowego, doradztwo w zakresie systemów informatycznych, sprzętu komputerowego, internetu, projektowanie serwisów internetowych.

(111) **157203** (220) 2000 08 10 (210) 222642
(151) 2004 09 07

(732) „KOMPUTRONIK” Spółka z o.o., Poznań, PL.

(540)



Kolory znaku: żółty i jego odcienie, niebieski, biały

(531) 26.1, 27.5, 29.1

(510), (511) **09** komputery, części do komputerów, podzespoły, osprzęt komputerowy, urządzenia peryferyjne, programy komputerowe, gry komputerowe, magnetyczne, cyfrowe nośniki danych, aparaty fotograficzne cyfrowe i kamery cyfrowe, telefony i centrale telefoniczne, telefony komórkowe, przenośne odtwarzacze muzyczne, urządzenia do łączności bezprzewodowej, **35** zgrupowanie na rzecz osób trzecich różnych towarów pozwalające nabywcy wygodnie oglądać i kupować te towary na stronie Web oraz w sieci i hurtowni dotyczącej sprzedaży artykułów: komputery, części do komputerów, podzespoły, osprzęt komputerowy, urządzenia peryferyjne, programy komputerowe, gry komputerowe, magnetyczne, cyfrowe nośniki danych, aparaty fotograficzne cyfrowe i kamery cyfrowe, telefony i centrale telefoniczne, telefony komórkowe, elektronika użytkowa, przenośne odtwarzacze muzyczne, urządzenia do łączności bezprzewodowej, komputerowe materiały eksploatacyjne: taśmy do drukarek komputerowych nasączone tuszem, tonery, kasety do drukarek, atramenty, papier do kserokopiarek, papier do drukarek komputerowych, książki, czasopisma, meble biurowe, skomputeryzowane zarządzanie plikami, usługi sortowania danych w bazach komputerowych, **37** instalowanie, konserwacja, naprawy sprzętu komputerowego, serwisowanie sieci komputerowej, instalacja sieci komputerowych, **38** wypożyczenie modemów, telefonów, urządzeń do przekazywania informacji, urządzeń telekomunikacyjnych, usługi transmisji danych i wiadomości, **41** organizowanie i prowadzenie kursów, szkoleń, seminariów, pracowni specjalistycznych, **42** usługi internetowe: rejestracja i utrzymywanie serwerów wirtualnych, kont poczty elektronicznej, serwisów internetowych, oprogramowanie komputerów-opracowanie, aktualizacja, serwisowanie oprogramowania komputerowego, doradztwo w zakresie systemów informatycznych, sprzęt komputerowego, internetu, projektowanie serwisów internetowych.

(111) **157204** (220) 2000 08 16 (210) 222735
(151) 2004 09 06

(732) Tommy Hilfiger Licensing, Inc., Newark, US.

(540) HILFIGER ATHLETICS

(510), (511) **18** torby na książki, plecaki, torebki, portfele, portfele składane na trzy części, portfele przypinane do paska, etui na karty kredytowe, okładki na karty kredytowe, zestawy toreb podróżnych sprzedawanych jako puste, torby bagażowe, portmonetki, portmonetki na monety, kosmetyczki, torby na ramię, torby z uchwytem do przenoszenia, teczki, torby podróżne, worki marynarskie, torby na zakupy z materiału, torby sportowe, paski, etui na klucze, pudełka na krawaty, dewizki do kluczy i parasole, **25** odzież, obuwie i nakrycia głowy, **28** torby na przyrządy do gry w golfa, pokrowce na torby golfowe, przywieszki do toreb golfowych, akcesoria do oznaczania położenia piłeczek golfowych, akcesoria do wyszukiwania piłeczek golfowych, piłeczki golfowe, wózki golfowe (nieelektryczne), główki kijów golfowych, wkładki do kijów golfowych, drzewce do kijów golfowych, urządzenia używane przez gracza w golfa pomagające właściwie wymachiwać kijem golfowym, taśmy do trzonków do kijów golfowych, trzonki do kijów golfowych, futerały na kije golfowe, kije golfowe, flagi golfowe, rękawice golfowe, kije metalowe do golfa, pokrowce na puttery, puttery, urządzenia używane przez gracza w golfa pomagające udoskonalać umiejętności umieszczania piłeczki w dołku, akcesoria do oznaczania położenia podkładek piłeczek do golfa, podkładowki do piłeczek do golfa, akcesoria do wyszukiwania piłeczek do tenisa, piłeczki tenisowe, siatki do tenisa, rakiety do tenisa, zestawy słupków do tenisa, pokrowce na rakiety tenisowe, ramki umieszczane nad górną częścią rakietki do tenisa w celu jej naprostowania i utrzymania właściwego napięcia linek, naciągi do rakiet tenisowych, żyłki do rakiet tenisowych, rakiety tenisowe, słupki tenisowe, żywiczne spraysy używane przez sportowców, ozdoby choinkowe, gry i zabawki.

(111) **157205** (220) 2000 08 18 (210) 222885
(151) 2004 09 09

(732) CeDo Spółka z o.o., Kąty Wrocławskie, PL.

(540) multitop

(510), (511) **16** bielizna stołowa papierowa i z tworzyw sztucznych, błony z tworzyw sztucznych, chusteczki do nosa, filtry papierowe do kawy, folie z tworzyw sztucznych do pakowania, obrusy papierowe, opakowania do butelek z kartonu lub papieru, papier do pakowania, papier toaletowy, pieluszki jednorazowe, pojemniki papierowe, pudełka papierowe, ręczniki papierowe, serwetki papierowe do demakijażu, serwety na stół z papieru i tworzyw sztucznych, torby do pakowania z papieru i tworzyw sztucznych, torby na śmieci z papieru i tworzyw sztucznych, torebki do gotowania i pieczenia, torebki do pakowania z papieru i tworzyw sztucznych.

(111) **157206** (220) 2000 08 24 (210) 223189
(151) 2004 09 14

(732) Przedsiębiorstwo Handlowo Usługowe „SEZAMEK” S.C
Jacek Bullmann, Roman Bianga, Puck, PL.

(540)



Kolory znaku: czerwony, niebieski, żółty, biały

(531) 26.5, 26.11, 27.5, 29.1

(510), (511) **29** produkty mleczne.

(111) **157207** (220) 2000 09 26 (210) 224560
(151) 2004 09 28

(732) Przedsiębiorstwo Handlowe RADA S.C.

Andrzej Rutkowski, Krzysztof Piotrowski, Warszawa, PL.

(540) THERMOPLAST

(510), (511) **05** plastry rozgrzewające oraz wszelkiego typu plastry opatrunkowe, **35** pośrednictwo handlowe w zakresie plastrów rozgrzewających oraz wszelkiego typu plastrów opatrunkowych.

(111) **157208** (220) 2000 09 26 (210) 224561
(151) 2004 09 28

(732) Przedsiębiorstwo Handlowe RADA S.C.

Andrzej Rutkowski, Krzysztof Piotrowski, Warszawa, PL.

(540) TERMOPLAST

(510), (511) **05** plastry rozgrzewające oraz wszelkiego typu plastry opatrunkowe, **35** pośrednictwo handlowe w zakresie plastrów rozgrzewających oraz wszelkiego typu plastrów opatrunkowych.

(111) **157209** (220) 2000 09 30 (210) 224856
(151) 2004 09 21

(732) HURTEX Sp. z o.o., Ostrów Wielkopolski, PL.

(540) hurtex

(510), (511) **12** pojazdy, silniki, części do pojazdów, alarmy antywłamaniowe do pojazdów, szyby samochodowe, lusterka, ogumienie do pojazdów, wycieraczki do szyb pojazdów, amortyzatory, bagażniki do pojazdów, zderzaki, pokrowce na siedzenia pojazdów, tapicerka samochodowa, **19** budowlane materiały niemetalowe, cement, piasek, żwir, wapno, materiały do budowy dróg, kamień budowlany, kostka brukowa prasowana, krawężniki drogowe, obrzeża trawnikowe, beton i wyroby z betonu, płyty betonowe, kręgi betonowe, cegła, cegła klinkierowa, drewno budowlane, dachówka niemetalowa, dachówka ceramiczna, elementy wykończeniowe i ozdobne dachu, materiały niemetalowe do pokrycia dachów, dachy, daszki, listwy niemetalowe, stolarka budowlana okienna i drzwiowa, okna i drzwi PCV, okna dachowe, ramy do okien i drzwi, okiennice, szkło konstrukcyjne i budowlane, szyby zespolone do drzwi i okien, płytki, terakota, panele podłogowe i ścienne, przewody wodociągowe niemetalowe, rynny PCV, systemy odwadniające, niemetalowe rury sztywne stosowane w bu-

downictwie, rury kamionkowe, prefabrykowane elementy budowlane, bloczki fundamentowe, płyty korytkowe, listwy, w tym listwy wykończeniowe, taśmy, **35** zgrupowanie na rzecz osób trzecich różnych towarów pozwalające nabywcy wygodnie je oglądać i kupować w sklepie z artykułami budowlanymi, przemysłowymi, spożywczymi, akcesoriami samochodowymi, sprzętem komputerowym i urządzeniami telekomunikacyjnymi, pośrednictwo w zawieraniu transakcji handlowych, przedstawicielstwo handlowe, powielanie dokumentów, obróbka tekstów, zgrupowanie na rzecz osób trzecich różnych towarów za pośrednictwem systemu telezakupów, pozwalające nabywcy wygodnie je oglądać i kupować przy wykorzystaniu środków telekomunikacji, **37** obsługa i naprawa pojazdów, naprawa samochodowych szyb czołowych oraz lamp samochodowych, wymiany szyb samochodowych, usługi w zakresie budownictwa oraz instalacji związanych z infrastrukturą budowlaną, usługi budowlano-remontowe w zakresie budynków mieszkalnych, usługi w zakresie wyposażania wnętrz i dekoratorstwa, serwis urządzeń komputerowych, usługi w zakresie montażu i uruchamiania sprzętu komputerowego, instalacja i serwis aparatów telefonicznych i central telefonicznych, instalacja sieci zasilających dla potrzeb urządzeń komputerowych i telefonicznych.

(111) **157210** (220) 2002 06 28 (210) 252151
(151) 2004 10 27 (441) 2002 12 30
(732) GlaxoSmithKline Pharmaceuticals Spółka Akcyjna, Poznań, PL.
(540) SercoVit
(510), (511) **05** preparaty farmaceutyczne, leki.

(111) **157211** (220) 2000 08 03 (210) 222220
(151) 2004 10 13
(732) Dzielnicowy Ośrodek Sportu i Rekreacji Dzielnicy Praga-Północ w Gminie Warszawa Centrum, Warszawa, PL.
(540)



Kolory znaku: biały, niebieski

(531) 1.15, 26.4, 27.5, 29.1
(510), (511) **41** wynajem obiektów sportowych, usługi z zakresu organizacji zajęć sportowo-rekreacyjnych, usługi z zakresu udostępnienia i organizacji gier sportowo-rekreacyjno-rozrywkowych, **44** usługi kosmetyczne.

(111) **157212** (220) 2000 09 08 (210) 223809
(151) 2004 09 28
(732) BHZ Export-Import ARGENTYNA LIMITED s.c. Grażyna Żebrowska-Buderacka, Leopoldo Buderacki, Warszawa, PL.
(540)



(531) 2.3, 26.1
(510), (511) **05** herbata i zioła lecznicze, napoje na ich bazie, **30** herbata we wszystkich postaciach, kawa we wszystkich postaciach, napoje, aromaty na bazie herbaty i/lub kawy, ekstrakty kawy i/lub herbaty, herbaty ziołowe, preparaty roślinne zastępujące herbatę, kawę, **35** zgrupowanie na rzecz osób trzecich różnych towarów, zwłaszcza towarów wymienionych wyżej pozwalające tym osobom na wygodne zapoznanie się z towarami i na dokonanie zakupu lub transakcji.

(111) **157213** (220) 2000 10 11 (210) 225425
(151) 2004 09 08
(732) „FONO-MEDICA” Iwona Król, Gniezno, PL.
(540)



Kolory znaku: biały, czerwony, niebieski

(531) 16.1, 26.4, 27.5, 29.1
(510), (511) **10** aparaty słuchowe dla osób słabo słyszących, zatyczki do uszu, aparaty do ochrony słuchu, urządzenia diagnostyczne do badania słuchu, wkładki uszne stosowane w aparatach słuchowych, trąbki akustyczne, protezy uszu, **37** naprawa i czyszczenie aparatów słuchowych dla osób słabo słyszących, **42** badanie słuchu, sporządzanie audiogramów, pomoc medyczna osobom słabo słyszącym, wypożyczanie aparatów słuchowych dla osób słabo słyszących.

(111) **157214** (220) 2000 10 23 (210) 225911
(151) 2004 09 09
(732) PIONEER PEKAO TOWARZYSTWO FUNDUSZY INWESTYCYJNYCH Spółka Akcyjna, Warszawa, PL.
(540)



Kolory znaku: niebieski, granatowy, biały

(531) 18.3, 26.4, 27.5, 29.1
(510), (511) **35** reklama i prowadzenie interesów osób trzecich w zakresie działalności podmiotów wchodzących w skład grupy kapitałowej Pioneer, prowadzenie baz danych klientów instytucji finansowych, usługi konsultingowe, prowadzenie księgowości, śledzenie i analizowanie rynku finansowego w Polsce i na świecie, **36** tworzenie i zarządzanie funduszami inwestycyjnymi i emerytalnymi oraz reprezentowanie uczestników funduszy wobec osób trzecich, gromadzenie funduszy od indywidualnych inwestorów, sprzedaż jednostek uczestnictwa (udziałów) w funduszach inwestycyjnych i emerytalnych, inwestowanie powierzonego kapitału, zgromadzonego w jednym lub wielu specjalnie do tego celu utworzonych funduszach o różnym przeznaczeniu, doradztwo, sondaże, analizy i opinie finansowe w szczególności w zakresie zarządzania i inwestowania kapitału w funduszach inwestycyjnych i emerytalnych, prowadzenie działalności maklerskiej, polegającej na oferowaniu papierów wartościowych w obrocie pierwotnym lub w pierwszej ofercie publicznej, nabywaniu lub zbywaniu papierów wartościowych na cudzy rachunek - usługi brokerskie, nabywaniu lub zbywaniu papierów wartościowych na własny rachunek celem realizacji zadań związanych z organizacją rynku regulowanego, zarządzaniu cudzym pakietem papierów wartościowych na zlecenie, doradztwie w zakresie obrotu papierami wartościowymi, prowadzeniu rachunków papierów wartościowych oraz rachunków pieniężnych służących do ich obsługi, pośrednictwie w nabywaniu lub zbywaniu papierów wartościowych będących w obrocie na zagranicznych rynkach regulowanych, przygotowywaniu analizy celowości i sposobu pozyskiwania kapitału oraz analizy czynników wpływających na wybór sposobu pozyskiwania kapitału przez zleceniodawcę, przygotowywaniu analizy celowości wprowadzenia i sposobu wprowadzenia do publicznego obrotu określonych papierów wartościowych zleceniodawcy, przygotowywaniu analizy skutków i kosztów emisji lub wprowadzenia do publicznego obrotu określonych papierów wartościowych, sporządzaniu prospektu emisyjnego i memorandum informacyjnego, nabywaniu lub zbywaniu papierów wartościowych na własny rachunek celem realizacji umów o subemisję inwestycyjne lub usługowe, podejmowaniu

czynności faktycznych i prawnych dla realizacji umów o subemisje inwestycyjne i subemisje usługowe, reprezentowaniu posiadaczy papierów wartościowych wobec emitentów tych papierów, nabywaniu i zbywaniu papierów wartościowych na własny rachunek oraz zarządzanie własnym pakietem papierów wartościowych, udzielaniu pożyczek na zakup papierów wartościowych oraz pożyczanie papierów wartościowych na podstawie odrębnych przepisów, nieodpłatne udzielanie informacji dotyczących inwestowania w papiery wartościowe, pośredniczenie w zbywaniu produktów finansowych, w szczególności zawieranie umów o uczestnictwo w funduszach inwestycyjnych i emerytalnych, zawieranie umów ubezpieczenia, zawieranie umów o prowadzenie rachunków bankowych, świadczenie usług gospodarczych, finansowych i administracyjnych w szczególności na rzecz spółek inwestycyjnych, banków i innych instytucji finansowych, wykonywanie czynności powierniczych, doradztwo finansowe, tworzenie i zarządzanie funduszami typu venture capital, obliczanie wartości aktywów funduszy i portfeli, świadczenie usług na rzecz klientów instytucji finansowych, funduszy inwestycyjnych i emerytalnych, banków, zakładów i towarzystw ubezpieczeń, prowadzenie działalności inwestycyjnej, wykonywanie czynności bankowych, działalność ubezpieczeniowa, zarządzanie nieruchomościami, nabywanie i zbywanie nieruchomości, pośrednictwo w nabywaniu i zbywaniu nieruchomości, wycena nieruchomości, działalność finansowa związana z prywatyzacją przedsiębiorstw państwowych.

(111) **157215** (220) 2000 10 25 (210) 226058
 (151) 2004 09 30
 (732) Telewizja Polska S.A., Warszawa, PL.
 (540)

KRONIKA

Kolory znaku: jasnoszary, ciemnoszary
 (531) 27.5, 29.1

(510), (511) **09** urządzenia i przyrządy: fotograficzne, kinematograficzne, optyczne do celów dydaktycznych, urządzenia do nagrywania, transmisji lub reprodukcji dźwięku, lub obrazu, magnetyczne nośniki danych, płyty /dyski/ z nagraniami, automaty sprzedające i mechanizmy do urządzeń uruchamianych przez wrzucenie monety, maszyny liczące, sprzęt przetwarzający dane i komputery, gry komputerowe i telewizyjne, **16** wydawnictwa, czasopisma, książki, albumy, broszury, periodyki i inne publikacje, papier, tektura i wyroby z tych materiałów nie ujęte w innych klasach, fotografie, materiały fotograficzne, materiały piśmiennicze, kleje do materiałów piśmienniczych lub do celów domowych, materiały szkoleniowe i instruktażowe, materiały z tworzyw sztucznych do pakowania /nie ujęte w innych klasach, **28** gry i zabawki, artykuły sportowe i gimnastyczne nie ujęte w innych klasach, ozdoby choinkowe, karty do gry, **35** usługi reklamowe i produkcja reklam telewizyjnych, radiowych i kinowych, organizacja wystaw handlowych i reklamowych, dystrybucja materiałów reklamowych i rozpowszechnianie danych, **38** przekazywanie fonii i/lub wizji, produkcja i rozpowszechnianie programów telewizyjnych lub radiowych, zbieranie i przekazywanie wiadomości, usługi w zakresie organizowania systemów transmisyjnych, **41** organizowanie imprez artystycznych, estradowych, sportowych, rekreacyjnych, usługi w zakresie organizowania nauki i szkoleń, organizowanie imprez o charakterze edukacyjnym i kulturalnym, wynajem dekoracji, kostiumów i rekwizytów, wynajem pomieszczeń do celów rozrywkowych, studiów nagrań, wypożyczanie sprzętu radiowego, telewizyjnego, kinematograficznego, wypożyczanie nagrań, usługi wydawnicze, **42** opracowywanie i wdrażanie programów komputerowych, oprogramowanie komputerowe, wykonywanie opinii badań w w/w zakresie działalności multimedialnej.

(111) **157216** (220) 2000 10 31 (210) 226413
 (151) 2004 09 24
 (732) Zakłady Przetwórstwa Cykorii S.A., Wierchosławice, PL.

(540)



Kolory znaku: biało-różowy, czerwony, żółty, pomarańczowy, szaro-zielony, brązowy, czarny, biały
 (531) 5.3, 24.1, 25.7, 29.1

(510), (511) **05** dietetyczne środki żywnościowe przeznaczone dla celów medycznych, środki odżywcze dla dzieci przeznaczone dla celów medycznych, **29** suszone, gotowane lub w inny sposób konserwowane owoce i warzywa, suszone, gotowane lub w inny sposób konserwowane artykuły spożywcze pochodzenia zwierzęcego, zupy i buliony w proszku, dodatki do zup zawarte w tej klasie, mieszanki do panierowania i inne gotowe do użycia mieszanki zawarte w tej klasie do przygotowywania potraw, premiksi koncentratów spożywczych, koncentraty mięsne do zup i obiadowych drugich dań w proszku, produkty mleczne w proszku, koncentraty mieszanek żelujących w proszku, kisiele i galaretki w proszku, ekstrakty warzywne, mięsne, białkowe i ekstrakty mieszane, żelatyna także z przyprawami, **30** koncentraty przypraw w proszku, drożdże suszone, budynie, kremy i desery kremowe w proszku, koncentraty kremów do ciast w proszku, lody w proszku, cukier waniliowy, lukry, ciasta w proszku, ozdoby do ciast, preparaty zbożowe i produkty mączne, koncentraty zbożowe preparowane, sosy do sałatek w proszku, sos pomidorowy w proszku, kawa, substytuty i namiastki kawy, wszelkiego rodzaju przyprawy, w tym przyprawy korzenne i przyprawy sproszkowane, dodatki do zup zawarte w tej klasie, koncentraty mączne do zup i obiadowych drugich dań w proszku, sosy mięsne w proszku, koncentraty sosów w proszku, przyprawy warzywne w proszku do zup, sosów i mięsa, mieszanki do panierowania i inne gotowe do użycia mieszanki zawarte w tej klasie do przygotowywania potraw, mielona papryka, desery w proszku, **32** bezalkoholowe ekstrakty owocowe, koncentraty i preparaty w proszku do przygotowywania napojów.

(111) **157217** (220) 2000 11 09 (210) 227011
 (151) 2004 09 10
 (732) „DOPS” Spółka z o.o., Rzeszów, PL.
 (540)



Kolory znaku: czarny, szary, czerwony
 (531) 7.3, 27.5, 29.1

(510), (511) **06** alpaka jako okucia budowlane, armatura do przewodów metalowa, barierki bezpieczeństwa na drogach metalowe, barierki ochronne, baseny kąpielowe jako konstrukcje metalowe, belki metalowe, blacha, blacha ocynkowana, bramy metalowe, budowlane materiały metalowe, dachówka metalowa, daszki metalowe, deflektory kominowe metalowe, drabinki metalowe, drut kolczasty, drut metalowy, drut ze stopów metali nieszlachetnych, drzwi metalowe, dzwonki, ekrany paleniskowe, futryny metalowe, gwoździe, gwoździe z szeroką główką, haki metalowe, kabiny kąpielowe metalowe, kątowniki metalowe, klamki do drzwi i okien metalowe, klucze, kłódki, kolanka do rur metalowe, kołatki do drzwi, kotki metalowe do ścian, kominy metalowe, konstrukcje metalowe dla budownictwa, konstrukcje nośne szklarni metalowe, konstrukcje przenośne metalowe, kratownice metalowe, kraty metalowe, liny metalowe, lufciki okienne metalowe, łańcuchy, magnesy, maszty metalowe, materiały konstrukcyjne metalowe, nadproża metalowe, narożniki metalowe w budownictwie, nasady ko-

minowe metalowe, nity, odrzwia metalowe, ograniczniki do drzwi i okien metalowe, ogrodzenia metalowe, okiennice metalowe, okładziny metalowe, okna metalowe, okucia metalowe do budownictwa, okucia drzwiowe, okucia okienne metalowe, palety metalowe, płyty konstrukcyjne metalowe, podpory metalowe, pokrycia dachów metalowe, pokrywy do włazów metalowe, pręty ogrodzeniowe metalowe, progi metalowe, przegrody metalowe, przewody centralnego ogrzewania metalowe, przewody instalacyjne rozgałęzione metalowe, przewody metalowe do instalacji wentylacyjnych i klimatyzacyjnych, przewody wodociągowe metalowe, ramy do okien metalowe, rolety zewnętrzne metalowe, rolki prowadnice do drzwi i okien przesuwanych, rury metalowe, rusztowania metalowe, rygle do zasuw okiennych, rynny dachowe metalowe, rynny metalowe, schody metalowe, siatki metalowe, słupy metalowe, sprężyny, stalowe blachy, stopnie schodów metalowe, sufity metalowe, szalunki do betonu metalowe, zamki obrotowe do okien metalowe, zasuwki mieszkaniowe, zatraski drzwiowe metalowe, zawiasy metalowe, zawory wodociągowe metalowe, żaluzje metalowe, **09** alarmy jako dzwonki elektryczne, alarmy jako gwizdki ostrzegawcze, alarmy antywłamaniowe, alarmy dźwiękowe, alarmy pożarowe, urządzenia alarmowe, bramki na parkingach odblokowywane monetą lub żetonem, dyktafony, elektryczne dzwonki do drzwi, elektryczne skrzynki połączeniowe, elektryczne tablice sterownicze, elektryczne urządzenia do otwierania i zamykania drzwi, instalacje elektryczne, komputery, migające sygnalizatory świetlne, lasery nie do celów medycznych, parkometry, programy komputerowe, szklidy świecące, tablice sygnalizacyjne świecące lub mechaniczne, urządzenia do transmisji dźwięku, wizjery do drzwi, **42** usługi badań technicznych, usługi doradztwa budowlanego, usługi projektowania technicznego, usługi wzornictwa przemysłowego, usługi doradztwa w sprawach sprzętu komputerowego, usługi wykonawstwa ekspertyz inżynierskich.

(111) **157218** (220) 2000 11 21 (210) 227505
 (151) 2004 09 30
 (732) VOLKSWAGEN AG, Wolfsburg, DE.
 (540)

VOLKSWAGEN BANK *direct*

Kolory znaku: niebieski, czarny

(531) 27.5, 29.1

(510), (511) **35** prowadzenie działalności marketingowej, prowadzenie rachunkowości, prowadzenie działalności doradczej w zakresie ekonomii, organizacji, **36** prowadzenie rachunków bankowych, przyjmowanie wkładów oszczędnościowych i lokat terminowych, udzielanie i zaciąganie kredytów i pożyczek pieniężnych, wykonywanie operacji czekowych i wekslowych, przyjmowanie i dokonywanie lokat w bankach krajowych, udzielanie i przyjmowanie poręczeń i gwarancji bankowych, dokonywanie rozliczeń pieniężnych, wydawanie kart płatniczych oraz wykonywanie operacji przy ich użyciu, emitowanie papierów wartościowych i dokonywanie obrotu tymi papierami, usługi przygotowania potrzebnej dokumentacji do zawierania umów bankowych i finansowych oraz nadzorowanie ich wykonania, prowadzenie działalności doradczej w zakresie finansów.

(111) **157219** (220) 2000 11 23 (210) 227791
 (151) 2004 08 19
 (732) „Radio ALFA” Wojciech J. Jaworski, Węgrzce, PL.
 (540)



Kolory znaku: czerwony, żółty

(531) 27.5, 29.1

(510), (511) **35** reklama radiowa, **38** radiofonia, **41** produkcja nagrań dźwiękowych i programów radiowych.

(111) **157220** (220) 2000 11 24 (210) 227829
 (151) 2004 09 28
 (732) „JELCHEM-POLIMERY” Spółka z o.o., Jelenia Góra, PL.
 (540) ELAMID
 (510), (511) **17** modyfikowany poliamid jako tworzywo sztuczne półprzetworzone.

(111) **157221** (220) 2001 02 06 (210) 231196
 (151) 2004 09 30
 (732) M.I.A. Spółka z ograniczoną odpowiedzialnością, Kraków, PL.
 (540)



(531) 27.5

(510), (511) **20** meble sklepowe, stojaki na czasopisma, kontuary, gabloty, półki, regały, lady, stoły stojaki do wystawiania gazet, stojaki do wystawiania towaru, podstawki na towar, wieszaki na towar, akcesoria meblowe, **35** zgrupowanie na rzecz osób trzecich różnych towarów pozwalające nabywcy wygodnie je oglądać i kupować u hurtownika mebli sklepowych, stojaków na czasopisma, kontuarów, gablot, półek, regałów, lad, stołów, stojaków do wystawiania gazet, stojaków do wystawiania towaru, podstawek na towar, wieszaków na towar, akcesoriów meblowych, modernizacja systemów wystawienniczych i ekspozycyjnych, doradztwo w zakresie usług marketingowych, opracowywanie materiałów promocyjnych i reklamowych, pośrednictwo przy zawieraniu kontraktów, **42** projektowanie urządzeń ekspozycyjnych, graficzne opracowywanie systemów identyfikacji wizualnej.

(111) **157222** (220) 2000 11 30 (210) 228253
 (151) 2004 10 08
 (732) EKONAFI Spółka z o.o., Trzebinia, PL.
 (540)



(531) 27.5

(510), (511) **01** preparaty chemiczne do celów naukowych, środki chemiczne do czyszczenia kominków, środki chemiczne do impregnowania skóry, preparaty do odtłuszczania stosowane w przemyśle, preparaty chemiczne do wybielania parafiny i wosku, preparaty zwilżające do skór stosowane w przemyśle, woda destylowana, **03** woski do parkietów, woski pralnicze, **04** woski parafinowe w tym: wosk karnauba, woski do pasów, żele parafinowe, podpałki, knoty do świec, knoty do lampek, **09** aparatura i instrumenty do analiz chemicznych, urządzenia laboratoryjne, **35** informacja handlowa dotycząca produktów ropopochodnych a głównie benzyn, olejów, smarów, parafin, asfaltów, specyfików parafinowych, asfaltowych, kosmetyków samochodowych, analiz laboratoryjnych, technologii nieuciążliwych i bezpiecznych dla środowiska, pośrednictwo w kojarzeniu kontrahentów dotyczące produktów parafinowych, olejowych, benzynowych, smarowych, asfaltowych oraz sprzętu laboratoryjnego, substancji chemicznych oraz analiz laboratoryjnych innych niż do celów medycznych, **37** konserwacja i naprawa sprzętu laboratoryjnego, **42** doradztwo techniczne w szczególności dotyczące technologii przetwarzania ropy, przetwarzania odpadów, badania i analizy chemiczne, badania bakteriologiczne, doradztwo w zakresie ochrony środowiska, ekspertyzy inżynierskie dotyczące badań chemicznych i badań z zakresu ochrony środowiska, usługi badawcze w zakresie produktów ropopochodnych i ochrony środowiska.

(111) **157223** (220) 2000 12 07 (210) 228409
 (151) 2004 09 06
 (732) Firma PATRICIA Bogdan Siekierko, Ząbki, PL.
 (540)

PATRICIA

(531) 27.5
 (510), (511) **25** odzież z wyłączeniem pończoch i rajstop.

(111) **157224** (220) 2000 12 15 (210) 228948
 (151) 2004 09 06
 (732) Rakowski-Kaglik Brokerzy Ubezpieczeniowi Spółka z o.o., Wrocław, PL.
 (540)



Kolory znaku: szary, czarny, niebieski

(531) 26.4, 27.5, 29.1
 (510), (511) **36** usługi w zakresie informacji, doradztwa i pośrednictwa ubezpieczeniowego, usługi brokerskie w zakresie ubezpieczeń, usługi związane z funduszami emerytalno-rentowymi, usługi w zakresie zawierania umów ubezpieczeniowych.

(111) **157225** (220) 2000 12 22 (210) 229396
 (151) 2004 09 24
 (732) Polifarb Cieszyn - Wrocław S.A., Wrocław, PL.
 (540) liner
 (510), (511) **01** żywice syntetyczne, **02** farby, lakiery, emalie, pokosty, bejce, koloranty, **17** materiały do uszczelniania, **19** materiały budowlane niemetalowe: zaprawy murarskie.

(111) **157226** (220) 2000 12 22 (210) 229397
 (151) 2004 09 24
 (732) Polifarb Cieszyn - Wrocław S.A., Wrocław, PL.
 (540) duoplast
 (510), (511) **01** żywice syntetyczne, **02** farby, lakiery, emalie, pokosty, bejce, koloranty, **17** materiały do uszczelniania, **19** materiały budowlane niemetalowe: zaprawy murarskie.

(111) **157227** (220) 2001 01 12 (210) 230085
 (151) 2004 10 04
 (732) Statoil Lubricants Spółka z o.o., Kraków, PL.
 (540)

EUROWAY

(531) 27.5
 (510), (511) **04** oleje techniczne.

(111) **157228** (220) 2001 01 29 (210) 230827
 (151) 2004 09 27
 (732) Rzeźnictwo-Wędliniarstwo s.c. Józef Maryniak, Sylwester Maryniak, Rychtal, PL.
 (540)



Kolory znaku: biały, czarny, czerwony
 (531) 3.4, 9.1, 14.7, 25.1, 27.5, 29.1

(510), (511) **29** mięso, drób, mięso konserwowane, szynka, bekon, kiełbasa, galaretki z mięsa, galaretki z drobiu, konserwy mięsne, pasty do kanapek, pasztet z wątróbek, flaki, kiełbasa z drobiu, podroby, słonina, wędzonki, wędliny podrobowe, produkty blokowe, wyroby garmażeryjne mięsne, wyroby garmażeryjne podrobowe, konserwy podrobowe, konserwy tłuszczowe.

(111) **157229** (220) 2001 01 31 (210) 230858
 (151) 2004 09 27
 (732) Saint-Gobain Isover Polska Sp. z o.o., Gliwice, PL.
 (540) AGRO MATA

(510), (511) **01** produkty chemiczne stosowane w przemyśle, pracach badawczych, fotografii jak również w rolnictwie, ogrodnictwie i leśnictwie, nie przetworzone żywice syntetyczne, nie przetworzone tworzywa sztuczne, nawozy sztuczne, mieszaniny gaszące ogień, preparaty do odpuszczania i lutowania metali, produkty chemiczne do konserwowania żywności, substancje garbujące, kleje (spoiwa) stosowane w przemyśle, **07** maszyny i obrabiarki, silniki (z wyjątkiem stosowanych w pojazdach lądowych), mechanizmy sprzęgania i napędu (z wyjątkiem stosowanych w pojazdach lądowych), mechaniczne narzędzia rolnicze, inkubatory do jaj, **11** urządzenia do oświetlania, ogrzewania, wytwarzania pary, gotowania, chłodzenia, suszenia, wentylacji, zasilania wodą i do celów sanitarnych, **17** kauczuki, gutaperka, żywica, azbest, mika i wyroby z tych materiałów nie ujęte w innych klasach, tworzywa sztuczne w formie wyciśniętej stosowane w produkcji, materiały uszczelniające, pakuły, materiały izolacyjne, rury elastyczne (połączenia rurowe) niemetalowe, **19** materiały budowlane niemetalowe, rury sztywne stosowane w budownictwie niemetalowe, asfalt, smoła i bitum, budynki przenośne niemetalowe, pomniki niemetalowe, **21** przybory kuchenne i gospodarstwa domowego oraz pojemniki (wykonane nie z metali szlachetnych ani nie pokrywane nimi), grzebienie i gąbki, pędzle (z wyjątkiem pędzli malarskich), materiały do wytwarzania pędzli, sprzęt do czyszczenia, wełna (wata) stalowa, nie przerobione lub półprzetworzone szkło (z wyjątkiem szkła stosowanego w budownictwie), wyroby szklane, porcelanowe i ceramiczne nie ujęte w innych klasach, **28** gry i zabawki, artykuły sportowe i gimnastyczne nie ujęte w innych klasach, ozdoby choinkowe, **37** usługi budowlane, naprawy, usługi instalacyjne.

(111) **157230** (220) 2001 01 31 (210) 230859
 (151) 2004 09 24
 (732) Saint-Gobain Isover Polska Sp. z o.o., Gliwice, PL.
 (540) AGROROCK

(510), (511) **01** produkty chemiczne stosowane w przemyśle, pracach badawczych, fotografii jak również w rolnictwie, ogrodnictwie i leśnictwie, nie przetworzone żywice syntetyczne, nie przetworzone tworzywa sztuczne, nawozy sztuczne, mieszaniny gaszące ogień, preparaty do odpuszczania i lutowania metali, produkty chemiczne do konserwowania żywności, substancje garbujące, kleje (spoiwa) stosowane w przemyśle, **07** maszyny i obrabiarki, silniki (z wyjątkiem stosowanych w pojazdach lądowych), mechanizmy sprzęgania i napędu (z wyjątkiem stosowanych w pojazdach lądowych), mechaniczne narzędzia rolnicze, inkubatory do jaj, **11** urządzenia do oświetlania, ogrzewania, wytwarzania pary, gotowania, chłodzenia, suszenia, wentylacji, zasilania wodą i do celów sanitarnych, **17** kauczuki, gutaperka, żywica, azbest, mika i wyroby z tych materiałów nie ujęte w innych klasach, tworzywa sztuczne w formie wyciśniętej stosowane w produkcji, materiały uszczelniające, pakuły, materiały izolacyjne, rury elastyczne (połączenia rurowe) niemetalowe, **19** materiały budowlane niemetalowe, rury sztywne stosowane w budownictwie niemetalowe, asfalt, smoła i bitum, budynki przenośne niemetalowe, pomniki niemetalowe, **21** przybory kuchenne i gospodarstwa domowego oraz pojemniki (wykonane nie z metali szlachetnych ani nie pokrywane nimi), grzebienie i gąbki, pędzle (z wyjątkiem pędzli malarskich), materiały do wytwarzania pędzli, sprzęt do czyszczenia, wełna (wata) stalowa, nie przerobione lub półprzetworzone szkło (z wyjątkiem szkła stosowanego w budownictwie), wyroby szklane, porcelano-

we i ceramiczne nie ujęte w innych klasach, **28** gry i zabawki, artykuły sportowe i gimnastyczne nie ujęte w innych klasach, ozdoby choinkowe, **37** usługi budowlane, naprawy, usługi instalacyjne.

(111) **157231** (220) 2001 02 02 (210) 230953
(151) 2004 09 27

(732) SAINT-GOBAIN ISOVER POLSKA Spółka z o.o., Gliwice, PL.

(540) VENTILAM

(510), (511) **06** metale nieszlachetne i ich stopy, budowlane materiały metalowe, przenośne metalowe konstrukcje budowlane, materiały metalowe do budowy torów kolejowych, przewody nieelektryczne i przewody drutowe z metali nieszlachetnych, drobne wyroby żelazne, pojedyncze drobne wyroby metalowe, rury i tuby metalowe, kasy pancerne, towary z metali nieszlachetnych nie ujęte w innych klasach, rudy (kruszcze), **17** kauczuki, gutaperka, żywica, azbest, mika i wyroby z tych materiałów nie ujęte w innych klasach, tworzywa sztuczne w formie wyciśniętej stosowane w produkcji, materiały uszczelniające, pakuły, materiały izolacyjne, rury elastyczne (połączenia rurowe) niemetalowe, **19** materiały budowlane niemetalowe, rury sztywne stosowane w budownictwie niemetalowe, asfalt, smoła i bitum, budynki przenośne niemetalowe, pomniki niemetalowe, **37** usługi budowlane, naprawy, usługi instalacyjne w zakresie budownictwa.

(111) **157232** (220) 2001 02 02 (210) 231010
(151) 2004 09 29

(732) Zakłady Przetwórstwa Cykorii Spółka Akcyjna, Wierzchosławice, PL.

(540)



Kolory znaku: zielony i jego odcienie, czerwony, żółty, biały, czarny, beżowy, różowy

(531) 5.5, 5.7, 8.7, 9.1, 19.1, 26.3, 26.11, 27.5, 29.1

(510), (511) **30** chipsy jabłkowe.

(111) **157233** (220) 2001 02 02 (210) 231014
(151) 2004 09 30

(732) Przedsiębiorstwo AGROMARKET Spółka z o.o., Poznań, PL.

(540) AGROMARKET

(510), (511) **05** środki odkażające, grzybobójcze i owadobójcze stosowane w uprawie roślin, herbicydy, **07** mechaniczne narzędzia rolnicze i ogrodnicze, **08** ręczne narzędzia i przyrządy rolnicze i ogrodnicze, **31** produkty rolne, ogrodnicze i leśne nie ujęte w innych klasach, świeże owoce i warzywa, nasiona, rośliny, kwiaty, torf na ściółkę, karma dla zwierząt, słoń.

(111) **157234** (220) 2001 02 02 (210) 231028
(151) 2004 09 09

(732) Firma Cukiernicza Solidarność Spółka z o.o., Lublin, PL.

(540)



Kolory znaku: różowy cieniowany, różowy, zielony, czerwony, złoty

(531) 5.5, 9.1, 19.3, 27.5, 29.1

(510), (511) **30** wyroby cukiernicze, wyroby czekoladowe, galanteria czekoladowa.

(111) **157235** (220) 2001 02 08 (210) 231218
(151) 2004 09 24

(732) Pillsbury Polska Sp.z o.o., Warszawa, PL.

(540) (znak przestrzenny)



(531) 19.3

(510), (511) **29** mięso, ryby, drób, dziczyzna, ekstrakty mięsne, fasze z mięsem, z kapustą i grzybami, z serem i rodzynkami, z owocami, konserwowane, suszone i gotowane owoce i warzywa, galaretki, dżemy, kompoty, jaja, mleko, produkty mleczne, oleje i tłuszcze jadalne, **30** kawa, herbata, kakao, cukier, ryż, tapioka, sago, kawa nienaturalna, mąka i produkty zbożowe, pierogi, pierogi i naleśniki z mięsem, kapustą i grzybami, serem i rodzynkami, z owocami, krążki pierogowe, uszka, kołduny, naleśniki, krążki naleśnikowe, krokiety, pyzy, pampuchy, kluski śląskie, paszteciki, placki ziemniaczane, kopytka, racuchy, knedle, makarony, leniwe pierogi, również w postaci mrożonej, ciasto na w/w produkty, chleb, wyroby cukiernicze i słodczyce, lody, miód, melasa, drożdże, proszek do pieczenia, sól, musztarda, ocet, sosy (przyprawy), przyprawy, lód.

(111) **157236** (220) 2001 02 13 (210) 231514
(151) 2004 09 15

(732) SIMS Portex, Inc. a Delaware corporation, Keene, US.

(540) NEEDLE-PRO

(510), (511) **10** zabezpieczenia do ochrony igieł i innych ostrych narzędzi używanych w medycynie oraz ich części i wyposażenia.

(111) **157237** (220) 2001 02 13 (210) 231570
(151) 2004 11 09

(732) „LOOX” S.C. Igor Klaja, Marcin Kamiński, Płusowice Kol., PL.

(540)



Kolory znaku: żółty, czerwony, niebieski, czarny

(531) 27.5, 29.1

(510), (511) **18** plecaki szkolne i turystyczne, torby turystyczne, **20** śpiwory kempingowe, **24** tkaniny, tkaniny bawełniane i surówka, materiały lepkie przyklejane na gorąco, materiały pokryte modyfikacjami do haftowania, **25** ubrania wierzchnie, odzież wodoodporna, czapki, kamizelki, rękawice, opaski na głowę, bielizna przeciwpotowa i wchłaniająca pot.

(111) **157238** (220) 2001 02 13 (210) 231573
(151) 2004 09 30

(732) Niepubliczny Zakład Opieki Zdrowotnej Danmed Przychodnia Medycyny Rodzinnej i Specjalistycznej, Katowice, PL.

(540) Danmed

(510), (511) **44** opieka zdrowotna: podstawowa, rodzinna i specjalistyczna, udzielanie ambulatoryjnych specjalistycznych świadczeń zdrowotnych w zakresie: okulistyki, laryngologii, ginekologii, stomatologii, rehabilitacja lecznicza, kliniki, zakłady dla rekonwalescentów, usługi laboratoryjne i diagnostyczne w dziedzinie medycyny, usługi pielęgniarskie.

(111) **157239** (220) 2001 02 15 (210) 231578
(151) 2004 09 16

(732) MORAX Wielobranżowy Handel Hurtowo-Detaliczny Zbigniew Szczerkowski, Rumia, PL.

(540)

MORAX

Kolory znaku: bordowo-malinowy

(531) 27.5, 29.1

(510), (511) **09** aparaty telefoniczne, komputery, sprzęt komputerowy, urządzenia peryferyjne, programy komputerowe, **35** prowadzenie sklepu i/lub hurtowni z art. przemysłowymi, sprzętem zmechanizowanym AGD i RTV, samochodami, komputerami, zarządzanie zbiorami informatycznymi, wyszukiwanie, gromadzenie, systematyzacja danych do komputerowych baz danych, **37** instalowanie, konserwacja i naprawy komputerów, **38** przesyłanie danych tekstowych i obrazowych przy pomocy terminali komputerowych, poczta elektroniczna, **42** projektowanie oprogramowania komputerowego, doradztwo w sprawach sprzętu komputerowego, udostępnianie komputerowych baz danych, również z wykorzystaniem sieci Internet.

(111) **157240** (220) 2001 02 19 (210) 231784
(151) 2004 11 09

(732) L' OREAL, Paryż, FR.

(540) YES

(510), (511) **03** środki wybielające i inne substancje stosowane w praniu, środki czyszczące, polerujące i ściernie, mydła, środki perfumeryjne, olejki eteryczne, kosmetyki, płyny do pielęgnacji włosów, szampony, płyny do kąpieli, płyny toaletowe i do prania, środki sanitarne będące środkami toaletowymi, dezodoranty osobiste, środki do czyszczenia zębów.

(111) **157241** (220) 2003 12 24 (210) 274423
(151) 2004 12 10

(732) Piekarnia „PABLO” Produkcja Hurt Detal Krzysztof Hodurek, Kraków, PL.

(540) (znak przestrzenny)



Kolory znaku: złocisty

(531) 8.1.8, 29.1.2

(510), (511) **30** pieczywo, obwarzanki.

(111) **157242** (220) 2000 06 13 (210) 219833

(151) 2004 11 09

(732) International Publishing Service Spółka z o.o., Warszawa, PL.

(540)



Kolory znaku: zielony, biały, czarny

(531) 27.5, 29.1

(510), (511) **35** usługi w zakresie eksportu i importu literatury oraz czasopism w formie drukowanej i elektronicznej, usługi marketingowo-promocyjne dotyczące literatury i czasopism, organizowanie wystaw handlowych i reklamowych w zakresie literatury i czasopism, **41** usługi wydawnicze.

(111) **157243** (220) 2000 07 17 (210) 221391

(151) 2004 08 31

(732) Georgsmarienhütte GmbH, Georgsmarienhütte, DE.

(540) GMH

(510), (511) **06** metale nieszlachetne i ich stopy, metalowe materiały budowlane, przenośne metalowe konstrukcje budowlane, materiały metalowe do budowy torów kolejowych, druty, nieelektryczne przewody i kable z metalu, drobne wyroby żelazne i metalowe, rury i rurki metalowe, sejfy (kasy pancerne), towary z metali nieszlachetnych nie ujęte w innych klasach, rudy (kruszce), **09** elektryczne przewody i kable z metalu, **39** usługi w zakresie transportu, pakowania i składowania towarów, **40** usługi w zakresie obróbki i przetwarzania materiałów.

(111) **157244** (220) 2000 07 17 (210) 221392

(151) 2004 08 31

(732) Georgsmarienhütte GmbH, Georgsmarienhütte, DE.

(540) Georgsmarienhütte Edelmetalle

(510), (511) **06** metale nieszlachetne i ich stopy, metalowe materiały budowlane, przenośne metalowe konstrukcje budowlane, materiały metalowe do budowy torów kolejowych, druty, nieelektryczne przewody i kable z metalu, drobne wyroby żelazne i metalowe, rury i rurki metalowe, sejfy (kasy pancerne), towary z metali nieszlachetnych nie ujęte w innych klasach, rudy (kruszce), **09** elektryczne przewody i kable z metalu, **39** usługi w zakresie transportu, pakowania i składowania towarów, **40** usługi w zakresie obróbki i przetwarzania materiałów.

(111) **157245** (220) 2000 09 11 (210) 223950

(151) 2004 09 28

(732) INTERIA.PL S.A., Kraków, PL.

(540)



Kolory znaku: pomarańczowy, biały, niebieski, czarny

(531) 27.5, 29.1

(510), (511) **09** anteny, aparaty do fototelegrafii, aparaty do przetwarzania informacji, aparaty do rejestracji dźwięku, aparaty fotograficzne, aparatura radiotelefoniczna, aparatura radiotelegraficzna taka jak: aparaty radiotelefoniczne, audiowizualne urządzenia do nauki, czytniki, czytniki optyczne, dalekopisy, nośniki informacji optyczne, dyktafony, dyski komputerowe, dyski magnetyczne, dyski obliczeniowe, dyski optyczne, dyskietki, dystrybutory dysków, ekrany wideo, błony filmowe do nagrań dźwiękowych, foto-

kopiarki, głośniki, interfejsy dla informatyki, komputerowe bazy danych, karty magnetyczne kodowane, karty inteligentne z obwodami scalonymi zintegrowanymi, kasety video, komputery, peryferyjne urządzenia komputerowe takie jak: drukarki, monitory, skanery, programy komputerowe systemu operacyjnego, maszyny radiotelegraficzne, megafony, mikrofony, mikroprocesory, nadajniki do telekomunikacji, notesy elektroniczne, obwody drukowane, obwody scalone, odbiorniki audio-video, odtwarzacze płyt kompaktowych, przekaźniki sygnałów elektrycznych, przewody akustyczne, przewody telefoniczne, przewody telegraficzne, repondery telefoniczne, słuchawki telefoniczne, taśmy do rejestracji dźwięku, taśmy magnetyczne, taśmy video, telekopiarki, urządzenia nadawcze, urządzenia do interkomunikacji, urządzenia do odtwarzania dźwięku, urządzenia do transmisji dźwięku, złącza do przewodów elektrycznych, **35** usługi związane z organizowaniem aukcji, usługi w zakresie informacji handlowej, publikowanie tekstów reklamowych w prasie, usługi z zakresu systematyzacji i pozyskiwania komputerowych baz danych, kompilacja informacji w komputerowych bazach danych, usługi marketingowe, usługi w zakresie pośrednictwa handlowego polegające na kojarzeniu kontrahentów, usługi w zakresie produkcji: reklam radiowych, telewizyjnych i kinowych, usługi w zakresie domów aukcyjnych, usługi wykonywane przez agencje reklamowe, takie jak: reklama osób trzecich w ramach udzielonych pełnomocnictw w zakresie działalności: radiowej, telewizyjnej lub kinowej, usługi dotyczące transkrypcji informacji, usługi dotyczące powielania dokumentów i dokumentacji, usługi menedżerskie, usługi badania rynku, usługi badania opinii, usługi informacyjne w zakresie działalności gospodarczej, usługi rozlepiania plakatów reklamowych, uaktualnianie ulotek reklamowych, wypożyczanie materiałów reklamowych, usługi dotyczące zarządzania zbiorami informatycznymi, usługi organizacji wystaw handlowych lub reklamowych, usługi zarządzania hotelami, zarządzanie profesjonalne działalnością artystyczną, **38** usługi wykonywane przez agencje informacyjne takie jak: opracowywanie informacji w zakresie wiadomości radiowych i telewizyjnych, zbieranie i przekazywanie tych wiadomości i informacji, usługi wykonywane przez agencje prasowe takie jak: zbieranie i opracowywanie wiadomości prasowych oraz przekazywanie tych wiadomości i informacji do prasy, usługi w zakresie przesyłania wiadomości, takie jak: emisja radiowa i emisja telewizyjna, usługi w zakresie informacji o telekomunikacji, komunikacji: radiowej, telefonicznej, telegraficznej i poczty elektronicznej, usługi w zakresie przesyłania danych przy pomocy: światłowodów i terminali komputerowych oraz przekazu satelitarnego, usługi dotyczące przesyłania telegramów, telefaksów i telekopii, usługi dotyczące przesyłania wiadomości i obrazu przy pomocy komputera, radiofonia, obsługa przekazu fonicznego, prowadzenie transmisji, telefonia komórkowa, obsługa i najem sprzętu do telekomunikacji, w tym do: transmisji radia i telewizji, usługi dotyczące organizowania systemów transmisyjnych, rozpowszechnianie programów radiowych i telewizyjnych, usługi internetowe w zakresie: telekomunikacji, telefonii komórkowej, radiofonii i telewizji, wypożyczanie urządzeń do przekazywania informacji, wypożyczanie urządzeń telekomunikacyjnych, **41** usługi związane z montażem programów radiowych i telewizyjnych, usługi nauczania i organizowania konkursów edukacyjnych lub rozrywkowych, usługi organizowania pokazów i widowisk artystycznych, organizowania zawodów sportowych, organizowania konkursów piękności, organizowania zabaw, organizowania i prowadzenia seminariów, organizowania i prowadzenia konferencji i kongresów, organizowania rozrywki internetowej, radiowej i telewizyjnej, organizowania wystaw kulturalnych lub edukacyjnych, usługi świadczone przez parki rozrywki, usługi związane z organizowaniem kursów takich jak: edukacyjnych, internetowych, korespondencyjnych, usługi dotyczące produkcji szeroko taśmowych filmów i produkcji filmów na taśmach video, usługi w zakresie produkcji widowisk, usługi wykonywane przez agencję artystyczną w zakresie: studia nagrań, przedstawień teatralnych, organizowania festiwali piosenkarskich, usługi w zakresie wypożyczalni rekwizytów, usługi w zakresie wypożyczalni kasety, usługi dotyczące publikowania książek i tekstów innych niż teksty reklamowe, usługi organizowania rozrywki radiowej, usługi dotyczące wypożyczania nagrań dźwiękowych.

(111) **157246** (220) 2000 10 13 (210) 225633
 (151) 2004 09 22
 (732) Kwaszarnia i Przetwórstwo Zbigniew Grzeszkowiak, PL.
 (540)



Kolory znaku: żółty, granatowy, czerwony, zielony
 (531) 5.3, 9.1, 27.5, 29.1

(510), (511) **05** żywność dietetyczna i napoje dietetyczne do celów leczniczych, dodatki odżywcze do celów leczniczych, żywność dla niemowląt, zioła lecznicze, herbaty ziołowe, **29** mięso, ryby, drób, dziczyzna, ekstrakty mięsne, przetwory i konserwy mięsne i rybne, konserwowane, suszone i gotowane owoce, warzywa i grzyby, sałatki warzywne i owocowe, galaretki, dżemy, kompoty, jaja, mleko, produkty mleczne, oleje i tłuszcze jadalne, **30** kawa, herbata, kakao, czekolada, namiastki kawy, napoje na bazie kawy, herbaty, kakao i czekolady, cukier, sól, mąka i produkty zbożowe, wyroby piekarskie i cukiernicze, słodycze, lody, miód, ocet, musztarda, sosy, przyprawy, drożdże, proszek do pieczenia, mąka ziemniaczana do celów spożywczych, **31** świeże owoce i warzywa, nasiona, rośliny, kwiaty, żywe zwierzęta, karma dla zwierząt, nieprzetworzone ziarna zbóż, produkty rolne, ogrodnicze i leśne, sód, **32** piwo, wody mineralne i gazowane oraz inne napoje bezalkoholowe, soki i napoje owocowe i warzywne, syropy i inne produkty do wytwarzania napojów, **35** usługi w zakresie prowadzenia sklepu lub sieci sklepów detalicznych artykułów chemii gospodarczej, sprzętu gospodarstwa domowego, odzieży, artykułów spożywczych, usługi w zakresie reklamy, marketingu, promocji sprzedaży, informacji handlowej, informacji o działalności gospodarczej, publikowanie tekstów i rozpowszechnianie materiałów reklamowych, prowadzenie agencji importowo-eksportowych, **36** pośrednictwo kupna i sprzedaży nieruchomości, administrowanie i zarządzanie nieruchomościami, usługi developerskie, usługi doradztwa finansowego i ubezpieczeniowego, **40** usługi w zakresie przetwórstwa artykułów spożywczych, **43** usługi w zakresie gastronomii, prowadzenie restauracji, kawiarni, cukierni, barów, pubów, usługi zakwaterowania w mieszkaniach i pokojach oraz wyżywieniem w hotelach, pensjonatach, domach turystycznych, domach wycieczkowych, sanatoriach, domach wypoczynkowych, ośrodkach kempingowych.

(111) **157247** (220) 2000 10 24 (210) 226095
 (151) 2004 10 27
 (732) BJK ARCHITEKCI s.c. Tomasz Janiszewski,
 Anna Wilczyńska-Janiszewska, Gdynia, PL.
 (540)



(531) 26.11, 27.5

(510), (511) **36** agencje mieszkaniowe, agencje pośrednictwa w handlu nieruchomościami, dzierżawa gospodarstw rolnych, dzierżawa nieruchomości, administrowanie nieruchomościami, wycena nieruchomości, wynajmowanie mieszkań, wynajmowanie powierzchni biurowych, zarządzanie nieruchomościami, **37** czyszczenie powierzchni zewnętrznych budynków, usługi dekarские, budowanie fabryk, konstrukcje podwodne budowa i nadzór, wyposażenie kuchni, budowa i nadzór, budowa i naprawa magazynów, malowanie, instalowanie i naprawy ogrzewania, konstrukcje portów budowa i nadzór, montaż rusztowań, instalowanie i naprawy alarmów przeciwpożarowych, tapetowanie, instalowanie i naprawy alarmów przeciwwłamaniowych, wypożyczanie sprzętu budowlanego, asfaltowanie, nadzór budowlany, informacje o materiałach budowlanych, instalowanie i naprawa urządzeń elektrycznych, gip-

sowanie, hydraulika, informacja o budownictwie, instalowanie oraz naprawa urządzeń do klimatyzacji, usługi izolacji budynków, konstrukcje budowa i nadzór, budowa i naprawy budynków, konstrukcje molo budowa i nadzór, murarstwo, naprawy podwodne - nadzór, instalowanie i naprawa urządzeń do nawadniania, układanie nawierzchni drogowej, rozbiórka budynków, budowa i konserwacja rurociągów, wiercenie studni, usługi uszczelniania budynków, instalowanie i naprawy wind, zabezpieczanie przed korozją, **42** analiza projektów technicznych, architektura, badania geologiczne, badania techniczne, doradztwo w sprawach bezpieczeństwa w budownictwie, doradztwo budowlane, usługi projektowania dekoracja wnętrz, usługi projektantów ogrodów, doradztwo w zakresie ochrony środowiska, ekspertyzy geologiczne, ekspertyzy inżynierskie, miernictwo gruntu, pomiary terenu, inżynieria, prace inżynierskie, projektowanie konstrukcji, kontrola jakości, testowanie materiałów, projektowanie graficzne, projektowanie techniczne, projektowanie budynków, projektowanie opakowań, artystyczna działalność twórcza jako projektowanie graficzne i architektoniczne.

(111) **157248** (220) 2000 10 27 (210) 226247
 (151) 2004 09 07
 (732) „MIKROBIT” Spółka z o.o., Lublin, PL.
 (540)



Kolory znaku: żółty, czarny, szary

(531) 26.1, 27.5, 29.1

(510), (511) **09** komputery, programy komputerowe, programy dla maszyn cyfrowych, **35** organizacja aukcji w sieci internet, prowadzenie sklepu oferującego za pośrednictwem internetu towary: sprzęt komputerowy, oprogramowanie komputerowe, akcesoria i materiały eksploatacyjne dla komputerów, **38** przesyłanie danych w sieciach komputerowych, poczta elektroniczna, **41** opracowanie, aktualizacja programów komputerowych, projektowanie i ekspertyzy w zakresie sprzętu komputerowego i sieci komputerowych, **42** obsługa serwisów www w sieci internet.

(111) **157249** (220) 2000 11 03 (210) 226515
 (151) 2004 09 10
 (732) Accenture Global Services GmbH, Schaffhausen, CH.
 (540) ACCENTURE

(510), (511) **09** oprogramowanie komputerowe do projektowania, instalowania i wykonywania programów aplikacyjnych komputera głównego oraz programów aplikacyjnych klient/serwer, oprogramowanie komputerowe do integracji funkcji finansowych, produkcyjnych i funkcji sprzedaży w przedsiębiorstwach oraz do zarządzania usługami dla konsumentów i funkcjami pomocniczymi w przedsiębiorstwach, **16** ulotki, książki, biuletyny informacyjne, broszury, czasopisma, sprawozdania, dzienniki, podręczniki instruktażowe i przewodniki dotyczące zarządzania działalnością gospodarczą, technik informacyjnych i przetwarzania skomputeryzowanych informacji, **35** konsultacje w zakresie zarządzania przedsiębiorstwami, konsultacje dotyczące działalności gospodarczej, konsultacje i zarządzanie procesami gospodarczymi, konsultacje dotyczące marketingu w działalności gospodarczej, usługi zaopatrzeniowe polegające na zakupie sprzętu i oprogramowania komputerowego dla osób trzecich, dostarczanie informacji z dziedziny konsultacji dotyczących zarządzania działalnością gospodarczą, konsultacji gospodarczych i finansów, zarządzanie przedsięwzięciami w dziedzinie projektowania, specyfikacji, dostarczania, instalacji i wdrażania systemów informacyjnych, konsultacje dotyczące nabywania firm, usługi analityczne polegające na analizach rynku i analizach finansowych, wycena działalności gospodarczej, prowadzenie analiz badań gospodarczych i marketingowych, gospodarze usługi informacyjne w dziedzinie zarządzania

zmianą działalności gospodarczej, zarządzania procesami gospodarczymi, gospodarczego zarządzania strategicznego, usług w zakresie planowania oraz technologii gospodarczej, planowanie zarządzania działalnością gospodarczą, konsultacje dotyczące fuzji, tworzenie sieci przedsiębiorstw, prowadzenie badań i analiz gospodarczych, kontrola działalności gospodarczej, pomoc w zarządzaniu działalnością handlową i przemysłową, analizy i prognozy ekonomiczne, konsultacje dotyczące zarządzania kadrami, przygotowywanie sprawozdań gospodarczych, organizowanie i prowadzenie pokazów handlowych i konferencji w dziedzinie działalności gospodarczej i zarządzania nią, dostarczanie informacji w dziedzinie konsultacji gospodarczych, **36** usługi finansowe, usługi związane z zagadnieniami monetarnymi, finansowanie kapitału udziałowego, **37** instalowanie, wdrażanie, konserwacja i naprawy komputerów, systemów komputerowych, sieci komputerowych i sprzętu komputerowego, **41** usługi edukacyjne polegające na prowadzeniu kursów, seminariów, warsztatów i odczytów dotyczących rozwijania i wdrażania oprogramowania komputerowego, stosowania oprogramowania komputerowego, działalności gospodarczej, operacji gospodarczych oraz dystrybucja materiałów szkoleniowych w związku z w/w, rozwijanie materiałów edukacyjnych dla osób trzecich dotyczących rozwijania i wdrażania oprogramowania komputerowego, stosowania oprogramowania komputerowego, działalności gospodarczej i operacji gospodarczych, **42** usługi mediacyjne, dostarczanie informacji w dziedzinie techniki informacyjnej, komputerów i systemów komputerowych, konsultacje dotyczące komputerów, systemów komputerowych i projektowania systemów komputerowych, usługi komputerowe polegające na projektowaniu systemów komputerowych dla osób trzecich, usługi komputerowe polegające na udostępnianiu baz danych w dziedzinie konsultacji gospodarczych, techniki informacyjnej, komputerów i systemów komputerowych, konsultacje dotyczące techniki informacyjnej, projektowanie oprogramowania komputerowego dla osób trzecich, projektowanie miejsc dla komputerów, instalowanie, wdrażanie, konserwacja i naprawy oprogramowania komputerowego.

(111) **157250** (220) 2000 11 27 (210) 227857
 (151) 2004 09 06
 (732) MASCHA Maria Sznitcer-Podstolska, Warszawa, PL.
 (540)

MASCHA

(531) 27.5

(510), (511) **25** ubrania, buty, nakrycia głowy.

(111) **157251** (220) 2001 07 12 (210) 238114
 (151) 2004 12 21
 (732) Danilczuk Sławomir A. REDWOOD, Łaskarzew, PL.
 (540) REDWOOD

(510), (511) **35** usługi agencji reklamowych, **36** usługi agencji pośrednictwa w handlu nieruchomościami, usługi pośrednictwa w kupnie, sprzedaży, najmu nieruchomości, **41** usługi fotograficzne, fotoreportarże.

(111) **157252** (220) 2000 06 04 (210) 219392
 (151) 2004 09 30
 (732) PPH „CHANTAL” Roman Godek, Wiązowna, PL.
 (540)



Kolory znaku: żółty, niebieski

(531) 26.3, 29.1

(510), (511) **03** produkty perfumeryjne, kosmetyki, środki do pielęgnacji włosów, pomadki do ust, cienie do powiek, pudry do twarzy, róże do policzków, tusz do rzęs, konturówki do ust i oczu, błyszczki do ust, lakiery do paznokci oraz inne środki do wykonywania makijażu.

(111) **157253** (220) 2000 09 04 (210) 223547
(151) 2004 10 27
(732) AMERICAN CREW, INC. (a Delaware corporation), Denver, US.

(540) AMERICAN CREW SPORT

(510), (511) **03** mydła, perfumy, wody kolońskie, wody toaletowe, olejki eteryczne, kosmetyki, lotiony do włosów, szampony, odżywki do włosów, lotiony do skóry, spraye do ciała, sole do kąpieli, żele pod prysznic, preparaty do układania włosów, dezodoranty, preparaty do czyszczenia zębów.

(111) **157254** (220) 2000 10 09 (210) 225258
(151) 2004 10 15
(732) Gabinet Stomatologiczny „DENTALMED” Maciej Karolak, Koszalin, PL.

(540)



Kolory znaku: niebieski, różowy

(531) 2.9, 27.5, 29.1

(510), (511) **44** usługi stomatologiczne.

(111) **157255** (220) 2000 10 13 (210) 225444
(151) 2004 09 07
(732) OLMLEK Spółka z o.o., Olsztyn, PL.

(540) olmlek

(510), (511) **05** cukier mlekowy, mleko w proszku dla niemowląt, enzymy mlekowe do celów farmaceutycznych, napoje dietetyczne do celów leczniczych na bazie mleka, odżywki na bazie mleka dla niemowląt, żywność dla niemowląt na bazie mleka, żywność dietetyczna do celów leczniczych na bazie mleka, **29** bita śmietana, desery mleczne, jogurt, kazeina, kazeina podpuszczkowa, kefir, krem na bazie masła, kumys, margaryna, masło, masło z owocami, masłopodobne produkty, mleko, napoje mleczne lub z przewagą mleka, maślanka, produkty mleczne, sery, serki homogenizowane, serki odżywcze, serki smakowe, serwatka, śmietana, twarogi, twarożki odżywcze, twarożki na bazie owoców, tofu, **32** mleko migdałowe stosowane jako napój, mleko arachidowe stosowane jako napój, napoje serwatkowe, nektary owocowe.

(111) **157256** (220) 2000 10 13 (210) 225446
(151) 2004 09 08
(732) OLMLEK Spółka z o.o., Olsztyn, PL.

(540) milimix

(510), (511) **05** cukier mlekowy, mleko w proszku dla niemowląt, enzymy mlekowe do celów farmaceutycznych, napoje dietetyczne do celów leczniczych na bazie mleka, odżywki na bazie mleka dla niemowląt, żywność dla niemowląt na bazie mleka, żywność dietetyczna do celów leczniczych na bazie mleka, **29** bita śmietana, desery mleczne, jogurt, kazeina, kazeina podpuszczkowa, kefir, krem na bazie masła, kumys, margaryna, masło, masło z owocami, masłopodobne produkty, mleko, napoje mleczne lub z przewagą mleka, maślanka, produkty mleczne, sery, serki homogenizowane, serki odżywcze, serki smakowe, serwatka, śmietana, twarogi, twarożki odżywcze, twarożki na bazie owoców, tofu, **32** mleko migdałowe stosowane jako napój, mleko arachidowe stosowane jako napój, napoje serwatkowe, nektary owocowe.

(111) **157257** (220) 2000 11 14 (210) 227113
(151) 2004 09 16

(732) Mars.Inc., McLean, US.

(540) MOCARSTWO

(510), (511) **29** mięso, ryby, drób i dziczyzna, owoce morza, owoce i warzywa konserwowane, suszone, gotowane lub przetworzone, preparaty z wszystkich w/w produktów, produkty mleczne, zupy, słodkie i pikantne pasty do smarowania pieczywa sporządzone z w/w produktów lub składające się w większości z tych produktów, sałatki, napoje mleczne i kompoty, nadzienia z w/w produktów lub składające się w większości z produktów należących do klasy 29, przekąski sporządzone z w/w produktów lub składające się w większości z tych produktów lub w większości z produktów należących do klasy 29, gotowe dania i części składowe dań sporządzone z produktów zawartych w klasie 29 lub zawierające w większości te produkty, substancje proteinowe, dodatki do pizzy zawarte w klasie 29, **30** ryż, makarony, produkty zbożowe śniadaniowe i preparaty zbożowe, herbata, kawa, kakao, czekolada do picia, esencje kawowe, ekstrakty kawowe, mieszanki kawy i cykorii, cykoria i mieszanki cykorii, wszystkie w/w mające zastosowanie jako namiastki kawy, niemedyczne słodczyce, ciasta, ciastka, herbatniki, lód, lody, produkty lodowe, mrożone słodczyce, schłodzone desery, pianki i musy, sorbety, chleb, ciasto, napoje na bazie herbaty, kawy, kakao, czekolady również w połączeniu z mlekiem, nadzienia przygotowane z produktów zawartych w klasie 30 lub składające się głównie z tych produktów, słodkie i pikantne pasty do pieczywa sporządzone z produktów zawartych w klasie 30 lub składające się głównie z tych produktów, przekąski sporządzone z produktów zawartych w klasie 30 lub składające się w większości z tych produktów, gotowe dania i części składowe dań przygotowane z produktów zawartych w klasie 30 lub składające się w większości z tych produktów, czekolada, pizza, spody do pizzy, sosy i dodatki do pizzy zawarte w klasie 30, sosy do makaronów i do ryżu, dresingi do sałat, majonezy, sosy, sosy do maczania kawałków żywności (dipy).

(111) **157258** (220) 2000 11 14 (210) 227237
(151) 2004 09 08
(732) Przedsiębiorstwo Farmaceutyczne Jelfa S.A., Jelenia Góra, PL.
(540) TYROCIL
(510), (511) **05** preparaty farmaceutyczne.

(111) **157259** (220) 2000 11 16 (210) 227251
(151) 2004 10 13
(732) EMPiK Spółka z o.o., Warszawa, PL.
(540)



Kolory znaku: czerwony, czarny, biały

(531) 26.1, 27.5, 29.1

(510), (511) **03** perfumy, kosmetyki, kremy kosmetyczne, mleczko kosmetyczne, maseczki, preparaty do demakijażu, preparaty do makijażu, wody toaletowe, **09** komputery, procesory (CPU), drukarki komputerowe, pamięci komputerowe, peryferyjne urządzenia komputerowe, skanery komputerowe stosowane w informatyce, modemy, monitory do komputerów, myszy stosowane w informatyce, głośniki do komputerów, części do komputerów, akcesoria do komputerów, konsole do gier video, aparaty fotograficzne, programy komputerowe, płyty fonograficzne, aparaty telefoniczne, telefony komórkowe, urządzenia do ładowania akumulatorów, etui na telefony komórkowe nie ze skóry, słuchawki do telefonów komórkowych, zestawy głośnomówiące do telefonów komórkowych, akcesoria do telefonów komórkowych, dyski kompaktowe, płyty CD, dyski DVD, kasy magnetofonowe, filmy fotograficzne naświetlone, kasy video z gramami, kasy video, filmy animowane rysunkowe, **16** czasopisma, gazety, periodyki, karty pocztowe, albumy, atlasy, ramki do fotografii, kalendarze, kalendarze z kartkami do wrywania, karty muzyczne z życzeniami, kartki okolicznościowe, papeteria, katalogi, komiksy, koperty, książki, mapy geo-

graficzne, notesy, reprodukcje obrazów, papier do pakowania, podręczniki, torebki do pakowania z papieru lub tworzyw sztucznych, **18** skórzane etui na telefony komórkowe, **28** gry planszowe, gry towarzyskie, karty do gry, **35** usługi ogłoszeń elektronicznych poprzez łącza telekomunikacyjne, reklama za pośrednictwem internetu, usługi aukcji internetowych, zgromadzenie na stronach internetowych na rzecz osób trzecich ilustracji i tekstów pokazujących i opisujących różne towary lub usługi pozwalające te towary lub usługi swobodnie oglądać i kupować, promocja sprzedaży dla osób trzecich za pośrednictwem internetu, usługi pośrednictwa pracy za pośrednictwem internetu, portale internetowe, komputerowe zarządzanie plikami za pośrednictwem internetu, usługi wyszukiwania informacji za pośrednictwem internetu, badania rynku za pośrednictwem internetu, usługi informacji statystycznych za pośrednictwem internetu, zarządzanie zbiorami informatycznymi za pośrednictwem internetu, **36** usługi bankowe za pośrednictwem internetu, transfer elektronicznych środków finansowych za pośrednictwem internetu, transakcje finansowe za pośrednictwem internetu, operacje walutowe za pośrednictwem internetu, usługi inwestycyjne w zakresie finansów, inwestowanie środków finansowych w działalność budowlaną, handlową i usługową, **37** usługi w zakresie projektowania, budowy, instalacji, modernizacji, naprawy i konserwacji urządzeń elektronicznych, usługi instalacji, modernizacji, naprawy i konserwacji łączy kablowych i światłowodowych, **38** emisja radiowa, emisja telewizyjna, informacja o telekomunikacji, przesyłanie informacji, przesyłanie danych przy pomocy terminali komputerowych, przesyłanie informacji tekstowej i obrazowej przy pomocy komputera, komunikacja radiowa, komunikacja telefoniczna, poczta elektroniczna, przekaz satelitarny, przesyłanie danych przy pomocy sieci światłowodów, przesyłanie telekopii, przesyłanie wiadomości, wypożyczanie aparatury do przesyłania wiadomości, przesyłanie wiadomości i obrazu przy pomocy komputera, połączenia telefoniczne, łączność telefoniczna, usługi telefoniczne, informacja w zakresie telekomunikacji, wypożyczanie modemów, telefonów, telekopii, urządzeń do przekazywania informacji, wypożyczanie urządzeń telekomunikacyjnych, usługi dotyczące elektronicznego komunikowania się, łączność poprzez terminale komputerowe, usługi połączeń i tras połączeń dla telekomunikacji, obsługa kont pocztowych, usługi przesyłania danych za pośrednictwem internetu, połączenia z internetem za pośrednictwem telekomunikacji, usługi telekonferencji za pośrednictwem internetu, udostępnianie programów komputerowych za pośrednictwem internetu, rozpowszechnianie programów komputerowych, radiowych i telewizyjnych za pośrednictwem internetu, dzierżawa łączy internetowych, usługi udostępniania komputerów w celu komunikowania się, zapewniania korzystania i dostępu do komunikowania się i/lub informacji typu on-line, **41** nauczanie języków obcych, **42** usługi przesyłania informacji tekstowej, obrazowej i głosowej poprzez łącza telekomunikacyjne i internetowe, połączenie ze światową siecią komputerową poprzez łącza telekomunikacyjne, łączność poprzez sieć światłowodów, usługi zapewniania przydzielania dostępu do światowej sieci komputerowej, odpłatne udostępnianie czasu dostępu do komputerowych baz danych, odpłatne udostępnianie czasu dostępu komputerów w celu przetwarzania danych, oprogramowania komputerów, wypożyczanie oprogramowania komputerów, aktualizacja oprogramowania komputerów, opracowanie oprogramowania komputerów, programowanie komputerów, projektowanie oprogramowania komputera, wypożyczanie oprogramowania informatycznego, usługi badawcze i wdrożeniowe w dziedzinie internetu i usług multimedialnych, usługi obrotu prawami do domen internetowych, usługi projektowania stron internetowych, usługi konsultacyjne w zakresie zapewniania korzystania i dostępu z/do usług dotyczących komunikowania się i informacji „on-line”, umożliwianie dostępu do programów komputerowych za pośrednictwem globalnej sieci komputerowej, usługi konsultacyjne oraz usługi w zakresie rozwijania projektowania techniki internetowej, sprzętu komputerowego i oprogramowania komputerowego, rejestrowanie na rzecz osób trzecich domen internetowych, dzierżawa i sprzedaż praw do domen internetowych, administrowanie stronami komputerowymi, aktualizacja oprogramowania za pośrednictwem internetu, usługi instalacji programów komputerowych.

(111) **157260** (220) 2001 08 08 (210) 239435
 (151) 2004 11 09
 (732) BIO COSMETIC SWEDEN Spółka z o.o., Poznań, PL.
 (540)



Kolory znaku: biały, niebieski

(531) 27.5, 29.1
 (510), (511) **03** środki myjące, środki pielęgnujące do ciała i włosów, środki do czyszczenia zębów, środki do prania, dezodoranty osobiste, perfumy, wody kolońskie i toaletowe, kremy, kosmetyki dla zwierząt.

(111) **157261** (220) 2000 11 21 (210) 227642
 (151) 2004 09 24
 (732) Przedsiębiorstwo Produkcyjno-Handlowo-Usługowe GENOS s.c. Bogdan Kałużewski, Maria Constantinou, Jadwiga Kałużewska, Łódź, PL.
 (540)



Kolory znaku: niebieski, czarny, czerwony

(531) 26.15, 27.1, 27.5, 29.1
 (510), (511) **05** odczynniki chemiczne stosowane w diagnostyce medycznej, odczynniki chemiczne stosowane w biologii molekularnej do celów medycznych, podłoża hodowlane do hodowli komórek krwi obwodowej, szpiku, płynu owodniowego, fibroblastów skór, **09** mikroskopy, kamery do mikroskopów, szkło laboratoryjne, **10** aparatura medyczna, drobny sprzęt medyczny, **35** zgrupowanie na rzecz osób trzecich odczynników i aparatury medycznej, pozwalające nabywcy oglądać i kupować wymienione towary.

(111) **157262** (220) 2000 12 05 (210) 228337
 (151) 2004 11 09
 (732) Origin Products Ltd, Londyn, GB.
 (540) POLLY POCKET

(510), (511) **09** gry video, gry elektroniczne posiadające własny ekran, gry komputerowe, programy komputerowe do gier, komputery, elektryczne i elektroniczne urządzenia i organizery, kalkulatory, elektryczne i elektroniczne urządzenia zawarte w klasie 9, cyfrowe dyski, videa, płyty kompaktowe, taśmy video, urządzenia do nagrywania, przesyłania lub reprodukcji dźwięku lub obrazu, części i wyposażenie do wyżej wymienionych towarów, **28** gry, zabawki i przedmioty do zabawy, inne niż telewizyjne, **41** usługi z zakresu rozrywki.

(111) **157263** (220) 2000 12 04 (210) 228394
 (151) 2004 09 15
 (732) EKOSIGMA HP Wacław Stępień, Gorlice, PL.
 (540)



Kolory znaku: zielony, czerwony

(531) 5.3, 27.5, 29.1
 (510), (511) **01** preparaty chemiczne stosowane w analizach laboratoryjnych, odczynniki chemiczne, **09** pasy bezpieczeństwa, szelki bezpieczeństwa inne niż do siedzeń w pojazdach lub wyposaże-

nia sportowego, ochrona twarzy pracowników, kaski ochronne, okulary ochronne, ubrania zabezpieczające przed wypadkami, napromieniowaniem i ogniem, **20** meble ogrodowe z drewna i tworzywa sztucznych, altanki, siedziska i stoły, **25** odzież robocza, bielizna, obuwie robocze, odzież wodoodporna, fartuchy, **44** usługi w zakresie projektowania ogrodów i obiektów małej architektury ogrodowej.

(111) **157264** (220) 2000 12 07 (210) 228581
(151) 2004 11 18
(732) ERKOM Bartosz Ryszkowski, Wrocław, PL.
(540)



Kolory znaku: niebieski, czarny

(531) 4.5, 26.4, 27.5, 29.1

(510), (511) **35** pośrednictwo handlowe i usługowe bez kontaktu z towarem polegające na kojarzeniu kontrahentów oraz prowadzenie punktów sprzedaży w zakresie sprzętu, części i akcesoriów komputerowych, oprogramowania i urządzeń fiskalnych, komputerowe zarządzania plikami, wyszukiwanie informacji w danych komputerowych dla osób trzecich, pozyskiwanie danych i systematyzacja komputerowych baz danych, zarządzanie zbiorami informatycznymi, usługi z zakresu maszynopisania, obróbka tekstów, usługi marketingowe w zakresie reklamy radiowej, telewizyjnej, prasowej, rozpowszechnianie materiałów i ogłoszeń reklamowych, uaktualnianie materiału reklamowego, wypożyczanie materiałów reklamowych, badanie opinii rynku i opinii publicznej, organizowanie wystaw w celach handlowych lub reklamowych, powielanie dokumentów, **37** instalowanie, konserwacja oraz naprawy komputerów i maszyn oraz urządzeń biurowych, instalowanie obiektowe systemów automatyki przemysłowej, instalacja systemów okablowania strukturalnego, wykonawstwo instalacji światłowodowych, telefonicznych, sieci napowietrznych, nadzoru technicznego, łącz internetowych, **38** łączność poprzez terminale komputerowe, przesyłanie informacji tekstowej i obrazowej przy pomocy komputera, łączność poprzez sieć światłowodów, poczta elektroniczna, połączenia i trasy połączeń (usługi) dla telekomunikacji, połączenie ze światową siecią komputerową za pośrednictwem telekomunikacji, przydzielanie dostępu do światowej sieci komputerowej, **39** usługi transportowe na rzecz osób trzecich, **41** usługi w zakresie obrazów cyfrowych - skanowanie, skład komputerowy, grafika komputerowa, usługi publikowania tekstów innych niż reklamowe, książek i periodyków (także w wersji elektronicznej on-line), organizowanie i prowadzenie konferencji, kongresów, pracowni specjalistycznych, seminariów, sympozjów i zjazdów z zakresu informatyki i obsługi sprzętu komputerowego, tłumaczenia tekstów obcojęzycznych, **42** usługi związane z analizą, doradztwem i ekspertyzami z zakresu sprzętu komputerowego, systemów komputerowych i oprogramowania, usługi z zakresu administrowania stronami komputerowymi (sieciowymi), projektowanie, tworzenie i utrzymywanie stron internetowych dla osób trzecich, konwersja danych lub dokumentów na formę elektroniczną, konwersja danych przez programy komputerowe, projektowanie i wypożyczanie oprogramowania komputerowego, aktualizacja i powielanie oprogramowania komputerowego, odzyskiwanie danych komputerowych, usługi w zakresie przygotowania i modyfikacji obcych programów komputerowych do indywidualnych potrzeb użytkowników, usługi instalacji, konfiguracji i konserwacji oprogramowania komputerowego - w tym także związanego z tworzeniem lokalnych i rozległych sieci komputerowych, programowanie komputerów, konserwacja oprogramowania komputerowego, analizy systemów komputerowych, badania techniczne, doradztwo w sprawach sprzętu komputerowego, projektowanie systemów komputerowych, wypożyczanie komputerów, opracowywanie projektów technicznych, opracowywanie i wdrażanie polityki bezpieczeństwa w systemach komputero-

wych, licencjonowanie własności intelektualnej, doradztwo w zakresie własności intelektualnej, zarządzanie prawami autorskimi.

(111) **157265** (220) 2000 12 12 (210) 228726
(151) 2004 10 13
(732) Wireless Application Protocol Forum Limited, Reading, GB.
(540)



(531) 24.17, 25.5, 26.4, 27.5

(510), (511) **09** urządzenia elektroniczne i urządzenia do celów naukowych, działające zgodnie z określonym protokołem komunikacyjnym, służące do bezprzewodowej łączności cyfrowej z globalną siecią komunikacyjną, w tym, lecz nie tylko telefony, telefony działające niezależnie od lokalizacji, pagery, radia, radia do łączności dwukierunkowej, telefony inteligentne, komunikatory, komputery, osobisty asystent cyfrowy, podzespoły będące częścią urządzeń umożliwiające sterowanie lub łączność z tymi urządzeniami, czujniki otoczenia i ochrony terenów z budynkami, systemy kontroli bezpieczeństwa i otoczenia terenów z budynkami, elektroniczne systemy handlowe, maszyny bankowe, maszyny wydające gotówkę, kasy sklepowe, wirtualne urządzenia gotówkowe, portfele elektroniczne, urządzenia telematyczne, parkingowe systemy kontrolne, systemy dostarczające informacji takich jak, lecz nie tylko, dotyczących pogody, podróży, harmonogramów i sportu, wyświetlacze elektroniczne, obwody elektroniczne, systemy elektroniczne, urządzenia komunikacyjne, systemy komunikacyjne, podzespoły komunikacyjne oraz części i osprzęt do wszystkich wyżej wymienionych towarów, **42** usługi w dziedzinie zapewniania jakości i testowania zapewniania jakości w odniesieniu do komunikacji bezprzewodowej.

(111) **157266** (220) 2000 12 18 (210) 229000
(151) 2004 09 21
(732) VENITA Fabryka Kosmetyków Spółka z o.o., Łódź, PL.
(540) (znak przestrzenny)



(531) 19.7

(510), (511) **03** preparaty kosmetyczne, upiększające, do pielęgnacji włosów, szampony, farby do włosów, płyny myjące i dezynfekujące stosowane w chemii gospodarczej.

(111) **157267** (220) 2001 01 02 (210) 229657
(151) 2004 09 21
(732) Przedsiębiorstwo Produkcyjno Usługowo Handlowe FORMED S.C. Paweł Dziuba, Piotr Dziuba, Sulejówkę, PL.
(540)



(531) 24.17, 26.1, 27.5

(510), (511) **10** opakowania z tworzyw: pojemniki do podawania leków, buteleczki z kroplomierzem dla celów leczniczych, **20** butelki z tworzyw, pojemniki do pakowania z tworzyw sztucznych.

(111) **157268** (220) 2001 01 04 (210) 229788
(151) 2004 09 16

(732) Nadleśnictwo Lipusz Ośrodek Szkoleniowo-Wypoczynkowy „Leśny Dwór”, Sulęcyno, PL.

(540) jazz w lesie

(510), (511) **41** usługi w zakresie organizacji i prowadzenia festiwalu muzycznych, montaż muzycznych programów radiowych i telewizyjnych, organizacja wystaw o tematyce muzycznej.

(111) **157269** (220) 2001 01 10 (210) 229909
(151) 2004 09 07

(732) MEDANA PHARMA TERPOL GROUP SPÓŁKA AKCYJNA, Sieradz, PL.

(540) greencaps

(510), (511) **05** preparaty farmaceutyczne.

(111) **157270** (220) 2001 01 10 (210) 229910
(151) 2004 09 07

(732) MEDANA PHARMA TERPOL GROUP SPÓŁKA AKCYJNA, Sieradz, PL.

(540) theocaps

(510), (511) **05** preparaty farmaceutyczne.

(111) **157271** (220) 2001 01 12 (210) 230047
(151) 2004 10 04

(732) GlaxoSmithKline Biologicals Manufacturing S.A., Rixensart, BE.

(540) NEXAHIB

(510), (511) **05** preparaty i substancje farmaceutyczne dla ludzi, szczepionki.

(111) **157272** (220) 2001 01 13 (210) 230093
(151) 2004 10 13

(732) INTERIA. PL S.A., Kraków, PL.

(540) HIPERIA

(510), (511) **35** zgrupowanie na rzecz osób trzecich różnych towarów pozwalające nabywcy wygodnie je oglądać i kupować w dużym sklepie wielobranżowym, zgrupowanie na rzecz osób trzecich różnych towarów pozwalające nabywcy wygodnie je oglądać i kupować w supermarkecie, zgrupowanie na rzecz osób trzecich różnych towarów, za pośrednictwem systemu tele-zakupów, pozwalające nabywcy wygodnie je oglądać i kupować przy wykorzystaniu środków telekomunikacji, zgrupowanie na rzecz osób trzecich różnych towarów pozwalające nabywcy wygodnie je oglądać i kupować te towary poprzez katalog różnych artykułów wykorzystując zamówienie korespondencyjne lub używając środków telekomunikacji, zgrupowanie na rzecz osób trzecich różnych towarów pozwalające nabywcy wygodnie je oglądać i kupować te towary na stronie Web dotyczącej sprzedaży różnorodnych artykułów, zgrupowanie na rzecz osób trzecich różnych towarów pozwalające nabywcy wygodnie je oglądać i kupować te towary u hurtownika, usługi związane z organizowaniem aukcji, usługi w zakresie domów aukcyjnych, usługi z zakresu informacji handlowej, usługi z zakresu systematyzacji i pozyskiwania komputerowych baz danych, usługi marketingowe, usługi w zakresie produkcji reklam radiowych, telewizyjnych i kinowych, usługi wykonywane przez agencje reklamowe, takie jak: reklama osób trzecich w ramach udzielonych pełnomocnictw w zakresie działalności: radiowej, telewizyjnej lub kinowej, publikowania tekstów reklamowych, uaktualniania ulotek reklamowych, wypożyczania materiałów reklamowych, usługi dotyczące transkrypcji informacji, usługi w zakresie reprodukcji dokumentów i dokumentacji, usługi menedżerskie, usługi badania rynku, usługi badania opinii, usługi informacyjne w zakresie działalności gospodarczej, usługi rozlepiania plakatów reklamowych, usługi dotyczące zarządzania zbiorami informatycznymi, usługi organizacji wystaw handlowych lub reklamowych, usługi zarządzania hotelami, usługi dotyczące zarządzania profesjonalną działalnością artystyczną, pokazy towarów, usługi w zakresie biur pośrednictwa pracy, usługi prenumera-

ty czasopism dla osób trzecich, usługi promocji sprzedaży dla osób trzecich, **36** usługi wykonywane przez agencje nieruchomości, takie jak: pośrednictwo w handlu nieruchomościami, pośrednictwo w sprawach kupna, sprzedaży, najmu nieruchomości, wycena nieruchomości, wynajmowanie mieszkań, wynajmowanie mieszkań, wynajmowanie pomieszczeń biurowych, zarządzanie majątkiem nieruchomym, zarządzanie nieruchomościami, usługi finansowe w ramach działalności finansowej takie jak: analizy finansowe, doradztwo w sprawach finansowych, emisja bonów wartościowych, emisja kart kredytowych, informacja bankowa, pośrednictwo przy zawieraniu umów kredytowych, usługi agencji dotyczące skupu długów, inwestycje kapitałowe, kantory wymiany walut, lokaty kapitałowe, notowania kapitałowe, operacje bankowe, oszacowanie wartości dla celów fiskalnych, pośrednictwo maklerskie na giełdach, powiernictwo, pożyczki pod zastaw, sponsorowanie finansowe, transakcje finansowe, transfer elektroniczny środków finansowych, zarządzanie finansami, usługi wykonane przez agencje ubezpieczeniowe, takie jak: doradztwo w sprawach ubezpieczeniowych, informacja o ubezpieczeniach, ubezpieczenia, wycena ubezpieczenia, **38** usługi wykonywane przez agencje informacyjne takie jak: opracowywanie informacji w zakresie wiadomości radiowych i telewizyjnych, zbieranie i przekazywanie tych wiadomości i informacji, usługi wykonywane przez agencje prasowe takie jak: zbieranie i opracowywanie wiadomości prasowych oraz przekazywanie tych wiadomości i informacji do prasy, usługi w zakresie przesyłania wiadomości, takich jak: emisja radiowa i emisja telewizyjna, usługi w zakresie informacji o telekomunikacji, komunikacji: radiowej, telefonicznej, telegraficznej i poczty elektronicznej, usługi w zakresie przesyłania danych przy pomocy: światłowodów i terminali komputerowych, usługi dotyczące przesyłania telegramów, telefaksów i telegonii, usługi dotyczące przesyłania wiadomości i obrazu przy pomocy komputera, radiofonia, obsługa przekazu fonicznego, prowadzenie transmisji, telefonia komórkowa, obsługa i najem sprzętu do telekomunikacji w tym do transmisji radia i telewizji, usługi dotyczące organizowania systemów transmisyjnych, rozpowszechnianie programów radiowych i telewizyjnych, usługi internetowe w zakresie: telekomunikacji, telefonii komórkowej, radiofonii i telewizji, wypożyczanie urządzeń do przekazywania informacji, wypożyczanie urządzeń telekomunikacyjnych, **39** biura turystyczne (z wyjątkiem rezerwacji hoteli i pensjonatów), usługi dostarczania towarów, usługi transportowe, usługi pakowania towarów i produktów, usługi składowania towarów, usługi doręczania paczek, usługi dystrybucji: gazet, paczek, towarów, przesyłek, usługi w zakresie informacji o składowaniu i magazynowaniu, usługi organizowania podróży i wycieczek, usługi rezerwacji miejsc na wycieczki, usługi spedycyjne, usługi przewożenia ładunków, usługi wypożyczania samochodów i pojazdów.

(111) **157273** (220) 2001 01 31 (210) 230868
(151) 2004 09 17

(732) KEYENCE CORPORATION, Osaka, JP.

(540)

KEYENCE

(531) 26.3, 27.5

(510), (511) **09** fotoelektryczne przełączniki lub czujniki, światłowodowe czujniki fotoelektryczne, sensory fotoelektryczne z bezpośrednią wiązką laserową, czujniki do rozpoznawania kolorów, czujniki wykrywania do świetlnych kurtyn bezpieczeństwa, indukcyjne przełączniki lub czujniki zbliżeniowe, przełączniki lub czujniki zbliżeniowe, czujniki wykrywania metalu, czujniki potwierdzające obecność metalu, programowalne sterowniki logiczne, multiwyświetlacze, liczniki elektroniczne, elektroniczne regulatory czasowe, urządzenia kontrolne czujnikowe, cyfrowe przekaźniki pomiarowe, analogowe sterowniki czujnikowe, tachometry różnych typów, regulatory temperatury, sprzęgacze sygnałowe bezkontaktowe, czujniki ciśnienia, czujniki temperatury, termometry, czujniki przesunięć, mierniki przesunięć, mikrometry laserowe, mikrometry optyczne, autokolkimatory, czujniki ultradźwiękowe, czujniki wykrywające koniec suwu w prasach, czujniki wykry-

wające zdwojone podawanie, czujniki wykrywające zdwojone podawanie arkuszy, czujniki precyzyjnego określania położenia czujniki przetwarzania obrazu, przełączniki i czujniki do wykrywania drgań, czujniki kodów kreskowych, interfejsy wyświetlaczy kodów kreskowych, analogowe czytniki danych, oscyloskopy, mikroskopy wizyjne, miksery/urządzenia odpieniające, wyładowcze urządzenia plazmowe, eliminatory elektryczności statycznej, laserowe urządzenia do znakowania, atramentowe drukarki przemysłowe, programy komputerowe do programowalnych sterowników logicznych, programy komputerowe do czytników kodów kreskowych, programy komputerowe do analogowych urządzeń zapisujących, programy komputerowe do interfejsów wyświetlaczy kodów kreskowych, programy komputerowe do wielowyświetlaczy.

(111) **157274** (220) 2001 02 06 (210) 231110
(151) 2004 10 13

(732) Messe Berlin GmbH, Berlin, DE.

(540) FRUIT LOGISTICA

(510), (511) **35** organizowanie i prowadzenia targów i wystaw dla celów handlowych lub reklamowych, także za pośrednictwem Internetu, organizowanie uczestnictwa w targach, prezentacja przedsiębiorstw oraz ich produktów i usług, także za pośrednictwem Internetu, promocja sprzedaży i organizowanie kontaktów ekonomicznych na płaszczyźnie konsument i dobra inwestycyjne za pośrednictwem targów wirtualnych w Internecie, zapewnianie i wynajem powierzchni na stanowiska wystawiennicze oraz stanowisk targowych zawierających niezbędny sprzęt, usługi w zakresie public relations, reklamowanie, wynajem powierzchni reklamowej, marketing, badania rynku i analizy rynku, **41** organizowanie i prowadzenie kongresów, konferencji, seminariów i warsztatów szkoleniowych, także w Internecie, publikowanie i wydawanie czasopism, katalogów i prospektów, także w Internecie.

(111) **157275** (220) 2001 02 07 (210) 231158
(151) 2004 09 09

(732) Polskie Radio Spółka Akcyjna, Warszawa, PL.

(540) CHOINKI JEDYNKI

(510), (511) **09** nagrania dźwiękowe i audiowizualne, kasety, płyty, płyty CD, **16** dzienniki, czasopisma, periodyki, prospekty, książki, plakaty, kalendarze, **35** usługi reklamowe z wykorzystaniem wszystkich metod słownych, dźwiękowych oraz technik audiowizualnych, **38** usługi w zakresie przekazywania głosu i obrazu, prowadzenia transmisji, zbierania i przekazywania informacji, rozpoznawania programów radiowych i telewizyjnych, **41** usługi w zakresie organizowania, nagrywania, montażu i rozpowszechniania audycji i imprez informacyjnych, muzycznych, rozrywkowych, artystycznych, naukowych, kulturalnych, sportowych, rekreacyjnych, plenerowych, konkursów, pokazów z wykorzystaniem wszystkich metod słownych dźwiękowych oraz technik audiowizualnych, tworzenie nazw audycji radiowej lub telewizyjnej, usługi wydawnicze.

(111) **157276** (220) 2001 02 06 (210) 231203
(151) 2004 10 15

(732) „HOTEL SYSTEM” Spółka z ograniczoną odpowiedzialnością, Kraków, PL.

(540) TOP HOTEL

(510), (511) **35** administrowanie hotelami, **43** usługi hotelarskie.

(111) **157277** (220) 2001 02 06 (210) 231204
(151) 2004 10 15

(732) „HOTEL SYSTEM” Spółka z ograniczoną odpowiedzialnością, Kraków, PL.

(540) EHOTEL

(510), (511) **35** administrowanie hotelami, **43** usługi hotelarskie.

(111) **157278** (220) 2001 02 08 (210) 231236
(151) 2004 09 17

(732) Applied Food Biotechnology, Inc., O'Fallon, US.

(540) OPTIMIZOR

(510), (511) **31** środki zapachowo-smakowe, polewy i powłoki oraz przyprawy do żywności dla zwierząt.

(111) **157279** (220) 2001 02 08 (210) 231237
(151) 2004 10 01

(732) Applied Food Biotechnology, Inc., O'Fallon, US.

(540)



(531) 3.1, 26.1, 27.5

(510), (511) **31** środki zapachowo-smakowe, polewy i powłoki oraz przyprawy do żywności dla zwierząt.

(111) **157280** (220) 2001 02 09 (210) 231321
(151) 2004 09 24

(732) Société des Produits Nestlé S.A., Vevey, CH.

(540)



Kolory znaku: biały, czerwony, złoty, niebieski, jasnioletowy, żółty, granatowy, zielony, szary, czarny, brązowy

(531) 2.1, 8.1, 18.3, 25.5, 26.1, 27.5, 29.1

(510), (511) **30** kawa, herbata, kakao, cukier, ryż, tapioka, sago, kawa nienaturalna, mąka i produkty zbożowe, chleb, wyroby cukiernicze i słodczyce, lody, miód, melasa, drożdże, proszek do pieczenia, sól, musztarda, ocet, sosy przyprawowe, przyprawy, lód.

(111) **157281** (220) 1999 09 22 (210) 207572
(151) 2004 11 09

(732) „PROKOM Software” Spółka Akcyjna, Warszawa, PL.

(540)

PROKOM
SOFTWARE SA

Kolory znaku: czerwony, czarny

(531) 26.3, 27.5, 29.1

(510), (511) **09** sprzęt komputerowy, oprogramowanie komputerów, aparatura rozdzielcza i kontrolna energii elektrycznej, sprzęt elektryczny, aparatura dla telefonii i telegrafii przewodowej, odbiorniki telewizyjne i radiowe wraz z wyposażeniem, elementy układów automatyki sterującej wraz z osprzętem do sterowania procesami przemysłowymi, nadajniki telewizyjne i radiowe, **35** doradztwo informatyczne w zakresie organizacji i zarządzania, zarządzanie sieciami lokalnymi LAN i sieciami rozległymi WAN, **37** wykonywanie sieci lokalnych LAN i sieci rozległych WAN, prowadzenie serwisu naprawczego odnośnie sprzętu komputerowego, **38** usługi w zakresie transmisji i teletransmisji danych, usługi telekomunikacyjne, **41** organizowanie i prowadzenie szkoleń w zakresie obsługi i administracji systemami informatycznymi, **42** analiza projektowania i wykonywania oprogramowania użytkowego, opra-

cowywanie projektów zintegrowanych systemów informatycznych, opracowywanie oprogramowania użytkowego komputerów, wdrażanie oprogramowania użytkowego przy wykonywaniu kompleksowych systemów informatycznych, elektroniczna archiwizacja i prowadzenie archiwów elektroniczno-informatycznych, projektowanie w zakresie: integrowania w spójne systemy informatyczne różnorodnych technologii sprzętowych, programowych i telekomunikacyjnych, doradztwo informatyczne.

(111) **157282** (220) 2000 05 25 (210) 218932

(151) 2004 09 08

(732) Polski Koncern Naftowy ORLEN SA, Płock, PL.

(540) ORLI SZLAK

(510), (511) **01** produkty i półprodukty ropopochodne /rafineryjne i petrochemiczne/; węglowodory nasycone i nienasycone olefinowe i dienowe, oraz ich polimery; propan, etylen, propylen, polietylen, polipropylen, butadien, benzen, toluen, frakcja etylobenzenu, frakcje C4, węglowodory C9 i wyższe, fenol, aceton, kumen, rozpuszczalniki, aromaty, glikole etylenowe, tlenek etylenu, etery, siarka, siarkowodor, chemiczne substancje, wodór i gazy wodorowe, dodatki chemiczne do paliw, smarów, gazy do celów przemysłowych, oleje do rozdzielania, płyny niskozamarzające, płyny hamulcowe, nieprzetworzone tworzywa sztuczne, **04** paliwa, gazy płynne, benzyny silnikowe, oleje napędowe, oleje opałowe, oleje przemysłowe, oleje silnikowe, parafina, paliwa silnikowe, lotnicze, koks naftowy, ksyleny, smary, **06** rury metalowe, zbiorniki metalowe, rurociągi metalowe, aparatura do wytwarzania produktów rafineryjnych i petrochemicznych a mianowicie; paliw stałych, ciekłych i gazowych oraz produktów chemicznych, Budowlane materiały metalowe, konstrukcje budowlane metalowe, instalacje przemysłowe do wytwarzania produktów rafineryjnych i petrochemicznych a mianowicie; paliw stałych, ciekłych i gazowych oraz pochodnych produktów chemicznych, **07** maszyny, obrabiarki, pompy, sprężarki, urządzenia i sprzęt do wytwarzania produktów rafineryjnych i petrochemicznych a mianowicie; paliw stałych, ciekłych i gazowych oraz pochodnych produktów chemicznych, silniki i mechanizmy sprzęgania i napędu z wyjątkiem stosowanych w pojazdach lądowych, **09** aparatura kontrolno-pomiarowa i wyposażenie elektryczne do wytwarzania produktów rafineryjnych i petrochemicznych, urządzenia do przekazywania informacji telekomunikacyjnych i informatycznych, urządzenia alarmowe, dystrybutory paliwa silnikowego dla stacji obsługi, **11** urządzenia do oświetlania, ogrzewania, wytwarzania pary, chłodzenia, suszenia, wentylacji, do zasilania w wodę oraz urządzenia i instalacje sanitarne, **16** materiały szkoleniowe i instruktażowe za wyjątkiem aparatów, materiały z tworzyw sztucznych do pakowania /nie ujęte w innych klasach/, folia polipropylenowa do pakowania, **17** tworzywa sztuczne w formie wyciśniętej stosowane w produkcji, folie z tworzywa sztucznego inne niż do pakowania, folia polipropylenowa inna niż do pakowania, półprzetworzone tworzywa sztuczne, **19** asfalt, bitum, smoła, **35** usługi reklamy /radiowej, telewizyjnej, reklama za pośrednictwem sieci komputerowej, reklama prasowa, rozpowszechnianie materiałów reklamowych/; zarządzania, biznesu /agencje importowo-eksportowe zajmujące się sprzedażą paliw, chemikaliów chemicznych/; obrót paliw, obrót energią cieplną i elektryczną, prowadzenie obrotu paliw, olejów, płynów hamulcowych, płynów hydraulicznych, płynów do chłodnic samochodowych, płynów do spryskiwaczy, preparatów pielęgnacyjnych do samochodów, środków konserwujących i antykorozyjnych, odmrażaczy do szyb i zamków samochodowych, stwarzające dogodność zakupu dla klienta, obrót na terenie stacji paliwowych artykułami pierwszej potrzeby: artykułów spożywczych, przemysłowych, papierniczych, czasopism, książek, map atlasów samochodowych, oraz innych materiałów powszechnego użytku, **36** usługi finansowe, usługi obrotu akcjami i udziałami, w obrocie krajowym i zagranicznym; usługi bankowe; usługi instytucji kredytowych, innych niż banki, takich jak towarzystwa kredytowe, spółki finansowe, pożyczkowe, usługi kapitału powierniczego; usługi brokerskie dotyczące akcji i własności; usługi związane ze sprawami pieniężnymi potwierdzonymi przez powierników /transakcje finansowe, operacje bankowe/ finansowe usługi związane z wydawaniem cze-

ków i akredytów; usługi związane z administrowaniem budynkami tj. wyceną i finansowaniem, **37** usługi budowlane; usługi w zakresie budownictwa przemysłowego, magazynowego, drogowego, asfaltowanie, budowa i konserwacja rurociągów, Usługi w zakresie obsługi pojazdów; usługi myjni pojazdów, usługi motoryzacyjne prowadzone na stacjach paliw, smarowanie, konserwacja, czyszczenie, zabezpieczanie pojazdów przed korozją, stacje obsługi samochodów, tankowanie, wymiana olejów, naprawy samochodów, pojazdów, przyczep, wymiana opon, bieżnikowanie opon, **38** komunikacja telefoniczna, telegraficzna, emisja radiowa i telewizyjna; usługi transmisji programów telewizyjnych; radiofonia, **39** usługi transportowe /w zakresie przewozów towarów/; transport drogowy, kolejowy, rurociągowy, wodny, pakowania i składowania towarów; składowania i przechowywania ropy naftowej i paliw płynnych oraz tworzenia i utrzymywania zapasu paliw; usługi w zakresie dokonywania przeładunków morskich i lądowych; usługi w zakresie dystrybucji energii cieplnej i elektrycznej, **40** usługi w zakresie uszlachetniania paliw i gazów, usługi barwienia i dodawania komponentów do paliw, rafinacja, recykling odpadów, usługi w zakresie przetwórstwa tworzyw sztucznych, usługi przerobu ropy naftowej i rafinacji; usługi w zakresie wytwarzania i przesyłania energii cieplnej i elektrycznej, **41** nauczania w zakresie szkół ogólnokształcących i zawodowych, organizowania i prowadzenia szkoleń /kursów/ i szkoleń zawodowych; usługi w zakresie rozrywki, usługi organizacji imprez sportowych i kulturalnych, **42** usługi prawnicze, usługi spraw własności /na podstawie ksiąg wieczystych/ usługi badawcze, rozwojowe i projektowe w dziedzinie związanej z przetwarzaniem, magazynowaniem, konfekcjonowaniem i obrotem paliwami ciekłymi i gazowymi oraz pochodnymi produktami chemicznymi i transportem drogowym, kolejowym, wodnym i rurociągowym; programowanie komputerowe, **43** usługi barów, restauracji i hoteli; usługi w zakresie prowadzenia spraw socjalno-bytowych /stołówki, domy turystyczne, pensjonaty/, usługi zakwaterowania, **44** usługi medyczne, higieniczne i kosmetyczne.

(111) **157283** (220) 2000 06 05 (210) 219409

(151) 2004 11 25

(732) BLUBIT Spółka z o.o., Warszawa, PL.

(540) AKTiWiN

(510), (511) **05** wyroby farmaceutyczne, dietetyczne środki spożywcze.

(111) **157284** (220) 2000 09 19 (210) 224233

(151) 2004 10 11

(732) LORENZ BAHLSSEN SNACK-WORLD HOLDING

GmbH & Co. KG, Hannover, DE.

(540) Crunchips Stackers

(510), (511) **29** wytłaczane produkty ziemniaczane do celów spożywczych, chipsy ziemniaczane, paluszki ziemniaczane, rodzynki, suszone, prażone, solone i/lub z przyprawami, orzechy laskowe, orzeszki ziemne, nerkowca, pistacjowe i migdały, suszone owoce, **30** wytłaczane produkty z pszenicy, ryżu i kukurydzy do celów spożywczych, prożona kukurydza, wyroby piekarnicze i cukiernicze, biszkopty, ciasta, czekolada, wyroby czekoladowe, praliny, słodczyce, cukierki, marcepan.

(111) **157285** (220) 2000 10 03 (210) 225078

(151) 2004 09 06

(732) Zakłady Tytoniowe w Lublinie Spółka Akcyjna, Lublin, PL.

(540) businessman

(510), (511) **34** artykuły dla palących: cygara, cygaretki, fajki i przybory do ich czyszczenia, papierosy, popielniczki, tytoń, zapalniczki i zapalaki, cygarniczki.

(111) **157286** (220) 2000 10 13 (210) 225528

(151) 2004 09 06

(732) „HEWA”s.c. Ewa Kraszewska, Halina Adamkiewicz,

Łędziny, PL.

(540)

HEWA

Kolory znaku: czarny, czerwony

(531) 27.5, 29.1

(510), (511) **06** artykuły budowlane metalowe, parapety metalowe, profile metalowe, wyroby ślusarskie, konstrukcje budowlano metalowe, **19** artykuły budowlane niemetalowe, parapety, rolety, stolarka drzwiowa i budowlana, **40** usługi w zakresie obróbki materiałów blacharskich, oraz przetwarzanie blach, **42** usługi w zakresie projektów technicznych dotyczących blacharstwa, usługi architektoniczne, usługi inżynierskie w zakresie budownictwa.

(111) **157287** (220) 2000 10 23 (210) 225926

(151) 2004 09 09

(732) LASERMED S.C. Remigiusz Bonder, Dorota Prandecka, Piaseczno, PL.

(540)



Kolory znaku: niebieski, czerwony, biały

(531) 26.4, 26.11, 27.5, 29.1

(510), (511) **44** laserowa depilacja włosów.(111) **157288** (220) 2000 11 07 (210) 226714

(151) 2004 09 30

(732) „Dyplomata” Arkadiusz Skudlarski, Warszawa, PL.

(540)

Dyplomata

(531) 27.5

(510), (511) **25** kamizelki, spodnie, marynarki, muchy, fułary, **35** prowadzenie sklepu w zakresie sprzedaży: surduty, fraki, smokingi, spodnie, marynarki, garnitury męskie, garnitury chłopięce, koszule, muchy, fułary, szaliki, skarpetki, cylindry, meloniki, laski, rękawiczki, kamizelki, spinki do mankietów, szelki, pasy smokingowe, **45** usługi wypożyczania: surdutów, fraków, smokingów, garniturów męskich, garniturów chłopięcych, marynarek, spodni.

(111) **157289** (220) 2000 11 09 (210) 226891

(151) 2004 09 08

(732) GIE Pantashop, Paryż, FR.

(540) PASSADENA

(510), (511) **25** odzież, obuwie, nakrycia głowy.(111) **157290** (220) 2000 11 13 (210) 227097

(151) 2004 09 06

(732) Polski Koncern Naftowy ORLEN Spółka Akcyjna, Płock, PL.

(540) „ECO MAX 98” - ”wlejesz i grzejesz”

(510), (511) **04** paliwa, benzyny silnikowe, oleje napędowe, paliwa silnikowe, oleje silnikowe.(111) **157291** (220) 2000 11 13 (210) 227098

(151) 2004 09 06

(732) Polski Koncern Naftowy ORLEN Spółka Akcyjna, Płock, PL.

(540) ORLUX 95 - Luksus dla Twojego auta

(510), (511) **04** paliwa, benzyny silnikowe, oleje napędowe, paliwa silnikowe, oleje silnikowe.(111) **157292** (220) 2000 11 13 (210) 227099

(151) 2004 09 06

(732) Polski Koncern Naftowy ORLEN Spółka Akcyjna, Płock, PL.

(540) POLPRIMA 98 - polskie paliwo... warte zachodu

(510), (511) **04** paliwa, benzyny silnikowe, oleje napędowe, paliwa silnikowe, oleje silnikowe.(111) **157293** (220) 2000 11 13 (210) 227100

(151) 2004 09 06

(732) Polski Koncern Naftowy ORLEN Spółka Akcyjna, Płock, PL.

(540) ORLECO 95 - Rekord na setkę

(510), (511) **04** paliwa, benzyny silnikowe, oleje napędowe, paliwa silnikowe, oleje silnikowe.(111) **157294** (220) 2000 11 13 (210) 227101

(151) 2004 09 06

(732) Polski Koncern Naftowy ORLEN Spółka Akcyjna, Płock, PL.

(540) EKORLEN 95 - EKORLEN 95 - dogonisz stracony czas

(510), (511) **04** paliwa, benzyny silnikowe, oleje napędowe, paliwa silnikowe, oleje silnikowe.(111) **157295** (220) 2000 11 17 (210) 227416

(151) 2004 09 07

(732) INSERT Spółka z o.o., Wrocław, PL.

(540) skarbnik

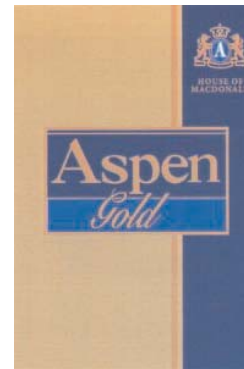
(510), (511) **09** systemy komputerowe i programy komputerowe, zwłaszcza dla rozliczania budżetów domowych, rozliczania należności, przeprowadzania analiz budżetu, prowadzenia bilansów i kartotek domowych, zapisane nośniki mediów elektronicznych, magnetycznych, optycznych i elektrooptycznych, taśmy, kasety, CD-ROM-y, dyski magnetyczne, nagrane nośniki danych z dźwiękiem i/lub obrazem, publikacje na nośnikach magnetycznych i optycznych, **42** usługi w zakresie programowania komputerowego i doradztwa związanego ze sprzętem komputerowym i oprogramowaniem.

(111) **157296** (220) 2000 11 23 (210) 227706

(151) 2004 09 06

(732) Japan Tobacco Inc., Tokio, JP.

(540)



Kolory znaku: złoto-oliwkowy, granatowy, złoty, niebieski, biały

(531) 3.1, 24.1, 26.4, 27.5, 29.1

(510), (511) **34** papierosy, tytoń surowy i przetworzony, artykuły dla palaczy i zapalki.(111) **157297** (220) 2000 12 06 (210) 228390

(151) 2004 09 30

(732) W.F. Adlmüller, Wiedeń, AT.

(540) W.F. ADLMÜLLER

(510), (511) **24** wyroby tekstylne, nie ujęte w innych klasach, **25** odzież, pantofle, buty.(111) **157298** (220) 2000 12 06 (210) 228391

(151) 2004 09 30

(732) Palmers Aktiengesellschaft, Wiedeń, AT.
(540)



(531) 7.3, 27.5
(510), (511) **24** bielizna pościelowa, **25** koszule, piżamy.

(111) **157299** (220) 2000 12 07 (210) 228424
(151) 2004 09 15
(732) Przedsiębiorstwo Techniczno-Handlowe Motoryzacji
UNITECH Ryszard Rogula-Spółka Jawna, Kielce, PL.
(540)



(531) 27.5
(510), (511) **35** usługi w zakresie sprzedaży samochodów i części zamiennych samochodów, sprzedaż komisowa samochodów i części zamiennych samochodów, **36** pośrednictwo kupna-sprzedaży samochodów i części zamiennych samochodów w zakresie: rozliczeń finansowych, gwarancji, opłat ratalnych, **37** usługi stacji obsługi i napraw samochodów, pomoc drogowa, badania techniczne i diagnostyka pojazdów.

(111) **157300** (220) 2000 12 12 (210) 228723
(151) 2004 09 06
(732) Acer Incorporated, Hsin Chiu, TW.
(540) TRAVELMATE

(510), (511) **09** komputery przenośne, włączając komputery notatnikowe i laptopy, terminale wprowadzania danych, myszy komputerowe.

(111) **157301** (220) 2002 04 09 (210) 248935
(151) 2005 01 21 (441) 2002 10 21
(732) SOVIT Sp. z o.o., Warszawa, PL.
(540)

SOVAROM

(531) 27.5
(510), (511) **30** przyprawy, aromaty.

(111) **157302** (220) 2002 04 09 (210) 248936
(151) 2005 01 21 (441) 2002 10 21
(732) SOVIT Sp. z o.o., Warszawa, PL.
(540)

SOVICEL

(531) 27.5
(510), (511) **29** środki wiążące do kiełbas.

(111) **157303** (220) 2002 04 09 (210) 248937
(151) 2005 01 21 (441) 2002 10 21
(732) SOVIT Sp. z o.o., Warszawa, PL.
(540)

CARGADOGEL

(531) 27.5
(510), (511) **30** przyprawy, **31** wodorosty.

(111) **157304** (220) 2002 04 09 (210) 248938
(151) 2005 01 21 (441) 2002 10 21

(732) SOVIT Sp. z o.o., Warszawa, PL.
(540)

SOVMIX

(531) 27.5
(510), (511) **29** środki wiążące do kiełbas.

(111) **157305** (220) 2000 12 19 (210) 229186
(151) 2004 09 28
(732) Przedsiębiorstwo Usługowo Produkcyjne „SPIN” S.A.,
Poznań, PL.
(540)

INTERSPIN

Kolory znaku: czerwony

(531) 27.5, 29.1
(510), (511) **07** silniki elektryczne inne niż do pojazdów lądowych, **09** elektryczne urządzenia i przyrządy automatyki przemysłowej w tym elektryczne układy napędowe, sterowniki programowalne, przetwornice częstotliwości, urządzenia transmisji danych, agregaty prądowórcze, bezprzewodowe urządzenia zasilające, regulatory mocy, stacje operatorskie, komputery przemysłowe wraz z oprogramowaniem, oprogramowania do wizualizacji, **35** oferowanie do sprzedaży w ramach sklepu detalicznego i hurtowni urządzeń elektrycznych oraz urządzeń z zakresu automatyki przemysłowej, **42** usługi projektowo-kosztorsowe, pomiarowo-kontrolne i rozruchy technologiczne w zakresie urządzeń elektrycznych i automatyki przemysłowej.

(111) **157306** (220) 2000 12 29 (210) 229538
(151) 2004 09 07
(732) Morel Acoustic Ltd., Ness Ziona, IL.
(540)



(531) 26.2, 26.4, 27.5
(510), (511) **09** głośniki, zestawy stereo, kino domowe, głośniki do domowych i samochodowych zestawów audio, komponenty do nadajników i odbiorników radiowych i telewizyjnych, komputerów i głośników, włączając tranzystory, rezystory, transformatory i głośniki.

(111) **157307** (220) 2000 12 29 (210) 229540
(151) 2004 09 07
(732) Pfizer Inc. (a Delaware corporation), New York, US.
(540) ZELDOX IM

(510), (511) **05** preparaty farmaceutyczne, weterynaryjne i sanitarne, substancje dietetyczne do celów leczniczych, żywność dla niemowląt, plastry, materiały opatrunkowe, materiały do plombowania zębów, woski dentystyczne, środki dezynfekcyjne, preparaty do zwalczania szkodników, fungicydy, herbicydy.

(111) **157308** (220) 2001 01 10 (210) 229939
(151) 2004 09 07
(732) COLGATE-PALMOLIVE COMPANY, New York, US.
(540) COLGATE ACTIVE ANGLE
(510), (511) **21** szczoteczki do zębów.

(111) **157309** (220) 2001 01 17 (210) 230180
(151) 2004 09 27
(732) Przedsiębiorstwo Wielobranżowe MANA Sp. z o.o.,
Magdalenka, PL.

(540)

Protector

Kolory znaku: zielony, czarny

(531) 27.5, 29.1

(510), (511) **17** folie z tworzyw sztucznych inne niż do pakowania.(111) **157310**

(220) 2001 01 17

(210) 230181

(151) 2004 09 24

(732) Przedsiębiorstwo Wielobranżowe MANA Sp. z o.o.,
Magdalenka, PL.

(540)



Kolory znaku: czarny, biały, zielony

(531) 4.5, 18.5, 29.1

(510), (511) **17** folie z tworzyw sztucznych inne niż do pakowania.(111) **157311**

(220) 2001 01 19

(210) 230293

(151) 2004 09 24

(732) Polski Koncern Naftowy ORLEN Spółka Akcyjna, Płock, PL.

(540) SAMRELAKS

(510), (511) **35** usługi reklamy, usługi zarządzania, usługi biznesu - agencje importowo-eksportowe zajmujące się sprzedażą paliw, chemikaliów, prowadzenie obrotu paliw, olejów, płynów hamulcowych, płynów hydraulicznych, płynów do chłodnic samochodowych, płynów do spryskiwaczy, preparatów pielęgnacyjnych do samochodów, środków konserwujących i antykorozyjnych, odmrażaczy do szyb i zamków samochodowych stwarzające dogodność oglądania i zakupu dla klienta, gromadzenie w sklepach na terenie stacji paliwowych artykułów pierwszej potrzeby, artykułów spożywczych, przemysłowych, papierniczych, czasopism, książek, map, atlasów samochodowych oraz innych materiałów powszechnego użytku stwarzające dogodność oglądania i zakupu dla klienta, **37** usługi stacji obsługi pojazdów: smarowanie, konserwacja, czyszczenie, zabezpieczanie przed korozją, usługi kosmetyczne dotyczące pojazdów, wymiana olejów, naprawy pojazdów, wymiana opon, bieżnikowanie opon, usługi myjni pojazdów, usługi diagnostyczne, usługi tankowania, **39** usługi magazynowania paliw ciekłych i gazowych, **40** usługi pieczenia chleba, bułek, wyrobów cukierniczych, **43** usługi podawania potraw, napojów, usługi barów, restauracji i hoteli, usługi w zakresie prowadzenia spraw socjalno-bytowych: stołówek, domów turystycznych, pensjonatów i czynności związane z czasowym zakwaterowaniem.

(111) **157312**

(220) 2001 01 19

(210) 230299

(151) 2004 09 28

(732) Polski Koncern Naftowy ORLEN Spółka Akcyjna, Płock, PL.

(540) PROFITI

(510), (511) **35** usługi reklamy, usługi zarządzania, usługi biznesu - agencje importowo - eksportowe zajmujące się sprzedażą paliw, chemikaliów, prowadzenie obrotu paliw, olejów, płynów hamulcowych, płynów hydraulicznych, płynów do chłodnic samochodowych, płynów do spryskiwaczy, preparatów pielęgnacyjnych do samochodów, środków konserwujących i antykorozyjnych, odmrażaczy do szyb i zamków samochodowych stwarzające dogodność oglądania i zakupu dla klienta, gromadzenie w sklepach na terenie stacji paliwowych artykułów pierwszej potrzeby, artykułów spożywczych, przemysłowych, papierniczych, czasopism, książek, map, atlasów samochodowych oraz innych materiałów powszechnego użytku stwarzające dogodność oglądania i zakupu dla klienta, **37** usługi stacji obsługi pojazdów: smarowanie, konserwacja,

czyszczenie, zabezpieczenie przed korozją, usługi kosmetyczne dotyczące pojazdów, wymiana olejów, naprawy pojazdów, wymiana opon, bieżnikowanie opon, usługi myjni pojazdów, usługi diagnostyczne, usługi tankowania, **39** usługi magazynowania paliw ciekłych i gazowych, **40** usługi pieczenia chleba, bułek, wyrobów cukierniczych, **43** usługi podawania potraw, napojów, usługi barów, restauracji i hoteli, usługi w zakresie prowadzenia spraw socjalno-bytowych: stołówek, domów turystycznych, pensjonatów i czynności związane z czasowym zakwaterowaniem.

(111) **157313**

(220) 2001 01 19

(210) 230302

(151) 2004 09 28

(732) Polski Koncern Naftowy ORLEN Spółka Akcyjna, Płock, PL.

(540) GLOBPOL

(510), (511) **35** usługi reklamy, usługi zarządzania, usługi biznesu - agencje importowo - eksportowe zajmujące się sprzedażą paliw, chemikaliów, prowadzenie obrotu paliw, olejów, płynów hamulcowych, płynów hydraulicznych, płynów do chłodnic samochodowych, płynów do spryskiwaczy, preparatów pielęgnacyjnych do samochodów, środków konserwujących i antykorozyjnych, odmrażaczy do szyb i zamków samochodowych stwarzające dogodność oglądania i zakupu dla klienta, gromadzenie w sklepach na terenie stacji paliwowych artykułów pierwszej potrzeby, artykułów spożywczych, przemysłowych, papierniczych, czasopism, książek, map, atlasów samochodowych oraz innych materiałów powszechnego użytku stwarzające dogodność oglądania i zakupu dla klienta, **37** usługi stacji obsługi pojazdów: smarowanie, konserwacja, czyszczenie, zabezpieczanie przed korozją, usługi kosmetyczne dotyczące pojazdów, wymiana olejów, naprawy pojazdów, wymiana opon, bieżnikowanie opon, usługi myjni pojazdów, usługi diagnostyczne, usługi tankowania, **39** usługi magazynowania paliw ciekłych i gazowych, **40** usługi pieczenia chleba, bułek, wyrobów cukierniczych, **43** usługi podawania potraw, napojów, usługi barów, restauracji i hoteli, usługi w zakresie prowadzenia spraw socjalno-bytowych: stołówek, domów turystycznych, pensjonatów i czynności związane z czasowym zakwaterowaniem.

(111) **157314**

(220) 2001 01 19

(210) 230303

(151) 2004 09 28

(732) Polski Koncern Naftowy ORLEN Spółka Akcyjna, Płock, PL.

(540) EUROLIK Zaprasza

(510), (511) **35** usługi reklamy, usługi zarządzania, usługi biznesu - agencje importowo - eksportowe zajmujące się sprzedażą paliw, chemikaliów, prowadzenie obrotu paliw, olejów, płynów hamulcowych, płynów hydraulicznych, płynów do chłodnic samochodowych, płynów do spryskiwaczy, preparatów pielęgnacyjnych do samochodów, środków konserwujących i antykorozyjnych, odmrażaczy do szyb i zamków samochodowych stwarzające dogodność oglądania i zakupu dla klienta, gromadzenie w sklepach na terenie stacji paliwowych artykułów pierwszej potrzeby, artykułów spożywczych, przemysłowych, papierniczych, czasopism, książek, map, atlasów samochodowych oraz innych materiałów powszechnego użytku stwarzające dogodność oglądania i zakupu dla klienta, **37** usługi stacji obsługi pojazdów: smarowanie, konserwacja, czyszczenie, zabezpieczanie przed korozją, usługi kosmetyczne dotyczące pojazdów, wymiana olejów, naprawy pojazdów, wymiana opon, bieżnikowanie opon, usługi myjni pojazdów, usługi diagnostyczne, usługi tankowania, **39** usługi magazynowania paliw ciekłych i gazowych, **40** usługi pieczenia chleba, bułek, wyrobów cukierniczych, **43** usługi podawania potraw, napojów, usługi barów, restauracji i hoteli, usługi w zakresie prowadzenia spraw socjalno-bytowych: stołówek, domów turystycznych, pensjonatów i czynności związane z czasowym zakwaterowaniem.

(111) **157315**

(220) 2001 01 19

(210) 230310

(151) 2004 09 28

(732) Polski Koncern Naftowy ORLEN Spółka Akcyjna, Płock, PL.

(540) ASAM-ORLEN

(510), (511) **35** usługi reklamy, usługi zarządzania, usługi biznesu - agencje importowo - eksportowe zajmujące się sprzedażą paliw,

chemikaliów, prowadzenie obrotu paliw, olejów, płynów hamulcowych, płynów hydraulicznych, płynów do chłodziac samochodowych, płynów do spryskiwaczy, preparatów pielęgnacyjnych do samochodów, środków konserwujących i antykorozyjnych, odmrażaczy do szyb i zamków samochodowych stwarzające dogodność oglądania i zakupu dla klienta, gromadzenie w sklepach na terenie stacji paliwowych artykułów pierwszej potrzeby, artykułów spożywczych, przemysłowych, papierniczych, czasopism, książek, map, atlasów samochodowych oraz innych materiałów powszechnego użytku stwarzające dogodność oglądania i zakupu dla klienta, **37** usługi stacji obsługi pojazdów: smarowanie, konserwacja, czyszczenie, zabezpieczanie przed korozją, usługi kosmetyczne dotyczące pojazdów, wymiana olejów, naprawy pojazdów, wymiana opon, bieżnikowanie opon, usługi myjni pojazdów, usługi diagnostyczne, usługi tankowania, **39** usługi magazynowania paliw ciekłych i gazowych, **40** usługi pieczenia chleba, bułek, wyrobów cukierniczych, **43** usługi podawania potraw, napojów, usługi barów, restauracji i hoteli, usługi w zakresie prowadzenia spraw socjalno-bytowych: stołówek, domów turystycznych, pensjonatów i czynności związane z czasowym zakwaterowaniem.

(111) **157316** (220) 2001 01 22 (210) 230378
(151) 2004 09 07

(732) Polski Koncern Naftowy ORLEN SA, Płock, PL.

(540) ZAWITAJ

(510), (511) **35** usługi reklamy, usługi zarządzania, usługi biznesu -agencje importowo-eksportowe zajmujące się sprzedażą paliw, chemikaliów, prowadzenie obrotu paliw, olejów, płynów hamulcowych, płynów hydraulicznych, płynów do chłodziac samochodowych, płynów do spryskiwaczy, preparatów pielęgnacyjnych do samochodów, środków konserwujących i antykorozyjnych, odmrażaczy do szyb i zamków samochodowych stwarzające dogodność oglądania i zakupu dla klienta, gromadzenie w sklepach na terenie stacji paliwowych artykułów pierwszej potrzeby, artykułów spożywczych, przemysłowych, papierniczych, czasopism, książek, map, atlasów samochodowych oraz innych materiałów powszechnego użytku stwarzające dogodność oglądania i zakupu dla klienta, **37** usługi stacji obsługi pojazdów: smarowanie, konserwacja, czyszczenie, zabezpieczanie przed korozją, usługi kosmetyczne dotyczące pojazdów, wymiana olejów, naprawy pojazdów, wymiana opon, bieżnikowanie opon, usługi myjni pojazdów, usługi diagnostyczne, usługi tankowania, **39** usługi magazynowania paliw ciekłych i gazowych, **40** usługi pieczenia chleba, bułek, wyrobów cukierniczych, **43** usługi podawania potraw, napojów, usługi barów, restauracji i hoteli, usługi w zakresie prowadzenia spraw socjalno-bytowych: stołówek, domów turystycznych, pensjonatów i czynności związane z czasowym zakwaterowaniem.

(111) **157317** (220) 2001 01 22 (210) 230381
(151) 2004 09 06

(732) Polski Koncern Naftowy ORLEN SA, Płock, PL.

(540) RAJDEN

(510), (511) **35** usługi reklamy, usługi zarządzania, usługi biznesu -agencje importowo-eksportowe zajmujące się sprzedażą paliw, chemikaliów, prowadzenie obrotu paliw, olejów, płynów hamulcowych, płynów hydraulicznych, płynów do chłodziac samochodowych, płynów do spryskiwaczy, preparatów pielęgnacyjnych do samochodów, środków konserwujących i antykorozyjnych, odmrażaczy do szyb i zamków samochodowych stwarzające dogodność oglądania i zakupu dla klienta, gromadzenie w sklepach na terenie stacji paliwowych artykułów pierwszej potrzeby, artykułów spożywczych, przemysłowych, papierniczych, czasopism, książek, map, atlasów samochodowych oraz innych materiałów powszechnego użytku stwarzające dogodność oglądania i zakupu dla klienta, **37** usługi stacji obsługi pojazdów: smarowanie, konserwacja, czyszczenie, zabezpieczanie przed korozją, usługi kosmetyczne dotyczące pojazdów, wymiana olejów, naprawy pojazdów, wymiana opon, bieżnikowanie opon, usługi myjni pojazdów, usługi diagnostyczne, usługi tankowania, **39** usługi magazynowania paliw ciekłych i gazowych, **40** usługi pieczenia chleba, bułek, wyro-

bów cukierniczych, **43** usługi podawania potraw, napojów, usługi barów, restauracji i hoteli, usługi w zakresie prowadzenia spraw socjalno-bytowych: stołówek, domów turystycznych, pensjonatów i czynności związane z czasowym zakwaterowaniem.

(111) **157318** (220) 2001 01 22 (210) 230384
(151) 2004 09 06

(732) Polski Koncern Naftowy ORLEN SA, Płock, PL.

(540) ORLANDIS

(510), (511) **35** usługi reklamy, usługi zarządzania, usługi biznesu -agencje importowo-eksportowe zajmujące się sprzedażą paliw, chemikaliów, prowadzenie obrotu paliw, olejów, płynów hamulcowych, płynów hydraulicznych, płynów do chłodziac samochodowych, płynów do spryskiwaczy, preparatów pielęgnacyjnych do samochodów, środków konserwujących i antykorozyjnych, odmrażaczy do szyb i zamków samochodowych stwarzające dogodność oglądania i zakupu dla klienta, gromadzenie w sklepach na terenie stacji paliwowych artykułów pierwszej potrzeby, artykułów spożywczych, przemysłowych, papierniczych, czasopism, książek, map, atlasów samochodowych oraz innych materiałów powszechnego użytku stwarzające dogodność oglądania i zakupu dla klienta, **37** usługi stacji obsługi pojazdów: smarowanie, konserwacja, czyszczenie, zabezpieczanie przed korozją, usługi kosmetyczne dotyczące pojazdów, wymiana olejów, naprawy pojazdów, wymiana opon, bieżnikowanie opon, usługi myjni pojazdów, usługi diagnostyczne, usługi tankowania, **39** usługi magazynowania paliw ciekłych i gazowych, **40** usługi pieczenia chleba, bułek, wyrobów cukierniczych, **43** usługi podawania potraw, napojów, usługi barów, restauracji i hoteli, usługi w zakresie prowadzenia spraw socjalno-bytowych: stołówek, domów turystycznych, pensjonatów i czynności związane z czasowym zakwaterowaniem.

(111) **157319** (220) 2001 01 22 (210) 230387
(151) 2004 09 06

(732) Polski Koncern Naftowy ORLEN SA, Płock, PL.

(540) EUROLIK

(510), (511) **35** usługi reklamy, usługi zarządzania, usługi biznesu -agencje importowo-eksportowe zajmujące się sprzedażą paliw, chemikaliów, prowadzenie obrotu paliw, olejów, płynów hamulcowych, płynów hydraulicznych, płynów do chłodziac samochodowych, płynów do spryskiwaczy, preparatów pielęgnacyjnych do samochodów, środków konserwujących i antykorozyjnych, odmrażaczy do szyb i zamków samochodowych stwarzające dogodność oglądania i zakupu dla klienta, gromadzenie w sklepach na terenie stacji paliwowych artykułów pierwszej potrzeby, artykułów spożywczych, przemysłowych, papierniczych, czasopism, książek, map, atlasów samochodowych oraz innych materiałów powszechnego użytku stwarzające dogodność oglądania i zakupu dla klienta, **37** usługi stacji obsługi pojazdów: smarowanie, konserwacja, czyszczenie, zabezpieczanie przed korozją, usługi kosmetyczne dotyczące pojazdów, wymiana olejów, naprawy pojazdów, wymiana opon, bieżnikowanie opon, usługi myjni pojazdów, usługi diagnostyczne, usługi tankowania, **39** usługi magazynowania paliw ciekłych i gazowych, **40** usługi pieczenia chleba, bułek, wyrobów cukierniczych, **43** usługi podawania potraw, napojów, usługi barów, restauracji i hoteli, usługi w zakresie prowadzenia spraw socjalno-bytowych: stołówek, domów turystycznych, pensjonatów i czynności związane z czasowym zakwaterowaniem.

(111) **157320** (220) 2001 01 22 (210) 230390
(151) 2004 09 07

(732) Polski Koncern Naftowy ORLEN S.A., Płock, PL.

(540) GARAŻYK

(510), (511) **35** usługi reklamy, usługi zarządzania, usługi biznesu -agencje importowo-eksportowe zajmujące się sprzedażą paliw, chemikaliów, prowadzenie obrotu paliw, olejów, płynów hamulcowych, płynów hydraulicznych, płynów do chłodziac samochodowych, płynów do spryskiwaczy, preparatów pielęgnacyjnych do samochodów, środków konserwujących i antykorozyjnych, odmrażaczy do szyb i zamków samochodowych stwarzające dogodność

ogładania i zakupu dla klienta, gromadzenie w sklepach na terenie stacji paliwowych artykułów pierwszej potrzeby, artykułów spożywczych, przemysłowych, papierniczych, czasopism, książek, map, atlasów samochodowych oraz innych materiałów powszechnego użytku stwarzające dogodność oglądania i zakupu dla klienta, **37** usługi stacji obsługi pojazdów: smarowanie, konserwacja, czyszczenie, zabezpieczanie przed korozją, usługi kosmetyczne, wymiana olejów, naprawy pojazdów, wymiana opon, bieżnikowanie opon dotyczące pojazdów, usługi myjni pojazdów, usługi diagnostyczne, usługi tankowanie, **39** usługi magazynowania paliw ciekłych i gazowych, **40** usługi pieczenia chleba, bułek, wyrobów cukierniczych, **43** usługi podawania potraw, napojów, usługi barów, restauracji i hoteli, usługi w zakresie prowadzenia spraw socjalno-bytowych: stołówek, domów turystycznych, pensjonatów i czynności związane z czasowym zakwaterowaniem.

(111) **157321** (220) 2001 01 22 (210) 230392
(151) 2004 09 07

(732) Polski Koncern Naftowy ORLEN SA, Płock, PL.

(540) YEST

(510), (511) **35** usługi reklamy, usługi zarządzania, usługi biznesu -agencje importowo-eksportowe zajmujące się sprzedażą paliw, chemikaliów, prowadzenie obrotu paliw, olejów, płynów hamulcowych, płynów hydraulicznych, płynów do chłodziaczy samochodowych, płynów do spryskiwaczy, preparatów pielęgnacyjnych do samochodów, środków konserwujących i antykorozyjnych, odmrażaczy do szyb i zamków samochodowych stwarzające dogodność oglądania i zakupu dla klienta, gromadzenie w sklepach na terenie stacji paliwowych artykułów pierwszej potrzeby, artykułów spożywczych, przemysłowych, papierniczych, czasopism, książek, map, atlasów samochodowych oraz innych materiałów powszechnego użytku stwarzające dogodność oglądania i zakupu dla klienta, **37** usługi stacji obsługi pojazdów: smarowanie, konserwacja, czyszczenie, zabezpieczanie przed korozją, usługi kosmetyczne dotyczące pojazdów, wymiana olejów, naprawy pojazdów, wymiana opon, usługi myjni pojazdów, usługi diagnostyczne, usługi tankowania, **39** usługi magazynowania paliw ciekłych i gazowych, **40** usługi pieczenia chleba, bułek, wyrobów cukierniczych, **43** usługi podawania potraw, napojów, usługi barów, restauracji i hoteli, usługi w zakresie prowadzenia spraw socjalno-bytowych: stołówek, domów turystycznych, pensjonatów i czynności związane z czasowym zakwaterowaniem.

(111) **157322** (220) 2001 01 22 (210) 230394
(151) 2004 09 07

(732) Polski Koncern Naftowy ORLEN SA, Płock, PL.

(540) PUNKTO

(510), (511) **35** usługi reklamy, usługi zarządzania, usługi biznesu -agencje importowo-eksportowe zajmujące się sprzedażą paliw, chemikaliów, prowadzenie obrotu paliw, olejów, płynów hamulcowych, płynów hydraulicznych, płynów do chłodziaczy samochodowych, płynów do spryskiwaczy, preparatów pielęgnacyjnych do samochodów, środków konserwujących i antykorozyjnych, odmrażaczy do szyb i zamków samochodowych stwarzające dogodność oglądania i zakupu dla klienta, gromadzenie w sklepach na terenie stacji paliwowych artykułów pierwszej potrzeby, artykułów spożywczych, przemysłowych, papierniczych, czasopism, książek, map, atlasów samochodowych oraz innych materiałów powszechnego użytku stwarzające dogodność oglądania i zakupu dla klienta, **37** usługi stacji obsługi pojazdów: smarowanie, konserwacja, czyszczenie, zabezpieczanie przed korozją, usługi kosmetyczne dotyczące pojazdów, wymiana olejów, naprawy pojazdów, wymiana opon, usługi myjni pojazdów, usługi diagnostyczne, usługi tankowania, **39** usługi magazynowania paliw ciekłych i gazowych, **40** usługi pieczenia chleba, bułek, wyrobów cukierniczych, **43** usługi podawania potraw, napojów, usługi barów, restauracji i hoteli, usługi w zakresie prowadzenia spraw socjalno-bytowych: stołówek, domów turystycznych, pensjonatów i czynności związane z czasowym zakwaterowaniem.

(111) **157323** (220) 2001 01 22 (210) 230397

(151) 2004 09 07

(732) Polski Koncern Naftowy ORLEN SA, Płock, PL.

(540) EUROTEx

(510), (511) **35** usługi reklamy, usługi zarządzania, usługi biznesu -agencje importowo-eksportowe zajmujące się sprzedażą paliw, chemikaliów, prowadzenie obrotu paliw, olejów, płynów hamulcowych, płynów hydraulicznych, płynów do chłodziaczy samochodowych, płynów do spryskiwaczy, preparatów pielęgnacyjnych do samochodów, środków konserwujących i antykorozyjnych, odmrażaczy do szyb i zamków samochodowych stwarzające dogodność oglądania i zakupu dla klienta, gromadzenie w sklepach na terenie stacji paliwowych artykułów pierwszej potrzeby, artykułów spożywczych, przemysłowych, papierniczych, czasopism, książek, map, atlasów samochodowych oraz innych materiałów powszechnego użytku stwarzające dogodność oglądania i zakupu dla klienta, **37** usługi stacji obsługi pojazdów: smarowanie, konserwacja, czyszczenie, zabezpieczanie przed korozją, usługi kosmetyczne dotyczące pojazdów, wymiana olejów, naprawy pojazdów, wymiana opon, usługi myjni pojazdów, usługi diagnostyczne, usługi tankowania, **39** usługi magazynowania paliw ciekłych i gazowych, **40** usługi pieczenia chleba, bułek, wyrobów cukierniczych, **43** usługi podawania potraw, napojów, usługi barów, restauracji i hoteli, usługi w zakresie prowadzenia spraw socjalno-bytowych: stołówek, domów turystycznych, pensjonatów i czynności związane z czasowym zakwaterowaniem.

(111) **157324** (220) 2001 01 22 (210) 230400

(151) 2004 09 07

(732) Polski Koncern Naftowy ORLEN SA, Płock, PL.

(540) CHATA BOGATA

(510), (511) **35** usługi reklamy, usługi zarządzania, usługi biznesu -agencje importowo-eksportowe zajmujące się sprzedażą paliw, chemikaliów, prowadzenie obrotu paliw, olejów, płynów hamulcowych, płynów hydraulicznych, płynów do chłodziaczy samochodowych, płynów do spryskiwaczy, preparatów pielęgnacyjnych do samochodów, środków konserwujących i antykorozyjnych, odmrażaczy do szyb i zamków samochodowych stwarzające dogodność oglądania i zakupu dla klienta, gromadzenie w sklepach na terenie stacji paliwowych artykułów pierwszej potrzeby, artykułów spożywczych, przemysłowych, papierniczych, czasopism, książek, map, atlasów samochodowych oraz innych materiałów powszechnego użytku stwarzające dogodność oglądania i zakupu dla klienta, **37** usługi stacji obsługi pojazdów: smarowanie, konserwacja, czyszczenie, zabezpieczanie przed korozją, usługi kosmetyczne dotyczące pojazdów, wymiana olejów, naprawy pojazdów, wymiana opon, usługi myjni pojazdów, usługi diagnostyczne, usługi tankowania, **39** usługi magazynowania paliw ciekłych i gazowych, **40** usługi pieczenia chleba, bułek, wyrobów cukierniczych, **43** usługi podawania potraw, napojów, usługi barów, restauracji i hoteli, usługi w zakresie prowadzenia spraw socjalno-bytowych: stołówek, domów turystycznych, pensjonatów i czynności związane z czasowym zakwaterowaniem.

(111) **157325** (220) 2001 01 30 (210) 230803

(151) 2004 09 07

(732) Centrum Tłumaczeń Specjalistycznych GET IT Sp. z o.o., Warszawa, PL.

(540)



Kolory znaku: szary, biały, bordowy

(531) 2.9, 26.4, 27.5, 29.1

(510), (511) **35** usługi maszynopisania, usługi edycji tekstów, **40** usługi graficznego drukowania, **41** usługi organizowania i prowadzenia kongresów, konferencji, seminariów, sympozjów, usługi tłumaczeń.

(111) **157326** (220) 2001 02 02 (210) 230947
(151) 2004 09 17

(732) Champagne Ardennes Prefabrication Et Matériaux Pour L'Industrie, Cormicy, FR.

(540) CAPREMIB

(510), (511) **19** materiały budowlane niemetalowe, budynki przenośne niemetalowe, asfalt, smoła i bitum, beton, materiały budowlane betonowe, **37** usługi budowlano-konstrukcyjne, naprawy, usługi instalacyjne, świadczenie informacji budowlano-konstrukcyjnej, nadzorowanie usług budowlano-konstrukcyjnych.

(111) **157327** (220) 2001 02 02 (210) 230948
(151) 2004 09 17

(732) Colgate-Palmolive Company, New York, US.

(540) JUMP

(510), (511) **03** środki do prania i bielenia, środki do czyszczenia, polerowania, usuwania tłuszczu i ścierniwo, mydło, perfumieria, olejki eteryczne, kosmetyki, środki do mycia i pielęgnacji włosów, środki do mycia zębów, **05** produkty farmaceutyczne, weterynaryjne i higieniczne, dietetyczne środki odżywcze dla dzieci i chorych, plastry i materiały opatrunkowe, materiały do plombowania zębów i masy odciskowe do celów dentystycznych, środki dezynfekcyjne, preparaty do niszczenia chwastów i szkodników, środki grzybobójcze.

(111) **157328** (220) 2001 02 15 (210) 231588
(151) 2004 09 16

(732) Telefonaktiebolaget L M Ericsson, Sztokholm, SE.

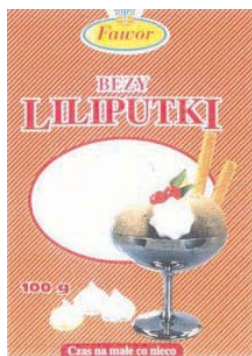
(540) MOBILE@HOME

(510), (511) **09** sprzęt telekomunikacyjny, sprzęt do przesyłania danych, stacje bazowe, programy komputerowe zarejestrowane, **38** usługi telekomunikacyjne, usługi konsultacyjne i doradztwo w zakresie telekomunikacji i przesyłania danych, **42** programowanie komputerowe, uaktualnianie oprogramowania komputerowego, konserwacja oprogramowania komputerowego, projektowanie oprogramowania komputerowego, analizowanie systemów komputerowych, usługi konsultacyjne i doradztwo dla klientów w dziedzinie sprzętu komputerowego, oprogramowania komputerowego, odzyskiwanie danych komputerowych.

(111) **157329** (220) 2001 02 15 (210) 231674
(151) 2004 09 13

(732) FAWOR Spółdzielnia Piekarsko-Ciastkarska, Poznań, PL.

(540)



Kolory znaku: czerwony, pomarańczowy, żółty, biały, ciemnoniebieski, srebrzysto-szary, jasnobrązowy, różowy, zielony, szary

(531) 8.1, 11.3, 27.5, 29.1

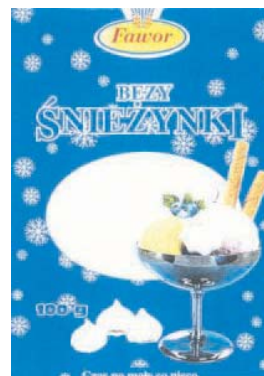
(510), (511) **30** wyroby ciastkarskie, bezy.

(111) **157330** (220) 2001 02 15 (210) 231675

(151) 2004 09 13

(732) FAWOR Spółdzielnia Piekarsko-Ciastkarska, Poznań, PL.

(540)



Kolory znaku: ciemnoniebieski, biały, srebrzysto-szary, różowy, pomarańczowy, żółty, ciemnopomarańczowy, zielony, niebieski, czerwony, szary

(531) 8.1, 11.3, 26.1, 27.5, 29.1

(510), (511) **30** wyroby ciastkarskie, bezy.

(111) **157331** (220) 2001 02 17 (210) 231748

(151) 2004 09 28

(732) INTERIAPL S.A., Kraków, PL.

(540) Internautica

(510), (511) **09** anteny, aparaty do fototelegrafii, aparaty do przetwarzania informacji, aparaty do rejestracji dźwięku, aparaty fotograficzne, aparatura radiotelefoniczna, aparatura radiotelegraficzna taka jak: aparaty radiotelefoniczne, aparaty radiotelegraficzne, audiowizualne urządzenia do nauki, czytniki, czytniki optyczne, dalekopisy, nośniki informacji optyczne, dyktafony, dyski komputerowe, dyski magnetyczne, dyski obliczeniowe, dyski optyczne, dyskietki, dystrybutory dysków, ekrany wideo, błony filmowe do nagrań dźwiękowych, fotokopiarki, głośniki, interfejsy dla informatyki, komputerowe bazy danych, karty magnetyczne, karty z kodowane, karty inteligentne z obwodami scalonymi zintegrowanymi, kasety wideo, komputery, peryferyjne urządzenia komputerowe takie jak: drukarki, monitory, skanery, programy komputerowe systemu operacyjnego, maszty radiotelegraficzne, megafony, mikrofony, mikroprocesory, nadajniki do telekomunikacji, notesy elektroniczne, obwody drukowane, obwody scalone, odbiorniki audio-wideo, odtwarzacze płyt kompaktowych, pamięci komputerowe, półprzewodniki, procesory tekstu, programy komputerowe systemu operacyjnego, przekaźniki sygnałów elektrycznych, przewody akustyczne, przewody telefoniczne, przewody telegraficzne, repondery telefoniczne, słuchawki telefoniczne, taśmy do rejestracji dźwięku, taśmy magnetyczne, taśmy wideo, telekopiarki, urządzenia nadawcze, urządzenia do interkomunikacji, urządzenia do odtwarzania dźwięku, urządzenia do transmisji dźwięku, złącza do przewodów elektrycznych, **35** usługi związane z organizowaniem aukcji, usługi z zakresu informacji handlowej, publikowanie tekstów reklamowych w prasie, usługi z zakresu systematyzacji i pozyskiwania komputerowych baz danych, kompilacja informacji w komputerowych bazach danych, usługi marketingowe, usługi w zakresie pośrednictwa handlowego polegające na kojarzeniu kontrahentów, usługi w zakresie produkcji reklam: telewizyjnych, radiowych i kinowych, usługi w zakresie domów aukcyjnych, usługi wykonywane przez agencje reklamowe, takie jak: reklama osób trzecich w ramach udzielonych pełnomocnictw w zakresie działalności: radiowej, telewizyjnej lub kinowej, usługi dotyczące transkrypcji informacji, usługi dotyczące powielania dokumentów i dokumentacji, usługi menedżerskie, usługi badania rynku, usługi badania opinii, usługi informacyjne w zakresie działalności gospodarczej, usługi rozlepiania plakatów reklamowych, uaktualnianie ulotek reklamowych, wypożyczanie materiałów reklamowych, zarządzanie zbiorami informa-

tycznymi, usługi organizacji wystaw handlowych lub reklamowych, usługi zarządzania hotelami, zarządzanie profesjonalne działalnością artystyczną, **38** usługi wykonywane przez agencje informacyjne takie jak: opracowywanie informacji w zakresie wiadomości radiowych i telewizyjnych, zbieranie i przekazywanie tych wiadomości i informacji, usługi wykonywane przez agencje prasowe takie jak: zbieranie i opracowywanie wiadomości prasowych oraz przekazywanie tych wiadomości i informacji do prasy, usługi w zakresie przesyłania wiadomości takie jak: emisja radiowa i emisja telewizyjna, informacja o telekomunikacji, komunikacja radiowa, komunikacja telefoniczna, usługi w zakresie informacji o telekomunikacji, komunikacji: radiowej, telegraficznej i poczty elektronicznej, usługi w zakresie przesyłania danych przy pomocy: światłowodów i terminali komputerowych oraz przekazu satelitarnego, usługi dotyczące przesyłania telegramów, telefaksów i telegonii, usługi dotyczące przesyłania wiadomości i obrazu przy pomocy komputera, radiofonia, obsługa przekazu fonicznego, prowadzenie transmisji, telefonia komórkowa, obsługa i najem sprzętu do telekomunikacji w tym do: transmisji radia i telewizji, usługi dotyczące organizowania systemów transmisyjnych, rozpowszechnianie programów radiowych i telewizyjnych, usługi internetowe w zakresie: telekomunikacji, telefonii komórkowej, radiofonii i telewizji, wypożyczanie urządzeń do przekazywania informacji, wypożyczanie urządzeń telekomunikacyjnych, **41** usługi związane z montażem programów radiowych i telewizyjnych, usługi nauczania i organizowanie konkursów edukacyjnych lub rozrywkowych, usługi organizowania pokazów i widowisk artystycznych, organizowania zawodów sportowych, organizowania konkursów piękności, organizowania zabaw, organizowania i prowadzenia seminariów, organizowania i prowadzenia konferencji i kongresów, organizowania rozrywki internetowej, radiowej i telewizyjnej, organizowania wystaw kulturalnych lub edukacyjnych, usługi świadczone przez parki rozrywki, usługi związane z organizowaniem kursów takich jak: edukacyjnych internetowych, korespondencyjnych, usługi dotyczące szeroko taśmowych filmów i produkcji filmów na taśmach wideo, usługi w zakresie produkcji widowisk, usługi wykonywane przez agencję artystyczną w zakresie: studia nagrań, przedstawień teatralnych, organizowania festiwalu piosenkarskich, usługi w zakresie wypożyczalni rekwizytów, usługi w zakresie wypożyczalni kaset, usługi dotyczące publikowania książek i tekstów innych niż teksty reklamowe, usługi organizowania rozrywki radiowej, usługi dotyczące wypożyczania nagrań dźwiękowych.

(111) **157332** (220) 2001 02 21 (210) 231877
(151) 2004 09 27
(732) Philip Morris Products S.A., Neuchatel, CH.
(540)



(531) 19.3, 27.5
(510), (511) **34** papierosy.

(111) **157333** (220) 2001 02 21 (210) 231888
(151) 2004 11 02
(732) BAYER AG, Leverkusen, DE.

(540)



(531) 26.1, 27.5
(510), (511) **17** druty z tworzyw sztucznych, **21** szczeciny, **22** sztuczne włókna przędne, linki z tworzyw sztucznych, **23** przędze, **28** żyłki wędkarskie.

(111) **157334** (220) 2001 02 20 (210) 231912
(151) 2004 11 02
(732) Zakład Produkcyjno-Usługowo-Handlowy „PRO-MAL”
Krystyna Dąbrowska, Helena Żółtowska, Wieruszów, PL.
(540)



Kolory znaku: niebieski, biały
(531) 26.4, 27.5, 29.1
(510), (511) **06** kabiny malarskie metalowe, okucia i akcesoria meblowe metalowe, **07** urządzenia malarskie, **09** urządzenia galwaniczne.

(111) **157335** (220) 2001 02 22 (210) 231948
(151) 2004 09 21
(732) „FILTRON CLIMA ANNA PIŁKO-WOJCIECH
ANTONIAK” Spółka Jawna, Stare Babice, PL.
(540)



Kolory znaku: granatowy
(531) 27.5, 29.1
(510), (511) **11** filtry powietrza, absolutne, kasetowe, kieszeniowe, kompaktowe, płaskie, **37** regeneracja filtrów powietrza kasetowych i płaskich.

(111) **157336** (220) 2001 02 22 (210) 231949
(151) 2004 09 21
(732) EUGEN STOHP GMBH, Seevetal, DE.
(540)



Kolory znaku: jasnożółty, seledynowy
(531) 5.13, 26.1, 27.5, 29.1
(510), (511) **01** przetworzone produkty torfowe do uprawy roślin, ziemia do kwiatów.

(111) **157337** (220) 2001 02 22 (210) 231953
(151) 2004 09 24
(732) Krynica Zdrój Spółka z o.o., Żywiec, PL.
(540) KRYNICA RODZINNA
(510), (511) **32** wody mineralne gazowane, wody mineralne niegazowane, wody mineralne smakowe.

(111) **157338** (220) 2001 02 22 (210) 231970
(151) 2004 10 11

(732) Berentzen Distillers International GmbH, Haselünne, DE.
 (540) GMG
 (510), (511) **33** napoje alkoholowe (z wyjątkiem piwa).

(111) **157339** (220) 2001 02 23 (210) 231997
 (151) 2004 09 21

(732) Commercial Union Polska Towarzystwo Ubezpieczeń na Życie SA, Warszawa, PL.

(540) KLAN

(510), (511) **36** ubezpieczenie inwestycyjne.

(111) **157340** (220) 2001 02 26 (210) 232137
 (151) 2004 11 18

(732) Citicorp, a Delaware Corporation, Nowy Jork, US.

(540) WORLDLINK

(510), (511) **09** urządzenia i przyrządy naukowe, żeglarskie, geodezyjne, elektryczne, elektroniczne, fotograficzne, kinematograficzne, optyczne, wagowe, pomiarowe, sygnalizacyjne, kontrolne, do ratowania życia, do celów dydaktycznych, urządzenia do nagrywania, transmisji lub reprodukcji dźwięku lub obrazu, magnetyczne i optyczne nośniki danych, płyty i dyski z nagraniami, automaty sprzedające i mechanizmy do urządzeń uruchamianych przez wrzucenie monety, kasy sklepowe, maszyny liczące, sprzęt przetwarzający dane i komputery, oprogramowanie komputerowe do użytku przy elektronicznej bankowości i zarządzaniu gotówką, urządzenia do gaszenia ognia, **36** usługi finansowe, a zwłaszcza usługi w zakresie wymiany walut i dewiz, usługi bankowe, usługi inwestycyjne, a zwłaszcza zamawianie, realizowanie i przetwarzanie transakcji handlowych w obcej walucie, usługi ubezpieczeniowe, usługi w zakresie bankowości elektronicznej, usługi w zakresie wydawania i przetwarzania czeków wystawianych w różnych walutach, usługi w zakresie transferu funduszy.

(111) **157341** (220) 2001 03 05 (210) 232416
 (151) 2004 09 28

(732) Przedsiębiorstwo Techniczno-Usługowe TECHNIART Sp. z o.o., Warszawa, PL.

(540) TECHNIART FLOOR SYSTEM

(510), (511) **01** żywice epoksydowe, rozpuszczalniki, dodatki chemiczne stosowane do wylewania posadzek, **17** produkty półprzetworzone na bazie żywic sztucznych, **19** wykładziny ścienne, stropowe, posadzkowe, naturalne i na bazie żywic sztucznych, **27** wykładziny podłogowe na bazie żywic sztucznych, **37** usługi w zakresie układania wykładzin i wylewania stropów i posadzek, **42** usługi w zakresie badań naukowych, przemysłowych, rozwoju i tworzenia nowych produktów na bazie żywic sztucznych.

(111) **157342** (220) 2001 03 05 (210) 232486
 (151) 2004 09 10

(732) Przedsiębiorstwo Branży Zoologicznej „daphnia” Krzysztof Madej, Sułków, PL.

(540) bio tab

(510), (511) **05** witaminy i odżywki dla ryb, **31** pokarm dla zwierząt, pokarm w tabletkach dla ryb.

(111) **157343** (220) 2001 03 08 (210) 232600
 (151) 2004 10 08

(732) LEAF POLAND Spółka z o.o., Warszawa, PL.

(540) HOPSLANDIA

(510), (511) **06** plakietki pamiątkowe metalowe, **16** torby do pakowania z papieru lub tworzyw sztucznych, **18** parasole, parasole przeciwsłoneczne, torby plażowe i turystyczne, **19** plakietki pamiątkowe niemetalowe, **25** ubrania, nakrycia głowy, **28** zabawki, gry sportowe, **30** wyroby cukiernicze, słodczyce, cukierki, lizaki, guma do żucia, **35** usługi w zakresie organizowania wystaw i targów w celach handlowych i reklamowych, promocja sprzedaży, **39** usługi w zakresie organizowania wycieczek i transportu osób, **41** usługi w zakresie organizowania spektakli widowiskowych, dyskotek

i zabaw, usługi w zakresie organizowania imprez i zawodów sportowych, konkursów rozrywkowych i loterii, usługi w zakresie prowadzenia placów gier i zabaw, sal zabaw i przyjęć dla dzieci, usługi w zakresie organizowania zajęć rekreacyjno-okolicznościowych.

(111) **157344** (220) 2001 03 07 (210) 232636
 (151) 2004 10 08

(732) RADIO TREFL Sp. z o.o., Sopot, PL.

(540) NAJWIĘCEJ MUZYKI W TRÓJMIEŚCIE

(510), (511) **16** afisze, prospekty, reprodukcje graficzne, albumy, katalogi, książki, okładki na dokumenty, etykiety nie z materiału, naklejki adresowe, obrazy, fotografie, grafiki, reprodukcje graficzne, kalendarze, notesy, periodyki, publikacje, torby do pakowania z papieru lub z tworzyw sztucznych, **35** usługi w zakresie: reklamy, w tym reklamy radiowej, sondaży opinii, badania rynku, marketingu, rozpowszechniania ogłoszeń reklamowych, dystrybucji materiałów reklamowych, organizowania targów handlowych i reklamowych, **38** usługi w zakresie: radiofonii i rozpowszechniania programów radiowych, internetu i poczty elektronicznej, przesyłania danych przy pomocy sieci światłowodów.

(111) **157345** (220) 2001 03 09 (210) 232668
 (151) 2004 09 17

(732) Hochland AG, Heimenkirch/Allgau, DE.

(540)



(531) 5.13, 24.9

(510), (511) **29** sery.

(111) **157346** (220) 2001 03 09 (210) 232721
 (151) 2004 11 02

(732) Schronisko „SAMOTNIA” im. Waldemara Siemaszki S.C. Kazimiera Siemaszko, Magdalena Siemaszko, Karpacz, PL.

(540) SZKOŁA GÓRSKA

(510), (511) **39** Organizowanie turystyki - podróże, wycieczki, zwiedzanie, **41** nauka jazdy na nartach, obozy dla dzieci, obozy młodzieżowe, nauka wspinaczki, nauka w górach - szkoły zielone latem, białe w zimie, obozy językowe, młodzieżowe obozy integracyjne, wyprawy trekkingowe, survival - nauka przetrwania w górach, snowboard, ski tur, nauka tai chi - gimnastyka chińska, kurs pierwszej pomocy, plenery fotograficzne, **43** usługi hotelarskie, domy turystyczne, podawanie potraw i napojów, czynności związane z czasowym zakwaterowaniem.

(111) **157347** (220) 2001 03 09 (210) 232726
 (151) 2004 09 17

(732) BADGER MINING POLAND Sp. z o.o., Tomaszów Mazowiecki, PL.

(540)



**BADGER
 MINING**

Kolory znaku: czarny, zielony, biały, czerwony

(531) 14.7, 24.1, 27.5, 29.1

(510), (511) **19** kruszywa i piaski budowlane.

(111) **157348** (220) 2001 03 16 (210) 232973
 (151) 2004 09 28
 (732) „ASKOR” Ewa Krawczyńska, Tomasz Mierzwiński,
 Warszawa, PL.
 (540)

MATRIX

(531) 27.5
 (510), (511) **44** usługi fryzjersko-kosmetyczne.

(111) **157349** (220) 2001 03 16 (210) 232991
 (151) 2004 11 09
 (732) Mars, Incorporated, McLean, US.
 (540)

Rispinos

Kolory znaku: pomarańczowy, granatowy, niebieski, biały
 (531) 27.5, 29.1

(510), (511) **29** mięso, ryby, drób, dziczyzna, owoce morza, owoce i warzywa konserwowane, suszone, gotowane lub przetworzone, preparaty z wszystkich w/w produktów, produkty mleczne, zupy, słodkie i pikantne pasty do smarowania pieczywa sporządzone z w/w produktów lub składające się w większości z tych produktów, sałatki, napoje mleczne, smakowe napoje mleczne, napoje mleczne o smaku czekolady, napoje na bazie produktów mlecznych, nadzienia z w/w produktów lub składające się w większości z produktów należących do klasy 29, przekąski sporządzone z w/w produktów lub w większości z produktów należących do klasy 29, gotowe dania i części składowe dań sporządzone z produktów zawartych w klasie 29 lub zawierające w większości te produkty, substancje proteinowe, wszystkie w/w zawarte w klasie 29, **30** ryż, makarony, produkty zbożowe śniadaniowe i preparaty zbożowe, herbata, kawa, kakao, czekolada do picia, esencje kawowe, ekstrakty kawowe, mieszanki kawy i cykorii, cykorii i mieszanki cykorii, wszystkie w/w mające zastosowanie jako namiastki kawy, nie-medycezne słodczyce, ciasta, ciastka, herbatniki, lód, lody, produkty lodowe, mrożone słodczyce, schłodzone desery, pianki i musy, sorbety, chleb, ciasto, napoje na bazie herbaty, kawy, kakao, czekolady również w połączeniu z mlekiem, nadzienia przygotowane z produktów zawartych w klasie 30 lub składające się głównie z tych produktów, słodkie i pikantne pasty do pieczywa sporządzone z produktów zawartych w klasie 30 lub składające się głównie z tych produktów, przekąski sporządzone z produktów zawartych w klasie 30 lub składające się w większości z tych produktów, gotowe dania i części składowe dań przygotowane z produktów zawartych w klasie 30 lub składające się w większości z tych produktów, czekolada, pizza, spody do pizzy, sosy i dodatki do pizzy, sosy do makaronów i do ryżu, dresingi do sałat, majonezy, sosy, sosy do maczania kawałków żywności (dipy), wszystkie w/w produkty zawarte w klasie 30.

(111) **157350** (220) 2001 03 16 (210) 232992
 (151) 2004 11 09
 (732) Mars, Incorporated, McLean, US.
 (540)

Uncle Ben's

Kolory znaku: pomarańczowy, granatowy, niebieski
 (531) 27.5, 29.1

(510), (511) **29** mięso, ryby, drób, dziczyzna, owoce morza, owoce i warzywa konserwowane, suszone, gotowane lub przetworzone, preparaty z wszystkich w/w produktów, produkty mleczne, zupy,

słodkie i pikantne pasty do smarowania pieczywa sporządzone z w/w produktów lub składające się w większości z tych produktów, sałatki, napoje mleczne, smakowe napoje mleczne, napoje mleczne o smaku czekolady, napoje na bazie produktów mlecznych, nadzienia z w/w produktów lub składające się w większości z produktów należących do klasy 29, przekąski sporządzone z w/w produktów lub w większości z produktów należących do klasy 29, gotowe dania i części składowe dań sporządzone z produktów zawartych w klasie 29 lub zawierające w większości te produkty, substancje proteinowe, wszystkie w/w zawarte w klasie 29, **30** ryż, makarony, produkty zbożowe śniadaniowe i preparaty zbożowe, herbata, kawa, kakao, czekolada do picia, esencje kawowe, ekstrakty kawowe, mieszanki kawy i cykorii, cykorii i mieszanki cykorii, wszystkie w/w mające zastosowanie jako namiastki kawy, nie-medycezne słodczyce, ciasta, ciastka, herbatniki, lód, lody, produkty lodowe, mrożone słodczyce, schłodzone desery, pianki i musy, sorbety, chleb, ciasto, napoje na bazie herbaty, kawy, kakao, czekolady również w połączeniu z mlekiem, nadzienia przygotowane z produktów zawartych w klasie 30 lub składające się głównie z tych produktów, słodkie i pikantne pasty do pieczywa sporządzone z produktów zawartych w klasie 30 lub składające się głównie z tych produktów, przekąski sporządzone z produktów zawartych w klasie 30 lub składające się w większości z tych produktów, gotowe dania i części składowe dań przygotowane z produktów zawartych w klasie 30 lub składające się w większości z tych produktów, czekolada, pizza, spody do pizzy, sosy i dodatki do pizzy, sosy do makaronów i do ryżu, dresingi do sałat, majonezy, sosy, sosy do maczania kawałków żywności (dipy), wszystkie w/w produkty zawarte w klasie 30.

(111) **157351** (220) 2001 03 15 (210) 233006
 (151) 2004 10 13
 (732) Polska Izba Gospodarcza Importerów Maszyn i Urządzeń Rolniczych, Toruń, PL.
 (540)

AGRO SHOW

Kolory znaku: szary, czerwony

(531) 27.5, 29.1

(510), (511) **35** organizacja wystaw w celach handlowych i reklamowych.

(111) **157352** (220) 2001 03 19 (210) 233179
 (151) 2004 10 13
 (732) „DRAMERS” Spółka Akcyjna z.p.ch., Poznań, PL.
 (540) yahoo

(510), (511) **03** olejki do celów kosmetycznych, kosmetyki do brwi, chusteczki higieniczne nasączone płynami kosmetycznymi, preparaty do demakijażu, dezodoranty osobiste, perfumy, wody kolońskie, toaletowe, zestawy kosmetyków, lakiery do paznokci i do włosów, maseczki kosmetyczne, mleczko kosmetyczne, mydła toaletowe, przeciwpotowe, dezodorujące, do golenia, pomadki do ust, puder kosmetyczny, szampony, pasty do zębów.

(111) **157353** (220) 2001 03 21 (210) 233207
 (151) 2004 11 02
 (732) Unilever N.V., Rotterdam, NL.
 (540) (znak przestrzenny)



Kolory znaku: pomarańczowy, czerwony
 (531) 19.3, 29.1

(510), (511) **03** detergenty, preparaty i substancje do prania, preparaty do płukania tkanin, preparaty wybielające, preparaty czyszczące, nablyszczające, szorujące i ścierny, mydła, dezodoranty osobiste, preparaty do mycia rąk, chusteczki nasączone preparatami i substancjami do czyszczenia i nablyszczania, **05** produkty dezynfekcyjne, preparaty sanitarne, preparaty do zwalczania robactwa, insektów i szkodników, fungicydy, środki zarodnikobójcze, środki bakteriobójcze, środki pasożytoobójcze, algicydy, insektycydy, preparaty chwastobójcze, dezodoranty inne niż osobiste, odświeżacze powietrza, repelenty przeciwko insektom.

(111) **157354** (220) 2001 03 20 (210) 233239
(151) 2004 09 28
(732) WATER JET SWEDEN AB, Ronneby, SE.
(540)

WATER JET

(531) 27.5
(510), (511) **07** obrabiarki do metali, urządzenia do przecinania materiałów strumieniem wody, w tym strumieniem wody z dodatkiem materiałów ściernych, oraz mechanizmy do ich sterowania, **09** urządzenia elektryczne do sterowania obrabiarek do metali i urządzeń do przecinania materiałów strumieniem wody, w tym strumieniem wody z dodatkiem materiałów ściernych, programy komputerowe, **37** usługi w zakresie instalacji, konserwacji i naprawy obrabiarek, w tym urządzeń do przecinania materiałów strumieniem wody, w tym strumieniem wody z dodatkiem materiałów ściernych.

(111) **157355** (220) 2001 03 21 (210) 233310
(151) 2004 09 22
(732) Bydgoskie Fabryki Mebli Spółka Akcyjna, Bydgoszcz, PL.
(540)

GEN RACJE

Kolory znaku: czerwony, czarny

(531) 27.5, 29.1
(510), (511) **20** meble.

(111) **157356** (220) 2001 03 22 (210) 233312
(151) 2004 10 27
(732) Firma Dystrybucyjna RAVI Spółka z o.o., Brzeźnica, PL.
(540)

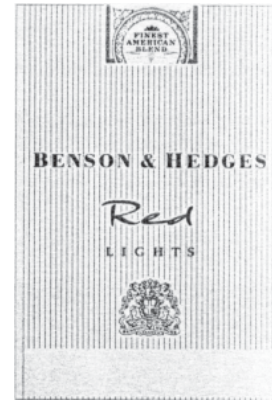
Ravi

...proste rozwiązania!

Kolory znaku: granatowy, jasny zielony
(531) 24.17, 27.5, 29.1
(510), (511) **06** folie metalowe do zawijania i pakowania, **08** noże do skrobania, noże do warzyw, noże, ostrzałki, otwieracze do puszek, **16** folie z tworzyw sztucznych do pakowania, torby do pakowania (woreczki) z tworzyw sztucznych, torby na śmieci, papier pergaminowy, **21** ściereczki do czyszczenia, do wycierania kurzu, ściereczki do podłóg, gąbki toaletowe, wyroby z ceramiki dla gospodarstwa domowego, korkociągi, podstawki pod talerze (naczynia stołowe).

(111) **157357** (220) 2001 03 15 (210) 233452
(151) 2004 10 11
(732) Gallaher Limited, Weybridge, GB.

(540)



(531) 24.1, 25.1, 27.5
(510), (511) **34** tytoń zarówno przetworzony jak i nieprzetworzony, tytoń do palenia, do fajek, do zwijania ręcznie i do żucia, papierosy, cygara, cygaretki, substancje do palenia, inne niż do celów medycznych lub leczniczych, sprzedawane oddzielnie lub zmieszane z tytoniem, tabaka, artykuły dla palaczy zawarte w tej klasie, bibułki papierosowe, ustniki, zapalki.

(111) **157358** (220) 2001 03 27 (210) 233481
(151) 2004 11 09
(732) HSM Sp. z o.o., Zwierzyniec, PL.
(540) ROZTOCZANKA
(510), (511) **32** napoje bezalkoholowe, wody mineralne gazowane i niegazowane, wody stołowe gazowane i niegazowane.

(111) **157359** (220) 2001 03 28 (210) 233555
(151) 2004 09 29
(732) ABNA Limited, Londyn, GB.
(540) TRIDENT
(510), (511) **31** pokarm dla zwierząt, produkty uzupełniające i dodatki do pokarmów dla zwierząt.

(111) **157360** (220) 2001 03 28 (210) 233559
(151) 2004 10 13
(732) ABNA Limited, Londyn, GB.
(540) TRIDENT PREMIER DIETS
(510), (511) **31** pokarm dla zwierząt, produkty uzupełniające i dodatki do pokarmów dla zwierząt.

(111) **157361** (220) 2001 03 27 (210) 233567
(151) 2004 09 29
(732) Hurtownia Motoryzacyjna „POLSAM”
Zbigniew Pietrzykowski, Ostrzeszów, PL.
(540) POLSAM
(510), (511) **12** opony do pojazdów, części do samochodów.

(111) **157362** (220) 2001 03 28 (210) 233667
(151) 2004 11 09
(732) Przedsiębiorstwo Handlowe „DOBIS” Spółka z o.o.,
Trzciana, PL.
(540)

Do bis

Kolory znaku: czerwony
(531) 27.5, 29.1
(510), (511) **01** celuloza, celuloza w stanie surowym i półprzetworzonym, węgiel, **04** węgiel kamienny, węgiel brunatny, drewno opałowe, koks, **05** chusteczki nasączone płynami farmaceutycznymi, podpaski higieniczne, **16** artykuły papierniczne, artykuły szkol-

ne papiernicze i przybory piśmienne, chorągiewki papierowe, chusteczki papierowe do nosa, folie z tworzyw sztucznych do pakowania, folie do pakowania z pęcherzykami powietrza, ozdobny papier, woreczki i torebki papierowe do pakowania (galanteria papiernicza), kalka, kalkomania, karton i wyroby z kartonu nie ujęte w innych klasach, koperty, maty papierowe, makulatura papierowa i wyroby z makulatury papierowej, notesy, obrusy papierowe, okładki na dokumenty, opakowania z kartonu, papier i wyroby z papieru do celów domowych, toaletowych i higienicznych nie ujęte w innych klasach, papier do maszyn rejestrujących, papier listowy w blokach, papier parafinowy, papier w arkuszach, papier pergaminowy, papier toaletowy, papier do pakowania, podkładki papierowe pod naczynia stołowe, przywieszki i naklejki papierowe, pieluchy papierowe, ręczniki papierowe, ręczniki papierowe higieniczne, serwetki papierowe, serwetki papierowe do demakijażu, serwetki stołowe papierowe, serwety na stół papierowe, śliniaczki papierowe, tektura, torby i torebki do pakowania z papieru lub tworzywa sztucznego, zaproszenia, zeszyty, **19** drewno użytkowe, drewno obrobione, drewno budowlane, **31** drewno w stanie surowym, drewno nieobrobione, **39** usługi transportu samochodowego, magazynowanie, magazynowanie surowców wtórnych, złomu metalowego, odpadów z tworzyw sztucznych, szkła i makulatury, pakowanie surowców wtórnych, składowanie towarów, składowanie i transport towarów, przewożenie ładunków, **40** utylizacja odpadów i surowców wtórnych, przetwarzanie makulatury i odpadów, obróbka papieru.

(111) **157363** (220) 2001 04 03 (210) 233982
(151) 2004 09 24
(732) Orlando Wyndham Group Pty Ltd an Australian company, Devon Park, AU.
(540) JACOB'S CREEK
(510), (511) **33** napoje alkoholowe.

(111) **157364** (220) 2001 04 03 (210) 233983
(151) 2004 09 24
(732) Orlando Wyndham Group Pty Ltd an Australian company, Devon Park, AU.
(540) WYNDHAM ESTATE
(510), (511) **33** napoje alkoholowe.

(111) **157365** (220) 2001 04 09 (210) 234166
(151) 2004 09 29
(732) INGERSOLL CUTTING TOOL COMPANY (a Delaware corporation), Rockford, US.
(540)



(531) 25.5, 26.1, 26.2
(510), (511) **07** korpusy i wkładki do narzędzi do frezowania, wytaczania, wiercenia oraz toczenia metali i kompozytu.

(111) **157366** (220) 2001 04 10 (210) 234193
(151) 2004 10 27
(732) IBR FOCUS Spółka z o.o., Warszawa, PL.
(540) 2 step
(510), (511) **35** usługi w zakresie prowadzenia agencji reklamowych, usługi w zakresie dekoracji wystaw sklepowych, usługi w zakresie doradztwa handlowego, doradztwa w zakresie prowadzenia działalności gospodarczej, usługi w zakresie dystrybucji materiałów reklamowych i promocyjnych, zamieszczanie reklam w prasie, radiu i telewizji, organizacja wystaw reklamowych i promocja sprzedaży, promocja sprzedaży dla osób trzecich, usługi w zakresie reklamy-osób trzecich.

(111) **157367** (220) 2001 04 10 (210) 234214
(151) 2004 09 29
(732) Wehrle-Werk AG, Emmendingen, DE.
(540) BIOMEMBRAT
(510), (511) **11** urządzenia do fermentacji i ich części, zwłaszcza do biologicznego oczyszczania ścieków i do fermentacyjnego traktowania materiałów roślinnych i zwierzęcych, **37** instalowanie, montaż, reperacja i konserwacja urządzeń mechanicznych do procesów fermentacyjnych, **42** projektowanie urządzeń mechanicznych do procesów fermentacyjnych.

(111) **157368** (220) 2001 04 09 (210) 234228
(151) 2004 10 27
(732) FOREST Zakład Produkcji Drzewnej Roman Kroczyński, Janusz Łazar, Roman Wojnińko, Szczecin, PL.
(540)



Kolory znaku: czarny, zielony
(531) 26.2, 27.5, 29.1
(510), (511) **19** drewno budowlane, tarcica, drewno fornirowane, drewno obrobione, drewno piłowane, drewno nadające się do formowania, drewno po częściowej obróbce, drewno użytkowe, fornir z drzewa, okleiny, drewno na fornir, płyty fornirowane, parkiety, fryzy, sklejka, deski, **31** drewno nieobrobione, drewno nieokorowane, **35** usługi pośrednictwa handlowego, doradztwo gospodarcze, pomoc i usługi doradcze w zakresie zarządzania działalnością gospodarczą, **40** usługi tartaczne.

(111) **157369** (220) 2001 04 12 (210) 234349
(151) 2004 10 15
(732) Mars, Inc., McLean, US.
(540) KITEKAT - CO ZA CHARRAKTER
(510), (511) **31** rolnicze, ogrodnicze i leśne produkty, ziarna i nasiona, wszystkie zawarte w klasie 31, żywe zwierzęta, ptaki i ryby, żywność dla zwierząt, ptaków i ryb, słoń, skorupa mątwy, kości dla psów, ściółka dla zwierząt, świeże warzywa i świeże owoce oraz preparaty zawarte w klasie 31 stosowane jako dodatki do tych pokarmów.

(111) **157370** (220) 2001 04 13 (210) 234439
(151) 2004 09 30
(732) AMBRA S.A., Warszawa, PL.
(540) (znak przestrzenny)



(531) 19.7
(510), (511) **33** napoje alkoholowe, wina, wódki, likiery.

(111) **157371** (220) 2001 04 20 (210) 234660
(151) 2004 11 09
(732) „AGORA-HOLDING” Spółka z o.o., Warszawa, PL.
(540) agora
(510), (511) **16** druki, dzienniki, czasopisma, książki, kalendarze, słowniki, atlasy, encyklopedie, nuty i mapy.

(111) **157372** (220) 2001 04 23 (210) 234771
 (151) 2004 11 18
 (732) „MIRO” Spółka z o.o., Leszno, PL.
 (540)



(531) 26.4, 27.5
 (510), (511) **10** aparaty i urządzenia do celów medycznych: ultrasonografy, echokardiografy, cyfrowe ultrasonografy, stacjonarne i przenośne videoprintery, aparaty KTG, aparaty EKG, aparaty stress echo, kieszonekowe detektory tętna, specjalistyczne meble do użytku medycznego, artykuły ortopedyczne, narzędzia medyczne, aparaty rentgenowskie, aparaty i urządzenia stomatologiczne, **35** prowadzenie przedstawicielstw handlowych podmiotów zagranicznych w kraju, usługi eksportowo importowe usługi w zakresie promocji sprzedaży, doradztwa handlowego, organizowania wystaw, prowadzenia działalności reklamowej i marketingowej, **37** instalacja i naprawa urządzeń, aparatów i przyrządów medycznych, stomatologicznych i weterynaryjnych, nadzór techniczny.

(111) **157373** (220) 2001 04 23 (210) 234841
 (151) 2004 10 15
 (732) Przedsiębiorstwo Produkcyjno Handlowo Usługowe DURAJ Justyna Duraj, Łódź, PL.
 (540)



Kolory znaku: czarny, szary w odcieniach
 (531) 14.3, 26.2, 27.5, 29.1
 (510), (511) **25** odzież z tworzyw naturalnych i sztucznych.

(111) **157374** (220) 2001 04 25 (210) 234890
 (151) 2004 11 09
 (732) Mars, Inc., McLean, US.
 (540) CRAZY SKITTLES
 (510), (511) **29** mięso, ryby, drób, dziczyzna, owoce morza, owoce i warzywa konserwowane, suszone, gotowane lub przetworzone, preparaty z wszystkich w/w produktów, produkty mleczne, zupy, słodkie i pikantne pasty do smarowania pieczywa sporządzone z w/w produktów lub składające się w większości z tych produktów, sałatki, napoje mleczne, smakowe napoje mleczne, napoje mleczne o smaku czekolady, napoje na bazie produktów mlecznych, nadzienia z w/w produktów lub składające się w większości z produktów należących do klasy 29, przekąski sporządzone z w/w produktów lub w większości z produktów należących do klasy 29, gotowe dania i części składowe dań sporządzone z produktów zawartych w klasie 29 lub zawierające w większości te produkty, substancje białkowe, wszystkie w/w zawarte w klasie 29, **30** ryż, makarony, produkty zbożowe śniadaniowe i preparaty zbożowe, herbata, kawa, kakao, czekolada do picia, esencje kawowe, ekstrakty kawowe, mieszanki kawy i cykorii, cykorii i mieszanki cykorii, wszystkie w/w mające zastosowanie jako namiastki kawy, niemedyczne słodycze, ciasta, ciastka, herbatniki, lód, lody, produkty lodowe, mrożone słodycze, schłodzone desery, pianki i musy, sorbety, chleb, ciasto, napoje na bazie herbaty, kawy, kakao, czekolady również w połączeniu z mlekiem, nadzienia przygotowane z produktów zawartych w klasie 30 lub składające się głównie z tych produktów, słodkie i pikantne pasty do pieczywa sporządzone z produktów zawartych w klasie 30 lub składające się głównie z tych produktów, przekąski sporządzone z produktów zawartych w klasie 30 lub składające się w większości z tych produktów, gotowe dania i części składowe dań przygotowane z produktów zawartych w klasie 30 lub składające się w większości z tych produktów, czekolada, pizza, spody do pizzy, sosy

i dodatki do pizzy, sosy do makaronów i do ryżu, dressingi do sałat, majonezy, sosy, sosy do maczania kawałków żywności (dipy), wszystkie w/w produkty zawarte w klasie 30.

(111) **157375** (220) 2001 04 27 (210) 235008
 (151) 2004 10 27
 (732) C & J Clark International Limited, Street, GB.
 (540) CLARKS
 (510), (511) **25** odzież, obuwie i nakrycia głowy.

(111) **157376** (220) 2001 04 26 (210) 235022
 (151) 2004 11 02
 (732) BABSKA SZKOŁA PRAWA JAZDY Małgorzata Mandryk, Gliwice, PL.
 (540)



Kolory znaku: czarny, żółty
 (531) 26.1, 27.5, 29.1
 (510), (511) **39** organizowanie i prowadzenie turystyki samochodowej i zwiedzania, organizowanie i prowadzenie wycieczek samochodowych i motocyklowych, wynajmowanie i wypożyczanie samochodów i pojazdów mechanicznych, **41** organizowanie i prowadzenie szkoleń na prawo jazdy na wszelkie pojazdy, organizowanie i prowadzenie kursów i szkoleń w zakresie doskonalenia techniki jazdy samochodowej i motocyklowej, organizacja imprez związanych z jazdą samochodową i motocyklową, organizowanie i prowadzenie obozów, obozów wakacyjnych oraz ferii, obejmujących zajęcia z zakresu szkolenia na prawo jazdy oraz doskonalenia techniki jazdy, organizowanie i prowadzenie zawodów samochodowych i motocyklowych, organizowanie i prowadzenie treningów oraz pokazów jazdy samochodowej i motocyklowej.

(111) **157377** (220) 2001 04 26 (210) 235027
 (151) 2004 11 02
 (732) Lubelskie Zakłady Przemysłu Spirytusowego i Drożdżowego POLMOS S.A., Lublin, PL.
 (540) chester
 (510), (511) **33** wyroby alkoholowe.

(111) **157378** (220) 2001 05 08 (210) 235203
 (151) 2004 10 11
 (732) LEAF POLAND Spółka z o.o., Warszawa, PL.
 (540) AHA ! CHOCO
 (510), (511) **30** sezamki, słodycze, cukierki, chałwa.

(111) **157379** (220) 2001 05 10 (210) 235319
 (151) 2004 10 15
 (732) Okręgowa Spółdzielnia Mleczarska, Stargard Szczeciński, PL.
 (540)



Kolory znaku: biały, ciemnoniebieski, jasnoniebieski, czerwony
 (531) 1.15, 27.5, 29.1
 (510), (511) **29** mleko, śmietana, śmietanka, masło, produkty masłopodobne, maślanka, kefir, jogurt, napoje mleczne, serki ziarniste typu

cottage cheese, serki śmietankowe, serki terminizowane, **30** lody spożywcze, sosy na bazie jogurtu.

(111) **157380** (220) 2001 05 10 (210) 235320
(151) 2004 10 15

(732) Okręgowa Spółdzielnia Mleczarska, Stargard Szczeciński, PL.
(540) STARCO

(510), (511) **29** mleko, śmietana, śmietanka, masło, produkty masłopodobne, maślanka, kefir, jogurt, napoje mleczne, serki ziarniste typu cottage cheese, serki śmietankowe, serki terminizowane, **30** lody spożywcze, sosy na bazie jogurtu.

(111) **157381** (220) 2001 05 10 (210) 235337
(151) 2004 10 11

(732) SCHWEPPEs INTERNATIONAL LIMITED, Londyn, GB.
(540) SCHWEPPEs CITRUS MIX

(510), (511) **32** piwo, wody mineralne i wody gazowane oraz inne napoje bezalkoholowe, soki i napoje owocowe, syropy i inne preparaty do przygotowywania napojów.

(111) **157382** (220) 2001 05 17 (210) 235657
(151) 2004 11 09

(732) The Procter & Gamble Company, Cincinnati, US.
(540)

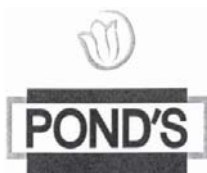


(531) 26.1, 27.5

(510), (511) **03** środki do prania i wybielania oraz inne substancje stosowane w praniu, środki do czyszczenia, polerowania, szorowania i ścierania, mydła, wszystkie wymienione towary do użytku domowego lub profesjonalnego.

(111) **157383** (220) 2001 05 17 (210) 235659
(151) 2004 11 09

(732) Unilever N.V., Rotterdam, NL.
(540)



SENSICARE

(531) 5.5, 26.4, 27.5

(510), (511) **03** mydła, środki perfumeryjne, olejki eteryczne, kosmetyki, wody kolońskie, wody toaletowe, perfumowane preparaty w aerozolu do ciała, olejki, kremy, pianki i lotony do skóry, pudry, pudry do twarzy, preparaty do kąpieli i pod prysznic, lotony do włosów, nie medyczne płyny do płukania ust, dezodoranty, środki antyperspiracyjne do użytku osobistego, nie medyczne preparaty toaletowe.

(111) **157384** (220) 2001 05 22 (210) 235850
(151) 2004 10 15

(732) Gabriel Ride Control Products, Inc., Brentwood, US.
(540) GABRIEL

(510), (511) **12** amortyzatory.

(111) **157385** (220) 2001 05 23 (210) 235891
(151) 2004 10 11

(732) Telewizja Polska Spółka Akcyjna, Warszawa, PL.

(540) TVP 3

(510), (511) **09** urządzenia i przyrządy: fotograficzne, kinematograficzne, optyczne do celów dydaktycznych, urządzenia do nagrywania, transmisji lub reprodukcji dźwięku, lub obrazu, magnetyczne nośniki danych, płyty /dyski/ z nagraniami, amulety sprzedające i mechanizmy do urządzeń uruchamianych przez :wrzucenie monety, maszyny liczące, sprzęt przetwarzający dane i komputery, programy komputerowe, gry telewizyjne i komputerowe, **16** wydawnictwa, czasopisma, książki, albumy, broszury, periodyki i inne publikacje, papier, tektura i wyroby z tych materiałów nie ujęte w innych klasach, fotografie, materiały piśmienne, kleje do materiałów piśmiennych lub do celów domowych, materiały szkoleniowe i instruktażowe, materiały z tworzyw sztucznych do pakowania /nie ujęte w innych klasach/, **28** gry i zabawki, artykuły sportowe i gimnastyczne nie ujęte w innych klasach, ozdoby choinkowe, karty do gry, **35** usługi reklamowe i produkcja reklam telewizyjnych, radiowych, kinowych i poprzez sieć komputerową i internet, usługi w zakresie marketingu i public relations, usługi w zakresie rejestracji, transkrypcji, składania, kompilacji, transmisji i systematyzowania wiadomości tekstowych i cyfrowych, organizacja wystaw handlowych i reklamowych, dystrybucja materiałów reklamowych i rozpowszechnianie danych, **38** przekazywanie fonii i/lub wizji poprzez sieci: telewizyjną, satelitarną i internet, rozpowszechnianie programów, reportaży i konkursów telewizyjnych lub radiowych, teleturniejów, zbieranie i przekazywanie wiadomości poprzez sieci komunikacyjne, w tym sieć telewizyjną, satelitarną i internet, usługi w zakresie organizowania systemów transmisyjnych, **41** organizowanie imprez artystycznych estradowych, sportowych, rekreacyjnych, usługi w zakresie organizowania nauki i szkoleń w dziedzinach multimedialnych, organizowanie imprez o charakterze edukacyjnym i kulturalnym, usługi wynajmu dekoracji, kostiumów i rekwizytów pomieszczeń do celów rozrywkowych i studiów nagrań oraz sprzętu radiowego, telewizyjnego, kinematograficznego i nagrań, usługi wydawnicze, produkcja programów, reportaży i konkursów telewizyjnych lub radiowych, teleturniejów, **42** opracowywanie i wdrażanie programów komputerowych, oprogramowanie komputerowe, wykonywanie opinii i badań w zakresie działalności multimedialnej.

(111) **157386** (220) 2001 05 23 (210) 235892
(151) 2004 10 11

(732) Telewizja Polska Spółka Akcyjna, Warszawa, PL.
(540)



Kolory znaku: czerwony, zielony, niebieski

(531) 27.5, 29.1

(510), (511) **09** urządzenia i przyrządy: fotograficzne, kinematograficzne, optyczne do celów dydaktycznych, urządzenia do nagrywania, transmisji lub reprodukcji dźwięku lub obrazu, magnetyczne nośniki danych, płyty /dyski/ z nagraniami, automaty sprzedające i mechanizmy do urządzeń uruchamianych przez wrzucenie monety, maszyny liczące, sprzęt przetwarzający dane i komputery, programy komputerowe, gry telewizyjne i komputerowe, **16** wydawnictwa, czasopisma, książki, albumy, broszury, periodyki i inne publikacje, papier, tektura i wyroby z tych materiałów nie ujęte w innych klasach, fotografie, materiały piśmienne, kleje do materiałów piśmiennych lub do celów domowych; materiały szkoleniowe i instruktażowe, materiały z tworzyw sztucznych do pakowania /nie ujęte w innych klasach/, **28** gry i zabawki, artykuły sportowe i gimnastyczne nie ujęte w innych klasach, ozdoby choinkowe, gry komputerowe, karty do gry, **35** usługi reklamowe i produkcja reklam telewizyjnych, radiowych, kinowych i poprzez sieć komputerową i internet, usługi w zakresie marketingu i public relations, usługi w zakresie rejestracji, transkrypcji, składania, kompilacji, transmisji i systematyzowania wiadomości tekstowych i cyfrowych, organizacja wystaw handlowych i reklamowych, usługi

poligraficzne, dystrybucja materiałów reklamowych i rozpowszechnianie danych, **38** przekazywanie fonii i/lub wizji poprzez sieci: telewizyjną, satelitarną i internet, rozpowszechnianie programów, reportaży i konkursów telewizyjnych lub radiowych, teleturniejów zbieranie i przekazywanie wiadomości poprzez sieci komunikacyjne, w tym sieć telewizyjną, satelitarną i internet, usługi w zakresie organizowania systemów transmisyjnych, **41** organizowanie imprez artystycznych, estradowych, sportowych, rekreacyjnych, usługi w zakresie organizowania nauki i szkoleń w dziedzinach multimedialnych, organizowanie imprez o charakterze edukacyjnym i kulturalnym, usługi wynajmu dekoracji, kostiumów i rekwizytów, oraz pomieszczeń do celów rozrywkowych i studiów nagrań oraz sprzętu radiowego, telewizyjnego, kinematograficznego i nagrań, usługi wydawnicze, produkcja programów, reportaży i konkursów telewizyjnych lub radiowych, teleturniejów, **42** opracowywanie i wdrażanie programów komputerowych, oprogramowanie komputerowe, wykonywanie opinii i badań w zakresie działalności multimedialnej.

(111) **157387** (220) 2001 06 04 (210) 236547
(151) 2004 11 09
(732) „FORCOM” Spółka z o.o., Poznań, PL.
(540) aserv
(510), (511) **09** programy komputerowe.

(111) **157388** (220) 2001 06 04 (210) 236553
(151) 2004 11 09
(732) „FORCOM” Spółka z o.o., Poznań, PL.
(540) hostar
(510), (511) **09** programy komputerowe.

(111) **157389** (220) 2001 06 05 (210) 236562
(151) 2004 11 09
(732) Lubelskie Zakłady Przemysłu Spirytusowego i Drożdżowego POLMOS S.A., Lublin, PL.
(540)



Kolory znaku: granatowy, niebieski, zielony-morski, biały, czerwony
(531) 1.15, 27.5, 29.1
(510), (511) **33** wyroby alkoholowe.

(111) **157390** (220) 2001 06 06 (210) 236571
(151) 2004 11 09
(732) „Pośrednictwo Przy Usługach Ubezpieczeniowych” Jan Pogorzelski, Warszawa, PL.
(540)

GRUPA 7 UBEZPIECZENIA



Kolory znaku: biały, beżowy, brązowy
(531) 26.4, 27.5, 27.7, 29.1
(510), (511) **36** pośrednictwo przy usługach ubezpieczeniowych.

(111) **157391** (220) 2001 06 05 (210) 236595
(151) 2004 11 09
(732) TRICOSAL POLSKA Spółka z o.o., Katowice, PL.
(540) duroseal injekt
(510), (511) **01** iniekcyjna żywica akrylowa.

(111) **157392** (220) 2001 06 13 (210) 236880
(151) 2004 11 09
(732) „ELTAJ POLSKA” Tomasz Modliński, Grójec, PL.
(540)

ALPHARD

(531) 27.5
(510), (511) **09** głośniki, mikrofony.

(111) **157393** (220) 2001 06 13 (210) 236881
(151) 2004 11 09
(732) „ELTAJ POLSKA” Tomasz Modliński, Grójec, PL.
(540)



(531) 26.1, 26.11, 27.5
(510), (511) **09** głośniki.

(111) **157394** (220) 2001 06 22 (210) 237247
(151) 2004 11 09
(732) 12 VOLT Sp. z o.o., Pruszków, PL.
(540) KICX

(510), (511) **09** akumulatory elektryczne, akumulatory elektryczne do pojazdów, sygnalizatory akustyczne, dzwonki alarmowe elektryczne, alarmowe gwizdki ostrzegawcze, alarmy antywłamaniowe, alarmy dźwiękowe, alarmy pożarowe, anteny, baterie elektryczne, bezpieczniki, bramki na parkingach odblokowywane monetą lub żetonem, dzwonki sygnalizacyjne, przekaźniki elektryczne, przewody elektryczne, głośniki, szatki na głośniki, głośniki tubowe, gniazdka wtyczkowe, kable elektryczne, osłony do kabli elektrycznych, tuleje połączeniowe do kabli elektrycznych, kable rozruchowe do silników, kamery wideo, membrany, regulatory napięcia do pojazdów, magnetyczne nośniki informacji, optyczne nośniki informacji, odbiorniki audio i wideo, odbiorniki radiowe, odtwarzacze kaset, odtwarzacze płyt kompaktowych, urządzenia do odtwarzania dźwięku, osłony przeciwosłepieniowe, liczniki kilometrów w pojazdach, prędkościomierze do pojazdów, przewody akustyczne, druty identyfikacyjne do przewodów elektrycznych, materiały na przewody elektryczne, osłony do identyfikacji przewodów elektrycznych, przewody telefoniczne, aparaty radiowe, aparaty radiowe do samochodów, syreny, syreny elektryczne, aparaty telewizyjne, aparaty wideo, instalacje elektryczne antywłamaniowe, wtyczki, gniazdka elektryczne, wzmacniacze, zamki elektryczne, urządzenia elektryczne do zapłonu na odległość, złącza do przewodów elektrycznych, złączki, **12** alarmy antywłamaniowe do pojazdów, urządzenia antywłamaniowe do pojazdów, przeciwosłepieniowe urządzenia do pojazdów.

(111) **157395** (220) 2001 06 27 (210) 237463
(151) 2004 11 02
(732) GR. SARANTIS S.A., Marousi-Athens, GR.

(540)



Kolory znaku: biały, granatowy, pomarańczowy, szary
(531) 26.1, 26.4, 27.5, 29.1
(510), (511) **03** kosmetyki i artykuły perfumeryjne.

(111) **157396** (220) 2001 06 26 (210) 237473
(151) 2004 11 02

(732) Przedsiębiorstwo Handlowo Wytwórcze POSTI S.A.,
Warszawa, PL.

(540) Cztery Strony Świata
(510), (511) **30** herbata, kawa.

(111) **157397** (220) 2001 06 26 (210) 237474
(151) 2004 11 02

(732) Przedsiębiorstwo Handlowo Wytwórcze POSTI S.A.,
Warszawa, PL.

(540) Sekrety Orientu
(510), (511) **30** herbata, kawa.

(111) **157398** (220) 2001 07 10 (210) 238024
(151) 2004 11 18

(732) Coloplast A/S, Humlebaek, DK.

(540) HYDROCAPILLARY
(510), (511) **05** medyczne i chirurgiczne opatrunki do ran, medyczne i chirurgiczne materiały wypełniające do ran.

(111) **157399** (220) 2001 07 09 (210) 238027
(151) 2004 11 18

(732) Katowickie Zakłady Chemii Gospodarczej
„POLLENA-SAVONA” Spółka z o.o., Katowice, PL.

(540)



(531) 3.7

(510), (511) **03** szampony, płyny do kąpieli, olejki do pielęgnacji skóry, kremy, mydła, płyny do prania.

(111) **157400** (220) 2001 07 09 (210) 238028
(151) 2004 11 18

(732) ARDEN Dorota Stiller, Bronisława Adamczak,
Juliusz Adamczak, Poznań, PL.

(540) arden
(510), (511) **18** uprząże, uzdy, okucia do uprząży, siodła, pokrowce na siodła, umocowania do siodeł, derki na konie, chomała dla koni, lejce, strzemiona, okulary końskie (kapatki na oczy), pasy skórzane, kagańce, obroże dla zwierząt, smycze, baty, bicze, rzemienie.

(111) **157401** (220) 2001 02 16 (210) 231643
(151) 2004 09 23

(732) Centrum Tłumaczeń Specjalistycznych GET IT Spółka z o.o.,
Warszawa, PL.

(540)



Kolory znaku: bordowy, biały

(531) 2.7, 29.1

(510), (511) **35** usługi maszynopisania, usługi edycji tekstów, **40** usługi graficznego drukowania, **41** usługi organizowania i prowadzenia kongresów, konferencji, seminariów, sympozyjów, usługi tłumaczeń.

(111) **157402** (220) 2001 02 22 (210) 231967
(151) 2004 10 11

(732) Dow AgroSciences LLC, Indianapolis, US.

(540) TROPAZIN FULTIME
(510), (511) **05** pestycydy, preparaty do zwalczania robactwa, fungicydy, herbicydy i insektycydy.

(111) **157403** (220) 2001 02 23 (210) 232059
(151) 2004 09 28

(732) „DESTYLARNIA SOBIESKI” SPÓŁKA AKCYJNA,
Starogard Gdański, PL.

(540)



Kolory znaku: złoty, złoty, jasny złoty, niebieski i jego odcienie, zielony i jego odcienie, brązowy i jego odcienie, biały, kremowy
(531) 2.9, 9.1, 25.1, 27.5, 29.1

(510), (511) **33** napoje alkoholowe.

(111) **157404** (220) 2001 02 28 (210) 232308
(151) 2004 09 24

(732) Piotr Nazdrowicz, Tarnowo Podgórne, PL.

(540) nanosens
(510), (511) **09** elektroniczna aparatura kontrolno-pomiarowa i sygnalizacyjna w dziedzinie ochrony środowiska i pracy, **37** instalowanie, obsługa i naprawy urządzeń kontrolno - pomiarowych i sygnalizacyjnych z dziedziny ochrony środowiska i pracy.

(111) **157405** (220) 2001 03 05 (210) 232428
(151) 2004 09 28

(732) DePuy, Inc. (a Delaware corporation), Warsaw, US.

(540) 3D HALO CROWN
(510), (511) **10** zewnętrzne urządzenia ortopedyczne do trącej i stabilizacji kości.

(111) **157406** (220) 2001 03 09 (210) 232669
(151) 2004 09 17

(732) Colgate-Palmolive Company, New York, US.

(540) PLAX

(510), (511) **03** wyroby do pielęgnacji jamy ustnej, w tym pasty do zębów, środki do czyszczenia zębów i środki do czyszczenia protez zębowych, **05** środki do płukania/mycia jamy ustnej, płukanki dentystryczne, gumy do żucia i pastylki/cukierki do użytku medycznego.

(111) **157407** (220) 2001 03 12 (210) 232815
(151) 2004 11 09
(732) Przedsiębiorstwo Handlowo Produkcyjne BAGIETKA Sp.z o.o., Chojnice, PL.
(540)



Kolory znaku: niebieski, biały, żółty

(531) 8.1, 27.5, 29.1

(510), (511) **30** chleb, bułki, rogalce, chałka, bułka tarta, ciastka, ciasta przekładane mięsem, ciasto na ciastka, ciasto w proszku, drożdżówki, szarlotki, babki, serniki, makowce, biszkopt, strucle, mazurki, rolady deserowe, torty, wyroby cukiernicze, herbatniki, wafle, pierniki, suchary.

(111) **157408** (220) 2001 03 14 (210) 232859
(151) 2004 09 22
(732) Ascential Software Corporation, Westborough MA, US.
(540) DATASTAGE

(510), (511) **09** urządzenia i przyrządy: naukowe, żeglarskie, geodezyjne, elektryczne, fotograficzne, kinematograficzne, optyczne, wagowe, pomiarowe, sygnalizacyjne, kontrolne, do ratowania życia, do celów dydaktycznych, urządzenia do nagrywania, transmisji, lub reprodukcji dźwięku lub obrazu, magnetyczne nośniki danych, płyty (dyski) z nagraniami, automaty sprzedające i mechanizmy do urządzeń uruchamianych przez wrzucenie monety, kasy sklepowe, maszyny liczące, sprzęt przetwarzający dane i komputery, urządzenia do gaszenia ognia, oprogramowanie komputerowe do baz danych i zarządzania cyfrowymi danymi.

(111) **157409** (220) 2001 03 27 (210) 233496
(151) 2004 11 09
(732) Markem Corporation (New Hampshire corporation), Keene, US.
(540) CIMCONTROL

(510), (511) **09** programy komputerowe stosowane do znakowania oraz do oznaczania kodem produktów i opakowań produktów oraz stosowane do sterowania pracą maszyn znakujących i kodujących.

(111) **157410** (220) 2001 03 30 (210) 233730
(151) 2004 09 29
(732) Japan Tobacco Inc., Tokio, JP.
(540)



(531) 26.11, 27.5

(510), (511) **34** papierosy, tytoń surowy i przetworzony, artykuły dla palaczy i zapalki.

(111) **157411** (220) 2001 04 06 (210) 234130
(151) 2004 10 13
(732) „DESTYLARNIA SOBIESKI” SPÓŁKA AKCYJNA, Starogard Gdański, PL.
(540)



Kolory znaku: żółty, czarny, złoty

(531) 4.3, 24.1, 25.1, 26.1, 26.11, 27.5, 29.1

(510), (511) **33** wyroby alkoholowe.

(111) **157412** (220) 2001 04 18 (210) 234640
(151) 2004 10 15
(732) „ALGREG-POL” Spółka z o.o., Poznań, PL.
(540) C.D.L.C.
(510), (511) **11** wkłady kominkowe i grille ogrodowe.

(111) **157413** (220) 2001 04 20 (210) 234679
(151) 2004 11 09
(732) Partsnic Company Limited, Kyungki-do, KR.
(540)

PARTSNIC

(531) 27.5

(510), (511) **09** zespoły cewek odchylających lampy obrazowe, kondensatory, transformatory powrotu (FBT), hybrydowe układy scalone, tunery elektroniczne, urządzenia ładujące, wzmacniacze, dupleksery, anteny, oscylatory, fazowe pętle lokalne, modulatory, konwertery.

(111) **157414** (220) 2001 05 08 (210) 235217
(151) 2004 10 11
(732) Glaxo Group Limited, Greenford, GB.
(540) ZYSTAR
(510), (511) **05** preparaty i substancje farmaceutyczne, włączając produkty do leczenia łysienia.

(111) **157415** (220) 2001 05 09 (210) 235298
(151) 2004 10 11
(732) Japan Tobacco Inc., Tokio, JP.
(540)

GOLD COAST

(531) 27.5

(510), (511) **34** papierosy, tytoń surowy lub przetworzony, artykuły dla palaczy i zapalki.

(111) **157416** (220) 2001 05 14 (210) 235496
(151) 2004 11 18
(732) Allergan, Inc. (a Delaware corporation), Irvine, US.

(540)



(531) 1.3, 26.2, 27.5

(510), (511) 05 preparaty farmaceutyczne do leczenia jaskry.

(111) 157417 (220) 2001 05 14 (210) 235497

(151) 2004 11 18

(732) Allergan, Inc. (a Delaware corporation), Irvine, US.

(540) LUMIGAN

(510), (511) 05 preparaty farmaceutyczne do leczenia jaskry.

(111) 157418 (220) 2001 05 22 (210) 235935

(151) 2004 11 09

(732) Polski Koncern Naftowy „ORLEN” Spółka Akcyjna, Płock, PL.

(540)



Kolory znaku: czerwony, biały

(531) 27.5, 29.1

(510), (511) 01 produkty przerobu ropy naftowej, produkty i półprodukty ropopochodnych rafineryjnych i petrochemicznych, węglowodory nasycone i nienasycone olefinowe i dienowe oraz ich polimery, propan, etylen, propylen, polietylen, polipropylen, butadien, benzen, toluen, frakcja etylobenzenowa, frakcje C4 mianowicie izobutan, n-butan i izobutylen, frakcje C5 mianowicie izopentan i n-pentan, węglowodory C9 i wyższe, mianowicie mieszaniny węglowodorów aromatycznych z 9 i więcej atomami węgla w cząsteczce, fenol, aceton, kumen, rozpuszczalniki, aromaty, glikole etylenowe, tlenek etylenu, etery, siarka, siarkowodor, wodór i gazy wodorowe, dodatki chemiczne do paliw, smarów, gazy do celów przemysłowych, płyny niskozamarzające, płyny hamulcowe, nieprzetworzone tworzywa sztuczne, 04 paliwa, gazy płynne, benzyny silnikowe, oleje napędowe, oleje opałowe, oleje przemysłowe, oleje silnikowe, parafina, paliwa silnikowe, lotnicze, koks naftowy, ksyleny, smary, 06 rury metalowe, zbiorniki metalowe, rurociągi, pojemniki metalowe do sprężonych gazów i paliwa ciekłego, budowlane materiały metalowe, konstrukcje budowlane metalowe, metalowe instalacje przemysłowe do wytwarzania produktów chemicznych, 07 maszyny, obrabiarki, pompy, sprężarki, urządzenia, sprzęt i aparatura do wytwarzania produktów rafineryjnych i petrochemicznych, silniki, mechanizmy sprzęgania i napędu, 09 aparatura kontrolno-pomiarowa i wyposażenie elektryczne do wytwarzania produktów rafineryjnych i petrochemicznych, urządzenia do przekazywania informacji telekomunikacyjnych i informatycznych, urządzenia alarmowe, dystrybutory paliwa silnikowego dla stacji obsługi, 11 urządzenia do oświetlania, ogrzewania, wytwarzania pary, chłodzenia, suszenia, wentylacji, zasilania wodą i do celów sanitarnych, 16 materiały szkoleniowe i instruktażowe, materiały z tworzyw sztucznych do pakowania (nie ujęte w innych klasach), folia polipropylenowa do pakowania, 17 tworzywa sztuczne w formie wyciśniętej stosowane w produkcji, tworzywa sztuczne inne niż do pakowania, folia polipropylenowa inna niż do pakowania, półprzetworzone tworzywa sztuczne, 19 asfalt, bitum, smoła, 35 usługi w zakresie reklamy, biznesu, zarządzania, czynności biurowych, usługi w zakresie działalności handlowej polegającej na kojarzeniu kontrahentów, usługi konsultingowe w zakresie obrotu ropą naftową, paliwami ropopochodnymi i innymi, 36 usługi w zakresie spraw finansowych, spraw własności (na podstawie ksiąg wieczystych), usługi w zakresie prowadzenia działalności inwestycyjnej, nabywania i obrotu akcjami i udziałami w obrocie krajowym i zagranicznym, usługi bankowe, usługi instytucji kredytowych innych niż banki, takich jak towarzystwa kredytowe, spółki finansowe, pożyczkowe, usługi kapitału powierniczego,

usługi finansowe, usługi brokerskie, usługi związane ze sprawami pieniężnymi potwierdzonymi przez powierników, usługi związane z wydawaniem czeków i akredytywów, usługi związane z administrowaniem budynkami tj. wyceną i finansowaniem, 37 usługi budowlane, usługi w zakresie działalności budowlanej w dziedzinach związanych z przetwarzaniem, magazynowaniem, konfekcjonowaniem i obrotem paliwami stałymi, ciekłymi i gazowymi oraz produktami chemicznymi, usługi budowlane w zakresie transportu drogowego, kolejowego, wodnego i rurociągowego, usługi stacji obsługi pojazdów, usługi w zakresie napraw i dokonywania remontów urządzeń, instalacji rafineryjnych i petrochemicznych, zbiorników paliwowych, stacji paliw oraz środków transportu, usługi instalacyjne, usługi w zakresie instalacji rafineryjnych i petrochemicznych, zbiorników paliwowych, stacji paliw oraz środków transportu, 39 usługi w zakresie transportu, pakowania i składowania towarów, usługi związane z prowadzeniem działalności transportowej w zakresie transportu drogowego, kolejowego, wodnego i rurociągowego, magazynowania, składowania i przechowywania ropy naftowej i paliw płynnych oraz tworzenia i utrzymywania zapasu paliw, usługi w zakresie dokonywania przeładunków morskich i lądowych, usługi w zakresie dystrybucji energii cieplnej i elektrycznej, 40 usługi w zakresie uszlachetniania paliw i gazów, usługi w zakresie etylizacji, barwienia i dodawania komponentów, usługi w zakresie obróbki materiałowej, skupu, obrotu i przerobu olejów przepracowanych oraz innych odpadów chemicznych, usługi w zakresie przetwórstwa tworzyw sztucznych, usługi w zakresie przetwarzania ropy naftowej i rafinacji, usługi w zakresie wytwarzania energii cieplnej i elektrycznej, 41 usługi w zakresie nauczania, organizowania i prowadzenia szkoleń (kursów) i szkoleń zawodowych, usługi w zakresie rozrywki, działalności sportowej i kulturalnej, 42 usługi prawnicze, usługi w zakresie badań naukowych i przemysłowych, świadczenie usług w zakresie prowadzenia działalności badawczo-rozwojowej, projektowej w dziedzinach związanych z przetwarzaniem, magazynowaniem, konfekcjonowaniem i obrotem paliwami ciekłymi i gazowymi oraz pochodnymi produktami chemicznymi i transportem drogowym, kolejowym, wodnym i rurociągowym, programowanie komputerowe, 43 usługi związane z podawaniem potraw i napojów, usługi w zakresie prowadzenia barów, restauracji i hoteli, usługi związane z czasowym zakwaterowaniem, 44 usługi medyczne, higieniczne i kosmetyczne.

(111) 157419 (220) 2001 05 23 (210) 236009

(151) 2004 11 25

(732) „S.I.A.P.” Spółka z ograniczoną odpowiedzialnością, Gliwice, PL.

(540)



Kolory znaku: czarny, biały, żółty

(531) 26.4, 26.11, 27.5, 29.1

(510), (511) 09 płyty akumulatorowe, akumulatory trakcyjne, ogniwa i baterie trakcyjne.

(111) 157420 (220) 2001 05 24 (210) 236067

(151) 2004 11 25

(732) „DAPS” Spółka z o.o., Tychy, PL.

(540)



Kolory znaku: zielony, czarny

(531) 24.17, 27.5, 29.1

(510), (511) 16 opakowania kartonowe, 20 pojemniki niemetalowe, 22 worki jutowe.

(111) **157421** (220) 1999 02 22 (210) 198156
 (151) 2004 05 11
 (732) Kama Foods S.A. w upadłości, Warszawa, PL.
 (540)



Kolory znaku: biały, zielony, żółty, jasnozielony, czerwony
 (531) 2.9, 22.3, 26.1, 27.5, 29.1
 (510), (511) **29** jadalne oleje i tłuszcze.

(111) **157422** (220) 2000 03 22 (210) 215725
 (151) 2004 10 27
 (732) SCANDINAVIAN TOBACCO Spółka Akcyjna, Jawornik, PL.
 (540) EMPORIO
 (510), (511) **34** wyroby tytoniowe, tytoń, papierosy, cygara, cygarетки.

(111) **157423** (220) 2000 06 15 (210) 220060
 (151) 2004 05 18
 (732) „VIBRO-ECO-TECH” Spółka z ograniczoną odpowiedzialnością, Stanica, PL.
 (540)

„VIBRO-ECO-TECH”

Kolory znaku: zielony, biały
 (531) 24.17, 27.5, 29.1
 (510), (511) **06** metalowe silosy i zbiorniki, zasuw, **07** wibracyjne przesiewacze jedno- i wielopokładowe z napędem dolnym i górnym, wibracyjne przesiewacze rotacyjne z napędem dolnym i górnym, wibracyjne przesiewacze rusztowe, wibracyjne sita odwadniające z napędem górnym, wibracyjne przenośniki pionowe i śrubowe z napędem dolnym i górnym, wibracyjne przenośniki rynnowe i rurowe z napędem dolnym i górnym, wibracyjne przenośniki dozujące z napędem magnetycznym, stacje sortowania, wibracyjne stacje dozowania, ręczne wibracyjne zagęszczarki do gruntu, stoły wibracyjne, ramiona wibracyjne, kosze wibracyjne, młyny rurowe wibracyjne, leje wibracyjne i dna aktywne, daszki i płyty posiewające, przenośniki i dozowniki ślimakowe, myjki bagietkowe (odgliniacze) jedno- i dwuwałowe, płuczki taśmowe do wmywania resztek organicznych, odwadniacze kołowe do mieszanki wodno-piaskowej, rozdzielacze wielodrogowe symetryczne i niesymetryczne, rozdrabniacze do surowców półplastycznych, rozdrabniacze aglomeratów, kruszarki mas plastycznych, pokłady sitowe, napędy (silniki) wibracyjne, elektromechaniczne i magnetyczne, **35** zebranie w jednym miejscu wyżej wymienionych urządzeń i maszyn oraz ich podzespołów i części zamiennych do tych maszyn i urządzeń (z wyłączeniem ich transportu) umożliwiające klientom oglądanie tych towarów w dogodny sposób oraz ich nabywanie, **37** usługi związane z naprawami, remontami i serwisowaniem wyżej wymienionych maszyn i urządzeń, usługi polegające na piaskowaniu konstrukcji do I czystości w celu zabezpieczenia przed korozją, usługi polegające na piaskowaniu w osłonie mgły wodnej z zastosowaniem inhibitorów korozji, usługi polegające na malowaniu konstrukcji metodą hydrodynamiczną, **40** usługi w zakresie metalizacji natryskowo-płomieniowej powłokami Zn, Cu oraz Al, **42** usługi w zakresie: doradztwa technicznego

i technologicznego w zakresie eksploatacji maszyn, urządzeń i instalacji technologicznych stosowanych dla potrzeb transportu materiałów, przesiewania, segregacji, dozowania, zagęszczania, odbioru materiałów ze zbiorników zasobowych, odwadniania, suszenia, schładzania i ogrzewania, usługi inżynierskie polegające na projektowaniu wyżej wymienionych instalacji, usługi związane z oprogramowywaniem sterowników do wyżej wymienionych instalacji.

(111) **157424** (220) 2000 08 28 (210) 223303
 (151) 2004 10 13
 (732) „ART-POL” Jacek Bik, Janusz Kubicza, Piotr Zgardowski, Wrocław, PL.
 (540)



Kolory znaku: czerwony, niebieski
 (531) 1.5, 27.5, 29.1
 (510), (511) **35** pośrednictwo handlowe i usługowe bez kontaktu z towarem polegające na kojarzeniu kontrahentów oraz prowadzenie punktów sprzedaży w zakresie wyrobów rękodzielniczych ze stali, skóry, ceramiki, papieru, drewna, szkła, roślin suszonych, kwiatów sztucznych, bibeloty, marketing w tym zakresie, **41** fotografia, fotoskłady, **42** projektowanie wyrobów rękodzielniczych, dekoracji wnętrz, stwierdzanie autentyczności dzieł sztuki, usługi poligraficzne, wzornictwo przemysłowe, **44** układanie kompozycji kwiatowych.

(111) **157425** (220) 2000 09 05 (210) 223668
 (151) 2004 09 16
 (732) Getin Service Provider SA, Wrocław, PL.
 (540)



Kolory znaku: biały, niebieski, czerwony
 (531) 26.1, 27.5, 29.1
 (510), (511) **09** czytniki stosowane w informatyce, czytniki kodów kreskowych, dane na nośnikach magnetycznych i optycznych, dyski, dyski kompaktowe (audio-wideo), dyski magnetyczne, optyczne, dyskietki, komputerowe nośniki danych, magnetyczne i optyczne nośniki informacji, komputery, komputerowe urządzenia peryferyjne, programy komputerowe, programy komputerowe systemu operacyjnego, urządzenia do interkomunikacji, pamięci komputerowe, urządzenia do przetwarzania informacji, drukarki komputerowe, myszy, telekopiarki, **35** aukcje publiczne, specjalistyczne doradztwo handlowe, doradztwo w zakresie organizowania i kierowania działalnością gospodarczą, doradztwo dla firm, pomoc firmom w zakresie zarządzania, doradztwo w zakresie zarządzania, organizacja wystaw handlowych i reklamowych, dostawa rozwiązań z zakresu biznesowo-informatycznego, usługi reklamowe i promocyjne w sieciach komputerowych dla osób trzecich, usługi importowo-eksportowe, **36** usługi w zakresie agencji celnych, doradztwo w sprawach finansowych, informacje finansowe, pośrednictwo w sprawach kupna i sprzedaży nieruchomości, inwestycje kapitałowe na rynkach krajowych i zagranicznych, **38** przesyłanie informacji, komputerowe przesyłanie informacji tekstowej i obrazowej, poczta elektroniczna, przesyłanie wiadomości przy pomocy komputera, telekomunikacyjne usługi w zakresie dostępu do internetu, **41** usługi w zakresie organizowania i prowadzenia kursów i szkoleń, **42** odpłatne udostępnianie komputerowych baz danych, odpłatne udostępnianie czasu dostępu do komputerowych baz danych, odpłatne udostępnianie czasu dostępu do komputerów w celu przetwarzania danych, odtwarzanie komputerowych baz da-

nych, doradztwo komputerowe, programowanie komputerów, opracowywanie oprogramowania i systemów informatyczno-informacyjnych dla osób trzecich.

(111) **157426** (220) 2000 09 05 (210) 223670
(151) 2004 09 16
(732) Getin Service Provider SA, Wrocław, PL.
(540)



Kolory znaku: biały, czerwony, niebieski

(531) 26.1, 27.5, 29.1

(510), (511) **09** czytniki stosowane w informatyce, czytniki kodów kreskowych, dane na nośnikach magnetycznych i optycznych, dyski, dyski kompaktowe (audio-wideo), dyski magnetyczne, optyczne, dyskietki, komputerowe nośniki danych, magnetyczne i optyczne nośniki informacji, komputery, komputerowe urządzenia peryferyjne, programy komputerowe, programy komputerowe systemu operacyjnego, urządzenia do interkomunikacji, pamięci komputerowe, urządzenia do przetwarzania informacji, drukarki komputerowe, myszy, telekopiarki, **35** aukcje publiczne, specjalistyczne doradztwo handlowe, doradztwo w zakresie organizowania i kierowania działalnością gospodarczą, doradztwo dla firm, pomoc firmom w zakresie zarządzania, doradztwo w zakresie zarządzania, organizacja wystaw handlowych i reklamowych, dostawa rozwiązań z zakresu biznesowo-informatycznego, usługi reklamowe i promocyjne w sieciach komputerowych dla osób trzecich, usługi importowo-eksportowe, **36** usługi w zakresie agencji celnych, doradztwo w sprawach finansowych, informacje finansowe, pośrednictwo w sprawach kupna i sprzedaży nieruchomości, inwestycje kapitałowe na rynkach krajowych i zagranicznych, **38** przesyłanie informacji, komputerowe przesyłanie informacji tekstowej i obrazowej, poczta elektroniczna, przesyłanie wiadomości przy pomocy komputera, telekomunikacyjne usługi w zakresie dostępu do internetu, **41** usługi w zakresie organizowania i prowadzenia kursów i szkoleń, **42** odpłatne udostępnianie komputerowych baz danych, odpłatne udostępnianie czasu dostępu do komputerowych baz danych, odpłatne udostępnianie czasu dostępu do komputerów w celu przetwarzania danych, odtwarzanie komputerowych baz danych, doradztwo komputerowe, programowanie komputerów, opracowywanie oprogramowania i systemów informatyczno-informacyjnych dla osób trzecich.

(111) **157427** (220) 2000 09 14 (210) 224014
(151) 2004 09 16
(732) BUSTER Sp. z o.o., Michałowice, PL.
(540)



Kolory znaku: biały, zielony

(531) 25.5, 26.4, 27.5, 29.1

(510), (511) **16** folie z tworzyw sztucznych do pakowania, **35** usługi reklamowe, doradztwo handlowe, doradztwo w zakresie zarządzania, kierowania i prowadzenia działalności gospodarczej, doradztwo w zakresie zarządzania kadrowego, **39** usługi transportowe, konfekcjonowanie i pakowanie towarów, **42** doradztwo budowlane, doradztwo w sprawie sprzętu komputerowego, doradztwo w zakresie ochrony środowiska, doradztwo zawodowe nie dotyczące działalności gospodarczej, obsługa promocji: strategia, kreacja i obsługa promocji sprzedaży, kreacja, wdrażanie i koordynacja programów lojalnościowych, planowanie i obsługa akcji mailingowych, projektowanie opakowań, materiałów promocyjnych

i reklamowych, organizacja imprez masowych, konferencji prasowych, animacji sprzedaży, degustacji i konkursów.

(111) **157428** (220) 2000 09 18 (210) 224199
(151) 2004 10 07
(732) YVES SAINT LAURENT Société par Actions Simplifiée, Paryż, FR.
(540)



(531) 27.5

(510), (511) **14** metale szlachetne i ich stopy, przedmioty artystyczne i ozdobne z metali szlachetnych, biżuteria, pierścionki, kolczyki, spinki do mankietów, bransoletki, broszki, łańcuszki, naszyjniki, medale, medaliony, kamienie szlachetne, przyrządy zegarmistrzowskie i chronometryczne, zegarki i paski do zegarków, **18** skóra i imitacje skóry, wyroby skórzane nie ujęte w innych klasach, zwłaszcza etui do kluczy, portfele, portmonetki, aktówki, teczki szkolne, torebki, torby plażowe, torby podróżne, walizki, walizy, torby na bagaż, torebki skórzane na drobne przedmioty, torebki na przybory toaletowe zawarte w tej klasie, skóry zwierzęce, skóry surowe, parasolki, parasole, laski, laski ozdobne, uprząże i wyroby siodlarskie.

(111) **157429** (220) 2000 09 20 (210) 224254
(151) 2004 09 07
(732) POLKOMTEL Spółka Akcyjna, Warszawa, PL.
(540) Plus Internet

(510), (511) **09** aparaty, przewody i słuchawki telefoniczne, automaty sprzedające i mechanizmy do urządzeń uruchamianych przez wrzucenie monety lub żetonu, kasy rejestrujące, komputery i sprzęt przetwarzający dane, magnetyczne nośniki danych, maszyny liczące, płyty (dyski) z nagraniami, urządzenia do gaszenia ognia, urządzenia do nagrywania, transmisji, reprodukcji danych, dźwięku lub obrazu, urządzenia i przyrządy: naukowe, żeglarskie, geodezyjne, elektryczne, fotograficzne, kinematograficzne, optyczne, wagowe, pomiarowe, sygnalizacyjne, kontrolne, do ratowania życia, do celów dydaktycznych, **35** usługi polegające na: rejestrowaniu, sporządzaniu odpisów, składzie, kompilacji, transmisji, transkrypcji, systematyzacji pisemnych informacji (komunikatów) oraz rejestrowaniu a także wykorzystaniu lub kompilacji danych matematycznych lub statystycznych oraz zarządzaniu zbiorami informatycznymi, usługi w zakresie: reklamy, badania rynku, telefonicznego udzielania informacji, organizacji wystaw lub targów handlowych i reklamowych, pośrednictwa w zawieraniu umów kupna-sprzedaży poprzez telefon i Internet, prowadzenie hurtowej i/lub detalicznej sprzedaży towarów: apaszki jedwabne, antystresery, baloniki, bandanki, banery, bezrękawniki, bloczki post-it, bluzy, bombki, breloczki, chorągiewki, clipboardy, czapki, daszki, długopisy, elektroniczne urządzenia do tłumaczeń językowych, elektroniczne urządzenia ze słownikiem, etui skórzane na długopisy, etui skórzane na wizytówki, fido-dido, flagi, galanteria odzieżowa damska i męska, galanteria skórzana, galanteria papierowa, jojo, kalendarze, kalkulatory, kapelusze, karafki, konstrukcje dmuchane i balony, kosmetyczki, kosmetyki, koszulki polo, krawaty, krzeselka, kubki, kurtki, latawce, linijki, maskotki, materiały biurowe i szkolne, medale, pudełka, naklejki i nalepki, notesy, obrusy, odtwarzacze płyt kompaktowych i kaset, ołówki, opakowania na napoje, organizery, otwieracze do butelek, pałeczki chińskie, papiery pakowe, parasole, parasolki, parawany, para jedwabne, piłki, piórniki, plecaki, płotki, podkładki pod kubki, kieliszki i szklanki, podkładki pod mysz, pokrowce na telefony, pompony, portfele, postery, potykacze, radioodbiorniki, rękawiczki, ręczniki, sakwy rowerowe, sakwy podróżne, samochodowe osłony przeciwsłoneczne, siatki, skrobaczki do szyb, słodczyce, standy, stroje dla personelu, szale, szaliki, świece, tablice, teczki skórzane, terkotki, termosy, tłumacze polsko-angielskie, torby i torebki, torciki, trąbki, t-shirty, wizy-

towniki, wody perfumowane i perfumy, worki żeglarskie, wyroby ze szkła i porcelany, zabawki, zegary ściennie, zegarki, znaczki z logo, informacja o działalności gospodarczej, handlu, reklamie, promocji, lokalizacji obiektów, **36** usługi w zakresie: pośrednictwa w zawieraniu umów ubezpieczeniowych poprzez telefon i Internet, sprawdzania stanu konta poprzez telefon i Internet, **37** informacja o naprawach, **38** usługi w zakresie: rozpowszechniania systemów przekazywania dźwięku i obrazu w łączności radiofonicznej, telegraficznej, telefonicznej, telefonii komórkowej, telefaksowej, w systemie cyfrowym, usługi w zakresie: łączności radiofonicznej, telegraficznej, telefonicznej, telefaksowej, ustalania taryf i opłat, obsługi satelitów i przekazów satelitarnych, organizowania systemów transmisyjnych, przesyłania dźwięku i obrazu, usługi w zakresie: poczty elektronicznej, zleceń przywoławczych z zastosowaniem radia, telefonu lub innych środków komunikacji elektronicznej, usługi w zakresie prowadzenia: stacji radiowych, telewizyjnych oraz transmitowania dźwięku i obrazu, usługi w zakresie zbierania i przekazywania aktualności informacyjnych, usługi w zakresie wypożyczania telefonów, modemów i innych urządzeń telekomunikacyjnych, obsługa klientów przy wykorzystaniu sieci Internet umożliwiająca dostarczanie klientom informacji oraz otrzymywanie informacji od klientów, informacja o telekomunikacji, usługach telekomunikacyjnych i internetowych, przesyłanie informacji, gromadzenie i rozpowszechnianie wiadomości poprzez sieci komunikacyjne, w tym sieć telewizyjną, satelitarną i Internet, **41** usługi w zakresie nauczania poprzez telefon i Internet, informacja o nauczaniu, kształceniu, rozrywce, działalności sportowej i kulturalnej.

(111) **157430** (220) 2000 09 20 (210) 224260
(151) 2004 09 07
(732) POLKOMTEL Spółka Akcyjna, Warszawa, PL.
(540) plumega

(510), (511) **35** usługi polegające na: rejestrowaniu, sporządzaniu odpisów, składzie, kompilacji, transmisji, transkrypcji, systematyzacji pisemnych informacji (komunikatów) oraz rejestrowaniu a także wykorzystaniu lub kompilacji danych matematycznych lub statystycznych oraz zarządzaniu zbiorami informatycznymi, usługi w zakresie: reklamy, badania rynku, telefonicznego udzielania informacji, organizacji wystaw lub targów handlowych i reklamowych, pośrednictwa w zawieraniu umów kupna-sprzedaży poprzez telefon i Internet, prowadzenie hurtowej i/lub detalicznej sprzedaży towarów: apaszki jedwabne, antystresery, baloniki, bandanki, banery, bezrękawniki, bloczki post-it, bluzy, bombki, breloczki, chorażewki, clipboardy, czapki, daszki, długopisy, elektroniczne urządzenia do tłumaczeń językowych, elektroniczne urządzenia ze słownikiem, etui skórzane na długopisy, etui skórzane na wizytówki, fido-dido, flagi, galanteria odzieżowa damska i męska, galanteria skórzana, galanteria papierowa, jojo, kalendarze, kalkulatory, kapelusze, karafki, konstrukcje dmuchane i balony, kosmetyczki, kosmetyki, koszulki polo, krawaty, krzeselka, kubki, kurtki, latawce, linijki, maskotki, materiały biurowe i szkolne, medale, pudełka, naklejki i nalepki, notesy, obrusy, odtwarzacze płyt kompaktowych i kaset, ołówki, opakowania na napoje, organizery, otwieracze do butelek, pałeczki chińskie, papiery pakowe, parasole, parasolki, parawany, para jedwabne, piłki, piórniki, plecaki, płotki, podkładki pod kubki, kieliszki i szklanki, podkładki pod mysz, pokrowce na telefony, pompony, portfele, postery, potykacze, radioodbiorniki, rękawiczki, ręczniki, sakwy rowerowe, sakwy podróżne, samochodowe osłony przeciwsłoneczne, siatki, skrobaczki do szyb, słodycze, standy, stroje dla personelu, szale, szaliki, świece, tablice, teczki skórzane, terkotki, termosy, tłumacze polsko-angielskie, torby i torebki, torciki, trąbki, t-shirty, wizytowniki, wody perfumowane i perfumy, worki żeglarskie, wyroby ze szkła i porcelany, zabawki, zegary ściennie, zegarki, znaczki z logo, informacja o działalności gospodarczej, handlu, reklamie, promocji, lokalizacji obiektów, **36** usługi w zakresie: pośrednictwa w zawieraniu umów ubezpieczeniowych poprzez telefon i Internet, sprawdzania stanu konta poprzez telefon i Internet, **37** informacja o naprawach, **38** obsługa klientów przy wykorzystaniu sieci Internet umożliwiająca dostarczanie klientom informacji oraz otrzy-

mywanie informacji od klientów, informacja o telekomunikacji, usługach telekomunikacyjnych i internetowych, przesyłanie informacji, gromadzenie i rozpowszechnianie wiadomości poprzez sieci komunikacyjne, w tym sieć telewizyjną, satelitarną i Internet, **41** usługi w zakresie nauczania poprzez telefon i Internet, informacja o nauczaniu, kształceniu, rozrywce, działalności sportowej i kulturalnej.

(111) **157431** (220) 2000 09 20 (210) 224261
(151) 2004 09 07
(732) POLKOMTEL Spółka Akcyjna, Warszawa, PL.

(540) Plus mail

(510), (511) **09** aparaty, przewody i słuchawki telefoniczne, automaty sprzedające i mechanizmy do urządzeń uruchamianych przez wrzucenie monety lub żetonu, kasy rejestrujące, komputery i sprzęt przetwarzający dane, magnetyczne nośniki danych, maszyny liczące, płyty (dyski) z nagraniami, urządzenia do gaszenia ognia, urządzenia do nagrywania, transmisji, reprodukcji danych, dźwięku lub obrazu, urządzenia i przyrządy: naukowe, żeglarskie, geodezyjne, elektryczne, fotograficzne, kinematograficzne, optyczne, wagowe, pomiarowe, sygnalizacyjne, kontrolne, do ratowania życia, do celów dydaktycznych, **35** usługi polegające na: rejestrowaniu, sporządzaniu odpisów, składzie, kompilacji, transmisji, transkrypcji, systematyzacji pisemnych informacji (komunikatów) oraz rejestrowaniu a także wykorzystaniu lub kompilacji danych matematycznych lub statystycznych oraz zarządzaniu zbiorami informatycznymi, usługi w zakresie: reklamy, badania rynku, telefonicznego udzielania informacji, organizacji wystaw lub targów handlowych i reklamowych, pośrednictwa w zawieraniu umów kupna-sprzedaży poprzez telefon i Internet, prowadzenie hurtowej i/lub detalicznej sprzedaży towarów: apaszki jedwabne, antystresery, baloniki, bandanki, banery, bezrękawniki, bloczki post-it, bluzy, bombki, breloczki, chorażewki, clipboardy, czapki, daszki, długopisy, elektroniczne urządzenia do tłumaczeń językowych, elektroniczne urządzenia ze słownikiem, etui skórzane na długopisy, etui skórzane na wizytówki, fido-dido, flagi, galanteria odzieżowa damska i męska, galanteria skórzana, galanteria papierowa, jojo, kalendarze, kalkulatory, kapelusze, karafki, konstrukcje dmuchane i balony, kosmetyczki, kosmetyki, koszulki polo, krawaty, krzeselka, kubki, kurtki, latawce, linijki, maskotki, materiały biurowe i szkolne, medale, pudełka, naklejki i nalepki, notesy, obrusy, odtwarzacze płyt kompaktowych i kaset, ołówki, opakowania na napoje, organizery, otwieracze do butelek, pałeczki chińskie, papiery pakowe, parasole, parasolki, parawany, para jedwabne, piłki, piórniki, plecaki, płotki, podkładki pod kubki, kieliszki i szklanki, podkładki pod mysz, pokrowce na telefony, pompony, portfele, postery, potykacze, radioodbiorniki, rękawiczki, ręczniki, sakwy rowerowe, sakwy podróżne, samochodowe osłony przeciwsłoneczne, siatki, skrobaczki do szyb, słodycze, standy, stroje dla personelu, szale, szaliki, świece, tablice, teczki skórzane, terkotki, termosy, tłumacze polsko-angielskie, torby i torebki, torciki, trąbki, t-shirty, wizytowniki, wody perfumowane i perfumy, worki żeglarskie, wyroby ze szkła i porcelany, zabawki, zegary ściennie, zegarki, znaczki z logo, informacja o działalności gospodarczej, handlu, reklamie, promocji, lokalizacji obiektów, **36** usługi w zakresie: pośrednictwa w zawieraniu umów ubezpieczeniowych poprzez telefon i Internet, sprawdzania stanu konta poprzez telefon i Internet, **37** informacja o naprawach, **38** usługi w zakresie: rozpowszechniania systemów przekazywania dźwięku i obrazu w łączności radiofonicznej, telegraficznej, telefonicznej, telefonii komórkowej, telefaksowej, w systemie cyfrowym, usługi w zakresie: łączności radiofonicznej, telegraficznej, telefonicznej, telefaksowej, ustalania taryf i opłat, obsługi satelitów i przekazów satelitarnych, organizowania systemów transmisyjnych, przesyłania dźwięku i obrazu, usługi w zakresie: poczty elektronicznej, zleceń przywoławczych z zastosowaniem radia, telefonu lub innych środków komunikacji elektronicznej, usługi w zakresie prowadzenia: stacji radiowych, telewizyjnych oraz transmitowania dźwięku i obrazu, usługi w zakresie zbierania i przekazywania aktualności informacyjnych, usługi w zakresie wypożyczania telefonów, modemów i innych urządzeń telekomunikacyjnych, obsługa klientów przy

wykorzystaniu sieci Internet umożliwiającą dostarczanie klientom informacji oraz otrzymywanie informacji od klientów, informacja o telekomunikacji, usługach telekomunikacyjnych i internetowych, przesyłanie informacji, gromadzenie i rozpowszechnianie wiadomości poprzez sieci komunikacyjne, w tym sieć telewizyjną, satelitarną i Internet, **41** usługi w zakresie nauczania poprzez telefon i Internet, informacja o nauczaniu, kształceniu, rozrywce, działalności sportowej i kulturalnej.

(111) **157432** (220) 2000 09 20 (210) 224263
(151) 2004 09 07
(732) POLKOMTEL Spółka Akcyjna, Warszawa, PL.
(540) telekarta simplus

(510), (511) **35** usługi polegające na: rejestrowaniu, sporządzaniu odpisów, składzie, kompilacji, transmisji, transkrypcji, systematyzacji pisemnych informacji (komunikatów) oraz rejestrowaniu a także wykorzystaniu lub kompilacji danych matematycznych lub statystycznych oraz zarządzaniu zbiorami informatycznymi, usługi w zakresie: reklamy, badania rynku, telefonicznego udzielania informacji, organizacji wystaw lub targów handlowych i reklamowych, pośrednictwa w zawieraniu umów kupna-sprzedaży poprzez telefon i Internet, prowadzenie hurtowej i/lub detalicznej sprzedaży towarów: apaszki jedwabne, antystresery, baloniki, bandanki, banery, bezrękawniki, bloczki post-it, bluzy, bombki, breloczki, chorągiewki, clipboardy, czapki, daszki, długopisy, elektroniczne urządzenia do tłumaczeń językowych, elektroniczne urządzenia ze słownikiem, etui skórzane na długopisy, etui skórzane na wizytówki, fido-dido, flagi, galanteria odzieżowa damska i męska, galanteria skórzana, galanteria papierowa, jojo, kalendarze, kalkulatory, kapelusze, karafki, konstrukcje dmuchane i balony, kosmetyczki, kosmetyki, koszulki polo, krawaty, krzeselka, kubki, kurtki, latawce, linijki, maskotki, materiały biurowe i szkolne, medale, pudełka, naklejki i nalepki, notesy, obrusy, odtwarzacze płyt kompaktowych i kaset, ołówki, opakowania na napoje, organizery, otwieracze do butelek, pałeczki chińskie, papiery pakowe, parasole, parasolki, parawany, para jedwabne, piłki, piórniki, plecaki, płotki, podkładki pod kubki, kieliszki i szklanki, podkładki pod mysz, pokrowce na telefony, pompony, portfele, potykacze, radioodbiorniki, rękawiczki, ręczniki, sakwy rowerowe, sakwy podróżne, samochodowe osłony przeciwsłoneczne, siatki, skrobaczki do szyb, słodycze, standy, stroje dla personelu, szale, szaliki, świece, tablice, teczki skórzane, terkotki, termosy, tłumacze polsko-angielskie, torby i torebki, torciki, trąbki, t-shirty, wizytowniki, wody perfumowane i perfumy, worki żeglarskie, wyroby ze szkła i porcelany, zabawki, zegary ściennie, zegarki, znaczki z logo, informacja o działalności gospodarczej, handlu, reklamie, promocji, lokalizacji obiektów, **36** usługi w zakresie: pośrednictwa w zawieraniu umów ubezpieczeniowych poprzez telefon i Internet, sprawdzania stanu konta poprzez telefon i Internet, **37** informacja o naprawach, **38** obsługa klientów przy wykorzystaniu sieci Internet umożliwiającą dostarczanie klientom informacji oraz otrzymywanie informacji od klientów, informacja o telekomunikacji, usługach telekomunikacyjnych i internetowych, przesyłanie informacji, gromadzenie i rozpowszechnianie wiadomości poprzez sieci komunikacyjne, w tym sieć telewizyjną, satelitarną i Internet, **41** usługi w zakresie nauczania poprzez telefon i Internet, informacja o nauczaniu, kształceniu, rozrywce, działalności sportowej i kulturalnej.

(111) **157433** (220) 2000 09 20 (210) 224264
(151) 2004 09 07
(732) POLKOMTEL Spółka Akcyjna, Warszawa, PL.
(540) zmieniamy świat na plus

(510), (511) **35** usługi polegające na: rejestrowaniu, sporządzaniu odpisów, składzie, kompilacji, transmisji, transkrypcji, systematyzacji pisemnych informacji (komunikatów) oraz rejestrowaniu a także wykorzystaniu lub kompilacji danych matematycznych lub statystycznych oraz zarządzaniu zbiorami informatycznymi, usługi w zakresie: reklamy, badania rynku, telefonicznego udzielania informacji, organizacji wystaw lub targów handlowych i rekla-

mowych, pośrednictwa w zawieraniu umów kupna-sprzedaży poprzez telefon i Internet, prowadzenie hurtowej i/lub detalicznej sprzedaży towarów: apaszki jedwabne, antystresery, baloniki, bandanki, banery, bezrękawniki, bloczki post-it, bluzy, bombki, breloczki, chorągiewki, clipboardy, czapki, daszki, długopisy, elektroniczne urządzenia do tłumaczeń językowych, elektroniczne urządzenia ze słownikiem, etui skórzane na długopisy, etui skórzane na wizytówki, fido-dido, flagi, galanteria odzieżowa damska i męska, galanteria skórzana, galanteria papierowa, jojo, kalendarze, kalkulatory, kapelusze, karafki, konstrukcje dmuchane i balony, kosmetyczki, kosmetyki, koszulki polo, krawaty, krzeselka, kubki, kurtki, latawce, linijki, maskotki, materiały biurowe i szkolne, medale, pudełka, naklejki i nalepki, notesy, obrusy, odtwarzacze płyt kompaktowych i kaset, ołówki, opakowania na napoje, organizery, otwieracze do butelek, pałeczki chińskie, papiery pakowe, parasole, parasolki, parawany, para jedwabne, piłki, piórniki, plecaki, płotki, podkładki pod kubki, kieliszki i szklanki, podkładki pod mysz, pokrowce na telefony, pompony, portfele, postery, potykacze, radioodbiorniki, rękawiczki, ręczniki, sakwy rowerowe, sakwy podróżne, samochodowe osłony przeciwsłoneczne, siatki, skrobaczki do szyb, słodycze, standy, stroje dla personelu, szale, szaliki, świece, tablice, teczki skórzane, terkotki, termosy, tłumacze polsko-angielskie, torby i torebki, torciki, trąbki, t-shirty, wizytowniki, wody perfumowane i perfumy, worki żeglarskie, wyroby ze szkła i porcelany, zabawki, zegary ściennie, zegarki, znaczki z logo, informacja o działalności gospodarczej, handlu, reklamie, promocji, lokalizacji obiektów, **36** usługi w zakresie: pośrednictwa w zawieraniu umów ubezpieczeniowych poprzez telefon i Internet, sprawdzania stanu konta poprzez telefon i Internet, **37** informacja o naprawach, **38** obsługa klientów przy wykorzystaniu sieci Internet umożliwiającą dostarczanie klientom informacji oraz otrzymywanie informacji od klientów, informacja o telekomunikacji, usługach telekomunikacyjnych i internetowych, przesyłanie informacji, gromadzenie i rozpowszechnianie wiadomości poprzez sieci komunikacyjne, w tym sieć telewizyjną, satelitarną i Internet, **41** usługi w zakresie nauczania poprzez telefon i Internet, informacja o nauczaniu, kształceniu, rozrywce, działalności sportowej i kulturalnej.

(111) **157434** (220) 2000 09 20 (210) 224265
(151) 2004 09 07
(732) POLKOMTEL Spółka Akcyjna, Warszawa, PL.
(540) simplus

(510), (511) **35** usługi polegające na: rejestrowaniu, sporządzaniu odpisów, składzie, kompilacji, transmisji, transkrypcji, systematyzacji pisemnych informacji (komunikatów) oraz rejestrowaniu a także wykorzystaniu lub kompilacji danych matematycznych lub statystycznych oraz zarządzaniu zbiorami informatycznymi, usługi w zakresie: reklamy, badania rynku, telefonicznego udzielania informacji, organizacji wystaw lub targów handlowych i reklamowych, pośrednictwa w zawieraniu umów kupna-sprzedaży poprzez telefon i Internet, prowadzenie hurtowej i/lub detalicznej sprzedaży towarów: apaszki jedwabne, antystresery, baloniki, bandanki, banery, bezrękawniki, bloczki post-it, bluzy, bombki, breloczki, chorągiewki, clipboardy, czapki, daszki, długopisy, elektroniczne urządzenia do tłumaczeń językowych, elektroniczne urządzenia ze słownikiem, etui skórzane na długopisy, etui skórzane na wizytówki, fido-dido, flagi, galanteria odzieżowa damska i męska, galanteria skórzana, galanteria papierowa, jojo, kalendarze, kalkulatory, kapelusze, karafki, konstrukcje dmuchane i balony, kosmetyczki, kosmetyki, koszulki polo, krawaty, krzeselka, kubki, kurtki, latawce, linijki, maskotki, materiały biurowe i szkolne, medale, pudełka, naklejki i nalepki, notesy, obrusy, odtwarzacze płyt kompaktowych i kaset, ołówki, opakowania na napoje, organizery, otwieracze do butelek, pałeczki chińskie, papiery pakowe, parasole, parasolki, parawany, para jedwabne, piłki, piórniki, plecaki, płotki, podkładki pod kubki, kieliszki i szklanki, podkładki pod mysz, pokrowce na telefony, pompony, portfele, postery, potykacze, radioodbiorniki, rękawiczki, ręczniki, sakwy rowerowe, sakwy podróżne, samochodowe osłony przeciwsłoneczne, siatki, skrobaczki do szyb, słodycze, standy, stroje dla personelu, szale,

szaliki, świece, tablice, teczki skórzane, terkotki, termosy, tłumacze polsko-angielskie, torby i torebki, torciki, trąbki, t-shirty, wizytowniki, wody perfumowane i perfumy, worki żeglarskie, wyroby ze szkła i porcelany, zabawki, zegary ściennie, zegarki, znaczki z logo, informacja o działalności gospodarczej, handlu, reklamie, promocji, lokalizacji obiektów, **36** usługi w zakresie: pośrednictwa w zawieraniu umów ubezpieczeniowych poprzez telefon i Internet, sprawdzania stanu konta poprzez telefon i Internet, **37** informacja o naprawach, **38** obsługa klientów przy wykorzystaniu sieci Internet umożliwiająca dostarczanie klientom informacji oraz otrzymywanie informacji od klientów, informacja o telekomunikacji, usługach telekomunikacyjnych i internetowych, przesyłanie informacji, gromadzenie i rozpowszechnianie wiadomości poprzez sieci komunikacyjne, w tym sieć telewizyjną, satelitarną i Internet, **41** usługi w zakresie nauczania poprzez telefon i Internet, informacja o nauczaniu, kształceniu, rozrywce, działalności sportowej i kulturalnej.

(111) **157435** (220) 2000 09 20 (210) 224266

(151) 2004 09 07

(732) POLKOMTEL Spółka Akcyjna, Warszawa, PL.

(540) mówisz za ile chcesz

(510), (511) **35** usługi polegające na: rejestrowaniu, sporządzaniu odpisów, składzie, kompilacji, transmisji, transkrypcji, systematyzacji pisemnych informacji (komunikatów) oraz rejestrowaniu a także wykorzystaniu lub kompilacji danych matematycznych lub statystycznych oraz zarządzaniu zbiorami informatycznymi, usługi w zakresie: reklamy, badania rynku, telefonicznego udzielania informacji, organizacji wystaw lub targów handlowych i reklamowych, pośrednictwa w zawieraniu umów kupna-sprzedaży poprzez telefon i Internet, prowadzenie hurtowej i/lub detalicznej sprzedaży towarów: apaszki jedwabne, antystresery, baloniki, bandanki, banery, bezrękawniki, bloczki post-it, bluzy, bombki, breloczki, chorągiewki, clipboardy, czapki, daszki, długopisy, elektroniczne urządzenia do tłumaczeń językowych, elektroniczne urządzenia ze słownikiem, etui skórzane na długopisy, etui skórzane na wizytówki, fido-dido, flagi, galanteria odzieżowa damska i męska, galanteria skórzana, galanteria papierowa, jojo, kalendarze, kalkulatory, kapelusze, karafki, konstrukcje dmuchane i balony, kosmetyczki, kosmetyki, koszulki polo, krawaty, krzeselka, kubki, kurtki, latawce, linijki, maskotki, materiały biurowe i szkolne, medale, pudełka, naklejki i nalepki, notesy, obrusy, odtwarzacze płyt kompaktowych i kaset, ołówki, opakowania na napoje, organizery, otwieracze do butelek, pałeczki chińskie, papiery pakowe, parasole, parasolki, parawany, para jedwabne, piłki, piórniki, plecaki, płotki, podkładki pod kubki, kieliszki i szklanki, podkładki pod mysz, pokrowce na telefony, pompony, portfele, postery, potykacze, radioodbiorniki, rękawiczki, ręczniki, sakwy rowerowe, sakwy podróżne, samochodowe osłony przeciwsłoneczne, siatki, skrobaczki do szyb, słodczyce, standy, stroje dla personelu, szale, szaliki, świece, tablice, teczki skórzane, terkotki, termosy, tłumacze polsko-angielskie, torby i torebki, torciki, trąbki, t-shirty, wizytowniki, wody perfumowane i perfumy, worki żeglarskie, wyroby ze szkła i porcelany, zabawki, zegary ściennie, zegarki, znaczki z logo, informacja o działalności gospodarczej, handlu, reklamie, promocji, lokalizacji obiektów, **36** usługi w zakresie: pośrednictwa w zawieraniu umów ubezpieczeniowych poprzez telefon i INTERNET, sprawdzania stanu konta poprzez telefon i INTERNET, **37** informacja o naprawach, **38** obsługa klientów przy wykorzystaniu sieci Internet umożliwiająca dostarczanie klientom informacji oraz otrzymywanie informacji od klientów, informacja o telekomunikacji, usługach telekomunikacyjnych i internetowych, przesyłanie informacji, gromadzenie i rozpowszechnianie wiadomości poprzez sieci komunikacyjne, w tym sieć telewizyjną, satelitarną i Internet, **41** usługi w zakresie nauczania poprzez telefon i Internet, informacja o nauczaniu, kształceniu, rozrywce, działalności sportowej i kulturalnej.

(111) **157436** (220) 2000 09 21 (210) 224363

(151) 2004 09 22

(732) BSH Bosch und Siemens Hausgeräte GmbH, Monachium, DE.

(540)

PowerMixx

(531) 27.5

(510), (511) **07** urządzenia i wyposażenie gospodarstwa domowego i kuchenne (zawarte w tej klasie), w szczególności elektryczne urządzenia i wyposażenie kuchenne, włączając w to maszyny siekające, mieszające i ugniatające, maszyny wytłaczające, sokowniki, sokowirówki, młynki, krajalnice, krajarki, narzędzia napędzane elektrycznie, elektryczne otwieracze do puszek, ostrzarki do noży, jak również maszyny i urządzenia służące do przyrządzania napojów i/lub jedzenia, elektryczne urządzenia do usuwania odpadków włączając w to mieszarki i zagęszczacze do odpadków, maszyny do mycia naczyń, elektryczne wyposażenie czyszczące do zastosowań w gospodarstwie domowym, włączając w to urządzenia do czyszczenia okien i obuwia, elektryczne maszyny i urządzenia do obsługi prania i odzieży włączając w to pralki, suszarki wirlkowe, prasy do prania, urządzenia do prasowania, odkurzacze, części i do wyżej wymienionych towarów w zawarte w tej klasie, w szczególności węże, przewody, rury, filtry do kurzu i worki filtrujące do odkurzaczy, **09** sprzęt i urządzenia elektryczne (zawarte w tej klasie), w szczególności żelazka, elektryczne urządzenia do zgrzewania i zawijania taśm, lokówki elektrotermiczne, wagi kuchenne, wagi osobiste, urządzenia zdalnego sterowania, urządzenia sygnalizacyjne, urządzenia nadzorujące i monitorujące do urządzeń gospodarstwa domowego, sprzęt elektryczny do wydawania napojów lub jedzenia, automaty sprzedające, części do wyżej wymienionych towarów zawarte w tej klasie, **11** urządzenia ogrzewające, urządzenia wytwarzające parę wodną oraz z urządzenia do gotowania, w szczególności piece, aparaty do gotowania, pieczenia, smażenia, grillowania, opiekania, rozmrażania i utrzymywania ciepła, elementy grzejne nurkowe, garnki, kotły do gotowania z zintegrowanym ogrzewaniem, urządzenia mikrofalowe, urządzenia do przygotowywania herbaty i kawy, urządzenia chłodzące, w szczególności urządzenia do głębokiego zamrażania, urządzenia do produkcji lodu i lodów, suszarki, takie jak suszarki do prania, suszarki bębnowe do prania, suszarki ręczne, suszarki do włosów, urządzenia wentylacyjne, w szczególności wentylatory, urządzenia do filtrowania i ekstrakcji tłuszczów oraz kaptury urządzeń do ekstrakcji tłuszczów, urządzenia klimatyzacyjne oraz urządzenia do poprawy jakości powietrza, nawilzacze powietrza, urządzenia instalacji wodnej, jak również wyposażenie sanitarne, w szczególności osprzęt wyposażenia instalacji parowej, powietrznej oraz instalacji wodnej, urządzenia do ciepłej wody, ogrzewacze pojemnościowe i przepływowe, zlewy kuchenne, pompy ciepłe, urządzenia do produkcji lodów, części do wszystkich wymienionych wyżej towarów zawarte w tej klasie.

(111) **157437** (220) 2000 09 21 (210) 224364

(151) 2004 09 07

(732) BSH Bosch und Siemens Hausgeräte GmbH, Monachium, DE.

(540)

EasyMixx

(531) 27.5

(510), (511) **07** urządzenia i wyposażenie gospodarstwa domowego i kuchenne (zawarte w tej klasie), w szczególności elektryczne urządzenia i wyposażenie kuchenne, włączając w to maszyny siekające, mieszające i ugniatające, maszyny wytłaczające, sokowniki, sokowirówki, młynki, krajalnice, krajarki, narzędzia napędzane elektrycznie, elektryczne otwieracze do puszek, ostrzarki do noży, jak również maszyny i urządzenia służące do przyrządzania napojów i/lub jedzenia, elektryczne urządzenia do usuwania odpadków włączając w to mieszarki i zagęszczacze do odpadków, maszyny do mycia naczyń, elektryczne maszyny i urządzenia do obsługi prania i odzieży włączając w to pralki, suszarki wirlkowe, prasy do prania, urządzenia do prasowania, odkurzacze, części do wyżej wymienionych towarów zawarte w tej klasie, w szczególności węże, przewody, rury, filtry do kurzu i worki filtrujące do odkurzaczy, elektryczne

wyposażenie czyszczące do zastosowań w gospodarstwie domowym, włączając w to urządzenia do czyszczenia okien i obuwia, **09** sprzęt i urządzenia elektryczne (zawarte w tej klasie), w szczególności żelazka, elektryczne urządzenia do zgrzewania i zawijania taśm, lokówki elektrotermiczne, wagi kuchenne, wagi osobiste, urządzenia zdalnego sterowania, urządzenia sygnalizacyjne, urządzenia nadzorujące i monitorujące do urządzeń gospodarstwa domowego, zapisane i nie zapisane odczytywane komputerowo nośniki danych, takie jak magnetyczne nośniki danych dla urządzeń gospodarstwa domowego, sprzęt elektryczny do wydawania napojów lub jedzenia, automaty sprzedające, urządzenia do przetwarzania danych i programy do przetwarzania danych do kontroli i obsługi urządzeń gospodarstwa domowego, części do wyżej wymienionych towarów zawarte w tej klasie, **11** urządzenia ogrzewające, urządzenia wytwarzające parę wodną oraz urządzenia do gotowania, w szczególności pieca, aparaty do gotowania, pieczenia, smażenia, grilowania, opiekania, rozmrażania i utrzymywania ciepła, elementy grzejne nurkowe, garnki, kotły do gotowania z zintegrowanym ogrzewaniem, urządzenia mikrofalowe, urządzenia do przygotowywania herbaty i kawy, urządzenia chłodzące, w szczególności urządzenia do głębokiego zamrażania, urządzenia do produkcji lodu i lodów, suszarki, takie jak suszarki do prania, suszarki bębnowe do prania, suszarki ręczne, suszarki do włosów, urządzenia wentylacyjne, w szczególności wentylatory, urządzenia do filtrowania i ekstrakcji tłuszczów oraz kaptury urządzeń do ekstrakcji tłuszczów, urządzenia klimatyzacyjne oraz urządzenia do poprawy jakości powietrza, nawilżacze powietrza, urządzenia instalacji wodnej, jak również wyposażenie sanitarne, w szczególności osprzęt wyposażenia instalacji parowej, powietrznej oraz instalacji wodnej, urządzenia do ciepłej wody, ogrzewacze pojemnościowe i przepływowe, zlewy kuchenne, pompy ciepłe, urządzenia do produkcji lodów, części do wszystkich wymienionych wyżej towarów zawarte w tej klasie.

(111) **157438** (220) 2000 09 21 (210) 224438
(151) 2004 09 24
(732) Zakład Produkcyjno Usługowo-Handlowy „POLITAN”
Bogdan Tannenber, Czyżowice, PL.
(540)



Kolory znaku: czerwony

(531) 26.1, 26.2, 27.5, 29.1

(510), (511) **06** folia aluminiowa, **16** papier pakowy, **21** gąbki do celów domowych.

(111) **157439** (220) 2001 03 15 (210) 232925
(151) 2004 10 13
(732) Humansoft Spółka z o.o., Radom, PL.
(540) HERMES

(510), (511) **09** urządzenia do nagrywania, transmisji lub reprodukcji dźwięku lub obrazu, magnetyczne nośniki danych, płyty, dyski z nagraniami, **35** zarządzanie działalnością handlową, administrowanie działalnością handlową, prace biurowe, **42** projektowanie i instalowanie oprogramowania komputerowego.

(111) **157440** (220) 2001 03 15 (210) 232926
(151) 2004 10 13
(732) Humansoft Spółka z o.o., Radom, PL.
(540)



Kolory znaku: zielony, czarny

(531) 2.1, 27.5, 29.1

(510), (511) **09** urządzenia do nagrywania, transmisji lub reprodukcji dźwięku lub obrazu, magnetyczne nośniki danych, płyty, dyski z nagraniami, **35** zarządzanie działalnością handlową, administrowanie działalnością handlową, prace biurowe, **42** projektowanie i instalowanie oprogramowania komputerowego.

(111) **157441** (220) 2000 09 27 (210) 224758
(151) 2004 09 24

(732) Przedsiębiorstwo Robót Inżynieryjnych Spółka Akcyjna - Holding, Katowice, PL.

(540) SOLIDNE PODSTAWY SOLIDNE WYKONANIE

(510), (511) **06** materiały metalowe, półfabrykaty i konstrukcje dla potrzeb budownictwa, zwłaszcza przemysłowego, w zakresie budowy dróg i obiektów mostowych oraz inżynierii budowlanej, **19** konstrukcje budowlane oraz prefabrykaty i materiały budowlane niemetalowe, zwłaszcza dla potrzeb budownictwa przemysłowego, w zakresie budowy dróg i obiektów mostowych oraz inżynierii budowlanej, **37** budownictwo ogólne i przemysłowe, wraz z remontami i pracami inżynieryjno-budowlanymi, łącznie z nadzorem budowlanym, zwłaszcza w zakresie budowy dróg, obiektów mostowych, kolei, zbiorników, przemysłowych i komunalnych oczyszczalni ścieków, ciągów kanalizacyjnych, wraz z makronielacją terenu i pracami hydrotechnicznymi, **42** badania laboratoryjne i pomiary oraz ekspertyzy, doradztwo i obsługa projektowa w zakresie budownictwa, zwłaszcza przemysłowego, w zakresie budowy dróg i obiektów mostowych oraz inżynierii budowlanej.

(111) **157442** (220) 2000 09 29 (210) 224793
(151) 2004 08 26

(732) Zakłady Piwowarskie w Lublinie SA, Lublin, PL.

(540)



Kolory znaku: biały, pomarańczowy, szary, ciemnożółty

(531) 4.5, 16.3, 19.7, 27.5, 29.1

(510), (511) **32** piwo, wyciąg chmielowy do wytwarzania piwa, wody mineralne, napoje bezalkoholowe, syropy i esencje do napojów, soki owocowe, warzywne, napoje witaminizowane, **33** napoje alkoholowe, **35** usługi reklamowe z wykorzystaniem wszystkich metod słownych, dźwiękowych oraz technik audiowizualnych, organizacja wystaw, targów i konkursów w celach handlowych i reklamowych, **41** usługi w zakresie organizowania imprez informacyjnych, muzycznych, rozrywkowych, artystycznych, naukowych, kulturalnych, sportowych, rekreacyjnych, plenerowych, konkursów, festiwalu, pokazów z wykorzystaniem wszystkich metod słownych, dźwiękowych oraz technik audiowizualnych.

(111) **157443** (220) 2000 09 29 (210) 224794
(151) 2004 08 25

(732) Zakłady Piwowarskie w Lublinie SA, Lublin, PL.

(540)



Kolory znaku: ciemnożółty, pomarańczowy, szary, biały

(531) 4.5, 16.3, 19.7, 27.5, 29.1

(510), (511) **32** piwo, wyciąg chmielowy do wytwarzania piwa, wody mineralne, napoje bezalkoholowe, syropy i esencje do napo-

jów, soki owocowe, warzywne, napoje witaminizowane, **33** napoje alkoholowe, **35** usługi reklamowe z wykorzystaniem wszystkich metod słownych, dźwiękowych oraz technik audiowizualnych, organizacja wystaw, targów i konkursów w celach handlowych i reklamowych, **41** usługi w zakresie organizowania imprez informacyjnych, muzycznych, rozrywkowych, artystycznych, naukowych, kulturalnych, sportowych, rekreacyjnych, plenerowych, konkursów, festiwali, pokazów z wykorzystaniem wszystkich metod słownych, dźwiękowych oraz technik audiowizualnych.

(111) **157444** (220) 2000 09 29 (210) 224795
(151) 2004 08 26
(732) Zakłady Piwowarskie w Lublinie SA, Lublin, PL.
(540)



Kolory znaku: ciemnożółty, pomarańczowy, szary, biały
(531) 4.5, 16.3, 19.7, 27.5, 29.1

(510), (511) **32** piwo, wyciąg chmielowy do wytwarzania piwa, wody mineralne, napoje bezalkoholowe, syropy i esencje do napojów, soki owocowe, warzywne, napoje witaminizowane, **33** napoje alkoholowe, **35** usługi reklamowe z wykorzystaniem wszystkich metod słownych, dźwiękowych oraz technik audiowizualnych, organizacja wystaw, targów i konkursów w celach handlowych i reklamowych, **41** usługi w zakresie organizowania imprez informacyjnych, muzycznych, rozrywkowych, artystycznych, naukowych, kulturalnych, sportowych, rekreacyjnych, plenerowych, konkursów, festiwali, pokazów z wykorzystaniem wszystkich metod słownych, dźwiękowych oraz technik audiowizualnych.

(111) **157445** (220) 2000 09 29 (210) 224796
(151) 2004 08 25
(732) Zakłady Piwowarskie w Lublinie SA, Lublin, PL.
(540) (znak przestrzenny)



Kolory znaku: zielony
(531) 19.7, 29.1

(510), (511) **32** piwo, wyciąg chmielowy do wytwarzania piwa, wody mineralne, napoje bezalkoholowe, syropy i esencje do napojów, soki owocowe, warzywne, napoje witaminizowane, **33** napoje alkoholowe, **35** usługi reklamowe z wykorzystaniem wszystkich metod słownych, dźwiękowych oraz technik audiowizualnych, organizacja wystaw, targów i konkursów w celach handlowych i reklamowych, **41** usługi w zakresie organizowania imprez informacyjnych, muzycznych, rozrywkowych, artystycznych, naukowych, kulturalnych, sportowych, rekreacyjnych, plenerowych, konkursów, festiwali, pokazów z wykorzystaniem wszystkich metod słownych, dźwiękowych oraz technik audiowizualnych.

(111) **157446** (220) 2000 10 09 (210) 225204
(151) 2004 09 14
(732) INSTAL-PROJEKT Gawłowski, Ścierzyński Spółka Jawna, Włocławek, PL.
(540) cieplusek instalewski

(510), (511) **11** elementy grzejne, grzejniki centralnego ogrzewania, grzejniki i suszarki elektryczne, **16** czasopisma, periodyki, katalogi, kalendarze, broszury, foldery, plakaty i ulotki reklamowe, druki i formularze, **28** pluszowe zabawki.

(111) **157447** (220) 2000 10 20 (210) 225802
(151) 2004 09 06
(732) PLASTMAL Piotr Olszewski, Ostróda, PL.
(540)



Kolory znaku: żółty, czerwony

(531) 1.11, 27.5, 29.1

(510), (511) **01** żywice syntetyczne nie przetworzone, kleje przemysłowe, środki do hartowania, środki do lutowania, tworzywa sztuczne nie przetworzone, surowce mineralne, substancje do gaszenia ognia, odczynniki chemiczne inne niż do celów medycznych lub weterynaryjnych, gazy techniczne, **02** środki antykorozyjne, środki impregnujące, zaprawy farbiarskie, żywice naturalne, folie metalowe, **04** oleje techniczne, oleje przemysłowe, smary, materiały pędne, środki zwilżające, **39** przewóz osób i rzeczy transportem samochodowym, koleją, statkami, drogą lotniczą, prowadzenie agencji spedycyjnych, konfekcjonowanie towarów, załadunek i rozładunek, serwis garażowy, transport pieniędzy i kosztowności, transport sanitarny, organizowanie przejazdów turystycznych, wynajem samochodów, samolotów, statków, wynajem miejsc parkingowych i garażowych.

(111) **157448** (220) 2000 10 26 (210) 226220
(151) 2004 09 22
(732) Port Lotniczy Gdańsk Spółka z o.o., Gdańsk, PL.
(540)



Kolory znaku: jasnozielony, zielony, niebieski, czarny, biały

(531) 1.15, 18.5, 29.1

(510), (511) **36** usługi w zakresie: administrowania nieruchomościami, pośrednictwa w zakresie finansów, **37** usługi w zakresie: obsługi i naprawy samochodów, obsługi i naprawy samolotów, **39** usługi w zakresie: transportu powietrznego i samochodowego, transportu autobusowego, biur turystycznych, czarterowania, dostarczania towarów, dystrybucji energii, dystrybucji towarów, dystrybucji wody, frachtu, pośrednictwa frachtowego, informacji o transporcie, magazynowania, wynajmowania magazynów, wynajmu miejsc parkingowych, organizowania podróży, organizowania wycieczek, pakowania towarów, wynajmowania pojazdów, rezerwacji miejsc podróży, składowania towarów, spedycji, taksówek, transportu pasażerskiego, tranzytu, rezerwowania miejsc na wycieczki, przeładunku towarów, **40** usługi w zakresie: uzdatniania wody, **42** usługi w zakresie: badań technicznych, **43** usługi w zakresie: barów, barów szybkiej obsługi (snack bary), hoteli, kawiarni, restauracji, moteli, pensjonatów, rezerwacji hotelowych, cateringu.

(111) **157449** (220) 2000 10 27 (210) 226253
(151) 2004 09 30
(732) APTEKA ŚW. JÓZEFA S.C. Maria Kwiecińska-Filipowska, Halina Drabicka, Katowice, PL.

(540)



Kolory znaku: biały, niebieski

(531) 27.5, 29.1

(510), (511) **35** prowadzenie apteki sprzedającej leki, parafarmaceutyki, materiały opatrunkowe, środki dezynfekcyjne, preparaty witaminowe, zioła lecznicze, **44** usługi w zakresie wykonywania leków recepturowych.

(111) **157450** (220) 2000 10 27 (210) 226254
(151) 2004 08 11

(732) Przedsiębiorstwo Wielobranżowe REMSTAL S.C. Mariusz Siegel, Katarzyna Siegel, Tarnowskie Góry, PL.

(540)



Kolory znaku: biały, czerwony, niebieski

(531) 26.4, 27.5, 29.1

(510), (511) **06** aluminium, brąz, cyna, cynk, chrom, miedź, mosiądz, nikiel, tytan, blacha, drut metalowy, konstrukcje metalowe, kolanika do rur metalowe, kołnierze metalowe, kosze metalowe, kraty metalowe, pokrycia dachów metalowe, kęśiska płaskie, kątowniki metalowe, taśmy metalowe, rurki metalowe, rury metalowe, pręty metalowe do lutowania i spawania, konstrukcje stalowe, pręty ze stali, rury ze stali, taśmy ze stali, blachy ze stali, żeliwo staliste, stopy metali nieszlachetnych, metale nieszlachetne surowe lub półprzetworzone, **39** usługi przewozu towarów transportem samochodowym.

(111) **157451** (220) 2002 03 22 (210) 248103
(151) 2005 01 31

(732) OPOCZNO Spółka Akcyjna, Opoczno, PL.

(540)



(531) 27.5

(510), (511) **19** płytki ceramiczne podłogowe, gres techniczny.

(111) **157452** (220) 2003 03 17 (210) 262271
(151) 2004 09 28 (441) 2003 09 22

(732) Marius Olech, Gdańsk, PL.

(540) haffner

(510), (511) **29** mięso, drób, ryby i owoce morza oraz wyroby i potrawy na ich bazie, warzywa i owoce przerobione na wszelkie sposoby oraz wyroby i potrawy na ich bazie, oleje i tłuszcze jadalne, margaryna, mieszanki tłuszczów jadalnych i innych składników, chrupki owocowe i ziemniaczane, grzyby konserwowane, jaja i wyroby na ich bazie, jogurty, konserwy, mleko i produkty mleczne, wyroby na bazie mleka, zupy, sery, żelatyna spożywcza, dziczyzna, **30** wyroby piekarnicze i cukiernicze, słodczyce, lody, przyprawy, produkty zbożowe, mąka i produkty na bazie mąki, ciasta w proszku, czekolada i wyroby na bazie czekolady, kakao i wyroby na bazie kakao, przyprawy, drożdże, galaretki, herbata, kasza, sosy, majonez, makaron, miód i wyroby na bazie miodu, muesli, musztarda, chrzan, naleśniki, pierogi, knedle, kluski, ocet, paszety, placki, płatki zbożowe, puddingi, kawa i wyroby na bazie kawy, **32** napoje bezalkoholowe, woda mineralna, piwo, syropy do napojów, aperitify bezalkoholowe, ekstrakty owocowe bezalkoholowe, esencje do produkcji napojów, woda gazowana, pastylki do sporządzania napojów, proszki do sporządzania napojów, soki owocowe i warzywne, koktajle bezalkoholowe, lemoniady, produkty do wytwarzania wody mineralnej, nektary owocowe, moszcze owocowe do napojów, **33** napoje alkoholowe, wino, wódki, likie-

ry, ekstrakty alkoholowe, aperitify, brandy, whisky, dzin, rum, sake, miody pitne, nalewki, owoce w alkoholu, **43** usługi gastronomiczne w zakresie barów, restauracji, kawiarni, usługi hotelarskie, dostarczanie żywności i napojów, usługi rezerwacji miejsc noclegowych, usługi w zakresie zakwaterowania, usługi w zakresie domów turystycznych i pensjonatów.

(111) **157453** (220) 2000 11 03 (210) 226522
(151) 2004 09 06

(732) Kate Spade, LLC, Nowy Jork, US.

(540) KATE SPADE

(510), (511) **03** kosmetyki, mianowicie woda kolońska, woda kolońska do rozpylania, odświeżacz powietrza, perfumy, saszetki zapachowe i mieszaniny zapachowe (potpourri), lotiony do ciała, kremy do ciała, preparaty do pielęgnacji ciała, żele do kąpieli i pod prysznic, produkty do pielęgnacji skóry, puder, talk, pasta do zębów, dezodoranty, odświeżacz oddechu, lotiony do włosów, szminki i preparaty ochronne do ust, lakiery do paznokci, kremy do skórek przy paznokciach, przybory do pielęgnacji paznokci, kremy do golenia, bibułki do osuszania skóry, farby do włosów, preparaty do makijażu, preparaty blokujące i odbijające promienie słoneczne, preparaty i mydła do użytku osobistego, środki wybielające i inne substancje stosowane w praniu, środki czyszczące, polerujące, ścierające i odtłuszczające, mydła, środki perfumeryjne, olejki eteryczne, kosmetyki, płyny do pielęgnacji włosów, środki do czyszczenia zębów, **09** wyroby optyczne, mianowicie okulary przeciwsłoneczne, oprawki okularowe, futerały na okulary, urządzenia i przyrządy: naukowe, żeglarskie, geodezyjne, elektryczne, fotograficzne, kinematograficzne, optyczne, wagowe, pomiarowe, sygnalizacyjne, kontrolne, do ratowania życia, do celów dydaktycznych, urządzenia do nagrywania, transmisji lub reprodukcji dźwięku lub obrazu, magnetyczne nośniki danych, płyty (dyski) z nagraniami, automaty sprzedające i mechanizmy do urządzeń uruchamianych przez wrzucenie monety, kasy sklepowe, maszyny liczące, sprzęt przetwarzający dane i komputery, urządzenia do gaszenia ognia, **14** biżuteria, zegarki, metale szlachetne i ich stopy, wyroby z metali szlachetnych lub pokrywane nimi, nie ujęte w innych klasach, wyroby jubilerskie, kamienie szlachetne, przyrządy zegarmistrzowskie i chronometryczne, **18** torebki, torby, torby na zakupy, torby podróżne, torby na ramię, torebki do trzymania w dłoni, torby sportowe, plecaki, portmonetki, portfele, kosmetyczki (sprzedawane bez zawartości), skóra i imitacje skóry, wyroby z tych materiałów, nie ujęte w innych klasach, skóry zwierzęce, skóry surowe, bagażniki i torby podróżne, parasolki, parasole i laski, bicze, uprząże i wyroby rymarskie, **25** ubrania, mianowicie sukienki, spódnice, spodnie, legginsy, szorty, topy, koszule, koszulki, bluzki, swetry, garnitury, garsonki, płaszcze sportowe, blezery, kurtki klubowe, kamizelki, body, bielizna, staniki, majtki, majteczki, slipy, bielizna nocna, piżamy, płaszcze kąpielowe, pareo plażowe, skarpety, pończochy, rajstopy, buty, czapki, kapelusze, paski, szelki, opaski na głowę, chustki na głowę, na szyję i na rękę, szaliki, krawaty, płaszcze, kurtki, marynarki, odzież przeciwdeszczowa, rękawiczki, stroje kąpielowe, odzież, obuwie, nakrycia głowy.

(111) **157454** (220) 2000 11 07 (210) 226849
(151) 2004 09 06

(732) Kaczka Internet Studio WWW Hubert Hetmańczyk, Poraj, PL.

(540)



Kolory znaku: czarny, biały, żółty, miodowy

(531) 3.7, 25.5, 27.5, 29.1

(510), (511) **09** oprogramowanie komputerowe, publikacje elektroniczne, **42** projektowanie komputerowe, usługi graficzne.

(111) **157455** (220) 2000 11 13 (210) 227079
(151) 2004 09 06
(732) Pharmacia Corporation (Delaware corporation), Skokie, US.
(540) VALDYNE
(510), (511) **05** produkty farmaceutyczne o właściwościach przeciwwzapalnych.

(111) **157456** (220) 2000 11 13 (210) 227135
(151) 2004 09 07
(732) Hurtownia BT Tadeusz Boczek, Poznań, PL.
(540)



Kolory znaku: biały;czarny;ciemnoróżowy
(531) 26.1, 27.5, 29.1
(510), (511) **25** odzież z tworzyw naturalnych i sztucznych.

(111) **157457** (220) 2000 11 15 (210) 227323
(151) 2004 11 02
(732) „ROUWDACH” Spółka z o.o. Joint Venture, Łęczycze, PL.
(540)



Kolory znaku: czerwony, czarny, szary, biały
(531) 7.15, 27.5, 29.1
(510), (511) **19** kostka brukowa w asortymencie, produkowana według technologii szybkiego dojrzewania.

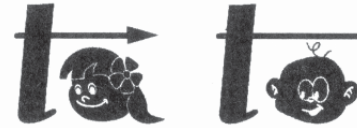
(111) **157458** (220) 2000 11 18 (210) 227431
(151) 2004 09 07
(732) Hurtownia Galanteryjno Tekstylna Odzieżowa GTO Sp. z o.o., Rzeszów, PL.
(540)



Kolory znaku: czerwony, biały, żółty, czarny
(531) 26.1, 27.5, 29.1
(510), (511) **23** przędza i nici bawełniane, jedwabne, jutowe, kauzuczkowe, kokosowe, konopne, lniane, elastyczne, z włókna sztucznego, wełniane, ze sztucznego jedwabiu, nici złote i srebrne do haftowania, **24** tkaniny sztuczne i naturalne, dzianiny, dżersej, tkaniny elastyczne, wyroby z tkanin sztucznych i naturalnych, kordonki, tkaniny trykotowe, substytuty tkanin, uchwyty do zasłon z materiałów tekstylnych, **25** bielizna damska i męska, nakrycia głowy, getry, kołnierzyki mankiety, krawaty, nauszники, opaski na głowę, podszewki, rajstopy, skarpety, podkolanówki, stopki, **26** artykuły pasmanteryjne w szczególności: agrafki, błyskotki do ubrań, blaszki (mika), cekiny, frędzle, guziki, galony, haftki, hafty, igły

do szycia, igielniki, kokardy, klamry, koraliki, karabińczyki, lamówki, łąty, naparstki, napy, pompony, poduszki do szpilek, poduszki do odzieży, paski, szelki, szydła, szpilki sprzączki, sznurki, taśmy elastyczne, taśmy pasmanteryjne, taśmy samoprzylepne, taśmy haftowane, wstążki, zamki błyskawiczne.

(111) **157459** (220) 2000 11 23 (210) 227764
(151) 2004 10 11
(732) TA TO P.H.U. Maciej Węglarz, Szczecin, PL.
(540)



(531) 2.3, 24.15, 27.5
(510), (511) **35** prowadzenie sklepu oraz hurtowni z następującymi towarami: wózki dziecięce, śpiwory, parasolki, torby, siatki, osłony przeciwdeszczowe do wózków dziecięcych, meble dla dzieci, kojce, komody, krzesła, łóżeczka dziecięce, materace i pościel do łóżeczek dziecięcych, kocyki, smoczki, butelki, kubki, talerze, sztucce dla dzieci i niemowląt, kosmetyki dziecięce i niemowlęce, pieluchy bawełniane i jednorazowe, odzież dziecięca i niemowlęca, foteliki dziecięce samochodowe, zabawki dziecięce i niemowlęce, wanienki, nocniki.

(111) **157460** (220) 2000 11 28 (210) 227910
(151) 2004 09 06
(732) Biuro Handlu Zagranicznego ATOS M.M. Marek Zakrzewski, Warszawa, PL.
(540) Klub Wiewiórki - The Squirrel's Club
(510), (511) **03** środki wybielające i inne substancje stosowane w praniu, środki czyszczące, polerujące i ścierające, mydła, środki perfumeryjne, olejki eteryczne, kosmetyki, płyny do pielęgnacji włosów, środki do czyszczenia zębów, **21** szczoteczki do zębów.

(111) **157461** (220) 2000 11 28 (210) 227911
(151) 2004 09 06
(732) Biuro Handlu Zagranicznego ATOS M.M. Marek Zakrzewski, Warszawa, PL.
(540) Klub Bobra - The Beaver's Club
(510), (511) **03** środki wybielające i inne substancje stosowane w praniu, środki czyszczące, polerujące i ścierające, mydła, środki perfumeryjne, olejki eteryczne, kosmetyki, płyny do pielęgnacji włosów, środki do czyszczenia zębów, **21** szczoteczki do zębów.

(111) **157462** (220) 2000 11 28 (210) 227914
(151) 2004 09 06
(732) Biuro Handlu Zagranicznego ATOS M.M. Marek Zakrzewski, Warszawa, PL.
(540) Mama - Mummy
(510), (511) **03** środki wybielające i inne substancje stosowane w praniu, środki czyszczące, polerujące i ścierające, mydła, środki perfumeryjne, olejki eteryczne, kosmetyki, płyny do pielęgnacji włosów, środki do czyszczenia zębów, **21** szczoteczki do zębów.

(111) **157463** (220) 2000 11 28 (210) 227915
(151) 2004 09 06
(732) Biuro Handlu Zagranicznego ATOS M.M. Marek Zakrzewski, Warszawa, PL.
(540) Tata - Daddy
(510), (511) **03** środki wybielające i inne substancje stosowane w praniu, środki czyszczące, polerujące i ścierające, mydła, środki perfumeryjne, olejki eteryczne, kosmetyki, płyny do pielęgnacji włosów, środki do czyszczenia zębów, **21** szczoteczki do zębów.

(111) **157464** (220) 2000 11 28 (210) 227925
 (151) 2004 09 06
 (732) Biuro Handlu Zagranicznego ATOS M.M.
 Marek Zakrzewski, Warszawa, PL.
 (540) Maciuś
 (510), (511) **03** środki wybielające i inne substancje stosowane w praniu, środki czyszczące, polerujące i ścierające, mydła, środki perfumeryjne, olejki eteryczne, kosmetyki, płyny do pielęgnacji włosów, środki do czyszczenia zębów, **21** szczoteczki do zębów.

(111) **157465** (220) 2000 11 28 (210) 227932
 (151) 2004 09 06
 (732) Biuro Handlu Zagranicznego ATOS M.M.
 Marek Zakrzewski, Warszawa, PL.
 (540) Piotruś - Pete
 (510), (511) **03** środki wybierające i inne substancje stosowane w praniu, środki czyszczące, polerujące i ścierające, mydła, środki perfumeryjne, olejki eteryczne, kosmetyki, płyny do pielęgnacji włosów, środki do czyszczenia zębów, **21** szczoteczki do zębów.

(111) **157466** (220) 2000 11 28 (210) 227933
 (151) 2004 09 06
 (732) Biuro Handlu Zagranicznego ATOS M.M.
 Marek Zakrzewski, Warszawa, PL.
 (540) Paweł - Paul
 (510), (511) **03** środki wybielające i inne substancje stosowane w praniu, środki czyszczące, polerujące i ścierające, mydła, środki perfumeryjne, olejki eteryczne, kosmetyki, płyny do pielęgnacji włosów, środki do czyszczenia zębów, **21** szczoteczki do zębów.

(111) **157467** (220) 2000 11 28 (210) 227934
 (151) 2004 09 06
 (732) Biuro Handlu Zagranicznego ATOS M.M.
 Marek Zakrzewski, Warszawa, PL.
 (540) Michał - Mike
 (510), (511) **03** środki wybielające i inne substancje stosowane w praniu, środki czyszczące, polerujące i ścierające, mydła, środki perfumeryjne, olejki eteryczne, kosmetyki, płyny do pielęgnacji włosów, środki do czyszczenia zębów, **21** szczoteczki do zębów.

(111) **157468** (220) 2000 11 28 (210) 227935
 (151) 2004 09 06
 (732) Biuro Handlu Zagranicznego ATOS M.M.
 Marek Zakrzewski, Warszawa, PL.
 (540) Łukasz - Luke
 (510), (511) **03** środki wybielające i inne substancje stosowane w praniu, środki czyszczące, polerujące i ścierające, mydła, środki perfumeryjne, olejki eteryczne, kosmetyki, płyny do pielęgnacji włosów, środki do czyszczenia zębów, **21** szczoteczki do zębów.

(111) **157469** (220) 2000 11 28 (210) 227936
 (151) 2004 09 06
 (732) Biuro Handlu Zagranicznego ATOS M.M.
 Marek Zakrzewski, Warszawa, PL.
 (540) Mateusz - Matt
 (510), (511) **03** środki wybielające i inne substancje stosowane w praniu, środki czyszczące, polerujące i ścierające, mydła, środki perfumeryjne, olejki eteryczne, kosmetyki, płyny do pielęgnacji włosów, środki do czyszczenia zębów, **21** szczoteczki do zębów.

(111) **157470** (220) 2000 11 28 (210) 227938
 (151) 2004 09 06
 (732) Biuro Handlu Zagranicznego ATOS M.M.
 Marek Zakrzewski, Warszawa, PL.
 (540) Klub Białych Ząbków - The White Teeth Club

(510), (511) **03** środki wybielające i inne substancje stosowane w praniu, środki czyszczące, polerujące i ścierające, mydła, środki perfumeryjne, olejki eteryczne, kosmetyki, płyny do pielęgnacji włosów, środki do czyszczenia zębów, **21** szczoteczki do zębów.

(111) **157471** (220) 2000 11 28 (210) 227951
 (151) 2004 09 06
 (732) Biuro Handlu Zagranicznego ATOS M.M.
 Marek Zakrzewski, Warszawa, PL.
 (540) Agnieszka - Aggie
 (510), (511) **03** środki wybielające i inne substancje stosowane w praniu, środki czyszczące, polerujące i ścierające, mydła, środki perfumeryjne, olejki eteryczne, kosmetyki, płyny do pielęgnacji włosów, środki do czyszczenia zębów, **21** szczoteczki do zębów.

(111) **157472** (220) 2000 11 28 (210) 227952
 (151) 2004 09 06
 (732) Biuro Handlu Zagranicznego ATOS M.M.
 Marek Zakrzewski, Warszawa, PL.
 (540) Karolinka - Carol
 (510), (511) **03** środki wybielające i inne substancje stosowane w praniu, środki czyszczące, polerujące i ścierające, mydła, środki perfumeryjne, olejki eteryczne, kosmetyki, płyny do pielęgnacji włosów, środki do czyszczenia zębów, **21** szczoteczki do zębów.

(111) **157473** (220) 2000 11 28 (210) 227954
 (151) 2004 09 06
 (732) Biuro Handlu Zagranicznego ATOS M.M.
 Marek Zakrzewski, Warszawa, PL.
 (540) Paulinka - Pauline
 (510), (511) **03** środki wybielające i inne substancje stosowane w praniu, środki czyszczące, polerujące i ścierające, mydła, środki perfumeryjne, olejki eteryczne, kosmetyki, płyny do pielęgnacji włosów, środki do czyszczenia zębów, **21** szczoteczki do zębów.

(111) **157474** (220) 2000 11 28 (210) 227955
 (151) 2004 09 06
 (732) Biuro Handlu Zagranicznego ATOS M.M.
 Marek Zakrzewski, Warszawa, PL.
 (540) Magdusia - Maud
 (510), (511) **03** środki wybielające i inne substancje stosowane w praniu, środki czyszczące, polerujące i ścierające, mydła, środki perfumeryjne, olejki eteryczne, kosmetyki, płyny do pielęgnacji włosów, środki do czyszczenia zębów, **21** szczoteczki do zębów.

(111) **157475** (220) 2000 11 28 (210) 227956
 (151) 2004 09 24
 (732) Biuro Handlu Zagranicznego ATOS M.M.
 Marek Zakrzewski, Warszawa, PL.
 (540) Ania - Anne
 (510), (511) **03** mydła, środki perfumeryjne, olejki eteryczne, kosmetyki, płyny do pielęgnacji włosów, środki do czyszczenia zębów, **21** szczoteczki do zębów.

(111) **157476** (220) 2000 12 08 (210) 228514
 (151) 2004 09 24
 (732) BIONAT Spółka z o.o., Kraków, PL.
 (540)

Skarber

Kolory znaku: stare złoto i odcienie
 (531) 27.5, 29.1

(510), (511) **30** środki wypiekowe (polepszacze i preparaty) do pieczywa i pieczywa cukierniczego, bułki, chleb, ciasto w proszku, produkty zbożowe.

(111) **157477** (220) 2000 12 08 (210) 228515
(151) 2004 09 24
(732) „BIONAT” Spółka z ograniczoną odpowiedzialnością, Kraków, PL.
(540)

SUPER JACK

Kolory znaku: ciemnogrnatowy

(531) 27.5, 29.1

(510), (511) **30** środki wypiekowe (polepszacze i preparaty) do pieczywa i pieczywa cukierniczego, bułeczki słodkie, bułki, chleb, ciasta do tart, enzymy do ciasta, ciasteczka, ciastka, ciasto w proszku, ciasto z owocami stosowane w cukiernictwie, produkty zbożowe.

(111) **157478** (220) 2000 12 08 (210) 228541
(151) 2004 09 06
(732) Schering-Plough Ltd., Lucerna, CH.
(540) RELERA

(510), (511) **05** preparaty weterynaryjne dla przydomowych zwierząt gospodarczych.

(111) **157479** (220) 2000 12 07 (210) 228580
(151) 2004 11 18
(732) Cukiernia Beskidzka Czesława Siwiec, Zawoja, PL.
(540)



Kolory znaku: czerwony, ciemnożółty, biały

(531) 26.1, 26.11, 27.5, 29.1

(510), (511) **30** wyroby cukiernicze, piekarnicze, słodcze, ciastka, lody, **43** prowadzenie cukierni i coctail - barów.

(111) **157480** (220) 2000 12 08 (210) 228586
(151) 2004 09 06
(732) Agencja Ochrony HERKULES s.c. Ryszard Denkowski, Zygmunt Bieniek, Kielce, PL.
(540)



Kolory znaku: żółty, czarny, biały

(531) 2.1, 26.1, 26.4, 27.5, 29.1

(510), (511) **39** konwojowanie wartości pieniężnych, **45** ochrona obiektów przemysłowych, ochrona obiektów handlowych, ochrona osób i mienia prywatnego.

(111) **157481** (220) 2000 12 08 (210) 228588
(151) 2004 09 06
(732) SKOL s.c. Waldemar Słota, Teresa Kobierska, Ewa Słota, Stanisław Słota, Kielce, PL.
(540)



Kolory znaku: biały, czerwony, czarny

(531) 2.1, 24.7, 27.5, 29.1

(510), (511) **08** repliki broni białej dawnej - miecze, szable, topory, piki, **13** repliki broni palnej dawnej - karabiny, działa artyleryjskie, rewolwery, strzelby, muszkiety, **28** repliki broni dawnej - łuki do strzelania.

(111) **157482** (220) 2000 12 08 (210) 228589
(151) 2004 09 06
(732) Producent Konfekcji Męskiej „DŻUMLA ” Spółka Jawna Leszek Ludwikowski, Sylwester Zajac, Agnieszka Zajac, Kielce, PL.
(540)



(531) 26.4, 27.5

(510), (511) **25** ubrania, spodnie, marynarki, garnitury, koszule, garsonki, spodnice, kamizelki.

(111) **157483** (220) 2000 12 14 (210) 228931
(151) 2004 09 06
(732) Przedsiębiorstwo Produkcyjno-Usługowo-Handlowe „REMBUDEX” Krzysztof Walczak, Kielce, PL.
(540)



Kolory znaku: czarny, czerwony, biały

(531) 7.3, 27.5, 29.1

(510), (511) **02** farby, lakiery, kit, zaprawy cementowe, **19** okna drewniane i PCV, drzwi zewnętrzne i wewnętrzne drewniane, parkiet, mozaika, parapety, listwy wykończeniowe, żaluzje z PCV, **37** usługi budowlane, rozbiórka budynków, usługi uszczelniania budynków, nadzór budowlany, malowanie, murarstwo, usługi remontowo-adaptacyjne.

(111) **157484** (220) 2000 12 18 (210) 229039
(151) 2004 09 07
(732) Menarini International Operations Luxembourg S.A., Luksemburg, LU.
(540) FENODEX
(510), (511) **05** produkty farmaceutyczne.

(111) **157485** (220) 2000 12 18 (210) 229041
(151) 2004 09 07
(732) Menarini International Operations Luxembourg S.A., Luksemburg, LU.
(540) FRENA
(510), (511) **05** produkty farmaceutyczne.

(111) **157486** (220) 2000 12 18 (210) 229044
 (151) 2004 09 07
 (732) Menarini International Operations Luxembourg S.A.,
 Luksemburg, LU.
 (540) DUOPRIL
 (510), (511) **05** produkty farmaceutyczne.

(111) **157487** (220) 2000 12 18 (210) 229046
 (151) 2004 09 07
 (732) Menarini International Operations Luxembourg S.A.,
 Luksemburg, LU.
 (540) ZOVENA
 (510), (511) **05** produkty farmaceutyczne.

(111) **157488** (220) 2000 12 20 (210) 229139
 (151) 2004 09 06
 (732) Przedsiębiorstwo Produkcyjno-Handlowe SHEPA
 Agnieszka Agata Miszewska, Otwock, PL.
 (540)



(531) 26.13
 (510), (511) **09** sprzęt do nurkowania: aparatura, maski, rękawice, kombinezony, aparaty tlenowe do pływania podwodnego, kaski ochronne, okulary, aparaty do oddychania w czasie pływania, **18** sprzęt i akcesoria do jazdy konnej, sprzęt turystyczny: plecaki, torby, parasole, laski, **25** ubrania, buty, nakrycia głowy, odzież gimnastyczna i sportowa, odzież dla turystów, odzież wodoodporna, odzież do kąpieli i sportów wodnych, czepki kąpielowe, obuwie gimnastyczne i sportowe obuwie do kąpieli, obuwie plażowe, nakrycia głowy, ubiory do jazdy konnej, **28** artykuły gimnastyczne i sportowe, artykuły do gier i zabaw, urządzenia, przyrządy i sprzęt do różnych gier i dyscyplin gimnastycznych i sportowych, akcesoria do różnych gier i dyscyplin gimnastycznych i sportowych, sprzęt treningowy, sprzęt do ćwiczeń siłowych i rehabilitacyjnych, sprzęt fitness, akcesoria do pływania i sportów wodnych, pletwy do pływania, **35** usługi pośrednictwa handlowego w zakresie obejmującym towary wymienione w klasach: 9, 18, 25 i 28, usługi związane z prowadzeniem sklepu w sieci internetowej w zakresie obejmującym towary wymienione w klasach: 9, 18, 25 i 28, doradztwo handlowe, pokazy towarów, prezentacje towarów, organizowanie i prowadzenie targów i wystaw handlowych.

(111) **157489** (220) 2000 12 20 (210) 229249
 (151) 2004 10 11
 (732) Zakład Produkcyjno-Usługowo-Handlowy
 CENTROCHEM S.C. Krystian Kotuła, Lilianna Kotuła,
 Marcin Kotuła, Tarnowskie Góry, PL.
 (540)



Kolory znaku: czerwony, czarny, biały
 (531) 27.5, 29.1
 (510), (511) **01** związki nieorganiczne, zwłaszcza związku baru, boru, glinu, miedzi i sodu, kwasy nieorganiczne.

(111) **157490** (220) 2000 12 20 (210) 229256
 (151) 2004 10 11
 (732) ART.-BET S.C. Adam Marciniak, Grażyna Marciniak,
 Wrocław, PL.

(540)



(531) 26.11, 27.5
 (510), (511) **37** wykonywanie posadzek betonowych, podjazdów, pasaży, tarasów, odtwarzanie starych ulic i rynków, wykonywanie posadzek betonowych wewnątrz pomieszczeń, wylewanie, barwienie i zacieranie betonu na wzór marmuru.

(111) **157491** (220) 2000 12 30 (210) 229623
 (151) 2004 10 27
 (732) DECO GLASS Spółka z o. o., Krosno, PL.
 (540)



Kolory znaku: jasnoszary

(531) 25.1, 29.1
 (510), (511) **21** szkło gładkie, zdobione i kryształowe, naczynia szklane: szklanki, kieliszki, lampki do wina i szampana, literatki, karafki, dzbanki, kufle, patery, cukiernice, wazy, w tym wazy o fantazyjnych kształtach, flakony, naczynia do lodów, ponczu i podobne, czarki, pojemniki na lód, puchary na owoce, tace pod karafki i naczynia do napojów, salaterki, naczynia do przypraw, świeczniki, zbiorniki lampek oliwnych, szkło do lamp, klosze do lamp naftowych i elektrycznych, osłony kinkietów i lamp ściennych, klosze o fantazyjnych kształtach, figurki ze szkła, popiersia, posagi, pudełka szklane, butle, butelki, pojemniki szklane, słoje, porcelana, naczynia z porcelany: talerze, talerzyki, wazy, cukiernice, maselniczki, pojemniki na jajka, pojemniki na chleb, dzbanki, kubki, wazy, flakony, czajniczki do herbaty, czarki, puchary, salaterki, naczynia do przypraw, figurki porcelanowe, obudowy zegarów ściennych i stojących, naczynia do rozprowadzania zapachów, świeczniki, zbiorniki lampek oliwnych, ozdobne talerze ścienne, fajans, naczynia fajansowe: misy, talerze, dzbanki, kufle, pojemniki na jajka, świeczniki, wazy, flakony, salaterki, naczynia do przypraw, wyroby z ceramiki: donice, misy, garnki, wazy, pojemniki, doniczki ozdobne, flakony, świeczniki, zbiorniki lampek oliwnych.

(111) **157492** (220) 2000 12 30 (210) 229626
 (151) 2004 10 27
 (732) DECO GLASS Spółka z o. o., Krosno, PL.
 (540)

Kolory znaku: złoty
 (531) 3.1, 25.1, 29.1

(510), (511) **21** szkło gładkie, zdobione i kryształowe, naczynia szklane: szklanki, kieliszki, lampki do wina i szampana, literatki, karafki, dzbanki, kufle, patery, cukiernice, wazy, w tym wazy o fantazyjnych kształtach, flakony, naczynia do lodów, ponczu i podobne, czarki, pojemniki na lód, puchary na owoce, tace pod karafki i naczynia do napojów, salaterki, naczynia do przypraw, świeczniki, zbiorniki lampek oliwnych, szkło do lamp, klosze do

lamp naftowych i elektrycznych, osłony kinkietów i lamp ściennych, klosze o fantazyjnych kształtach, figurki ze szkła, popiersia, posagi, pudełka szklane, butle, butelki, pojemniki szklane, słoje, porcelana, naczynia z porcelany: talerze, talerzyki, wazy, cukiernice, maselniczki, pojemniki na jajka, pojemniki na chleb, dzbany, kubki, wazony, flakony, czajniczki do herbaty, czarki, puchary, salaterki, naczynia do przypraw, figurki porcelanowe, obudowy zegarów ściennych i stojących, naczynia do rozprowadzania zapachów, świeczniki, zbiorniki lampek oliwnych, ozdobne talerze ścienne, fajans, naczynia fajansowe: misy, talerze, dzbany, kufle, pojemniki na jajka, świeczniki, wazony, flakony, salaterki, naczynia do przypraw, wyroby z ceramiki: donice, misy, garnki, wazony, pojemniki, doniczki ozdobne, flakony, świeczniki, zbiorniki lampek oliwnych.

(111) **157493** (220) 2000 12 30 (210) 229627
(151) 2004 10 27
(732) DECO GLASS Spółka z o. o., Krosno, PL.
(540)



Kolory znaku: jasnoszary
(531) 3.1, 7.5

(510), (511) **21** szkło gładkie, zdobione i kryształowe, naczynia szklane: szklanki, kieliszki, lampki do wina i szampa, literatki, karafki, dzbany, kufle, patery, cukiernice, wazony, w tym wazony o fantazyjnych kształtach, flakony, naczynia do lodów, ponczu i podobne, czarki, pojemniki na lód, puchary na owoce, tace pod karafki i naczynia do napojów, salaterki, naczynia do przypraw, świeczniki, zbiorniki lampek oliwnych, szkło do lamp, klosze do lamp naftowych i elektrycznych, osłony kinkietów i lamp ściennych, klosze o fantazyjnych kształtach, figurki ze szkła, popiersia, posagi, pudełka szklane, butle, butelki, pojemniki szklane, słoje, porcelana, naczynia z porcelany: talerze, talerzyki, wazy, cukiernice, maselniczki, pojemniki na jajka, pojemniki na chleb, dzbany, kubki, wazony, flakony, czajniczki do herbaty, czarki, puchary, salaterki, naczynia do przypraw, figurki porcelanowe, obudowy zegarów ściennych i stojących, naczynia do rozprowadzania zapachów, świeczniki, zbiorniki lampek oliwnych, ozdobne talerze ścienne, fajans, naczynia fajansowe: misy, talerze, dzbany, kufle, pojemniki na jajka, świeczniki, wazony, flakony, salaterki, naczynia do przypraw, wyroby z ceramiki: donice, misy, garnki, wazony, pojemniki, doniczki ozdobne, flakony, świeczniki, zbiorniki lampek oliwnych.

(111) **157494** (220) 2001 01 02 (210) 229695
(151) 2004 09 21
(732) BEAVER MC Doradztwo Personalne Piotr Kociołek, Łask, PL.
(540) beaver

(510), (511) **35** badania rynku, doradztwo w zakresie organizowania i kierowania działalnością gospodarczą, doradztwo w zakresie prowadzenia działalności gospodarczej, projektowanie i pomoc w prowadzeniu działalności gospodarczej, usługi doradcze w zakresie zarządzania działalnością gospodarczą, doradztwo personalne, doradztwo w zakresie zarządzania kadrowego, doradztwo w zakresie ogólnych zagadnień zarządzania, doradztwo w zakresie zarządzania rynkiem, doradztwo w zakresie zarządzania zasobami ludzkimi, doradztwo w zakresie zarządzania produkcją, doradztwo w zakresie stosunków międzyludzkich, doradztwo w zakresie zarządzania, usługi w zakresie zarządzania programami, usługi w zakresie zarządza-

nia przedsiębiorstwami, wyszukiwanie pracowników, usługi w zakresie wyszukiwania osób na stanowiska kierownicze, usługi w zakresie wyszukiwania miejsc pracy dla biurowego personelu pomocniczego i innych pracowników, usługi w zakresie pozyskiwania biurowego personelu pomocniczego, usługi w zakresie pozyskiwania pracowników handlowych lub przemysłowych, usługi w zakresie pozyskiwania personelu, rekrutacja personelu, rekrutacja osób, pośrednictwo pracy, usługi reklamowe, kolumny reklamowe w prasie, usługi w zakresie sprzedaży lub dzierżawy miejsc lub czasu na reklamę, usługi w zakresie planowania, opracowywania i zamieszczania reklam, **36** doradztwo w zakresie zarządzania finansami, **41** edukacja, nauczanie, szkolenia, usługi w zakresie szkolnictwa dla dorosłych, usługi w zakresie różnych form kształcenia.

(111) **157495** (220) 2001 01 02 (210) 229696
(151) 2004 09 21
(732) BEAVER MC Doradztwo Personalne Piotr Kociołek, Łask, PL.

(540) beaver szkolenia
(510), (511) **35** badania rynku, doradztwo w zakresie organizowania i kierowania działalnością gospodarczą, doradztwo w zakresie prowadzenia działalności gospodarczej, projektowanie i pomoc w prowadzeniu działalności gospodarczej, usługi doradcze w zakresie zarządzania działalnością gospodarczą, doradztwo personalne, doradztwo w zakresie zarządzania kadrowego, doradztwo w zakresie ogólnych zagadnień zarządzania, doradztwo w zakresie zarządzania rynkiem, doradztwo w zakresie zarządzania zasobami ludzkimi, doradztwo w zakresie zarządzania produkcją, doradztwo w zakresie stosunków międzyludzkich, doradztwo w zakresie zarządzania, usługi w zakresie zarządzania programami, usługi w zakresie zarządzania przedsiębiorstwami, wyszukiwanie pracowników, usługi w zakresie wyszukiwania osób na stanowiska kierownicze, usługi w zakresie wyszukiwania miejsc pracy dla biurowego personelu pomocniczego i innych pracowników, usługi w zakresie pozyskiwania biurowego personelu pomocniczego, usługi w zakresie pozyskiwania pracowników handlowych lub przemysłowych, usługi w zakresie pozyskiwania personelu, rekrutacja personelu, rekrutacja osób, pośrednictwo pracy, usługi reklamowe, kolumny reklamowe w prasie, usługi w zakresie planowania, opracowywania i zamieszczania reklam, **36** doradztwo w zakresie zarządzania finansami, **41** edukacja, nauczanie, szkolenia, usługi w zakresie szkolnictwa dla dorosłych, usługi w zakresie różnych form kształcenia.

(111) **157496** (220) 2001 01 09 (210) 229853
(151) 2004 09 06
(732) Zircon Poland Spółka z o.o., Warszawa, PL.
(540)

Zircon

(531) 27.5
(510), (511) **09** kable elektryczne, przewody elektryczne, **29** orzechy spreparowane, **31** orzechy.

(111) **157497** (220) 2001 01 08 (210) 229893
(151) 2004 09 06
(732) FORTE SWEDEN Spółka z o.o., Rogierówko k/Poznań, PL.
(540)



Kolory znaku: biały, niebieski
(531) 26.11, 26.13, 27.5, 29.1

(510), (511) **03** środki do pielęgnacji włosów, środki myjące, środki do prania, toaletowe środki sanitarne, preparaty do wybielania i odfuszczenia.

(111) **157498** (220) 2001 01 10 (210) 229933
(151) 2004 09 07
(732) KANCELARIA RADCÓW PRAWNYCH P. STOPCZYK & R. MIKULSKI SPÓŁKA KOMANDYTOWA, Warszawa, PL.
(540)



(531) 2.9, 26.3

(510), (511) **42** usługi w zakresie pomocy prawnej, udzielanie porad prawnych, sporządzanie opinii i analiz prawnych, opracowywanie projektów aktów prawnych oraz zastępstwo prawne i procesowe.

(111) **157499** (220) 2001 01 12 (210) 230040
(151) 2004 09 27
(732) American Restaurants Spółka z o.o., Wrocław, PL.
(540)



Kolory znaku: czerwony, zielony, żółty, czarny

(531) 17.5, 26.1, 27.5, 29.1

(510), (511) **29** dania gotowe przygotowywane głównie w oparciu o mięsa, drób, ryby i owoce morza, gotowane warzywa, ser i konserwowane owoce, chipsy, mleko i produkty na bazie mleka, jogurty, galaretki, oleje i tłuszcze jadalne, **30** polewy i sosy (toppingi) mięsne z kurczaka, serowe, owocowe i warzywne stosowane do pizzy, pizza, blaty do pizzy, mąka i produkty zbożowe, chleb, bułki, herbatniki, ciasta, wyroby cukiernicze i słodczyce, lody, miód, ryż, przyprawy, proszek do pieczenia, ocet, musztarda, ketchup, sosy, sałatki, dressingi do sałatek, makaron i przystawki na bazie makaronu, paszety, **43** usługi gastronomiczne.

(111) **157500** (220) 2001 01 16 (210) 230149
(151) 2004 09 28
(732) INTERSOL S.A., Radom, PL.
(540)



(531) 3.7, 27.5

(510), (511) **35** analiza kosztów, **37** usługi budowlane, nadzór budowlany, naprawy sprzętu budowlanego i transportowego, usługi instalacyjno-budowlane, **42** projektowanie budynków i budowli, projekty techniczne, architektura, usługi prawnicze.

(111) **157501** (220) 2001 01 18 (210) 230327
(151) 2004 09 21
(732) ADRENALINA Michał Marek Smagalski, Pabianice, PL.
(540)



(531) 27.5

(510), (511) **18** plecaki, torby podróżne, paski skórzane, portfele, **25** spodnie, bluzy, kurtki, koszule, bluzki, majtki, paski, nakrycia głowy, odzież sportowa, buty sportowe, **28** deskorolki.

(111) **157502** (220) 2001 01 18 (210) 230328
(151) 2004 11 02
(732) ADRENALINA Michał Marek Smagalski, Pabianice, PL.
(540)



(531) 27.5

(510), (511) **18** plecaki, torby sportowe i podróżne, paski skórzane, portfele, **25** spodnie, bluzy, kurtki, koszule, bluzki, majtki, nakrycia głowy, odzież sportowa, buty sportowe, **28** deskorolki.

(111) **157503** (220) 2001 01 23 (210) 230459
(151) 2004 09 07
(732) KREDYT BANK S.A., Warszawa, PL.
(540)



Kolory znaku: czarny, czerwony

(531) 26.4, 27.5, 29.1

(510), (511) **36** usługi w zakresie gromadzenia środków i ich lokowania, usługi bankowe.

(111) **157504** (220) 2001 01 23 (210) 230558
(151) 2004 09 21
(732) SANGGLASS S.A., Mielec, PL.
(540)



Kolory znaku: srebrny, czerwony

(531) 27.5, 29.1

(510), (511) **06** drzwi garażowe i przemysłowe ognioodporne metalowe, okna i drzwi wewnętrzne i zewnętrzne metalowe, **11** wyroby z akrylu: brodziki, wanny łazienkowe, wanny z wirowym ruchem wody, umywalki, sedesy, sanitarne instalacje i osprzęt do tych instalacji, instalacje wodociągowe i osprzęt do tych instalacji oraz systemy odpływowe, kabiny natryskowe do kąpieli, sauny, **19** szkło konstrukcyjne, szkło okienne, szkło dla budownictwa, płyty szklane formowane do kabin natryskowych, gablot, witryn i mebli, kabiny kąpielowe niemetalowe, kabiny sanitarne niemetalowe, drzwi i okna niemetalowe, **20** meble, meble do wyposażenia łazienek, meble biurowe, **21** szkło opalowe, szkło malowane i ozdabiane, szkło laminowane, szkło płaskie typu float.

(111) **157505** (220) 2001 01 23 (210) 230569
(151) 2004 10 27
(732) Przedsiębiorstwo Handlowe GRODEX Katarzyna Godzka, Janusz Grodzki, Gniezno, PL.
(540)



Kolory znaku: czarny, czerwony, żółty, biały

(531) 27.5, 29.1

(510), (511) **28** balony do zabawy, bańki mydlane, baseny kąpielowe, baki, stoły bilardowe, rękawice bokserskie, butelki do karmienia lalek, buty z łyżwami, deskorolki, dętki do balonów, dętki piłek do gry, domino, domki dla lalek, ekspandery, gry i akcesoria do gier, gry elektroniczne, gry stołowe, gry towarzyskie, grzechotki,

hantle, huśtawki kapiszony, maski karnawałowe, klocki do zabawy, konie na biegunach, kości do gry, konstrukcje do zabawy, kości do gry, kotyliony, kółka do gry, kręgle, krykiet, kubki do kości do gry, lalki, pokioki i mebelki dla lalek, ubranka dla lalek, latające krążki do zabawy, latawce, lotki, luki, łyżwy, marionetki, misie pluszowe, nagolenniki i nakolanniki, ochraniacze dla zawodników, piłki do gier, pistolety do zabawy, zabawki pluszowe, pływaki do pływania, pojazdy-zabawki, modele pojazdów, rakiety do gier sportowych, rzutki do tarczy, sanki, szachy, szachownice, warcaby, wrotki, atrapy do żartów.

(111) **157506** (220) 2001 01 25 (210) 230704
(151) 2004 09 07

(732) MAD-RO Robert Madejowicz, Kraków, PL.

(540) eskimos

(510), (511) **03** preparaty do naczyń, preparaty do szyb, preparaty do płukania tkanin.

(111) **157507** (220) 2001 01 29 (210) 230837
(151) 2004 10 13

(732) „RSX” Spółka Jawna - Robert Kępka, Stanisław Szymczyk, Katowice, PL.

(540) ZŁOTO INKÓW

(510), (511) **30** kawa, kakao, napoje na bazie kawy, kakao lub czekolady, śmietanki i zabielaćce do kawy.

(111) **157508** (220) 2001 01 31 (210) 230847
(151) 2004 09 27

(732) BROWAR RYAN NAMYSŁÓW Sp.z o.o., Namysłów, PL.

(540) KLUBOWE

(510), (511) **32** piwo, napoje, preparaty do produkcji napojów.

(111) **157509** (220) 2001 02 01 (210) 230922
(151) 2004 09 17

(732) PARMALAT S.P.A., Collecchio (Parma), IT.

(540) PLANET BAR

(510), (511) **32** piwo, wody mineralne gazowane i niegazowane oraz inne napoje bezalkoholowe, napoje owocowe i soki owocowe, syropy i inne produkty do przygotowywania napojów.

(111) **157510** (220) 2001 02 01 (210) 230923
(151) 2004 09 17

(732) PARMALAT S.P.A., Collecchio (Parma), IT.

(540) SANTAL PLUS

(510), (511) **32** piwo, wody mineralne gazowane i niegazowane oraz inne napoje bezalkoholowe, napoje owocowe i soki owocowe, syropy i inne produkty do przygotowywania napojów.

(111) **157511** (220) 2001 02 01 (210) 230924
(151) 2004 09 17

(732) PARMALAT S.P.A., Collecchio (Parma), IT.

(540)

Santal
ACTIVE DRINK

(531) 27.5

(510), (511) **32** piwo, wody mineralne gazowane i niegazowane oraz inne napoje bezalkoholowe, napoje owocowe i soki owocowe, syropy i inne produkty do przygotowywania napojów.

(111) **157512** (220) 2001 02 01 (210) 230925
(151) 2004 09 17

(732) PARMALAT S.P.A., Collecchio (Parma), IT.

(540) SANTAL FOLIES

(510), (511) **32** piwo, wody mineralne gazowane i niegazowane oraz inne napoje bezalkoholowe, napoje owocowe i soki owocowe, syropy i inne produkty do przygotowywania napojów.

(111) **157513** (220) 2001 02 02 (210) 231033
(151) 2004 09 09

(732) Fabryka Mebli BALMA S.A., Tarnowo Podgórne, PL.

(540)

 **centro**

Kolory znaku: ciemnoszary, biały

(531) 25.7, 26.4, 27.5, 29.1

(510), (511) **20** meble, materace, poduszki.

(111) **157514** (220) 2001 02 05 (210) 231130
(151) 2004 08 13

(732) „LAJKONIK SNACKS” S.A., Skawina, PL.

(540)

 **PRECELKI**
CHRUPKIE

Kolory znaku: biały, ciemnoniebieski, czerwony

(531) 26.1, 26.7, 27.5, 29.1

(510), (511) **30** wyroby piekarskie i ciastkarskie.

(111) **157515** (220) 2001 02 08 (210) 231212
(151) 2004 09 17

(732) ZETA Spółka z o.o., Warszawa, PL.

(540)

 **Le Cedre**

Kolory znaku: kremowy, brązowy, zielony

(531) 5.1, 27.5, 29.1

(510), (511) **43** usługi restauracyjne.

(111) **157516** (220) 2001 02 08 (210) 231226
(151) 2004 09 24

(732) DERCOL Sp. z o.o., Warszawa, PL.

(540) dertox

(510), (511) **05** pestycydy, środki do tępienia szkodników, trutki, **44** usługi w zakresie niszczenia szkodników.

(111) **157517** (220) 2001 02 09 (210) 231369
(151) 2004 10 07

(732) Okręgowa Spółdzielnia Mleczarska, Piątница, PL.

(540)



Kolory znaku: biały, jasnożółty, ciemnożółty

(531) 1.15, 26.11, 29.1

(510), (511) **29** kefir, masło, masłopodobne produkty, mleczne produkty, mleko, napoje mleczne lub z przewagą mleka, sery, serki homogenizowane, serwatka, śmietana, twarogi.

(111) **157518** (220) 2001 02 13 (210) 231496
(151) 2004 09 15
(732) Zakład Usług Telekomunikacyjnych TEL-BUD
Jerzy Brzozowski, Wołomin, PL.
(540)



Kolory znaku: biały, ciemnoniebieski, jasnoniebieski
(531) 26.1, 27.5, 29.1

(510), (511) **09** urządzenia i przyrządy elektroniki przemysłowej, **37** usługi w zakresie wykonawstwa sieci telekomunikacyjnych miedzianych i światłowodowych, usługi w zakresie wykonawstwa instalacji elektrycznych, wodno-kanalizacyjnych gazowych i centralnego ogrzewania, usługi w zakresie robót ziemnych, **42** projektowanie sieci telekomunikacyjnych miedzianych i światłowodowych, projektowanie instalacji elektrycznych, gazowych, wodno-kanalizacyjnych i centralnego ogrzewania.

(111) **157519** (220) 2001 02 14 (210) 231619
(151) 2004 09 13
(732) Centrum Kultury Smaku „SEKWENS” Spółka z o.o.,
Racibórz, PL.
(540) Peklosmak
(510), (511) **30** przyprawy do wszelkiego rodzaju mięs, **42** opracowywanie nowych technologii produktów żywnościowych.

(111) **157520** (220) 2001 02 23 (210) 232015
(151) 2004 09 21
(732) Ford Motor Company, Dearborn, US.
(540) ST210
(510), (511) **12** pojazdy lądowe oraz ich części i osprzęt.

(111) **157521** (220) 2001 02 23 (210) 232016
(151) 2004 09 21
(732) Ford Motor Company, Dearborn, US.
(540) ST200
(510), (511) **12** pojazdy lądowe oraz ich części i osprzęt.

(111) **157522** (220) 2001 02 23 (210) 232017
(151) 2004 09 21
(732) Ford Motor Company, Dearborn, US.
(540) ST180
(510), (511) **12** pojazdy lądowe oraz ich części i osprzęt.

(111) **157523** (220) 2001 02 23 (210) 232018
(151) 2004 09 21
(732) Ford Motor Company, Dearborn, US.
(540) ST220
(510), (511) **12** pojazdy lądowe oraz ich części i osprzęt.

(111) **157524** (220) 2001 02 27 (210) 232244
(151) 2004 11 18
(732) „SŁOWO MEDIA” Spółka z o.o., Kielce, PL.

(540)



Kolory znaku: biały, czarny, czerwony
(531) 26.11, 27.5, 29.1

(510), (511) **16** gazety, czasopisma, **35** usługi w zakresie reklamy i promocji, organizacja giełd i targów, usługi konsultingowe w zakresie działalności związanej z prowadzeniem interesów i zarządzaniem, **41** organizowanie imprez kulturalno-oświatowych, rekreacyjnych i sportowych, organizacja spotkań i sympozjów naukowych i gospodarczych.

(111) **157525** (220) 2001 02 27 (210) 232245
(151) 2004 11 18
(732) „ECHO MEDIA” Spółka z o.o., Kielce, PL.
(540)



Kolory znaku: niebieski, biały, czarny
(531) 26.4, 27.5, 29.1

(510), (511) **16** gazety, czasopisma, **35** usługi w zakresie reklamy i promocji, organizacja giełd i targów, usługi konsultingowe w zakresie działalności związanej z prowadzeniem interesów i zarządzaniem, **41** organizowanie imprez kulturalno-oświatowych, rekreacyjnych i sportowych, organizacja spotkań i sympozjów naukowych i gospodarczych.

(111) **157526** (220) 2001 03 05 (210) 232488
(151) 2004 09 10
(732) Przedsiębiorstwo Branży Zoologicznej „daphnia” Krzysztof
Madej, Sułków, PL.
(540) multivital
(510), (511) **05** witaminizowane odżywki dla ryb, **31** pokarm dla ryb z witaminami.

(111) **157527** (220) 2001 03 13 (210) 232781
(151) 2004 09 06
(732) Interchemall Spółka z o.o. Zespół Młynów, Jelonki, PL.
(540)



(531) 2.3, 11.1, 11.3, 26.1, 27.5

(510), (511) **30** mąka i wyroby mączne, wyroby piekarnicze, makarony, kluski, pierogi.

(111) **157528** (220) 2001 03 12 (210) 232870
(151) 2004 09 23
(732) AREST COMPUTERS TECHNOLOGY Rafał Janicki,
Zduńska Wola, PL.
(540) AREST

(510), (511) **09** komputery, urządzenia peryferyjne do komputerów, podzespoły komputerowe, **35** prowadzenie hurtowni i/lub sklepów z komputerami, wyposażeniem do komputerów, urządzeniami, aparatami, przyrządami i częściami elektronicznymi, podzespołami urządzeń pomiarowych i kontrolnych oraz narzędziami, aparatami i przyrządami przeznaczonymi do produkcji, montażu, napraw i projektowania urządzeń elektronicznych, usługi w zakresie prowadzenia agencji importowo-eksportowych, usługi w zakresie pośrednictwa handlowego polegającego na kojarzeniu kontrahentów, **37** instalowanie komputerów i sieci komputerowych oraz uruchamianie i ich konserwacja, obsługa i naprawy, podłączenie komputerów do Internetu.

(111) **157529** (220) 2001 03 19 (210) 233183
(151) 2004 09 30
(732) KDC Spółka z o.o., Przeźmierowo, PL.
(540) BENITO BANANA
(510), (511) **30** wyroby cukiernicze.

(111) **157530** (220) 2001 03 28 (210) 233560
(151) 2004 10 13
(732) SAAB AUTOMOBILE AB, Göteborg, SE.
(540) SAHR
(510), (511) **09** programy komputerowe, urządzenia do przetwarzania danych oraz urządzenia do systemów komputerowych, przyrządy do zapisu, transmisji czy reprodukcji sygnałów, magnetyczne i optyczne nośniki danych, **12** samochody, części i wyposażenie do nich.

(111) **157531** (220) 2001 04 03 (210) 233892
(151) 2004 09 29
(732) BSH Bosch und Siemens Hausgeräte GmbH, Monachium, DE.
(540) Cool Keeper
(510), (511) **07** urządzenia i wyposażenie gospodarstwa domowego i kuchenne (zawarte w tej klasie), w szczególności elektryczne urządzenia i wyposażenie kuchenne, w tym maszyny siekające, mieszające i ugniatające, maszyny wytłaczające, sokowniki, sokowirówki, młynki, krajalnice, krajarki, narzędzia napędzane elektrycznie, elektryczne otwieracze do puszek, ostrzarki do noży, jak również maszyny i urządzenia służące do przyrządzania napojów i/lub jedzenia, elektryczne urządzenia do usuwania odpadków, w tym mieszarki i zagęszczacze do odpadków, maszyny do mycia naczyń, elektryczne maszyny i urządzenia do czyszczenia bielizny i odzieży, w tym pralki, suszarki wirnikowe, prasy do prania, urządzenia do prasowania, elektryczne wyposażenie czyszczące do stosowania w gospodarstwie domowym, w tym urządzenia do czyszczenia okien i obuwia, odkurzacze, części do wyżej wymienionych towarów zawarte w tej klasie, w szczególności węże, przewody, rury, filtry do kurzu i worki filtrujące do odkurzaczy, **09** sprzęt i urządzenia elektryczne (zawarte w tej klasie), w szczególności żelazka, urządzenia zdalnego sterowania, urządzenia sygnalizacyjne, urządzenia nadzorujące i monitorujące do urządzeń i wyposażenia gospodarstwa domowego i kuchennego, zapisane i nie zapisane odczytywane maszynowo nośniki danych dla urządzeń gospodarstwa domowego, sprzęt elektryczny do wydawania napojów lub jedzenia, automaty sprzedające, urządzenia do przetwarzania danych i programy do przetwarzania danych do kontroli i obsługi urządzeń gospodarstwa domowego, części do wyżej wymienionych towarów zawarte w tej klasie, **11** urządzenia grzewcze, urządzenia wytwarzające parę wodną oraz urządzenia do gotowania, w szczególności piece, aparaty do gotowania, pieczenia, smażenia, grilowania, opiekania, rozmrażania i utrzymywania ciepła, elementy grzejne nurkowe, garnki do gotowania z zintegrowanym ogrzewaniem, urządzenia mikrofalowe, urządzenia do przygotowywania herbaty i kawy, urządzenia chłodzące, w szczególności urządzenia chłodzące przenośne, urządzenia do głębokiego zamrażania, urządzenia do produkcji lodu, urządzenia do produkcji lodów, suszarki, takie jak suszarki do prania, suszarki bębnowe do prania, suszarki do rąk, suszarki do włosów, urządzenia wentylacyjne,

w szczególności wentylatory, urządzenia do filtrowania oparów, urządzenia do nawiewu powietrza, urządzenia wyciągowe, urządzenia do pochłaniania tuszczów, urządzenia klimatyzacyjne oraz urządzenia do poprawiania jakości powietrza, nawilżacze powietrza, urządzenia instalacji wodnej, jak również wyposażenie sanitarne, w szczególności osprzęt wyposażenia instalacji parowej, powietrznej oraz wodnej, urządzenia do ciepłej wody, ogrzewacze pojemnościowe i przepływowe, zlewy kuchenne, pompy ciepłe, maszyny do produkcji lodów, części do wszystkich wymienionych wyżej towarów zawarte w tej klasie.

(111) **157532** (220) 2001 04 02 (210) 233920
(151) 2004 11 18

(732) „MEVACO” Spółka z o.o., Kraków, PL.

(540) S+M PERFORBLACH

(510), (511) **06** płyty, blachy, profile, kształtowniki, belki, płaskowniki, taśmy, pręty, druty, liny, rury z metali nieszlachetnych i ich stopów, konstrukcje i elementy konstrukcji metalowe, kratownice, kraty, ogrodzenia, elementy ogrodzeń metalowe, maszty, słupy, słupki metalowe, pomosty, podesty, schody metalowe, przegrody, sufity metalowe, wykładziny metalowe, blachy perforowane, blachy kształtowane (gięte) metalowe, siatki metalowe.

(111) **157533** (220) 2001 04 02 (210) 233921
(151) 2004 11 18

(732) „MEVACO” Spółka z o.o., Kraków, PL.

(540)



Kolory znaku: granatowy, czarny

(531) 26.1, 26.4, 26.13, 29.1

(510), (511) **06** płyty, blachy, profile, kształtowniki, belki, płaskowniki, taśmy, pręty, druty, liny, rury z metali nieszlachetnych i ich stopów, konstrukcje i elementy konstrukcji metalowe, kratownice, kraty, ogrodzenia, elementy ogrodzeń metalowe, maszty, słupy, słupki metalowe, pomosty, podesty, schody metalowe, przegrody, sufity metalowe, wykładziny metalowe, blachy perforowane, blachy kształtowane (gięte) metalowe, siatki metalowe.

(111) **157534** (220) 2001 04 10 (210) 234208
(151) 2004 09 29

(732) Raiffeisen Bank Polska S.A., Warszawa, PL.

(540)

R-Express

Kolory znaku: żółty, czarny, szary

(531) 27.5, 29.1

(510), (511) **36** usługi w zakresie systemów bankowości elektronicznej.

(111) **157535** (220) 2001 04 10 (210) 234212
(151) 2004 09 29

(732) SmithKline Beecham p.l.c., Brentford, GB.

(540) DOLVA

(510), (511) **05** preparaty i substancje farmaceutyczne, w szczególności produkt farmaceutyczny wspomagający naturalny sen.

(111) **157536** (220) 2001 04 09 (210) 234224
(151) 2004 09 29

(732) NAMAXA S.C. Michał Brózda, Piotr Sadzik, Piotrków Trybunalski, PL.

(540)



Kolory znaku: zielony, niebieski, żółty

(531) 24.15, 27.5, 29.1

(510), (511) **02** emulsje impregnująco - gruntujące, farby, lakiery, **19** styropian, cement, wapno, płyty kartonowo-gipsowe, terakota, drzwi niemetalowe, okna, dachówka niemetalowa.(111) **157537** (220) 2001 04 12 (210) 234346

(151) 2004 10 15

(732) Those Characters From Cleveland, Inc. (Ohio corporation), Cleveland, US.

(540) POPPLES

(510), (511) **28** gry i zabawki, artykuły sportowe i gimnastyczne nie ujęte w innych klasach, ozdoby choinkowe.(111) **157538** (220) 2001 04 19 (210) 234599

(151) 2004 09 30

(732) „LEK” Spółka Akcyjna., PL.

(540)



Kolory znaku: czerwony, zielony, biały, różowy

(531) 4.5, 26.1, 27.5, 29.1

(510), (511) **05** preparat farmaceutyczny do użytku wewnętrznego.(111) **157539** (220) 2001 04 18 (210) 234649

(151) 2004 10 15

(732) „IGLOTEX” Spółka z ograniczoną odpowiedzialnością, Skórcz, PL.

(540) pizza bingo

(510), (511) **30** pizza.(111) **157540** (220) 2001 02 02 (210) 262571

(151) 2004 09 23

(732) GALLAHER Ltd., Weybridge, GB.

(540)



Kolory znaku: czerwony, niebieski

(531) 26.4, 27.5, 29.1

(510), (511) **34** tytoń, zapalki, papierosy, cygara, zapalniczki.

167

DECYZJE O UMORZENIU POSTĘPOWANIA**(wydane po ogłoszeniu o zgłoszeniu)**

Poniższe zestawienie zawiera kolejno: numer zgłoszenia znaku towarowego oraz numer i rok wydania Biuletynu Urzędu Patentowego, w którym zgłoszenie zostało ogłoszone.

240727	07/02	245404	16/02
241704	09/02	245409	16/02
243432	12/02	245410	16/02
243441	12/02	245411	16/02
245397	16/02	245412	16/02

245413	16/02	252014	27/02
246708	18/02	252039	27/02
246757	18/02	252093	27/02
247099	19/02	252094	27/02
247677	20/02	252126	27/02
247696	20/02	252183	27/02
247766	20/02	252192	27/02
247768	20/02	252196	27/02
247769	20/02	252197	27/02
248186	21/02	252392	01/03
248515	21/02	252403	01/03
248516	21/02	252405	01/03
248684	21/02	252406	01/03
249002	22/02	252425	01/03
249129	22/02	252459	01/03
249130	22/02	252486	01/03
249192	22/02	252487	01/03
249602	23/02	252488	01/03
249648	23/02	252489	01/03
249812	23/02	252490	01/03
249878	23/02	252491	01/03
249919	23/02	252492	01/03
249939	23/02	252493	01/03
249940	23/02	252494	01/03
249941	23/02	252495	01/03
249979	24/02	252496	01/03
250103	24/02	252497	01/03
250130	24/02	252506	01/03
250149	24/02	252560	01/03
250333	24/02	252635	01/03
250433	24/02	252863	02/03
250588	25/02	252876	02/03
250627	25/02	252933	02/03
250640	25/02	252945	02/03
250749	25/02	253002	02/03
250769	25/02	253003	02/03
250861	25/02	253251	02/03
250879	25/02	253263	02/03
250880	25/02	253640	03/03
250885	25/02	253641	03/03
250955	25/02	253670	03/03
250956	25/02	253763	03/03
250957	25/02	253821	03/03
251009	25/02	253822	03/03
251089	26/02	253826	03/03
251090	26/02	253827	03/03
251173	26/02	253859	03/03
251174	26/02	253860	03/03
251204	26/02	253893	03/03
251212	26/02	253975	04/03
251217	26/02	254006	04/03
251358	26/02	254095	04/03
251359	26/02	254225	04/03
251429	26/02	254256	04/03
251435	26/02	254257	04/03
251436	26/02	254407	05/03
251655	27/02	254519	05/03
251675	27/02	254520	05/03
251692	27/02	254521	05/03
251695	27/02	254522	05/03
251696	27/02	254523	05/03
251716	27/02	254565	05/03
251803	27/02	254720	05/03
251988	27/02	254721	05/03
252001	27/02	254747	05/03
252002	27/02	254748	05/03

254893	06/03	275926	10/04	284102	23/04	285144	25/04
254894	06/03	276025	10/04	284118	23/04	285148	25/04
254971	06/03	276026	10/04	284120	23/04	285162	25/04
255014	06/03	276027	10/04	284122	23/04	285181	25/04
255040	06/03	276202	10/04	284178	23/04	285185	25/04
255041	06/03	276640	11/04	284198	23/04	285210	25/04
255083	06/03	276731	11/04	284211	23/04	285238	25/04
255084	06/03	277509	12/04	284301	23/04	285248	25/04
255085	06/03	277642	12/04	284311	23/04	285257	25/04
255297	06/03	277923	13/04	284312	23/04	285259	25/04
255302	06/03	278096	13/04	284313	23/04	285267	25/04
255316	06/03	280394	16/04	284314	23/04	285280	25/04
255317	06/03	280851	17/04	284315	23/04	285287	26/04
255352	06/03	281540	18/04	284316	23/04	285288	26/04
255353	06/03	282031	19/04	284317	23/04	285361	26/04
255430	07/03	282736	21/04	284318	23/04	285362	26/04
255615	07/03	283302	21/04	284319	23/04	285374	26/04
255636	07/03	283662	22/04	284320	23/04	285375	26/04
255750	07/03	283663	22/04	284350	23/04	285376	26/04
255751	07/03	283664	22/04	284367	24/04	285377	26/04
255787	07/03	283665	22/04	284395	24/04	285395	26/04
256275	08/03	283684	22/04	284397	24/04	285415	26/04
256578	09/03	283690	22/04	284406	24/04	285437	26/04
256763	09/03	283720	22/04	284407	24/04	285531	26/04
256861	09/03	283724	22/04	284408	24/04	285532	26/04
256867	09/03	283725	22/04	284409	24/04	285560	26/04
256868	09/03	283735	22/04	284464	24/04	285578	26/04
256888	09/03	283750	22/04	284467	24/04	285584	26/04
257132	10/03	283756	22/04	284489	24/04	285617	26/04
258054	11/03	283761	22/04	284490	24/04	285677	26/04
258456	12/03	283762	22/04	284540	24/04	285685	26/04
258458	12/03	283763	22/04	284621	24/04	285703	26/04
258459	12/03	283764	22/04	284622	24/04	285711	26/04
258540	12/03	283765	22/04	284623	24/04	285712	26/04
258649	12/03	283766	22/04	284631	24/04	285761	26/04
258828	13/03	283767	22/04	284684	24/04	285774	26/04
258919	13/03	283769	22/04	284732	24/04	285775	26/04
259025	13/03	283770	22/04	284747	24/04	285789	26/04
260229	15/03	283771	22/04	284791	24/04	285790	26/04
260230	15/03	283793	22/04	284809	24/04	285810	26/04
260231	15/03	283797	22/04	284810	24/04	285819	26/04
260296	15/03	283798	22/04	284811	24/04	285888	26/04
260465	16/03	283799	22/04	284817	25/04	285889	26/04
261003	17/03	283805	22/04	284826	25/04	285900	01/05
261901	18/03	283812	22/04	284833	25/04	285901	01/05
262378	19/03	283843	22/04	284837	25/04	285978	01/05
262849	20/03	283863	22/04	284873	25/04	285995	01/05
262850	20/03	283864	22/04	284890	25/04	286483	02/05
263398	21/03	283877	22/04	284936	25/04	286731	02/05
265267	24/03	283879	22/04	284937	25/04	286732	02/05
265663	25/03	283900	22/04	284938	25/04	287259	03/05
265964	25/03	283904	22/04	284973	25/04	288076	05/05
267102	01/04	283922	22/04	284974	25/04	288373	05/05
268871	04/04	283930	23/04	284998	25/04	288844	06/05
269168	05/04	283941	23/04	285076	25/04	289181	08/05
269715	06/04	283942	23/04	285096	25/04		
270384	07/04	283953	23/04				
270934	08/04	283956	23/04				
271695	08/04	284036	23/04				
271723	08/04	284047	23/04				
271927	08/04	284074	23/04				
271941	08/04	284075	23/04				
271970	08/04	284076	23/04				
272072	08/04	284077	23/04				
273089	08/04	284078	23/04				
274385	08/04	284101	23/04				

**DECYZJE STWIERDZAJĄCE WYGAŚNIĘCIE
DECYZJI O UDZIELENIU PRAWA OCHRONNEGO**

Poniższe zestawienie zawiera kolejno: numer zgłoszenia znaku towarowego oraz numer i rok wydania Biuletynu Urzędu Patentowego, w którym zgłoszenie zostało ogłoszone.

256546 08/03

169

**PRZENIESIENIE PRAWA OCHRONNEGO
W STOSUNKU DO NIEKTÓRYCH TOWARÓW
(art. 162 ust. 4)**

Poniższe zestawienie zawiera kolejno: numer macierzysty prawa ochronnego na znak towarowy, nowy numer, nazwisko i imię lub nazwę uprawnionego ze wskazaniem miejsca zamieszkania lub siedziby uprawnionego na rzecz którego zostało przeniesione w części prawo ochronne na znak towarowy, towary, nr WUP macierzystego.

105 235 105235 (B)

„MAXON Meble Biurowe Sp. z o.o., Warszawa, Polska”.

metalowe rolety i żaluzje zewnętrzne i wewnętrzne; artykuły oświetleniowe, lampy, oprawy, abażury, klosze i systemy oświetleniowe, artykuły biurowe, papiery, albumy, bloki, gumki, dziurkacze, gilotynki do papieru, kalendarze, kleje, koperty, kosze do papieru, maszyny do pisania, okładki, ołówki, stemple, książki, przybory do pisania, segregatory, spinacze, szablony, tablice, taśmy, zszywacze i zeszyty, żaluzje i rolety niemetalowe, sufity podwieszane; meble, meble biurowe, stołowe, kuchenne, domowe, drobne elementy wyposażenia wnętrz, jak np. wieszaki, wykładziny podłogowe, w tym z PCV i dywanowe, usługi doradztwa zarządzania kadrowego, usługi w zakresie szkolenia, zwłaszcza w zakresie obsługi komputerów i programów komputerowych; usługi doradztwa zawodowego i personalnego; klasy: 6, 11, 16, 19, 20, 27, 36, 41.

12/98

105 236 105236 (B)

„MAXON Meble Biurowe Sp. z o.o., Warszawa, Polska”.

metalowe rolety i żaluzje zewnętrzne i wewnętrzne; artykuły oświetleniowe, lampy, oprawy, abażury, klosze i systemy oświetleniowe, artykuły biurowe, papiery, albumy, bloki, gumki, dziurkacze, gilotynki do papieru, kalendarze, kleje, koperty, kosze do papieru, maszyny do pisania, okładki, ołówki, stemple, książki, przybory do pisania, segregatory, spinacze, szablony, tablice, taśmy, zszywacze i zeszyty, żaluzje i rolety niemetalowe, sufity podwieszane; meble, meble biurowe, stołowe, kuchenne, domowe, drobne elementy wyposażenia wnętrz, jak np. wieszaki, wykładziny podłogowe, w tym z PCV i dywanowe, usługi doradztwa zarządzania kadrowego, usługi w zakresie szkolenia, zwłaszcza w zakresie obsługi komputerów i programów komputerowych; usługi doradztwa zawodowego i personalnego; klasy: 6, 11, 16, 19, 20, 27, 36, 41.

12/98

170

**WPISY I ZMIANY W REJESTRZE
ZNAKÓW TOWAROWYCH
(nie uwzględnione w innych samodzielnych ogłoszeniach)**

Poniższe zestawienie zawiera kolejno: numer rejestru znaków towarowych, datę wpisu, oznaczenie rubryki, w której dokonano wpisu lub zmiany oraz treść wpisu. Poszczególne rubryki rejestru znaków towarowych zawierają następujące dane:

rubryka A - nazwisko i imię lub nazwę oraz adres uprawnionego z podaniem nazwy kraju,

rubryka B - znak towarowy (wpisany znak towarowy lub jego odtisk i klasy elementów graficznych - jeżeli znak je zawiera - oraz, jeżeli jest to niezbędne dla identyfikacji znaku, jego rodzaj np. znak przestrzenny, dźwiękowy, a także w przypadku znaków barwnych określenie kolorów),

rubryka C - wykaz towarów przyporządkowanych do odpowiednich klas towarowych,

rubryka D - prawa ograniczające prawo ochronne,

rubryka E - kategorię znaku lub prawa ochronnego (wspólny znak towarowy, wspólne prawo ochronne) oraz regulamin znaku,

rubryka F - wnioski i sprzeciwy oraz decyzje wydane w wyniku ich rozpoznania,

rubryka G - rejestracja międzynarodowa (adnotacja o rejestracji międzynarodowej na podstawie zgłoszenia lub rejestracji krajowej),

rubryka H - datę unieważnienia lub datę i przyczynę wygaśnięcia prawa ochronnego, zastąpienie rejestracji krajowej rejestracją międzynarodową.

Uwaga: *Publikacji podlegają: zmiana uprawnionego, zmiana nazwy uprawnionego, prawa ograniczające prawo ochronne, zmiana regulaminu znaku wspólnego, sprostowania istotnych pomyłek.*

367 2005 03 21 A. Wprowadzono zmianę nazwy uprawnionego przez wykreślenie wpisu: Verband der Züchter des Holsteiner Pferdes, Elmshorn, Niemcy i dokonanie wpisu: Verband der Züchter des Holsteiner Pferdes e.V., Elmshorn, Niemcy.

34415 2005 03 11 A. Wprowadzono zmianę uprawnionego przez wykreślenie wpisu: Inter Parfums Trademark, S.A., Paryż, Francja i dokonanie wpisu: AROLI, St Pierre des Corps, Francja.

36767 2005 02 23 A. Sprostowano wpis w rejestrze w następujący sposób – w części dotyczącej oznaczenia klas towarowych powinno być: Klasy: 9 i 11.

44496 2005 03 11 A. Wprowadzono zmianę uprawnionego przez wykreślenie wpisu: Inter Parfums, S.A., Paryż, Francja i dokonanie wpisu: AROLI, St Pierre des Corps, Francja.

44965 2005 03 21 A. Wprowadzono zmianę uprawnionego przez wykreślenie wpisu: DIAGEO UNITED KINGDOM LIMITED, Londyn, Wielka Brytania i dokonanie wpisu: DIAGEO SCOTLAND LIMITED, Edinburg, Wielka Brytania.

45369 2005 03 21 A. Wprowadzono zmianę nazwy uprawnionego przez wykreślenie wpisu: COGNIS Deutschland GmbH, Düsseldorf, Niemcy i dokonanie wpisu: Henkel Chemie Verwaltungsgesellschaft mbH, Düsseldorf, Niemcy.

45369 2005 03 21 A. Wprowadzono zmianę nazwy uprawnionego przez wykreślenie wpisu: Henkel Chemie Verwaltungsgesellschaft mbH, Düsseldorf, Niemcy i dokonanie wpisu: Cognis Chemie GmbH & Co. KG, Düsseldorf, Niemcy.

45369 2005 03 21 A. Wprowadzono zmianę nazwy uprawnionego przez wykreślenie wpisu: Cognis Chemie GmbH & Co. KG, Düsseldorf, Niemcy i dokonanie wpisu: Cognis Deutschland II GmbH & Co. KG, Kolonia, Niemcy.

45369 2005 03 21 A. Wprowadzono zmianę siedziby uprawnionego przez wykreślenie wpisu: Cognis Deutschland II GmbH & Co. KG, Kolonia, Niemcy i dokonanie wpisu: Cognis Deutschland II GmbH & Co. KG, Düsseldorf, Niemcy.

45369 2005 03 21 A. Wprowadzono zmianę nazwy uprawnionego przez wykreślenie wpisu: Cognis Deutschland II GmbH & Co. KG, Düsseldorf, Niemcy i dokonanie wpisu: Cognis Deutschland GmbH & Co. KG, Düsseldorf, Niemcy.

45369 2005 03 21 A. Wprowadzono zmianę uprawnionego przez wykreślenie wpisu: Cognis Deutschland GmbH & Co. KG, Düsseldorf, Niemcy i dokonanie wpisu: SOLUTIA, INC., St. Louise, Stany Zjednoczone Ameryki.

45888 2005 03 25 A. Wprowadzono zmianę nazwy uprawnionego przez wykreślenie wpisu: Aktiebolaget Rexroth Mecman,

Sztokholm, Szwecja i dokonanie wpisu: Bosch Rexroth Technik AB, Sztokholm, Szwecja.

46743 2005 03 25 A. Wprowadzono zmianę uprawnionego przez wykreślenie wpisu: Remington Corporation, L.L.C., Bridgeport, Stany Zjednoczone Ameryki i dokonanie wpisu: Remington Products Company L.L.C., Bridgeport, Stany Zjednoczone Ameryki.

46743 2005 03 25 A. Wprowadzono zmianę uprawnionego przez wykreślenie wpisu: Remington Products Corporation, L.L.C., Bridgeport, Stany Zjednoczone Ameryki i dokonanie wpisu: Rayovac Corporation, Madison, Stany Zjednoczone Ameryki.

46743 2005 03 25 A. Wprowadzono zmianę uprawnionego przez wykreślenie wpisu: Rayovac Corporation, Madison, Stany Zjednoczone Ameryki i dokonanie wpisu: ROVCAL, Inc., Madison, Stany Zjednoczone Ameryki.

49807 2005 03 18 A. Wprowadzono zmianę uprawnionego przez wykreślenie wpisu: Melex Sp. z o.o., Mielec, Polska i dokonanie wpisu: MELEX A&D TYSZKIEWICZ SPÓŁKA JAWNA, Warszawa, Polska.

51362 2005 03 23 A. Wprowadzono zmianę uprawnionego przez wykreślenie wpisu: Huta MAŁAPANEW Spółka Akcyjna, Ozimek, Polska i dokonanie wpisu: „GWARANT” SPÓŁKA Z OGRANICZONĄ ODPOWIEDZIALNOŚCIĄ, Katowice, Polska.

51697 2005 03 21 A. Wprowadzono zmianę uprawnionego przez wykreślenie wpisu: Parker Hannifin Customer Support Inc., Irvine, Stany Zjednoczone Ameryki i dokonanie wpisu: Parker Intangibles LLC, Cleveland, Stany Zjednoczone Ameryki.

52519 2005 03 29 A. Wprowadzono zmianę uprawnionego przez wykreślenie wpisu: INCO-VERITAS Sp. z o.o., Warszawa, Polska i dokonanie wpisu: INCO-VERITAS S.A., Warszawa, Polska.

52584 2005 03 21 A. Wprowadzono zmianę siedziby uprawnionego przez wykreślenie wpisu: Smith Kline & French Laboratories Limited, Welwyn Garden City, Wielka Brytania i dokonanie wpisu: Smith Kline & French Laboratories Limited, Brentford, Wielka Brytania.

53121 2005 03 11 A. Wprowadzono zmianę uprawnionego przez wykreślenie wpisu: Zakłady Przemysłu Ziemniaczanego „LUBLIN”, Lublin, Polska i dokonanie wpisu: Zakłady Przemysłu Ziemniaczanego „LUBLIN” Sp. z o.o., Lublin, Polska.

53293 2005 03 15 A,D. Wprowadzono zmianę przez wykreślenie wpisu: A) „Kolbet” Wytwórnia Podkładów Strunbetonowych, Suwałki, Polska i dokonanie wpisu: A) SKARB PAŃSTWA reprezentowany przez Ministra Transportu i Gospodarki Morskiej D) Użytkowanie prawa z rejestracji znaku towarowego ustanowiono na rzecz firmy „Kolbet” Wytwórnia Podkładów Strunbetonowych S.A. w Suwałkach do dnia 28 marca 2005 r.

56355 2005 03 21 A. Wprowadzono zmianę uprawnionego przez wykreślenie wpisu: FMC Corporation (Delaware corporation), Philadelphia, Stany Zjednoczone Ameryki i dokonanie wpisu: Great Lakes Chemical (Europe) GmbH, Frauenfeld, Szwajcaria.

60425 2005 03 21 A. Wprowadzono zmianę uprawnionego przez wykreślenie wpisu: FMC Corporation (Delaware corporation), Philadelphia, Stany Zjednoczone Ameryki i dokonanie wpisu: Great Lakes Chemical (Europe) GmbH, Frauenfeld, Szwajcaria.

60953 2005 03 11 A. Wprowadzono zmianę nazwy i siedziby uprawnionego przez wykreślenie wpisu: ALBRIGHT & WILSON UK LIMITED, Oldbury, Wielka Brytania i dokonanie wpisu: RHODIA CONSUMER SPECIALTIES LIMITED, Watford, Wielka Brytania.

60953 2005 03 11 A. Wprowadzono zmianę nazwy uprawnionego przez wykreślenie wpisu: RHODIA CONSUMER SPE-

CIALTIES LIMITED, Watford, Wielka Brytania i dokonanie wpisu: RHODIA UK LIMITED, Watford, Wielka Brytania.

61039 2005 03 07 A. Wprowadzono zmianę uprawnionego przez wykreślenie wpisu: INCO-VERITAS Spółka z o.o., Warszawa, Rzeczpospolita Polska i dokonanie wpisu: „INCO-VERITAS” SPÓŁKA AKCYJNA, Warszawa, Rzeczpospolita Polska.

62950 2005 03 18 A. Wprowadzono zmianę uprawnionego przez wykreślenie wpisu: Incitec Investments Ltd., Murarrie, Australia i dokonanie wpisu: CROP CARE AUSTRALASIA PTY LTD., Pinkenba, Australia.

62950 2005 03 18 A. Wprowadzono zmianę siedziby uprawnionego przez wykreślenie wpisu: CROP CARE AUSTRALASIA PTY LTD, Pinkenba, Australia i dokonanie wpisu: CROP CARE AUSTRALASIA PTY LTD., Laverton North, Australia.

62950 2005 03 18 A. Wprowadzono zmianę uprawnionego przez wykreślenie wpisu: CROP CARE AUSTRALASIA PTY LTD, Laverton North, Australia i dokonanie wpisu: NUFARM TECHNOLOGIES USA PTY LTD., Laverton North, Australia.

67220 2005 03 16 A. Wprowadzono zmianę nazwy uprawnionego przez wykreślenie wpisu: Przedsiębiorstwo Projektowania, Modernizacji i Rozwoju Zakładów Azotowych „Puławy” PROZAP - Sp. z o.o., Puławy, Polska i dokonanie wpisu: Przedsiębiorstwo Projektowania, Modernizacji i Rozwoju Zakładów Azotowych „Puławy” S.A. – PROZAP Sp. z o.o., Puławy, Polska.

68472 2005 03 21 A. Wprowadzono zmianę nazwy uprawnionego przez wykreślenie wpisu: Lichtwer Pharma AG, Berlin, Niemcy i dokonanie wpisu: Lichtwer Pharma GmbH, Berlin, Niemcy.

69479 2005 03 04 A. Wprowadzono zmianę uprawnionego przez wykreślenie wpisu: Poznańska Giełda Lokali i Nieruchomości POLMAX Sp.c. Jerzy Sielicki, Jarosław Wysocki, Wojciech Bratkowski, Krzysztof Kaźmierczak, Poznań, Polska i dokonanie wpisu: Poznańska Giełda Lokali i Nieruchomości POLMAX Sp.c. Jerzy Sielicki, Aleksander Sielicki, Poznań, Polska.

69873 2005 03 22 D. Dokonano wpisu: Na podstawie zajęcia dokonanego przez Komornika Sądowego Rewiru VI przy Sądzie Rejonowym dla m.st. Warszawy oraz Postanowienia Sądu Rejonowego dla Warszawy Mokotowa z dnia 19.03.2003 r., sygn. akt I CO 4942/02 Urząd Patentowy dokonuje wpisu o zajęciu wierzycelności należnej dłużnikowi z tytułu przysługującego prawa ochronnego na znak towarowy: SOPHIA o nr R-69873 na rzecz Fortis Bank Polska S.A. w Warszawie.

72987 2005 03 18 A. Wprowadzono zmianę uprawnionego przez wykreślenie wpisu: Kostowski Krzysztof Zakład Przemysłu Odzieżowego, Białystok, Polska i dokonanie wpisu: PRZEDSIĘBIORSTWO PRODUKCYJNO-HANDLOWE EWA KOSTOWSKA, Białystok, Polska.

73061 2005 03 29 A. Wprowadzono zmianę nazwy uprawnionego przez wykreślenie wpisu: Zakłady Gumowe Górnictwa Spółka Akcyjna, Bytom, Polska i dokonanie wpisu: ZAKŁADY GUMOWE BYTOM SPÓŁKA AKCYJNA, Bytom, Polska.

75951 2005 03 04 A. Wprowadzono zmianę uprawnionego przez wykreślenie wpisu: „Pollena Malwa” Fabryka Kosmetyków, Świętochłowice, Polska i dokonanie wpisu: Fabryka Kosmetyków „Pollena-Malwa” Sp. z o.o., Świętochłowice, Polska.

77187 2005 03 11 A. Wprowadzono zmianę nazwy uprawnionego przez wykreślenie wpisu: Kabushiki Kaisha Pilot (also trading as PILOT CORPORATION), Tokio, Japonia i dokonanie wpisu: Kabushiki Kaisha Pilot Corporation (also trading as Pilot Corporation), Tokio, Japonia.

77854 2005 03 18 A. Wprowadzono zmianę nazwy uprawnionego przez wykreślenie wpisu: ABC Przedsiębiorstwo Wielobranżowe Sp. z o.o., Lublin, Polska i dokonanie wpisu: Przedsiębiorstwo Wielobranżowe ABC-Dywanoland Sp. z o.o., Lublin, Polska.

77854 2005 03 18 A. Wprowadzono zmianę nazwy uprawnionego przez wykreślenie wpisu: Przedsiębiorstwo Wielobranżowe ABC-Dywanoland Sp. z o.o., Lublin, Polska i dokonanie wpisu: Przedsiębiorstwo Wielobranżowe ABC Sp. z o.o., Lublin, Polska.

77854 2005 03 18 A. Wprowadzono zmianę uprawnionego przez wykreślenie wpisu: Przedsiębiorstwo Wielobranżowe ABC Sp. z o.o., Lublin, Polska i dokonanie wpisu: BELGIAN CARPET COMPANY S.A., Lublin, Polska.

77854 2005 03 18 A. Wprowadzono zmianę nazwy uprawnionego przez wykreślenie wpisu: BELGIAN CARPET COMPANY S.A., Lublin, Polska i dokonanie wpisu: Dywanoland S.A., Lublin, Polska.

77989 2005 03 29 A. Wprowadzono zmianę uprawnionego przez wykreślenie wpisu: MARBET Przedsiębiorstwo Zagraniczne, Bielsko-Biała, Polska i dokonanie wpisu: "MARBET" Spółka z ograniczoną odpowiedzialnością, Bielsko-Biała, Polska.

78003 2005 03 29 A. Wprowadzono zmianę nazwy uprawnionego przez wykreślenie wpisu: POLIFARB Dębicka Fabryka Farb i Lakierów, Dębica, Polska i dokonanie wpisu: „Polifarb” Dębicka Fabryka Farb i Lakierów Spółka Akcyjna, Dębica, Polska.

78003 2005 03 29 A. Wprowadzono zmianę nazwy uprawnionego przez wykreślenie wpisu: „Polifarb” Dębicka Fabryka Farb i Lakierów Spółka Akcyjna, Dębica, Polska i dokonanie wpisu: Dębicka Fabryka Farb i Lakierów POLIFARB BECKER DĘBICA Spółka Akcyjna, Dębica, Polska.

78003 2005 03 29 A. Wprowadzono zmianę nazwy uprawnionego przez wykreślenie wpisu: Dębicka Fabryka Farb i Lakierów POLIFARB BECKER DĘBICA Spółka Akcyjna, Dębica, Polska i dokonanie wpisu: TBD Spółka Akcyjna, Dębica, Polska.

80101 2005 03 22 A. Wprowadzono zmianę uprawnionego przez wykreślenie wpisu: Firma Produkcyjno Handlowo Usługowa Export-Import Pani Teresa, Gutowo Małe, Rzeczpospolita Polska i dokonanie wpisu: Anna Sobkowiak, Elżbieta Łępecka, Gutowo Małe, Rzeczpospolita Polska.

80101 2005 03 22 A. Wprowadzono zmianę uprawnionego przez wykreślenie wpisu: Anna Sobkowiak, Elżbieta Łępecka, Gutowo Małe, Polska i dokonanie wpisu: „Pani Teresa – Medica” Spółka z o.o., Gutowo Małe, Polska.

80141 2005 03 29 A. Wprowadzono zmianę uprawnionego przez wykreślenie wpisu: Robert Baron, Chróścina, Polska i dokonanie wpisu: Monika Koziol, Zagwizdzie, Polska.

80141 2005 03 29 A. Wprowadzono zmianę uprawnionego przez wykreślenie wpisu: Monika Koziol, Zagwizdzie, Polska i dokonanie wpisu: „OFAMA” SPÓŁKA Z OGRANICZONĄ ODPOWIEDZIALNOŚCIĄ, Opole, Polska.

80564 2005 03 18 A. Wprowadzono zmianę nazwy uprawnionego przez wykreślenie wpisu: Rafineria Gdańska S.A., Gdańsk, Polska i dokonanie wpisu: GRUPA LOTOS SPÓŁKA AKCYJNA, Gdańsk, Polska.

81358 2005 03 22 A. Wprowadzono zmianę nazwy uprawnionego przez wykreślenie wpisu: AIR-POL Angielsko-Polskie Przedsiębiorstwo Produkcyjno-Handlowe Sp. z o.o., Legionowo, Polska i dokonanie wpisu: „AIR-POL” SPÓŁKA Z OGRANICZONĄ ODPOWIEDZIALNOŚCIĄ, Legionowo, Polska.

81359 2005 03 22 A. Wprowadzono zmianę nazwy uprawnionego przez wykreślenie wpisu: AIR-POL Angielsko-Polskie Przedsiębiorstwo Produkcyjno-Handlowe Sp. z o.o., Legionowo, Polska i dokonanie wpisu: „AIR-POL” SPÓŁKA Z OGRANICZONĄ ODPOWIEDZIALNOŚCIĄ, Legionowo, Polska.

81634 2005 03 21 A. Wprowadzono zmianę siedziby uprawnionego przez wykreślenie wpisu: „STRIMA” Spółka z ograniczoną odpowiedzialnością, Poznań, Polska i dokonanie wpisu: „STRIMA” Spółka z ograniczoną odpowiedzialnością, Swadzim, Polska.

82299 2005 04 04 A. Wprowadzono zmianę uprawnionego przez wykreślenie wpisu: „ELIZA” Spółka Cywilna Karkosik Elżbieta, Karkosik Mirosław, Toruń, Polska i dokonanie wpisu: „ELIZA BIS” Spółka z o.o., Toruń, Polska.

82633 2005 03 29 A. Wprowadzono zmianę uprawnionego przez wykreślenie wpisu: SMAK Przedsiębiorstwo Wielobranżowe Pysz Małgorzata i Zdzisław, Żory, Polska i dokonanie wpisu: Przedsiębiorstwo Wielobranżowe „SMAK” Firma Rodzinna Pysz – Spółka Cywilna, Żory, Polska.

82633 2005 03 29 A. Wprowadzono zmianę uprawnionego przez wykreślenie wpisu: Przedsiębiorstwo Wielobranżowe „SMAK” Firma Rodzinna Pysz - Spółka Cywilna, Żory, Polska i dokonanie wpisu: Przedsiębiorstwo Wielobranżowe „SMAK” Firma Rodzinna Pysz Spółka z ograniczoną odpowiedzialnością, Żory, Polska.

82859 2005 03 15 A. Wprowadzono zmianę nazwy uprawnionego przez wykreślenie wpisu: POLMOS Szczecińska Wytwórnia Wódek, Szczecin, Polska i dokonanie wpisu: POLMOS Szczecińska Wytwórnia Wódek Spółka Akcyjna, Szczecin, Polska.

83755 2005 03 29 A. Wprowadzono zmianę nazwy uprawnionego przez wykreślenie wpisu: SULPHUR ZDRÓJEXIM Przedsiębiorstwo Produkcyjno Usługowo Handlowe i Konsultingu – Kubiak Alojzy, Busko Zdrój, Polska i dokonanie wpisu: Przedsiębiorstwo Farmaceutyczne SULPHUR ZDRÓJ EXIM Kubiak Alojzy, Busko-Zdrój, Polska.

84534 2005 03 18 A. Wprowadzono zmianę uprawnionego przez wykreślenie wpisu: Morawski Janusz, Pabianice, Polska i dokonanie wpisu: Przedsiębiorstwo Produkcyjno Handlowo-Usługowe „JANMOR” Morawski Janusz, Wioletta Morawska, Pabianice, Polska.

84534 2005 03 18 A. Wprowadzono zmianę uprawnionego przez wykreślenie wpisu: Przedsiębiorstwo Produkcyjno Handlowo-Usługowe „JANMOR” Morawski Janusz, Wioletta Morawska, Pabianice, Polska i dokonanie wpisu: „JANMOR” SPÓŁKA Z OGRANICZONĄ ODPOWIEDZIALNOŚCIĄ, Pabianice, Polska.

84847 2005 03 18 A. Wprowadzono zmianę nazwy uprawnionego przez wykreślenie wpisu: Fabryka Pierścieni Tłokowych, Łódź, Polska i dokonanie wpisu: Fabryka Pierścieni Tłokowych PRIMA S.A., Łódź, Polska.

85200 2005 03 15 A. Wprowadzono zmianę nazwy uprawnionego przez wykreślenie wpisu: POLMOS Szczecińska Wytwórnia Wódek, Szczecin, Polska i dokonanie wpisu: POLMOS Szczecińska Wytwórnia Wódek Spółka Akcyjna, Szczecin, Polska.

85277 2005 03 18 A,D. Wprowadzono zmianę przez wykreślenie wpisu: A) Skarb Państwa reprezentowany przez Wojewodę Wałbrzyskiego, Wałbrzych, Polska D) Użytkowanie prawa z rejestracji znaku towarowego ustanowiono na rzecz firmy „Dolnośląskie Zakłady Artykułów Technicznych NORTECH sp. z o.o., Głuszczyca, Polska i dokonanie wpisu: A) Dolnośląskie

Zakłady Artykułów Technicznych NORTECH Spółka z o.o., Głuszczyca, Polska.

85525 2005 03 11 A. Wprowadzono zmianę nazwy uprawnionego przez wykreślenie wpisu: Ole Bødtcher – Hansen A/S, Taastrup, Dania i dokonanie wpisu: OBH Nordica Denmark A/S, Taastrup, Dania.

85528 2005 03 11 A. Wprowadzono zmianę uprawnionego przez wykreślenie wpisu: DISTRA COSMETICS Mariola Langer, Warszawa, Polska i dokonanie wpisu: DISTRA S.C. Langer Mariola, Langer Janusz, Warszawa, Polska.

85761 2005 03 11 A. Wprowadzono zmianę uprawnionego przez wykreślenie wpisu: Firma Profilter, Czekala Zygmunt, Pruszków, Polska i dokonanie wpisu: PROFILTER Spółka z ograniczoną odpowiedzialnością, Piastów, Polska.

85822 2005 03 07 A. Wprowadzono zmianę nazwy uprawnionego przez wykreślenie wpisu: Przedsiębiorstwo Produkcyjno-Handlowe „WITRO-CHEM” S.C. Reszka, M. Włodarczak, Skórzewo, Rzeczpospolita Polska i dokonanie wpisu: PRZEDSIĘBIORSTWO PRODUKCYJNO-HANDLOWE „WITRO-CHEM” M.RESZKA, M.WŁODARCZAK SPÓŁKA JAWNA, Skórzewo, Rzeczpospolita Polska.

86035 2005 03 15 A. Wprowadzono zmianę nazwy uprawnionego przez wykreślenie wpisu: POLMOS Szczecińska Wytwórnia Wódek, Szczecin, Polska i dokonanie wpisu: POLMOS Szczecińska Wytwórnia Wódek Spółka Akcyjna, Szczecin, Polska.

86036 2005 03 15 A. Wprowadzono zmianę nazwy uprawnionego przez wykreślenie wpisu: POLMOS Szczecińska Wytwórnia Wódek, Szczecin, Polska i dokonanie wpisu: POLMOS Szczecińska Wytwórnia Wódek Spółka Akcyjna, Szczecin, Polska.

86102 2005 03 11 A. Wprowadzono zmianę nazwy uprawnionego przez wykreślenie wpisu: P.P.H.U. „Domos” Export Import, Warszawa, Polska i dokonanie wpisu: „DOMOS POLSKA” Izabella Lewandowska-Golda, Jan Muszyński Spółka Jawna, Warszawa, Polska.

86461 2005 03 15 A. Wprowadzono zmianę nazwy uprawnionego przez wykreślenie wpisu: POLMOS Szczecińska Wytwórnia Wódek, Szczecin, Polska i dokonanie wpisu: POLMOS Szczecińska Wytwórnia Wódek Spółka Akcyjna, Szczecin, Polska.

86557 2005 03 29 E. Dokonano wpisu: Na podstawie art. 153 ust. 6 ustawy w związku z art. 224 ust. 4 ustawy z dnia 30 czerwca 2000 r. Prawo własności przemysłowej (Dz. U. z 2003 r. Nr 119, poz. 1117 oraz z 2004 r. Nr 33, poz. 286) Urząd Patentowy RP odmawia przedłużenia prawa ochronnego na znak towarowy PABIANTEX zarejestrowany pod numerem R-86557 na rzecz Zakład Produkcyjno-Handlowy „Pabiantex” S.C. Andrzej Wojtas, Andrzej Pawęta.

86797 2005 03 18 A. Wprowadzono zmianę uprawnionego przez wykreślenie wpisu: TETA Przedsiębiorstwo Innowacyjne Spółka z o.o., Wrocław, Polska i dokonanie wpisu: TETA Spółka Akcyjna, Wrocław, Polska.

86802 2005 03 21 A. Wprowadzono zmianę uprawnionego przez wykreślenie wpisu: FMC Corporation (Delaware corporation), Philadelphia, Stany Zjednoczone Ameryki i dokonanie wpisu: Great Lakes Chemical (Europe) GmbH, Frauenfeld, Szwajcaria.

87139 2005 03 11 A. Wprowadzono zmianę uprawnionego przez wykreślenie wpisu: YES Biżuteria Kwiatkiewicz Michał, Madelski Krzysztof, Poznań, Polska i dokonanie wpisu: YES BIŻUTERIA Spółka z o.o., Poznań, Polska.

87317 2005 03 21 A. Wprowadzono zmianę nazwy uprawnionego przez wykreślenie wpisu: „Danone Ciastka” Sp. z o.o., Warszawa, Polska i dokonanie wpisu: LU Polska Sp. z o.o., Warszawa, Polska.

87317 2005 03 21 A. Wprowadzono zmianę uprawnionego przez wykreślenie wpisu: LU Polska Sp. z o.o., Warszawa, Polska i dokonanie wpisu: LU POLSKA Spółka Akcyjna, Warszawa, Polska.

87704 2005 03 11 A. Wprowadzono zmianę nazwy uprawnionego przez wykreślenie wpisu: Etablissements Leroy-Merlin, Lezennes, Francja i dokonanie wpisu: Leroy Merlin Participations, Lezennes, Francja.

89265 2005 03 23 A. Wprowadzono zmianę uprawnionego przez wykreślenie wpisu: KAMA FOODS Spółka Akcyjna, Warszawa, Polska i dokonanie wpisu: EWICO SPÓŁKA Z OGRANICZONĄ ODPOWIEDZIALNOŚCIĄ, Brzeg, Polska.

89308 2005 03 11 A. Wprowadzono zmianę nazwy i siedziby uprawnionego przez wykreślenie wpisu: „AGROS-FORTUNA” SPÓŁKA Z OGRANICZONĄ ODPOWIEDZIALNOŚCIĄ, Tarczyn, Polska i dokonanie wpisu: AGROS NOVA Spółka z ograniczoną odpowiedzialnością, Warszawa, Polska.

89547 2005 03 18 A. Wprowadzono zmianę uprawnionego przez wykreślenie wpisu: „POLMOS TORUŃ” Spółka Akcyjna, Toruń, Polska i dokonanie wpisu: PRZEDSIĘBIORSTWO „POLMOS” BIAŁYSTOK SPÓŁKA AKCYJNA, Białystok, Polska.

89548 2005 03 18 A. Wprowadzono zmianę uprawnionego przez wykreślenie wpisu: „POLMOS TORUŃ” Spółka Akcyjna, Toruń, Polska i dokonanie wpisu: PRZEDSIĘBIORSTWO „POLMOS” BIAŁYSTOK SPÓŁKA AKCYJNA, Białystok, Polska.

89549 2005 03 18 A. Wprowadzono zmianę uprawnionego przez wykreślenie wpisu: „POLMOS TORUŃ” Spółka Akcyjna, Toruń, Polska i dokonanie wpisu: PRZEDSIĘBIORSTWO „POLMOS” BIAŁYSTOK SPÓŁKA AKCYJNA, Białystok, Polska.

89550 2005 03 18 A. Wprowadzono zmianę uprawnionego przez wykreślenie wpisu: „POLMOS TORUŃ” Spółka Akcyjna, Toruń, Polska i dokonanie wpisu: PRZEDSIĘBIORSTWO „POLMOS” BIAŁYSTOK SPÓŁKA AKCYJNA, Białystok, Polska.

89576 2005 03 11 A. Wprowadzono zmianę uprawnionego przez wykreślenie wpisu: ALBUDEX S.C. Przedsiębiorstwo P.H.U. – Minkisiewicz Radosław, Kała Włodzimierz, Wilk Adam, Częstochowa, Polska i dokonanie wpisu: ALBUDEX KAŁA MINKISIEWICZ SPÓŁKA JAWNA, Częstochowa, Polska.

90123 2005 03 07 A. Wprowadzono zmianę nazwy uprawnionego przez wykreślenie wpisu: Przedsiębiorstwo Produkcyjno-Usługowo-Handlowe Sp. z o.o. INTER-ELKAN, Jarocin, Rzeczpospolita Polska i dokonanie wpisu: Przedsiębiorstwo Produkcyjno-Usługowe „INTER-ELKAN” Sp. z o.o. w Jarocinie, Jarocin, Rzeczpospolita Polska.

90337 2005 03 22 A. Wprowadzono zmianę uprawnionego przez wykreślenie wpisu: Zakłady Przemysłu Cukierniczego POMORZANKA Sp. z o.o., Słupsk, Polska i dokonanie wpisu: KDC Spółka z o.o., Przeźmierowo, Polska.

90337 2005 03 22 A. Wprowadzono zmianę nazwy uprawnionego przez wykreślenie wpisu: KDC Spółka z o.o., Przeźmierowo, Polska i dokonanie wpisu: KDC POMORZANKA Spółka z o.o., Przeźmierowo, Polska.

90338 2005 03 22 A. Wprowadzono zmianę uprawnionego przez wykreślenie wpisu: Zakłady Przemysłu Cukierniczego POMORZANKA Sp. z o.o., Słupsk, Polska i dokonanie wpisu: KDC Spółka z o.o., Przeźmierowo, Polska.

90338 2005 03 22 A. Wprowadzono zmianę nazwy uprawnionego przez wykreślenie wpisu: KDC Spółka z o.o., Przeźmierowo, Polska i dokonanie wpisu: KDC POMORZANKA Spółka z o.o., Przeźmierowo, Polska.

90340 2005 03 22 A. Wprowadzono zmianę uprawnionego przez wykreślenie wpisu: Zakłady Przemysłu Cukierniczego POMORZANKA Sp. z o.o., Słupsk, Polska i dokonanie wpisu: KDC Spółka z o.o., Przeźmierowo, Polska.

90340 2005 03 22 A. Wprowadzono zmianę nazwy uprawnionego przez wykreślenie wpisu: KDC Spółka z o.o., Przeźmierowo, Polska i dokonanie wpisu: KDC POMORZANKA Spółka z o.o., Przeźmierowo, Polska.

90724 2005 03 22 A. Wprowadzono zmianę nazwy uprawnionego przez wykreślenie wpisu: LUSTREX Przedsiębiorstwo Produkcyjno-Handlowo-Usługowe Wypych Janusz, Wrocław, Polska i dokonanie wpisu: „LUSTREX” Wypych Janusz, Wrocław, Polska.

90990 2005 03 22 A. Wprowadzono zmianę uprawnionego przez wykreślenie wpisu: TOMPOL Firma handlowa S.C. – Jajecznik Tomasz, Jajecznik Eugeniusz, Jajecznik Andrzej, Borków Nowy, Polska i dokonanie wpisu: „TOMPOL” T. Jajecznik i spółka Spółka Jawna, Opatówek, Polska.

91275 2005 03 11 A. Wprowadzono zmianę nazwy uprawnionego przez wykreślenie wpisu: Zakłady Chemiczne POLICE, Police, Polska i dokonanie wpisu: Zakłady Chemiczne POLICE S.A., Police, Polska.

91276 2005 03 11 A. Wprowadzono zmianę nazwy uprawnionego przez wykreślenie wpisu: POLICE Zakłady Chemiczne, Police, Polska i dokonanie wpisu: Zakłady Chemiczne POLICE S.A., Police, Polska.

91319 2005 03 21 A. Wprowadzono zmianę siedziby uprawnionego przez wykreślenie wpisu: SENSORMATIC ELECTRONICS CORPORATION, Deerfield Beach, Stany Zjednoczone Ameryki i dokonanie wpisu: SENSORMATIC ELECTRONICS CORPORATION, Boca Raton, Stany Zjednoczone Ameryki.

91320 2005 03 21 A. Wprowadzono zmianę siedziby uprawnionego przez wykreślenie wpisu: SENSORMATIC ELECTRONICS CORPORATION, Deerfield Beach, Stany Zjednoczone Ameryki i dokonanie wpisu: SENSORMATIC ELECTRONICS CORPORATION, Boca Raton, Stany Zjednoczone Ameryki.

91386 2005 03 11 A. Wprowadzono zmianę nazwy uprawnionego przez wykreślenie wpisu: Przedsiębiorstwo Produkcyjno Handlowe Wyrobów Cukierniczych – Grażyna i Andrzej Wójtowiczowie, Brzozów, Polska i dokonanie wpisu: Przedsiębiorstwo Produkcyjno Handlowe „GRAND-PIK” Import-Export Grażyna i Andrzej Wójtowicz, Brzozów, Polska.

91513 2005 03 18 A. Wprowadzono zmianę siedziby uprawnionego przez wykreślenie wpisu: GEMAR Powroźnictwo – Pasmanteria Jędrzejowski Marek, Morozow Grzegorz, Legionowo, Polska i dokonanie wpisu: GEMAR Powroźnictwo – Pasmanteria Jędrzejowski Marek, Morozow Grzegorz, Izabelin-Laski, Polska.

91739 2005 03 18 A. Wprowadzono zmianę nazwy i siedziby uprawnionego przez wykreślenie wpisu: BREXIM Eksport Import-Hurt Bieniek Ryszard, Warszawa, Polska i dokonanie wpisu: Ryszard Bieniek, Marynin, Polska.

91797 2005 03 11 A. Wprowadzono zmianę uprawnionego przez wykreślenie wpisu: Cezariusz Jerzy Szlachcic, Warszawa, Polska i dokonanie wpisu: CEZEX Sp. z o.o., Warszawa, Polska.

92081 2005 03 11 A. Wprowadzono zmianę nazwy i siedziby uprawnionego przez wykreślenie wpisu: Fisons plc, Ipswich,

Wielka Brytania i dokonanie wpisu: Fisons Limited, West Malling, Wielka Brytania.

92115 2005 03 18 A. Wprowadzono zmianę siedziby uprawnionego przez wykreślenie wpisu: TEWES-BIS Spółka z o.o., Olsztyn, Polska i dokonanie wpisu: TEWES-BIS Spółka z o.o., Barczewo, Polska.

92237 2005 03 21 A. Wprowadzono zmianę uprawnionego przez wykreślenie wpisu: Radium Lampenwerk GmbH & Co.OHG, Wipperfürth, Niemcy i dokonanie wpisu: Radium Lampenwerk Gesellschaft mit beschränkter Haftung, Wipperfürth, Niemcy.

92369 2005 03 22 A. Wprowadzono zmianę nazwy uprawnionego przez wykreślenie wpisu: Przedsiębiorstwo Państwowe Uzdrowisko „Połczyn”, Połczyn Zdrój, Polska i dokonanie wpisu: „UZDROWISKO POŁCZYN” Spółka Akcyjna, Połczyn Zdrój, Polska.

92519 2005 03 18 A. Wprowadzono zmianę nazwy uprawnionego przez wykreślenie wpisu: Zakład Produkcyjny JUWENT S.C. Szymańska Grażyna, Szymański Zygmunt Jerzy, Janik Zbigniew, Nowakowski Jakub, Ryki, Polska i dokonanie wpisu: „JUWENT” SZYMAŃSKI, NOWAKOWSKI, JANIK-SPOŁKA JAWNA, Ryki, Polska.

92576 2005 03 25 A. Wprowadzono zmianę nazwy uprawnionego przez wykreślenie wpisu: EMERGENCY ONE, INC., Ocala, Stany Zjednoczone Ameryki i dokonanie wpisu: E-ONE, Inc., Ocala, Stany Zjednoczone Ameryki.

93108 2005 03 18 A. Wprowadzono zmianę uprawnionego przez wykreślenie wpisu: SSS Swiss Security Systems Spółka z o.o., Warszawa, Rzeczpospolita Polska i dokonanie wpisu: Władysław Ślebodziński, Warszawa, Rzeczpospolita Polska.

93197 2005 03 18 A. Wprowadzono zmianę siedziby uprawnionego przez wykreślenie wpisu: STARKO Fabryka Farb, Lakierów i Klejów Spółka z o.o., Wrzosowa, Polska i dokonanie wpisu: STARKO Fabryka Farb, Lakierów i Klejów Spółka z o.o., Katowice, Polska.

93357 2005 03 11 A. Wprowadzono zmianę nazwy uprawnionego przez wykreślenie wpisu: BIO-CHIC Przedsiębiorstwo Handlowo-Usługowo-Produkcyjne Spółka z o.o., Warszawa, Polska i dokonanie wpisu: BIO-CHIC Spółka z ograniczoną odpowiedzialnością, Warszawa, Polska.

93559 2005 03 21 A. Wprowadzono zmianę uprawnionego przez wykreślenie wpisu: MiTek Industries Inc. (Missouri Corporation), Chesterfield, Stany Zjednoczone Ameryki i dokonanie wpisu: MITEK HOLDINGS, INC., Wilmington, Stany Zjednoczone Ameryki.

93606 2005 03 22 E. Dokonano wpisu: Na podstawie art. 153 ust. 6 ustawy w związku z art. 224 ust. 4 ustawy z dnia 30 czerwca 2000 r. Prawo własności przemysłowej (Dz. U. z 2003 r. Nr 119, poz. 1117 oraz z 2004 r. Nr 33, poz. 286) Urząd Patentowy RP odmawia przedłużenia prawa ochronnego na znak towarowy SOLLO zarejestrowany pod numerem R-93606 na rzecz SOLLO Firma obuwnicza Krzysztof Jarzębski.

93773 2005 03 18 A. Wprowadzono zmianę nazwy uprawnionego przez wykreślenie wpisu: Schöller Lebensmittel GmbH & Co.KG, Norymberga, Niemcy i dokonanie wpisu: Nestlé Schöller GmbH & Co. KG, Norymberga, Niemcy.

93820 2005 03 21 A. Wprowadzono zmianę nazwy uprawnionego przez wykreślenie wpisu: Salmi-Vetoketju Oy, Äetsä, Finlandia i dokonanie wpisu: Salmi OY, Äetsä, Finlandia.

93977 2005 03 15 A. Wprowadzono zmianę nazwy i siedziby uprawnionego przez wykreślenie wpisu: AUTOLAND Centra-

la Handlowo-Usługowa S.C. – Kisielewski Jacek, Morański Jan, Pawłowice k/Żor, Polska i dokonanie wpisu: AUTOLAND Jacek Kisielewski & Jan Morański Spółka Jawna, Warszawa, Polska.

93977 2005 03 15 E. Dokonano wpisu: Na podstawie art. 153 ust. 6 ustawy w związku z art. 224 ust. 4 ustawy z dnia 30 czerwca 2000 r. Prawo własności przemysłowej (Dz. U. z 2003 r. Nr 119, poz. 1117) Urząd Patentowy RP odmawia przedłużenia prawa ochronnego na znak towarowy DYNAGEL zarejestrowany pod numerem R-93977 na rzecz AUTOLAND Jacek Kisielewski & Jan Morański Spółka Jawna.

94004 2005 03 18 A. Wprowadzono zmianę uprawnionego przez wykreślenie wpisu: MATBUD-ELEKTRONIK S.C. Błażejowski Piotr, Zygmunt Jan, Błażejowski Andrzej, Warszawa, Polska MATBUD-ELEKTRONIK S.C. Błażejowski Piotr, Zygmunt Jan, Błażejowski Andrzej, Pruszków, Polska i dokonanie wpisu: MATBUD A.P. Błażejowscy Spółka Jawna, Milanówek, Polska.

94190 2005 04 04 A. Wprowadzono zmianę nazwy uprawnionego przez wykreślenie wpisu: Przedsiębiorstwo Produkcyjne eLPe Spółka z o.o., Kraków, Polska i dokonanie wpisu: ELPE ELEKTROPRODUKT Sp. z o.o., Kraków, Polska.

94289 2005 03 18 A. Wprowadzono zmianę nazwy uprawnionego przez wykreślenie wpisu: DERMIKA Laboratorium Kosmetyków Nowej Generacji Sp. z o.o., Warszawa, Polska i dokonanie wpisu: DERMIKA Sp. z o.o., Warszawa, Polska.

94336 2005 03 22 A. Wprowadzono zmianę siedziby uprawnionego przez wykreślenie wpisu: TOP LAND Spółka z o.o., Chorzów, Polska i dokonanie wpisu: TOP LAND Spółka z o.o., Ruda Śląska, Polska.

94417 2005 03 07 A. Wprowadzono zmianę uprawnionego przez wykreślenie wpisu: „DIUK” s.c. Zielonka Barbara, Zielonka Grzegorz, Wrocław, Rzeczpospolita Polska i dokonanie wpisu: „DIUK” s.c. Zielonka Barbara, Zielonka Grzegorz, Abramczyk Magdalena, Wrocław, Rzeczpospolita Polska.

94444 2005 03 29 A. Wprowadzono zmianę nazwy i siedziby uprawnionego przez wykreślenie wpisu: POLSKIE Sano Spółka z o.o., Poznań, Polska i dokonanie wpisu: SANO-NOWOCZESNE ŻYWIENIE ZWIERZĄT Spółka z o.o., Poznań/Smochowice, Polska.

94444 2005 03 29 A. Wprowadzono zmianę nazwy i siedziby uprawnionego przez wykreślenie wpisu: SANO-NOWOCZESNE ŻYWIENIE ZWIERZĄT Spółka z o.o., Poznań/Smochowice, Polska i dokonanie wpisu: SANO-NOWOCZESNE ŻYWIENIE ZWIERZĄT Spółka z o.o., Sękowo, Polska.

94497 2005 03 22 A. Wprowadzono zmianę nazwy i siedziby uprawnionego przez wykreślenie wpisu: Dobrzyński Marek, Warszawa, Polska i dokonanie wpisu: GROT Marek Dobrzyński, Macierysz, Polska.

94578 2005 03 21 A. Wprowadzono zmianę nazwy uprawnionego przez wykreślenie wpisu: „Danone Ciastka” Sp. z o.o., Warszawa, Polska i dokonanie wpisu: LU Polska Sp. z o.o., Warszawa, Polska.

94578 2005 03 21 A. Wprowadzono zmianę uprawnionego przez wykreślenie wpisu: LU Polska Sp. z o.o., Warszawa, Polska i dokonanie wpisu: LU POLSKA Spółka Akcyjna, Warszawa, Polska.

94760 2005 03 18 A. Wprowadzono zmianę nazwy uprawnionego przez wykreślenie wpisu: Nowosad Janusz, Koszałka Leszek CENTER CRACOW Przedsiębiorstwo Handlowe Spółka Cywilna, Kraków, Polska i dokonanie wpisu: Przedsiębiorstwo Handlowe CENTE CRACOW Janusz Nowosad, Leszek Koszałka Spółka Jawna, Kraków, Polska.

94889 2005 03 21 A. Wprowadzono zmianę nazwy uprawnionego przez wykreślenie wpisu: Pharmacia AB, Sztokholm, Szwecja i dokonanie wpisu: Pfizer Health AB, Sztokholm, Szwecja.

94937 2005 03 29 A. Wprowadzono zmianę nazwy i siedziby uprawnionego przez wykreślenie wpisu: POLSKIE Sano Spółka z o.o., Poznań, Polska i dokonanie wpisu: SANO-NOWOCZESNE ŻYWIENIE ZWIERZĄT Spółka z o.o., Poznań/Smochowice, Polska.

94937 2005 03 29 A. Wprowadzono zmianę siedziby uprawnionego przez wykreślenie wpisu: SANO-NOWOCZESNE ŻYWIENIE ZWIERZĄT Spółka z o.o., Poznań/Smochowice, Polska i dokonanie wpisu: SANO-NOWOCZESNE ŻYWIENIE ZWIERZĄT Spółka z o.o., Sękowo, Polska.

95327 2005 03 23 A. Wprowadzono zmianę uprawnionego przez wykreślenie wpisu: Castel Freres Spółka z o.o., Legnica, Polska i dokonanie wpisu: CASTEL FRERES S.A., Blanquefort, Francja.

95516 2005 03 21 A. Wprowadzono zmianę nazwy uprawnionego przez wykreślenie wpisu: SEMAX-INTERTRADE SA, Poznań, Polska i dokonanie wpisu: SEMAX SPÓŁKA AKCYJNA, Poznań, Polska.

96127 2005 03 07 A. Wprowadzono zmianę uprawnionego przez wykreślenie wpisu: Spółka Cywilna AWANS Dudek Aleksander, Łozińska-Dudek Jolanta, Sosnowiec, Rzeczpospolita Polska i dokonanie wpisu: S.C. AWANS Aleksander Dudek, Jolanta Łozińska-Dudek, Agnieszka Dudek, Sosnowiec, Rzeczpospolita Polska.

96200 2005 03 07 A. Wprowadzono zmianę uprawnionego przez wykreślenie wpisu: MD Foods amba, Viby J, Królestwo Danii i dokonanie wpisu: Arla Foods amba, Viby J, Królestwo Danii.

96466 2005 03 29 A. Wprowadzono zmianę nazwy i siedziby uprawnionego przez wykreślenie wpisu: POLSKIE Sano Spółka z o.o., Poznań, Polska i dokonanie wpisu: SANO-NOWOCZESNE ŻYWIENIE ZWIERZĄT Spółka z o.o., Poznań/Smochowice, Polska.

96466 2005 03 29 A. Wprowadzono zmianę siedziby uprawnionego przez wykreślenie wpisu: SANO-NOWOCZESNE ŻYWIENIE ZWIERZĄT Spółka z o.o., Poznań/Smochowice, Polska i dokonanie wpisu: SANO-NOWOCZESNE ŻYWIENIE ZWIERZĄT Spółka z o.o., Sękowo, Polska.

96549 2005 03 21 A. Sprostowano oczywistą omyłkę. Prawidłowo powinno być: „Polskie Wydawnictwa Profesjonalne” Sp. z o.o., Warszawa, Polska.

96556 2005 03 15 A. Wprowadzono zmianę nazwy uprawnionego przez wykreślenie wpisu: HORTAQUA S.A., Kraków, Polska i dokonanie wpisu: FIRMA HANDLOWA BROK-STRZELC SPÓŁKA AKCYJNA, Kraków, Polska.

96575 2005 03 07 A. Wprowadzono zmianę nazwy uprawnionego przez wykreślenie wpisu: Majchrowicz Janusz, Pietrasik Jerzy, Łódź, Rzeczpospolita Polska i dokonanie wpisu: ZAKŁAD APARATURY ELEKTRYCZNEJ „ERGOM” JANUSZ MAJCHROWICZ, JERZY PIETRASIK SPÓŁKA JAWNA, Łódź, Rzeczpospolita Polska.

96575 2005 03 07 A. Wprowadzono zmianę uprawnionego przez wykreślenie wpisu: ZAKŁAD APARATURY ELEKTRYCZNEJ „ERGOM” JANUSZ MAJCHROWICZ, JERZY PIETRASIK SPÓŁKA JAWNA, Łódź, Rzeczpospolita Polska i dokonanie wpisu: ZAKŁAD APARATURY ELEKTRYCZNEJ „ERGOM” SPÓŁKA Z OGRANICZONĄ OSPOWIEDZIALNOŚCIĄ, Łódź, Rzeczpospolita Polska.

96675 2005 03 04 A. Wprowadzono zmianę nazwy uprawnionego przez wykreślenie wpisu: GRAPIL Przedsiębiorstwo Produkcyjno-Usługowo-Handlowe Sobieraj Grażyna, Sobieraj

Henryk, Piła, Polska i dokonanie wpisu: „GRAPIL” Grażyna Sobieraj-Spółka Jawna, Piła, Polska.

96785 2005 03 04 A. Wprowadzono zmianę nazwy uprawnionego przez wykreślenie wpisu: KONSMETAL-2 Spółka Akcyjna, Nidzica, Polska i dokonanie wpisu: Konsmetal S.A., Nidzica, Polska.

96785 2005 03 04 A. Wprowadzono zmianę nazwy i siedziby uprawnionego przez wykreślenie wpisu: Konsmetal S.A., Nidzica, Polska i dokonanie wpisu: „Zakład Zabezpieczeń Holding” S.A., Warszawa, Polska.

96785 2005 03 04 A. Wprowadzono zmianę uprawnionego przez wykreślenie wpisu: „Zakład Zabezpieczeń Holding” S.A., Warszawa, Polska i dokonanie wpisu: KONSMETAL Sp. z o.o., Warszawa, Polska.

96785 2005 03 04 A. Wprowadzono zmianę uprawnionego przez wykreślenie wpisu: KOSMETAL Sp. z o.o., Warszawa, Polska i dokonanie wpisu: KONSMETAL-1 Sp. z o.o., Warszawa, Polska.

96900 2005 03 11 A. Wprowadzono zmianę uprawnionego przez wykreślenie wpisu: POLIFARB WROCŁAW Spółka Akcyjna, Wrocław, Polska i dokonanie wpisu: POLIFARB CIESZYN WROCŁAW Spółka Akcyjna, Wrocław, Polska.

97095 2005 03 29 Dokonano wpisu: Rejestracja krajowa została zastąpiona rejestracją międzynarodową IR-774986.

97141 2005 03 11 A. Wprowadzono zmianę nazwy uprawnionego przez wykreślenie wpisu: International Paper-Klucze S.A., Klucze, Polska i dokonanie wpisu: Kimberly-Clark S.A., Klucze, Polska.

97242 2005 03 18 A. Wprowadzono zmianę uprawnionego przez wykreślenie wpisu: Centrum Badań i Dozoru Górnicwa Podziemnego, Łędziny, Polska i dokonanie wpisu: Centrum Badań i Dozoru Górnicwa Podziemnego Spółka z ograniczoną odpowiedzialnością, Łędziny, Polska.

97353 2005 03 22 D. Dokonano wpisu: „Na podstawie zajęcia dokonanego przez Komornika Sądowego Rewiru VI przy Sądzie Rejonowym dla m.st. Warszawy oraz Postanowienia Sądu Rejonowego dla Warszawy Mokotowa z dnia 19.03.2003 r. sygn.akt I CO 4942/02 Urząd Patentowy dokonuje wpisu o zajęciu wierzytelności należnej dłużnikowi z tytułu przysługującego prawa ochronnego na znak towarowy: SOPHIA o nr R-97353 na rzecz Fortis Bank Polska S.A. w Warszawie”.

97362 2005 03 11 A. Wprowadzono zmianę nazwy i siedziby uprawnionego przez wykreślenie wpisu: SIARKOPOL Kopalnie i Zakłady Chemiczne Siarki, Grzybów, Polska i dokonanie wpisu: Kopalnie i Zakłady Chemiczne Siarki SIARKOPOL Spółka Akcyjna, Staszów, Polska.

97589 2005 03 18 A. Wprowadzono zmianę uprawnionego przez wykreślenie wpisu: MIRA Zakład Produkcyjno Usługowo Handlowy Bednarek Mieczysław, Woch Anna, Łódź, Polska i dokonanie wpisu: MIRA Zakład Produkcyjno Usługowo Handlowy Michał Bednarek, Anna Woch, Łódź, Polska.

97673 2005 03 21 A. Wprowadzono zmianę nazwy uprawnionego przez wykreślenie wpisu: Monsoon Limited, Londyn, Wielka Brytania i dokonanie wpisu: Monsoon Accesorize Limited, Londyn, Wielka Brytania.

97699 2005 03 11 A. Wprowadzono zmianę siedziby uprawnionego przez wykreślenie wpisu: THE WARSAW GOLF INTERNATIONAL Spółka z o.o., Jabłonna, Polska i dokonanie wpisu: THE WARSAW GOLF INTERNATIONAL Spółka z o.o., Rajszew, Polska.

97766 2005 03 07 A. Wprowadzono zmianę uprawnionego przez wykreślenie wpisu: „AB” Przedsiębiorstwo Handlowe

Iwona Przybyło, Wrocław, Rzeczpospolita Polska i dokonanie wpisu: AB Spółka Akcyjna, Wrocław, Rzeczpospolita Polska.

97829 2005 03 21 A. Wprowadzono zmianę nazwy uprawnionego przez wykreślenie wpisu: „Danone Ciastka” Sp. z o.o., Warszawa, Polska i dokonanie wpisu: LU Polska Sp. z o.o., Warszawa, Polska.

97829 2005 03 21 A. Wprowadzono zmianę uprawnionego przez wykreślenie wpisu: LU Polska Sp. z o.o., Warszawa, Polska i dokonanie wpisu: LU POLSKA Spółka Akcyjna, Warszawa, Polska.

97865 2005 03 18 A. Wprowadzono zmianę nazwy uprawnionego przez wykreślenie wpisu: SULPHUR ZDRÓJEXIM Przedsiębiorstwo Produkcyjno Usługowo Handlowe i Konsultingu, Busko Zdrój, Polska i dokonanie wpisu: Przedsiębiorstwo Farmaceutyczne SULPHUR ZDRÓJ EXIM Alojzy Kubiak, Busko Zdrój, Polska.

97970 2005 03 07 A. Wprowadzono zmianę uprawnionego przez wykreślenie wpisu: FOTO KURIER Agencja Reklamowo Wydawnicza S.C. Holak Aleksander, Patrycy Krzysztof, Banaszek Zbigniew, Warszawa, Rzeczpospolita Polska i dokonanie wpisu: Agencja Reklamowo-Wydawnicza FOTO KURIER S.C. Holak Aleksander, Patrycy Krzysztof, Warszawa, Rzeczpospolita Polska.

98071 2005 03 18 A. Wprowadzono zmianę nazwy i siedziby uprawnionego przez wykreślenie wpisu: Kapkowski Marek, Ponitka Zbigniew, Katowice, Polska i dokonanie wpisu: MIKSTER-SERVICE S.C. Marek Kapkowski, Zbigniew Ponitka, Czeladź, Polska.

98129 2005 03 18 A. Wprowadzono zmianę uprawnionego przez wykreślenie wpisu: Przedsiębiorstwo Handlowo-Usługowe DOMEX Jarosław Łubianka, Częstochowa, Polska i dokonanie wpisu: DOMEX Sp. z o.o., Częstochowa, Polska.

98493 2005 03 11 A. Wprowadzono zmianę nazwy i siedziby uprawnionego przez wykreślenie wpisu: Rolnicza Spółdzielnia Produkcyjno-Handlowa „BIAŁUTY” w Białutach, Błonie, Polska i dokonanie wpisu: BIAŁUTY Rolnicza Spółdzielnia, Białuty, Polska.

98537 2005 03 21 A. Wprowadzono zmianę uprawnionego przez wykreślenie wpisu: MiTek Industries Inc. (Missouri Corporation), Chesterfield, Stany Zjednoczone Ameryki i dokonanie wpisu: MITEK HOLDINGS, INC., Wilmington, Stany Zjednoczone Ameryki.

98539 2005 03 18 A. Wprowadzono zmianę nazwy i siedziby uprawnionego przez wykreślenie wpisu: Wyrwol Anna, Mateja Gabriel, Bytom, Polska i dokonanie wpisu: AG-ROLBUD Anna Wyrwol Gabriel Mateja Spółka Jawna, Radzionków, Polska.

98594 2005 03 21 A. Wprowadzono zmianę nazwy uprawnionego przez wykreślenie wpisu: Norske Meierier, Oslo, Norwegia i dokonanie wpisu: Tine Norske Meierier BA, Oslo, Norwegia.

98594 2005 03 21 A. Wprowadzono zmianę nazwy uprawnionego przez wykreślenie wpisu: Tine Norske Meierier BA, Oslo, Norwegia i dokonanie wpisu: Tine BA, Oslo, Norwegia.

98604 2005 03 18 A. Wprowadzono zmianę nazwy uprawnionego przez wykreślenie wpisu: DERMIKA Laboratorium Kosmetyków Nowej Generacji Sp. z o.o., Warszawa, Polska i dokonanie wpisu: DERMIKA Sp. z o.o., Warszawa, Polska.

98606 2005 03 18 A. Wprowadzono zmianę nazwy uprawnionego przez wykreślenie wpisu: DERMIKA Laboratorium Kosmetyków Nowej Generacji Sp. z o.o., Warszawa, Polska i dokonanie wpisu: DERMIKA Sp. z o.o., Warszawa, Polska.

98675 2005 03 18 A. Wprowadzono zmianę nazwy uprawnionego przez wykreślenie wpisu: DERMIKA Laboratorium Kos-

metryków Nowej Generacji Sp. z o.o., Warszawa, Polska i dokonanie wpisu: DERMICA Sp. z o.o., Warszawa, Polska.

98709 2005 03 18 A. Wprowadzono zmianę siedziby uprawnionego przez wykreślenie wpisu: „dtw elektronika” – Domagała Stefan, Kraków, Polska i dokonanie wpisu: „dtw elektronika” – Domagała Stefan, Zabierzów, Polska.

98710 2005 03 22 A. Wprowadzono zmianę nazwy uprawnionego przez wykreślenie wpisu: Marek Jeute, Piotr Jeute PROMARK-JEUTE LABELS Wytwórnia Etykiet S.C., Warszawa, Polska i dokonanie wpisu: Marek Jeute, Piotr Jeute PROMARK Spółka Jawna, Warszawa, Polska.

98710 2005 03 22 A. Wprowadzono zmianę uprawnionego przez wykreślenie wpisu: Marek Jeute, Piotr Jeute PROMARK Spółka Jawna, Warszawa, Polska i dokonanie wpisu: PROMARK Spółka z ograniczoną odpowiedzialnością, Warszawa, Polska.

98740 2005 03 18 A. Wprowadzono zmianę nazwy uprawnionego przez wykreślenie wpisu: Prasa Gdańska Spółka z o.o., Gdańsk, Polska i dokonanie wpisu: PRASA BAŁTYCKA SPÓŁKA Z OGRANICZONĄ ODPOWIEDZIALNOŚCIĄ, Gdańsk, Polska.

98740 2005 03 18 A. Wprowadzono zmianę uprawnionego przez wykreślenie wpisu: PRASA BAŁTYCKA SPÓŁKA Z OGRANICZONĄ ODPOWIEDZIALNOŚCIĄ Gdańsk, Polska i dokonanie wpisu: „POLSKAPRESSE” SPÓŁKA Z OGRANICZONĄ ODPOWIEDZIALNOŚCIĄ, Warszawa, Polska.

98741 2005 03 11 A. Wprowadzono zmianę uprawnionego przez wykreślenie wpisu: HANDLOPEX Spółka z o.o., Rzeszów, Polska i dokonanie wpisu: HANDLOPEX Spółka Akcyjna, Rzeszów, Polska.

98769 2005 03 29 A. Wprowadzono zmianę nazwy uprawnionego przez wykreślenie wpisu: ADCO und DIXI Umweltdienste GmbH und Co. KG, Ratingen, Niemcy i dokonanie wpisu: ADCO Umweltdienste GmbH und Co. KG, Ratingen, Niemcy.

98769 2005 03 29 A. Wprowadzono zmianę uprawnionego przez wykreślenie wpisu: ADCO Umweltdienste GmbH und Co. KG, Ratingen, Niemcy i dokonanie wpisu: ADCO Umweltdienste Holding GmbH, Ratingen, Niemcy.

98849 2005 03 11 A. Wprowadzono zmianę uprawnionego przez wykreślenie wpisu: ULGA Kowalczyk Wojciech, Raszyn, Polska i dokonanie wpisu: VAT TAX Sp. z o.o., Raszyn, Polska.

98996 2005 03 15 A. Wprowadzono zmianę nazwy uprawnionego przez wykreślenie wpisu: DENI CLER Spółka z o.o., Warszawa, Polska i dokonanie wpisu: DCG Spółka z ograniczoną odpowiedzialnością, Warszawa, Polska.

99141 2005 03 25 A. Wprowadzono zmianę uprawnionego przez wykreślenie wpisu: De Danske Spritfabrikker A/S, Kopenhaga, Dania i dokonanie wpisu: V&S Vin & Sprit Aktiebolag (publ), Sztokholm, Szwecja.

99530 2005 03 14 A. Wprowadzono zmianę uprawnionego przez wykreślenie wpisu: „GRUPA DRWITT” SPÓŁKA Z OGRANICZONĄ ODPOWIEDZIALNOŚCIĄ, Warszawa, Polska i dokonanie wpisu: AGROS NOVA Sp. z o.o., Warszawa, Polska.

99676 2005 03 11 A. Wprowadzono zmianę uprawnionego przez wykreślenie wpisu: Grzegorz Godlewski, Grzegorz Szymkowski, Wiesława Pietrusiewicz, Bydgoszcz, Polska i dokonanie wpisu: Grzegorz i Ewa Godlewscy, Wiesława i Dorota Pietrusiewicz Spółka Jawna, Bydgoszcz, Polska.

99710 2005 03 15 A. Wprowadzono zmianę nazwy uprawnionego przez wykreślenie wpisu: DEKO Przedsiębiorstwo Handlowe Export-Import S.C.-Kozioł Piotr, Dędek Paweł, Szymkowicz Henryk, Wrocław, Polska i dokonanie wpisu: Przedsiębiorstwo

Handlowe DEKO Spółka Jawna P.Kozioł, P.Dędek, H.Szymkowicz, Wrocław, Polska.

99940 2005 03 29 A. Wprowadzono zmianę nazwy uprawnionego przez wykreślenie wpisu: Drozd Tadeusz, Drozd Dariusz, Hadrowicz Barbara, Hadrowicz Daniel HADROKOR Zakład Farb i Lakierów, Włocławek, Rzeczpospolita Polska i dokonanie wpisu: Drozd Tadeusz, Drozd Dariusz, Hadrowicz Barbara, Hadrowicz Daniel Zakład Badawczo-Wdrożeniowy HADROKOR S.C., Włocławek, Rzeczpospolita Polska.

99940 2005 03 29 A. Wprowadzono zmianę uprawnionego przez wykreślenie wpisu: Drozd Tadeusz, Drozd Dariusz, Hadrowicz Barbara, Hadrowicz Daniel Zakład Badawczo-Wdrożeniowy HADROKOR S.C., Włocławek, Rzeczpospolita Polska i dokonanie wpisu: „HADROKOR” Spółka z ograniczoną odpowiedzialnością, Włocławek, Rzeczpospolita Polska.

99941 2005 03 29 A. Wprowadzono zmianę nazwy uprawnionego przez wykreślenie wpisu: Drozd Tadeusz, Drozd Dariusz, Hadrowicz Barbara, Hadrowicz Daniel HADROKOR Zakład Farb i Lakierów, Włocławek, Rzeczpospolita Polska i dokonanie wpisu: Drozd Tadeusz, Drozd Dariusz, Hadrowicz Barbara, Hadrowicz Daniel Zakład Badawczo-Wdrożeniowy HADROKOR S.C., Włocławek, Rzeczpospolita Polska.

99941 2005 03 29 A. Wprowadzono zmianę uprawnionego przez wykreślenie wpisu: Drozd Tadeusz, Drozd Dariusz, Hadrowicz Barbara, Hadrowicz Daniel Zakład Badawczo-Wdrożeniowy HADROKOR S.C., Włocławek, Rzeczpospolita Polska i dokonanie wpisu: „HADROKOR” Spółka z ograniczoną odpowiedzialnością, Włocławek, Rzeczpospolita Polska.

100100 2005 03 21 A. Wprowadzono zmianę siedziby uprawnionego przez wykreślenie wpisu: Tixit-Vertriebs AG;, Zürich, Szwajcaria i dokonanie wpisu: Tixit-Vertriebs AG;, Volketswil, Szwajcaria.

100588 2005 03 18 A. Wprowadzono zmianę nazwy uprawnionego przez wykreślenie wpisu: „SCOTCH & SODA” POLSKA S.C.-Piotr Szlegiel, Jadwiga Szlegiel, Gorzów Wielkopolski, Polska i dokonanie wpisu: „SCOTCH & SODA” POLSKA Jadwiga i Piotr Szlegiel Spółka Jawna, Gorzów Wielkopolski, Polska.

100607 2005 03 21 A. Wprowadzono zmianę nazwy uprawnionego przez wykreślenie wpisu: „Danone Ciastka” Sp. z o.o., Warszawa, Polska i dokonanie wpisu: LU Polska Sp. z o.o., Warszawa, Polska.

100607 2005 03 21 A. Wprowadzono zmianę uprawnionego przez wykreślenie wpisu: LU Polska Sp. z o.o., Warszawa, Polska i dokonanie wpisu: LU POLSKA Spółka Akcyjna, Warszawa, Polska.

100626 2005 03 11 A. Wprowadzono zmianę nazwy i siedziby uprawnionego przez wykreślenie wpisu: „AGROS-FORTUNA” SPÓŁKA Z OGRANICZONĄ ODPOWIEDZIALNOŚCIĄ, Tarczyn, Polska i dokonanie wpisu: AGROS NOVA Spółka z ograniczoną odpowiedzialnością, Warszawa, Polska.

100675 2005 03 18 A. Wprowadzono zmianę nazwy uprawnionego przez wykreślenie wpisu: Zawadowicz Jerzy, Mędrala Marek Przedsiębiorstwo Produkcyjno-Usługowe „UNITEL” S.C., Częstochowa, Polska i dokonanie wpisu: UNITEL-J. Zawadowicz, M.Mędrala Spółka Jawna, Częstochowa, Polska.

100908 2005 03 25 A. Wprowadzono zmianę nazwy uprawnionego przez wykreślenie wpisu: Feraud & Cie;, Paryż, Francja i dokonanie wpisu: FERAUD LICENCES SAS, Paryż, Francja.

100908 2005 03 25 A. Wprowadzono zmianę nazwy uprawnionego przez wykreślenie wpisu: FERAUD LICENCES SAS, Paryż, Francja i dokonanie wpisu: LOUIS FERAUD INTERNATIONAL, Paryż, Francja.

100908 2005 03 25 A. Wprowadzono zmianę uprawnionego przez wykreślenie wpisu: LOUIS FERAUD INTERNATIONAL, Paryż, Francja i dokonanie wpisu: FERAUD SARL, Paryż, Francja.

100914 2005 03 18 A. Wprowadzono zmianę siedziby uprawnionego przez wykreślenie wpisu: MEGAL Przedsiębiorstwo Produkcyjno-Handlowo-Uslugowe Stefaniak Juliusz, Józefów, Polska i dokonanie wpisu: MEGAL Przedsiębiorstwo Produkcyjno-Handlowo-Uslugowe Stefaniak Juliusz, Wola Ducka, Polska.

100941 2005 03 21 A. Wprowadzono zmianę nazwy uprawnionego przez wykreślenie wpisu: Dr.Bruno Scheffler Nachf. GmbH, Bergisch Gladbach, Niemcy i dokonanie wpisu: Dr.Bruno Scheffler Nachf. GmbH. & Co. KG, Bergisch Gladbach, Niemcy.

100954 2005 03 21 A. Wprowadzono zmianę uprawnionego przez wykreślenie wpisu: Palsgaard Industri A/S, Juelsminde, Dania i dokonanie wpisu: Credin A/S, Juelsminde, Dania.

101083 2005 03 11 A. Wprowadzono zmianę nazwy uprawnionego przez wykreślenie wpisu: STUDIO-BIS Zakład Usługowo-Wydawniczy Spółka Cywilna-Piskorzycy Krzysztof, Wiśniewski Janusz, Płock, Polska i dokonanie wpisu: Wydawnictwo STUDIO-BIS s.c. K.Piskorzycy, J.Wiśniewski, Płock, Polska.

101110 2005 03 11 A. Wprowadzono zmianę nazwy uprawnionego przez wykreślenie wpisu: Glenmark Industries Ltd., Chicago, Stany Zjednoczone Ameryki i dokonanie wpisu: OSI International Foods, Ltd., Chicago, Stany Zjednoczone Ameryki.

101110 2005 03 11 A. Wprowadzono zmianę nazwy i siedziby uprawnionego przez wykreślenie wpisu: OSI International Foods, Ltd., Chicago, Stany Zjednoczone Ameryki i dokonanie wpisu: OSI International Foods, LLC, Aurora, Stany Zjednoczone Ameryki.

101161 2005 03 23 A. Wprowadzono zmianę siedziby uprawnionego przez wykreślenie wpisu: Castel Freres Spółka z o.o., Legnica, Polska i dokonanie wpisu: „CASTEL FRERES” SPÓŁKA Z OGRANICZONĄ ODPOWIEDZIALNOŚCIĄ, Warszawa, Polska.

101162 2005 03 23 A. Wprowadzono zmianę siedziby uprawnionego przez wykreślenie wpisu: Castel Freres Spółka z o.o., Legnica, Polska i dokonanie wpisu: „CASTEL FRERES” SPÓŁKA Z OGRANICZONĄ ODPOWIEDZIALNOŚCIĄ, Warszawa, Polska.

101190 2005 03 23 A. Wprowadzono zmianę siedziby uprawnionego przez wykreślenie wpisu: CASTEL Freres Spółka z o.o., Legnica, Polska i dokonanie wpisu: „CASTEL FRERES” SPÓŁKA Z OGRANICZONĄ ODPOWIEDZIALNOŚCIĄ, Warszawa, Polska.

101484 2005 03 11 A. Wprowadzono zmianę nazwy uprawnionego przez wykreślenie wpisu: WZP MELITA Spółka Cywilna-Bielicki Ireneusz, Rydygier-Janicka Beata, Chodzież, Polska i dokonanie wpisu: WZP MELITA Beata Rydygier-Janicka, Ireneusz Bielicki Spółka Jawna, Chodzież, Polska.

101656 2005 03 11 A. Wprowadzono zmianę nazwy uprawnionego przez wykreślenie wpisu: ERA S.C. Marian Gregorasz, Anna Gregorasz, Edward Konaszyk, Renata Konaszyk, Wrocław, Polska i dokonanie wpisu: ERA GREGORASZ & KONASZYK Spółka Jawna, Wrocław, Polska.

101943 2005 03 23 A. Wprowadzono zmianę siedziby uprawnionego przez wykreślenie wpisu: CASTEL FRERES Spółka z o.o., Legnica, Polska i dokonanie wpisu: „CASTEL FRERES” SPÓŁKA Z OGRANICZONĄ ODPOWIEDZIALNOŚCIĄ, Warszawa, Polska.

101944 2005 03 23 A. Wprowadzono zmianę uprawnionego przez wykreślenie wpisu: CASTEL FRERES Spółka z o.o., Wa-

rszawa, Polska i dokonanie wpisu: CASTEL FRERES S.A., Blanquefort, Francja.

101945 2005 03 23 A. Wprowadzono zmianę siedziby uprawnionego przez wykreślenie wpisu: CASTEL FRERES Spółka z o.o., Legnica, Polska i dokonanie wpisu: „CASTEL FRERES” SPÓŁKA Z OGRANICZONĄ ODPOWIEDZIALNOŚCIĄ, Warszawa, Polska.

102081 2005 03 07 A. Wprowadzono zmianę uprawnionego przez wykreślenie wpisu: de Lubicz Szeliski Henryk Export Import Sprzedaż, Ustka, Rzeczpospolita Polska i dokonanie wpisu: „Pierre René” Ewa, Henryk de Lubicz Szeliscy, Ustka, Rzeczpospolita Polska.

102533 2005 03 25 A. Wprowadzono zmianę nazwy i siedziby uprawnionego przez wykreślenie wpisu: Hermanos Escudero S.A., Leon, Hiszpania i dokonanie wpisu: MANASUL INTERNACIONAL, S.L., Ponferrada (prowincja Leon), Hiszpania.

102638 2005 03 18 A. Wprowadzono zmianę uprawnionego przez wykreślenie wpisu: JAZCOOP Spółka z o.o., Rzeszów, Polska i dokonanie wpisu: Wojewódzki Klub Techniki i Racjonalizacji, Rzeszów, Polska.

102638 2005 03 18 A. Wprowadzono zmianę nazwy uprawnionego przez wykreślenie wpisu: Wojewódzki Klub Techniki i Racjonalizacji, Rzeszów, Polska i dokonanie wpisu: Podkarpacki Wojewódzki Klub Techniki i Racjonalizacji, Rzeszów, Polska.

102638 2005 03 18 A. Wprowadzono zmianę uprawnionego przez wykreślenie wpisu: Podkarpacki Wojewódzki Klub Techniki i Racjonalizacji, Rzeszów, Polska i dokonanie wpisu: PRZEDSIĘBIORSTWO HANDLOWE „HAND-POL” SPÓŁKA AKCYJNA, Jasło, Polska.

102671 2005 03 18 A. Wprowadzono zmianę uprawnionego przez wykreślenie wpisu: GRANNA Gry i zabawy edukacyjne-Falkowska Ewa, Warszawa, Polska i dokonanie wpisu: GRANNA Sp. z o.o., Warszawa, Polska.

102875 2005 03 15 A. Wprowadzono zmianę nazwy uprawnionego przez wykreślenie wpisu: CENTER CRACOW Przedsiębiorstwo Handlowe Spółka Cywilna – Nowosad Janusz, Koszałka Leszek, Kraków, Polska i dokonanie wpisu: Przedsiębiorstwo Handlowe CENTER CRACOW Janusz Nowosad, Leszek Koszałka Spółka Jawna, Kraków, Polska.

102962 2005 03 21 A. Wprowadzono zmianę nazwy uprawnionego przez wykreślenie wpisu: JAB Josef Anstoetz, Bielefeld, Niemcy i dokonanie wpisu: JAB Josef Anstoetz KG, Bielefeld, Niemcy.

103471 2005 03 18 A. Wprowadzono zmianę nazwy uprawnionego przez wykreślenie wpisu: Rempuszewski Tadeusz, Rempuszewski Dariusz Przedsiębiorstwo Produkcyjno-Handlowo-Uslugowe „Rempuszewski i Syn” S.C. Łódź, Polska i dokonanie wpisu: REMPUZSZEWSLI I SYN Spółka Jawna, Łódź, Polska.

103906 2005 03 21 A. Wprowadzono zmianę nazwy uprawnionego przez wykreślenie wpisu: Semax-INTERTRADE S.A., Poznań, Polska i dokonanie wpisu: SEMAX SPÓŁKA AKCYJNA, Poznań, Polska.

104170 2005 03 22 A. Wprowadzono zmianę nazwy i siedziby uprawnionego przez wykreślenie wpisu: DOMINO INTERNATIONAL S.A. Przedsiębiorstwo Handlowo-Produkcyjne, Poznań, Polska i dokonanie wpisu: DOMINO INTERNATIONAL Spółka Akcyjna, Kobylnica, Polska.

104345 2005 03 15 A. Wprowadzono zmianę nazwy uprawnionego przez wykreślenie wpisu: Accumetric Inc., Elizabethtown, Stany Zjednoczone Ameryki i dokonanie wpisu: Accumetric LLC, Elizabethtown, Stany Zjednoczone Ameryki.

104470 2005 03 23 A. Wprowadzono zmianę uprawnionego przez wykreślenie wpisu: KAMA FOODS Spółka Akcyjna, Warszawa, Polska i dokonanie wpisu: EWICO SPÓŁKA Z OGRANICZONĄ ODPOWIEDZIALNOŚCIĄ, Brzeg, Polska.

104900 2005 03 23 A. Wprowadzono zmianę uprawnionego przez wykreślenie wpisu: „Kama Foods” Spółka Akcyjna, Warszawa, Polska i dokonanie wpisu: EWICO SPÓŁKA Z OGRANICZONĄ ODPOWIEDZIALNOŚCIĄ, Brzeg, Polska.

105235 2005 03 31 A,B. Wprowadzono zmianę przez wykreślenie wpisu z wykazu towarów: rubryka B: metalowe rolety i żaluzje zewnętrzne i wewnętrzne; artykuły oświetleniowe, lampy oprawy, abażury, klosze i systemy oświetleniowe; artykuły biurowe, papiery, albumy, bloki, gumki, dziurkacze, gilotynki do papieru, kalendarze, kleje, koperty, kosze do papieru, maszyny do pisania, okładki, ołówki, stemple, książki, przyborniki do pisania, segregatory, spinacze, szablony, tablice, taśmy, zszywacze i zeszyty; żaluzje i rolety niemetalowe, sufity podwieszane; meble, meble biurowe, stołowe, kuchenne, domowe, drobne elementy wyposażenia wnętrz, jak np. wieszaki; wykładziny podłogowe, w tym z PCV i dywanowe, usługi doradztwa zarządzania kadrowego; usługi w zakresie szkolenia, zwłaszcza w zakresie obsługi komputerów i programów komputerowych; usługi doradztwa zawodowego i personalnego, klasy 6,11,16,19,20,27,36,41 i dokonanie wpisu w rubryce A: 105235 B „MAXON Meble Biurowe Sp. z o.o., Warszawa, Polska i wpisać towary w rubryce B:: metalowe rolety i żaluzje zewnętrzne i wewnętrzne; artykuły oświetleniowe, lampy oprawy, abażury, klosze i systemy oświetleniowe; artykuły biurowe, papiery, albumy, bloki, gumki, dziurkacze, gilotynki do papieru, kalendarze, kleje, koperty, kosze do papieru, maszyny do pisania, okładki, ołówki, stemple, książki, przyborniki do pisania, segregatory, spinacze, szablony, tablice, taśmy, zszywacze i zeszyty; żaluzje i rolety niemetalowe, sufity podwieszane; meble, meble biurowe, stołowe, kuchenne, domowe, drobne elementy wyposażenia wnętrz, jak np. wieszaki; wykładziny podłogowe, w tym z PCV i dywanowe, usługi doradztwa zarządzania kadrowego; usługi w zakresie szkolenia, zwłaszcza w zakresie obsługi komputerów i programów komputerowych; usługi doradztwa zawodowego i personalnego, klasy 6,11,16,19,20,27,36,41.

105235 2005 03 31 D. Dokonano wpisu: w dniu 02 kwietnia 2004 r. zawarto umowę cesji częściowej pomiędzy „ABSOLUT S.J., Sławomir Kępa, Witold Mika, Warszawa, Polska” i „MAXON Meble Biurowe Sp. z o.o., Warszawa, Polska” obejmującą towary/usługi: metalowe rolety i żaluzje zewnętrzne i wewnętrzne; artykuły oświetleniowe, lampy oprawy, abażury, klosze i systemy oświetleniowe, artykuły biurowe, papiery, albumy, bloki, gumki, dziurkacze, gilotynki do papieru, kalendarze, kleje, koperty, kosze do papieru, maszyny do pisania, okładki, ołówki, stemple, książki, przyborniki do pisania, segregatory, spinacze, szablony, tablice, taśmy, zszywacze i zeszyty; żaluzje i rolety niemetalowe, sufity podwieszane; meble, meble biurowe, stołowe, kuchenne, domowe, drobne elementy wyposażenia wnętrz, jak np. wieszaki; wykładziny podłogowe, w tym z PCV i dywanowe, usługi doradztwa zarządzania kadrowego; usługi w zakresie szkolenia, zwłaszcza w zakresie obsługi komputerów i programów komputerowych; usługi doradztwa zawodowego i personalnego, klasy 6,11,16,19,20,27,36,41.

105236 2005 03 31 A,B. Wprowadzono zmianę przez wykreślenie wpisu z wykazu towarów: rubryka B: metalowe rolety i żaluzje zewnętrzne i wewnętrzne; artykuły oświetleniowe, lampy oprawy, abażury, klosze i systemy oświetleniowe; artykuły biurowe, papiery, albumy, bloki, gumki, dziurkacze, gilotynki do papieru, kalendarze, kleje, koperty, kosze do papieru, maszyny do pisania, okładki, ołówki, stemple, książki, przyborniki do pisania, segregatory, spinacze, szablony, tablice, taśmy, zszywacze i zeszyty; żaluzje i rolety niemetalowe, sufity podwieszane; meble, meble biurowe, stołowe, kuchenne, domowe, drobne elementy wyposażenia wnętrz, jak np. wieszaki; wykładziny podłogowe,

w tym z PCV i dywanowe, usługi doradztwa zarządzania kadrowego; usługi w zakresie szkolenia, zwłaszcza w zakresie obsługi komputerów i programów komputerowych; usługi doradztwa zawodowego i personalnego, klasy 6,11,16,19,20,27,36,41 i dokonanie wpisu w rubryce A: 105236 B „MAXON Meble Biurowe Sp. z o.o., Warszawa, Polska i wpisać towary w rubryce B: metalowe rolety i żaluzje zewnętrzne i wewnętrzne; artykuły oświetleniowe, lampy oprawy, abażury, klosze i systemy oświetleniowe; artykuły biurowe, papiery, albumy, bloki, gumki, dziurkacze, gilotynki do papieru, kalendarze, kleje, koperty, kosze do papieru, maszyny do pisania, okładki, ołówki, stemple, książki, przyborniki do pisania, segregatory, spinacze, szablony, tablice, taśmy, zszywacze i zeszyty; żaluzje i rolety niemetalowe, sufity podwieszane; meble, meble biurowe, stołowe, kuchenne, domowe, drobne elementy wyposażenia wnętrz, jak np. wieszaki; wykładziny podłogowe, w tym z PCV i dywanowe, usługi doradztwa zarządzania kadrowego; usługi w zakresie szkolenia, zwłaszcza w zakresie obsługi komputerów i programów komputerowych; usługi doradztwa zawodowego i personalnego, klasy 6,11,16,19,20,27,36,41.

105236 2005 03 31 D. Dokonano wpisu: w dniu 02 kwietnia 2004 r. zawarto umowę cesji częściowej pomiędzy „ABSOLUT S.J., Sławomir Kępa, Witold Mika, Warszawa, Polska” i „MAXON Meble Biurowe Sp. z o.o., Warszawa, Polska” obejmującą towary/usługi: metalowe rolety i żaluzje zewnętrzne i wewnętrzne; artykuły oświetleniowe, lampy oprawy, abażury, klosze i systemy oświetleniowe, artykuły biurowe, papiery, albumy, bloki, gumki, dziurkacze, gilotynki do papieru, kalendarze, kleje, koperty, kosze do papieru, maszyny do pisania, okładki, ołówki, stemple, książki, przyborniki do pisania, segregatory, spinacze, szablony, tablice, taśmy, zszywacze i zeszyty; żaluzje i rolety niemetalowe, sufity podwieszane; meble, meble biurowe, stołowe, kuchenne, domowe, drobne elementy wyposażenia wnętrz, jak np. wieszaki; wykładziny podłogowe, w tym z PCV i dywanowe, usługi doradztwa zarządzania kadrowego; usługi w zakresie szkolenia, zwłaszcza w zakresie obsługi komputerów i programów komputerowych; usługi doradztwa zawodowego i personalnego, klasy 6,11,16,19,20,27,36,41.

105366 2005 03 23 A. Wprowadzono zmianę siedziby uprawnionego przez wykreślenie wpisu: Freres Castel „Spółka z o.o., Legnica, Polska i dokonanie wpisu: „CASTEL FRERES” SPÓŁKA Z OGRANICZONĄ ODPOWIEDZIALNOŚCIĄ, Warszawa, Polska

106115 2005 03 18 A. Wprowadzono zmianę uprawnionego przez wykreślenie wpisu: KAMA FOODS S. A., Warszawa, Polska i dokonanie wpisu: EWICO SPÓŁKA Z OGRANICZONĄ ODPOWIEDZIALNOŚCIĄ, Brzeg, Polska.

106780 2005 03 23 A. Wprowadzono zmianę uprawnionego przez wykreślenie wpisu: Castel Freres Spółka z o.o., Warszawa, Polska i dokonanie wpisu: CASTEL FRERES S.A., Blanquefort, Francja.

106962 2005 03 22 A. Wprowadzono zmianę nazwy uprawnionego przez wykreślenie wpisu: THORN Lighting Group Limited, Borehamwood, Wielka Brytania i dokonanie wpisu: THORN LIGHTING GROUP, Borehamwood, Wielka Brytania.

107553 2005 03 14 A. Wprowadzono zmianę uprawnionego przez wykreślenie wpisu: DR. IRENA ERIS Laboratorium Kosmetyczne Szolomicka-Orfinger Irena, Orfinger Henryk, Piaseczno, Rzeczpospolita Polska i dokonanie wpisu: Laboratorium Kosmetyczne Dr Irena Eris S.A., Warszawa, Rzeczpospolita Polska.

108210 2005 03 23 A. Wprowadzono zmianę uprawnionego przez wykreślenie wpisu: KAMA FOODS S.A, Warszawa, Polska i dokonanie wpisu: EWICO SPÓŁKA Z OGRANICZONĄ ODPOWIEDZIALNOŚCIĄ, Brzeg, Polska.

108216 2005 03 18 A. Wprowadzono zmianę uprawnionego przez wykreślenie wpisu: Kama Foods Spółka Akcyjna, Warszawa,

Polska i dokonanie wpisu: EWICO SPÓŁKA Z OGRANICZONĄ ODPOWIEDZIALNOŚCIĄ, Brzeg, Polska.

108217 2005 03 23 A. Wprowadzono zmianę uprawnionego przez wykreślenie wpisu: KAMA FOODS S. A., Warszawa, Polska i dokonanie wpisu: EWICO SPÓŁKA Z OGRANICZONĄ ODPOWIEDZIALNOŚCIĄ, Brzeg, Polska.

108218 2005 03 18 A. Wprowadzono zmianę uprawnionego przez wykreślenie wpisu: KAMA FOODS S.A., Warszawa, Polska i dokonanie wpisu: EWICO SPÓŁKA Z OGRANICZONĄ ODPOWIEDZIALNOŚCIĄ, Brzeg, Polska.

108967 2005 03 21 A. Wprowadzono zmianę nazwy uprawnionego przez wykreślenie wpisu: Lachowicz Anatol, Kózka Aleksander Przedsiębiorstwo Obrotu Hurtowego WOD BUD, Mazańcowice, Polska i dokonanie wpisu: Przedsiębiorstwo Obrotu Hurtowego „WOD BUD” Anatol Lachowicz i Aleksander Kózka Spółka Jawna, Mazańcowice, Polska.

108967 2005 03 21 A. Wprowadzono zmianę uprawnionego przez wykreślenie wpisu: Przedsiębiorstwo Obrotu Hurtowego „WOD BUD” Anatol Lachowicz i Aleksander Kózka Spółka Jawna, Mazańcowice, Polska i dokonanie wpisu: PRZEDSIĘBIORSTWO OBROTU HURTOWEGO WOD BUD ANATOL LACHOWICZ I MARIUSZ ZONTEK SPÓŁKA JAWNA, Mazańcowice, Polska.

109504 2005 03 07 A. Wprowadzono zmianę nazwy uprawnionego przez wykreślenie wpisu: Łaba Julian, Kaleciński Sławomir, Kołodziej Adam, Ziomek Ryszard P.H. ABISAL S.C., Bytom, Rzeczpospolita Polska i dokonanie wpisu: „ABISAL” KALECIŃSKI, ZIOMEK, KOŁODZIEJ, ŁABA SPÓŁKA JAWNA, Bytom, Rzeczpospolita Polska.

109504 2005 03 07 A. Wprowadzono zmianę uprawnionego przez wykreślenie wpisu: „ABISAL” KALECIŃSKI, ZIOMEK, KOŁODZIEJ, ŁABA SPÓŁKA JAWNA, Bytom, Rzeczpospolita Polska i dokonanie wpisu: ABISAL SPÓŁKA Z OGRANICZONĄ ODPOWIEDZIALNOŚCIĄ, Bytom, Rzeczpospolita Polska.

109663 2005 03 07 A. Wprowadzono zmianę uprawnionego przez wykreślenie wpisu: Müller's Mühle GmbH, Gelsenkirchen, Republika Federalna Niemiec i dokonanie wpisu: SAEX Sp. z o.o., Warszawa, Rzeczpospolita Polska.

109736 2005 03 25 A. Wprowadzono zmianę uprawnionego przez wykreślenie wpisu: CHR.HANSEN POLAND Spółka z o.o., Czostów, Polska i dokonanie wpisu: Chr.Hansen A/S, Hoersholm, Dania.

110046 2005 03 21 A. Wprowadzono zmianę uprawnionego przez wykreślenie wpisu: KAMA FOODS S.A., Warszawa, Polska i dokonanie wpisu: EWICO SPÓŁKA Z OGRANICZONĄ ODPOWIEDZIALNOŚCIĄ, Brzeg, Polska.

110047 2005 03 21 A. Wprowadzono zmianę uprawnionego przez wykreślenie wpisu: KAMA FOODS S.A., Warszawa, Polska i dokonanie wpisu: EWICO SPÓŁKA Z OGRANICZONĄ ODPOWIEDZIALNOŚCIĄ, Brzeg, Polska.

110048 2005 03 21 A. Wprowadzono zmianę uprawnionego przez wykreślenie wpisu: KAMA FOODS S.A., Warszawa, Polska i dokonanie wpisu: EWICO SPÓŁKA Z OGRANICZONĄ ODPOWIEDZIALNOŚCIĄ, Brzeg, Polska.

110061 2005 03 21 A. Wprowadzono zmianę uprawnionego przez wykreślenie wpisu: KAMA FOODS S.A., Warszawa, Polska i dokonanie wpisu: EWICO SPÓŁKA Z OGRANICZONĄ ODPOWIEDZIALNOŚCIĄ, Brzeg, Polska.

110062 2005 03 21 A. Wprowadzono zmianę uprawnionego przez wykreślenie wpisu: KAMA FOODS S.A., Warszawa, Polska

i dokonanie wpisu: EWICO SPÓŁKA Z OGRANICZONĄ ODPOWIEDZIALNOŚCIĄ, Brzeg, Polska.

110272 2005 03 25 A. Wprowadzono zmianę uprawnionego przez wykreślenie wpisu: Remington Products Company LLC;, Bridgeport, Stany Zjednoczone Ameryki i dokonanie wpisu: RAYOVAC CORPORATION, Madison, Stany Zjednoczone Ameryki.

110272 2005 03 25 A. Wprowadzono zmianę uprawnionego przez wykreślenie wpisu: RAYOVAC CORPORATION, Madison, Stany Zjednoczone Ameryki i dokonanie wpisu: ROVCAL, Inc., Madison, Stany Zjednoczone Ameryki.

110492 2005 03 17 A.D Wprowadzono zmianę przez wykreślenie wpisu: A) „Fabryka Pierścieni Tłokowych „Prima” i dokonanie wpisu: A) „Skarb Państwa reprezentowany przez Wojewodę Łódzkiego” D) „Użytkowanie znaku towarowego ustanowiono na rzecz Fabryka Pierścieni Tłokowych „PRIMA” Spółka Akcyjna Łódź, Polska do dnia 31 lipca 2007 r.”.

110500 2005 03 07 A. Wprowadzono zmianę uprawnionego przez wykreślenie wpisu: Próchnik Spółka Akcyjna, Łódź, Rzeczpospolita Polska i dokonanie wpisu: „Próchnik-Moda” Sp. z o.o., Łódź, Rzeczpospolita Polska.

110506 2005 03 07 A. Wprowadzono zmianę uprawnionego przez wykreślenie wpisu: Próchnik Spółka Akcyjna, Łódź, Rzeczpospolita Polska i dokonanie wpisu: „Próchnik-Moda” Sp. z o.o., Łódź, Rzeczpospolita Polska.

110516 2005 03 07 A. Wprowadzono zmianę uprawnionego przez wykreślenie wpisu: Próchnik Spółka Akcyjna, Łódź, Rzeczpospolita Polska i dokonanie wpisu: „Próchnik-Moda” Sp. z o.o., Łódź, Rzeczpospolita Polska.

110517 2005 03 21 A. Wprowadzono zmianę uprawnionego przez wykreślenie wpisu: Krysińska Beata, Krysiński Karol Przedsiębiorstwo Wielobranżowe KRISPOL, Psary Małe, Polska i dokonanie wpisu: KRISPOL SPÓŁKA Z OGRANICZONĄ ODPOWIEDZIALNOŚCIĄ, Psary Małe, Polska.

110580 2005 03 21 A. Wprowadzono zmianę uprawnionego przez wykreślenie wpisu: KAMA FOODS Spółka Akcyjna, Warszawa, Polska i dokonanie wpisu: EWICO SPÓŁKA Z OGRANICZONĄ ODPOWIEDZIALNOŚCIĄ, Brzeg, Polska.

110581 2005 03 23 A. Wprowadzono zmianę uprawnionego przez wykreślenie wpisu: KAMA FOODS Spółka Akcyjna, Warszawa, Polska i dokonanie wpisu: EWICO SPÓŁKA Z OGRANICZONĄ ODPOWIEDZIALNOŚCIĄ, Brzeg, Polska.

110644 2005 03 21 A. Sprostowano oczywistą omyłkę. Prawidłowo powinno być: „Polskie Wydawnictwo Profesjonalne” Sp. z o.o., Warszawa, Polska.

110865 2005 03 29 A. Wprowadzono zmianę uprawnionego przez wykreślenie wpisu: KAMA FOODS Spółka Akcyjna, Warszawa, Polska i dokonanie wpisu: EWICO SPÓŁKA Z OGRANICZONĄ ODPOWIEDZIALNOŚCIĄ, Brzeg, Polska.

110866 2005 03 29 A. Wprowadzono zmianę uprawnionego przez wykreślenie wpisu: KAMA FOODS Spółka Akcyjna, Warszawa, Polska i dokonanie wpisu: EWICO SPÓŁKA Z OGRANICZONĄ ODPOWIEDZIALNOŚCIĄ, Brzeg, Polska.

110972 2005 03 11 A. Wprowadzono zmianę siedziby uprawnionego przez wykreślenie wpisu: Loctite Corporation, Hartford, Stany Zjednoczone Ameryki i dokonanie wpisu: Loctite Corporation, Rocky Hill, Stany Zjednoczone Ameryki.

110972 2005 03 11 A. Wprowadzono zmianę nazwy uprawnionego przez wykreślenie wpisu: Loctite Corporation, Rocky Hill, Stany Zjednoczone Ameryki i dokonanie wpisu: Henkel Loctite Corporation, Rocky Hill, Stany Zjednoczone Ameryki.

110972 2005 03 11 A. Wprowadzono zmianę uprawnionego przez wykreślenie wpisu: Henkel Loctite Corporation, Rocky Hill, Stany Zjednoczone Ameryki i dokonanie wpisu: Henkel Corporation, Gulph Mills, Stany Zjednoczone Ameryki.

111818 2005 03 29 A. Wprowadzono zmianę uprawnionego przez wykreślenie wpisu: Jeronimo Martins Dystrybucja Sp. z o.o., Poznań, Polska i dokonanie wpisu: „EUROCASH” SPÓŁKA Z OGRANICZONĄ ODPOWIEDZIALNOŚCIĄ, Poznań, Polska.

111818 2005 03 29 A. Wprowadzono zmianę uprawnionego przez wykreślenie wpisu: „EUROCASH” SPÓŁKA Z OGRANICZONĄ ODPOWIEDZIALNOŚCIĄ, Poznań, Polska i dokonanie wpisu: „EUROCASH” SPÓŁKA AKCYJNA, Poznań, Polska.

112547 2005 03 22 A. Wprowadzono zmianę uprawnionego przez wykreślenie wpisu: New World Publishing Polska Spółka z ograniczoną odpowiedzialnością, Warszawa, Polska i dokonanie wpisu: VALKEA MEDIA Spółka z o.o., Warszawa, Polska.

112576 2005 03 23 A. Wprowadzono zmianę uprawnionego przez wykreślenie wpisu: KAMA FOODS S. A., Warszawa, Polska i dokonanie wpisu: EWICO SPÓŁKA Z OGRANICZONĄ ODPOWIEDZIALNOŚCIĄ, Brzeg, Polska.

112781 2005 03 21 A. Wprowadzono zmianę uprawnionego przez wykreślenie wpisu: Biuro Handlowe „REBE” Ryszard Leśniewski, Leszno, Polska i dokonanie wpisu: „REBE” SPÓŁKA Z OGRANICZONĄ ODPOWIEDZIALNOŚCIĄ, Leszno, Polska.

112889 2005 03 29 A. Wprowadzono zmianę uprawnionego przez wykreślenie wpisu: KAMA FOODS S. A., Warszawa, Polska i dokonanie wpisu: EWICO SPÓŁKA Z OGRANICZONĄ ODPOWIEDZIALNOŚCIĄ, Brzeg, Polska.

112890 2005 03 29 A. Wprowadzono zmianę uprawnionego przez wykreślenie wpisu: KAMA FOODS S. A., Warszawa, Polska i dokonanie wpisu: EWICO SPÓŁKA Z OGRANICZONĄ ODPOWIEDZIALNOŚCIĄ, Brzeg, Polska.

113164 2005 04 04 A. Wprowadzono zmianę nazwy uprawnionego przez wykreślenie wpisu: Gminna Spółdzielnia Samopomoc Chłopska, Sława, Polska i dokonanie wpisu: Gminna Spółdzielnia „Samopomoc Chłopska – Dobrosława”, Sława, Polska.

113164 2005 04 04 A. Wprowadzono zmianę nazwy uprawnionego przez wykreślenie wpisu: Gminna Spółdzielnia „Samopomoc Chłopska – Dobrosława”, Sława, Polska i dokonanie wpisu: Spółdzielnia Dobrosława, Sława, Polska.

113166 2005 03 11 A. Wprowadzono zmianę nazwy uprawnionego przez wykreślenie wpisu: KWARTET Spółka z o.o., Sieradz, Polska i dokonanie wpisu: KWARTET-BAKELS Spółka z ograniczoną odpowiedzialnością, Sieradz, Polska.

113357 2005 03 21 A. Wprowadzono zmianę nazwy uprawnionego przez wykreślenie wpisu: Danone Ciastka Sp. z o.o., Warszawa, Polska i dokonanie wpisu: LU Polska Sp. z o.o., Warszawa, Polska.

113357 2005 03 21 A. Wprowadzono zmianę uprawnionego przez wykreślenie wpisu: LU Polska Sp. z o.o., Warszawa, Polska i dokonanie wpisu: LU POLSKA Spółka Akcyjna, Warszawa, Polska.

113413 2005 03 21 A. Wprowadzono zmianę uprawnionego przez wykreślenie wpisu: Engros-Schuhhaus AG, Dietikon, Szwajcaria i dokonanie wpisu: Dosenbach-Ochsner AG Schuhe und Sport, Dietikon, Szwajcaria.

113414 2005 03 21 A. Wprowadzono zmianę uprawnionego przez wykreślenie wpisu: Engros-Schuhhaus AG, Dietikon, Szwajcaria i dokonanie wpisu: Dosenbach-Ochsner AG Schuhe und Sport, Dietikon, Szwajcaria.

113421 2005 03 11 A. Wprowadzono zmianę nazwy uprawnionego przez wykreślenie wpisu: Castolin S.A., St. Sulpice, Szwajcaria i dokonanie wpisu: ECG Immobilier SA, St. Sulpice, Szwajcaria.

113421 2005 03 11 A. Wprowadzono zmianę uprawnionego przez wykreślenie wpisu: ECG Immobilier SA, St. Sulpice, Szwajcaria i dokonanie wpisu: MEC Holding GmbH, Kriftel, Niemcy.

113639 2005 03 23 A. Wprowadzono zmianę uprawnionego przez wykreślenie wpisu: KAMA FOODS Spółka Akcyjna, Warszawa, Polska i dokonanie wpisu: EWICO SPÓŁKA Z OGRANICZONĄ ODPOWIEDZIALNOŚCIĄ, Brzeg, Polska.

114483 2005 03 15 A. Wprowadzono zmianę nazwy i siedziby uprawnionego przez wykreślenie wpisu: Zakład Przetwórstwa Mięsnego „Mikowski-Krzystyniak” i Spółka Bogdan Mikowski, Krzystyniak Jerzy, Krzystyniak Władysław, Klimończyk Zbigniew, Radomyśl Wielki, Polska i dokonanie wpisu: Zakład Przetwórstwa Mięsnego „Mikowski-Krzystyniak” Spółka Jawna, Radomyśl Wielki, Polska.

114643 2005 03 22 A. Wprowadzono zmianę uprawnionego przez wykreślenie wpisu: New World Publishing Polska Spółka z ograniczoną odpowiedzialnością, Warszawa, Polska i dokonanie wpisu: VALKEA MEDIA Spółka z o.o., Warszawa, Polska.

114695 2005 03 23 A. Wprowadzono zmianę siedziby uprawnionego przez wykreślenie wpisu: VARNER Polska Ltd. Spółka z o.o., Gdynia, Rzeczpospolita Polska i dokonanie wpisu: VARNER Polska Ltd. Spółka z o.o., Warszawa, Rzeczpospolita Polska.

114699 2005 03 23 A. Wprowadzono zmianę siedziby uprawnionego przez wykreślenie wpisu: VARNER Polska Ltd. Spółka z o.o., Gdynia, Rzeczpospolita Polska i dokonanie wpisu: VARNER Polska Ltd. Spółka z o.o., Warszawa, Rzeczpospolita Polska.

115064 2005 03 11 A. Wprowadzono zmianę uprawnionego przez wykreślenie wpisu: Palsgaard Industri A/S, Juelsminde, Dania i dokonanie wpisu: Credin A/S, Juelsminde, Dania.

115561 2005 03 23 A. Wprowadzono zmianę siedziby uprawnionego przez wykreślenie wpisu: VARNER Polska Ltd. Spółka z o.o., Gdynia, Rzeczpospolita Polska i dokonanie wpisu: VARNER Polska Ltd. Spółka z o.o., Warszawa, Rzeczpospolita Polska.

115599 2005 03 23 A. Wprowadzono zmianę uprawnionego przez wykreślenie wpisu: KAMA FOODS Spółka Akcyjna, Warszawa, Polska i dokonanie wpisu: EWICO SPÓŁKA Z OGRANICZONĄ ODPOWIEDZIALNOŚCIĄ, Brzeg, Polska.

115660 2005 03 23 A. Wprowadzono zmianę uprawnionego przez wykreślenie wpisu: Castel Freres Spółka z o.o., Warszawa, Polska i dokonanie wpisu: CASTEL FRERES S.A., Blanquefort, Francja.

116706 2005 03 11 A. Wprowadzono zmianę nazwy uprawnionego przez wykreślenie wpisu: Castolin S.A., St. Sulpice, Szwajcaria i dokonanie wpisu: ECG Immobilier SA, St. Sulpice, Szwajcaria.

116706 2005 03 11 A. Wprowadzono zmianę uprawnionego przez wykreślenie wpisu: ECG Immobilier SA, St. Sulpice, Szwajcaria i dokonanie wpisu: MEC Holding GmbH, Kriftel, Niemcy.

116710 2005 03 23 A. Wprowadzono zmianę uprawnionego przez wykreślenie wpisu: Serafin Tadeusz, Skowroński Stanisław PAKFOL S.C., Kolbuszowa, Polska i dokonanie wpisu: „PAK-FOL” S.C. Tadeusz Serafin, Urszula Serafin, Małgorzata Serafin, Kolbuszowa, Polska.

116710 2005 03 23 A. Wprowadzono zmianę nazwy uprawnionego przez wykreślenie wpisu: „PAKFOL” S.C. Tadeusz Serafin, Urszula Serafin, Małgorzata Serafin, Kolbuszowa, Polska i dokonanie wpisu: PAKFOL SERAFIN SPÓŁKA JAWNA, Kolbuszowa, Polska.

117471 2005 03 23 A. Wprowadzono zmianę nazwy uprawnionego przez wykreślenie wpisu: Ziemianin Marek, Tomczuk Leszek, Stępak Krzysztof, Klementowski Zbigniew, Bielecki Włodzimierz F.H. SAMBUD-2 Spółka Cywilna, Kraków, Rzeczpospolita Polska i dokonanie wpisu: SAMBUD-2 K. STĘPAK I WSPÓLNICY SPÓŁKA JAWNA, Kraków, Rzeczpospolita Polska.

118062 2005 03 11 A. Wprowadzono zmianę uprawnionego przez wykreślenie wpisu: Hisense Electric Corporation, Qingdao, Chiny i dokonanie wpisu: Hisense Electronics Industry Holding Co., Ltd. (Qingdao Haixin Dianzi Chanye Konggu Gufen Youxian Gongsi), Qingdao, Chiny.

118484 2005 03 07 A. Wprowadzono zmianę uprawnionego przez wykreślenie wpisu: Polski Dom Wydawniczy Spółka z o.o., Warszawa, Rzeczpospolita Polska i dokonanie wpisu: Wydawnictwo BAUER Sp. z o.o. Spółka Komandytowa, Warszawa, Rzeczpospolita Polska.

118857 2005 03 11 A. Wprowadzono zmianę uprawnionego przez wykreślenie wpisu: Bayer CropScience GmbH, Frankfurt n. Menem, Niemcy i dokonanie wpisu: BASF Agro Trademarks GmbH, Ludwigshafen, Niemcy.

118861 2005 03 15 A. Wprowadzono zmianę uprawnionego przez wykreślenie wpisu: Iwona Kenda-Szczeńniak MEDIPOL Przedsiębiorstwo Handlowo Usługowe, Katowice, Polska i dokonanie wpisu: Przedsiębiorstwo Handlowo-Usługowe MEDIPOL Iwona Kenda-Szczeńniak Sp. z o.o., Katowice, Polska.

118922 2005 03 23 A. Wprowadzono zmianę uprawnionego przez wykreślenie wpisu: „Kama Foods” Spółka Akcyjna, Warszawa, Polska i dokonanie wpisu: EWICO SPÓŁKA Z OGRANICZONĄ ODPOWIEDZIALNOŚCIĄ, Warszawa, Polska.

119011 2005 03 23 A. Wprowadzono zmianę uprawnionego przez wykreślenie wpisu: Powszechny Bank Kredytowy S.A. w Warszawie, Warszawa, Polska i dokonanie wpisu: BANK PRZEMYSŁOWO-HANDLOWY PBK SPÓŁKA AKCYJNA, Kraków, Polska.

119330 2005 03 21 A. Wprowadzono zmianę uprawnionego przez wykreślenie wpisu: Fijołek Bogdan, Majewski Ryszard, Persz Ryszard, Treczyńska Anna AGRO-PLAST Przedsiębiorstwo Produkcyjno-Handlowe Spółka Cywilna, Łódź, Polska i dokonanie wpisu: Majewski Ryszard, Persz Ryszard, Treczyńska Anna AGRO-PLAST Przedsiębiorstwo Produkcyjno-Handlowe Spółka Cywilna, Łódź, Polska.

119330 2005 03 21 A. Wprowadzono zmianę nazwy uprawnionego przez wykreślenie wpisu: Majewski Ryszard, Persz Ryszard, Treczyńska Anna AGRO-PLAST Przedsiębiorstwo Produkcyjno-Handlowe Spółka Cywilna, Łódź, Polska i dokonanie wpisu: AGRO-LAND Przedsiębiorstwo Produkcyjno-Handlowe Majewski Ryszard, Persz Ryszard, Treczyńska Anna Spółka Cywilna, Łódź, Polska.

119483 2005 03 23 A. Wprowadzono zmianę nazwy uprawnionego przez wykreślenie wpisu: Boguszewska Magdalena, Perkowski Franciszek, Boguszewski Mirosław, Perkowska Lucyna Przedsiębiorstwo Produkcyjno-Usługowo-Handlowe PODKOWA, Warszawa, Polska i dokonanie wpisu: PRZEDSIĘBIORSTWO PRODUKCYJNO-USŁUGOWO-HANDLOWE „PODKOWA” SPÓŁKA JAWNA BOGUSZEWSKY PERKOWSCY, Warszawa, Polska.

119829 2005 03 11 A. Wprowadzono zmianę uprawnionego przez wykreślenie wpisu: Westfalia Landtechnik GmbH, Oelde, Niemcy i dokonanie wpisu: WestfaliaSurge GmbH, Oelde, Niemcy.

119873 2005 03 07 A. Wprowadzono zmianę nazwy uprawnionego przez wykreślenie wpisu: GlaxoWellcome Poznań S.A., Poznań, Rzeczpospolita Polska i dokonanie wpisu: GLAXO WELLCOME SPÓŁKA AKCYJNA, Poznań, Rzeczpospolita Polska.

119873 2005 03 07 A. Wprowadzono zmianę nazwy uprawnionego przez wykreślenie wpisu: GLAXO WELLCOME SPÓŁKA AKCYJNA, Poznań, Rzeczpospolita Polska i dokonanie wpisu: GLAXOSMITHKLINE PHARMACEUTICALS SPÓŁKA AKCYJNA, Poznań, Rzeczpospolita Polska.

119970 2005 03 21 A. Wprowadzono zmianę siedziby uprawnionego przez wykreślenie wpisu: KAWOMAT SPÓŁKA Z OGRANICZONĄ ODPOWIEDZIALNOŚCIĄ, Wysogotowo, Polska i dokonanie wpisu: KAWOMAT SPÓŁKA Z OGRANICZONĄ ODPOWIEDZIALNOŚCIĄ, Poznań, Polska.

120004 2005 03 23 A. Wprowadzono zmianę uprawnionego przez wykreślenie wpisu: KAMA FOODS S.A., Warszawa, Polska i dokonanie wpisu: EWICO SPÓŁKA Z OGRANICZONĄ ODPOWIEDZIALNOŚCIĄ, Brzeg, Polska.

120006 2005 03 23 A. Wprowadzono zmianę uprawnionego przez wykreślenie wpisu: KAMA FOODS Spółka Akcyjna, Warszawa, Polska i dokonanie wpisu: EWICO SPÓŁKA Z OGRANICZONĄ ODPOWIEDZIALNOŚCIĄ, Brzeg, Polska.

120010 2005 03 29 A. Wprowadzono zmianę uprawnionego przez wykreślenie wpisu: KAMA FOODS Spółka Akcyjna, Warszawa, Polska i dokonanie wpisu: EWICO SPÓŁKA Z OGRANICZONĄ ODPOWIEDZIALNOŚCIĄ, Brzeg, Polska.

120090 2005 03 23 A. Wprowadzono zmianę uprawnionego przez wykreślenie wpisu: KAMA FOODS Spółka Akcyjna, Warszawa, Polska i dokonanie wpisu: EWICO SPÓŁKA Z OGRANICZONĄ ODPOWIEDZIALNOŚCIĄ, Brzeg, Polska.

121302 2005 03 11 A. Wprowadzono zmianę siedziby uprawnionego przez wykreślenie wpisu: LOCTITE CORPORATION, Hartford, Stany Zjednoczone Ameryki i dokonanie wpisu: LOCTITE CORPORATION, Rocky Hill, Stany Zjednoczone Ameryki.

121302 2005 03 11 A. Wprowadzono zmianę nazwy uprawnionego przez wykreślenie wpisu: LOCTITE CORPORATION, Rocky Hill, Stany Zjednoczone Ameryki i dokonanie wpisu: Henkel Loctite Corporation, Rocky Hill, Stany Zjednoczone Ameryki.

121302 2005 03 11 A. Wprowadzono zmianę uprawnionego przez wykreślenie wpisu: Henkel Loctite Corporation, Rocky Hill, Stany Zjednoczone Ameryki i dokonanie wpisu: Henkel Corporation, Gulph Mills, Stany Zjednoczone Ameryki.

121641 2005 03 16 D. Dokonano wpisu: Na podstawie Wyroku Sądu Rejonowego w Pruszkowie z dnia 06.12.2001 r. sygnatura akt IV P 432/01 prawo z rejestracji znaku towarowego przynależne Wojciechowi Woch zostało zajęte na rzecz Wojciecha Łempickiego, Piastów, Polska.

123516 2005 03 11 A. Wprowadzono zmianę uprawnionego przez wykreślenie wpisu: Palsgaard Industri A/S, Juelsminde, Dania i dokonanie wpisu: Creden A/S, Juelsminde, Dania.

123517 2005 03 11 A. Wprowadzono zmianę uprawnionego przez wykreślenie wpisu: Palsgaard Industri A/S, Juelsminde, Dania i dokonanie wpisu: Creden A/S, Juelsminde, Dania.

123518 2005 03 11 A. Wprowadzono zmianę uprawnionego przez wykreślenie wpisu: Palsgaard Industri A/S, Juelsminde, Dania i dokonanie wpisu: Creden A/S, Juelsminde, Dania.

123519 2005 03 11 A. Wprowadzono zmianę uprawnionego przez wykreślenie wpisu: Palsgaard Industri A/S, Juelsminde, Dania i dokonanie wpisu: Credin A/S, Juelsminde, Dania.

123520 2005 03 11 A. Wprowadzono zmianę uprawnionego przez wykreślenie wpisu: Palsgaard Industri A/S, Juelsminde, Dania i dokonanie wpisu: Credin A/S, Juelsminde, Dania.

123567 2005 03 11 A. Wprowadzono zmianę uprawnionego przez wykreślenie wpisu: Palsgaard Industri A/S, Juelsminde, Dania i dokonanie wpisu: Credin A/S, Juelsminde, Dania.

123568 2005 03 11 A. Wprowadzono zmianę uprawnionego przez wykreślenie wpisu: Palsgaard Industri A/S, Juelsminde, Dania i dokonanie wpisu: Credin A/S, Juelsminde, Dania.

123569 2005 03 11 A. Wprowadzono zmianę uprawnionego przez wykreślenie wpisu: Palsgaard Industri A/S, Juelsminde, Dania i dokonanie wpisu: Credin A/S, Juelsminde, Dania.

123707 2005 03 23 A. Wprowadzono zmianę uprawnionego przez wykreślenie wpisu: KAMA FOODS S. A., Warszawa, Polska i dokonanie wpisu: EWICO SPÓŁKA Z OGRANICZONĄ ODPOWIEDZIALNOŚCIĄ, Brzeg, Polska.

124879 2005 03 07 A. Wprowadzono zmianę uprawnionego przez wykreślenie wpisu: DUWE gaz LTD Holendersko Polskie Przedsiębiorstwo Gospodarcze, Kościan, Rzeczpospolita Polska i dokonanie wpisu: DUWE gaz Spółka z ograniczoną odpowiedzialnością, Kościan, Rzeczpospolita Polska.

124879 2005 03 07 A. Wprowadzono zmianę nazwy uprawnionego przez wykreślenie wpisu: DUWE gaz Spółka z ograniczoną odpowiedzialnością, Kościan, Rzeczpospolita Polska i dokonanie wpisu: STATOIL GAZ Spółka z ograniczoną odpowiedzialnością, Kościan, Rzeczpospolita Polska.

125024 2005 03 23 A. Wprowadzono zmianę uprawnionego przez wykreślenie wpisu: KAMA FOODS S. A., Warszawa, Polska i dokonanie wpisu: EWICO SPÓŁKA Z OGRANICZONĄ ODPOWIEDZIALNOŚCIĄ, Brzeg, Polska.

125561 2005 03 07 A. Wprowadzono zmianę nazwy uprawnionego przez wykreślenie wpisu: Kleniewski Waldemar, Turała Tadeusz EUROPARQUET S.C., Hutki, Rzeczpospolita Polska i dokonanie wpisu: „EUROPARQUET” KLENIEWSKI, TURAŁA SPÓŁKA JAWNA, Hutki, Rzeczpospolita Polska.

125561 2005 03 07 A. Wprowadzono zmianę uprawnionego przez wykreślenie wpisu: „EUROPARQUET” KLENIEWSKI, TURAŁA SPÓŁKA JAWNA, Hutki, Rzeczpospolita Polska i dokonanie wpisu: „EUROPARQUET” SPÓŁKA Z OGRANICZONĄ ODPOWIEDZIALNOŚCIĄ, Hutki, Rzeczpospolita Polska.

126434 2005 03 21 A. Wprowadzono zmianę uprawnionego przez wykreślenie wpisu: DIAGEO UNITED KINGDOM LIMITED, Londyn, Wielka Brytania i dokonanie wpisu: DIAGEO SCOTLAND LIMITED, Edinburgh, Wielka Brytania.

126855 2005 03 21 A. Wprowadzono zmianę siedziby uprawnionego przez wykreślenie wpisu: STRIMA Sp. z o.o., Poznań, Polska i dokonanie wpisu: STRIMA Sp. z o.o., Swadzim, Polska.

127096 2005 03 22 A. Wprowadzono zmianę uprawnionego przez wykreślenie wpisu: Śliwa Krzysztof, Fiega Ryszard, Tumidajewicz Józef ASTRAL S.C., Gorlice, Polska i dokonanie wpisu: Ryszard Fiega, Józef Tumidajewicz ASTRAL s.c., Gorlice, Polska.

127544 2005 03 29 A. Wprowadzono zmianę nazwy uprawnionego przez wykreślenie wpisu: Majski Mariusz, Styra Janusz Przedsiębiorstwo Produkcji i Usług STYMAR S.C., Wrocław, Polska i dokonanie wpisu: WYDAWNICTWO „STYMA” SPÓŁKA JAWNA MARIUSZ MAJSKI – JANUSZ STYRNA, Wrocław, Polska.

127544 2005 03 29 A. Wprowadzono zmianę uprawnionego przez wykreślenie wpisu: WYDAWNICTWO „STYMA” SPÓŁKA JAWNA MARIUSZ MAJSKI – JANUSZ STYRNA, Wrocław, Polska i dokonanie wpisu: PRZEDSIĘBIORSTWO PRODUKCJI I USŁUG „STYMAR” SPÓŁKA Z OGRANICZONĄ ODPOWIEDZIALNOŚCIĄ, Wrocław, Polska.

127825 2005 03 22 A. Wprowadzono zmianę uprawnionego przez wykreślenie wpisu: Woźniak Jarosław, Woźniak Agnieszka, Kornecka Ewelina, Kornecki Jarosław PPHU POL-MODEX S.C., Końskie, Polska i dokonanie wpisu: PPHU „POL-MODEX” s.c. Ewelina Kornecka, Jarosław Kornecki, Końskie, Polska.

128211 2005 03 23 A. Wprowadzono zmianę uprawnionego przez wykreślenie wpisu: Stępień Mieczysław, Dziedzic Tomasz SYRIUSZ S.C., Rzeszów, Polska i dokonanie wpisu: SYRIUSZ Spółka z ograniczoną odpowiedzialnością, Rzeszów, Polska.

128873 2005 03 07 A. Wprowadzono zmianę nazwy uprawnionego przez wykreślenie wpisu: Creo Products Inc., Burnaby, Kanada i dokonanie wpisu: Creo Inc., Burnaby, Kanada.

128874 2005 03 07 A. Wprowadzono zmianę nazwy uprawnionego przez wykreślenie wpisu: Creo Products Inc., Burnaby, Kanada i dokonanie wpisu: Creo Inc., Burnaby, Kanada.

129091 2005 03 29 A. Wprowadzono zmianę uprawnionego przez wykreślenie wpisu: Jeronimo Martins Dystrybucja Sp. z o.o., Poznań, Polska i dokonanie wpisu: „EUROCASH” SPÓŁKA Z OGRANICZONĄ ODPOWIEDZIALNOŚCIĄ, Poznań, Polska.

129091 2005 03 29 A. Wprowadzono zmianę uprawnionego przez wykreślenie wpisu: „EUROCASH” SPÓŁKA Z OGRANICZONĄ ODPOWIEDZIALNOŚCIĄ, Poznań, Polska i dokonanie wpisu: „EUROCASH” SPÓŁKA AKCYJNA, Poznań, Polska.

129359 2005 03 21 A. Wprowadzono zmianę nazwy uprawnionego przez wykreślenie wpisu: Kosiorek Andrzej, Giszczak Marian, Chmurski Jacek, Koźmiński Janusz Zakład Pracy Chronionej POLIGRAM Spółka Cywilna, Józefów, Polska i dokonanie wpisu: „POLIGRAM” JACEK CHMURSKI, MARIAN GISZCZAK, ANDRZEJ KOSIOREK, JANUSZ KOŹMIŃSKI SPÓŁKA JAWNA, Józefów, Polska.

129359 2005 03 21 A. Wprowadzono zmianę uprawnionego przez wykreślenie wpisu: „POLIGRAM” JACEK CHMURSKI, MARIAN GISZCZAK, ANDRZEJ KOSIOREK, JANUSZ KOŹMIŃSKI SPÓŁKA JAWNA, Józefów, Polska i dokonanie wpisu: „MM PACKAGING POLIGRAM” SPÓŁKA Z OGRANICZONĄ ODPOWIEDZIALNOŚCIĄ, Józefów, Polska.

130007 2005 03 21 A. Wprowadzono zmianę nazwy uprawnionego przez wykreślenie wpisu: EL-Cab Electronics & Cable Spółka z o.o., Murowana Goślina, Polska i dokonanie wpisu: EL-CAB SPÓŁKA Z OGRANICZONĄ ODPOWIEDZIALNOŚCIĄ, Murowana Goślina, Polska.

130008 2005 03 21 A. Wprowadzono zmianę nazwy uprawnionego przez wykreślenie wpisu: EL-Cab Electronics & Cable Spółka z o.o., Murowana Goślina, Polska i dokonanie wpisu: EL-CAB SPÓŁKA Z OGRANICZONĄ ODPOWIEDZIALNOŚCIĄ, Murowana Goślina, Polska.

130009 2005 03 22 A. Wprowadzono zmianę nazwy uprawnionego przez wykreślenie wpisu: EL-Cab Electronics & Cable Spółka z o.o., Murowana Goślina, Polska i dokonanie wpisu: EL-CAB SPÓŁKA Z OGRANICZONĄ ODPOWIEDZIALNOŚCIĄ, Murowana Goślina, Polska.

130108 2005 03 07 A. Wprowadzono zmianę nazwy uprawnionego przez wykreślenie wpisu: Rusocki Janusz, Tomal Tadeusz Przedsiębiorstwo TAJA S.C., Nieszawa, Rzeczpospolita Polska i dokonanie wpisu: TAJA – Janusz Rusocki i Tadeusz Tomal – Spółka Jawna, Nieszawa, Rzeczpospolita Polska.

130108 2005 03 07 A. Wprowadzono zmianę uprawnionego przez wykreślenie wpisu: TAJA – Janusz Rusocki i Tadeusz Tomal – Spółka Jawna, Nieszawa, Rzeczpospolita Polska i dokonanie wpisu: TAJA Sp. z o.o., Nieszawa, Rzeczpospolita Polska.

131278 2005 03 21 A. Wprowadzono zmianę nazwy i siedziby uprawnionego przez wykreślenie wpisu: Duma S.p.A., Arzignano, Włochy i dokonanie wpisu: CONCERTIA MASTROTTO S.p.A., Arzignano (Vicenza), Włochy.

131278 2005 03 21 A. Wprowadzono zmianę nazwy uprawnionego przez wykreślenie wpisu: CONCERTIA MASTROTTO S.p.A., Arzignano (Vicenza), Włochy i dokonanie wpisu: GRUPPO MASTROTTO S.p.A., Arzignano (Vicenza), Włochy.

132084 2005 03 07 A. Wprowadzono zmianę uprawnionego przez wykreślenie wpisu: POL-NIL Spółka z o.o., Warszawa, Rzeczpospolita Polska i dokonanie wpisu: BIOVENA Pharma Spółka z ograniczoną odpowiedzialnością, Warszawa, Rzeczpospolita Polska.

132220 2005 03 21 A. Wprowadzono zmianę nazwy uprawnionego przez wykreślenie wpisu: Biogen, Inc. (a Massachusetts corporation), Cambridge, Stany Zjednoczone Ameryki i dokonanie wpisu: Biogen Idec MA, Inc., Cambridge, Stany Zjednoczone Ameryki.

132220 2005 03 21 A. Wprowadzono zmianę uprawnionego przez wykreślenie wpisu: Biogen Idec MA, Inc., Cambridge, Stany Zjednoczone Ameryki i dokonanie wpisu: Biogen Idec MA Inc., Cambridge, Stany Zjednoczone Ameryki.

133611 2005 03 22 A. Wprowadzono zmianę nazwy uprawnionego przez wykreślenie wpisu: Przedsiębiorstwo Produkcyjno-Handlowo-Usługowe BIOFARM Spółka z o.o., Poznań, Polska i dokonanie wpisu: BIOFARM Spółka z o.o., Poznań, Polska.

133702 2005 03 18 A. Wprowadzono zmianę nazwy uprawnionego przez wykreślenie wpisu: BIOFARM Przedsiębiorstwo Produkcyjno-Handlowo-Usługowe Spółka z o.o., Poznań, Polska i dokonanie wpisu: BIOFARM Spółka z o.o., Poznań, Polska.

133725 2005 03 14 A. Wprowadzono zmianę uprawnionego przez wykreślenie wpisu: POLIFARB WROCŁAW Spółka Akcyjna, Wrocław, Rzeczpospolita Polska i dokonanie wpisu: „POLIFARB CIESZYN – WROCŁAW” SPÓŁKA AKCYJNA, Wrocław, Rzeczpospolita Polska.

134951 2005 03 25 A. Wprowadzono zmianę adresu uprawnionego przez wykreślenie wpisu: Marquard Media Polska Spółka z ograniczoną odpowiedzialnością, 02-018 Warszawa ul. Nowogrodzka 84/86, Polska i dokonanie wpisu: Marquard Media Polska Spółka z ograniczoną odpowiedzialnością, 00-679 Warszawa ul. Wilcza 50/52, Polska.

134952 2005 03 25 A. Wprowadzono zmianę adresu uprawnionego przez wykreślenie wpisu: Marquard Media Polska Spółka z ograniczoną odpowiedzialnością, 02-018 Warszawa ul. Nowogrodzka 84/86, Polska i dokonanie wpisu: Marquard Media Polska Spółka z ograniczoną odpowiedzialnością, 00-679 Warszawa ul. Wilcza 50/52, Polska.

134953 2005 03 25 A. Wprowadzono zmianę adresu uprawnionego przez wykreślenie wpisu: Marquard Media Polska Spółka z ograniczoną odpowiedzialnością, 02-018 Warszawa ul. Nowogrodzka 84/86, Polska i dokonanie wpisu: Marquard Media Polska Spółka z ograniczoną odpowiedzialnością, 00-679 Warszawa ul. Wilcza 50/52, Polska.

134954 2005 03 25 A. Wprowadzono zmianę adresu uprawnionego przez wykreślenie wpisu: Marquard Media Polska Spółka z ograniczoną odpowiedzialnością, 02-018 Warszawa ul. Nowogrodzka 84/86, Polska i dokonanie wpisu: Marquard Me-

dia Polska Spółka z ograniczoną odpowiedzialnością, 00-679 Warszawa ul. Wilcza 50/52, Polska.

134955 2005 03 25 A. Wprowadzono zmianę adresu uprawnionego przez wykreślenie wpisu: Marquard Media Polska Spółka z ograniczoną odpowiedzialnością, 02-018 Warszawa ul. Nowogrodzka 84/86, Polska i dokonanie wpisu: Marquard Media Polska Spółka z ograniczoną odpowiedzialnością, 00-679 Warszawa ul. Wilcza 50/52, Polska.

134956 2005 03 25 A. Wprowadzono zmianę adresu uprawnionego przez wykreślenie wpisu: Marquard Media Polska Spółka z ograniczoną odpowiedzialnością, 02-018 Warszawa ul. Nowogrodzka 84/86, Polska i dokonanie wpisu: Marquard Media Polska Spółka z ograniczoną odpowiedzialnością, 00-679 Warszawa ul. Wilcza 50/52, Polska.

134957 2005 03 25 A. Wprowadzono zmianę adresu uprawnionego przez wykreślenie wpisu: Marquard Media Polska Spółka z ograniczoną odpowiedzialnością, 02-018 Warszawa ul. Nowogrodzka 84/86, Polska i dokonanie wpisu: Marquard Media Polska Spółka z ograniczoną odpowiedzialnością, 00-679 Warszawa ul. Wilcza 50/52, Polska.

134958 2005 03 25 A. Wprowadzono zmianę adresu uprawnionego przez wykreślenie wpisu: Marquard Media Polska Spółka z ograniczoną odpowiedzialnością, 02-018 Warszawa ul. Nowogrodzka 84/86, Polska i dokonanie wpisu: Marquard Media Polska Spółka z ograniczoną odpowiedzialnością, 00-679 Warszawa ul. Wilcza 50/52, Polska.

134959 2005 03 25 A. Wprowadzono zmianę adresu uprawnionego przez wykreślenie wpisu: Marquard Media Polska Spółka z ograniczoną odpowiedzialnością, 02-018 Warszawa ul. Nowogrodzka 84/86, Polska i dokonanie wpisu: Marquard Media Polska Spółka z ograniczoną odpowiedzialnością, 00-679 Warszawa ul. Wilcza 50/52, Polska.

135273 2005 03 22 A. Wprowadzono zmianę adresu uprawnionego przez wykreślenie wpisu: Kaczmarek Jarosław JERRY Przedsiębiorstwo Produkcyjno-Handlowo-Usługowe, 94-123 Łódź ul. Oszczepowa 81, Polska i dokonanie wpisu: Kaczmarek Jarosław JERRY Przedsiębiorstwo Produkcyjno-Handlowo-Usługowe, 94-126 Łódź ul. Żułowa 10, Polska.

135549 2005 03 21 A. Wprowadzono zmianę uprawnionego przez wykreślenie wpisu: WIENERBERGER Ceramika Budowlana Spółka z o.o., 04-175 Warszawa ul. Ostrobramska 75 C, Polska i dokonanie wpisu: Wienerberger AG, 11, Wienerbergstrasse, Wienerberger City, A-1100 Wiedeń, Austria.

136157 2005 03 29 A. Wprowadzono zmianę nazwy uprawnionego przez wykreślenie wpisu: Agencja Ochrony Osób i Mienia „WALOR” Spółka z o.o., 04-804 Warszawa ul. Patriotów 212, Polska i dokonanie wpisu: Przedsiębiorstwo Wielobranżowe „WALOR” Agencja Ochrony Osób i Mienia Spółka z o.o., 04-804 Warszawa ul. Patriotów 212, Polska.

136177 2005 03 25 A. Wprowadzono zmianę adresu uprawnionego przez wykreślenie wpisu: Marquard Media Polska Spółka z ograniczoną odpowiedzialnością, 02-018 Warszawa ul. Nowogrodzka 84/86, Polska i dokonanie wpisu: Marquard Media Polska Spółka z ograniczoną odpowiedzialnością, 00-679 Warszawa ul. Wilcza 50/52, Polska.

136178 2005 03 25 A. Wprowadzono zmianę adresu uprawnionego przez wykreślenie wpisu: Marquard Media Polska Spółka z ograniczoną odpowiedzialnością, 02-018 Warszawa ul. Nowogrodzka 84/86, Polska i dokonanie wpisu: Marquard Media Polska Spółka z ograniczoną odpowiedzialnością, 00-679 Warszawa ul. Wilcza 50/52, Polska.

136959 2005 03 11 A. Wprowadzono zmianę uprawnionego przez wykreślenie wpisu: CPC International Inc. (a Delaware company), International Plaza, Englewood Cliffs, New Jersey 07632, Stany Zjednoczone Ameryki i dokonanie wpisu: BESTFOODS, International Plaza, Englewood Cliffs, New Jersey 07632, Stany Zjednoczone Ameryki.

136959 2005 03 11 A. Wprowadzono zmianę nazwy i siedziby uprawnionego przez wykreślenie wpisu: BESTFOODS, International Plaza, Englewood Cliffs, New Jersey 07632, Stany Zjednoczone Ameryki i dokonanie wpisu: Conopco, Inc., 390 Park Avenue, Nowy Jork, Nowy Jork 10022, Stany Zjednoczone Ameryki.

137715 2005 03 22 A. Wprowadzono zmianę adresu uprawnionego przez wykreślenie wpisu: ANDRA Spółka z o.o., 02-677 Warszawa ul. Wynałazek 6, Polska i dokonanie wpisu: ANDRA Spółka z o.o., 02-226 Warszawa ul. Pryzmaty 6/8, Polska.

137971 2005 03 21 A. Wprowadzono zmianę adresu uprawnionego przez wykreślenie wpisu: BEIERSDORF-LECHIA S.A., 60-960 Poznań ul. Chlebowa 4/8, Polska i dokonanie wpisu: BEIERSDORF-LECHIA SPÓŁKA AKCYJNA, 61-021 Poznań ul. Gnieźnieńska 32, Polska.

137972 2005 03 22 A. Wprowadzono zmianę adresu uprawnionego przez wykreślenie wpisu: BEIERSDORF-LECHIA S.A., 60-960 Poznań ul. Chlebowa 4/8, Polska i dokonanie wpisu: BEIERSDORF-LECHIA SPÓŁKA AKCYJNA, 61-021 Poznań ul. Gnieźnieńska 32, Polska.

137973 2005 03 21 A. Wprowadzono zmianę adresu uprawnionego przez wykreślenie wpisu: BEIERSDORF-LECHIA S.A., 60-960 Poznań ul. Chlebowa 4/8, Polska i dokonanie wpisu: BEIERSDORF-LECHIA SPÓŁKA AKCYJNA, 61-021 Poznań ul. Gnieźnieńska 32, Polska.

138571 2005 03 11 A. Wprowadzono zmianę uprawnionego przez wykreślenie wpisu: SPX CORPORATION, 13515 Ballantyne Corporate Place Charlotte Carolina, Stany Zjednoczone Ameryki i dokonanie wpisu: Marley Engineered Products LLC, 470 Beauty Spot Road East Bennettsville Carolina, Stany Zjednoczone Ameryki.

139598 2005 03 29 D. Dokonano wpisu: W dniu 30 czerwca 1999 r. zawarto umowę franchisingu do dnia 30.06.2019 r. na rzecz Zakładów Produkcyjnych ATLAS BARBARA Spółka Akcyjna, Dąbrowa Górnica, Rzeczpospolita Polska.

139598 2005 03 29 D. Dokonano wpisu: W dniu 30 czerwca 1999 r. zawarto umowę franchisingu do dnia 30.06.2019 r. na rzecz Zakłady Produkcyjne ATLAS WIGRY Sp. z o.o., Suwałki, Rzeczpospolita Polska.

139598 2005 03 29 D. Dokonano wpisu: W dniu 02 stycznia 2001 r. zawarto umowę franchisingu do dnia 02.01.2021 r. na rzecz ATLAS Spółka Akcyjna, Zgierz, Rzeczpospolita Polska.

139598 2005 03 29 D. Dokonano wpisu: W dniu 01 marca 2002 r. zawarto umowę franchisingu do dnia 28.02.2007 r. na rzecz Zakładów Produkcyjnych ATLAS SUDETY Sp. z o.o., Gromadka, Rzeczpospolita Polska.

139837 2005 03 21 A. Wprowadzono zmianę adresu uprawnionego przez wykreślenie wpisu: Bonnier Business (Polska) Spółka z o.o., 04-190 Warszawa, ul. Jubilerska 10, Polska i dokonanie wpisu: Bonnier Business (Polska) Spółka z o.o., 03-738 Warszawa, ul. Kijowska 1, Polska.

139838 2005 03 21 A. Wprowadzono zmianę adresu uprawnionego przez wykreślenie wpisu: Bonnier Business (Polska) Spółka z o.o., 04-190 Warszawa, ul. Jubilerska 10, Polska i dokonanie wpisu: Bonnier Business (Polska) Spółka z o.o., 03-738 Warszawa, ul. Kijowska 1, Polska.

139893 2005 03 21 A. Wprowadzono zmianę adresu uprawnionego przez wykreślenie wpisu: „MOBITEL” Spółka z o.o., 00-526 Warszawa ul. Krucza 24/26, Polska i dokonanie wpisu: „MOBITEL” SPÓŁKA Z OGRANICZONĄ ODPOWIEDZIALNOŚCIĄ, 03-909 Warszawa ul. Dąbrówki 6, Polska.

139931 2005 03 21 A. Wprowadzono zmianę nazwy uprawnionego przez wykreślenie wpisu: Handzelewicz Adam, Bobrzak Stanisław, Bobrzak Teclaw Agnieszka, Handzelewicz Dominik VESTER Przedsiębiorstwo Budownictwa Ogólnego S.C., 99-300 Kutno ul. Graniczna 15, Polska i dokonanie wpisu: PRZEDSIĘBIORSTWO BUDOWNICTWA OGÓLNEGO „VESTER” HANDZELEWICZ, BOBRZAK – SPÓŁKA JAWNA, 99-300 Kutno ul. Graniczna 15, Polska.

140480 2005 03 21 A. Wprowadzono zmianę nazwy i adresu uprawnionego przez wykreślenie wpisu: SEMAX-INTERTRADE Spółka Akcyjna, 60-326 Poznań, ul. Senatorska 12, Polska i dokonanie wpisu: SEMAX SPÓŁKA AKCYJNA, 61-371 Poznań, ul. Romana Maya 1, Polska.

140550 2005 03 21 A. Wprowadzono zmianę adresu uprawnionego przez wykreślenie wpisu: Han Stanisław „Hasco-Lek” Przedsiębiorstwo Produkcji Farmaceutycznej, 54-436 Wrocław ul. Wojrowicka 40/22, Polska i dokonanie wpisu: Przedsiębiorstwo Produkcji Farmaceutycznej „Hasco-Lek” Han Stanisław, 51-131 Wrocław ul. Żmigrodzka 242 e, Polska.

140550 2005 03 21 A. Wprowadzono zmianę uprawnionego przez wykreślenie wpisu: Przedsiębiorstwo Produkcji Farmaceutycznej „Hasco-Lek” Han Stanisław, 51-131 Wrocław ul. Żmigrodzka 242 e, Polska i dokonanie wpisu: PRZEDSIĘBIORSTWO PRODUKCJI FARMACEUTYCZNEJ HASCO-LEK SPÓŁKA AKCYJNA, 51-131 Wrocław ul. Żmigrodzka 242 e, Polska.

140588 2005 03 07 A. Wprowadzono zmianę nazwy uprawnionego przez wykreślenie wpisu: GlaxoWellcome Poznań S.A., 60-322 Poznań ul. Grunwaldzka 189, Rzeczpospolita Polska i dokonanie wpisu: GLAXO WELLCOME SPÓŁKA AKCYJNA, 60-322 Poznań ul. Grunwaldzka 189, Rzeczpospolita Polska.

140588 2005 03 07 A. Wprowadzono zmianę nazwy uprawnionego przez wykreślenie wpisu: GLAXO WELLCOME SPÓŁKA AKCYJNA, 60-322 Poznań ul. Grunwaldzka 189, Rzeczpospolita Polska i dokonanie wpisu: GLAXOSMITHKLINE PHARMACEUTICALS SPÓŁKA AKCYJNA, 60-322 Poznań ul. Grunwaldzka 189, Rzeczpospolita Polska.

140589 2005 03 07 A. Wprowadzono zmianę nazwy uprawnionego przez wykreślenie wpisu: GlaxoWellcome Poznań S.A., 60-322 Poznań ul. Grunwaldzka 189, Rzeczpospolita Polska i dokonanie wpisu: GLAXO WELLCOME SPÓŁKA AKCYJNA, 60-322 Poznań ul. Grunwaldzka 189, Rzeczpospolita Polska.

140589 2005 03 07 A. Wprowadzono zmianę nazwy uprawnionego przez wykreślenie wpisu: GLAXO WELLCOME SPÓŁKA AKCYJNA, 60-322 Poznań ul. Grunwaldzka 189, Rzeczpospolita Polska i dokonanie wpisu: GLAXOSMITHKLINE PHARMACEUTICALS SPÓŁKA AKCYJNA, 60-322 Poznań ul. Grunwaldzka 189, Rzeczpospolita Polska.

140723 2005 03 21 A. Wprowadzono zmianę nazwy uprawnionego przez wykreślenie wpisu: Budzanowski Janusz, Budzanowska Jolanta EKO KOLOR S.C., 52-437 Wrocław ul. Karmelkowa 29 paw. 3, Polska i dokonanie wpisu: „EKO KOLOR JANUSZ BUDZANOWSKI JOLANTA BUDZANOWSKA” SPÓŁKA JAWNA, 52-437 Wrocław ul. Karmelkowa 29 paw. 3, Polska.

140723 2005 03 21 A. Wprowadzono zmianę uprawnionego przez wykreślenie wpisu: „EKO KOLOR JANUSZ BUDZANOWSKI JOLANTA BUDZANOWSKA” SPÓŁKA JAWNA, 52-437 Wrocław ul. Karmelkowa 29 paw. 3, Polska i dokonanie

wpisu: „EKO KOLOR” – SPÓŁKA Z OGRANICZONĄ ODPOWIEDZIALNOŚCIĄ, 52-437 Wrocław ul. Karmelkowa 29 paw. 3, Polska.

140723 2005 03 21 A. Wprowadzono zmianę uprawnionego przez wykreślenie wpisu: „EKO KOLOR” – SPÓŁKA Z OGRANICZONĄ ODPOWIEDZIALNOŚCIĄ, 52-437 Wrocław ul. Karmelkowa 29 paw. 3, Polska i dokonanie wpisu: OIKOS s.r.l., via Negrelli 1, 47-042 Cesenatico, Włochy.

140724 2004 03 21 A. Wprowadzono zmianę adresu uprawnionego przez wykreślenie wpisu: BEIERSDORF-LECHIA S.A., 60-960 Poznań ul. Chlebowa 4/8, Polska i dokonanie wpisu: BEIERSDORF-LECHIA SPÓŁKA AKCYJNA, 61-021 Poznań ul. Gnieźnieńska 32, Polska.

140832 2005 03 22 A. Wprowadzono zmianę uprawnionego przez wykreślenie wpisu: Miłek Dariusz Firma Handlowa MIŁEK, Chróstnik 22b, 59-311 Krzeczyn Wielki, Polska i dokonanie wpisu: CCC Spółka z o.o., 59-101 Polkowice Dolne ul. Strefowa 6, Polska.

140832 2005 03 22 A. Wprowadzono zmianę uprawnionego przez wykreślenie wpisu: CCC Spółka z o.o., 59-101 Polkowice Dolne ul. Strefowa 6, Polska i dokonanie wpisu: CCC Spółka Akcyjna, 59-101 Polkowice Dolne ul. Strefowa 6, Polska.

140891 2005 03 21 A. Wprowadzono zmianę uprawnionego przez wykreślenie wpisu: Stöver Frischdienst GmbH & Co. KG, Aldrup, D-27793 Wildeshausen, Niemcy i dokonanie wpisu: Stöver Produktion GmbH & Co. KG, Aldrup, D-27793 Wildeshausen, Niemcy.

140978 2005 03 21 A. Wprowadzono zmianę adresu uprawnionego przez wykreślenie wpisu: MOBITEL Spółka z o.o., 00-526 Warszawa ul. Krucza 24/26, Polska i dokonanie wpisu: „MOBITEL” SPÓŁKA Z OGRANICZONĄ ODPOWIEDZIALNOŚCIĄ, 03-909 Warszawa ul. Dąbrówki 6, Polska.

141299 2005 03 21 A. Wprowadzono zmianę nazwy i adresu uprawnionego przez wykreślenie wpisu: Stróźniak Grzegorz ROCK-LONG-LUCK, 61-888 Poznań, ul. Półwiejska 20, Polska i dokonanie wpisu: Grzegorz Stróźniak „SHOW-TIME” MUSIC PRODUCTION, 60-175 Poznań ul. Stokrotkowa 47, Polska.

141300 2005 03 21 A. Wprowadzono zmianę nazwy i adresu uprawnionego przez wykreślenie wpisu: Stróźniak Grzegorz ROCK-LONG-LUCK, 61-888 Poznań, ul. Półwiejska 20, Polska i dokonanie wpisu: Grzegorz Stróźniak „SHOW-TIME” MUSIC PRODUCTION, 60-175 Poznań ul. Stokrotkowa 47, Polska.

141930 2005 03 29 A. Wprowadzono zmianę uprawnionego przez wykreślenie wpisu: Jabłoński Stefan, Kopacka-Jabłońska Łucja Zakład Kowalski KOART S.C., 28-107 Szaniec Zwierzyniec 46, Polska i dokonanie wpisu: Jabłoński Stefan, Kopacka-Jabłońska Łucja, Kopacki Krzysztof „Zakład Kowalski KOART” S.C., 28-100 Busko Zdrój Zwierzyniec 27, Polska.

142184 2005 03 22 A. Wprowadzono zmianę uprawnionego przez wykreślenie wpisu: Miłek Dariusz Firma Handlowa „MIŁEK”, 59-311 Krzeczyn Wielki, Chróstnik 22b, Polska i dokonanie wpisu: CCC Spółka z o.o., 59-101 Polkowice Dolne ul. Strefowa 6, Polska.

142184 2005 03 22 A. Wprowadzono zmianę uprawnionego przez wykreślenie wpisu: CCC Spółka z o.o., 59-101 Polkowice Dolne ul. Strefowa 6, Polska i dokonanie wpisu: CCC Spółka Akcyjna, 59-101 Polkowice Dolne ul. Strefowa 6, Polska.

142185 2005 03 22 A. Wprowadzono zmianę uprawnionego przez wykreślenie wpisu: Miłek Dariusz Firma Handlowa „MIŁEK”, 59-311 Krzeczyn Wielki, Chróstnik 22b, Polska i dokonanie wpisu: CCC Spółka z o.o., 59-101 Polkowice Dolne ul. Strefowa 6, Polska.

142185 2005 03 22 A. Wprowadzono zmianę uprawnionego przez wykreślenie wpisu: CCC Spółka z o.o., 59-101 Polkowice Dolne ul. Strefowa 6, Polska i dokonanie wpisu: CCC Spółka Akcyjna, 59-101 Polkowice Dolne ul. Strefowa 6, Polska.

142940 2005 03 31 A. Wprowadzono zmianę uprawnionego przez wykreślenie wpisu: ZPO WAŁBRZYCH Spółka Akcyjna, 58-304 Wałbrzych ul. Piasta 21, Polska i dokonanie wpisu: „IPA-CO” Sp. z o.o., 21-560 Międzyrzec Podlaski Wysokie ul. Brzeska 4, Polska.

143472 2005 03 22 A. Wprowadzono zmianę nazwy uprawnionego przez wykreślenie wpisu: CDN Compact Disc Novelty S.A., 31-358 Kraków ul. Jasnogórska 44, Polska i dokonanie wpisu: CDN SPÓŁKA AKCYJNA, 31-353 Kraków ul. Jasnogórska 44, Polska.

143472 2005 03 22 A. Wprowadzono zmianę uprawnionego przez wykreślenie wpisu: CDN SPÓŁKA AKCYJNA, 31-353 Kraków ul. Jasnogórska 44, Polska i dokonanie wpisu: COMARCH INTERNET VENTURES SPÓŁKA AKCYJNA, 31-946 Kraków ul. Os. Teatralne 9A, Polska.

143472 2005 03 22 A. Wprowadzono zmianę nazwy uprawnionego przez wykreślenie wpisu: COMARCH INTERNET VENTURES SPÓŁKA AKCYJNA, 31-946 Kraków ul. Os. Teatralne 9A, Polska i dokonanie wpisu: CDN SPÓŁKA AKCYJNA, 31-353 Kraków ul. Jasnogórska 44, Polska.

143472 2005 03 22 A. Wprowadzono zmianę nazwy uprawnionego przez wykreślenie wpisu: CDN SPÓŁKA AKCYJNA, 31-353 Kraków ul. Jasnogórska 44, Polska i dokonanie wpisu: CDN-COMARCH SPÓŁKA AKCYJNA, 31-353 Kraków ul. Jasnogórska 44, Polska.

143472 2005 03 22 A. Wprowadzono zmianę uprawnionego przez wykreślenie wpisu: CDN-COMARCH SPÓŁKA AKCYJNA, 31-353 Kraków ul. Jasnogórska 44, Polska i dokonanie wpisu: COMARCH SPÓŁKA AKCYJNA, 31-864 Kraków ul. Al. Jana Pawła II 39A, Polska.

143473 2005 03 22 A. Wprowadzono zmianę nazwy uprawnionego przez wykreślenie wpisu: CDN Compact Disc Novelty S.A., 31-358 Kraków ul. Jasnogórska 44, Polska i dokonanie wpisu: CDN SPÓŁKA AKCYJNA, 31-353 Kraków ul. Jasnogórska 44, Polska.

143473 2005 03 22 A. Wprowadzono zmianę uprawnionego przez wykreślenie wpisu: CDN SPÓŁKA AKCYJNA, 31-353 Kraków ul. Jasnogórska 44, Polska i dokonanie wpisu: COMARCH INTERNET VENTURES SPÓŁKA AKCYJNA, 31-353 Kraków ul. Os. Teatralne 9A, Polska.

143473 2005 03 22 A. Wprowadzono zmianę nazwy uprawnionego przez wykreślenie wpisu: COMARCH INTERNET VENTURES SPÓŁKA AKCYJNA, 31-353 Kraków ul. Os. Teatralne 9A, Polska i dokonanie wpisu: CDN SPÓŁKA AKCYJNA, 31-353 Kraków ul. Jasnogórska 44, Polska.

143473 2005 03 22 A. Wprowadzono zmianę nazwy uprawnionego przez wykreślenie wpisu: CDN SPÓŁKA AKCYJNA, 31-353 Kraków ul. Jasnogórska 44, Polska i dokonanie wpisu: CDN-COMARCH SPÓŁKA AKCYJNA, 31-353 Kraków ul. Jasnogórska 44, Polska.

143473 2005 03 22 A. Wprowadzono zmianę uprawnionego przez wykreślenie wpisu: CDN-COMARCH SPÓŁKA AKCYJNA, 31-353 Kraków ul. Jasnogórska 44, Polska i dokonanie wpisu: COMARCH SPÓŁKA AKCYJNA, 31-864 Kraków ul. Al. Jana Pawła II 39A, Polska.

143507 2005 03 21 A. Wprowadzono zmianę adresu uprawnionego przez wykreślenie wpisu: MERCK Spółka z o.o., 01-164 Warszawa ul. Banderii 4, Polska i dokonanie wpisu: MERCK Spółka z o.o., 02-486 Warszawa ul. Al. Jerozolimskie 178, Polska.

143764 2005 03 21 A. Wprowadzono zmianę nazwy i adresu uprawnionego przez wykreślenie wpisu: POLIGLOTA Gburek Beata, 61-629 Poznań Os. Pod Lipami 4/106, Polska i dokonanie wpisu: „GBUREK” Beata Gburek, 61-615 Poznań ul. Madziarska 12, Polska.

144041 2005 03 21 A. Wprowadzono zmianę nazwy i adresu uprawnionego przez wykreślenie wpisu: Semax – Intertrade Spółka Akcyjna, 60-326 Poznań, ul. Senatorska 12, Polska i dokonanie wpisu: SEMAX SPÓŁKA AKCYJNA, 61-371 Poznań, ul. Romana Maya 1, Polska.

144522 2005 03 21 A. Wprowadzono zmianę adresu uprawnionego przez wykreślenie wpisu: MERCK Spółka z o.o., 01-164 Warszawa ul. Banderii 4, Polska i dokonanie wpisu: MERCK Spółka z o.o., 02-486 Warszawa ul. Al. Jerozolimskie 178, Polska.

144943 2005 03 11 A. Wprowadzono zmianę uprawnionego przez wykreślenie wpisu: Bayer CropScience SA, 55, avenue René Cassin 69009 Lyon, Francja i dokonanie wpisu: BASF Agro Trademarks GmbH, Carl-Bosch-Strasse 38, Ludwigshafen, Niemcy.

145073 2005 03 18 A. Sprostowano wpis w rejestrze. Wpis powinien brzmieć: Reemtsma Polska S.A., 62-080 Tarnowo Podgórne, Jankowice, ul. Przemysłowa 1, Polska.

145073 2005 03 18 A. Wprowadzono zmianę nazwy uprawnionego przez wykreślenie wpisu: Reemtsma Polska S.A., 62-080 Tarnowo Podgórne, Jankowice, ul. Przemysłowa 1, Polska i dokonanie wpisu: IMPERIAL TOBACCO POLSKA SPÓŁKA AKCYJNA, 62-080 Tarnowo Podgórne Jankowice ul. Przemysłowa 1, Polska.

145269 2005 03 23 A. Wprowadzono zmianę nazwy uprawnionego przez wykreślenie wpisu: Sopotkie Towarzystwo Ubezpieczeniowe ERGO HESTIA S.A., 81-731 Sopot ul. Hestii 1, Polska i dokonanie wpisu: SOPOCKIE TOWARZYSTWO UBEZPIECZEŃ ERGO HESTIA SPÓŁKA AKCYJNA, 81-731 Sopot ul. Hestii 1, Polska.

145475 2005 03 21 A. Wprowadzono zmianę nazwy uprawnionego przez wykreślenie wpisu: Zakłady Wyrobów Betonowych BRUK-BET Krzysztof Witkowski, 33-240 Żabno Nieciecza 150, Polska i dokonanie wpisu: ”BRUK-BET” Krzysztof Witkowski, 33-240 Żabno Nieciecza 150, Polska.

145530 2005 03 21 A. Wprowadzono zmianę adresu uprawnionego przez wykreślenie wpisu: Merck Spółka z o.o., 01-164 Warszawa ul. Banderii 4, Polska i dokonanie wpisu: MERCK Spółka z o.o., 02-486 Warszawa ul. Al. Jerozolimskie 178, Polska.

146065 2005 03 11 A. Wprowadzono zmianę siedziby uprawnionego przez wykreślenie wpisu: STRIMA Sp. z o.o., 60-541 Poznań ul. Szczepanowskiego 6, Polska i dokonanie wpisu: STRIMA Sp. z o.o., 62-080 Tarnowo Podgórne, Swadzim, ul. Poznańska 54, Polska.

146193 2005 03 07 A. Wprowadzono zmianę nazwy uprawnionego przez wykreślenie wpisu: GlaxoWellcome Poznań S.A., 60-322 Poznań ul. Grunwaldzka 189, Rzeczpospolita Polska i dokonanie wpisu: GLAXO WELLCOME SPÓŁKA AKCYJNA, 60-322 Poznań ul. Grunwaldzka 189, Rzeczpospolita Polska.

146193 2005 03 07 A. Wprowadzono zmianę nazwy uprawnionego przez wykreślenie wpisu: GLAXO WELLCOME SPÓŁKA AKCYJNA, 60-322 Poznań ul. Grunwaldzka 189, Rzeczpospolita Polska i dokonanie wpisu: GLAXOSMITHKLINE PHARMACEUTICALS SPÓŁKA AKCYJNA, 60-322 Poznań ul. Grunwaldzka 189, Rzeczpospolita Polska.

146413 2005 03 22 A. Wprowadzono zmianę nazwy uprawnionego przez wykreślenie wpisu: CDN Compact Disc Novelty S.A., 31-358 Kraków ul. Jasnogórska 44, Polska i dokonanie wpi-

su: CDN SPÓŁKA AKCYJNA, 31-353 Kraków ul. Jasnogórska 44, Polska.

146413 2005 03 22 A. Wprowadzono zmianę uprawnionego przez wykreślenie wpisu: CDN SPÓŁKA AKCYJNA, 31-353 Kraków ul. Jasnogórska 44, Polska i dokonanie wpisu: COMARCH INTERNET VENTURES SPÓŁKA AKCYJNA, 31-946 Kraków ul. Os. Teatralne 9A, Polska.

146413 2005 03 22 A. Wprowadzono zmianę nazwy uprawnionego przez wykreślenie wpisu: COMARCH INTERNET VENTURES SPÓŁKA AKCYJNA, 31-946 Kraków ul. Os. Teatralne 9A, Polska i dokonanie wpisu: CDN SPÓŁKA AKCYJNA, 31-353 Kraków ul. Jasnogórska 44, Polska.

146413 2005 03 22 A. Wprowadzono zmianę nazwy uprawnionego przez wykreślenie wpisu: CDN SPÓŁKA AKCYJNA, 31-353 Kraków ul. Jasnogórska 44, Polska i dokonanie wpisu: CDN-COMARCH SPÓŁKA AKCYJNA, 31-353 Kraków ul. Jasnogórska 44, Polska.

146413 2005 03 22 A. Wprowadzono zmianę uprawnionego przez wykreślenie wpisu: CDN-COMARCH SPÓŁKA AKCYJNA, 31-353 Kraków ul. Jasnogórska 44, Polska i dokonanie wpisu: COMARCH SPÓŁKA AKCYJNA, 31-864 Kraków ul. Al. Jana Pawła II 39 A, Polska.

146942 2005 03 04 D. Dokonano wpisu: W dniu 12 marca 2003 r. udzielono licencji wyłącznej, na czas określony tj. od 12.03.2003 r. do 11.03.2004 r. przez Tetra Pak Service S.A. w Pully/Lausanne, Szwajcaria na rzecz Spółdzielni Mleczarskiej „Mlekpól” w Grajewie, Polska.

146942 2005 03 04 A. Wprowadzono zmianę uprawnionego przez wykreślenie wpisu: Tetra Pak Service S.A., 70, Avenue General – Guisan CH-1009 Pully/Lausanne, Szwajcaria i dokonanie wpisu: Spółdzielnia Mleczarska „Mlekpól”, 19-200 Grajewo ul. Elewatorska 13, Polska.

146943 2005 03 04 D. Dokonano wpisu: W dniu 12 marca 2003 r. udzielono licencji wyłącznej, na czas określony, tj. od 12.03.2003 r. do 11.03.2004 r. przez Tetra Pak Service S.A. w Pully/Lausanne, Szwajcaria na rzecz Spółdzielni Mleczarskiej „Mlekpól” w Grajewie, Polska.

146943 2005 03 04 A. Wprowadzono zmianę uprawnionego przez wykreślenie wpisu: Tetra Pak Service S.A., 70, Avenue General – Guisan CH-1009 Pully/Lausanne, Szwajcaria i dokonanie wpisu: Spółdzielnia Mleczarska „Mlekpól”, 19-203 Grajewo ul. Elewatorska 13, Polska.

146944 2005 03 04 D. Dokonano wpisu: W dniu 12 marca 2003 r. udzielono licencji wyłącznej, na czas określony tj. od 12.03.2003 r. do 11.03.2004 r. przez Tetra Pak Service S.A. w Pully/Lausanne, Szwajcaria na rzecz Spółdzielni Mleczarskiej „Mlekpól” w Grajewie, Polska.

146944 2005 03 08 A. Wprowadzono zmianę uprawnionego przez wykreślenie wpisu: Tetra Pak Service S.A., 70, Avenue General – Guisan CH-1009 Pully/Lausanne, Szwajcaria i dokonanie wpisu: Spółdzielnia Mleczarska „Mlekpól”, 19-203 Grajewo ul. Elewatorska 13, Polska.

147462 2005 03 31 A. Wprowadzono zmianę uprawnionego przez wykreślenie wpisu: Biuro Podróży MARCO POLO Marek Gąsiewski, 00-539 Warszawa ul. Piękna 16, Polska i dokonanie wpisu: MARCO POLO TRAVEL Sp. z o.o., 00-542 Warszawa ul. Mokotowska 49, Polska.

147605 2005 03 07 A. Wprowadzono zmianę nazwy uprawnionego przez wykreślenie wpisu: „Dalber Medical” Wojciech Pruszkiewicz, 00-049 Warszawa ul. Świętokrzyska 35/201, Rzeczpospolita Polska i dokonanie wpisu: DALBER MEDICAL IN-

TERNATIONAL Dr Wojciech Pruszkiewicz, 00-049 Warszawa ul. Świętokrzyska 35/201, Rzeczpospolita Polska.

148004 2005 03 31 A. Wprowadzono zmianę nazwy uprawnionego przez wykreślenie wpisu: Zakłady Przemysłu Cukierniczego „WAWEL” S.A., 31-534 Kraków ul. Masarska 6/8, Polska i dokonanie wpisu: „WAWEL” S.A., 31-534 Kraków ul. Masarska 6/8, Polska.

148564 2005 03 07 A. Wprowadzono zmianę nazwy uprawnionego przez wykreślenie wpisu: Przedsiębiorstwo Produkcyjno-Handlowo-Usługowe „KOMET” S.C. Paweł Przybylski, Jacek Przybylski, 62-035 Kórnik Runowo ul. Dworcowa 6, Rzeczpospolita Polska i dokonanie wpisu: KOMET J.P. PRZYBYLSCY SPÓŁKA JAWNA, 62-035 Kórnik Runowo ul. Dworcowa 6, Rzeczpospolita Polska.

148613 2005 03 21 A. Wprowadzono zmianę adresu uprawnionego przez wykreślenie wpisu: MERCK Spółka z o.o., 01-164 Warszawa ul. Banderii 4, Polska i dokonanie wpisu: MERCK Spółka z o.o., 02-486 Warszawa ul. Al. Jerozolimskie 178, Polska.

148614 2005 03 21 A. Wprowadzono zmianę adresu uprawnionego przez wykreślenie wpisu: MERCK Spółka z o.o., 01-164 Warszawa ul. Banderii 4, Polska i dokonanie wpisu: MERCK Spółka z o.o., 02-486 Warszawa ul. Al. Jerozolimskie 178, Polska.

148851 2005 03 21 A. Wprowadzono zmianę nazwy uprawnionego przez wykreślenie wpisu: Budzanowski Janusz, Budzanska Jolanta EKO KOLOR S.C., 52-437 Wrocław ul. Karmelkowa 29 paw. 3, Polska i dokonanie wpisu: „EKO KOLOR JANUSZ BUDZANOWSKI JOLANTA BUDZANOWSKA” SPÓŁKA JAWNA, 52-437 Wrocław ul. Karmelkowa 29 paw. 3, Polska.

148851 2005 03 21 A. Wprowadzono zmianę uprawnionego przez wykreślenie wpisu: „EKO KOLOR JANUSZ BUDZANOWSKI JOLANTA BUDZANOWSKA” SPÓŁKA JAWNA, 52-437 Wrocław ul. Karmelkowa 29 paw. 3, Polska i dokonanie wpisu: „EKO KOLOR” – SPÓŁKA Z OGRANICZONĄ ODPOWIEDZIALNOŚCIĄ, 52-437 Wrocław ul. Karmelkowa 29 paw. 3, Polska.

148947 2005 03 21 A. Wprowadzono zmianę nazwy i adresu uprawnionego przez wykreślenie wpisu: „SEMAX – INTERTRADE” Spółka Akcyjna, 60-326 Poznań ul. Senatorska 12, Polska i dokonanie wpisu: SEMAX SPÓŁKA AKCYJNA, 61-371 Poznań, ul. Romana Maya 1, Polska.

149146 2005 03 22 A. Wprowadzono zmianę siedziby uprawnionego przez wykreślenie wpisu: Przedsiębiorstwo Produkcyjno-Handlowo-Usługowe ALKAM-SYSTEM Włodzimierz Cecot, 59-245 Budziszów Wielki Gądków 22, Polska i dokonanie wpisu: Przedsiębiorstwo Produkcyjno-Handlowo-Usługowe ALKAM-SYSTEM Włodzimierz Cecot, 59-430 Wądroże Wielkie Gądków 22, Polska.

149146 2005 03 22 A. Wprowadzono zmianę nazwy i siedziby uprawnionego przez wykreślenie wpisu: Przedsiębiorstwo Produkcyjno-Handlowo-Usługowe ALKAM-SYSTEM Włodzimierz Cecot, 59-430 Wądroże Wielkie, Gądków 22, Polska i dokonanie wpisu: ALKAM-SYSTEM Włodzimierz Cecot, 59-220 Legnica ul. Skarbowska 1, Polska.

149146 2005 03 22 A. Wprowadzono zmianę adresu uprawnionego przez wykreślenie wpisu: ALKAM-SYSTEM Włodzimierz Cecot, 59-220 Legnica ul. Skarbowska 1, Polska i dokonanie wpisu: ALKAM-SYSTEM Włodzimierz Cecot, 59-220 Legnica ul. Bydgoska 10, Polska.

149146 2005 03 22 A. Wprowadzono zmianę uprawnionego przez wykreślenie wpisu: ALKAM-SYSTEM Włodzimierz Cecot, 59-220 Legnica ul. Bydgoska 10, Polska i dokonanie wpisu: AL-

KAM SYSTEM SPÓŁKA Z OGRANICZONĄ ODPOWIEDZIALNOŚCIĄ, 59-220 Legnica ul. Bydgoska 10, Polska.

149147 2005 03 29 A. Wprowadzono zmianę siedziby uprawnionego przez wykreślenie wpisu: Przedsiębiorstwo Produkcyjno-Handlowo-Usługowe ALKAM-SYSTEM Włodzimierz Cecot, 59-245 Budziszów Wielki Gądków 22, Polska i dokonanie wpisu: Przedsiębiorstwo Produkcyjno-Handlowo-Usługowe ALKAM-SYSTEM Włodzimierz Cecot, 59-430 Wądroże Wielkie Gądków 22, Polska.

149147 2005 03 29 A. Wprowadzono zmianę nazwy i siedziby uprawnionego przez wykreślenie wpisu: Przedsiębiorstwo Produkcyjno-Handlowo-Usługowe ALKAM-SYSTEM Włodzimierz Cecot, 59-430 Wądroże Wielkie, Gądków 22, Polska i dokonanie wpisu: ALKAM-SYSTEM Włodzimierz Cecot, 59-220 Legnica ul. Skarbowska 1, Polska.

149147 2005 03 29 A. Wprowadzono zmianę adresu uprawnionego przez wykreślenie wpisu: ALKAM-SYSTEM Włodzimierz Cecot, 59-220 Legnica ul. Skarbowska 1, Polska i dokonanie wpisu: ALKAM-SYSTEM Włodzimierz Cecot, 59-220 Legnica ul. Bydgoska 10, Polska.

149147 2005 03 29 A. Wprowadzono zmianę uprawnionego przez wykreślenie wpisu: ALKAM-SYSTEM Włodzimierz Cecot, 59-220 Legnica ul. Bydgoska 10, Polska i dokonanie wpisu: ALKAM SYSTEM SPÓŁKA Z OGRANICZONĄ ODPOWIEDZIALNOŚCIĄ, 59-220 Legnica ul. Bydgoska 10, Polska.

149410 2005 03 23 A. Wprowadzono zmianę nazwy uprawnionego przez wykreślenie wpisu: Hasco-Lek Przedsiębiorstwo Produkcji Farmaceutycznej, 51-131 Wrocław ul. Żmigrodzka 242 E, Polska i dokonanie wpisu: PRZEDSIĘBIORSTWO PRODUKCJI FARMACEUTYCZNEJ „HASCO-LEK” Han Stanisław, 51-131 Wrocław ul. Żmigrodzka 242 E, Polska.

149410 2005 03 23 A. Wprowadzono zmianę uprawnionego przez wykreślenie wpisu: PRZEDSIĘBIORSTWO PRODUKCJI FARMACEUTYCZNEJ „HASCO-LEK” Han Stanisław, 51-131 Wrocław ul. Żmigrodzka 242 E, Polska i dokonanie wpisu: PRZEDSIĘBIORSTWO PRODUKCJI FARMACEUTYCZNEJ HASCO-LEK SPÓŁKA AKCYJNA, 51-131 Wrocław ul. Żmigrodzka 242 E, Polska.

149669 2005 03 07 A. Wprowadzono zmianę nazwy i adresu uprawnionego przez wykreślenie wpisu: Przedsiębiorstwo Produkcyjno-Handlowo-Usługowe „REPORTER” Spółka z o.o., 41-503 Chorzów ul. Kadecka 5 A, Rzeczpospolita Polska i dokonanie wpisu: „REPORTER” SPÓŁKA Z OGRANICZONĄ ODPOWIEDZIALNOŚCIĄ, 41-503 Chorzów ul. Krakowska 19, Rzeczpospolita Polska.

149993 2005 03 23 A. Wprowadzono zmianę uprawnionego przez wykreślenie wpisu: Kokoszka Wiesław, Nowelski Roman Przedsiębiorstwo Handlowo-Usługowe ROLBUD S.C., 33-370 Muszyna ul. Piłsudskiego 11, Polska i dokonanie wpisu: PRZEDSIĘBIORSTWO WIELOBRANŻOWE WAMKRAK SPÓŁKA Z OGRANICZONĄ ODPOWIEDZIALNOŚCIĄ, 33-370 Muszyna, ul. Piłsudskiego 11, Polska.

150007 2005 03 29 A. Wprowadzono zmianę nazwy i adresu uprawnionego przez wykreślenie wpisu: Przedsiębiorstwo Produkcyjno-Handlowo-Usługowe „REPORTER” Spółka z o.o., 41-503 Chorzów ul. Kadecka 5a, Polska i dokonanie wpisu: „REPORTER” SPÓŁKA Z OGRANICZONĄ ODPOWIEDZIALNOŚCIĄ, 41-503 Chorzów ul. Krakowska 19, Polska.

150396 2005 03 23 A. Wprowadzono zmianę nazwy uprawnionego przez wykreślenie wpisu: Przedsiębiorstwo Produkcji Farmaceutycznej HASCO-LEK, 51-131 Wrocław ul. Żmigrodzka 242 E, Polska i dokonanie wpisu: PRZEDSIĘBIORSTWO PRO-

DUKCJI FARMACEUTYCZNEJ „HASCO-LEK” Han Stanisław, 51-131 Wrocław ul. Żmigrodzka 242 E, Polska.

150396 2005 03 23 A. Wprowadzono zmianę uprawnionego przez wykreślenie wpisu: PRZEDSIĘBIORSTWO PRODUKCJI FARMACEUTYCZNEJ „HASCO-LEK” Han Stanisław, 51-131 Wrocław ul. Żmigrodzka 242 E, Polska i dokonanie wpisu: PRZEDSIĘBIORSTWO PRODUKCJI FARMACEUTYCZNEJ HASCO-LEK SPÓŁKA AKCYJNA, 51-131 Wrocław ul. Żmigrodzka 242 E, Polska.

151022 2005 03 23 A. Wprowadzono zmianę nazwy uprawnionego przez wykreślenie wpisu: Pabianickie Zakłady Farmaceutyczne POLFA, 95-200 Pabianice ul. Marszałka J. Piłsudskiego, Polska i dokonanie wpisu: PABIANICKIE ZAKŁADY FARMACEUTYCZNE POLFA SPÓŁKA AKCYJNA, 95-200 Pabianice ul. Marszałka J. Piłsudskiego 5, Polska.

151058 2005 03 29 A. Wprowadzono zmianę uprawnionego przez wykreślenie wpisu: GOPOL Serwis Spółka z o.o., 63-200 Jarocin Al. Niepodległości 26, Polska i dokonanie wpisu: „Polski Przemysł Drzewny” Spółka z o.o., 62-041 Puszczykowo ul. Gwarna 7, Polska.

151423 2005 03 07 A. Wprowadzono zmianę nazwy uprawnionego przez wykreślenie wpisu: Przedsiębiorstwo Handlowe „RADA” S.C., Andrzej Rutkowski, Krzysztof Piotrowski, 00-795 Warszawa, ul. Skolimowska 3/8, Rzeczpospolita Polska i dokonanie wpisu: RADA Andrzej Rutkowski Spółka Jawna, 00-795 Warszawa ul. Skolimowska 3/8, Rzeczpospolita Polska.

151423 2005 03 07 A. Wprowadzono zmianę uprawnionego przez wykreślenie wpisu: RADA Andrzej Rutkowski Spółka Jawna, 00-795 Warszawa ul. Skolimowska 3/8, Rzeczpospolita Polska i dokonanie wpisu: NORIS Polska Spółka z ograniczoną odpowiedzialnością, 02-516 Warszawa ul. Starościańska 1 lok. 15 A, Rzeczpospolita Polska.

151458 2005 03 21 A. Wprowadzono zmianę adresu uprawnionego przez wykreślenie wpisu: Carey Agri International Poland Spółka z o.o., 03-802 Warszawa, ul. Lubelska 13, Polska i dokonanie wpisu: Carey Agri International Poland Spółka z o.o., 02-690 Warszawa, ul. Bokserska 66 A, Polska.

151458 2005 03 21 A. Wprowadzono zmianę uprawnionego przez wykreślenie wpisu: Carey Agri International Poland Spółka z o.o., 02-690 Warszawa, ul. Bokserska 66 A, Polska i dokonanie wpisu: FINE WINE & SPIRITS Sp. z o.o., 02-690 Warszawa, ul. Bokserska 66 A, Polska.

151468 2005 03 22 A. Wprowadzono zmianę adresu uprawnionego przez wykreślenie wpisu: Firma Handlowo-Usługowa „JIMMY” Tomasz Michał Chrzęszcz, Małgorzata Stanisława Chrzęszcz, 80-462 Gdańsk Al. Jana Pawła II 25 A/28, Polska i dokonanie wpisu: Firma Handlowo-Usługowa „JIMMY” Tomasz Michał Chrzęszcz, Małgorzata Stanisława Chrzęszcz, 80-505 Gdańsk ul. Czarny Dwór 12, Polska.

151468 2005 03 22 A. Wprowadzono zmianę siedziby uprawnionego przez wykreślenie wpisu: Firma Handlowo-Usługowa „JIMMY” Tomasz Michał Chrzęszcz, Małgorzata Stanisława Chrzęszcz, 80-505 Gdańsk ul. Czarny Dwór 12, Polska i dokonanie wpisu: Firma Handlowo-Usługowa „JIMMY” Tomasz Michał Chrzęszcz, Małgorzata Stanisława Chrzęszcz, 80-297 Banino 99C, Polska.

151642 2005 03 22 A. Wprowadzono zmianę uprawnionego przez wykreślenie wpisu: GRAAL PPH Bogusław Kowalski, 84-200 Wejherowo ul. Zachodnia 22, Polska i dokonanie wpisu: „GRAAL BOGUSŁAW KOWALSKI” SPÓŁKA Z OGRANICZONĄ ODPOWIEDZIALNOŚCIĄ, 84-200 Wejherowo ul. Zachodnia 22, Polska.

151642 2005 03 22 A. Wprowadzono zmianę uprawnionego przez wykreślenie wpisu: „GRAAL BOGUSŁAW KOWALSKI” SPÓŁKA Z OGRANICZONĄ ODPOWIEDZIALNOŚCIĄ, 84-200 Wejherowo ul. Zachodnia 22, Polska i dokonanie wpisu: GRAAL SPÓŁKA AKCYJNA, 84-200 Wejherowo ul. Zachodnia 22, Polska.

151783 2005 03 23 A. Wprowadzono zmianę uprawnionego przez wykreślenie wpisu: „CONSUMER-SERWIS” Spółka z o.o., 63-000 Środa Wlkp. ul. Berwińskiego 1, Polska i dokonanie wpisu: „MOKATE” Spółka Akcyjna, 43-450 Ustroń ul. Katowicka 265, Polska.

152009 2005 03 07 A. Wprowadzono zmianę nazwy uprawnionego przez wykreślenie wpisu: HERMES Sp. z o.o. z.p.ch., 64-140 Włoszakowice ul. Wolności 1, Rzeczpospolita Polska i dokonanie wpisu: „HERMES” Spółka z ograniczoną odpowiedzialnością, 64-140 Włoszakowice ul. Wolności 1, Rzeczpospolita Polska.

152024 2005 03 23 A. Wprowadzono zmianę nazwy i adresu uprawnionego przez wykreślenie wpisu: INTERNATIONAL PAPER-KLUCZE Spółka Akcyjna, 32-310 Klucze ul. Zawierciańska 1, Polska i dokonanie wpisu: KIMBERLY-CLARK SPÓŁKA AKCYJNA, 32-310 Klucze ul. Klucze-Osada 3, Polska.

152025 2005 03 23 A. Wprowadzono zmianę nazwy i adresu uprawnionego przez wykreślenie wpisu: INTERNATIONAL PAPER-KLUCZE Spółka Akcyjna, 32-310 Klucze ul. Zawierciańska 1, Polska i dokonanie wpisu: KIMBERLY-CLARK SPÓŁKA AKCYJNA, 32-310 Klucze ul. Klucze-Osada 3, Polska.

152026 2005 03 23 A. Wprowadzono zmianę nazwy i adresu uprawnionego przez wykreślenie wpisu: INTERNATIONAL PAPER-KLUCZE Spółka Akcyjna, 32-310 Klucze ul. Zawierciańska 1, Polska i dokonanie wpisu: KIMBERLY-CLARK SPÓŁKA AKCYJNA, 32-310 Klucze ul. Klucze-Osada 3, Polska.

152027 2005 03 23 A. Wprowadzono zmianę nazwy i adresu uprawnionego przez wykreślenie wpisu: INTERNATIONAL PAPER-KLUCZE Spółka Akcyjna, 32-310 Klucze ul. Zawierciańska 1, Polska i dokonanie wpisu: KIMBERLY-CLARK SPÓŁKA AKCYJNA, 32-310 Klucze ul. Klucze-Osada 3, Polska.

152061 2005 03 23 A. Wprowadzono zmianę nazwy uprawnionego przez wykreślenie wpisu: Zakład Krawiecki „ALDRA” Aleksander Kwasek, 36-040 Boguchwała ul. Kopernika 33, Polska i dokonanie wpisu: Kwasek Aleksandra Firma Produkcyjno-Handlowo-Usługowa „ALDRA”, 36-040 Boguchwała ul. Kopernika 33, Polska.

152788 2005 03 22 A. Wprowadzono zmianę siedziby uprawnionego przez wykreślenie wpisu: A-Z MEDICA Spółka z o.o., 81-706 Sopot ul. Czyżewskiego 6-1A, Polska i dokonanie wpisu: A-Z MEDICA Spółka z o.o., 80-547 Gdańsk ul. Władysława IV 13C, Polska.

152818 2005 03 22 A. Wprowadzono zmianę uprawnionego przez wykreślenie wpisu: P.P.H.U. „TOPEX” Irena Stelmach, 94-116 Łódź ul. Komandorska 8 m. 37, Polska i dokonanie wpisu: Przedsiębiorstwo Wielobranżowe „TOPEX PLUS” Aleksandra Stelmach, 94-116 Łódź ul. Komandorska 8 m. 37, Polska.

153144 2005 03 22 A. Wprowadzono zmianę uprawnionego przez wykreślenie wpisu: ARCUS BCS Spółka z o.o., 01-031 Warszawa ul. Jana Pawła II 61, Polska i dokonanie wpisu: INFOR SYSTEMS POLSKA Spółka z o.o., 02-830 Warszawa ul. Mazura 18A, Polska.

154021 2005 03 07 A. Wprowadzono zmianę uprawnionego przez wykreślenie wpisu: HIGIENA-SYSTEM Marek Kilariski, 43-300 Bielsko Biała ul. Brodzińskiego 5, Rzeczpospolita Polska i dokonanie wpisu: HIGIENA SYSTEM Spółka z ograniczoną odpowiedzialnością, 43-300 Bielsko-Biała ul. Komorowicka 68, Rzeczpospolita Polska.

171

DECYZJE O UNIEWAŻNIENIU PRAWA OCHRONNEGO

Poniższe zestawienie zawiera kolejno: numer prawa ochronnego na znaki towarowe, datę unieważnienia prawa ochronnego oraz treść decyzji.

95 794 2004 10 05 Unieważniono w całości
136 582 2004 11 24 Unieważniono w całości

172

DECYZJE O WYGAŚNIĘCIU PRAWA OCHRONNEGO

Poniższe zestawienie zawiera kolejno: numer prawa ochronnego na znaki towarowe i datę wygaśnięcia prawa ochronnego. W przypadku wygaśnięcia prawa tylko dla części towarów (usług) wymienia się te towary (usługi).

66 512 2003 07 01 Prawo wygasło w całości.
88 870 2003 10 20 Prawo wygasło w całości.
90 660 2003 10 20 Prawo wygasło w całości.
113 171 2004 09 07 Prawo wygasło w całości. Wnioskiem z dnia 2004-09-07 pełnomocnik uprawnionego poinformował Urząd o rezygnacji z dalszej ochrony przedmiotowego znaku towarowego.
144 205 2004 08 03 Prawo wygasło w całości. Wnioskiem z dnia 2004-08-03 wnioskodawca poinformował Urząd o rezygnacji z dalszej ochrony przedmiotowego znaku towarowego.
69 911 2000 06 28 Prawo wygasło częściowo dla towarów: mięso, drób, dziczyzna, owoce i warzywa konserwowane, konfitury, jajka, wyroby z mleka, oleje i tłuszcze jadalne; produkty rolnicze, ogrodnicze i leśne, świeże owoce i warzywa; piwo, napoje bezalkoholowe, syropy, napoje i soki owocowe; klasy 29, 31, 32.
78 717 2001 04 06 Prawo wygasło częściowo dla towarów z klasy 31, 32 i 33, tj.: rośliny zbożowe (ziarno) i produkty rolnicze, ogrodnicze, leśne, żywe zwierzęta; świeże owoce i warzywa; nasiona, rośliny i kwiaty naturalne; karma dla zwierząt, słoń; piwo; wody mineralne i gazowe oraz inne napoje bezalkoholowe; napoje owocowe i soki owocowe; syropy i inne produkty do produkcji napojów; napoje alkoholowe (z wyjątkiem piwa).
83 105 2002 12 03 Prawo wygasło częściowo dla towarów i usług: maszyny rolnicze; linie technologiczne do pasteryzacji produktów spożywczych; naczynia i wyroby ze szkła, porcelany, fajansu; regeneracji części maszyn i urządzeń; klasy 7, 11, 21, 37 (w części), 42.
83 528 2004 03 17 Prawo wygasło częściowo dla towarów: produkty chemiczne stosowane w przemyśle, pracach badawczych, rolnictwie, ogrodnictwie i leśnictwie; nie przetworzone żywice syntetyczne; nie przetworzone tworzywa sztuczne; produkty chemiczne do konserwowania żywności; substancje garbujące, kleje stosowane w przemyśle; skrobia do celów przemysłowych; słodziki sztuczne; szkło wodne; krzemiany, krzemionka, krzemionka stopiona, silikonowy paliwa i materiały oświetleniowe; świece, knoty; pojemniki do pakowania z tworzyw sztucznych; szkło surowe lub półprzetworzone; słoje, wyroby szklane nie ujęte w innych klasach; mięso, ryby, drób,

dziczyzna; ekstrakty mięsne; owoce i warzywa konserwowane, suszone i gotowane; galaretki, dżemy, kompoty; jajka, mleko, produkty mleczne, napoje mleczne; oleje i tłuszcze jadalne; odżywki dietetyczne na bazie proteinowej lub tłuszczowej do użytku pozamedycznego; piwo; wody mineralne i gazowane oraz inne napoje bezalkoholowe; napoje owocowe i warzywne; syropy i inne produkty do produkcji napojów; klasy 1, 4, 20, 21, 29, 32.

88 718 2004 03 02 Prawo wygasło częściowo dla towarów: kleje, farby, pokosty, lakiery, rozpuszczalniki, kity; w klasie 01 i 02.
91 985 2002 10 08 Prawo wygasło częściowo dla towarów: urządzenia do pochłaniania hałasu i zabezpieczenia przeciwhałasowe takie jak: tłumiki, ekrany, obudowy, kabiny dźwiękoszczelne; urządzenia wytwarzające fale akustyczne i instalacje oczyszczające falę przestrzenną powierzchni z osadów pyłowych w kotłach, wymiennikach ciepła i elektrofiltrach; instalacje do odsiarczania spalin, urządzenia do wytwarzania energii elektrycznej, armatury parowo-gazowo-wodnej dla instalacji w elektrowniach, kotłowniach, stacje redukcyjno-schładzające pary wodnej; klasy 7, 11.
91 987 2002 10 08 Prawo wygasło częściowo dla towarów: aparatura medyczna; klasa 10.
91 988 2002 10 08 Prawo wygasło częściowo dla towarów: aparatura medyczna; instalacje odsiarczania spalin, urządzenia do wytwarzania energii elektrycznej, armatury parowo-gazowo-wodnej dla instalacji w elektrowniach, kotłowniach, stacje redukcyjno-schładzające pary wodnej; klasy: 10, 11.
91 989 2002 10 08 Prawo wygasło częściowo dla usług: usługi przedstawicielstwa, pośrednictwa w sprzedaży w imieniu i na rachunek osób trzecich; usługi naukowo-badawcze i projektowe w zakresie ochrony przed hałasem, ochrony środowiska, aparatury kontrolno-pomiarowej, zastosowania nowych technologii głównie w przemyśle energetycznym, wykonywania dokumentacji na zlecenie; klasy 35, 42.
93 159 2004 10 28 Prawo wygasło częściowo dla towarów: nawozy rolnicze, nawozy dolistne; świeże jarzyny, nasiona, rośliny, pasza dla zwierząt, ziemniaki, żywe zwierzęta; klasy: 1, 31.
93 391 2003 03 31 Prawo wygasło częściowo dla towarów: akcesoria, zwłaszcza maty dywanikowe do samochodów, maty do bagażnika, zasłony przeciwsłoneczne, osłony przeciwsłoneczne; klasy: 12 (w części), 24, 27.
93 392 2003 03 31 Prawo wygasło częściowo dla towarów: elektryczne urządzenia do spawania; dywaniki samochodowe, samochodowe stereofoniczne zestawy radiowo-magnetofonowe; klasy 9, 24, 27.
93 510 2002 10 05 Prawo wygasło częściowo dla towarów: wykładziny, dywany; klasa 27.
93 893 2004 12 23 Prawo wygasło częściowo dla towarów: mleko, oleje jadalne, konserwy, sosy, piwo, wody mineralne, napoje bezalkoholowe, syropy, napoje i soki owocowe, napoje alkoholowe, tytoń i wyroby tytoniowe; klasy: 29, 32, 33, 34.
94 140 2003 06 23 Prawo wygasło częściowo dla towarów: maszyny, obrabiarki, prasy do drewna, urządze-

- nia do obróbki szkła z napędem elektrycznym, mechanicznym, hydraulicznym, pneumatycznym; elektronika użytkowa, zwłaszcza radioodbiorniki, radiomagnetofony, magnetofony, adaptory, gramofony, wieże, kolumny, telewizory, magnetowidy, odtwarzacze, krótkofalówki, CB, radio telefony, radiotelefony, anteny oraz zespoły, podzespoły, elementy, części, wyposażenie i osprzęt do nich, a ponadto płyty, compact dyski, taśmy magnetofonowe, wideo, filmowe; klasy 7, 9.
- 94 189 2004 11 14 Prawo wygasło częściowo dla towarów: kleje do celów przemysłowych, spoiwa do betonu, spoiwa do gruntowania i wykańczania powierzchni, preparaty chemiczne do impregnowania, tworzywa sztuczne nie przetworzone, żywice epoksydowe, żywice syntetyczne, spoiwa na pokrycia dachowe; klasa 1.
- 94 190 2004 11 03 Prawo wygasło częściowo dla towarów: meble metalowe, kwietniki, kwietniki na kwiaty doniczkowe; zabawki dziecięce, zabawki ruchome; wózki ogrodowe pod grill, na owoce, na śmieci, taczki; klasy 12, 20, 28.
- 94 210 2004 11 05 Prawo wygasło częściowo dla towarów: kleje do celów przemysłowych, spoiwa do betonu, spoiwa do gruntowania i wykańczania powierzchni, preparaty chemiczne do impregnowania, tworzywa sztuczne nie przetworzone, żywice epoksydowe, żywice syntetyczne, spoiwa na pokrycia dachowe; klasa 1.
- 94 480 2004 11 14 Prawo wygasło częściowo dla towarów: kleje do celów przemysłowych, spoiwa do betonu, spoiwa do gruntowania i wykańczania powierzchni, preparaty chemiczne do impregnowania, tworzywa sztuczne nie przetworzone, żywice epoksydowe, żywice syntetyczne, spoiwa na pokrycia dachowe; klasa 1.
- 94 791 2004 07 04 Prawo wygasło częściowo dla towarów: farby, lakiery; urządzenia sanitarne takie jak umywalki, wanny łazienkowe; sufity niemetalowe, ścianki działowe; wykładziny, tapety; klasy 2, 11, 19, 27.
- 95 022 2004 11 21 Prawo wygasło częściowo dla towarów i usług: komputery i urządzenia peryferyjne, w tym stacje dysków, napędy, monitory, drukarki, płyty główne, myszy; serwis komputerowy, usługi naprawcze; klasy: 9, 37.
- 95 589 2004 01 20 Prawo wygasło częściowo dla towarów i usług: aparaty i urządzenia medyczne; pośrednictwo handlowe bez kontaktu z towarem; usługi agrotechniczne, doradztwo inżynierskie, badania w zakresie techniki, ekspertyzy inżynierskie, niszczenie odpadów, niszczenie chwastów, programowanie komputerów, projekty techniczne, wzornictwo przemysłowe, pomoc przy wdrażaniu projektów wynalazczych; klasy 10, 35, 42.
- 96 100 2003 10 15 Prawo wygasło częściowo dla towarów: agencja eksportowo-importowa, badanie rynku, doradztwo handlowe, pośrednictwo handlowe polegające na prefakturowaniu towarów, wynajem miejsca na umieszczanie ogłoszeń i reklam; dzierżawa nieruchomości, doradztwo finansowe; przewóz ładunków transportem samochodowym, wynajem samochodów, magazynowanie, spedycja, wynajmowanie lodówek, wynajmowanie miejsc parkingowych; klasy 35, 36, 39.
- 96 908 2004 12 13 Prawo wygasło częściowo dla towarów: książki, czasopisma; syropy, preparaty do przygotowywania napojów, napoje owocowe, napoje bezalkoholowe, soki owocowe; likiery, nalewki, owoce w alkoholu; klasy 16, 32, 33.
- 96 982 2004 05 14 Prawo wygasło częściowo dla towarów i usług: paliwa do kotłowni olejowych; przewóz towarów transportem samochodowym; klasa 4, 39.
- 96 985 2004 12 23 Prawo wygasło częściowo dla towarów: części do pojazdów mechanicznych; produkty z tworzyw sztucznych do wytwarzania gotowych towarów; wyroby mięsne, rybne, drobiowe; wyroby z mleka; klasy: 12, 17, 29.
- 97 426 2004 12 10 Prawo wygasło częściowo dla towarów i usług: urządzenia alarmowe, anteny, druty, kable, przewody, falomierze, instalacje elektryczne, interfejsy, urządzenia do interkomunikacji, urządzenia do łączności i telekomunikacji, telefony, telegrafy, teleksy, faxy, komputery, elektryczna aparatura kontrolna, liczniki, maszty radiotelegraficzne, nadajniki, monitory, programy komputerowe, prostowniki prądu, przetwornice elektryczne, generatory, puszki przełącznikowe, skrzynki złączowe, sterowniki, sygnalizatory, szafy rozdzielcze, tablice połączeń, transformatory, tuleje łącznikowe, wskaźniki, wtyczki, gniazdka, wyłączniki, zaciski, złącza; transport, magazynowanie, przewóz towarów, spedycja; klasy: 9, 39.
- 98 336 2004 12 20 Prawo wygasło częściowo dla towarów: łożyska rowerowe; ręczne narzędzia ogrodnicze typu nożyce, łopaty, sadzarki, ręczne narzędzia metalowe do czyszczenia powierzchni, łopaty do węgla, zdzieracze do śniegu; klasy: 7, 8.
- 98 369 2004 11 05 Prawo wygasło częściowo dla towarów: kleje do celów przemysłowych, spoiwa do betonu, spoiwa do gruntowania i wykańczania powierzchni, preparaty chemiczne do impregnowania, tworzywa sztuczne nie przetworzone, żywice epoksydowe, żywice syntetyczne, spoiwa na pokrycia dachowe; klasa 1.
- 100 812 2004 11 21 Prawo wygasło częściowo dla towarów: komputery i urządzenia peryferyjne, w tym stacje dysków, napędy, monitory, drukarki, płyty główne, myszy; serwis komputerowy, usługi naprawcze; klasy 9, 37.
- 102 509 2005 01 12 Prawo wygasło częściowo dla towarów i usług: formy metalowe do przetwórstwa tworzyw sztucznych w szczególności styropianu; transportery taśmowe i łańcuchowe, stacyjne systemy transportowe podwieszane i podłogowe; budowa systemów transportowych, naprawa i okresowa konserwacja systemów transportowych, naprawa elektronicznego sprzętu powszechnego użytku w tym odbiorników radiowych, telewizyjnych i magnetowidów; przewóz towarów transportem samochodowym, magazynowanie towarów na rzecz osób trzecich, załadunek i rozładunek, konfekcjonowanie towarów, usługi agencji spedycyjnych; 6, 7, 37, 39.

104 170 2004 02 23	Prawo wygasło częściowo dla towarów: środki do prania i bielenia, produkty perfumeryjne, olejki eteryczne, kosmetyki, środki do pielęgnacji włosów; w klasie 03.	88311 2003 12 03	88635 2003 12 17
110 167 2004 04 05	Prawo wygasło częściowo dla towarów i usług: komputery, programy komputerowe zapisane na nośnikach magnetycznych instrukcją, meble laboratoryjne, gry komputerowe; specjalistyczne meble do użytku medycznego; drukarki przenośne biurowe, maszyny do pisania, artykuły biurowe, artykuły papiernicze, podręczniki do nauki programów komputerowych, niszcarki, bindownice, laminatory; ubiory sportowe i gimnastyczne; artykuły sportowe i gimnastyczne, gry elektroniczne bez użycia komputera; budowa sieci komputerowych, usługi serwisowe w zakresie sprzętu i sieci komputerowych, instalowanie gotowych programów na sprzęcie użytkownika; projektowanie sieci komputerowych, opracowywanie /projektowanie/ programów komputerowych na zlecenie osób trzecich; klasy 9 (w części), 10, 16, 25, 28, 37, 42.	88325 2003 11 09	88637 2004 01 18
113 166 2004 10 24	Prawo wygasło częściowo dla towarów: aparaty do gotowania, chłodzenia, suszenia, destylacji wentylacyjne oraz frytkownice, gofrownice, opiekaczem piecem różna, parniki, suszarnie, szybkowary, wymienniki ciepła, chłodnice, węzownice – mające zastosowanie w produkcji cukierniczej, lodziarskiej, piekarskiej i gastronomicznej; klasa 11.	88326 2003 11 30	88638 2004 01 19
115 095 2004 12 29	Prawo wygasło częściowo dla towarów i usług: opakowania z materiałów tekstylnych; mąka, kasze, makarony; usługi reklamowe, dystrybucja materiałów reklamowych, kolumny reklamowe w prasie, pokazy towarów, publikowanie tekstów publicystycznych; reklamy radiowe, reklamy telewizyjne, rozpowszechnianie materiałów reklamowych, organizowanie wystaw, usługi turystyczne, rozlewnictwo wód naturalnych, mineralnych oraz napojów smakowych; usługi transportowe i magazynowe; szycie konfekcji; usługi związane z organizacją wypoczynku; klasy: 20, 22, 30, 35, 37, 39, 40, 41.	88328 2003 12 13	88658 2003 11 17
116 595 2004 11 19	Prawo wygasło częściowo dla towarów: butle nurkowe; czapki, czepki kąpielowe, klapki kąpielowe, kostiumy kąpielowe, kąpielówki, kombinezony dla narciarzy wodnych; klasy 6, 25.	88330 2003 12 13	88659 2003 12 15
		88331 2003 12 13	88661 2003 12 29
		88333 2003 12 27	88662 2003 12 29
		88334 2003 12 27	88663 2004 01 06
		88335 2003 12 27	88664 2004 01 07
		88346 2003 12 10	88670 2003 11 26
		88347 2003 12 09	88705 2003 12 07
		88348 2003 12 17	88706 2003 12 14
		88349 2003 12 17	88707 2003 12 21
		88350 2003 12 24	88708 2003 12 31
		88351 2003 12 30	88709 2003 12 31
		88372 2003 11 10	88711 2004 01 12
		88373 2003 11 17	88712 2004 01 24
		88374 2003 12 07	88713 2004 01 25
		88376 2003 12 08	88742 2003 11 10
		88378 2003 12 10	88744 2003 11 29
		88379 2003 12 16	88745 2003 12 14
		88380 2004 01 19	88746 2003 12 14
		88381 2004 01 19	88747 2003 12 17
		88386 2003 05 05	88748 2003 12 17
		88406 2003 12 07	88749 2003 12 31
		88407 2003 12 15	88750 2004 01 05
		88408 2003 12 15	88752 2004 01 21
		88409 2003 12 15	88753 2004 01 21
		88417 2004 01 19	88754 2004 01 21
		88418 2004 01 19	88755 2004 01 21
		88419 2004 01 26	88789 2003 12 30
		88420 2004 01 26	88790 2003 12 30
		88421 2004 01 26	88791 2004 01 24
		88427 2003 12 07	88802 2004 01 13
		88444 2003 12 13	88803 2004 01 21
		88445 2003 12 13	88808 2004 01 21
		88474 2003 11 08	88809 2004 01 21
		88478 2003 12 08	88825 2003 12 16
		88480 2003 12 11	88826 2003 12 15
		88483 2003 12 13	88879 2004 01 21
		88488 2003 12 20	88880 2004 01 21
		88489 2003 12 23	88881 2004 01 21
		88490 2003 12 28	88882 2004 01 21
		88491 2004 01 14	88883 2004 01 21
		88492 2004 01 18	88884 2004 01 21
		88495 2004 01 17	88908 2003 12 20
		88496 2004 01 18	88909 2003 12 20
		88498 2004 01 25	88911 2004 01 12
		88507 2003 11 30	88912 2004 01 11
		88529 2003 11 09	88913 2004 01 24
		88531 2003 12 13	88916 2004 01 26
		88532 2003 12 27	88937 2003 12 13
		88536 2003 12 17	88953 2004 01 03
		88542 2003 12 06	88954 2004 01 21
		88554 2004 01 06	88955 2004 01 21
		88566 2003 11 22	88972 2003 12 22
		88570 2004 01 11	88985 2003 12 16
		88599 2003 11 09	88989 2004 01 10
		88601 2003 12 07	88990 2004 01 12
		88603 2004 01 17	88991 2004 01 12
		88604 2004 01 17	89032 2003 11 09
		88613 2003 11 10	89044 2003 11 25
		88614 2003 12 13	89053 2004 01 24
		88615 2003 12 21	89070 2004 01 26
		88633 2003 11 16	89094 2004 01 11
		88634 2003 11 17	89095 2004 01 11

173

WYGAŚNIĘCIE PRAWA OCHRONNEGO
(prawa nieprzedłużone)

Poniższe zestawienie zawiera kolejno: numer prawa ochronnego na znak towarowy oraz datę wygaśnięcia prawa ochronnego.

59976 2003 05 20	88217 2003 12 10
86101 2002 11 18	88235 2003 12 06
88173 2003 11 15	88237 2003 12 27
88174 2003 11 15	88281 2003 11 09
88175 2003 12 06	88282 2003 11 26
88204 2004 01 03	88289 2003 12 13
88215 2003 12 08	88291 2004 01 26
88216 2003 12 10	88310 2003 11 12

89096	2004 01 11	89719	2003 12 17
89097	2004 01 11	89720	2004 01 06
89098	2004 01 11	89721	2004 01 07
89101	2004 01 24	89722	2004 01 08
89123	2004 01 13	89723	2004 01 10
89124	2004 01 19	89768	2004 01 06
89135	2004 01 27	89837	2003 12 16
89150	2003 12 20	89838	2003 12 16
89151	2003 12 20	89839	2003 12 16
89155	2003 12 20	89841	2004 01 21
89163	2003 12 20	89842	2004 01 26
89169	2004 01 19	89903	2003 11 26
89196	2003 12 23	89904	2004 01 10
89197	2004 01 10	89905	2004 01 10
89199	2004 01 15	89950	2003 06 09
89200	2004 01 15	90001	2003 12 22
89201	2004 01 27	90002	2003 12 24
89214	2004 01 19	90003	2003 12 24
89226	2004 01 26	90004	2003 12 24
89247	2003 12 21	90005	2003 12 24
89248	2004 01 05	90036	2003 12 22
89252	2004 01 26	90037	2004 01 10
89280	2003 03 17	90038	2004 01 20
89292	2003 11 09	90039	2004 01 20
89294	2004 01 06	90042	2004 01 20
89295	2004 01 06	90044	2004 01 25
89296	2004 01 10	90087	2003 12 23
89344	2003 12 23	90088	2004 01 18
89345	2003 12 23	90205	2004 01 11
89368	2003 12 17	90243	2003 11 15
89385	2003 12 17	90289	2003 12 16
89391	2004 01 14	90290	2003 12 28
89394	2004 01 25	90312	2003 08 26
89435	2003 11 27	90313	2003 08 26
89437	2003 12 31	90435	2004 01 24
89443	2004 01 19	90552	2003 11 12
89479	2003 12 17	90570	2004 01 12
89480	2003 12 17	90648	2003 11 18
89484	2004 01 12	90649	2004 01 10
89485	2004 01 14	90963	2003 12 16
89490	2004 01 20	91051	2003 12 29
89527	2004 01 07	91054	2004 01 08
89528	2004 01 19	91104	2003 11 30
89529	2004 01 19	91206	2003 11 16
89557	2003 12 20	91207	2003 11 24
89558	2003 12 20	91279	2003 11 15
89560	2003 12 20	91280	2003 11 25
89562	2003 12 20	91406	2003 11 05
89563	2004 01 13	91407	2003 12 03
89599	2003 12 15	91525	2003 11 08
89602	2004 01 20	91526	2003 11 09
89635	2004 01 18	91542	2003 11 09

174

**DECYZJE O ZMIANIE LUB UCHYLENIU DECYZJI
(opublikowanych w Wiadomościach Urzędu Patentowego)**

Poniższe zestawienie zawiera kolejno: numer prawa ochronnego na znak towarowy, numer i rok wydania Wiadomości Urzędu Patentowego, w którym zmieniona lub uchylona decyzja została ogłoszona oraz datę i treść decyzji, w której zmieniono lub uchylono decyzję poprzednią.

120 090 07/00 2000 10 27 Sprostowano decyzję o rejestracji znaku towarowego z dnia 18.04.2000 r. w następujący sposób: w części do-

tyczącej nazwy i siedziby uprawnionego powinno być: Kama Foods Spółka Akcyjna, Warszawa, Polska.

147 072 03/04 2004 11 08 Sprostowano decyzję o rejestracji znaku towarowego z dnia 02.10.2003 r. w następujący sposób: w części dotyczącej nazwy uprawnionego powinno być: Browar „VANPUR” Sp. z o.o., Warszawa, Polska.

153 093 12/04 2004 11 05 Sprostowano decyzję o rejestracji znaku towarowego z dnia 26.04.2004 r. w następujący sposób: w części dotyczącej siedziby uprawnionego powinno być: Muszyna Milik 3, Polska.

153 162 12/04 2004 11 05 Sprostowano decyzję o rejestracji znaku towarowego z dnia 02.06.2004 r. w następujący sposób: w części dotyczącej zastrzeżonych barw powinno być: żółty, granatowy, czarny.

154 553 02/05 2005 01 27 Sprostowano oczywistą omyłkę w decyzji z dnia 30.08.2004 r. o udzieleniu prawa ochronnego na znak towarowy w następujący sposób: w części dotyczącej klasyfikacji wiedeńskiej powinno być: 26.1.1, 27.5.5.

175

**REJESTRACJA MIĘDZYNARODOWA
UZNANA W POLSCE**

Poniższe zestawienie zawiera kolejno: numer międzynarodowego rejestru znaków towarowych, określenie znaku towarowego przedstawionego w postaci liter bądź cyfr oraz - jeżeli dotyczy - wskazanie symboli klas elementów graficznych znaku i w razie potrzeby rodzaju znaku, określenie klas towarowych, nazwisko i imię lub nazwę uprawnionego, jego miejsce zamieszkania lub siedzibę oraz kod kraju, datę rejestracji międzynarodowej, datę zamieszczenia informacji o tej rejestracji w Biuletynie Urzędu Patentowego oraz datę notyfikacji bądź datę rozszerzenia terytorialnego.

2R 221788 BALMORAL 34
Agio Sigarenfabrieken N.V., Wolverstraat 3 DUIZEL(NL)
1959 07 09 2004 05 17 2003 12 29

2R 223937 ANAVENOL 01 03 05
Zentiva, a.s., U Kabelovny 130 Praha 10 - Dolní Mecholupy(CZ)
1959 09 21 2004 05 04

2R 272007 VETROASFALTO 19
CFE: 27.5.1 19
S.P.A. VETROASFALTO, Via Carducci Giosué, 8 MILANO(IT)
1963 07 19 2004 05 17 2003 12 16

2R 278287 DORLYL 01 07 16 17 20 21
DORLYL SNC, Société en nom collectif, 297, rue des Chantiers LE HAVRE(FR)
1964 01 10 2004 05 31 2004 02 18

2R 280607 Attraktion(Math. Tantau 63) 31
Rosen-Tantau Mathias Tantau Nachfolger, Tornescher Weg 13 Uetersen(DE)
1964 03 04 2004 05 17 2004 03 05

R 283230 Kronal 19
Refratechnik Holding GmbH, Adalperostrasse 82 Ismaning(DE)
1964 05 06 2004 05 17 2004 01 23

R 308203 ROSTA 07 12
ROSTA AG, Hunzenschwil(CH)
1966 01 26 2004 05 17 2004 01 22

R 316965 Mikado Coty Deutschland GmbH, Ludwig-Bertram-Strasse 8+10 Ludwigshafen(DE) 1966 07 14	03 2004 06 28	2004 03 03	R 438084 HALU HASSINGER GMBH & Co KG, Bruchwiesenstrasse 17 Ludwigshafen(DE) 1978 06 05	20 22 24 2004 05 31	2004 03 03
R 331146 micro Top CFE: 26.1.4 MANN + HUMMEL GMBH, Hindenburgstrasse 37-43 Ludwigsburg(DE) 1966 12 14	07 11 2004 05 31	2004 02 05	R 442773 VELCORIN Bayer AG, Bayerwerk Leverkusen(DE) 1979 02 10	01 05 2004 05 17	2004 02 18
R 335653 FRATELLI TALLIA DI DELFINO ANTICHI DRAPPIERI APPIA, S.r.l., Regione Valtrucco, 9 STRONA BIELLESE(BI)(IT) 1967 07 03	23 24 25 2004 06 28	2004 02 23	R 444697 GITZO GITZO S.A.(Société Anonyme), 8/10, rue Séjourné CRETEIL(FR) 1979 05 18	09 2004 06 14	2003 12 17
R 343026 VEROSPIRON RICHTER GEDEON VEGYÉSZETI GYÁR RT., Gyömroi út 19-21 Budapest(HU) 1968 02 28	05 2004 05 31	2004 03 04	R 466859 LOBRO GKN Service International GmbH, Nußbaumweg 19-21 Rösrath(DE) 1981 10 24	07 12 2004 06 28	2004 03 10
R 360835 NUTRIBEN ALTER FARMACIA, S.A., Avenida de Burgos, 121 MADRID(ES) 1969 10 09	05 29 30 31 2004 05 17	2004 02 18	R 482589 DERBICOLOR PERFORMANCE ROOF SYSTEMS, en abrégé P.R.S., Société anonyme, Parc Industriel PERWEZ(BE) 1983 12 16	02 17 19 2004 05 17	2003 12 18
R 378890 FIBRI-PREST DIAGNOSTICA STAGO Société par actions simplifiée, 9, rue des Frères Chausson ASNIERES(FR) 1971 06 01	01 05 2004 05 17	2004 01 14	R 482759 EMCOL Emsland-Stärke GmbH, Emslandstr. 58 Emlichheim(DE) 1984 02 07	01 2004 05 17	2004 02 09
R 386493 URAPLAST DSM Resins International B.V., Slachthuisweg 30 HOEK VAN HOLLAND(NL) 1972 03 20	01 2004 05 31	2003 12 18	494045 GEMINI COMARME Marchetti F.A. S.p.A., Via Q. Sella, 1 CORSICO(MI)(IT) 1985 05 30	07 2004 05 31	2004 02 17
R 387014 CALYPSOL RICHTER GEDEON VEGYÉSZETI GYÁR RT., Gyömroi út 19-21 Budapest(HU) 1972 04 12	05 2004 05 17	2004 03 01	494410 S.A.M. ABRASIVI CFE: 27.5.10, 27.5.25, 27.5.15, 27.5.17 S.A.M. ABRASIVI S.R.L., Via dei Garofani 7, Zona Industriale MODUGNO(BA)(IT) 1985 02 18	03 2004 05 31	2003 12 19
R 391804 RODI Rodi B.V., Industrieterrein De Veken 36 OPMEER(NL) 1972 09 18	18 29 31 2004 05 17	2003 12 31	501645 ROTACHROM DIAGNOSTICA STAGO Société par actions simplifiée, 9, rue des Frères Chausson ASNIERES(FR) 1986 03 14	01 2004 05 17	2004 01 14
R 420122 MEHARI'S Agio Sigarenfabrieken N.V., Wolverstraat 3 DUIZEL(NL) 1976 01 09	34 2004 05 17	2003 12 29	524358 OLD DUTCH MASTER FRIESLAND Brands B.V., Pieter Stuyvesantweg 1 Leeuwarden(NL) 1988 05 10	29 2004 05 17	2004 02 03
R 423167 Texband CFE: 27.5.1 Huber & Co. AG Bandfabrik, Hauptstrasse 256 Oberkulm(CH) 1976 05 06	22 2004 05 17	2004 02 26	R 524850 TRI-REGOL RICHTER GEDEON VEGYÉSZETI GYÁR RT., Gyömroi út 19-21 Budapest(HU) 1988 06 15	05 2004 05 31	2004 03 04
R 427654 RIGEVIDON RICHTER GEDEON VEGYÉSZETI GYÁR RT., Gyömroi út 19-21 Budapest(HU) 1977 01 21	05 2004 05 17	2004 03 04	533684 SOILFRAC Keller Grundbau GmbH, Kaiserleistrasse 44 Offenbach(DE) 1989 01 26	37 2004 05 31	2004 03 11
R 428064 EDNYT RICHTER GEDEON VEGYÉSZETI GYÁR R.T., Gyömroi út 19-21 Budapest(HU) 1977 02 15	05 2004 06 14	2004 02 09	548399 RITZ THE RITZ HOTEL LIMITED, société organisée selon les lois du Royaume Uni, 14 South Street Londres W1Y 5PJ(GB) 1989 08 21	14 29 30 31 32 33 2003 11 03	2003 07 04
R 437000 LACOSTE 11 12 13 14 15 16 17 18 19 20 21 22 23 24 25 26 27 28 29 30 31 32 33 34 35 36 37 38 39 40 41 42 LA CHEMISE LACOSTE, Société anonyme, 8, rue de Castiglione, PARIS(FR) 1978 04 25	01 02 03 04 05 06 07 08 09 10 2004 05 31	2004 02 17	549801 BAFFO Maglificio Pierina s.r.l., Via Somazzo, 6 Uggiate Trevano(CO)(IT) 1990 02 20	25 2004 05 17	2003 12 30
			R 550308 CUSTODIOL Dr. Franz Köhler Chemie GmbH, Neue Bergstrasse 5-7 Alsbach-Hähnlein(DE) 1990 02 09	05 2004 05 31	2004 03 19

556839 m			
CFE: 26.4.18, 27.5.21		20	
Musterring International Josef Höner GmbH & Co. KG, Hauptstrasse 134-140 Rheda-Wiedenbrück(DE)			
1990 06 22	2004 05 17		2004 02 26
570497 Hitghurt			29
Rudolf Wild GmbH & Co. KG, Rudolf-Wild-Strasse 4-6 Eppelheim-Heidelberg(DE)			
1991 04 25	2004 05 31		2004 02 13
579115 SITRANS			09
Siemens Aktiengesellschaft, Wittelsbacherplatz 2 München(DE)			
1991 11 13	2004 05 17		2004 02 02
583505 ETESIA			
CFE: 27.1.7, 27.5.1		07 12	
ETESIA(Société à Responsabilité Limitée), 13 rue de l'Industrie, WISSEMBOURG(FR)			
1992 02 21	2004 05 17		2004 02 17
601950 WAL			01 11
SBH TRADING S.A., 11, avenue Henri-Dunant Genève(CH)			
1993 04 07	2004 05 17		2004 03 05
603518 SUKANO			01 17
SUKANO FINANCE AG, Chaltenbodenstrasse 23 Schindellegi(CH)			
1993 05 27	2004 05 17		2004 03 16
604653 V			
CFE: 26.3.23, 26.7.15, 27.1.1, 27.1.5, 29.1.1, 29.1.4, 29.1.5, 29.1.13		04	
Ashland Nederland B.V., Wieldrechtseweg 39 Dordrecht(NL)			
1993 06 22	2004 05 17		2004 01 26
R 609018 POLYGLASS			
CFE: 26.4.2, 26.4.18, 26.4.24, 27.5.1		17 19	
POLYGLASS S.P.A., Via S. Romano, 112 NEGRISIA DI PONTE DI PIAVE(IT)			
1993 10 04	2004 05 17		2004 01 26
R 610018 FLORELLE			03
D. Lombardo, 2A, centro Nord-Sud, BIOGGIO(CH)			
1993 10 20	2004 05 17		2004 02 23
R 612415 LIBERO			06
LIBERO Torbau Erdetschnig GmbH, Griesgasse 3 Klagenfurt(AT)			
1993 12 20	2004 05 31		2004 02 23
618318 RYAN'S			25
CR Support Vertriebs GmbH, Siegfriedstr. 181-182 Berlin(DE)			
1994 04 16	2004 05 17		2004 01 14
624520 ANNE FONTAINE			03 18 25
ANNE FONTAINE, Société anonyme, 50, rue Etienne Marcel, PARIS(FR)			
1994 09 27	2004 05 31		2004 02 24
629838 DIASCAN			10
GAMBRO HOSPAL(Schweiz) AG, Pfluggässlein 2 BALE(CH)			
1994 12 09	2004 05 17		2004 02 10
647709 POLICE			14
DE RIGO S.P.A., Zona Industriale Villanova 12 LONGARONE (Belluno)(IT)			
1995 11 22	2004 05 17		2003 11 11
648790 LUCCESI			29
Lidl Stiftung & Co. KG, Stiftsbergstrasse 1 Neckarsulm(DE)			
1995 12 29	2004 05 17		2003 02 10
649123 DOMESTIC by MÄSER			
CFE: 27.5.1		08 21	
Josef Mäser Gesellschaft m.b.H., Roßmähder 9 Dornbirn(AT)			
1995 12 13	2004 05 17		2004 02 24
662944 Stratos			10
BIOTRONIK GmbH & Co. KG, Woermannkehe 1 Berlin(DE)			
1995 11 22	2004 05 17		2003 12 23
664663 MISS BIKINI			
CFE: 2.9.21, 2.9.25, 26.7.25, 26.11.1, 27.5.1		25	
TEOBRAS di Andrea Teofilatto, Via Domenico Iachino, 87 Roma(IT)			
1996 09 20	2004 06 14		2003 11 19
667045 E EUROFRIGO			
CFE: 26.4.1, 26.4.10, 26.7.3, 27.5.1, 29.1.1, 29.1.4, 29.1.6		35 39 42	
Eurofrigo BV, Abel Tasmanstraat 1 ROTTERDAM(NL)			
1996 12 13	2004 05 31		2003 12 18
671133 A3			
CFE: 26.4.1, 26.4.9, 27.5.1, 27.7.1		03	
AQUIMPEX S.P.A., Via Biancamano, 7 MONZA(MI)(IT)			
1997 03 26	2004 06 14		2004 01 28
674012 MONOPLUS			06 09 11
Tour & Andersson Hydronics AB, Ljung(SE)			
1996 12 27			1998 10 08
689357 MICROAREA			09 16 42
MICROAREA S.P.A., Via Renata Bianchi, 36 GENOVA(IT)			
1998 03 13	2004 05 17		2003 03 26
689407 LE REVE			33
TAITTINGER COMPAGNIE COMMERCIALE ET VITICOLE CHAMPENOISE en abrégé TAITTINGER C.C.V.C., 9, Place Saint Nicaise REIMS(FR)			
1998 03 24	2004 05 17		2003 08 14
691039 is isosport			
CFE: 26.4.4, 27.5.1, 29.1.2, 29.1.8		17 28	
ISOSPORT Verbundbauteile Gesellschaft m.b.H., Industriestrasse 2 Eisenstadt(AT)			
1998 03 19	2004 06 28		2004 03 31
692305 KAMIKAZE			
CFE: 26.4.2, 26.4.7, 27.5.1		25	
FRANK SCHUBERT, Parque Monte Alcedo, 261 RIBARROJA- VALENCIA(ES)			
1998 03 25	2004 05 17		2003 11 19
695756 10 plus Tarif			09 16 35 38 42
DEUTSCHE TELEKOM AG, Friedrich-Ebert-Allee 140 Bonn(DE)			
1998 03 13			1998 08 13
702282 Joker			28 37
VOLKSWAGEN Aktiengesellschaft, Wolfsburg(DE)			
1998 07 16			1998 12 10
702327 FIRBIMATIC			
CFE: 1.15.23, 25.3.1, 27.5.1		07 11	
FIRBIMATIC S.P.A., Via Turati, 16 SALA BOLOGNESE (BO)(IT)			
1998 06 23			1998 12 10
702560 RE-NATURANCE			01 03 42
Henkel KGaA, 67, Henkelstrasse, Düsseldorf(DE)			
1998 10 08			1998 12 10

703329 SIBAC	07 09 12		
Siemens Aktiengesellschaft, Wittelsbacherplatz 2 München(DE)			
1998 06 10	1998 12 24		
703363 BELLISSIMA BY CALZIFICIO FAP			
CFE: 26.4.2, 27.5.1	25		
CALZIFICIO FAP S.P.A., V. Don P. Mazzolari, 9 CASALOLDO (MN)(IT)			
1998 10 22	2004 05 17	2004 01 19	
703632 DMG			
CFE: 27.5.1	07 35 37 41		
DMG Vertriebs und Service GmbH DECKEL MAHO GILDEMEISTER, Gildemeisterstrasse 60 Bielefeld(DE)			
1998 08 25	2004 05 17	2004 01 15	
703999 dieffebi METAL FURNITURE & OFFICE DESIGN			
CFE: 26.11.3, 27.1.1, 27.5.1	20		
DIEFFEBI Srl, 104, Via Garibaldi, SAN VENDEMIANO(TV)(IT)			
1998 12 02		1999 01 14	
704179 GRAPHICS FLUTE	07		
BHS Corrugated Maschinen- und Anlagenbau GmbH, Paul-Engel-Strasse 1 Weiherhammer(DE)			
1998 11 04	2004 05 17	2004 02 09	
704422 LIPOZONE	03 05		
LABORATOIRES GOËMAR, ZAC de la Madeleine, Avenue du Général Patton, SAINT-MALO(FR)			
1998 12 14	2004 06 14	2004 02 25	
705517 FULYA			
CFE: 1.1.1, 1.7.6, 26.1.2, 27.5.1	29 30 31 32		
YAYLA-Türk Lebensmittelvertrieb GmbH, Emil-Schäfer-Strasse 18 Krefeld(DE)			
1998 11 26	2004 05 17	2004 02 12	
706117 RONDO	29 30		
Bribrend B.V., 49, Vlamingstraat, ZOETERMEER(NL)			
1998 12 17		1999 02 18	
706171 CFE: 19.7.1, 26.4.1	05 29 32		
COMPAGNIE GERVAIS DANONE(société anonyme), 126-130, rue Jules Guesde, Levallois-Perret(FR)			
1998 12 22		1999 02 18	
706518 AQUAZUR	01 02 03 04 05 07 09 11 37 40 42		
DEGREMONT, 183, avenue du 18 juin 1940, Rueil Malmaison Cedex(FR)			
1998 11 12		1999 02 25	
706716 DJ BOBO	09 35 42		
Yes Music AG, Breitenweg 6 Stans(CH)			
1999 02 04		1999 03 04	
707405 BONUS			
CFE: 25.1.15, 25.3.1, 27.5.1,	02 03 08 11 18 21 25 28		
29.1.1, 29.1.2, 29.1.4			
METRO HOLDING HUNGARY KERESKEDELMI KFT., 2041, Budaörs, BUDAPARK, KELETI 3(HU)			
1998 09 17		1999 03 11	
708115 ORIGINAL Trudi HAND MADE			
CFE: 3.1.14, 26.1.1, 27.5.1	16 25 28		
TRUDI SpA, 120, Via A. Angeli, TARCENTO(UD)(IT)			
1999 02 08		1999 03 25	
708243 TELASET	05		
Paul Hartmann AG, 12, Paul-Hartmann-Strasse, Heidenheim(DE)			
1998 12 17		1999 03 25	
708290 MINIT	01 03 06 09 14 16 20 21 25 26 35 37 40 42		
Merchandising International S.A., 1, rue Pédro-Meylan, Genève(CH)			
1998 12 22		1999 04 01	
708291 MINIT			
CFE: 26.1.1, 26.1.5, 27.5.1	01 03 06 09 14 16 20		
	21 25 26 35 37 40 42		
Merchandising International S.A., 1, rue Pédro-Meylan, Genève(CH)			
1998 12 22		1999 04 01	
708293 MINIT SOLUTIONS	01 03 06 09 14 16 20 21		
	25 26 35 37 40 42		
Merchandising International S.A., 1, rue Pédro-Meylan, Genève(CH)			
1998 12 22		1999 04 01	
708944 HMI	09 41 42		
Siemens Aktiengesellschaft, Wittelsbacherplatz 2 München(DE)			
1999 01 25		1999 04 08	
709174 MOELLER			
CFE: 22.3.1, 26.1.2, 27.5.1	09 37 41 42		
Moeller GmbH, Hein-Moeller-Straße 7-11, Bonn(DE)			
1999 01 30		1999 04 08	
709175 MOELLER			
CFE: 27.5.1	09 37 41 42		
Moeller GmbH, Hein-Moeller-Straße 7-11, Bonn(DE)			
1999 01 30		1999 04 08	
709685 Klöckner Pentaplast	17		
Klöckner Pentaplast GmbH & Co. KG, 3-5, Industriestrasse Heiligenroth(DE)			
1998 12 17		1999 04 15	
709751 CargoSprinter	03 04 05 06 08 09 11 14		
	16 18 19 20 21 22 23 24		
	25 28 29 30 31 32 33 34		
	35 36 37 38 39 41 42		
Deutsche Bahn AG, 2, Potsdamer Platz Berlin(DE)			
1998 09 24		1999 04 22	
710031 CFE: 10.5.21, 10.5.25, 29.1.2, 29.1.6	03 05		
HENKEL Kommanditgesellschaft auf Aktien, Henkelstrasse 67 Düsseldorf(DE)			
1999 02 26		1999 04 29	
710371 Seal Flex SEals			
CFE: 3.11.17, 26.4.2, 26.4.7, 27.5.1	25		
François Muller Agriculteur, 3, au Village, Cressier FR(CH)			
1999 03 04	2004 05 31	2004 02 12	
710372 lek			
CFE: 3.11.1, 26.1.1, 27.5.1	03 05		
LEK farmacevtska družba d.d., Verovskova 57 Ljubljana(SI)			
1999 03 18	2003 11 17	2003 07 21	
715401 ROTE NASEN	16 17 25 28 35 41 42		
Rote Nasen Clowndoctors International- Gemeinnützige Privatstiftung, Muthgasse 27 Wien(AT)			
1999 05 25	2004 05 17	2003 11 24	
715957 Elpa	09		
Theben AG, Hohenbergstrasse 32 Haigerloch(DE)			
1999 06 16		1999 08 05	
717777 MAX&Co.			
CFE: 27.5.1	35 42		
MAX MARA FASHION GROUP S.R.L., Via del Carmine 10, TORINO(IT)			
1999 07 26		1999 09 09	
724072 BOXING	14		
BOXING BY SIL.DOR S.R.L., Via Achille Grandi, 77 AREZZO(IT)			
1999 11 04	2004 05 31	2004 02 19	

724544 KIS KIS(Société Anonyme), 2110, Avenue du Général de Gaulle ECHIROLLES(FR) 1999 12 02 2004 06 14 2004 03 18	09 38 42
725051 Jargon CFE: 27.5.1 AKTIONERNO DRUJESTVO „ALEN MAK”, 148, rue Vassil Levski PLOVDIV(BG) 1999 12 07 2004 05 17 2003 12 16	03 05
733383 Tac-Bo BG Star Productions. Inc., 14708 Ventura Blvd. Sherman Oaks, CA 91403(US) 1999 12 17 2000 06 08	09 16 28 35 41 42
735775 APOTEC WEPA Apothekenbedarf GmbH & Co. KG, Am Fichtenstrauch Hillscheid(DE) 2000 01 11 2004 05 17 2004 01 28	07 08 09 11 35
741659 Home Luxe CFE: 7.1.8, 27.5.1, 29.1.1, 29.1.8 SA BRUNEL-CHIMIE DERIVES, S.A. Conseil d'Administration, 6 rue Jacquard HELLEMMES(FR) 2000 09 08 2004 05 17 2004 02 18	02 03 05
743076 MILLE NOTTI AVENY Interiör AB, Fiskartorpsvägen 30, Stockholm(SE) 2000 09 28 2004 05 17 2004 02 02	20 24 25
744857 Vitactive CFE: 26.4.2, 26.11.3, 27.5.1 RECHOLDING SA, 207, route d'Arlon LUXEMBOURG (Grand-Duché du Luxembourg)(LU) 2000 09 11 2000 12 07	25
748651 ZEC ZEC S.p.A., Via Lavoratori 1-3 CINISELLO BALSAMO (MI)(IT) 2000 11 21 2004 05 17 2004 02 12	07
750014 AKBANK CFE: 27.5.1, 29.1.1 Akbank Türk Anonim Sirketi, Sabanci Center 4 Levent, Istanbul(TR) 2000 10 19 2004 05 31 2003 12 09	36
750065 AK CFE: 27.5.1, 29.1.1 Akbank Türk Anonim Sirketi, Sabanci Center 4 Levent, Istanbul(TR) 2000 10 19 2004 05 31 2004 03 26	36
750694 SISSI FIX SIRAL Kunststoff- und Metallwerk Siebauer GmbH & Co. KG, Niedermauer Strasse 8-10 Röttenbach(DE) 2000 12 19 2004 06 28 2004 02 04	21
751141 Tigex CFE: 26.4.4, 26.11.1, 27.5.1, 29.1.1, 29.1.2, 29.1.4 HUTCHINSON SA, 2, rue Balzac PARIS(FR) 2000 09 15 2004 05 31 2004 02 06	05 08 09 10 11 12 18 20 21 24 25 27 28
752287 music browser CFE: 26.2.1, 27.5.1 Sonopress GmbH, Carl-Bertelsmann-Straße 161 Gütersloh(DE) 2000 09 20 2004 05 17 2004 02 11	09 35 38
760940 CMS-Link KASOLVENZIA Inkassogesellschaft mbH, 7-9, Gottlieb-Daimler-Ring Bad Rappenau(DE) 2001 05 15 2001 08 02	36 42
761971 rvg CFE: 26.1.1, 26.1.4, 27.5.1 RHEA VENDORS S.P.A., Via Trieste, 49, CARONNO PERTUSELLA (VARESE)(IT) 2001 05 28 2001 08 23	09 11 30 32
764265 X FORCE CFE: 27.5.1 GRB S.A., 48, avenue de Neuchâtel St-Aubin NE(CH) 2001 08 23 2004 06 28 2004 04 15	01 04
770923 GOMATIC CFE: 27.5.1 SOMFY, 50, avenue du Nouveau Monde CLUSES(FR) 2001 10 31 2004 06 14 2004 01 22	07
777765 Egra Egner + Sohn GmbH, Regensburger Strasse 160 Neumarkt/Opf.(DE) 2002 03 01 2004 05 17 2004 02 10	19
778004 CFE: 5.11.1, 18.5.1, 25.1.15, 28.5.0 Eastbourne Resources Inc., P.O. Box 3443 Road Town Tortola(VG) 2002 01 24 2004 06 14 2004 02 09	32
779448 CFE: 3.1.14, 5.7.2, 25.1.15, 28.5.0 Eastbourne Resources Inc., P.O. Box 3443 Road Town Tortola(VG) 2002 01 10 2004 06 28 2004 02 09	32 35
784696 Olympic Fire Comité International Olympique, Château de Vidy Lausanne(CH) 2002 06 03 2002 10 21 2002 08 29	03 14 25
784720 MARINA MARINOF MARINOF Marina, Rue Pêchère 13 Lasne(BE) 2002 06 17 2004 05 17 2004 02 06	03 14 25
785711 CFE: 5.7.2, 15.7.1, 28.5.0, 29.1.2, 29.1.6, 29.1.8 Eastbourne Resources Inc., P.O. Box 3443, Road Town Tortola(VG) 2002 01 10 2004 06 14 2004 02 09	32
786840 OSSACUR OSSACUR AG, Benzstrasse 2 Oberstenfeld(DE) 2002 08 22 2004 06 28 2004 03 18	05 10 41 42 44
787860 UTAX UTAX GmbH, Ohechaussee 235 Norderstedt(DE) 2002 06 14 2004 05 31 2004 03 03	02 09 16
788427 ARTEC UAB „HAIR NET”, Kovo 11-osios g. 92-69 Kaunas(LT) 2002 09 03 2002 12 30 2002 10 24	35 44
788460 BY TOM TAILOR tom. CFE: 27.5.1 Tom Tailor AG, Garstedter Weg 14 Hamburg(DE) 2002 09 17 2002 12 30 2002 10 24	09 18 25
788562 TECH 9 CFE: 27.5.1, 27.7.1, 29.1.1, 29.1.8 S.C. GALEC Société Coopérative Anonyme à directoire et conseil de surveillance, 52, rue Camille Desmoulins ISSY LES MOULINEAUX CEDEX(FR) 2002 04 16 2002 12 30 2002 10 31	03 04 12
788818 LP CFE: 27.5.1 LAURENT-PERRIER, 32, avenue de Champagne TOURS-SUR- -MARNE(FR) 2002 09 04 2004 05 17 2004 02 16	16 21 32 33 38 41 43

789131 coface INTERCREDIT CFE: 1.5.2, 25.3.1 COFACE INTERCREDIT HOLDING AG, Stubenring 24 WIEN(AUT)	35 36 38		
2002 08 22	2002 12 30	2002 11 07	
790497 SWING ROLLER PERRIOLAT, André, Quartier Lippe SAINT DONAT SUR L'HERBASSE(FR)	12 28		
2002 09 24	2003 01 27	2002 11 28	
791568 VICTORIX GLAXOSMITHKLINE BIOLOGICALS S.A., Rue de l'Institut 89 RIXENSART(BE)	05		
2002 11 07	2003 02 10	2002 12 12	
791788 Katapult Löfbergs Lila Aktiebolag, Hamntorget(P.O. Box 1501) KARLSTAD(SE)	32		
2002 03 19	2004 05 17	2004 02 26	
792209 SEA SOCIETA' EUROPEA AUTOCARAVAN CFE: 3.7.9, 3.7.16, 27.5.1 SEA Società Europea Autocaravan S.p.A., Via Verdi, 1 Zibido S. Giacomo(Milano)(IT)	12		
2002 06 12	2004 05 31	2004 01 28	
792322 WM Herausgebergemeinschaft Wertpapier Mitteilungen Keppler, Lehmann GmbH & Co. KG, Düsseldorfer St. 16 Frankfurt/Main(DE)	16		
2002 02 04	2003 02 24	2002 12 26	
792355 SHERIFF ERIDANUS, s.r.o., Viktorínova 2 Bratislava(SK)	32 33		
2002 08 13	2003 02 24	2002 12 26	
793014 PACO DI CARLODIROMA Ana María LASSALETTA PASTOR, Travesera de Gracia, 334 - Atico 1 BARCELONA(ES)	03		
2002 11 06	2004 06 14	2004 03 10	
793592 leben's CFE: 5.5.19, 26.1.2, 26.11.1, 27.5.1, 29.1.13 BIOLABOR GmbH & Co. KG, Parallelweg 12 Bremen(DE)	03 05 30 32		
2002 07 30	2003 02 24	2003 01 16	
795520 PHOTOMATON PHOTOMATON, 22, rue Emile Lepeu PARIS(FR)	01 09 16 38		
2002 12 20	2004 05 31	2004 03 05	
796774 INNER ENERGY FREDDY S.P.A., Via S. Rufino, 31/C Chiavari(IT)	03 18 25		
2002 11 08	2004 05 31	2004 02 23	
798683 Rubin Lemken GmbH & Co. KG, Weseler Strasse 5 Alpen(DE)	07 12		
2003 01 11	2003 05 19	2003 04 10	
799501 eps e-payment standard CFE: 26.3.4, 27.5.1, 29.1.12 Studiengesellschaft für Zusammenarbeit im Zahlungsverkehr(STUZZA) G.m.b.H., Stiftgasse 15-17/8 WIEN(AUT)	09 36		
2003 02 24	2003 06 16	2003 04 24	
799951 aponorm WEPA APOTHEKENBEDARF GmbH & Co. KG, Am Fichtenstrauch 6-10 Hillscheid(DE)	05 29 32		
2002 12 09	2004 05 31	2004 03 04	
800223 BBK CFE: 28.5.0 MEJREGUIONALNAYA OBCHTCHESTVENNAYA ORGANIZATSIA SODEISTVIA PROIZVODSTVOU	09		
I REALIZATSII VIDEOIGR, 4, oulitsa Krasnoarmeiskaya Moscou(RU)			
2002 11 28	2004 05 17	2003 12 05	
801269 mediline CFE: 2.9.14, 27.5.1 Arcus AS, Haslevangen 16 Oslo(NO)		03	
2003 03 20	2003 06 30	2003 05 22	
801274 ALBA+KRAPF CFE: 24.13.1, 24.17.5, 25.1.19, 27.5.1, 27.5.3, 29.1.12 ALBA-KRAPF AG, Postfach 325 Teufen AR(CH)		08 12 28	
2003 02 18	2003 06 30	2003 07 10	
801275 OMAG CFE: 7.1.24, 27.5.1 Besser GmbH, Westfalenstr. 2 Emden(DE)		42	
2003 03 31	2003 06 30	2003 05 22	
801311 RIPFAST Assad Hussain, PO Box 34 Leicester LE1 1ZY(GB)	05 09 25 29 32		
2003 01 31	2003 06 30	2003 05 22	
801336 EMS Buderus Heiztechnik GmbH, Sophienstraße 30-32 Wetzlar(DE)	09		
2003 01 30	2003 06 30	2003 05 22	
801693 Mini Twist CFE: 14.3.7, 27.3.1, 27.3.3, 27.5.1, 27.5.24 SKIL EUROPE B.V., Konijnenberg 60 Breda(NL)	07 09		
2003 04 08	2003 07 14	2003 05 29	
803521 GREENFIELD CFE: 26.11.3 Company „KARAVAN” LTD., d.22, pr. Grazhdanskiy SAINT- -PETERSBURG(RU)	30		
2003 04 10	2004 06 28	2004 03 02	
804648 MACO EMOTION MACO-Beschläge GmbH, Haidhof 3 Schöllnach(DE)	06 20 41		
2003 05 27	2003 08 25	2003 07 17	
804652 MACO RAIL SYSTEM MACO-Beschläge GmbH, Haidhof 3 Schöllnach(DE)	06 20 41		
2003 05 27	2003 08 25	2003 07 17	
804704 DYANMIC WENZHOU LUCHENG DAFUHAO SHOES FACTORY (WENZHOUSHI LUCHENG DAFUHAO PIXIECHANG), No. 20 Xiaogu, Luchenggongyequ Erqi Wenzhou, Zhejiang 325000(CN)	25		
2003 06 16	2004 06 14	2003 11 25	
805074 SPUTNIK LA ZARAGOZANA S.A., Ramón Berenguer IV, 1 ZARAGOZA(ES)	32		
2003 06 12	2003 08 25	2003 07 17	
805118 Dr. rer. nat. Storz RIEMSER ARZNEIMITTEL AG, An der Wiek 7 Greifswald - Insel Riems(DE)	03 05		
2003 05 28	2003 08 25	2003 07 17	
805437 PAQUITO CFE: 2.1.4, 27.5.1, 29.1.4 ITM ENTREPRISES, 24, rue Auguste-Chabrières PARIS(FR)	29 30 32		
2003 06 17	2003 09 08	2003 07 24	
805479 SUNSET CANYON Weinprolog Verwaltungsgesellschaft mbH, Nyland 14 Tornesch(DE)	33		
2003 05 14	2004 05 31	2004 03 13	

805543 SnowTech Continental Aktiengesellschaft, Vahrenwalder Strasse 9 Hannover(DE) 2003 06 05	12 2004 05 31	2004 02 26	817363 Sportback Audi AG, Ingolstadt(DE) 2003 11 21	12 18 28 2004 05 31	2004 02 19
805736 CFE: 26.11.3, 28.5.0 Company „KARAVAN” LTD., d.22, pr. Grazhdanskiy SAINT-PETERSBURG(RU) 2003 04 10	30 2004 06 28	2004 03 02	817736 Seldek Deks Industries Pty Ltd, 493 Mountain Highway BAYSWATER VIC 3154(AU) 2003 08 11	17 19 2004 05 31	2004 02 09
806184 AIWA CFE: 27.1.1, 27.5.1 Sony Kabushiki Kaisha(Sony Corporation), 7-35, Kitashinagawa 6-chome, Shinagawa-ku Tokyo(JP) 2003 02 27	09 37 2003 09 22	2003 08 07	819272 PIRANYAS BRASSERIE FISCHER, 7, route de Bischwiller SCHILTIGHEIM(FR) 2004 01 23	32 43 2004 04 19	2004 03 11
806952 CASTILLO VAREZ Weinprolog Verwaltungsgesellschaft mbH, Nyland 14 Tornesch(DE) 2003 05 14	33 2004 05 31	2004 03 13	819276 JELLY TUBES LANCOME PARFUMS ET BEAUTE & CIE, 29, rue du Faubourg Saint-Honoré PARIS(FR) 2004 01 13	03 2004 04 19	2004 03 11
807228 horizont Horizont Gerätewerk GmbH, Homberger Weg 4-6 Korbah(DE) 2003 06 18	09 2003 10 06	2003 08 21	819278 Labouré Gontard MOINGEON, LA MAISON DU CREMANT, Route Nationale 74 MEURSAULT(FR) 2003 12 10	33 2004 04 19	2004 03 11
808037 Plus MEHR SOMMER - GLEICHER PREIS! CFE: 1.3.2, 1.3.13, 1.3.16, 25.1.1, 03 05 29 30 31 32 33 34 26.1.18, 27.5.1, 29.1.12 Plus Warenhandelsgesellschaft mbH, Wissollstrasse 5-43 Mülheim an der Ruhr(DE) 2003 07 04	03 05 29 30 31 32 33 34 2003 11 03	2003 09 11	819280 one CFE: 7.1.18, 15.1.17, 27.5.1 KBA-GIORI S.A., Rue de la Paix 4 Lausanne(CH) 2003 12 03	07 09 2004 04 19	2004 03 11
808168 CFE: 25.1.25 JOOP! GmbH, Harvestehuder Weg 22 Hamburg(DE) 2002 10 24	03 09 14 16 18 25 2004 05 31	2004 01 19	819281 CFE: 19.7.6, 19.7.10, 19.7.12, 19.7.23, 19.7.25, 29.1.1 Unilever N.V., Weena 455 Rotterdam(NL) 2003 12 23	30 2004 04 19	2004 03 11
810117 Lockfile Moll System- und Funktionsmöbel GmbH, Rechbergstrasse 7 Gruibingen(DE) 2003 08 30	20 2004 05 17	2004 02 20	819522 Perios 2 CFE: 27.7.1 Dr. Ihde Dental AG, Dorfplatz 11 Gommiswald(CH) 2004 02 03	05 10 2004 05 04	2004 03 18
810155 MONTEVAL CFE: 24.1.5, 25.1.15, 29.1.12 BODEGAS NAVARRO LOPEZ S.L., Autovía Madrid-Cádiz Km. 193 VALDEPEÑAS - CIUDAD REAL(ES) 2003 06 20	33 2004 06 14	2004 01 08	819531 CFE: 2.3.5, 2.3.8, 2.3.17, 23.1.5, 26.4.4 COTONELLA S.p.A., Via T. Edison 33 SONICO(BS)(IT) 2003 12 23	25 2004 05 04	2004 03 18
811120 AUSTRALIAN BUSH Weinprolog Verwaltungsgesellschaft mbH, Nyland 14 Tornesch(DE) 2003 05 14	33 2004 06 14	2004 03 13	819548 pddm CFE: 24.13.25, 26.1.2, 26.1.4, 06 14 16 20 21 24 25 26.1.10, 27.5.1 Congregazione Pie Discepole del Divin Maestro, 17, Gabriele Rossetti ROMA(IT) 2003 01 22	06 14 16 20 21 24 25 2004 05 04	2004 03 18
811477 ZYLITE Atotech Deutschland GmbH, Erasmusstrasse 20 Berlin(DE) 2003 09 04	01 2004 05 17	2004 02 12	819556 SIRIUS Lidl Stiftung & Co. KG, Stiftsbergstrasse 1 Neckarsulm(DE) 2003 12 15	30 2004 05 04	2004 03 18
812389 SELEO Atotech Deutschland GmbH, Erasmusstrasse 20 Berlin(DE) 2003 09 04	01 2004 05 17	2004 02 14	819558 Besty CFE: 27.5.1 Nealko soft drinks CZ a.s., Holická 156/49 Olomouc(CZ) 2003 10 24	32 33 2004 05 04	2004 03 18
812716 CFE: 24.17.3 MAX - COMPANY S.R.L., Via Ozanam Federico, 6 MILANO(IT) 2003 09 25	09 25 35 2004 01 12	2003 11 27	819562 eihbank Europäisch-Iranische Handelsbank AG CFE: 26.4.9, 27.5.1 Europäisch-Iranische Handelsbank Aktiengesellschaft, Depenau 2 Hamburg(DE) 2003 10 20	35 36 42 2004 05 04	2004 03 18
813842 XXL VOLUME LABORATOIRE GARNIER & CIE, 281, rue Saint-Honoré PARIS(FR) 2003 10 29	03 2004 02 09	2003 12 11	819565 Dialog + CFE: 24.17.5, 27.5.1, 29.1.13 B. Braun Medizintechnologie GmbH, Schwarzenberger Weg 73-79 Melsungen(DE) 2003 10 23	10 2004 05 04	2004 03 18
813938 BOZZALLA & LESNA lanificio in biella dal 1837 CFE: 5.5.2, 27.5.1 DUCA VISCONTI DI MODRONE VELVIS S.P.A., Corso di Porta Romana 3 MILANO(IT) 2003 09 17	24 25 2004 05 17	2003 12 30			

819567 PANELLI BEYÇELİK KALIP VE OTO YAN SANAYİ PAZARLAMA VE TİCARET ANONİM SİRKETİ, Organize Sanayi Bölgesi, Kahverengi Caddesi, No: 13 BURSA(TR) 2003 09 18 2004 05 04 2004 03 18	11	819638 augenklick Dirk Rossmann GmbH, Isernhägener Strasse 16 Burgwedel(DE) 2003 10 31 2004 05 04 2004 03 18	01 16
819568 euroair AKLAR OTOMOTIV SANAYİ VE TİCARET ANONİM SİRKETİ, Demirtas Organize Sanayi Bölgesi, Orkide Caddesi, Begonya Sokak, No. 83-85 Bursa(TR) 2003 11 10 2004 05 04 2004 03 18	12 17 27	819641 Octavis ifm electronic gmbh, Teichstraße 4 Essen(DE) 2003 11 06 2004 05 04 2004 03 18	09 42
819569 Tyn dal DISPLAYS CFE: 26.4.1, 26.4.18, 27.5.1, 29.1.12 09 11 37 Wytec Holding B.V., Magazijnweg 15 Udenhout(NL) 2003 10 01 2004 05 04 2004 03 18		819643 Caliente ZHEJIANG CHISHANG FUSHI CO., LTD(ZHEJIANG CHISHANG FUSHI YOUXIAN GONGSI), 10 Hao, Jinyibeilu, Dachenzhen, Yiwu Zhejiang 322000(CN) 2004 02 25 2004 05 04 2004 03 18	25
819570 AIRTECH CFE: 27.5.1 17 27 AKLAR OTOMOTIV SANAYİ VE TİCARET ANONİM SİRKETİ, Demirtas Organize Sanayi Bölgesi, Orkide Caddesi, Begonya Sokak, No. 83-85 Bursa(TR) 2003 11 10 2004 05 04 2004 03 18		819644 WORLD BRIGHT CFE: 27.5.1, 28.3.0 01 CHANGZHOU WORLDBEST RADICI CO., LTD. (CHANGZHOU HUAYUANLEIDISI YOUXIAN GONGSI), Changzhou High & New Tech Industry Development Zone Jiangsu 213022(CN) 2004 02 24 2004 05 04 2004 03 18	
819578 VITAPOWER VITALOGIC Dr. Spona VertriebsgesmbH, Czerningasse 10 Wien(AT) 2003 11 12 2004 05 04 2004 03 18	03 05 44	819661 DYNASTOP ATAS, s.r.o., Aleksince 231 Aleksince(SK) 2003 12 29 2004 05 04 2004 03 18	01
819583 DL CFE: 25.1.13, 26.3.6, 27.5.1 06 09 19 35 42 Obchtchestvo s ogranitchennoi otvetstvennostiu „Almagaut”, d. 29, Leningradskoe Shosse Moskva(RU) 2003 12 19 2004 05 04 2004 03 18		819670 MIXPOWER E.ON Energie AG, Nymphenburger Strasse 39 München(DE) 2003 10 22 2004 05 04 2004 03 18	35 39 40
819585 Keraflex Die Porzellanfolie CFE: 25.3.1, 27.5.1 01 17 Franz Koppe, Hotzaberg 4 Eschenbach(DE) 2003 11 22 2004 05 04 2004 03 18		819674 PointGuard Bionic Medizintechnik GmbH, Max-Planck-Strasse 21 Friedrichsdorf(DE) 2004 01 26 2004 05 04 2004 03 18	10
819593 KidsArt CFE: 26.4.2, 26.4.18, 26.11.25, 27.5.1, 29.1.15 16 20 28 Henkel KGaA, Henkelstrasse 67 Düsseldorf(DE) 2004 01 21 2004 05 04 2004 03 18		819680 STORM FORCE The Gillette Company, Prudential Tower Building, 40th Floor Boston, MA 02199(US) 2003 12 16 2004 05 04 2004 03 18	03
819627 AUTO SFEC SPAREPARTS FOR EUROPEAN CARS CFE: 25.1.9, 27.5.1, 29.1.4 07 12 UAB „SFEKA”, Verkiu g. 7-23 Vilnius(LT) 2004 02 10 2004 05 04 2004 03 18		819687 V 1828 CFE: 26.1.1, 26.1.10, 27.1.1 35 39 42 VÍTKOVICE, a.s., Ruská 2887/101 Ostrava - Vítkovice(CZ) 2003 11 21 2004 05 04 2004 03 18	
819632 COMRI VAN DE PUTTE ANTOINE HENRI, 45-8, Via V. Bertazzoni GUASTALLA(REGGIO EMILIA)(IT) 2004 01 21 2004 05 04 2004 03 18	07 11 20	819689 VÍTKOVICE CFE: 27.5.1 35 39 VÍTKOVICE, a.s., Ruská 2887/101 Ostrava - Vítkovice(CZ) 2003 11 21 2004 05 04 2004 03 18	
819633 BFL Bakery Future Lines CFE: 26.4.2, 26.4.18, 27.5.1 30 B.F.L. BAKERY FUTURE LINES S.R.L., Loc. Giarizzo CEPARANA (SP)(IT) 2004 01 21 2004 05 04 2004 03 18		819690 AKNICARE DE PAOLI AMBROSI GIANFRANCO, Via Cure del Lino, 32 SALO'(Brescia)(IT) 2003 10 20 2004 05 04 2004 03 18	03 05
819634 CFE: 23.1.1 14 CESPA S.R.L., snc, Strada Provinciale Santa Maria delle Vergini CIVITANOVA MARCHE(MC)(IT) 2004 01 21 2004 05 04 2004 03 18		819691 ELIXIR AUTOMOBILES PEUGEOT SA, 75, Avenue de la Grande Armée Paris(FR) 2003 12 24 2004 05 04 2004 03 18	12
819635 Eisküsschen Dr. Helle & Co GmbH & Co KG, Hardenbergstrasse 42 Krefeld(DE) 2004 01 29 2004 05 04 2004 03 18	30	819692 LIPOACID DE PAOLI AMBROSI GIANFRANCO, Via Cure del Lino, 32 SALO'(Brescia)(IT) 2003 10 20 2004 05 04 2004 03 18	03 05
819636 PANTHERA Hubert Petutschnig, Bahnstrasse 52/3/14 Brunn/Gebirge(AT) 2003 09 22 2004 05 04 2004 03 18	30 32 33	819698 EL CASAL GRUPO ALIMENTARIO ARGAL, S.A., Avda. de la Fuente Nueva, 4 - Naves 1, 2 y 3 San Sebastian De Los Reyes(Madrid)(ES) 2003 11 24 2004 05 04 2004 03 18	29
		819701 DAXXAS ALTANA Pharma AG, Byk-Gulden-Strasse 2 Konstanz(DE) 2003 12 18 2004 05 04 2004 03 18	05

819705 INDOFOOD INDOFOOD b.v., De Run 4227 Veldhoven(NL) 2003 12 30 2004 05 04 2004 03 18	29 30 31 32	819781 Sibra ELITE HEALTH & LEISURE PRODUCTS AG, Bahnhofstrasse 11 Zug(CH) 2004 02 03 2004 05 04 2004 03 25	05
819710 SKLEPMISTR Ceské vinnarské závody a.s., Belehradská 7/13 Praha 4, Nusle(CZ) 2003 08 27 2004 05 04 2004 03 18	16 21	819784 Alen Mak CFE: 27.5.1, 28.5.0 01 02 08 10 11 12 13 15 17 18 22 23 26 27 29 30 31 33 34 36 38 39 40 „Alen Mak” AD, 148 „Vassil Levski” Str. PLOVDIV(BG) 2003 12 16 2004 05 04 2004 03 25	
819715 L'INVISIBLE - LA PORTA PER PARETI IN LIBERTÀ CFE: 7.3.1, 25.1.9, 27.5.1 06 19 20 PORTARREDO S.R.L., Via Mameli, 20 Z.I. MOLINELLA (BO)(IT) 2003 09 19 2004 05 04 2004 03 18		819785 GOLDEN BOY BRAND CFE: 2.5.2, 27.5.1, 28.3.0 01 05 29 30 31 32 33 Seng Hong Co(Pte) Ltd, 8 Hong Kong Street Singapore 059651(SG) 2003 06 10 2004 05 04 2004 03 25	
819722 BARLO XT Soft Tone CFE: 26.4.18, 27.5.1, 29.1.12 01 17 19 20 35 42 Barlo Plastics GmbH, Gassnerallee 40 Mainz(DE) 2003 09 30 2004 05 04 2004 03 18		819794 Frigo-BOSS CFE: 27.5.1 06 11 12 20 Kögel Fahrzeugwerke Aktiengesellschaft, Daimlerstrasse 14 Ulm(DE) 2003 10 20 2004 05 04 2004 03 25	
819728 CHULLANKA 09 16 18 20 22 25 28 35 39 41 DECATHLON, 4, Boulevard de Mons VILLENEUVE- -D'ASCQ(FR) 2003 08 18 2004 05 04 2004 03 25		819803 Henry Grift CFE: 27.5.1 25 Eurojolly Corporation S.p.A., Palazzo Cimabue, Via Cassanese 224 SEGRATE(MI)(IT) 2004 01 13 2004 05 04 2004 03 25	
819740 PLAYGIRL 16 38 41 Playgirl Key Club, Inc., 801 Second Avenue New York, NY 10017(US) 2003 11 24 2004 05 04 2004 03 25		819812 BARCANA CFE: 5.1.7, 5.1.16, 27.3.1, 27.5.1, 16 21 26 28 35 27.5.2, 29.1.12 Barcana Barthelmeß GmbH, Liebigstrasse 37 Leingarten(DE) 2003 10 17 2004 05 04 2004 03 25	
819745 COURAGE THE COWARDLY DOG CFE: 3.1.8, 3.1.24, 26.1.1, 26.1.15, 09 16 25 28 35 41 27.5.1, 27.5.2 Turner Entertainment Networks International Limited, CNN House, 19-22 Rathbone Place London W1P 1DF(GB) 2003 07 23 2004 05 04 2004 03 25		819813 CEDIMA 07 CEDIMA Diamantwerkzeug- und Maschinenhandelsgesellschaft mbH, Lärchenweg 3 Celle(DE) 2003 12 03 2004 05 04 2004 03 25	
819746 activeceilings 17 19 Rockwool International A/S, Hovedgaden 584 Hedehusene(DK) 2004 02 12 2004 05 04 2004 03 25		819816 EUROVILLAGE CFE: 1.1.1, 26.11.1, 26.11.8, 09 16 35 36 37 27.5.1, 29.1.4 38 39 41 42 43 VVF VACANCES, 172, boulevard de la Villette PARIS(FR) 2003 11 14 2004 05 04 2004 03 25	
819748 INDISPRON 01 05 42 Degussa AG, Bennigsenplatz 1 Düsseldorf(DE) 2003 11 26 2004 05 04 2004 03 25		819817 J'O CFE: 27.5.1 14 18 22 25 JUS D'ORANGE(Société Anonyme), 4 rue du Caire PARIS(FR) 2004 01 30 2004 05 04 2004 03 25	
819750 STAMOR 06 11 17 NIRO-PLAN AG, Dorfbachstraße 2 Aarburg(CH) 2003 09 22 2004 05 04 2004 03 25		819818 DYNASTIC NEMRZNÚCI KONCENTRÁ?T DO-OSTREKOVACOV CFE: 26.4.2, 26.4.18, 27.5.1 01 ATAS, s.r.o., Aleksince 231 Aleksince(SK) 2003 12 29 2004 05 04 2004 03 25	
819758 KUB Centron 07 KOMET Präzisionswerkzeuge Robert Breuning GmbH, Zeppelinstrasse 3 Besigheim(DE) 2003 11 06 2004 05 04 2004 03 25		819820 OMAP DIESEL SYSTEMS CFE: 18.5.8, 26.4.5, 26.11.8, 27.5.1 07 DIESEL SYSTEMS S.R.L., Via 1 ^o Maggio, 17 GAVARDO (BS)(IT) 2003 12 04 2004 05 04 2004 03 25	
819771 WALMARK Trigrip CFE: 27.5.1, 27.5.2, 27.5.3, 27.5.9 05 WALMARK, a.s., Oldrichovice 44 Trinec(CZ) 2003 08 18 2004 05 04 2004 03 25		819826 Derby blue CFE: 25.1.19, 27.5.1, 29.1.13 05 32 CONSERVE ITALIA SOC. COOP. A.R.L., Via Paolo Poggi n. 11 SAN LAZZARO DI SAVENA(BOLOGNA)(IT) 2004 01 21 2004 05 04 2004 03 25	
819776 NUTKAO 29 30 NUTKAO S.R.L., Zona Industriale CANOVE DI GOVONE (CN)(IT) 2003 10 23 2004 05 04 2004 03 25		819830 SUPERSCAPE 09 41 42 SUPERSCAPE GROUP PLC, Cromwell House, Bartley Wood Business Park Hook, Hampshire RG27 9XA(GB) 2003 08 18 2004 05 04 2004 03 25	
819778 Berkam 25 ZHEJIANG CHISHANG FUSHI CO., LTD(ZHEJIANG CHISHANG FUSHI YOUXIAN GONGSI), 10 Hao, Jinyibeilu, Dachenzhen, Yiwu Zhejiang 322000(CN) 2004 02 25 2004 05 04 2004 03 25			
819780 hajdu CFE: 26.1.2, 26.11.12, 27.5.1, 29.1.12 11 HAJDU Hajdúsági Iparművek Részvénytársaság, Téglás 0135(HU) 2003 11 30 2004 05 04 2004 03 25			

819839 MeTALPROGeTTI CFE: 26.4.2, 27.5.1 IMMOBILIARE METALPROGETTI S.R.L., Strada Plan della Genna, 11 PERUGIA(IT) 2003 10 14 2004 05 04 2004 03 25	07
819844 OMNIPROTECT Paul Hartmann AG, Paul-Hartmann-Str. 12 Heidenheim(DE) 2003 11 27 2004 05 04 2004 03 25	05 10
819847 IDEALCREPE PAUL HARTMANN AG, Paul-Hartmann-Str. 12 Heidenheim/Brenz(DE) 2003 11 27 2004 05 04 2004 03 25	05 10
819857 CFE: 26.4.3 BIC SPORT, Zone Industrielle du Prat VANNES(FR) 2003 12 02 2004 05 04 2004 03 25	12 18 25 28
819874 COSTRIT CFE: 5.5.20, 26.1.2, 26.1.18, 27.5.1 TIANJIN COSMETICS SCIENTIFIC - TECHNICAL RESEARCH INSTITUTE CO., LTD., No. 9-148 Xingzhong Road, Beichen Technology Industry Area, Tianjin High-Tech Industry Park, Tianjin 300400(CN) 2004 02 11 2004 05 04 2004 03 25	03
819876 SABAFLEX Amann & Söhne GmbH & Co. KG, 1/Hauptstr. Bönnigheim(DE) 2003 12 10 2004 05 04 2004 03 25	23
819877 SABATEX Amann & Söhne GmbH & Co. KG, 1/Hauptstr. Bönnigheim(DE) 2003 12 10 2004 05 04 2004 03 25	23
819882 NUANCES UAB „MINERALINIAI VANDENYS”, J. Jasinskio 16 Vilnius(LT) 2003 11 26 2004 05 04 2004 03 25	25 30 32 33 43
819883 SCOOTER CFE: 26.3.23, 27.5.1 MACRO AYAKKABI SANAYI VE TICARET ANONIM SIRKETI, Ikitelli Cad. Imsan Sanayi Sitesi C. Blok No. 1 Ikitelli/Istanbul(TR) 2003 11 17 2004 05 04 2004 03 25	25
819889 miss poem CFE: 2.9.1, 27.5.1, 29.1.12 S.A.R. TEKSTIL ITHALAT IHRACAT VE DIS TICARET LIMITED SIRKETI, Keresteciler Sitesi, Fatih Caddesi, Alaybeyi Sokak No: 1/A MERTER-ISTANBUL(TR) 2003 11 25 2004 05 04 2004 03 25	25
819890 STAND BY Kai Trebesius, Von-Essen-Straße 3 Hamburg(DE) 2003 11 17 2004 05 04 2004 03 25	20
819891 CITROËN PASS Automobiles CITROËN, Immeuble Colisée III - 12 rue Fructidor Paris Cédex 17(FR) 2003 12 24 2004 05 04 2004 03 25	09
819897 QUAZAR Obshchestvo s ogranichennoy otvetstvennostyu „Avrora Laiting”, 73, of. 518, Volokolamskoe shosse Moscow(RU) 2004 02 24 2004 05 04 2004 03 25	11 38
819907 Good CFE: 26.1.2, 26.1.15, 26.1.18, 27.3.1, 29.1.13 ERA trgovina z zivilskimi in nezivilskimi izdelki d.d., Velenje, Presernova 10 Velenje(SI) 2004 02 23 2004 05 04 2004 03 25	29 30 32
819911 TDSi ACCESS CONTROL CFE: 27.5.1 TIME AND DATA SYSTEMS INTERNATIONAL LIMITED, Sentinel House, Nuffield Road Poole, Dorset BH17 0RE(GB) 2004 01 26 2004 05 04 2004 03 25	09
819918 ALTUSAN Genentech, Inc., 1 DNA Way South San Francisco, CA 94080-4990(US) 2004 01 23 2004 05 04 2004 03 25	05
819919 P2 CFE: 27.7.1, 27.7.11 Heraeus Kulzer GmbH & Co. KG, Grüner Weg 11 Hanau(DE) 2003 11 22 2004 05 04 2004 03 25	05
819921 Premius FITMIN a.s., Helvikovice 90 Zamberk(CZ) 2004 01 26 2004 05 04 2004 03 25	31
819924 CFE: 26.13.25 CALZATURIFICIO FRAU S.P.A., Via Torino, 18-20 SAN GIOVANNI ILARIONE(VR)(IT) 2003 12 16 2004 05 04 2004 03 25	18 25
819944 Aqua Safe Glatthaar-Fertigkeller GmbH, Im Moos 17 Schramberg-Waldmössingen(DE) 2003 12 23 2004 05 04 2004 03 25	19
819949 WELLRUN OBSHCHESTVO S OGRANICHENNOY OTVETSTVENNOSTYOU „VELL OIL”, d. 29, ul. Marshala Govorova Sankt-Peterburg(RU) 2003 10 08 2004 05 04 2004 03 25	01 02 03 04 07 11 17
819950 SANTOYA SOCIETE NATIONALE D'EXPLOITATION INDUSTRIELLE DES TABACS ET ALLUMETTES(SEITA), 182/188 avenue de France PARIS Cedex 13(FR) 2004 02 09 2004 05 04 2004 03 25	34
819951 NAUTILUS Osram Gesellschaft mit beschränkter Haftung, Hellabrunner Strasse 1 München(DE) 2004 01 28 2004 05 04 2004 03 25	11
819969 Caddy Life Volkswagen AG, Wolfsburg(DE) 2004 01 08 2004 05 04 2004 03 25	12 28 37
819972 MONTEVAQUEROS COMPAÑIA QUESERA Y AGROPECUARIA, S.A. COQUEYA, Avda. de Barrax, s/n VILLARROBLEDO (Albacete)(ES) 2003 11 05 2004 05 04 2004 03 25	29
819973 AC ART COLLECTION CFE: 27.5.1 POMPEA S.P.A., Via San Damaso, 10 MEDOLE (MANTOVA)(IT) 2003 11 28 2004 05 04 2004 03 25	25
819978 Donna CFE: 27.5.1, 27.5.2 RIBIMEX, ZAE Jean Moulin - Rue du Pré Fusé PONTAULT COMBAULT(FR) 2003 11 19 2004 05 04 2004 03 25	08 21
819981 NAZAR CFE: 3.7.16, 26.13.25, 27.5.1 Nazar Holiday Reiseveranstaltung GmbH, Fritz-Vomfelde-Strasse 34 Düsseldorf(DE) 2003 12 03 2004 05 04 2004 03 25	35 39 41 43

819984 Cavelli Plus Warenhandels-gesellschaft mbH, Wissollstrasse 5-43 Mülheim (DE) 2004 01 12	30 2004 05 04	2004 03 25	820030 EXTRAVAN Alcon, Inc., Bösch 69 Hünenberg (CH) 2004 02 27	05 2004 05 04	2004 03 25
819985 Cavelli Plus Warenhandels-gesellschaft mbH, Wissollstrasse 5-43 Mülheim an der Ruhr (DE) 2004 01 12	30 2004 05 04	2004 03 25	820036 PREFORMA HORTI SYSTEMS CFE: 26.4.2, 26.15.9, 27.5.1 Jiffy International AS, Markensgate 2A Kristiansand (NO) 2003 11 06	01 31 2004 05 04	2004 03 25
819993 ECOGAZ AUCHAN, société anonyme à directoire et conseil de surveillance, 40, avenue de Flandre CROIX (FR) 2004 01 09	04 06 11 39 2004 05 04	2004 03 25	820042 VIPI WALMARK, a.s., Oldrichovice 44 Trinec (CZ) 2003 08 27	16 25 32 2004 05 04	2004 03 25
819994 CANUN PIENSOS UNZUE, S.A., Poligono Industrial Ipertegui, Parc 7 ORCOYEN (ES) 2004 01 26	31 2004 05 04	2004 03 25	820045 PRYZODA AstraZeneca AB, Södertälje (SE) 2003 10 21	05 2004 05 04	2004 03 25
820002 PIKO CFE: 26.11.9, 27.5.1, 27.5.7 FERRARIS GROUP, INC., 908 Main Street Louisville, Colorado 80027 (US) 2004 02 23	10 2004 05 04	2004 03 25	820047 T Tandro CFE: 26.4.1, 26.4.7, 26.7.3, 26.11.2, 27.5.1 JOSE ALEJANDRO, S.L., C/ Almansa, 30 Elche (Alicante) (ES) 2003 11 27	16 25 35 39 2004 05 04	2004 03 25
820006 KALLES CFE: 2.5.2, 2.5.18, 19.3.1, 19.3.21, 27.5.1, 29.1.13 ABBA SEAFOOD AKTIEBOLAG, Box 206 Göteborg (SE) 2004 02 19	29 2004 05 04	2004 03 25	820054 DALZIOR TEVA PHARMACEUTICALS EUROPE B.V., Industrieweg 23 Mijdrecht (NL) 2004 02 04	05 2004 05 04	2004 03 25
820007 INSTANT KARMA Lodestar Anstalt, Lova-Center, P.O. Box 1150 Vaduz (LI) 2004 02 18	09 14 16 25 33 2004 05 04	2004 03 25	820059 TFL COOL SYSTEM TFL Ledertechnik GmbH, Im Schwarzenbach 2 Weil am Rhein (DE) 2003 10 21	02 18 2004 05 04	2004 03 25
820008 ARAGONA Obchchestvo s ogranitchennoi otvetsvennostyou „Ekonika - obouv”, str. 1, 25, Kotelnitcheskaya nab. Moskou (RU) 2003 12 01	18 25 35 2004 05 04	2004 03 25	820063 WILLE „FREY WILLE” GmbH & Co. KG., Gumpendorfer Strasse 81 WIEN (AT) 2003 07 24	03 14 16 18 25 2004 05 17	2004 04 01
820010 Jeans by MAXIme CFE: 26.4.2, 26.4.18, 26.4.24, 27.5.1, 27.5.24 bon prix Handels-gesellschaft mbH, Haldesdorfer Strasse 61 Hamburg (DE) 2004 01 17	25 2004 05 04	2004 03 25	820064 RASUREL EURALIS, Avenue du loup pendu RILLIEUX LA PAPE (FR) 2004 02 12	25 2004 05 17	2004 04 01
820011 NUK CFE: 2.7.10, 2.7.23, 26.1.14, 26.1.18, 27.5.1, 29.1.13 Mapa GmbH Gummi- und Plastikwerke, Industriestrasse 21-25 Zeven (DE) 2003 09 10	05 10 11 21 2004 05 04	2004 03 25	820070 CAFFÈ CUORAMÍ DECAFFEINIZZATO CFE: 2.9.1, 25.1.19, 27.5.1 Bei & Nannini S.p.A., Borgo Giannotti, 63 Lucca (IT) 2004 01 21	30 2004 05 17	2004 04 01
820014 NUSMILE Orthodontic Technologies Inc., 5524 Cornish Houston, TX 77007 (US) 2003 11 17	10 2004 05 04	2004 03 25	820071 REGASS CFE: 27.5.17 ZENGCHENGSHI MINGJIAN FUSHI YOUXIAN GONGSI, Taiyangcheng Duimian, Guangshenlu, Xintangzhen Zengcheng, Guangdong 511340 (CN) 2004 03 01	25 2004 05 17	2004 04 01
820024 CFE: 25.1.19, 28.5.0, 29.1.13 OBCHTCHESTVO S OGRANITCHENNOY OTVETSTVENNOSTJU „KOMPANIA ZOLOTOY TEREM”, Str. 15, 4, Danilovskaya nab. Moskva (RU) 2003 12 08	29 30 32 33 2004 05 04	2004 03 25	820074 Viadua CFE: 26.13.25, 27.5.1 Viadua GmbH, c/o Dr. Urszula Rüfenacht, Bünishoferstrasse 206, Postfach 207 Feldmeilen (CH) 2004 02 18	03 05 42 44 2004 05 17	2004 04 01
820025 COOL shoe corporation CFE: 1.1.1, 16.3.13, 27.3.1, 27.5.1 GRANEREAU Max, 115 Allée de l'Empereur ANGLET (FR) 2004 01 22	25 2004 05 04	2004 03 25	820079 MÖBELIXMAN CFE: 4.5.5, 27.5.1, 29.1.15 MÖMA-XXXLutz GmbH, Mergentheimer Str. 59 Würzburg (DE) 2003 12 01	06 11 16 18 19 20 21 24 25 26 27 28 35 2004 05 17	2004 04 01
820028 BOND STREET CLASSIC SELECTION Philip Morris Products S.A., Quai Jeanrenaud 3 Neuchâtel (CH) 2004 02 26	34 2004 05 04	2004 03 25	820088 HAUTAU W. Hautau GmbH, Bahnhofstr. 56-60 Helpsen (DE) 2003 09 12	06 07 09 11 20 2004 05 17	2004 04 01
			820089 Glass DESIGN ART ET DÉCORATION CFE: 26.11.9, 27.5.1, 29.1.13 SAINT-GOBAIN GLASS FRANCE, Société Anonyme, „Les Miroirs”, 18 avenue d'Alsace COURBEVOIE (FR) 2003 08 28	19 20 21 37 39 40 42 2004 05 17	2004 04 01

820096 LOADED Bayer Aktiengesellschaft, Leverkusen(DE) 2004 02 13 2004 05 17 2004 04 01	01 05	820152 CIKATRIDINA FARMA-DERMA S.R.L., Via dei Bersaglieri, 10 SALA BOLOGNESE(BOLOGNA)(IT) 2003 09 19 2004 05 17 2004 04 01	05 10
820100 FORTWO smart gmbh, Leibnizstrasse 2 Böblingen(DE) 2003 12 05 2004 05 17 2004 04 01	12 28 39	820154 FRANCO BENUSSI CFE: 24.1.5, 26.4.2, 26.4.18, 27.5.1 25 OMAT KONFEKSIYON SANAYI VE TICARET LIMITED SIRKETI, Karabayir Mah. Mahmutbey Cad. No: 65 Atisalani Esenler/ISTANBUL(TR) 2003 11 13 2004 05 17 2004 04 01	
820101 Digi-Com DIGI-COM ELEKTRONIK PAZARLAMA ANONIM SIRKETI, Kore Sehtleri Cad No: 31/5 Zincirlikuyu SISLI/ISTANBUL(TR) 2003 11 20 2004 05 17 2004 04 01	09 11 21	820162 Varius Heraeus Noblelight GmbH, Heraeusstrasse 12-14 Hanau(DE) 2003 12 22 2004 05 17 2004 04 01	10 11
820103 NOVAGARD RHODIA FOOD, 40, rue de la Haie Coq AUBERVILLIERS Cedex(FR) 2003 12 26 2004 05 17 2004 04 01	01	820164 HEMIS CFE: 27.5.17 20 SHEN ZHEN MEIHEYUAN INDUSTRIAL CO., LTD., No.1-2, Third Industrial Area, Yangtian, Tianliao, Gongming County, Bao'An District SHENZHEN(CN) 2004 01 17 2004 05 17 2004 04 01	
820107 CREMILK CFE: 11.3.5, 11.3.8, 27.5.1 05 29 30 32 KORD Beteiligungsgesellschaft mbH & Co. KG, Am Sandtorkai 2 Hamburg(DE) 2003 10 24 2004 05 17 2004 04 01		820168 MONIQUE NAGY Tamás, Bácskai u. 39 Budapest(HU) 2003 11 19 2004 05 17 2004 04 01	32 33
820110 EUROPOINT Felix Aspoeck, Ulrike Aspoeck, Industriestrasse 14b Passau(DE) 2003 04 17 2004 05 17 2004 04 01	09 11 17	820181 HYDROWEB BASF Drucksysteme GmbH, Sieglestrasse 25 Stuttgart(DE) 2004 01 27 2004 05 17 2004 04 01	01 02
820111 GORDIC Ing. Jaromír Rezáč, Erbenova 40 Jihlava(CZ) 2003 08 06 2004 05 17 2004 04 01	09 37 41 42	820186 DAVID STAR CFE: 1.1.1 25 BEE FLY SARL, 118/130, avenue Jean Jaures PARIS(FR) 2003 12 31 2004 05 17 2004 04 01	
820113 A G FRUGARVA CFE: 27.5.1 29 31 FRUGARVA, S.A., Ctra. El Palmar, 67 BENIAJAN (MURCIA)(ES) 2003 10 06 2004 05 17 2004 04 01		820191 HYDRONEWS BASF Drucksysteme GmbH, Sieglestrasse 25 Stuttgart(DE) 2004 01 27 2004 05 17 2004 04 01	01 02
820120 VISOS VISOS GmbH, Einsteinstrasse 60 Ulm(DE) 2003 08 25 2004 05 17 2004 04 01	07 09 11 35 36 37 38 39 42	820193 PARTEOR PRODAXIS, 73, cours Albert Thomas LYON(FR) 2003 12 18 2004 05 17 2004 04 01	09
820122 Hicon CFE: 27.5.1 11 NINGBO HICON GROUP CO., LTD, No. 68, Kaifada Road, Zhouxiang Town, Cixi City ZHEJIANG PROVINCE 315324(CN) 2004 01 12 2004 05 17 2004 04 01		820216 AgriMuller ETABLISSEMENTS PAUL MULLER S.A., 2, rue des Artisans SUNDHOFFEN(FR) 2004 02 19 2004 05 17 2004 04 01	07 09 11
820125 AC Aqua-Claro Systems CFE: 1.15.15, 27.5.1, 27.5.22 11 37 AQUA-CLARO N.V., Steenweg op Blaasveld 72 Mechelen(BE) 2004 01 23 2004 05 17 2004 04 01		820230 SEMEOS Boehringer Ingelheim Pharma GmbH & Co. KG, Ingelheim(DE) 2004 01 14 2004 05 17 2004 04 01	05
820129 STICOTAC CFE: 27.5.1 16 ANTALIS INTERNATIONAL, 122, rue Edouard Vaillant LEVALLOIS-PERRET(FR) 2004 02 17 2004 05 17 2004 04 01		820233 TRIFLEX SPIETH Gymnastic GmbH, Zeppelinstrasse 126 Esslingen(DE) 2004 01 21 2004 05 17 2004 04 01	27 28
820130 EcoClean BSH Bosch und Siemens Hausgeräte GmbH, Carl-Wery-Strasse 34 München(DE) 2004 02 11 2004 05 17 2004 04 01	07 09 11	820237 Blackwood WOOD SMOKED Royal Blackwood CFE: 1.17.13, 2.1.12, 15.7.7, 20.5.1, 27.5.1 29 Delfa, SIA, Balta Iela 27 Riga(LV) 2004 02 24 2004 05 17 2004 04 01	
820138 ELISEM CLAUSE TEZIER, Rue Louis Saillant, Zone Industrielle PORTES-LES-VALENCE(FR) 2004 02 13 2004 05 17 2004 04 01	31	820250 TETRANABINEX GW Pharma Limited, Porton Down Science Park Salisbury, Wiltshire SP4 0JQ(GB) 2003 11 06 2004 05 17 2004 04 01	05
820142 FRUPSTARS August Storck KG, Waldstrasse 27 Berlin(DE) 2004 01 28 2004 05 17 2004 04 01	30	820253 HERBA CFE: 26.1.2, 26.1.18, 27.5.1, 27.5.24, 29.1.13 30 R. Seelig & Hille oHG, Kevelaerer Strasse 21-23 Düsseldorf(DE) 2003 10 30 2004 05 17 2004 04 01	
		820255 BipoJET Aesculap AG & Co. KG, Am Aesculap-Platz Tuttlingen(DE) 2003 10 31 2004 05 17 2004 04 01	10

820256 ströber Ihren Füßen zuliebe CFE: 2.9.19, 27.5.1, 29.1.12 Ströber & Co. GmbH, Kanderner Straße 37 Steinen 2003 10 30 2004 05 17 2004 04 01	820296 OCEAN PACIFIC Ocean Pacific Apparel Corp., 3 Studebaker Irvine, CA 92618 2003 11 12 2004 05 17 2004 04 01
820257 FastBlow SAMSUNG ELECTRONICS CO., LTD., 416, Maetan-dong, Paldal-gu Suwon city, Kyungki-do 2003 10 18 2004 05 17 2004 04 01	820299 Gehring Gehring GmbH & Co. KG, Gehringstrasse 28 Ostfildern 2003 11 14 2004 05 17 2004 04 01
820259 CITAPRAM H. Lundbeck A/S, Ottiliavej 7-9 Valby, Copenhagen 2003 10 30 2004 05 17 2004 04 01	820300 Gehring CFE: 26.1.1, 27.1.1, 27.5.1 Gehring GmbH & Co. KG, Gehringstrasse 28 Ostfildern 2003 11 14 2004 05 17 2004 04 01
820269 CFE: 2.9.14, 2.9.16 Nokia Corporation, Keilalahdentie 4 Espoo 2003 11 14 2004 05 17 2004 04 01	820302 TEZ tour CFE: 26.4.2, 26.4.18, 27.5.1, 29.1.4 OBSCHESTVO S OGRANICHENNOY OTVETSTVENNOSTYU „TEZ TUR”, korp. 4, d. 91, Leninsky prospekt MOSKVA 2003 12 22 2004 05 17 2004 04 01
820270 INTERNATIONAL ASSOCIATION FOR EXHIBITION MANAGEMENT EXHIBITION MANAGEMENT International Association for Exhibition Management, Inc., 300 Reunion Blvd. Dallas, TX 75207 2003 11 21 2004 05 17 2004 04 01	820303 FLIRTSTAR Dr. Gerhard Oellinger, Dammgasse 9 Parndorf 2003 12 29 2004 05 17 2004 04 01
820272 GOLDSPIRK SUNTORY FLOWERS LIMITED, 2-13-12 Hirakawa-cho, Chiyoda-ku Tokyo 102-0093 2003 11 21 2004 05 17 2004 04 01	820304 RAMBLER House of Prince A/S, Tobaksvejen 4 Søborg 2004 01 14 2004 05 17 2004 04 01
820273 PUTINOFF Lidl Stiftung & Co. KG, Stiftsbergstrasse 1 Neckarsulm 2003 12 03 2004 05 17 2004 04 01	820314 GELGEMS Design Ideas, Ltd., 2521 Stockyard Road Springfield, IL 62702 2004 01 28 2004 05 17 2004 04 01
820277 FOR YOUR DAILY SMILE CFE: 2.1.3, 2.1.17, 5.5.16, 27.5.1 Ing. Franz Brenner, Hauptstraße 10 Wienerwald/Grub 2004 01 08 2004 05 17 2004 04 01	820315 X NEXUS CFE: 27.5.1 CATERPILLAR INC., 100 N.E. Adams Street Peoria, IL 61629-9620 2004 02 04 2004 05 17 2004 04 01
820278 CARICOL Ing. Franz Brenner, Hauptstraße 10 Wienerwald/Grub 2004 01 08 2004 05 17 2004 04 01	820317 MONSARAZ CFE: 6.1.4, 25.1.15, 27.5.1 CARMIM-COOPERATIVA AGRÍCOLA DE REGUENGOS DE MONSARAZ, C.R.L., Rua do Conde de Monsaraz, 5 REGUENGOS DE MONSARAZ 2003 09 16 2004 05 17 2004 04 01
820280 CFE: 28.5.0 Zakrytoe Aktsionernoe Obchtchestvo „MIDVEST INTERPRAZES M”, Stroenie 4, dom 67, Leningradskoe Chosse Moskva 2003 10 20 2004 05 17 2004 04 01	820318 Neopor innovation IN insulation CFE: 26.11.1, 26.11.12, 27.5.1 BASF Aktiengesellschaft, Carl-Bosch-Strasse 38 Ludwigshafen 2004 01 20 2004 05 17 2004 04 01
820288 Sweet&cool CFE: 24.17.25, 26.4.1, 26.4.18, 27.5.1, 27.5.2 ALTUNÇANAK TRIKO SANAYI VE TICARET LIMITED SIRKETI, Genç Osman Mah. Doganbey Cad. No: 66 Kat: 2 Güngören - ISTANBUL 2003 08 14 2004 05 17 2004 04 01	820320 COMPRECORD Coltène/Whaledent GmbH + Co. KG, Raiffeisenstrasse 30 Langenau 2004 01 22 2004 05 17 2004 04 01
820289 ANYWAY COLLECTION CFE: 25.1.9, 27.5.1 SEVGI TRIKO VE ÖRME SANAYI TICARET LIMITED SIRKETI, Genç Osman Mah. Doganbey Cad. No. 66 Kat: 3 Güngören - Istanbul 2003 08 14 2004 05 17 2004 04 01	820323 BA CFE: 26.1.1, 26.1.18, 27.5.1 Mathias Balduwein, Ellemaarsgraben 1a Zülpich 2004 01 15 2004 05 17 2004 04 01
820291 FOR GIRLS ONLY BeeDees CFE: 25.1.9, 27.5.1 TRIUMPH INTERNATIONAL AG, Marsstrasse 40 München 2003 09 24 2004 05 17 2004 04 01	820328 ESQUICHOCO Kraft Foods Schweiz Holding AG, Bellerivestrasse 203 Zürich 2004 02 25 2004 05 17 2004 04 01
820293 BLOKKA FL SELENIA, S.p.A., Via Santena, 1 VILLASTELLONE (TORINO) 2003 10 02 2004 05 17 2004 04 01	820337 Fa YOUTH RESOURCE CFE: 27.5.1 Henkel KGaA, Henkelstrasse 67 Düsseldorf 2004 01 17 2004 05 17 2004 04 01
	820338 YOUTH RESOURCE Henkel KGaA, Henkelstrasse 67 Düsseldorf 2004 01 17 2004 05 17 2004 04 01

820341 VASULAM	05	820394 MOONSTAR	01 05
AstraZeneca AB, Södertälje(SE)		Bayer Aktiengesellschaft, Leverkusen(DE)	
2004 02 20	2004 05 17	2004 02 10	2004 05 17
			2004 04 01
820346 MAXGRIP	07 08	820395 Formodal	06 14
Robert Bosch GmbH, Stuttgart(DE)		BIKAR-METALLE GmbH, Industriestrasse 3-5 Bad Berleburg(DE)	
2003 12 23	2004 05 17	2004 02 11	2004 05 17
			2004 04 01
820348 Vichem		820398 Li Xu Wang	
CFE: 27.1.1, 27.5.1, 29.1.13	01 09 11 35 37 38 40 42	CFE: 26.11.1, 27.5.1, 28.3.0	05
VICHEM(Société Anonyme), 9, Rue du Rif Tronchard FONTANIL CORNILLON(FR)		KUNMING SHENGHUO PHARMACEUTICAL CO., LTD., 9-4, Jinghua Lu, Guojia Jingji Jishu Kaifuqu, Kunming, Yunnan 650217(CN)	
2003 08 01	2004 05 17	2004 02 07	2004 05 17
			2004 04 01
820350 kent POLA Türk Mali		820399 MOBIS	10
CFE: 26.1.2, 26.1.18, 27.5.1	30	Otto Bock HealthCare GmbH, Max-Näder-Strasse 15 Duderstadt(DE)	
KENT GIDA MADDELERI SANAYII VE TICARET ANONIM SIRKETI, Çayirova Mahallesi, Ankara Asfaltı Üstü, Istanbul Caddesi, No: 111 Gebze-Kocaeli(TR)		2004 02 13	2004 05 17
2004 01 30	2004 05 17		2004 04 01
820354 SHUTTLE	11	820401 NXS	18 25 35
KBL-Solarien AG, Ringstraße 24-26 Dernbach(DE)		No-Excess Holding B.V., New Yorkstraat 70 Lijnden(NL)	
2004 02 10	2004 05 17	2003 12 23	2004 05 17
			2004 04 01
820356 COLLECTO	07 08	820406 JIGGING SHAD RAP	28
Robert Bosch GmbH, Stuttgart(DE)		Rapala VMC Oyj, Tehtaantie 2 Vääksy(FI)	
2003 12 23	2004 05 17	2004 02 27	2004 05 17
			2004 04 01
820357 EVERGOL	01 05	820408 NELSON	34
Bayer Aktiengesellschaft, Leverkusen(DE)		Lidl Stiftung & Co. KG, Stiftsbergstrasse 1 Neckarsulm(DE)	
2004 02 14	2004 05 17	2003 12 11	2004 05 17
			2004 04 01
820361 wellspa		820421 SENNSHO	06 19 20
CFE: 3.11.24, 26.13.25, 27.5.1	11	MBA Miriam Itahashi, Brezová 2247 Topol'cany(SK)	
OÜ Wellspa, Varbola küla, Märjamaa vald Rapla maakond(EE)		2004 02 09	2004 05 17
2004 02 18	2004 05 17		2004 04 01
820362 CFE: 26.2.3, 28.5.0, 29.1.12	36	820422 PIKTUM	05
WIENER STÄDTISCHE Allgemeine Versicherung Aktiengesellschaft, Schottenring 30 Wien(AT)		CSC Pharmaceuticals Handels GmbH, Gewerbestrasse 18-20 Bisamberg(AT)	
2004 01 13	2004 05 17	2003 12 16	2004 05 17
			2004 04 01
820364 EnBW	04 06 07 09 11 12 16 19 35 36 37 38 39 40 41 42 43 44 45	820425 KAIDI	09
Energie Baden-Württemberg AG, Durlacher Allee 93 Karlsruhe(DE)		CFE: 2.3.1, 26.4.2, 26.4.24, 28.3.0	
2003 06 10	2004 05 17	ZHEJIANG YINGCHANG GLASSES INDUSTRIAL CO., LTD. ZHEJIANG YINGCHANG YANJING SHIYE YOUXIAN GONGSI, Fendong, Duqiaozen Linhai, Zhejiang 317016(CN)	
		2004 01 19	2004 05 17
			2004 04 01
820365 SITRIS	09 28	820426 AOLISE	09
Siemens Aktiengesellschaft, Wittelsbacherplatz 2 München(DE)		CFE: 24.17.2, 26.4.2, 26.4.24, 28.3.0	
2003 12 03	2004 05 17	ZHEJIANG YINGCHANG GLASSES INDUSTRIAL CO., LTD. ZHEJIANG YINGCHANG YANJING SHIYE YOUXIAN GONGSI, Fendongcun, Dafen, Guanliqun, Duqiaozen Linhai, Zhejiang 317016(CN)	
		2004 01 19	2004 05 17
			2004 04 01
820371 VICHEM	01 09 11 35 37 38 40 42	820431 Daydrink	
VICHEM(Société Anonyme), 9, Rue du Rif Tronchard FONTANIL CORNILLON(FR)		CFE: 27.5.1	05 29 30 32
2003 08 01	2004 05 17	WALMARK, a.s., Oldrichovice 44 Trinec(CZ)	
		2003 09 29	2004 05 17
			2004 04 01
820372 SANPELLEGRINO BIOCOMPLEX	10 25	820433 CFE: 1.15.21, 8.1.9, 25.1.19, 28.5.0, 29.1.15	30
CSP INTERNATIONAL INDUSTRIA CALZE S.P.A., Via Piubega 5/C CERESARA(MN)(IT)		Open Joint Stock Company with Foreign Investments „BOLSHEVIK”, 15, Leningradsky prospect Moscow(RU)	
2003 12 23	2004 05 17	2004 01 16	2004 05 17
			2004 04 01
820378 ZUCCHETTI	11 20 21	820434 Prichouda Golden	
Zucchetti Rubinetteria spa, Via Molini di Resiga 29 Gozzano NO(IT)		CFE: 5.7.6, 8.1.15, 8.1.16, 8.1.19, 8.1.22, 24.3.1, 24.3.18, 28.5.0, 29.1.15	30
2003 09 01	2004 05 17	Open Joint Stock Company with Foreign Investments „BOLSHEVIK”, 15, Leningradsky prospect Moscow(RU)	
		2004 01 16	2004 05 17
			2004 04 01
820381 diadex			
CFE: 27.5.1	07 37		
diadex s.r.o., Turanské nám. 10 Brno(CZ)			
2003 11 27	2004 05 17		

820435 Prichouda Classic CFE: 8.1.15, 8.1.17, 8.1.19, 8.1.22, 24.3.1, 25.1.19, 28.5.0, 29.1.14 Open Joint Stock Company with Foreign Investments „BOLSHEVIK”, 15, Leningradsky prospect Moscow (RU) 2004 01 16 2004 05 17 2004 04 01	30	820516 SLIM FAST Unilever N.V., Weena 455 Rotterdam (NL) 2004 03 01 2004 05 17 2004 04 08	05 29 30 32
820436 Miss Eighteen CFE: 25.1.9, 27.5.1 LI CHAOXI, Via Casilina N. 550 Rome (IT) 2004 01 13 2004 05 17 2004 04 01	25	820520 PACLAN family products CFE: 1.3.6, 7.1.9, 7.1.24, 27.5.1 CeDo Household Products N.V., Europark 2027 Houthalen (BE) 2004 02 10 2004 05 17 2004 04 08	06 16 17 21 22
820440 LIMOUSINE GIYIM CFE: 26.4.1, 26.4.18, 27.5.1 LIMUZIN TEKSTIL SANAYI VE TICARET LIMITED SIRKETI, Soganaga Cad. Daltaban Yokusu Gönen Apt. No: 9 IBEYAZIT/ISTANBUL (TR) 2004 01 14 2004 05 17 2004 04 01	25	820521 CHIROXY SA Auriga International, 192 Chaussée de Mont-Saint-Jean Braine l'Alleud (BE) 2004 01 29 2004 05 17 2004 04 08	03 05
820441 DELFI CFE: 26.11.1, 27.5.1 AS DELFI, Pärnu mnt. 158 Tallinn (EE) 2003 11 24 2004 05 17 2004 04 08	35 38 42	820523 CICERONE FRANCO TADDIO S.A.S., Via Antonio Stoppani 19 MILANO (IT) 2004 01 14 2004 05 17 2004 04 08	25
820442 ROBINE INDUSTRIELLE ET FINANCIERE ROBINE, Rue du 2 Septembre 1944 SAINT AMAND LES EAUX (FR) 2003 11 24 2004 05 17 2004 04 08	06 07 12 20 37 39	820524 ALMIREZ ELPOZO ALIMENTACION, S.A., Avenida Antonio Fuertes, 1 ALHAMA DE MURCIA (Murcia) (ES) 2004 01 13 2004 05 17 2004 04 08	29
820463 FIT'N LITE Société des Produits Nestlé S.A., Vevey (CH) 2004 02 04 2004 05 17 2004 04 08	05 29 30 32	820525 1855 CFE: 25.1.19, 28.5.0, 29.1.13 Open Joint Stock Company with Foreign Investments „BOLSHEVIK”, 15, Leningradsky prospect Moscow (RU) 2004 01 16 2004 05 17 2004 04 08	29 30
820465 1932 Chanel SARL, Burgstrasse 26 Glaris (CH) 2004 03 01 2004 05 17 2004 04 08	14	820526 YOKO CFE: 27.5.1 SUZHOU LIUOXIN INDUSTRIAL LTD., Changqiao Town, Wuzhong District, Suzhou, Jiangsu Province 215128 (CN) 2004 03 10 2004 05 17 2004 04 08	09
820466 CALARIS Syngenta Limited, Syngenta European Regional Center, Priestley Road, Surrey Research Park Guildford, Surrey GU2 7YH (GB) 2004 03 03 2004 05 17 2004 04 08	01 05	820536 HAI-SOCIETY Distribution & Marketing GmbH, Alpenstraße 54 Salzburg (AT) 2003 11 06 2004 05 17 2004 04 08	25 32 33
820467 BEN ODKOLEK a.s., Ke Klíčovu 56/1 Praha 9 (CZ) 2004 01 26 2004 05 17 2004 04 08	30	820537 ZWEISTEIN Distribution & Marketing GmbH, Alpenstraße 54 Salzburg (AT) 2003 11 06 2004 05 17 2004 04 08	25 32 33
820469 CFE: 3.1.14, 3.1.17, 3.1.24, 3.1.25 ODKOLEK a.s., Ke Klíčovu 56/1 Praha 9 (CZ) 2004 01 26 2004 05 17 2004 04 08	30	820540 IsoRapid Oro Clean Chemie AG, Allmendstrasse 21 Fehraltorf (CH) 2004 01 23 2004 05 17 2004 04 08	05
820475 I GOTI DE FORNASA CFE: 1.15.11, 26.4.1, 26.4.18, 27.5.1, 29.1.13 BAROVIER & TOSO VETRERIE ARTISTICHE RIUNITE S.R.L., Fondamenta Vetrai, 28 VENEZIA-MURANO (IT) 2004 01 13 2004 05 17 2004 04 08	11 21	820543 GEOCOMPACT Vaillant GmbH, Berghauser Str. 40 Remscheid (DE) 2004 01 19 2004 05 17 2004 04 08	09 11 42
820485 Blue Marina Peter Herres Wein- und Sektkellerei GmbH, Trier, Rudolf-Diesel- -Strasse 7-9 Trier (DE) 2004 01 24 2004 05 17 2004 04 08	33	820544 RECOCOMPACT Vaillant GmbH, Berghauser Str. 40 Remscheid (DE) 2004 01 14 2004 05 17 2004 04 08	09 11 42
820496 CFE: 5.5.4 JAM SESSION S.r.l., 11, Borgo degli Studi PARMA (IT) 2003 10 16 2004 05 17 2004 04 08	09 18 25	820546 notes SLAVOSOVCE CFE: 3.13.1, 27.5.1 NOTES, a.s., Slavosovce 298 Slavosovce (SK) 2003 12 16 2004 05 17 2004 04 08	16
820508 CFE: 1.5.1, 1.5.7, 2.9.14, 29.1.13 SANOFI-AVENTIS, 174, avenue de France PARIS (FR) 2003 12 16 2004 05 17 2004 04 08	41 42	820549 CHIFFRE ROUGE CHRISTIAN DIOR COUTURE, 30, avenue Montaigne Paris (FR) 2004 01 28 2004 05 17 2004 04 08	14
820512 aiRestaurant taste your miles vychutnejte míle CFE: 11.1.5, 18.5.1, 27.5.1, 29.1.12 Ceské aerolinie a.s., Letiste Ruzyně Praha 6 (CZ) 2003 09 29 2004 05 17 2004 04 08	39 41 43	820550 DOUBLE EAGLE Omega SA (Omega AG) (Omega Ltd.), Jakob-Stämpfli-Strasse 96 Biel/Bienne (CH) 2004 02 10 2004 05 17 2004 04 08	14

820553 MC Marqués de Cáceres CFE: 27.5.1, 29.1.12 UNION VITIVINICOLA, S.A. VIÑEDOS EN CENICERO, Carretera de Logroño, s/n CENICERO (La Rioja) (ES) 2004 01 13 2004 05 17 2004 04 08	32 33	
820554 MONT BLANC CFE: 1.1.2, 27.5.1 Montblanc International B.V., Herengracht 436 Amsterdam (NL) 2004 01 21 2004 05 17 2004 04 08	35 41	
820563 CYCLUS Cyclia B.V., Helicopterstraat 17 Amsterdam (NL) 2004 02 27 2004 05 17 2004 04 08	08 12	
820567 Ferkelgold CFE: 26.4.2, 26.4.18, 27.5.1, 29.1.12 Sano - Moderní vyziva zvířat spol. s r.o., Npor. O. Bartoska 15 Domazlice (CZ) 2004 01 26 2004 05 17 2004 04 08	31	
820579 RUBAN PERLE Chanel SARL, Burgstrasse 26 Glaris (CH) 2004 03 02 2004 05 17 2004 04 08	03	
820587 BERTOLLI EXTRALIGHT Unilever N.V., Weena 455 Rotterdam (NL) 2004 01 09 2004 05 17 2004 04 08	29 30	
820588 BERTOLLI TRADIZIONALE Unilever N.V., Weena 455 Rotterdam (NL) 2004 01 09 2004 05 17 2004 04 08	29 30	
820589 Bluestone River Reh Kendermann GmbH Weinkellerei, Am Ockenheimer Graben 35 Bingen (DE) 2004 02 06 2004 05 17 2004 04 08	33	
820590 AKTSIONERNO DROUJESTVO „BALKANPHARMA-HOLDING”, 2 Kniaginia Maria Louisa Blvd., Business Centre TSUM Sofia (BG) 2004 02 20 2004 05 17 2004 04 08	05	
820592 PARMACOTTO CFE: 25.3.1, 27.5.1 PARMACOTTO S.p.A., Via Conforti, 21 PARMA (PR) (IT) 2004 01 22 2004 05 17 2004 04 08	29 30	
820596 IVORYSIL FL SELENIA S.p.A., Via Santena, 1 VILLASTELLONE (TO) (IT) 2003 10 02 2004 05 17 2004 04 08	17	
820599 TAGINA TAGINA CERAMICHE D'ARTE S.P.A., Via Flaminia GUALDO TADINO (PERUGIA) (IT) 2004 01 22 2004 05 17 2004 04 08	11 19 21	
820601 ANERI ANERI S.r.l., Piazza Garibaldi, 13 LEGNAGO (VR) (IT) 2004 02 20 2004 05 17 2004 04 08	29 30 31 32 33	
820603 CFE: 28.5.0, 29.1.4 Open joint-stock company „Commercial & Industrial Group „Cristall”, 10, ul. Geroev Panfilovtsev Moskva (RU) 2004 03 09 2004 05 17 2004 04 08	32	
820609 Cosmefoma Cognis Deutschland GmbH & Co. KG, Henkelstrasse 67 Düsseldorf (DE) 2003 12 12 2004 05 17 2004 04 08	03	
820619 Mirafolia Cognis Deutschland GmbH & Co. KG, Henkelstrasse 67 Düsseldorf (DE) 2003 12 12 2004 05 17 2004 04 08	03	
820623 here.be CFE: 24.17.2, 27.5.1 SHANGHAI HERE.BE FASHION CO. LTD, 4F, No. 751 Huangpi Road SHANGHAI 200025 (CN) 2004 03 10 2004 05 17 2004 04 08	25	
820628 trenkwaldner CFE: 27.5.1, 29.1.1 Ing. Richard TRENKWALDER, Schwabengasse 2 Schwadorf (AT) 2004 01 20 2004 05 17 2004 04 08	35 42 45	
820629 CEVAZURIL CEVA SANTE ANIMALE (S.A.), Zone Industrielle La Ballastière LIBOURNE (FR) 2004 02 10 2004 05 17 2004 04 08	05	
820630 ALTIMA KORAMIC TUILES, Lantenne Vertière RECOLOGNE (FR) 2004 02 17 2004 05 17 2004 04 08	19	
820642 YPSOMED Tecpharma Licensing AG, Brunnmattstrasse 6 Burgdorf (CH) 2004 01 20 2004 05 17 2004 04 08	10	
820643 CFE: 3.7.11, 19.7.2 NFK MILLESIMES, 61, rue de Paris GOUSSAINVILLE (FR) 2003 12 30 2004 05 17 2004 04 08	32 33	
820645 TRINITY CARTIER INTERNATIONAL B.V., Herengracht 436 Amsterdam (NL) 2004 01 09 2004 05 17 2004 04 08	18	
820646 CAMMINO DI FRANCESCO CFE: 1.1.1, 2.1.3, 3.7.16 05 08 09 11 12 14 15 16 18 19 20 21 22 24 25 26 27 28 29 30 31 32 33 34 35 36 38 39 40 41 42 43 44 45		
AZIENDA DI PROMOZIONE TURISTICA DELLA PROVINCIA DI RIETI, Via Cintia, 87 RIETI (IT) 2003 12 01 2004 05 17 2004 04 08		
820647 STANDARD OIL MASSARO SERGIO, 58, Via Todeschino SIRMIONE (BS) (IT) 2004 01 13 2004 05 17 2004 04 08	03 18 25	
820648 ERNESTOMEDA ERNESTOMEDA S.p.A., Via dell'Economia, 2/8 MONTELABBATE (Pesaro) (IT) 2004 02 04 2004 05 17 2004 04 08	07 11 20	
820651 OJO DE AGUA Ojo de Agua - Weinkontor GmbH, Oetenbachgasse 13 Zürich (CH) 2004 03 04 2004 05 17 2004 04 08	29 30 31 32 33 35	
820654 TriSolv Sihl Zürich AG, Allmendstrasse 125 Zürich (CH) 2004 03 01 2004 05 17 2004 04 08	01 16	
820665 CFE: 19.7.1, 19.7.22 Plus Warenhandels-gesellschaft mbH, Wissollstrasse 5-43 Mülheim an der Ruhr (DE) 2004 01 07 2004 05 17 2004 04 08	32	
820666 CFE: 19.7.1, 19.7.22 Plus Warenhandels-gesellschaft mbH, Wissollstrasse 5-43 Mülheim an der Ruhr (DE) 2004 01 07 2004 05 17 2004 04 08	32	

820674 ACETO BALSAMICO DI MODENA CONSORZIO PRODUZIONE CERTIFICATA CFE: 17.1.19, 26.1.1, 26.1.18, 27.1.1, 27.5.1 30 35 42 CONSORZIO PRODUZIONE CERTIFICATA ACETO BALSAMICO DI MODENA, Strada Curtatona, 5/E MODENA(IT) 2003 07 21 2004 05 17 2004 04 08	820700 Sign ZEICHEN erkennen, verstehen - handeln. 06 09 14 15 16 18 20 24 25 28 32 35 36 39 41 42 43 44 EWE Aktiengesellschaft, Tirpitzstraße 39 Oldenburg(DE) 2003 01 29 2004 05 17 2004 04 08
820675 CETRANS 36 37 39 CETRANS a.s., Revoluční 3289/13 Ústí nad Labem(CZ) 2003 09 29 2004 05 17 2004 04 08	820703 MAT KENN 33 CFE: 2.1.1, 26.1.2, 26.1.14, 27.1.1 EROSKI, S.COOP., Bº San Agustin, S/Nº ELORRIO- -BIZKAIA(ES) 2004 03 01 2004 05 17 2004 04 08
820676 CETRANS CFE: 27.5.1 36 37 39 CETRANS a.s., Revoluční 3289/13 Ústí nad Labem(CZ) 2003 09 29 2004 05 17 2004 04 08	820705 Cemix 19 CFE: 27.5.1 LB Cemix, s.r.o., Cebín 47 Cebín(CZ) 2004 03 05 2004 05 17 2004 04 08
820677 SAFESIGN 09 CFE: 27.1.1, 27.5.1 Albert Matzinger, Route Suisse 69 Perroy(CH) 2004 01 13 2004 05 17 2004 04 08	820711 MOZZIES 09 28 Siemens Aktiengesellschaft, Wittelsbacherplatz 2 München(DE) 2004 01 22 2004 05 17 2004 04 08
820680 ZHIQING 06 CFE: 27.5.1 NINGBO ZHIQING INDUSTRIAL CO., LTD, Waihuan West Road, Chengguan Ninghai ZHEJIANG 315600(CN) 2004 02 24 2004 05 17 2004 04 08	820715 H 06 07 09 11 20 CFE: 26.5.18, 27.5.1 W. Hautau GmbH, Bahnhofstr. 56-60 Helpsen(DE) 2003 09 12 2004 05 17 2004 04 08
820681 LuTool 07 CFE: 27.3.1, 27.5.1 NINGBO GEMAY INDUSTRY CO., LTD, Room 603, Building 5, No.22 Henghe Road, Beilun NINGBO, ZHEJIANG 315000(CN) 2004 02 24 2004 05 17 2004 04 08	820731 ALTUZAN 05 Genentech, Inc., 1 DNA Way South San Francisco, CA 94080-4990(US) 2004 01 27 2004 05 17 2004 04 08
820682 GS de Groot en Slot 31 CFE: 25.1.9, 27.5.1 De Groot & Slot Beheer B.V., Middenweg A1 Heerhugowaard(NL) 2004 01 16 2004 05 17 2004 04 08	820732 COFFEEHEAVEN...BECAUSE WE LOVE COFFEE 30 43 coffeeheaven international plc, 3 Horsted Square, Bellbrook Business Park Uckfield, East Sussex, TN22 1QG(GB) 2004 02 12 2004 05 17 2004 04 08
820684 METROSEN 03 05 16 21 PESECO, s.r.o., Strízkovská 110/3 Praha 8 - Strízkov(CZ) 2003 11 24 2004 05 17 2004 04 08	820734 EMOS 25 39 CFE: 26.4.1, 26.4.18, 27.5.1 LÜTFI AKSOY, Aga Çesme Sk. Havuzlu Çarsi No: 5/12 LALELI/ISTANBUL(TR) 2004 02 12 2004 05 17 2004 04 08
820693 RIFENG 17 Foshan rifeng Enterprise Co., Ltd, 8th/F, Rifeng Building, No.16, Zumiao Road Foshan city, Guangdong(CN) 2004 02 24 2004 05 17 2004 04 08	820758 HYDRACLEAR 05 09 17 Janssen Pharmaceutica N.V., Turnhoutseweg 30 Beerse(BE) 2004 01 22 2004 05 17 2004 04 08
820694 U B C 07 UBC(SHANGHAI) BEARING CO., LTD(YOUBISHENG(SHANGHAI) ZHOUCHEG YOUXIAN GONGSI), No. 179, Riying Nan Road, Waigaoqiao Free Trade Zone, Pudong New Area SHANGHAI 200131(CN) 2004 02 24 2004 05 17 2004 04 08	820761 TIAN QIU 09 CFE: 26.4.2, 26.4.10, 26.4.11, 26.4.24, 28.3.0 GUANGZHOU TIANQIU ENTERPRISE CO., LTD.(GUANGZHOU TIANQIU SHIYE YOUXIAN GONGSI), Room 1001, 11-23 Guanghua One Road, Baiyun District Guangzhou, Guangdong 510400(CN) 2004 03 01 2004 05 17 2004 04 08
820695 SPRING ENERGIE 25 28 41 Progetto Impact di Luca Capelli & C. S.a.s., Via dal Fabbro 2 Verona(IT) 2004 01 16 2004 05 17 2004 04 08	820766 DEICHMANN 14 CFE: 9.9.25, 26.4.4, 27.5.1 Heinrich Deichmann-Schuhe GmbH & Co. KG, Boehnertweg 9 Essen(DE) 2004 02 04 2004 05 17 2004 04 08
820696 MAGIC ROSE 03 Beiersdorf AG, Unnastrasse 48 Hamburg(DE) 2004 02 05 2004 05 17 2004 04 08	820770 bticino 09 11 CFE: 26.4.4, 26.4.7, 26.4.18, 27.5.1, 29.1.13 BTICINO S.P.A., Via Messina 38 MILANO(IT) 2003 12 23 2004 05 17 2004 04 08
820697 TROTTHING SOKHY 25 TEXTILES WELL, Usine de l'Elze LE VIGAN(FR) 2004 01 13 2004 05 17 2004 04 08	820771 bticino 09 11 CFE: 26.4.4, 26.4.7, 26.4.18, 27.5.1, 29.1.13 BTICINO S.P.A., Via Messina 38 MILANO(IT) 2003 12 23 2004 05 17 2004 04 08
820699 ARROW RIVER 32 Heineken Ireland Limited, Lady's Well Brewery, Leitrim Street Cork(IE) 2004 02 24 2004 05 17 2004 04 08	820772 bticino 09 11 CFE: 26.4.4, 26.4.7, 26.4.18, 27.5.1, 29.1.13 BTICINO S.P.A., Via Messina 38 MILANO(IT) 2003 12 23 2004 05 17 2004 04 08

820774 STRINGDATA	09 35 38 41 42		
Robert Samánek - Stringdata, Husinecká 541/13 Praha 3(ČZ)			
2003 08 20	2004 05 17	2004 04 08	
820775 RESURS			
CFE: 24.17.2, 27.5.1		04	
Limited Liability Company „VMPAUTO”, 40, lit. A, ulitsa Promyshlennaya Saint-Petersburg(ŽRU)			
2003 10 22	2004 05 17	2004 04 08	
820783			
CFE: 14.5.21		09	
Koninklijke Philips Electronics N.V., Groenewoudseweg 1 Eindhoven(ŽNL)			
2004 02 13	2004 05 17	2004 04 08	
820784 SECURITYMAX			
CFE: 14.5.21, 25.1.9, 27.5.1		09	
Koninklijke Philips Electronics N.V., Groenewoudseweg 1 Eindhoven(ŽNL)			
2004 02 13	2004 05 17	2004 04 08	
820785 yandex			
CFE: 27.5.1	01 02 03 04 05 06 07 08 09 10 11 12 13 14 15 16 17 18 19 20 21 22 23 24 25 26 27 28 29 30 31 32 33 34 35 36 37 38 39 40 41 42 43 44		
Obshchestvo s ogranichennoi otvetstvennostyu „YANDEX”, 3, ul. Gubkina MOSCOW(ŽRU)			
2003 11 10	2004 05 17	2004 04 08	
820789 REFLECTS			
CFE: 24.15.21, 27.5.1	06 09 14 16 18 26 34 40		
Meinhard Mombauer, Toyota Allee 54 Koln(ŽDE)			
2003 07 18	2004 05 17	2004 04 08	
820790 m-tix	09 16 35 36 38 42		
Deutsche Telekom AG, Friedrich-Ebert-Allee 140 Bonn(ŽDE)			
2003 11 24	2004 05 17	2004 04 08	
820799 NHU			
CFE: 1.3.2, 26.1.1, 26.1.19, 26.11.9, 27.5.1		31	
ZHEJIANG NHU COMPANY LTD., No. 4 Jiangbei Road Chengguan Town Xinchang County Zhejiang Province(ŽCN)			
2004 03 16	2004 05 17	2004 04 08	
820815 Pattex REPAIR EXPRESS			
CFE: 25.1.15, 27.5.1, 29.1.1, 29.1.2, 29.1.8	01 16 17 19		
Henkel KGaA, Henkelstrasse 67 Düsseldorf(ŽDE)			
2003 11 05	2004 05 17	2004 04 08	
820816 Pattex REPAIR EXTREME			
CFE: 25.1.15, 27.5.1, 29.1.1, 29.1.2, 29.1.8	01 16 17 19		
Henkel KGaA, Henkelstrasse 67 Düsseldorf(ŽDE)			
2003 11 05	2004 05 17	2004 04 08	
820817 BETAFIX	01 02 17		
STOMIX s.r.o., Zulová 178(ŽCZ)			
2003 06 13	2004 05 17	2004 04 08	
820823 Flower Fairy		31	
Andrea Michalik, Fanny-Lewald-Strasse 39 Dresden(ŽDE); Martina Feindura, Schädestrasse 4 Dresden(ŽDE)			
2004 01 28	2004 05 17	2004 04 08	
820829 DEICHMANN SCHUHE		14	
Heinrich Deichmann-Schuhe GmbH & Co. KG, Boehnertweg 9 Essen(ŽDE)			
2004 02 02	2004 05 17	2004 04 08	
820835 Callumed		03 44	
E.V.I. GmbH, Gautinger Straße 40 A Neuried(ŽDE)			
2004 01 19	2004 05 17	2004 04 08	
820836 EXTRAFAN		16	
Chemosvit, a.s., Stúrova 101 Svit(ŽSK)			
2003 09 25	2004 05 17	2004 04 08	
820838 Böttcherin		03	
Felix Böttcher GmbH & Co. KG, Stolberger Strasse 351-353 Köln(ŽDE)			
2004 02 03	2004 05 17	2004 04 08	
820839 TENOFAN		16	
Chemosvit, a.s., Stúrova 101 Svit(ŽSK)			
2003 09 25	2004 05 17	2004 04 08	
820840 GELMANIA		20	
Design Ideas, Ltd., 2521 Stockyard Road Springfield, IL 62702(ŽUS)			
2004 01 27	2004 05 17	2004 04 08	
820842 GELRIFFIC		20	
Design Ideas, Ltd., 2521 Stockyard Road Springfield, IL 62702(ŽUS)			
2004 01 27	2004 05 17	2004 04 08	
820844 LANCASTER AQUAZUR		03	
Lancaster Group GmbH, Fort Malakoff Park, Rheinstraße 4E Mainz(ŽDE)			
2004 02 11	2004 05 17	2004 04 08	
820845 amplinet			
CFE: 2.9.6, 27.5.1		09 44	
Amplifon S.p.A., Via Ripamonti 131/133 MILANO(ŽIT)			
2003 12 17	2004 05 17	2004 04 08	
820855 Füssler			
CFE: 7.11.5, 7.11.15, 26.4.2, 27.5.1		20 37 42	
Wilhelm Füssler GmbH & Co., Weinbrennerstraße 18 Karlsruhe(ŽDE)			
2003 10 31	2004 05 17	2004 04 08	
820861 MXM		12 25	
Julian Schrenk, Mainblick 23 Hassfurt(ŽDE)			
2003 11 11	2004 05 17	2004 04 08	
820882 INTEGRE'			
CFE: 27.5.1		03 09 18 25	
PIZZAMIGLIO MARCO, 53/b, Via Cavour Castel d'Azzano(ŽVERONA)(ŽIT)			
2003 12 04	2004 05 17	2004 04 08	
820904 TOOTZ		35 36 38	
ING Groep N.V., Amstelveenseweg 500 Amsterdam(ŽNL)			
2004 02 27	2004 05 17	2004 04 08	
820910 Tootz			
CFE: 16.1.11, 24.17.2, 26.11.12, 29.1.12		35 36 38	
ING Groep N.V., Amstelveenseweg 500 Amsterdam(ŽNL)			
2004 02 27	2004 05 17	2004 04 08	
820919 nasty beast		03 16	
M-real Deutschland GmbH, Langenhorner Chaussee 92-94 Hamburg(ŽDE)			
2004 01 23	2004 05 17	2004 04 08	
820921 Instant Insights		35	
MediaCom Agentur für Mediaberatung GmbH, Hüttenstr. 31 Düsseldorf(ŽDE)			
2004 01 27	2004 05 17	2004 04 08	
820922 EVB			
CFE: 1.11.8, 26.11.3, 26.11.7, 27.5.1		36	
OVV Vermögensberatung AG, Heumarkt 1 Köln(ŽDE)			
2004 02 04	2004 05 17	2004 04 08	

820925 Peek's Peek & Cloppenburg KG, Berliner Allee 2 Düsseldorf(DE) 2004 02 11 2004 05 17 2004 04 08	25	820987 Illertaler Hofmeister Vermögensverwaltungs GmbH & Co. KG, Maria-Eich-Straße 66 Gräfelting(DE) 2004 01 27 2004 05 17 2004 04 08	29 30 43
820931 ALTRIX CFE: 27.5.1 NEUZER KEREKPAR KFT, Eotvos u. 48 Esztergom(HU) 2004 02 12 2004 05 17 2004 04 08	12	820988 MUXAN CFE: 27.5.1, 29.1.12 Friedbert Heck, Bichlerstraße 12 Pforzheim(DE); Horst Rapp, Steinbeissstraße 4 Straubenhardt(DE) 2004 01 30 2004 05 17 2004 04 08	03 05
820938 PRINCIPE CFE: 1.15.9, 24.9.1, 24.9.5, 24.9.10, 27.5.1, 29.1.13 GENERAL BISCUITS BELGIË, naamloze vennootschap, De Beukelaer-Pareinlaan 1 Herentals(BE) 2004 02 05 2004 05 17 2004 04 08	30 32	820995 NEMO MELTEMI CFE: 26.4.3, 26.4.13, 26.4.24, 27.5.1 NEMO S.p.A., Via Piave, 69 ROVELLASCA(CO)(IT) 2004 01 13 2004 05 17 2004 04 08	11
820943 CITVER paints Wood Coatings Vernici Per Legno CFE: 26.4.4, 26.11.1, 26.11.8, 27.5.1, 29.1.13 CITVER PAINTS s.r.l., Via Borgogna, 5 Milano(IT) 2004 02 05 2004 05 17 2004 04 08	02	820996 NEMO ITALIANALUCE CFE: 1.1.1, 26.4.3, 26.4.13, 26.4.24, 27.5.1 NEMO S.p.A., Via Piave, 69 ROVELLASCA(CO)(IT) 2004 01 13 2004 05 17 2004 04 08	11
820944 CLOS LES LUNELLES SAS PERSE, société par actions simplifiée, Château Pavie SAINT EMILION(FR) 2004 02 19 2004 05 17 2004 04 08	33	820997 NEMO CFE: 1.1.1, 26.4.3, 26.4.13, 26.4.24, 27.5.1 NEMO S.p.A., Via Piave, 69 ROVELLASCA(CO)(IT) 2004 01 13 2004 05 17 2004 04 08	11
820949 EUROCEMENT CFE: 26.4.2, 26.4.18, 27.5.1, 29.1.4, 29.1.12 ITM ENTREPRISES, 24, rue Auguste-Chabrières PARIS(FR) 2004 01 27 2004 05 17 2004 04 08	01 17 19	820998 CFE: 1.1.1, 26.4.3, 26.4.13, 26.4.24 NEMO S.p.A., Via Piave, 69 ROVELLASCA(CO)(IT) 2004 01 13 2004 05 17 2004 04 08	11
820956 Oliver Conrad Anson's Herrenhaus KG, Berliner Allee 2 Düsseldorf(DE) 2004 02 04 2004 05 17 2004 04 08	25	821004 FlavourCare DÖHLER GmbH, Riedstrasse 7-9 Darmstadt(DE) 2004 02 10 2004 05 31 2004 04 15	32
820957 Christian Berg Anson's Herrenhaus KG, Berliner Allee 2 Düsseldorf(DE) 2004 02 04 2004 05 17 2004 04 08	25	821007 CFE: 5.13.1 ZHEJIANG QIANGSHENG SPORTING GOODS CO., LTD., Daxi Dayang Industry Area, Wenling City Zhejiang Province 317525(CN) 2004 03 02 2004 05 31 2004 04 15	25
820961 SIKA BLACKSEAL Sika AG, Zugerstrasse 50 Baar(CH) 2003 12 11 2004 05 17 2004 04 08	17 19	821013 NOAH CFE: 6.1.2, 25.1.15, 28.5.0, 29.1.13 „Mineral Waters Plant "BJNI" Closed Joint-Stock Company, 8 Gortsaranain st. Charentsavan city(AM) 2004 03 05 2004 05 31 2004 04 15	32
820964 PLANTIC Plantic Technologies Limited, Unit 2, 227-231 Fitzgerald Road LAVERTON NORTH VIC 3026(AU) 2004 03 10 2004 05 17 2004 04 08	16 17	821022 D H 7(Dermo hydratant) CFE: 27.5.1 Mr Jean Louis Jonathan AMEGNIZIN, 3, rue Saint Blandin BAILLY ROMAINVILLIERS(FR) 2003 10 09 2004 05 31 2004 04 15	03
820971 METSTAKE The Expanded Metal Company Limited, PO Box 52, Longhill Industrial Estate(North) Hartlepool TS25 1PR(GB) 2003 08 07 2004 05 17 2004 04 08	06 19 20	821023 CFE: 26.4.2, 26.4.12, 26.11.2, 26.11.12, 26.11.25 TECHNOSYSTEM DIGITAL NETWORK S.p.A., Via B. Pontecorvo s.n.c., Guidonia Montecelio Roma(IT) 2003 09 11 2004 05 31 2004 04 15	09 38
820977 Fa MEN BOOST-UP CFE: 26.4.18, 27.5.1 Henkel KGaA, Henkelstrasse 67 Düsseldorf(DE) 2004 01 23 2004 05 17 2004 04 08	03	821026 Westflowers CFE: 5.5.20, 25.1.1, 26.4.16, 27.5.1, 29.1.15 Agnes Westhoff, Fresenhorst 22 Südlohn 1(DE); Heinrich Westhoff, Fresenhorst 24 Südlohn(DE) 2003 10 21 2004 05 31 2004 04 15	31
820979 CFE: 1.15.3, 15.1.1, 26.1.16 Egon Nesper GmbH & Co. KG, Industriestrasse 16-20 Ispringen(DE) 2004 02 13 2004 05 17 2004 04 08	06 09 40	821028 SOFTJECT Hager & Werken GmbH & Co. KG, Ackerstrasse 1 Duisburg(DE) 2003 11 03 2004 05 31 2004 04 15	10
820980 FORT WORK CFE: 26.3.1, 27.5.1 W.K.TEX. GmbH Bekleidung & Schuhe, Großhandel & Import, Max-Eyth-Straße 17 Kornwestheim(DE) 2004 02 27 2004 05 17 2004 04 08	23 24 25	821029 PROTHO BRUSH Hager & Werken GmbH & Co. KG, Ackerstrasse 1 Duisburg(DE) 2003 11 03 2004 05 31 2004 04 15	21
820982 KICK-OFF Henkel KGaA, Henkelstrasse 67 Düsseldorf(DE) 2004 01 23 2004 05 17 2004 04 08	03	821030 Mirafit Hager & Werken GmbH & Co. KG, Ackerstrasse 1 Duisburg(DE) 2003 11 03 2004 05 31 2004 04 15	05 10

821031 FRESHNESS CONTROL 24h CFE: 24.15.1, 26.4.1, 26.4.10, 27.5.1 Henkel KGaA, Henkelstrasse 67 Düsseldorf(DE) 2003 11 27 2004 05 31 2004 04 15	03 21	
821032 Schweinske CFE: 3.4.18, 3.4.20, 11.3.1, 27.5.1 Marco Hölder, Kritinwarg 53 Hamburg(DE); Dr. Klaus-Peter Rösler, Eggersallee 12 Hamburg(DE) 2003 11 19 2004 05 31 2004 04 15	29 43	
821033 ROTOPROX Hager & Werken GmbH & Co. KG, Ackerstrasse 1 Duisburg(DE) 2003 11 03 2004 05 31 2004 04 15	10 21	
821041 THERMO-RELAX L'OREAL, 14, rue Royale PARIS(FR) 2004 02 24 2004 05 31 2004 04 15	03	
821042 POUPEE PARFUMS ROCHAS, 33, rue François 1er PARIS(FR) 2004 02 19 2004 05 31 2004 04 15	03	
821045 carpisa CFE: 3.11.11, 26.4.1, 26.4.15, 26.4.18, 27.5.1, 29.1.12 KUVERA S.R.L., 30, Piazza dei Martiri NAPOLI(IT) 2003 06 18 2004 05 31 2004 04 15	14 18 25	
821046 iii IMER GROUP CFE: 25.1.19, 26.1.1, 26.1.18, 27.5.1 IMER INTERNATIONAL S.P.A., Nucleo G, scala D, Loc. Salceto 55 POGGIBONSI(SIENA)(IT) 2003 07 18 2004 05 31 2004 04 15	07 09	
821050 TOTAL FITNESS YVES SAINT LAURENT CFE: 27.5.1 YVES SAINT LAURENT PARFUMS, 28/34, boulevard du Parc NEUILLY-SUR-SEINE(FR) 2004 03 02 2004 05 31 2004 04 15	03	
821054 Mondelice Campina UK Limited, Denne House, 10 Denne Road Horsham RH12 1JF, West Sussex(GB) 2003 09 03 2004 05 31 2004 04 15	05 29 30	
821058 SIENET COSMOS Siemens Aktiengesellschaft, Wittelsbacherplatz 2 München(DE) 2003 09 29 2004 05 31 2004 04 15	09	
821059 KRANTAS SHIPPING CFE: 18.3.23, 27.5.1 DFDS A/S, Sundkrogsgade 11 København Å(ÅDK) 2003 09 30 2004 05 31 2004 04 15	36 39 43	
821060 ROLLINO Saint-Gobain Isover Austria AG, Prager Straße 77 Stockerau(AT) 2003 10 07 2004 05 31 2004 04 15	17	
821062 RIVOLTA Bremer & Leguil GmbH, Am Burgacker 30-42 Duisburg(DE) 2003 10 01 2004 05 31 2004 04 15	01 02 03 04	
821066 SIMPULL CeDo Limited, Halesfield 11 Telford, Shropshire, TF7 4LZ(GB) 2003 10 20 2004 05 31 2004 04 15	16	
821069 OLEOSAFE ACO Severin Ahlmann GmbH & Co. KG, Am Ahlmannkai Rendsberg(DE) 2003 09 12 2004 05 31 2004 04 15	06 07 09 11 19	
821071 CURBATUR Bayer Aktiengesellschaft, Leverkusen(DE) 2003 10 09 2004 05 31 2004 04 15	01 05	
821072 CFE: 2.1.8, 21.3.1, 27.5.1 Heinrich Deichmann-Schuhe GmbH & Co. KG, Boehnertweg 9 Essen(DE) 2003 10 13 2004 05 31 2004 04 15	18 25 28	
821074 MAXX DRY Henkel KGaA, Henkelstrasse 67 Düsseldorf(DE) 2003 09 12 2004 05 31 2004 04 15	03	
821075 ALPHA-TABS Henkel KGaA, Henkelstrasse 67 Düsseldorf(DE) 2003 09 12 2004 05 31 2004 04 15	01 03 16	
821078 COLORGIZER Henkel KGaA, Henkelstrasse 67 Düsseldorf(DE) 2003 10 02 2004 05 31 2004 04 15	03	
821079 MAZATROL YAMATOMO KOSAN KABUSHIKI KAISHA, 61-4, Aza Minamiyama, Hiroji-cho, Showa-ku Nagoya-shi, Aichi 466-0834(JP) 2003 11 20 2004 05 31 2004 04 15	07 09	
821080 CFE: 19.7.1 „VIKTORIO” EOOD, 8, Stamen Velikov Str. Blagoevgrad(BG) 2003 12 22 2004 05 31 2004 04 15	33	
821081 CRISPINO CFE: 3.3.1, 26.4.2, 26.4.15, 27.5.1 AKDAS HAZIR GIYIM SANAYI VE TICARET ANONIM SIRKETI, Mesrutiyet Mahallesi, Küçükbahçe Sokak, No. 16 Osmanbey Sisli-Istanbul(TR) 2003 12 22 2004 05 31 2004 04 15	25	
821083 NIVALET AKTSIONERNO DROUJESTVO „SOPHARMA”, 16, oulitsa „Iliensko chausse” SOFIA(BG) 2003 11 18 2004 05 31 2004 04 15	05	
821086 smirdex CFE: 27.5.1 SMIRDEX S.A., PO Box 109 Lefki, Xanthi(GR) 2004 01 20 2004 05 31 2004 04 15	03 07	
821088 RASOLTAN AKTSIONERNO DROUJESTVO „BALKANPHARMA-HOLDING”, Kniaginia Maria Louisa Blvd 2 Business Centre TSUM Sofia(BG) 2004 02 20 2004 05 31 2004 04 15	05	
821098 a-Perls CFE: 28.7.0 Henkel KGaA, Henkelstrasse 67 Düsseldorf(DE) 2003 09 11 2004 05 31 2004 04 15	01 03 16	
821105 ALPHAPERLS Henkel KGaA, Henkelstrasse 67 Düsseldorf(DE) 2003 09 11 2004 05 31 2004 04 15	01 03 16	
821106 ALPHA-GEL Henkel KGaA, Henkelstrasse 67 Düsseldorf(DE) 2003 09 11 2004 05 31 2004 04 15	01 03 16	
821107 kaierlai CFE: 27.5.1, 28.3.0 Kaierlai Sports Goods Co., Ltd., Lingxiu Pengtian Industry Zone Shishi City, Fujian Province(CN) 2004 03 09 2004 05 31 2004 04 15	25	
821108 HINGIOS Bayer Aktiengesellschaft, Leverkusen(DE) 2004 02 18 2004 05 31 2004 04 15	01 05	
821109 CHOCKER Bayer Aktiengesellschaft, Leverkusen(DE) 2004 02 18 2004 05 31 2004 04 15	01 05	

821110 JORDI Bayer Aktiengesellschaft, Leverkusen(DE) 2004 02 18 2004 05 31 2004 04 15	01 05	821143 CFE: 19.7.1, 19.7.22, 27.5.1 Lidl Stiftung & Co. KG, Stiftsbergstrasse 1 Neckarsulm(DE) 2004 02 23 2004 05 31 2004 04 15	32 33 43
821111 LAUDIS Bayer Aktiengesellschaft, Leverkusen(DE) 2004 02 18 2004 05 31 2004 04 15	01 05	821144 LIDL CFE: 19.7.1, 19.7.22, 27.5.1 Lidl Stiftung & Co. KG, Stiftsbergstrasse 1 Neckarsulm(DE) 2004 02 23 2004 05 31 2004 04 15	32 33 43
821115 BUSPLUS Temsan Sanayi ve Ticaret Anonim Sirketi, Mersin Yolu Üzeri 10. Km Seyhan, Adana(TR) 2003 10 10 2004 05 31 2004 04 15	12	821152 BROS WAY CFE: 26.4.1, 26.4.9, 26.4.18, 26.4.24, 27.5.1, 27.5.24 BROS MANIFATTURE SRL, 1 Sicilia SAN BENEDETTO DEL TRONTO(AP)(IT) 2003 09 03 2004 05 31 2004 04 15	14 18
821116 D.F.N. SYSTEM - DOLCE FAR NIENTE FIAT AUTO S.p.A., Corso Giovanni Agnelli, 200 TORINO(IT) 2003 09 10 2004 05 31 2004 04 15	09 12	821153 WORX CFE: 26.1.2, 26.1.18, 27.5.1 GREAPO POWER TOOLS(SUZHOU) CO., LTD., No. 11 Yangqing Road, Loufeng Area, Suzhou Industrial Park SUZHOU 215021(CN) 2003 09 26 2004 05 31 2004 04 15	07
821118 LiDL CFE: 19.7.1, 19.7.22, 26.11.3, 27.5.1, 27.7.1 Lidl Stiftung & Co. KG, Stiftsbergstrasse 1 Neckarsulm(DE) 2004 02 23 2004 05 31 2004 04 15	32 33 43	821156 PLASTEUIROP CFE: 27.5.1 METECNO S.p.A., Via per Cassino 19 TRIBIANO(MI)(IT) 2003 07 31 2004 05 31 2004 04 15	06 17 37
821120 ÖZKAN DEMİR ÇELİK SAN. A.S. CFE: 26.3.23, 26.4.1, 27.5.1 ÖZKAN DEMİR ÇELİK SANAYİ ANONİM SİRKETİ, Yeni Foça Yolu Üzeri 2. Km. Aliaga - İZMİR(TR) 2003 10 10 2004 05 31 2004 04 15	06	821160 UREAS Aesculap AG & Co. KG, Am Aesculap-Platz Tuttlingen(DE) 2003 10 07 2004 05 31 2004 04 15	10
821124 CFE: 2.9.1, 19.7.1, 19.7.25 Kefla-Glas GmbH & Co. KG, Am Ockenheimer Graben 48 Bingen-Kempton(DE) 2003 10 16 2004 05 31 2004 04 15	03 21 29 30 32 33	821161 YAMATO Yugen-Kaisha Rub-a-Dub & Company, 476 Iwaido, Asuka-mura Takaichi-gun, Nara 634-0121(JP) 2003 10 29 2004 05 31 2004 04 15	09 41
821127 THE WAY BUSINESS MOVES CW Travel Holdings, N.V., Dalsteindreef 8 Diemen(NL) 2003 10 02 2004 05 31 2004 04 15	16 39 43	821162 Sheep in the BiG City CFE: 3.4.11, 3.4.24, 27.5.1, 27.5.2 Turner Entertainment Networks International Limited, CNN House, 19-22 Rathbone Place London W1P 1DF(GB) 2003 07 23 2004 05 31 2004 04 15	09 16 25 28 35 41
821128 ZINGIS Bayer Aktiengesellschaft, Leverkusen(DE) 2003 10 20 2004 05 31 2004 04 15	01 05	821163 CLARUS CFE: 27.5.1 RETKO TEKSTİL KONFEKSİYON SANAYİ VE TİCARET LIMITED SİRKETİ, Kocatepe Mahallesi, 50. Yıl Caddesi No: 25, Kat: 1-5 BAYRAMPASA-İSTANBUL(TR) 2003 10 15 2004 05 31 2004 04 15	25
821129 SITRIN Bayer Aktiengesellschaft, Leverkusen(DE) 2003 10 22 2004 05 31 2004 04 15	01 05	821165 Chocolat Pavot CFE: 27.5.1 August Storck KG, Waldstrasse 27 Berlin(DE) 2003 10 27 2004 05 31 2004 04 15	30
821130 SENTIVE Bayer Aktiengesellschaft, Leverkusen(DE) 2003 10 22 2004 05 31 2004 04 15	01 05	821167 SAM4S CFE: 26.4.3, 27.5.1, 27.7.1, 29.1.13 SHIN HEUNG PRECISION CO., LTD., 222-2, Shinneung-Ri, Seowoon-Myeon, Anseong-Si Gyeonggi-Do 456-853(KR) 2003 10 08 2004 05 31 2004 04 15	09
821134 LiDL CFE: 19.7.1, 19.7.22, 27.5.1 Lidl Stiftung & Co. KG, Stiftsbergstrasse 1 Neckarsulm(DE) 2004 02 19 2004 05 31 2004 04 15	32 33 43	821176 LANDHAUS CFE: 7.1.8, 25.1.6, 27.5.1, 29.1.13 MIP METRO Group Intellectual Property GmbH & Co. KG, Metro-Strasse 1 Düsseldorf(DE) 2004 01 23 2004 05 31 2004 04 15	33
821136 TEMSA BUSPHORUS CFE: 26.1.1, 26.1.18, 26.1.24, 27.5.1 Temsan Sanayi ve Ticaret Anonim Sirketi, Mersin Yolu Üzeri 10. Km Seyhan, Adana(TR) 2003 10 10 2004 05 31 2004 04 15	12	821182 SASSICAIA 1999 BOLGHERI SASSICAIA CFE: 1.1.1, 25.1.15, 26.1.1, 27.5.1, 29.1.2, 29.1.4, 29.1.8 C.I.T.A.I. Compagnia Italiana Terreni Allevamento e Impianti S.p.A., Loc. Capanne, 27 BOLGHERI(LD)(IT) 2003 10 01 2004 05 31 2004 04 15	33
821138 VENTOLO L'APRIPARETE PER SPAZI IN LIBERTÀ by L'INVISIBLE CFE: 26.2.1, 27.5.1, 29.1.4 PORTARREDO S.R.L., Via Mameli, 20 Z.I. MOLINELLA (BO)(IT) 2003 10 30 2004 05 31 2004 04 15	06 19 20		
821140 CFE: 26.11.3, 26.11.7, 29.1.15 BENCOM S.r.l., Via Villa Minelli, 1 Ponzano Veneto(IT) 2003 10 14 2004 05 31 2004 04 15	18 25		
821141 LiDL CFE: 19.7.1, 19.7.22, 27.5.1 Lidl Stiftung & Co. KG, Stiftsbergstrasse 1 Neckarsulm(DE) 2004 02 19 2004 05 31 2004 04 15	32 33 43		

821183 AR-DUE CFE: 26.4.9, 27.5.1 AR-DUE S.P.A., Via Palazzetto 56 Prata di Pordenone - Fraz. Ghirano (PN) (IT) 2003 12 01	20 2004 05 31	2004 04 15	821222 BARGUARD Ecolab GmbH & Co. OHG, Reisholzer Werftstrasse 38-42 Düsseldorf (DE) 2003 12 12	07 2004 05 31	2004 04 15
821188 ABUS CFE: 25.3.1, 27.5.1, 29.1.1 ABUS August Bremicker Söhne Kommanditgesellschaft, Altenhofer Weg 25 Wetter (DE) 2003 11 03	04 06 09 12 18 20 2004 05 31	2004 04 15	821226 NOMAD CFE: 27.5.1 Rui Pedro Alves Correia Nunes, Rua Gomes Freire, nº 136-2º Esqº Lisboa (PT) 2003 11 05	41 2004 05 31	2004 04 15
821189 VITRECO Fosbel Intellectual Limited, Chantry House, High Street Coleshill, Warwickshire B46 3BP (GB) 2003 11 07	01 02 2004 05 31	2004 04 15	821227 CEPA GAVILAN BODEGAS HERMANOS PEREZ PASCUAS, S.L., Carretera de Roa S/N Pedrosa de Duero (Burgos) (ES) 2003 11 07	33 2004 05 31	2004 04 15
821190 RECETO Bayer Aktiengesellschaft, Leverkusen (DE) 2003 10 23	01 05 2004 05 31	2004 04 15	821233 IDENTISAT IDENTICAR FRANCE, Société anonyme, 7, rue Victor Hugo SEVRES (FR) 2004 02 18	36 45 2004 05 31	2004 04 15
821193 BTR Albert Metz GmbH & Co. KG, Ottilienstrasse 9 Blumberg (DE) 2003 11 04	09 2004 05 31	2004 04 15	821237 PLANTATEX Cognis Deutschland GmbH & Co. KG, Henkelstrasse 67 Düsseldorf (DE) 2003 12 12	01 2004 05 31	2004 04 15
821194 PuC CFE: 27.5.1 Peek & Cloppenburg KG, Berliner Allee 2 Düsseldorf (DE) 2003 10 28	24 25 2004 05 31	2004 04 15	821238 AMAZONTEX Cognis Deutschland GmbH & Co. KG, Henkelstrasse 67 Düsseldorf (DE) 2003 12 12	01 2004 05 31	2004 04 15
821195 FUSIO ESSILOR INTERNATIONAL COMPAGNIE GENERALE D'OPTIQUE), 147 rue de Paris CHARENTON LE PONT (FR) 2004 02 19	09 2004 05 31	2004 04 15	821240 OLYMPIA 7 CFE: 1.11.8, 1.15.23, 27.5.1, 27.7.1, 29.1.14 Shahab GmbH, Am Niddatal 3 Frankfurt am Main (DE) 2003 10 06	01 04 35 39 2004 05 31	2004 04 15
821201 Gorbatschow Energize Gorbatschow Wodka KG, Kienhorststrasse 46-50 Berlin (DE) 2004 02 25	32 33 43 2004 05 31	2004 04 15	821243 SANABUILD KERAKOLL S.p.A., Via dell'Artigianato, 9 SASSUOLO (MO) (IT) 2004 02 04	19 2004 05 31	2004 04 15
821204 tutti paletti CFE: 1.1.3, 1.1.25, 27.5.1 Emil Heinz GmbH & Co. KG, Stettenstraße 3 Lichtenstein (DE) 2004 01 22	24 25 2004 05 31	2004 04 15	821244 KERABUILD KERAKOLL S.p.A., Via dell'Artigianato, 9 SASSUOLO (MO) (IT) 2004 02 04	19 2004 05 31	2004 04 15
821207 SCORPIO VERTIGO Henkel KGaA, Henkelstrasse 67 Düsseldorf (DE) 2004 02 13	03 2004 05 31	2004 04 15	821245 FUGABELLA KERAKOLL S.p.A., Via dell'Artigianato, 9 SASSUOLO (MO) (IT) 2004 02 04	01 2004 05 31	2004 04 15
821209 WOBBLE LIGHT Wobble Light, L.L.C., 4518 North Kedzie Chicago, Illinois 60625 (US) 2004 02 27	11 2004 05 31	2004 04 15	821247 ATMOMAG Vaillant GmbH, Berghauser Str. 40 Remscheid (DE) 2004 02 25	09 11 42 2004 05 31	2004 04 15
821214 SECRETS OF INDIA AVON COSMETICS GMBH, München (DE) 2004 02 17	03 2004 05 31	2004 04 15	821250 LALINEA DaimlerChrysler AG, Epplestrasse 225 Stuttgart (DE) 2003 10 30	12 2004 05 31	2004 04 15
821215 PERLANERA CAFFÈ CFE: 27.3.1, 27.5.1 PERLANERA SRL, Via Galvani, 11 Selvazzano Dentro (PD) (IT) 2004 01 21	30 43 2004 05 31	2004 04 15	821253 WALTER-LEASING Walter-Leasing Ges.m.b.H., IZ NÖ-Süd, Straße 14, Postfach 36 Wr. Neudorf (AT) 2004 02 06	36 2004 05 31	2004 04 15
821217 GABBIANELLI CFE: 27.5.1 ALTAECO SPA, Via Pascoli, 4 VITTUONE (MI) (IT) 2004 01 16	19 2004 05 31	2004 04 15	821261 PROFEX ProfEx Kuriersystem GmbH, Klingengasse 3 Vaihingen (DE) 2004 02 19	39 2004 05 31	2004 04 15
821220 BVT BRUN DE VIAN-TIRAN Manufacture Lainière depuis 1808 CFE: 3.4.11, 3.4.22, 26.4.6, 26.4.15, 26.4.18, 27.5.1 BRUN DE VIAN-TIRAN, Cours Victor Hugo L'ISLE SUR SORGUE (FR) 2004 02 25	24 25 27 2004 05 31	2004 04 15	821264 BOSCH 835 CFE: 18.1.21, 19.3.25, 27.5.1, 29.1.13 Robert Bosch GmbH, Stuttgart (DE) 2004 02 27	12 2004 05 31	2004 04 15
			821270 Blue Success Tatari, M. Ghiath, Feldbergstraße 15 Rüsselsheim (DE) 2004 03 05	03 2004 05 31	2004 04 15

821274 RIMZAN	05		
ALTANA Pharma AG, Byk-Gulden-Strasse 2 Konstanz(DE)			
2003 11 24	2004 05 31	2004 04 15	
821277 ZURNEK	05		
ALTANA Pharma AG, Byk-Gulden-Strasse 2 Konstanz(DE)			
2003 11 24	2004 05 31	2004 04 15	
821278 ZAKZAR	05		
ALTANA Pharma AG, Byk-Gulden-Strasse 2 Konstanz(DE)			
2003 11 24	2004 05 31	2004 04 15	
821280 ZOGERO	05		
ALTANA Pharma AG, Byk-Gulden-Strasse 2 Konstanz(DE)			
2003 11 24	2004 05 31	2004 04 15	
821281 ZURNEO	05		
ALTANA Pharma AG, Byk-Gulden-Strasse 2 Konstanz(DE)			
2003 11 24	2004 05 31	2004 04 15	
821283 NANO-LIFE	03 05 31		
Life Light Handels GmbH, Aigner Straße 53 Salzburg(AT)			
2003 10 22	2004 05 31	2004 04 15	
821288 mizkan			
CFE: 27.5.1, 27.5.17			
		29 30 32 33	
KABUSHIKI KAISHA MITSUKAN GROUP HONSHA, 2-6 Nakamura-cho, Handa-shi Aichi-ken, 475-8585(JP)			
2003 09 08	2004 05 31	2004 04 15	
821289 mitzkan			
CFE: 27.5.1, 27.5.17			
		29 30 32 33	
KABUSHIKI KAISHA MITSUKAN GROUP HONSHA, 2-6 Nakamura-cho, Handa-shi Aichi-ken, 475-8585(JP)			
2003 09 08	2004 05 31	2004 04 15	
821291 APPIAN GROUP			
CFE: 26.1.1, 26.1.12, 27.5.1, 29.1.4			
		35 36 42	
Appian Group Europe S.A., Boulevard de Pérolles 26 Fribourg(CH)			
2004 01 12	2004 05 31	2004 04 15	
821292 ONE OF ELEVEN			
Invicta SA, Chemin des Fournaises Sion(CH)			
2004 01 07	2004 05 31	2004 04 15	
821302 Rotafite	20		
Moll System- und Funktionsmöbel GmbH, Rechbergstrasse 7 Grübingen(DE)			
2004 02 20	2004 05 31	2004 04 15	
821307 MINIPOL	01		
Dr. Ing. Franz Böhm Erzeugung chem.. Produkte Gesellschaft m.b.H., Kraelitzgasse 1 Wien(AT)			
2004 02 19	2004 05 31	2004 04 15	
821311 DOOZER			
CFE: 3.7.17, 26.11.3, 27.5.1			
		25	
DOOZER(FUJIAN) SHOES CO., LTD(DAOQI(FUJIAN)) ZHIXIE YOUXIAN GONGSI, Yangdai Indusarea, Chendai Jinjiang, Fujian 362211(CN)			
2004 01 19	2004 05 31	2004 04 15	
821312 LUMOPRINT	02		
C + G Informationstechnologie GmbH, Weiskircher Weg 10 Heusenstamm(DE)			
2003 11 19	2004 05 31	2004 04 15	
821315 bruce			
CFE: 27.5.1, 28.3.0			
		07	
JACK SEWING MACHINE CO. LTD(JIEKE FENGRENJI YOUXIAN GONGSI), 15, Jichangnanlu, Jiaojiangqu, Taizhou ZHEJIANG 318010(CN)			
2004 01 19	2004 05 31	2004 04 15	
821320 IRON BODY			
CFE: 21.3.13, 27.3.1, 27.5.1			
		28	
DALPS & LEISURE PRODUCTS SUPPLY CORP., 1,10F, 130, Erduan, Zhongxiao Donglu Taibei, Taiwan(CN)			
2003 12 17	2004 05 31	2004 04 15	
821326 Erfo			
CFE: 26.4.2, 26.4.7, 27.5.1, 29.1.4, 29.1.6			
		16 25 35 40	
Erfo Bekleidungswerk GmbH & Co. KG, Paulstraße 4-8 Nordhorn(DE)			
2003 12 04	2004 05 31	2004 04 15	
821327 SOLFRESH			
29 31 32			
riha Richard Hartinger Getränke GmbH & Co. Handels-KG, Auf der Behrn 3-5 Rinteln(DE)			
2003 12 05	2004 05 31	2004 04 15	
821329 Erfo			
16 25 35 40			
Erfo Bekleidungswerk GmbH & Co. KG, Paulstraße 4-8 Nordhorn(DE)			
2003 12 04	2004 05 31	2004 04 15	
821333 LIEBAO			
CFE: 27.5.1, 28.3.0			
		12	
HUNAN CHANGFENG MOTOR CO., LTD., 118, Zhangjiapu, Lengshuitanqu Yongzhou, Hunan 425001(CN)			
2003 12 19	2004 05 31	2004 04 15	
821334 CFE: 26.1.2, 26.1.10, 26.3.1, 26.3.10			
		12	
HUNAN CHANGFENG MOTOR CO., LTD., 118, Zhangjiapu, Lengshuitanqu Yongzhou, Hunan 425001(CN)			
2003 12 19	2004 05 31	2004 04 15	
821340 svea			
25 28			
Svea Brudar AB, Rosendalsgatan 2A Borås(SE)			
2003 12 08	2004 05 31	2004 04 15	
821351 IN - OUT			
CFE: 24.15.2, 24.15.21, 26.4.2, 26.4.9, 27.5.1			
		19	
Jürgen Röttger, Weißenburgstr. 78 Köln(DE)			
2003 11 21	2004 05 31	2004 04 15	
821360 AIGLON COLLEGE			
16 41 43			
AIGLON COLLEGE ASSOCIATION, Avenue Centrale Chesières(CH)			
2004 03 08	2004 05 31	2004 04 15	
821361 BARRACUDA			
CFE: 3.9.1, 27.5.1			
		12	
AEROTECHNIK Fahrzeugteile, Gerhard Mösl, Hofwissenstrasse 17 Stein am Rhein(CH)			
2004 02 24	2004 05 31	2004 04 15	
821369 EXTYN ITALIA			
CFE: 27.5.1			
		09 14 18 25 35	
DISTRIBUZIONE MODA ZAB S.r.l., Via Boscofangone - Isola 8, Lotto 809, Int. 3 CIS-Nola(NA)(IT)			
2003 10 02	2004 05 31	2004 04 15	
821378 SANATORIUM PRONATAL			
CFE: 1.5.2, 1.13.1, 26.1.6, 27.5.1			
		35 41 42 44	
SANATORIUM PRONATAL, s r.o., Na Dlouhé mezi 4/14 Praha 4(CZ)			
2003 12 23	2004 05 31	2004 04 15	
821382 CLODRON			
05			
Schering Oy, P.O. Box 415 Turku(FI)			
2003 12 15	2004 05 31	2004 04 15	
821385 PEUGEOT ANDANTE			
12			
AUTOMOBILES PEUGEOT, 75, avenue de la Grande Armée Paris(FR)			
2004 01 23	2004 05 31	2004 04 15	

821391 T. I. O The Nisshin Oillio Group, Ltd., 23-1, Shinkawa 1-chome, Chuo-ku Tokyo 104-8285(JP)	04		
2004 01 29	2004 05 31	2004 04 15	
821393 ELECTRO DEPOT	04 06 07 08 09 11 14 15 16 21 37 39		
BOULANGER, Centre Régional de Transport de Lesquin, Rue de la Haie Plouvier FRETIN(FR)			
2004 02 27	2004 05 31	2004 04 15	
821406 V visimpex CFE: 26.1.2, 26.1.19, 27.5.1		06 08 20	
VISIMPEX, a.s., Seifertova 33 Prerov(CZ)			
2003 08 14	2004 05 31	2004 04 15	
821424 Pantolinos		16 25 28	
Iris Mesenbrink, Triftweg 13 Buchholz(DE)			
2004 03 08	2004 05 31	2004 04 15	
821430 Makroflex		17 19	
Henkel KGaA, Henkelstrasse 67 Düsseldorf(DE)			
2004 02 05	2004 05 31	2004 04 15	
821432 SPECTRUM		09	
Carl Zeiss AG, Carl-Zeiss-Strasse 22 Oberkochen(DE)			
2004 02 24	2004 05 31	2004 04 15	
821437 MagicPrime		01 02	
Ciba Specialty Chemicals Inc., Klybeckstrasse 141 Basel(CH)			
2003 12 05	2004 05 31	2004 04 15	
821441 A400M		12	
Airbus SAS, 1, Rond Point Maurice Bellonte Blagnac Cédex(FR)			
2003 08 04	2004 05 31	2004 04 15	
821443 NBSe		09	
WENZHOU NEWBLUESKY ELECTRICAL CO., LTD. WENZHOUSHI XINLANTIAN DIANQI YOUXIAN GONGSI, Wuniu Ind. Zone, Wenzhou City Zhejiang Province, 325103(CN)			
2004 01 05	2004 05 31	2004 04 15	
821448 MAD-LANES		28	
QUBICA S.P.A., Via dell'Arcoveggio, 80 BOLOGNA(IT)			
2003 11 06	2004 05 31	2004 04 15	
821471 ARMSTORE		20 42	
A.R.M. SAS, ZI - BP 48 MONETEAU(FR)			
2004 02 27	2004 05 31	2004 04 15	
821473 RANDSTAD		35 41	
Randstad Holding N.V., Diemermere 25 Diemen(NL)			
2003 12 15	2004 05 31	2004 04 15	
821475 MEOSTA		05	
LEK farmacevtska družba d.d., Verovskova 57 Ljubljana(SI)			
2004 01 14	2004 05 31	2004 04 15	
821483 BLADELESS RAZOR		03 08	
RECKITT & COLMAN(OVERSEAS) LIMITED, Dansom Lane Hull, HU8 7DS(GB)			
2004 01 07	2004 05 31	2004 04 15	
821484 Mustek CFE: 25.1.9, 26.4.18, 27.5.1		09	
Mustek Optik-Computer & Communication International GmbH, Hansemanstraße 63 Neuss(DE)			
2003 12 16	2004 05 31	2004 04 15	
821485 leelo CFE: 27.5.1		30	
AS Severi Kaubandus, Peterburi tee 56H Tallinn(EE)			
2003 12 24	2004 05 31	2004 04 15	
821490 C CFE: 27.1.1		07 09 11	
Colortronic GmbH, Otto-Hahn-Str. 10-14 Friedrichsdorf(DE)			
2003 11 04	2004 05 31	2004 04 15	
821491 colortronic CFE: 27.5.1		07 09 11	
Colortronic GmbH, Otto-Hahn-Str. 10-14 Friedrichsdorf(DE)			
2003 11 04	2004 05 31	2004 04 15	
821492 colortronic C CFE: 27.1.1, 27.5.1		07 09 11	
Colortronic GmbH, Otto-Hahn-Str. 10-14 Friedrichsdorf(DE)			
2003 11 04	2004 05 31	2004 04 15	
821494 eQual CFE: 27.5.1		35 41 42	
Internationales Terminologienetz Termnet, Simmeringer Hauptstrasse 24 Wien(AT)			
2003 10 27	2004 05 31	2004 04 15	
821495 zantomed CFE: 26.4.18, 26.4.24, 27.5.1, 27.5.24		03 05 20 21	
Hager & Werken GmbH & Co. KG, Ackerstrasse 1 Duisburg(DE)			
2003 10 08	2004 05 31	2004 04 15	
821496 system CFE: 26.1.2, 26.1.18, 26.1.19,		01 02 03 06 07	
26.1.24, 27.5.1, 27.5.24		17 19 37 42	
profine GmbH, Mülheimer Straße 26 Troisdorf(DE)			
2003 10 09	2004 05 31	2004 04 15	
821497 IL CAVALLINO		35	
FERRARI S.P.A., Via Emilia Est, 1163 MODENA(IT)			
2003 09 17	2004 05 31	2004 04 15	
821499 CFE: 26.1.2, 26.11.3, 29.1.4		01 05 17	
MITSUI CHEMICALS, INC. (also known a MITSUI KAGAKU KABUSHIKI KAISHA), 2-5, Kasumigaseki 3-chome, Chiyoda-ku, Tokyo 100-6070(JP)			
2003 09 10	2004 05 31	2004 04 15	
821501 POLYNORM		06 07 12 17 39 42	
Polynorm N.V., Amersfoortseweg 9 Bunschoten(NL)			
2004 02 09	2004 05 31	2004 04 15	
821504 NIVEA body Milk CFE: 19.3.1, 27.5.1, 29.1.1, 29.1.4, 29.1.6		03	
Beiersdorf AG, Unnastrasse 48 Hamburg(DE)			
2003 12 06	2004 05 31	2004 04 15	
821506 GA Galileo Avionica CFE: 27.5.1, 27.5.19		09	
GALILEO AVIONICA S.p.A., Via A. Einstein, 35 CAMPI BISENZIO (FI)(IT)			
2003 09 29	2004 05 31	2004 04 15	
821514 Pharmacoat		01 05	
Shin-Etsu Chemical Co., Ltd., 6-1, Ohtemachi 2-chome, Chiyoda-ku Tokyo 100-0004(JP)			
2004 01 15	2004 05 31	2004 04 15	
821517 REEMO CFE: 26.4.2, 26.4.18, 27.5.1		20	
ALDERMO MOBILYA SANAYI VE TICARET ANONIM SIRKETI, Yesillik Caddesi, n. 294/A Karabaglar-Izmir(TR)			
2003 12 19	2004 05 31	2004 04 15	
821521 WhiteBooster		03 05 21	
Henkel KGaA, Henkelstrasse 67 Düsseldorf(DE)			
2003 12 05	2004 05 31	2004 04 15	

821522 ZEDAL Abfallmanagement Datenverarbeitungs AG, Holthoffstrasse 122 a Recklinghausen(DE) 2004 02 06	09 16 42 2004 05 31	2004 04 15	821566 VEMAG VEMAG Maschinenbau GmbH, Weserstrasse 32 Verden/Aller(DE) 2003 12 10	07 09 11 2004 05 31	2004 04 15
821531 GYERMELYI TÉSZTA CFE: 5.7.2, 25.1.6, 26.4.1, 26.4.15, 26.4.18, 26.4.24, 27.5.1 Gyermely Élelmiszeripari Részvénytársaság, Bajnai út 1 Gyermely(HU) 2004 01 19	30 2004 05 31	2004 04 15	821569 CFE: 21.1.25 Spielwarenmesse eG, Münchener Str. 330 Nürnberg(DE) 2004 01 14	35 38 41 2004 05 31	2004 04 15
821534 BONEMASTER Biomet Merck BioMaterials GmbH, Frankfurter Str. 250 Darmstadt(DE) 2004 02 12	05 10 2004 05 31	2004 04 15	821571 KRIMELTE OÜ KRIMELTE, Suur-Paala 10 Tallinn(EE) 2004 02 17	17 2004 05 31	2004 04 15
821538 MAKO 8 CTP ECRM Incorporated, 554 Clark Road Tewksbury, MA 01876(US) 2004 02 27	09 2004 05 31	2004 04 15	821579 KRISS Kriss AB, Hagenvägen 3 Sparsör(SE) 2004 03 08	25 2004 05 31	2004 04 15
821539 MAKO 4MATIC CTP ECRM Incorporated, 554 Clark Road Tewksbury, MA 01876(US) 2004 02 27	09 2004 05 31	2004 04 15	821584 CFE: 24.15.13, 26.1.2, 29.1.13 Unilever N.V., Weena 455 Rotterdam(NL) 2004 02 03	03 05 21 2004 05 31	2004 04 15
821541 CFE: 3.11.9, 26.1.1, 26.1.15 LA CHEMISE LACOSTE, 8, rue de Castiglione PARIS(FR) 2003 10 16	03 05 09 14 16 18 24 25 26 28 2004 05 31	2004 04 15	821585 Rama Crème Bonjour CFE: 19.3.3, 27.5.1, 29.1.13 Unilever N.V., Weena 455 Rotterdam(NL) 2004 02 04	29 30 2004 05 31	2004 04 15
821546 Armando Diaz CFE: 25.1.9, 26.4.1, 26.4.18, 27.5.1 DINAY TEKSTIL SANAYI VE TICARET LIMITED SIRKETI, Kuleli, Zafer Mahallesi, Çam Sokak, No: 1 YENIBOSNA-ISTANBUL(TR) 2004 03 18	25 2004 05 31	2004 04 15	821587 olivax CFE: 5.7.19, 26.1.2, 26.1.15, 26.1.18, 26.1.24, 27.5.1 EROSKI, S. COOP., B ² San Agustín, S/N ² ELORRIO-BIZKAIA(ES) 2004 03 01	29 2004 05 31	2004 04 15
821547 VILLA MARCELLO MARCO MARCELLO DEL MAJNO, Via Spinada, 6 FONTANELLE(TV)(IT) 2004 02 20	33 2004 05 31	2004 04 15	821588 firestar CFE: 27.5.1, 27.5.7 Firestar AG, Hörnlstrasse 14 Eschlikon(CH) 2004 03 08	04 2004 05 31	2004 04 15
821551 ASTOR ULTRA VOLUME Coty Deutschland GmbH, Rheinstr. 4E Mainz(DE) 2004 02 25	03 2004 05 31	2004 04 15	821600 VIVO nature CFE: 26.4.1, 26.4.18, 27.5.1 E.F.P. Floor Products Fußböden-GmbH, Weiberndorf 20 St. Johann in Tirol(AT) 2004 02 17	19 27 2004 05 31	2004 04 15
821552 SOUBIT Bayer Aktiengesellschaft, Leverkusen(DE) 2004 02 24	01 05 2004 05 31	2004 04 15	821605 WILDLAND CFE: 26.4.18, 27.5.1 DYAG STOCK SA, 67/69 avenue de la République BAGNOLET(FR) 2004 02 25	25 2004 05 31	2004 04 15
821553 COMFORT-LIFE Continental Aktiengesellschaft, Vahrenwalder Strasse 9 Hannover(DE) 2004 02 23	12 2004 05 31	2004 04 15	821609 Power Blue Heraeus Kulzer GmbH & Co. KG, Grüner Weg 11 Hanau(DE) 2004 02 12	10 2004 05 31	2004 04 15
821558 NIVEA Lip Care VELVET ROSÉ CFE: 5.5.1, 10.5.15, 19.3.1, 27.5.1, 29.1.14 Beiersdorf AG, Unnastrasse 48 Hamburg(DE) 2004 02 28	03 2004 05 31	2004 04 15	821615 BELT Bayer Aktiengesellschaft, Leverkusen(DE) 2004 02 18	01 05 2004 05 31	2004 04 15
821561 FORT WORK W.K.TEX. GmbH Bekleidung & Schuhe, Großhandel & Import, Max-Eyth-Straße 17 Kornwestheim(DE) 2004 02 27	23 24 25 2004 05 31	2004 04 15	821616 SIGN CALOR, Place Ambroise Courtois LYON(FR) 2004 02 20	11 2004 05 31	2004 04 15
821562 Mc Mountain CFE: 6.1.4, 26.3.23, 27.5.1 W.K.TEX. GmbH Bekleidung & Schuhe, Großhandel & Import, Max-Eyth-Straße 17 Kornwestheim(DE) 2004 02 27	23 24 25 2004 05 31	2004 04 15	821617 PROVITAL CALOR, Place Ambroise Courtois LYON(FR) 2004 02 20	11 2004 05 31	2004 04 15
			821619 NEF Iveco SpA, Via Puglia 35 Torino(IT) 2004 01 13	07 12 2004 05 31	2004 04 15
			821621 PowerPlus SYSTEM CFE: 26.2.1, 26.4.2, 26.4.10, 26.15.1, 27.5.1, 29.1.1, 29.1.4, 29.1.6 Henkel KGaA, Henkelstrasse 67 Düsseldorf(DE) 2003 10 28	03 2004 05 31	2004 04 15

821639 LIVE WILL NEVER BE THE SAME Black Box Theater Beheer B.V., Noordeinde 19 - 21 Delft(NL) 2003 07 31 2004 05 31 2004 04 15	09 16 41	821691 WILLI GELLER CREAPRESS Creation Willi Geller International AG, Oberneuhofstrasse 5 Baar(CH) 2004 03 08 2004 05 31 2004 04 15	05 10
821645 ORTHOPLUS E.S.W.L. Products, Inc., 1542 Barclay Blvd. Buffalo Grove, Illinois 60089(US) 2003 11 10 2004 05 31 2004 04 15	10	821692 WILLI GELLER CREAPEARL Creation Willi Geller International AG, Oberneuhofstrasse 5 Baar(CH) 2004 03 08 2004 05 31 2004 04 15	05 10
821647 FREESTYLE LOOK Henkel KGaA, Henkelstrasse 67 Düsseldorf(DE) 2003 10 28 2004 05 31 2004 04 15	03 21 42	821693 WILLI GELLER CREATION Creation Willi Geller International AG, Oberneuhofstrasse 5 Baar(CH) 2004 03 08 2004 05 31 2004 04 15	05 10
821650 SCORPIO VULCANO CFE: 27.5.1 Henkel KGaA, Henkelstr. 67 Düsseldorf(DE) 2004 02 13 2004 05 31 2004 04 15	03	821695 SNUS La Paz Sigarenfabrieken B.V., J.F. Kennedylaan 3 Valkenswaard(NL) 2004 02 20 2004 05 31 2004 04 15	34
821652 NIVAGERIN CFE: 5.5.19, 27.5.1, 29.1.13 „BUROV” Ltd., 1, „Dobrudjanski kraj”, Entr. G, Apt. 63 Sofia(BG) 2004 03 12 2004 05 31 2004 04 15	03 30 31	821705 Sikkens PowerFeed CFE: 1.3.2, 26.1.1, 26.1.5, 26.1.21, 26.15.1, 27.1.1, 29.1.1 Akzo Nobel Coatings International B.V., Velperweg 76 Arnhem(NL) 2004 03 09 2004 05 31 2004 04 15	01
821661 DRIFTER Mohammad Suleiman Mirza, Wittelsbachstr 16 Düsseldorf(DE) 2004 03 03 2004 05 31 2004 04 15	25	821714 OÑATE CFE: 14.7.4, 27.5.1 JESUS OÑATE Y HERMANOS, S.A., Larrasoloeta, 8 DURANGO (Bizkaia)(ES) 2003 12 02 2004 05 31 2004 04 15	06 12 40
821663 GRAN MORAVIA CFE: 24.9.2, 26.1.2, 26.1.18, 27.5.1 Orrero s.r.o., Tri Dvory 98 Litovel(CZ) 2003 12 23 2004 05 31 2004 04 15	29 30 31	821717 NITY Kraft Foods Schweiz Holding AG, Bellerivestrasse 203 Zürich(CH) 2004 01 26 2004 05 31 2004 04 15	30
821665 Logocam CFE: 27.5.1 Poleshkin Pavel Vladimirovich, Warshavskoe shosse, d. 47, k. 1, kv. 44 Moscow(RU) 2003 10 13 2004 05 31 2004 04 15	09 11 12 35	821722 SBI SWISS BOND INDEX SWX Swiss Exchange, Selnaustrasse 30 Zürich(CH) 2004 01 06 2004 05 31 2004 04 15	35 36 38 41 42
821671 Lipton CFE: 1.3.2, 1.3.12, 1.15.9, 25.3.7, 27.5.1, 29.1.13 Unilever N.V., Weena 455 Rotterdam(NL) 2004 03 10 2004 05 31 2004 04 15	32	821735 ISO International Organization for Standardization, Organisation Internationale de Normalisation, 1, rue Varembe Genève(CH) 2004 03 22 2004 05 31 2004 04 22	35 38 41 42
821678 LIVIOR LI.VI.OR. S.R.L., Via Borgo di Levante, 6 CITTADELLA (Padova)(IT) 2004 01 13 2004 05 31 2004 04 15	14	821737 LIVEWIRE Kudelski S.A., 22, route de Genève Cheseaux-sur-Lausanne(CH) 2004 01 16 2004 05 31 2004 04 22	09 42
821681 SEA GOLD CFE: 1.15.9, 25.1.1, 26.1.2, 26.1.18, 26.11.12, 27.5.1 Plus Warenhandels-gesellschaft mbH, Wissollstrasse 5-43 Mülheim(DE) 2004 02 23 2004 05 31 2004 04 15	29 30	821738 Deutsche Leasing CFE: 26.3.6, 26.11.12, 27.5.1 Deutsche Leasing AG, Frölingstrasse 15-31 Bad Homburg v.d. Höhe(DE) 2003 08 19 2004 05 31 2004 04 22	07 09 10 12 35 36 37 38 39 40 42 44
821682 Chickitos OSI International Holding GmbH, Hendrik-Lorentz-Straße 1 Günzburg(DE) 2004 03 04 2004 05 31 2004 04 15	29	821739 viventura erlebe Südamerika! CFE: 1.17.4, 24.17.4, 27.5.1, 29.1.13 viventura Reisen GmbH, Oranienstraße 42 Berlin(DE) 2003 12 08 2004 05 31 2004 04 22	39 41 43
821683 Giulia Galanti CFE: 25.3.1, 25.3.3, 27.5.1, 29.1.12 GIULIA GALANTI S.R.L.-UNIPERSONALE, Via Mediana, 9 MOZZECANE(VR)(IT) 2004 01 14 2004 05 31 2004 04 15	24 25	821741 HOBIS CFE: 26.1.2, 26.1.18, 26.1.19, 27.5.1, 27.5.2 HON - nábytek s.r.o., Skripov c. 224(CZ) 2003 11 13 2004 05 31 2004 04 22	20 37
821686 SILVER RAIN Laboratoires La Prairie SA, Industriestrasse 8 Volketswil(CH) 2004 02 12 2004 05 31 2004 04 15	05 44	821743 HASENOSA CFE: 5.7.2, 27.5.1, 29.1.13 HARINAS Y SEMOLAS DEL NOROESTE, S.A.(HASENOSA), Polígono Industrial Las Gandaras O PORRIÑO (Pontevedra)(ES) 2003 12 09 2004 05 31 2004 04 22	01 05 30
821687 sumo CFE: 24.17.1, 24.17.25, 27.5.1, 29.1.1, 29.1.8 Haselbacher KG, Rebhuhnweg 1 Dörfla(AT) 2003 09 01 2004 05 31 2004 04 15	03 32		

821744 ALPHORN CFE: 25.3.1, 27.5.1 29 Plus Warenhandelsgesellschaft mbH, Wissollstrasse 5-43 Mülheim an der Ruhr(ĐE) 2004 02 05 2004 05 31 2004 04 22	821795 Space CFE: 27.5.1 03 Farmen S.p.A., Via Leini 50 Settimo Torinese TO(ĐT) 2004 01 14 2004 05 31 2004 04 22
821748 Xti CFE: 26.4.4, 26.4.18, 26.4.24, 27.5.1 18 25 35 ZMR SHOES, S.L., Ctra. Caudete, s/n YECLA - MURCIA(ĐES) 2003 08 29 2004 05 31 2004 04 22	821799 X-RAY 32 33 Harboes Bryggeri A/S, Spegerborgvej 34 Skælskør(ĐDK) 2004 02 19 2004 05 31 2004 04 22
821754 ANTI-GERM CFE: 1.1.5, 1.5.2, 26.11.8, 27.5.1, 29.1.14 01 03 05 07 09 21 Gerhard Ruff GmbH, Oberbrühlstrasse 16-18 Memmingen(ĐE) 2003 12 02 2004 05 31 2004 04 22	821800 VAPTECH 17 19 Trelleborg AB(Đpubl), Henry Dunkers gata 2 Trelleborg(ĐSE) 2004 02 13 2004 05 31 2004 04 22
821755 A assaloni CFE: 26.4.1, 26.4.18, 27.5.1 07 F.LLI ASSALONI DI ASSALONI CARLO, LUIGI & C.S.n.c., Via Panigale, 32/B LIZZANO IN BELVEDERE (BOLOGNA)(ĐIT) 2003 12 19 2004 05 31 2004 04 22	821801 Slim AGENDA CFE: 1.15.11, 3.7.16, 25.1.9, 27.5.1 34 House of Prince A/S, Tobaksvejen 4 Søborg(ĐDK) 2004 02 21 2004 05 31 2004 04 22
821763 CFE: 2.9.1 03 09 GO OLD'50 S.r.l., Via Manara, 15 MILANO(ĐIT) 2004 03 16 2004 05 31 2004 04 22	821803 CFE: 3.6.1, 3.6.3 09 35 38 40 41 42 TOWER PARTICIPATIONS FRANCE, Tour Maine Montparnasse, 33 avenue du Maine PARIS Cedex 15(ĐFR) 2003 10 07 2004 05 31 2004 04 22
821764 PARADE CFE: 26.4.2, 26.4.18, 27.5.1, 29.1.12 01 02 17 Obschestvo s ogranichennoi otvetstvennostyu „Lakra Sintez”, Str. 1, 79, avenue Mira Moscow(ĐRU) 2003 10 06 2004 05 31 2004 04 22	821804 Chacaresse 25 Fa. Anton Schlecker, Talstraße 12 Ehingen(ĐDE) 2004 02 05 2004 05 31 2004 04 22
821766 Smart Trax Advanced CFE: 26.1.2, 26.1.6, 27.5.1 09 THOMSON, 46, quai Alphonse Le Gallo BOULOGNE- -BILLANCOURT(ĐFR) 2004 02 03 2004 05 31 2004 04 22	821805 REVITALIZANT 01 04 XADO-Holding Ltd., 4, 23rd August side-street Kharkiv(ĐUA) 2004 02 27 2004 05 31 2004 04 22
821767 PURITY LINE 03 BEIERSDORF AG, Unnastrasse 48 Hamburg(ĐDE) 2004 02 03 2004 05 31 2004 04 22	821811 ANTI MOSQUITO NATURAL INSECT REPELLENT CFE: 3.13.2, 3.13.7, 26.1.1, 26.1.15, 27.5.1, 29.1.12 03 05 44 Creative Concepts & Projects Establishment, Landstrasse 140 Schaan(ĐLI) 2004 02 20 2004 05 31 2004 04 22
821768 SmartTrax CFE: 16.1.4, 16.1.16, 26.2.1, 27.5.1 09 THOMSON, 46, quai Alphonse le Gallo BOULOGNE- -BILLANCOURT(ĐFR) 2004 02 03 2004 05 31 2004 04 22	821817 SHORTIES 28 Mattel, Inc., 333 Continental Boulevard El Segundo, CA 90245(ĐUS) 2004 03 04 2004 05 31 2004 04 22
821771 INNOTECT 17 24 INNOTECT GmbH innovation. technology. protection, Gewerbering 1 Crimmitschau(ĐDE) 2004 02 26 2004 05 31 2004 04 22	821832 VEQUADOX 05 Schering Aktiengesellschaft, Berlin(ĐDE) 2004 03 11 2004 05 31 2004 04 22
821776 Miss International Beauty Pageant CFE: 1.5.2, 1.5.3, 1.5.6, 1.5.7, 2.3.16, 2.3.23 41 SHADANHOJIN KOKUSAI BUNKA KYOKAI, 4-16, Minamiaoyama 2-chome, Minato-ku Tokyo 107-0062(ĐJP) 2004 03 11 2004 05 31 2004 04 22	821834 VINTANA RIDGE 33 Weinprolog Verwaltungsgesellschaft mbH, Nyland 14 Tornesch(ĐDE) 2004 03 13 2004 05 31 2004 04 22
821778 Federchemicals CFE: 26.5.1, 27.1.1, 27.5.1 01 02 03 FEDERCHEMICALS S.R.L., Via G. Borsi, 2 BRESCIA(ĐIT) 2003 03 11 2004 05 31 2004 04 22	821836 CFE: 3.6.1, 3.6.3, 29.1.15 09 35 38 40 41 42 TOWER PARTICIPATIONS FRANCE, Tour Maine Montparnasse, 33 avenue du Maine PARIS Cedex 15(ĐFR) 2003 10 07 2004 05 31 2004 04 22
821779 LiDL CFE: 19.7.1, 27.5.1 32 33 Lidl Stiftung & Co. KG, Stiftsbergstraße 1 Neckarsulm(ĐDE) 2004 03 09 2004 05 31 2004 04 22	821839 SUPERSEX 16 MP Media s.r.o., Ripská 1432/2 Praha 10(ĐCZ) 2003 11 27 2004 05 31 2004 04 22
821785 ARGINEA 05 32 33 Schweppes International Limited, 25 Berkeley Square London W1X 6HT(ĐGB) 2004 01 26 2004 05 31 2004 04 22	821840 CFE: 2.9.1, 26.4.1 02 06 07 08 19 MR BRICOLAGE, 1, rue Montaigne LA CHAPELLE ST MESMIN(ĐFR) 2004 01 19 2004 05 31 2004 04 22
	821841 JA Jean Albert CFE: 27.5.1 03 05 25 GIOVANNONE ALBERTO, 10, via Ugo Pepe BUSTO GAROLFO(ĐIT) 2004 01 19 2004 05 31 2004 04 22
	821848 CFE: 1.5.1, 1.5.2, 1.5.8, 16 18 24 25 26 35 41 3.13.2, 3.13.4 FEDERAZIONE INTERNAZIONALE DELLE ASSOCIAZIONI DI APICOLTURA - APIMONDIA, Corso Vittorio Emanuele II, 101 Rome(ĐIT) 2003 10 03 2004 05 31 2004 04 22

821849 APIMONDIA FEDERAZIONE INTERNAZIONALE DELLE ASSOCIAZIONI DI APICOLTURA - APIMONDIA, Corso Vittorio Emanuele II, 101 Rome(IT) 2003 10 03	16 18 24 25 26 35 41 2004 05 31	2004 04 22	821915 WISE Corporate e-Banking KBC BANK, naamloze vennootschap, Havenlaan 2 Brussel (Sint-Jans-Molenbeek)(BE) 2003 11 07	36 38 2004 05 31	2004 04 22
821850 WORLD SPIRITS AWARD CFE: 1.15.15, 1.15.23, 26.4.2, 26.4.18, 27.5.1 Wolfram Ortner, Unterscherner Weg 3 Bad Kleinkirchheim(AT) 2004 01 08	16 33 35 41 2004 05 31	2004 04 22	821921 RIB CFE: 27.5.1, 27.5.2 RIB S.R.L., Via Matteotti, 162 CASTENEDOLO(Brescia)(IT) 2003 12 04	07 09 2004 05 31	2004 04 22
821851 VI-AQUA CFE: 1.5.1, 1.5.2, 1.5.6, 27.5.1 PROFESSOR AUSTIN DARRAGH, Tara Beg, Dunsany County Meath(IE) 2004 01 23	01 11 2004 05 31	2004 04 22	821924 Queen's Forelle Deutsche Saatgutgesellschaft mbH Berlin, Parrisiusstr. 33 Berlin(DE) 2004 03 03	29 31 32 33 2004 05 31	2004 04 22
821856 RENOVEBOIS Nettoyant - Rénovateur CFE: 5.1.1, 5.1.16, 27.5.1 CROUZET JEAN-LOUIS, Lieu-dit „Mandete” SAINT GIRONS(FR) 2003 11 03	02 03 2004 05 31	2004 04 22	821925 Quellfrisch versiegelt Wiesenhof Geflügel-Kontor GmbH, Heide 59 Visbek(DE) 2003 12 23	29 30 31 2004 05 31	2004 04 22
821859 ISO CFE: 1.5.2, 1.5.6, 26.11.8, 27.5.1 International Organization for Standardization, Organisation Internationale de Normalisation), 1, rue Varembe Genève(CH) 2004 03 22	35 38 41 42 2004 05 31	2004 04 22	821927 ZOOPRODUKT ZOOPRODUKT, s.r.o., Sportová 382 Velké Orvistě(SK) 2003 12 13	03 21 31 2004 05 31	2004 04 22
821861 JUST FLY helvetic.com CFE: 18.5.1, 25.1.9, 27.5.1 Helvetic Airways AG, P.O. Box 250 Zürich Airport(CH) 2004 02 24	35 39 43 2004 05 31	2004 04 22	821934 TB-CHECK-1 VEDALAB, ZAT du Londeau, Rue de l'Expansion - CERISE ALENCON(FR) 2004 03 02	05 2004 05 31	2004 04 22
821862 AUTOTEC-DIGITAL AutoTec Digital AG, Bohlstrasse 156 Thayngen(CH) 2004 02 19	07 09 2004 05 31	2004 04 22	821937 la Torre CFE: 7.1.1, 7.1.6, 27.5.1 LA TORRE S.P.A., Via Altovergante, 33 INVORIO(NO)(IT) 2003 10 10	11 2004 05 31	2004 04 22
821870 TEEKANNE WORLD SPECIAL TEAS CFE: 25.1.19, 27.1.12, 29.1.13 R. Seelig & Hille oHG, Kevelaerer Strasse 21-23 Düsseldorf(DE) 2004 03 11	05 16 30 2004 05 31	2004 04 22	821944 MAGPLANET Trendus AB, Toregatan 5 Ämtervik(SE) 2004 02 06	28 2004 05 31	2004 04 22
821872 EVERESIT CFE: 26.1.2, 26.1.19, 27.5.1 GU HONGBIN, Appartement 119, 335 Rue Mochou, Jian Ye District, Nanjing Cite Zhongguo Nanjingshi Zhenghongjie Zhenghong Dasha 21 Lou e Zuo Youzhengbianma 210050(CN) 2004 03 16	06 2004 05 31	2004 04 22	821948 TENAGLASS TENAX, SIA, Spodribas iela 1 Dobeles(LV) 2004 01 05	17 19 2004 05 31	2004 04 22
821874 CEPRA GRUPO DE EMPRESAS TEMPER, S.L., Polígono Industrial, Nave 18 Granda(ASTURIAS)(ES) 2004 03 01	09 11 39 2004 05 31	2004 04 22	821954 BOND STREET SPECIAL SELECTION Philip Morris Products S.A., Quai Jeanrenaud 3 Neuchâtel(CH) 2004 02 26	34 2004 05 31	2004 04 22
821883 ALISHA Leder & Schuh AG, Lastenstraße 11-13 Graz(AT) 2004 03 03	18 25 28 2004 05 31	2004 04 22	821955 SpectraFlex SCHOTT AKTIENGESELLSCHAFT, Hattenbergstrasse 10 Mainz(DE) 2004 01 09	09 2004 05 31	2004 04 22
821899 AFRICAN TREE Weinprolog Verwaltungsgesellschaft mbH, Nyland 14 Tornesch(DE) 2004 03 13	33 2004 05 31	2004 04 22	821957 Air-wing UVEX ARBEITSSCHUTZ GMBH, Würzburger Strasse 10 Fürth(DE) 2004 03 16	09 2004 05 31	2004 04 22
821900 ESONIX UIT, L.L.C., 2900 Crestwood Boulevard Irondale, AL 35210(US) 2004 03 17	09 40 42 2004 05 31	2004 04 22	821958 oranjito CFE: 27.5.1 JAVO INTERNATIONAL LIMITED, spol. s r.o., Cápková 40 Brno(CZ) 2003 09 29	03 41 43 2004 05 31	2004 04 22
821914 wIse Corporate e-Banking CFE: 26.4.2, 26.4.9, 27.5.1, 27.7.1 KBC BANK, naamloze vennootschap, Havenlaan 2 Brussel (Sint-Jans-Molenbeek)(BE) 2003 11 07	36 38 2004 05 31	2004 04 22	821959 ContiSportContact Continental Aktiengesellschaft, Vahrenwalder Strasse 9 Hannover(DE) 2003 12 17	12 2004 05 31	2004 04 22
			821961 TS 810 Continental Aktiengesellschaft, Vahrenwalder Strasse 9 Hannover(DE) 2003 12 08	12 2004 05 31	2004 04 22
			821962 TS 800 Continental Aktiengesellschaft, Vahrenwalder Strasse 9 Hannover(DE) 2003 12 08	12 2004 05 31	2004 04 22

821963 CityTech Continental Aktiengesellschaft, Vahrenwalder Strasse 9 Hannover(DE) 2003 12 16 2004 05 31 2004 04 22	12	822008 DA CFE: 27.5.1 09 37 38 42 DA SISTEMI S.P.A., 9, Via Gabba F.lli MILANO(IT) 2003 09 04 2004 05 31 2004 04 22
821964 Conti 4x4 Contact Continental Aktiengesellschaft, Vahrenwalder Strasse 9 Hannover(DE) 2003 12 16 2004 05 31 2004 04 22	12	822011 CONTI-V 07 12 Continental Aktiengesellschaft, Vahrenwalder Strasse 9 Hannover(DE) 2003 12 09 2004 05 31 2004 04 22
821965 Conti 4x4 SportContact Continental Aktiengesellschaft, Vahrenwalder Strasse 9 Hannover(DE) 2003 12 17 2004 05 31 2004 04 22	12	822017 CONTI-V MULTIRIB 07 12 Continental Aktiengesellschaft, Vahrenwalder Strasse 9 Hannover(DE) 2003 12 10 2004 05 31 2004 04 22
821974 PEPERINO 30 33 D.M.C. srl, Via dei Bar, 14 SAN VENDEMIANO(TV)(IT) 2003 08 06 2004 05 31 2004 04 22		822018 CFE: 26.11.9, 27.5.1, 29.1.12 09 12 14 16 18 25 28 32 Skoda Auto a.s., Tr. Václava Klementa 869 Mladá Boleslav(CZ) 2004 01 22 2004 05 31 2004 04 22
821979 PERFEKTRA CFE: 5.3.11, 27.5.1 03 05 30 32 Jan Kocnar - PERFEKTRA s.r.o., Náměstí F.L. Veka 29 Dobruska(CZ) 2003 11 27 2004 05 31 2004 04 22		822019 AKZO NOBEL 01 02 05 Akzo Nobel N.V., Velperweg 76 Arnhem(NL) 2004 03 08 2004 05 31 2004 04 22
821980 BETA-EXTRAKT 05 30 32 Jan Kocnar - PERFEKTRA s.r.o., Náměstí F.L. Veka 29 Dobruska(CZ) 2003 11 27 2004 05 31 2004 04 22		822021 4810 09 14 16 25 Montblanc-Simplo GmbH, Hellgrundweg 100 Hamburg(DE) 2004 01 19 2004 05 31 2004 04 22
821988 SELNI 07 Brandt Components, 6, rue Louise Michel NEVERS(FR) 2004 03 02 2004 05 31 2004 04 22		822026 Xidan 05 Dr. Gerhard Mann Chemisch-pharmazeutische Fabrik GmbH, Brunsbütteler Damm 165-173 Berlin(DE) 2003 12 18 2004 05 31 2004 04 22
821993 AIR menline CFE: 27.5.1 03 05 TOMIL s.r.o., Gen. Svatone 149/IV Vysoké Myto(CZ) 2003 12 23 2004 05 31 2004 04 22		822029 CARETTA 07 12 CFE: 3.11.11, 26.4.2, 26.4.15, 26.4.18, 27.5.1, 29.1.12 UZEL OTOMOTIV SANAYI VE TICARET ANONIM SIRKETI, Samandira, Fatih Mah. Malkoçoğlu Cad. No: 10 Kartal Istanbul(TR) 2004 02 27 2004 05 31 2004 04 22
821994 MAPP 01 06 07 Sievert Eesti Aktsiaselts, Ravila 53G Tartu(EE) 2003 12 15 2004 05 31 2004 04 22		822035 CFE: 24.17.2, 26.1.6, 26.11.12, 05 09 16 35 39 29.1.13 DELTON AG, Seedammweg 55 Bad Homburg(DE) 2003 12 04 2004 05 31 2004 04 22
821995 CFE: 26.1.1, 26.1.6, 26.11.2, 26.11.12 05 ZAMBON GROUP S.p.A., Via Della Chimica, 9 VICENZA(IT) 2004 01 13 2004 05 31 2004 04 22		822036 DELTON 05 09 16 35 39 CFE: 29.1.4 DELTON AG, Seedammweg 55 Bad Homburg(DE) 2003 12 04 2004 05 31 2004 04 22
821999 M CFE: 27.5.1 01 02 03 05 09 16 29 30 35 44 Merck KGaA, Frankfurter Strasse 250 Darmstadt(DE) 2003 11 28 2004 05 31 2004 04 22		822043 BOND STREET FINE SELECTION 34 Philip Morris Products S.A., Quai Jeanrenaud 3 Neuchâtel(CH) 2004 02 26 2004 05 31 2004 04 22
822000 CFE: 9.7.1, 9.7.17, 29.1.13 29 30 32 LU FRANCE, Bâtiment Saarinen, 3, rue Saarinen Rungis(FR) 2004 02 05 2004 05 31 2004 04 22		822057 NeoMPS 01 05 09 ISOCHEM, 12, quai Henri IV PARIS(FR) 2003 10 10 2004 06 14 2004 04 29
822004 Alhambra CFE: 27.5.1 16 28 Queen Carroms Spielwaren GmbH, Langbaughstraße 7 Troisdorf(DE) 2004 01 05 2004 05 31 2004 04 22		822060 CFE: 3.2.7, 3.2.24 01 02 17 Obschestvo s ogranichennoi otvetstvennostyu „Lakra Sintez”, Str. 1, 79, avenue Mira Moscow(RU) 2003 10 03 2004 06 14 2004 04 29
822006 Plus CFE: 19.7.1 32 Plus Warenhandels-gesellschaft mbH, Wissollstrasse 5-43 Mülheim(DE) 2004 03 03 2004 05 31 2004 04 22		822065 Yebao 25 CFE: 27.3.1, 28.3.0 FUJIAN YEBAO CHILDREN'S WEAR CO., LTD.(FUJIAN YE BAO ER TONG YONG PIN YOU XIAN GONG SI), Hengxing Mansion, No. 2 Industry Area, FUJIAN 362700(CN) 2004 02 17 2004 06 14 2004 04 29
822007 Plus CFE: 19.7.1 32 Plus Warenhandels-gesellschaft mbH, Wissollstrasse 5-43 Mülheim(DE) 2004 03 03 2004 05 31 2004 04 22		822074 CFE: 1.3.2, 5.1.3, 26.2.1, 26.2.5, 03 05 29 30 32 29.1.1, 29.1.2, 29.1.3 C. Hedenkamp GmbH & Co. KG, Zieglerstrasse, 11 Hövelhof(DE) 2003 11 21 2004 06 14 2004 04 29

822075 VASOCARDIN Zentiva, a.s., Nitrianska 100 Hlohovec(ČSK) 2004 02 05 2004 06 14 2004 04 29	05	822128 CHANEL MADEMOISELLE Chanel SARL, Burgstrasse 26 Glaris(CH) 2004 03 29 2004 06 14 2004 04 29	14
822079 BELLUS CFE: 25.1.9, 27.5.1 ANADOLU ISUZU OTOMOTIV SANAYII VE TICARET ANONIM SIRKETI, Sekerpinar Köyü, Yedipinarlar Mevkii GEBZE-KOCAELI(TR) 2004 01 21 2004 06 14 2004 04 29	12	822129 PROGRESS BIOFARMA, 22 rue Garnier NEUILLY-SUR-SEINE(FR) 2004 03 09 2004 06 14 2004 04 29	42
822083 ACOS CFE: 27.5.1, 29.1.1 AUSTRIA CARD-Plastikkarten und Ausweissysteme Gesellschaft m.b.H., Lamezanstraße 4-8 Wien(AT) 2003 12 30 2004 06 14 2004 04 29	09 16 20 35 42	822131 COMPLEAL BESINS INTERNATIONAL HOLDING, Rue Vilain XIII n° 19 BRUXELLES(BE) 2004 03 05 2004 06 14 2004 04 29	03 05 32 33
822084 SERENADE CFE: 25.1.9, 27.5.1 ANADOLU ISUZU OTOMOTIV SANAYII VE TICARET ANONIM SIRKETI, Sekerpinar Köyü, Yedipinarlar Mevkii GEBZE-KOCAELI(TR) 2004 01 21 2004 06 14 2004 04 29	12	822149 CFE: 1.15.23, 26.11.12 IPALCO b.v., Ohmweg 17 Alblasserdam(NL) 2004 02 17 2004 06 14 2004 04 29	06 07 09 11 12 17
822086 ACE CFE: 27.5.1, 29.1.1 AUSTRIA CARD-Plastikkarten und Ausweissysteme Gesellschaft m.b.H., Lamezanstraße 4-8 Wien(AT) 2003 12 30 2004 06 14 2004 04 29	09 16 20 35 42	822151 Blue Up M.G. Demand Holding AG, Seidenhofstraße 2 Luzern(CH) 2003 10 01 2004 06 14 2004 04 29	03 09 14 18 25
822088 FX direkt CFE: 26.4.2, 26.4.18, 26.4.24, 27.5.1, 29.1.13 EVIG Gesellschaft zur Entwicklung von innovativen Geschäftsmodellen mbH, Am Waldwinkel 30 Krefeld(DE) 2003 10 13 2004 06 14 2004 04 29	36	822152 STRAIGHT EIGHT PRESTIGE Lodestar Anstalt, Lova-Center, P.O. Box 1150 Vaduz(LI) 2003 10 06 2004 06 14 2004 04 29	32 33 34
822095 SANTANA CALLIOPE(société par actions simplifiée), Route d'Artix NOGUERES(FR) 2004 03 18 2004 06 14 2004 04 29	05	822158 BIG MEISTER CFE: 26.4.2, 26.4.18, 27.5.1 GÜNGÖR TEKSTİL ÜRÜNLERİ SANAYİ VE TICARET LIMITED SIRKETI, Soganaga Cami Sok. No: 35/1 Beyazit/ISTANBUL(TR) 2003 09 24 2004 06 14 2004 04 29	25
822103 ATORN CFE: 27.5.1 ADOLF WÜRTH GMBH & CO. KG, Reinhold-Würth-Strasse 12-17 Künzelsau(DE) 2003 11 05 2004 06 14 2004 04 29	01 03 04 06 07 08 09 11 12 14 16 17 19 20 21	822160 CHROMABILITY Oki Europe Limited, Central House, Balfour Road Hounslow, Middlesex TW3 1HY(GB) 2003 11 07 2004 06 14 2004 04 29	09 41 42
822105 BILLECART-SALMON CFE: 25.1.15, 27.5.1, 29.1.12 CHAMPAGNE BILLECART-SALMON, 40, rue Carnot MAREUIL-SUR-AY(FR) 2003 12 05 2004 06 14 2004 04 29	32 33 43	822166 MORAVIA IT MORAVIA IT, a.s., Hilleho 4 Brno(CZ) 2003 08 29 2004 06 14 2004 04 29	09 35 41 42
822110 Ristoasi RISTORAZIONE MEDITERRANEA CFE: 24.9.2, 27.5.1, 27.5.7, 29.1.12 RISTOASI S.P.A., Via Garibaldi, 10 ISOLA DELLA SCALA(VR)(IT) 2003 10 02 2004 06 14 2004 04 29	16 30 35 43	822169 Stiffplast OÜ KRIMELTE, Suur-Paala 10 Tallinn(EE) 2004 02 17 2004 06 14 2004 04 29	17
822115 COFFEEHEAVEN...EXPERIENCE COFFEE THE WAY IT WAS MEANT TO BE coffeeheaven international plc, 3 Horsted Square, Bellbrook Business Park Uckfield, East Sussex, TN22 1QG(GB) 2004 02 12 2004 06 14 2004 04 29	30 43	822178 Pariet CFE: 26.3.6, 29.1.4 EISAI CO., LTD., 6-10, Koishikawa 4-chome, Bunkyo-ku Tokyo 112-8088(JP) 2004 03 25 2004 06 14 2004 04 29	05
822117 CHARME MANAGEMENT CFE: 27.5.1 FI.SVI. FINANZIARIA SVILUPPO S.R.L., Via G. Mangili, 36/A ROMA(IT) 2003 11 05 2004 06 14 2004 04 29	35 36	822186 MISS DALIDA CFE: 25.1.9 BERFIN TRIKO TEKSTİL SANAYİ VE TICARET LIMITED SIRKETI, Çağlayan Mh. Zafer Sk. No:21 K:1-2 KAGITHANE/ISTANBUL(TR) 2004 02 26 2004 06 14 2004 04 29	25
		822188 GRINDCAT CFE: 3.1.4, 3.1.24, 27.5.1 SKIL EUROPE B.V., Konijnenberg 60 Breda(NL) 2004 03 10 2004 06 14 2004 04 29	06 07 16
		822196 FENDAQUENT Schering Aktiengesellschaft, Müllerstrasse 178 Berlin(DE) 2004 03 11 2004 06 14 2004 04 29	05
		822197 NUBLOXANT Schering Aktiengesellschaft, Müllerstrasse 178 Berlin(DE) 2004 03 11 2004 06 14 2004 04 29	05
		822199 Mark Bric BANNER RAIL CFE: 26.4.1, 26.4.18, 26.4.24, 27.5.1 Mark Bric Display AB, Källbäckstrydgatan 4 BORAS(SE) 2004 03 16 2004 06 14 2004 04 29	06

822202 Lacer CFE: 26.1.1, 26.1.18, 26.3.1, 26.3.7 LACER, S.A., Sardenya, 350 BARCELONA(ES) 2003 10 13 2004 06 14 2004 04 29	03 05 21 35 42 44	
822204 FormWeigh.Net Mettler-Toledo GmbH, Im Langacher Greifensee(CH) 2004 03 25 2004 06 14 2004 04 29	09	
822205 FormWeigh Mettler-Toledo GmbH, Im Langacher Greifensee(CH) 2004 03 25 2004 06 14 2004 04 29	09	
822206 FreeWeigh.Net Mettler-Toledo GmbH, Im Langacher Greifensee(CH) 2004 03 25 2004 06 14 2004 04 29	09	
822208 CRYSTALLIZED Swarovski Aktiengesellschaft, Dröschstrasse 15 Triesen(LI) 2003 11 14 2004 06 14 2004 04 29	14 16 26	
822213 on-computers Deutsche Telekom AG, Friedrich-Ebert-Allee 140 Bonn(DE) 2003 11 07 2004 06 14 2004 04 29	09 16 35 36 38 42	
822216 OPTILAM PILKINGTON PLC, Prescott Road, St Helens Merseyside, WA10 3TT(GB) 2004 01 28 2004 06 14 2004 04 29	19	
822227 IXPRIM Grünenthal GmbH, Zieglerstrasse 6 Aachen(DE) 2004 01 26 2004 06 14 2004 04 29	05	
822228 Microsafety Design DÖHLER GmbH, Riedstrasse 7-9 Darmstadt(DE) 2004 02 12 2004 06 14 2004 04 29	01 07 09 42	
822240 HITECSA HITECSA AIRE ACONDICIONADO, S.L., Masia Torrents, 2 VILANOVA I LA GELTRÚ(Barcelona)(ES) 2003 10 10 2004 06 14 2004 04 29	11	
822247 TOP SPY BREYFIELD Trust reg., Josef-Rheinbergerstrasse 6 Vaduz(LI) 2004 03 03 2004 06 14 2004 04 29	33	
822249 SPY BREYFIELD Trust reg., Josef-Rheinbergerstrasse 6 Vaduz(LI) 2004 03 03 2004 06 14 2004 04 29	33	
822250 LEX BREYFIELD Trust reg., Josef-Rheinbergerstrasse 6 Vaduz(LI) 2004 03 03 2004 06 14 2004 04 29	33	
822254 WATERLINE HOBAS Engineering GmbH, Pischeldorfer Straße 128 Klagenfurt(AT) 2004 03 15 2004 06 14 2004 04 29	07 19 42	
822255 WPM CFE: 27.5.1, 27.5.17 ERSIN ÇOKLAR, Mesihpasa Caddesi, Kiziltas Sokak No. 8 Laleli, Istanbul(TR) 2003 09 01 2004 06 14 2004 04 29	25	
822262 VisionGuard Carl Zeiss AG, Carl-Zeiss-Strasse 22 Oberkochen(DE) 2004 02 20 2004 06 14 2004 04 29	09 10	
822265 E-vita CFE: 27.5.1 JOTEC GmbH, Lotzenäcker 23 Hechingen(DE) 2004 02 06 2004 06 14 2004 04 29	10	
822266 Cambio C + P Möbelsysteme GmbH & Co. KG, Boxbachstraße 1 Breidenbach(DE) 2004 03 15 2004 06 14 2004 04 29	06 20	
822283 THOMA THOMA Erwin Ing., Steggasse 21 St.Johann/Pongau(AT) 2004 03 11 2004 06 14 2004 04 29	19 37	
822289 CFE: 25.5.25, 26.1.12, 26.11.13 Yello Strom Verwaltungsgesellschaft mbH, Durlacher Allee 93 Karlsruhe(DE) 2003 03 19 2004 06 14 2004 04 29	04 07 09 11 12 14 16 20 21 25 28 32 35 36 37 38 39 40 41 42 43 44 45	
822290 CFE: 25.5.25, 26.1.12, 26.11.13, 29.1.12 Yello Strom Verwaltungsgesellschaft mbH, Durlacher Allee 93 Karlsruhe(DE) 2003 03 19 2004 06 14 2004 04 29	04 07 09 11 12 14 16 20 21 25 28 32 35 36 37 38 39 40 41 42 43 44 45	
822291 CFE: 25.5.25, 26.1.12, 26.11.13 Yello Strom Verwaltungsgesellschaft mbH, Durlacher Allee 93 Karlsruhe(DE) 2003 03 19 2004 06 14 2004 04 29	04 07 09 11 12 14 16 20 21 25 28 32 35 36 37 38 39 40 41 42 43 44 45	
822292 AAA AUTO CFE: 27.5.1, 27.5.11 AAA AUTO, a.s., Husovo nám. 14 Hostivice(CZ) 2003 10 29 2004 06 14 2004 04 29	09 12 35 36 37 39 40	
822302 HANÁČKÁ KYSELKA Hanácká kyselka s.r.o., Horní Mostenice c.p. 547 Horní Mostenice(CZ) 2004 01 26 2004 06 14 2004 04 29	32	
822311 MILK CAPS ADAMS, k.s., Teslova 2 Kosice(SK) 2004 03 04 2004 06 14 2004 04 29	28	
822313 STREET CAPS ADAMS, k.s., Teslova 2 Kosice(SK) 2004 03 04 2004 06 14 2004 04 29	28	
822314 KIPLING Manotel SA, 43, rue de Lausanne Genève(CH) 2004 03 15 2004 06 14 2004 04 29	41 43	
822315 cto CFE: 27.5.1, 27.5.11 Acrostak Corp., Stegackerstrasse 14 Winterthur(CH) 2004 03 21 2004 06 14 2004 04 29	10	
822321 DOPASTATIN Société de Conseils de Recherches et d'Applications Scientifiques(S.C.R.A.S.), 42, rue du Docteur Blanche PARIS(FR) 2004 02 23 2004 06 14 2004 04 29	01 05 42	
822323 TOKHEIM QUALITY CFE: 26.1.2, 26.1.18, 26.1.24, 27.5.1, 27.5.24 Tokheim Holding B.V., Industrieweg 5 Bladel(NL) 2004 02 18 2004 06 14 2004 04 29	09 36 37	
822325 FitLine CFE: 27.5.1 PM-International AG, 17, rue des Gaulois Luxembourg(LU) 2004 02 18 2004 06 14 2004 04 29	05 18 25 29 30 32	

822329 BODY FIRMER PARFUMS CHRISTIAN DIOR SA, 33, avenue Hoche PARIS(ŻFR) 2003 12 24	03 2004 06 14	2004 04 29	822367 OLEOPASS ACO Severin Ahlmann GmbH & Co. KG, Am Ahlmannkai Rendsburg(ŻDE) 2003 09 12	06 07 09 11 19 2004 06 14	2004 05 06
822339 ESTEVES-DWD CFE: 26.4.18, 27.5.1 ESTEVES-DWD(ŻSPAIN), S.A., Malvasia, 2-4 CERVELLO (Barcelona)(ŻES) 2004 01 27	07 08 35 2004 06 14	2004 05 06	822369 on-entertainment Deutsche Telekom AG, Friedrich-Ebert-Allee 140 Bonn(ŻDE) 2003 11 07	09 16 35 36 38 42 2004 06 14	2004 05 06
822348 Schinken spicker RÜGENWALDER MÜHLE CFE: 7.1.13, 8.5.3, 25.1.1, 27.5.1, 29.1.14 Carl Müller GmbH & Co. KG Rügenwalder Wurstfabrik, Industriestrasse 5 Bad Zwischenahn(ŻDE) 2004 03 19	29 2004 06 14	2004 05 06	822370 on-careers Deutsche Telekom AG, Friedrich-Ebert-Allee 140 Bonn(ŻDE) 2003 11 07	09 16 35 36 38 42 2004 06 14	2004 05 06
822349 POMMERN SPIESS RÜGENWALDER MÜHLE CFE: 7.1.13, 8.5.1, 25.1.1, 27.1.1, 29.1.14 Carl Müller GmbH & Co. KG Rügenwalder Wurstfabrik, Industriestrasse 5 Bad Zwischenahn(ŻDE) 2004 03 19	29 2004 06 14	2004 05 06	822371 on-travel Deutsche Telekom AG, Friedrich-Ebert-Allee 140 Bonn(ŻDE) 2003 11 07	09 16 35 36 38 42 2004 06 14	2004 05 06
822350 Pommersche Gutsleberwurst RÜGENWALDER MÜHLE CFE: 7.1.13, 8.5.3, 25.1.1, 27.5.1, 29.1.14 Carl Müller GmbH & Co. KG Rügenwalder Wurstfabrik, Industriestrasse 5 Bad Zwischenahn(ŻDE) 2004 03 19	29 2004 06 14	2004 05 06	822375 Keraflex Franz Koppe, Hotzaberg 4 Eschenbach(ŻDE) 2003 11 22	01 17 2004 06 14	2004 05 06
822351 CFE: 26.15.3, 26.15.25 Carl Müller Verwaltungs-KG, Industriestrasse 5 Bad Zwischenahn(ŻDE) 2004 03 19	29 2004 06 14	2004 05 06	822376 e-tix Deutsche Telekom AG, Friedrich-Ebert-Allee 140 Bonn(ŻDE) 2003 12 02	09 16 35 36 38 42 2004 06 14	2004 05 06
822352 Schinken spicker Schinkenwurst mit Pommernschinken CFE: 24.3.1, 25.1.1, 27.5.1, 29.1.14 Carl Müller Verwaltungs-KG, Industriestrasse 5 Bad Zwischenahn(ŻDE) 2004 03 19	29 2004 06 14	2004 05 06	822377 CallTime Deutsche Telekom AG, Friedrich-Ebert-Allee 140 Bonn(ŻDE) 2003 12 02	09 16 35 36 38 42 2004 06 14	2004 05 06
822353 Pommersche Gutsleberwurst CFE: 7.1.13, 8.5.1, 8.5.3, 25.1.6, 26.11.12, 27.5.1, 29.1.15 Carl Müller GmbH & Co. KG Rügenwalder Wurstfabrik, Industriestrasse 5 Bad Zwischenahn(ŻDE) 2004 03 19	29 2004 06 14	2004 05 06	822378 SHARK CFE: 27.5.1, 27.5.11 D&D OILLUBE S.R.L., Via Cordusio, 2 MILANO(ŻIT) 2003 11 03	04 2004 06 14	2004 05 06
822354 RÜGENWALDER MÜHLE CFE: 7.1.13, 8.5.3, 25.1.1, 27.1.12, 29.1.13 Carl Müller GmbH & Co. KG Rügenwalder Wurstfabrik, Industriestrasse 5 Bad Zwischenahn(ŻDE) 2004 03 19	29 2004 06 14	2004 05 06	822380 NAZAR Nazar Holiday Reiseveranstaltung GmbH, Fritz-Vomfelde-Strasse 34 Düsseldorf(ŻDE) 2003 11 20	35 39 41 43 2004 06 14	2004 05 06
822355 RÜGENWALDER TEEWURST RÜGENWALDER MÜHLE CFE: 7.1.13, 8.5.3, 25.1.1, 27.5.1, 29.1.14 Carl Müller GmbH & Co. KG Rügenwalder Wurstfabrik, Industriestrasse 5 Bad Zwischenahn(ŻDE) 2004 03 19	29 2004 06 14	2004 05 06	822381 FAR CFE: 26.4.9, 26.4.18, 27.5.1 FAR RUBINETTERIE S.p.A., Via Morena, 20 GOZZANO (NO)(ŻIT) 2003 09 19	09 11 2004 06 14	2004 05 06
822356 CFE: 26.2.1 Zino Davidoff SA, Rue Faucigny 5 Fribourg(ŻCH) 2003 11 06	16 18 25 2004 06 14	2004 05 06	822386 CREDIT FLOW CRIF DECISION SOLUTIONS S.P.A., Via Fantin, 1/3 BOLOGNA(ŻIT) 2003 10 21	35 36 38 2004 06 14	2004 05 06
822365 on-mobile Deutsche Telekom AG, Friedrich-Ebert-Allee 140 Bonn(ŻDE) 2003 11 07	09 16 35 36 38 42 2004 06 14	2004 05 06	822401 KOKO DELIKATESAI CFE: 2.1.11, 25.1.6, 27.5.1, 29.1.6 LIETUVOS IR NORVEGIJOS UAB „NORVELITA“, Gabsiu k., Raseiniu r. sav.(ŻLT) 2004 01 21	29 31 2004 06 14	2004 05 06
822366 on-wellness Deutsche Telekom AG, Friedrich-Ebert-Allee 140 Bonn(ŻDE) 2003 11 07	09 16 35 36 38 42 2004 06 14	2004 05 06	822420 NEXSPAN EADS TELECOM, Rue Jean-Pierre Timbaud - Bâtiment Jean-Pierre Timbaud MONTIGNY LE BRETONNEUX(ŻFR) 2003 12 17	09 2004 06 14	2004 05 06
			822423 ALFEMO CFE: 26.1.1, 26.3.1, 26.4.1, 26.4.2, 26.4.18, 27.5.1, 29.1.15 YATPA DAYANIKLI TÜKETİM MALLARI SANAYI VE TICARET ANONİM SİRKETİ, Fatih Mahallesi, Atatürk Caddesi, No: 78 SARNIÇ-İZMİR(ŻTR) 2003 11 17	20 35 2004 06 14	2004 05 06
			822424 I ITALIAN SHOES CFE: 2.9.1, 9.9.1, 27.5.1, 29.1.12 A.N.C.I. SERVIZI S.R.L., Viale Monte Rosa, 21 MILANO(ŻIT) 2003 11 25	25 35 2004 06 14	2004 05 06

822425 RED CASTLE SPORT CFE: 7.1.1, 7.1.24, 26.4.2, 26.4.18, 26.4.24, 27.5.1 RED CASTLE FRANCE, 20, boulevard du Roi René AIX EN PROVENCE(ZFR) 2004 02 05 2004 06 14 2004 05 06	03 10 12 18 24 25
822427 interspiel CFE: 2.1.23, 26.4.2, 26.4.18, 27.5.1 IG SPIELWARENHANDELS GESMBH, Ared Strasse 11/7 Leobersdorf(AT) 2004 01 28 2004 06 14 2004 05 06	16 18 25 27 28
822432 NY & LON CFE: 2.9.1, 24.17.25, 27.5.1 MONNALISA S.P.A., 7, via Madame Curie, Loc. Pratacci AREZZO(IT) 2004 01 21 2004 06 14 2004 05 06	25
822434 FAZER KRISP Oy Karl Fazer Ab, P.O. Box 4 HELSINKI(FI) 2003 12 19 2004 06 14 2004 05 06	30
822437 UMGG CFE: 26.11.1, 26.11.12 DONGGUAN UNIVERSAL MARBLES FACTORY CO., LTD., Xiangang Management Zone, Chang'an Town Dongguan, Guangdong Province(CN) 2003 11 20 2004 06 14 2004 05 06	19
822438 Prossimo CFE: 27.5.1 PEM-TEKS TEKSTIL SANAYI VE TICARET LIMITED SIRKETI, 50, Yil Mahallesi, Eski Edirne Asfalti 558/2 Sultancıftligi GAZIOSMANPASA-ISTANBUL(TR) 2003 12 04 2004 06 14 2004 05 06	25
822443 ICT Instant Contact Technology Regent Beleuchtungskörper AG, Dornacherstrasse 390, Postfach 246 Basel(CH) 2004 01 30 2004 06 14 2004 05 06	11
822449 CFE: 10.5.19, 19.3.25 Mühlens GmbH & Co. KG, Venloer Strasse 241-245 Köln(DE) 2004 03 15 2004 06 14 2004 05 06	03
822450 UMD Kabushiki Kaisha Sony Computer Entertainment(also trading as Sony Computer Entertainment Inc.), 2-6-21, Minami-Aoyama Minato-ku Tokyo 107-0062(JP) 2003 05 09 2004 06 14 2004 05 06	09 28
822451 UNIVERSAL MEDIA DISC Kabushiki Kaisha Sony Computer Entertainment(also trading as Sony Computer Entertainment Inc.), 2-6-21, Minami-Aoyama Minato-ku Tokyo 107-0062(JP) 2003 05 09 2004 06 14 2004 05 06	09 28
822453 Grandoletti CFE: 27.5.1 BONBONETTI Investment Limited, 3 Themistokli Dervi, Julia House Nicosia(CY) 2004 03 08 2004 06 14 2004 05 06	30
822454 GEKO CFE: 3.11.10, 26.4.1, 26.4.15, 26.4.24, 27.5.1 TRE EMME S.R.L., Zona PIP SANT ANGELO IN PONTANO(MC)(IT) 2004 01 21 2004 06 14 2004 05 06	11 16 17
822459 Glauvitam Dr. Gerhard Mann Chem.-pharm. Fabrik GmbH, Brunsbütteler Damm 165-173 Berlin(DE) 2004 03 24 2004 06 14 2004 05 06	05
822464 TEEKANNE WORLD OF FRUITS Magic Moments CFE: 1.15.17, 7.3.2, 7.15.8, 11.3.14, 29.1.14 R. Seelig & Hille oHG, Kevelaerer Strasse 21-23 Düsseldorf(DE) 2004 01 28 2004 06 14 2004 05 06	05 16 30
822466 kik CFE: 2.9.14, 4.5.2, 9.3.9, 24.17.1, 27.5.1 KiK Textilien und Non-Food GmbH, Siemensstrasse 21 Bönen(DE) 2003 10 06 2004 06 14 2004 05 06	03 04 08 09 13 14 16 18 20 21 24 25 26 27 28 34
822467 GOAVEC GOAVEC ENGINEERING, 13, rue Eiffel ALENCON(FR) 2003 12 08 2004 06 14 2004 05 06	06 07 11
822469 CFE: 4.5.5, 26.3.1, 26.3.7, 29.1.12 COFINOGA(Société Anonyme), 66, rue des Archives PARIS(FR) 2003 08 19 2004 06 14 2004 05 06	09 35 36 38 39 41 42
822472 Arifoglu CFE: 5.3.13, 19.11.4, 26.4.15, 26.4.18, 27.5.1, 29.1.12 ARIFOGLU BAHARAT VE GIDA SANAYI LIMITED SIRKETI, Sefaköy, Besyol, Akasya Sok. No: 12 Küçükçekmece/ISTANBUL(TR) 2003 11 21 2004 06 14 2004 05 06	30
822473 NOBILI NOBILI S.P.A., Via Circonvallazione Sud, 46 Molinella - BO(IT) 2003 11 25 2004 06 14 2004 05 06	07
822474 ECE CFE: 26.1.2, 26.1.18, 27.5.1, 29.1.12 YENIÇAG GIDA SANAYI VE TICARET ANONIM SIRKETI, Zeytinliova Yolu 5 Km AKHISAR-MANISA(TR) 2003 11 19 2004 06 14 2004 05 06	29 30 32
822479 EDF ENERGY ELECTRICITE DE FRANCE, Service National(ETABLISSEMENT PUBLIC A CARACTERE INDUSTRIEL ET COMMERCIAL), 22-30, avenue de Wagram PARIS(FR) 2003 12 18 2004 06 14 2004 05 06	04 07 09 11 12 16 19 35 36 37 38 39 40 41 42
822483 SQUARE ENIX CFE: 27.5.1, 29.1.12 KABUSHIKI KAISHA SQUARE ENIX(also trading as Square Enix Co., Ltd.), 3-22-7 Yoyogi, Shibuya-ku Tokyo(JP) 2003 09 17 2004 06 14 2004 05 06	09 16 28 41
822484 color Symphonie CFE: 27.5.1 MEDIPHARMA d.o.o., Branimirova 24-26 Trnovec(HR) 2003 11 18 2004 06 14 2004 05 06	03
822485 ROSAKALM PLANTE SYSTEM SA, LID de Carros-le Broc, 1ère avenue - 2709 m, BP 28 CARROS Cedex(FR) 2004 02 11 2004 06 14 2004 05 06	03
822486 Ticket Restaurant CFE: 26.15.1, 27.5.1 ACCOR, 2, rue de la Mare Neuve EVRY(FR) 2003 12 30 2004 06 14 2004 05 06	09 16 35 36 39 41 42 43 44
822487 E CEZ CFE: 26.4.1, 26.4.18, 26.4.24, 27.5.1 CEZ, a.s., Duhová 2/1444 Praha 4(CZ) 2003 09 29 2004 06 14 2004 05 06	01 35 39

822492 PRO-FEED				
CFE: 26.1.2, 26.1.18, 27.5.1, 29.1.12		01 05 31 44		
Sándor Levente, Laskó u. 5 Budapest ^(ZHU) ; dr. Tóth Balázs, Damjanich u. 30. 2 Em. 4 Budapest ^(ZHU)				
2004 01 14	2004 06 14		2004 05 06	
822501 SOPRODUR		01 02 17 19		
Sopro Bauchemie GmbH, Biebricher Strasse 74 Wiesbaden ^(DE)				
2003 07 17	2004 06 14		2004 05 06	
822505 EVG-3D		06 19		
EVG Entwicklungs- und Verwertungs- Gesellschaft m.b.H., Gustinus-Ambrosi-Straße 1-3 Raaba ^(AT)				
2003 10 20	2004 06 14		2004 05 06	
822506 BETAXA		05		
Zentiva, a.s., Nitrianska 100 Hlohovec ^(SK)				
2004 02 05	2004 06 14		2004 05 06	
822512 FRUTY		03		
ANNYER d.o.o., Branimirova 24-26 Trnovec ^(HR)				
2003 11 18	2004 06 14		2004 05 06	
822518 ReadyChain		09 17 20		
Igus Spritzgußteile für die Industrie GmbH, Spicher Str. 1a Köln ^(DE)				
2003 10 08	2004 06 14		2004 05 06	
822521 CARAT		03 04		
Herrmann, Wilhelm Friedrich, In der Enz 7a Eschenlohe ^(DE) ; Goepfert, Werner Roland, In der Enz 7a Eschenlohe ^(DE)				
2004 02 12	2004 06 14		2004 05 06	
822533 SOUL Edge		18 24 25		
CFE: 27.5.1				
ASSEDO Marc, 40, Traverse Montcault, Bat A MARSEILLE ^(FR) ; CAPALDINI Gil, 22 Traverse Margayan MARSEILLE ^(FR)				
2004 03 18	2004 06 14		2004 05 06	
822542 CLOVIS LOCATION		39		
CFE: 26.4.2, 26.4.18, 27.5.1, 29.1.13				
CLOVIS LOCATION, 70, rue Maurice Flandrin LYON ^(FR)				
2004 03 05	2004 06 14		2004 05 06	
822549 Gliga		15		
CFE: 27.3.1, 27.5.1				
S.C. GLIGA VASILE INSTRUMENTE MUZICALE S.R.L., Str. Pandurilor Nr. 120, Reghin, Judet Mures ^(RO)				
2003 11 04	2004 06 14		2004 05 06	
822551 Ceské PIVO - HOLBA - CZECH BEER		32		
Pivovar HOLBA, a.s., Pivovarská 261 Hanusovice ^(CZ)				
2004 01 26	2004 06 14		2004 05 06	
822552 Ceské PIVO - KRÁ?LOVSKÉ PIVO LITOVEL - CZECH BEER		32		
Pivovar Litovel a.s., Palackého 934 Litovel ^(CZ)				
2004 01 26	2004 06 14		2004 05 06	
822567 OLEBORON		24		
AUTOMOBILES PEUGEOT, 75, avenue de la Grande Armée Paris ^(FR)				
2003 11 18	2004 06 14		2004 05 06	
822569 CARIS		09		
BIOMEDICAL DIAGNOSTICS SA, Boulevard de Beaubourg CROISSY BEAUBOURG ^(FR)				
2003 12 15	2004 06 14		2004 05 06	
822590 HÖLMANN Komfort		18 25		
CFE: 27.5.1				
Ing. Jaroslav Sutarik - IMBIZ, Sadová 14 Spisská Nová Ves ^(SK)				
2004 04 07	2004 06 14		2004 05 06	
822602 NUSTYKAO		30		
SOCIETE COOPERATIVE GROUPEMENT D'ACHATS DES CENTRES LECLERC, SC GALEC, 52, rue Camille Desmoulins ISSY LES MOULINEAUX ^(FR)				
2004 03 11	2004 06 14		2004 05 06	
822607 Earth Gripper		12		
BRISA BRIDGESTONE SABANCI LASTIK SANAYI VE TICARET ANONIM SIRKETI, Sabanci Center, Kule 2, Kat: 7-8-9, 4. Levent ISTANBUL ^(TR)				
2003 10 03	2004 06 14		2004 05 06	
822624 PROFESSIONAL WHEY		05 29 30 32		
Haleko Hanseatisches Lebensmittel Kontor GmbH & Co. OHG, Holsteinischer Kamp 1 Hamburg ^(DE)				
2003 10 08	2004 06 14		2004 05 06	
822625 ENNI MARCO		03 09 14 18 20 25		
CFE: 28.5.0				
Petrukhin Sergei Vladislavovich, 17-24, ul. Tomilinskaya, Dzerzhinsk, Ljuberetsky raion Moskovskaya oblast. ^(RU)				
2003 10 07	2004 06 14		2004 05 06	
822626 VERTU ASCENT COLLECTION		09		
VERTU LTD, 51 Eastcheap London EC3M 1JP ^(GB)				
2004 02 24	2004 06 14		2004 05 06	
822630 MISSMIRA		18 25 35		
CFE: 27.5.1				
KÖSELIÖREN TEKSTIL ÜRÜNLERI SANAYI VE TICARET LIMITED SIRKETI, Laleli Azimkar Sok. No: 54 Eminönü/ISTANBUL ^(TR)				
2004 03 09	2004 06 14		2004 05 06	
822633 Alloga		05 35 39 41 42		
CFE: 26.11.3, 26.11.8				
Galenica AG, Untermattweg 8, Postfach Bern ^(CH)				
2003 10 30	2004 06 14		2004 05 06	
822637 Jacinta		05		
Grünenthal GmbH, Zieglerstrasse 6 Aachen ^(DE)				
2004 04 23	2004 06 14		2004 05 06	
822638 PLULINE		06 17 37		
UMICORE, société anonyme, Rue du Marais 31 Bruxelles ^(BE)				
2003 12 18	2004 06 14		2004 05 06	
822639 EYESPECTION		07 09 42		
Marija Veselic, Körnerstrasse 6 Schwerte ^(DE)				
2004 03 19	2004 06 14		2004 05 06	
822641 EXXTRA Chips		29 30		
CFE: 27.5.1				
Intersnack Knabber-Gebäck GmbH & Co. KG, Aachener Strasse 1042 Köln ^(DE)				
2004 03 26	2004 06 14		2004 05 06	
822644 ADIN		05		
Ferring B.V., Polarisavenue 144 Hoofddorp ^(NL)				
2004 02 11	2004 06 14		2004 05 06	
822647 TABEX		05		
AKTSIONERNO DROUJESTVO „SOPHARMA“, 16, oulitsa „Iliensko chaussee“ SOFIA ^(BG)				
2004 03 19	2004 06 14		2004 05 06	
822659 CFE: 26.3.23, 29.1.13		09 16 35 36 42		
NCM Holding N.V., Keizersgracht 281 Amsterdam ^(NL)				
2004 03 11	2004 06 14		2004 05 06	
822660 NEUTRABLOOM		01 03		
Firmenich SA, 1, route des Jeunes, Case postale 239, Genève 8 ^(CH)				
2004 03 29	2004 06 14		2004 05 06	

822661 S800 ABB Schweiz AG, Brown Boveri Strasse 6 Baden (CH) 2004 03 29 2004 06 14 2004 05 06	09	822754 NEWSMATIC CTP ECRM Incorporated, 554 Clark Road Tewksbury, MA 01876 (US) 2004 02 27 2004 06 28 2004 05 13	09
822672 PERFECT BALANCE COTY B.V., Oudeweg 147 Haarlem (NL) 2004 03 01 2004 06 14 2004 05 06	03	822758 SOUTHERN mens wear CFE: 25.1.1, 27.5.1 18 24 25 Takko Holding GmbH, Alfred-Krupp-Strasse 21 Telgte (DE) 2004 01 16 2004 06 28 2004 05 13	
822685 GLAM GLOSS Wella Aktiengesellschaft, Berliner Allee 65 Darmstadt (DE) 2003 12 08 2004 06 28 2004 05 13	03	822762 McSport CFE: 26.4.2, 26.4.18, 27.5.1, 29.1.13 25 McSport Nemzetközi Kereskedelmi és Szolgáltató KFT, Strobl Alajos u. 3/c Budapest (HU) 2004 01 27 2004 06 28 2004 05 13	
822686 NIGHT GLOW Wella Aktiengesellschaft, Berliner Allee 65 Darmstadt (DE) 2003 12 08 2004 06 28 2004 05 13	03	822775 Orbit CFE: 27.5.1 30 Wm. Wrigley Jr. Company, 410 North Michigan Avenue Chicago, IL 60611 (US) 2004 03 04 2004 06 28 2004 05 13	
822687 FREEZING JELLY Wella Aktiengesellschaft, Berliner Allee 65 Darmstadt (DE) 2003 12 08 2004 06 28 2004 05 13	03	822776 HYDROPUR UROMED Kurt Drews GmbH, Meessen 7 Oststeinbek (DE) 2004 01 16 2004 06 28 2004 05 13	10
822688 NIVEA BATH CARE PURE & MILD Beiersdorf AG, Unnastrasse 48 Hamburg (DE) 2003 12 10 2004 06 28 2004 05 13	03	822777 GRAPERMELOON Wm. Wrigley Jr. Company, 410 North Michigan Avenue Chicago, IL 60611 (US) 2004 03 04 2004 06 28 2004 05 13	30
822690 NIVEA BATH CARE CREAM & CARE Beiersdorf AG, Unnastrasse 48 Hamburg (DE) 2003 12 10 2004 06 28 2004 05 13	03	822779 Veyxyl Veyx-Pharma GmbH, Söhreweg 6 Schwarzenborn (DE) 2004 01 12 2004 06 28 2004 05 13	05 31
822705 Joflair Zott GmbH & Co. KG, Dr.-Steichele-Straße 4 Mertingen (DE) 2004 03 19 2004 06 28 2004 05 13	29 30	822780 STRAPPLEBERRY Wm. Wrigley Jr. Company, 410 North Michigan Avenue Chicago, IL 60611 (US) 2004 03 04 2004 06 28 2004 05 13	30
822722 esinow net Infotechnology Consultants CFE: 1.13.1, 27.5.1 09 35 42 ESINOW - CONSULTORIA EM PROJECTOS INFOTECNOLÓGICOS, LD ^a , Praceta D. Nuno Álvares Pereira, N ^o 20-DB MATOSINHOS (PT) 2004 03 17 2004 06 28 2004 05 13		822784 Juicy Fruit CFE: 24.15.21, 25.1.15, 26.11.12, 27.5.1, 29.1.14 30 Wm. Wrigley Jr. Company, 410 North Michigan Avenue Chicago, IL 60611 (US) 2004 03 04 2004 06 28 2004 05 13	
822726 ACCURA AGA AKTIEBOLAG, Lidingö (SE) 2003 07 31 2004 06 28 2004 05 13	35 38 39	822786 IMMUNOMER Hybridon, Inc., 345 Vassar Street Cambridge, MA 02139 (US) 2004 01 22 2004 06 28 2004 05 13	05
822727 HHP HHP Home Health Products GmbH, Sophienstraße 15-17 Karlsruhe (DE) 2004 01 30 2004 06 28 2004 05 13	10 29 30	822787 AMPLIVAX Hybridon, Inc., 345 Vassar Street Cambridge, MA 02139 (US) 2004 01 22 2004 06 28 2004 05 13	05
822730 ARGO-HYTOS FSP Fluid Systems Partners Holding AG, Rebmatli 20 Baar (CH) 2003 12 23 2004 06 28 2004 05 13	07 09 11	822788 IMOXINE Hybridon, Inc., 345 Vassar Street Cambridge, MA 02139 (US) 2004 01 22 2004 06 28 2004 05 13	05
822734 MR CFE: 27.5.1, 27.5.13 14 Marc Rouah, c/o Dayer & Kooger, 38, Quai Gustave-Ador Genève (CH) 2004 03 12 2004 06 28 2004 05 13		822794 anci ReS tipica CFE: 2.9.14, 7.1.1, 26.4.1, 26.4.18, 27.5.1, 29.1.15 35 41 43 ANCI - ASSOCIAZIONE NAZIONALE COMUNI ITALIANI, Via dei Prefetti N ^o 46 ROME (IT) 2003 08 04 2004 06 28 2004 05 13	
822735 SKYGO CFE: 27.5.1 12 34 CHONGQING LIFAN INDUSTRY (GROUP) CO., Ltd, No. 60, Shangqiao Zhangjiawan, Shapingba District, Chongqing City 400037 (CN) 2003 08 29 2004 06 28 2004 05 13		822796 CFE: 2.3.11, 26.1.1, 26.1.14, 26.1.18, 29.1.12 21 25 32 Josef SIGL, Brauhausgasse 2 OBERTRUM (AT) 2003 08 13 2004 06 28 2004 05 13	
822736 MARC ROUAH Marc Rouah, c/o Dayer & Kooger, 38, Quai Gustave-Ador Genève (CH) 2004 03 12 2004 06 28 2004 05 13	14		
822738 CFE: 26.1.2, 26.1.12 11 34 CHONGQING LIFAN INDUSTRY (GROUP) CO., Ltd, No. 60, Shangqiao Zhangjiawan, Shapingba District, Chongqing City 400037 (CN) 2003 08 29 2004 06 28 2004 05 13			

822797 Novéli CFE: 2.1.8, 18.1.5, 27.5.1 HANGZHOU NOVÉLI MARKETING PLANNING CO. LTD., Rm. 2316, Hong Chang Hotel, 25 Jie Tan Si Xiang, Wu Lin Rd, Xia Cheng District, Hangzhou 310002(CN) 2004 03 05 2004 06 28 2004 05 13	32	822812 T-Mobile Communication Center Deutsche Telekom AG, Friedrich-Ebert-Allee 140 Bonn(DE) 2003 11 04 2004 06 28 2004 05 13	09 12 16 35 36 38 41 42
822799 Cargo-MAXX CFE: 27.5.1, 27.5.17 Kögel Fahrzeugwerke Aktiengesellschaft, Daimlerstrasse 14 Ulm(DE) 2003 10 20 2004 06 28 2004 09 16	06 12 20	822818 AVON GET READY Avon Products, Inc., World Headquarters, 1345 Avenue of the Americas New York, NY 10105-1096(US) 2004 03 01 2004 06 28 2004 05 13	03
822806 THE VIRUS TRAP AVANT-GARDEN Endre Vik, Midtunhaugen 76D Nesttun(NO) 2003 11 14 2004 06 28 2004 05 13	05	822820 individual compact disc CFE: 24.17.2, 26.2.1, 27.5.1, 29.1.12 Franz Maurer Nachf. GmbH & Co. KG, Schwertfegerstrasse 8 Lübeck(DE) 2003 11 28 2004 06 28 2004 05 13	09 41
822809 EDENAIRE Eaton-Williams Group Limited, Station Road Edenbridge, Kent TN8 6EG(GB) 2003 11 13 2004 06 28 2004 05 13	11	822823 Speed 506 Continental Aktiengesellschaft, Vahrenwalder Strasse 9 Hannover(DE) 2004 02 20 2004 06 28 2004 05 13	12
822810 VAPAC Eaton-Williams(Millbank) Limited, Station Road Edenbridge, Kent TN8 6EG(GB) 2003 11 13 2004 06 28 2004 05 13	11	822827 SUNWOOD CFE: 5.1.1, 5.1.16 ZHEJIANG SUNWOOD INDUSTRIAL CO., LTD, Qinggang Town, Yuhuan Xian ZHEJIANG PROVINCE(CN) 2004 03 09 2004 06 28 2004 05 13	16

G. SPROSTOWANIA OPISÓW PATENTOWYCH I OPISÓW OCHRONNYCH

176

Poniższe zestawienie zawiera kolejno kod rodzaju patentu, numer patentu oraz przyczynę i treść sprostowania.

OPISY PATENTOWE

(B1) 187204 Sprostowano oczywiste pomyłki na tytułowej stronie opisu wiersz 16 od dołu na str. 2 wiersz 19 od góry i na str. 4 wiersz 15 od dołu z „lub No-alk₂” na „lub NO- alk₂” oraz na str. 3 wiersz 25 od góry i na str. 5 wiersz 8 od dołu z „-berizopiran-,” na „-benzopiran-,”

(B1) 187218 Sprostowano błąd drukarski w treści opisu na str. 3 wiersz 19 od góry z „według zastrz., wytwarzany...” na „według zastrz. 9, wytwarzany ...”.

(B1) 187782 Sprostowano błędy drukarskie na tytułowej stronie opisu wiersz 15 od dołu i na str. 2 wiersz 13 od góry z „-(C_x)-(X_{2x})-(OC₃H₄)_a...” na „-(C_xX_{2x})-(OC₂H₄)_a...” oraz na str. 6 wiersz 13 od góry z „oksyalkilenowany” na „oksyalkilenowany”.

(B1) 187888 Sprostowano błędy drukarskie w treści opisu na str. 3 wiersz 17 od dołu z „etyloheksylu.” na „2-etyloheksylu.” i wiersz

15 od dołu z „kwas o 1-5 i atomach” na „kwas o 1-5 atomach”, oraz na str. 4 wiersz 3 i 23 od dołu z „Bamberger” na „Baumberger”.

(B1) 188052 Sprostowano błędy drukarskie na tytułowej stronie opisu wiersz 2 od dołu i na str. 2 wiersz 8 od góry z „składnik farmaceutyczny” na „składnik 3 farmaceutycznie”, na str. 2 wiersz 16 od góry z „Preparat...” na „5.Preparat...” oraz na str. 5 wiersz 27 od góry z „(Difco; 630 mg/kg ...” na „(Difco; 6 mg/kg ...”.

(B1) 188151 Postanowiono opis ponownie wydrukować ze względu na stwierdzone błędy drukarskie.

(B1) 188172 Postanowiono opis ponownie wydrukować ze względu na stwierdzone oczywiste pomyłki.

(B1) 188186 Sprostowano błąd drukarski na tytułowej stronie opisu w tytule wynalazku z „... zmniejszającym tarcie ...” na „... zmniejszającym tarcie ...”.

(B1) 188278 Postanowiono opis ponownie wydrukować ze względu na stwierdzone błędy drukarskie.

(B1) 188324 Sprostowano oczywistą pomyłkę na tytułowej stronie opisu w nazwisku twórcy wynalazku z „Tadeusz Floriańczyk” na „Tadeusz Floriańczyk”.

H. OGŁOSZENIA

177

OŚWIADCZENIA O GOTOWOŚCI UDZIELENIA LICENCJI (LICENCJA OTWARTA)

Patenty, prawa ochronne, prawa z rejestracji

Poniższe zestawienia zawierają kolejno: kod rodzaju patentu (prawa ochronnego, prawa z rejestracji), numer patentu (prawa ochronnego, prawa z rejestracji), datę zgłoszenia, numer, rok wydania Wiadomości Urzędu Patentowego, w którym ogłoszono o udzieleniu patentu (prawa ochronnego, prawa z rejestracji), wysokość opłaty licencyjnej (jeżeli uprawniony ją podał) i datę złożenia oświadczenia oraz tytuł wynalazku (wzoru użytkowego, wzoru przemysłowego) oraz nazwisko i imię (nazwę) uprawnionego z adresem.

PATENTY

(B1) 189065 1999 07 28 6/05 (-) 2004 09 22
Rozdzielacz przewodów elektrycznych belki prowadzącej do sterowania pływakowym wskaźnikiem poziomu cieczy, zwłaszcza w zbiorniku ścieków
Instytut Budownictwa, Mechanizacji i Elektryfikacji Rolnictwa
Warszawa, ul. Rakowiecka 32

(B1) 189083 1999 07 01 6/05 (10%) 2004 12 03
Sposób optymalizacji parametrów pracy pompy ciepła, układ pompy ciepła oraz pompa ciepła
Politechnika Szczecińska
Szczecin, Aleja Piastów 17

(B1) 189102 1999 04 29 6/05 (-) 2004 12 02
Sposób wykonania podstawy zwiększającej nośność wiązki mikropali lub pali
Politechnika Rzeszowska im. Ignacego Łukaszewicza
Rzeszów, ul. W. Pola 2

(B1) 189106 1999 01 12 06/05 (-) 2004 12 03
Sposób uzyskiwania niezależnej regulacji stabilizowanych natężenia i energii kinetycznej termoelektronowej wiązki jonizującej w spektrometrze mas
Politechnika Lubelska
Lublin, ul. Bernardyńska 13

(B1) 189121 1997 12 22 6/05 (-) 2004 10 08
Urządzenie do przyspieszania wzrostu liczby drobnoustrojów w ściekach
Instytut Budownictwa, Mechanizacji i Elektryfikacji Rolnictwa
Warszawa, ul. Rakowiecka 32

PRAWA OCHRONNE

(Y1) 61449 2001 06 07 6/05 (-) 2005 01 03
Przyrząd do testowania
Akademia Rolnicza
50-375 Wrocław, ul. Norwida 25

(Y1) 61452 2001 03 23 6/05 (-) 2005 01 03
Przyrząd do sygnalizowania punktów geodezyjnych
Akademia Rolnicza
50-375 Wrocław, ul. Norwida 25

(Y1) 58965 1997 04 25 12/01 (-) 2005 04 14
Kotew strunowa do badania rozwarstwienia skał
Główny Instytut Górnictwa
Katowice, pl. Gwarków 1

PRAWA Z REJESTRACJI

7712	2004 01 06	06/05	(10%)	2004 12 02	Obudowa dźwiękochłonna frezarki górnorzecionowej do drewna Waliszko Eugeniusz 85-075 Bydgoszcz, ul. Paderewskiego 20/23
7947	2004 07 28	06/05	(10%)	2004 12 31	Skrzynia ładunkowa samochodów ciężarowych Waliszko Eugeniusz 85-075 Bydgoszcz, ul. Paderewskiego 20/23
7948	2004 07 16	06/05	(10%)	2004 12 31	Mechanizm zamykania i otwierania wewnętrznej i zewnętrznej ściany tylnej skrzyni samochodu ciężarowego Waliszko Eugeniusz 85-075 Bydgoszcz, ul. Paderewskiego 20/23
7949	2004 07 16	06/05	(10%)	2004 12 31	Uchwyt błotnika samochodu ciężarowego Waliszko Eugeniusz 85 075 Bydgoszcz, ul. Paderewskiego 20/23
7950	2004 07 16	06/05	(10%)	2004 12 31	Wózek na koło zapasowe samochodu ciężarowego

Waliszko Eugeniusz

85-075 Bydgoszcz, ul. Paderewskiego 20/23

7951 2004 07 15 06/05 (10%) 2004 12 31

Mechanizm zamykania i otwierania ścian bocznych skrzyni samochodu ciężarowego

Waliszko Eugeniusz

85-075 Bydgoszcz, ul. Paderewskiego 20/23

178

**SPROSTOWANIA OGŁOSZEŃ OPUBLIKOWANYCH
W WIADOMOŚCIACH URZĘDU PATENTOWEGO**

Poniższe zestawienie zawiera kolejno: numer, którego sprostowanie dotyczy oraz treść sprostowania.

PATENTY

188121 W WUP nr 12/04 na str. 2254 w łamie lewym, wiersz 25 od góry sprostowano oczywistą pomyłkę w siedzibie uprawnionego z „Bytom (PL)” na „Siemianowice Śląskie (PL)”.

TABLE OF CONTENTS

Part I Official communications

Part II Notices of rights granted

A. Inventions	
148. Granted patents (from N° 189 009 to N° 189 178)	1004
149. Translation of European Patents	1018
150. Decisions on refusal to grant patents (taken after publication of the particulars of the applications)	1018
151. Decisions on discontinuance of the proceedings (taken after publication of the particulars of the applications)	1018
152. Decisions declaring the decisions on the grant of the patents lapsed	1019
153. Entries and changes in the Patent Register (not published in other separate publications)	1019
154. Decisions on lapse of patents	1020
B. Utility models	
155. Granted rights of protection (from N° 61 431 to N° 61 500)	1021
156. Decisions on refusal to grant rights of protection (take after publication of the particulars of the application)	1025
157. Decisions on discontinuance of the proceedings (taken after publication of the particulars of the applications)	1026
158. Decisions declaring the decisions on the grant of the rights of protection lapsed	1026
159. Entries and changes in the Utility Model Register (not inserted in other separate publications)	1026
160. Decisions on lapse of rights of protection	1026
C. Industrial designs	
161. Registration (from N° 7 709 to N° 7 966)	1028
162. Entries and changes in the Industrial Design Register (not published in other separate publications)	1062
163. Decisions declaring the decisions on the grant of the right in registration	1063
164. Decisions on the invalidation of rights in registration	1063
C*. Ornamental designs	
165. Decisions on the lapse of rights in registration	1063
D. Trademarks	
166. Granted rights of protection for trademarks (from N° 156 601 to N° 157 540)	1064
167. Decisions on discontinuance of the proceedings (taken after publication of the particulars of the application)	1208
168. Decisions declaring the decisions on the grant of the rights of protection lapsed	1209
169. Transfer of the right of protection in respect of certain goods	1210
170. Entries and changes in the Trademark Register (not published in other separate publications)	1210
171. Decisions on invalidation of rights of protection	1230
172. Decisions on lapse of rights protection	1230
173. Termination of the right of protection (right not renewed)	1232
174. Decisions on the change or reversal of the decisions (published in Wiadomości Urzędu Patentowego)	1233
175. International registrations recognised in Poland	1233
E. Geographical indications	
F. Topographies of integrated circuits	
G. Rectifications of patent specifications and other specifications	
176. Patent specifications	1269
H. Announcements	
177. Declarations of willingness to grant licences (open licences) - patents, rights of protection, rights of registration	1269
178. Corrections of announcements published in WUP - patents	1270

Part III Information

Jurisdiction and explanations

Foreign regulations. Statistics. Miscellaneous

Corrections

(of announcements published in the Wiadomości Urzędu Patentowego)