

ISSN - 0043 - 5201
Cena 17,00 zł



W I A D O M O Ś C I
U R Z Ę D U
P A T E N T O W E G O

Nr 7
LIPIEC 2005

Wydawnictwo
Urzędu Patentowego Rzeczypospolitej Polskiej
Warszawa

S P I S T R E Ś C I

Część I
Komunikaty urzędoweCzęść II
Ogłoszenia o udzielonych prawach

A. Wynalazki	
179. Udzielone patenty (od nr 189 179 do nr 189 398)	1272
180. Decyzje o odmowie udzielenia patentu (wydane po ogłoszeniu o zgłoszeniu)	1290
181. Decyzje o umorzeniu postępowania (wydane po ogłoszeniu o zgłoszeniu)	1291
182. Decyzje stwierdzające wygaśnięcie decyzji o udzieleniu patentu	1291
183. Wpisy i zmiany w rejestrze patentowym (nie uwzględnione w innych samodzielnych ogłoszeniach)	1292
184. Decyzje o unieważnieniu patentu	1293
185. Decyzje o wygaśnięciu patentu	1293
B. Wzory użytkowe	
186. Udzielone prawa ochronne (od nr 61 501 do nr 61 542)	1294
187. Decyzje o odmowie udzielenia prawa ochronnego (wydane po ogłoszeniu o zgłoszeniu)	1296
188. Decyzje o umorzeniu postępowania (wydane po ogłoszeniu o zgłoszeniu)	1297
189. Decyzje stwierdzające wygaśnięcie decyzji o udzieleniu prawa ochronnego	1297
190. Wpisy i zmiany w rejestrze praw ochronnych (nie uwzględnione w innych samodzielnych ogłoszeniach)	1297
191. Decyzje o wygaśnięciu prawa ochronnego	1297
C. Wzory przemysłowe	
192. Rejestracja (od nr 7 967 do nr 8 180)	1298
193. Wpisy i zmiany w rejestrze wzorów przemysłowych (nie uwzględnione w innych samodzielnych ogłoszeniach)	1328
194. Decyzje stwierdzające wygaśnięcie decyzji o udzieleniu prawa z rejestracji	1328
195. Decyzje o unieważnieniu prawa z rejestracji	1328
196. Decyzje o wygaśnięciu prawa z rejestracji	1328
197. Decyzje o zmianie lub uchyleniu decyzji (opublikowanych w Wiadomościach Urzędu Patentowego)	1328
C'. Wzory zdobnicze	
198. Decyzje o unieważnieniu prawa z rejestracji	1330
199. Decyzje o wygaśnięciu prawa z rejestracji	1330
D. Znaki towarowe	
200. Udzielone prawa ochronne na znaki towarowe (od nr 157 541 do nr 158 500)	1331
201. Decyzje o odmowie udzielenia prawa ochronnego (wydane po ogłoszeniu o zgłoszeniu)	1478
202. Decyzje o umorzeniu postępowania (wydane po ogłoszeniu o zgłoszeniu)	1478
203. Przeniesienie prawa ochronnego w stosunku do niektórych towarów (art. 162 ust. 4)	1478
204. Wpisy i zmiany w rejestrze znaków towarowych (nie uwzględnione w innych samodzielnych ogłoszeniach)	1478
205. Decyzje o unieważnieniu prawa ochronnego	1504
206. Decyzje o wygaśnięciu prawa ochronnego	1504
207. Wygaśnięcie prawa ochronnego (prawa nieprzedłużone)	1505
208. Decyzje o zmianie lub uchyleniu decyzji (opublikowanych w Wiadomościach Urzędu Patentowego)	1506
209. Rejestracja międzynarodowa uznana w Polsce	1508
E. Oznaczenia geograficzne	
F. Topografia układów scalonych	
G. Sprostowania opisów patentowych i opisów ochronnych	
210. Opisy patentowe	1539
H. Ogłoszenia	
211. Oświadczenia o gotowości udzielenia licencji (licencja otwarta) - wynalazki, patenty	1539
212. Ogłoszenia w sprawie wpłynięcia wniosku o udzielenie dodatkowego prawa ochronnego dla produktów leczniczych i produktów ochrony roślin	1540
213. Sprostowania ogłoszeń opublikowanych w Wiadomościach Urzędu Patentowego - znaki towarowe, wzory przemysłowe, dodatkowe prawa ochronne	1540

Część III
Informacje

Orzecznictwo i wyjaśnienia

Ustawodawstwo zagraniczne. Statystyka. Informacje

Korekta

(ogłoszeń zamieszczonych w Wiadomościach Urzędu Patentowego)

WYDAWNICTWO URZĘDU PATENTOWEGO RZECZYPOSPOLITEJ POLSKIEJ

Redakcja i administracja: Urząd Patentowy RP, Al. Niepodległości 188, skr. poczt. 203, 00-950 Warszawa
tel. 825-80-01 wew. 280, telefaks 875-06-82

Informacja o cenach i warunkach prenumeraty na 2005 r. - dla czasopisma: WIADOMOŚCI URZĘDU PATENTOWEGO

Warunki prenumeraty:

1. Cena prenumeraty na 2005 r. wynosi 204,00 zł.

2. Wpłaty i zamówienia na prenumeratę przyjmuje Urząd Patentowy RP, 00-950 Warszawa, Al. Niepodległości 188/192 w pok. 3
w godz. 8³⁰ - 15³⁰ lub na konto NBP O/O Warszawa Nr 93101010100025832231000000.Egzemplarze archiwalne można nabyć w Urzędzie Patentowym RP, Al. Niepodległości 188, skr. poczt. 203, 00-950 Warszawa
w Wydziale Rozpowszechniania Wydawnictw UP - telefon 825-80-01 wew. 224.

Cena 17,00 zł.

Urząd Patentowy RP. Zam. 532/2005. Nakład 435 egz. Obj. ark. druk. 34,00.



W I A D O M O Ś C I URZĘDU PATENTOWEGO

Warszawa, 2005 07 29

Nr 7

Poz. 179 - 213

CZĘŚĆ II

OGŁOSZENIA O UDZIELONYCH PRAWACH

Cyfrowe kody identyfikujące (według normy WIPO ST. 9), które poprzedzają informacje o udzielonych patentach oraz prawach ochronnych oznaczają:

- (11) - numer patentu lub prawa ochronnego
- (21) - numer zgłoszenia wynalazku lub wzoru użytkowego
- (22) - data zgłoszenia wynalazku lub wzoru użytkowego
- (23) - data pierwszeństwa z wystawienia wynalazku lub wzoru użytkowego na wystawie i nazwa wystawy
- (30) - dane dotyczące pierwszeństwa konwencyjnego (numer zgłoszenia priorytetowego, data wniesienia zgłoszenia priorytetowego, kod kraju)
- (41) - data ogłoszenia o zgłoszeniu wynalazku lub wzoru użytkowego
- (51) - symbol Międzynarodowej Klasyfikacji Patentowej; cyfra przed kodem (51) oznacza kolejną edycję MKP
- (54) - tytuł wynalazku lub wzoru użytkowego
- (61) - numer patentu głównego lub prawa ochronnego głównego
- (62) - numer zgłoszenia macierzystego (pod którym dane zgłoszenie było ogłoszone)
- (72) - nazwisko i imię twórcy wynalazku lub wzoru użytkowego
- (73) - nazwisko i imię lub nazwa uprawnionego z patentu lub prawa ochronnego oraz miejsce zamieszkania lub siedziba i w nawiasie kod kraju
- (76) - nazwisko i imię twórcy i jednocześnie uprawnionego z patentu lub prawa ochronnego oraz miejsce zamieszkania lub siedziba i w nawiasie kod kraju
- (86) - data i numer zgłoszenia międzynarodowego
- (87) - data i numer publikacji zgłoszenia międzynarodowego
- (97) - data i numer publikacji patentu uropejskiego

Przed cyfrowym kodem identyfikującym (11) lub przed numerem patentu lub prawa ochronnego umieszczone są literowo-cyfrowe kody identyfikujące (kod rodzaju dokumentu), zgodnie z przyjętymi symbolami (wg normy WIPO ST. 16):

Patent	- (B1)
Patent dodatkowy do patentu	- (B3)
Prawo ochronne	- (Y1)

A. WYNALAZKI

179

UDZIELONE PATENTY

(od nr 189 179 do nr 189 398)

B1 (11) 189303	(41) 2001 02 26	7(51) A01D 17/00	(86) 1998 03 03 PCT/EP98/01189
(21) 335066	(22) 1999 08 24		(87) 1998 09 11 WO98/38858, PCT Gazette nr 36/98
(72) Skierkowski Jerzy, Dudek Jan, Pelikajni Adam, Wieprzkowicz Michał, Paradowski Sławomir			(72) Küng Ruth Beatrice, Wicki Micha, Nuninger Cosima, Weiss Martin
(73) Instytut Warzywnictwa, Skierniewice (PL)			(73) SYNGENTA PARTICIPATIONS AG, Bazylea (CH)
(54) Jednorzędowa maszyna do zbioru warzyw korzeniowych			(54) Kompozycja grzybobójcza
B1 (11) 189233	(41) 2000 02 28	7(51) A01F 15/07	B1 (11) 189385
(21) 334483	(22) 1999 07 20		(41) 2000 08 14
(30) 98 29814775	1998 08 18	DE	7(51) A01N 37/50
(72) Esken Dirk			A01N 47/24
(73) Usines Claas France, Woippy (FR)			A01N 37/20
(54) Prasa belująca			A01N 47/48
			A01N 47/46
B1 (11) 189364	(41) 1999 12 06	7(51) A01G 31/00	(21) 337226
(21) 333418	(22) 1998 09 03	E02D 17/20	(22) 1998 05 13
(30) 97 19740682	1997 09 16	DE	(30) 97 19721849
(86) 1998 09 03 PCT/DE98/02638			1997 05 26
(87) 1998 03 25 WO99/13703, PCT Gazette nr 12/99			97 19721848
(76) Behrens Wolfgang, Groß Ippener (DE)			1997 05 26
(54) Pasmowe podłoże do wegetacji roślin			DE
			DE
B1 (11) 189285	(41) 2001 12 17	7(51) A01M 1/20	(86) 1998 05 13 PCT/EP98/02822
(21) 345576	(22) 1999 07 09	A01M 17/00	(87) 1998 12 03 WO98/53684, PCT Gazette nr 48/98
(30) 98 9802499	1998 07 10	SE	(72) Schelberger Klaus, Scherer Maria, Sauter Hubert, Müller Bernd, Birner Erich, Leyendecker Joachim, Ammermann Eberhard, Lorenz Gisela, Strathmann Siegfried, Saur Reinhold
98 9803530	1998 10 16	SE	(73) BASF AKTIENGESELLSCHAFT, Ludwigshafen (DE)
(86) 1999 07 09 PCT/SE99/01245			(54) Środek grzybobójczy
(87) 2000 01 20 WO00/02446, PCT Gazette nr 03/00			
(76) Eliasson Bertil, Vallda (SE); Hallberg Per-Čke, Săvedalen (SE)			B1 (11) 189237
(54) Urządzenie do wytwarzania śniegu i sposób wytwarzania śniegu z ośrodka gazowego			(41) 1999 09 27
			7(51) A01N 43/54
B1 (11) 189229	(41) 2000 02 28	7(51) A01M 7/00	(21) 325444
(21) 334444	(22) 1998 11 04		(22) 1998 03 18
(30) 97 19749340	1997 11 07	DE	(72) Zieliński Wojciech, Mazik Monika, Klimach Anna, Szybińska Aleksandra, Zimińska Zofia
(86) 1998 11 04 PCT/EP98/07040			(73) Politechnika Śląska, Gliwice (PL); Instytut Przemysłu Organicznego, Warszawa (PL)
(87) 1999 05 20 WO99/23876, PCT Gazette nr 20/99			(54) Środek o działaniu przeciwbakteryjnym
(76) Pak Mjongsu, Overath (DE)			
(54) Dmuchawa rozprowadzająca			B1 (11) 189238
			(41) 1999 09 27
B1 (11) 189338	(41) 2000 04 10	7(51) A01N 37/20	7(51) A01N 43/54
(21) 367685	(22) 1998 03 03	A01N 37/46	(21) 325445
(30) 97 520	1997 03 05	A01N 43/76	(22) 1998 03 18
(72) Kung Ruth Beatrice, Wicki Micha, Nuninger Cosima, Weiss Martin			(72) Zieliński Wojciech, Kudelko Agnieszka, Klimach Anna, Szybińska Aleksandra, Zimińska Zofia
(73) SYNGENTA PARTICIPATIONS AG, Bazylea (CH)			(73) Politechnika Śląska, Gliwice (PL); Instytut Przemysłu Organicznego, Warszawa (PL)
(54) Kompozycja grzybobójcza			(54) Środek o działaniu przeciwbakteryjnym
B1 (11) 189323	(41) 2000 04 10	7(51) A01N 37/46	B1 (11) 189384
(21) 335167	(22) 1998 03 03	A01N 37/00	(41) 2000 07 17
(30) 97 520	1997 03 05	CH	7(51) A01N 43/653
			A01N 43/36
			A01N 43/30
			A01N 43/54
			(21) 336927
			(22) 1998 06 12
			(30) 97 9712466
			1997 06 16
			97 9712463
			1997 06 16
			GB
			GB
			(86) 1998 06 12 PCT/EP98/03571
			(87) 1998 12 23 WO98/57543, PCT Gazette nr 51/98
			(72) Müller Kaspar, Knauf-Beiter Gertrude, Steck Bernhard
			(73) SYNGENTA PARTICIPATIONS AG, Bazylea (CH)
			(54) Kompozycja mająca synergistyczne działanie przeciw zakażeniu chorobami u roślin
			B1 (11) 189252
			(41) 2001 05 21
			7(51) A23C 19/068
			A23C 19/06
			(21) 336553
			(22) 1999 11 12

- (76) Pławecki Stefan, Laskowa (PL)
 (54) Sposób wytwarzania wyrobów serowych
- B1 (11) **189307** (41) 2000 09 25 7(51) A23L 1/221
 (21) 332121 (22) 1999 03 18
- (72) Michalak Piotr, Pawłowska Magdalena, Bania Monika, Grot Adam, Liwoch Andrzej, Piecek Andrzej
 (73) Krakowskie Zakłady Zielarskie HERBAPOL S.A., Kraków (PL); Pawłowska Magdalena, Toruń (PL); Michalak Piotr, Ciechocinek (PL)
 (54) Sposób wytwarzania ekstraktów roślinnych
- B1 (11) **189211** (41) 1999 01 18 7(51) A23L 1/40
 A23P 1/02
 (21) 327224 (22) 1998 07 03
 (30) 97 97202060 1997 07 04 EP
 (72) Guillain Valerie, Mahe Yannick
 (73) SOCIETE DES PRODUITS NESTLE S.A., Vevey (CH)
 (54) Dodatek kulinarny typu szyft oraz sposób wytwarzania dodatku kulinarnego typu szyft
- B1 (11) **189396** (41) 2001 07 02 7(51) A23L 3/16
 A23L 3/3418
 A23L 3/3589
 (21) 337631 (22) 1999 12 30
 (72) Korbas Eugeniusz, Kwiatkowski Franciszek, Remiszewski Marian, Liszkowski Zbigniew
 (73) Instytut Biotechnologii Przemysłu Rolno-Spożywczego, Warszawa (PL)
 (54) Sposób ciągłej sterylizacji przypraw i innych surowców pochodzenia roślinnego oraz urządzenie do ciągłej sterylizacji przypraw i innych surowców pochodzenia roślinnego
- B1 (11) **189355** (41) 1998 10 26 7(51) A23L 3/36
 F25D 3/11
 F25D 29/00
 (21) 325948 (22) 1998 04 23
 (30) 97 9708496 1997 04 25 GB
 (72) Pooley Michael Bruce, Wardle David Grant, Strotton Carl Nigel
 (73) The BOC Group plc, Windlesham (GB)
 (54) Urządzenie do zamrażania produktów
- B1 (11) **189335** (41) 2001 04 23 7(51) A45B 25/02
 (21) 336009 (22) 1999 10 12
 (76) Szczebak Aleksander, Wrocław (PL)
 (54) Konstrukcja szkieletowa parasola ogrodowo-kawiarnianego
- B1 (11) **189198** (41) 2000 03 27 7(51) A47B 25/00
 (21) 335919 (22) 1999 10 08
 (76) Szymański Paweł, Gniezno (PL); Roszyk Zbigniew, Żydowo (PL); Piechociński Marek, Gniezno (PL)
 (54) Stół brydżowy
- B1 (11) **189269** (41) 2001 02 26 7(51) A61B 5/103
 (21) 334937 (22) 1999 08 16
 (72) Ślubowska Elżbieta
 (73) Politechnika Warszawska, Warszawa (PL)
 (54) Sposób analizy sprawności psychomotorycznej i urządzenie do analizy sprawności psychomotorycznej
- B1 (11) **189261** (41) 2000 09 25 7(51) A61F 2/32
 (21) 332128 (22) 1999 03 19
 (72) Buchalski Krzysztof, Maciejczyk Andrzej, Kałek Sylwester
 (73) Politechnika Łódzka, Łódź (PL)
 (54) Endoproteza stawu biodrowego
- B1 (11) **189291** (41) 2000 09 25 7(51) A61F 2/32
 (21) 332126 (22) 1999 03 19
 (72) Buchalski Krzysztof, Maciejczyk Andrzej, Kałek Sylwester
- (73) Politechnika Łódzka, Łódź (PL)
 (54) Endoproteza stawu biodrowego
- B1 (11) **189195** (41) 2000 09 25 7(51) A61F 2/32
 (21) 332127 (22) 1999 03 19
 (72) Buchalski Krzysztof, Maciejczyk Andrzej, Kałek Sylwester
 (73) Politechnika Łódzka, Łódź (PL)
 (54) Endoproteza stawu biodrowego
- B1 (11) **189260** (41) 1999 08 16 7(51) A61F 2/52
 (21) 331500 (22) 1999 02 15
 (72) Dąbrowski Jan Ryszard, Andrysewicz Edyta, Bartoszek Anna
 (73) Politechnika Białostocka, Białystok (PL)
 (54) Sposób wytwarzania protezy piersi
- B1 (11) **189392** (41) 2001 04 09 7(51) A61G 7/018
 (21) 335746 (22) 1999 09 28
 (72) Piwnik Jan, Jałbrzykowski Marek, Suplewski Marek
 (73) Politechnika Białostocka, Białystok (PL)
 (54) Układ wyciągowy łóżka redresyjno-wyciągowego
- B1 (11) **189191** (41) 2000 05 08 7(51) A61H 39/00
 (21) 329584 (22) 1998 11 05
 (76) Kuchta Jerzy, Gdańsk (PL); Kuchta Jarosław, Gdańsk (PL)
 (54) Sposób i układ do elektrostymulacji punktów akupunktury
- B1 (11) **189369** (41) 1998 12 07 7(51) A61H 39/00
 (21) 326958 (22) 1998 06 18
 (76) Bohdanowicz Zygmunt, Wałcz (PL); Jaworski Andrzej, Wałcz (PL)
 (54) Grzebień do elektrostymulacji
- B1 (11) **189382** (41) 2000 03 27 7(51) A61J 15/00
 A61M 25/01
 (21) 334861 (22) 1998 02 02
 (30) 97 9700373 1997 02 04 SE
 (86) 1998 02 02 PCT/SE98/00145
 (87) 1998 08 06 WO98/33469, PCT Gazette nr 31/98
 (76) Bengmark Stig, Lund (SE)
 (54) Kateter do płynowego połączenia z jelitem cienkim
- B1 (11) **189398** (41) 2000 03 13 7(51) A61K 31/045
 A61K 7/16
 (21) 334679 (22) 1998 01 09
 (30) 97 26 1997 01 09 DK
 (86) 1998 01 09 PCT/DK98/00011
 (87) 1998 07 16 WO98/30214, PCT Gazette nr 28/98
 (72) Holmen Hans, Pedersen Arne Martinus
 (73) BIFODAN A/S, Hundested (DK)
 (54) Zastosowanie alkoholu dichlorobenzylowego do wytwarzania preparatu do miejscowego leczenia zapaleń
- B1 (11) **189204** (41) 1999 05 24 6(51) A61K 31/221
 A61K 31/04
 (21) 330726 (22) 1997 07 03
 (30) 96 9614017 1996 07 04 GB
 96 9614016 1996 07 04 GB
 96 9614015 1996 07 04 GB
 96 9614014 1996 07 04 GB
 96 9614013 1996 07 04 GB
 96 9614012 1996 07 04 GB
 96 9614019 1996 07 04 GB
 96 9614018 1996 07 04 GB
 (86) 1997 07 03 PCT/EP97/03518
 (87) 1998 01 15 WO98/01127, PCT Gazette nr 02/98
 (72) Burch David George Sidney, Ripley Paul Howard, Zeisl Erich

- (73) BIOCHEMIE GESELLSCHAFT MBH, Kundl (AT)
 (54) Zastosowanie 14-O-[1-(R)-2-amino-3-metylobutyrylamino]-2-metylopropan-2-ylotioacetylo]mutyliny w postaci wolnej zasady lub w postaci weterynaryjnie akceptowalnej soli do wytwarzania kompozycji farmaceutycznej przeciwko chorobie weterynaryjnej
- B1 (11) **189356** (41) 1999 03 15 7(51) A61K 31/365
 A61K 9/52
 A61P 37/06
- (21) 329311 (22) 1997 04 10
 (30) 96 9607564 1996 04 12 GB
 (86) 1997 04 10 PCT/EP97/01800
 (87) 1997 10 23 WO97/38689, PCT Gazette nr 45/97
 (72) Haeblerlin Barbara, Mak Ching Pong, Meinzer Armin, Vonderscher Jacky
 (73) NOVARTIS AG, Bazylea (CH)
 (54) Kompozycja farmaceutyczna oraz zastosowanie tej kompozycji
- B1 (11) **189224** (41) 1998 12 07 7(51) A61K 31/401
 A61K 9/20
 A61K 47/26
 A61K 47/38
 A61P 9/12
- (21) 327460 (22) 1997 09 10
 (30) 96 9602470 1996 09 10 HU
 (86) 1997 09 10 PCT/HU97/00051
 (87) 1998 03 19 WO98/10753, PCT Gazette nr 11/98
 (72) Fekete Pal, Palfi Zoltanné, Krisztian Maria, Góra Laszloné, Lady Blanka, Szentgróti Palné
 (73) EGIS GYOGYSZERGYAR RT., Budapeszt (HU)
 (54) Tabletki kaptoprilu oraz sposób ich wytwarzania
- B1 (11) **189253** (41) 1999 05 24 7(51) A61K 31/404
 A61P 9/04
- (21) 330604 (22) 1997 06 12
 (30) 96 662623 1996 06 13 US
 (86) 1997 06 12 PCT/US97/09661
 (87) 1997 12 18 WO97/47298, PCT Gazette nr 54/97
 (72) Jirousek Michael R., Heath William Francis, Jr, Ways Douglas Kirk, Stramm Lawrence E.
 (73) ELI LILLY AND COMPANY, Indianapolis (US)
 (54) Zastosowanie inhibitora kinazy białkowej C do wytwarzania leku do leczenia zastoinowej niewydolności serca u ssaków
- B1 (11) **189352** (41) 1999 05 24 7(51) A61K 31/49
 A61K 9/16
 A61K 47/36
 A61P 9/06
- (21) 323113 (22) 1997 11 12
 (72) Kasperek Regina, Czarnecki Wiktor
 (73) Akademia Medyczna, Lublin (PL)
 (54) Nowe makrocząstki alginianowe o działaniu przeciwartymicznym oraz sposób otrzymywania nowych makrocząstek alginianowych o działaniu przeciwartymicznym
- B1 (11) **189329** (41) 1999 05 10 7(51) A61K 31/55
 (21) 330431 (22) 1997 06 06
 (30) 96 96201676 1996 06 14 EP
 (86) 1997 06 06 PCT/EP97/02986
 (87) 1997 12 18 WO97/47304, PCT Gazette nr 54/97
 (72) Gilis Paul Marie Victor, De Condé Valentin Florent Victor
 (73) JANSSEN PHARMACEUTICA N.V., Beerse (BE)
 (54) Tabletki zawierająca jako składnik aktywny skuteczną terapeutycznie ilość bromowodorku galantaminy i sposób wytwarzania tej tabletki
- B1 (11) **189304** (41) 2000 06 19 7(51) A61K 31/5575
 A61K 31/198
 (21) 336386 (22) 1998 04 21
- (30) 97MI 939 1997 04 22 IT
 (86) 1998 04 21 PCT/EP98/02365
 (87) 1998 10 29 WO98/47515, PCT Gazette nr 43/98
 (72) Drago Filippo
 (73) PHARMACIA & UPJOHN AB, Sztokholm (SE)
 (54) Zastosowanie α -metylo-p-tyrozyny do wytwarzania środka farmaceutycznego i kompozycja farmaceutyczna zawierająca α -metylo-p-tyrozynę
- B1 (11) **189295** (41) 2000 10 09 7(51) A61K 31/593
 A61K 47/44
 A61P 19/10
- (21) 338237 (22) 1998 07 21
 (30) 97FI 184 1997 07 30 IT
 (86) 1998 07 21 PCT/EP98/04567
 (87) 1999 02 11 WO99/06051, PCT Gazette nr 06/99
 (72) Valleri Maurizio, Tosetti Alessandro
 (73) MENARINI INTERNATIONAL OPERATIONS LUXEMBOURG S.A., Luxembourg (LU)
 (54) Farmaceutyczna kompozycja zawierająca witaminę D i sól wapniową oraz sposób jej wytwarzania
- B1 (11) **189216** (41) 1998 05 11 7(51) A61K 35/78
 (21) 316916 (22) 1996 11 07
 (72) Osypińska-Kozłowska Alina, Kozłowski Eligiusz
 (73) Osypińska-Kozłowska Alina, Redykajny (PL)
 (54) Kompozycje ziołowe
- B1 (11) **189218** (41) 2000 07 17 7(51) A61K 38/47
 A61K 38/40
 A61P 31/12
- (21) 336802 (22) 1998 05 06
 (30) 97MI 1119 1997 05 14 IT
 (86) 1998 05 06 PCT/EP98/02797
 (87) 1998 11 19 WO98/51334, PCT Gazette nr 46/98
 (72) Pompei Raffaello, Pinza Mario
 (73) AZIENDE CHIMICHE RIUNITE ANGELINI FRANCESCO A.C.R.A.F.S.P.A., Rzym (IT)
 (54) Przeciwwirusowa kompozycja farmaceutyczna obejmująca kwas glicyryzowy i przynajmniej jedno białko o aktywności przeciwwirusowej
- B1 (11) **189187** (41) 1998 08 17 7(51) A61K 39/02
 C12N 9/92
 G01N 33/554
 A61P 1/00
- (21) 358164 (22) 1996 06 05
 (30) 95 465337 1995 06 05 US
 96 658194 1996 06 04 US
 (86) 1996 06 05 PCT/US96/09576
 (87) 1996 12 12 WO96/39629, PCT Gazette nr 54/96
 (72) Knittel Jeffrey P., Roof Michael B.
 (73) Boehringer Ingelheim/Nobl Laboratories Inc., Sioux Center (US)
 (54) Szczepionka do wywoływania odpowiedzi immunologicznej przeciwko bakterii Lawsonia intracellularis
- B1 (11) **189184** (41) 1999 07 05 7(51) A61K 39/155
 A61K 39/265
 A61D 7/00
 A61P 11/00
- (21) 331237 (22) 1997 07 16
 (30) 96 9609402 1996 07 19 FR
 (86) 1997 07 16 PCT/FR97/01322
 (87) 1998 01 29 WO98/03196, PCT Gazette nr 04/98
 (72) Rijsewijk Franciscus Antonius Maria, Schrijver Remco Siebren, Van Oirschot Johannes Theodorus

(73) MERIAL, Lyon (FR); ID-DLO INSTITUTE OF ANIMAL SCIENCE AND HEALTH, Lelystad (NL)

(54) Kompozycja szczepionki polinukleotydowej dla bydła podawana drogą śródskórną, przenośna jednostka do szczepienia bydła oraz zastosowanie plazmidu do wytwarzania kompozycji szczepionki polinukleotydowej

B1 (11) **189324** (41) 1999 04 26 7(51) A61K 47/48
A61K 31/496
C07D 417/14

(21) 329928 (22) 1997 04 01
(30) 96 60019204 1996 05 07 US
(86) 1997 04 01 PCT/IB97/00321
(87) 1997 11 13 WO97/41896, PCT Gazette nr 49/97
(72) Johnson Kevin Charles, Kim Yesook, Shanker Ravi Mysore
(73) PFIZER INC., Nowy Jork (US)
(54) Środek farmaceutyczny i nowe sole zyprazydonu

B1 (11) **189221** (41) 2001 07 30 7(51) A61K 7/16
A61P 1/02

(21) 343120 (22) 1998 05 20
(30) 98FI 51 1998 03 06 IT
(86) 1998 05 20 PCT/EP98/02963
(87) 1999 09 10 WO99/44570, PCT Gazette nr 36/99
(72) Galli Giovanna
(73) ITALMED S.N.C. DI GALLI G.E. PACINI G., Firenze (IT)
(54) Środek dentystyczny znoszący nadwrażliwość odsłoniętej zębiny

B1 (11) **189289** (41) 1999 01 18 7(51) A61K 9/00
(21) 361694 (22) 1997 01 15

(30) 96 595761 1996 02 02 US
(86) 1997 01 15 PCT/US97/27840
(87) 1997 08 07 WO97/27840, PCT Gazette nr 34/97
(72) Peery John R., Dionne Keith E., Landrau Felix A., Lautenbach Scott D., Magruder Judy A., Wright Jeremy C.
(73) ALZA CORPORATION, Palo Alto (US)
(54) Sposób przygotowania implantowanego układu do dostarczenia substancji aktywnej

B1 (11) **189319** (41) 1999 03 29 7(51) A61K 9/16
A61K 47/48

(21) 329606 (22) 1997 04 22
(30) 96 960308 1996 04 23 IE
(86) 1997 04 22 PCT/IE97/00030
(87) 1997 10 30 WO97/39738, PCT Gazette nr 46/97
(72) Ignatious Francis, Loughman Thomas Ciaran, Shalaby Shalaby W., Touraud Franck Jean-Claude
(73) IPSEN MANUFACTURING IRELAND LIMITED, Dublin (IE)
(54) Sposób wytwarzania mikrocząstek jonowego koniugatu o przedłużonym uwalnianiu i sposób formowania kulek z jonowego koniugatu o przedłużonym uwalnianiu

B1 (11) **189350** (41) 1999 06 21 7(51) A61K 9/16
A61K 31/573
A61K 31/4152

(21) 323838 (22) 1997 12 16
(72) Wojtan Anna, Czarnecki Wiktor
(73) Akademia Medyczna, Lublin (PL)
(54) Nowe mikrocząstki o działaniu przeciwzapalnym i przeciwreumatycznym oraz sposób otrzymywania nowych mikrocząstek

B1 (11) **189358** (41) 1998 07 20 7(51) A61K 9/48
(21) 325282 (22) 1997 06 30

(30) 96 1003503 1996 07 04 NL
(86) 1997 06 30 PCT/EP97/03405
(87) 1998 01 15 WO98/01118, PCT Gazette nr 02/98
(72) Metziger Pierre, Cohen Avraham

(73) NEGMA-STEBA INTERNATIONAL DEVELOPMENT N.V., Haga (NL)

(54) Kompozycja farmaceutyczna do podawania doustnego

B1 (11) **189194** (41) 1999 06 07 7(51) A61L 15/28
A61K 47/38
A61K 9/70
C08B 15/00

(21) 330825 (22) 1997 06 27
(30) 96 9613683 1996 06 28 GB
(86) 1997 06 27 PCT/GB97/01726
(87) 1998 01 08 WO98/00446, PCT Gazette nr 01/98
(72) Watt Peul, Harvey Wilson, Wiseman David, Light Nicholas, Saferstein Lowell
(73) JOHNSON & JOHNSON MEDICAL LIMITED, Edinburgh (GB)
(54) Kompozycja zawierająca utlenioną celulozę lub utlenione pochodne celulozy, jej zastosowanie i sposób wytwarzania

B1 (11) **189361** (41) 1999 05 24 7(51) A61L 15/44
A61K 9/70
A61K 31/56
A61P 15/00

(21) 330597 (22) 1997 06 10
(30) 96 9607209 1996 06 11 FR
(86) 1997 06 10 PCT/FR97/01024
(87) 1997 12 18 WO97/47305, PCT Gazette nr 54/97
(72) Dubois Jean-Luc
(73) AVENTIS PHARMA S.A., Antony (FR)
(54) System do przezskórnego podawania składników aktywnych i sposób wytwarzania systemu

B1 (11) **189366** (41) 2001 01 29 7(51) A61L 2/18
B09C 1/08

(21) 334646 (22) 1999 07 28
(76) Fediuk Władysław, Gdańsk (PL)
(54) Sposób dezynfekcji gleby, podłoża, osprzętu i pomieszczeń ogrodniczych z użyciem kąpieli lub natrysku wodną mieszaniną środka dezynfekcyjnego

B1 (11) **189272** (41) 1999 01 18 7(51) A61L 27/16
A61L 27/34
C08J 3/24

(21) 328345 (22) 1997 02 11
(30) 96 600744 1996 02 13 US
96 726313 1996 10 02 US
(86) 1997 02 11 PCT/US97/02220
(87) 1997 08 21 WO97/29793, PCT Gazette nr 36/97
(72) Merrill Edward W., Harris William H., Jasty Murali, Muratoglu Orhun, Bragdon Charles R., O'Connor Daniel O., Venugopalan Premnath
(73) MASSACHUSETTS INSTITUTE OF TECHNOLOGY, Cambridge (US); THE GENERAL HOSPITAL CORPORATION, Boston (US)

(54) Proteza medyczna do stosowania wewnątrz ciała, zastosowanie poddanego działaniu promieniowania polietylenu o ultrawysokim ciężarze cząsteczkowym, sposób jego otrzymywania, oraz sposób wytwarzania protezy medycznej

B1 (11) **189245** (41) 2001 01 15 7(51) A61M 1/00
A61M 39/00

(21) 339941 (22) 1998 10 20
(30) 97 9703839 1997 10 21 SE
(86) 1998 10 20 PCT/SE98/01880
(87) 1999 04 29 WO99/20338, PCT Gazette nr 17/99
(72) Danielson Bo G., Persson Dick
(73) HEMAPURE AB, Uppsala (SE)
(54) Urządzenie złączone do celów medycznych, w szczególności do zewnętrznego połączenia krwioobiegu pacjenta z zewnętrznym

obwodem lub źródłem płynu oraz zespół łączący i zespół ochronny do urządzenia złączonego

B1 (11) **189373** (41) 2001 11 19 7(51) A62D 1/00
(21) 340185 (22) 2000 05 18

(72) Jagiełło Ryszard, Przondo Jan, Twardochleb Bożena, Bajda Roman, Magryś Piotr, Jaglarz Władysław

(73) Instytut Ciężkiej Syntezy Organicznej BLACHOWNIA, Kędzierzyn-Koźle (PL); Zakłady Chemiczne ROKITA, Brzeg Dolny (PL)

(54) Pianotwórczy środek gaśniczy i sposób otrzymywania pianotwórczego środka gaśniczego

B1 (11) **189314** (41) 1998 11 23 7(51) B01D 17/025
(21) 326287 (22) 1998 05 14

(30) 97 19720338 1997 05 15 DE

(76) Ihne Heinz, Wilnsdorf (DE)

(54) Oddzielacz cieczy o małej gęstości

B1 (11) **189347** (41) 2000 05 08 7(51) B01D 33/44
B01D 35/16
B08B 3/02

(21) 329537 (22) 1998 11 03

(76) Połczyński Juliusz, Poznań (PL)

(54) Urządzenie do czyszczenia wkładów powierzchniowych filtrów

B1 (11) **189210** (41) 1998 12 07 7(51) B01D 53/18
(21) 326382 (22) 1998 05 19

(30) 97 150203 1997 05 23 JP

(72) Kotake Shinichiro, Kimura Kazuaki, Ochi Eiji, Takashina Toru, Okino Susumu

(73) MITSUBISHI HEAVY INDUSTRIES, LTD, Tokio (JP)

(54) Urządzenie do kontaktowania gazu z płynem

B1 (11) **189359** (41) 1999 11 22 7(51) B01J 2/04
(21) 326228 (22) 1998 05 08

(72) Mech Stanisław, Miłkowska-Kalbowiak Elwira, Bernat Marian, Kozak Henryk, Skalski Andrzej, Kargul Edward, Lasota Stanisław

(73) Przedsiębiorstwo Projektowania Modernizacji i Rozwoju Z.A. PUŁAWY S.A. PROZAP Sp.z o.o., Puławy (PL); Zakłady Azotowe PUŁAWY Spółka Akcyjna, Puławy (PL)

(54) Wieża granulacyjna

B1 (11) **189263** (41) 2001 04 23 7(51) B05D 1/00
B05D 1/36

(21) 336105 (22) 1999 10 20

(72) Cieślak Piotr

(73) Ośrodek Badawczo-Rozwojowy Urządzeń Mechanicznych OBRUM, Gliwice (PL)

(54) Sposób malowania tkaninowego materiału wykładzinowego

B1 (11) **189179** (41) 2000 09 25 7(51) B21F 33/00
(21) 339121 (22) 2000 03 21

(30) 99 19913028 1999 03 23 DE

(76) Brünsch Joachim, Siegen (DE)

(54) Nóż górny dla urządzenia do wytwarzania siatki jednolitej

B1 (11) **189271** (41) 2001 05 07 7(51) B22F 1/00
C22C 33/02

(21) 341981 (22) 1999 01 21

(30) 98 9800154 1998 01 21 SE

(86) 1999 01 21 PCT/SE99/00092

(87) 1999 07 29 WO99/37424, PCT Gazette nr 30/99

(72) Arvidsson Johan, Eriksson Ola

(73) HÖGANÄS AB, Höganäs (SE)

(54) Rozpylony wodą, wyżarzony proszek oraz sposób wytwarzania wyrobu spiekane

B1 (11) **189378** (41) 2000 07 17 7(51) B23K 11/00
B23K 3/047

(21) 330805 (22) 1999 01 11

(72) Koralewicz Zbigniew, Bartnik Zbigniew

(73) Politechnika Wrocławska, Wrocław (PL)

(54) Układ do lutozgrzewania elektrycznego elementów

B1 (11) **189349** (41) 2000 10 23 7(51) B24B 49/00
(21) 332651 (22) 1999 04 19

(72) Kaczmarek Józef, Domżański Marek

(73) Politechnika Łódzka, Łódź (PL)

(54) Urządzenie do szybkiego wyłączania napędu ściernicy

B1 (11) **189363** (41) 2000 10 09 7(51) B25J 1/02
(21) 332347 (22) 1999 04 01

(72) Kaufman Eugeniusz, Cyrański Ryszard, Ignaciuk Roman

(73) Przemysłowy Instytut Elektroniki, Warszawa (PL)

(54) Manipulator wysokoprężniowy

B1 (11) **189279** (41) 2000 10 09 7(51) B26D 1/547
B24D 5/12

(21) 332358 (22) 1999 03 31

(72) Ciałkowska Bożena, Kośmider Jan

(73) Politechnika Wrocławska, Wrocław (PL)

(54) Narzędzie tnące w postaci pętli bez końca

B1 (11) **189205** (41) 2001 05 07 7(51) B29C 47/20
B29C 47/28

(21) 341865 (22) 1999 01 12

(30) 98 2227161 1998 01 16 CA

98 34241 1998 03 04 US

(86) 1999 01 12 PCT/CA99/00021

(87) 1999 07 22 WO99/36247, PCT Gazette nr 27/99

(76) Lupke Manfred, A. A., Thornhill (CA); Lupke Stefan A., Thornhill (CA)

(54) Jarzmo do głowicy wylączarki

B1 (11) **189316** (41) 1999 10 11 7(51) B29C 53/24
B32B 31/08

(21) 332202 (22) 1999 03 25

(30) 98 19815477 1998 04 07 DE

98 19818406 1998 04 24 DE

(72) Zeiner Arnulf Michael, Hahmann Paul

(73) Schuller GmbH, Wertheim (DE)

(54) Sposób wytwarzania płyt falistych

B1 (11) **189197** (41) 2000 03 13 7(51) B32B 15/08
B32B 31/10
B32B 31/30

(21) 334749 (22) 1998 01 23

(30) 97 1005066 1997 01 23 NL

(86) 1998 01 23 PCT/NL98/00051

(87) 1998 09 11 WO98/39160, PCT Gazette nr 36/98

(72) Beentjes Petrus Cornelis Jozef

(73) CORUS STAAL B.V., IJmuiden (NL)

(54) Sposób i urządzenie do pokrywania metalowego podłoża w kształcie taśmy pasem z tworzywa sztucznego

B1 (11) **189215** (41) 1999 07 19 7(51) B32B 27/12
D06N 3/04
A41D 31/02

(21) 331519 (22) 1997 08 12

(30) 96 9617181 1996 08 15 GB

(86) 1997 08 12 PCT/GB97/02172

(87) 1998 02 19 WO98/06891, PCT Gazette nr 07/98

(72) Halley David George, Clarkson George, Trouba John Edward

(73) W.L. GORE & ASSOCIATES (UK) LTD., Londyn (GB) (54) Kompozytowy materiał odzieżowy, jego zastosowanie i sposób wytwarzania kompozytowego materiału odzieżowego	B1 (11) 189225	(41) 1999 02 01	7(51) B60J 1/02 B32B 17/00	B1 (11) 189341	(41) 1999 07 19	7(51) B62D 25/08 B62D 33/04
(21) 327622 (22) 1998 07 21 (30) 97 19731873 1997 07 24 DE (72) Sauer Gerd (73) SAINT-GOBAIN VITRAGE, Courbevoie (FR) (54) Szyba przednia pojazdu stanowiąca jednocześnie odbłyśnik	(21) 327622 (22) 1998 07 21 (30) 97 19731873 1997 07 24 DE (72) Sauer Gerd (73) SAINT-GOBAIN VITRAGE, Courbevoie (FR) (54) Szyba przednia pojazdu stanowiąca jednocześnie odbłyśnik			(21) 324229 (22) 1998 01 08 (76) Skibiński Waldemar, Piotrków Trybunalski (PL) (54) Osobowo-towarowe nadwozie pojazdu z przegrodą oddzielającą przedział osobowy od towarowego		
B1 (11) 189251	(41) 1998 10 26	7(51) B60J 10/08 B60R 13/06	B1 (11) 189223	(41) 1998 10 26	7(51) B62L 1/00	
(21) 325913 (22) 1998 04 21 (30) 97 256 1997 04 24 AT (72) Ritt Alois (73) IFE Industrie-Einrichtungen Fertigungs-Aktiengesellschaft, Waidhofen a.d.Ybbs (AT) (54) Skrzydło obrotowe drzwi do pojazdów mechanicznych, zwłaszcza samochodów	(21) 325913 (22) 1998 04 21 (30) 97 256 1997 04 24 AT (72) Ritt Alois (73) IFE Industrie-Einrichtungen Fertigungs-Aktiengesellschaft, Waidhofen a.d.Ybbs (AT) (54) Skrzydło obrotowe drzwi do pojazdów mechanicznych, zwłaszcza samochodów		(21) 325549 (22) 1998 03 25 (30) 97 834460 1997 04 15 US (72) Sugimoto Masanori (73) SHIMANO INC, Osaka (JP) (54) Zespół hamulcowy do roweru			
B1 (11) 189312	(41) 2000 05 08	7(51) B60J 5/04 B61D 19/00 E05F 17/00	B1 (11) 189241	(41) 1998 11 23	7(51) B62L 3/02 B62K 23/06	
(21) 329543 (22) 1998 11 05 (72) Suwalski Ryszard, Rogalski Ryszard, Horecki Jerzy, Bujnowski Witold, Soldaty Andrzej, Gołębiewski Jarosław (73) FESTO Sp. z o.o., Janki (PL) (54) Mechanizm napędu drzwi, zwłaszcza do pojazdów szynowych	(21) 329543 (22) 1998 11 05 (72) Suwalski Ryszard, Rogalski Ryszard, Horecki Jerzy, Bujnowski Witold, Soldaty Andrzej, Gołębiewski Jarosław (73) FESTO Sp. z o.o., Janki (PL) (54) Mechanizm napędu drzwi, zwłaszcza do pojazdów szynowych		(21) 326213 (22) 1998 05 08 (30) 97 858710 1997 05 19 US (72) Yamashita Kazuhisa (73) SHIMANO INC, Osaka (JP) (54) Zespół dźwigni hamulca			
B1 (11) 189297	(41) 2000 02 28	7(51) B60N 2/015 B60N 2/44	B1 (11) 189239	(41) 1998 11 09	7(51) B62M 11/00	
(21) 328179 (22) 1998 08 21 (76) Skibiński Waldemar, Piotrków Trybunalski (PL) (54) Stopa siedzenia samochodowego	(21) 328179 (22) 1998 08 21 (76) Skibiński Waldemar, Piotrków Trybunalski (PL) (54) Stopa siedzenia samochodowego		(21) 326054 (22) 1998 04 29 (30) 97 846567 1997 04 29 US (72) Ichida Tadashi (73) SHIMANO INC, Osaka (JP) (54) Przerzutka rowerowa			
B1 (11) 189234	(41) 2000 06 05	7(51) B60R 11/02	B1 (11) 189240	(41) 1998 11 09	7(51) B62M 25/04 B62M 62/08	
(21) 336069 (22) 1998 04 08 (30) 97 19715049 1997 04 11 DE (86) 1998 04 08 PCT/DE98/00984 (87) 1998 10 22 WO98/46455, PCT Gazette nr 42/98 (72) Plumeier Joerg (73) ROBERT BOSCH GMBH, Stuttgart (DE) (54) Sposób zapobiegania nieupoważnionemu użytkownikowi urządzenia, zwłaszcza radia samochodowego	(21) 336069 (22) 1998 04 08 (30) 97 19715049 1997 04 11 DE (86) 1998 04 08 PCT/DE98/00984 (87) 1998 10 22 WO98/46455, PCT Gazette nr 42/98 (72) Plumeier Joerg (73) ROBERT BOSCH GMBH, Stuttgart (DE) (54) Sposób zapobiegania nieupoważnionemu użytkownikowi urządzenia, zwłaszcza radia samochodowego		(21) 326056 (22) 1998 04 29 (30) 97 846562 1997 04 29 US (72) Nakamura Yasushi (73) SHIMANO INC, Osaka (JP) (54) Układ zmiany przełożenia			
B1 (11) 189343	(41) 2000 01 31	7(51) B60R 21/06 B62D 25/00 B62D 25/08	B1 (11) 189294	(41) 2001 01 29	7(51) B64D 43/00 G01C 23/00 G01D 21/02	
(21) 327645 (22) 1998 07 20 (76) Skibiński Waldemar, Piotrków Trybunalski (PL) (54) Nadwozie samochodu osobowego z przedziałem towarowym, przegroda oddzielająca przedział towarowy od osobowego oraz sposób instalowania tej przegrody	(21) 327645 (22) 1998 07 20 (76) Skibiński Waldemar, Piotrków Trybunalski (PL) (54) Nadwozie samochodu osobowego z przedziałem towarowym, przegroda oddzielająca przedział towarowy od osobowego oraz sposób instalowania tej przegrody		(21) 334636 (22) 1999 07 26 (72) Pieniążek Jacek, Chłędowski Michał (73) Politechnika Rzeszowska im. Ignacego Łukasiewicza, Rzeszów (PL) (54) Miniaturowa centrala aerometryczna			
B1 (11) 189315	(41) 1998 11 09	7(51) B61F 5/52 B61F 3/04 B61C 9/50	B1 (11) 189209	(41) 1998 05 25	7(51) B65D 23/14	
(21) 327036 (22) 1997 10 06 (30) 96 9612189 1996 10 07 FR (86) 1997 10 06 PCT/FR97/01769 (87) 1998 04 16 WO98/15445, PCT Gazette nr 15/98 (72) Rodet Alain, Brun Stephane (73) GEC ALSTHOM TRANSPORT S.A., Paryż (FR) (54) Wózek z przegubową ramą	(21) 327036 (22) 1997 10 06 (30) 96 9612189 1996 10 07 FR (86) 1997 10 06 PCT/FR97/01769 (87) 1998 04 16 WO98/15445, PCT Gazette nr 15/98 (72) Rodet Alain, Brun Stephane (73) GEC ALSTHOM TRANSPORT S.A., Paryż (FR) (54) Wózek z przegubową ramą		(21) 324506 (22) 1996 07 10 (30) 95 60001209 1995 07 18 US (86) 1996 07 10 PCT/US96/11399 (87) 1997 02 06 WO97/03887, PCT Gazette nr 07/97 (72) Haugk Peter, Pavlak Teresa, Losier Donald P., Docken Scott D., Prochaska Rodney R., Segner David N. (73) COLGATE-PALMOLIVE COMPANY, New York (US) (54) Pojemnik i opakowany produkt zawierający pojemnik			
			B1 (11) 189380	(41) 2000 02 14	7(51) B65D 71/12 B65D 1/24	
			(21) 334314 (22) 1997 12 19 (30) 96 9626555 1996 12 20 GB (86) 1997 12 19 PCT/US97/24240 (87) 1998 07 02 WO98/28200, PCT Gazette nr 26/98 (72) Bakx Martinus C.M. (73) THE MEAD CORPORATION, Dayton (US) (54) Opakowanie transportowe, zwłaszcza do butelek			
			B1 (11) 189244	(41) 2000 02 28	7(51) B65D 83/54	
			(21) 334354 (22) 1997 12 23			

(30) 96 9626960	1996 12 27	GB	B1 (11) 189326	(41) 2000 04 25	7(51) C02F 1/00 C02F 9/00
(86) 1997 12 23 PCT/EP97/07224			(21) 329183	(22) 1998 10 14	
(87) 1998 07 09 WO98/29321, PCT Gazette nr 27/98			(72) Rybka Andrzej, Bieńka Andrzej, Szrek Marek		
(72) Di Giovanni Patrick, Rogerson Cheryl Vanessa			(73) HYDROGEOTECHNIKA Spółka z o.o., Kielce (PL)		
(73) GLAXO GROUP LIMITED, Greenford (GB)			(54) Kontenerowe urządzenie do uzdatniania wody		
(54) Zaworek zasobnika aerozolu			B1 (11) 189305	(41) 2000 04 25	7(51) C02F 1/52 B01D 21/01
B1 (11) 189397	(41) 2000 03 13	7(51) B65G 39/04	(21) 329204	(22) 1998 10 15	
(21) 328544	(22) 1998 09 11		(72) Pacewska Barbara, Szychowski Dariusz, Stefaniak Piotr, Turowski Przemysław, Klepańska Anna, Żmijewski Tadeusz		
(76) Krawczyk Jarosław, Kraków (PL); Krawczyk Przemysław, Kraków (PL); Krawczyk Wiktor, Kraków (PL)			(73) Politechnika Warszawska, Warszawa (PL)		
(54) Krażnik przenośnika taśmowego			(54) Sposób otrzymywania koagulantu do oczyszczania ścieków przemysłowych		
B1 (11) 189362	(41) 2000 07 03	7(51) B65G 47/16	B1 (11) 189255	(41) 1999 03 01	7(51) C02F 11/00 C02F 11/16 C05F 7/00 B09C 1/10
(21) 330627	(22) 1998 12 29		(21) 328975	(22) 1998 01 07	
(72) Gruzca Ginter			(30) 97 19700434	1997 01 10	DE
(73) Innowacyjne Przedsiębiorstwo Wielobranżowe POLIN Sp.z o.o., Katowice (PL)			(86) 1998 01 07 PCT/DE98/00011		
(54) Urządzenie do dozowania węgla zwłaszcza węgla brunatnego			(87) 1998 07 16 WO98/30505, PCT Gazette nr 28/98		
B1 (11) 189395	(41) 2000 12 04	7(51) B65G 47/74	(76) Pabsch Joachim, Hildesheim (DE)		
(21) 333387	(22) 1999 05 26		(54) Sposób przetwarzania osadów kanalizacyjnych na humus i polder do przetwarzania osadów kanalizacyjnych na humus		
(72) Sokołowski Zygmunt, Paradowski Krzysztof, Przytułski Józef			B1 (11) 189367	(41) 2000 04 10	7(51) C03B 19/10
(73) Politechnika Warszawska, Warszawa (PL)			(21) 335277	(22) 1998 12 29	
(54) Dozownik cienkich elementów walcowych, zwłaszcza igieł			(30) 97 1007932	1997 12 30	NL
B1 (11) 189296	(41) 2002 04 22	7(51) B65H 51/22	(86) 1998 12 29 PCT/NL98/00743		
(21) 347944	(22) 1999 08 13		(87) 1999 07 08 WO99/33754, PCT Gazette nr 27/99		
(30) 98 19840727	1998 09 07	DE	(72) Zandvliet Johannes Maria, Malherbe De Juvigny Rene Cornelis		
(86) 1999 08 13 PCT/DE99/02548			(73) MARBLEOUS WORLD B.V., Wassenaar (NL)		
(87) 2000 03 16 WO00/14002, PCT Gazette nr 11/00			(54) Sposób wytwarzania, w ciągłym procesie technologicznym, kulistego wyrobu szklanego z figurynką umieszczoną wewnątrz tego wyrobu		
(72) Lampprecht Alfred, Schmodde Hermann, Leins Eberhard			B1 (11) 189332	(41) 1996 11 25	7(51) C03B 5/04
(73) MEMMINGER-IRO GMBH, Dornstetten (DE)			(21) 314330	(22) 1996 05 17	
(54) Podajnik nici do maszyny włókienniczej			(30) 95 444498	1995 05 19	US
B1 (11) 189212	(41) 1999 02 01	7(51) B66D 1/54 B66D 3/00	(72) Hull James D., Perry Philip D., Pimm Roland F.		
(21) 327598	(22) 1998 07 20		(73) Owens-Brockway Glass Container Inc., Toledo (US)		
(30) 97 19731165	1997 07 21	DE	(54) Zasilacz chłodzony bezpośrednio i grzany bocznie		
(72) Behlau Gerhard, Wasserfuhr Wilhelm H.			B1 (11) 189180	(41) 2001 02 12	7(51) C03C 13/06
(73) DBT Maschinenfabrik Scharf GmbH, Hamm (DE)			(21) 340588	(22) 1999 09 16	
(54) Napęd belki podnośnej			(30) 98 9811607	1998 09 17	FR
B1 (11) 189393	(41) 2000 03 13	7(51) C01B 21/082 B01D 11/04 C07C 243/02 C06B 41/00	(86) 1999 09 16 PCT/FR99/02205		
(21) 328448	(22) 1998 09 09		(87) 2000 03 30 WO00/17117, PCT Gazette nr 13/00		
(72) Syczewski Michał			(72) Bernard Jean-Luc, Lafon Fabrice, Vignesoult Serge		
(73) Politechnika Warszawska, Warszawa (PL)			(73) SAINT-GOBAIN ISOVER, Courbevoie (FR)		
(54) Sposób wydzielania soli dinitroaminy z mieszaniny poreakcyjnej			(54) Kompozycja do wytwarzania wełny mineralnej		
B1 (11) 189265	(41) 2001 06 18	7(51) C01B 31/02	B1 (11) 189202	(41) 1999 09 13	7(51) C03C 3/087 C03C 4/02
(21) 337136	(22) 1999 12 10		(21) 325179	(22) 1998 03 04	
(72) Fidelus Janusz, Błazewicz Stanisław			(72) Gulińska Teresa, Grabowski Jacek, Baic Ireneusz, Adamczyk Małgorzata, Stoch Zofia		
(73) Akademia Górniczo-Hutnicza im. Stanisława Staszica, Kraków (PL)			(73) Instytut Mechanizacji Budownictwa i Górnictwa Skalnego, Warszawa (PL)		
(54) Sposób wytwarzania kompozytu węgiel-węgiel			(54) Sposób wytwarzania szkła z wykorzystaniem odpadów		
B1 (11) 189330	(41) 1999 07 05	7(51) C01G 3/02 C22B 7/04	B1 (11) 189231	(41) 1998 03 16	7(51) C04B 35/03 C04B 35/52 B22D 41/54
(21) 330833	(22) 1999 01 12		(21) 323158	(22) 1996 04 26	
(72) Chamer Ryszard, Śmieszek Zbigniew, Orski Jacek, Śnieżewski Mikołaj, Kurek Zygmunt					
(73) Instytut Metali Nieżelaznych, Gliwice (PL)					
(54) Sposób otrzymywania tlenu miedziowego					

- (30) 95 432708 1995 05 02 US
 (86) 1996 04 26 PCT/US96/05654
 (87) 1996 11 07 WO96/34838, PCT Gazette nr 49/96
 (72) Hoover Donald Bruce, Richmond Colin, Cooper Charles Frank
 (73) BAKER REFRACTORIES, York (US)
 (54) Dysza ogniotrwała do odlewania stali uspokojonej aluminium i sposób wytwarzania dyszy ogniotrwałej do odlewania stali uspokojonej aluminium
- B1 (11) **189293** (41) 2000 01 17 7(51) C05D 5/00
 C05D 9/02
- (21) 334116 (22) 1999 06 30
 (30) 98 19829919 1998 07 04 DE
 (72) Wiechens Bernhard
 (73) K+S KALI GmbH, Kassel (DE)
 (54) Nawóz dolistny na bazie siarczanu magnezowego, zawierający substancje mikroodżywcze i sposób wytwarzania nawozu dolistnego
- B1 (11) **189185** (41) 1999 10 11 7(51) C05F 17/02
 (21) 332364 (22) 1999 04 02
 (30) 98 234 1998 04 07 AT
 (72) Harrer Ewald
 (73) M-U-T Maschinen-Umwelttechnik-Transportanlagen Gesellschaft m.b.H., Stockerau (AT)
 (54) Gnilnik o budowie piętrowej
- B1 (11) **189387** (41) 1999 12 06 7(51) C05F 9/02
 B07B 1/18
 B03B 9/06
 B02C 13/04
- (21) 326534 (22) 1998 05 28
 (72) Wawer Marek
 (73) Szkoła Główna Gospodarstwa Wiejskiego, Warszawa (PL)
 (54) Urządzenie do frakcjonowania z jednoczesnym rozdrabnianiem torfu, kory oraz kompostu
- B1 (11) **189264** (41) 2000 07 03 7(51) C07C 17/278
 C07C 19/01
- (21) 336664 (22) 1998 04 28
 (30) 97 9700399 1997 05 05 BE
 98 9800140 1998 02 24 BE
 (86) 1998 04 28 PCT/EP98/02585
 (87) 1998 11 12 WO98/50329, PCT Gazette nr 45/98
 (72) Schoebrechts Jean-Paul, Mathieu Veronique, Janssens Francine
 (73) SOLVAY (SOCIETE ANONYME), Bruksela (BE)
 (54) Sposób wytwarzania 1,1,1,3,3-pięciochlorobutanu
- B1 (11) **189203** (41) 1999 01 18 7(51) C07C 27/14
 C07C 45/35
 C07C 51/25
 C07C 47/22
 C07C 57/05
 B01J 23/31
 B01J 37/08
- (21) 328151 (22) 1997 12 02
 (30) 96 336298 1996 12 03 JP
 (86) 1997 12 02 PCT/JP97/04402
 (87) 1998 06 11 WO98/24746, PCT Gazette nr 23/98
 (72) Wada Koichi, Seo Yoshimasa, Iwamoto Akira, Sudo Atsushi, Sakai Fumio, Shiraishi Kazuo, Nowatari Hiroyoshi
 (73) NIPPON KAYAKU KABUSHIKI KAISHA, Tokyo (JP)
 (54) Sposób wytwarzania akroleiny i kwasu akrylowego
- B1 (11) **189310** (41) 1999 01 18 7(51) C07C 273/12
 C07D 251/60
- (21) 321144 (22) 1997 07 14
- (72) Marciniak Janusz, Kacprzak Tadeusz, Sadowski Marek, Górski Mirosław, Gruszecki Zenon
 (73) Zakłady Azotowe PUŁAWY S.A., Puławy (PL); Przedsiębiorstwo Projektowania, Modernizacji i Rozwoju Z.A. PUŁAWY S.A. - PROZAP Sp. z o.o., Puławy (PL)
 (54) Sposób przetwarzania gazów odlotowych zawierających amoniak i dwutlenek węgla
- B1 (11) **189189** (41) 1998 02 02 7(51) C07C 279/22
 C07D 239/16
 C07D 233/48
 C07D 233/72
 A61K 31/155
 A61P 19/10
- (21) 321254 (22) 1997 07 22
 (30) 96 19629816 1996 07 24 DE
 (72) Wehner Volkmar, Knolle Jochen, Stilz Hans Ulrich, Gourvest Jean-Francois, Carniato Denis, Gadek Thomas Richard, McDowell Robert, Pitti Robert Maurice, Bodary Sarah Catherine
 (73) Hoechst Aktiengesellschaft, Frankfurt nad Menem (DE); Genentech, Inc., South San Francisco (US)
 (54) Nowe związki aromatyczne, sposób ich wytwarzania, środki farmaceutyczne i ich zastosowanie
- B1 (11) **189192** (41) 2000 06 19 7(51) C07C 430/00
 A23L 1/303
- (21) 330162 (22) 1998 12 08
 (72) Kasprzycka-Guttman Teresa, Graczyk Alfreda, Beldowicz Maria, Kąkol Barbara, Obukowicz Bożenna
 (73) Uniwersytet Warszawski, Warszawa (PL)
 (54) Sposób otrzymywania preparatu β -karotenowego oraz preparat β -karotenowy
- B1 (11) **189379** (41) 1999 08 16 7(51) C07C 47/546
 C07C 43/20
 C07D 211/06
 A61K 31/33
 C07C 41/28
- (21) 331898 (22) 1997 08 22
 (30) 96 60025125 1996 08 29 US
 (86) 1997 08 22 PCT/US97/14896
 (87) 1998 03 05 WO98/08797, PCT Gazette nr 09/98
 (72) Bryant Henry Uhlman, Crowell Thomas Alan, Jones Charles David, Palkowitz Alan David
 (73) ELI LILLY AND COMPANY, Indianapolis (US)
 (54) Nowe pochodne naftalenu, środek farmaceutyczny i zastosowanie tych pochodnych
- B1 (11) **189351** (41) 2000 07 17 7(51) C07C 53/128
 C07F 5/06
 A61P 25/08
- (21) 330855 (22) 1999 01 13
 (72) Czarniecki Wiktor, Hałczyńska Beata
 (73) Akademia Medyczna, Lublin (PL)
 (54) Zasadowy walproinian glinu oraz sposób jego otrzymywania
- B1 (11) **189334** (41) 1997 10 13 7(51) C07D 201/12
 C08J 11/14
- (21) 320593 (22) 1995 12 01
 (30) 94 355286 1994 12 12 US
 (86) 1995 12 01 PCT/EP95/04740
 (87) 1996 06 20 WO96/18613, PCT Gazette nr 28/96
 (72) Bassler Peter, Kopietz Michael
 (73) BASF AKTIENGESELLSCHAFT, Ludwigshafen (DE)
 (54) Sposób wytwarzania kaprolaktamu
- B1 (11) **189248** (41) 1998 03 02 7(51) C07D 207/27
 (21) 321925 (22) 1997 09 04
 (72) Sienkiewicz Barbara, Kowalski Piotr, Borusiewicz Małgorzata

(73) PLIVA Kraków, Zakłady Farmaceutyczne Spółka Akcyjna, Kraków (PL)

(54) Sposób wytwarzania 1-(p-metoksybenzoilo)-2-pirolidonu

B1 (11) **189193** (41) 1999 05 10 7(51) C07D 211/58
C07D 211/72

(21) 330276 (22) 1997 05 28
(30) 96 19622268 1996 06 03 DE

(86) 1997 05 28 PCT/EP97/02763
(87) 1997 12 11 WO97/46528, PCT Gazette nr 53/97
(72) Julius Manfred, Rust Harald, Krause Alfred, Siegel Hardo, Siegel Wolfgang, Witzel Tom

(73) BASF AKTIENGESELLSCHAFT, Ludwigshafen (DE)

(54) Sposób zmniejszania dimeryzacji 4-aminopiperidyny, mieszanina zawierająca 4-aminopiperidynę i jej zastosowanie

B1 (11) **189372** (41) 2000 01 17 7(51) C07D 211/70
(21) 333813 (22) 1997 12 02

(30) 96 9614951 1996 12 05 FR

(86) 1997 12 02 PCT/FR97/02172
(87) 1998 06 11 WO98/24765, PCT Gazette nr 23/98
(72) Marazano Christian, Compere Delphine, Das Bhupesh Chandra, Lepagnol Jean

(73) LES LABORATOIRES SERVIER, Courbevoie (FR)

(54) Podstawione związki tetrahydropirydyny, sposób ich wytwarzania i związki pośrednie występujące w tym sposobie

B1 (11) **189196** (41) 2000 02 28 7(51) C07D 211/70
C07D 307/81
C07D 405/06
C07D 409/06
A61K 31/445
A61P 29/00

(21) 334374 (22) 1997 12 09
(30) 96 9604785 1996 12 20 SE
97 9702535 1997 07 01 SE

(86) 1997 12 09 PCT/SE97/02050
(87) 1998 07 02 WO98/28275, PCT Gazette nr 26/98
(72) Delorme Daniel, Roberts Edward, Wei Zhongyong
(73) ASTRA PHARMA INC., Mississauga (CA)

(54) Związki piperidynowe, zastosowanie związków piperidynowych, środek farmaceutyczny, sposób wytwarzania związków piperidynowych i nowe związki pośrednie

B1 (11) **189298** (41) 1999 04 26 7(51) C07D 223/28
A61K 31/55
A61P 25/00

(21) 330141 (22) 1997 05 27
(30) 96 101876 1996 05 27 PT

(86) 1997 05 27 PCT/IB97/00691
(87) 1997 12 04 WO97/45416, PCT Gazette nr 52/97
(72) Benes Jan, Soares Da Silva Patricio Manuel Vieira Araujo, Learmonth David Alexander
(73) PORTELA & CA. S.A., S. Mamede do Coronado (PT)

(54) Nowe pochodne 10,11-dihydro-10-okso-5H-dibenzo[b,f]-azepino-5-karboksyamidu, sposób ich wytwarzania i zawierające je kompozycje farmaceutyczne

B1 (11) **189182** (41) 1998 03 02 7(51) C07D 239/94
A61K 31/505
A61P 35/00
C07D 401/12
C07D 403/12
C07D 413/12

(21) 323066 (22) 1996 04 23
(30) 95 9508538 1995 04 27 GB

(86) 1996 04 23 PCT/GB96/00961
(87) 1996 10 31 WO96/33980, PCT Gazette nr 48/96

(72) Gibson Keith Hopkinson

(73) ZENECA LIMITED, Londyn (GB)

(54) Pochodne chinazoliny, kompozycja farmaceutyczna zawierająca pochodną chinazoliny oraz zastosowanie pochodnej chinazoliny

B1 (11) **189232** (41) 1999 06 07 7(51) C07D 249/04
C07D 403/04
A61K 31/41

(21) 330914 (22) 1997 07 10
(30) 96 1747 1996 07 11 CH

(86) 1997 07 10 PCT/EP97/03671
(87) 1998 01 22 WO98/02423, PCT Gazette nr 03/98
(72) Portmann Robert

(73) NOVARTIS AG, Bazylea (CH)

(54) Sposób wytwarzania 1-podstawionych 4-cyano-1,2,3-triazoli

B1 (11) **189339** (41) 2000 01 31 7(51) C07D 301/12
C07J 71/00

(21) 368691 (22) 1997 12 11
(86) 1997 12 11 PCT/US97/23090

(87) 1998 06 18 WO98/25948, PCT Gazette nr 24/98
(72) Ng John S., Liu Chin, Anderson Dennis K., Lawson Jon P., Wiczorek Joseph, Kunda Sastry A., Letendre Leo J., Pozzo Mark J., Sing Yuen-Lung L., Wang Ping, Yonan Edward E., Weier Richard M., Kowar Thomas R., Baez Julio A., Erb Bernhard

(73) G.D. SEARLE and CO., Chicago (US)

(54) Sposób wytwarzania związków epoksy

B1 (11) **189311** (41) 1998 12 07 7(51) C07D 305/14
A61K 31/335

(21) 327405 (22) 1996 12 19
(30) 95 9515379 1995 12 22 FR

(86) 1996 12 19 PCT/FR96/02031
(87) 1997 07 03 WO97/23473, PCT Gazette nr 29/97
(72) Bouchard Hervé, Commercon Alain

(73) AVENTIS PHARMA S.A., Anthony (FR)

(54) Nowe taksoidy, sposób ich wytwarzania i kompozycje farmaceutyczne zawierające te związki

B1 (11) **189206** (41) 1996 09 16 7(51) C07D 307/82
A61K 31/34
A61P 29/00

(21) 313070 (22) 1996 03 04
(30) 95 9504460 1995 03 06 GB

(72) Bräunlich Gabriele, Fischer Rüdiger, Es-Sayed Mazen, Henning Rolf, Sperzel Michael, Schlemmer Karl-Heinz, Nielsch Ulrich, Tudhope Stephen, Sturton Graham, Abram Trevor S., Fitzgerald Mary F.

(73) BAYER AKTIENGESELLSCHAFT, Leverkusen (DE)

(54) Pochodne N-(3-benzofuranylo) - mocznika, sposób wytwarzania pochodnej N-(3-benzofuranylo)- mocznika oraz środek farmaceutyczny

B1 (11) **189256** (41) 1999 03 15 7(51) C07D 405/04
C07D 405/14
A61K 31/495

(21) 329123 (22) 1997 03 20
(30) 96 96200864 1996 03 29 EP

(86) 1997 03 20 PCT/EP97/01461
(87) 1997 10 09 WO97/36893, PCT Gazette nr 43/97
(72) Feenstra Roelof Willem, Kruse Cornelis Gerrit, Tulp Martinus Theodorus Maria, Kuipers Wilma, Long Stephen Kenneth

(73) DUPHAR INTERNATIONAL RESEARCH B.V., Weesp (NL)

(54) Związki piperazyny i piperidyny, sposób ich wytwarzania, kompozycja farmaceutyczna zawierająca te związki, zastosowanie tych związków do wytwarzania leków

- B1 (11) **189288** (41) 1997 07 21 7(51) C07D 405/04
A61K 31/505
(21) 358979 (22) 1995 09 05
(30) 94 301298 1994 09 06 US
95 390633 1995 02 17 US
(86) 1995 09 05 PCT/US95/11464
(87) 1996 03 14 WO96/07413, PCT Gazette nr 12/96
(72) Chu Chung K., Cheng Yung-Chi
(73) UNIVERSITY OF GEORGIA RESEARCH FOUNDATION, INC., Athens (US); YALE UNIVERSITY, New Haven (US)
(54) Sposób wytwarzania (-)- (2S, 4S)-1- (2-hydroksymetylo-1,3-dioksolan-4-ylo)cytozyny, 2-hydroksymetylo-4-(cytozyn-1-ylo)-1,3-dioksolanu oraz (2S, 4S)-1-(2-hydroksymetylo-1,3-dioksolan-4-ylo)cytozyny
- B1 (11) **189247** (41) 1996 08 19 7(51) C07D 405/12
A61K 31/445
(21) 312646 (22) 1996 02 05
(72) Jacewicz Victor Witold, Ward Neal
(73) SmithKline Beecham p.l.c., Brentford (GB)
(54) Bezwodny chlorowodorek paroksetyny, sposoby wytwarzania chlorowodoru paroksetyny i kompozycja farmaceutyczna
- B1 (11) **189317** (41) 2001 01 02 7(51) C07D 405/14
A61K 31/495
(21) 339659 (22) 1998 10 05
(30) 97 946183 1997 10 07 US
(86) 1998 10 05 PCT/US98/20476
(87) 1999 04 15 WO99/18097, PCT Gazette nr 15/99
(72) Andrews David R., Leong William, Sudhakar Anantha R.
(73) SCHERING CORPORATION, Kenilworth (US)
(54) Krystaliczny przeciwgrzybiczy polimorf enylo-2,4-dihydro-2-[(S)-1-etylo-2(S)-hydroks
- B1 (11) **189280** (41) 1999 10 11 7(51) C07D 471/04
A61K 31/44
(21) 332738 (22) 1997 10 24
(30) 96 9622386 1996 10 28 GB
(86) 1997 10 24 PCT/EP97/05898
(87) 1998 05 07 WO98/18796, PCT Gazette nr 18/98
(72) Hersperger Rene
(73) NOVARTIS AG, Bazylea (CH)
(54) Nowe pochodne naftyrydyny, sposoby ich wytwarzania, kompozycje farmaceutyczne je zawierające oraz zastosowania nowych pochodnych naftyrydyny
- B1 (11) **189333** (41) 1997 12 22 7(51) C07D 487/04
(21) 320555 (22) 1997 06 13
(30) 96 9612514 1996 06 14 GB
(72) Dunn Peter James, Wood Albert Shaw
(73) PFIZER IRELAND PHARMACEUTICALS, Dun Laoghaire (IE)
(54) Sposób wytwarzania 5-[2-etoksy-5-(4-metylopiperazyn-1-ylo-sulfonylo)fenylo]-1-metylo-3-n-propylo-1,6-dihydro-7H-pirazolo-[4,3-d]pirymidyn-7-onu i nowe związki pośrednie
- B1 (11) **189346** (41) 2004 01 12 7(51) C07D 498/04
(21) 354844 (22) 2002 07 03
(72) Stańczak Andrzej, Ochocki Zbigniew, Lewgowd Wiesława
(73) Uniwersytet Medyczny w Łodzi, Łódź (PL)
(54) 1,3-oksazylo[5,4-c]cynnoliny i ich pochodne i sposób otrzymywania 1,3-oksazylo[5,4-c]cynnolin i ich pochodnych
- B1 (11) **189381** (41) 2000 03 27 7(51) C07K 14/51
A61K 38/18
A61K 47/26
(21) 334852 (22) 1998 01 29
(30) 97 16349 1997 01 30 JP
- (86) 1998 01 29 PCT/JP98/00371
(87) 1998 08 06 WO98/33514, PCT Gazette nr 31/98
(72) Ichikawa Hideki, Inagaki Mitsuko
(73) BIOPHARM Gesellschaft zur biotechnologischen Entwicklung von Pharmaka mbH, Heidelberg (DE)
(54) Rekonstruowany MP52 oraz sposób wytwarzania rekonstruowanego MP52
- B1 (11) **189375** (41) 1999 06 07 7(51) C07K 16/12
C07K 14/22
A61K 39/095
A61K 39/40
A61P 31/04
(21) 366360 (22) 1997 04 28
(30) 96 642712 1996 05 03 US
(86) 1997 04 28 PCT/US97/07679
(87) 1997 11 13 WO97/41371, PCT Gazette nr 49/97
(72) Tucker Kenneth, Plosila Laura
(73) Antex Biologics, Inc., Gaithersburg (US)
(54) Izolowane przeciwciało i jego zastosowanie
- B1 (11) **189262** (41) 1999 09 13 7(51) C07K 5/00
C07C 49/67
A61K 38/04
A61K 31/12
(21) 332383 (22) 1997 09 23
(30) 96 719042 1996 09 24 US
(86) 1997 09 23 PCT/US97/17013
(87) 1998 04 02 WO98/13061, PCT Gazette nr 13/98
(72) Lum Robert T., Schow Steven R., Joly Alison, Kerwar Suresh, Nelson Marek G., Wick Michael M.
(73) CV THERAPEUTICS, INC., Palo Alto (US)
(54) Związki pochodne indanonu oraz ich zastosowanie
- B1 (11) **189292** (41) 2000 01 17 7(51) C07K 7/16
A61K 38/11
A61P 15/06
(21) 333876 (22) 1997 11 21
(30) 96 9604341 1996 11 26 SE
(86) 1997 11 21 PCT/SE97/01968
(87) 1998 06 04 WO98/23636, PCT Gazette nr 22/98
(72) Melin Per, Nilsson Anders, Trojnar Jerzy, Aurell Carl-Johan, Riviere Pierre, Haigh Robert
(73) FERRING B.V., Hoofddorp (NL)
(54) Analog heptapeptydowy, środek farmaceutyczny zawierający ten analog, zastosowanie analogu, zastosowanie środka farmaceutycznego, sposób wytwarzania tego analogu oraz sposób wytwarzania środka farmaceutycznego
- B1 (11) **189377** (41) 2000 05 22 7(51) C08F 212/08
C08F 220/10
(21) 329792 (22) 1998 11 18
(72) Sporysz Wanda, Starzak Marian, Mańkowski Zdzisław, Gajewska-Moszumańska Monika, Kozieł Józef, Róg Kazimierz
(73) Ośrodek Badawczo-Rozwojowy Kauczuków i Tworzyw Winylowych, Oświęcim (PL)
(54) Sposób wytwarzania wodnych dyspersji kopolimerów styrenu z akrylanem butylu i kwasem /met/ akrylowym
- B1 (11) **189217** (41) 2000 01 31 7(51) C08F 8/14
C08J 3/075
(21) 334020 (22) 1997 12 15
(30) 96 768597 1996 12 18 US
(86) 1997 12 15 PCT/US97/23263
(87) 1998 06 25 WO98/27122, PCT Gazette nr 25/98
(72) Hassan Mahmoud, Dixit Nagaraj, Bentley Marcus, Viscio David Benedict

- (73) COLGATE-PALMOLIVE COMPANY, Nowy Jork (US)
 (54) Sposób wytwarzania usieciowanego kopolimeru żelowego bezwodnika maleinowego i eteru alkilowo - winylowego
- B1 (11) **189376** (41) 1999 10 25 7(51) C08G 63/78
 C08G 63/21
 (21) 325802 (22) 1998 04 15
 (72) Ostrysz Ryszard, Penczek Piotr, Szczepankowska Barbara, Poźniak Antoni, Dejewski Małgorzata, Czarniecki Józef
 (73) Instytut Chemii Przemysłowej im. Prof. Ignacego Mościckiego, Warszawa (PL); ELANA S.A., Toruń (PL)
 (54) Sposób wytwarzania poliestroli
- B1 (11) **189246** (41) 1999 01 18 7(51) C08J 3/24
 A61L 27/16
 A61L 27/34
 (21) 367276 (22) 1997 02 11
 (30) 96 600744 1996 02 13 US
 96 726313 1996 10 02 US
 (86) 1997 02 11 PCT/US97/02220
 (87) 1997 08 21 WO97/29793, PCT Gazette nr 36/97
 (72) Merrill Edward W., Harris William H., Jasty Murali
 (73) Massachusetts Institute of Technology, Cambridge (US); The General Hospital Corporation, Boston (US)
 (54) Sposób otrzymywania usieciowanego polietylenu o ultrawysokim ciężarze cząsteczkowym, medyczna proteza do stosowania wewnątrz ciała oraz zastosowanie poddanego działaniu promieniowania polietylenu o ultrawysokim ciężarze cząsteczkowym
- B1 (11) **189348** (41) 1999 08 16 7(51) C08L 23/06
 C08J 3/03
 (21) 324710 (22) 1998 02 05
 (72) Tic Wilhelm, Kosno Ludwik Czesław, Bubicz Jolanta, Richter Urszula
 (73) Instytut Ciężkiej Syntezy Organicznej BLACHOWNIA, Kędzierzyn-Koźle (PL)
 (54) Sposób wytwarzania niejonowej emulsji polietylenowej
- B1 (11) **189383** (41) 2000 07 03 7(51) C08L 33/02
 D06M 15/263
 D06M 15/285
 C08F 8/44
 (21) 336501 (22) 1998 04 22
 (30) 97 19717394 1997 04 24 DE
 (86) 1998 04 22 PCT/EP98/02387
 (87) 1998 10 29 WO98/47960, PCT Gazette nr 43/98
 (72) Houben Jochen, Hoppe Oliver, Roulands Daniel
 (73) STOCKHAUSEN GMBH & CO. KG, Krefeld (DE)
 (54) Pęcznięca pasta i jej zastosowanie
- B1 (11) **189186** (41) 2001 07 30 7(51) C08L 95/00
 (21) 343111 (22) 1999 03 29
 (30) 98 19981494 1998 04 02 NO
 (86) 1999 03 29 PCT/NO99/00104
 (87) 1999 10 14 WO99/51678, PCT Gazette nr 41/99
 (72) Wentzel Jarle
 (73) NCC NORGE AS, NCC ASFALT, Drammen (NO)
 (54) Sposób wytwarzania granulowanego asfaltu mastykowego
- B1 (11) **189318** (41) 2001 05 21 7(51) C09D 11/00
 B41M 3/14
 (21) 342101 (22) 1998 12 22
 (30) 97 97811029 1997 12 29 EP
 (86) 1998 12 22 PCT/EP98/08452
 (87) 1999 07 08 WO99/34315, PCT Gazette nr 27/99
 (72) Rozumek Olivier, Müller Edgar
- (73) SICPA HOLDING S.A., Prilly (CH)
 (54) Zastosowanie cząstki nieorganicznej, kompozycja powłokowa, sposób identyfikacji i/lub znakowania wyrobu, dokument z zabezpieczeniem oraz wyrób zawierający oznakowanie
- B1 (11) **189345** (41) 2001 03 26 7(51) C09D 175/04
 (21) 335466 (22) 1999 09 15
 (72) Siwoń Urszula, Drobnicka Joanna
 (73) Instytut Przetwórstwa Tworzyw Sztucznych METALCHEM, Toruń (PL)
 (54) Wyroby lakierowe poliuretanowe wodorozcieńczalne do zastosowań na drewno i tworzywa sztuczne
- B1 (11) **189290** (41) 1999 08 16 7(51) C09K 17/00
 C09K 17/18
 (21) 331276 (22) 1999 02 05
 (30) 98 9801516 1998 02 05 FR
 (72) Weber Franck, Weber Adolphe
 (73) A. WEBER Société Anonyme, Rouhling (FR)
 (54) Środek na bazie żywicy fenolowej i poliestrowej, zwłaszcza do konsolidacji gruntów
- B1 (11) **189336** (41) 2000 06 19 7(51) C09K 5/00
 (21) 336423 (22) 1998 04 24
 (30) 97 9708575 1997 04 25 GB
 (86) 1998 04 24 PCT/GB98/01218
 (87) 1998 11 05 WO98/49250, PCT Gazette nr 44/98
 (76) Isherwood Adam, Redditch (GB)
 (54) Kompozycja do stosowania w celu redukcji hałasu i/lub zanieczyszczeń w układach chłodzenia cieczą oraz jej zastosowanie
- B1 (11) **189354** (41) 2001 05 21 7(51) C09K 7/02
 (21) 336539 (22) 1999 11 10
 (72) Bielewicz Danuta, Dycha Janusz, Goc Andrzej, Obuch Zbigniew, Mróz Piotr
 (73) Akademia Górniczo-Hutnicza im. Stanisława Staszica, Kraków (PL); Poszukiwania Naftowe DIAMENT Sp. z o.o., Zielona Góra (PL)
 (54) Krzemianowa płuczka wiertnicza
- B1 (11) **189299** (41) 2000 06 19 7(51) C10B 57/04
 (21) 330436 (22) 1998 12 17
 (72) Liberacki Janusz
 (73) Instytut Chemicznej Przeróbki Węgla, Zabrze (PL)
 (54) Sposób otrzymywania koksu wielkopieczowego
- B1 (11) **189190** (41) 1999 01 18 7(51) C10G 73/36
 (21) 327536 (22) 1998 07 16
 (30) 97 97810497 1997 07 16 EP
 (72) Matzat Norbert, Hildebrand Günther, Richter Ferdinand, Stepanski Manfred, Lippuner Florian, Engstler Herbert, Jans Bernhard J.
 (73) Schumann Sasol GmbH & Co.KG, Hamburg (DE); Sulzer Chemtech AG, Winterthur (CH)
 (54) Sposób i urządzenie do otrzymywania parafin lub frakcji parafin
- B1 (11) **189243** (41) 2000 11 20 7(51) C10L 5/46
 (21) 333250 (22) 1999 05 18
 (72) Giergielewicz Bogdan
 (73) Spółka Wodno-Ściekowa GWDA Spółka z ograniczoną odpowiedzialnością, Piła (PL)
 (54) Sposób otrzymywania paliwa z kompostów wytwarzanych na bazie osadów pościekowych odwodnionych z oczyszczalni ścieków
- B1 (11) **189220** (41) 2001 02 12 7(51) C11D 1/94
 C11D 17/00
 (21) 340548 (22) 1998 11 18
 (30) 97 975591 1997 11 20 US
 (86) 1998 11 18 PCT/US98/24770

- (87) 1999 06 03 WO99/27048, PCT Gazette nr 22/99
 (72) Abbas Syed Husain, Stringer Orum D., Subramanyam Ravi
 (73) COLGATE-PALMOLIVE COMPANY, Nowy Jork (US)
 (54) Płynna, pompowalna, wodna kompozycja do środków detergentowych i sposób wytwarzania płynnej, pompowalnej, wodnej kompozycji do środków detergentowych
- B1 (11) **189327** (41) 2001 11 05 7(51) C11D 3/386
 (21) 344470 (22) 1999 05 25
 (30) 98 19824705 1998 06 03 DE
 (86) 1999 05 25 PCT/EP99/03572
 (87) 1999 12 09 WO99/63040, PCT Gazette nr 49/99
 (72) Speckmann Horst-Dieter, Kottwitz Beatrix, Maurer Karl-Heinz, Nitsch Christian
 (73) HENKEL KOMMANDITGESELLSCHAFT AUF AKTIEN, Duesseldorf (DE)
 (54) Środek piorący i czyszczący zawierający amylazę i proteazę
- B1 (11) **189309** (41) 1999 07 05 7(51) C12N 15/12
 C12N 1/21
 C07K 14/715
 A61K 38/17
 A61K 47/48
 A61P 37/00
 (21) 331240 (22) 1997 07 09
 (30) 96 60021443 1996 07 09 US
 96 60032534 1996 12 06 US
 97 60037737 1997 01 23 US
 97 60039314 1997 02 07 US
 97 60039792 1997 03 04 US
 (86) 1997 07 09 PCT/US97/12244
 (87) 1998 01 15 WO98/01555, PCT Gazette nr 02/98
 (72) Fisher Eric F., Edwards Carl K. III, Kieft Gary L.
 (73) AMGEN INC., Thousand Oaks (US)
 (54) Obciążony rozpuszczalny receptor czynnika martwicy nowotworu (sTNFR), wielwartościowa proteina wiążąca czynnik martwicy nowotworu (TNFbp), polinukleotyd posiadający sekwencję kodującą sTNFR, wektor oraz komórka gospodarza zawierające taki polinukleotyd, sposób wytwarzania sTNFR, kompozycja farmaceutyczna, sposób jej wytwarzania oraz zastosowanie sTNFR do wytwarzania środka leczniczego
- B1 (11) **189374** (41) 1999 06 07 7(51) C12N 15/31
 C07K 14/22
 A61K 39/095
 A61P 31/04
 (21) 366359 (22) 1997 04 28
 (30) 96 642712 1996 05 03 US
 (86) 1997 04 28 PCT/US97/07679
 (87) 1997 11 13 WO97/41371, PCT Gazette nr 49/97
 (72) Tucker Kenneth, Plosila Laura
 (73) Antex Biologics, Inc., Gaithersburg (US)
 (54) Izolowana cząsteczka kwasu nukleinowego i jej zastosowanie
- B1 (11) **189286** (41) 1998 08 17 7(51) C12N 9/92
 G01N 33/554
 C12N 1/00
 (21) 358165 (22) 1996 06 05
 (30) 95 465337 1995 06 05 US
 96 658194 1996 06 04 US
 (86) 1996 06 05 PCT/US96/09576
 (87) 1996 12 12 WO96/39629, PCT Gazette nr 54/96
 (72) Knittel Jeffrey P., Roof Michael B.
 (73) Boehringer Ingelheim/Nobl Laboratories, Inc., Sioux Center (US)
 (54) Zastosowanie atenuowanego szczepu *Lawsonia intracellularis*
- B1 (11) **189287** (41) 1998 08 17 7(51) C12N 9/92
 G01N 33/554
 (21) 358166 (22) 1996 06 05
- (30) 95 465337 1995 06 05 US
 96 658194 1996 06 04 US
 (86) 1996 06 05 PCT/US96/09576
 (87) 1996 12 12 WO96/39629, PCT Gazette nr 54/96
 (72) Knittel Jeffrey P., Roof Michael B.
 (73) Boehringer Ingelheim/Nobl Laboratories, Inc., Sioux Center (US)
 (54) Zastosowanie atenuowanego szczepu *Lawsonia intracellularis*
- B1 (11) **189325** (41) 1999 07 19 7(51) C12P 19/14
 A23L 1/0528
 (21) 331488 (22) 1997 07 25
 (30) 96 9600676 1996 08 01 BE
 (86) 1997 07 25 PCT/BE97/00087
 (87) 1998 02 12 WO98/05793, PCT Gazette nr 06/98
 (72) De Leenheer Leen, Booten Karl
 (73) RAFFINERIE TIRLEMONTTOISE, Bruxelles (BE)
 (54) Sposób wytwarzania polizdyspergowanej kompozycji sacharydowej oraz wytworzona polizdyspergowana kompozycja sacharydowa
- B1 (11) **189322** (41) 1999 11 22 7(51) C12Q 1/68
 (21) 333181 (22) 1997 11 05
 (30) 96 744983 1996 11 07 US
 (86) 1997 11 05 PCT/US97/20103
 (87) 1998 05 14 WO98/20163, PCT Gazette nr 19/98
 (72) Beaufour Albert, Moreau Jacques-Pierre
 (73) SOCIETE DE CONSEILS DE RECHERCHES ET D'APPLICATIONS SCIENTIFIQUES S.A., Paryż (FR)
 (54) Sposób identyfikacji preparatu farmaceutycznego oraz sposób wyznaczania odpowiedzi genomowej komórek na ekstrakt roślinny
- B1 (11) **189302** (41) 2000 11 20 7(51) C13C 3/02
 (21) 333289 (22) 1999 05 19
 (76) Makol Klaudiusz, Bydgoszcz (PL); Freiherr von Wolff Frank, Sitsen (DE)
 (54) Urządzenie wychwytyjące części odłamdokowe z popłuczyn
- B1 (11) **189342** (41) 1999 03 29 7(51) C22C 9/04
 C22F 1/08
 (21) 327272 (22) 1998 07 06
 (30) 97 931696 1997 09 16 US
 (72) Bhargava Ashok K.
 (73) WATERBURY ROLLING MILLS, INC., Waterbury (US)
 (54) Stop na bazie miedzi oraz sposób obróbki stopu na bazie miedzi
- B1 (11) **189242** (41) 1999 04 12 7(51) C25B 9/04
 (21) 329726 (22) 1997 05 06
 (30) 96MI 911 1996 05 07 IT
 (86) 1997 05 06 PCT/EP97/02288
 (87) 1997 11 13 WO97/42359, PCT Gazette nr 49/97
 (72) Federico Fulvio
 (73) DE NORA ELETTRODI S.p.A., Mediolan (IT)
 (54) Dwubiegunowa płyta do dwubiegunowego elektrolizera typu filtrująco-tłoczącego
- B1 (11) **189208** (41) 1999 07 19 7(51) D01F 1/07
 C09K 21/00
 C08L 23/12
 (21) 324292 (22) 1998 01 13
 (72) Struszczyk Henryk, Twarowska-Schmidt Krystyna, Urbanowski Alojzy, Grochowska-Łapienis Daniela, Irek Joachim, Krawczyk Zdzisława, Boral Maria, Kołczyk Edward, Klimczyk Władysław
 (73) Instytut Włókien Chemicznych, Łódź (PL); „STRADOM” Spółka Akcyjna, Częstochowa (PL)
 (54) Sposób wytwarzania trudnopalnych włókien polipropylenowych

B1 (11) 189337	(41) 2000 08 28	7(51) D06M 15/53 C03B 37/02	
(21) 337484	(22) 1998 06 05		
(30) 97 885882	1997 06 30		US
(86) 1998 06 05 PCT/US98/11740			
(87) 1999 01 07 WO99/00543, PCT Gazette nr 01/99			
(72) Adzima Leonard J., Shipp David L., Woodside Andrew B., Miller David G., Barron Catherine A.			
(73) OWENS CORNING, Toledo (US)			
(54) Bezwodna kompozycja klejąca, zastosowanie bezwodnej kompozycji klejącej oraz sposób wytwarzania materiału kompozytowego			
B1 (11) 189328	(41) 2000 04 25	7(51) E02D 29/14 E03F 5/02	
(21) 329362	(22) 1998 10 23		
(76) Gara Antoni, Kraków (PL)			
(54) Płyta wyrównawcza do włazów ulicznych			
B1 (11) 189368	(41) 2000 05 08	7(51) E02D 29/14	
(21) 335648	(22) 1998 03 04		
(30) 97 9703048	1997 03 11		FR
(86) 1998 03 04 PCT/FR98/00419			
(87) 1998 09 17 WO98/40567, PCT Gazette nr 37/98			
(72) Hauer Jean-Claude			
(73) PONT-A-MOUSSON S.A., Nancy (FR)			
(54) Urządzenie drogowe w kształcie kwadratu lub prostokąta zawierające nieruchomą ramę nośną i element pokrywowy			
B1 (11) 189320	(41) 1998 10 12	7(51) E05B 65/12 B60J 7/185	
(21) 325689	(22) 1998 04 02		
(30) 97TO 279	1997 04 02		IT
(72) Ottino Franco Giovanni			
(73) INTIER AUTOMOTIVE EYBL (GERMANY) GmbH, Wackersdorf (DE)			
(54) Zamek do drzwi pojazdu			
B1 (11) 189313	(41) 2001 05 21	7(51) E05B 9/00 E05B 65/02	
(21) 336611	(22) 1999 11 16		
(76) Gawron Wojciech, Częstochowa (PL)			
(54) Kasetka zamka			
B1 (11) 189199	(41) 1998 05 25	7(51) E06B 3/42 A47K 3/34	
(21) 323269	(22) 1997 11 21		
(30) 96 29620328	1996 11 22		DE
(72) Bremm Klaus, Behrens Volker, Brandt Wolfgang			
(73) Hüppe GmbH & Co., Bad Zwischenahn (DE)			
(54) Szyna prowadząca do prowadzenia i ewentualnie wspierania przedmiotu ruchomego względem szyny prowadzącej			
B1 (11) 189254	(41) 1999 03 29	7(51) E06B 3/46	
(21) 328558	(22) 1998 09 14		
(30) 97 1548	1997 09 15		AT
(72) Hrdy Werner			
(73) Novoferm Produktions-und Vertriebsgesellschaft m.b. H., Gaenserndorf (AT)			
(54) Drzwi przesuwne do sucha stawianych ścian			
B1 (11) 189228	(41) 1999 07 19	7(51) E06B 3/663	
(21) 331482	(22) 1997 08 01		
(30) 96 29613519	1996 08 05		DE
(86) 1997 08 01 PCT/EP97/04196			
(87) 1998 02 12 WO98/05843, PCT Gazette nr 06/98			
(76) Kronenberg Max, Solingen (DE)			
(54) Rozpórka do szyb izolacyjnych			
B1 (11) 189365	(41) 2000 01 31	7(51) E06B 3/663	
(21) 333982	(22) 1997 11 24		
(30) 96 96810887	1996 12 20		EP
(86) 1997 11 24 PCT/EP97/06548			
(87) 1998 07 02 WO98/28513, PCT Gazette nr 26/98			
(72) Trautz Hans			
(73) SAINT-GOBAIN VITRAGE SUISSE AG, Berno (CH)			
(54) Wieloszybowe oszklenie izolacyjne			
B1 (11) 189230	(41) 1999 07 19	7(51) E06B 3/667	
(21) 369942	(22) 1997 08 01		
(30) 96 29613519	1996 08 05		DE
(86) 1997 08 01 PCT/EP97/04196			
(87) 1998 02 12 WO98/05843, PCT Gazette nr 06/98			
(76) Kronenberg Max, Solingen (DE)			
(54) Prosty łącznik wtykowy			
B1 (11) 189188	(41) 1999 01 18	7(51) E06B 9/24	
(21) 327620	(22) 1998 07 21		
(72) Lipecki Jerzy			
(73) ISPOL Sp. z o.o., Kielce (PL)			
(54) Zespół zatrzasku rynny dolnej przesłony okiennej			
B1 (11) 189235	(41) 2000 08 14	7(51) E21B 7/08	
(21) 337328	(22) 1998 06 05		
(30) 97 O7264	1997 06 06		AU
(86) 1998 06 05 PCT/AU98/00422			
(87) 1998 12 10 WO98/55727, PCT Gazette nr 49/98			
(72) Trueman Robert, Meyer Timothy Gregory Hamilton, Stockwell Matthew			
(73) THE UNIVERSITY OF QUEENSLAND, Brisbane (AU); COMMONWEALTH SCIENTIFIC AND INDUSTRIAL RESEARCH ORGANISATION, Campbell (AU); BHP COAL PTY.LTD., Brisbane (AU)			
(54) Sposób tworzenia co najmniej jednego odwiertu bocznego w istniejącym odwiercie oraz zespół wznoszonego ramienia do zastosowania przy odwiertach			
B1 (11) 189331	(41) 2001 01 29	7(51) E21C 27/24	
(21) 340382	(22) 1998 11 03		
(30) 97 1865	1997 11 04		AT
(86) 1998 11 03 PCT/AT98/00270			
(87) 1999 05 14 WO99/23356, PCT Gazette nr 19/99			
(72) Krassnitzer Otto			
(73) VOEST-ALPINE BERGTECHNIK GESELLSCHAFT MBH, Zeltweg (AT)			
(54) Urządzenie do skrawania względnie urabiania materiału			
B1 (11) 189183	(41) 2000 04 10	7(51) E21C 29/02	
(21) 329014	(22) 1998 10 02		
(72) Bednarz Ryszard			
(73) Centrum Mechanizacji Górnictwa KOMAG, Gliwice (PL)			
(54) Przekładnia napędu posuwu górniczego kombajnu ścianowego			
B1 (11) 189226	(41) 2000 01 31	7(51) E21C 29/02	
(21) 327644	(22) 1998 07 20		
(72) Kusak Edward, Serwotka Ryszard, Skrzypiec Andrzej, Wysocki Stanisław			
(73) Zabrzańskie Zakłady Mechaniczne Spółka Akcyjna, Zabrze (PL)			
(54) Unifikacyjna listwa przewodnika górniczego kombajnu ścianowego			
B1 (11) 189249	(41) 1999 09 27	7(51) E21C 41/22	
(21) 325582	(22) 1998 03 25		
(72) Bargieł Kajetan, Biliński Mirosław, Bilikowski Mariusz, Bryja Zbigniew, Butra Jan, Naporowski Zbigniew, Stankiewicz Andrzej, Switoń Adam, Wisłowski Stanisław, Zimocho Ryszard			

- (73) KGHM POLSKA MIEDŹ S.A., Lubin (PL)
 (54) Sposób wybierania złóż rud miedzi
 B1 (11) **189273** (41) 2000 05 08 7(51) F01L 1/04
 (21) 329535 (22) 1998 11 03
 (72) Koziarski Czesław
 (73) Politechnika Wrocławska, Wrocław (PL)
 (54) Mechanizm rozrządu
 B1 (11) **189394** (41) 2000 12 04 7(51) F01N 1/08
 F01B 31/16
 (21) 333386 (22) 1999 05 26
 (72) Latuszek Antoni
 (73) Politechnika Warszawska, Warszawa (PL)
 (54) Tłumik wylotu spalin
 B1 (11) **189390** (41) 2000 01 31 7(51) F02G 1/053
 (21) 327673 (22) 1998 07 21
 (72) Żmudzki Stefan
 (73) Politechnika Szczecińska, Szczecin (PL)
 (54) Zespół wodzika tłokowego silnika cieplnego, zwłaszcza silnika Stirlinga
 B1 (11) **189360** (41) 2000 01 31 7(51) F02K 3/00
 (21) 327757 (22) 1998 07 29
 (72) Szczepanik Ryszard, Witoś Mirosław, Kowalski Mirosław, Szczepankowski Andrzej
 (73) Instytut Techniczny Wojsk Lotniczych, Warszawa (PL)
 (54) Sposób zmiany częstotliwości drgań wirującej łopatki maszyny przepływowej, zwłaszcza wirującej łopatki sprężarki lotniczego silnika turbinowego
 B1 (11) **189391** (41) 2000 07 03 7(51) F03D 9/00
 F04D 1/00
 (21) 330576 (22) 1998 12 24
 (72) Turowski Stanisław, Nowowiejski Rafał
 (73) Akademia Rolnicza, Szczecin (PL)
 (54) Wiatrowa przepompownia wody z rezerwowym napędem elektrycznym
 B1 (11) **189275** (41) 1999 05 24 7(51) F04D 29/18
 (21) 329717 (22) 1998 11 17
 (30) 97 9704223 1997 11 18 SE
 (72) Arbéus Ulf
 (73) ITT Manufacturing Enterprises Inc., Wilmington (US)
 (54) Wirnik pompy
 B1 (11) **189277** (41) 1999 05 24 7(51) F04D 29/18
 (21) 329718 (22) 1998 11 17
 (30) 97 9704222 1997 11 18 SE
 (72) Arbéus Ulf
 (73) ITT Manufacturing Enterprises Inc., Wilmington (US)
 (54) Wirnik pompy
 B1 (11) **189274** (41) 1999 06 21 7(51) F04D 7/04
 (21) 329716 (22) 1998 11 17
 (30) 97 9704729 1997 12 18 SE
 (72) Arbéus Ulf
 (73) ITT Manufacturing Enterprises Inc., Wilmington (US)
 (54) Pompa, zwłaszcza do pompowania zanieczyszczonej wody
 B1 (11) **189257** (41) 2000 07 03 7(51) F16C 1/02
 H02K 1/28
 F02B 75/06
 F16D 3/12
 (21) 330652 (22) 1998 12 30
 (72) Maziarz Michał, Krauze Krzysztof
 (73) Akademia Górniczo-Hutnicza im. Stanisława Staszica, Kraków (PL)
 (54) Wał silnika napędowego
- B1 (11) **189386** (41) 2001 02 12 7(51) F16K 31/30
 F16K 15/20
 B60C 29/00
 (21) 368771 (22) 1998 11 19
 (30) 97 9700436 1997 11 19 DK
 (86) 1998 11 19 PCT/DK98/00507
 (87) 1999 05 27 WO99/26002, PCT Gazette nr 21/99
 (72) Van Der Blom Nicolaas
 (73) NVB International a/s, Birkerød (DK)
 (54) Zastosowanie urządzenia uruchamiającego zawór
 B1 (11) **189181** (41) 2001 12 03 7(51) F16L 33/02
 (21) 345217 (22) 1999 06 24
 (30) 98 9802403 1998 07 03 SE
 (86) 1999 06 24 PCT/SE99/01151
 (87) 2000 01 13 WO00/01973, PCT Gazette nr 02/00
 (72) Hauki Peter, Lundequist Yngve, Asplund Rauno
 (73) WIRSBO BRUKS AB, Virsbo (SE)
 (54) Złączka rurowa
 B1 (11) **189276** (41) 2000 03 13 7(51) F16L 59/02
 (21) 328538 (22) 1998 09 10
 (76) Boczarski Janusz, Niemcz (PL)
 (54) Sposób wytwarzania odcinków rurociągów ciepłowniczych
 B1 (11) **189370** (41) 2000 07 31 7(51) F17C 5/00
 (21) 331127 (22) 1999 01 28
 (72) Czwiertnia Kamil
 (73) ALSTOM POWER Sp. z o.o., Warszawa (PL)
 (54) Agregat do alternatywnego sprężania i rozprężania gazu
 B1 (11) **189357** (41) 2001 04 09 7(51) F24C 15/16
 (21) 335855 (22) 1999 10 07
 (72) Boracki Leon, Jankowski Marek
 (73) AMICA WRONKI SA, Wronki (PL)
 (54) Zespół zawieszenia półek w piekarniku
 B1 (11) **189371** (41) 1999 10 11 7(51) F24D 19/02
 (21) 332412 (22) 1999 04 07
 (30) 98 19815773 1998 04 08 DE
 (76) Heuel Wilhelm, Drolshagen (DE)
 (54) Urządzenie mocujące do umieszczenia na jedno- lub wieloczęściowych szynach montażowych, lub na kołkach montażowych dla grzejników, lub tym podobnych urządzeń
 B1 (11) **189284** (41) 2000 08 14 7(51) F25J 1/00
 F25J 3/06
 (21) 337425 (22) 1998 06 18
 (30) 97 60050280 1997 06 20 US
 98 60079680 1998 03 27 US
 (86) 1998 06 18 PCT/US98/12743
 (87) 1998 12 30 WO98/59207, PCT Gazette nr 52/98
 (72) Cole Eric T., Bowen Ronald R.
 (73) EXXONMOBIL UPSTREAM RESEARCH COMPANY, Houston (US)
 (54) Sposób skraplania gazu ziemnego
 B1 (11) **189283** (41) 2000 06 05 7(51) F27B 1/12
 F27B 3/08
 F27B 3/10
 (21) 337260 (22) 1999 12 15
 (72) Sawicki Antoni
 (73) Politechnika Częstochowska, Częstochowa (PL)
 (54) Piec łukowy prądu stałego
 B1 (11) **189282** (41) 2000 04 25 7(51) F27B 3/20
 H05B 6/36
 (21) 336247 (22) 1999 10 25
 (72) Sawicki Antoni

(73) Politechnika Częstochowska, Częstochowa (PL)			C12N 9/92
(54) Piec łukowy prądu stałego			C12N 1/00
			C12N 1/36
B1 (11) 189227	(41) 1999 06 07	7(51) F27B 7/22 C21C 5/46	(21) 325872
(21) 330911	(22) 1998 05 19		(22) 1996 06 05
(30) 97 9701921	1997 05 23	SE	(30) 95 465337
(86) 1998 05 19 PCT/SE98/00921			96 658194
(87) 1998 11 26 WO98/53261, PCT Gazette nr 47/98			1995 06 05
(72) Kagstrom Per, Lundin Lars, Marklund Sam			1996 06 04
(73) BOLIDEN CONTECH AB, Sztokholm (SE)			(86) 1996 06 05 PCT/US96/09576
(54) Obrotowy piec metalurgiczny			(87) 1996 12 12 WO96/39629, PCT Gazette nr 54/96
B1 (11) 189344	(41) 2001 01 29	7(51) F42B 14/06	(72) Knittel Jeffrey P., Roof Michael B.
(21) 334462	(22) 1999 07 16		(73) BOEHRINGER INGELHEIM/NOBL LABORATORIES, INC., Sioux Center (US)
(72) Kuśnierz Tadeusz, Hipnarowicz Kazimierz, Piątek Bogdan, Zarzycki Bohdan			(54) Sposób hodowania <i>Lawsonia intracellularis</i> , bakterie hodo- wane tym sposobem i sposób wytwarzania atenuowanych szczep- ków <i>Lawsonia intracellularis</i>
(73) Wojskowy Instytut Techniczny Uzbrojenia, Zielonka (PL)			B1 (11) 189236
(54) Pocisk podkalibrowy			(41) 1998 07 06
B1 (11) 189258	(41) 2000 07 17	7(51) G01L 5/00	7(51) G01N 33/558 C12Q 1/54
(21) 330734	(22) 1999 01 06		(21) 323889
(72) Krauze Krzysztof, Klich Adam, Laska Zbigniew, Szykowny Krzysztof, Laska Edward			(22) 1997 12 19
(73) Akademia Górniczo-Hutnicza im. Stanisława Staszica, Kraków (PL); Zakład Usług Wielobranżowych ZUW Sp. z o.o., Lubin (PL)			(30) 96 779735
(54) Przetwornik do pomiaru energii uderu			1996 12 31
B1 (11) 189308	(41) 2000 12 18	7(51) G01N 27/28 G01N 27/416 G01N 35/00	US
(21) 333615	(22) 1999 06 09		(72) Douglas Joel, Kiser Ernest, Tomasco Michael F., Dato Remedios, Rice Edward G., Tuohy Deborah P., Maxson Mark, Witko Zbigniew, Segelke Scott
(72) Dybko Artur, Chudy Michał, Wróblewski Wojciech, Maciejewski Janusz, Berliński Jerzy, Brzózka Zbigniew			(73) LifeScan, Inc., Milpitas (US)
(73) Politechnika Warszawska, Warszawa (PL)			(54) Pasek pomiarowy odczynnikowy oraz sposób pomiaru stęże- nia glukozy w próbce krwi
(54) Pomiarowy element przepływowy do analizy wieloparametro- wej i porównawczej czujników chemicznych			B1 (11) 189214
B1 (11) 189259	(41) 1999 07 05	7(51) G01N 31/22 A61J 1/00	(41) 2000 07 31
(21) 331241	(22) 1997 07 21		7(51) G01V 3/08
(30) 96 9602818	1996 07 19	SE	(21) 331031
(86) 1997 07 21 PCT/SE97/01303			(22) 1999 01 25
(87) 1998 01 29 WO98/03866, PCT Gazette nr 04/98			(72) Derwiszyński Mariusz, Marciniak Andrzej, Podbielski Piotr, Rokicki Hipolit
(72) Stenholm Ake, Karlsson Lars, Löfgren Anders, Nyström Bo, Skolling Otto			(73) Załęska Ewa, Kraków (PL)
(73) FRESENIUS KABI AB, Uppsala (SE)			(54) Urządzenie do wykrywania metali w przesyłkach pocztowych
(54) Kompozycja barwna do wskazywania tlenu oraz jej zastoso- wanie jako indykatora tlenu			B1 (11) 189270
B1 (11) 189207	(41) 1998 03 02	7(51) G01N 33/00 B01D 53/50 G01N 27/416 B01D 53/34	(41) 2001 03 26
(21) 321747	(22) 1997 08 22		7(51) G02B 26/04
(30) 96 222040	1996 08 23	JP	(21) 335527
(72) Okino Susumu, Tanaka Hiroshi, Tao Koosoo			(22) 1999 09 22
(73) MITSUBISHI HEAVY INDUSTRIES LTD, Tokyo (JP)			(72) Latuszek Antoni
(54) Sposób pomiaru potencjału oksydo-redukcyjnego w procesie odsiarczania gazów spalinowych			(73) Politechnika Warszawska, Warszawa (PL)
B1 (11) 189200	(41) 2000 09 11	7(51) G01N 33/12	(54) Przerwywacz słabych strumieni światła
(21) 331814	(22) 1999 03 05		B1 (11) 189213
(72) Żywica Ryszard			(41) 2000 07 03
(73) Uniwersytet Warmińsko-Mazurski w Olsztynie, Olsztyn (PL)			7(51) G05D 23/00 F24D 19/10
(54) Sposób prognozowania wartości pH mięsa			(21) 330450
B1 (11) 189250	(41) 1998 08 17	7(51) G01N 33/554 C12Q 1/02	(22) 1998 12 21
(21) 333807	(22) 1999 06 17		(76) Wowk Józef, Leszno (PL)
(72) Pułtorak Jerzy			(54) Sposób regulacji temperatury w obiegu przenoszącym energię cieplną oraz układ do regulacji temperatury w obiegu przenoszącym energię cieplną
			B1 (11) 189266
			(41) 2001 01 02
			7(51) G21F 1/00 G21F 1/10
			(21) 339648
			(22) 1998 09 24
			(30) 97 97116386
			1997 09 30
			RU
			(86) 1998 09 24 PCT/RU98/00301
			(87) 1999 04 08 WO99/17303, PCT Gazette nr 14/99
			(72) Nosov Igor Stepanovich, Tkachenko Vladimir Ivanovich, Ivanov Valery Anatolievich, Pechenkin Valery Ivanovich, Sokolov Stanislav Jurievich
			(73) Nosov Igor Stepanovich, Balashikha (RU)
			(54) Materiał pochłaniający promieniowanie rentgenowskie
			B1 (11) 189268
			(41) 2001 01 02
			7(51) H01L 21/76
			(21) 333870
			(22) 1999 06 21
			(72) Jabłoński Wiesław, Szczęsny Juliusz
			(73) Instytut Technologii Elektronowej, Warszawa (PL)
			(54) Sposób wykonania monolitycznych płytek półprzewodnik- dielektryk
			B1 (11) 189267
			(41) 2000 12 18
			7(51) H01L 33/00
			(21) 333807
			(22) 1999 06 17
			(72) Pułtorak Jerzy

(73) Instytut Technologii Elektronowej, Warszawa (PL)
 (54) Heterozłączeniowy przyrząd elektroluminescencyjny

B1 (11) **189278** (41) 2000 06 19 7(51) H01P 5/18
 (21) 330174 (22) 1998 12 07

(72) Sawicki Andrzej, Sachse Krzysztof
 (73) Politechnika Wroclawska, Wrocław (PL)
 (54) Mikrofalowy zbliżeniowy sprzęgacz kierunkowy

B1 (11) **189281** (41) 2000 12 04 7(51) H01P 5/19
 H01P 1/18

(21) 333260 (22) 1999 05 20
 (72) Gorzkowski Jerzy
 (73) Przemysłowy Instytut Telekomunikacji, Warszawa (PL)
 (54) Falowodowy dzielnik mocy

B1 (11) **189222** (41) 1998 08 17 7(51) H01R 4/20
 H05B 3/06

(21) 324631 (22) 1998 02 04
 (30) 97 970530 1997 02 06 NO
 (72) Birkeland Tom Harald, Asper Kare, Jonli Odd Magne
 (73) Alcatel, Paryż (FR)
 (54) Złącze między dwoma przewodami elektrycznymi mającymi różne średnice oraz sposób łączenia przez obciskanie końcowych części dwóch przewodów elektrycznych mających różne średnice

B1 (11) **189388** (41) 2000 01 17 7(51) H02G 7/05
 H02G 7/20

(21) 327347 (22) 1998 07 07
 (72) Żebro Janusz, Marczewski Jerzy, Pawlicki Robert, Rajwa Piotr
 (73) Biuro Studiów i Projektów Energetycznych ENERGOPROJEKT-KRAKÓW S.A., Kraków (PL)
 (54) Zawiesie montażowe do wielopunktowego mocowania trzyrzędowych łańcuchów izolatorowych napowietrznej linii elektroenergetycznej

B1 (11) **189389** (41) 2000 01 17 7(51) H02G 7/05
 H02G 7/20

(21) 327348 (22) 1998 07 07
 (72) Żebro Janusz, Marczewski Jerzy, Pawlicki Robert, Rajwa Piotr
 (73) Biuro Studiów i Projektów Energetycznych ENERGOPROJEKT-KRAKÓW S.A., Kraków (PL)
 (54) Zawiesie montażowe do wielopunktowego mocowania dwurzędowych łańcuchów izolatorowych napowietrznej linii elektroenergetycznej

B1 (11) **189340** (41) 1998 04 27 7(51) H02K 5/22
 H02K 3/52

(21) 322520 (22) 1997 10 09
 (30) 96PD 255 1996 10 18 IT
 (72) Boischio Ido
 (73) INARCA S.p.A., Vigodarzere (IT)
 (54) Łącznik elektryczny, zwłaszcza do uzwojeń stojana silnika elektrycznego

B1 (11) **189300** (41) 1999 06 21 7(51) H02P 7/00
 H02P 5/00
 H02P 21/00

(21) 330631 (22) 1998 12 31
 (72) Skoczkowski Tadeusz, Kalus Marian, Sasor Marek
 (73) Instytut Elektrotechniki, Warszawa (PL)
 (54) Układ sterowania prędkości obrotowej silnika indukcyjnego

B1 (11) **189301** (41) 1999 06 21 7(51) H02P 7/00
 H02P 5/00
 H02P 21/00

(21) 330632 (22) 1998 12 31
 (72) Skoczkowski Tadeusz, Kalus Marian, Sasor Marek

(73) Instytut Elektrotechniki, Warszawa (PL)
 (54) Układ sterowania prędkości obrotowej silnika indukcyjnego

B1 (11) **189306** (41) 2000 06 19 7(51) H03H 7/18
 (21) 330336 (22) 1998 12 15

(72) Lisowiec Aleksander
 (73) Instytut Tele i Radiotechniczny, Warszawa (PL)
 (54) Układ przesuwnika fazy sygnałów sinusoidalnych

B1 (11) **189219** (41) 2000 08 14 7(51) H03K 17/08
 H02H 7/20
 H02M 1/088

(21) 337284 (22) 1998 06 09
 (30) 97 972456 1997 06 10 FI
 (86) 1998 06 09 PCT/FI98/00494
 (87) 1998 12 30 WO98/59420, PCT Gazette nr 52/98

(72) Sairanen Martti, Kaijarvi Mikko
 (73) OY LEXEL FINLAND AB, Espoo (FI)
 (54) Sposób i układ ochrony przed udarem w stanie nieustalonym

B1 (11) **189201** (41) 2000 05 22 7(51) H04N 7/167
 (21) 335767 (22) 1998 03 19

(30) 97 97402959 1997 12 05 EP
 (86) 1998 03 19 PCT/EP98/01606
 (87) 1998 10 01 WO98/43428, PCT Gazette nr 39/98
 (72) Maillard Michel
 (73) CANAL+SOCIETE ANONYME, Paryż (FR)
 (54) Sposób i układ zabezpieczenia przed nieuprawnionym odbiorem kodowanego sygnału telewizyjnego

B1 (11) **189353** (41) 2000 09 11 7(51) H05B 41/14
 (21) 331752 (22) 1999 03 04

(76) Jankiewicz Janusz, Warszawa (PL)
 (54) Układ zasilania świetlówek

B1 (11) **189321** (41) 2000 07 03 7(51) H05B 7/09
 H05B 7/107
 F27D 11/08
 F27B 3/08

(21) 336590 (22) 1998 04 27
 (30) 97 2204425 1997 05 02 CA
 97 958323 1997 10 27 US

(86) 1998 04 27 PCT/CA98/00409
 (87) 1998 11 12 WO98/51129, PCT Gazette nr 45/98
 (72) Boisvert René, Dostaler Jacques, Dubois Jacques, Ksinsk Dieter W.

(73) SILICIUM BECANCOUR INC., St-Laurent (CA)
 (54) Elektroda samo-spiekająca się na miejscu, do wytwarzania krzemu i stopów z krzemem w elektrycznym piecu łukowym

INDEKS UDZIELONYCH PATENTÓW, WEDŁUG SYMBOLI MKP

Symbol MKP	Nr patentu	Symbol MKP	Nr patentu
1	2	1	2
A01D 17/00	189303	A01N 37/20	189338
A01F 15/07	189233	A01N 37/20	189385*
A01G 31/00	189364	A01N 37/46	189323
A01M 1/20	189285	A01N 37/46	189338*
A01M 17/00	189285*	A01N 37/50	189385
A01M 7/00	189229	A01N 43/30	189384*
A01N 37/00	189323*	A01N 43/36	189384*

* Patent oznaczony więcej niż jednym symbolem klasyfikacyjnym. Ogłoszenie dotyczące tego patentu można znaleźć pod symbolem klasyfikacyjnym odpowiadającym numerowi bez gwiazdki.

1		2		1		2		1		2	
A01N	43/54	189237	A61K	31/55	189329	A61P	29/00	189206*	B60R	21/06	189343
A01N	43/54	189238	A61K	31/5575	189304	A61P	31/04	189374*	B61C	9/50	189315*
A01N	43/54	189384*	A61K	31/56	189361*	A61P	31/04	189375*	B61D	19/00	189312*
A01N	43/653	189384	A61K	31/573	189350*	A61P	31/12	189218*	B61F	3/04	189315*
A01N	43/76	189338*	A61K	31/593	189295	A61P	35/00	189182*	B61F	5/52	189315
A01N	47/24	189385*	A61K	35/78	189216	A61P	37/00	189309*	B62D	25/00	189343*
A01N	47/46	189385*	A61K	38/04	189262*	A61P	37/06	189356*	B62D	25/08	189341
A01N	47/48	189385*	A61K	38/11	189292*	A61P	9/04	189253*	B62D	25/08	189343*
A23C	19/06	189252*	A61K	38/17	189309*	A61P	9/06	189352*	B62D	33/04	189341*
A23C	19/068	189252	A61K	38/18	189381*	A61P	9/12	189224*	B62K	23/06	189241*
A23L	1/0528	189325*	A61K	38/40	189218*	A62D	1/00	189373	B62L	1/00	189223
A23L	1/221	189307	A61K	38/47	189218	B01D	11/04	189393*	B62L	3/02	189241
A23L	1/303	189192*	A61K	39/02	189187	B01D	17/025	189314	B62M	11/00	189239
A23L	1/40	189211	A61K	39/095	189374*	B01D	21/01	189305*	B62M	25/04	189240
A23L	3/16	189396	A61K	39/095	189375*	B01D	33/44	189347	B62M	62/08	189240*
A23L	3/3418	189396*	A61K	39/155	189184	B01D	35/16	189347*	B64D	43/00	189294
A23L	3/3589	189396*	A61K	39/265	189184*	B01D	53/18	189210	B65D	1/24	189380*
A23L	3/36	189355	A61K	39/40	189375*	B01D	53/34	189207*	B65D	23/14	189209
A23P	1/02	189211*	A61K	47/26	189224*	B01D	53/50	189207*	B65D	71/12	189380
A41D	31/02	189215*	A61K	47/26	189381*	B01J	2/04	189359	B65D	83/54	189244
A45B	25/02	189335	A61K	47/36	189352*	B01J	23/31	189203*	B65G	39/04	189397
A47B	25/00	189198	A61K	47/38	189194*	B01J	37/08	189203*	B65G	47/16	189362
A47K	3/34	189199*	A61K	47/38	189224*	B02C	13/04	189387*	B65G	47/74	189395
A61B	5/103	189269	A61K	47/44	189295*	B03B	9/06	189387*	B65H	51/22	189296
A61D	7/00	189184*	A61K	47/48	189309*	B05D	1/00	189263	B66D	1/54	189212
A61F	2/32	189195	A61K	47/48	189319*	B05D	1/36	189263*	B66D	3/00	189212*
A61F	2/32	189261	A61K	47/48	189324	B07B	1/18	189387*	C01B	21/082	189393
A61F	2/32	189291	A61K	7/16	189221	B08B	3/02	189347*	C01B	31/02	189265
A61F	2/52	189260	A61K	7/16	189398*	B09C	1/08	189366*	C01G	3/02	189330
A61G	7/018	189392	A61K	9/00	189289	B09C	1/10	189255*	C02F	1/00	189326
A61H	39/00	189191	A61K	9/16	189319	B21F	33/00	189179	C02F	1/52	189305
A61H	39/00	189369	A61K	9/16	189350	B22D	41/54	189231*	C02F	11/00	189255
A61J	1/00	189259*	A61K	9/16	189352*	B22F	1/00	189271	C02F	11/16	189255*
A61J	15/00	189382	A61K	9/20	189224*	B23K	11/00	189378	C02F	9/00	189326*
A61K	31/04	189204*	A61K	9/48	189358	B23K	3/047	189378*	C03B	19/10	189367
A61K	31/045	189398	A61K	9/52	189356*	B24B	49/00	189349	C03B	37/02	189337*
A61K	31/12	189262*	A61K	9/70	189194*	B24D	5/12	189279*	C03B	5/04	189332
A61K	31/155	189189*	A61K	9/70	189361*	B25J	1/02	189363	C03C	13/06	189180
A61K	31/198	189304*	A61L	15/28	189194	B26D	1/547	189279	C03C	3/087	189202
A61K	31/221	189204	A61L	15/44	189361	B29C	47/20	189205	C03C	4/02	189202*
A61K	31/33	189379*	A61L	2/18	189366	B29C	47/28	189205*	C04B	35/03	189231
A61K	31/335	189311*	A61L	27/16	189246*	B29C	53/24	189316	C04B	35/52	189231*
A61K	31/34	189206*	A61L	27/16	189272	B32B	15/08	189197	C05D	5/00	189293
A61K	31/365	189356	A61L	27/34	189246*	B32B	17/00	189225*	C05D	9/02	189293*
A61K	31/401	189224	A61L	27/34	189272*	B32B	27/12	189215	C05F	17/02	189185
A61K	31/404	189253	A61M	1/00	189245	B32B	31/08	189316*	C05F	7/00	189255*
A61K	31/41	189232*	A61M	25/01	189382*	B32B	31/10	189197*	C05F	9/02	189387
A61K	31/4152	189350*	A61M	39/00	189245*	B32B	31/30	189197*	C06B	41/00	189393*
A61K	31/44	189280*	A61P	1/00	189187*	B41M	3/14	189318*	C07C	17/278	189264
A61K	31/445	189196*	A61P	1/02	189221*	B60C	29/00	189386*	C07C	19/01	189264*
A61K	31/445	189247*	A61P	11/00	189184*	B60J	1/02	189225	C07C	243/02	189393*
A61K	31/49	189352	A61P	15/00	189361*	B60J	10/08	189251	C07C	27/14	189203
A61K	31/495	189256*	A61P	15/06	189292*	B60J	5/04	189312	C07C	273/12	189310
A61K	31/495	189317*	A61P	19/10	189189*	B60J	7/185	189320*	C07C	279/22	189189
A61K	31/496	189324*	A61P	19/10	189295*	B60N	2/015	189297	C07C	41/28	189379*
A61K	31/505	189182*	A61P	25/00	189298*	B60N	2/44	189297*	C07C	43/20	189379*
A61K	31/505	189288*	A61P	25/08	189351*	B60R	11/02	189234	C07C	430/00	189192
A61K	31/55	189298*	A61P	29/00	189196*	B60R	13/06	189251*	C07C	45/35	189203*

1	2	1	2
C07C 47/22	189203*	C08J 3/24	189246
C07C 47/546	189379	C08J 3/24	189272*
C07C 49/67	189262*	C08L 23/06	189348
C07C 51/25	189203*	C08L 23/12	189208*
C07C 53/128	189351	C08L 33/02	189383
C07C 57/05	189203*	C08L 95/00	189186
C07D 201/12	189334	C09D 11/00	189318
C07D 207/27	189248	C09D 175/04	189345
C07D 211/06	189379*	C09K 17/00	189290
C07D 211/58	189193	C09K 17/18	189290*
C07D 211/70	189196	C09K 21/00	189208*
C07D 211/70	189372	C09K 5/00	189336
C07D 211/72	189193*	C09K 7/02	189354
C07D 223/28	189298	C10B 57/04	189299
C07D 233/48	189189*	C10G 73/36	189190
C07D 233/72	189189*	C10L 5/46	189243
C07D 239/16	189189*	C11D 1/94	189220
C07D 239/94	189182	C11D 17/00	189220*
C07D 249/04	189232	C11D 3/386	189327
C07D 251/60	189310*	C12N 1/00	189250*
C07D 301/12	189339	C12N 1/00	189286*
C07D 305/14	189311	C12N 1/21	189309*
C07D 307/81	189196*	C12N 1/36	189250*
C07D 307/82	189206	C12N 15/12	189309
C07D 401/12	189182*	C12N 15/31	189374
C07D 403/04	189232*	C12N 9/92	189187*
C07D 403/12	189182*	C12N 9/92	189250*
C07D 405/04	189256	C12N 9/92	189286
C07D 405/04	189288	C12N 9/92	189287
C07D 405/06	189196*	C12P 19/14	189325
C07D 405/12	189247	C12Q 1/02	189250*
C07D 405/14	189256*	C12Q 1/54	189236*
C07D 405/14	189317	C12Q 1/68	189322
C07D 409/06	189196*	C13C 3/02	189302
C07D 413/12	189182*	C21C 5/46	189227*
C07D 417/14	189324*	C22B 7/04	189330*
C07D 471/04	189280	C22C 33/02	189271*
C07D 487/04	189333	C22C 9/04	189342
C07D 498/04	189346	C22F 1/08	189342*
C07F 5/06	189351*	C25B 9/04	189242
C07J 71/00	189339*	D01F 1/07	189208
C07K 14/22	189374*	D06M 15/263	189383*
C07K 14/22	189375*	D06M 15/285	189383*
C07K 14/51	189381	D06M 15/53	189337
C07K 14/715	189309*	D06N 3/04	189215*
C07K 16/12	189375	E02D 17/20	189364*
C07K 5/00	189262	E02D 29/14	189328
C07K 7/16	189292	E02D 29/14	189368
C08B 15/00	189194*	E03F 5/02	189328*
C08F 212/08	189377	E05B 65/02	189313*
C08F 220/10	189377*	E05B 65/12	189320
C08F 8/14	189217	E05B 9/00	189313
C08F 8/44	189383*	E05F 17/00	189312*
C08G 63/21	189376*	E06B 3/42	189199
C08G 63/78	189376	E06B 3/46	189254
C08J 11/14	189334*	E06B 3/663	189228
C08J 3/03	189348*	E06B 3/663	189365
C08J 3/075	189217*	E06B 3/667	189230

1	2	1	2
E06B 9/24	189188	G01N 27/416	189308*
E21B 7/08	189235	G01N 31/22	189259
E21C 27/24	189331	G01N 33/00	189207
E21C 29/02	189183	G01N 33/12	189200
E21C 29/02	189226	G01N 33/554	189187*
E21C 41/22	189249	G01N 33/554	189250
F01B 31/16	189394*	G01N 33/554	189286*
F01L 1/04	189273	G01N 33/554	189287*
F01N 1/08	189394	G01N 33/558	189236
F02B 75/06	189257*	G01N 35/00	189308*
F02G 1/053	189390	G01V 3/08	189214
F02K 3/00	189360	G02B 26/04	189270
F03D 9/00	189391	G05D 23/00	189213
F04D 1/00	189391*	G21F 1/00	189266
F04D 29/18	189275	G21F 1/10	189266*
F04D 29/18	189277	H01L 21/76	189268
F04D 7/04	189274	H01L 33/00	189267
F16C 1/02	189257	H01P 1/18	189281*
F16D 3/12	189257*	H01P 5/18	189278
F16K 15/20	189386*	H01P 5/19	189281
F16K 31/30	189386	H01R 4/20	189222
F16L 33/02	189181	H02G 7/05	189388
F16L 59/02	189276	H02G 7/05	189389
F17C 5/00	189370	H02G 7/20	189388*
F24C 15/16	189357	H02G 7/20	189389*
F24D 19/02	189371	H02H 7/20	189219*
F24D 19/10	189213*	H02K 1/28	189257*
F25D 29/00	189355*	H02K 3/52	189340*
F25D 3/11	189355*	H02K 5/22	189340
F25J 1/00	189284	H02M 1/088	189219*
F25J 3/06	189284*	H02P 21/00	189300*
F27B 1/12	189283	H02P 21/00	189301*
F27B 3/08	189283*	H02P 5/00	189300*
F27B 3/08	189321*	H02P 5/00	189301*
F27B 3/10	189283*	H02P 7/00	189300
F27B 3/20	189282	H02P 7/00	189301
F27B 7/22	189227	H03H 7/18	189306
F27D 11/08	189321*	H03K 17/08	189219
F42B 14/06	189344	H04N 7/167	189201
G01C 23/00	189294*	H05B 3/06	189222*
G01D 21/02	189294*	H05B 41/14	189353
G01L 5/00	189258	H05B 6/36	189282*
G01N 27/28	189308	H05B 7/09	189321
G01N 27/416	189207*	H05B 7/107	189321*

INDEKS NUMEROWY
UDZIELONYCH PATENTÓW

Nr patentu	Symbol MKP	Nr patentu	Symbol MKP
1	2	1	2
189179	B21F 33/00	189185	C05F 17/02
189180	C03C 13/06	189186	C08L 95/00
189181	F16L 33/02	189187	A61K 39/02
189182	C07D 239/94	189188	E06B 9/24
189183	E21C 29/02	189189	C07C 279/22
189184	A61K 39/155	189190	C10G 73/36

1	2	1	2
189191	A61H 39/00	189249	E21C 41/22
189192	C07C 430/00	189250	G01N 33/554
189193	C07D 211/58	189251	B60J 10/08
189194	A61L 15/28	189252	A23C 19/068
189195	A61F 2/32	189253	A61K 31/404
189196	C07D 211/70	189254	E06B 3/46
189197	B32B 15/08	189255	C02F 11/00
189198	A47B 25/00	189256	C07D 405/04
189199	E06B 3/42	189257	F16C 1/02
189200	G01N 33/12	189258	G01L 5/00
189201	H04N 7/167	189259	G01N 31/22
189202	C03C 3/087	189260	A61F 2/52
189203	C07C 27/14	189261	A61F 2/32
189204	A61K 31/221	189262	C07K 5/00
189205	B29C 47/20	189263	B05D 1/00
189206	C07D 307/82	189264	C07C 17/278
189207	G01N 33/00	189265	C01B 31/02
189208	D01F 1/07	189266	G21F 1/00
189209	B65D 23/14	189267	H01L 33/00
189210	B01D 53/18	189268	H01L 21/76
189211	A23L 1/40	189269	A61B 5/103
189212	B66D 1/54	189270	G02B 26/04
189213	G05D 23/00	189271	B22F 1/00
189214	G01V 3/08	189272	A61L 27/16
189215	B32B 27/12	189273	F01L 1/04
189216	A61K 35/78	189274	F04D 7/04
189217	C08F 8/14	189275	F04D 29/18
189218	A61K 38/47	189276	F16L 59/02
189219	H03K 17/08	189277	F04D 29/18
189220	C11D 1/94	189278	H01P 5/18
189221	A61K 7/16	189279	B26D 1/547
189222	H01R 4/20	189280	C07D 471/04
189223	B62L 1/00	189281	H01P 5/19
189224	A61K 31/401	189282	F27B 3/20
189225	B60J 1/02	189283	F27B 1/12
189226	E21C 29/02	189284	F25J 1/00
189227	F27B 7/22	189285	A01M 1/20
189228	E06B 3/663	189286	C12N 9/92
189229	A01M 7/00	189287	C12N 9/92
189230	E06B 3/667	189288	C07D 405/04
189231	C04B 35/03	189289	A61K 9/00
189232	C07D 249/04	189290	C09K 17/00
189233	A01F 15/07	189291	A61F 2/32
189234	B60R 11/02	189292	C07K 7/16
189235	E21B 7/08	189293	C05D 5/00
189236	G01N 33/558	189294	B64D 43/00
189237	A01N 43/54	189295	A61K 31/593
189238	A01N 43/54	189296	B65H 51/22
189239	B62M 11/00	189297	B60N 2/015
189240	B62M 25/04	189298	C07D 223/28
189241	B62L 3/02	189299	C10B 57/04
189242	C25B 9/04	189300	H02P 7/00
189243	C10L 5/46	189301	H02P 7/00
189244	B65D 83/54	189302	C13C 3/02
189245	A61M 1/00	189303	A01D 17/00
189246	C08J 3/24	189304	A61K 31/5575
189247	C07D 405/12	189305	C02F 1/52
189248	C07D 207/27	189306	H03H 7/18

1	2	1	2
189307	A23L 1/221	189353	H05B 41/14
189308	G01N 27/28	189354	C09K 7/02
189309	C12N 15/12	189355	A23L 3/36
189310	C07C 273/12	189356	A61K 31/365
189311	C07D 305/14	189357	F24C 15/16
189312	B60J 5/04	189358	A61K 9/48
189313	E05B 9/00	189359	B01J 2/04
189314	B01D 17/025	189360	F02K 3/00
189315	B61F 5/52	189361	A61L 15/44
189316	B29C 53/24	189362	B65G 47/16
189317	C07D 405/14	189363	B25J 1/02
189318	C09D 11/00	189364	A01G 31/00
189319	A61K 9/16	189365	E06B 3/663
189320	E05B 65/12	189366	A61L 2/18
189321	H05B 7/09	189367	C03B 19/10
189322	C12Q 1/68	189368	E02D 29/14
189323	A01N 37/46	189369	A61H 39/00
189324	A61K 47/48	189370	F17C 5/00
189325	C12P 19/14	189371	F24D 19/02
189326	C02F 1/00	189372	C07D 211/70
189327	C11D 3/386	189373	A62D 1/00
189328	E02D 29/14	189374	C12N 15/31
189329	A61K 31/55	189375	C07K 16/12
189330	C01G 3/02	189376	C08G 63/78
189331	E21C 27/24	189377	C08F 212/08
189332	C03B 5/04	189378	B23K 11/00
189333	C07D 487/04	189379	C07C 47/546
189334	C07D 201/12	189380	B65D 71/12
189335	A45B 25/02	189381	C07K 14/51
189336	C09K 5/00	189382	A61J 15/00
189337	D06M 15/53	189383	C08L 33/02
189338	A01N 37/20	189384	A01N 43/653
189339	C07D 301/12	189385	A01N 37/50
189340	H02K 5/22	189386	F16K 31/30
189341	B62D 25/08	189387	C05F 9/02
189342	C22C 9/04	189388	H02G 7/05
189343	B60R 21/06	189389	H02G 7/05
189344	F42B 14/06	189390	F02G 1/053
189345	C09D 175/04	189391	F03D 9/00
189346	C07D 498/04	189392	A61G 7/018
189347	B01D 33/44	189393	C01B 21/082
189348	C08L 23/06	189394	F01N 1/08
189349	B24B 49/00	189395	B65G 47/74
189350	A61K 9/16	189396	A23L 3/16
189351	C07C 53/128	189397	B65G 39/04
189352	A61K 31/49	189398	A61K 31/045

180

DECYZJE O ODMOWIE UDZIELENIA PATENTU
(wydane po ogłoszeniu o zgłoszeniu)

Poniższe zestawienie zawiera kolejno: numer zgłoszenia wynalazku oraz numer i rok wydania Biuletynu Urzędu Patentowego, w którym zgłoszenie zostało ogłoszone (dla zgłoszeń wydzielonych umieszczono w nawiasie numer zgłoszenia macierzystego).

301038	10/95	320984	02/99
316103	06/98	321476	04/98
318204	16/98	322094	06/99

322922	10/98	333918	03/00
323419	11/98	334162	01/01
323440	12/99	334563	06/00
324272 ^{u)}	15/99	334902	07/00
324448	16/98	335103	08/00
324601	17/98	335414	09/00
324686	17/98	335446	09/00
324687	17/98	335601	10/00
324942	18/98	335604	10/00
325194	19/98	335976	12/00
325715	21/99	336581	14/00
325719	21/98	336786	15/00
326175	23/99	337016	16/00
326178	23/99	337190	17/00
326236	24/98	337214	17/00
326401	24/99	337458	17/00
326639	25/99	337498	18/00
326759	22/98	337503	18/00
326774	26/98	337722	18/00
326775	26/98	337724	18/00
326873	26/99	337923	19/00
326877	26/99	338123	20/00
327363	02/00	338244	21/00
327477	02/00	338349	22/00
327821	01/99	338854	24/00
327889	04/99	338920	24/00
328039	05/00	339082	25/00
328051	05/99	339190	25/00
328281	06/00	339670	01/01
328582	03/99	340011	02/01
328693	04/99	340680	04/01
328719	04/99	340705	05/01
328969	05/99	341048	07/01
329058	08/00	342167	11/01
329213	06/99	342221	11/01
329497	11/99	342260	12/01
329908	12/99	342372	12/01
329909	12/99	342686	14/01
330089	12/00	342757	14/01
330222	10/99	342930	15/01
330346	10/99	343031	16/01
330358	10/99	343168	16/01
330408	10/99	343250	16/01
330642	11/99	343415	17/01
330835	15/00	343434	17/01
330904	12/99	343757	19/01
331441	17/00	343761	19/01
331547	18/99	343844	19/01
331765	16/99	344534	23/01
331873	21/99	344698	24/01
331899	17/99	344747	24/01
331972	20/00	345278	25/01
332416	19/99	345628	01/02
332496	19/99	345659	01/02
332642	20/99	345895	02/02
332787	23/00	346049	02/02
333101	23/99	346539	04/02
333109	23/99	346754	05/02
333203	24/99	346835	05/02
333456	26/99	347569	08/02
333504	26/99	348230	10/02
333661	01/00	349835	20/02
333812	02/00	352967	19/03

181

**DECYZJE O UMORZENIU POSTĘPOWANIA
(wydane po ogłoszeniu o zgłoszeniu)**

Poniższe zestawienie zawiera kolejno: numer zgłoszenia wynalazku oraz numer i rok wydania Biuletynu Urzędu Patentowego, w którym zgłoszenie zostało ogłoszone (dla zgłoszeń wydzielonych umieszczono w nawiasie numer zgłoszenia macierzystego).

324368	16/98	342654	14/01
331448 ^{u)}	17/00	342947	15/01
324831	16/98	343165	16/01
326137	23/99	344993	24/01
326611	21/98	345688	01/02
327390	03/99	346336	04/02
328182	05/00	347027	06/02
328642	07/00	347626	25/01
330072	09/99	348713	03/02
330242	10/99	351020	13/02
331995	17/99	353568	24/03
332222	21/00	354983	01/04
332952	23/99	356201	12/04
333008	23/99	356258	07/03
333140	24/99	356397	08/03
333914	03/00	356538	13/04
334255	04/00	358390	16/04
334677	04/00	360410	18/04
335295	06/00	361421	20/04
335887	11/00	362546	22/04
336165	12/00	362895	22/04
337312	14/00	363024	23/04
337345	17/00	363356	23/04
337455	17/00	363430	23/04
337834	15/00	364764	25/04
338889	24/00	364765	25/04
340273	25/01	365191	26/04
340457	04/01	365423	01/05
341897	10/01	365991	02/05
341961	10/01	367431(331605)	16/99

^{u)} zgłoszenie będzie rozpatrywane jako zgłoszenie wzoru użytkowego

182

**DECYZJE STWIERDZAJĄCE WYGAŚNIĘCIE
DECYZJI O UDZIELENIU PATENTU**

Poniższe zestawienie zawiera kolejno: numer zgłoszenia wynalazku oraz numer i rok wydania Biuletynu Urzędu Patentowego, w którym zgłoszenie zostało ogłoszone (dla zgłoszeń wydzielonych umieszczono w nawiasie numer zgłoszenia macierzystego).

313644	21/97	326008	22/99
324373	16/98	326171	22/98
324477	16/99	326541	25/98
324534	16/98	326549	20/98
324682	17/99	326591	25/99
324809	17/99	326673	21/98
324946	18/99	326766	26/99
325005	18/98	326858	26/99
325036	17/98	326874	26/99
325081	19/98	327550	02/00
325133	19/99	327904	03/99
325256	19/99	328250	07/99
325485	20/99	328548	07/00
325606	20/99	329056	08/00

^{u)} zgłoszenie będzie rozpatrywane jako zgłoszenie wzoru użytkowego

329121	06/99	332129	20/00
329152	06/99	332257	21/00
329301	09/99	333057	23/99
329492	09/99	333329	25/99
329706	11/00	333352	25/99
329886	11/00	336341	13/00
329905	12/99	336723	14/00
330051	11/99	340239	03/01
330129	12/00	341330	08/01
330298	13/00	341407	08/01
330305	13/99		

183

**WPISY I ZMIANY W REJESTRZE PATENTOWYM
(nie uwzględnione w innych samodzielnych ogłoszeniach)**

Poniższe zestawienie zawiera kolejno: kod rodzaju patentu, numer patentu, datę wpisu, oznaczenie rubryki, w której dokonano wpisu lub zmiany oraz treść wpisu. Poszczególne rubryki rejestru patentowego zawierają następujące dane:

- rubryka A - nazwisko i imię lub nazwę oraz adres uprawnionego z patentu, z podaniem nazwy kraju,*
- rubryka B - tytuł wynalazku,*
- rubryka C - nazwisko i imię twórcy wynalazku oraz jego miejsce zamieszkania (miejscowość, kraj),*
- rubryka D - prawa ograniczające patent (licencje, prawo korzystania z wynalazku, oświadczenie o licencji otwartej),*
- rubryka E - wpisy uzupełniające stan prawny patentu (patenty dodatkowe, przejście patentu dodatkowego w patent),*
- rubryka F - wnioski i sprzeciwy oraz decyzje wydane w wyniku ich rozpoznania, (adnotacje),*
- rubryka G - data unieważnienia lub data i przyczyna wygaśnięcia patentu.*

Uwaga: Publikacji podlegają: zmiana uprawnionego, twórcy, zmiana nazwy uprawnionego, prawa ograniczające patent, sprostowania istotnych pomyłek.

(B1) 165842, 165945 2005 04 13 A. Wprowadzono zmianę nazwy uprawnionego przez wykreślenie wpisu: SANOFI-SYNTHELABO, Paryż, Francja i dokonanie wpisu SANOFI-AVENTIS, Paryż, Francja.

(B1) 166250 2005 04 20 A. Wprowadzono zmianę nazwy uprawnionego przez wykreślenie wpisu: SANOFI-SYNTHELABO, Paryż, Francja i dokonanie wpisu: SANOFI-AVENTIS, Paryż, Francja.

(B1) 166403, 166581 2005 04 13 A. Wprowadzono zmianę nazwy uprawnionego przez wykreślenie wpisu: SANOFI-SYNTHELABO, Paryż, Francja i dokonanie wpisu: SANOFI-AVENTIS, Paryż, Francja.

(B1) 167101 2005 04 20 A. Wprowadzono zmianę nazwy uprawnionego przez wykreślenie wpisu: SANOFI-SYNTHELABO, Paryż, Francja i dokonanie wpisu: SANOFI-AVENTIS, Paryż, FRANCJA.

(B1) 167994 2005 04 13 A. Wprowadzono zmianę nazwy uprawnionego przez wykreślenie wpisu: SANOFI-SYNTHELABO: Paryż, Francja i dokonanie wpisu: SANOFI-AVENTIS, Paryż, Francja.

(B1) 168044 2005 04 20 A. Wprowadzono zmianę nazwy uprawnionego przez wykreślenie wpisu: SANOFI-SYNTHELABO, Paryż, Francja i dokonanie wpisu: SANOFI-AVENTIS, Paryż, Francja.

(B1) 168468 2005 04 27 A. Wprowadzono zmianę uprawnionego przez wykreślenie wpisu: Boehringer Ingelheim KG, Ingelheim n/Renem, Niemcy i dokonanie wpisu: Boehringer Ingelheim Pharma GmbH & Co. KG, Ingelheim, Niemcy.

(B1) 168815 2005 04 20 A. Wprowadzono zmianę nazwy uprawnionego przez wykreślenie wpisu: SANOFI-SYNTHELABO, Paryż, Francja i dokonanie wpisu: SANOFI-AVENTIS, Paryż, Francja.

(B1) 169085 2005 04 13 A. Wprowadzono zmianę nazwy uprawnionego przez wykreślenie wpisu: SANOFI-SYNTHELABO, Paryż, Francja i dokonanie wpisu: SANOFI-AVENTIS, Paryż, Francja.

(B1) 169951 2005 04 27 A. Wprowadzono zmianę uprawnionego przez wykreślenie wpisu: Byk Gulden Lomberg Chemische Fabrik GmbH, Konstanz, Niemcy i dokonanie wpisu: ALTANA Pharma AG, Konstanz, Niemcy.

(B1) 171829 2005 04 20 A. Wprowadzono zmianę uprawnionego przez wykreślenie wpisu: BURMEISTER AND WAIN ENERGI A/S, Virum, Dania i dokonanie wpisu: BURMEISTER & WAIN ENERGI A/S, Gentofte, Dania.

(B1) 172216 2005 04 20 A. Wprowadzono zmianę nazwy uprawnionego przez wykreślenie wpisu: SANOFI-SYNTHELABO, Paryż, Francja i dokonanie wpisu: SANOFI-AVENTIS, Paryż, Francja.

(B1) 174304 2005 04 27 A. Wprowadzono zmianę uprawnionego przez wykreślenie wpisu: Schering Aktiengesellschaft, Berlin, Niemcy i dokonanie wpisu: Yashima Chemical Industry Co. Ltd, Kanagawa, Japonia.

(B1) 177594 2005 04 27 A. Wprowadzono zmianę uprawnionego przez wykreślenie wpisu: BIC CORPORATION, Milford, Stany Zjednoczone Ameryki i dokonanie wpisu: SOCIÉTÉ BIC, Clichy Cedex, Francja.

(B1) 178294 2005 04 13 A. Wprowadzono zmianę nazwy uprawnionego przez wykreślenie wpisu: SANOFI-SYNTHELABO, Paryż, Francja i dokonanie wpisu: SANOFI-AVENTIS, Paryż, Francja.

(B1) 178856 2005 04 27 A. Wprowadzono zmianę uprawnionego przez wykreślenie wpisu: B.C.D. MECANIOUE LTEE, St. Romuald, Kanada i dokonanie wpisu: DEQ SYSTÉMES CORP., St. Romuald, Kanada.

(B1) 179240 2005 04 20 A. Wprowadzono zmianę nazwy uprawnionego przez wykreślenie wpisu: SANOFI-SYNTHELABO, Paryż, Francja i dokonanie wpisu: SANOFI-AVENTIS, Paryż, Francja.

(B1) 180289 2005 04 13 A. Wprowadzono zmianę nazwy uprawnionego przez wykreślenie wpisu: SANOFI-SYNTHELABO, Paryż, Francja i dokonanie wpisu: SANOFI-AVENTIS, Paryż, Francja.

(B1) 181407 2005 04 27 A. Wprowadzono zmianę nazwy i siedziby uprawnionego przez wykreślenie wpisu: STAHLGRUBER OTTO GRUBER GMBH & CO., Monachium, Niemcy i dokonanie wpisu: STAHLGRUBER OTTO GRUBER GMBH & CO. KG, Poing, Niemcy.

(B1) 182738 2005 04 27 A. Wprowadzono zmianę nazwy uprawnionego przez wykreślenie wpisu: ZLB Bioplasma AG, Berno, Szwajcaria i dokonanie wpisu: ZLB Behring AG, Berno, Szwajcaria.

(B1) 182914 2005 04 13 A. Wprowadzono zmianę nazwy uprawnionego przez wykreślenie wpisu: SANOFI-SYNTHELABO, Paryż, Francja i dokonanie wpisu: SANOFI-AVENTIS, Paryż, Francja.

(B1) 183469 2005 04 20 A. Wprowadzono zmianę uprawnionego przez wykreślenie wpisu: AKZO NOBEL N.V., Amhem, Holandia; SANOFI--SYNTHELABO, Paryż, Francja i dokonanie wpisu: SANOFI-SYNTHELABO, Paryż, Francja.

(B1) 184135 2005 04 20 A. Wprowadzono zmianę nazwy uprawnionego przez wykreślenie wpisu: SANOFI-SYNTHELABO, Paryż, Francja i dokonanie wpisu: SANOFI-AVENTIS, Paryż, Francja.

(B1) 184193, 184893, 185075 2005 04 13 A. Wprowadzono zmianę nazwy uprawnionego przez wykreślenie wpisu: SANOFI-SYNTHELABO, Paryż, Francja i dokonanie wpisu: SANOFI-AVENTIS, Paryż, Francja.

(B1) 185842 2005 04 20 A. Wprowadzono zmianę nazwy uprawnionego przez wykreślenie wpisu: POLVA PIPELIFE B.V., Enkhuizen, Holandia i dokonanie wpisu: PIPELIFE NEDERLAND B.V., Enkhuizen, Holandia.

(B1) 186004 20050420 A. Wprowadzono zmianę nazwy uprawnionego przez wykreślenie wpisu: SANOFI-SYNTHELABO, Paryż, Francja i dokonanie wpisu: SANOFI-AVENTIS, Paryż, Francja.

(B1) 186466 2005 04 13 A. Wprowadzono zmianę nazwy uprawnionego przez wykreślenie wpisu: SANOFI-SYNTHELABO, 174 avenue de France, 75013 Paryż, Francja i dokonanie wpisu: SANOFI-AVENTIS, 174 avenue de France, 75013 Paryż, Francja.

(B1) 186599 2005 04 20 A. Wprowadzono zmianę nazwy uprawnionego przez wykreślenie wpisu: Polva Pipelife B.V., P.O. Box 380, NL-1600 AJ Enkhuizen, Holandia i dokonanie wpisu: PIPELIFE NEDERLAND B.V., 1601 MA Enkhuizen, Flevolaan 7, Holandia.

(B1) 186998, 187093 2005 04 13 A. Wprowadzono zmianę nazwy uprawnionego przez wykreślenie wpisu: SANOFI-SYNTHELABO, 174 Avenue de France, 75013 Paryż, Francja i dokonanie wpisu: SANOFI-AVENTIS, 174 Avenue de France, 75013 Paryż, Francja.

(B1) 187292 2005 04 20 A. Wprowadzono zmianę nazwy uprawnionego przez wykreślenie wpisu: SANOFI-SYNTHELABO,

174 Avenue de France, 75013 Paryż, Francja i dokonanie wpisu: SANOFI AN/ENTIS, 174 Avenue de France, 75013 Paryż, Francja.

(B1) 188093 2005 04 20 A. Wprowadzono zmianę nazwy uprawnionego przez wykreślenie wpisu: TAKEDA CHEMICAL INDUSTRIES, LTD., 1-1, Doshomachi 4-chome, Chuo-ku, Osaka-shi, Osaka 541, Japonia i dokonanie wpisu: TAKEDA PHARMACEUTICAL COMPANY LIMITED, 1-1, Doshomachi 4-chome, Chuo-ku, Osaka, Japonia.

(B1) 188229 20050420 A. Wprowadzono zmianę uprawnionego przez wykreślenie wpisu: AKZO NOBEL N.V., Velperweg 76, 6824 BM Arnhem, Holandia; SANOFI-SYNTHELABO, 174 Avenue de France, 75013 Paryż, Francja i dokonanie wpisu: SANOFI SYNTHELABO, 174 Avenue de France, 75013 Paryż, Francja.

(B1) 188739 20050420 A. Wprowadzono zmianę nazwy uprawnionego przez wykreślenie wpisu: SANOFI-SYNTHELABO, 174 avenue de France, F-75013 Paryż, Francja i dokonanie wpisu: SANOFI-AVENTIS, 174 avenue de France, F-75013 Paryż, Francja.

184

DECYZJE O UNIEWAŻNIENIU PATENTU

Poniższe zestawienie zawiera kolejno: kod rodzaju patentu, numer unieważnionego patentu, datę unieważnienia oraz treść decyzji.

(B1) 175459 2002 02 28 Unieważniono w całości

185

DECYZJE O WYGAŚNIĘCIU PATENTU

Poniższe zestawienie zawiera kolejno: kod rodzaju patentu, numery patentów, które wygasły na podstawie art. 90 ust. 1 pkt 2 - 4 ustawy z dnia 30.06.2000 r. - Prawo własności przemysłowej oraz datę wygaśnięcia patentu.

(B1) 161551 2004 03 01

(B1) 172983 2003 12 15

(B1) 172833 2003 04 09

(B1) 176619 2003 07 18

(B1) 179598 2004 03 28

(B1) 185730 2004 04 30

B. WZORY UŻYTKOWE

186

UDZIELONE PRAWA OCHRONNE

(od nr 61 501 do nr 61 542)

Y1 (11) 61542 (21) 111381 (23) 2000 04 26 VI Międzynarodowe Targi Logistyczne (72) Dędek Krzysztof, Kotala Henryk, Małecki Marek, Grochola Wojciech, Demus Jadwiga, Mielicka Elżbieta, Stryjczyk Ryszard (73) Przedsiębiorstwo Sprzętu Ochronnego MASKPOL S.A., Konieczki (PL) (54) Ubranie ochronne, filtracyjne	(41) 2001 11 05 (22) 2000 09 08	7(51) A41D 13/00	(73) WAS WIETMARSCHER POLSKA Sp. z o.o., Lubicz (PL) (54) Gniazdo zasilające tlenowo - próżniowe
Y1 (11) 61520 (21) 110970 (76) Błaszak Marek, Poznań (PL); Błaszak Roman, Poznań (PL) (54) Stelaż stołu biurowego	(41) 2001 11 19 (22) 2000 05 17	7(51) A47B 13/00	Y1 (11) 61502 (21) 111193 (72) Rothgangl Erhard, Dupuy Claude (73) RDE SARL, Neuilly St. Front (FR) (54) Przebijak
Y1 (11) 61528 (21) 112020 (76) Bebliński Tomasz, Częstochowa (PL) (54) Stojak do przechowywania pudełek z płytami kompaktowymi	(41) 2002 09 23 (22) 2001 03 20	7(51) A47B 81/06	Y1 (11) 61503 (21) 111213 (72) Rothgangl Erhard, Dupuy Claude (73) RDE SARL, Neuilly St. Front (FR) (54) Skrzynka urządzenia wyzwalającego
Y1 (11) 61515 (21) 112063 (76) Kler Piotr, Dobrodzień (PL) (54) Poduszka tapicerska oparcia	(41) 2002 10 07 (22) 2001 03 28	7(51) A47C 27/15	Y1 (11) 61505 (21) 111470 (72) Dziak Bogdan, Budzisz Mieczysław, Świniuch Elżbieta (73) Wytwórnia Filtrów PZL-SĘDZISZÓW Spółka Akcyjna, Sędziszów Młp. (PL) (54) Filtr paliwa
Y1 (11) 61524 (21) 111371 (76) Kubiak Ewa, Smoleniec (PL) (54) Taca	(41) 2002 03 11 (22) 2000 09 04	7(51) A47G 23/06	Y1 (11) 61525 (21) 111669 (30) 99 19 994463 1999 12 10 CZ (72) Brabec Paweł, Cubr Jaromir, Krejcik Roman, Zabransky Vaclav (73) UNIT PLUS S.R.O., Plzen (CZ) (54) Urządzenie do obróbki profili kół dwukołowych, jezdnych podwozi kolejowych
Y1 (11) 61522 (21) 111405 (76) Małejka Maciej, Łódź (PL) (54) Przelotka do zawieszania firanek	(41) 2002 03 25 (22) 2000 09 13	7(51) A47H 13/00	Y1 (11) 61540 (21) 111723 (76) Baszczyń Rudolf, Chojnów (PL) (54) Tarcza diamentowa szlifiersko-polerska
Y1 (11) 61532 (21) 111924 (72) Włodarczak Ryszard (73) Włodarczak Mateusz, Poznań (PL); Reszka Magdalena, Poznań (PL) (54) Element mocujący łazienkowy z otworem	(41) 2001 08 13 (22) 2001 02 20	7(51) A47K 10/12 A47K 1/09	Y1 (11) 61509 (21) 111750 (76) Orzechowski Waldemar, Inowrocław (PL); Szczepkowski Włodzimierz, Janikowo (PL) (54) Worek z elastycznego materiału opakowaniowego
Y1 (11) 61537 (21) 112293 (72) Leszczycki Leszek (73) WAS WIETMARSCHER POLSKA Sp. z o.o., Lubicz (PL) (54) Wieszak medyczny	(41) 2002 12 30 (22) 2001 06 20	7(51) A61J 1/16	Y1 (11) 61511 (21) 111772 (72) Matuszewski Andrzej (73) Emerson Polska Spółka z o.o., Piotrków Trybunalski (PL) (54) Pudełko dwuczęściowe
Y1 (11) 61538 (21) 112294 (72) Leszczycki Leszek (73) WAS WIETMARSCHER POLSKA Sp. z o.o., Lubicz (PL) (54) Wieszak medyczny	(41) 2002 12 30 (22) 2001 06 20	7(51) A61J 1/16	Y1 (11) 61506 (21) 111662 (22) 2000 11 29
Y1 (11) 61536 (21) 112292 (72) Leszczycki Leszek	(41) 2002 12 30 (22) 2001 06 20	7(51) A61M 16/20 A62B 9/02	

(76) Lesikiewicz Maciej, Siemianowice Śląskie (PL); Radwański Damian, Piekary Śląskie (PL)
 (54) Jednorazowe opakowanie kartonowe dla płynów
 Y1 (11) **61510** (41) 2001 06 18 7(51) B65D 71/00
 B65D 5/28
 B65D 5/22
 (21) 111739 (22) 2000 12 18
 (72) Tomaszewski Wiktor
 (73) DS SMITH POLSKA Spółka Akcyjna, Kielce (PL)
 (54) Opakowanie transportowe, zwłaszcza do puszek z napojami
 Y1 (11) **61504** (41) 2002 01 28 7(51) B66F 9/12
 E02F 3/40
 B65G 45/00
 (21) 111254 (22) 2000 07 27
 (72) Łozowski Zdzisław
 (73) Kopalnia Węgla Brunatnego TURÓW S.A., Bogatynia (PL)
 (54) Łyżka do wymiany krążników
 Y1 (11) **61539** (41) 2002 03 25 7(51) D07B 1/16
 (21) 111945 (22) 2001 02 27
 (23) 2000 09 19 XII MTSOPPIR SAWO 2000
 (72) Chorzelewska Elżbieta, Dobrowodzki Donald, Fafiński Włodzimierz
 (73) „LUBAWA” Spółka Akcyjna, Lubawa (PL)
 (54) Lina w ochronnym oplocie
 Y1 (11) **61521** (41) 2002 06 17 7(51) E04F 17/04
 F24F 13/08
 (21) 111712 (22) 2000 12 13
 (76) Darlak Józef, Dębica (PL)
 (54) Zestaw krater osłonowych szybkiego montażu
 Y1 (11) **61523** (41) 2002 11 18 7(51) E04H 12/12
 (21) 112168 (22) 2001 05 10
 (76) Bieliński Artur, Zamość (PL); Nowak Franciszek, Sitno (PL)
 (54) Żelbetowy słup oświetleniowy
 Y1 (11) **61513** (41) 2001 06 18 7(51) E05B 47/00
 E05B 3/00
 (21) 111786 (22) 2000 12 29
 (72) Tokarski Stanisław, Kujawski Wojciech
 (73) Centralny Ośrodek Badawczo-Rozwojowy PEWB METALPLAST, Poznań (PL)
 (54) Zamek do awaryjnego otwierania drzwi gazoszczelnych
 Y1 (11) **61512** (41) 2001 06 18 7(51) E05D 3/04
 E05D 5/12
 (21) 111791 (22) 2000 12 29
 (72) Tokarski Stanisław, Kujawski Wojciech
 (73) Centralny Ośrodek Badawczo-Rozwojowy PEWB METALPLAST, Poznań (PL)
 (54) Zawiasa do wyłazów dachowych
 Y1 (11) **61531** (41) 2001 08 13 7(51) E05G 01/04
 E05B 63/14
 E05C 9/00
 (21) 111917 (22) 2001 02 16
 (76) Książek Włodzimierz, Końskie (PL)
 (54) Rygiel do kas pancernych
 Y1 (11) **61519** (41) 2002 09 23 7(51) E21D 11/22
 (21) 112040 (22) 2001 03 22
 (72) Szabla Roman, Sromek Janusz, Dziedzic Tadeusz, Czaja Grażyna, Kolasa Jacek, Szabla Jan
 (73) Rolnicza Spółdzielnia Produkcyjno-Usługowa, Oświęcim (PL)
 (54) Jarzmo do strzemion górniczych
 Y1 (11) **61526** (41) 2002 08 12 7(51) E21D 20/00
 (21) 111867 (22) 2001 02 05

(72) Gutkowski Marek
 (73) TECHNOCENTRUM Spółka z o.o., Stalowa Wola (PL)
 (54) Kotwiarka hydrauliczna
 Y1 (11) **61527** (41) 2002 10 07 7(51) E21F 3/00
 (21) 112075 (22) 2001 04 03
 (72) Barcikowski Andrzej, Kaźmierczak Ryszard, Szweda Jerzy
 (73) Szweda Jerzy, Rybnik (PL)
 (54) Ognioszczelny doprężacz powietrza, zwłaszcza w podziemiach kopalni
 Y1 (11) **61501** (41) 2002 06 17 7(51) F04D 29/18
 (21) 111703 (22) 2000 12 12
 (72) Żaba Wiesław
 (73) Buzuk Wenancjusz, Zielona Góra (PL)
 (54) Wirnik pompy wirowej
 Y1 (11) **61530** (41) 2002 06 17 7(51) F04D 29/18
 (21) 111704 (22) 2000 12 12
 (72) Żaba Wiesław
 (73) Buzuk Wenancjusz, Zielona Góra (PL)
 (54) Wirnik pompy wirowej
 Y1 (11) **61533** (41) 2001 09 10 7(51) F16K 15/14
 F16K 15/20
 (21) 112043 (22) 2001 03 23
 (72) Hajduk Jan, Izdebska-Furtak Wioletta
 (73) SIGMA Spółka Akcyjna, Barak (PL)
 (54) Zawór zwrotny
 Y1 (11) **61516** (41) 2002 12 02 7(51) F21S 4/00
 H05B 41/00
 (21) 112194 (22) 2001 05 18
 (72) Rudziński Zbigniew
 (73) Zakłady Sprzętu Oświetleniowego ELGO, Gostynin (PL)
 (54) Oprawa oświetleniowa do wysokoprężnej lampy wyładowczej
 Y1 (11) **61507** (41) 2002 06 17 7(51) F24D 19/02
 F24D 3/14
 (21) 111678 (22) 2000 12 07
 (76) Gałaj Andrzej, Warszawa (PL)
 (54) Płyta kształtowa ogrzewania podłogowego
 Y1 (11) **61508** (41) 2002 06 17 7(51) F28F 9/00
 F28D 1/04
 F24D 19/00
 (21) 111718 (22) 2000 12 14
 (72) Łazarski Zbigniew
 (73) ENIX Sp. z o.o., Kraków (PL)
 (54) Grzejnik łazienkowy
 Y1 (11) **61541** (41) 2002 05 06 7(51) F42C 9/10
 (21) 111565 (22) 2000 11 02
 (72) Duda Danuta, Kałuża Jolanta, Szydłowska Teresa, Piecuch Waldemar, Badura Erwin, Spaczyński Lech
 (73) Zakłady Tworzyw Sztucznych NITRON S.A., Krupski Młyn (PL)
 (54) Pobudzacz lontowy
 Y1 (11) **61534** (41) 2002 10 21 7(51) G01B 3/00
 (21) 112102 (22) 2001 04 12
 (72) Lamowski Sławomir
 (73) Przemysłowy Instytut Telekomunikacji, Warszawa (PL)
 (54) Wzornik do sprawdzania węzłów mocowania bloków antenowych
 Y1 (11) **61529** (41) 2002 11 04 7(51) G09F 15/00
 (21) 112149 (22) 2001 04 27
 (76) Bansleben Andrzej, Sopot (PL)
 (54) Znak przestrzenny informacyjno-reklamowy

Y1 (11) **61518** (41) 2004 06 14 7(51) H01T 2/00
G01R 13/00
G01R 31/00
F02P 17/00

(21) 113749 (22) 2002 12 13
(72) Zaraska Wiesław
(73) Instytut Technologii Elektronowej, Warszawa (PL)
(54) Iskiernik samonośny

Y1 (11) **61517** (41) 2004 01 26 7(51) H02B 1/00
(21) 113392 (22) 2002 07 22
(76) Barsznica Roman, Tarnobrzeg (PL)
(54) Obudowa rozdzielnic przyłączeniowo-pomiarowych energii elektrycznej

Y1 (11) **61514** (41) 2001 09 10 7(51) H02G 9/04
E02D 29/14
(21) 112041 (22) 2001 03 22
(72) Chorzeńska Elżbieta Anna
(73) Caboń Grzegorz, Dąbrowica (PL)
(54) Pokrywa węża studzienki kablowej

Y1 (11) **61535** (41) 2002 12 02 7(51) H04M 1/02
(21) 112209 (22) 2001 05 24
(72) De Lucchi Michele
(73) MIWI-URMET Sp. z o.o., Łódź (PL)
(54) Aparat domofonowy

INDEKS UDZIELONYCH PRAW OCHRONNYCH WEDŁUG SYMBOLI MKP

Symbol MKP	Nr prawa ochronn.	Symbol MKP	Nr prawa ochronn.
1	2	1	2
A41D	13/00	61542	
A45C	3/00	61509*	
A47B	13/00	61520	
A47B	81/06	61528	
A47C	27/15	61515	
A47G	23/06	61524	
A47H	13/00	61522	
A47K	1/09	61532*	
A47K	10/12	61532	
A61J	1/16	61537	
A61J	1/16	61538	
A61M	16/20	61536	
A62B	9/02	61536*	
A62C	2/24	61502	
A62C	37/00	61503	
B01D	27/08	61505	
B23B	5/28	61525	
B24D	5/14	61540	
B65D	30/02	61509	
B65D	43/03	61511*	
B65D	5/18	61511	
B65D	5/22	61510*	
B65D	5/28	61506*	
B65D	5/28	61510*	
B65D	5/32	61511*	
B65D	5/36	61506*	
B65D	5/40	61506	
B65D	71/00	61510	
B65D	85/80	61506*	
B65G	45/00	61504*	
B66F	9/12	61504	
D07B	1/16	61539	
E02D	29/14	61514*	
E02F	3/40	61504*	
E04F	17/04	61521	
E04H	12/12	61523	
E05B	3/00	61513*	
E05B	47/00	61513	
E05B	63/14	61531*	
E05C	9/00	61531*	
E05D	3/04	61512	
E05D	5/12	61512*	
E05G	01/04	61531	
E21D	11/22	61519	
E21D	20/00	61526	
E21F	3/00	61527	
F02M	37/22	61505*	
F02P	17/00	61518*	

* Prawo ochronne oznaczone więcej niż jednym symbolem klasyfikacyjnym. Ogłoszenie dotyczące tego prawa ochronnego znajduje się pod symbolem klasyfikacyjnym odpowiadającym numerowi bez gwiazdki.

1		2		1		2	
F04D	29/18	61501		F42C	9/10	61541	
F04D	29/18	61530		G01B	3/00	61534	
F16K	15/14	61533		G01R	13/00	61518*	
F16K	15/20	61533*		G01R	31/00	61518*	
F21S	4/00	61516		G09F	15/00	61529	
F24D	19/00	61508*		H01T	2/00	61518	
F24D	19/02	61507		H02B	1/00	61517	
F24D	3/14	61507*		H02G	9/04	61514	
F24F	13/08	61521*		H04M	1/02	61535	
F28D	1/04	61508*		H05B	41/00	61516*	
F28F	9/00	61508					

INDEKS NUMEROWY UDZIELONYCH PRAW OCHRONNYCH

Nr prawa ochronn.	Symbol MKP	Nr prawa ochronn.	Symbol MKP
61501	F04D 29/18	61522	A47H 13/00
61502	A62C 2/24	61523	E04H 12/12
61503	A62C 37/00	61524	A47G 23/06
61504	B66F 9/12	61525	B23B 5/28
61505	B01D 27/08	61526	E21D 20/00
61506	B65D 5/40	61527	E21F 3/00
61507	F24D 19/02	61528	A47B 81/06
61508	F28F 9/00	61529	G09F 15/00
61509	B65D 30/02	61530	F04D 29/18
61510	B65D 71/00	61531	E05G 01/04
61511	B65D 5/18	61532	A47K 10/12
61512	E05D 3/04	61533	F16K 15/14
61513	E05B 47/00	61534	G01B 3/00
61514	H02G 9/04	61535	H04M 1/02
61515	A47C 27/15	61536	A61M 16/20
61516	F21S 4/00	61537	A61J 1/16
61517	H02B 1/00	61538	A61J 1/16
61518	H01T 2/00	61539	D07B 1/16
61519	E21D 11/22	61540	B24D 5/14
61520	A47B 13/00	61541	F42C 9/10
61521	E04F 17/04	61542	A41D 13/00

187

DECYZJE O ODMOWIE UDZIELENIA PRAWA OCHRONNEGO (wydane po ogłoszeniu o zgłoszeniu)

Poniższe zestawienie zawiera kolejno: numer zgłoszenia wzoru użytkowego oraz numer i rok wydania Biuletynu Urzędu Patentowego, w którym zgłoszenie zostało ogłoszone (dla zgłoszeń wydzielonych lub przekształconych ze zgłoszenia wynalazku umieszczono w nawiasie numer zgłoszenia macierzystego).

110410	13/00	110968	24/01
110604	18/01	111040	25/01
110605	18/01	111285	04/02
110627	18/01	111346	05/02
110704	19/01	111636	12/02
110904	22/01	111734	12/01

188

**DECYZJE O UMORZENIU POSTĘPOWANIA
(wydane po ogłoszeniu o zgłoszeniu)**

Poniższe zestawienie zawiera kolejno: numer zgłoszenia wzoru użytkowego oraz numer i rok wydania Biuletynu Urzędu Patentowego, w którym zgłoszenie zostało ogłoszone (dla zgłoszeń wydzielonych lub przekształconych ze zgłoszenia wynalazku umieszczono w nawiasie numer zgłoszenia macierzystego).

106345	21/98	110927	22/00
107050	06/99	110993	25/01
109432	19/99	111068	26/01
109433	19/99	111506	09/02
110901	22/01	113206	22/03

189

**DECYZJE STWIERDZAJĄCE WYGAŚNIĘCIE
DECYZJI O UDZIELENIU PRAWA OCHRONNEGO**

Poniższe zestawienie zawiera kolejno: numer zgłoszenia wzoru użytkowego oraz numer i rok wydania Biuletynu Urzędu Patentowego, w którym zgłoszenie zostało ogłoszone (dla zgłoszeń wydzielonych lub przekształconych ze zgłoszenia wynalazku umieszczono w nawiasie numer zgłoszenia macierzystego).

110315	12/01	110805	21/01
110379	13/01	110856	21/01
110479	14/00	110857	21/01
110522	15/00	110880	21/00
110523	15/00	110885	22/01
110550	07/01	110887	22/01
110565	17/01	110909	23/01
110571	17/01	110910	23/01
110579	17/01	111047	25/01
110620	18/01	111048	25/01
110621	18/01	111162	01/02
110622	18/01	111275	04/02
110650	18/01	111378	06/02
110689	19/01	111424	06/01
110714	19/01	111425	06/01
110721	20/01	111450	07/01
110722	20/01	111622	11/02
110724	07/01	111632	12/02
110741	20/01	111694	13/02
110751	19/00	111700	13/02
110759	22/00	111776	14/02
110767	07/01	111777	14/02
110768	07/01	111778	14/02
110803	21/01	111843	16/02

190

**WPISY I ZMIANY W REJESTRZE
PRAW OCHRONNYCH**

(nie uwzględnione w innych samodzielnych ogłoszeniach)

Poniższe zestawienie zawiera kolejno: kod rodzaju prawa, numer prawa ochronnego, datę wpisu, oznaczenie rubryki, w której dokonano wpisu lub zmiany oraz treść wpisu. Poszczególne rubryki rejestru praw ochronnych zawierają następujące dane:

rubryka A - nazwisko i imię lub nazwę oraz adres uprawnionego z prawa ochronnego, z podaniem nazwy kraju,
rubryka B - tytuł wzoru użytkowego,
rubryka C - nazwisko i imię twórcy wzoru użytkowego oraz jego miejsce zamieszkania (miejscowość, kraj),

rubryka D - prawa ograniczające prawo ochronne (licencje, prawo korzystania ze wzoru użytkowego, oświadczenie o licencji otwartej),

rubryka E - wpisy uzupełniające stan prawny wzoru użytkowego,
rubryka F - wnioski i sprzeciwy oraz decyzje wydane w wyniku ich rozpoznania, (adnotacje),

rubryka G - data unieważnienia lub data i przyczyna wygaśnięcia prawa ochronnego.

Uwaga: Publikacji podlegają: zmiana uprawnionego, twórcy, zmiana nazwy uprawnionego, prawa ograniczające prawo ochronne, sprostowania istotnych pomyłek.

(Y1) 59594 2005 04 05 A. Wprowadzono zmianę uprawnionego przez wykreślenie wpisu: „WODPOL - BUD Sp. z o.o., Warszawa, Polska” i dokonanie wpisu: „AWAS-SYSTEMY Sp. z o.o., Warszawa, Polska”

(Y1) 60339 2005 05 04 A. Wprowadzono zmianę nazwy uprawnionego przez wykreślenie wpisu: „,ISPAT POLSKA STAL” Spółka Akcyjna, ul. Chorzowska 50, 40-121 Katowice, Polska” i dokonanie wpisu: „Mittal Steel Poland S.A., ul. Chorzowska 50, 40-121 Katowice, Polska”

(Y1) 60487 2005 05 04 A. Wprowadzono zmianę nazwy drugiego uprawnionego przez wykreślenie wpisu: „Główny Instytut Górnictwa, Plac Gwarków 1, 40-166 Katowice, Polska; „,ISPAT POLSKA STAL” Spółka Akcyjna, ul. Chorzowska 50, 40-121 Katowice, Polska” i dokonanie wpisu: „Główny Instytut Górnictwa, Plac Gwarków 1, 40-166 Katowice, Polska; Mittal Steel Poland S.A., ul. Chorzowska 50, 40-121 Katowice, Polska”

(Y1) 61364 2005 05 04 A. Wprowadzono zmianę uprawnionego przez wykreślenie wpisu: „SANKO Spółka z o.o., ul. Szczecińska 70, 75-137 Koszalin, Polska” i dokonanie wpisu: „Przedsiębiorstwo Inżynierii Środowiska EkoWodrol Spółka z o.o., ul. Polczyńska 71 a, 75-811 Koszalin, Polska”

191

DECYZJE O WYGAŚNIĘCIU PRAWA OCHRONNEGO

Poniższe zestawienie zawiera kolejno: kod rodzaju prawa, numery praw ochronnych, które wygasły na podstawie art. 90 ust. 1 pkt 2 - 4 w związku z art. 100 ust. 1 ustawy z dnia 30.06.2000 r. - Prawo własności przemysłowej oraz datę wygaśnięcia prawa ochronnego.

(Y1) 57915 2004 06 01	(Y1) 60315 2004 06 01
(Y1) 57916 2004 06 15	(Y1) 60404 2004 06 09
(Y1) 58026 2004 06 07	(Y1) 60405 2004 06 17
(Y1) 58143 2004 06 04	(Y1) 60492 2004 06 15
(Y1) 58164 2004 06 11	(Y1) 60493 2004 06 01
(Y1) 58198 2004 06 04	(Y1) 60582 2004 06 02
(Y1) 58281 2004 06 03	(Y1) 60627 2004 06 10
(Y1) 58369 2004 06 03	(Y1) 60680 2004 06 25
(Y1) 58418 2004 06 10	(Y1) 60688 2004 06 01
(Y1) 58872 2004 06 12	(Y1) 60738 2004 06 25
(Y1) 58883 2004 06 11	(Y1) 60787 2004 06 28
(Y1) 59776 2004 06 29	(Y1) 61117 2003 03 14
(Y1) 59784 2004 06 29	(Y1) 61124 2003 03 03
(Y1) 59926 2004 06 29	(Y1) 61139 2001 05 18
(Y1) 59927 2004 06 30	(Y1) 61141 2003 05 08
(Y1) 59947 2004 06 30	(Y1) 61142 2003 05 30
(Y1) 60168 2004 06 16	(Y1) 61144 2003 07 21
(Y1) 60176 2004 06 25	(Y1) 61145 2003 07 21
(Y1) 60177 2004 06 24	(Y1) 61153 2003 10 10
(Y1) 60178 2004 06 24	(Y1) 61154 2003 11 06
(Y1) 60186 2004 06 11	(Y1) 61167 2003 08 03
(Y1) 60310 2004 06 04	(Y1) 61168 2003 08 25
(Y1) 60311 2004 06 04	

C. WZORY PRZEMYSŁOWE

Cyfrowe kody identyfikacyjne (wg normy WIPO ST. 80), które poprzedzają informacje o dokonanej rejestracji oznaczają:

- (11) - numer rejestracji
- (21) - numer zgłoszenia
- (22) - data zgłoszenia
- (30) - pierwszeństwo
- (51) - symbol klasy wzoru przemysłowego
- (54) - określenie przedmiotu wzoru
- (55) - rysunek wzoru lub fotografię wzoru
- (72) - imię i nazwisko twórcy wzoru
- (73) - nazwisko i imię bądź nazwę uprawnionego

192

REJESTRACJA

(od nr 7967 do nr 8180)

(51) 19-01 (11) **7967** (22) 2004 04 20 (21) 5607
 (73) Evan Poland Sp. z o.o., Warszawa, (PL)
 (72) Lenarczyk Andrzej
 (54) Koperta
 (55)

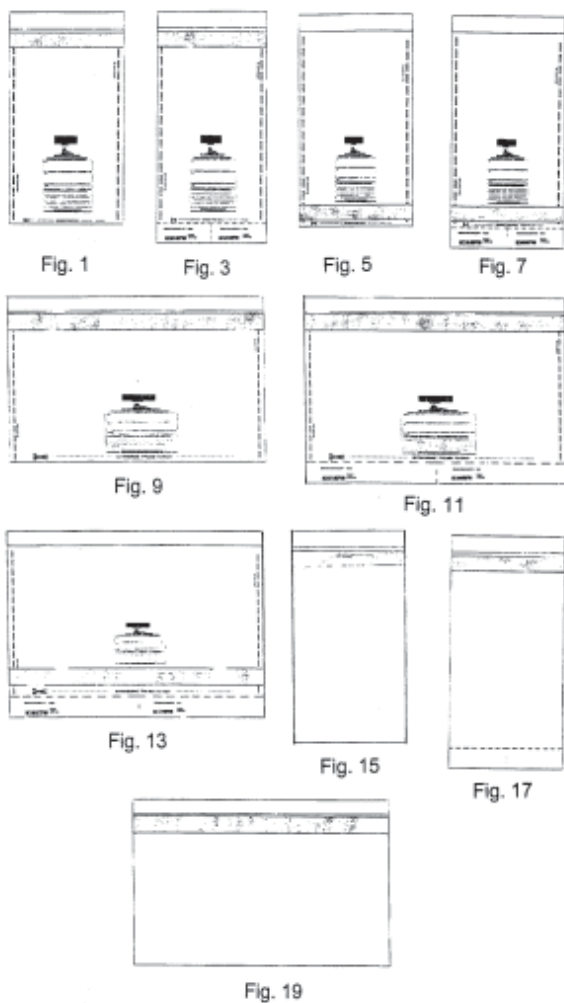

(51) 19-01 (11) **7968** (22) 2004 04 20 (21) 5606
 (73) Evan Poland Sp. z o.o., Warszawa, (PL)
 (72) Lenarczyk Andrzej
 (54) Koperta
 (55)

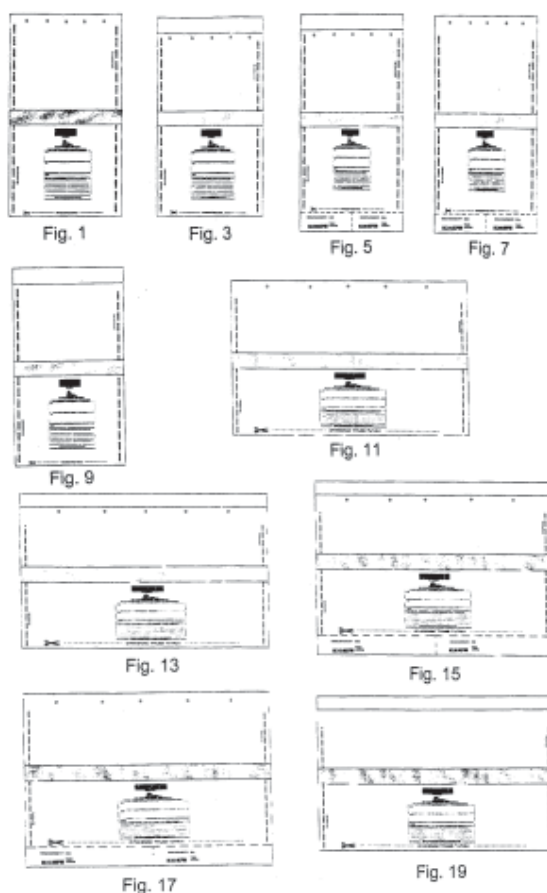

(51) 19-08 (11) **7969** (22) 2002 05 06 (21) 1106
 (73) Dudek Krzysztof, Koziegłowy, (PL)
 (72) Dudek Krzysztof

(54) Etykieta
(55)



(51) 09-01 (11) **7970** (22) 2002 04 25 (21) 1066
(73) Dudek Krzysztof, Koziegłowy, (PL)
(72) Dudek Krzysztof
(54) Symboliczna butelka
(55)



(51) 09-01 (11) **7971** (22) 2002 04 25 (21) 1065
(73) Dudek Krzysztof, Koziegłowy, (PL)
(72) Dudek Krzysztof
(54) Butelka symboliczna
(55)



(51) 19-08 (11) **7972** (22) 2004 08 20 (21) 6429
(73) SCHULSTAD Sp. z o.o., Poznań, (PL)
(72) Szeremeta Jarosław
(54) Etykieta
(55)

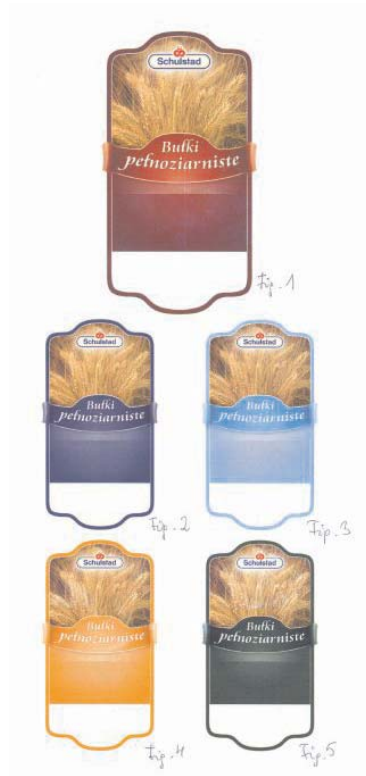

(51) 21-02 (11) **7973** (22) 2004 07 12 (21) 6203
(73) Tuszyński Marek, Warszawa, (PL); Tuszyńska Anna, Warszawa, (PL)
(72) Tuszyński Marek, Tuszyńska Anna
(54) Stoporolka
(55)

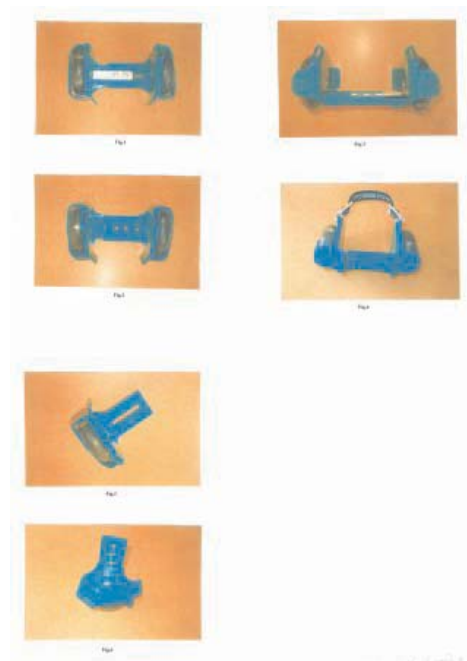

(51) 12-16 (11) **7974** (22) 2004 07 12 (21) 6204
(73) Kamiński Grzegorz, Gdańsk, (PL); Wrona Krzysztof, Gdynia, (PL)

(72) Kamieński Grzegorz, Wrona Krzysztof
 (54) Zatyczka wkładki zamkowej drzwi pojazdów samochodowych
 (55)

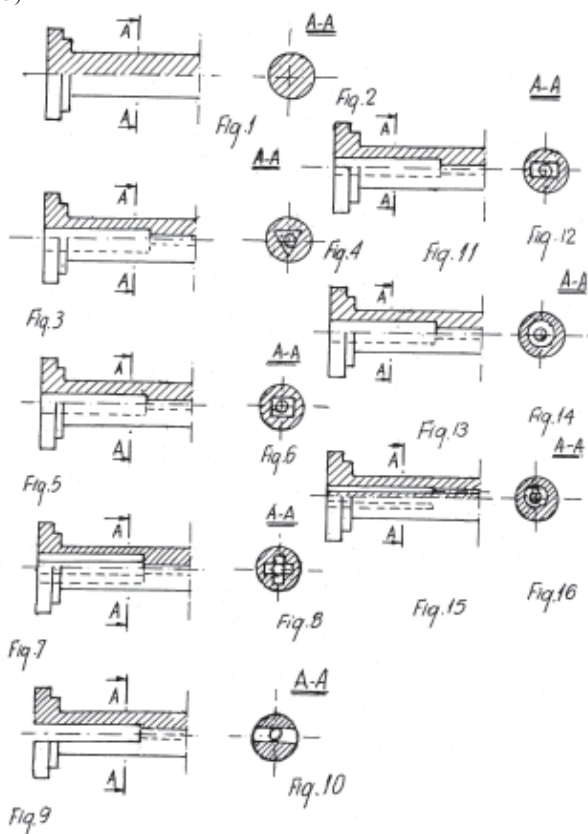

(51) 06-04 (11) **7975** (22) 2004 07 22 (21) 6295
 (73) Firma Handlowo-Usługowa Jacek Ostrowidzki, Warszawa, (PL)
 (72) Ostrowidzki Jacek
 (54) Szafka podumywalkowa
 (55)

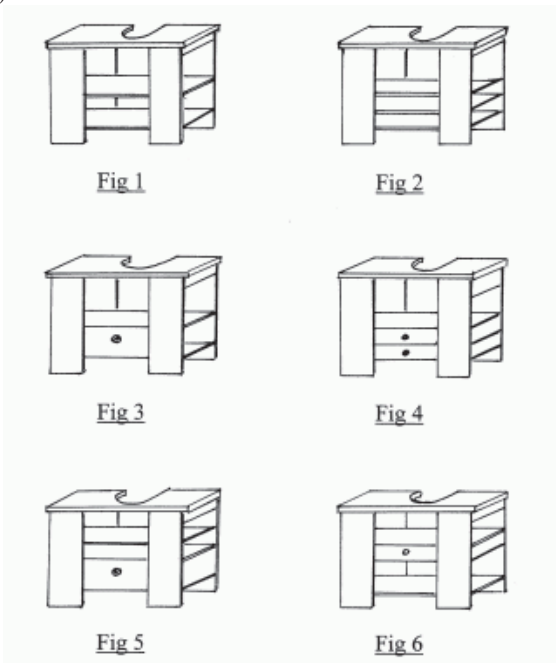

(51) 08-03 (11) **7976** (22) 2004 08 04 (21) 6371
 (30) 2004 02 05 (GB)
 (73) Grey Technology Limited, Whittington, (GB)
 (72) Elsworthy Christopher Thomas

(54) Nożyce do żywoplotu
 (55)

Fig. 1



(51) 15-03 (11) **7977** (22) 2004 08 04 (21) 6372
 (30) 2004 02 05 (GB)
 (73) Grey Technology Limited, Whittington, (GB)
 (72) Elsworthy Christopher Thomas
 (54) Walcowa kosiarka bezprzewodowa
 (55)

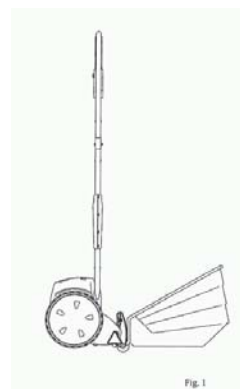

(51) 08-03 (11) **7978** (22) 2004 08 20 (21) 6428
 (30) 2004 03 03 (EM)
 (73) Grey Technology Limited, Whittington, (GB)
 (72) Grey Nicholas Gerald
 (54) Kosiarka ręczna
 (55)



(51) 28-01 (11) **7979** (22) 2004 08 10 (21) 6382
 (30) 2004 02 11 (EM)
 (73) Reckitt Benckiser N.V., Hoofddorp, (NL)
 (72) Wiedemann Ralf
 (54) Tabletka detergentowa
 (55)

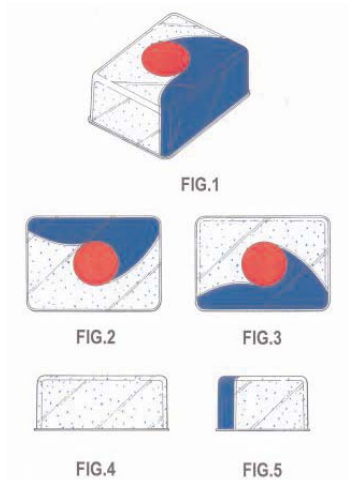

(51) 09-07 (11) **7980** (22) 2004 08 02 (21) 6352
 (73) Rosiński i S-ka, Spółka z o.o. Zakład Produkcji Opakowań, Bielsko-Biała, (PL)
 (72) Rosińska Joanna, Rosiński Andrzej, Rosiński Michał
 (54) Zamknięcie butelek
 (55)

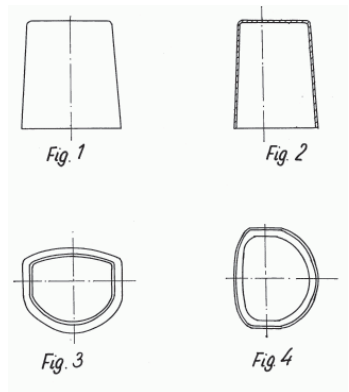

(51) 28-03 (11) **7981** (22) 2004 07 30 (21) 6336
 (30) 2004 02 03 (EM)
 (73) Koninklijke Philips Electronics N.V., Eindhoven, (NL)
 (72) Bokelman-Dumas Majonne
 (54) Maszynka do strzyżenia brody
 (55)



(51) 08-05 (11) **7982** (22) 2004 03 05 (21) 5231
 (73) HUBIX Jerzy Nowikow, Huta Żabiowska, (PL)
 (72) Nowikow Jerzy

(54) Klucz maszynowy do prac pod napięciem
 (55)

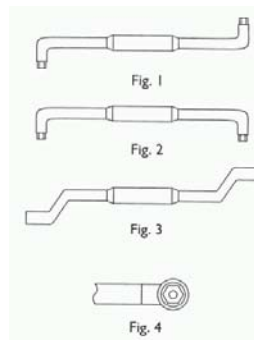

(51) 20-01 (11) **7983** (22) 2004 06 08 (21) 6013
 (73) Ireneusz Pindel I.P SYSTEM, Orzesze, (PL)
 (72) Pindel Ireneusz
 (54) Automat do pomiaru siły
 (55)



(51) 28-03 (11) **7984** (22) 2004 07 30 (21) 6335
 (30) 2004 02 03 (EM)
 (73) Koninklijke Philips Electronics N.V., Eindhoven, (NL)
 (72) Bokelman-Dumas Majonne
 (54) Maszynka do strzyżenia włosów
 (55)



(51) 28-03 (11) **7985** (22) 2004 07 30 (21) 6334
 (30) 2004 02 03 (EM)
 (73) Koninklijke Philips Electronics N.V., Eindhoven, (NL)
 (72) Bokelman-Dumas Majonne
 (54) Maszynka do strzyżenia włosów na linii karku
 (55)



(51) 09-03 (11) **7986** (22) 2004 08 03 (21) 6358
 (30) 2004 02 25 (US)
 (73) Dart Industries Inc., Orlando, (US)
 (72) Sondergaard Dorte, Heiberg Jakob
 (54) Pojemnik na słodycze
 (55)



(51) 21-01 (11) **7987** (22) 2003 12 05 (21) 4607
 (73) Grupa Energetyczna ENEA SA, Poznań, (PL)
 (72) Stachowski Daniel, Oboda Paweł
 (54) Gra planszowa
 (55)

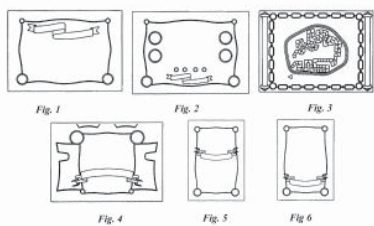

(51) 09-05 (11) **7988** (22) 2004 07 09 (21) 6199
 (73) Piotrowski Zygmunt, Warszawa, (PL)
 (72) Piotrowski Zygmunt
 (54) Kartonowa koperta na dwie butelki
 (55)

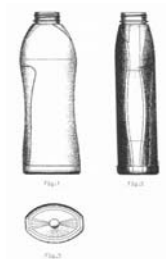

FIG. 1



FIG. 2

(51) 09-01 (11) **7989** (22) 2004 07 12 (21) 6202
 (73) GTX HANEX PLASTIC Sp. z o.o. w Poznaniu O / Dąbrowa Górnicza, Dąbrowa Górnicza, (PL)
 (72) Dolata Krzysztof
 (54) Butelka
 (55)



(51) 20-01 (11) **7990** (22) 2004 07 30 (21) 6330
 (73) Zakłady Mechatroniki MERA-BŁONIE Sp. z o.o., Błonie, (PL)
 (72) Nawrot Cezary

(54) Obudowa automatów użytkowych
 (55)

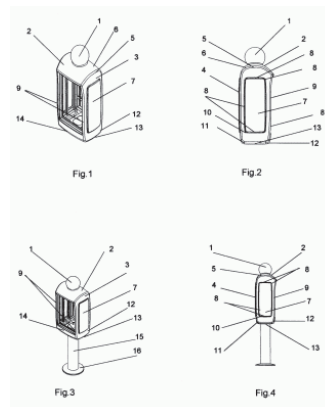

(51) 99-00 (11) **7991** (22) 2004 08 02 (21) 6341
 (73) Lis Mariusz, Ostrowiec Świętokrzyski, (PL)
 (72) Lis Mariusz
 (54) Podstawka nagrobkowa
 (55)

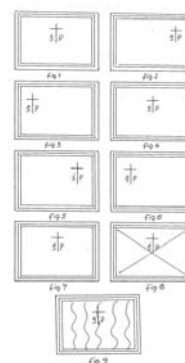

(51) 25-01 (11) **7992** (22) 2004 08 02 (21) 6349
 (73) KARAT Sp. j., Katowice, (PL)
 (72) Kosiak Halina, Kałuża Krystian, Niewiadomski Damian
 (54) Kafel ceramiczny-półka
 (55)

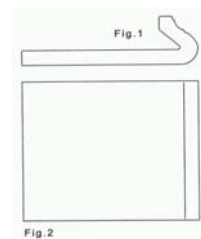

(51) 25-01 (11) **7993** (22) 2004 08 02 (21) 6350
 (73) KARAT Sp. j., Katowice, (PL)
 (72) Kosiak Halina, Kałuża Krystian, Niewiadomski Damian
 (54) Kafel ceramiczny cokołowy
 (55)

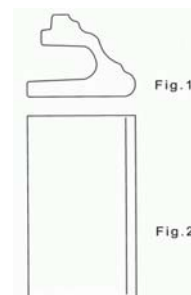

(51) 25-01 (11) **7994** (22) 2004 08 02 (21) 6351
 (73) KARAT Sp. j., Katowice, (PL)
 (72) Kosiak Halina, Kałuża Krystian, Niewiadomski Damian
 (54) Kafel ceramiczny cokołowy
 (55)

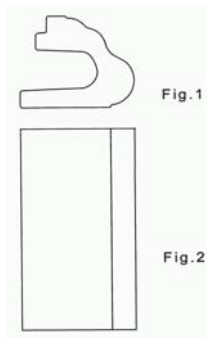

(51) 09-03 (11) **7995** (22) 2004 04 14 (21) 5547
 (73) ORION Corporation, Seoul, (KR)
 (72) Lee Hwa-Kyung
 (54) Opakowanie kartonowe na wyroby cukiernicze
 (55)



FIG.1

(51) 09-03 (11) **7996** (22) 2004 04 14 (21) 5548
 (73) ORION Corporation, Seoul, (KR)
 (72) Lee Hwa-Kyung
 (54) Opakowanie kartonowe na wyroby cukiernicze
 (55)



FIG.1

(51) 23-02 (11) **7997** (22) 2004 04 21 (21) 5611
 (30) 2003 10 21 (GB)
 (73) Reckitt Benckiser Inc., Parsippany, (US)
 (72) Nguyen Lamson, Hammond Geoffrey Robert
 (54) Segment dezynfekujący urządzenia odświeżająco-dezynfekującego do sanitariatów
 (55)



FIG.1

(51) 23-02 (11) **7998** (22) 2004 04 21 (21) 5612
 (30) 2003 10 21 (GB)
 (73) Reckitt Benckiser Inc., Parsippany, (US)
 (72) Nguyen Lamson, Hammond Geoffrey Robert
 (54) Segment odświeżający urządzenia odświeżająco-dezynfekującego do sanitariatów
 (55)



FIG.1

(51) 12-16 (11) **7999** (22) 2004 04 27 (21) 5648
 (30) 2003 10 28 (SE)
 (73) SCANIA CV AB (publ), Södertälje, (SE)
 (72) Larsson Mikael, Lundgren Anders, Bodestig Anna
 (54) Osłona słupa pojazdu
 (55)

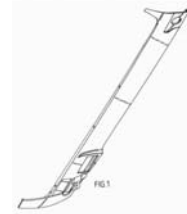

FIG.1

(51) 23-03 (11) **8000** (22) 2004 06 14 (21) 6033
 (73) Motel Krzysztof, Warszawa, (PL)
 (72) Motel Krzysztof
 (54) Kominiek domowy
 (55)



(51) 23-03 (11) **8001** (22) 2004 06 14 (21) 6034
 (73) Motel Krzysztof, Warszawa, (PL)
 (72) Motel Krzysztof
 (54) Kominiek domowy
 (55)



(51) 06-01 (11) **8002** (22) 2004 06 23 (21) 6111
 (73) Dariusz Wilk, Jerzy Semeniuk BEJOT Spółka Jawna, Manieczki k/Śremu, (PL)
 (72) Wilk Dariusz, Semeniuk Jerzy

(54) Mebel do siedzenia

(55)

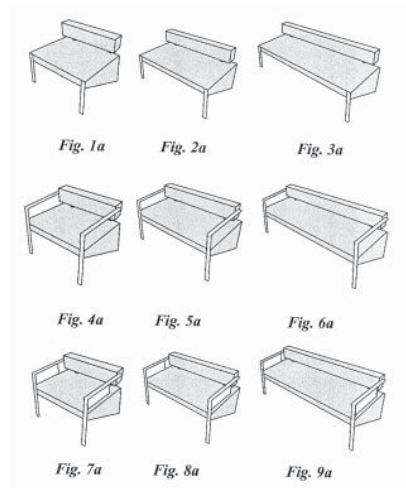

(51) 09-01 (11) **8003** (22) 2004 07 26 (21) 6302
 (73) Camea Sp. z o.o., Kuźnie, (PL)
 (72) Katarelos Konstantinos
 (54) Butelka
 (55)

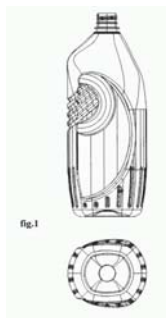

(51) 28-02 (11) **8004** (22) 2004 06 04 (21) 6001
 (30) 2003 12 09 (US)
 (73) COLGATE-PALMOLIVE COMPANY, Nowy Jork, (US)
 (72) Boyd Thomas J.
 (54) Środek do czyszczenia zębów
 (55)

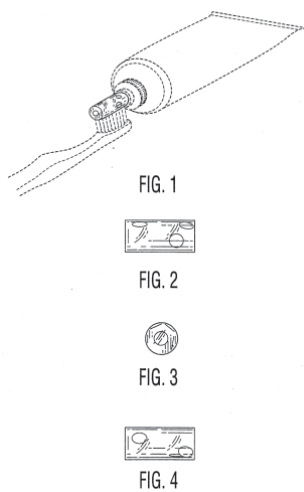

(51) 05-05 (11) **8005** (22) 2004 08 16 (21) 6418
 (73) TARA TEXTILE Sp. z o.o., Swarzędz, (PL)
 (72) Karakus Sabahattin

(54) Tkanina dekoracyjna

(55)



(51) 09-03 (11) **8006** (22) 2004 06 23 (21) 6107
 (30) 2004 02 04 (CZ)
 (73) AHOLD Czech Republic, a.s., Brno, (CZ)
 (72) Jedličkova Svetlana
 (54) Pudło kartonowe
 (55)

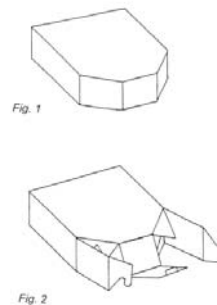

(51) 28-02 (11) **8007** (22) 2004 06 04 (21) 6000
 (30) 2003 12 09 (US)
 (73) COLGATE-PALMOLIVE COMPANY, Nowy Jork, (US)
 (72) Boyd Thomas J.
 (54) Środek do czyszczenia zębów
 (55)

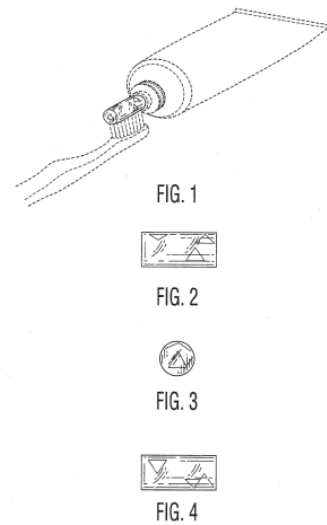

(51) 08-06 (11) **8008** (22) 2004 07 16 (21) 6247
 (73) FAM - Technika Odlewnicza S.A., Chełmno, (PL)
 (72) Katrzyński Dariusz

(54) Uchwyt meblowy

(55)

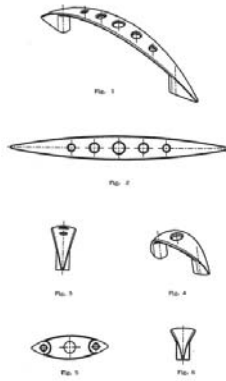
(51) 08-08 (11) **8009** (22) 2004 07 16 (21) 6248

(73) FAM - Technika Odlewnicza S.A., Chełmno, (PL)

(72) Katrzyński Dariusz

(54) Wieszak meblowy

(55)

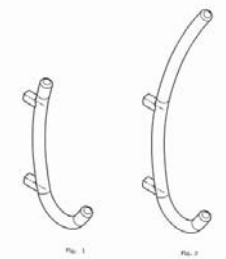
(51) 12-16 (11) **8010** (22) 2004 04 27 (21) 5649

(30) 2003 10 28 (SE)

(73) SCANIA CV AB (publ), Södertälje, (SE)

(72) Larsson Mikael, Lundgren Anders, Bodestig Anna

(54) Osłona wlotu powietrza pojazdu

(55)

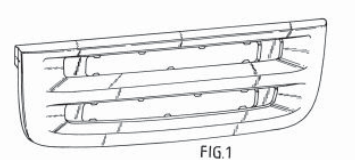
(51) 12-16 (11) **8011** (22) 2004 04 27 (21) 5650

(30) 2003 10 28 (SE)

(73) SCANIA CV AB (publ), Södertälje, (SE)

(72) Larsson Mikael, Lundgren Anders, Bodestig Anna

(54) Osłona zderzaka pojazdu

(55)

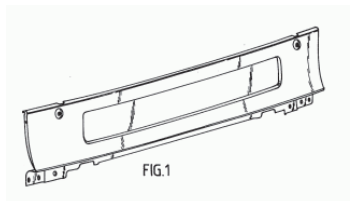
(51) 12-16 (11) **8012** (22) 2004 04 27 (21) 5651

(30) 2003 10 28 (SE)

(73) SCANIA CV AB (publ), Södertälje, (SE)

(72) Nyman Ingemar, Angsmyr Ulf, Lundgren Anders, Hansen Kristofer

(54) Obudowa lampy pojazdu

(55)

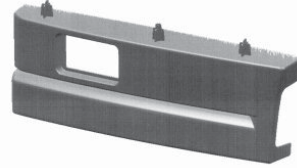
(51) 12-16 (11) **8013** (22) 2004 04 27 (21) 5652

(30) 2003 10 28 (SE)

(73) SCANIA CV AB (publ), Södertälje, (SE)

(72) Nyman Ingemar, Angsmyr Ulf, Lundgren Anders, Hansen Kristofer

(54) Obudowa lampy pojazdu

(55)

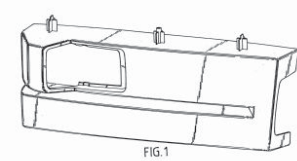
(51) 12-16 (11) **8014** (22) 2004 04 27 (21) 5653

(30) 2003 10 28 (SE)

(73) SCANIA CV AB (publ), Södertälje, (SE)

(72) Amren Jonas, Nyfjall Gunnar, Gustafsson Lennart, Nyman Ingemar, Angsmyr Ulf, Bruce Niklas, Sjostrom Staffan, Varg Torkel, Neiglick Bengt, Bodestig Anna

(54) Pokrywa zderzaka pojazdu

(55)

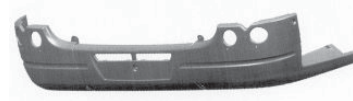
(51) 12-16 (11) **8015** (22) 2004 04 27 (21) 5654

(30) 2003 10 28 (SE)

(73) SCANIA CV AB (publ), Södertälje, (SE)

(72) Amren Jonas, Nyfjall Gunnar, Gustafsson Lennart, Nyman Ingemar, Angsmyr Ulf, Bruce Niklas, Sjostrom Staffan, Varg Torkel, Neiglick Bengt, Bodestig Anna

(54) Zderzak pojazdu

(55)

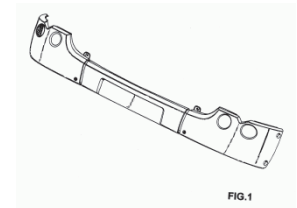
(51) 12-16 (11) **8016** (22) 2004 04 27 (21) 5655

(30) 2003 10 28 (SE)

(73) SCANIA CV AB (publ), Södertälje, (SE)

(72) Amren Jonas, Nyfjall Gunnar, Gustafsson Lennart, Nyman Ingemar, Angsmyr Ulf, Bruce Niklas, Sjostrom Staffan, Varg Torkel, Neiglick Bengt, Bodestig Anna

(54) Segment centralny zderzaka pojazdu

(55)

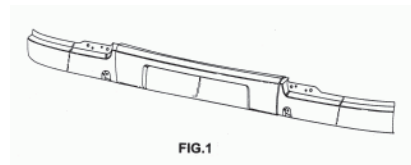

(51) 12-16 (11) **8017** (22) 2004 04 27 (21) 5656
 (30) 2003 10 28 (SE)
 (73) SCANIA CV AB (publ), Södertälje, (SE)
 (72) Amren Jonas, Nyfjäll Gunnar, Gustafsson Lennart, Nyman Ingemar, Angsmyr Ulf, Bruce Niklas, Sjöstrom Staffan, Varg Torkel, Neiglick Bengt, Bodestig Anna
 (54) Segment narożny zderzaka pojazdu
 (55)

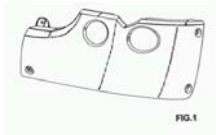

(51) 12-16 (11) **8018** (22) 2004 04 27 (21) 5657
 (30) 2003 10 28 (SE)
 (73) SCANIA CV AB (publ), Södertälje, (SE)
 (72) Amren Jonas, Nyfjäll Gunnar, Gustafsson Lennart, Nyman Ingemar, Angsmyr Ulf, Bruce Niklas, Sjöstrom Staffan, Varg Torkel, Neiglick Bengt, Bodestig Anna
 (54) Część uszczelniająca obudowę lampy pojazdu
 (55)

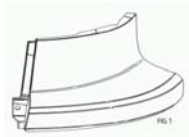

(51) 08-09 (11) **8019** (22) 2004 05 11 (21) 5787
 (73) Tapparella Małgorzata Karpińska, Radom, (PL)
 (72) Karpiński Jerzy
 (54) Kasetka do rolet
 (55)

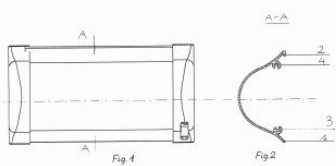

(51) 09-07 (11) **8020** (22) 2004 08 03 (21) 6357
 (30) 2004 02 25 (US)
 (73) Dart Industries Inc., Orlando, (US)
 (72) Sondergaard Dorte, Heiberg Jakob
 (54) Przykrywka na pojemnik na słodycze
 (55)



(51) 06-03 (11) **8021** (22) 2004 02 28 (21) 5193
 (73) Rosiak Ryszard, Warszawa, (PL)
 (72) Rosiak Ryszard, Deda Tomasz
 (54) Zestaw stanowisk kasowych
 (55)

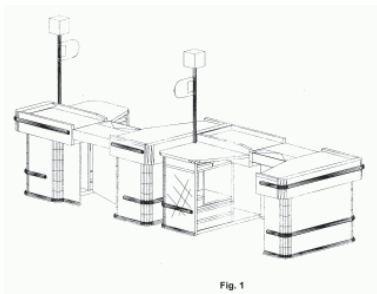

(51) 01-01 (11) **8022** (22) 2004 01 26 (21) 4937
 (73) Pracownia Cukiernicza Antoni Adamek, Kraków, (PL)
 (72) Adamek Antoni
 (54) Roladka
 (55)

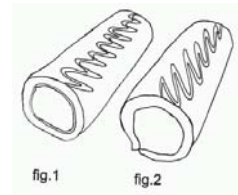

(51) 11-01 (11) **8023** (22) 2003 12 29 (21) 4756
 (73) Błoński Piotr, Wrocław, (PL)
 (72) Błoński Piotr
 (54) Wyroby jubilerskie
 (55)



(51) 11-01 (11) **8024** (22) 2003 12 29 (21) 4758
 (73) Błoński Piotr, Wrocław, (PL)
 (72) Błoński Piotr
 (54) Wyroby jubilerskie
 (55)

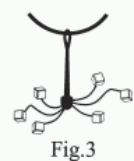

(51) 11-01 (11) **8025** (22) 2003 12 29 (21) 4759
 (73) Błoński Piotr, Wrocław, (PL)
 (72) Błoński Piotr

(54) Wyroby jubilerskie
(55)

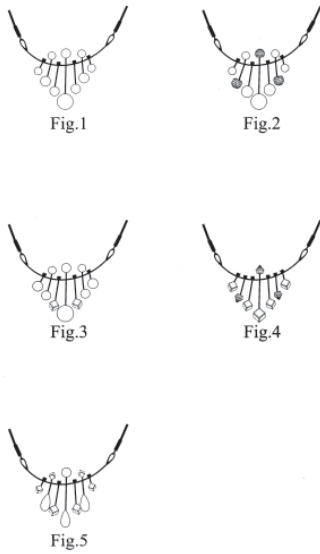

(51) 23-02 (11) **8026** (22) 2003 12 11 (21) 4635
(73) BISK S.A., Piaseczno, (PL)
(72) Jemiołkowski Leszek, Hong Sherman
(54) Komplet łazienkowy
(55)



(51) 19-02 (11) **8027** (22) 2004 02 16 (21) 5094
(73) Firma Usługowo - Handlowa „DOX-DYNAMIC” Mariusz Majewski, Zawiercie, (PL)
(72) Majewski Mariusz
(54) Spinacz
(55)

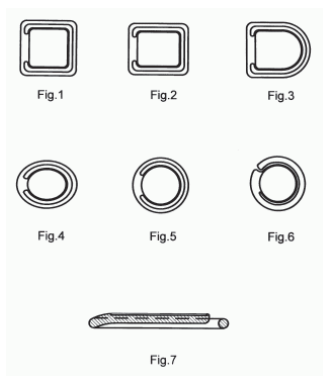

(51) 07-02 (11) **8028** (22) 2004 08 16 (21) 6410
(30) 2004 02 17 (EM)
(73) Koninklijke Philips Electronics N.V., Eindhoven, (NL)
(72) Hansen Anders
(54) Ekspres do kawy
(55)



(51) 28-03 (11) **8029** (22) 2003 09 02 (21) 4015
(73) Korba Jarosław, Warszawa, (PL)
(72) Korba Jarosław
(54) Wykałaczką - przyrząd do czyszczenia przestrzeni międzyzębnych
(55)

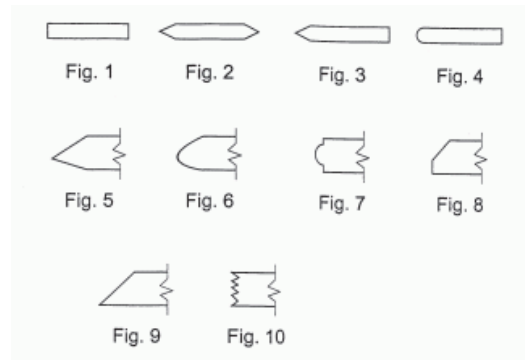

(51) 19-08 (11) **8030** (22) 2004 10 08 (21) 6657
(73) GRUPA TELENET 1 Sp. z o.o., Gdynia, (PL)
(72) Jaśkiewicz Tomasz
(54) Karta do połączeń telefonicznych międzynarodowych
(55)



(51) 09-03 (11) **8031** (22) 2004 04 14 (21) 5545
(73) ORION Corporation, Seoul, (KR)
(72) Lee Hwa-Kyung
(54) Opakowanie kartonowe na wyroby cukiernicze
(55)



(51) 09-03 (11) **8032** (22) 2004 04 14 (21) 5546
(73) ORION Corporation, Seoul, (KR)

(72) Lee Hwa-Kyung
 (54) Opakowanie kartonowe na wyroby cukiernicze
 (55)

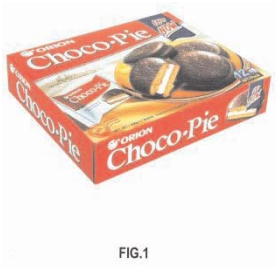

FIG.1

(51) 28-03 (11) **8033** (22) 2004 07 30 (21) 6333
 (30) 2004 02 03 (EM)
 (73) Koninklijke Philips Electronics N.V., Eindhoven, (NL)
 (72) Bokelman-Dumas Majonne
 (54) Maszynka do strzyżenia brody i wąsów
 (55)



FIG.1

(51) 28-03 (11) **8034** (22) 2004 07 30 (21) 6332
 (30) 2004 02 03 (EM)
 (73) Koninklijke Philips Electronics N.V., Eindhoven, (NL)
 (72) Bokelman-Dumas Majonne
 (54) Maszynka do strzyżenia brwi
 (55)



FIG.1

(51) 06-04 (11) **8035** (22) 2004 06 24 (21) 6115
 (73) „BRW” Sp. z o.o., Mielce, (PL)
 (72) Bosak Stanisław
 (54) Segment meblowy
 (55)



Fig.1

Fig.2

(51) 24-04 (11) **8036** (22) 2004 05 13 (21) 5816
 (73) Piwowarczyk Oksana, Babin 30, (PL)
 (72) Piwowarczyk Oksana
 (54) Tampon higieniczny
 (55)



(51) 19-08 (11) **8037** (22) 2004 04 05 (21) 5483
 (73) Okulski Piotr - firma „POKY”, Karwia, (PL)
 (72) Okulski Piotr
 (54) Etykieta
 (55)

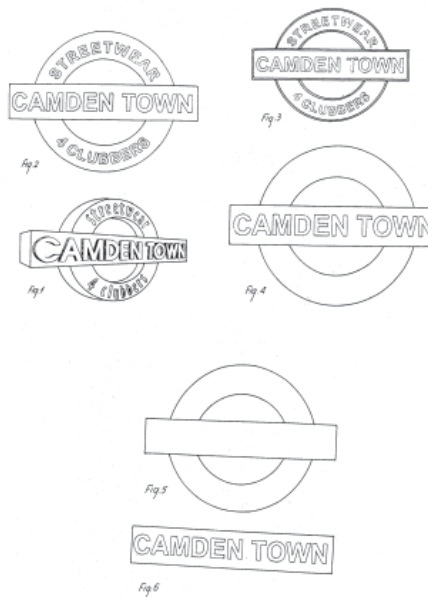

(51) 12-08 (11) **8038** (22) 2004 08 10 (21) 6381
 (73) Waliszko Eugeniusz, Bydgoszcz, (PL)
 (72) Waliszko Eugeniusz
 (54) Naczepa samochodowa
 (55)

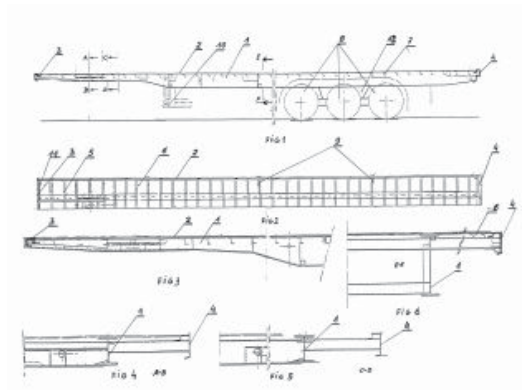

(51) 06-01 (11) **8039** (22) 2004 08 02 (21) 6340
 (73) Bruhn Edward, Chwaszczyno, (PL)
 (72) Bruhn Edward

(54) Stylowy komplet mebli wypoczynkowych
(55)

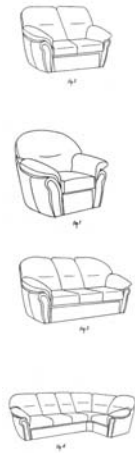

(51) 05-04 (11) **8040** (22) 2004 08 03 (21) 6355
(73) TANZI Wanda Wawer, Zbigniew Wawer Spółka Cywilna, Kobyłka, (PL)
(72) Wawer Zbigniew, Wawer Przemysław
(54) Taśma przylepna
(55)

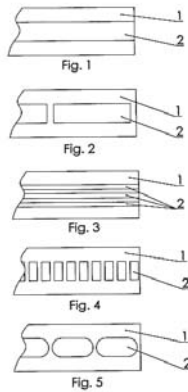

(51) 20-02 (11) **8041** (22) 2004 06 09 (21) 6020
(73) Beyger Krzysztof, Piaseczno, (PL)
(72) Beyger Krzysztof
(54) Bilonownica
(55)

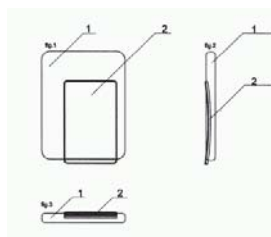

(51) 07-02 (11) **8042** (22) 2004 08 16 (21) 6409
(30) 2004 02 17 (EM)
(73) Koninklijke Philips Electronics N.V., Eindhoven, (NL)
(72) Hansen Anders
(54) Ekspres do kawy
(55)



(51) 21-01 (11) **8043** (22) 2003 06 23 (21) 3572
(73) Przedsiębiorstwo Handlowo-Produkcyjne „MARIO-INEX” Suchanek Marian, Częstochowa, (PL)
(72) Suchanek Marian
(54) Zestaw klocek
(55)

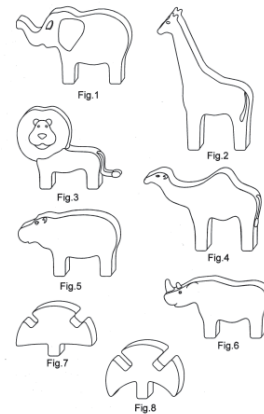

(51) 25-02 (11) **8044** (22) 2003 11 18 (21) 4501
(73) DECORA Sp. z o.o., Środa Wlkp., (PL)
(72) Siudak Piotr, Kawalec Adrian
(54) Zestaw kształtowników przypodłogowych
(55)

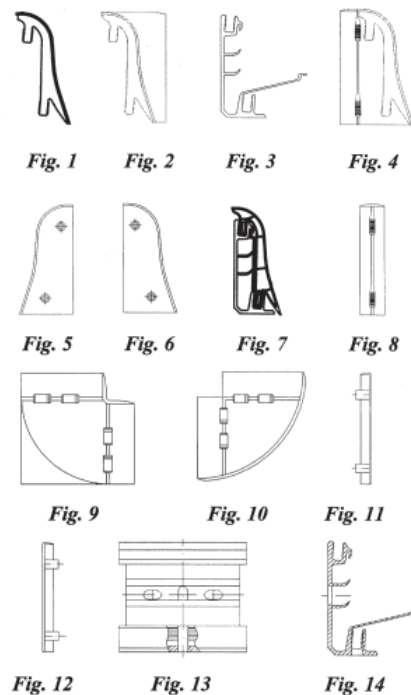

(51) 09-01 (11) **8045** (22) 2004 08 06 (21) 6378
(73) „GTX HANEX Plastic” Sp. z o.o., Poznań, (PL)
(72) Paź Michał
(54) Butelka
(55)



(51) 09-01 (11) **8046** (22) 2004 08 06 (21) 6377
 (73) „GTX HANEX Plastic” Sp. z o.o., Poznań, (PL)
 (72) Paż Michał
 (54) Butelka
 (55)



(51) 06-04 (11) **8047** (22) 2004 07 15 (21) 6233
 (73) Olszyńskie Fabryki Mebli Sp. z o.o., Olszyna, (PL)
 (72) Janowicz Jerzy
 (54) Zestaw witryn
 (55)

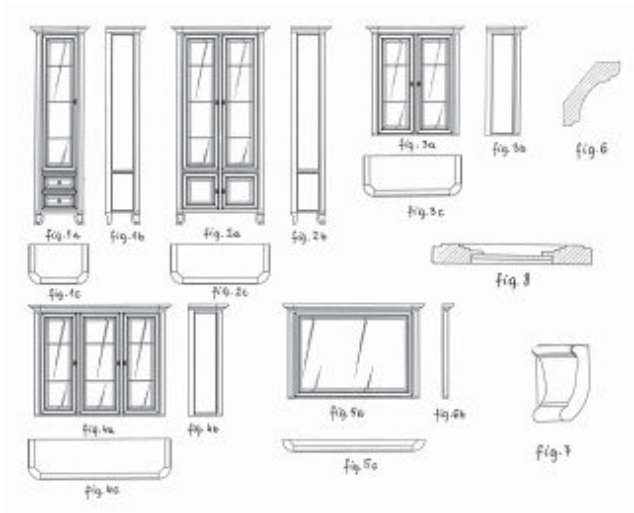

(51) 06-05 (11) **8048** (22) 2004 07 09 (21) 6195
 (73) „BLACK RED WHITE” S.A., Biłgoraj, (PL)
 (72) Chmiel Tadeusz
 (54) Segment meblowy
 (55)



(51) 11-02 (11) **8049** (22) 2004 05 24 (21) 5880
 (73) Jolanta Wanda Walkowska Gabinet Wróżb, Sztukatorstwo, Handel, Katowice, (PL)
 (72) Walkowska Jolanta Wanda

(54) Zestaw miniatur ozdobnych
 (55)

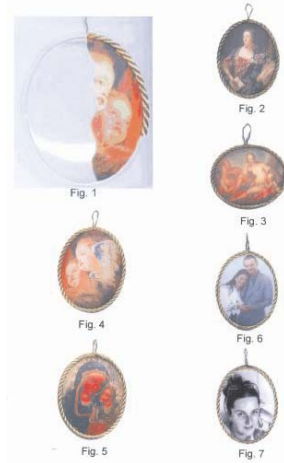

(51) 26-02 (11) **8050** (22) 2004 09 13 (21) 6525
 (73) Huta Szkła Wymiarki S.A., Wymiarki, (PL)
 (72) Wesoly Wojciech, Drejer Andrzej, Kurzawski Tomasz, Dybek Robert
 (54) Osłona znicza
 (55)

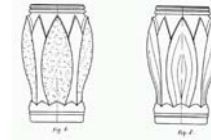

(51) 26-02 (11) **8051** (22) 2004 08 03 (21) 6354
 (73) Huta Szkła Wymiarki S.A., Wymiarki, (PL)
 (72) Wesoly Wojciech, Drejer Andrzej, Kurzawski Tomasz, Dybek Robert
 (54) Osłona znicza
 (55)



(51) 09-07 (11) **8052** (22) 2004 07 29 (21) 6320
 (73) Biuro Techniczne BOTT Jan Bott, Leszno, (PL)
 (72) Bott Jan
 (54) Plomba zatraskowa
 (55)

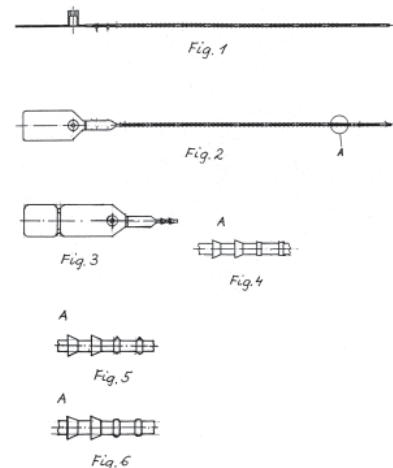

(51) 09-03 (11) **8053** (22) 2004 04 13 (21) 5539
 (73) „LEGRAF” Leszek Kaftański, Józefów-Michalin, (PL)
 (72) Kaftański Leszek
 (54) Opakowanie pakietu do pobierania próbek krwi
 (55)

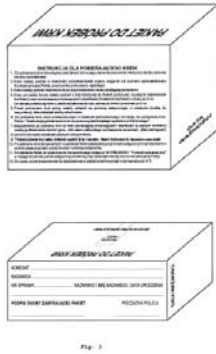

(51) 09-07 (11) **8054** (22) 2004 05 31 (21) 5942
 (73) Weber Sławomir, Sopot, (PL)
 (72) Weber Sławomir
 (54) Zamknięcie wraz z elementem zapobiegającym naciekom do butelek wypełnionych gęstym płynem
 (55)

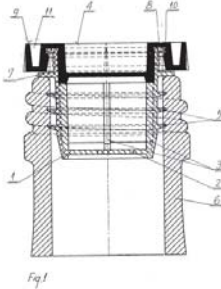

(51) 10-03 (11) **8055** (22) 2004 04 19 (21) 5570
 (73) TT SOFT Sp. z o.o., Rzeszów, (PL)
 (72) Urban Janusz
 (54) Pasek z rejestratorem czasu trwania usługi
 (55)

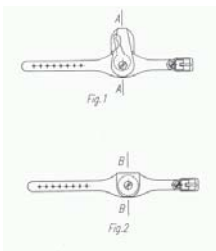

(51) 25-02 (11) **8056** (22) 2004 03 29 (21) 5438
 (73) Przedsiębiorstwo Produkcyjno-Handlowe „BAMAR-POL” Sp.j. Dariusz Błacha, Ryszard Wiczorek, Sławomir Pytel, Opole, (PL)
 (72) Błacha Dariusz, Wiczorek Ryszard, Pytel Sławomir
 (54) Roleta okienna
 (55)

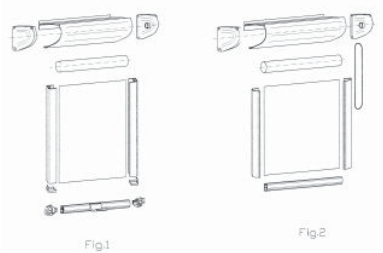

(51) 06-04 (11) **8057** (22) 2003 11 11 (21) 4455
 (73) WILLSON & BROWN Sp. z o.o., Warszawa, (PL)
 (72) Gackowski Wojciech
 (54) Stojak na butelki wieszane
 (55)

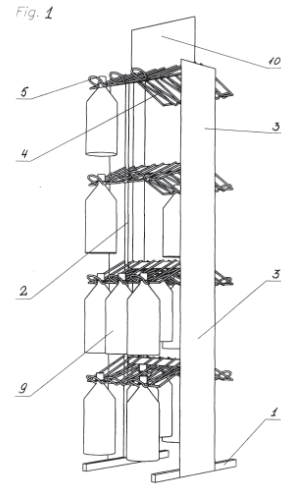

(51) 06-04 (11) **8058** (22) 2004 08 16 (21) 6405
 (73) „FORMES” Sp. z o.o., Wygoda, (PL)
 (72) Świerzewski Andrzej
 (54) Szafka łazienkowa
 (55)

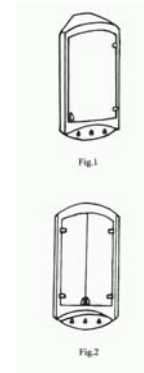

(51) 07-06 (11) **8059** (22) 2004 08 05 (21) 6374
 (73) Krupa Witold, Białogard, (PL)
 (72) Krupa Witold
 (54) Otwieracz do butelek
 (55)



(51) 08-05 (11) **8060** (22) 2004 04 16 (21) 5562
 (30) 2003 10 16 (EM)
 (73) Lidl Stiftung & Co. KG, Neckarsulm, (DE)
 (72) Pretzell Peter
 (54) Zestaw pistoletu do łączenia na gorąco i ładowarki
 (55)



(51) 09-05 (11) **8061** (22) 2004 09 06 (21) 6506
 (73) Reda Grzegorz, Warszawa, (PL)
 (72) Reda Grzegorz
 (54) Torba foliowa
 (55)

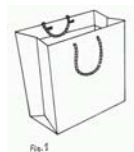

(51) 14-02 (11) **8062** (22) 2004 06 04 (21) 6005
 (73) AYCOM Polska Sp. z o.o., Warszawa, (PL)
 (72) Łagutko Krzysztof, Perzak Larysa, Roman Andrzej,
 Belino-Studzinski Jacek
 (54) Komputer
 (55)

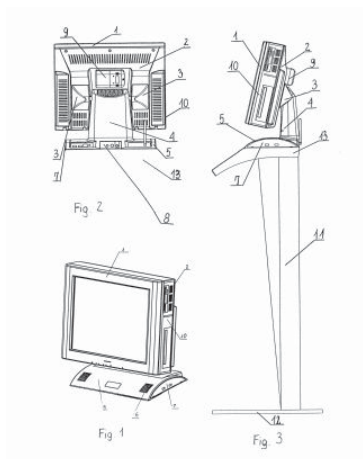

(51) 19-01 (11) **8063** (22) 2004 04 20 (21) 5605
 (73) Evan Poland Sp. z o.o., Warszawa, (PL)
 (72) Lenarczyk Andrzej
 (54) Koperta
 (55)

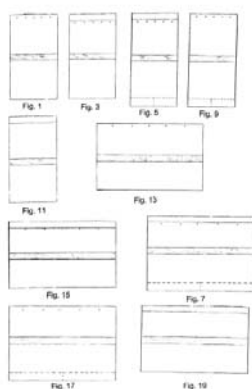

(51) 09-01 (11) **8064** (22) 2003 08 04 (21) 3843
 (73) Dudek Krzysztof, Koziegłowy, (PL)
 (72) Dudek Krzysztof
 (54) Butelka
 (55)



(51) 11-02 (11) **8065** (22) 2003 04 18 (21) 3026
 (73) Przedsiębiorstwo Produkcyjno-Handlowo-Usługowe
 Mieczysław Kozera, Lutomiernsk, (PL)
 (72) Kozera Mieczysław
 (54) Doniczki
 (55)

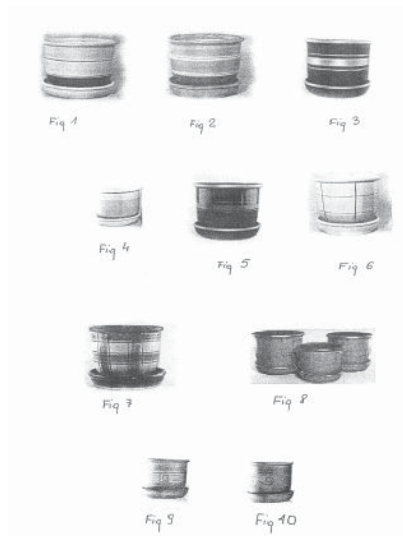

(51) 09-01 (11) **8066** (22) 2004 08 23 (21) 6432
 (73) Przedsiębiorstwo Państwowe OPAKOMET, Kraków, (PL)
 (72) Zewrzykraj Bogdan
 (54) Butelka
 (55)

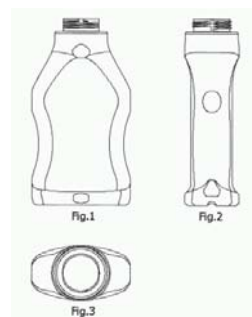

(51) 09-01 (11) **8067** (22) 2004 08 23 (21) 6433
 (73) Przedsiębiorstwo Państwowe OPAKOMET, Kraków, (PL)
 (72) Zewrzykrej Bogdan
 (54) Butelka
 (55)

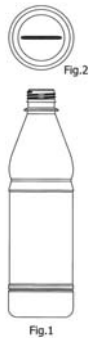

(51) 09-01 (11) **8068** (22) 2004 08 23 (21) 6434
 (73) Przedsiębiorstwo Państwowe OPAKOMET, Kraków, (PL)
 (72) Zewrzykrej Bogdan
 (54) Butelka
 (55)



(51) 09-03 (11) **8069** (22) 2004 09 23 (21) 6589
 (73) Meridian, Piotr Kazała, Grójec, (PL)
 (72) Kazała Piotr
 (54) Opakowanie herbaty
 (55)



(51) 25-01 (11) **8070** (22) 2004 04 23 (21) 5622
 (73) Nabiałek Juliusz Marek, Warszawa, (PL)
 (72) Nabiałek Juliusz Marek
 (54) Budulec ogrodowy
 (55)



Fig. 1

(51) 07-06 (11) **8071** (22) 2004 05 27 (21) 5899
 (73) Baleja Łukasz, Głowno, (PL)
 (72) Baleja Łukasz
 (54) Naczynie na przyprawy w kształcie żarówki
 (55)



(51) 19-06 (11) **8072** (22) 2004 08 19 (21) 6426
 (73) EUROTOOL Sp. z o.o., Charzyno, (PL)
 (72) Czyrkuń Piotr, Zimny Jacek, Sepioł Dariusz
 (54) Długopis z radiem
 (55)



Fig. 1

(51) 05-06 (11) **8073** (22) 2004 06 23 (21) 6104
 (73) Fabryka Dywanów AGNELLA S.A., Białystok, (PL)
 (72) Lipińska Zofia
 (54) Wykładzina
 (55)

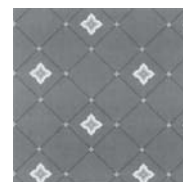

Fig. 1



Fig. 2

(51) 26-04 (11) **8074** (22) 2004 09 17 (21) 6567
 (30) 2004 03 18 (EM)
 (73) Koninklijke Philips Electronics N.V., Eindhoven, (NL)
 (72) Kluijfhout Martinus Frans, Tange Izaak
 (54) Osłona na lampę fluorescencyjną
 (55)

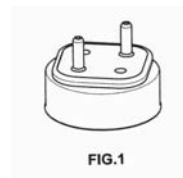

FIG.1

(51) 19-08 (11) **8075** (22) 2004 09 20 (21) 6569
 (73) „DAGOMA” Sp. z o.o., Puck, (PL)
 (72) Orfanos Georgios
 (54) Etykieta do oznaczania opakowań z musztardą Gdańską
 (55)

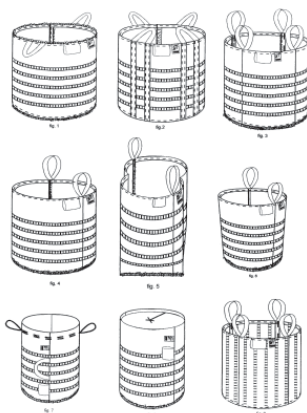

Fig. 2

(51) 21-01 (11) **8076** (22) 2003 12 13 (21) 4643
 (73) Komenda Wojewódzka Policji w Bydgoszczy, Bydgoszcz, (PL)
 (72) Bełdycka Katarzyna
 (54) Maskotka polfinek
 (55)



(51) 09-03 (11) **8077** (22) 2004 08 24 (21) 6436
 (73) Strenkowski Jerzy Marek, Otwock, (PL); Strenkowski Janusz, Otwock, (PL)
 (72) Strenkowski Janusz, Strenkowski Jerzy Marek
 (54) Kontener elastyczny do drzewek, krzewów i ziemiopłodów
 (55)



(51) 09-03 (11) **8078** (22) 2004 08 24 (21) 6437
 (73) Strenkowski Jerzy Marek, Otwock, (PL); Strenkowski Janusz, Otwock, (PL)
 (72) Strenkowski Janusz, Strenkowski Jerzy Marek

(54) Kontener elastyczny w szczególności do drzewek, krzewów, ziemiopłodów i kompostowania
 (55)

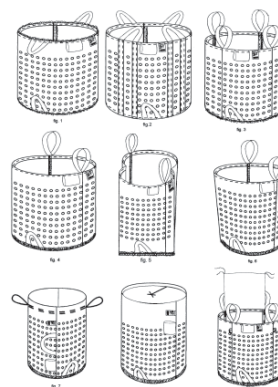

(51) 09-03 (11) **8079** (22) 2004 08 26 (21) 6455
 (73) WAWEL S.A., Kraków, (PL)
 (72) Gałbas-Dudziak Brygida
 (54) Opakowanie słodyczy
 (55)



Fig. 1

(51) 09-01 (11) **8080** (22) 2004 09 07 (21) 6515
 (73) Rosiński i S-ka, Sp. z o.o. Zakład Produkcji Opakowań, Bielsko-Biała, (PL)
 (72) Rosińska Joanna, Rosiński Andrzej, Rosiński Michał
 (54) Butelka z zamknięciem
 (55)

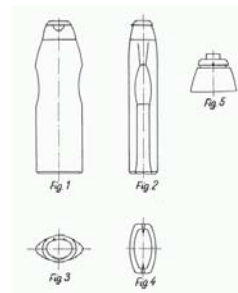

(51) 05-06 (11) **8081** (22) 2004 06 23 (21) 6101
 (73) Fabryka Dywanów AGNELLA S.A., Białystok, (PL)
 (72) Lipińska Zofia
 (54) Wykładzina
 (55)

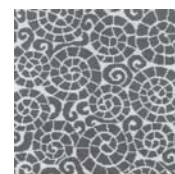

Fig.1



Fig.2

(51) 05-06 (11) **8082** (22) 2004 06 23 (21) 6102
 (73) Fabryka Dywanów AGNELLA S.A., Białystok, (PL)
 (72) Lipińska Zofia
 (54) Wykładzina
 (55)



Fig.1



Fig.2

(51) 05-06 (11) **8083** (22) 2004 06 23 (21) 6103
 (73) Fabryka Dywanów AGNELLA S.A., Białystok, (PL)
 (72) Lipińska Zofia
 (54) Wykładzina
 (55)

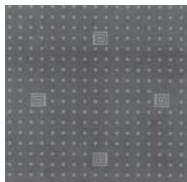

Fig.1

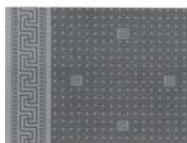

Fig.2

(51) 25-01 (11) **8084** (22) 2004 08 15 (21) 6399
 (73) „CLASSEN-POL” S.A., Zwonowice, (PL)
 (72) Pawełczyk Marek, Sajdak Paweł, Schwamberg Artur,
 Zadworny Zbigniew
 (54) Listwa przypodłogowa
 (55)



(51) 09-01 (11) **8085** (22) 2004 02 11 (21) 5066
 (73) Olech Marius, Gdańsk, (PL)
 (72) Olech Marius
 (54) Butelka
 (55)

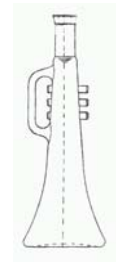

Fig.1



Fig.2

(51) 09-01 (11) **8086** (22) 2004 02 11 (21) 5067
 (73) Olech Marius, Gdańsk, (PL)
 (72) Olech Marius
 (54) Butelka
 (55)



(51) 07-02 (11) **8087** (22) 2004 09 02 (21) 6495
 (30) 2004 03 03 (EM)
 (73) Lidl Stiftung & Co. KG, Neckarsulm, (DE)
 (72) Kompernass Hans-Alexander
 (54) Czajnik elektryczny
 (55)



Fig.1

(51) 07-02 (11) **8088** (22) 2004 09 15 (21) 6539
 (30) 2004 03 17 (EM)
 (73) Lidl Stiftung & Co. KG, Neckarsulm, (DE)
 (72) Kompernass Hans-Alexander
 (54) Robot kuchenny
 (55)



Fig.1

(51) 25-01 (11) **8089** (22) 2004 06 21 (21) 6077
 (30) 2004 01 20 (PL)
 (73) Szczerba Dionizy, Lubliniec, (PL)
 (72) Szczerba Dionizy
 (54) Zestaw podłogowych profili przejściowych
 (55)

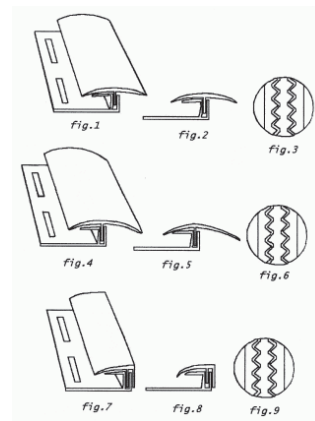

(51) 06-04 (11) **8090** (22) 2004 09 15 (21) 6541
 (30) 2004 03 16 (CZ)

(73) INTEDOOR spol. s.r.o., Cvikov, (CZ)
 (72) Langer Lubomir
 (54) Szafka łazienkowa
 (55)

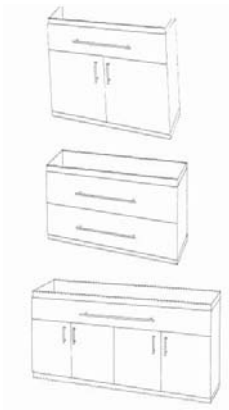

(51) 23-03 (11) **8091** (22) 2004 07 30 (21) 6337
 (73) FORMASTER S.A., Kielce, (PL)
 (72) Bursztein Sławomir
 (54) Przepływowy ogrzewacz wody
 (55)

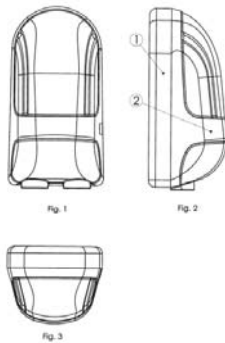

(51) 23-03 (11) **8092** (22) 2004 07 30 (21) 6338
 (73) FORMASTER S.A., Kielce, (PL)
 (72) Bursztein Sławomir
 (54) Bateria, zwłaszcza do ogrzewacza wody
 (55)



(51) 05-06 (11) **8093** (22) 2004 06 23 (21) 6100
 (73) Fabryka Dywanów AGNELLA S.A., Białystok, (PL)
 (72) Lipińska Zofia
 (54) Wykładzina
 (55)

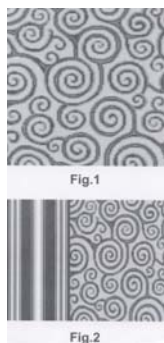

(51) 06-01 (11) **8094** (22) 2004 09 06 (21) 6508
 (30) 2004 05 11 (PL)
 (73) Meblarska Spółdzielnia Pracy DĄB, Gdynia, (PL)
 (72) Rozwalka Radosław, Orlikowski Tadeusz
 (54) Zestaw mebli wypoczynkowych
 (55)

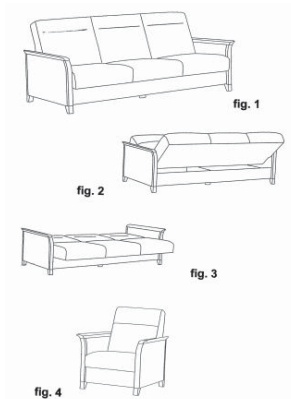

(51) 06-01 (11) **8095** (22) 2004 09 06 (21) 6509
 (30) 2004 05 11 (PL)
 (73) Meblarska Spółdzielnia Pracy DĄB, Gdynia, (PL)
 (72) Mierkiewicz Tadeusz, Orlikowski Tadeusz
 (54) Kanapa rozkładana bezpodłokietnikowa
 (55)

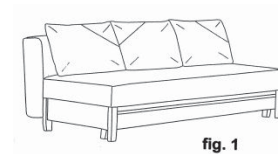

(51) 08-08 (11) **8096** (22) 2004 04 30 (21) 5714
 (73) Fabryka Mebli-Twaróg „Ludwik Styl”, Jacek Twaróg, Rogoźno Wlkp., (PL)
 (72) Twaróg Jacek
 (54) Śruba, zwłaszcza do mebli
 (55)



(51) 06-06 (11) **8097** (22) 2004 04 30 (21) 5715
 (73) Fabryka Mebli-Twaróg „Ludwik Styl”, Jacek Twaróg, Rogoźno Wlkp., (PL)
 (72) Twaróg Jacek
 (54) Obejmka, zwłaszcza oparcia krzesła
 (55)

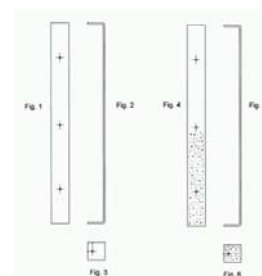

(51) 09-03 (11) **8098** (22) 2004 08 19 (21) 6422
 (73) Agnieszka Pawlik Zakład Produkcji Opakowań, Czachowo, (PL)
 (72) Pawlik Agnieszka
 (54) Opakowanie
 (55)

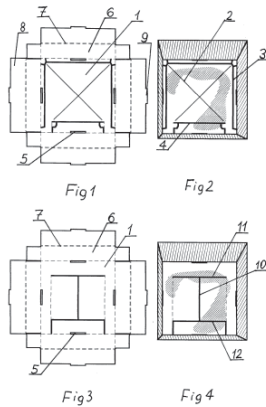

(51) 11-02 (11) **8099** (22) 2004 09 03 (21) 6497
 (73) Gozdek Lucyna, Staszów, (PL)
 (72) Gozdek Lucyna
 (54) Bombka dekoracyjna
 (55)

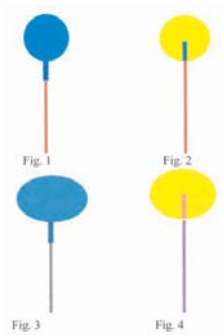

(51) 11-02 (11) **8100** (22) 2004 09 03 (21) 6498
 (73) Gozdek Lucyna, Staszów, (PL)
 (72) Gozdek Lucyna
 (54) Bombka dekoracyjna
 (55)

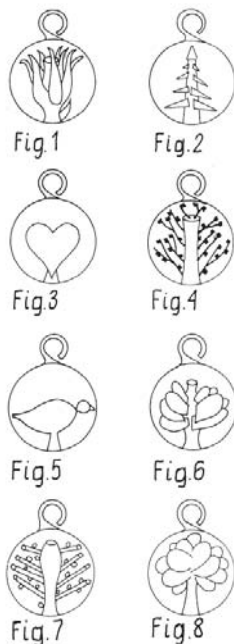

(51) 26-01 (11) **8101** (22) 2004 09 03 (21) 6499
 (73) Gozdek Lucyna, Staszów, (PL)
 (72) Gozdek Lucyna
 (54) Świecznik
 (55)

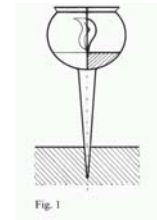

(51) 06-01 (11) **8102** (22) 2002 10 21 (21) 5314
 (73) Dariusz Wilk, Jerzy Semeniuk BEJOT Spółka Jawna, Manieczki, (PL)
 (72) Bartak Josef, Bartak Aleś, Bartak Daniel
 (54) Fotel
 (55)



(51) 06-01 (11) **8103** (22) 2002 10 21 (21) 5316
 (73) Dariusz Wilk, Jerzy Semeniuk BEJOT Spółka Jawna, Manieczki k/Śremu, (PL)
 (72) Bartak Josef, Bartak Aleś, Bartak Daniel
 (54) Fotel
 (55)



(51) 08-06 (11) **8104** (22) 2004 09 22 (21) 6576
 (73) KWAZAR CORPORATION Sp. z o.o., Budy Grzybek, (PL)
 (72) Bęczkowski Tomasz
 (54) Uchwyt do wiotkich toreb, zwłaszcza reklamówek
 (55)

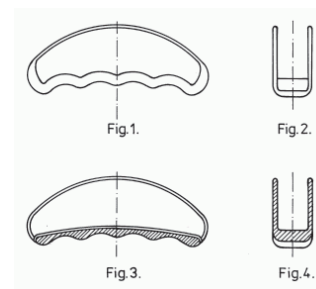

(51) 25-02 (11) **8105** (22) 2004 09 22 (21) 6577
 (73) KWAZAR COPRPORATION Sp. z o.o., Budy Grzybek, (PL)
 (72) Bęczkowski Tomasz

(54) Drogowa osłona chroniąca przed oślepieniem

(55)

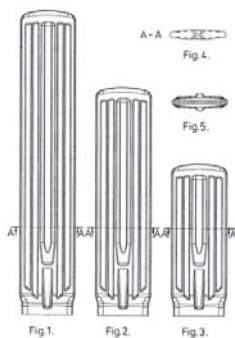
(51) 09-03 (11) **8106** (22) 2004 05 17 (21) 5840

(73) „ARGO” L. i H. Argasiński Sp.j., Łañcut, (PL)

(72) Argasiński Leszek, Argasińska Halina

(54) Opakowanie zestawu lizaków

(55)

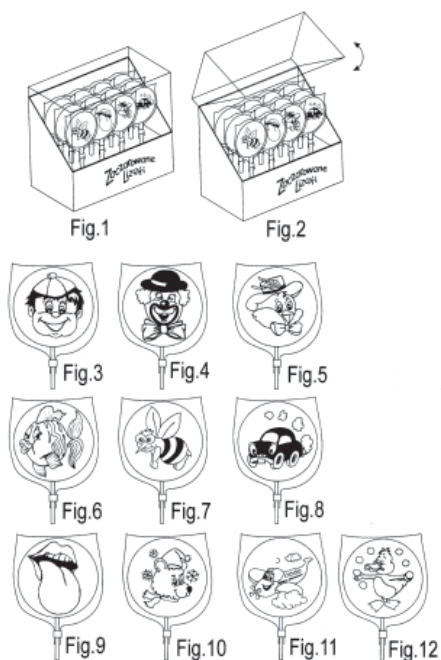
(51) 02-02 (11) **8107** (22) 2004 06 16 (21) 6045

(73) Kownacka Eugenia, Oleśnica, (PL)

(72) Kownacka Eugenia

(54) Zestaw bluzek damskich

(55)

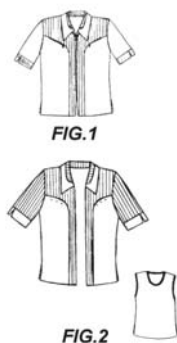
(51) 02-02 (11) **8108** (22) 2004 01 28 (21) 4952

(73) MONA MODE Eugenia Kownacka, Oleśnica, (PL)

(72) Kownacka Eugenia

(54) Zestaw bluzek damskich

(55)

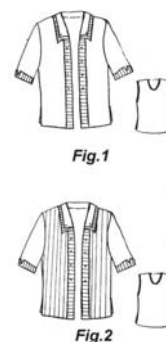
(51) 06-04 (11) **8109** (22) 2004 09 29 (21) 6607

(73) Przedsiębiorstwo Produkcyjno-Handlowe „TOBEX” Tomasz Beblociński, Częstochowa, (PL)

(72) Beblociński Tomasz

(54) Półka metalowa

(55)

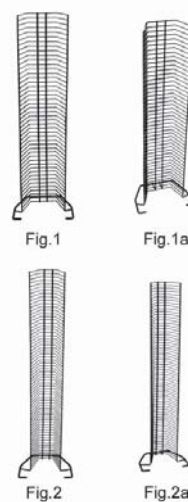
(51) 26-05 (11) **8110** (22) 2004 06 04 (21) 5981

(73) Przedsiębiorstwo Produkcyjno-Uslugowo-Handlowe „ALFA” Spółka Jawna Stanisław i Janusz Sosnowscy, Nowa Wieś, (PL)

(72) Sosnowski Stanisław

(54) Lampa

(55)



Fig.1



Fig.2

(51) 26-05 (11) **8111** (22) 2004 06 04 (21) 5982

(73) Przedsiębiorstwo Produkcyjno-Uslugowo-Handlowe „ALFA” Spółka Jawna Stanisław i Janusz Sosnowscy, Nowa Wieś, (PL)

(72) Sosnowski Stanisław

(54) Lampa
(55)



Fig.1



Fig.2

(51) 09-03 (11) **8112** (22) 2004 09 24 (21) 6592
(73) FIRMA HANDLOWA „GRAF” Rafał Guzik, Bydgoszcz, (PL)
(72) Guzik Rafał
(54) Opakowanie kartonowe do artykułów śrubowych
(55)



(51) 06-01 (11) **8113** (22) 2004 09 13 (21) 6528
(73) Bobrowski Stanisław, Sieradz, (PL)
(72) Bobrowski Stanisław
(54) Meble mieszkaniowe Program BM
(55)

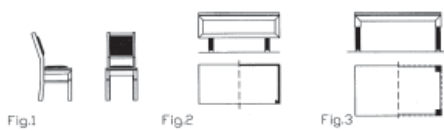

Fig.1

Fig.2

Fig.3

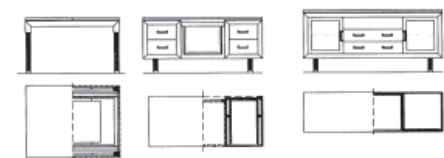

Fig.4

Fig.5

Fig.6

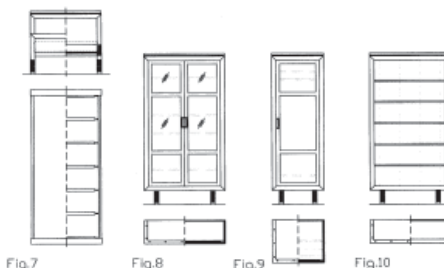

Fig.7

Fig.8

Fig.9

Fig.10

(51) 09-01 (11) **8114** (22) 2004 09 24 (21) 6593
(73) Spółdzielnia Mleczarska „MLEKOVITA”,
Wysokie Mazowieckie, (PL)
(72) Sapiński Dariusz
(54) Butelka
(55)



Fig.3



Fig.1



Fig.2

(51) 09-01 (11) **8115** (22) 2004 09 24 (21) 6594
(73) Spółdzielnia Mleczarska „MLEKOVITA”,
Wysokie Mazowieckie, (PL)
(72) Sapiński Dariusz
(54) Butelka
(55)

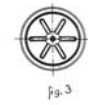

Fig.3



Fig.1



Fig.2

(51) 06-04 (11) **8116** (22) 2004 09 29 (21) 6606
(73) Przedsiębiorstwo Produkcyjno-Handlowe „TOBEX” Tomasz
Bebłociński, Częstochowa, (PL)
(72) Bebłociński Tomasz
(54) Podwójna półka metalowa
(55)



(51) 08-08 (11) **8117** (22) 2004 09 13 (21) 6523
(73) Zakład Mechaniczny „Linol” Henryk Olczyk,
Jastrzębie Zdrój, (PL)
(72) Olczyk Henryk

(54) Hak do podwieszania kabli i przewodów

(55)

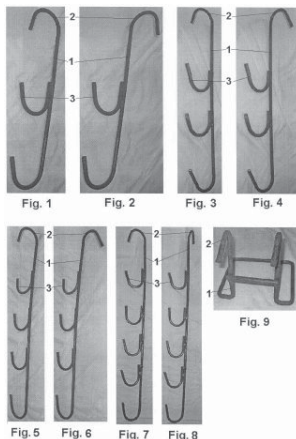
(51) 10-05 (11) **8118** (22) 2004 09 02 (21) 6493

(30) 2004 03 30 (DE)

(73) Danfoss A/S, Nordborg, (DK)

(72) Januszewski Tomasz, Balcerzak Paweł

(54) Termostat grzejnika

(55)

(51) 13-03 (11) **8119** (22) 2004 08 26 (21) 6460

(30) 2004 02 27 (DE)

(73) KRONE GmbH, Berlin, (DE)

(72) Mossner Frank, Hetzer Ulrich, Nad Ferenc

(54) Gniazdo natynkowe

(55)

(51) 13-03 (11) **8120** (22) 2004 08 26 (21) 6461

(30) 2004 02 27 (DE)

(73) KRONE GmbH, Berlin, (DE)

(72) Mossner Frank, Hetzer Ulrich, Nad Ferenc

(54) Gniazdo natynkowe

(55)

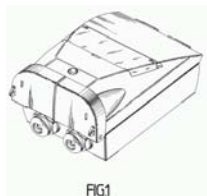
(51) 09-03 (11) **8121** (22) 2004 08 30 (21) 6475

(73) Przedsiębiorstwo Wielobranżowe „FAST” Sp. z o.o., Zielona Góra, (PL)

(72) Gembara Arkadiusz

(54) Opakowanie

(55)

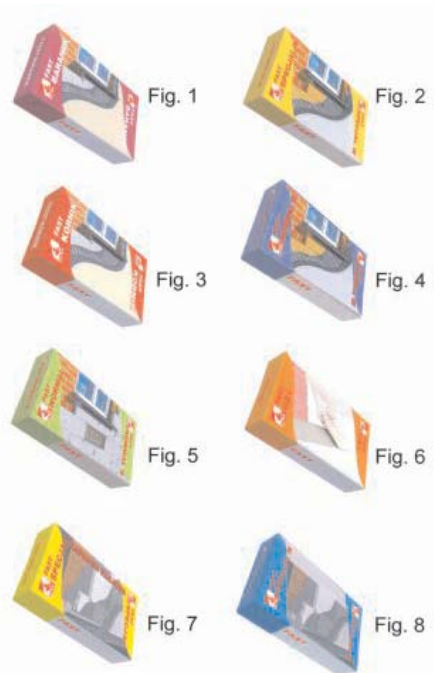
(51) 26-05 (11) **8122** (22) 2004 06 04 (21) 5983

(73) Przedsiębiorstwo Produkcyjno-Usługowo-Handlowe „ALFA” Spółka Jawna Stanisław i Janusz Sosnowscy, Nowa Wieś, (PL)

(72) Sosnowski Stanisław

(54) Zestaw lamp

(55)

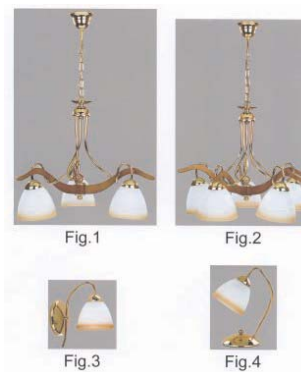
(51) 26-05 (11) **8123** (22) 2004 06 04 (21) 5984

(73) Przedsiębiorstwo Produkcyjno-Usługowo-Handlowe „ALFA” Spółka Jawna Stanisław i Janusz Sosnowscy, Nowa Wieś, (PL)

(72) Sosnowski Stanisław

(54) Zestaw lamp

(55)

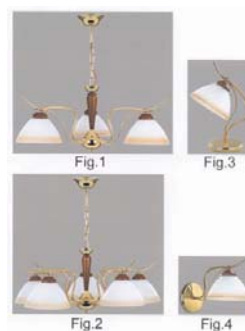

(51) 26-05 (11) **8124** (22) 2004 06 04 (21) 5985
 (73) Przedsiębiorstwo Produkcyjno-Usługowo-Handlowe
 „ALFA” Spółka Jawna Stanisław i Janusz Sosnowscy,
 Nowa Wieś, (PL)
 (72) Sosnowski Stanisław
 (54) Zestaw lamp oświetleniowych
 (55)



(51) 26-05 (11) **8125** (22) 2004 06 04 (21) 5986
 (73) Przedsiębiorstwo Produkcyjno-Usługowo-Handlowe
 „ALFA” Spółka Jawna Stanisław i Janusz Sosnowscy,
 Nowa Wieś, (PL)
 (72) Sosnowski Stanisław
 (54) Zestaw lamp
 (55)



(51) 26-05 (11) **8126** (22) 2004 06 04 (21) 5987
 (73) Przedsiębiorstwo Produkcyjno-Usługowo-Handlowe
 „ALFA” Spółka Jawna Stanisław i Janusz Sosnowscy,
 Nowa Wieś, (PL)
 (72) Sosnowski Stanisław
 (54) Lampa oświetleniowa
 (55)



(51) 26-05 (11) **8127** (22) 2004 06 04 (21) 5989
 (73) Przedsiębiorstwo Produkcyjno-Usługowo-Handlowe
 „ALFA” Spółka Jawna Stanisław i Janusz Sosnowscy,
 Nowa Wieś, (PL)
 (72) Sosnowski Stanisław

(54) Lampa oświetleniowa
 (55)



(51) 26-05 (11) **8128** (22) 2004 06 04 (21) 5990
 (73) Przedsiębiorstwo Produkcyjno-Usługowo-Handlowe
 „ALFA” Spółka Jawna Stanisław i Janusz Sosnowscy,
 Nowa Wieś, (PL)
 (72) Sosnowski Stanisław
 (54) Lampa oświetleniowa
 (55)



Fig. 1

(51) 26-05 (11) **8129** (22) 2004 06 04 (21) 5991
 (73) Przedsiębiorstwo Produkcyjno-Usługowo-Handlowe
 „ALFA” Spółka Jawna Stanisław i Janusz Sosnowscy,
 Nowa Wieś, (PL)
 (72) Sosnowski Stanisław
 (54) Lampa oświetleniowa
 (55)



Fig. 1

(51) 06-01 (11) **8130** (22) 2004 08 25 (21) 6453
 (73) Tobik Krzysztof, Łódź, (PL); Krzyżanowski Mariusz, Łódź, (PL)
 (72) Tobik Krzysztof, Krzyżanowski Mariusz
 (54) Fotel pasażera autobusu
 (55)



(51) 06-04 (11) **8131** (22) 2004 08 24 (21) 6450
 (73) Sanitec Koło Sp. z o.o., Koło, (PL)
 (72) Brioschi Sergio

(54) Szafka łazienkowa naścienna

(55)

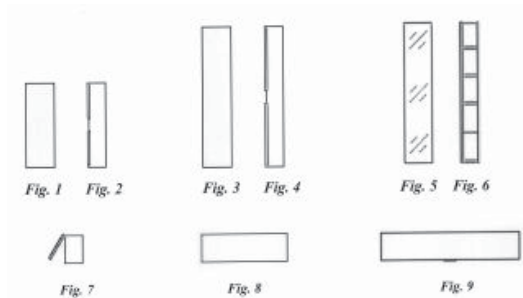
(51) 06-04 (11) **8132** (22) 2004 08 24 (21) 6451

(73) Sanitec Koło Sp. z o.o., Koło, (PL)

(72) Brioschi Sergio

(54) Szafka łazienkowa podumywalkowa

(55)

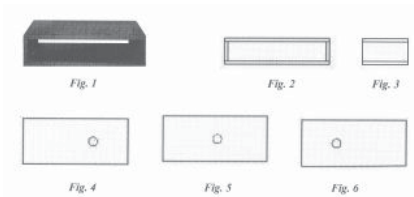
(51) 25-02 (11) **8133** (22) 2004 09 14 (21) 6535

(73) Firma Handlowo-Usługowa „KOPEĆ” Małgorzata Kopeć, Trzebinia, (PL)

(72) Kopeć Jan, Kopeć Małgorzata, Kopeć Edyta

(54) Drzwi do krypty w grobowcu

(55)

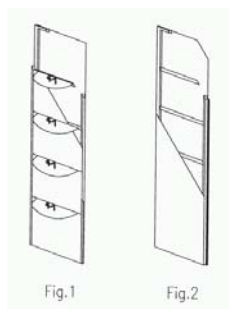
(51) 06-08 (11) **8134** (22) 2004 09 07 (21) 6516

(73) Biegański Marcin, Ostrów Wielkopolski, (PL)

(72) Biegański Marcin

(54) Wieszak do odzieży

(55)

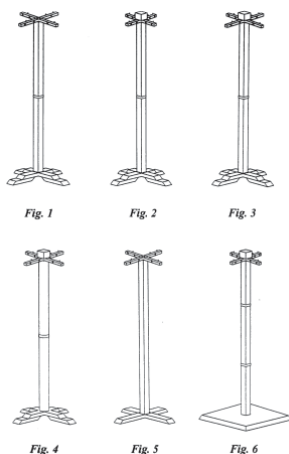
(51) 09-03 (11) **8135** (22) 2004 02 18 (21) 5116

(30) 2003 08 18 (EM)

(73) SIG Technology Ltd., Neuhasen am Rheinfall, (CH)

(72) Viardot Luc

(54) Opakowanie do napoju

(55)

(51) 06-01 (11) **8136** (22) 2004 09 06 (21) 6507

(30) 2004 05 11 (PL)

(73) Meblarska Spółdzielnia Pracy DĄB, Gdynia, (PL)

(72) Czerski Grzegorz, Orlikowski Tadeusz

(54) Zestaw mebli wypoczynkowych

(55)

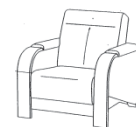
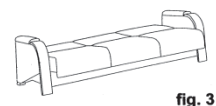
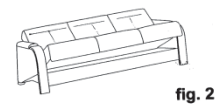
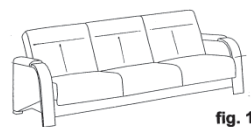
(51) 07-02 (11) **8137** (22) 2004 08 13 (21) 6395

(30) 2004 03 03 (EM)

(73) Lidl Stiftung & Co. KG, Neckarsulm, (DE)

(72) Kompernass Hans-Alexander

(54) Automatyczny piecyk z grilem

(55)

(51) 26-02 (11) **8138** (22) 2004 08 16 (21) 6401

(73) HUTA SZKŁA „SŁAWA” Spółdzielnia Pracy, Kielce, (PL)

(72) Gad Ireneusz, Czapla Jerzy

(54) Słój do parafiny

(55)



(51) 26-02 (11) **8139** (22) 2004 08 17 (21) 6415

(73) HUTA SZKŁA „SŁAWA” Spółdzielnia Pracy, Kielce, (PL)

(72) Gad Ireneusz, Czaplą Jerzy

(54) Słój do parafiny

(55)



(51) 10-07 (11) **8140** (22) 2004 09 23 (21) 6586

(30) 2004 03 24 (WO)

(73) TAG HEUER S.A., Marin, (CH)

(72) Ruchonnet Jean-Francois

(54) Tarcza zegarka

(55)



FIG.1

(51) 10-07 (11) **8141** (22) 2004 09 23 (21) 6587

(30) 2004 03 24 (WO)

(73) TAG HEUER S.A., Marin, (CH)

(72) Ruchonnet Jean-Francois

(54) Koperta do zegarka

(55)



FIG.1

(51) 10-07 (11) **8142** (22) 2004 09 23 (21) 6588

(30) 2004 03 24 (WO)

(73) TAG HEUER S.A., Marin, (CH)

(72) Ruchonnet Jean-Francois

(54) Koperta do zegarka

(55)



FIG.1



FIG.2

(51) 07-01 (11) **8143** (22) 2004 08 15 (21) 6397

(30) 2004 02 16 (CZ)

(73) G. Benedikt Karlovy Vary s.r.o., Karlovy Vary, (CZ)

(72) Chvojanova Helena

(54) Porcelanowy serwis stołowy

(55)

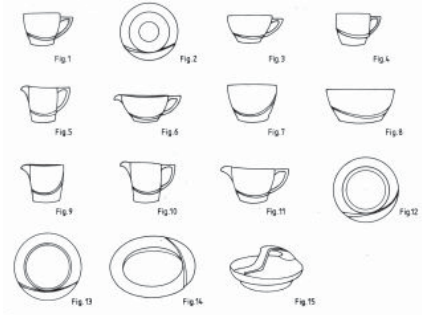

(51) 05-06 (11) **8144** (22) 2004 06 23 (21) 6098

(73) Fabryka Dywanów AGNELLA S.A., Białystok, (PL)

(72) Lipińska Zofia

(54) Wykładzina

(55)



Fig.1



Fig.2

(51) 05-06 (11) **8145** (22) 2004 06 23 (21) 6099

(73) Fabryka Dywanów AGNELLA S.A., Białystok, (PL)

(72) Lipińska Zofia

(54) Wykładzina

(55)



Fig.1



Fig.2

(51) 09-01 (11) **8146** (22) 2003 08 04 (21) 3836

(73) Szczepański Henryk, Poznań, (PL)

(72) Szczepański Henryk

(54) Butelka

(55)

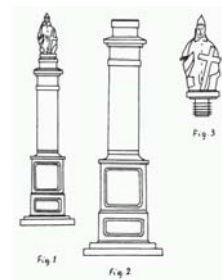

(51) 23-02 (11) **8147** (22) 2004 08 27 (21) 6465
 (73) Chyłkowski Henryk, Gdynia, (PL)
 (72) Chyłkowski Henryk
 (54) Umywalka
 (55)

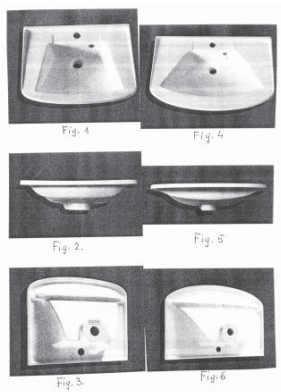

(51) 19-08 (11) **8148** (22) 2004 09 22 (21) 6578
 (73) CADBURY WEDEL Sp. z o.o., Warszawa, (PL)
 (72) Madej Piotr
 (54) Etykieta
 (55)

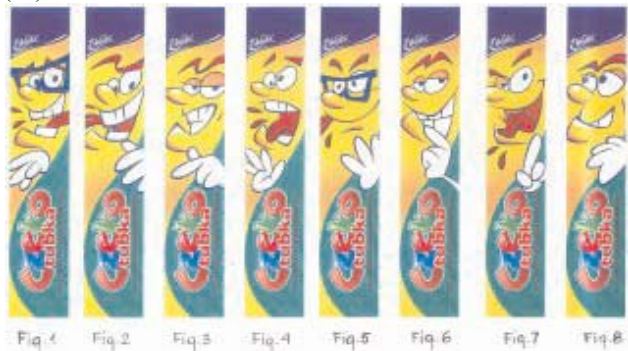

(51) 15-05 (11) **8149** (22) 2004 08 13 (21) 6396
 (30) 2004 02 16 (EM)
 (73) Koninklijke Philips Electronics N.V., Eindhoven, (NL)
 (72) Warbuton Graeme Antony
 (54) Odkurzacz
 (55)



(51) 23-04 (11) **8150** (22) 2004 08 24 (21) 6448
 (30) 2004 02 25 (EM)
 (73) Reckitt Benckiser(UK)Limited, Slough, (GB)
 (72) Butler Martin, Read Richard, Smith Christopher
 (54) Wkład zapasowy do odświeżacza powietrza
 (55)



(51) 19-08 (11) **8151** (22) 2004 08 23 (21) 6435
 (73) Zakłady Mięsne MORLINY S.A., Morliny, (PL)
 (72) Aeschlimann Laurence
 (54) Etykieta i kontretykieta
 (55)

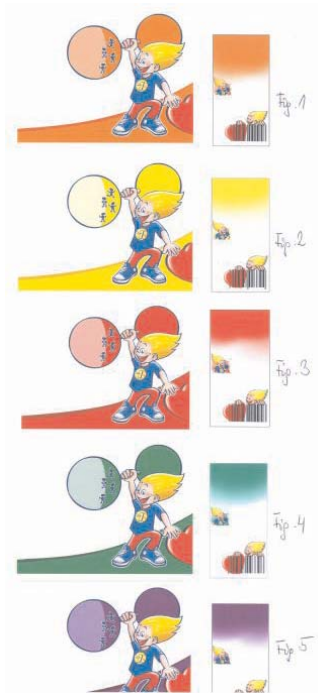

(51) 23-04 (11) **8152** (22) 2004 09 03 (21) 6496
 (30) 2004 03 04 (EM)
 (73) Reckitt Benckiser(UK)Limited, Slough, (GB)
 (72) Luo Wei
 (54) Urządzenie do emanacji substancji
 (55)

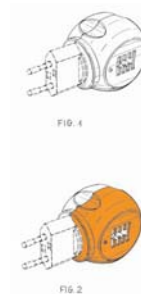

(51) 12-16 (11) **8153** (22) 2004 09 27 (21) 6597
 (73) Knast Paweł, Poznań, (PL)
 (72) Knast Paweł
 (54) Pokrowiec do opon
 (55)

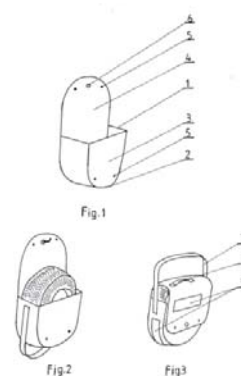

(51) 25-02 (11) **8154** (22) 2004 08 26 (21) 6462
 (73) „CLASSEN - POL” S.A., Zwonowice, (PL)
 (72) Pawełczyk Marek, Sajdak Paweł, Szwamberg Artur,
 Zadworny Zbigniew
 (54) Składana ościeżnica drzwiowa
 (55)

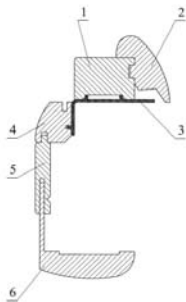

(51) 13-03 (11) **8155** (22) 2004 08 25 (21) 6454
 (73) Fabryka Sprzętu Elektrotechnicznego „Kontakt” S.A.,
 Czechowice-Dziedzice, (PL)
 (72) Tabor Michał, Rościszewski Maciej
 (54) Wyłącznik instalacyjny natynkowy bryzgoszczelny
 (55)

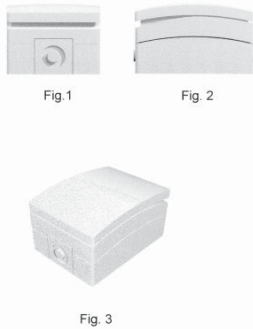

(51) 09-01 (11) **8156** (22) 2004 08 19 (21) 6421
 (73) HEINZ GLAS Działdowo Sp. z o.o., Działdowo, (PL)
 (72) Peć Grzegorz
 (54) Butelka
 (55)

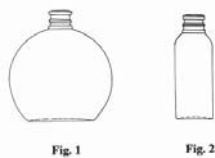

(51) 25-01 (11) **8157** (22) 2004 08 15 (21) 6400
 (73) „CLASSEN-POL” S.A., Zwonowice, (PL)
 (72) Pawełczyk Marek, Sajdak Paweł, Szwamberg Artur,
 Zadworny Zbigniew
 (54) Uchwyt listwy przypodłogowej
 (55)

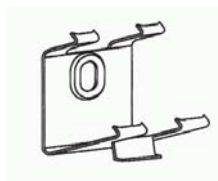

(51) 09-03 (11) **8158** (22) 2004 05 04 (21) 5739
 (73) P.P.H.U. POLIPACK Spółka Jawna Irena Więckowska i
 Katarzyna Kolmetz, Gościcino, (PL)
 (72) Kolmetz Katarzyna, Adamczewski Marek

(54) Słoik z termosem do kremów kosmetycznych
 (55)

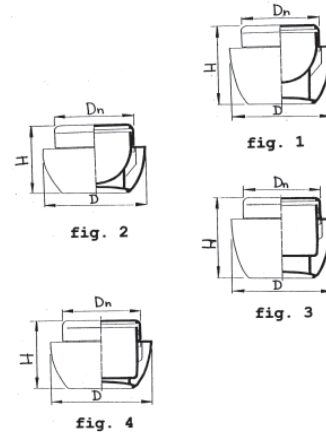

(51) 06-06 (11) **8159** (22) 2004 09 30 (21) 6609
 (73) MAGO S.A., Rusiec, (PL)
 (72) Golbert Grzegorz, Jaworski Tomasz, Marcinowski Mariusz
 (54) Boks kasowy podwójny symetryczny
 (55)

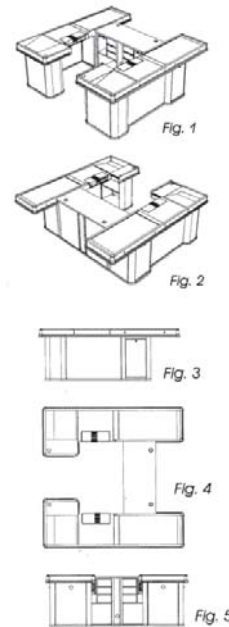

(51) 06-06 (11) **8160** (22) 2004 09 30 (21) 6608
 (73) MAGO S.A., Rusiec, (PL)
 (72) Golbert Grzegorz, Jaworski Tomasz, Marcinowski Mariusz
 (54) Podwójny boks kasowy z blatem towarowym
 (55)

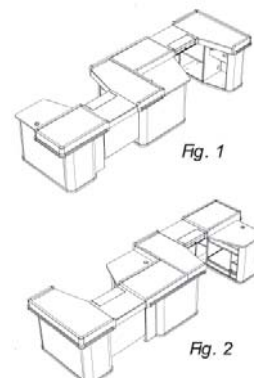

(51) 06-06 (11) **8161** (22) 2004 09 30 (21) 6610
 (73) MAGO S.A., Rusiec, (PL)
 (72) Golbert Grzegorz, Jaworski Tomasz, Marcinowski Mariusz
 (54) Podwójny boks kasowy z dwupoziomową komorą towarową
 (55)

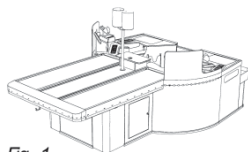

Fig. 1

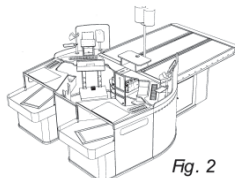
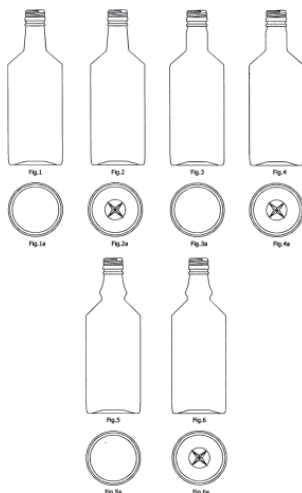

Fig. 2

(51) 09-01 (11) **8162** (22) 2002 04 09 (21) 992
 (73) Lubelskie Zakłady Przemysłu Spirytusowego POLMOS SA, Lublin, (PL)
 (72) Dudek Krzysztof
 (54) Butelka gładka
 (55)



(51) 26-05 (11) **8163** (22) 2004 06 04 (21) 5976
 (73) Przedsiębiorstwo Produkcyjno-Usługowo-Handlowe „ALFA” Spółka Jawna Stanisław i Janusz Sosnowscy, Nowa Wieś, (PL)
 (72) Sosnowski Stanisław
 (54) Lampa oświetleniowa
 (55)



Fig. 1

(51) 09-05 (11) **8164** (22) 2004 09 27 (21) 6600
 (73) Przedsiębiorstwo Produkcyjno-Handlowe AN MARKO Dąbrowscy Sp. jawna, Płock, (PL)
 (72) Dąbrowski Marek

(54) Opakowanie na makaron
 (55)



(51) 06-01 (11) **8165** (22) 2004 09 23 (21) 6584
 (73) Kaczorowski Henryk, Piaski, (PL)
 (72) Pencakowski Roman
 (54) Komplet wypoczynkowych mebli tapicerowanych
 (55)



(51) 09-03 (11) **8166** (22) 2004 05 04 (21) 5748
 (73) P.P.H.U. POLIPACK Spółka Jawna Irena Więckowska i Katarzyna Kolmetz, Gościcino, (PL)
 (72) Kolmetz Katarzyna, Adamczewski Marek
 (54) Słoik z termosem do kremów kosmetycznych
 (55)

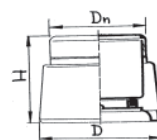

fig. 1

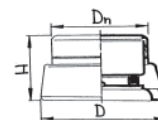

fig. 2

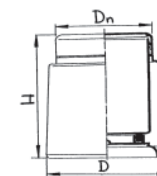

fig. 3

(51) 09-01 (11) **8167** (22) 2004 08 23 (21) 6430
 (73) „OBORY w Kozienicach” Sp. z o.o., Kozienice, (PL)
 (72) Olizarowski Jerzy, Jirka Wladimir
 (54) Opakowanie jednostkowe dla produktów spożywczych
 (55)



Fig. 1

(51) 09-01 (11) **8168** (22) 2004 08 30 (21) 6470
 (73) „OBORY w Kozienicach” Sp. z o.o., Kozienice, (PL)
 (72) Jirka Wladimir

(54) Butelka
(55)



(51) 21-04 (11) **8169** (22) 2004 09 07 (21) 6511
(73) Sakowska Dorota, Łódź, (PL); Sakowski Henryk, Łódź, (PL)
(72) Sakowska Dorota, Sakowski Henryk
(54) Namiot
(55)

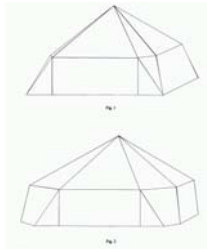

(51) 06-08 (11) **8170** (22) 2004 09 16 (21) 6555
(73) PPHU FORMA Piotr Szkarudzina, Kalisz, (PL)
(72) Szkarudzina Piotr
(54) Rozmiarówka wieszakowa
(55)

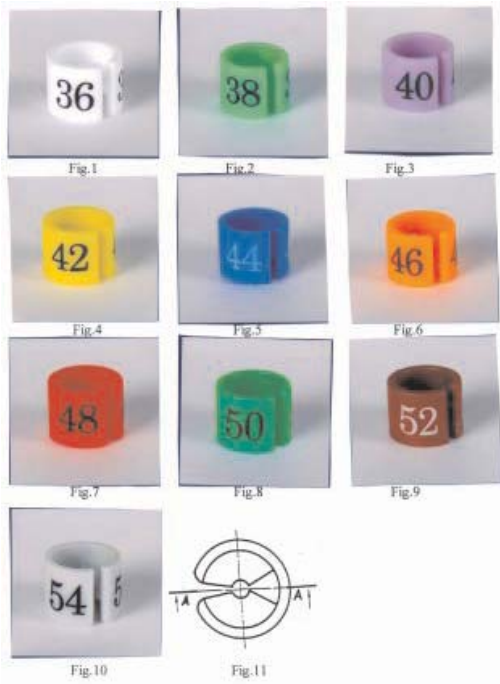

(51) 26-05 (11) **8171** (22) 2004 06 04 (21) 5973
(73) Przedsiębiorstwo Produkcyjno-Usługowo-Handlowe „ALFA” Spółka Jawna Stanisław i Janusz Sosnowscy, Nowa Wieś, (PL)
(72) Sosnowski Stanisław

(54) Lampa oświetleniowa
(55)



(51) 26-05 (11) **8172** (22) 2004 06 04 (21) 5974
(73) Przedsiębiorstwo Produkcyjno-Usługowo-Handlowe „ALFA” Spółka Jawna Stanisław i Janusz Sosnowscy, Nowa Wieś, (PL)
(72) Sosnowski Stanisław
(54) Lampa oświetleniowa
(55)



(51) 26-05 (11) **8173** (22) 2004 06 04 (21) 5972
(73) Przedsiębiorstwo Produkcyjno-Usługowo-Handlowe „ALFA” Spółka Jawna Stanisław i Janusz Sosnowscy, Nowa Wieś, (PL)
(72) Sosnowski Stanisław
(54) Lampa oświetleniowa
(55)



(51) 26-05 (11) **8174** (22) 2004 06 04 (21) 5971
(73) Przedsiębiorstwo Produkcyjno-Usługowo-Handlowe „ALFA” Spółka Jawna Stanisław i Janusz Sosnowscy, Nowa Wieś, (PL)
(72) Sosnowski Stanisław
(54) Lampa oświetleniowa
(55)



(51) 26-05 (11) **8175** (22) 2004 06 04 (21) 5970
(73) Przedsiębiorstwo Produkcyjno-Usługowo-Handlowe „ALFA” Spółka Jawna Stanisław i Janusz Sosnowscy, Nowa Wieś, (PL)

(72) Sosnowski Stanisław
(54) Zestaw lamp
(55)

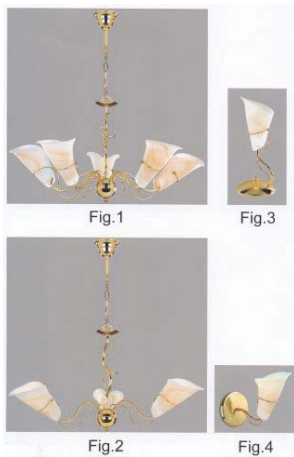

(51) 26-05 (11) **8176** (22) 2004 06 04 (21) 5969
(73) Przedsiębiorstwo Produkcyjno-Uslugowo-Handlowe
„ALFA” Spółka Jawna Stanisław i Janusz Sosnowscy,
Nowa Wieś, (PL)
(72) Sosnowski Stanisław
(54) Zestaw lamp
(55)

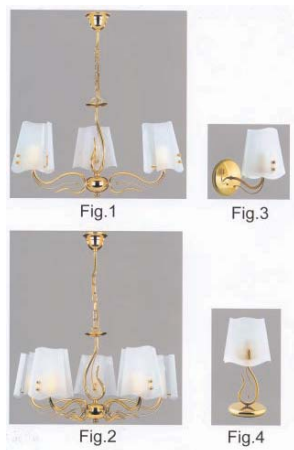

(51) 26-05 (11) **8177** (22) 2004 06 04 (21) 5968
(73) Przedsiębiorstwo Produkcyjno-Uslugowo-Handlowe
„ALFA” Spółka Jawna Stanisław i Janusz Sosnowscy,
Nowa Wieś, (PL)
(72) Sosnowski Stanisław
(54) Zestaw lamp
(55)



(51) 08-03 (11) **8178** (22) 2004 08 12 (21) 6390
(30) 2004 02 16 (EM)
(73) Lidl Stiftung & Co. KG, Neckarsulm, (DE)
(72) Pretzell Peter
(54) Ręczna piła elektryczna
(55)



(51) 04-01 (11) **8179** (22) 2004 09 01 (21) 6481
(30) 2004 03 15 (EM)
(73) Lidl Stiftung & Co. KG, Neckarsulm, (DE)
(72) Kompnass Hans-Alexander
(54) Szczotka elektryczna
(55)



(51) 08-01 (11) **8180** (22) 2004 09 01 (21) 6482
(30) 2004 03 15 (EM)
(73) Lidl Stiftung & Co. KG, Neckarsulm, (DE)
(72) Pretzell Peter
(54) Kultywator ogrodowy
(55)



193

**WPISY I ZMIANY W REJESTRZE
WZORÓW PRZEMYSŁOWYCH
(nie uwzględnione w innych samodzielnych ogłoszeniach)**

Poniższe zestawienie zawiera kolejno: numer rejestracji wzoru przemysłowego, datę wpisu, oznaczenie rubryki, w której dokonano wpisu lub zmiany oraz treść wpisu. Poszczególne rubryki rejestru wzorów przemysłowych zawierają następujące dane:

- rubryka A - nazwisko i imię lub nazwę oraz adres uprawnionego z prawa z rejestracji wzoru przemysłowego z podaniem nazwy kraju,*
- rubryka B - przedmiot wzoru przemysłowego (tytuł oraz rysunek wzoru),*
- rubryka C - nazwisko i imię twórcy wzoru przemysłowego oraz jego miejsce zamieszkania (miejscowość, kraj),*
- rubryka D - prawa ograniczające prawo z rejestracji,*
- rubryka E - wnioski i sprzeciwy oraz decyzje wydane w wyniku ich rozpoznania, (adnotacje),*
- rubryka F - datę unieważnienia lub datę i przyczynę wygaśnięcia prawa z rejestracji.*

Uwaga: Publikacji podlegają: zmiana uprawnionego, twórcy, zmiana nazwy uprawnionego, prawa ograniczające prawo z rejestracji wzoru przemysłowego, sprostowania istotnych pomyłek.

310 2005 01 26 A. Wprowadzono zmianę uprawnionego przez wykreślenie wpisu: „PIERON Entreprise S.A., Sarreguemines, Francja” i dokonanie wpisu: „Pierron Education SAS, Sarreguemines, Francja”.

1155 2005 02 02 A. Wprowadzono zmianę uprawnionego przez wykreślenie wpisu: „Formanowicz Edward, Środa Wlkp., Polska; Wróbel Andrzej, Rohr, Austria” i dokonanie wpisu: Formanowicz Mariusz, Środa Wlkp., Polska”.

1237, 1775 2005 01 26 A. Wprowadzono zmianę uprawnionego przez wykreślenie wpisu: „PIERON Entreprise S.A., Sarreguemines, Francja” i dokonanie wpisu: „Pierron Education SAS, Sarreguemines, Francja”.

2336, 2337 2005 01 26 A. Wprowadzono zmianę uprawnionego przez wykreślenie wpisu: „Le Fer Forge D'Alsace, Natzwiller, Francja” i dokonanie wpisu: „CQFD (Societe par Actions Simpliffee), St Laurent D'Agn, Francja”.

2401, 2402, 2403, 2404 2005 02 03 A. Wprowadzono zmianę uprawnionego przez wykreślenie wpisu: „Fabryka Sprzętu Elektronicznego „KONTAKT” S.A., Czechowice -Dziedzice, Polska” i dokonanie wpisu : „Zakład Mechaniki i Elektroniki „ZAMEL” Spółka jawna, Józef Dzida, Katarzyna Łodzińska, Wojciech Dzida, Pszczyzna, Polska”.

2862 2005 02 11 A. Wprowadzono zmianę uprawnionego przez wykreślenie wpisu: „NOYARTIS NUTRITION AG, Monbijoustrasse 118 3001 Berno, Szwajcaria” i dokonanie wpisu: „NOYARTIS AG, Lichtstrasse 35 CH-4056 Bazylea, Szwajcaria”.

3050 2005 02 02 A. Wprowadzono zmianę uprawnionego przez wykreślenie wpisu: „Pierron Entreprise S.A., 2 rue Gutenberg 57206 Sarreguemines , Francja” i dokonanie wpisu: „Pierron Education SAS, F- 57200 Francja Sarreguemines 2, rue Gutenberg, Polska”.

3117 2005 02 02 A. Wprowadzono zmianę uprawnionego przez wykreślenie wpisu: „IMERYYS TOITURE Societe par Actions Simpliffee, 1 rue des Verges- Silic 3 69760 Limonest, Francja” i dokonanie wpisu: „IMERYYS TC, 1, rue des Yergers Parc d'activites de Limonest, Silic 3 69760 LIMONEST, Francja”.

3138 2005 02 09 A. Wprowadzono zmianę uprawnionego przez wykreślenie wpisu: „Polkemic Zakład Pracy Chronionej Jan Cyzio, Janusz Miłek, Rzeszów, Polska” i dokonanie wpisu: „ Polkemic Zakład Pracy Chronionej J. Cyzio, J. Miłek Sp.j, 35-105 Rzeszów ul Boya- Żeleńskiego 2a, Polska”.

3138 2005 02 09 A. Wprowadzono zmianę uprawnionego przez wykreślenie wpisu: „Polkemic Zakład Pracy Chronionej J. Cyzio, J. Miłek Sp.j, 35-105 Rzeszów ul Boya-Żeleńskiego 2a, Polska” i dokonanie wpisu: „POLKEMIC” S.A., 35-105 Rzeszów ul Boya-Żeleńskiego 2a, Polska”.

3401 2005 02 03 A. Wprowadzono zmianę uprawnionego przez wykreślenie wpisu: „Kujawa Andrzej, Kujawa Leonarda AVISA, Fasty, Polska” i dokonanie wpisu: „AVISA A. Kujawa, L. Kujawa Spółka jawna”.

3464 2004 12 14 A. Wprowadzono zmianę uprawnionego przez wykreślenie wpisu: „SPORT PREMIUM Sp. z o.o 02-490 Warszawa, ul. Denarowa 25, Polska” i dokonanie wpisu: „Sola Technics Sp. z o.o., 43-602 Jaworzno, ul. Fornalskiej 29, Polska”.

5225 20050120 D. Dokonano wpisu: „W dniu 29 września 2004 r. udzielono licencji wyłącznej, ograniczonej, na czas określony tj. od 29.09.2004 r. na czas trwania ochrony wzoru prze-

mysłowego, na rzecz Marka Gawora Produkcja- Handel Wyrobów Metalowych „GaMar”.

5921 2005 02 11 A. Wprowadzono zmianę uprawnionego przez wykreślenie wpisu: „Kwapisz Jacek, 80-299 Gdańsk Barniewicka 26a, Polska” i dokonanie wpisu: „Olech Marius, 80-341 Gdańsk ul. Jantarowa 5, Polska”.

194

DECYZJE STWIERDZAJĄCE WYGAŚNIĘCIE DECYZJI O UDZIELENIU PRAWA Z REJESTRACJI

Poniższe zestawienie zawiera numer zgłoszenia wzoru przemysłowego.

1375	4212	4293	4371
3295	4279	4294	4372
3389	4280	4320	4418
4048	4287	4367	4423
4102	4290	4368	4432
4198	4291	4369	4474
4211	4292	4370	

195

DECYZJE O UNIEWAŻNIENIU PRAWA Z REJESTRACJI

Poniższe zestawienie zawiera kolejno: numer rejestracji wzorów przemysłowych, datę unieważnienia prawa z rejestracji oraz treść decyzji.

280	2004 10 26	Unieważniono w całości prawo z rejestracji wzoru przemysłowego
1531	2004 11 04	Unieważniono w całości prawo z rejestracji wzoru przemysłowego

196

DECYZJE O WYGAŚNIĘCIU PRAWA Z REJESTRACJI

Poniższe zestawienie zawiera kolejno: numer rejestracji wzorów przemysłowych i datę wygaśnięcia prawa z rejestracji.

5	2004 04 16
---	------------

197

DECYZJE O ZMIANIE LUB UCHYLENIU DECYZJI (opublikowanych w Wiadomościach Urzędu Patentowego)

Poniższe zestawienie zawiera kolejno: numer rejestracji wzorów przemysłowych, numer i rok wydania Wiadomości Urzędu Patentowego, w którym uchylona lub zmieniona decyzja została umieszczona, datę i treść decyzji, w której zmieniono decyzję poprzednią.

2059	04/03	2004 02 12	uchylono decyzję o zarejestrowaniu wzoru przemysłowego
2723	07/03	2004 06 04	uchylono decyzję o zarejestrowaniu wzoru przemysłowego
3389	12/03	2005 02 21	uchylono decyzję o zarejestrowaniu wzoru przemysłowego
3687	12/03	2004 09 30	uchylono decyzję o zarejestrowaniu wzoru przemysłowego
4002	01/04	2005 02 21	uchylono decyzję o zarejestrowaniu wzoru przemysłowego

C'. WZORY ZDOBNICZE**198****DECYZJE O UNIEWAŻNIENIU
PRAWA Z REJESTRACJI**

*Poniższe zestawienie zawiera kolejno: numer rejestru wzorów
zdobniczych, datę unieważnienia prawa z rejestracji oraz treść decyzji.*

12715 2005 03 18 Unieważniono w całości prawo z rejestracji wzo-
ru zdobniczego

199**DECYZJE O WYGAŚNIĘCIU
PRAWA Z REJESTRACJI**

*Poniższe zestawienie zawiera kolejno: numer rejestru wzorów
zdobniczych i datę wygaśnięcia prawa z rejestracji.*

15095	2004 06 05	15360	2004 06 07
15096	2004 06 17	15440	2004 06 07
15097	2004 06 17	15719	2004 06 24
15128	2004 06 04	15720	2004 06 24
15136	2004 06 21	15721	2004 06 24
15176	2004 06 19	15722	2004 06 24
15177	2004 06 19	15723	2004 06 24
15260	2004 06 18	15724	2004 06 24

D. ZNAKI TOWAROWE

Cyfrowe kody identyfikacyjne (wg normy WIPO ST. 60), które poprzedzają informacje o dokonanej rejestracji oznaczają:

- (111) - numer prawa ochronnego
- (151) - data wydania decyzji o udzieleniu prawa ochronnego
- (210) - numer zgłoszenia
- (220) - data zgłoszenia
- (441) - data ogłoszenia o zgłoszeniu
- (510) - wykaz towarów
- (511) - klasy towarowe
- (531) - symbol klasyfikacji elementów graficznych znaku
- (540) - określenie znaku towarowego ze wskazaniem kolorów
- (551) - wskazanie kategorii znaku towarowego lub udzielonego prawa jeżeli dotyczy wspólnego prawa ochronnego, wspólnego znaku towarowego albo wspólnego znaku towarowego gwarancyjnego
- (732) - nazwisko i imię lub nazwę uprawnionego, jego miejsce zamieszkania lub siedzibę oraz kod kraju

200

UDZIELONE PRAWA OCHRONNE NA ZNAKI TOWAROWE

(od nr 157 541 do nr 158 500)

(111) **157541** (220) 2000 08 17 (210) 222767
(151) 2004 12 15
(732) DocuCorp International, Inc., Dallas, US.
(540) IENTRY

(510), (511) **09** oprogramowanie komputerowe służące do tworzenia, produkcji, konwersji, zapisywania, indeksowania, archiwizowania, drukowania, obrazowania, przeglądania, publikowania, przekazywania, utajniania, zarządzania, typografii i dystrybucji dokumentów, **35** usługi w zakresie zarządzania dokumentami, **38** usługi w zakresie dystrybucji dokumentów poprzez globalną sieć komputerową, usługi w zakresie transmisji dokumentów, **40** usługi w zakresie drukowania dokumentów, **41** usługi w zakresie publikowania dokumentów, **42** usługi w zakresie zapewniania usług aplikacyjnych, w szczególności tworzenie aplikacji i usług aplikacyjnych do tworzenia, produkcji, konwersji, zapisywania, indeksowania, archiwizowania, drukowania, obrazowania, przeglądania, publikowania, przekazywania, utajniania, zarządzania, typografii i dystrybucji dokumentów poprzez globalną sieć komputerową, usługi w zakresie tworzenia, produkcji, konwersji, zapisywania, indeksowania, archiwizowania, obrazowania, przeglądania, utajniania i typografii dokumentów poprzez globalną sieć komputerową.

(111) **157542** (220) 2000 10 07 (210) 225199
(151) 2004 09 17
(732) Agencja ANTICORR Spółka z o. o., Gdańsk, PL.
(540)



Kolory znaku: czerwony, niebieski, fioletowy

(531) 26.3, 26.7, 27.5, 29.1

(510), (511) **07** urządzenia do mycia wodą pod ciśnieniem, urządzenia do odzysku, transportu i usuwania ścierniwa, urządzenia do czyszczenia pod wysokim ciśnieniem, piaskarki, generatory przewodzone i stacjonarne, młoty pneumatyczne, sprężarki przewodzone i stacjonarne, urządzenia do natryskowego nakładania powłok metalowych, agregaty malarskie, **09** przyrządy do badań laboratoryjnych farb i gotowych powłok malarskich, przyrządy do oceny jakości

przygotowania podłoża i badań warunków klimatycznych, mierniki grubości i jakości powłok malarskich, **37** usługi budowlano-montażowe w zakresie budowy śrutowni i malarni, **42** usługi konsultingowe w zakresie zabezpieczeń antykorozyjnych, usługi w zakresie prac projektowych związanych z ochroną antykorozyjną.

(111) **157543** (220) 2001 01 06 (210) 229814
(151) 2005 01 27
(732) „POLIX” Spółka z o.o., Żukowo, PL.
(540) POLIX

(510), (511) **07** maszyny i urządzenia z branży przeróbki tworzyw sztucznych i włókniny, **11** elementy składowe systemów nawadniających zwłaszcza ogrodów, szklarni, jak: węże, kapilary, przewody systemów hydraulicznych nisko i średnio ciśnieniowych oraz pneumatycznych, **17** profile i rurki giętkie z tworzyw sztucznych, uszczelki, przewody giętkie niemetalowe, wzmocnione węże do podlewania, wyroby gumowe i z tworzyw sztucznych zawarte w tej klasie, armatura z tworzyw sztucznych w zakresie układów hydraulicznych, pneumatycznych i instalacji sanitarnej zawarta w tej klasie, tworzywa sztuczne półprzetworzone w postaci granulatu wraz z koncentratami barwiącymi.

(111) **157544** (220) 2001 02 21 (210) 231874
(151) 2004 09 27
(732) Philip Morris Products S.A., Neuchatel, CH.
(540)



(531) 19.3, 27.5

(510), (511) **34** papierosy.

(111) **157545** (220) 2001 02 21 (210) 231875
 (151) 2004 09 27
 (732) Philip Morris Products S.A., Neuchatel, CH.
 (540)



(531) 19.3, 27.5
 (510), (511) **34** papierosy.

(111) **157546** (220) 2001 02 21 (210) 231876
 (151) 2004 09 27
 (732) Philip Morris Products S.A., Neuchatel, CH.
 (540)



(531) 19.3, 27.5
 (510), (511) **34** papierosy.

(111) **157547** (220) 2001 02 21 (210) 231983
 (151) 2004 09 21
 (732) KONESER Sp. z o.o., Czeladź, PL.
 (540)



Kolory znaku: biały, czarny, żółty, czerwony, zielony

(531) 5.9, 27.5, 29.1
 (510), (511) **29** napoje mleczne lub z przewagą mleka, oleje jadalne, sery, tłuszcze spożywcze, śmietana, pasty zawierające tłuszcz do kanapek, warzywa suszone, gotowane, konserwowane, wędliny, grzyby konserwowane.

(111) **157548** (220) 2001 02 24 (210) 232089
 (151) 2005 01 27
 (732) Zakład Przetwórstwa Mięsnego „Tarczyński” Sp. z o.o., Trzebnica, PL.
 (540) Dawidki
 (510), (511) **29** mięso, wyroby mięsne, wędliny .

(111) **157549** (220) 2001 02 24 (210) 232090
 (151) 2005 01 27
 (732) Zakład Przetwórstwa Mięsnego „Tarczyński” Sp. z o.o., Trzebnica, PL.

(540) starosty
 (510), (511) **29** mięso, wyroby mięsne, wędliny.

(111) **157550** (220) 2001 04 06 (210) 234134
 (151) 2004 10 13
 (732) MEN'SFIELD Spółka z o.o., Przeworsk, PL.
 (540)



Kolory znaku: niebieski, czarny, biały

(531) 26.4, 27.5, 29.1
 (510), (511) **25** ubrania wierzchnie męskie i damskie, ubrania robocze, **35** usługi w zakresie sprzedaży hurtowej i detalicznej w zakresie odzieży i obuwia.

(111) **157551** (220) 2000 08 17 (210) 222768
 (151) 2004 12 15
 (732) DocuCorp International Inc., Dallas, US.
 (540) DOCUPRESENTMENT

(510), (511) **09** oprogramowanie komputerowe służące do tworzenia, produkcji, konwersji, zapisywania, indeksowania, archiwizowania, drukowania, obrazowania, przeglądania, publikowania, przekazywania, utajniania, zarządzania, typografii i dystrybucji dokumentów, **35** usługi w zakresie zarządzania dokumentami, **38** usługi w zakresie dystrybucji dokumentów poprzez globalną sieć komputerową, usługi w zakresie transmisji dokumentów, **40** usługi w zakresie drukowania dokumentów, **41** usługi w zakresie publikowania dokumentów, **42** usługi w zakresie zapewniania usług aplikacyjnych, w szczególności zapewniania aplikacji i usług aplikacyjnych do tworzenia, produkcji, konwersji, zapisywania, indeksowania, archiwizowania, drukowania, obrazowania, przeglądania, publikowania, przekazywania, utajniania, zarządzania, typografii i dystrybucji dokumentów poprzez globalną sieć komputerową, usługi w zakresie tworzenia, produkcji, konwersji, zapisywania, indeksowania, archiwizowania, obrazowania, przeglądania, utajniania i typografii dokumentów poprzez globalną sieć komputerową.

(111) **157552** (220) 2000 08 17 (210) 222770
 (151) 2004 12 15
 (732) DocuCorp International Inc., Dallas, US.
 (540) DOCUMANAGE

(510), (511) **09** oprogramowanie komputerowe służące do tworzenia, produkcji, konwersji, zapisywania, indeksowania, archiwizowania, drukowania, obrazowania, przeglądania, publikowania, przekazywania, utajniania, zarządzania, typografii i dystrybucji dokumentów, **35** usługi w zakresie zarządzania dokumentami, **38** usługi w zakresie dystrybucji dokumentów poprzez globalną sieć komputerową, usługi w zakresie transmisji dokumentów, **40** usługi w zakresie drukowania dokumentów, **41** usługi w zakresie publikowania dokumentów, **42** usługi w zakresie zapewniania usług aplikacyjnych, w szczególności tworzenie aplikacji i usług aplikacyjnych do tworzenia, produkcji, konwersji, zapisywania, indeksowania, archiwizowania, drukowania, obrazowania, przeglądania, publikowania, przekazywania, utajniania, zarządzania, typografii i dystrybucji dokumentów poprzez globalną sieć komputerową, usługi w zakresie tworzenia, produkcji, konwersji, zapisywania, indeksowania, archiwizowania, obrazowania, przeglądania, utajniania i typografii dokumentów poprzez globalną sieć komputerową.

(111) **157553** (220) 2000 08 23 (210) 223027
 (151) 2004 10 13
 (732) FASHION SHAZ Spółka z o.o., Tomaszów Maz., PL.

(540) desperado london

(510), (511) **18** torebki ręczne, torby bagażowe i podróżne, walizki, wyroby rymarskie, uprząż, galanteria skórzana, **25** odzież, w tym odzież skórzana, robocza, ochronna, trykotowa, dziana, szydełkowa, bielizna, w tym bielizna dziana i szydełkowa, **35** zgromowienie na rzecz osób trzecich różnych towarów, pozwalające nabywcy wygodnie oglądać i kupować te towary w sklepie/hurtowni wyrobów włókienniczych, odzieży, obuwia, wyrobów skórzanych, pośredniczenie w zawieraniu transakcji handlowych.

(111) **157554** (220) 2000 09 08 (210) 223849
(151) 2004 09 22

(732) POLINVEST Sp. z o.o., Gdynia, PL.

(540) klif

(510), (511) **01** produkty i półprodukty chemiczne stosowane w przemyśle, pracach badawczych i naukowych, fotografii, rolnictwie, ogrodnictwie i leśnictwie, substancje chemiczne nie przetworzone, a także kleje, papier fotograficzny, papier lakmusowy, nawozy rolnicze, sól kamienna, woda destylowana i utleniona, środki do konserwowania, saletra, ocet spirytusowy i winny, żywice syntetyczne, **03** produkty perfumeryjne, kosmetyki, środki do mycia, czyszczenia, prania, wybielania, polerowania, ścierania, środki toaletowe, barwniki kosmetyczne, środki aromatyczne i eteryczne, **04** oleje przemysłowe, silnikowe, napędowe, paliwa, smary, koks, węgiel kamienny, brunatny, drzewny, brykiety, drewno opałowe, mazut, ropa naftowa, gaz, nafta, świece, knoty, wosk, parafina, zapalniczki, podpałki, **05** produkty farmaceutyczne, weterynaryjne, sanitarne, leki, materiały dentystyczne, preparaty do niszczenia szkodników, środki bakteriobójcze, owadobójcze, grzybobójcze, czyszczące, weterynaryjne, dezynfekcyjne, opatrunkowe, apteczki, tran, roztwory do soczewek kontaktowych i preparaty do czyszczenia soczewek kontaktowych, mleko w proszku, preparaty do odchudzania, trutki, **06** metale nieszlachetne i ich stopy, metalowe materiały budowlane, konstrukcje metalowe, wyroby metalowe, rury metalowe, kasy pancerne, druty, folia aluminiowa, blacha, dachówki metalowe, puszki do konserw, szyny, rolety i żaluzje metalowe, **07** pralki, suszarki, zmywarki do naczyń, miksery, młynki domowe elektryczne, elektryczne wyciskacze do owoców, krajalnice, maszynki do mieleńia, noże elektryczne, roboty, rozdrabniarki, odkurzacze, maszyny do szycia, kosiarki, obrabiarki, silniki, części maszyn, maszyny budowlane i rolnicze, prądnice, pompy, prasy, podnośniki, windy, narzędzia ręczne i przyrządy ręczne z napędem elektrycznym, hydraulicznym, mechanicznym i pneumatycznym oraz noże, nożyce, **08** broń biała, sztucce, maszynki do golenia elektryczne i nieelektryczne, żyłетки, ostrza, **09** sprzęt komputerowy, części komputerów, programy komputerowe, nośniki danych, notesy elektroniczne, translatory elektroniczne, fotokopiarki, filmy, taśmy, kasety i płyty, aparaty telefoniczne, obwody drukowane i scalone, przewody elektryczne i telefoniczne, sprzęt i przyrządy nawigacyjne, geodezyjne, elektryczne, kinematograficzne, wagowe, sygnalizacyjne, kontrolne, ratownicze, alarmy antywłamaniowe, akumulatory, baterie, aparaty i przyrządy dydaktyczne, do nauczania, meble i stojaki laboratoryjne, kasy sklepowe, automaty wrzutowe (na żeton), gaśnice, odzież ochronna, kamizelki kuloodporne, odzież do gaszenia ognia, sprzęt do nurkowania, neony reklamowe, żelazka elektryczne, **10** aparaty, instrumenty i narzędzia chirurgiczne, medyczne, stomatologiczne, weterynaryjne, protezy, artykuły ortopedyczne, medyczne, prezerwatywy, bandaże, **11** kuchenny sprzęt elektryczny, lodówki, zamrażarki, frytkownice, ekspresy do kawy, kuchenki mikrofalowe, tostery, suszarki do włosów i bielizny oraz lampy, urządzenia oświetleniowe, żarówki, urządzenia do ogrzewania i gotowania, urządzenia wentylacyjne, wodociągowe, armatura sanitarna, zlewozmywaki, bojlerzy, lampki choinkowe, grzejniki, grzałki, palniki, zapalniczki do gazu, piece, **12** statki, samoloty, lokomotywy, wagony kolejowe, tramwaje, barki, kajaki, łodzie, pontony, poduszkowce, motocykle, wózki, taczki, pojazdy specjalne, elektryczne, śnieżne, sanie, spadochrony, balony i inne pojazdy służące do poruszania się po lądzie, powietrzu lub wodzie oraz silniki do pojazdów, części pojazdów, auto-alarmy, **13** amunicja, pociski, broń palna i jej części, broń gazowa, materiały wybuchowe, sztuczne ognie, **16** papier, karton, komiksy, fotografie, papete-

ria, koperty, kartki pocztowe, maszyny do adresowania, artykuły dla artystów malarzy, obrazy, maszyny do pisania, kleje do papieru, noże do papieru i kartonu, tapety papierowe, akwaria, papierowe chusteczki, filtry do kawy, serwetki, ręczniki i podstawki, pudełka kartonowe, urządzenia do etykietowania, kalendarze, notesy, mapy, globusy, stemple, **17** kauczuk, guma, azbest, folia, materiały do uszczelniania, materiały izolacyjne, uszczelki, włókna szklane, kit, liny gumowe, nici z tworzyw sztucznych, węże gumowe i strażackie, rury i przewody z tworzyw sztucznych, uszczelki, zderzaki gumowe, **19** asfalt, smoła, beton, cement, wapno, gips, żwir, piasek, kamienie budowlane, cegły, drewno, materiały budowlane niemetalowe, żaluzje i rolety niemetalowe, rynny, rury, okna, szkło, terakota, dachówki, drewno, drzwi, wyroby kamieniarskie: pomniki i figurki kamienne, **20** ramy do obrazów, materace, poduszki, wyroby korka, wikliny, rogu, kosze, leżaki, materace, słomki, spiwoy kempingowe, karmisze, **22** liny, sznury, brezenty, żagle, markizy, namioty, sieci, worki, materiały włókiennicze i tapicerskie, materiały uszczelniające, pierze, puch, wełna, sierść zwierzęca, **24** tkaniny, wyroby włókiennicze, ręczniki, **25** odzież, obuwie, nakrycia głowy, **27** dywany, wykładziny podłogowe, słomianki, maty, linoleum, wycieraczki, tapety: tapety papierowe, tapety ściienne gobelinowe nietekstylne, **29** jaja, koncentraty spożywcze, galaretki, sosy mięsne, zupy, żelatyna, **30** guma do żucia, produkty zbożowe, makarony, aromaty do żywności, substytuty kawy, chleb, ciastka, lód, budynie, ciasta w proszku, płatki zbożowe, muesli, drożdże, słód, ketchup, majonez, pizze, **31** grzyby, żywe zwierzęta, pasza dla zwierząt, drewno w stanie surowym, pnie drzew, drzewa, krzewy, ziarna zbóż, chmiel, **33** napoje alkoholowe, esencje i ekstrakty alkoholowe, **34** cygara, tabaka, fajki, cygarniczki, papierosnice, tabakierki, popielniczki, zapalniczki, **35** usługi marketingowe, badania opinii i rynku, pośrednictwo pracy, prowadzenie ksiąg, rachunkowość, usługi sekretarskie, fotokopiowanie, organizowanie aukcji i wystaw, wypożyczanie wyposażenia biur, usługi agencji informacji handlowej, prenumerata czasopism, doradztwo: doradztwo w zakresie prowadzenia działalności gospodarczej, doradztwo kadrowe, prowadzenie interesów osób trzecich: pomoc w prowadzeniu działalności gospodarczej, pomoc w zakresie zarządzania, **36** usługi finansowe: usługi agencji kredytowych, skupu długów, ściągania należności, celnych i ubezpieczeniowych, usługi bankowe, usługi ubezpieczeniowe, usługi kantorów wymiany walut, udzielanie pożyczek, przyjmowanie depozytów, pośrednictwo giełdowe, pośrednictwo w handlu nieruchomościami, administrowanie nieruchomościami, wynajmowanie nieruchomości, pośrednictwo, powiernictwo, wycena: nieruchomości, antyków, biżuterii, dzieł sztuki, **37** usługi budowlane, remontowe, naprawy, nadzór budowlany, blacharstwo, usługi pralnicze, mycie i czyszczenie, sprzętanie, zabezpieczanie antykorozyjne, dezynfekcja i deratyzacja, wypożyczanie sprzętu budowlanego, **38** usługi agencji informacyjnych i prasowych, rozpowszechnianie programów radiowych i telewizyjnych, przesyłanie danych, wiadomości, poczta elektroniczna, komunikacja radiowa, telefoniczna, telegraficzna, usługi telekomunikacyjne, telefonia komórkowa, telewizja kablowa, wypożyczanie urządzeń telekomunikacyjnych, **39** usługi transportowe, pilotaż i holowanie, czarterowanie, działalność biur podróży, organizowanie wycieczek, doręczanie paczek, usługi kurierskie, dystrybucja energii, gazet, towarów, magazynowanie, pakowanie towarów, wypożyczanie pojazdów, przeprowadzki, przewożenie ładunków, składowanie, spedycja, przewóz taksówkami, wynajmowanie miejsc parkingowych, magazynów, zaopatrywanie w wodę, **40** czyszczenie metalu, usługi stolarskie i ciesielskie, barwienie, wywoływanie filmów fotograficznych, usługi garbarskie, grawerskie, introligatorskie, poligraficzne, kowalskie, krawieckie, kuśnierskie, spawanie, młynarstwo, ubój zwierząt, utylizacja odpadów, uzdatnianie wody, oczyszczanie ścieków, usługi tartaków, produkcja energii, przetwarzanie ropy naftowej, **41** usługi oświatowe: nauczanie korespondencyjne, kursy korespondencyjne, organizowanie konferencji, kongresów, seminariów, konkursów, wystaw, loterii, spektakli, zawodów sportowych, publikowanie książek, usługi muzeów, produkcja filmów, programów telewizyjnych i radiowych, wypożyczanie kaset video, filmów, książek, aparatów radiowych, telewizyjnych, kamer, sprzętu audio, usługi cyrków, dyskotek, kasyn, parków rozrywki, kin, tresura zwierząt, filmowanie uroczystości, tłumaczenia, **42** usługi architekto-

niczne, badania bakteriologiczne, chemiczne, genealogiczne, geologiczne, techniczne, dekoracja wnętrz, projektowanie mody, budynków, doradztwo budowlane, komputerowe, kontrola jakości, usługi graficzne, kontrola jakości, komputerowe opracowanie oprogramowania komputerowego, tłumaczenia, ochrona własności przemysłowej, wypożyczanie komputerów, **43** usługi gastronomiczne, usługi hotelarskie, **44** usługi salonów fryzjerskich, kosmetycznych i masażu, usługi klinik medycznych, domów starców, chirurgia plastyczna, usługi pielęgniarstwa, położnicze, stomatologiczne, weterynaryjne, pomoc medyczna, sanatoria, ogrodnictwo, porady psychologiczne, **45** usługi agencji detektywistycznych, ochroniarskich, matrymonialnych, usługi pogrzebowe, wypożyczanie odzieży.

(111) **157555** (220) 2000 09 08 (210) 223857
 (151) 2004 09 16
 (732) POLINVEST Sp. z o.o., Gdynia, PL.
 (540)



Kolory znaku: niebieski, czerwony, biały
 (531) 1.15, 26.1, 27.5, 29.1

(510), (511) **01** produkty i półprodukty chemiczne stosowane w przemyśle, pracach badawczych i naukowych, fotografii, rolnictwie, ogrodnictwie i leśnictwie, substancje chemiczne nie przetworzone, a także kleje, papier fotograficzny, papier lakmusowy, nawozy rolnicze, sól kamienna, woda destylowana i utleniona, środki do konserwowania, saletra, ocet spirytusowy i winny, żywice syntetyczne, **02** produkty malarskie i konserwujące, farby, bejce, barwniki, lakiery, emalie, pigmenty, tusz, preparaty antykorozyjne, rozcieńczalniki, utrwalacze, kit, **03** produkty perfumeryjne, kosmetyki, środki do mycia, czyszczenia, prania, wybielania, polerowania, ścierania, środki toaletowe, barwniki kosmetyczne, środki aromatyczne i eteryczne, **04** oleje przemysłowe, silnikowe, napędowe, paliwa, smary, koks, węgiel kamienny, brunatny, drzewny, brykiety, drewno opałowe, mazut, ropa naftowa, gaz, nafta, świece, knoty, wosk, parafina, zapalniczki, podpałki, **05** produkty farmaceutyczne, weterynaryjne, sanitarne, higieniczne, środki do użytku medycznego, leki, materiały dentystryczne, preparaty do niszczenia szkodników, środki bakteriobójcze, owadobójcze, grzybobójcze, czyszczące, weterynaryjne, dezynfekcyjne, opatrunkowe, apteczki, tran, roztwory do soczewek kontaktowych i preparaty do czyszczenia soczewek kontaktowych, mleko w proszku, preparaty do odchudzania, trutki, **06** metale nieszlachetne i ich stopy, metalowe materiały budowlane, konstrukcje metalowe, wyroby metalowe, rury metalowe, kasy pancerne, druty, folia aluminiowa, blacha, dachówki metalowe, puszki do konserw, szyny, rolety i żaluzje metalowe, **07** pralki, suszarki, zmywarki do naczyń, miksery, młynki domowe elektryczne, elektryczne wyciskacze do owoców, krajalnice, maszyny do mielenia, noże elektryczne, roboty, rozdrabniarki, odkurzacze, maszyny do szycia, kosiarki, obrabiarki, silniki, części maszyn, maszyny budowlane i rolnicze, prądnice, pompy, prasy, podnośniki, windy, narzędzia ręczne i przyrządy ręczne z napędem elektrycznym, hydraulicznym, mechanicznym i pneumatycznym oraz noże, nożyce, **08** broń biała, sztucce, maszyny do golenia elektryczne i nieelektryczne, żyletki, ostrza, **09** sprzęt komputerowy, oprzyrządowanie komputerowe, części komputerów, programy komputerowe, nośniki danych, notesy elektroniczne, translatory elektroniczne, fotokopiarki, sprzęt audio, sprzęt telewizyjny i video, filmy, taśmy, kasety i płyty, aparaty telefoniczne, obwody drukowane i scalone, przewody elektryczne i telefoniczne, sprzęt i przyrządy nawigacyjne, geodezyjne, elektryczne, fotograficzne, kinematograficzne, optyczne, pomiarowe, wagowe, sygnalizacyjne, kontrolne, ratownicze, alarmy antywłamaniowe, akumulatory, baterie, aparaty i przyrządy dydaktyczne, do nauczania, meble i stojaki laboratoryjne, kasy sklepowe, automaty wrzutowe (na żeton), gaśnice, odzież ochronna, kamizelki kuloodporne, odzież do gaszenia ognia, sprzęt do nurkowania, neony reklamowe, żelazka elektryczne, **10** aparaty, instrumenty i narzędzia chirurgiczne, medyczne, sto-

matologiczne, weterynaryjne, protezy, artykuły ortopedyczne, medyczne, prezerwatywy, bandaże, **11** kuchenny sprzęt elektryczny, lodówki, chłodziarki, zamrażarki, frytkownice, ekspresy do kawy, Kuchenki mikrofalowe, testery, suszarki do włosów i bielizny oraz lampy, urządzenia oświetleniowe, żarówki, urządzenia do ogrzewania i gotowania, urządzenia wentylacyjne, klimatyzacyjne, wodociągowe, armatura sanitarna, zlewozmywaki, bojler, lampki choinkowe, grzejniki, grzałki, palniki, zapalniczki do gazu, piece, **12** samochody, statki, samoloty, lokomotywy, wagony kolejowe, tramwaje, barki, jachty, kajaki, łodzie, pontony, poduszki, motocykle, rowery, wózki, taczki, pojazdy specjalne, elektryczne, śnieżne, sanie, spadochrony, balony i inne pojazdy służące do poruszania się po lądzie, powietrzu lub wodzie oraz silniki do pojazdów, części pojazdów, auto-alarmy, **13** amunicja, pociski, broń palna i jej części, broń gazowa, materiały wybuchowe, sztuczne ognie, **14** metale szlachetne i ich stopy, wyroby z metali szlachetnych, kamienie szlachetne, perły, biżuteria, wyroby jubilerskie, zegary i zegarki, breloczki, **15** instrumenty muzyczne, ich części i futerały na instrumenty, **16** artykuły papierniczne, papier, karton, dzienniki, czasopisma, książki, komiksy, fotografie, papeteria, koperty, kartki pocztowe, maszyny do adresowania, artykuły dla artystów malarzy, obrazy, maszyny do pisania, artykuły biurowe, kleje do papieru, noże do papieru i kartonu, tapety papierowe, akwaria, papierowe chusteczki, filtry do kawy, serwetki, ręczniki i podstawki, pudełka kartonowe, urządzenia do etykietowania, kalendarze, notesy, mapy, globusy, stemple, **17** kauczuk, guma, azbest, folia, materiały do uszczelniania, materiały izolacyjne, uszczelki, włókna szklane, kit, liny gumowe, nici z tworzyw sztucznych nie dla włókiennictwa, węże gumowe i strażackie, rury i przewody z tworzyw sztucznych, zderzaki gumowe, **18** skóra i imitacje skóry, wyroby ze skóry i z imitacji skóry, aktówki, walizki, portfele, paski, smycze, obroże, siodła i uprzęże, wyroby rymarskie, parasole, laski, plecaki, teczki, torby, **19** asfalt, beton, cement, wapno, gips, żwir, piasek, kamienie budowlane, cegły, drewno, materiały budowlane niemetalowe, żaluzje i rolety niemetalowe, rynny, rury, okna, szkło, terakota, dachówki, drewno, drzwi, wyroby kamieniarskie: pomniki i figurki kamienne, **20** meble, lustra, ramy do obrazów, materace, poduszki, wyroby z drewna, korka, wikliny, rogu, kosze, leżaki, materace, słomki, śpiwory, karnisze, **21** narzędzia, naczynia i pojemniki dla gospodarstw domowych, nieelektryczne narzędzia kuchenne, butelki, naczynia, wyroby ze szkła, porcelana, fajansu, gąbki, szczotki, wykałaczki, przybory toaletowe, szczotki, doniczki, lodówki turystyczne, torby izotermiczne, **22** liny, sznury, brezenty, żagle, markizy, namioty, sieci, worki, materiały włókiennicze i tapicerskie, materiały uszczelniające, pierze, puch, wełna, sierść zwierzęca, **23** narzędzia i nici do celów włókienniczych, **24** tkaniny, wyroby włókiennicze, nakrycia na łóżka, kapy, narzuty, koce, pledy, obrusy, ceraty, pościel, ręczniki, **25** odzież, obuwie, nakrycia głowy, **26** galanteria pasmanteryjna, koronki, hafty, wstążki, ozdoby do ubrań i do włosów, sznurowadła, guziki, haftki, klamry, sprzączki, szpilki, igły, szydełka, druty, zamki błyskawiczne, kwiaty sztuczne, peruki, **27** dywany, wykładziny podłogowe, słomianki, maty, linoleum, tapety: tapety papierowe, tapety ściennogobelinowe nietekstylne, **28** gry, zabawki, gry komputerowe, artykuły i sprzęt sportowy i gimnastyczny, stoły i artykuły do gry w bilard, sprzęt wędkarski, ozdoby choinkowe, choinki sztuczne, **29** mięso, drób, ryby, mleko i ich przetwory, jaja, oleje i tłuszcze jadalne, przetwory z warzyw i owoców, galaretki, zupy, żelatyna, konserwy, koncentraty spożywcze, **30** kawa, herbata, kakao, guma do żucia, cukier, ryż, mąka i produkty zbożowe, makarony, sosy mięsne, przyprawy, aromaty do żywności, substytuty kawy, chleb, ciastka, wyroby cukiernicze, piekarnicze, słodczyce, lody, lód, budynie, ciasta w proszku, płatki zbożowe, muesli, miód, drożdże, proszek do pieczenia, sól, musztarda, ketchup, majonez, ocet, pizze, **31** owoce, warzywa grzyby, żywe zwierzęta, pasza dla zwierząt, drewno w stanie surowym, pnie drzew, drzewa, krzewy, kwiaty, nasiona, ziarna zbóż, chmiel, **32** napoje bezalkoholowe, wody mineralne, gazowane, napoje i soki owocowe i warzywne, nektary owocowe, syropy, esencje do produkcji napojów, ekstrakty owocowe, napoje w proszku i w pastylkach, piwo, **33** napoje alkoholowe, esencje i ekstrakty alkoholowe, **34** cygara, papierosy, tytoń, tabaka, fajki, cygarniczki, papie-

rośnice, tabakierki, popielniczki, zapałki, zapalniczki, **35** usługi reklamowe i marketingowe, badania opinii i rynku, pośrednictwo pracy, doradztwo kadrowe, prowadzenie ksiąg, rachunkowość, usługi sekretarskie, fotokopiowanie, reprodukcja dokumentów, organizowanie aukcji i wystaw, wypożyczanie wyposażenia biur, usługi agencji informacji handlowej, prenumerata czasopism, doradztwo: doradztwo w zakresie prowadzenia działalności gospodarczej, doradztwo kadrowe, prowadzenie interesów osób trzecich: pomoc w prowadzeniu działalności gospodarczej, pomoc w zakresie zarządzania, **36** usługi finansowe: usługi agencji kredytowych, skupu długów, ściągania należności, celnych i ubezpieczeniowych, usługi bankowe, usługi ubezpieczeniowe, usługi kantorów wymiany walut, udzielanie pożyczek, przyjmowanie depozytów, pośrednictwo giełdowe, pośrednictwo w handlu nieruchomościami, administrowanie nieruchomościami, wynajmowanie nieruchomości, usługi developerskie, pośrednictwo, powiernictwo, wycena: nieruchomości, antyków, biżuterii, dzieł sztuki, **37** usługi budowlane, remontowe, naprawy, nadzór budowlany, usługi generalnego realizatora inwestycji, blacharstwo, usługi pralnicze, mycie i czyszczenie, sprzątanie, zabezpieczanie antykorozyjne, dezynfekcja i deratyzacja, wypożyczanie sprzętu budowlanego, **38** usługi agencji informacyjnych i prasowych, rozpowszechnianie programów radiowych i telewizyjnych, przesyłanie danych, wiadomości, poczta elektroniczna, komunikacja radiowa, telefoniczna, telegraficzna, usługi telekomunikacyjne, telefonia komórkowa, telewizja kablowa, wypożyczanie urządzeń telekomunikacyjnych, **39** usługi transportowe, pilotaż i holowanie, czarterowanie, usługi biur podróży, organizowanie wycieczek, doręczanie paczek, usługi kurierskie, dystrybucja energii, gazet, towarów, magazynowanie, pakowanie towarów, wypożyczanie pojazdów, przeprowadzki, przewożenie ładunków, składowanie, spedycja, przewóz taksówkami, wynajmowanie miejsc parkingowych, magazynów, zaopatrywanie w wodę, **40** czyszczenie metalu, usługi stolarskie i ciesielskie, barwienie, wywoływanie filmów fotograficznych, usługi garbarskie, grawerskie, introligatorskie, poligraficzne, kowalskie, krawieckie, kuśnierskie, spawanie, młynarstwo, ubój zwierząt, utylizacja odpadów, uzdatnianie wody, oczyszczanie ścieków, usługi tartaków, produkcja energii, przetwarzanie ropy naftowej, **41** usługi oświatowe: nauczanie korespondencyjne, kursy korespondencyjne, organizowanie konferencji, kongresów, seminariów, konkursów, wystaw, loterii, spektakli, zawodów sportowych, publikowanie książek, usługi muzeów, produkcja filmów, programów telewizyjnych i radiowych, wypożyczanie kaset video, filmów, książek, aparatów radiowych, telewizyjnych, kamer, sprzętu audio, usługi cyrków, dyskotek, kasyn, parków rozrywki, kin, tresura zwierząt, filmowanie uroczystości, tłumaczenia, **42** usługi architektoniczne, badania bakteriologiczne, chemiczne, genealogiczne, geologiczne, techniczne, dekoracja wnętrz, projektowanie mody, budynków, doradztwo budowlane, komputerowe, kontrola jakości, usługi graficzne, kontrola jakości, komputerowe, opracowanie oprogramowania komputerowego, ochrona własności przemysłowej, wypożyczanie komputerów, **43** usługi gastronomiczne, usługi hotelarskie, **44** usługi salonów fryzjerskich, kosmetycznych i masażu, usługi klinik medycznych, domów starców, chirurgia plastyczna, usługi pielęgniarstwa, położnicze, stomatologiczne, weterynaryjne, pomoc medyczna, sanatoria, ogrodnictwo, porady psychologiczne, **45** usługi agencji detektywistycznych, ochroniarskich, matrymonialnych, usługi porzeczowe, wypożyczanie odzieży,.

(111) **157556** (220) 2000 10 18 (210) 225686
 (151) 2004 12 15
 (732) Ragdoll Limited, Iver Heath, GB.
 (540)



(531) 4.5

(510), (511) **09** komputery, pamięci komputerowe, klawiatury, programy komputerowe, dyskietki, twarde dyski, modemy, myszki, CD-ROMy, urządzenia i przyrządy do nagrywania i/lub reprodukcji dźwięku i/lub video i/lub danych i/lub informacji, radia, telewizory, telefony, magnetowidy, urządzenia do rozrywki przystosowane do użytku z odbiornikami telewizyjnymi, cyfrowe dyski video (DVD), dyski laserowe, elektroniczne książki i publikacje, książki audio, koparki, gry elektroniczne, gry przystosowane do użytku z odbiornikami telewizyjnymi, urządzenia i przyrządy elektryczne i video do rozrywki, kasety zewnętrzne, programy i taśmy do gier komputerowych, dyski z nagraniami, dyski do zapisu, dyski kompaktowe, sprzęt audio, sprzęt video, płyty gramofonowe, taśmy audio, taśmy magnetofonowe, taśmy video, taśmy do czyszczenia głowic, pojemniki z nadrukiem na kasety audio i video, kompakt dyski, video dyski, dyski laserowe i komputerowe, aparaty fotograficzne, kamery video, sprzęt fotograficzny, karty telefoniczne, żarówki błyskowe, szkła kontaktowe, pojemniki na szkła kontaktowe, okulary, oprawki do okularów, etui na okulary, okulary przeciwsłoneczne, etui na okulary przeciwsłoneczne, łańcuszki i sznureczki do okularów i okularów przeciwsłonecznych, kompas, barometry, lornetki, teleskopy, mikroskopy, baterie, mikrofony, kalkulatory, oprawki do slajdów fotograficznych, elektrycznie podgrzewane lokówki do włosów, elektryczne urządzenia do kręcenia włosów, elektryczne żelazka do kręcenia włosów, elektryczne urządzenia do układania włosów, elektryczne urządzenia do usuwania makijażu, żelazka elektryczne, wagi, maszyny ważące, szkło pomiarowe, alarmy przeciwpożarowe, kaski rowerowe, pływaki do kąpiel i pływania, skrzydełka, koła i pasy do pływania, części i wyposażenie do wszystkich wyżej wymienionych towarów, **16** papier, tektura, wyroby papierowe, wyroby tekturowe, druki, książki, roczniki, publikacje, komiksy, śpiewniki, magazyny, biuletyny, gazety, albumy, periodyki, czasopisma, katalogi, podręczniki, mapy, ulotki, broszury, plakaty, artykuły piśmiennicze, naklejki, przybory biurowe, materiały, urządzenia i przyrządy do rysowania i malowania, przybory do pisania, materiały szkoleniowe i instruktażowe z wyjątkiem aparatów, materiały szkoleniowe i instruktażowe w formie gier, urządzeń i przyrządów, materiały introligatorskie, okładki na książki, zakładki, zestawy do drukowania będące artykułami biurowymi, rysunki, obrazy, fotografie, wydruki, obrazki, kalendarze, długopisy, ołówki, ozdoby do ołówków, farby dla dzieci, pędzle malarskie, zestawy do malowania, zestawy gąbek malarskich, opakowania do prezentów nie zawarte w innych klasach, kartki i chusteczki do opakowań do prezentów, pudełka na prezenty nie zawarte w innych klasach, etykiety - nie z materiału tekstylnego, papier do pakowania, bloczki do notowania, zaproszenia, kalkomana, kubki papierowe, serwetki papierowe i inne ozdobne rzeczy papierowe z zastawy stołowej, dekoracje i wyroby papierowe na przyjęcia, papierowe pokrycia i obrusy, maty papierowe, papierowe akcesoria na przyjęcia i kapelusze papierowe, wzory do wyszywania, aplikacje ozdobne, linijki, gumki do ściernia, kartki okolicznościowe, nalepki, znaki papierowe, banery, wykresy, wykresy wzrostu, lalki papierowe, tekturowe zegary do nauki, tekturowe maski na twarz, części i wyposażenie do wszystkich wyżej wymienionych towarów, **25** odzież, obuwie, kozaki, pantofle, kapcie, sandały, obuwie sportowe, skarpety, wyroby północosnicze, nakrycia głowy, kapelusze, czapki, berety, szaliki, rękawiczki, mitenki, śliniaczki, sukienki, szlafroki, piżamy, krótkie spodenki, dwuczęściowe ubiory do spania, bielizna, paski, **28** gry i zabawki, artykuły sportowe i gimnastyczne nie zawarte w innych klasach, gry i zabawki elektroniczne, lalki i ubranka dla lalek, akcesoria dla lalek, domki dla lalek, meble dla lalek, akcesoria do mebli dla lalek, misie, figurki do zabawy, pojazdy zabawki, pojazdy modelowe w skali, konstrukcje budowlane i przyczepy do pojazdów do zabawy, zabawki miękkie, zabawki pluszowe, zestawy i pudełka do zabaw, balony, karty do gry, artykuły do robienia żartów, akcesoria na przyjęcia nie zawarte w innych klasach, maski do zabawy i na twarz, puzzle, walizeczki z zestawami do zabaw aktywnych, maski, ozdoby na choinkę z wyjątkiem artykułów oświetleniowych i słodyczy, choinki z materiałów syntetycznych, trzymadełka do świeczek na choinkę, deskorolki, łyżwy, buty łyżwiarskie z przymocowanymi łyżwami, torby specjalnie zaprojektowane do nart i desek surfingowych, torby do krykieta, torby golfowe z lub

bez kółek, rękawice do golfa, rękawice do gier, pacynki, marionetki, piłki do gry, latawce, kije do gier, piłki, kulki do gier, części i wyposażenie do wszystkich wyżej wymienionych towarów, **41** usługi edukacyjne, usługi rozrywkowe, usługi w zakresie publikowania, usługi w zakresie publikowania książek, magazynów, czasopism, periodyków, raportów, instrukcji obsługi, tekstów, programów komputerowych, nagrań, nagrań audio, video i audio-wizualnych, nagrań multimedialnych i elektronicznych, usługi w zakresie publikowania elektronicznego i multimedialnego, usługi w zakresie organizowania konkursów (edukacyjnych lub rozrywkowych), usługi w zakresie wynajmu filmów, usługi w zakresie studio filmowych, usługi w zakresie produkcji programów radiowych i telewizyjnych, filmów oraz przedstawień, usługi w zakresie wynajmu nagrań dźwiękowych i uprzednio nagranych przedstawień, filmów, audycji radiowych i telewizyjnych, usługi w zakresie produkcji przedstawień, usługi w zakresie produkcji taśm i dysków video, usługi w zakresie rozrywki telewizyjnej i radiowej, usługi w zakresie produkcji teatralnej.

(111) **157557** (220) 2000 10 18 (210) 225687
 (151) 2004 12 15
 (732) Ragdoll Limited, Iver Heath, GB.
 (540) TELETUBBIES

(510), (511) **09** komputery, pamięci komputerowe, klawiatury, programy komputerowe, dyskietki, twarde dyski, modemy, myszki, CD-ROMy, urządzenia i przyrządy do nagrywania i/lub reprodukcji dźwięku i/lub video i/lub danych i/lub informacji, radia, telewizory, telefony, magnetowidy, urządzenia do rozrywki przystosowane do użytku z odbiornikami telewizyjnymi, cyfrowe dyski video (DVD), dyski laserowe, elektroniczne książki i publikacje, książki audio, kopiarki, gry elektroniczne, gry przystosowane do użytku z odbiornikami telewizyjnymi, urządzenia i przyrządy elektroniczne i video do rozrywki, kasyety zewnętrzne, programy i taśmy do gier komputerowych, dyski do nagraniami, dyski do zapisu, dyski kompaktowe, sprzęt audio, sprzęt video, płyty gramofonowe, taśmy audio, taśmy magnetofonowe, taśmy video, taśmy do czyszczenia głowic, pojemniki z nadrukiem na kasyety audio i video, kompakt dyski, video dyski, dyski laserowe i komputerowe, aparaty fotograficzne, kamery video, sprzęt fotograficzny, karty telefoniczne, żarówki błyskowe, szkła kontaktowe, pojemniki na szkła kontaktowe, okulary, oprawki do okularów, etui na okulary, okulary przeciwsłoneczne, etui na okulary przeciwsłoneczne, łańcuszki i sznureczki do okularów i okularów przeciwsłonecznych, kompas, barometry, lornetki, teleskopy, mikroskopy, baterie, mikrofony, kalkulatory, oprawki do slajdów fotograficznych, elektrycznie podgrzewane lokówki do włosów, elektryczne urządzenia do kręcenia włosów, elektryczne żelazka do kręcenia włosów, elektryczne urządzenia do układania włosów, elektryczne urządzenia do usuwania makijażu, żelazka elektryczne, wagi, maszyny ważące, szkło pomiarowe, alarmy przeciwpożarowe, kaski rowerowe, pływaki do kąpieli i pływania, skrzydełka, koła i pasy do pływania, części i wyposażenie do wszystkich wyżej wymienionych towarów, **16** papier, tektura, wyroby papierowe, wyroby tekturowe, druki, książki, roczniki, publikacje, komiksy, śpiewniki, magazyny, biuletyny, gazety, albumy, periodyki, czasopisma, katalogi, podręczniki, mapy, ulotki, broszury, plakaty, artykuły piśmiennicze, naklejki, przybory biurowe, materiały, urządzenia i przyrządy do rysowania i malowania, przybory do pisania, materiały szkoleniowe i instruktażowe z wyjątkiem aparatów, materiały szkoleniowe i instruktażowe w formie gier, urządzeń i przyrządów, materiały introligatorskie, okładki na książki, zakładki, zestawy do drukowania będące artykułami biurowymi, rysunki, obrazy, fotografie, wydruki, obrazki, kalendarze, długopisy, ołówki, ozdoby do ołówków, farby dla dzieci, pędzle malarskie, zestawy do malowania, zestawy gąbek malarskich, opakowania do prezentów nie zawarte w innych klasach, kartki i chusteczki do opakowań do prezentów, pudełka na prezenty nie zawarte w innych klasach, etykiety - nie z materiału tekstylnego, papier do pakowania, bloczki do notowania, zaproszenia, kalkomania, kubki papierowe, serwetki papierowe i inne ozdobne rzeczy papierowe z zastawy stołowej, dekoracje i wyroby papierowe na przyjęcia, papierowe pokrycia i obrusy,

artykuły papierowe, papierowe akcesoria na przyjęcia i kapelusze papierowe, wzory do wyszywania, aplikacje ozdobne, linijki, gumki do ścierania, kartki okolicznościowe, nalepki, znaki papierowe, banery, wykresy, wykresy wzrostu, lalki papierowe, tekturowe zegary do nauki, tekturowe maski na twarz, części i wyposażenie do wszystkich wyżej wymienionych towarów, **25** odzież, obuwie, kozaki, pantofle, kapcie, sandały, obuwie sportowe, skarpety, wyroby pończosznicze, nakrycia głowy, kapelusze, czapki, berety, szaliki, rękawiczki, mitenki, śliniaczki, sukienki, szlafroki, piżamy, krótkie spodenki, dwuczęściowe ubiory do spania, bielizna, paski, **28** gry i zabawki, artykuły sportowe i gimnastyczne nie zawarte w innych klasach, gry i zabawki elektroniczne, lalki i ubranka dla lalek, akcesoria dla lalek, domki dla lalek, meble dla lalek, akcesoria do mebli dla lalek, misie, figurki do zabawy, pojazdy zabawki, pojazdy modelowe w skali, konstrukcje budowlane i przyczepy do pojazdów do zabawy, zabawki miękkie, zabawki pluszowe, zestawy i pudełka do zabaw, balony, karty do gry, artykuły do robienia żartów, akcesoria na przyjęcia nie zawarte w innych klasach, maski do zabawy i na twarz, puzzle, walizeczki z zestawami do zabaw aktywnych, maski, ozdoby na choinkę z wyjątkiem artykułów oświetleniowych i słodczy, choinki z materiałów syntetycznych, trzymadełka do świeczek na choinkę, deskorolki, łyżwy, buty łyżwiarskie z przymocowanymi łyżwami, torby specjalnie zaprojektowane do nart i desek surfingowych, torby do krykieta, torby golfowe z lub bez kółek, rękawice do golfa, rękawice do gier, pacynki, marionetki, piłki do gry, latawce, kije do gier, piłki, kulki do gier, części i wyposażenie do wszystkich wyżej wymienionych towarów, **41** usługi edukacyjne, usługi rozrywkowe, usługi w zakresie publikowania, usługi w zakresie publikowania książek, magazynów, czasopism, periodyków, raportów, instrukcji obsługi, tekstów, programów komputerowych, nagrań, nagrań audio, video i audio-wizualnych, nagrań multimedialnych i elektronicznych, usługi w zakresie publikowania elektronicznego i multimedialnego, usługi w zakresie organizowania konkursów (edukacyjnych lub rozrywkowych), usługi w zakresie wynajmu filmów, usługi w zakresie studio filmowych, usługi w zakresie produkcji programów radiowych i telewizyjnych, filmów oraz przedstawień, usługi w zakresie wynajmu nagrań dźwiękowych i uprzednio nagranych przedstawień, filmów, audycji radiowych i telewizyjnych, usługi w zakresie produkcji przedstawień, usługi w zakresie produkcji taśm i dysków video, usługi w zakresie rozrywki telewizyjnej i radiowej, usługi w zakresie produkcji teatralnej.

(111) **157558** (220) 2000 10 18 (210) 225688
 (151) 2004 12 15
 (732) Peek & Cloppenburg KG, Düsseldorf, DE.
 (540) PEEK
 (510), (511) **35** usługi w zakresie sprzedaży detalicznej i hurtowej odzieży, nakryć głowy i obuwia.

(111) **157559** (220) 2000 10 18 (210) 225689
 (151) 2004 12 15
 (732) Peek & Cloppenburg KG, Düsseldorf, DE.
 (540) P & C
 (510), (511) **35** usługi w zakresie sprzedaży detalicznej i hurtowej odzieży, nakryć głowy i obuwia.

(111) **157560** (220) 2000 10 18 (210) 225690
 (151) 2004 12 15
 (732) Peek & Cloppenburg KG, Düsseldorf, DE.
 (540) CLOPPENBURG
 (510), (511) **35** usługi w zakresie sprzedaży detalicznej i hurtowej odzieży, nakryć głowy i obuwia.

(111) **157561** (220) 2000 05 05 (210) 217959
 (151) 2004 09 08
 (732) ELDORADO S.A., Lublin, PL.
 (540) groszek

(510), (511) **35** usługi w zakresie prowadzenia hurtowni i sklepów z towarami: sole do konserwowania żywności, filmy do aparatów fotograficznych, ziemia do upraw, artykuły malarskie: bejce do drewna, farby, kity, kleje, pigmenty, podkłady, preparaty do konserwacji drewna, rozcieńczalniki, rozpuszczalniki, zapachle, artykuły do mycia i czyszczenia: chusteczki nasączone płynem kosmetycznym, kostki sanitarne i zapachowe, mydła i kremy do golenia, pasty do butów, pasty do podłóg, pasty i mydła do prania, patyczki z watą do celów kosmetycznych, płyny do kąpieli, płyny do mycia naczyń i szyb, płyny do prania i płukania, proszki, pumeksy, szampony, środki do czyszczenia mebli i dywanów, środki do pielęgnacji ciała - kremy i balsamy, środki do pielęgnacji jamy ustnej, środki do pielęgnacji paznokci, środki do wybielania i krochmalenia, środki przeciwpotowe, środki upiększające do celów kosmetycznych: cienie, dezodoranty, kosmetyki do włosów, kredki, ozdoby do celów kosmetycznych, pudry, wyroby perfumeryjne, spirytus denaturowany, świece i znicze, węgiel i podpałka, materiały opatrunkowe - bandaże, pieluchy, pieluchomajtki, plastry, podpaski, tampony, parafarmaceutyki, preparaty do niszczenia szkodników, środki higieniczne - dezynfekujące, środki ochrony roślin, żywność dla niemowląt, maszyny i elektryczny sprzęt domowy: depilatory, kosiarki, krajarki do chleba i warzyw, kuchnie elektryczne, kuchnie mikrofalowe, maszynki do mięsa, maszyny do szycia, miksery, młynki do kawy, obieraczki do owoców i warzyw, obrabiarki do metali i drewna, odkurzacze i nawilżacze powietrza, podgrzewacze wody, pralki, prasownice, roboty kuchenne, rozdrabniarki do śmieci, silniki do łodzi, sprężarki, suszarki do włosów, urządzenia do malowania, urządzenia do mycia naczyń, urządzenia elektromechaniczne do przygotowania napojów, aparaty, nożyki i akcesoria do golenia, narzędzia ręczne ogrodnicze, narzędzia ręczne i przyrządy dla gospodarstw domowych, noże, sztucce, narzędzia ręczne: dłuta, lutownice, nożyce, obcinacze, pilniki, piły, przecinaki, rozpylacze, siekiery, śrubokręty, świdry, tarki, wiertła, tasaki, młotki, sprzęt elektroniczny: odbiorniki audio - video, odbiorniki radiowo-telewizyjne, artykuły elektryczne: baterie, bezpieczniki, dzwonki do drzwi, lampy błyskowe, lutownice elektryczne, odkurzacze elektryczne, przełączniki elektryczne, przewody elektryczne, przyciski do dzwonek, puszki przełącznikowe, wtyczki elektryczne, wyłączniki elektryczne, zamki elektryczne, złącza elektryczne, aparaty fotograficzne, aparaty telefoniczne, kalkulatory, lornetki, lunety, oprawki do okularów, taśmy magnetyczne, taśmy video, wagi, taśmy i płyty kompaktowe z nagraniem muzyką, artykuły szkolno - biurowe papiernicze: bloki, farby, gumki, kleje, korektory, linijki, notesy, okładki, piórniki, plastelina, przybory do pisania i malowania - długopisy, flamastry, kredki, ołówki pędzelki, pisaki, taśma klejąca, teczki, temperówki, zeszyty, chusteczki higieniczne, folie spożywcze, informatory, kalendarze, koperty, książki, mapy i plany, naczynia jednorazowe, opakowania papierowe, papeterie, papier śniadaniowy, papier toaletowy, pocztówki, prasogazety i tygodniki, reklamówki i woreczki, worki na śmieci, torby na mrożonki, woreczki do lodu, woreczki śniadaniowe, transportery na butelki z tworzyw sztucznych i papieru, pojemniki z tworzyw sztucznych na: pieczywo, ciasto, wyroby mleczarskie, mięso, drób, warzywa, materiały do uszczelniania: uszczelki do okien, taśmy uszczelniające, uszczelki, opaski kauczukowe do wieczek słoje, butelki, cukiernice, deski do prasowania, druciaki do szorowania kuchni, dzbanki, gąbki do celów domowych, grzebienie, kosze na śmieci, miotły, naczynia kuchenne szklane, naczynia kuchenne metalowe, naczynia kuchenne z tworzyw sztucznych, naczynia z porcelany i porcelitu, naczynia gliniane i kamionkowe, naczynia żaroodporne, pojemniki kuchenne, pojemniki do bielizny, rękawice gumowe, słoje, suszarki do bielizny, szczoteczki do zębów, szczotki do mycia butelek, szczotki do mycia sedesów, szczotki do rąk, szczotki do włosów, szkło stołowe, ściągaczki do czyszczenia szyb, termometry, wiadra, nakrycia na stoły - obrusy, ręczniki, serwetki, ściereczki, firanki, koce, kołdry, pościel, tapety z materiału, zasłony, artykuły krawieckie, pasmanteryjne, haftki, igły, sznurowadła, szpilki, zamki błyskawiczne, zatrzaski, sztuczne kwiaty, wstążki, artykuły zabawkarskie: gry, zabawki, artykuły sportowe, ozdoby choinkowe, sprzęt wędkarski, gry komputerowe, drób, dziczyzna, ekstrakty mięsne, mięso, ryby, jaja, mleko, wyroby z mleka, owoce i warzywa konserwowane, mrożone, suszone,

gotowane, galaretki, konfitury, dżemy, konserwy, pikle, sosy do sałat, zupy i buliony, dania obiadowe, przystawki, żelatyna spożywcza, kawa, herbata, kakao, cukier, ryż, mąka, tapioka, sago, namiastki kawy, chleb, wyroby cukiernicze: czekolady, batony, bombonierki, gumy do żucia, chałwa, wyroby piekarnicze miód, syropy, drożdże, proszki do pieczenia, sól musztarda, ocet, sosy, kisiel, budyni, przyprawy, artykuły dla palących: tytoń, cygara, fajki, papierosy, zapalki, zapalniczki, **39** usługi magazynowania, pakowania towarów, **40** usługi schładzania.

(111) **157562** (220) 2000 09 05 (210) 223669
 (151) 2004 09 16
 (732) Getin Service Provider SA, Wrocław, PL.
 (540)



Kolory znaku: biały, niebieski, czerwony

(531) 26.1, 27.5, 29.1

(510), (511) **09** czytniki stosowane w informatyce, czytniki kodów kreskowych, dane na nośnikach magnetycznych i optycznych, dyski, dyski kompaktowe (audio-wideo), dyski magnetyczne, optyczne, dyskietki, komputerowe nośniki danych, magnetyczne i optyczne nośniki informacji, komputery, komputerowe urządzenia peryferyjne, programy komputerowe, programy komputerowe systemu operacyjnego, urządzenia do interkomunikacji, pamięci komputerowe, urządzenia do przetwarzania informacji, drukarki komputerowe, myszy, telekopiarki, **35** aukcje publiczne, specjalistyczne doradztwo handlowe, doradztwo w zakresie organizowania i kierowania działalnością gospodarczą, doradztwo dla firm, pomoc firmom w zakresie zarządzania, doradztwo w zakresie zarządzania, organizacja wystaw handlowych i reklamowych, dostawa rozwiązań z zakresu biznesowo-informatycznego, usługi reklamowe i promocyjne w sieciach komputerowych dla osób trzecich, usługi importowo-eksportowe, **36** usługi w zakresie agencji celnych, doradztwo w sprawach finansowych, informacje finansowe, pośrednictwo w sprawach kupna i sprzedaży nieruchomości, inwestycje kapitałowe na rynkach krajowych i zagranicznych, **38** przesyłanie informacji, komputerowe przesyłanie informacji tekstowej i obrazowej, poczta elektroniczna, przesyłanie wiadomości przy pomocy komputera, telekomunikacyjne usługi w zakresie dostępu do internetu, **41** usługi w zakresie organizowania i prowadzenia kursów i szkoleń, **42** odpłatne udostępnianie komputerowych baz danych, odpłatne udostępnianie czasu dostępu do komputerowych baz danych, odpłatne udostępnianie czasu dostępu do komputerów w celu przetwarzania danych, odtwarzanie komputerowych baz danych, doradztwo komputerowe, programowanie komputerów, opracowywanie oprogramowania i systemów informatyczno-informacyjnych dla osób trzecich.

(111) **157563** (220) 2000 09 05 (210) 223671
 (151) 2004 09 16
 (732) Getin Service Provider SA, Wrocław, PL.
 (540)



Kolory znaku: biały, niebieski, czerwony

(531) 26.1, 27.5, 29.1

(510), (511) **09** czytniki stosowane w informatyce, czytniki kodów kreskowych, dane na nośnikach magnetycznych i optycznych, dyski, dyski kompaktowe (audio-wideo), dyski magnetyczne, optyczne, dyskietki, komputerowe nośniki danych, magnetyczne i optyczne nośniki informacji, komputery, komputerowe urządzenia pery-

feryjne, programy komputerowe, programy komputerowe systemu operacyjnego, urządzenia do interkomunikacji, pamięci komputerowe, urządzenia do przetwarzania informacji, drukarki komputerowe, myszy, telekopiarki, **35** aukcje publiczne, specjalistyczne doradztwo handlowe, doradztwo w zakresie organizowania i kierowania działalnością gospodarczą, doradztwo dla firm, pomoc firmom w zakresie zarządzania, doradztwo w zakresie zarządzania, organizacja wystaw handlowych i reklamowych, dostawa rozwiązań z zakresu biznesowo-informatycznego, usługi reklamowe i promocyjne w sieciach komputerowych dla osób trzecich, usługi importowo-eksportowe, **36** usługi w zakresie agencji celnych, doradztwo w sprawach finansowych, informacje finansowe, pośrednictwo w sprawach kupna i sprzedaży nieruchomości, inwestycje kapitałowe na rynkach krajowych i zagranicznych, **38** przesyłanie informacji, komputerowe przesyłanie informacji tekstowej i obrazowej, poczta elektroniczna, przesyłanie wiadomości przy pomocy komputera, telekomunikacyjne usługi w zakresie dostępu do internetu, **41** usługi w zakresie organizowania i prowadzenia kursów i szkoleń, **42** odpłatne udostępnianie komputerowych baz danych, odpłatne udostępnianie czasu dostępu do komputerowych baz danych, odpłatne udostępnianie czasu dostępu do komputerów w celu przetwarzania danych, odtwarzanie komputerowych baz danych, doradztwo komputerowe, programowanie komputerów, opracowywanie oprogramowaniai systemów informatyczno-informacyjnych dla osób trzecich.

(111) **157564** (220) 2000 09 05 (210) 223672
 (151) 2004 09 16
 (732) Getin Service Provider SA, Wrocław, PL.
 (540)



Kolory znaku: biały, czerwony, niebieski

(531) 26.1, 27.5, 29.1

(510), (511) **09** czytniki stosowane w informatyce, czytniki kodów kreskowych, dane na nośnikach magnetycznych i optycznych, dyski, dyski kompaktowe (audio-wideo), dyski magnetyczne, optyczne, dyskietki, komputerowe nośniki danych, magnetyczne i optyczne nośniki informacji, komputery, komputerowe urządzenia peryferyjne, programy komputerowe, programy komputerowe systemu operacyjnego, urządzenia do interkomunikacji, pamięci komputerowe, urządzenia do przetwarzania informacji, drukarki komputerowe, myszy, telekopiarki, **35** aukcje publiczne, specjalistyczne doradztwo handlowe, doradztwo w zakresie organizowania i kierowania działalnością gospodarczą, doradztwo dla firm, pomoc firmom w zakresie zarządzania, doradztwo w zakresie zarządzania, organizacja wystaw handlowych i reklamowych, dostawa rozwiązań z zakresu biznesowo-informatycznego, usługi reklamowe i promocyjne w sieciach komputerowych dla osób trzecich, usługi importowo-eksportowe, **36** usługi w zakresie agencji celnych, doradztwo w sprawach finansowych, informacje finansowe, pośrednictwo w sprawach kupna i sprzedaży nieruchomości, inwestycje kapitałowe na rynkach krajowych i zagranicznych, **38** przesyłanie informacji, komputerowe przesyłanie informacji tekstowej i obrazowej, poczta elektroniczna, przesyłanie wiadomości przy pomocy komputera, telekomunikacyjne usługi w zakresie dostępu do internetu, **41** usługi w zakresie organizowania i prowadzenia kursów i szkoleń, **42** odpłatne udostępnianie komputerowych baz danych, odpłatne udostępnianie czasu dostępu do komputerowych baz danych, odpłatne udostępnianie czasu dostępu do komputerów w celu przetwarzania danych, odtwarzanie komputerowych baz danych, doradztwo komputerowe, programowanie komputerów, opracowywanie oprogramowaniai systemów informatyczno-informacyjnych dla osób trzecich.

(111) **157565** (220) 2000 10 09 (210) 225205
 (151) 2004 09 17

(732) TERMICO S.C. Andrzej Jędrychowski, Janusz Magura, Mielec, PL.

(540)



(531) 1.3, 7.3

(510), (511) **19** okna niemetalowe, budowlane materiały niemetalowe, **37** usługi budowlane, nadzór budowlany, **42** doradztwo budowlane, projektowanie konstrukcji budowlanych, analizy i badania w dziedzinie budownictwa.

(111) **157566** (220) 2000 10 09 (210) 225210
 (151) 2004 09 14

(732) INSTYTUT MLECZARSTWA, Warszawa, PL.

(540) caim

(510), (511) **01** preparaty emulgujące używane do produktów spożywczych, w tym także zawierające związki wapnia, **29** mleko spożywcze, mleko w proszku, mleko w proszku dla dzieci, odżywki mleczne dla dzieci, mleko skondensowane, mleczne produkty, sosy mleczne, sosy jogurtowe, desery mleczne, napowietrzane desery mleczne, desery jogurtowe, napoje mleczne fermentowane i niefermentowane, naturalne i z dodatkami smakowymi, jogurt, biojogurt, kefir, biokefir, mleko acidofilne, masło z dodatkiem oleju roślinnego, maselka smakowe, maślane mix-y, śmietana i śmietanka oraz ich przetwory, bita śmietana, śmietanka deserowa, kremówka oraz do kawy, sery i serki o smaku naturalnym i z dodatkami smakowymi, serki homogenizowane, serki ziarniste, sery topione, bryndza owcza i owczo-krowia, twarogi i tvarożki, twarogi albuminowe, desery twarogowe, napowietrzane desery twarogowe, serwatka i jej przetwory, naturalny półprodukt mleczny otrzymywany w procesie ultrafiltracji szczególnie serwatki lub maślanki czyli permeat i jego przetwory, maślanka i jej przetwory, wyroby wędliniarskie, kiełbasy, mielonki, parówki, wędliny podrobowe, kaszanki, pasztetowe, salcesony, pasztety, **30** wszelkie wyroby cukiernicze zawierające składniki pochodzenia mlecznego, desery mleczne typu pudding, czekolada z mlekiem, kakao z mlekiem, kawa z mlekiem, także sporządzone z dodatkiem owoców, warzyw i różnych ziaren, lody spożywcze i w proszku, paszteciki, preparaty stabilizujące, zagęszczające i żelujące używane do produktów spożywczych, w tym także zawierające związki wapnia.

(111) **157567** (220) 2000 10 12 (210) 225377
 (151) 2004 09 30

(732) Electrum Sp. z o.o., Białystok, PL.

(540)



Kolory znaku: czerwony, czarny

(531) 27.5, 29.1

(510), (511) **35** usługi agencji eksportowo-importowej, **37** usługi w zakresie informacji budowlanej, nadzór budowlany, usługi budowlane w zakresie budynków, budowl i instalacji, usługi w zakresie eliminacji zakłóceń w instalacjach elektrycznych, usługi w zakresie budownictwa przemysłowego, instalowanie i naprawa urządzeń elektrycznych, **42** doradztwo techniczne w zakresie budynków, budowl i instalacji, usługi w zakresie projektowania budynków.

(111) **157568** (220) 2000 10 11 (210) 225424
 (151) 2004 09 07

(732) „BIS-BEL” Przedsiębiorstwo Handlowe Marian Belter, Biskupiec, PL.

(540)

Kolory znaku: czerwony, zielony

(531) 27.5, 29.1

(510), (511) **04** paliwa: benzyna, olej napędowy, gaz do samochodów, olej silnikowy, smary, olej opałowy, gaz do butli, **37** prowadzenie stacji paliwowych.

(111) **157569** (220) 2000 10 12 (210) 225517
 (151) 2004 08 09
 (732) MOBILUS Spółka z o.o., Sierosław, PL.
 (540)

Kolory znaku: czarny, czerwony, biały

(531) 26.3, 27.5, 29.1

(510), (511) **06** metalowe: bramy, kraty, rolety i żaluzje, metalowe skrzynki nadprożowe do rolet, osprzęt metalowy do bram, krat zwijanych, rolet i żaluzji, **09** elektryczne układy napędowe, sterowniki elektryczne, układy elektryczne i elektroniczne do sterowania bram, krat zwijanych, rolet, żaluzji, **19** niemetalowe bramy, rolety, kraty, żaluzje, niemetalowe skrzynki nadprożowe do rolet, osprzęt niemetalowy do bram, krat zwijanych, rolet i żaluzji, **37** usługi w zakresie montażu, konserwacji i naprawy bram, krat, rolet, żaluzji, skrzynek nadprożowych elektrycznych i elektronicznych układów napędowych oraz elektrycznych i elektronicznych układów sterujących do bram, krat zwijanych, rolet, żaluzji, **42** usługi projektowe i doradcze dotyczące bram, krat, żaluzji, rolet oraz układów napędowych i sterujących do bram, krat, rolet i żaluzji.

(111) **157570** (220) 2000 10 17 (210) 225596
 (151) 2004 09 08
 (732) CADBURY WEDEL Spółka z o.o., Warszawa, PL.
 (540) CZEKOLADOMANIA
 (510), (511) **30** czekolada, wyroby czekoladowe, słodczyce.

(111) **157571** (220) 2001 07 04 (210) 237738
 (151) 2004 12 02
 (732) „P and V” Spółka z ograniczoną odpowiedzialnością, Warszawa, PL.
 (540)



Kolory znaku: szary, czarny, czerwony

(531) 26.11, 27.5, 29.1

(510), (511) **25** konfekcja damska: garsonki, spódnice, spodnie, marynarki, bluzki, sukienki, komplety, żakiety.

(111) **157572** (220) 2001 07 04 (210) 237739
 (151) 2004 12 02
 (732) „P and V” Spółka z ograniczoną odpowiedzialnością, Warszawa, PL.

(540)

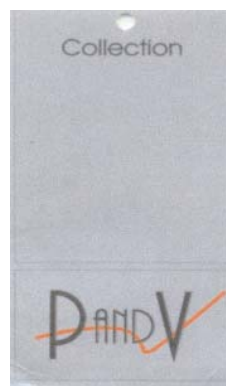

Kolory znaku: szary, czerwony, czarny

(531) 26.4, 26.11, 27.5, 29.1

(510), (511) **25** konfekcja damska: garsonki, komplety, sukienki, spódnice, spodnie, marynarki, żakiety.

(111) **157573** (220) 2002 11 12 (210) 257378
 (151) 2004 11 18 (441) 2003 05 19
 (732) Milczarek Bartłomiej, Tomaszów Mazowiecki, PL.
 (540)

(531) 3.7, 27.5

(510), (511) **25** odzież, **28** deskorolki, sprzęt sportowy, części zamienne do deskorolek.

(111) **157574** (220) 2003 09 15 (210) 269829
 (151) 2004 11 09 (441) 2004 03 22
 (732) ROCKWOOL POLSKA Spółka z o.o., Cigacice, PL.
 (540)

Kolory znaku: ciemnoniebieski, biały

(531) 27.5.1, 29.1.12

(510), (511) **17** płyny sufitowe (izolacyjne), **19** materiały budowlane niemetalowe, płyty sufitowe dekoracyjne.

(111) **157575** (220) 2000 10 23 (210) 225934
 (151) 2004 10 27
 (732) Przedsiębiorstwo Produkcyjno-Handlowe „PROPLAST”
 Andrzej Kiebus, Wądoły, PL.
 (540)



Kolory znaku: biały, pomarańczowy, niebieski

(531) 24.15, 26.1, 26.4, 27.5, 29.1

(510), (511) **17** armatura do przewodów niemetalowa, elementy złączne z tworzyw sztucznych, mufy niemetalowe, osłony do rur niemetalowe, półprzetworzone wyroby z tworzyw sztucznych, rury giętkie niemetalowe, złączki niemetalowe, zwężki niemetalowe,

19 barierki bezpieczeństwa niemetalowe, belki policzkowe niemetalowe, belki z tworzyw sztucznych, boazeria niemetalowa, bramy niemetalowe, części schodów niemetalowe, dachówka niemetalowa, dachy i ich pokrycia niemetalowe, deflektory kominowe niemetalowe, drzwi, futryny, niemetalowe, elementy budowlane niemetalowe, gzymsy niemetalowe, kabiny kąpielowe i ich elementy niemetalowe, kominy i kanały niemetalowe, konstrukcje przenośne niemetalowe, kosze dachowe niemetalowe, kolanka niemetalowe, korytka niemetalowe, kratki ściekowe niemetalowe, kształtki i kształtowniki niemetalowe, kraty niemetalowe, kształtki rozgałęziowe niemetalowe, kształtki rurowe niemetalowe, listwy niemetalowe, lufki i ich elementy niemetalowe, łąty niemetalowe, materiały budowlane niemetalowe, materiały konstrukcyjne niemetalowe, nadproża niemetalowe, nasady kominowe niemetalowe, ogrodzenia niemetalowe, okiennice niemetalowe, okna i ich elementy niemetalowe, palisady niemetalowe, płytki konstrukcyjne niemetalowe, płytki podłogowe niemetalowe, podpory niemetalowe, powłoki niemetalowe, przegrody niemetalowe, ramki niemetalowe, ramy do okien niemetalowe, rolety i ich części niemetalowe, rury drenarskie niemetalowe, rury do wody, gazu i kanalizacji niemetalowe, rury dla budownictwa niemetalowe, rury sztywne niemetalowe, rusztowania niemetalowe, rynny i ich elementy niemetalowe, schody i ich elementy niemetalowe, słupy i stemple niemetalowe, stropy i ich elementy niemetalowe, sufity i ich elementy niemetalowe, szalunki i ich elementy niemetalowe, ścianki niemetalowe, trójniki niemetalowe, wzierniki niemetalowe, wyroby z tworzyw sztucznych dla budownictwa, żaluzje i ich elementy niemetalowe.

(111) **157576** (220) 2000 10 25 (210) 226150

(151) 2004 09 21

(732) Prywatne Przedsiębiorstwo Turystyczne POMERANIA Spółka z o.o., Szczecin, PL.

(540) pomerania

(510), (511) **39** usługi transportowe w zakresie przewozu osób, usługi w zakresie organizowania wycieczek, obozów, kolonii, wczasów, usługi w zakresie wynajmu miejsc parkingowych i garażowych, usługi w zakresie rezerwacji miejsc w środkach transportowych, **41** usługi w zakresie nauczania i szkolenia, usługi w zakresie organizowania sympozjów, konferencji, **43** usługi hotelarskie, gastronomiczne, usługi w zakresie organizowania bankietów i przyjęć, usługi w zakresie zapewnienia kąpieli i sauny, usługi w zakresie rezerwacji miejsc hotelowych, **44** usługi fryzjerskie, kosmetyczne.

(111) **157577** (220) 2000 10 26 (210) 226234

(151) 2004 09 20

(732) Spółka Cywilna „Atrium” Urszula Szewczyk, Tadeusz Szewczyk, Janusz Szewczyk, Leszek Szewczyk, Agnieszka Szewczyk, Jan Orłowski, Krzysztof Lasoń, Kraków, PL.

(540)



Kolory znaku: granatowy, biały

(531) 1.1, 26.4, 27.5, 29.1

(510), (511) **39** prowadzenie biur turystycznych, organizowanie podróży, organizowanie wycieczek, **41** usługi związane z organizacją wypoczynku, organizowanie imprez sportowych i rekreacyjnych, organizowanie konferencji i zjazdów, **43** usługi hotelowe, usługi hotelowe związane z zapewnieniem mieszkań i żywienia, prowadzenie agencji zakwaterowań, prowadzenie barów, prowadzenie kawiarni, prowadzenie restauracji, prowadzenie domów wypoczynkowych, prowadzenie domów turystycznych.

(111) **157578** (220) 2000 11 03 (210) 226574

(151) 2004 09 06

(732) „GAMP” s.c. Piotr Gawara, Monika Gawara, Zielona Góra, PL.

(540)



Kolory znaku: biały, czerwony

(531) 26.4, 27.5, 29.1

(510), (511) **09** baterie, CPU (procesory), czytniki, dyski, dyskietki, elektryczne: instalacje, przewody, złącza, nośniki danych, interfejsy (informatyka), karty: magnetyczne, z pamięcią lub mikroprocesorem, klawiatury komputerowe, komputery, komputerowe: drukarki, notesy, pamięci, urządzenia peryferyjne, modemy, monitory: hardware, software, myszy (informatyka), napędy dyskowe (informatyka), obwody: drukowane, scalone, odbiorniki, procesory tekstu, programy komputerowe, przełączniki: stacje taśm magnetycznych (informatyka), telefonia bezprzewodowa, translatory elektroniczne, urządzenia do przetwarzania informacji, urządzenia do rejestracji, odtwarzania, transmisji i mierniki poziomu dźwięku, urządzenia do zdalnego sterowania, **37** usługi naprawy i konserwacji sprzętu komputerowego, **42** badania i ekspertyzy techniczne, inżynierskie, doradztwo zawodowe, doradztwo komputerowe, oprogramowanie komputerów, odzyskiwanie komputerowych baz danych.

(111) **157579** (220) 2000 11 04 (210) 226593

(151) 2004 09 30

(732) KLK-2 TECHNOLOGIE INFORMATYCZNE Spółka z o.o., Katowice, PL.

(540)



Kolory znaku: granatowy, niebieski

(531) 27.5, 29.1

(510), (511) **02** pojemniki z tuszem do drukarek, tusze do drukarek, **09** programy komputerowe, komputery stacjonarne i przenośne, peryferyjne urządzenia komputerowe, procesory i mikroprocesory, pamięci komputerowe, drukarki komputerowe, dyski kompaktowe audio i video, dyski magnetyczne, dyski optyczne, dyski optyczne kompaktowe, interfejsy, modemy, modemy kablowe, karty sieciowe do łączenia sieci komputerowych, sieci komputerowe, urządzenia do sieci komputerowych, koncentratory, przełączniki, przekaźniki, routery, wzmacniacze sygnału, monitory, myszy komputerowe, plotery, skanery, sterowniki, urządzenia do kopiowania, czytniki kodów kreskowych, kalkulatory, kasy rejestrujące, lasery /z wyłączeniem laserów do celów medycznych/, głośniki, zestawy głośnikowe do komputerów, urządzenia telekomunikacyjne, urządzenia do faksowania, centrale telefoniczne, centrale telefoniczne przeznaczone do transmisji danych, urządzenia do interkomunikacji, aparaty telefoniczne, słuchawki, sekretarki automatyczne, obwody scalone, obwody drukowane, magnetofony taśmowe i cyfrowe, mikrofony, **16** taśmy, papier do drukarek, **35** usługi przedstawicielskie, usługi reklamowe, usługi promocyjne, organizowanie wystaw handlowych i reklamowych, informacyjna handlowa, prowadzenie banków informacji handlowej, prowadzenie ksiąg rachunkowych, promocja sprzedaży dla osób trzecich, publikowanie tekstów reklamowych, wynajmowanie powierzchni na cele reklamowe, projektowanie środków i elementów reklamowych, prowadzenie sklepów internetowych branży informatycznej i sportowej, **36** usługi finansowe, w tym usługi leasingowe, udzielanie pożyczek i obrót wierzytelnościami, **37** instalowanie, konserwacja i naprawa systemów komputerowych, budowa sieci informatycznych, wykonywanie okablowania strukturalnego, usługi serwisowe systemów komputerowych oraz systemów zasilających, **39** usługi transportowe, **41** organizacja i prowadzenie szkoleń w dziedzinie informatyki i układów zasilających dla systemów komputerowych, **42** doradztwo techniczne, usługi projektowe, projektowanie stron internetowych, grafika komputerowa, diagnostyka poprawności i wydajności działania sieci informatycznych, wykonywanie analiz ruchu w sieciach komputerowych, leasing czasu dostępu do Internetu, licencjonowanie własności intelektualnej (w tym oprogramowania),

utrzymywanie i opieka nad stronami internetowymi, opracowywanie stron internetowych .

(111) **157580** (220) 2000 11 07 (210) 226717
(151) 2004 09 06
(732) Instytut Mleczarstwa, Warszawa, PL.
(540)



Kolory znaku: ciemnoniebieski

(531) 26.1, 27.5, 29.1

(510), (511) **01** preparaty emulgujące używane do produktów spożywczych, w tym także zawierające związki wapnia, **29** mleko spożywcze, mleko w proszku, mleko w proszku dla dzieci, odżywki mleczne dla dzieci, mleko skondensowane, mleczne produkty, sosy mleczne, sosy jogurtowe, desery mleczne, napowietrzane desery mleczne, desery jogurtowe, napoje mleczne fermentowane i niefermentowane, naturalne i z dodatkami smakowymi, jogurt, biojogurt, kefir, biokefir, mleko acidofilne, masło z dodatkiem oleju roślinnego, maselka smakowe, maślane mix-y, śmietana i śmietanka oraz ich przetwory, bita śmietana, śmietanka deserowa, kremówka oraz do kawy, sery i serki, o smaku naturalnym i z dodatkami smakowymi, serki homogenizowane, serki ziarniste, sery topione, bryndza owcza i owczo-krowia, twarogi i twarożki, twarogi albuminowe, desery twarogowe, napowietrzane desery twarogowe, serwatka i jej przetwory, naturalny półprodukt mleczny otrzymywany w procesie ultrafiltracji szczególnie serwatki lub maślanki czyli permeat i jego przetwory, maślanka i jej przetwory, wyroby wędliniarskie, kiełbasy, mielonki, parówki, wędliny podrobowe, kaszanki, pasztetowe, salcesony, pasztety, **30** wszelkie wyroby cukiernicze zawierające składniki pochodzenia mlecznego, desery mleczne typu pudding, czekolada z mlekiem, kakao z mlekiem, kawa z mlekiem, także sporządzone z dodatkiem owoców, warzyw i różnych ziaren, lody spożywcze i w proszku, paszteciki, preparaty stabilizujące, zagęszczające i żelujące używane do produktów spożywczych, w tym także zawierające związki wapnia.

(111) **157581** (220) 2001 02 22 (210) 232044
(151) 2005 02 04
(732) LA FEMME COSMETICS Spółka z o.o., Gdynia, PL.
(540)



Kolory znaku: jasnopopielaty, różowy

(531) 9.1, 27.5, 29.1

(510), (511) **03** lakiery do paznokci, **35** prowadzenie hurtowni z kosmetykami i sprzętem do wykonywania zabiegów kosmetycznych, **41** prowadzenie kursów szkoleniowych w zakresie manicure, pedicure, makijażu permanentnego, przedłużania i modelowania paznokci, **44** usługi z zakresu manicure, usługi z zakresu masażu, usługi wykonywane przez salony fryzjerskie, usługi wykonywane przez salony kosmetyczne.

(111) **157582** (220) 2000 11 07 (210) 226833
(151) 2004 09 24
(732) ZET- KRESKA S.C. Anna Zbonikowska, Maciej Czerepiński, Jacek Czerepiński, Aleksandrów Łódzki, PL.

(540)



Kolory znaku: pomarańczowy, czarny

(531) 26.11, 27.5, 29.1

(510), (511) **35** usługi reklamowe z wyłączeniem reklamy telewizyjnej i radiowej, usługi agencji reklamowej.

(111) **157583** (220) 2000 11 09 (210) 226877
(151) 2004 09 07

(732) Maria Ziębińska, Stanisław Ziębiński „ICE-Mastry”
Spółka Jawna , Czaniec, PL.

(540) ICE-MASTRY

(510), (511) **30** lody, lody spożywcze w proszku, sorbety jako lody, torty lodowe, rolady lodowe, jogurt mrożony jako lody spożywcze, napoje chłodzące na bazie czekolady, napoje chłodzące na bazie kakao, napoje chłodzące na bazie kawy, ciasta mrożone, ciasta i wyroby cukiernicze, słodycze, cukierki, środki wiążące do lodów spożywczych, **32** soki owocowe, soki warzywne jako napoje, sorbety jako napoje .

(111) **157584** (220) 2000 11 09 (210) 226878
(151) 2004 09 07

(732) Maria Ziębińska, Stanisław Ziębiński „ICE-Mastry”
Spółka Jawna, Czaniec, PL.

(540) www.ice-mastry.com

(510), (511) **30** lody, lody spożywcze w proszku, sorbety jako lody, torty lodowe, rolady lodowe, jogurt mrożony jako lody spożywcze, napoje chłodzące na bazie czekolady, napoje chłodzące na bazie kakao, napoje chłodzące na bazie kawy, ciasta mrożone, ciasta i wyroby cukiernicze, słodycze, cukierki, środki wiążące do lodów spożywczych, **32** soki owocowe, soki warzywne jako napoje, sorbety jako napoje.

(111) **157585** (220) 2000 11 08 (210) 226934
(151) 2004 09 24

(732) ROLAND Spółka z o.o., Raclawówka, PL.

(540)



Kolory znaku: czerwony

(531) 5.5, 25.3, 27.5, 29.1

(510), (511) **16** afisze, albumy, broszury, chorągiewki papierowe, fotografie, formularze, gazety, kalendarze, karty pocztowe, karty okolicznościowe, prospekty, śpiewniki, wzory do haftowania, wzory do kalkowania, **29** bita śmietana, buliony, chrupki, daktyle, drób, filety rybne, flaki, galaretki jadalne, groszek konserwowy, grzyby konserwowane, jajka, koncentraty bulionowe, korniszony, margaryna, marmolada, masło, mięso, mleczne produkty, mrożone owoce, oleje jadalne, orzeszki arachidowe preparowane, rosół, ryby konserwowane, sałatki owocowe, sałatki warzywne, sardynki, ser, soki roślinne do gotowania, sosy mięsne, śledzie, tłuszcz jadalny, zioła ogrodowe konserwowane, zupy, żelatyna spożywcza, żywność solona, **30** aromaty do ciast, batony lukrecyjne, biszkopty, bułeczki słodkie, bułki, chleb, ciastka, cukier, cukierki, czekolada, drożdże, guma do żucia, herbata, herbatniki, kakao, ka-

sze spożywcze, kawa, keczup, kukurydza prażona, lody, makarony, majonezy, mąka spożywcza, mąka ziemniaczana, miód, musztarda, ocet, pieprz, pierniki, płatki kukurydziane, płatki owsiane, płatki zbożowe, ryż, słodycze, sosy, spaghetti, suchary, ziele angielskie.

(111) **157586** (220) 2000 11 10 (210) 226941
(151) 2004 09 14
(732) WAS WIETMARSCHER POLSKA Spółka z o.o., Lubicz, PL.
(540)



Kolory znaku: czarny, zielono-morski
(531) 26.4, 26.11, 27.5, 29.1
(510), (511) **10** nosze dla chorych, nosze na kółkach dla chorych, nosze krzeselkowe dla chorych.

(111) **157587** (220) 2000 11 14 (210) 227108
(151) 2004 09 06
(732) CONSTRUCTOR POLSKA Spółka z o.o., Warszawa, PL.
(540)



Kolory znaku: granatowy, czerwony
(531) 26.1, 26.5, 27.5, 29.1
(510), (511) **20** meble do magazynów, regały wysokiego składowania, paletowe, wielopoziomowe, półkowe, przepływowe, wysięgnikowe, regały automatyczne pionowego składowania, regały ruchome, uniwersalne i regały do dłużyc, meble do archiwów, biur, bibliotek, regały stałe, ruchome na szynach, szafki kartotekowe, szafki na rysunki techniczne, szafy biurowe, **35** prowadzenie sklepów i hurtowni w zakresie sprzedaży mebli do magazynów, archiwów, biur, bibliotek, prowadzenie agencji importowo-eksportowych, **37** montaż i obsługa techniczna mebli do magazynów, archiwów, biur i bibliotek, **39** dostarczanie mebli do magazynów, archiwów, biur, bibliotek, **40** kompletacja wyposażenia meblowego do magazynów, archiwów, biur, bibliotek, **42** doradztwo techniczne i projektowanie systemów magazynowania i archiwowania towarów i dokumentacji.

(111) **157588** (220) 2000 11 20 (210) 227454
(151) 2004 11 25
(732) „SOKOŁÓW” Spółka Akcyjna, Warszawa, PL.
(540)

Best

Kolory znaku: czerwony
(531) 27.5, 29.1
(510), (511) **29** mięso, wędliny, wędzonki, wyroby garmażeryjne i podrobowe, konserwy.

(111) **157589** (220) 2000 11 21 (210) 227638
(151) 2004 09 28
(732) PESTAR Przedsiębiorstwo Techniczno-Handlowe Eugeniusz Piechowski, Starogard Gdański, PL.

(540)



Kolory znaku: niebieski i jego odcienie, biały
(531) 26.3, 26.13, 27.5, 29.1
(510), (511) **09** komputery, drukarki, notesy komputerowe, programy komputerowe, akcesoria do komputerów, klawiatury komputerowe, telewizory, magnetowidy, kasety magnetowidowe, telefony, aparaty telefoniczne, akcesoria telefoniczne, kserokopiarki, kalkulatory, kasy fiskalne, odbiorniki radiowo telewizyjne, magnetofony, nośniki informacji, **16** materiały biurowe, papier do pisania, kserograficzny, kancelaryjny, toaletowy, koperty, materiały piśmienne, notesy, zeszyty, ołówki, przybory do pisania, pinezki, piórniki, poduszki do pieczęci, obwoluty, pedzle, segregatory, kalendarze, taśmy do drukarek, folie z tworzyw sztucznych do opakowania, papierowe chusteczki do nosa, kalka techniczna, kalka maszynowa, **38** komunikacja telefoniczna, komunikacja telegraficzna, komunikacja elektroniczna, internetowa, przesyłanie informacji, przesyłanie danych przy pomocy terminali komputerowych, usługi poczty elektronicznej, przesyłanie danych przy pomocy sieci światłowodów, transmisja danych, teleinformatyka, telekomunikacja, przetwarzanie danych, emisja telewizji przemysłowej.

(111) **157590** (220) 2000 11 27 (210) 227852
(151) 2004 09 07
(732) CADBURY WEDEL Spółka z o.o., Warszawa, PL.
(540)

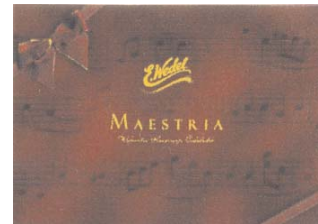

Kolory znaku: bordowy i odcienie, żółty, czerwony
(531) 9.1, 26.4, 27.5, 29.1
(510), (511) **30** czekolada, wyroby czekoladowe, słodycze.

(111) **157591** (220) 2001 03 02 (210) 232354
(151) 2004 10 11
(732) Przedsiębiorstwo Wielobranżowe „VET-AGRO” Sp. z o.o., Lublin, PL.
(540) energomag
(510), (511) **03** kosmetyki dla zwierząt, **05** dodatki do pasz do celów leczniczych, farmaceutyki, leki weterynaryjne, preparaty do celów medycznych lub weterynaryjnych, **31** dodatki do pasz do celów nieleczniczych, pasze, pokarm dla zwierząt, pokarm dla ptaków.

(111) **157592** (220) 2000 12 08 (210) 228534
(151) 2004 09 06
(732) FORD MOTOR COMPANY, Dearborn, US.
(540)



(531) 5.3, 7.11, 26.4
(510), (511) **07** maszyny i obrabiarki, silniki (z wyjątkiem stosowanych w pojazdach lądowych), mechanizmy do sprzęgania i napędu (z wyjątkiem stosowanych w pojazdach lądowych), mechaniczne narzędzia rolnicze, inkubatory do jaj.

(111) **157593** (220) 2000 04 15 (210) 217086
 (151) 2004 09 30
 (732) POLINOVA Spółka Akcyjna, Bieruń, PL.
 (540) hydrobitox
 (510), (511) **17** materiały izolacyjne, taśmy izolacyjne, **19** papa asfaltowa termozgrzewalna.

(111) **157594** (220) 2000 08 31 (210) 223507
 (151) 2004 10 01
 (732) Górnśląskie Przedsiębiorstwo Wodociągów
 Przedsiębiorstwo Państwowe, Katowice, PL.
 (540)



GPW
 GÓRNOŚLĄSKIE
 PRZEDSIĘBIORSTWO
 WODOCIĄGÓW
 W KATOWICACH

Kolory znaku: niebieski, czarny
 (531) 1.15, 26.1, 26.11, 27.5, 29.1

(510), (511) **35** wynajmowanie miejsc na umieszczanie ogłoszeń lub reklam, oferowanie do sprzedaży w ramach prowadzonej hurtowni ryb, **36** inwestycje kapitałowe, wynajmowanie mieszkań, wynajmowanie pomieszczeń biurowych, **37** nadzór budowlany, naprawa pojazdów mechanicznych, regeneracja silników zużytych lub częściowo zniszczonych, usługi obsługi stacji w zakresie pojazdów mechanicznych, **39** wynajmowanie garaży, miejsc parkingowych, **42** ekspertyzy inżynierskie, **43** wynajmowanie mieszkań na pobyt czasowy, wynajmowanie sal na posiedzenia, **44** hodowla ryb, odłów ryb.

(111) **157595** (220) 2000 09 08 (210) 223797
 (151) 2004 10 01
 (732) GFK POLONIA Spółka z o.o., Warszawa, PL.
 (540)

GfK eSolutions

Kolory znaku: pomarańczowy
 (531) 27.5, 29.1

(510), (511) **16** raporty, katalogi, wydawnictwa z zakresu badania rynku, **35** usługi w zakresie badania rynku, systematyzacja danych w komputerowych bazach danych, **40** systematyzacja danych w komputerowych bazach danych, usługi drukowania w tym składu i redakcji technicznej, **41** wydawanie materiałów dotyczących badania rynku w tym: raportów, wydawnictw, książek.

(111) **157596** (220) 2000 09 08 (210) 223803
 (151) 2004 09 07
 (732) BROWARY POLSKIE BROK - STRZELEC Spółka Akcyjna, Kraków, PL.
 (540)



Kolory znaku: brązowy, czerwony, biały, zielony
 (531) 4.2, 5.3, 26.11, 27.5, 29.1
 (510), (511) **32** piwo, napoje bezalkoholowe.

(111) **157597** (220) 2000 09 25 (210) 224505
 (151) 2004 09 10
 (732) Chelverton International Spółka z o.o., Warszawa, PL.
 (540)



Kolory znaku: zielono-szary, pomarańczowy

(531) 5.1, 26.4, 27.5, 29.1

(510), (511) **35** usługi pośrednictwa handlowego polegające na pośredniczeniu pomiędzy kupującym i sprzedającym, pomoc w zawieraniu kontraktów handlowych, zarządzanie inwestycjami budowlanymi, doradztwo w zakresie organizowania i kierowania inwestycjami budowlanymi, doradztwo w zakresie kierowania i zarządzania przedsiębiorstwami gospodarczymi, usługi developerskie: doradztwo dotyczące organizowania i zarządzania przedsiębiorstwami budowlanymi, dostarczanie informacji o działalności gospodarczej w zakresie budownictwa, wynajmowanie maszyn i urządzeń biurowych, **36** usługi doradztwa finansowo-ekonomicznego, zarządzania finansami, usługi w zakresie finansowania projektów inwestycyjnych, usługi pośrednictwa w handlu nieruchomościami, wycena nieruchomości, zarządzanie inwestycjami w zakresie zagospodarowania przestrzennego, usługi doradztwa w zakresie inwestycji: inwestycje kapitałowe, inwestycje na rynku nieruchomości, usługi developerskie: tworzenie, pozyskiwanie kapitałów, pośredniczenie w pozyskiwaniu nieruchomości pod inwestycje budowlane, pośredniczenie w zawieraniu umów sprzedaży i wynajmu nieruchomości, mieszkań, powierzchni handlowej, zarządzanie i administrowanie budynkami mieszkalnymi i biurowymi, obsługa budynków mieszkalnych i biurowych, wynajem i pośrednictwo w wynajmie nieruchomości mieszkalnych i biurowych, usługi administrowania i wynajmu pomieszczeń handlowych, usługi wynajmowania, dzierżawy, leasingu finansowego nieruchomości, maszyn i urządzeń, **37** usługi w zakresie nadzoru budowlanego, usługi budowlane: budowa nowych obiektów, wyposażanie w instalacje budowlane, przebudowy, remonty budowlane, wynajem i dzierżawa maszyn i urządzeń budowlanych, **39** wynajmowanie garaży i miejsc parkingowych, dostarczanie zgodnie z zamówieniem przedmiotów wyposażenia, mebli i artykułów dekoracyjnych do wnętrza mieszkań, biur i pomieszczeń handlowych, **42** usługi dekoracji i projektowania wnętrza mieszkalnych, biur i pomieszczeń handlowych, usługi w zakresie projektowania architektonicznego i budowlanego, nadzór wykonawczy, usługi w zakresie planowania urbanistycznego: projektowanie, realizacja, nadzór wykonawczy projektów z tego zakresu, zarządzanie inwestycjami, obsługa prawna inwestycji budowlanych, wynajmu, sprzedaży i pośrednictwa w handlu nieruchomościami, wynajem sprzętu komputerowego, **44** projektowanie i urządzenie przestrzeni zielonej wokół budynków mieszkalnych, biurowych i handlowych, **45** usługi w zakresie ochrony budynków mieszkalnych i biurowych - ochrona mienia.

(111) **157598** (220) 2000 09 25 (210) 224506
 (151) 2004 09 10
 (732) Chelverton International Spółka z o.o., Warszawa, PL.
 (540) Wiśniowy Business Park

(510), (511) **35** usługi pośrednictwa handlowego polegające na pośredniczeniu pomiędzy kupującym i sprzedającym, pomoc w zawieraniu kontraktów handlowych, zarządzanie inwestycjami budowlanymi, doradztwo w zakresie organizowania i kierowania inwestycjami budowlanymi, doradztwo w zakresie kierowania i zarządzania przedsiębiorstwami gospodarczymi, usługi developerskie: doradztwo dotyczące organizowania i zarządzania przedsiębiorstwami budowlanymi, dostarczanie informacji o działalności gospodarczej w zakresie budownictwa, wynajmowanie maszyn i urządzeń biurowych, **36** usługi doradztwa finansowo-ekonomicznego, zarządzania finansami, usługi w zakresie finansowania projektów inwes-

tycyjnych, usługi pośrednictwa w handlu nieruchomościami, wycena nieruchomości, zarządzanie inwestycjami w zakresie zagospodarowania przestrzennego, usługi doradztwa w zakresie inwestycji: inwestycje kapitałowe, inwestycje na rynku nieruchomości, usługi developerskie: tworzenie, pozyskiwanie kapitałów, pośredniczenie w pozyskiwaniu nieruchomości pod inwestycje budowlane, pośredniczenie w zawieraniu umów sprzedaży i wynajmu nieruchomości, mieszkań, powierzchni handlowej, zarządzanie i administrowanie budynkami mieszkalnymi i biurowymi, obsługa budynków mieszkalnych i biurowych, wynajem i pośrednictwo w wynajmie nieruchomości mieszkalnych i biurowych, usługi administrowania i wynajmu pomieszczeń handlowych, usługi wynajmowania, dzierżawy, leasingu finansowego nieruchomości, maszyn i urządzeń, **37** usługi w zakresie nadzoru budowlanego, usługi budowlane: budowa nowych obiektów, wyposażanie w instalacje budowlane, przebudowy, remonty budowlane, wynajem i dzierżawa maszyn i urządzeń budowlanych, **39** wynajmowanie garaży i miejsc parkingowych, dostarczanie zgodnie z zamówieniem przedmiotów wyposażenia, mebli i artykułów dekoracyjnych do wnętrz mieszkań, biur i pomieszczeń handlowych, **42** usługi dekoracji i projektowania wnętrz mieszkalnych, biur i pomieszczeń handlowych, usługi w zakresie projektowania architektonicznego i budowlanego, nadzór wykonawczy, usługi w zakresie planowania urbanistycznego: projektowanie, realizacja, nadzór wykonawczy projektów z tego zakresu, zarządzanie inwestycjami, obsługa prawna inwestycji budowlanych, wynajmu, sprzedaży i pośrednictwa w handlu nieruchomościami, wynajem sprzętu komputerowego, **44** projektowanie i zarządzanie przestrzenią zieloną wokół budynków mieszkalnych, biurowych i handlowych, **45** usługi w zakresie ochrony budynków mieszkalnych i biurowych - ochrona mienia.

(111) **157599** (220) 2000 09 25 (210) 224507
(151) 2004 09 10

(732) Chelverton International Spółka z o.o., Warszawa, PL.

(540) Wiśniowy Office Park

(510), (511) **35** usługi pośrednictwa handlowego polegające na pośredniczeniu pomiędzy kupującym i sprzedającym, pomoc w zawieraniu kontraktów handlowych, zarządzanie inwestycjami budowlanymi, doradztwo w zakresie organizowania i kierowania inwestycjami budowlanymi, doradztwo w zakresie kierowania i zarządzania przedsiębiorstwami gospodarczymi, usługi developerskie: doradztwo dotyczące organizowania i zarządzania przedsiębiorstwami budowlanymi, dostarczanie informacji o działalności gospodarczej w zakresie budownictwa, wynajmowanie maszyn i urządzeń biurowych, **36** usługi doradztwa finansowo-ekonomicznego, zarządzania finansami, usługi w zakresie finansowania projektów inwestycyjnych, usługi pośrednictwa w handlu nieruchomościami, wycena nieruchomości, zarządzanie inwestycjami w zakresie zagospodarowania przestrzennego, usługi doradztwa w zakresie inwestycji: inwestycje kapitałowe, inwestycje na rynku nieruchomości, usługi developerskie: tworzenie, pozyskiwanie kapitałów, pośredniczenie w pozyskiwaniu nieruchomości pod inwestycje budowlane, pośredniczenie w zawieraniu umów sprzedaży i wynajmu nieruchomości, mieszkań, powierzchni handlowej, zarządzanie i administrowanie budynkami mieszkalnymi i biurowymi, obsługa budynków mieszkalnych i biurowych, wynajem i pośrednictwo w wynajmie nieruchomości mieszkalnych i biurowych, usługi administrowania i wynajmu pomieszczeń handlowych, usługi wynajmowania, dzierżawy, leasingu finansowego nieruchomości, maszyn i urządzeń, **37** usługi w zakresie nadzoru budowlanego, usługi budowlane: budowa nowych obiektów, wyposażanie w instalacje budowlane, przebudowy, remonty budowlane, wynajem i dzierżawa maszyn i urządzeń budowlanych, **39** wynajmowanie garaży i miejsc parkingowych, dostarczanie zgodnie z zamówieniem przedmiotów wyposażenia, mebli i artykułów dekoracyjnych do wnętrz mieszkań, biur i pomieszczeń handlowych, **42** usługi dekoracji i projektowania wnętrz mieszkalnych, biur i pomieszczeń handlowych, usługi w zakresie projektowania architektonicznego i budowlanego, nadzór wykonawczy, usługi w zakresie planowania urbanistycznego: projektowanie, realizacja, nadzór wykonawczy projektów z tego zakresu, zarządzanie inwestycjami, obsługa prawna inwestycji budowlanych, wynajmu, sprzedaży i pośrednictwa w handlu nieruchomościami, wynajem sprzętu komputerowego, **44** projektowanie i zarządzanie przestrzenią zieloną wokół budynków mieszkalnych, biurowych i handlowych, **45** usługi w zakresie ochrony budynków mieszkalnych i biurowych - ochrona mienia.

nych, wynajmu, sprzedaży i pośrednictwa w handlu nieruchomościami, wynajem sprzętu komputerowego, **44** projektowanie i urządzenie przestrzeni zielonej wokół budynków mieszkalnych, biurowych i handlowych, **45** usługi w zakresie ochrony budynków mieszkalnych i biurowych - ochrona mienia.

(111) **157600** (220) 2000 11 10 (210) 227028
(151) 2004 09 10

(732) „INFORMATYK” S.C. Łukasz Żużak, Marcin Żużak, Paweł Polcyn, Poznań, PL.

(540)



Kolory znaku: srebrny, czarny, biały, jasnoniebieski

(531) 27.5, 29.1

(510), (511) **38** usługi w zakresie przekazywania informacji za pomocą internetu, **42** usługi w zakresie opracowywania programów komputerowych, usługi w zakresie opracowywania portali, adresów, stron internetowych, usługi projektowe i doradcze w zakresie informatyki i internetu.

(111) **157601** (220) 2000 09 20 (210) 224375
(151) 2002 12 30

(732) BRE Bank S.A., Warszawa, PL.

(540)



Kolory znaku: granatowy, czerwony, żółty, zielony, niebieski, czarny

(531) 5.5, 27.5, 29.1

(510), (511) **36** usługi bankowe, usługi bankowe przy użyciu technologii teleinformatycznych.

(111) **157602** (220) 2000 11 24 (210) 227828
(151) 2004 09 28

(732) Agencja Informacyjno-Reklamowa „INFOMAX” S.C.

Waldemar Działowski, Grzegorz Lewicki, Zbigniew Szczepanik, Kielce, PL.

(540) www.infomax.com.pl

(510), (511) **35** informacje handlowe, informacje o działalności gospodarczej, usługi reklamowe, pokazy towarów, dystrybucja materiałów reklamowych, rozpowszechnianie ogłoszeń reklamowych, **40** usługi drukarskie, **41** publikowanie tekstów publicystycznych.

(111) **157603** (220) 2000 11 28 (210) 228092
(151) 2004 10 13

(732) DODONI S.C. Roman Górzyński, Marek Górzyński, Marcin Górzyński, Suchedniów, PL.

(540)



Kolory znaku: biały, niebieski, czerwony

(531) 26.11, 27.5, 29.1

(510), (511) **32** napoje bezalkoholowe, woda mineralna, woda gazowana, napoje z soków, soki owocowe.

(111) **157604** (220) 2000 12 08 (210) 228536
 (151) 2004 09 06
 (732) FORD MOTOR COMPANY, Dearborn, US.
 (540)



(531) 5.3, 7.11, 26.4
 (510), (511) **09** urządzenia i przyrządy: naukowe, żeglarskie, geodezyjne, elektryczne, fotograficzne, kinematograficzne, optyczne, wagowe, pomiarowe, sygnalizacyjne, kontrolne, do ratowania życia, do celów dydaktycznych, urządzenia do nagrywania, transmisji lub reprodukcji dźwięku lub obrazu, magnetyczne nośniki danych, płyty /dyski/ z nagraniami, automaty sprzedające i mechaniczne do urządzeń uruchamianych przez wrzucenie monety, kasy sklepowe, maszyny liczące, sprzęt przetwarzający dane i komputery, urządzenia do gaszenia ognia.

(111) **157605** (220) 2000 12 08 (210) 228538
 (151) 2004 09 06
 (732) FORD MOTOR COMPANY, Dearborn, US.
 (540)



(531) 5.3, 7.11, 26.4
 (510), (511) **16** druki oraz publikacje dostępne w trybie on-line, książki, magazyny, biuletyny, pamflety, broszury oraz materiały instruktażowo-szkoleniowe, papier i tworzywa sztuczne stosowane do pakowania (nie ujęte w innych klasach), plakaty, nalepki, kartki do notowania, koperty, kalendarze, karty z życzeniami, papeterie, zdjęcia, formularze planów, ołówki, pióra, papier, karton oraz wyroby z tych materiałów nie ujęte w innych klasach.

(111) **157606** (220) 2000 12 08 (210) 228539
 (151) 2004 09 06
 (732) FORD MOTOR COMPANY, Dearborn, US.
 (540)



(531) 5.3, 7.11, 26.4
 (510), (511) **12** pojazdy samochodowe, ciężarówki, ciągniki, samochody dostawcze, vany oraz ich strukturalne części.

(111) **157607** (220) 2000 12 08 (210) 228583
 (151) 2004 09 24
 (732) POLYGEN Spółka z o.o., Wrocław, PL.
 (540) POLYGEN

(510), (511) **01** odczynniki chemiczne, **05** odczynniki chemiczne do celów medycznych i weterynaryjnych, **06** armatura do instalacji sprężonego powietrza i próżni, **07** pompy, sprężarki, filtry, instalacje do wytwarzania sprężonego powietrza i próżni, **09** urządzenia i przyrządy do prac naukowo-badawczych w laboratoriach, instrumenty i przyrządy pomiarowe, kontrolne, badawcze, nawigacyjne, **10** aparaty, instrumenty oraz artykuły medyczne zawarte w klasie 10, **35** informacja handlowa, doradztwo specjalistyczne w zakresie organizowania i prowadzenia działalności gospodarczej, ekspertyzy opłacalności, badanie rynku, kojarzenie kontrahentów handlo-

wych, **37** naprawy, konserwacje i instalacje urządzeń i sprzętu laboratoryjnego, **42** badania techniczne, naukowe i przemysłowe, doradztwo i konsultacje naukowo-techniczne, informacja naukowo-techniczna.

(111) **157608** (220) 2000 12 08 (210) 228591
 (151) 2004 09 06
 (732) Zakład Usługowo-Handlowy „DROGBUD”
 Grzegorz Wojtaszek, Gwoźnica Górna, PL.
 (540)

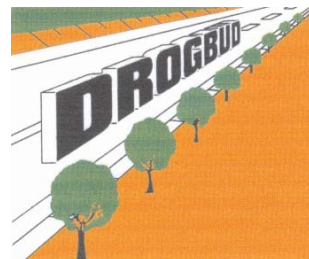

Kolory znaku: czarny, biały, zielony, pomarańczowy
 (531) 5.1, 7.11, 27.5, 29.1

(510), (511) **07** alternatory jako generatory prądu przemiennego, amortyzatory jako części maszyn budowlanych, betoniarki do produkcji materiałów budowlanych, bijaki mechaniczne, buldożery, cylindry do maszyn, filtry jako części maszyn lub silników, gaźniki, gładziarki, głowice cylindrów do silników, instalacje do odkurzenia i czyszczenia dróg, instalacje do mycia pojazdów, kompresory, koparki, koparki pługi i lemieszki do rowów, kosiarki, łożyska jako części maszyn, maszyny do budowy dróg i placów, maszyny do naprawy dróg, maszyny do obróbki kamienia, maszyny do odłuszczenia, maszyny do produkcji bitumu, maszyny do robót ziemnych, mieszarki do betonu, młoty pneumatyczne, napędy pneumatyczne do maszyn i silników, narzędzia ręczne sterowane mechanicznie, paski klinowe do silników, pistolety automatyczne do włączania masy uszczelniającej, pługi do odśnieżania, pługi, podgrzewacze wody jako części maszyn, pompy, przekładnie do maszyn, przesiewacze, reduktory ciśnienia jako części maszyn, rozdrabniacze do kamieni, sita, smarownice, sprężarki, ubijaki, urządzenia podnośnikowe, urządzenia do wykonywania drenażu, urządzenia do załadunku i wyładunku, walce drogowe, wibratory do celów przemysłowych, urządzenia do wulkanizacji opon i dętek, zamiatarki samojezdne, zgrabiarki, zrywacze darni, **19** asfalt, asfaltowe nawierzchnie drogowe, balustrady, baseny kąpielowe - konstrukcje niemetalowe, belki niemetalowe, beton, betonowe elementy budowlane, barierki bezpieczeństwa na drogach niemetalowe, bitum, bitumiczne produkty dla budownictwa, budowlane materiały niemetalowe, cement, granit, grobowce niemetalowe, granulaty szklane do znakowania dróg, folie i płyty z tworzywa sztucznego do znakowania dróg, kamieniarskie wyroby, kamienie obrobione, kamienie łamane, kamienie nagrobkowe, kamień budowlany, krzemionka, kwarc, lepiszcza do reperacji dróg, marmur, materiały konstrukcyjne niemetalowe, materiały do budowy i pokrywania nawierzchni dróg, piasek, piaskowiec budowlany, płytki z materiałów syntetycznych do znakowania dróg, smoła, smoła jako materiał budowlany, spoiwa do dróg, świecące kostki brukowe, terakota, wapno, zaprawa murarska, znaki drogowe niemetalowe, zbiorniki murowane, żwir, **37** usługi w zakresie: asfaltowania, bieżnikowania opon, budowy dróg, budowy i konserwacji rurociągów, czyszczenia i mycia pojazdów, dekarstwa, informacji o budownictwie drogowym, malowania i naprawy znaków, murarstwa, nadzoru budowlanego, oczyszczania dróg, posypywania piaskiem, regeneracji maszyn zużytych lub częściowo uszkodzonych, smarowania pojazdów, układania nawierzchni drogowych, wypożyczania sprzętu budowlanego, wypożyczania buldożerów, **39** usługi w zakresie: pomocy drogowej, dostarczania towarów, pakowania produktów, przewożenia ładunków, składowania towarów i spedycji, transportu samochodowego, wynajmu garaży i miejsc parkingowych, wynajmu pojazdów, wynajmu powierzchni magazynowych, wynajmu powierzchni na salony samochodowe, wynajmu samochodów.

(111) **157609** (220) 2000 12 11 (210) 228741
 (151) 2004 09 15
 (732) Firma Produkcyjno-Handlowo-Usługowa „STATOM” S.C.
 Stanisław Rut, Tomasz Rut, Stąporków, PL.
 (540) (znak przestrzenny)



(531) 13.3
 (510), (511) **11** piecyki, **35** prowadzenie sklepu i hurtowni w wyżej wymienionym zakresie.

(111) **157610** (220) 2001 02 20 (210) 231896
 (151) 2005 01 21
 (732) TEMER Spółka z o.o., Wrocław, PL.
 (540)



Kolory znaku: biały, zielony

(531) 26.4, 27.5, 29.1
 (510), (511) **07** części maszyn, maszyny, urządzenia, narzędzia, **35** pośrednictwo handlowe i usługowe bez kontaktu z towarem polegające na kojarzeniu kontrahentów oraz prowadzenie punktów sprzedaży w zakresie narzędzi, maszyn i urządzeń, materiałów i technologii stosowanych w budownictwie, marketing w tym zakresie, **37** usługi w zakresie prac remontowo budowlanych, prac specjalistycznych w budownictwie, nadzór techniczny, prac remontowo modernizacyjnych narzędzi, maszyn i sprzętu, usługi w zakresie prac mechanicznych, instalacyjnych i technologicznych, elektrycznych, automatyki przemysłowej, hydrauliki siłowej i pneumatyki, prowadzenie rozruchów i nowych uruchomień w tym zakresie, przeglądy, konserwacje i remonty urządzeń poddózorowych, regeneracja części zamiennych i podzespołów różnych urządzeń, **42** usługi projektowe w zakresie konstrukcji stalowych i budowlanych, urządzeń i maszyn dla przemysłu, ochrony środowiska, technologiczne i kosztorysowe, badawcze, wdrożeniowe, innowacyjne, pomiarowe oraz ekspertyzy i doradztwo w tym zakresie, programowanie komputerów, projektowanie oprogramowania komputerów, wypożyczanie oprogramowania komputerów, aktualizacja oprogramowania, projektowanie oprogramowania, konserwacja oprogramowania komputerów, odzyskiwanie komputerowych baz danych, usługi w zakresie ochrony własności przemysłowej.

(111) **157611** (220) 2000 10 18 (210) 225774
 (151) 2004 09 07
 (732) Izba Gospodarcza „APTEKA POLSKA”, Katowice, PL.
 (540)



Kolory znaku: biały, czerwony

(531) 1.11, 3.11, 9.1, 27.5, 29.1
 (510), (511) **03** środki czyszczące, środki myjące, mydła, szampony, środki i materiały do czyszczenia i pielęgnacji zębów, kosmetyki dla ludzi, kosmetyki dla zwierząt, środki do makijażu i demakijażu, środki do pielęgnacji włosów i skóry, środki do trwałej ondulacji,

olejki do celów perfumeryjnych i kosmetycznych, perfumy, woda kolońska, woda utleniona do celów kosmetycznych, woda zapachowa, **05** leki dla ludzi, leki weterynaryjne, leki i materiały dentystryczne, żywność dietetyczna, odżywki dla dorosłych i dla dzieci do celów leczniczych, mleko w proszku, herbaty ziołowe lecznicze, związki chemiczne i preparaty dla celów medycznych, środki bakterioobójcze i grzybobójcze, szczepionki, surowice, materiały do kąpieli i okładów leczniczych, materiały pochodzenia naturalnego do celów farmaceutycznych i leczniczych, kultury mikroorganizmów do celów medycznych, materiały pomocnicze dla celów farmaceutycznych, preparaty medyczne do odchudzania, materiały opatrunkowe, materiały i środki sanitarne i higieniczne, taśmy samoprzylepne do celów medycznych, środki kontrastujące do celów medycznych, środki antykoncepcyjne, trucizny, środki do niszczenia szkodników, preparaty do mycia zwierząt, **10** sprzęt medyczny, sprzęt farmaceutyczny, urządzenia rehabilitacyjne, narzędzia i przyrządy medyczne, wyposażenie sal operacyjnych, **35** usługi dystrybucyjne, usługi przedstawicielskie, usługi reklamowe, usługi promocyjne, organizowanie wystaw handlowych i reklamowych, usługi banków informacji, usługi księgowo, usługi marketingowe, doradztwo gospodarcze i ekonomiczne, rekrutacja osób, **36** usługi finansowe i bankowe, obrót wierzytelnościami, udzielanie pożyczek, usługi leasingowe, doradztwo finansowe, usługi agencji nieruchomości, ubezpieczenia, pośrednictwo i usługi przedstawicielskie w zakresie obrotu środkami oraz materiałami farmaceutycznymi i sprzętem medycznym, **37** usługi serwisowe, montaż i naprawy sprzętu medycznego, instalowanie, konserwacja i naprawa systemów komputerowych, **39** usługi turystyczne, usługi biur podróży, transport pasażerski, dystrybucja czasopism i broszur, usługi transportowe, przewożenie pieniędzy, **42** doradztwo prawne, **43** usługi hotelarskie, usługi ośrodków wypoczynkowych, **44** usługi medyczne, usługi w zakresie serwisu medycznego, usługi przychodni, gabinetów lekarskich i szpitali oraz laboratoriów medycznych i gabinetów diagnostycznych, usługi gabinetów rehabilitacyjno - fizykoterapeutycznych.

(111) **157612** (220) 2000 10 28 (210) 226274
 (151) 2004 09 30
 (732) Przedsiębiorstwo Produkcyjno Usługowo Handlowe „RASEL” - T. i B. Lewandowscy Spółka Jawna, Dygowo, PL.
 (540)



Kolory znaku: biały, czerwony, czarny

(531) 2.1, 26.15, 27.5, 29.1
 (510), (511) **16** karton i wyroby z kartonu, takie jak: afisze kartonowe, albumy kartonowe, broszury z kartonu, emblematy kartonowe, etykiety kartonowe, kalendarze z kartonu, kartony do pakowania, kartony na kapelusze, kartony z miazgi drzewnej [wyroby papiernicze], karty pocztowe kartonowe, kokardy z kartonu, koperty kartonowe, koperty na butelki kartonowe, okładki na czeki z kartonu, okładki na dokumenty kartonowe, opakowania do butelek kartonowe, opakowania zbiorcze do opakowań jednostkowych, osłony na doniczki z kartonu, plakaty z kartonu, podkładki pod naczynia kartonowe, podstawki pod kufle do piwa z kartonu, pudełka kartonowe, ramki do fotografii z kartonu, rury z kartonu, segregatory kartonowe, skorowidze kartonowe, szablony kartonowe, szyldy kartonowe, tablice ogłoszeniowe z kartonu, torebki do gotowania w kuchenkach mikrofalowych kartonowe, worki kartonowe do odkurzaczy, zakładki do książek kartonowe, **35** usługi w zakresie: dystrybucji materiałów reklamowych takich jak próbki, druki, prospekty, broszury edycji tekstów, fotokopiowania, organizacji wystaw handlowych lub reklamowych, organizowania targów handlowych i reklamowych, pokazów towarów, powielania dokumentów, promocji sprzedaży, prowadzenia agencji reklamowych, publikowania tekstów reklamowych, reklamy i działalności informacyjnej,

rozlepiania plakatów reklamowych, rozpowszechniania ogłoszeń reklamowych, rozpowszechniania próbek, uaktualniania materiałów reklamowych, wynajmowania powierzchni na cele reklamowe, wypożyczania materiałów reklamowych, 42 usługi w zakresie projektowania opakowań kartonowych.

(111) **157613** (220) 2000 11 09 (210) 226879
(151) 2004 09 07

(732) Maria Ziębińska, Stanisław Ziębiński „ICE-Mastry”
Spółka Jawna, Czaniec, PL.
(540) mastryaice-mastry.com

(510), (511) **30** lody, lody spożywcze w proszku, sorbety jako lody, torty lodowe, rolady lodowe, jogurt mrożony jako lody spożywcze, napoje chłodzące na bazie czekolady, napoje chłodzące na bazie kakao, napoje chłodzące na bazie kawy, ciasta mrożone, ciasta i wyroby cukiernicze, słodczyce, cukierki, środki wiążące do lodów spożywczych, **32** soki owocowe, soki warzywne jako napoje, sorbety jako napoje.

(111) **157614** (220) 2000 11 15 (210) 227192
(151) 2004 09 06

(732) Bernard Matthews plc, Norfolk, GB.
(540) Rogatywki

(510), (511) **29** drób, wyroby z drobiu, mięso, wyroby z mięsa ryby, wyroby z ryb, wyroby spożywcze na bazie owoców morza, przetwory warzywne, produkty spożywcze na bazie warzyw, gotowe dania z mięsa, drobiu, ryb i warzyw półprodukty do sporządzania potraw z mięsa, drobiu, ryb, warzyw, pasztety, **30** paszteciki, kanapki, naleśniki, makaroniki, makarony, wyroby z ciasta makaronowego, ryż, zboże, wyroby ze zboża, płatki zbożowe, wyroby cukiernicze, wyroby ciastkarskie, przekąski, żywność gotowa do spożycia i półprodukty do przygotowania potraw na bazie mąki i ciasta, pizza, ciasto na pizzę, sosy do pizzy, sosy do makaronu i ryżu.

(111) **157615** (220) 2000 11 24 (210) 227878
(151) 2004 09 06

(732) POPRAD Firma Handlowa Spółka Jawna Jacek Jędrzejczak, Marian Szafraniec, Łódź, PL.
(540)



Kolory znaku: zielony, błękitny, ciemnozielony, żółty
(531) 1.3, 6.1, 26.1, 27.5, 29.1

(510), (511) **36** doradztwo i pośrednictwo w sprawach handlu i najmu nieruchomości, **37** instalowanie, konserwacja i naprawa urządzeń elektroenergetycznych, **39** dystrybucja napoi bezalkoholowych.

(111) **157616** (220) 2000 12 11 (210) 228742
(151) 2004 09 15

(732) Firma Produkccyjno-Handlowo-Usługowa „STATOM” S.C. Stanisław Rut, Tomasz Rut, Stąporków, PL.
(540) (znak przestrzenny)



(531) 13.3

(510), (511) **11** piecyki, **35** prowadzenie sklepu i hurtowni w wyżej wymienionym zakresie.

(111) **157617** (220) 2000 12 12 (210) 228793
(151) 2004 09 30
(732) „M P” Spółka z o.o., Poznań, PL.
(540)



Kolory znaku: czarny, czerwony, biały
(531) 3.7, 21.3, 26.1, 27.5, 29.1

(510), (511) **09** urządzenia i instalacje do monitorowania, przeciwwłamaniowe i przeciwpożarowe, **35** usługi w zakresie lokalizowania pojazdów, **37** usługi w zakresie budownictwa telekomunikacyjnego, usługi w zakresie montażu, naprawy i konserwacji instalacji dotyczących monitoringu, instalacji alarmowych i instalacji przeciwpożarowych, usługi w zakresie określania stanu pojazdów za pomocą systemów elektronicznych, **41** usługi w zakresie szkolenia pracowników ochrony, organizowania imprez artystycznych i estradowych, **42** usługi w zakresie projektowania, doradztwa, wykonywania ekspertyz technicznych dotyczących instalacji do monitorowania, instalacji alarmowych i przeciwpożarowych, **45** usługi w zakresie monitorowania obiektów.

(111) **157618** (220) 2000 12 14 (210) 228800
(151) 2004 09 30

(732) ACTION Krzysztof Grodzicki, Rybie, PL.
(540)



Kolory znaku: zielony, żółty, czarny
(531) 26.1, 26.4, 27.5, 29.1

(510), (511) **35** usługi reklamowe w tym poprzez internet, marketing, promocja, rozpowszechnianie materiałów promocyjno-reklamowych, tworzenie dobrego wizerunku firmy (public relations), usługi sekretarskie, gromadzenie, analizowanie, sortowanie danych w bazach komputerowych i udostępnianie ich poprzez internet, organizowanie imprez targowych i wystawienniczych w celach handlowych i reklamowych, zgrupowanie na rzecz osób trzecich różnych towarów pozwalające nabywcy wygodnie oglądać i kupować w sklepie lub poprzez internet, artykuły takie jak: chemia gospodarcza, środki owadobójcze, kosmetyki, maszyny do golenia, baterie, akumulatory, sprzęt elektryczny, filmy, kasety, latarki, reflektory, lampy, żarówki, zapalniczki do gazu, artykuły piśmienne i akcesoria biurowe, pościel, narzuty, obrusy, serwety, zapalniczki dla palaczy, **39** usługi transportowe, dystrybucja towarów, **41** organizowanie szkoleń, kursów, konferencji w zakresie reklamy i mediów, marketingu oraz informatyki.

(111) **157619** (220) 2000 12 15 (210) 228961
(151) 2004 09 06

(732) ELDORADO Spółka Akcyjna, Lublin, PL.
(540)

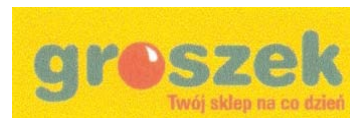

Kolory znaku: żółty, zielony, biały, czerwony
(531) 26.1, 27.5, 29.1

(510), (511) **35** usługi w zakresie prowadzenia hurtowni i sklepów z towarami: sole do konserwowania żywności, filmy do aparatów fotograficznych, ziemia do upraw, artykuły malarskie: bejce do drewna, farby, kity, kleje, pigmenty, podkłady, preparaty do konserwacji drewna, rozcieńczalniki, rozpuszczalniki, szpachle, artykuły do mycia i czyszczenia: chusteczki nasączone płynem kosmetycznym, kostki sanitarne i zapachowe, mydła i kremy do golenia, pasty do butów, pasty do podłóg, pasty i mydła do prania, patyczki z watą do celów kosmetycznych, płyny do kąpieli, płyny do mycia naczyń i szyb, płyny do prania i płukania, proszki, pumeksy, szampony, środki do czyszczenia mebli i dywanów, środki do pielęgnacji ciała kremy i balsamy, środki do pielęgnacji jamy ustnej, środki do pielęgnacji paznokci, środki do wybielania i krochmalenia, środki przeciwpotowe, środki upiększające do celów kosmetycznych: cienie, dezodoranty, kosmetyki do włosów, kredki, ozdoby do celów kosmetycznych, pudry, wyroby perfumeryjne, spirytus denaturowany, świece i znicze, węgiel i podpałka, materiały opatrunkowe-bandaże, pieluchy, pieluchomajtki, plastry, podpaski, tampony, parafarmaceutyki, preparaty do niszczenia szkodników, środki higieniczne - dezynfekujące, środki ochrony roślin, żywność dla niemowląt, maszyny i elektryczny sprzęt domowy: depilatory, kosiarki, krajarki do chleba i warzyw, kuchnie elektryczne, kuchnie mikrofalowe, maszynki do mięsa, maszyny do szycia, miksery, młynki do kawy, obieraczki do owoców i warzyw, obrabiarki do metali i drewna, odkurzacze i nawilżacze powietrza, podgrzewacze wody pralki, prasownice, roboty kuchenne, rozdrabniarki do śmieci, silniki do łodzi, sprężarki, suszarki do włosów, urządzenia do malowania, urządzenia do mycia naczyń, urządzenia elektro-mechaniczne do przygotowania napojów, aparaty, nożyki i akcesoria do golenia, narzędzia ręczne ogrodnicze, narzędzia ręczne i przyrządy dla gospodarstw domowych, noże, sztucce, narzędzia ręczne: dłuta, lutownice, nożyce, obcinacze, pilniki, piły, przecinaki, rozpylacze, siekiery, śrubokręty, świdry, tarki, wiertła, tasaki, młotki, sprzęt elektroniczny: odbiorniki audio - video, odbiorniki radiowo - telewizyjne, artykuły elektryczne: baterie, bezpieczniki, dzwonki do drzwi, lampy błyskowe, lutownice elektryczne, odkurzacze elektryczne, przełączniki elektryczne, przewody elektryczne, przyciski do dzwonek, puszkę przełącznikowe, wtyczki elektryczne, wyłączniki elektryczne, zamki elektryczne, złącza elektryczne, aparaty fotograficzne, aparaty telefoniczne, kalkulatory, lornetki, lunety, oprawki do okularów, taśmy magnetyczne, taśmy video, wagi, taśmy i płyty kompaktowe z nagraną muzyką, artykuły szkolno - biurowe papiernicze: bloki, farby, gumki, kleje, korektory, linijki, notesy, okładki, piórniki, plastelina, przybory do pisania i malowania - długopisy, flamastry, kredki, ołówki, pędzelki, pisaki: taśma klejąca, teczki, temperówki, zeszyty, chusteczki higieniczne, folie spożywcze, informatory, kalendarze, koperty, książki, mapy i plany, naczynia jednorazowe, opakowania papierowe, papeterie, papier śniadaniowy, papier toaletowy, pocztówki, prasa - gazety i tygodniki, reklamówki i woreczki, worki na śmieci, torby na mrożonki, woreczki do lodu, woreczki śniadaniowe, transportery na butelki z tworzyw sztucznych i papieru, pojemniki z tworzyw sztucznych na: pieczywo, ciasto, wyroby mleczarskie, mięso, drób, warzywa, materiały do uszczelniania: uszczelki do okien, taśmy uszczelniające, uszczelki, opaski kauczukowe do wieczek słoje, butelki, cukiernice, deski do prasowania, druciaki do szorowania kuchni, dzbanki, gąbki do celów domowych, grzebień, kosze na śmieci, miotły, naczynia kuchenne szklane, naczynia kuchenne metalowe, naczynia kuchenne z tworzyw sztucznych, naczynia z porcelany i porcelitu, naczynia gliniane i kamionkowe, naczynia żaroodporne, pojemniki kuchenne, pojemniki do bielizny, rękawice gumowe, stoje, suszarki do bielizny, szczoteczki do zębów, szczotki do mycia butelek, szczotki do mycia sedesów, szczotki do rąk, szczotki do włosów, szkło stołowe, ściągaczkę do czyszczenia szyb, termometry, wiadra, nakrycia na stoły - obrusy, ręczniki, serwetki, ściereczki, firanki, koce, kołdry, pościel, tapety z materiału, zasłony, artykuły krawieckie, pasmanteryjne, haftki, igły, sznurowadła, szpilki, zamki błyskawiczne, zatrzaski, sztuczne kwiaty, wstążki, artykuły zabawkarskie: gry, zabawki, artykuły sportowe, ozdoby choinkowe, sprzęt wędkarski, gry komputerowe, drób, dziczyzna, ekstrakty mięsne, mięso, ryby, jaja, mleko, wyroby z mleka, owoce i warzywa konserwowane, mrożone, su-

szone, gotowane, galaretki, konfitury, dżemy, konserwy, pikle, sosy do sałat, zupy i buliony, dania obiadowe, przystawki, żelatyna spożywcza, kawa, herbata, kakao, cukier, ryż, mąka, tapioka, sago, namiastki kawy, chleb, wyroby cukiernicze: czekolady, batony, bombonierki, gumy do żucia, chałwa, wyroby piekarnicze, miód, syropy, drożdże, proszki do pieczenia, sól, musztarda, ocet, sosy, kisiel, budyń, przyprawy, artykuły dla palących: tytoń, cygara, fajki, papierosy, zapałki, zapalniczki, **39** usługi magazynowania, schładzania i pakowania towarów.

(111) **157620** (220) 2000 12 15 (210) 228962
 (151) 2004 09 06
 (732) ELDORADO Spółka Akcyjna, Lublin, PL.
 (540)

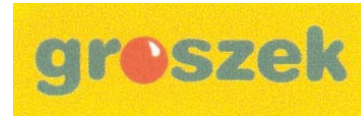

Kolory znaku: biały, żółty, czerwony, zielony
 (531) 26.1, 27.5, 29.1

(510), (511) **35** usługi w zakresie prowadzenia hurtowni i sklepów z towarami: sole do konserwowania żywności, filmy do aparatów fotograficznych, ziemia do upraw, artykuły malarskie: bejce do drewna, farby, kity, kleje, pigmenty, podkłady, preparaty do konserwacji drewna, rozcieńczalniki, rozpuszczalniki, szpachle, artykuły do mycia i czyszczenia: chusteczki nasączone płynem kosmetycznym, kostki sanitarne i zapachowe, mydła i kremy do golenia, pasty do butów, pasty do podłóg, pasty i mydła do prania, patyczki z watą do celów kosmetycznych, płyny do kąpieli, płyny do mycia naczyń i szyb, płyny do prania i płukania, proszki, pumeksy, szampony, środki do czyszczenia mebli i dywanów, środki do pielęgnacji ciała kremy i balsamy, środki do pielęgnacji jamy ustnej, środki do pielęgnacji paznokci, środki do wybielania i krochmalenia, środki przeciwpotowe, środki upiększające do celów kosmetycznych: cienie, dezodoranty, kosmetyki do włosów, kredki, ozdoby do celów kosmetycznych, pudry, wyroby perfumeryjne, spirytus denaturowany, świece i znicze, węgiel i podpałka, materiały opatrunkowe-bandaże, pieluchy, pieluchomajtki, plastry, podpaski, tampony, parafarmaceutyki, preparaty do niszczenia szkodników, środki higieniczne - dezynfekujące, środki ochrony roślin, żywność dla niemowląt, maszyny i elektryczny sprzęt domowy: depilatory, kosiarki, krajarki do chleba i warzyw, kuchnie elektryczne, kuchnie mikrofalowe, maszynki do mięsa, maszyny do szycia, miksery, młynki do kawy, obieraczki do owoców i warzyw, obrabiarki do metali i drewna, odkurzacze i nawilżacze powietrza, podgrzewacze wody pralki, prasownice, roboty kuchenne, rozdrabniarki do śmieci, silniki do łodzi, sprężarki, suszarki do włosów, urządzenia do malowania, urządzenia do mycia naczyń, urządzenia elektro-mechaniczne do przygotowania napojów, aparaty, nożyki i akcesoria do golenia, narzędzia ręczne ogrodnicze, narzędzia ręczne i przyrządy dla gospodarstw domowych, noże, sztucce, narzędzia ręczne: dłuta, lutownice, nożyce, obcinacze, pilniki, piły, przecinaki, rozpylacze, siekiery, śrubokręty, świdry, tarki, wiertła, tasaki, młotki, sprzęt elektroniczny: odbiorniki audio - video, odbiorniki radiowo - telewizyjne, artykuły elektryczne: baterie, bezpieczniki, dzwonki do drzwi, lampy błyskowe, lutownice elektryczne, odkurzacze elektryczne, przełączniki elektryczne, przewody elektryczne, przyciski do dzwonek, puszkę przełącznikowe, wtyczki elektryczne, wyłączniki elektryczne, zamki elektryczne, złącza elektryczne, aparaty fotograficzne, aparaty telefoniczne, kalkulatory, lornetki, lunety, oprawki do okularów, taśmy magnetyczne, taśmy video, wagi, taśmy i płyty kompaktowe z nagraną muzyką, artykuły szkolno - biurowe papiernicze: bloki, farby, gumki, kleje, korektory, linijki, notesy, okładki, piórniki, plastelina, przybory do pisania i malowania - długopisy, flamastry, kredki, ołówki, pędzelki, pisaki: taśma klejąca, teczki, temperówki, zeszyty, chusteczki higieniczne, folie spożywcze, informatory, kalendarze, koperty, książki, mapy i plany, naczynia jednorazowe, opakowania papierowe, papeterie, papier śniadaniowy, papier toaletowy, pocztówki, prasa - gazety i tygodniki, reklamówki i woreczki, worki na śmieci,

torby na mrożonki, woreczki do lodu, woreczki śniadaniowe, transportery na butelki z tworzyw sztucznych i papieru, pojemniki z tworzyw sztucznych na: pieczywo, ciasto, wyroby mleczarskie, mięso, drób, warzywa, materiały do uszczelniania: uszczelki do okien, taśmy uszczelniające, uszczelki, opaski kauczukowe do wieczek słoje, butelki, cukiernice, deski do prasowania, druciaki do szorowania kuchni, dzbanki, gąbki do celów domowych, grzebień, kosze na śmieci, miotły, naczynia kuchenne szklane, naczynia kuchenne metalowe, naczynia kuchenne z tworzyw sztucznych, naczynia z porcelany i porcelitu, naczynia gliniane i kamionkowe, naczynia żaroodporne, pojemniki kuchenne, pojemniki do bielizny, rękawice gumowe, słoje, suszarki do bielizny, szczoteczki do zębów, szczotki do mycia butelek, szczotki do mycia sedesów, szczotki do rąk, szczotki do włosów, szkło stołowe, ściągaczkę do czyszczenia szyb, termometry, wiadra, nakrycia na stoły - obrusy, ręczniki, serwetki, ściereczki, firanki, koce, kołdry, pościel, tapety z materiału, zasłony, artykuły krawieckie, pasmanteryjne, haftki, igły, sznurowadła, szpilki, zamki błyskawiczne, zatrzaski, sztuczne kwiaty, wstążki, artykuły zabawkarskie: gry, zabawki, artykuły sportowe, ozdoby choinkowe, sprzęt wędkarski, gry komputerowe, drób, dziczyzna, ekstrakty mięsne, mięso, ryby, jaja, mleko, wyroby z mleka, owoce i warzywa konserwowane, mrożone, suszone, gotowane, galaretki, konfitury, dżemy, konserwy, pikle, sosy do sałat, zupy i buliony, dania obiadowe, przystawki, żelatyna spożywcza, kawa, herbata, kakao, cukier, ryż, mąka, tapioka, sago, zamiastki kawy, chleb, wyroby cukiernicze: czekolady, batony, bombonierki, gumy do żucia, chałwa, wyroby piekarnicze, miód, syropy, drożdże, proszki do pieczenia, sól, musztarda, ocet, sosy, kisiel, budyń, przyprawy, artykuły dla palących: tytoń, cygara, fajki, papierosy, zapalniczki, 39 usługi magazynowania, schładzania i pakowania towarów.

(111) **157621** (220) 2000 12 16 (210) 228982
(151) 2004 09 08
(732) SYKUT BAU REGIE POLSKA Spółka z o.o., Szczecin, PL.
(540)



Kolory znaku: granatowy
(531) 27.5, 29.1

(510), (511) **06** budowlane materiały metalowe, kontenery metalowe, **19** budowlane materiały niemetalowe, **37** usługi budowlano-montażowe i instalacyjne w zakresie budynków i obiektów przemysłowych.

(111) **157622** (220) 2000 12 18 (210) 229105
(151) 2004 09 21
(732) Centrala Materiałów Technicznych i Budowlanych CENTROTECH Sp. z o.o., Jelenia Góra, PL.
(540)



Kolory znaku: czarny, zielony, biały
(531) 24.15, 26.2, 27.5, 29.1

(510), (511) **35** prowadzenie sieci punktów sprzedaży hurtowej i detalicznej w zakresie klejów do celów przemysłowych, płytek, tapet, spoiw do gruntowania, środków zabezpieczających przed wilgocią, farb, kitów, preparatów do konserwacji powierzchni, metalowych wyrobów budowlanych, wyrobów ślusarskich, narzędzi i przyrządów ręcznych z napędem elektrycznym i mechanicznym, sprzętu oświetleniowego, urządzeń grzewczych, wentylacyjnych i klimatyzacyjnych, instalacji, urządzeń sanitarnych i armatury sanitarnej, urządzeń do poruszania się na lądzie, wózków, podnośników,

silników do pojazdów, materiałów budowlanych niemetalowych, wykładzin i mat izolujących, wykładzin podłogowych wewnętrznych, **37** usługi związane z budową i remontami budynków i mieszkań, malowanie i naprawa instalacji elektrycznych, grzewczych, hydraulicznych, roboty dekarские, wypożyczanie narzędzi i sprzętu budowlanego, nadzór techniczny budowlany i remontowy, **39** usługi transportowe i magazynowanie towarów powierzonych, wynajmowanie środków transportu.

(111) **157623** (220) 2000 12 28 (210) 229578
(151) 2004 09 20
(732) Firma AMAT s.c. Andrzej Matuszewski, Jolanta Wartacz - Matuszewska, Piotrków Trybunalski, PL.
(540)



Kolory znaku: czarny, biały, żółty z odcieniami
(531) 27.5, 29.1

(510), (511) **16** afisze, bilety, artykuły biurowe z papieru i kartonu, blankiety, broszury, druki akcydensowe różne, formularze, kalendarze, kartki kartotekowe, opakowania z kartonu, koperty, książki, materiały piśmienne, obwoluty, okładki na dokumenty, prospekty, pudełka z kartonu, segregatory, skoroszyty, skorowidze, szyldy z papieru, kartonu i tektury, torby do pakowania z papieru, **40** usługi poligraficzne.

(111) **157624** (220) 2000 12 29 (210) 229615
(151) 2004 09 24
(732) Agencja Nieruchomości „PROLOKUM” S.C. Lidia Machnik, Andrzej Cap, Katowice, PL.
(540)



(531) 7.3, 7.5, 27.5

(510), (511) **35** usługi badania rynku w zakresie nieruchomości, dystrybucja materiałów reklamowych próbek, druków, prospektów, broszur, rozpowszechnianie ogłoszeń reklamowych, publikowanie tekstów reklamowych, wynajmowanie powierzchni na cele reklamowe, **36** usługi agencji pośrednictwa w handlu nieruchomościami, wyceny finansowe w zakresie nieruchomości, usługi finansowe, wynajmowanie mieszkań, wynajmowanie powierzchni biurowych, zarządzanie nieruchomościami.

(111) **157625** (220) 2000 12 30 (210) 229635
(151) 2004 09 21
(732) Firma Produkcyjno-Handlowo-Usługowa ENDOR KOMPUTER S.C. Andrzej Barczykowski, Jacek Pikora, Bydgoszcz, PL.
(540)



Kolory znaku: czarny, biały, niebieski, czerwony
(531) 27.5, 29.1

(510), (511) **09** komputery, osprzęt komputerowy, akcesoria komputerowe, programy komputerowe, **37** montaż komputerów, naprawa sprzętu komputerowego, **42** oprogramowanie komputerów na zlecenie osób trzecich.

(111) **157626** (220) 2001 01 04 (210) 229778
 (151) 2004 09 10
 (732) ADAMBA IMPORTS INTERNATIONAL, Inc.,
 Brooklyn, US.
 (540)



(531) 2.1, 3.9, 19.7, 27.5, 27.7
 (510), (511) **33** napoje alkoholowe(z wyjątkiem piwa).

(111) **157627** (220) 2001 01 04 (210) 229781
 (151) 2004 09 16
 (732) Zakłady Tłuszczowe BIELMAR Sp. z o.o.,
 Bielsko-Biała, PL.
 (540) ANUSIA
 (510), (511) **29** jadalne tłuszcze roślinne rafinowane, margaryna.

(111) **157628** (220) 2001 01 04 (210) 229783
 (151) 2004 09 16
 (732) Zakłady Tłuszczowe BIELMAR Sp. z o.o.,
 Bielsko-Biała, PL.
 (540) MISS KANAPKI
 (510), (511) **29** jadalne tłuszcze roślinne rafinowane, margaryna.

(111) **157629** (220) 2001 01 10 (210) 229911
 (151) 2004 09 21
 (732) Firma Konfekcyjna IDEM Andrzej Kowalski, Łódź, PL.
 (540)

idEm

Kolory znaku: czarny, czerwony

(531) 27.5, 29.1
 (510), (511) **25** bielizna, bielizna osobista, bluzki, body, dziewiarstwo, fartuchy, płaszcze kąpielowe, kąpielówki, konfekcja odzieżowa, kostiumy, koszule, majtki, marynarki, palta, pelisy, piżamy, płaszcze, pulowery, spodenki, spodnie, spódnice, suknie, swetry, szale, szaliki, szlafroki, trykoty, ubrania wierzchnie, ubrania, woalki.

(111) **157630** (220) 2001 01 11 (210) 230062
 (151) 2004 10 04
 (732) Firma Handlowo Usługowa PERFECTUS s.c.
 Adam Biernacki, Jarosław Grabka, Kielce, PL.
 (540) perfektus
 (510), (511) **09** komputery, programy komputerowe, **42** usługi instalacji sprzętu komputerowego i oprogramowania.

(111) **157631** (220) 2000 07 19 (210) 221592
 (151) 2004 12 06
 (732) Przedsiębiorstwo Produkcyjno-Handlowe „KRAM”
 Zbigniew Przybysz, Dzierżoń, PL.
 (540)

Kram

Kolory znaku: zielony

(531) 24.15, 26.1, 26.4, 27.5, 29.1

(510), (511) **07** maszyny do pakowania, zamykarko-zgrzewarki, tunele grzewcze do pakowania, **08** odcinacze do folii - narzędzia ręcznie sterowane, **16** folie z tworzyw sztucznych do pakowania, **20** pojemniki z tworzyw sztucznych do pakowania.

(111) **157632** (220) 2000 09 11 (210) 223948
 (151) 2004 09 22
 (732) Przedsiębiorstwo Handlowo-Usługowe OLMAR S.C.
 Jarosław Maj, Beata Maj, Trzebinia, PL.
 (540)

OLMAR
 CENTRUM POKRYĆ DACHOWYCH

Kolory znaku: szary, czerwony, czarny, biały

(531) 26.3, 27.5, 29.1

(510), (511) **06** materiały budowlane metalowe, **19** materiały budowlane niemetalowe, **37** usługi budowlane, instalacyjne, **39** usługi transportowe.

(111) **157633** (220) 2000 12 28 (210) 229549
 (151) 2004 11 18
 (732) Zakład Aparatury Elektrycznej ERGOM Spółka z o.o.,
 Łódź, PL.
 (540) KRA
 (510), (511) **09** końcówki z metali kolorowych do przewodów elektrycznych.

(111) **157634** (220) 2000 12 30 (210) 229621
 (151) 2004 09 24
 (732) Wojciech Fabisiak „MALWA” Tea, Lubiszyn, PL.
 (540) ramada
 (510), (511) **05** zioła lecznicze, wyciągi i nalewki z ziół do celów leczniczych, herbaty lecznicze, herbaty z ziół, mieszanki ziołowe do celów leczniczych, **29** zioła ogrodowe konserwowane, owoce i warzywa suszone i konserwowane, **30** herbaty czarne, herbaty owocowe, przyprawy, **31** świeże owoce i warzywa, kwiaty naturalne i suszone, otręby, orzechy, nasiona, ziarna surowe, zioła ogrodowe świeże, **39** konfekcjonowanie i pakowanie ziół, mieszanek ziołowych, herbat, owoców i warzyw.

(111) **157635** (220) 2001 01 08 (210) 229831
 (151) 2004 12 01
 (732) „FORIN” Spółka z ograniczoną odpowiedzialnością,
 Warszawa, PL.
 (540)

FORIN
 FINANCING • FACTORING • FORFAITING

Kolory znaku: zielony, granatowy

(531) 26.2, 27.5, 29.1

(510), (511) **36** transakcje finansowe, operacje finansowe, usługi finansowe, finansowanie pożyczek.

(111) **157636** (220) 2001 01 08 (210) 229832
 (151) 2004 12 01
 (732) „FORIN” Spółka z ograniczoną odpowiedzialnością,
 Warszawa, PL.

(540)



Kolory znaku: zielony, granatowy

(531) 26.2, 29.1

(510), (511) **36** transakcje finansowe, operacje finansowe, usługi finansowe, finansowanie pożyczek.(111) **157637** (220) 2001 01 16 (210) 230199

(151) 2004 09 17

(732) Przedsiębiorstwo Wielobranżowe KREJ Sp. z o.o., Rzeszów, PL.

(540)



Kolory znaku: żółty, czarny

(531) 26.1, 27.5, 29.1

(510), (511) **06** drobnica metalowa, imadła warsztatowe, rusztowania metalowe, słupy metalowe, **07** agregaty prądowłórcze, betoniarki, bębny mechaniczne, bijaki (urządzenia mechaniczne), buldożery, cylindry do maszyn i silników, dłutownice, dmuchawy, dźwigi, elektronarzędzia, frezarki, giętarki, głowice cylindrów do maszyn i silników, gwinciarki, hydrauliczne silniki, imaki do narzędzi, koła zębate maszynowe, kołowroty, kompresory (maszyny), koparki (maszyny), koparki mechaniczne, koparki rowów (pługi i lemiesz), kosiarki, kotły maszynowe, łożyska (części maszyn), maszyny i urządzenia dla budownictwa i drogownictwa, maszyny do budowy dróg, maszyny do obróbki drewna, maszyny do obróbki kamienia, młoty dźwigniowe, młoty elektryczne i mechaniczne, młoty pneumatyczne, myjki wodne ciśnieniowe, narzędzia (części maszyn), narzędzia ręczne sterowane mechanicznie, nożyce maszynowe, obrabiarki, pistolety malarskie, pistolety pneumatyczne do wytłaczania masy uszczelniającej, pługi odśnieżne, podnośniki (urządzenia), pompy, przekładnie do maszyn, przenośniki, przesiewacze, roboty ziemne, silniki spalinowe, skrzynie biegów, sprężarki, stemple (urządzenia), szlifierki, tarcze szlifierskie, tarcze diamentowe, transportery, turbosprężarki, ubijaki, ugniataki mechaniczne, urządzenia do ciecicia, urządzenia do czyszczenia pod wysokim ciśnieniem, urządzenia do drenażu, urządzenia do malowania, urządzenia do mycia, urządzenia do ubijania, walce drogowe, wibratory do betonu, wiertarki, windy, zagęszczarki gruntu, zamiatarki samojezdne, żurawie, **08** bijaki (narzędzia ręczne), dłuta i przecinaki, dobijaki, dźwignie, gwintownice, kafary, młotki, młoty kamieniarskie, młoty, narzędzia ręczne sterowane ręcznie, narzędzia do obróbki drewna, narzędzia brukarskie, nożyce, piły (narzędzia), przebijaki, przecinaki, rębaki, świdry, wrębiarki, **37** usługi związane z budową i remontem budynków, dróg, usługi specjalistyczne w zakresie budownictwa, asfaltowanie, budowa domów i innych obiektów budowlanych, usługi dekarские, konstrukcje budowlane, nadzór budowlany, układanie nawierzchni dróg i chodników, układanie płytek łazienkowych i posadzkowych, usługi związane z naprawami budynków, usługi obejmujące izolacje budynków, usługi ogólnobudowlane, zabezpieczanie przed korozją, **44** dzierżawa i wynajmowanie maszyn i urządzeń dla budownictwa i drogownictwa.

(111) **157638** (220) 2001 01 17 (210) 230170

(151) 2004 09 07

(732) CENTRAL INTERIM PRACA CZASOWA Sp. z o.o., Warszawa, PL.

(540) CENTRAL INTERIM

(510), (511) **35** pośrednictwo pracy, zatrudnianie pracowników do pracy czasowej lub sezonowej, wynajmowanie pracowników na określony czas, zlecanie pracy na określony czas.

(111) **157639** (220) 2001 01 18 (210) 230205

(151) 2004 09 07

(732) EKO-TANK Stacja Paliw Ewa Agnieszka Konieczna, Czeremno, PL.

(540) EKO-TANK

(510), (511) **37** obsługa pojazdów drogowych, serwis samochodowy, naprawa i konserwacja, **39** dystrybucja paliw płynnych i gazowych, pomoc drogowa, wynajem miejsc parkingowych, wypożyczanie pojazdów drogowych i przyczep, transport drogowy towarów i ludzi.

(111) **157640** (220) 2001 01 18 (210) 230216

(151) 2004 09 07

(732) MINDAK Zakład Wyrobów Poliestrowo-Szklanych Sławomir Mindak, Zamarte, PL.

(540)



(531) 27.5

(510), (511) **12** jachty, kajaki, łodzie i rowery wodne, **37** budowa i naprawa jachtów, kajaków, łodzi i rowerów wodnych.

(111) **157641** (220) 1999 12 31 (210) 211940

(151) 2004 12 02

(732) Jan Leon Lubomirski, Stanisław Lubomirski-Lanckoroński, Jan Lubomirski-Lanckoroński, Kraków, PL.

(540)



Kolory znaku: jasnopopielaty, czerwony, złoty

(531) 9.1, 24.1, 24.9, 29.1

(510), (511) **21** naczynia ze szkła.(111) **157642** (220) 2000 08 07 (210) 222470

(151) 2004 11 25

(732) PRIMAR B S.C. Maciej Dudek, Konrad Moskwa, Irena Rackiewicz, Kraków, PL.

(540)



Kolory znaku: czerwony, jasnoszary, niebieski, jasnożółty,

zielony, czarny, ciemny fiolet, żółty, biały

(531) 1.7, 2.7, 7.1, 18.5, 26.1, 26.3, 26.4, 27.5, 29.1

(510), (511) **01** folie transferowe, preparaty transferowe, tkaniny transferowe, **40** usługi w zakresie nanoszenia nadruków transferowych.

(111) **157643** (220) 2000 09 20 (210) 224257
 (151) 2004 09 09
 (732) POLKOMTEL Spółka Akcyjna, Warszawa, PL.
 (540) plus 3G

(510), (511) **35** usługi polegające na: rejestrowaniu, sporządzeniu odpisów, składzie, kompilacji, transmisji, transkrypcji, systematyzacji pisemnych informacji (komunikatów) oraz rejestrowaniu a także wykorzystaniu lub kompilacji danych matematycznych lub statystycznych oraz zarządzaniu zbiorami informatycznymi, usługi w zakresie: reklamy, badania rynku, telefonicznego udzielania informacji, organizacji wystaw lub targów handlowych i reklamowych, pośrednictwa w zawieraniu umów kupna-sprzedaży poprzez telefon i Internet, prowadzenie hurtowej i/lub detalicznej sprzedaży towarów: apaszki jedwabne, antystresery, baloniki, bandanki, banery, bezrękawniki, bloczki post-it, bluzy, bombki, breloczki, chorągiewki, clipboardy, czapki, daszki, długopisy, elektroniczne urządzenia do tłumaczeń językowych, elektroniczne urządzenia ze słownikiem, etui skórzane na długopisy, etui skórzane na wizytówki, fido-dido, flagi, galanteria odzieżowa damska i męska, galanteria skórzana, galanteria papierowa, jojo, kalendarze, kalkulatory, kapelusze, karafki, konstrukcje dmuchane i balony, kosmetyczki, kosmetyki, koszulki polo, krawaty, krzeselka, kubki, kurtki, latawce, linijki, maskotki, materiały biurowe i szkolne, medale, pudełka, naklejki i nalepki, notesy, obrusy, odtwarzacze płyt kompaktowych i kaset, ołówki, opakowania na napoje, organizery, otwieracze do butelek, pałeczki chińskie, papiery pakowe, parasole, parasolki, parawany, para jedwabne, piłki, piórniki, plecaki, płotki, podkładki pod kubki, kieliszki i szklanki, podkładki pod mysz, pokrowce na telefony, pompony, portfele, postery, potykacze, radioodbiorniki, rękawiczki, ręczniki, sakwy rowerowe, sakwy podróżne, samochodowe osłony przeciwsłoneczne, siatki, skrobaczki do szyb, słodycze, standy, stroje dla personelu, szale, szaliki, świece, tablice, teczki skórzane, terkotki, termosy, tłumacze polsko-angielskie, torby i torebki, torciki, trąbki, t-shirty, wizytowniki, wody perfumowane i perfumy, worki żeglarskie, wyroby ze szkła i porcelany, zabawki, zegary ściennie, zegarki, znaczki z logo, informacja o działalności gospodarczej, handlu, reklamie, promocji, lokalizacji obiektów, **36** usługi w zakresie: pośrednictwa w zawieraniu umów ubezpieczeniowych poprzez telefon i Internet, sprawdzania stanu konta poprzez telefon i Internet, **37** informacja o naprawach, **38** obsługa klientów przy wykorzystaniu sieci Internet umożliwiająca dostarczanie klientom informacji oraz otrzymywanie informacji od klientów, informacja o telekomunikacji, usługach telekomunikacyjnych i internetowych, przesyłanie informacji, gromadzenie i rozpowszechnianie wiadomości poprzez sieci komunikacyjne, w tym sieć telewizyjną, satelitarną i Internet, **41** usługi w zakresie nauczania poprzez telefon i Internet, informacja o nauczaniu, kształceniu, rozrywce, działalności sportowej i kulturalnej .

(111) **157644** (220) 2000 09 20 (210) 224258
 (151) 2004 09 09
 (732) POLKOMTEL Spółka Akcyjna, Warszawa, PL.
 (540) Plus

(510), (511) **35** usługi polegające na: rejestrowaniu, sporządzeniu odpisów, składzie, kompilacji, transmisji, transkrypcji, systematyzacji pisemnych informacji (komunikatów) oraz rejestrowaniu a także wykorzystaniu lub kompilacji danych matematycznych lub statystycznych oraz zarządzaniu zbiorami informatycznymi, usługi w zakresie: reklamy, badania rynku, telefonicznego udzielania informacji, organizacji wystaw lub targów handlowych i reklamowych, pośrednictwa w zawieraniu umów kupna-sprzedaży poprzez telefon i Internet, prowadzenie hurtowej i/lub detalicznej sprzedaży towarów: apaszki jedwabne, antystresery, baloniki, bandanki, banery, bezrękawniki, bloczki post-it, bluzy, bombki, breloczki, chorągiewki, clipboardy, czapki, daszki, długopisy, elektroniczne urządzenia do tłumaczeń językowych, elektroniczne urządzenia ze słownikiem, etui skórzane na długopisy, etui skórzane na wizytówki, fido-dido, flagi, galanteria odzieżowa damska i męska, galanteria skórzana, galanteria papierowa, jojo, kalendarze, kalkulatory, kapelusze, karafki, konstrukcje dmuchane i balony, kosmetyczki, kosmetyki, koszulki polo, krawaty, krzeselka, kubki, kurtki,

latawce, linijki, maskotki, materiały biurowe i szkolne, medale, pudełka, naklejki i nalepki, notesy, obrusy, odtwarzacze płyt kompaktowych i kaset, ołówki, opakowania na napoje, organizery, otwieracze do butelek, pałeczki chińskie, papiery pakowe, parasole, parasolki, parawany, para jedwabne, piłki, piórniki, plecaki, płotki, podkładki pod kubki, kieliszki i szklanki, podkładki pod mysz, pokrowce na telefony, pompony, portfele, postery, potykacze, radioodbiorniki, rękawiczki, ręczniki, sakwy rowerowe, sakwy podróżne, samochodowe osłony przeciwsłoneczne, siatki, skrobaczki do szyb, słodycze, standy, stroje dla personelu, szale, szaliki, świece, tablice, teczki skórzane, terkotki, termosy, tłumacze polsko-angielskie, torby i torebki, torciki, trąbki, t-shirty, wizytowniki, wody perfumowane i perfumy, worki żeglarskie, wyroby ze szkła i porcelany, zabawki, zegary ściennie, zegarki, znaczki z logo, informacja o działalności gospodarczej, handlu, reklamie, promocji, lokalizacji obiektów, **36** usługi w zakresie: pośrednictwa w zawieraniu umów ubezpieczeniowych poprzez telefon i Internet, sprawdzania stanu konta poprzez telefon i Internet, **37** informacja o naprawach, **38** obsługa klientów przy wykorzystaniu sieci Internet umożliwiająca dostarczanie klientom informacji oraz otrzymywanie informacji od klientów, informacja o telekomunikacji, usługach telekomunikacyjnych i internetowych, przesyłanie informacji, gromadzenie i rozpowszechnianie wiadomości poprzez sieci komunikacyjne, w tym sieć telewizyjną, satelitarną i Internet, **41** usługi w zakresie nauczania poprzez telefon i Internet, informacja o nauczaniu, kształceniu, rozrywce, działalności sportowej i kulturalnej .

(111) **157645** (220) 2000 09 20 (210) 224262
 (151) 2004 09 09
 (732) POLKOMTEL Spółka Akcyjna, Warszawa, PL.
 (540) Plus net

(510), (511) **09** aparaty, przewody i słuchawki telefoniczne, automaty sprzedające i mechanizmy do urządzeń uruchamianych przez wrzucenie monety lub żetonu, kasy rejestrujące, komputery i sprzęt przetwarzający dane, magnetyczne nośniki danych, maszyny liczące, płyty (dyski) z nagraniami, urządzenia do gaszenia ognia, urządzenia do nagrywania, transmisji, reprodukcji danych, dźwięku lub obrazu, urządzenia i przyrządy: naukowe, żeglarskie, geodezyjne, elektryczne, fotograficzne, kinematograficzne, optyczne, wagowe, pomiarowe, sygnalizacyjne, kontrolne, do ratowania życia, do celów dydaktycznych, **35** usługi polegające na: rejestrowaniu, sporządzeniu odpisów, składzie, kompilacji, transmisji, transkrypcji, systematyzacji pisemnych informacji (komunikatów) oraz rejestrowaniu a także wykorzystaniu lub kompilacji danych matematycznych lub statystycznych oraz zarządzaniu zbiorami informatycznymi, usługi w zakresie: reklamy, badania rynku, telefonicznego udzielania informacji, organizacji wystaw lub targów handlowych i reklamowych, pośrednictwa w zawieraniu umów kupna-sprzedaży poprzez telefon i Internet, prowadzenie hurtowej i/lub detalicznej sprzedaży towarów: apaszki jedwabne, antystresery, baloniki, bandanki, banery, bezrękawniki, bloczki post-it, bluzy, bombki, breloczki, chorągiewki, clipboardy, czapki, daszki, długopisy, elektroniczne urządzenia do tłumaczeń językowych, elektroniczne urządzenia ze słownikiem, etui skórzane na długopisy, etui skórzane na wizytówki, fido-dido, flagi, galanteria odzieżowa damska i męska, galanteria skórzana, galanteria papierowa, jojo, kalendarze, kalkulatory, kapelusze, karafki, konstrukcje dmuchane i balony, kosmetyczki, kosmetyki, koszulki polo, krawaty, krzeselka, kubki, kurtki, latawce, linijki, maskotki, materiały biurowe i szkolne, medale, pudełka, naklejki i nalepki, notesy, obrusy, odtwarzacze płyt kompaktowych i kaset, ołówki, opakowania na napoje, organizery, otwieracze do butelek, pałeczki chińskie, papiery pakowe, parasole, parasolki, parawany, para jedwabne, piłki, piórniki, plecaki, płotki, podkładki pod kubki, kieliszki i szklanki, podkładki pod mysz, pokrowce na telefony, pompony, portfele, postery, potykacze, radioodbiorniki, rękawiczki, ręczniki, sakwy rowerowe, sakwy podróżne, samochodowe osłony przeciwsłoneczne, siatki, skrobaczki do szyb, słodycze, standy, stroje dla personelu, szale, szaliki, świece, tablice, teczki skórzane, terkotki, termosy, tłumacze polsko-angielskie, torby i torebki, torciki, trąbki, t-shirty, wi-

zytowniki, wody perfumowane i perfumy, worki żeglarskie, wyroby ze szkła i porcelany, zabawki, zegary ściennie, zegarki, znaczki z logo, informacja o działalności gospodarczej, handlu, reklamie, promocji, lokalizacji obiektów, **36** usługi w zakresie: pośrednictwa w zawieraniu umów ubezpieczeniowych poprzez telefon i Internet, sprawdzania stanu konta poprzez telefon i Internet, **37** informacja o naprawach, **38** usługi w zakresie: rozpowszechniania systemów przekazywania dźwięku i obrazu w łączności radiofonicznej, telegraficznej, telefonicznej, telefonii komórkowej, telefaksowej, w systemie cyfrowym, usługi w zakresie: łączności radiofonicznej, telegraficznej, telefonicznej, telefaksowej, ustalania taryf i opłat, obsługi satelitów i przekazów satelitarnych, organizowania systemów transmisyjnych, przesyłania dźwięku i obrazu, usługi w zakresie: poczty elektronicznej, zleceń przywoławczych z zastosowaniem radia, telefonu lub innych środków komunikacji elektronicznej, usługi w zakresie prowadzenia: stacji radiowych, telewizyjnych oraz transmitowania dźwięku i obrazu, usługi w zakresie zbierania i przekazywania aktualności informacyjnych, usługi w zakresie wypożyczania telefonów, modemów i innych urządzeń telekomunikacyjnych, obsługa klientów przy wykorzystaniu sieci Internet umożliwiająca dostarczanie klientom informacji oraz otrzymywanie informacji od klientów, informacja o telekomunikacji, usługach telekomunikacyjnych i internetowych, przesyłanie informacji, gromadzenie i rozpowszechnianie wiadomości poprzez sieci komunikacyjne, w tym sieć telewizyjną, satelitarną i Internet, **41** usługi w zakresie nauczania poprzez telefon i Internet, informacja o nauczaniu, kształceniu, rozrywce, działalności sportowej i kulturalnej.

(111) **157646** (220) 2000 10 17 (210) 225623

(151) 2004 11 25

(732) Radio ZET Spółka z o.o., Warszawa, PL.

(540) **DZIEŃ DOBRY BARDZO**

(510), (511) **16** papier, karton i wyroby z tych materiałów nie ujęte w innych klasach, druki, materiały introligatorskie, fotografie, materiały piśmienne, kleje do materiałów piśmiennych lub do celów domowych, artykuły dla artystów, pędzle malarskie, maszyny do pisania i sprzęt biurowy z wyjątkiem mebli, materiały szkoleniowe i instruktażowe z wyjątkiem aparatów, materiały reklamowe z papieru lub z tektury, materiały z tworzyw sztucznych do pakowania, nie ujęte w innych klasach, czcionki drukarskie, matryce, **28** karty do gry, **35** usługi promocyjne i reklamowe, w tym promowanie i reklamowanie za pośrednictwem Internetu, w prasie, radiu i telewizji, usługi marketingowe, systematyzacja i kompilacja informacji dla potrzeb baz danych, zarządzanie bazami danych, organizowanie wystaw handlowych i reklamowych, **38** emisja programów radiowych i telewizyjnych, transmisje i retransmisje programów radiowych i telewizyjnych, usługi portalu internetowego obejmujące takie usługi telekomunikacyjne świadczone przez portal internetowy, jak: przesyłanie za pośrednictwem Internetu informacji tekstowych, obrazowych i dźwiękowych z zakresu wiadomości bieżących, rozrywki i sportu, usługi poczty elektronicznej, obsługa internetowych forów dyskusyjnych, opracowywanie serwisów informacyjnych, usługi agencji informacyjnej, **41** usługi w zakresie rozrywki radiowej i telewizyjnej oraz rozrywki udostępnianej za pośrednictwem Internetu, organizowanie wystaw dla celów kulturalnych i edukacyjnych, organizowanie i prowadzenie konkursów na antenie radiowej, telewizyjnej i na żywo podczas imprez rozrywkowych i kulturalnych, publikowanie informacji tekstowych, obrazowych i dźwiękowych, innych niż reklamowe, za pośrednictwem Internetu, publikowanie tekstów innych niż reklamowe w prasie, usługi agencji artystycznej, usługi w zakresie produkcji i montażu programów radiowych i telewizyjnych, organizowanie i prowadzenie konkursów edukacyjnych i rozrywkowych, produkcja i organizowanie imprez rozrywkowych i kulturalnych, produkcja i montaż programów radiowych i telewizyjnych, rejestrowanie nagrań dźwiękowych i nagrań wideo na płytach oraz wszelkich nośnikach magnetycznych i optycznych, **42** projektowanie dekoracji wnętrz, opakowań, projektowanie oprogramowania komputerowego i systemów komputerowych, usługi komputerowe obejmujące doradztwo dotyczące sprzętu komputerowego, projektowanie, instalację, aktualizację, powielanie i konserwację

oprogramowania komputerowego, wypożyczanie komputerów i oprogramowania komputerowego, projektowanie systemów komputerowych.

(111) **157647** (220) 2000 10 17 (210) 225703

(151) 2004 10 19

(732) Przedsiębiorstwo-Produkcyjno-Handlowo-Usługowe

„PAKT” s.c. Adam Degórski, Kazimierz Sendobry,

Tomasz Miernikowski, Dąbrowa Górnicza, PL.

(540)



Kolory znaku: jasnopomarańczowy, ciemnopomarańczowy,

czerwony, żółty, czarny, jasnoszary

(531) 8.1, 9.1, 26.1, 26.4, 27.5, 29.1

(510), (511) **30** przyprawy, sosy.

(111) **157648** (220) 2000 10 26 (210) 226127

(151) 2004 12 02

(732) The H.D. Lee Company, Inc., Wilmington, US.

(540)

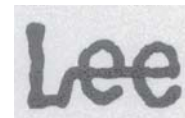

(531) 27.5

(510), (511) **09** okulary, okulary słoneczne, zaciski do okularów słonecznych, włókna optyczne oraz futerały.

(111) **157649** (220) 2000 10 26 (210) 226130

(151) 2004 12 02

(732) The H.D. Lee Company, Inc., Wilmington, US.

(540)

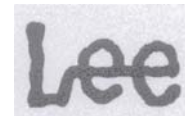

(531) 27.5

(510), (511) **14** metale szlachetne i ich stopy oraz towary wykonane z metali szlachetnych lub pokryte nimi, nie zawarte w innych klasach, biżuteria, kamienie szlachetne, instrumenty zegarmistrzowskie i chronometryczne.

(111) **157650** (220) 2000 11 14 (210) 227216

(151) 2004 09 08

(732) TRANSITION TECHNOLOGIES S.A., Warszawa, PL.

(540) larix

(510), (511) **09** aparaty i przyrządy naukowe, elektryczne i elektroniczne, urządzenia oraz sprzęt pomiarowy, komputery, elektroniczne i elektromechaniczne aparaty i przyrządy do stosowania z komputerami, terminale komputerowe, stacje dysków, aparaty pamięciowe, drukarki, skanery, maszyny liczące, czytniki kodów, kasy fiskalne, przetworniki analogowo-cyfrowe, sprzęt komputerowy, płyty z obwodami drukowanymi i karty dla komputerów, komputerowy sprzęt peryferyjny, monitory, klawiatury, myszki, joysticki, współprocesory, elektryczne tablice połączeń z układami pamięciowymi, mikro-

procesory, modemy, fax-modemy, zespoły napędu dysków twardej i giętkiej, urządzenia przesuwu taśmy, tablice pamięci i chipy, kompaktowe stacje dysków, elektroniczne urządzenia do sterowania maszynami, procesami produkcyjnymi poprzez sieć rozległą i internetową, sprzęt i oprogramowanie informatyczne, oprogramowanie sterujące maszynami i procesami produkcyjnymi, programy komputerowe do obsługi procesów przemysłowych, elektroniczne aparaty do przetwarzania, wprowadzania, wyprowadzania, przechowywania, transmisji i wyświetlania danych, części i osprzęt do wyżej wymienionych towarów, w tym kable, łączniki, przełączniki, filtry ekranowe, komputerowe systemy operacyjne, programy komputerowe w tym oprogramowanie mające zastosowanie w zarządzaniu sieciowym i zarządzaniu systemowym jak również do rozbudowy dalszego oprogramowania, oprogramowanie komputerowe umożliwiające wejście i używanie tych systemów oraz wywoływanie informacji z Internetu i ogólnodostępnego systemu hipertekstu WEB, programy komputerowe stosowane w Internecie i ogólnodostępnym systemie hipertekstu WEB, magnetyczne, elektroniczne, optyczne nośniki do zapisywania danych, elektronicznie, optycznie i magnetycznie zapisane dane i oprogramowanie wszystko do stosowania w komputerach i związanym z nim sprzętem, aparaty telefoniczne, telefaksy, intercomy, centrale telefoniczne, gniazda i osprzęt telefoniczny, urządzenia, układy, elementy, osprzęt dla techniki światłowodowej, telekomunikacyjnej, komputerowej i transmisji danych oraz do transmisji danych w INTERNECIE, elektroniczne urządzenia do sprawdzania praw użytkownika do dostępu do określonych zasobów i usług, elektroniczne elementy zabezpieczające komputery oraz inne urządzenia elektroniczne, sprzęt i urządzenia automatyki przemysłowej, elektroniczne układy regulacji, sterowania i urządzenia kontrolne, urządzenia elektroniczne stosowane w przemyśle energetycznym i chemicznym, **42** usługi programowania komputerowego, przetwarzania tekstu i danych, usługi doradztwa i zarządzania dotyczące komputerów i oprogramowania komputerowego, usługi konsultacyjne, usługi projektowania i rozbudowy sprzętu komputerowego oraz urządzeń peryferyjnych, doradztwo, projektowanie sieci komputerowych, administrowanie systemami komputerowymi poprzez INTERNET, tworzenie stron internetowych.

(111) **157651** (220) 2000 11 14 (210) 227217
 (151) 2004 09 06
 (732) TRANSITION TECHNOLOGIES S.A., Warszawa, PL.
 (540) kreus

(510), (511) **09** aparaty i przyrządy naukowe, elektryczne i elektroniczne, urządzenia oraz sprzęt pomiarowy, komputery, elektroniczne i elektromechaniczne aparaty i przyrządy do stosowania z komputerami, terminale komputerowe, stacje dysków, aparaty pamięciowe, drukarki, skanery, maszyny liczące, czytniki kodów, kasy fiskalne, przetworniki analogowo-cyfrowe, sprzęt komputerowy, płyty z obwodami drukowanymi i karty dla komputerów, komputerowy sprzęt peryferyjny, monitory, klawiatury, myszki, joysticki, współprocesory, elektryczne tablice połączeń z układami pamięciowymi, mikroprocesory, modemy, fax-modemy, zespoły napędu dysków twardej i giętkiej, urządzenia przesuwu taśmy, tablice pamięci i chipy, kompaktowe stacje dysków, urządzenia elektroniczne do sterowania maszynami, procesami produkcyjnymi poprzez sieć rozległą i internetową, sprzęt i oprogramowanie informatyczne, oprogramowanie sterujące maszynami i procesami produkcyjnymi, programy komputerowe do obsługi procesów przemysłowych, elektroniczne aparaty do przetwarzania, wprowadzania, wyprowadzania, przechowywania, transmisji i wyświetlania danych, części i osprzęt do wyżej wymienionych towarów, w tym kable, łączniki, przełączniki, filtry ekranowe, komputerowe systemy operacyjne, programy komputerowe w tym oprogramowanie mające zastosowanie w zarządzaniu sieciowym i zarządzaniu systemowym jak również do rozbudowy dalszego oprogramowania, oprogramowanie komputerowe umożliwiające wejście i używanie tych systemów oraz wywoływanie informacji z Internetu i ogólnodostępnego systemu hipertekstu WEB, programy komputerowe stosowane w Internecie i ogólnodostępnym systemie hipertekstu WEB, magnetyczne, elektroni-

czne, optyczne nośniki do zapisywania danych, elektronicznie, optycznie i magnetycznie zapisane dane i oprogramowanie wszystko do stosowania w komputerach i związanym z nim sprzętem, aparaty telefoniczne, telefaksy, intercomy, centrale telefoniczne, gniazda i osprzęt telefoniczny, urządzenia, układy, elementy, osprzęt dla techniki światłowodowej, telekomunikacyjnej, komputerowej i transmisji danych oraz do transmisji danych w INTERNECIE, elektroniczne urządzenia do sprawdzania praw użytkownika do dostępu do określonych zasobów i usług, elektroniczne elementy zabezpieczające komputery oraz inne urządzenia elektroniczne, sprzęt i urządzenia automatyki przemysłowej, elektroniczne układy regulacji, sterowania i urządzenia kontrolne, urządzenia elektroniczne stosowane w przemyśle energetycznym i chemicznym, **42** usługi programowania komputerowego, przetwarzania tekstu i danych, usługi doradztwa i zarządzania dotyczące komputerów i oprogramowania komputerowego, usługi konsultacyjne, usługi projektowania i rozbudowy sprzętu komputerowego oraz urządzeń peryferyjnych, doradztwo, projektowanie sieci komputerowych, administrowanie systemami komputerowymi poprzez INTERNET, tworzenie stron internetowych.

(111) **157652** (220) 2000 11 15 (210) 227250
 (151) 2004 09 07
 (732) „COMES” SOKOŁOWSCY Spółka Jawna, Szydłowiec, PL.
 (540)



Kolory znaku: niebieski, szary, czarny, czerwony, biały
 (531) 26.1, 27.5, 29.1

(510), (511) **06** metalowa galanteria odlewnicza, kłódki metalowe, urządzenia do parkowania rowerów, ogrodzenia metalowe, osłony metalowe drzew, metalowe kosze na śmieci, metalowe kosze ochronne lamp, dzwonki metalowe, **20** zestawy mebli ogrodowych, ławki, **28** urządzenia dla placów zabaw, urządzenia sportowe, **35** usługi prowadzenia punktów sprzedaży i skupu złomu, **40** usługi ślusarskie.

(111) **157653** (220) 2000 11 22 (210) 227724
 (151) 2004 09 30
 (732) „5M Hurtownia Spożywcza” s.c. Maria Bennek, Beata Bennek, Rybnik, PL.
 (540)



Kolory znaku: czerwony, seledynowy, jasnoniebieski, ciemnozielony
 (531) 27.5, 27.7, 29.1

(510), (511) **29** margaryna, sery, oleje jadalne, słonecznik, skórki owocowe, mleko, śmietana, **30** mąki spożywcze, drożdże, budynie, aromaty do ciast, enzymy do ciast, esencje do artykułów spożywczych, gałka muszkatołowa, goździki, gluten do celów spożywczych, kakao, kawa, koncentrat słoju, makarony, majonezy, migdały, płatki zbożowe, wafle, **31** warzywa świeże, owoce świeże, orzechy, ziarno maku, ziarno soi, **39** usługi transportowe samochodowe.

(111) **157654** (220) 2000 11 24 (210) 227792
 (151) 2004 10 13
 (732) CHEMA ELEKTROMET Spółdzielnia Pracy, Rzeszów, PL.
 (540) dermopanten
 (510), (511) **05** preparaty farmaceutyczne i stomatologiczne w formie: proszku, tabletek, kapsulek, maści, kremów, żeli, syropów, zawiesin, kropli, preparaty w płynie.

(111) **157655** (220) 2001 01 18 (210) 230228
 (151) 2004 09 07
 (732) SEMI LINE Sp.z o.o., Warszawa, PL.
 (540)



Kolory znaku: biały, niebieski, czerwony, czarny
 (531) 20.7, 27.5, 29.1

(510), (511) **18** skóry i imitacje skóry, wyroby z tych materiałów, nie ujęte w innych klasach, skóry zwierzęce, skóry surowe, galanteria skórzana, torby damskie i męskie, walizy i torby podróżne, plecaki, parasolki, parasole (duże) i laski, bicze, uprząże i wyroby rymarskie, **25** odzież, bielizna, obuwie, nakrycia głowy.

(111) **157656** (220) 2001 01 24 (210) 230542
 (151) 2004 09 07
 (732) Bristol-Myers Squibb Company, Nowy Jork, US.
 (540) EXCEDRIN
 (510), (511) **05** środki znieczulające.

(111) **157657** (220) 2001 01 23 (210) 230578
 (151) 2004 10 27
 (732) Przedsiębiorstwo Wielobranżowe PIRAMIDA Mieczysław Kmiołek, Sanok, PL.
 (540)



Kolory znaku: biały, niebieski, czarny

(531) 26.3, 27.5, 29.1

(510), (511) **09** szafy rozdzielcze, **11** wanny łazienkowe, **12** łodzie, jachty, kajaki.

(111) **157658** (220) 2001 01 26 (210) 230751
 (151) 2004 09 13
 (732) Przedsiębiorstwo Wielobranżowe VET-AGRO Sp. z o.o., Lublin, PL.
 (540) ferranstim

(510), (511) **03** kosmetyki dla zwierząt, **05** dodatki do pasz do celów leczniczych, farmaceutyki, leki weterynaryjne, preparaty do celów medycznych lub weterynaryjnych, **31** dodatki do pasz do celów nieleczniczych, pasze, pokarm dla zwierząt, pokarm dla ptaków.

(111) **157659** (220) 2001 01 26 (210) 230752
 (151) 2004 09 13
 (732) Przedsiębiorstwo Wielobranżowe VET-AGRO Sp.z o.o., Lublin, PL.
 (540) papillovet

(510), (511) **03** kosmetyki dla zwierząt, **05** dodatki do pasz do celów leczniczych, farmaceutyki, leki weterynaryjne, preparaty do

celów medycznych lub weterynaryjnych, **31** dodatki do pasz do celów nieleczniczych, pasze, pokarm dla zwierząt, pokarm dla ptaków.

(111) **157660** (220) 2001 01 26 (210) 230753
 (151) 2004 09 13
 (732) Przedsiębiorstwo Wielobranżowe VET-AGRO Sp. z o.o., Lublin, PL.

(540) isoferran

(510), (511) **03** kosmetyki dla zwierząt, **05** dodatki do pasz leczniczych, farmaceutyki, leki weterynaryjne, preparaty do celów medycznych lub weterynaryjnych, **31** dodatki do pasz do celów nieleczniczych, pasze, pokarm dla zwierząt, pokarm dla ptaków.

(111) **157661** (220) 2001 01 31 (210) 230874
 (151) 2004 09 17
 (732) SIDE LA S.A., Montevideo, UY.

(540) OŚMIORNICA

(510), (511) **01** produkty chemiczne stosowane w przemyśle, pracach badawczych, fotografii jak również w rolnictwie, ogrodnictwie i leśnictwie, nieprzetworzone żywice syntetyczne, nieprzetworzone tworzywa sztuczne, nawozy sztuczne, mieszaniny gaszące ogień, preparaty do odpuszczania i lutowania metali, produkty chemiczne do konserwowania żywności, substancje garbujące, kleje/spoiwa/stosowane w przemyśle.

(111) **157662** (220) 2001 01 31 (210) 230843
 (151) 2004 09 27
 (732) CA IB Otwarty Fundusz Inwestycyjny Top Europa, Warszawa, PL.

(540) CA IB OTWARTY FUNDUSZ INWESTYCYJNY TOP EUROPA

(510), (511) **36** lokowanie środków pieniężnych w papiery wartościowe i inne prawa majątkowe.

(111) **157663** (220) 2000 08 28 (210) 223332
 (151) 2004 09 30
 (732) SABA Polska Spółka z o.o., Swarzędz, PL.
 (540)



Kolory znaku: niebieski i odcienie, czarny, biały

(531) 26.4, 27.5, 29.1

(510), (511) **01** produkty chemiczne stosowane w przemyśle, kleje stosowane w przemyśle, kleje inne niż do papieru lub do użytku domowego, kleje do: obuwia, płytek ściennych, mebli, tapet, **35** prowadzenie sieci sklepów i hurtowni w zakresie towarów wymienionych w wykazie klasa: 1.

(111) **157664** (220) 2001 01 31 (210) 230875
 (151) 2004 09 17
 (732) SIDE LA S.A., Montevideo, UY.

(540) PAXIT

(510), (511) **01** produkty chemiczne stosowane w przemyśle, pracach badawczych, fotografii jak również w rolnictwie, ogrodnictwie i leśnictwie, nieprzetworzone żywice syntetyczne, nieprzetworzone tworzywa sztuczne, nawozy sztuczne, mieszaniny gaszące ogień, preparaty do odpuszczania i lutowania metali, produkty chemiczne do konserwowania żywności, substancje garbujące, kleje/spoiwa/stosowane w przemyśle.

(111) **157665** (220) 2001 01 31 (210) 230876
 (151) 2004 09 17

(732) SIDE LA S.A., Montevideo, UY.

(540) OŚMIORNICZKA

(510), (511) **01** produkty chemiczne stosowane w przemyśle, pracach badawczych, fotografii jak również w rolnictwie, ogrodnictwie i leśnictwie, nieprzetworzone żywice syntetyczne, nieprzetworzone tworzywa sztuczne, nawozy sztuczne, mieszaniny gaszące ogień, preparaty do odpuszczania i lutowania metali, produkty chemiczne do konserwowania żywności, substancje garbujące, kleje /spoiwa/ stosowane w przemyśle.

(111) **157666** (220) 2001 01 31 (210) 230877

(151) 2004 09 17

(732) SIDE LA S.A., Montevideo, UY.

(540)



Kolory znaku: fioletowy, czarny, biały, czerwony, szary, żółty, brązowy

(531) 3.9, 4.5, 14.3, 21.1, 29.1

(510), (511) **01** produkty chemiczne stosowane w przemyśle, pracach badawczych, fotografii jak również w rolnictwie, ogrodnictwie i leśnictwie, nieprzetworzone żywice syntetyczne, nieprzetworzone tworzywa sztuczne, nawozy sztuczne, mieszaniny gaszące ogień, preparaty do odpuszczania i lutowania metali, produkty chemiczne do konserwowania żywności, substancje garbujące, kleje/spoiwa/stosowane w przemyśle.

(111) **157667** (220) 2001 01 30 (210) 230894

(151) 2004 09 28

(732) ROMA-KRIS S.C. EXPORT-IMPORT Roman Jaraszek, Cecylia Jaraszek, Łódź, PL.

(540) ANDIAMO

(510), (511) **25** odzież damska, męska i dziecięca, w tym odzież sportowa.

(111) **157668** (220) 2001 02 02 (210) 230952

(151) 2004 10 13

(732) Scandinavian Chemicals Int AB, Uppsala, SE.

(540)



(531) 4.5, 27.5

(510), (511) **01** środki do oleju napędowego polepszające jego właściwości, płyny hamulcowe, płyny hydrauliczne, płyny do napędu automatycznego, kleje do celów przemysłowych, dodatki chemiczne do paliw silnikowych, rozpuszczalniki do lakierów samochodowych, środki zapobiegające zamarzaniu szyb i zamków, środki odmrażające do samochodów, środki do uruchamiania samochodu w przypadku trudności z zapłonem, środki uszczelniające do chłodziw, **02** środki zapobiegające korozji, środki antykorozyjne, smary przeciwrzdzewne, powłoki zabezpieczające podwozia pojazdów, lakiery samochodowe, **03** kremy i pasty polerujące, pasty do konserwacji nadwozi samochodowych, środki do mycia i polerowania samochodów, środki do mycia naczyń, szyb i do mycia ciała oraz do prania, środki do mycia i czyszczenia tapicerki samochodowej, płyny do spryskiwania szyb samochodowych, środki do mycia i polerowania samochodów, środki do mycia szyb, środki do

mycia i czyszczenia tapicerki samochodowej, środki rozpuszczające silnie zabrudzenia i usuwające plamy, **04** smary samochodowe, paliwo-rozpałka do grilla.

(111) **157669** (220) 2001 01 31 (210) 230959

(151) 2004 09 21

(732) Drukarnia Offsetowa „BORYS” S.C. Zakład Pracy

Chronionej - Waldemar Borys, Wiktoria Borys, Kraków, PL.

(540)



Kolory znaku: zielony, biały

(531) 27.5, 29.1

(510), (511) **16** papier, karton, dzienniki, czasopisma, książki, fotografie, papeterie, **40** intrologatorstwo, usługi poligraficzne, drukowanie gazet, składanie tekstu, **41** usługi wydawnicze, wydawanie książek, broszur, wydawnictw muzycznych, gazet, czasopism, wydawnictw periodycznych, nagrań dźwiękowych, reprodukcja nagrań dźwiękowych, nagrań wideo, **42** reprodukcja komputerowych nośników informacji.

(111) **157670** (220) 2001 01 31 (210) 230962

(151) 2004 09 27

(732) Zakłady Tłuszczowe „BIELMAR” Spółka z o.o.,

Bielsko-Biała, PL.

(540) MISS KROME CZKI

(510), (511) **29** jadalne tłuszcze roślinne rafinowane, margaryna.

(111) **157671** (220) 2001 02 02 (210) 231013

(151) 2004 11 09

(732) Agencja Techniczna „JARKOM” Jarosław Banacki,

Gdańsk, PL.

(540) JARKOM

(510), (511) **09** komputery, programy komputerowe, systemy oprogramowania, sprzęt do przetwarzania danych, **35** reklama, reklama internetowa, **42** programowanie komputerów, projektowanie oprogramowania, doradztwo w zakresie sprzętu i oprogramowania komputerowego oraz aparatów cyfrowych, zarządzanie stronami internetowymi.

(111) **157672** (220) 2001 02 08 (210) 231210

(151) 2004 10 01

(732) TRIAS Spółka z o.o., Toruń, PL.

(540)



Kolory znaku: ciemnoniebieski, pomarańczowy, biały

(531) 26.3, 26.4, 27.5, 29.1

(510), (511) **09** sprzęt nagłaśniający do profesjonalnego nagłaśniania imprez rozrywkowych, sal widowiskowych i teatralnych (głośniki), telewizory, magnetowidy, odtwarzacze CD, radioodbiorniki, monitory, magnetofony, ekrany projekcyjne, ekrany wideo, gramofony, lasery przeznaczone do uzyskania efektów świetlnych, mikrofony, kamery, wzmacniacze mocy, sprzęt komputerowy, komputery, klawiatury, modemy, drukarki, **11** sprzęt oświetleniowy do profesjonalnego oświetlenia imprez rozrywkowych, sal widowiskowych i teatralnych (lampy, stroboskopy, zestawy oświetleniowe), **37** usługi w zakresie montażu i serwisu konstrukcji estradowych, podestów scenicznych, barier ochronnych, zadaszeń widowni, **38** usługi w zakresie: wypożyczania urządzeń telekomunikacyjnych, urządzeń do przekazu informacji, przekazu satelitarne, przesyłania wiadomości i obrazu przy pomocy komputera,

transmisji programów telewizyjnych, **41** usługi w zakresie: wypożyczania i obsługi profesjonalnych urządzeń oświetleniowych, wypożyczania i obsługi profesjonalnego sprzętu nagłaśniającego, organizowania imprez rozrywkowych, konferencji, kongresów, sympozjów, zjazdów prowadzenia studia nagrań, studia filmowego i studia telewizyjnego, produkcji filmów i prezentacji multimedialnych, montażu programów radiowych i telewizyjnych, wypożyczania sprzętu audio i wideo, aparatów radiowych i telewizyjnych, kamer, projektów, tele-bimu, profesjonalnego oświetlenia i nagłośnienia imprez rozrywkowych sal widowiskowych, teatralnych i imprez reklamowych, wypożyczania konstrukcji estradowych, podestów scenicznych, barierok, zadaszeń widowni, **42** usługi w zakresie wypożyczania sprzętu komputerowego, projektowania profesjonalnego oświetlenia i nagłośnienia imprez rozrywkowych sal widowiskowych, teatralnych i imprez reklamowych.

(111) **157673** (220) 2001 02 08 (210) 231211
(151) 2004 10 01
(732) TRIAS Spółka z o.o., Toruń, PL.
(540) TRIAS

(510), (511) **09** sprzęt nagłaśniający do profesjonalnego nagłaśniania imprez rozrywkowych, sal widowiskowych i teatralnych (głośniki), telewizory, magnetowidy, odtwarzacze CD, radioodbiorniki, monitory, magnetofony, ekrany projekcyjne, ekrany wideo, gramofony, lasery przeznaczone do uzyskania efektów świetlnych, mikrofony, kamery, wzmacniacze mocy, sprzęt komputerowy, komputery, klawiatury, modemy, drukarki, **11** sprzęt oświetleniowy do profesjonalnego oświetlenia imprez rozrywkowych, sal widowiskowych i teatralnych (lampy, stroboskopy, zestawy oświetleniowe), **37** usługi w zakresie montażu i serwisu konstrukcji estradowych, podestów scenicznych, barierok ochronnych, zadaszeń widowni, **38** usługi w zakresie: wypożyczania urządzeń telekomunikacyjnych, urządzeń do przekazu informacji, przekazu satelitarne, przesyłania wiadomości i obrazu przy pomocy komputera, transmisji programów telewizyjnych, **41** usługi w zakresie: wypożyczania i obsługi profesjonalnych urządzeń oświetleniowych, wypożyczania i obsługi profesjonalnego sprzętu nagłaśniającego, organizowania imprez rozrywkowych, konferencji, kongresów, sympozjów, zjazdów, prowadzenia studia nagrań, studia filmowego i studia telewizyjnego, produkcji filmów i prezentacji multimedialnych, montażu programów radiowych i telewizyjnych, wypożyczania sprzętu audio i wideo, aparatów radiowych i telewizyjnych, kamer, projektów, tele-bimu, profesjonalnego oświetlenia i nagłośnienia imprez rozrywkowych, sal widowiskowych, teatralnych i imprez reklamowych, wypożyczania konstrukcji estradowych, podestów scenicznych, barierok, zadaszeń widowni, **42** usługi w zakresie wypożyczania sprzętu komputerowego, projektowania profesjonalnego oświetlenia i nagłośnienia imprez rozrywkowych, sal widowiskowych, teatralnych i imprez reklamowych.

(111) **157674** (220) 2001 02 09 (210) 231286
(151) 2004 09 28
(732) Inco-Veritas S.A., Warszawa, PL.
(540) Tixo
(510), (511) **01** kleje stosowane w przemyśle, **17** materiały uszczelniające i izolacyjne, **19** materiały budowlane bitumiczne.

(111) **157675** (220) 2001 02 12 (210) 231464
(151) 2004 09 30
(732) LU Polska Spółka z o.o., Warszawa, PL.
(540)

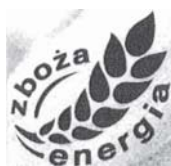

(531) 5.7, 27.5

(510), (511) **29** produkty mleczne, desery mleczne, jogurty, jogurty pitne, musy, desery śmietankowe, produkty z mleka mrożonego, produkty z mleka sfermentowanego, **30** paszteciki (słodkie lub słone), ciastka (słodkie lub słone), produkty zbożowe, płatki śniadaniowe, dania gotowe częściowo lub całkowicie zrobione z wyrobów piekarniczych, chleb, wafle, wafle naleśnikowe, słone lub słodkie przekąski z wyrobów piekarniczych, ciasta lub rzadkiego ciasta, **32** napoje bezalkoholowe częściowo zawierające produkty nabiałowe, napoje bezalkoholowe częściowo zawierające mleczne środki fermentujące.

(111) **157676** (220) 2001 02 12 (210) 231465
(151) 2004 09 30
(732) LU Polska Spółka z o.o., Warszawa, PL.
(540)



(531) 5.7, 11.1, 27.5

(510), (511) **29** mleko, mleko w proszku, aromatyzowane mleko żelowane i bita śmietana, produkty mleczne, desery mleczne, jogurty, jogurty pitne, musy, śmietana, desery śmietankowe, świeża śmietana, masło, pasty serowe, sery, sery dojrzale, sery dojrzale z pleśnią, świeże sery, sery solankowe, twarożek, napoje głównie z mleka lub nabiału, produkty z mleka mrożonego, produkty z mleka sfermentowanego, **30** kakao, napoje na bazie kakao, paszteciki (słodkie lub słone), ciastka (słodkie lub słone), produkty zbożowe, płatki śniadaniowe, dania gotowe częściowo lub całkowicie zrobione z wyrobów piekarniczych, chleb, wafle, wafle naleśnikowe, słone lub słodkie przekąski z wyrobów piekarniczych, ciasta lub rzadkiego ciasta, lody, **32** napoje bezalkoholowe częściowo zawierające produkty nabiałowe, napoje bezalkoholowe częściowo zawierające mleczne środki fermentujące.

(111) **157677** (220) 2001 02 12 (210) 231466
(151) 2004 09 30
(732) LU Polska Spółka z o.o., Warszawa, PL.
(540)

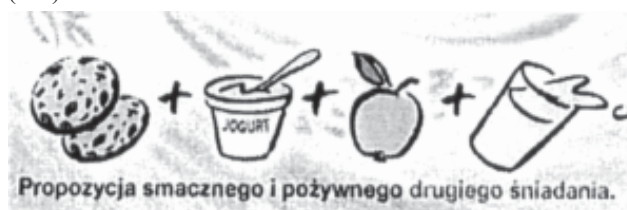

(531) 5.7, 8.1, 11.1, 11.3, 27.5

(510), (511) **29** mleko, mleko w proszku, aromatyzowane mleko żelowane, produkty mleczne, desery mleczne, jogurty, jogurty pitne, musy, desery śmietankowe, napoje głównie z mleka lub nabiału, produkty z mleka mrożonego, produkty z mleka sfermentowanego, **30** kakao, napoje na bazie kakao, ciastka (słodkie lub słone), słone lub słodkie przekąski z wyrobów piekarniczych, ciasta lub rzadkiego ciasta, wyroby cukiernicze, lody, **32** soki owocowe lub warzywne, napoje na bazie owoców i warzyw, bezalkoholowe ekstrakty owocowe lub warzywne, napoje bezalkoholowe częściowo zawierające produkty nabiałowe, napoje bezalkoholowe częściowo zawierające mleczne środki fermentujące.

(111) **157678** (220) 2001 02 15 (210) 231680
(151) 2004 09 17
(732) FLORENTYNA Renata Naborczyk, Lublin, PL.

(540)

FLORENTYNA

(531) 27.5

(510), (511) **03** dezodoranty do użytku osobistego, preparaty do golenia, preparaty kosmetyczne do kąpieli, kosmetyki, preparaty kosmetyczne do odchudzania, zestawy kosmetyczne, kremy kosmetyczne, mydła, mydła do golenia, produkty perfumeryjne, perfumy, pomadki do ust, przeciwśłoneczne preparaty kosmetyczne do opalania, szampony, szminki do make-up, farby do włosów, woda kolońska, woda toaletowa, **14** wyroby biżuteryjne, bransoletki, broszki cygarniczkowe z metali szlachetnych, łańcuszki, łańcuszki do zegarków, naszyjniki, ozdoby srebrne, papierośnice z metali szlachetnych, pudełka na cygara, z metali szlachetnych, spinki do mankietów, szpilki ozdobne, wyroby jubilerskie, pudełka na zapalniczki z metali szlachetnych, zapinki do krawatów, zegarki, wyroby złotnicze z wyjątkiem sztućców, **18** aktówki, dyplomatyki, wyroby futrzarskie ze skór zwierzęcych, komplety podróżne skórzane, parasole, pasy skórzane, plecaki, portfele, portmonetki, teczki z wyprawioną skórą, torby podróżne na ubrania, torby na zakupy, torby plażowe, torby podróżne, torebki, **25** bielizna osobista, bluzki, bluzy, buty sznurowane, chodaki, czapki, dziewiarstwo, ubrania z dżerseju, futra, ubrania z gabardyny, kamizelki, kapelusze, kostiumy kąpielowe, płaszcze kąpielowe, kąpielówki, kombinezony, konfekcja odzieżowa, koszule męskie, koszulki, krawaty, majtki, marynarki, nakrycia głowy, obuwie, obuwie plażowe, obuwie sportowe, odzież, artykuły odzieżowe, okrycia wełniane lub futrzane z kapturami, okrycia wierzchnie, opaski na głowę, palta, pantofle, paski, peleryny, pelisy, piżamy, ubiory plażowe, płaszcze, pończochy, rajstopy, sandały, skarpetki, slipy, spodnie, spodnie, spódnice, suknie, swetry, szale, szaliki, szelki, szlafroki, ubrania trykotowe, kostiumy jednoczęściowe, ubrania, ubrania wierzchnie, kostiumy, **35** usługi w zakresie prowadzenia sklepu detalicznego w/w towarów, **40** krawiectwo, usługi krawieckie, krojenie tkanin, laminowanie, obrębianie tkanin, przeróbki odzieży, pikowanie tkanin, obróbka tekstyliów, apretuowanie tkanin.

(111) **157679** (220) 2001 02 15 (210) 231693
 (151) 2004 09 17
 (732) KRISPOL Spółka z o.o., Psary Małe, PL.
 (540)



Kolory znaku: granatowy

(531) 26.4, 27.5, 29.1

(510), (511) **06** bramy segmentowe aluminiowe, bramy segmentowe stalowe.

(111) **157680** (220) 2001 02 26 (210) 232101
 (151) 2004 09 27
 (732) Natur Produkt Tom-Mark Spółka z o.o., Warszawa, PL.
 (540) MIODIKI
 (510), (511) **05** produkty farmaceutyczne, preparaty dietetyczne i witaminowe, napoje do celów leczniczych, substancje dietetyczne do celów leczniczych.

(111) **157681** (220) 2001 02 26 (210) 232102
 (151) 2004 09 27
 (732) Natur Produkt Tom-Mark Spółka z o.o., Warszawa, PL.
 (540) MIODICUM
 (510), (511) **05** produkty farmaceutyczne, preparaty dietetyczne i witaminowe, napoje do celów leczniczych, substancje dietetyczne do celów leczniczych.

(111) **157682** (220) 2001 02 27 (210) 232166
 (151) 2004 09 21
 (732) „Polska Telefonia Cyfrowa” Spółka z o.o., Warszawa, PL.
 (540)

Kolory znaku: biały, jasnoszary, szary, czarny

(531) 26.11, 27.5, 29.1

(510), (511) **09** telefony komórkowe, zestawy głośno mówiące, anteny i baterie do tych telefonów, ładowarki, obudowy kolorowe, zestawy słuchawkowe, karty PCMCIA, obudowy, uchwyty i pokrowce do telefonów komórkowych, karty telefoniczne do automatów, karty telefoniczne do telefonów komórkowych - karty sim, urządzenia do przetwarzania informacji, urządzenia współpracujące z komputerami w zakresie przekazywania dźwięku i obrazu, **37** usługi w zakresie: instalacji, obsługi i napraw systemów przekazywania dźwięku i obrazu w łączności radiofonicznej, telegraficznej, telefonicznej i telexowej w systemie cyfrowym i analogowym, instalacji i naprawy urządzeń telefonii komórkowej, **38** usługi świadczone przez operatora sieci telefonii komórkowej w zakresie obsługi połączeń abonentów telefonii komórkowej, świadczenie usług przekazywania głosu i obrazu w systemie przekazu fonicznego i cyfrowego, świadczenie usług telexowych i telefaksowych, świadczenie usług w zakresie zbierania i przekazywania informacji, świadczenie usług w zakresie: przesyłanie informacji tekstowej i obrazowej za pośrednictwem komputerów i sieci informatycznych, przekazywanie danych przy pomocy terminali komputerowych, przesyłanie wiadomości, danych, głosu i obrazu za pomocą przekazu satelitarnego, świadczenie usług przekazywania poczty elektronicznej za pośrednictwem sieci telefonii komórkowej i telefonów komórkowych, udostępnianie połączeń z sieciami informatycznymi, wypożyczanie urządzeń służących do przekazywania głosu, obrazu i danych za pomocą telefonii analogowej, cyfrowej oraz satelitarnej, udostępnianie stron internetowych za pośrednictwem sieci telefonii komórkowej bezpośrednio na wyświetlaczu aparatu telefonicznego.

(111) **157683** (220) 2001 02 22 (210) 232234
 (151) 2004 09 06
 (732) „SZANSA” Zbigniew Stanisław Kulicki, Szczecin, PL.
 (540)



Kolory znaku: zielony, czarny, szary

(531) 23.1, 26.13, 28.17

(510), (511) **08** noże myśliwskie, wędkarskie, turystyczne, żeglarskie, nożyczki, sztućce, osełki, **16** noże do papieru, **28** artykuły sportowe zawarte w klasie 28.

(111) **157684** (220) 2001 02 27 (210) 232238
 (151) 2004 09 30
 (732) PHMET Zakład Produkcji Usług i Handlu Piotr Honc, Wrocław, PL.
 (540)



Kolory znaku: niebieski, szary

(531) 26.3, 26.11, 27.5, 29.1

(510), (511) **07** uchwyty i podzespoły jako części maszyn, uchwyty magnetyczne do obrabiarek, przyrządy do obróbki metali i drewna, **35** usługi związane z pośrednictwem w zawieraniu transakcji

handlowych, **37** usługi w zakresie montażu, uruchomień, przeglądów, konserwacji i napraw maszyn, urządzeń oraz wyposażenia do nich.

(111) **157685** (220) 2001 03 01 (210) 232278
(151) 2004 09 15
(732) ITM ENTREPRISES (Société Anonyme), Paryż, FR.
(540)

WILLIAM DAR OWOCÓW

(531) 27.5
(510), (511) **32** syropy do produkcji napojów bezalkoholowych.

(111) **157686** (220) 2001 02 28 (210) 232313
(151) 2004 11 02
(732) Firma Cukiernicza Solidarność Spółka z o.o., Lublin, PL.
(540)



Kolory znaku: czerwony, jasnoczerwony, żółty, zielony, brązowy, czarny

(531) 2.3, 2.9, 5.7, 8.1, 19.3, 25.1, 27.5, 29.1
(510), (511) **30** czekoladki z wiśnią w likierze.

(111) **157687** (220) 2001 03 06 (210) 232459
(151) 2004 10 07
(732) Vina Cono Sur S.A., Santiago, CL.
(540) ISLA NEGRA
(510), (511) **33** wina, napoje alkoholowe.

(111) **157688** (220) 2001 03 06 (210) 232460
(151) 2004 09 28
(732) Vina Cono Sur S.A., Santiago, CL.
(540) CONO SUR
(510), (511) **33** wina, napoje alkoholowe.

(111) **157689** (220) 2001 03 06 (210) 232461
(151) 2004 09 28
(732) Vina Cono Sur S.A., Santiago, CL.
(540) TOCORNAL
(510), (511) **33** wina, napoje alkoholowe.

(111) **157690** (220) 2001 03 06 (210) 232462
(151) 2004 10 07
(732) Vina Concha Y Toro S.A., Santiago, CL.
(540) TERRUNYO
(510), (511) **33** wina, napoje alkoholowe.

(111) **157691** (220) 2001 03 06 (210) 232463
(151) 2004 09 28
(732) Via Concha Y Toro S.A., Santiago, CL.
(540) AMELIA
(510), (511) **33** wina, napoje alkoholowe.

(111) **157692** (220) 2001 03 05 (210) 232467
(151) 2004 10 13

(732) „EBRO” S.C. Zbigniew Potepa, Marek Kajdas, Kraków, PL.
(540) EBRO
(510), (511) **06** osprzęt do okien i drzwi metalowy, klamki do drzwi metalowe, futryny do drzwi metalowe, okucia do drzwi metalowe, **19** okiennice (ramy) niemetalowe, okna niemetalowe, drzwi składane niemetalowe, futryny drzwiowe niemetalowe, **37** usługi budowlane.

(111) **157693** (220) 2001 03 12 (210) 232743
(151) 2004 12 02
(732) BSL TRUCK Paweł Bartyś, Warszawa, PL.
(540)



Kolory znaku: niebieski

(531) 18.1, 27.5, 29.1

(510), (511) **35** prowadzenie hurtowni z częściami zamiennymi do samochodów ciężarowych.

(111) **157694** (220) 2001 03 14 (210) 232944
(151) 2004 09 24
(732) Przedsiębiorstwo Robót Budowlanych i Transportowych CECHINI Spółka Cywilna Stanisław Cechini, Józef Cechini, Muszyna, PL.
(540)

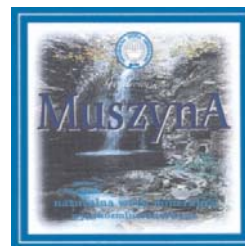

Kolory znaku: biały, czarny, ciemnoszary, jasnozielony, jasnoniebieski, zielony, żółty, granatowy, jasnoszary, ciemnoniebieski, niebieski, beżowy

(531) 6.3, 7.5, 25.1, 27.5, 29.1

(510), (511) **05** błota lecznicze, borowina do kąpieli, dietetyczne substancje dla celów leczniczych, gaz do celów medycznych, herbata lecznicza, herbata z ziół, kąpiele borowinowe, kąpiele lecznicze, kąpiele z wód mineralnych, kąpiele tlenowe, mleczko pszczele dla celów leczniczych, napoje dietetyczne do celów leczniczych, nalewki dla celów leczniczych, sole do kąpieli z wód mineralnych, preparaty terapeutyczne do kąpieli, sole do celów medycznych, sole sodowe do celów leczniczych, sole wód mineralnych, sole kąpielowe do celów leczniczych, woda morską do kąpieli, woda termalna, woda ołowiowa, wyciągi (nalewki) do celów leczniczych, **32** aperitify bezalkoholowe, ekstrakty owocowe bezalkoholowe, esencje do produkcji napojów, koktajle bezalkoholowe, lemoniady, moszcz z winogron, napoje bezalkoholowe, napoje izotoniczne, napoje serwatkowe, napoje musujące, nektary owocowe, pastylki do napojów musujących, piwo, produkty do wytwarzania wody gazowanej, produkty do wytwarzania wody mineralnej, soki owocowe, soki warzywne, syropy do napojów, syropy do lemoniad, woda gazowana, woda litowa, woda mineralna, woda selcerska, woda sodowa, woda stołowa, **39** usługi dystrybucji towarów, usługi dystrybucji wody, usługi dystrybucji wody mineralnej, gazowanej, sodowej, stołowej, litowej, selcerskiej, usługi dostarczania towarów, usługi magazynowania towarów, usługi pakowania produktów i towarów, usługi przewożenia ładunków, usługi składowania towarów, usługi pośrednictwa transportowego, usługi transportowe, usługi taksówkowe, rezerwacja transportu, transport pasażerski, transport samochodami ciężarowymi, usługi turystyczne, usługi organizowania wycieczek, usługi wynajmowania magazynów, wynajmowanie pojazdów, przyczep, usługi wynajmowania samochodów.

(111) **157695** (220) 2001 03 14 (210) 232946
 (151) 2004 09 24
 (732) Przedsiębiorstwo Robót Budowlanych i Transportowych Cechini Spółka Cywilna Stanisław Cechini, Józef Cechini, Muszyna, PL.
 (540)



Kolory znaku: biały, jasnoniebieski, kremowy, jasnobezowy, żółty, jasnoszary, szary, niebieski, beżowy, granatowy, czarny, czerwony

(531) 6.7, 7.5, 25.1, 26.1, 27.5, 29.1

(510), (511) **05** błota lecznicze, borowina do kąpeli, dietetyczne substancje dla celów leczniczych, gaz do celów medycznych, herbata lecznicza, herbata z ziół, kąpiele borowinowe, kąpiele lecznicze, kąpiele z wód mineralnych, kąpiele tlenowe, mleczko pszczele dla celów leczniczych, napoje dietetyczne do celów leczniczych, nalewki dla celów leczniczych, sole do kąpeli z wód mineralnych, preparaty terapeutyczne do kąpeli, sole do celów medycznych, sole sodowe do celów leczniczych, sole wód mineralnych, sole kąpielowe do celów leczniczych, woda morska do kąpeli, woda termalna, woda ołowiowa, wyciągi (nalewki) do celów leczniczych, **32** aperitify bezalkoholowe, ekstrakty owocowe bezalkoholowe, esencje do produkcji napojów, koktajle bezalkoholowe, lemoniady, moszcz z winogron, napoje bezalkoholowe, napoje izotoniczne, napoje serwatkowe, napoje musujące, nektary owocowe, pastylki do napojów musujących, piwo, produkty do wytwarzania wody gazowanej, produkty do wytwarzania wody mineralnej, soki owocowe, soki warzywne, syropy do napojów, syropy do lemoniad, woda gazowana, woda litowa, woda mineralna, woda selcerska, woda sodowa, woda stołowa, **39** usługi dystrybucji towarów, usługi dystrybucji wody, usługi dystrybucji wody mineralnej, gazowanej, sodowej, stołowej, litowej, selcerskiej, usługi dostarczania towarów, usługi magazynowania towarów, usługi pakowania produktów i towarów, usługi przewożenia ładunków, usługi składowania towarów, usługi wynajmowania magazynów, usługi pośrednictwa transportowego, usługi transportowe, usługi taksówkowe, rezerwacja transportu, transport pasażerski, transport samochodami ciężarowymi, usługi turystyczne, usługi organizowania wycieczek, wynajmowanie pojazdów, przyczep, usługi wynajmowania samochodów.

(111) **157696** (220) 2001 03 19 (210) 233176
 (151) 2004 09 28
 (732) NORDIS Chłodnie Polskie Sp. z o.o., Zielona Góra, PL.
 (540) signum
 (510), (511) **30** lody spożywcze, konfekcja lodowa, sorbety.

(111) **157697** (220) 2001 03 23 (210) 233350
 (151) 2004 09 23
 (732) ITM Entreprises (Société Anonyme), Paryż, FR.
 (540)

**GENIALTY
 CROC' CARMEL**

(531) 27.5
 (510), (511) **30** produkty zbożowe sporządzane z dodatkiem cukru palonego.

(111) **157698** (220) 2001 08 10 (210) 239462
 (151) 2005 01 06
 (732) Giełda Praw Majątkowych VINDEXUS S.A., Warszawa, PL.
 (540)



Kolory znaku: szary, żółty, czarny

(531) 27.5, 29.1

(510), (511) **36** ściąganie należności, skupowanie długów, doradztwo finansowe, pośrednictwo w sprawach kupna-sprzedaży nieruchomości.

(111) **157699** (220) 2002 03 28 (210) 248402
 (151) 2004 09 30
 (732) „EUROPRINT” Spółka z o.o., Komorniki k/ Poznań, PL.
 (540)

EUROPRINT

Kolory znaku: czarny, niebieski, czerwony, żółty

(531) 26.1, 27.5, 29.1

(510), (511) **01** ziemia do upraw, nawóz torfowy, **07** maszyny dla przemysłu papierniczego, **16** opakowania i półprodukty opakowań wytworzone z masy włóknistej: papierowe, z tworzyw sztucznych i papierowo-tworzywowe, papier, tektura, książki, gazety, artykuły piśmiennicze, **19** żwir, kamień polny, **28** gry, zabawki, **30** przyprawy, **31** owoce, orzechy i inne rośliny wykorzystywane do produkcji napojów i przypraw, produkty rolne nie ujęte w innych klasach, **32** napoje bezalkoholowe, **39** usługi transportowe, **40** usługi w zakresie poligrafii, **44** usługi w zakresie hodowli zwierząt, w tym zwierząt łownych i ptactwa wodnego, usługi rolnicze, takie jak: wysiew, sadzenie, nawożenie, orka, bronowanie, zbiór plonów.

(111) **157700** (220) 2003 05 27 (210) 265433
 (151) 2004 12 09
 (732) Zakłady Farmaceutyczne POLPHARMA S.A., Starogard Gdański, PL.
 (540) DERMISIL
 (510), (511) **05** produkty farmaceutyczne.

(111) **157701** (220) 2001 03 27 (210) 233580
 (151) 2004 11 18
 (732) Zakład Produkcji Wody Mineralnej PERŁA GÓR LTD Tadeusz Potoniec, Powroźnik, PL.
 (540)

PERŁA GÓR LTD

(531) 27.5

(510), (511) **32** wody mineralne i gazowane.

(111) **157702** (220) 2001 03 28 (210) 233660
 (151) 2004 10 13
 (732) „SANIBUD” Spółka z ograniczoną odpowiedzialnością, Nasielsk, PL.

(540)



Kolory znaku: szary, czerwony

(531) 14.1, 26.13, 27.5, 29.1

(510), (511) **11** aparaty i instalacje do ogrzewania, wentylacji, klimatyzacji i chłodzenia, instalacje sanitarne, wodociągowe i gazowe, **17** wyroby z tworzyw sztucznych do wytwarzania gotowych towarów, giętkie rurki tworzywowe, giętkie kolana, rury, zwężki, rozgałęźniki, uszczelki, złączki i czyszczaki, korki gumowe, węże elastyczne, materiały izolacyjne i uszczelniające, **19** materiały budowlane niemetalowe, niemetalowe przewody wodociągowe ciśnieniowe, niemetalowe sztywne rury, rozgałęźniki, uszczelki, złączki i rynny, **35** prowadzenie przedstawicielstw handlowych podmiotów zagranicznych w kraju, promocja sprzedaży, reklama, doradztwo handlowe, zawieranie transakcji handlowych na rzecz osób trzecich, obrót fakturowy i tranzytowy bez kontaktu z towarem, prowadzenie sklepów (hurtowni) oraz usług importowo-eksportowych dla towarów jak: instalacje do ogrzewania, sanitarne, wodociągowe, rury, wyroby z tworzyw sztucznych.

(111) **157703** (220) 2001 03 29 (210) 233761

(151) 2004 09 23

(732) F.H.U. „VECO” S.C. Ewa Wąsek, Radosław Wąsek, Mariusz Wąsek, Soborzyce, PL.

(540)



Kolory znaku: niebieski, czarny, szary

(531) 26.4, 27.5, 29.1

(510), (511) **06** budowlane materiały metalowe, przenośne metalowe konstrukcje budowlane, konstrukcje metalowe, drobne wyroby metalowe, rury i tuby metalowe, **12** pojazdy, nadwozia do pojazdów, przyczepy, naczepy, części do pojazdów, **35** informacja handlowa, pokazy towarów, promocja sprzedaży, reklama, komputerowe bazy danych - kompilacja, przetwarzanie informacji, handel: pojazdami, maszynami rolniczymi i leśnymi, przyczepami, naczepami, częściami i akcesoriami motoryzacyjnymi, **36** pośrednictwo finansowe, kredytowanie, lokaty kapitału, wyceny, **37** naprawa, obsługa i konserwacja: pojazdów, przyczep, naczep, maszyn, usługi budowlane, instalowanie konstrukcji, budowlane prace wykończeniowe, usługi instalacyjne, informacja o budownictwie, wypożyczanie sprzętu budowlanego, **39** transport, transport samochodowy, dostarczanie i dystrybucja towarów, informacja o transporcie, magazynowanie, pośrednictwo transportowe, przewożenie ładunków, spedycja, wynajem i wypożyczanie środków transportu i pojazdów, pomoc drogowa, **40** obróbka metali, powlekanie metali, hartowanie metali, odlewanie metali, platerowanie metali.

(111) **157704** (220) 2001 04 03 (210) 233968

(151) 2004 10 13

(732) Stowarzyszenie „Międzynarodowe Targi Chleba”, Jawor, PL.

(540)



Kolory znaku: zielony, brązowy, żółty

(531) 5.7, 8.1, 27.5, 29.1

(510), (511) **35** agencje informacji handlowych, agencje reklamowe, aukcje publiczne, specjalistyczne doradztwo handlowe, dystrybucja i rozpowszechnianie materiałów reklamowych, rozpowszechnianie ogłoszeń reklamowych, edycja tekstów, plakaty reklamowe, pokazy towarów, promocja sprzedaży, publikowanie tekstów reklamowych, wynajmowanie powierzchni na cele reklamowe, organizowanie targów handlowych i reklamowych, organizacja wystaw handlowych lub reklamowych, doradztwo przy organizowaniu działalności gospodarczej, ekspertyzy dla firm polegające na badaniu zdolności w dziedzinie wykonywanej działalności gospodarczej w ramach klasy 35, **41** organizowanie i prowadzenie sympozjów, seminariów, zjazdów, kongresów i konferencji, organizowanie konkursów edukacyjnych lub rozrywkowych, organizowanie wystaw w celach kulturalnych i edukacyjnych, publikowanie książek oraz tekstów innych niż reklamowe.

(111) **157705** (220) 2001 04 05 (210) 234004

(151) 2004 09 23

(732) Przedsiębiorstwo Produkcyjno-Handlowe „varia”

Spółka z o.o., Sosnowiec, PL.

(540)



Kolory znaku: czarny, żółty

(531) 26.4, 27.5, 29.1

(510), (511) **03** produkty perfumeryjne, kosmetyki, olejki eteryczne, środki do pielęgnacji skóry i włosów, **05** produkty farmaceutyczne, weterynaryjne i higieniczne, dietetyczne preparaty medyczne, żywność dietetyczna do celów leczniczych, mieszanki i ekstrakty ziołowe do celów leczniczych.

(111) **157706** (220) 2001 04 05 (210) 234007

(151) 2004 09 23

(732) GRANDMET Zakład Metalowy Grażyna Okupska, Andrzej Okupski, Radom, PL.

(540) GRANDMET

(510), (511) **06** ogrodzenia metalowe, budowlane materiały metalowe, sworznie metalowe, siatki metalowe, **37** usługi budowlane (konstrukcje metalowe).

(111) **157707** (220) 2001 04 06 (210) 234074

(151) 2004 10 01

(732) Firma Handlowo Usługowa „AWANS” Aleksandra Bielarska, Częstochowa, PL.

(540)



(531) 27.5

(510), (511) **35** organizacja wystaw z zakresu budownictwa, usługi w zakresie sprzedaży projektów budowlanych, **42** doradztwo budowlane, opracowanie projektów budowlanych.

(111) **157708** (220) 2001 04 06 (210) 234075

(151) 2004 10 01

(732) Firma Handlowo Usługowa „AWANS” Aleksandra Bielarska, Częstochowa, PL.

(540)



(531) 26.11, 27.5

(510), (511) **35** organizacja wystaw z zakresu budownictwa, usługi w zakresie sprzedaży projektów budowlanych, **42** doradztwo budowlane, opracowanie projektów budowlanych.

(111) **157709** (220) 2001 04 06 (210) 234087
 (151) 2004 10 01
 (732) OSHKOSH B'GOSH, INC., Oshkosh, US.
 (540)



(531) 26.3, 26.11, 27.5
 (510), (511) **25** odzież, obuwie i nakrycia głowy.

(111) **157710** (220) 2001 04 10 (210) 234292
 (151) 2004 09 21
 (732) „WAGI - SERWIS” Mirosław Błażejczak, Chojnice, PL.
 (540)



Kolory znaku: czerwony, biały

(531) 27.5, 29.1
 (510), (511) **09** urządzenia i przyrządy wagowe: wagi elektroniczne, wagi laboratoryjne, wagi kalkulacyjne, wagi platformowe, wagi najazdowe, wagi dozujące, wagi mechaniczne-równomierne, wagi uchylne, wagi przesuwnikowe, wagi hybrydowe, wagi automatyczne, wagi samochodowe, odważniki, **37** usługi w zakresie naprawy wag i serwisu: wagi elektroniczne, wagi laboratoryjne, wagi kalkulacyjne, wagi platformowe, wagi najazdowe, wagi dozujące, wagi mechaniczne-równoramienne, wagi uchylne, wagi przesuwnikowe, wagi hybrydowe, wagi automatyczne, wagi samochodowe, przygotowanie i legalizacja, wag i odważników.

(111) **157711** (220) 2001 01 05 (210) 229759
 (151) 2004 10 11
 (732) Krone Digital Communications Inc. (Delaware corporation), Sidney, US.
 (540) TRUENET

(510), (511) **09** urządzenia i przyrządy: naukowe, żeglarskie, geodezyjne, elektryczne, fotograficzne, kinematograficzne, optyczne, wagowe, pomiarowe, sygnalizacyjne, kontrolne, do ratowania życia, do celów dydaktycznych, urządzenia do nagrywania, transmisji lub reprodukcji dźwięku lub obrazu, magnetyczne nośniki danych, płyty (dyski) z nagraniami, automaty sprzedające i mechanizmy do urządzeń uruchamianych przez wrzucenie monety, kasy sklepowe, maszyny liczące, sprzęt przetwarzający dane, komputery, urządzenia do gaszenia ognia, kable sieciowe i komponenty sieci do transmisji danych, osprzęt kabli sieciowych oraz komponentów stosowanych do transmisji danych, **36** usługi w zakresie ubezpieczeń, usługi dotyczące spraw finansowych lub monetarnych oraz spraw własności (na podstawie ksiąg wieczystych), usługi w zakresie udzielania gwarancji (poręczeń) dotyczących osiągania parametrów znamionowych produktu w dziedzinie kabli do transmisji danych, **41** usługi w zakresie nauczania, organizacji szkoleń (kursów), usługi z zakresu nauczania i szkolenia w dziedzinie wyboru i instalacji kabli do transmisji danych, **42** usługi świadczone na rzecz osób trzecich z zakresu testowania i homologacji zainstalowanych systemów kabli do transmisji danych, usługi doradztwa z zakresu wyboru i instalacji kabli do transmisji danych.

(111) **157712** (220) 2001 01 25 (210) 230603
 (151) 2004 09 21
 (732) Gateway Inc. (a Delaware Corporation), San Diego, US.

(540)



(531) 26.4, 26.13
 (510), (511) **09** sprzęt komputerowy, oprogramowanie komputerowe i komputerowe urządzenia peryferyjne.

(111) **157713** (220) 2001 02 06 (210) 231194
 (151) 2004 10 01
 (732) Finder Spółka z o.o., Warszawa, PL.
 (540)



Kolory znaku: czarny, szary

(531) 26.3, 27.5, 29.1
 (510), (511) **09** urządzenia lokalizacji pojazdów i telefonów komórkowych, systemy lokalizacji pojazdów i telefonów komórkowych, **45** usługi ochroniarskie, usługi detektywistyczne, usługi związane z lokalizacją pojazdów i telefonów komórkowych.

(111) **157714** (220) 2001 02 08 (210) 231332
 (151) 2004 10 07
 (732) FIRMA AGMAR Robert Słapek, Łódź, PL.
 (540) PER TE
 (510), (511) **25** rajstopy, skarpety, bielizna, wyroby dziewiarskie.

(111) **157715** (220) 2001 02 20 (210) 231794
 (151) 2004 09 21
 (732) PONZIO POLSKA Spółka z o.o., Cekanowo, PL.
 (540)



Kolory znaku: biały, niebieski, żółto-pomarańczowy

(531) 2.1, 27.5, 29.1
 (510), (511) **06** materiały i konstrukcje metalowe, budowlane materiały i konstrukcje metalowe, przenośne metalowe konstrukcje budowlane, barierki ochronne, konstrukcje metalowe do basenów kąpielowych, blacha, bramy metalowe, metalowe daszki dla budownictwa, metalowe elementy do drzwi: futryny, klamki, kołatki, ograniczniki, okucia, osprzęt, płyty, prowadnice, rolki, prowadnice do rolek, zamki, zasuwy, zawiasy, zatrzaski drzwiowe, drzwi metalowe, nieelektryczne zamknięcia do drzwi, futryny, klamki, gałki i uchwyty, klucze, narożniki metalowe dla budownictwa, nity metalowe, metalowe ograniczniki do okien, osprzęt do okien, zawiasy, ramy i okucia okienne, rolki i prowadnice do rolek do okien przesuwanych, lufciki i okienka metalowe, okna metalowe, rygle do zasuw okiennych, okiennice metalowe, okucia dla budownictwa, metalowe kabiny do malowania przy pomocy rozpylacza, okładziny metalowe dla budownictwa, metalowe pokrycia ścian dla budownictwa, metalowe ścianki szczelne, progi metalowe, przegrody metalowe, rury i rurki, metalowe, śruby metalowe, nieelektryczne zamki metalowe, zamki zasurowe, zamknięcia, zawiasy, żaluzje metalowe, **17** materiały do klinowania z gumy lub tworzyw sztucznych, podkładki z kauczuku lub tworzyw sztucznych, taśmy przyklepne i/lub samoprzyklepne inne niż do celów medycznych, papierniczych lub do użytku domowego, sznury gumowe, taśmy uszczelniające do drzwi i okien, materiały termoizolacyjne, materiały na uszczelnienia okien i drzwi, uszczelki, uszczelki z kauczuku lub z włókna wulkanizowanego, uszczelnienia zapobie-

gające przeciekom wody, uszczelki do okładzin, złączki, **40** usługi w zakresie obróbki metali oraz powlekania metali.

(111) **157716** (220) 2001 02 26 (210) 232132
(151) 2004 09 27
(732) SORAYA SPÓŁKA AKCYJNA, Radzymin, PL.
(540)



Kolory znaku: biały, czerwony, granatowy, srebrny, zielono-niebieski i jego odcienie

(531) 2.9, 24.13, 26.4, 27.5, 29.1

(510), (511) **03** produkty perfumeryjne, mydła, kosmetyki, środki upiększające, artykuły toaletowe.

(111) **157717** (220) 2001 02 27 (210) 232167
(151) 2004 09 21
(732) „Polska Telefonii Cyfrowa” Spółka z o.o., Warszawa, PL.
(540)

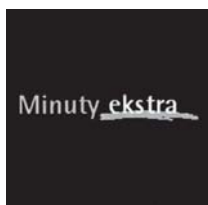

Kolory znaku: biały, szary, czarny

(531) 26.11, 27.5, 29.1

(510), (511) **09** telefony komórkowe, zestawy głośno mówiące, anteny i baterie do tych telefonów, ładowarki, obudowy kolorowe, zestawy słuchawkowe, karty PCMCIA, obudowy, uchwyty i pokrowce do telefonów komórkowych, karty telefoniczne do automatów, karty telefoniczne do telefonów komórkowych - karty sim, urządzenia do przetwarzania informacji, urządzenia współpracujące z komputerami w zakresie przekazywania dźwięku i obrazu, **37** usługi w zakresie: instalacji, obsługi i napraw systemów przekazywania dźwięku i obrazu w łączności radiofonicznej, telegraficznej, telefonicznej i teleksowej w systemie cyfrowym i analogowym, instalacji i naprawy urządzeń telefonii komórkowej, **38** usługi świadczone przez operatora sieci telefonii komórkowej w zakresie obsługi połączeń abonentów telefonii komórkowej, świadczenie usług przekazywania głosu i obrazu w systemie przekazu fonicznego i cyfrowego, świadczenie usług teleksowych i telefaksowych, świadczenie usług w zakresie zbierania i przekazywania informacji, świadczenie usług w zakresie: przesyłanie informacji tekstowej i obrazowej za pośrednictwem komputerów i sieci informatycznych, przekazywanie danych przy pomocy terminali komputerowych, przesyłanie wiadomości, danych, głosu i obrazu za pomocą przekazu satelitarne-go, świadczenie usług przekazywania poczty elektronicznej za pośrednictwem sieci telefonii komórkowej i telefonów komórkowych, udostępnianie połączeń z sieciami informatycznymi, wypożyczanie urządzeń służących do przekazywania głosu, obrazu i danych za pomocą telefonii analogowej, cyfrowej oraz satelitarnej, udostępnianie stron internetowych za pośrednictwem sieci telefonii komórkowej bezpośrednio na wyświetlaczu aparatu telefonicznego.

(111) **157718** (220) 2001 03 01 (210) 232282
(151) 2004 09 20
(732) Gateway, Inc. (a Delaware corporation), San Diego, US.
(540) GATEWAY

(510), (511) **38** usługi telekomunikacyjne, usługi telefaksowe, teleksowe, telefoniczne, przesyłanie i odbieranie telegramów, zbieranie wiadomości i transmisje danych i informacji drogą elektroniczną, komputerową, kablową, radiową, przez systemy przywoławcze, dalekopisy, teletextem, pocztą elektroniczną, przez fax, telewizję, mikrofalę, wiązką laserową lub satelity komunikacyjne, transmisje, dostarczanie lub wyświetlanie informacji z komputerowych banków danych dla celów gospodarczych lub prywatnych, nadawanie lub transmisje programów radiowych i telewizyjnych.

(111) **157719** (220) 2001 03 23 (210) 233407
(151) 2004 09 23
(732) Zakłady Mięsne Mysłowice-Mysław Spółka z o.o., Mysłowice, PL.

(540) Maciusie

(510), (511) **29** wędzonki, kielbasy, wędliny podrobowe, pasztety, produkty blokowe, konserwy mięsne, konserwy podrobowe, konserwy tłuszczowe, wyroby garmażeryjne podrobowe, tłuszcze zwierzęce, **35** usługi prowadzenia sklepu i/lub hurtowni z wyrobami wędliniarskimi i mięsem.

(111) **157720** (220) 2001 03 23 (210) 233408
(151) 2004 09 23
(732) Zakłady Mięsne Mysłowice-Mysław Spółka z o.o., Mysłowice, PL.

(540) Kubusie

(510), (511) **29** wędzonki, kielbasy, wędliny podrobowe, pasztety, produkty blokowe, konserwy mięsne, konserwy podrobowe, konserwy tłuszczowe, wyroby garmażeryjne podrobowe, tłuszcze zwierzęce, **35** usługi prowadzenia sklepu i/lub hurtowni z wyrobami wędliniarskimi i mięsem.

(111) **157721** (220) 2001 03 23 (210) 233409
(151) 2004 09 23
(732) Zakłady Mięsne Mysłowice-Mysław Spółka z o.o., Mysłowice, PL.

(540) Kmicica

(510), (511) **29** wędzonki, kielbasy, wędliny podrobowe, pasztety, produkty blokowe, konserwy mięsne, konserwy podrobowe, konserwy tłuszczowe, wyroby garmażeryjne podrobowe, tłuszcze zwierzęce, **35** usługi prowadzenia sklepu i/lub hurtowni z wyrobami wędliniarskimi i mięsem.

(111) **157722** (220) 1999 05 20 (210) 202150
(151) 2004 10 21
(732) Belvedere S.A., Beaune, FR.
(540)



Kolory znaku: biały, szary, czerwony

(531) 7.5, 19.7, 29.1

(510), (511) **32** piwo, wody mineralne i gazowane oraz inne napoje bezalkoholowe, napoje owocowe i soki owocowe, syropy i inne produkty do produkcji napojów, **33** napoje alkoholowe (z wyjątkiem piwa).

(111) **157723** (220) 2000 11 27 (210) 227983
(151) 2004 11 02
(732) „ERBIS” s.c. Romuald Krajewski, Roman Wiczorek, Wrocław, PL.

(540)



Kolory znaku: czarny, zielony, biały

(531) 26.1, 27.5, 29.1

(510), (511) **19** nawierzchnie drogowe, chodnikowe i ścieżki z piasku, żwiru, grysu ze spoiwem z żywicy epoksydowych, **35** pośrednictwo handlowe i usługowe bez kontaktu z towarem polegające na kojarzeniu kontrahentów oraz prowadzenie punktów sprzedaży w zakresie artykułów szkolno - biurowych, przemysłowych, marketing w tym zakresie, **37** usługi w zakresie układania nawierzchni drogowych, ścieżek ogrodowych, chodników, tras rowerowych, **44** usługi w zakresie zabiegów chirurgicznych drzew, budowy, utrzymania i konserwacji terenów zielonych.

(111) **157724** (220) 2000 11 29 (210) 228107

(151) 2004 09 21

(732) Przedsiębiorstwo Zagraniczne „INTER FRAGRANCES” Spółka z o.o., Poznań, PL.

(540) alfabet skóry

(510), (511) **03** kosmetyki, środki perfumeryjne, olejki eteryczne, preparaty do pielęgnacji skóry, ciała i włosów, mydła, płyny do mycia naczyń, płyny do mycia szyb i lusterek, preparaty do polerowania, środki do nadawania połysku, proszki i płyny do prania, zmiękczenia tkanin, środki czyszczące oraz toaletowe, środki wybielające, środki do odtłuszczania i ścierania, wata do celów kosmetycznych, chusteczki higieniczne nasączone płynami kosmetycznymi, **05** odświeżacze powietrza, środki odkażające, środki dezynfekcyjne do WC i do celów higienicznych, podpaski higieniczne, tampony menstruacyjne, żywność dietetyczna do celów leczniczych, wyroby farmaceutyczne: lekarstwa, środki wspomagające leczenie i tym samym nie wymagające recepty, balsamy do celów leczniczych, preparaty do usuwania grzybic, preparaty farmaceutyczne przeciw łupieżowi, środki bakteriobójcze, środki grzybobójcze, herbata lecznicza.

(111) **157725** (220) 2000 11 30 (210) 228153

(151) 2004 09 07

(732) Petro-Canada, Calgary, CA.

(540) LUMINOL

(510), (511) **01** płyn elektrycznie izolujący (płyn nieprzewodzący elektryczności).(111) **157726** (220) 2000 12 01 (210) 228185

(151) 2004 09 09

(732) ASBIS PL Spółka z o. o., Warszawa, PL.

(540)

(531) 27.5

(510), (511) **09** urządzenia i przyrządy: naukowe, żeglarskie, geodezyjne, elektryczne, fotograficzne, kinematograficzne, optyczne, wagowe, pomiarowe, sygnalizacyjne, kontrolne, do ratowania życia, do celów dydaktycznych, urządzenia do nagrywania, transmisji lub reprodukcji dźwięku lub obrazu, magnetyczne nośniki danych, płyty (dyski) z nagraniami, automaty sprzedające i mechanizmy do urządzeń uruchamianych przez wrzucenie monety, kasy sklepowe, maszyny liczące, sprzęt przetwarzający dane i komputery, urządzenia do gaszenia ognia, **16** papier, tektura i wyroby z tych materiałów, nie ujęte w innych klasach, druki, materiały intrologatorskie, materiały, fotograficzne, materiały piśmienne, kleje do materiałów piśmiennych lub do celów domowych, materiały przeznaczone dla artystów, pędzle malarskie, maszyny do pisania i sprzęt biurowy (z wyjątkiem mebli), materiały szkoleniowe i instruktażowe

(z wyjątkiem aparatów), materiały z tworzyw sztucznych do pakowania (nie ujęte w innych klasach), czcionki drukarskie, matryce.

(111) **157727** (220) 2000 12 06 (210) 228464

(151) 2004 09 06

(732) QUICKPACK POLSKA Spółka z o. o., Jędrzejów-Lasków, PL.

(540)



Kolory znaku: beżowy, brązowy, czarny, biały, czerwony

(531) 4.5, 8.1, 8.3, 8.5, 29.1

(510), (511) **16** torebki śniadaniowe, papier śniadaniowy.(111) **157728** (220) 2000 12 07 (210) 228564

(151) 2004 09 24

(732) EuroCast Spółka z o.o., Mielec, PL.

(540)



Kolory znaku: żółty, czarny

(531) 7.3, 26.2, 26.4, 27.5, 29.1

(510), (511) **06** drzwi metalowe, okna metalowe, **19** drzwi niemetalowe, okna niemetalowe, **37** usługi budowlano-remontowe.(111) **157729** (220) 2000 12 09 (210) 228629

(151) 2004 09 07

(732) Zakład Mechaniki i Elektroniki ZAMEL s.c. Józef Dzida, Wojciech Dzida, Katarzyna Łodzińska, Pszczyna, PL.

(540) kasper

(510), (511) **09** gniazdo elektryczne zdalnie sterowane pilotem do włączania/wyłączania domowych urządzeń elektrycznych takich jak: dzwonki, oświetlenie, grzejniki, wentylatory, klimatyzatory, sygnalizacja, sprzęt RTV, sprzęt AGD.

(111) **157730** (220) 2001 02 23 (210) 232023

(151) 2004 11 09

(732) Magnum Magnetics Corporation, Marietta, US.

(540) MAGNUM MAGNETICS

(510), (511) **09** elastyczne (giętkie) materiały magnetyczne w postaci formowanych arkuszy i wyprasek.(111) **157731** (220) 2000 12 15 (210) 228947

(151) 2004 09 06

(732) Rakowski-Kaglik Brokerzy Ubezpieczeniowi Spółka z o.o., Wrocław, PL.

(540) Projekt-Asekuracja

(510), (511) **36** usługi w zakresie informacji, doradztwa i pośrednictwa ubezpieczeniowego, usługi związane z funduszami emerytalno-rentowymi, usługi w zakresie zawierania umów ubezpieczeniowych, usługi w zakresie doradztwa, pośrednictwa i obrotu nieruchomościami, kupno, sprzedaż, najem, wynajem i dzierżawa nieruchomości, wy-cena nieruchomości.

(111) **157732** (220) 2000 12 18 (210) 228987

(151) 2004 09 07

(732) „JURAJSKA” Spółdzielnia Pracy, Myszków, PL.

(540)

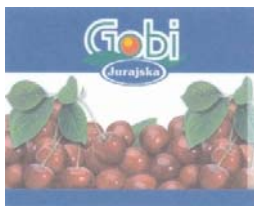

Kolory znaku: biały, zielony, ciemnoniebieski, czerwony, pomarańczowy

(531) 5.3, 5.7, 25.1, 26.1, 27.5, 29.1

(510), (511) **32** napoje gazowane, wody sodowe, wody stołowe, napoje owocowe niegazowane, inne napoje bezalkoholowe, soki owocowe, syropy, **35** usługi w zakresie prowadzenia sklepu i hurtowni napojów.

(111) **157733** (220) 2000 12 18 (210) 228988

(151) 2004 09 07

(732) JURAJSKA Spółdzielnia Pracy, Myszków, PL.

(540)

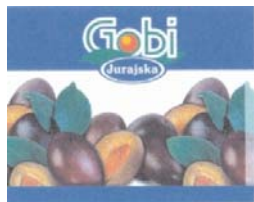

Kolory znaku: biały, zielony, ciemnoniebieski, pomarańczowy, fioletowy

(531) 5.3, 5.7, 25.1, 26.1, 27.5, 29.1

(510), (511) **32** napoje gazowane, wody sodowe, wody stołowe, napoje owocowe niegazowane, inne napoje bezalkoholowe, soki owocowe, syropy, **35** usługi w zakresie prowadzenia sklepu i hurtowni napojów.

(111) **157734** (220) 2000 12 18 (210) 228989

(151) 2004 09 07

(732) JURAJSKA Spółdzielnia Pracy, Myszków, PL.

(540)



Kolory znaku: biały, żółty, czerwony, zielony, ciemnoniebieski, pomarańczowy, fioletowy

(531) 5.3, 5.7, 9.1, 25.1, 26.1, 27.5, 29.1

(510), (511) **32** napoje gazowane, wody sodowe, wody stołowe, napoje owocowe niegazowane, inne napoje bezalkoholowe, soki owocowe, syropy, **35** usługi w zakresie prowadzenia sklepu i hurtowni napojów.

(111) **157735** (220) 2000 12 29 (210) 229596

(151) 2004 09 07

(732) Blacharstwo Zdobnicze Piotr Szmyt, Poznań, PL.

(540) (znak przestrzenny)



(531) 1.15, 26.15

(510), (511) **06** ozdobne wyroby ślusarskie i okucia z metali nie-szlachetnych, **14** ozdobne wyroby ślusarskie z metali szlachetnych, **20** urny do przechowywania prochów zmarłych, **40** usługi wykonawcze w zakresie metaloplastyki, **42** usługi projektowe w zakresie metaloplastyki.

(111) **157736** (220) 2001 01 04 (210) 229709

(151) 2004 11 09

(732) Ce Do Spółka z o.o., Kąty Wrocławskie, PL.

(540) lodowe serduszka

(510), (511) **06** metalowe foremki do lodu, **16** woreczki do lodu, **21** foremki do lodu, pojemniki do lodu.

(111) **157737** (220) 2001 01 05 (210) 229800

(151) 2004 09 16

(732) JURAJSKA Spółdzielnia Pracy, Myszków, PL.

(540) SOKOJOGO

(510), (511) **32** wody mineralne gazowane i niegazowane, wody i napoje gazowane, wody sodowe, wody stołowe, napoje owocowe niegazowane, inne napoje bezalkoholowe, soki owocowe, syropy, piwo, **35** usługi w zakresie prowadzenia sklepu i hurtowni napojów.

(111) **157738** (220) 2001 01 05 (210) 229801

(151) 2004 09 16

(732) JURAJSKA Spółdzielnia Pracy, Myszków, PL.

(540) JOGI-MIX

(510), (511) **32** wody mineralne gazowane i niegazowane, wody i napoje gazowane, wody sodowe, wody stołowe, napoje owocowe niegazowane, inne napoje bezalkoholowe, soki owocowe, syropy, piwo, **35** usługi w zakresie prowadzenia sklepu i hurtowni napojów.

(111) **157739** (220) 2001 01 11 (210) 230056

(151) 2004 09 24

(732) Międzynarodowe Targi Wrocławskie Sp. z o.o., Wrocław, PL.

(540)



Międzynarodowe
Targi Wrocławskie

Kolory znaku: czerwony, czarny

(531) 2.9, 26.13, 27.5, 29.1

(510), (511) **35** usługi reklamowania, dystrybucji i rozpowszechniania materiałów reklamowych, prezentacje towarów i usług, reklama, informacja handlowa i usługowa, organizowanie wystaw, pokazów towarów i usług, doradztwo w zakresie organizowania i zarządzania działalnością gospodarczą.

(111) **157740** (220) 2001 01 17 (210) 230237

(151) 2004 09 13

(732) Prospero Business Training Spółka Cywilna Ewa Polańska, Maciej Polański, Katowice, PL.

(540)



Kolory znaku: biały, błękitny, niebieski, czarny

(531) 26.7, 27.5, 29.1

(510), (511) **35** doradztwo zawodowe w sprawach podjęcia pracy i rozwoju zawodowego, dokonywanie wyboru pracowników na podstawie testów psychologicznych, doradztwo w zakresie zarządzania kadrowego, rekrutacja osób do pracy, doradztwo specjalistyczne dla firm, **41** szkolenia w zakresie rozwoju osobowości i umiejętności interpersonalnych oraz umiejętności miękkich (komunikacji, współpracy w grupie, stawianie celów osobistych, zarządzania zespołem), organizowanie i prowadzenie seminariów, doradztwo zawodowe w zakresie edukacji i kształcenia, usługi klubowe stosowane w nauczaniu, prowadzenie klubów edukacyjnych, **44** porady psychologiczne.

(111) **157741** (220) 2003 05 09 (210) 264582
 (151) 2004 11 25 (441) 2003 11 17
 (732) „MIĘS - POL” Adam Jończyk, Stare Kobiątki, PL.
 (540)



Kolory znaku: biały, czerwony, czarny, niebieski, różowy, żółty
 (531) 3.4.2, 24.4.1, 25.1.15, 26.1.1, 27.5.1, 29.1.14

(510), (511) **29** mięso, mięso puszkowane, tłuszcze jadalne, wędliny, **31** żywe zwierzęta, karma dla zwierząt, **35** skup żywca, **39** transport zwierząt rzeźnych, transport i przechowywanie mięsa i wyrobów z mięsa, pakowanie produktów mięsnych, **40** ubiór zwierząt rzeźnych.

(111) **157742** (220) 2003 05 16 (210) 264878
 (151) 2004 09 30 (441) 2003 11 17
 (732) Przedsiębiorstwo Produkcyjno-Handlowo-Usługowe „MODEXTIL” Janusz Drela, Warszawa, PL.
 (540)



Kolory znaku: biały, czarny, szary

(531) 26.2.7, 26.4.1, 27.5.1, 27.5.5, 29.1.13

(510), (511) **25** odzież, nakrycia głowy, chusty, paski, szale, szaliki, szelki, apaszki, fulary, muszki, koszule, krawaty.

(111) **157743** (220) 2003 05 21 (210) 265082
 (151) 2004 09 30 (441) 2003 12 01
 (732) INTERRES INTERNATIONAL FAIR Spółka z o.o., Rzeszów, PL.
 (540)



Kolory znaku: granatowy, żółty, biały

(531) 1.1.1, 27.5.1, 29.1.2, 29.1.4, 29.1.6

(510), (511) **35** usługi w zakresie: informacji handlowej, kojarzenia kontrahentów handlowych, organizacji pokazów towarów, or-

ganizacji wystaw, targów handlowych i reklamowych oraz konkursów promocyjnych towarów i usług, pośrednictwa przy zawieraniu umów handlowych, reklamy.

(111) **157744** (220) 2003 10 13 (210) 271111
 (151) 2004 12 10 (441) 2004 04 19
 (732) Gospodarstwo Szkołkarskie Jan Cieplucha, Konstanytnów Łódzki, PL.
 (540)



Kolory znaku: czarny, czerwony, zielony

(531) 5.3.11, 5.5.1, 27.5.1, 29.1.12

(510), (511) **31** rośliny: rhododendron, azalea, magnolia, erica, vaccinium, calluna, pieris, kalmia, andromeda, picea, abies, pinus, rosa.

(111) **157745** (220) 2003 10 30 (210) 271974
 (151) 2004 09 30 (441) 2004 04 19
 (732) HORTEX HOLDING S.A., Warszawa, PL.
 (540)



Kolory znaku: biały, czerwony, zielony

(531) 5.5.19, 26.2.1, 27.5.1, 29.1.13

(510), (511) **05** substancje dietetyczne do celów leczniczych, żywność dietetyczna do celów medycznych, napoje dietetyczne do celów leczniczych, napoje lecznicze, wody mineralne do celów leczniczych, preparaty witaminowe, napary i nalewki lecznicze, zioła i herbaty do celów leczniczych, żywność dla niemowląt, sól do celów farmaceutycznych, **29** mięso, wyroby mięsne i wędliniarskie, kiełbasy, ryby, drób, dziczyzna, ekstrakty mięsne, buliony, konserwowane, suszone i gotowane owoce i warzywa, owoce i warzywa konserwowane w alkoholu, galaretki, galaretki owocowe, dżemy, kompoty, jaja, jaja w proszku, mleko, produkty mleczne, napoje mleczne, napoje z przewagą mleka, jogurty, kefir, sery, oleje i tłuszcze jadalne, masło, masło czekoladowe, masło kakao, masło kokosowe, margaryna, smalec, przetwory owocowe i warzywne, mrożone owoce i warzywa, mrożone mieszanki owocowe i warzywne, mrożone dania gotowe wegetariańskie i z dodatkiem mięsa, musy owocowe, przeciery owocowe i warzywne, sałatki owocowe i warzywne, skórki owocowe, miąższ z owoców, żelatyna do żywności, chipsy owocowe, owoce lukrowane, owoce i warzywa puszkowane, owoce kandyzowane, owoce morza, zupy, składniki do sporządzania zup, grzyby konserwowane, żywność dietetyczna, żywność o obniżonej zawartości tłuszczu i cholesterolu, koncentraty pomidorowe, spożywcze pyłki kwiatowe, rodzynki, migdały, bakalie, ozdoby do ciast i wypieków, polewy do ciast i wypieków, **30** kawa, herbata, herbata mrożona, kakao, napoje na bazie kakao, kawy i herbaty, napoje kawowe i kakaowe z mlekiem, cukier, słodziki, słodziki naturalne, ryż, tapioka, sago, namiastki kawy, mąka, wyroby mączne, mrożone wyroby mączne, gotowe dania na bazie produktów zbożowych i mąki, ravioli, pizza, lasagne, makarony, produkty zbożowe, kasze, muesli, chleb, wyroby piekarnicze, ciasta, ciasteczka, herbatniki, biszkopty, ciasta w proszku, wyroby cukiernicze, słodczyce, galaretki owocowe; czekolada, lody, lody spożywcze, lody spożywcze w proszku, środki wiążące do lodów, sorbety, miód, propolis i inne spożywcze produkty pszczelarskie, syropy z melasy, drożdże, drożdże piekarnicze, proszek do pieczenia, sól, musztarda, ocet, sosy przyprawowe, sosy do sałatek, przyprawy, przyprawy ziołowe, aromaty do napo-

jów, środki zagęszczające stosowane przy gotowaniu produktów spożywczych, guma do żucia nie do celów leczniczych, keczup, majonezy, sosy do mięs, **31** produkty rolne, ogrodnicze, leśne, ziarna, nie ujęte w innych klasach, żywe zwierzęta, żywe owoce morza, skorupiaki, ryby, świeże owoce i warzywa, owoce cytrusowe, owoce runa leśnego, grzyby, zioła, pieprz ziołowy, nasiona, rośliny i kwiaty naturalne, kielki roślin, zarodki roślin, karmy dla zwierząt, sód, **32** piwo, wody niegazowane i gazowane, wody mineralne, stołowe, sodowe, napoje bezalkoholowe, soki, napoje i nektary owocowe, warzywne i owocowo-warzywne, zagęszczone soki owocowe i warzywne, soki przecierowe owocowe i warzywne, owocowo-warzywne, soki i napoje o obniżonej wartości energetycznej, owocowe, warzywne i owocowo-warzywne soki i napoje wzbogacone witaminami i/lub wapniem, sorbety, napoje izotoniczne, napoje energetyczne, napoje serwatkowe, syropy i preparaty do sporządzania napojów, esencje do napojów, ekstrakty do napojów, **33** napoje alkoholowe, napoje alkoholowe na bazie owoców, napoje alkoholowe zawierające owoce, likiery, miód pitny, ekstrakty i esencje alkoholowe, ekstrakty owocowe z alkoholem, wina, wódki, **40** usługowa produkcja soków owocowych i warzywnych, usługowa produkcja zagęszczonych soków owocowych i warzywnych, napojów, żywności, usługi wytłaczania owoców, **43** usługi zaopatrzenia w żywność i napoje, przygotowywanie posiłków, napojów i żywności, usługi cateringowe, prowadzenie barów, kafeterii, kawiarni, restauracji, barów, stołówek, punktów gastronomicznych, usługi tymczasowego zakwaterowania, prowadzenie domów turystycznych, pensjonatów, hoteli.

(111) **157746** (220) 2000 09 11 (210) 223934
(151) 2004 09 22
(732) Przedsiębiorstwo Produkcyjno-Handlowo-Usługowe
AQUA-POL S.C. Marek Tkacz, Małgorzata Tkacz, Żagań, PL.
(540)

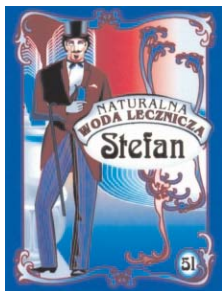

Kolory znaku: niebieski, czarny, brązowy, biały
(531) 2.1, 5.13, 26.1, 27.5, 29.1
(510), (511) **05** wody lecznicze, **32** wody mineralne, **39** dystrybucja wód leczniczych i mineralnych.

(111) **157747** (220) 2001 01 17 (210) 230238
(151) 2004 09 13
(732) Prospero Business Training Spółka Cywilna Ewa Polańska, Maciej Polański, Katowice, PL.
(540) PROSPERO
(510), (511) **35** doradztwo zawodowe w sprawach podjęcia pracy i rozwoju zawodowego, dokonywanie wyboru pracowników na podstawie testów psychologicznych, doradztwo w zakresie zarządzania kadrowego, rekrutacja osób do pracy, doradztwo specjalistyczne dla firm, **41** szkolenia w zakresie rozwoju osobowości i umiejętności interpersonalnych oraz umiejętności miękkich (komunikacji, współpracy w grupie, stawianie celów osobistych, zarządzania zespołem), organizowanie i prowadzenie seminariów, doradztwo zawodowe w zakresie edukacji i kształcenia, usługi klubowe stosowane w nauczaniu, prowadzenie klubów edukacyjnych, **44** porady psychologiczne.

(111) **157748** (220) 2001 01 24 (210) 230586
(151) 2004 09 21

(732) Przedsiębiorstwo Produkcyjno-Handlowo-Usługowe „EUREKA” Mirosław Kwiatkowski, Janina Kwiatkowska, Koziegłowy k/ Poznania, PL.

(540) VENLOK
(510), (511) **17** kanały i kształtki o przekroju okrągłym do wentylacji.

(111) **157749** (220) 2001 01 27 (210) 230755
(151) 2004 09 13
(732) „Hodowla Dżdżownic Kalifornijskich” Dariusz Kukuła, Roczyny, PL.
(540)

HUMOWITAN

Kolory znaku: czerwony, czarny, żółty i odcienie
(531) 27.5, 29.1

(510), (511) **01** nawozy dla rolnictwa, nawozy dla ogrodnictwa, nawozy płynne, nawozy ekologiczne, nawozy organiczne, nawóz naturalny, humus, pokrycie humusowe, biohumus, ziemia do upraw, ziemia próchnicza, podłoża dla roślin, torf (nawóz), torf dla ogrodnictwa, substraty torfowe, kora, sole (nawozy), kompost, środki do konserwowania kwiatów, mikroelementy dla roślin, preparaty z mikroelementów dla roślin, preparaty do regulacji wzrostu roślin, środki chemiczne dla rolnictwa, preparaty do użyźniania gleby.

(111) **157750** (220) 2001 01 30 (210) 230795
(151) 2004 09 07
(732) TEO TERM Andrzej Wroński, Danuta Wrońska, Podkowa Leśna, PL.
(540) TERM 2000
(510), (511) **11** grzejniki elektryczne.

(111) **157751** (220) 2001 01 29 (210) 230841
(151) 2004 09 27
(732) Société Française de Cosmétiques, Paryż, FR.
(540) BERNARD CASSIERE
(510), (511) **03** mydła toaletowe, produkty do kąpieli i pod prysznic, sole do kąpieli, preparaty do kąpieli i pod prysznic na bazie alg, wyroby perfumeryjne, wody toaletowe, wody perfumowane, szminki, pomadki, środki do makijażu oczu, środki do makijażu twarzy, podkłady i fluidy pod makijaż, środki do usuwania makijażu, pudry i talki do ciała, pudry do twarzy, emalie do paznokci, olejki eteryczne do użytku osobistego, olejki eteryczne do użytku osobistego relaksujące, tonizujące, wyszczuplające, zmniejszające przekrwienie, olejki do ciała, olejki do masażu, kremy do ciała i twarzy, kremy do rąk, kremy na noc, kremy do masażu ciała i twarzy, kremy oczyszczające skórę do ciała i twarzy, maseczki do ciała i twarzy, środki oczyszczające do ciała i twarzy, środki złuszczone do ciała i twarzy, środki złuszczone na bazie soli morskich, kremy wyszczuplające i żełe wyszczuplające, kremy odświeżające do zmęczonych nóg, kremy i żele do pielęgnacji biustu, okłady z alg, okłady z błota morskiego, okłady z błota mineralnego, preparaty zawierające wyciągi z alg, preparaty na bazie błota morskiego i błota mineralnego, preparaty soli morskich, preparaty z wodą morską, preparaty z wodą termalną, preparaty z wodą źródlaną do pielęgnacji ciała i twarzy, niemedyczne preparaty do pielęgnacji włosów, lotony do włosów, środki do czyszczenia i pielęgnacji zębów, **44** usługi salonów piękności, usługi pielęgnacji urody.

(111) **157752** (220) 2001 02 02 (210) 230954
(151) 2004 09 09
(732) KORLOY Inc., Seul, KR.
(540)

KORLOY

(531) 26.1, 26.3, 26.13, 27.5

(510), (511) **07** frezarki, uchwyty narzędziowe do frezarek, wkładki do frezarek, korpusy frezów, wiertarki, uchwyty wiertarskie, koronki wiertnicze, tokarki, uchwyty narzędziowe do tokarek, wkładki do tokarek, obrabiarki (skrawające) wielooperacyjne, wytaczarki.

(111) **157753** (220) 2001 02 05 (210) 231132
(151) 2004 11 25
(732) Przedsiębiorstwo Produkcyjno-Handlowe „PAPIRUS II” Spółka z ograniczoną odpowiedzialnością, Stargard Szczeciński, PL.
(540)

papirus II

(531) 27.5
(510), (511) **16** materiały szkoleniowe i instruktażowe na nośniku papierowym, **35** doradztwo handlowe, **40** obróbka materiałów.

(111) **157754** (220) 2001 02 05 (210) 231142
(151) 2004 10 13
(732) Dr. Mielimonka GLOBAL GROUP Spółka z o.o., Radom, PL.
(540) BOBINI
(510), (511) **21** szczoteczki do zębów.

(111) **157755** (220) 2001 02 07 (210) 231255
(151) 2004 09 28
(732) Zakład Przetwórstwa Mięsnego Edward Łukosz, Jaworzno Dolne 200, PL.
(540)



Kolory znaku: zielony, brązowy, żółty
(531) 5.1, 5.7, 25.1, 27.5, 29.1
(510), (511) **29** bekon, boczek, słonina, drób, mięso drobiowe, flaki, kaszanka, kielbasy, konserwy mięsne, mięso, ekstrakty mięsne, galaretki mięsne, mięso konserwowane, paszety mięsne, smalec, szynka, wątróbka, podroby, wędliny, żelatyna do żywności, **35** prowadzenie agencji importowo-eksportowej w zakresie handlu mięsem i wyrobami mięsnymi, **39** próżniowe pakowanie mięsa i wędlin, pakowanie mięsa i wędlin.

(111) **157756** (220) 2001 02 09 (210) 231347
(151) 2004 09 30
(732) Fabryka Kosmetyków Florina Spółdzielnia Pracy, Kraków, PL.
(540) FLORINA
(510), (511) **03** antyperspiranty, olejki aromatyczne, ołówki do brwi, kosmetyki do brwi, chusteczki nasączone płynami kosmetycznymi, preparaty do demakijażu, preparaty do depilacji, dezodoranty, mydła, mydła do golenia, preparaty do golenia, maseczki kosmetyczne, mleczko kosmetyczne, nesesery kosmetyczne, kosmetyki, zestawy kosmetyków, kremy kosmetyczne, środki do usuwania lakiery, lakiery do paznokci, lakiery do włosów, lotony do celów kosmetycznych, preparaty do makijażu, mascara, neutralizatory do trwałej ondulacji, perfumy, ołówki kosmetyczne, preparaty do ondulacji włosów, preparaty kosmetyczne do opalania się, preparaty do pielęgnacji paznokci, sztuczne paznokcie, pomadki do ust, preparaty przeciwsłoneczne, puder do makijażu, preparaty kosmetyczne do rzęs, sztuczne rzęsy, sole do kąpieli, szampony, talk kosmetyczny, wazelina kosmetyczna, farby do włosów, preparaty do układania włosów, wosk do depilacji, żele pod prysznic, preparaty do peelingu, tonik kosmetyczny, preparaty kosmetyczne do pielęgnacji skóry, preparaty kosmetyczne do pielęgnacji włosów, płatki do higieny intymnej, płyny do higieny intymnej, kadzidła, preparaty kosmetycznych do kąpieli, woda kolońska, płyny po goleniu, kremy do goleniu.

(111) **157757** (220) 2001 02 14 (210) 231551
(151) 2004 09 15
(732) BellSouth Corporation, Atlanta, US.
(540) BELLSOUTH

(510), (511) **09** aparaty i przyrządy naukowe, żeglarskie, geodezyjne, elektryczne, fotograficzne, kinematograficzne, optyczne, wagowe, pomiarowe, sygnalizacyjne, kontrolne, do ratowania życia i do celów dydaktycznych, aparaty do nagrywania, transmisji lub reprodukcji dźwięku lub obrazu, magnetyczne nośniki danych, dyski z nagraniami, automaty sprzedające i mechanizmy do urządzeń uruchamianych przez wrzucenie monety, kasy sklepowe, maszyny liczące, sprzęt do przetwarzania danych i komputery, telefony, akcesoria i sprzęt telefoniczny, sprzęt, podzespoły, centrale i węzły komunikacyjne oraz system sieciowe do transmisji telekomunikacyjnych, oprogramowanie komputerowe do systemów komunikacyjnych, magnetycznie kodowane telefoniczne karty kredytowe do odczytu maszynowego, karty do identyfikacji dzwoniącego, karty debetowe i karty kredytowe, pagery, sprzęt do identyfikacji dzwoniącego, bezprzewodowe podręczne urządzenia komunikacyjne do transmisji, odbioru lub innego dostępu do sieci komunikacyjnych, sprzęt, komponenty i systemy telewizyjne, taśmy wideo i sprzęt do celów rozrywkowych, **38** usługi telekomunikacyjne, włączając transmisje głosu, danych, obrazu, audio, wideo oraz informacji za pośrednictwem telefonu, drogą satelitarną oraz poprzez globalną sieć komputerową, osobiste usługi komunikacyjne, usługi przywoławcze, usługi w zakresie roamingu w telefonii bezprzewodowej, wypożyczanie sprzętu, komponentów, systemów i urządzeń telekomunikacyjnych, usługi poczty elektronicznej, usługi w zakresie przekazywania głosu, umożliwianie dostępu wielu użytkownikom do globalnej sieci komputerowej w celu transmisji, odbioru lub też innego dostępu i używania różnorodnych informacji, dostarczanie wiadomości i informacji przez telefon, satelitę i globalną sieć komputerową, usługi w trybie on-line elektronicznych biuletynów informacyjnych, usługi w zakresie wideokonferencji, nadawanie programów telewizyjnych publiczne i ukierowane, **42** usługi zapewniania użytkownikom miejsca na strony internetowe i usługi w zakresie projektowania stron web, usługi konsultacyjne i projektowanie w dziedzinie technologii informacyjnej, telekomunikacji i globalnej komputerowej sieci komunikacyjnej.

(111) **157758** (220) 2001 02 20 (210) 231787
(151) 2004 10 07
(732) AGM Marek Buczyński, Warszawa, PL.
(540)



(531) 27.5
(510), (511) **25** koszule męskie.

(111) **157759** (220) 2001 02 20 (210) 231788
(151) 2004 09 30
(732) AGM Marek Buczyński, Warszawa, PL.
(540)



(531) 27.5
(510), (511) **25** koszule męskie.

(111) **157760** (220) 2001 02 21 (210) 231859
(151) 2004 10 28
(732) Zakład Przetwórstwa Owocowo-Warzywnego „DAWTONA” Danuta Wielgomas, Błonie, PL.
(540) dawtona majonez mazowiecki
(510), (511) **30** majonez.

(111) **157761** (220) 2001 03 01 (210) 232265
 (151) 2004 09 24
 (732) Przedsiębiorstwo Budowlane DACHPOL Tomasz Polski, Pruszków, PL.
 (540) dachpol
 (510), (511) **37** świadczenie usług w zakresie budowy i remontów obiektów w tym: dekarstwo, malarstwo, murarstwo, blacharstwo budowlane.

(111) **157762** (220) 2001 02 28 (210) 232312
 (151) 2004 11 02
 (732) Firma Cukiernicza Solidarność Spółka z o.o., Lublin, PL.
 (540)



Kolory znaku: jasnoczerwony, żółty, zielony, czerwony, brązowy, czarny
 (531) 2.3, 2.9, 5.7, 8.1, 25.1, 27.5, 29.1
 (510), (511) **30** czekoladki z wiśnią w likierze.

(111) **157763** (220) 2001 03 09 (210) 232643
 (151) 2004 09 17
 (732) WYDAWNICTWO BAUER Sp. z o.o. Spółka komandytowa, Warszawa, PL.
 (540)



Kolory znaku: czarny, czerwony, biały
 (531) 25.5, 27.5, 29.1
 (510), (511) **16** czasopismo, **35** usługi zamieszczania ogłoszeń reklamowych w prasie.

(111) **157764** (220) 2001 03 12 (210) 232809
 (151) 2004 09 06
 (732) Biuro Doradztwa i Pośrednictwa BIUROBROKER s.c. Dorota Niedźwiedzka, Jan Niedźwiedzki, Marek Niedźwiedzki, Gorlice, PL.
 (540)

BIURO **BROKER**

Kolory znaku: popielaty, niebieski
 (531) 27.5, 29.1
 (510), (511) **36** usługi z zakresu pośrednictwa: ubezpieczeniowego, udzielania kredytów oraz obrotu nieruchomości, **44** usługi rehabilitacji ruchowej.

(111) **157765** (220) 2001 03 14 (210) 232863
 (151) 2004 11 18
 (732) Automotive Chemicals Limited, Bury, GB.
 (540) NITROX
 (510), (511) **01** dodatki chemiczne do paliw i olejów.

(111) **157766** (220) 2001 03 27 (210) 233462
 (151) 2004 09 29

(732) „SARAMED” Spółka z o.o., Warszawa, PL.
 (540)



Kolory znaku: biały, ciemnozielony, jasnozielony, żółty
 (531) 19.7, 27.5, 29.1
 (510), (511) **05** leki, preparaty farmaceutyczne, preparaty homeopatyczne, preparaty ziołowe, preparaty do celów leczniczych.

(111) **157767** (220) 2001 04 12 (210) 234342
 (151) 2004 10 15
 (732) Terraco Holdings Ltd, Limassol, CY.
 (540) TERRACO
 (510), (511) **02** powłoki (farby), mastyki, farby, farby wodoodporne, farby do gruntowania, **19** niemetalowe materiały budowlane, w tym obejmujące powłoki zarówno do użytku wewnętrznego jak i zewnętrznego, masy poziomujące, wypełniacze, zaczyny cementowe, gipsy, zaprawy murarskie, listwy kierunkowe do tynkowania, podłogi (nie z metalu).

(111) **157768** (220) 2001 04 12 (210) 234352
 (151) 2004 10 15
 (732) C.P. Pharmaceuticals International C.V., Rotterdam, NL.
 (540) EXTORM
 (510), (511) **05** produkty farmaceutyczne, weterynaryjne i sanitarne, substancje dietetyczne do celów leczniczych, żywność dla niemowląt, plastry, materiały opatrunkowe, materiały do plombowania zębów, woski dentystyczne, środki odkażające, środki do zwalczania robactwa, fungicydy, herbicydy.

(111) **157769** (220) 2001 04 12 (210) 234353
 (151) 2004 10 15
 (732) C.P. Pharmaceuticals International C.V., Rotterdam, NL.
 (540) SAPREE
 (510), (511) **05** produkty farmaceutyczne, weterynaryjne i sanitarne, substancje dietetyczne do celów leczniczych, żywność dla niemowląt, plastry, materiały opatrunkowe, materiały do plombowania zębów, woski dentystyczne, środki odkażające, środki do zwalczania robactwa, fungicydy, herbicydy.

(111) **157770** (220) 2001 04 12 (210) 234354
 (151) 2004 10 15
 (732) C.P. Pharmaceuticals International C.V., Rotterdam, NL.
 (540) SPONDOR
 (510), (511) **05** produkty farmaceutyczne, weterynaryjne i sanitarne, substancje dietetyczne do celów leczniczych, żywność dla niemowląt, plastry, materiały opatrunkowe, materiały do plombowania zębów, woski dentystyczne, środki odkażające, środki do zwalczania robactwa, fungicydy, herbicydy.

(111) **157771** (220) 2001 04 12 (210) 234355
 (151) 2004 10 15
 (732) C.P. Pharmaceuticals International C.V., Rotterdam, NL.
 (540) BRILLIOR
 (510), (511) **05** produkty farmaceutyczne, weterynaryjne i sanitarne, substancje dietetyczne do celów leczniczych, żywność dla niemowląt, plastry, materiały opatrunkowe, materiały do plombowania zębów.

bów, woski dentystyczne, środki odkażające, środki do zwalczania robactwa, fungicydy, herbicydy.

(111) **157772** (220) 2001 04 12 (210) 234356
(151) 2004 10 15

(732) C.P. Pharmaceuticals International C.V., Rotterdam, NL.

(540) LYRICA

(510), (511) **05** produkty farmaceutyczne, weterynaryjne i sanitarne, substancje dietetyczne do celów leczniczych, żywność dla niemowląt, plastry, materiały opatrunkowe, materiały do plombowania zębów, woski dentystyczne, środki odkażające, środki do zwalczania robactwa, fungicydy, herbicydy.

(111) **157773** (220) 2001 04 17 (210) 234573
(151) 2004 11 25

(732) Agencja Wydawnicza „TECHNOPOL” Spółka z o.o., Częstochowa, PL.

(540)

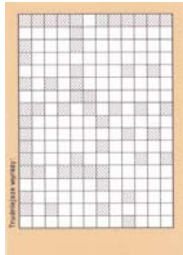

Kolory znaku: beżowy, czarny, biały

(531) 26.4, 27.5, 29.1

(510), (511) **16** afisze, albumy, almanachy, artykuły papiernicze, bloki, bloki rysunkowe, broszury, czasopisma, czasopisma szaradziarskie, druki, formularze, gazety, kalendarze, kalendarze z kartkami do wrywania, kartki kartotekowe, karty, karty-zawiadomienia, karty pocztowe, komiksy, książki, krzyżówki, materiały piśmiennicze, nalepki, notesy, obwoluty, przybory piśmiennicze, zakładki do książek, zestawy rysunkowe, zeszyty.

(111) **157774** (220) 2001 04 17 (210) 234574
(151) 2004 11 25

(732) Agencja Wydawnicza „TECHNOPOL” Spółka z o.o., Częstochowa, PL.

(540)

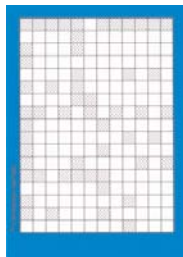

Kolory znaku: turkusowy, czarny, biały

(531) 26.4, 27.5, 29.1

(510), (511) **16** afisze, albumy, almanachy, artykuły papiernicze, bloki, bloki rysunkowe, broszury, czasopisma, czasopisma szaradziarskie, druki, formularze, gazety, kalendarze, kalendarze z kartkami do wrywania, kartki kartotekowe, karty, karty-zawiadomienia, karty pocztowe, komiksy, książki, krzyżówki, materiały piśmiennicze, nalepki, notesy, obwoluty, przybory piśmiennicze, zakładki do książek, zestawy rysunkowe, zeszyty.

(111) **157775** (220) 2001 04 17 (210) 234575
(151) 2004 11 25

(732) Agencja Wydawnicza „TECHNOPOL” Spółka z o.o., Częstochowa, PL.

(540)

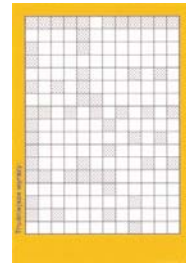

Kolory znaku: pomarańczowy, czarny, biały

(531) 26.4, 27.5, 29.1

(510), (511) **16** afisze, albumy, almanachy, artykuły papiernicze, bloki, bloki rysunkowe, broszury, czasopisma, czasopisma szaradziarskie, druki, formularze, gazety, kalendarze, kalendarze z kartkami do wrywania, kartki kartotekowe, karty, karty-zawiadomienia, karty pocztowe, komiksy, książki, krzyżówki, materiały piśmiennicze, nalepki, notesy, obwoluty, przybory piśmiennicze, zakładki do książek, zestawy rysunkowe, zeszyty.

(111) **157776** (220) 2001 04 17 (210) 234576
(151) 2004 11 25

(732) Agencja Wydawnicza „TECHNOPOL” Spółka z o.o., Częstochowa, PL.

(540)

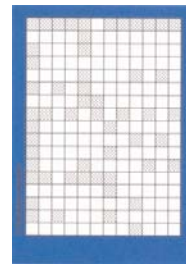

Kolory znaku: granatowy, czarny, biały

(531) 26.4, 27.5, 29.1

(510), (511) **16** afisze, albumy, almanachy, artykuły papiernicze, bloki, bloki rysunkowe, broszury, czasopisma, czasopisma szaradziarskie, druki, formularze, gazety, kalendarze, kalendarze z kartkami do wrywania, kartki kartotekowe, karty, karty-zawiadomienia, karty pocztowe, komiksy, książki, krzyżówki, materiały piśmiennicze, nalepki, notesy, obwoluty, przybory piśmiennicze, zakładki do książek, zestawy rysunkowe, zeszyty.

(111) **157777** (220) 2001 04 17 (210) 234577
(151) 2004 11 25

(732) Agencja Wydawnicza „TECHNOPOL” Spółka z o.o., Częstochowa, PL.

(540)

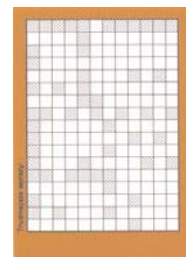

Kolory znaku: brązowy, czarny, biały

(531) 26.4, 27.5, 29.1

(510), (511) **16** afisze, albumy, almanachy, artykuły papiernicze, bloki, bloki rysunkowe, broszury, czasopisma, czasopisma szaradziarskie, druki, formularze, gazety, kalendarze, kalendarze z kartkami do wrywania, kartki kartotekowe, karty, karty-zawiadomienia, karty pocztowe, komiksy, książki, krzyżówki, materiały piśmiennicze, nalepki, notesy, obwoluty, przybory piśmiennicze, zakładki do książek, zestawy rysunkowe, zeszyty.

cze, nalepki, notesy, obwoluty, przybory piśmiennicze, zakładki do książek, zestawy rysunkowe, zeszyty.

(111) **157778** (220) 2001 04 17 (210) 234578
(151) 2004 11 25
(732) Agencja Wydawnicza „TECHNOPOL” Spółka z o.o.,
Częstochowa, PL.
(540)

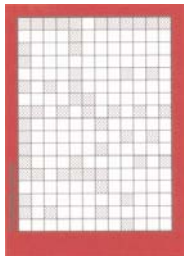

Kolory znaku: bordowy, czarny, biały

(531) 26.4, 27.5, 29.1

(510), (511) **16** afisze, albumy, almanachy, artykuły papiernicze, bloki, bloki rysunkowe, broszury, czasopisma, czasopisma szaradziarskie, druki, formularze, gazety, kalendarze, kalendarze z kartkami do wrywania, kartki kartotekowe, karty, karty-zawiadomienia, karty pocztowe, komiksy, książki, krzyżówki, materiały piśmiennicze, nalepki, notesy, obwoluty, przybory piśmiennicze, zakładki do książek, zestawy rysunkowe, zeszyty.

(111) **157779** (220) 2001 04 17 (210) 234581
(151) 2004 11 25
(732) Agencja Wydawnicza „TECHNOPOL” Spółka z o.o.,
Częstochowa, PL.
(540)

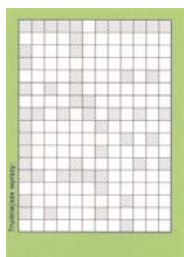

Kolory znaku: seledynowy, czarny, biały

(531) 26.4, 27.5, 29.1

(510), (511) **16** afisze, albumy, almanachy, artykuły papiernicze, bloki, bloki rysunkowe, broszury, czasopisma, czasopisma szaradziarskie, druki, formularze, gazety, kalendarze, kalendarze z kartkami do wrywania, kartki kartotekowe, karty, karty-zawiadomienia, karty pocztowe, komiksy, książki, krzyżówki, materiały piśmiennicze, nalepki, notesy, obwoluty, przybory piśmiennicze, zakładki do książek, zestawy rysunkowe, zeszyty.

(111) **157780** (220) 2001 04 19 (210) 234598
(151) 2004 09 30
(732) PIGO SPÓŁKA AKCYJNA, Olsztyn, PL.
(540)



Kolory znaku: czerwony, biały

(531) 27.5, 29.1

(510), (511) **35** usługi w zakresie handlu detalicznego i hurtowego elektrycznym sprzętem gospodarstwa domowego oraz artykułami radiowo-telewizyjnymi: pralki, pralko-suszarki, chłodziarki, chłodziarko-zamrażarki, zamrażarki, zmywarki, kuchnie gazowe, kuchnie mikrofalowe, żelazka, czajniki bezprzewodowe, roboty kuchenne,

miksery, krajalnice, tostery, frytownice, sokowirówki, wagi kuchenne, odkurzacze, grzejniki konwektorowe, wentylatory, nawilżacze powietrza, golarki, ciśnieniomierze, depilatory, maszyny do strzyżenia włosów, suszarki do włosów, elektryczne szczoteczki do zębów, meble kuchenne, telewizory, magnetowidy, kamery, odtwarzacze DVD, zestawy kina domowego, magnetofony, wieże stereo, kolumny, radia, radio-budziki, radia samochodowe, głośniki samochodowe.

(111) **157781** (220) 2001 04 19 (210) 234628
(151) 2004 09 30
(732) PartyLite Worldwide, Inc., Plymouth, US.
(540) COLONIAL CANDLE OF CAPE COD

(510), (511) **04** świece, świece zapachowe, świece pachnące, świece pływające, lampki herbaciane (świece), lampki nocne (świece), świece pochłaniające dym, świece przylepane, świece na specjalne okazje, świece owocowe, nafta, oleje i olejki oraz knoty do lamp, świece w puszkach, świece zapachowe o działaniu aromatoterapeutycznym, wosk, olej napędowy, łój, sadło, tłuszcz, wióry drewniane na podpałkę, cienkie kawałki drewna lub zwiniętego papieru do zapalania świec lub lamp, **21** świeczniki, pierścienie na świece i kandelabry (wykonane nie z metali szlachetnych), szklane miski, misy i czasze, pudełka, puszki, kasetki, ramki, zbiorniki i pojemniki, dzbany, dzbanki, stoje i słoiki, słoiki wypełnione woskiem, emaliowanie i malowane wyroby ze szkła, kryształowe wyroby ze szkła, wyroby ceramiczne przeznaczone do użytku domowego, porcelana, wyroby ceramiczne, naczynia wypełnione woskiem, naczynia z terakoty wypełnione woskiem, naczynia i przybory oraz zastawa stołowa do użytku domowego (wykonane nie z metali szlachetnych), kominki do spalania perfum, **26** sztuczne kwiaty, girlandy ze sztucznych kwiatów, wieńce, wianki, gałązki, bukiety i wiązanki ze sztucznych kwiatów.

(111) **157782** (220) 2001 04 23 (210) 234786
(151) 2004 10 27
(732) Colgate - Palmolive Company, New York, US.
(540)



Kolory znaku: biały, czerwony z odcieniami, żółty z odcieniami, niebieski z odcieniami, zielony z odcieniami, szary z odcieniami

(531) 1.1, 26.11, 27.5, 29.1

(510), (511) **03** pasty do zębów i płyny do płukania jamy ustnej.

(111) **157783** (220) 2001 04 25 (210) 234891
(151) 2004 09 30
(732) Les Vins Skalli, Sete, FR.
(540) PATIO
(510), (511) **33** wina.

(111) **157784** (220) 2001 04 26 (210) 234922
(151) 2004 10 11
(732) Instytut Badawczy Dróg i Mostów, Warszawa, PL.
(540) IDKOR
(510), (511) **19** lepiszcząca i mieszanek bitumicznych, zwłaszcza dla drogownictwa, w tym zalewy do wypełniania szczelin dylatacyjnych.

(111) **157785** (220) 2001 04 26 (210) 234923
(151) 2004 10 11
(732) Instytut Badawczy Dróg i Mostów, Warszawa, PL.
(540) DROGI I MOSTY
(510), (511) **16** czasopismo, **35** reklama - publikowanie ogłoszeń, tekstów reklamowych, rozpowszechnianie ulotek, prospektów i druków reklamowych.

(111) **157786** (220) 2001 04 26 (210) 235026
 (151) 2004 11 02
 (732) FARMACEUTYCZNA SPÓŁDZIELNIA PRACY
 „GALENA”, Wrocław, PL.
 (540)



Kolory znaku: żółty, pomarańczowy, czerwony
 (531) 2.1, 2.9, 29.1
 (510), (511) **05** środki farmaceutyczne.

(111) **157787** (220) 2001 05 09 (210) 235380
 (151) 2004 10 15
 (732) Firma Cukiernicza „SOLIDARNOŚĆ” Rok zał. 1952
 Spółka z o.o., Lublin, PL.
 (540)



Kolory znaku: czerwony, złoty, bordo, żółty, beż, biały
 (531) 2.3, 5.7, 8.1, 9.1, 11.3, 19.3, 26.1, 27.5, 29.1
 (510), (511) **30** wyroby czekoladowe, galanteria czekoladowa,
 słodycze.

(111) **157788** (220) 2001 05 16 (210) 235680
 (151) 2004 11 09
 (732) BZ WBK Finanse & Leasing Spółka Akcyjna, Poznań, PL.
 (540)



Kolory znaku: biały, zielony
 (531) 24.17, 29.1
 (510), (511) **36** usługi bankowe, usługi finansowe i ubezpieczeniowe,
 usługi z zakresu leasingu maszyn i urządzeń oraz sprzętu biurowego i środków transportu, dzierżawa nieruchomości.

(111) **157789** (220) 2001 05 16 (210) 235681
 (151) 2004 11 09
 (732) BZ WBK Leasing Spółka Akcyjna, Poznań, PL.
 (540)



(531) 18.1
 (510), (511) **36** usługi finansowe i ubezpieczeniowe, usługi z zakresu leasingu maszyn i urządzeń oraz środków transportu.

(111) **157790** (220) 2001 05 16 (210) 235682
 (151) 2004 11 09
 (732) BZ WBK Leasing Spółka Akcyjna, Poznań, PL.
 (540)



(531) 18.1
 (510), (511) **36** usługi finansowe i ubezpieczeniowe, usługi z zakresu leasingu maszyn i urządzeń oraz środków transportu.

(111) **157791** (220) 2001 05 16 (210) 235683
 (151) 2004 11 09
 (732) BZ WBK Finanse & Leasing Spółka Akcyjna, Poznań, PL.
 (540)



(531) 12.1, 16.1
 (510), (511) **36** usługi finansowe i ubezpieczeniowe, usługi z zakresu leasingu maszyn i urządzeń oraz sprzętu biurowego.

(111) **157792** (220) 2001 05 16 (210) 235684
 (151) 2004 11 09
 (732) BZ WBK Finanse & Leasing Spółka Akcyjna, Poznań, PL.
 (540)

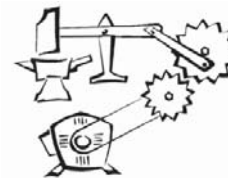

(531) 14.7
 (510), (511) **36** usługi finansowe i ubezpieczeniowe, usługi z zakresu leasingu maszyn i urządzeń oraz sprzętu biurowego i środków transportu.

(111) **157793** (220) 2001 05 16 (210) 235686
 (151) 2004 11 09
 (732) BZ WBK Finanse & Leasing Spółka Akcyjna, Poznań, PL.
 (540) MASZYNERIA
 (510), (511) **36** usługi finansowe i ubezpieczeniowe, usługi z zakresu leasingu maszyn i urządzeń oraz sprzętu biurowego i środków transportu.

(111) **157794** (220) 2001 05 16 (210) 235687
 (151) 2004 10 13
 (732) BZ WBK Finanse & Leasing Spółka Akcyjna, Poznań, PL.
 (540) BIUROMANIA
 (510), (511) **36** usługi finansowe i ubezpieczeniowe, usługi z zakresu leasingu maszyn i urządzeń oraz sprzętu biurowego.

(111) **157795** (220) 2001 05 16 (210) 235688
 (151) 2004 10 13
 (732) BZ WBK Leasing Spółka Akcyjna, Poznań, PL.

(540) AUTOTRANS
(510), (511) **36** usługi finansowe i ubezpieczeniowe, usługi z zakresu leasingu maszyn i urządzeń oraz środków transportu.

(111) **157796** (220) 2001 05 16 (210) 235689
(151) 2004 10 13
(732) BZ WBK Leasing Spółka Akcyjna, Poznań, PL.
(540) AUTOSTRADA
(510), (511) **36** usługi finansowe i ubezpieczeniowe, usługi z zakresu leasingu maszyn i urządzeń oraz środków transportu.

(111) **157797** (220) 2001 05 18 (210) 235726
(151) 2004 10 11
(732) PILKINGTON PLC., St. Helens, GB.
(540) ECLIPSE
(510), (511) **19** szkło wykorzystywane w budownictwie, szkło powlekane, okna, wieloszybowe zespoły okienne.

(111) **157798** (220) 2001 05 17 (210) 235746
(151) 2004 10 15
(732) Przedsiębiorstwo Wielobranżowe „PROSPERO” Zenon Rabięga, Łęka Mroczeńska, PL.
(540)



Kolory znaku: niebieski, żółty, czerwony, czarny, biały

(531) 25.7, 27.5, 29.1
(510), (511) **20** meble.

(111) **157799** (220) 2001 05 22 (210) 235841
(151) 2004 10 15
(732) PMP Systemy Komputerowe Piotr Krupa, Warszawa, PL.
(540) eBilet
(510), (511) **09** programy komputerowe, **16** bilety drukowane, **35** usługi rozprowadzania biletów za pośrednictwem Internetu, usługi reklamy.

(111) **157800** (220) 2001 05 23 (210) 235897
(151) 2004 10 15
(732) Advance Magazine Publishers Inc, Nowy Jork, US.
(540)



(531) 27.5
(510), (511) **03** środki wybielające i inne substancje stosowane w praniu, środki czyszczące, nabyliczające, ściernie i szorujące, mydła, środki perfumeryjne, olejki eteryczne, kosmetyki, płyny do pielęgnacji włosów, środki do czyszczenia zębów, **09** urządzenia i przyrządy: naukowe, żeglarskie, geodezyjne, elektryczne, fotograficzne, kinematograficzne, optyczne, wagowe, pomiarowe, sygnalizacyjne, kontrolne, do ratowania życia i do celów dydaktycznych, urządzenia do nagrywania, transmisji i reprodukcji dźwięku lub obrazu, magnetyczne nośniki danych, płyty (dyski) z nagraniami, automaty sprzedające i mechanizmy do urządzeń uruchamianych przez wrzucenie monety lub żetonu, kasy sklepowe, maszyny liczące, komputery i sprzęt przetwarzający dane, urządzenia do gaszenia ognia, **14** metale szlachetne i ich stopy, wyroby z metali szlachetnych lub pokryte nimi, nie ujęte w innych klasach, wyroby jubilerskie, kamienie szlachetne, przyrządy zegarmistrzowskie i chronometryczne, **18** skóra i imitacje skóry, wyroby z tych materiałów nie zawarte w innych klasach, skóry zwierzęce, skóry surowe, bagażniki i torby podróżne, parasolki, parasole (duże) i laski, bicze, uprzęże, siodła, **25** odzież, obuwie, nakrycia głowy.

(111) **157801** (220) 2000 09 19 (210) 224221
(151) 2004 09 08
(732) ICI Polska Spółka z o.o., Warszawa, PL.
(540) DEKORATOR
(510), (511) **02** farby, pokosty, lakiery, środki zapobiegające korozji i zabezpieczające drewno, barwniki, zaprawy farbiarskie, żywice naturalne, folie metalowe i formy proszkowe dla malarzy, dekoratorów, drukarzy i artystów, **35** usługi w zakresie handlu detalicznego i hurtowego wyżej wymienionymi towarami.

(111) **157802** (220) 2001 05 24 (210) 235984
(151) 2004 10 27
(732) „Hasco-Lek” Przedsiębiorstwo Produkcji Farmaceutycznej Stanisław Han, Wrocław, PL.
(540)



(531) 26.1, 26.4
(510), (511) **05** produkty farmaceutyczne.

(111) **157803** (220) 2001 05 24 (210) 235990
(151) 2004 10 27
(732) Warner Bros. Entertainment Inc., Burbank, US.
(540) DOBBY

(510), (511) **16** papier, karton oraz wyroby z tych materiałów nie ujęte w innych klasach, materiały introligatorskie, fotografie, kleje do materiałów piśmiennych lub do celów domowych, materiały dla artystów, pędzle malarskie, maszyny do pisania i sprzęt biurowy (z wyjątkiem mebli), materiały szkoleniowe i instruktażowe (z wyjątkiem aparatów), materiały z tworzyw sztucznych do pakowania nie ujęte w innych klasach, karty do gry, czcionki drukarskie, matryce, druki i artykuły papierowe, włączając książki z postaciami z filmów animowanych filmów akcji i przygodowych, komediowych i/lub dramatycznych, komiksy, książeczki dla dzieci, czasopisma z postaciami z filmów animowanych akcji i przygodowych, komediowych i/lub dramatycznych, książki do kolorowania, książki rozwijające zdolności intelektualne i manualne, materiały piśmienne, papier do pisania, koperty, notatniki, terminarze i pamiętniki, kartki do notowania, karty okolicznościowe, karty do wymieniania się, litografie, ołówki, długopisy, piórniki, gumki do ścierania, kredki świecowe, markery, kolorowe ołówki, zestawy do malowania, kreda i tablice do rysowania kredą, kalkomanie, kalkomanie do odwzorowania na gorąco, plakaty, fotografie, okładki na książki, zakładki do książek, kalendarze, papier do owijania prezentów, drobne papierowe prezenty na przyjęcia oraz papierowe dekoracje na przyjęcia, włączając serwetki papierowe, ozdobne serwetki papierowe pod kieliszki, maty papierowe pod nakrycia, krepina, kapelusze z papieru, zaproszenia, obrusy papierowe, papierowe dekoracje do ciast, drukowane wzory do haftowania lub aplikacji na tkaninach, drukowane desenie i szablony na kostiumy, pidżamy, bluzy i t-shirty, **25** odzież, obuwie i nakrycia głowy dla mężczyzn, kobiet i dzieci, włączając koszule t-shirty, bluzy, stroje do joggingu, spodnie, ubrania jeansowe, szorty, krótkie bluzeczki, odzież przeciwdeszczowa, śliniaki z tkanin, spódnice, bluzki, sukienki, szelki, swetry, marynarki i kurtki, okrycia, płaszcze przeciwdeszczowe, odzież na śnieg, krawaty, szlafroki, kapelusze, czapki, daszki przeciwsłoneczne, pasy, szaliki, bielizna nocna, pidżamy, bielizna damska, bielizna, stroje kąpielowe, kostiumy składające się z ubrania i maski, **28** zabawki oraz artykuły sportowe i gimnastyczne, włączając gry i przedmioty do zabawy, takie jak figurki typu action i akcesoria do nich, zabawki pluszowe, balony, zabawki kąpielowe, zabawki do jeżdżenia, sprzęt sprzedawany w komplecie z kartami do gry, zabawki pojazdy, lalki, dyski latające, ręczne urządzenia do gier elektronicznych, gry planszo-

we, gry karciane, gry zręcznościowe, gry towarzyskie, komputerowe gry towarzyskie, gry polegające na rzucaniu do celu, wolnostojące urządzenia do gier z wyjściem na wideo, układanki i puzzle, maski z papieru, deskorolki, łyżwy, zabawki do polewania wodą, piłki, włączając piłki do zabawy, piłki futbolowe, piłki do baseballa, piłki do koszykówki, rękawice do baseballa, akcesoria pływające do celów rekreacyjnych, tratwy pływające do celów rekreacyjnych, deski surfingowe, deski do pływania w celach rekreacyjnych, płetwy do pływania, pistolety na wodę, naczynia zabawki do pieczenia i do gotowania, skarbonki oraz dekoracje bożonarodzeniowe.

(111) **157804** (220) 2001 05 24 (210) 235991
(151) 2004 10 27
(732) Warner Bros. Entertainment Inc., Burbank, US.
(540) FAWKES

(510), (511) **16** papier, karton oraz wyroby z tych materiałów nie ujęte w innych klasach, materiały introligatorskie, fotografie, kleje do materiałów piśmiennych lub do celów domowych, materiały dla artystów, pędzle malarskie, maszyny do pisania i sprzęt biurowy (z wyjątkiem mebli), materiały szkoleniowe i instruktażowe (z wyjątkiem aparatów), materiały z tworzyw sztucznych do pakowania nie ujęte w innych klasach, karty do gry, czcionki drukarskie, matryce, druki i artykuły papierowe, włączając książki z postaciami z filmów animowanych filmów akcji i przygodowych, komediowych i/lub dramatycznych, komiksy, książeczki dla dzieci, czasopisma z postaciami z filmów animowanych akcji i przygodowych, komediowych i/lub dramatycznych, książki do kolorowania, książki rozwijające zdolności intelektualne i manualne, materiały piśmienne, papier do pisania, koperty, notatniki, terminarze i pamiętniki, kartki do notowania, karty okolicznościowe, karty do wymieniania się, litografie, ołówki, długopisy, piórniki, gumki do ścierania, kredki świecowe, markery, kolorowe ołówki, zestawy do malowania, kreda i tablice do rysowania kredą, kalkomanie, kalkomanie do odwzorowania na gorąco, plakaty, fotografie, okładki na książki, zakładki do książek, kalendarze, papier do owijania prezentów, drobne papierowe prezenty na przyjęcia oraz papierowe dekoracje na przyjęcia, włączając serwetki papierowe, ozdobne serwetki papierowe pod kieliszki, maty papierowe pod nakrycia, krepina, kapelusze z papieru, zaproszenia, obrusy papierowe, papierowe dekoracje do ciast, drukowane wzory do haftowania lub aplikacji na tkaninach, drukowane desenie i szablony na kostiumy, pidżamy, bluzy i t-shirty, **25** odzież, obuwie i nakrycia głowy dla mężczyzn, kobiet i dzieci, włączając koszule t-shirty, bluzy, stroje do joggingu, spodnie, ubrania jeansowe, szorty, krótkie bluzeczki, odzież przeciwdeszczowa, śliniaki z tkanin, spódnice, bluzki, sukienki, szelki, swetry, marynarki i kurtki, okrycia, płaszcze przeciwdeszczowe, odzież na śnieg, krawaty, szlafroki, kapelusze, czapki, daszki przeciwsłoneczne, pasy, szaliki, bielizna nocna, pidżamy, bielizna damska, bielizna, stroje kąpielowe, kostiumy składające się z ubrania i maski, **28** zabawki oraz artykuły sportowe i gimnastyczne, włączając gry i przedmioty do zabawy, takie jak figurki typu action i akcesoria do nich, zabawki pluszowe, balony, zabawki kąpielowe, zabawki do jeżdżenia, sprzęt sprzedawany w komplecie z kartami do gry, zabawki pojazdy, lalki, dyski latające, ręczne urządzenia do gier elektronicznych, gry planszowe, gry karciane, gry zręcznościowe, gry towarzyskie, komputerowe gry towarzyskie, gry polegające na rzucaniu do celu, wolnostojące urządzenia do gier z wyjściem na wideo, układanki i puzzle, maski z papieru, deskorolki, łyżwy, zabawki do polewania wodą, piłki, włączając piłki do zabawy, piłki futbolowe, piłki do baseballa, piłki do koszykówki, rękawice do baseballa, akcesoria pływające do celów rekreacyjnych, tratwy pływające do celów rekreacyjnych, deski surfingowe, deski do pływania w celach rekreacyjnych, płetwy do pływania, pistolety na wodę, naczynia zabawki do pieczenia i do gotowania, skarbonki oraz dekoracje bożonarodzeniowe.

(111) **157805** (220) 2001 05 24 (210) 236066
(151) 2004 10 27
(732) Przedsiębiorstwo Konfekcji Odzieżowej „ART-DRESS”
Wojciech Stupianek, Łódź, PL.

(540)



Kolory znaku: czerwony, szaro-niebieski, niebieski, czarny
(531) 26.13, 27.5, 29.1

(510), (511) **25** odzież damska, odzież męska i odzież dziecięca, w tym odzież sportowa.

(111) **157806** (220) 2001 05 24 (210) 236087
(151) 2004 11 25
(732) Agencja Wydawnicza „TECHNOPOL” Spółka z o.o.,
Częstochowa, PL.
(540)

400

Kolory znaku: czerwony, szary, biały
(531) 27.7, 29.1

(510), (511) **16** afisze, albumy, almanachy, artykuły papiernicze, bloki, bloki rysunkowe, broszury, czasopisma, czasopisma szaradziarskie, druki, formularze, gazety, kalendarze, kalendarze z kartkami do wrywania, kartki kartotekowe, karty, karty-zawiadomienia, karty pocztowe, komiksy, książki, krzyżówki, materiały piśmiennicze, nalepki, notesy, obwoluty, przybory piśmiennicze, zakładki do książek, zestawy rysunkowe, zeszyty.

(111) **157807** (220) 2001 05 29 (210) 236192
(151) 2004 11 25
(732) FORD MOTOR COMPANY, Dearborn, US.
(540) FREEDOM
(510), (511) **12** pojazdy lądowe i części oraz osprzęt do nich.

(111) **157808** (220) 2001 05 29 (210) 236193
(151) 2004 11 25
(732) FORD MOTOR COMPANY, Dearborn, US.
(540) INSTINCT
(510), (511) **12** pojazdy lądowe i części oraz osprzęt do nich.

(111) **157809** (220) 2001 05 29 (210) 236194
(151) 2004 11 25
(732) FORD MOTOR COMPANY, Dearborn, US.
(540) FRESCO
(510), (511) **12** pojazdy lądowe i części oraz osprzęt do nich.

(111) **157810** (220) 2001 05 31 (210) 236324
(151) 2004 12 14
(732) S.C. Johnson & Son, Inc., Racine, US.
(540) BRISE NEUTRA FRESH
(510), (511) **05** odświeżacze powietrza.

(111) **157811** (220) 2001 05 31 (210) 236325
(151) 2004 12 14
(732) S.C. Johnson & Son, Inc., Racine, US.
(540) BRISE ESSENCES
(510), (511) **05** odświeżacze powietrza.

(111) **157812** (220) 2001 05 30 (210) 236346
(151) 2004 12 14
(732) CLOETTA FAZER POLSKA Spółka z o.o., Gdańsk, PL.

(540)



Kolory znaku: czerwony, żółty, niebieski

(531) 27.5, 29.1

(510), (511) **30** słodycze.(111) **157813** (220) 2001 05 31 (210) 236530

(151) 2004 11 02

(732) Fabryka Kosmetyków „POLLENA-MALWA” Spółka z o.o., Świętochłowice, PL.

(540)



(531) 5.5, 27.5

(510), (511) **03** antyperspiranty, środki przeciwpotowe, antystatyczne preparaty do celów domowych, chusteczki nasączone płynami kosmetycznymi, preparaty do demakijażu, dezodoranty osobiste, preparaty do golenia, preparaty kosmetyczne do kąpieli, maseczki kosmetyczne, mleczka kosmetyczne, kosmetyki, zestawy kosmetyczne, kremy kosmetyczne, środki do usuwania lakierów - zmywacze, lakiery do włosów, lotony kosmetyczne, lotony do włosów, mascary, maseczki kosmetyczne, mleczko kosmetyczne, preparaty do mycia, olejki do celów kosmetycznych, preparaty do opalania, produkty perfumeryjne, perfumy, preparaty kosmetyczne do pielęgnacji skóry, płyny po goleniu, produkty toaletowe przeciw poceniu się, preparaty przeciwsłoneczne - kosmetyki do opalania, saszetki zapachowe, szampony, wody toaletowe, wazeliny kosmetyczne, preparaty do układania i pielęgnacji włosów, wody toaletowe, wody kolońskie, wody zapachowe, **05** dezodoranty inne niż do użytku osobistego, preparaty do odświeżania powietrza, preparaty przeciwsłoneczne, środki przeciwpotowe do stóp, środki odstraszające owady.

(111) **157814** (220) 2001 06 04 (210) 236536

(151) 2004 11 02

(732) Agencja „Info-GLOBAL” s.c. Marek Dąbrowski, Dariusz Śron, Ostrów Wielkopolski, PL.

(540) INFO-GLOBAL

(510), (511) **06** wkręty samowierzące, gwoździe, **17** uszczelki, kołnierze uszczelniające, uszczelnienia techniczne.(111) **157815** (220) 2001 06 04 (210) 236537

(151) 2004 11 02

(732) Agencja „Info-GLOBAL” s.c. Marek Dąbrowski, Dariusz Śron, Ostrów Wielkopolski, PL.

(540)



Kolory znaku: czerwony, czarny

(531) 1.5, 27.5, 29.1

(510), (511) **06** wkręty samowierzące, gwoździe, **17** uszczelki, kołnierze uszczelniające, uszczelnienia techniczne.(111) **157816** (220) 2001 06 11 (210) 236794

(151) 2004 12 01

(732) Przedsiębiorstwo Produkcyjno-Usługowo-Handlowe „WOSEBA” Sp.z o.o., Odolanów, PL.

(540)

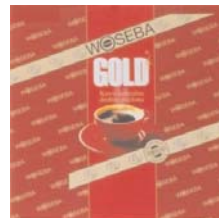

Kolory znaku: ciemnoczerwony, złoty, jasnoczerwony, biały, brązowy, żółty

(531) 5.7, 11.3, 25.7, 27.5, 29.1

(510), (511) **30** kawa.(111) **157817** (220) 2001 06 11 (210) 236795

(151) 2004 12 13

(732) Przedsiębiorstwo Produkcyjno-Usługowo-Handlowe „WOSEBA” Sp. z o.o., Odolanów, PL.

(540)

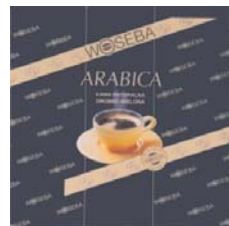

Kolory znaku: granatowy, złoty, biały, żółty, pomarańczowy, brązowy

(531) 5.7, 11.3, 25.7, 27.5, 29.1

(510), (511) **30** kawa.(111) **157818** (220) 2001 06 12 (210) 236938

(151) 2004 11 25

(732) PPHU „TRANS-SERVICE” Spółka z o.o., Katowice, PL.

(540)



Kolory znaku: czerwony, biały

(531) 27.5, 29.1

(510), (511) **39** usługi z zakresu samochodowego transportu osób, prowadzenie biura podróży.(111) **157819** (220) 2001 06 19 (210) 237058

(151) 2004 11 25

(732) „ADAM” S.C. Krawiectwo Lekkie, Bielizniarstwo Adam Korczak, Monika Korczak, Marianna Zielińska, Blizne Łaszczyńskiego, PL.

(540) 3-D FASHION

(510), (511) **25** krawaty.(111) **157820** (220) 2001 06 18 (210) 237072

(151) 2004 11 25

(732) „DAVOS” Przedsiębiorstwo Handlowo-Usługowe Dariusz Wielki, Gdańsk, PL.

(540)



(531) 5.1, 26.1, 27.5

(510), (511) **11** wyroby oświetleniowe, oświetlenie choinkowe, lampy, lampiony i osprzęt do lamp, żarówki, **28** choinki syntetyczne i osprzęt do choinek, ozdoby choinkowe, zabawki, śnieg sztuczny, **42** usługi dekoracji oświetleniowej zwłaszcza lampkami choinkowymi.

(111) **157821** (220) 2000 09 02 (210) 223531
(151) 2004 09 22

(732) ARTBOX Biuro Handlowe Bogusław Nowak, Opole, PL.
(540)



Kolorы znaku: ciemnowiśniowy

(531) 19.3, 25.5, 27.5, 29.1

(510), (511) **06** pojemniki do pakowania metalowe, opakowania metalowe, pojemniki metalowe.

(111) **157822** (220) 2000 10 18 (210) 225659
(151) 2004 09 16

(732) FLORALAND DISTRIBUTION Spółka z o.o.,
Legionowo, PL.

(540) GRANADA

(510), (511) **31** cebule kwiatowe.

(111) **157823** (220) 2000 10 20 (210) 225878
(151) 2004 09 23

(732) M+P Spółka Akcyjna Przemysłowe Urządzenia Myjące,
Tczew, PL.

(540)



Kolorы znaku: niebieski, biały

(531) 24.13, 26.7, 27.5, 29.1

(510), (511) **07** napędy hydrauliczne, silniki hydrauliczne, hydrauliczne turbiny, urządzenia do mycia, myjnie przemysłowe, kosze wyładowcze, mieszalniki, napędy pneumatyczne do maszyn i urządzeń, obrabiarki, obrabiarki do metali, przekładnie do maszyn, urządzenia do wyładunku i załadunku, dmuchawy, urządzenia do filtracji, pompy do instalacji grzewczej, gwinciarki, **11** piece grzewcze, aparatura do pieców, chłodnice do pieców, paleniska, palniki do pieców, komory chłodnicze, urządzenia i instalacje chłodnicze, maszyny chłodnicze, chłodziarki, wentylatory, wyciągi wentylacyjne, aparaty do wentylacji i klimatyzacji, urządzenia do kąpieli, podgrzewacze do kąpieli, wymienniki ciepła, aparatura do wysuszania, **40** spawanie, lutowanie, usługi ślusarskie, obróbka metali.

(111) **157824** (220) 2000 11 13 (210) 227096
(151) 2004 09 06

(732) „GRAN-PIK” Import-Eksport Przedsiębiorstwo
Produkcyjno-Handlowe Grażyna Wójtowicz, Andrzej Wójtowicz,
Brzozów, PL.

(540)

**WENUSKI
BIESZCZADZKIE**

(531) 27.5

(510), (511) **30** wyroby cukiernicze, ciastka.

(111) **157825** (220) 2000 11 14 (210) 227228
(151) 2004 09 08

(732) Zakład Produkcyjno Handlowo Usługowy INEX Krzysztof
Stuglik, Józef Stuglik Spółka Jawna, Klecza Dolna, PL.

(540) SKARB ŻYCIA

(510), (511) **32** wody mineralne gazowane i niegazowane, wody i napoje gazowane, wody sodowe, wody stołowe, napoje owocowe niegazowane, inne napoje bezalkoholowe, soki owocowe, syropy, koncentraty.

(111) **157826** (220) 2000 11 30 (210) 228246
(151) 2004 09 07

(732) Przedsiębiorstwo Usług Technicznych „WALKO”
Waldemar Walas, Opole, PL.

(540)



Kolorы znaku: niebieski, czerwony, biały

(531) 27.5, 29.1

(510), (511) **35** doradztwo specjalistyczne w sprawach działalności gospodarczej, doradztwo w zakresie organizowania i prowadzenia działalności gospodarczej, **37** nadzór budowlany, remonty, konserwacja i instalacja maszyn i urządzeń, informacja budowlana, budownictwo przemysłowe i ogólne, **42** projektowanie i doradztwo budowlane, opracowanie projektów technicznych, ekspertyzy inżynierskie.

(111) **157827** (220) 2000 12 06 (210) 228474
(151) 2004 09 06

(732) AGROPHARM S.A., Tuszyn, PL.

(540) NUTRIPLANT

(510), (511) **05** żywność dietetyczna do celów leczniczych.

(111) **157828** (220) 2000 12 08 (210) 228610
(151) 2004 11 25

(732) Mikrotech SA, Krosno, PL.

(540)



Kolorы znaku: żółty, granat-śliwkowy

(531) 26.4, 27.5, 29.1

(510), (511) **36** usługi w zakresie leasingu pojazdów użytkowych, głównie samochodowych.

(111) **157829** (220) 2000 12 08 (210) 228611
(151) 2004 11 25

(732) Mikrotech S.A., Krosno, PL.

(540)



Kolory znaku: żółty, granat-śliwkowy

(531) 26.4, 27.5, 29.1

(510), (511) **36** usługi w zakresie leasingu pojazdów użytkowych, głównie samochodowych.(111) **157830** (220) 2000 12 12 (210) 228785

(151) 2004 10 01

(732) Zakład Usługowo Handlowy „REM KĘPNO” Spółka z o.o., Łęka Opatowska, PL.

(540)



Kolory znaku: ciemnoniebieski

(531) 26.2, 27.5, 29.1

(510), (511) **37** usługi w zakresie: naprawy wodomierzy, manometrów, przetworników przepływu do ciepłomierzy, wykonawstwa, modernizacji i remontów instalacji gazowych, ciepłych, wodnych, kanalizacyjnych, energetycznych, telekomunikacyjnych, automatyki węzłów ciepłych, **42** usługi legalizacji wodomierzy, manometrów, przetworników przepływu do ciepłomierzy.

(111) - (220) 2000 11 15 (210) 227327

(151) 2004 11 25

(732) VIDEO KADR STUDIO FILMOWE Przemysław Malcer, Szczecin, PL.

(540)



(531) 27.5

(510), (511) **41** montaż taśm video, nagrywanie kamerą video, usługi studia filmowego i nagrań, usługi wynajmowania modeli do pozowania artystom, nagrywanie filmów na nośnikach video, usługi w zakresie kompozycji muzycznych, produkcja filmów, usługi artystów teatralnych, tłumaczenia, sporządzanie napisów, montaż programów radiowych i telewizyjnych, fotoreportaże, usługi w zakresie fotografowania, usługi związane z organizowaniem i obsługą dyskotek, wypożyczanie dekoracji teatralnych, pisanie scenariuszy, rozpowszechnianie ogłoszeń reklamowych, usługi klubowe, mikro-wydawnictwa.(111) **157832** (220) 2000 12 18 (210) 229027

(151) 2004 09 08

(732) AMERICAN BISTRO POLAND Spółka z o.o., Warszawa, PL.

(540)



Kolory znaku: biały, niebieski, czarny

(531) 7.1, 27.5, 29.1

(510), (511) **35** agencje importowo-eksportowe świadczące usługi w zakresie zaopatrywania lokali gastronomicznych w artykuły spożywcze, surowce, półprodukty, produkty, wyposażenie i akcesoria do

wystrój wnętrza, maszyny, urządzenia, narzędzia i przyrządy niezbędne do prowadzenia działalności gastronomicznej, świadczenie usług menedżerskich i consultingowych w zakresie gastronomii, usługi marketingowe, specjalistyczne doradztwo dla firm prowadzących działalność gastronomiczną, doradztwo w zakresie organizowania, zarządzania i prowadzenia działalności gastronomicznej, doradztwo w zakresie zarządzania kadrowego, pomoc w prowadzeniu i zarządzaniu działalnością, gastronomiczną, rekrutacja personelu, organizowanie i zarządzanie sieciami przedsiębiorstw gastronomicznych w systemie franchisingowym, badania dla firm prowadzących działalność gastronomiczną, badania opinii, badania rynku, zdobywanie informacji o gastronomii, wycena działalności gastronomicznej, prognozy ekonomiczne, ekspertyzy opłacalności dla firm gastronomicznych, świadczenie usług biur rachunkowych w zakresie obsługi księgowej i doradztwa podatkowego, organizowanie wystaw w celach handlowych i reklamowych, świadczenie usług reklamowych i informacyjnych w zakresie gastronomii, **41** organizowanie i prowadzenie kursów, szkoleń z zakresu gastronomii, organizowanie konferencji, zjazdów, sympozjów, seminariów, kongresów, organizowanie przyjęć, zabaw (bale), dyskotek, publikowanie tekstów z zakresu gastronomii, **42** projektowanie obiektów gastronomicznych, dekoracja wnętrz w obiektach gastronomicznych.

(111) **157833** (220) 2001 01 12 (210) 230036

(151) 2004 10 04

(732) Przedsiębiorstwo Handlowe ASPI Emilia Rojek, Warszawa, PL.

(540)



Kolory znaku: turkusowy, beżowy

(531) 24.13, 27.5, 29.1

(510), (511) **10** aparaty i urządzenia medyczne.(111) **157834** (220) 2001 01 26 (210) 230737

(151) 2004 09 13

(732) PPH GALA S.C. Anna Chmielecka, Michał Chmielecki, Gdańsk, PL.

(540)



Kolory znaku: jasnobrązowy, czarny

(531) 27.5, 29.1

(510), (511) **04** świece, świece woskowe, oświetleniowe, ozdobne, zapachochłonne, **06** pojemniki i uchwyty metalowe, **16** opakowania z kartonu lub papieru, tworzywo sztuczne do pakowania, **20** pojemniki niemetalowe, **21** opakowania, pojemniki, naczynia ze szkła.(111) **157835** (220) 2001 02 08 (210) 231230

(151) 2004 09 24

(732) AGORA SA, Warszawa, PL.

(540)

GAZETA DOLNOŚLĄSKA

(531) 27.5

(510), (511) **16** druki, dzienniki, czasopisma, książki, kalendarze, słowniki, atlasy, encyklopedie, nuty i mapy, **35** usługi reklamowe, w zakresie reklamy prasowej, radiowej, telewizyjnej i internetowej oraz z zastosowaniem plakatów i ulotek, prowadzenie kompleksowych kampanii reklamowych, tworzenie, wydawanie i dystrybucja materiałów promocyjno-reklamowych, także katalogów, usługi w zakresie badania rynku oraz badania opinii publicznej, usługi w zakresie agencji informacyjnych, organizowanie i obsługa wystaw, giełd i targów, organizowanie gier, konkursów i loterii oraz imprez rozrywkowych o podłożu reklamowym z zastosowaniem reklamy prasowej, radio-

wej, telewizyjnej i internetowej, **38** rozpowszechnianie programów radiowych i programów telewizyjnych oraz telewizja kablowa, przesyłanie danych przy pomocy sieci światłowodów i/lub przekazu satelitarnego, przesyłanie wiadomości i obrazu przy pomocy komputera, rozpowszechnianie gazet przy pomocy internetu, **41** organizowanie gier, konkursów i loterii, organizowanie imprez rozrywkowych.

(111) **157836** (220) 2001 02 20 (210) 231807
 (151) 2004 09 29
 (732) TVN Sp.z o.o., Warszawa, PL.
 (540)



Kolory znaku: czerwony, żółtopomarańczowy, biały, szary
 (531) 27.5, 29.1

(510), (511) **03** kosmetyki, wyroby perfumeryjne, środki myjące, czyszczące i piorące, **09** programy telewizyjne, filmy, audycje radiowe utrwalone w formie zapisanej taśmy filmowej, taśmy video, taśmy magnetycznej, dysków optycznych w wersji przystosowanej do odtwarzania w komputerach multimedialnych, zapisane nośniki obrazu i dźwięku, gry komputerowe, **16** papier, karton i wyroby z tych materiałów nie ujęte w innych klasach, druki akcydensowe, kalendarze, foldery, prospekty, afisze, plakaty, fotografie, nalepki, publikacje drukowane, czasopisma, książki, broszury, materiały piśmienne, papeterie, torby do pakowania z papieru i tworzyw sztucznych, materiały szkoleniowe i instruktażowe (z wyjątkiem aparatów), **25** odzież, odzież sportowa, obuwie, nakrycia głowy, **28** gry, zabawki i sprzęt sportowy nie ujęte w innych klasach, gry elektroniczne inne niż telewizyjne, **35** usługi w zakresie reklamy: organizacja i prowadzenie kampanii reklamowych, wynajem i sprzedaż miejsca i czasu na cele reklamowe w środkach masowego przekazu, usługi w zakresie produkcji audycji i filmów reklamowych dla radia, telewizji, filmu, internetu, usługi w zakresie dystrybucji i doręczenia prospektów i próbek reklamowych, organizacji pokazów i wystaw, usługi badania opinii publicznej, badania rynku mediów i reklamy, **38** usługi w zakresie agencji informacyjnej: zbieranie i rozpowszechnianie informacji, usługi w zakresie rozpowszechniania programów telewizyjnych, reportaży, filmów dokumentalnych i fabularnych, widowisk rozrywkowych i sportowych, usługi w zakresie: emisji telewizyjnej i radiowej, obsługi przekazu dźwięku i obrazu, usługi w zakresie: obsługi przekazu cyfrowego, organizowania systemów transmisyjnych dźwięku, obrazu i sygnału cyfrowego, rozpowszechniania programów i informacji za pośrednictwem sieci informatycznych-internetu, **41** usługi w zakresie rozrywki: organizacja rozrywkowych widowisk telewizyjnych, audycji radiowych, produkcja filmów dokumentalnych, reportaży, programów telewizyjnych, organizacji teleturniejów i konkursów, usługi w zakresie nauczania, usługi w zakresie wynajmowania studia nagraniowego, filmowego, usługi w zakresie organizacji i produkcji nagrań filmowych, dźwiękowych, usługi w zakresie organizacji imprez artystycznych, estradowych, sportowych, rekreacyjnych, usługi wydawnicze - publikowanie książek i innych materiałów drukowanych, usługi w zakresie obsługi technicznej i menedżerskiej produkcji telewizyjnej i filmowej, **42** usługi w zakresie administrowania prawami własności intelektualnej, udzielania licencji dotyczących własności intelektualnej, pośrednictwa w obrocie prawami własności intelektualnej.

(111) **157837** (220) 2001 02 20 (210) 231808
 (151) 2004 09 29
 (732) TVN Sp.z o.o., Warszawa, PL.
 (540) telestrony tvn

(510), (511) **03** kosmetyki, wyroby perfumeryjne, środki myjące, czyszczące i piorące, **09** programy telewizyjne, filmy, audycje radiowe utrwalone w formie zapisanej taśmy filmowej, taśmy video,

taśmy magnetycznej, dysków optycznych w wersji przystosowanej do odtwarzania w komputerach multimedialnych, zapisane nośniki obrazu i dźwięku, gry komputerowe, **16** papier, karton i wyroby z tych materiałów nie ujęte w innych klasach, druki akcydensowe, kalendarze, foldery, prospekty, afisze, plakaty, fotografie, nalepki, publikacje drukowane, czasopisma, książki, broszury, materiały piśmienne, papeterie, torby do pakowania z papieru i tworzyw sztucznych, materiały szkoleniowe i instruktażowe (z wyjątkiem aparatów), **25** odzież, odzież sportowa, obuwie, nakrycia głowy, **28** gry, zabawki i sprzęt sportowy nie ujęte w innych klasach, gry elektroniczne inne niż telewizyjne, **35** usługi w zakresie reklamy: organizacja i prowadzenie kampanii reklamowych, wynajem i sprzedaż miejsca i czasu na cele reklamowe w środkach masowego przekazu, usługi w zakresie produkcji audycji i filmów reklamowych dla radia, telewizji, filmu, internetu, usługi w zakresie dystrybucji i doręczenia prospektów i próbek reklamowych, organizacji pokazów i wystaw, usługi badania opinii publicznej, badania rynku mediów i reklamy, **38** usługi w zakresie agencji informacyjnej: zbieranie i rozpowszechnianie informacji, usługi w zakresie rozpowszechniania programów telewizyjnych, reportaży, filmów dokumentalnych i fabularnych, widowisk rozrywkowych i sportowych, usługi w zakresie: emisji telewizyjnej i radiowej, obsługi przekazu dźwięku i obrazu, usługi w zakresie: obsługi przekazu cyfrowego, organizowania systemów transmisyjnych dźwięku, obrazu i sygnału cyfrowego, rozpowszechniania programów i informacji za pośrednictwem sieci informatycznych-internetu, **41** usługi w zakresie rozrywki: organizacja rozrywkowych widowisk telewizyjnych, audycji radiowych, produkcja filmów dokumentalnych, reportaży, programów telewizyjnych, organizacji teleturniejów i konkursów, usługi w zakresie nauczania, usługi w zakresie wynajmowania studia nagraniowego, filmowego, usługi w zakresie organizacji i produkcji nagrań filmowych, dźwiękowych, usługi w zakresie organizacji imprez artystycznych, estradowych, sportowych, rekreacyjnych, usługi wydawnicze - publikowanie książek i innych materiałów drukowanych, usługi w zakresie obsługi technicznej i menedżerskiej produkcji telewizyjnej i filmowej, **42** usługi w zakresie administrowania prawami własności intelektualnej, udzielania licencji dotyczących własności intelektualnej, pośrednictwa w obrocie prawami własności intelektualnej.

(111) **157838** (220) 2001 02 20 (210) 231809
 (151) 2004 10 13
 (732) TVN Sp.z o.o., Warszawa, PL.
 (540) telegra

(510), (511) **38** usługi w zakresie agencji informacyjnej: zbieranie i rozpowszechnianie informacji, usługi w zakresie obsługi przekazu dźwięku i obrazu, obsługi przekazu cyfrowego, organizowania systemów transmisyjnych dźwięku, obrazu i sygnału cyfrowego, **41** usługi w zakresie nauczania, usługi wydawnicze - publikowanie książek i innych materiałów drukowanych, usługi wynajmowania studia nagraniowego, filmowego, usługi organizacji i produkcji nagrań filmowych, dźwiękowych, usługi obsługi technicznej i menedżerskiej produkcji telewizyjnej i filmowej.

(111) **157839** (220) 2001 02 20 (210) 231810
 (151) 2004 09 29
 (732) TVN Sp.z o.o., Warszawa, PL.
 (540) co za tydzień

(510), (511) **03** kosmetyki, wyroby perfumeryjne, środki myjące, czyszczące i piorące, **09** programy telewizyjne, filmy, audycje radiowe utrwalone w formie zapisanej taśmy filmowej, taśmy video, taśmy magnetycznej, dysków optycznych w wersji przystosowanej do odtwarzania w komputerach multimedialnych, zapisane nośniki obrazu i dźwięku, gry komputerowe, **16** papier, karton i wyroby z tych materiałów nie ujęte w innych klasach, druki akcydensowe, kalendarze, foldery, prospekty, afisze, plakaty, fotografie, nalepki, publikacje drukowane, czasopisma, książki, broszury, materiały piśmienne, papeterie, torby do pakowania z papieru i tworzyw sztucznych, materiały szkoleniowe i instruktażowe (z wyjątkiem aparatów), **25** odzież, odzież sportowa, obuwie, nakrycia głowy, **28** gry,

zabawki i sprzęt sportowy nie ujęty w innych klasach, gry elektroniczne inne niż telewizyjne, **35** usługi w zakresie reklamy: organizacja i prowadzenie kampanii reklamowych, wynajem i sprzedaż miejsca i czasu na cele reklamowe w środkach masowego przekazu, usługi w zakresie produkcji audycji i filmów reklamowych dla radia, telewizji, filmu, internetu, usługi w zakresie dystrybucji i doręczania prospektów i próbek reklamowych, organizacji pokazów i wystaw, usługi badania opinii publicznej, badania rynku mediów i reklamy, **38** usługi w zakresie agencji informacyjnej: zbieranie i rozpowszechnianie informacji, usługi w zakresie rozpowszechniania programów telewizyjnych, reportaży, filmów dokumentalnych i fabularnych, widowisk rozrywkowych i sportowych, usługi w zakresie: emisji telewizyjnej i radiowej, obsługi przekazu dźwięku i obrazu, usługi w zakresie: obsługi przekazu cyfrowego, organizowania systemów transmisyjnych dźwięku, obrazu i sygnału cyfrowego, rozpowszechniania programów i informacji za pośrednictwem sieci informatycznych-internetu, **41** usługi w zakresie rozrywki: organizacja rozrywkowych widowisk telewizyjnych, audycji radiowych, produkcja filmów dokumentalnych, reportaży, programów telewizyjnych, organizacji teleturniejów i konkursów, usługi w zakresie nauczania, usługi w zakresie wynajmowania studia nagraniowego, filmowego, usługi w zakresie organizacji i produkcji nagrań filmowych, dźwiękowych, usługi w zakresie organizacji imprez artystycznych, estradowych, sportowych, rekreacyjnych, usługi wydawnicze -publikowanie książek i innych materiałów drukowanych, usługi w zakresie obsługi technicznej i menedżerskiej produkcji telewizyjnej i filmowej, **42** usługi w zakresie administrowania prawami własności intelektualnej, udzielania licencji dotyczących własności intelektualnej, pośrednictwa w obrocie prawami własności intelektualnej.

(111) **157840** (220) 2001 03 02 (210) 232361
 (151) 2004 09 28
 (732) TVN Sp.z o.o., Warszawa, PL.
 (540) agent

(510), (511) **03** kosmetyki, wyroby perfumeryjne, środki myjące, czyszczące i piorące, **09** programy telewizyjne, filmy, audycje radiowe utrwalone w formie zapisanej taśmy filmowej, taśmy video, taśmy magnetycznej, dysków optycznych w wersji przystosowanej do odtwarzania w komputerach multimedialnych, zapisane nośniki obrazu i dźwięku, gry komputerowe, **16** papier, karton i wyroby z tych materiałów nie ujęte w innych klasach, druki akcydensowe, kalendarze, foldery, prospekty, afisze, plakaty, fotografie, nalepki, publikacje drukowane, czasopisma, książki, broszury, materiały piśmienne, papeterie, torby do pakowania z papieru i tworzyw sztucznych materiały szkoleniowe i instruktażowe (z wyjątkiem aparatów), **25** odzież, odzież sportowa, obuwie, nakrycia głowy, **28** gry, zabawki i sprzęt sportowy nie ujęty w innych klasach, **35** usługi w zakresie reklamy : organizacja i prowadzenie kampanii reklamowych, wynajem i sprzedaż miejsca i czasu na cele reklamowe w środkach masowego przekazu, usługi w zakresie produkcji audycji i filmów reklamowych dla radia, telewizji, filmu, internetu, usługi w zakresie dystrybucji i doręczania prospektów i próbek reklamowych, organizacji pokazów i wystaw, usługi badania opinii publicznej, badania rynku mediów i reklamy, **38** usługi w zakresie agencji informacyjnej: zbieranie i rozpowszechnianie informacji, usługi w zakresie rozpowszechniania programów telewizyjnych, reportaży, filmów dokumentalnych i fabularnych, widowisk rozrywkowych i sportowych, usługi w zakresie: emisji telewizyjnej i radiowej, obsługi przekazu dźwięku i obrazu, usługi w zakresie: obsługi przekazu cyfrowego, organizowania systemów transmisyjnych dźwięku, obrazu i sygnału cyfrowego, rozpowszechniania, programów i informacji za pośrednictwem sieci informatycznych internetu, **41** usługi w zakresie rozrywki: organizacja rozrywkowych widowisk telewizyjnych, audycji radiowych, produkcja filmów dokumentalnych, reportaży, programów telewizyjnych, organizacji teleturniejów i konkursów, usługi w zakresie nauczania, usługi w zakresie wynajmowania studia nagraniowego, filmowego, usługi w zakresie organizacji i produkcji nagrań filmowych, dźwiękowych, usługi w zakresie organizacji imprez artystycznych, estradowych, sportowych, rekrea-

cyjnych, usługi wydawnicze -publikowanie książek i innych materiałów drukowanych, usługi w zakresie obsługi technicznej i menedżerskiej produkcji telewizyjnej i filmowej, **42** usługi w zakresie administrowania prawami własności intelektualnej, udzielania licencji dotyczących własności intelektualnej, pośrednictwa w obrocie prawami własności intelektualnej.

(111) **157841** (220) 2003 10 30 (210) 271973
 (151) 2004 09 30 (441) 2004 04 19
 (732) HORTEX HOLDING S.A., Warszawa, PL.
 (540) ORTIKA

(510), (511) **05** substancje dietetyczne do celów leczniczych, żywność dietetyczna do celów medycznych, napoje dietetyczne do celów leczniczych, napoje lecznicze, wody mineralne do celów leczniczych, preparaty witaminowe, napary i nalewki lecznicze, zioła i herbaty do celów leczniczych, żywność dla niemowląt, sółd do celów farmaceutycznych, **29** mięso, wyroby mięsne i wędliniarskie, kiełbasy, ryby, drób, dziczyzna, ekstrakty mięsne, buliony, konserwowane, suszone i gotowane owoce i warzywa, owoce i warzywa konserwowane w alkoholu, galaretki, galaretki owocowe, dżemy, kompoty, jaja, jaja w proszku, mleko, produkty mleczne, napoje mleczne, napoje z przewagą mleka, jogurty, kefir, sery, oleje i tłuszcze jadalne, masło, masło czekoladowe, masło kakao, masło kokosowe, margaryna, smalec, przetwory owocowe i warzywne, mrożone owoce i warzywa, mrożone mieszanki owocowe i warzywne, mrożone dania gotowe wegetariańskie i z dodatkiem mięsa, musy owocowe, przeciery owocowe i warzywne, sałatki owocowe i warzywne, skórki owocowe, miąższ z owoców, żelatyna do żywności, chipsy owocowe, owoce lukrowane, owoce i warzywa puszkowane, owoce kandyzowane; owoce morza, zupy, składniki do sporządzania zup, grzyby konserwowane, żywność dietetyczna, żywność o obniżonej zawartości tłuszczu i cholesterolu, koncentraty pomidorowe, spożywcze pyłki kwiatowe, rodzynki, migdały, bakalie, ozdoby do ciast i wypieków, polewy do ciast i wypieków, **30** kawa, herbata, herbata mrożona, kakao, napoje na bazie kakao, kawy i herbaty, napoje kawowe i kakaowe z mlekiem, cukier, słodziki, słodziki naturalne, ryż, tapioka, sago, namiastki kawy, mąka., wyroby mączne, mrożone wyroby mączne, gotowe dania na bazie produktów zbożowych i mąki, ravioli, pizza, lasagne, makarony, produkty zbożowe, kasze, muesli, chleb, wyroby piekarnicze, ciasta, ciasteczka, herbatniki, biszkopty, ciasta w proszku, wyroby cukiernicze, słodczyce, galaretki owocowe; czekolada, lody, lody spożywcze, lody spożywcze w proszku, środki wiążące do lodów, sorbety, miód, propolis i inne spożywcze produkty pszczelarskie, syropy z melasy, drożdże, drożdże piekarnicze, proszek do pieczenia, sól, musztarda, ocet, sosy przyprawowe, sosy do sałatek, przyprawy, przyprawy ziołowe, aromaty do napojów, środki zagęszczające stosowane przy gotowaniu produktów spożywczych, guma do żucia nie do celów leczniczych, keczup, majonezy, sosy do mięs.

(111) **157842** (220) 2001 03 02 (210) 232362
 (151) 2004 09 17
 (732) TVN Sp.z o.o., Warszawa, PL.
 (540)



Kolory znaku: czarny, czerwony, biały
 (531) 2.9, 26.13, 27.5, 29.1

(510), (511) **03** kosmetyki, wyroby perfumeryjne, środki myjące, czyszczące i piorące, **09** programy telewizyjne, filmy, audycje radiowe utrwalone w formie zapisanej taśmy filmowej, taśmy video, taśmy magnetycznej, dysków optycznych w wersji przystosowanej do odtwarzania w komputerach multimedialnych, zapisane nośniki obrazu i dźwięku, gry komputerowe, **16** papier, karton i wyroby z tych materiałów nie ujęte w innych klasach, druki akcydensowe, kalendarze, foldery, prospekty, afisze, plakaty, fotografie, nalepki, publikacje drukowane, czasopisma, książki, broszury, materiały piśmienne, papeterie, torby do pakowania z papieru i tworzyw sztucznych materiały szkoleniowe i instruktażowe (z wyjątkiem aparatów), **25** odzież, odzież sportowa, obuwie, nakrycia głowy, **28** gry, zabawki i sprzęt sportowy nie ujęte w innych klasach, **35** usługi w zakresie reklamy : organizacja i prowadzenie kampanii reklamowych, wynajem i sprzedaż miejsca i czasu na cele reklamowe w środkach masowego przekazu, usługi w zakresie produkcji audycji i filmów reklamowych dla radia, telewizji, filmu, internetu, usługi w zakresie dystrybucji i doręczania prospektów i próbek reklamowych, organizacji pokazów i wystaw, usługi badania opinii publicznej, badania rynku mediów i reklamy, **38** usługi w zakresie agencji informacyjnej: zbieranie i rozpowszechnianie informacji, usługi w zakresie rozpowszechniania programów telewizyjnych, reportaży, filmów dokumentalnych i fabularnych, widowisk rozrywkowych i sportowych, usługi w zakresie: emisji telewizyjnej i radiowej, obsługi przekazu dźwięku i obrazu, usługi w zakresie: obsługi przekazu cyfrowego, organizowania systemów transmisyjnych dźwięku, obrazu i sygnału cyfrowego, rozpowszechniania, programów i informacji za pośrednictwem sieci informatycznych internetu, **41** usługi w zakresie rozrywki: organizacja rozrywkowych widowisk telewizyjnych, audycji radiowych, produkcja filmów dokumentalnych, reportaży, programów telewizyjnych, organizacji teleturniejów i konkursów, usługi w zakresie nauczania, usługi w zakresie wynajmowania studia nagraniowego, filmowego, usługi w zakresie organizacji i produkcji nagrań filmowych, dźwiękowych, usługi w zakresie organizacji imprez artystycznych, estradowych, sportowych, rekreacyjnych, usługi wydawnicze -publikowanie książek i innych materiałów drukowanych, usługi w zakresie obsługi technicznej i menedżerskiej produkcji telewizyjnej i filmowej, **42** usługi w zakresie administrowania prawami własności intelektualnej, udzielania licencji dotyczących własności intelektualnej, pośrednictwa w obrocie prawami własności intelektualnej.

(111) **157843** (220) 2001 03 09 (210) 232720
(151) 2004 11 02

(732) Schronisko „SAMOTNIA” im. Waldemara Siemaszki - S.C. Kazimiera Siemaszko, Magdalena Siemaszko, Karpacz, PL.

(540) SCHRONISKO SAMOTNIA

(510), (511) **39** organizowanie turystyki - podróże, wycieczki, zwiedzanie, **41** nauka jazdy na nartach, obozy dla dzieci, obozy młodzieżowe, nauka wspinaczki, nauka w górach - szkoły zielone latem, białe w zimie, obozy językowe, młodzieżowe obozy integracyjne, wyprawy trekkingowe, survival - nauka przetrwania w górach, snowboard ski tur, nauka tai chi - gimnastyka chińska, kurs pierwszej pomocy, planery fotograficzne, **43** usługi hotelarskie, domy turystyczne, podawanie potraw i napojów, czynności związane z czasowym zakwaterowaniem.

(111) **157844** (220) 2001 03 14 (210) 232841
(151) 2004 09 23

(732) PPHU „PLEXIMA” Paweł Pulsakowski, Sulejówek, PL.

(540)



Kolory znaku: biały, granatowy, niebieski

(531) 26.4, 27.5, 29.1

(510), (511) **17** tworzywa sztuczne półprzetworzone, **20** stojaki reklamowe, ramki, lustra, **35** usługi reklamowe, marketingowe, **40** obró-

bka i przetwórstwo tworzyw sztucznych, **42** usługi projektowania w dziedzinie przetwórstwa tworzyw sztucznych.

(111) **157845** (220) 2001 03 14 (210) 232865
(151) 2004 09 28

(732) Storage Technology Corporation (Delaware corporation), Louisville, US.

(540) STORAGETEK

(510), (511) **09** urządzenia przechowywania danych (w pamięci), biblioteki taśm, napędy taśmy, zewnętrzne podsystemy dyskowe, oprogramowanie komputerowe, sprzęt komputerowy, urządzenia do transmisji danych, sprzęt sieciowy, komputerowe urządzenia peryferyjne, nośniki pamięci danych, **16** druki, podręczniki użytkownika, czasopisma techniczne, opisy techniczne, materiały szkoleniowe i instruktażowe, wszystkie w dziedzinie technologii komputerowej, sprzętu komputerowego, oprogramowania komputerowego, zapamiętywania informacji, wyszukiwania informacji, zarządzania informacją, sieci komputerowych, transmisji i zabezpieczania danych, biuletyny firmowe, **42** usługi komputerowe, usługi w zakresie doradztwa komputerowego, usługi w zakresie wspomaganie komputerowego, usługi w zakresie zarządzania informacją, jej przechowywania, wyszukiwania, tworzenia kopii zapasowych, odtwarzania i zabezpieczania, usługi projektowania i opracowywania technicznego urządzeń do przechowywania danych w pamięci, bibliotek taśm, napędów taśmy, zewnętrznych podsystemów dyskowych, oprogramowania komputerowego, sprzętu komputerowego, sprzętu sieciowego, sieci komputerowych, urządzeń do transmisji danych, komputerowych urządzeń peryferyjnych i nośników pamięci danych, usługi w zakresie dostarczania informacji w dziedzinie technologii komputerowej, sprzętu komputerowego, oprogramowania komputerowego, zapamiętywania informacji, wyszukiwania informacji, zarządzania informacją, sieci komputerowych, transmisji i zabezpieczania danych przy wykorzystaniu sieci komputerowej.

(111) **157846** (220) 2001 03 14 (210) 232867
(151) 2004 09 24

(732) Storage Technology Corporation (Delaware corporation), Louisville, US.

(540)



(531) 26.2, 27.5

(510), (511) **09** urządzenia przechowywania danych (w pamięci), biblioteki taśm, napędy taśmy, zewnętrzne podsystemy dyskowe, oprogramowanie komputerowe, sprzęt komputerowy, urządzenia do transmisji danych, sprzęt sieciowy, komputerowe urządzenia peryferyjne, nośniki pamięci danych, **16** druki, podręczniki użytkownika, czasopisma techniczne, opisy techniczne, materiały szkoleniowe i instruktażowe, wszystkie w dziedzinie technologii komputerowej, sprzętu komputerowego, oprogramowania komputerowego, zapamiętywania informacji, wyszukiwania informacji, zarządzania informacją, sieci komputerowych, transmisji i zabezpieczania danych, biuletyny firmowe, **42** usługi komputerowe, usługi w zakresie doradztwa komputerowego, usługi w zakresie wspomaganie komputerowego, usługi w zakresie zarządzania informacją, jej przechowywania, wyszukiwania, tworzenia kopii zapasowych, odtwarzania i zabezpieczania, usługi projektowania i opracowywania technicznego urządzeń do przechowywania danych w pamięci, bibliotek taśm, napędów taśmy, zewnętrznych podsystemów dyskowych, oprogramowania komputerowego, sprzętu komputerowego, sprzętu sieciowego, sieci komputerowych, urządzeń do transmisji danych, komputerowych urządzeń peryferyjnych i nośników pamięci danych, usługi w zakresie dostarczania informacji w dziedzinie technologii komputerowej, sprzętu komputerowego, oprogramowania komputerowego, zapamiętywania informacji, wyszukiwania informacji, zarządzania informacją, sieci kompute-

rowych, transmisji i zabezpieczenia danych przy wykorzystaniu sieci komputerowej.

(111) **157847** (220) 2001 03 19 (210) 233121
(151) 2004 09 23
(732) TVN Sp.z o.o., Warszawa, PL.

(540) Droga do gwiazd
(510), (511) **03** kosmetyki, wyroby perfumeryjne, środki myjące, czyszczące i piorące, **09** programy telewizyjne, filmy, audycje radiowe utrwalone w formie zapisanej taśmy filmowej, taśmy video, taśmy magnetycznej, dysków optycznych w wersji przystosowanej do odtwarzania w komputerach multimedialnych, zapisane nośniki obrazu i dźwięku, **16** papier, karton i wyroby z tych materiałów nie ujęte w innych klasach, druki akcydensowe, kalendarze, foldery, prospekty, afisze, plakaty, fotografie, nalepki, publikacje drukowane, czasopisma, książki, broszury, materiały piśmienne, papeterie, torby do pakowania z papieru i tworzyw sztucznych materiały szkoleniowe i instruktażowe(z wyjątkiem aparatów), **25** odzież, odzież sportowa, obuwie, nakrycia głowy, **28** gry, zabawki i sprzęt sportowy nie ujęte w innych klasach, gry komputerowe, **35** usługi w zakresie reklamy: organizacja i prowadzenie kampanii reklamowych, wynajem i sprzedaż miejsca i czasu na cele reklamowe w środkach masowego przekazu, usługi w zakresie produkcji audycji i filmów reklamowych dla radia, telewizji, filmu, internetu, usługi w zakresie dystrybucji i doręczania prospektów i próbek reklamowych, organizacji pokazów i wystaw, usługi badania opinii publicznej, badania rynku mediów i reklamy, **38** usługi w zakresie agencji informacyjnej: zbieranie i rozpowszechnianie informacji, usługi w zakresie rozpowszechniania programów telewizyjnych, reportaży, filmów dokumentalnych i fabularnych, widowisk rozrywkowych i sportowych, usługi w zakresie: emisji telewizyjnej i radiowej, obsługi przekazu dźwięku i obrazu, usługi w zakresie: obsługi przekazu cyfrowego, organizowania systemów transmisyjnych dźwięku, obrazu i sygnału cyfrowego, rozpowszechniania programów i informacji za pośrednictwem sieci informatycznych - internetu, **41** usługi w zakresie rozrywki: organizacja rozrywkowych widowisk telewizyjnych, audycji radiowych, produkcja filmów dokumentalnych, reportaży, programów telewizyjnych, organizacji teleturniejów i konkursów, usługi w zakresie nauczania, usługi w zakresie wynajmowania studia nagraniowego, filmowego, usługi w zakresie organizacji i produkcji nagrań filmowych, dźwiękowych, usługi w zakresie organizacji imprez artystycznych, estradowych, sportowych, rekreacyjnych, usługi wydawnicze - publikowanie książek i innych materiałów drukowanych, usługi w zakresie obsługi technicznej i menadżerskiej produkcji telewizyjnej i filmowej, **42** usługi w zakresie administrowania prawami własności intelektualnej, udzielania licencji dotyczących własności intelektualnej, pośrednictwa w obrocie prawami własności intelektualnej.

(111) **157848** (220) 2001 03 19 (210) 233122
(151) 2004 09 22
(732) TVN Sp.z o.o., Warszawa, PL.
(540)



Kolory znaku: czarny, biały, szary, niebieski, granatowy, żółty, czerwony, ciemnoniebieski
(531) 26.1, 26.7, 27.5, 29.1

(510), (511) **03** kosmetyki, wyroby perfumeryjne, środki myjące, czyszczące i piorące, **09** programy telewizyjne, filmy, audycje radiowe utrwalone w formie zapisanej taśmy filmowej, taśmy video, taśmy magnetycznej, dysków optycznych w wersji przystosowa-

nej do odtwarzania w komputerach multimedialnych, zapisane nośniki obrazu i dźwięku, **16** papier, karton i wyroby z tych materiałów nie ujęte w innych klasach, druki akcydensowe, kalendarze, foldery, prospekty, afisze, plakaty, fotografie, nalepki, publikacje drukowane, czasopisma, książki, broszury, materiały piśmienne, papeterie, torby do pakowania z papieru i tworzyw sztucznych, materiały szkoleniowe i instruktażowe(z wyjątkiem aparatów), **25** odzież, odzież sportowa, obuwie, nakrycia głowy, **28** gry, zabawki i sprzęt sportowy nie ujęte w innych klasach, gry komputerowe, **35** usługi w zakresie reklamy: organizacja i prowadzenie kampanii reklamowych, wynajem i sprzedaż miejsca i czasu na cele reklamowe w środkach masowego przekazu, usługi w zakresie produkcji audycji i filmów reklamowych dla radia, telewizji, filmu, internetu, usługi w zakresie dystrybucji i doręczania prospektów i próbek reklamowych, organizacji pokazów i wystaw, usługi badania opinii publicznej, badania rynku mediów i reklamy, **38** usługi w zakresie agencji informacyjnej: zbieranie i rozpowszechnianie informacji, usługi w zakresie rozpowszechniania programów telewizyjnych, reportaży, filmów dokumentalnych i fabularnych, widowisk rozrywkowych i sportowych, usługi w zakresie: emisji telewizyjnej i radiowej, obsługi przekazu dźwięku i obrazu, usługi w zakresie: obsługi przekazu cyfrowego, organizowania systemów transmisyjnych dźwięku, obrazu i sygnału cyfrowego, rozpowszechniania programów i informacji za pośrednictwem sieci informatycznych - internetu, **41** usługi w zakresie rozrywki: organizacja rozrywkowych widowisk telewizyjnych, audycji radiowych, produkcja filmów dokumentalnych, reportaży, programów telewizyjnych, organizacji teleturniejów i konkursów, usługi w zakresie nauczania, usługi w zakresie wynajmowania studia nagraniowego, filmowego, usługi w zakresie organizacji i produkcji nagrań filmowych, dźwiękowych, usługi w zakresie organizacji imprez artystycznych, estradowych, sportowych, rekreacyjnych, usługi wydawnicze - publikowanie książek i innych materiałów drukowanych, usługi w zakresie obsługi technicznej i menadżerskiej produkcji telewizyjnej i filmowej, **42** usługi w zakresie administrowania prawami własności intelektualnej, udzielania licencji dotyczących własności intelektualnej, pośrednictwa w obrocie prawami własności intelektualnej.

(111) **157849** (220) 2001 03 26 (210) 233514
(151) 2004 10 13

(732) Hurt-Serwis Ogólnopolskie Centrum Dystrybucji
Spółka z o.o., Warszawa, PL.
(540)

SHOCK

(531) 27.5
(510), (511) **05** środki odstrasżające owady, środki owadobójcze.

(111) **157850** (220) 2001 04 09 (210) 234181
(151) 2004 12 02

(732) GlaxoSmithKline Pharmaceuticals Spółka Akcyjna,
Poznań, PL.
(540) MAGVIT
(510), (511) **05** preparaty farmaceutyczne, leki.

(111) **157851** (220) 2001 04 12 (210) 234452
(151) 2004 11 18

(732) „GlaxoSmithKline Pharmaceuticals” Spółka Akcyjna,
Poznań, PL.
(540) DERMASON
(510), (511) **05** preparaty farmaceutyczne, leki.

(111) **157852** (220) 2001 04 18 (210) 234551
(151) 2004 12 08

(732) Przedsiębiorstwo Handlu Zagranicznego Spółdzielni
Mleczarskich „LACPOL” Spółka z o.o., Warszawa, PL.

(540)



Kolory znaku: złoty, niebieski, czarny

(531) 5.3, 26.1, 27.5, 29.1

(510), (511) **29** masło.(111) **157853** (220) 2001 05 04 (210) 235176

(151) 2004 10 11

(732) FORD MOTOR COMPANY, Dearborn, US.

(540) TOURNEO CONNECT

(510), (511) **12** silnikowe pojazdy lądowe oraz części i wyposażenie do nich.(111) **157854** (220) 2001 05 17 (210) 235658

(151) 2004 11 09

(732) FAIRCHILD PUBLICATIONS INC., Nowy Jork, US.

(540) DETAILS

(510), (511) **25** odzież, obuwie, nakrycia głowy.(111) **157855** (220) 2001 05 21 (210) 235824

(151) 2004 12 01

(732) Hörster's Büro-Organisation GmbH, Hahn/Westerwald, DE.

(540) WALLER

(510), (511) **16** artykuły biurowe do systematyzacji akt, kartoteki, skoroszyty, torby z papieru lub tworzyw sztucznych, okładki i teczki, okładki na luźne kartki lub kartoteki na luźne kartki, kartoteki wiszące, skoroszyty do zawieszania oraz okładki i kartoteki na luźne kartki do zawieszania, karty indeksowe, indeksy kart, skorowidze kart indeksowych oraz karty do przechowywania w aktach.(111) **157856** (220) 2001 05 23 (210) 235908

(151) 2004 10 11

(732) COMSOL AB, Sztokholm, SE.

(540) FEMLAB

(510), (511) **09** oprogramowanie komputerowe dla nauk inżynierskich, matematyki i fizyki stosowanej oraz dla projektowania wyposażenia w inżynierii i nauce, **16** podręczniki, poradniki, materiały drukowane oraz drukowane publikacje, wszystkie dotyczące oprogramowania komputerowego.(111) **157857** (220) 2001 05 23 (210) 235909

(151) 2004 10 11

(732) COMSOL AB, Sztokholm, SE.

(540)



(531) 25.5, 27.5

(510), (511) **09** oprogramowanie komputerowe dla nauk inżynierskich, matematyki i fizyki stosowanej oraz dla projektowania wyposażenia i przetwarzania w inżynierii i nauce, **16** podręczniki, poradniki, materiały drukowane oraz drukowane publikacje, wszystkie dotyczące oprogramowania komputerowego.(111) **157858** (220) 2001 05 25 (210) 236050

(151) 2004 10 27

(732) Pharmacia & Upjohn Company (Delaware corporation), Peapack, US.

(540) XAPIT

(510), (511) **05** preparaty i substancje farmaceutyczne, leki, szczepionki i surowice.(111) **157859** (220) 2001 05 31 (210) 236326

(151) 2004 12 16

(732) S.C. Johnson & Son, Inc., Racine, US.

(540) MR. MUSCLE

(510), (511) **05** środki dezynfekujące, środki antybakteryjne.(111) **157860** (220) 2001 06 20 (210) 237104

(151) 2004 11 25

(732) RIGHT-ON Co., LTD, Ibaraki-ken, JP.

(540)

Right-on

(531) 27.5

(510), (511) **25** odzież, jeansy, T-shirty, podkoszulki, sportowe jersy, rękawiczki i skarpetki, paski, obuwie, buty sportowe i buty do wspinaczek alpinistycznych, nakrycia głowy, czapki i kapelusze.(111) **157861** (220) 2001 03 19 (210) 233123

(151) 2004 09 22

(732) TVN Sp.z o.o., Warszawa, PL.

(540) Urzekła mnie Twoja historia

(510), (511) **03** kosmetyki, wyroby perfumeryjne, środki myjące, czyszczące i piorące, **09** programy telewizyjne, filmy, audycje radiowe utrwalone w formie zapisanej taśmy filmowej, taśmy video, taśmy magnetycznej, dysków optycznych w wersji przystosowanej do odtwarzania w komputerach multimedialnych, zapisane nośniki obrazu i dźwięku, **16** papier, karton i wyroby z tych materiałów nie ujęte w innych klasach, druki akcydensowe, kalendarze, foldey, prospekty, afisze, plakaty, fotografie, nalepki, publikacje drukowane, czasopisma, książki, broszury, materiały piśmienne, papeterie, torby do pakowania z papieru i tworzyw sztucznych, materiały szkolniowe i instryktażowe (z wyjątkiem aparatów), **25** odzież, odzież sportowa, obuwie, nakrycia głowy, **28** gry, zabawki i sprzęt sportowy nie ujęty w innych klasach, gry komputerowe, **35** usługi w zakresie reklamy: organizacja i prowadzenie kampanii reklamowych, wynajem i sprzedaż miejsca i czasu na cele reklamowe w środkach masowego przekazu, usługi w zakresie produkcji audycji i filmów reklamowych dla radia, telewizji, filmu, internetu, usługi w zakresie dystrybucji i doręczania prospektów i próbek reklamowych, organizacji pokazów i wystaw, usługi badania opinii publicznej, badania rynku mediów i reklamy, **38** usługi w zakresie agencji informacyjnej: zbieranie i rozpowszechnianie informacji, usługi w zakresie rozpowszechniania programów telewizyjnych, reportaży, filmów dokumentalnych i fabularnych, widowisk rozrywkowych i sportowych, usługi w zakresie: emisji telewizyjnej i radiowej, obsługi przekazu dźwięku i obrazu, usługi w zakresie: obsługi przekazu cyfrowego, organizowania systemów transmisyjnych dźwięku, obrazu i sygnału cyfrowego, rozpowszechniania programów i informacji za pośrednictwem sieci informatycznych - internetu, **41** usługi w zakresie rozrywki: organizacja rozrywkowych widowisk telewizyjnych, audycji radiowych, produkcja filmów dokumentalnych, reportaży, programów telewizyjnych, organizacji teleturniejów i konkursów, usługi w zakresie nauczania, usługi w zakresie wynajmowania studia nagraniowego, filmowego, usługi w zakresie organizacji i produkcji nagrań filmowych, dźwiękowych, usługi w zakresie organizacji imprez artystycznych, estradowych, sportowych, rekreacyjnych, usługi wydawnicze - publikowanie książek i innych materiałów drukowanych, usługi w zakresie obsługi technicznej i menedżerskiej produkcji telewizyjnej i filmowej, **42** usługi w zakresie administrowania prawami własności intelektualnej, udzielania licencji dotyczących własności intelektualnej, pośrednictwa w obrocie prawami własności intelektualnej.

(111) **157862** (220) 2001 03 19 (210) 233124
 (151) 2004 09 22
 (732) TVN Spółka z o.o., Warszawa, PL.
 (540)



Kolory znaku: czarny, czerwony i jego odcienie, biały
 (531) 27.5, 29.1

(510), (511) **03** kosmetyki, wyroby perfumeryjne, środki myjące, czyszczące i piorące, **09** programy telewizyjne, filmy, audycje radiowe utrwalone w formie zapisanej taśmy filmowej, taśmy video, taśmy magnetycznej, dysków optycznych w wersji przystosowanej do odtwarzania w komputerach multimedialnych, zapisane nośniki obrazu i dźwięku, **16** papier, karton i wyroby z tych materiałów nie ujęte w innych klasach, druki akcydensowe, kalendarze, foldery, prospekty, afisze, plakaty, fotografie, nalepki, publikacje drukowane, czasopisma, książki, broszury, materiały piśmienne, papeteria, torby do pakowania z papieru i tworzyw sztucznych, materiały szkoleniowe i instruktażowe (z wyjątkiem aparatów), **25** odzież, odzież sportowa, obuwie, nakrycia głowy, **28** gry, zabawki i sprzęt sportowy nie ujęte w innych klasach, gry komputerowe, **35** usługi w zakresie reklamy: organizacja i prowadzenie kampanii reklamowych, wynajem i sprzedaż miejsca i czasu na cele reklamowe w środkach masowego przekazu, usługi w zakresie produkcji audycji i filmów reklamowych dla radia, telewizji, filmu, internetu, usługi w zakresie dystrybucji i doręczenia prospektów i próbek reklamowych, organizacji pokazów i wystaw, usługi badania opinii publicznej, badania rynku mediów i reklamy, **38** usługi w zakresie agencji informacyjnej: zbieranie i rozpowszechnianie informacji, usługi w zakresie rozpowszechniania programów telewizyjnych, reportaży, filmów dokumentalnych i fabularnych, widowisk rozrywkowych i sportowych, usługi w zakresie: emisji telewizyjnej i radiowej, obsługi przekazu dźwięku i obrazu, usługi w zakresie: obsługi przekazu cyfrowego, organizowania systemów transmisyjnych dźwięku, obrazu i sygnału cyfrowego, rozpowszechniania programów i informacji za pośrednictwem sieci informatycznych - internetu, **41** usługi w zakresie rozrywki: organizacja rozrywkowych widowisk telewizyjnych, audycji radiowych, produkcja filmów dokumentalnych, reportaży, programów telewizyjnych, organizacji teleturniejów i konkursów, usługi w zakresie nauczania, usługi w zakresie wynajmowania studia nagraniowego, filmowego, usługi w zakresie organizacji i produkcji nagrań filmowych, dźwiękowych, usługi w zakresie organizacji imprez artystycznych, estradowych, sportowych, rekreacyjnych, usługi wydawnicze - publikowanie książek i innych materiałów drukowanych, usługi w zakresie obsługi technicznej i menedżerskiej produkcji telewizyjnej i filmowej, **42** usługi w zakresie administrowania prawami własności intelektualnej, udzielania licencji dotyczących własności intelektualnej, pośrednictwa w obrocie prawami własności intelektualnej.

(111) **157863** (220) 2001 03 19 (210) 233161
 (151) 2004 09 23
 (732) Pliva d.d., Zagreb, HR.
 (540) carval
 (510), (511) **05** preparaty farmaceutyczne, szczególnie leki w chorobie wieńcowej serca.

(111) **157864** (220) 2001 03 19 (210) 233187
 (151) 2004 09 28
 (732) Uniwersytet Mikołaja Kopernika, Toruń, PL.

(540) blues meeting
 (510), (511) **41** usługi w zakresie organizacji imprez artystycznych, festiwali, koncertów, konkursów amatorskich zespołów bluesowych, usługi koncertowe i rozrywkowe.

(111) **157865** (220) 2001 03 21 (210) 233209
 (151) 2004 09 28
 (732) Dongda Knitting Company Limited, Guangdong, CN.
 (540)



(531) 3.7, 27.5
 (510), (511) **25** artykuły odzieżowe, nakrycia głowy, dzianina, odzież dla dzieci, odzież sportowa, futra, marynarki (żakiety), płaszcze, płaszcze przeciwdeszczowe, spodnie, spódnice, sukienki, koszule, swetry, szorty, bielizna, pidżamy, skarpetki, buty, czapki, kapelusze.

(111) **157866** (220) 2001 03 22 (210) 233371
 (151) 2004 10 27
 (732) TVN Spółka z o.o., Warszawa, PL.
 (540)



Kolory znaku: niebieski, żółty i odcienie
 (531) 26.1, 27.5, 29.1

(510), (511) **03** kosmetyki, wyroby perfumeryjne, środki myjące, czyszczące i piorące, **09** filmy fabularne, filmy dokumentalne, filmy animowane, reportaże, filmy telewizyjne i programy telewizyjne zarejestrowane na taśmie filmowej, taśmie video, taśmie magnetycznej oraz dyskach optycznych w wersji przygotowanej do odtwarzania w komputerach multimedialnych, magnetyczne i optyczne nośniki z nagraniami dźwięku i/lub obrazu, urządzenia do transmisji dźwięków, mierniki poziomu dźwięku, ekrany projekcyjne, aparaty do cięcia filmów, urządzenia do montażu filmów kinematograficznych, aparatura do przetwarzania informacji, **16** druki akcydensowe, kalendarze, fotografie, prospekty, katalogi, plakaty i afisze, nalepki, publikacje drukowane, czasopisma, materiały piśmiennicze, papeteria, materiały biurowe, torby do pakowania z papieru i tworzyw sztucznych, materiały szkoleniowe i instruktażowe, **25** odzież wierzchnia, odzież sportowa, obuwie, nakrycia głowy, **35** produkcja reklam telewizyjnych, radiowych, kinowych, internetowych, dystrybucja materiałów reklamowych, rozpowszechnianie ogłoszeń reklamowych, wynajmowanie miejsca i czasu na umieszczanie ogłoszeń lub reklam w środkach masowego przekazu, wypożyczanie materiałów reklamowych, pokazy towarów, organizowanie kampanii reklamowych, usługi konsultacyjne w zakresie reklamy, usługi w zakresie dystrybucji i doręczenia prospektów i próbek reklamowych, **38** emisja telewizyjna w systemie naziemnym, kablowym, satelitarnym, dystrybucja programów telewizyjnych, reportaży, filmów dokumentalnych i fabularnych na taśmach video, taśmach filmowych, dyskach optycznych, zbieranie i rozpowszechnianie informacji, usługi w zakresie: obsługi przekazu cyfrowego, organizowania systemów transmisyjnych dźwięku, obrazu i sygnału cyfrowego, rozpowszechniania programów i informacji za pośrednictwem sieci informatycznej internetu, **41** prowadzenie studia filmowego, produkcja widowisk telewizyjnych, produkcja filmów fabularnych, dokumentalnych,

reportaży, organizacja produkcji filmowej i telewizyjnej, przygotowywanie i organizowanie programów telewizyjnych, rozrywka, organizacja koncertów, widowisk artystycznych i innych imprez kulturalnych, organizacja nagrań radiowych, płytowych i innych nagrań audio-video, usługi w zakresie organizowania konkursów i teleturniejów, usługi w zakresie wynajmowania studia nagraniowego, filmowego, **42** administrowanie i pośrednictwo w obrocie wszelkimi formami własności intelektualnej, prognozy meteorologiczne.

(111) **157867** (220) 2001 03 22 (210) 233372
 (151) 2004 10 27
 (732) TVN Spółka z o.o., Warszawa, PL.
 (540)



Kolory znaku: czarny, brązowy, żółty, niebieski
 (531) 13.1, 16.3, 26.1, 27.5, 29.1

(510), (511) **03** kosmetyki, wyroby perfumeryjne, środki myjące, czyszczące i piorące, **09** filmy fabularne, filmy dokumentalne, filmy animowane, reportaże, filmy telewizyjne i programy telewizyjne zarejestrowane na taśmie filmowej, taśmie video, taśmie magnetycznej oraz dyskach optycznych w wersji przygotowanej do odtwarzania w komputerach multimedialnych, magnetyczne i optyczne nośniki z nagraniami dźwięku i/lub obrazu, urządzenia do transmisji dźwięków, mierniki poziomu dźwięku, ekrany projekcyjne, aparaty do cięcia filmów, urządzenia do montażu filmów kinematograficznych, aparatura do przetwarzania informacji, **16** druki akcydensowe, kalendarze, fotografie, prospekty, katalogi, plakaty i afisze, nalepki, publikacje drukowane, czasopisma, materiały piśmiennicze, papeteria, materiały biurowe, torby do pakowania z papieru i tworzyw sztucznych, materiały szkoleniowe i instruktażowe, **25** odzież wierzchnia, odzież sportowa, obuwie, nakrycia głowy, **35** produkcja reklam telewizyjnych, radiowych, kinowych, internetowych, dystrybucja materiałów reklamowych, rozpowszechnianie ogłoszeń lub reklam w środkach masowego przekazu, wypożyczanie materiałów reklamowych, pokazy towarów, organizowanie kampanii reklamowych, usługi konsultacyjne w zakresie reklamy, usługi w zakresie dystrybucji i doręczania prospektów i próbek reklamowych, **38** emisja telewizyjna w systemie naziemnym, kablowym, satelitarnym, dystrybucja programów telewizyjnych, reportaży, filmów dokumentalnych i fabularnych na taśmach video, taśmach filmowych, dyskach optycznych, zbieranie i rozpowszechnianie informacji, usługi w zakresie: obsługi przekazu cyfrowego, organizowania systemów transmisyjnych dźwięku, obrazu i sygnału cyfrowego, rozpowszechniania programów i informacji za pośrednictwem sieci informatycznej internetu, **41** prowadzenie studia filmowego, produkcja widowisk telewizyjnych, produkcja filmów fabularnych, dokumentalnych, reportaży, organizacja produkcji filmowej i telewizyjnej, przygotowywanie i organizowanie programów telewizyjnych, rozrywka, organizacja koncertów, widowisk artystycznych i innych imprez kulturalnych, organizacja nagrań radiowych, płytowych i innych nagrań audio-video, usługi w zakresie organizowania konkursów i teleturniejów, usługi w zakresie wynajmowania studia nagraniowego, filmowego, **42** administrowanie i pośrednictwo w obrocie wszelkimi formami własności intelektualnej, prognozy meteorologiczne.

(111) **157868** (220) 2001 03 22 (210) 233373
 (151) 2004 10 27
 (732) TVN Spółka z o.o., Warszawa, PL.

(540)



Kolory znaku: niebieski, żółty

(531) 26.1, 27.5, 29.1

(510), (511) **03** kosmetyki, wyroby perfumeryjne, środki myjące, czyszczące i piorące, **09** filmy fabularne, filmy dokumentalne, filmy animowane, reportaże, filmy telewizyjne i programy telewizyjne zarejestrowane na taśmie filmowej, taśmie video, taśmie magnetycznej oraz dyskach optycznych w wersji przygotowanej do odtwarzania w komputerach multimedialnych, magnetyczne i optyczne nośniki z nagraniami dźwięku i/lub obrazu, urządzenia do transmisji dźwięków, mierniki poziomu dźwięku, ekrany projekcyjne, aparaty do cięcia filmów, urządzenia do montażu filmów kinematograficznych, aparatura do przetwarzania informacji, **16** druki akcydensowe, kalendarze, fotografie, prospekty, katalogi, plakaty i afisze, nalepki, publikacje drukowane, czasopisma, materiały piśmiennicze, papeteria, materiały biurowe, torby do pakowania z papieru i tworzyw sztucznych, materiały szkoleniowe i instruktażowe, **25** odzież wierzchnia, odzież sportowa, obuwie, nakrycia głowy, **35** produkcja reklam telewizyjnych, radiowych, kinowych, internetowych, dystrybucja materiałów reklamowych, rozpowszechnianie ogłoszeń lub reklam w środkach masowego przekazu, wypożyczanie materiałów reklamowych, pokazy towarów, organizowanie kampanii reklamowych, usługi konsultacyjne w zakresie reklamy, usługi w zakresie dystrybucji i doręczania prospektów i próbek reklamowych, **38** emisja telewizyjna w systemie naziemnym, kablowym, satelitarnym, dystrybucja programów telewizyjnych, reportaży, filmów dokumentalnych i fabularnych na taśmach video, taśmach filmowych, dyskach optycznych, zbieranie i rozpowszechnianie informacji, usługi w zakresie: obsługi przekazu cyfrowego, organizowania systemów transmisyjnych dźwięku, obrazu i sygnału cyfrowego, rozpowszechniania programów i informacji za pośrednictwem sieci informatycznej internetu, **41** prowadzenie studia filmowego, produkcja widowisk telewizyjnych, produkcja filmów fabularnych, dokumentalnych, reportaży, organizacja produkcji filmowej i telewizyjnej, przygotowywanie i organizowanie programów telewizyjnych, rozrywka, organizacja koncertów, widowisk artystycznych i innych imprez kulturalnych, organizacja nagrań radiowych, płytowych i innych nagrań audio-video, usługi w zakresie organizowania konkursów i teleturniejów, usługi w zakresie wynajmowania studia nagraniowego, filmowego, **42** administrowanie i pośrednictwo w obrocie wszelkimi formami własności intelektualnej, prognozy meteorologiczne.

(111) **157869** (220) 2001 03 22 (210) 233374
 (151) 2004 10 27
 (732) TVN Spółka z o.o., Warszawa, PL.
 (540)



Kolory znaku: niebieski, żółty

(531) 10.3, 26.5, 27.5, 29.1

(510), (511) **03** kosmetyki, wyroby perfumeryjne, środki myjące, czyszczące i piorące, **09** filmy fabularne, filmy dokumentalne, filmy animowane, reportaże, filmy telewizyjne i programy telewizyjne zarejestrowane na taśmie filmowej, taśmie video, taśmie mag-

netycznej oraz dyskach optycznych w wersji przygotowanej do odtwarzania w komputerach multimedialnych, magnetyczne i optyczne nośniki z nagraniami dźwięku i/lub obrazu, urządzenia do transmisji dźwięków, mierniki poziomu dźwięku, ekrany projekcyjne, aparaty do cięcia filmów, urządzenia do montażu filmów kinematograficznych, aparatura do przetwarzania informacji, **16** druki akcydensowe, kalendarze, fotografie, prospekty, katalogi, plakaty i afisze, nalepki, publikacje drukowane, czasopisma, materiały piśmiennicze, papeteria, materiały biurowe, torby do pakowania z papieru i tworzyw sztucznych, materiały szkoleniowe i instruktażowe, **25** odzież wierzchnia, odzież sportowa, obuwie, nakrycia głowy, **35** produkcja reklam telewizyjnych, radiowych, kinowych, internetowych, dystrybucja materiałów reklamowych, rozpowszechnianie ogłoszeń reklamowych, wynajmowanie miejsca i czasu na umieszczanie ogłoszeń lub reklam w środkach masowego przekazu, wypożyczanie materiałów reklamowych, pokazy towarów, organizowanie kampanii reklamowych, usługi konsultacyjne w zakresie reklamy, usługi w zakresie dystrybucji i doręczania prospektów i próbek reklamowych, **38** emisja telewizyjna w systemie naziemnym, kablowym, satelitarnym, dystrybucja programów telewizyjnych, reportaży, filmów dokumentalnych i fabularnych na taśmach video, taśmach filmowych, dyskach optycznych, zbieranie i rozpowszechnianie informacji, usługi w zakresie: obsługi przekazu cyfrowego, organizowania systemów transmisyjnych dźwięku, obrazu i sygnału cyfrowego, rozpowszechniania programów i informacji za pośrednictwem sieci informatycznej internetu, **41** prowadzenie studia filmowego, produkcja widowisk telewizyjnych, produkcja filmów fabularnych, dokumentalnych, reportaży, organizacja produkcji filmowej i telewizyjnej, przygotowywanie i organizowanie programów telewizyjnych, rozrywka, organizacja koncertów, widowisk artystycznych i innych imprez kulturalnych, organizacja nagrań radiowych, płytowych i innych nagrań audio-video, usługi w zakresie organizowania konkursów i teleturniejów, usługi w zakresie wynajmowania studia nagraniowego, filmowego, **42** administrowanie i pośrednictwo w obrocie wszelkimi formami własności intelektualnej, prognozy meteorologiczne.

(111) **157870** (220) 2001 03 22 (210) 233375
 (151) 2004 10 27
 (732) TVN Spółka z o.o., Warszawa, PL.
 (540)

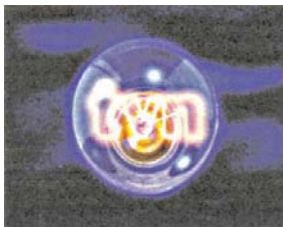

Kolory znaku: granatowy, czarny, złoty
 (531) 13.1, 26.1, 27.5, 29.1
 (510), (511) **03** kosmetyki, wyroby perfumeryjne, środki myjące, czyszczące i piorące, **09** filmy fabularne, filmy dokumentalne, filmy animowane, reportaże, filmy telewizyjne i programy telewizyjne zarejestrowane na taśmie filmowej, taśmie video, taśmie magnetycznej oraz dyskach optycznych w wersji przygotowanej do odtwarzania w komputerach multimedialnych, magnetyczne i optyczne nośniki z nagraniami dźwięku i/lub obrazu, urządzenia do transmisji dźwięków, mierniki poziomu dźwięku, ekrany projekcyjne, aparaty do cięcia filmów, urządzenia do montażu filmów kinematograficznych, aparatura do przetwarzania informacji, **16** druki akcydensowe, kalendarze, fotografie, prospekty, katalogi, plakaty i afisze, nalepki, publikacje drukowane, czasopisma, materiały piśmiennicze, papeteria, materiały biurowe, torby do pakowania z papieru i tworzyw sztucznych, materiały szkoleniowe i instruktażowe, **25** odzież wierzchnia, odzież sportowa, obuwie, nakrycia głowy, **35** produkcja reklam telewizyjnych, radiowych, kinowych, internetowych, dystrybucja materiałów reklamowych, rozpowszechnianie ogłoszeń reklamowych, wynajmowanie miejsca i czasu na umieszczanie ogłoszeń lub reklam w środkach masowego przekazu,

zu, wypożyczanie materiałów reklamowych, pokazy towarów, organizowanie kampanii reklamowych, usługi konsultacyjne w zakresie reklamy, usługi w zakresie dystrybucji i doręczania prospektów i próbek reklamowych, **38** emisja telewizyjna w systemie naziemnym, kablowym, satelitarnym, dystrybucja programów telewizyjnych, reportaży, filmów dokumentalnych i fabularnych na taśmach video, taśmach filmowych, dyskach optycznych, zbieranie i rozpowszechnianie informacji, usługi w zakresie: obsługi przekazu cyfrowego, organizowania systemów transmisyjnych dźwięku, obrazu i sygnału cyfrowego, rozpowszechniania programów i informacji za pośrednictwem sieci informatycznej internetu, **41** prowadzenie studia filmowego, produkcja widowisk telewizyjnych, produkcja filmów fabularnych, dokumentalnych, reportaży, organizacja produkcji filmowej i telewizyjnej, przygotowywanie i organizowanie programów telewizyjnych, rozrywka, organizacja koncertów, widowisk artystycznych i innych imprez kulturalnych, organizacja nagrań radiowych, płytowych i innych nagrań audio-video, usługi w zakresie organizowania konkursów i teleturniejów, usługi w zakresie wynajmowania studia nagraniowego, filmowego, **42** administrowanie i pośrednictwo w obrocie wszelkimi formami własności intelektualnej, prognozy meteorologiczne.

(111) **157871** (220) 2001 03 27 (210) 233572
 (151) 2004 11 18
 (732) Przedsiębiorstwo Wielobranżowe BUD-MASZ
 Maciej Stachlewski, Lutomiersk, PL.
 (540)



Kolory znaku: niebieski, ciemnoniebieski, różowy, czarny
 (531) 27.5, 29.1
 (510), (511) **06** metalowe kasety dźwiękochłonne, **07** maszyny do produkcji metalowych elementów pokrycia dachowego.

(111) **157872** (220) 2001 04 02 (210) 233902
 (151) 2004 09 21
 (732) STUDIO JZK PROGRAMY KOMPUTEROWE Jarosław
 Knypl, Gdańsk, PL.
 (540)



(531) 26.4, 27.5
 (510), (511) **09** komputery, części do komputerów, podzespoły, osprzęt komputerowy, urządzenia peryferyjne, programy komputerowe, magnetyczne nośniki danych, aparaty telefoniczne i ich wyposażenie, urządzenia nadawcze, aparatura do przetwarzania informacji, **38** agencje informacyjne, agencje prasowe, komunikacja radiowa, komunikacja telefoniczna, przesyłanie telegramów, przesyłanie wiadomości, radiofonia, przekaz satelitarny, zlecenia przywoławcze, organizowanie przekazu korespondencji, usługi telekomunikacyjne: Internet rejestracja i utrzymywanie serwerów wirtualnych, kont poczty elektronicznej, serwisów internetowych, wdrażanie systemów informatycznych, teleinformatycznych i sieci łączności telefonicznej, telexowej, przesyłanie danych przy pomocy terminali, przesyłanie informacji tekstowej i obrazowej, przesyłanie informacji drogą elektroniczną, przesyłanie danych przy pomocy sieci światłowodów, informacja w zakresie telekomunikacji, telefonia komórkowa, wypożyczanie: modemów, telefonów, telekopiarek, urządzeń do przekazywania informacji, urządzeń telekomunikacyjnych, **42** oprogramowanie komputerów, opracowanie, wypożyczanie, aktualizacja, doradztwo w zakresie systemów informatycznych, sprzętu komputerowego, internetu, projektowanie serwisów internetowych, projektowanie stylu i struktur stron internetowych, graficzne opracowanie stron WWW, usługi

graficzne, modernizacja sprzętu komputerowego, systemów informatycznych oraz telekomunikacyjnych, odpłatne udostępnianie czasu dostępu do komputerowych baz danych, odpłatne udostępnianie czasu dostępu do komputerów w celu przetwarzania danych, odzyskiwanie komputerowych baz danych .

(111) **157873** (220) 2001 04 02 (210) 233912
 (151) 2004 10 13
 (732) „WAWEL” S.A., Kraków, PL.
 (540)



Kolory znaku: czerwony, żółty, bordowy, pomarańczowy, czarny, niebieski

(531) 27.5, 29.1

(510), (511) **30** wyroby cukiernicze, czekolady, czekoladki, cukierki.

(111) **157874** (220) 2001 04 04 (210) 233948
 (151) 2004 11 25
 (732) Louis Tourist Agency Ltd Poland Sp. z o.o., Warszawa, PL.
 (540) LOUIS L BAR
 (510), (511) **43** usługi gastronomiczne.

(111) **157875** (220) 2001 04 06 (210) 234071
 (151) 2004 10 01
 (732) TVN Spółka Akcyjna, Warszawa, PL.
 (540) SUPERWIZJER

(510), (511) **03** kosmetyki, wyroby perfumeryjne, środki myjące, czyszczące i piorące, **09** programy telewizyjne, filmy, audycje radiowe utrwalone w formie zapisanej taśmy filmowej, taśmy video, taśmy magnetycznej, dysków optycznych w wersji przystosowanej do odtwarzania w komputerach multimedialnych, zapisane nośniki obrazu i dźwięku, gry komputerowe, **16** papier, karton i wyroby z tych materiałów nie ujęte w innych klasach, druki akcydensowe, kalendarze, foldery, prospekty, afisze, plakaty, fotografie, nalepki, publikacje drukowane, czasopisma, książki, broszury, materiały piśmienne, papeterie, torby do pakowania z papieru i tworzyw sztucznych, materiały szkoleniowe i instruktażowe (z wyjątkiem aparatów), **25** odzież, odzież sportowa, obuwie, nakrycia głowy, **28** gry, zabawki i sprzęt sportowy nie ujęte w innych klasach, gry elektroniczne inne niż telewizyjne, **35** usługi w zakresie reklamy: organizacja i prowadzenie kampanii reklamowych, wynajem i sprzedaż miejsca i czasu na cele reklamowe w środkach masowego przekazu, usługi w zakresie produkcji audycji i filmów reklamowych dla radia, telewizji, filmu, internetu, usługi w zakresie dystrybucji i doręczania prospektów i próbek reklamowych, organizacji pokazów i wystaw, usługi badania opinii publicznej, badania rynku mediów i reklamy, **38** usługi w zakresie agencji informacyjnej: zbieranie i rozpowszechnianie informacji, usługi w zakresie rozpowszechniania programów telewizyjnych, reportaży, filmów dokumentalnych i fabularnych, widowisk rozrywkowych i sportowych, usługi w zakresie: emisji telewizyjnej i radiowej, obsługi przekazu dźwięku i obrazu, usługi w zakresie: obsługi przekazu cyfrowego, organizowania systemów transmisyjnych dźwięku, obrazu i sygnału cyfrowego, rozpowszechniania programów i informacji za pośrednictwem sieci informatycznych - internetu, **41** usługi w zakresie rozrywki: organizacja rozrywkowych widowisk telewizyjnych, audycji radiowych, produkcja filmów dokumentalnych, reportaży, programów telewizyjnych, organizacji teleturniejów i konkursów, usługi w zakresie nauczania, usługi w zakresie wynajmowania studia nagraniowego, filmowego, usługi w zakresie organizacji i produkcji nagrań filmowych dźwiękowych, usługi w zakresie organizacji imprez artystycznych, estradowych, sportowych, rekreacyjnych, usługi wydawnicze - publikowanie książek i innych materiałów drukowanych, usługi w zakresie obsługi technicznej i menedżerskiej produkcji telewizyjnej i filmowej, **42** usługi w zakresie administrowania prawami własności intelektualnej, udzielania licencji dotyczących własności intelektualnej, pośrednictwa w obrocie prawami własności intelektualnej.

stycznych, estradowych, sportowych, rekreacyjnych, usługi wydawnicze - publikowanie książek i innych materiałów drukowanych, usługi w zakresie obsługi technicznej i menedżerskiej produkcji telewizyjnej i filmowej, **42** usługi w zakresie administrowania prawami własności intelektualnej, udzielania licencji dotyczących własności intelektualnej, pośrednictwa w obrocie prawami własności intelektualnej.

(111) **157876** (220) 2001 04 06 (210) 234072
 (151) 2004 10 01
 (732) TVN Spółka Akcyjna, Warszawa, PL.
 (540)



Kolory znaku: czarny, żółty, pomarańczowy, czerwony, biały

(531) 25.12, 26.11, 27.5, 29.1

(510), (511) **03** kosmetyki, wyroby perfumeryjne, środki myjące, czyszczące i piorące, **09** programy telewizyjne, filmy, audycje radiowe utrwalone w formie zapisanej taśmy filmowej, taśmy video, taśmy magnetycznej, dysków optycznych w wersji przystosowanej do odtwarzania w komputerach multimedialnych, zapisane nośniki obrazu i dźwięku, gry komputerowe, **16** papier, karton i wyroby z tych materiałów nie ujęte w innych klasach, druki akcydensowe, kalendarze, foldery, prospekty, afisze, plakaty, fotografie, nalepki, publikacje drukowane, czasopisma, książki, broszury, materiały piśmienne, papeterie, torby do pakowania z papieru i tworzyw sztucznych, materiały szkoleniowe i instruktażowe (z wyjątkiem aparatów), **25** odzież, odzież sportowa, obuwie, nakrycia głowy, **28** gry, zabawki i sprzęt sportowy nie ujęte w innych klasach, gry elektroniczne inne niż telewizyjne, **35** usługi w zakresie reklamy: organizacja i prowadzenie kampanii reklamowych, wynajem i sprzedaż miejsca i czasu na cele reklamowe w środkach masowego przekazu, usługi w zakresie produkcji audycji i filmów reklamowych dla radia, telewizji, filmu, internetu, usługi w zakresie dystrybucji i doręczania prospektów i próbek reklamowych, organizacji pokazów i wystaw, usługi badania opinii publicznej, badania rynku mediów i reklamy, **38** usługi w zakresie agencji informacyjnej: zbieranie i rozpowszechnianie informacji, usługi w zakresie rozpowszechniania programów telewizyjnych, reportaży, filmów dokumentalnych i fabularnych, widowisk rozrywkowych i sportowych, usługi w zakresie: emisji telewizyjnej i radiowej, obsługi przekazu dźwięku i obrazu, usługi w zakresie: obsługi przekazu cyfrowego, organizowania systemów transmisyjnych dźwięku, obrazu i sygnału cyfrowego, rozpowszechniania programów i informacji za pośrednictwem sieci informatycznych - internetu, **41** usługi w zakresie rozrywki: organizacja rozrywkowych widowisk telewizyjnych, audycji radiowych, produkcja filmów dokumentalnych, reportaży, programów telewizyjnych, organizacji teleturniejów i konkursów, usługi w zakresie nauczania, usługi w zakresie wynajmowania studia nagraniowego, filmowego, usługi w zakresie organizacji i produkcji nagrań filmowych dźwiękowych, usługi w zakresie organizacji imprez artystycznych, estradowych, sportowych, rekreacyjnych, usługi wydawnicze - publikowanie książek i innych materiałów drukowanych, usługi w zakresie obsługi technicznej i menedżerskiej produkcji telewizyjnej i filmowej, **42** usługi w zakresie administrowania prawami własności intelektualnej, udzielania licencji dotyczących własności intelektualnej, pośrednictwa w obrocie prawami własności intelektualnej.

(111) **157877** (220) 2001 04 11 (210) 234361
 (151) 2004 10 15
 (732) Biuro Studiów i Projektów „BIPROKABEL” Spółka z o.o., Bydgoszcz, PL.

(540)



Kolory znaku: niebieski, biały, czerwony

(531) 26.11, 27.5, 29.1

(510), (511) **16** dokumentacja projektowa w zakresie architektury, konstrukcji, technologii, ochrony oddziaływania inwestycji na środowisko, ochrony przeciwpożarowej obiektów projektowanych oraz instalacji wodnokanalizacyjnej, wentylacji, klimatyzacji, elektrycznej, teletechnicznej i sprężonego powietrza, **42** usługi projektowe w zakresie architektury, konstrukcji, technologii, ochrony oddziaływania inwestycji na środowisko, ochrony przeciwpożarowej obiektów projektowanych oraz instalacji wodnokanalizacyjnej, wentylacji, klimatyzacji, elektrycznej, teletechnicznej i sprężonego powietrza.

(111) **157878** (220) 2001 04 23 (210) 234851

(151) 2004 10 15

(732) PLIVA d.d., Zagrzeb, HR.

(540) plibex

(510), (511) **05** preparaty farmaceutyczne.(111) **157879** (220) 2001 05 24 (210) 235963

(151) 2004 10 11

(732) TVN Spółka Akcyjna, Warszawa, PL.

(540)



Kolory znaku: niebieski, jasnoniebieski, biały

(531) 27.5, 29.1

(510), (511) **03** kosmetyki, wyroby perfumeryjne, środki myjące, czyszczące i piorące, **09** programy telewizyjne, filmy, audycje radiowe utrwalone w formie zapisanej taśmy filmowej, taśmy video, taśmy magnetycznej, dysków optycznych w wersji przystosowanej do odtwarzania w komputerach multimedialnych, zapisane nośniki obrazu i dźwięku, **16** papier, karton i wyroby z tych materiałów nie ujęte w innych klasach, druki akcydensowe, kalendarze, foldery, prospekty, afisze, plakaty fotograficzne, nalepki, publikacje drukowane, czasopisma, książki, broszury, materiały piśmienne, papeterie, torby do pakowania z papieru i tworzyw sztucznych, materiały szkoleniowe i instruktażowe (z wyjątkiem aparatów), **25** odzież, odzież sportowa, obuwie, nakrycia głowy, **28** gry, zabawki i sprzęt sportowy nie ujęte w innych klasach, gry komputerowe, **35** usługi w zakresie reklamy: organizacja i prowadzenie kampanii reklamowych, wynajem i sprzedaż miejsca i czasu na cele reklamowe w środkach masowego przekazu, usługi w zakresie produkcji audycji i filmów reklamowych dla radia, telewizji, filmu, internetu, usługi w zakresie dystrybucji i doręczania prospektów i próbek reklamowych, organizacji pokazów i wystaw, usługi badania opinii publicznej, badania rynku mediów i reklamy, **38** usługi w zakresie agencji informacyjnej: zbieranie i rozpowszechnianie informacji, usługi w zakresie rozpowszechniania programów telewizyjnych reportaży, filmów dokumentalnych i fabularnych, widowisk rozrywkowych i sportowych, usługi w zakresie: emisji telewizyjnej i radiowej, obsługi przekazu dźwięku i obrazu, usługi w zakresie: obsługi przekazu cyfrowego, organizowania systemów transmisyjnych dźwięku, obrazu i sygnału cyfrowego, rozpowszechniania programów i informacji za pośrednictwem sieci informatycznych internetu, **41** usługi w zakresie rozrywki: organizacja rozrywkowych widowisk telewizyjnych, audycji radiowych,

produkcja filmów dokumentalnych, reportaży, programów telewizyjnych, organizacji teleturniejów i konkursów, usługi w zakresie nauczania, usługi w zakresie wynajmowania studia nagraniowego, filmowego, usługi w zakresie organizacji i produkcji nagrań filmowych, dźwiękowych, usługi w zakresie organizacji imprez artystycznych, estradowych, sportowych, rekreacyjnych, usługi wydawnicze - publikowanie książek i innych materiałów drukowanych, usługi w zakresie obsługi technicznej i menedżerskiej produkcji telewizyjnej i filmowej, **42** usługi w zakresie administrowania prawami własności intelektualnej, udzielania licencji dotyczących własności intelektualnej, pośrednictwa w obrocie prawami własności intelektualnej.

(111) **157880** (220) 2001 05 28 (210) 236216

(151) 2004 11 25

(732) BODEGA MARQUÉS Spółka z ograniczoną odpowiedzialnością, Kraków, PL.

(540)



Kolory znaku: bordowy, biały

(531) 19.7, 27.5, 29.1

(510), (511) **35** usługi w zakresie sprzedaży napojów alkoholowych.

(111) **157881** (220) 2000 07 27 (210) 221993

(151) 2004 12 09

(732) Kompleks Gastronomiczny „WIELKIE ŻARCIE” S.C. Bożena Szczurek i Jerzy Szczurek, Bielsko-Biała, PL.

(540)



Kolory znaku: złoty, czarny, zielony, biały

(531) 2.7, 3.4, 11.7, 27.5, 29.1

(510), (511) **43** prowadzenie barów szybkiej obsługi, prowadzenie pizzerii, kawiarni, restauracji, restauracje samoobsługowe, organizowanie przyjęć, bankietów, zaopatrywanie w żywność, usługi dowozu żywności do klienta, usługi gastronomiczne, usługi kawiarniane.

(111) **157882** (220) 2000 09 25 (210) 224542

(151) 2004 09 24

(732) Green Holdings Spółka z o.o., Warszawa, PL.

(540)



Kolory znaku: biały, czerwony, zielony

(531) 5.5, 27.5, 29.1

(510), (511) **35** usługi menedżerskie, doradztwo w zakresie zarządzania działalnością gospodarczą, doradztwo dotyczące organizowania i prowadzenia działalności gospodarczej, usługi reklamowe, usługi badania rynku, a w szczególności badania rynku nieruchomości, promocja inwestycji w zakresie nieruchomości, organizacja i zarządza-

nie centrami handlowymi, usługowymi, rozrywkowymi i hotelowymi, usługi w zakresie zgrupowania na rzecz osób trzecich różnych towarów pozwalające nabywcy wygodnie je oglądać i kupować w dużym sklepie wielobranżowym lub supermarkecie, administrowanie i zarządzanie sklepami i punktami usługowymi, promocja sprzedaży i działalności usługowej, 36 ubezpieczenia, sprawy finansowe, sprawy monetarne, usługi w zakresie spraw własności nieruchomości, usługi związane z nieruchomościami, w tym administrowanie i zarządzanie nieruchomościami, leasing, wydzierżawianie i wynajmowanie nieruchomości, badanie rynku nieruchomości w celach handlowych, prowadzenie działalności inwestycyjnej w zakresie nieruchomości, pozyskiwanie terenów pod inwestycje, usługi związane z finansowaniem inwestycji budowlanych, 37 usługi budowlane i projektowe, montaż, naprawy, usługi instalacyjne, nadzorowanie, budowa, konserwacja, renowacja i remonty nieruchomości, 39 usługi związane z prowadzeniem parkingów samochodowych, 41 usługi związane z organizacją rozrywki, prowadzeniem sal kinowych, klubów fitness, klubów gier komputerowych, kregielni, 43 usługi w zakresie dostarczania potraw i napojów, usługi cateringowe, usługi zaopatrzenia w żywność i napoje, usługi świadczone przez bary, restauracje, kafeterie i inne punkty gastronomiczne, załatwianie formalności związanych z tymczasowym zakwaterowaniem.

(111) 157883 (220) 2000 10 05 (210) 225071
(151) 2004 09 30
(732) Weil, Gotshal & Manges LLP, Nowy Jork, US.
(540)



(531) 26.4, 27.5
(510), (511) 16 publikacje drukowane, broszury, ulotki, biuletyny, książki, podręczniki, poradniki, sprawozdania, raporty, opinie, publikacje periodyczne, 35 usługi konsultingowe oraz doradztwo w zakresie prowadzenia działalności gospodarczej, usługi konsultingowe oraz doradztwo w zakresie organizowania i kierowania działalnością gospodarczą, usługi konsultingowe oraz doradztwo w zakresie restrukturyzacji i prywatyzacji przedsiębiorstw, likwidacja, upadłości i sprzedaży przedsiębiorstw, zakładania spółek, łączenia, przejmowania oraz przekształcania przedsiębiorstw, usługi konsultingowe oraz doradztwo w zakresie zarządzania, organizacji przedsiębiorstw oraz przedsięwzięć gospodarczych, usługi konsultingowe oraz doradztwo w zakresie polskich i międzynarodowych transakcji handlowych, promocja, promowanie inwestycji zagranicznych w Polsce, usługi konsultingowe oraz doradztwo w zakresie podatków, świadczenie usług konsultingowych i doradztwa oraz udostępnianie informacji za pomocą globalnej sieci komputerowej, 36 usługi konsultingowe oraz doradztwo w sprawach finansowych, usługi konsultingowe oraz doradztwo w zakresie ustanawiania instytucji finansowych, konsultacje finansowe, analizy finansowe, usługi dotyczące zarządzania finansami i udzielania informacji finansowych, usługi konsultingowe oraz doradztwo w zakresie rynku kapitałowego i transakcji finansowych, usługi konsultingowe oraz doradztwo w zakresie inwestycji kapitałowych, usługi konsultingowe oraz doradztwo inwestycyjne, usługi konsultingowe oraz doradztwo w zakresie nieruchomości, budownictwa i planowania przestrzennego, usługi konsultingowe oraz doradztwo w zakresie inwestycji zagranicznych, 41 usługi w dziedzinie edukacji, prowadzenie kursów, seminariów, konferencji, warsztatów i wykładów oraz dystrybucja materiałów szkoleniowych, 42 usługi konsultingowe oraz doradztwo w sprawach prawnych, usługi prawne i usługi reprezentacji prawnej, poszukiwania prawne, reprezentacja w sporach międzynarodowych, doradztwo prawne w sprawach gospodarczych i majątkowych, usługi konsultingowe oraz doradztwo w zakresie arbitrażu i mediacji, usługi konsultingowe oraz doradztwa w zakresie leasingu, usługi konsultingowe oraz doradztwo w sprawach dotyczących wykorzystania kopalni, zasobów mineralnych i ener-

gii, usługi konsultingowe oraz doradztwo w sprawach ochrony środowiska .

(111) 157884 (220) 2000 10 05 (210) 225072
(151) 2004 09 30
(732) Weil, Gotshal & Manges LLP, Nowy Jork, US.
(540)

WEIL, GOTSHAL & MANGES

(531) 27.5
(510), (511) 16 publikacje drukowane, broszury, ulotki, biuletyny, książki, podręczniki, poradniki, sprawozdania, raporty, opinie, publikacje periodyczne, 35 usługi konsultingowe oraz doradztwo w zakresie prowadzenia działalności gospodarczej, usługi konsultingowe oraz doradztwo w zakresie organizowania i kierowania działalnością gospodarczą, usługi konsultingowe oraz doradztwo w zakresie restrukturyzacji i prywatyzacji przedsiębiorstw, likwidacja, upadłości i sprzedaży przedsiębiorstw, zakładania spółek, łączenia, przejmowania oraz przekształcania przedsiębiorstw, usługi konsultingowe oraz doradztwo w zakresie zarządzania, organizacji przedsiębiorstw oraz przedsięwzięć gospodarczych, usługi konsultingowe oraz doradztwo w zakresie polskich i międzynarodowych transakcji handlowych, promocja, promowanie inwestycji zagranicznych w Polsce, usługi konsultingowe oraz doradztwo w zakresie podatków, świadczenie usług konsultingowych i doradztwa oraz udostępnianie informacji za pomocą globalnej sieci komputerowej, 36 usługi konsultingowe oraz doradztwo w sprawach finansowych, usługi konsultingowe oraz doradztwo w zakresie ustanawiania instytucji finansowych, konsultacje finansowe, analizy finansowe, usługi dotyczące zarządzania finansami i udzielania informacji finansowych, usługi konsultingowe oraz doradztwo w zakresie rynku kapitałowego i transakcji finansowych, usługi konsultingowe oraz doradztwo w zakresie inwestycji kapitałowych, usługi konsultingowe oraz doradztwo inwestycyjne, usługi konsultingowe oraz doradztwo w zakresie nieruchomości, budownictwa i planowania przestrzennego, usługi konsultingowe oraz doradztwo w zakresie inwestycji zagranicznych, 41 usługi w dziedzinie edukacji, prowadzenie kursów, seminariów, konferencji, warsztatów i wykładów oraz dystrybucja materiałów szkoleniowych, 42 usługi konsultingowe oraz doradztwo w sprawach prawnych, usługi prawne i usługi reprezentacji prawnej, poszukiwania prawne, reprezentacja w sporach międzynarodowych, doradztwo prawne w sprawach gospodarczych i majątkowych, usługi konsultingowe oraz doradztwo w zakresie arbitrażu i mediacji, usługi konsultingowe oraz doradztwa w zakresie leasingu, usługi konsultingowe oraz doradztwo w sprawach dotyczących wykorzystania kopalni, zasobów mineralnych i energii, usługi konsultingowe oraz doradztwo w sprawach ochrony środowiska.

(111) 157885 (220) 2000 10 20 (210) 225883
(151) 2004 09 20
(732) MANOR HOUSE Sp.z o.o., Radomsko, PL.
(540) manor

(510), (511) 18 skóra, imitacje skóry i wyroby z tych materiałów nie ujęte w innych klasach, 25 ubrania, buty i nakrycia głowy, 35 prowadzenie punktów sprzedaży detalicznej i hurtowej z odzieżą, wyrobami ze skóry i imitacji skóry, 39 usługi dystrybucji towarów, 43 usługi hotelarskie i gastronomiczne.

(111) 157886 (220) 2000 10 25 (210) 226077
(151) 2004 11 09
(732) Lowe Lintas GGK Sp. z o.o., Warszawa, PL.
(540) GGK

(510), (511) 35 usługi reklamowe, usługi agencji zajmujących się reklamą, przygotowywanie i umieszczanie reklam, produkowanie reklam komercyjnych/handlowych, reklamowanie poprzez radio i telewizję, doradzanie i zarządzanie biznesem, zapytywanie i dociekanie dotyczące biznesu, informacja i badania dotyczące bizne-

su, biznesowe usługi doradcze, oszacowania dotyczące biznesu, usługi konsultacyjne dotyczące biznesu, usługi ogłoszeniowe, usługi dotyczące „public relations”, usługi marketingowe, badania i analizy rynku, przeglądy rynkowe, bezpośrednie usługi maklerskie, usługi dotyczące promocji sprzedaży, usługi promocyjne, biznesowe usługi doradcze odnoszące się do sponsorowania i „franchisingu”.

(111) **157887** (220) 2000 10 27 (210) 226257
(151) 2004 09 29

(732) „EPI” Michał Kosela, Wrocław, PL.

(540) EPIMARKET

(510), (511) **03** mydła, kremy, kosmetyki, środki do mycia, barwienia, wzmacniania i pielęgnacji włosów, mleczka i śmietanki kosmetyczne, olejki i wazeliny, środki pielęgnacji zębów, środki do prania, bielenia, zmywania, proszki i płyny, środki do zmywania naczyń, środki do czyszczenia, szorowania, usuwania plam i osadów, **29** ryby, drób dzicyzna w stanie surowym i przetworzonym, konserwy, ekstrakty mięsne i warzywne, frytki, garmazeryjne dania gotowe i półgotowe, suszone i gotowane owoce i warzywa, galaretki, dzemy, powidła, konfitury, kompoty, jajka, mleko i wyroby z nich przetworzone, oleje i tłuszcze, **30** kawa, namiastki kawy, herbata, kakao, cukier, ryż, mąka i preparaty zbożowe, chleb, bułki ciastka, wyroby cukiernicze i piekarnicze, słodczyce, lody, miód, drożdże, proszki do pieczenia, musztarda, ocet, przyprawy, sosy do sałat, napoje na bazie kawy, kakao, czekolady, płatki jęczmienne, owsiane i kukurydziane, kanapki, hamburgery, pizza, **31** produkty rolnicze, ogrodnicze i leśne, świeże owoce i warzywa, nasiona, rośliny i kwiaty, sucha i konserwowa karma dla zwierząt, **32** piwo, wody mineralne i gazowane, napoje bezalkoholowe, syropy i preparaty do przygotowania napoi, napoje i soki owocowe, **33** napoje alkoholowe, wódki likiery, koniaki, aperitify, wina, rumy, miody napoje alkoholowe, wódki likiery, koniaki, aperitify, wina, rumy, miody, **34** tytoń i wyroby tytoniowe, artykuły dla palących.

(111) **157888** (220) 2000 10 27 (210) 226258
(151) 2004 09 29

(732) „EPI” Michał Kosela, Wrocław, PL.

(540)

EPI market

Kolory znaku: zielony

(531) 27.5, 29.1

(510), (511) **03** mydła, kremy, kosmetyki, środki do mycia, barwienia, wzmacniania i pielęgnacji włosów, mleczka i śmietanki kosmetyczne, olejki i wazeliny, środki pielęgnacji zębów, środki do prania, bielenia, zmywania, proszki i płyny, środki do zmywania naczyń, środki do czyszczenia, szorowania, usuwania plam i osadów, **29** ryby, drób dzicyzna w stanie surowym i przetworzonym, konserwy, ekstrakty mięsne i warzywne, frytki, garmazeryjne dania gotowe i półgotowe, suszone i gotowane owoce i warzywa, galaretki, dzemy, powidła, konfitury, kompoty, jajka, mleko i wyroby z nich przetworzone, oleje i tłuszcze, **30** kawa, namiastki kawy, herbata, kakao, cukier, ryż, mąka i preparaty zbożowe, chleb, bułki ciastka, wyroby cukiernicze i piekarnicze, słodczyce, lody, miód, drożdże, proszki do pieczenia, musztarda, ocet, przyprawy, sosy do sałat, napoje na bazie kawy, kakao, czekolady, płatki jęczmienne, owsiane i kukurydziane, kanapki, hamburgery, pizza, **31** produkty rolnicze, ogrodnicze i leśne, świeże owoce i warzywa, nasiona, rośliny i kwiaty, sucha i konserwowa karma dla zwierząt, **32** piwo, wody mineralne i gazowane, napoje bezalkoholowe, syropy i preparaty do przygotowania napoi, napoje i soki owocowe, **33** napoje alkoholowe, wódki likiery, koniaki, aperitify, wina, rumy, miody, **34** tytoń i wyroby tytoniowe, artykuły dla palących.

(111) **157889** (220) 2000 11 02 (210) 226563
(151) 2004 09 06

(732) Hurtownia Spożywcza Ryszard i Grzegorz Zawadzki Sp.j., Baniocza, PL.

(540)



Kolory znaku: biały, zielony, czerwony

(531) 26.4, 27.5, 29.1

(510), (511) **29** owoce konserwowane w syropie, kompoty, konfitury, koncentraty, w tym również koncentraty do sporządzania zup oraz inne składniki do sporządzania zup, soki warzywne do sporządzania potraw, przetwory owocowe, warzywne oraz owocowo-warzywne, sałatki warzywne i owocowo-warzywne, konserwowane warzywa i grzyby, warzywa i owoce mrożone, suszone warzywa, owoce i grzyby, warzywa i owoce liofilizowane oraz kandyzowane, **30** przyprawa cytrynowa, ocet, zwłaszcza ocet warzywny i winny, przyprawy smakowe i zapachowe do artykułów spożywczych, zup, mięs, sosów i innych potraw kulinarnych, majonez, krem chrzanowy, krem czosnkowy, sos tatarski, musztarda, **31** świeże owoce, warzywa i grzyby, **32** syropy i produkty do produkcji napojów, soki owocowe i owocowo-warzywne, wody mineralne i napoje owocowo-gazowane i niegazowane oraz inne napoje bezalkoholowe.

(111) **157890** (220) 2000 10 24 (210) 227093
(151) 2004 09 24

(732) CAWA POLAND LTD Sp. z o.o., Tczew, PL.

(540) seven

(510), (511) **03** dezodoranty osobiste, perfumy, wody kolońskie, wody toaletowe, środki do pielęgnacji włosów, lakiery do włosów, pianki do włosów, ołówki do brwi, preparaty do demakijażu, mydła dezodorujące, mydła dezynfekujące, mydła, preparaty do golenia, preparaty kosmetyczne do kąpieli, płyny do kąpieli, kosmetyki, zestawy kosmetyczne, kremy kosmetyczne, preparaty do makijażu, maseczki kosmetyczne, mleczka kosmetyczne, ołówki kosmetyczne, płyny po goleniu, pomadki do ust, kosmetyki do opalania, puder do makijażu, szampony, szminki do make-up, wody zapachowe, preparaty do depilacji, różce kosmetyczne.

(111) **157891** (220) 2000 12 01 (210) 228212
(151) 2004 09 22

(732) Microsoft Corporation (Washington Corporation), Redmond, US.

(540) ENTOURAGE

(510), (511) **09** programy komputerowe do wspólnego używania (sharing), administrowania, przeglądania i edycji katalogów, dokumentów, informacji przesyłanych pocztą elektroniczną oraz wewnętrznej sieci i globalnej sieci komunikacyjnej, programy komputerowe do planowania spotkań i imprez, programy komputerowe do prowadzenia kalendarzy indywidualnych osób i grup, programy komputerowe do kierowania zadaniami, przydzielania zadań i sporządzania sprawozdań z ich wykonania, programy komputerowe do sporządzania notatek, programy komputerowe do przesyłania danych do i z baz danych oraz do i z innych programów i katalogów komputerowych, programy zawierające notesy adresowe i informacje kontaktowe, programy komputerowe do tworzenia i dystrybucji wykazów, programy do wybierania numerów telefonicznych i przesyłania faksów, programy komputerowe do korygowania błędów typograficznych i pisowni z dużej litery, programy komputerowe do obliczania oddanych głosów, oraz sprzedawane razem z nimi instrukcje obsługi.

(111) **157892** (220) 2000 12 06 (210) 228473
(151) 2004 09 22

(732) AGROPHARM S.A., Tuszyn, PL.

(540) OEPAROL

(510), (511) **03** dezodoranty, kosmetyki do opalania, kremy kosmetyczne, maści do celów kosmetycznych, mleczko kosmetyczne, pomadki do ust, preparaty do demakijażu, preparaty do golenia, preparaty kosmetyczne i kosmetyki, preparaty do pielęgnacji skóry, szampony, szminki do make-up, środki do pielęgnacji ust, tłuszcze do celów kosmetycznych, wazelina kosmetyczna, **05** zioła lecznicze, herbaty lecznicze z ziół, środki do celów medycznych, w tym środki przeciwbólowe i uspakajające, żywność dietetyczna do celów leczniczych, **16** opakowania do butelek z papieru, kartonu i tektury, torby i torebki do pakowania, **29** wędliny, bekon, wyroby podrobowe, mięso, w tym mięso z drobiu, konserwy mięsne, konserwy warzywne, mleko i przetwory mleczne, dżemy i konfitury, owoce konserwowane, sałatki owocowe i warzywne, **30** aromaty do żywności, naturalne środki barwiące do żywności, esencje do artykułów żywnościowych, herbata, mięta do wyrobów cukierniczych, musztarda, produkty i przetwory zbożowe, pasztety, przyprawy, propolis, wyciągi i nalewki do celów innych niż lecznicze, **31** owoce świeże, w tym owoce leśne, produkty do hodowli zwierząt, nasiona, warzywa świeże, wyłoki owoców, zioła ogrodowe świeże, **32** napoje bezalkoholowe, w tym napoje musujące i gazowane, woda mineralna, wyciągi z owoców bezalkoholowe, soki owocowe i warzywne, **33** esencje alkoholowe, wyciągi z owoców alkoholowe.

(111) **157893** (220) 2000 12 11 (210) 228738
(151) 2004 09 30

(732) Zakłady Mięsne „MYSŁOWICE-MYSŁAW” Spółka z o.o., Mysłówice, PL.

(540) mediolańska

(510), (511) **29** wędzonki, kielbasy, wędliny podrobowe, pasztety, produkty blokowe, konserwy mięsne, konserwy podrobowe, konserwy tłuszczowe, wyroby garnażeryjne podrobowe, tłuszcze zwierzęce.

(111) **157894** (220) 2000 12 11 (210) 228740
(151) 2004 09 17

(732) Centrum Ogrodnicze ZIELONY KLOMB Sp. z o.o., Rzeszów, PL.

(540)



Kolory znaku: zielony, czarny, biały

(531) 5.1, 27.5, 29.1

(510), (511) **01** doniczki na torf dla ogrodnictwa, humus, karbonyl do ochrony roślin, kompost, maści do szczepienia drzew, nawozy uzupełniające glebę, pokrycia humusowe, preparaty chemiczne do zapobiegania chorobom winorośli, preparaty bakteryjne hamujące kiełkowanie warzyw, preparaty do użyźniania gleby, preparaty regulujące wzrost roślin, saletra, salmiak, sole jako nawozy, ściółka jako nawóz, środki grzybobójcze i owadobójcze jako dodatki chemiczne do nasion, środki do konserwowania kwiatów, środki chemiczne dla leśnictwa, ogrodnictwa i leśnictwa, środki do ochrony nasion, torf jako nawóz, torf w doniczkach dla ogrodnictwa, wosk do szczepienia drzew, ziemia do upraw, ziemia próchnicza, **07** kosiarki ogrodowe, narzędzia ręczne sterowane mechanicznie, piły łańcuchowe, pługi śnieżne, **08** aparatura do niszczenia pasożytów roślin, grabie ogrodowe, grace ogrodowe, kosiarki ogrodowe ręczne, kosy, łopatkę ogrodnicze, łopaty, noże ogrodnicze, nożyce ogrodnicze, nożyce sprężynowe, narzędzia ręczne ogrodnicze, narzędzia ręczne rolnicze, opryskiwacze do środków owadobójczych, oseeki do ostrzenia, sekatory, widły, **31** choinki, darń naturalna, drzewa, kora surowa, krzewy, krzewy róż, kwiaty naturalne, kwiaty suszone do dekoracji, palmy, rośliny, sadzonki, słomiane maty do przykrycia humusu, szyszki sosnowe, torf na ściółkę, **44** chirurg-

gia drzew, doradztwo przy zakupie specjalistycznego sprzętu ogrodniczego, nasion i materiału szkółkarskiego, projektowanie ogrodów i zieleni wewnątrz i na zewnętrznych budynkach, niszczenie chwastów, niszczenie szkodników, ogrodnictwo, ogrodnictwo krajobrazowe, prowadzenia szkółek roślinnych, pielęgnacja trawników, układanie kompozycji kwiatowych, utrzymanie trawników, wypożyczanie sprzętu rolniczego i ogrodniczego.

(111) **157895** (220) 2000 12 22 (210) 229403

(151) 2004 09 24

(732) Dariusz Zabrowarny, Człuchów, PL.

(540)



Kolory znaku: srebrny, czarny, jasnoszary, kremowy

(531) 2.9, 27.5, 29.1

(510), (511) **35** prowadzenie interesów osób trzecich, w zakresie zarządzania przedsiębiorstwem, pośrednictwo handlowe w zakresie maszyn i urządzeń, usługi mediacyjne, doradztwo handlowe, **40** przetwarzanie surowców, przerabianie metalu, drewna, tworzyw sztucznych, **42** doradztwo techniczne, prawne, ochrona własności przemysłowej.

(111) **157896** (220) 2000 12 28 (210) 229577

(151) 2004 09 06

(732) Kopalnia Soli „KŁODAWA” Przedsiębiorstwo Państwowe, Kłodawa, PL.

(540)



Kolory znaku: pomarańczowy, granatowo-brązowy, ceglasty, szary, zielony, biały

(531) 5.3, 6.1, 6.3, 6.6, 27.5, 29.1

(510), (511) **01** sól nieprzetworzona, sole do celów przemysłowych, **05** sole lecznicze do kąpieli i do celów medycznych, **30** sól do konserwowania żywności.

(111) **157897** (220) 2001 01 05 (210) 229738

(151) 2004 09 24

(732) IZOTERM Spółka z o.o., Cząstków Mazowiecki, PL.

(540)



Kolory znaku: czerwony, pomarańczowy, żółty, zielony, niebieski, granatowy

(531) 26.13, 29.1

(510), (511) **06** metalowe materiały budowlane i konstrukcyjne, **17** materiały izolacyjne, okładziny rur niemetalowe, materiały termoizolacyjne, uszczelnienia zapobiegające przeciekowi wody, tka-

niny izolacyjne, wata szklana, wełna mineralna, włókna szklane inne do izolacji, **19** niemetalowe materiały budowlane i konstrukcyjne, **35** pośrednictwo handlowe w zakresie wyszukiwania partnerów handlowych i pośredniczenia w zawieraniu kontraktów, usługi w zakresie agencji importowo-eksportowych, **37** usługi budowlano-remontowe, roboty instalacyjne, roboty ziemne, usługi izolacyjne w budynkach, montaż i wynajem sprzętu budowlanego i urządzeń budowlanych, **42** projektowanie w zakresie budownictwa, inżynierii sanitarnej i ciepłownictwa.

(111) **157898** (220) 2001 01 03 (210) 229767
(151) 2004 09 21
(732) TARKON GRADI Krzysztof Gradecki, Wrocław, PL.
(540) ACTIVE CLUB

(510), (511) **03** środki do prania, bielenia, mycia, czyszczenia i szorowania, wyroby kosmetyczne, w tym środki toaletowe i pielęgnacyjne, **35** doradztwo w zakresie prowadzenia działalności gospodarczej, usługi reklamowe i promocyjne na rzecz osób trzecich, usługi badania rynków, usługi w zakresie informacji handlowej i ekonomicznej, usługi w zakresie organizowania wystaw handlowych i reklamowych, **41** usługi w zakresie rekreacji, usługi w zakresie organizowania klubowych spotkań towarzyskich, szkoleń, seminariów i odczytów, **43** usługi hotelarskie, usługi zakwaterowania w domach turystycznych, usługi gastronomiczne, w tym prowadzenie barów szybkiej obsługi, restauracji, kawiarni, kafeterii.

(111) **157899** (220) 2001 01 23 (210) 230574
(151) 2004 09 21
(732) POB OPAKOMET, Kraków, PL.
(540)



Kolory znaku: niebieski, biały
(531) 26.15, 29.1

(510), (511) **06** opakowania i pojemniki opakowaniowe metalowe, aluminiowe tuby i puszki, **07** maszyny i urządzenia do pakowania i konfekcjonowania produktów, zamykarki, napełniarko-tubarki, maszyny i urządzenia dla przemysłu wytwarzającego opakowania, kabiny dla ciężkiego sprzętu budowlanego, ciągników i maszyn samojezdnych, **08** narzędzia skrawające, narzędzia tłoczne, narzędzia do obróbki plastycznej, narzędzia formujące, formy wtryskowe, formy rozdmuchowe, wykrojniki, **21** opakowania i pojemniki opakowaniowe z tworzyw sztucznych, butelki plastikowe, **37** usługi remontowe i serwis maszyn i urządzeń do pakowania i konfekcjonowania produktów, serwis i remonty zamykarek i napełniarko-tubarek, usługi remontowe i serwis maszyn i urządzeń dla przemysłu wytwarzającego opakowania, naprawa i regeneracja narzędzi, **39** usługi w zakresie pakowania produktów i rozlewania napojów do opakowań detalicznych, **40** obróbka skrawaniem, obróbka cieplna, obróbka elektroerozyjna, precyzyjna obróbka metali, **42** usługi w zakresie badań i pomiarów laboratoryjnych, prace projektowe i badawcze w zakresie narzędzi, opakowań, materiałów opakowaniowych, maszyn i urządzeń przemysłowych, usługi certyfikacyjne w zakresie wyrobów, opakowań, materiałów opakowaniowych i narzędzi.

(111) **157900** (220) 2001 01 31 (210) 230899
(151) 2004 09 27
(732) Zakład Produkcji Cukierniczej MICHĄŁEK Spółka z o.o., Będzin, PL.

(540) MIESZANKA KRÓLEWSKA OWOCOWE GALARETKI W CZEKOLADZIE
(510), (511) **30** wyroby cukiernicze.

(111) **157901** (220) 2001 05 25 (210) 236024
(151) 2004 10 27

(732) Krajowa Izba Rozliczeniowa Spółka Akcyjna, Warszawa, PL.
(540) SZAFIR

(510), (511) **36** usługi bankowe-bezpieczeństwo operacji, **38** usługi w zakresie: transmisji danych, organizowania systemów transmisyjnych, rozliczeniowych, transakcyjnych.

(111) **157902** (220) 2001 05 25 (210) 236025
(151) 2004 10 27

(732) Krajowa Izba Rozliczeniowa Spółka Akcyjna, Warszawa, PL.
(540) IMBIR

(510), (511) **36** usługi bankowe, **38** przekształcanie dokumentów papierowych w obrazy, komunikaty cyfrowe, transmisja danych, archiwizacja, outsourcing.

(111) **157903** (220) 2001 01 04 (210) 229786
(151) 2004 09 16

(732) Centrum Ochrony Przeciwpożarowej COP s.c. Bogusław Gutkowski, Andrzej Cokot, Chorzów, PL.
(540)



Kolory znaku: ciemnozielony, biały
(531) 27.5, 29.1

(510), (511) **06** zawory (inne niż części maszyn) metalowe, **09** alarmy pożarowe, gwizdki sygnalizacyjne, latarnie sygnalizacyjne, gaśnice podręczne i do stałych instalacji gaśniczych, tryskacze przeciwpożarowe, wykrywacze dymu, piorunochrony, odgromniki, końcówki wylotowe do węży pożarniczych, pompy, autopompy i motopompy strażackie, koce strażackie, plandeki ratownicze, odzież i obuwie chroniące przed wypadkami, napromieniowaniem i ogniem, kaski ochronne maski ochronne, okulary przeciwosłepieniowe, bijaki strażackie oraz pozostały sprzęt gaśniczy i przeciwpożarowy, **37** instalowanie i naprawy alarmów przeciwpożarowych, instalacja, konserwacja i naprawy instalacji przeciwpożarowych, a w szczególności stałych i półstałych instalacji gaśniczych wysokociśnieniowych i niskociśnieniowych, generatorów gaszącego aerozolu, instalacji wodno-pianowych i tryskaczowo-zraszczowych, instalacji odgromowych, naprawy i konserwacja agregatów gaśniczych i podręcznego sprzętu gaśniczego, **40** impregnowanie ognioodporne tkanin, drewna i stali, **42** analiza i badanie obiektów pod względem zabezpieczenia przeciwpożarowego, projekty techniczne i dokumentacje techniczno-ruchowe instalacji i obiektów w zakresie ochrony przeciwpożarowej.

(111) **157904** (220) 2001 01 04 (210) 229787
(151) 2004 09 16

(732) Centrum Ochrony Przeciwpożarowej COP s.c. Bogusław Gutkowski, Andrzej Cokot, Chorzów, PL.
(540) COP CENTRUM

(510), (511) **06** zawory (inne niż części maszyn) metalowe, **09** alarmy pożarowe, gwizdki sygnalizacyjne, latarnie sygnalizacyjne, gaśnice podręczne i do stałych instalacji gaśniczych, tryskacze przeciwpożarowe, wykrywacze dymu, piorunochrony, odgromniki, końcówki wylotowe do węży pożarniczych, pompy, autopompy i motopompy strażackie, koce strażackie, plandeki ratownicze, odzież i obuwie chroniące przed wypadkami, napromieniowaniem i ogniem, kaski ochronne maski ochronne, okulary przeciwosłepieniowe, bijaki strażackie oraz pozostały sprzęt gaśniczy i przeciwpożarowy, **37** instalowanie i naprawy alarmów przeciwpożarowych, instalacja, konserwacja i naprawy instalacji przeciwpożarowych, a w szczególności stałych i półstałych instalacji gaśniczych wysokociśnieniowych i niskociśnieniowych, generatorów gaszącego aerozolu, instalacji wodno-pianowych i tryskaczowo-zraszczowych, instalacji odgromowych, naprawy i konserwacja agregatów

gaśniczych i podręcznego sprzętu gaśniczego, **40** impregnowanie ognioodporne tkanin, drewna i stali, **42** analiza i badanie obiektów pod względem zabezpieczenia przeciwpożarowego, projekty techniczne i dokumentacje techniczno-ruchowe instalacji i obiektów w zakresie ochrony przeciwpożarowej.

(111) **157905** (220) 2000 02 22 (210) 214228
(151) 2003 10 16

(732) „KROSNO” S.A. Krośnieńskie Huty Szkła, Krosno, PL.

(540) sawi

(510), (511) **09** rury i pręty szklane: dla aparatury chemicznej i pomiarowej, dla farmaceutyki, dla techniki oświetleniowej, **11** szklane części maszyn i urządzeń oraz do oprav oświetleniowych, lampy, zbiorniki do lamp oliwnych, **16** opakowania papierowe, **19** szkło budowlane, surowe i grys budowlany, **21** szkło: gospodarcze, stołowe, galanteryjne, artystyczne, barwne lub bezbarwne, gładkie albo zdobione malowaniem lub szlifowaniem albo innymi metodami, ręcznie lub mechanicznie formowane, dmuchane lub prasowane, albo formowane innymi metodami, naczynia szklane, czary, dzbany i dzbanki, flakony, kieliszki, karafki, kolby, klosze, kufle, kule, przyciski, patery, pokrywy, puchary, pudełka, salaterki, serwetniki, szklanki, świeczniki, wazy, wazon, szkło granulowane, **40** usługowe dmuchanie szkła.

(111) **157906** (220) 2000 12 19 (210) 229182
(151) 2005 01 28

(732) Zakład Lecznictwa Ambulatoryjnego, Chrzanów, PL.

(540)



Kolory znaku: niebieski, żółty, biały

(531) 3.11, 27.5, 29.1

(510), (511) **44** usługi medyczne w zakresie: podstawowej opieki zdrowotnej, specjalistycznej opieki zdrowotnej, stomatologicznej opieki zdrowotnej, diagnostyki medycznej.

(111) **157907** (220) 2001 04 10 (210) 234205
(151) 2004 10 27

(732) ILEX Pharmaceuticals L.P., San Antonio, US.

(540) MABCAMPATH

(510), (511) **05** przeciwciała terapeutyczne stosowane jako środek antylimfocytarny.

(111) **157908** (220) 2001 04 20 (210) 234678
(151) 2004 11 09

(732) Zakłady Tuszczowe „KRUSZWICA” Spółka Akcyjna, Kruszwica, PL.

(540)

TopQ

(531) 27.5

(510), (511) **29** margaryny, tłuszcze i oleje jadalne.

(111) **157909** (220) 2001 04 24 (210) 234902
(151) 2004 09 30

(732) CHEMA - ELEKTROMET Spółdzielnia Pracy, Rzeszów, PL.

(540) pevazol

(510), (511) **05** preparaty farmaceutyczne i stomatologiczne w formie: proszku, tabletek, kapsulek, maści, kremów, żeli, syropów, zawieszin, kropli, preparaty w płynie.

(111) **157910** (220) 2001 04 30 (210) 235088

(151) 2004 10 15

(732) „SuperDrob” Spółka Akcyjna Zakłady Drobiarsko-Mięsne, Karczew, PL.

(540)



Kolory znaku: biały, czarny, jasnozielony, ciemnozielony, czerwony
(531) 3.7, 5.3, 27.5, 29.1

(510), (511) **29** mięso, ekstrakty mięsne, mięso konserwowane, mięso wieprzowe, mięso wołowe, mięso z dziczyzny leśnej, mięso z ptactwa hodowlanego, mięso z ptactwa dzikiego, pasty do kanapek zawierające tłuszcz, pasztet z wątróbki, sosy mięsne, szynka, bekon, słonina, kiełbasy, kaszanka, flaki, galaretki mięsne, jaja drobiowe, **30** pasztet mięsny, pasztety drobiowe, pasztety mięsno-drobiowe, **31** drób do hodowli, drób znoszący jaja, drób żywy, pokarm dla zwierząt, pożywienie dla psów, kotów i innych zwierząt, pożywienie dla zwierząt domowych.

(111) **157911** (220) 2001 02 01 (210) 230921

(151) 2004 09 24

(732) curasan AG, Kleinostheim, DE.

(540) ATR

(510), (511) **10** zestawy testowe składające się ze strzykawek, kaniuli, rurki, adapterów, łączników, nasadek i przedłużaczy (z zaworami i wentylami lub bez) i sterylnych filtrów i sączków.

(111) **157912** (220) 2001 02 02 (210) 231032

(151) 2004 09 09

(732) Wytwórnia Naturalnych Wód Mineralnych USTRONIANKA Michał Bożek, Ustroń, PL.

(540) CLASA

(510), (511) **32** napoje owocowe, soki owocowe, soki warzywne, nektary, syropy, preparaty do przygotowywania napojów, napoje bezalkoholowe, wody mineralne gazowane i niegazowane.

(111) **157913** (220) 2001 02 20 (210) 231916

(151) 2004 09 24

(732) MADONET Spółka z o.o., Katowice, PL.

(540) soho.pl

(510), (511) **42** usługi z zakresu prowadzenia witryny internetowej.

(111) **157914** (220) 2001 03 14 (210) 232868

(151) 2004 11 09

(732) Masco Corporation, Taylor, US.

(540)



(531) 27.5

(510), (511) **09** elektronicznie sterowane zamki i blokady wejściowe.

(111) **157915** (220) 2001 03 21 (210) 233189

(151) 2004 09 30

(732) HORTEX HOLDING Spółka Akcyjna, Warszawa, PL.

(540) HORTEX FORTE

(510), (511) **32** napoje bezalkoholowe, soki i napoje owocowe, soki i napoje warzywne, soki i napoje owocowo-warzywne, nektary.

(111) **157916** (220) 2001 03 29 (210) 233606
 (151) 2004 09 29
 (732) ConTIM Spółka z o.o., Konstancin-Jeziorna, PL.
 (540)

anatomic line

Kolory znaku: niebieski, szary

(531) 27.5, 29.1

(510), (511) **25** skarpetki.

(111) **157917** (220) 2001 04 04 (210) 233944
 (151) 2004 11 18
 (732) „SuperDrob” S.A. Zakłady Drobiarsko-Mięsne, Karczew, PL.
 (540)

SuperPartner
 INTEGRA

(531) 27.5

(510), (511) **29** mięso, ekstrakty mięsne, mięso konserwowane, mięso wieprzowe, mięso wołowe, mięso z dziczyzny leśnej, mięso z ptactwa hodowlanego, mięso z ptactwa dzikiego, pasty do kanapek zawierające tłuszcz, pasztet z wątróbki, sosy mięsne, szynka, bekon, słonina, kielbasy, kaszanka, flaki, galaretki mięsne, jaja drobiowe, pasztet mięsny, pasztety drobiowe, pasztety mięsno-drobiowe, **31** drób do hodowli, drób znoszący jaja, drób żywy, pokarm dla zwierząt, pożywienie dla psów, kotów i innych zwierząt, pożywienie dla zwierząt domowych.

(111) **157918** (220) 2001 04 03 (210) 233964
 (151) 2004 09 24
 (732) „ELMILK” Sp. z o.o., Szczecinek, PL.
 (540)



Kolory znaku: biały, kremowy, złoty, srebrny, żółty, pomarańczowy, żółto-pomarańczowy, rudzi, czerwony, granatowy

(531) 5.9, 8.7, 11.3, 26.1, 27.5, 29.1

(510), (511) **29** produkty tłuszczowe spożywcze.

(111) **157919** (220) 2001 04 03 (210) 233965
 (151) 2004 09 24
 (732) „ELMILK” Sp. z o.o., Szczecinek, PL.
 (540)



Kolory znaku: biały, kremowy, żółty, niebieski, zielony, brązowy, granatowy, czerwony

(531) 5.9, 8.1, 8.7, 27.5, 29.1

(510), (511) **29** produkty tłuszczowe spożywcze.

(111) **157920** (220) 2001 04 03 (210) 233966
 (151) 2004 09 15
 (732) „ELMILK” Sp. z o.o., Szczecinek, PL.
 (540)

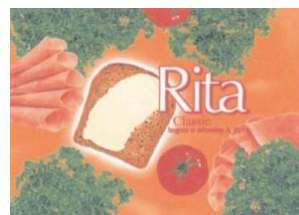

Kolory znaku: biały, kremowy, różowy, pomarańczowy, czerwony, bordowy, zielony

(531) 5.9, 8.1, 8.5, 27.5, 29.1

(510), (511) **29** produkty tłuszczowe spożywcze.

(111) **157921** (220) 2000 10 04 (210) 225094
 (151) 2005 02 02
 (732) Centrala Techniczna „ELTECH” Stanisław Paleczny, Świdnica, PL.
 (540)

CENTRALA TECHNICZNA
ELTECH

Kolory znaku: czarny, czerwony

(531) 26.1, 27.5, 29.1

(510), (511) **06** słupy oświetleniowe, słupy oświetlenia ulicznego i parkowe, słupy ocynkowane i kolorowe, aluminiowe drabiny rozstawne, dwustronne, proste, rozsuwane, rozstawno-przystawne, wielofunkcyjne, rusztowania aluminiowe, pomosty robocze, drabiny stalowe, wyroby stalowe: blachy grube, kształtowniki spawane, elementy wypalane z blach, **08** narzędzia ręczne, w tym: szczypce ślusarskie i elektrotechniczne, szczypce do pierścieni osadczych, szczypce tynkarskie, szczypce do rur, obcęgi, klucze płaskie, płasko-oczkowe, oczkowe, nożyce ręczne do blach, wycinarki ślusarskie, punktaki ślusarskie, przecinaki ślusarskie i murarskie, wkrętaki ślusarskie, młotki murarskie i ślusarskie, zestawy narzędzi, piły do cięcia metalu, pilniki i frezy obrotowe, klucze płaskie i oczkowe, nasadki i akcesoria, klucze dynamometryczne, końcówki i klucze nasadowe, udarowe, wkrętaki, szczypce, ściągacze, narzędzia nieiskrzące, zestawy narzędziowe, narzędzia do obróbki drewna, zestawy narzędzi, klucze płaskie, płasko-oczkowe, nasadowe, wkrętaki, szczypce, klucze dynamometryczne, młotki, klucze do rur, narzędzi specjalne, klucze do rur, ręczne i elektryczne, imadła do rur, obcinarki, giętarki, osprzęt specjalistyczny dla hydraulików, pilniki płaskie, okrągłe, półokrągłe, kwadratowe, trójkątne, zbieżne, skrobaki, narzędzia do obróbki drewna, klucze nasadowe, płaskie, płasko-oczkowe, oczkowe, oczkowe wygięte, grzechotki, zestawy narzędziowe, piły tarczowe, ręczne piły stolarskie i ogrodnicze, piły do gazobetonu, ściiski stolarskie i spawalnicze, kłamy sprężynowe, szczypce uniwersalne i specjalne, nożyce do blachy, świdry spiralne, narzędzia do kucia, wiertła HSS-wielostopniowe, piły taśmowe, brzeszczoty do pił ręcznych, narzędzia ręczne, piły diamentowe, narzędzia i materiały ściernicze, w tym: ziarna ściernicze, narzędzia ściernicze spojone o spoiwach ceramicznych i żywicznych (ściernice, segmenty i osetki ściernicze), papiery i płótna ściernicze do obróbki ręcznej i maszynowej, ściernice listowe, trzpieniowe i tarczowe, ściernice diamentowe, pasy szlifujące bezkońcowe, ściernice diamentowe, obciążacze diamentowe w pełnym asortymencie, wgłębniki do twardościomierzy, narzędzia skrawające, w tym: noże tokarskie lutowane, składane, oprawkowe, płytki wieloostrowe, płytki podporowe, łamacze, narzędzia składane, frezy walcowe, walcowo-czołowe, tarczowe, kątowe, promienione, trzpieniowe, rozwiertaki, nawiertaki do nakiełków, pogłębiacze, noże tokarskie, oprawkowe, narzędzia składane, narzędzia specjalne, narzędzia do obróbki drewna, wiertła do żeliwa i stali, do metali kolorowych, do tworzyw sztucznych, do stali ulepszonej ciepł-

nie, narzynki, gwintowniki, zestawy narzędzi do gwintowania, gwintownice, ręczne do rur, zestawy narzędzi hydraulicznych, elektromonterskich, ślusarskich, dla elektroników, rozwiertaki ręczne, maszynowe, kotlarskie, frezy trzpieniowe, krążkowe, modułowe, pogłębiacze walcowo-czołowe, stożkowe, piły taśmowe do drewna i do metali, listwy do pił trakowych, frezy tarczowe piłkowe, piły tarczowe segmentowe, brzeszczoty do piłek ręcznych i pił maszynowych, wiertła do muru i betonu, noże do strugarek, noże tarczowe, piły tarczowe z płytkami z węglików spiekanych, piły tarczowe diamentowe do kamienia, betonu, asfaltu, szkła, gwintowniki, narzynki, frezy modułowe, frezy ślimakowe, krążkowe, dłutaki modułowe i krążkowe, noże strugarskie, obwiedniowe, przyciągacze, przepychacze do otworów kształtowych, narzędzia diamentowe, sprawdziany tłoczkowe i pierścieniowe do gwintów i otworów, wiertła udarowe, wiertła koronowe udarowe, otwornice uniwersalne, dłuta, wiertła do metalu, do drewna, otwornice, brzeszczoty do wyrzynarek, piły tarczowe, frezy trzpieniowe, noże do strugów, piły diamentowe do cięcia asfaltu, betonu, kamienia oraz wszelkich materiałów budowlanych, wiertła diamentowe koronowe, wiertnice, przecinarki budowlane, narzędzia składane do toczenia, frezowania, wiercenia, płytki wieloostrowe, płytki podporowe, łamacze wióra, modułowe szybkowymienne systemy narzędziowe, systemy mocowania, wiertła, frezy, wytaczadła, wiertła wykonane z HSS, HSS-E i węglika, wiertła składane, nawiertaki, rozwiertaki, narzędzia specjalne, gwintowniki, frezy monolityczne wykonane z HSS-E, PM-F i węglika, sprawdziany gwintów, narzędzia specjalistyczne do produkcji form i matryc, **09** artykuły elektrotechniczne, w tym: przewody energetyczne do układania na stałe, przewody energetyczne do odbiorników ruchomych, przewody słabo prądowe, druty nawojowe, przewody koncentryczne, osprzęt elektroinstalacyjny: wyłączniki, gniazda instalacyjne podtynkowe, natynkowe, puszki, rozgałęźniki, przedłużacze, gniazda i wtyki siłowe, bezpieczniki i zabezpieczenia: wyłączniki nadmiaroprądowe, wyłączniki silnikowe, wyłączniki przeciwporażeniowe 2-, 3-, 4-biegunowe, wkładki topikowe instalacyjne, wkładki topikowe przemysłowe, przekaźniki termiczne, ochronniki przepięciowe, aparatura sterowniczo-rozdzielcza: styczniki, przekaźniki termiczne, przekaźniki czasowe, przekaźniki elektromechaniczne, łączniki krzywkowe, przyciski i lampki sterownicze, listwy zaciskowe i złączki, końcówki do przewodów, gniazda i podstawy bezpiecznikowe, kasety sterownicze, rozdzielnie elektryczne: rozdzielnie podtynkowe i natynkowe, szafki licznikowe, złącza kablowe, szafy rozdzielcze i kablowe, szafy sterownicze, rozdzielnice skrzynkowe żeliwne, rozdzielnice skrzynkowe z tworzyw sztucznych, rozdzielnice budowlane, rury i koryta instalacyjne: rury instalacyjne PCV, złączki ZLC i uchwyty, rury karbowane PCV, korytka instalacyjne, kształtki, korytka i drabinki kablowe metalowe, szynoprzewody, półautomaty spawalnicze, transformatory spawalnicze, prostowniki spawalnicze, urządzenia do cięcia plazmą, zespoły prostownikowe, przekształtniki diodowe, przekształtniki tyrystorowe, przekształtniki dla galwanotechniki, palniki do cięcia i spawania, podgrzewania, lutowania, reduktory gazowe, przecinarki półautomatyczne i automatyczne, osprzęt spawalniczy, elektrody, drut spawalniczy, aparatura kontrolno-pomiarowa: liczniki energii elektrycznej prądu l- i 3 -fazowego dla sieci 3- i 4-przewodowej, liczniki energii elektrycznej bierniej i czynnej, liczniki dwutaryfowe, liczniki przekładnikowe, mierniki cyfrowe, silniki elektryczne: l- i 3 -fazowe silniki elektryczne różnej mocy w wykonaniu zwykłym i przeciwybuchowym, kołnierzone i na łapach, transformatory: transformatory suche trójfazowe żywiczne i konwencjonalne, transformatory olejowe trójfazowe, płyty granitowe laboratoryjne, **11** źródła światła, w tym: żarówki ogólnego stosowania, lampy sodowe i rtęciowe, świetlówki głównego szeregu, świetlówki kompaktowe-energooszczędne, świetlówki specjalistyczne, żarówki specjalnego stosowania, promienniki podczerwiieni, oprawy: oprawy uliczne, parkowe, mieszkaniowe, przemysłowe oraz specjalnego stosowania do rtęciowych, sodowych, metalohalogenowych, jarzeniowych, halogenowych i żarowych źródeł światła, wentylatory dachowe, kanałowe, okienne, osiowe, promieniowe, elektryczne urządzenia grzewcze: dynamiczne piece akumulacyjne, grzejniki ściennie i wolnostojące, termostaty, dmuchawy przemysłowe, kurtyny powietrzne, przepływowe ogrzewacze wody.

(111) **157922** (220) 2001 04 30 (210) 235090
 (151) 2004 10 15
 (732) „SuperDrob” Spółka Akcyjna Zakłady Drobiarsko-Mięsne, Karczew, PL.
 (540)



Kolory znaku: biały, niebieski, czarny, jasnoniebieski, czerwony, jasnożółty, różowy, jasnorożowy
 (531) 3.4, 3.7, 9.1, 26.1, 27.5, 29.1
 (510), (511) **29** mięso, ekstrakty mięsne, mięso konserwowane, mięso wieprzowe, mięso wołowe, mięso z dziczyzny leśnej, mięso z ptactwa hodowlanego, mięso z ptactwa dzikiego, pasty do kanapek zawierające tłuszcz, pasztet z wątróbki, sosy mięsne, szynka, bekon, słonina, kielbasy, kaszanka, flaki, galaretki mięsne, jaja drobiowe, **30** pasztet mięsny, pasztety drobiowe, pasztety mięsno-drobiowe, **31** drób do hodowli, drób znoszący jaja, drób żywy, pokarm dla zwierząt, pożywienie dla psów, kotów i innych zwierząt, pożywienie dla zwierząt domowych.

(111) **157923** (220) 2001 04 30 (210) 235091
 (151) 2004 10 15
 (732) „SuperDrob” Spółka Akcyjna Zakłady Drobiarsko-Mięsne, Karczew, PL.
 (540)



(531) 26.1, 27.5
 (510), (511) **29** mięso, ekstrakty mięsne, mięso konserwowane, mięso wieprzowe, mięso wołowe, mięso z dziczyzny leśnej, mięso z ptactwa hodowlanego, mięso z ptactwa dzikiego, pasty do kanapek zawierające tłuszcz, pasztet z wątróbki, sosy mięsne, szynka, bekon, słonina, kielbasy, kaszanka, flaki, galaretki mięsne, jaja drobiowe, **30** pasztet mięsny, pasztety drobiowe, pasztety mięsno-drobiowe, **31** drób do hodowli, drób znoszący jaja, drób żywy, pokarm dla zwierząt, pożywienie dla psów, kotów i innych zwierząt, pożywienie dla zwierząt domowych.

(111) **157924** (220) 2001 04 30 (210) 235092
 (151) 2004 10 15
 (732) „SuperDrob” Spółka Akcyjna Zakłady Drobiarsko-Mięsne, Karczew, PL.
 (540)



Kolory znaku: biały, złoty, niebieski
 (531) 5.3, 5.5, 24.1, 24.9, 27.5, 29.1

(510), (511) **29** mięso, ekstrakty mięsne, mięso konserwowane, mięso wieprzowe, mięso wołowe, mięso z dziczyzny leśnej, mięso z ptactwa hodowlanego, mięso z ptactwa dzikiego, pasty do kanapek zawierające tłuszcz, pasztet z wątróbki, sosy mięsne, szynka, bekon, słonina, kiełbasy, kaszanka, flaki, galaretki mięsne, jaja drobiowe, **30** pasztet mięsny, pasztety drobiowe, pasztety mięsno-drobiowe, **31** drób do hodowli, drób znoszący jaja, drób żywy, pokarm dla zwierząt, pożywienie dla psów, kotów i innych zwierząt, pożywienie dla zwierząt domowych.

(111) **157925** (220) 2001 05 08 (210) 235312
(151) 2004 11 25
(732) VOX-INDUSTRIE SA, Janikowo, PL.
(540)



Kolory znaku: czerwony, biały

(531) 26.4, 27.5, 29.1

(510), (511) **03** środki czyszczące do boazerii, środki czyszczące do mebli, środki czyszczące do podłóg i ścian, preparaty do polerowania podłóg i mebli, środki czyszczące do rur odpływowych, środki czyszczące kamień i rdzę, środki czyszczące do urządzeń sanitarnych, środki do mycia naczyń, płyny do mycia szyb i lusterek, proszki i płyny do prania, zmiękczenia tkanin, środki wybielające stosowane w praniu, środki do odtłuszczenia i ścierania, kosmetyki, perfumy, preparaty do pielęgnacji skóry, ciała i włosów o przeznaczeniu kosmetycznym, preparaty kosmetyczne do odchudzania, pasty, proszki, płyny do zębów, mydła.

(111) **157926** (220) 2001 05 09 (210) 235379
(151) 2004 10 15
(732) Firma Cukiernicza „SOLIDARNOŚĆ” Rok zał. 1952 Spółka z o.o., Lublin, PL.
(540)



Kolory znaku: zielony i odcienie, czarny, złoty, brązowy, czerwony
(531) 5.3, 5.7, 8.1, 19.3, 27.5, 29.1

(510), (511) **30** wyroby czekoladowe, galanteria czekoladowa, słodycze.

(111) **157927** (220) 2001 05 09 (210) 235385
(151) 2004 12 01
(732) POLBET S.A., Katowice, PL.
(540) dualseal
(510), (511) **17** izolacje przeciwwodne.

(111) **157928** (220) 2001 05 09 (210) 235388
(151) 2004 12 01
(732) POLBET S.A., Katowice, PL.
(540) superstop
(510), (511) **17** profile uszczelniające stosowane w budownictwie.

(111) **157929** (220) 2001 05 14 (210) 235493
(151) 2004 11 18

(732) Wyeth, Madison, US.

(540) PRELINAR

(510), (511) **05** szczepionki dla ludzi.

(111) **157930** (220) 2001 05 14 (210) 235494
(151) 2004 11 18
(732) Wyeth, Madison, US.
(540) VALTINAR
(510), (511) **05** szczepionki dla ludzi.

(111) **157931** (220) 2001 05 14 (210) 235495
(151) 2004 11 18
(732) Wyeth, Madison, US.
(540) MENENAR
(510), (511) **05** szczepionki dla ludzi.

(111) **157932** (220) 2001 05 23 (210) 236003
(151) 2004 11 25
(732) „GÓRKA CEMENT” Spółka z o.o., Trzebinia, PL.
(540)



Kolory znaku: pomarańczowy, niebieski

(531) 15.7, 26.2, 27.5, 29.1

(510), (511) **19** cementy ogniotrwałe, wyroby ceramiczne, **42** prowadzenie laboratoriów chemicznych.

(111) **157933** (220) 2001 05 25 (210) 236035
(151) 2004 11 18
(732) Przedsiębiorstwo Wielobranżowe PRIMA Sp. z o.o., Warka, PL.
(540)



Kolory znaku: czerwony, biały, niebieski

(531) 5.1, 27.5, 29.1

(510), (511) **37** obsługa i naprawy samochodów, naprawa pojazdów po awarii, **39** holowanie pojazdów, spedycja.

(111) **157934** (220) 2001 05 25 (210) 236051
(151) 2004 09 30
(732) Pharmacia & Upjohn Company (Delaware corporation), Peapack, US.
(540) XAPID
(510), (511) **05** preparaty i substancje farmaceutyczne, leki, szczepionki i surowice z wyjątkiem stosowanych w substytucyjnej terapii hormonalnej.

(111) **157935** (220) 2001 05 24 (210) 236088
(151) 2004 12 01
(732) Agencja Wydawnicza „TECHNOPOL” Spółka z o.o., Częstochowa, PL.

(540)

700

Kolory znaku: szary, czerwony, biały
(531) 27.7, 29.1

(510), (511) **16** afisze, albumy, almanachy, artykuły papiernicze, bloki, bloki rysunkowe, broszury, czasopisma, czasopisma szaradziarskie, druki, formularze, gazety, kalendarze, kalendarze z kartkami do wrywania, kartki kartotekowe, karty, karty-zawiadomienia, karty pocztowe, komiksy, książki, krzyżówki, materiały piśmiennicze, nalepki, notesy, obwoluty, przybory piśmiennicze, zakładki do książek, zestawy rysunkowe, zeszyty.

(111) **157936** (220) 2001 05 24 (210) 236089

(151) 2004 12 01

(732) Agencja Wydawnicza „TECHNOPOL” Spółka z o.o., Częstochowa, PL.

(540)

102

Kolory znaku: szary, biały, czerwony
(531) 27.7, 29.1

(510), (511) **16** afisze, albumy, almanachy, artykuły papiernicze, bloki, bloki rysunkowe, broszury, czasopisma, czasopisma szaradziarskie, druki, formularze, gazety, kalendarze, kalendarze z kartkami do wrywania, kartki kartotekowe, karty, karty-zawiadomienia, karty pocztowe, komiksy, książki, krzyżówki, materiały piśmiennicze, nalepki, notesy, obwoluty, przybory piśmiennicze, zakładki do książek, zestawy rysunkowe, zeszyty.

(111) **157937** (220) 2001 05 24 (210) 236090

(151) 2004 12 01

(732) Agencja Wydawnicza „TECHNOPOL” Spółka z o.o., Częstochowa, PL.

(540)

302

Kolory znaku: szary, biały, czerwony
(531) 27.7, 29.1

(510), (511) **16** afisze, albumy, almanachy, artykuły papiernicze, bloki, bloki rysunkowe, broszury, czasopisma, czasopisma szaradziarskie, druki, formularze, gazety, kalendarze, kalendarze z kartkami do wrywania, kartki kartotekowe, karty, karty-zawiadomienia, karty pocztowe, komiksy, książki, krzyżówki, materiały piśmiennicze, nalepki, notesy, obwoluty, przybory piśmiennicze, zakładki do książek, zestawy rysunkowe, zeszyty.

(111) **157938** (220) 2001 05 24 (210) 236091

(151) 2004 12 01

(732) Agencja Wydawnicza „TECHNOPOL” Spółka z o.o., Częstochowa, PL.

(540)

202

Kolory znaku: szary, biały, czerwony
(531) 27.7, 29.1

(510), (511) **16** afisze, albumy, almanachy, artykuły papiernicze, bloki, bloki rysunkowe, broszury, czasopisma, czasopisma szaradziarskie, druki, formularze, gazety, kalendarze, kalendarze z kartkami do wrywania, kartki kartotekowe, karty, karty-zawiadomienia, karty pocztowe, komiksy, książki, krzyżówki, materiały piśmiennicze, nalepki, notesy, obwoluty, przybory piśmiennicze, zakładki do książek, zestawy rysunkowe, zeszyty.

(111) **157939** (220) 2001 05 25 (210) 236115

(151) 2004 12 01

(732) PC Factory Spółka z o.o., Lubieszyn, PL.

(540)



Kolory znaku: zielony, czerwony, czarny
(531) 27.5, 29.1

(510), (511) **09** sprzęt elektroniczny a w szczególności: aparaty telefoniczne, aparaty telewizyjne, aparaty fotograficzne, komputery, serwery, skanery, urządzenia automatyki przemysłowej, **35** gromadzenie, ekspozycja, sprzedaż: sprzętu elektronicznego, sprzętu telekomunikacyjnego, oprogramowania komputerowego, **42** projektowanie oprogramowania, projektowanie techniczne.

(111) **157940** (220) 2001 05 28 (210) 236213

(151) 2004 11 25

(732) Zakład Konfekcjonowania Środków Chemicznych „AGROPAK” S.C. Grzegorz Brzeziński, Bogusław Pluta, Jaworzno, PL.

(540) agrofum

(510), (511) **01** środki chemiczne dla ogrodnictwa, **05** fungicydy, pestycydy.(111) **157941** (220) 2001 05 28 (210) 236215

(151) 2004 11 25

(732) Zakład Konfekcjonowania Środków Chemicznych „AGROPAK” S.C. Grzegorz Brzeziński, Bogusław Pluta, Jaworzno, PL.

(540) agrostym

(510), (511) **01** środki chemiczne dla ogrodnictwa i rolnictwa, regulatory wzrostu roślin, **05** pestycydy.(111) **157942** (220) 2001 05 30 (210) 236252

(151) 2004 11 25

(732) Glaxo Group Limited, Greenford, GB.

(540) TELZIR

(510), (511) **05** preparaty i substancje farmaceutyczne.(111) **157943** (220) 2001 06 04 (210) 236464

(151) 2004 12 02

(732) A.T.W. PRODUCTS Spółka z o.o., Warszawa, PL.

(540) BIOLOGICAL GLOVE

(510), (511) **03** mydła, środki perfumeryjne, olejki eteryczne, kosmetyki, płyny do pielęgnacji włosów.(111) **157944** (220) 2001 06 19 (210) 237049

(151) 2004 12 02

(732) Zakład Produkcji Cukierniczej „FLIS” Zakład Pracy Chronionej Mariusz Flis, Agnieszka Flis, Kuranów, PL.

(540)



Kolory znaku: szary, ciemnoniebieski, niebieski, żółty, biały, czerwony, zielony

(531) 26.13, 27.5, 29.1

(510), (511) **30** słodyczne, wyroby cukiernicze, wafle, ciastka.

(111) **157945** (220) 2001 06 19 (210) 237050
 (151) 2004 12 02
 (732) Zakład Produkcji Cukierniczej „FLIS” Zakład Pracy
 Chronionej Mariusz Flis, Agnieszka Flis, Kuranów, PL.
 (540)



Kolory znaku: beżowy, brązowy, ciemnoniebieski, biały,
 granatowy, żółty, pomarańczowy, zielony
 (531) 8.1, 11.7, 27.5, 29.1
 (510), (511) **30** słodczyce, wyroby cukiernicze, wafle, ciastka.

(111) **157946** (220) 2001 06 20 (210) 237103
 (151) 2004 11 25
 (732) FORD MOTOR COMPANY, Dearborn, US.
 (540) TDCI
 (510), (511) **12** lądowe pojazdy samochodowe, silniki, części,
 osprzęt i akcesoria do wyżej wymienionych towarów.

(111) **157947** (220) 2001 06 22 (210) 237267
 (151) 2004 11 18
 (732) Wyeth, Madison, US.
 (540) REDEMIS
 (510), (511) **05** preparaty farmaceutyczne do leczenia padaczki.

(111) **157948** (220) 2001 06 22 (210) 237276
 (151) 2004 11 25
 (732) Bristol-Myers Squibb Company, Nowy Jork, US.
 (540) POLTAXEL
 (510), (511) **05** farmaceutyczne preparaty antyrakowe.

(111) **157949** (220) 2001 06 21 (210) 237290
 (151) 2004 11 25
 (732) Zakłady Farmaceutyczne „POLPHARMA” Spółka Akcyjna,
 Starogard Gdański, PL.
 (540)



Kolory znaku: zielony, czarny, czerwony, żółty, biały
 (531) 19.13, 26.15, 27.5, 29.1
 (510), (511) **05** preparaty farmaceutyczne.

(111) **157950** (220) 2001 06 21 (210) 237291
 (151) 2004 11 25
 (732) Zakłady Farmaceutyczne „POLPHARMA” Spółka Akcyjna,
 Starogard Gdański, PL.
 (540)



Kolory znaku: czerwony, biały
 (531) 2.9, 27.5, 29.1
 (510), (511) **05** preparaty farmaceutyczne.

(111) **157951** (220) 2001 06 21 (210) 237293
 (151) 2004 11 25
 (732) Zakłady Farmaceutyczne „POLPHARMA” Spółka Akcyjna,
 Starogard Gdański, PL.
 (540)



Kolory znaku: zielony, żółty, czerwony, niebieski, czarny
 (531) 1.3, 1.15, 10.3, 27.5, 29.1
 (510), (511) **05** preparaty farmaceutyczne.

(111) **157952** (220) 2001 06 22 (210) 237318
 (151) 2004 12 01
 (732) TBD Spółka Akcyjna, Dębica, PL.
 (540) NEOKOR
 (510), (511) **02** bezkwasowy alkidowy podkład antykorozyjny.

(111) **157953** (220) 2001 06 22 (210) 237334
 (151) 2004 12 01
 (732) ZAKŁADY MIĘSNE w Żywcu, Żywiec, PL.
 (540)



Kolory znaku: zielony, żółty, czerwony, biały, czarny
 (531) 1.3, 5.1, 6.19, 26.1, 27.5, 29.1
 (510), (511) **29** wyroby z wszelkiego rodzaju mięsa, oraz wędliny.

(111) **157954** (220) 2001 06 25 (210) 237353
 (151) 2004 12 01
 (732) BANK POLSKA KASA OPIEKI Spółka Akcyjna,
 Warszawa, PL.
 (540) Eurogwarancja
 (510), (511) **36** usługi finansowe w postaci lokaty, lokaty indeksow-
 wanej, depozytu, depozytu indeksowanego, rachunku bankowego.

(111) **157955** (220) 2001 06 26 (210) 237393
 (151) 2004 11 25
 (732) ALTADIS SA, Madryt, ES.
 (540) DUCADOS
 (510), (511) **34** tytoń, papierosy, artykuły i produkty dla palaczy
 oraz zapalki.

(111) **157956** (220) 2001 07 03 (210) 237713
 (151) 2004 11 25
 (732) GlaxoSmithKline Biologicals S.A., Rixensart, BE.
 (540) INFANRIX HEXA
 (510), (511) **05** preparaty i substancje farmaceutyczne dla ludzi,
 szczepionki.

(111) **157957** (220) 2001 07 05 (210) 237803
 (151) 2004 11 25
 (732) Mitsubishi Shoji Kaisha, Ltd., Tokio, JP.
 (540) MITSUBISHI

(510), (511) **29** mięso, ryby i skorupiaki, drób i dziczyzna, produkty mięsne, ekstrakty mięsne, przetworzone nasiona roślin strączkowych oraz przetworzone produkty morskie takie jak ryby i skorupiaki puszgowane i wekowane, konserwowane, suszone i gotowane owoce i warzywa, galaretki, dżemy i kompoty, jaja, mleko i produkty mleczne takie jak sery i masło, jadalne oleje i tłuszcze takie jak oliwa z oliwek, olej sezamowy, olej sojowy, olej rzepakowy, olej palmowy, olej kokosowy, łój, słonina i margaryna.

(111) **157958** (220) 2001 07 06 (210) 237861
(151) 2004 11 18
(732) „CMS ALFA” Sp. z o.o., Zabrze, PL.
(540)

**KEBAB
HOUSE**

Kolory znaku: czerwony

(531) 27.5, 29.1

(510), (511) **43** usługi restauracyjne.

(111) **157959** (220) 2001 07 06 (210) 237870
(151) 2004 12 02
(732) FORD MOTOR COMPANY, Dearborn, US.
(540) STREETKA

(510), (511) **12** pojazdy lądowe, samochody pasażerskie, rowery, części oraz wyposażenie do wymienionych towarów.

(111) **157960** (220) 2001 07 09 (210) 237987
(151) 2004 11 25
(732) P.H. „BONA” Leszek Wąsowicz, Warszawa, PL.
(540)



Kolory znaku: biały, żółty, czerwony, czarny

(531) 1.3, 5.1, 6.6, 26.11, 29.1

(510), (511) **29** chrupki owocowe, chipsy owocowe, daktyle, figi, orzechy kokosowe suszone, migdały spreparowane, orzechy spreparowane, orzeszki arachidowe spreparowane, skórki owoców cytrusowych, owoce suszone, owoce konserwowane, owoce smażone, owoce smażone w cukrze, owoce w cukrze, rodzynki suche, **31** pestki dyni, pestki słonecznika, mak, orzechy, sezam.

(111) **157961** (220) 2000 10 27 (210) 226164
(151) 2004 09 06
(732) Przedsiębiorstwo Produkcyjno-Handlowo-Usługowe EUREKA Mirosław Kwiatkowski, Janina Kwiatkowska, Koziegłowy k/Poznań, PL.
(540) ZENA

(510), (511) **11** urządzenia wentylacyjne do nawiewu powietrza.

(111) **157962** (220) 2000 10 27 (210) 226244
(151) 2004 09 07
(732) „VOYDA” Globalne Sieci Handlowe Longin Wojda, Radom, PL.
(540)

VOYDA

(531) 27.5

(510), (511) **29** mięso, wędliny, pasztety z wątróbek, produkty mleczne, sałatki warzywne, sałatki owocowe, warzywa suszone, żywność solona, **35** prowadzenie sklepu/hurtowni oraz sklepu internetowego z komputerami, drukarkami komputerowymi, kasami i drukarkami fiskalnymi, kserokopiarkami, telefaksami, telefonami, centralami telefonicznymi oraz materiałami eksploatacyjnymi do wyżej wymienionych urządzeń, z odzieżą i obuwiem, artykułami gospodarstwa domowego, artykułami kosmetycznymi i chemii gospodarczej, artykułami spożywczymi i płodami rolnymi, **37** instalowanie sieci komputerowych, **42** doradztwo w zakresie sprzętu komputerowego i oprogramowania komputerowego, projektowanie sieci komputerowych, modernizacja sprzętu komputerowego, oprogramowywanie komputerów i nadzór nad pracą sieci komputerowych, usługi informatyczne.

(111) **157963** (220) 2000 10 27 (210) 226245
(151) 2004 09 07
(732) „VOYDA” Globalne Sieci Handlowe Longin Wojda, Radom, PL.
(540)



Kolory znaku: czarny, czerwony, niebieski

(531) 24.15, 27.5, 29.1

(510), (511) **29** mięso, wędliny, pasztety z wątróbek, produkty mleczne, sałatki warzywne, sałatki owocowe, warzywa suszone, żywność solona, **35** prowadzenie sklepu/hurtowni oraz sklepu internetowego z komputerami, drukarkami komputerowymi, kasami i drukarkami fiskalnymi, kserokopiarkami, telefaksami, telefonami, centralami telefonicznymi oraz materiałami eksploatacyjnymi do wyżej wymienionych urządzeń, z odzieżą i obuwiem, artykułami gospodarstwa domowego, artykułami kosmetycznymi i chemii gospodarczej, artykułami spożywczymi i płodami rolnymi, **37** instalowanie sieci komputerowych, **42** doradztwo w zakresie sprzętu komputerowego i oprogramowania komputerowego, projektowanie sieci komputerowych, modernizacja sprzętu komputerowego, oprogramowywanie komputerów i nadzór nad pracą sieci komputerowych, usługi informatyczne.

(111) **157964** (220) 2000 12 07 (210) 228438
(151) 2004 10 11
(732) Oncura Inc., Westbury, US.
(540) ONCOSEED

(510), (511) **05** preparaty i substancje farmaceutyczne, medyczne i weterynaryjne, substancje radioaktywne do celów leczniczych enkapsułkowany radioizotop do brachyterapii, **10** aparaty i instrumenty chirurgiczne, medyczne i weterynaryjne, aparaty i instrumenty do radioterapii, igły do celów medycznych, igły chirurgiczne do zszywania oraz części i osprzęt do w/w towarów, wszczepialne urządzenia do terapii promieniowaniem zawierające źródła enkapsułkowanego radioizotopu do brachyterapii, układy do terapii promieniowaniem zawierające głównie urządzenie z umieszczonym w nim zespołem kapsulek z małymi dawkami substancji radioaktywnych osadzonym w bioabsorbującym nośniku.

(111) **157965** (220) 2000 12 18 (210) 228998
(151) 2004 09 15
(732) SELECTOURS & TELEMAR Spółka z o.o., Warszawa, PL.
(540) SELECTOURS

(510), (511) **39** usługi w zakresie: przewozów turystycznych, rezerwacji miejsc w pojazdach lądowych, na statkach, w samolotach dla osób indywidualnych i grup turystycznych, także dla posiada-

nych przez nich środków transportowych, wynajmowanie campin-gów, wynajmowanie pojazdów samochodowych, autokarów, samo-lotów, pośrednictwo w sprzedaży imprez turystycznych, organizacja wypoczynku, pobytów rekreacyjnych, poznawczych, sportowych, edukacyjnych, programowania indywidualnie zleczanych przez specja-listów pobytów turystycznych, w tym pobytów grup integracyjnych, rezerwacja miejsc podróży i na wycieczki, organizowanie wycieczek, rezerwowanie miejsc wycieczkowych, organizowanie przejazdów tu-rystycznych i pobytowych pojedynczych osób i grup ludzkich, usługi biur turystycznych, w zakresie turystyki przyjazdowej i wyjazdowej, krajowej i zagranicznej, usługi zwiedzania, pośrednictwo paszportowe i wizowe, usługi przewodnictwa, usługowe projektowanie imprez tu-rystycznych i krajoznawczych, **41** organizacja kursów i szkolenia w zakresie turystyki, **43** usługi hotelarskie i gastronomiczne, rezer-wacja hotelowa, w pensjonatach, domach turystycznych, domach wycieczkowych, kwaterach prywatnych, na campingach, usługi w zakresie: prowadzenia kawiarni, snack-barów, katering, przy-gotowania i dostarczania żywności, także potraw na wynos.

(111) **157966** (220) 2000 12 18 (210) 228999
(151) 2004 09 10
(732) SELECTOURS & TELEMAT Spółka z o.o., Warszawa, PL.

(540)



Kolory znaku: żółty, czerwony, granatowy
(531) 1.3, 27.1, 27.5, 29.1

(510), (511) **39** usługi w zakresie: przewozów turystycznych, reze-rwacji miejsc w pojazdach lądowych, na statkach, w samolotach dla osób indywidualnych i grup turystycznych, także dla posiada-nych przez nich środków transportowych, wynajmowanie campin-gów, wynajmowanie pojazdów samochodowych, autokarów, samo-lotów, pośrednictwo w sprzedaży imprez turystycznych, programo-wanie indywidualnie zleczanych specjalistycznych pobytów tury-stycznych, w tym pobytów grup integracyjnych, rezerwacja miejsc podróży i na wycieczki, organizowanie wycieczek, rezerwowanie miejsc wycieczkowych, organizowanie przejazdów turystycznych i pobytowych pojedynczych osób i grup ludzkich, usługi biur tu-rystycznych, w zakresie turystyki przyjazdowej i wyjazdowej, krajo-wej i zagranicznej, usługi zwiedzania, pośrednictwo paszportowe i wizowe, usługi przewodnictwa, usługowe projektowanie imprez turystycznych i krajoznawczych, **41** organizacja kursów i szkole-nia w zakresie turystyki, organizacja wypoczynku, pobytów re-kreacyjnych, poznawczych, sportowych, edukacyjnych, **43** usługi hotelarskie i gastronomiczne, rezerwacja hotelowa, w pensjona-tach, domach turystycznych, domach wycieczkowych, kwaterach prywatnych, na campingach, usługi w zakresie: prowadzenia ka-wiarni, snack-barów, katering, przygotowywanie i dostarczanie żywności, także potraw na wynos.

(111) **157967** (220) 2000 12 27 (210) 229466
(151) 2004 09 15
(732) E-Business Exchange Pte Ltd (A Company incorporated in Singapore), Singapur, SG.
(540)



(531) 26.1, 27.5
(510), (511) **09** programy komputerowe w zakresie finansów, oprogramowanie dotyczące struktury klient-server, skalania bazy danych, zarządzania bazami danych, dostępu do danych, kontroli

danych, dostępu do globalnej sieci łączności i graficznych interfej-sów na potrzeby aplikacji związanych z działalnością gospodarczą, **35** elektroniczne fakturowanie, **36** weryfikacja kredytowa poprzez globalną informacyjną sieć komputerową, usługi związane z elek-tronicznym zarządzaniem ryzykiem kredytowym, elektroniczny skup należności oraz usługi związane z elektroniczną płatnością rachunków, usługi związane z elektronicznym przetwarzaniem ra-chunków, obsługa kart typu „charge”, kart debetowych i kredyto-wych, usługi walutowe oraz związane z wymianą walut, usługi związane z transferem środków pieniężnych i waluty, usługi w za-kresie zarządzania finansami, planowania i badania finansów, usługi w zakresie rozliczeń finansowych, usługi związane z kontem cze-kowym, wystawianie i skup czeków podróżnych, przetwarzanie i rozliczanie systemów płatności, elektroniczna bankowość, elek-troniczne transferowanie środków pieniężnych, doradztwo i info-rmacja dotycząca wszystkich powyższych usług, **38** elektroniczna wymiana danych finansowych, doradztwo w zakresie elektronicznej wymiany danych, **42** doradztwo komputerowe, programowa-nie komputerów, projektowanie i obsługa oprogramowania kom-piuterowego, projektowanie, tworzenie, wdrażanie i obsługa stron internetowych (web sites), analiza systemów komputerowych, sca-lanie systemów i sieci komputerowych.

(111) **157968** (220) 2000 12 18 (210) 229106
(151) 2004 09 24
(732) Centrala Handlowo Usługowa AUTOLAND Spółka cywilna Jacek Kisielewski, Jan Morański, Pawłowice, PL.
(540)



Kolory znaku: biały, granatowy, czerwony, żółty, srebrny, niebieski i odcienie
(531) 5.7, 26.2, 26.13, 27.5, 29.1
(510), (511) **03** płyn do spryskiwaczy szyb samochodowych.

(111) **157969** (220) 2000 12 30 (210) 229644
(151) 2004 09 21
(732) ACO-TEC S.C. Adam Litner, Artur Litner, Michał Kleszcz, Bielsko-Biała, PL.
(540)



Kolory znaku: żółty, czarny
(531) 27.5, 29.1
(510), (511) **01** produkty i półprodukty chemiczne do celów prze-mysłowych, naukowych, fotograficznych, rolnych, ogrodniczych i leśnych, a także substancje chemiczne nie przetworzone: prepara-ty chemiczne do wytwarzania barwników, materiały ceramiczne zwłaszcza do filtrów, chemiczne odczynniki inne niż do celów me-dycznych i weterynaryjnych, chemiczne środki dla przemysłu, śro-dki do usuwania oleju, rozpuszczalniki do lakierów, **02** produkty malarskie, antykorozyjne i konserwujące: barwniki, emalie do ma-lowania, farby ognioodporne, lakiery, pigmenty, rozcieńczalniki do barwników, rozcieńczalniki do farb, rozcieńczalniki do lakie-rów, spoiwa do barwników, spoiwa do farb, **03** produkty kosmety-czne i preparaty do czyszczenia: środki do usuwania lakierów, ma-teriały ściernie, preparaty do polerowania, środki do nadawania połysku, preparaty do usuwania rdzy, środki do szlifowania, środki myjące, środki toaletowe sanitarne, szmergiel, **06** metale nieszla-

chetne i ich stopy, metalowe materiały budowlane: dozowniki ręczników zamocowane metalowe, kabiny stosowane przy malowaniu za pomocą rozpylaczy metalowe, **07** maszyny i obrabiarki: dmuchawy, maszyny stosowane w farbiarstwie, urządzenia do malowania, mieszalniki i mieszadła, pistolety malarskie rozpryskowe, **08** narzędzia ręczne i przyrządy ręczne z napędem elektrycznym, hydraulicznym, mechanicznym, pneumatycznym: skrobaki, skrobaki ręczne, tarcze ściernie, przyrządy ręczne do ścierania, **40** usługi obróbki materiałów: prowadzenie lakierni, usługi związane z barwieniem.

(111) **157970** (220) 2001 01 10 (210) 229903
(151) 2004 09 07
(732) Wytwórnia Nawozów Anna Ponikiewska, Poznań, PL.
(540) BIOPON KONTRA MECH
(510), (511) **05** środki do zwalczania wątrobowców oraz mchów i innych porostów.

(111) **157971** (220) 2000 10 11 (210) 225396
(151) 2004 09 24
(732) POLKOMTEL S.A., Warszawa, PL.
(540)



Kolory znaku: niebieski, zielony, granatowy, czerwony
(531) 2.9, 26.1, 27.5, 29.1

(510), (511) **35** usługi polegające na: rejestrowaniu, sporządzaniu odpisów, składzie, kompilacji, transmisji, transkrypcji, systematyzacji pisemnych informacji (komunikatów) oraz rejestrowaniu a także wykorzystaniu lub kompilacji danych matematycznych lub statystycznych oraz zarządzaniu zbiorami informatycznymi, usługi w zakresie: reklamy i działalności informacyjnej, badania rynku, telefonicznego udzielania informacji, organizacji wystaw lub targów handlowych i reklamowych, pośrednictwa w zawieraniu umów kupna-sprzedaży poprzez telefon i Internet, zgrupowanie na rzecz osób trzecich towarów: apaszki jedwabne, antystresery, baloniki, bandanki, banery, bezrękawniki, bloczki post-it, bluzy, bombki, breloczki, chorągiewki, clipboardy, czapki, daszki, długopisy, elektroniczne urządzenia do tłumaczeń językowych, elektroniczne urządzenia ze słownikiem, etui skórzane na długopisy, etui skórzane na wizytówki, fido-dido, flagi, galanteria odzieżowa damska i męska, galanteria skórzana, galanteria papierowa, joja, kalendarze, kalkulatory, kapelusze, karafki, konstrukcje dmuchane i balony, kosmetyczki, kosmetyki, koszulki polo, krawaty, krzeselka, kubki, kurtki, latawce, linijki, maskotki, materiały biurowe i szkolne, medale, pudełka, naklejki i nalepki, notesy, obrusy, odtwarzacze płyt kompaktowych i kaset, ołówki, opakowania na napoje, organizery, otwieracze do butelek, pałeczki chińskie, papiery, pakowe, parasole, parasolki, parawany, para jedwabne, piłki, piórniki, plecaki, płotki, podkładki pod kubki, kieliszki i szklanki, podkładki pod mysz, pokrowce na telefony, pompony, portfele, postery, potykacze, radioodbiorniki, rękawiczki, ręczniki, sakwy rowerowe, sakwy podróżne, samochodowe osłony przeciwsłoneczne, siatki, skrobaczki do szyb, słodycze, standy, stroje dla personelu, szale, szaliki, świece, tablice, teczki skórzane, terkotki, termosy, tłumacze polsko-angielskie, torby i torebki, torciki, trąbki, t-shirty, wizytowniki, wody perfumowane i perfumy, worki żeglarskie, wyroby ze szkła i porcelany, zabawki, zegary ściennie, zegarki, znaczki z logo, pozwalające nabywcy wygodnie oglądać i kupować te towary: w sklepie w hurtowni, z katalogu różnych artykułów, na stronie internetowej, za pośrednictwem usługi elektronicznej, za pośrednictwem systemu telezakupów, wykorzystując zamówienie korespondencyjne, używając środków telekomunikacji, **36** usługi w zakresie: pośrednictwa w zawieraniu umów ubezpieczeniowych poprzez telefon i Internet, sprawdzania stanu konta poprzez telefon i Internet, **38** obsługa klientów przy wykorzystaniu sieci Internet umożliwiająca dostarczanie klientom informacji oraz otrzymywanie

informacji od klientów, **41** usługi w zakresie nauczania poprzez telefon i Internet.

(111) **157972** (220) 2000 10 11 (210) 225397
(151) 2004 09 30
(732) POLKOMTEL S.A., Warszawa, PL.
(540)

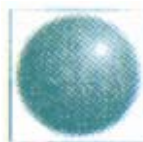

Polkomtel SA

Kolory znaku: zielony
(531) 25.7, 26.1, 27.5, 29.1

(510), (511) **35** usługi polegające na: rejestrowaniu, sporządzaniu odpisów, składzie, kompilacji, transmisji, transkrypcji, systematyzacji pisemnych informacji (komunikatów) oraz rejestrowaniu a także wykorzystaniu lub kompilacji danych matematycznych lub statystycznych oraz zarządzaniu zbiorami informatycznymi, usługi w zakresie: reklamy i działalności informacyjnej, badania rynku, telefonicznego udzielania informacji, organizacji wystaw lub targów handlowych i reklamowych, pośrednictwa w zawieraniu umów kupna-sprzedaży poprzez telefon i Internet, zgrupowanie na rzecz osób trzecich towarów: apaszki jedwabne, antystresery, baloniki, bandanki, banery, bezrękawniki, bloczki post-it, bluzy, bombki, breloczki, chorągiewki, clipboardy, czapki, daszki, długopisy, elektroniczne urządzenia do tłumaczeń językowych, elektroniczne urządzenia ze słownikiem, etui skórzane na długopisy, etui skórzane na wizytówki, fido-dido, flagi, galanteria odzieżowa damska i męska, galanteria skórzana, galanteria papierowa, joja, kalendarze, kalkulatory, kapelusze, karafki, konstrukcje dmuchane i balony, kosmetyczki, kosmetyki, koszulki polo, krawaty, krzeselka, kubki, kurtki, latawce, linijki, maskotki, materiały biurowe i szkolne, medale, pudełka, naklejki i nalepki, notesy, obrusy, odtwarzacze płyt kompaktowych i kaset, ołówki, opakowania na napoje, organizery, otwieracze do butelek, pałeczki chińskie, papiery, pakowe, parasole, parasolki, parawany, para jedwabne, piłki, piórniki, plecaki, płotki, podkładki pod kubki, kieliszki i szklanki, podkładki pod mysz, pokrowce na telefony, pompony, portfele, postery, potykacze, radioodbiorniki, rękawiczki, ręczniki, sakwy rowerowe, sakwy podróżne, samochodowe osłony przeciwsłoneczne, siatki, skrobaczki do szyb, słodycze, standy, stroje dla personelu, szale, szaliki, świece, tablice, teczki skórzane, terkotki, termosy, tłumacze polsko-angielskie, torby i torebki, torciki, trąbki, t-shirty, wizytowniki, wody perfumowane i perfumy, worki żeglarskie, wyroby ze szkła i porcelany, zabawki, zegary ściennie, zegarki, znaczki z logo, pozwalające nabywcy wygodnie oglądać i kupować te towary: w sklepie w hurtowni, z katalogu różnych artykułów, na stronie internetowej, za pośrednictwem usługi elektronicznej, za pośrednictwem systemu telezakupów, wykorzystując zamówienie korespondencyjne, używając środków telekomunikacji, **36** usługi w zakresie: pośrednictwa w zawieraniu umów ubezpieczeniowych poprzez telefon i Internet, sprawdzania stanu konta poprzez telefon i Internet, **38** obsługa klientów przy wykorzystaniu sieci Internet umożliwiająca dostarczanie klientom informacji oraz otrzymywanie informacji od klientów, **41** usługi w zakresie nauczania poprzez telefon i Internet.

(111) **157973** (220) 2000 10 11 (210) 225398
(151) 2004 09 24
(732) POLKOMTEL S.A., Warszawa, PL.
(540)



Kolory znaku: granatowy, zielony, czerwony, niebieski
(531) 2.9, 27.5, 29.1

(510), (511) **35** usługi polegające na: rejestrowaniu, sporządzaniu odpisów, składzie, kompilacji, transmisji, transkrypcji, systematyzacji pisemnych informacji (komunikatów) oraz rejestrowaniu a także wykorzystaniu lub kompilacji danych matematycznych lub statystycznych oraz zarządzaniu zbiorami informatycznymi, usługi w zakresie: reklamy i działalności informacyjnej, badania rynku, telefonicznego udzielania informacji, organizacji wystaw lub targów handlowych i reklamowych, pośrednictwa w zawieraniu umów kupna-sprzedaży poprzez telefon i Internet, zgrupowanie na rzecz osób trzecich towarów: apaszki jedwabne, antystresery, baloniki, bandanki, banery, bezrękawniki, bloczki post-it, bluzy, bombki, breloczki, chorągiewki, clipboardy, czapki, daszki, długopisy, elektroniczne urządzenia do tłumaczeń językowych, elektroniczne urządzenia ze słownikiem, etui skórzane na długopisy, etui skórzane na wizytówki, fido-dido, flagi, galanteria odzieżowa damska i męska, galanteria skórzana, galanteria papierowa, joja, kalendarze, kalkulatory, kapelusze, karafki, konstrukcje dmuchane i balony, kosmetyczki, kosmetyki, koszulki polo, krawaty, krzeselka, kubki, kurtki, latawce, linijki, maskotki, materiały biurowe i szkolne, medale, pudełka, naklejki i nalepki, notesy, obrusy, odtwarzacze płyt kompaktowych i kaset, ołówki, opakowania na napoje, organizery, otwieracze do butelek, pałeczki chińskie, papiery, pakowe, parasole, parasolki, parawany, para jedwabne, piłki, piórniki, plecaki, płotki, podkładki pod kubki, kieliszki i szklanki, podkładki pod mysz, pokrowce na telefony, pompony, portfele, postery, potykacze, radioodbiorniki, rękawiczki, ręczniki, sakwy rowerowe, sakwy podróżne, samochodowe osłony przeciwsłoneczne, siatki, skrobaczki do szyb, słodycze, standy, stroje dla personelu, szale, szaliki, świece, tablice, teczki skórzane, terkotki, termosy, tłumacze polsko-angielskie, torby i torebki, torciki, trąbki, t-shirty, wizytowniki, wody perfumowane i perfumy, worki żeglarskie, wyroby ze szkła i porcelany, zabawki, zegary ściennie, zegarki, znaczki z logo, pozwalające nabywcy wygodnie oglądać i kupować te towary: w sklepie w hurtowni, z katalogu różnych artykułów, na stronie internetowej, za pośrednictwem usługi elektronicznej, za pośrednictwem systemu telezakupów, wykorzystując zamówienie korespondencyjne, używając środków telekomunikacji, **36** usługi w zakresie: pośrednictwa w zawieraniu umów ubezpieczeniowych poprzez telefon i Internet, sprawdzania stanu konta poprzez telefon i Internet, **38** obsługa klientów przy wykorzystaniu sieci Internet umożliwiająca dostarczanie klientom informacji oraz otrzymywanie informacji od klientów, **41** usługi w zakresie nauczania poprzez telefon i Internet.

(111) **157974** (220) 2000 10 11 (210) 225399
(151) 2004 09 24
(732) POLKOMTEL S.A., Warszawa, PL.
(540)



Kolory znaku: zielony, niebieski, czerwony
(531) 2.9, 27.5, 29.1

(510), (511) **35** usługi polegające na: rejestrowaniu, sporządzaniu odpisów, składzie, kompilacji, transmisji, transkrypcji, systematyzacji pisemnych informacji (komunikatów) oraz rejestrowaniu a także wykorzystaniu lub kompilacji danych matematycznych lub statystycznych oraz zarządzaniu zbiorami informatycznymi, usługi w zakresie: reklamy i działalności informacyjnej, badania rynku, telefonicznego udzielania informacji, organizacji wystaw lub targów handlowych i reklamowych, pośrednictwa w zawieraniu umów kupna-sprzedaży poprzez telefon i Internet, zgrupowanie na rzecz osób trzecich towarów: apaszki jedwabne, antystresery, baloniki, bandanki, banery, bezrękawniki, bloczki post-it, bluzy, bombki, breloczki, chorągiewki, clipboardy, czapki, daszki, długopisy, elektroniczne urządzenia do tłumaczeń językowych, elektroniczne urządzenia ze słownikiem, etui skórzane na długopisy, etui skórzane na wizytówki, fido-dido, flagi, galanteria odzieżowa damska i męska, galanteria skórzana, galanteria papierowa, joja, kalendarze,

rze, kalkulatory, kapelusze, karafki, konstrukcje dmuchane i balony, kosmetyczki, kosmetyki, koszulki polo, krawaty, krzeselka, kubki, kurtki, latawce, linijki, maskotki, materiały biurowe i szkolne, medale, pudełka, naklejki i nalepki, notesy, obrusy, odtwarzacze płyt kompaktowych i kaset, ołówki, opakowania na napoje, organizery, otwieracze do butelek, pałeczki chińskie, papiery, pakowe, parasole, parasolki, parawany, para jedwabne, piłki, piórniki, plecaki, płotki, podkładki pod kubki, kieliszki i szklanki, podkładki pod mysz, pokrowce na telefony, pompony, portfele, postery, potykacze, radioodbiorniki, rękawiczki, ręczniki, sakwy rowerowe, sakwy podróżne, samochodowe osłony przeciwsłoneczne, siatki, skrobaczki do szyb, słodycze, standy, stroje dla personelu, szale, szaliki, świece, tablice, teczki skórzane, terkotki, termosy, tłumacze polsko-angielskie, torby i torebki, torciki, trąbki, t-shirty, wizytowniki, wody perfumowane i perfumy, worki żeglarskie, wyroby ze szkła i porcelany, zabawki, zegary ściennie, zegarki, znaczki z logo, pozwalające nabywcy wygodnie oglądać i kupować te towary: w sklepie w hurtowni, z katalogu różnych artykułów, na stronie internetowej, za pośrednictwem usługi elektronicznej, za pośrednictwem systemu telezakupów, wykorzystując zamówienie korespondencyjne, używając środków telekomunikacji, **36** usługi w zakresie: pośrednictwa w zawieraniu umów ubezpieczeniowych poprzez telefon i Internet, sprawdzania stanu konta poprzez telefon i Internet, **38** obsługa klientów przy wykorzystaniu sieci Internet umożliwiająca dostarczanie klientom informacji oraz otrzymywanie informacji od klientów, **41** usługi w zakresie nauczania poprzez telefon i Internet.

(111) **157975** (220) 2000 10 23 (210) 225917
(151) 2004 09 22
(732) „PHARMA MARKETING (POLAND)”
Spółka z ograniczoną odpowiedzialnością, Warszawa, PL.
(540)



Kolory znaku: biały, czerwony

(531) 26.4, 27.5, 29.1

(510), (511) **09** magnetyczne i optyczne nośniki danych, programy komputerowe, publikacje elektroniczne, **16** periodyki, biuletyny, prospekty, **35** usługi w zakresie marketingu, reklamy bezpośredniej, korespondencyjnej, tablicowej, prasowej, radiowej i telewizyjnej, usługi w zakresie informacji o lekach i informacji handlowej, przeprowadzanie badania rynku i badania opinii publicznej, **42** usługi w zakresie opracowywania programów komputerowych i baz danych.

(111) **157976** (220) 2000 10 30 (210) 226361
(151) 2004 10 27
(732) PRIMER Spółka z o. o., Bojszowy-Świerczyniec, PL.
(540) Baktericin
(510), (511) **03** pasty i proszki do zębów, płyny do płukania ust.

(111) **157977** (220) 2000 12 28 (210) 229474
(151) 2004 09 24
(732) Towarzystwo Obrotu Nieruchomościami AGRO SA,
Warszawa, PL.
(540)



Kolory znaku: zielony, granatowy

(531) 24.15, 27.5, 29.1

(510), (511) **35** usługi inwestora zastępczego, usługi promocyjne i reklamowe, specjalistyczne usługi informacyjne i doradcze w sprawach działalności gospodarczej, usługi w zakresie zarządzania gospodarstwami rolnymi, usługi zarządzania obiektami turystycznymi i hotelarskimi, **36** usługi agencyjne i przedstawicielskie na rzecz osób krajowych i zagranicznych w zakresie obrotu nieruchomościami, usługi pośrednictwa w obrocie nieruchomościami, w tym na zlecenie Agencji Własności Rolnej Skarbu Państwa, usługi pośrednictwa w wynajmie i dzierżawie nieruchomości, usługi w zakresie prowadzenia wynajmu i dzierżawy nieruchomości własnych, zarządzanie w zakresie inwestycji kapitałowych, usługi w zakresie organizowania przetargów i wyceny nieruchomości, usługi w dziedzinie sporządzania dokumentacji i załatwiania spraw związanych z handlem nieruchomościami, zarządzanie majątkiem (infrastrukturą techniczną realizowaną ze środków własnych i powierzonych), zarządzanie nieruchomościami, **37** usługi budowlane, **43** usługi hotelarskie, **44** usługi domów spokojnej starości.

(111) **157978** (220) 2001 03 07 (210) 232629
(151) 2004 09 07
(732) Okręgowa Spółdzielnia Mleczarska, Śrem, PL.
(540)

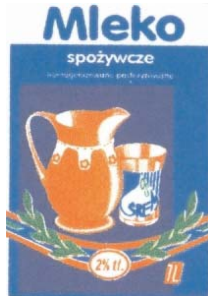

Kolory znaku: niebieski i odcienie, granatowy i odcienie, pomarańczowy i odcienie, zielony i odcienie, biały
(531) 5.13, 11.3, 27.5, 29.1
(510), (511) **29** mleko, wyroby z mleka, produkty nabiałowe, śmietana, bita śmietana, masło, wyroby z masła, napoje mleczne w tym kefir, jogurty, maślanka, serwatka, desery na bazie mleka.

(111) **157979** (220) 2001 03 19 (210) 233135
(151) 2004 09 23
(732) P. FRUTAS ORIOL S.L., Orihuela (Alicante), ES.
(540)



Kolory znaku: żółty, niebieski, zielony, pomarańczowy
(531) 5.7, 24.5, 27.5, 29.1
(510), (511) **31** świeże owoce, warzywa, rośliny, naturalne kwiaty, owoce cytrusowe.

(111) **157980** (220) 2001 03 19 (210) 233136
(151) 2004 12 08
(732) P. FRUTAS ORIOL S.L., Orihuela (Alicante), ES.
(540)



Kolory znaku: czerwony, czarny, żółty, pomarańczowy, biały, zielony
(531) 3.7, 5.7, 24.9, 27.5, 29.1
(510), (511) **31** świeże owoce, warzywa, rośliny, naturalne kwiaty, owoce cytrusowe.

(111) **157981** (220) 2001 03 19 (210) 233137
(151) 2004 09 22
(732) P. Frutas Oriol S.L., Orihuela (Alicante), ES.
(540)



Kolory znaku: srebrny, granatowy, żółty
(531) 2.3, 27.5, 29.1
(510), (511) **31** świeże owoce, warzywa, rośliny, naturalne kwiaty, owoce cytrusowe.

(111) **157982** (220) 2001 03 19 (210) 233138
(151) 2004 09 23
(732) P. Frutas Oriol S.L., Orihuela (Alicante), ES.
(540)



Kolory znaku: czarny, różowy, żółty, zielony, niebieski, pomarańczowy, czerwony, biały
(531) 1.1, 1.7, 4.1, 27.5, 29.1
(510), (511) **31** świeże owoce, warzywa, rośliny, naturalne kwiaty, owoce cytrusowe.

(111) **157983** (220) 2001 03 27 (210) 233463
(151) 2004 09 29
(732) „SARAMED” Spółka z o.o., Warszawa, PL.
(540)



Kolory znaku: biały, granatowy, jasnozielony, żółty, zielony
(531) 19.7, 27.5, 29.1
(510), (511) **05** lekarstwa, preparaty farmaceutyczne, preparaty homeopatyczne, preparaty ziołowe, preparaty do celów leczniczych.

(111) **157984** (220) 2001 03 27 (210) 233464
(151) 2004 09 29
(732) „SARAMED” Spółka z o.o., Warszawa, PL.
(540)



Kolory znaku: biały, czerwony, żółty, jasnozielony, zielony
(531) 19.7, 27.5, 29.1
(510), (511) **05** lekarstwa, preparaty farmaceutyczne, preparaty homeopatyczne, preparaty ziołowe, preparaty do celów leczniczych.

(111) **157985** (220) 2001 03 27 (210) 233585
 (151) 2004 11 18
 (732) „LIND - POL” Spółka z o.o., Kamyk, PL.
 (540) ciasteczko jak sen
 (510), (511) **30** ciasta, ciasteczka, w tym ciasta i ciastka piernikowe, wyroby ciastkarskie, wyroby piekarnicze, wyroby cukiernicze, wyroby czekoladowe, ciasta w proszku, batony, biszkopty, bułeczki słodkie, ciasta z owocami, herbatniki, słodycze, słodycze na choinkę, wafle.

(111) **157986** (220) 2001 03 29 (210) 233638
 (151) 2004 09 29
 (732) Krone Digital Communications Inc. (Delaware corporation), Sidney, US.
 (540) C5ET
 (510), (511) **09** urządzenia i przyrządy: naukowe, żeglarskie, geodezyjne, elektryczne, fotograficzne, kinematograficzne, optyczne, wagowe, pomiarowe, sygnalizacyjne, kontrolne, do ratowania życia, do celów dydaktycznych, urządzenia do nagrywania, transmisji lub reprodukcji dźwięku lub obrazu, magnetyczne nośniki danych, płyty (dyski) z nagraniami, automaty sprzedające i mechanizmy do urządzeń uruchamianych przez wrzucenie monety, kasy sklepowe, maszyny liczące, sprzęt przetwarzający dane i komputery, urządzenia do gaszenia ognia, kable sieciowe i komponenty sieci do transmisji danych, systemy połączeń dla kabli sieciowych i komponentów sieci do transmisji danych, złącza do sprzęgania z kablami sieciowymi.

(111) **157987** (220) 2001 03 29 (210) 233639
 (151) 2004 09 29
 (732) Krone Digital Communications Inc. (Delaware corporation), Sidney, US.
 (540) C6T
 (510), (511) **09** urządzenia i przyrządy: naukowe, żeglarskie, geodezyjne, elektryczne, fotograficzne, kinematograficzne, optyczne, wagowe, pomiarowe, sygnalizacyjne, kontrolne, do ratowania życia, do celów dydaktycznych, urządzenia do nagrywania, transmisji lub reprodukcji dźwięku lub obrazu, magnetyczne nośniki danych, płyty (dyski) z nagraniami, automaty sprzedające i mechanizmy do urządzeń uruchamianych przez wrzucenie monety, kasy sklepowe, maszyny liczące, sprzęt przetwarzający dane i komputery, urządzenia do gaszenia ognia, kable sieciowe i komponenty sieci do transmisji danych, systemy połączeń dla kabli sieciowych i komponentów sieci do transmisji danych, złącza do sprzęgania z kablami sieciowymi.

(111) **157988** (220) 2001 03 30 (210) 233701
 (151) 2004 09 23
 (732) CADBURY WEDEL Spółka z o.o., Warszawa, PL.
 (540)



Kolory znaku: żółty, beżowy, granatowy, brązowy, biały, czarny, fioletowy, zielony, szary
 (531) 5.7, 8.1, 27.5, 29.1
 (510), (511) **30** czekolada.

(111) **157989** (220) 2001 03 30 (210) 233702
 (151) 2004 09 23
 (732) CADBURY WEDEL Spółka z o.o., Warszawa, PL.

(540)



Kolory znaku: niebieski, granatowy, brązowy, biały, szary
 (531) 8.1, 27.5, 29.1
 (510), (511) **30** czekolada.

(111) **157990** (220) 2001 03 30 (210) 233704
 (151) 2004 09 23
 (732) CADBURY WEDEL Spółka z o.o., Warszawa, PL.
 (540)



Kolory znaku: czerwony, granatowy, brązowy, biały, złoty
 (531) 8.1, 27.5, 29.1
 (510), (511) **30** czekolada.

(111) **157991** (220) 2001 03 30 (210) 233707
 (151) 2004 09 23
 (732) CADBURY WEDEL Sp. z o.o., Warszawa, PL.
 (540)



Kolory znaku: odcienie brązowego, odcienie granatowego, biały, beżowy
 (531) 8.1, 27.5, 29.1
 (510), (511) **30** czekolada, wyroby czekoladowe, słodycze.

(111) **157992** (220) 2001 04 04 (210) 233949
 (151) 2004 12 08
 (732) Warner Bros. Entertainment Inc., Burbank, US.
 (540) KRÓLIK BUGS

(510), (511) **09** aparaty i przyrządy naukowe, żeglarskie, geodezyjne, elektryczne, fotograficzne, kinematograficzne, optyczne, wagowe, pomiarowe, sygnalizacyjne, kontrolne, do ratowania życia i do celów dydaktycznych, aparaty do nagrywania, transmisji lub reprodukcji dźwięku lub obrazu, magnetyczne nośniki danych, dyski z nagraniami, automaty sprzedające i mechanizmy do urządzeń uruchamianych przez wrzucenie monety, kasy sklepowe, maszyny liczące, sprzęt do przetwarzania danych i komputery, aparaty do gaszenia ognia, filmy komediowe, filmy dramatyczne, filmy, akcje, filmy przygodowe i/lub animowane, filmy komediowe, dramatyczne, filmy akcji, filmy przygodowe i/lub animowane przeznaczone dla telewizji, płyty winylowe z nagraniami, taśmy audio, taśmy, kasety i dyski z nagraniami audiowizualnymi, płyty DVD z nagraniami muzycznymi, z programami i filmami komediowymi, dramatycznymi, akcji, przygodowymi i/lub animowanymi, stereofoniczne słuchawki nagłowne, baterie i akumulatory, kalkulatory podręczne, odtwarzacze kaset audio i odtwarzacze dysków kompaktowych, gry na CD-Romach, podręczne odtwarzacze do karaoke,

telefony, telefony bezprzewodowe, telefony komórkowe, radiopagery, krótkie kasety z filmami komediowymi, dramatycznymi, filmami akcji, przygodowymi i/lub animowanymi, stosowane z podręcznymi przeglądarkami lub projektorami, magnetowidy i odtwarzacze kaset wideo, odtwarzacze dysków kompaktowych, cyfrowe urządzenia do nagrywania i odtwarzania taśm audio, notesy elektroniczne, radia, podkładki pod myszy komputerowe, okulary, okulary przeciwsłoneczne oraz futerały na okulary, broszury sprzedawane w komplecie z taśmami wideo, programy komputerowe, w tym oprogramowanie umożliwiające łączenie zdyskretyzowanych mediów wideo i audio z globalną komputerową siecią informacyjną, sprzęt do gier sprzedawany w komplecie do komputerowych gier towarzyskich, programy do gier wideo i do gier komputerowych, kartridże i kasety z gramami wideo, kodowane karty magnetyczne, takie jak klucze magnetyczne, karty telefoniczne, karty kredytowe, karty debetowe, karty płatnicze, magnesy dekoracyjne, **16** papier, karton oraz wyroby z tych materiałów nie ujęte w innych klasach, materiały introligatorskie, fotografie, kleje do materiałów piśmiennych lub do celów domowych, materiały dla artystów, pędzle malarskie, maszyny do pisania i sprzęt biurowy (z wyjątkiem mebli), materiały szkoleniowe i instruktażowe (z wyjątkiem aparatów), materiały z tworzyw sztucznych do pakowania, nie ujęte w innych klasach, czcionki drukarskie, matryce, druki i artykuły papierowe, w tym książki z postaciami z filmów animowanych, filmów akcji i przygodowych, komediowych i/lub dramatycznych, komiksy, książeczki dla dzieci, czasopisma z postaciami z filmów animowanych, akcji i przygodowych, komediowych i/lub dramatycznych, książki do kolorowania, książki rozwijające zdolności intelektualne i manualne, materiały piśmienne, papier do pisania, koperty, notatniki, terminarze i pamiętniki, kartki do notowania, karty okolicznościowe, karty do wymieniać się, litografie, ołówki, długopisy, piórniki, gumki do ścierania, kredki świecowe, markery, kolorowe ołówki, zestawy do malowania, kreda i tablice do rysowania kredą, kalkomanie, kalkomanie do odzworowania na gorąco, plakaty, okładki na książki, zakładki do książek, kalendarze, papier do owijania prezentów, drobne papierowe prezenty na przyjęcia oraz papierowe dekoracje na przyjęcia, w tym serwetki papierowe, ozdobne serwetki papierowe pod kieliszki, ciastka i kanapki, maty papierowe pod nakrycia, krepina, kapelusze z papieru, zaproszenia, obrusy papierowe, papierowe dekoracje do ciast, drukowane wzory do haftowania lub aplikacji na tkaninach, drukowane desenie i szablony na kostiumy, pidżamy, bluzy i t-shirty, **25** odzież, obuwie i nakrycia głowy dla mężczyzn, kobiet i dzieci, w tym koszule, t-shirty, bluzy, stroje do joggingu, spodnie, ubrania jeansowe, szorty, krótkie bluzeczki, odzież przeciwdeszczowa, śliniaki z tkanin, spódnice, bluzki, sukienki, szelki, swetry, marynarki i kurtki, okrycia, płaszcze przeciwdeszczowe, odzież na śnieg, krawaty, szlafroki, kapelusze, czapki, daszki przeciwsłoneczne, pasy, szaliki, bielizna nocna, pidżamy, bielizna damska, bielizna, stroje kąpielowe, kostiumy składające się z ubrania i maski, **30** kawa, herbata, kakao, cukier, ryż, tapioka, sago, kawa nienaturalna, składniki bazowe do przygotowywania koktajli mlecznych, mąka i preparaty zbożowe, płatki zbożowe śniadaniowe, chleb, ciasta, ciasteczka, słodycze, guma do żucia, dekoracje do ciast ze słodyczy, guma balonowa, mrożone słodycze, krakersy, mrożony jogurt, precle, sól do celów spożywczych, sól sojowy, herbatniki słodowe, jadalne dekoracje do ciast, ciastka ryżowe, pastylki owocowe, herbatniki, napoje kawowe z mlekiem, napoje kakaowe z mlekiem, napoje na bazie czekolady, napoje na bazie kawy, napoje na bazie kakao, herbata żeńszeniowa, herbata czarna, herbata ulung, napoje i herbatki jęczmienne, lody, miód, melasa, drożdże, proszek do pieczenia, sól, musztarda, ocet, sosy przyprawowe, przyprawy, preparaty do zmiełczania mięsa stosowane w gospodarstwie domowym, środki wiążące do lodów, lód, **32** piwo, wody mineralne i wody gazowane oraz inne napoje bezalkoholowe, soki owocowe i napoje owocowe, syropy i inne preparaty do przygotowywania napojów, soki warzywne do przygotowywania napojów, słodkie napoje z ryżu lub siodu, proszki owocowe, syropy owocowe i skoncentrowany sok owocowy, mleczko z orzeszków ziemnych, lemoniada i syropy do sporządzania lemoniady, proszek do przygotowywania napojów gazowanych, pastylki do przygotowywania napojów gazowanych, napoje gazowane, woda sodowa,

bezalkoholowe nektary owocowe, syrop cola, preparaty do przygotowywania gazowanej wody i soków, woda źródłana, **41** usługi rozrywkowe w formie telewizyjnych programów na żywo, programów komediowych, programów scenicznych i/lub programów animowanych, produkcja telewizyjnych programów na żywo, programów komediowych, scenicznych i/lub animowanych, usługi rozrywkowe w formie sfilmowanych programów na żywo, filmów komediowych, scenicznych i/lub animowanych, produkcja sfilmowanych przedstawień na żywo, filmów komediowych, scenicznych i/lub animowanych, przedstawienia teatralne zarówno animowane jak i na żywo, usługi internetowe polegające na dostarczeniu za pośrednictwem globalnej sieci komputerowej informacji z dziedziny rozrywki dotyczących zwłaszcza muzyki, filmu i seriali telewizyjnych, dostarczanie za pośrednictwem globalnej sieci komputerowej wiadomości ogólnych oraz informacji z dziedziny rozrywki i edukacji, dostarczanie za pośrednictwem globalnej sieci telekomunikacyjnej informacji o bieżących wydarzeniach rozrywkowych oraz udostępnianie bieżących wydarzeń z dziedziny rozrywki takich jak telewizyjne programy na żywo, programy komediowe, sceniczne i/lub animowane oraz produkcja dla telewizji programów komediowych na żywo, filmów akcji i/lub filmów animowanych.

(111) **157993** (220) 2001 04 23 (210) 234839
 (151) 2004 10 15
 (732) IDP INTERSIGN Marek Józefiak, Łódź, PL.
 (540)



Kolory znaku: beżowo-brązowy, zielony w odcieniach, żółty w odcieniach, czerwony w odcieniach, niebieski w odcieniach, biały, czarny
 (531) 3.11, 3.13, 29.1
 (510), (511) **16** wydawnictwa, prasa, kalendarze, **35** usługi reklamowe.

(111) **157994** (220) 2001 04 27 (210) 235005
 (151) 2004 10 27
 (732) ENRIQUE BERNAT F., S.A., Barcelona, ES.
 (540)

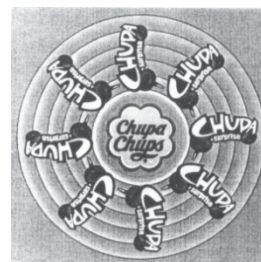

(531) 26.1, 27.5
 (510), (511) **28** gry i zabawki, artykuły gimnastyczne i sportowe nie ujęte w innych klasach, dekoracje świąteczne, **30** kawa, kakao, herbata, cukier, ryż, tapioka, sago, kawa nienaturalna, mąka i preparaty zbożowe, chleb, ciasta i słodycze, lody, miód, melasa, drożdże, proszek do pieczenia, sól, musztarda, ocet, sosy przyprawowe, przyprawy, lód.

(111) **157995** (220) 2001 05 09 (210) 235365
 (151) 2004 10 15
 (732) REO AMOS SPOL. S.R.O., Ostrava-Třebovice, CZ.

(540)

ECO-DRY

(531) 27.5

(510), (511) **01** wyroby do adsorpcji i absorpcji cieczy, **16** papier, tekstura i wyroby z tych materiałów nie ujęte w innych klasach, **24** tekstylia i wyroby włókiennicze nie ujęte w innych klasach, tkaniny techniczne.

(111) **157996** (220) 2001 05 09 (210) 235366
 (151) 2004 10 13
 (732) REO AMOS SPOL. S.R.O., Ostrava-Třebovice, CZ.
 (540)

LITE-DRI

(531) 27.5

(510), (511) **01** wyroby do adsorpcji i absorpcji cieczy, **16** papier, tekstura i wyroby z tych materiałów nie ujęte w innych klasach, **24** tekstylia i wyroby włókiennicze nie ujęte w innych klasach, tkaniny techniczne.

(111) **157997** (220) 2001 05 29 (210) 236267
 (151) 2004 11 25
 (732) Destylarnia „POLMOS” w Krakowie S.A., Kraków, PL.
 (540)

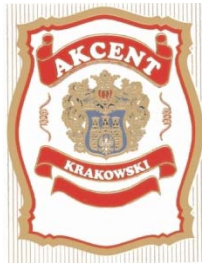

Kolory znaku: biały, złoty, czerwony, szary, granatowy, srebrny

(531) 9.1, 24.1, 25.3, 26.11, 27.5, 29.1
 (510), (511) **33** wódka, napoje alkoholowe.

(111) **157998** (220) 2001 06 25 (210) 237370
 (151) 2004 12 20
 (732) British American Tobacco (Brands) Limited, Londyn, GB.
 (540)

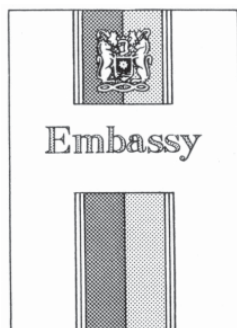

(531) 24.1, 24.9, 25.1, 26.4, 27.5

(510), (511) **34** papierosy, tytoń, wyroby tytoniowe, artykuły dla palących, zapalniczki, zapalaki.

(111) **157999** (220) 2001 06 25 (210) 237371
 (151) 2004 12 20
 (732) ORAPHARMA INC., Warminster, US.

(540) ARESTIN

(510), (511) **05** antybiotyki stosowane do leczenia chorób okołozębowych, **10** przyrządy dentystyczne w postaci przyrządów dozujących lekarstwa.

(111) **158000** (220) 2001 07 05 (210) 237893
 (151) 2004 12 02
 (732) JAMPOL Leszek Kamieniarz, Jamno, PL.
 (540) (znak przestrzenny)



(531) 5.11

(510), (511) **29** grzyby konserwowe, grzyby suszone, jaja, koncentraty spożywcze (buliony), konserwowane suszone i gotowane owoce i warzywa, mrożone owoce i warzywa, sałatki owocowe, sałatki warzywne, skórki owocowe, zioła konserwowane.

(111) **158001** (220) 2000 12 04 (210) 228297
 (151) 2004 08 27
 (732) GMI Spółka z o.o., Kraków, PL.
 (540) terina
 (510), (511) **29** mięso, wyroby wędliniarskie, konserwy mięsne.

(111) **158002** (220) 2000 12 04 (210) 228298
 (151) 2004 08 27
 (732) GMI Spółka z o.o., Kraków, PL.
 (540) kowbojki
 (510), (511) **29** mięso, wyroby wędliniarskie, konserwy mięsne.

(111) **158003** (220) 2001 01 17 (210) 230249
 (151) 2004 09 06
 (732) SMAKOSZ Spółka z o.o., Michorzewko, PL.
 (540) smakoszki
 (510), (511) **29** kielbaski.

(111) **158004** (220) 2001 01 19 (210) 230258
 (151) 2004 09 07
 (732) „Bell” Przedsiębiorstwo Produkcyjno Usługowe Krzysztof Tadeusz Pałyska, Joanna Pałyska-Mijalska, Józefów, PL.
 (540) RACHELL
 (510), (511) **03** artykuły kosmetyczne i perfumeryjne, środki i preparaty myjące, upiększające, pielęgnacyjne - do włosów, ciała, twarzy, zębów.

(111) **158005** (220) 2001 01 23 (210) 230460
 (151) 2004 09 07
 (732) FERRERO S.p.A., Alba, IT.
 (540)



(531) 1.15, 27.5

(510), (511) **30** kawa, herbata, cukier, ryż, tapioka, sago, substytuty kawy, mąka i produkty zbożowe (z wyłączeniem pasz), chleb, herbatniki, ciastka, ciasta, wyroby cukiernicze, pieczywo cukiernicze, słodycze, lody, miód, melasa, drożdże, proszek do pieczenia, sól, musztarda, pieprz, ocet, przyprawy, sosy (przyprawy), lód, kakao i wyroby kakaowe, mianowicie pasta kakaowa do przygotowywania napojów, pasta czekoladowa, polewy, polewy czekoladowe, czekolada, jajka czekoladowe, praliny, czekoladowe ozdoby na choinki, wyroby z czekoladową skorupką i alkoholowym nadzieniem, wyroby z cukru, cukierki, cukierki bezcukrowe, guma do żucia, bezcukrowa guma do żucia.

(111) **158006** (220) 2001 01 24 (210) 230548
(151) 2004 09 07
(732) F. & P. RICE S.A., Lugano, CH.
(540)



(531) 3.7, 27.5

(510), (511) **30** kawa, herbata, cukier, kakao, ryż, tapioka, sago, namiastki kawy, mąka i produkty zbożowe (z wyłączeniem pasz), chleb, herbatniki, ciastka, ciasta, pieczywo cukiernicze i piekarnicze, słodycze, lody, miód, melasa, drożdże, proszek do pieczenia, sól, musztarda, pieprz, ocet, przyprawy, sosy (przyprawy), lód.

(111) **158007** (220) 2001 01 26 (210) 230692
(151) 2004 09 07
(732) Thai Preserved Food Factory Co.,Ltd., Nakornpathom, TH.
(540)



(531) 26.4, 27.5

(510), (511) **30** ryż, mąka, produkty zbożowe, kasza, makaron, makaron błyskawiczny, makaron-nitki (vermicelli), kluski, chleb, pieprgi, płatki śniadaniowe.

(111) **158008** (220) 2001 01 26 (210) 230717
(151) 2004 09 07
(732) Capxon Electronic Industrial Co.,Ltd., Taipei Hsien, TW.
(540)



(531) 27.5

(510), (511) **09** oporniki elektryczne, kondensatory elektrolityczne.

(111) **158009** (220) 2001 02 05 (210) 231096
(151) 2004 10 13
(732) PTK Centertel Spółka z o.o., Warszawa, PL.
(540) DŁUŻSZE MINUTY

(510), (511) **09** urządzenia i przyrządy naukowe, żeglarskie, geodezyjne, elektryczne, elektroniczne, fotograficzne, kinematograficzne, optyczne, wagowe, pomiarowe, sygnalizacyjne, kontrolne, do ratowania życia, do celów dydaktycznych, urządzenia do nagrywania, transmisji lub reprodukcji dźwięku lub obrazu, magnetyczne nośniki danych, płyty (dyski) z nagraniami, automaty sprzedające i mechanizmy do urządzeń uruchamianych przez wrzucenie monety, kasy sklepowe, maszyny liczące, sprzęt przetwarzający dane i komputery, urządzenia do gaszenia ognia, **38** usługi w zakresie telefonii stacjonarnej, telegrafii oraz telefonii ruchomej, usługi transmisji danych i teleinformatyki.

(111) **158010** (220) 2001 02 12 (210) 231527
(151) 2004 09 13
(732) TBD Spółka Akcyjna, Dębica, PL.
(540) styrokor
(510), (511) **02** farba antykorozyjna, podkładowa.

(111) **158011** (220) 2001 02 12 (210) 231528
(151) 2004 09 13
(732) TBD Spółka Akcyjna, Dębica, PL.
(540) gipsogrunt
(510), (511) **02** impregnat do tynków wewnętrznych.

(111) **158012** (220) 2001 02 20 (210) 231798
(151) 2004 09 06
(732) PONZIO POLSKA Spółka z ograniczoną odpowiedzialnością, Cekanowo, PL.
(540)



Kolory znaku: czarny, biały, niebieski

(531) 27.5, 29.1

(510), (511) **06** materiały i konstrukcje metalowe, budowlane materiały i konstrukcje metalowe, przenośne metalowe konstrukcje budowlane, bariery ochronne, konstrukcje metalowe do basenów kąpielowych, blacha, bramy metalowe, metalowe daszki dla budownictwa, metalowe elementy do drzwi: futryny, klamki, kołatki, ograniczniki, okucia, osprzęt, płyty, prowadnice, rolki, prowadnice do rolek, zamki, zasuwki, zawiasy, zatrzaski drzwiowe, drzwi metalowe, nieelektryczne zamknięcia do drzwi, futryny, klamki, gałki i uchwyty, klucze, narożniki metalowe dla budownictwa, nity metalowe, metalowe ograniczniki do okien, osprzęt do okien, zawiasy, ramy i okucia okienne, rolki i prowadnice do rolek do okien przesuwanych, lufciki i okienka metalowe, okna metalowe, rygle do zasuw okiennych, okiennice metalowe, okucia dla budownictwa, metalowe kabiny do malowania przy pomocy rozpylacza, okładziny metalowe dla budownictwa, metalowe pokrycia ścian dla budownictwa, metalowe ścianki szczelne, progi metalowe, przegrody metalowe, rury i rurki metalowe, śruby metalowe, nieelektryczne zamki metalowe, zamki zasuwowe, zamknięcia, zawiasy, żaluzje metalowe, **17** materiały do klinowania z gumy lub tworzyw sztucznych, podkładki z kauczuku lub tworzyw sztucznych, taśmy przyklepne i/lub samoprzylepne inne niż do celów medycznych, papierniczych lub do użytku domowego, sznury gumowe, taśmy uszczelniające do drzwi i okien, materiały termoizolacyjne, materiały na uszczelnienia okien i drzwi, uszczelki, uszczelki z kauczuku lub z włókna wulkanizowanego, uszczelnienia zapobiegające przeciekowi wody, uszczelki do okładzin, złączki, **40** usługi w zakresie obróbki metali oraz powlekania metali.

(111) **158013** (220) 2001 02 27 (210) 232177
(151) 2004 09 27
(732) NEIL PRYDE LIMITED, Hong Kong, HK.
(540)



(531) 26.3, 26.13, 27.5

(510), (511) **28** narty wodne, sanki wodne, deski do surfing, deski do windsurfingu, wiązania na stopy mocowane na deskach, podkładki antypoślizgowe mocowane na deskach, płetwy i stateczniki desek surfingowych i windsurfingowych.

(111) **158014** (220) 2001 03 16 (210) 232969
(151) 2004 09 22

(732) „TEZET GAZ MOVEMENT” Spółka Akcyjna, Lublin, PL.
(540) tezet gaz movement
(510), (511) **04** benzyna, brykiety węglowe, drewno opałowe, gaz oświetleniowy, paliwo gazowe, mazut, nafta, olej napędowy, oleje przemysłowe, paliwa, smary, węgiel drzewny, **06** armatura do przewodów metalowa, butle, konstrukcje metalowe, pojemniki do ciekłego paliwa, przewody ciśnieniowe, rury metalowe, zbiorniki metalowe do gazu, **09** aparatura do przetwarzania informacji, dystrybutory paliwa na stacjach obsługi, dystrybutory automatyczne, gazometry, instrumenty do pomiarów, urządzenia do pomiarów, urządzenia do dozowania, urządzenia elektryczne do kontroli, **11** armatura regulacyjna i bezpieczeństwa do przewodów gazowych, armatura regulacyjna i bezpieczeństwa do urządzeń gazowych, urządzenia do oczyszczania gazu, instalacje technologiczne do gazu, instalacje do ogrzewania, urządzenia do ogrzewania na paliwo stałe, płynne lub gazowe, urządzenia zasilane gazem, **12** instalacje gazowe do silników spalinowych, **36** dzierżawa nieruchomości, zarządzanie nieruchomościami, **37** budowa i naprawa magazynów, budowa i konserwacja rurociągów, budowa stacji paliw, instalacja, konserwacja i naprawa maszyn i urządzeń, nadzór budowlany, stacje obsługi samochodów, **39** dystrybucja energii, magazynowanie, przewożenie ładunków, składowanie, składy celne, spedycja .

(111) **158015** (220) 2001 03 16 (210) 233061
(151) 2004 09 24

(732) GELLWE Spółka z o.o., Zabierzów, PL.
(540)

GELLWE. TO LLUBIĘ!

Kolory znaku: czerwony, biały

(531) 24.17, 27.5, 29.1

(510), (511) **29** biało jajka, biało spożywcze, bita śmietana, chrupki jabłkowe, chrupki owocowe, chrupki ziemniaczane, galaretki jadalne, jaja, jaja w proszku, kazeina dla celów spożywczych, konfitury, margaryna, marmolady, masło, masło kakaowe, masło arachidowe, masło z orzechów kokosowych, mleczne produkty, mleko, napoje mleczne lub z przewagą mleka, oleje jadalne, owoce konserwowane, owoce suszone, owoce w cukrze, pektyna dla celów spożywczych, proteiny spożywcze, pyłki kwiatowe jako żywność, tłuszcz kokosowy, tłuszcze jadalne, warzywa gotowane, warzywa konserwowane, warzywa suszone, zupy, zupy w proszku, żelatyna dla celów spożywczych, żółtka jajek, **30** aromaty do ciast inne niż olejki aromatyczne, aromaty inne niż olejki aromatyczne, budynie, chleb, chleb bezdrożdżowy, ciasto na ciastka, ciastka, ciasteczka, ciasto w proszku, cukier, cukier kandyzowany do celów spożywczych, cukier skryształizowany do celów spożywczych, cukier waniliowy, czekolady i wyroby czekoladowe, cykorja, drożdże, enzymy do ciast, esencje do artykułów żywnościowych, galaretki w proszku, glukoza do celów spożywczych, gluten do celów spożywczych, goździki /przyprawa/, grysiki, guma do żucia nie do celów leczniczych, herbata, kakao, kasze spożywcze, kawa, kisiele, kleik spożywczy na bazie mleka, koncentrat słoju do celów spożywczych, kukurydza mielona, lody, lody spożywcze, lody spożywcze w proszku, mąka gorczycowa, mąka kukurydziana, mąka pszenna, mąka ryżowa, mąka spożywcza, mąka ziemniaczana do celów spożywczych, miód, muesli, musztarda, namiastki kawy, napoje na bazie czekolady, napoje na bazie kawy, napoje na bazie kakao, ocet, pieprz mielony i ziarnisty, płatki ziemniaczane, płatki kukurydziane, płatki owsiane, potrawy na bazie mąki, preparaty stabilizujące do bitej śmietany, preparaty zbożowe, produkty zbożowe, propolis spożywczy, proszki do pieczenia, przypra-

wy, ryż, sago, skrobia do celów spożywczych, sorbety /lody/, sól, substytuty kawy, syrop z melasy, tapioka, wiążące środki do lodów spożywczych, wyciągi inne niż do celów leczniczych, wyroby cukiernicze i piekarnicze, zagęszczacze do lodów jadalnych, **32** esencje do produkcji napojów, lemoniady, lemoniady w proszku, napoje bezalkoholowe, napoje musujące, napoje musujące w proszku, nektary owocowe, pastylki do napojów musujących, proszki do napojów musujących, preparaty do produkcji wody gazowanej, produkty do wytwarzania wody gazowanej, produkty w proszku do wytwarzania napojów, produkty do wytwarzania wody mineralnej, soki owocowe, soki warzywne, sorbety /napoje/, syropy do napojów, woda gazowana, woda stołowa, woda mineralna, **39** usługi dostarczania towarów, usługi magazynowania towarów, usługi pakowania produktów spożywczych, usługi konfekcjonowania napojów bezalkoholowych, usługi przewożenia ładunków, usługi składowania towarów, usługi wynajmowania magazynów.

(111) **158016** (220) 2001 03 23 (210) 233423
(151) 2004 11 25

(732) „TREPKO” Spółka z ograniczoną odpowiedzialnością, Gniezno, PL.

(540) TREPKO

(510), (511) **07** maszyny i obrabiarki, silniki oraz mechanizmy sprzęgania i napędu (z wyjątkiem stosowanych w pojazdach lądowych), części maszyn, **08** narzędzia i przyrządy ręczne (ręcznie sterowane), **09** automaty sprzedające i mechanizmy do urządzeń uruchamianych przez wrzucenie monety, urządzenia i przyrządy wagowe, pomiarowe, sygnalizacyjne, kontrolne i elektryczne kontrolno-sterujące, **11** urządzenia do ogrzewania, chłodzenia, suszenia, wentylacji, wytwarzania pary, gotowania, **37** usługi w zakresie instalacji, napraw i konserwacji maszyn i urządzeń, **39** usługi w zakresie transportu, składowania i pakowania towarów, usługi wynajmu maszyn i urządzeń pakujących, środków transportu oraz powierzchni magazynowych, **40** usługi w zakresie obróbki materiałowej elementów metalowych, wypożyczanie maszyn i urządzeń do obróbki materiałowej.

(111) **158017** (220) 2001 03 28 (210) 233542
(151) 2004 10 13

(732) Przedsiębiorstwo Produkcyjno-Usługowo-Handlowe „STYROPMIN” Spółka z o.o., Mińsk Mazowiecki, PL.

(540)



(531) 2.1, 27.5

(510), (511) **19** materiały budowlane niemetalowe, **37** usługi budowlane i remontowe.

(111) **158018** (220) 2001 03 28 (210) 233651
(151) 2004 11 25

(732) „BRUK-BET” Krzysztof Witkowski, Nieciecza, PL.

(540) teguła

(510), (511) **19** wyroby betonowe wibroprasowane.

(111) **158019** (220) 2001 04 06 (210) 234133
(151) 2004 11 25

(732) „CZAS PODRÓŻY REISEBUS” Krzysztof Gołuchowski, Częstochowa, PL.

(540) taniej latają tylko ptaki

(510), (511) **39** kompleksowe usługi turystyczne, organizacja imprez turystycznych, wycieczek i podróży, transport środkami komunikacji, rezerwacja miejsc w środkach transportu, czarterowanie, transport pasażerski, wynajmowanie środków transportu, **43** organizowanie i zapewnianie zakwaterowania podróżnym, rezerwacja pokoi w hotelach i pensjonatach.

(111) **158020** (220) 2001 04 09 (210) 234233
 (151) 2004 12 02
 (732) Altadis Polska Spółka Akcyjna, Radom, PL.
 (540) SPIKE Party
 (510), (511) **09** płyty fonograficzne, **16** papier, karton i wyroby z tych materiałów nie ujęte w innych klasach, druki, broszury, **18** parasolki, torby podróżne, plecaki, **28** karty do gry, **34** tytoń, wyroby tytoniowe, akcesoria dla palaczy, substytuty tytoniu za wyjątkiem przeznaczenia medycznego, zapalniczki, zapalki, **35** reklama, dystrybucja artykułów reklamowych: druków, broszurek, prospektów, próbek, promocja sprzedaży, **38** usługi w zakresie teletransmisji przez Internet, usługi w zakresie transmisji i komunikacji danych przez sieci w tym Internet.

(111) **158021** (220) 2000 09 01 (210) 223480
 (151) 2004 12 06
 (732) „AWP MULTIMEDIA” Spółka z ograniczoną odpowiedzialnością, Warszawa, PL.
 (540)



Kolory znaku: ciemnozielony, biały, pomarańczowy

(531) 7.3, 27.5, 29.1
 (510), (511) **09** program komputerowy, **35** prowadzenie sklepu detalicznego (hurtowni) oferującego do sprzedaży sprzęt komputerowy, usługi reklamowe i marketingowe, sklep internetowy, **42** serwis internetowy (portal).

(111) **158022** (220) 2000 09 08 (210) 223808
 (151) 2004 09 28
 (732) ART SHOP Spółka z o.o., Warszawa, PL.
 (540) KOCHAMY SERIALE
 (510), (511) **09** nagrania dźwiękowe i audiowizualne, kasety, płyty, płyty CD, **16** dzienniki, czasopisma, periodyki, prospekty, książki, plakaty, kalendarze, **35** usługi reklamowe z wykorzystaniem wszystkich metod słownych, dźwiękowych oraz technik audiowizualnych, **38** usługi w zakresie przekazywania głosu i obrazu, prowadzenia transmisji, zbierania i przekazywania informacji, rozpowszechnianie programów radiowych i telewizyjnych, **41** usługi w zakresie organizowania, nagrywania, montażu i rozpowszechniania audycji i imprez informacyjnych, muzycznych, rozrywkowych, artystycznych, naukowych, kulturalnych, sportowych, rekreacyjnych, plenerowych, konkursów, teleturniejów, festiwali, pokazów z wykorzystaniem wszystkich metod słownych, dźwiękowych oraz technik audiowizualnych, produkcja audycji i przyznawanie nagród w dziedzinie muzyki, poezji, rozrywki, filmu, programów radiowych i telewizyjnych, usługi wydawnicze.

(111) **158023** (220) 2000 09 08 (210) 223807
 (151) 2004 09 28
 (732) ART SHOP Spółka z o.o., Warszawa, PL.
 (540) KOCHAMY POLSKIE SERIALE
 (510), (511) **09** nagrania dźwiękowe i audiowizualne, kasety, płyty, płyty CD, **16** dzienniki, czasopisma, periodyki, prospekty, książki, plakaty, kalendarze, **35** usługi reklamowe z wykorzystaniem wszystkich metod słownych, dźwiękowych oraz technik audiowizualnych, **38** usługi w zakresie przekazywania głosu i obrazu, prowadzenia transmisji, zbierania i przekazywania informacji, rozpowszechnianie programów radiowych i telewizyjnych, **41** usługi w zakresie organizowania, nagrywania, montażu i rozpowszechniania audycji i imprez informacyjnych, muzycznych, rozrywkowych, artystycznych, naukowych, kulturalnych, sportowych, rekreacyjnych, plenerowych, konkursów, teleturniejów, festiwali, pokazów z wykorzystaniem wszystkich metod słownych, dźwiękowych oraz technik audiowizualnych, produkcja audycji i przyznawanie nagród w dziedzinie mu-

zyki, poezji, rozrywki, filmu, programów radiowych i telewizyjnych, usługi wydawnicze.

(111) **158024** (220) 2000 10 27 (210) 226259
 (151) 2004 09 30
 (732) Zakład Handlowo Usługowy CHEMIX s.c. Aneta Zygmąt, Krystyna Matunin, Jelcz-Laskowice, PL.
 (540) CHEMIX
 (510), (511) **06** budowlane materiały metalowe, metalowe słupy na afisze, okucia budowlane metalowe, barierki ochronne metalowe, baseny kąpielowe metalowe, bramy metalowe, przewody metalowe do centralnego ogrzewania, dachówka metalowa, drabinki metalowe, drzwi metalowe, okucia metalowe do drzwi, gwoździe, kasy pancerne, klucze do zamków, kłódki, kraty metalowe, kształtowniki metalowe, narzędzia metalowe, konstrukcje metalowe, **08** narzędzia ręczne, klucze, noże kuchenne, **35** usługi reklamowe, marketing, promocja sprzedaży, **39** usługi transportowe.

(111) **158025** (220) 2000 12 20 (210) 229274
 (151) 2004 09 30
 (732) Fabryka Wodomierzy i Zegarów METRON, Toruń, PL.
 (540) EPOKA
 (510), (511) **09** podzielniki ciepła.

(111) **158026** (220) 2000 12 20 (210) 229275
 (151) 2004 09 30
 (732) Fabryka Wodomierzy i Zegarów METRON, Toruń, PL.
 (540) EPOKA J 23
 (510), (511) **09** podzielniki ciepła.

(111) **158027** (220) 2000 12 29 (210) 229619
 (151) 2004 12 01
 (732) „PIERROT” Spółka z o.o., Bogucin, PL.
 (540)



Kolory znaku: żółty, zielony cieniowany, czarny

(531) 2.1, 4.5, 27.5, 29.1
 (510), (511) **06** figurki ozdobne z metali, **15** gongi metalowe, **16** figurki ozdobne z miazgi papierowej, ramki do fotografii, figurki i statuetki z papieru typu mch, **20** figurki ozdobne z drewna, wosku, gipsu, polirezingu oraz z innych tworzyw sztucznych, wyroby dekoracyjne z drewna, kwietniki z drewna i z bambusa, kwietniki metalowe, zawieszki ozdobne z tworzyw sztucznych, **21** figurki ozdobne z porcelany, terakoty i ze szkła, bibeloty z porcelany, porcelana kuchenna, wyroby z ceramiki dla gospodarstwa domowego, świeczniki metalowe, podstawki, miski i pojemniki dekoracyjne, **26** kwiaty sztuczne, stroiki, kompozycje i figurki z kwiatów sztucznych, sztuczne owoce, **28** lalki, klauny, pierrotty, marionetki, zabawki, stroje dla lalek, ozdoby choinkowe.

(111) **158028** (220) 2001 01 11 (210) 230057
 (151) 2004 09 27
 (732) MEDUS Sp.z o.o., Łódź, PL.

(540)



Kolory znaku: pomarańczowy, biały, ciemnoniebieski

(531) 26.1, 26.11, 27.5, 29.1

(510), (511) **35** usługi pośrednictwa w zawieraniu umów dotyczących usług medycznych, udzielanie informacji dotyczących działalności gospodarczej, zarządzanie działalnością medyczną, usługi reklamowania, dystrybucji i rozpowszechniania materiałów reklamowych, prezentacje towarów i usług, informacja handlowa i usługowa, wystawy, **41** usługi organizowania i prowadzenie: szkoleń, konferencji, seminariów, prezentacji, publikowanie tekstów, usługi edukacyjne i rozrywkowe, wystaw kulturalnych i edukacyjnych, wypożyczania filmów, książek, nagrań, **44** usługi medyczne, analityczne, lekarskie, pielęgniarstwo, opieki szpitalnej, opieki społecznej, usługi sanatoryjne, służby zdrowia, kliniki medyczne, domy opieki, usługi profilaktyki ochrony zdrowia w zakresie analityki i badań medycznych, lekarskich i stomatologicznych.

(111) **158029** (220) 2001 01 23 (210) 230579

(151) 2004 09 21

(732) Adamba Imports International, Inc., Brooklyn, US.

(540) (znak przestrzenny)



(531) 5.7, 19.7

(510), (511) **33** napoje alkoholowe (z wyjątkiem piwa).(111) **158030** (220) 2001 01 23 (210) 230580

(151) 2004 09 21

(732) Adamba Imports International Inc., Brooklyn, US.

(540) (znak przestrzenny)



(531) 5.3, 19.7

(510), (511) **33** napoje alkoholowe (z wyjątkiem piwa).(111) **158031** (220) 2002 08 05 (210) 253738

(151) 2004 09 23

(441) 2003 02 10

(732) FERRO TRANS Spółka z ograniczoną odpowiedzialnością, Skawina, PL.

(540)

FERRO

Kolory znaku: ciemnoczerwony

(531) 27.5, 29.1

(510), (511) **06** metalowa armatura do przewodów, przewody metalowe do centralnego ogrzewania, metalowe kabiny kąpielowe, metalowe zawory do przewodów wodociągowych, **11** bidety, bojery, grzejniki aluminiowe, kabiny natryskowe, krany, armatura sanitarna, armatura przepływowa, części instalacji sanitarnych, sedesy, umywalki, wanny łazienkowe, wodotryski ozdobne, zawory na przewodach, zawory termostatyczne, brodziki łazienkowe, zbiorniki do spłuczek ustępowych; **35** zgrupowanie na rzecz osób trzecich wszelkich towarów do instalacji wodnych, sanitarnych i kana-

lizacyjnych pozwalające nabywcy wygodnie je oglądać i kupować u hurtownika.

(111) **158032** (220) 2003 05 30 (210) 265601

(151) 2004 09 30

(441) 2003 12 01

(732) Janusz Skopowski, Koronowo, PL.

(540)



Kolory znaku: biały, czerwony

(531) 27.5.1, 29.1.1

(510), (511) **03** wyroby kosmetyczne, środki myjące i czyszczące, dezodoranty do użytku osobistego, produkty perfumeryjne, wody kolońskie i kwiatowe, preparaty do golenia i po goleniu, preparaty kosmetyczne do kąpieli, kremy kosmetyczne, maseczki kosmetyczne, mleczko kosmetyczne, mydła, środki kosmetyczne do pielęgnacji skóry, sole kąpielowe inne niż lecznicze, szampony, preparaty kosmetyczne do układania i do pielęgnacji włosów, wody zapachowe.

(111) **158033** (220) 1999 12 16 (210) 211248

(151) 2004 12 01

(732) Przedsiębiorstwo Produkcyjno Handlowo Usługowe BOMILLA Spółka z ograniczoną odpowiedzialnością, Włocławek, PL.

(540)



Kolory znaku: żółty, zielony, czerwony, niebieski, fioletowy, brązowy, biały, czarny, i ich odcienie

(531) 8.1, 27.5, 29.1

(510), (511) **30** wyroby cukiernicze, cukierki.(111) **158034** (220) 2000 03 08 (210) 215025

(151) 2004 11 25

(732) MONT-STAL Spółka z o. o., Police, PL.

(540)

MON-STAL

Kolory znaku: granatowy, jasnoniebieski

(531) 27.5, 29.1

(510), (511) **06** słupy metalowe, barierki metalowe, konstrukcje metalowe basenów, belki metalowe, schody i części schodów metalowe, szalunki metalowe do betonu, zbrojenie metalowe do betonu, boje cumownicze metalowe, bramy metalowe, budowlane materiały metalowe, przewody metalowe do centralnego ogrzewania, pachołki metalowe do cumowania, palety transportowe metalowe, palisady metalowe, pojemniki pływające metalowe, rusztowania metalowe, konstrukcje stalowe, **19** konstrukcje altan, balustrady, belki niemetalowe, materiały budowlane niemetalowe, bramy niemetalowe, kabiny kąpielowe niemetalowe, konstrukcje przenośne niemetalowe, okna i drzwi niemetalowe, **35** zgromadzenie na rzecz osób trzecich różnych towarów pozwalające je oglądać i kupować

w sklepie z maszynami i urządzeniami oraz materiałami budowlanymi, **37** usługi budowlane i instalacyjne dotyczące prac betoniar-skich, ciesielskich, murarskich, spawalniczych, instalacyjnych, nad-zór budowlany wynajem sprzętu i pojazdów budowlanych, **39** usługi magazynowania, świadczenie usług transportowych, usługi dźwigo-we, **40** obróbka plastyczna metali: gięcie, walcowanie, tłoczenie, obróbka wiórowa metali: tłoczenie, wiercenie, frezowanie, cięcie metali, szlifowanie, spawanie elektryczne i gazowe, czyszczenie strumieniowo-ściernie, aplikacja zabezpieczenia antykorozyjnego przez natrysk pneumatyczny i hydrodynamiczny, plotowanie i kopiowa-nie wielkoformatowe, **42** usługi projektowania architektonicznego i technicznego.

(111) **158035** (220) 2000 07 10 (210) 221086
(151) 2004 10 13
(732) Creo Inc., Burnaby, CA.

(540) CREO

(510), (511) **09** naświetlarki, urządzenia do składania klisz (plate-setters), urządzenia tworzące odbitki próbne, skanery optyczne, światłowodowy, komputerowe stacje robocze, sprzęt komputerowy, drukarki komputerowe, termiczne głowice przetwarzające infor-macje graficzne, oprogramowanie komputerowe do narządzenia wstępnego i dla poligrafii, **35** usługi w zakresie handlu elektronicz-nego między firmami łączące za pośrednictwem globalnej sieci komputerowej dostawców i sprzedawców w dziedzinach wstępnego narządzenia i poligrafii, **37** instalowanie i naprawy systemów komputer-płyta, komputer-maszyna drukarska, systemów obra-zujących w trakcie druku oraz systemów skanujących stosowa-nych we wstępnym narządzeniu i w poligrafii, instalowanie i napra-wy systemów obrazujących do płytek drukowanych, dla przemysłu ele-ktroelektronicznego, półprzewodników i monitorów ekranowych o płaskim ekranie, instalowanie i naprawy optycznych systemów łącznościowy-ch, **41** usługi szkoleniowe w zakresie używania i obsługi syste-mów komputer-płyta, systemów komputer-maszyna drukarska, sy-stemów obrazujących w trakcie drukowania oraz systemów skan-ujących stosowanych we wstępnym narządzeniu i w poligrafii, usługi szkoleniowe w zakresie używania i obsługi systemów obra-zujących do płytek drukowanych, dla przemysłu elektroelektronicznego, półprzewodników i monitorów ekranowych o płaskim ekranie, usługi szkoleniowe w zakresie używania i obsługi optycznych sy-stemów łącznościowych, **42** usługi w zakresie technicznych konsul-tacji i wspomagania produktu w odniesieniu do systemów kompu-ter-płyta, komputer-maszyna drukarska i systemów obrazujących w trakcie drukowania stosowanych we wstępnym narządzeniu i w poligrafii, techniczne konsultacje i wspomaganie produktu od-noszące się do systemów obrazujących dla płytek drukowanych, przemysłu elektroelektronicznego, półprzewodników i monitorów eka-nowych o płaskim ekranie, techniczne konsultacje i wspomaganie produktu w odniesieniu do optycznych systemów łącznościowych.

(111) **158036** (220) 2000 11 06 (210) 226646
(151) 2004 09 17
(732) STOOFF Fahrzeugbau & Sicherheitstechnik GmbH,
Busendorf, DE.
(540)

STOOFF
POLSKA

(531) 27.5

(510), (511) **09** urządzenia do zdalnego zapalania, automatyczne urządzenia sterujące do pojazdów, elektryczne i elektroniczne urządze-nia dozoru do pojazdów, elektryczne i elektroniczne urządze-nia dozoru do pojemników służących do transportowania warto-ściowych towarów, **12** pojazdy do przewozu na lądzie, samochody, samochody specjalne do transportu wartościowych towarów, ta-kich jak, pieniądze i/lub metale szlachetne, wyroby jubilerskie z metali szlachetnych, cenne przedmioty artystyczne i tajne doku-menty, pojemniki specjalne dla towarów wartościowych transpo-rtowanych samochodami przeznaczonymi do transportu towarów

wartościowych, takich jak złoto i inne wartościowe przedmioty lub tajne dokumenty, samochody opancerzone i wyposażone we wbu-dowane specjalne urządzenia zabezpieczające, samochody zamknięte, **37** instalowanie i naprawy przeciwwłamaniowych urządzeń alarmo-wych, instalowanie i naprawy urządzeń zabezpieczających przed kradzieżą, prace w zakresie konserwacji i obsługi samochodów, usługi budowlane, kierowanie i nadzór nad pracami budowlanymi, wznoszenie budowli, **39** holowanie pojazdów, transport towarów wartościowych samochodami, transportowanie cennych przedmio-tów samochodami specjalnymi.

(111) **158037** (220) 2000 12 07 (210) 228410
(151) 2004 11 25
(732) IMPACT MANAGEMENT POLSKA Spółka z o.o.,
Stara Iwiczna, PL.
(540)



IMPACT
MANAGEMENT

Kolory znaku: czerwony, granatowy

(531) 26.2, 27.5, 29.1

(510), (511) **35** usługi dotyczące doradztwa w zakresie prowadze-nia działalności gospodarczej, badania i ekspertyzy opłacalności działalności gospodarczej, prognozowanie ekonomiczne.

(111) **158038** (220) 2000 12 28 (210) 229480
(151) 2004 09 30
(732) G + J Gruner + Jahr Polska Sp. z o.o. & Co., Spółka
Komandytowa, Warszawa, PL.
(540)

Futura

(531) 27.5

(510), (511) **09** nagrane dyskiety, dyski optyczne, taśmy magnety-czne audio i audio-video, nagrane filmy, programy komputerowe, **16** dzienniki, czasopisma, książki, fotografie, papeteria, artykuły biurowe zawarte w tej klasie, **35** prenumerata prasy, **38** usługi w zakresie przekazu wydawnictw prasowych za pomocą sieci tele-komunikacyjnych, sieci komputerowych, łączności satelitarnych oraz innych środków łączności, transmisja danych, **39** dystrybucja cza-sopism i gazet, **41** organizowanie konkursów, publikowanie tekstów innych niż reklamowe, usługi w zakresie publikowania wydawni-ctw prasowych za pośrednictwem komputerowych sieci informa-cyjnych, **42** usługi w zakresie programowania komputerowego.

(111) **158039** (220) 2001 01 05 (210) 229791
(151) 2004 09 16
(732) Systemy Komputerowe - GŁÓWKA S.A., Bielsko-Biała, PL.
(540)



Planus

Kolory znaku: czarny, zielony, biały

(531) 25.7, 26.4, 27.5, 29.1

(510), (511) **09** bazy danych, programy komputerowe (software), profesjonalne programy użytkowe zarejestrowane na taśmach, dys-kach optycznych, dyskach magnetycznych, videodyskach, syste-my informatyczne.

(111) **158040** (220) 2001 01 29 (210) 230780
 (151) 2004 09 17
 (732) G+J Gruner+Jahr Polska Sp.z o.o.& company
 Spółka Komandytowa, Warszawa, PL.
 (540) Naj-Twoje najlepsze strony
 (510), (511) **09** nagrane dyskiety, dyski optyczne, taśmy magnetyczne audio i audio-video, filmy, programy komputerowe, **16** dzienniki, czasopisma, książki, fotografie, papeteria, artykuły biurowe nie ujęte w innych klasach, **35** prenumerata prasy, **41** organizowanie konkursów, publikowanie tekstów innych niż reklamowe.

(111) **158041** (220) 2001 01 29 (210) 230781
 (151) 2004 09 27
 (732) G+J Gruner+ Jahr Polska Sp.z o.o. & company
 Spółka Komandytowa, Warszawa, PL.
 (540) Naj bliżej Ciebie
 (510), (511) **09** nagrane dyskiety, dyski optyczne, taśmy magnetyczne audio i audio-video, filmy, programy komputerowe, **16** dzienniki, czasopisma, książki, fotografie, papeteria, artykuły biurowe nie ujęte w innych klasach, **35** prenumerata prasy, **41** organizowanie konkursów, publikowanie tekstów innych niż reklamowe.

(111) **158042** (220) 2001 02 12 (210) 231445
 (151) 2004 11 25
 (732) Mars, Inc., McLean, US.
 (540)



Kolory znaku: brązowy, jasnobrązowy, biały
 (531) 24.17, 26.1, 27.5, 29.1
 (510), (511) **29** mięso, ryby, drób i dziczyzna, owoce morza, owoce i warzywa konserwowane, suszone, gotowane lub przetworzone, preparaty z wszystkich wyżej wymienionych produktów, produkty mleczne, zupy, słodkie i pikantne pasty do pieczywa, sałatki, napoje, nadzienia, przekąski, gotowe dania i części składowe dań, substancje białkowe, sosy, sosy do maczania kawałków żywności (dipy), wszystkie wyżej wymienione zawarte w klasie 29, **30** ryż, makarony, produkty zbożowe śniadaniowe i preparaty zbożowe, herbata, kawa, kakao, czekolada do picia, esencje kawowe, ekstrakty kawowe, mieszanki kawy i cykorii, cykorii i mieszanki cykorii, wszystkie wyżej wymienione mające zastosowanie jako zamiastki kawy, niemedyczne słodczyce, ciasta, ciastka, herbatniki, lód, lody, produkty lodowe, mrożone słodczyce, schłodzone desery, pianki i musy, sorbety, chleb, ciasto, napoje, nadzienia, słodkie i pikantne pasty do pieczywa, przekąski, gotowe dania i części składowe dań, czekolada, pizza, spody do pizzy, sosy i dodatki do pizzy, sosy do makaronów i do ryżu, dresingi do sałatek, majonezy, sosy, sosy do maczania kawałków żywności (dipy), wszystkie wyżej wymienione zawarte w klasie 30.

(111) **158043** (220) 2001 02 12 (210) 231446
 (151) 2004 11 25
 (732) Mars, Inc., McLean, US.
 (540) 3majcie z nami
 (510), (511) **30** ryż, makarony, produkty zbożowe śniadaniowe i preparaty zbożowe, herbata, kawa, kakao, czekolada do picia, esencje kawowe, ekstrakty kawowe, mieszanki kawy i cykorii, cykorii i mieszanki cykorii, wszystkie wyżej wymienione mające zastosowanie jako zamiastki kawy, niemedyczne słodczyce, ciasta, ciastka, herbatniki, lód, lody, produkty lodowe, mrożone słodczyce, schłodzone desery, pianki i musy, sorbety, chleb, ciasto, napoje, nadzienia, słodkie i pikantne pasty do pieczywa, przekąski, gotowe dania i części składowe dań, czekolada, pizza, spody do pizzy, sosy i dodatki do pizzy, sosy do makaronów i do ryżu, dresingi do

sałatek, majonezy, sosy, sosy do maczania kawałków żywności (dipy), wszystkie wyżej wymienione zawarte w klasie 30.

(111) **158044** (220) 2001 02 20 (210) 231800
 (151) 2004 10 13
 (732) Zakład Produkcyjno-Handlowo-Usługowy „MG” Mirosław Głaczkowski, Białobrzegi, PL.
 (540)



Kolory znaku: biały, czerwony
 (531) 27.5, 29.1
 (510), (511) **18** skóra i imitacje skóry oraz towary z tych materiałów nie podlegające zamieszczeniu w innych klasach.

(111) **158045** (220) 2001 02 27 (210) 232148
 (151) 2004 09 28
 (732) Marshall Cavendish Polska Spółka z o.o., Warszawa, PL.
 (540) AKADEMIA PRZEDSZKOLAKA
 (510), (511) **09** wstępnie zapisane dyski, dyski kompaktowe, taśmy, płyty, kasety z zapisem dźwięku, obrazu, danych, CD-ROM-y, programy i gry komputerowe, **16** książki, publikacje seryjne i w blokach tematycznych, informatory, gazety, dzienniki, czasopisma, katalogi, podręczniki, periodyki, oprawy, pisma informacyjne, drukowane zapisy muzyczne, wydawnictwa albumowe, wydawnictwa kartograficzne, śpiewniki, materiały drukowane, druki, szablony, segregatory, kartonowe opakowania do gromadzenia materiałów, broszury, nośniki papierowe programów komputerowych, materiały instruktażowe i do nauczania, postery, albumy fotograficzne, pamiętniki, kalendarze, obrazy, rysunki, reprodukcje, czcionki drukarskie, klisze, foldery, łamigłówki, materiały do uczenia się i do nauczania, pisma informacyjne, psychologiczno-dydaktyczne: diagramy, formularze, plansze, szablony, **35** usługi i doradztwo w zakresie: promocji i reklamy, sondaże opinii publicznej, rozpowszechnianie materiałów reklamowych (próbek, druków, broszur) na rzecz osób trzecich, usługi reklamowe polegające na prowadzeniu biur ogłoszeń, organizowanie kampanii reklamowych, w tym także multimedialnych, usługi w zakresie marketingu oraz prasowych kampanii reklamowych, badania opinii publicznej, agencje prasowe i informacje, zbieranie danych statystycznych, usługi w zakresie uaktualniania ulotek i ogłoszeń reklamowych, wynajmowanie miejsc na umieszczanie reklam i ogłoszeń, **38** usługi w zakresie multimedialnego przesyłania informacji tekstowych i obrazowych, produkcji programów telewizyjnych i audycji radiowych, rozpowszechnianie programów radiowych i telewizyjnych, produkcji scenariuszy i filmowych i teatralnych, **40** usługi drukowania, składu fotograficznego, **41** usługi i doradztwo w zakresie publikowania, w tym na mikroformach, mikrofilmach i filmach mikrofilmowych, usługi wydawnicze, usługi w zakresie wydawania druków, dzienników, gazet, książek, jak również wszelkich materiałów szkoleniowych i informacyjnych, włącznie z nagraniem informacjami audio i video, organizowania konkursów, zabaw i imprez rozrywkowych dla dzieci, usługi reporterskie, fotoreporterskie, usługi przenoszenia tekstów i obrazów z materiałów drukowanych na mikroformy, mikrofiszki, filmy ultrafiszkowe.

(111) **158046** (220) 2001 02 27 (210) 232162
 (151) 2004 09 21
 (732) „Polska Telefonia Cyfrowa” Spółka z o.o., Warszawa, PL.
 (540)



Kolory znaku: biały, jasnoniebieski, niebieski, jasnogranatowy
 (531) 26.11, 27.5, 29.1

(510), (511) **09** telefony komórkowe, zestawy głośno mówiące, anteny i baterie do tych telefonów, ładowarki, obudowy kolorowe, zestawy słuchawkowe, karty PCMCIA, obudowy, uchwyty i pokrowce do telefonów komórkowych, karty telefoniczne do automatów, karty telefoniczne do telefonów komórkowych - karty sim, urządzenia do przetwarzania informacji, urządzenia współpracujące z komputerami w zakresie przekazywania dźwięku i obrazu, **37** usługi w zakresie: instalacji, obsługi i napraw systemów przekazywania dźwięku i obrazu w łączności radiofonicznej, telegraficznej, telefonicznej i teleksowej w systemie cyfrowym i analogowym, instalacji i naprawy urządzeń telefonii komórkowej, **38** usługi świadczone przez operatora sieci telefonii komórkowej w zakresie obsługi połączeń abonentów telefonii komórkowej, świadczenie usług przekazywania głosu i obrazu w systemie przekazu fonicznego i cyfrowego, świadczenie usług teleksowych i telefaksowych, świadczenie usług w zakresie zbierania i przekazywania informacji, świadczenie usług w zakresie: przesyłanie informacji tekstowej i obrazowej za pośrednictwem komputerów i sieci informatycznych, przekazywanie danych przy pomocy terminali komputerowych, przesyłanie wiadomości, danych, głosu i obrazu za pomocą przekazu satelitarnego, świadczenie usług przekazywania poczty elektronicznej za pośrednictwem sieci telefonii komórkowej i telefonów komórkowych, udostępnianie połączeń z sieciami informatycznymi, wypożyczanie urządzeń służących do przekazywania głosu, obrazu i danych za pomocą telefonii analogowej, cyfrowej oraz satelitarnej, udostępnianie stron internetowych za pośrednictwem sieci telefonii komórkowej bezpośrednio na wyświetlaczu aparatu telefonicznego.

(111) **158047** (220) 2001 02 28 (210) 232301
(151) 2004 09 24
(732) Narodowa Centrala Windykacji Spółka z o.o., Wrocław, PL.
(540)



Kolory znaku: czarny, szary
(531) 2.3, 17.3, 26.1, 27.5, 29.1

(510), (511) **35** usługi dotyczące prokury i negocjacji na rzecz osób trzecich, **36** usługi związane z finansami osób trzecich, **42** usługi dotyczące oprogramowania komputerowego na rzecz osób trzecich.

(111) **158048** (220) 2001 03 02 (210) 232360
(151) 2004 10 27
(732) „TOMSTOL” Jerzy Tomczyk, Marek Tomczyk, Jarosław Tomczyk Spółka Jawna, Milanówek, PL.
(540)



Kolory znaku: żółty, czarny, niebieski
(531) 1.3, 26.4, 26.11, 27.5, 29.1

(510), (511) **19** stolarka drzwiowa i okienna: okna, witryny, drzwi balkonowe, drzwi zewnętrzne, drzwi wewnętrzne, futryny, nie metalowe okna drzwi, drzwi balkonowe, wewnętrzne i zewnętrzne, drzwi składane i przesuwane, schody nie metalowe, **37** usługi budowlane w zakresie montażu i wymiany okien, drzwi, witryn, naprawy stolarskie, **39** usługi transportowe.

(111) **158049** (220) 2001 03 07 (210) 232631
(151) 2004 09 07
(732) ADS S.C. Agata Szczepaniak, Bogdan Szczepaniak, Łódź, PL.

(540)



(531) 27.5

(510), (511) **09** automaty muzyczne uruchamiane monetą, mierniki poziomu dźwięku, urządzenia do transmisji dźwięku, głośniki tubowe, szafki na głośniki, głośniki, urządzenia do odtwarzania dźwięków, zaciski do przewodów, aparatura do rejestracji dźwięków, sterowniki akustyczne, urządzenia do wzmacniania dźwięku, wzmacniacze.

(111) **158050** (220) 2001 03 07 (210) 232632
(151) 2004 09 07
(732) ADS S.C. Agata Szczepaniak, Bogdan Szczepaniak, Łódź, PL.
(540)



(531) 27.5

(510), (511) **09** automaty muzyczne uruchamiane monetą, mierniki poziomu dźwięku, urządzenia do transmisji dźwięku, głośniki tubowe, szafki na głośniki, głośniki, urządzenia do odtwarzania dźwięków, zaciski do przewodów, aparatura do rejestracji dźwięków, sterowniki akustyczne, urządzenia do wzmacniania dźwięku, wzmacniacze.

(111) **158051** (220) 2001 03 12 (210) 232871
(151) 2004 09 24
(732) Przedsiębiorstwo „GRUCA” s.c. Iwona Gruca, Zbigniew Gruca, Legnica, PL.
(540)



Kolory znaku: czarny, pomarańczowy

(531) 27.5, 29.1

(510), (511) **10** pasy do celów leczniczych, prześcieradła dla chorych, prześcieradła chirurgiczne, rękawice do masażu, maski anestezyjne, maski stosowane przez personel medyczny, odzież używana na salach operacyjnych, torby na instrumenty chirurgiczne, gorsety do celów leczniczych, wkładki ortopedyczne do obuwia, obuwie ortopedyczne, **18** torby do noszenia dzieci, torby plażowe, plecaki, plecaki szkolne, plecaki turystyczne, torby podróżne, torby turystyczne, torby alpinistyczne, torby na zakupy, **24** bielizna domowa, bielizna pościelowa, bielizna stołowa, bieżniki stołowe, obrusy, drelich, pokrowce na drukarki z materiałów tekstylnych, etykiety z materiału, flagi, sztandary, kapy na łóżka, kotary, zasłony, pokrycia na materace, pokrowce ochronne, pledy, pościel, ręczniki, rękawice toaletowe, śpiwory, **25** apaszki, bielizna osobista, bielizna przeciwpotowa, bluzki, bluzy, body, czapki, daszki, dżerseje, fartuchy, kamizelki, kaptury do ubrań, kostiumy kąpielowe, kostiumy, płaszcze kąpielowe, ubrania dla kolarzy, kołnierze, kombinezony, konfekcja odzieżowa, koszule męskie, koszulki, majtki, marynarki, mundury, odzież wodoodporna, odzież z imitacji skóry, odzież ze skóry, okrycia wełniane, opaski na głowę, pałta, paski, peleryny, płaszcze, piżamy, pieluszki z materiałów tekstylnych, ubiory plażowe, rękawice, ubrania dla kierowców, spodnie, spodnie, suknie, stroje gimnastyczne, szale, szlafroki, śliniaki niepapierowe, śpioszki dziecięce, obuwie, obuwie sportowe, obuwie plażowe, **26** dodatki ubraniowe, dekoracje artykułów tekstylnych, emblematy ozdobne nie z metali szlachetnych, frędzle, hafty, kokardy, lamówki do odzieży, napy, naramienniki, pasmanteria, taśmy samoprzylepne, taśmy wykończeniowe, zamki błyskawiczne, zapięcia do odzieży, cyfry lub litery do znakowania bielizny .

(111) **158052** (220) 2001 03 27 (210) 233588
 (151) 2004 11 18
 (732) Zakład Budowlano-Handlowy „DREBUD”
 Stanisław Kościelny, Huta Komorowska, PL.
 (540) HETMAN
 (510), (511) **20** meble, meble stylizowane, meble stylizowane z or-
 namentami, meble wypoczynkowe, sofy, kanapy, stoły, fotele.

(111) **158053** (220) 2001 04 04 (210) 234023
 (151) 2004 10 07
 (732) AP OKNA P.H.U.P. Aneta Pondel, Wrocław, PL.
 (540)



Kolory znaku: niebieski, biały

(531) 26.3, 27.5, 29.1
 (510), (511) **19** materiały budowlane niemetalowe, konstrukcje
 przenośne niemetalowe, ramy okna niemetalowe, futryny i drzwi
 niemetalowe, **37** usługi z zakresu robót: budowlanych, remonto-
 wych, instalacyjno - montażowych, montażu stolarki budowlanej
 metalowej i niemetalowej, nadzór budowlany.

(111) **158054** (220) 2001 04 06 (210) 234078
 (151) 2004 10 01
 (732) Usługi Konsultingowe PHARM-AID Katarzyna Piotrowska,
 Wołomin, PL.
 (540) LEGE PHARMACIAE

(510), (511) **03** kosmetyki, produkty do pielęgnacji ciała i włosów,
05 produkty farmaceutyczne, weterynaryjne i sanitarne, substancje
 dietetyczne do celów leczniczych, odżywki, żywność dla nie-
 mowląt, parafarmaceutyki, **09** programy i oprogramowanie kom-
 puterowe, **35** doradztwo w zakresie organizowania, kierowania
 i prowadzenia działalności gospodarczej, marketing, badanie ryn-
 ku, reklama osób trzecich, przygotowywanie dokumentacji do-
 tyczącej rejestracji środków farmaceutycznych, materiałów medy-
 cznych, kosmetyków i odżywek, organizacja wystaw i targów,
 pośrednictwo handlowe w zakresie produktów farmaceutycznych,
 weterynaryjnych i sanitarnych, odżywek i parafarmaceutyków,
 kosmetyków, produktów do pielęgnacji ciała i włosów, **42** usługi
 w zakresie projektowania i wykorzystywania programów kompu-
 terowych i baz danych komputerowych.

(111) **158055** (220) 2001 04 10 (210) 234213
 (151) 2004 10 27
 (732) Comme des Garçons Co.,Ltd., Minato-ku, JP.
 (540)

JUNYA WATANABE

COMME des GARÇONS

(531) 27.5
 (510), (511) **25** odzież, obuwie, nakrycia głowy.

(111) **158056** (220) 2001 04 17 (210) 234522
 (151) 2004 11 25
 (732) KIA MOTORS CORPORATION, Seoul, KR.
 (540)

CERATO

(531) 27.5
 (510), (511) **12** samochody osobowe, samochody ciężarowe, busy,
 minibusy, furgonetki, miniwany, pojazdy czterokołowe, samocho-
 dy uniwersalne, autobusy i samochody do celów turystycznych.

(111) **158057** (220) 2001 04 17 (210) 234523
 (151) 2004 11 25

(732) KIA MOTORS CORPORATION, Seoul, KR.
 (540)

SERAGIO

(531) 27.5
 (510), (511) **12** samochody osobowe, samochody ciężarowe, busy,
 minibusy, furgonetki, miniwany, pojazdy czterokołowe, samocho-
 dy uniwersalne, autobusy i samochody do celów turystycznych.

(111) **158058** (220) 2001 04 18 (210) 234570
 (151) 2004 11 25
 (732) S. C. Johnson & Son, Inc., Racine, US.
 (540) BRISE MINI SPRAY
 (510), (511) **05** odświeżacze powietrza .

(111) **158059** (220) 2001 04 19 (210) 234623
 (151) 2004 09 30
 (732) PODRAVKA Prehrambena industrija d.d., Koprivnica, HR.
 (540)



Kolory znaku: niebieski, czerwony, biały, różowy, czarny, zielony,
 pomarańczowy, brązowy, beżowy

(531) 2.1, 5.9, 26.1, 27.5, 29.1
 (510), (511) **29** konserwowane, suszone i gotowane warzywa,
 w szczególności solone i marynowane warzywa, zupy i preparaty
 do przygotowywania zup, włączając preparaty zup warzywnych
 i koncentraty bulionowe, **30** sosy (z wyjątkiem dresingów do
 sałatek), przyprawy, przyprawy korzenne, dodatki smakowe i za-
 pachowe do potraw, dodatki do żywności, mieszanki solonych
 i suszonych warzyw stosowane jako przyprawy do żywności.

(111) **158060** (220) 2001 04 19 (210) 234624
 (151) 2004 09 30
 (732) PODRAVKA Prehrambena industrija d.d., Koprivnica, HR.
 (540)



Kolory znaku: niebieski, biały, zielony, czerwony, pomarańczowy,
 brązowy

(531) 5.9, 29.1
 (510), (511) **29** konserwowane, suszone i gotowane warzywa,
 w szczególności solone i marynowane warzywa, zupy i preparaty do
 przygotowywania zup, włączając preparaty zup warzywnych i kon-
 centraty bulionowe, **30** sosy (z wyjątkiem dresingów do sałatek),
 przyprawy, przyprawy korzenne, dodatki smakowe i zapachowe
 do potraw, dodatki do żywności, mieszanki solonych i suszonych
 warzyw stosowane jako przyprawy do żywności.

(111) **158061** (220) 2000 08 22 (210) 223050
 (151) 2004 11 25
 (732) MILLER Spółka z o.o., Czechowice-Dziedzice, PL.
 (540) nordyne
 (510), (511) **11** urządzenia, aparaty i przyrządy grzewcze, chłodzące, wentylacyjne, klimatyzacyjne, piece nadmuchowe, instalacje i systemy ogrzewania nawiewowego i klimatyzacji.

(111) **158062** (220) 2000 08 22 (210) 223051
 (151) 2004 12 09
 (732) MILLER Spółka z o.o., Czechowice-Dziedzice, PL.
 (540) miller
 (510), (511) **11** urządzenia, aparaty i przyrządy grzewcze, chłodzące, wentylacyjne, klimatyzacyjne, piece nadmuchowe, instalacje i systemy ogrzewania nawiewowego i klimatyzacji, **35** prowadzenie interesów osób trzecich w zakresie reklamy, usługi w zakresie prowadzenia sklepów (hurtowni) dla towarów jak: konstrukcje i wyroby metalowe, urządzenia, aparaty i przyrządy elektryczne, grzewcze, piece nadmuchowo-grzewcze i do chłodzenia i wentylacji, klimatyzacji, kotły elektryczne, materiały budowlane niemetalowe, produkty z tworzyw sztucznych, giętkie rurki, uszczelki, materiały izolacyjne, usługi w zakresie kojarzenia kontrahentów handlowych, obrót fakturowy i tranzytowy bez kontaktu z towarem, prowadzenie przedstawicielstw handlowych podmiotów zagranicznych w kraju.

(111) **158063** (220) 2000 08 22 (210) 223052
 (151) 2004 11 25
 (732) MILLER Spółka z o.o., Czechowice-Dziedzice, PL.
 (540) tappan
 (510), (511) **11** urządzenia, aparaty i przyrządy grzewcze, chłodzące, wentylacyjne, klimatyzacyjne, piece nadmuchowe, instalacje i systemy ogrzewania nawiewowego i klimatyzacji.

(111) **158064** (220) 2000 08 22 (210) 223053
 (151) 2004 11 25
 (732) MILLER Spółka z o.o., Czechowice-Dziedzice, PL.
 (540) intertherm
 (510), (511) **11** urządzenia, aparaty i przyrządy grzewcze, chłodzące, wentylacyjne, klimatyzacyjne, piece nadmuchowe, instalacje i systemy ogrzewania nawiewowego i klimatyzacji.

(111) **158065** (220) 2000 09 13 (210) 224091
 (151) 2004 09 30
 (732) INSTALBUD s.c. CICHOCKI WOCHNIAK
 Zuzanna Wochniak, Ryszard Cichocki, Lubin, PL.
 (540)



Kolory znaku: czarny, czerwony

(531) 26.3, 26.4, 27.5, 29.1

(510), (511) **06** słupy, maszty, tablice i szyldy reklamowe metalowe, aluminiowe oraz ze stopów metali nieszlachetnych, tablice i tabliczki identyfikacyjne metalowe, litery i cyfry również z metali nieszlachetnych, konstrukcje metalowe również przenośne, kratownice i szkielety ramowe dla budownictwa metalowe, **19** konstrukcyjne elementy, profile i materiały budowlane niemetalowe, również z tworzyw sztucznych, słupy ogłoszeniowe i pod reklamy niemetalowe, **35** organizowanie wystaw w celach handlowych lub reklamowych, dekorowanie wystaw również sklepowych, wynajmowanie powierzchni i miejsc na zamieszczanie ogłoszeń lub reklam, uaktualnianie oraz wypożyczanie materiałów reklamowych, **37** budowa pawilonów i sklepów targowych, wykonawstwo i montaż reklam stojących i wiszących wraz z dekoracją wnętrza, **42** projektowanie reklam oraz zewnętrznego wizerunku obiektów, stylizacja i projektowanie dekoracji wnętrz, opakowań.

(111) **158066** (220) 2000 09 18 (210) 224248
 (151) 2004 11 25
 (732) „DAGMA” Spółka z o.o., Katowice, PL.
 (540)

DAGMA

(531) 27.5

(510), (511) **01** kleje budowlane, **02** farby i wyroby lakierowe za wyjątkiem farb i lakierów izolacyjnych, rozpuszczalniki za wyjątkiem rozpuszczalników do usuwania plastrów samoprzylepnych, rozcieńczalniki, **06** blachy stalowe i z metali kolorowych, pręty metalowe, rury metalowe, profile budowlane metalowe, konstrukcje dachowe metalowe, dachowe pokrycia metalowe, rynny metalowe, akcesoria dachowe metalowe, okna połaciowe metalowe, metalowe akcesoria do okien, okładziny ścienne metalowe, gwoździe, śruby, podkładki, bramy garażowe metalowe, armatura metalowa, metalowe akcesoria łazienkowe i kuchenne z metali szlachetnych, metalowe elementy meblowe, dachy metalowe, uchwyty metalowe na papier toaletowy i ręczniki, **07** zmywarki, pralki, prasownice, roboty kuchenne elektryczne, miksery, odkurzacze, narzędzia kuchenne ręczne o napędzie innym niż ręczny, urządzenia elektro-mechaniczne do wytwarzania napojów, maszyny do szycia, elektryczne otwieracze do puszek, rozdrabniarki odpadów, młynki elektryczne, **08** sztucce, nieelektryczne otwieracze do puszek, narzędzia ręczne sterowane ręcznie, **09** programy komputerowe za wyjątkiem programów komputerowych do symulacji matematycznych oraz sterowania przemysłowymi procesami technologicznymi i kontrolnymi, komputery stacjonarne i przenośne, peryferyjne urządzenia komputerowe, procesory i mikroprocesory, pamięci komputerowe, drukarki komputerowe, interfejsy, modemy, modemy kablowe, karty sieciowe do łączenia sieci komputerowych, urządzenia do sieci komputerowych, koncentratory, przełączniki, przekaźniki, routery, wzmacniacze sygnału, monitory, myszy komputerowe, plotery, skanery, sterowniki, dyktafony, urządzenia do kopiowania, czytniki kodów kreskowych, kalkulatory, kasy rejestrujące, lasery (z wyłączeniem laserów do celów medycznych), głośniki, zestawy głośnikowe do komputerów, urządzenia telekomunikacyjne, urządzenia do faksowania, centrale telefoniczne, centrale telefoniczne przeznaczone do transmisji danych, urządzenia do interkomunikacji, aparaty telefoniczne, słuchawki, sekretarki automatyczne, obwody scalone, obwody drukowane, magnetofony taśmowe i cyfrowe, mikrofony, żelazka elektryczne, automaty do drzwi i bram garażowych, **11** elektryczne urządzenia do ogrzewania, zlewozmywaki, urządzenia grzewcze, zwłaszcza przepływowe ogrzewacze wody, piece kuchenne, również mikrofalowe, umywalki, muszle ustępowe, bidety, wanny łazienkowe, również wanny z wirowym ruchem wody, pisuary, płuczki ustępowe, brodziki, kabiny natryskowe, zamrażarki, chłodziarki, piece centralnego ogrzewania, filtry do wody, wyciągi kuchenne i łazienkowe, elektryczne ekspresy do parzenia kawy, **14** metalowe akcesoria łazienkowe i kuchenne z metali nieszlachetnych, sitka z metali szlachetnych do parzenia herbaty, **16** materiały eksploatacyjne do drukarek, papier do drukarek, **17** izolacja budowlana pozioma i pionowa, **19** drewno do celów budowlanych, drzwi drewniane, okna i parapety niemetalowe, odrzwia drewniane, ramy do okien drewniane, ogrodzenia drewniane, ławki, balustrady, pergole, bramy, bramy garażowe niemetalowe, deski podłogowe, boazeria, schody drewniane, parapety, parkiet, altany, konstrukcje dachowe niemetalowe, domki narzędziowe, garaże drewniane, płyty konstrukcyjne drewniane, płyty konstrukcyjne niemetalowe, płyty okładzinowe niemetalowe, ceramiczne płytki ścienne i podłogowe, terakota, kamień budowlany, okładziny kamienne, dekoracyjne elementy budowlane z kamienia, cement, wapno, **20** okna niemetalowe, niemetalowe akcesoria do okien, parapety ceramiczne i z tworzyw sztucznych, meble i niemetalowe elementy meblowe, lustra, **21** zaparzaczkki do parzenia herbaty nie z metali szlachetnych, urządzenia do parzenia kawy nie z metali szlachetnych, młynki nieelektryczne, mydelniczki, uchwyty niemetalowe na papier toaletowy i ręczniki, **35** usługi reklamowe, usługi promocyjne, organizowanie wystaw handlowych i reklamowych, agencje informacji handlowej, prowadzenie baz danych, prowadzenie ksiąg rachunkowych, promocja sprzedaży dla osób

trzecich, publikowanie tekstów reklamowych, wynajmowanie powierzchni na cele reklamowe, zgrupowanie na rzecz osób trzecich różnych towarów z dziedziny informatyki, budownictwa i wyposażenia wnętrz, pozwalające nabywcy je oglądać i kupować w sklepie, hurtowni lub sklepie internetowym, **36** usługi finansowe, w tym usługi leasingowe, udzielanie pożyczek i obrót wierzytelnościami, **37** instalowanie, konserwacja i naprawa systemów komputerowych, usługi serwisowe, usługi instalacyjno-budowlane i remontowe, **38** dystrybucja dostępu do ogólnodostępnej sieci komputerowej, **41** organizacja i prowadzenie szkoleń, zarządzanie przyjęć i bankietów i imprez okolicznościowych, **42** doradztwo techniczne, usługi projektowe, projektowanie stron internetowych, utrzymywanie i opieka nad stronami internetowymi, grafika komputerowa, projektowanie środków i elementów reklamowych, **43** prowadzenie barów, kawiarni i restauracji, usługi cateringowe.

(111) **158067** (220) 2000 10 31 (210) 226394
(151) 2004 09 24
(732) POLKOMTEL Spółka Akcyjna, Warszawa, PL.
(540) kolekcja Plus

(510), (511) **09** aparaty, przewody i słuchawki telefoniczne, automaty sprzedające i mechanizmy do urządzeń uruchamianych przez wrzucenie monety lub żetonu, kasy rejestrujące, komputery i sprzęt przetwarzający dane, magnetyczne nośniki danych, maszyny liczące, płyty (dyski) z nagraniami, urządzenia do gaszenia ognia, urządzenia do nagrywania, transmisji, reprodukcji danych, dźwięku lub obrazu, urządzenia i przyrządy: naukowe, żeglarskie, geodezyjne, elektryczne, fotograficzne, kinematograficzne, optyczne, wagowe, pomiarowe, sygnalizacyjne, kontrolne, do ratowania życia, do celów dydaktycznych, **35** usługi polegające na: rejestrowaniu, sporządzaniu odpisów, składzie, kompilacji, transmisji, transkrypcji, systematyzacji pisemnych informacji (komunikatów) oraz rejestrowaniu a także wykorzystaniu lub kompilacji danych matematycznych lub statystycznych oraz zarządzaniu zbiorami informatycznymi, usługi w zakresie: reklamy, badania rynku, telefonicznego udzielania informacji o produktach, usługach i wydarzeniach, organizacji wystaw lub targów handlowych i reklamowych, pośrednictwa w zawieraniu umów kupna-sprzedaży poprzez telefon i Internet, zgrupowanie na rzecz osób trzecich towarów: apaszki jedwabne, antyrestresery, baloniki, bandanki, banery, bezrękawniki, bloczki post-it, bluzy, bombki, breloczki, chorągiewki, clipboardy, czapki, daszki, długopisy, elektroniczne urządzenia do tłumaczeń językowych, elektroniczne urządzenia ze słownikiem, etui skórzane na długopisy, etui skórzane na wizytówki, fido-dido, flagi, galanteria odzieżowa damska i męska, galanteria skórzana, galanteria papierowa, joja, kalendarze, kalkulatory, kapelusze, karafki, konstrukcje, dmuchane i balony, kosmetyczki, kosmetyki, koszulki polo, krawaty, krzeselka, kubki kurtki, latawce, linijki, maskotki, materiały biurowe i szkolne, medale, pudełka, naklejki i nalepki, notesy, obrusy, odtworzacze płyt kompaktowych i kaset, ołówki, opakowania na napoje, organizery, otwieracze do butelek, pałeczki chińskie, papiery pakowe, parasole, parasolki, parawany, para jedwabne, piłki, piórniki, plecaki, płotki, podkładki pod kubki, kieliszki i szklanki, podkładki pod mysz, pokrowce na telefony, pompony, portfele, postery, potykacze, radioodbiorniki, rękawiczki, ręczniki, sakwy rowerowe, sakwy podróżne, samochodowe osłony przeciwsłoneczne, siatki, skrobaczki do szyb, słodycze, standy, stroje dla personelu, szale, szaliki, świece, tablice, teczki skórzane, terkotki, termosy, tłumacze polsko-angielskie, torby i torebki, torciki, trąbki, t-shirty, wizytowniki, wody perfumowane i perfumy, worki żeglarskie, wyroby ze szkła i porcelany, zabawki, zegary ściennie, zegarki, znaczki z logo, pozwalające nabywcy wygodnie oglądać i kupować te towary: w sklepie, w hurtowni, z katalogu różnych artykułów, na stronie internetowej, za pośrednictwem usługi elektronicznej, za pośrednictwem systemu telezakupów, wykorzystując zamówienie korespondencyjne, używając środków telekomunikacji, informacja o działalności gospodarczej, handlu, reklamie, promocji, lokalizacji obiektów, **36** usługi w zakresie: pośrednictwa w zawieraniu umów ubezpieczeniowych poprzez telefon i Internet, sprawdzania stanu konta poprzez telefon i Internet, **37** informacja o naprawach, **38** usługi w zakresie: rozpowszechniania systemów

przekazywania dźwięku i obrazu w łączności radiofonicznej, telegraficznej, telefonicznej, telefonii komórkowej, telefaksowej, w systemie cyfrowym, usługi w zakresie: łączności radiofonicznej, telegraficznej, telefonicznej, telefaksowej, ustalania taryf i opłat, obsługi satelitów i przekazów satelitarnych, organizowania systemów transmisyjnych, przesyłania dźwięku i obrazu, usługi w zakresie: poczty elektronicznej, zleceń przywoławczych z zastosowaniem radia, telefonu lub innych środków komunikacji elektronicznej, usługi w zakresie prowadzenia: stacji radiowych, telewizyjnych oraz transmitowania dźwięku i obrazu, usługi w zakresie zbierania i przekazywania aktualności informacyjnych, usługi w zakresie wypożyczania telefonów, modemów i innych urządzeń telekomunikacyjnych, obsługa klientów przy wykorzystaniu sieci Internet umożliwiająca dostarczenie klientom informacji oraz otrzymywanie informacji od klientów, informacja o telekomunikacji, usługach telekomunikacyjnych i internetowych, przesyłanie informacji, gromadzenie i rozpowszechnianie wiadomości poprzez sieci komunikacyjne, w tym sieć telewizyjną, satelitarną i internet, **41** usługi w zakresie nauczania poprzez telefon i Internet, informacja o nauczaniu, kształceniu, rozrywce, działalności sportowej i kulturalnej.

(111) **158068** (220) 2000 12 20 (210) 229260
(151) 2004 12 09
(732) Przedsiębiorstwo Produkcyjno Wdrożeniowe „LAKMA” S.A., Cieszyn, PL.
(540)



Kolory znaku: biały, niebieski

(531) 26.4, 27.5, 29.1

(510), (511) **01** kleje przemysłowe, **02** produkty malarskie-farby, emalie, lakiery, barwniki, **03** produkty kosmetyczne i preparaty do czyszczenia, **17** materiały do uszczelniania i izolowania, **19** materiały budowlane, **35** doradztwo handlowe, **42** usługi konstruktorskie, doradztwo techniczne, wdrażanie nowych technologii.

(111) **158069** (220) 2004 03 31 (210) 278619
(151) 2005 02 03 (441) 2004 07 12
(732) „S-HURT” Spółka z o.o., Warszawa, PL.
(540)



Kolory znaku: czerwony, żółty, biały

(531) 27.1.1, 29.1.13

(510), (511) **29** mięso, ryby, drób, dziczyzna, wędliny, ekstrakty mięsne, galaretki, zupy, buliony, dżemy, kompoty, jaja, mleko, produkty mleczne, oleje i tłuszcze jadalne, owoce i warzywa mrożone, suszone, gotowane i konserwowane, chrupki owocowe, chrupki ziemniaczane, placki ziemniaczane, homary nieżywe, konserwy mięsne, konserwy rybne, konserwy z owocami, konserwy z warzywami, komiszony, krewetki nieżywe, krokiety spożywcze, langusty nieżywe, raki nieżywe, małże nieżywe, migdały spreparowane, orzechy spreparowane, orzeszki arachidowe spreparowane, ostrygi nieżywe, owoce kandyzowane, skorupiaki nieżywe, tofu, śledzie, tuńczyk, chipsy ziemniaczane, koncentraty na bulionie, koncentrat pomidorowy, koncentraty na rosole, **30** kawa, herbata, kakao, cukier, ryż, tapioka, sago, mąka i produkty zbożowe, płatki śniadaniowe, makarony, chleb, wyroby cukiernicze, słodycze, lody, miód, sery, drożdże, proszek do pieczenia, sól, musztarda, ocet, sosy, przyprawy, **31** świeże owoce i warzywa, nasiona, groch, grzyby,

orzechy kokosowe, orzechy, kukurydza, małe, rośliny i kwiaty naturalne, karma dla zwierząt, słód, **32** piwo, wody mineralne i gazowane oraz napoje bezalkoholowe, napoje owocowe, soki owocowe, syropy, preparaty do produkcji napojów.

(111) **158070** (220) 2004 03 31 (210) 278621
(151) 2005 02 03 (441) 2004 07 12
(732) „S-HURT” Spółka z o.o., Warszawa, PL.
(540)



Kolory znaku: czerwony, żółty, biały

(531) 27.1.1, 29.1.13

(510), (511) **29** mięso, ryby, drób, dziczyzna, wędliny, ekstrakty mięsne, galaretki, zupy, buliony, dżemy, kompoty, jaja, mleko, produkty mleczne, oleje i tłuszcze jadalne, owoce i warzywa mrożone, suszone, gotowane i konserwowane, chrupki owocowe, chrupki ziemniaczane, placki ziemniaczane, homary nieżywe, konserwy mięsne, konserwy rybne, konserwy z owocami, konserwy z warzywami, korniszony, krewetki nieżywe, krokiety spożywcze, langusty nieżywe, raki nieżywe, małe nieżywe, migdały spreparowane, orzechy spreparowane, orzeszki arachidowe spreparowane, ostrygi nieżywe, owoce kandyzowane, skorupiaki nieżywe, tofu, śledzie, tuńczyk, chipsy ziemniaczane, koncentraty na bulionie, koncentrat pomidorowy, koncentraty na rosole, **30** kawa, herbata, kakao, cukier, ryż, tapioka, sago, mąka i produkty zbożowe, płatki śniadaniowe, makarony, chleb, wyroby cukiernicze, słodczyce, lody, miód, syropy, drożdże, proszek do pieczenia, sól, musztarda, ocet, sosy, przyprawy, **31** świeże owoce i warzywa, nasiona, groch, grzyby, orzechy kokosowe, orzechy, kukurydza, małe, rośliny i kwiaty naturalne, karma dla zwierząt, słód, **32** piwo, wody mineralne i gazowane oraz napoje bezalkoholowe, napoje owocowe, soki owocowe, syropy, preparaty do produkcji napojów.

(111) **158071** (220) 2001 07 31 (210) 239090
(151) 2005 01 25
(732) STOLTAP Producent Mebli Tapicerskich Paweł Bach, Chwaszczyno, PL.
(540)



Kolory znaku: niebieski, żółty

(531) 25.5, 26.4, 27.5, 29.1

(510), (511) **20** meble z drewna, płyty wiórowej, metalu, tworzyw sztucznych, tkanin, skóry również dowolnie łączone, fotele, kanapy, kanapy narożne, sofę, otomany, wersalki, taborety tapicerowane, **35** usługi w zakresie prowadzenia sklepu z meblami: meble z drewna, płyty wiórowej, metalu, tworzyw sztucznych, tkanin, skóry również dowolnie łączone, fotele, kanapy, kanapy narożne, sofę, otomany, wersalki, taborety tapicerowane, **37** usługi w zakresie: konserwacji, odnawiania, tapicerowania mebli, **39** usługi w zakresie dystrybucji towarów - transport mebli.

(111) **158072** (220) 2000 12 22 (210) 229297
(151) 2004 09 30

(732) International Foodstuffs Co., Sharjah, AE.

(540) QUANTA

(510), (511) **30** biszkopty, bułeczki słodkie, bułki, chleb, ciasta, ciasta przekładane mięsem, ciasteczka, ciastka, ciasto do ciasta, ciasto w proszku, ciasto z owocami, cukierki, drożdże, enzymy do ciast, grysiki, herbatniki petit-beurre, mąka z jęczmienia, kasze spożywcze, keczup, keks ryżowy, kluski, konfekcja czekoladowa, konfekcja cukiernicza, krakersy, sól kuchenna, kukurydza mielona, kukurydza prażona, kukurydza popękana, płatki kukurydziane, kuskus, lody spożywcze, lukrecja, majonezy, makaroniki, makarony, marcepan, mąka spożywcza, melasa, produkty z młynów zbożowych, muesli, musztarda, naleśniki, napój czekoladowy z mlekiem, napoje czekoladowe, ocet, wyroby na bazie orzeszków arachidowych, płatki owsiane, pasta migdałowa, pienik, pierożki ravioli, pizze, płatki śniadaniowe, płatki kukurydziane, płatki owsiane, płatki zbożowe suszone, potrawy na bazie mąki, proszek do pieczenia, przekąski piekarnicze, przetwory zbożowe, przyprawy, mąka pszenna, ryż, sago, sos pikantny sojowy, sosy, sosy do sałat, spaghetti, suchary, sushi, wafle, wanilia, wanilina, wermiszel, wyroby cukiernicze, wyroby spożywcze wytworzone częściowo lub całkowicie ze zbóż, chałwa.

(111) **158073** (220) 2001 04 24 (210) 234801
(151) 2004 10 11
(732) „Elplast” PPHU - Marian Pawelak, Jastrzębie Zdrój, PL.
(540)



Kolory znaku: niebieski, biały, granatowy, żółty, czerwony, brązowy, zielony, pomarańczowy i ich odcienie

(531) 5.9, 9.1, 19.1, 27.5, 29.1

(510), (511) **30** przyprawa do potraw.

(111) **158074** (220) 2001 05 09 (210) 235292
(151) 2004 10 15
(732) Anderson Watts Ltd., Burnaby, CA.
(540) MR. NOODLES
(510), (511) **29** mieszanki zup z makaronem w postaci suchej.

(111) **158075** (220) 2001 05 10 (210) 235334
(151) 2004 10 11
(732) ELITE GOLD LTD., Road Town Tortola, VG.
(540) CoffeeGo

(510), (511) **30** kawa, herbata, kakao, ryż, tapioka, sago, kawa nie-naturalna, napoje z kawą, napoje na bazie kakao lub czekolady i inne napoje zawarte w tej klasie, mąka i preparaty zbożowe włączając napoje zbożowe, zabielače do kawy inne niż mleczne, ciasta, herbatniki, ciasteczka, cukierki, czekolada i słodczyce.

(111) **158076** (220) 2001 05 11 (210) 235464
(151) 2004 11 09
(732) Zakłady Tworzyw Sztucznych GAMRAT SA, Jasło, PL.
(540) Gamrat rynny sprawdzone na milionie dachów

(510), (511) **19** profile i kształtki rynien dachowych z tworzyw sztucznych.

(111) **158077** (220) 2001 05 11 (210) 235465
 (151) 2004 11 09
 (732) Zakłady Tworzyw Sztucznych „GAMRAT” Spółka Akcyjna, Jasło, PL.
 (540)



Kolory znaku: biały, granatowy, czarny

(531) 26.4, 26.7, 27.5, 29.1

(510), (511) **19** profile i kształtki rynien dachowych z tworzyw sztucznych.

(111) **158078** (220) 2001 05 21 (210) 235823
 (151) 2004 12 01
 (732) Oasis Corporation, Columbus, US.
 (540) H2OMECOOLER

(510), (511) **11** urządzenia chłodzące wodę i dozowniki wody posiadające elektrycznie uruchamiane urządzenia grzewcze, chłodzące i/lub nasycające dwutlenkiem węgla, urządzenia wodotryskowe do wody pitnej oraz ciśnieniowe urządzenia chłodzące wodę, części i wyposażenie do wszystkich wyżej wymienionych towarów.

(111) **158079** (220) 2001 05 22 (210) 235851
 (151) 2004 10 15
 (732) S.A. F.lli Galli, Camis & Stock, Chiasso-3, CH.
 (540)

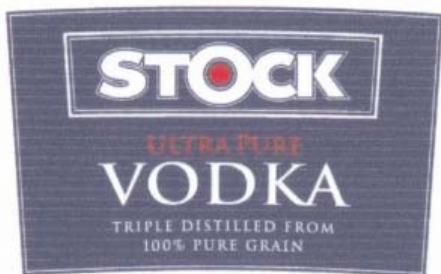

Kolory znaku: biały, srebrny, czerwony, granatowy

(531) 25.1, 27.5, 29.1

(510), (511) **33** wódki.

(111) **158080** (220) 2001 05 24 (210) 235993
 (151) 2004 10 27
 (732) LG Electronics Inc., Seoul, KR.
 (540)



(531) 27.5

(510), (511) **11** klimatyzatory.

(111) **158081** (220) 2000 12 24 (210) 229438
 (151) 2004 09 30
 (732) Maria Ziębińska, Stanisław Ziębiński „ICE MASTRY” Spółka Jawna, Czaniec, PL.

(540)



Kolory znaku: biały, czarny, czerwony, granatowy, brązowy, ciemnopomarańczowy, pomarańczowy, kremowy, zielony i ich odcienie

(531) 5.5, 5.7, 8.1, 27.5, 29.1

(510), (511) **30** lody, lody spożywcze, lody spożywcze w proszku, sorbety jako lody, torty lodowe, rolady lodowe, jogurt mrożony, ciasta mrożone, ciasta i wyroby cukiernicze, słodczyce, środki wiążące do lodów spożywczych.

(111) **158082** (220) 2000 12 24 (210) 229439
 (151) 2004 09 30
 (732) Maria Ziębińska, Stanisław Ziębiński „ICE MASTRY” Spółka Jawna, Czaniec, PL.
 (540)



Kolory znaku: biały, czarny, czerwony, granatowy, brązowy, ciemnobrązowy, kawowy, kremowy, zielony i ich odcienie

(531) 5.5, 8.1, 27.5, 29.1

(510), (511) **30** lody, lody spożywcze, lody spożywcze w proszku, sorbety jako lody, torty lodowe, rolady lodowe, jogurt mrożony, ciasta mrożone, środki wiążące do lodów spożywczych.

(111) **158083** (220) 2000 12 24 (210) 229440
 (151) 2004 09 30
 (732) Maria Ziębińska, Stanisław Ziębiński „ICE MASTRY” Spółka Jawna, Czaniec, PL.
 (540)



Kolory znaku: biały, czarny, czerwony, granatowy, brązowy, ciemnopomarańczowy, pomarańczowy, jasnoniebieski, kremowy, zielony i ich odcienie

(531) 5.5, 8.1, 27.5, 29.1

(510), (511) **30** lody, lody spożywcze, lody spożywcze w proszku, sorbety jako lody, torty lodowe, rolady lodowe, jogurt mrożony, ciasta mrożone, środki wiążące do lodów spożywczych.

(111) **158084** (220) 2000 12 24 (210) 229441
 (151) 2004 09 30
 (732) Maria Ziębińska, Stanisław Ziębiński „ICE MASTRY”
 Spółka Jawna, Czaniec, PL.
 (540)

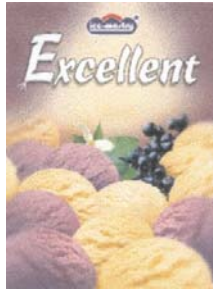

Kolory znaku: biały, czarny, czerwony, granatowy, brązowy, fioletowy, ciemnofioletowy, kremowy, zielony i ich odcienie
 (531) 5.5, 5.7, 8.1, 27.5, 29.1

(510), (511) **30** lody, lody spożywcze, lody spożywcze w proszku, sorbety jako lody, torty lodowe, rolady lodowe, jogurt mrożony, ciasta mrożone, środki wiążące do lodów spożywczych.

(111) **158085** (220) 2000 12 24 (210) 229442
 (151) 2004 09 30
 (732) Maria Ziębińska, Stanisław Ziębiński „ICE MASTRY”
 Spółka Jawna, Czaniec, PL.
 (540)

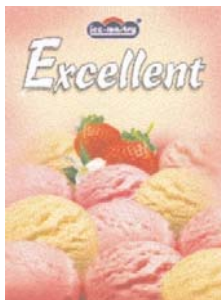

Kolory znaku: biały, blad różowy, różowy, ciemnoróżowy, czarny, czerwony, granatowy, brązowy, kremowy, zielony i ich odcienie
 (531) 5.7, 8.1, 27.5, 29.1

(510), (511) **30** lody, lody spożywcze, lody spożywcze w proszku, sorbety jako lody, torty lodowe, rolady lodowe, jogurt mrożony, ciasta mrożone, środki wiążące do lodów spożywczych.

(111) **158086** (220) 2000 12 24 (210) 229443
 (151) 2004 09 30
 (732) Maria Ziębińska, Stanisław Ziębiński „ICE MASTRY”
 Spółka Jawna, Czaniec, PL.
 (540)

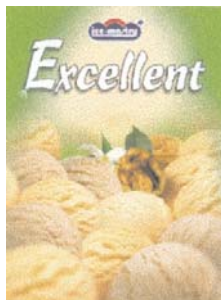

Kolory znaku: biały, beżowy, czarny, czerwony, granatowy, brązowy, jasnobrązowy, ciemnobrązowy, kremowy, zielony i ich odcienie
 (531) 5.7, 8.1, 27.5, 29.1

(510), (511) **30** lody, lody spożywcze, lody spożywcze w proszku, sorbety jako lody, torty lodowe, rolady lodowe, jogurt mrożony, ciasta mrożone, środki wiążące do lodów spożywczych.

(111) **158087** (220) 2000 12 28 (210) 229571
 (151) 2004 12 06
 (732) DESTYLARNIA SOBIESKI SPÓŁKA AKCYJNA,
 Starogard Gdański, PL.
 (540)

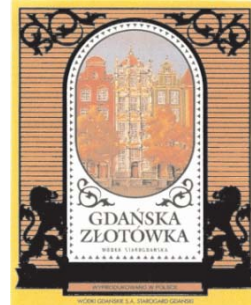

Kolory znaku: jasnoorzechowy, ciemnoorzechowy, złoty, biały, bordowy, szary, brązowy, czerwony, zielony, beżowy i ich odcienie
 (531) 3.1.1, 4.3, 6.7, 26.4, 27.5, 29.1

(510), (511) **33** wódka.

(111) **158088** (220) 2000 12 28 (210) 229574
 (151) 2004 12 06
 (732) DESTYLARNIA SOBIESKI SPÓŁKA AKCYJNA,
 Starogard Gdański, PL.
 (540)



Kolory znaku: biały, zielony, ciemnozielony, srebrny, jasnozielony, czerwony, jasnoszary
 (531) 4.3, 24.1, 24.9, 27.5, 29.1

(510), (511) **33** spirytus.

(111) **158089** (220) 2001 01 03 (210) 229730
 (151) 2004 09 24
 (732) Browar AMBER Andrzej Przybyło, Bielkówek, PL.
 (540) BROWAR AMBER
 (510), (511) **32** piwo, napoje gazowane i niegazowane bezalkoholowe, **35** usługi sprzedaży i promocji piwa oraz napojów.

(111) **158090** (220) 2001 01 03 (210) 229731
 (151) 2004 09 24
 (732) Browar AMBER Andrzej Przybyło, Bielkówek, PL.
 (540) GDAŃSKIE BROWAR AMBER
 (510), (511) **32** piwo, **35** usługi sprzedaży i promocji piwa.

(111) **158091** (220) 2001 01 25 (210) 230694
 (151) 2004 09 24
 (732) Firma Produkcyjno - Handlowo - Usługowa WARAN
 Spółka Cywilna Jan Wróbel, Janusz Pęziół, Toruń, PL.

(540)



Kolory znaku: ciemnozielony, czarny
(531) 3.11, 27.5, 29.1

(510), (511) **06** tabliczki znamionowe metalowe, konstrukcje metalowe, litery przestrzenne, kasetony wielkogabarytowe informacyjne, reklamowe, **07** obrabiarki sterowane numerycznie, **09** komputery, drukarki, skanery, monitory, klawiatury do komputerów, programy komputerowe, modemy, myszy do komputerów, sprzęt komputerowy, kserokopiarki, neony reklamowe, **40** usługi w zakresie obróbki termicznej i mechanicznej tworzyw sztucznych i metali, usługi w zakresie montażu oraz serwisu obrabiarek sterowanych numerycznie, usługi grawerskie, **43** usługi gastronomiczne.

(111) **158092** (220) 2001 01 29 (210) 230818
(151) 2004 09 21
(732) JUBILER Roman Kaźmierczak, Gorzów Wlkp., PL.
(540)



Kolory znaku: czerwony
(531) 27.5, 29.1

(510), (511) **14** biżuteria: pierścionki, kolczyki, obrączki, łańcuszki, bransoletki, sygnety, broszki, klipsy, spinki do krawatu, spinki do mankietów, zawieszki, szpile, wyroby z metali szlachetnych: puzderka, papierośnice, wizytowniki, flakony, medaliony, obudowy piór wiecznych, obudowy długopisów, klamki, zastawy stołowe, statuetki, rączki i uchwyty ozdobne, oprawki do okularów, breloki, kamienie szlachetne i ozdobne, kamienie naturalne i syntetyczne, wyroby użytku codziennego o charakterze zdobniczym wykonane z kamieni szlachetnych i ozdobnych, naturalnych i syntetycznych: popielniczki, otwieracze, przyciski do papieru, podstawy, świeczniki, klamki, rączki i uchwyty, **36** wycena biżuterii, **40** wykonywanie, naprawa biżuterii i przeróbka, usługi grawerskie w zakresie biżuterii i artystycznych wyrobów użytku codziennego, posrebrzanie i pozłacanie wyrobów z metali szlachetnych i półszlachetnych oraz pokrywanie galwaniczne przedmiotów dekoracyjnych metalami szlachetnymi i półszlachetnymi.

(111) **158093** (220) 2001 02 01 (210) 230912
(151) 2004 09 30
(732) Górnośląski Zakład Obsługi Gazownictwa Spółka z o.o., Zabrze, PL.
(540)



Kolory znaku: żółty, niebieski, czerwony, biały, czarny
(531) 1.15, 26.5, 26.7, 27.5, 29.1

(510), (511) **35** usługi handlowe w zakresie eksportu i importu surowców, towarów i usług budowlanych, handel artykułami budowlanymi, przemysłowymi i rolno-spożywczymi, handel paliwa-

mi, samochodami i innymi pojazdami mechanicznymi oraz częściami i akcesoriami do nich, usługi marketingowe i reklamowe, **36** pośrednictwo w sprawach kupna-sprzedaży oraz handel nieruchomościami, obrót wierzytelnościami, prowadzenie agencji celnych i konsygnacyjnych, **37** budowa i eksploatacja systemów przesyłowych i dystrybucji gazu, naprawy i legalizacja urządzeń pomiarowych, budowa i remonty maszyn, urządzeń i instalacji służących do wytwarzania, przesyłania i rozdzielania gazu, energii oraz wody, usługi naprawcze dla ludności w zakresie gazownictwa, wznoszenie kompletnych budowli i ich części, wykonawstwo instalacji budowlanych: elektrycznych, gazowych, klimatyzacyjnych, wykonawstwo inwestycyjne w zakresie inżynierii, architektury i infrastruktury technicznej, usługi naprawcze oraz remonty środków transportu, **39** usługi w zakresie osobowego i towarowego transportu lądowego, usługi spedycyjne, **41** organizowanie i prowadzenie szkoleń w zakresie doskonalenia zawodowego, **42** projektowanie maszyn, urządzeń i instalacji służących do wytwarzania, przesyłania i rozdzielania gazu, energii oraz wody, wykonywanie inwentaryzacji sieci gazowych, energetycznych oraz wodnych, usługi geodezyjne i kartograficzne, projektowanie w zakresie inżynierii, architektury i infrastruktury technicznej, doradztwo techniczne w zakresie budownictwa, gazownictwa i energetyki, doradztwo techniczne w zakresie inżynierii, architektury, usługi przygotowywania terenów pod budowę, **43** usługi hotelarskie, gastronomiczne, usługi turystyczne oraz uzdrowiskowe.

(111) **158094** (220) 2001 02 01 (210) 230913
(151) 2004 09 30
(732) Górnośląski Zakład Obsługi Gazownictwa Spółka z o.o., Zabrze, PL.
(540)



Kolory znaku: niebieski, żółty, czerwony, biały, czarny
(531) 1.15, 26.1, 27.5, 29.1

(510), (511) **35** usługi handlowe w zakresie eksportu i importu surowców, towarów i usług budowlanych, handel artykułami budowlanymi, przemysłowymi i rolno-spożywczymi, handel paliwami, samochodami i innymi pojazdami mechanicznymi oraz częściami i akcesoriami do nich, usługi marketingowe i reklamowe, **36** pośrednictwo w sprawach kupna-sprzedaży oraz handel nieruchomościami, obrót wierzytelnościami, prowadzenie agencji celnych i konsygnacyjnych, **37** budowa i eksploatacja systemów przesyłowych i dystrybucji gazu, naprawy i legalizacja urządzeń pomiarowych, budowa i remonty maszyn, urządzeń i instalacji służących do wytwarzania, przesyłania i rozdzielania gazu, energii oraz wody, usługi naprawcze dla ludności w zakresie gazownictwa, wznoszenie kompletnych budowli i ich części, wykonawstwo instalacji budowlanych: elektrycznych, gazowych, klimatyzacyjnych, wykonawstwo inwestycyjne w zakresie inżynierii, architektury i infrastruktury technicznej, usługi naprawcze oraz remonty środków transportu, **39** usługi w zakresie osobowego i towarowego transportu lądowego, usługi spedycyjne, **41** organizowanie i prowadzenie szkoleń w zakresie doskonalenia zawodowego, **42** projektowanie maszyn, urządzeń i instalacji służących do wytwarzania, przesyłania i rozdzielania gazu, energii oraz wody, wykonywanie inwentaryzacji sieci gazowych, energetycznych oraz wodnych, usługi geodezyjne i kartograficzne, projektowanie w zakresie inżynierii, architektury i infrastruktury technicznej, doradztwo techniczne w zakresie budownictwa, gazownictwa i energetyki, doradztwo techniczne w zakresie inżynierii, architektury, usługi przygotowywania terenów pod budowę, **43** usługi hotelarskie, gastronomiczne, usługi turystyczne oraz uzdrowiskowe.

(111) **158095** (220) 2001 02 01 (210) 230914
 (151) 2004 09 30
 (732) Górnośląski Zakład Obsługi Gazownictwa Spółka z o.o.,
 Zabrze, PL.
 (540)



Kolory znaku: biały, żółty, niebieski, czerwony
 (531) 1.15, 26.5, 26.7, 27.5, 29.1

(510), (511) **35** usługi handlowe w zakresie eksportu i importu surowców, towarów i usług budowlanych, handel artykułami budowlanymi, przemysłowymi i rolno-spożywczymi, handel paliwami, samochodami i innymi pojazdami mechanicznymi oraz częściami i akcesoriami do nich, usługi marketingowe i reklamowe, **36** pośrednictwo w sprawach kupna-sprzedaży oraz handel nieruchomościami, obrót wierzytelnościami, prowadzenie agencji celnych i konsygnacyjnych, **37** budowa i eksploatacja systemów przesyłowych i dystrybucji gazu, naprawy i legalizacja urządzeń pomiarowych, budowa i remonty maszyn, urządzeń i instalacji służących do wytwarzania, przesyłania i rozdzielania gazu, energii oraz wody, usługi naprawcze dla ludności w zakresie gazownictwa, wznoszenie kompletnych budowli i ich części, wykonawstwo instalacji budowlanych: elektrycznych, gazowych, klimatyzacyjnych, wykonawstwo inwestycyjne w zakresie inżynierii, architektury i infrastruktury technicznej, usługi naprawcze oraz remonty środków transportu, **39** usługi w zakresie osobowego i towarowego transportu lądowego, usługi spedycyjne, **41** organizowanie i prowadzenie szkoleń w zakresie doskonalenia zawodowego, **42** projektowanie maszyn, urządzeń i instalacji służących do wytwarzania, przesyłania i rozdzielania gazu, energii oraz wody, wykonywanie inwentaryzacji sieci gazowych, energetycznych oraz wodnych, usługi geodezyjne i kartograficzne, projektowanie w zakresie inżynierii, architektury i infrastruktury technicznej, usługi naprawcze oraz remonty środków transportu, **39** usługi w zakresie osobowego i towarowego transportu lądowego, usługi spedycyjne, **41** organizowanie i prowadzenie szkoleń w zakresie doskonalenia zawodowego, **42** projektowanie maszyn, urządzeń i instalacji służących do wytwarzania, przesyłania i rozdzielania gazu, energii oraz wody, wykonywanie inwentaryzacji sieci gazowych, energetycznych oraz wodnych, usługi geodezyjne i kartograficzne, projektowanie w zakresie inżynierii, architektury i infrastruktury technicznej, usługi naprawcze oraz remonty środków transportu, **39** usługi w zakresie osobowego i towarowego transportu lądowego, usługi spedycyjne, **41** organizowanie i prowadzenie szkoleń w zakresie doskonalenia zawodowego, **42** projektowanie maszyn, urządzeń i instalacji służących do wytwarzania, przesyłania i rozdzielania gazu, energii oraz wody, wykonywanie inwentaryzacji sieci gazowych, energetycznych oraz wodnych, usługi geodezyjne i kartograficzne, projektowanie w zakresie inżynierii, architektury i infrastruktury technicznej, doradztwo techniczne w zakresie budownictwa, gazownictwa i energetyki, doradztwo techniczne w zakresie inżynierii, architektury, usługi przygotowywania terenów pod budowę, **43** usługi hotelarskie, gastronomiczne, usługi turystyczne oraz uzdrowiskowe.

(111) **158096** (220) 2001 02 01 (210) 230915
 (151) 2004 09 30
 (732) Górnośląski Zakład Obsługi Gazownictwa Spółka z o.o.,
 Zabrze, PL.
 (540)

www.gzog.

(531) 27.5
 (510), (511) **35** usługi handlowe w zakresie eksportu i importu surowców, towarów i usług budowlanych, handel artykułami budowlanymi, przemysłowymi i rolno-spożywczymi, handel paliwami, samochodami i innymi pojazdami mechanicznymi oraz częściami i akcesoriami do nich, usługi marketingowe i reklamowe, **36** pośrednictwo w sprawach kupna-sprzedaży oraz handel nieruchomościami, obrót wierzytelnościami, prowadzenie agencji celnych i konsygnacyjnych, **37** budowa i eksploatacja systemów przesyłowych i dystrybucji gazu, naprawy i legalizacja urządzeń pomiarowych, budowa i remonty maszyn, urządzeń i instalacji służących do wytwarzania, przesyłania i rozdzielania gazu, energii oraz wody, usługi naprawcze dla ludności w zakresie gazownictwa, wznoszenie kompletnych budowli i ich części, wykonawstwo instalacji budowlanych: elektrycznych, gazowych, klimatyzacyjnych, wykonawstwo inwestycyjne w zakresie inżynierii, architektury i infrastruktury technicznej, usługi naprawcze oraz remonty środków transportu,

39 usługi w zakresie osobowego i towarowego transportu lądowego, usługi spedycyjne, **41** organizowanie i prowadzenie szkoleń w zakresie doskonalenia zawodowego, **42** projektowanie maszyn, urządzeń i instalacji służących do wytwarzania, przesyłania i rozdzielania gazu, energii oraz wody, wykonywanie inwentaryzacji sieci gazowych, energetycznych oraz wodnych, usługi geodezyjne i kartograficzne, projektowanie w zakresie inżynierii, architektury i infrastruktury technicznej, doradztwo techniczne w zakresie budownictwa, gazownictwa i energetyki, doradztwo techniczne w zakresie inżynierii, architektury, usługi przygotowywania terenów pod budowę, **43** usługi hotelarskie, gastronomiczne, usługi turystyczne oraz uzdrowiskowe.

(111) **158097** (220) 2001 02 01 (210) 230916
 (151) 2004 09 30
 (732) Górnośląski Zakład Obsługi Gazownictwa Spółka z o.o.,
 Zabrze, PL.
 (540)



Kolory znaku: biały, żółty, czerwony, niebieski
 (531) 1.15, 26.1, 27.5, 29.1

(510), (511) **35** usługi handlowe w zakresie eksportu i importu surowców, towarów i usług budowlanych, handel artykułami budowlanymi, przemysłowymi i rolno-spożywczymi, handel paliwami, samochodami i innymi pojazdami mechanicznymi oraz częściami i akcesoriami do nich, usługi marketingowe i reklamowe, **36** pośrednictwo w sprawach kupna-sprzedaży oraz handel nieruchomościami, obrót wierzytelnościami, prowadzenie agencji celnych i konsygnacyjnych, **37** budowa i eksploatacja systemów przesyłowych i dystrybucji gazu, naprawy i legalizacja urządzeń pomiarowych, budowa i remonty maszyn, urządzeń i instalacji służących do wytwarzania, przesyłania i rozdzielania gazu, energii oraz wody, usługi naprawcze dla ludności w zakresie gazownictwa, wznoszenie kompletnych budowli i ich części, wykonawstwo instalacji budowlanych: elektrycznych, gazowych, klimatyzacyjnych, wykonawstwo inwestycyjne w zakresie inżynierii, architektury i infrastruktury technicznej, usługi naprawcze oraz remonty środków transportu, **39** usługi w zakresie osobowego i towarowego transportu lądowego, usługi spedycyjne, **41** organizowanie i prowadzenie szkoleń w zakresie doskonalenia zawodowego, **42** projektowanie maszyn, urządzeń i instalacji służących do wytwarzania, przesyłania i rozdzielania gazu, energii oraz wody, wykonywanie inwentaryzacji sieci gazowych, energetycznych oraz wodnych, usługi geodezyjne i kartograficzne, projektowanie w zakresie inżynierii, architektury i infrastruktury technicznej, doradztwo techniczne w zakresie budownictwa, gazownictwa i energetyki, doradztwo techniczne w zakresie inżynierii, architektury, usługi przygotowywania terenów pod budowę, **43** usługi hotelarskie, gastronomiczne, usługi turystyczne oraz uzdrowiskowe.

(111) **158098** (220) 2001 02 02 (210) 231034
 (151) 2004 09 09
 (732) INFOCONSULTING Spółka z o.o., Poznań, PL.
 (540)



Kolory znaku: szary, jasnozielony, czarny, biały

(531) 26.3, 26.4, 27.5, 29.1
 (510), (511) **09** komputery, osprzęt komputerowy, programy komputerowe, urządzenia do odbioru i przesyłania obrazu i dźwięku,

41 usługi szkoleniowe w zakresie informatyki i internetu, 42 usługi w zakresie opracowywania programów komputerowych, usługi projektowe i doradcze w zakresie informatyki i internetu.

(111) 158099 (220) 2001 02 07 (210) 231265
(151) 2004 09 28
(732) AUTO LEASING S.A., Warszawa, PL.
(540)

autoleasing

Kolory znaku: czarny, czerwony, biały

(531) 27.5, 29.1

(510), (511) 36 usługi leasingowe, usługi finansowe, usługi w zakresie sprzedaży na kredyt.

(111) 158100 (220) 2001 02 09 (210) 231367
(151) 2004 09 27
(732) Przedsiębiorstwo Produkcyjno Handlowe „Konimpex-Plus” Spółka z o.o., Konin, PL.
(540)



Kolory znaku: niebiesko-zielony, granatowy, jasnoniebieski, ciemnoniebieski

(531) 1.15, 26.4, 27.5, 29.1

(510), (511) 01 alkalia, alkohol etylowy: ałun, amoniak, benzeny, bezwodniki kwasów, biokatalizatory, boksyty, boraks, chemiczne mieszaniny, chemiczne odczynniki, chemiczne substancje, chemiczne środki, dodatki chemiczne do paliw, emulgatory, kleje do obuwia, kleje inne niż do papieru lub do użytku domowego, kleje do celów przemysłowych, materiały do filtracji - preparaty chemiczne i substancje mineralne, środki do konserwacji grzybobójcze i owadobójcze, kwasy, preparaty i materiały chemiczne fotograficzne, środki do filtrowania - węgiel do filtrów, środki chemiczne i preparaty do impregnacji i odświeżania materiałów tekstylnych, skóry i innych, odczynniki chemiczne, preparaty i środki do odklejania, preparaty do ochrony przed ogniem i ognioodporne, środki chemiczne do usuwania i do wybielania olejów, spirytusy, pochłaniacze, preparaty przeciwwilgociowe, rozpuszczalniki, środki chemiczne do nadawania nieprzepuszczalności, wyprawiania, renowacji i zmiękczenia materiałów tekstylnych i skóry, talk (krzemień magnezowy), środki chemiczne zapobiegające tworzeniu się plam i do oczyszczania, woda utleniona, preparaty chemiczne do uzdatniania wody, 18 plecaki, torby, pokrowce, sakwy, teczki, tornistry, 22 namioty, plandeki, kapoki, płótno impregnowane, 40 barwienie tekstyliów, tkanin, skór, impregnowanie ognioodporne tkanin i wyrobów z tkanin, impregnowanie wodoodporne tkanin i skór krawiectwo, laminowanie, obróbka tekstylia.

(111) 158101 (220) 2001 02 14 (210) 231624
(151) 2004 12 20
(732) HOTEL GOŁĘBIEWSKI Tadeusz Gołębiewski, Mikołajki, PL.
(540)

Hotel Gołębiewski
HG

(531) 27.5

(510), (511) 35 prowadzenie interesów osób trzecich - reklamowanie, pośredniczenie w zawieraniu transakcji handlowych, obrót fakturowy i tranzytowy bez kontaktu z towarem, usługi w zakresie sprzedaży w hurtowni i sklepach następujących towarów: nienasświetlone błony fotograficzne, środki do prania i wybielania, substancje wiążące i spoiwa, środki do czyszczenia, polerowania, odłuszczenia i ścierania, mydła, produkty perfumeryjne, olejki eteryczne, kosmetyki, dezodoranty, środki do pielęgnacji włosów, środki do czyszczenia zębów, pasty do obuwia, materiały oświetleniowe, świece, znicze, paliwa, oleje techniczne, smary, materiały pędne, gazy, części składowe do pojazdów, materiały opatrunkowe, pieluszki, produkty farmaceutyczne, weterynaryjne i higieniczne, dietetyczne środki lecznicze, żywność dla niemowląt, wyroby ślusarskie, narzędzia ręczne i przyrządy ręczne z napędem elektrycznym, hydraulicznym, mechanicznym i pneumatycznym, sztućce, narzędzia ręczne, nożyki do golenia, aparaty i akcesoria fotograficzne, błony fotograficzne, urządzenia do rejestracji i odtwarzania obrazu i dźwięku, komputery (magnetofony, magnetowidy, kamery video, sprzęt RTV, taśmy video, dyski kompaktowe), gaśnice, kable, ognie sztuczne i petardy, torebki, artykuły biurowe, papier, karton, dzienniki, czasopisma, książki, fotografie, programy komputerowe, papeteria, materiały klejące dla papeterii i gospodarstw domowych, nieelektryczne narzędzia i przybory kuchenne, szczotki, sprzęt do czyszczenia, naczynia kuchenne, wyroby ze szkła i porcelany, przybory toaletowe, pojemniki dla gospodarstwa domowego, wyroby tekstylne finalne, dywaniki, mięso, ryby, drób, dziczyzna, ekstrakty mięsne, owoce i warzywa konserwowane, suszone i gotowane, galaretki, dżemy i kompoty, mleko i produkty mleczne, jadalne oleje, tłuszcze, konserwy, pikle, sosy, używki, przyprawy, produkty zbożowe, wyroby piekarnicze i cukiernicze, słodczyce, lody, cukier, miód, drożdże, proszki do pieczenia, świeże owoce, jarzyny, nasiona i naturalne kwiaty, pokarm dla zwierząt, wody mineralne, kawa, herbata, kakao, inne napoje bezalkoholowe, syropy i preparaty do przygotowania napojów, piwo, soki owocowe, napoje alkoholowe, wina, likiery, koniaki, tytoń, wyroby tytoniowe, papierosy, cygara, artykuły dla palących, zapalki, gry, zabawki, ozdoby świąteczne, art. gimnastyczne, sportowe i wędkarskie, wyroby jubilerskie, biżuteria, zegary, instrumenty muzyczne, skóra, imitacje skóry oraz towary z tych materiałów, odzież z tworzyw naturalnych i sztucznych, bielizna, obuwie, nakrycia głowy, wyroby pasmanteryjne, koce, 36 usługi finansowe, ubezpieczeniowe, wymiana walut, sejfy depozytowe, obsługa czeków podróży, sprzedaż na kredyt, pożyczki, pośrednictwo kupna sprzedaży, doradztwo finansowe, 37 usługi budowlane, montażowe, instalacyjne, remontowe, konserwacyjno-naprawcze wszelkich obiektów, budowli i wnętrz mieszkalnych, utrzymanie obiektów w ciągłej używalności, nadzór techniczny, prowadzenie stacji obsługi pojazdów, stacji paliw, pomoc drogowa, 39 transport samochodowy towarów i osób, składowanie towarów, spedycja, holowanie, wynajmowanie pojazdów, przewozy pasażerskie jednostkami pływającymi i latającymi, usługi turystyczne, pilotowanie podróży, organizacja wycieczek, obozów, kolonii, zwiedzania, prowadzenie biur podróży, organizacja wypoczynku, 41 nauczanie i rozrywki, prowadzenie agencji artystycznych, produkcja filmów, nagrywanie programów filmowych, radiowych, internetowych, montaż programów, publikowanie tekstów innych niż reklamowe, prowadzenie szkoleń narad, odczytów i spotkań towarzyskich, tłumaczenia, prowadzenie dyskotek oraz salonów gier, 43 usługi hotelarskie, campingowe, gastronomiczne, obsługa przyjęć okazjonalnych, kawiarnie, restauracje, kafeterie i bary, przygotowywanie dań i napojów na wynos, catering, rezerwacje hotelowe i biletowe, obsługa turystów i podróży, opieka nad dziećmi, 44 prowadzenie punktów w usługowych zapewnających korzystanie z kąpieli i wszelkich udogodnień toaletowych, pomoc medyczna, prowadzenie gabinetów kosmetycznych, medycznych i salonów piękności.

(111) 158102 (220) 2001 03 02 (210) 232319
(151) 2004 09 30
(732) Maria Ziębińska, Stanisław Ziębiński ICE-Mastry Spółka Jawna, Czaniec, PL.

(540)



Kolory znaku: malinowy, kremowy, niebieski, żółty, fioletowy, biały, zielony, czerwony, pomarańczowy i jego odcienie, czarny, granatowy

(531) 5.5, 5.7, 8.1, 25.1, 27.5, 29.1

(510), (511) **30** lody, lody spożywcze, lody spożywcze w proszku, sorbety jako lody, środki wiążące do lodów spożywczych.

(111) **158103** (220) 2001 03 02 (210) 232320
 (151) 2004 09 30
 (732) Maria Ziemińska, Stanisław Ziemiński ICE-Mastry Spółka Jawna, Czaniec, PL.
 (540)

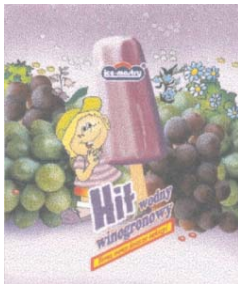

Kolory znaku: odcienie fioletowego, odcienie zielonego, odcienie pomarańczowego, niebieski, żółty, czerwony, czarny, biały, granatowy

(531) 5.5, 5.7, 8.1, 25.1, 27.5, 29.1

(510), (511) **30** lody, lody spożywcze, lody spożywcze w proszku, sorbety jako lody, środki wiążące do lodów spożywczych.

(111) **158104** (220) 2001 03 02 (210) 232321
 (151) 2004 09 30
 (732) Maria Ziemińska, Stanisław Ziemiński ICE-Mastry Spółka Jawna, Czaniec, PL.
 (540)



Kolory znaku: odcienie brązowego, zielony, czarny, biały, granatowy, czerwony

(531) 5.3, 8.1, 25.1, 27.5, 29.1

(510), (511) **30** lody, lody spożywcze, lody spożywcze w proszku, torty lodowe, rolały lodowe, ciasta mrożone, ciasta i wyroby cukiernicze, środki wiążące do lodów spożywczych.

(111) **158105** (220) 2001 03 02 (210) 232322
 (151) 2004 09 30
 (732) Maria Ziemińska, Stanisław Ziemiński ICE Mastry Spółka Jawna, Czaniec, PL.

(540)



Kolory znaku: odcienie fioletowego, czarny, zielony, granatowy, biały, czerwony

(531) 5.7, 8.1, 25.1, 29.1

(510), (511) **30** lody, lody spożywcze, lody spożywcze w proszku, ciasta mrożone, ciasta i wyroby cukiernicze, środki wiążące do lodów spożywczych.

(111) **158106** (220) 2001 03 02 (210) 232323
 (151) 2004 09 27
 (732) „ICE Mastry” Spółka Jawna Maria Ziemińska, Stanisław Ziemiński, Czaniec, PL.
 (540)



Kolory znaku: odcienie fioletowego, biały, granatowy, zielony, żółty, czarny, czerwony

(531) 5.7, 8.1, 25.1, 27.5, 29.1

(510), (511) **30** lody, lody spożywcze, lody spożywcze w proszku, sorbety jako lody, jogurt mrożony, środki wiążące do lodów spożywczych.

(111) **158107** (220) 2001 03 05 (210) 232473
 (151) 2004 09 28
 (732) INTERKOBO Spółka z o.o., Łódź, PL.
 (540)



Kolory znaku: czerwony, biały, ciemnoniebieski

(531) 27.5, 29.1

(510), (511) **28** gry, zabawki.

(111) **158108** (220) 2001 03 19 (210) 233117
 (151) 2004 12 08
 (732) MARQUARD MEDIA POLSKA Spółka z ograniczoną odpowiedzialnością, Warszawa, PL.
 (540)



Kolory znaku: czarny, czerwony

(531) 26.1, 26.3, 26.7, 27.5, 29.1

(510), (511) **16** wydawnictwa - dzienniki, czasopisma, książki, katalogi, prospekty, papeteria, opakowania i okładki z papieru i kartonu, fotografie, rysunki, opracowania graficzne, **35** reklama osób trzecich, prowadzenie agencji reklamowych, produkcja reklam, **40** usługi introligatorskie, usługi drukowania napisów i rysunków, **42** projektowanie napisów i rysunków w wydawnictwach i na opakowaniach .

(111) **158109** (220) 2001 03 29 (210) 233626
(151) 2004 09 29
(732) Cannon Rubber Limited, London, GB.
(540) AVENT BABYCARE

(510), (511) **03** niemedycezne preparaty toaletowe, kosmetyki, mydła, szampony i talk inny niż do celów medycznych, **10** butelki dla niemowląt, smoczki na butelki, gryzaczki dla dzieci ząbkujących, wszystkie wyżej wymienione dla dzieci, łyżeczki do dawkowania leków, kubeczki do karmienia niemowląt i małych dzieci, inkubatory dla niemowląt, ściągaczki do pokarmu, urządzenia pielęgnacyjne stosowane przy karmieniu piersią, nakładki na pierś, nakładki ochronne na sutki, części i osprzęt do nakładek na pierś, **11** sterylizatory oraz części i osprzęt do nich, **18** nosidełka dla dzieci, uprząże dla dzieci, torby oraz torby na akcesoria do przewijania dzieci, **21** małe przybory i pojemniki stosowane w gospodarstwie domowym (nie z metali szlachetnych i nie pokrywane nimi), pojemniki do sterylizacji butelek dla niemowląt oraz przykrycia do tych pojemników, grzebienie, gąbki (nie do celów chirurgicznych), butelki na gorącą wodę oraz pojemniki izolujące ciepło, szczotki i naczynia stołowe .

(111) **158110** (220) 2001 03 29 (210) 233627
(151) 2004 09 29
(732) Cannon Rubber Limited, London, GB.
(540) AVENT FUTURE MOTHER

(510), (511) **03** niemedycezne preparaty toaletowe, kosmetyki, mydła, szampony i talk inny niż do celów medycznych, **10** butelki dla niemowląt, smoczki na butelki, gryzaczki dla dzieci ząbkujących, wszystkie wyżej wymienione dla dzieci, łyżeczki do dawkowania leków, kubeczki do karmienia niemowląt i małych dzieci, inkubatory dla niemowląt, ściągaczki do pokarmu, urządzenia pielęgnacyjne stosowane przy karmieniu piersią, nakładki na pierś, nakładki ochronne na sutki, części i osprzęt do nakładek na pierś, **11** sterylizatory oraz części i osprzęt do nich, **18** nosidełka dla dzieci, uprząże dla dzieci, torby oraz torby na akcesoria do przewijania dzieci, **21** małe przybory i pojemniki stosowane w gospodarstwie domowym (nie z metali szlachetnych i nie pokrywane nimi), pojemniki do sterylizacji butelek dla niemowląt oraz przykrycia do tych pojemników, grzebienie, gąbki (nie do celów chirurgicznych), butelki na gorącą wodę oraz pojemniki izolujące ciepło, szczotki i naczynia stołowe .

(111) **158111** (220) 2001 03 30 (210) 233688
(151) 2004 09 23
(732) Przedsiębiorstwo Farmaceutyczne „SULPHUR ZDRÓJ EXIM”
Alojzy Kubiak, Elżbieta Kubiak, Busko Zdrój, PL.
(540)

maść borowinowa

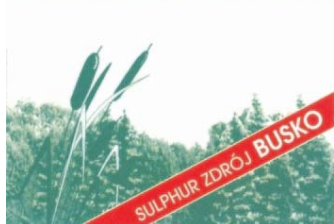

Kolory znaku: biały, czerwony, ciemnozielony
(531) 5.11, 6.19, 27.5, 29.1
(510), (511) **05** produkty farmaceutyczne: maść borowinowa, produkty weterynaryjne: maść borowinowa.

(111) **158112** (220) 2001 03 30 (210) 233689
(151) 2004 09 23
(732) Przedsiębiorstwo Farmaceutyczne „SULPHUR ZDRÓJ EXIM”
Alojzy Kubiak, Elżbieta Kubiak, Busko Zdrój, PL.
(540)

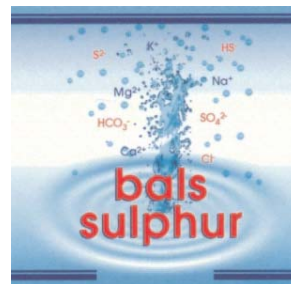

Kolory znaku: czerwony, granatowy, jasnoniebieski
(531) 1.15, 27.5, 29.1
(510), (511) **05** produkty farmaceutyczne, produkty weterynaryjne, produkty sanitarne do użytku medycznego.

(111) **158113** (220) 2001 03 30 (210) 233690
(151) 2004 09 23
(732) Przedsiębiorstwo Farmaceutyczne „SULPHUR ZDRÓJ EXIM”
Alojzy Kubiak, Elżbieta Kubiak, Busko Zdrój, PL.
(540)

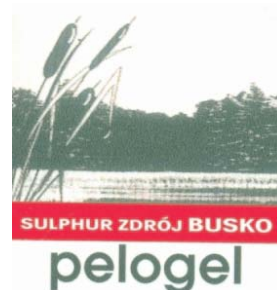

Kolory znaku: ciemnozielony, biały, czerwony
(531) 5.11, 6.19, 27.5, 29.1
(510), (511) **05** produkty farmaceutyczne, do leczenia jamy ustnej i przyzębia, produkty weterynaryjne, produkty sanitarne do użytku medycznego.

(111) **158114** (220) 2001 03 30 (210) 233691
(151) 2004 09 23
(732) Przedsiębiorstwo Farmaceutyczne „SULPHUR ZDRÓJ EXIM”
Alojzy Kubiak, Elżbieta Kubiak, Busko Zdrój, PL.
(540)

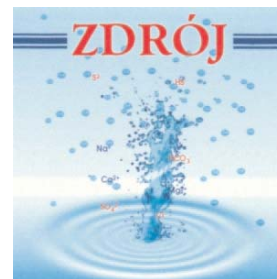

Kolory znaku: czerwony, granatowy
(531) 1.15, 27.5, 29.1
(510), (511) **05** produkty farmaceutyczne, produkty weterynaryjne, produkty sanitarne do użytku medycznego.

(111) **158115** (220) 2001 03 30 (210) 233703
(151) 2004 09 29
(732) CADBURY WEDEL Spółka z o.o., Warszawa, PL.

(540)



Kolory znaku: odcienie granatowego, odcienie brązowego, biały, pomarańczowy, beżowy, zielony

(531) 5.7, 8.1, 27.5, 29.1

(510), (511) **30** czekolada, wyroby czekoladowe, słodycze.(111) **158116** (220) 2001 03 30 (210) 233705

(151) 2004 09 29

(732) CADBURY WEDEL Spółka z o.o., Warszawa, PL.

(540)



Kolory znaku: odcienie czerwonego, odcienie granatowego, odcienie brązowego, biały, beżowy, fioletowy, szary

(531) 5.7, 8.1, 27.5, 29.1

(510), (511) **30** czekolada, wyroby czekoladowe, słodycze.(111) **158117** (220) 2001 04 18 (210) 234560

(151) 2004 12 08

(732) Wright & McGill Co. (Colorado corporation), Denver, US.

(540)



Kolory znaku: biały, żółty, pomarańczowy, czerwony, czarny, niebieski, zielony, fioletowy, różowy

(531) 3.7, 3.9, 29.1

(510), (511) **28** sprzęt wędkarski, wędkę, kołowrotki, żyłki, prowadnice (leaders), połączenia obrotowe (swivels), łączniki prowadnic, błyszczki, wabiki, haczyki, skrzynki na sprzęt wędkarski, części, akcesoria i futerały, pokrowce na wyżej wymienione towary.

(111) **158118** (220) 2001 07 04 (210) 237824

(151) 2005 01 28

(732) DEXON POLAND Spółka z o.o., Bierzglinek, PL.

(540)

DEXON

(531) 27.5

(510), (511) **09** aparaty i przyrządy do transformacji, rejestracji i odtwarzania obrazu i dźwięku, głośniki, kolumny głośnikowe i części do nich, centrale radiowe, centrale do nagłaśniania przestrzennego, konektory, wzmacniacze, filtry, miksery, gramofony, mikrofony, szafy grające, kable, odbiorniki radiowe, kino domowe, **35** usługi w zakresie prowadzenia sklepów i/lub hurtowni

(w tym internetowych) dla towarów jak: urządzenia, aparaty i przyrządy do transformacji, rejestracji i odtwarzania obrazu i dźwięku, programy komputerowe, głośniki, kolumny głośnikowe i części do nich, centrale radiowe, centrale do nagłaśniania przestrzennego, konektory wzmacniacze, filtry, miksery, gramofony, mikrofony, narzędzia elektrotechniczne, szafy grające, kable, odbiorniki radiowe, urządzenia i instalacje do oświetlania, kino domowe; edycja tekstów, kolumny reklamowe w internecie, prowadzenie interesów osób trzecich w zakresie promocji i reklamy ich wyrobów, kojarzenie kontrahentów handlowych, usługi marketingowe, organizowanie wystaw handlowych, usługi agencji importowo-eksportowych, prowadzenie przedstawicielstw handlowych podmiotów zagranicznych w kraju, pośredniczenie w zawieraniu transakcji handlowych.

(111) **158119** (220) 2001 05 24 (210) 235994

(151) 2004 10 27

(732) LG Electronics Inc., Seoul, KR.

(540)

JET COOL GOLD

(531) 27.5

(510), (511) **11** klimatyzatory.(111) **158120** (220) 2001 05 30 (210) 236257

(151) 2004 11 25

(732) AstraZeneca AB, Södertälje, SE.

(540) ZIRCARIS

(510), (511) **05** preparaty i substancje farmaceutyczne.(111) **158121** (220) 2000 05 24 (210) 218810

(151) 2004 10 08

(732) IMPERIAL TOBACCO POLSKA S.A., Jankowice, PL.

(540) Na Czatach

(510), (511) **38** przesyłanie wiadomości, informacji, za pośrednictwem internetu, udostępnianie wirtualnych spotkań w internecie.

(111) **158122** (220) 2000 10 19 (210) 225718

(151) 2004 09 20

(732) RANBAXY Laboratories Ltd. , New Delhi, IN.

(540) ROLETRA

(510), (511) **05** leki, produkty farmaceutyczne, weterynaryjne i higieniczne, materiały opatrunkowe.

(111) **158123** (220) 2000 11 06 (210) 226650

(151) 2004 09 24

(732) Datev eG, Nürnberg, DE.

(540) DATEV-BALANCE

(510), (511) **09** sprzęt do przetwarzania danych, elektroniczne systemy przetwarzania danych i systemy komputerowe jako sieci telekomunikacyjne i systemy kierowania siecią, wszelkiego rodzaju nośniki danych przewidziane z programami przetwarzania danych, **16** środki organizacji kancelarii, mianowicie formularze, druki, wydawnictwa, **35** elektroniczne przetwarzanie danych dla innych, zwłaszcza w dziedzinie prowadzenia ksiąg, organizacji kancelarii, obliczania podatku oraz doradztwa gospodarczego, prowadzenie banku danych, włącznie z systematyzowaniem i zestawianiem danych w komputerowych bankach danych, **36** elektroniczne przetwarzanie danych dla innych w dziedzinie doradztwa podatkowego, **38** usługi telekomunikacyjne, zwłaszcza w zakresie dostępu sieci telekomunikacyjnych, **41** kształcenie i nauczanie w dziedzinie elektronicznego przetwarzania danych, prawa podatkowego oraz zarządzania gospodarką, **42** doradztwo techniczne w dziedzi-

nie elektronicznego przetwarzania danych, planowanie, rozwój, wytwarzanie i dozór programów EDV, elektroniczne przetwarzanie danych dla innych w dziedzinie doradztwa prawnego, organizacyjne doradztwo w dziedzinie elektronicznego przetwarzania danych.

(111) **158124** (220) 2000 11 06 (210) 226651
(151) 2004 09 24

(732) Datev eG, Nürnberg, DE.

(540) DATEV-ATTACH

(510), (511) **09** sprzęt do przetwarzania danych, elektroniczne systemy przetwarzania danych i systemy komputerowe jako sieci telekomunikacyjne i systemy kierowania siecią, wszelkiego rodzaju nośniki danych przewidziane z programami przetwarzania danych, **16** środki organizacji kancelarii, mianowicie formularze, druki, wydawnictwa, **35** elektroniczne przetwarzanie danych dla innych, zwłaszcza w dziedzinie prowadzenia ksiąg, organizacji kancelarii, obliczania podatku oraz doradztwa gospodarczego, prowadzenie banku danych, włącznie z systematyzowaniem i zestawianiem danych w komputerowych bankach danych, **36** elektroniczne przetwarzanie danych dla innych w dziedzinie doradztwa podatkowego, **38** usługi telekomunikacyjne, zwłaszcza w zakresie dostępu sieci telekomunikacyjnych, **41** kształcenie i nauczanie w dziedzinie elektronicznego przetwarzania danych, prawa podatkowego oraz zarządzania gospodarką, **42** doradztwo techniczne w dziedzinie elektronicznego przetwarzania danych, planowanie, rozwój, wytwarzanie i dozór programów EDV, elektroniczne przetwarzanie danych dla innych w dziedzinie doradztwa prawnego, organizacyjne doradztwo w dziedzinie elektronicznego przetwarzania danych.

(111) **158125** (220) 2000 11 06 (210) 226652
(151) 2004 09 24

(732) Datev eG, Nürnberg, DE.

(540) DATEV-KOMPLEX

(510), (511) **09** sprzęt do przetwarzania danych, elektroniczne systemy przetwarzania danych i systemy komputerowe jako sieci telekomunikacyjne i systemy kierowania siecią, wszelkiego rodzaju nośniki danych przewidziane z programami przetwarzania danych, **16** środki organizacji kancelarii, mianowicie formularze, druki, wydawnictwa, **35** elektroniczne przetwarzanie danych dla innych, zwłaszcza w dziedzinie prowadzenia ksiąg, organizacji kancelarii, obliczania podatku oraz doradztwa gospodarczego, prowadzenie banku danych, włącznie z systematyzowaniem i zestawianiem danych w komputerowych bankach danych, **36** elektroniczne przetwarzanie danych dla innych w dziedzinie doradztwa podatkowego, **38** usługi telekomunikacyjne, zwłaszcza w zakresie dostępu sieci telekomunikacyjnych, **41** kształcenie i nauczanie w dziedzinie elektronicznego przetwarzania danych, prawa podatkowego oraz zarządzania gospodarką, **42** doradztwo techniczne w dziedzinie elektronicznego przetwarzania danych, planowanie, rozwój, wytwarzanie i dozór programów EDV, elektroniczne przetwarzanie danych dla innych w dziedzinie doradztwa prawnego, organizacyjne doradztwo w dziedzinie elektronicznego przetwarzania danych.

(111) **158126** (220) 2000 11 08 (210) 226809
(151) 2004 12 02

(732) Onet.pl S.A., Kraków, PL.

(540) TenUMTS

(510), (511) **09** magnetyczne i optyczne nośniki danych, zapisane magnetyczne i optyczne nośniki danych, programy komputerowe, urządzenia do gromadzenia, przetwarzania i transmisji danych, komputery i urządzenia towarzyszące, urządzenia do zapisywania i odtwarzania magnetycznych i optycznych nośników danych, **35** usługi w zakresie reklamy, pomoc w opracowaniu i zarządzaniu przedsięwzięciami handlowymi, obsługa sprzedaży za pośrednictwem sieci teleinformatycznych, doradztwo w zakresie działalności gospodarczej oraz w zakresie zbiorów informatycznych, **37** montaż,

naprawa i obsługa serwisowa urządzeń komputerowych, **38** przesyłanie informacji przy pomocy terminali komputerowych, usługi internetowe, udostępnianie poczty elektronicznej, organizacja i przekazywanie serwisów internetowych WWW, usługi w zakresie telefonii komórkowej, przekazywanie dźwięku i obrazu w systemie przekazu fonicznego i cyfrowego, usługi w zakresie przesyłania informacji tekstowych i obrazowych za pośrednictwem telefonii komórkowej, świadczenie usług przekazywania poczty elektronicznej, udostępnianie stron WWW za pomocą sieci telefonii komórkowej, **41** usługi edukacyjne - organizacja kursów i szkoleń, **42** doradztwo w zakresie sprzętu i oprogramowania komputerowego, administrowanie sieciami komputerowymi, udostępnianie komputerowych baz danych, przetwarzanie baz danych, opracowanie i nadzór nad oprogramowaniem komputerowym, projektowanie, realizacja i wdrażanie programów komputerowych.

(111) **158127** (220) 2000 11 21 (210) 227502
(151) 2004 09 07

(732) Polska Akademia Nauk - Instytut Biocybernetyki i Inżynierii Biomedycznej, Warszawa, PL.

(540)

LETCR

(531) 27.1, 27.5

(510), (511) **10** ortozą teleskopową kończyny dolnej oraz produkty pochodne.

(111) **158128** (220) 2001 01 05 (210) 229807
(151) 2004 09 16

(732) Zakład Produkcji Cukierniczej CUKROMIX Sp. z o.o. w Likwidacji, Ropczyce, PL.

(540) (znak przestrzenny)



(531) 2.9, 19.3, 26.15

(510), (511) **29** owoce suszone, owoce kandyzowane, **30** cukierki, czekoladki, lody spożywcze.

(111) **158129** (220) 2001 01 16 (210) 230147
(151) 2004 09 21

(732) Quiksilver International Pty Ltd, Avalon, AU.

(540)



(531) 1.15, 6.1, 26.13

(510), (511) **03** perfumy, aromaty zapachowe, kosmetyki, olejki eteryczne, mydła, lotony do włosów, preparaty przeciw promieniom słonecznym, preparaty do opalania, żele kąpielowe, olejki kąpielowe, proszki kąpielowe, dezodoranty, żele pod prysznic, szampony, środki do oczyszczania twarzy, pudry do twarzy, mydła do ciała, środki do nawilżania skóry, lotony do ciała, lakiery do paznokci, balsamy do ust, błyszczki do ust, pomadki do ust, środki do makijażu twarzy oraz makijażu oczu, **14** zegarki oraz części, przyrządy i akcesoria do nich, w tym bransoletki do zegarków, paski do zegarków jako przeznaczone tylko do zegarków, kasety dla zegarków kopertowych, obudowy do mechanizmów zegarków, zegary, biżuteria, wyroby z metali szlachetnych, kamienie szlachetne.

(111) **158130** (220) 2001 01 15 (210) 230155
 (151) 2004 09 08
 (732) TRANSOL Krzysztof, Aleksandra, Katarzyna Konc sp.j.,
 Pabianice, PL.
 (540)



Kolory znaku: czarny, biały, pomarańczowo-żółty
 (531) 18.1, 27.5, 29.1

(510), (511) **35** prowadzenie sklepu, hurtowni i sklepu internetowego z: paliwami, metalowymi materiałami budowlanymi, ze stałą surową i przetworzoną, niemetalowymi materiałami budowlanymi, betonem i elementami betonowymi, **39** usługi transportowe: paliw, ładunków na paletach, ładunków ciężarowych, usługi podnośnikiem koszowym, dźwigiem, ładowarko-koparką, spedycja towarów, wypożyczanie samochodów, samochodów ciężarowych oraz specjalistycznego sprzętu transportowego i budowlanego, transport drogowy, kolejowy.

(111) **158131** (220) 2001 01 19 (210) 230364
 (151) 2004 09 17
 (732) Przedsiębiorstwo Budowlane PANORAMA Spółka z o.o.,
 Gdynia, PL.
 (540)



Kolory znaku: biały, zielony i jego odcienie, czarny
 (531) 1.15, 7.1, 27.5, 29.1

(510), (511) **36** usługi obrotu nieruchomości z zakresu kupna, sprzedaży i dzierżawy, usługi pośrednictwa w kupnie i sprzedaży nieruchomości, administrowanie i zarządzanie nieruchomościami, usługi z zakresu wyceny nieruchomości, doradztwo w zakresie obrotu nieruchomościami, pośredniczenie i doradztwo w sprawach finansowych związanych z nabywaniem i sprzedażą nieruchomości, **37** usługi z zakresu robót ogólnobudowlanych związanych z wnoszeniem budynków mieszkaniowych i przemysłowych, przygotowania terenów pod budowę, usługi instalacyjne związane z budownictwem, usługi budowlane wykończeniowe, nadzór budowlany, remonty i konserwacja, usługi zagospodarowania terenu, wykonanie nawierzchni dróg, parkingów, placów, dojazdów.

(111) **158132** (220) 2001 02 02 (210) 230929
 (151) 2004 09 17
 (732) RANBAXY Laboratories Ltd., New Delhi, IN.
 (540) CEFADRAN
 (510), (511) **05** leki, produkty farmaceutyczne, weterynaryjne i higieniczne, materiały opatrunkowe.

(111) **158133** (220) 2001 02 05 (210) 231074
 (151) 2004 09 13
 (732) KRISTYL Firma Konfekcyjno-Handlowa Krystyna Koch,
 Tomaszów Mazowiecki, PL.
 (540) KRISTYL
 (510), (511) **25** odzież, obuwie, nakrycia głowy, **40** usługi krawieckie, **42** projektowanie odzieży.

(111) **158134** (220) 2001 02 05 (210) 231075
 (151) 2004 09 13
 (732) KRISTYL Firma Konfekcyjno Handlowa Krystyna Koch,
 Tomaszów Mazowiecki, PL.

(540)



Kolory znaku: czarny, szary, biały, czerwony, ciemnoszary

(531) 26.1, 26.7, 27.5, 29.1

(510), (511) **25** odzież, obuwie, nakrycia głowy, **40** usługi krawieckie, **42** projektowanie odzieży.

(111) **158135** (220) 2001 02 05 (210) 231133
 (151) 2004 10 13
 (732) Zakład Pracy Chronionej „OSTEL” Michał Ostafiński,
 Rzeszów, PL.
 (540)



Kolory znaku: czerwony, niebieski

(531) 27.5, 29.1

(510), (511) **06** blacha, drut metalowy, siatki metalowe, kształtowniki stalowe, pręty stalowe, rury metalowe, kątowniki metalowe, **35** agencje usług reklamowych, marketingowych, opinie (sondaże), pokazy towarów, powielanie dokumentów, promocja sprzedaży (dla osób trzecich), publikowanie tekstów reklamowych, rozpowszechnianie materiałów reklamowych (ulotki, prospekty, broszury, druki, próbki), reklama i działalność informacyjna, reklamy, badania rynku, **40** ciągnięcie drutu, kalandrowanie materiałów, powlekanie drutu i metali, obróbka metali, cynowanie, chromowanie, frezowanie, galwanotechnika, lutowanie, szlifowanie, drukowanie, druk sitowy, druk offsetowy, druk litograficzny, usługi małej poligrafii, **42** usługi grafików.

(111) **158136** (220) 2001 02 13 (210) 231510
 (151) 2004 09 15
 (732) FMC Corporation (a Delaware corporation), Philadelphia,
 US.
 (540) ALGEFIBER

(510), (511) **01** chemikalia stosowane w przemyśle, pracach badawczych i fotografii, jak również w rolnictwie, ogrodnictwie i leśnictwie, nieprzetworzone żywice sztuczne, nieprzetworzone tworzywa sztuczne, nawozy, produkty do poprawiania gleby i nawozy sztuczne stosowane w rolnictwie, gospodarstwie domowym i ogrodnictwie, mieszaniny gaszące ogień, preparaty do odpuszczania i lutowania metali, substancje chemiczne do konserwowania żywności, substancje garbujące, spoiwa i kleje do celów przemysłowych.

(111) **158137** (220) 2001 02 16 (210) 231646
 (151) 2004 10 01
 (732) Grupa Wydawnicza AXEL SPRINGER Spółka z o.o.,
 Warszawa, PL.
 (540)



(531) 27.5

(510), (511) **09** nośniki obrazu i dźwięku, dyskiety, kasety magnetofonowe, kasety video, DVD, urządzenia audiowizualne i fonograficzne, **16** dzienniki, czasopisma, gazety, książki, podręczniki, publikacje dotyczące gospodarki, ekonomii i polityki, **35** usługi w zakresie marketingu, publikowanie tekstów reklamowych, organizowanie pokazów i wystaw reklamowych, **41** publikowanie te-

któw innych niż reklamowe oraz z dziedziny ekonomii, gospodarki i polityki, publikowanie książek, wydawanie gazet i czasopism, organizowanie i prowadzenie szkoleń, sympozjów, zjazdów, seminariów z dziedziny gospodarki, ekonomii i polityki.

(111) **158138** (220) 2001 02 19 (210) 231765
(151) 2004 09 21
(732) PROWELL Spółka z o.o., Złotniki, PL.
(540) PROMEDIUM
(510), (511) **16** papier i tektury do produkcji opakowań na bazie surowców wtórnych.

(111) **158139** (220) 2001 02 19 (210) 231769
(151) 2004 09 21
(732) PROWELL Spółka z o.o., Złotniki, PL.
(540)



Kolory znaku: czarny, biały, czerwony
(531) 25.5, 27.5, 29.1
(510), (511) **16** papier jako składnik tektury falistej.

(111) **158140** (220) 2001 02 19 (210) 231771
(151) 2004 09 21
(732) PROWELL Spółka z o.o., Złotniki, PL.
(540)



Kolory znaku: czarny, biały, czerwony
(531) 25.5, 27.5, 29.1
(510), (511) **16** papier i tektury do produkcji opakowań na bazie surowców wtórnych.

(111) **158141** (220) 2001 02 19 (210) 231774
(151) 2004 09 21
(732) PROWELL Spółka z o.o., Złotniki, PL.
(540) PROPAPIER
(510), (511) **16** papier jako składnik tektury falistej.

(111) **158142** (220) 2001 02 27 (210) 232163
(151) 2004 09 21
(732) „Polska Telefonii Cyfrowa” Spółka z o.o., Warszawa, PL.
(540)



Kolory znaku: biały, niebieski, czarny
(531) 26.11, 27.5, 29.1
(510), (511) **09** telefony komórkowe, zestawy głośno mówiące, anteny i baterie do tych telefonów, ładowarki, obudowy kolorowe, zestawy słuchawkowe, karty PCMCIA, obudowy, uchwyty i pokrowce do telefonów komórkowych, karty telefoniczne do automatów, karty telefoniczne do telefonów komórkowych - karty sim, urządzenia do przetwarzania informacji, urządzenia współpracujące z komputerami w zakresie przekazywania dźwięku i obrazu, **37** usługi w zakresie: instalacji, obsługi i napraw systemów przekazywania dźwięku i obrazu w łączności radiofonicznej, telegraficznej, telefonicznej i telexowej w systemie cyfrowym i analogowym, instalacji i naprawy urządzeń telefonii komórkowej, **38** usługi świadczone przez operatora sieci telefonii komórkowej w zakresie obsługi

połączeń abonentów telefonii komórkowej, świadczenie usług przekazywania głosu i obrazu w systemie przekazu fonicznego i cyfrowego, świadczenie usług telexowych i telefaksowych, świadczenie usług w zakresie zbierania i przekazywania informacji, świadczenie usług w zakresie: przesyłanie informacji tekstowej i obrazowej za pośrednictwem komputerów i sieci informatycznych, przekazywanie danych przy pomocy terminali komputerowych, przesyłanie wiadomości, danych, głosu i obrazu za pomocą przekazu satelitarne, świadczenie usług przekazywania poczty elektronicznej za pośrednictwem sieci telefonii komórkowej i telefonów komórkowych, udostępnianie połączeń z sieciami informatycznymi, wypożyczanie urządzeń służących do przekazywania głosu, obrazu i danych za pomocą telefonii analogowej, cyfrowej oraz satelitarnej, udostępnianie stron internetowych za pośrednictwem sieci telefonii komórkowej bezpośrednio na wyświetlaczu aparatu telefonicznego.

(111) **158143** (220) 2001 03 15 (210) 232935
(151) 2004 09 16
(732) Cederroth International AB, Upplands Väsby, SE.
(540) SVINTO

(510), (511) **03** środki wybielające i inne substancje stosowane w praniu, środki czyszczące, polerujące i ścierające, **21** wełna stalowa (druciaki) stosowana do czyszczenia.

(111) **158144** (220) 2001 03 15 (210) 233052
(151) 2004 12 02
(732) „CLINICA MEDICA” Spółka z ograniczoną odpowiedzialnością, Gdynia, PL.
(540)



Kolory znaku: ciemnoniebieski, czerwony
(531) 3.11, 26.1, 27.5, 29.1
(510), (511) **44** usługi medyczne świadczone przez lekarzy i służbę zdrowia różnych specjalności w tym chorób wewnętrznych, kardiologii, gastrologii, reumatologii, endokrynologii, diabetologii, chirurgii ogólnej, chirurgii plastycznej, chirurgii dziecięcej, ortopedii, neurochirurgii, urologii, ginekologii i położnictwa, laryngologii, okulistyki, dermatologii i kosmetyki, neurologii, polegające na badaniu, wykonywaniu analiz, diagnozowaniu, leczeniu środkami farmakologicznymi, operacyjnie i nowoczesnymi technikami (laparoscopia, artroskopia, krioterapia, laseroterapia) oraz usługi medyczne z zakresu profilaktyki zdrowia wykonywane na miejscu w klinice, przychodni, szkole, w miejscu zamieszkania i pracy.

(111) **158145** (220) 2001 03 22 (210) 233272
(151) 2004 09 28
(732) Elite International B.V., Schiphol-Rijk, NL.
(540)



Kolory znaku: żółty i jego odcienie, pomarańczowy, biały, czarny, czerwony, niebieski, złoty, granatowy, brązowy
(531) 5.7, 11.3, 26.1, 27.5, 29.1
(510), (511) **30** kawa.

(111) **158146** (220) 2001 03 26 (210) 233441
 (151) 2004 09 29
 (732) „CAMPINA POLSKA” Spółka z o.o., Warszawa, PL.
 (540) śniadanko
 (510), (511) **29** mleko, śmietana, produkty na bazie mleka i śmietany, kefiry, jogurty, napoje mleczne, sery, twarogi, twarożki, produkty na bazie sera i twarogu, desery z mleka i twarogu.

(111) **158147** (220) 2001 04 07 (210) 234178
 (151) 2004 10 27
 (732) DAKOM Dariusz Kotyła, Paniówki, PL.
 (540)



Kolory znaku: biały, czerwony, stalowy, popielaty
 (531) 26.11, 26.15, 27.5, 29.1

(510), (511) **12** autobusy, ciężarówki, furgonetki, podwozia samochodowe, nadwozia samochodowe, części do pojazdów samochodowych wymienione w kl.12, samochody osobowe, przyczepy, **35** usługi badań w dziedzinie działalności gospodarczej, usługi doradztwa w zakresie prowadzenia działalności gospodarczej, usługi doradztwa specjalistycznego dla firm, usługi agencji importowo-eksportowej, usługi informacji handlowej, usługi marketingowe, **37** usługi blacharstwa samochodowego, usługi lakiernictwa samochodowego, usługi w zakresie mechaniki pojazdowej, usługi w zakresie napraw samochodów, usługi w zakresie regulacji samochodów, usługi mycia i smarowania pojazdów, **39** usługi pakowania produktów, usługi parkingowe, **42** usługi kompleksowych inwentaryzacji mienia podmiotów gospodarczych.

(111) **158148** (220) 2001 04 09 (210) 234237
 (151) 2004 09 29
 (732) AWA Spółka Jawna Janina Adamek, Agnieszka Adamek, Ewa Kalinka, Łódź, PL.
 (540)



(531) 27.5
 (510), (511) **29** oleje i tłuszcze jadalne.

(111) **158149** (220) 2001 04 09 (210) 234238
 (151) 2004 09 29
 (732) AWA Spółka Jawna Janina Adamek, Agnieszka Adamek, Ewa Kalinka, Łódź, PL.
 (540)



Kolory znaku: niebieski, biały
 (531) 24.17, 27.5, 29.1
 (510), (511) **29** oleje, tłuszcze jadalne, mleko w proszku, produkty z mleka, margaryny, owoce suszone, galaretki, białko, jaja, śmietana, jaja w proszku, kokos, marmolady, migdały, owoce w alkoholu, rodzyunki suche, skórki owocowe, słonecznik, żelatyna spożywcza, **30** cukier, mąka, preparaty zbożowe, chleb, wyroby cukiernicze, piekarnicze, słodczyce, lody spożywcze w proszku, miód, syrop z masy, drożdże, proszek do pieczenia, produkty do wzbogacania chleba, kawa, kakao, aromaty inne niż olejki aromatyczne, masy budyniowe, marcepan, płatki zbożowe suszone, skrobia, wafle, wiążące środki do lodów spożywczych, kukurydza mielona, ozdoby jadalne do ciast, zagęszczacze stosowane przy gotowaniu.

(111) **158150** (220) 2004 03 23 (210) 278179
 (151) 2004 12 06
 (732) BIO COSMETIC SWEDEN Spółka z o.o., Poznań, PL.
 (540)

mildness



Kolory znaku: niebieski, żółty, pomarańczowy, brązowy, biały, szary, jasnobrązowy, czarny

(531) 3.13.5, 5.5.4, 8.3.1, 29.1.2, 29.1.4

(510), (511) **03** kosmetyki do mycia i pielęgnacji ciała i włosów.

(111) **158151** (220) 2002 06 26 (210) 252032
 (151) 2004 10 01 (441) 2002 12 30
 (732) „PAW” Spółka z o.o., Suchy Las, PL.
 (540)



(531) 26.1, 27.5

(510), (511) **04** świece, **16** serwetki i obrusy na stół papierowe, **21** kółka na serwetki niemetalowe, świeczniki niemetalowe, **24** serwetki i obrusy na stół niepapierowe, **28** stroiki świąteczne bożonarodzeniowe.

(111) **158152** (220) 2003 09 29 (210) 270468
 (151) 2004 12 09 (441) 2004 04 05
 (732) VARIANT Spółka Akcyjna, Kraków, PL.
 (540)

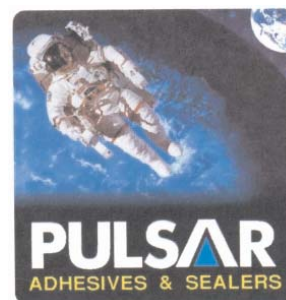

Kolory znaku: biały, czarny, niebieski, żółty, ciemnoniebieski

(531) 1.5.1, 2.1.15, 27.5.1, 27.5.5, 29.1.15

(510), (511) **01** produkty chemiczne stosowane w przemyśle, kleje (materiały klejące) do celów przemysłowych, kleje do tapet, dodatki chemiczne do paliw, **16** kleje do użytku domowego, **17** materiały uszczelniające i wypełniające, taśmy izolacyjne, żywice syntetyczne, taśmy samoprzylepne nie do papeterii, użytku medycznego czy domowego.

(111) **158153** (220) 2001 03 30 (210) 233706
 (151) 2004 09 29
 (732) CADBURY WEDEL Spółka z o.o., Warszawa, PL.

(540)



Kolory znaku: odcienie zielonego, odcienie granatowego, odcienie brązowego, biały, beżowy, fioletowy, szary

(531) 5.7, 8.1, 27.5, 29.1

(510), (511) **30** czekolada, wyroby czekoladowe, słodycze.(111) **158154** (220) 2001 03 30 (210) 233708

(151) 2004 09 29

(732) Cadbury Wedel Spółka z o.o., Warszawa, PL.

(540)



Kolory znaku: odcienie zielonego, odcienie granatowego, odcienie brązowego, biały, beżowy

(531) 5.7, 8.1, 27.5, 29.1

(510), (511) **30** czekolada, wyroby czekoladowe, słodycze.(111) **158155** (220) 2001 04 03 (210) 233969

(151) 2004 10 01

(732) Okręgowa Spółdzielnia Mleczarska, Śrem, PL.

(540)



Kolory znaku: niebieski, granatowy i odcienie, żółty/złoty i odcienie, zielony i odcienie, czerwony i odcienie, biały, czarny

(531) 3.4, 6.19, 29.1

(510), (511) **29** mleko, przetwory z mleka, sery, serki: homogenizowane, ziarniste, twarogi, twarożki homogenizowane, desery serowe.(111) **158156** (220) 2001 04 03 (210) 233970

(151) 2004 10 01

(732) Okręgowa Spółdzielnia Mleczarska, Śrem, PL.

(540)



Kolory znaku: niebieski, żółty

(531) 26.4, 27.5, 29.1

(510), (511) **29** mleko, przetwory z mleka, sery, serki: homogenizowane, ziarniste, twarogi, twarożki homogenizowane, desery serowe.(111) **158157** (220) 2001 04 11 (210) 234264

(151) 2004 09 21

(732) Disney Enterprises, Inc. (a Delaware corporation), Burbank, US.

(540)



(531) 2.9, 27.5

(510), (511) **03** preparaty wybielające i inne substancje stosowane w praniu, preparaty czyszczące, nablyszczające, szorujące i ściernie, mydła, wyroby perfumeryjne, olejki eteryczne, kosmetyki, lotiony do włosów, preparaty do czyszczenia zębów, **09** urządzenia, aparaty i przyrządy naukowe, żeglarskie, geodezyjne, elektryczne, fotograficzne, kinematograficzne, optyczne, wagowe, pomiarowe, sygnalizacyjne, kontrolne, do ratowania życia i do celów dydaktycznych, urządzenia do nagrywania, transmisji lub reprodukcji dźwięku lub obrazu, magnetyczne nośniki danych, dyski z nagraniami, automaty sprzedające i mechanizmy do urządzeń uruchamianych przez wrzucenie monety, kasy sklepowe, maszyny liczące, sprzęt do przetwarzania danych i komputery, urządzenia do gaszenia ognia, **14** metale szlachetne i ich stopy, wyroby z metali szlachetnych lub pokrywane nimi, nie ujęte w innych klasach, wyroby jubilerskie, kamienie szlachetne, instrumenty i przyrządy zegarmistrzowskie i chronometryczne, **16** papier, karton i wyroby z tych materiałów, nie ujęte w innych klasach, druki, materiały introligatorskie, fotografie, materiały piśmienne, kleje do materiałów piśmiennych lub do celów domowych, materiały dla artystów, pędzle malarskie, maszyny do pisania i sprzęt biurowy (z wyjątkiem mebli), materiały do tworzyw sztucznych do pakowania (nie ujęte w innych klasach), czcionki drukarskie, matryce, **18** skóra i imitacje skóry, wyroby z tych materiałów, nie ujęte w innych klasach, skóry zwierzęce, skóry surowe, kufry, walizki i torby podróżne, parasole i parasolki, laski, bicze, uprząże i wyroby rymarskie, **20** meble, lustra, ramy do obrazów, wyroby (nie ujęte w innych klasach) z drewna, korka, trzciny, sitowia, wikliny, rogu, kości, kości słoniowej, fiszbinu, szylkretu, bursztynu, macicy perłowej, sepiolitu, imitacji tych surowców lub z tworzyw sztucznych, **21** przybory kuchenne i stosowane w gospodarstwie domowym oraz pojemniki (nie z metali szlachetnych ani nie pokrywane nimi), grzebienie, gąbki, wyroby szcietkarskie i pędzle (z wyjątkiem pędzli malarskich), materiały do wyrobu szczotek i pędzli, artykuły do czyszczenia, wiórki stalowe do czyszczenia, szkło surowe lub półprzetworzone (z wyjątkiem szkła stosowanego w budownictwie), wyroby szklane, porcelanowe i fajansowe, nie ujęte w innych klasach, **24** tkaniny i wyroby tekstylne, nie ujęte w innych klasach, narzuty na łóżka i obrusy, **25** odzież, obuwie i nakrycia głowy, **28** gry i zabawki, artykuły gimnastyczne i sportowe, nie ujęte w innych klasach, ozdoby choinkowe, karty do gry, **29** mięso, ryby, drób i dziczyzna, ekstrakty mięsne, owoce i warzywa konserwowane, suszone i gotowane, galaretki, dżemy, kompoty, jaja, mleko i produkty mleczne, jadalne oleje i tłuszcze, **30** kawa, herbata, kakao, cukier, ryż, tapioka, sago, kawa naturalna, mąka i preparaty zbożowe, chleb, ciasta i słodycze, lody, miód, melasa, drożdże, proszek do pieczenia, sól, mąka, ocet, sosy przyprawowe, przyprawy, lód, **41** usługi edukacyjne i szkoleniowe, usługi rozrywkowe, usługi dotyczące działalności sportowej i kulturalnej.

(111) **158158** (220) 2001 04 10 (210) 234276

(151) 2004 09 21

(732) „AGS” Emilia Szymczyk-Nurkan, Łódź, PL.

(540)

AGS

(531) 27.5

(510), (511) **25** odzież, konfekcja, ubrania wierzchnie, futra, pelisy, płaszcze, peleryny, kurtki, kostiumy, sukienki, garnitury, mundury, kombinezony, marynarki, żakiety, kamizelki, bluzy, bluzki, koszule męskie, spodnie, spódnice, getry, rajtuzy, legginsy, ubrania z gabardyny dżerseju i trykotu, odzież sportowa i z materiałów wodoodpornych dresy, dziewiarstwo, szlafroki, pidżamy, podkoszulki, T-shirty, body, spodniki, bielizna osobista, biustonosze, slipy bielizniane, bielizna przeciwpotowa i wchłaniająca pot, sli-

py, kostiumy jedno i dwuczęściowe, kąpielówki i inna odzież plażowa, krawaty, paski, obuwie, nakrycia głowy.

(111) **158159** (220) 2001 04 10 (210) 234277
(151) 2004 09 21
(732) „AGS” Emilia Szymczyk-Nurkan, Łódź, PL.
(540)

YGD

(531) 27.5
(510), (511) **25** odzież, konfekcja, ubrania wierzchnie, futra, pelisy, płaszcze, peleryny, kurtki, kostiumy, sukienki, garnitury, mundury, kombinezony, marynarki, żakiety, kamizelki, bluzy, bluzki, koszule męskie, spodnie, spódnice, getry, rajtuzy, legginsy, ubrania z gabardyny dżerseju i trykotu, odzież sportowa i z materiałów wodoodpornych dresy, dziewiarstwo, szlafroki, pidżamy, podkoszulki, T-shirty, body, spodenki, bielizna osobista, biustonosze, slipy bieliźniane, bielizna przeciwpotowa i wchłaniająca pot, slipy, kostiumy jedno i dwuczęściowe, kąpielówki i inna odzież plażowa, krawaty, paski, obuwie, nakrycia głowy.

(111) **158160** (220) 2001 04 23 (210) 234780
(151) 2004 11 18
(732) A/S LATVIJAS BALZAMS, Ryga, LV.
(540)



Kolory znaku: złoty, czarny
(531) 5.3, 5.5, 7.1, 9.1, 24.5, 26.1, 26.2, 27.5, 29.1
(510), (511) **33** napoje alkoholowe, włączając likiery ziołowe.

(111) **158161** (220) 1999 12 15 (210) 211051
(151) 2004 11 18
(732) Glaxo Group Limited, Greenford, GB.
(540) DUAGEN
(510), (511) **05** preparaty farmaceutyczne do zapobiegania, leczenia i/lub łagodzenia chorób i zaburzeń metabolizmu oraz zaburzeń układu sercowo-naczyniowego i układu moczowo-płciowego.

(111) **158162** (220) 2001 04 27 (210) 235001
(151) 2004 10 27
(732) Société de Conseils de Recherches et d'Applications Scientifiques (S.C.R.A.S.), Paryż, FR.
(540) JELITEX
(510), (511) **05** preparaty farmaceutyczne.

(111) **158163** (220) 2001 04 27 (210) 235002
(151) 2004 10 27
(732) Société de Conseils de Recherches et d'Applications Scientifiques (S.C.R.A.S.), Paryż, FR.
(540) COLIX
(510), (511) **05** preparaty farmaceutyczne.

(111) **158164** (220) 2001 04 27 (210) 235003
(151) 2004 10 27

(732) Société de Conseils de Recherches et d'Applications Scientifiques (S.C.R.A.S.), Paryż, FR.

(540) BELIX
(510), (511) **05** preparaty farmaceutyczne.

(111) **158165** (220) 2001 04 30 (210) 235153
(151) 2004 10 27
(732) KONESER Spółka z o.o., Czeladź, PL.
(540)



Kolory znaku: granatowy, niebieski, czerwony, zielony, biały, żółty, brązowy, kremowy

(531) 6.7, 8.1, 20.5, 27.5, 29.1
(510), (511) **29** konserwy mięsne, masło, produkty mleczne, pasztet z wątróbki, sery, sałatki warzywne, śmietana, pasty do kanapek zawierające tłuszcz, pasztety mięsne, **30** pasztety, kanapki, keczup, majonezy, musztarda, ciastka, makarony, mąka spożywcza, miód, pizza, potrawy na bazie mąki, przyprawy, ryż.

(111) **158166** (220) 2001 04 30 (210) 235154
(151) 2004 10 27
(732) KONESER Spółka z o.o., Czeladź, PL.
(540)



Kolory znaku: granatowy, zielony, jasnozielony, biały, żółty, brązowy, kremowy, niebieski, czerwony

(531) 6.7, 8.1, 20.5, 27.5, 29.1
(510), (511) **29** konserwy mięsne, masło, produkty mleczne, pasztet z wątróbki, sery, sałatki warzywne, śmietana, pasty do kanapek zawierające tłuszcz, pasztety mięsne, **30** pasztety, kanapki, keczup, majonezy, musztarda, ciastka, makarony, mąka spożywcza, miód, pizza, potrawy na bazie mąki, przyprawy, ryż.

(111) **158167** (220) 2001 05 15 (210) 235531
(151) 2004 11 18
(732) Berentzen Distillers International GmbH, Haselünne, DE.
(540) Winterapfel

(510), (511) **32** wody mineralne i gazowane oraz inne napoje bezalkoholowe, napoje i soki owocowe, syropy i inne preparaty do przygotowywania napojów, **33** napoje alkoholowe (z wyjątkiem piwa).

(111) **158168** (220) 2001 05 23 (210) 235901
(151) 2004 10 11
(732) Gillette Canada Company, also trading as Oral-B Laboratories, Mississauga, CA.
(540) ORAL-B ESSENTIALFLOSS
(510), (511) **21** nić dentystyczna.

(111) **158169** (220) 2001 05 30 (210) 236253
 (151) 2004 11 25
 (732) Gallaher Limited, Weybridge, GB.
 (540) ELEMENTS
 (510), (511) **34** tytoń przetworzony i nieprzetworzony, tytoń do palenia, tytoń fajkowy, tytoń do zwijania, tytoń do żucia, papierosy, cygara, cygaretki, substancje do palenia sprzedawane oddzielnie lub w mieszkankach z tytoniem, inne niż do celów medycznych lub leczniczych, tabaka, artykuły dla palaczy zawarte w kl.34, bibułki papierosowe, ustniki papierosowe i zapałki.

(111) **158170** (220) 2001 05 30 (210) 236256
 (151) 2004 11 25
 (732) Gallaher Limited, Weybridge, GB.
 (540) LIGGETT-DUCAT
 (510), (511) **34** tytoń przetworzony i nieprzetworzony, tytoń do palenia, tytoń fajkowy, tytoń do zwijania, tytoń do żucia, papierosy, cygara, cygaretki, substancje do palenia sprzedawane oddzielnie lub w mieszkankach z tytoniem, inne niż do celów medycznych lub leczniczych, tabaka, artykuły dla palaczy zawarte w kl. 34, bibułki papierosowe, ustniki papierosowe i zapałki.

(111) **158171** (220) 2001 05 30 (210) 236258
 (151) 2004 11 25
 (732) AstraZeneca AB, Södertälje, SE.
 (540) FIDARIS
 (510), (511) **05** preparaty i substancje farmaceutyczne.

(111) **158172** (220) 2001 05 30 (210) 236259
 (151) 2004 12 08
 (732) AstraZeneca AB, Södertälje, SE.
 (540) GALIDA
 (510), (511) **05** preparaty i substancje farmaceutyczne.

(111) **158173** (220) 2001 06 04 (210) 236479
 (151) 2004 12 08
 (732) POLFARMEX Spółka Akcyjna, Kutno, PL.
 (540) aldan
 (510), (511) **05** produkty farmaceutyczne.

(111) **158174** (220) 2001 06 04 (210) 236480
 (151) 2004 12 08
 (732) POLFARMEX Spółka Akcyjna, Kutno, PL.
 (540) reflux
 (510), (511) **05** produkty farmaceutyczne.

(111) **158175** (220) 2001 06 04 (210) 236563
 (151) 2004 11 09
 (732) ULTRAMARYNA Agnieszka Psiuk, Andrzej Kłodnicki, Katowice, PL.
 (540) ultramaryna
 (510), (511) **16** broszury, czasopisma, fotografie, gazety, kalendarze, katalogi, książki, prospekty, publikacje, rysunki, grafiki, **35** zarządzanie działalnością artystyczną, edycja tekstów, kolumny reklamowe w prasie, ogłoszenia prasowe, publikowanie tekstów reklamowych, rozpowszechnianie materiałów reklamowych próbek, druków, ulotek, prospektów, organizowanie wystaw handlowych lub reklamowych, **41** informacja o imprezach rozrywkowych, organizowanie konkursów edukacyjnych lub rozrywkowych, organizowanie spektakli, organizowanie wystaw w celach kulturalnych lub edukacyjnych, publikowanie tekstów innych niż teksty reklamowe.

(111) **158176** (220) 2001 06 06 (210) 236578
 (151) 2004 11 25

(732) S.C.Johnson & Son, Inc., Racine, US.
 (540)



Kolory znaku: jasno-brązowy, pomarańczowy, zielony, niebieski, biały, żółty, fioletowy
 (531) 26.1, 26.11, 27.5, 29.1
 (510), (511) **03** preparaty wybielające oraz inne substancje stosowane do tkanin, wstępne działające preparaty usuwające plamy i skazy, czyszczące, polerujące, szorujące oraz ścierające preparaty, mydła, detergenty.

(111) **158177** (220) 2001 06 05 (210) 236588
 (151) 2004 12 01
 (732) „MASPEX WADOWICE” Spółka z o.o., Wadowice, PL.
 (540) Mr Baker
 (510), (511) **29** marmolady, przetwory z warzyw i owoców, konfitury, dżemy, galaretki jadalne, chrupki owocowe, ziemniaczane, **30** kawa, herbata, kakao, kakao ciemne, kakao z witaminami, kakao instant, kakao wzbogacane pierwiastkami, czekolada, napoje na bazie kawy, napoje na bazie kakao, napoje na bazie czekolady, miód, słodycze, cukierki, cukierki twarde, landrynki, cukierki z witaminami, drażetki polerowane, drażetki z masą czekoladową otoczone powłoką z cukru, biszkopty, bułeczki słodkie, bułki, chleb, chleb bezdrożdżowy, pieczywo chrupkie, ciasto na ciastka, herbatniki, keks ryżowy, krakersy, suchary, produkty zbożowe, ziarna zbóż, wyroby piekarnicze, ciastkarskie, mączne, ciastka, ciasteczka, ciasto w proszku, nadzienia cukiernicze, wyroby cukiernicze, jogurt, wyroby z kakao, muesli, lody, lody spożywcze w proszku, płatki kukurydziane, karmelki, polewy owocowe, polewa czekoladowa, polewa kakaowa, polewy aromatyzowane, dodatki do deserów, sosy owocowe, sosy czekoladowe, sosy kakaowe, kremy owocowe, kremy czekoladowe, sosy aromatyzowane, **32** napoje instant, napoje bezalkoholowe, wody mineralne gazowane i niegazowane, nektary owocowe, syropy owocowe, proszek do produkcji napojów, pastylki do produkcji napojów, soki owocowe, soki warzywne, soki owocowo-warzywne, soki wieloowocowe, soki wielowarzywne, napoje owocowe, napoje warzywne, napoje wieloowocowe, napoje wielowarzywne, **33** napoje alkoholowe, wino, koktajle winne, nalewki koktajlowe, aperitif, wermuty, miody pitne, wódki, koktajle alkoholowe, spirytus.

(111) **158178** (220) 2001 06 05 (210) 236613
 (151) 2004 11 09
 (732) Zakłady Mięsne Morliny Spółka Akcyjna, Morliny, PL.
 (540) finki
 (510), (511) **29** mięso, wyroby mięsne, wędliny, wyroby wędliniarskie, wyroby garmażeryjne, drób, wyroby z drobiu, podroby, wyroby podrobowe, konserwy mięsne, ekstrakty mięsne, sosy mięsne.

(111) **158179** (220) 2001 06 05 (210) 236614
 (151) 2004 11 09
 (732) Zakłady Mięsne Morliny Spółka Akcyjna, Morliny, PL.
 (540) berlinki
 (510), (511) **29** mięso, wyroby mięsne, wędliny, wyroby wędliniarskie, wyroby garmażeryjne, drób, wyroby z drobiu, podroby, wyroby podrobowe, konserwy mięsne, ekstrakty mięsne, sosy mięsne.

(111) **158180** (220) 2001 06 08 (210) 236763
 (151) 2004 12 01
 (732) BIO COSMETIC SWEDEN Spółka z o.o., Poznań, PL.

(540)



Kolory znaku: biały, zielony

(531) 5.7, 26.2, 27.5, 29.1

(510), (511) **03** olejki eteryczne, środki myjące w tym do włosów, środki do pielęgnacji włosów, środki do czyszczenia zębów, środki do prania, toaletowe środki sanitarne, dezodoranty osobiste, perfumy, wody kolońskie, pasty do obuwia, preparaty do wybielania, preparaty do odtłuszczania, barwniki kosmetyczne, kosmetyki dla zwierząt.

(111) **158181** (220) 2001 06 08 (210) 236765

(151) 2004 12 01

(732) Podlaska Wytwórnia Wódek „POLMOS” Spółka Akcyjna, Siedlce, PL.

(540)



Kolory znaku: biały, ciemnobrązowy, czarny, czerwony, złoty

(531) 26.4, 27.5, 29.1

(510), (511) **33** napoje alkoholowe: kremy kawowe.(111) **158182** (220) 2001 06 08 (210) 236766

(151) 2004 12 01

(732) Podlaska Wytwórnia Wódek „POLMOS” Spółka Akcyjna, Siedlce, PL.

(540)



Kolory znaku: biały, jasnobrązowy, czarny, czerwony, złoty

(531) 26.4, 27.5, 29.1

(510), (511) **33** napoje alkoholowe: kremy czekoladowe.(111) **158183** (220) 2001 06 11 (210) 236798

(151) 2004 12 13

(732) „FAL-bruk” Bogdan Falenta, Barbara Falenta, Zenon Falenta, Warszawa, PL.

(540)



Kolory znaku: czarny, czerwony, biały

(531) 7.11, 27.5, 29.1

(510), (511) **19** betonowe elementy budowlane, asfalt, bitumiczne produkty dla budownictwa, **37** usługi budowlane w zakresie robót ziemnych, drogowych, budowa sieci ciepłych, gazowych, elektry-

cznych, wodnych, kanalizacyjnych, budowa obiektów sportowych i rekreacyjnych, **39** usługi transportowe.

(111) **158184** (220) 2001 06 11 (210) 236800

(151) 2004 12 13

(732) Austin Reed Limited, Londyn, GB.

(540) AUSTIN REED

(510), (511) **25** odzież, obuwie i nakrycia głowy, szaliki, paski, krawaty, odzież sportowa.

(111) **158185** (220) 2001 06 12 (210) 236931

(151) 2004 11 25

(732) ATENA Usługi Informatyczne i Finansowe Spółka z o.o., Sopot, PL.

(540)



Kolory znaku: złoty, szary, biały

(531) 26.1, 27.5, 29.1

(510), (511) **35** usługi prowadzone na rzecz osób trzecich z zakresu organizowania i zarządzania działalnością gospodarczą, usługi z zakresu informacji (kompilacja, sortowanie, systematyzacja informacji, reprodukcja zapisanych nośników informacji), badanie rynku, opłacalności, organizowanie aukcji publicznych, **36** usługi pośrednictwa, doradztwa, ekspertyz, analiz z zakresu ubezpieczeń, finansów i zarządzania majątkiem, obsługa elektroniczna z zakresu ubezpieczeń i finansów, **42** usługi opracowania oprogramowania komputerowego, instalacji i wdrażania tego oprogramowania, usługi przetwarzania danych i tworzenia informatycznej bazy danych, witryn internetowych i innych źródeł dostępnych przez globalną sieć komputerową, dostarczanie narzędziowych programów wyszukujących do uzyskiwania informacji i danych w globalnej sieci komputerowej, projektowanie i wdrażanie dla osób trzecich witryn internetowych oraz utrzymywanie witryn internetowych dla osób trzecich w globalnej sieci komputerowej, obsługa prawna z zakresu ubezpieczeń i finansów.

(111) **158186** (220) 2001 06 13 (210) 236955

(151) 2004 11 25

(732) Poznańska Palarnia Kawy „Astra” Spółka z o.o., Poznań, PL.

(540)



(531) 1.5, 27.5

(510), (511) **29** napoje mleczne, mleczno-kakaowe i mleczno-owocowe, **30** kawa naturalna, ekstrakty kawy, modyfikacje kawy naturalnej, namiastki kawy, herbata, herbata owocowa, cukierki, ciastka, galaretki, kakao, czekolady i wyroby czekoladowe, **41** usługi w zakresie publikacji wydawnictw.

(111) **158187** (220) 2001 06 18 (210) 237082

(151) 2004 11 25

(732) „MASPEX WADOWICE” Spółka z o.o., Wadowice, PL.

(540) Kuba

(510), (511) **32** napoje instant, napoje bezalkoholowe, wody mineralne, gazowane i niegazowane, nektary owocowe, syropy, syropy owocowe, proszek do produkcji napojów, pastylki do produkcji napojów, soki owocowe, soki warzywne, soki owocowo-warzywne, soki wieloowocowe, soki wielowarzywne, napoje owocowe, napoje warzywne, napoje wieloowocowe, napoje wielowarzywne, soki zagęszczane, soki przecierowe, nektary, **33** napoje alkoholowe, wino, koktajle winne, nalewki koktajlowe, aperitify, wermuty, miody pitne, wódki, koktajle, spirytus.

(111) **158188** (220) 2001 06 19 (210) 237114
 (151) 2004 11 18
 (732) Przedsiębiorstwo Produkcyjno-Handlowo-Uslugowe
 BOCHEMIA Grzegorz Bąba, Działki Suskowolskie, PL.
 (540) bonaterm
 (510), (511) **01** kleje rozpuszczalnikowe polichloroprenowe.

(111) **158189** (220) 2001 06 19 (210) 237115
 (151) 2004 11 18
 (732) Przedsiębiorstwo Produkcyjno-Handlowo-Uslugowe
 BOCHEMIA Grzegorz Bąba, Działki Suskowolskie, PL.
 (540) bonakol
 (510), (511) **01** kleje rozpuszczalnikowe na bazie kauczuków natu-
 ralnych lub syntetycznych.

(111) **158190** (220) 2001 06 19 (210) 237116
 (151) 2004 11 18
 (732) Przedsiębiorstwo Produkcyjno-Handlowo-Uslugowe
 BOCHEMIA Grzegorz Bąba, Działki Suskowolskie, PL.
 (540) bonapur
 (510), (511) **01** kleje rozpuszczalnikowe na bazie poliuretanów.

(111) **158191** (220) 2001 06 22 (210) 237271
 (151) 2004 11 25
 (732) Wyeth, Madison, US.
 (540) ECENZE
 (510), (511) **05** preparaty farmaceutyczne do leczenia padaczki.

(111) **158192** (220) 2001 06 22 (210) 237336
 (151) 2004 12 01
 (732) Zakłady Chemiczne „ORGANIKA-AZOT” Spółka Akcyjna,
 Jaworzno, PL.
 (540)



Kolory znaku: żółty, zielony, czarny, biały, czerwony
 (531) 3.7, 24.15, 27.5, 29.1
 (510), (511) **05** środki owadobójcze .

(111) **158193** (220) 2001 06 22 (210) 237337
 (151) 2004 12 01
 (732) Zakłady Chemiczne „ORGANIKA-AZOT” Spółka Akcyjna,
 Jaworzno, PL.
 (540)

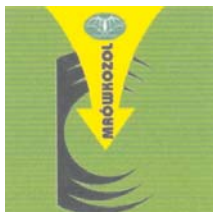

Kolory znaku: żółty, czarny, biały, zielony
 (531) 3.7, 24.15, 27.5, 29.1
 (510), (511) **05** środki owadobójcze .

(111) **158194** (220) 2001 06 22 (210) 237338
 (151) 2004 12 01

(732) Zakłady Chemiczne „ORGANIKA-AZOT” Spółka Akcyjna,
 Jaworzno, PL.
 (540)



Kolory znaku: żółty, czarny, biały, zielony, liliowy
 (531) 3.7, 24.15, 27.5, 29.1
 (510), (511) **05** środki owadobójcze .

(111) **158195** (220) 2001 06 22 (210) 237343
 (151) 2004 12 01
 (732) PPHU „HESA” Helena Okrasa, Brzeziny, PL.
 (540)



Kolory znaku: czerwony, czarny
 (531) 27.5, 29.1
 (510), (511) **25** odzież, bielizna osobista, nakrycia głowy, wyroby
 północznicze, **40** usługi krawieckie.

(111) **158196** (220) 2001 06 28 (210) 237496
 (151) 2004 12 01
 (732) Reckitt & Colman (Overseas) Limited, Hull, GB.
 (540) HARPIC
 (510), (511) **05** preparaty sanitarne, dezynfekcyjne, odkażające,
 roztwory preparatów dezynfekcyjnych stosowane do ścierania po-
 wierzchni, preparaty dezynfekcyjne stosowane w domu, do celów
 higienicznych lub sanitarnych, środki dezynfekcyjne i preparaty
 mające własności dezynfekcyjne, odświeżacze powietrza oraz pre-
 paraty i substancje do oczyszczania powietrza, fungicydy, prepara-
 ty lub substancje o właściwościach sanitarnych, dezynfekcyjnych,
 odświeżających lub oczyszczających powietrze lub o właściwo-
 ściach grzybobójczych.

(111) **158197** (220) 2001 07 02 (210) 237634
 (151) 2004 12 02
 (732) Bristol-Myers Squibb Company, New York, US.
 (540) GENKADE
 (510), (511) **05** preparaty farmaceutyczne dla ludzi.

(111) **158198** (220) 2001 07 02 (210) 237635
 (151) 2004 12 02
 (732) Bristol-Myers Squibb Company, New York, US.
 (540) VORMADA
 (510), (511) **05** preparaty farmaceutyczne dla ludzi.

(111) **158199** (220) 2001 07 02 (210) 237636
 (151) 2004 12 02
 (732) Bristol-Myers Squibb Company, New York, US.
 (540) ZRIVADA
 (510), (511) **05** preparaty farmaceutyczne dla ludzi.

(111) **158200** (220) 2001 07 02 (210) 237644
 (151) 2004 12 02
 (732) British American Tobacco (Brands) Limited, Londyn, GB.

(540)



(531) 1.5, 26.4, 26.13, 27.5
 (510), (511) **34** papierosy, tytoń, wyroby tytoniowe, artykuły dla palących, zapalniczki, zapalki.

(111) **158201** (220) 2001 07 03 (210) 237714
 (151) 2004 11 25
 (732) Reckitt & Colman (Overseas) Limited, Hull, GB.
 (540)

HARPIC
 EXPERT POWER

(531) 27.5
 (510), (511) **01** produkty chemiczne do celów przemysłowych, środki do usuwania kamienia kotłowego, preparaty do zmiękczenia wody, środki powierzchniowo-czynne do mieszanek detergentowych, **03** preparaty wybielające, preparaty czyszczące, nabłyszczające, szorujące i ścierne, preparaty do udrażniania rur i czyszczenia zlewów, detergenty, detergenty o właściwościach dezynfekcyjnych oraz preparaty czyszczące o właściwościach dezynfekcyjnych, **05** preparaty sanitarne, środki dezynfekcyjne, preparaty odkażające, roztwory preparatów dezynfekcyjnych do ścierania powierzchni, preparaty dezynfekcyjne stosowane w domu, do celów higienicznych lub sanitarnych, środki dezynfekcyjne i preparaty mające właściwości dezynfekcyjne, odświeżacze powietrza oraz preparaty i substancje do oczyszczania powietrza, fungicydy, preparaty i substancje o właściwościach sanitarnych, dezynfekcyjnych, odświeżających lub oczyszczających powietrze lub o właściwościach grzybobójczych.

(111) **158202** (220) 2001 07 05 (210) 237808
 (151) 2004 12 02
 (732) DePuy, Inc. (a Delaware corporation), Warsaw, US.
 (540) FRS
 (510), (511) **10** urządzenia medyczne i artykuły ortopedyczne, włączając śruby dla celów ortopedycznych.

(111) **158203** (220) 2001 07 05 (210) 237810
 (151) 2004 12 02
 (732) Starkey Laboratories, Inc., Eden Prairie, US.
 (540)



(531) 1.1, 27.5
 (510), (511) **10** urządzenia wspomagające słuch.

(111) **158204** (220) 2001 07 05 (210) 237811
 (151) 2004 12 07
 (732) Cerveceria Bucanero S.A., Huguin, CU.

(540)



(531) 5.1, 26.1, 26.4, 27.5
 (510), (511) **32** piwo.

(111) **158205** (220) 2001 07 05 (210) 237814
 (151) 2004 12 07
 (732) PT Hanjaya Mandala Sampoerna Tbk., Surabaya, ID.
 (540)



Kolory znaku: czarny, złoty, czerwony, biały
 (531) 26.4, 26.5, 26.13, 27.5, 29.1
 (510), (511) **34** tytoń, wyroby tytoniowe, artykuły dla palaczy, zapalki.

(111) **158206** (220) 2001 07 06 (210) 237855
 (151) 2004 12 20
 (732) Redan S.A., Łódź, PL.
 (540)



Kolory znaku: biały, czarny, czerwony
 (531) 26.4, 27.5, 29.1
 (510), (511) **18** skóra i imitacje skóry, materiały ze skóry i imitacji skóry, **25** ubrania, buty, nakrycia głowy.

(111) **158207** (220) 2001 07 06 (210) 237886
 (151) 2004 12 02
 (732) R & A Bailey & Co, Dublin, IE.
 (540)



(531) 26.2, 27.5
 (510), (511) **30** ciasta, ciasta serowe, wyroby cukiernicze, czekolady, trufle, lody, wyroby piekarnicze, sosy, **33** napoje alkoholowe, wina, wódki i likiery.

(111) **158208** (220) 2001 07 06 (210) 237887
 (151) 2004 12 02
 (732) R & A Bailey & Co, Dublin, IE.
 (540)



(531) 1.15, 26.1, 27.5
 (510), (511) **30** ciasta, ciasta serowe, wyroby cukiernicze, czekolady, trufle, lody, wyroby piekarnicze, sosy, **33** napoje alkoholowe, wina, wódki i likiery.

(111) **158209** (220) 2001 07 06 (210) 237888
 (151) 2004 12 02
 (732) R & A Bailey & Co, Dublin, IE.
 (540) BAILEYS
 (510), (511) **30** ciasta, ciasta serowe, wyroby cukiernicze, czekolady, trufle, lody, wyroby piekarnicze, sosy.

(111) **158210** (220) 2001 07 09 (210) 237994
 (151) 2004 11 25
 (732) Biuro Rachunkowe „WANDA” Spółka Cywilna Wanda Jodłowska, Sylwia Jodłowska-Jantos, Kraków, PL.
 (540)



Kolory znaku: biały, zielony, jasnozielony
 (531) 26.1, 27.5, 29.1

(510), (511) **35** usługi biura rachunkowego, doradztwo ekonomiczne, doradztwo podatkowe, doradztwo w zakresie organizowania i kierowania działalnością gospodarczą, prowadzenie rozliczeń podatkowych i finansowych, pomoc w prowadzeniu działalności gospodarczej, prowadzenie ksiąg finansowych, rachunkowość, organizowanie wystaw reklamowych, **36** analizy finansowe, pośrednictwo finansowe i kredytowe, consulting, **41** organizacja szkoleń, konferencji, sympozjów, kursów dotyczących rozliczeń podatkowych i finansowych, organizowanie wystaw edukacyjnych.

(111) **158211** (220) 2001 07 10 (210) 238000
 (151) 2004 11 25
 (732) TARCHOMIŃSKIE ZAKŁADY FARMACEUTYCZNE „POLFA” Spółka Akcyjna, Warszawa, PL.
 (540) neotarchomiocin
 (510), (511) **05** preparat farmaceutyczny.

(111) **158212** (220) 2001 07 10 (210) 238001
 (151) 2004 11 25
 (732) TARCHOMIŃSKIE ZAKŁADY FARMACEUTYCZNE „POLFA” Spółka Akcyjna, Warszawa, PL.
 (540) neutralvet wo-s
 (510), (511) **05** preparat farmaceutyczny.

(111) **158213** (220) 2001 07 10 (210) 238002
 (151) 2004 11 25
 (732) TARCHOMIŃSKIE ZAKŁADY FARMACEUTYCZNE „POLFA” Spółka Akcyjna, Warszawa, PL.
 (540) lentivet wo-s
 (510), (511) **05** preparat farmaceutyczny.

(111) **158214** (220) 2001 07 11 (210) 238134
 (151) 2004 12 02
 (732) MATT s.c. mechanika-automatyka Rafał Trączyński, Przemysław Trączyński, Kościan, PL.
 (540)



Kolory znaku: czarny, biały, pomarańczowy
 (531) 26.4, 27.5, 29.1

(510), (511) **09** tachografy oraz części zamienne i oprzyrządowanie do nich, urządzenia elektryczne do pomiaru i kontroli trakcyjnych pojazdów samochodowych, **12** części zamienne do skrzyń biegów samochodów ciężarowych i autobusów, **37** naprawa, konserwacja i uwierzytelnianie tachografów, usługi serwisowe produkowanych urządzeń.

(111) **158215** (220) 2001 07 11 (210) 238147
 (151) 2004 12 02
 (732) SKANO METAL Spółka z o.o., Koszalin, PL.
 (540)



Kolory znaku: czerwony i jego odcienie, żółty i jego odcienie, granatowy i jego odcienie, biały

(531) 27.5, 29.1

(510), (511) **29** wyroby na bazie mleka powlekane słodkimi polewami, **30** słodycze, w tym batony.

(111) **158216** (220) 2001 08 08 (210) 239358
 (151) 2004 12 20
 (732) LEK Pharmaceutical and Chemical Company d.d., Ljubljana, SI.
 (540) GYNOBIOTIC
 (510), (511) **05** produkty weterynaryjne.

(111) **158217** (220) 2001 08 23 (210) 239988
 (151) 2004 12 08 (441) 2002 02 25
 (732) „DOMICIL” Mirosław Cagara, Gdańsk, PL.
 (540)

DOMICIL

(531) 27.5

(510), (511) **09** komputery i sprzęt przetwarzający dane, drukarki komputerowe i części do nich, tonery, urządzenia dozujące, instalacje elektryczne, nośniki danych, programy komputerowe, **16** artykuły biurowe, taśmy, wyroby z papieru i kartonu, dozowniki biurowe, powielacze, tusze, tonery, matryce, preparaty drukarskie, **35** usługi w zakresie prowadzenia sklepów i/lub hurtowni (w tym internetowych) dla towarów jak: urządzenia, aparaty i przyrządy do transformacji, rejestracji i odtwarzania obrazu i dźwięku, maszyny liczące, maszyny drukujące, aparatura do przetwarzania informacji, komputery i ich części oraz wyposażenie dodatkowe komputerów, programy komputerowe, artykuły biurowe, tonery, cartridge, taśmy, prowadzenie interesów osób trzecich, reklamowanie i kojarzenie kontrahentów handlowych, obrót fakturowy i tranzytowy, organizowanie wystaw handlowych-promocja sprzedaży, usługi eksportowo-importowe, prowadzenie przedstawicielstw handlowych podmiotów zagranicznych w kraju.

(111) **158218** (220) 2001 11 02 (210) 242444
 (151) 2004 12 14 (441) 2002 05 06
 (732) P.H. „TECHMAR SERVICE” Mariusz Wieteska, Roman Koziarek, Szczecin, PL.
 (540)



Kolory znaku: niebieski, czarny, biały
 (531) 25.7, 26.11, 27.5, 29.1

(510), (511) **35** gromadzenie, ekspozycja i sprzedaż artykułów przemysłowych, urządzeń i ich części zamiennych stosowanych w przemyśle okrętowym, spożywczym, chemicznym oraz przetwórstwie rolno-spożywczym.

(111) **158219** (220) 2001 11 02 (210) 242445
(151) 2004 12 14 (441) 2002 05 06
(732) P.H. „TECHMAR SERVICE” Mariusz Wieteska, Roman Koziarek, Szczecin, PL.

(540) TECHMAR SERVICE

(510), (511) **35** gromadzenie, ekspozycja i sprzedaż artykułów przemysłowych, urządzeń i ich części zamiennych stosowanych w przemyśle okrętowym, spożywczym, chemicznym oraz przetwórstwie rolno-spożywczym.

(111) **158220** (220) 2001 12 03 (210) 243739
(151) 2004 11 18 (441) 2002 06 17
(732) Tadeusz Szafarz, Andrychów, PL.

(540) PIZZA POD ZEGAREM

(510), (511) **30** pizza, ciasta, tarty, makaron, produkty zbożowe, potrawy na bazie mąki, sosy, sosy pomidorowe, spaghetti, **43** usługi restauracyjne i kawiarniane, w tym wytwarzanie pizzy do konsumpcji na miejscu i na wynos, usługi cateringowe.

(111) **158221** (220) 2000 06 23 (210) 220366
(151) 2005 02 15

(732) „RSX” Robert Kęпка, Stanisław Szymczyk Spółka Jawna, Katowice, PL.

(540) (znak przestrzenny)



(531) 11.3, 19.9

(510), (511) **30** kawa, herbata, kakao, napoje na bazie kawy, herbata, kakao lub czekolady, śmietanki i zabielać do kawy.

(111) **158222** (220) 2001 02 12 (210) 231430
(151) 2004 09 21

(732) GMI Spółka z o.o., Kraków, PL.

(540) neske

(510), (511) **29** mięso, wyroby wędliniarskie, konserwy mięsne.

(111) **158223** (220) 2001 02 12 (210) 231431
(151) 2004 09 21

(732) GMI Spółka z o.o., Kraków, PL.

(540) cwaniak

(510), (511) **29** mięso, wyroby wędliniarskie, konserwy mięsne.

(111) **158224** (220) 2001 02 12 (210) 231432
(151) 2004 09 21

(732) GMI Spółka z o.o., Kraków, PL.

(540) naturo

(510), (511) **29** mięso, wyroby wędliniarskie, konserwy mięsne.

(111) **158225** (220) 2001 02 12 (210) 231433
(151) 2004 09 21

(732) GMI Spółka z o.o., Kraków, PL.

(540) dulska

(510), (511) **29** mięso, wyroby wędliniarskie, konserwy mięsne.

(111) **158226** (220) 2001 02 12 (210) 231434

(151) 2004 09 21

(732) GMI Spółka z o.o., Kraków, PL.

(540) szynka niani

(510), (511) **29** mięso, wyroby wędliniarskie, konserwy mięsne.

(111) **158227** (220) 2001 02 12 (210) 231435

(151) 2004 09 21

(732) GMI Spółka z o.o., Kraków, PL.

(540) szynka kołodzieja

(510), (511) **29** mięso, wyroby wędliniarskie, konserwy mięsne.

(111) **158228** (220) 2001 02 12 (210) 231436

(151) 2004 09 21

(732) GMI Spółka z o.o., Kraków, PL.

(540) jarecka

(510), (511) **29** mięso, wyroby wędliniarskie, konserwy mięsne.

(111) **158229** (220) 2001 04 23 (210) 234766

(151) 2004 11 18

(732) Payless Car Rental System, Inc. (Nevada corporation), St. Petersburg, US.

(540) PAYLESS

(510), (511) **42** prowadzenie witryny internetowej z rezerwacjami, **43** usługi w zakresie rezerwacji miejsc w hotelach, motelach, pensjonatach oraz miejsc tymczasowego pobytu, usługi w zakresie rezerwacji miejsc hotelowych przez internet oraz inne łącza elektroniczne.

(111) **158230** (220) 2001 12 03 (210) 243740

(151) 2004 11 18

(732) Tadeusz Szafarz, Andrychów, PL.

(540)



Czas na prawdziwą pizzę!

Kolory znaku: czarny, biały, czerwony, zielony

(531) 5.7, 26.11, 27.5, 29.1

(510), (511) **30** pizza, ciasta, tarty, makaron, produkty zbożowe, potrawy na bazie mąki, sosy, sosy pomidorowe, spaghetti, **43** usługi restauracyjne i kawiarniane, w tym wytwarzanie pizzy do konsumpcji na miejscu i na wynos, usługi cateringowe.

(111) **158231** (220) 2000 02 10 (210) 213771

(151) 2004 12 15

(732) Fabryka Farb i Lakierów „ŚNIEŻKA” S.A., Lubzina, PL.

(540)



Kolory znaku: niebieski, czerwony, szary

(531) 26.1, 27.5, 29.1

(510), (511) **02** farby emulsyjne, olejne, impregnaty do drewna, emalie (wyroby wodno rozcieńczalne, **17** kity szpachlowe, **19** zaprawy murarskie.

(111) **158232** (220) 2000 07 20 (210) 221634

(151) 2004 12 15

(732) GREINPLAST PODKARPACIE Spółka z o.o., Krosno, PL.
 (540) KARFIX
 (510), (511) **01** chemiczny środek dla przemysłu, kleje do celów przemysłowych, kleje inne niż do papieru lub do użytku domowego, preparaty do klejenia, gruntowania, spoiwa do gruntowania i wykańczania powierzchni, zawarte w tej klasie, spoiwa do betonu, **19** budowlane materiały niemetalowe, spoiwo murarskie, powłoki mające zastosowanie jako materiały budowlane.

(111) **158233** (220) 2000 08 16 (210) 222803
 (151) 2004 12 15
 (732) Greinplast Podkarpacie Spółka z o.o., Krosno, PL.
 (540)



Kolory znaku: czerwony, czarny
 (531) 27.5, 29.1

(510), (511) **01** chemiczne środki dla przemysłu, kleje do celów przemysłowych, kleje inne niż do papieru lub do użytku domowego, preparaty konserwujące stosowane w murarstwie z wyłączeniem farb i lakierów, preparaty do klejenia i gruntowania, spoiwa do betonu, przeciwwilgociowe preparaty stosowane w murarstwie z wyjątkiem farb, **02** powłoki mające zastosowanie jako farby na biele, spoiwa do farb, powłoki mające zastosowanie jako farby bakterioobójcze, farby ognioodporne, farby wodne, klejowe lub kazeinowe, rozcieńczalniki do farb, spoiwa do barwników, spoiwa do farb, środki antykorozyjne, **17** farby izolacyjne, materiały izolacyjne, mieszaniny izolacyjne zapobiegające wilgoci w budynkach, powłoki izolacyjne, środki zapobiegające promieniowaniu cieplnemu w postaci perlitu, materiały termoizolacyjne, spoiwa do gruntowania w postaci izolacyjnych farb akrylowych, **19** budowlane materiały niemetalowe, spoiwo murarskie jako zaprawa budowlana, zaczyn cementowy, gładź gipsowa, pokrycia niemetalowe dla budownictwa, powłoki mające zastosowanie jako materiały budowlane, gips, pokrycia niemetalowe ścian, preparaty do klejenia na bazie gipsu, wypełniaczy wapiennych i środków modyfikujących, preparaty do wykańczania powierzchni w postaci suchych mieszanek na bazie gipsu, wypełniaczy wapiennych i środków modyfikujących.

(111) **158234** (220) 2000 10 02 (210) 224869
 (151) 2004 11 02
 (732) JERONIMO MARTINS DYSTRYBUCJA Spółka z o.o., Poznań, PL.
 (540) ataman
 (510), (511) **32** piwo.

(111) **158235** (220) 2000 10 02 (210) 224873
 (151) 2004 11 02
 (732) JERONIMO MARTINS DYSTRYBUCJA Spółka z o.o., Poznań, PL.
 (540) heniger
 (510), (511) **32** piwo.

(111) **158236** (220) 2000 10 23 (210) 226086
 (151) 2004 09 09
 (732) INKOM Sp. z o.o., Wrocław, PL.
 (540)



Kolory znaku: , biały, czarny, niebieski, czerwony
 (531) 7.1, 26.3, 27.5, 29.1

(510), (511) **36** pośrednictwo i obrót nieruchomościami, kupno, sprzedaż, wynajem mieszkań i lokali użytkowych, zarządzanie budynkami mieszkalnymi, usługowymi i użyteczności publicznej, usługi leasingowe, pośrednictwo ubezpieczeniowe.

(111) **158237** (220) 2000 10 31 (210) 226393
 (151) 2004 09 24
 (732) POLKOMTEL Spółka Akcyjna, Warszawa, PL.

(540) dzwonki Plus
 (510), (511) **09** aparaty, przewody i słuchawki telefoniczne, automaty sprzedające i mechanizmy do urządzeń uruchamianych przez wrzucenie monety lub żetonu, kasy rejestrujące, komputery i sprzęt przetwarzający dane, magnetyczne nośniki danych, maszyny liczące, płyty (dyski) z nagraniami, urządzenia do gaszenia ognia, urządzenia do nagrywania, transmisji, reprodukcji danych, dźwięku lub obrazu, urządzenia i przyrządy: naukowe, żeglarskie, geodezyjne, elektryczne, fotograficzne, kinematograficzne, optyczne, wagowe, pomiarowe, sygnalizacyjne, kontrolne, do ratowania życia, do celów dydaktycznych, **35** usługi polegające na: rejestrowaniu, sporządzaniu odpisów, składzie, kompilacji, transmisji, transkrypcji, systematyzacji pisemnych informacji (komunikatów) oraz rejestrowaniu a także wykorzystaniu lub kompilacji danych matematycznych lub statystycznych oraz zarządzaniu zbiorami informatycznymi, usługi w zakresie: reklamy, badania rynku, telefonicznego udzielania informacji o produktach, usługach i wydarzeniach, organizacji wystaw lub targów handlowych i reklamowych, pośrednictwa w zawieraniu umów kupna-sprzedaży poprzez telefon i Internet, zgrupowanie na rzecz osób trzecich towarów: apaszek jedwabne, antystresery, baloniki, bandanki, banery, bezrękawniki, bloczki post-it, bluzy, bombki, breloczki, chorągiewki, clipboardy, czapki, daszki, długopisy, elektroniczne urządzenia do tłumaczeń językowych, elektroniczne urządzenia ze słownikiem, etui skórzane na długopisy, etui skórzane na wizytówki, fido-dido, flagi, galanteria odzieżowa damska i męska, galanteria skórzana, galanteria papierowa, joja, kalendary, kalkulatory, kapelusze, karafki, konstrukcje, dmuchane i balony, kosmetyczki, kosmetyki, koszulki polo, krawaty, krzeselka, kubki kurtki, latawce, linijki, maskotki, materiały biurowe i szkolne, medale, pudełka, naklejki i nalepki, notesy, obrusy, odtwarzacze płyt kompaktowych i kaset, ołówki, opakowania na napoje, organizery, otwieracze do butelek, paleczki chińskie, papiery pakowe, parasole, parasolki, parawany, para jedwabne, piłki, piórnik, plecaki, płotki, podkładki pod kubki, kieliszki i szklanki, podkładki pod mysz, pokrowce na telefony, pompony, portfele, postery, potykacze, radioodbiorniki, rękawiczki, ręczniki, sakwy rowerowe, sakwy podróżne, samochodowe osłony przeciwsłoneczne, siatki, skrobaczki do szyb, słodycze, standy, stroje dla personele, szale, szaliki, świece, tablice, teczki skórzane, terkotki, termosy, tłumacze polsko-angielskie, torby i torebki, torciki, trąbki, t-shirty, wizytowniki, wody perfumowane i perfumy, worki żeglarskie, wyroby ze szkła i porcelany, zabawki, zegary ścienne, zegarki, znaczki z logo, pozwalające nabywcy wygodnie oglądać i kupować te towary: w sklepie, w hurtowni, z katalogu różnych artykułów, na stronie internetowej, za pośrednictwem usługi elektronicznej, za pośrednictwem systemu telezakupów, wykorzystując zamówienie korespondencyjne, używając środków telekomunikacji, informacja o działalności gospodarczej, handlu, reklamie, promocji, lokalizacji obiektów, **36** usługi w zakresie: pośrednictwa w zawieraniu umów ubezpieczeniowych poprzez telefon i Internet, sprawdzania stanu konta poprzez telefon i Internet, **37** informacja o naprawach, **38** usługi w zakresie: rozpowszechniania systemów przekazywania dźwięku i obrazu w łączności radiofonicznej, telegraficznej, telefonicznej, telefonii komórkowej, telefaksowej, w systemie cyfrowym, usługi w zakresie: łączności radiofonicznej, telegraficznej, telefonicznej, telefaksowej, ustalania taryf i opłat, obsługi satelitów i przekazów satelitarnych, organizowania systemów transmisyjnych, przesyłania dźwięku i obrazu, usługi w zakresie: poczty elektronicznej, zleceń przywoławczych z zastosowaniem radia, telefonu lub innych środków komunikacji elektronicznej, usługi w zakresie prowadzenia: stacji radiowych, telewizyjnych oraz transmitowania dźwięku i obrazu, usługi w zakresie zbierania i przekazywania aktualności informacyjnych, usługi w zakresie

wypożyczania telefonów, modemów i innych urządzeń telekomunikacyjnych, obsługa klientów przy wykorzystaniu sieci Internet umożliwiająca dostarczanie klientom informacji oraz otrzymywanie informacji od klientów, informacja o telekomunikacji, usługach telekomunikacyjnych i internetowych, przesyłanie informacji, gromadzenie i rozpowszechnianie wiadomości poprzez sieci komunikacyjne, w tym sieć telewizyjną, satelitarną i internet, **41** usługi w zakresie nauczania poprzez telefon i Internet, informacja o nauczaniu, kształceniu, rozrywce, działalności sportowej i kulturalnej.

(111) **158238** (220) 2000 10 31 (210) 226395

(151) 2004 09 24

(732) POLKOMTEL Spółka Akcyjna, Warszawa, PL.

(540) ikony Plus

(510), (511) **09** aparaty, przewody i słuchawki telefoniczne, automaty sprzedające i mechanizmy do urządzeń uruchamianych przez wrzucenie monety lub żetonu, kasy rejestrujące, komputery i sprzęt przetwarzający dane, magnetyczne nośniki danych, maszyny liczące, płyty (dyski) z nagraniami, urządzenia do gaszenia ognia, urządzenia do nagrywania, transmisji, reprodukcji danych, dźwięku lub obrazu, urządzenia i przyrządy: naukowe, żeglarskie, geodezyjne, elektryczne, fotograficzne, kinematograficzne, optyczne, wagowe, pomiarowe, sygnalizacyjne, kontrolne, do ratowania życia, do celów dydaktycznych, **35** usługi polegające na: rejestrowaniu, sporządzaniu odpisów, składzie, kompilacji, transmisji, transkrypcji, systematyzacji pisemnych informacji (komunikatów) oraz rejestrowaniu a także wykorzystaniu lub kompilacji danych matematycznych lub statystycznych oraz zarządzaniu zbiorami informatycznymi, usługi w zakresie: reklamy, badania rynku, telefonicznego udzielania informacji o produktach, usługach i wydarzeniach, organizacji wystaw lub targów handlowych i reklamowych, pośrednictwa w zawieraniu umów kupna-sprzedaży poprzez telefon i Internet, zgrupowanie na rzecz osób trzecich towarów: apaszkki jedwabne, antystresery, baloniki, bandanki, banery, bezrękawniki, bloczki post-it, bluzy, bombki, breloczki, chorągiewki, clipboardy, czapki, daszki, długopisy, elektroniczne urządzenia do tłumaczeń językowych, elektroniczne urządzenia ze słownikiem, etui skórzane na długopisy, etui skórzane na wizytówki, fido-dido, flagi, galanteria odzieżowa damska i męska, galanteria skórzana, galanteria papierowa, joja, kalendarze, kalkulatory, kapelusze, karafki, konstrukcje, dmuchane i balony, kosmetyczki, kosmetyki, koszulki polo, krawaty, krzeselka, kubki kurtki, latawce, linijki, maskotki, materiały biurowe i szkolne, medale, pudełka, naklejki i nalepki, notesy, obrusy, odtwarzacze płyt kompaktowych i kaset, ołówki, opakowania na napoje, organizery, otwieracze do butelek, pałeczki chińskie, papiery pakowe, parasole, parasolki, parawany, para jedwabne, piłki, piórnik, plecaki, płotki, podkładki pod kubki, kieliszki i szklanki, podkładki pod mysz, pokrowce na telefony, pompony, portfele, postery, potykacze, radioodbiorniki, rękawiczki, ręczniki, sakwy rowerowe, sakwy podróżne, samochodowe osłony przeciwsłoneczne, siatki, skrobaczki do szyb, słodycze, standy, stroje dla personele, szale, szaliki, świece, tablice, teczki skórzane, terkotki, termosy, tłumacze polsko-angielskie, torby i torebki, torciki, trąbki, t-shirty, wizytowniki, wody perfumowane i perfumy, worki żeglarskie, wyroby ze szkła i porcelany, zabawki, zegary ściennie, zegarki, znaczki z logo, pozwalające nabywcy wygodnie oglądać i kupować te towary: w sklepie, w hurtowni, z katalogu różnych artykułów, na stronie internetowej, za pośrednictwem usługi elektronicznej, za pośrednictwem systemu telezakupów, wykorzystując zamówienie korespondencyjne, używając środków telekomunikacji, informacja o działalności gospodarczej, handlu, reklamie, promocji, lokalizacji obiektów, **36** usługi w zakresie: pośrednictwa w zawieraniu umów ubezpieczeniowych poprzez telefon i Internet, sprawdzania stanu konta poprzez telefon i Internet, **37** Informacja o naprawach, **38** usługi w zakresie: rozpowszechniania systemów przekazywania dźwięku i obrazu w łączności radiofonicznej, telegraficznej, telefonicznej, telefonii komórkowej, telefaksowej, w systemie cyfrowym, usługi w zakresie: łączności radiofonicznej, telegraficznej, telefonicznej, telefaksowej, ustalania taryf i opłat, obsługi satelitów i przekazów satelitarnych, organizowania systemów transmisyjnych, przesyłania dźwięku i obrazu, usługi w zakresie: poczty elektronicznej, zleceń

przywoławczych z zastosowaniem radia, telefonu lub innych środków komunikacji elektronicznej, usługi w zakresie prowadzenia: stacji radiowych, telewizyjnych oraz transmitowania dźwięku i obrazu, usługi w zakresie zbierania i przekazywania aktualności informacyjnych, usługi w zakresie wypożyczania telefonów, modemów i innych urządzeń telekomunikacyjnych, obsługa klientów przy wykorzystaniu sieci Internet umożliwiająca dostarczanie klientom informacji oraz otrzymywanie informacji od klientów, informacja o telekomunikacji, usługach telekomunikacyjnych i internetowych, przesyłanie informacji, gromadzenie i rozpowszechnianie wiadomości poprzez sieci komunikacyjne, w tym sieć telewizyjną, satelitarną i internet, **41** usługi w zakresie nauczania poprzez telefon i Internet, informacja o nauczaniu, kształceniu, rozrywce, działalności sportowej i kulturalnej.

(111) **158239** (220) 2000 12 01 (210) 228191

(151) 2004 09 24

(732) SMARTTECH Spółka z ograniczoną odpowiedzialnością, Łomianki, PL.

(540)



Kolory znaku: niebieski, czarny, szary, zielony

(531) 27.5, 29.1

(510), (511) **09** programy komputerowe ładowalne (software), nagrane programy komputerowe, programy gier komputerowych, programy komputerowe systemu operacyjnego, **42** tworzenie oprogramowania komputerowego na zlecenie.

(111) **158240** (220) 2000 12 01 (210) 228192

(151) 2004 09 24

(732) SMARTTECH Spółka z ograniczoną odpowiedzialnością, Łomianki, PL.

(540) FRINGE APPLICATION

(510), (511) **09** programy komputerowe ładowalne (software), nagrane programy komputerowe, programy gier komputerowych, programy komputerowe systemu operacyjnego, **42** tworzenie oprogramowania komputerowego na zlecenie.

(111) **158241** (220) 2000 04 18 (210) 217167

(151) 2004 11 09

(732) NEINVER, S.A., Madryt, ES.

(540)



(531) 26.3, 26.4, 26.7, 27.5

(510), (511) **35** usługi reklamowe, usługi zarządzania przedsiębiorstwami handlowymi, administracja handlowa, usługi biurowe, usługi promocyjne, usługi zarządzania i animacji centrów handlowych, **36** usługi ubezpieczeniowe, usługi finansowe, usługi walutowe, usługi związane z nieruchomościami a zwłaszcza usługi administracji i wynajmu: centrów handlowych, dużych powierzchni sprzedaży oraz lokali i towarzyszących jednostek gospodarczych tych centrów, nieruchomości miejskich i wiejskich, usługi związane z nieruchomościami zawarte w tej klasie, **42** usługi prawne, usługi wykonywania badań naukowych i przemysłowych, programowanie komputerowe, usługi studyjne, projektowe, oceny, opracowywania ekspertyz i raportów technicznych nie zawarte w innych klasach dotyczące: obiektów, eksploatacji i obsługi technicznej, konserwacji, utrzymania centrów handlowych, dużych

powierzchni sprzedaży i obszarów oraz budynków związanych z prowadzeniem działalności gospodarczej, salonami kosmetycznymi i fryzjerskimi.

(111) **158242** (220) 2000 08 24 (210) 223203
(151) 2004 09 14

(732) Przedsiębiorstwo Produkcyjno Handlowe JAWA
Anna Wyszowska, Jarosław Wyszowski, Nowa Iwiczna, PL.
(540) marynarka wojenna
(510), (511) **09** gry elektroniczne, **28** zabawki, gry planszowe, artykuły sportowe i gimnastyczne, ozdoby choinkowe, sprzęt wędkarski.

(111) **158243** (220) 2000 10 30 (210) 226365
(151) 2004 09 20

(732) Apteka „POD ZAMKIEM” Stanisław Berezowski, Będzin, PL.
(540) pod zamkiem
(510), (511) **03** kosmetyki, **05** leki, parafarmaceutyki, materiały opatrunkowe, środki dezynfekcyjne, preparaty witaminowe, zioła lecznicze, **44** usługi w zakresie wykonywania leków recepturowych.

(111) **158244** (220) 2000 11 14 (210) 227215
(151) 2004 10 13

(732) Krajowa Spółka Cukrowa S.A., Toruń, PL.
(540)



Kolory znaku: niebieski, żółty, jasnoniebieski, zielony
(531) 5.7, 25.1, 25.5, 27.5, 29.1
(510), (511) **30** wyroby cukiernicze, słodczyce i cukierki.

(111) **158245** (220) 2000 11 16 (210) 227257
(151) 2004 09 06

(732) Towarzystwo Ubezpieczeń na Życie Vienna Life S.A.,
Warszawa, PL.
(540) CAPITOL
(510), (511) **36** usługi pośrednictwa ubezpieczeniowego.

(111) **158246** (220) 2000 11 28 (210) 228095
(151) 2004 12 06

(732) MASPEX Spółka z o.o., Wadowice, PL.
(540)



Kolory znaku: pomarańczowy, złoty, biały, brązowy, żółty,
czerwony, czarny
(531) 11.3, 27.5, 29.11

(510), (511) **30** kawa naturalna, kawa palona, kawa rozpuszczalna, napoje na bazie kawy, napoje typu cappuccino, kawa aromatyzowana, kawa wzbogacona pierwiastkami, herbata, napoje na bazie herbaty, czekolada, napoje na bazie czekolady, **32** napoje musujące, napoje izotoniczne, syropy do napojów, napoje gazowane.

(111) **158247** (220) 2000 12 07 (210) 228431

(151) 2004 09 20
(732) DESIMO-Desenvolvimento e Gestão Imobiliária, Lda,
Lizbona, PT.
(540) paryskie
(510), (511) **30** ciastka.

(111) **158248** (220) 2000 12 08 (210) 228607

(151) 2004 11 25
(732) Przedsiębiorstwo Usługowo Produkcyjne SPIN Spółka z o.o.,
Katowice, PL.
(540)



Kolory znaku: czarny, niebieski, biały, czerwony
(531) 26.1, 27.5, 29.1

(510), (511) **09** interfejsy stosowane w informatyce, nagrane programy komputerowe, ładowne programy komputerowe, nagrane komputerowe programy sterujące systemu operacyjnego, nagrane komputerowe oprogramowanie stałe, nagrane sterujące programy komputerowe.

(111) **158249** (220) 2000 12 13 (210) 228782

(151) 2004 09 28
(732) Berlin-Chemie AG, Berlin, DE.
(540) BRIVAL
(510), (511) **05** produkty farmaceutyczne.

(111) **158250** (220) 2000 12 13 (210) 228783

(151) 2004 09 28
(732) Berlin-Chemie AG, Berlin, DE.
(540) BRIVEX
(510), (511) **05** produkty farmaceutyczne.

(111) **158251** (220) 2000 12 14 (210) 228801

(151) 2004 10 01
(732) NICE Trade Corporation Paweł Wata, Kielce, PL.
(540)



(531) 26.4, 27.5

(510), (511) **01** kleje do celów przemysłowych, drewna, płytek ściennych, podłóg panelowych, tapet, preparaty do klejenia i gruntowania, **17** materiały, farby, lakiery, kleje, oleje izolacyjne, uszczelniające i dźwiękoszczelne, materiały i pianki wypełniające, uszczelniające, wygłuszające i izolacyjne, folie i powłoki izolacyjne i paroizolacyjne metalowe i z tworzyw sztucznych, **19** materiały budowlane niemetalowe, panele i profile niemetalowe, płytki podłogowe, podłogi panelowe na bazie HDF, drewno obrobione, płyty wiórowe, listwy boazerijne, listwy wykończeniowe i akcesoria montażowe niemetalowe, kleje do materiałów niemetalowych.

(111) **158252** (220) 2000 12 15 (210) 228951

(151) 2004 09 07
(732) Sadowniczo-Szkółkarski Zakład Doświadczalny Antoni
Dziugiel, Albigowa, PL.

(540)



Kolory znaku: czerwony, zielony, biały, czarny

(531) 5.1, 5.7, 27.5, 29.1

(510), (511) **01** ziemia próchnicza, kompost, biohumus, nawozy i podłoża do krzewów i innych roślin ozdobnych, preparaty do użyźniania gleby, **31** cebulki kwiatowe, choinki, drzewa liściaste i iglaste, drzewa owocowe, grzybnia pieczarkowa, krzewy, krzewy żywopłotowe, drzewa i krzewy ozdobne alejowe, kwiaty naturalne-paprocie, kaktusy, owoce świeże, rośliny, sadzonki, sadzonki drzew i krzewów, pnącza, skalniaki, **39** przechowywanie i magazynowanie owoców, pakowanie produktów i towarów, przewóz towarów ciężarówkami, składowanie towarów.

(111) **158253** (220) 2000 12 18 (210) 229098

(151) 2005 01 17

(732) JURAJSKA Spółdzielnia Pracy, Myszków, PL.

(540) JURA

(510), (511) **32** wody mineralne gazowane i niegazowane, wody i napoje gazowane, wody sodowe, wody stołowe, napoje owocowe niegazowane, inne napoje bezalkoholowe, soki owocowe, syropy, piwo, **35** usługi w zakresie prowadzenia sklepu i hurtowni napojów.

(111) **158254** (220) 2000 12 23 (210) 229426

(151) 2004 09 30

(732) BAALBEK ORIENT GRILL Adam Cieślęwicz, Jacek Poddany, Bydgoszcz, PL.

(540)



Kolory znaku: pomarańczowy

(531) 27.5, 29.1

(510), (511) **29** potrawy mięsne, drób, ryby, dziczyzna, owoce i warzywa przerobione: suszone, gotowane, konserwowane jaja, mleko, produkty mleczne, oleje, tłuszcze jadalne, **30** kawa, herbata, ryż, produkty zbożowe, przyprawy, sosy, **43** usługi gastronomiczne związane z prowadzeniem barów i restauracji, podawaniem potraw, napojów.

(111) **158255** (220) 2000 12 27 (210) 229448

(151) 2004 11 25

(732) Przedsiębiorstwo Produkcyjno-Handlowo-Usługowe „GÓRNY” BROWAR „REGINA” Regina Górna, Stanisław Górny, Antonowo, PL.

(540)



Kolory znaku: czarny, szary, jasnoszary, biały, ceglasto-żółty, czerwony, pomarańczowy

(531) 24.9, 25.7, 27.5, 29.1

(510), (511) **32** piwo.(111) **158256** (220) 2000 12 29 (210) 229580

(151) 2004 09 06

(732) Przedsiębiorstwo „REWEX” Ewa Adamczak, Legnica, PL.

(540) Rewex

(510), (511) **37** obsługa i naprawa samochodów.(111) **158257** (220) 2001 01 12 (210) 230084

(151) 2004 09 27

(732) Marek Zakład Odzieżowy ALPA Aleksandra Paszek, Marek Paszek, Kielce, PL.

(540) alpa

(510), (511) **24** bielizna domowa, bielizna kąpielowa, bielizna pościelowa, bielizna stołowa, chusteczki do nosa, kapelusze, kapy, kotary na drzwi, pokrycia na materace, narzuty na łóżka, obrusy, pledy, pokrowce na poduszki, poszewki na poduszki, pościel, prześcieradła, śpiwory, **25** artykuły dziewiarskie, bielizna dziecięca, damska, męska, galanteria odzieżowa, konfekcja odzieżowa, nakrycia głowy, odzież robocza, odzież sportowa, okrycia wierzchnie, stroje plażowe i kąpielowe, trykoty, ubrania dziecięce, damskie, męskie, wyroby futrzarskie.

(111) **158258** (220) 2001 01 19 (210) 230266

(151) 2004 09 30

(732) Berlin-Chemie AG, Berlin, DE.

(540) CALFOS

(510), (511) **05** produkty farmaceutyczne, substancje dietetyczne do użytku medycznego, **35** reklama, usługi w zakresie prowadzenia biura na rzecz osób trzecich takie jak przetwarzanie tekstu, maszynopisanie i fotokopiowanie, doradztwo w zakresie zarządzania działalnością gospodarczą, **43** usługi zaopatrywania w żywność i napoje, **44** usługi medyczne, higieniczne oraz w zakresie pielęgnacji urody.

(111) **158259** (220) 2001 02 02 (210) 230933

(151) 2004 11 25

(732) „IBERIA MOTOR COMPANY” Spółka Akcyjna, Piastów, PL.

(540)

Iberia Motor Company



(531) 26.13, 27.5

(510), (511) **35** reklama za pośrednictwem sieci komputerowych, wynajmowanie powierzchni na cele reklamowe, rozpowszechnianie materiałów reklamowych, reklamy korespondencyjne, reklamy prasowe, reklamy telewizyjne, dystrybucja materiałów reklamowych, zgrupowanie na rzecz osób trzecich różnych towarów pozwalające nabywcy na wygodne oglądanie i kupowanie w sklepie z samochodami, motocyklami, częściami i akcesoriami do nich, zgrupowanie na rzecz osób trzecich różnych towarów pozwalające nabywcy na wygodne oglądanie i kupowanie w sklepie z paliwami, doradztwo w zakresie organizowania i prowadzenia działalności gospodarczej, organizowanie wystaw w celach handlowych i reklamowych, organizowanie targów w celach handlowych i reklamowych, pokazy towarów, pozyskiwanie danych do komputerowych baz danych, systematyzacja danych w komputerowych bazach danych, **37** obsługa i naprawa samochodów, obsługa i naprawa pojazdów mechanicznych-motocykli, zabezpieczanie pojazdów przed korozją, informacja o naprawach, budowa pawilonów i sklepów targowych, **38** usługi telefoniczne, poczta elektroniczna, przesyłanie telekopii, przesyłanie informacji tekstowej i obrazowej za pomocą komputerów, **39** magazynowanie i przechowywanie towarów, usługi turystyczne, pośrednictwo w transporcie, **41** organizacja wystaw związanych z kulturą lub edukacją, organizowanie i prowadzenie sympozjów, usługi rozrywkowe, informacja o imprezach rozrywkowych, organizowanie i obsługa konferencji, **42** pro-

jektowanie budynków, konwersja danych lub dokumentów na formę elektroniczną, konwersja danych przez programy komputerowe, testowanie pojazdów.

(111) **158260** (220) 2001 01 31 (210) 230961
(151) 2004 09 27
(732) Zakłady Tłuszczowe „BIELMAR” Spółka z o.o., Bielsko-Biała, PL.
(540) MISS BUŁECZKI
(510), (511) **29** jadalne tłuszcze roślinne rafinowane, margaryna.

(111) **158261** (220) 2000 12 11 (210) 228749
(151) 2004 09 15
(732) Przedsiębiorstwo Zagraniczne „INTER FRAGRANCES” Spółka z o.o., Poznań, PL.
(540) molekuly życia
(510), (511) **03** kosmetyki, środki perfumeryjne, olejki eteryczne, preparaty do pielęgnacji skóry, ciała i włosów, mydła, płyny do mycia naczyń, płyny do mycia szyb i lusterek, preparaty do polerowania, środki do nadawania połysku, proszki i płyny do prania, zmiękczenia tkanin, środki czyszczące oraz toaletowe, środki wybielające, środki do odłuszczenia i ścierania, wata do celów kosmetycznych, **05** odświeżacze powietrza, środki odkażające, środki dezynfekcyjne do WC i do celów higienicznych, podpaski higieniczne, tampony menstruacyjne, chusteczki higieniczne, żywność dietetyczna do celów leczniczych, środki wspomagające leczenie i tym samym nie wymagające recepty, balsamy do celów leczniczych, preparaty do usuwania grzybicy, preparaty farmaceutyczne przeciw łupieżowi, środki bakteriobójcze, środki grzybobójcze, herbata lecznicza i herbata z ziół.

(111) **158262** (220) 2000 12 22 (210) 229298
(151) 2004 09 30
(732) GE Bank Mieszkaniowy S.A., Warszawa, PL.
(540)



GE Bank Mieszkaniowy

(531) 26.1, 26.13, 27.5
(510), (511) **36** usługi w zakresie operacji bankowych, deponowanie przedmiotów wartościowych, depozyty sejfowe, emisja bonów wartościowych, kart kredytowych, operacje finansowe, doradztwo finansowe, lokaty kapitałowe, kantory wymiany walut, pośrednictwo w kupnie i sprzedaży nieruchomości i gruntów, notowania giełdowe, powiernictwo, udzielanie kredytów, sprzedaż na raty, obsługa transakcji finansowych, deponowanie walorów, zarządzanie finansami, zarządzanie majątkiem ruchomym i nieruchomym, prowadzenie rachunków bankowych, przyjmowanie wkładów oszczędnościowych i lokat terminowych, prowadzenie rozliczeń pieniężnych, usługi leasingowe.

(111) **158263** (220) 2000 12 28 (210) 229470
(151) 2004 09 30
(732) Przedsiębiorstwo Handlowe „PAXER” Jolanta Prusinowska, Grzegorz Prusinowski Spółka Jawna, Olsztyn, PL.
(540)



Kolory znaku: ciemnozielony, żółty
(531) 21.3, 27.5, 29.1

(510), (511) **02** pojemniki z tuszem, tonery, tusze, cartridge, **09** nośniki danych: taśmy, kasety audio i video, dyski magnetyczne, dyski optyczne, dyski DVD, komputery, monitory, skanery, fotokopiarki, filtry na ekrany komputerowe, faxy, urządzenia wielofunkcyjne-do transmisji dźwięku, przekazywania obrazu, fotokopiowania, ekrany projekcyjne, epidiaskopy, projektory, kalkulatory, liczarki do pieniędzy, **16** ręczne drukarki etykiet, maszyn do pisania, taśmy barwiące nasączone tuszem do maszyn do pisania, do drukarek, do kopiarek, ploterów, światłokopiarek, etykieciarek, faksów, papieru do maszyn do pisania, do kopiarek, do drukarek, etykiety samoprzylepne, arkusze papieru samoprzylepnego, rolki papieru do telefaksów, kas i kalkulatorów, koperty, papeterie, bloki do pisania, tablice do pisania, bruliony, skorowidze, wkłady do segregatorów, kartki samoprzylepne, bloczki, kalki maszynowe, książki kancelaryjne, szkicowniki, kartony, bloki rysunkowe, tuby na rysunki i dokumenty, przybory do pisania, pióra, długopisy, mazaki, pisaki, zakreślacze, markery, pióra kulkowe, pióra żelowe, przybory kreślarskie, pisaki kreślarskie, korektory, gumki, atramenty, tusze, tusze do stempli, stemple, linijki, szablony, ołówki, zszywacze, rozszywacze, dziurkacze, temperówki, przyborniki na biurko podstawki na biurko, podstawki do pisania, teczki kartonowe, segregatory, przekładki do segregatorów, koszulki na dokumenty, ofertówki-obwoluty na luźne kartki, skoroszyty, akcesoria do archiwizacji dokumentów-kartony archiwizacyjne, stojaki archiwizacyjne, pojemniki na dokumenty z kartonu i tworzyw sztucznych, pudła na kartony archiwizacyjne, pojemniki na teczki zawieszane, tacki na dokumenty, stojaki biurowe, pudła, sortery-pojemniki do sortowania i segregacji dokumentów, folie do pisania po nich, folie do rzutników, folie luminescencyjne do oznaczania w pracach biurowych, foliopisy, wskaźniki, identyfikatory, mapy, kalendarze, organizery, formularze, druki, folie z tworzyw sztucznych do pakowania, gilotyny do papieru, bindownice, laminatory, oklejarki, dozowniki taśmy, obrusy papierowe, tace do sortowania i liczenia pieniędzy, filtry do kawy papierowe, papier toaletowy, chusteczki higieniczne, serwetki papierowe, ręczniki papierowe, torby i worki na śmieci, **35** usługi w zakresie marketingu, promocji sprzedaży na rzecz osób trzecich, rozpowszechnianie materiałów reklamowych i próbek towarów, telefoniczne udzielanie informacji o ofercie handlowej, przyjmowanie zleceń telefonicznych dotyczących sprzedaży, telefoniczne oferowanie towarów do sprzedaży-telemarketing.

(111) **158264** (220) 2001 01 18 (210) 230256
(151) 2004 09 17
(732) ProfiLab Laboratorium Fotografii Profesjonalnej Spółka z o.o., Warszawa, PL.
(540)

LaserFoto

(531) 27.5
(510), (511) **16** czasopisma, gazety, **35** prowadzenie sklepów i hurtowni z materiałami poligraficznymi, fotograficznymi, **40** usługi poligraficzne usługi fotograficzne: wywoływanie filmów fotograficznych, kopiowanie zdjęć, skład fotograficzny, **41** fotoreportaże, zdjęcia.

(111) **158265** (220) 2001 01 27 (210) 230760
(151) 2004 09 17
(732) Rafineria Nafty GLIMAR SA, Gorlice, PL.
(540) (znak przestrzenny)



Kolory znaku: zielony
(531) 19.1, 29.1

(510), (511) **01** oleje techniczne, oleje smarowe, oleje specjalne, **04** płyny do chłodziw, do spryskiwaczy.

(111) **158266** (220) 2001 01 27 (210) 230761
(151) 2004 09 17
(732) Rafineria Nafty GLIMAR SA, Gorlice, PL.
(540) (znak przestrzenny)



Kolory znaku: zielony
(531) 19.7, 29.1

(510), (511) **04** oleje techniczne, oleje smarowe, oleje specjalne.

(111) **158267** (220) 2001 01 30 (210) 230812
(151) 2004 09 27
(732) Weld-Aid Products, Inc., Detroit, US.
(540) WELD-KLEEN
(510), (511) **01** anty-rozpryskowy spray do zastosowania w przemyśle spawalniczym.

(111) **158268** (220) 2001 01 30 (210) 230813
(151) 2004 09 27
(732) Weld-Aid Products, Inc., Detroit, US.
(540) NOZZLE-KLEEN # 2
(510), (511) **01** anty-rozpryskowy spray do zastosowania w przemyśle spawalniczym.

(111) **158269** (220) 2001 01 31 (210) 230963
(151) 2004 09 27
(732) Zakłady Tłuszczowe „BIELMAR” Spółka z o.o., Bielsko-Biała, PL.
(540) DO KROME CZKI
(510), (511) **29** jadalne tłuszcze roślinne rafinowane, margaryna.

(111) **158270** (220) 2001 04 09 (210) 234275
(151) 2005 02 03
(732) Biuro Podróży „BENTEN” Andrzej Falski, Nowy Targ, PL.
(540)



Kolory znaku: żółty, odcień niebieskiego-ultramaryna
(531) 1.5, 27.5, 29.1

(510), (511) **39** organizacja wczasów krajowych i zagranicznych, organizacja wycieczek indywidualnych i zbiorowych krajowych i zagranicznych, organizacja zimowisk i kolonii dla dzieci, organizowanie przejazdów autokarowych, promowych i lotniczych, pilotowanie wycieczek, sprzedaż biletów autokarowych, promowych i lotniczych, wynajem autokarów, pośrednictwo paszportowe, **41** organizacja szkół „białych i zielonych”, **43** usługi hotelarskie.

(111) **158271** (220) 2003 05 30 (210) 265577
(151) 2004 11 18 (441) 2003 12 01
(732) CAN-PACK S.A., Kraków, PL.

(540)



(531) 26.1.2, 27.5.1

(510), (511) **01** surowce i tworzywa w stanie surowym do produkcji opakowań i zamknięć, **06** metalowe puszki konserwowe, w tym kształtowe, puszki na produkty żywnościowe i chemiczne, metalowe zamknięcia do butelek i pojemników, zakrywki oraz łatwootwieralne wieczka metalowe do puszek i pojemników, zamknięcia do pojemników aerozolowych, folie metalowe, w tym folia aluminiowa, beczki i pojemniki metalowe, w tym pojemniki na żywność, produkty chemiczne i gaz, pojemniki kwasoodporne, pojemniki aerozolowe, metalowe nakrętki i zakrętki do pojemników, stoików i butelek, butelki metalowe, **16** pojemniki papierowe i kartony, **17** tworzywa sztuczne przetworzone i półprzetworzone, uszczelki, **20** niemetalowe zamknięcia do pojemników, butelek i beczek, niemetalowe palety i opakowania transportowe, skrzynie, niemetalowe pojemniki, pudełka i opakowania, w tym pojemniki z tworzyw sztucznych, **21** butelki, pudełka i pojemniki do użytku domowego, **29** owoce i warzywa konserwowane, konserwy mięsne i rybne, **32** napoje bezalkoholowe i izotoniczne, lemoniady, woda mineralna i stołowa, nektary i soki owocowe, soki warzywne, piwo, **35** badania rynku i opinii, ekspertyzy marketingowe kompilacja i udostępnianie danych w komputerowych bazach danych, **37** montaż ciągów technologicznych, **39** pakowanie towarów i produktów, w tym produktów żywnościowych i napojów, transport i spedycja, pośrednictwo transportowe, transport i składowanie odpadów, **40** przerób i utylizacja odpadów i surowców wtórnych, w tym złomów stalowych i aluminiowych, powlekanie i galwanizowanie metali, cięcie, obróbka, lakierowanie i drukowanie blach, konserwowanie napojów i żywności, **42** projektowanie opakowań i zamknięć oraz ciągów technologicznych do produkcji opakowań i zamknięć oraz napełniania opakowań, montaż ciągów technologicznych, badania i udoskonalanie nowych produktów, w tym opakowań i zamknięć oraz ciągów technologicznych do ich produkcji, badania laboratoryjne opakowań, testowanie opakowań i sposobów ich zastosowania, doradztwo w zakresie doboru opakowań i ich zastosowania, programowanie komputerów, kompilacja i udostępnianie danych w komputerowych bazach danych, doradztwo komputerowe, opracowanie i udostępnianie oprogramowania komputerowego, wzornictwo przemysłowe.

(111) **158272** (220) 2001 01 31 (210) 230965
(151) 2004 09 27
(732) Zakłady Tłuszczowe „BIELMAR” Spółka z o.o., Bielsko-Biała, PL.
(540) CODZIENNA PODRÓŻ DO KRAINY ZDROWIA
(510), (511) **29** jadalne tłuszcze roślinne rafinowane, margaryna.

(111) **158273** (220) 2001 02 09 (210) 231356
(151) 2004 10 07
(732) Dystrybucja Logistyka Serwis S.A., Płock, PL.
(540)



Kolory znaku: biały, czerwony

(531) 9.1, 27.5, 29.1

(510), (511) **29** ekstrakty mięsne, mięso, drób, ryby, dziczyzna, jaja, mleko, wyroby z mleka, jadalne oleje i tłuszcze, owoce i warzywa konserwowane, suszone, galaretki, konfitury, konserwy, pikle, **30** kawa, herbata, kakao, cukier, ryż, mąka, preparaty zbożowe, przyprawy, lód do chłodzenia, tapioka, sago, namiastki kawy, chleb, ciastka, wyroby cukiernicze, piekarskie, słodczyce,

lody, miód, syrop z melasy, drożdże, proszki do pieczenia, sól, musztarda, ocet, sosy (z wyjątkiem sosów do sałat), sosy do sałat, **31** świeże owoce, jarzyny, nasiona, rośliny i naturalne kwiaty, pasza dla zwierząt, słód, ziemniaki, żywe zwierzęta, **32** wody mineralne, gazowane, napoje bezalkoholowe, syropy, preparaty do przygotowywania napojów, napoje owocowe, soki owocowe, piwo, **33** napoje alkoholowe.

(111) **158274** (220) 2001 02 09 (210) 231357
(151) 2004 10 07
(732) Dystrybucja Logistyka Serwis S.A., Płock, PL.
(540)



Kolory znaku: biały, czerwony

(531) 9.1, 27.5, 29.1

(510), (511) **29** ekstrakty mięsne, mięso, drób, ryby, dziczyzna, jaja, mleko, wyroby z mleka, jadalne oleje i tłuszcze, owoce i warzywa konserwowane, suszone, gotowane, galaretki, konfitury, konserwy, pikle, **30** kawa, herbata, kakao, cukier, ryż, mąka, preparaty zbożowe, przyprawy, lód do chłodzenia, tapioka, sago, namiastki kawy, chleb, ciastka, wyroby cukiernicze, piekarskie, słodczyce, lody, miód, syrop z melasy, drożdże, proszki do pieczenia, sól, musztarda, ocet, sosy (z wyjątkiem sosów do sałat), sosy do sałat, **31** świeże owoce, jarzyny, nasiona, rośliny i naturalne kwiaty, pasza dla zwierząt, słód, ziemniaki, żywe zwierzęta, **32** wody mineralne, gazowane, napoje bezalkoholowe, syropy, preparaty do przygotowywania napojów, napoje owocowe, soki owocowe, piwo, **33** napoje alkoholowe.

(111) **158275** (220) 2001 02 21 (210) 231860
(151) 2004 11 25
(732) „TELEWIZJA POLSKA” Spółka Akcyjna, Warszawa, PL.
(540)



(531) 4.5, 27.5

(510), (511) **03** środki wybielające i inne substancje stosowane w praniu, środki czyszczące, mydła, środki perfumeryjne, olejki eteryczne, kosmetyki, płyny do pielęgnacji włosów, środki do czyszczenia zębów, **05** produkty farmaceutyczne, sanitarne, substancje dietetyczne do celów leczniczych, żywność dla niemowląt dietetyczna do celów leczniczych, napoje do celów dietetycznych, plastry, materiały opatrunkowe, środki odkażające, **09** urządzenia i przyrządy: fotograficzne, kinematograficzne, optyczne, do celów dydaktycznych, urządzenia do nagrywania, transmisji lub reprodukcji dźwięku lub obrazu, magnetyczne nośniki danych, płyty (dyski) z nagraniami, automaty sprzedające i mechanizmy do urządzeń uruchamianych przez wrzucenie monety, maszyny liczące, sprzęt przetwarzający dane i komputery, gry komputerowe i telewizyjne, **15** instrumenty muzyczne, szafy grające, **16** wydawnictwa, czasopisma, książki, albumy, broszury, periodyki i inne publikacje, papier, tektura i wyroby z tych materiałów nie ujęte w innych klasach, fotografie, materiały fotograficzne, materiały piśmienne, kleje do materiałów piśmiennych lub do celów domowych, materiały szkoleniowe i instruktażowe, materiały z tworzyw sztucznych do pakowania nie ujęte w innych klasach, **18** skóra i imitacje skóry, wyroby z tych materiałów (nie ujęte w innych klasach), torby pod-

różne, parasolki, parasole, teczki, tomistry, **20** wyroby (nie ujęte w innych klasach) z drewna, korka, trzciny, wikliny, rogu, kości słoniowej, bursztynu, imitacji tych surowców lub z tworzyw sztucznych, **24** tekstylia i wyroby włókiennicze nie ujęte w innych klasach, **25** odzież, obuwie, nakrycia głowy, **28** gry i zabawki, artykuły sportowe i gimnastyczne nie ujęte w innych klasach, ozdoby choinkowe, karty do gry, **29** mięso, ryby, drób, dziczyzna, ekstrakty mięsne, konserwowane, suszone i gotowane owoce i warzywa, galaretka, dżemy, kompoty, jaja, mleko, produkty mleczne, oleje i tłuszcze jadalne, **30** herbata, kakao, cukier, ryż, produkty zbożowe, wyroby cukiernicze i słodczyce, lody, miód, proszek do pieczenia, **32** wody mineralne i gazowane oraz inne napoje bezalkoholowe, napoje owocowe i soki owocowe, syropy, **35** usługi reklamowe i produkcja reklam telewizyjnych, radiowych i kinowych, organizacja wystaw handlowych i reklamowych, dystrybucja materiałów reklamowych, **38** przekazywanie fonii i/lub wizji, rozpowszechnianie programów telewizyjnych lub radiowych, zbieranie i przekazywanie wiadomości, usługi w zakresie organizowania systemów transmisyjnych, **41** produkcja programów telewizyjnych lub radiowych, organizowanie imprez artystycznych, estradowych, sportowych, rekreacyjnych, usługi w zakresie organizowania nauki i szkoleń, organizowanie imprez o charakterze edukacyjnym i kulturalnym, usługi wynajmu dekoracji, kostiumów i rekwizytów oraz studiów nagrań, a także wypożyczania sprzętu radiowego, telewizyjnego, kinematograficznego i nagrań, usługi wydawnicze, **42** opracowywanie i wdrażanie programów komputerowych, oprogramowanie komputerowe, wykonywanie opinii i badań w zakresie działalności multimedialnej.

(111) **158276** (220) 2001 02 22 (210) 231963
(151) 2004 10 13
(732) Polskie Przedsiębiorstwo Wydawnictw Kartograficznych im. Eugeniusza Romera Warszawa-Wrocław S.A., Warszawa, PL.
(540)



Kolory znaku: czerwony, biały, czarny

(531) 26.1, 26.4, 27.5, 29.1

(510), (511) **09** programy komputerowe, elektroniczne mapy, atlasy, plany miast, elektroniczne systemy nawigacyjne, **16** mapy, atlasy, plany miast.

(111) **158277** (220) 2001 02 21 (210) 231981
(151) 2004 09 21
(732) DESIMO-DESENVOLVIMENTO E GESTAO IMOBILIARIA, LDa, Lizbona, PT.
(540) leon
(510), (511) **31** karma dla zwierząt.

(111) **158278** (220) 2001 02 26 (210) 232108
(151) 2004 09 27
(732) TELE2 Polska Sólka z o.o., Warszawa, PL.
(540)



Kolory znaku: szary, biały

(531) 27.5, 29.1

(510), (511) **38** usługi w zakresie: telekomunikacji, telefonii, przesyłania informacji, przesyłania danych przy pomocy sieci światłowodów, przesyłania danych przy pomocy terminali komputerowych, poczty elektronicznej, przekazu satelitarnego.

(111) **158279** (220) 2001 02 27 (210) 232164
(151) 2004 09 21

(732) „Polska Telefonia Cyfrowa” Spółka z o.o., Warszawa, PL.
(540)

Minuty ekstra

Kolory znaku: biały, jasnoniebieski, ciemnoniebieski, granatowy
(531) 26.11, 27.5, 29.1

(510), (511) **09** telefony komórkowe, zestawy głośno mówiące, anteny i baterie do tych telefonów, ładowarki, obudowy kolorowe, zestawy słuchawkowe, karty PCMCIA, obudowy, uchwyty i pokrowce do telefonów komórkowych, karty telefoniczne do automatów, karty telefoniczne do telefonów komórkowych-karty sim, urządzenia do przetwarzania informacji, urządzenia współpracujące z komputerami w zakresie przekazywania dźwięku i obrazu, **37** usługi w zakresie: instalacji, obsługi i napraw systemów przekazywania dźwięku i obrazu w łączności radiofonicznej, telegraficznej, telefonicznej i telexowej w systemie cyfrowym i analogowym, instalacji i naprawy urządzeń telefonii komórkowej, **38** usługi świadczone przez operatora sieci telefonii komórkowej w zakresie obsługi połączeń abonentów telefonii komórkowej, świadczenie usług przekazywania głosu i obrazu w systemie przekazu fonicznego i cyfrowego, świadczenie usług telexowych i telefaksowych, świadczenie usług w zakresie zbierania i przekazywania informacji, świadczenie usług w zakresie: przesyłanie informacji tekstowej i obrazowej za pośrednictwem komputerów i sieci informatycznych, przekazywanie danych przy pomocy terminali komputerowych, przesyłanie wiadomości, danych, głosu i obrazu za pomocą przekazu satelitarnego, świadczenie usług przekazywania poczty elektronicznej za pośrednictwem sieci telefonii komórkowej i telefonów komórkowych, udostępnianie połączeń z sieciami informatycznymi, wypożyczanie urządzeń służących do przekazywania głosu, obrazu i danych za pomocą telefonii analogowej, cyfrowej oraz satelitarnej, udostępnianie stron internetowych za pośrednictwem sieci telefonii komórkowej bezpośrednio na wyświetlaczu aparatu telefonicznego.

(111) **158280** (220) 2001 03 07 (210) 232543
(151) 2004 10 13
(732) ICI Polska Spółka z o.o., Warszawa, PL.
(540) BARWY FARBY

(510), (511) **02** farby, pokosty, lakiery, środki zapobiegające korozji i zabezpieczające drewno, barwniki, zaprawy farbiarskie, żywice naturalne, folie metalowe i formy proszkowe dla malarzy, dekoratorów, drukarzy i artystów.

(111) **158281** (220) 2000 08 28 (210) 223298
(151) 2004 09 30
(732) EUROPE COMPUTER SYSTEMES S.A., Nanterre, FR.
(540)

ecs

(531) 26.3, 26.4, 26.11, 27.5

(510), (511) **09** czytniki, kopiarki, przyrządy i instrumenty geodezyjne, nawigacyjne, GPS, karty identyfikacyjne, z pamięcią lub mikroprocesorem, kasy rejestrujące, aparatura kontrolno-pomiarowa, komputery i urządzenia peryferyjne, dyski, kalkulatory, nośniki informacji, obrazu i dźwięku, programy i gry komputerowe, urządzenia do rejestracji, transmisji i odtwarzania obrazu i dźwięku, urządzenia do przetwarzania informacji, obrazu i dźwięku, urządzenia i aparatura radiotelefoniczna, radiotelegraficzne i telekomunikacyjna, **16** atrament, tusz, papier, karton i produkty z papieru, maszyny do pisania i artykuły biurowe, **35** zarządzanie zbiorami informatycznymi, usługi w zakresie zarządzania sieciami informatycznymi, przetwarzanie informacji, wypożyczanie urządzeń i sprzętu biurowego, **36** udzielanie pożyczek pod zastaw, finansowanie i udzielanie pożyczek na nabycie urządzeń informatycznych, **38** przesyłanie wiadomości za pomocą, radia, telewizji,

telefonu, telefonii komórkowej, internetu, przekazy satelitarne, przesyłanie danych, informacji tekstowej, obrazowej i dźwiękowej za pomocą komputera lub terminali komputerowych, internetu, intranetu, wynajem urządzeń telekomunikacyjnych, tworzenie połączeń internetowych, **41** organizowanie i prowadzenie nauczania i szkoleń, doradztwo zawodowe nie dotyczące prowadzenia działalności gospodarczej, **42** ekspertyzy inżynierskie, usługi konsultacyjne, testowanie materiałów, programów komputerowych, wynajem komputerów, programów i gier komputerowych, wynajem terminali komputerowych, urządzeń do Internetu, wynajem komputerów i urządzeń peryferyjnych i akcesoriów komputerowych.

(111) **158282** (220) 2001 03 09 (210) 232670
(151) 2004 09 17
(732) VYGON, Ecouen, FR.
(540) VYGON

(510), (511) **10** aparatura, urządzenia i instrumenty medyczne i chirurgiczne, przewody i aparatura do transfuzji, perfuzji i dojelitowego odżywiania.

(111) **158283** (220) 2001 03 09 (210) 232709
(151) 2004 11 02
(732) „SANPLAST” Spółka z o.o., Wymysłowice, PL.
(540)

KABRO

Kolory znaku: szary, żółty, zielony

(531) 26.1, 27.5, 29.1

(510), (511) **06** kabiny kąpielowe natryskowe metalowe i wyposażenie do nich: klamki, zawiasy, profile metalowe, drzwi, uchwyty, prowadnice do drzwi, metalowe wsporniki mocujące do brodzików i wanien, **11** składane i nieskładane kabiny kąpielowe natryskowe, wanny łazienkowe, brodziki i wanny akrylowe, baseny kąpielowe, umywalki, bidety, wanny z wirowym ruchem wody, sedesy, sauny, **19** kabiny kąpielowe natryskowe niemetalowe, obudowy wanien i brodzików niemetalowe, podstawy pod wanny i brodziki niemetalowe, syfony niemetalowe do urządzeń sanitarnych.

(111) **158284** (220) 2001 03 09 (210) 232710
(151) 2004 11 02
(732) „SANPLAST” Spółka z o.o., Wymysłowice, PL.
(540)

BROKA

Kolory znaku: niebieski, jasnoszary, szary

(531) 26.1, 27.5, 29.1

(510), (511) **06** kabiny kąpielowe natryskowe metalowe i wyposażenie do nich: klamki, zawiasy, profile metalowe, drzwi, uchwyty, prowadnice do drzwi, metalowe wsporniki mocujące do brodzików i wanien, **11** składane i nieskładane kabiny kąpielowe natryskowe, wanny łazienkowe, brodziki i wanny akrylowe, baseny kąpielowe, umywalki, bidety, wanny z wirowym ruchem wody, sedesy, sauny, **19** kabiny kąpielowe natryskowe niemetalowe, obudowy wanien i brodzików niemetalowe, podstawy pod wanny i brodziki niemetalowe, syfony niemetalowe do urządzeń sanitarnych.

(111) **158285** (220) 2001 03 09 (210) 232711
(151) 2004 11 02
(732) „SANPLAST” Spółka z o.o., Wymysłowice, PL.

(540)



Kolory znaku: srebrzysty, czarny, szary, czerwony

(531) 26.1, 26.4, 27.5, 29.1

(510), (511) **06** kabiny kąpielowe natryskowe metalowe i wyposażenie do nich: klamki, zawiasy, profile metalowe, drzwi, uchwyty, prowadnice do drzwi, metalowe wsporniki mocujące do brodzików i wanien, **11** składane i nieskładane kabiny kąpielowe natryskowe, wanny łazienkowe, brodziki i wanny akrylowe, baseny kąpielowe, umywalki, bidety, wanny z wirowym ruchem wody, sedesy, sauny, **19** kabiny kąpielowe natryskowe niemetalowe, obudowy wanien i brodzików niemetalowe, podstawy pod wanny i brodziki niemetalowe, syfony niemetalowe do urządzeń sanitarnych.

(111) **158286** (220) 2001 03 15 (210) 232911

(151) 2004 12 06

(732) Wydawnictwo „ROZRYWKA” Grzegorz Jurek, Warszawa, PL.

(540) ROZRYWKA NOCĄ

(510), (511) **16** czasopisma.(111) **158287** (220) 2001 03 15 (210) 232962

(151) 2005 01 24

(732) Przedsiębiorstwo „SAS” Stefan Styn, Rumia, PL.

(540)



Kolory znaku: żółty, czerwony, czarny

(531) 26.4, 27.5, 29.1

(510), (511) **19** alabaster dla potrzeb budownictwa, przemysłu materiałów budowlanych i budowlanych prac remontowo-konserwacyjnych, asfalt i asfaltobeton, azbest i azbestocement, oraz wyroby z azbestu dla potrzeb budownictwa, przemysłu materiałów budowlanych i budowlanych prac remontowo-konserwacyjnych, niemetalowe belki budowlane, beton luzem, niemetalowe szalunki do betonu, bitumiczne produkty dla potrzeb budownictwa, przemysłu materiałów budowlanych i budowlanych prac remontowo-konserwacyjnych, niemetalowe bramy, drzwi, okna podobne elementy uzbrojenia otworów budowlanych, cegła i ceramiczne elementy dla potrzeb budownictwa, przemysłu materiałów budowlanych i budowlanych prac remontowo-konserwacyjnych, glina dla potrzeb budownictwa, przemysłu materiałów budowlanych i budowlanych prac remontowo-konserwacyjnych, krokwie dachowe, niemetalowa dachówka, deski i drewno dla potrzeb budownictwa, przemysłu materiałów budowlanych i budowlanych prac remontowo-konserwacyjnych, materiały do budowy i pokrywania dróg, wyroby z kamienia i marmuru dla potrzeb budownictwa, przemysłu materiałów budowlanych i budowlanych prac remontowo-konserwacyjnych, filc budowlany, forniry i folie z tworzyw sztucznych specjalnie dla potrzeb budownictwa, przemysłu materiałów budowlanych i budowlanych prac remontowo-konserwacyjnych, geotekstylia, gips, granit, granulaty szklane i granulaty recyklingowe dla potrzeb budownictwa, przemysłu materiałów budowlanych i budowlanych prac remontowo-konserwacyjnych, niemetalowe gzymsy, kamień łamany, kamień żaroodporny, kamień budowlany specjalnie kształtowany, karton bitumiczny i budowlany, płyty kartonowo-gipsowe,

kesony do prac budowlanych pod wodą, niemetalowe konstrukcje szklarni i woliery, kreta budowlana, budowlany kryształ skalny, ksyolit, lepiszcza do budowy i naprawy dróg, budowlane listwy niemetalowe,łaty drewniane budowlane, łupki, margiel wapienny budowlany, marmur, niemetalowe odrzwia, niemetalowe ogrodzenia i okucia budowlane, budowlane materiały ogniotrwałe, szkło budowlane, wykładzinowe niemetalowe płytki, niemetalowe przewody ciśnieniowe oraz przewody wodno-kanalizacyjne, wentylacyjne i klimatyzacyjne, niemetalowe rusztowania, schody, pak i smoła, wapno i kamień wapienny, witraże, zaprawy murarskie, niemetalowe zawory, zasuwy i zastawy budowlane, żużel i żwir budowlany, fundamenty betonowe i inne podobne konstrukcje niemetalowe pod rozdzielnie energetyczne, gazowe, telekomunikacyjne, betonowe słupy i maszty.

(111) **158288** (220) 2001 03 23 (210) 233324

(151) 2004 11 18

(732) „JARCZYŃSKI ART GROUP” Artur Jarczyński,

Warszawa, PL.

(540) jeff's

(510), (511) **35** usługi w zakresie prowadzenia sklepu hurtowego i detalicznego z artykułami spożywczymi przetworzonymi i nieprzetworzonymi, pieczywem cukierniczym, czekoladą, wyrobami czekoladowymi, lodami, deserami, wyrobami gastronomicznymi, napojami bezalkoholowymi, piwem, alkoholami, **41** usługi związane z organizowaniem, prowadzeniem dyskotek, zabaw, balów, przyjęć, imprez rozrywkowych, **43** usługi związane z organizowaniem i prowadzeniem barów, barów szybkiej obsługi, restauracji, kawiarni, pubów, hoteli, moteli, pensjonatów, klubów towarzyskich, usługi związane z przygotowywaniem, wydawaniem, dostarczaniem posiłków (catering).

(111) **158289** (220) 2001 03 29 (210) 233605

(151) 2004 11 18

(732) PALO PALO s.c. Ewa Moisan, Barbara Fig, Tadeusz Rozborski, Warszawa, PL.

(540)

myd • lar • nia

Kolory znaku: zielony

(531) 24.17, 27.5, 29.1

(510), (511) **03** mydła, sole kąpielowe i wybielające, preparaty kosmetyczne do kąpieli, kremy kosmetyczne, esencje i olejki do celów kosmetycznych, olejki aromatyczne, wody kolońskie, perfumy, barwniki do celów kosmetycznych, mleczka maseczki i balsamy kosmetyczne, pasty, proszki i płyny do zębów, środki do prania, krochmal, wosk i pasta do parkietów, **04** świece, **05** środki owadobójcze, grzybobójcze i bakterioobójcze, lepy na muchy, środki chwastobójcze, środki przeciwmolowe, środki czyszczące, kadzidelka, **21** naczynia gospodarstwa domowego z ceramiki, porcelany i szkła, wyroby ozdobne z ceramiki, porcelany i szkła, szczotki, pędzle.

(111) **158290** (220) 2001 03 29 (210) 233685

(151) 2004 09 29

(732) Radio Taxi „Tatry” s.c. Marian Pietrzyk, Władysław Kozicki, Zakopane, PL.

(540)

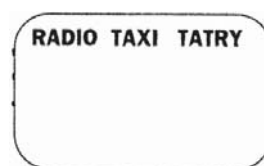

(531) 27.5

(510), (511) **39** transport bagażowy i osobowy.

(111) **158291** (220) 2003 12 02 (210) 273352
 (151) 2004 12 08 (441) 2004 04 19
 (732) HERBAPOL-LUBLIN S.A., Lublin, PL.
 (540) UROLIZYNA
 (510), (511) **05** substancje i preparaty farmaceutyczne i parafarmaceutyczne, substancje i preparaty do celów farmaceutycznych i parafarmaceutycznych, leki, preparaty do kąpiei leczniczych, dietetyczna żywność i napoje do celów leczniczych.

(111) **158292** (220) 2003 12 04 (210) 273444
 (151) 2004 11 26 (441) 2004 04 19
 (732) „HERBAPOL-LUBLIN” Spółka Akcyjna, Lublin, PL.
 (540) SLIMFIGURA
 (510), (511) **05** substancje i preparaty farmaceutyczne i parafarmaceutyczne, substancje i preparaty do celów farmaceutycznych i parafarmaceutycznych, leki, preparaty do kąpiei leczniczych, dietetyczna żywność i napoje do celów leczniczych.

(111) **158293** (220) 2000 11 07 (210) 226826
 (151) 2004 09 06
 (732) Firma Usługowo Handlowa „ALDOM” Marek Wilczek, Kraków, PL.
 (540)

ALDOM

Kolory znaku: szary; czerwony

(531) 27.5, 29.1
 (510), (511) **35** usługi reklamowe, usługi w zakresie zgrupowania na rzecz osób trzecich różnych towarów pozwalające nabywcy wygodnie je oglądać i kupować u hurtownika i w sklepie z artykułami przemysłowymi i spożywczymi, **37** usługi w zakresie instalacji systemów alarmowych, usługi w zakresie instalacji elektrycznych i elektronicznych, usługi remontowo-budowlane.

(111) **158294** (220) 2001 04 13 (210) 234481
 (151) 2004 09 30
 (732) PRO-EKO Spółka z o.o., Elk, PL.
 (540) ryven
 (510), (511) **06** budowlane materiały metalowe, drobnica żelazna, futryny do drzwi metalowe, klamki do drzwi metalowe, nieelektryczne urządzenia do otwierania drzwi, ograniczniki do drzwi metalowe, okucia do drzwi, osprzęt do drzwi metalowy, płyty do drzwi metalowe, rolki, prowadnice do drzwi metalowe, drzwi metalowe, klamki, klamry metalowe, konstrukcje metalowe, luźniki, okienka metalowe, narożniki metalowe w budownictwie, odrzwia stosowane jako metalowe, ograniczniki do okien stosowane jako metalowe, okiennice metalowe, osprzęt do okien metalowy, ramy do okien metalowe, rolki, prowadnice do okien, okna metalowe, okucia okienne, ramy do okien metalowe, rygle do zasuw okiennych, ramy do szklarni metalowe, szklarnie przenośne metalowe, zamki do okien metalowe, zamknięcia drzwiowe stosowane jako nieelektryczne, zawiasy, żaluzje metalowe, gzymsy metalowe, profile okienne metalowe, bramy metalowe, balustrady metalowe, **19** balustrady, baraki, altany, bramy niemetalowe, materiały budowlane niemetalowe, drzwi niemetalowe, futryny niemetalowe, płyty do drzwi niemetalowe, profile do drzwi niemetalowe, drzwi składane niemetalowe, gzymsy niemetalowe, konstrukcje niemetalowe, listwy niemetalowe stosowane w budownictwie, luźniki niemetalowe, okna, okienka niemetalowe, profile okienne niemetalowe, odrzwia niemetalowe, okiennice niemetalowe, okucia okien niemetalowe, okucia drzwi niemetalowe, ramy do okien niemetalowe, rolety niemetalowe, witraże, żaluzje niemetalowe, **37** blacharstwo, czyszczenia budynków, dekarstwo, budowanie fabryk, hydraulika, informacja o budownictwie, informacja o naprawach, nadzór budowlany, naprawy stolarskie, naprawy budowlane budynków, wyposażanie sprzętu budowlanego, sprzątanie budynków, konserwacje, restauracje budynków, czyszczenie, mycie, konserwacja, restauracja okien.

(111) **158295** (220) 2001 04 18 (210) 234644
 (151) 2004 10 15
 (732) TORUŃSKA SPÓŁDZIELNIA MLECZARSKA, Toruń, PL.
 (540)



Kolory znaku: żółty, biały, czerwony, granatowy, brązowy i odcienie, zielony, oliwkowy, czarny
 (531) 5.3, 6.7, 7.1, 27.5, 29.1
 (510), (511) **29** maślanka.

(111) **158296** (220) 2001 04 18 (210) 234645
 (151) 2004 10 15
 (732) TORUŃSKA SPÓŁDZIELNIA MLECZARSKA, Toruń, PL.
 (540)



Kolory znaku: niebieski, żółty, czerwony, czarny, biały, ciemnożółty, zielony, oliwkowy, błękitny
 (531) 5.7, 25.5, 27.5, 29.1
 (510), (511) **29** serek homogenizowany.

(111) **158297** (220) 2001 04 18 (210) 234647
 (151) 2004 10 15
 (732) KRONOPOL Spółka z o.o., Żary, PL.
 (540)



Kolory znaku: czerwony, czarny
 (531) 3.1, 29.1
 (510), (511) **19** boazerie, drewno fornirowane, klepka podłogowa, listewki boazeryjne, mozaiki do budownictwa, niemetalowe pokrycia ścian budownictwa, okładziny niemetalowe dla budownictwa, płyty niemetalowe, płytki parkietowe do podłóg, wykładziny niemetalowe, **20** blaty stołów, drzwi do mebli, osprzęt niemetalowy do mebli, kraty ochronne niemetalowe, taśmy drewniane, palety transportowe, **37** usługi w zakresie budowy i remontu budowli drewnianych, usługi w zakresie stolarstwa.

(111) **158298** (220) 2001 04 23 (210) 234725
 (151) 2004 10 27
 (732) Legrand-FAEL Spółka z o.o., Ząbkowice Śląskie, PL.
 (540)

S 302

(531) 26.4, 27.5
 (510), (511) **09** urządzenia i przyrządy elektryczne i elektroniczne, aparaty niskiego napięcia, elektryczna aparatura łączeniowa, osprzęt do instalacji elektrycznej i elektronicznej.

(111) **158299** (220) 2001 04 23 (210) 234726
 (151) 2004 10 27
 (732) Legrand-FAEL Spółka z o.o., Ząbkowice Śląskie, PL.
 (540)

S 303

(531) 26.4, 27.5
 (510), (511) **09** urządzenia i przyrządy elektryczne i elektroniczne, aparaty niskiego napięcia, elektryczna aparatura łączeniowa, osprzęt do instalacji elektrycznej i elektronicznej.

(111) **158300** (220) 2001 04 23 (210) 234727
 (151) 2004 10 27
 (732) Legrand-FAEL Spółka z o.o., Ząbkowice Śląskie, PL.
 (540)

S 304

(531) 26.4, 27.5
 (510), (511) **09** urządzenia i przyrządy elektryczne i elektroniczne, aparaty niskiego napięcia, elektryczna aparatura łączeniowa, osprzęt do instalacji elektrycznej i elektronicznej.

(111) **158301** (220) 2001 04 23 (210) 234728
 (151) 2004 10 27
 (732) Legrand-FAEL Spółka z o.o., Ząbkowice Śląskie, PL.
 (540)

S 311

(531) 26.4, 27.5
 (510), (511) **09** urządzenia i przyrządy elektryczne i elektroniczne, aparaty niskiego napięcia, elektryczna aparatura łączeniowa, osprzęt do instalacji elektrycznej i elektronicznej.

(111) **158302** (220) 2001 04 23 (210) 234729
 (151) 2004 10 27
 (732) Legrand-FAEL Spółka z o.o., Ząbkowice Śląskie, PL.
 (540)

S 312

(531) 26.4, 27.5
 (510), (511) **09** urządzenia i przyrządy elektryczne i elektroniczne, aparaty niskiego napięcia, elektryczna aparatura łączeniowa, osprzęt do instalacji elektrycznej i elektronicznej.

(111) **158303** (220) 2001 04 23 (210) 234730
 (151) 2004 10 27
 (732) Legrand-FAEL Spółka z o.o., Ząbkowice Śląskie, PL.

(540)

S 313

(531) 26.4, 27.5
 (510), (511) **09** urządzenia i przyrządy elektryczne i elektroniczne, aparaty niskiego napięcia, elektryczna aparatura łączeniowa, osprzęt do instalacji elektrycznej i elektronicznej.

(111) **158304** (220) 2001 04 23 (210) 234731
 (151) 2004 10 27
 (732) Legrand-FAEL Spółka z o.o., Ząbkowice Śląskie, PL.
 (540)

S 314

(531) 26.4, 27.5
 (510), (511) **09** urządzenia i przyrządy elektryczne i elektroniczne, aparaty niskiego napięcia, elektryczna aparatura łączeniowa, osprzęt do instalacji elektrycznej i elektronicznej.

(111) **158305** (220) 2001 04 23 (210) 234732
 (151) 2004 10 27
 (732) Legrand-FAEL Spółka z o.o., Ząbkowice Śląskie, PL.
 (540)

P 302

(531) 26.4, 27.5
 (510), (511) **09** urządzenia i przyrządy elektryczne i elektroniczne, aparaty niskiego napięcia, elektryczna aparatura łączeniowa, osprzęt do instalacji elektrycznej i elektronicznej.

(111) **158306** (220) 2001 04 23 (210) 234733
 (151) 2004 10 27
 (732) Legrand-FAEL Spółka z o.o., Ząbkowice Śląskie, PL.
 (540)

P 304

(531) 26.4, 27.5
 (510), (511) **09** urządzenia i przyrządy elektryczne i elektroniczne, aparaty niskiego napięcia, elektryczna aparatura łączeniowa, osprzęt do instalacji elektrycznej i elektronicznej.

(111) **158307** (220) 2001 04 23 (210) 234734
 (151) 2004 10 27
 (732) Legrand-FAEL Spółka z o.o., Ząbkowice Śląskie, PL.
 (540)

P 312

(531) 26.4, 27.5
 (510), (511) **09** urządzenia i przyrządy elektryczne i elektroniczne, aparaty niskiego napięcia, elektryczna aparatura łączeniowa, osprzęt do instalacji elektrycznej i elektronicznej.

(111) **158308** (220) 2001 04 23 (210) 234735
 (151) 2004 10 27
 (732) Legrand-FAEL Spółka z o.o., Ząbkowice Śląskie, PL.
 (540)

P 314

(531) 26.4, 27.5

(510), (511) **09** urządzenia i przyrządy elektryczne i elektroniczne, aparaty niskiego napięcia, elektryczna aparatura łączeniowa, osprzęt do instalacji elektrycznej i elektronicznej.

(111) **158309** (220) 2001 04 23 (210) 234736
(151) 2004 10 27
(732) Legrand-FAEL Spółka z o.o., Ząbkowice Śląskie, PL.
(540)

P 344

(531) 26.4, 27.5

(510), (511) **09** urządzenia i przyrządy elektryczne i elektroniczne, aparaty niskiego napięcia, elektryczna aparatura łączeniowa, osprzęt do instalacji elektrycznej i elektronicznej.

(111) **158310** (220) 2001 04 25 (210) 234881
(151) 2004 12 08
(732) Telewizja Polska Spółka Akcyjna, Warszawa, PL.
(540)



Kolory znaku: jasnoróżowy, pomarańczowy, szaro-pomarańczowy, ciemnobrązowy

(531) 17.1, 27.5, 29.1

(510), (511) **09** urządzenia i przyrządy: fotograficzne, kinematograficzne, optyczne do celów dydaktycznych, urządzenia do nagrywania, transmisji lub reprodukcji dźwięku lub obrazu, magnetyczne nośniki danych, płyty /dyski/ z nagraniami, amulety sprzedające i mechanizmy do urządzeń uruchamianych przez wrzucenie monety, maszyny liczące, sprzęt przetwarzający dane i komputery, programy komputerowe, gry telewizyjne i komputerowe, **16** wydawnictwa, czasopisma, książki, albumy, broszury, periodyki i inne publikacje papier, tkanina i wyroby z tych materiałów nie ujęte w innych klasach, fotografie, materiały piśmienne, kleje do materiałów piśmiennych lub do celów domowych, materiały szkoleniowe i instruktażowe, materiały z tworzyw sztucznych do pakowania /nie ujęte w innych klasach/, **28** gry i zabawki, artykuły sportowe i gimnastyczne nie ujęte w innych klasach, ozdoby choinkowe, karty do gry, **35** usługi reklamowe i produkcja reklam telewizyjnych, radiowych, kinowych i poprzez sieć komputerową i internet, usługi w zakresie marketingu i public relations, usługi w zakresie rejestracji, transkrypcji, składania kompilacji, transmisji i systematyzowania wiadomości tekstowych i cyfrowych, organizacja wystaw handlowych i reklamowych, dystrybucja materiałów reklamowych i rozpowszechnianie danych, **38** przekazywanie fonii i/lub wizji poprzez sieci: telewizyjną, satelitarną i internet, rozpowszechnianie programów, reportaży i konkursów telewizyjnych lub radiowych, teleturniejów, zbieranie i przekazywanie wiadomości poprzez sieci komunikacyjne, w tym sieć telewizyjną, satelitarną i internet, usługi w zakresie organizowania systemów transmisyjnych, **41** organizowanie imprez artystycznych, estradowych, sportowych, rekreacyjnych, usługi w zakresie organizowania nauki i szkoleń w dziedzinach multimedialnych, organizowanie imprez o charakterze edukacyjnym i kulturalnym, usługi wynajmu dekoracji, kostiumów i rekwizytów, pomieszczeń do celów rozrywkowych i studiów nagrań, oraz sprzętu radiowego, telewizyjnego, kinematograficznego i nagrań, usługi wydawnicze, produkcja programów, reportaży i konkursów telewizyjnych lub radiowych, teleturniejów, **42** opracowywanie i wdrażanie programów komputerowych, oprogramowanie komputerowe wykonywanie opinii i badań w zakresie działalności multimedialnej.

(111) **158311** (220) 2001 04 25 (210) 234887
(151) 2004 09 30
(732) Bergman & Beving International AB, Stockholm, SE.
(540)



(531) 2.1, 4.5, 26.1, 26.3, 27.5

(510), (511) **08** narzędzia ręczne.

(111) **158312** (220) 2001 04 25 (210) 234888
(151) 2004 09 30
(732) GlaxoSmithKline Biologicals Manufacturing S.A., Rixensart, BE.
(540) MAGERION
(510), (511) **05** preparaty i substancje farmaceutyczne dla ludzi, szczepionki.

(111) **158313** (220) 2001 04 26 (210) 235044
(151) 2004 10 15
(732) KRAWIECTWO KONFEKCYJNE Wojciech Nowak, Poznań, PL.
(540) adalbert
(510), (511) **25** odzież męska, odzież damska, odzież dziecięca z wyjątkiem galanterii odzieżowej, **40** krawiectwo.

(111) **158314** (220) 2001 05 22 (210) 235919
(151) 2004 10 11
(732) DSM S.C. Maciej Baranowski, Krzysztof Sodowski, Bytom, PL.
(540)



Kolory znaku: niebieski, czarny

(531) 26.11, 27.5, 29.1

(510), (511) **10** aparaty i instrumenty do celów medycznych, urządzenia i przyrządy do analiz i diagnostyki dla celów medycznych, termometry, instrumenty do pomiaru ciśnienia i częstości tętna krwi, instrumenty do pomiaru oddychania, aparatura do EKG, aparaty do prześwietleń, zestawy podawcze płynów medycznych, urządzenia do regulacji i kontroli przepływu, monitory, alarmy, przyrządy do fizykoterapii, stoły operacyjne, meble do celów medycznych, stojaki na aparaturę medyczną, lampy do celów leczniczych, **37** usługi i naprawy dotyczące instrumentów, sprzętu, aparatury i akcesoriów medycznych.

(111) **158315** (220) 2001 05 29 (210) 236189
(151) 2004 11 09
(732) ELI LILLY AND COMPANY, Indianapolis, US.
(540) ELEMETRA
(510), (511) **05** produkty farmaceutyczne.

(111) **158316** (220) 2001 05 30 (210) 236244
(151) 2004 12 08
(732) Zakład Usługowo-Wytwórczy „ZAMEL” Waldemar i Małgorzata Zawistowsky Spółka Jawna, Biała Podlaska, PL.

(540)

ZAMEL

Kolory znaku: czerwony

(531) 27.5, 29.1

(510), (511) **35** prowadzenie sklepu/hurtowni z elementami samochodowych instalacji gazowych, **37** obsługa i naprawa samochodów, serwis sprzętu przeciwpożarowego, **41** szkolenia zawodowe techniczne, nauka jazdy, **42** usługi laboratorium pomiarowego w zakresie wzorcowania.

(111) **158317** (220) 2001 05 31 (210) 236311

(151) 2004 12 28

(732) „BIO-ACTIVE” Spółka z o.o., Warszawa, PL.

(540)

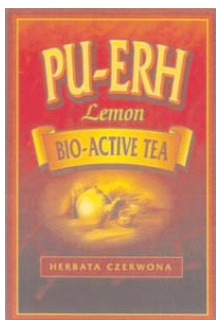

Kolory znaku: czerwony, brązowy, żółty, pomarańczowy

(531) 9.1, 11.3, 27.5, 29.1

(510), (511) **30** herbata.(111) **158318** (220) 2001 05 31 (210) 236312

(151) 2004 12 28

(732) „BIO-ACTIVE” Spółka z o.o., Warszawa, PL.

(540)



Kolory znaku: żółty, pomarańczowy, brązowy

(531) 9.1, 27.5, 29.1

(510), (511) **30** herbata.(111) **158319** (220) 2001 05 31 (210) 236318

(151) 2004 12 01

(732) „EVERGREEN” Spółka z o.o., Warszawa, PL.

(540)



Kolory znaku: biały, czerwony, czarny

(531) 5.13, 25.1, 25.3, 27.5, 29.1

(510), (511) **25** odzież, obuwie damskie, męskie, dziecięce, nakrycia głowy, rękawiczki, skarpety, bielizna.

(111) **158320** (220) 2001 05 31 (210) 236319

(151) 2004 12 01

(732) „EVERGREEN” Spółka z o.o., Warszawa, PL.

(540)



Kolory znaku: biały, czerwony, niebieski

(531) 25.5, 27.5, 29.1

(510), (511) **25** odzież, obuwie damskie, męskie, dziecięce, nakrycie głowy, rękawiczki, skarpety, bielizna.

(111) **158321** (220) 2001 06 07 (210) 236649

(151) 2004 12 13

(732) Unilever N.V., Rotterdam, NL.

(540)



Kolory znaku: biały, niebieski, granatowy, czerwony, zielony, żółty, beżowy, srebrny

(531) 2.3, 5.7, 8.1, 8.3, 19.3, 26.1, 27.5, 29.1

(510), (511) **29** mięso, ryby, drób, dziczyzna, ekstrakty mięsne, konserwowane, suszone i gotowane owoce i warzywa, galaretki, dżemy, kompoty, jaja, mleko, produkty mleczne, oleje i tłuszcze jadalne, **30** kawa, herbata, kakao, cukier, ryż, tapioka, sago, kawa nienaturalna, mąka i produkty zbożowe, chleb, wyroby cukiernicze i słodczyce, lody, miód, melasa, drożdże, proszek do pieczenia, sól, musztarda, ocet, sosy (przyprawy), przyprawy, lód.

(111) **158322** (220) 2001 06 07 (210) 236650

(151) 2004 12 13

(732) Unilever N.V., Rotterdam, NL.

(540)



Kolory znaku: biały, niebieski, czerwony, zielony, żółty, beżowy, srebrny, granatowy

(531) 2.3, 5.7, 8.1, 8.3, 11.3, 25.1, 26.1, 27.5, 29.1

(510), (511) **29** mięso, ryby, drób, dziczyzna, ekstrakty mięsne, konserwowane, suszone i gotowane owoce i warzywa, galaretki, dżemy, kompoty, jaja, mleko, produkty mleczne, oleje i tłuszcze jadalne, **30** kawa, herbata, kakao, cukier, ryż, tapioka, sago, kawa nienaturalna, mąka i produkty zbożowe, chleb, wyroby cukiernicze i słodczyce, lody, miód, melasa, drożdże, proszek do pieczenia, sól, musztarda, ocet, sosy (przyprawy), przyprawy, lód.

(111) **158323** (220) 2001 06 07 (210) 236651

(151) 2004 12 13

(732) Unilever N.V., Rotterdam, NL.

(540)



Kolory znaku: biały, niebieski, granatowy, żółty, czerwony, zielony, fioletowy, pomarańczowy, beżowy

(531) 2.3, 5.7, 5.9, 8.1, 8.3, 19.3, 26.1, 27.5, 29.1

(510), (511) **29** mięso, ryby, drób, dziczyzna, ekstrakty mięsne, konserwowane, suszone i gotowane owoce i warzywa, galaretki, dżemy, kompoty, jaja, mleko, produkty mleczne, oleje i tłuszcze jadalne, **30** kawa, herbata, kakao, cukier, ryż, tapioka, sago, kawa nienaturalna, mąka i produkty zbożowe, chleb, wyroby cukiernicze i słodyczne, lody, miód, melasa, drożdże, proszek do pieczenia, sól, musztarda, ocet, sosy (przyprawy), przyprawy, lód.

(111) **158324** (220) 2001 06 11 (210) 236803
(151) 2004 12 13

(732) Kraft Foods Schweiz Holding AG, Zurich, CH.
(540) SAIMAZA

(510), (511) **30** kawa, ekstrakty i namiastki kawy, kakao, czekolada, napoje kakaowe, czekoladowe i kawowe oraz preparaty do tych napojów, herbata, wyroby piekarnicze, cukiernicze i słodyczne, słodyczne n a bazie cukru i czekolady, wyroby z masy ciastowej, produkty zbożowe, tłuszcze jadalne.

(111) **158325** (220) 2001 06 19 (210) 237137
(151) 2004 11 25

(732) Łódzkie Zakłady Przemysłu Spirytusowego POLMOS, Łódź, PL.
(540)



(531) 2.1, 24.13, 26.1, 27.5
(510), (511) **33** napoje alkoholowe.

(111) **158326** (220) 2001 06 19 (210) 237138
(151) 2004 11 25

(732) Łódzkie Zakłady Przemysłu Spirytusowego POLMOS, Łódź, PL.
(540)



Kolory znaku: żółty, czerwony, niebieski, czarny
(531) 2.7, 27.5, 29.1
(510), (511) **33** napoje alkoholowe.

(111) **158327** (220) 2001 06 19 (210) 237140
(151) 2004 11 25

(732) Łódzkie Zakłady Przemysłu Spirytusowego POLMOS, Łódź, PL.
(540)

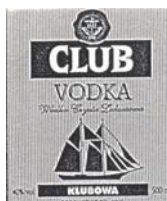

(531) 18.3, 27.5
(510), (511) **33** napoje alkoholowe.

(111) **158328** (220) 2001 06 19 (210) 237143
(151) 2004 11 18
(732) RARYTAS Spółka z o.o., Stargard Szczeciński, PL.
(540)

Imprezki

Kolory znaku: żółty, czerwony, czarny
(531) 27.5, 29.1

(510), (511) **30** wyroby cukiernicze, wyroby piekarnicze, krakersy.

(111) **158329** (220) 2001 06 20 (210) 237236
(151) 2004 12 13

(732) Łódzkie Zakłady Przemysłu Spirytusowego „POLMOS”, Łódź, PL.
(540) Leśna

(510), (511) **33** napoje alkoholowe.

(111) **158330** (220) 2001 06 25 (210) 237423
(151) 2004 11 25

(732) Przedsiębiorstwo Produkcji Farmaceutycznej „Hasco-Lek” Spółka Akcyjna, Wrocław, PL.
(540) acetylocysteina

(510), (511) **05** produkty farmaceutyczne.

(111) **158331** (220) 2000 12 12 (210) 228752
(151) 2004 12 29

(732) Powszechna Kasa Oszczędności-Bank Polski Spółka Akcyjna, Warszawa, PL.
(540)



(531) 26.1, 27.5
(510), (511) **36** Usługi bankowe, w tym usługi bankowe określone w przepisach ustawowych oraz zlecane w drodze umów przez inne banki czy jednostki gospodarcze-przewidziane w prawie bankowym, w szczególności gromadzenie oszczędności, udzielanie kredytów, udzielanie gwarancji bankowych, prowadzenie rachunków bankowych, obsługa obrotu oszczędnościowo-rozliczeniowego, obsługa rozliczeń pieniężnych w obrocie krajowym i zagranicznym, obsługa walutowo-dewizowa ludności, przyjmowanie lokat terminowych oraz lokowanie wolnych środków, przyjmowanie weksli do dyskonta, obsługa operacji finansowych dealerskich, skup i sprzedaż akcji, bankowa obsługa pożyczek państwowych i obligacji, przyjmowanie depozytów, prowadzenie i obsługa kart płatniczych, kredytowych i innych związanych z realizacją usług bankowych, prowadzenie i obsługa bankomatów, wynajmowanie skrytek i sejfów, doradztwo i pośrednictwo finansowe, organizowanie szkolnych kas oszczędności, organizowanie i tworzenie sieci agencji PKO.

(111) **158332** (220) 2001 06 25 (210) 237424
(151) 2004 11 25

(732) Przedsiębiorstwo Produkcji Farmaceutycznej „Hasco-Lek” Spółka Akcyjna, Wrocław, PL.
(540) mesalazyna

(510), (511) **05** produkty farmaceutyczne.

(111) **158333** (220) 2001 06 27 (210) 237517
(151) 2004 11 25

(732) Łódzkie Zakłady Przemysłu Spirytusowego „POLMOS”, Łódź, PL.

(540)

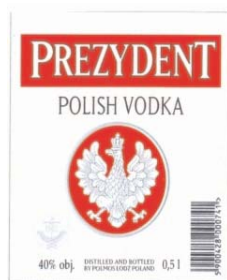

Kolory znaku: biały, srebrny, czerwony, czarny
(531) 3.7, 18.3, 24.9, 25.1, 26.1, 27.5, 29.1
(510), (511) **33** napoje alkoholowe.

(111) **158334** (220) 2001 06 28 (210) 237581
(151) 2004 12 14
(732) Kompania Spirytusowa „Wratlavia” Polmos Wrocław
Spółka Akcyjna, Wrocław, PL.
(540) krakus-tylko dla zaproszonych
(510), (511) **33** napoje alkoholowe.

(111) **158335** (220) 2001 06 28 (210) 237582
(151) 2004 12 14
(732) Kompania Spirytusowa „Wratlavia” Polmos Wrocław
Spółka Akcyjna, Wrocław, PL.
(540) krakus-gdzie ludzie świętują
(510), (511) **33** napoje alkoholowe.

(111) **158336** (220) 2001 06 29 (210) 237609
(151) 2004 12 02
(732) „gino rossi” S.A., Słupsk, PL.
(540)

gino rossi

(531) 27.5
(510), (511) **18** skóry zwierzęce, kufry, walizki, torebki, bicz, wyroby rymarskie, galanteria skórzana, **25** obuwie, odzież z tworzyw sztucznych i naturalnych, odzież skórzana, rękawiczki, kapelusze, **26** sznurowadła.

(111) **158337** (220) 2001 07 04 (210) 237848
(151) 2004 12 07
(732) JERONIMO MARTINS DYSTRYBUCJA Spółka z o.o.,
Poznań, PL.
(540) forest
(510), (511) **05** odświeżacze do powietrza.

(111) **158338** (220) 2001 07 06 (210) 237883
(151) 2004 12 02
(732) Pharmacia & Upjohn Company, Peapack, US.
(540) LIVATE
(510), (511) **05** preparaty farmaceutyczne do leczenia sepsy, z wyłączeniem preparatów farmaceutycznych do leczenia i łagodzenia chorób, zaburzeń i stanów dermatologicznych.

(111) **158339** (220) 2001 07 06 (210) 237884
(151) 2004 12 02
(732) Pharmacia & Upjohn Company, Peapack, US.
(540) CIVIST
(510), (511) **05** preparaty farmaceutyczne, weterynaryjne i sanitarne, substancje dietetyczne do celów leczniczych, żywność dla niemowląt, plastry, materiały opatrunkowe, materiały do plombowania zębów,

woski dentystyczne, preparaty do zwalczania szkodników, fungicydy, herbicydy.

(111) **158340** (220) 2001 07 11 (210) 238051
(151) 2004 12 07
(732) „TATIANA” Spółka z o.o., Warszawa, PL.
(540)



Kolory znaku: ciemnoniebieski, jasnoniebieski, złoty
(531) 1.5, 26.1, 27.5, 29.1

(510), (511) **03** materiały ściernie, szlifierskie i polerskie, papier ścierny, płótno ściernie, papier polerujący, pasty i preparaty polerskie, ścierniwo korundowe, kamienie szlifierskie i polerskie, węgliki metali i węgiel krzemu jako ścierniwa, wosk polerski, taśmy ściernie bez końca, łupki polerskie, **07** elektronarzędzia do obróbki drewna, metalu i tworzyw sztucznych, wiertarki udarowe i bez udaru, wiertarki stołowe, uchwyty wiertarskie, szlifierki kątowe, taśmowe, stołowe, mimośrodowe i oscylacyjne, opalarki, wyrzynarki, frezarki, pilarki tarczowe, strugi elektryczne, wiertarko-wkrętarki, piły do drewna, tworzyw sztucznych i metalu, piły łańcuchowe elektryczne i spalinowe, piły posuwowe, nożyce elektryczne do blachy, ukośnice elektryczne, tarcze diamentowe, tarcze do cięcia metalu i betonu, brzeszczoty do pił, taśmy szlifierskie, gwintownice, narzędzia pneumatyczne, młoty udarowe i udarowo-obrotowe, kompresory elektryczne, pistolety malarskie, pistolety dozujące, do klejenia, pompy wodne elektryczne, agregaty prądotwórcze, urządzenia do cięcia glazury, zszywacze elektryczne, kosiarki i podkaszarki elektryczne i spalinowe, urządzenia do spawania elektrycznego i gazowego, lutownice gazowe, lutownice elektryczne, narzędzia kuchenne elektryczne, odkurzacze, młynki i miksery elektryczne do celów domowych, młynki do kawy, maszyny do mięsa, elektryczne otwieracze puszek, elektryczne wyciskacze do owoców, froterki elektryczne, urządzenia do mycia, urządzenia do malowania, noże elektryczne, roboty kuchenne, części i elementy narzędzi wymienionych w klasie 7, **08** wiertła do metalu, betonu i drewna, narzędzia ręczne, klucze do śrub, piły, śrubokręty, imadła, młotki, gwintowniki, nitownice, strugi, noże, narzędzia do ostrzenia, **09** elektrody do spawania, urządzenia do spawania elektrycznego, urządzenia i aparatura do cięcia i spawania łukiem elektrycznym, elektryczne kolby do lutowania, przyrządy miernicze, taśmy miernicze, noniusze, baterie elektryczne, osłony zabezpieczające twarze robotników, poziomnice, przewody elektryczne, urządzenia do ważenia, urządzenia elektryczne do zgrzewania opakowań z tworzyw sztucznych, znaczniki traserskie.

(111) **158341** (220) 2000 07 28 (210) 221948
(151) 2004 10 01
(732) KINOTEKA Spółka z o.o., Warszawa, PL.
(540) KINOTEKA

(510), (511) **35** pośrednictwo w rezerwacji i wykupie czasu reklamowego we wszelkiego rodzaju mediach, reklama osób trzecich, prowadzenie agencji reklamowych, produkcja reklam telewizyjnych oraz radiowych, usługi reklamowe w Internecie, pośredniczenie w zawieraniu transakcji handlowych, organizowanie pokazów o charakterze reklamowym, **38** prowadzenie stacji radiowych i telewizyjnych, **39** dystrybucja filmów, video i DVD, **41** usługi kin, organizowanie konferencji, produkcja filmowa i telewizyjna, wypożyczanie filmów kinematograficznych, wypożyczanie filmów dla kin, organizowanie pokazów o charakterze edukacyjnym, **42** usługi w zakresie oprogramowania komputerowego w tym tworzenie programów na zamówienie, budowanie witryn i portali internetowych, **43** usługi gastronomiczne w szczególności usługi barów, restauracji, sieci restauracyjnych i barowych.

(111) **158342** (220) 2000 08 25 (210) 223143
 (151) 2004 09 20
 (732) Przedsiębiorstwo Przemysłu Spożywczego „PEPEES”
 Spółka Akcyjna, Łomża, PL.
 (540) pepees
 (510), (511) **01** aceton, acetylen, agar, akceleratory wulkanizacyjne, aktywatory chemiczne do kauczuku, aktywatory chemiczne do papieru, roztwory zapobiegające tworzeniu się piany w akumulatorach, aldehydy, alkohol, substancje chemiczne do analiz laboratoryjnych inne niż do celów medycznych, antystatyczne preparaty nie do celów domowych, preparaty bakteriacyjne do celów innych niż medyczne i weterynaryjne, preparaty klejące do bandaży chirurgicznych, preparaty chemiczne do wytwarzania barwników, środki chemiczne do napowietrzania betonu, środki do konserwacji betonu stosowane z wyjątkiem farb i olejów, pochodne chemiczne do celulozy, preparaty do konserwacji cementu stosowane z wyjątkiem farb i olejów, preparaty wodoszczelne do cementu stosowane z wyjątkiem farb, mieszanki do produkcji ceramiki technicznej, środki chemiczne dla przemysłu, środki chemiczne dla rolnictwa stosowane z wyjątkiem grzybobójczych, chwastobójczych, owadobójczych i pasożytniczych, cyjanamid wapniowy stosowany jako nawóz, preparaty do konserwacji dachówki stosowane z wyjątkiem farb i olejów, środki do filtrowania do produkcji napojów, produkty chemiczne do nawożenia gleby, gliceryna do celów przemysłowych, glikozydy, glukoza do celów przemysłowych, preparaty przyspieszające do celów przemysłowych, guma arabska, hormony przyspieszające dojrzewanie owoców, humus, środki lub preparaty do impregnacji materiałów tekstylnych, środki lub preparaty do impregnacji skóry, karbonyl do ochrony roślin, ketony, preparaty hamujące kiełkowanie warzyw, preparaty do klarowania, kleje do celów przemysłowych, preparaty do klejenia, gruntowania, środki chemiczne do czyszczenia kominów, kompost, preparaty chemiczne do konserwowania artykułów spożywczych, środki do konserwowania piwa, środki do konserwowania produktów farmaceutycznych, mąka do celów przemysłowych, preparaty do wędzenia mięsa, preparaty do zmiękczenia mięsa do celów przemysłowych, środki do ochrony nasion, nawozy rolnicze, kleje do obuwia, ocet spirytusowy, preparaty do odklejania, środki do odklejania stosowane jako środki chemiczne do rozpuszczania skrobi, preparaty do odfuszczenia stosowane w procesach produkcyjnych, środki chemiczne dla ogrodnictwa stosowane oprócz fungicydów, herbicydów, insektycydów i do niszczenia szkodników, oleje do konserwacji żywności, kleje do papierowych tapet, środki klarująco-konserwujące do piwa, preparaty chemiczne do zapobiegania powstawaniu plam na tkaninach, plastyfikatory, podłoża dla upraw bezgruntowych stosowane w rolnictwie, pochłaniacze stosowane jako substancje chemiczne aktywne, środki do prania stosowane jako środki odbarwiające do celów przemysłowych, produkty uboczne w procesie przeróbki ziarn zbóż stosowane do celów przemysłowych, proteiny stosowane jako materiał surowy, preparaty chemiczne dla przemysłu, materiały przyklepne do celów przemysłowych, preparaty do regulacji wzrostu roślin, środki chemiczne dla rolnictwa stosowane z wyjątkiem fungicydów, herbicydów, oraz środków przeciwko pasożytom i chwastom, sacharyna, preparaty do odklejania drzew stosowane w sadownictwie, saletra, klej ze skrobi do celów innych niż papiernicze i domowe, skrobia do celów przemysłowych, słodziki sztuczne stosowane jako preparaty chemiczne, sole stosowane jako nawozy, spoiwa do betonu, spoiwa do gruntowania i wykańczania powierzchni, superfosfaty stosowane jako nawozy, ściółka stosowana jako nawóz, dodatki chemiczne do środków grzybobójczych, dodatki chemiczne do środków owadobójczych, mąka tapiokowa do celów przemysłowych, preparaty chemiczne do impregnowania lub odświeżania tekstyliów, preparaty do oczyszczania tłuszczów, środki do dysocjacji tłuszczów, torf stosowany jako nawóz, tworzywa sztuczne w stanie surowym, preparaty do użyźniania gleby, alkohol winny, wodorosty stosowane jako nawozy, kleje do wykładzin ceramicznych, mąka ziemniaczana do celów przemysłowych, środki zmiękczące do celów przemysłowych, środki do zmiękczenia wody, preparaty do zwilżania dla przemysłu włókienniczego, żelatyna do celów przemysłowych, mączka ziemniaczana do celów przemysłowych, syropy do celów przemysłowych, **02** utwalacze do akwareli, środki

antykorozyjne, barwniki, bejce, biele stosowane jako barwniki lub farby, emalie do malowania, materiały do farbiarstwa, farby, lakiery, barwniki do napoi, barwniki do piwa, rozcieńczalniki do barwników, farb lub lakierów, spoiwa do farb lub barwników, utwalacze do lakierów, zagęszczacze do barwników, barwniki do żywności, **03** środki antykorozyjne stosowane do usuwania rdzy, antyperspiranty stosowane jako środki przeciwpotowe, antystatyczne preparaty do celów domowych, apretura z krochmalu, preparaty do usuwania barwników, barwniki do bielizny i barwienia, barwniki do celów kosmetycznych, preparaty lub środki do czyszczenia, dezodoranty do użytku osobistego stosowane jako wyroby perfumeryjne, farbki do bielizny, kleje do przymocowywania sztucznych włosów, kosmetyki, preparaty kosmetyczne do odchudzania, krochmal, preparaty do krochmalni, lakiery do paznokci, lakiery do włosów, preparaty do makijażu, maści do celów kosmetycznych, mleczko kosmetyczne, mydła, aromaty do napoi stosowane jako olejki eteryczne, preparaty do odfuszczenia inne niż stosowane w procesach produkcyjnych, oleje czyszczące, olejki do celów kosmetycznych, olejki do celów perfumeryjnych, olejki toaletowe, ołówki kosmetyczne, preparaty kosmetyczne do opalania się, ozdoby do celów kosmetycznych, preparaty do czyszczenia papierowych tapet, pasty, proszki, płyny do zębów, perfumy, preparaty do pielęgnacji jamy ustnej do celów leczniczych, preparaty kosmetyczne do pielęgnacji skóry, produkty toaletowe przeciw poceniu się, środki do prania stosowane jako środki piorące, materiały przyklepne do celów kosmetycznych, puder do makijażu, saszetki zapachowe, skrobia do nadawania połysku, szampony, szminki do make-up, talk kosmetyczny, terpentyna, tuszcze do celów kosmetycznych, pomadki do ust, wata do celów kosmetycznych, wazelina kosmetyczna, woda kolońska, woda toaletowa, woda utleniona do celów kosmetycznych, środki do wyblyszczania stosowane w pralnictwie, wywabiacze plam, **05** alkohol leczniczy, aminokwasy do celów medycznych lub weterynaryjnych, środki antymigrenowe, antyseptyki, preparaty bakteriacyjne do celów medycznych lub weterynaryjnych, barwniki do celów leczniczych, artykuły żywnościowe na bazie białka do celów medycznych, preparaty białkowe do celów medycznych, błota lecznicze, preparaty chemiczne do celów farmaceutycznych lub medycznych lub weterynaryjnych, cukier do celów leczniczych, dezodoranty inne niż do użytku osobistego, dodatki do pas do celów leczniczych, dodatki odżywcze do celów leczniczych, glicerofosfaty, gliceryna do celów medycznych, glukoza do celów medycznych, herbata lecznicza, kleje do protez zębowych, mąka do celów farmaceutycznych, napoje dietetyczne do celów leczniczych, preparaty do oczyszczania powietrza, preparaty medyczne do odchudzania, środki do leczenia oparzeń, osad winy do celów leczniczych lub farmaceutycznych, pektyna do celów farmaceutycznych, preparaty do pielęgnacji jamy ustnej do celów leczniczych, produkty uboczne w procesie przeróbki ziarn zbóż stosowane do celów leczniczych, roztwory do usuwania plastrów samoprzylepnych, skrobia do celów dietetycznych lub farmaceutycznych, sól do celów farmaceutycznych, sole wód mineralnych, syropy do użytku farmaceutycznego, środki bakteriobójcze, środki chwastobójcze, środki czyszczące, środki grzybobójcze, środki nasenne, środki odstraszające owady, środki owadobójcze, środki przeciwgorączkowe, środki przeciw pasożytnicze, środki przeczyszczające, środki trawienne do celów farmaceutycznych, taśmy samoprzylepne do celów medycznych, wody mineralne do celów leczniczych, wywary do celów farmaceutycznych, zioła lecznicze, preparaty do mycia zwierząt, żelatyna do celów medycznych, żywność dietetyczna do celów leczniczych, mączka ziemniaczana do celów farmaceutycznych, pokarm dla niemowląt, **30** preparaty do aromatów do żywności, aromaty inne niż olejki aromatyczne, esencje do artykułów żywnościowych stosowane z wyjątkiem esencji i olejków eterycznych, glukoza do celów spożywczych, środki wiążące do lodów spożywczych, maltoza, mąka ziemniaczana do celów spożywczych, maltozowe produkty, preparaty do zmiękczenia mięsa do celów gospodarstwa domowego, aromaty do napoi stosowane jako inne niż olejki eteryczne, produkty żywnościowe ze skrobi, skrobia do celów spożywczych, słodziki naturalne, zagęszczacze stosowane przy gotowaniu produktów spożywczych, **31** algarobilla stosowana jako pasza dla zwierząt, artykuły spożywcze do żucia dla zwierząt, środki spożywcze dla bydła, chmiel,

dotatki do pasz nie do celów leczniczych, preparaty zwiększające niesienie się drobiu, napoje dla zwierząt domowych, odpady górzelniane stosowane jako pasza dla zwierząt, pasza, pasze, pasze wzmacniające dla zwierząt, słód dla piwowarstwa i do destylowania, szyszki chmielowe, wytloki z owoców, ziemniaki, **32** wyciągi z owoców bezalkoholowe, aperitify bezalkoholowe, brzczecka, wyciąg z chmielu do wytwarzania piwa, ekstrakty owocowe bezalkoholowe, esencje do produkcji napojów, preparaty do produkcji wody gazowanej, koktajle bezalkoholowe, lemoniady, preparaty do sporządzania likierów, produkty do wytwarzania wody mineralnej, mleko arachidowe stosowane jako napój bezalkoholowy, mleko migdałowe stosowane jako napój, pastylki do napojów musujących, proszki do napojów musujących, środki do produkcji napojów, napoje bezalkoholowe, napoje izotoniczne, napoje serwatkowe, nektary owocowe, orszada, piwna, piwo, sarsaparyla stosowany jako napój bezalkoholowy, soki owocowe, soki warzywne stosowane jako napoje, sorbety stosowane jako napoje, syropy do napojów, woda stosowana jako napój, woda gazowana, woda litowa, woda mineralna stosowana jako napój, woda selcerska, woda sodowa, woda stołowa.

(111) **158343** (220) 2000 09 11 (210) 223939
(151) 2004 09 30
(732) Przedsiębiorstwo Produkcyjno-Handlowo-Uslugowe
AQUA-POL S.C. Marek Tkacz, Małgorzata Tkacz, Żagań, PL.
(540)

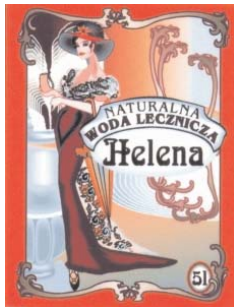

Kolory znaku: pomarańczowy, czarny, brązowy, biały, popielaty
(531) 2.3, 5.13, 26.1, 27.5, 29.1
(510), (511) **05** wody lecznicze, **32** wody mineralne, **39** dystrybucja wód leczniczych i mineralnych.

(111) **158344** (220) 2000 09 13 (210) 224046
(151) 2004 09 30
(732) NETPROFIT s.c. Jacek Błaszczyk, Szymon Chojnacki,
Michał Goc, Poznań, PL.
(540)

netprofit

(531) 27.5
(510), (511) **42** usługi tworzenia stron i serwisów internetowych.

(111) **158345** (220) 2000 09 16 (210) 224166
(151) 2004 09 30
(732) Zając Magdalena Biuro Odkryć, Łódź, PL.
(540) Odkrywca
(510), (511) **08** urządzenia ręcznie sterowane takie jak krajarki, ręczne kosiarki, nieelektryczne maszynki do strzyżenia i golenia narzędzia do obróbki drewna, noże, piły, urządzenia do wykrywania metali, narzędzia ręczne i przyrządy ręczne z napędem elektrycznym takie jak maszynki do strzyżenia, golenia, przekłuwania, wykrywacze metali i innych materiałów, nieelektryczne narzędzia gospodarstwa domowego takie jak czerpaki, dłuta, kosy, łopaty, młotki, motyki, nożyce, obcęgi, żelazka, ręczne narzędzia rolnicze i ogrodnicze, **09** przyrządy fotograficzne, dyski, dyskietki, komputery, wyposażenie do komputerów, filmy, urządzenia do kopiowa-

nia, gry telewizyjne, odzież ochronna specjalistyczna-hroniąca przed wypadkami, napromieniowaniem i ogniem, monitory, urządzenia i przyrządy do wykrywania metali, programy komputerowe, sprzęt audio, nośniki dźwięku, obrazu, telefony, telewizory, **16** wydawnictwa, książki, czasopisma, albumy, afisze, atlasy, kalendarze, artykuły biurowe, wyroby papiernicze, druki, fotografie, matryce, obrazy, pocztówki, **25** odzież, obuwiu turystyczne, sportowe, nakrycia głowy, ubrania, **28** sprzęt sportowy, turystyczny i rekreacyjny, gry, przyrządy sportowe i turystyczne nie ujęte w innych klasach, **35** zgrupowanie na rzecz osób trzecich towarów wymienionych w wykazie oraz wyposażenia do sprzętu turystycznego i sportowego pozwalające je wygodnie oglądać i nabywać w sklepie, hurtowni oraz przez internet, usługi reklamowe, badania rynku usługi-informacji handlowej, doradztwo gospodarcze, **36** doradztwo finansowe i podatkowe, **41** organizowanie seminariów, konferencji, szkoleń, rozrywki sportowej, muzycznej, widowisk, spektakli, usługi wydawnicze, doradztwo turystyczne i wypoczynkowe, **42** badania geologiczne, archeologiczne, poszukiwanie metali i bogactw naturalnych, usługi internetowe w zakresie opracowywania stron internetowych dotyczące uzyskiwania informacji dotyczącej towarów i usług wymienionych w wykazie, udostępniania baz danych.

(111) **158346** (220) 2000 09 19 (210) 224230
(151) 2004 11 18
(732) EMIG GmbH & Co. KG, Rellingen, DE.
(540)



(531) 24.1, 26.2, 26.4, 27.5
(510), (511) **32** wody mineralne i gazowane i inne napoje bezalkoholowe, napoje owocowe i soki owocowe, syropy i inne preparaty do przygotowywania napojów.

(111) **158347** (220) 2000 09 21 (210) 224342
(151) 2004 09 30
(732) CHOY LEE FUT POLSKA Grzegorz Ciembroniewicz,
Kraków, PL.
(540)



(531) 2.1, 26.1, 26.2
(510), (511) **09** magnetyczne nośniki danych, wideokasety z nagraniami, dyski CD-ROM z nagraniami, **16** albumy, materiały szkoleniowe i instruktażowe, broszury, foldery, plakaty, czasopisma specjalistyczne, kalendarze: wzory do kalkowania, **18** pasy, plecaki, torby, torby turystyczne, torby podróżne, torby plażowe, torebki, tornistry szkolne, **25** berety, bluzki, bluzy, czapki, czapczki sportowe, daszki, podkoszulki, koszulki, koszule, kurtki, kurtki sportowe, dresy, kimona, swetry, szale, szaliki, spodnie, spodenki, szarfy, **41** usługi: organizacja kursów, seminariów, szkoleń, organizowanie obozów szkoleniowych, obozów sportowych, prowadzenie zajęć sportowo-rekreacyjnych, prowadzenie szkół sportowych, nagrywanie wideokaset i dysków CD-ROM, doradztwo w działalności sportowej, publikacja materiałów szkoleniowych, książek, organizacja imprez kulturalno-sportowych, organizacja zawodów sportowych.

(111) **158348** (220) 2000 09 21 (210) 224343
(151) 2004 09 30
(732) CHOY LEE FUT POLSKA Grzegorz Ciembroniewicz,
Kraków, PL.

(540)

(531) 28.3

(510), (511) **09** magnetyczne nośniki danych, wideokasety z nagraniami, dyski CD-ROM z nagraniami, **16** albumy, materiały szkoleniowe i instruktażowe, broszury, foldery, plakaty, czasopisma specjalistyczne, kalendarze: wzory do kalkowania, **18** pasy, plecaki, torby, torby turystyczne, torby podróżne, torby plażowe, torebki, tornistry szkolne, **25** berety, bluzki, bluzy, czapki, czapki sportowe, daszki, podkoszulki, koszulki, koszule, kurtki, kurtki sportowe, dresy, kimona, swetry, szale, szaliki, spodnie, spodnie, szarfy, **41** usługi: organizacja kursów, seminariów, szkoleń, organizowanie obozów szkoleniowych, obozów sportowych, prowadzenie zajęć sportowo-rekreacyjnych, prowadzenie szkół sportowych, nagrywanie wideokaset i dysków CD-ROM, doradztwo w działalności sportowej, publikacja materiałów szkoleniowych, książek, organizacja imprez kulturalno-sportowych, organizacja zawodów sportowych.

(111) **158349** (220) 2000 09 22 (210) 224423

(151) 2004 10 13

(732) DigiPlex S.A., Zurich, CH.

(540) DIGIPLEX

(510), (511) **35** usługi w zakresie rozwoju i zarządzania centrami danych, usługi w zakresie zarządzania projektami, **36** usługi w zakresie leasingu i wynajmu przestrzeni komercyjnej, usługi w zakresie kolokacji, usługi w zakresie zarządzania nieruchomościami, usługi w zakresie leasingu wyposażenia komputerowego, **37** usługi budowlane, usługi w zakresie tworzenia na zamówienie udogodnień konstrukcyjnych, usługi w zakresie koordynowania, instalowania i konserwacji systemów elektrycznych, sprzętu telekomunikacyjnego i komputerowych systemów sieciowych, **38** usługi w zakresie zapewniania połączeń telekomunikacyjnych do światowej sieci komputerowej i innych nośników, usługi w zakresie wynajmu sprzętu telekomunikacyjnego, **42** usługi w zakresie rozruchu przy oddaniu do eksploatacji i testowania sprzętu klienta, usługi w zakresie konsultacji technicznych w dziedzinie techniki informacyjnej i telekomunikacji, usługi w zakresie planowania i projektowania udogodnień konstrukcyjnych, **45** usługi w zakresie monitorujących systemów zabezpieczających i ochronnych.

(111) **158350** (220) 2000 09 26 (210) 224566

(151) 2004 12 07

(732) MATSUSHITA ELECTRIC INDUSTRIAL CO.,LTD., Osaka-Fu, JP.

(540) e.wear

(510), (511) **09** przenośne urządzenia do nagrywania lub reprodukcji dźwięku, włączając urządzenia do zawieszania z taśmami nadgarstkowymi i z wbudowanymi słuchawkami, urządzenia audio odtwarzająco-nagrywające wyposażone w słuchawki, komponenty do wszystkich wyżej wymienionych towarów włączając opaski na nadgarstki, słuchawki, zawieszki na szyję, opaski na ramię, kable do słuchawek i ciekłokrystaliczne wyświetlacze, pamięci elektroniczne w formie kart, nalepek, taśm lub płyt do użytku w wyżej wymienionych urządzeniach audio, adoptery do użytku w wyżej wymienionych pamięciami elektronicznymi, przewody przeznaczone do odczytu i zapisu dla uniwersalnej magistrali szeregowej, oprogramowanie komputerowe do kodowania/dekodowania danych dźwiękowych, części i komponenty do wszystkich wyżej wymienionych towarów.

(111) **158351** (220) 2000 09 27 (210) 224668

(151) 2004 10 12

(732) Yamanouchi Pharma Technologies, Inc., Palo Alto, US.

(540) WOWTAB

(510), (511) **05** składnik ułatwiający połykanie preparatów farmaceutycznych do leczenia chorób lub stanów zdrowotnych, dotyczących krwi i narządów tworzenia krwi, układów krążenia sercowego, układów krążenia w naczyniach obwodowych, układu hormonalnego, układu moczowo-płciowego, układu immunologicznego, stanów zakaźnych i pasożytniczych, górnego i dolnego układu trawienego, zaburzeń psychicznych, zaburzeń metabolizmu, stanów wieloukładowych i chorobowo uwarunkowanych, układów mięśniowo-kostnych i tkanki łącznej, nowotworów, układu nerwowego, zaburzeń odżywiania, ciąży, układu oddechowego, stanów narządów czucia, stanów skóry i tkanek podskórnych, **40** wytwarzanie i modyfikacja szybko rozpuszczających się produktów farmaceutycznych, na zamówienie lub specyfikację innych, **42** badanie i ulepszanie szybko rozpuszczających się produktów farmaceutycznych i technologii dla innych, **44** usługi konsultacyjne dotyczące produktów farmaceutycznych.

(111) **158352** (220) 2000 10 03 (210) 225043

(151) 2004 09 06

(732) Drukarnia MODENA Czesław Grądziel, Gdynia, PL.

(540)

Kolory znaku: , niebieski, żółty, różowy, srebrny, czarny

(531) 26.4, 27.5, 29.1

(510), (511) **09** interfejsy, elektronicznie, optycznie, magnetycznie zapisane dane i oprogramowanie, wszystko do stosowania w komputerach, magnetyczne nośniki danych, płyty, dyski, kasety z nagraniami, kasety VIDEO, karty magnetyczne, karty magnetyczne identyfikacyjne, software, oprogramowanie, stereoskopy, procesory tekstu, karty z pamięcią lub z mikroprocesorem, kody kreskowe, kody paskowe na towarach, materiały w postaci elektroniki multimedialnej, oprogramowanie efektów fonicznych i wizyjnych w tym: w internecie, intranecie oraz w sieci, oprogramowanie komputerowe, interfejs: sterowniki w zakresie wykorzystania internetu, intranetu oraz sieci, elektronicznie, optycznie, magnetycznie zapisane dane i oprogramowanie w zakresie wykorzystania internetu, intranetu oraz sieci, audiowizualne urządzenia do nauki, diapozytywy, sprzęt komputerowy i urządzenia do przetwarzania informacji, **16** afisze, albumy, atlasy, almanachy, blankiety, broszury, czasopisma, druki, formularze, fotografie, gazety, kalendarze, katalogi, taśmy papierowe i karty do zapisów programów, książki, mapy, naklejki, nalepki, obwoluty, periodyki, prospekty, publikacje, rysunki, skorowidze, zakładki do książek, kartki okolicznościowe, materiały instruktażowe i do nauczania, reprodukcje dokumentów i grafiki, drukarki komputerowe, emblematy, etykiety, grafiki, obrazy, koperty firmowe, kartki kartotekowe, folie z tworzyw sztucznych do pakowania, folie z tworzyw sztucznych z pęcherzykami powietrza, **35** reklama osób trzecich w tym i reklama z wykorzystaniem internetu, intranetu i sieci, usługi marketingowe i konsultingowe poprzez internet, intranet i sieć, wykonywanie badań rynkowych i prognoz ekonomicznych udostępnianych poprzez internet, intranet i sieć, kompilacje informacji w komputerowych bazach danych, skomputeryzowane zarządzanie plikami, zarządzanie zbiorami informatycznymi, **38** usługi w zakresie informacji tekstowej i obrazowej przesyłanej przy pomocy komputera, terminali komputerowych, poczty elektronicznej, sieci internetu, intranetu, cyfrowo, usługi teleinformatyczne, usługi charakterystyczne dla działania agencji informacyjnych, przesyłanie informacji i aktualnych wiadomości poprzez internet, intranet i sieć, przekaz satelitarny, **40** usługi poligraficzne, drukowanie, druk litograficzny, druk offsetowy, fotografika, fotoskłady, druk wzorów, grawerowanie, introligatorstwo, laminowanie, obróbka papieru, wywołanie błon filmowych, wywoływanie filmów w fotograficznych, barwienie papieru, zdjęcia, kopiowanie, fotochemigrafia, fotopoligrafia, fotograficzne wywoływanie filmów, kompletowanie materiału w n a zamówienie, oprawianie dzieł sztuki, papier, apreturowanie, wykonywanie odbitek fotograficznych, wywoływanie bł o kinomatograficznych, **41** usług i wydawnicze, usług i wydawnicze książkowe, elektroni-

czne i internetowe, usług i w zakresie edukacji, prowadzenie nauczania a korespondencyjnego, organizowanie i prowadzenie seminariów, sympozjów, zjazdów, konferencji, publikowanie książek, tekstów innych niż teksty reklamowe, również w internecie i elektronicznie, organizacja wystaw kulturalnych, edukacyjnych, organizowanie pokazów, wystaw ekspozycji i tematycznych, trening praktyczny, usługi tworzenia publikacji internetowych, **42** usługi w zakresie oprogramowania komputerów, przetwarzania danych, przetwarzanie słowa, doradztwo, opiniowanie i ekspertyzy z zakresu prawa i informatyki, projektowanie graficzne, usługi w zakresie opracowania oprogramowań komputerowych na potrzeby wykorzystania internetu, intranetu i sieci, doradztwo w zakresie sprzętu komputerowego i informatyki, doradztwo w zakresie oprogramowania, dostarczania oraz wdrażania oprogramowań, przetwarzanie danych i bazy danych, analiza systemów komputerowych, administrowanie i zarządzanie prawami autorskimi, doradztwo w zakresie własności intelektualnej, **43** usługi w zakresie prowadzenia kawiarni, barów, klubów środowiskowych.

(111) **158353** (220) 2000 10 05 (210) 225052
(151) 2004 09 30
(732) Przedsiębiorstwo Usługowo Handlowe „MOTO-CARS”
Robert Larski, Warszawa, PL.
(540)



Kolory znaku: niebieski, jasnoniebieski
(531) 27.5, 29.1
(510), (511) **35** pośrednictwo w sprzedaży używanych pojazdów, **36** ubezpieczenia pojazdów, wycena pojazdów.

(111) **158354** (220) 2000 10 12 (210) 225371
(151) 2004 09 20
(732) bioArcus Spółka z o.o., Warszawa, PL.
(540)



Kolory znaku: biały, zielony
(531) 1.5, 27.5, 29.1
(510), (511) **01** preparaty bakteryjne do celów innych niż medyczne lub weterynaryjne, **40** dezodoryzacja powietrza, oczyszczanie powietrza, odświeżanie powietrza, unieszkodliwianie odpadów, **42** ochrona środowiska (doradztwo w zakresie procesów oczyszczania ścieków, unieszkodliwiania odpadów i oczyszczania powietrza), badania biologiczne, chemiczne.

(111) **158355** (220) 2000 10 12 (210) 225373
(151) 2004 09 20
(732) bioArcus Spółka z o.o., Warszawa, PL.
(540) PROGRAM ODOR STOP
(510), (511) **40** dezodoryzacja powietrza, oczyszczanie powietrza, odświeżanie powietrza, **42** doradztwo w zakresie ochrony środowiska.

(111) **158356** (220) 2000 10 18 (210) 225772
(151) 2004 09 08
(732) P.H.U. TERRABUD Spółka z o.o., Tarnowskie Góry, PL.

(540)



Kolory znaku: granatowy, biały, czerwony
(531) 26.7, 27.5, 29.1
(510), (511) **35** informacja handlowa; zgrupowanie na rzecz osób trzecich materiałów budowlanych i wyposażenia sanitarnego, pozwalające nabywcy wygodnie je oglądać i kupować w sklepie z tymi towarami, badanie opinii, badanie rynku, reklamowanie w zakresie budownictwa i handlu nieruchomościami, **36** agencja pośrednictwa w handlu nieruchomościami, pośrednictwo kupna sprzedaży nieruchomości, informacje dotyczące obrotu nieruchomościami; rozliczanie finansowe transakcji, związane z kupnem i sprzedażą nieruchomości, wycena nieruchomości, zarządzanie nieruchomościami, administrowanie nieruchomościami i dobrami z dziedziny zasobów mieszkaniowych, wynajmowanie mieszkań, **37** informacje dotyczące budownictwa, nadzór budowlany, rozbiórka budynków, **42** architektura, badania techniczne, doradztwo budowlane, ekspertyzy geologiczne, ekspertyzy inżynierskie, inżynieria (dokumentacja, rysunki techniczne), miernictwo gruntów, pomiary terenu, projekty techniczne.

(111) **158357** (220) 2000 10 18 (210) 225776
(151) 2004 09 14
(732) Ahold Polska Spółka z o.o., Kraków, PL.
(540)



(531) 26.1, 27.5
(510), (511) **03** balsamy, dezodoranty do użytku osobistego, emulsje, lotony, mleczko kosmetyczne, olejki, płyny do zębów, preparaty do golenia, preparaty po goleniu, preparaty do makijażu, przeciwsłoneczne preparaty do opalania, preparaty kosmetyczne do pielęgnacji skóry, szampony, środki do demakijażu, środki do kąpieli, farby do włosów, preparaty do układania włosów, wody kolońskie i toaletowe, środki w żelu do czyszczenia, polerowania, odłuszczenia i ścierania, płyny, proszki, mleczka i emulsje, środki do prania i mycia, płyny do mycia i zmywania, proszki do prania, **29** mięso, przetwory z mięsa, w tym wyroby wędliniarskie i garnażeryjne, ekstrakty mięsne, drób, dziczyzna, ryby i inne zwierzęta wodne, tłuszcze jadalne, nabiał, mleko, produkty mleczne, napoje mleczne, jogurt, kefir, śmietana, bita śmietana, masło produkty składające się z tłuszczów zwierzęcych i roślinnych, margaryna, sery, sery żółte, twarogi, twarożki, pasty do kanapek, owoce, grzyby z warzywa przetworzone, w tym gotowane, mrożone, konserwowane i suszone, galaretki, dżemy, konserwy, sałatki, przygotowane do natychmiastowego spożycia przetwory z mięsa, warzyw i owoców, **30** kawa, herbata, kakao, namiastki kawy, wyroby zbożowe, ryż, mąka, kasza, płatki, makaron, przetwory młynarskie, pieczywo, cukry i wyroby cukiernicze, ciasta, ciastka, ciasteczka, biszkopty, herbatniki, czekolada, cukierki, słodczyce, wafle, lody, wyroby piekarnicze, paluszki, koncentraty deserowe, dodatki do ciast, przyprawy, sosy, sosy do sałatek, majonezy, musztarda, ocet, drożdże, pizza, sosy mięsne, **31** produkty rolne i ogrodnicze nie ujęte w innych klasach, świeże owoce i warzywa, orzechy, nasiona, **32** wody mineralne i źródlane, gazowane i niegazowane oraz inne napoje bezalkoholowe, syropy i inne preparaty do przygotowywania napojów, napoje owocowe i soki, piwo.

(111) **158358** (220) 2000 10 18 (210) 225777
(151) 2004 09 20
(732) Ahold Polska Spółka z o.o., Kraków, PL.

(540)



Kolory znaku: żółty, czerwony, biały, szary, czarny
(531) 26.1, 27.5, 29.1

(510), (511) **03** balsamy, dezodoranty do użytku osobistego, emulsje, lotony, mleczko kosmetyczne, olejki, płyny do zębów, preparaty do golenia, preparaty po goleniu, preparaty do makijażu, przeciwśloneczne preparaty do opalania, preparaty kosmetyczne do pielęgnacji skóry, szampony, środki do demakijażu, środki do kąpieli, farby do włosów, preparaty do układania włosów, wody kolońskie i toaletowe, środki w żelu do czyszczenia, polerowania, odtuszczania i ścierania, płyny, proszki, mleczka i emulsje, środki do prania i mycia, płyny do mycia i zmywania, proszki do prania, **29** mięso, przetwory z mięsa, w tym wyroby wędliniarskie i garmażeryjne, ekstrakty mięsne, drób, dziczyzna, ryby i inne zwierzęta wodne, tłuszcze jadalne, nabiał, mleko, produkty mleczne, napoje mleczne, jogurt, kefir, śmietana, bita śmietana, masło produkty składające się z tłuszczów zwierzęcych i roślinnych, margaryna, sery, sery żółte, twarogi, twarożki, pasty do kanapek, owoce, grzyby z warzywa przetworzone, w tym gotowane, mrożone, konserwowane i suszone, galaretki, dżemy, konserwy, sałatki, przygotowane do natychmiastowego spożycia przetwory z mięsa, warzyw i owoców, **30** kawa, herbata, kakao, namiastki kawy, wyroby zbożowe, ryż, mąka, kasza, płatki, makaron, przetwory młynarskie, pieczywo, cukry i wyroby cukiernicze, ciasta, ciastka, ciasteczka, biszkopty, herbatniki, czekolada, cukierki, słodczyce, wafle, lody, wyroby piekarnicze, paluszki, koncentraty deserowe, dodatki do ciast, przyprawy, sosy, sosy do sałatek, majonezy, musztarda, ocet, drożdże, pizza, sosy mięsne, **31** produkty rolne i ogrodnicze nie ujęte w innych klasach, świeże owoce i warzywa, orzechy, nasiona, **32** wody mineralne i źródlane, gazowane i niegazowane oraz inne napoje bezalkoholowe, syropy i inne preparaty do przygotowywania napojów, napoje owocowe i soki, piwo.

(111) **158359** (220) 2000 10 23 (210) 226048
(151) 2004 09 06

(732) Przedsiębiorstwo Budownictwa Elektroenergetycznego
ELBUD Gdańsk SA, Sopot, PL.

(540) ELBUD GDAŃSK SA

(510), (511) **06** konstrukcje stalowe, **19** prefabrykaty betonowe, **37** budowa, rozbudowa, modernizacja i remonty linii i stacji elektroenergetycznych, przede wszystkim wysokich i najwyższych napięć, montaż i stawianie masztów telekomunikacyjnych, usuwanie awarii w krajowym systemie sieci elektroenergetycznych, naprawa sprzętu budowlanego i pojazdów, **42** usługi projektowe w wyżej wymienionym zakresie.

(111) **158360** (220) 2000 10 31 (210) 226392
(151) 2004 09 30

(732) POLKOMTEL Spółka Akcyjna, Warszawa, PL.

(540) logo Plus

(510), (511) **09** automaty sprzedające i mechanizmy do urządzeń uruchamianych przez wrzucenie monety lub żetonu, kasy rejestrujące, komputery i sprzęt przetwarzający dane, magnetyczne nośniki danych, maszyny liczące, płyty (dyski) z nagraniami, urządzenia do gaszenia ognia, urządzenia do nagrywania, transmisji, reprodukcji danych, dźwięku lub obrazu, urządzenia i przyrządy: naukowe, żeglarskie, geodezyjne, elektryczne, fotograficzne, kinematograficzne, optyczne, wagowe, pomiarowe, sygnalizacyjne, kontrolne, do ratowania życia, do celów dydaktycznych, **35** usługi polegające na rejestrowaniu, sporządzaniu odpisów, składzie, kompilacji, transmisji, transkrypcji, systematyce pisemnych informacji (komunikatów) oraz rejestrowaniu a także wykorzystaniu lub kompilacji danych matematycznych lub statystycznych oraz zarządzaniu zbiorami informatycznymi, usługi w zakresie: reklamy, badania rynku,

telefonicznego udzielania informacji o produktach, usługach i wydarzeniach, organizacji wystaw lub targów handlowych i reklamowych, pośrednictwa w zawieraniu umów kupna-sprzedaży poprzez telefon i Internet, zgrupowanie na rzecz osób trzecich towarów: apaszki jedwabne, antystresery, baloniki, bandanki, banery, bezrękawniki, bloczki post-it, bluzy, bombki, breloczki, chorągiewki, clipboardy, czapki, daszki, długopisy, elektroniczne urządzenia do tłumaczeń językowych, elektroniczne urządzenia ze słownikiem, etui skórzane na długopisy, etui skórzane na wizytówki, fido-dido, flagi, galanteria odzieżowa damska i męska, galanteria skórzana, galanteria papierowa, joja, kalendarze, kalkulatory, kapelusze, karafki, konstrukcje, dmuchane i balony, kosmetyczki, kosmetyki, koszulki polo, krawaty, krzeselka, kubki kurtki, latawce, linijki, maskotki, materiały biurowe i szkolne, medale, pudełka, naklejki i nalepki, notesy, obrusy, odtwarzacze płyt kompaktowych i kaset, ołówki, opakowania na napoje, organizery, otwieracze do butelek, pałeczki chińskie, papiery pakowe, parasole parasolki, parawany, para jedwabne, piłki, piórniki, plecaki, płotki, podkładki pod kubki, kieliszki i szklanki, podkładki pod mysz, pokrowce na telefony, pompony, portfele, postery, potykacze, radioodbiorniki, rękawiczki, ręczniki, sakwy rowerowe, sakwy podróżne, samochodowe osłony przeciwśloneczne, siatki, skrobaczki do szyb, słodczyce, standy, stroje dla personelu, szale, szaliki, świece, tablice, teczki skórzane, terkotki, termosy, tłumacze polsko-angielskie, torby i torebki, torciki, trąbki, t-shirty, wizytowniki, wody perfumowane i perfumy, worki żeglarskie, wyroby ze szkła i porcelany, zabawki, zegary ściennie, zegarki, znaczki z logo, pozwalające nabywcy wygodnie oglądać i kupować te towary: w sklepie, w hurtowni, z katalogu różnych artykułów, na stronie internetowej, za pośrednictwem usługi elektronicznej, za pośrednictwem systemu telezakupów, wykorzystując zamówienie korespondencyjne, używając środków telekomunikacji, informacja o działalności gospodarczej, handlu, reklamie, promocji, lokalizacji obiektów, **36** usługi w zakresie: pośrednictwa w zawieraniu umów ubezpieczeniowych poprzez telefon i Internet, sprawdzania stanu konta poprzez telefon i Internet, **37** informacja o naprawach, **38** usługi w zakresie: rozpowszechniania systemów przekazywania dźwięku i obrazu w łączności radiofonicznej, telegraficznej, telefonicznej, telefonii komórkowej, telefaksowej, w systemie cyfrowym, usługi w zakresie: łączności radiofonicznej, telegraficznej, telefonicznej, telefaksowej, ustalania taryf i opłat, obsługi satelitów i przekazów satelitarnych, organizowania systemów transmisyjnych, przesyłania dźwięku i obrazu, usługi w zakresie: poczty elektronicznej, zleceń przywoławczych z zastosowaniem radia, telefonu lub innych środków komunikacji elektronicznej, usługi w zakresie prowadzenia: stacji radiowych, telewizyjnych oraz transmitowania dźwięku i obrazu, usługi w zakresie zbierania i przekazywania aktualności informacyjnych, usługi w zakresie wypożyczania telefonów, modemów i innych urządzeń telekomunikacyjnych, obsługa klientów przy wykorzystaniu sieci Internet umożliwiającą dostarczanie klientom informacji oraz otrzymywanie informacji od klientów, informacja o telekomunikacji, usługach telekomunikacyjnych i internetowych, przesyłanie informacji, gromadzenie i rozpowszechnianie wiadomości poprzez sieci komunikacyjne, w tym sieć telewizyjną, satelitarną i internet, **41** usługi w zakresie nauczania poprzez telefon i Internet, informacja o nauczaniu, kształceniu, rozrywce, działalności sportowej i kulturalnej.

(111) **158361** (220) 2000 11 02 (210) 226419
(151) 2004 09 16

(732) Makowska Halina, Makowski Kazimierz S.C.,
Rawa Mazowiecka, PL.

(540)



Kolory znaku: czerwony, szary, biały

(531) 27.5, 29.1

(510), (511) **04** paliwa, smary, **07** odkurzacze elektryczne, **09** urządzenia alarmowe, czytniki kodów, gry telewizyjne, instalacje elektryczne,

meble laboratoryjne, odzież ochronna, elektryczne urządzenia spawalnicze, wodowskazy, zamki elektryczne, **11** grzejniki, piece, sprzęt do grzejników i pieców, urządzenia klimatyzacyjne, **20** meble.

(111) **158362** (220) 2000 11 06 (210) 226734
 (151) 2004 09 23
 (732) DESIMO-Desenvolvimento e Gestao Imobiliaria, Lda, Lizbona, PT.
 (540) avanti
 (510), (511) **30** pizza mrożona.

(111) **158363** (220) 2000 11 06 (210) 226754
 (151) 2004 09 22
 (732) Wyższa Szkoła Biznesu w Dąbrowie Górniczej, Dąbrowa Górnicza, PL.
 (540)



(531) 1.5, 2.1, 2.3, 22.5
 (510), (511) **16** materiały i wydawnictwa naukowe oraz do nauczania, materiały szkoleniowe, dydaktyczne i instruktażowe, książki, podręczniki, skrypty, broszury, periodyki, informatory, prospekty, foldery, druki, w tym druki firmowe i reklamowe, **35** badania, ekspertyzy i consulting w zakresie strategii rozwoju, organizacji i zarządzania przedsiębiorstw, w tym restrukturyzacja finansowa, marketingowa i prywatyzacyjna, pomoc i doradztwo w zakresie metod i technik organizacji i zarządzania w gospodarce, kierowania przedsiębiorstwami, marketingu i technik sprzedaży produktów i usług, opłacalności i wyceny działalności gospodarczej, badania opinii i rynku dla potrzeb zarządzania, studia i analizy ekonomiczne, **41** usługi naukowo-dydaktyczne, nauczanie, edukacja, kształcenie w systemie wyższych studiów zawodowych, zwłaszcza w zakresie zarządzania, marketingu, finansów, rachunkowości, prawa gospodarczego, ochrony własności przemysłowej, sztuki negocjacji, psychologii, publikowanie tekstów i książek, organizowanie i prowadzenie szkoleń, seminariów, konferencji i spotkań w zakresie organizacji i zarządzania oraz marketingu, konkursów edukacyjnych i marketingowych .

(111) **158364** (220) 2000 11 06 (210) 226755
 (151) 2004 09 22
 (732) Wyższa Szkoła Biznesu w Dąbrowie Górniczej, Dąbrowa Górnicza, PL.
 (540)



(531) 1.5, 2.1, 2.3, 2.7, 22.5
 (510), (511) **16** materiały i wydawnictwa naukowe oraz do nauczania, materiały szkoleniowe, dydaktyczne i instruktażowe, książki, podręczniki, skrypty, broszury, periodyki, informatory, prospekty, foldery, druki, w tym druki firmowe i reklamowe, **35** badania, ekspertyzy i consulting w zakresie strategii rozwoju, organizacji i zarządzania przedsiębiorstw, w tym restrukturyzacja finansowa, marketingowa i prywatyzacyjna, pomoc i doradztwo w zakresie metod i technik organizacji i zarządzania w gospodarce, kierowania przedsiębiorstwami, marketingu i technik sprzedaży produktów i usług, opłacalności i wyceny działalności gospodarczej,

badania opinii i rynku dla potrzeb zarządzania, studia i analizy ekonomiczne, **41** działalność naukowo-dydaktyczna, nauczanie, edukacja, kształcenie w systemie wyższych studiów zawodowych, zwłaszcza w zakresie zarządzania, marketingu, finansów, rachunkowości, prawa gospodarczego, handlu, ochrony własności przemysłowej, sztuki negocjacji, psychologii, publikowanie tekstów i książek, organizowanie i prowadzenie szkoleń, seminariów, konferencji i spotkań w zakresie organizacji i zarządzania oraz marketingu, konkursów edukacyjnych i marketingowych.

(111) **158365** (220) 2000 11 06 (210) 226764
 (151) 2004 11 25
 (732) e -service Spółka z o. o., Rzeszów, PL.
 (540)



(531) 25.5, 26.4, 27.5
 (510), (511) **09** programy komputerowe, programy komputerowe systemu operacyjnego, zestawy komputerowe zawierające centralne jednostki przetwarzania, komputery, pamięci komputerowe, drukarki komputerowe, komputerowe urządzenia peryferyjne, modemy, monitory, myszki, klawiatury komputerowe, skanery, **35** doradztwo w zakresie prowadzenia działalności gospodarczej i zarządzania działalnością gospodarczą, doradztwo w zakresie marketingu, doradztwo podatkowe z zakresu zobowiązań podatkowych i karnych skarbowych, rachunkowość, prowadzenie ksiąg, sporządzanie w imieniu i na rzecz podatników zeznań i deklaracji podatkowych, informatyczna obsługa biur i przedsiębiorstw w związku z działalnością gospodarczą, pośrednictwo pracy, przedstawicielstwo krajowych i zagranicznych podmiotów gospodarczych, pośrednictwo importowo-eksportowe w zakresie sprzętu komputerowego i oprogramowania, pośredniczenie w rejestrowaniu domen internetowych na rzecz osób trzecich, **37** instalacja, konserwacja i naprawy sprzętu komputerowego, systemów komputerowych i urządzeń techniki komputerowej, instalacja sprzętu elektrycznego i elektronicznego, instalacja i serwisowanie sieci komputerowych lokalnych i rozległych, **38** połączenie ze światową siecią komputerową za pomocą telekomunikacji, przydzielanie dostępu do światowej sieci komputerowej, poczta elektroniczna, **39** dystrybucja sprzętu komputerowego i oprogramowania, **41** organizacja i prowadzenia szkoleń metodą tradycyjną i zdalną poprzez internet w zakresie informatyki, administracji, ekonomii, turystyki, dziennikarstwa, europeistyki, wykonywanie, obróbka i montaż zdjęć, animacji, sekwencji wideo i filmów w zapisie, komputerowy skład tekstów, publikowanie książek, czasopism i tekstów, **42** doradztwo w sprawach sprzętu komputerowego, oprogramowania oraz technologii informatycznych, projektowanie systemów komputerowych, odpłatne udostępnianie zasobów sieci internet, oprogramowania w lokalnych i rozległych sieciach komputerowych oraz nośnikach danych, projektowanie komputerowe obiektów budowlanych oraz urządzeń elektromechanicznych i elektronicznych instalacji i konserwacji oprogramowania komputerowego doradztwo w zakresie intelektualnej, utrzymywanie stron internetowych i serwisów sieci internet w zakresie kont e-mail, serwisów wirtualnych i sklepów internetowych dla osób trzecich.

(111) **158366** (220) 2000 11 07 (210) 226825
 (151) 2004 09 30
 (732) Przedsiębiorstwo Budowlano-Instalacyjne i Robót Inżynieryjnych Marek Stanisław Seremat, Kraków, PL.
 (540)



Kolory znaku: zielony, czerwony
 (531) 26.4, 27.5, 29.1
 (510), (511) **37** usługi w zakresie budownictwa mieszkaniowego i przemysłowego, usługi w zakresie budowy sieci i instalacji sani-

tarnych, hydraulicznych, usługi w zakresie robót drogowych i brukarskich, **42** budowlane prace inżynierskie.

(111) **158367** (220) 2000 11 08 (210) 226915
(151) 2004 09 30
(732) MATREX Import-Export Józef Wawrejko, Rzeszów, PL.
(540)



Kolory znaku: granatowy, żółty, czerwony

(531) 1.1, 1.11, 26.1, 27.5, 29.1

(510), (511) **23** nici bawełniane, nici i przędza do cerowania, przędza jedwabna, włókno jedwabne, nici jutowe, nici konopne, kordonek jako nici, nici lniane, nici elastyczne do celów włókienniczych, nici z tworzyw sztucznych do celów włókienniczych, przędza, przędza ze sztucznego jedwabiu, nici do szycia, nici i przędza wełniane, wełna czesankowa, **24** adamaszek, aksamit, tkaniny bawełniane, bielizna domowa, bielizna kąpielowa, bielizna pościelowa, bielizna stołowa tekstylna, bielizna wzorzysta, bieżniki stołowe, brokaty, całuny, chusteczki do nosa tekstylne, ceraty, dżersej, tkaniny elastyczne, flagi i sztandary, tkaniny flanelowe, gaza, materiały pokryte motywami i rysunkami do haftowania, materiały jedwabne, perkal, kapy, kapy na łóżka, kapy pikowane, kołderki do przykrywania nóg, płótno i tkaniny konopne, kotary na drzwi (zasłony), narzuty na łóżka, pokrycia na materace, pokrowce ochronne na meble, obicia ścienne z materiałów tekstylnych, obrusy na stół niepapierowe, plеды, podszewki, pokrowce na poduszki, prześcieradła, poszewki, pościel, ręczniki tekstylne, rolety tekstylne, serwetki tekstylne, serwetki stołowe tekstylne, tiule, tkaniny, zasłony z surowców włókienniczych lub tworzyw sztucznych, **25** apaszki, berety, bielizna, bielizna osobista, bielizna przeciwpotowa, biustonosze, bluzki, bluzy, botki, czapki, dżerseje, fartuchy, futra, getry, gorsety, halki, kamizelki, kapelusze, kąpielówki, kombinezony, konfekcja odzieżowa, kostiumy, koszule męskie, krawaty, liberie, majtki, marynarki, nakrycia głowy, obuwie, odzież, odzież ze skóry, okrycia wierzchnie (odzież), opaski do włosów, opaski na głowę, ornaty, pałta, paski, peleryny, pelisy, pieluszki tekstylne, piżamy, płaszcze, pończochy, pulowery, rajstopy, rajtuzy, rękawice, sandały, skarpetki, slipy, spodenki, spódnice, stroje gimnastyczne, suknie, swetry, szale, szlafroki, śliniaki niepapierowe, śpioszki dziecięce, togi, ubrania, woalki, wyprawka dziecięca (ubrania), **26** artykuły pasmanteryjne, dodatki ubraniowe, broszki, dziurki, pętelki do odzieży, taśmy elastyczne, falbany do odzieży, falbany sukni, fiszby do gorsetów, frędzle, haftki, guziki, hafty, igły do szycia, klamry do odzieży, klamry do pasków, kokardy, kordonek jako pasmanteria, koronki, lamówki do odzieży, naramienniki do odzieży, ornamenty ozdobne do odzieży, ozdoby pasmanteryjne, pasmanteria, pompony, spinki do włosów, sprzączki do odzieży, szpilki, wstążki, zamki błyskawiczne, zapięcia do odzieży, zapięcia do ubrań, żabyoty.

(111) **158368** (220) 2000 11 13 (210) 227065
(151) 2004 09 10
(732) Wyższa Szkoła Informatyki, Zarządzania i Administracji, Warszawa, PL.
(540)



Kolory znaku: biały, czerwony, czarny

(531) 3.7, 20.7, 27.5, 29.1

(510), (511) **16** materiały i wydawnictwa naukowe oraz do nauczania, materiały szkoleniowe, dydaktyczne, książki, podręczniki, skrypty, broszury, periodyki, informatory, prospekty, foldery, drukarki w tym firmowe i reklamowe, **35** badania, ekspertyzy, consulting, pomoc i doradztwo w zakresie organizacji i zarządzania działalnością gospodarczą, kierowania przedsiębiorstwami, marketingu, handlu, badania opinii i rynku, **41** usługi naukowo-dydaktyczne, kształcenie w systemie wyższych studiów zawodowych, zwłaszcza w zakresie organizacji i zarządzania przedsiębiorstwami i innymi jednostkami organizacyjnymi, marketingu, finansów, prawa gospodarczego, informatyki, publikowanie tekstów i książek.

(111) **158369** (220) 2000 11 13 (210) 227066
(151) 2004 09 16
(732) OMNIKOM Spółka z o. o., Warszawa, PL.
(540)

omnikom

Kolory znaku: biały, czerwony, zielony

(531) 1.7, 26.1, 26.2, 27.5, 29.1

(510), (511) **09** alarmy, alarmy antywłamaniowe, alarmy dźwiękowe, alarmy pożarowe, anteny, procesory, procesory tekstu, czytniki stosowane w informatyce, czytniki kodów kreskowych, drukarki komputerowe, obwody scalone, obwody drukowane, wykrywacze dymu, dyskietki, dyski, dyski magnetyczne, dyski obliczeniowe, dystrybutory dysków, hologramy, interfejsy, urządzenia do interkomunikacji, kalkulatory, kalkulatory kieszonkowe, karty magnetyczne, karty magnetyczne identyfikacyjne, karty z pamięcią lub z mikroprocesorem, kasy rejestrujące, notesy komputerowe, notesy elektroniczne, pamięci komputerowe, programy komputerowe, programy komputerowe systemu operacyjnego, komputerowe urządzenia peryferyjne, komputery, lasery nie do celów medycznych, modemy, mikroprocesory, monitory jako hardware, monitory jako software, napędy dyskowe, myszy komputerowe, optyczne nośniki informacji, magnetyczne nośniki informacji, odtwarzacze płyt kompaktowych, odbiorniki audio i wideo, odbiorniki radiowe, odbiorniki telewizyjne, odtwarzacze kaset, oscylografy, urządzenia liczące i sortujące pieniądze, wykrywacze fałszywych pieniędzy, plotery, półprzewodniki, prostowniki, urządzenia do przetwarzania informacji, sprzęt elektroniczny, przekaźniki sygnałów elektronicznych, radary, sonary, aparaty telefoniczne, aparaty radiotelefoniczne, aparatura radiotelefoniczna, aparaty radiotelegraficzne, aparatura radiotelegraficzna, nośniki do rejestracji dźwięku, oprogramowanie jako software, sterowniki, skanery komputerowe, skanery-eksploratory stosowane w matematyce, taśmy wideo, słuchawki telefoniczne, telekopiarki, stacje taśm magnetycznych, tablice ogłoszeniowe elektroniczne, translatory elektroniczne kieszonkowe, transystory, detektory, **35** agencje importowo-eksportowe, doradztwo w zakresie organizowania, zarządzania i kierowania działalnością gospodarczą, doradztwo w zakresie prowadzenia działalności gospodarczej, doradztwo w zakresie zarządzania kadrowego, rekrutacja i selekcja personelu, ekspertyzy opłacalności, badania, ekspertyzy i poszukiwania dla firm, doradztwo specjalistyczne dla firm, doradztwo organizacyjne i strategiczne, usługi doradcze w zarządzaniu działalnością gospodarczą, pomoc przy zarządzaniu przedsiębiorstwami przemysłowymi lub handlowymi, pomoc w prowadzeniu działalności gospodarczej, projektowanie w ramach pomocy w prowadzeniu działalności gospodarczej, transkrypcja informacji, zarządzanie zbiorami, projektami i systemami informatycznymi, skomputeryzowane zarządzanie plikami, kompilacja i systematyzacja informacji w komputerowych bazach danych, sortowanie danych w bazach komputerowych, organizowanie wystaw w celach handlowych lub reklamowych, organizowanie targów handlowych i reklamowych, pośrednictwo pracy, promocja sprzedaży dla osób trzecich, prognozy ekonomiczne, pokazy towarów, świadczenie usług marketingowych i konsultingowych, służba informacyjna, **37** usługi w zakresie: instalowanie, konserwacja i naprawy komputerów i sprzętu komputerowego, zakładanie wewnętrznych, lokalnych, międzymiastowych i międzynarodowych sieci telekomunikacyj-

ných, sieci przetwarzania i transmisji danych, zakładanie ośrodków elektronicznej techniki obliczeniowej, **38** przesyłanie danych przy pomocy terminali komputerowych, przesyłanie informacji tekstowej i obrazowej komputerowo, komunikacja radiowa, komunikacja telefoniczna, komunikacja telegraficzna, poczta elektroniczna, przekaz satelitarny, przesyłanie danych przy pomocy sieci światłowodów, radiofonia, telefonia komórkowa, połączenia telefoniczne, usługi telefoniczne i telegraficzne, informacja w zakresie telekomunikacji, telewizja kablowa, wypożyczanie urządzeń do przekazywania informacji, wypożyczanie urządzeń telekomunikacyjnych, zlecenia przywoławcze przez radio, telefon lub inne środki komunikacji elektronicznej, świadczenie usług telekomunikacyjnych w zakresie komunikacji międzymiastowej i międzynarodowej oraz w zakresie przetwarzania i transmisji danych drogą radiową, telewizyjną, satelitarną i za pośrednictwem poczty elektronicznej, świadczenie usług w zakresie zbierania i przekazywania informacji za pośrednictwem sieci Internet, **41** usługi w zakresie edukacji, nauczania i szkolenia personelu, organizowanie i prowadzenie konferencji, kongresów, seminariów, zjazdów, sympozjów, organizowanie i prowadzenie pracowni specjalistycznych, organizowanie wystaw w celach edukacyjnych, publikowanie tekstów innych niż reklamowe, prowadzenie szkoleń informatycznych oraz organizacyjnych, **42** analiza systemów komputerowych, analiza projektów technicznych, doradztwo informatyczne, doradztwo w sprawach sprzętu komputerowego, doradztwo komputerowe, doradztwo zawodowe nie dotyczące działalności gospodarczej, odtwarzanie i odzyskiwanie komputerowych baz danych, wypożyczanie komputerów, wypożyczanie oprogramowania komputerów, konserwacja oprogramowania komputerów, odpłatne udostępnianie czasu dostępu do komputerowych baz danych, odpłatne udostępnianie czasu dostępu do komputerów w celu przetwarzania danych, aktualizacja oprogramowania komputerów, programowanie komputerów, projektowanie i opracowanie oprogramowania komputerów, projektowanie wewnętrznych, lokalnych, międzymiastowych oraz międzynarodowych sieci telekomunikacyjnych, sieci przetwarzania i transmisji danych, projektowanie ośrodków elektronicznej techniki obliczeniowej, usługi inżynierskie w zakresie ocen i badań dotyczących systemów komputerowych sieci telekomunikacyjnych, sieci przetwarzania, transmisji, gromadzenia i udostępniania danych, projektowanie, tworzenie i wdrażanie programów i systemów komputerowych, telekomunikacyjnych i elektronicznych, prowadzenie badań technicznych oraz wykonywanie ekspertyz inżynierskich i projektów technicznych, tworzenie i utrzymywanie stron internetowych dla osób trzecich.

(111) **158370** (220) 2000 11 14 (210) 227221
 (151) 2004 09 06
 (732) ALIANT S.A., Ostrów Wielkopolski, PL.
 (540)

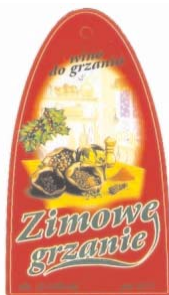

Kolory znaku: biały, brązowy (odcienie), zielony, pomarańczowy, czarny, czerwony
 (531) 5.3, 7.3, 8.7, 12.1, 25.1, 27.5, 29.1
 (510), (511) **33** wina.

(111) **158371** (220) 2000 08 25 (210) 223233
 (151) 2005 02 28
 (732) „Przedsiębiorstwo CHEMISTIK” Mieczysław Gadaj, Bogdan Draczyński-Spółka Jawna, Jaworzno, PL.

(540) cyjanopan
 (510), (511) **01** kleje inne niż do papieru lub do użytku domowego, **16** kleje do papieru lub do użytku domowego.

(111) **158372** (220) 2000 12 01 (210) 228177
 (151) 2004 09 30
 (732) BANKIER PL S.A., Wrocław, PL.
 (540) PROGRAM PARTNERSKI

(510), (511) **35** usługi w zakresie marketingu i reklamy, pośrednictwo handlowe bez kontaktu z towarem, w tym pośrednictwo handlowe w zakresie sprzedaży towarów za pośrednictwem internetu, usługi w zakresie doradztwa dotyczącego działalności gospodarczej, zarządzania przedsiębiorstwami, usługi w zakresie akwizycji, przedstawicielstwa i konsultingu na rzecz krajowych i zagranicznych podmiotów gospodarczych, usługi w zakresie pośrednictwa pracy, promocji i sprzedaży, usługi w zakresie wyceny działalności gospodarczej, gromadzenia i wyszukiwania informacji o firmach, **36** usługi w zakresie pośrednictwa maklerskiego na giełdach, usługi giełdowe, usługi bankowe, usługi w zakresie działalności finansowej, usługi w zakresie ubezpieczeń, usługi w zakresie obrotu i zarządzania nieruchomościami, usługi doradztwa w zakresie spraw finansowych i ubezpieczeniowych, usługi w zakresie kredytowania i udzielania pożyczek, usługi w zakresie leasingu i faktoringu, usługi w zakresie operacji bankowych i opłat ratalnych, usługi sprzedaży ratalnej, usługi w zakresie wyceny przedmiotów, nieruchomości i antyków, **38** usługi w zakresie organizowania i prowadzenia systemów transmisyjnych i informatycznych, usługi w zakresie przesyłania informacji pocztą elektroniczną, **42** usługi w zakresie doradztwa i projektowania systemów informatycznych, oprogramowania komputerów na rzecz osób trzecich, usługi w zakresie budowy serwisów internetowych, w tym stron internetowych, usługi w zakresie integracji internetowej, doradztwo w zakresie własności intelektualnej.

(111) **158373** (220) 2000 11 14 (210) 227225
 (151) 2004 09 21
 (732) „legalsupport” Spółka z o.o., Kraków, PL.
 (540)

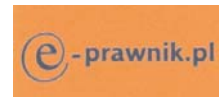

Kolory znaku: pomarańczowy, niebieski
 (531) 27.5, 29.1
 (510), (511) **35** usługi reklamowe, pośredniczenie w usługach reklamowych, produkcja reklam, usługi doradztwa gospodarczego, w tym pomoc w prowadzeniu działalności gospodarczej, zgrupowanie na rzecz osób trzecich różnych towarów pozwalające nabywcy wygodnie je oglądać i kupować na stronie web, wyspecjalizowanej w sprzedaży tych towarów, **41** usługi szkoleniowe, organizacja konferencji i sympozjów, **42** tworzenie i projektowanie stron www.

(111) **158374** (220) 2000 11 16 (210) 227252
 (151) 2004 09 21
 (732) British-American Tobacco Polska Spółka Akcyjna, Augustów, PL.
 (540)



Kolory znaku: żółty, niebieski, czarny, biały, zielony, pomarańczowy, szaro-niebieski, ciemnoniebieski
 (531) 1.5, 20.7, 27.5, 29.1

(510), (511) **09** programy komputerowe, **16** artykuły papiernicze, plakaty, dyplomy, zaproszenia, tablice ogłoszeniowe na afisze, papier listowy, koperty, papeteria, karty-zawiadomienia, czasopisma, gazety, periodyki, almanachy, broszury, książki, podręczniki, **35** reklama na rzecz osób trzecich, rozpowszechnianie materiałów reklamowych, agencje reklamowe, dekoracja wystaw sklepowych, kolumny reklamowe w prasie, uaktualnianie materiałów reklamowych, publikowanie tekstów reklamowych, informacja o działalności gospodarczej, agencje informacji handlowej, rozlepianie plakatów reklamowych, reklamy korespondencyjne, reklamy radiowe, reklamy telewizyjne, rozpowszechnianie ogłoszeń reklamowych, wynajmowanie powierzchni na cele reklamowe, wypożyczanie materiałów reklamowych, wynajmowanie miejsc na umieszczanie ogłoszeń lub reklam, **36** doradztwo w sprawach finansowych, sponsorowanie finansowe, usługi finansowe, inwestycje kapitałowe, zarządzanie finansami w tym funduszami stypendialnymi, tworzenie funduszy w tym funduszy stypendialnych, zbiórki funduszy na cele dobroczynne, **38** agencje informacyjne, emisja telewizyjna, przesyłanie informacji, przesyłanie danych przy pomocy terminali komputerowych, przesyłanie informacji tekstowej i obrazowej przy pomocy komputera, poczta elektroniczna, transmisja programów telewizyjnych, przekaz satelitarny, przesyłanie danych przy pomocy sieci światłowodów, przesyłanie telekopii, wypożyczanie aparatury do przesyłania wiadomości, radiofonia, informacja o telekomunikacji, wypożyczanie modemów, urządzeń do przekazywania informacji, wypożyczanie urządzeń telekomunikacyjnych, usługi dotyczące elektronicznego komunikowania się, **41** edukacja, organizowanie i prowadzenie wykładów, seminariów, konferencji, kongresów, informacja o edukacji, organizowanie oraz prowadzenie imprez edukacyjnych i rozrywkowych w ramach patronatu medialnego, publikowanie książek, wypożyczanie książek, nauczanie korespondencyjne, organizowanie wystaw w celach kulturalnych i edukacyjnych, organizowanie i prowadzenie konkursów edukacyjnych lub rozrywkowych, organizowanie wideo-konferencji, **42** usługi dotyczące wykorzystania komputerów w celu komunikowania się, zapewnianie korzystania i dostępu z/do usług dotyczących komunikowania się i/lub informacji typu „on-line”, usługi udostępniania programów komputerowych za pośrednictwem globalnej sieci komputerowej, usługi obrotu praw do domen internetowych, usługi projektowania stron internetowych, powielanie oprogramowania komputerowego, wypożyczanie oprogramowania komputerowego.

(111) **158375** (220) 2000 11 17 (210) 227335
(151) 2004 09 20
(732) „STOLBRYT” S.C. Sławomir Zaremba, Tadeusz Popowski, Warszawa, PL.
(540)

ŚWIAT KUCHNI

Kolory znaku: żółty, granatowy
(531) 26.4, 27.5, 29.1

(510), (511) **07** pralki, kralajnice do chleba elektryczne, malaksery, maszynki do mięsa, miksery, młynki domowe, zmywarki do naczyń, roboty kuchenne elektryczne, suszarki elektryczne, **11** abażury, bojler, grzejniki, chłodziarki, ekspresy do kawy, frytkownice elektryczne, kuchnie gazowe i elektryczne, lampy, piece, podgrzewacze wody i powietrza, różna, szybkowary, urządzenia do uzdatniania wody, wentylatory, zamrażarki, gofrownice, **20** meble kuchenne, ramy do obrazów, kamizsze, wieszaki, **27** dywany, maty, wycieraczki, wykładziny podłogowe, **37** usługi wykonawstwa wystroju wnętrz kuchni, usługi stolarskie, usługi montażu mebli kuchennych i sprzętu domowego, **42** projektowanie wystroju wnętrz kuchennych i dekoratorstwo.

(111) **158376** (220) 2000 11 16 (210) 227390
(151) 2004 09 28
(732) Powszechna Kasa Oszczędności -Bank Polski Spółka Akcyjna, Warszawa, PL.

(540) ELEKTRONICZNE PKO BP

(510), (511) **36** usługi bankowe, a w szczególności prowadzenie rachunków oszczędnościowo-rozliczeniowych, przechowywanie środków pieniężnych, przeprowadzanie rozliczeń pieniężnych (składanie poleceń przelewu), z wyjątkiem usług związanych z prowadzeniem działalności gospodarczej, prowadzenie rachunków lokat terminowych, usługi bankowe z wykorzystaniem internetu, telefonii i telefonii komórkowej.

(111) **158377** (220) 2000 11 24 (210) 227807
(151) 2004 11 18
(732) „MARES” Spółka z o.o., Wrocław, PL.
(540)

MARES

Kolory znaku: biały, czerwony, czarny

(531) 26.4, 26.11, 27.5, 29.1

(510), (511) **35** prowadzenie hurtowni i/lub sklepów z materiałami oraz sprzętem biurowym i poligraficznym, elektronicznymi urządzeniami, aparatami, przyrządami, częściami zamiennymi, komputerami i sprzętem komputerowym, wypożyczanie fotokopiarek, wypożyczanie urządzeń i wyposażenia biurowego, zarządzanie zbiorami informatycznymi, powielanie dokumentów, kojarzenie kontrahentów w celu zawierania umów handlowych, **37** instalowanie, konserwacja i naprawy komputerów, sprzętu komputerowego i oprogramowania, instalacja, konserwacja i naprawy maszyn.

(111) **158378** (220) 2000 11 27 (210) 227879
(151) 2004 09 06
(732) Mleczarnia TUREK Spółka z o.o., Turek, PL.
(540)

Turek
Brie

Kolory znaku: biały, niebieski, czerwony, zielony, jasnoniebieski

(531) 7.1, 9.1, 26.1, 27.5, 29.1

(510), (511) **29** sery.

(111) **158379** (220) 2000 11 27 (210) 227880
(151) 2004 09 06
(732) Mleczarnia TUREK Spółka z o.o., Turek, PL.
(540)

Turek
Camembert

Kolory znaku: biały, niebieski, czerwony, zielony, jasnoniebieski

(531) 7.1, 9.1, 26.1, 27.5, 29.1

(510), (511) **29** sery.

(111) **158380** (220) 2000 11 27 (210) 227881
(151) 2004 09 06
(732) Mleczarnia TUREK Spółka z o.o., Turek, PL.

(540)



Kolory znaku: biały, niebieski, jasnoniebieski, czerwony, zielony
(531) 7.1, 9.1, 26.1, 27.5, 29.1
(510), (511) **29** masło, mleko, mleko w proszku, kefir, sery, śmietana.

(111) **158381** (220) 2000 11 27 (210) 227977
(151) 2004 09 06
(732) TAK s.c. Krzysztof Kroc Marta Kroc, Łowicz, PL.
(540)



Kolory znaku: zielony, czarny
(531) 27.5, 29.1
(510), (511) **25** rajstopy, skarpety, pończochy i inne wyroby pończosznicze.

(111) **158382** (220) 2000 12 04 (210) 228323
(151) 2004 09 28
(732) Quickpack Polska Spółka z o.o., PL.
(540)



Kolory znaku: biały, czarny, żółty, czerwony, brązowy, błękitny
(531) 4.5, 11.3, 11.7, 29.1
(510), (511) **06** metalowa folia spożywcza, folia aluminiowa, **08** sztucze jednorazowe, **16** worki na śmieci, woreczki śniadaniowe, folia spożywcza z tworzyw sztucznych, **21** woreczki do kostek lodu, ściereki do podłóg, ściereczki do zmywania naczyń, ściereczki gospodarcze, ściereczki polerujące, gąbki i ściereki kuchenne, gąbki toaletowe, naczynia jednorazowe, wiadra-pojemniki plastikowe, szczotki z frędzli, kije do szczotek.

(111) **158383** (220) 2000 12 06 (210) 228453
(151) 2004 12 02
(732) „CLUB SILESIOUS” Spółka z ograniczoną odpowiedzialnością, Opole, PL.
(540)



Kolory znaku: żółty, czarny, niebiesko-morski, złoty, biały
(531) 3.7, 14.7, 27.5, 29.1
(510), (511) **35** doradztwo specjalistyczne w sprawach działalności gospodarczej, doradztwo w zakresie organizowania i prowadzenia działalności gospodarczej, doradztwo w zakresie zarządzania personalnego, rekrutacja personelu, pośrednictwo pracy, agencje informacji handlowej, **36** doradztwo w sprawach finansowych, doradztwo

w sprawach ubezpieczeniowych, **41** edukacja, usługi związane z organizacją wycieczek.

(111) **158384** (220) 2000 12 13 (210) 228755
(151) 2004 09 15
(732) Inteligo Financial Services S.A., Warszawa, PL.
(540)



Kolory znaku: biały, granatowy, niebieski
(531) 26.1, 26.15, 27.5, 29.1
(510), (511) **36** usługi bankowe, **38** usługi telekomunikacyjne w zakresie udostępniania internetu i internetowych kont pocztowych, usługi w zakresie obustronnej transmisji danych pomiędzy telefonami komórkowymi, a systemem Inteligo, usługi w zakresie udostępniania klientom usług interaktywnej i telefonicznej odpowiedzi głosowej, usługi w zakresie wysyłania w imieniu klienta krótkich wiadomości tekstowych, usługi w zakresie połączeń głosowych i transmisji danych o charakterze niepowszechnym, we współpracy z innym operatorem.

(111) **158385** (220) 2000 12 13 (210) 228756
(151) 2004 09 15
(732) Inteligo Financial Services S.A., Warszawa, PL.
(540)



Kolory znaku: biały, granatowy, niebieski
(531) 26.15, 27.5, 29.1
(510), (511) **36** usługi bankowe, **38** usługi telekomunikacyjne w zakresie udostępniania internetu i internetowych kont pocztowych, usługi w zakresie obustronnej transmisji danych pomiędzy telefonami komórkowymi, a systemem Inteligo, usługi w zakresie udostępniania klientom usług interaktywnej i telefonicznej odpowiedzi głosowej, usługi w zakresie wysyłania w imieniu klienta krótkich wiadomości tekstowych, usługi w zakresie połączeń głosowych i transmisji danych o charakterze niepowszechnym, we współpracy z innym operatorem.

(111) **158386** (220) 2000 12 13 (210) 228757
(151) 2004 09 15
(732) Inteligo Financial Services S.A., Warszawa, PL.
(540)



Kolory znaku: granatowy, biały, niebieski
(531) 26.15, 27.5, 29.1
(510), (511) **36** usługi bankowe, **38** usługi telekomunikacyjne w zakresie udostępniania internetu i internetowych kont pocztowych, usługi w zakresie obustronnej transmisji danych pomiędzy telefonami komórkowymi, a systemem Inteligo, usługi w zakresie udostępniania klientom usług interaktywnej i telefonicznej odpowiedzi głosowej, usługi w zakresie wysyłania w imieniu klienta krótkich wiadomości tekstowych, usługi w zakresie połączeń głosowych i transmisji danych o charakterze niepowszechnym, we współpracy z innym operatorem.

(111) **158387** (220) 2000 12 13 (210) 228758
(151) 2004 09 15

(732) Inteligo Financial Services S.A., Warszawa, PL.
(540)



Kolory znaku: biały, granatowy, niebieski
(531) 26.1, 26.15, 29.1

(510), (511) **36** usługi bankowe, **38** usługi telekomunikacyjne w zakresie udostępniania internetu i internetowych kont pocztowych, usługi w zakresie obustronnej transmisji danych pomiędzy telefonami komórkowymi, a systemem Inteligo, usługi w zakresie udostępniania klientom usług interaktywnej i telefonicznej odpowiedzi głosowej, usługi w zakresie wysyłania w imieniu klienta krótkich wiadomości tekstowych, usługi w zakresie połączeń głosowych i transmisji danych o charakterze niepowszechnym, we współpracy z innym operatorem.

(111) **158388** (220) 2000 12 13 (210) 228759
(151) 2004 09 15
(732) Inteligo Financial Services S.A., Warszawa, PL.
(540)



Kolory znaku: biały, niebieski
(531) 26.15, 29.1

(510), (511) **36** usługi bankowe, **38** usługi telekomunikacyjne w zakresie udostępniania internetu i internetowych kont pocztowych, usługi w zakresie obustronnej transmisji danych pomiędzy telefonami komórkowymi, a systemem Inteligo, usługi w zakresie udostępniania klientom usług interaktywnej i telefonicznej odpowiedzi głosowej, usługi w zakresie wysyłania w imieniu klienta krótkich wiadomości tekstowych, usługi w zakresie połączeń głosowych i transmisji danych o charakterze niepowszechnym, we współpracy z innym operatorem.

(111) **158389** (220) 2000 12 20 (210) 229125
(151) 2004 10 28
(732) Związek Producentów AUDIO-VIDEO, Warszawa, PL.
(540)



Kolory znaku: czerwony, biały
(531) 24.15, 26.4, 27.5, 29.1

(510), (511) **09** nośniki obrazu i dźwięku-kasety magnetofonowe, video, płyty kompaktowe, DVD, CD-R, CD-RW, mini-disc, **16** plakaty, albumy, foldery, ulotki, kalendarze, koperty, papier listowy, **35** reklamy radiowe, telewizyjne, prasowe, internetowe, **41** usługi w zakresie rozrywki-programy TV i radiowe, konkursy muzyczne, listy przebojów, **42** administrowanie stron internetowych www.

(111) **158390** (220) 2000 12 20 (210) 229126
(151) 2004 10 28
(732) Związek Producentów AUDIO-VIDEO, Warszawa, PL.
(540)



Kolory znaku: czerwony, biały
(531) 26.4, 27.5, 29.1

(510), (511) **09** nośniki obrazu i dźwięku-kasety magnetofonowe, video, płyty kompaktowe, DVD, CD-R, CD-RW, mini-disc, **16** plakaty, albumy, foldery, ulotki, kalendarze, koperty, papier listowy, **35** reklamy radiowe, telewizyjne, prasowe, internetowe, **41** usługi w zakresie rozrywki-programy TV i radiowe, konkursy muzyczne, listy przebojów, **42** administrowanie stron internetowych www.

(111) **158391** (220) 2000 12 20 (210) 229127
(151) 2004 10 28

(732) Związek Producentów AUDIO-VIDEO, Warszawa, PL.
(540) OLIS OFICJALNA LISTA SPRZEDAŻY

(510), (511) **09** nośniki obrazu i dźwięku-kasety magnetofonowe, video, płyty kompaktowe, DVD, CD-R, CD-RW, mini-disc, **16** plakaty, albumy, foldery, ulotki, kalendarze, koperty, papier listowy, **35** reklamy radiowe, telewizyjne, prasowe, internetowe, **41** usługi w zakresie rozrywki-programy TV i radiowe, konkursy muzyczne, listy przebojów, **42** administrowanie stron internetowych www.

(111) **158392** (220) 2000 12 21 (210) 229224
(151) 2004 10 11

(732) COSECHEROS Y CRIADORES, S.A., Alava, ES.
(540) CASA SOLAR

(510), (511) **33** napoje alkoholowe, mianowicie wina.

(111) **158393** (220) 2001 01 05 (210) 229739
(151) 2004 09 21

(732) IZOTERM Spółka z o.o., Częstków Mazowiecki, PL.
(540)

ciepło, coraz cieplej

(531) 27.5

(510), (511) **06** metalowe materiały budowlane i konstrukcyjne, **17** materiały izolacyjne, okładziny rur niemetalowe, materiały termoizolacyjne, uszczelnienia zapobiegające przeciekowi wody, tkaniny izolacyjne, wata szklana, wełna mineralna, włókna szklane inne do izolacji, **19** niemetalowe materiały budowlane i konstrukcyjne, **35** pośrednictwo handlowe w zakresie wyszukiwania partnerów handlowych i pośredniczenia w zawieraniu kontraktów, usługi w zakresie agencji importowo-eksportowych, **37** usługi budowlano-remontowe, roboty instalacyjne, roboty ziemne, usługi izolacyjne w budynkach, montaż i wynajem sprzętu budowlanego i urządzeń budowlanych, **42** projektowanie w zakresie budownictwa, inżynierii sanitarnej i ciepłownictwa.

(111) **158394** (220) 2001 01 06 (210) 229820
(151) 2004 12 01

(732) „KOS ELEKTRO SYSTEM” Spółka z ograniczoną odpowiedzialnością, Nekla, PL.
(540) power

(510), (511) **09** przełączniki pojedyncze, przełączniki z przyciskiem „dzwonek”, przełączniki z przyciskiem „światło”, przełączniki schodowe, przełączniki krzyżowe, przełączniki podwójne, gniazda z bolcem uziemiającym i bez bolca, gniazda bryzgoszczelne z bolcem uziemiającym lub bez, gniazda specjalne komputerowe i światłowodowe, gniazda natynkowe pojedyncze bryzgoszczelne z bolcem uziemiającym, gniazda natynkowe pojedyncze bryzgoszczelne typu „schuco”, gniazda natynkowe podwójne bryzgoszczelne z bolcem uziemiającym, wtyczki proste, wtyczki proste ze stykiem uziemiającym, wtyczki boczne, wtyczki boczne ze stykiem uziemiającym, gniazda proste, gniazda proste z bolcem uziemiającym, gniazda rozbieralne poczwórne, gniazda rozbieralne poczwórne z bolcem uziemiającym, elementy hermetyzujące do włączników, elementy podświetlające do włączników, przedłużacze.

(111) **158395** (220) 2001 01 11 (210) 229976
(151) 2004 09 24

(732) Glaxo Group Limited, Greenford, GB.
(540)



(531) 1.1, 27.5
(510), (511) 41 usługi edukacyjne dotyczące leczenia astmy.

(111) 158396 (220) 2001 01 30 (210) 230807
(151) 2004 09 21
(732) „BONNIER BUSINESS (POLSKA)” Spółka z ograniczoną odpowiedzialnością, Warszawa, PL.
(540)



Kolory znaku: czerwony, czarny, biały

(531) 3.4, 27.5, 29.1
(510), (511) 16 papier, tektura i wyroby z tych materiałów, nie ujęte w innych klasach, druki, materiały drukowane, dzienniki, czasopisma, gazety, publikacje drukowane, książki, materiały intrologatorskie, fotografie, materiały piśmienne, kleje do materiałów piśmiennych lub do celów domowych, materiały dla artystów, pędzle malarskie, maszyny do pisania i sprzęt biurowy (z wyjątkiem mebli), materiały szkoleniowe i instruktażowe (z wyjątkiem aparatów), materiały z tworzyw sztucznych do pakowania, czcionki drukarskie jako cyfry i litery, 39 dystrybucja książek, czasopism i gazet, 41 organizowanie konkursów, publikowanie książek i tekstów innych niż reklamowe, publikowanie gazet w internecie.

(111) 158397 (220) 2001 01 30 (210) 230815
(151) 2004 09 27
(732) Microsoft Corporation (Washington Corporation), Redmond, US.
(540) VISUAL STUDIO
(510), (511) 09 oprogramowanie komputerowe, programy komputerowe do opracowywania innych programów komputerowych, programy kompilacyjne, programy do wyszukiwania błędów logicznych i syntaktycznych w kodzie źródłowym programu (debugger programs) oraz programy usługowe do tworzenia aplikacji graficznych, programy komputerowe pomagające programistom w tworzeniu kodu programu do wykorzystania w programach wieloaplikacyjnych, programy komputerowe do uruchamiania programów opracowujących programy i programów użytkowych we wspólnym środowisku programowym, programy komputerowe do zastosowania w tworzeniu i publikacji stron internetowych oraz innych informacji publikowanych do dostępu w sieci w trybie czasu rzeczywistego (on-line).

(111) 158398 (220) 2001 01 29 (210) 230835
(151) 2004 10 13
(732) Małopolskie Centrum Biotechniki Sp.z o.o., Krasne, PL.
(540)



Kolory znaku: szary, czerwony
(531) 26.2, 26.4, 27.5, 29.1

(510), (511) 20 ramki do pasiek, ramki do plastrów miodu w pasiekach, ule dla pszczół, woskowe plastry do pasiek, 29 bekon, słoni-
na, flaki, jaja, galaretki mięsne, kapusta kwaszona, kaszanka, kiełbasy, konfitury, konserwy mięsne, korniszony, kości, krokiety spożywcze, lój spożywczy, masło, mięso, mięso konserwowane, mięso wieprzowe, mleczne produkty, mleko, napoje mleczne lub z przewagą mleka, oleje jadalne, pasty do kanapek zawierające tłuszcz, pasztety, proteiny spożywcze, racuchy ziemniaczane, rosoly, serwatka, sery, smalec, sosy mięsne, spożywcze tłuszcze, szpik kostny zwierzęcy jadalny, szynka, śmietana, tłuszcze jadalne, wątróbka, wędliny, żelatyna do celów spożywczych, żywność solona, 31 artykuły spożywcze do żucia dla zwierząt, bulwy, buraki, dodatki do pasz dla celów leczniczych, dodatki do pasz nie do celów leczniczych, drożdże dla bydła, kiszonki jako pokarm dla zwierząt, kukurydza, makuchy dla bydła, mączki dla zwierząt, nasiona, odżywcza pasta, otręby zbożowe, owoce, pasza, pasza dla zwierząt tucznych, pasze, pasze wzmacniające dla zwierząt, pokarm dla zwierząt, pożywienie dla psów, kotów i innych zwierząt, pożywienie dla zwierząt domowych, preparaty do tuczenia zwierząt, produkty uboczne w procesie przeróbki ziaren zbóż na pasze dla zwierząt, proteiny dla zwierząt, pszenica, rośliny, siano, słoma jako pasza, słoma na ściółkę, słomiane maty, sól dla bydła, ściółka dla zwierząt, torf na ściółkę, zboże w ziarnach nieprzetworzone, ziarna, ziarno do żywienia zwierząt, ziemniaki, zwierzęta żywe, żyto, 35 usługi w zakresie: analizy kosztów, badań rynku, badań w dziedzinie działalności gospodarczej, doradztwa handlowego, doradztwa w zakresie organizowania i kierowania działalnością gospodarczą, doradztwa w zakresie prowadzenia działalności gospodarczej, doradztwa w zakresie zarządzania kadrowego, ekspertyz opłacalności, marketingu, organizowania działalności gospodarczej, organizowania wystaw i targów w celach handlowych lub reklamowych, pokazów towarów, prognoz ekonomicznych, weryfikacji rachunków, wyceny zwierząt hodowlanych, 36 usługi w zakresie: administrowania nieruchomości, agencji pośrednictwa w handlu nieruchomościami, analiz finansowych, doradztwa w sprawach finansowych, dzierżawy gospodarstw rolnych, dzierżawy nieruchomości, pośrednictwa w sprawach kupna, sprzedaży, najmu nieruchomości, wyceny nieruchomości, wynajmowania mieszkań i lokali użytkowych, zarządzania finansami, zarządzania majątkiem nieruchomym, 40 usługi w zakresie: uboju zwierząt, wędzenia żywności, 41 usługi w zakresie: edukacji, nauczania, nauczania korespondencyjnego, organizowania i prowadzenia konferencji, kongresów, seminariów, sympozjów i zjazdów, prowadzenia szkół z internatami, 42 usługi w zakresie: analizy projektów technicznych, analiz chemicznych, badań bakteriologicznych, badań biologicznych, doradztwa w zakresie ochrony środowiska, 43 usługi pensjonatów dla zwierząt, 44 usługi doradztwa w zakresie hodowli i pielęgnacji zwierząt, hodowli roślin, hodowli zwierząt, inseminacji, ogrodnictwa, wypożyczania sprzętu rolniczego, zabiegów pielęgnacyjnych zwierząt.

(111) 158399 (220) 2001 02 06 (210) 231109
(151) 2004 11 25
(732) MERCK & CO., Inc.(a New Jersey corporation), Whitehouse Station, US.
(540) ARCOXIA
(510), (511) 05 preparaty farmaceutyczne, weterynaryjne i sanitarne, substancje dietetyczne do celów leczniczych, żywność dla niemowląt, plastry, materiały opatrunkowe, materiały do plombowania zębów, woski dentystyczne, środki dezynfekcyjne.

(111) 158400 (220) 2001 02 05 (210) 231129
(151) 2004 09 30
(732) MEWA Spółka z o.o., Nidzica, PL.
(540) mewa
(510), (511) 29 ekstrakty mięsne, mięso, drób, ryby, dziczyzna, jaja, mleko, wyroby z mleka, jadalne oleje i tłuszcze, owoce i warzywa, konserwowane, suszone, gotowane: galaretki, konfitury, konserwy, pikle, sosy do sałat, 35 usługi reklamowe i marketingowe, 41 usługi szkoleniowe w zakresie organizowania stoisk sprze-

daży artykułów spożywczych i przemysłowych, usługi w zakresie szkolenia kadr.

(111) **158401** (220) 2001 02 07 (210) 231253
(151) 2004 09 28

(732) Tovarystvo z Obmerzenoyu Vidpovidalnistyu CHAROSVIT, Kijów, UA.

(540) KOSHTOVNA

(510), (511) **33** alkohol miętowy, alkohol ryżowy, alkohole, anyżówka, arak, brandy, dzin, ekstrakty alkoholowe, esencje alkoholowe, kirsz, likiery, napoje alkoholowe, napoje alkoholowe zawierające owoce, napoje destylowane, rum, spirytus spożywczy, whiskey, wino, wódka, wyciągi z owoców z alkoholem.

(111) **158402** (220) 2001 02 07 (210) 231254
(151) 2004 09 28

(732) Fabryka Pił i Narzędzi WAPIENICA SA, Bielsko-Biała 14, PL.

(540) TYRAN

(510), (511) **07** narzędzia do obróbki skrawaniem, **08** wiertła do muru i betonu, wiertła długie do muru i betonu, wiertła do granitu, marmuru, piaskowca i kamienia z płytką z węgla spiekane.

(111) **158403** (220) 2001 02 07 (210) 231268
(151) 2004 09 28

(732) Wytwórnia Artykułów z Tworzyw Sztucznych Joanna Kurant, Łódź, PL.

(540) OKB

(510), (511) **17** osłony z tworzywa sztucznego w kształcie litery U do obejmowania i uszczelniania brzegów blach, szkła i innych nieobrobionych krawędzi.

(111) **158404** (220) 2001 02 09 (210) 231351
(151) 2004 10 07

(732) MEDANA PHARMA TERPOL GROUP S.A., Sieradz, PL.

(540) cerosan baby

(510), (511) **03** emulsja w aerozolu do pielęgnacji skóry dzieci i niemowląt.

(111) **158405** (220) 2001 02 09 (210) 231352
(151) 2004 10 07

(732) MEDANA PHARMA TERPOL GROUP S.A., Sieradz, PL.

(540) cerosan

(510), (511) **03** emulsja w aerozolu do pielęgnacji suchej skóry.

(111) **158406** (220) 2001 02 15 (210) 231595
(151) 2004 09 17

(732) Viacom International Inc., Nowy Jork, US.

(540) VIACOM OUTDOOR

(510), (511) **35** usługi reklamowe i informacyjne, usługi reklamowe agencyjne, rozprowadzanie ogłoszeń reklamowych, usługi rozpoznawania reklamy poza budynkami, na billboardach, środkach komunikacji, autobusach, pociągach, ulicy, marketing, usługi promocyjne, organizowanie wystaw o charakterze handlowym lub reklamowym, doradztwo w zakresie prowadzenia działalności gospodarczej.

(111) **158407** (220) 2001 02 14 (210) 231603
(151) 2004 09 16

(732) Huta Szkła Gospodarczego IRENA S.A., Inowrocław, PL.

(540)

KREDENS

(531) 1.1, 27.5

(510), (511) **35** prowadzenie sklepu z następującymi towarami: szkło stołowe i ozdobne, porcelana, wyroby z metali szlachetnych.

(111) **158408** (220) 2001 02 14 (210) 231618
(151) 2004 09 13

(732) MEWA Spółka z o.o., Nidzica, PL.

(540)



Kolory znaku: biały, ciemnoniebieski, niebieski

(531) 3.7, 26.1, 27.5, 29.1

(510), (511) **29** ekstrakty mięsne, mięso, drób, ryby, dziczyzna, jaja, mleko, wyroby z mleka, jadalne oleje i tłuszcze, owoce i warzywa, konserwowane, suszone, gotowane, galaretki, konfitury, konserwy, pikle, sosy do sałat, **35** usługi reklamowe i marketingowe, **41** usługi szkoleniowe w zakresie organizowania stoisk sprzedaży artykułów spożywczych i przemysłowych, usługi w zakresie szkolenia kadr.

(111) **158409** (220) 2001 02 20 (210) 231833
(151) 2004 09 17

(732) Fundamo (Priopretary) Limited, Bellville, ZA.

(540) fundamo

(510), (511) **36** doradztwo w sprawach finansowych, operacje i transakcje finansowe, elektroniczny transfer środków finansowych, gotówkowe i bezgotówkowe (obciążanie rachunku) transakcje elektroniczne, transakcje dokonywane za pomocą kart kredytowych, przetwarzanie i transfer danych płatniczych, udzielanie informacji finansowych w tym za pomocą środków elektronicznych, dokonywanie operacji bankowych w tym wielokrotnych operacji płatniczych przy użyciu elektronicznych środków przekazu i/lub globalnej sieci komputerowej, bankowe usługi elektroniczne, prowadzenie elektronicznego dostępu do informacji i/lub transakcji bankowych.

(111) **158410** (220) 2001 02 20 (210) 231917
(151) 2004 11 02

(732) Towarzystwo Rozwoju Sadów Karłowych, Lublin, PL.

(540)



Kolory znaku: zielony, czerwony, biały, czarny, różowy

(531) 5.7, 24.7, 27.5, 29.1

(510), (511) **35** badania opinii, badania rynku, doradztwo specjalistyczne w dziedzinie sadownictwa, marketing, organizowanie wystaw w celach handlowych lub reklamowych, pomoc w prowadzeniu działalności gospodarczej, pomoc przy tworzeniu i zarządzaniu związków i zrzeszeń producentów drzew i owoców, pokazy towarów, promocja owoców i ich producentów, reklama, publikowanie tekstów reklamowych, służba informacyjna w dziedzinie sadownictwa, **41** edukacja, nauczanie, nauczanie korespondencyjne, organizowanie i prowadzenie konferencji, organizowanie konkursów edukacyjnych, organizowanie wystaw kulturalnych lub edukacyjnych, publikowanie książek, publikowanie tekstów innych niż reklamowe, wypożyczanie książek.

(111) **158411** (220) 2001 02 21 (210) 231989
(151) 2004 12 07

(732) MERCATOR MEDICAL S.A., Kraków, PL.
 (540) CHRONIE DŁONIE
 (510), (511) **21** rękawice gospodarcze.

(111) **158412** (220) 2001 02 23 (210) 232007
 (151) 2004 10 11
 (732) IN2LOOP Spółka z o.o., Warszawa, PL.
 (540)



Kolory znaku: niebieski, biały, szary
 (531) 27.5, 27.7, 29.1
 (510), (511) **38** usługi w zakresie: telekomunikacji, telefonii, przesyłania informacji, przesyłania danych przy pomocy sieci światłowodów, przesyłania danych przy pomocy terminali komputerowych, poczty elektronicznej, przekazu satelitarne.

(111) **158413** (220) 2001 02 22 (210) 232035
 (151) 2004 09 28
 (732) Zakład Graficzny „Małopolska-Poligrafia” Jerzy Kozyra, Krzysztof Kapusta Spółka Jawna, Kraków, PL.
 (540)



Kolory znaku: czerwony, czarny, biały
 (531) 26.1, 26.11, 27.5, 29.1
 (510), (511) **40** usługi drukarskie, **41** usługi wydawnicze.

(111) **158414** (220) 2001 02 26 (210) 232136
 (151) 2004 09 27
 (732) Rudolf Wild GmbH & Co.KG, Eppelheim, DE.
 (540) Dr. Wild
 (510), (511) **32** napoje bezalkoholowe, napoje owocowe, soki owocowe i nektary owocowe, surowce, koncentraty i esencje (ujęte w klasie 32) do wytwarzania wymienionych powyżej napojów, aromatyzowana woda mineralna.

(111) **158415** (220) 2001 02 27 (210) 232165
 (151) 2004 09 21
 (732) „Polska Telefonii Cyfrowa” Spółka z o.o., Warszawa, PL.
 (540)



Kolory znaku: jasnoniebieski, ciemnoniebieski, czarny
 (531) 26.11, 27.5, 29.1
 (510), (511) **09** telefony komórkowe, zestawy głośno mówiące, anteny i baterie do tych telefonów, ładowarki, obudowy kolorowe, zestawy słuchawkowe, karty PCMCIA, obudowy, uchwyty i pokrowce do telefonów komórkowych, karty telefoniczne do automatów, karty telefoniczne do telefonów komórkowych-karty sim, urządzenia do przetwarzania informacji, urządzenia współpracujące z komputerami w zakresie przekazywania dźwięku i obrazu, **37** usługi w zakresie: instalacji, obsługi i napraw systemów przekazywania dźwięku i obrazu w łączności radiofonicznej, telegraficznej, telefonicznej i teleksowej w systemie cyfrowym i analogowym, instalacji i naprawy urządzeń telefonii komórkowej, **38** usługi świadczone przez operatora sieci telefonii komórkowej w zakresie obsługi połączeń abonentów telefonii komórkowej, świadczenie usług przekazywania głosu i obrazu w systemie przekazu fonicznego i cyfrowego, świadczenie usług teleksowych i telefaksowych, świadczenie usług w zakresie zbierania i przekazywania informacji, świadczenie usług w zakresie: przesyłanie informacji tekstowej i obrazowej za po-

średnictwem komputerów i sieci informatycznych, przekazywanie danych przy pomocy terminali komputerowych, przesyłanie wiadomości, danych, głosu i obrazu za pomocą przekazu satelitarne, świadczenie usług przekazywania poczty elektronicznej za pośrednictwem sieci telefonii komórkowej i telefonów komórkowych, udostępnianie połączeń z sieciami informatycznymi, wypożyczanie urządzeń służących do przekazywania głosu, obrazu i danych za pomocą telefonii analogowej, cyfrowej oraz satelitarnej, udostępnianie stron internetowych za pośrednictwem sieci telefonii komórkowej bezpośrednio na wyświetlaczu aparatu telefonicznego.

(111) **158416** (220) 2001 03 01 (210) 232266
 (151) 2004 09 15
 (732) AN.KA Dystrybucja Sp z o.o., Warszawa, PL.
 (540) DON LABRIEGO
 (510), (511) **32** piwo, ale, porter, **33** wino, likiery, napoje destylowane alkoholowe, brandy, winiak, wyroby spirytusowe.

(111) **158417** (220) 2001 03 01 (210) 232267
 (151) 2004 09 15
 (732) AN.KA Dystrybucja Spółka z o.o., Warszawa, PL.
 (540) BODEGA CORTES
 (510), (511) **32** piwo, ale, porter, **33** wino, likiery, napoje destylowane alkoholowe, brandy, winiak, wyroby spirytusowe.

(111) **158418** (220) 2001 03 15 (210) 233013
 (151) 2004 10 13
 (732) „mPunkt Polska” Spółka z ograniczoną odpowiedzialnością, Warszawa, PL.
 (540) m prepaid

(510), (511) **09** anteny, aparaty fotograficzne, celowniki aparatów fotograficznych, ciemnie fotograficzne, czytniki dla informatyki, czytniki optyczne, diapozytywy, drukarki komputerowe, dyktafony, dyski optyczne, dyski magnetyczne, dyskietki, dystrybutory dysków, dzwonki alarmowe elektryczne, dzwonki sygnalizacyjne, ekrany dla fotografii, ekrany projekcyjne, ekrany wideo, epidiaskopy, filtry do fotografii, fotokopiarki, futerały na przyrządy i aparaturę fotograficzną, głośniki, gramofony, interfejsy, kalkulatory, kamery filmowe, kamery wideo, kasety wideo, klawiatury komputerowe, komputery, kuwety fotograficzne, lampy błyskowe dla fotografii, lampy do ciemni fotograficznych, lasery nie do celów medycznych, lokówki elektrotermiczne, lornetki, lunety, lupy, magnetofony, magnetowidy, megafony, maszyny liczące i sumujące, mikrofony, monitory, nadajniki telekomunikacyjne, napędy dyskowe dla informatyki, nośniki danych magnetyczne, nośniki danych optyczne, notesy elektroniczne, obiektywy, odbiorniki radiowe, odbiorniki audio i video, odtwarzacze kaset i płyt kompaktowych, pamięci komputerowe, pióra elektroniczne, plotery, płyty fotograficzne, procesory tekstu, programy komputerowe, przewody elektryczne, przewody telefoniczne, radioaparaty do samochodów, słuchawki telefoniczne, stacje taśm magnetycznych dla informatyki, statywy aparatów fotograficznych, szafki na głośniki, tablice ogłoszeniowe elektroniczne, taśmy magnetyczne do rejestracji dźwięku, taśmy wideo, telefony przewodowe, telefony bezprzewodowe, telewizory, wagi, wtyczki, wyłączniki elektryczne, wzmacniacze, żelazka elektryczne, **35** agencje reklamowe, analizy kosztów, badania w dziedzinie działalności gospodarczej, badanie rynku, doradztwo w zakresie organizowania i zarządzania działalnością gospodarczą, doradztwo w zakresie zarządzania personalnego, fotokopiowanie, informacja handlowa, marketing, rachunkowość, reklama i działalność informacyjna, telefoniczne udzielanie informacji, weryfikacja rachunków, **37** aktywacja, konserwacja i naprawy telefonów komórkowych, instalacja, konserwacja i naprawy telefonów, instalowanie, konserwacja i naprawy komputerów i komputerowych urządzeń peryferyjnych, **45** monitorowanie obiektów stałych i ruchomych wyposażonych w stałe i przenośne urządzenia telekomunikacyjne.

(111) **158419** (220) 2001 03 21 (210) 233306
 (151) 2004 09 30

(732) Przedsiębiorstwo Wielobranżowe „TEL-EX” Tadeusz Żołdak, Sosnowiec, PL.

(540)



Kolory znaku: granatowy, żółto-pomarańczowy

(531) 26.2, 27.5, 29.1

(510), (511) **06** materiały budowlane metalowe, **11** instalacje sanitarne, **19** materiały budowlane niemetalowe.

(111) **158420** (220) 2001 03 23 (210) 233341

(151) 2004 09 29

(732) Baskin-Robbins International Company, Glendale, US.

(540) JAMOCA

(510), (511) **30** kawa, herbata, kakao, cukier, ryż, tapioka, sago, kawa nienaturalna, mąka i preparaty zbożowe, chleb, ciasta i słodycze, lody, miód, melasa, drożdże, proszek do pieczenia, sól, musztarda, ocet, sosy (z wyłączeniem dressingów do sałatek), przyprawy, lód.

(111) **158421** (220) 2001 03 30 (210) 233725

(151) 2004 10 11

(732) Colgate-Palmolive Company, Nowy Jork, US.

(540)



Kolory znaku: czerwony i jego odcienie, różowy i jego odcienie, zielony i jego odcienie, fioletowy i jego odcienie, amarantowy, biały, szary i jego odcienie

(531) 5.7, 27.5, 29.1

(510), (511) **03** środki wybielające i inne substancje stosowane w praniu, środki czyszczące, polerujące i ścierające, mydła, środki perfumeryjne, olejki eteryczne, kosmetyki, płyny do pielęgnacji włosów, środki do czyszczenia zębów.

(111) **158422** (220) 2001 03 30 (210) 233727

(151) 2004 10 11

(732) Colgate-Palmolive Company, Nowy Jork, US.

(540)



Kolory znaku: zielony i jego odcienie, żółty i jego odcienie, niebieski i jego odcienie, czerwony, amarantowy, biały

(531) 5.3, 27.5, 29.1

(510), (511) **03** środki wybielające i inne substancje stosowane w praniu, środki czyszczące, polerujące i ścierające, mydła, środki perfumeryjne, olejki eteryczne, kosmetyki, płyny do pielęgnacji włosów, środki do czyszczenia zębów.

(111) **158423** (220) 2001 04 02 (210) 233933

(151) 2004 10 13

(732) Przedsiębiorstwo Produkcyjno-Usługowo-Handlowe „MARBET-WIL” Sp. z o.o., Bielsko-Biała, PL.

(540) SUL BIT

(510), (511) **37** naprawa dróg i mostów, **40** utylizacja odpadów i surowców wtórnych, przetwarzanie odpadów promieniotwórczych, odpadów zawierających rtęć, odpadów zawierających azbest, odpadów zawierających metale ciężkie i inne substancje szkodliwe dla środowiska, mogilnikowanie odpadów promieniotwórczych, odpadów zawierających rtęć, odpadów zawierających azbest, odpadów zawierających metale ciężkie i inne substancje szkodliwe dla środowiska, zabezpieczanie materiałów betonowych i żelbetonowych przez powlekanie warstwą siarkobetonów, zabezpieczanie materiałów stosowanych do budowy dróg i chodników warstwą siarkobetonów.

(111) **158424** (220) 2001 04 02 (210) 233934

(151) 2004 10 13

(732) Przedsiębiorstwo Produkcyjno-Usługowo-Handlowe „MARBET-WIL” Sp. z o.o., Bielsko-Biała, PL.

(540) SUL CEM

(510), (511) **37** naprawa dróg i mostów, **40** utylizacja odpadów i surowców wtórnych, przetwarzanie odpadów promieniotwórczych, odpadów zawierających rtęć, odpadów zawierających azbest, odpadów zawierających metale ciężkie i inne substancje szkodliwe dla środowiska, mogilnikowanie odpadów promieniotwórczych, odpadów zawierających rtęć, odpadów zawierających azbest, odpadów zawierających metale ciężkie i inne substancje szkodliwe dla środowiska, zabezpieczanie materiałów betonowych i żelbetonowych przez powlekanie warstwą siarkobetonów, zabezpieczanie materiałów stosowanych do budowy dróg i chodników warstwą siarkobetonów.

(111) **158425** (220) 2001 04 02 (210) 233935

(151) 2004 10 13

(732) Przedsiębiorstwo Produkcyjno-Usługowo-Handlowe „MARBET-WIL” Sp. z o.o., Bielsko-Biała, PL.

(540) SUL BET

(510), (511) **37** naprawa dróg i mostów, **40** utylizacja odpadów i surowców wtórnych, przetwarzanie odpadów promieniotwórczych, odpadów zawierających rtęć, odpadów zawierających azbest, odpadów zawierających metale ciężkie i inne substancje szkodliwe dla środowiska, mogilnikowanie odpadów promieniotwórczych, odpadów zawierających rtęć, odpadów zawierających azbest, odpadów zawierających metale ciężkie i inne substancje szkodliwe dla środowiska, zabezpieczanie materiałów betonowych i żelbetonowych przez powlekanie warstwą siarkobetonów, zabezpieczanie materiałów stosowanych do budowy dróg i chodników warstwą siarkobetonów.

(111) **158426** (220) 2001 04 02 (210) 233936

(151) 2004 10 13

(732) Przedsiębiorstwo Produkcyjno-Usługowo-Handlowe „MARBET-WIL” Sp. z o.o., Bielsko-Biała, PL.

(540) SUL WIL

(510), (511) **37** naprawa dróg i mostów, **40** utylizacja odpadów i surowców wtórnych, przetwarzanie odpadów promieniotwórczych, odpadów zawierających rtęć, odpadów zawierających azbest, odpadów zawierających metale ciężkie i inne substancje szkodliwe dla środowiska, mogilnikowanie odpadów promieniotwórczych, odpadów zawierających rtęć, odpadów zawierających azbest, odpadów zawierających metale ciężkie i inne substancje szkodliwe dla środowiska, zabezpieczanie materiałów betonowych i żelbetonowych przez powlekanie warstwą siarkobetonów, zabezpieczanie materiałów stosowanych do budowy dróg i chodników warstwą siarkobetonów.

(111) **158427** (220) 2001 04 02 (210) 233937

(151) 2004 10 13

(732) Przedsiębiorstwo Produkcyjno-Usługowo-Handlowe „MARBET-WIL” Sp. z o.o., Bielsko-Biała, PL.

(540) SUL MAR

(510), (511) **37** naprawa dróg i mostów, **40** utylizacja odpadów i surowców wtórnych, przetwarzanie odpadów promieniotwórczych, odpadów zawierających rtęć, odpadów zawierających azbest, odpadów zawierających metale ciężkie i inne substancje szkodliwe dla środowiska, mogilnikowanie odpadów promieniotwórczych, odpadów zawierających rtęć, odpadów zawierających azbest, odpadów zawierających metale ciężkie i inne substancje szkodliwe dla środowiska, zabezpieczanie materiałów betonowych i żelbetonowych przez powlekanie warstwą siarkobetonów, zabezpieczanie materiałów stosowanych do budowy dróg i chodników warstwą siarkobetonów.

(111) **158428** (220) 2001 04 05 (210) 234016
(151) 2004 09 30
(732) Gallaher Limited, Weybridge, GB.
(540)



(531) 1.1, 24.1, 25.1, 26.4, 26.11, 27.5
(510), (511) **34** tytoń, zarówno przetworzony jak i nieprzetworzony, tytoń do palenia, do fajek, do zwijania ręcznie i do żucia, papierosy, cygara, cygaretki, substancje do palenia, inne niż do celów medycznych lub leczniczych, sprzedawane oddzielnie lub zmieszane z tytoniem, tabaka, artykuły dla palaczy zawarte w tej klasie, bibułki papierosowe, ustniki i zapalki.

(111) **158429** (220) 2001 04 04 (210) 234045
(151) 2004 09 24
(732) SŁOWIK-TRADE Spółka z ograniczoną odpowiedzialnością, Żywiec, PL.
(540) redyk
(510), (511) **33** napoje alkoholowe.

(111) **158430** (220) 2001 04 11 (210) 234359
(151) 2004 12 01
(732) „NORD-PLAST” Spółka z o.o., Suwałki, PL.
(540) nord-plast
(510), (511) **17** tworzywa sztuczne lub pianki półprzetworzone, folie z tworzyw sztucznych do stosowania w rolnictwie, folie z tworzyw sztucznych inne niż do pakowania, folie izolacyjne, materiały izolacyjne, mieszaniny izolacyjne zapobiegające wilgoci w budynkach, tworzywa spienione pod podłogi, otuliny izolacyjne do rur centralnego ogrzewania i wody, taśmy izolacyjne, powłoki izolacyjne, taśmy uszczelniające do drzwi i okien, materiały termooizolacyjne, **40** usługi w zakresie przetwórstwa tworzyw sztucznych i mieszania tworzyw sztucznych, utylizacja odpadów i surowców wtórnych, odzysk materiałów z odpadów.

(111) **158431** (220) 2001 04 11 (210) 234386
(151) 2004 10 15
(732) „mPunkt Polska” Spółka z ograniczoną odpowiedzialnością, Warszawa, PL.
(540)



Kolory znaku: niebieski, zielony
(531) 16.1, 27.5, 29.1

(510), (511) **07** froterki do parkietów elektryczne, gofrownice, instalacje do usuwania kurzu, kosiarki, krajalnice do chleba elektryczne, młynki do kawy elektryczne, malaksery, maszyny do mielenia mięsa elektryczne, maszyny do szycia, maszyny do ucierania warzyw, miksery, mieszalniki elektryczne do celów domowych, młynki domowe elektryczne, noże elektryczne, nożyce elektryczne, odkurzacze, oprzyrządowanie do odkurzaczy do rozpylania perfum lub środków dezynfekcyjnych, ostrzarki do noży elektryczne, otwieracze do puszek elektryczne, pompki do piwa, pralki, prasownice, roboty kuchenne elektryczne, sokowirówki, suszarki, trzepaczki elektryczne, ubijaczki elektryczne do użytku domowego, węże do odkurzaczy, wkładki filtrujące do urządzeń, wyciskacze do owoców elektryczne do celów domowych, zmywarki do naczyń, **08** aparaty do depilacji elektryczne lub nieelektryczne, gilotynki do paznokci elektryczne i nieelektryczne, lokówki, maszyny do golenia elektryczne lub nieelektryczne, maszyny do strzyżenia włosów elektryczne lub nieelektryczne, nożyczki, otwieracze do puszek nieelektryczne, zestawy do manicure i pedicure, żyłetki, **09** anteny, aparaty fotograficzne, celowniki aparatów fotograficznych, ciemnie fotograficzne, czytniki dla informatyki, czynniki optyczne, diapozytywy, drukarki komputerowe, dyktafony, dyski optyczne, dyski magnetyczne, dyskietki, dystrybutory dysków, dzwonki alarmowe elektryczne, dzwonki sygnalizacyjne, ekrany dla fotografii, ekrany projekcyjne, ekrany video, epidiaskopy, filtry do fotografii, fotokopiarki, futerału na przyrządy i aparaturę, fotograficzne głośniki, gramofony, interfejsy, kalkulatory, kamery filmowe, kamery video, karty magnetyczne, karty z pamięcią lub mikroprocesorem, kasety video, klawiatury komputerowe, komputery, kuwety fotograficzne, lampy błyskowe dla fotografii, lampy do ciemni fotograficznych, lasery nie do celów medycznych, lokówki elektrotermiczne, lornetki, lunety, lupy, magnetofony, magnetowidy, megafony, maszyny liczące i sumujące, mikrofony, monitory, nadajniki telekomunikacyjne, napędy dyskowe dla informatyki, nośniki danych magnetyczne, nośniki danych optyczne, notesy elektroniczne, obiektywy, odbiorniki radiowe, odbiorniki audio i video, odtwarzacze kaset i płyt kompaktowych, pamięci komputerowe, pióra elektroniczne, plotery, płyty fotograficzne, procesory tekstu, programy komputerowe, przewody elektryczne, przewody telefoniczne, radioaparaty do samochodów, słuchawki telefoniczne, stacje taśm magnetycznych dla informatyki, statywy aparatów fotograficznych, szafki na głośniki, tablice ogłoszeniowe elektroniczne, taśmy magnetyczne do rejestracji dźwięku, taśmy video, telefony przewodowe, telefony bezprzewodowe, telewizory, wagi, wtyczki, wyłączniki elektryczne, wzmacniacze, żelazka elektryczne, **35** usługi w zakresie: agencji reklamowych, analizy kosztów, badania w dziedzinie działalności gospodarczej, badania rynku, doradztwa w zakresie organizowania i kierowania i prowadzenia działalności gospodarczej, doradztwa w zakresie zarządzania kadrowego, fotokopiowania, informacji handlowej, marketingu, rachunkowości, reklamy i działalności informacyjnej, telefonicznego udzielania informacji, weryfikacji rachunków, **36** usługi w zakresie: agencji pośrednictwa w handlu nieruchomościami, agencji skupu długów, agencji ubezpieczeniowych, analiz finansowych, doradztwa w sprawach finansowych i ubezpieczeniowych, działalności finansowej, dzierżawy nieruchomości, informacji bankowej, informacji o ubezpieczeniach, kantorów wymiany walut, oszacowania wartości dla celów fiskalnych, transakcji finansowych, ubezpieczeń, zarządzania finansami, zarządzania nieruchomościami, **37** informacji o telekomunikacji, komunikacji telefonicznej, przesyłania wiadomości i obrazu, radiofonii, telefonii komórkowej, telewizji kablowej, wypożyczania modemów, telefonów, urządzeń do przekazywania informacji, wypożyczania urządzeń telekomunikacyjnych, zleceń przywoławczych, **38** usługi w zakresie aktywacji telefonów komórkowych, informacji o telekomunikacji, komunikacji telefonicznej, przesyłania wiadomości i obrazu, radiofonii, telefonii komórkowej, telewizji kablowej, wypożyczania modemów, telefonów, urządzeń do przekazywania informacji, wypożyczania urządzeń telekomunikacyjnych, zleceń przywoławczych, **41** usługi w zakresie: edukacji, informacji o edukacji, nauczania, organizowania i prowadzenia konferencji, kongresów, seminariów, sympozjów i zjazdów, organizowanie wystaw w celach kulturalnych i edukacyjnych, **42** usługi w zakresie oprogramowania, **43** usługi w zakresie: hotelarstwa, prowadzenia pensjonatów, prowadzenia

restauracji, kawiarni i klubów, **45** usługi w zakresie: monitorowania obiektów stałych i ruchomych wyposażonych w stałe i przenośne urządzenia telekomunikacyjne.

(111) **158432** (220) 2001 04 11 (210) 234387
(151) 2004 10 15
(732) „mPunkt Polska” Spółka z ograniczoną odpowiedzialnością, Warszawa, PL.
(540)



Kolory znaku: niebieski, zielony, biały

(531) 16.1, 27.5, 29.1

(510), (511) **07** froterki do parkietów elektryczne, gofrownice, instalacje do usuwania kurzu, kosiarki, krajalnice do chleba elektryczne, młynki do kawy elektryczne, malaksery, maszynki do mielenia mięsa elektryczne, maszyny do szycia, maszynki do ucierania warzyw, miksery, mieszalniki elektryczne do celów domowych, młynki domowe elektryczne, noże elektryczne, nożyce elektryczne, odkurzacze, oprzyrządowanie do odkurzaczy do rozpylania perfum lub środków dezynfekcyjnych, ostrzarki do noży elektryczne, otwieracze do puszek elektryczne, pompki do piwa, pralki, prasownice, roboty kuchenne elektryczne, sokowirówki, suszarki, trzepaczki elektryczne, ubijaczki elektryczne do użytku domowego, węże do odkurzaczy, wkładki filtrujące do urządzeń, wyciskacze do owoców elektryczne do celów domowych, zmywarki do naczyń, **08** aparaty do depilacji elektryczne lub nieelektryczne, gilotyńki do paznokci elektryczne i nieelektryczne, lokówki, maszynki do golenia elektryczne lub nieelektryczne, maszynki do strzyżenia włosów elektryczne lub nieelektryczne, nożyczki, otwieracze do puszek nieelektryczne, zestawy do manicure i pedicure, żyłetki, **09** anteny, aparaty fotograficzne, celowniki aparatów fotograficznych, ciemnie fotograficzne, czytniki dla informatyki, czynniki optyczne, diapozytywy, drukarki komputerowe, dyktafony, dyski optyczne, dyski magnetyczne, dyskietki, dystrybutory dysków, dzwonki alarmowe elektryczne, dzwonki sygnalizacyjne, ekrany dla fotografii, ekrany projekcyjne, ekrany wideo, epidiaskopy, filtry do fotografii, fotokopiarki, futerału na przyrządy i aparaturę, fotograficzne głośniki, gramofony, interfejsy, kalkulatory, kamery filmowe, kamery wideo, karty magnetyczne, karty z pamięcią lub mikroprocesorem, kasety wideo, klawiatury komputerowe, komputery, kuwety fotograficzne, lampy błyskowe dla fotografii, lampy do ciemni fotograficznych, lasery nie do celów medycznych, lokówki elektrotermiczne, lornetki, lunety, lupy, magnetofony, magnetowidy, megafony, maszyny liczące i sumujące, mikrofony, monitory, nadajniki telekomunikacyjne, napędy dyskowe dla informatyki, nośniki danych magnetyczne, nośniki danych optyczne, notesy elektroniczne, obiektywy, odbiorniki radiowe, odbiorniki audio i video, odtwarzacze kaset i płyt kompaktowych, pamięci komputerowe, pióra elektroniczne, plotery, płyty fotograficzne, procesory tekstu, programy komputerowe, przewody elektryczne, przewody telefoniczne, radioaparaty do samochodów, słuchawki telefoniczne, stacje taśm magnetycznych dla informatyki, statywy aparatów fotograficznych, szafki na głośniki, tablice ogłoszeniowe elektroniczne, taśmy magnetyczne do rejestracji dźwięku, taśmy wideo, telefony przewodowe, telefony bezprzewodowe, telewizory, wagi, wtyczki, wyłączniki elektryczne, wzmacniacze, żelazka elektryczne, **35** usługi w zakresie: agencji reklamowych, analizy kosztów, badania w dziedzinie działalności gospodarczej, badania rynku, doradztwa w zakresie organizowania i kierowania i prowadzenia działalności gospodarczej, doradztwa w zakresie zarządzania kadrowego, fotokopiowania, informacji handlowej, marketingu, rachunkowości, reklamy i działalności informacyjnej, telefonicznego udzielania informacji, weryfikacji rachunków, **36** usługi w zakresie: agencji pośrednictwa w handlu nieruchomościami, agencji skupu długów, agencji ubezpieczeniowych, analiz finansowych, doradztwa w sprawach finansowych i ubezpieczeniowych, działalności finansowej, dzierżawy nieruchomości, informacji bankowej, informacji o ubezpieczeniach, kantorów wymiany walut, oszacowania wartości dla celów fiskal-

nych, transakcji finansowych, ubezpieczeń, zarządzania finansami, zarządzania nieruchomościami, **37** usługi w zakresie: obsługi i napraw telefonów komórkowych, instalacji, obsługi i napraw telefonów, instalowania, konserwacji i napraw komputerów i komputerowych urządzeń peryferyjnych, **38** usługi w zakresie aktywacji telefonów komórkowych, informacji o telekomunikacji, komunikacji telefonicznej, przesyłania wiadomości i obrazu, radiofonii, telefonii komórkowej, telewizji kablowej, wypożyczania modemów, telefonów, urządzeń do przekazywania informacji, wypożyczania urządzeń telekomunikacyjnych, zleceń przywoławczych, **41** usługi w zakresie: edukacji, informacji o edukacji, nauczania, organizowania i prowadzenia konferencji, kongresów, seminariów, sympozjów i zjazdów, organizowanie wystaw w celach kulturalnych i edukacyjnych, **42** usługi w zakresie: oprogramowania komputerów, **43** usługi w zakresie: hotelarstwa, prowadzenia pensjonatów, prowadzenia restauracji, kawiarni i klubów, **45** usługi w zakresie: monitorowania obiektów stałych i ruchomych wyposażonych w stałe i przenośne urządzenia telekomunikacyjne.

(111) **158433** (220) 2001 04 12 (210) 234451
(151) 2004 09 30
(732) Fabryka Mebli Tapicerowanych CHRISTIANAPOL Spółka z o.o., Łowięń, PL.
(540)



Kolory znaku: niebieski i odcienie

(531) 27.5, 29.1

(510), (511) **20** zestawy mebli tapicerowanych wypoczynkowych do wyposażenia mieszkań, zestawy mebli tapicerowanych i pojedyncze meble dla hoteli, biur oraz pomieszczeń w obiektach użyteczności publicznej, kanapy, otomany, tapczany, wersalki, łóżka tapicerowane, narożniki tapicerowane, sofy i pufy tapicerowane, ławy tapicerowane, fotele tapicerowane, krzesła tapicerowane, taborety i stołki tapicerowane, szelongi tapicerowane, materace tapicerowane warstwowe i sprężynowe, skrzynie meblowe mebli tapicerowanych, poduszki, wałki, zagłówki mebli tapicerowanych, **22** materiały pomocnicze do tapicerstwa meblowego, przeznaczone do wyściełania i wypełniania, **24** tkaniny obiciowe do mebli, pokrowce ochronne na meble, pokrycia obiciowe materacy, pokrowce i poszewki ochronne na poduszki i zagłówki meblowe, okładziny do mebli z surowców włókienniczych oraz z tworzyw sztucznych, **37** usługi konserwacji i renowacji mebli, usługi naprawcze w zakresie mebli tapicerowanych, usługi naprawcze stolarskie w zakresie mebli, **40** usługi tapicerowania mebli, usługi szwalnicze w zakresie tapicerowania mebli, usługi stolarstwa meblowego.

(111) **158434** (220) 2001 04 25 (210) 234880
(151) 2004 12 08
(732) Telewizja Polska Spółka Akcyjna, Warszawa, PL.
(540)



Kolory znaku: niebiesko-granatowy, zielony, żółty, biały

(531) 1.3, 1.5, 1.15, 27.5, 29.1

(510), (511) **09** urządzenia i przyrządy: fotograficzne, kinematograficzne, optyczne do celów dydaktycznych, urządzenia do nagrywania, transmisji lub reprodukcji dźwięku lub obrazu, magnetyczne nośniki danych, płyty /dyski/ z nagraniami, amulety sprzedające

i mechanizmy do urządzeń uruchamianych przez wrzucenie monety, maszyny liczące, sprzęt przetwarzający dane i komputery, programy komputerowe, gry telewizyjne i komputerowe, **16** wydawnictwa, czasopisma, książki, albumy, broszury, periodyki i inne publikacje papier, tektura i wyroby z tych materiałów nie ujęte w innych klasach, fotografie, materiały piśmienne, kleje do materiałów piśmiennych lub do celów domowych, materiały szkoleniowe i instruktażowe, materiały z tworzyw sztucznych do pakowania /nie ujęte w innych klasach/, **28** gry i zabawki, artykuły sportowe i gimnastyczne nie ujęte w innych klasach, ozdoby choinkowe, karty do gry, **35** usługi reklamowe i produkcja reklam telewizyjnych, radiowych, kinowych i poprzez sieć komputerową i internet, usługi w zakresie marketingu i public relations, usługi w zakresie rejestracji, transkrypcji, składania kompilacji, transmisji i systematyzowania wiadomości tekstowych i cyfrowych, organizacja wystaw handlowych i reklamowych, dystrybucja materiałów reklamowych i rozpowszechnianie danych, **38** przekazywanie fonii i/lub wizji poprzez sieci: telewizyjną, satelitarną i internet, rozpowszechnianie programów, reportaży i konkursów telewizyjnych lub radiowych, teleturniejów, zbieranie i przekazywanie wiadomości poprzez sieci komunikacyjne, w tym sieć telewizyjną, satelitarną i internet, usługi w zakresie organizowania systemów transmisyjnych, **41** organizowanie imprez artystycznych, estradowych, sportowych, rekreacyjnych, usługi w zakresie organizowania nauki i szkoleń w dziedzinach multimedialnych, organizowanie imprez o charakterze edukacyjnym i kulturalnym, usługi wynajmu dekoracji, kostiumów i rekwizytów, pomieszczeń do celów rozrywkowych i studiów nagrań, oraz sprzętu radiowego, telewizyjnego, kinematograficznego i nagrań, usługi wydawnicze, produkcja programów, reportaży i konkursów telewizyjnych lub radiowych, teleturniejów, **42** opracowywanie i wdrażanie programów komputerowych, oprogramowanie komputerowe wykonywanie opinii i badań w zakresie działalności multimedialnej.

(111) **158435** (220) 2001 04 25 (210) 234883
(151) 2004 12 08
(732) Telewizja Polska Spółka Akcyjna, Warszawa, PL.
(540)



Kolory znaku: czarny, jasnoniebieski, żółty
(531) 27.5, 29.1

(510), (511) **09** urządzenia i przyrządy: fotograficzne, kinematograficzne, optyczne do celów dydaktycznych, urządzenia do nagrywania, transmisji lub reprodukcji dźwięku lub obrazu, magnetyczne nośniki danych, płyty /dyski/ z nagraniami, amulety sprzedające i mechanizmy do urządzeń uruchamianych przez wrzucenie monety, maszyny liczące, sprzęt przetwarzający dane i komputery, programy komputerowe, gry telewizyjne i komputerowe, **16** wydawnictwa, czasopisma, książki, albumy, broszury, periodyki i inne publikacje papier, tektura i wyroby z tych materiałów nie ujęte w innych klasach, fotografie, materiały piśmienne, kleje do materiałów piśmiennych lub do celów domowych, materiały szkoleniowe i instruktażowe, materiały z tworzyw sztucznych do pakowania /nie ujęte w innych klasach/, **28** gry i zabawki, artykuły sportowe i gimnastyczne nie ujęte w innych klasach, ozdoby choinkowe, karty do gry, **35** usługi reklamowe i produkcja reklam telewizyjnych, radiowych, kinowych i poprzez sieć komputerową i internet, usługi w zakresie marketingu i public relations, usługi w zakresie rejestracji, transkrypcji, składania kompilacji, transmisji i systematyzowania wiadomości tekstowych i cyfrowych, organizacja wystaw handlowych i reklamowych, dystrybucja materiałów reklamowych i rozpowszechnianie danych, **38** przekazywanie fonii i/lub wizji poprzez sieci: telewizyjną, satelitarną i internet, rozpowszechnianie programów, reportaży i konkursów telewizyjnych lub radiowych, teleturniej-

ów, zbieranie i przekazywanie wiadomości poprzez sieci komunikacyjne, w tym sieć telewizyjną, satelitarną i internet, usługi w zakresie organizowania systemów transmisyjnych, **41** organizowanie imprez artystycznych, estradowych, sportowych, rekreacyjnych, usługi w zakresie organizowania nauki i szkoleń w dziedzinach multimedialnych, organizowanie imprez o charakterze edukacyjnym i kulturalnym, usługi wynajmu dekoracji, kostiumów i rekwizytów, pomieszczeń do celów rozrywkowych i studiów nagrań, oraz sprzętu radiowego, telewizyjnego, kinematograficznego i nagrań, usługi wydawnicze, produkcja programów, reportaży i konkursów telewizyjnych lub radiowych, teleturniejów, **42** opracowywanie i wdrażanie programów komputerowych, oprogramowanie komputerowe wykonywanie opinii i badań w zakresie działalności multimedialnej.

(111) **158436** (220) 2001 04 25 (210) 234884
(151) 2004 12 08
(732) Telewizja Polska Spółka Akcyjna, Warszawa, PL.
(540)



Kolory znaku: czerwono-niebiesko-granatowy, jasnoróżowy, jasnoniebieski, żółty
(531) 14.3, 26.1, 27.5, 29.1

(510), (511) **09** urządzenia i przyrządy: fotograficzne, kinematograficzne, optyczne do celów dydaktycznych, urządzenia do nagrywania, transmisji lub reprodukcji dźwięku lub obrazu, magnetyczne nośniki danych, płyty /dyski/ z nagraniami, amulety sprzedające i mechanizmy do urządzeń uruchamianych przez wrzucenie monety, maszyny liczące, sprzęt przetwarzający dane i komputery, programy komputerowe, gry telewizyjne i komputerowe, **16** wydawnictwa, czasopisma, książki, albumy, broszury, periodyki i inne publikacje papier, tektura i wyroby z tych materiałów nie ujęte w innych klasach, fotografie, materiały piśmienne, kleje do materiałów piśmiennych lub do celów domowych, materiały szkoleniowe i instruktażowe, materiały z tworzyw sztucznych do pakowania /nie ujęte w innych klasach/, **28** gry i zabawki, artykuły sportowe i gimnastyczne nie ujęte w innych klasach, ozdoby choinkowe, karty do gry, **35** usługi reklamowe i produkcja reklam telewizyjnych, radiowych, kinowych i poprzez sieć komputerową i internet, usługi w zakresie marketingu i public relations, usługi w zakresie rejestracji, transkrypcji, składania kompilacji, transmisji i systematyzowania wiadomości tekstowych i cyfrowych, organizacja wystaw handlowych i reklamowych, dystrybucja materiałów reklamowych i rozpowszechnianie danych, **38** przekazywanie fonii i/lub wizji poprzez sieci: telewizyjną, satelitarną i internet, rozpowszechnianie programów, reportaży i konkursów telewizyjnych lub radiowych, teleturniejów, zbieranie i przekazywanie wiadomości poprzez sieci komunikacyjne, w tym sieć telewizyjną, satelitarną i internet, usługi w zakresie organizowania systemów transmisyjnych, **41** organizowanie imprez artystycznych, estradowych, sportowych, rekreacyjnych, usługi w zakresie organizowania nauki i szkoleń w dziedzinach multimedialnych, organizowanie imprez o charakterze edukacyjnym i kulturalnym, usługi wynajmu dekoracji, kostiumów i rekwizytów, pomieszczeń do celów rozrywkowych i studiów nagrań, oraz sprzętu radiowego, telewizyjnego, kinematograficznego i nagrań, usługi wydawnicze, produkcja programów, reportaży i konkursów telewizyjnych lub radiowych, teleturniejów, **42** opracowywanie i wdrażanie programów komputerowych, oprogramowanie komputerowe wykonywanie opinii i badań w zakresie działalności multimedialnej.

(111) **158437** (220) 2001 04 25 (210) 234885
(151) 2004 12 08
(732) Telewizja Polska Spółka Akcyjna, Warszawa, PL.

(540)



Kolory znaku: niebieski, granatowy, żółto-zielony, pomarańczowy, czerwono-brązowy

(531) 1.17, 27.5, 29.1

(510), (511) **09** urządzenia i przyrządy: fotograficzne, kinematograficzne, optyczne do celów dydaktycznych, urządzenia do nagrywania, transmisji lub reprodukcji dźwięku lub obrazu, magnetyczne nośniki danych, płyty /dyski/ z nagraniami, amulety sprzedające i mechanizmy do urządzeń uruchamianych przez wrzucenie monety, maszyny liczące, sprzęt przetwarzający dane i komputery, programy komputerowe, gry telewizyjne i komputerowe, **16** wydawnictwa, czasopisma, książki, albumy, broszury, periodyki i inne publikacje papier, tektura i wyroby z tych materiałów nie ujęte w innych klasach, fotografie, materiały piśmienne, kleje do materiałów piśmiennych lub do celów domowych, materiały szkoleniowe i instruktażowe, materiały z tworzyw sztucznych do pakowania /nie ujęte w innych klasach/, **28** gry i zabawki, artykuły sportowe i gimnastyczne nie ujęte w innych klasach, ozdoby choinkowe, karty do gry, **35** usługi reklamowe i produkcja reklam telewizyjnych, radiowych, kinowych i poprzez sieć komputerową i internet, usługi w zakresie marketingu i public relations, usługi w zakresie rejestracji, transkrypcji, składania kompilacji, transmisji i systematyzowania wiadomości tekstowych i cyfrowych, organizacja wystaw handlowych i reklamowych, dystrybucja materiałów reklamowych i rozpowszechnianie danych, **38** przekazywanie fonii i/lub wizji poprzez sieć: telewizyjną, satelitarną i internet, rozpowszechnianie programów, reportaży i konkursów telewizyjnych lub radiowych, teleturniejów, zbieranie i przekazywanie wiadomości poprzez sieć komunikacyjne, w tym sieć telewizyjną, satelitarną i internet, usługi w zakresie organizowania systemów transmisyjnych, **41** organizowanie imprez artystycznych, estradowych, sportowych, rekreacyjnych, usługi w zakresie organizowania nauki i szkoleń w dziedzinach multimedialnych, organizowanie imprez o charakterze edukacyjnym i kulturalnym, usługi wynajmu dekoracji, kostiumów i rekwizytów, pomieszczeń do celów rozrywkowych i studiów nagrań, oraz sprzętu radiowego, telewizyjnego, kinematograficznego i nagrań, usługi wydawnicze, produkcja programów, reportaży i konkursów telewizyjnych lub radiowych, teleturniejów, **42** opracowywanie i wdrażanie programów komputerowych, oprogramowanie komputerowe wykonywanie opinii i badań w zakresie działalności multimedialnej.

(111) **158438** (220) 2001 05 15 (210) 235607

(151) 2004 10 28

(732) Krakowskie Zakłady Zielarskie Herbapol S.A., Kraków, PL.

(540) (znak przestrzenny)



Kolory znaku: niebieski, złoty

(531) 2.1, 4.5, 22.5, 24.5, 26.1, 26.4, 26.13, 26.15, 29.1

(510), (511) **05** herbata z o strokrzewu paragwajskiego i kwiatu hibiskusa do celów leczniczych, **30** herbata Yerba mate.(111) **158439** (220) 2001 05 15 (210) 235608

(151) 2004 11 18

(732) Krakowskie Zakłady Zielarskie „Herbapol” S.A., Kraków, PL.

(540) (znak przestrzenny)



Kolory znaku: czerwony, ciemnybrąz, pomarańczowy, złoty

(531) 2.3, 19.3, 22.5, 26.3, 26.15, 29.1

(510), (511) **05** herbata z czerwonekrzewu z makro i mikroelementami dla celów leczniczych, **30** herbata Rooibos afrykańska.(111) **158440** (220) 2001 05 16 (210) 235691

(151) 2004 10 13

(732) „NAWITEL” Spółka Akcyjna, Wrocław, PL.

(540)



Kolory znaku: zielony, szary, biały, czarny

(531) 7.11, 14.1, 27.5, 29.1

(510), (511) **37** roboty budowlano-remontowe oraz inżynierii lądowej, w tym przewiercy przez drogi, nasypy, przeszkody terenowe.(111) **158441** (220) 2001 05 16 (210) 235701

(151) 2004 10 15

(732) MEDANA PHARMA TERPOL GROUP Spółka Akcyjna, Sieradz, PL.

(540) vitamarin

(510), (511) **05** dodatki zwiększające odporność organizmu.(111) **158442** (220) 2001 05 23 (210) 236011

(151) 2004 11 25

(732) Przedsiębiorstwo Produkcyjno-Handlowo-Usługowe „ELESTER-PKP” Spółka z o.o., Łódź, PL.

(540)

PUZEK

(531) 27.5

(510), (511) **09** elektryczne i elektroniczne systemy i układy komputerowe, programy komputerowe.(111) **158443** (220) 2001 07 05 (210) 237910

(151) 2004 12 02

(732) BWS Polska Spółka z o.o., Rzeszów, PL.

(540) VINOVIVA

(510), (511) **33** wino.(111) **158444** (220) 2001 08 13 (210) 239550

(151) 2004 12 08

(732) Telewizja Polska Spółka Akcyjna, Warszawa, PL.

(540)



Kolory znaku: niebieski, biały, różowy, czerwony

(531) 26.4, 27.5, 29.1

(510), (511) **09** urządzenia i przyrządy: fotograficzne, kinematograficzne, optyczne do celów dydaktycznych, urządzenia do nagrywania, transmisji lub reprodukcji dźwięku lub obrazu, magnetyczne nośniki danych, płyty (dyski) z nagraniami, automaty sprzedające i mechanizmy do urządzeń uruchamianych przez wrzucenie monety, maszyny liczące, sprzęt przetwarzający dane i komputery, gry telewizyjne, gry komputerowe, **16** wydawnictwa, czasopisma, książki, albumy, broszury, periodyki i publikacje, papier, tkanina i wyroby z tych materiałów nie ujęte w innych klasach, fotografie, materiały fotograficzne, materiały piśmienne, kleje do materiałów z tworzyw sztucznych do pakowania (nie ujęte w innych klasach), **28** gry i zabawki, artykuły sportowe i gimnastyczne nie ujęte w innych klasach, ozdoby choinkowe, karty do gry, **35** usługi reklamowe i produkcja reklam telewizyjnych, radiowych, kinowych i poprzez sieć komputerową i internet, usługi w zakresie marketingu i public relations, usługi w zakresie rejestracji, transkrypcji, składania, kompilacji i systematyzowania wiadomości tekstowych i cyfrowych, organizacja wystaw handlowych i reklamowych, dystrybucja materiałów reklamowych i rozpowszechnianie danych, **38** przekazywanie fonii i/lub wizji, rozpowszechnianie programów, reportaży i konkursów telewizyjnych lub radiowych, teleturniejów, zbieranie i przekazywanie wiadomości poprzez sieci komunikacyjne, w tym sieć telewizyjną, satelitarną i internet, usługi w zakresie organizowania systemów transmisyjnych, **41** organizowanie imprez artystycznych, estradowych, sportowych, rekreacyjnych, usługi w zakresie organizowania nauki i szkoleń, organizowanie imprez o charakterze edukacyjnym i kulturalnym, usługi wynajmu dekoracji, kostiumów i rekwizytów oraz pomieszczeń do celów rozrywkowych i studiów nagrań oraz sprzętu radiowego, telewizyjnego, kinematograficznego i nagrań, usługi wydawnicze, produkcja programów, reportaży i konkursów telewizyjnych lub radiowych, teleturniejów, zbieranie i przekazywanie wiadomości poprzez sieci komunikacyjne, w tym sieć telewizyjną, satelitarną i internet, **42** opracowywanie i wdrażanie programów komputerowych, oprogramowanie komputerowe, wykonywanie opinii i badań w zakresie działalności multimedialnej.

(111) **158445** (220) 2001 08 13 (210) 239551
(151) 2004 12 08
(732) Telewizja Polska Spółka Akcyjna, Warszawa, PL.
(540)



Kolory znaku: złoty, jasnożółty, brązowy
(531) 27.5, 29.1

(510), (511) **09** urządzenia i przyrządy: fotograficzne, kinematograficzne, optyczne do celów dydaktycznych, urządzenia do nagrywania, transmisji lub reprodukcji dźwięku lub obrazu, magnetyczne nośniki danych, płyty (dyski) z nagraniami, automaty sprzedające i mechanizmy do urządzeń uruchamianych przez wrzucenie monety, maszyny liczące, sprzęt przetwarzający dane i komputery, gry komputerowe i telewizyjne, **16** wydawnictwa, czasopisma, książki, albumy, broszury, periodyki i publikacje, papier, tkanina i wyroby z tych materiałów nie ujęte w innych klasach, fotografie, materiały fotograficzne, materiały piśmienne, kleje do materiałów piśmiennych lub do celów domowych, materiały szkoleniowe i instruktażowe, materiały z tworzyw sztucznych do pakowania (nie ujęte w innych klasach), **28** gry i zabawki, artykuły sportowe i gimnastyczne nie ujęte w innych klasach, ozdoby choinkowe, karty do gry, **35** usługi reklamowe i produkcja reklam telewizyjnych, radiowych, kinowych i poprzez sieć komputerową i internet, usługi w zakresie marketingu i public relations, usługi w zakresie rejestracji, transkrypcji, składania, kompilacji i systematyzowania wiadomości tekstowych i cyfrowych, organizacja wystaw handlowych i reklamowych, dystrybucja materiałów reklamowych i rozpowszechnianie danych, **38** przekazywanie fonii i/lub wizji, rozpowszechnianie

programów, reportaży i konkursów telewizyjnych lub radiowych, teleturniejów, zbieranie i przekazywanie wiadomości poprzez sieci komunikacyjne, w tym sieć telewizyjną, satelitarną i internet, usługi w zakresie organizowania systemów transmisyjnych, **41** organizowanie imprez artystycznych, estradowych, sportowych, rekreacyjnych, usługi w zakresie organizowania nauki i szkoleń, organizowanie imprez o charakterze edukacyjnym i kulturalnym, usługi wynajmu dekoracji, kostiumów i rekwizytów oraz pomieszczeń do celów rozrywkowych i studiów nagrań oraz sprzętu radiowego, telewizyjnego, kinematograficznego i nagrań, usługi wydawnicze, produkcja programów, reportaży i konkursów telewizyjnych lub radiowych, teleturniejów, zbieranie i przekazywanie wiadomości poprzez sieci komunikacyjne, w tym sieć telewizyjną, satelitarną i internet, **42** opracowywanie i wdrażanie programów komputerowych, oprogramowanie komputerowe, wykonywanie opinii i badań w zakresie działalności multimedialnej.

(111) **158446** (220) 2001 08 13 (210) 239552
(151) 2004 12 08
(732) Telewizja Polska Spółka Akcyjna, Warszawa, PL.
(540)

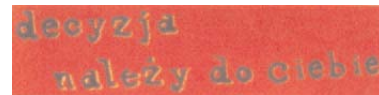

Kolory znaku: czerwony, czarny, żółty
(531) 26.4, 27.5, 29.1

(510), (511) **09** urządzenia i przyrządy: fotograficzne, kinematograficzne, optyczne do celów dydaktycznych, urządzenia do nagrywania, transmisji lub reprodukcji dźwięku lub obrazu, magnetyczne nośniki danych, płyty (dyski) z nagraniami, automaty sprzedające i mechanizmy do urządzeń uruchamianych przez wrzucenie monety, maszyny liczące, sprzęt przetwarzający dane i komputery, gry komputerowe i telewizyjne, **16** wydawnictwa, czasopisma, książki, albumy, broszury, periodyki i publikacje, papier, tkanina i wyroby z tych materiałów nie ujęte w innych klasach, fotografie, materiały fotograficzne, materiały piśmienne, kleje do materiałów piśmiennych lub do celów domowych, materiały szkoleniowe i instruktażowe, materiały z tworzyw sztucznych do pakowania (nie ujęte w innych klasach), **28** gry i zabawki, artykuły sportowe i gimnastyczne nie ujęte w innych klasach, ozdoby choinkowe, karty do gry, **35** usługi reklamowe i produkcja reklam telewizyjnych, radiowych, kinowych poprzez sieć komputerową i internet, usługi w zakresie marketingu i public relations, usługi w zakresie rejestracji, transkrypcji, składania, kompilacji i systematyzowania wiadomości tekstowych i cyfrowych, organizacja wystaw handlowych i reklamowych, dystrybucja materiałów reklamowych, **38** przekazywanie fonii i/lub wizji, rozpowszechnianie programów, reportaży i konkursów telewizyjnych lub radiowych, teleturniejów, zbieranie i przekazywanie wiadomości poprzez sieci komunikacyjne, w tym sieć telewizyjną, satelitarną i internet, usługi w zakresie organizowania systemów transmisyjnych, **41** organizowanie imprez artystycznych, estradowych, sportowych, rekreacyjnych, usługi w zakresie organizowania nauki i szkoleń, organizowanie imprez o charakterze edukacyjnym i kulturalnym, usługi wynajmu dekoracji, kostiumów i rekwizytów oraz pomieszczeń do celów rozrywkowych i studiów nagrań oraz sprzętu radiowego, telewizyjnego, kinematograficznego i nagrań, usługi wydawnicze, produkcja programów, reportaży i konkursów telewizyjnych lub radiowych, teleturniejów, zbieranie i przekazywanie wiadomości poprzez sieci komunikacyjne, w tym sieć telewizyjną, satelitarną i internet, **42** opracowywanie i wdrażanie programów komputerowych, oprogramowanie komputerowe, wykonywanie opinii i badań w zakresie działalności multimedialnej.

(111) **158447** (220) 2001 08 28 (210) 240155
(151) 2004 12 16 (441) 2002 03 11
(732) Spółdzielnia Mleczarska „MLEKOVITA”,
Wysokie Mazowieckie, PL.

(540)



Kolory znaku: zielony, żółty, czerwony, brązowy, niebieski i odcienie, żółto-zielony, biały

(531) 2.7, 26.1, 27.5, 29.1

(510), (511) 29 ser, wyroby z mleka i mleko.

(111) 158448 (220) 2001 09 12 (210) 240629
(151) 2005 02 28 (441) 2002 03 25

(732) Przedsiębiorstwo Handlowe „D&D” Spółka Cywilna
Zdzisław Dobrzyński, Krzysztof Dobrzyński, Kalisz, PL.

(540)



Kolory znaku: granatowy, żółty, czerwony

(531) 24.17, 26.1, 27.5, 29.1

(510), (511) 25 odzież, odzież dziecięca i młodzieżowa, nakrycia głowy i obuwanie, koszule, swetry, kamizelki, marynarki, spodnie, płaszcze, odzież wodoodporna, płaszcze przeciwdeszczowe, wiatrówki, kurtki z kapturem, trence, bluzy, pulowery, bluzki, spódnice, okrycia futrzane z kapturem, kostiumy, sukienki, koszulki z krótkim rękawem, szorty, odzież dżinsowa, suknie wieczorowe, garnitury, jednoczęściowe kombinezony, mundury, odzież sportowa, kostiumy kąpielowe, ubrania plażowe, krawaty, kapelusze, czapki, berety, szaliki, rękawiczki, szale, opaski na ramię, paski, dresy, skarpetki, bielizna, halki, półhalki, spodnie flanelowe, spodenki, „body”, majtki, podkoszulki, biustonosze, gorsety, podwiązki, stroje nocne, podomki, szlafroki, trykoty, buty, kozaki, kaptcie, pantofle.

(111) 158449 (220) 2002 10 15 (210) 256282
(151) 2004 12 08 (441) 2003 04 22

(732) INTERNATIONAL TOBACCO MACHINERY POLAND
Ltd., Radom, PL.

(540) capricorn

(510), (511) 07 maszyny do składowania, transportu i buforowania papierosów i/lub filtrów pomiędzy maszynami do produkcji papierosów i/lub filtrów, a maszynami do pakowania papierosów i/lub filtrów.

(111) 158450 (220) 2001 01 05 (210) 262569
(151) 2004 10 19

(732) GALLAHER Ltd., Weybridge, GB.

(540)



Kolory znaku: żółty, niebieski

(531) 26.1, 27.5, 29.1

(510), (511) 34 tytoń, zapalki, papierosy, cygara, zapalniczki.

(111) 158451 (220) 1999 11 30 (210) 210334
(151) 2004 12 15

(732) Ośrodek Badania Jakości Wyrobów ZETOM Spółka z o.o.,
Warszawa, PL.

(540) ZETOM-POLSKA

(510), (511) 09 urządzenia i przyrządy do prac naukowo-badawczych i laboratoryjnych, elektroniczne i elektryczne urządzenia i przyrządy pomiarowe, urządzenia i przyrządy geodezyjne, kinematograficzne, fotograficzne, optyczne, urządzenia do odtwarzania dźwięku i wizji, komputery, maszyny liczące, automaty sprzedające, kasy sklepowe, magnetyczne nośniki danych, sprzęt przetwarzający dane, 11 urządzenie i instalacje do oświetlania, żarówki, świetlówki, urządzenia i instalacje do ogrzewania elektryczne, na paliwo płynne, stałe lub gazowe, urządzenia i instalacje klimatyzacyjne, wentylacyjne, chłodnicze, zamrażarki, urządzenia i instalacje do zasilania w wodę, instalacje wodociągowe, aparatura i instalacje sanitarne, wyposażenie łazienek-kabiny natryskowe, wanny, osprzęt do wanien, sedesy, umywalki, suszarki łazienkowe, 12 pojazdy, części zamienne, silniki do pojazdów lądowych, samochody osobowe, opony, 16 prospekty, książki, periodyki, kalendarze, katalogi, 17 przewody do armatur niemetalowych, rury giętkie niemetalowe, materiały do uszczelniania, materiały izolacyjne, 19 materiały budowlane niemetalowe, 35 świadczenie usług reklamowych w zakresie rozpowszechniania materiałów reklamowych, próbek, druków, plakatów, broszur, usługi przedstawicielskie, pośrednictwo w zakresie przygotowania przedsiębiorstw i laboratoriów do współpracy z kontrahentami zagranicznymi, usługi pośrednictwa w zakresie obrotu międzynarodowego nowymi technikami i rozwiązaniami organizacyjnymi, współpraca gospodarza z firmami zagranicznymi w zakresie kojarzenia kontrahentów, eksport, import, 41 prowadzenie szkoleń dla przedsiębiorstw przemysłowych, pośrednictwo w zakresie publikowania tekstów dotyczących dziedziny jakości, 42 prowadzenie badań badawczo-rozwojowych w zakresie systemów jakości, doradztwo w zakresie wdrażania systemów jakości w przedsiębiorstwach, odbiory jakościowe, kwalifikacje jakości, certyfikacja, atestacja, badania wyrobów, analizy i ekspertyzy laboratoryjne, legalizacja, wdrażanie metod i systemów jakości, projektowanie i wdrażanie systemów informatycznych, usługi w zakresie uzyskiwania certyfikatów i nadawania oznaczeń wyrobom, urządzeniom badawczo-pomiarowym i systemom zgodnie z polskimi i międzynarodowymi normami dotyczącymi bezpieczeństwa urządzeń, wyrobów oraz ochrony środowiska, usługi i współdziałanie w realizacji programów krajowych i międzynarodowych dotyczących jakości, transfer z zagranicy nowej techniki, przekazywanie nowych technologii.

(111) 158452 (220) 2000 08 24 (210) 223069
(151) 2004 10 11

(732) Dzierżawstwo Maszynowe Paweł Wyrzykowski, Warszawa, PL.

(540)



Kolory znaku: czarny, zielony

(531) 26.11, 27.5, 29.1

(510), (511) 25 odzież, bielizna, wyroby pończosznice, skarpety, szale, apaszki, rękawiczki, nakrycia głowy, obuwanie.

(111) 158453 (220) 2000 10 27 (210) 226203
(151) 2004 10 11

(732) Studio „M”-Marcin Malicki, Kraków, PL.

(540)



Kolory znaku: czerwony, biały, granatowy, żółty

(531) 26.5, 27.5, 29.1

(510), (511) 16 książki, broszury, wydawnictwa muzyczne, albumy, blankiety, materiały drukowane, katalogi, prospekty, publikacje, druki, materiały fotograficzne, matryce, materiały szkoleniowe i in-

strukturalne (z wyjątkiem aparatów), **20** meble, lustra, stopy wewnętrzne okien, dekoracje przestawne, figurki (statuetki) z drewna, wosku lub tworzyw sztucznych, wyroby koszykarskie, kraty kominkowe, krzesła, kwietniki (meble), ramy do obrazów, pulpity, karnisze do zasłon, wieszaki na ubrania, **35** reklama, zarządzanie działalnością artystyczną, zarządzanie komputerowe plikami, doradztwo i pomoc w zarządzaniu przedsiębiorstwami handlowymi lub przemysłowymi, zarządzanie zbiorami informatycznymi, czynności biurowe, organizowanie wystaw w celach handlowych lub reklamowych, promocja sprzedaży dla osób trzecich, usługi reklamowe, doradztwo handlowe, dystrybucja materiałów reklamowych, informacja handlowa i gospodarcza, marketing, pokazy towarów, wyszukiwanie informacji w plikach komputerowych (dla osób trzecich), sortowanie danych w bazach komputerowych, publikowanie tekstów reklamowych.

(111) **158454** (220) 2000 12 08 (210) 228519
(151) 2004 11 02
(732) BIONAT Spółka z o.o., Kraków, PL.
(540)

JACK

Kolory znaku: czerwony
(531) 27.5, 29.1

(510), (511) **30** środki wypiekowe (polepszacze i preparaty) do pieczywa i pieczywa cukierniczego, bułki, chleb, enzymy do ciasta, ciasto w proszku, ciasto z owocami stosowane w cukiernictwie, produkty zbożowe.

(111) **158455** (220) 2000 12 12 (210) 228751
(151) 2004 12 02
(732) Powszechna Kasa Oszczędności- Bank Polski Spółka Akcyjna, Warszawa, PL.
(540)



Kolory znaku: szafirowy, pomarańczowy
(531) 26.1, 27.5, 29.1

(510), (511) **36** Usługi bankowe, w tym usługi bankowe określone w przepisach ustawowych oraz zlecane w drodze umów przez inne banki czy jednostki gospodarcze-przewidziane w prawie bankowym, w szczególności gromadzenie oszczędności, udzielanie kredytów, udzielanie gwarancji bankowych, prowadzenie rachunków bankowych, obsługa obrotu oszczędnościowo-rozliczeniowego, obsługa rozliczeń pieniężnych w obrocie krajowym i zagranicznym, obsługa walutowo-dewizowa ludności, przyjmowanie lokat terminowych oraz lokowanie wolnych środków, przyjmowanie weksli do dyskonta, obsługa operacji finansowych dealerskich, skup i sprzedaż akcji, bankowa obsługa pożyczek państwowych i obligacji, przyjmowanie depozytów, prowadzenie i obsługa kart płatniczych, kredytowych i innych związanych z realizacją usług bankowych, prowadzenie i obsługa bankomatów, wynajmowanie skrytek i sejfów, doradztwo i pośrednictwo finansowe, organizowanie szkolnych kas oszczędności, organizowanie i tworzenie sieci agencji PKO.

(111) **158456** (220) 2000 12 13 (210) 228868
(151) 2004 09 22
(732) DESIMO-Desenvolvimento e Gestao Imobiliaria, Lda, Lizbona, PT.
(540) wc agent
(510), (511) **03** środki do czyszczenia.

(111) **158457** (220) 2000 12 18 (210) 229091
(151) 2004 09 28
(732) Przedsiębiorstwo Wielobranżowe KROPKA Aleksandra Lipiec, Częstochowa, PL.

(540) dom, studio, salon, centrum, świat snu
(510), (511) **20** pościel, poduszki, kołdry jako pościel, **24** bielizna pościelowa, kołderki do przykrywania nóg, pledy, **25** piżamy, szlafroki.

(111) **158458** (220) 2000 12 18 (210) 229092
(151) 2004 10 01
(732) Przedsiębiorstwo Wielobranżowe „KROPKA” Aleksandra Lipiec, Częstochowa, PL.

(540) słodki, miły, kolorowy, smaczny sen
(510), (511) **20** pościel, poduszki, kołdry jako pościel, **24** bielizna pościelowa, kołderki do przykrywania nóg, pledy, **25** piżamy, szlafroki.

(111) **158459** (220) 2004 02 26 (210) 276845
(151) 2004 12 14
(732) TERRAVITA Spółka z ograniczoną odpowiedzialnością, Poznań, PL.
(540) kubus
(510), (511) **28** gry, zabawki, **30** słodczyce, czekolada, krem czekoladowy.

(111) **158460** (220) 2004 03 10 (210) 277490
(151) 2004 12 14
(732) EUROVITA Spółka z ograniczoną odpowiedzialnością, Poznań, PL.
(540) anna
(510), (511) **32** wody mineralne i gazowane, napoje bezalkoholowe, preparaty do przygotowywania napojów, soki, napoje owocowe, piwo.

(111) **158461** (220) 2003 04 04 (210) 263200
(151) 2004 10 27
(732) WALTER BREITENGRASER, Kraków, PL.
(540)

 **RESIN EXPRESS**

Kolory znaku: niebieski, szary, biały
(531) 26.1.1, 26.4.1, 27.5.1, 29.1.4, 29.1.6
(510), (511) **01** żywice syntetyczne, surowce i półprodukty do produkcji tworzyw sztucznych, **04** paliwa, smary, komponenty i dodatki do paliw i smarów, **06** rudy metali nieszlachetnych nieobrobione i obrobione, **17** tworzywa sztuczne półprzetworzone.

(111) **158462** (220) 2003 04 04 (210) 263201
(151) 2004 10 27
(732) WALTER BREITENGRASER, Kraków, PL.
(540)

 **RESINEX**

Kolory znaku: niebieski, szary, biały
(531) 26.1.1, 26.4.1, 27.5.1, 29.1.4, 29.1.6
(510), (511) **04** paliwa, smary, komponenty i dodatki do paliw i smarów, **06** rudy metali nieszlachetnych nieobrobione i obrobione.

(111) **158463** (220) 2000 12 29 (210) 229526
(151) 2004 10 13
(732) GTC AEROPARK Spółka z o.o., Warszawa, PL.
(540)



Kolory znaku: czerwony, granatowy
(531) 1.5, 27.5, 29.1

(510), (511) **35** zarządzanie inwestycjami budowlanymi, doradztwo w zakresie organizowania i kierownia inwestycjami w zakresie nieruchomości, doradztwo w zakresie kierowania i zarządzania przedsięwzięciami gospodarczymi na rynku nieruchomości, usługi doradztwa dotyczące organizowania i zarządzania przedsiębiorstwami budowlanymi, dostarczanie informacji o działalności gospodarczej w zakresie budownictwa, **36** usługi pośrednictwa handlowego polegające na pośredniczeniu pomiędzy kupującym i sprzedającym w zakresie nieruchomości, pomoc w zawieraniu kontraktów handlowych dotyczących nieruchomości, usługi: doradztwa finansowo-ekonomicznego, zarządzania finansami, usługi finansowania projektów inwestycyjnych w zakresie nieruchomości, usługi pośrednictwa w handlu nieruchomościami, wycena nieruchomości, zarządzania inwestycjami kapitałowymi w zakresie zagospodarowania przestrzennego, usługi doradztwa w zakresie inwestycji kapitałowych na rynku nieruchomości, usługi w zakresie tworzenia, pozyskiwanie kapitałów, pośredniczenie w pozyskiwaniu nieruchomości pod inwestycje budowlane, pośredniczenie w zawieraniu umów sprzedaży i wynajmu nieruchomości, mieszkań, powierzchni handlowej, zarządzanie i administrowanie budynkami mieszkalnymi i biurowymi, obsługa administracyjna budynków mieszkalnych i biurowych, wynajem i pośrednictwo w wynajmie nieruchomości mieszkalnych i biurowych, usługi w zakresie administrowania i wynajmu pomieszczeń handlowych, pośrednictwo ubezpieczeniowe-usługi brokerskie.

(111) **158464** (220) 2000 12 29 (210) 229588
(151) 2004 09 06
(732) Przedsiębiorstwo Przemysłowo Rolne NIECHCICE Sp. z o.o., Niechcice, PL.
(540)



Kolory znaku: czerwony, biały
(531) 9.1, 27.5, 29.1

(510), (511) **32** piwo, napoje bezalkoholowe, wody mineralne, **33** napoje alkoholowe.

(111) **158465** (220) 2000 12 29 (210) 229589
(151) 2004 09 06
(732) Przedsiębiorstwo Przemysłowo Rolne NIECHCICE Sp. z o.o., Niechcice, PL.
(540) FREGATA
(510), (511) **33** napoje alkoholowe.

(111) **158466** (220) 2000 12 29 (210) 229590
(151) 2004 09 06
(732) Przedsiębiorstwo Przemysłowo Rolne NIECHCICE Sp. z o.o., Niechcice, PL.
(540)



Kolory znaku: brązowy, czerwony, żółty, pomarańczowy i odcienie
(531) 27.5, 29.1
(510), (511) **33** napoje alkoholowe.

(111) **158467** (220) 2001 01 12 (210) 230067
(151) 2004 10 13
(732) Zakład Usług Technicznych i Technologicznych „GROTECHT” Grażyna Groszewska, Tadeusz Groszewski, Gniezno, PL.

(540)



Kolory znaku: czarny, żółty, jasny niebieski, ciemny niebieski
(531) 27.5, 29.1

(510), (511) **07** maszyny i urządzenia pakujące napoje i żywność, młyny, rozdrabniacze do tworzyw sztucznych i mieszała oraz części i podzespoły do nich, maszyny i urządzenia szyjące oraz do sklejania i powlekania skór, tkanin, włóknin i dzianin, urządzenia technologiczne i pomocnicze dla procesów malowania, lakierowania i farbowania, maszyny i urządzenia do wytwarzania barwnych powierzchni elewacji budynków i konstrukcji, przenośniki, podnośniki, wciągarki towarowe dla obiektów przemysłowych, handlowych i użyteczności publicznej, zmywarki i urządzenia do mycia i suszenia dla potrzeb gospodarstw domowych, gastronomii, piekarnictwa i cukiernictwa, formy dla części maszyn używanych w gospodarstwach domowych, gastronomii, piekarnictwie, cukiernictwie, przemyśle włókienniczym, metalowym, elektrotechnicznym i instalacjach oraz w przemyśle obuwniczym, w tym dla elementów obuwia z tworzyw sztucznych, maszyny i urządzenia do produkcji, naprawy i testowania obuwia i elementów obuwia oraz kopyt szewskich i prawideł do butów, obrabiarki do drewna, **11** instalacje, maszyny i urządzenia, sprzęt i aparaty wentylacyjne, odpylające, rozpylające, chłodnicze i klimatyzacyjne dla potrzeb gospodarstw domowych, rolniczych, przemysłowych oraz dla obiektów handlowych i użyteczności publicznej oraz części i podzespoły do nich, urządzenia sanitarne, kabiny i przyrządy prysznicowe oraz ich elementy, armatura, elementy i urządzenia instalacji oświetleniowych, grzejnych, nawilżających, do wytwarzania pary i gotowania, filtracyjnych, odwadniających, suszarniczych, wodociągowych i sanitarnych, wymienniki ciepła, dmuchawy, wentylatory i sprężarki, oprawy oświetleniowe, źródła światła, **42** prace projektowo-konstrukcyjne, doradztwo oraz ekspertyzy inżynierskie w zakresie obejmującym prowadzoną działalność, wdrażanie nowych rozwiązań, a także prace badawczo-rozwojowe w dziedzinie nauk technicznych oraz badań i analiz technicznych, w tym w zakresie ochrony środowiska.

(111) **158468** (220) 2001 01 15 (210) 230154
(151) 2004 09 30
(732) JAN-BUD Przedsiębiorstwo Usługowo Wytwórcze S.C. Halina Janiszewska, Paweł Janiszewski, Łódź, PL.
(540)

Twoja Chata

Kolory znaku: czerwony
(531) 27.5, 29.1

(510), (511) **35** prowadzenie sklepu obwoźnego, internetowego, wysyłkowego z art. gastronomicznymi, prowadzenie sklepu i hurtowni z artykułami gastronomicznymi, **43** usługi gastronomiczne-bary, kawiarnie, restauracje, puby.

(111) **158469** (220) 2001 01 30 (210) 230885
(151) 2004 10 11
(732) Tadeusz Zawada Przedsiębiorstwo Handlowo Usługowe „ZETA”, Katowice, PL.
(540)



Kolory znaku: czerwony, biały, granatowy
(531) 1.1, 27.5, 29.1

(510), (511) **02** tonery do drukarek laserowych, tonery do kserokopiarek, **09** podkładki pod mysz, podstawy pod monitor, ramiona na

telefon, 16 papier i wyroby papiernicze, papier w rolkach offsetowych, papier w rolkach samokopiujący, papier do drukarek komputerowych, papier kserograficzny, papier do faxów, papier kancelaryjny, papier toaletowy, kalka techniczna, kalka maszynowa, kalka ołówkowa, kalka do plotera, kalka kserograficzna, kalka szkiełkowa, chusteczki higieniczne, serwetki papierowe, ręczniki papierowe, chusteczki do nosa papierowe, koperty, druki akcydensowe, formularze, bloki rysunkowe, bloki techniczne, zeszyty, bloki makulaturowe, przekładki kartonowe, wizytówki, papeterie, skorowidze, skoroszyty, notesy, segregatory, karton i wyroby z kartonu, naklejki adresowe, nalepki, kalkomanie, kalendarze, kartki kartotekowe, tuby tekturowe i z tworzyw sztucznych, teczki na dokumenty, artykuły biurowe i piśmiennicze, pojemniki na dokumenty, obwoluty na luźne kartki, taśmy do drukarek igłowych, taśmy do maszyn do pisania, naboje do drukarek, atrament, naboje do piór, tusz, tusz kreslarski, tusz do pieczęci, poduszki do pieczęci, pieczęcie, numeratory, datowniki, drukarenki, mazaki, kredki, pisaki, flamastry, cienkopisy, foliopisy, pióra, pióra korekcyjne, pióra kulkowe, pióra żelowe, długopisy, ołówki, farby akwarelowe i plakatowe, grafity do ołówków, deski do rysowania, gumki do ścierania, ekierki, linijki, temperówki, piórniki, pinezki, zszywacze, zszywki, spinacze, kałamarze, dziurkacze, gilotyny do papieru, obcinarki, taśma przyklepna, dozowniki taśmy przyklepnej, kleje do papieru i użytku domowego, bloczki samoprzylepne, statywy podtrzymujące do arkuszy papieru, etykiety, folie do drukarek, folie do kserokopiarów, folie do prezentacji, folie do pisania ręcznego, folie do laminowania, grzbiety do bindowania, identyfikatory, komplety biurowe, pióra kreslarskie i końcówki do nich, korektory, koszulki do segregatora na dyskietki, koszulki do wizytownika, markery, nawilżacze gąbkowe i glicerynowe, organizery, wkłady do organizatorów, paski skoroszytowe, piktogramy samoprzylepne, podkłady na biurko, podkładki do pisania, przyborniki, rozszywacze, rolki barwiące offsetowe do faksów i ploterów, szablony pisma, szuflady na biurko, tablice ogłoszeniowe z papieru, kartonu, taśmy do metkownic, taśmy pakowe, wizytowniki, wkłady do długopisów, piór żelowych i kulkowych, przybory kreslarskie, zestawy krzywek, noże do otwierania korespondencji, 18 teczki i nesesy, 20 meble biurowe, fotele biurowe, krzesła gościnne, krzesła obrotowe, krzesła składane, regały i szafy archiwizacyjne i kartotekowe, szuflady na CD, szuflady na dokumenty, tablice z korka.

(111) 158470 (220) 2001 02 07 (210) 231176
(151) 2004 10 27
(732) STINGER P.P.H. Ryszard Padysz, Łódź, PL.
(540) NAVIGO
(510), (511) 25 odzież jeansowa.

(111) 158471 (220) 2001 02 12 (210) 231439
(151) 2004 11 25
(732) VIÑA CONCHA Y TORO S.A., Santiago, CL.
(540) TRIVENTO
(510), (511) 33 wina, napoje alkoholowe.

(111) 158472 (220) 2001 02 27 (210) 232370
(151) 2004 12 01
(732) Niepubliczny Zakład Lecznictwa Stomatologicznego „STOMED” Mirosława Kostyra, Siemianowice Śląskie, PL.
(540)



Kolory znaku: ciemnoniebieski, biały, jasnoniebieski
(531) 26.11, 27.5, 29.1
(510), (511) 44 stomatologia ogólna, chirurgia szczękowa, ortodoncja, protetyka stomatologiczna, profilaktyka stomatologiczna.

(111) 158473 (220) 2001 03 01 (210) 232380
(151) 2004 09 23
(732) Desimo-Desenvolvimento e Gestúo Imobilúria, Lda, Lizbona, PT.
(540) neo
(510), (511) 16 papier toaletowy.

(111) 158474 (220) 2001 03 01 (210) 232381
(151) 2004 09 23
(732) Desimo-Desenvolvimento e Gestúo Imobilúria Lda, Lizbona, PT.
(540) melodia
(510), (511) 16 papier toaletowy.

(111) 158475 (220) 2001 03 01 (210) 232383
(151) 2004 09 23
(732) Desimo-Desenvolvimento e Gestúo Imobilúria Lda, Lizbona, PT.
(540) allegro
(510), (511) 30 czekolady, wyroby czekoladowe.

(111) 158476 (220) 2001 03 09 (210) 232662
(151) 2004 10 01
(732) TELE 2 Polska Sp. z o.o., Warszawa, PL.
(540) tanie gadanie
(510), (511) 38 usługi w zakresie: telekomunikacji, telefonii, przesyłania informacji, przesyłania danych przy pomocy sieci światłowodów, przesyłania danych przy pomocy terminali komputerowych, poczty elektronicznej, przekazu satelitarnego.

(111) 158477 (220) 2001 03 19 (210) 233171
(151) 2004 10 11
(732) Firma „KOLTER” Mirosław Klekot, Częstochowa, PL.
(540) Z NAMI BEZPIECZNIEJ
(510), (511) 13 amunicja do broni palnej, pociski balistyczne, bawełna strzelnicza, ogień bengalskie, futerały na broń, tłumiki na broń, broń balistyczna, broń ochronna na bazie gazów, celowniki do broni palnej, urządzenia do celowania inne niż lunety celownicze, wyciory do broni palnej, zamki luf broni palnej, broń palna, myśliwska, detonatory, drewno na kolby karabinowe, dynamit, gaz obozładniający i łzawiący, kapiszony, kapiszony błyskowe, karabiny, karabiny maszynowe, lonty do materiałów wybuchowych, lufy karabinowe, przyrządy do ładowania naboju, łuski naboju, materiały wybuchowe, zapalniki do materiałów wybuchowych, naboje, ogień sztuczny, preparaty pirotechniczne, pistolety, pistolety pneumatyczne, pociski, proch strzelniczy, rakietki sygnalizacyjne, rewolwery, substancje samozapalne, spłonki błyskowe, wybuchowe i zapłonowe, strzelby, śrut ołowiany dla myślistwa, taśmy amunicyjne, pistolety i rewolwery startowe, alarmowe i sygnałowe.

(111) 158478 (220) 2001 03 19 (210) 233172
(151) 2004 10 07
(732) Firma „KOLTER” Mirosław Klekot, Częstochowa, PL.
(540) OBYWATELU ! BROŃ SIĘ SAM
(510), (511) 13 amunicja do broni palnej, pociski balistyczne, bawełna strzelnicza, ogień bengalskie, futerały na broń, tłumiki na broń, broń balistyczna, broń ochronna na bazie gazów, celowniki do broni palnej, urządzenia do celowania inne niż lunety celownicze, wyciory do broni palnej, zamki luf broni palnej, broń palna, myśliwska, detonatory, drewniane kolby karabinowe, dynamit, gaz obozładniający i łzawiący, kapiszony, kapiszony błyskowe, karabiny, karabiny maszynowe, lonty do materiałów wybuchowych, lufy karabinowe, przyrządy do ładowania naboju, łuski naboju, materiały wybuchowe, zapalniki do materiałów wybuchowych, naboje, ogień sztuczny, preparaty pirotechniczne, pistolety, pistolety pneumatyczne, pociski, proch strzelniczy, rakietki sygnalizacyjne, rewolwery, substancje samozapalne, spłonki błyskowe, wybuchowe

i zapłonowe, strzelby, śrut ołowiany dla myślistwa, taśmy amunicyjne, pistolety i rewolwery startowe, alarmowe i sygnałowe.

(111) **158479** (220) 2001 03 19 (210) 233173
(151) 2004 10 11

(732) Firma „KOLTER” Mirosław Klekot, Czestochowa, PL.

(540) OBRON SIĘ SAM

(510), (511) **13** amunicja do broni palnej, pociski balistyczne, bawełna strzelnicza, ognie bengalskie, futerały na broń, tłumiki na broń, broń balistyczna, broń ochronna na bazie gazów, celowniki do broni palnej, urządzenia do celowania inne niż lunety celownicze, wyciory do broni palnej, zamki luf broni palnej, broń palna. myśliwska, detonatory, drewno na kolby karabinowe, dynamit, gaz obezwładniający i łzawiący, kapiszony, kapiszony błyskowe, karabiny, karabiny maszynowe, lonty do materiałów wybuchowych, lufy karabinowe, przyrządy do ładowania naboju, łuski naboju, materiały wybuchowe, zapalniki do materiałów wybuchowych, naboje, ognie sztuczne, preparaty pirotechniczne, pistolety, pistolety pneumatyczne, pociski, proch strzelniczy, rakiety sygnalizacyjne, rewolwery, substancje samozapalne, spłonki błyskowe, wybuchowe i zapłonowe, strzelby, śrut ołowiany dla myślistwa, taśmy amunicyjne, pistolety i rewolwery startowe, alarmowe i sygnałowe.

(111) **158480** (220) 2001 03 23 (210) 233345
(151) 2004 09 30

(732) General Re Corporation, Stamford, US.

(540) FACWORLD

(510), (511) **36** usługi w zakresie ubezpieczeń i reasekuracji: zapewnianie interaktywnej strony internetowej (website) w internecie dla świadczenia usług ubezpieczeniowych i reasekuracyjnych, dla wymiany informacji dotyczących ubezpieczeń i reasekuracji oraz dla udostępniania modeli przewidywania szkód, modeli ustalania stawek, i szacunków, arkuszy spreadsheet, formularzy i publikacji dotyczących usług ubezpieczeniowych oraz zarządzania ryzykiem.

(111) **158481** (220) 2001 02 05 (210) 231089
(151) 2004 09 07

(732) Krewel Meuselbach GmbH, Eitorf, DE.

(540)

PIKOLAX

(531) 27.5

(510), (511) **05** artykuły farmaceutyczne i leki do celów medycznych, artykuły i środki weterynaryjne, artykuły do celów higienicznych.

(111) **158482** (220) 2001 02 06 (210) 231197
(151) 2004 09 30

(732) KUCZARA MANEKINY Spółka z o.o., Radziszów, PL.

(540)



Kolory znaku: czarny, zielony

(531) 2.1, 26.4, 27.5, 29.1

(510), (511) **20** manekiny wystawowe, **35** zgrupowanie na rzecz osób trzecich różnych towarów pozwalające nabywcy wygodnie je oglądać i kupować u hurtownika manekinów wystawowych, elementów aranżacji wnętrz handlowych, tablic i plansz reklamowych, wypożyczanie manekinów wystawowych, elementów aranżacji wnętrz handlowych, tablic i plansz reklamowych, dystrybucja reklam, po-

średnictwo i akwizycja w tym zakresie, pośrednictwo przy zawieraniu kontraktów, działalność audytorska.

(111) **158483** (220) 2001 04 05 (210) 234013
(151) 2004 09 30

(732) Krewel Meuselbach GmbH, Eitorf, DE.

(540) bromo

(510), (511) **05** leki przeciw przeziębieniu, leki przeciw grypie.

(111) **158484** (220) 2001 04 18 (210) 234646
(151) 2004 10 15

(732) Prywatne Przedsiębiorstwo Wielobranżowe „MORFEUSZ” Emilia Grabowska, Lubanie, PL.

(540)



Kolory znaku: ciemnoniebieski, biały, jasnoniebieski, czerwony
(531) 2.9, 26.1, 27.5, 29.1

(510), (511) **20** poduszki, pościel, śpiwory, **24** kołdry, kołderki do przykrywania nóg, koce, pledy, pledy podróżne, pokrowce na poduszki, poszewki na poduszki, bielizna pościelowa, ręczniki tekstylne, bielizna stołowa tekstylna, prześcieradła, **25** płaszcze kąpielowe, **27** maty antypoślizgowe, maty łazienkowe.

(111) **158485** (220) 2001 04 20 (210) 234680
(151) 2004 11 09

(732) Pacific Corporation, Seoul, KR.

(540)

AMORE PACIFIC

(531) 27.5

(510), (511) **03** mleczka kosmetyczne do skóry, preparaty odświeżające do skóry, perfumy, kremy odżywcze, kremy-bazy pod makijaż, podkłady pod makijaż, kremy oczyszczające, kremy do masażu, cienie do powiek, szminki, mydła kosmetyczne, preparaty oczyszczające do ciała, puder do twarzy w kompaktach, maskara, maseczki do twarzy, esencje nawilżająco-odżywcze, szampony, wody toaletowe.

(111) **158486** (220) 2001 05 24 (210) 235992
(151) 2004 10 27

(732) VID VICA, S.L., Barcelona, ES.

(540) MIRET

(510), (511) **33** napoje alkoholowe z wyjątkiem piwa.

(111) **158487** (220) 2001 06 21 (210) 237299
(151) 2004 11 25

(732) „FERAX-IRIL” Spółka z ograniczoną odpowiedzialnością, Zduńska Wola, PL.

(540)



(531) 27.5

(510), (511) **25** wyroby pończosznice.

(111) **158488** (220) 2001 07 02 (210) 237637
 (151) 2004 12 02
 (732) Grendene S.A., Farroupilha, RS, BR.
 (540)



The logo for Grendha features a stylized lowercase 'g' inside a circle, positioned above the brand name 'grendha' in a lowercase, sans-serif font.

(531) 26.1, 27.5
 (510), (511) **25** obuwie.

(111) **158489** (220) 2001 07 03 (210) 237716
 (151) 2004 11 25
 (732) Century 21 Real Estate Corporation (a Delaware corporation), Parsippany, US.
 (540)



The Century 21 logo consists of the word 'Century' in a serif font above the number '21' in a large, bold, sans-serif font, with a stylized house icon integrated into the '1'.

(531) 7.3, 27.5, 27.7
 (510), (511) **16** druki i publikacje, **36** pośrednictwo w handlu nieruchomościami, ubezpieczenia oraz związane z nimi usługi finansowe.

(111) **158490** (220) 2001 07 03 (210) 237717
 (151) 2004 11 25
 (732) Century 21 Real Estate Corporation (a Delaware corporation), Parsippany, US.
 (540) CENTURY 21
 (510), (511) **16** druki i publikacje, **36** pośrednictwo w handlu nieruchomościami, ubezpieczenia oraz związane z nimi usługi finansowe.

(111) **158491** (220) 2001 03 28 (210) 233674
 (151) 2004 09 29
 (732) Tetra Pak Service S.A., Pully/Lausanne, CH.
 (540) mleczaj
 (510), (511) **29** mleko i przetwory mleczne.

(111) **158492** (220) 2001 03 28 (210) 233675
 (151) 2004 09 29
 (732) Tetra Pak Service S.A., Pully/Lausanne, CH.
 (540) rudas
 (510), (511) **29** mleko i przetwory mleczne.

(111) **158493** (220) 2001 03 28 (210) 233676
 (151) 2004 09 29
 (732) Tetra Pak Service S.A., Pully/Lausanne, CH.
 (540) blondas
 (510), (511) **29** mleko i przetwory mleczne.

(111) **158494** (220) 2001 03 28 (210) 233677
 (151) 2004 09 29
 (732) Tetra Pak Service S.A., Pully/Lausanne, CH.
 (540) kędzior
 (510), (511) **29** mleko i przetwory mleczne.

(111) **158495** (220) 2001 03 28 (210) 233679
 (151) 2004 09 29

(732) Tetra Pak Service S.A., Pully/Lausanne, CH.
 (540) albinos
 (510), (511) **29** mleko i przetwory mleczne.

(111) **158496** (220) 2001 03 30 (210) 233713
 (151) 2004 09 29
 (732) Stowarzyszenie Producentów Owoców i Warzyw „DUKAT”, Przybojowo Nowe, PL.
 (540)



The logo for Dam Dam features the words 'Dam Dam' in a large, elegant, cursive script font.

(531) 27.5.1
 (510), (511) **31** świeże owoce, warzywa, nasiona, rośliny, naturalne kwiaty, pasza dla zwierząt, słoń, ziemniaki, żywe zwierzęta.

(111) **158497** (220) 2001 03 30 (210) 233726
 (151) 2004 10 11
 (732) Colgate-Palmolive Company, Nowy Jork, US.
 (540)



Kolory znaku: czerwony i jego odcienie, fioletowy i jego odcienie, zielony i jego odcienie, szary i jego odcienie, amarantowy, biały
 (531) 5.5, 5.11, 27.5, 29.1
 (510), (511) **03** środki wybielające i inne substancje stosowane w praniu, środki czyszczące, polerujące i ścierające, mydła, środki perfumeryjne, olejki eteryczne, kosmetyki, płyny do pielęgnacji włosów, środki do czyszczenia zębów.

(111) **158498** (220) 2001 04 12 (210) 234528
 (151) 2004 11 25
 (732) Usługi Pogrzebowe i Przewozowe, Sprzedaż Trumien Hubert Dudek, Rybnik, PL.
 (540) dudek

(510), (511) **04** świece, znicze, **19** figurki i statuetki z kamienia, betonu lub marmuru, groby niemetalowe, obudowy grobowców niemetalowe, kamienie nagrobkowe, marmur, tablice nagrobkowe niemetalowe, pomniki nagrobkowe niemetalowe, stele nagrobne niemetalowe, popiersia z kamienia, betonu, marmuru, posągi z kamienia, betonu, marmuru, **20** figurki z drewna lub z tworzyw sztucznych, trumny, **39** usługi transportu samochodowego, **45** usługi kremacji, usługi pogrzebowe, usługi przechowywania zwłok, wypożyczanie akcesoriów do ceremonii pogrzebowych.

(111) **158499** (220) 2001 04 18 (210) 234572
 (151) 2004 11 25
 (732) COLGATE-PALMOLIVE COMPANY, New York, US.
 (540) COLGATE EXTREME
 (510), (511) **21** szczoteczki do zębów.

(111) **158500** (220) 2001 04 19 (210) 234610
 (151) 2004 09 30
 (732) LS s.c. Janusz Leszewicz, Marcin Leszewicz, Michał Leszewicz, Warszawa, PL.
 (540) PROPER HOUSE
 (510), (511) **36** pośrednictwo w obrocie nieruchomościami.

201

**DECYZJE O ODMOWIE UDZIELENIA
PRAWA OCHRONNEGO
(wydane po ogłoszeniu o zgłoszeniu)**

Poniższe zestawienie zawiera kolejno: numer zgłoszenia znaku towarowego oraz numer i rok wydania Biuletynu Urzędu Patentowego, w którym zgłoszenie zostało ogłoszone.

239982	05/2002	242291	10/2002
240151	06/2002	242292	10/2002
240157	06/2002	246068	17/2002
240158	-	254110	04/2003
240159	06/2002	258344	12/2003

202

**DECYZJE O UMORZENIU POSTĘPOWANIA
(wydane po ogłoszeniu o zgłoszeniu)**

Poniższe zestawienie zawiera kolejno: numer zgłoszenia znaku towarowego oraz numer i rok wydania Biuletynu Urzędu Patentowego, w którym zgłoszenie zostało ogłoszone.

239871	05/2002	241196	08/2002
239935	05/2002	241197	08/2002
239986	05/2002	241772	09/2002
239994	05/2002	241773	09/2002
239995	05/2002	241774	09/2002
239996	05/2002	242079	10/2002
239997	05/2002	244716	14/2002
240260	06/2002	245553	16/2002
240261	06/2002	246050	17/2002
240262	06/2002	252706	01/2003
240263	06/2002	261536	18/2003
240426	06/2002	264293	22/2003
240427	06/2002		

203

**PRZENIESIENIE PRAWA OCHRONNEGO
W STOSUNKU DO NIEKTÓRYCH TOWARÓW
(art. 162 ust. 4)**

Poniższe zestawienie zawiera kolejno: numer macierzysty prawa ochronnego na znak towarowy, nowy numer, nazwisko i imię lub nazwę uprawnionego ze wskazaniem miejsca zamieszkania lub siedziby uprawnionego na rzecz którego zostało przeniesione w części prawo ochronne na znak towarowy, towary, nr WUP macierzystego.

137 491	137491 (A)
MELVIT SPÓŁKA AKCYJNA, Warszawa, Polska	
Cukier, ryż, mąka, kasze, preparaty zbożowe; klasa 30	
10/2002	

204

**WPISY I ZMIANY W REJESTRZE
ZNAKÓW TOWAROWYCH
(nie uwzględnione w innych samodzielnych ogłoszeniach)**

Poniższe zestawienie zawiera kolejno: numer rejestru znaków towarowych, datę wpisu, oznaczenie rubryki, w której dokonano wpisu lub zmiany oraz treść wpisu. Poszczególne rubryki rejestru znaków towarowych zawierają następujące dane:

rubryka A - nazwisko i imię lub nazwę oraz adres uprawnionego z podaniem nazwy kraju,

rubryka B - znak towarowy (wpisany znak towarowy lub jego odbitkę i klasy elementów graficznych - jeżeli znak je zawiera - oraz, jeżeli jest to niezbędne dla identyfikacji znaku, jego rodzaj np. znak przestrzenny, dźwiękowy, a także w przypadku znaków barwnych określenie kolorów),

rubryka C - wykaz towarów przyporządkowanych do odpowiednich klas towarowych,

rubryka D - prawa ograniczające prawo ochronne,

rubryka E - kategorię znaku lub prawa ochronnego (wspólny znak towarowy, wspólny znak towarowy gwarancyjny, wspólne prawo ochronne) oraz regulamin znaku,

rubryka F - wnioski i sprzeciwy oraz decyzje wydane w wyniku ich rozpoznania,

rubryka G - rejestracja międzynarodowa (adnotacja o rejestracji międzynarodowej na podstawie zgłoszenia lub rejestracji krajowej),

rubryka H - datę unieważnienia lub datę i przyczynę wygaśnięcia prawa ochronnego, zastąpienie rejestracji krajowej rejestracją międzynarodową.

Uwaga: Publikacji podlegają: zmiana uprawnionego, zmiana nazwy uprawnionego, prawa ograniczające prawo ochronne, zmiana regulaminu znaku wspólnego, sprostowania istotnych pomyłek.

00265 2005 04 05 A. Wprowadzono zmianę nazwy uprawnionego przez wykreślenie wpisu: Przedsiębiorstwo Handlu Zagranicznego „BUMAR” Spółka z o.o., Warszawa, Polska i dokonanie wpisu: BUMAR SPÓŁKA Z OGRANICZONĄ ODPOWIEDZIALNOŚCIĄ, Warszawa, Polska.

00314 2005 04 12 D. Dokonano wpisu „W dniu 30 lipca 2004 r. zawarto umowę licencyjną niewyłączną i pełną na użytkowanie znaku towarowego na czas nieokreślony przez PRIMBOX Spółka z ograniczoną odpowiedzialnością, Kępno, Polska.

00323 2005 04 19 A. Wprowadzono zmianę nazwy uprawnionego przez wykreślenie wpisu: Przedsiębiorstwo Produkcyjne, Usługowe i Handlowe HERBAPOL Sp. z o.o., Warszawa, Polska i dokonanie wpisu: PPHU HERBAPOL Sp. z o.o., Warszawa, Polska.

8009 2005 04 07 A. Wprowadzono zmianę nazwy uprawnionego przez wykreślenie wpisu: BATMARK, Inc., Wilmington, Stany Zjednoczone Ameryki i dokonanie wpisu: British American Tobacco (Brands) Inc., Wilmington, Stany Zjednoczone Ameryki.

41987 2005 04 26 A. Wprowadzono zmianę uprawnionego przez wykreślenie wpisu: Huta Małapanew, Ozimek, Polska i dokonanie wpisu: Huta „MAŁAPANEW” Spółka Akcyjna, Ozimek, Polska.

41987 2005 04 26 A. Wprowadzono zmianę uprawnionego przez wykreślenie wpisu: Huta „MAŁAPANEW” Spółka Akcyjna, Ozimek, Polska i dokonanie wpisu: „GWARANT” SPÓŁKA Z OGRANICZONĄ ODPOWIEDZIALNOŚCIĄ, Katowice, Polska.

43304 2005 04 06 A. Wprowadzono zmianę siedziby uprawnionego przez wykreślenie wpisu: CLARK MATERIAL HANDLING COMPANY, Wilmington, Stany Zjednoczone Ameryki i dokonanie wpisu: CLARK MATERIAL HANDLING COMPANY, Lexington, Stany Zjednoczone Ameryki.

44094 2005 04 25 A. Wprowadzono zmianę siedziby uprawnionego przez wykreślenie wpisu: Fieldcrest Cannon, Inc., Spray, North Carolina, Stany Zjednoczone Ameryki i dokonanie wpisu: Fieldcrest Cannon, Inc., Eden, Stany Zjednoczone Ameryki.

44094 2005 04 25 A. Wprowadzono zmianę siedziby uprawnionego przez wykreślenie wpisu: Fieldcrest Cannon, Inc., Eden, Sta-

ny Zjednoczone Ameryki i dokonanie wpisu: Fieldcrest Cannon, Inc., Kannapolis, Stany Zjednoczone Ameryki.

44094 2005 04 25 A. Wprowadzono zmianę uprawnionego przez wykreślenie wpisu: Fieldcrest Cannon, Inc., Kannapolis, Stany Zjednoczone Ameryki i dokonanie wpisu: Official Pillowtex LLC, Columbus, Stany Zjednoczone Ameryki.

44160 2005 04 12 A. Wprowadzono zmianę nazwy uprawnionego przez wykreślenie wpisu: DAEWOO-FSO MOTOR Spółka Akcyjna, Warszawa, Polska i dokonanie wpisu: FABRYKA SAMOCHODÓW OSOBOWYCH SPÓŁKA AKCYJNA, Warszawa, Polska.

44399 2005 04 04 A. Wprowadzono zmianę siedziby uprawnionego przez wykreślenie wpisu: THE WELLCOME FOUNDATION LIMITED, Londyn, Wielka Brytania i dokonanie wpisu: THE WELLCOME FOUNDATION LIMITED, Greenford, Wielka Brytania.

44921 2005 04 07 A. Wprowadzono zmianę siedziby uprawnionego przez wykreślenie wpisu: Kidde-Graviner Limited, Derby, Wielka Brytania i dokonanie wpisu: Kidde-Graviner Limited, Slough, Wielka Brytania.

45021 2005 04 25 A. Wprowadzono zmianę uprawnionego przez wykreślenie wpisu: Mannesmann Demag Krauss-Maffei Aktiengesellschaft, Monachium, Niemcy i dokonanie wpisu: Mannesmann Demag Krauss-Maffei GmbH, Monachium, Niemcy.

46659 2005 04 12 A. Wprowadzono zmianę nazwy uprawnionego przez wykreślenie wpisu: DAEWOO-FSO MOTOR Spółka Akcyjna, Warszawa, Polska i dokonanie wpisu: FABRYKA SAMOCHODÓW OSOBOWYCH SPÓŁKA AKCYJNA, Warszawa, Polska.

47378 2005 04 25 A. Wprowadzono zmianę nazwy i siedziby uprawnionego przez wykreślenie wpisu: Playtex Apparel, Inc., Stamford, Stany Zjednoczone Ameryki i dokonanie wpisu: Sara Lee Corporation, Winston-Salem, Stany Zjednoczone Ameryki.

47611 2005 04 25 A. Wprowadzono zmianę uprawnionego przez wykreślenie wpisu: ABBOTT LABORATORIES, Abbott Park, Stany Zjednoczone Ameryki i dokonanie wpisu: Hospira, Inc., Lake Forest, Stany Zjednoczone Ameryki.

51372 2005 04 04 A. Wprowadzono zmianę nazwy uprawnionego przez wykreślenie wpisu: Oy Panda AB, Jyväskylä Maalaiskunta, Finlandia i dokonanie wpisu: Rieber & Son Oy, Vaajakoski, Finlandia.

51372 2005 04 04 A. Wprowadzono zmianę uprawnionego przez wykreślenie wpisu: Rieber & Son Oy, Vaajakoski, Finlandia i dokonanie wpisu: Oy Panda Ab, Vaajakoski, Finlandia.

52425 2005 04 25 A. Wprowadzono zmianę uprawnionego przez wykreślenie wpisu: Pfizer Inc. /Delaware corporation/, Nowy Jork, Stany Zjednoczone Ameryki i dokonanie wpisu: Pfizer Products Inc., Groton, Stany Zjednoczone Ameryki.

52579 2005 04 04 A. Wprowadzono zmianę uprawnionego przez wykreślenie wpisu: Polifarb – Cieszyn Spółka Akcyjna, Cieszyn, Polska i dokonanie wpisu: "POLIFARB" Cieszyn – Wrocław Spółka Akcyjna, Wrocław, Polska.

52744 2005 04 26 C. Dokonano wpisu: Rejestracja krajowa została zastąpiona rejestracją międzynarodową IR-223937 w zakresie towarów wskazanych w tejże rejestracji krajowej.

52838 2005 04 04 A. Wprowadzono zmianę uprawnionego przez wykreślenie wpisu: „POLIFARB” – Cieszyn Spółka Akcyjna, Cieszyn, Polska i dokonanie wpisu: "POLIFARB" Cieszyn – Wrocław Spółka Akcyjna, Wrocław, Polska.

53083 2005 04 12 A. Wprowadzono zmianę siedziby uprawnionego przez wykreślenie wpisu: BACARDI & COMPANY LIMITED, Vaduz, Liechtenstein i dokonanie wpisu: BACARDI & COMPANY LIMITED, Nassau, Wspólnota Bahamów.

53428 2005 04 07 A. Wprowadzono zmianę siedziby uprawnionego przez wykreślenie wpisu: Amoco Fabrics and Fibers Company, Atlanta, Stany Zjednoczone Ameryki i dokonanie wpisu: Amoco Fabrics and Fibers Company, Austell, Stany Zjednoczone Ameryki.

53464 2005 04 25 A. Wprowadzono zmianę siedziby uprawnionego przez wykreślenie wpisu: Loctite Corporation (Delaware corporation), Newington, Stany Zjednoczone Ameryki i dokonanie wpisu: Loctite Corporation (Delaware corporation), Hartford, Stany Zjednoczone Ameryki.

53464 2005 04 25 A. Wprowadzono zmianę siedziby uprawnionego przez wykreślenie wpisu: Loctite Corporation (Delaware corporation), Hartford, Stany Zjednoczone Ameryki i dokonanie wpisu: Loctite Corporation (Delaware corporation), Rocky Hill, Stany Zjednoczone Ameryki.

53464 2005 04 25 A. Wprowadzono zmianę nazwy uprawnionego przez wykreślenie wpisu: Loctite Corporation (Delaware corporation), Rocky Hill, Stany Zjednoczone Ameryki i dokonanie wpisu: Henkel Loctite Corporation, Rocky Hill, Stany Zjednoczone Ameryki.

53464 2005 04 25 A. Wprowadzono zmianę uprawnionego przez wykreślenie wpisu: Henkel Loctite Corporation, Rocky Hill, Stany Zjednoczone Ameryki i dokonanie wpisu: Henkel Corporation, Gulph Mills, Stany Zjednoczone Ameryki.

53486 2005 04 07 A. Wprowadzono zmianę siedziby uprawnionego przez wykreślenie wpisu: Amoco Fabrics and Fibers Company, Atlanta, Stany Zjednoczone Ameryki i dokonanie wpisu: Amoco Fabrics and Fibers Company, Austell, Stany Zjednoczone Ameryki.

54436 2005 04 07 A. Wprowadzono zmianę uprawnionego przez wykreślenie wpisu: Coty GmbH, Moguncja, Niemcy i dokonanie wpisu: Unicare Nordic A/S, Ballerup, Dania.

54436 2005 04 07 A. Wprowadzono zmianę uprawnionego przez wykreślenie wpisu: Unicare Nordic A/S, Ballerup, Dania i dokonanie wpisu: Lilleborg as, Oslo, Norwegia.

54485 2005 04 25 A. Wprowadzono zmianę uprawnionego przez wykreślenie wpisu: Hoechst Aktiengesellschaft, Frankfurt nad Menem, Niemcy i dokonanie wpisu: Clariant GmbH, Frankfurt nad Menem, Niemcy.

54851 2005 04 25 A. Wprowadzono zmianę uprawnionego przez wykreślenie wpisu: Abbott Laboratories, North Chicago, Stany Zjednoczone Ameryki i dokonanie wpisu: Hospira, Inc., Lake Forest, Stany Zjednoczone Ameryki.

54865 2005 04 25 A. Wprowadzono zmianę siedziby uprawnionego przez wykreślenie wpisu: Fieldcrest Cannon, Inc., Eden, Stany Zjednoczone Ameryki i dokonanie wpisu: Fieldcrest Cannon, Inc., Kannapolis, Stany Zjednoczone Ameryki.

54865 2005 04 25 A. Wprowadzono zmianę uprawnionego przez wykreślenie wpisu: Fieldcrest Cannon, Inc., Kannapolis, Stany Zjednoczone Ameryki i dokonanie wpisu: Official Pillowtex LLC, Columbus, Stany Zjednoczone Ameryki.

55186 2005 04 25 A. Wprowadzono zmianę uprawnionego przez wykreślenie wpisu: Abbott Laboratories, North Chicago, Stany Zjednoczone Ameryki i dokonanie wpisu: Hospira, Inc., Lake Forest, Stany Zjednoczone Ameryki.

56479 2005 04 07 A. Wprowadzono zmianę uprawnionego przez wykreślenie wpisu: Unilever N.V., Rotterdam, Holandia

i dokonanie wpisu: EVYAP SABUN YAG, GLISERIN SANAYI VE TICARET A.S., Istambul, Turcja.

56961 2005 04 07 A. Wprowadzono zmianę uprawnionego przez wykreślenie wpisu: Eminence, Aimargues, Francja i dokonanie wpisu: EMAH (Societe Anonyme a Directoire et Conseil de Surveillance), Aimargues, Francja.

56961 2005 04 07 A. Wprowadzono zmianę nazwy uprawnionego przez wykreślenie wpisu: EMAH (Societe Anonyme a Directoire et Conseil de Surveillance), Aimargues, Francja i dokonanie wpisu: EMINENCE (Societe Anonyme a Directoire et Conseil de Surveillance), Aimargues, Francja.

56961 2005 04 07 A. Wprowadzono zmianę uprawnionego przez wykreślenie wpisu: EMINENCE (Societe Anonyme a Directoire et Conseil de Surveillance), Aimargues, Francja i dokonanie wpisu: EMINENCE (Societe par Actions Simplifiee), Aimargues, Francja.

58155 2005 04 25 A. Wprowadzono zmianę nazwy uprawnionego przez wykreślenie wpisu: Elf Atochem North America, Inc., Filadelfia, Stany Zjednoczone Ameryki i dokonanie wpisu: ATOFINA CHEMICALS, INC., Filadelfia, Stany Zjednoczone Ameryki.

58155 2005 04 25 A. Wprowadzono zmianę nazwy uprawnionego przez wykreślenie wpisu: ATOFINA CHEMICALS, INC., Filadelfia, Stany Zjednoczone Ameryki i dokonanie wpisu: ARKEMA INC., Filadelfia, Stany Zjednoczone Ameryki.

58156 2005 04 25 A. Wprowadzono zmianę nazwy uprawnionego przez wykreślenie wpisu: Elf Atochem North America, Inc., Filadelfia, Stany Zjednoczone Ameryki i dokonanie wpisu: ATOFINA CHEMICALS, INC., Filadelfia, Stany Zjednoczone Ameryki.

58156 2005 04 25 A. Wprowadzono zmianę nazwy uprawnionego przez wykreślenie wpisu: ATOFINA CHEMICALS, INC., Filadelfia, Stany Zjednoczone Ameryki i dokonanie wpisu: ARKEMA INC., Filadelfia, Stany Zjednoczone Ameryki.

59403 2005 04 05 A. Wprowadzono zmianę nazwy uprawnionego przez wykreślenie wpisu: DAEWOO-FSO MOTOR Spółka Akcyjna, Warszawa, Polska i dokonanie wpisu: FABRYKA SAMOCHODÓW OSOBOWYCH SPÓŁKA AKCYJNA, Warszawa, Polska.

59995 2005 04 04 A. Wprowadzono zmianę nazwy uprawnionego przez wykreślenie wpisu: Lindermann Kommanditgesellschaft GmbH Co., Düsseldorf, Niemcy i dokonanie wpisu: Lindermann Maschinenfabrik Gesellschaft mit beschränkter Haftung, Düsseldorf, Niemcy.

59995 2005 04 04 A. Wprowadzono zmianę nazwy uprawnionego przez wykreślenie wpisu: Lindermann Maschinenfabrik Gesellschaft mit beschränkter Haftung, Düsseldorf, Niemcy i dokonanie wpisu: Svedala Lindemann GmbH, Düsseldorf, Niemcy.

59995 2005 04 04 A. Wprowadzono zmianę nazwy uprawnionego przez wykreślenie wpisu: Svedala Lindemann GmbH, Düsseldorf, Niemcy i dokonanie wpisu: Metso Lindemann GmbH, Düsseldorf, Niemcy.

60384 2005 04 04 A. Wprowadzono zmianę uprawnionego przez wykreślenie wpisu: INCO-VERITAS Sp. z o.o., Warszawa, Polska i dokonanie wpisu: INCO-VERITAS Spółka Akcyjna, Warszawa, Polska.

60679 2005 04 18 A. Wprowadzono zmianę uprawnionego przez wykreślenie wpisu: CALEX, narodny podnik, Zlaté Moravce, Słowacja i dokonanie wpisu: CALEX Zlaté Moravce, a.s., Zlaté Moravce, Słowacja.

60679 2005 04 18 A. Wprowadzono zmianę uprawnionego przez wykreślenie wpisu: CALEX, Zlaté Moravce, a.s., Zlaté

Moravce, Słowacja i dokonanie wpisu: ECR-SK, s.r.o., Trenčín, Słowacja.

60679 2005 04 18 A. Wprowadzono zmianę siedziby uprawnionego przez wykreślenie wpisu: ECR-SK, s.r.o., Trenčín, Słowacja i dokonanie wpisu: ERC-SK, s.r.o., Bratislava, Słowacja.

60679 2005 04 18 A. Wprowadzono zmianę uprawnionego przez wykreślenie wpisu: ECR-SK, s.r.o., Bratislava, Słowacja i dokonanie wpisu: Antonio Merloni S.p.A., Fabriano, Włochy.

61042 2005 04 04 A. Wprowadzono zmianę uprawnionego przez wykreślenie wpisu: INCO-VERITAS Spółka z o.o., Warszawa, Polska i dokonanie wpisu: INCO-VERITAS Spółka Akcyjna, Warszawa, Polska.

61043 2005 04 04 A. Wprowadzono zmianę uprawnionego przez wykreślenie wpisu: INCO-VERITAS Spółka z o.o., Warszawa, Polska i dokonanie wpisu: INCO-VERITAS Spółka Akcyjna, Warszawa, Polska.

61044 2005 04 04 A. Wprowadzono zmianę uprawnionego przez wykreślenie wpisu: INCO-VERITAS Spółka z o.o., Warszawa, Polska i dokonanie wpisu: INCO-VERITAS Spółka Akcyjna, Warszawa, Polska.

61058 2005 04 07 A. Wprowadzono zmianę uprawnionego przez wykreślenie wpisu: Eminence, Aimargues, Francja i dokonanie wpisu: EMAH (Societe Anonyme a Directoire et Conseil de Surveillance), Aimargues, Francja.

61058 2005 04 07 A. Wprowadzono zmianę nazwy uprawnionego przez wykreślenie wpisu: EMAH (Societe Anonyme a Directoire et Conseil de Surveillance), Aimargues, Francja i dokonanie wpisu: EMINENCE (Societe Anonyme a Directoire et Conseil de Surveillance), Aimargues, Francja.

61058 2005 04 07 A. Wprowadzono zmianę uprawnionego przez wykreślenie wpisu: EMINENCE (Societe Anonyme a Directoire et Conseil de Surveillance), Aimargues, Francja i dokonanie wpisu: EMINENCE (Societe par Actions Simplifiee), Aimargues, Francja.

61473 2005 04 26 A. Wprowadzono zmianę nazwy uprawnionego przez wykreślenie wpisu: Olympus Optical Company Limited, Tokio, Japonia i dokonanie wpisu: Olympus Corporation, Tokio, Japonia.

61693 2005 04 26 A. Wprowadzono zmianę nazwy i siedziby uprawnionego przez wykreślenie wpisu: Champion Spark Plug Company, Houston, Stany Zjednoczone Ameryki i dokonanie wpisu: Federal-Mogul Ignition Company, Southfield, Stany Zjednoczone Ameryki.

62662 2005 04 07 A. Wprowadzono zmianę nazwy uprawnionego przez wykreślenie wpisu: Feraud & Cie, Paryż, Francja i dokonanie wpisu: FERAUD LICENCES SAS, Paryż, Francja.

62662 2005 04 07 A. Wprowadzono zmianę nazwy uprawnionego przez wykreślenie wpisu: FERAUD LICENCES SAS, Paryż, Francja i dokonanie wpisu: LOUIS FERAUD INTERNATIONAL, Paryż, Francja.

62662 2005 04 07 A. Wprowadzono zmianę uprawnionego przez wykreślenie wpisu: LOUIS FERAUD INTERNATIONAL, Paryż, Francja i dokonanie wpisu: FERAUD SARL, Paryż, Francja.

63858 2005 04 25 A. Wprowadzono zmianę uprawnionego przez wykreślenie wpisu: Abbott Laboratories, Abbott Park, Stany Zjednoczone Ameryki i dokonanie wpisu: Hospira, Inc., Lake Forest, Stany Zjednoczone Ameryki.

64601 2005 04 05 A. Wprowadzono zmianę nazwy uprawnionego przez wykreślenie wpisu: Przedsiębiorstwo Handlu Zagranicznego „Bumar” Sp. o.o., Warszawa, Polska i dokonanie wpisu:

BUMAR SPÓŁKA Z OGRANICZONĄ ODPOWIEDZIALNOŚCIĄ, Warszawa, Polska.

64663 2005 04 22 A, D. Wprowadzono zmianę przez wykreślenie wpisu: A) Przedsiębiorstwo Przemysłu Spirytusowego „POLMOS”, Warszawa, Polska i dokonanie wpisu: A) Skarb Państwa reprezentowany przez pełnomocnika ds. prywatyzacji przedsiębiorstwa państwowego, Warszawa, Polska D) Użytkownik: Przedsiębiorstwo Przemysłu Spirytusowego „POLMOS” w Warszawie Spółka Akcyjna, Warszawa, Polska.

64663 2005 04 22 A, D. Wprowadzono zmianę przez wykreślenie wpisu: A) Skarb Państwa reprezentowany przez pełnomocnika ds. prywatyzacji przedsiębiorstwa państwowego, Warszawa, Polska D) Użytkownik: Przedsiębiorstwo Przemysłu Spirytusowego „POLMOS” w Warszawie Spółka Akcyjna, Warszawa, Polska i dokonanie wpisu: A) Przedsiębiorstwo Przemysłu Spirytusowego „POLMOS” w Warszawie Spółka Akcyjna, Warszawa, Polska.

64758 2005 04 22 A. Wprowadzono zmianę nazwy uprawnionego przez wykreślenie wpisu: Andrzej Kawa, Sady, Polska i dokonanie wpisu: Zakład Piekarniczo-Cukierniczy „GLUTENEX” Andrzej Kawa Sady k/Poznań, Polska.

64855 2005 04 22 A, D. Wprowadzono zmianę przez wykreślenie wpisu: A) Przedsiębiorstwo Przemysłu Spirytusowego „POLMOS”, Warszawa, Polska i dokonanie wpisu: A) Skarb Państwa reprezentowany przez pełnomocnika ds. prywatyzacji przedsiębiorstwa państwowego, Warszawa, Polska D) Użytkownik: Przedsiębiorstwo Przemysłu Spirytusowego „POLMOS” w Warszawie Spółka Akcyjna, Warszawa, Polska.

64855 2005 04 22 A, D. Wprowadzono zmianę przez wykreślenie wpisu: A) Skarb Państwa reprezentowany przez pełnomocnika ds. prywatyzacji przedsiębiorstwa państwowego, Warszawa, Polska D) Użytkownik: Przedsiębiorstwo Przemysłu Spirytusowego „POLMOS” w Warszawie Spółka Akcyjna, Warszawa, Polska i dokonanie wpisu: A) Przedsiębiorstwo Przemysłu Spirytusowego „POLMOS” w Warszawie Spółka Akcyjna, Warszawa, Polska.

64878 2005 04 04 A. Wprowadzono zmianę nazwy uprawnionego przez wykreślenie wpisu: Szczecińska Wytwórnia Wódek „POLMOS” w Szczecinie, Szczecin, Polska i dokonanie wpisu: POLMOS Szczecińska Wytwórnia Wódek Spółka Akcyjna, Szczecin, Polska.

64890 2005 04 04 A. Wprowadzono zmianę nazwy uprawnionego przez wykreślenie wpisu: Szczecińska Wytwórnia Wódek „POLMOS” w Szczecinie, Szczecin, Polska i dokonanie wpisu: POLMOS Szczecińska Wytwórnia Wódek Spółka Akcyjna, Szczecin, Polska.

65065 2005 04 13 A, D. Wprowadzono zmianę przez wykreślenie wpisu: A) SKARB PAŃSTWA reprezentowany przez Ministra Skarbu Państwa, Warszawa, Polska D) Użytkownik: prawo z rejestracji znaku towarowego ustanowiono na rzecz Katowickich Zakładów Chemii Gospodarczej „Pollena-Savona” Sp. z o.o. w Katowicach do dnia 30.09.2003 r. i dokonanie wpisu: A) Katowickie Zakłady Chemii Gospodarczej „POLLENA-SAVONA” Spółka z ograniczoną odpowiedzialnością, Katowice, Polska.

66417 2005 04 22 A. Wprowadzono zmianę uprawnionego przez wykreślenie wpisu: Hugo Boss Aktiengesellschaft, Metzingen, Niemcy i dokonanie wpisu: HUGO BOSS Trade Mark Management GmbH & Co. KG, Metzingen, Niemcy.

66418 2005 04 22 A. Wprowadzono zmianę uprawnionego przez wykreślenie wpisu: Hugo Boss Aktiengesellschaft, Metzingen, Niemcy i dokonanie wpisu: HUGO BOSS Trade Mark Management GmbH & Co. KG, Metzingen, Niemcy.

67717 2005 04 07 A. Wprowadzono zmianę uprawnionego przez wykreślenie wpisu: BENETTON GROUP S.P.A., Ponzano

Veneto, Włochy i dokonanie wpisu: NORDICA S.p.A., Trevignano (TV), Włochy.

69135 2005 04 07 A. Wprowadzono zmianę uprawnionego przez wykreślenie wpisu: Louis Feraud International, Paryż, Francja i dokonanie wpisu: FERAUD SARL, Paryż, Francja.

69136 2005 04 07 A. Wprowadzono zmianę uprawnionego przez wykreślenie wpisu: Louis Feraud International, Paryż, Francja i dokonanie wpisu: FERAUD SARL, Paryż, Francja.

69594 2005 04 26 A. Wprowadzono zmianę uprawnionego przez wykreślenie wpisu: KAMA FOODS Spółka Akcyjna, Warszawa, Polska i dokonanie wpisu: EWICO SPÓŁKA Z OGRANICZONĄ ODPOWIEDZIALNOŚCIĄ, Brzeg, Polska.

69875 2005 04 29 D. Dokonano wpisu: Na podstawie zajęcia dokonanego przez Komornika Sądowego Rewiru VI przy Sądzie Rejonowym dla m.st. Warszawy oraz Postanowienia Sądu Rejonowego dla Warszawy Mokotowa z dnia 19.03.2003 r., sygn. akt I CO 4942/02 Urząd Patentowy dokonuje wpisu o zajęciu wierzycelności należnej dłużnikowi z tytułu przysługującego prawa ochronnego na znak towarowy: ISKRA o nr R-69875 na rzecz Fortis Bank Polska S.A. w Warszawie.

69939 2005 04 06 A. Wprowadzono zmianę nazwy uprawnionego przez wykreślenie wpisu: Rzeszowskie Zakłady Produkcji Rynkowej „ELEKTROMET” Spółdzielnia Pracy, Rzeszów, Polska i dokonanie wpisu: CHEMA – ELEKTROMET SPÓŁDZIELNIA PRACY, Rzeszów, Polska.

70195 2005 04 07 A. Wprowadzono zmianę nazwy uprawnionego przez wykreślenie wpisu: SEMAX – INTERTRADE Spółka Akcyjna, Poznań, Polska i dokonanie wpisu: SEMAX SPÓŁKA AKCYJNA, Poznań, Polska.

71440 2005 04 25 A. Wprowadzono zmianę uprawnionego przez wykreślenie wpisu: S. Kisling & Cie. AG, Zürich, Szwajcaria i dokonanie wpisu: Kisling AG, Tagelswangen, Szwajcaria.

71473 2005 04 26 A. Wprowadzono zmianę uprawnionego przez wykreślenie wpisu: PHILIP MORRIS PRODUCTS S.A., Neuchâtel, Szwajcaria i dokonanie wpisu: LAKSON TOBACCO COMPANY LTD., Karachi, Pakistan.

71650 2005 04 04 A. Wprowadzono zmianę nazwy uprawnionego przez wykreślenie wpisu: Szczecińska Wytwórnia Wódek „POLMOS” w Szczecinie, Szczecin, Polska i dokonanie wpisu: POLMOS Szczecińska Wytwórnia Wódek Spółka Akcyjna, Szczecin, Polska.

71899 2005 04 20 A. Wprowadzono zmianę uprawnionego przez wykreślenie wpisu: WALDI Przedsiębiorstwo Handlowe Wiesław Błaszczuk, Poznań, Polska i dokonanie wpisu: WALDI Przedsiębiorstwo Handlowe S.C. Wiesław Błaszczuk, Waldemar Błaszczuk, Zdzisław Błaszczuk, Ryszard Sobierajewicz, Paweł Błaszczuk, Poznań, Polska.

71899 2005 04 20 A. Wprowadzono zmianę uprawnionego przez wykreślenie wpisu: WALDI Przedsiębiorstwo Handlowe S.C. Wiesław Błaszczuk, Waldemar Błaszczuk, Zdzisław Błaszczuk, Ryszard Sobierajewicz, Paweł Błaszczuk, Poznań, Polska i dokonanie wpisu: WALDI Przedsiębiorstwo Handlowe S.C. Wiesław Błaszczuk, Waldemar Błaszczuk, Zdzisław Błaszczuk, Hanna Sobierajewicz, Paweł Błaszczuk, Poznań, Polska.

71899 2005 04 20 A. Wprowadzono zmianę uprawnionego przez wykreślenie wpisu: WALDI Przedsiębiorstwo Handlowe S.C. Wiesław Błaszczuk, Waldemar Błaszczuk, Zdzisław Błaszczuk, Hanna Sobierajewicz, Paweł Błaszczuk, Poznań, Polska i dokonanie wpisu: PRZEDSIĘBIORSTWO HANDLOWE „WALDI” SPÓŁKA Z OGRANICZONĄ ODPOWIEDZIALNOŚCIĄ, Komorniki, Polska.

72378 2005 04 07 A. Wprowadzono zmianę nazwy i siedziby uprawnionego przez wykreślenie wpisu: PASTA ZARA S.p.A., Riese Pio X, Włochy i dokonanie wpisu: DIONE S.r.l., Treviso, Włochy.

72378 2005 04 07 A. Wprowadzono zmianę nazwy i siedziby uprawnionego przez wykreślenie wpisu: DIONE S.r.l., Treviso, Włochy i dokonanie wpisu: PASTA ZARA S.p.A., Riese Pio X, Włochy.

72640 2005 04 26 A. Wprowadzono zmianę uprawnionego przez wykreślenie wpisu: PHILIP MORRIS PRODUCTS S.A., Neuchâtel, Szwajcaria i dokonanie wpisu: LAKSON TOBACCO COMPANY LTD., Karachi, Pakistan.

73814 2005 04 21 A. Wprowadzono zmianę uprawnionego przez wykreślenie wpisu: FADROMA Fabryka Maszyn Budowlanych, Wrocław, Polska i dokonanie wpisu: FADROMA Holding Sp. z o.o., Wrocław, Polska.

73814 2005 04 21 A. Wprowadzono zmianę uprawnionego przez wykreślenie wpisu: FADROMA Holding Sp. z o.o., Wrocław, Polska i dokonanie wpisu: Ryszard Dimmich, Wrocław 1, Polska.

73814 2005 04 21 A. Wprowadzono zmianę uprawnionego przez wykreślenie wpisu: Ryszard Dimmich, Wrocław 1, Polska i dokonanie wpisu: FADROMA Development Sp. z o.o., Wrocław, Polska.

74829 2005 04 11 D. Wprowadzono zmianę przez wykreślenie wpisu: W dniu 15.02.1997 zawarto umowę licencyjną, wyłączną na używanie znaku towarowego „Jurado” R-74829 na rzecz firmy „Hermanos Jurado Sp. z o.o., Zielonka, Polska i dokonanie wpisu: W dniu 15 kwietnia 1996 r. Comven Sp. z o.o. z siedzibą w Warszawie zawarła umowę licencyjną, wyłączną, pełną przez na rzecz Jurado Hermanos S.L. z siedzibą w Alicante, Hiszpania na okres do 15 kwietnia 2046. – zgodnie z aneksem nr 2 do umowy licencyjnej zawartym w dniu 25 marca 1997 r.

74962 2005 04 12 A. Wprowadzono zmianę nazwy uprawnionego przez wykreślenie wpisu: „ELMOT” DR Spółka z ograniczoną odpowiedzialnością, Świdnica, Polska i dokonanie wpisu: „REMY AUTOMOTIVE POLAND SPÓŁKA Z OGRANICZONĄ ODPOWIEDZIALNOŚCIĄ”, Świdnica, Polska.

75871 2005 04 28 A. Wprowadzono zmianę uprawnionego przez wykreślenie wpisu: HYDROINSTAL Przedsiębiorstwo Budownictwa Komunalnego Władysław Nogaj Spółka Jawna, Poznań, Polska i dokonanie wpisu: Przedsiębiorstwo Budownictwa Komunalnego Władysław Nogaj, Poznań, Polska.

76085 2005 04 27 A. Wprowadzono zmianę uprawnionego przez wykreślenie wpisu: MARYSIENKA Przedsiębiorstwo Produkcyjno Handlowe Maria Pawicka, Sieradz, Polska i dokonanie wpisu: MARYSIENKA Przedsiębiorstwo Produkcyjno Handlowe Marek Pawicki, Sieradz, Polska.

76292 2005 04 12 D. Wykreślono wpis: W dniu 27.10.1999 r. zawarto umowę licencyjną na używanie znaku towarowego przez „Akzo-Nobel Industrial Coatings” Spółka z o.o., Warszawa, Polska.

76614 2005 04 11 A. Wprowadzono zmianę nazwy uprawnionego przez wykreślenie wpisu: ZIC-ZAC Spółka z o.o., Warszawa, Polska i dokonanie wpisu: Machina Press Sp. z o.o., Warszawa, Polska.

76614 2005 04 11 A. Wprowadzono zmianę uprawnionego przez wykreślenie wpisu: Machina Press Sp. z o.o., Warszawa, Polska i dokonanie wpisu: Zic-Zac Music Company Sp. z o.o., Warszawa, Polska.

76614 2005 04 11 A. Wprowadzono zmianę uprawnionego przez wykreślenie wpisu: Zic-Zac Music Company Sp. z o.o., War-

szawa, Polska i dokonanie wpisu: BMG POLAND Sp. z o.o., Warszawa, Polska.

76661 2005 04 21 A. Sprostowano oczywistą omyłkę wpis powinien brzmieć: Fabryka Farb i Lakierów MALCHEM Jarosław Malski, Sułkowice, Polska.

76662 2005 04 21 A. Sprostowano oczywistą omyłkę wpis powinien brzmieć: Fabryka Farb i Lakierów MALCHEM Jarosław Malski, Sułkowice, Polska.

76677 2005 04 26 A. Wprowadzono zmianę siedziby uprawnionego przez wykreślenie wpisu: Birki Schuh GmbH, Bad Honnef, Niemcy i dokonanie wpisu: Birki Schuh GmbH, Vettelschoß, Niemcy.

76728 2005 04 27 A. Wprowadzono zmianę uprawnionego przez wykreślenie wpisu: POLFA Warszawskie Zakłady Farmaceutyczne, Warszawa, Polska i dokonanie wpisu: Warszawskie Zakłady Farmaceutyczne POLFA Spółka Akcyjna, Warszawa, Polska.

77064 2005 04 06 A. Wprowadzono zmianę uprawnionego przez wykreślenie wpisu: AGROPHARM Spółka z o.o., Tuszynek Majoracki, Polska i dokonanie wpisu: Agropharm S.A., Tuszyn, Polska.

77948 2005 04 18 A. Wprowadzono zmianę uprawnionego przez wykreślenie wpisu: FORMIKA Przedsiębiorstwo Produkcyjno Handlowe, Raszyn, Polska i dokonanie wpisu: PPH „FORMIKA” Spółka z o.o., Raszyn, Polska.

8027 2005 03 03 D. Sprostowano oczywistą omyłkę w decyzji administracyjnej z dn. 18.12.2003 r. dotyczącej nazwy użytkownika znaku towarowego. Wpis powinien brzmieć: Przedsiębiorstwo Przemysłu Spirytusowego „POLMOS” w Warszawie Spółka Akcyjna, Warszawa, Polska.

8027 2005 04 11 A, D. Wprowadzono zmianę przez wykreślenie wpisu: A) Skarb Państwa reprezentowany przez pełnomocnika ds. prywatyzacji przedsiębiorstwa państwowego, Warszawa, Polska D) Przedsiębiorstwo Przemysłu Spirytusowego „POLMOS” w Warszawie Spółka Akcyjna, Warszawa, Polska i dokonanie wpisu: A) Przedsiębiorstwo Przemysłu Spirytusowego „POLMOS” w Warszawie Spółka Akcyjna, Warszawa, Polska.

79560 2005 04 27 A. Wprowadzono zmianę uprawnionego przez wykreślenie wpisu: POLFA Warszawskie Zakłady Farmaceutyczne, Warszawa, Polska i dokonanie wpisu: Warszawskie Zakłady Farmaceutyczne POLFA Spółka Akcyjna, Warszawa, Polska.

79619 2005 04 27 A. Wprowadzono zmianę uprawnionego przez wykreślenie wpisu: SPAW Prywatne Przedsiębiorstwo S.C. Szefer Roman, Mikulski Emil, Poznań, Polska i dokonanie wpisu: SPAW Roman Szefer i S -ka Spółka Komandytowa, Poznań, Polska.

80426 2005 04 18 A. Wprowadzono zmianę uprawnionego przez wykreślenie wpisu: Wytwórnia Artykułów Farmaceutycznych i Kosmetycznych, Ksawerów, Polska i dokonanie wpisu: „EMO FARM” SPÓŁKA Z OGRANICZONĄ ODPOWIEDZIALNOŚCIĄ, Ksawerów, Polska.

81158 2005 04 11 A. Wprowadzono zmianę nazwy uprawnionego przez wykreślenie wpisu: Zic-Zac Spółka z o.o., Warszawa, Polska i dokonanie wpisu: Machina Press Sp. z o.o., Warszawa, Polska.

81158 2005 04 11 A. Wprowadzono zmianę uprawnionego przez wykreślenie wpisu: Machina Press Sp. z o.o., Warszawa, Polska i dokonanie wpisu: Zic-Zac Music Company Sp. z o.o., Warszawa, Polska.

81158 2005 04 11 A. Wprowadzono zmianę uprawnionego przez wykreślenie wpisu: Zic-Zac Music Company Sp. z o.o.,

Warszawa, Polska i dokonanie wpisu: BMG POLAND Sp. z o.o., Warszawa, Polska.

81276 2005 04 06 D. Dokonano wpisu: W dniu 08 lipca 1998 r. zawarto na czas nieokreślony umowę licencyjną pełną i wyłączną na użytkowanie znaku towarowego numer R-81276 przez: AROMAT SNACK Spółkę z o.o., z siedzibą w Trzebieulinie, Polska.

82821 2005 04 27 A. Wprowadzono zmianę uprawnionego przez wykreślenie wpisu: POLMOS Szczecińska Wytwórnia Wódek, Szczecin, Polska i dokonanie wpisu: POLMOS Szczecińska Wytwórnia Wódek Spółka Akcyjna, Szczecin, Polska

82822 2005 04 27 A. Wprowadzono zmianę uprawnionego przez wykreślenie wpisu: POLMOS Szczecińska Wytwórnia Wódek, Szczecin, Polska i dokonanie wpisu: POLMOS Szczecińska Wytwórnia Wódek Spółka Akcyjna, Szczecin, Polska.

83267 2005 04 26 A. Wprowadzono zmianę nazwy uprawnionego przez wykreślenie wpisu: POLSKI TYTOŃ Zakłady Wytwórcze Spółka z o.o., Poddębice, Polska i dokonanie wpisu: KOMPANIA TYTONIOWA MERKURY SPÓŁKA Z OGRANICZONĄ ODPOWIEDZIALNOŚCIĄ, Poddębice, Polska.

83267 2005 04 26 A. Wprowadzono zmianę nazwy uprawnionego przez wykreślenie wpisu: KOMPANIA TYTONIOWA MERKURY SPÓŁKA Z OGRANICZONĄ ODPOWIEDZIALNOŚCIĄ, Poddębice, Polska i dokonanie wpisu: GALLAHER POLSKA SPÓŁKA Z OGRANICZONĄ ODPOWIEDZIALNOŚCIĄ, Poddębice, Polska.

83675 2005 04 18 A. Wprowadzono zmianę uprawnionego przez wykreślenie wpisu: LEK Spółka Akcyjna, Stryków, Polska i dokonanie wpisu: PRZEDSIĘBIORSTWO INTERMAG SPÓŁKA Z OGRANICZONĄ ODPOWIEDZIALNOŚCIĄ, Osiek, Polska.

83679 2005 04 27 A. Wprowadzono zmianę uprawnionego przez wykreślenie wpisu: Przedsiębiorstwo Produkcyjno Handlowe „DAKA” Marek Krzywkowski, Gdynia, Polska i dokonanie wpisu: Przedsiębiorstwo Produkcyjno Handlowe „DAKA” Spółka z o.o., Gdynia, Polska.

84572 2005 04 04 A. Wprowadzono zmianę nazwy uprawnionego przez wykreślenie wpisu: OMNIA Ośrodek Szkolenia Zawodowego S.C. Parzyszek Bożena, Kokot Małgorzata, Śliwińska Jadwiga, Szczecin, Polska i dokonanie wpisu: „OMNIA” Centrum Edukacji M. Kokot-Kowalewska, B. Parzyszek, gentlemen. Śliwińska s.c., Szczecin, Polska.

85114 2005 04 06 A. Wprowadzono zmianę uprawnionego przez wykreślenie wpisu: „ETOS” W. Rejnsz, J. Sieńczak Spółka Jawna, Gdańsk, Polska i dokonanie wpisu: „ETOS” Spółka Akcyjna, Gdańsk, Polska.

85250 2005 04 04 A. Wprowadzono zmianę nazwy uprawnionego przez wykreślenie wpisu: The Upjohn Company, Kalamazoo, Stany Zjednoczone Ameryki i dokonanie wpisu: Pharmacia & Upjohn Company, Kalamazoo, Stany Zjednoczone Ameryki.

85250 2005 04 04 A. Wprowadzono zmianę uprawnionego przez wykreślenie wpisu: Pharmacia & Upjohn Company, Kalamazoo, Stany Zjednoczone Ameryki i dokonanie wpisu: Pharmacia Enterprises S.A., Luksemburg, Luksemburg.

85746 2005 04 04 A. Wprowadzono zmianę nazwy i siedziby uprawnionego przez wykreślenie wpisu: TAGO Przedsiębiorstwo Produkcyjno Handlowe Tadeusz Gołębiwski, Wołomin, Polska i dokonanie wpisu: TAGO Przedsiębiorstwo Przemysłu Cukierniczego Tadeusz Gołębiwski, Ciemne, Polska.

86011 2005 04 21 A. Wprowadzono zmianę uprawnionego przez wykreślenie wpisu: Hurtownia Artykułów Spożywczych „ŚNIEŻYNKA” B. i M. Tyrek Spółka Jawna, Częstochowa, Rzeczpo-

spolita Polska i dokonanie wpisu: Firma Wielobranżowa „ŚNIEŻYNKA” B. i A. Tyrek Spółka Jawna, Częstochowa, Rzeczpospolita Polska.

86731 2005 04 06 A. Wprowadzono zmianę uprawnionego przez wykreślenie wpisu: Zakłady Kuźnicze Sp. z o.o., Skoczów, Polska i dokonanie wpisu: „KUŹNIA POLSKA” Spółka z o.o., Skoczów, Polska.

87087 2005 04 18 E. Dokonano wpisu: Na podstawie art. 153 ust. 6 ustawy w związku z art. 224 ust. 4 ustawy z dnia 30 czerwca 2000 r. Prawo własności przemysłowej (Dz. U. z 2003 r. Nr 119, poz. 1117 i z 2004 r. Nr 33, poz. 286) Urząd Patentowy RP odmawia przedłużenia prawa ochronnego na znak towarowy GELAM zarejestrowany pod numerem R-87087 na rzecz GELAM Przedsiębiorstwo Produkcyjno Handlowo Usługowe Ryszard Geisler, Arkadiusz z Geisler, Kamil Geisler.

87138 2005 04 27 A. Wprowadzono zmianę uprawnionego przez wykreślenie wpisu: Macek Andrzej, Ustroń, Polska i dokonanie wpisu: Macek Beata, Ustroń, Polska.

87156 2005 04 25 A. Wprowadzono zmianę nazwy uprawnionego przez wykreślenie wpisu: Compagnie International du Chauffage, Le Blanc-Mesnil Cedex, Francja i dokonanie wpisu: BAXI SA, Le Blanc-Mesnil, Francja.

87294 2005 04 26 A. Wprowadzono zmianę nazwy i siedziby uprawnionego przez wykreślenie wpisu: AMILEK Zakład Produkcyjny Chemiczno Farmaceutyczny Spółka z o.o., Warszawa, Polska i dokonanie wpisu: „AMILEK” Sp. z o.o., Choszczówka Stojcka, Polska.

87337 2005 04 18 A. Wprowadzono zmianę uprawnionego przez wykreślenie wpisu: POLFA Kutnowskie Zakłady Farmaceutyczne Spółka Akcyjna, Kutno, Polska i dokonanie wpisu: Kato Labs Spółka z o.o., Warszawa, Polska.

87530 2005 04 07 A. Wprowadzono zmianę uprawnionego przez wykreślenie wpisu: Palsgaard Industri A/S, Juelsminde, Dania i dokonanie wpisu: Credin A/S, Juelsminde, Dania.

87976 2005 04 27 A. Wprowadzono zmianę uprawnionego przez wykreślenie wpisu: POLMOS Szczecińska Wytwórnia Wódek, Szczecin, Polska i dokonanie wpisu: POLMOS Szczecińska Wytwórnia Wódek Spółka Akcyjna, Szczecin, Polska.

88288 2005 04 19 E. Dokonano wpisu: Na podstawie art. 153 ust. 6 ustawy w związku z art. 224 ust. 4 ustawy z dnia 30 czerwca 2000 r. Prawo własności przemysłowej (Dz. U. z 2003 r. Nr 119, poz. 1117 i z 2004 r. Nr 33, poz. 286) Urząd Patentowy RP odmawia przedłużenia prawa ochronnego na znak towarowy LOTOS zarejestrowany pod numerem R-88288 na rzecz BISK s.c. Helena Bartosiewicz, Janusz Skup.

88838 2005 04 18 A. Wprowadzono zmianę uprawnionego przez wykreślenie wpisu: MAGNOLIA Cukiernicza Spółdzielnia Pracy, Lubsko, Polska i dokonanie wpisu: „EUROCONE FABRYKA WAFLI” Spółka z o.o., Lubsko, Polska.

88838 2005 04 18 A. Wprowadzono zmianę nazwy uprawnionego przez wykreślenie wpisu: „EUROCONE FABRYKA WAFLI” Spółka z o.o., Lubsko, Polska i dokonanie wpisu: „MAGNOLIA” Spółka z o.o., Lubsko, Polska.

88867 2005 04 06 A. Wprowadzono zmianę uprawnionego przez wykreślenie wpisu: STALZOT Zakład Stolarki Aluminiowej Spółka z o.o., Chorzów, Polska i dokonanie wpisu: „ZOT-PROFILMASZ” Spółka z o.o., Chorzów, Polska.

88867 2005 04 06 A. Wprowadzono zmianę nazwy uprawnionego przez wykreślenie wpisu: „ZOT-PROFILMASZ” Spółka z o.o., Chorzów, Polska i dokonanie wpisu: „STAL-ZOT-PROFIL” Spółka z o.o., Chorzów, Polska.

88867 2005 04 06 A. Wprowadzono zmianę nazwy uprawnionego przez wykreślenie wpisu: „STAL-ZOT-PROFIL” Spółka z o.o., Chorzów, Polska i dokonanie wpisu: „ZOT” Spółka z o.o., Chorzów, Polska.

88868 2005 04 06 A. Wprowadzono zmianę nazwy uprawnionego przez wykreślenie wpisu: „PANELTECH ZOT” sp. z o.o., Chorzów, Polska i dokonanie wpisu: „PANELTECH” Spółka z o.o., Chorzów, Polska.

88877 2005 04 18 E. Dokonano wpisu: Na podstawie art. 153 ust. 6 ustawy w związku z art. 224 ust. 4 ustawy z dnia 30 czerwca 2000 r. Prawo własności przemysłowej (Dz. U. z 2003 r. Nr 119, poz. 1117 oraz z 2004 r. Nr 33, poz. 286) Urząd Patentowy RP odmawia przedłużenia prawa ochronnego na znak towarowy KARADDEX zarejestrowany pod numerem R-88877 na rzecz KARADDEX Przedsiębiorstwo Handlowo Budowlane Marek Szkaradek, Piotr Szkaradek.

88926 2005 04 18 A. Wprowadzono zmianę nazwy uprawnionego przez wykreślenie wpisu: PROVITUS S.C. Malesa Zygmunt, Dąbrowski Stanisław, Talar-Dąbrowska Marzena, Radzymin, Polska i dokonanie wpisu: PROVITUS Dąbrowscy, Malesa Spółka jawna, Radzymin, Polska.

89288 2005 04 04 A. Wprowadzono zmianę uprawnionego przez wykreślenie wpisu: MAGO S.C. Gołaszewski Andrzej, Marczak Piotr, Warszawa, Polska i dokonanie wpisu: MAGO Spółka Akcyjna, Nadarzyn, Polska.

89442 2005 04 26 A. Wprowadzono zmianę uprawnionego przez wykreślenie wpisu: Pfizer Inc., Nowy Jork, Stany Zjednoczone Ameryki i dokonanie wpisu: Pfizer Products Inc., Groton, Stany Zjednoczone Ameryki.

89917 2005 04 19 E. Dokonano wpisu: Na podstawie art. 153 ust. 6 ustawy w związku z art. 224 ust. 4 ustawy z dnia 30 czerwca 2000 r. Prawo własności przemysłowej (Dz. U. z 2003 r. Nr 119, poz. 1117 oraz z 2004 r. Nr 33, poz. 286) Urząd Patentowy RP odmawia przedłużenia prawa ochronnego na znak towarowy ANIX zarejestrowany pod numerem R-89917 na rzecz PPHiU ANIX Spółka z o.o.

89987 2005 04 18 A. Wprowadzono zmianę nazwy uprawnionego przez wykreślenie wpisu: BATER S.C., Marek Franieczonek, Krzysztof Gilarski, Robert Kaczmarczyk, Wrocław, Polska i dokonanie wpisu: BATER – Franieczonek, Gilarski, Kaczmarczyk Spółka jawna, Wrocław, Polska.

90235 2005 04 26 A. Wprowadzono zmianę uprawnionego przez wykreślenie wpisu: INDAG Gesellschaft für Industriebedarf m.b.H., Eppelheim/Heidelberg, Niemcy i dokonanie wpisu: INDAG Gesellschaft für Industriebedarf mbH & Co. Betriebs KG, Eppelheim, Niemcy.

90366 2005 04 22 A. Wprowadzono zmianę uprawnionego przez wykreślenie wpisu: Zakład Produkcji Cukierniczej „MICHAŁEK” Sp. z o.o., Będzin, Polska i dokonanie wpisu: „KUJAWIANKA” Spółka z ograniczoną odpowiedzialnością, Włocławek, Polska.

90367 2005 04 22 A. Wprowadzono zmianę uprawnionego przez wykreślenie wpisu: Zakład Produkcji Cukierniczej „MICHAŁEK” Sp. z o.o., Będzin, Polska i dokonanie wpisu: „KUJAWIANKA” Spółka z ograniczoną odpowiedzialnością, Włocławek, Polska.

90368 2005 04 22 A. Wprowadzono zmianę uprawnionego przez wykreślenie wpisu: Zakład Produkcji Cukierniczej „MICHAŁEK” Sp. z o.o., Będzin, Polska i dokonanie wpisu: „KUJAWIANKA” Spółka z ograniczoną odpowiedzialnością, Włocławek, Polska.

90375 2005 04 25 A. Wprowadzono zmianę nazwy uprawnionego przez wykreślenie wpisu: AMIKO Przedsiębiorstwo Produkcyjno-Handlowe Okopień Mirosław, Łódź, Polska i dokonanie wpisu: „AMIKO” Mirosław Okopień, Łódź, Polska.

91099 2005 04 25 A. Wprowadzono zmianę uprawnionego przez wykreślenie wpisu: COIFFURE DE PARIS, Levallois-Perret, Francja i dokonanie wpisu: COSMEDIAS, Paryż, Francja.

91130 2005 04 07 A. Wprowadzono zmianę uprawnionego przez wykreślenie wpisu: STRAWA S.C. – Wrzosek Urszula, Wrzosek Zygmunt, Wrzosek-Olechowska Bożenna, Olechowski Grzegorz, Sady, Polska i dokonanie wpisu: STRAWA Spółka z ograniczoną odpowiedzialnością, Czosnów, Polska.

91281 2005 04 27 A. Wprowadzono zmianę uprawnionego przez wykreślenie wpisu: Przedsiębiorstwo Produkcyjno-Usługowo-Handlowe „PRODEX” Sp. z o.o., Gliwice, Polska i dokonanie wpisu: Gliwickie Przedsiębiorstwo Usług Technicznych s.c. Bednarz Piotr, Pundyk Grzegorz, Gliwice, Polska.

91317 2005 04 04 A. Wprowadzono zmianę uprawnionego przez wykreślenie wpisu: QUAY Biuro Handlowo Usługowe Spółka Cywilna Przybylski Zbigniew, Przybylski Wojciech, Przybylska Ewa, Poznań, Polska i dokonanie wpisu: QUAY Biuro Handlowo Usługowe Spółka z o. o., Poznań, Polska.

91491 2005 04 27 A. Wprowadzono zmianę uprawnionego przez wykreślenie wpisu: POLMOS Szczecińska Wytwórnia Wódek, Szczecin, Polska i dokonanie wpisu: POLMOS Szczecińska Wytwórnia Wódek Spółka Akcyjna, Szczecin, Polska.

91529 2005 04 04 A. Wprowadzono zmianę nazwy uprawnionego przez wykreślenie wpisu: SQUAREL S.C. Kosiorek Cezary, Kosiorek Andrzej, Kosiorek Wiesława, Warszawa, Polska i dokonanie wpisu: „AQUAREL” Kosiorek Spółka Jawna, Warszawa, Polska.

91530 2005 04 04 A. Wprowadzono zmianę nazwy uprawnionego przez wykreślenie wpisu: SQUAREL S.C. Kosiorek Cezary, Kosiorek Andrzej, Kosiorek Wiesława, Warszawa, Polska i dokonanie wpisu: „AQUAREL” Kosiorek Spółka Jawna, Warszawa, Polska.

91534 2005 04 04 A. Wprowadzono zmianę nazwy uprawnionego przez wykreślenie wpisu: SQUAREL S.C. Kosiorek Cezary, Kosiorek Andrzej, Kosiorek Wiesława, Warszawa, Polska i dokonanie wpisu: „AQUAREL” Kosiorek Spółka Jawna, Warszawa, Polska.

91748 2005 04 06 A. Wprowadzono zmianę uprawnionego przez wykreślenie wpisu: POLSKI BANK INWESTYCYJNY Spółka Akcyjna, Warszawa, Polska i dokonanie wpisu: Kredyt Bank PBI S.A., Warszawa, Polska.

91748 2005 04 06 A. Wprowadzono zmianę nazwy uprawnionego przez wykreślenie wpisu: Kredyt Bank PBI S.A., Warszawa, Polska i dokonanie wpisu: Kredyt Bank S.A., Warszawa, Polska.

91771 2005 04 04 A. Wprowadzono zmianę nazwy uprawnionego przez wykreślenie wpisu: JARDIN S.A. (société anonyme), Coprbeil Essonnes, Francja i dokonanie wpisu: TOUPRET S.A., Corbeil Essonnes, Francja.

91956 2005 04 26 A. Wprowadzono zmianę siedziby uprawnionego przez wykreślenie wpisu: Loctite Corporation (Delaware corporation), Newington, Stany Zjednoczone Ameryki i dokonanie wpisu: Loctite Corporation (Delaware corporation), Hartford, Stany Zjednoczone Ameryki.

91956 2005 04 26 A. Wprowadzono zmianę siedziby uprawnionego przez wykreślenie wpisu: Loctite Corporation (Delaware corporation), Hartford, Stany Zjednoczone Ameryki i dokonanie

wpisu: Loctite Corporation (Delaware corporation), Rocky Hill, Stany Zjednoczone Ameryki.

91956 2005 04 26 A. Wprowadzono zmianę nazwy uprawnionego przez wykreślenie wpisu: Loctite Corporation (Delaware corporation), Rocky Hill, Stany Zjednoczone Ameryki i dokonanie wpisu: Henkel Loctite Corporation, Rocky Hill, Stany Zjednoczone Ameryki.

91956 2005 04 26 A. Wprowadzono zmianę uprawnionego przez wykreślenie wpisu: Henkel Loctite Corporation, Rocky Hill, Stany Zjednoczone Ameryki i dokonanie wpisu: Henkel Corporation, Gulph Mills, Stany Zjednoczone Ameryki.

92076 2005 04 25 A. Wprowadzono zmianę nazwy i siedziby uprawnionego przez wykreślenie wpisu: GRAMINEX Spółka z o.o., Piotrków Trybunalski, Polska i dokonanie wpisu: „GRAMINEX” SPÓŁKA Z OGRANICZONĄ ODPOWIEDZIALNOŚCIĄ W LIKWIDACJI, Kamocin 122, Polska.

92076 2005 04 25 A. Wprowadzono zmianę uprawnionego przez wykreślenie wpisu: „GRAMINEX” SPÓŁKA Z OGRANICZONĄ ODPOWIEDZIALNOŚCIĄ W LIKWIDACJI, Kamocin 122, Polska i dokonanie wpisu: „GRAMINEX - NASIONA” SPÓŁKA Z OGRANICZONĄ ODPOWIEDZIALNOŚCIĄ, Piotrków Trybunalski, Polska.

92200 2005 04 11 E. Dokonano wpisu: Na podstawie art. 153 ust. 6 ustawy w związku z art. 224 ust. 4 ustawy z dnia 30 czerwca 2000 r. Prawo własności przemysłowej (Dz. U. z 2003 r. Nr 119, poz. 1117 oraz z 2004 r. Nr 33, poz. 286) Urząd Patentowy RP odmawia przedłużenia prawa ochronnego na znak towarowy DUBALLO zarejestrowany pod numerem R-92200 na rzecz „DELTA SPORT” Export-Import Narkiewicz Adam.

92413 2005 04 04 A. Wprowadzono zmianę nazwy uprawnionego przez wykreślenie wpisu: POLFA Tarchomińskie Zakłady Farmaceutyczne, Warszawa, Polska i dokonanie wpisu: Tarchomińskie Zakłady Farmaceutyczne POLFA Spółka Akcyjna, Warszawa, Polska.

92529 2005 04 29 D. Dokonano wpisu: Na podstawie zajęcia dokonanego przez Komornika Sądowego Rewiru VI przy Sądzie Rejonowym dla m.st. Warszawy oraz Postanowienia Sądu Rejonowego dla Warszawy Mokotowa z dnia 19.03.2003 r., sygn. akt I CO 4942/02 Urząd Patentowy dokonuje wpisu o zajęciu wierzytelności należnej dłużnikowi z tytułu przysługującego prawa ochronnego na znak towarowy: SOFIA o nr R-92529 na rzecz Fortis Bank Polska S.A. w Warszawie.

92663 2005 04 04 A. Wprowadzono zmianę uprawnionego przez wykreślenie wpisu: POLMOS Szczecińska Wytwórnia Wódek, Szczecin, Polska i dokonanie wpisu: POLMOS Szczecińska Wytwórnia Wódek Spółka Akcyjna, Szczecin, Polska.

92905 2005 04 29 D. Dokonano wpisu: Na podstawie zajęcia dokonanego przez Komornika Sądowego Rewiru VI przy Sądzie Rejonowym dla m.st. Warszawy oraz Postanowienia Sądu Rejonowego dla Warszawy Mokotowa z dnia 19.03.2003 r., sygn. akt I CO 4942/02 Urząd Patentowy dokonuje wpisu o zajęciu wierzytelności należnej dłużnikowi z tytułu przysługującego prawa ochronnego na znak towarowy: SOFFIE o nr R-92905 na rzecz Fortis Bank Polska S.A. w Warszawie.

93288 2005 04 19 A. Wprowadzono zmianę nazwy uprawnionego przez wykreślenie wpisu: HESMO Elektromechanika – Smolicz Henryk, Otyń, Polska i dokonanie wpisu: ZAKŁAD PRACY CHRONIONEJ „HESMO” HENRYK SMOLICZ, Otyń, Polska.

93386 2005 04 27 A. Wprowadzono zmianę nazwy uprawnionego przez wykreślenie wpisu: Browary STRZELEC S.A.,

Kraków, Polska i dokonanie wpisu: BROWARY POLSKIE BROK-STRZELEC SPÓŁKA AKCYJNA, Kraków, Polska.

93434 2005 04 25 A. Wprowadzono zmianę siedziby uprawnionego przez wykreślenie wpisu: Ohaus Corporation, Florham Park, Stany Zjednoczone Ameryki i dokonanie wpisu: Ohaus Corporation, Pine Brook, Stany Zjednoczone Ameryki.

93602 2005 04 21 A. Wprowadzono zmianę uprawnionego przez wykreślenie wpisu: Wydawnictwo H. BAUER Spółka z o.o., Warszawa, Rzeczpospolita Polska i dokonanie wpisu: WYDAWNICTWO BAUER Spółka z ograniczoną odpowiedzialnością Spółka komandytowa, Warszawa, Rzeczpospolita Polska.

93656 2005 04 18 D. Dokonano wpisu: W dniu 17 lutego 2004 r. zawarto umowę licencyjną niewyłączną i pełną na używanie znaku towarowego R-93656 na czas nieograniczony przez Szymona Gumieniaka, Szczecin, Polska.

93668 2005 04 26 A. Wprowadzono zmianę siedziby uprawnionego przez wykreślenie wpisu: GREAT WHITE SHARK ENTERPRISES, INC., Hobe Sound, Stany Zjednoczone Ameryki i dokonanie wpisu: GREAT WHITE SHARK ENTERPRISES, INC., Jupiter, Stany Zjednoczone Ameryki.

93845 2005 04 12 A. Wprowadzono zmianę uprawnionego przez wykreślenie wpisu: Górnik Jan, Rędziny, Polska i dokonanie wpisu: Przedsiębiorstwo Produkcyjno-Handlowe „AGABUT-BIS” Sebastian Górnik, Rędziny, Polska.

94065 2005 04 22 A. Sprostowano wpis w rejestrze w części dotyczącej siedziby uprawnionego. Wpis powinien brzmieć: Bielsk Podlaski.

94065 2005 04 22 A. Wprowadzono zmianę uprawnionego przez wykreślenie wpisu: FARMBEST EXPORT-IMPORT Spółka z o.o., Bielsk Podlaski, Polska i dokonanie wpisu: „KREX” Spółka z o.o., Bielsk Podlaski, Polska.

94093 2005 04 20 A. Wprowadzono zmianę siedziby uprawnionego przez wykreślenie wpisu: SOKKIA COMPANY, LIMITED, Tokio, Japonia i dokonanie wpisu: SOKKIA COMPANY, LIMITED, Kanagawa, Japonia.

94196 2005 04 29 D. Dokonano wpisu: Na podstawie zajęcia dokonanego przez Komornika Sądowego Rewiru VI przy Sądzie Rejonowym dla m.st. Warszawy oraz Postanowienia Sądu Rejonowego dla Warszawy Mokotowa z dnia 19.03.2003 r., sygn. akt I CO 4942/02 Urząd Patentowy dokonuje wpisu o zajęciu wierzytelności należnej dłużnikowi z tytułu przysługującego prawa ochronnego na znak towarowy: ISKRA o nr R-94196 na rzecz Fortis Bank Polska S.A. w Warszawie.

94197 2005 04 29 D. Dokonano wpisu: Na podstawie zajęcia dokonanego przez Komornika Sądowego Rewiru VI przy Sądzie Rejonowym dla m.st. Warszawy oraz Postanowienia Sądu Rejonowego dla Warszawy Mokotowa z dnia 19.03.2003 r., sygn. akt I CO 4942/02 Urząd Patentowy dokonuje wpisu o zajęciu wierzytelności należnej dłużnikowi z tytułu przysługującego prawa ochronnego na znak towarowy: SOPHIA o nr R-94197 na rzecz Fortis Bank Polska S.A. w Warszawie.

94198 2005 04 29 D. Dokonano wpisu: Na podstawie zajęcia dokonanego przez Komornika Sądowego Rewiru VI przy Sądzie Rejonowym dla m.st. Warszawy oraz Postanowienia Sądu Rejonowego dla Warszawy Mokotowa z dnia 19.03.2003 r., sygn. akt I CO 4942/02 Urząd Patentowy dokonuje wpisu o zajęciu wierzytelności należnej dłużnikowi z tytułu przysługującego prawa ochronnego na znak towarowy: CIOCOSAN o nr R-94198 na rzecz Fortis Bank Polska S.A. w Warszawie.

94272 2005 04 27 A. Wprowadzono zmianę uprawnionego przez wykreślenie wpisu: POLMO Zakłady Sprzętu Motoryzacyj-

nego, Brodnica, Polska i dokonanie wpisu: Zakłady Sprzętu Motoryzacyjnego POLMO S.A., Brodnica, Polska.

94297 2005 04 27 A. Wprowadzono zmianę nazwy i siedziby uprawnionego przez wykreślenie wpisu: POLSKIE Sano Spółka z o.o., Poznań, Polska i dokonanie wpisu: Sano-Nowoczesne Żywnienie Zwierząt Spółka z o.o., Sękowo, Polska.

94351 2005 04 26 A. Wprowadzono zmianę uprawnionego przez wykreślenie wpisu: THE LEADER POLSKA – Beata Działoszyńska, Janusz Skorupski, Maciej Jarzyński, Swarzędz, Polska i dokonanie wpisu: THE LEADER POLSKA – Beata Działoszyńska, Maciej Jarzyński, Swarzędz, Polska.

94356 2005 04 27 A. Wprowadzono zmianę nazwy uprawnionego przez wykreślenie wpisu: POHLTEX S.C. – Pohl Piotr, Kaczmarek Sławomir, Poznań, Polska i dokonanie wpisu: POHLTEX POHL & KACZMAREK SPÓŁKA JAWNA, Poznań, Polska.

94449 2005 04 04 A. Wprowadzono zmianę nazwy uprawnionego przez wykreślenie wpisu: MODA STYL Spółka z o.o., Łódź, Polska i dokonanie wpisu: PRIMOTEX MODA STYL Spółka z o.o., Łódź, Polska.

94814 2005 04 07 A. Wprowadzono zmianę nazwy uprawnionego przez wykreślenie wpisu: GLANMIRE INDUSTRIES LIMITED, Wallingstown, Irlandia i dokonanie wpisu: Punch Industries Limited, Wallingstown, Irlandia.

94882 2005 04 07 A. Wprowadzono zmianę nazwy uprawnionego przez wykreślenie wpisu: MAILLEFER INSTRUMENTS S.A., Ballaigues, Szwajcaria i dokonanie wpisu: MAILLEFER INSTRUMENTS HOLDING S.a.r.l., Ballaigues, Szwajcaria.

94883 2005 04 07 A. Wprowadzono zmianę nazwy uprawnionego przez wykreślenie wpisu: MAILLEFER INSTRUMENTS S.A., Ballaigues, Szwajcaria i dokonanie wpisu: MAILLEFER INSTRUMENTS HOLDING S.a.r.l., Ballaigues, Szwajcaria.

94941 2005 04 07 A. Wprowadzono zmianę nazwy uprawnionego przez wykreślenie wpisu: MAILLEFER INSTRUMENTS S.A., Ballaigues, Szwajcaria i dokonanie wpisu: MAILLEFER INSTRUMENTS HOLDING S.a.r.l., Ballaigues, Szwajcaria.

94942 2005 04 07 A. Wprowadzono zmianę nazwy uprawnionego przez wykreślenie wpisu: MAILLEFER INSTRUMENTS S.A., Ballaigues, Szwajcaria i dokonanie wpisu: MAILLEFER INSTRUMENTS HOLDING S.a.r.l., Ballaigues, Szwajcaria.

95005 2005 04 04 A. Wprowadzono zmianę nazwy uprawnionego przez wykreślenie wpisu: Bielska Fabryka Maszyn Włókienniczych BEFAMA Spółka Akcyjna, Bielsko Biała, Polska i dokonanie wpisu: Bielska Fabryka Maszyn Włókienniczych BEFAMA Spółka Akcyjna w upadłości, Bielsko Biała, Polska.

95110 2005 04 26 A. Wprowadzono zmianę nazwy uprawnionego przez wykreślenie wpisu: The Upjohn Company, Kalamazoo, Stany Zjednoczone Ameryki i dokonanie wpisu: Pharmacia & Upjohn Company, Kalamazoo, Stany Zjednoczone Ameryki.

95440 2005 04 06 A. Wprowadzono zmianę nazwy uprawnionego przez wykreślenie wpisu: OSKA Zakład Produkcyjno Usługowo Handlowy Oskwarek Zbigniew, Kasprówcz Kazimierz, Przyłęki, Polska i dokonanie wpisu: Zakład Produkcyjno-Usługowo-Handlowy „OSKA” Zbigniew Oskwarek, Kazimierz Kasprówcz Spółka Jawna, Przyłęki 3, Polska.

95500 2005 04 18 A. Wprowadzono zmianę uprawnionego przez wykreślenie wpisu: FADROMA Fabryka Maszyn S.A., Wrocław, Polska i dokonanie wpisu: Fadroma Holding Sp. z o.o., Wrocław, Polska.

95500 2005 04 18 A. Wprowadzono zmianę uprawnionego przez wykreślenie wpisu: Fadroma Holding Sp. z o.o., Wrocław, Polska i dokonanie wpisu: Ryszard Dimmich, Wrocław 1, Polska.

95500 2005 04 18 A. Wprowadzono zmianę uprawnionego przez wykreślenie wpisu: Ryszard Dimmich, Wrocław 1, Polska i dokonanie wpisu: Fadroma Development Sp. z o.o., Wrocław, Polska.

95501 2005 04 18 A. Wprowadzono zmianę uprawnionego przez wykreślenie wpisu: FADROMA Fabryka Maszyn S.A., Wrocław, Polska i dokonanie wpisu: Fadroma Holding Sp. z o.o., Wrocław, Polska.

95501 2005 04 18 A. Wprowadzono zmianę uprawnionego przez wykreślenie wpisu: Fadroma Holding Sp. z o.o., Wrocław, Polska i dokonanie wpisu: Ryszard Dimmich, Wrocław 1, Polska.

95501 2005 04 18 A. Wprowadzono zmianę uprawnionego przez wykreślenie wpisu: Ryszard Dimmich, Wrocław 1, Polska i dokonanie wpisu: Fadroma Development Sp. z o.o., Wrocław, Polska.

95503 2005 04 18 A. Wprowadzono zmianę uprawnionego przez wykreślenie wpisu: FADROMA Fabryka Maszyn S.A., Wrocław, Polska i dokonanie wpisu: Fadroma Holding Sp. z o.o., Wrocław, Polska.

95503 2005 04 18 A. Wprowadzono zmianę uprawnionego przez wykreślenie wpisu: Fadroma Holding Sp. z o.o., Wrocław, Polska i dokonanie wpisu: Ryszard Dimmich, Wrocław 1, Polska.

95503 2005 04 18 A. Wprowadzono zmianę uprawnionego przez wykreślenie wpisu: Ryszard Dimmich, Wrocław 1, Polska i dokonanie wpisu: Fadroma Development Sp. z o.o., Wrocław, Polska.

95504 2005 04 18 A. Wprowadzono zmianę uprawnionego przez wykreślenie wpisu: FADROMA Fabryka Maszyn S.A., Wrocław, Polska i dokonanie wpisu: Fadroma Holding Sp. z o.o., Wrocław, Polska.

95504 2005 04 18 A. Wprowadzono zmianę uprawnionego przez wykreślenie wpisu: Fadroma Holding Sp. z o.o., Wrocław, Polska i dokonanie wpisu: Ryszard Dimmich, Wrocław 1, Polska.

95504 2005 04 18 A. Wprowadzono zmianę uprawnionego przez wykreślenie wpisu: Ryszard Dimmich, Wrocław 1, Polska i dokonanie wpisu: Fadroma Development Sp. z o.o., Wrocław, Polska.

95520 2005 04 20 A. Wprowadzono zmianę nazwy uprawnionego przez wykreślenie wpisu: Van Houten International GmbH and Co. KG, Norderstedt, Niemcy i dokonanie wpisu: Van Houten GmbH & Co. KG, Norderstedt, Niemcy.

95520 2005 04 20 A. Wprowadzono zmianę uprawnionego przez wykreślenie wpisu: Van Houten GmbH & Co. KG, Norderstedt, Niemcy i dokonanie wpisu: Barry Callebaut AG, Zurich, Szwajcaria.

95740 2005 04 19 E. Dokonano wpisu: Na podstawie art. 153 ust. 6 ustawy w związku z art. 224 ust. 4 ustawy z dnia 30 czerwca 2000 r. Prawo własności przemysłowej (Dz. U. z 2003 r. Nr 119, poz. 1117 i z 2004 r. Nr 33, poz. 286) Urząd Patentowy RP odmawia przedłużenia prawa ochronnego na znak towarowy IC FOR SHOES zarejestrowany pod numerem R-95740 na rzecz IC-FOR SHOPS Spółki z o.o.

95852 2005 04 26 A. Wprowadzono zmianę nazwy uprawnionego przez wykreślenie wpisu: The Upjohn Company, Kalamazoo, Stany Zjednoczone Ameryki i dokonanie wpisu: Pharmacia & Upjohn Company, Kalamazoo, Stany Zjednoczone Ameryki.

96041 2005 04 19 E. Dokonano wpisu: Na podstawie art. 153 ust. 6 ustawy w związku z art. 224 ust. 4 ustawy z dnia 30 czerwca 2000 r. Prawo własności przemysłowej (Dz. U. z 2003 r. Nr 119, poz. 1117 i z 2004 r. Nr 33, poz. 286) Urząd Patentowy RP odmawia przedłużenia prawa ochronnego na znak towarowy CHEMIL-RENO

zarejestrowany pod numerem R-96041 na rzecz CHEMIL-RENO Maria Renault.

96078 2005 04 04 A. Wprowadzono zmianę nazwy uprawnionego przez wykreślenie wpisu: FAMAGO Fabryka Maszyn Górnictwa Odkrywkowego S.A., Zgorzelec, Polska i dokonanie wpisu: FAMAGO Fabryka Maszyn Górnictwa Odkrywkowego S.A. w upadłości, Zgorzelec, Polska.

96205 2005 04 04 A. Wprowadzono zmianę siedziby uprawnionego przez wykreślenie wpisu: Felix the Cat Productions, Inc., Wayne, Stany Zjednoczone Ameryki i dokonanie wpisu: Felix the Cat Productions, Inc., Hamburg, Stany Zjednoczone Ameryki.

96419 2005 04 06 A. Wprowadzono zmianę uprawnionego przez wykreślenie wpisu: Zakład Produkcyjno-Badawczy SYN-TAL S.C. Jezierski Zbigniew, Oktawiec Antoni, Gliwice, Polska i dokonanie wpisu: SYNTAL. Zbigniew, Urszula Jezierscy Spółka Jawna, Gliwice, Polska.

96509 2005 04 18 A. Wprowadzono zmianę uprawnionego przez wykreślenie wpisu: CUSSONS POLSKA S.A., Wrocław, Polska i dokonanie wpisu: CUSSONS POLSKA SPÓŁKA AKCYJNA, Warszawa, Polska.

96509 2005 04 18 A. Wprowadzono zmianę nazwy uprawnionego przez wykreślenie wpisu: CUSSONS POLSKA SPÓŁKA AKCYJNA, Warszawa, Polska i dokonanie wpisu: PZ CUSSONS POLSKA SPÓŁKA AKCYJNA, Warszawa, Polska.

96654 2005 04 27 A. Wprowadzono zmianę nazwy uprawnionego przez wykreślenie wpisu: PARADOWSCY S.C. Paradowski Andrzej, Paradowski Marek – Produkcja Zaworów do Silników Spalinowych, Warszawa, Polska i dokonanie wpisu: PARADOWSCY AMP SPÓŁKA JAWNA, Warszawa, Polska.

96659 2005 04 19 E. Dokonano wpisu: Na podstawie art. 153 ust. 6 ustawy w związku z art. 224 ust. 4 ustawy z dnia 30 czerwca 2000 r. Prawo własności przemysłowej (Dz. U. z 2003 r. Nr 119, poz. 1117 oraz z 2004 r. Nr 33, poz. 286) Urząd Patentowy RP odmawia przedłużenia prawa ochronnego na znak towarowy ARS INFORMATYKA zarejestrowany pod numerem R-96659 na rzecz Przedsiębiorstwa ARS Informatyka Ryszard Szydowski.

96685 2005 04 04 A. Wprowadzono zmianę uprawnionego przez wykreślenie wpisu: "REAL" Przedsiębiorstwo Handlowe Wachowski Marek, Łódź, Polska i dokonanie wpisu: BP Real Nieruchomości Spółka Akcyjna, Łódź, Polska.

96746 2005 04 04 A. Wprowadzono zmianę nazwy uprawnionego przez wykreślenie wpisu: AQUAREL S.C. – Kosiorek Cezary, Kosiorek Andrzej, Kosiorek Wiesława, Warszawa, Polska i dokonanie wpisu: „AQUAREL” Kosiorek Spółka Jawna, Warszawa, Polska.

96959 2005 04 11 A. Wprowadzono zmianę uprawnionego przez wykreślenie wpisu: VIDEOTRONIC Zakład Elektroniczny S.C. – Zieliński Krzysztof, Mielczarek Krzysztof, Zielona Góra, Polska i dokonanie wpisu: VIDEOTRONIC Zakład Elektroniczny s.c. – Krzysztof Mielczarek, Renata Mielczarek, Zielona Góra, Polska.

97092 2005 04 19 E. Dokonano wpisu: Na podstawie art. 153 ust. 6 ustawy w związku z art. 224 ust. 4 ustawy z dnia 30 czerwca 2000 r. Prawo własności przemysłowej (Dz. U. z 2003 r. Nr 119, poz. 1117 i z 2004 r. Nr 33, poz. 286) Urząd Patentowy RP odmawia przedłużenia prawa ochronnego na znak towarowy SEZAM zarejestrowany pod numerem R-97092 na rzecz SEZAM System Ochrony Spółka z o.o.

97124 2005 04 19 E. Dokonano wpisu: Na podstawie art. 153 ust. 6 ustawy w związku z art. 224 ust. 4 ustawy z dnia 30 czerwca 2000 r. Prawo własności przemysłowej (Dz. U. z 2003 r. Nr 119, poz. 1117 i z 2004 r. Nr 33, poz. 286) Urząd Patentowy RP odmawia przedłużenia prawa ochronnego na znak towarowy IMS za-

rejestrwany pod numerem R-97124 na rzecz IMS Iwona Żaczekiewicz-Szymaniak.

97214 2005 04 06 A. Wprowadzono zmianę siedziby uprawnionego przez wykreślenie wpisu: PROBYT Przedsiębiorstwo Produkcyjno Handlowo Usługowe Spółka z o.o., Sosnowiec, Polska i dokonanie wpisu: Przedsiębiorstwo Produkcyjno Handlowo Usługowe PROBYT Spółka z o.o., Będzin, Polska.

97336 2005 04 26 A. Wprowadzono zmianę siedziby uprawnionego przez wykreślenie wpisu: Norton Healthcare Ltd, Harlow, Wielka Brytania i dokonanie wpisu: Norton Healthcare Ltd, Londyn, Wielka Brytania.

97352 2005 04 29 D. Dokonano wpisu: Na podstawie zajęcia dokonanego przez Komornika Sądowego Rewiru VI przy Sądzie Rejonowym dla m.st. Warszawy oraz Postanowienia Sądu Rejonowego dla Warszawy Mokotowa z dnia 19.03.2003 r., sygn. akt I CO 4942/02 Urząd Patentowy dokonuje wpisu o zajęciu wierzycelności należnej dłużnikowi z tytułu przysługującego prawa ochronnego na znak towarowy: MONASTYRSKO SZUSZUKANE o nr R-97352 na rzecz Fortis Bank Polska S.A. w Warszawie.

97447 2005 04 29 D. Dokonano wpisu: Na podstawie zajęcia dokonanego przez Komornika Sądowego Rewiru VI przy Sądzie Rejonowym dla m.st. Warszawy oraz Postanowienia Sądu Rejonowego dla Warszawy Mokotowa z dnia 19.03.2003 r., sygn. akt I CO 4942/02 Urząd Patentowy dokonuje wpisu o zajęciu wierzycelności należnej dłużnikowi z tytułu przysługującego prawa ochronnego na znak towarowy: MADARA o nr R-97447 na rzecz Fortis Bank Polska S.A. w Warszawie.

97726 2005 04 06 A. Wprowadzono zmianę uprawnionego przez wykreślenie wpisu: Józef Stożek KEGEL-BŁAŻUSIAK Przedsiębiorstwo Zagraniczne, Nowy Targ, Polska i dokonanie wpisu: Kegel-Błażusiak Spółka z o.o., Kraków, Polska.

97726 2005 04 06 A. Wprowadzono zmianę siedziby uprawnionego przez wykreślenie wpisu: Kegel-Błażusiak Spółka z o.o., Kraków, Polska i dokonanie wpisu: Kegel-Błażusiak Spółka z o.o., Nowy Targ, Polska.

97744 2005 04 25 A. Wprowadzono zmianę uprawnionego przez wykreślenie wpisu: SOCIETA' ITALIANA TECNOMECCANICA LA PRECISA SOCIETA'A RESPONSABILITA' LIMITATA, Padova, Włochy i dokonanie wpisu: SOCIETA' ITALIANA TECNOMECCANICA LA PRECISA – SOCIETA'PER AZIONI, Padova, Włochy.

97747 2005 04 18 E. Dokonano wpisu: Na podstawie art. 153 ust. 6 ustawy w związku z art. 224 ust. 4 ustawy z dnia 30 czerwca 2000 r. Prawo własności przemysłowej (Dz. U. z 2003 r. Nr 119, poz. 1117 i z 2004 r. Nr 33, poz. 286) Urząd Patentowy RP odmawia przedłużenia prawa ochronnego na znak towarowy CHR HANSEN zarejestrowany pod numerem R-97747 na rzecz CHR. HANSESN POLAND Spółki z o.o.

97748 2005 04 18 E. Dokonano wpisu: Na podstawie art. 153 ust. 6 ustawy w związku z art. 224 ust. 4 ustawy z dnia 30 czerwca 2000 r. Prawo własności przemysłowej (Dz. U. z 2003 r. Nr 119, poz. 1117 i z 2004 r. Nr 33, poz. 286) Urząd Patentowy RP odmawia przedłużenia prawa ochronnego na znak towarowy CHR HANSEN zarejestrowany pod numerem R-97748 na rzecz CHR. HANSESN POLAND Spółki z o.o.

98029 2005 04 27 E. Dokonano wpisu: Na podstawie art. 153 ust. 6 ustawy w związku z art. 224 ust. 4 ustawy z dnia 30 czerwca 2000 r. Prawo własności przemysłowej (Dz. U. z 2003 r. Nr 119, poz. 1117 oraz z 2004 r. Nr 33, poz. 286) Urząd Patentowy RP odmawia przedłużenia prawa ochronnego na znak towarowy KETOF zarejestrowany pod numerem R-98029 na rzecz HEXAL AG.

98054 2005 04 04 A. Wprowadzono zmianę nazwy uprawnionego przez wykreślenie wpisu: CDN Compact Disc Novelty Spółka z o.o., Kraków, Polska i dokonanie wpisu: Centrum Komputerowe CDN Spółka z o.o., Kraków, Polska.

98054 2005 04 04 A. Wprowadzono zmianę uprawnionego przez wykreślenie wpisu: Centrum Komputerowe CDN Spółka z o.o., Kraków, Polska i dokonanie wpisu: CDN Compact Disc Novelty S.A., Kraków, Polska.

98054 2005 04 04 A. Wprowadzono zmianę nazwy uprawnionego przez wykreślenie wpisu: CDN Compact Disc Novelty S.A., Kraków, Polska i dokonanie wpisu: CDN S.A., Kraków, Polska.

98054 2005 04 04 A. Wprowadzono zmianę uprawnionego przez wykreślenie wpisu: CDN S.A., Kraków, Polska i dokonanie wpisu: COMARCH INTERNET VENTURES S.A., Kraków, Polska.

98054 2005 04 04 A. Wprowadzono zmianę nazwy uprawnionego przez wykreślenie wpisu: COMARCH INTERNET VENTURES S.A., Kraków, Polska i dokonanie wpisu: CDN S.A., Kraków, Polska.

98054 2005 04 04 A. Wprowadzono zmianę nazwy uprawnionego przez wykreślenie wpisu: CDN S.A., Kraków, Polska i dokonanie wpisu: CDN - COMARCH S.A., Kraków, Polska.

98054 2005 04 04 A. Wprowadzono zmianę uprawnionego przez wykreślenie wpisu: CDN COMARCH S.A., Kraków, Polska i dokonanie wpisu: COMARCH S.A., Kraków, Polska.

98287 2005 04 19 A. Wprowadzono zmianę nazwy uprawnionego przez wykreślenie wpisu: „KDC” Spółka z o.o., Przeźmierowo, Polska i dokonanie wpisu: KDC POMORZANKA Spółka z o.o., Przeźmierowo, Polska.

98337 2005 04 07 A. Wprowadzono zmianę siedziby uprawnionego przez wykreślenie wpisu: San Yang Industry Co. Ltd., Taipei, Tajwan (Prowincja Chin) i dokonanie wpisu: San Yang Industry Co. Ltd., Hsinchu, Tajwan (Prowincja Chin).

98380 2005 04 27 A. Wprowadzono zmianę nazwy uprawnionego przez wykreślenie wpisu: Browary STRZELEC S.A., Kraków, Polska i dokonanie wpisu: BROWARY POLSKIE BROK-STRZELEC SPÓŁKA AKCYJNA, Kraków, Polska.

98690 2005 04 18 A. Wprowadzono zmianę siedziby uprawnionego przez wykreślenie wpisu: Diakowski Dariusz Zakład Piekarniczo-Ciastkarski „ANNA”, Oława, Polska i dokonanie wpisu: Zakład Piekarniczo-Ciastkarski „ANNA” Diakowski Dariusz, Ludwikowice Kłodzkie, Polska.

98690 2005 04 18 A. Wprowadzono zmianę uprawnionego przez wykreślenie wpisu: Zakład Piekarniczo-Ciastkarski „ANNA” Diakowski Dariusz, Ludwikowice Kłodzkie, Polska i dokonanie wpisu: „ANNA TRADE” SPÓŁKA Z OGRANICZONĄ ODPOWIEDZIALNOŚCIĄ, Środa Śląska, Polska.

98690 2005 04 18 A. Wprowadzono zmianę nazwy i siedziby uprawnionego przez wykreślenie wpisu: „ANNA TRADE” SPÓŁKA Z OGRANICZONĄ ODPOWIEDZIALNOŚCIĄ, Środa Śląska, Polska i dokonanie wpisu: ZAKŁAD PIEKARNICZO-CIASTKARSKI „ANNA” SPÓŁKA Z OGRANICZONĄ ODPOWIEDZIALNOŚCIĄ, Wrocław, Polska.

98690 2005 04 18 A. Wprowadzono zmianę uprawnionego przez wykreślenie wpisu: ZAKŁAD PIEKARNICZO-CIASTKARSKI „ANNA” SPÓŁKA Z OGRANICZONĄ ODPOWIEDZIALNOŚCIĄ, Wrocław, Polska i dokonanie wpisu: ZAKŁAD PRZETWÓRSTWA SPOŻYWCZEGO AGRO-TOP SPÓŁKA Z OGRANICZONĄ ODPOWIEDZIALNOŚCIĄ, Wrocław, Polska.

98725 2005 04 07 A. Wprowadzono zmianę nazwy uprawnionego przez wykreślenie wpisu: Golik Piotr, Buczyński Krzysztof EKOSTAR S.C., Warszawa, Polska i dokonanie wpisu:

„EKOSTAR” Piotr Golik, Krzysztof Buczyński Spółka Jawna, Warszawa, Polska.

98992 2005 02 02 A. Sprostowano oczywistą omyłkę w decyzji z dn. 25.11.1997 r. o udzieleniu prawa ochronnego na znak towarowy. Wpis powinien brzmieć: Artur Kazienko, Zbigniew Ingłot, Krzysztof Kassan, Dariusz Łyszczek KAZAR S.C.

98992 2005 04 19 A. Wprowadzono zmianę nazwy uprawnionego przez wykreślenie wpisu: Artur Kazienko, Zbigniew Ingłot, Krzysztof Kassan, Dariusz Łyszczek KAZAR S.C., Przemyśl, Polska i dokonanie wpisu: „KAZAR” Z. Ingłot, K. Kassan, A. Kazienko, D. Łyszczek Spółka Jawna, Przemyśl, Polska.

98992 2005 04 19 A. Wprowadzono zmianę uprawnionego przez wykreślenie wpisu: „KAZAR” Z. Ingłot, K. Kassan, A. Kazienko, D. Łyszczek Spółka Jawna, Przemyśl, Polska i dokonanie wpisu: KAZAR K. KASSAN SPÓŁKA JAWNA, Przemyśl, Polska.

98992 2005 04 19 A. Wprowadzono zmianę uprawnionego przez wykreślenie wpisu: KAZAR K. KASSAN SPÓŁKA JAWNA, Przemyśl, Polska i dokonanie wpisu: KAZAR SPÓŁKA Z OGRANICZONĄ ODPOWIEDZIALNOŚCIĄ, Przemyśl, Polska.

98992 2005 04 19 A. Wprowadzono zmianę uprawnionego przez wykreślenie wpisu: KAZAR SPÓŁKA Z OGRANICZONĄ ODPOWIEDZIALNOŚCIĄ, Przemyśl, Polska i dokonanie wpisu: KAZAR FOOTWEAR SPÓŁKA Z OGRANICZONĄ ODPOWIEDZIALNOŚCIĄ, Przemyśl, Polska.

98999 2005 04 04 A. Wprowadzono zmianę nazwy uprawnionego przez wykreślenie wpisu: ETOLL Przedsiębiorstwo Handlowo-Usługowe Spółka Cywilna-Jaworski Adam, Tatarski Zbigniew, Tatarski Janusz, Strzelin, Polska i dokonanie wpisu: Janusz Tatarski, Zbigniew Tatarski, Adam Jaworski Przedsiębiorstwo Handlowo-Usługowe ETOLL Spółka Jawna, Strzelin, Polska.

99000 2005 04 04 A. Wprowadzono zmianę nazwy uprawnionego przez wykreślenie wpisu: ETOLL Przedsiębiorstwo Handlowo-Usługowe Spółka Cywilna-Jaworski Adam, Tatarski Zbigniew, Tatarski Janusz, Strzelin, Polska i dokonanie wpisu: Janusz Tatarski, Zbigniew Tatarski, Adam Jaworski Przedsiębiorstwo Handlowo-Usługowe ETOLL Spółka Jawna, Strzelin, Polska.

99106 2005 04 04 A. Wprowadzono zmianę uprawnionego przez wykreślenie wpisu: Zakład Poligraficzny POLPRINT Jadwiga Działuszek, Inowrocław, Polska i dokonanie wpisu: Zakład Poligraficzny POLPRINT Spółka z o.o., Inowrocław, Polska.

99120 2005 04 04 A. Wprowadzono zmianę nazwy uprawnionego przez wykreślenie wpisu: CDN Compact Disc Novelty Spółka z o.o., Kraków, Polska i dokonanie wpisu: Centrum Komputerowe CDN Spółka z o.o., Kraków, Polska.

99120 2005 04 04 A. Wprowadzono zmianę uprawnionego przez wykreślenie wpisu: Centrum Komputerowe CDN Spółka z o.o., Kraków, Polska i dokonanie wpisu: CDN Compact Disc Novelty S.A., Kraków, Polska.

99120 2005 04 04 A. Wprowadzono zmianę nazwy uprawnionego przez wykreślenie wpisu: CDN Compact Disc Novelty S.A., Kraków, Polska i dokonanie wpisu: CDN S.A., Kraków, Polska.

99120 2005 04 04 A. Wprowadzono zmianę uprawnionego przez wykreślenie wpisu: CDN S.A., Kraków, Polska i dokonanie wpisu: COMARCH INTERNET VENTURES S.A., Kraków, Polska.

99120 2005 04 04 A. Wprowadzono zmianę nazwy uprawnionego przez wykreślenie wpisu: COMARCH INTERNET VENTURES S.A., Kraków, Polska i dokonanie wpisu: CDN S.A., Kraków, Polska.

99120 2005 04 04 A. Wprowadzono zmianę nazwy uprawnionego przez wykreślenie wpisu: CDN S.A., Kraków, Polska i dokonanie wpisu: CDN - COMARCH S.A., Kraków, Polska.

99120 2005 04 04 A. Wprowadzono zmianę uprawnionego przez wykreślenie wpisu: CDN - COMARCH S.A., Kraków, Polska i dokonanie wpisu: COMARCH S.A., Kraków, Polska.

99137 2005 04 05 A. Wprowadzono zmianę nazwy uprawnionego przez wykreślenie wpisu: Jaracz Robert, Derejski Tomasz RAMSAT TELESYSTEM S.C., Kraków, Polska i dokonanie wpisu: RAMSAT TELESYSTEM R. JARACZ I T. DEREJSKI SPÓŁKA JAWNA, Kraków, Polska.

99254 2005 04 07 A. Wprowadzono zmianę nazwy uprawnionego przez wykreślenie wpisu: Feraud & Cie., Paryż, Francja i dokonanie wpisu: FERAUD LICNCES SAS, Paryż, Francja.

99254 2005 04 07 A. Wprowadzono zmianę nazwy uprawnionego przez wykreślenie wpisu: FERAUD LICNCES SAS, Paryż, Francja i dokonanie wpisu: LOUIS FERAUD INTERNATIONAL, Paryż, Francja.

99254 2005 04 07 A. Wprowadzono zmianę uprawnionego przez wykreślenie wpisu: LOUIS FERAUD INTERNATIONAL, Paryż, Francja i dokonanie wpisu: FERAUD SARL, Paryż, Francja.

99473 2005 04 12 A. Wprowadzono zmianę uprawnionego przez wykreślenie wpisu: Firma PUNKT Kemal Yildiz, Gorzów Wielkopolski, Polska i dokonanie wpisu: Punkt Eksport-Import Spółka z ograniczoną odpowiedzialnością, Gorzów Wielkopolski, Polska.

99481 2005 04 04 A. Wprowadzono zmianę nazwy uprawnionego przez wykreślenie wpisu: INCO-VERITAS Spółka z o.o., Warszawa, Polska i dokonanie wpisu: INCO-VERITAS S.A., Warszawa, Polska.

99507 2005 04 04 A. Wprowadzono zmianę nazwy uprawnionego przez wykreślenie wpisu: MODA STYL Spółka z o.o., Łódź, Polska i dokonanie wpisu: PRIMOTEX MODA STYL Spółka z o.o., Łódź, Polska.

99553 2005 04 13 A. Wprowadzono zmianę siedziby uprawnionego przez wykreślenie wpisu: Glenn Miller Productions, Inc., (a New York corporation); Nowy Jork, Stany Zjednoczone Ameryki i dokonanie wpisu: Glenn Miller Productions, Inc., (a New York corporation); Naples, Stany Zjednoczone Ameryki.

99595 2005 04 07 A. Wprowadzono zmianę uprawnionego przez wykreślenie wpisu: Barbara Majchrzak Szkoła Języków Obcych OMNIBUS, Poznań, Polska i dokonanie wpisu: OMNIBUS TRADING Sp. z o.o., Poznań, Polska.

99707 2005 04 04 A. Wprowadzono zmianę nazwy uprawnionego przez wykreślenie wpisu: Nowak Teresa, Pazdaj Ryszard Firma Handlowa TECH-ŁOŻ, Łódź, Polska i dokonanie wpisu: Firma Handlowa TECH-ŁOŻ Teresa Nowak Spółka jawna, Łódź, Polska.

99737 2005 04 18 A. Wprowadzono zmianę uprawnionego przez wykreślenie wpisu: Klimczuk Józef, Łapczyński Edward Jan Euro Dach, Piaseczno, Polska i dokonanie wpisu: Przedsiębiorstwo Produkcyjno – Handlowe „Euro-DACH” Józef Klimczuk, Piaseczno, Polska.

99803 2005 04 04 A. Wprowadzono zmianę uprawnionego przez wykreślenie wpisu: Przedsiębiorstwo Przemysłu Chłodniczego Chłodnia – Kielce P.P., Kielce, Polska i dokonanie wpisu: Chłodnia Kielce Spółka Akcyjna, Kielce, Polska.

99980 2005 04 19 A. Wprowadzono zmianę uprawnionego przez wykreślenie wpisu: Porawski Gabriel MARGO Agencja Handlowo-Usługowa, Krosno, Rzeczpospolita Polska i dokonanie wpisu: Agencja Handlowo-Usługowa „MARGO” Spółka Cywilna, Krosno, Rzeczpospolita Polska.

99980 2005 04 19 A. Wprowadzono zmianę nazwy uprawnionego przez wykreślenie wpisu: Agencja Handlowo-Usługowa

„MARGO” Spółka Cywilna, Krosno, Rzeczpospolita Polska i dokonanie wpisu: Firma Handlowa „MARGO” Gabriel Porawski i Wspólnicy Spółka Jawna, Krosno, Rzeczpospolita Polska.

100242 2005 04 11 A. Wprowadzono zmianę nazwy uprawnionego przez wykreślenie wpisu: ELDOM Sprzęt Gospodarstwa Domowego Spółka z o.o., Katowice, Polska i dokonanie wpisu: ELDOM Spółka z o.o., Katowice, Polska.

100312 2005 04 12 A. Wprowadzono zmianę uprawnionego przez wykreślenie wpisu: KAMA FOODS Spółka Akcyjna, Warszawa, Polska i dokonanie wpisu: EWICO SPÓŁKA Z OGRANICZONĄ ODPOWIEDZIALNOŚCIĄ, Brzeg, Polska.

100661 2005 04 19 A. Wprowadzono zmianę nazwy uprawnionego przez wykreślenie wpisu: „KDC” Spółka z o.o., Przeźmierowo, Polska i dokonanie wpisu: KDC POMORZANKA Spółka z o.o., Przeźmierowo, Polska.

100666 2005 04 06 A. Wprowadzono zmianę uprawnionego przez wykreślenie wpisu: Bat Group Poland Spółka z o.o., Warszawa, Polska i dokonanie wpisu: BRITISH-AMERICAN TOBACCO POLSKA Spółka Akcyjna, Augustów, Polska.

101011 2005 01 28 A. Sprostowano oczywistą pomyłkę w decyzji administracyjnej z dn. 10.01.2004 r. dotyczącej zmiany nazwy uprawnionego do znaku towarowego. Wpis powinien brzmieć: E & M World Tobacco and Computers Sp. z o.o., Warszawa, Polska.

101321 2005 04 05 A. Wprowadzono zmianę nazwy uprawnionego przez wykreślenie wpisu: Kosiorek Cezary, Kosiorek Andrzej, Kosiorek Wiesława SQUAREL S.C., Warszawa, Polska i dokonanie wpisu: „AQUAREL” Kosiorek Spółka Jawna, Warszawa, Polska.

101331 2005 04 07 A. Wprowadzono zmianę uprawnionego przez wykreślenie wpisu: BIONAL INT. B.V., GORREDIJK, Holandia i dokonanie wpisu: Bional Holding B.V., Gorredijk, Holandia.

101332 2005 04 12 A. Wprowadzono zmianę uprawnionego przez wykreślenie wpisu: DENTAL-Kosmetik GmbH, Drezden, Niemcy i dokonanie wpisu: CHURCH & DWIGHT CO., INC., Princeton, Stany Zjednoczone Ameryki.

101829 2005 04 18 E. Dokonano wpisu: Na podstawie art. 153 ust. 6 ustawy w związku z art. 224 ust. 4 ustawy z dnia 30 czerwca 2000 r. Prawo własności przemysłowej (Dz. U. z 2003 r. Nr 119, poz. 1117 i z 2004 r. Nr 33, poz. 286) Urząd Patentowy RP odmawia przedłużenia prawa ochronnego na znak towarowy P.D. zarejestrowany pod numerem R-101829 na rzecz pana Dariusza Palucha.

101927 2005 04 06 A. Wprowadzono zmianę uprawnionego przez wykreślenie wpisu: Juszczyk Zbigniew, Częstochowa, Polska i dokonanie wpisu: „MAGNES” Spółka z o.o., Nowa Wieś, Polska.

101927 2005 04 06 A. Wprowadzono zmianę uprawnionego przez wykreślenie wpisu: „MAGNES” Spółka z o.o., Nowa Wieś, Polska i dokonanie wpisu: „INWESTYCJE II” Spółka z o.o., Poznań, Polska.

101927 2005 04 06 A. Wprowadzono zmianę uprawnionego przez wykreślenie wpisu: „INWESTYCJE II” Spółka z o.o., Poznań, Polska i dokonanie wpisu: „PRODOM” Spółka z o.o., Nowa Wieś, Polska.

101967 2005 04 19 A. Wprowadzono zmianę nazwy uprawnionego przez wykreślenie wpisu: „KDC” Spółka z ograniczoną odpowiedzialnością, Przeźmierowo, Polska i dokonanie wpisu: KDC POMORZANKA Spółka z o.o., Przeźmierowo, Polska.

101968 2005 04 19 A. Wprowadzono zmianę nazwy uprawnionego przez wykreślenie wpisu: „KDC” Spółka z ograniczoną

oodповідzialnością, Przeźmierowo, Polska i dokonanie wpisu: KDC POMORZANKA Spółka z o.o., Przeźmierowo, Polska.

102063 2005 04 05 A. Wprowadzono zmianę nazwy uprawnionego przez wykreślenie wpisu: Kosiorek Cezary, Kosiorek Andrzej, Kosiorek Wiesława S.C. SQUAREL, Warszawa, Polska i dokonanie wpisu: „AQUAREL” Kosiorek Spółka Jawna, Warszawa, Polska.

102212 2005 04 05 A. Wprowadzono zmianę uprawnionego przez wykreślenie wpisu: Gawor Zbigniew, Gawor Helena Zakład Produkcyjno Usługowy GOWOR AGS, Bydgoszcz, Polska i dokonanie wpisu: Zakład Produkcyjno Usługowy „GOWOR AGS” Helena Gowor; Sylwia i Sebastian Gowor, Bydgoszcz, Polska.

102679 2005 04 05 A. Wprowadzono zmianę uprawnionego przez wykreślenie wpisu: POLMOS Szczecińska Wytwórnia Wódek, Szczecin, Polska i dokonanie wpisu: POLMOS Szczecińska Wytwórnia Wódek Spółka Akcyjna, Szczecin, Polska.

102738 2005 04 05 A. Wprowadzono zmianę uprawnionego przez wykreślenie wpisu: POLMOS Szczecińska Wytwórnia Wódek, Szczecin, Polska i dokonanie wpisu: POLMOS Szczecińska Wytwórnia Wódek Spółka Akcyjna, Szczecin, Polska.

102797 2005 04 05 A. Wprowadzono zmianę nazwy uprawnionego przez wykreślenie wpisu: Kosiorek Cezary, Kosiorek Andrzej, Kosiorek Wiesława SQUAREL S.C., Warszawa, Polska i dokonanie wpisu: „AQUAREL” Kosiorek Spółka Jawna, Warszawa, Polska.

102912 2005 04 12 A. Wprowadzono zmianę nazwy uprawnionego przez wykreślenie wpisu: DEMOS S.A., Gdynia, Polska i dokonanie wpisu: „SMC” SPÓŁKA AKCYJNA, Gdynia, Polska.

102922 2005 04 27 A. Wprowadzono zmianę nazwy uprawnionego przez wykreślenie wpisu: Szczęsny Józef, Szczęsny Ryszard POL – TRANS Przedsiębiorstwo Spedycji Krajowej i Międzynarodowej S.C., Katowice, Polska i dokonanie wpisu: Józef Szczęsny, Ryszard Szczęsny Spółka Jawna POL – TRANS, Katowice, Polska.

102925 2005 04 27 A. Wprowadzono zmianę nazwy uprawnionego przez wykreślenie wpisu: Szczęsny Józef, Szczęsny Ryszard POL – TRANS Przedsiębiorstwo Spedycji Krajowej i Międzynarodowej S.C., Katowice, Polska i dokonanie wpisu: Józef Szczęsny, Ryszard Szczęsny Spółka Jawna POL – TRANS, Katowice, Polska.

103106 2005 04 06 A. Wprowadzono zmianę uprawnionego przez wykreślenie wpisu: COMSAT Sp. z o.o., Poznań, Polska i dokonanie wpisu: COMSAT INTERNATIONAL Sp. z o.o., Poznań, Polska.

103160 2005 04 20 A. Wprowadzono zmianę siedziby uprawnionego przez wykreślenie wpisu: Fieldcrest Cannon, Inc. (a Delaware corporation); Eden, Stany Zjednoczone Ameryki i dokonanie wpisu: Fieldcrest Cannon, Inc. (a Delaware corporation), Kannapolis, Stany Zjednoczone Ameryki.

103160 2005 04 20 A. Wprowadzono zmianę uprawnionego przez wykreślenie wpisu: Fieldcrest Cannon, Inc. (a Delaware corporation); Kannapolis, Stany Zjednoczone Ameryki i dokonanie wpisu: Official Pillowtex LLC, Columbus, Stany Zjednoczone Ameryki.

103301 2005 04 11 A. Wprowadzono zmianę nazwy uprawnionego przez wykreślenie wpisu: Brenkus Danuta, Duda Małgorzata S.C. AUTOLAMP, Jaworze Średnie, Polska i dokonanie wpisu: „AUTOLAMP” BRENKUS & DUDA SPÓŁKA JAWNA, Jaworze, Polska.

103301 2005 04 11 A. Wprowadzono zmianę uprawnionego przez wykreślenie wpisu: „AUTOLAMP” BRENKUS & DUDA SPÓŁKA JAWNA, Jaworze, Polska i dokonanie wpisu: „AUTO-

LAMP” SPÓŁKA Z OGRANICZONĄ ODPOWIEDZIALNOŚCIĄ, Jaworze, Polska.

103303 2005 04 05 A. Wprowadzono zmianę uprawnionego przez wykreślenie wpisu: POLMOS Szczecińska Wytwórnia Wódek, Szczecin, Polska i dokonanie wpisu: POLMOS Szczecińska Wytwórnia Wódek Spółka Akcyjna, Szczecin, Polska.

103645 2005 04 26 A. Wprowadzono zmianę nazwy uprawnionego przez wykreślenie wpisu: The Upjohn Company; Kalamazoo, Stany Zjednoczone Ameryki i dokonanie wpisu: Pharmacia & Upjohn Company, Kalamazoo, Stany Zjednoczone Ameryki.

103654 2005 04 05 A. Wprowadzono zmianę nazwy uprawnionego przez wykreślenie wpisu: Kosiorek Cezary, Kosiorek Andrzej, Kosiorek Wiesława S.C. SQUAREL, Warszawa, Polska i dokonanie wpisu: „AQUAREL” Kosiorek Spółka Jawna, Warszawa, Polska.

104445 2005 04 05 A. Wprowadzono zmianę siedziby uprawnionego przez wykreślenie wpisu: HOLBEX Przedsiębiorstwo Usługowo-Produkcyjne Spółka z o.o., Warszawa, Polska i dokonanie wpisu: HOLBEX Przedsiębiorstwo Usługowo-Produkcyjne Spółka z o.o., Stara Iwiczna, Polska.

104446 2005 04 05 A. Wprowadzono zmianę siedziby uprawnionego przez wykreślenie wpisu: HOLBEX Przedsiębiorstwo Usługowo-Produkcyjne Spółka z o.o., Warszawa, Polska i dokonanie wpisu: HOLBEX Przedsiębiorstwo Usługowo-Produkcyjne Spółka z o.o., Stara Iwiczna, Polska.

104471 2005 04 28 A. Wprowadzono zmianę uprawnionego przez wykreślenie wpisu: KAMA FOODS S.A., Warszawa, Polska i dokonanie wpisu: EWICO SPÓŁKA Z OGRANICZONĄ ODPOWIEDZIALNOŚCIĄ, Brzeg, Polska.

104472 2005 04 28 A. Wprowadzono zmianę uprawnionego przez wykreślenie wpisu: KAMA FOODS S.A., Warszawa, Polska i dokonanie wpisu: EWICO SPÓŁKA Z OGRANICZONĄ ODPOWIEDZIALNOŚCIĄ, Brzeg, Polska.

104743 2005 04 05 A. Wprowadzono zmianę nazwy uprawnionego przez wykreślenie wpisu: Kosiorek Cezary, Kosiorek Andrzej, Kosiorek Wiesława SQUAREL S.C., Warszawa, Polska i dokonanie wpisu: „AQUAREL” Kosiorek Spółka Jawna, Warszawa, Polska.

104746 2005 04 05 A. Wprowadzono zmianę nazwy uprawnionego przez wykreślenie wpisu: Kosiorek Cezary, Kosiorek Andrzej, Kosiorek Wiesława SQUAREL S.C., Warszawa, Polska i dokonanie wpisu: „AQUAREL” Kosiorek Spółka Jawna, Warszawa, Polska.

104747 2005 04 05 A. Wprowadzono zmianę nazwy uprawnionego przez wykreślenie wpisu: Kosiorek Cezary, Kosiorek Andrzej, Kosiorek Wiesława SQUAREL S.C., Warszawa, Polska i dokonanie wpisu: „AQUAREL” Kosiorek Spółka Jawna, Warszawa, Polska.

104748 2005 04 05 A. Wprowadzono zmianę nazwy uprawnionego przez wykreślenie wpisu: Kosiorek Cezary, Kosiorek Andrzej, Kosiorek Wiesława SQUAREL S.C., Warszawa, Polska i dokonanie wpisu: „AQUAREL” Kosiorek Spółka Jawna, Warszawa, Polska.

104901 2005 04 28 A. Wprowadzono zmianę uprawnionego przez wykreślenie wpisu: KAMA FOODS S.A., Warszawa, Polska i dokonanie wpisu: EWICO SPÓŁKA Z OGRANICZONĄ ODPOWIEDZIALNOŚCIĄ, Brzeg, Polska.

104902 2005 04 26 A. Wprowadzono zmianę uprawnionego przez wykreślenie wpisu: KAMA FOODS S.A., Warszawa, Polska i dokonanie wpisu: EWICO SPÓŁKA Z OGRANICZONĄ ODPOWIEDZIALNOŚCIĄ, Brzeg, Polska.

104921 2005 04 28 A. Wprowadzono zmianę uprawnionego przez wykreślenie wpisu: KAMA FOODS S.A., Warszawa, Polska i dokonanie wpisu: EWICO SPÓŁKA Z OGRANICZONĄ ODPOWIEDZIALNOŚCIĄ, Brzeg, Polska.

105357 2005 04 25 A. Wprowadzono zmianę nazwy uprawnionego przez wykreślenie wpisu: RAJDIMPEX S.C. Import-Eksport Rajda Bogumił, Krystyna Rajda, Sucha Beskidzka, Polska i dokonanie wpisu: RAJDIMPEX K.B. RAJDA SPÓŁKA JAWNA, Sucha Beskidzka, Polska.

105357 2005 04 25 A. Wprowadzono zmianę uprawnionego przez wykreślenie wpisu: RAJDIMPEX K.B. RAJDA SPÓŁKA JAWNA, Sucha Beskidzka, Polska i dokonanie wpisu: „RAJDIMPEX” SPÓŁKA Z OGRANICZONĄ ODPOWIEDZIALNOŚCIĄ, Sucha Beskidzka, Polska.

105425 2005 04 27 A. Wprowadzono zmianę nazwy uprawnionego przez wykreślenie wpisu: Browary STRZELEC S.A., Kraków, Polska i dokonanie wpisu: BROWARY POLSKIE BROK-STRZELEC SPÓŁKA AKCYJNA, Kraków, Polska.

105453 2005 04 20 A. Wprowadzono zmianę uprawnionego przez wykreślenie wpisu: Seculus S.A.; Belo Horizonte, Brazylia i dokonanie wpisu: Seculus International S.A., Biel, Szwajcaria.

105495 2005 04 20 A. Wprowadzono zmianę nazwy uprawnionego przez wykreślenie wpisu: ATOFINA CHEMICALS, INC., Philadelphia, Stany Zjednoczone Ameryki i dokonanie wpisu: ARKEMA INC., Philadelphia, Stany Zjednoczone Ameryki.

105963 2005 04 21 A. Wprowadzono zmianę uprawnionego przez wykreślenie wpisu: Polski Koncern Naftowy ORLEN Spółka Akcyjna, Płock, Rzeczpospolita Polska i dokonanie wpisu: FLEXPOL Spółka z ograniczoną odpowiedzialnością, Płock, Rzeczpospolita Polska.

106138 2005 04 26 A. Wprowadzono zmianę uprawnionego przez wykreślenie wpisu: KAMA FOODS S.A., Warszawa, Polska i dokonanie wpisu: EWICO SPÓŁKA Z OGRANICZONĄ ODPOWIEDZIALNOŚCIĄ, Brzeg, Polska.

106192 2005 04 07 A. Wprowadzono zmianę nazwy uprawnionego przez wykreślenie wpisu: British-American Tobacco (Germany) GmbH, Hamburg, Niemcy i dokonanie wpisu: British American Tobacco (Germany) GmbH, Hamburg, Niemcy.

106444 2005 04 13 A. Wprowadzono zmianę uprawnionego przez wykreślenie wpisu: „CCC” SPÓŁKA Z OGRANICZONĄ ODPOWIEDZIALNOŚCIĄ, Polkowice Dolne, Polska i dokonanie wpisu: CCC SPÓŁKA AKCYJNA, Polkowice Dolne, Polska.

106664 2005 04 05 A. Wprowadzono zmianę siedziby uprawnionego przez wykreślenie wpisu: HOLBEX Przedsiębiorstwo Usługowo-Produkcyjne Spółka z o.o., Warszawa, Polska i dokonanie wpisu: HOLBEX Przedsiębiorstwo Usługowo-Produkcyjne Spółka z o.o., Stara Iwiczna, Polska.

106665 2005 04 05 A. Wprowadzono zmianę siedziby uprawnionego przez wykreślenie wpisu: HOLBEX Przedsiębiorstwo Usługowo-Produkcyjne Spółka z o.o., Warszawa, Polska i dokonanie wpisu: HOLBEX Przedsiębiorstwo Usługowo-Produkcyjne Spółka z o.o., Stara Iwiczna, Polska.

106699 2005 04 06 A. Wprowadzono zmianę uprawnionego przez wykreślenie wpisu: „CCC” SPÓŁKA Z OGRANICZONĄ ODPOWIEDZIALNOŚCIĄ, Polkowice Dolne, Polska i dokonanie wpisu: CCC SPÓŁKA AKCYJNA, Polkowice Dolne, Polska.

106703 2005 04 06 A. Wprowadzono zmianę uprawnionego przez wykreślenie wpisu: „CCC” SPÓŁKA Z OGRANICZONĄ ODPOWIEDZIALNOŚCIĄ, Polkowice Dolne, Polska i dokonanie wpisu: CCC SPÓŁKA AKCYJNA, Polkowice Dolne, Polska.

106778 2005 04 11 A. Wprowadzono zmianę uprawnionego przez wykreślenie wpisu: Castel Freres Spółka z o.o., Warszawa, Polska i dokonanie wpisu: CASTEL FRERES S.A., Blanquefort, Francja.

106779 2005 04 11 A. Wprowadzono zmianę uprawnionego przez wykreślenie wpisu: Castel Freres Spółka z o.o., Warszawa, Polska i dokonanie wpisu: CASTEL FRERES S.A., Blanquefort, Francja.

107200 2005 04 06 A. Wprowadzono zmianę uprawnionego przez wykreślenie wpisu: Interchemall Spółka z o.o., Warszawa, Polska i dokonanie wpisu: INTERCHENALL Dom Spółka z o.o., Warszawa, Polska.

107502 2005 04 05 A. Wprowadzono zmianę nazwy uprawnionego przez wykreślenie wpisu: Kosiorek Cezary, Kosiorek Andrzej, Kosiorek Wiesława AQUAREL S.C., Cezary Kosiorek i S-ka, Warszawa, Polska i dokonanie wpisu: „AQUAREL” Kosiorek Spółka Jawna, Warszawa, Polska.

107962 2005 04 05 A. Wprowadzono zmianę nazwy uprawnionego przez wykreślenie wpisu: AQUAREL S.C. - Kosiorek Cezary, Kosiorek Andrzej, Kosiorek Wiesława, Warszawa, Polska i dokonanie wpisu: „AQUAREL” Kosiorek Spółka Jawna, Warszawa, Polska.

108140 2005 04 26 A. Wprowadzono zmianę uprawnionego przez wykreślenie wpisu: KAMA FOODS Spółka Akcyjna, Warszawa, Polska i dokonanie wpisu: EWICO SPÓŁKA Z OGRANICZONĄ ODPOWIEDZIALNOŚCIĄ, Brzeg, Polska.

108141 2005 04 26 A. Wprowadzono zmianę uprawnionego przez wykreślenie wpisu: KAMA FOODS Spółka Akcyjna, Warszawa, Polska i dokonanie wpisu: EWICO SPÓŁKA Z OGRANICZONĄ ODPOWIEDZIALNOŚCIĄ, Brzeg, Polska.

108159 2005 04 26 A. Wprowadzono zmianę uprawnionego przez wykreślenie wpisu: KAMA FOODS Spółka Akcyjna, Warszawa, Polska i dokonanie wpisu: EWICO SPÓŁKA Z OGRANICZONĄ ODPOWIEDZIALNOŚCIĄ, Brzeg, Polska.

108160 2005 04 26 A. Wprowadzono zmianę uprawnionego przez wykreślenie wpisu: KAMA FOODS S.A., Warszawa, Polska i dokonanie wpisu: EWICO SPÓŁKA Z OGRANICZONĄ ODPOWIEDZIALNOŚCIĄ, Brzeg, Polska.

108161 2005 04 26 A. Wprowadzono zmianę uprawnionego przez wykreślenie wpisu: KAMA FOODS S.A., Warszawa, Polska i dokonanie wpisu: EWICO SPÓŁKA Z OGRANICZONĄ ODPOWIEDZIALNOŚCIĄ, Brzeg, Polska.

108162 2005 04 26 A. Wprowadzono zmianę uprawnionego przez wykreślenie wpisu: KAMA FOODS S.A., Warszawa, Polska i dokonanie wpisu: EWICO SPÓŁKA Z OGRANICZONĄ ODPOWIEDZIALNOŚCIĄ, Brzeg, Polska.

108163 2005 04 11 A. Wprowadzono zmianę uprawnionego przez wykreślenie wpisu: KAMA FOODS Spółka Akcyjna, Warszawa, Polska i dokonanie wpisu: EWICO SPÓŁKA Z OGRANICZONĄ ODPOWIEDZIALNOŚCIĄ, Brzeg, Polska.

108164 2005 04 28 A. Wprowadzono zmianę uprawnionego przez wykreślenie wpisu: KAMA FOODS S.A., Warszawa, Polska i dokonanie wpisu: EWICO SPÓŁKA Z OGRANICZONĄ ODPOWIEDZIALNOŚCIĄ, Brzeg, Polska.

108165 2005 04 28 A. Wprowadzono zmianę uprawnionego przez wykreślenie wpisu: KAMA FOODS S.A., Warszawa, Polska i dokonanie wpisu: EWICO SPÓŁKA Z OGRANICZONĄ ODPOWIEDZIALNOŚCIĄ, Brzeg, Polska.

108215 2005 04 05 A. Wprowadzono zmianę uprawnionego przez wykreślenie wpisu: KAMA FOODS S.A., Warszawa, Polska

i dokonanie wpisu: EWICO SPÓŁKA Z OGRANICZONĄ ODPOWIEDZIALNOŚCIĄ, Brzeg, Polska.

108922 2005 04 25 A. Wprowadzono zmianę nazwy i siedziby uprawnionego przez wykreślenie wpisu: GRAMINEX Spółka z o.o., Piotrków Tryb., Polska i dokonanie wpisu: „GRAMINEX” SPÓŁKA Z OGRANICZONĄ ODPOWIEDZIALNOŚCIĄ W LIKWIDACJI, Kamocin 122, Polska.

108922 2005 04 25 A. Wprowadzono zmianę uprawnionego przez wykreślenie wpisu: „GRAMINEX” SPÓŁKA Z OGRANICZONĄ ODPOWIEDZIALNOŚCIĄ W LIKWIDACJI, Kamocin 122, Polska i dokonanie wpisu: „GRAMINEX – NASIONA” SPÓŁKA Z OGRANICZONĄ ODPOWIEDZIALNOŚCIĄ, Piotrków Trybunalski, Polska.

109266 2005 04 11 D. Wykreślono wpis: „Zgodnie z wnioskiem z dnia 27 września 2002 r., z dniem 6 grudnia 2002 r. ustanawia się zastaw na prawie ochronnym przedmiotowego znaku towarowego, na podstawie umowy zastawu z dnia 27 marca 2001 r. oraz aneksu do umowy z dnia 24 września 2001 r., a także na podstawie postanowienia Sądu Rejonowego dla m.st. Warszawy w Warszawie Wydział XVIII Gospodarczy - Rejestru Zastawów (sygn. akt WA.XVIII.NsRej.Za.27955/01/033). Zastaw ustanowiono na rzecz Deutsche Bank Polska S.A., Warszawa, Polska.”

109267 2005 04 11 D. Wykreślono wpis: „Zgodnie z wnioskiem z dnia 27 września 2002 r., z dniem 6 grudnia 2002 r. ustanawia się zastaw na prawie ochronnym przedmiotowego znaku towarowego, na podstawie umowy zastawu z dnia 27 marca 2001 r. oraz aneksu do umowy z dnia 24 września 2001 r., a także na podstawie postanowienia Sądu Rejonowego dla m.st. Warszawy w Warszawie Wydział XVIII Gospodarczy - Rejestru Zastawów (sygn. akt WA.XVIII.NsRej.Za.27955/01/033). Zastaw ustanowiono na rzecz Deutsche Bank Polska S.A., Warszawa, Polska.”

109344 2005 04 20 A. Wprowadzono zmianę nazwy uprawnionego przez wykreślenie wpisu: Pharmacia & Upjohn S.A., Luxembourg, Luksemburg i dokonanie wpisu: Pharmacia Enterprises S.A., Luxembourg, Luksemburg.

109344 2005 04 20 A. Wprowadzono zmianę nazwy uprawnionego przez wykreślenie wpisu: Pharmacia Enterprises S.A., Luxembourg, Luksemburg i dokonanie wpisu: Pfizer Enterprises SARL, Luxembourg, Luksemburg.

109344 2005 04 20 A. Wprowadzono zmianę uprawnionego przez wykreślenie wpisu: Pfizer Enterprises SARL, Luxembourg, Luksemburg i dokonanie wpisu: Boehringer Ingelheim Pharma GmbH & Co. KG, Inegelheim, Niemcy.

109575 2005 04 26 A. Wprowadzono zmianę uprawnionego przez wykreślenie wpisu: KAMA FOODS Spółka Akcyjna, Warszawa, Polska i dokonanie wpisu: EWICO SPÓŁKA Z OGRANICZONĄ ODPOWIEDZIALNOŚCIĄ, Brzeg, Polska.

109596 2005 04 20 A. Wprowadzono zmianę nazwy i siedziby uprawnionego przez wykreślenie wpisu: Playtex Apparel Inc. (a Delaware corporation), Stamford, Stany Zjednoczone Ameryki i dokonanie wpisu: Sara Lee Corporation, Winston-Salem, Stany Zjednoczone Ameryki.

109614 2005 04 28 A. Wprowadzono zmianę uprawnionego przez wykreślenie wpisu: KAMA FOODS Spółka Akcyjna, Warszawa, Polska i dokonanie wpisu: EWICO SPÓŁKA Z OGRANICZONĄ ODPOWIEDZIALNOŚCIĄ, Brzeg, Polska.

109615 2005 04 11 A. Wprowadzono zmianę uprawnionego przez wykreślenie wpisu: KAMA FOODS Spółka Akcyjna, Warszawa, Polska i dokonanie wpisu: Ewico Sp. z o.o., Brzeg, Polska.

109617 2005 04 28 A. Wprowadzono zmianę uprawnionego przez wykreślenie wpisu: KAMA FOODS Spółka Akcyjna,

Warszawa, Polska i dokonanie wpisu: EWICO SPÓŁKA Z OGRANICZONĄ ODPOWIEDZIALNOŚCIĄ, Brzeg, Polska.

109816 2005 04 05 A. Wprowadzono zmianę uprawnionego przez wykreślenie wpisu: Szczecińska Wytwórnia Wódek POLMOS, Szczecin, Polska i dokonanie wpisu: POLMOS Szczecińska Wytwórnia Wódek Spółka Akcyjna, Szczecin, Polska.

110446 2005 04 26 D. Dokonano wpisu: „Zgodnie z wnioskiem z dnia 14 stycznia 2004 r., z dniem 19 grudnia 2003 r. ustanawia się zastaw na prawie ochronnym przedmiotowego znaku towarowego, na podstawie postanowienia Sądu Rejonowego w Lublinie Wydział XII Gospodarczy - Rejestru Zastawów (sygn. akt Lu..XII.NsRej.Za.14652/03/313) z dnia 19 grudnia 2003 r. na rzecz AGROS HOLDING S.A., Warszawa, Polska.”

110579 2005 04 26 A. Wprowadzono zmianę uprawnionego przez wykreślenie wpisu: KAMA FOODS S. A., Warszawa, Polska i dokonanie wpisu: EWICO SPÓŁKA Z OGRANICZONĄ ODPOWIEDZIALNOŚCIĄ, Brzeg, Polska.

111119 2005 04 25 A. Wprowadzono zmianę nazwy i siedziby uprawnionego przez wykreślenie wpisu: GRAMINEX Spółka z o.o., Piotrków Tryb., Polska i dokonanie wpisu: „GRAMINEX” SPÓŁKA Z OGRANICZONĄ ODPOWIEDZIALNOŚCIĄ W LIKWIDACJI, Kamocin 122, Polska.

111119 2005 04 25 A. Wprowadzono zmianę uprawnionego przez wykreślenie wpisu: „GRAMINEX” SPÓŁKA Z OGRANICZONĄ ODPOWIEDZIALNOŚCIĄ W LIKWIDACJI, Kamocin 122, Polska i dokonanie wpisu: „GRAMINEX – NASIONA” SPÓŁKA Z OGRANICZONĄ ODPOWIEDZIALNOŚCIĄ, Piotrków Trybunalski, Polska.

111160 2005 04 28 A. Wprowadzono zmianę nazwy i siedziby uprawnionego przez wykreślenie wpisu: GRAMINEX Spółka z o.o., Piotrków Tryb., Polska i dokonanie wpisu: „GRAMINEX” SPÓŁKA Z OGRANICZONĄ ODPOWIEDZIALNOŚCIĄ W LIKWIDACJI, Kamocin 122, Polska.

111160 2005 04 28 A. Wprowadzono zmianę uprawnionego przez wykreślenie wpisu: „GRAMINEX” SPÓŁKA Z OGRANICZONĄ ODPOWIEDZIALNOŚCIĄ W LIKWIDACJI, Kamocin 122, Polska i dokonanie wpisu: „GRAMINEX – NASIONA” SPÓŁKA Z OGRANICZONĄ ODPOWIEDZIALNOŚCIĄ, Piotrków Trybunalski, Polska.

111178 2005 04 05 A. Wprowadzono zmianę uprawnionego przez wykreślenie wpisu: KAMA FOODS Spółka Akcyjna, Warszawa, Polska i dokonanie wpisu: EWICO SPÓŁKA Z OGRANICZONĄ ODPOWIEDZIALNOŚCIĄ, Brzeg, Polska.

111377 2005 04 05 A. Wprowadzono zmianę nazwy uprawnionego przez wykreślenie wpisu: Kosiorek Cezary, Kosiorek Andrzej, Kosiorek Wiesława AQUAREL S.C., Warszawa, Polska i dokonanie wpisu: „AQUAREL” Kosiorek Spółka Jawna, Warszawa, Polska.

111388 2005 04 05 A. Wprowadzono zmianę uprawnionego przez wykreślenie wpisu: Tołoczko Edward, Tołoczko Mieczysław, E & M World Tobacco S.C., Warszawa, Polska i dokonanie wpisu: E & M World Tobacco and Computers Sp. z o.o., Warszawa, Polska.

111625 2005 04 06 A. Wprowadzono zmianę uprawnionego przez wykreślenie wpisu: „CCC” SPÓŁKA Z OGRANICZONĄ ODPOWIEDZIALNOŚCIĄ, Polkowice Dolne, Polska i dokonanie wpisu: CCC SPÓŁKA AKCYJNA, Polkowice Dolne, Polska.

111658 2005 04 28 A. Wprowadzono zmianę uprawnionego przez wykreślenie wpisu: KAMA FOODS S.A., Warszawa, Polska i dokonanie wpisu: EWICO SPÓŁKA Z OGRANICZONĄ ODPOWIEDZIALNOŚCIĄ, Brzeg, Polska.

112001 2005 04 05 A. Wprowadzono zmianę nazwy uprawnionego przez wykreślenie wpisu: Nowak Teresa, Pazdaj Ryszard Firma Handlowa TECH-ŁOŻ, Łódź, Polska i dokonanie wpisu: Firma Handlowa TECH-ŁOŻ Teresa Nowak Spółka Jawna, Łódź, Polska.

112380 2005 04 05 A. Wprowadzono zmianę uprawnionego przez wykreślenie wpisu: POLMOS Szczecińska Wytwórnia Wódek, Szczecin, Polska i dokonanie wpisu: POLMOS Szczecińska Wytwórnia Wódek Spółka Akcyjna, Szczecin, Polska.

112381 2005 04 05 A. Wprowadzono zmianę uprawnionego przez wykreślenie wpisu: POLMOS Szczecińska Wytwórnia Wódek, Szczecin, Polska i dokonanie wpisu: POLMOS Szczecińska Wytwórnia Wódek Spółka Akcyjna, Szczecin, Polska.

112575 2005 04 28 A. Wprowadzono zmianę uprawnionego przez wykreślenie wpisu: KAMA FOODS S.A., Warszawa, Polska i dokonanie wpisu: EWICO SPÓŁKA Z OGRANICZONĄ ODPOWIEDZIALNOŚCIĄ, Brzeg, Polska.

112717 2005 04 26 A. Wprowadzono zmianę uprawnionego przez wykreślenie wpisu: KAMA FOODS Spółka Akcyjna, Warszawa, Polska i dokonanie wpisu: EWICO SPÓŁKA Z OGRANICZONĄ ODPOWIEDZIALNOŚCIĄ, Brzeg, Polska.

112751 2005 04 11 A. Wprowadzono zmianę uprawnionego przez wykreślenie wpisu: KAMA FOODS S.A., Warszawa, Polska i dokonanie wpisu: EWICO SPÓŁKA Z OGRANICZONĄ ODPOWIEDZIALNOŚCIĄ, Brzeg, Polska.

112907 2005 04 28 A. Wprowadzono zmianę uprawnionego przez wykreślenie wpisu: KAMA FOODS S.A., Warszawa, Polska i dokonanie wpisu: EWICO SPÓŁKA Z OGRANICZONĄ ODPOWIEDZIALNOŚCIĄ, Brzeg, Polska.

112908 2005 04 05 A. Wprowadzono zmianę uprawnionego przez wykreślenie wpisu: KAMA FOODS S.A., Warszawa, Polska i dokonanie wpisu: EWICO SPÓŁKA Z OGRANICZONĄ ODPOWIEDZIALNOŚCIĄ, Brzeg, Polska.

112909 2005 04 05 A. Wprowadzono zmianę uprawnionego przez wykreślenie wpisu: KAMA FOODS S.A., Warszawa, Polska i dokonanie wpisu: EWICO SPÓŁKA Z OGRANICZONĄ ODPOWIEDZIALNOŚCIĄ, Brzeg, Polska.

112910 2005 04 28 A. Wprowadzono zmianę uprawnionego przez wykreślenie wpisu: KAMA FOODS S.A., Warszawa, Polska i dokonanie wpisu: EWICO SPÓŁKA Z OGRANICZONĄ ODPOWIEDZIALNOŚCIĄ, Brzeg, Polska.

112938 2005 04 05 A. Wprowadzono zmianę nazwy uprawnionego przez wykreślenie wpisu: Zakłady Farmaceutyczne „Biowet” Spółka z o.o., Gorzów Wlkp., Polska i dokonanie wpisu: „VETOQUINOL BIOWET” SPÓŁKA Z OGRANICZONĄ ODPOWIEDZIALNOŚCIĄ, Gorzów Wlkp., Polska.

112943 2005 04 05 A. Wprowadzono zmianę nazwy uprawnionego przez wykreślenie wpisu: Zakłady Farmaceutyczne „Biowet” Spółka z o.o., Gorzów Wlkp., Polska i dokonanie wpisu: „VETOQUINOL BIOWET” SPÓŁKA Z OGRANICZONĄ ODPOWIEDZIALNOŚCIĄ, Gorzów Wlkp., Polska.

112944 2005 04 05 A. Wprowadzono zmianę nazwy uprawnionego przez wykreślenie wpisu: Zakłady Farmaceutyczne „Biowet” Spółka z o.o., Gorzów Wlkp., Polska i dokonanie wpisu: „VETOQUINOL BIOWET” SPÓŁKA Z OGRANICZONĄ ODPOWIEDZIALNOŚCIĄ, Gorzów Wlkp., Polska.

112945 2005 04 05 A. Wprowadzono zmianę nazwy uprawnionego przez wykreślenie wpisu: Zakłady Farmaceutyczne „Biowet” Spółka z o.o., Gorzów Wlkp., Polska i dokonanie wpisu: „VETOQUINOL BIOWET” SPÓŁKA Z OGRANICZONĄ ODPOWIEDZIALNOŚCIĄ, Gorzów Wlkp., Polska.

112948 2005 04 28 A. Wprowadzono zmianę nazwy uprawnionego przez wykreślenie wpisu: Mazurek Tadeusz Centrum Diagnostyki Medycznej MEDICOR, Rzeszów, Polska i dokonanie wpisu: Tadeusz Mazurek MEDICOR – Centrum Medyczne, Rzeszów, Polska.

113031 2005 04 05 A. Wprowadzono zmianę nazwy uprawnionego przez wykreślenie wpisu: Kosiorek Cezary, Kosiorek Andrzej, Kosiorek Wiesława AQUAREL S.C., Warszawa, Polska i dokonanie wpisu: „AQUAREL” Kosiorek Spółka Jawna, Warszawa, Polska.

113189 2005 04 11 A. Wprowadzono zmianę nazwy uprawnionego przez wykreślenie wpisu: Janicki Jerzy, Ponikowski Janusz Przedsiębiorstwo Produkcyjno-Usługowe EKOBUD S.C., Grudziądz, Polska i dokonanie wpisu: PRZEDSIĘBIORSTWO PRODUKCYJNO-USŁUGOWE EKOBUD JERZY JANICKI, JANUSZ PONIKOWSKI SPÓŁKA JAWNA, Grudziądz, Polska.

113189 2005 04 11 A. Wprowadzono zmianę uprawnionego przez wykreślenie wpisu: PRZEDSIĘBIORSTWO PRODUKCYJNO-USŁUGOWE EKOBUD JERZY JANICKI, JANUSZ PONIKOWSKI SPÓŁKA JAWNA, Grudziądz, Polska i dokonanie wpisu: PRZEDSIĘBIORSTWO PRODUKCYJNO-USŁUGOWE „EKOBUD” SPÓŁKA Z OGRANICZONĄ ODPOWIEDZIALNOŚCIĄ, Grudziądz, Polska.

113456 2005 04 28 A. Wprowadzono zmianę uprawnionego przez wykreślenie wpisu: KAMA FOODS Spółka Akcyjna, Warszawa, Polska i dokonanie wpisu: EWICO SPÓŁKA Z OGRANICZONĄ ODPOWIEDZIALNOŚCIĄ, Brzeg, Polska.

113636 2005 04 28 A. Wprowadzono zmianę uprawnionego przez wykreślenie wpisu: KAMA FOODS S.A., Warszawa, Polska i dokonanie wpisu: EWICO SPÓŁKA Z OGRANICZONĄ ODPOWIEDZIALNOŚCIĄ, Brzeg, Polska.

113865 2005 04 29 A. Wprowadzono zmianę uprawnionego przez wykreślenie wpisu: CEDROB Ciechanowskie Zakłady Drobiarskie Spółka z o.o., Ciechanów, Polska i dokonanie wpisu: Ciechanowskie Zakłady Drobiarskie „CEDROB” S.A., Ciechanów, Polska.

113947 2005 04 25 A. Wprowadzono zmianę nazwy i siedziby uprawnionego przez wykreślenie wpisu: GRAMINEX Spółka z o.o., Piotrków Tryb., Polska i dokonanie wpisu: „GRAMINEX” SPÓŁKA Z OGRANICZONĄ ODPOWIEDZIALNOŚCIĄ W LIKWIDACJI, Kamocin, Polska.

113947 2005 04 25 A. Wprowadzono zmianę uprawnionego przez wykreślenie wpisu: „GRAMINEX” SPÓŁKA Z OGRANICZONĄ ODPOWIEDZIALNOŚCIĄ W LIKWIDACJI, Kamocin, Polska i dokonanie wpisu: „GRAMINEX - NASIONA” SPÓŁKA Z OGRANICZONĄ ODPOWIEDZIALNOŚCIĄ Piotrków Trybunalski, Polska.

114268 2005 04 11 D. Wykreślić wpis: W dniu 27.10.1999 r. zawarto umowę licencyjną na używanie znaku towarowego przez „Akzo-Nobel Industrial Coatings” Spółka z o.o., Warszawa, Polska.

114272 2005 04 11 D. Wykreślić wpis: W dniu 27.10.1999 r. zawarto umowę licencyjną na używanie znaku towarowego przez „Akzo-Nobel Industrial Coatings” Spółka z o.o., Warszawa, Polska.

114719 2005 04 27 A. Wprowadzono zmianę nazwy i siedziby uprawnionego przez wykreślenie wpisu: Polskie Sano Spółka z o.o., Poznań, Polska i dokonanie wpisu: Sano-Nowoczesne Żywnienie Zwierząt Spółka z o.o., Sękowo, Polska.

114720 2005 04 27 A. Wprowadzono zmianę nazwy i siedziby uprawnionego przez wykreślenie wpisu: Polskie SANO Spółka z o.o., Poznań, Polska i dokonanie wpisu: Sano-Nowoczesne Żywnienie Zwierząt Spółka z o.o., Sękowo, Polska.

114835 2005 04 25 A. Wprowadzono zmianę uprawnionego przez wykreślenie wpisu: Abbott Laboratories, Abbott Park, Stany Zjednoczone Ameryki i dokonanie wpisu: Hospira, Inc., Lake Forest, Stany Zjednoczone Ameryki.

115024 2005 04 20 A. Wprowadzono zmianę nazwy i siedziby uprawnionego przez wykreślenie wpisu: Champion Spark Plug Company, Houston, Stany Zjednoczone Ameryki i dokonanie wpisu: Federal-Mogul Ignition Company, Southfield, Stany Zjednoczone Ameryki.

116052 2005 04 05 A. Wprowadzono zmianę nazwy uprawnionego przez wykreślenie wpisu: Przedsiębiorstwo Handlu Zagranicznego BUMAR Spółka z o.o., Warszawa, Polska i dokonanie wpisu: BUMAR SPÓŁKA Z OGRANICZONĄ ODPOWIEDZIALNOŚCIĄ, Warszawa, Polska.

116053 2005 04 05 A. Wprowadzono zmianę nazwy uprawnionego przez wykreślenie wpisu: Przedsiębiorstwo Handlu Zagranicznego BUMAR Spółka z o.o., Warszawa, Polska i dokonanie wpisu: BUMAR SPÓŁKA Z OGRANICZONĄ ODPOWIEDZIALNOŚCIĄ, Warszawa, Polska.

116241 2005 04 05 A. Wprowadzono zmianę nazwy uprawnionego przez wykreślenie wpisu: Kosiorek Cezary, Kosiorek Andrzej, Kosiorek Wiesława SQUAREL S.C., Warszawa, Polska i dokonanie wpisu: „AQUAREL” Kosiorek Spółka Jawna, Warszawa, Polska.

116312 2005 04 05 A. Wprowadzono zmianę nazwy uprawnionego przez wykreślenie wpisu: Kosiorek Cezary, Kosiorek Andrzej, Kosiorek Wiesława SQUAREL S.C., Warszawa, Polska i dokonanie wpisu: „AQUAREL” Kosiorek Spółka Jawna, Warszawa, Polska.

116314 2005 04 05 A. Wprowadzono zmianę nazwy uprawnionego przez wykreślenie wpisu: Kosiorek Cezary, Kosiorek Andrzej, Kosiorek Wiesława SQUAREL S.C., Warszawa, Polska i dokonanie wpisu: „AQUAREL” Kosiorek Spółka Jawna, Warszawa, Polska.

116343 2005 04 06 A. Wprowadzono zmianę uprawnionego przez wykreślenie wpisu: „KIM” Fabryka Koncentratów Spożywczych, Szkwerek Nguyen Iwona, Wrocław, Polska i dokonanie wpisu: KIM Fabryka Koncentratów Spożywczych Spółka z o.o., Kobierzyce, Polska.

116385 2005 04 07 A. Wprowadzono zmianę uprawnionego przez wykreślenie wpisu: Lipski Kamil Przedsiębiorstwo Handlowo-Usługowe „KAMELMAG”, Stefanowo, Polska i dokonanie wpisu: „KAMELMAG” Sp. z o.o., Stefanowo, Polska.

116891 2005 04 13 A. Wprowadzono zmianę uprawnionego przez wykreślenie wpisu: Zakład Produkcji Cukierniczej „MICHAŁEK” Sp. z o.o., Będzin, Polska i dokonanie wpisu: „KUJAWIANKA” Spółka z ograniczoną odpowiedzialnością, Włocławek, Polska.

116892 2005 04 13 A. Wprowadzono zmianę uprawnionego przez wykreślenie wpisu: Zakład Produkcji Cukierniczej „MICHAŁEK” Sp. z o.o., Będzin, Polska i dokonanie wpisu: „KUJAWIANKA” Spółka z ograniczoną odpowiedzialnością, Włocławek, Polska.

117155 2005 04 20 A. Wprowadzono zmianę nazwy uprawnionego przez wykreślenie wpisu: DROBIMEX-HEINTZ Spółka z o.o., Szczecin, Polska i dokonanie wpisu: DROBIMEX SPÓŁKA Z OGRANICZONĄ ODPOWIEDZIALNOŚCIĄ, Szczecin, Polska.

117217 2005 04 13 A. Wprowadzono zmianę uprawnionego przez wykreślenie wpisu: IB-Rzeszów Przedsiębiorstwo Innowacji Budowlanych Spółka z o.o., Rzeszów, Polska i dokonanie wpisu: Jerzy Szwarc, Rzeszów, Polska.

117280 2005 04 11 A. Wprowadzono zmianę uprawnionego przez wykreślenie wpisu: Piasecka Teresa, Piasecki Krzysztof Firma Informatyczna TIK-SOFT S.C., Warszawa, Polska i dokonanie wpisu: TIK – SOFT SPÓŁKA Z OGRANICZONĄ ODPOWIEDZIALNOŚCIĄ, Warszawa, Polska.

117290 2005 04 18 A. Wprowadzono zmianę uprawnionego przez wykreślenie wpisu: Prasa Poznańska Sp. z o.o., Poznań, Polska i dokonanie wpisu: Oficyna Wydawnicza Głos Wielkopolski Spółka z o.o., Poznań, Polska.

117290 2005 04 18 A. Wprowadzono zmianę nazwy uprawnionego przez wykreślenie wpisu: Oficyna Wydawnicza Głos Wielkopolski Spółka z o.o., Poznań, Polska i dokonanie wpisu: Oficyna Wydawnicza Wielkopolski Spółka z o.o., Poznań, Polska.

117410 2005 04 11 A. Wprowadzono zmianę nazwy uprawnionego przez wykreślenie wpisu: Grupa Van Den Brink Polska Spółka z o.o., Poznań, Polska i dokonanie wpisu: XELLA VDB POLSKA SPÓŁKA Z OGRANICZONĄ ODPOWIEDZIALNOŚCIĄ, Poznań, Polska.

117416 2005 04 06 A. Wprowadzono zmianę uprawnionego przez wykreślenie wpisu: „CCC” SPÓŁKA Z OGRANICZONĄ ODPOWIEDZIALNOŚCIĄ, Polkowice Dolne, Polska i dokonanie wpisu: CCC SPÓŁKA AKCYJNA, Polkowice Dolne, Polska.

117431 2005 04 05 A. Wprowadzono zmianę uprawnionego przez wykreślenie wpisu: Szczecińska Wytwórnia Wódek POLMOS, Szczecin, Polska i dokonanie wpisu: POLMOS Szczecińska Wytwórnia Wódek Spółka Akcyjna, Szczecin, Polska.

117446 2005 04 25 A. Wprowadzono zmianę nazwy uprawnionego przez wykreślenie wpisu: Wytwórnia Klejów i Zapraw Budowlanych ATLAS Ciupiński i wspólnicy spółka jawna, Łódź, Polska i dokonanie wpisu: Wytwórnia Klejów i Zapraw Budowlanych „ATLAS” Grzelak i wspólnicy spółka jawna, Łódź, Polska.

117564 2005 04 18 A. Wprowadzono zmianę uprawnionego przez wykreślenie wpisu: FADROMA Holding Spółka z o.o., Wrocław, Polska i dokonanie wpisu: Ryszard Dimmich, Wrocław 1, Polska.

117564 2005 04 18 A. Wprowadzono zmianę uprawnionego przez wykreślenie wpisu: Ryszard Dimmich, Wrocław 1, Polska i dokonanie wpisu: Fadroma Development Sp. z o.o., Wrocław, Polska.

117565 2005 04 18 A. Wprowadzono zmianę uprawnionego przez wykreślenie wpisu: FADROMA Holding Spółka z o.o., Wrocław, Polska i dokonanie wpisu: Ryszard Dimmich, Wrocław 1, Polska.

117565 2005 04 18 A. Wprowadzono zmianę uprawnionego przez wykreślenie wpisu: Ryszard Dimmich, Wrocław 1, Polska i dokonanie wpisu: Fadroma Development Sp. z o.o., Wrocław, Polska.

117664 2005 04 11 A. Wprowadzono zmianę nazwy uprawnionego przez wykreślenie wpisu: International Papier Klucze S.A., Klucze, Polska i dokonanie wpisu: KIMBERLY-CLARK SPÓŁKA AKCYJNA, Klucze, Polska.

117891 2005 04 18 A. Wprowadzono zmianę siedziby uprawnionego przez wykreślenie wpisu: Banasik Marek Zakład Produkcyjno-Handlowy POLFOL, Kielce, Polska i dokonanie wpisu: Banasik Marek Zakład Produkcyjno-Handlowy POLFOL, Masłów, Polska.

117904 2005 04 11 A. Wprowadzono zmianę nazwy uprawnionego przez wykreślenie wpisu: GRUPA VAN DEN BRINK POLSKA Spółka z o.o., Poznań, Polska i dokonanie wpisu: XELLA VDB POLSKA SPÓŁKA Z OGRANICZONĄ ODPOWIEDZIALNOŚCIĄ, Poznań, Polska.

117951 2005 04 22 A. Wprowadzono zmianę uprawnionego przez wykreślenie wpisu: POLLENA MAŁWA Fabryka Kosmetyków, Świętochłowice, Polska i dokonanie wpisu: Fabryka Kosmetyków „Pollena Małwa” Sp. z o.o., Świętochłowice, Polska.

117951 2005 04 22 D. Dokonano wpisu: W dniu 13 marca 2002 r. zawarto umowę licencyjną, odpłatną, pełną do użytkowania znaku towarowego zarejestrowanego pod nr R-117951 na czas ochrony znaku towarowego, przez firmę Fabrykę Kosmetyków Pollena-Małwa Sp. z o.o. z siedzibą w Warszawie, Polska na rzecz Soraya S.A., z siedzibą w Warszawie, Polska.

118003A 2005 04 06 A. Wprowadzono zmianę uprawnionego przez wykreślenie wpisu: „INTERCHEMALL Spółka z o.o.”, „Warszawa, Polska” i dokonanie wpisu: „INTERCHEMALL Dom Spółka z o.o.”, „Warszawa, Polska”.

118180 2005 04 05 A. Wprowadzono zmianę uprawnionego przez wykreślenie wpisu: Górna Regina, Górny Stanisław PPHU „GÓRNY” Browar REGINA, Giżycko, Polska i dokonanie wpisu: PPHU „GÓRNY” ZAKŁAD MIĘSNY, BROWAR REGINA SPÓŁKA CYWILNA STANISŁAW GÓRNY, MAŁGORZATA OLSZEWSKA, ELŻBIETA GÓRNA, Antonowo, Polska.

118180 2005 04 05 A. Wprowadzono zmianę nazwy uprawnionego przez wykreślenie wpisu: PPHU „GÓRNY” ZAKŁAD MIĘSNY, BROWAR REGINA SPÓŁKA CYWILNA STANISŁAW GÓRNY, MAŁGORZATA OLSZEWSKA, ELŻBIETA GÓRNA, Antonowo, Polska i dokonanie wpisu: PRZEDSIĘBIORSTWO „GÓRNY” SPÓŁKA JAWNA ZAKŁAD MIĘSNY, BROWAR REGINA S.GÓRNY, M.OLSZEWSKA, E.GÓRNA, Antonowo, Polska.

118181 2005 04 05 A. Wprowadzono zmianę uprawnionego przez wykreślenie wpisu: Górna Regina, Górny Stanisław PPHU „GÓRNY” Browar REGINA, Antonowo, Polska i dokonanie wpisu: PPHU „GÓRNY” ZAKŁAD MIĘSNY, BROWAR REGINA SPÓŁKA CYWILNA STANISŁAW GÓRNY, MAŁGORZATA OLSZEWSKA, ELŻBIETA GÓRNA, Antonowo, Polska.

118181 2005 04 05 A. Wprowadzono zmianę nazwy uprawnionego przez wykreślenie wpisu: PPHU „GÓRNY” ZAKŁAD MIĘSNY, BROWAR REGINA SPÓŁKA CYWILNA STANISŁAW GÓRNY, MAŁGORZATA OLSZEWSKA, ELŻBIETA GÓRNA, Antonowo, Polska i dokonanie wpisu: PRZEDSIĘBIORSTWO „GÓRNY” SPÓŁKA JAWNA ZAKŁAD MIĘSNY, BROWAR REGINA S.GÓRNY, M.OLSZEWSKA, E.GÓRNA, Antonowo, Polska.

118183 2005 04 05 A. Wprowadzono zmianę uprawnionego przez wykreślenie wpisu: Górna Regina, Górny Stanisław PPHU „GÓRNY” Browar REGINA, Antonowo, Polska i dokonanie wpisu: PPHU „GÓRNY” ZAKŁAD MIĘSNY, BROWAR REGINA SPÓŁKA CYWILNA STANISŁAW GÓRNY, MAŁGORZATA OLSZEWSKA, ELŻBIETA GÓRNA, Antonowo, Polska.

118183 2005 04 05 A. Wprowadzono zmianę nazwy uprawnionego przez wykreślenie wpisu: PPHU „GÓRNY” ZAKŁAD MIĘSNY, BROWAR REGINA SPÓŁKA CYWILNA STANISŁAW GÓRNY, MAŁGORZATA OLSZEWSKA, ELŻBIETA GÓRNA, Antonowo, Polska i dokonanie wpisu: PRZEDSIĘBIORSTWO „GÓRNY” SPÓŁKA JAWNA ZAKŁAD MIĘSNY, BROWAR REGINA S.GÓRNY, M.OLSZEWSKA, E.GÓRNA, Antonowo, Polska.

118274 2005 04 19 A. Sprostowano wpis w rejestrze, powinien brzmieć: Górna Regina, Górny Stanisław PPHU „GÓRNY” BROWAR REGINA, Antonowo, Polska.

118274 2005 04 19 A. Wprowadzono zmianę uprawnionego przez wykreślenie wpisu: Górna Regina, Górny Stanisław PPHU „GÓRNY” BROWAR REGINA, Antonowo, Polska i dokonanie wpisu: PPHU „GÓRNY” ZAKŁAD MIĘSNY, BROWAR REGINA

SPÓŁKA CYWILNA STANISŁAW GÓRNY, MAŁGORZATA OLSZEWSKA, ELŻBIETA GÓRNA, Antonowo, Polska.

118274 2005 04 19 A. Wprowadzono zmianę nazwy uprawnionego przez wykreślenie wpisu: PPHU „GÓRNY” ZAKŁAD MIĘSNY, BROWAR REGINA SPÓŁKA CYWILNA STANISŁAW GÓRNY, MAŁGORZATA OLSZEWSKA, ELŻBIETA GÓRNA, Antonowo, Polska i dokonanie wpisu: PRZEDSIĘBIORSTWO „GÓRNY” SPÓŁKA JAWNA ZAKŁAD MIĘSNY, BROWAR REGINA S.GÓRNY, M.OLSZEWSKA, E.GÓRNA, Antonowo, Polska.

118555 2005 04 05 A. Wprowadzono zmianę uprawnionego przez wykreślenie wpisu: Paczkowskie Zakłady Chemii Gospodarczej POLLENA Spółka z o.o., Paczków, Polska i dokonanie wpisu: EUROCASH SPÓŁKA Z OGRANICZONĄ ODPOWIEDZIALNOŚCIĄ, Poznań, Polska.

118555 2005 04 05 A. Wprowadzono zmianę uprawnionego przez wykreślenie wpisu: EUROCASH SPÓŁKA Z OGRANICZONĄ ODPOWIEDZIALNOŚCIĄ, Poznań, Polska i dokonanie wpisu: „EUROCASH” SPÓŁKA AKCYJNA, Poznań, Polska.

119680 2005 04 11 A. Wprowadzono zmianę nazwy uprawnionego przez wykreślenie wpisu: Gajewski Piotr, Bodzoń Wojciech, Kuźdzał Jarosław, Latuszek Wiesław MEDYCYNĄ PRAKTYCZNA S.C., Kraków, Polska i dokonanie wpisu: MEDYCYNĄ PRAKTYCZNA WOJCIECH BODZOŃ, PIOTR GAJEWSKI, JAROSŁAW KUŹDŻAŁ, WIESŁAW LATUSZEK - ŁUKASIEWICZ SPÓŁKA JAWNA, Kraków, Polska.

120329 2005 04 21 A. Wprowadzono zmianę uprawnionego przez wykreślenie wpisu: Wydawnictwo H. BAUER Spółka z ograniczoną odpowiedzialnością, Warszawa, Rzeczpospolita Polska i dokonanie wpisu: Wydawnictwo BAUER Spółka z ograniczoną odpowiedzialnością Spółka komandytowa, Warszawa, Rzeczpospolita Polska.

120616 2005 04 18 A. Wprowadzono zmianę nazwy uprawnionego przez wykreślenie wpisu: Zakłady Przemysłu Cukierniczego WAWEL S.A., Kraków, Polska i dokonanie wpisu: WAWEL Spółka Akcyjna, Kraków, Polska.

120931 2005 04 13 D. Dokonano wpisu: W dniu 20 kwietnia 1998 r. zawarto ugodę, na mocy której wyrażono zgodę na używanie znaku towarowego na czas nieograniczony dla towarów: „pożywienie dla psów, kotów i innych zwierząt” klasa 31; przez Kazimierza Ziemia, Bydgoszcz, Polska.

120935 2005 04 12 A. Wprowadzono zmianę uprawnionego przez wykreślenie wpisu: Przedsiębiorstwo Produkcyjno-Handlowo-Usługowe DJASS Spółka z o.o., Józefów n/Wisłą, Polska i dokonanie wpisu: PRO-WIN Sp. z o.o., Warszawa, Polska.

121119 2005 04 05 A. Wprowadzono zmianę uprawnionego przez wykreślenie wpisu: Szczecińska Wytwórnia Wódek POLMOS, Szczecin, Polska i dokonanie wpisu: POLMOS Szczecińska Wytwórnia Wódek Spółka Akcyjna, Szczecin, Polska.

121257 2005 04 20 A. Wprowadzono zmianę nazwy uprawnionego przez wykreślenie wpisu: Pharmacia & Upjohn S.A., Luxemburg, Luksemburg i dokonanie wpisu: Pharmacia Enterprises S.A., Luxemburg, Luksemburg.

121257 2005 04 20 A. Wprowadzono zmianę nazwy uprawnionego przez wykreślenie wpisu: Pharmacia Enterprises S.A., Luxemburg, Luksemburg i dokonanie wpisu: Pfizer Enterprises SARL, Luxemburg, Luksemburg.

121257 2005 04 20 A. Wprowadzono zmianę uprawnionego przez wykreślenie wpisu: Pfizer Enterprises SARL, Luxemburg, Luksemburg i dokonanie wpisu: Boehringer Ingelheim Pharma GmbH & Co. KG, Inegelheim, Niemcy.

121339 2005 04 20 A. Wprowadzono zmianę nazwy uprawnionego przez wykreślenie wpisu: DROBIMEX-HEINTZ Spółka z o.o., Szczecin, Polska i dokonanie wpisu: DROBIMEX SPÓŁKA Z OGRANICZONĄ ODPOWIEDZIALNOŚCIĄ, Szczecin, Polska.

121374 2005 04 20 A. Wprowadzono zmianę uprawnionego przez wykreślenie wpisu: Drobimex – Heintz Spółka z o.o., Szczecin, Polska i dokonanie wpisu: DROBIMEX SPÓŁKA Z OGRANICZONĄ ODPOWIEDZIALNOŚCIĄ, Szczecin, Polska.

121641 2005 04 11 D. Dokonano wpisu: Na podstawie zajęcia dokonanego przez Komornika Sądowego Rewiru XIX przy Sądzie Rejonowym dla Warszawy Śródmieścia oraz Postanowienia Prokuratury Rejonowej w Pruszkowie z dnia 28.08.2003 r., sygn. akt 4 DS.352/03 Urząd Patentowy dokonuje wpisu o zajęciu wierzytelności należnej dłużnikowi z tytułu przysługującego prawa ochronnego na znak towarowy: DOLCE VITA o nr R-121641 na rzecz Prokuratury Rejonowej w Pruszkowie.

121916 2005 04 06 A. Wprowadzono zmianę uprawnionego przez wykreślenie wpisu: Wizja TV Sp. z o.o., Warszawa, Polska i dokonanie wpisu: CANAL + CYFROWY Spółka z o.o., Warszawa, Polska.

121942A 2005 04 06 A. Wprowadzono zmianę uprawnionego przez wykreślenie wpisu: „INTERCHEMALL Spółka z o.o.”, „Warszawa, Polska” i dokonanie wpisu: „INTERCHEMALL Dom Spółka z o.o.”, Warszawa, Polska”.

122276 2005 04 06 A. Wprowadzono zmianę uprawnionego przez wykreślenie wpisu: „Herba-Studio” S.C. Segiet-Kujawa Ewa, Polcyn Andrzej, Mścisz Alina, Mścisz Jerzy, Poznań, Rzeczpospolita Polska i dokonanie wpisu: HERBA STUDIO, Mścisz i wspólnicy Spółka jawna, Poznań, Rzeczpospolita Polska.

122407 2005 04 06 A. Wprowadzono zmianę uprawnionego przez wykreślenie wpisu: Wizja TV Sp. z o.o., Warszawa, Polska i dokonanie wpisu: CANAL + CYFROWY Spółka z o.o., Warszawa, Polska.

122830 2005 04 20 A. Wprowadzono zmianę nazwy uprawnionego przez wykreślenie wpisu: DROBIMEX-HEINTZ Spółka z o.o., Szczecin, Polska i dokonanie wpisu: DROBIMEX SPÓŁKA Z OGRANICZONĄ ODPOWIEDZIALNOŚCIĄ, Szczecin, Polska.

122835 2005 04 20 A. Wprowadzono zmianę nazwy uprawnionego przez wykreślenie wpisu: DROBIMEX – HEINTZ Spółka z o.o., Szczecin, Polska i dokonanie wpisu: DROBIMEX SPÓŁKA Z OGRANICZONĄ ODPOWIEDZIALNOŚCIĄ, Szczecin, Polska.

122836 2005 04 20 A. Wprowadzono zmianę nazwy uprawnionego przez wykreślenie wpisu: i dokonanie wpisu: DROBIMEX – HEINTZ Spółka z o.o., Szczecin, Polska i dokonanie wpisu: DROBIMEX SPÓŁKA Z OGRANICZONĄ ODPOWIEDZIALNOŚCIĄ, Szczecin, Polska.

123007 2005 04 13 A. Wprowadzono zmianę uprawnionego przez wykreślenie wpisu: Zakład Produkcji Cukierniczej „MICHAŁEK” Sp. z o.o., Będzin, Polska i dokonanie wpisu: „KUJAWIANKA” Spółka z ograniczoną odpowiedzialnością, Włocławek, Polska.

123172 2005 04 20 A. Wprowadzono zmianę nazwy i siedziby uprawnionego przez wykreślenie wpisu: Champion Spark Plug Company, Houston, Stany Zjednoczone Ameryki i dokonanie wpisu: Federal-Mogul Ignition Company, Southfield, Stany Zjednoczone Ameryki.

123223 2005 04 13 A. Wprowadzono zmianę uprawnionego przez wykreślenie wpisu: Zakład Produkcji Cukierniczej „MICHAŁEK” Sp. z o.o., Będzin, Polska i dokonanie wpisu: „KUJAWIANKA” Spółka z ograniczoną odpowiedzialnością, Włocławek, Polska.

123290 2005 04 06 A. Wprowadzono zmianę uprawnionego przez wykreślenie wpisu: Wizja TV Sp. z o.o., Warszawa, Polska i dokonanie wpisu: CANAL + CYFROWY Spółka z o.o., Warszawa, Polska.

123364 2005 04 21 A. Wprowadzono zmianę uprawnionego przez wykreślenie wpisu: Zakład Produkcji Cukierniczej „MICHAŁEK” Sp. z o.o., Będzin, Rzeczpospolita Polska i dokonanie wpisu: KUJAWIANKA Sp. z o.o., Włocławek, Rzeczpospolita Polska.

123389 2005 04 06 A. Wprowadzono zmianę uprawnionego przez wykreślenie wpisu: „KIM” Fabryka Koncentratów Spożywczych, Szkwerek Nguyen Iwona, Wrocław, Polska i dokonanie wpisu: KIM Fabryka Koncentratów Spożywczych Spółka z o.o., Kobierzyce, Polska.

124209 2005 04 28 A. Wprowadzono zmianę siedziby uprawnionego przez wykreślenie wpisu: „UNIMOT EXPRESS” SPÓŁKA Z OGRANICZONĄ ODPOWIEDZIALNOŚCIĄ, Częstochowa, Polska i dokonanie wpisu: „UNIMOT EXPRESS” SPÓŁKA Z OGRANICZONĄ ODPOWIEDZIALNOŚCIĄ, Warszawa, Polska.

124454 2005 04 13 A. Wprowadzono zmianę uprawnionego przez wykreślenie wpisu: Zakład Produkcji Cukierniczej „Michałek” Spółka z o.o., Będzin, Polska i dokonanie wpisu: „KUJAWIANKA” Spółka z ograniczoną odpowiedzialnością, Włocławek, Polska.

124467 2005 04 13 A. Wprowadzono zmianę uprawnionego przez wykreślenie wpisu: Zakład Produkcji Cukierniczej „Michałek” Spółka z o.o., Będzin, Polska i dokonanie wpisu: „KUJAWIANKA” Spółka z o.o., Włocławek, Polska.

124756 2005 04 19 A. Wprowadzono zmianę uprawnionego przez wykreślenie wpisu: Radzki Tomasz Sklep Rowerowy CYKLO 2, Gliwice, Polska i dokonanie wpisu: Tomasz Radzki, Kleszczów, Polska.

124756 2005 04 19 D. Dokonano wpisu: W dniu 20 grudnia 2004 r. zawarto umowę licencyjną pełną i niewyłączną na użytkowanie znaku towarowego numer R-124756 przez okres 10 lat, tj. do dnia 20 grudnia 2014 r. przez: Elżbietę Radzką i Michała Radzkiego, Gliwice, Polska.

124756 2005 04 19 D. Dokonano wpisu: W dniu 07 stycznia 2005 r. zawarto umowę licencyjną pełną i niewyłączną na użytkowanie znaku towarowego numer R-124756 przez okres 10 lat, tj. do dnia 07 stycznia 2015 r. przez: Bożenę Radzką i Teresę Radzką, Gliwice, Polska.

125001 2005 04 27 A. Wprowadzono zmianę uprawnionego przez wykreślenie wpisu: Przedsiębiorstwo Zagraniczne UNICOM BOLS GROUP, Oborniki Wlkp., Polska i dokonanie wpisu: „UNICOM BOLS GROUP” Spółka z ograniczoną odpowiedzialnością, Oborniki Wielkopolskie, Polska.

125001 2005 04 27 A. Wprowadzono zmianę nazwy uprawnionego przez wykreślenie wpisu: „UNICOM BOLS GROUP” Spółka z ograniczoną odpowiedzialnością, Oborniki Wielkopolskie, Polska i dokonanie wpisu: BOLS Spółka z ograniczoną odpowiedzialnością, Oborniki Wielkopolskie, Polska.

125083 2005 04 27 A. Wprowadzono zmianę uprawnionego przez wykreślenie wpisu: Nogaj Grażyna, Nogaj Mirosław, Witecka Agnieszka Dolnośląska Fabryka Zapraw „MIX” S.C., Wrocław, Polska i dokonanie wpisu: Dolnośląska Fabryka Zapraw „MIX” Spółka z ograniczoną odpowiedzialnością, Miłoszyce, Polska.

125366 2005 04 06 A. Wprowadzono zmianę uprawnionego przez wykreślenie wpisu: Wizja TV Sp. z o.o., Warszawa, Polska i dokonanie wpisu: CANAL + CYFROWY Spółka z o.o., Warszawa, Polska.

125367 2005 04 06 A. Wprowadzono zmianę uprawnionego przez wykreślenie wpisu: Wizja TV Sp. z o.o., Warszawa, Polska i dokonanie wpisu: CANAL + CYFROWY Spółka z o.o., Warszawa, Polska.

125395 2005 04 06 A. Wprowadzono zmianę uprawnionego przez wykreślenie wpisu: Wizja TV Sp. z o.o., Warszawa, Polska i dokonanie wpisu: CANAL + CYFROWY Spółka z o.o., Warszawa, Polska.

125396 2005 04 06 A. Wprowadzono zmianę uprawnionego przez wykreślenie wpisu: Wizja TV Sp. z o.o., Warszawa, Polska i dokonanie wpisu: CANAL + CYFROWY Spółka z o.o., Warszawa, Polska.

125638 2005 04 18 A. Wprowadzono zmianę uprawnionego przez wykreślenie wpisu: Spółka Wodno-Ściekowa GWDA, Piła-Leszków, Polska i dokonanie wpisu: Spółka Wodno-Ściekowa GWDA Spółka z o.o., Piła, Polska.

125685 2005 04 18 A. Wprowadzono zmianę uprawnionego przez wykreślenie wpisu: Wizja TV Sp. z o.o., Warszawa, Polska i dokonanie wpisu: CANAL + CYFROWY Spółka z o.o., Warszawa, Polska.

125686 2005 04 18 A. Wprowadzono zmianę uprawnionego przez wykreślenie wpisu: Wizja TV Sp. z o.o., Warszawa, Polska i dokonanie wpisu: CANAL + CYFROWY Spółka z o.o., Warszawa, Polska.

125687 2005 04 18 A. Wprowadzono zmianę uprawnionego przez wykreślenie wpisu: Wizja TV Sp. z o.o., Warszawa, Polska i dokonanie wpisu: CANAL + CYFROWY Spółka z o.o., Warszawa, Polska.

125733 2005 04 18 A. Wprowadzono zmianę uprawnionego przez wykreślenie wpisu: Wizja TV Sp. z o.o., Warszawa, Polska i dokonanie wpisu: CANAL + CYFROWY Spółka z o.o., Warszawa, Polska.

125850 2005 04 11 A. Wprowadzono zmianę uprawnionego przez wykreślenie wpisu: Polskie Górnictwo Naftowe i Gazownictwo S.A., Warszawa, Polska i dokonanie wpisu: Geovita Sp. z o.o., Warszawa, Polska.

126252 2005 04 26 A. Wprowadzono zmianę uprawnionego przez wykreślenie wpisu: Grycan Zbigniew Zielona Budka Spółka z o.o., Warszawa, Polska i dokonanie wpisu: „Zielona Budka – Zbigniew Grycan” Spółka Akcyjna, Warszawa, Polska.

126366 2005 04 18 A. Wprowadzono zmianę uprawnionego przez wykreślenie wpisu: Wizja TV Sp. z o.o., Warszawa, Polska i dokonanie wpisu: CANAL + CYFROWY Spółka z o.o., Warszawa, Polska.

126525 2005 04 13 A. Wprowadzono zmianę nazwy uprawnionego przez wykreślenie wpisu: Cieślewicz Magdalena, Hildebrand Aleksandra, Hildebrand Michał, Hildebrand Justyna Zakład Produkcji Cukierniczej HILDEBRAND S.C., Opalenica, Polska i dokonanie wpisu: Zakład Produkcji Cukierniczej HILDEBRAND Spółka Jawna, Opalenica, Polska.

126641 2005 04 05 A. Wprowadzono zmianę nazwy uprawnionego przez wykreślenie wpisu: Kosiorek Cezary, Kosiorek Andrzej, Kosiorek Wiesława SQUAREL s.c., Warszawa, Polska i dokonanie wpisu: „AQUAREL” Kosiorek Spółka Jawna, Warszawa, Polska.

126642 2005 04 19 A. Wprowadzono zmianę uprawnionego przez wykreślenie wpisu: Nowak Marian Zbigniew Firma SUN RAFAEL, Podkowa Leśna, Polska i dokonanie wpisu: Marian Zbigniew Nowak, Podkowa Leśna, Polska.

127988 2005 04 18 A. Wprowadzono zmianę uprawnionego przez wykreślenie wpisu: Kostecki Andrzej, Nowakowski Jerzy

EKO-CELKON Spółka Cywilna, Puck, Polska i dokonanie wpisu: EKO-CELKON Jerzy Nowakowski, Puck, Polska.

128476 2005 04 20 A. Wprowadzono zmianę uprawnionego przez wykreślenie wpisu: Farmland Industries, Inc. (Kansas corporation), Kansas City, Stany Zjednoczone Ameryki i dokonanie wpisu: SF Investments, Inc., Wilmington, Stany Zjednoczone Ameryki.

128624 2005 04 05 A. Wprowadzono zmianę nazwy uprawnionego przez wykreślenie wpisu: AQUAREL S.C. – Kosiorek Cezary, Kosiorek Andrzej, Kosiorek Wiesława, Warszawa, Polska i dokonanie wpisu: „AQUAREL” Kosiorek Spółka Jawna, Warszawa, Polska.

128680 2005 04 12 A. Wprowadzono zmianę uprawnionego przez wykreślenie wpisu: Przedsiębiorstwo Produkcyjno Handlowo Usługowe DJASS Spółka z o.o., Józefów, Polska i dokonanie wpisu: PRO-WIN Sp. z o.o., Warszawa, Polska.

128837 2005 04 20 A. Wprowadzono zmianę uprawnionego przez wykreślenie wpisu: Farmland Industries, Inc. (Kansas corporation), Kansas City, Stany Zjednoczone Ameryki i dokonanie wpisu: SF Investments, Inc., Wilmington, Stany Zjednoczone Ameryki.

128859 2005 04 06 A. Wprowadzono zmianę uprawnionego przez wykreślenie wpisu: „KIM” Fabryka Koncentratów Spożywczych, Szkwerek Nguyen Iwona, Wrocław, Polska i dokonanie wpisu: KIM Fabryka Koncentratów Spożywczych Sp. z o.o., Koberzyce, Polska.

129053 2005 04 18 A. Wprowadzono zmianę uprawnionego przez wykreślenie wpisu: Wizja TV Sp. z o.o., Warszawa, Polska i dokonanie wpisu: CANAL + CYFROWY Spółka z o.o., Warszawa, Polska.

129093 2005 04 20 A. Wprowadzono zmianę uprawnionego przez wykreślenie wpisu: PHILIP MORRIS PRODUCTS S.A., Neuchatel, Szwajcaria i dokonanie wpisu: LAKSON TOBACCO COMPANY LTD., Karachi, Pakistan.

129275 2005 04 21 A. Wprowadzono zmianę nazwy uprawnionego przez wykreślenie wpisu: Reemtsma Polska S.A., Jankowice, Rzeczpospolita Polska i dokonanie wpisu: IMPERIAL TOBACCO POLSKA SPÓŁKA AKCYJNA, Jankowice, Rzeczpospolita Polska.

129435 2005 04 18 A. Wprowadzono zmianę uprawnionego przez wykreślenie wpisu: Wizja TV Sp. z o.o., Warszawa, Polska i dokonanie wpisu: CANAL + CYFROWY Spółka z o.o., Warszawa, Polska.

129436 2005 04 18 A. Wprowadzono zmianę uprawnionego przez wykreślenie wpisu: Wizja TV Sp. z o.o., Warszawa, Polska i dokonanie wpisu: CANAL + CYFROWY Spółka z o.o., Warszawa, Polska.

129437 2005 04 18 A. Wprowadzono zmianę uprawnionego przez wykreślenie wpisu: Wizja TV Sp. z o.o., Warszawa, Polska i dokonanie wpisu: CANAL + CYFROWY Spółka z o.o., Warszawa, Polska.

129459 2005 04 13 A. Wprowadzono zmianę uprawnionego przez wykreślenie wpisu: „RSX” Robert Kępka, Stanisław Szymczyk Spółka Jawna, Katowice, Polska i dokonanie wpisu: „INSTANTINA” Spółka z ograniczoną odpowiedzialnością, Żory, Polska.

129491 2005 04 05 A. Wprowadzono zmianę uprawnionego przez wykreślenie wpisu: Han Stanisław „Hasco-Lek” Przedsiębiorstwo Produkcji Farmaceutycznej, Wrocław, Polska i dokonanie wpisu: PRZEDSIĘBIORSTWO PRODUKCJI FARMACEUTYCZNEJ HASCO-LEK SPÓŁKA AKCYJNA, Wrocław, Polska.

129722 2005 04 27 A. Wprowadzono zmianę nazwy uprawnionego przez wykreślenie wpisu: Bogdański Dariusz, Bojanowski Andrzej, Darda Leszek, Rogowski Michał, Sokołowski Marek B.T.O. Dariusz Bogdański i s -ka S.C., Łódź, Polska i dokonanie wpisu: B.T.O. Dariusz Bogdański i Spółka Jawna, Łódź, Polska.

129771 2005 04 05 A. Wprowadzono zmianę nazwy uprawnionego przez wykreślenie wpisu: Kosiorek Cezary, Kosiorek Andrzej, Kosiorek Wiesława AQUAREL S.C., Warszawa, Polska i dokonanie wpisu: „AQUAREL” Kosiorek Spółka Jawna, Warszawa, Polska.

129772 2005 04 05 A. Wprowadzono zmianę nazwy uprawnionego przez wykreślenie wpisu: Kosiorek Cezary, Kosiorek Andrzej, Kosiorek Wiesława AQUAREL S.C., Warszawa, Polska i dokonanie wpisu: „AQUAREL” Kosiorek Spółka Jawna, Warszawa, Polska.

129773 2005 04 05 A. Wprowadzono zmianę nazwy uprawnionego przez wykreślenie wpisu: Kosiorek Cezary, Kosiorek Andrzej, Kosiorek Wiesława AQUAREL S.C., Warszawa, Polska i dokonanie wpisu: „AQUAREL” Kosiorek Spółka Jawna, Warszawa, Polska.

129774 2005 04 05 A. Wprowadzono zmianę nazwy uprawnionego przez wykreślenie wpisu: Kosiorek Cezary, Kosiorek Andrzej, Kosiorek Wiesława AQUAREL S.C., Warszawa, Polska i dokonanie wpisu: „AQUAREL” Kosiorek Spółka Jawna, Warszawa, Polska.

129775 2005 04 05 A. Wprowadzono zmianę nazwy uprawnionego przez wykreślenie wpisu: Kosiorek Cezary, Kosiorek Andrzej, Kosiorek Wiesława AQUAREL S.C., Warszawa, Polska i dokonanie wpisu: „AQUAREL” Kosiorek Spółka Jawna, Warszawa, Polska.

129841 2005 04 05 A. Wprowadzono zmianę nazwy uprawnionego przez wykreślenie wpisu: Kosiorek Cezary, Kosiorek Andrzej, Kosiorek Wiesława AQUAREL S.C., Warszawa, Polska i dokonanie wpisu: „AQUAREL” Kosiorek Spółka Jawna, Warszawa, Polska.

129902 2005 04 20 A. Wprowadzono zmianę uprawnionego przez wykreślenie wpisu: Farmland Industries, Inc. (Kansas corporation), Kansas City, Stany Zjednoczone Ameryki i dokonanie wpisu: SF Investments, Inc., Wilmington, Stany Zjednoczone Ameryki.

130217 2005 04 27 A. Wprowadzono zmianę uprawnionego przez wykreślenie wpisu: Gniady Grzegorz, Kazimierski Igor Dom Obrotu Wierzytelnościami CASH FLOW S.C., Dąbrowa Górnicza, Polska i dokonanie wpisu: Cash Flow KNOW-HOW Igor Kazimierski, Grzegorz Gniady S.C., Dąbrowa Górnicza, Polska.

130217 2005 04 27 A. Wprowadzono zmianę uprawnionego przez wykreślenie wpisu: Cash Flow KNOW-HOW Igor Kazimierski, Grzegorz Gniady S.C., Dąbrowa Górnicza, Polska i dokonanie wpisu: Dom Obrotu Wierzytelnościami CASH FLOW Spółka Akcyjna, Dąbrowa Górnicza, Polska.

130460 2005 04 21 A. Wprowadzono zmianę nazwy uprawnionego przez wykreślenie wpisu: Reemtsma Polska S.A., Jankowice, Rzeczpospolita Polska i dokonanie wpisu: IMPERIAL TOBACCO POLSKA SPÓŁKA AKCYJNA, Jankowice, Rzeczpospolita Polska.

130570 2005 04 27 A. Wprowadzono zmianę uprawnionego przez wykreślenie wpisu: Spółdzielnia Inwalidów Łączność, Rybnik, Polska i dokonanie wpisu: Łączność Spółka z ograniczoną odpowiedzialnością, Rybnik, Polska.

131705 2005 04 20 A. Wprowadzono zmianę uprawnionego przez wykreślenie wpisu: Farmland Industries, Inc. (Kansas corporation), Kansas City, Stany Zjednoczone Ameryki i dokonanie wpisu: SF Investments, Inc., Wilmington, Stany Zjednoczone Ameryki.

131742 2005 04 18 A. Wprowadzono zmianę uprawnionego przez wykreślenie wpisu: Przedsiębiorstwo Zagraniczne Marbet-Intermarbet St.Gallen AG, Bielsko Biała, Polska i dokonanie wpisu: Włodzimierz Mysłowski, Bielsko-Biała, Polska.

132095 2005 04 20 A. Wprowadzono zmianę uprawnionego przez wykreślenie wpisu: Farmland Industries, Inc. (Kansas corporation), Kansas City, Stany Zjednoczone Ameryki i dokonanie wpisu: SF Investments, Inc., Wilmington, Stany Zjednoczone Ameryki.

132099 2005 04 13 A. Wprowadzono zmianę uprawnionego przez wykreślenie wpisu: Zakład Produkcji Cukierniczej „MI-CHALEK” Sp. z o.o., Będzin, Polska i dokonanie wpisu: „KUJAWIANKA” Spółka z ograniczoną odpowiedzialnością, Włocławek, Polska.

132100 2005 04 13 A. Wprowadzono zmianę uprawnionego przez wykreślenie wpisu: Zakład Produkcji Cukierniczej „MI-CHALEK” Sp. z o.o., Będzin, Polska i dokonanie wpisu: „KUJAWIANKA” Spółka z ograniczoną odpowiedzialnością, Włocławek, Polska.

132102 2005 04 19 D. Dokonano wpisu: W dniu 02 stycznia 2002 r. zawarto umowę franchisingu na czas określony od dnia 02.01.2001 r. do dnia 02.01.2021 r. na rzecz: ATLAS S.A., Zgierz, Polska.

132225 2005 04 13 A. Wprowadzono zmianę uprawnionego przez wykreślenie wpisu: Zakład Produkcji Cukierniczej „MI-CHALEK” Spółka z o.o., Będzin, Polska i dokonanie wpisu: „KUJAWIANKA” Spółka z o.o., Włocławek, Polska.

132669 2005 04 12 A. Sprostowano wpis w rejestrze. Powinno być: Teco Information Systems Co., Ltd., Tajpej, Tajwan (Prowincja Chin).

132669 2005 04 12 A. Wprowadzono zmianę uprawnionego przez wykreślenie wpisu: Teco Information Systems Co., Ltd., Tajpej, Tajwan (Prowincja Chin) i dokonanie wpisu: TECO ELECTRIC & MACHINERY CO., LTD., Tajpej, Tajwan (Prowincja Chin).

132750 2005 04 11 A. Wprowadzono zmianę nazwy uprawnionego przez wykreślenie wpisu: Geldarski Roman, Markowski Mariusz Przedsiębiorstwo Usług Technicznych KORTECH s.c., Toruń, Polska i dokonanie wpisu: Przedsiębiorstwo Usług Technicznych KORTECH Roman Geldarski, Toruń, Polska Przedsiębiorstwo Usług Technicznych KORTECH Mariusz Markowski, Toruń, Polska.

133011 2005 04 12 A. Wprowadzono zmianę nazwy uprawnionego przez wykreślenie wpisu: Curyło Kazimierz, Curyło Paweł Firma Handlowa CURYŁO S.C., Czeladź, Polska i dokonanie wpisu: FIRMA HANDLOWA „CURYŁO” PAWEŁ CURYŁO I KAZIMIERZ CURYŁO SPÓŁKA JAWNA, Czeladź, Polska.

133011 2005 04 12 A. Wprowadzono zmianę uprawnionego przez wykreślenie wpisu: FIRMA HANDLOWA „CURYŁO” PAWEŁ CURYŁO I KAZIMIERZ CURYŁO SPÓŁKA JAWNA, Czeladź, Polska i dokonanie wpisu: CURYŁO SPÓŁKA Z OGRANICZONĄ ODPOWIEDZIALNOŚCIĄ, Czeladź, Polska.

133736 2005 04 11 D. Dokonano wpisu: W dniu 11 lutego 2004 r. zawarto umowę licencyjną wyłączną, pełną na czas określony do 30 lipca 2008 r., na użytkowanie znaku towarowego przez OBORY W KOZIENICACH Sp. z o.o., Kozienice, Polska.

133780 2005 04 12 A. Wprowadzono zmianę nazwy uprawnionego przez wykreślenie wpisu: Curyło Kazimierz, Curyło Paweł Firma Handlowa CURYŁO S.C., Czeladź, Polska i dokonanie wpisu: FIRMA HANDLOWA „CURYŁO” PAWEŁ CURYŁO I KAZIMIERZ CURYŁO SPÓŁKA JAWNA, Czeladź, Polska.

133780 2005 04 12 A. Wprowadzono zmianę uprawnionego przez wykreślenie wpisu: FIRMA HANDLOWA „CURYŁO”

PAWEŁ CURYŁO I KAZIMIERZ CURYŁO SPÓŁKA JAWNA, Czeladź, Polska i dokonanie wpisu: CURYŁO SPÓŁKA Z OGRANICZONĄ ODPOWIEDZIALNOŚCIĄ, Czeladź, Polska.

134086 2005 04 26 A. Wprowadzono zmianę nazwy uprawnionego przez wykreślenie wpisu: Browary Warszawskie „KRÓLEWSKIE” S.A., 00-958 Warszawa ul. Grzybowska 58, Polska i dokonanie wpisu: BROWARY WARSZAWSKIE „KRÓLEWSKIE” SPÓŁKA AKCYJNA W LIKWIDACJI, 00-958 Warszawa ul. Grzybowska 58, Polska.

134086 2005 04 26 A. Wprowadzono zmianę uprawnionego przez wykreślenie wpisu: BROWARY WARSZAWSKIE „KRÓLEWSKIE” SPÓŁKA AKCYJNA W LIKWIDACJI, 00-958 Warszawa ul. Grzybowska 58, Polska i dokonanie wpisu: Grupa Żywiec Spółka Akcyjna, 34-300 Żywiec ul. Browarna 88, Polska.

134196 2005 04 05 A. Wprowadzono zmianę nazwy uprawnionego przez wykreślenie wpisu: Kosiorek Cezary, Kosiorek Andrzej, Kosiorek Wiesława AQUAREL S.C., 03-668 Warszawa ul. Codzienna 22, Polska i dokonanie wpisu: „AQUAREL” Kosiorek Spółka Jawna, 03-668 Warszawa ul. Codzienna 22, Polska.

134197 2005 04 05 A. Wprowadzono zmianę nazwy uprawnionego przez wykreślenie wpisu: Kosiorek Cezary, Kosiorek Andrzej, Kosiorek Wiesława AQUAREL S.C., 03-668 Warszawa ul. Codzienna 22, Polska i dokonanie wpisu: „AQUAREL” Kosiorek Spółka Jawna, 03-668 Warszawa ul. Codzienna 22, Polska.

134371 2005 04 18 A. Wprowadzono zmianę uprawnionego przez wykreślenie wpisu: Centrum Obsługi Informatycznej Danych C&C Spółka Akcyjna, 03-661 Warszawa ul. Czerwińska 39, Polska i dokonanie wpisu: Centrum Obsługi Informatycznej Danych C&C Spółka z o.o., 03-661 Warszawa ul. Czerwińska 39, Polska.

134552 2005 04 28 A. Wprowadzono zmianę nazwy uprawnionego przez wykreślenie wpisu: Kowalski Andrzej, Kowalski Marek, Kowalski Wojciech, Szpak Witold SANTE S.C., 03-253 Warszawa ul. Przydrożna 1, Polska i dokonanie wpisu: „SANTE” A.KOWALSKI SPÓŁKA JAWNA, 03-253 Warszawa ul. Przydrożna 1, Polska.

134960 2005 04 22 A. Wprowadzono zmianę adresu uprawnionego przez wykreślenie wpisu: Marquard Media Polska Spółka z ograniczoną odpowiedzialnością, 02-018 Warszawa ul. Nowogrodzka 84/86, Polska i dokonanie wpisu: Marquard Media Polska Spółka z ograniczoną odpowiedzialnością, 00-679 Warszawa ul. Wilcza 50/52, Polska.

135030 2005 03 15 A. Sprostowano oczywistą omyłkę w decyzji administracyjnej z dn. 10.11.2004 r. dotyczącej zmiany nazwy uprawnionego do znaku towarowego. Wpis powinien brzmieć: Kabashiki Kaisha Pilot Corporation (also trading as Pilot Corporation) 6-21, Kyobashi 2-Chome, Chuo-Ku, Tokio, Japonia.

135232 2005 04 22 C. Wprowadzono zmianę przez wykreślenie całego wykazu towarów i wszystkich klas towarowych i dokonanie wpisu: „od dnia 16.11.2004 r.: leki naczyniowo-sercowe; klasa 5”.

135615 2005 04 13 A. Wprowadzono zmianę uprawnionego przez wykreślenie wpisu: Przedsiębiorstwo Produkcyjno-Handlowo-Uslugowe DJASS Spółka z o.o., 23-240 Józefów n/Wisłą ul. Opolska 35, Polska i dokonanie wpisu: PRO-WIN Sp. z o.o., 04-464 Warszawa ul. Chemżyńska 180, Polska.

135705 2005 04 11 A. Wprowadzono zmianę uprawnionego przez wykreślenie wpisu: „KIM” Fabryka Koncentratów Spożywczych, Szkwarek Nguyen Iwona, 53-525 Wrocław ul. Stysia 43/11, Polska i dokonanie wpisu: KIM Fabryka Koncentratów Spożywczych Spółka z o.o., 55-040 Kobierzyce ul. Oławska 9, Polska.

135796 2005 04 05 A. Wprowadzono zmianę uprawnionego przez wykreślenie wpisu: Górna Regina, Górny Stanisław PPHU

„GÓRNY” BROWAR REGINA, 11-500 Giżycko Antonowo 18, Polska i dokonanie wpisu: PPHU GÓRNY ZAKŁAD MIĘSNY; BROWAR REGINA SPÓŁKA CYWILNA STANISŁAW GÓRNY, MAŁGORZATA OLSZEWSKA, ELŻBIETA GÓRNA, 11-500 Giżycko Antonowo ul. Antonowska 23, Polska.

135796 2005 04 05 A. Wprowadzono zmianę adresu uprawnionego przez wykreślenie wpisu: PPHU GÓRNY ZAKŁAD MIĘSNY; BROWAR REGINA SPÓŁKA CYWILNA STANISŁAW GÓRNY, MAŁGORZATA OLSZEWSKA, ELŻBIETA GÓRNA, 11-500 Giżycko Antonowo ul. Antonowska 23, Polska i dokonanie wpisu: PPHU GÓRNY ZAKŁAD MIĘSNY; BROWAR REGINA SPÓŁKA CYWILNA STANISŁAW GÓRNY, MAŁGORZATA OLSZEWSKA, ELŻBIETA GÓRNA, 11-500 Giżycko Antonowo ul. Browarna 1, Polska.

135796 2005 04 05 A. Wprowadzono zmianę nazwy uprawnionego przez wykreślenie wpisu: PPHU GÓRNY ZAKŁAD MIĘSNY; BROWAR REGINA SPÓŁKA CYWILNA STANISŁAW GÓRNY, MAŁGORZATA OLSZEWSKA, ELŻBIETA GÓRNA, 11-500 Giżycko Antonowo ul. Browarna 1, Polska i dokonanie wpisu: PRZEDSIĘBIORSTWO „GÓRNY” SPÓŁKA JAWNA ZAKŁAD MIĘSNY; BOROWAR REGINA S.GÓRNY, M.OLSZEWSKA, E.GÓRNA, 11-500 Giżycko Antonowo ul. Browarna 1, Polska.

135833 2005 04 21 A. Wprowadzono zmianę uprawnionego przez wykreślenie wpisu: Polski Koncern Naftowy ORLEN Spółka Akcyjna, 09-411 Płock ul. Chemików 7, Rzeczpospolita Polska i dokonanie wpisu: FLEXPOL Spółka z ograniczoną odpowiedzialnością, 09-411 Płock ul. Chemików 7, Rzeczpospolita Polska.

136473 2005 04 18 A. Wprowadzono zmianę nazwy uprawnionego przez wykreślenie wpisu: Szewczyk Bogdan Fabryka Mebli BODZIO, 56-417 Goszcz ul. Sycowska 16, Polska i dokonanie wpisu: Fabryka Mebli „BODZIO” Bogdan Szewczyk Spółka Jawna, 56-416 Twardogóra Goszcz ul. Sycowska 16, Polska.

136908 2005 04 19 A. Wprowadzono zmianę uprawnionego przez wykreślenie wpisu: Zakłady Chemiczne ORGANIKA-SARZYNA Przedsiębiorstwo państwowe, 37-310 Nowa Sarzyna ul. Chemików 1, Polska i dokonanie wpisu: Zakłady Chemiczne „Organika-Sarzyna” Spółka Akcyjna, 37-310 Nowa Sarzyna ul. Chemików 1, Polska.

136908 2005 04 19 A. Wprowadzono zmianę uprawnionego przez wykreślenie wpisu: Zakłady Chemiczne „Organika-Sarzyna” Spółka Akcyjna, 37-310 Nowa Sarzyna ul. Chemików 1, Polska i dokonanie wpisu: Zakłady Chemiczne „Organika-Azot” S.A., 43-600 Jaworzno ul. Chopina 94, Polska.

137411 2005 04 27 A. Wprowadzono zmianę nazwy uprawnionego przez wykreślenie wpisu: Telefonía Lokalna S.A., 50-136 Wrocław Pl. 1 Maja 1/2, Polska i dokonanie wpisu: Telefonía Dialog Spółka Akcyjna, 50-136 Wrocław Pl. 1 Maja 1/2, Polska.

137418 2005 04 11 A. Wprowadzono zmianę nazwy uprawnionego przez wykreślenie wpisu: Pobrotyń Ryszard, Nowak Krystyna North Electronic S.C., 75-339 Koszalin ul. Wąwozowa 7B, Polska i dokonanie wpisu: Ryszard Pobrotyń – Krystyna Nowak „NORTH SERVICE” Spółka jawna, 75-339 Koszalin ul. Wąwozowa 7B, Polska.

137491 2005 04 19 A. Wprowadzono zmianę nazwy uprawnionego przez wykreślenie wpisu: Multi-Pek Spółka z o.o., 04-192 Warszawa ul. Lotnicza 18, Polska i dokonanie wpisu: STÓŁ POLSKI SPÓŁKA Z OGRANICZONĄ ODPOWIEDZIALNOŚCIĄ, 04-192 Warszawa ul. Lotnicza 18, Polska.

137491 2005 04 19 D. Dokonano wpisu: W dniu 28.05.2002 r. zawarto umowę cesji częściowej z firmą MELVIT SPÓŁKA AKCYJNA Warszawa, Polska w zakresie towarów z klasy 30: cukier, ryż, mąka, kasze, preparaty zbożowe.

137491 2005 04 19 A,C. Wprowadzono zmianę przez wykreślenie wpisu: „z wykazu towarów w rubryce C: cukier, ryż, mąka, kasze, preparaty zbożowe” z klasy „30” i dokonanie wpisu w rubryce A: R-137491A./ „MELVIT SPÓŁKA AKCYJNA, 02-170 Warszawa ul. Słowicza 6, Polska i wpisać towary w rubryce C: „cukier, ryż, mąka, kasze, preparaty zbożowe” klasa „30”.

137832 2005 04 22 A. Wprowadzono zmianę nazwy uprawnionego przez wykreślenie wpisu: Natur Produkt Tom Mark Spółka z o.o., 01-918 Warszawa ul. Nocznickiego 31, Polska i dokonanie wpisu: Natur Produkt Zdrovit Sp. z o.o., 01-918 Warszawa ul. Nocznickiego 31, Polska.

138182 2005 04 05 A. Wprowadzono zmianę adresu uprawnionego przez wykreślenie wpisu: Gallup, Inc., 300 South 68th Street Lincoln Nebraska 68510, Stany Zjednoczone Ameryki i dokonanie wpisu: GALLUP, INC., 1001 Gallup Drive Omaha Nebraska 68102, Stany Zjednoczone Ameryki.

138183 2005 04 05 A. Wprowadzono zmianę adresu uprawnionego przez wykreślenie wpisu: Gallup, Inc., 300 South 68th Street Lincoln Nebraska 68510, Stany Zjednoczone Ameryki i dokonanie wpisu: GALLUP, INC., 1001 Gallup Drive Omaha Nebraska 68102, Stany Zjednoczone Ameryki.

139500 2005 04 26 A. Wprowadzono zmianę uprawnionego przez wykreślenie wpisu: Senfleben Zenon, Senfleben Marian „DELMET” Spółka Cywilna, 64-100 Leszno ul. Leśna 1, Polska i dokonanie wpisu: DELMET Senfleben Zenon, Senfleben Marian Spółka Jawna, 64-100 Leszno ul. Leśna 1, Polska.

139664 2005 04 19 A. Wprowadzono zmianę nazwy i siedziby uprawnionego przez wykreślenie wpisu: Knoll GmbH, Knollstrasse D-67061 Ludwigshafen, Niemcy i dokonanie wpisu: Abbott GmbH, Max-Planck-Ring 2, 65205 Wiesbaden, Niemcy.

139664 2005 04 19 A. Wprowadzono zmianę nazwy uprawnionego przez wykreślenie wpisu: Abbott GmbH, Max-Planck-Ring 2, 65205 Wiesbaden, Niemcy i dokonanie wpisu: Abbott GmbH & Co. KG, Max-Planck-Ring 2, 65205 Wiesbaden, Niemcy.

139727 2005 04 05 A. Wprowadzono zmianę adresu uprawnionego przez wykreślenie wpisu: Gallup, Inc., 300 South 68th Street Lincoln Nebraska 68510, Stany Zjednoczone Ameryki i dokonanie wpisu: GALLUP, INC., 1001 Gallup Drive Omaha Nebraska 68102, Stany Zjednoczone Ameryki.

139879 2005 04 05 A. Wprowadzono zmianę nazwy uprawnionego przez wykreślenie wpisu: Kosiorek Cezary, Kosiorek Andrzej, Kosiorek Wiesława „AQUAREL” S.C., 03-668 Warszawa ul. Codzienna 22, Polska i dokonanie wpisu: „AQUAREL” Kosiorek Spółka Jawna, 03-668 Warszawa ul. Codzienna 22, Polska.

139880 2005 04 05 A. Wprowadzono zmianę nazwy uprawnionego przez wykreślenie wpisu: Kosiorek Cezary, Kosiorek Andrzej, Kosiorek Wiesława „AQUAREL” S.C., 03-668 Warszawa ul. Codzienna 22, Polska i dokonanie wpisu: „AQUAREL” Kosiorek Spółka Jawna, 03-668 Warszawa ul. Codzienna 22, Polska.

139882 2005 04 05 A. Wprowadzono zmianę nazwy uprawnionego przez wykreślenie wpisu: Kosiorek Cezary, Kosiorek Andrzej, Kosiorek Wiesława „AQUAREL” S.C., 03-668 Warszawa ul. Codzienna 22, Polska i dokonanie wpisu: „AQUAREL” Kosiorek Spółka Jawna, 03-668 Warszawa ul. Codzienna 22, Polska.

139927 2005 04 13 A. Wprowadzono zmianę uprawnionego przez wykreślenie wpisu: GTC Galeria Spółka z o.o., 02-672 Warszawa ul. Domaniewska 41, Polska i dokonanie wpisu: „GTC CH Galeria” Spółka z ograniczoną odpowiedzialnością, 02-672 Warszawa ul. Domaniewska 41, Polska.

139927 2005 04 13 A. Wprowadzono zmianę uprawnionego przez wykreślenie wpisu: „GTC CH Galeria” Spółka z ograniczoną odpowiedzialnością, 02-672 Warszawa ul. Domaniewska 41,

Polska i dokonanie wpisu: „Rodamco CHI” Spółka z ograniczoną odpowiedzialnością, 02-672 Warszawa ul. Domaniewska 41, Polska.

139970 2005 04 05 A. Wprowadzono zmianę adresu uprawnionego przez wykreślenie wpisu: Gallup, Inc., 300 South 68th Street Lincoln Nebraska 68510, Stany Zjednoczone Ameryki i dokonanie wpisu: GALLUP, INC., 1001 Gallup Drive Omaha Nebraska 68102, Stany Zjednoczone Ameryki.

139990 2005 04 21 A. Wprowadzono zmianę uprawnionego przez wykreślenie wpisu: Łubianka Jarosław Przedsiębiorstwo Handlowo-Usługowe DOMEX, 42-200 Częstochowa ul. Główna 140, Rzeczpospolita Polska i dokonanie wpisu: „DOMEX” Spółka z ograniczoną odpowiedzialnością, 42-200 Częstochowa ul. Aleja Bohaterów Monte Cassino 40, Rzeczpospolita Polska.

140038 2005 04 19 A. Wprowadzono zmianę uprawnionego przez wykreślenie wpisu: Pałęcka-Kłaja Magdalena, Kłaja Igor Władysław Przedsiębiorstwo Handlowe „HORN PARTNER” S.C., 31-416 Kraków ul. Dobrego Pasterza 110/23, Polska i dokonanie wpisu: Rudnicka-Kłaja Izabela, Kłaja Igor Przedsiębiorstwo Handlowe „HORN PARTNER” S.C., 31-416 Kraków, ul. Dobrego Pasterza 110/23, Polska.

140038 2005 04 19 A. Wprowadzono zmianę uprawnionego przez wykreślenie wpisu: Rudnicka-Kłaja Izabela, Kłaja Igor Przedsiębiorstwo Handlowe „HORN PARTNER” S.C., 31-416 Kraków, ul. Dobrego Pasterza 110/23, Polska i dokonanie wpisu: OUTHORN SPÓŁKA Z OGRANICZONĄ ODPOWIEDZIALNOŚCIĄ, 31-752 Kraków ul. Makuszyńskiego 4, Polska.

140275 2005 04 19 A. Wprowadzono zmianę uprawnionego przez wykreślenie wpisu: Rafineria TRZEBINIA S.A., 32-540 Trzebinia ul. Fabryczna 22, Polska i dokonanie wpisu: Fabryka Parafin NAFTOWAX Spółka z o.o., 32-540 Trzebinia ul. Fabryczna 22, Polska.

140390 2005 04 11 A. Wprowadzono zmianę uprawnionego przez wykreślenie wpisu: „SANKO” SPÓŁKA Z OGRANICZONĄ ODPOWIEDZIALNOŚCIĄ, 75-137 Koszalin ul. Szczecińska 70, Polska i dokonanie wpisu: Przedsiębiorstwo Inżynierii Środowiska EKOWODROL Spółka z o.o., 75-811 Koszalin ul. Polczyńska 71A, Polska.

140945 2005 04 12 A,D. Wprowadzono zmianę przez wykreślenie wpisu: A) „Przedsiębiorstwo Przemysłu Spirytusowego „POLMOS”, 00-006 Warszawa, ul. Szkolna 2/4, Polska i dokonanie wpisu: A) Skarb Państwa reprezentowany przez pełnomocnika ds. prywatyzacji przedsiębiorstwa państwowego, Warszawa, Polska” D) Użytkownik: Przedsiębiorstwo Przemysłu Spirytusowego „POLMOS” w Warszawie Spółka Akcyjna, Warszawa, Polska.

140945 2005 04 12 A,D. Wprowadzono zmianę przez wykreślenie wpisu: A) Skarb Państwa reprezentowany przez pełnomocnika ds. prywatyzacji przedsiębiorstwa państwowego, Warszawa, Polska” D) Użytkownik: Przedsiębiorstwo Przemysłu Spirytusowego „POLMOS” w Warszawie Spółka Akcyjna, Warszawa, Polska i dokonanie wpisu: A) „Przedsiębiorstwo Przemysłu Spirytusowego „POLMOS”, w Warszawie Spółka Akcyjna, 00-006 Warszawa, ul. Szkolna 2/4, Polska”.

140946 2005 04 12 A,D. Wprowadzono zmianę przez wykreślenie wpisu: A) „Przedsiębiorstwo Przemysłu Spirytusowego „POLMOS”, 00-006 Warszawa, ul. Szkolna 2/4, Polska i dokonanie wpisu: A) Skarb Państwa reprezentowany przez pełnomocnika ds. prywatyzacji przedsiębiorstwa państwowego, Warszawa, Polska” D) Użytkownik: Przedsiębiorstwo Przemysłu Spirytusowego „POLMOS” w Warszawie Spółka Akcyjna, Warszawa, Polska.

140946 2005 04 12 A,D. Wprowadzono zmianę przez wykreślenie wpisu: A) Skarb Państwa reprezentowany przez pełnomocnika ds. prywatyzacji przedsiębiorstwa państwowego, Warszawa, Polska” D) Użytkownik: Przedsiębiorstwo Przemysłu Spirytusowego „POLMOS” w Warszawie Spółka Akcyjna, Warszawa, Polska.

wego „POLMOS” w Warszawie Spółka Akcyjna, Warszawa, Polska i dokonanie wpisu: A) „Przedsiębiorstwo Przemysłu Spirytusowego „POLMOS”, w Warszawie Spółka Akcyjna, 00-006 Warszawa, ul. Szkolna 2/4, Polska”.

141277 2005 04 12 A,D. Wprowadzono zmianę przez wykreślenie wpisu: A) „Przedsiębiorstwo Przemysłu Spirytusowego „POLMOS”, 00-006 Warszawa, ul. Szkolna 2/4, Polska i dokonanie wpisu: A) Skarb Państwa reprezentowany przez pełnomocnika ds. prywatyzacji przedsiębiorstwa państwowego, Warszawa, Polska” D) Użytkownik: Przedsiębiorstwo Przemysłu Spirytusowego „POLMOS” w Warszawie Spółka Akcyjna, Warszawa, Polska.

141277 2005 04 12 A,D. Wprowadzono zmianę przez wykreślenie wpisu: A) Skarb Państwa reprezentowany przez pełnomocnika ds. prywatyzacji przedsiębiorstwa państwowego, Warszawa, Polska” D) Użytkownik: Przedsiębiorstwo Przemysłu Spirytusowego „POLMOS” w Warszawie Spółka Akcyjna, Warszawa, Polska i dokonanie wpisu: A) „Przedsiębiorstwo Przemysłu Spirytusowego „POLMOS”, w Warszawie Spółka Akcyjna, 00-006 Warszawa, ul. Szkolna 2/4, Polska”.

141278 2005 04 12 A,D. Wprowadzono zmianę przez wykreślenie wpisu: A) „Przedsiębiorstwo Przemysłu Spirytusowego „POLMOS”, 00-006 Warszawa, ul. Szkolna 2/4, Polska i dokonanie wpisu: A) Skarb Państwa reprezentowany przez pełnomocnika ds. prywatyzacji przedsiębiorstwa państwowego, Warszawa, Polska” D) Użytkownik: Przedsiębiorstwo Przemysłu Spirytusowego „POLMOS” w Warszawie Spółka Akcyjna, Warszawa, Polska.

141278 2005 04 12 A,D. Wprowadzono zmianę przez wykreślenie wpisu: A) Skarb Państwa reprezentowany przez pełnomocnika ds. prywatyzacji przedsiębiorstwa państwowego, Warszawa, Polska” D) Użytkownik: Przedsiębiorstwo Przemysłu Spirytusowego „POLMOS” w Warszawie Spółka Akcyjna, Warszawa, Polska i dokonanie wpisu: A) „Przedsiębiorstwo Przemysłu Spirytusowego „POLMOS”, w Warszawie Spółka Akcyjna, 00-006 Warszawa, ul. Szkolna 2/4, Polska”.

141553 2005 04 18 A. Wprowadzono zmianę uprawnionego przez wykreślenie wpisu: Han Stanisław „Hasco-Lek” Przedsiębiorstwo Produkcji Farmaceutycznej, 51-131 Wrocław ul. Żmigrodzka 242 E, Polska i dokonanie wpisu: PRZEDSIĘBIORSTWO PRODUKCJI FARMACEUTYCZNEJ HASCO-LEK SPÓŁKA AKCYJNA, 51-131 Wrocław ul. Żmigrodzka 242E, Polska.

141663 2005 04 05 A. Wprowadzono zmianę nazwy uprawnionego przez wykreślenie wpisu: Kosiorek Cezary, Kosiorek Andrzej, Kosiorek Wiesława AQUAREL S.C., 03-668 Warszawa i dokonanie wpisu: „AQUAREL Kosiorek Spółka Jawna, 03-668 Warszawa ul. Codzienna 22, Polska.

142323 2005 04 12 A,D. Wprowadzono zmianę przez wykreślenie wpisu: A) „Przedsiębiorstwo Przemysłu Spirytusowego „POLMOS”, 00-006 Warszawa, ul. Szkolna 2/4, Polska i dokonanie wpisu: A) Skarb Państwa reprezentowany przez pełnomocnika ds. prywatyzacji przedsiębiorstwa państwowego, Warszawa, Polska” D) Użytkownik: Przedsiębiorstwo Przemysłu Spirytusowego „POLMOS” w Warszawie Spółka Akcyjna, Warszawa, Polska.

142323 2005 04 12 A,D. Wprowadzono zmianę przez wykreślenie wpisu: A) Skarb Państwa reprezentowany przez pełnomocnika ds. prywatyzacji przedsiębiorstwa państwowego, Warszawa, Polska” D) Użytkownik: Przedsiębiorstwo Przemysłu Spirytusowego „POLMOS” w Warszawie Spółka Akcyjna, Warszawa, Polska i dokonanie wpisu: A) „Przedsiębiorstwo Przemysłu Spirytusowego „POLMOS”, w Warszawie Spółka Akcyjna, 00-006 Warszawa, ul. Szkolna 2/4, Polska”.

142414 2005 04 21 A. Wprowadzono zmianę uprawnionego przez wykreślenie wpisu: US Pharmacia Spółka z o.o., 53-350 Wrocław ul. Ziębicka 40, Rzeczpospolita Polska i dokonanie wpi-

su: BADARO INVESTMENTS B.V., Equity Trust Co. N.V., Officia I de Boelelaan 7 1083 HJ Amsterdam, Królestwo Niderlandów.

142671 2005 04 20 A. Wprowadzono zmianę uprawnionego przez wykreślenie wpisu: Farmland Industries, Inc. (Kansas corporation), 3315 North Oak Trafficway Kansas City Missouri 64116-0005, Stany Zjednoczone Ameryki i dokonanie wpisu: SF Investments, Inc., 3411 Silverside Road, 103 Baynard Building, Wilmington, Delaware 19810, Stany Zjednoczone Ameryki.

142781 2005 04 12 A,D. Wprowadzono zmianę przez wykreślenie wpisu: A) „Przedsiębiorstwo Przemysłu Spirytusowego „POLMOS”, 00-006 Warszawa, ul. Szkolna 2/4, Polska i dokonanie wpisu: A) Skarb Państwa reprezentowany przez pełnomocnika ds. prywatyzacji przedsiębiorstwa państwowego, Warszawa, Polska” D) Użytkownik: Przedsiębiorstwo Przemysłu Spirytusowego „POLMOS” w Warszawie Spółka Akcyjna, Warszawa, Polska.

142781 2005 04 12 A,D. Wprowadzono zmianę przez wykreślenie wpisu: A) Skarb Państwa reprezentowany przez pełnomocnika ds. prywatyzacji przedsiębiorstwa państwowego, Warszawa, Polska” D) Użytkownik: Przedsiębiorstwo Przemysłu Spirytusowego „POLMOS” w Warszawie Spółka Akcyjna, Warszawa, Polska i dokonanie wpisu: A) „Przedsiębiorstwo Przemysłu Spirytusowego „POLMOS”, w Warszawie Spółka Akcyjna, 00-006 Warszawa, ul. Szkolna 2/4, Polska”.

143306 2005 04 05 A. Wprowadzono zmianę uprawnionego przez wykreślenie wpisu: Stasiak Marek Przedsiębiorstwo Produkcyjno-Handlowo-Usługowe BX, 97-300 Piotrków Trybunalski ul. Letnia 7, Polska i dokonanie wpisu: Stasiak Andrzej, 97-300 Piotrków Trybunalski ul. Letnia 7, Polska.

143927 2005 04 07 A. Wprowadzono zmianę nazwy i adresu uprawnionego przez wykreślenie wpisu: SEMAX-INTERDTRADE Spółka Akcyjna, 60-326 Poznań, ul. Senatorska 12, Polska i dokonanie wpisu: SEMAX SPÓŁKA AKCYJNA, 61-371 Poznań, ul. Romana Maya 1, Polska.

144100 2005 04 11 A. Wprowadzono zmianę nazwy uprawnionego przez wykreślenie wpisu: FotoStar Südcolor Spółka z o.o., 04-519 Warszawa ul. Korkowa 89, Polska i dokonanie wpisu: FOTO STAR POLSKA Spółka z o.o., 04-519 Warszawa ul. Korkowa 89, Polska.

144216 2005 04 13 A. Wprowadzono zmianę nazwy i adresu uprawnionego przez wykreślenie wpisu: DEMOS S.A., 81-395 Gdynia ul. Władysława IV 43, Polska i dokonanie wpisu: „SMC” SPÓŁKA AKCYJNA, 81-381 Gdynia ul. Świętojańska 91/4, Polska.

144752 2005 04 29 A. Wprowadzono zmianę uprawnionego przez wykreślenie wpisu: GRZEŚ-MLECZ Spółka Akcyjna, 43-300 Bielsko-Biała ul. Centralna Nr 20, Polska i dokonanie wpisu: „GRZEŚMLECZ” SPÓŁKA Z OGRANICZONĄ ODPOWIEDZIALNOŚCIĄ, 43-346 Bielsko-Biała ul. Centralna 20, Polska.

144753 2005 04 29 A. Wprowadzono zmianę uprawnionego przez wykreślenie wpisu: GRZEŚ-MLECZ Spółka Akcyjna, 43-300 Bielsko-Biała ul. Centralna Nr 20, Polska i dokonanie wpisu: „GRZEŚMLECZ” SPÓŁKA Z OGRANICZONĄ ODPOWIEDZIALNOŚCIĄ, 43-346 Bielsko-Biała ul. Centralna 20, Polska.

145336 2005 04 13 A. Wprowadzono zmianę nazwy i adresu uprawnionego przez wykreślenie wpisu: International Paper – Klucze Spółka Akcyjna, 32-310 Klucze ul. Zawierciańska 1, Polska i dokonanie wpisu: KIMBERLY-CLARK SPÓŁKA AKCYJNA, 32-310 Klucze ul. Klucze-Osada 3, Polska.

145525 2005 04 28 A. Wprowadzono zmianę nazwy uprawnionego przez wykreślenie wpisu: SANTE S.C. Andrzej Kowalski, Marek Kowalski, Wojciech Kowalski, Witold Szpak, 03-253 Warszawa ul. Przydrożna 1, Polska i dokonanie wpisu: „SANTE”

A.KOWALSKI SPÓŁKA JAWNA, 03-253 Warszawa ul. Przydrożna 1, Polska.

145691 2005 04 25 A. Wprowadzono zmianę uprawnionego przez wykreślenie wpisu: Otto Bock Polska Spółka z o.o., 61-029 Poznań, ul. Koraliowa 3, Polska i dokonanie wpisu: Otto Bock Health-Care GmbH, Max-Näder-Strasse 15, D-37115 Duderstadt, Niemcy.

145998 2005 04 13 A. Wprowadzono zmianę nazwy i adresu uprawnionego przez wykreślenie wpisu: INTERNATIONAL PAPER-KLUCZE Spółka Akcyjna, 32-310 Klucze ul. Zawierciańska 1, Polska i dokonanie wpisu: KIMBERLY-CLARK SPÓŁKA AKCYJNA, 32-310 Klucze ul. Klucze-Osada 3, Polska.

146799 2005 04 07 A. Wprowadzono zmianę nazwy i adresu uprawnionego przez wykreślenie wpisu: „SEMAX-INTERTRADE” S.A., 60-326 Poznań, ul. Senatorska 12, Polska i dokonanie wpisu: SEMAX SPÓŁKA AKCYJNA, 61-371 Poznań, ul. Romana Maya 1, Polska.

147135 2005 04 13 A. Wprowadzono zmianę uprawnionego przez wykreślenie wpisu: Polski Koncern Naftowy ORLEN Spółka Akcyjna (skrót firmy PKN ORLEN SA), 09-411 Płock ul. Chemiczków 7, Polska i dokonanie wpisu: POILEN Spółka z ograniczoną odpowiedzialnością, 31-503 Kraków ul. Lubicz 25, Polska.

147657 2005 04 19 A. Wprowadzono zmianę uprawnionego przez wykreślenie wpisu: KANIA Spółka Jawna Przedsiębiorstwo Dystrybucji Hurtowej, 41-922 Radzionków ul. Objazdowa 1-3, Polska i dokonanie wpisu: KANIA Przedsiębiorstwo Dystrybucji Hurtowej Spółka z o.o., 41-922 Radzionków ul. Objazdowa 1-3, Polska.

147913 2005 04 13 A. Wprowadzono zmianę uprawnionego przez wykreślenie wpisu: 4MBO International Electronic AG, Fabrikstraße 45 73207 Plochingen, Niemcy i dokonanie wpisu: MEDION AG, Freiherr-von-Stein-Str. 131 Essen 45473 Mülheim/Ruhr, Niemcy.

147964 2005 04 20 A. Wprowadzono zmianę nazwy uprawnionego przez wykreślenie wpisu: „SANTA” N. BALANOS S.A., 136 71 Acharnai Attica, Grecja i dokonanie wpisu: SANTA S.A., 136 71 Acharnai Attica, Grecja.

147964 2005 04 20 A. Wprowadzono zmianę nazwy i siedziby uprawnionego przez wykreślenie wpisu: SANTA S.A., 136 71 Acharnai Attica, Grecja i dokonanie wpisu: P.N. Gerolymatos S.A., 145 68 Kryoneri Attikis, Grecja.

147965 2005 04 20 A. Wprowadzono zmianę nazwy uprawnionego przez wykreślenie wpisu: „SANTA” N. BALANOS S.A., 136 71 Acharnai Attica, Grecja i dokonanie wpisu: SANTA S.A., 136 71 Acharnai Attica, Grecja.

147965 2005 04 20 A. Wprowadzono zmianę nazwy i siedziby uprawnionego przez wykreślenie wpisu: SANTA S.A., 136 71 Acharnai Attica, Grecja i dokonanie wpisu: P.N. Gerolymatos S.A., 145 68 Kryoneri Attikis, Grecja.

148082 2005 04 13 A. Wprowadzono zmianę nazwy i adresu uprawnionego przez wykreślenie wpisu: INTERNATIONAL PAPER-KLUCZE Spółka Akcyjna, 32-310 Klucze ul. Zawierciańska 1, Polska i dokonanie wpisu: KIMBERLY-CLARK SPÓŁKA AKCYJNA, 32-310 Klucze ul. Klucze-Osada 3, Polska.

148799 2005 04 20 A. Wprowadzono zmianę uprawnionego przez wykreślenie wpisu: Amitee Cosmetics, Inc. (a California corporation), 151 Kalmus Drive, Suite H-3 Costa Mesa California 92626, Stany Zjednoczone Ameryki i dokonanie wpisu: Henkel Kommanditgesellschaft auf Aktien, Henkelstrasse 67, D-40191 Düsseldorf, Niemcy.

149124 2005 04 20 A. Wprowadzono zmianę nazwy uprawnionego przez wykreślenie wpisu: ATOFINA Chemicals, Inc.,

2000 Market Street, Philadelphia, Pennsylvania 19103, Stany Zjednoczone Ameryki i dokonanie wpisu: ARKEMA INC., 2000 Market Street, Philadelphia, Pennsylvania 19103, Stany Zjednoczone Ameryki.

149367 2005 04 13 A. Wprowadzono zmianę adresu uprawnionego przez wykreślenie wpisu: KSARA Spółka Jawna L. Gasińska, K. i J. Marcinkowscy, 98-220 Zduńska Wola ul. Wodna 4/6, Polska i dokonanie wpisu: KSARA Spółka Jawna L. Gasińska, K. i J. Marcinkowscy, 98-220 Zduńska Wola ul. Łaska 142A, Polska.

149519 2005 04 18 A. Wprowadzono zmianę uprawnionego przez wykreślenie wpisu: Przedsiębiorstwo Transportowo-Handlowe „BUDOKRUSZ” Spółka Jawna Bożenna Jastrzębska, Zbigniew Carzyński, 05-825 Grodzisk Mazowiecki Odrano Wola 29, Polska i dokonanie wpisu: Budokrusz Sp. z o.o., 05-825 Grodzisk Mazowiecki Odrano Wola 29, Polska.

149568 2005 04 20 A. Wprowadzono zmianę uprawnionego przez wykreślenie wpisu: Amitee Cosmetics, Inc. (a California corporation), 151 Kalmus Drive, Suite H-3 Costa Mesa California 92626, Stany Zjednoczone Ameryki i dokonanie wpisu: Henkel Kommanditgesellschaft auf Aktien, Henkelstrasse 67, D-40191 Düsseldorf, Niemcy.

149809 2005 04 13 A. Wprowadzono zmianę nazwy uprawnionego przez wykreślenie wpisu: Grupa Van den Brink Polska Spółka z o.o., 60-783 Poznań ul. Grunwaldzka 21, Polska i dokonanie wpisu: XELLA VDB POLSKA SPÓŁKA Z OGRANICZONĄ ODPOWIEDZIALNOŚCIĄ, 60-783 Poznań ul. Grunwaldzka 21, Polska.

149810 2005 04 13 A. Wprowadzono zmianę nazwy uprawnionego przez wykreślenie wpisu: Grupa Van den Brink Polska Spółka z o.o., 60-783 Poznań ul. Grunwaldzka 21, Polska i dokonanie wpisu: XELLA VDB POLSKA SPÓŁKA Z OGRANICZONĄ ODPOWIEDZIALNOŚCIĄ, 60-783 Poznań ul. Grunwaldzka 21, Polska.

149812 2005 04 13 A. Wprowadzono zmianę nazwy uprawnionego przez wykreślenie wpisu: Grupa Van den Brink Polska Spółka z o.o., 60-783 Poznań ul. Grunwaldzka 21, Polska i dokonanie wpisu: XELLA VDB POLSKA SPÓŁKA Z OGRANICZONĄ ODPOWIEDZIALNOŚCIĄ, 60-783 Poznań ul. Grunwaldzka 21, Polska.

149813 2005 04 13 A. Wprowadzono zmianę nazwy uprawnionego przez wykreślenie wpisu: Grupa Van den Brink Polska Spółka z o.o., 60-783 Poznań ul. Grunwaldzka 21, Polska i dokonanie wpisu: XELLA VDB POLSKA SPÓŁKA Z OGRANICZONĄ ODPOWIEDZIALNOŚCIĄ, 60-783 Poznań ul. Grunwaldzka 21, Polska.

149986 2005 04 05 A. Wprowadzono zmianę nazwy uprawnionego przez wykreślenie wpisu: Kosiorek Cezary, Kosiorek Andrzej, Kosiorek Wiesława AQUAREL S.C., 03-668 Warszawa ul. Codzienna 22, Polska i dokonanie wpisu: „AQUAREL” Kosiorek Spółka Jawna, 03-668 Warszawa ul. Codzienna 22, Polska.

150107 2005 04 26 A. Wprowadzono zmianę uprawnionego przez wykreślenie wpisu: „KAMA FOODS” Spółka Akcyjna, 00-021 Warszawa ul. Chmielna 5/7, Polska i dokonanie wpisu: EWICO SPÓŁKA Z OGRANICZONĄ ODPOWIEDZIALNOŚCIĄ, 49-300 Brzeg ul. Ziemi Tarnowskiej 3, Polska.

150291 2005 04 26 A. Wprowadzono zmianę uprawnionego przez wykreślenie wpisu: Mascolo Limited, Summerdown Manor, Effingham Hill, Dorking, Surrey RH5 6ST, Wielka Brytania i dokonanie wpisu: Toni & Guy (USA) Limited, 19 Doughty Street, Londyn, WC1N 2PL, Wielka Brytania.

150709 2005 04 13 A. Wprowadzono zmianę adresu uprawnionego przez wykreślenie wpisu: Okrojek Wojciech „OLINO”,

93-554 Łódź ul. Cieszyńska 47A, Polska i dokonanie wpisu: Okrojek Wojciech „OLINO”, 93-588 Łódź ul. Inż. Stefana Skrzywana 6, Polska.

150710 2005 04 13 A. Wprowadzono zmianę adresu uprawnionego przez wykreślenie wpisu: Okrojek Wojciech „OLINO”, 93-554 Łódź ul. Cieszyńska 47A, Polska i dokonanie wpisu: Okrojek Wojciech „OLINO”, 93-588 Łódź ul. Inż. Stefana Skrzywana 6, Polska.

150835 2005 04 13 A. Wprowadzono zmianę uprawnionego przez wykreślenie wpisu: DAFAR TRADING COMPANY LTD POLAND Spółka z o.o., 01-106 Warszawa ul. Redutowa 25, Polska i dokonanie wpisu: „TOPTI” SPÓŁKA Z OGRANICZONĄ ODPOWIEDZIALNOŚCIĄ, 01-106 Warszawa ul. Redutowa 25, Polska.

150836 2005 04 05 A. Wprowadzono zmianę uprawnionego przez wykreślenie wpisu: DAFAR TRADING COMPANY LTD POLAND Spółka z o.o., 01-106 Warszawa ul. Redutowa 25, Polska i dokonanie wpisu: TOPTI SPÓŁKA Z OGRANICZONĄ ODPOWIEDZIALNOŚCIĄ, 01-106 Warszawa ul. Redutowa 25, Polska.

150856 2005 04 19 A. Wprowadzono zmianę nazwy uprawnionego przez wykreślenie wpisu: Wytwórnia Klejów i Zapraw Budowlanych „ATLAS” Ciupiński i wspólnicy spółka jawna, 91-222 Łódź ul. Świętej Teresy 105, Polska i dokonanie wpisu: Wytwórnia Klejów i Zapraw Budowlanych „ATLAS” Grzelak i Wspólnicy Spółka Jawna, 91-222 Łódź ul. Św. Teresy od Dzieciątka Jezus 105, Polska.

151381 2005 04 28 A. Wprowadzono zmianę siedziby uprawnionego przez wykreślenie wpisu: UNIMOT EXPRESS Sp. z o.o., 42-280 Częstochowa ul. Torowa 3, Polska i dokonanie wpisu: UNIMOT EXPRESS SPÓŁKA Z OGRANICZONĄ ODPOWIEDZIALNOŚCIĄ, 00-926 Warszawa ul. Chałubińskiego 8, Polska.

151592 2005 04 19 A. Wprowadzono zmianę uprawnionego przez wykreślenie wpisu: Zakład Doradztwa i Organizacji Alina Sławska, 66-400 Gorzów Wlkp. ul. Ukośna 24, Polska i dokonanie wpisu: Wydawnictwo Podatkowe „GOFIN” Spółka z o.o., 66-400 Gorzów Wlkp. ul. Owocowa 8, Polska.

151778 2005 04 13 A. Wprowadzono zmianę uprawnionego przez wykreślenie wpisu: INTERTRADE Przedsiębiorstwo Handlowo-Usługowe Maciej Olszyński, 91-078 Łódź ul. Kasprzaka Marcina 6, Polska i dokonanie wpisu: „INTERTRADE – PATIO” SPÓŁKA Z OGRANICZONĄ ODPOWIEDZIALNOŚCIĄ, 91-341 Łódź ul. Pojezierska 90, Polska.

151834 2005 04 13 A. Wprowadzono zmianę nazwy uprawnionego przez wykreślenie wpisu: „DERMAPHYT” Spółka z o.o., 34-100 Wadowice ul. Legionów 37, Polska i dokonanie wpisu: „DERMAPHYT” SPÓŁKA Z OGRANICZONĄ ODPOWIEDZIALNOŚCIĄ W LIKWIDACJI, 34-100 Wadowice ul. Legionów 37, Polska.

151834 2005 04 13 A. Wprowadzono zmianę uprawnionego przez wykreślenie wpisu: „DERMAPHYT” SPÓŁKA Z OGRANICZONĄ ODPOWIEDZIALNOŚCIĄ W LIKWIDACJI, 34-100 Wadowice ul. Legionów 37, Polska i dokonanie wpisu: POLSKI LEK SPÓŁKA AKCYJNA, 00-710 Warszawa Al. Witosa 31, Polska.

151835 2005 04 13 A. Wprowadzono zmianę nazwy uprawnionego przez wykreślenie wpisu: „DERMAPHYT” Spółka z o.o., 34-100 Wadowice ul. Legionów 37, Polska i dokonanie wpisu: „DERMAPHYT” SPÓŁKA Z OGRANICZONĄ ODPOWIEDZIALNOŚCIĄ W LIKWIDACJI, 34-100 Wadowice ul. Legionów 37, Polska.

151835 2005 04 13 A. Wprowadzono zmianę uprawnionego przez wykreślenie wpisu: „DERMAPHYT” SPÓŁKA Z OGRANICZONĄ ODPOWIEDZIALNOŚCIĄ W LIKWIDACJI, 34-100 Wadowice ul. Legionów 37, Polska i dokonanie wpisu: POLSKI LEK SPÓŁKA AKCYJNA, 00-710 Warszawa Al. Witosa 31, Polska.

151836 2005 04 13 A. Wprowadzono zmianę nazwy uprawnionego przez wykreślenie wpisu: „DERMAPHYT” Spółka z o.o., 34-100 Wadowice ul. Legionów 37, Polska i dokonanie wpisu: „DERMAPHYT” SPÓŁKA Z OGRANICZONĄ ODPOWIEDZIALNOŚCIĄ W LIKWIDACJI, 34-100 Wadowice ul. Legionów 37, Polska.

151836 2005 04 13 A. Wprowadzono zmianę uprawnionego przez wykreślenie wpisu: „DERMAPHYT” SPÓŁKA Z OGRANICZONĄ ODPOWIEDZIALNOŚCIĄ W LIKWIDACJI, 34-100 Wadowice ul. Legionów 37, Polska i dokonanie wpisu: POLSKI LEK SPÓŁKA AKCYJNA, 00-710 Warszawa Al. Witosa 31, Polska.

151941 2005 04 26 A. Wprowadzono zmianę uprawnionego przez wykreślenie wpisu: Kama Foods S.A. w upadłości, 00-021 Warszawa ul. Chmielna 5/7, Polska i dokonanie wpisu: EWICO SPÓŁKA Z OGRANICZONĄ ODPOWIEDZIALNOŚCIĄ, 49-300 Brzeg ul. Ziemi Tarnowskiej 3, Polska.

152121 2005 04 26 A. Wprowadzono zmianę uprawnionego przez wykreślenie wpisu: Kama Foods Spółka Akcyjna w upadłości, 00-021 Warszawa ul. Chmielna 5/7, Polska i dokonanie wpisu: EWICO SPÓŁKA Z OGRANICZONĄ ODPOWIEDZIALNOŚCIĄ, 49-300 Brzeg ul. Ziemi Tarnowskiej 3, Polska.

152122 2005 04 26 A. Wprowadzono zmianę uprawnionego przez wykreślenie wpisu: Kama Foods Spółka Akcyjna, 02-001 Warszawa Al. Jerozolimskie 81, Polska i dokonanie wpisu: EWICO SPÓŁKA Z OGRANICZONĄ ODPOWIEDZIALNOŚCIĄ, 49-300 Brzeg ul. Ziemi Tarnowskiej 3, Polska.

152130 2005 04 18 A. Wprowadzono zmianę uprawnionego przez wykreślenie wpisu: INTERAK DRUKARNIA Andrzej Krzewina, 64-700 Czarnków Os. Zacisze 9, Polska i dokonanie wpisu: DRUKARNIA INTERAK SPÓŁKA Z OGRANICZONĄ ODPOWIEDZIALNOŚCIĄ, 64-700 Czarnków ul. Kościuszki 93, Polska.

152285 2005 04 13 A. Wprowadzono zmianę nazwy i adresu uprawnionego przez wykreślenie wpisu: INTERNATIONAL PAPER-KLUCZE Spółka Akcyjna, 32-310 Klucze ul. Zawierciańska 1, Polska i dokonanie wpisu: KIMBERLY-CLARK SPÓŁKA AKCYJNA, 32-310 Klucze ul. Klucze-Osada 3, Polska.

152285 2005 04 13 A. Wprowadzono zmianę nazwy i adresu uprawnionego przez wykreślenie wpisu: INTERNATIONAL PAPER-KLUCZE Spółka Akcyjna, 32-310 Klucze ul. Zawierciańska 1, Polska i dokonanie wpisu: KIMBERLY-CLARK SPÓŁKA AKCYJNA, 32-310 Klucze ul. Klucze-Osada 3, Polska.

152357 2005 04 13 A. Wprowadzono zmianę uprawnionego przez wykreślenie wpisu: WIBOR Spółka z o.o., 33-300 Nowy Sącz ul. Wałowa 6, Polska i dokonanie wpisu: CENTRUM FINANSOWO-UBEZPIECZENIOWE SPÓŁKA Z OGRANICZONĄ ODPOWIEDZIALNOŚCIĄ, 33-300 Nowy Sącz Aleje Wolności 19, Polska.

152755 2005 04 13 A. Wprowadzono zmianę uprawnionego przez wykreślenie wpisu: GTC Galeria Spółka z o.o., 02-672 Warszawa ul. Domaniewska 41, Polska i dokonanie wpisu: „GTC CH Galeria” Spółka z ograniczoną odpowiedzialnością, 02-672 Warszawa ul. Domaniewska 41, Polska.

152755 2005 04 13 A. Wprowadzono zmianę uprawnionego przez wykreślenie wpisu: „GTC CH Galeria” Spółka z ograniczoną odpowiedzialnością, 02-672 Warszawa ul. Domaniewska 41, Polska i dokonanie wpisu: „Rodamco CH1” Spółka z ograniczoną odpowiedzialnością, 02-672 Warszawa ul. Domaniewska 41, Polska.

152782 2005 04 07 A. Wprowadzono zmianę uprawnionego przez wykreślenie wpisu: Procter & Gamble Hair Care LLC, One Procter & Gamble Plaza Cincinnati Ohio, Stany Zjednoczone Ameryki i dokonanie wpisu: The Procter & Gamble Company, One Procter & Gamble Plaza, Cincinnati, Ohio, Stany Zjednoczone Ameryki.

152976 2005 04 21 A. Wprowadzono zmianę uprawnionego przez wykreślenie wpisu: US PHARMACIA Spółka z o.o., 53-350 Wrocław ul. Ziębicka 40, Rzeczpospolita Polska i dokonanie wpisu: BADARO INVESTMENTS B.V., Equity Trust Co. N.V., Officia I de Boelelaan 7 1083 HJ Amsterdam, Królestwo Niderlandów.

153242 2004 04 11 A. Wprowadzono zmianę uprawnionego przez wykreślenie wpisu: INTERCHEMALL Spółka z o.o., 02-486 Warszawa Al. Jerozolimskie 202, Polska i dokonanie wpisu: INTERCHEMALL Dom Spółka z o.o., 02-486 Warszawa Al. Jerozolimskie 202, Polska.

153285 2005 04 25 A. Wprowadzono zmianę uprawnionego przez wykreślenie wpisu: Prywatne Przedsiębiorstwo Usługowo-Handlowo-Produkcyjne Zbigniew Kowalski, 58-540 Karpacz ul. Skalna 33, Polska i dokonanie wpisu: KOWALSKI & PARTNER SPÓŁKA Z OGRANICZONĄ ODPOWIEDZIALNOŚCIĄ, 58-540 Karpacz ul. Skalna 33/35, Polska.

153593 2005 04 20 A. Wprowadzono zmianę nazwy uprawnionego przez wykreślenie wpisu: ATOFINA Chemicals, Inc., 2000 Market Street, Philadelphia, Pensylwania 19103, Stany Zjednoczone Ameryki i dokonanie wpisu: ARKEMA INC., 2000 Market Street, Philadelphia, Pensylwania 19103, Stany Zjednoczone Ameryki.

153641 2005 04 11 A. Wprowadzono zmianę uprawnionego przez wykreślenie wpisu: B.A.T. Group Poland Spółka z o.o., 02-222 Warszawa Al. Jerozolimskie 181, Polska i dokonanie wpisu: British-American Tobacco Polska Spółka Akcyjna, 16-300 Augustów ul. Tytoniowa 16, Polska.

153956 2005 04 11 A. Wprowadzono zmianę uprawnionego przez wykreślenie wpisu: Przedsiębiorstwo Produkcyjno-Handlowe „PLUSZAK” Jadwiga Zdyb, 27-600 Sandomierz Chwałki 191, Polska i dokonanie wpisu: „PLUSZAK 1” Jarosław Zdyb, 27-600 Sandomierz Chwałki 191, Polska.

154266 2005 04 27 A. Wprowadzono zmianę uprawnionego przez wykreślenie wpisu: BAUMA Spółka Akcyjna, 01-230 Warszawa ul. Skierniewicka 16/20, Polska i dokonanie wpisu: „BAUMA SYSTEM” SPÓŁKA AKCYJNA, 27-200 Starachowice ul. Radomska 29, Polska.

154531 2005 04 25 A. Wprowadzono zmianę nazwy i siedziby uprawnionego przez wykreślenie wpisu: GRAMINEX Spółka z o.o., 97-300 Piotrków Tryb. ul. Karolinowska 72, Polska i dokonanie wpisu: „GRAMINEX” SPÓŁKA Z OGRANICZONĄ ODPOWIEDZIALNOŚCIĄ W LIKWIDACJI, 97-306 Grabica Kamocin 122, Polska.

154531 2005 04 25 A. Wprowadzono zmianę uprawnionego przez wykreślenie wpisu: „GRAMINEX” SPÓŁKA Z OGRANICZONĄ ODPOWIEDZIALNOŚCIĄ W LIKWIDACJI, 97-306 Grabica Kamocin 122, Polska i dokonanie wpisu: „GRAMINEX – NASIONA” SPÓŁKA Z OGRANICZONĄ ODPOWIEDZIALNOŚCIĄ, 97-300 Piotrków Trybunalski ul. Karolinowska 72, Polska.

154837 2005 04 07 D. Dokonano wpisu: W dniu 30 grudnia 2000 r. zawarto umowę licencyjną niewyłączną, pełną na używanie znaku towarowego graficznego R-154837 przez: Delta Air Lines, Inc., Atlanta, Stany Zjednoczone Ameryki na czas nieokreślony.

154863 2005 04 28 A. Wprowadzono zmianę nazwy uprawnionego przez wykreślenie wpisu: „SANTE” S.C. Andrzej Kowalski, Marek Kowalski, Wojciech Kowalski, Witold Szpak, 03-253 Warszawa ul. Przydrożna 1, Polska i dokonanie wpisu: „SANTE” A. KOWALSKI SPÓŁKA JAWNA, 03-253 Warszawa ul. Przydrożna 1, Polska.

154878 2005 04 07 A. Wprowadzono zmianę uprawnionego przez wykreślenie wpisu: New Skies Satellites N.V., Roosevelt-

plantsoen 4 2517 KR The Hague, Holandia i dokonanie wpisu: New Skies Satellites B.V., Rokin 55 1012 KK Amsterdam, Holandia.

155021 2005 04 11 A. Wprowadzono zmianę uprawnionego przez wykreślenie wpisu: Time Warner Entertainment Company, L.P., 75 Rockefeller Plaza New York New York 10019, Stany Zjednoczone Ameryki i dokonanie wpisu: Warner Communications Inc., 75 Rockefeller Plaza New York New York 10019, Stany Zjednoczone Ameryki.

155021 2005 04 11 A. Wprowadzono zmianę uprawnionego przez wykreślenie wpisu: Warner Communications Inc., 75 Rockefeller Plaza New York New York 10019, Stany Zjednoczone Ameryki i dokonanie wpisu: Home Box Office, Inc., 1100 Avenue of the Americas New York New York 10036, Stany Zjednoczone Ameryki.

155022 2005 04 11 A. Wprowadzono zmianę siedziby uprawnionego przez wykreślenie wpisu: Przedsiębiorstwo Produkcyjno-Handlowe „BUKOWSKI” Jarosław Bukowski, 64-500 Szamotuły ul. Powstańców Wlkp. 83, Polska i dokonanie wpisu: Przedsiębiorstwo Produkcyjno-Handlowe „BUKOWSKI” Jarosław Bukowski, 64-520 Słapanowo 34 Obrzycko, Polska.

205

DECYZJE O UNIEWAŻNIENIU PRAWA OCHRONNEGO

Poniższe zestawienie zawiera kolejno: numer prawa ochronnego na znaki towarowe, datę unieważnienia prawa ochronnego oraz treść decyzji.

136 051 2003 05 09 Unieważniono w całości.

206

DECYZJE O WYGAŚNIĘCIU PRAWA OCHRONNEGO

Poniższe zestawienie zawiera kolejno: numer prawa ochronnego na znaki towarowe i datę wygaśnięcia prawa ochronnego. W przypadku wygaśnięcia prawa tylko dla części towarów (usług) wymienia się te towary (usługi).

64 864 2002 01 15 Prawo wygasło w całości. Wnioskiem z dnia 2002-01-15 wnioskodawca poinformował Urząd o rezygnacji z dalszej ochrony przedmiotowego znaku towarowego.

64 870 2002 01 15 Prawo wygasło w całości. Wnioskiem z dnia 2002-01-15 wnioskodawca poinformował Urząd o rezygnacji z dalszej ochrony przedmiotowego znaku towarowego.

45 167 2004 12 07 Prawo wygasło częściowo dla towarów: materiały włókniste; klasa: 22.

71 402 2004 04 04 Prawo wygasło częściowo dla towarów: środki do mycia zębów; produkty higieniczne, materiały do plombowania zębów, masa od-ciskowa do celów dentystycznych; klasy: 3, 5.

80 564 2002 09 23 Prawo wygasło częściowo dla towarów: asfalt; klasa 19.

87 115 2003 07 11 Prawo wygasło częściowo dla towarów: obuwie plażowe i sportowe; klasa: 25.

91 174 2003 07 19 Prawo wygasło częściowo dla towarów: miód, mleczko pszczele spożywcze, propolis, obnóża pszczele, pyłek pszczeli, produkty z tych składników oraz z innymi składnikami jak syrop, dżem, aromaty (preparaty) do żywności, esencje do artykułów żywnościowych, glukoza do celów spożywczych, glutem do celów spożywczych, koncentrat słoju do celów spoży-

	wczych, wyciągi (nalewki) inne niż do celów leczniczych; klasa: 30.	92033 2003-12-09	93334 2004-01-13
93 288 2004 11 09	Prawo wygasło częściowo dla usług: prowadzenie lakierni, chromowanie, galwanizacja, obróbka metali, spawanie, lutowanie, złoceń; wzornictwo przemysłowe, projektowanie oświetlenia; klasy: 40, 42.	92068 2003-11-08	93338 2003-12-28
97 214 2004 05 12	Prawo wygasło częściowo dla towarów i usług: sprzęt do czyszczenia, zmywaki ścierne do celów kuchennych, wiórki metalowe do czyszczenia; usługi obróbki skrawaniem materiałów metalowych; w klasach: 21 i 40.	92075 2003-12-21	93364 2003-11-16
98 992 2004 08 17	Prawo wygasło częściowo dla towarów: rozpuszczalniki; farby; proszki do prania, płyny do mycia naczyń i prania, środki czyszczące i piorące, pasty do podłogi; chrupki; kawa, paluszki, herbata, krakersy, ciastka; napoje zimne; papierosnice; klasy: 1, 2, 3 (w części), 29, 30, 32, 34.	92154 2002-10-23	93366 2003-11-16
99 980 2004 05 06	Prawo wygasło częściowo dla towarów: akumulatory samochodowe, anteny samochodowe, bezpieczniki instalacji samochodowych, cewki samochodowe, zapalniczki samochodowe, samochodowe instalacje elektryczne reflektory do pojazdów, lampy kierunkowskazów, instalacje do klimatyzacji samochodów, samochodowe urządzenia grzewcze, żarówki do pojazdów samochodowych; klasy: 9, 11.	92164 2003-04-22	93367 2003-11-29
103 059 2005 03 16	Prawo wygasło częściowo dla towarów: samochody, ciągniki, rowery, wózki, silniki do pojazdów, części składowe do pojazdów, opony; mięso, ryby, drób i dziczyzna, ekstrakty mięsne, owoce i warzywa konserwowane, suszone i gotowane; galaretki, konfitury, jaja, mleko i wyroby z mleka, jadalne oleje i tłuszcze, konserwy, pikle, sosy do sałat; napoje bezalkoholowe, piwo, wody mineralne i gazowane, syropy, preparaty do przygotowywania napojów, napoje owocowe i soki owocowe; klasa: 12, 29, 32.	92198 2003-11-18	93369 2003-12-02
106 444 2005 01 01	Prawo wygasło częściowo dla usług: usługi garbowania, wyprawiania skór, w tym skór futerkowych; w klasie 40.	92200 2004-07-22	93370 2003-12-03
122 276 2003 07 29	Prawo wygasło częściowo dla towarów: preparaty i półprodukty chemiczne dla celów naukowych i przemysłowych, odczynniki chemiczne; z klasy 01.	92234 2003-11-24	93371 2003-12-07
151 255 2004 11 15	Prawo wygasło częściowo dla towarów: preparaty do zwalczania szkodników, fungicydy, herbicydy; z klasy 5.	92292 2003-04-30	93374 2003-12-14
		92293 2004-01-13	93375 2003-12-28
		92328 2003-11-15	93421 2003-12-30
		92329 2003-11-30	93424 2004-01-15
		92330 2003-12-02	93606 2003-11-18
		92331 2003-12-03	93607 2003-12-05
		92360 2003-11-10	93608 2003-12-21
		92364 2003-11-15	93651 2004-01-05
		92370 2003-12-10	93652 2004-01-18
		92371 2003-12-13	93686 2003-11-09
		92373 2003-12-15	93688 2003-12-20
		92375 2004-01-03	93689 2003-12-20
		92376 2004-01-10	93703 2003-06-17
		92377 2004-01-14	93715 2003-11-05
		92421 2004-01-13	93716 2003-11-09
		92428 2003-12-01	93717 2003-11-16
		92430 2003-12-10	93719 2003-11-22
		92431 2003-12-10	93720 2003-12-30
		92434 2003-12-15	93740 2003-11-22
		92435 2003-12-15	93743 2003-12-16
		92436 2003-12-23	93744 2003-12-15
		92437 2003-12-22	93745 2003-12-21
		92439 2003-12-27	93746 2003-12-21
		92449 2004-01-14	93774 2004-01-13
		92557 2003-12-27	93779 2004-01-24
		92616 2004-01-26	93786 2003-12-28
		92705 2003-12-06	93787 2003-11-09
		92858 2003-12-13	93788 2003-11-09
		92915 2003-07-08	93801 2003-12-21
		92916 2004-01-11	93803 2003-12-21
		93013 2003-11-12	93810 2004-01-13
		93081 2003-08-02	93811 2003-12-20
		93208 2003-12-20	93814 2003-12-08
		93217 2003-12-23	93841 2003-12-10
		93244 2003-12-13	93899 2004-01-14
		93245 2003-12-13	93912 2003-11-16
		93259 2003-11-16	93913 2003-11-16
		93261 2003-12-09	93925 2003-11-10
		93262 2003-12-09	93976 2003-12-15
		93263 2003-12-10	93995 2003-09-30
		93264 2003-12-13	94012 2004-01-21
		93267 2003-12-15	94026 2003-12-22
		93268 2003-12-14	94032 2003-12-28
		93269 2003-12-22	94088 2003-11-18
		93270 2004-01-11	94148 2003-12-22
		93274 2004-01-14	94157 2003-12-21
		93275 2004-01-13	94158 2003-12-21
		93276 2004-01-13	94160 2004-01-18
		93277 2004-01-25	94174 2003-12-09
		93279 2004-01-26	94192 2003-12-24
		93292 2003-12-13	94228 2004-01-14
		93312 2003-11-08	94255 2003-12-15
		93313 2003-12-13	94256 2003-12-15
		93314 2003-12-28	94257 2003-12-15
		93315 2004-01-06	94258 2003-12-15
		93316 2004-01-25	94259 2003-12-15
		93319 2003-11-26	94260 2003-12-15
		93332 2004-01-13	94262 2004-01-12
		93333 2004-01-13	94263 2004-01-12
86557 2002-10-27	91826 2003-12-15		
87636 2003-10-05	91830 2003-11-09		
88788 2003-12-30	91939 2003-11-17		
91570 2003-12-21	91940 2003-11-17		
91578 2003-09-17	91946 2003-12-15		
91637 2003-11-06	91966 2003-11-16		
91644 2003-11-29	92001 2003-12-17		
91825 2003-12-17	92002 2004-01-05		

207

WYGAŚNIĘCIE PRAWA OCHRONNEGO
(prawa nieprzedłużone)

Poniższe zestawienie zawiera kolejno: numer prawa ochronnego na znak towarowy oraz datę wygaśnięcia prawa ochronnego.

94264	2004-01-12	95045	2003-11-08	95742	2003-09-01	96328	2004-01-21
94280	2003-11-29	95098	2003-11-08	95747	2003-11-12	96343	2003-12-03
94282	2003-12-16	95109	2003-12-18	95752	2004-01-13	96348	2004-01-21
94327	2004-01-26	95113	2003-11-06	95775	2004-01-14	96377	2004-01-26
94328	2004-01-26	95116	2003-11-17	95783	2003-12-08	96378	2003-12-09
94340	2003-12-31	95137	2003-12-31	95882	2003-11-30	96380	2004-01-12
94384	2004-01-24	95162	2004-01-17	95883	2003-11-29	96388	2004-01-14
94385	2004-01-13	95195	2003-12-17	95897	2003-12-07	96398	2004-01-05
94388	2004-01-20	95211	2003-12-28	95910	2003-12-20	96428	2004-01-12
94389	2004-01-20	95235	2003-11-21	95966	2003-12-14	96447	2004-01-27
94390	2003-11-18	95236	2003-11-06	95979	2003-11-06	96452	2003-11-19
94442	2003-12-15	95240	2004-01-21	95980	2003-12-23	96466	2003-10-14
94492	2003-12-23	95241	2003-11-06	96041	2004-02-04	96470	2004-01-06
94496	2004-01-22	95255	2003-11-18	96048	2003-12-28	96475	2003-12-29
94498	2003-12-14	95257	2004-01-26	96054	2004-01-19	96480	2004-01-12
94509	2004-01-18	95265	2003-12-27	96060	2003-11-18	96485	2004-01-06
94511	2004-01-06	95278	2004-01-14	96097	2003-12-21	96504	2003-12-29
94512	2004-01-17	95300	2003-12-30	96138	2004-01-27	96505	2003-12-31
94518	2003-12-30	95301	2004-01-07	96168	2003-12-29	96510	2003-12-03
94520	2003-11-26	95305	2003-12-31	96190	2004-01-25	96511	2003-11-30
94536	2003-12-17	95318	2003-12-08	96197	2004-01-17	96529	2004-01-26
94558	2003-12-10	95325	2003-11-08	96203	2004-01-25	96530	2003-12-17
94559	2003-12-10	95340	2003-11-30	96319	2003-12-16		
94560	2003-12-10	95341	2003-11-30				
94561	2004-01-24	95368	2003-12-31				
94562	2004-01-24	95369	2004-01-25				
94563	2004-01-24	95371	2004-01-26				
94567	2004-01-24	95372	2004-01-26				
94568	2004-01-24	95373	2003-12-07				
94569	2004-01-24	95374	2003-12-09				
94570	2004-01-24	95401	2004-01-05				
94571	2004-01-24	95410	2004-01-26				
94572	2004-01-24	95464	2004-01-21				
94573	2004-01-24	95481	2004-01-26				
94574	2004-01-24	95487	2003-11-29				
94575	2004-01-24	95490	2003-11-08				
94576	2004-01-24	95527	2003-12-22				
94577	2004-01-24	95528	2004-01-17				
94580	2003-11-22	95531	2003-12-16				
94583	2004-01-24	95538	2003-12-21				
94584	2004-01-24	95545	2004-01-26				
94585	2004-01-24	95557	2004-01-14				
94596	2003-11-18	95566	2004-01-13				
94620	2003-11-18	95577	2003-11-06				
94624	2003-12-10	95580	2003-11-06				
94641	2003-12-16	95582	2004-01-18				
94655	2004-01-27	95583	2004-01-21				
94656	2003-12-10	95584	2004-01-20				
94659	2003-12-20	95585	2004-01-20				
94661	2003-12-31	95588	2003-11-30				
94693	2004-01-18	95593	2003-12-09				
94694	2004-01-20	95594	2003-12-09				
94695	2004-01-20	95600	2003-12-22				
94725	2004-01-13	95602	2003-12-28				
94765	2003-12-20	95616	2003-11-30				
94779	2004-01-13	95619	2003-12-01				
94795	2003-11-08	95620	2003-12-01				
94854	2003-12-28	95626	2003-12-29				
94855	2003-12-28	95627	2003-12-08				
94872	2004-01-11	95628	2003-12-30				
94874	2003-11-30	95641	2003-11-08				
94896	2004-01-15	95646	2004-01-04				
94897	2004-01-10	95678	2003-11-09				
94916	2004-01-06	95718	2003-11-05				
94937	2003-10-14	95719	2004-01-18				
94982	2003-08-19	95733	2003-01-18				
94997	2004-01-17	95740	2004-03-15				

208

**DECYZJE O ZMIANIE LUB UCHYLENIU DECYZJI
(opublikowanych w Wiadomościach Urzędu Patentowego)**

Poniższe zestawienie zawiera kolejno: numer prawa ochronnego na znak towarowy, numer i rok wydania Wiadomości Urzędu Patentowego, w którym zmieniona lub uchylona decyzja została ogłoszona oraz datę i treść decyzji, w której zmieniono lub uchylono decyzję poprzednią.

- 62 674 03/89 2005 03 31 Sprostowano oczywistą omyłkę w decyzji o rejestracji znaku towarowego z dn. 29.07.1988 r. w następujący sposób:
- w części dotyczącej daty zgłoszenia znaku towarowego powinno być: 26 listopada 1986 r.
- 71 899 03/94 2005 02 14 Sprostowano oczywistą omyłkę w decyzji o rejestracji znaku towarowego z dn. 28.04.1993 r. w następujący sposób:
- w części dotyczącej nazwy uprawnionego powinno być: Przedsiębiorstwo Handlowe „Waldi” Wiesław Błaszczyk, Poznań, Polska.
- 97 744 12/97 2000 02 07 Zmieniono decyzję o rejestracji znaku towarowego z dn. 12.09.1997 r. w następujący sposób:
- w części dotyczącej nazwy uprawnionego powinno być: SOCIETA' ITALIANA TECNOMECCANICA LA PRECISA SOCIETA' A RESPONSABILITA' LIMITATA, Padova, Włochy.
- 140 078 03/03 2005 02 22 Zmieniono decyzję o udzieleniu prawa ochronnego na znak towarowy z dn. 10.09.2002 r. w następujący sposób:
- w części dotyczącej nazwy uprawnionego powinno być: Przedsiębiorstwo Handlowe HORN PARTNER Pałeczka-Kłaja Magdalena, Kłaja Igor S.C., Kraków, Polska.
- 148 739 05/04 2005 02 07 Na podstawie art. 247 ust. 2 ustawy z dnia 30 czerwca 2000 r. Prawo włas-

ności przemysłowej (Dz. U. z 2003 r. Nr 119, poz. 1117 i z 2004 r. Nr 33, poz. 286) Urząd Patentowy RP uchyla decyzję z dnia 12 listopada 2003 r. o udzieleniu prawa ochronnego na znak towarowy słowno-graficzny „GEOSIATKA R-148739 udzielonego na rzecz Domu Handlowego Nauki sp. z o.o., Warszawa.

153 335 12/04 2005 02 09 Sprostowano oczywistą omyłkę w decyzji o udzieleniu prawa ochronnego na znak towarowy z dn. 17.06.2004 r. w następujący sposób:

- w części dotyczącej nazwy uprawnionego powinno być: Kemira Grow-How Oy, Helsinki, Finlandia.

153 385 12/04 2005 02 24 Sprostowano oczywistą omyłkę w decyzji o udzieleniu prawa ochronnego na znak towarowy z dn. 02.07.2004 r. w następujący sposób:

- w części dotyczącej wykazu towarów i klas towarowych powinno być: 09: filmy komediowe, filmy dramatyczne, filmy akcji, filmy przygodowe i/lub animowane, filmy komediowe, dramatyczne, filmy akcji, filmy przygodowe i/lub animowane przeznaczone dla telewizji, płyty winylowe z nagraniami, taśmy audio, taśmy, kasety i dyski z nagraniami audiowizualnymi, dyski DVD z nagraniami muzycznymi, komediowymi, dramatycznymi, akcją przygodą i/lub animacją stereofoniczne słuchawki nagłowne, baterie i akumulatory, kalkulatory podręczne, telefony, telefony bezprzewodowe, telefony komórkowe, odtwarzacze kaset audio i magnetowidy oraz odtwarzacze dysków kompaktowych, notesy elektroniczne, radia, podkładki pod myszy komputerowe, programy do gier komputerowych i do gier video, karty telefoniczne, karty kredytowe, karty płatnicze oraz magnetyczne karty – klucze, wszystkie odnoszące się do serii publikacji i filmów, w tym lecz nie tylko odnoszące się do nazw, imion i wizerunków postaci, miejsc i innych wyobrażeń zawartych w tych publikacjach i filmach o młodym szkolącym się czarodzieju.

16: Druki i artykuły papierowe, włączając książki z postaciami z filmów animowanych, filmów akcji i przygodowych, komediowych i/lub dramatycznych, komiksy, książki dla dzieci; czasopisma z postaciami z filmów animowanych, akcji i przygodowych, komediowych i/lub dramatycznych; książki do kolorowania, książki rozwijające zdolności intelektualne i manualne; terminarze i pamiętniki, karty okolicznościowe, karty do wymieniania się; litografie; ołówki, piórniki, gumki do ścierania, kredki świecowe, markery, kolorowe ołówki, zestawy do malowania, kreda i tablice

do rysowania kredą kalkomanie, kalkomanie do odwzorowywania na gorąco; plakaty; fotografie; okładki na książki, zakładki do książek, kalendarze, papier do owijania prezentów; drobne papierowe prezenty na przyjęcia oraz papierowe dekoracje na przyjęcia, włączając serwetki papierowe, ozdobne serwetki papierowe pod kieliszki, maty papierowe pod nakrycia, krepina, kapelusze z papieru, zaproszenia, obrusy papierowe, papierowe dekoracje do ciast; drukowane wzory do haftowania lub aplikacje na tkaniny; drukowane desenie i szablony na kostiumy, pidżamy, bluzy i t-shirty, wszystkie w/w odnoszące się do publikacji i filmów, w tym, lecz nie tylko do nazw, imion i wizerunków postaci, miejsc i innych wyobrażeń zawartych w tych publikacjach i filmach o młodym szkolącym się czarodzieju.

25: Odzież, obuwie i nakrycia głowy dla mężczyzn, kobiet i dzieci, włączając koszule, t-shirty, bluzy, stroje do joggingu, spodnie, ubrania jeansowe, szorty, krótkie bluzeczki, odzież przeciwdeszczowa, śliniaki z tkanin, spódnice, bluzki, sukienki, szelki, swetry, marynarki i kurtki, okrycia, płaszcze przeciwdeszczowe, odzież na śnieg, krawaty, szlafroki, kapelusze, czapki, daszki przeciwsłoneczne, pasy, szaliki, bielizna nocna, pidżamy, bielizna damska, bielizna, stroje kąpielowe, kostiumy składające się z ubrania i maski

28: zabawki oraz artykuły sportowe i gimnastyczne, włączając gry i przedmioty do zabawy, takie jak figurki typu action i akcesoria do nich; zabawki pluszowe; balony; zabawki kąpielowe; zabawki do jeżdżenia; sprzęt sprzedawany w komplecie z kartami do gry; zabawki pojazdy; lalki; dyski latające; ręczne urządzenia do gier elektronicznych; gry planszowe, gry karciane, gry zręcznościowe, gry towarzyskie, komputerowe gry towarzyskie, gry polegające na rzucaniu do celu; wolnostojące urządzenia do gier z wyjściem na wideo; układanki i puzzle; maski z papieru; deskorolki; łyżwy; zabawki do polewania wodą; piłki, włączając piłki do zabawy, piłki futbolowe, piłki do baseballa, piłki do koszykówki, rękawice do baseballa, akcesoria pływające do celów rekreacyjnych; tratwy pływające do celów rekreacyjnych; deski surfingowe; deski do pływania w celach rekreacyjnych; płetwy do pływania; pistolety na wodę; naczynia zabawki do pieczenia i do gotowania; skarbonki oraz ozdoby na choinki z wyjątkiem artykułów oświetleniowych i słodczy.

- 154 316 01/05 2005 03 17 Sprostowano oczywistą omyłkę w decyzji o udzieleniu prawa ochronnego na znak towarowy z dn. 09.08.2004 r. w następujący sposób:
- w części dotyczącej siedziby uprawnionego powinno być: Fit GmbH, Hirschfelde, Niemcy.
- 154 753 02/05 2005 03 07 Sprostowano oczywistą omyłkę w decyzji o udzieleniu prawa ochronnego na znak towarowy z dn. 06.08.2004 r. w następujący sposób:
- w części dotyczącej daty wydania decyzji o udzieleniu prawa ochronnego na znak towarowy powinno być: 2004.09.06.
- 154 799 02/05 2005 02 25 Sprostowano oczywistą omyłkę w decyzji o udzieleniu prawa ochronnego na znak towarowy z dn. 06.09.2004 r. w następujący sposób:
- w części dotyczącej wykazu towarów i usług powinno być:
09: magnetyczne nośniki danych, optyczne nośniki danych, dyktafony, dyski magnetyczne, dyski kompaktowe (audio-video), dyski optyczne, dyski DVD, dyskiety, urządzenia do odtwarzania i transmisji dźwięku, ekrany video, gry telewizyjne, kasety video, płyty, fonograficzne programy komputerowe, nośniki do rejestracji dźwięku, nośniki do rejestracji obrazu, taśmy magnetyczne, taśmy video, filmy kinematograficzne, filmy animowane
16: wydawnictwa periodyczne, albumy, broszury, prospekty, książki, kalendarze, papeteria, karty okolicznościowe
25: odzież, bielizna, artykuły dziewiarskie, ubrania sportowe, odzież ze skóry i imitacji skóry, peleryny, wyroby pończosznice, czapki, kapelusze, buty, pantofle, buty i pantofle sportowe, pantofle ranne
30: guma do żucia, cukierki, wyroby czekoladowe, pieczywo cukiernicze, lody
32: napoje bezalkoholowe, napoje i soki owocowe, wody mineralne, piwo
33: napoje alkoholowe
34: wyroby tytoniowe, zapalniczki dla palaczy, popielniczki, fajki
35: usługi w zakresie reklamy prasowej, usługi marketingowe, usługi w zakresie reklamy radiowej, telewizyjnej, usługi w zakresie organizowania wystaw handlowych i reklamowych
38: usługi w zakresie emisji i rozpowszechniania programów radiowych i telewizyjnych, usługi związane z telewizją kablową
39: usługi w zakresie prowadzenia biur turystycznych, usługi transportowe na lądzie, w powietrzu i na wodzie, usługi w zakresie organizowania wycieczek, rezerwacji miejsc podróży i wynajmowania pojazdów

- 41: usługi w zakresie organizowania i prowadzenia kursów, szkoleń, seminariów, sympozjów i konferencji, usługi w zakresie produkcji filmów, montażu programów radiowych, telewizyjnych i taśm video, usługi w zakresie organizowania spektakli i zabaw, usługi w zakresie rozrywki radiowej i telewizyjnej, usługi związane z organizacją wypoczynku, usługi w zakresie organizowania obozów sportowych i wakacyjnych
43: usługi w zakresie prowadzenia domów wypoczynkowych i turystycznych oraz rezerwacji miejsc w hotelach i pensjonatach.

209

**REJESTRACJA MIĘDZYNARODOWA
UZNANA W POLSCE**

Poniższe zestawienie zawiera kolejno: numer międzynarodowego rejestru znaków towarowych, określenie znaku towarowego przedstawionego w postaci liter bądź cyfr oraz - jeżeli dotyczy - wskazanie symboli klas elementów graficznych znaku i w razie potrzeby rodzaju znaku, określenie klas towarowych, nazwisko i imię lub nazwę uprawnionego, jego miejsce zamieszkania lub siedzibę oraz kod kraju, datę rejestracji międzynarodowej, datę zamieszczenia informacji o tej rejestracji w Biuletynie Urzędu Patentowego oraz datę notyfikacji bądź datę rozszerzenia terytorialnego.

2R 208907 Hauni		07
Hauni Maschinenbau AG, Kurt-A.-Körber-Chaussee 8-32 Hamburg (DE)		
1958 04 14	2004 06 28	2004 03 19
2R 270249 Coratex		02 03 08
SAINT-GOBAIN Abrasives GmbH, Birkenstrasse 45 Wesseling (DE)		
1963 06 04	2004 07 26	2004 04 22
R 273799 Berga		09
VARTA Automotive Systems GmbH, Am Leineufer 51 Hannover (DE)		
1963 09 13	2003 07 28	2003 05 09
R 299478 Desalgin		01
BAYROL CHEMISCHE FABRIK GESELLSCHAFT M.B.H., MÜNCHEN (DE)		
1965 07 01	2004 07 26	2004 04 05
R 306193 ENTERCINE		05
ROBAPHARM AG, Gewerbestrasse 18 ALLSCHWIL (CH)		
1965 12 13	2004 08 09	2004 01 23
R 313812 WIJZONOL		01 02 19
Van Wijhe Beheer B.V., Russenweg 2-4, NL-8041 AL ZWOLLE, (NL)		
1966 05 23	2004 07 26	2004 01 16
R 332451 OLEOBLITZ		04
FL SELENIA S.p.A., Via Santena, 1 VILLASTELLONE (TO) (IT)		
1967 02 14	2004 08 09	2004 03 26
R 346032 HEMOS		16
HEMOS SCHREIBWARENERZEUGUNGSGESELLSCHAFT M.B.H., Gersthofstraße 30/2, A-1180 Wien, (AT)		
1968 07 08	2004 07 26	2004 02 18

R 346930 Presomen	05		
Solvay Pharmaceuticals GmbH, Hans-Böckler-Allee 20, 30173 Hannover, (DE)			
1968 08 01	2004 07 26	2004 04 22	
R 384882 U-MATIC	09		
Sony Overseas SA, Rütistrasse 12 Schlieren (CH)			
1971 12 28	2003 12 15	2003 09 29	
R 389396 THERMOGYP	17 19		
S.A. GYPROC BENELUX, Merksensebaan 270 WIJNEGEM (BE)			
1972 06 22	2004 07 26	2004 03 23	
R 441771 PEDI-RELAX			
CFE: 26.4.2, 27.5.1	03 05		
PIERRE FABRE MEDICAMENT, 45, Place Abel Gance BOULOGNE (FR)			
1978 11 22	2004 07 26	2004 04 26	
R 444184 BÖWE	07		
BÖWE SYSTEC Aktiengesellschaft, Werner-von-Siemens-Strasse 1 Augsburg (DE)			
1979 03 24	2003 10 06	2002 08 01	
R 446107 Collatamp	05		
Syntacoll AG, Alte Bahnhofstrasse 3 Herisau (CH)			
1979 06 06	2004 07 26	2004 04 06	
500196 AQUAGEL	03 05		
PIERRE FABRE DERMO-COSMETIQUE, Société anonyme, 45, place Abel Gance, F-92100 BOULOGNE, (FR)			
1986 02 19	2003 09 08	2003 05 12	
505892 ISOTEX	07		
ISOTEX S.P.A., Via Galileo Galilei SANDRIGO (VICENZA) (IT)			
1986 09 15	2004 08 09	2004 02 10	
512745 POILUX	29 31		
LA CONSERVERIE MORBIHANNAISE S.A., Moulin de la Coutume, LANVENEGEN, LE FAOUE (FR)			
1987 06 12	2004 07 26	2004 04 09	
521341 SALMASO	25		
MINOZZI SRL, Passaggio Corner Piscopia Elena Lucrezia, 10 PADOVA (IT)			
1988 03 03	2004 08 09	2004 01 23	
530617 DURAGYP	19		
„GYPROC BENELUX”, Naamloze vennootschap, Merksensebaan 270 WIJNEGEM (BE)			
1988 10 27	2004 07 26	2004 03 23	
541080 GOLDNERZ			
CFE: 3.5.5, 9.1.10, 24.9.7, 24.9.21, 26.1.15, 26.11.25	03 05		
GOLDNERZ-COSMETIC GmbH & Co. KG, Königsbenden 32 + 34 Eschweiler (DE)			
1989 07 20	2004 08 09	2004 05 14	
543598 WÜRTH ROST-OFF	01 02 03 04		
Würth Holding GmbH, Aspermontstrasse 1 Chur (CH)			
1989 06 17	2004 07 26	2004 04 23	
544864 SILK-ÉPIL	03 08 09		
Braun GmbH, Frankfurter Strasse 145 Kronberg (DE)			
1989 10 09	2004 07 26	2004 04 28	
548344 ILT			
CFE: 24.15.2, 26.4.15, 27.5.23	06 11 37 42		
ILT Industrie-Luftfiltertechnik GmbH, Sonnenhang 40 Ruppichterth (DE)			
1989 10 03	2004 07 26	2004 04 19	
555699 MULTI-STAR	07		
BHS Corrugated Maschinen- und Anlagenbau GmbH, Paul-Engel-Strasse 1 Weiherhammer (DE)			
1990 06 06	2004 07 26	2004 03 08	
568725 P PROMODIS			
CFE: 5.11.11, 27.5.22, 29.1.12,	01 04 07 12 22 31 35 37		
PROMODIS, Société anonyme, ZA la Saussaye, 149 rue des Hêtres, Saint Cyr en Val ORLEANS CEDEX 2 (FR)			
1991 03 01	2004 07 26	2004 02 04	
588569 CHRONOS	16 41 42		
Ebner Verlag GmbH & Co. KG, Karlstrasse 41 Ulm (DE)			
1992 06 22	2004 07 26	2004 03 29	
601020 ISOFORM	17		
ISOSPORT VERBUNDBAUTEILE GESELLSCHAFT M.B.H., Industriestrasse 2 Eisenstadt (AT)			
1993 05 25	2004 07 26	2004 03 24	
603354 TOPICREM	03 05		
LABORATOIRES NIGY, Société anonyme, 6, avenue de l'Europe, F-78400 CHATOU, (FR)			
1993 07 07	2004 08 09	2004 05 19	
605382 FREEWAY	30		
Lidl Stiftung & Co. KG, Stiftsbergstrasse 1 Neckarsulm (DE)			
1993 08 26	2004 07 26	2004 03 15	
606070 ALUFIX			
CFE: 26.4.1, 26.4.8, 27.5.1, 29.1	06		
Bernhard PETR, Hochrotherdstrasse 6 Breitenfurt (AT)			
1993 08 04	2004 08 09	2004 03 18	
636981 BRAINFORCE	35 42		
BRAINFORCE AG, Hardturmstrasse 161, CH-8031 Zürich, (CH)			
1995 04 26	2004 07 26	2004 04 26	
644852 ANIMALLOW	30		
Lidl Stiftung & Co. KG, Stiftsbergstrasse 1 Neckarsulm (DE)			
1995 10 03	2004 07 26	2004 03 26	
647540 VIRGAN	05		
LABORATOIRES THEA, 12, rue Louis Blériot - Z.I. du Brézet CLERMONT FERRAND (FR)			
1995 11 16	2004 07 26	2004 04 29	
658022 SUCREA	29 30 32		
Koninklijke Coöperatie Cosun U.A., Cosunpark 1 Breda (NL)			
1996 06 05	2004 07 26	2003 12 29	
669416 Fresenius Medical Care			
CFE: 26.3.1, 26.3.10, 26.15.13, 27.5.1	05 10 42		
Fresenius Medical Care Deutschland GmbH, Else-Kröner-Strasse 1 Bad Homburg (DE)			
1997 01 09	2003 11 17	2003 07 31	
673128 WACKER	01 02 03 04 05 07 09 11 12 16 17 22		
Wacker-Chemie GmbH, 4, Hanns-Seidel-Platz München (DE)			
1996 06 19	2002 08 26	2002 04 11	
683628 Vitamilk			
CFE: 5.7.2, 8.1.9, 25.1.15, 29.1.15	30		
GENERALE BISCUIT, 3 rue Saarinen, Bâtiment Saarinen RUNGIS (FR)			
1997 11 25		1997 12 24	
691156 SISTERS POINT	25		
Sisters Point A/S, Lokesvej 6 Abyhøj (DK)			
1998 04 06		2000 03 24	
697452 perl-a-med	05		
FEMINIA Bratislava, spol. s.r.o., 15, Rajská, Bratislava (SK)			
1998 06 04		1998 09 17	
699080 VOGUE	03		
Les Publications Condé Nast S.A., 56A, rue du Faubourg Saint-Honoré PARIS (FR)			
1998 08 21		1998 10 22	

700696 Home Company Mitwohzentrale CFE: 26.2.1, 26.4.2, 27.5.1, 29.1.4 Verband der Mitwohnzentralen e.V., Rheindammstr. 45 Mannheim (DE) 1998 08 28	36 2004 06 28	2004 03 16	711063 MEUKOW SOCIETE ANONYME DISTILLERIE DE MATHA-LEOPOLD BRUGEROLLE, 26, rue Pascal Combeau COGNAC (FR) 1999 03 29	33 1999 05 20
700812 T SkyNet CFE: 26.4.1, 26.4.9, 27.5.1, 29.1.1, 29.1.6 Deutsche Telekom AG, Friedrich-Ebert-Allee 140 Bonn (DE) 1998 08 28	09 16 35 38 42	1998 11 12	711149 ROADRUNNER RECORDS CFE: 26.4.2, 27.5.1, 29.1.1, 29.1.6 The All Blacks B.V., Zwarteweg 10 Naarden (NL) 1999 03 17	09 1999 05 20
704185 HERMÈS CFE: 3.3.1, 21.1.25, 27.5.1 HERMES INTERNATIONAL, 24, rue du Faubourg Saint Honoré PARIS (FR) 1998 11 18	03 08 14 16 18 21 25 28	1999 01 14	711402 Z ZURICH INVEST CFE: 26.1.1, 27.5.1 „Zürich“ Versicherungs-Gesellschaft, Mythenquai 2, Zürich (CH) 1999 04 20	16 35 36 38 42 1999 05 27
709473 Thermix Thermix GmbH Isolationssysteme für Verglasungen, 4, Goetheplatz, Ravensburg (DE) 1999 02 10	19	1999 04 15	711548 LEROY MERLIN CFE: 26.3.3, 27.5.1, 29.1.3, 29.1.6 LEROY MERLIN PARTICIPATIONS, Rue Chanzy LEZENNES (FR) 1999 02 10	01 02 03 04 05 06 07 08 09 11 12 14 16 17 18 19 20 21 22 24 25 26 27 28 31 35 36 37 38 39 40 41 42 1999 05 27
709736 Herlitz Ergo Herlitz PBS Aktiengesellschaft Papier-, Büro- und Schreibwaren, 100, Am Borsigturm, Berlin (DE) 1998 11 07	16 38	1999 04 22	711685 Kinder Prof. Rino CFE: 3.2.7, 5.7.6, 8.1.19, 26.4.4, 27.5.1 Soremartec S.A., Drève de l'Arc-en-Ciel 102 Schoppach-Arlon (BE) 1999 03 15	30 1999 06 03
709862 3D CFE: 27.5.1, 27.7.1 Braun GmbH, Kronberg (DE) 1999 02 02	21	1999 04 22	711842 VOLARE Barilla G. e R. Fratelli - Società per Azioni, Viale Riccardo e Pietro Barilla 3/A PARMA (IT) 1999 04 23	29 30 1999 06 03
709969 CARRÉ PLISSÉ HERMES INTERNATIONAL, 24, rue du Faubourg Saint Honoré, PARIS (FR) 1999 03 04	16	1999 04 29	712017 IGOR CFE: 25.3.1, 27.5.1, 29.1.1, 29.1.3 IGOR s.r.l., S.S. 32 del Sempione, CAMERI (NO) (IT) 1999 03 31	29 2004 07 26 2004 02 23
710096 an'ge CFE: 27.5.1 AN'GE, 85 bis rue Réaumur, PARIS (FR) 1999 03 11	18 24 25	1999 04 29	712234 HERMÈS 99 Hermes International, 24, Rue du Faubourg Saint-Honoré, Paris (FR) 1999 03 04	14 1999 06 10
710254 RCS INTERNATIONAL R.C.S. EDITORI S.P.A., 2, via A. Rizzoli, MILANO (IT) 1998 12 11	09 16 38 39 41	1999 05 06	712378 BOULANGER BOULANGER, société anonyme, Centre Régional de Transport de Lesquin, Rue de la Haie Plouvier, FRETIN (FR) 1999 03 03	07 08 09 11 16 20 21 28 36 37 38 41 42 1999 06 10
710294 TAVOLA ITALIANA CENTROMARCA, Via Serbelloni, 5, MILANO (IT) 1999 01 18	08 21 24 29 30 33 35 41 42	1999 05 06	712400 MIRIS PLUS SUPERMERCADOS, S.A., Avda. Cataluña, 37-39 SAN SEBASTIAN DE LOS REYES (MADRID) (ES) 1999 04 29	03 1999 06 10
710328 DOLPHIN DSPecialists Gesellschaft für innovative Signalverarbeitung mbH, 11-13, Wattstrasse, Berlin (DE) 1998 05 28	09	1999 05 06	712594 HANSA BELVEDERE, 10, avenue Charles Jaffelin BEAUNE (FR) 1999 04 30	33 1999 06 17
710442 CHIVITE VIÑA MARCOS HEREDEROS DE JULIAN CHIVITE, S.L., CASTELLO, 30 - 1 ^o DCHA, MADRID (ES) 1999 02 16	33	1999 05 06	712685 T1 Deutsche Telekom AG, Friedrich-Ebert-Allee 140 Bonn (DE) 1999 03 08	09 16 35 36 37 38 39 41 42 1999 06 17
710983 UEB UNITED EUROPEAN BANK CFE: 26.11.1, 27.5.1, 29.1.3, 29.1.6 United European Bank, 11, quai des Bergues, Case postale 2280, Genève 1 (CH) 1999 02 22	36	1999 05 13	712722 Gran Turchese CFE: 27.5.1 COLUSSI S.p.A., Via dell'Aeroporto, 7 PETRIGNANO DI ASSISI (PG) (IT) 1999 03 31	30 1999 06 17
711022 red full flavour Reemtsma Cigarettenfabriken GmbH, Max-Born-Strasse 4 Hamburg (DE) 1999 02 11	34	1999 05 13	712798 COCCINELLE COCCINELLE S.p.A., Via Lega dei Carrettieri 6, I-43038 SALA BAGANZA, PARMA, (IT) 1999 02 02	09 14 16 18 24 25 26 1999 06 17

712909 Deutsche Bank 24 Deutsche Bank Aktiengesellschaft, 12, Taunusanlage, Frankfurt/Main (DE) 1999 04 14	09 35 36 42 1999 06 24	752069 CPM CFE: 26.11.2, 27.5.1, 29.1.1, 29.1.4 Fuchs Petrolub AG, Friesenheimer Straße, 17 Mannheim (DE) 2000 12 21	04 35 39 40 42 2001 03 29
713066 CFE: 26.1.1, 26.1.4 SFS intec Holding AG, Nefenstrasse 30 Heerbrugg (CH) 1999 02 04	06 07 08 09 19 20 1999 06 24	753667 3PRO CFE: 26.11.1, 27.5.1, 27.7.1 FREDDY S.P.A., Via S. Rufino, 31/C Chiavari (IT) 2001 03 27	25 2004 06 28 2004 02 23
713222 SAB WABCO CFE: 26.1.1, 26.1.10, 26.2.3, 27.5.1 Cardo Rail AB, P O Box 193, Roskildevägen 1B Malmö (SE) 1998 11 27	07 09 11 12 37 42 1999 07 01	758122 SKYTEC Sky Mediatec SA, via Balestra 9 Lugano (CH) 2001 05 04	09 2001 06 28
713236 T PCS CFE: 26.4.1, 26.4.9, 27.5.1, 29.1.1, 29.1.6 DEUTSCHE TELEKOM AG, Friedrich-Ebert-Allee 140 Bonn (DE) 1999 02 16	09 16 35 36 38 41 42 1999 07 01	758432 BlueBiz Koninklijke Luchtvaart Maatschappij N.V., Amsterdamseweg 55 Amstelveen (NL) 2001 04 23	35 36 39 2004 07 26 2004 03 11
713267 FX DIAMOND Wilkinson Sword GmbH, Schützenstrasse 110 Solingen (DE) 1999 04 16	08 1999 07 01	759131 NEITRONICS KORA, SIA, Vienibas iela 14, Lociku ciems, Naujenes pagasts Daugavpils rajons (LV) 2001 06 01	09 35 42 2001 07 12
713557 GUAM LACOTE S.r.l., 2/A Via San Geminiano San Prospero (MO) (IT) 1999 05 03	03 05 1999 07 01	759199 CEREBOND Henkel Bautechnik GmbH, Erkrather Strasse 230 Düsseldorf (DE) 2001 04 26	01 17 19 2001 07 12
718044 LOLA MONTEZ Wolfgang Prauss, 64, Konstanzer Strasse, Berlin (DE) 1999 07 06	03 25 30 1999 09 16	761293 GSmart Mustek Optic-Computer & Kommunikation International GmbH, Hansemannstraße 63 Neuss (DE) 2001 03 23	09 2001 08 09
722455 BREAK-THRU Goldschmidt GmbH, Goldschmidt Strasse 100 Essen (DE) 1999 08 03	01 2004 07 26 2004 04 19	772156 MESAN CFE: 26.1.2, 26.4.1, 26.4.10, 27.5.1 MESAN KILIT VE YEDEK PARÇA SANAYI TICARET LIMITED SIRKETI, Kisla Caddesi Seferaga Sanyi Sitesi B Blok No: 135-146 Topçular - Eyüp ISTANBUL (TR) 2002 01 07	06 2004 07 26 2003 11 11
734494 ESPA CFE: 26.1.2, 26.1.4, 27.5.1 KIRALILER AYAKKABICILIK SANAYI VE TICARET ANONIM SIRKETI, Kirac Koyu Akin Mahallesi 3. Bolge 6. Cadde No:59 Buyukcekmece ISTANBUL (TR) 2000 05 08	25 2000 06 29	773581 PANIC Denka International B.V., Hanzeweg 1 Barneveld (NL) 2001 11 29	01 05 2004 07 26 2004 01 06
735948 KitKat CFE: 26.1.2, 26.4.2, 26.4.10, 27.5.1, 29.1.1, 29.1.6 Société des Produits Nestlé S.A., CH-1800 Vevey, (CH) 2000 06 08	30 2004 07 26 2004 05 07	774305 Panther CFE: 26.1.2, 27.5.1 PANTHER s.r.l., 1, Via Gramsci CASALSERUGO (Padova) (IT) 2001 11 09	09 2004 03 08 2004 01 06
741291 RALSTON Van Wijhe Beheer B.V., Russenweg 2-4 ZWOLLE (NL) 2000 07 27	01 02 19 2004 07 26 2004 01 16	775027 E Eloga CFE: 26.1.2, 27.5.1 Maison Eloga Horlogerie et Bijouterie Sàrl, 18, rue du Grenier La Chaux-de-Fonds (CH) 2002 02 13	14 2004 07 26 2004 04 27
743585 CLIVET CFE: 26.1.1, 26.1.10, 26.11.3, 27.5.1 CLIVET S.P.A., 25, Via Camp Lonc - Zona Industriale, FELTRE (Belluno) frazione VILLAPAIERA (IT) 2000 08 31	11 2000 11 16	777367 PARTSLIFE CFE: 26.11.12, 27.5.1, 29.1.12 PARTSLIFE Recycling System GmbH, Heinrich-Hertz-Str. 9 Langen (DE) 2001 11 16	06 16 20 21 35 42 2002 06 03 2002 04 18
745610 YOOX YOOX SPA, Via Nannetti, 1 Zola Predosa (BO) (IT) 2000 10 11	18 25 2004 07 26 2004 03 23	779658 SANDWICH Veldhoven Clothing Holding AG, Paradiesstrasse 21 Jona (CH) 2002 05 02	16 18 25 2002 07 29 2002 05 30
748193 LOS AMIGOS TEX-MEX-FOOD SUNSHINE CFE: 3.7.21, 4.5.21, 24.5.1, 25.7.25, 27.5.1 Otto K. Leuze, Wartbergstrasse 26 Stuttgart (DE) 2000 08 16	29 30 2004 07 26 2004 04 26	779946 Di Amore Société des Produits Nestlé S.A., Vevey (CH) 2001 09 18	05 29 30 2002 07 29 2002 06 06
751043 TRIAX Sokkia B.V., Damsluisweg 1 ALMERE (NL) 2000 12 15	09 2001 03 08	780193 bon prix CFE: 26.4.4, 27.5.1, 29.1.1, 29.1.2, 29.1.8 bon prix Handelsgesellschaft mbH, Haldesdorfer Strasse 61, 22179 Hamburg, (DE) 2002 02 06	03 05 08 09 10 11 12 14 15 18 20 26 27 28 33 34 2002 08 12 2002 06 13

780473 DOFCO Dutch Organic Fertilizer Company CFE: 26.2.1, 26.2.5, 26.15.1, 27.5.1, 29.1.2, 29.1.3 Dutch Organic Fertilizer Company B.V., Zuiderweme 4 Ruurlo (NL) 2002 03 19 2004 07 26 2004 04 13	35 42
783440 CFE: 7.1.3, 25.1.15, 28.5.0 Obchtchestvo s ogranitchennoy otvetstvennostyou „PIVOVARNI IVANA TARANOVA”, 225, oul. Gagarina KALININGRAD (RU) 2002 01 10 2004 07 26 2004 02 11	16 29 32 35 43
784210 SALAMETTO RAPELLI Orior Food SA, 11, Grand-Rue Genève (CH) 2002 07 17 2002 10 21 2002 08 15	29
784691 Epican Forte Dr. med. Matthias Rath, 34 Bree Street., 15th Floor, Cape Town, 8001, (ZA) 2002 06 28 2004 07 26 2003 12 18	05
786953 GM George Mc Martin German Tobacco Company GmbH, Lessingstrasse 79 Berlin (DE) 2002 08 14 2004 08 09 2004 05 07	34
787380 DROVERTEX SANOFI-AVENTIS, 174, avenue de France PARIS (FR) 2002 07 18 2002 12 16 2002 10 10	05
788849 KATEPAL Katepal Oy, P.O. Box 33 Lempäälä (FI) 2002 09 04 2002 12 30 2002 10 31	17
789239 ZINO PLATINUM CHUBBY Davidoff & Cie SA, Rue de Rive 2 Genève (CH) 2002 10 01 2004 08 09 2004 05 19	34
789283 Mira dent Hager & Werken GmbH & Co. KG, Ackerstrasse 1 Duisburg (DE) 2002 09 02 2002 12 30 2002 11 07	10
789360 ZINO PLATINUM SHORTY Davidoff & Cie SA, Rue de Rive 2 Genève (CH) 2002 10 04 2004 08 09 2004 05 19	34
790181 seA Rent CFE: 3.7.24, 27.5.1 SEA Società Europea Autocaravan S.p.A., Via Verdi, 1 Zibido S. Giacomo (Milano) (IT) 2002 05 30 2004 07 26 2004 01 28	39
793111 AQUA TERRA Omega SA (Omega AG) (Omega Ltd.), Jakob-Stämpfli-Strasse 96 Biel/Bienne (CH) 2002 12 02 2003 02 10 2003 01 02	14
794228 Victoza Novo Nordisk A/S, Novo Allé Bagsværd (DK) 2002 12 19 2004 07 26 2004 04 07	05
794229 Lirasmart Novo Nordisk A/S, Novo Allé Bagsværd (DK) 2002 12 19 2004 06 28 2004 04 07	05
794526 Unigluc Novo Nordisk A/S, Novo Allé Bagsværd (DK) 2002 12 19 2004 07 26 2004 04 07	05
794529 Liaglex Novo Nordisk A/S, Novo Allé, Bagsværd (DK) 2002 12 19 2004 06 28 2004 04 07	05
795732 2 COOL TWO CFE: 26.4.1, 26.4.17, 26.4.18, 27.5.1, 27.7.1 FIB GmbH, Weidenweg 215 Glis (CH) 2003 01 07 2003 04 07 2003 02 20	25 32 33 43
795804 1 COOL ONE CFE: 26.4.1, 26.4.17, 26.4.18, 27.5.1, 27.7.1 FIB GmbH, Weidenweg 215 Glis (CH) 2003 01 07 2003 04 22 2003 02 27	25 32 33 43
796079 EBEL MGI Luxury Group SA, Nidaugasse 35, CH-2502 Bienne, (CH) 2002 12 19 2004 06 28 2004 04 06	03 09 14 16 18 25
797863 TAMMY ETAM, société anonyme, 57, rue Henri Barbusse, F-92110 CLICHY, (FR) 2003 02 05 2004 06 28 2004 03 17	03 18 25
799079 LDSF LAFARGE ALUMINATES, 28, rue Emile Ménier PARIS (FR) 2003 02 04 2004 07 26 2004 04 02	01
799530 Shuttle Shuttle Computer Handels GmbH, Fritz-Straßmann-Straße 5, 25337 Elmshorn, (DE) 2003 03 03 2003 06 16 2003 04 24	09 16 42
799922 DELIAN D. Lechner GmbH, Erlbacher Strasse 112 Rothenburg (DE) 2003 02 20 2003 06 16 2003 04 24	20
799971 GURMAN'S CFE: 5.3.14, 27.5.1 UAB „KAVINUKAS” code of enterprise 2227149, Ateities g. 15 Vilnius (LT) 2003 02 27 2003 06 16 2003 05 01	30
800038 GULL CFE: 3.7.9, 3.7.16, 26.4.15, 26.4.18, 26.4.24, 27.5.1 Gajdáček Adam, Primá 1/1330 Havírov - Podlesí (CZ) 2002 12 12 2003 06 16 2003 05 01	18
800898 Capavar Novo Nordisk A/S, Novo Allé Bagsværd (DK) 2003 04 01 2004 06 28 2004 04 07	05
800899 Gatelsa Novo Nordisk A/S, Novo Allé Bagsværd (DK) 2003 04 01 2004 06 28 2004 04 07	05
800934 HydrOxygen Henkel KGaA, Henkelstrasse 67 Düsseldorf (DE) 2003 02 12 2003 06 30 2003 05 15	01
801318 SuperBond CFE: 26.4.2, 26.4.10, 26.11.2, 27.5.1, 29.1.1, 29.1.3, 29.1.8 Henkel KGaA, Henkelstrasse 67 Düsseldorf (DE) 2003 01 27 2003 06 30 2003 05 22	01 17
801345 TUI potovalni center CFE: 24.17.2, 26.11.12, 29.1.1 TUI AG, Karl-Wiechert-Allee 4 Hannover (DE) 2002 10 17 2003 06 30 2003 05 22	35 36 39 41 43
801346 TUI CentrumPodrózy CFE: 24.17.2, 26.11.12, 29.1.1 TUI AG, Karl-Wiechert-Allee 4 Hannover (DE) 2002 10 17 2003 06 30 2003 05 22	35 36 39 41 43
801365 DeAGOSTINI CFE: 1.3.2, 26.15.1, 27.5.1 DE AGOSTINI S.P.A., Via G. Da Verrazano, 15 NOVARA (NO) (IT) 2002 09 06 2003 06 30 2003 05 22	09 16 38 41 42

801897 AF			
CFE: 27.5.1	04 08 14 16 18 20 21 24 25 26 28 34 35 38 39		
société Air France, 45, rue de Paris ROISSY-CHARLES-DE-GAULLE (FR)			
2002 12 30	2003 07 14	2003 06 05	
802113 Echter Nordhäuser EISKORN			
CFE: 3.2.1, 19.7.1, 25.1.1, 27.5.1, 29.1.15			33
Nordbrand Nordhausen GmbH, Bahnhofstrasse 25 Nordhausen (DE)			
2003 04 09	2003 07 14	2003 06 05	
802206 VOODOO			09
Andreas Müller, Talfingerstrasse 15 Ulm (DE)			
2003 02 26	2003 07 14	2003 06 05	
802926 A-cérumen G GILBERT			
CFE: 25.1.19, 26.4.3, 27.5.1			05
FINANCIERE BATTEUR SA, Avenue du Général de Gaulle HEROUVILLE SAINT CLAIR (FR)			
2003 04 15	2004 08 09	2004 03 15	
803255 MEGA GAINER			05 30 32
Haleko Hanseatisches Lebensmittel Kontor GmbH & Co. OHG, Holsteinischer Kamp 1 Hamburg (DE)			
2003 01 21	2003 08 11	2003 06 26	
803283 WF WEFA PLASTIC			
CFE: 26.4.3, 26.4.7, 26.11.3, 26.11.9, 27.5.1			06 19
WEFA PLASTIC Kunststoffverarbeitungs GmbH, Benzstrasse 24 Attendorn (DE)			
2003 02 18	2003 08 11	2003 06 26	
804332 STEELCASE			06 11 19
STEELCASE S.A., 56, rue Jean Giraudoux, F-67200 STRASBOURG, (FR)			
2002 12 06	2003 08 25	2003 07 10	
805499 steiner PARIS			
CFE: 27.5.1			20 24 27
DUMESTE, 8, allée des Palombes -, Lognes, F-77437 MARNE-LA-VALLEE CEDEX 2, (FR)			
2003 03 14	2003 09 08	2003 07 24	
805602 wanadoo			
CFE: 26.4.2, 27.5.1, 29.1.1	09 16 18 25 35 36 37 38 41 42		
FRANCE TELECOM, 6, place d'Alleray PARIS (FR)			
2003 01 24	2003 09 08	2003 07 24	
805885 ROTALEX			01 05
Orion Diagnostica Oy, Koivu-Mankkaan tie 6 B Espoo (FI)			
2003 05 12	2003 09 08	2003 07 31	
805889 CABINES			16
Roland BUFFET, 1, Allée de la Mare du Guay ERMONT (FR)			
2003 04 18	2003 09 08	2003 07 31	
808456 Beautycode			03 14 25
Cosswiss AG, Zollikerstrasse 105, CH-8702 Zollikon, (CH)			
2003 07 24	2004 07 26	2004 04 13	
808880 FOLCOScent			03 05 16 21 35 39 40
Follmann & Co. Gesellschaft für Chemiewerkstoffe und -Verfahrenstechnik mbH & Co. KG, Karlstrasse 59 Minden (DE)			
2003 03 03	2004 07 26	2003 12 23	
808952 SAGEM			07 09 12 37 38 42
SAGEM SA, Le Ponant de Paris, 27 rue Leblanc PARIS (FR)			
2003 01 09	2003 11 03	2003 09 25	
810918 CFE: 3.15.0, 29.1.13			29 30 32
COMPAGNIE GERVAIS DANONE, 126-130, rue Jules Guesde, F-92300 Levallois-Perret, (FR)			
2003 09 18	2003 12 15	2003 10 30	
811485 (C)STUDIO			
CFE: 24.17.1, 27.5.1			18 24 25
CINELLISTUDIO s.r.l., Viale Matteucci 38/G, I-56124 PISA, (IT)			
2003 03 13	2004 08 09	2004 03 04	
811824 WEXO			
CFE: 26.1.4, 26.11.6, 27.5.1			07
WEXO Präzisionswerkzeuge Hoessrich GmbH & Co., Siemensstrasse 13 Bad Homburg (DE)			
2003 08 05	2004 08 09	2004 02 20	
813443 A AMSWISS			
CFE: 27.5.1			35 36 38 41
AMSWISS EURO AG, Gubelstrasse 19 Zug (CH)			
2003 10 25	2004 08 09	2004 04 29	
814094 KARSTADT QUELLE AG			
CFE: 27.5.1			16 35 36 38 39 41
Karstadt Quelle AG, Theodor-Althoff-Strasse 2 Essen (DE)			
2003 05 19	2004 02 09	2003 12 18	
815454 Rhubarb			04 11 20 21
Rhubarb Enterprises Pty Ltd, Studio 1, 202 Lorimer Street PORT MELBOURNE VIC 3207 (AU)			
2003 12 05	2004 07 26	2004 03 22	
817204 CHIVAS REGAL GOLD SIGNATURE			33
Chivas Brothers Limited, 111/113 Renfrew Road Paisley, PA3 4DY, Scotland (GB)			
2004 01 10	2004 03 22	2004 02 12	
818978 crack the code			
CFE: 26.4.2, 26.4.18, 26.4.24, 27.5.1			09
Rasprodz Pty Ltd, Tudor Cottage 334a Canterbury Road, Kennington, Ashford, Kent TN25 4DU (GB)			
2004 01 02	2004 07 26	2004 03 30	
819731 PLANTATION SÉLECTION PRESTIGE			
CFE: 5.7.1, 25.3.1, 27.5.1, 29.1.13			05 30
SOCIETE COOPERATIVE GROUPEMENTS D'ACHATS DES CENTRES LECLERC, SC GALEC, 52, rue Camille Desmoulins ISSY LES MOULINEAUX (FR)			
2004 01 30	2004 05 04	2004 03 25	
820057 CARTILASIN			05
AKTSIONERNO DROUJESTVO „BALKANPHARMA-DUPNITSA”, 3, ul. Samokovsko chaussee Dupnitsa (BG)			
2003 10 02	2004 07 26	2004 04 06	
821171 CFE: 28.5.0			32 33
Obshchestvo s ogranichennoi otvetstvennostyu „VINEKSIM”, ul. Dorozhnaya, 60, str. 17 Moskva (RU)			
2003 10 14	2004 05 31	2004 04 15	
821330 CONEX			35 36 42
Conex AG, Nibelungenplatz 3 Frankfurt am Main (DE)			
2003 11 18	2004 05 31	2004 04 15	
821889 LDM			
CFE: 26.1.2, 26.1.18, 26.1.24, 27.5.1			07 12 35
Monsieur Luigi Rodolfo CAVALLARI MURAT, 41, avenue Hector Otto MONACO (MC)			
2004 03 12	2004 05 31	2004 04 22	
821904 ZATEC			32
žatecký pivovar, spol. s.r.o., žžkovo náměstí 81, CZ-438 01 žatec, (CZ)			
2003 11 27	2004 05 31	2004 04 22	
821905 V 33			01 02 03 17
V33 S.A., F-39210 DOMBLANS, (FR)			
2003 09 08	2004 05 31	2004 04 22	

821908 AMITEL OFO INVESTMENTS LTD, 4th Floor, Lawford House, Albert Place London (GB) 2003 12 08	07 09 11 2004 05 31	2004 04 22	822905 Pure Beauty R. Seelig & Hille oHG, Kevelaerer Strasse 21-23 Düsseldorf (DE) 2004 03 29	30 2004 06 28	2004 05 13
822513 INDEX CFE: 27.3.1, 27.5.1, 27.5.2 TECNICAS EXPANSIVAS, S.L., Pº Ind. La Portalada II, Segador, s/n, E-26006 LOGROÑO (La Rioja), (ES) 2003 12 31	06 2004 06 14	2004 05 06	822908 HANSIK WEKEMO, S.A., Avenue Beauregard 12 FRIBOURG (CH) 2003 06 10	09 11 2004 06 28	2004 05 13
822844 RISINGSTAR Bayer Aktiengesellschaft, Leverkusen (DE) 2004 02 24	01 05 2004 06 28	2004 05 13	822910 Vamed VITALITY GROUP CFE: 26.1.1, 26.1.18, 26.3.23, 27.5.1, 29.1.12 VAMED Standortentwicklung und Engineering GmbH & Co KG, Sterngasse 5 WIEN (AT) 2003 10 06	35 39 41 42 43 44 2004 06 28	2004 05 13
822845 XTRO Bayer Aktiengesellschaft, 51368 Leverkusen, (DE) 2004 02 24	01 05 2004 06 28	2004 05 13	822911 LUCKY HARRY Harald Blaschek-Import, Schlöglmühl 52 Gloggnitz (AT) 2004 01 19	14 16 17 18 21 24 25 28 30 2004 06 28	2004 05 13
822846 VOLARE Bayer Aktiengesellschaft, Leverkusen (DE) 2004 02 24	01 05 2004 06 28	2004 05 13	822912 NOVALUX Seidler-Beteiligungsverwaltungsgesellschaftm.b.H., Schönbrunner Strasse 47, A-1052 WIEN, (AT) 2004 03 25	02 2004 06 28	2004 05 13
822847 AVON TO THE RESCUE Avon Products, Inc., World Headquarters, 1345 Avenue of the Americas New York, NY 10105-1096 (US) 2004 03 10	03 2004 06 28	2004 05 13	822917 SWEET SUN PARFUMS CHRISTIAN DIOR SA, 33, avenue Hoche PARIS (FR) 2004 03 16	03 2004 06 28	2004 05 13
822856 NICHIA NICHIA CORPORATION, 491-100, Oka, Kaminaka-cho, Anan-shi Tokushima 774-8601 (JP) 2004 03 03	01 02 09 11 40 2004 06 28	2004 05 13	822920 Neon Belle lessive savon d'origine naturelle CFE: 10.5.21, 25.1.6, 25.1.19, 26.4.3, 26.4.18, 27.5.1 TOMIL, s.r.o., Gen. Svatoní 149/IV, CZ-566 01 Vysoké Mýto, (CZ) 2004 01 26	03 05 16 2004 06 28	2004 05 13
822858 UNO STORIA CFE: 27.5.1 VARAN GIYIMSANAYI VE TICARET ANONIM SİRKETİ, İzzettin Çalısar Cad. No: 45/2, BAĞÇELİEVLER/İSTANBUL, (TR) 2003 07 23	25 2004 06 28	2004 05 13	822932 Silver phoenix CFE: 3.7.24, 27.5.1 SHANDONG SILVER PHOENIX CO., LTD, 105, Jinqushan Road, Linyi City SHANDONG (CN) 2004 03 16	21 2004 06 28	2004 05 13
822871 E SPORT CFE: 26.1.3, 26.1.18, 27.5.1 GREAT WALL GROUP, s.r.o., Legerova 64 Praha 2 (CZ) 2004 02 19	25 2004 06 28	2004 05 13	822934 SEPRESTO Bayer Aktiengesellschaft, 51368 Leverkusen, (DE) 2004 02 24	01 05 2004 06 28	2004 05 13
822880 CFE: 26.3.23, 26.4.2, 26.4.11 Wm. Wrigley Jr. Company, 410 North Michigan Avenue Chicago, IL 60611 (US) 2004 03 04	30 2004 06 28	2004 05 13	822943 SCC&ORE CFE: 24.17.25, 26.11.12, 27.5.1 HABİBE ÇAKIR, Soganlı Cad. Vardak Sk. N° 24/A Güngören/Istanbul (TR) 2003 10 09	25 2004 06 28	2004 05 13
822887 litespeed Groz-Beckert KG, Parkweg 2 Albstadt (DE) 2003 12 16	07 26 38 2004 06 28	2004 05 13	822944 occenter office conference center CFE: 25.7.3, 26.4.18, 27.5.1, 29.1.14 Autobahn Tank & Rast GmbH & Co. KG, Andreas-Hermes-Strasse 7-9 Bonn (DE) 2003 09 24	09 16 35 39 40 41 42 43 2004 06 28	2004 05 13
822890 TROLL NURSERY CFE: 27.5.1, 27.5.11 WONDERLAND INTERNATIONAL AB, Kompanigatan 5 HELSINGBORG (SE) 2003 10 21	20 2004 06 28	2004 05 13	822953 ACOREX ACOREX WINE HOLDING S.A., întreprindere mixta, Str. Ungureanu nr. 3 Cricova, Chisinau (MD) 2004 03 01	33 2004 06 28	2004 05 13
822895 White Rum St.John's CFE: 1.1.12, 5.1.12, 24.5.7, 25.1.15, 27.5.1 Plus Warenhandels-gesellschaft mbH, Wissollstrasse 5-43, 45478 Mülheim an der Ruhr, (DE) 2004 03 01	33 2004 06 28	2004 05 13	822954 elevus people & business results CFE: 27.5.1, 27.7.1 ONEOPTINAS - MARKETING E CONSULTORIA. LIMITADA, Praceta D. Nuno Álvares Pereira, N° 20, DB MATOSINHOS (PT) 2004 02 19	35 41 2004 06 28	2004 05 13
822899 DON SEBASTIAN UNION VITIVINICOLA, S.A.VIÑEDOS EN CENICERO, Carretera de Logroño, s/n, E-26350 CENICERO (La Rioja), (ES) 2004 03 10	33 2004 06 28	2004 05 13	822957 seapress Franz Viegener II GmbH & Co. KG, Ennester Weg 9 Attendorn (DE) 2003 07 25	06 2004 06 28	2004 05 13
822902 INDOSTAT PIERRE FABRE MEDICAMENT, 45, Place Abel Gance BOULOGNE (FR) 2004 03 16	05 2004 06 28	2004 05 13	822958 CFE: 11.3.25 Bivo Food ApS, Blokken 13, II Birkerød (DK) 2003 07 31	30 2004 06 28	2004 05 13

822959 QUALITAIR	11		
Eaton-Williams Export Limited, Station Road Edenbridge, Kent TN8 6EG (GB)			
2003 11 13	2004 06 28	2004 05 13	
822961 THINK AHEAD SKODA AUTO			
CFE: 3.7.17, 24.15.1, 26.1.1, 26.1.4, 27.1.1, 27.5.1 12 35			
Škoda Auto a.s., TØ. Václava Klementa 869, CZ-293 60 Mladá Boleslav, (CZ)			
2003 11 27	2004 06 28	2004 05 13	
822964 la campagna			
CFE: 26.4.1, 27.5.1 29 31			
Netto A/S, Bjødstrupvej 18, Holme Højbjerg (DK)			
2003 10 07	2004 06 28	2004 05 13	
822965 CFE: 3.7.17			07
SASIB S.p.A., Via Corticella, 87/89 BOLOGNA (IT)			
2003 03 13	2004 06 28	2004 05 13	
822967 candia Candy'Up			
CFE: 1.15.23, 4.5.2, 8.1.19, 29 30 32			
8.1.22, 11.3.1, 11.3.2, 29.1.15			
CANDIA S.A., 42, Cours Suchet LYON (FR)			
2004 02 04	2004 06 28	2004 05 13	
822973 Mary Jane			32 34
Martin Petrov Danov, 128, j.k. „Slavia”, bloc 7, BG-1618 Sofia, (BG)			
2003 12 30	2004 06 28	2004 05 13	
822975 CEXYL			05
LEK, tovarna farmacevtskih in kemskih izdelkov, d.d., Verovskova 57 Ljubljana (SI)			
2004 02 18	2004 06 28	2004 05 13	
822977 SUNFRIEND			
CFE: 27.5.1 25			
WENZHOU SUNFRIEND SHOES CO., LTD., No. 23 Building, Jiushan Shoes Marketplace, Huanglong, Wenzhou Zhejiang 325000 (CN)			
2004 01 03	2004 06 28	2004 05 13	
822997 LANCASTER TEA			
CFE: 27.5.1 05 30			
Plus Warenhandelsgesellschaft mbH, Wissollstrasse 5-43, 45478 Mülheim, (DE)			
2004 02 23	2004 06 28	2004 05 13	
823024 BIOLYTIX			01 09
Biolytix AG, Benkenstrasse 254 Witterswil (CH)			
2004 03 08	2004 06 28	2004 05 13	
823027 ECOBOND			06 16 17
Alcan Singen GmbH, Singen/Hohentwiel (DE)			
2004 02 03	2004 06 28	2004 05 13	
823028 RAPTOR			
CFE: 3.15.0, 26.3.1, 26.3.15, 01 02 03 05 35 42 43 44			
27.5.1, 29.1.12			
Obshchestvo s ogranichennoy otvetstvennostyu „Ruyan”, 1/3, stroenie 1, pereulok Melnitsky, RU-107120 Moscow, (RU)			
2003 11 27	2004 06 28	2004 05 13	
823031 C			
CFE: 21.3.1, 26.15.1, 27.5.1 42			
Edmond Jurczek, Gartenstrasse 17 Lenzburg (CH)			
2004 03 09	2004 06 28	2004 05 13	
823034 IPSEN			
CFE: 4.5.3, 26.11.12, 27.5.1, 29.1.12 01 03 05 09 10			
IPSEN, Société Anonyme, 25, rue Philippe II, L-2340 Luxembourg, (LU)			
2004 03 19	2004 06 28	2004 05 13	
823035 CFE: 4.5.3, 26.11.12, 29.1.12			01 03 05 09 10
IPSEN, Société Anonyme, 25, rue Philippe II, L-2340 Luxembourg, (LU)			
2004 03 19	2004 06 28	2004 05 13	
823036 IPSEN			01 03 05 09 10 16 31 32
IPSEN, Société Anonyme, 25, rue Philippe II, L-2340 Luxembourg, (LU)			
2004 03 19	2004 06 28	2004 05 13	36 38 41 42 44
823037 IPSEN Innovation for patient care			
CFE: 4.5.3, 26.11.12, 27.5.1, 29.1.12 01 03 05 09 10 16 31 32 36 38 41 42 44			
IPSEN, Société Anonyme, 25, rue Philippe II, L-2340 Luxembourg, (LU)			
2004 03 19	2004 06 28	2004 05 13	
823039 TUSSIPHEN			05
AKTSIONERNO DROUJESTVO „SOPHARMA”, 16, oulitsa „Iliensko chausse” SOFIA (BG)			
2004 03 26	2004 06 28	2004 05 13	
823046 WESTCAM			40 41 42
Westcam Datentechnik GmbH, Gewerbepark 38 Mils (AT)			
2004 03 31	2004 06 28	2004 05 13	
823058 ALVEGESIC			05
Alvetra u. Werfft AG, Boltzmannsgasse 11 Wien (AT)			
2004 03 03	2004 06 28	2004 05 13	
823063 Kado de la Nature			
CFE: 5.3.13, 27.5.1, 29.1.12 29 30 31			
IBERFRANCE, M.I.N Saint-Charles -, Case Nrl, F-66000 PERPIGNAN, (FR)			
2004 02 24	2004 06 28	2004 05 13	
823079 Mirtazelon			05
Krewel Meuselbach GmbH, Krewelstraße 2 Eitorf (DE)			
2004 04 01	2004 06 28	2004 05 13	
823080 Klimagut			05
Krewel Meuselbach GmbH, Krewelstraße 2 Eitorf (DE)			
2004 04 01	2004 06 28	2004 05 13	
823081 Cetirlan			05
Krewel Meuselbach GmbH, Krewelstraße 2 Eitorf (DE)			
2004 04 01	2004 06 28	2004 05 13	
823082 Lily Water			
CFE: 5.5.20, 27.5.1, 29.1.11 25			
BENJITEX S.A., 625 Bd Mohammed V CASABLANCA (MA)			
2004 03 23	2004 06 28	2004 05 13	
823088 HERCOOL			09 42
MODRI.NET, svetovanje in storitve d.o.o., Brezovica 10, SI-4245 Kropa, (SI)			
2004 03 04	2004 06 28	2004 05 13	
823092 EXTRATEX			
CFE: 27.5.1 24 25 40			
Jiri Osmyk, Budejovická 1020 Tábor (CZ)			
2004 01 26	2004 06 28	2004 05 13	
823093 LADYBON			01 03 05
Zentiva, a.s., U Kabelovny 130, CZ-102 37 Praha 10 - Dolní Měcholupy, (CZ)			
2004 02 24	2004 06 28	2004 05 13	
823096 ROLLALIGN			09
Seiffert Industrial Sales Company, Inc., 1323 Columbia Dr., Suite 305, Richardson, Texas 75081 (US)			
2003 12 22	2004 06 28	2004 05 13	

823097 glassman VERMOP Salmon GmbH, Kiesweg 4-6 Wertheim (DE) 2003 08 26	06 08 12 21 2004 06 28	2004 05 13	823154 UPS SMART LABEL United Parcel Service of America, Inc., 55 Glenlake Parkway, NE Atlanta, Georgia 30328 (US) 2004 04 01	09 39 2004 06 28	2004 05 13
823098 EIGER VISION CFE: 27.1.1, 27.5.1 KIM, DONG SUK, 7714-A Lankershim Blvd., North Hollywood, California 91605, (US) 2004 02 25	09 2004 06 28	2004 05 13	823156 Jinlipu CFE: 25.1.9, 27.5.1 HANGZHOU JINLIPU ELECTRICAL CO., LTD., 252#, Moganshan Road, Gongshu, Hangzhou, Zhejiang 310005 (CN) 2004 02 17	09 2004 06 28	2004 05 13
823107 YOUR PREFERRED PARTNER Aalborg Industries A/S, Gasværksvej 24, DK-9000 Aalborg, (DK) 2004 03 02	09 11 37 2004 06 28	2004 05 13	823157 OMBI AstraZeneca AB, SE-151 85 Södertälje, (SE) 2003 12 18	05 2004 06 28	2004 05 13
823108 DIATTO CFE: 26.1.2, 26.1.18, 26.1.24, 27.5.1 DIATTO INTERNATIONAL TRADEMARKS MARKETING LDA, Rua Dos Murcas, 88 FUNCHAL, MADEIRA (PT) 2004 01 21	28 2004 06 28	2004 05 13	823158 OMIVA AstraZeneca AB, SE-151 85 Södertälje, (SE) 2003 12 18	05 2004 06 28	2004 05 13
823114 BACHMANN „BACHMANN” Health Care GmbH, Rudower Chaussee 29 Berlin (DE) 2003 12 18	10 20 35 42 2004 06 28	2004 05 13	823159 Bailu CFE: 3.9.24, 26.11.12, 28.3.0 XINXIANG AIGRETTE CHEMICAL FIBER GROUP CO., LTD., North Station, Xinxiang, Henan, 453011 (CN) 2003 12 01	23 2004 06 28	2004 05 13
823118 Baleno CFE: 25.1.6, 27.5.1, 29.1.13 Obshestvo s ogranichennoyotvetstvennostiu „SHAMPI”, stroenie 1, d. 26, Volgogradskiy prospect, RU-109316 Moskva, (RU) 2003 11 27	29 2004 06 28	2004 05 13	823170 MATADOR STELLA MATADOR, a.s., T. Vansovej 45 Púchov (SK) 2004 03 04	12 2004 06 28	2004 05 13
823120 filpucci CFE: 27.5.1, 27.5.2 FILPUCCI SPA, Via G. Catani, 37, I-59100 PRATO (PO), (IT) 2004 01 15	22 23 2004 06 28	2004 05 13	823184 LUFFMAN LUBRITRADE TRADING PTE LTD, 408 North Bridge Road, #04-01, Lubritrade Building Singapore 188725 (SG) 2004 02 06	34 2004 06 28	2004 05 13
823132 BISCUITERIE DU CHĂ,TEAU Lidl Stiftung & Co. KG, Stiftsbergstrasse 1 Neckarsulm (DE) 2004 03 26	30 2004 06 28	2004 05 13	823187 WHITE CREAM CFE: 7.1.17, 7.3.1, 7.3.25, 12.1.19, 29.1.15 UBVM Verenigde Merken NV, Tongersesteenweg 12 A Hoeselt (BE) 2004 01 27	33 2004 06 28	2004 05 13
823135 ERMITAGE UAB „VP MARKET”, Savanoriu pr. 247, LT-02242 Vilnius, (LT) 2004 03 22	35 43 2004 06 28	2004 05 13	823213 JULIEN COUDRAY 1518 American Luxury Products, Inc., 5440 Harvest Hill Road, Suite 172, Dallas, TX 75230, (US) 2004 04 09	14 2004 06 28	2004 05 13
823137 BLACKFIX HENKEL MAGYARORSZÁG KFT., Dávid Ferenc u. 6 Budapest (HU) 2003 10 01	03 2004 06 28	2004 05 13	823222 TOKHEIM Tokheim Holding B.V., Industrieweg 5 Bladel (NL) 2004 02 18	09 36 37 2004 06 28	2004 05 13
823138 REVELOPE BLESSOF GmbH, Kaiserstr. 34-38, 72793 Pfullingen, (DE) 2003 10 10	07 16 2004 06 28	2004 05 13	823224 CFE: 26.1.1, 26.1.12, 27.5.1 HUITAILONG DECORATION MATERIALS CO., LTD GUANGZHOU SHI YUEXIUQU HUITAILONG ZHUANGSHI CAILIAO YOUXIANGONGSI, No. 3003 Taifu Center, No. 111 Taikang Rd, Yuexiu District Guangzhou, Guangdong Province (CN) 2004 03 16	06 2004 06 28	2004 05 13
823141 Fleur Rouge Zimmermann-Graeff & Müller GmbH & Co., Marientaler Au 23 Zell/Mosel (DE) 2003 11 18	32 33 2004 06 28	2004 05 13	823227 pasta magica CFE: 27.5.1, 27.5.7 AS EESTI MUNATOOTED, Saha tee 18, Loo,, Jõelähtme vald, EE-74201 Harjumaa, (EE) 2004 03 03	30 2004 06 28	2004 05 13
823142 Fleur Blanche Zimmermann-Graeff & Müller GmbH & Co., Marientaler Au 23 Zell/Mosel (DE) 2003 11 18	32 33 2004 06 28	2004 05 13	823233 EUROPEAN RATING AGENCY CFE: 26.4.4, 26.4.10, 26.4.12 Slovenská ratingová agentúra, a.s., Beethovenova 6 Piest'any (SK) 2004 03 04	35 36 2004 06 28	2004 05 13
823143 NA CFE: 26.1.1, 26.1.18, 27.5.1 NOSTRALI ARNALDO S.R.L., Via del Progresso 21, I-36054 MONTEBELLO VICENTINO (VI), (IT) 2003 09 18	06 07 09 2004 06 28	2004 05 13	823235 heidi.com CFE: 2.5.3 heidi.com sàrl, Lavannes 17 Saint-Blaise (CH) 2004 03 26	24 25 2004 06 28	2004 05 13
823146 FROSTAIR Truma Gerätetechnik GmbH & Co. KG, Wernher-von-Braun-Straße 12 Putzbrunn (DE) 2003 11 25	06 09 11 19 2004 06 28	2004 05 13	823249 sachtler Sachtler GmbH & Co. KG, Erfurter Strasse 16 Eching (DE) 2003 12 12	07 09 11 2004 06 28	2004 05 13

823251 BING QUAN CFE: 6.1.2, 26.1.1, 28.3.0 GUANGXI WUZHOU BINGQUAN INDUSTRY CO., LTD., 55 Qianjian Road Wuzhou, Guangxi 543004 (CN) 2003 10 06	32 42 55 2004 06 28	2004 05 13
823257 SIERRA TEQUILA CFE: 2.1.9, 5.11.19, 9.7.17, 19.7.1, 29.1.15 BORCO-Marken-Import Matthiesen GmbH & Co. KG, Winsbergring 14-22 Hamburg (DE) 2004 03 24	33 42 55 2004 06 28	2004 05 13
823258 SlurryGloss BASF Coatings AG, Glasuritstrasse 1 Münster (DE) 2004 03 24	02 42 55 2004 06 28	2004 05 13
823260 UreGloss BASF Coatings AG, Glasuritstrasse 1 Münster (DE) 2004 03 24	02 42 55 2004 06 28	2004 05 13
823275 MENTOS COOL ACTIVE Perfetti Van Melle Benelux B.V., Zoete Inval 20 Breda (NL) 2003 09 25	30 42 55 2004 06 28	2004 05 13
823277 ITSUMO Toshiba Europe GmbH, Hammfelddamm 8 Neuss (DE) 2003 11 28	09 37 38 42 42 55 2004 06 28	2004 05 13
823285 WATCH + WEAR CFE: 24.17.5, 25.1.9, 26.1.1, 27.5.1 EURO TRADING DISTRIBUTION S.r.l., Piazza Matteotti, 7 NAPOLI (IT) 2003 04 11	14 18 25 35 42 55 2004 06 28	2004 05 13
823286 TRUSPRAY CFE: 24.17.2, 26.11.1, 26.11.12 Boehringer Ingelheim microParts GmbH, Hauert 7 Dortmund (DE) 2003 09 30	03 05 21 42 55 2004 06 28	2004 05 13
823288 Libidis Libidfit AG, Bösch 80A, CH-6331 Hünenberg, (CH) 2004 03 10	05 32 42 55 2004 06 28	2004 05 13
823292 Altior CFE: 27.5.1, 29.1.11 ITM ENTREPRISES, 24, rue Auguste-Chabrières PARIS (FR) 2004 03 26	03 42 55 2004 06 28	2004 05 13
823299 DATADOT Datadot Technology (Aust) Pty Ltd, Unit 6, 19 Rodborough Road FRENCHS FOREST NSW2086 (AU) 2003 12 23	09 42 55 2004 06 28	2004 05 20
823304 NOX CYCLE Lorenz Hoser, Teltower Straße 19 Berlin (DE) 2004 01 30	12 42 55 2004 06 28	2004 05 20
823306 EUROPEAN OXO CFE: 26.3.23, 26.11.7, 26.11.12, 27.5.1, 29.1.12 European Oxo GmbH, Otto-Roelen-Strasse 3, 46147 Oberhausen, (DE) 2004 02 27	01 02 35 42 55 2004 06 28	2004 05 20
823308 Z WAVE the wireless language CFE: 26.1.1, 26.1.18, 26.11.3, 26.11.12, 27.5.1 Zensys A/S, Emdrupvej 26 København Ø (DK) 2004 02 18	09 16 42 42 55 2004 06 28	2004 05 20
823309 PRECIOUS HEART GUERLAIN PARIS CFE: 19.7.1, 27.5.1, 29.1.13 GUERLAIN S.A., Société Anonyme, 68, avenue des Champs-Élysées, F-75008 PARIS, (FR) 2004 03 15	03 42 55 2004 06 28	2004 05 20
823311 ARMADILLO RAYMOND MORRIS GROUP LIMITED, Invision House, Wilbury Way Hitchin, Herts SG4 0XE (GB) 2003 08 21	16 35 36 41 42 42 55 2004 06 28	2004 05 20
823314 LifeWorks Siemens Aktiengesellschaft, Wittelsbacherplatz 2 München (DE) 2003 11 25	09 38 42 42 55 2004 06 28	2004 05 20
823317 USTINOFF Grand Slam Beverage GmbH, Rudolf-Diesel-Strasse 7-9, 54292 Trier, (DE) 2004 02 07	33 42 55 2004 06 28	2004 05 20
823323 Villa XLS Country Tarkett Sommer, 2, rue de l'Egalité NANTERRE (FR) 2004 03 15	19 27 42 55 2004 06 28	2004 05 20
823329 ALIAS Tarkett Sommer, 2, rue de l'Egalité NANTERRE (FR) 2004 03 15	19 27 42 55 2004 06 28	2004 05 20
823339 LINCE Rheinmetall Defence Electronics GmbH, Brüggeweg 54 Bremen (DE) 2004 03 08	09 41 42 55 2004 06 28	2004 05 20
823345 CFE: 4.5.15, 28.5.0, 29.1.15 Torgovoye chastnoye unitarnoye predpriyatie „Sluzhba 77”, ul. Guikalo 28-49 Minsk (BY) 2004 03 10	30 42 55 2004 06 28	2004 05 20
823356 INOXIHP INOXIHP S.R.L., Via Da Velate Guido, 9 MILANO (IT) 2003 07 21	07 11 42 55 2004 06 28	2004 05 20
823360 Alape CFE: 26.2.1, 27.5.1 Alape GmbH, Am Gräbicht 1-9 Goslar Hahndorf (DE) 2003 11 13	11 20 42 55 2004 06 28	2004 05 20
823361 PERIO-ANALYSE PIERRE FABRE MEDICAMENT, 45, Place Abel Gance BOULOGNE (FR) 2004 03 29	05 42 55 2004 06 28	2004 05 20
823366 MICBOX Micronas GmbH, Hans-Bunte-Strasse 19 Freiburg (DE) 2003 12 18	09 42 55 2004 06 28	2004 05 20
823369 T-M3 Deutsche Telekom AG, Friedrich-Ebert-Allee 140 Bonn (DE) 2004 02 13	09 16 35 36 38 42 42 55 2004 06 28	2004 05 20
823370 Mifolian CFE: 27.5.1 SHANGHAI HUALIAN PHARMACEUTICAL CO., LTD., 370 Jiang Wan Road (West) SHANGHAI (CN) 2004 03 01	05 42 55 2004 06 28	2004 05 20
823372 Misonewle CFE: 27.5.1 SHANGHAI HUALIAN PHARMACEUTICAL CO., LTD., 370 Jiang Wan Road (West) SHANGHAI (CN) 2004 03 01	05 42 55 2004 06 28	2004 05 20
823373 Mifonewle CFE: 27.5.1 SHANGHAI HUALIAN PHARMACEUTICAL CO., LTD., 370 Jiang Wan Road (West) SHANGHAI (CN) 2004 03 01	05 42 55 2004 06 28	2004 05 20
823374 CFE: 24.9.2, 25.1.19, 29.1.12 Skandinavisk Tobakskompagni A/S, Tobaksvejen 4 Søborg (DK) 2003 09 19	34 42 55 2004 06 28	2004 05 20

823378 LINDARC LINDE AKTIENGESELLSCHAFT, Abraham-Lincoln-Strasse 21 Wiesbaden (DE) 2003 09 12 2004 06 28 2004 05 20	09 11 42	823439 CFE: 18.4.1, 24.1.3, 24.1.5 Zhejiang Weida Garment Co., Ltd., Developing Zone, Heyetang County Yiwu, Zhejiang (CN) 2004 03 30 2004 06 28 2004 05 20	25
823380 PEARL-LIGHT Stanger Kunststoff GmbH, Dorfstraße 6 Espelkamp (DE) 2004 03 24 2004 06 28 2004 05 20	01 02 04	823450 ALTERRA Dirk Rossmann GmbH, Isernhägener Strasse 16 Burgwedel (DE) 2003 09 26 2004 06 28 2004 05 20	05 32 33
823386 LEAFLET MONITOR CFE: 18.1.14, 18.1.19, 25.1.9, 27.5.1 INCOMA Research, s.r.o., Geologická 575/2 Praha 5 - Barrandov (CZ) 2003 11 27 2004 06 28 2004 05 20	35	823459 MASERATI DUOSELECT FERRARI S.P.A., Via Emilia Est 1163 Modena (IT) 2003 09 22 2004 06 28 2004 05 20	12
823391 SEMINTRA Boehringer Ingelheim Vetmedica GmbH, Ingelheim (DE) 2004 01 19 2004 06 28 2004 05 20	05 31	823463 ZQ CFE: 27.5.1 NINGBO ZHIQING INDUSTRIAL CO., LTD, Waihuan West Road, Chengguan Ninghai ZHEJIANG 315600 (CN) 2004 02 24 2004 06 28 2004 05 20	06 07 11
823395 BIKE POSITIVE CFE: 24.17.25, 27.3.1, 27.5.1, 29.1.13 Jeno, Lajtár, Rudnay u. 24/C Hódmezovásárhely (HU); Ildikó Csere, Vasút u. 47/G Apostag (HU); Sándorné Kele, Vida J. u. 9 Apostag (HU) 2003 12 23 2004 06 28 2004 05 20	12	823466 Fleet+ Hiepler & Partner Unternehmensberatung GmbH, Scholßstraße 21 Kaarst (DE) 2003 12 19 2004 06 28 2004 05 20	09 16 42
823398 PARALEN Zentiva, a.s., U Kabelovny 130 Praha 10 - Dolní Měcholupy (CZ) 2004 04 01 2004 06 28 2004 05 20	05	823469 DA VINCI SEZ AG, Draubodenweg 29, A-9500 Villach, (AT) 2003 10 30 2004 06 28 2004 05 20	01 07 42
823399 DOLMINA Zentiva, a.s., U Kabelovny 130, CZ-102 37 Praha 10 - Dolní Měcholupy, (CZ) 2004 04 01 2004 06 28 2004 05 20	05	823473 LITEXCO CFE: 26.4.1, 26.4.7, 26.4.18, 27.5.1, 29.1.4 LITEXCO INTERNATIONAL HOLDING, LTD., Saxweg 11a, FL-9495 TRIESEN, (LI) 2003 12 16 2004 06 28 2004 05 20	35 36 37 44
823402 P CFE: 27.5.1 ARFAIAN EXPORT-IMPORT HANDELSGES.M.B.H., Bluetenstraße 21 Linz (AT) 2004 03 24 2004 06 28 2004 05 20	18 25 28	823474 WS TELESHP WS International a.s., Perunská 2 Hodonín (CZ) 2003 12 13 2004 06 28 2004 05 20	03 07 08 09 11 16 21
823404 CHAMP COLLECTION FRIEDRICH LEDERWAREN CFE: 3.6.11, 25.1.1, 27.5.1 Champ Collection Friedrich Lederwaren GmbH, In der Alting 9 Schwanstetten (DE) 2004 03 17 2004 06 28 2004 05 20	16 18	823478 EDDIE TIGGER ÖZKÖYLÜM TEKSTİL SANAYİ VE TİCARET LIMITED SİRKETİ, Çobançesme Mah., Mithatpasa Cad. No: 21, YENİBOSNA / İSTANBUL, (TR) 2003 12 26 2004 06 28 2004 05 20	25
823407 DOMINOX R. Woeste & Co. Yorkshire GmbH, Max-Planck-Str. 15C Erkrath (DE) 2004 03 25 2004 06 28 2004 05 20	06	823486 Cora economic Hermann Gutmann Werke AG, Nürnberger Straße 57-81, 91781 Weißenburg, (DE) 2003 09 19 2004 06 28 2004 05 20	06 17 19
823420 CFE: 7.15.20, 14.1.1, 14.1.25 PROFILARBED S.A., 66, rue de Luxembourg, L-4009 Esch/Alzette, (LU) 2004 01 20 2004 06 28 2004 05 20	06 37 42	823487 AQUAFUN Hansgrohe AG, Auestrasse 5-9 Schiltach (DE) 2003 05 26 2004 06 28 2004 05 20	06 09 10 11 17 19 20 21
823421 BOILLAT 1894 Boillat frères AG, Alpenstrasse 12, CH-6304 Zug, (CH) 2004 03 09 2004 06 28 2004 05 20	14	823488 E-Line Richard Wolf GmbH, Pforzheimer Strasse 32 Knittlingen (DE) 2004 02 05 2004 06 28 2004 05 20	10
823423 VAL6 CFE: 27.5.1, 27.7.1 SHIZUOKA SEIKI KABUSHIKI KAISHA, 1-4, Yamana-cho, Fukuroi-shi Shizuoka 437-8601 (JP) 2004 02 27 2004 06 28 2004 05 20	11	823489 RARLAB Eugene Roshal, Gagarina 21-15 Chelyabinsk (RU) 2004 02 04 2004 06 28 2004 05 20	09 35 42
823427 SERENE ORIFLAME COSMETICS S.A., 20, rue Philippe II, L-2340 Luxembourg, (LU) 2004 03 25 2004 06 28 2004 05 20	03 14 25	823492 FLEXUP LANCÔME PARFUMS ET BEAUTE & CIE, 29, rue du Faubourg Saint-Honoré PARIS (FR) 2004 01 13 2004 06 28 2004 05 20	03
823435 von Boch Villeroy & Boch AG, Postfach 11 20 Mettlach (DE) 2003 05 15 2004 06 28 2004 05 20	08 11 14 19 20 21 24	823493 AGENDIA CFE: 27.5.1, 27.5.11, 29.1.15 AGENDIA BV, Slotervaart Medical Center 9 D, Louwesweg 6 Amsterdam (NL) 2003 09 18 2004 06 28 2004 05 20	44
		823496 X 550 DaimlerChrysler AG, Epplestrasse 225, 70567 Stuttgart, (DE) 2003 10 02 2004 06 28 2004 05 20	12 28

823497 PHOTOLON CFE: 28.5.0 Otkrytoe aktsionernoie obshchestvo „Belmedpreparaty”, 30, ul. Fabritsiusa Minsk (BY) 2003 10 28 2004 06 28 2004 05 20	05
823500 CFE: 28.3.0 Tenichi Co Ltd, 16-7, Ginza-choume, Chuo-ku Tokyo 104-0061 (JP) 2004 03 01 2004 06 28 2004 05 20	43
823501 AcquaRoll CFE: 27.5.1, 27.5.11 RIBIMEX, ZAE Jean Moulin, Rue du Pré Fusé PONTAULT-COMBAULT (FR) 2004 01 13 2004 06 28 2004 05 20	08 21
823507 QF STYLING MEDIPHARMA d.o.o., Branimirova 24-26, HR-42202 Tmovec, (HR) 2003 11 13 2004 06 28 2004 05 20	03
823510 FRUTESSE Frumarco B.V., Sint Jorisstraat 42 Beesel (NL) 2003 10 17 2004 06 28 2004 05 20	29 30 32
823517 JMA ALUMINIUM CFE: 26.4.3, 26.4.12, 26.4.24, 27.5.1 GUANGDONG JMA ALUMINIUM PROFILEFACTORY CO., LTD., Fengchi Industrial District,, Dali, Nanhai, Foshan City, Guangdong Province 528231, (CN) 2004 02 03 2004 06 28 2004 05 20	06
823524 CFE: 26.4.1, 26.4.16, 26.11.11, 26.11.21 YUXI HONGTA TOBACCO (GROUP) CO., LTD., Shangduan, Yujianglu Yuxi, Yunnan 653100 (CN) 2004 02 17 2004 06 28 2004 05 20	34
823525 T-E-C-H-S-Y-S CFE: 24.15.2, 24.15.15, 27.5.1 TECHSYS - HW a SW, spol.s r.o., Nekvasilova 166 Praha 8 (CZ) 2004 02 23 2004 06 28 2004 05 20	09 42
823527 Obchtchestvo s ogranichennoi otvetstvennostiou „Marta-M”, OOO „Marta-M”, ul. M. Djalilia, 21, RU-630055 Novosibirsk, (RU) 2004 03 09 2004 06 28 2004 05 20	30
823529 NATURE ONE CFE: 5.5.20, 27.5.1 I-Motion Besitz- und Verwaltungsgesellschaft mbH & Co KG, Mayer-Alberti-Strasse 11 Koblenz (DE) 2004 01 14 2004 06 28 2004 05 20	05 25 33 35 41
823534 IP TOUCH ALCATEL, 54, rue La Boétie, F-75008 PARIS, (FR) 2004 01 30 2004 06 28 2004 05 20	09
823535 FLOGANGEL VALETUDO, S.r.l., Via Ghiaie, 6 PRESEZZO (BG) (IT) 2004 01 21 2004 06 28 2004 05 20	03 05
823537 hoha CFE: 27.5.1 FOSHAN SHI HEHA QIYE YOUXIAN GONGSI, 26 Zuo Changfang, Poyangcun Beigongyequ, Lanshizhen, Foshan Guangdong 528000 (CN) 2004 04 20 2004 06 28 2004 05 20	06
823538 Sibiu CFE: 27.5.1, 29.1.1 Scandia Romana S.A., Str. Morilor nr. 45, Sibiu, Judetul Sibiu, (RO) 2004 02 18 2004 06 28 2004 05 20	29
823539 CFE: 20.5.25, 25.12.3 PAPETERIES HAMELIN, Route de Lion CAEN (FR) 2004 03 23 2004 06 28 2004 05 20	16
823540 DP DIGITAL PAGES CFE: 27.5.1, 27.5.2 PAPETERIES HAMELIN, Route de Lion, F-14000 CAEN, (FR) 2004 03 23 2004 06 28 2004 05 20	09 16
823541 CFE: 20.5.25, 26.4.9 PAPETERIES HAMELIN, Route de Lion CAEN (FR) 2004 03 23 2004 06 28 2004 05 20	16
823542 DESEO KOHLEFRANCE, 60, rue de Turenne PARIS (FR) 2004 03 24 2004 06 28 2004 05 20	11
823553 PRECITOP CLAUSE TEZIER, Rue Louis Saillant, Zone Industrielle PORTES-LES-VALENCE (FR) 2004 02 13 2004 06 28 2004 05 20	31
823556 EFE CFE: 27.5.1, 29.1.12 ELDA İÇECEK VE ENERJİ HİZMETLERİSANAYI VE TİCARET ANONİM ŞİRKETİ, 1385 Sokak Yeni Asir İş Merkezi, No: 3 Kat: 5/504-505, ÇANKAYA-İZMİR, (TR) 2004 03 18 2004 06 28 2004 05 20	33
823558 X 55 DaimlerChrysler AG, Epplestrasse 225 Stuttgart (DE) 2003 10 02 2004 06 28 2004 05 20	12 28
823559 ASIA-EUROPE FOUNDATION CFE: 26.11.12, 26.11.25, 27.5.1 Asia Europe Foundation, 31 Heng Mui Keng Terrace Singapore 119595 (SG) 2004 03 25 2004 06 28 2004 05 20	41
823560 EFCON Helmut SCHWANINGER, Hauptstrasse 150/9 Wien (AT) 2003 11 18 2004 06 28 2004 05 20	35 36 37 42
823561 AcrylProtect profine GmbH, Mülheimer Straße 26, 53840 Troisdorf, (DE) 2003 11 20 2004 06 28 2004 05 20	06 17 19
823562 Terofill Henkel KGaA, Düsseldorf (DE) 2003 11 26 2004 06 28 2004 05 20	01 02 17 19
823564 Condra CFE: 27.5.1 Kondratiouk Olga Nikolaevna, d. 6, kv. 17 oul. Mopra, BY-224013 Brest, (BY) 2004 04 13 2004 06 28 2004 05 20	25 26
823565 POLAR CFE: 2.1.1, 3.6.25, 27.3.1, 27.5.1, 29.1.6 Berentzen Brennerein GmbH + Co. KG, Ritterstraße 7 Haselünne (DE) 2003 12 12 2004 06 28 2004 05 20	32 33 43
823575 WS CFE: 26.3.5, 26.3.16, 26.3.18, 27.5.1, 29.1.13 WS International a.s., Perunská 2 Hodonín (CZ) 2003 12 23 2004 06 28 2004 05 20	07 11 21
823582 CFE: 1.15.15, 6.1.4, 25.1.17, 28.5.0, 29.1.13 Društvo za proizvodstvo, trgovijai usluzi SPK D.O.O. uvoz-izvoz Skopje, ul. Sarplaninska bb, MK-1000 Skopje, (MK) 2004 02 17 2004 06 28 2004 05 20	32
823590 EVOLUTION 3GS Saudi Company for Manufacturing Synthetic Fiber, Industrial City Phase 5 Jeddah 21587 (SA) 2004 03 26 2004 06 28 2004 05 20	27

823591 HERMES	01	823684 ORYZA	29 30 31
Hermes Süsstoff AG (Hermes Sweeteners Ltd), Ankerstrasse 53, CH-8004 Zürich, (CH)		Euryza GmbH, Oberwerder Damm 11-21 Hamburg (DE)	
2004 04 06	2004 06 28	2004 01 21	2004 07 26
			2004 05 27
823592 HOCKEY player		823685 CFE: 1.15.5, 3.1.6, 29.1.14	04
CFE: 27.5.1, 27.5.2, 29.1.12	16 25 35 41	Eni S.p.A., Piazzale Enrico Mattei, 1 Roma (IT)	
MPVH Communication S.A., 11 rue Eugène Cattoir 11 Bruxelles (BE)		2004 04 05	2004 07 26
2004 03 03	2004 06 28		2004 05 27
823593 NEFF		823686 PC GAMER	09 16 41
CFE: 27.5.1	25	Future Publishing Limited, Beauford Court,, 30 Monmouth Street, Bath, Avon BA1 2BW, (GB)	
JOE W. NEFF, 1861 Mott Court Camarillo, California 93012 (US)		2004 02 02	2004 07 26
2004 02 17	2004 06 28		2004 05 27
823594 C		823688 CFE: 26.15.1, 29.1.13	07 37 41
CFE: 21.3.21, 24.17.7, 26.3.23, 27.5.1, 29.1.13	09 35 41	BHS Corrugated Maschinen- und Anlagenbau GmbH, Paul-Engel-Strasse 1 Weiherhammer (DE)	
B.V. Dearco Beheer BVBA, Deschampelierstraat 26 Brussel (BE)		2004 01 26	2004 07 26
2004 02 24	2004 06 28		2004 05 27
823611 sinus-Carotid	10	823691 ErgoMed	09 35 36 38 41 42 43 44 45
OptiMed Medizinische Instrumente GmbH, Ferdinand-Porsche-Straße 11, 76275 Ettlingen, (DE)		ERGO Versicherungsgruppe AG, Victoriaplatz 2 Düsseldorf (DE)	
2004 03 26	2004 06 28	2002 08 06	2004 07 26
			2004 05 27
823616 White Wedding	31	823695 CX65	09
Rosen-Tantau Mathias Tantau Nachfolger, Tornescher Weg 13 Uetersen (DE)		Siemens Aktiengesellschaft, Wittelsbacherplatz 2, 80333 München, (DE)	
2004 04 06	2004 06 28	2004 01 27	2004 07 26
			2004 05 27
823617 TEXTGARDEN	20	823699 REVIOS	35 36 42
GROSFILLEX SARL, ARBENT OYONNAX (FR)		Revios Rückversicherung AG, Im Mediapark 8a, 50670 Köln, (DE)	
2004 04 13	2004 06 28	2003 12 17	2004 07 26
			2004 05 27
823619 ACCESS VISION	08	823701 LADYBELLE	01 05
CALOR, Place Ambroise Courtois LYON (FR)		Zentiva, a.s., U Kabelovny 130, CZ-102 37 Praha 10 - Dolní Měcholupy, (CZ)	
2004 04 13	2004 06 28	2004 02 24	2004 07 26
			2004 05 27
823628 MERIT SELECT		823710 CFE: 2.9.14	09 28 38 41
CFE: 25.1.9, 26.11.8, 27.5.1	34	Nokia Corporation, Keilalahdentie 4 Espoo (FI)	
Philip Morris Products S.A., Quai Jeanrenaud 3 Neuchâtel (CH)		2003 11 14	2004 07 26
2004 02 25	2004 06 28		2004 05 27
823635 METRUM	01 16 19 37 42	823712 TAIGA	16
METRUM, s.r.o., Kokory 18 (CZ)		Papeterie de Mandeure SA, 14, rue de la Papeterie MANDEURE (FR)	
2003 10 27	2004 06 28	2004 03 19	2004 07 26
			2004 05 27
823647 RAUCH	05 29 30	823720 CFE: 1.1.25, 2.9.10, 24.15.13	31
Rauch Fruchtsäfte GmbH, Langgasse 1 Rankweil (AT)		Société des Produits Nestlé SA, Vevey (CH)	
2004 01 19	2004 07 26	2004 04 15	2004 07 26
			2004 05 27
823649 Kinetic	05	823723 IMAS	09 17 38 42
Merz Pharma GmbH & Co. KGaA, Eckenheimer Landstrasse 100 Frankfurt am Main (DE)		FER Fahrzeugelektrik GmbH, Gewerbegebiet Stockhausen Eisenach (DE)	
2004 02 26	2004 07 26	2003 08 18	2004 07 26
			2004 05 27
823653 HUNTER'S CREEK	33	823725 ARGILLON	01 06 07 08 09 10 11 17 19 37 40 42
Weinprolog Verwaltungsgesellschaft mbH, Nyland 14 Tornesch (DE)		Argillon GmbH, Bahnhofstrasse 43, 96257 Redwitz, (DE)	
2004 03 13	2004 07 26	2003 06 10	2004 07 26
			2004 05 27
823680 Neo 5 Disc Changer		823735 VALICARE	42
CFE: 16.1.16, 27.5.1, 27.7.1	09	VALICARE GMBH, Eschborner Landstr. 130-132 Frankfurt (DE)	
THOMSON, 46, quai Alphonse Le Gallo, F-92100 BOULOGNE-BILLANCOURT, (FR)		2004 03 16	2004 07 26
2004 04 02	2004 07 26		2004 05 27
823681 DIGIPRESSURE	10	823738 SERAPOOL	
CALOR, Place Ambroise Courtois LYON (FR)		CFE: 27.5.1	07 11 19
2004 04 13	2004 07 26	ANADOLU PORSELEN SANAYI VE TICARET ANONIM SIRKETI, Kavakpinar Mah. Mahmut Bayram Cad. No: 13 Pendik/ISTANBUL (TR)	
		2003 08 15	2004 07 26
823683 Schmetterling Reisen	39		2004 05 27
Schmetterling Reisen GmbH & Co. KG, Hauptstrasse 131 Obertrubach (DE)		823739 HPQ	07 08
2004 04 15	2004 07 26	Eduard Wille GmbH & Co. KG, Lindenallee 27 Wuppertal (DE)	
		2003 12 11	2004 07 26
			2004 05 27
		823748 Phrywave	35 38 42
		SINEPHRO Christian, Gorenendaalsesteenweg 131 Hoeilaart (BE)	
		2004 01 15	2004 07 26
			2004 05 27

823757 ALECOQ AS A.LeCoq Tartu Õlletehas, Tähtvere 56/62, EE-50050 Tartu, (EE) 2004 03 18 2004 07 26 2004 05 27	32 33	
823760 Alfio Raldo ACTONIC KFT., Szállás u. 12 BUDAPEST (HU) 2004 03 19 2004 07 26 2004 05 27	25	
823774 bMASTER CFE: 1.15.23, 27.5.1, 29.1.12 FINANCIAL TECHNOLOGIES S.A., Xenias 24 Ilissia, Athens, (GR) 2004 03 24 2004 07 26 2004 05 27	42	
823790 + CFE: 19.7.1, 19.7.17, 19.7.22, 29.1.13 LA CHEMISE LACOSTE, 8, rue de Castiglione, F-75001 PARIS, (FR) 2004 04 09 2004 07 26 2004 05 27	03 05	
823791 CFE: 19.3.3, 29.1.12 LA CHEMISE LACOSTE, 8, rue de Castiglione, F-75001 PARIS, (FR) 2004 04 09 2004 07 26 2004 05 27	03 05	
823793 Quick 'n' Easy Tarkett Sommer, 2, rue de l'Egalité NANTERRE (FR) 2004 04 15 2004 07 26 2004 05 27	19 27	
823796 PETROSYAN CFE: 5.1.16, 27.5.1, 27.5.11 L'entrepreneur individuel Grigori Petrosyan, La rue Akhbyur Serob 7, app. 19, AM-375019 Erevan, (AM) 2004 04 26 2004 07 26 2004 05 27	06 14 16 20	
823799 ECONIKA Obchtchestvo s ogranichennoiotvetsvennostyou „Ekonika Ltd”, str. 1, 4, oul. Stepana Choutova, RU-109380 Moscou, (RU) 2003 10 24 2004 07 26 2004 05 27	07 09 11 16 18 25 35 40 42	
823801 TerrIntak CFE: 27.5.1 EHL AG, An der B 256 Kruft (DE) 2004 03 26 2004 07 26 2004 05 27	19	
823802 Pavado EHL AG, An der B 256 Kruft (DE) 2004 03 26 2004 07 26 2004 05 27	19	
823803 Targa Glen Dimplex Deutschland GmbH, Otto-Bergner-Strasse 28 Sonneberg (DE) 2004 03 17 2004 07 26 2004 05 27	07	
823806 AktiEmail CFE: 26.4.9, 27.5.1, 29.1.15 CHYTRÁ BARVA s.r.o., Lipa 289 Zlin (CZ) 2004 01 26 2004 07 26 2004 05 27	01 02 05 17	
823810 Skarby Króla Augusta III CFE: 3.7.2, 24.9.1, 25.1.6, 25.1.15, 27.5.1 KRAFT MENU 2000, a.s., Riegrova 857 Frydek - Místek (CZ) 2003 07 25 2004 07 26 2004 05 27	29 30 33	
823816 AQUA LEVITA CFE: 25.1.17, 26.13.25, 27.5.1, 29.1.15 Josef Holl, Feldgasse 8 Seewalchen (AT) 2003 12 16 2004 07 26 2004 05 27	11	
823826 inoventa CFE: 26.3.23, 26.4.1, 26.4.12, 27.1.1 Michael Haberstroh, Wilhelm Hauff Weg 5 Tuttlingen (DE) 2003 09 24 2004 07 26 2004 05 27	07 08 21	
823835 ProGloss BASF Coatings AG, Glasuritstrasse 1 Münster (DE) 2004 03 24 2004 07 26 2004 05 27	02	
823840 ColorPro BASF Coatings AG, Glasuritstrasse 1 Münster (DE) 2004 03 24 2004 07 26 2004 05 27	02	
823841 Ten-ichi CFE: 27.5.1 Tenichi Co Ltd, 16-7, Ginza-choume, Chuo-ku Tokyo 104-0061 (JP) 2004 03 31 2004 07 26 2004 05 27	43	
823842 SYMBICORT SENSIHALER AstraZeneca AB, Södertälje (SE) 2004 03 30 2004 07 26 2004 05 27	05	
823843 SYMBICORT PRIMOHALER AstraZeneca AB, Södertälje (SE) 2004 03 30 2004 07 26 2004 05 27	05	
823844 SYMBICORT RAPIHALER AstraZeneca AB, Södertälje (SE) 2004 03 30 2004 07 26 2004 05 27	05	
823845 EXACANTA AstraZeneca AB, Södertälje (SE) 2004 03 18 2004 07 26 2004 05 27	05	
823846 EXANTA-SC AstraZeneca AB, Södertälje (SE) 2004 03 12 2004 07 26 2004 05 27	05	
823849 SENSIPLAST Lidl Stiftung & Co. KG, Stiftsbergstrasse 1 Neckarsulm (DE) 2004 03 26 2004 07 26 2004 05 27	05	
823850 GOLDPRESS Lidl Stiftung & Co. KG, Stiftsbergstrasse 1 Neckarsulm (DE) 2004 03 26 2004 07 26 2004 05 27	34	
823851 CIEN BEAUTY Lidl Stiftung & Co. KG, Stiftsbergstrasse 1, 74167 Neckarsulm, (DE) 2004 03 26 2004 07 26 2004 05 27	03	
823853 GLEN ORCHY CFE: 5.13.8, 19.7.1 Lidl Stiftung & Co. KG, Stiftsbergstrasse 1 Neckarsulm (DE) 2004 03 26 2004 07 26 2004 05 27	33	
823858 BOUCHERON CFE: 19.7.1, 19.7.17 BOUCHERON HOLDING (Société par actions simplifiée), 26, place Vendôme PARIS (FR) 2004 03 09 2004 07 26 2004 05 27	03	
823861 L34 KERAKOLL S.p.A., Via dell'Artigianato, 9, I-41049 SASSUOLO (MO), (IT) 2004 04 08 2004 07 26 2004 05 27	01	
823868 Swisstronics CFE: 26.3.23, 26.11.3 Electronicparc Holding AG, Schützenstrasse 18 Pfäffikon (CH) 2004 01 12 2004 07 26 2004 05 27	09 37 40 42	
823870 I TECH HOCKEY SWISSPORT SLOVAKIA s.r.o., Horná 20, SK-927 00 Žal'a, (SK) 2003 11 10 2004 07 26 2004 05 27	09 18 25 28	
823871 QONIX Qonix S. A., Via Alla Rossa, CH-6862 Rancate, (CH) 2004 03 01 2004 07 26 2004 05 27	07 08 09 10 11 35	
823874 ZENRA Zentiva, a.s., U Kabelovny 130, CZ-102 37 Praha 10 - Dolní Měcholupy, (CZ) 2004 03 23 2004 07 26 2004 05 27	01 03 05	

823875 GRODFOOD			
CFE: 1.5.1, 1.5.6, 1.5.11, 24.9.2, 27.5.1, 29.1.12	29 35 39		
Kommertcheskaya sovmešnaya organizatsiya „GRODFOOD” Obchtchestvo s ogranitchennoi otvetstvennostiyou, Oul. Boudennogo 48a, K. 63 Grodno (BY)			
2004 04 05	2004 07 26		2004 05 27
823876 CFE: 1.5.6, 1.5.11, 24.9.1, 28.5.0, 29.1.12	29 35 39		
Kommertcheskaya sovmešnaya organizatsiya „GRODFOOD” Obchtchestvo s ogranitchennoi otvetstvennostiyou, Oul. Boudennogo 48a, K. 63 Grodno (BY)			
2004 04 05	2004 07 26		2004 05 27
823880 morga MORGA			
CFE: 26.1.2, 26.1.11, 26.1.18, 26.4.3, 26.4.18, 26.4.24, 27.5.1	29 30 32		
Morga AG, Kapplerstrasse 60, CH-9642 Ebnat-Kappel/SG, (CH)			
2004 04 02	2004 07 26		2004 05 27
823891 Nano-Protect	01 03 05 21		
Henkel KGaA, Henkelstrasse 67, 40589 Düsseldorf, (DE)			
2003 12 01	2004 07 26		2004 05 27
823895 sunstone	11 19 36		
Johann Alexander Rupp, Wilhelm-Raabe-Straße 31 Fürth (DE)			
2003 12 20	2004 07 26		2004 05 27
823897 RETROACTIVE	03		
Avon Products, Inc., World Headquarters, 1345 Avenue of the Americas New York, NY 10105-1096 (US)			
2004 02 03	2004 07 26		2004 05 27
823901 CAVANNA	07		
Cavanna S.p.A., Via Matteotti 104 PRATO SESIA (NO) (IT)			
2004 03 15	2004 07 26		2004 05 27
823902 COTTON IN ACTION	25		
Diadora - Invicta spa, Via Mazzini, 20 Caerano di San Marco (TV) (IT)			
2004 03 23	2004 07 26		2004 05 27
823906 SALACOS	01 04		
The Nisshin OilliO Group, Ltd., 23-1, Shinkawa 1-chome, Chuo-ku Tokyo 104-8285 (JP)			
2004 01 29	2004 07 26		2004 05 27
823907 ECOCHEXX	09 16 35 37 41 42		
Ecolab GmbH & Co. OHG, Reisholzer-Werftstraße 38-42, 40589 Düsseldorf, (DE)			
2004 01 23	2004 07 26		2004 05 27
823908 ADDER	09		
ADDER TECHNOLOGY LIMITED, Technology House, Trafalgar Way, Bar Hill, Cambridge CB3 8SQ (GB)			
2004 03 03	2004 07 26		2004 05 27
823910 INCIMAXX	01 03 05		
Ecolab GmbH & Co. OHG, Reisholzer Werftstraße 38-42, 40589 Düsseldorf, (DE)			
2004 02 14	2004 07 26		2004 05 27
823911 Goldbären	30		
Haribo GmbH & Co. KG, Hans-Riegel-Strasse 1, 53129 Bonn, (DE)			
2004 02 02	2004 07 26		2004 05 27
823913 LIROSECT	01 05		
AKTSIONERNO DROUJESTVO „BIOVET”, Oulitsa Petar Rakov 39 PESHTERA (BG)			
2004 03 04	2004 07 26		2004 05 27
823914 Crousti Magix			
CFE: 27.3.1, 27.5.1, 29.1.15	29 30 32		
COMPAGNIE GERVAIS DANONE, 126-130, rue Jules Guesde Levallois-Perret (FR)			
2004 01 13	2004 07 26		2004 05 27
823920 SUPERSCROLL	09		
Koninklijke Philips Electronics N.V., Groenewoudseweg 1, NL-5621 BA Eindhoven, (NL)			
2004 03 25	2004 07 26		2004 05 27
823922 SUPERPLAY	09		
Koninklijke Philips Electronics N.V., Groenewoudseweg 1, NL-5621 BA Eindhoven, (NL)			
2004 03 25	2004 07 26		2004 05 27
823927 LIPSOVIR	05		
Medivir AB, Lunastigen 7 Huddinge (SE)			
2004 04 02	2004 07 26		2004 05 27
823932 GRONOW	09 35 42 44		
Grodan B.V., Industrieweg 15, NL-6045 JG Roermond, (NL)			
2004 03 05	2004 07 26		2004 05 27
823937 SOCIÉTÉ			
CFE: 26.1.2, 26.1.18, 27.5.1, 29.1.12	29		
SOCIETE ANONYME DES CAVES ET DES PRODUCTEURS REUNIS DE ROQUEFORT, 2 avenue François Galtier ROQUEFORT SUR SOULZON (FR)			
2004 02 20	2004 07 26		2004 05 27
823939 ProCut	10		
Celon AG medical instruments, Rheinstraße 8, 14153 Teltow, (DE)			
2004 04 07	2004 07 26		2004 05 27
823947 RAM ELETTRONICA	07 09		
RAM ELETTRONICA S.p.A., Via Bottego, 39 COGNENTO (Modena) (IT)			
2003 10 21	2004 07 26		2004 05 27
823951 CHESTER BY CHESTER BARRIE	03 09 14 16 18 20 21 24 25 26 27 28 35 36 42 45		
CHESTER BARRIE LIMITED, SRG House, Unit 4, Chester Road Borehamwood, Herts WD6 1LT (GB)			
2003 09 15	2004 07 26		2004 05 27
823952 CORAL			
CFE: 3.9.19, 26.4.15, 27.5.1	02 07 09 16 32 35 39		
PAPIRIUS s.r.o., K Vypichu 1108 Rudná u Prahy (CZ)			
2003 05 26	2004 07 26		2004 05 27
823953 take-it			
CFE: 26.4.4, 27.5.1	02 07 09 16 32 39		
PAPIRIUS s.r.o., K Vypichu 1108 Rudná u Prahy (CZ)			
2003 07 28	2004 07 26		2004 05 27
823954 BELAGGIO	03		
WS International a.s., Perunská 2 Hodonín (CZ)			
2003 12 23	2004 07 26		2004 05 27
823961 blu sand			
CFE: 27.5.1	25		
FERHAT TEKSTIL GIDA ELEKTRONIK INSAAT VE TURIZM SANAYI TICARET LIMITED SIRKETI, Laleli Cad. N° 39 Eminonu/ISTANBUL (TR)			
2003 11 11	2004 07 26		2004 05 27
823964 GÉREX			
CFE: 26.3.1, 26.5.1, 27.5.1	06 07 08 09		
SOCIETE POUR LA DIFFUSION ET LE CONDITIONNEMENT DE L'OUTILLAGE A MAIN - SODECO, 59 rue du Professeur Calmette, Z.I. des Trois Ponts LE CHAMBON FEUGEROLLES (FR)			
2003 12 12	2004 07 26		2004 05 27
823965 YUVE	05		
AstraZeneca AB, Södertälje (SE)			
2003 12 18	2004 07 26		2004 05 27

823966 RESUVA	05		
AstraZeneca AB, Södertälje (SE)			
2003 12 18	2004 07 26	2004 05 27	
823967 VELOA	05		
AstraZeneca AB, Södertälje (SE)			
2003 12 18	2004 07 26	2004 05 27	
823968 StretchLine	06 07 19		
SCHÜCO International KG, Karolinenstrasse 1-15 Bielefeld (DE)			
2003 12 12	2004 07 26	2004 05 27	
823969 FOMAtec	09 10		
FOMA Bohemia, spol. s r.o., Jana Krusinky Hradec Králové (CZ)			
2003 08 27	2004 07 26	2004 05 27	
823970 NEUTRA - ACTIV	03 05 25		
SSL PRODUCTS LIMITED, 35 New Bridge Street LONDON EC4V 6BW (GB)			
2003 12 19	2004 07 26	2004 05 27	
823975 HHEG	09		
MITSUBISHI CORPORATION, 6-3, Marunouchi 2-chome, Chiyoda-ku Tokyo 100-8086 (JP)			
2004 03 29	2004 07 26	2004 05 27	
823982 sinus-SuperFlex	10		
OptiMed Medizinische Instrumente GmbH, Ferdinand-Porsche-Straße 11 Ettlingen (DE)			
2004 03 26	2004 07 26	2004 05 27	
823983 THERMOSINT			
CFE: 26.11.2, 26.11.12, 27.5.1, 29.1.13	06 20		
MWH-Metallwerk Helmstadt GmbH, Flinsbacher Straße 1 Helmstadt-Bargen (DE)			
2004 03 15	2004 07 26	2004 05 27	
823986 ICMA			
CFE: 27.5.1	06 11		
ICMA RUBINETTERIE S.r.l., Via Garavaglia, 4 CUGGIONO (MI) (IT)			
2004 04 05	2004 07 26	2004 05 27	
823987 VELOTEC			
CFE: 27.5.1, 27.5.2	12		
„MAXKOM“ EOOD, 5, „Exzarh Yosif“ Str. PLOVDIV (BG)			
2004 04 09	2004 07 26	2004 05 27	
823999 PU31	01		
KERAKOLL S.p.A., Via dell'Artigianato, 9, I-41049 SASSUOLO (MO), (IT)			
2004 04 08	2004 07 26	2004 05 27	
824003 CFE: 26.3.23	03 09 14 16 18 25 28 32 35 41 42 43 45		
GROTTO S.P.A., Via Ponte dei Granatieri, 4, I-36010 CHIUPPANO (VICENZA), (IT)			
2003 11 25	2004 07 26	2004 06 03	
824008 BUGGYRA	07 09 12 18 25 28		
SHCE spol. s r.o., Kvetinková 14a/2714 Praha 3 (CZ)			
2003 11 10	2004 07 26	2004 06 03	
824013 PAVER PLUS	01 19		
Sika AG, Zugerstrasse 50, CH-6341 Baar, (CH)			
2003 12 23	2004 07 26	2004 06 03	
824019 FRIAFIX	06 09 11 17 20		
FRIATEC Aktiengesellschaft, Steinzeugstrasse 50 Mannheim (DE)			
2003 07 31	2004 07 26	2004 06 03	
824022 ADIXEN	07 09 11		
ALCATEL VACUUM TECHNOLOGY FRANCE, 12, rue de la Baume PARIS (FR)			
2003 12 16	2004 07 26	2004 06 03	
824023 R RIBEIRO			
CFE: 26.4.1, 26.4.18, 27.5.1, 29.1.1	29 30		
MAÇARICO, S.A., Apartado 1 Praia de Mira, Mira (PT)			
2003 12 17	2004 07 26	2004 06 03	
824032 LA ROULETTE RUSSE	43		
FELDMAN Lucien, 45, rue de Montreuil, F-75011 PARIS, (FR)			
2004 02 24	2004 07 26	2004 06 03	
824035 TeqMonitoring	09		
TEQ SA, Zona Industriale Bironico (CH)			
2004 03 16	2004 07 26	2004 06 03	
824041 XUBIX	05		
F. Hoffmann-La Roche AG, Grenzacher Strasse 124, CH-4002 Basel, (CH)			
2004 03 30	2004 07 26	2004 06 03	
824047 eZEN	09		
Zentiva, a.s., U Kabelovny 130 Praha 10 - Dolní Měcholupy (CZ)			
2004 03 23	2004 07 26	2004 06 03	
824050 CLIMA TECH			
CFE: 1.3.15, 1.15.15, 1.15.17, 26.1.2, 26.1.13, 26.1.18, 26.1.24, 27.5.1	09 17 18 24 25		
Hostettler AG Sursee, Haldenmattstrasse 3 Sursee (CH)			
2004 03 26	2004 07 26	2004 06 03	
824060 MATELASSEE	14		
Chanel SARL, Burgstrasse 26 Glaris (CH)			
2004 04 01	2004 07 26	2004 06 03	
824061 MUCOSIN	05		
Zentiva, a.s., U Kabelovny 130, CZ-102 37 Praha 10 - Dolní Měcholupy, (CZ)			
2004 04 01	2004 07 26	2004 06 03	
824062 FK			
CFE: 24.9.3, 24.17.2, 26.1.6, 27.5.1	07 09 11 12 27 37		
FK Automotive GmbH, Kuchengrund 10 Backnang (DE)			
2003 09 25	2004 07 26	2004 06 03	
824063 WILD RHYTHM	03		
Mülhens GmbH & Co. KG, Venloer Strasse 241-245 Köln (DE)			
2003 12 25	2004 07 26	2004 06 03	
824067 AQUADAY			
CFE: 26.1.1, 26.1.18, 27.5.1, 29.1.12	32		
Karlovarské minerální vody, a.s., Horova 3 Karlovy Vary (CZ)			
2003 09 29	2004 07 26	2004 06 03	
824078 Gen Starlight	31		
Gerd Endisch, Geranienweg 1 Hagenbach (DE)			
2004 03 18	2004 07 26	2004 06 03	
824082			
CFE: 26.3.4, 26.3.23, 26.4.3, 29.1.13	07 09 12 17 19 35 36 37 39 40 42		
Havelkontor GmbH & Co. KG, Südhafen Berlin (DE)			
2003 12 18	2004 07 26	2004 06 03	
824084 VITTORIA IMMOBILIARE			
CFE: 4.1.3, 26.1.2, 26.1.21, 27.1.1	36		
VITTORIA ASSICURAZIONI S.P.A., Via Caldera, 21 MILANO (IT)			
2003 11 12	2004 07 26	2004 06 03	
824089 AUTO & exklusiv			
CFE: 24.17.25, 25.1.9, 25.7.1, 25.7.7, 27.5.1	35		
Christoph HRABALA, Jahngasse 3/8 WIEN (AT)			
2004 01 15	2004 07 26	2004 06 03	

824099 RITAG	07 09 11		
RITAG RITTERHUDER ARMATURENGmbH & Co, Armaturenwerk KG, Industriestrasse 9, 27711 Osterholz-Scharmbeck, (DE)			
2003 09 02	2004 07 26		2004 06 03
824104 CHEMISTRY IS OUR SUCCESS AMI AGROLINZ MELAMINE INTERNATIONAL			
CFE: 27.5.1, 29.1.12	01 16 17 19 20 31		
AMI Agrolinz Melamine International GmbH, St. Peter-Straße 25 Linz (AT)			
2004 03 03	2004 07 26		2004 06 03
824107 la vita			
CFE: 27.1.1, 27.5.1	18 25		
IMBIZ, s.r.o., Sadová 14, SK-052 01 Spišská Nová Ves, (SK)			
2004 03 04	2004 07 26		2004 06 03
824108 Wolke 7			
CFE: 26.11.25, 27.5.1, 27.7.1	24 25 33		
Mag. Barbara BITZINGER-PROKSCH, Julius Tandler-Platz 8 Wien (AT)			
2004 04 06	2004 07 26		2004 06 03
824112 MEDIAKEYS		35	
CAHIERRE Paul, 15, rue René Gerhard RUEIL-MALMAISON (FR); BIZOT Philippe, 67, Grande Rue CHAPET (FR)			
2004 03 22	2004 07 26		2004 06 03
824120 PIEPER		01 12 26	
Büchel GmbH & Co. Fahrzeugteilefabrik KG, Niesiger Straße 115 Fulda (DE)			
2004 01 22	2004 07 26		2004 06 03
824121 STEINMANN		07 11 12	
Büchel GmbH & Co. Fahrzeugteilefabrik KG, Niesiger Straße 115 Fulda (DE)			
2004 01 22	2004 07 26		2004 06 03
824122 PRINT MEDIA MESSE DRUPA		16 35 41	
Messe Düsseldorf GmbH, Stockumer Kirchstrasse 61 Düsseldorf (DE)			
2004 02 17	2004 07 26		2004 06 03
824123 PURE FOOD			
CFE: 1.3.2, 27.5.1, 29.1.13	29		
PURES CEHS, SIA, Pure - 9, Pures pag. Tukuma raj. (LV)			
2004 03 09	2004 07 26		2004 06 03
824131 PROMIENNA		29	
Lidl Stiftung & Co. KG, Stiftsbergstrasse 1 Neckarsulm (DE)			
2004 04 23	2004 07 26		2004 06 03
824134 E.ON ULTRAIR		35 36 37 39 40 42	
E.ON AG, E.ON Platz 1 Düsseldorf (DE)			
2003 10 22	2004 07 26		2004 06 03
824140 CYBIRD			
CFE: 27.5.1, 29.1.4	28		
Neuros Co., Ltd, 461-35 Jeonmin-Dong, Yousung-Ku Daejon 305-811 (KR)			
2004 03 11	2004 07 26		2004 06 03
824149 Bossamur		19	
EHL AG, An der B 256 Kruft (DE)			
2004 03 29	2004 07 26		2004 06 03
824150 Cassetta		19	
EHL AG, An der B 256 Kruft (DE)			
2004 03 29	2004 07 26		2004 06 03
824151 Romba		19	
EHL AG, An der B 256 Kruft (DE)			
2004 03 29	2004 07 26		2004 06 03
824152 BDU		09 35 41 42	
Bundesverband Deutscher Unternehmensberater BDU e.V., Zitelmannstraße 22 Bonn (DE)			
2003 11 24	2004 07 26		2004 06 03
824157 Altys			
CFE: 1.1.1, 27.5.1, 27.5.11	36 37 42		
SODEXHO ALLIANCE, 3, avenue Newton MONTIGNY-LE-BRETONNEUX (FR)			
2003 12 22	2004 07 26		2004 06 03
824163 TerrAntik			
CFE: 27.5.1	19		
EHL AG, An der B 256 Kruft (DE)			
2004 03 26	2004 07 26		2004 06 03
824164 MIRAVAL PEARLETS		02	
Merck KGaA, Frankfurter Strasse 250 Darmstadt (DE)			
2004 04 01	2004 07 26		2004 06 03
824171 W WELLNESS			
CFE: 27.5.1	42 44		
Deutsche Wellness GmbH, Wetterstraße 7 Düsseldorf (DE)			
2004 01 16	2004 07 26		2004 06 03
824172 PENTADECOR		17	
Klößner Pentaplast GmbH & Co. KG, Industriestr. 3-5 Heiligenroth (DE)			
2004 03 17	2004 07 26		2004 06 03
824177 AGATHA RUIZ DE LA PRADA			
CFE: 27.5.1	16 18		
AGATHA RUIZ DE LA PRADA DE SENTMENAT, Marqués del Riscal, 8 MADRID (ES)			
2003 10 24	2004 07 26		2004 06 03
824179 CAPUCCI			
CFE: 26.1.1, 26.1.24, 27.5.1	03 09 14 18 20 21 24 25 28		
R.C. TRADE MARK S.r.l., Via dei Colli, 9, I-19121 LA SPEZIA (SP), (IT)			
2003 12 09	2004 07 26		2004 06 03
824187 Don Pulpo			
CFE: 3.9.15, 27.5.1, 29.1.13	29		
ELABORADOS FINISTERRE, S.L., Zona Portuaria de Bouzas, s/n, E-36208 VIGO (Pontevedra), (ES)			
2003 12 17	2004 07 26		2004 06 03
824191 P'tit Déli			
CFE: 25.1.19, 27.5.1, 29.1.13	30		
SOCIETE COOPERATIVE GROUPEMENTS D'ACHATS DES CENTRES LECLERC, SC GALEC, 52, rue Camille Desmoulins ISSY LES MOULINEAUX (FR)			
2004 01 30	2004 07 26		2004 06 03
824196 YOU		12 37 39	
FARNAIR Switzerland AG, Gerbergasse 26 Basel (CH)			
2004 04 07	2004 07 26		2004 06 03
824199 MS COMPOSIT			
CFE: 26.11.3, 26.11.8, 27.5.1, 27.5.22	16 20 28 42		
MS Composit, s.r.o., Tursko 37, CZ-252 65 Tursko, (CZ)			
2003 10 29	2004 07 26		2004 06 03
824200 pangamin			
CFE: 19.13.21, 26.1.4, 26.1.12, 27.5.1	01 03 05		
Pivovary Staropramen a.s., Nádražní 84 Praha 5 (CZ)			
2003 12 23	2004 07 26		2004 06 03
824220 FL STUDIO		09 35 41 42	
Image Line BVBA, Kortrijksesteenweg 281 Sint Martens-Latem (BE)			
2003 12 15	2004 07 26		2004 06 03

824222 RUBIVIN	05		
Robert Basic, Dubravica 30 Zagreb (HR)			
2003 11 21	2004 07 26	2004 06 03	
824236 himiesa	23		
CFE: 26.11.9, 27.5.1			
HILATURAS MIEL, S.L., Santa Ana, 5 Alcoy (Alicante) (ES)			
2003 12 11	2004 07 26	2004 06 03	
824238 PERMA CRETE	19		
Quality Systems, Inc, 1101 Menzler Road, Nashville, Tennessee 37210 (US)			
2004 04 15	2004 07 26	2004 06 03	
824242 NICEM	17		
NICEM S.p.A., Via Togliatti, 38 SENAGO (MILANO) (IT)			
2004 04 08	2004 07 26	2004 06 03	
824245 Elodie	29 30 31		
CFE: 11.1.2, 26.1.2, 26.1.18, 27.5.1, 29.1.12			
ITM ENTREPRISES, 24, rue Auguste-Chabrières PARIS (FR)			
2004 01 06	2004 07 26	2004 06 03	
824252 CFE: 28.5.0	21 33 35		
Open joint stock company "Agroindustrial Firm "Tavria", Dniprovskiy avenue, 299, Nova Kahovka Hersonskiy reg. (UA)			
2004 03 16	2004 07 26	2004 06 03	
824253 ALFA GT	12		
FIAT AUTO S.p.A., Corso Giovanni Agnelli, 200 TORINO (IT)			
2004 03 26	2004 07 26	2004 06 03	
824254 fuego	11 35 37		
CFE: 1.3.2, 1.15.5, 27.5.1, 29.1.1, 29.1.2			
ING. H. HANNAK GMBH, Bahnhofstrasse 54 Gmunden (AT)			
2003 11 11	2004 07 26	2004 06 03	
824257 Mondoor ZWEEFDEUREN	06 19		
CFE: 24.13.1, 26.4.2, 26.4.9, 26.4.18, 27.5.1, 29.1.13			
Mondoor Beheer B.V., Dwarsweg 11 Zaltbommel (NL)			
2004 04 20	2004 07 26	2004 06 03	
824266 MODISTO	25		
Reindl Gesellschaft m.b.H., St. Willibald 80 St. Willibald (AT)			
2004 02 12	2004 07 26	2004 06 03	
824267 CITELIS	12		
IRISBUS HOLDING, S.L., Avda. de Aragón, 402 MADRID (ES)			
2004 02 12	2004 07 26	2004 06 03	
824268 MAGELYS	12		
IRISBUS HOLDING, S.L., Avda. de Aragón, 402 MADRID (ES)			
2004 02 12	2004 07 26	2004 06 03	
824269 MIDWAY	12		
IRISBUS HOLDING, S.L., Avda. de Aragón, 402 MADRID (ES)			
2004 02 12	2004 07 26	2004 06 03	
824270 EVADYS	12		
IRISBUS HOLDING, S.L., Avda. de Aragón, 402 MADRID (ES)			
2004 02 12	2004 07 26	2004 06 03	
824271 ISOLAGEN	03 05 39 40 42 44		
Isolagen International SA, St. Nicolas 9 A, CH-2000 Neuchâtel, (CH)			
2003 11 07	2004 07 26	2004 06 03	
824275 KERIO	09 35 42		
CFE: 26.3.23, 26.4.3, 27.5.1, 29.1.12			
Kerio Technologies s.r.o., Anglické nábřeží 1 Plzen (CZ)			
2003 10 29	2004 07 26	2004 06 03	
824278 WÜSTHOF	08 21		
Ed. WüsthofDreizackwerk, Kronprinzenstr. 49, 42655 Solingen, (DE)			
2003 10 23	2004 07 26	2004 06 03	
824293 PRZESTRZEN od zaraz CONTAINEX	12 37 39		
CFE: 26.4.2, 26.4.18, 27.5.1, 29.1.13			
CONTAINEX Container-Handelsgesellschaft m.b.H., IZ NÖ-Süd, Strasse 14 Wr. Neudorf (AT)			
2004 02 26	2004 07 26	2004 06 03	
824302 I.PRESTIGE	28		
Head Technology GmbH, Wuhrkopfweg 1 Kennelbach (AT)			
2004 03 01	2004 07 26	2004 06 03	
824303 I.TOUR	28		
Head Technology GmbH, Wuhrkopfweg 1 Kennelbach (AT)			
2004 03 01	2004 07 26	2004 06 03	
824318 ISABELLA Light	33		
CFE: 2.7.20, 2.7.25, 18.3.5, 18.3.21, 25.1.15, 29.1.15			
L.I.O.N. & Ko, SIA, Elijas iela 17-411, LV-1050 Riga, (LV)			
2004 02 05	2004 07 26	2004 06 03	
824319 SHIMGE	07		
ZHEJIANG XINJIE PUMP INDUSTRY CO., LTD. (ZHEJIANG XINJIE BENGYE YOUXIAN GONGSI), Dayangcheng Industrial District Daxi Town, Wenling, Zhejiang (CN)			
2004 03 11	2004 07 26	2004 06 03	
824326 GARAROL	06 07 19		
CFE: 27.3.1, 27.5.1, 29.1.12			
Building Plastics CR s.r.o., Kosikov 76 Velká Bíteš (CZ)			
2003 12 08	2004 07 26	2004 06 10	
824328 Wild-Rose	03		
CFE: 1.15.15, 5.5.1, 9.1.11, 27.5.1, 29.1.15			
Henkel KGaA, Henkelstrasse 67, 40589 Düsseldorf, (DE)			
2004 03 27	2004 07 26	2004 06 10	
824329 Fa DRY+EXTRA	03		
CFE: 24.17.5, 27.5.1			
Henkel KGaA, Henkelstrasse 67 Düsseldorf (DE)			
2004 03 30	2004 07 26	2004 06 10	
824330 Fa DRY+CLEAR	03		
CFE: 24.17.5, 27.5.1			
Henkel KGaA, Henkelstrasse 67 Düsseldorf (DE)			
2004 03 30	2004 07 26	2004 06 10	
824331 Fa DRY+SENSUAL	03		
CFE: 24.17.5, 27.5.1			
Henkel KGaA, Henkelstrasse 67, 40589 Düsseldorf, (DE)			
2004 03 30	2004 07 26	2004 06 10	
824334 casa modul	06 09 19 20		
Gust. Alberts GmbH & Co. KG, Gewerbegebiet Grünenthal Herscheid (DE)			
2004 01 29	2004 07 26	2004 06 10	
824338 Choco Season	30		
Plus Warenhandelsgesellschaft mbH, Wissollstrasse 5-43 Mülheim (DE)			
2004 03 19	2004 07 26	2004 06 10	
824346 K	01 02 19		
CFE: 27.5.1, 29.1.1			
KERAKOLL S.p.A., Via dell'Artigianato, 9, I-41049 SASSUOLO (MO), (IT)			
2004 03 25	2004 07 26	2004 06 10	
824347 ISOBUILD	01 02 19		
KERAKOLL S.p.A., Via dell'Artigianato, 9, I-41049 SASSUOLO (MO), (IT)			
2004 03 25	2004 07 26	2004 06 10	
824349 KERALEVEL	01 02 19		
KERAKOLL S.p.A., Via dell'Artigianato, 9, I-41049 SASSUOLO (MO), (IT)			
2004 03 25	2004 07 26	2004 06 10	

824351 IDROBUILD KERAKOLL S.p.A., Via dell'Artigianato, 9, I-41049 SASSUOLO (MO), (IT) 2004 03 25 2004 07 26 2004 06 10	01 02 19	824396 FREY WILLE „FREY WILLE” GmbH & Co. KG., Gumpendorfer Strasse 81 WIEN (AT) 2003 08 25 2004 07 26 2004 06 10	03 14 16 18 25
824352 H40 KERAKOLL S.p.A., Via dell'Artigianato, 9, I-41049 SASSUOLO (MO), (IT) 2004 03 25 2004 07 26 2004 06 10	01 02 19	824397 WATER Plus MULTIPOWER CFE: 26.11.3, 27.5.1 05 29 30 32 Haleko Hanseatisches Lebensmittel Kontor GmbH & Co. OHG, Holsteinischer Kamp 1 Hamburg (DE) 2003 08 13 2004 07 26 2004 06 10	
824353 SIGIBUILD KERAKOLL S.p.A., Via dell'Artigianato, 9, I-41049 SASSUOLO (MO), (IT) 2004 03 25 2004 07 26 2004 06 10	01 02 19	824400 TWEEL 12 COMPAGNIE GENERALE DES ETABLISSEMENTS MICHELIN - MICHELIN & Cie, 12 cours Sablon CLERMONT-FERRAND Cedex 09 (FR) 2004 03 31 2004 07 26 2004 06 10	
824354 RASOBUILD KERAKOLL S.p.A., Via dell'Artigianato, 9, I-41049 SASSUOLO (MO), (IT) 2004 03 25 2004 07 26 2004 06 10	01 02 19	824409 steptec 06 11 17 19 Franz Viegener II GmbH & Co. KG, Ennester Weg 9 Attendorn (DE) 2004 01 31 2004 07 26 2004 06 10	
824360 EL TALLER DE ALQVIMIA THE ALCHEMY WORKSHOP CFE: 2.7.23, 5.13.25, 27.5.1 03 D. IDILIO LIZCANO GOMIS, Can Durán, s/n ^o TORTELLA (GIRONA) (ES) 2003 11 07 2004 07 26 2004 06 10		824410 SIVO 01 38 42 Degussa AG, Bennigsenplatz 1 Düsseldorf (DE) 2003 10 31 2004 07 26 2004 06 10	
824362 RegioTram NISA CFE: 18.1.11, 25.1.9, 27.5.1, 27.5.11 35 39 41 Krajský úřad Libereckého kraje, U Jezu 642/2a Liberec (CZ) 2003 12 23 2004 07 26 2004 06 10		824411 CFE: 28.5.0 02 Obschestvo s ogranichennoi otvetstvennostyu „Lakra Sintez”, Str. 1, 79, avenue Mira Moscow (RU) 2003 10 03 2004 07 26 2004 06 10	
824370 mosad'c CFE: 26.4.9, 27.5.1, 29.1.4 11 37 COMPAGNIE GENERALE DES EAUX, 52, rue d'Anjou PARIS (FR) 2004 02 26 2004 07 26 2004 06 10		824412 THE MOUSEBERGS CFE: 3.5.7, 26.1.15, 27.1.1 14 16 24 25 26 28 IHR - Ideal Home Range, Ingrid Rick, Högerdamm 4 Essen/Oldenburg (DE) 2003 11 07 2004 07 26 2004 06 10	
824372 INDUVER CFE: 27.5.1 07 12 19 PROTEX MAROC S.A., 88, Bd Moulay Slimane A.S CASABLANCA (MA) 2004 03 09 2004 07 26 2004 06 10		824414 CORSINEL 10 Coloplast A/S, Holtedam 1 Humlebaek (DK) 2004 02 06 2004 07 26 2004 06 10	
824379 Jofinesia 29 30 Zott GmbH & Co. KG, Dr.-Steichele-Straße 4 Mertingen (DE) 2004 03 19 2004 07 26 2004 06 10		824417 WANJIE 44 CFE: 26.1.1, 26.1.4, 26.1.10, 27.5.1, 28.3.0 WAN JIE GROUP CO., LTD, Ba Shan Village, Bo Shan District, Zi Bo, Shan Dong, 255200, (CN) 2003 11 14 2004 07 26 2004 06 10	
824381 CFE: 5.5.20, 29.1.15 16 25 41 J. Christian B. Kirsch, Klaustaler Strasse 1 Berlin (DE) 2003 07 21 2004 07 26 2004 06 10		824423 SOMAVER Société Marocaine du Verre CFE: 27.5.1, 28.1.0 07 12 19 SOMAVAR S.A., 71 Bd Hadj Ahmed Mekouar, 21600 CASABLANCA, (MA) 2004 03 12 2004 07 26 2004 06 10	
824382 Delphic Games 09 16 41 J. Christian B. Kirsch, Klaustaler Strasse 1, 13187 Berlin, (DE) 2003 07 24 2004 07 26 2004 06 10		824427 LACTO SEVEN CFE: 27.5.1 01 05 VITABALANS OY, Varastokatu 8 HÄMEENLINNA (FI) 2004 02 11 2004 07 26 2004 06 10	
824384 Panasonic 01 02 06 07 08 09 10 11 12 14 15 16 17 19 20 21 28 35 36 37 38 40 41 42 MATSUSHITA ELECTRIC INDUSTRIAL CO., LTD., 1006, Oaza Kadoma, Kadoma-shi OSAKA 571-8501 (JP) 2003 03 18 2004 07 26 2004 06 10		824431 GALLIANO 09 JOHN GALLIANO S.A., 60, rue d'Avron, F-75020 PARIS, (FR) 2004 03 22 2004 07 26 2004 06 10	
824389 Vitas 06 20 C + P Möbelsysteme GmbH & Co. KG, Boxbachstraße 1 Breidenbach (DE) 2003 08 25 2004 07 26 2004 06 10		824439 Endosupply 03 05 09 10 16 35 38 41 44 Hans-Joachim Mausolf, Marienstr. 48 Hamburg (DE) 2004 01 29 2004 07 26 2004 06 10	
824392 IHC FUNDEX Equipment CFE: 26.4.2, 26.4.18, 26.4.24, 27.5.1 07 42 IHC FUNDEX Equipment B.V., Houtkade 50 Goes (NL) 2004 05 04 2004 07 26 2004 06 10		824446 TROCAL DecoStyle 17 19 profine GmbH, Mülheimer Straße 26 Troisdorf (DE) 2003 11 20 2004 07 26 2004 06 10	
		824451 SlurryBloc 02 BASF Coatings AG, Glasuritstrasse 1 Münster (DE) 2004 03 30 2004 07 26 2004 06 10	

824452 Otaria			
CFE: 3.11.17, 27.5.1	07 09 25		
Eurojolly Corporation S.p.A., Palazzo Cimabue, Via Cassanese 224 SEGRATE (MI) (IT)			
2003 12 01	2004 07 26		2004 06 10
824459 CANTIVEX			05
GW Pharma Limited, Porton Down Science Park Salisbury, Wiltshire SP4 0JQ (GB)			
2004 01 20	2004 07 26		2004 06 10
824461 GW pharmaceuticals			
CFE: 27.5.1, 27.5.11	05 10 16		
GW Pharma Limited, Porton Down Science Park Salisbury, Wiltshire SP4 0JQ (GB)			
2004 01 20	2004 07 26		2004 06 10
824464 LIFAN			
CFE: 27.5.1	12		
CHONGQING LIFAN INDUSTRY (GROUP)CO., Ltd, No. 60, Shangqiao Zhangjiawan, Shapingba District, Chongqing City 400037, (CN)			
2004 02 17	2004 07 26		2004 06 10
824465 TAMMISTO			19 20
Tammiston Puu Oy, Yläneentie 183 HINNERJOKI (FI)			
2004 02 27	2004 07 26		2004 06 10
824468 GEOWATT			06 11 19
Ing. Armin Amann, Seilergasse 4 Schlins (AT); Tiroler Röhren- und Metallwerke Aktiengesellschaft, Innsbrucker Strasse 51 Hall in Tirol (AT)			
2004 02 19	2004 07 26		2004 06 10
824469 My Family			
CFE: 27.5.1, 29.1.12	32		
NOVO-PANKereskedelmi és Szolgáltató Kft., 145, Nagysándor J. Str., H-1202 Budapest, (HU)			
2004 02 04	2004 07 26		2004 06 10
824471 GLACIER			16
Arctic Paper Hafreströms Aktiebolag, Asensbruk (SE)			
2004 03 30	2004 07 26		2004 06 10
824472 NORD FROST			
CFE: 1.15.17, 27.5.1, 27.5.2	12		
Continental Gislaved Däck AB, GISLAVED (SE)			
2004 04 05	2004 07 26		2004 06 10
824474 MINOR & MAJÖR by MINTEKS			
CFE: 25.1.9, 26.1.2, 26.1.18, 27.5.1, 29.1.13	24 25		
MINTEKS TEKSTILSANAYI VE TICARET ANONIM SİRKETİ, Izmir Yolu 27. Km., BURSA, (TR)			
2004 03 30	2004 07 26		2004 06 10
824477 möbus			
CFE: 9.9.11, 27.5.1	18 25		
Marco Offenhäuser, Roßfelder Strasse 52/2 Crailsheim (DE)			
2004 03 04	2004 07 26		2004 06 10
824478 DOFER			01
Dutch Organic Fertilizer Company B.V., Zuiderweme 4 Ruurlo (NL)			
2004 03 05	2004 07 26		2004 06 10
824486 CFE: 26.2.1			10
Otto Bock HealthCare GmbH, Max-Näder-Strasse 15 Duderstadt (DE)			
2004 02 03	2004 07 26		2004 06 10
824489 SumiOne			01 05
SUMITOMO CHEMICAL CO., LTD., 5-33, Kitahama 4-chome, Chuo-ku Osaka-shi, Osaka 541-8550 (JP)			
2004 03 22	2004 07 26		2004 06 10
824499 Flight Recovery			32
The Recovery Company Pty Ltd ACN 106 350 930, Level 1, 33 Agnes Street EAST MELBOURNE VIC 3002 (AU)			
2004 03 11	2004 07 26		2004 06 10
824501 VERMOP			
CFE: 4.5.5, 9.3.25, 27.5.1, 29.1.13	09 12 21 42		
VERMOP Salmon GmbH, Kiesweg 4-6 Wertheim (DE)			
2004 02 04	2004 07 26		2004 06 10
824505 FESTINO			
CFE: 27.5.1	24 35		
FESTIVAL TEKSTILSANAYI VE TICARET LIMITED SİRKETİ, Yigitler Mahallesi, Oto Sanayi Sitesi, 25 Blok, No: 22-28, YILDIRIM-BURSA, (TR)			
2004 03 25	2004 07 26		2004 06 10
824509 CFE: 9.3.19, 29.1.12			25
RIGHT-ON CO., LTD, 37-1 Higashiarai, Tsukuba-shi Ibaraki-ken 305-8503 (JP)			
2004 04 02	2004 07 26		2004 06 10
824511 CFE: 9.3.19, 29.1.12			25
RIGHT-ON CO., LTD, 37-1 Higashiarai, Tsukuba-shi Ibaraki-ken 305-8503 (JP)			
2004 04 02	2004 07 26		2004 06 10
824512 CFE: 9.3.19, 29.1.12			25
RIGHT-ON CO., LTD, 37-1 Higashiarai, Tsukuba-shi Ibaraki-ken 305-8503 (JP)			
2004 04 02	2004 07 26		2004 06 10
824523 CFE: 4.5.21, 5.7.2			04
Idemitsu Kosan Co., Ltd., 1-1, 3-chome, Marunouchi, Chiyoda-ku Tokyo 100-8321 (JP)			
2004 04 09	2004 07 26		2004 06 10
824526 Christian Berg			03 18 25
Anson's Herrenhaus KG, Berliner Allee 2 Düsseldorf (DE)			
2004 03 24	2004 07 26		2004 06 10
824535 KIRAN			
CFE: 1.11.1, 1.11.8, 26.11.12, 27.3.1, 27.5.1, 29.1.13	25		
KIRAN-SPORT ULUSLARARASI TEKSTİL ÜRÜNLERİ İMALAT PAZARLAMA VE TICARET LIMITED SİRKETİ, Koska Cad. Sehnameci Sok. No: 6 Kat: 1 Laleli/İSTANBUL (TR)			
2004 03 11	2004 07 26		2004 06 10
824538 SEGIUN			03
Mag.iur. Dieter Wachter, Kreuzweg 2, Postfach 735 Vaduz (LI)			
2004 04 19	2004 07 26		2004 06 10
824539 CFE: 26.5.4, 26.13.25, 28.3.0			25
FUJIANSHENG SHISHISHI XUESHANG YOULIAN ZHIXIECHANG, 1, I pianqu, Xueshang Shishi, Fujian 362700 (CN)			
2004 05 05	2004 07 26		2004 06 10
824541 STalia			
CFE: 27.5.1	05 10		
DIAGNOSTICA STAGO Société par actions simplifiée 9, rue des Frères Chaussou, F-92600 ASNIERES, (FR)			
2004 01 22	2004 07 26		2004 06 10
824548 BULLIT			32 33 43
Red Bull GmbH, Am Brunnen 1 Fuschl am See (AT)			
2004 02 13	2004 07 26		2004 06 10
824549 NEXT LIFE PACKAGE			12 37 39 42
COMPAGNIE GENERALE DES ETABLISSEMENTS MICHELIN - MICHELIN & Cie, 12 cours Sablon CLERMONT-FERRAND Cedex 09 (FR)			
2004 03 15	2004 07 26		2004 06 10

824559 CORRUDUR BHS Corrugated Maschinen- und Anlagenbau GmbH, Paul-Engel-Strasse 1 Weiherhammer (DE) 2004 03 29 2004 07 26 2004 06 10	07	824582 CFE: 3.4.2, 3.4.12 Sano - Moderní vyziva zvířat spol. s r.o., Npor. O. Bartoska 15 Domazlice (CZ) 2004 02 24 2004 07 26 2004 06 10	31
824561 BON MATÍ CFE: 25.1.6, 27.5.1 EROSKI, S. COOP., Bº San Agustin, s/n ELORRIO, Bizkaia (ES) 2003 07 09 2004 07 26 2004 06 10	31	824583 CFE: 3.4.2, 3.4.12 Sano - Moderní vyziva zvířat spol. s r.o., Npor. O. Bartoska 15 Domazlice (CZ) 2004 02 24 2004 07 26 2004 06 10	31
824563 CB CHESTER BARRIE SAVILE ROW CFE: 27.5.1 CHESTER BARRIE LIMITED, SRG House, Unit 4, Chester Road, Borehamwood, Herts WD6 1LT, (GB) 2003 08 04 2004 07 26 2004 06 10	14 18 25 35	824586 ma Campagne CFE: 1.3.2, 26.1.13, 26.1.18, 27.5.1, 29.1.12 SOCIETE COOPERATIVE GROUPEMENT D'ACHATS DES CENTRES LECLERC, SC GALEC, 52, rue Camille Desmoulins ISSY LES MOULINEAUX (FR) 2004 03 16 2004 07 26 2004 06 10	29
824565 CB CHESTER BARRIE CFE: 27.5.1 CHESTER BARRIE LIMITED, SRG House, Unit 4, Chester Road, Borehamwood, Herts WD6 1LT, (GB) 2003 08 04 2004 07 26 2004 06 10	14 18 25 35	824589 CFE: 26.11.8, 28.5.0 Otkrytoe aktsionernoe obschestvo „Sverdlovsky Hlebomakarorny Combinat”, 8, Sverdlov Street, RU-620027 Ekaterinburg, (RU) 2003 11 21 2004 07 26 2004 06 10	30
824567 CFE: 18.1.7 FIAT AUTO S.P.A., Corso Giovanni Agnelli, 200, I-10135 TORINO, (IT) 2003 07 17 2004 07 26 2004 06 10	12	824593 3 Mobile Video Company CFE: 27.5.1, 27.7.1 Palmerston Limited, 2nd Floor, Sixty Circular Road Douglas, Isle of Man (GB) 2003 09 01 2004 07 26 2004 06 10	09 38
824568 HL CFE: 26.4.2, 26.4.18, 26.4.24, 27.5.1, 27.5.24 HL Display AB, Horisontvägen 26 Skarpnäck (SE) 2003 09 18 2004 07 26 2004 06 10	06 20	824594 WITTIG Gardner Denver Wittig GmbH, Johann-Sutter-Strasse 6-8 Schopfheim (DE) 2003 11 17 2004 07 26 2004 06 10	07 11 42
824572 PLANTASIL Cognis Deutschland GmbH & Co. KG, Henkelstrasse 67 Düsseldorf (DE) 2003 12 19 2004 07 26 2004 06 10	01	824596 Wittig CFE: 15.7.9, 25.7.20, 27.5.1 Gardner Denver Wittig GmbH, Johann-Sutter-Strasse 6-8 Schopfheim (DE) 2003 11 18 2004 07 26 2004 06 10	07 11 42
824573 INDIMANT SAINT-GOBAIN Diamantwerkzeuge GmbH & Co. KG, Schützenwall 13-17 Norderstedt (DE) 2003 12 08 2004 07 26 2004 06 10	03 07 08	824604 FINAL K TRADE CORPORATION INTERNATIONAL, S.A. Unipersonal, Julian Camarillo, 29, Diapason I. MADRID (ES) 2004 02 26 2004 07 26 2004 06 10	01
824575 ESCALE KOHLER FRANCE, 60 rue de Turenne PARIS (FR) 2003 12 31 2004 07 26 2004 06 10	11 20	824610 CORSIM PRO.MED.CS Praha a.s., Telèká 1, CZ-140 00 Praha 4, (CZ) 2004 03 18 2004 07 26 2004 06 10	05
824577 CFE: 26.1.1, 26.1.16, 26.1.24 CIXI DONGGONG ELECTRIC APPLIANCE CO., LTD, Yanpu, Shiqiao Town, Cixi City ZHEJIANG PROVINCE 315314 (CN) 2004 03 08 2004 07 26 2004 06 10	09	824613 WILD WATER Franz Bauer, Prankergasse 29-30 Graz (AT) 2004 02 13 2004 07 26 2004 06 10	33
824578 Levusan CFE: 25.1.9, 27.5.1, 29.1.12 Sano-Moderní vyziva zvířat spol. s r.o., Npor. O. Bartoska 15 Domazlice (CZ) 2004 01 26 2004 07 26 2004 06 10	31	824617 Jürgenhake Bernhard Jürgenhake Gesellschaft für Kabelkonfektion und Metallverarbeitung mbH, Windmüllerstrasse 41 Lippstadt (DE) 2004 02 05 2004 07 26 2004 06 10	09 17 40
824579 Fertisan CFE: 25.1.9, 27.5.1, 29.1.12 Sano-Moderní vyziva zvířat spol. s r.o., Npor. O. Bartoska 15 Domazlice (CZ) 2004 01 26 2004 07 26 2004 06 10	31	824618 MELAGARD ITALMATCH CHEMICALS SPA, Via Pietro Chiesa, 7/13 - Torri Piane - San Benigno GENOVA (IT) 2004 01 13 2004 07 26 2004 06 10	01
824580 Kerasan CFE: 25.1.9, 27.5.1, 29.1.12 Sano-Moderní vyziva zvířat spol. s r.o., Npor. O. Bartoska 15 Domazlice (CZ) 2004 01 26 2004 07 26 2004 06 10	31	824621 Café MonteAlto CFE: 5.7.1, 26.4.15, 26.4.18, 27.5.1 PERE CORNELLA S.A., Llevant, 31-35 FORNELLS DE LA SELVA (Girona) (ES) 2004 02 10 2004 07 26 2004 06 10	30
824581 Hepasan CFE: 25.1.9, 27.5.1, 29.1.12 Sano-Moderní vyziva zvířat spol. s r.o., Npor. O. Bartoska 15 Domazlice (CZ) 2004 01 26 2004 07 26 2004 06 10	31	824633 POWTEK CFE: 27.5.1 SHENZHEN MALINTECH INDUSTRIAL CO., LTD. (Shenzhen) Meilingda Shiye Youxian Gongsì), Unit 12C, Ruida Garden, Jingtian Road South, Futian District Shenzhen, Guangdong 518000 (CN) 2004 03 15 2004 07 26 2004 06 10	09

824637 CS COLOMBOSTILE CFE: 26.5.1, 26.5.18, 27.5.1, 29.1.12 COLOMBO STILE S.p.A., Via Udine, 3, I-20036 MEDA (Milano), (IT) 2004 03 31 2004 07 26 2004 06 10	20 24 42	
824639 CFE: 26.11.3, 26.11.12, 26.11.21 DIRECT HALER A/S, Alokken 44, DK-5250 ODENSE SV, (DK) 2004 01 13 2004 07 26 2004 06 10	05 10	
824656 TTS CFE: 26.3.1, 26.3.19, 27.5.1 TRANS TRADE SERVIS - TTS, spol. s r.o., Privorská 500/55 Praha 8 - Cimice (CZ) 2004 01 26 2004 07 26 2004 06 10	29 39 40	
824658 MeiNing CFE: 27.5.1 TRANS TRADE SERVIS - TTS, spol. s r.o., Privorská 500/55 Praha 8 - Cimice (CZ) 2004 01 26 2004 07 26 2004 06 10	29 39 40	
824665 VILLA CFE: 26.1.5, 26.11.2, 27.5.1 VILLA GIOCATTOLI, S.r.l., Via C. Greppi, 59 SOVICO (MI) (IT) 2003 12 23 2004 07 26 2004 06 10	28	
824667 ACKERMAN CFE: 1.15.11, 11.3.4, 27.5.1, 29.1.13 IVANESCU GEORGE, Str. 13 Septembrie Nr. 120., BL. 60-62, Scara B, Apt. 28., Sector 5, BUCAREST, (RO) 2004 02 16 2004 07 26 2004 06 10	30	
824670 Vanillice Gorbatschow Wodka KG, Kienhorststrasse 46-50 Berlin (DE) 2004 02 27 2004 07 26 2004 06 10	32 33 43	
824671 POEMS OF THE WORLD Weinprolog Verwaltungsgesellschaft mbH, Nyland 14 Tornesch (DE) 2004 03 13 2004 07 26 2004 06 10	33	
824672 LEON CAVALLO Weinprolog Verwaltungsgesellschaft mbH, Nyland 14, 25436 Tornesch, (DE) 2004 03 13 2004 07 26 2004 06 10	33	
824673 CRESTVIEW PARK Weinprolog Verwaltungsgesellschaft mbH, Nyland 14, 25436 Tornesch, (DE) 2004 03 13 2004 07 26 2004 06 10	33	
824674 MALISTA Weinprolog Verwaltungsgesellschaft mbH, Nyland 14 Tornesch (DE) 2004 03 13 2004 07 26 2004 06 10	33	
824675 SAN VINCENZO Weinprolog Verwaltungsgesellschaft mbH, Nyland 14, 25436 Tornesch, (DE) 2004 03 13 2004 07 26 2004 06 10	33	
824676 SAN PAOLO Weinprolog Verwaltungsgesellschaft mbH, Nyland 14, 25436 Tornesch, (DE) 2004 03 13 2004 07 26 2004 06 10	33	
824679 arteluce CFE: 25.1.9, 27.5.1 FLOS S.p.A., Via A. Faini, 2 BOVEZZO (BS) (IT) 2004 03 17 2004 07 26 2004 06 10	11	
824680 cuisinale KölnMesse GmbH, Messeplatz 1, 50679 Köln, (DE) 2003 12 24 2004 07 26 2004 06 10	35 42	
824682 DIFFUPOR EGH Bautenschutz HandelsgmbH, Mitterbergerweg 35 Linz (AT) 2004 04 22 2004 07 26 2004 06 10	19	
824685 FILIPPO BERIO CFE: 3.13.4, 24.3.1, 24.3.7, 24.3.13, 25.1.6, 25.1.9, 27.5.1, 29.1.13 SALOV S.p.A., Via di Montramito, 10 Viareggio (LU) (IT) 2004 03 31 2004 07 26 2004 06 10	43	
824689 LASKO Pivovarna Lasko d.d., Trubarjeva 28 Lasko (SI) 2004 03 08 2004 07 26 2004 06 10	32	
824690 iii IMER GROUP CFE: 26.1.1, 26.1.18, 27.5.1 IMER INTERNATIONAL S.P.A., Nucleo G, scala D, Loc. Salceto 55 POGGIBONSI (SIENA) (IT) 2004 03 26 2004 07 26 2004 06 10	12	
824693 RAGNO CERAMICHE RAGNO S.p.A., Via Barberia, 22/2 BOLOGNA (IT) 2004 03 22 2004 07 26 2004 06 10	19	
824702 BARRES-CAISSES CFE: 26.1.1, 26.1.18, 27.5.1, 29.1.13 Association des Centres Distributeurs E. LECLERC (A.C.D. Lec), 52, rue Camille Desmoulins ISSY LES MOULINEAUX (FR) 2004 04 23 2004 07 26 2004 06 10	35	
824715 StarBloc BASF Coatings AG, Glasuritstrasse 1 Münster (DE) 2004 03 30 2004 07 26 2004 06 10	02	
824724 CAMBIO CFE: 27.5.1 Change Sportswear GmbH & Co. KG, Industriestr. 2, 93192 Wald, (DE) 2004 04 06 2004 07 26 2004 06 10	25	
824726 EXTALER Wesergold Getränkeindustrie GmbH & Co. KG, Behrenstrasse 44-64 Rinteln (DE) 2004 04 13 2004 07 26 2004 06 10	32	
824727 INDIPAM AKTSIONERNO DROUJESTVO „BALKANPHARMA-HOLDING“, 2 Kniaginia Maria Louisa Blvd., Business Centre TSUM Sofia (BG) 2004 04 15 2004 07 26 2004 06 10	05	
824735 YTR GS Yuasa Corporation, 60 Tachiurinishimachi, Higashiuru Higashino, Toin, Shijodori, Shimogyo-ku Kyoto-shi, Kyoto 600-8007 (JP) 2004 04 26 2004 07 26 2004 06 10	09	
824736 MODI & MODA CFE: 24.17.25, 26.13.25, 27.5.1 MODI & MODA S.P.A., Via G. Pastore, 2 AREZZO (IT) 2003 12 04 2004 07 26 2004 06 10	18 25	
824737 YTZ GS Yuasa Corporation, 60 Tachiurinishimachi, Higashiuru Higashino, Toin, Shijodori, Shimogyo-ku Kyoto-shi, Kyoto 600-8007 (JP) 2004 04 26 2004 07 26 2004 06 10	09	
824740 SOURCENEXT CFE: 26.1.12, 26.1.24 SOURCENEXT CORPORATION, 6-10-1 Roppongi, Minato-ku Tokyo 106-6115 (JP) 2004 02 04 2004 07 26 2004 06 10	09 35 42	

824742 SOURCENEXT SOURCENEXT CORPORATION, 6-10-1 Roppongi, Minato-ku, Tokyo 106-6115, (JP)	09 16 35 41 42	
2004 02 04	2004 07 26	2004 06 10
824743 Baratti Douglas Cosmetics GmbH, Königsallee 46 Düsseldorf (DE)	03 18 25	
2004 02 24	2004 07 26	2004 06 10
824746 SNØFRISK Tine BA, Christian Frederiks plass 6 Oslo (NO)	29	
2004 03 26	2004 07 26	2004 06 10
824752 RUDIS Bayer Aktiengesellschaft, Leverkusen (DE)	05	
2004 03 18	2004 07 26	2004 06 10
824759 LAGOA CFE: 1.1.17, 25.1.15, 27.5.1, 29.1.1	33	
SOCIETE COOPERATIVE GROUPEMENT D'ACHATS DES CENTRES LECLERC, SC GALEC, 52, rue Camille Desmoulins ISSY LES MOULINEAUX (FR)		
2004 03 16	2004 07 26	2004 06 10
824764 HOOD ELISA SORI S.P.A., Via San Ubaldo, 42/44 MONSANO (AN) (IT)	03 18 25	
2004 03 31	2004 07 26	2004 06 10
824769 PANTASUN ALTANA Pharma AG, Byk-Gulden-Strasse 2 Konstanz (DE)	05	
2004 03 24	2004 07 26	2004 06 10
824775 FRED IS RED Fred is Red, Inc., 1230 South Myrtle Avenue, Suite 401, Clearwater, Florida 33756, (US)	12 16 18 24 25 28	
2004 02 20	2004 07 26	2004 06 10
824776 CHARIOTS-PUB CFE: 26.1.1, 26.1.18, 27.5.1, 29.1.13	35	
Association des Centres Distributeurs E. LECLERC (A.C.D. Lec), 52, rue Camille Desmoulins ISSY LES MOULINEAUX (FR)		
2004 04 23	2004 07 26	2004 06 10
824780 TWINMAT SAINT-GOBAIN VETROTEX GLASS MAT Société par Actions Simplifiée, 130, avenue des Follaz CHAMBERY (FR)	17 19 21 22 24	
2004 01 19	2004 07 26	2004 06 10
824788 CUST TEC CFE: 27.5.1	12 25 28	
MSD-Bikes GmbH Radsportgroßhandel, Wilhelm-Ostwald-Straße O/G6 Turmcenter Siegburg (DE)		
2004 04 10	2004 07 26	2004 06 10
824794 deArtis deArtis GmbH, Unter Altstadt 8, CH-6300 Zug, (CH)	16 35 41	
2004 01 26	2004 07 26	2004 06 10
824797 mhk CFE: 26.11.9	07 09 37	
Afag GmbH, Wernher-von-Braun-Str. 5A, 92224 Amberg, (DE)		
2003 12 09	2004 07 26	2004 06 10
824800 BLC CFS management S.A., 7 rue du Mont-Blanc, Case postale 1341, CH-1211 Genève 1, (CH)	29 30 32 43	
2003 11 28	2004 07 26	2004 06 10
824803 EVAL CFE: 26.11.7, 26.11.12	01 16 17	
KURARAY CO., LTD, 1621, Sakazu, Kurashiki-shi, Okayama 710-8622, (JP)		
2004 04 15	2004 07 26	2004 06 10
824805 WOOD 66 mm SKILSAW CFE: 24.1.5, 27.5.1, 27.7.1	07 08 20	
SKIL EUROPE B.V., Konijnenberg 60 Breda (NL)		
2004 04 20	2004 07 26	2004 06 10
824824 SINTESO Siemens Building Technologies AG, Bellerivestrasse 36 Zürich (CH)	09	
2004 02 16	2004 07 26	2004 06 10
824825 SIGENIO Siemens Building Technologies AG, Bellerivestrasse 36 Zürich (CH)	09	
2004 02 16	2004 07 26	2004 06 10
824835 CHESTERFIELD ORIENTAL VELVET Philip Morris Products S.A., Quai Jeanrenaud 3 Neuchâtel (CH)	34	
2004 03 04	2004 07 26	2004 06 10
824836 KARPI KARPI CONFECCION, S.A., Guttemberg, 3, E-15008 A CORUÑA, (ES)	03 09 25	
2004 01 21	2004 07 26	2004 06 10
824839 F.Y.T.I.S.A. CFE: 27.5.1	24 35	
FIETROS Y TEJIDOS INDUSTRIALES S.L., Angel Guimera, 25 SABADELL (BARCELONA) (ES)		
2004 01 16	2004 07 26	2004 06 10
824841 texfel Style CFE: 27.5.1	24	
FIETROS Y TEJIDOS INDUSTRIALES S.L., Angel Guimera, 25 SABADELL (BARCELONA) (ES)		
2004 01 16	2004 07 26	2004 06 10
824850 SPINNER CFE: 25.1.9, 27.5.1	07	
Spinner Werkzeugmaschinenfabrik GmbH, Rudolf-Diesel-Ring 24, 82054 Sauerlach, (DE)		
2003 12 15	2004 07 26	2004 06 10
824857 MEGAS XLR Turner Entertainment Networks International Limited, CNN House, 19-22 Rathbone Place London W1P 1DF (GB)	41	
2004 01 23	2004 07 26	2004 06 10
824858 UNDERWEAR BY MOLVY PRAGUE CFE: 27.5.1	25	
AVAX spol. s.r.o., Daliborova 26 Praha 10 - Hostivar (CZ)		
2004 02 24	2004 07 26	2004 06 10
824863 PAPER MAN CFE: 4.5.5, 20.1.3, 25.1.9, 27.5.1, 29.1.12	16 28	
Plus Warenhandels-gesellschaft mbH, Wissollstrasse 5-43, 45478 Mülheim an der Ruhr, (DE)		
2004 03 23	2004 07 26	2004 06 10
824864 trumble MELANIA S.p.A. DI GIRONACCI MANFREDO, Via Einstein, 7 PIANE DI MONTEGIORGIO (AP) (IT)	18 25	
2004 04 05	2004 07 26	2004 06 10
824866 LINCE-NT Rheinmetall Defence Electronics GmbH, Brüggeweg 54 Bremen (DE)	09 41	
2004 03 11	2004 07 26	2004 06 10
824870 BANFI CFE: 24.1.5, 24.1.9, 24.1.12, 24.1.18, 24.9.2, 25.1.6	29 30 33	
BANFI S.R.L., Castello di Poggio alle Mura MONTALCINO (SI) (IT)		
2004 03 25	2004 07 26	2004 06 10
824875 Epoch Pelikan Vertriebsgesellschaft mbH & Co. KG, Werftstrasse 9 Hannover (DE)	16	
2004 04 15	2004 07 26	2004 06 10

824879 ENEMON	05 30	
Emona blagovni center d.d., Ljubljana, Smartinska 104 Ljubljana (SI)		
2004 02 24	2004 07 26	2004 06 10
824881 LAMARQUE FRANCE	08 09 11 21	
Kingtrade SA, Franz Schachstraat 29, B-1731 Zellik, (BE)		
2004 01 15	2004 07 26	2004 06 10
824890 SHUNMEI SMG		
CFE: 26.4.4, 26.4.18, 27.5.1, 28.3.0, 29.1.13		
Fujian Quanzhou Shunmei Group Co., Ltd., Shunde Industrial Park, Donghuan Road, Chengguan Dehua, Fujian 362500 (CN)		
2004 02 03	2004 07 26	2004 06 10
824891 IMPERIAL COLLEGE	16 36 40 41 42 43	
Imperial College of Science, Technology & Medicine, Sherfield Building London SW7 2AZ (GB)		
2003 08 01	2004 07 26	2004 06 10
824901 CFE: 5.5.20, 5.5.23	03 05	
Janssen Pharmaceutica N.V., Turnhoutseweg 30 Beerse (BE)		
2004 04 05	2004 07 26	2004 06 10
824905 Premier		
CFE: 26.1.2, 26.1.18, 27.5.1		
KÜÇÜKÇALIK TEKSTİL SANAYİ VE TİCARET ANONİM SİRKETİ, Organize Sanayi Bölgesi, 3 Cadde İNEGÖL - BURSA (TR)		
2003 09 26	2004 07 26	2004 06 10
824906 TEMSA DIAMOND		
CFE: 26.1.1, 26.1.18, 26.1.24, 27.5.1		
Temsan Sanayi ve Ticaret Anonim Sirketi, Mersin Yolu Üzeri 10. Km Seyhan, Adana (TR)		
2003 10 10	2004 07 26	2004 06 10
824909 CFE: 28.5.0	01 02	
Obschestvo s ogranichennoiotvetstvennostyu „Lakra Sintez”, Str. 1, 79, avenue Mira, RU-129110 Moscow, (RU)		
2003 10 03	2004 07 26	2004 06 10
824919 SENSITIVE		
CFE: 1.15.9, 25.1.9, 26.1.1, 26.11.8, 29.1.15		
Henkel KGaA, Henkelstrasse 67 Düsseldorf (DE)		
2004 01 23	2004 07 26	2004 06 10
824921 SENSITIVE		
CFE: 1.15.9, 1.15.15, 26.11.8, 27.5.1, 29.1.15		
Henkel KGaA, Henkelstrasse 67 Düsseldorf (DE)		
2004 01 23	2004 07 26	2004 06 10
824933 Gino Franco Sparkling Blue Cocktail		
CFE: 11.3.1, 11.3.2, 25.1.15, 27.5.1, 29.1.13		
Distilleerderij 2002 NV, Tongersesteenweg 12A, B-3730 Hoeselt, (BE)		
2003 10 07	2004 07 26	2004 06 10
824943 CFE: 26.1.2, 26.1.12	12	
CHONGQING LIFAN INDUSTRY (GROUP) CO., Ltd, No. 60, Shangqiao Zhangjiawan, Shapingba District, Chongqing City 400037 (CN)		
2004 01 22	2004 07 26	2004 06 10
824944 NIMBLE FOX		
CFE: 27.5.1, 28.3.0		
WENZHOU NIMBLE FOX GARMENTS CO., LTD., No. 18-20 Lane, Wuyan Industry Zone, Ouhai District Wenzhou City, Zhejiang 325014 (CN)		
2004 03 02	2004 07 26	2004 06 10
824950 'The Original T-box from Istanbul'		
CFE: 27.5.1		
BOYNER HOLDING ANONİM SİRKETİ, Eski Büyükdere Caddesi No: 22 Maslak-Istanbul (TR)		
2004 04 29	2004 07 26	2004 06 10
824953 Demor		
CFE: 3.7.6, 26.1.2, 26.1.15, 26.1.18, 27.5.1		
BURKAY TEKSTİL MEFRUSAT SANAYİ VE TİCARET ANONİM SİRKETİ, Eski İnegöl Yolu, 12. Km Kestel-Bursa (TR)		
2004 03 23	2004 07 26	2004 06 10
824955 merinos		
CFE: 1.15.23, 25.1.9, 27.5.1, 29.1.12		
MERINOS HALI SANAYİ VE TİCARET A.S., Gazimuhtarpaşa Bulvarı No: 25/D Gaziantep (TR)		
2004 03 24	2004 07 26	2004 06 10
824957 Berner Easy Drive	06	
Berner GmbH, Bernerstrasse 6 Künzelsau (DE)		
2004 04 08	2004 07 26	2004 06 10
824958 BLUE LORD II		
CFE: 23.1.1, 25.1.9, 26.11.1, 28.1.0, 29.1.13		
Ali Mohamed Soliman LTD - Société en commandite, Rue de Abdel Aziz dans la Terre d'Ashour et d'Haridi, Kism d'Al, Arabe Port Said (EG)		
2003 06 21	2004 07 26	2004 06 10
824964 ECOBLANC PLUS	17 21	
SAINT-GOBAIN ISOVER ITALIA S.P.A., Via E. Romagnoli, 6 MILANO (IT)		
2004 04 07	2004 07 26	2004 06 10
824981 DFC	01 07 42	
Umicore AG & Co. KG, Rodenbacher Chaussee 4 Hanau-Wolfgang (DE)		
2004 04 15	2004 07 26	2004 06 10
825003 FUTURES ARE MADE HERE	09 16 41	
ESCUELAS DE IDIOMAS BERLITZ DE ESPAÑA, S.A., Gran Via 80, 4ª Planta MADRID (ES)		
2004 04 06	2004 07 26	2004 06 10
825011 CigaPan		
CFE: 27.3.1, 27.5.1, 29.1.14		
OBSHESTVO S OGRANICHENNOIOTVETSTVENNOSTJU „PLANETA ZDOROVYA-2000”, 6, ul. Lesnaya, Kaluzhskaya obl., Khvastovichsky raion, RU-249360 selo Khvastovichi, (RU)		
2003 12 30	2004 07 26	2004 06 10
825018 CELINE FEVER	03	
CELINE, 23/25, rue du Pont-Neuf Paris (FR)		
2004 04 23	2004 07 26	2004 06 10
825022 PIANCA	11 20 21	
PIANCA S.P.A. GAIA LINE, Via Dei Cappellari, 20 GAIARINE (TREVISO) (IT)		
2004 04 14	2004 07 26	2004 06 10
825024 FL FRANCOIS LEPETIT		
CFE: 26.1.18, 27.5.1		
FRANCOIS LEPETIT S.r.l., Via Dante, 9/11 Bari (IT)		
2004 04 19	2004 07 26	2004 06 10
825033 BONBONITA	30	
BONBONETTI Investment Limited, 3 Themistokli Dervi, Julia House Nicosia (CY)		
2004 03 08	2004 07 26	2004 06 10
825034 AGUSHA	05 29 30 32	
OTKRYTOE AKTSIONERNOE OBSHESTVO „WIMM-BILL-DANN PRODUKTY PITANIYA”, komn. 306, d.16/15, Yauzsky bulvar Moscow (RU)		
2003 06 23	2004 07 26	2004 06 17
825035 Lutrol	01	
BASF Aktiengesellschaft, Carl-Bosch-Strasse 38 Ludwigshafen (DE)		
2003 10 02	2004 07 26	2004 06 17

825039 SUNTORY	01 05 29 30		
SUNTORY LIMITED, 1-40, Dojimahama 2-chome, Kita-ku Osaka-shi Osaka 530-8203 (JP)			
2003 12 02	2004 07 26	2004 06 17	
825045 LIIVIA		21	
Brent D. Sokol and Chia C. Chiang, 418 North La Jolla Avenue Los Angeles, California 90048 (US)			
2003 11 03	2004 07 26	2004 06 17	
825047 with ABE Anti Blocking Effect			
CFE: 26.1.19, 26.11.12, 27.5.1			
		21	
Frisetta Kunststoff GmbH, Oberfeldstrasse 1-5 Schönau (DE)			
2004 01 31	2004 07 26	2004 06 17	
825048 PATLIB			
CFE: 26.4.1, 26.4.9, 27.5.1			
		09 38 41	
Europäische Patentorganisation Organisation européenne des brevets European Patent Organisation, Erhardtstrasse 27 München (DE)			
2003 08 07	2004 07 26	2004 06 17	
825057 CROSS HÜLLER		07	
Hüller Hille GmbH, Schwieberdinger Str. 80 Ludwigsburg (DE)			
2004 02 11	2004 07 26	2004 06 17	
825063 ZUCKERILLO		05 30	
AGRANA Zucker und Stärke Aktiengesellschaft, Friedrich-Wilhelm-Raiffeisen-Platz 1 Wien (AT)			
2004 03 05	2004 07 26	2004 06 17	
825064 TIRUS			
CFE: 26.3.6			
		06 11 12	
Verkhnyaya Salda Metallurgical Production Association Joint Stock Company, 1, Parkovaya St., Verkhnyaya Salda, RU-624760 Sverdlovsk region, (RU)			
2003 11 26	2004 07 26	2004 06 17	
825071 MARKETMANAGER.IT		36	
CRIF DECISION SOLUTIONS S.P.A., Via Fantin, 1/3 BOLOGNA (IT)			
2004 03 26	2004 07 26	2004 06 17	
825077 66 ^o NORTH			
CFE: 26.4.1, 26.4.17, 26.4.24, 27.5.1, 27.7.1			
		25 39	
SJÓKLÆDAGERÐIN HF., Midhrauni 11, IS-105 GARÐABÆR, (IS)			
2004 02 23	2004 07 26	2004 06 17	
825079 CAFO			
CFE: 26.4.2, 27.5.1, 29.1.1			
		01 07 19 37 42	
Canadian Foam AG, Schulenburgstraße 10 Wolfsburg (DE)			
2004 01 12	2004 07 26	2004 06 17	
825081 Casta & Puro			
CFE: 5.11.1, 24.9.3, 27.5.1			
		25	
MAXIMILIANO GASTON IANNINI, Urb. Jardines de Marbella Club, 3 MARBELLA (ES)			
2004 01 20	2004 07 26	2004 06 17	
825083 SIC LAZARO, S.L.			
CFE: 27.5.1, 27.5.2			
		07 19	
SIC LAZARO, S.L., Carretera de Alfaro, s/n CORELLA (Navarra) (ES)			
2004 02 02	2004 07 26	2004 06 17	
825084 Poriment		19	
Heidelberger Beton GmbH, Berliner Str. 6 Heidelberg (DE)			
2004 04 06	2004 07 26	2004 06 17	
825085 IONAS TEA			
CFE: 26.4.18, 26.4.24, 27.5.1, 27.5.24			
		05 30 32	
Zbynek Zezula, Krizikova 966/3 Olomouc-Hodolany (CZ)			
2004 03 01	2004 07 26	2004 06 17	
825088 PAVONE			
CFE: 26.2.1, 26.3.6, 27.5.1, 29.1.12			
		25	
Ivan Ivankovic, Trn b.b. Siroki Brijeg (BA)			
2004 01 13	2004 07 26	2004 06 17	
825098 TRIO 333			
CFE: 27.5.1, 27.7.1			
		13	
Ortacka radnja za izradu, montazu i servis electricnih uredjaja „TRIO“, 51, Sarajevska BEOGRAD (YU)			
2004 03 18	2004 07 26	2004 06 17	
825099 LUBA		35 41 42	
Luba Groep B.V., Eschertoren 1a Leiden (NL)			
2004 02 18	2004 07 26	2004 06 17	
825100 luba			
CFE: 4.5.3, 4.5.5, 27.5.1, 29.1.13			
		35 41 42	
Luba Groep B.V., Eschertoren 1a Leiden (NL)			
2004 02 18	2004 07 26	2004 06 17	
825103 PowerCARD			
CFE: 27.5.1			
		09	
HIGHTECH PAYMENT SYSTEMS S.A., 24, rue La Fontaine Quartier Racine, 20053 CASABLANCA, (MA)			
2004 04 14	2004 07 26	2004 06 17	
825106 DO NOT DISTURB		30 38 41	
Kraft Foods Schweiz Holding AG, Bellerivestrasse 203 Zürich (CH)			
2004 04 05	2004 07 26	2004 06 17	
825110 SNAKTIV		30	
Kraft Foods Schweiz Holding AG, Bellerivestrasse 203 Zürich (CH)			
2004 04 14	2004 07 26	2004 06 17	
825113 PIETRO BRUNELLI MATERNITY APPEAL			
CFE: 26.11.1, 27.5.1			
		18 25	
BRUNELLI & CO S.R.L., Galleria San Babila 4/B MILANO (IT)			
2004 04 08	2004 07 26	2004 06 17	
825119 YÊN LI		33	
SOCIETE COOPERATIVE GROUPEMENT D'ACHATS DES CENTRES LECLERC, SC GALEC, 52, rue Camille Desmoulins ISSY LES MOULINEAUX (FR)			
2004 04 16	2004 07 26	2004 06 17	
825123 100% avantages			
CFE: 20.5.16, 27.5.1, 27.7.1, 29.1.13			
		16 35 38 41	
ITM ENTREPRISES, 24, rue Auguste-Chabrières, F-75015 PARIS, (FR)			
2004 04 15	2004 07 26	2004 06 17	
825134 SKIN NOVA TECHNOLOGY		03	
Juvena (International) AG, Industriestrasse 8, CH-8604 Volketswil, (CH)			
2004 04 01	2004 07 26	2004 06 17	
825140 VACUCID		05	
UNIDENT S.A., 4 rue François-Pérréard, Case postale 142, CH-1225 Chêne-Bourg, (CH)			
2004 05 10	2004 07 26	2004 06 17	
825146 EXTRA-ME			
CFE: 27.5.1			
		25	
GREAT WALL GROUP, s.r.o., Legerova 64 Praha 2 (CZ)			
2004 03 23	2004 07 26	2004 06 17	
825149 LUMIFLAME		11	
Bloom Engineering Company, Inc., 5460 Horning Road Pittsburgh, PA 15236-2822 (US)			
2004 02 04	2004 07 26	2004 06 17	
825157 LAPALMA		20	
LAPALMA snc, Via Bellodoro 25 CADONEGHE (PD) (IT)			
2004 04 16	2004 07 26	2004 06 17	

825169 Peace Cola Jens Marsau, Fabriciusstr. 1 Hamburg (DE) 2004 04 27	25 30 32 33 2004 07 26	2004 06 17	825253 CFE: 24.9.2 SARASIN - CONSULTADORIA E SERVIÇOS, SOCIEDADE UNIPessoal, LDA., Av. Arriaga, n° 77, Edifício Marina Forum, 6n° andar, Sala 605 Funchal, Ilha da Madeira (PT) 2003 12 22	18 25 2004 07 26	2004 06 17
825172 CARDIO CROSS CFE: 20.5.7, 27.5.1 Vitalzone Sport & Wellness KEG, Kappellenweg 38/13/2, A-1220 Wien, (AT) 2004 04 20	03 05 25 28 41 44 2004 07 26	2004 06 17	825255 LC LAURENT CRISTANEL CFE: 27.5.1, 27.5.22 PM-International AG, 17, rue de Gaulois, L-1618 Luxembourg, (LU) 2004 02 20	03 18 25 2004 07 26	2004 06 17
825173 Vital Zone CFE: 25.5.1, 27.5.1 Vitalzone Sport & Wellness KEG, Kappellenweg 38/13/2, A-1220 Wien, (AT) 2004 04 20	03 05 25 28 41 44 2004 07 26	2004 06 17	825256 CFE: 19.7.1, 19.7.10, 19.7.22 Gerolsteiner Brunnen GmbH & Co. KG, Vulkanring Gerolstein (DE) 2004 05 03	32 2004 07 26	2004 06 17
825192 COURT LORDZ CFE: 24.17.1, 27.5.1 Oliver Koppitz, Hormersdorfer Strasse 31 Obermichelbach (DE) 2004 02 06	24 25 2004 07 26	2004 06 17	825258 FRUIT POKER CFE: 5.7.21, 24.9.1, 27.5.1 RKC INTERNATIONAL Ltd, 22 Keble Place, LONDON SW13 SHL, (GB) 2003 10 24	09 41 42 2004 07 26	2004 06 17
825220 BRIGHTEVER BRIGHTEVER CO., LTD. (HUNAN MINGHUA JIDIAN SHIYE YOUXIANGONGSI), 106 Jiu Cai Yuan Changsha, Hunan (Hunan Changshashi Furongqu Jiucaiyuan 106Hao) (CN) 2004 02 24	07 2004 07 26	2004 06 17	825259 Royal TRIPLE WIN CFE: 21.1.1, 24.9.1, 26.4.2, 26.4.18, 26.4.24, 27.5.1 RKC INTERNATIONAL Ltd, 22 Keble Place LONDON SW13 SHL (GB) 2003 10 24	09 41 42 2004 07 26	2004 06 17
825222 Hawesta CFE: 27.5.11 Hawesta-Feinkost Hans Westphal GmbH & Co. KG, Mecklenburger Straße 140-42 Lübeck (DE) 2004 04 10	29 2004 07 26	2004 06 17	825260 MINI BONUS CFE: 21.1.1, 26.4.2, 26.4.18, 27.5.1 RKC INTERNATIONAL Ltd, 22 Keble Place LONDON SW13 SHL (GB) 2003 10 24	09 41 42 2004 07 26	2004 06 17
825223 IRGAZINC PIERRE FABRE DERMO-COSMETIQUE, 45, place Abel Gance, F-92100 BOULOGNE, (FR) 2004 04 16	03 05 2004 07 26	2004 06 17	825261 ROYAL BONUS CFE: 5.7.24, 21.1.1, 24.9.1, 27.5.1 RKC INTERNATIONAL Ltd, 22 Keble Place, LONDON SW13 SHL, (GB) 2003 10 24	09 41 42 2004 07 26	2004 06 17
825225 Poly Ad Services CFE: 27.5.1 Ciba Specialty Chemicals Inc., Klybeckstrasse 141 Basel (CH) 2004 05 11	01 40 2004 07 26	2004 06 17	825262 Royal WIN CFE: 21.1.1, 24.9.1, 26.4.2, 26.4.18, 26.4.24, 27.5.1 RKC INTERNATIONAL Ltd, 22 Keble Place LONDON SW13 SHL (GB) 2003 10 24	09 41 42 2004 07 26	2004 06 17
825229 adcom AdCoCom GmbH, Tec Center Bad Salzdetfurth (DE) 2004 02 09	09 37 42 2004 07 26	2004 06 17	825263 Royal Fruit Poker CFE: 5.7.24, 26.4.2, 26.4.18, 26.4.24, 27.5.1 RKC INTERNATIONAL Ltd, 22 Keble Place, LONDON SW13 SHL, (GB) 2003 10 24	09 41 42 2004 07 26	2004 06 17
825236 ZEN CFE: 27.5.1 MED-ART SAGLIK HIZMETLERI VE KUYUMCULUKSANAYI VE TICARET LIMITED SIRKETI, Alemdar Mahallesi Hoca Rustem, Mektebi Sokak No: 17/4-5, CAGALOGLU ISTANBUL, (TR) 2004 03 12	14 2004 07 26	2004 06 17	825274 GENIOPLAST Wacker-Chemie GmbH, Hanns-Seidel-Platz 4 München (DE) 2004 04 08	01 17 2004 07 26	2004 06 17
825238 ODONAZIN PLIVA d.d., Ulica grada Vukovara 49 Zagreb (HR) 2004 03 18	05 2004 07 26	2004 06 17	825286 KRUGER CFE: 27.5.1 PAT GmbH, Hertzstrasse 32-34 Ettlingen (DE) 2004 01 13	09 2004 08 09	2004 06 24
825239 PAZORDEM PLIVA d.d., Ulica grada Vukovara 49 Zagreb (HR) 2004 03 18	05 2004 07 26	2004 06 17	825288 Des Filles à la Vanille PARIS CFE: 1.1.1, 4.1.1, 27.5.1 MONSIEUR PATRICK SAADA, 15 rue de la Loge MONTPELLIER (FR) 2004 02 09	03 14 25 2004 08 09	2004 06 24
825248 VAN WIJHE Van Wijhe Beheer B.V., Russenweg 2-4, NL-8041 AL Zwolle, (NL) 2004 03 26	02 03 35 2004 07 26	2004 06 17	825296 CréA C.A.R.D. CFE: 27.5.1, 27.5.11 SARDA Claude, 23, Quai Batllo PERPIGNAN (FR) 2004 04 22	16 20 35 2004 08 09	2004 06 24
825249 AUSTROIL Mag. Dr. August Pernsteiner, Nöbauerweg 23 Feldkirchen/Donau (AT) 2004 04 21	04 2004 07 26	2004 06 17	825299 BERSI CFE: 25.1.19, 25.7.20, 29.1.15 ZP Sumvald a s., Sumvald 22 (CZ) 2003 12 05	29 30 32 2004 08 09	2004 06 24
825250 WEGENSTEIN Musik Vidic Musikinstrumente- Großhandel Gesellschaft m.b.H., Margaretenstraße 23 Wien (AT) 2004 04 27	15 2004 07 26	2004 06 17			

825301 Miquelrius CFE: 27.5.1 MIQUEL-RIUS 1839, S.A., C. de Mallorca, 207 BARCELONA (ES) 2003 11 07 2004 08 09 2004 06 24	16 18	
825304 NAVIDRIVE CFE: 1.5.2, 1.5.6, 27.5.1 AUTOMOBILES CITROËN, Immeuble Colisée III - 12 rue Fructidor Paris Cedex (FR) 2004 03 05 2004 08 09 2004 06 24	09 38 42	
825305 EURO INSTITUT CFE: 26.4.19, 26.11.8, 27.5.1, 29.1.13 Euro-Institut - Grenzüberschreitender Örtlicher Zweckverband (GÖZ), Rehfusplatz 11 Kehl (DE) 2004 04 21 2004 08 09 2004 06 24	35 41 42	
825307 BEROHA CFE: 26.4.2, 26.15.3, 27.5.1 BEROHA CR spol. s r.o., V Jezírkách Dobříš (CZ) 2003 12 12 2004 08 09 2004 06 24	06 12 35 37 40	
825311 HIDDEN POWER DIADORA Diadora - Invicta spa, Via Mazzini, 20 Caerano di San Marco (TV) (IT) 2004 03 23 2004 08 09 2004 06 24	25	
825312 PASTAMORE DE'LONGHI S.P.A., Via L. Seitz, 47 TREVISO (IT) 2004 03 12 2004 08 09 2004 06 24	07 11 21	
825318 VEBICELL BIOSTER, a.s., Tejny 621 Veverská Bítýska (CZ) 2004 01 26 2004 08 09 2004 06 24	05	
825328 UNDER PAR GOLF-SERVICE AUSTRIA CFE: 27.5.1, 27.5.11, 29.1.12 PETRA AUGUSTYN, Schegargasse 9/9 Wien (AT) 2004 04 01 2004 08 09 2004 06 24	35 41	
825332 ADGREEN AMI Agrolinz Melamine International GmbH, St. Peter-Straße 25, A-4020 Linz, (AT) 2004 03 23 2004 08 09 2004 06 24	01 04	
825340 Dr. Raths Cellcare Center Dr. med. Matthias Rath, 34 Bree Street, 15th Floor Cape Town, 8001 (ZA) 2004 01 15 2004 08 09 2004 06 24	05 30 32 41 44	
825345 HARMONY CFE: 25.1.9, 27.5.1 ANADOLU ISUZU OTOMOTIVSANAYII VE TICARET ANONIM SIRKETI, Sekerpinar Köyü, Yedipinarlar Mevkii, GEBZE-KOCAELI, (TR) 2004 01 12 2004 08 09 2004 06 24	12	
825347 AIHAO CFE: 27.5.1 WENZHOU AIHAO PEN TRADE CO., LTD., Yutian, Puzhou Town, Longwan Wenzhou, Zhejiang 325800 (CN) 2004 03 05 2004 08 09 2004 06 24	16	
825350 AEROSAN-Komplex Hans Schwarzkopf & Henkel GmbH & Co. KG, Hohenzollernring 127-129 Hamburg (DE) 2004 04 16 2004 08 09 2004 06 24	01 03 42	
825352 Navaho Deutsche Saatgutgesellschaft mbH Berlin, Parrisiusstr. 33 Berlin (DE) 2004 04 23 2004 08 09 2004 06 24	29 31 32	
825369 NHU CFE: 1.3.2, 26.1.2, 26.1.18, 26.11.9, 27.5.1, 28.3.0 ZHEJIANG NHU COMPANY LTD., No. 4 Jiangbei Road Chengguan Town Xinchang County Zhejiang Province (CN) 2004 03 22 2004 08 09 2004 06 24	01 05	
825375 ESTELLE ADONY CFE: 26.4.2, 26.4.12, 27.5.1 MARBEAK Anstalt, FL-9490 Vaduz, (LI) 2004 03 16 2004 08 09 2004 06 24	25 35 42	
825376 CFE: 26.4.2, 26.4.12, 28.5.0 MARBEAK Anstalt, FL-9490 Vaduz, (LI) 2004 03 16 2004 08 09 2004 06 24	25 35 42	
825377 Chorys CFE: 25.12.3, 26.11.2, 26.11.9, 27.5.1, 29.1.15 SOCIETE COOPERATIVE GROUPEMENTS D'ACHATS DES CENTRES LECLERC, SC GALEC, 52, rue Camille Desmoulins ISSY LES MOULINEAUX (FR) 2004 03 26 2004 08 09 2004 06 24	05	
825389 LISNO CFE: 1.15.15, 3.9.1, 24.1.17, 26.1.15, 26.1.18, 27.5.1 Lisno s.r.o., Konopiste 24, Sádky-Papírna Benesov u Prahy (CZ) 2004 05 03 2004 08 09 2004 06 24	16 29 31 41	
825391 CCT Climate Control Technology CFE: 24.15.2, 24.15.13, 27.5.1, 27.5.2 Head Technology GmbH, Wuhrkopfweg 1 Kennelbach (AT) 2004 04 21 2004 08 09 2004 06 24	18	
825394 EPATCH James Shen, 2 Howie Street GLEN IRIS VIC 3146 (AU) 2003 11 27 2004 08 09 2004 06 24	17 19	
825395 E PAY BY MOBILE PHONE CFE: 25.1.1, 26.4.2, 26.4.18, 27.5.1, 29.1.12 Excilan SA, 51 Avenue de la Gare Luxembourg (LU) 2004 01 15 2004 08 09 2004 06 24	09 36 38	
825398 GARRONE CFE: 7.5.5, 25.1.15, 27.5.1 Sorau Beteiligung GmbH, Herrengasse 6/1/41 Wien (AT) 2004 04 29 2004 08 09 2004 06 24	32 33	
825408 SEALSAN Infrain AG, Markusstrasse 18 Zürich (CH) 2004 01 28 2004 08 09 2004 06 24	05	
825409 FRONTSAVE Human Bios GmbH, Seeblickstrasse 34-36 Kreuzlingen (CH) 2004 03 01 2004 08 09 2004 06 24	09 36 38 42	
825416 RIMMEL XTREME VOLUME Coty Deutschland GmbH, Rheinstrasse 4E Mainz (DE) 2004 03 17 2004 08 09 2004 06 24	03	
825421 Yoganic Plus Warenhandelsgesellschaft mbH, Wissollstrasse 5-43 Mülheim an der Ruhr (DE) 2004 02 13 2004 08 09 2004 06 24	29 30 32	
825429 R-PATCH L'OREAL, 14, rue Royale PARIS (FR) 2004 03 17 2004 08 09 2004 06 24	03	
825461 AKRAPOVIC Exhaust System Technology CFE: 3.9.16, 26.1.2, 26.1.15, 26.1.18, 27.5.1, 29.1.15 IGOR AKRAPOVIC, Rozna Dolina C.VIII/10A LJUBLJANA (SI) 2003 08 01 2004 08 09 2004 06 24	04 06 07 12 35 37 39 40 42	

825462 Be.US. DAVID BITTON CFE: 26.4.2, 26.4.8, 27.5.1, 29.1.1, 29.1.7 MULITEX LIMITED, 12/F Wing On Plaza,, 62 Mody Road,, Tsimshatsui East, KOWLOON (HONG-KONG), (CN) 2003 11 26 2004 08 09 2004 06 24	25	825506 NARROW MARGIN AFTER HOURS Lodestar Anstalt, Lova-Center, P.O. Box 1150, FL-9490 Vaduz, (LI) 2004 03 17 2004 08 09 2004 06 24	25 34
825464 CFE: 2.1.8 DOMINATOR, s.r.o., Kundratka 17a, CZ-180 00 Praha 8 - Libeð, (CZ) 2003 12 18 2004 08 09 2004 06 24	18 25 28	825507 RIP ROLLS Langenberg-Fassin B.V., Ulenpasweg 8 's-Heerenberg (NL) 2004 02 19 2004 08 09 2004 06 24	30
825468 FRIENDS & REBELS CFE: 24.17.25, 27.5.1 JASPIS DISTRIBUCE s.r.o., Kojetínská 71 Prerov (CZ) 2004 04 15 2004 08 09 2004 06 24	25	825509 CFE: 24.15.13, 26.2.5 CMA Centrale Marketing-Gesellschaft der deutschen Agrarwirtschaft mbH, Koblenzer Strasse 148 Bonn (DE) 2004 01 15 2004 08 09 2004 06 24	16 29 30 31 32 33 35 38 39 41 42
825477 787 Boeing Management Company, 2201 Seal Beach Boulevard M/C 110-SB-70 Seal Beach, California 90740 (US) 2004 03 17 2004 08 09 2004 06 24	09 12 28	825514 tidyPac CFE: 3.1.6, 3.1.18, 3.1.24, 27.5.1 Dinkhauser Kartonagen Vertriebs GmbH, Von Miller Straße 12 Barbing (DE) 2004 04 06 2004 08 09 2004 06 24	16 39
825478 CFE: 26.1.1, 26.4.9 Ingeus Limited, Waterfront Place, Level 19, 1 Eagle Street BRISBANE QLD 4001 (AU) 2004 03 25 2004 08 09 2004 06 24	16 35 36 39 41 44 45	825515 IQ8QUAD Novar GmbH, Dieselstraße 2 Neuss (DE) 2004 04 08 2004 08 09 2004 06 24	09
825479 economic Lighting CFE: 25.5.2, 27.5.1, 29.1.13 VENTINI-KREATIVE PRODUKTE, GESCHENKARTIKEL U.KUNSTGEGENSTÄNDE GMBH, St. Egyden 81 A, A-9536 St. Egyden, (AT) 2004 04 07 2004 08 09 2004 06 24	11	825516 ORIGINAL TRADE MARK invicta CFE: 1.1.1, 25.3.1, 27.5.1 Diadora - Invicta spa, Via Mazzini, 20 Caerano di San Marco (TV) (IT) 2004 04 14 2004 08 09 2004 06 24	16
825480 Rütex Rütex Textilhandelsgesellschaft mbH, Rönneterring 11 Mönchengladbach (DE) 2004 04 03 2004 08 09 2004 06 24	23 24 25	825517 Nice Size SPORTS CFE: 4.5.5, 26.4.18, 27.5.1, 29.1.13 bon prix Handelsgesellschaft mbH, Haldesdorfer Strasse 61 Hamburg (DE) 2004 05 03 2004 08 09 2004 06 24	25
825483 DAPHNE Idemitsu Kosan Co., Ltd., 1-1, 3-chome, Marunouchi, Chiyoda-ku Tokyo 100-8321 (JP) 2004 04 09 2004 08 09 2004 06 24	04	825519 igea CFE: 3.13.1, 27.3.1, 27.5.1, 29.1.1, 29.1.6 IGEA S.p.A., Zona Asi Località Pascarola CAIVANO (NA) (IT) 2003 10 21 2004 08 09 2004 06 24	01 02 19
825486 FOREVER21 COLLOSEUM handels & beteiligungs GmbH, Lessingstraße 15 Oberhausen (DE) 2004 01 21 2004 08 09 2004 06 24	18 25 35	825529 ALTA LUCE CFE: 13.1.6, 13.1.17, 27.5.1 Alta Luce Beleuchtungen GmbH, Freyung 3 Palais Harrach Wien (AT) 2004 04 21 2004 08 09 2004 06 24	11
825490 Bonbonetti Rt. CFE: 27.1.1, 27.5.1, 29.1.12 BONBONETTI Investment Limited, 3 Themistokli Dervi, Julia House Nicosia (CY) 2004 03 08 2004 08 09 2004 06 24	30	825530 DONE IN ONE YAMATOMO KOSAN KABUSHIKI KAISHA, 61-4, Aza Minamiyama, Hiroji-cho, Showa-ku Nagoya-shi, Aichi 466-0834 (JP) 2004 04 30 2004 08 09 2004 06 24	07 09
825494 REVAHO AGRO SERVICES Handelsonderneming Revaho B.V., Aartsdijkweg 22 Maasdijk (NL) 2004 02 17 2004 08 09 2004 06 24	07 11 17 19 35 44	825533 LUMACHROME Atotech Deutschland GmbH, Erasmusstrasse 20 Berlin (DE) 2004 03 05 2004 08 09 2004 06 24	01
825495 family mountain CFE: 1.3.1, 6.1.2, 27.5.1 OÖ Touristik GmbH, Am Harmayrgut 4-6 Linz (AT) 2003 09 16 2004 08 09 2004 06 24	16 25 28 39 41 43	825544 telkus COMMUNICATIONS CFE: 16.1.1, 26.1.2, 26.1.6, 27.5.1 Carlos Federico BRAGA, Alfonso Gómez, 38-40 2º C Madrid (ES) 2004 01 23 2004 08 09 2004 06 24	38
825500 DIGIMONEY DIGIMONEY, SIA, Viestura prospekts 14-41, LV-1034 Rīga, (LV) 2004 03 12 2004 08 09 2004 06 24	35 36 38 42	825549 Chilly Willy Raps GmbH & Co. KG, Adalbert-Raps-Strasse 1 Kulmbach (DE) 2003 09 05 2004 08 09 2004 06 24	01 30
825501 REAMIN „TREND PRODUCTS” Handelsgesellschaft m.b.H., Interpark Focus 21 RÖTHIS (AT) 2004 02 10 2004 08 09 2004 06 24	05	825551 Dr. Raths Cellcare Dr. med. Matthias Rath, 34 Bree Street, 15th Floor Cape Town, 8001 (ZA) 2004 01 15 2004 08 09 2004 06 24	05 16 30 32 38 41 44
		825553 cut-e CFE: 26.1.16, 26.7.5, 27.5.1, 29.1.13 Cut-e GmbH, Kurze Mühren 13 Hamburg (DE) 2004 02 17 2004 08 09 2004 06 24	09 16 35 42

825556 e-BOT CELL YAMATOMO KOSAN KABUSHIKI KAISHA, 61-4, Aza Minamiyama, Hiroji-cho, Showa-ku Nagoya-shi, Aichi 466-0834 (JP)	07 09		
2004 04 30	2004 08 09	2004 06 24	
825559 S.E.A. Società Europea Autocaravan SEA Società Europea Autocaravan S.p.A., Via Verdi, 1 Zibido S. Giacomo (Milano) (IT)	12		
2004 04 21	2004 08 09	2004 06 24	
825568 PASTELLI PASTELLI DI PAMICH SPERANZA & F. S.N.C., Via Basse, 4/6 CAMPO SAN MARTINO (PD) (IT)	05 10 25		
2003 09 02	2004 08 09	2004 06 24	
825572 EPC CFE: 27.5.1	42		
EPCglobal, Inc., Princeton Pike Corporate Center, 1009 Lenox Drive, Suite 202 Lawrenceville, NJ 08648 (US)			
2003 12 19	2004 08 09	2004 06 24	
825573 EPCglobal CFE: 27.5.1	42		
EPCglobal, Inc., Princeton Pike Corporate Center., 1009 Lenox Drive, Suite 202, Lawrenceville, NJ 08648, (US)			
2003 12 19	2004 08 09	2004 06 24	
825574 UNDERCOVER: THE GAME YDREAMS - INFORMÁTICA, S.A., Madan Parque, Quinta da Torre CAPARICA (PT)	28 41		
2004 01 07	2004 08 09	2004 06 24	
825577 Rendez-Vous Paris CFE: 27.5.1, 29.1.4	25		
RENDEZ-VOUS PARIS S.A., 275, rue Saint Denis PARIS (FR)			
2004 01 27	2004 08 09	2004 06 24	
825596 DYNATOP SAINT-GOBAIN PAM, société anonyme, 91, avenue de la Libération NANCY (FR)	06		
2004 02 11	2004 08 09	2004 06 24	
825597 EVOK KOHLER FRANCE, 60 rue de Turenne PARIS (FR)	11		
2004 03 11	2004 08 09	2004 06 24	
825604 RICE DELIGHT RISERIA MONFERRATO S.P.A., Via P. Bosso, 53/A, I-15030 VILLANOVA MONFERRATO (Alessandria), (IT)	30		
2003 12 04	2004 08 09	2004 06 24	
825605 BLACK JACK SC EUROAVIPO SA, Posta Calnau, Com. Posta Calnau, JUD. Buzau (RO)	34		
2003 12 11	2004 08 09	2004 06 24	
825606 FLEXILIFT TEINT L'OREAL, 14, rue Royale, F-75008 PARIS, (FR)	03		
2004 02 10	2004 08 09	2004 06 24	
825607 VITACAFE PEDRO MARIA BARROETA URQUIZA, Calle San Juan de la Cruz, 3 -, Portal 2, 1ºB, E-28223 POZUELO DE ALARCON (Madrid), (ES)	30		
2003 12 31	2004 08 09	2004 06 24	
825611 Taroscope Taroscope Production B.V., Boerenstraat 20 Gorinchem (NL)	16 28 41		
2004 03 15	2004 08 09	2004 06 24	
825613 MOTANET AUTOMOBILES PEUGEOT, 75, avenue de la Grande Armée Paris (FR)	35 37 38		
2003 09 19	2004 08 09	2004 06 24	
825615 SCHOOL POINT CFE: 26.1.1, 26.1.4, 26.1.18, 26.1.21, 27.1.1, 27.3.1, 29.1.13	09 16 18 20 24 28		
Optex Handels GmbH, Roennebergstrasse 3/3A, 12161 Berlin, (DE)			
2004 02 19	2004 08 09	2004 06 24	
825616 CFE: 25.1.1, 26.1.1, 26.4.2, 26.5.1 Henkel KGaA, Henkelstrasse 67 Düsseldorf (DE)	01 16 35		
2004 02 27	2004 08 09	2004 06 24	
825618 Geland CFE: 26.1.2, 26.1.18, 27.5.1, 29.1.1	29 30 31		
FRIOLISA, S.A., Carretera Nacional 11, Km. 758 VILAFANT (Girona) (ES)			
2004 02 24	2004 08 09	2004 06 24	
825624 s.Oliver s.Oliver Bernd Freier GmbH & Co. KG, Ostring Rottendorf (DE)	27		
2004 03 03	2004 08 09	2004 06 24	
825625 AKNENORMIN HERMAL KURT HERRMANN GmbH & Co., Scholtzstrasse 3 Reinbek (DE)	05		
2004 02 26	2004 08 09	2004 06 24	
825627 maxit renoLine CFE: 26.3.23, 27.5.1, 29.1.13	02 17 19		
maxit Deutschland GmbH, Kupfertorstrasse 35 Breisach (DE)			
2004 01 22	2004 08 09	2004 06 24	
825633 Albedo Enterprise IG GmbH, Königliches Proviantamt, Bahrenfelder Chaussee 49 Hamburg (DE)	19 40		
2004 03 09	2004 08 09	2004 06 24	
825643 bet-at-home.com CFE: 1.15.9, 26.11.8, 27.5.1, 29.1.13	09 35 41		
bet-at-home.com Entertainment AG, Durisolstraße 7 Wels (AT)			
2004 04 20	2004 08 09	2004 06 24	
825644 ÖKOCELL CFE: 5.3.14, 27.3.1, 27.3.2, 27.5.1, 29.1.13	19 37		
BAUMIX Építőipari és Kereskedelmi Kft., Kanizsai u. 56. Kaposvár (HU)			
2004 05 04	2004 08 09	2004 06 24	
825650 allergy CFE: 27.3.1, 27.5.1	05		
PLIVA d.d., Ulica grada Vukovara 49 Zagreb (HR)			
2004 04 14	2004 08 09	2004 06 24	
825656 Sin line CFE: 26.1.3, 26.1.19, 27.5.1	06 19		
SYSTRA, spol. s r.o., Zitná 17/1765 Brno (CZ)			
2004 01 23	2004 08 09	2004 06 24	
825657 Slope line CFE: 26.3.1, 26.3.19, 27.5.1, 27.5.2	06 19		
SYSTRA, spol. s r.o., Zitná 17/1765 Brno (CZ)			
2004 01 23	2004 08 09	2004 06 24	
825662 METRO Link MIP METRO Group Intellectual Property GmbH & Co. KG, Metro-Strasse 1 Düsseldorf (DE)	09 37 38 42		
2004 03 22	2004 08 09	2004 06 24	
825664 maxium Gebrüder Martin GmbH & Co. KG, Ludwigstaler Straße 132 Tuttlingen (DE)	10		
2004 04 28	2004 08 09	2004 06 24	
825671 TSG CFE: 23.5.5, 24.1.5, 27.5.1, 27.5.22	09 18 25 28		
TITUS AG, Scheibenstraße 121 Münster (DE)			
2004 04 26	2004 08 09	2004 06 24	

825672 Moov! CFE: 24.17.4, 27.5.1, 29.1.12 ITM ENTREPRISES, 24, rue Auguste-Chabrières PARIS (FR) 2004 05 05 2004 08 09 2004 06 24	30
825675 fruit line A. Racke GmbH + Co., Gaustrasse 20, 55411 Bingen, (DE) 2004 04 28 2004 08 09 2004 06 24	33
825685 OFFISYS Rotho Kunststoff AG, Industriestrasse 11, CH-5303 Würenlingen, (CH) 2003 12 29 2004 08 09 2004 06 24	16 20 21 35 42
825687 Ehrmann Fit Vital Ehrmann AG Oberschöneegg im Allgäu, Oberschöneegg (DE) 2004 02 27 2004 08 09 2004 06 24	29 30 32
825688 CFE: 17.2.1, 17.2.4 FASHIONTV.COM GmbH, Promenadeplatz 9, 80333 München, (DE) 2004 04 21 2004 08 09 2004 06 24	09 14 25 38 41
825697 AIRWAVES DROPS Wm. Wrigley Jr. Company, 410 North Michigan Avenue Chicago, IL 60611 (US) 2004 05 07 2004 08 09 2004 06 24	30
825701 Volucello SAINT LOUIS SUCRE S.A., 23/25, avenue Franklin D. Roosevelt PARIS (FR) 2004 05 06 2004 08 09 2004 06 24	30
825705 PIERLITE CFE: 1.7.22, 27.5.1, 27.5.17 Pierlite Pty Ltd, 96-112 Gow Street PADSTOW NSW 2211 (AU) 2004 05 20 2004 08 09 2004 06 24	09 11
825718 COCONUDA CFE: 27.5.1 ESPAN CONFEZIONI S.r.l., Cis - Isola 3 Lotto 359/361 NOLA (NA) (IT) 2003 12 01 2004 08 09 2004 06 24	09 14 18 25
825725 M WARE CFE: 26.11.9, 27.5.1 IRAD NV, Technologielaan 12 Leuven (BE) 2004 04 07 2004 08 09 2004 06 24	35 42
825727 AQUA POWER JOINT Joachim Hermann Luttermann, Kittenbach 14 Kirchbach (AT) 2004 02 04 2004 08 09 2004 06 24	32 40
825732 CFE: 27.5.1 PROBITAS PHARMA, S.A., Marina, 16-18 - Torre Mapfre, Planta 26 BARCELONA (ES) 2004 03 31 2004 08 09 2004 06 24	10
825741 DAS KLASSISCHE SCHLOSS Pils CFE: 3.3.15, 25.1.15, 27.5.1 Plus Warenhandelsgesellschaft mbH, Wissollstrasse 5-43 Mülheim an der Ruhr (DE) 2004 01 07 2004 08 09 2004 06 24	32
825742 DAS KLASSISCHE SCHLOSS Export CFE: 3.3.15, 25.1.17, 27.5.1 Plus Warenhandelsgesellschaft mbH, Wissollstrasse 5-43 Mülheim an der Ruhr (DE) 2004 01 07 2004 08 09 2004 06 24	32
825745 SKY BLUE JAPAN TOBACCO INC., 2-2-1 Toranomom, Minato-ku Tokyo (JP) 2004 02 26 2004 08 09 2004 06 24	34
825749 Les Perles CFE: 8.1.9, 8.1.10, 8.1.15, 8.1.17, 17.2.5, 26.1.6, 27.5.1, 29.1.12 SONAFI, société par actions simplifiée, 42, rue Rieussec VIROFLAY (FR) 2004 02 19 2004 08 09 2004 06 24	30
825754 QualiPoc CFE: 26.11.12, 27.5.1, 29.1.12 SwissQual Holding AG, Metallstrasse 9b, CH-6300 Zug, (CH) 2004 02 05 2004 08 09 2004 07 01	09
825757 diamond bleach INTERNATIONAL CFE: 27.5.1, 27.5.13, 29.1.4 Nolina Body Care Concept AG, Schaffhauserstrasse 179 Winterthur (CH) 2004 04 15 2004 08 09 2004 07 01	03 44
825758 Inrapact Comitas AG, Bernstrasse 390 Dietikon (CH) 2004 04 22 2004 08 09 2004 07 01	09 38 42
825764 AERODENT Michel Kuitems, Jaap Buijshof 38 Aerdenhout (NL) 2004 04 02 2004 08 09 2004 07 01	03
825765 HANTESIS CFE: 26.1.18, 27.5.1 DAVER s.r.l., Via S. Maria Molgora, 60/A VIMERCATE (MI) (IT) 2004 04 02 2004 08 09 2004 07 01	03
825766 Jolin CFE: 27.5.1 ZHEJIANG JOLIN INDUSTRIAL CO., LTD. (ZHEJIANG JIELING SHIYE YOUXIAN GONGSI), No. A406, Binhai New District, Area of Economic Technique Development Wenzhou, Zhejiang (CN) 2004 03 16 2004 08 09 2004 07 01	08
825768 MARCAMBE SOCIETE COOPERATIVE GROUPEMENT D'ACHATS DES CENTRES LECLERC, SC GALEC, 52, rue Camille Desmoulins ISSY LES MOULINEAUX (FR) 2004 03 11 2004 08 09 2004 07 01	33
825779 MIDEX Issam Khairallah, 15, rue de Saint Exupéry, F-94320 Thiais, (FR) 2004 02 06 2004 08 09 2004 07 01	39
825792 Wine Sceptre CFE: 19.7.25, 27.3.1, 27.5.1 BECKER GANSER Edmund, 1291/5 Avenue du Général de Gaulle MOUGINS (FR) 2004 02 17 2004 08 09 2004 07 01	11
825796 ATTENUZYME Novozymes A/S, Krogshoejvej 36 Bagsvaerd (DK) 2004 04 16 2004 08 09 2004 07 01	01
825808 LEGERO KRAFT FOODS FRANCE, 13, avenue Moranne Saulnier VELIZY VILLACOUBLAY (FR) 2004 04 30 2004 08 09 2004 07 01	30
825817 DL DONG LUC CONG TY TNHH DONG LUC, Phuong Ha Dinh, Quan Thanh Xuan Ha Noi (VN) 2004 04 07 2004 08 09 2004 07 01	28
825821 ACOMPLIA sanofi-aventis, 174, avenue de France, F-75013 PARIS, (FR) 2004 05 07 2004 08 09 2004 07 01	05

825822 AXINOV	05	825835 Max up your style!	03
sanofi-aventis, 174, avenue de France, F-75013 PARIS, (FR)		Dalli-Werke GmbH & Co. KG, Zweifaller Strasse 120 Stolberg (DE)	
2004 05 07	2004 08 09	2004 07 01	2004 04 26
			2004 08 09
			2004 07 01
825825 RIMMEL LASTING FINISH	03	825842 ASSISTANCE PARTNER	12 37 39
Coty Deutschland GmbH, Rheinstrasse 4E Mainz (DE)		assistance partner GmbH & Co. KG, Infanteriestrasse 11 München (DE)	
2004 03 18	2004 08 09	2004 07 01	2004 04 22
			2004 08 09
			2004 07 01
825827 Southdale	33	825848 AKERSTRÖMS	
MIP METRO Group Intellectual Property GmbH & Co. KG,		CFE: 25.3.1, 27.5.1	09 16 42
Metro-Strasse 1 Düsseldorf (DE)		Åkerströms Björbo Aktiebolag, SE-780 45 Björbo, (SE)	
2004 04 26	2004 08 09	2004 07 01	2003 11 26
			2004 08 09
			2004 07 01

G. SPROSTOWANIA OPISÓW PATENTOWYCH I OPISÓW OCHRONNYCH

210

Poniższe zestawienie zawiera kolejno kod patentu, numer patentu oraz przyczynę i treść sprostowania.

OPISY PATENTOWE

(B1) 186858 Sprostowano błędy drukarskie na tytułowej stronie opisu wiersz 17 od dołu i na str. 2 wiersz 10 od góry z „fosforanów C₃₋₂₀-alkilowych” na „fosforanów C₈₋₂₀-alkilowych” oraz na str. 3 wiersz 12 od góry z „(ii) amfeteryczny na „(ii) amfoteryczny”.

(B1) 187849 Postanowiono opis ponownie wydrukować ze względu na stwierdzone błędy drukarskie.

(B1) 187850 Postanowiono opis ponownie wydrukować ze względu na stwierdzone błędy drukarskie.

(B1) 188164 Postanowiono opis ponownie wydrukować ze względu na stwierdzone błędy drukarskie.

(B1) 188316 Postanowiono opis ponownie wydrukować ze względu na stwierdzone błędy drukarskie.

(B1) 188320 Postanowiono opis ponownie wydrukować ze względu na stwierdzone błędy drukarskie.

(B1) 188335 Postanowiono opis ponownie wydrukować ze względu na stwierdzone błędy drukarskie.

(B1) 188341 Postanowiono opis ponownie wydrukować ze względu na stwierdzone błędy drukarskie.

(B1) 188395 Postanowiono opis ponownie wydrukować ze względu na stwierdzone błędy drukarskie.

(B1) 188397 Postanowiono opis ponownie wydrukować ze względu na stwierdzone błędy drukarskie.

(B1) 188402 Postanowiono opis ponownie wydrukować ze względu na stwierdzone błędy drukarskie.

(B1) 188522 Postanowiono opis ponownie wydrukować ze względu na stwierdzone błędy drukarskie.

(B1) 188533 Postanowiono opis ponownie wydrukować ze względu na stwierdzone błędy drukarskie.

(B1) 188534 Postanowiono opis ponownie wydrukować ze względu na stwierdzone błędy drukarskie.

H. OGŁOSZENIA

211

OŚWIADCZENIA O GOTOWOŚCI UDZIELENIA LICENCJI (LICENCJA OTWARTA)

Zgłoszenia wynalazków

Poniższe zestawienia zawierają kolejno: numer zgłoszenia, datę zgłoszenia, numer i rok wydania Biuletynu Urzędu Patentowego, w którym ogłoszono o zgłoszeniu, wysokość opłaty licencyjnej (jeśli zgłaszający ją podał), datę złożenia oświadczenia oraz tytuł wynalazku, nazwisko i imię (nazwa) zgłaszającego z adresem.

WYNALAZKI

331742 1999 02 26 9/00 (-) 2000 04 04
Gaśnicza bomba proszkowo-piaskowa stosowana do gaszenia pożarów obszarów leśnych oraz sposób gaszenia obszarów leśnych objętych pożarem
Kołcz Zygmunt
31-104 Kraków, ul. Felicjanek 6/2 A

Patenty

Poniższe zestawienia zawierają kolejno: kod rodzaju patentu, numer patentu, datę zgłoszenia, numer, rok wydania Wiadomości Urzędu Patentowego, w którym ogłoszono o udzieleniu patentu, wysokość opłaty licencyjnej (jeżeli uprawniony ją podał) i datę złożenia oświadczenia oraz tytuł wynalazku, wzoru przemysłowego oraz nazwisko i imię (nazwę) uprawnionego z adresem.

PATENTY

(B1) 189349 1999 04 19 7/05 (-) 2004 12 03
Urządzenie do szybkiego wyłączania napędu ściernicy
Politechnika Łódzka
Łódź, ul. Żwirki 36

(B1) 189350 1997 12 16 7/05 (8%) 2004 11 08
Nowe mikrocząstki o działaniu przeciwwzapalnym i przeciwreumatycznym oraz sposób otrzymywania nowych mikrocząstek
Akademia Medyczna
Lublin, Al. Raławickie 1

(B1) 189351 1999 01 13 7/05 (8%) 2004 12 13
Zasadowy walproinian glinu oraz sposób jego otrzymywania
Akademia Medyczna
Lublin, Al. Raławickie 1

(B1) 189352 1997 11 12 7/05 (8%) 2004 12 24
Nowe makrocząstki alginianowe o działaniu przeciwartmycznym oraz sposób otrzymywania nowych makrocząstek alginianowych o działaniu przeciwartmicznym
Akademia Medyczna
Lublin, Al. Raławickie 1

(B1) 189390 1998 07 21 7/05 (10%) 2005 01 10
Zespół wozzika tłokowego silnika cieplnego, zwłaszcza silnika Stirlinga Politechnika Szczecińska
Szczecin, Aleja Piastów 17

212

**OGŁOSZENIA W SPRAWIE WPŁYNIĘCIA WNIOSKU
O UDZIELENIE DODATKOWEGO
PRAWA OCHRONNEGO DLA PRODUKTÓW
LECZNICZYCH I PRODUKTÓW OCHRONY ROŚLIN**

Poniższe zestawienie zawiera kolejno: kod rodzaju patentu, numer patentu podstawowego i tytuł wynalazku, numer i datę złożenia wniosku, nazwisko i imię lub nazwę i adres uprawnionego, numer i datę pierwszego zezwolenia na wprowadzenie produktu na rynek, numer i datę pierwszego zezwolenia w Unii Europejskiej na wprowadzenie produktu na rynek oraz oznaczenie produktu opisanego w tym zezwoleniu.

(B1) 180002

17 β -N-[2,5-bis(trifluorometylo)]fenylokarbamoilo-4aza-5 α -androst-1-en-3-on, preparat farmaceutyczny zawierający 17 β -N-[2,5-bis(trifluorometylo)]fenylokarbamoilo-4aza-5 α -androst-1-en-3-on, sposób wytwarzania 17 β -N-[2,5-bis(trifluorometylo)]fenylokarbamoilo-4aza-5 α -androst-1-en-3-onu oraz związki pośrednie
63 / 180002 2005 04 29

SmithKline Beecham Corporation, Philadelphia, Stany Zjednoczone Ameryki

11164 do 11165 2004 12 16 DUAGEN (Dutasteridum); AVODART (Dutasteridum)

17871 do 17872 2002 07 19

213

**SPROSTOWANIA OGŁOSZEŃ OPUBLIKOWANYCH
W WIADOMOŚCIACH URZĘDU PATENTOWEGO**

Poniższe zestawienie zawiera kolejno: numer, którego sprostowanie dotyczy oraz treść sprostowania.

ZNAKI TOWAROWE

43728 w WUP nr 09/2004 na str. 1889 w łamie lewym, kolumna lewa, wiersz 52 wydrukowano błędną informację o wygaśnięciu prawa ochronnego
jest: 2003 03 20
powinno być:
nie powinno być tej informacji, gdyż znak został przedłużony

62674 w WUP nr 12/1996 na str. 1192 w łamie prawym, kolumna lewa, wiersz 6 wydrukowano błędną informację o przedłużeniu prawa z rejestracji znaku towarowego
jest: 2006 11 25 03/89
powinno być: 2006 11 26 03/89

WZORY PRZEMYSŁOWE.

7187 w WUP nr 03/2005 na stronie 463 w łamie prawym trzeci wiersz od góry w nazwisku twórcy
jest: Ilev

7490 w WUP nr 04/2005 na stronie 664 w łamie lewym pierwszy wiersz od dołu w nazwisku twórcy
jest: Ilev
powinno być: Iliev

DODATKOWE PRAWA OCHRONNE

W WUP nr 12/2004 na stronie 2508 w łamie prawym, 31 wiersz od góry:

Jest: 304 S/55 F 12

powinno być: 304 S 152 F 12

W WUP nr 12/2004 na stronie 2509 w łamie prawym, 25 wiersz od dołu:

jest data: 2004 10 29

powinno być: 2004 11 02

TABLE OF CONTENTS

Part I Official communications

Part II Notices of rights granted

A. Inventions	
179. Granted patents (from N° 189 179 to N° 189 398)	1272
180. Decisions on refusal to grant patents (taken after publication of the particulars of the applications)	1290
181. Decisions on discontinuance of the proceedings (taken after publication of the particulars of the applications)	1291
182. Decisions declaring the decisions on the grant of the patents lapsed	1291
183. Entries and changes in the Patent Register (not published in other separate publications)	1292
184. Decisions on invalidation of patents	1293
185. Decisions on lapse of patents	1293
B. Utility models	
186. Granted rights of protection (from N° 61 501 to N° 61 542)	1294
187. Decisions on refusal to grant rights of protection (take after publication of the particulars of the application)	1296
188. Decisions on discontinuance of the proceedings (taken after publication of the particulars of the applications)	1297
189. Decisions declaring the decisions on the grandt of the rights of protection lapsed	1297
190. Entries and changes in the Utility Model Register (not insered in other separate publications)	1297
191. Decisions on lapse of rights of protection	1297
C. Industrial designs	
192. Registration (from N° 7 967 to N° 8 180)	1298
193. Entries and changes in the Industrial Design Register (not published in other separate publications)	1328
194. Decisions declaring the decisions on the grandt of the right in registration	1328
195. Decisions on the invalidation of rights in registration	1328
196. Decisions on the lapse of rights in registration	1328
197. Decyzje o zmianie lub uchyleniu decyzji (opublikowanych w Wiadomościach Urzędu Patentowego)	1328
C'. Ornamental designs	
198. Decisions on the invalidation of the right in registration	1330
199. Decisions on the lapse of rights in registration	1330
D. Trademarks	
200. Granted rights of protection for trademarks (from N° 157 541 to N° 158 500)	1331
201. Decisions on refusal to grant rights of protection (take after publication of the particulars of the application)	1478
202. Decisions on discontinuance of the proceedings (taken after publication of the particulars of the application)	1478
203. Transfer of the right of protection in respect of certain goods	1478
204. Entries and changes in the Trademark Register (not published in other separate publications)	1478
205. Decisions on invalidation of rights of protection	1504
206. Decisions on lapse of rights protection	1504
207. Termination of the right of protection (right not renewed)	1505
208. Decisions on the change or reversal of the decisions (published in Wiadomości Urzędu Patentowego)	1506
209. International registrations recognised in Poland	1508
E. Geographical indications	
F. Topographies of integrated circuitis	
G. Rectifications of patent specifications and other specifications	
210. Patent specifications	1539
H. Announcements	
211. Declarations of willingness to grant licences (open licences) - inventions, patents	1539
212. Announcements on receipt of an application for grant of a supplementary protection certificate for medicinal and plant protection products	1540
213. Corrections of announcements published in WUP - trademarks, industrial designs, supplementary protection rights	1540

Part III Information

Jurisdiction and explanations

Foreign regulations. Statistics. Miscellaneous

Corrections

(of announcements published in the Wiadomości Urzędu Patentowego)