

ISSN - 0043 - 5201
Cena 17,00 zł



W I A D O M O Ś C I
U R Z Ę D U
P A T E N T O W E G O

Nr 8
SIERPIEŃ 2005

Wydawnictwo
Urzędu Patentowego Rzeczypospolitej Polskiej
Warszawa

SPIS TREŚCI

Część I
Komunikaty urzędowe

| | |
|--|------|
| 214. Lista rzeczników patentowych (wpisy i zmiany) | 1543 |
|--|------|

Część II
Ogłoszenia o udzielonych prawach

| | |
|---|------|
| A. Wynalazki | |
| 215. Udzielone patenty (od nr 189 399 do nr 189 628) | 1545 |
| 216. Decyzje o odmowie udzielenia patentu (wydane po ogłoszeniu o zgłoszeniu) | 1565 |
| 217. Decyzje o umorzeniu postępowania (wydane po ogłoszeniu o zgłoszeniu) | 1565 |
| 218. Decyzje stwierdzające wygaśnięcie decyzji o udzieleniu patentu | 1566 |
| 219. Wpisy i zmiany w rejestrze patentowym (nie uwzględnione w innych samodzielnych ogłoszeniach) | 1566 |
| 220. Decyzje o wygaśnięciu patentu | 1567 |
| 221. Decyzje o zmianie lub uchyleniu decyzji (opublikowanych w Wiadomościach Urzędu Patentowego) | 1568 |

B. Wzory użytkowe

| | |
|--|------|
| 222. Udzielone prawa ochronne (od nr 61 543 do nr 61 580) | 1569 |
| 223. Decyzje o odmowie udzielenia prawa ochronnego (wydane po ogłoszeniu o zgłoszeniu) | 1571 |
| 224. Decyzje o umorzeniu postępowania (wydane po ogłoszeniu o zgłoszeniu) | 1571 |
| 225. Decyzje stwierdzające wygaśnięcie decyzji o udzieleniu prawa ochronnego | 1571 |
| 226. Wpisy i zmiany w rejestrze praw ochronnych (nie uwzględnione w innych samodzielnych ogłoszeniach) | 1572 |
| 227. Decyzje o wygaśnięciu prawa ochronnego | 1572 |

C. Wzory przemysłowe

| | |
|---|------|
| 228. Rejestracja (od nr 8 181 do nr 8 354) | 1573 |
| 229. Wpisy i zmiany w rejestrze wzorów przemysłowych (nie uwzględnione w innych samodzielnych ogłoszeniach) | 1593 |
| 230. Decyzje stwierdzające wygaśnięcie decyzji o udzieleniu prawa z rejestracji | 1594 |
| 231. Decyzje o wygaśnięciu prawa z rejestracji | 1594 |

C'. Wzory zdobnicze**D. Znaki towarowe**

| | |
|--|------|
| 232. Udzielone prawa ochronne na znaki towarowe (od nr 158 501 do nr 159 680) | 1595 |
| 233. Decyzje o umorzeniu postępowania (wydane po ogłoszeniu o zgłoszeniu) | 1762 |
| 234. Decyzje stwierdzające wygaśnięcie decyzji o udzieleniu prawa ochronnego | 1762 |
| 235. Wpisy i zmiany w rejestrze znaków towarowych (nie uwzględnione w innych samodzielnych ogłoszeniach) | 1762 |
| 236. Decyzje o unieważnieniu prawa ochronnego | 1776 |
| 237. Decyzje o wygaśnięciu prawa ochronnego | 1776 |
| 238. Wygaśnięcie prawa ochronnego (prawa nieprzedłużone) | 1777 |
| 239. Decyzje o zmianie lub uchyleniu decyzji (opublikowanych w Wiadomościach Urzędu Patentowego) | 1787 |
| 240. Rejestracja międzynarodowa uznana w Polsce | 1793 |

E. Oznaczenia geograficzne**F. Topografia układów scalonych****G. Sprostowania opisów patentowych i opisów ochronnych**

| | |
|----------------------------|------|
| 241. Opisy patentowe | 1816 |
|----------------------------|------|

H. Ogłoszenia

| | |
|---|------|
| 242. Oświadczenia o gotowości udzielenia licencji (licencja otwarta) - patenty | 1817 |
| 243. Ogłoszenia w sprawie wpłynięcia wniosku o udzielenie dodatkowego prawa ochronnego dla produktów leczniczych i produktów ochrony roślin | 1817 |
| 244. Sprostowania ogłoszeń opublikowanych w Wiadomościach Urzędu Patentowego - patenty, znaki towarowe, rejestracja międzynarodowa znaków towarowych | 1817 |

Część III
Informacje

Orzecznictwo i wyjaśnienia

Ustawodawstwo zagraniczne. Statystyka. Informacje

Korekta

(ogłoszeń zamieszczonych w Wiadomościach Urzędu Patentowego)

WYDAWNICTWO URZĘDU PATENTOWEGO RZECZYPOSPOLITEJ POLSKIEJ

Redakcja i administracja: Urząd Patentowy RP, Al. Niepodległości 188, skr. poczt. 203, 00-950 Warszawa
tel. 825-80-01 wew. 280, telefaks 875-06-82

Informacja o cenach i warunkach prenumeraty na 2006 r. - dla czasopisma: WIADOMOŚCI URZĘDU PATENTOWEGO

Warunki prenumeraty:

1. Cena prenumeraty na 2006 r. wynosi 216,00 zł.

2. Wpłaty i zamówienia na prenumeratę przyjmuje Urząd Patentowy RP, 00-950 Warszawa, Al. Niepodległości 188/192 w pok. 22 w godz. 8³⁰ - 15³⁰ lub na konto NBP O/O Warszawa Nr 93101010100025832231000000.

Egzemplarze archiwalne można nabyć w Urzędzie Patentowym RP, Al. Niepodległości 188, skr. poczt. 203, 00-950 Warszawa w Wydziale Rozpowszechniania Wydawnictw UP - telefon 825-80-01 wew. 107, 224.

Cena 17,00 zł.

Urząd Patentowy RP. Zam. 590/2005. Nakład 435 egz. Obj. ark. druk. 34,5.



W I A D O M O Ś C I URZĘDU PATENTOWEGO

Warszawa, 2005 08 31

Nr 8

Poz. 214 - 244

C Z Ę Ś Ć I

KOMUNIKATY URZĘDOWE

214

LISTA RZECZNIKÓW PATENTOWYCH

(wpisy i zmiany)

W dniu 22 czerwca 2005 roku na podstawie art. 25 ust. 1 oraz art. 24 ust. 2, pkt 1, ustawy z dnia 11 kwietnia 2001 roku o rzecznikach patentowych (Dz. U. Nr 49, poz. 509 z późniejszymi zmianami), skreślono w tym dniu z listy rzeczników patentowych w poz. nr nr:

| | | |
|------|--------------------|----------------------|
| 2110 | Swietłana Paciorek | Warszawa |
| 2123 | Ruta Kler | Katowice |
| 2412 | Tadeusz Hankus | Czechowice-Dziedzice |
| 2670 | Zbigniew Kierat | Tarnowskie Góry |
| 2871 | Stefan Brzóska | Warszawa |
| 2859 | Jerzy Moczulski | Żyrardów |

C Z Ę Ś Ć II

OGŁOSZENIA O UDZIELONYCH PRAWACH

Cyfrowe kody identyfikujące (według normy WIPO ST. 9), które poprzedzają informacje o udzielonych patentach oraz prawach ochronnych oznaczają:

- (11) - numer patentu lub prawa ochronnego
- (21) - numer zgłoszenia wynalazku lub wzoru użytkowego
- (22) - data zgłoszenia wynalazku lub wzoru użytkowego
- (23) - data pierwszeństwa z wystawienia wynalazku lub wzoru użytkowego na wystawie i nazwa wystawy
- (30) - dane dotyczące pierwszeństwa konwencyjnego (numer zgłoszenia priorytetowego, data wniesienia zgłoszenia priorytetowego, kod kraju)
- (41) - data ogłoszenia o zgłoszeniu wynalazku lub wzoru użytkowego
- (51) - symbol Międzynarodowej Klasyfikacji Patentowej; cyfra przed kodem (51) oznacza kolejną edycję MKP
- (54) - tytuł wynalazku lub wzoru użytkowego
- (61) - numer patentu głównego lub prawa ochronnego głównego
- (62) - numer zgłoszenia macierzystego (pod którym dane zgłoszenie było ogłoszone)
- (72) - nazwisko i imię twórcy wynalazku lub wzoru użytkowego
- (73) - nazwisko i imię lub nazwa uprawnionego z patentu lub prawa ochronnego oraz miejsce zamieszkania lub siedziba i w nawiasie kod kraju
- (76) - nazwisko i imię twórcy i jednocześnie uprawnionego z patentu lub prawa ochronnego oraz miejsce zamieszkania lub siedziba i w nawiasie kod kraju
- (86) - data i numer zgłoszenia międzynarodowego
- (87) - data i numer publikacji zgłoszenia międzynarodowego
- (97) - data i numer publikacji patentu uropejskiego

Przed cyfrowym kodem identyfikującym (11) lub przed numerem patentu lub prawa ochronnego umieszczone są literowo-cyfrowe kody identyfikujące (kod rodzaju dokumentu), zgodnie z przyjętymi symbolami (wg normy WIPO ST. 16):

| | |
|-----------------------------|--------|
| Patent | - (B1) |
| Patent dodatkowy do patentu | - (B3) |
| Prawo ochronne | - (Y1) |

A. WYNAŁAZKI

215

UDZIELONE PATENTY

(od nr 189 399 do nr 189 628)

| | | | |
|--|-----------------|------------------|---|
| B1 (11) 189612 | (41) 2001 04 09 | 7(51) A01B 27/00 | (86) 1998 05 18 PCT/EP98/02914 |
| (21) 336952 | (22) 1999 12 03 | | (87) 1998 12 03 WO98/53686, PCT Gazette nr 48/98 |
| (23) 1999 09 30 MTP Polagra | | | (72) Schelberger Klaus, Scherer Maria, Saur Reinhold, Sauter Hubert, Birner Erich, Leyendecker Joachim, Hampel Manfred, Ammermann Eberhard, Lorenz Gisela, Strathmann Siegfried |
| (72) Kuczewski Józef, Miszczak Maciej, Nowakowski Tomasz, Sińczuk Dariusz | | | (73) BASF AKTIENGESELLSCHAFT, Ludwigshafen (DE) |
| (73) Szkoła Główna Gospodarstwa Wiejskiego, Warszawa (PL) | | | (54) Środek grzybobójczy |
| (54) Spulchniacz rotacyjny do głębokiej uprawy gleby | | | |
| B1 (11) 189522 | (41) 2001 10 22 | 7(51) A01B 3/00 | B1 (11) 189553 |
| (21) 339818 | (22) 2000 04 20 | | (41) 2000 07 31 |
| (72) Talarczyk Włodzimierz | | | 7(51) A01N 47/24 |
| (73) Przemysłowy Instytut Maszyn Rolniczych, Poznań (PL) | | | A01N 37/50 |
| (54) Zespół roboczy pługa do dwuwarstwowej uprawy gleby | | | (21) 337070 |
| | | | (22) 1998 05 13 |
| | | | (30) 97 19721402 |
| | | | 1997 05 22 |
| | | | 97 19721401 |
| | | | 1997 05 22 |
| | | | DE |
| | | | DE |
| B1 (11) 189515 | (41) 2000 05 08 | 7(51) A01F 15/14 | (86) 1998 05 13 PCT/EP98/02820 |
| (21) 336442 | (22) 1999 11 04 | | (87) 1998 11 26 WO98/52417, PCT Gazette nr 47/98 |
| (30) 98 19851021 | 1998 11 05 | DE | (72) Schelberger Klaus, Scherer Maria, Sauter Hubert, Müller Bernd, Birner Erich, Leyendecker Joachim, Ammermann Eberhard, Lorenz Gisela, Strathmann Siegfried, Saur Reinhold |
| (72) Arnould Cyrille, Nonhoff Ansgar, Mesmer Denis | | | (73) BASF AKTIENGESELLSCHAFT, Ludwigshafen (DE) |
| (73) Usines Claas France, Metz (FR) | | | (54) Środek grzybobójczy |
| (54) Urządzenie do uruchamiania sprzęgła wiązarki prasy do belowania | | | |
| B1 (11) 189466 | (41) 2000 12 18 | 7(51) A01G 13/02 | B1 (11) 189556 |
| (21) 339542 | (22) 1998 09 24 | | (41) 2000 08 28 |
| (30) 97 29717422 | 1997 09 26 | DE | 7(51) A01N 47/24 |
| (86) 1998 09 24 PCT/EP98/06088 | | | A01N 37/50 |
| (87) 1999 04 08 WO99/16297, PCT Gazette nr 14/99 | | | (21) 337656 |
| (76) Böhringer Eberhard, Bassum (DE) | | | (22) 1998 06 05 |
| (54) Sposób wytwarzania maty do ochrony roślin, zwłaszcza w postaci tarczy z otworami | | | (30) 97 19725947 |
| | | | 1997 06 19 |
| | | | DE |
| | | | (86) 1998 06 05 PCT/EP98/03367 |
| | | | (87) 1998 12 30 WO98/58544, PCT Gazette nr 52/98 |
| | | | (72) Schelberger Klaus, Scherer Maria, Sauter Hubert, Müller Bernd, Birner Erich, Leyendecker Joachim, Ammermann Eberhard, Lorenz Gisela, Strathmann Siegfried |
| | | | (73) BASF AKTIENGESELLSCHAFT, Ludwigshafen (DE) |
| | | | (54) Środek grzybobójczy |
| B1 (11) 189543 | (41) 2001 03 26 | 7(51) A01K 11/00 | B1 (11) 189467 |
| (21) 341220 | (22) 1998 12 03 | | (41) 2001 11 19 |
| (30) 97 329361 | 1997 12 09 | NZ | 7(51) A01N 57/14 |
| (86) 1998 12 03 PCT/NZ98/00178 | | | A01N 47/22 |
| (87) 1999 06 17 WO99/29167, PCT Gazette nr 24/99 | | | (21) 340175 |
| (72) Hilpert Jean Jacques | | | (22) 2000 05 18 |
| (73) ALLFLEX NEW ZEALAND LIMITED, Palmerston North (NZ) | | | (72) Przybysz Elżbieta, Kroczyński Józef, Morytz Bolesław, Al Amin Idris, Turos-Biernacka Maria |
| (54) Koleczyk do ucha zwierzęcia | | | (73) Instytut Przemysłu Organicznego, Warszawa (PL) |
| | | | (54) Środek owadobójczy |
| B1 (11) 189554 | (41) 2000 07 31 | 7(51) A01N 37/50 | B1 (11) 189496 |
| | | A01N 43/54 | (41) 1999 12 20 |
| (21) 337115 | (22) 1998 05 18 | | 7(51) A23F 5/42 |
| (30) 97 19722655 | 1997 05 30 | DE | A23L 1/304 |
| (86) 1998 05 18 PCT/EP98/02915 | | | (21) 326733 |
| (87) 1998 12 03 WO98/53687, PCT Gazette nr 48/98 | | | (22) 1998 06 08 |
| (72) Schelberger Klaus, Mappes Dietrich, Stammner Gerd, Sauter Hubert, Birner Erich, Hampel Manfred, Ammermann Eberhard, Lorenz Gisela, Strathmann Siegfried | | | (76) Mokrysz Teresa - Firma Produkcyjno-Usługowo-Handlowa MOKATE, Ustroń (PL) |
| (73) BASF AKTIENGESELLSCHAFT, Ludwigshafen (DE) | | | (54) Dietetyczny środek spożywczy uzupełniający dietę w magnez |
| (54) Środek grzybobójczy | | | |
| B1 (11) 189555 | (41) 2000 07 31 | 7(51) A01N 37/50 | B1 (11) 189497 |
| | | A01N 37/38 | (41) 1999 12 20 |
| (21) 337169 | (22) 1998 05 18 | | 7(51) A23F 5/42 |
| (30) 97 19722656 | 1997 05 30 | DE | A23L 1/304 |
| | | | (21) 326734 |
| | | | (22) 1998 06 08 |
| | | | (76) Mokrysz Teresa - Firma Produkcyjno-Usługowo-Handlowa MOKATE, Ustroń (PL) |
| | | | (54) Preparat dietetyczny wspomagający odchudzanie |
| | | | B1 (11) 189454 |
| | | | (41) 1999 04 12 |
| | | | 7(51) A23G 3/00 |
| | | | (21) 329881 |
| | | | (22) 1998 03 09 |

| | | | |
|---|-----------------|------------------------------|--|
| (30) 97 615 | 1997 03 14 | CH | (73) Hettich-Heinze GmbH & Co. KG, Spenge (DE) |
| (86) 1998 03 09 PCT/EP98/01359 | | | (54) Element narożny barierki |
| (87) 1998 09 24 WO98/41105, PCT Gazette nr 38/98 | | | B1 (11) 189414 |
| (72) Rosso Renato | | | (41) 1999 06 07 |
| (73) SOREMARTEC S.A., Schoppach -Arlon (BE) | | | 7(51) A61C 1/08 |
| (54) Wyrób spożywczy i sposób wytwarzania wyrobu spożywczego | | | (21) 330006 |
| B1 (11) 189495 | (41) 1998 06 22 | 7(51) A23J 1/02 | (22) 1998 12 01 |
| (21) 322703 | (22) 1997 10 20 | | (30) 97 97810935 |
| (30) 96 60034351 | 1996 12 21 | US | 1997 12 01 |
| 97 797929 | 1997 02 12 | US | 98 98810336 |
| (72) Hultin Herbert O., Kelleher Stephen D. | | | 1998 04 17 |
| (73) Advanced Protein Technologies, Inc., Rockport (US) | | | EP |
| (54) Sposób odzyskiwania kompozycji bogatej w białko wolnej od lipidów błony komórkowej | | | EP |
| B1 (11) 189404 | (41) 2000 06 19 | 7(51) A23L 2/38 A23L 2/52 | (72) Römhild Ludwig |
| (21) 336222 | (22) 1998 04 15 | | (73) HAWE NEOS DENTAL Dr.H.v.Weissenfluh AG, Bioggio (CH) |
| (30) 97 655 | 1997 04 16 | AT | (54) Urządzenie do ostrzenia narzędzi dentystycznych |
| (86) 1998 04 15 PCT/AT98/00095 | | | B1 (11) 189525 |
| (87) 1998 10 22 WO98/46092, PCT Gazette nr 42/98 | | | (41) 2000 08 28 |
| (76) Husz Georg Bela, Kottlingbrunn (AT) | | | 7(51) A61F 2/24 |
| (54) Napój o pobudzającym działaniu, sposób wytwarzania tego napoju oraz kompozycja koncentratowa | | | (21) 331621 |
| B1 (11) 189627 | (41) 2000 06 19 | 7(51) A24C 5/18 | (22) 1999 02 22 |
| (21) 337078 | (22) 1999 12 09 | | (72) Jarosz Adam, Kapis Artur, Kustosz Roman, Stolarzewicz Bogdan, Swoboda Marek |
| (30) 98 19857296 | 1998 12 14 | DE | (73) Fundacja Rozwoju Kardiologii, Zabrze (PL) |
| (72) Schumacher Peter | | | (54) Sposób osadzania trójplatkowej zastawki w naczyniach krwionośnych |
| (73) Hauni Maschinenbau AG, Hamburg (DE) | | | B1 (11) 189593 |
| (54) Sposób wytwarzania pasma tytoniowego i urządzenie do wytwarzania pasma tytoniowego | | | (41) 2001 01 02 |
| B1 (11) 189458 | (41) 2002 04 22 | 7(51) A24C 5/34 | 7(51) A61H 39/02 A61N 1/04 |
| (21) 347888 | (22) 1999 11 25 | | (21) 334104 |
| (30) 98 19855747 | 1998 12 03 | DE | (22) 1999 06 28 |
| (86) 1999 11 25 PCT/EP99/09124 | | | (72) Kiełkowski Janusz, Kiełkowski Michał, Głomski Edward |
| (87) 2000 06 08 WO00/32066, PCT Gazette nr 23/00 | | | (73) Kiełkowski Michał, Gdańsk (PL); Kiełkowska Aldona, Gdańsk (PL) |
| (72) Chatelet Jacques | | | (54) Elektroda aktywna elektrostymulatora |
| (73) DECOUFLE S.A.R.L., Chilly-Mazarin (FR) | | | B1 (11) 189428 |
| (54) Uszczelka dla końców nieokrągłych prętopodobnych wyrobów przemysłu tytoniowego | | | (41) 2001 01 29 |
| B1 (11) 189561 | (41) 2002 01 14 | 7(51) A45D 40/00 | 7(51) A61J 1/10 B65D 81/32 |
| (21) 346043 | (22) 1999 07 26 | | (21) 340377 |
| (30) 98 9817813 | 1998 08 14 | GB | (22) 1998 11 16 |
| (86) 1999 07 26 PCT/EP99/05347 | | | (30) 97 19751406 |
| (87) 2000 02 24 WO00/08970, PCT Gazette nr 08/00 | | | 1997 11 14 |
| (72) Baines Roger Anthony, Moore Jonathan Justin | | | 97 60067342 |
| (73) UNILEVER NV, Rotterdam (NL) | | | 1997 12 02 |
| (54) Zasobnik dozujący | | | DE |
| B1 (11) 189603 | (41) 2000 10 23 | 7(51) A46B 9/04 | US |
| (21) 338390 | (22) 1998 07 22 | | (86) 1998 11 16 PCT/EP98/07292 |
| (30) 97 19733758 | 1997 08 05 | DE | (87) 1999 05 27 WO99/25308, PCT Gazette nr 21/99 |
| (86) 1998 07 22 PCT/EP98/04603 | | | (72) Witowski Norbert |
| (87) 1999 02 18 WO99/07252, PCT Gazette nr 07/99 | | | (73) SCHERING AG, Berlin (DE) |
| (72) Weihrauch Georg | | | (54) Zbiornik do podawania ciekłych substancji |
| (73) CORONET-WERKE GMBH, Wald-Michelbach (DE) | | | B1 (11) 189618 |
| (54) Szczoteczka do zębów | | | (41) 1999 09 13 |
| B1 (11) 189564 | (41) 2000 02 28 | 7(51) A47B 96/00 | 7(51) A61K 31/045 A61K 31/20 A61P 31/12 A61P 29/00 |
| (21) 334971 | (22) 1999 08 18 | | (21) 332455 |
| (30) 98 29815124 | 1998 08 24 | DE | (22) 1997 09 10 |
| (72) Reinert Matthias | | | (30) 96 715009 |
| | | | 1996 09 17 |
| | | | (86) 1997 09 10 PCT/US97/16007 |
| | | | (87) 1998 03 26 WO98/11887, PCT Gazette nr 12/98 |
| | | | (72) Katz David H., Pope Laura E., Khalil Mohammed H., Marcelletti John F., Katz Lee R. |
| | | | (73) AVANIR PHARMACEUTICALS, San Diego (US) |
| | | | (54) Kompozycje przeciwwirusowe i przeciwzapalne oraz zastosowanie tych kompozycji |
| | | | B1 (11) 189608 |
| | | | (41) 1999 11 08 |
| | | | 7(51) A61K 31/13 |
| | | | (21) 333059 |
| | | | (22) 1997 10 23 |
| | | | (30) 96 19644998 |
| | | | 1996 10 30 |
| | | | DE |
| | | | (86) 1997 10 23 PCT/DE97/02455 |
| | | | (87) 1998 05 07 WO98/18457, PCT Gazette nr 18/98 |
| | | | (72) Ludwig Hanns, Dietrich Detlef, Emrich Hinderk M., Bode Liv |
| | | | (73) Ludwig Hanns, Berlin (DE); Dietrich Detlef, Isernhagen (DE); Emrich Hinderk M., Hannover (DE) |
| | | | (54) Zastosowanie pochodnych adamantanoamin w chorobach powodowanych przez wirus choroby bornajskiej |
| | | | B1 (11) 189610 |
| | | | (41) 2000 04 10 |
| | | | 7(51) A61K 31/4468 |
| | | | (21) 335254 |
| | | | (22) 1997 07 02 |
| | | | (30) 96 684753 |
| | | | 1996 07 19 |
| | | | US |
| | | | (86) 1997 07 02 PCT/US97/11629 |
| | | | (87) 1998 01 29 WO98/03173, PCT Gazette nr 04/98 |

- (72) McCullough John R., Jerussi Thomas P.
 (73) SEPRACOR INC., Marlborough (US)
 (54) Zastosowanie (+) norciszapridu do wytwarzania leku do leczenia wymiotów i zaburzeń ośrodkowego układu nerwowego u człowieka oraz kompozycja farmaceutyczna zawierająca (+) norciszaprid
- B1 (11) **189436** (41) 2000 11 20 7(51) A61K 31/557
A61K 9/00
- (21) 338787 (22) 1998 06 15
 (86) 1998 06 15 PCT/US98/12284
 (87) 1999 12 23 WO99/65303, PCT Gazette nr 51/99
 (72) Samour Carlos M., Krauser Scott F., Gyurik Robert J.
 (73) MACROCHEM CORPORATION, Lexington (US)
 (54) Trwała, zagęszczona kompozycja farmaceutyczna
- B1 (11) **189533** (41) 1999 05 24 7(51) A61K 31/575
A61L 15/44
A61P 15/00
- (21) 330535 (22) 1997 06 10
 (30) 96 9607208 1996 06 11 FR
 (86) 1997 06 10 PCT/FR97/01023
 (87) 1997 12 18 WO97/47333, PCT Gazette nr 54/97
 (72) Dubois Jean-Luc
 (73) AVENTIS PHARMA S.A., Antony (FR)
 (54) Adhezyjna matryca polimerowa dla systemu terapeutycznego do przezskórnego podawania leku, system terapeutyczny i sposób wytwarzania systemu terapeutycznego
- B1 (11) **189526** (41) 2000 06 19 7(51) A61K 31/728
A61P 1/04
- (21) 336482 (22) 1998 04 28
 (30) 97 9700826 1997 04 29 HU
 (86) 1998 04 28 PCT/HU98/00044
 (87) 1998 11 05 WO98/48815, PCT Gazette nr 44/98
 (72) Illés Janos, Matuz Judit, Neszmélyi Erzsébet, Forrai Gaborné, Stefkó Béla, Saghy Katalin, Szpomy László
 (73) RICHTER GEDEON VEGYESZETI GYAR RT., Budapeszt (HU)
 (54) Farmaceutyczna kompozycja do stosowania doustnego przeciw wrzodowi trawiennemu, sposób wytwarzania farmaceutycznej kompozycji oraz zastosowanie asocjatu hialuronianu cynkowego do wytwarzania farmaceutycznej kompozycji
- B1 (11) **189577** (41) 1999 11 08 7(51) A61K 35/74
A61P 15/02
- (21) 329780 (22) 1998 11 19
 (30) 98 98830264 1998 04 30 EP
 (76) Cavaliere Ved. Vesely Renata Maria Anna, Mediolan (IT); De Simone Claudio, Ardea (IT)
 (54) Zastosowanie połączenia bakterii pałeczek kwasu mlekowego do wytwarzania kompozycji farmaceutycznej i kompozycja farmaceutyczna do leczenia zakażeń pochwoowych
- B1 (11) **189441** (41) 1999 10 25 7(51) A61K 35/78
A61K 7/48
- (21) 332861 (22) 1997 10 07
 (30) 96MI 2149 1996 10 17 IT
 (86) 1997 10 07 PCT/EP97/05510
 (87) 1998 04 30 WO98/17293, PCT Gazette nr 17/98
 (72) Bombardelli Ezio, Cristoni Aldo, Morazzoni Paolo, Seghizzi Roberto
 (73) INDENA S.P.A., Mediolan (IT)
 (54) Preparaty farmaceutyczne i kosmetyczne o działaniu przeciwtrądzikowym zawierające ekstrakty roślinne (Krameria triandra lub Mesua ferrea) oraz ich zastosowanie
- B1 (11) **189413** (41) 1999 02 01 7(51) A61K 38/02
A61K 38/19
- (21) 328455 (22) 1997 02 21
 (30) 96 19607044 1996 02 24 DE
 96 19638313 1996 09 19 DE
 96 19648687 1996 11 25 DE
 (86) 1997 02 21 PCT/EP97/00828
 (87) 1997 08 28 WO97/30721, PCT Gazette nr 37/97
 (72) Schmidt Walter, Birnstiel Max, Steinlein Peter, Buschle Michael, Schweighoffer Tamas
 (73) BOEHRINGER INGELHEIM INTERNATIONAL GMBH, Ingelheim am Rhein (DE)
 (54) Kompozycje farmaceutyczne do immunomodulacji osobnik
- B1 (11) **189403** (41) 1999 06 07 7(51) A61K 38/04
A61K 38/09
A61K 38/24
A61K 47/08
A61K 47/16
A61K 47/20
A61K 47/02
- (21) 330903 (22) 1997 07 01
 (30) 96 60021199 1996 07 03 US
 (86) 1997 07 01 PCT/US97/10816
 (87) 1998 01 08 WO98/00157, PCT Gazette nr 01/98
 (72) Eckenhoff James B., Stevenson Cynthia L., Tao Sally A., Prestrelski Steven J., Wright Jeremy C., Leonard Joe
 (73) ALZA CORPORATION, Palo Alto (US)
 (54) Preparat peptydowy na bazie wody, sposób wytwarzania preparatu peptydowego na bazie wody i zastosowanie tego preparatu
- B1 (11) **189402** (41) 1999 06 07 7(51) A61K 38/09
A61K 38/24
A61K 47/00
A61P 35/00
- (21) 330869 (22) 1997 07 01
 (30) 96 60021129 1996 07 03 US
 (86) 1997 07 01 PCT/US97/10815
 (87) 1998 01 08 WO98/00152, PCT Gazette nr 01/98
 (72) Eckenhoff James B., Stevenson Cynthia L., Tao Sally A., Prestrelski Steven J., Wright Jeremy C., Leonard Joe
 (73) ALZA CORPORATION, Palo Alto (US)
 (54) Niewodny preparat peptydowy, sposób wytwarzania niewodnego preparatu peptydowego i zastosowanie preparatu
- B1 (11) **189604** (41) 1997 09 15 7(51) A61K 47/48
A61P 35/00
A61P 29/00
- (21) 318878 (22) 1997 03 10
 (30) 96 96103866 1996 03 12 EP
 (72) Boßlet Klaus, Czech Jörg, Gerken Manfred, Straub Rainer, Monneret Claude, Florent Jean-Claude, Schmidt Fredoeric
 (73) AVENTIS PHARMA DEUTSCHLAND GmbH, Frankfurt nad Menem (DE)
 (54) Nowe prekursorzy leków, sposób ich wytwarzania, środki farmaceutyczne i zastosowanie prekursorów leków
- B1 (11) **189514** (41) 2000 06 19 7(51) A61K 51/04
 (21) 336382 (22) 1998 04 21
 (30) 97 97201232 1997 04 25 EP
 (86) 1998 04 21 PCT/US98/07979
 (87) 1998 11 05 WO98/48848, PCT Gazette nr 44/98
 (72) Alberto Roger, Schibli Roger, Egli Andre
 (73) MALLINCKRODT INC., St. Louis (US)
 (54) Sposób wytwarzania związków trikarbonylometalu o strukturze fac i koordynacyjnych związków trikarbonylometalu o strukturze fac oraz zestaw do wytwarzania kompozycji znakowanych

i zestaw do wytwarzania diagnostycznych lub leczniczych kompozycji farmaceutycznych

B1 (11) **189606** (41) 2000 03 13 7(51) A61K 7/48
(21) 328291 (22) 1998 09 01

(72) Kilian Henryka, Kaczmarek Hanna, Wiejacksa Jadwiga, Jarzębiak Halina, Kwiecińska Danuta, Macierzyńska Ewa, Kaszczyk Grażyna

(73) Fabryka Kosmetyków POLLENA - EWA S.A., Łódź (PL)

(54) Preparaty kosmetyczne

B1 (11) **189511** (41) 2000 02 14 7(51) A61K 9/12
(21) 334185 (22) 1997 12 16

(30) 96 19653969 1996 12 20 DE

(86) 1997 12 16 PCT/EP97/07062

(87) 1998 07 02 WO98/27959, PCT Gazette nr 26/98

(72) Freund Bernhard, Zierenberg Bernd

(73) BOEHRINGER INGELHEIM PHARMA GmbH & Co. KG, Ingelheim am Rhein (DE)

(54) Zastosowanie wodnego preparatu farmaceutycznego w postaci roztworu do produkcji areozoli

B1 (11) **189551** (41) 2000 02 28 7(51) A61K 9/72
A61K 31/35

(21) 334526 (22) 1998 01 13

(30) 97 9700136 1997 01 20 SE

(86) 1998 01 13 PCT/SE98/00041

(87) 1998 07 23 WO98/31353, PCT Gazette nr 29/98

(72) Trofast Jan

(73) ASTRA AKTIEBOLAG, Södertälje (SE)

(54) Sucha kompozycja proszkowa do inhalacji, sposób jej wytwarzania oraz zastosowanie tej kompozycji do wytwarzania leku

B1 (11) **189552** (41) 2000 02 28 7(51) A61K 9/72
A61K 31/165

(21) 334528 (22) 1998 01 13

(30) 97 9700134 1997 01 20 SE

(86) 1998 01 13 PCT/SE98/00039

(87) 1998 07 23 WO98/31351, PCT Gazette nr 29/98

(72) Trofast Jan

(73) ASTRA AKTIEBOLAG, Södertälje (SE)

(54) Sucha kompozycja proszkowa do inhalacji, sposób jej wytwarzania oraz zastosowania tej kompozycji do wytwarzania leku

B1 (11) **189596** (41) 1999 08 02 7(51) A61K 9/72
A61K 9/50

(21) 324587 (22) 1998 01 30

(72) Gradoń Leon

(73) Politechnika Warszawska, Warszawa (PL)

(54) Kapsułka leku do podawania leku metodą wziewną i sposób wytwarzania kapsułki leku do podawania leku metodą wziewną

B1 (11) **189565** (41) 2000 08 28 7(51) A61L 15/28
A61L 15/60

(21) 337674 (22) 1997 06 24

(86) 1997 06 24 PCT/SE97/01127

(87) 1998 12 30 WO98/58687, PCT Gazette nr 52/98

(72) Annergren Jeanette, Bragd Petter, Himmelmann Gunilla

(73) SCA HYGIENE PRODUCTS AB, Göteborg (SE)

(54) Sposób wytwarzania struktury chłonnej zawierającej silnie chłonny materiał

B1 (11) **189486** (41) 1999 11 08 7(51) A61L 15/60
A61F 13/15

(21) 333021 (22) 1997 10 17

(30) 96 9603920 1996 10 28 SE

(86) 1997 10 17 PCT/SE97/01739

(87) 1998 05 07 WO98/18504, PCT Gazette nr 18/98

(72) Annergren Jeanette, Wagberg Lars

(73) SCA HYGIENE PRODUCTS AB, Göteborg (SE)

(54) Wkład chłonny i pielucha z wkładem chłonnym

B1 (11) **189500** (41) 2000 03 27 7(51) A62C 27/00
B60P 3/00

(21) 332147 (22) 1999 03 21

(23) 1998 09 22 X MTŚOPRIr SAWO 98

(72) Piatkowski Andrzej

(73) Zakłady Samochodowe JELCZ S.A., Jelcz-Laskowice (PL)

(54) Samochód gaśniczy

B1 (11) **189566** (41) 2001 08 27 7(51) A62C 5/02
(21) 343511 (22) 1999 04 15

(30) 98 9800877 1998 04 15 HU

(86) 1999 04 15 PCT/HU99/00027

(87) 1999 10 21 WO99/52599, PCT Gazette nr 42/99

(76) Szöcs Istvan, Budapeszt (HU)

(54) Sposób i urządzenie do wytwarzania piany przeciwpożarowej

B1 (11) **189448** (41) 2000 11 06 7(51) A63F 9/08
(21) 338426 (22) 1998 07 14

(30) 97 2311 1997 07 21 CZ

(86) 1998 07 14 PCT/CZ98/00031

(87) 1999 02 04 WO99/04874, PCT Gazette nr 05/99

(76) Blazek Zdenek, Brno (CZ)

(54) Łamigłówka

B1 (11) **189626** (41) 2000 05 08 7(51) B01D 24/46
B01D 29/46

(21) 335611 (22) 1998 10 16

(30) 98 19803118 1998 01 28 DE

(86) 1998 10 16 PCT/EP98/06578

(87) 1999 08 05 WO99/38596, PCT Gazette nr 31/99

(72) Schewe Ralf

(73) KLEEMEIER, SCHEWE & CO. KSH GMBH, Herford (DE)

(54) Dysza filtracyjna

B1 (11) **189576** (41) 1999 12 06 7(51) B01D 53/14
B01D 53/04

(21) 326592 (22) 1998 05 29

(72) Krupiczka Roman, Rotkegel Adam, Walczak Honorata

(73) Polska Akademia Nauk Instytut Inżynierii Chemicznej, Gliwice (PL)

(54) Sposób usuwania par związków organicznych z gazów

B1 (11) **189521** (41) 2000 08 28 7(51) B01D 53/18
B01D 53/14

(21) 331502 (22) 1999 02 15

(72) Lenik Jerzy

(73) Instytut Tele i Radiotechniczny, Warszawa (PL)

(54) Urządzenie do absorpcji, zwłaszcza do absorpcji z reakcją chemiczną

B1 (11) **189505** (41) 2000 03 27 7(51) B01F 7/04
B02C 4/08

(21) 328678 (22) 1998 09 16

(72) Potoczny Zbigniew, Grund Józef

(73) Centrum Mechanizacji Górnictwa KOMAG, Gliwice (PL)

(54) Urządzenie rozdrabniająco-mieszające

B1 (11) **189587** (41) 2000 05 22 7(51) B01J 2/00
C01B 17/02
C05G 5/00

(21) 329703 (22) 1998 11 13

(72) Dziedzic Witold, Czajkowski Ryszard, Chmielowiec Kazimierz, Semeniuk Władysław, Malinowski Marek, Kisielewski Władysław

(73) Kopalnie i Zakłady Przetwórcze Siarki „SIARKOPOL”

w likwidacji, Tarnobrzeg (PL)

(54) Urządzenie do granulowania

- B1 (11) **189451** (41) 2000 07 03 7(51) B01J 20/20
C02F 1/28
C02F 1/52
B01D 21/01
- (21) 330514 (22) 1998 12 23
(72) Pacewska Barbara, Stefaniak Piotr, Szychowski Dariusz, Turowski Przemysław, Żmijewski Tadeusz, Klepańska Anna
(73) Politechnika Warszawska, Warszawa (PL)
(54) Sposób otrzymywania karbonizatu mineralno-węglowego do oczyszczania ścieków przemysłowych
- B1 (11) **189580** (41) 1999 10 11 7(51) B01J 20/30
B01D 53/60
B01D 53/86
- (21) 326374 (22) 1998 04 03
(72) Grzegorzczak Wiesław, Wasińska Zofia, Marcewicz-Kuba Agnieszka, Nazimek Dobiesław
(73) OMEGA Spółka z o.o., Głogów (PL); ELKOR MINING Spółka z o.o., Gdańsk (PL)
(54) Sposób otrzymywania środka do jednoczesnej redukcji tlenków azotu i utleniania dwutlenku siarki do trójtlenku siarki w gazach spalinowych
- B1 (11) **189535** (41) 1999 06 07 7(51) B01J 23/52
B01J 23/58
B01J 23/66
C07C 67/055
- (21) 330787 (22) 1997 06 03
(30) 96 670860 1996 06 28 US
(86) 1997 06 03 PCT/US97/09526
(87) 1998 01 08 WO98/00232, PCT Gazette nr 01/98
(72) Nicolau Iacon, Johnson Leland R., Colling Philip M.
(73) HOECHST CELANESE CORPORATION, Warren (US)
(54) Sposób wytwarzania katalizatora przeznaczonego do stosowania przy wytwarzaniu octanu winylu
- B1 (11) **189581** (41) 1999 08 30 7(51) B01J 37/02
B01J 23/76
B01D 53/86
- (21) 324999 (22) 1998 02 23
(72) Grzegorzczak Wiesław, Wasińska Zofia, Marcewicz-Kuba Agnieszka, Nazimek Dobiesław
(73) OMEGA Spółka z o.o., Głogów (PL); ELKOR MINING Spółka z o.o., Gdańsk (PL)
(54) Sposób otrzymywania impregnacyjnego katalizatora jednoczesnej redukcji tlenków azotu i utleniania dwutlenku siarki w gazach spalinowych
- B1 (11) **189430** (41) 2001 03 12 7(51) B04B 15/02
(21) 335322 (22) 1999 09 08
(72) Bednarczyk Dariusz, Potrzebowski Krzysztof, Różycki Paweł
(73) MPW MED INSTRUMENTS Spółdzielnia Pracy, Warszawa (PL)
(54) Wirówka medyczno-laboratoryjna z chłodzoną komorą wirowania
- B1 (11) **189492** (41) 1999 05 24 7(51) B07B 1/20
(21) 329823 (22) 1998 11 20
(30) 97 19751419 1997 11 20 DE
(72) Link Otmar, Schmitt Josef
(73) AZO GmbH & Co., Osterburken (DE)
(54) Przesiewarka
- B1 (11) **189583** (41) 1999 10 11 7(51) B09B 3/00
F23G 7/06
C02F 11/06
- (21) 325650 (22) 1998 03 31
(72) Krain Franciszek, Skórka Zenobiusz, Gadaczek Tadeusz, Maciejewski Henryk, Kleszcz Wojciech, Niemiec Dariusz
- (73) Południowy Koncern Energetyczny Spółka Akcyjna, Katowice (PL)
(54) Sposób utylizacji uwodnionych odpadów podekarbonizacyjnych
- B1 (11) **189586** (41) 2000 05 22 7(51) B09C 1/10
C12N 1/20
- (21) 329701 (22) 1998 11 13
(72) Ulfig Krzysztof, Płaza Grażyna
(73) Wojewódzki Fundusz Ochrony Środowiska i Gospodarki Wodnej, Katowice (PL); Instytut Ekologii Terenów Uprzemysłowanych, Katowice (PL)
(54) Sposób wytwarzania autoszczepionki przyspieszającej oczyszczanie gleby i ścieków z zanieczyszczeń ropopochodnych
- B1 (11) **189444** (41) 2000 11 06 7(51) B22C 15/08
B22C 15/23
- (21) 332978 (22) 1999 05 04
(72) Mikulczyński Tadeusz, Samsonowicz Zdzisław, Wiatkowski Andrzej, Kiczowski Tomasz
(73) Politechnika Wrocławska, Wrocław (PL); Ośrodek Badawczo-Rozwojowy Elementów i Układów Pneumatyki, Kielce (PL)
(54) Głowica maszyny formierskiej, zwłaszcza do dynamicznego zagęszczania ziarnistych materiałów formierskich
- B1 (11) **189440** (41) 1999 10 25 7(51) B22D 41/50
B22D 11/10
- (21) 332588 (22) 1999 04 16
(30) 98 9804706 1998 04 16 FR
(72) Orihel Fabienne, Goncalves Bernard, Gacher Laurent, Descaves Frédéric, Richaud Johan
(73) USINOR, Puteaux (FR); VESUVIUS FRANCE, Feignies (FR)
(54) Wylew kadziowy do wprowadzania ciekłego metalu do kryształizatora do odlewania ciąglego metalu
- B1 (11) **189550** (41) 2000 12 18 7(51) B23P 17/00
C21C 1/10
C22C 37/10
- (21) 333690 (22) 1999 06 11
(72) Fic Mieczysław, Siwek Jerzy
(73) Siwek Jerzy, Opoczno (PL); Wołynkiewicz Krzysztof, Adamów (PL)
(54) Sposób wytwarzania odlewów żeliwnych o wysokich właściwościach wytrzymałościowych i wysokich właściwościach trybologicznych w stanie surowym
- B1 (11) **189621** (41) 7(51) B26B 21/22
(21) 360867 (22) 1999 04 20
(30) 98 66499 1998 04 24 US
(86) 1999 04 20 PCT/US99/08609
(87) 1999 11 04 WO99/55499, PCT Gazette nr 44/99
(72) Swanson Gerald Ted, Guay Matthew Joseph, Flaherty Paul, Matcalf Stephen C.
(73) THE GILLETTE COMPANY, Boston (US)
(54) Zespół golący do układu ostrzy maszyny do golenia
- B1 (11) **189613** (41) 2001 06 04 7(51) B27N 3/08
(21) 336964 (22) 1999 12 03
(72) Kaczmarek Ireneusz Stanisław, Jędrzejczak Henryk Seweryn
(73) HARDEX Spółka Akcyjna, Krosno Odrzańskie (PL)
(54) Sposób wytwarzania płyt pilśniowych twardych o zróżnicowanej rzeźbie powierzchni i prasa wielopółkowa do wytwarzania płyt pilśniowych twardych o zróżnicowanej rzeźbie powierzchni
- B1 (11) **189399** (41) 1999 09 13 7(51) B28B 3/26
(21) 325297 (22) 1998 03 11

(76) Bujnowski Waław, Warszawa (PL)
 (54) Dysza wylotowa wylączarki do formowania profilu wyrobów, zwłaszcza elementów budowlanych

B1 (11) **189574** (41) 2000 10 09 7(51) B29C 51/10
 B29C 51/26

(21) 332360 (22) 1999 03 31

(76) Leśniak Grzegorz, Sanok (PL)

(54) Sposób i zespół urządzeń do wytwarzania wielowarstwowych elementów, zwłaszcza dywaników podłogowych do samochodów dostawczych

B1 (11) **189513** (41) 2000 01 03 7(51) B41K 1/40

(21) 333651 (22) 1998 07 30

(30) 97 607 1997 09 30 AT

(86) 1998 07 30 PCT/AT98/00182

(87) 1999 04 08 WO99/16624, PCT Gazette nr 14/99

(72) Faber Ernst

(73) COLOP STEMPELERZEUGUNG SKOPEK GMBH & CO. KG, Wels (AT)

(54) Stempel ręczny z urządzeniem samotuszującym

B1 (11) **189595** (41) 1998 12 07 7(51) B41M 3/14

(21) 322352 (22) 1997 09 29

(30) 97 1381 1997 06 06 CH

(72) Foresti Gianfranco

(73) DE LA RUE GIORI S.A., Lozanna (CH)

(54) Wzór zabezpieczający dla papierów wartościowych, papier wartościowy, oraz sposób druku wzoru zabezpieczającego na papierach wartościowych

B1 (11) **189520** (41) 2000 06 05 7(51) B60D 1/06

(21) 330097 (22) 1998 12 04

(72) Dubowski Adam, Kędziora Roman

(73) Przemysłowy Instytut Maszyn Rolniczych, Poznań (PL)

(54) Urządzenie blokujące sprzęg kulowy, zwłaszcza w dyszlach naczep samochodowych typu „gęsia szyja”

B1 (11) **189623** (41) 2000 06 05 7(51) B60D 1/06

(21) 330128 (22) 1998 12 04

(72) Dubowski Adam, Kędziora Roman, Nogajewski Tadeusz, Winiarski Karol

(73) Przemysłowy Instytut Maszyn Rolniczych, Poznań (PL)

(54) Samochodowy zaczep kulowy, zwłaszcza do sprzęgania naczep typu „gęsia szyja”

B1 (11) **189568** (41) 1999 07 05 7(51) B60K 11/08

(21) 330458 (22) 1998 12 21

(30) 97 813 1997 12 23 AT

(72) Skoff Gerhard

(73) STEYR -DAIMLER-PUCH Aktiengesellschaft, Wien (AT)

(54) Wylot powietrza, zwłaszcza chłodzącego silnik pojazdu

B1 (11) **189445** (41) 1999 03 29 7(51) B60P 1/28

(21) 328119 (22) 1998 08 20

(30) 97 19741456 1997 09 19 DE

(76) Baer Gerd, Heilbronn (DE)

(54) Zespół, łączący platformę ładunkową z ramą podwozia pojazdu

B1 (11) **189409** (41) 2000 03 27 7(51) B61C 17/12

(21) 328835 (22) 1998 09 22

(72) Bula Zygryd, Barski Jacek, Ternka Józef, Guźda Franciszek, Stokowy Bolesław, Stawiarski Leszek

(73) Przedsiębiorstwo Transportu Kolejowego i Gospodarki Kamieniem Spółka Akcyjna, Rybnik (PL)

(54) Układ połączeń pneumatycznego sterowania manewrowej lokomotywy

B1 (11) **189512** (41) 2000 03 13 7(51) B61G 11/02

(21) 328443 (22) 1998 09 07

(72) Kubicki Antoni, Strzyż Eugeniusz, Chmielewski Andrzej, Kędzior Józef, Popławski Wojciech, Milczarski Kazimierz, Łaszko

Anatolij Dmitrowicz, Fiedjuszin Jurij Michajłowicz, Prichodko

Wołodimir Iwanowicz, Sawczuk Orest Makarowicz, Woronowicz

Wiktor Pietrowicz, Diomin Jurij Wasilowicz, Pliutin Iwan Iwanowicz

(73) Fabryka Urządzeń Mechanicznych KAMAX S.A, Kańczuga (PL)

(54) Aparat pochłaniający, zwłaszcza do kolejowych wagonów osobowych

B1 (11) **189625** (41) 2000 03 27 7(51) B62D 1/26

(21) 334946 (22) 1998 02 11

(30) 97 9701709 1997 02 11 FR

(86) 1998 02 11 PCT/FR98/00264

(87) 1998 08 13 WO98/34827, PCT Gazette nr 32/98

(72) Andre Jean-Luc, Koerber Martin

(73) LOHR INDUSTRIE, Hangenbieten (FR)

(54) Zespół prowadzenia osi pojazdu drogowego wzdłuż co najmniej jednej naziemnej szyny

B1 (11) **189469** (41) 2001 04 23 7(51) B62H 3/04

(21) 341534 (22) 1998 04 17

(30) 98 9800026 1998 01 06 FR

(86) 1998 04 17 PCT/FR98/00776

(87) 1999 07 15 WO99/35027, PCT Gazette nr 28/99

(72) Rey Christian

(73) COMPAGNIE D'AFFRETEMENT ET DE TRANSPORT, Boulogne Billancourt (FR)

(54) Urządzenie do składowania i transportu motocykla

B1 (11) **189523** (41) 1998 07 20 7(51) B62M 11/16

(21) 324211 (22) 1998 01 10

(30) 97 2571 1997 01 10 JP

(72) Watarai Etsuyoshi, Masui Takuji

(73) Shimano Inc., Osaka (JP)

(54) Zespół piasty koła rowerowego

B1 (11) **189539** (41) 2000 05 22 7(51) B63H 25/38

(21) 335944 (22) 1998 03 19

(30) 97 971368 1997 03 24 NO

(86) 1998 03 19 PCT/NO98/00087

(87) 1998 10 01 WO98/42565, PCT Gazette nr 39/98

(72) Samuelsen Arild K.

(73) NAVION ASA, Stavanger (NO)

(54) Urządzenie do zwiększenia skuteczności działania steru jednostki pływającej

B1 (11) **189578** (41) 2000 04 10 7(51) B65D 41/04

(21) 335256 (22) 1998 01 29

(30) 97 19705717 1997 02 14 DE

(86) 1998 01 29 PCT/DE98/00266

(87) 1998 08 20 WO98/35881, PCT Gazette nr 33/98

(72) Krautkraemer Guenter

(73) BERICAP GMBH & CO. KG, Budenheim (DE)

(54) Pokrywka pojemnika, zwłaszcza butelki

B1 (11) **189463** (41) 1999 09 27 7(51) B65D 75/10

(21) 332580 (22) 1997 09 23

(86) 1998 01 29 PCT/DE98/00266

(87) 1998 08 20 WO98/35881, PCT Gazette nr 33/98

(72) Krautkraemer Guenter

(73) BERICAP GMBH & CO. KG, Budenheim (DE)

(54) Pokrywka pojemnika, zwłaszcza butelki

B1 (11) **189463** (41) 1999 09 27 7(51) B65D 75/10

(21) 332580 (22) 1997 09 23

(86) 1998 01 29 PCT/DE98/00266

(87) 1998 08 20 WO98/35881, PCT Gazette nr 33/98

(72) Krautkraemer Guenter

(73) BERICAP GMBH & CO. KG, Budenheim (DE)

(54) Pokrywka pojemnika, zwłaszcza butelki

- (30) 96 96202789 1996 10 08 EP
 (86) 1997 09 23 PCT/EP97/05256
 (87) 1998 04 16 WO98/15470, PCT Gazette nr 15/98
 (72) Daelmans Eddy, Vanoppre Raymond
 (73) TRANSPAC, N.V., Bruxelles (BE)
 (54) Opakowanie zamykane przez skręcanie
- B1 (11) **189470** (41) 2000 01 17 7(51) B65G 47/22
 (21) 327423 (22) 1998 07 10
 (72) Rawłuszko Józef
 (73) Akademia Techniczno-Rolnicza im.J.J.Śniadeckich, Bydgoszcz (PL)
 (54) Urządzenie do centrowania paczek na przenośniku
- B1 (11) **189504** (41) 2000 02 14 7(51) B65G 67/44
 (21) 327900 (22) 1998 08 06
 (72) Szkudlarek Zbigniew, Skolik Wojciech, Turejko Wiesław
 (73) Centrum Mechanizacji Górnictwa KOMAG, Gliwice (PL)
 (54) Stacja przejazdowo-rozładowcza
- B1 (11) **189489** (41) 2001 05 07 7(51) B65H 37/00
 (21) 341817 (22) 1999 01 16
 (30) 98 1008130 1998 01 27 NL
 (86) 1999 01 16 PCT/EP99/00241
 (87) 1999 07 29 WO99/37569, PCT Gazette nr 30/99
 (72) Kelders Johannes Hubertus Jozef Maria
 (73) HENKEL KOMMANDITGESELLSCHAFT AUF AKTIEN, Duesseldorf (DE)
 (54) Urządzenie do nanoszenia na podłoże samoprzylepnej warstwy pokrywającej taśmę transportową
- B1 (11) **189560** (41) 2002 01 02 7(51) B65H 37/00
 (21) 345801 (22) 1999 08 10
 (30) 98 19837573 1998 08 19 DE
 98 19859269 1998 12 22 DE
 (86) 1999 08 10 PCT/EP99/05787
 (87) 2000 03 02 WO00/10898, PCT Gazette nr 09/00
 (72) Herrmannsen Wulf, Bauersachs Wolfgang, Manusch Christoph, Rudolf Hartmut
 (73) PRITT PRODUKTIONSGESELLSCHAFT MBH, Hannover (DE)
 (54) Urządzenie do nanoszenia na podłoże samoprzylepnej warstwy korekcyjnej, względnie barwnej lub klejącej, pokrywającej taśmę transportową, wyposażone w element ślizgowy oraz sposób i przyrząd do wytwarzania elementu ślizgowego
- B1 (11) **189420** (41) 2001 04 23 7(51) C01F 11/18
 (21) 335988 (22) 1999 10 13
 (72) Wielgosz Zbigniew, Kwiatkowski Jacek, Polaczek Jerzy, Tęcza Witold, Kuczyńska Longina
 (73) Instytut Chemii Przemysłowej im. Prof. Ignacego Mościckiego, Warszawa (PL)
 (54) Sposób wydzielania poliwęglanów z roztworów w rozpuszczalnikach organicznych
- B1 (11) **189438** (41) 2000 02 28 7(51) C01F 7/00
 (21) 328257 (22) 1998 08 26
 (72) Wrzyszczy Józef, Zawadzki Mirosław
 (73) Polska Akademia Nauk, Instytut Niskich Temperatur i Badań Strukturalnych im. W. Trzebiatowskiego, Wrocław (PL)
 (54) Sposób wytwarzania glinianu cynku o rozwiniętej powierzchni właściwej
- B1 (11) **189411** (41) 1998 09 14 7(51) C02F 3/06
 C02F 3/00
 C02F 3/12
 (21) 325128 (22) 1998 03 03
 (30) 97 97103511 1997 03 04 EP
- (72) Schmidt Rolf
 (73) CT Umwelttechnik GmbH, Wasser- und Abwassertechnik, Butzbach (DE)
 (54) Sposób i urządzenie do sterowania pracą wielokomorowego filtra o złożu stałym
- B1 (11) **189435** (41) 2001 07 02 7(51) C03B 37/00
 B04B 5/12
 (21) 337493 (22) 1999 12 28
 (76) Zuk Witold, Alingsas (SE)
 (54) Urządzenie do rozdzielania włókien, zwłaszcza ceramicznych, od części niewłóknistych i zanieczyszczeń
- B1 (11) **189624** (41) 1999 08 30 7(51) C03C 17/36
 C03C 17/22
 (21) 332285 (22) 1998 07 21
 (30) 97 9709223 1997 07 21 FR
 (86) 1998 07 21 PCT/FR98/01598
 (87) 1999 02 04 WO99/05072, PCT Gazette nr 05/99
 (72) Grimal Jean-Michel, Barrieres Frédéric
 (73) SAINT-GOBAIN VITRAGE, Courbevoie (FR)
 (54) Szyba przezroczysta dla szklenia i jej zastosowanie
- B1 (11) **189510** (41) 1999 07 05 7(51) C04B 35/106
 C04B 35/532
 B22D 41/54
 (21) 331214 (22) 1997 07 08
 (30) 96 60021406 1996 07 09 US
 (86) 1997 07 08 PCT/US97/11179
 (87) 1998 01 29 WO98/03444, PCT Gazette nr 04/98
 (72) Hoover Donald B., Renda Franklin A., Griffin Donald J., Richmond Colin
 (73) BAKER REFRACTORIES, York (US)
 (54) Kompozycja do formowania tulei na poziomie żużla, kształtka wylewowa do wylewania stopionego metalu, oraz sposób jej otrzymywania
- B1 (11) **189446** (41) 1999 09 27 7(51) C04B 35/109
 B22D 19/00
 (21) 332578 (22) 1997 08 27
 (30) 96 96202741 1996 10 04 EP
 97 97870099 1997 07 04 EP
 (86) 1997 08 27 PCT/EP97/04762
 (87) 1998 04 16 WO98/15373, PCT Gazette nr 15/98
 (76) Francois Hubert, Ans (BE)
 (54) Zespolony element roboczy
- B1 (11) **189443** (41) 2000 02 14 7(51) C04B 35/48
 (21) 328023 (22) 1998 08 13
 (72) Śliwiński Stefan, Siwiec Józef, Studencka Barbara, Skalska Małgorzata, Zelik Wiesław
 (73) Zakłady Magnezytowe ROPCZYCE S.A., Ropczyce (PL)
 (54) Sposób wytwarzania ogniotrwałego wyrobu cyrkonowego
- B1 (11) **189493** (41) 1997 04 28 7(51) C05C 1/00
 (21) 311010 (22) 1995 10 16
 (72) Żak Witold, Biskupski Andrzej, Reterska Zdzisława, Ochał Andrzej, Pietroniński Józef, Kura Wojciech, Jelocha Jerzy, Koziół Krzysztof, Radwański Mieczysław, Nowak Bożena
 (73) Zakłady Azotowe KĘDZIERZYN Spółka Akcyjna, Kędzierzyn-Koźle (PL)
 (54) Sposób wytwarzania nawozów wieloskładnikowych, zawierających azotan amonowy
- B1 (11) **189465** (41) 2001 07 02 7(51) C06B 33/00
 C06B 45/00
 (21) 337517 (22) 1999 12 23

(72) Parulska-Szmajda Marianna, Zygmunt Bogdan, Adamczyk-Leciejska Zofia, Florczak Bogdan, Leśniczak Jerzy, Szymczak Jadwiga, Świdorski Waldemar

(73) Instytut Przemysłu Organicznego, Warszawa (PL)

(54) Sposób otrzymywania odlewalnych mieszanin pirotechnicznych

B1 (11) **189609** (41) 2000 01 17 7(51) C06B 47/14
(21) 334147 (22) 1999 07 01
(30) 98 9808498 1998 07 03 FR

(72) Chaloyard Gérard

(73) NOBEL EXPLOSIFS FRANCE, Courbevoie (FR)

(54) Emulsja wybuchowa do naboju energetycznych

B1 (11) **189488** (41) 2000 05 22 7(51) C07C 229/22
A61K 31/205
A23L 1/29

(21) 335937 (22) 1998 03 19
(30) 97RM 184 1997 04 01 IT

(86) 1998 03 19 PCT/IT98/00060

(87) 1998 10 08 WO98/43945, PCT Gazette nr 40/98

(72) Scafetta Nazareno, Tinti Maria Ornella

(73) SIGMA-TAU INDUSTRIE FARMACEUTICHE RIUNITE S.P.A., Rome (IT)

(54) Sól L-karnityny lub alkanolo-L-karnityny z kwasem 2-aminoetanosulfonowym, kompozycja farmaceutyczna zawierająca sól L-karnityny lub alkanolo-L-karnityny z kwasem 2-aminoetanosulfonowym oraz jej zastosowanie

B1 (11) **189602** (41) 2000 07 03 7(51) C07C 229/22
C07C 57/13
A61K 31/205
A23L 1/29
A23K 1/16

(21) 336530 (22) 1998 04 08
(30) 97RM 254 1997 04 30 IT

(86) 1998 04 08 PCT/IT98/00079

(87) 1998 11 05 WO98/49134, PCT Gazette nr 44/98

(72) Santaniello Mose, Scafetta Nazareno, Tinti Maria Ornella

(73) SIGMA-TAU INDUSTRIE FARMACEUTICHE RIUNITE S.P.A., Rzym (IT)

(54) Sól L-karnityny lub alkanolo-L-karnityny i preparaty je zawierające oraz ich zastosowanie

B1 (11) **189480** (41) 2000 06 19 7(51) C07C 271/22
(21) 330243 (22) 1998 12 11

(72) Rzeszotarska Barbara, Masiukiewicz Elżbieta, Wiejak Stanisław
(73) Politechnika Opolska, Opole (PL); Uniwersytet Opolski, Opole (PL)

(54) Sposób wytwarzania kompleksu miedziowego (II) N^c-tert-butoksykarbonylo-L-lizyny

B1 (11) **189481** (41) 2000 06 19 7(51) C07C 271/22
C07C 309/30

(21) 330244 (22) 1998 12 11
(72) Rzeszotarska Barbara, Masiukiewicz Elżbieta, Wiejak Stanisław

(73) Politechnika Opolska, Opole (PL); Uniwersytet Opolski, Opole (PL)

(54) Sposób wytwarzania tosylanu N^c-benzyloksykarbonylo-L-lizyny

B1 (11) **189483** (41) 2000 06 19 7(51) C07C 271/22
(21) 330246 (22) 1998 12 11

(72) Rzeszotarska Barbara, Masiukiewicz Elżbieta, Wiejak Stanisław
(73) Politechnika Opolska, Opole (PL); Uniwersytet Opolski, Opole (PL)

(54) Sposób wytwarzania N^c-tert-butoksykarbonylo-L-lizyny

B1 (11) **189482** (41) 2000 06 19 7(51) C07C 271/54
(21) 330245 (22) 1998 12 11

(72) Rzeszotarska Barbara, Masiukiewicz Elżbieta, Wiejak Stanisław

(73) Politechnika Opolska, Opole (PL); Uniwersytet Opolski, Opole (PL)

(54) Sposób wytwarzania N^c-karbaminianowych pochodnych N^c-tert-butoksykarbonylo-L-lizyny

B1 (11) **189579** (41) 1997 11 24 7(51) C07C 273/04
(21) 321241 (22) 1996 01 31
(30) 95 263 1995 02 01 CH

(86) 1996 01 31 PCT/IB96/00083

(87) 1996 08 08 WO96/23767, PCT Gazette nr 36/96

(72) Pagani Giorgio, Zardi Umberto

(73) UREA CASALE S.A., Lugano-Besso (CH)

(54) Sposób wytwarzania mocznika, instalacja do produkcji mocznika oraz sposób modernizacji instalacji do produkcji mocznika

B1 (11) **189605** (41) 1998 10 12 7(51) C07C 279/22
A61K 31/155
A61P 9/00

(21) 325670 (22) 1998 04 01

(30) 97 19713427 1997 04 01 DE

(72) Weichert Andreas, Brendel Joachim, Kleemann Heinz-Werner,

Lang Hans Jochen, Schwark Jan-Robert, Albus Udo, Scholz Wolfgang

(73) Hoechst Aktiengesellschaft, Frankfurt nad Menem (DE)

(54) Nowe pochodne guanidyny, sposób ich wytwarzania, ich zastosowanie oraz środek farmaceutyczny

B1 (11) **189439** (41) 2000 08 28 7(51) C07C 315/02
B01J 29/00

(21) 331683 (22) 1999 02 27
(72) Ziółek Maria, Nowak Izabela, Kujawa Jolanta, Lewandowska Anna

(73) Uniwersytet im. Adama Mickiewicza, Poznań (PL)

(54) Sposób otrzymywania sulfotlenków

B1 (11) **189471** (41) 2000 06 19 7(51) C07C 323/43
C07C 319/12

(21) 330331 (22) 1998 12 14

(72) Nowakowski Jerzy

(73) Uniwersytet Mikołaja Kopernika, Toruń (PL)

(54) Dikarbaminiany z ugrupowaniem dietylenotioeterowym i sposób ich wytwarzania

B1 (11) **189472** (41) 2000 06 19 7(51) C07C 323/44
(21) 330332 (22) 1998 12 14

(72) Nowakowski Jerzy

(73) Uniwersytet Mikołaja Kopernika, Toruń (PL)

(54) N-fenyloimidoczniki z ugrupowaniem dietylenotioeterowym i sposób ich wytwarzania

B1 (11) **189400** (41) 2000 07 03 7(51) C07C 39/16
C07C 37/74

(21) 330522 (22) 1998 12 21

(72) Kiedik Maciej, Kałędowska Małgorzata, Szymański Kazimierz, Pokorska Zofia, Kościuk Ryszard, Rzodeczko Anna, Kołt Józef, Smolnik Ryszard

(73) Instytut Ciężkiej Syntezy Organicznej BLACHOWNIA, Kędzierzyn-Koźle (PL)

(54) Sposób obróbki fenolu w procesie wytwarzania bisfenolu A wysokiej czystości

B1 (11) **189401** (41) 2000 07 03 7(51) C07C 39/16
C07C 37/74

(21) 330523 (22) 1998 12 21

(72) Kiedik Maciej, Kałędowska Małgorzata, Szymański Kazimierz, Pokorska Zofia, Kościuk Ryszard, Rzodeczko Anna, Smolnik Ryszard, Poskrobko Jacek Jan

(73) Instytut Ciężkiej Syntezy Organicznej BLACHOWNIA, Kędzierzyn-Koźle (PL)

(54) Sposób otrzymywania bisfenolu A wysokiej czystości

- B1 (11) **189501** (41) 1999 10 25 7(51) C07C 51/00
(21) 332868 (22) 1997 10 17
(30) 96 735361 1996 10 18 US
(86) 1997 10 17 PCT/US97/18711
(87) 1998 04 30 WO98/17619, PCT Gazette nr 17/98
(72) Singh Madan, Blay George A., Karnilaw Michael L., Meilchen Melchior A., Picard Wayne David, Santillan Valerie, Scates Mark O., Tanke Robin Suzanne, Torrence G. Paull, Vogel Jr. Richard F., Warner R. Jay
(73) CELANESE INTERNATIONAL CORPORATION, Dallas (US)
(54) Sposób zmniejszania zawartości i/lub usuwania związków redukujących nadmanganian i jodków C₂₋₁₂alkilu powstających przy karbonylowaniu metanolu i sposób hamowania polimeryzacji aldehydu octowego
- B1 (11) **189585** (41) 1999 11 08 7(51) C07C 51/08
(21) 326115 (22) 1998 04 29
(72) Soroka Mirosław
(73) Politechnika Wrocławska, Wrocław (PL)
(54) Sposób wytwarzania kwasu 2,6-diaminoheptanodiowego
- B1 (11) **189484** (41) 2001 01 15 7(51) C07C 69/62
C07C 69/157
C07C 205/42
C07C 67/287
(21) 334170 (22) 1999 07 02
(72) Wyrzykiewicz Elżbieta, Błaszczuk Alfred, Kędzia Bogdan
(73) Uniwersytet im. Adama Mickiewicza, Poznań (PL)
(54) Nowe związki α , α' -dibromo-2-(lub 3- lub 4-)acetoksybibenzyle oraz sposób ich otrzymywania
- B1 (11) **189598** (41) 2000 03 13 7(51) C07C 7/04
C07C 29/38
C07C 31/22
(21) 328537 (22) 1998 09 10
(72) Trybuła Stanisław, Terelak Kazimierz, Majchrzak Maria, Nowakowski Stanisław, Zawadzka Maria, Szczepaniak Ewa, Bulenda Wojciech, Pyrz Aleksander, Gandecka Halina, Zomerfeld Tomasz, Duszewski Robert
(73) Instytut Ciężkiej Syntezy Organicznej BLACHOWNIA, Kędzierzyn-Koźle (PL); Zakłady Azotowe KĘDZIERZYN S.A., Kędzierzyn-Koźle (PL); Biuro Projektów KĘDZIERZYN Sp. z o.o., Kędzierzyn-Koźle (PL)
(54) Sposób obróbki surowego trimetylopropanu
- B1 (11) **189599** (41) 2000 03 27 7(51) C07C 7/14
C07C 29/38
C07C 31/22
(21) 328644 (22) 1998 09 15
(72) Trybuła Stanisław, Terelak Kazimierz, Balcerowiak Wojciech, Nowakowski Stanisław, Zawadzka Maria, Czernik Adam, Bulanda Wojciech, Golonka Adam, Pyrz Aleksander, Zomerfeld Tomasz, Duszewski Robert
(73) Instytut Ciężkiej Syntezy Organicznej BLACHOWNIA, Kędzierzyn-Koźle (PL); Zakłady Azotowe KĘDZIERZYN SA, Kędzierzyn-Koźle (PL); Biuro Projektów KĘDZIERZYN Sp. z o.o., Kędzierzyn-Koźle (PL)
(54) Sposób wydzielania siarczuanu sodu z wywaru po destylacji próżniowej surowego trimetylopropanu
- B1 (11) **189412** (41) 2000 01 17 7(51) C07D 209/38
C07D 209/02
(21) 327520 (22) 1998 07 14
(72) Sławik Tomasz, Paw Beata
(73) Akademia Medyczna, Lublin (PL)
(54) Nowa pochodna fluorowa izatyny i sposób jej otrzymywania
- B1 (11) **189464** (41) 2000 07 17 7(51) C07D 211/22
(21) 336796 (22) 1998 05 13
(30) 97 9710004 1997 05 17 GB
(86) 1998 05 13 PCT/EP98/02826
(87) 1998 11 26 WO98/52920, PCT Gazette nr 47/98
(72) Brennan James Patrick
(73) KNOLL AKTIENGESELLSCHAFT, Ludwigshafen (DE)
(54) Sposób wytwarzania 1-podstawionej 3-hydroksymetylo-4-(4-fluorofenylo)-piperidyny
- B1 (11) **189542** (41) 2001 02 12 7(51) C07D 213/75
A61K 31/44
(21) 340494 (22) 1997 11 13
(86) 1997 11 13 PCT/GB97/03132
(87) 1999 05 27 WO99/25693, PCT Gazette nr 21/00
(72) Beckett Raymond, Whittaker Mark, Miller Andrew, Martin Fiona Mitchell
(73) VERNALIS (OXFORD) LIMITED, Abington (GB)
(54) N¹-(2,2-dimetylo-1S-(pirydyn-2-ylokarbamoilo)-propylo)-N⁴-hydroksy-2R-izobutylo-3S-metoksy-sukcynoamid, kompozycja farmaceutyczna zawierająca ten związek i jego zastosowanie
- B1 (11) **189418** (41) 2000 03 13 7(51) C07D 237/32
C07D 401/06
A61K 31/50
(21) 334561 (22) 1998 01 12
(30) 97 97100488 1997 01 15 EP
(86) 1998 01 12 PCT/EP98/00124
(87) 1998 07 23 WO98/31674, PCT Gazette nr 29/98
(72) Sterk Geert Jan, Van Der Mey Margaretha, Van Der Laan Ivonne Johanna, Timmerman Hendrik, Hatzelmann Armin, Boss Hildegard, Häfner Dietrich, Beume Rolf, Kley Hans-Peter
(73) ALTANA Pharma AG, Konstanz (DE)
(54) Nowe ftalazynony, środki farmaceutyczne je zawierające oraz zastosowania nowych ftalazynonów
- B1 (11) **189494** (41) 1997 09 15 7(51) C07D 239/52
C07D 239/46
A01N 43/54
(21) 318829 (22) 1997 03 06
(30) 96 611966 1996 03 07 US
(72) Wood William Wakefield, Cuccia Salvatore John, Brigance Robert
(73) American Cyanamid Company, Madison (US)
(54) Sposób wytwarzania niesymetrycznych pochodnych 4,6-bis-(aryloksy)-pirymidyny
- B1 (11) **189590** (41) 1999 07 19 7(51) C07D 251/56
(21) 331481 (22) 1997 07 21
(30) 96 1003709 1996 07 30 NL
(86) 1997 07 21 PCT/NL97/00431
(87) 1998 02 05 WO98/04533, PCT Gazette nr 05/98
(72) Van Wijck Julius Gerardus Theodorus
(73) DSM N.V., Heerlen (NL)
(54) Sposób wytwarzania stałej melaminy ze stopionego mocznika
- B1 (11) **189562** (41) 1999 03 01 7(51) C07D 311/58
C07D 405/06
C07D 311/24
C07D 407/12
C07D 405/14
A61P 9/00
A61K 31/35
A61P 37/00
(21) 329027 (22) 1997 03 20
(30) 96 9600682 1996 03 21 ES
(86) 1997 03 20 PCT/EP97/01418
(87) 1997 09 25 WO97/34885, PCT Gazette nr 41/97

(72) Carganico Germano, Mauleon Casellas David, Pascual Avellana Jaime, Garcia Perez M Luisa, Palomer Benet Albert

(73) LABORATORIOS MENARINI S.A., Badalona (ES)

(54) Pochodne benzopiranu o działaniu antagonistycznym dla leukotrienu i sposób ich wytwarzania

B1 (11) **189519** (41) 1998 11 09 7(51) C07D 413/06
C07D 277/16
C07D 277/26

(21) 326973 (22) 1996 12 02

(30) 95 3412 1995 12 01 CH

(86) 1996 12 02 PCT/IB96/01329

(87) 1997 06 12 WO97/20829, PCT Gazette nr 25/97

(72) Szczepanski Henry, Göbel Thomas, Hüter Ottmar Franz, O'Sullivan Anthony Cornelius, Senn Marcel, Rapold Thomas, Maienfisch Peter, Pitterna Thomas

(73) SYNGENTA PARTICIPATIONS AG., Bazylea (CH)

(54) Sposób wytwarzania związków 2-chlorotiazolowych, sposób wytwarzania związków pośrednich oraz związku pośrednie

B1 (11) **189557** (41) 2000 08 28 7(51) C07D 453/02
C07D 405/06
C07D 233/54
A61K 31/49
A61P 29/00

(21) 337713 (22) 1998 06 05

(30) 97 9712882 1997 06 18 GB

(86) 1998 06 05 PCT/EP98/03500

(87) 1998 12 23 WO98/57972, PCT Gazette nr 51/98

(72) Monaghan Sandra Marina, Alker David, Burns Christopher John

(73) PFIZER INC., Nowy Jork (US)

(54) Nowe sole 1-(2-acyloimidazol-1-iloalkilo)chinuklidyniowe, sposób ich wytwarzania, środek farmaceutyczny, zastosowanie tych soli i nowe związki wyjściowe

B1 (11) **189572** (41) 1999 07 05 7(51) C07D 471/04
A61K 31/50

(21) 331323 (22) 1997 07 25

(30) 96 686346 1996 07 25 US

(86) 1997 07 25 PCT/EP97/04057

(87) 1998 02 05 WO98/04556, PCT Gazette nr 05/98

(72) Danysz Wojciech, Gold Markus, Kalvins Ivars, Parsons Christopher Graham Raphael, Piskunova Irene, Rozhkov Eugene

(73) MERZ PHARMA GmbH & Co. KGaA, Frankfurt nad Menem (DE)

(54) Związek wybrany spośród pirydyloftalazynodionów, kompozycja farmaceutyczna, zastosowanie związku i sposób wytwarzania związku

B1 (11) **189527** (41) 2000 07 17 7(51) C07D 473/16
A61K 31/52
A61P 31/12

(21) 336888 (22) 1998 05 14

(30) 97 9709945 1997 05 17 GB

(86) 1998 05 14 PCT/EP98/02835

(87) 1998 11 26 WO98/52949, PCT Gazette nr 47/98

(72) Brodie Alastair Couper, Jones Martin Francis, Seager John Frederick, Wallis Christopher John

(73) GLAXO GROUP LIMITED, Greenford (GB)

(54) Pólsiarczan (1S,4R)-cis-4-[2-amino-6-(cyklopropyloamino)-9H-pyryn-9-ylo]-2-cyklopenteno-1-metanolu, jego zastosowanie i sposób wytwarzania, preparat farmaceutyczny, sól kwasu glutarowego, monosiarczan, benzoesan lub salicylan (1S,4R)-cis-4-[2-amino-6-(cyklopropyloamino)-9H-pyryn-9-ylo]-2-cyklopenteno-1-metanolu

B1 (11) **189549** (41) 1999 09 13 7(51) C07D 491/04
C07D 498/04

A61K 31/435

A61P 25/16

A61P 25/24

(21) 332382 (22) 1998 04 02

(30) 97 97201045 1997 04 08 EP

(86) 1998 04 02 PCT/EP98/02136

(87) 1998 10 15 WO98/45297, PCT Gazette nr 41/98

(72) Kennis Ludo Edmond Josephine, Love Christopher John, Bischoff Francois Paul

(73) JANSSEN PHARMACEUTICA N.V., Beerse (BE)

(54) Pochodna 1,2,3,4-tetrahydro-benzofuro [3,2-c] pirydyny, jej zastosowanie, kompozycja farmaceutyczna i sposób wytwarzania pochodnej 1,2,3,4-tetrahydro-benzofuro [3,2-c] pirydyny

B1 (11) **189548** (41) 1999 08 30 7(51) C07D 501/00
C07D 501/04
C07D 501/24

(21) 332314 (22) 1997 09 19

(30) 96 249561 1996 09 20 JP

(86) 1997 09 19 PCT/JP97/03340

(87) 1998 03 26 WO98/12200, PCT Gazette nr 12/98

(72) Yasui Kiyoshi, Onodera Masahiro, Sukegawa Masamichi, Watanabe Tatsuo, Yamamoto Yuichi, Murai Yasushi, Inuma Katsuharu

(73) MEIJI SEIKA KAISHA LTD., Tokyo (JP)

(54) Krystaliczny cefditoren piwoksyli i sposób jego wytwarzania

B1 (11) **189508** (41) 1997 07 07 7(51) C07D 501/34
A61K 31/545

(21) 312142 (22) 1996 01 03

(72) Oszczapowicz Irena, Żukowski Edward, Borowicz Piotr, Andruszaniec Ryszard, Olbryś Leszek, Sikora Adam, Grzechnik Małgorzata

(73) Instytut Biotechnologii i Antybiotyków, Warszawa (PL)

(54) Sposób otrzymywania amorficznej postaci estru 1-acetoksyetylowego cefuroksymu

B1 (11) **189477** (41) 2001 03 26 7(51) C07F 1/08

(21) 335625 (22) 1999 09 23

(72) Szlyk Edward, Surdykowski Andrzej, Barwiołek Magdalena

(73) Uniwersytet Mikołaja Kopernika, Toruń (PL)

(54) Nowe kompleksy miedzi (II) z optycznie czynnymi zasadami Schiffa oraz sposób ich wytwarzania

B1 (11) **189476** (41) 2001 02 12 7(51) C07F 1/10

(21) 334887 (22) 1999 08 10

(72) Szlyk Edward, Goliński Artur

(73) Uniwersytet Mikołaja Kopernika, Toruń (PL)

(54) Nowe kompleksy perfluorowanych karboksylanów srebra (I) z bis(difenylofosfino)metanem oraz sposób ich wytwarzania

B1 (11) **189475** (41) 2001 02 12 7(51) C07F 15/00

(21) 334886 (22) 1999 08 10

(72) Szlyk Edward, Grodzicki Antoni, Pazderski Leszek

(73) Uniwersytet Mikołaja Kopernika, Toruń (PL)

(54) Nowe kompleksy palladu (II) z pochodnymi 1,2,4-triazolo-[1,5a]-pirymidyny i sposób ich wytwarzania

B1 (11) **189478** (41) 2001 04 09 7(51) C07F 15/06

(21) 335703 (22) 1999 09 27

(72) Szlyk Edward, Surdykowski Andrzej, Barwiołek Magdalena

(73) Uniwersytet Mikołaja Kopernika, Toruń (PL)

(54) Nowe kompleksy kobaltu (II) z optycznie czynnymi zasadami Schiffa oraz sposób ich wytwarzania

B1 (11) **189479** (41) 2001 04 09 7(51) C07F 15/06

(21) 335704 (22) 1999 09 27

(72) Szlyk Edward, Surdykowski Andrzej, Barwiołek Magdalena

(73) Uniwersytet Mikołaja Kopernika, Toruń (PL)
 (54) Nowe kompleksy kobaltu (II) z optycznie czynnymi zasadami Schiffa oraz sposób ich wytwarzania

B1 (11) **189406** (41) 2001 05 21 7(51) C07F 9/72
 A62D 3/00
 C06D 7/00

(21) 336550 (22) 1999 11 12
 (72) Wikierak Józef, Skawina Józef, Iwaniec Janusz, Maliszewski Waldemar, Szyszka Kazimierz, Grabizna Ryszard, Witek Stanisław
 (73) Jednostka Ratownictwa Chemicznego Spółka z o.o., Tarnów (PL); Wyższa Szkoła Oficerska im. Tadeusza Kościuszki, Wrocław (PL)

(54) Sposób rozkładu 2-chloroetenylchloroarsyn

B1 (11) **189405** (41) 2001 05 21 7(51) C07F 9/78
 A62D 3/00
 C06D 7/00

(21) 336551 (22) 1999 11 12
 (72) Wikierak Józef, Zyliński Marek, Noga Wiesław, Skawina Józef, Iwaniec Janusz, Maliszewski Waldemar, Szyszka Kazimierz, Grabizna Ryszard, Witek Stanisław, Neffe Sławomir
 (73) Jednostka Ratownictwa Chemicznego Spółka z o.o., Tarnów (PL); Wyższa Szkoła Oficerska im. Tadeusza Kościuszki, Wrocław (PL)

(54) Sposób rozkładu 10-chloro-5,10-dihydrofenarsazyny

B1 (11) **189450** (41) 1999 09 13 7(51) C07H 21/04
 A61K 31/711
 A61K 47/48
 C12N 15/12

(21) 325184 (22) 1998 03 06
 (72) Cierniewski Czesław S., Pawłowska Zofia, Pluskota Elżbieta, Stec Wojciech J., Okruszek Andrzej, Kobylańska Anna
 (73) Polska Akademia Nauk, Centrum Badań Molekularnych i Makromolekularnych, Łódź (PL)

(54) Anty-sensowne koniugaty oligonukleotydowe podwyższające poziom t-PA w komórkach śródbłonna ludzkiego

B1 (11) **189459** (41) 2000 01 31 7(51) C07J 71/00
 C07J 21/00
 C12P 33/10

(21) 334084 (22) 1997 12 11
 (30) 96 60033315 1996 12 11 US
 (86) 1997 12 11 PCT/US97/23090
 (87) 1998 06 18 WO98/25948, PCT Gazette nr 24/98
 (72) Ng John S., Liu Chin, Anderson Dennis K., Lawson Jon P., Wieczorek Joseph, Kunda Sastry A., Letendre Leo J., Pozzo Mark J., Sing Yuen-Lung L., Wang Ping, Yonan Edward E., Weier Richard M., Kowar Thomas R., Baez Julio A., Erb Bernhard
 (73) G.D. SEARLE & CO., Chicago (US)

(54) Sposób wytwarzania Δ -4,5-steroidu podstawionego 3-keto- 7α -alkoksykarbonylem oraz związki pośrednie i sposoby ich wytwarzania

B1 (11) **189584** (41) 1998 08 03 7(51) C08F 2/34
 C08F 10/00

(21) 324450 (22) 1998 01 23
 (30) 97 9700971 1997 01 24 FR
 (72) Durand Daniel, Morterol Frederic Robert Marie Michel
 (73) BP CHEMICALS LIMITED, London (GB)

(54) Sposób polimeryzacji olefin w fazie gazowej

B1 (11) **189571** (41) 2000 06 05 7(51) C08F 236/08
 (21) 329829 (22) 1998 11 23

(72) Tęcza Witold, Gałka Sławomir
 (73) Instytut Chemii Przemysłowej i. Prof. I. Mościckiego, Warszawa (PL)

(54) Sposób wytwarzania żywic węglowodorowych

B1 (11) **189442** (41) 2000 06 19 7(51) C08F 8/28
 C09D 11/10

(21) 336412 (22) 1998 04 17
 (30) 97 19717395 1997 04 24 DE
 (86) 1998 04 17 PCT/EP98/02286
 (87) 1998 10 29 WO98/47932, PCT Gazette nr 43/98
 (72) Houben Jochen, Mertens Richard
 (73) STOCKHAUSEN GMBH & CO. KG, Krefeld (DE)

(54) Drukowalna pasta pęczniująca oraz jej zastosowania

B1 (11) **189570** (41) 1999 03 01 7(51) C08F 8/30
 B01D 21/01
 C02F 1/52

(21) 329047 (22) 1997 03 26
 (30) 96 626297 1996 04 01 US
 (86) 1997 03 26 PCT/US97/04774
 (87) 1997 10 09 WO97/36941, PCT Gazette nr 43/97
 (72) Rothenberg Alan S., Lewellyn Morris E., Calbick C. Joseph
 (73) CYTEC TECHNOLOGY CORP., Wilmington (US)

(54) Sposób wytwarzania polimeru zawierającego grupy hydroksamianowe, rozpuszczalny w wodzie polimer kwasu (met)akrylowego i estru kwasu (met)akrylowego, hydroksamianowany rozpuszczalny w wodzie polimer kwasu (met)akrylowego i estru kwasu (met)akrylowego oraz sposób usuwania zawieszonych substancji stałych w procesie odzyskiwania tlenu glinu

B1 (11) **189531** (41) 1999 11 22 7(51) C08G 12/32
 C08G 12/40

(21) 326435 (22) 1998 05 20
 (72) Wirpsza Zygmunt
 (73) Politechnika Radomska im. K. Pułaskiego, Radom (PL)

(54) Sposób wytwarzania tworzyw melaminowo-formaldehadowych lub modyfikowanych melaminowo-formaldehadowych

B1 (11) **189498** (41) 2000 03 27 7(51) C08J 9/228
 B29C 67/20

(21) 328594 (22) 1998 09 14
 (72) Pielichowski Jan, Polaczek Jerzy, Polaczek Jolanta
 (73) Politechnika Krakowska im. Tadeusza Kościuszki, Kraków (PL)

(54) Sposób otrzymywania kompozytowych materiałów porowatych opartych o poliuretany

B1 (11) **189575** (41) 2000 06 19 7(51) C08L 95/00
 (21) 336322 (22) 1998 04 20

(30) 97 97302702 1997 04 21 EP
 (86) 1998 04 20 PCT/EP98/02362
 (87) 1998 10 29 WO98/47965, PCT Gazette nr 43/98
 (72) Hendriks Henricus Engelbertus Johannes, Stoker Dirk Adriaan
 (73) SHELL INTERNATIONALE RESEARCH MAATSCHAPPIJ B.V., Haga (NL)

(54) Sposób wytwarzania kompozycji asfaltowej

B1 (11) **189437** (41) 2001 04 23 7(51) C10G 45/64
 (21) 341657 (22) 1998 12 09

(30) 97 988287 1997 12 10 US
 (86) 1998 12 09 PCT/US98/26112
 (87) 1999 06 17 WO99/29810, PCT Gazette nr 24/99
 (72) Rosenbaum John M., Howell Robert L.
 (73) CHEVRON U.S.A. INC., San Ramon (US)

(54) Sposób odparafinowania oleju węglowodorowego

B1 (11) **189544** (41) 2001 07 16 7(51) C10G 65/00
 (21) 342895 (22) 1999 01 08

(30) 98 60078019 1998 03 14 US
 98 60078011 1998 03 14 US
 98 60078012 1998 03 14 US
 98 60083359 1998 04 28 US

- (86) 1999 01 08 PCT/US99/00478
 (87) 1999 09 23 WO99/47626, PCT Gazette nr 38/99
 (72) Cash Dennis R., Dahlberg Arthur J., Yoon Hyung-Jae, Armstrong Martin J.
 (73) CHEVRON U.S.A. INC., San Ramon (US)
 (54) Zintegrowany sposób hydrokonwersji
- B1 (11) **189615** (41) 2000 02 14 7(51) C10L 1/10
 (21) 327847 (22) 1998 08 05
 (72) Szczawnicka Elżbieta, Głab Jadwiga, Kulczycki Andrzej
 (73) Centralne Laboratorium Naftowe, Warszawa (PL); Polski Koncern Naftowy ORLEN Spółka Akcyjna, Płock (PL)
 (54) Lekki olej opałowy
- B1 (11) **189588** (41) 1999 05 10 7(51) C10L 1/18
 (21) 330224 (22) 1997 05 30
 (30) 96 9611406 1996 05 31 GB
 96 9619701 1996 09 20 GB
 (86) 1997 05 30 PCT/GB97/01469
 (87) 1997 12 04 WO97/45507, PCT Gazette nr 52/97
 (72) Macmillan John Alexander, Brewer Mark Lawrence
 (73) THE ASSOCIATED OCTEL COMPANY LIMITED, London (GB)
 (54) Pochodna zestryfikowanego alkenyloвого kwasu bursztynowego, kompozycja dodatków, kompozycja paliwowa, zastosowanie pochodnej zestryfikowanego alkenyloвого kwasu bursztynowego
- B1 (11) **189532** (41) 2000 01 17 7(51) C10L 5/14
 (21) 327533 (22) 1998 07 16
 (76) Łuczyn Stanisław, Kędzierzyn-Koźle (PL); Hołubecki Jarosław, Wielowieś (PL)
 (54) Sposób otrzymywania palnych brykietów, mas formierskich i rdzeniowych z udziałem specjalnie preparowanego lepiszcza
- B1 (11) **189425** (41) 2000 12 04 7(51) C10L 5/48
 (21) 333568 (22) 1999 06 02
 (72) Smołka Wojciech, Kuśnierz Stanisław, Ściążko Marek
 (73) Instytut Chemicznej Przeróbki Węgla, Zabrze (PL)
 (54) Sposób obróbki mułowych odpadów poflotacyjnych z procesów wzbogacania miałow węgli kamiennych
- B1 (11) **189541** (41) 2001 01 15 7(51) C10M 175/00
 (21) 340038 (22) 1998 10 23
 (30) 97 956480 1997 10 23 US
 (86) 1998 10 23 PCT/CA98/00985
 (87) 1999 05 06 WO99/21945, PCT Gazette nr 18/99
 (72) Shurtleff Edward Calton
 (73) PATENT HOLDINGS LTD., Grand Turk (TC)
 (54) Sposób odzyskiwania użytecznego produktu olejowego z oleju odpadowego i urządzenie do odzyskiwania użytecznego produktu olejowego z oleju odpadowego
- B1 (11) **189540** (41) 2000 08 14 7(51) C11D 11/00
 B01J 2/16
 C11D 17/06
 (21) 337400 (22) 1998 06 12
 (30) 97 9712580 1997 06 16 GB
 (86) 1998 06 12 PCT/EP98/03667
 (87) 1998 12 23 WO98/58046, PCT Gazette nr 51/98
 (72) Akkermans Johannes Hendrikus Maria, Edwards Michael Frederick, Groot Andreas Theodorus Johannes, Montanus Cornelis Paulus Maria, Van Pomeran Roland Wilhelmus Johannes, Yuregir Korkut Ahmet Remzi
 (73) UNILEVER N.V., Rotterdam (NL)
 (54) Sposób wytwarzania detergentu w postaci granulatu
- B1 (11) **189462** (41) 1999 08 30 7(51) C11D 13/18
 C11D 13/28
- (21) 332185 (22) 1997 08 19
 (30) 96 9619139 1996 09 13 GB
 (86) 1997 08 19 PCT/EP97/04750
 (87) 1998 03 19 WO98/11194, PCT Gazette nr 11/98
 (72) Klein Oliver, Neuhof Peter, Solert Hans-Juergen
 (73) UNILEVER N.V., Rotterdam (NL)
 (54) Sposób formowania powierzchni kontaktowej na matrycy urządzenia do formowania tłocznego materiału plastycznego i matryca urządzenia do formowania tłocznego materiału plastycznego
- B1 (11) **189534** (41) 1999 05 24 7(51) C11D 17/00
 C11D 1/37
 C11D 3/395
 (21) 330606 (22) 1997 05 12
 (30) 96 9612218 1996 06 12 GB
 97 9705345 1997 03 14 GB
 (86) 1997 05 12 PCT/EP97/02501
 (87) 1997 12 18 WO97/47721, PCT Gazette nr 54/97
 (72) Bartoletti Marcella Margherita Leda, Morris Ronald Meredith, Tummiolo Roberto Paolo
 (73) UNILEVER N.V., Rotterdam (NL)
 (54) Kostka toaletowa
- B1 (11) **189558** (41) 2002 01 14 7(51) C11D 17/00
 C11D 11/00
 (21) 345972 (22) 1999 07 09
 (30) 98 9815525 1998 07 17 GB
 99 9911217 1999 05 17 GB
 (86) 1999 07 09 PCT/US99/14861
 (87) 2000 01 27 WO00/04123, PCT Gazette nr 04/00
 (72) Ricci Patrizio, Bennie Brenda Frances, Binder Christopher James
 (73) THE PROCTER & GAMBLE COMPANY, Cincinnati (US)
 (54) Sposób wytwarzania wielofazowej tabletki detergentowej
- B1 (11) **189559** (41) 2002 01 14 7(51) C11D 17/00
 C11D 3/386
 (21) 345973 (22) 1999 07 09
 (30) 98 9815525 1998 07 17 GB
 99 9911218 1999 05 17 GB
 (86) 1999 07 09 PCT/US99/14862
 (87) 2000 01 27 WO00/04128, PCT Gazette nr 04/00
 (72) Ricci Patrizio, Bennie Brenda Frances, Binder Christopher James
 (73) THE PROCTER & GAMBLE COMPANY, Cincinnati (US)
 (54) Wielofazowa tabletki detergentowa do zmywarek
- B1 (11) **189453** (41) 1998 06 08 7(51) C12N 15/29
 C12N 15/54
 C12N 15/82
 A01H 5/00
 (21) 324572 (22) 1996 07 18
 (30) 95 9508979 1995 07 19 FR
 (86) 1996 07 18 PCT/FR96/01125
 (87) 1997 02 06 WO97/04103, PCT Gazette nr 07/97
 (72) Lebrun Michel, Sailland Alain, Freyssinet Georges, Degryse Eric
 (73) BAYER CROPSCIENCE S.A., Lyon (FR)
 (54) DNA genu kodującego zmutowaną syntazę 3-enolopiruwoiloszykimiano-5-fosforanową, zmutowane białko EPSPS, gen chimerowy, wektor do transformowania roślin, komórka roślinna, roślina oraz sposoby wytwarzania roślin i ich traktowania
- B1 (11) **189474** (41) 1999 09 13 7(51) C12N 15/32
 C07K 14/325
 C12N 15/82

- C07K 16/12
A01N 63/00
A01H 1/00
C12Q 1/68
G01N 33/68
- (21) 332414 (22) 1997 09 24
(30) 96 718905 1996 09 24 US
(86) 1997 09 24 PCT/US97/17600
(87) 1998 04 02 WO98/13498, PCT Gazette nr 13/98
(72) Donovan William P., Donovan Judith C., Slaney Annette C.
(73) MONSANTO TECHNOLOGY LLC, St.Louis (US)
(54) Wyizolowane i oczyszczone białko krystaliczne, oczyszczony segment kwasu nukleinowego, wyizolowany i oczyszczony segment DNA, sposób stosowania segmentu kwasu nukleinowego, sposób wykrywania sekwencji kwasu nukleinowego, zestaw do wykrywania kwasu nukleinowego, kompozycja peptydowa, oczyszczone przeciwciało, sposób wykrywania białka krystalicznego lub peptydu, zestaw do immunodetekcji, transgeniczna roślina, jej potomstwo i nasiona, komórka *Bacillus thuringiensis*, kompozycja i sposób wytwarzania polipeptydu
- B1 (11) **189499** (41) 1999 08 02 7(51) C12N 15/82
A01H 5/00
C07K 14/08
- (21) 331837 (22) 1997 08 18
(30) 96 96870106 1996 08 19 EP
(86) 1997 08 18 PCT/BE97/00092
(87) 1998 02 26 WO98/07875, PCT Gazette nr 08/98
(72) Guilley Hubert, Jonar Gérard, Richards Ken, Bouzoubaa Salah, Bleykasten-Grosshans Claudine, Weyens Guy, Lefebvre Marc
(73) SES EUROPE N.V./S.A., Tienen (BE)
(54) Sposób indukowania odporności na wirus BNYVV, roślina transgeniczna odporna na wirus BNYVV, transgeniczna tkanka roślinna i struktura odtwarzalna otrzymana z rośliny transgenicznej
- B1 (11) **189424** (41) 1999 07 19 7(51) C12R 1/01
C12N 9/14
C12Q 1/34
C02F 3/34
- (21) 331464 (22) 1997 08 21
(30) 96 9617537 1996 08 21 GB
(86) 1997 08 21 PCT/GB97/02242
(87) 1998 02 26 WO98/07839, PCT Gazette nr 08/98
(72) Nicklin Stephen, Bruce Neil Charles, French Christopher Edward, Travis Emma Rachel, Basran Amrik
(73) THE SECRETARY OF STATE FOR DEFENCE IN HER BRITANNIC MAJESTY'S GOVERNMENT OF THE UNITED KINGDOM OF GREAT BRITAIN AND NORTHERN IRELAND, Farnborough (GB)
(54) Nowy szczep bakteryjny *Rhodococcus rhodochrous*, ekstrakt komórkowy, sposób wytwarzania ekstraktu komórkowego, sposób wykrywania w próbce heksahydro-1,3,5-trinitro-1,3,5-triazyny (RDX), czujnik biologiczny do wykrywania w próbce RDX oraz sposób oczyszczania środowiska zanieczyszczonego przez RDX
- B1 (11) **189536** (41) 2000 12 18 7(51) C13C 1/06
(21) 333683 (22) 1999 06 09
(76) Makol Klaudiusz, Bydgoszcz (PL); Freiherr von Wolff Frank, Sitensen (DE)
(54) Urządzenie wychwytyjące liście buraczane
- B1 (11) **189487** (41) 2000 01 17 7(51) C22C 38/02
C22C 38/04
- (21) 334505 (22) 1999 07 19
(72) Bik Józef, Pacer Elżbieta Zofia, Ledwoń Paweł, Pyka Stefan, Nawrot Leszek Józef, Parkita Kazimierz, Fabiański Stanisław Józef, Szweczyk Kazimierz
- (73) Bik Józef, Gliwice (PL)
(54) Stal na pręty o minimalnej granicy plastyczności 900 MPa po hartowaniu powierzchniowym z temperatury walcowania
- B1 (11) **189415** (41) 1999 07 05 7(51) C22N 15/62
C07K 19/00
C12N 15/85
A01K 67/027
A61K 38/16
G01K 33/68
A61K 48/00
- (21) 331356 (22) 1997 07 25
(30) 96 690216 1996 07 26 US
(86) 1997 07 25 PCT/EP97/04066
(87) 1998 02 05 WO98/04718, PCT Gazette nr 05/98
(72) Digan Mary Ellen, Lake Philip, Gram Hermann
(73) NOVARTIS AG, Bazylea (CH)
(54) Polipeptyd fuzyjny, izolowany polinukleotyd, sposób przygotowania polipeptydu fuzyjnego, wektor zawierający DNA kodujący polipeptyd fuzyjny, zwierzę nie będące człowiekiem posiadające zrekombinowane komórki somatyczne lub zwierzę transgeniczne, preparat farmaceutyczny zawierający polipeptyd fuzyjny oraz zastosowanie polipeptydu fuzyjnego i izolowanego polinuklotydu
- B1 (11) **189408** (41) 2000 03 27 7(51) C23C 22/77
C11D 3/16
G05D 21/00
- (21) 334945 (22) 1998 01 28
(30) 97 19703641 1997 01 31 DE
(86) 1998 01 28 PCT/EP98/00440
(87) 1998 08 06 WO98/33952, PCT Gazette nr 31/98
(76) Marx Joachim, Mülheim an der Ruhr (DE)
(54) Sposób czyszczenia i fosforanowania powierzchni spawanych brył wydrążonych
- B1 (11) **189502** (41) 2001 01 29 7(51) C25C 7/02
B29C 47/02
C25D 17/00
- (21) 340295 (22) 1998 09 24
(30) 97 973888 1997 10 06 FI
(86) 1998 09 24 PCT/FI98/00756
(87) 1999 04 15 WO99/18264, PCT Gazette nr 15/99
(72) Marttila Tom
(73) OUTOKUMPU OYJ, Espoo (FI)
(54) Katoda do elektorafinacji lub do elektrolitycznego otrzymania metali oraz sposób wytwarzania katody do elektorafinacji lub elektrolitycznego otrzymania metali
- B1 (11) **189456** (41) 1999 08 02 7(51) D04B 21/14
A41B 3/10
- (21) 331070 (22) 1999 01 27
(30) 98 9800913 1998 01 28 FR
(72) Groshens Pierrat
(73) LAINIERE DE PICARDIE BC, Peronne (FR)
(54) Wkład włókienniczy do wzmacniania kołnierzyka koszuli lub podobnego elementu, kołnierzyk koszuli lub podobny element i sposób wytwarzania kołnierzyka koszuli lub podobnego elementu
- B1 (11) **189529** (41) 2002 06 03 7(51) D04H 1/70
(21) 348747 (22) 1999 12 23
(30) 98 19860040 1998 12 23 DE
(86) 1999 12 23 PCT/EP99/10376
(87) 2000 07 06 WO00/39381, PCT Gazette nr 27/00
(72) Horres Johannes
(73) SAINT-GOBAIN ISOVER, Courbevoie (FR)
(54) Sposób i urządzenie do wytwarzania wyrobów z wełny żużlowej związanych spoiwem

| | | | |
|---|-----------------|--------------------------------|----|
| B1 (11) 189518 | (41) 2002 05 20 | 7(51) D06F 23/02 D06F 21/04 | |
| (21) 348296 | (22) 1999 12 10 | | |
| (30) 98 19859571 | 1998 12 22 | | DE |
| (86) 1999 12 10 PCT/EP99/09792 | | | |
| (87) 2000 06 29 WO00/37729, PCT Gazette nr 26/00 | | | |
| (72) Salein Matthias | | | |
| (73) BSH BOSCH UND SIEMENS HAUSGERÄTE GMBH, Monachium (DE) | | | |
| (54) Bębny pralki | | | |
| B1 (11) 189567 | (41) 2000 04 10 | 7(51) E01C 9/04 E01B 21/00 | |
| (21) 329085 | (22) 1998 10 06 | | |
| (76) Ptasznik Włodzimierz, Łódź (PL) | | | |
| (54) Konstrukcja płyty dla przejazdów, zwłaszcza kolejowych | | | |
| B1 (11) 189537 | (41) 2000 01 31 | 7(51) E04B 2/72 | |
| (21) 334005 | (22) 1997 12 18 | | |
| (30) 96 965090 | 1996 12 18 | | FI |
| (86) 1997 12 18 PCT/FI97/00803 | | | |
| (87) 1998 06 25 WO98/27292, PCT Gazette nr 22/98 | | | |
| (72) Nordström Kjell | | | |
| (73) PAROC GROUP OY AB, Vantaa (FI) | | | |
| (54) Urządzenie do mocowania samonośnej ściany do odgórnego nośnika | | | |
| B1 (11) 189582 | (41) 1998 06 08 | 7(51) E04H 12/22 E04H 17/22 | |
| (21) 324654 | (22) 1996 07 18 | | |
| (30) 95 29512237 | 1995 07 28 | | DE |
| (86) 1996 07 18 PCT/EP96/03179 | | | |
| (87) 1997 02 13 WO97/05350, PCT Gazette nr 08/97 | | | |
| (76) KRINNER INNOVATION GmbH, Straßkirchen (DE) | | | |
| (54) Urządzenie do mocowania przedmiotu w kształcie pręta lub słupa | | | |
| B1 (11) 189468 | (41) 2001 03 26 | 7(51) E05B 9/08 E05B 19/00 | |
| (21) 341068 | (22) 1998 12 08 | | |
| (30) 97 9704610 | 1997 12 10 | | SE |
| (86) 1998 12 08 PCT/SE98/02243 | | | |
| (87) 1999 06 17 WO99/29985, PCT Gazette nr 24/99 | | | |
| (72) Häggström Ake | | | |
| (73) ASSA AB, Eskilstuna (SE) | | | |
| (54) Zespół zamka bębnowego i klucza, klucz operatora i klucz serwisowy | | | |
| B1 (11) 189545 | (41) 2001 11 05 | 7(51) E05D 13/00 A47H 15/00 | |
| (21) 344474 | (22) 1999 05 05 | | |
| (30) 98 9812059 | 1998 06 04 | | GB |
| (86) 1999 05 05 PCT/US99/09839 | | | |
| (87) 1999 12 09 WO99/63190, PCT Gazette nr 49/99 | | | |
| (72) Jacobs Kenneth | | | |
| (73) THE STANLEY WORKS, New Britain (US) | | | |
| (54) Prowadnica górna ze sprężycie dociskanym wałkiem | | | |
| B1 (11) 189422 | (41) 2001 11 19 | 7(51) E21B 4/14 | |
| (21) 344990 | (22) 1999 06 08 | | |
| (30) 98 99686 | 1998 06 15 | | US |
| (86) 1999 06 08 PCT/SE99/00982 | | | |
| (87) 1999 12 23 WO99/66166, PCT Gazette nr 51/99 | | | |
| (72) Beccu Rainer, Shofner Matthew, Ahlhorn Kenneth | | | |
| (73) SANDVIK AB, Sandviken (SE) | | | |
| (54) Młot udarowy do przebijania otworów w skale i tłok do młota udarowego do przebijania otworów w skale | | | |
| B1 (11) 189449 | (41) 1999 12 06 | 7(51) E21B 43/08 E03B 3/18 | |
| (21) 326687 | (22) 1998 06 03 | | |
| (72) Zięba Antoni | | | |
| (73) Akademia Górniczo-Hutnicza im. St. Staszica, Kraków (PL) | | | |
| (54) Filtr studzienny | | | |
| B1 (11) 189530 | (41) 1999 08 16 | 7(51) E21C 35/187 | |
| (21) 324711 | (22) 1998 02 06 | | |
| (72) Artymiuk Jan | | | |
| (73) Akademia Górniczo-Hutnicza im. St. Staszica, Kraków (PL) | | | |
| (54) Zespół dyszy wypłukującej świdra wielogryzowego | | | |
| B1 (11) 189490 | (41) 2003 08 11 | 7(51) E21D 11/00 | |
| (21) 352044 | (22) 2002 02 06 | | |
| (72) Golonka Antoni, Bulenda Mariusz | | | |
| (73) Lubelski Węgiel BOGDANKA SA, Bogdanka (PL) | | | |
| (54) Pomost roboczy do montażu łukowej obudowy chodnikowej na kombajnie chodnikowym | | | |
| B1 (11) 189601 | (41) 2000 07 17 | 7(51) E21D 11/14 | |
| (21) 330738 | (22) 1999 01 06 | | |
| (72) Kowalski Edward, Kozieł Karol, Perek Jan, Rotkegel Marek, Rułka Kazimierz, Sitek Jerzy, Skrzyński Krzysztof | | | |
| (73) Główny Instytut Górnictwa, Katowice (PL) | | | |
| (54) Odrzwia obudowy chodnikowej, podatnej | | | |
| B1 (11) 189607 | (41) 2000 03 27 | 7(51) E21D 15/28 | |
| (21) 328745 | (22) 1998 09 18 | | |
| (76) Iwanowicz Roman, Zabrze (PL); Małachowski Marian, Bytom (PL) | | | |
| (54) Natychmiastopoporowy stojak czarny | | | |
| B1 (11) 189407 | (41) 2000 01 31 | 7(51) E21D 17/01 | |
| (21) 327703 | (22) 1998 07 22 | | |
| (72) Guzera Jan, Adamek Bolesław, Świdzki Kazimierz, Kasprusz Andrzej | | | |
| (73) Przedsiębiorstwo Produkcyjno-Usługowe PUMAR Sp.z o.o., Siemianowice Śląskie (PL) | | | |
| (54) Stropnica zmechanizowanej obudowy górniczej | | | |
| B1 (11) 189622 | (41) 2000 01 17 | 7(51) E21D 23/04 | |
| (21) 327590 | (22) 1998 07 16 | | |
| (72) Klich Adam, Losiak Stanisław, Blaschke Janusz, Ptak Jan | | | |
| (73) Akademia Górniczo-Hutnicza im St. Staszica, Kraków (PL) | | | |
| (54) Segment obudowy górniczego wyrobiska ścianowego i sposób sterowania pracą segmentu obudowy górniczego wyrobiska ścianowego | | | |
| B1 (11) 189573 | (41) 1999 10 11 | 7(51) F16F 9/02 A47B 9/10 | |
| (21) 332201 | (22) 1999 03 25 | | |
| (30) 98 980698 | 1998 03 27 | | FI |
| (72) Kankkunen Osmo, Masanen Timo | | | |
| (73) MERIVAARA OY, Lahti (FI) | | | |
| (54) Mechanizm do zwalniania amortyzatora gazowego | | | |
| B1 (11) 189429 | (41) 2000 02 28 | 7(51) F16G 13/16 | |
| (21) 334471 | (22) 1998 01 09 | | |
| (30) 97 19701706 | 1997 01 21 | | DE |
| (86) 1998 01 09 PCT/DE98/00092 | | | |
| (87) 1998 07 23 WO98/31950, PCT Gazette nr 29/98 | | | |
| (72) Blase Guenter | | | |
| (73) IGUS SPRITZGUSSTEILE FUER DIE INDUSTRIE GBMH, Koeln (DE) | | | |
| (54) Łańcuch do prowadzenia przewodów, zwłaszcza energetycznych | | | |
| B1 (11) 189506 | (41) 2000 06 05 | 7(51) F16K 1/38 | |
| (21) 329978 | (22) 1998 11 26 | | |

| | | | | | | |
|--|-----------------|-------------------|----|---|-----------------|------------------|
| (72) Sznepka Helmut | | | | B1 (11) 189524 | (41) 1999 01 18 | 7(51) F22G 1/02 |
| (73) Centrum Mechanizacji Górnictwa KOMAG, Gliwice (PL) | | | | (21) 328163 | (22) 1997 12 16 | |
| (54) Zawór dławiący o regulowanej przepustowości | | | | (30) 96 337020 | 1996 12 17 | JP |
| B1 (11) 189457 | (41) 2001 11 05 | 7(51) F16K 15/04 | | (86) 1997 12 16 PCT/JP97/04625 | | |
| (21) 344363 | (22) 1999 05 20 | | | (87) 1998 06 25 WO98/27385, PCT Gazette nr 25/98 | | |
| (30) 98 88893 | 1998 06 02 | | US | (72) Matsuda Junichiro, Koda Fumio, Mimura Tetsuo, Kawase Takayo, Morita Shigeki | | |
| (86) 1999 05 20 PCT/CA99/00451 | | | | (73) BABCOCK-HITACHI KABUSHIKI KAISHA, Tokyo (JP) | | |
| (87) 1999 12 09 WO99/63253, PCT Gazette nr 49/99 | | | | (54) Kocioł | | |
| (72) Massicotte Michel | | | | B1 (11) 189423 | (41) 2000 07 17 | 7(51) F24C 15/32 |
| (73) PRATT & WHITNEY CANADA CORP., Longueuil (CA) | | | | | | A21B 1/26 |
| (54) Zawór ciśnieniowy | | | | | | F24F 13/068 |
| B1 (11) 189546 | (41) 2001 11 05 | 7(51) F16K 31/06 | | (21) 330697 | (22) 1999 01 05 | |
| (21) 344527 | (22) 1999 05 05 | H01F 7/16 | | (72) Cybiński Leszek, Kubiak Tadeusz | | |
| (30) 98 9801588 | 1998 05 05 | | SE | (73) WROZAMET SA, Wrocław (PL) | | |
| (86) 1999 05 05 PCT/EP99/03102 | | | | (54) Osłona wentylatora nawiewu | | |
| (87) 1999 11 11 WO99/57465, PCT Gazette nr 45/99 | | | | B1 (11) 189594 | (41) 2002 08 26 | 7(51) F24D 19/02 |
| (72) Merminod Antoine, Germano Sebastien | | | | | | B23P 19/10 |
| (73) LANDI RENZO S.P.A., Reggio Emilia (IT) | | | | (21) 345873 | (22) 2001 02 14 | |
| (54) Zawór elektromagnetyczny do płynów gazowych | | | | (76) Trocha Mirosław, Poznań (PL) | | |
| B1 (11) 189421 | (41) 2001 01 29 | 7(51) F16L 21/04 | | (54) Sposób montażu przewodów centralnego ogrzewania i zestaw do montażu przewodów centralnego ogrzewania | | |
| (21) 340263 | (22) 1998 11 06 | F16J 15/32 | | B1 (11) 189416 | (41) 2000 09 11 | 7(51) F24D 3/10 |
| (30) 97 1007465 | 1997 11 06 | | NL | (21) 331782 | (22) 1999 03 04 | |
| (86) 1998 11 06 PCT/NL98/00644 | | | | (72) Adamski Mariusz | | |
| (87) 1999 05 20 WO99/24751, PCT Gazette nr 20/99 | | | | (73) Politechnika Białostocka, Białystok (PL) | | |
| (72) Nijhof Ferdinand Jan, Van Coillie André Joseph Sylvère | | | | (54) Naczynie wzbiornicze instalacji centralnego ogrzewania wodnego | | |
| (73) AVK Rewag B.V., Apeldoorn (NL) | | | | B1 (11) 189507 | (41) 2001 04 23 | 7(51) F24H 1/18 |
| (54) Pierścień uszczelniający oraz złącze rurowe z co najmniej jednym pierścieniem uszczelniającym | | | | (21) 341560 | (22) 1998 12 08 | |
| B1 (11) 189569 | (41) 2000 10 09 | 7(51) F16L 23/032 | | (30) 97MO 240 | 1997 12 29 | IT |
| (21) 332224 | (22) 1999 03 26 | | | (86) 1998 12 08 PCT/EP98/07982 | | |
| (76) Wowk Józef, Leszno (PL) | | | | (87) 1999 07 08 WO99/34153, PCT Gazette nr 27/99 | | |
| (54) Złącze kolnierkowe rurociągów i armatury | | | | (72) Marchetti Ruggero | | |
| B1 (11) 189600 | (41) 2000 03 27 | 7(51) F16L 33/207 | | (73) MERLONI TERMOSANITARI S.P.A., Fabriano (Ancona) (IT) | | |
| (21) 328844 | (22) 1998 09 23 | | | (54) Podgrzewacz wody wykonany z materiału z tworzywa sztucznego, odpornego na ciśnienie | | |
| (72) Lech Adam, Rybak Ryszard | | | | B1 (11) 189491 | (41) 2001 04 23 | 7(51) F24H 1/20 |
| (73) SKS PIPES KAŃCZUGA Spółka z o.o., Kańczuga (PL) | | | | (21) 369862 | (22) 1998 12 08 | |
| (54) Łącznik do rur | | | | (30) 97MO 240 | 1997 12 29 | IT |
| B1 (11) 189419 | (41) 2000 04 10 | 7(51) F16L 41/14 | | (86) 1998 12 08 PCT/EP98/07982 | | |
| (21) 335073 | (22) 1998 12 12 | F16L 47/00 | | (87) 1999 07 08 WO99/34153, PCT Gazette nr 27/99 | | |
| (30) 97 19756025 | 1997 12 17 | | DE | (72) Marchetti Ruggero | | |
| (86) 1998 12 12 PCT/EP98/08109 | | | | (73) MERLONI TERMOSANITARI S.p.A., Fabriano (IT) | | |
| (87) 1999 06 24 WO99/31428, PCT Gazette nr 25/99 | | | | (54) Podgrzewacz wody wykonany z materiału z tworzywa sztucznego | | |
| (72) Funke Hans-Günter, Funke Norbert | | | | B1 (11) 189485 | (41) 2001 02 12 | 7(51) F25D 25/02 |
| (73) KUNSTSTOFFRÖHREN SENDENHORST GMBH, Sendenhorst (DE) | | | | | | A47B 73/00 |
| (54) Urządzenie do szczelnego połączenia rury przyłączeniowej do cienkościennej rury kanałowej | | | | (21) 340563 | (22) 1998 11 17 | |
| B1 (11) 189517 | (41) 2001 10 08 | 7(51) F16L 47/02 | | (30) 97 19751308 | 1997 11 19 | DE |
| (21) 344156 | (22) 1999 05 17 | | | (86) 1998 11 17 PCT/EP98/07376 | | |
| (30) 98 1009169 | 1998 05 14 | | NL | (87) 1999 05 27 WO99/26032, PCT Gazette nr 21/99 | | |
| (86) 1999 05 17 PCT/NL99/00301 | | | | (72) Reichel Werner, Janssen Hans-Reinhart | | |
| (87) 1999 11 18 WO99/58894, PCT Gazette nr 46/99 | | | | (73) BSH BOSCH UND SIEMENS HAUSGERÄTE GMBH, München (DE) | | |
| (72) Dalmolen Lambertus Gerrit, Guitoneau Hans Edward | | | | (54) Chłodziarka | | |
| (73) PIPELIFE NEDERLAND B.V., Enkhuizen (NL) | | | | B1 (11) 189455 | (41) 2000 05 08 | 7(51) F27B 5/04 |
| (54) Mufa łącząca, zwłaszcza do rury wysokociśnieniowej i połączenie mufowe z mufą łączącą, zwłaszcza do rury wysokociśnieniowej | | | | | | C21D 9/22 |
| | | | | (21) 329486 | (22) 1998 11 02 | |
| | | | | (72) Olejnik Józef, Fajak Wiesław | | |
| | | | | (73) Seco/Warwick Sp. z o.o., Świebodzin (PL) | | |
| | | | | (54) Piec próżniowy do obróbki cieplnej | | |

- B1 (11) **189547** (41) 2001 12 17 7(51) F27B 7/00
F27B 9/14
F23G 5/12
B01J 8/08
- (21) 345454 (22) 1998 07 10
(86) 1998 07 10 PCT/US98/14391
(87) 2000 01 20 WO00/03188, PCT Gazette nr 03/00
(72) Willis Horace E.Jr.
(73) MERICHEM COMPANY, Houston (US)
(54) Reaktor piecowy z wypalaniem pośrednim i sposób wytwarzania produktu stałego ze stałego substratu reakcji
- B1 (11) **189597** (41) 1999 12 20 7(51) G01K 11/32
(21) 326907 (22) 1998 06 19
(72) Wróblewski Wojciech, Dybko Artur, Maciejewski Janusz, Roźniecka Ewa, Brzózka Zbigniew
(73) Politechnika Warszawska, Warszawa (PL)
(54) Element warstwy czujnikowej światłowodowego czujnika temperatury i sposób wytwarzania elementu warstwy czujnikowej światłowodowego czujnika temperatury
- B1 (11) **189563** (41) 2000 10 23 7(51) G01M 15/00
(21) 332658 (22) 1999 04 19
(72) Polnar Józef
(73) Politechnika Opolska, Opole (PL)
(54) Sposób oceny szczelności komory spalania silnika samochodowego i układ do oceny szczelności komory spalania silnika samochodowego
- B1 (11) **189460** (41) 2001 01 15 7(51) G01N 21/21
(21) 334153 (22) 1999 07 02
(72) Bajor Andrzej
(73) Instytut Technologii Materiałów Elektronicznych, Warszawa (PL)
(54) Sposób wyznaczania przepuszczalności wynikowej materiału optycznego
- B1 (11) **189461** (41) 2001 01 15 7(51) G01N 21/21
(21) 334154 (22) 1999 07 02
(72) Bajor Andrzej
(73) Instytut Technologii Materiałów Elektronicznych, Warszawa (PL)
(54) Sposób depolaryzacji promieniowania elektromagnetycznego
- B1 (11) **189617** (41) 1999 07 05 7(51) G01N 21/90
G01M 11/08
B65G 47/48
- (21) 330488 (22) 1998 12 22
(30) 97 997987 1997 12 24 US
(72) Ringlien James A.
(73) Owens-Brockway Glass Container Inc., Toledo (US)
(54) Sposób i urządzenie do optycznej kontroli przezroczystego pojemnika szklanego, zwłaszcza butelki
- B1 (11) **189426** (41) 2001 02 26 7(51) G01N 27/26
G05D 21/02
- (21) 334981 (22) 1999 08 17
(72) Łoś Przemysław, Fuglewicz Bogusław, Małachowicz Grzegorz, Gładysz Olimpia, Plińska Stanisława, Kozakiewicz Andrzej, Baś Bogusław, Nowak Jacek, Urbanowicz Krzysztof, Słomka Marek, Rapacz Andrzej
(73) KGHM POLSKA MIEDŹ S.A., Lubin (PL)
(54) Sposób i urządzenie do wielopunktowego pomiaru stężenia składników elektrolitu przemysłowego
- B1 (11) **189620** (41) 2000 04 25 7(51) G01N 33/00
G01N 21/90
B65G 47/00
- (21) 335955 (22) 1999 10 12
- (30) 98 170709 1998 10 13 US
(72) Gast Terry L., Waugaman John L., Nicks Tim, Goff Sherwood L. Jr, Rosenquest David R., Gast Ronald E.
(73) Owens-Brockway Glass Container Inc., Toledo (US)
(54) Sposób i urządzenie do badania pojemników, przemieszczanych na liniowym przenośniku
- B1 (11) **189431** (41) 2001 05 21 7(51) G02B 21/00
G02B 26/10
- (21) 336544 (22) 1999 11 10
(72) Masajada Jan
(73) Politechnika Wrocławska, Wrocław (PL)
(54) Sposób odwzorowania powierzchni w nadrozdzielczym optycznym mikroskopie skaningowym i nadrozdzielczy optyczny mikroskop skaningowy
- B1 (11) **189432** (41) 2001 05 21 7(51) G02B 21/00
G02B 26/10
- (21) 336545 (22) 1999 11 10
(72) Masajada Jan
(73) Politechnika Wrocławska, Wrocław (PL)
(54) Sposób odwzorowania powierzchni w nadrozdzielczym optycznym mikroskopie skaningowym i nadrozdzielczy optyczny mikroskop skaningowy
- B1 (11) **189427** (41) 2001 01 15 7(51) G02F 1/1347
G09G 3/36
G02B 27/22
- (21) 340007 (22) 1998 10 15
(30) 97 9721866 1997 10 15 GB
(86) 1998 10 15 PCT/GB98/03097
(87) 1999 04 22 WO99/19767, PCT Gazette nr 16/99
(72) Brown Carl, Stanley Maurice
(73) Holographic Imaging LLC, Birmingham (US)
(54) System wytwarzania dynamicznego obrazu do wyświetlania
- B1 (11) **189516** (41) 2000 07 03 7(51) G21C 17/00
(21) 336721 (22) 1998 05 08
(30) 97 855274 1997 05 13 US
(86) 1998 05 08 PCT/US98/09654
(87) 1998 11 19 WO98/52196, PCT Gazette nr 46/98
(72) Graham Kingsley F.
(73) WESTINGHOUSE ELECTRIC CORPORATION, Pittsburgh (US)
(54) Sposób i układ do pomiaru czasu opadania prętów regulacyjnych reaktora jądrowego
- B1 (11) **189434** (41) 2000 07 03 7(51) H01H 13/32
H01H 23/14
- (21) 330681 (22) 1998 12 31
(72) Burzyński Tadeusz, Ziółkowski Roman
(73) Elda-Eltra Elektrotechnika Spółka Akcyjna, Bydgoszcz (PL)
(54) Łącznik elektryczny
- B1 (11) **189616** (41) 2000 05 22 7(51) H01H 3/38
H02B 1/16
- (21) 329825 (22) 1998 11 21
(76) Januskiewicz Edward, Łódź (PL)
(54) Uziemnik dla rozdzielnic elektroenergetycznej średniego napięcia
- B1 (11) **189611** (41) 2000 07 31 7(51) H01L 21/304
H01L 21/302
- (21) 330892 (22) 1999 01 18
(72) Łuczynski Jan
(73) Instytut Technologii Elektronowej, Warszawa (PL)
(54) Sposób cięcia dwuwarstwowych płytek zawierających struktury przyrządów półprzewodnikowych

- B1 (11) **189417** (41) 2000 12 04 7(51) H01L 33/00
(21) 333292 (22) 1999 05 21
(72) Pułtorak Jerzy
(73) Instytut Technologii Elektronowej, Warszawa (PL)
(54) Półprzewodnikowy przyrząd elektroluminescencyjny
- B1 (11) **189589** (41) 2000 07 03 7(51) H01M 10/54
C22B 7/00
C22B 3/12
C01D 5/00
(21) 330558 (22) 1998 12 22
(72) Malinowski Czesław, Małecki Stanisław, Koprowski Wiesław, Porembski Jan, Pawłowski Jerzy, Lipiński Jerzy, Dąbrowicz Wiesław
(73) Zakłady Górniczo-Hutnicze ORZEŁ BIAŁY SA, Bytom (PL); Malinowski Czesław, Kraków (PL); Małecki Stanisław, Kraków (PL); Koprowski Wiesław, Kraków (PL); Porembski Jan, Radlin (PL); Pawłowski Jerzy, Bytom (PL); Lipiński Jerzy, Bytom (PL); Dąbrowicz Wiesław, Bobrowniki (PL)
(54) Sposób przygotowania zasiarzonych odpadów ołowionośnych do dalszej przeróbki na ołów metaliczny
- B1 (11) **189503** (41) 2001 08 13 7(51) H01M 2/00
(21) 343470 (22) 1999 03 22
(30) 98 98107146 1998 04 20 EP
(86) 1999 03 22 PCT/EP99/01928
(87) 1999 10 28 WO99/54944, PCT Gazette nr 43/99
(72) Kesper Heinrich, Lahme Norbert, Vielhaber Ute
(73) ACCUMULATORENWERKE HOPPECKE CARL ZOELLNER & SOHN GMBH & CO. KG, Brilon (DE)
(54) Urządzenie do katalitycznej rekombinacji wodoru i tlenu powstających w akumulatorach do postaci wody
- B1 (11) **189628** (41) 2001 12 03 7(51) H01M 8/02
(21) 345070 (22) 1999 06 15
(30) 98 189927 1998 06 18 JP
(86) 1999 06 15 PCT/JP99/03190
(87) 1999 12 23 WO99/66579, PCT Gazette nr 51/99
(72) Yoshimura Joji, Mizuno Seiji
(73) TOYOTA JIDOSHA KABUSHIKI KAISHA, Toyota-shi (JP)
(54) Separator gazów do ogniw paliwowych, zespół ogniw paliwowych z takim separatorem i sposób wytwarzania separatora gazów do ogniw paliwowych
- B1 (11) **189452** (41) 2000 12 04 7(51) H01P 1/202
(21) 333261 (22) 1999 05 20
(72) Gorzkowski Jerzy
(73) Przemysłowy Instytut Telekomunikacji, Warszawa (PL)
(54) Filtr dolnoprzepustowy na linii współosiowej
- B1 (11) **189433** (41) 2000 02 14 7(51) H01R 13/633
(21) 327877 (22) 1998 08 05
(76) Terlecki-Prokopowicz Piotr, Bydgoszcz (PL); Mularski Tomasz, Bydgoszcz (PL)
(54) Elektryczna wtyczka sieciowa
- B1 (11) **189509** (41) 1999 12 06 7(51) H02B 11/133
H02B 1/015
(21) 333685 (22) 1999 06 09
(72) Dębiński Tomasz, Wapniarski Stanisław
(73) ELEKTROBUDOWA S.A., Katowice (PL)
(54) Mechanizm do blokowania napędu ruchomego członu bloku funkcjonalnego rozdzielnic dwuczłonowej
- B1 (11) **189473** (41) 2000 06 19 7(51) H02G 15/06
H02G 15/18
(21) 330375 (22) 1998 12 17
(76) Ziętek Stanisław, Kazimierza Wielka (PL)
(54) Maskownica przewodowa
- B1 (11) **189447** (41) 1998 08 17 7(51) H02H 9/04
H02H 7/00
(21) 324772 (22) 1998 02 11
(30) 97 225 1997 02 12 AT
(72) Suchentrunk Karl
(73) FELTEN & GUILLEAUME AUSTRIA AG, Schrems (AT)
(54) Urządzenie odłączające dla ochronnika przepięciowego
- B1 (11) **189410** (41) 1998 08 17 7(51) H02H 9/04
H02H 7/00
(21) 324771 (22) 1998 02 11
(30) 97 226 1997 02 12 AT
(72) Bachl Hubert
(73) FELTEN & GUILLEAUME AUSTRIA AG., Schrems (AT)
(54) Urządzenie zabezpieczające dla ochronnika przepięciowego
- B1 (11) **189528** (41) 2000 11 20 7(51) H02K 15/04
(21) 338831 (22) 1998 09 02
(30) 97 19739353 1997 09 08 DE
(86) 1998 09 02 PCT/DE98/02586
(87) 1999 03 18 WO99/13555, PCT Gazette nr 11/99
(72) Sadiku Sadik
(73) ELMOTEC ELEKTRO-MOTOREN-TECHNIK GMBH, Karben (DE)
(54) Sposób i urządzenie do wytwarzania rozłożonego uzwojenia falistego
- B1 (11) **189591** (41) 1999 09 27 7(51) H02K 21/14
(21) 332434 (22) 1999 04 06
(72) Wróblewski Janusz, Swarczewicz Katarzyna
(73) Akademia Morska w Gdyni, Gdynia (PL)
(54) Bezszcotkowa maszyna synchroniczna
- B1 (11) **189592** (41) 1999 09 27 7(51) H02K 21/14
(21) 332435 (22) 1999 04 06
(72) Wróblewski Janusz, Swarczewicz Katarzyna
(73) Akademia Morska w Gdyni, Gdynia (PL)
(54) Bezszcotkowa reluktancyjna maszyna synchroniczna
- B1 (11) **189619** (41) 2000 03 13 7(51) H04L 12/00
H04L 12/56
(21) 334661 (22) 1997 11 10
(30) 96 754354 1996 11 22 US
(86) 1997 11 10 PCT/US97/20770
(87) 1998 05 28 WO98/23095, PCT Gazette nr 21/98
(72) Christie Joseph M., Gardner Michael Joseph, DuRee Albert Daniel, Wiley William Lyle, Nelson Tracy Lee
(73) SPRINT COMMUNICATIONS COMPANY L.P., Kansas City (US)
(54) Sposób eksploatacji systemu telekomunikacyjnego z przetwarzaniem wywołania
- B1 (11) **189614** (41) 2000 12 18 7(51) H04Q 7/38
(21) 339566 (22) 1998 10 01
(30) 97 19743561 1997 10 01 DE
(86) 1998 10 01 PCT/DE98/02924
(87) 1999 04 15 WO99/18746, PCT Gazette nr 15/99
(72) Bremer Rainer
(73) T-Mobile Deutschland GmbH, Bonn (DE)
(54) Sposób uwierzytelniania abonentów cyfrowej ruchomej sieci radiokomunikacyjnej
- B1 (11) **189538** (41) 2001 01 29 7(51) H05B 3/56
(21) 334589 (22) 1999 07 22
(72) Zych Bolesław, Moroń Leszek
(73) Instytut Elektrotechniki Oddział Technologii i Materiałoznawstwa Elektrotechnicznego, Wrocław (PL)
(54) Elektryczny przewód grzejny

INDEKS UDZIELONYCH PATENTÓW,
WEDŁUG SYMBOLI MKP

| Symbol MKP | Nr patentu | Symbol MKP | Nr patentu | |
|------------|------------|------------|--------------|---------|
| 1 | 2 | 1 | 2 | |
| A01B | 15/14 | 187445 | A61K 31/19 | 187407* |
| A01C | 3/06 | 187491 | A61K 31/215 | 187406* |
| A01D | 41/12 | 187426 | A61K 31/335 | 187409* |
| A01F | 15/07 | 187558 | A61K 31/343 | 187490* |
| A01H | 5/00 | 187545* | A61K 31/38 | 187407* |
| A01J | 25/11 | 187492 | A61K 31/4196 | 187439 |
| A01K | 67/027 | 187451* | A61K 31/42 | 187404* |
| A01K | 69/00 | 187478 | A61K 31/425 | 187404* |
| A01N | 35/10 | 187415 | A61K 31/505 | 187516* |
| A01N | 37/24 | 187553* | A61K 31/573 | 187496* |
| A01N | 37/50 | 187553 | A61K 31/58 | 187496* |
| A01N | 37/52 | 187549 | A61K 31/685 | 187496* |
| A01N | 43/16 | 187415* | A61K 35/42 | 187496 |
| A01N | 43/30 | 187553* | A61K 38/17 | 187451* |
| A01N | 43/36 | 187553* | A61K 38/17 | 187496* |
| A01N | 43/40 | 187549* | A61K 38/18 | 187479 |
| A01N | 43/42 | 187553* | A61K 38/55 | 187468* |
| A01N | 43/54 | 187553* | A61K 39/35 | 187544 |
| A01N | 43/76 | 187553* | A61K 39/36 | 187544* |
| A01N | 43/82 | 187553* | A61K 49/04 | 187466* |
| A01N | 43/84 | 187549* | A61K 49/06 | 187466* |
| A01N | 47/10 | 187412* | A61K 67/027 | 187408* |
| A01N | 47/24 | 187549* | A61K 7/00 | 187493 |
| A01N | 47/28 | 187412* | A61K 7/06 | 187493* |
| A21D | 2/00 | 187546 | A61K 7/13 | 187498 |
| A23K | 1/175 | 187524 | A61K 7/40 | 187406* |
| A23L | 1/221 | 187557 | A61K 7/40 | 187407* |
| A23L | 1/238 | 187500 | A61M 15/00 | 187481 |
| A23L | 1/24 | 187432 | A61M 39/00 | 187481* |
| A23L | 1/39 | 187432* | A61P 11/16 | 187496* |
| A23L | 2/385 | 187435 | A61P 17/00 | 187406* |
| A24D | 1/00 | 187543 | A61P 17/00 | 187407* |
| A24D | 3/04 | 187543* | A61P 19/10 | 187408* |
| A41D | 13/00 | 187436 | A61P 25/00 | 187404* |
| A41D | 13/00 | 187437 | A61P 25/00 | 187490* |
| A41D | 31/02 | 187550* | A61P 33/00 | 187412* |
| A43B | 17/14 | 187540 | A61P 35/00 | 187409* |
| A43B | 7/22 | 187540* | A61P 37/00 | 187439* |
| A61B | 17/74 | 187453 | A61P 37/00 | 187451* |
| A61B | 5/03 | 187472 | A61P 37/08 | 187544* |
| A61B | 5/11 | 187450 | A61P 7/02 | 187468* |
| A61F | 13/15 | 187532 | A62C 2/24 | 187465 |
| A61F | 2/32 | 187446 | A62D 3/00 | 187423* |
| A61F | 2/32 | 187447 | A63H 33/08 | 187476 |
| A61F | 5/34 | 187505 | B01J 31/18 | 187534 |
| A61F | 7/12 | 187472* | B02C 15/00 | 187429 |
| A61K | 31/12 | 187528* | B02C 19/00 | 187495 |
| A61K | 31/17 | 187412* | B03B 5/22 | 187459 |

* Patent oznaczony więcej niż jednym symbolem klasyfikacyjnym. Ogłoszenie dotyczące tego patentu można znaleźć pod symbolem klasyfikacyjnym odpowiadającym numerowi bez gwiazdki.

| 1 | 2 | 1 | 2 |
|------------|---------|------------|---------|
| A61K 9/72 | 189596 | B22C 15/23 | 189444* |
| A61L 15/28 | 189565 | B22D 11/10 | 189440* |
| A61L 15/44 | 189533* | B22D 19/00 | 189446* |
| A61L 15/60 | 189486 | B22D 41/50 | 189440 |
| A61L 15/60 | 189565* | B22D 41/54 | 189510* |
| A61N 1/04 | 189593* | B23P 17/00 | 189550 |
| A61P 1/04 | 189526* | B23P 19/10 | 189594* |
| A61P 15/00 | 189533* | B26B 21/22 | 189621 |
| A61P 15/02 | 189577* | B27N 3/08 | 189613 |
| A61P 25/16 | 189549* | B28B 3/26 | 189399 |
| A61P 25/24 | 189549* | B29C 33/50 | 189462* |
| A61P 29/00 | 189557* | B29C 47/02 | 189502* |
| A61P 29/00 | 189604* | B29C 51/10 | 189574 |
| A61P 29/00 | 189618* | B29C 51/26 | 189574* |
| A61P 31/12 | 189527* | B29C 67/20 | 189498* |
| A61P 31/12 | 189618* | B30B 15/02 | 189462* |
| A61P 35/00 | 189402* | B41K 1/40 | 189513 |
| A61P 35/00 | 189604* | B41M 3/14 | 189595 |
| A61P 37/00 | 189562* | B42D 15/00 | 189595* |
| A61P 9/00 | 189562* | B60B 27/04 | 189523* |
| A61P 9/00 | 189605* | B60D 1/06 | 189520 |
| A62C 27/00 | 189500 | B60D 1/06 | 189623 |
| A62C 5/02 | 189566 | B60H 1/26 | 189568* |
| A62D 3/00 | 189405* | B60K 11/08 | 189568 |
| A62D 3/00 | 189406* | B60P 1/28 | 189445 |
| A63F 9/08 | 189448 | B60P 3/00 | 189500* |
| B01D 21/01 | 189451* | B61C 17/12 | 189409 |
| B01D 21/01 | 189570* | B61G 11/02 | 189512 |
| B01D 24/46 | 189626 | B62D 1/26 | 189625 |
| B01D 29/46 | 189626* | B62H 3/04 | 189469 |
| B01D 53/04 | 189576* | B62M 11/16 | 189523 |
| B01D 53/14 | 189521* | B63H 25/38 | 189539 |
| B01D 53/14 | 189576 | B65D 41/04 | 189578 |
| B01D 53/18 | 189521 | B65D 41/34 | 189578* |
| B01D 53/60 | 189580* | B65D 65/14 | 189463* |
| B01D 53/86 | 189580* | B65D 75/10 | 189463 |
| B01D 53/86 | 189581* | B65D 81/32 | 189428* |
| B01F 7/04 | 189505 | B65D 85/68 | 189469* |
| B01J 2/00 | 189587 | B65G 47/00 | 189620* |
| B01J 2/16 | 189540* | B65G 47/22 | 189470 |
| B01J 20/20 | 189451 | B65G 47/48 | 189617* |
| B01J 20/30 | 189580 | B65G 67/44 | 189504 |
| B01J 23/52 | 189535 | B65H 37/00 | 189489 |
| B01J 23/58 | 189535* | B65H 37/00 | 189560 |
| B01J 23/66 | 189535* | C01B 17/02 | 189587* |
| B01J 23/76 | 189581* | C01D 5/00 | 189589* |
| B01J 29/00 | 189439* | C01F 11/18 | 189420 |
| B01J 37/02 | 189581 | C01F 7/00 | 189438 |
| B01J 8/08 | 189547* | C02F 1/28 | 189451* |
| B02C 4/08 | 189505* | C02F 1/52 | 189451* |
| B04B 15/02 | 189430 | C02F 1/52 | 189570* |
| B04B 5/12 | 189435* | C02F 11/06 | 189583* |
| B07B 1/20 | 189492 | C02F 3/00 | 189411* |
| B09B 3/00 | 189583 | C02F 3/06 | 189411 |
| B09C 1/10 | 189586 | C02F 3/12 | 189411* |
| B22C 15/08 | 189444 | C02F 3/34 | 189424* |

| 1 | | 2 | | 1 | | 2 | | 1 | | 2 | |
|------|--------|---------|------|--------|---------|------|--------|---------|------|--------|---------|
| C03B | 37/00 | 189435 | C07D | 311/24 | 189562* | C11D | 17/06 | 189540* | F16K | 31/06 | 189546 |
| C03C | 17/22 | 189624* | C07D | 311/58 | 189562 | C11D | 3/16 | 189408* | F16L | 21/04 | 189421 |
| C03C | 17/36 | 189624 | C07D | 401/06 | 189418* | C11D | 3/386 | 189559* | F16L | 23/032 | 189569 |
| C04B | 35/106 | 189510 | C07D | 405/06 | 189557* | C11D | 3/395 | 189534* | F16L | 33/207 | 189600 |
| C04B | 35/109 | 189446 | C07D | 405/06 | 189562* | C12N | 1/20 | 189586* | F16L | 41/14 | 189419 |
| C04B | 35/48 | 189443 | C07D | 405/14 | 189562* | C12N | 15/12 | 189450* | F16L | 47/00 | 189419* |
| C04B | 35/532 | 189510* | C07D | 407/12 | 189562* | C12N | 15/29 | 189453 | F16L | 47/02 | 189517 |
| C05C | 1/00 | 189493 | C07D | 413/06 | 189519 | C12N | 15/32 | 189474 | F22G | 1/02 | 189524 |
| C05G | 5/00 | 189587* | C07D | 453/02 | 189557 | C12N | 15/54 | 189453* | F23G | 5/12 | 189547* |
| C06B | 33/00 | 189465 | C07D | 471/04 | 189572 | C12N | 15/82 | 189453* | F23G | 7/06 | 189583* |
| C06B | 45/00 | 189465* | C07D | 473/16 | 189527 | C12N | 15/82 | 189474* | F24C | 15/32 | 189423 |
| C06B | 47/14 | 189609 | C07D | 491/04 | 189549 | C12N | 15/82 | 189499 | F24D | 19/02 | 189594 |
| C06D | 7/00 | 189405* | C07D | 498/04 | 189549* | C12N | 15/85 | 189415* | F24D | 3/10 | 189416 |
| C06D | 7/00 | 189406* | C07D | 501/00 | 189548 | C12N | 9/14 | 189424* | F24F | 13/068 | 189423* |
| C07C | 205/42 | 189484* | C07D | 501/04 | 189548* | C12P | 33/10 | 189459* | F24H | 1/18 | 189507 |
| C07C | 229/22 | 189488 | C07D | 501/24 | 189548* | C12Q | 1/34 | 189424* | F24H | 1/20 | 189491 |
| C07C | 229/22 | 189602 | C07D | 501/34 | 189508 | C12Q | 1/68 | 189474* | F25D | 25/02 | 189485 |
| C07C | 271/22 | 189480 | C07F | 1/08 | 189477 | C12R | 1/01 | 189424 | F27B | 5/04 | 189455 |
| C07C | 271/22 | 189481 | C07F | 1/10 | 189476 | C13C | 1/06 | 189536 | F27B | 7/00 | 189547 |
| C07C | 271/22 | 189483 | C07F | 15/00 | 189475 | C21C | 1/10 | 189550* | F27B | 9/14 | 189547* |
| C07C | 271/54 | 189482 | C07F | 15/06 | 189478 | C21D | 9/22 | 189455* | G01K | 11/32 | 189597 |
| C07C | 273/04 | 189579 | C07F | 15/06 | 189479 | C22B | 3/12 | 189589* | G01K | 33/68 | 189415* |
| C07C | 279/22 | 189605 | C07F | 9/72 | 189406 | C22B | 7/00 | 189589* | G01M | 11/08 | 189617* |
| C07C | 29/38 | 189598* | C07F | 9/78 | 189405 | C22C | 37/10 | 189550* | G01M | 15/00 | 189563 |
| C07C | 29/38 | 189599* | C07H | 21/04 | 189450 | C22C | 38/02 | 189487 | G01N | 21/21 | 189460 |
| C07C | 309/30 | 189481* | C07J | 21/00 | 189459* | C22C | 38/04 | 189487* | G01N | 21/21 | 189461 |
| C07C | 31/22 | 189598* | C07J | 71/00 | 189459 | C22N | 15/62 | 189415 | G01N | 21/90 | 189617 |
| C07C | 31/22 | 189599* | C07K | 14/08 | 189499* | C23C | 22/77 | 189408 | G01N | 21/90 | 189620* |
| C07C | 315/02 | 189439 | C07K | 14/325 | 189474* | C25C | 7/02 | 189502 | G01N | 27/26 | 189426 |
| C07C | 319/12 | 189471* | C07K | 16/12 | 189474* | C25D | 17/00 | 189502* | G01N | 33/00 | 189620 |
| C07C | 323/43 | 189471 | C07K | 19/00 | 189415* | D04B | 21/14 | 189456 | G01N | 33/68 | 189474* |
| C07C | 323/44 | 189472 | C08F | 10/00 | 189584* | D04H | 1/70 | 189529 | G02B | 21/00 | 189431 |
| C07C | 37/74 | 189400* | C08F | 2/34 | 189584 | D06F | 21/04 | 189518* | G02B | 21/00 | 189432 |
| C07C | 37/74 | 189401* | C08F | 236/08 | 189571 | D06F | 23/02 | 189518 | G02B | 26/10 | 189431* |
| C07C | 39/16 | 189400 | C08F | 8/28 | 189442 | E01B | 21/00 | 189567* | G02B | 26/10 | 189432* |
| C07C | 39/16 | 189401 | C08F | 8/30 | 189570 | E01C | 9/04 | 189567 | G02B | 27/22 | 189427* |
| C07C | 51/00 | 189501 | C08G | 12/32 | 189531 | E03B | 3/18 | 189449* | G02F | 1/1347 | 189427 |
| C07C | 51/08 | 189585 | C08G | 12/40 | 189531* | E04B | 2/72 | 189537 | G03C | 5/08 | 189595* |
| C07C | 57/13 | 189602* | C08J | 9/228 | 189498 | E04H | 12/22 | 189582 | G03G | 21/04 | 189595* |
| C07C | 67/055 | 189535* | C08L | 95/00 | 189575 | E04H | 17/22 | 189582* | G05D | 21/00 | 189408* |
| C07C | 67/287 | 189484* | C09D | 11/10 | 189442* | E05B | 19/00 | 189468* | G05D | 21/02 | 189426* |
| C07C | 69/157 | 189484* | C10G | 45/64 | 189437 | E05B | 9/08 | 189468 | G09G | 3/36 | 189427* |
| C07C | 69/62 | 189484 | C10G | 65/00 | 189544 | E05D | 13/00 | 189545 | G21C | 17/00 | 189516 |
| C07C | 7/04 | 189598 | C10L | 1/10 | 189615 | E21B | 4/14 | 189422 | H01F | 7/16 | 189546* |
| C07C | 7/14 | 189599 | C10L | 1/18 | 189588 | E21B | 43/08 | 189449 | H01H | 13/32 | 189434 |
| C07D | 209/02 | 189412* | C10L | 5/14 | 189532 | E21C | 35/187 | 189530 | H01H | 23/14 | 189434* |
| C07D | 209/38 | 189412 | C10L | 5/48 | 189425 | E21D | 11/00 | 189490 | H01H | 3/38 | 189616 |
| C07D | 211/22 | 189464 | C10M | 175/00 | 189541 | E21D | 11/14 | 189601 | H01L | 21/302 | 189611* |
| C07D | 213/75 | 189542 | C11D | 1/37 | 189534* | E21D | 15/28 | 189607 | H01L | 21/304 | 189611 |
| C07D | 233/54 | 189557* | C11D | 11/00 | 189540 | E21D | 17/01 | 189407 | H01L | 33/00 | 189417 |
| C07D | 237/32 | 189418 | C11D | 11/00 | 189558* | E21D | 23/04 | 189622 | H01M | 10/54 | 189589 |
| C07D | 239/46 | 189494* | C11D | 13/18 | 189462 | F16F | 9/02 | 189573 | H01M | 2/00 | 189503 |
| C07D | 239/52 | 189494 | C11D | 13/28 | 189462* | F16G | 13/16 | 189429 | H01M | 8/02 | 189628 |
| C07D | 251/56 | 189590 | C11D | 17/00 | 189534 | F16J | 15/32 | 189421* | H01P | 1/202 | 189452 |
| C07D | 277/16 | 189519* | C11D | 17/00 | 189558 | F16K | 1/38 | 189506 | H01R | 13/633 | 189433 |
| C07D | 277/26 | 189519* | C11D | 17/00 | 189559 | F16K | 15/04 | 189457 | H02B | 1/015 | 189509* |

| 1 | | 2 | | 1 | | 2 | |
|------|--------|---------|--|------|-------|---------|--|
| H02B | 1/16 | 189616* | | H02K | 15/04 | 189528 | |
| H02B | 11/133 | 189509 | | H02K | 21/14 | 189591 | |
| H02G | 15/06 | 189473 | | H02K | 21/14 | 189592 | |
| H02G | 15/18 | 189473* | | H04L | 12/00 | 189619 | |
| H02H | 7/00 | 189410* | | H04L | 12/56 | 189619* | |
| H02H | 7/00 | 189447* | | H04Q | 7/38 | 189614 | |
| H02H | 9/04 | 189410 | | H05B | 3/56 | 189538 | |
| H02H | 9/04 | 189447 | | | | | |

INDEKS NUMEROWY
UDZIELONYCH PATENTÓW

| Nr patentu | Symbol MKP | Nr patentu | Symbol MKP |
|------------|-------------|------------|-------------|
| 1 | 2 | 1 | 2 |
| 189399 | B28B 3/26 | 189439 | C07C 315/02 |
| 189400 | C07C 39/16 | 189440 | B22D 41/50 |
| 189401 | C07C 39/16 | 189441 | A61K 35/78 |
| 189402 | A61K 38/09 | 189442 | C08F 8/28 |
| 189403 | A61K 38/04 | 189443 | C04B 35/48 |
| 189404 | A23L 2/38 | 189444 | B22C 15/08 |
| 189405 | C07F 9/78 | 189445 | B60P 1/28 |
| 189406 | C07F 9/72 | 189446 | C04B 35/109 |
| 189407 | E21D 17/01 | 189447 | H02H 9/04 |
| 189408 | C23C 22/77 | 189448 | A63F 9/08 |
| 189409 | B61C 17/12 | 189449 | E21B 43/08 |
| 189410 | H02H 9/04 | 189450 | C07H 21/04 |
| 189411 | C02F 3/06 | 189451 | B01J 20/20 |
| 189412 | C07D 209/38 | 189452 | H01P 1/202 |
| 189413 | A61K 38/02 | 189453 | C12N 15/29 |
| 189414 | A61C 1/08 | 189454 | A23G 3/00 |
| 189415 | C22N 15/62 | 189455 | F27B 5/04 |
| 189416 | F24D 3/10 | 189456 | D04B 21/14 |
| 189417 | H01L 33/00 | 189457 | F16K 15/04 |
| 189418 | C07D 237/32 | 189458 | A24C 5/34 |
| 189419 | F16L 41/14 | 189459 | C07J 71/00 |
| 189420 | C01F 11/18 | 189460 | G01N 21/21 |
| 189421 | F16L 21/04 | 189461 | G01N 21/21 |
| 189422 | E21B 4/14 | 189462 | C11D 13/18 |
| 189423 | F24C 15/32 | 189463 | B65D 75/10 |
| 189424 | C12R 1/01 | 189464 | C07D 211/22 |
| 189425 | C10L 5/48 | 189465 | C06B 33/00 |
| 189426 | G01N 27/26 | 189466 | A01G 13/02 |
| 189427 | G02F 1/1347 | 189467 | A01N 57/14 |
| 189428 | A61J 1/10 | 189468 | E05B 9/08 |
| 189429 | F16G 13/16 | 189469 | B62H 3/04 |
| 189430 | B04B 15/02 | 189470 | B65G 47/22 |
| 189431 | G02B 21/00 | 189471 | C07C 323/43 |
| 189432 | G02B 21/00 | 189472 | C07C 323/44 |
| 189433 | H01R 13/633 | 189473 | H02G 15/06 |
| 189434 | H01H 13/32 | 189474 | C12N 15/32 |
| 189435 | C03B 37/00 | 189475 | C07F 15/00 |
| 189436 | A61K 31/557 | 189476 | C07F 1/10 |
| 189437 | C10G 45/64 | 189477 | C07F 1/08 |
| 189438 | C01F 7/00 | 189478 | C07F 15/06 |

| 1 | | 2 | | 1 | | 2 | |
|--------|-------------|--------|-------------|---|--|---|--|
| 189479 | C07F 15/06 | 189535 | B01J 23/52 | | | | |
| 189480 | C07C 271/22 | 189536 | C13C 1/06 | | | | |
| 189481 | C07C 271/22 | 189537 | E04B 2/72 | | | | |
| 189482 | C07C 271/54 | 189538 | H05B 3/56 | | | | |
| 189483 | C07C 271/22 | 189539 | B63H 25/38 | | | | |
| 189484 | C07C 69/62 | 189540 | C11D 11/00 | | | | |
| 189485 | F25D 25/02 | 189541 | C10M 175/00 | | | | |
| 189486 | A61L 15/60 | 189542 | C07D 213/75 | | | | |
| 189487 | C22C 38/02 | 189543 | A01K 11/00 | | | | |
| 189488 | C07C 229/22 | 189544 | C10G 65/00 | | | | |
| 189489 | B65H 37/00 | 189545 | E05D 13/00 | | | | |
| 189490 | E21D 11/00 | 189546 | F16K 31/06 | | | | |
| 189491 | F24H 1/20 | 189547 | F27B 7/00 | | | | |
| 189492 | B07B 1/20 | 189548 | C07D 501/00 | | | | |
| 189493 | C05C 1/00 | 189549 | C07D 491/04 | | | | |
| 189494 | C07D 239/52 | 189550 | B23P 17/00 | | | | |
| 189495 | A23J 1/02 | 189551 | A61K 9/72 | | | | |
| 189496 | A23F 5/42 | 189552 | A61K 9/72 | | | | |
| 189497 | A23F 5/42 | 189553 | A01N 47/24 | | | | |
| 189498 | C08J 9/228 | 189554 | A01N 37/50 | | | | |
| 189499 | C12N 15/82 | 189555 | A01N 37/50 | | | | |
| 189500 | A62C 27/00 | 189556 | A01N 47/24 | | | | |
| 189501 | C07C 51/00 | 189557 | C07D 453/02 | | | | |
| 189502 | C25C 7/02 | 189558 | C11D 17/00 | | | | |
| 189503 | H01M 2/00 | 189559 | C11D 17/00 | | | | |
| 189504 | B65G 67/44 | 189560 | B65H 37/00 | | | | |
| 189505 | B01F 7/04 | 189561 | A45D 40/00 | | | | |
| 189506 | F16K 1/38 | 189562 | C07D 311/58 | | | | |
| 189507 | F24H 1/18 | 189563 | G01M 15/00 | | | | |
| 189508 | C07D 501/34 | 189564 | A47B 96/00 | | | | |
| 189509 | H02B 11/133 | 189565 | A61L 15/28 | | | | |
| 189510 | C04B 35/106 | 189566 | A62C 5/02 | | | | |
| 189511 | A61K 9/12 | 189567 | E01C 9/04 | | | | |
| 189512 | B61G 11/02 | 189568 | B60K 11/08 | | | | |
| 189513 | B41K 1/40 | 189569 | F16L 23/032 | | | | |
| 189514 | A61K 51/04 | 189570 | C08F 8/30 | | | | |
| 189515 | A01F 15/14 | 189571 | C08F 236/08 | | | | |
| 189516 | G21C 17/00 | 189572 | C07D 471/04 | | | | |
| 189517 | F16L 47/02 | 189573 | F16F 9/02 | | | | |
| 189518 | D06F 23/02 | 189574 | B29C 51/10 | | | | |
| 189519 | C07D 413/06 | 189575 | C08L 95/00 | | | | |
| 189520 | B60D 1/06 | 189576 | B01D 53/14 | | | | |
| 189521 | B01D 53/18 | 189577 | A61K 35/74 | | | | |
| 189522 | A01B 3/00 | 189578 | B65D 41/04 | | | | |
| 189523 | B62M 11/16 | 189579 | C07C 273/04 | | | | |
| 189524 | F22G 1/02 | 189580 | B01J 20/30 | | | | |
| 189525 | A61F 2/24 | 189581 | B01J 37/02 | | | | |
| 189526 | A61K 31/728 | 189582 | E04H 12/22 | | | | |
| 189527 | C07D 473/16 | 189583 | B09B 3/00 | | | | |
| 189528 | H02K 15/04 | 189584 | C08F 2/34 | | | | |
| 189529 | D04H 1/70 | 189585 | C07C 51/08 | | | | |
| 189530 | E21C 35/187 | 189586 | B09C 1/10 | | | | |
| 189531 | C08G 12/32 | 189587 | B01J 2/00 | | | | |
| 189532 | C10L 5/14 | 189588 | C10L 1/18 | | | | |
| 189533 | A61K 31/575 | 189589 | H01M 10/54 | | | | |
| 189534 | C11D 17/00 | 189590 | C07D 251/56 | | | | |

| 1 | 2 | 1 | 2 |
|--------|-------------|--------|--------------|
| 189590 | C07D 251/56 | 189610 | A61K 31/4468 |
| 189591 | H02K 21/14 | 189611 | H01L 21/304 |
| 189592 | H02K 21/14 | 189612 | A01B 27/00 |
| 189593 | A61H 39/02 | 189613 | B27N 3/08 |
| 189594 | F24D 19/02 | 189614 | H04Q 7/38 |
| 189595 | B41M 3/14 | 189615 | C10L 1/10 |
| 189596 | A61K 9/72 | 189616 | H01H 3/38 |
| 189597 | G01K 11/32 | 189617 | G01N 21/90 |
| 189598 | C07C 7/04 | 189618 | A61K 31/045 |
| 189599 | C07C 7/14 | 189619 | H04L 12/00 |
| 189600 | F16L 33/207 | 189620 | G01N 33/00 |
| 189601 | E21D 11/14 | 189621 | B26B 21/22 |
| 189602 | C07C 229/22 | 189622 | E21D 23/04 |
| 189603 | A46B 9/04 | 189623 | B60D 1/06 |
| 189604 | A61K 47/48 | 189624 | C03C 17/36 |
| 189605 | C07C 279/22 | 189625 | B62D 1/26 |
| 189606 | A61K 7/48 | 189626 | B01D 24/46 |
| 189607 | E21D 15/28 | 189627 | A24C 5/18 |
| 189608 | A61K 31/13 | 189628 | H01M 8/02 |
| 189609 | C06B 47/14 | | |

216

DECYZJE O ODMOWIE UDZIELENIA PATENTU

(wydane po ogłoszeniu o zgłoszeniu)

Poniższe zestawienie zawiera kolejno: numer zgłoszenia wynalazku oraz numer i rok wydania Biuletynu Urzędu Patentowego, w którym zgłoszenie zostało ogłoszone (dla zgłoszeń wydzielonych umieszczono w nawiasie numer zgłoszenia macierzystego).

| | | | |
|----------------------|-------|--------|-------|
| 315398 | 02/97 | 327298 | 02/00 |
| 315762 | 05/98 | 327546 | 02/00 |
| 317304 | 12/98 | 327713 | 03/00 |
| 319684 | 22/97 | 327827 | 01/99 |
| 320105 | 24/97 | 327840 | 04/00 |
| 321930 | 06/98 | 328243 | 12/00 |
| 322925 | 10/98 | 328315 | 06/00 |
| 323812 | 13/98 | 328334 | 02/99 |
| 324019 | 14/98 | 328351 | 06/00 |
| 324629 | 17/98 | 328391 | 05/99 |
| 324957 ^{u)} | 18/99 | 328654 | 04/99 |
| 325073 | 18/99 | 329554 | 10/99 |
| 325148 | 19/98 | 329589 | 10/00 |
| 325181 | 19/99 | 329945 | 09/99 |
| 325362 | 20/98 | 329955 | 11/99 |
| 325368 | 20/99 | 329971 | 12/00 |
| 325500 | 20/99 | 330148 | 09/99 |
| 325667 | 21/98 | 330178 | 13/99 |
| 325713 | 21/99 | 330181 | 13/99 |
| 325717 | 21/99 | 330191 | 09/99 |
| 325733 | 21/98 | 330590 | 14/99 |
| 325736 | 21/98 | 330695 | 15/00 |
| 325790 | 21/99 | 330766 | 15/00 |
| 325801 | 22/99 | 330767 | 15/00 |
| 325849 | 22/99 | 331363 | 17/00 |
| 325880 | 22/99 | 331537 | 15/99 |
| 326517 | 25/99 | 331766 | 16/99 |
| 326518 | 25/99 | 332466 | 21/00 |
| 326529 ^{u)} | 24/98 | 332638 | 20/99 |
| 326967 | 23/98 | 332704 | 20/99 |
| 327155 | 26/98 | 332784 | 23/00 |
| 327264 | 02/00 | 333112 | 23/99 |

| | | | |
|--------|-------|----------------|-------|
| 333307 | 25/00 | 337043 | 13/01 |
| 333308 | 25/00 | 337057 | 16/00 |
| 333364 | 25/99 | 337476 | 14/01 |
| 333394 | 25/00 | 337848 | 19/00 |
| 333609 | 26/00 | 338011 | 20/00 |
| 333930 | 03/00 | 338140 | 20/00 |
| 334050 | 03/00 | 338186 | 21/00 |
| 334214 | 04/00 | 338425 | 23/00 |
| 334259 | 02/01 | 338676 | 24/00 |
| 334286 | 04/00 | 338932 | 19/01 |
| 334458 | 01/00 | 338982 | 25/00 |
| 334499 | 05/00 | 339126 | 25/00 |
| 334706 | 06/00 | 339413 | 26/00 |
| 334903 | 07/00 | 339500 | 20/00 |
| 335054 | 07/00 | 339555 | 26/00 |
| 335374 | 09/00 | 339578 | 26/00 |
| 335403 | 09/00 | 339922 | 02/01 |
| 335410 | 09/00 | 339951 | 02/01 |
| 335431 | 07/01 | 340266 | 03/01 |
| 335462 | 09/00 | 340373 | 03/01 |
| 335613 | 10/00 | 340458 | 04/01 |
| 335619 | 10/00 | 340552 | 04/01 |
| 335696 | 10/00 | 340916 | 06/01 |
| 335762 | 11/00 | 341087 | 07/01 |
| 335904 | 11/00 | 342059 | 11/01 |
| 335928 | 09/00 | 342516 | 13/01 |
| 335974 | 12/00 | 342881 | 15/01 |
| 336080 | 12/00 | 343467 | 17/01 |
| 336307 | 13/00 | 343685 | 18/01 |
| 336325 | 13/00 | 343764 | 19/01 |
| 336349 | 13/00 | 344465 | 23/01 |
| 336464 | 13/00 | 344643 | 24/01 |
| 336495 | 14/00 | 344861 | 24/01 |
| 336576 | 14/00 | 344989 | 24/01 |
| 336726 | 14/00 | 345017 | 24/01 |
| 336847 | 15/00 | 345409 | 26/01 |
| 336853 | 15/00 | 345427 | 16/02 |
| 337002 | 16/00 | 361315(330705) | 11/99 |
| 337027 | 16/00 | | |

^{u)} zgłoszenie będzie rozpatrywane jako zgłoszenie wzoru użytkowego

217

DECYZJE O UMORZENIU POSTĘPOWANIA

(wydane po ogłoszeniu o zgłoszeniu)

Poniższe zestawienie zawiera kolejno: numer zgłoszenia wynalazku oraz numer i rok wydania Biuletynu Urzędu Patentowego, w którym zgłoszenie zostało ogłoszone (dla zgłoszeń wydzielonych umieszczono w nawiasie numer zgłoszenia macierzystego).

| | | | |
|--------|-------|--------|-------|
| 325945 | 22/98 | 329269 | 09/00 |
| 326136 | 23/99 | 329384 | 07/99 |
| 326245 | 24/98 | 329836 | 08/99 |
| 326285 | 24/98 | 331552 | 18/99 |
| 326816 | 26/99 | 332488 | 22/00 |
| 327434 | 02/00 | 332830 | 21/99 |
| 327485 | 02/00 | 333133 | 24/99 |
| 327778 | 03/99 | 333455 | 26/99 |
| 327779 | 03/99 | 333810 | 01/00 |
| 328052 | 05/99 | 333890 | 02/00 |
| 328199 | 02/99 | 334138 | 01/01 |
| 328245 | 05/00 | 334332 | 02/01 |
| 328522 | 06/00 | 334369 | 05/00 |
| 328555 | 07/99 | 334450 | 05/00 |
| 328884 | 07/00 | 334502 | 05/00 |
| 329252 | 09/00 | | |

| | | | |
|----------------------|-------|----------------|-------|
| 334627 | 06/00 | 338900 | 24/00 |
| 335022 | 07/00 | 339250 | 25/00 |
| 335063 | 07/00 | 339448 | 26/00 |
| 335521 | 09/00 | 340311 | 03/01 |
| 335741 | 10/00 | 341188 | 02/02 |
| 336733 ^{u)} | 12/01 | 341284 | 08/01 |
| 336791 | 15/00 | 342018 | 10/01 |
| 336793 | 15/00 | 342290 | 12/01 |
| 336906 | 15/00 | 343070 | 16/01 |
| 336988 | 16/00 | 343237 | 16/01 |
| 337026 | 16/00 | 344480 | 23/01 |
| 337379 | 14/01 | 346367 | 04/02 |
| 337861 | 15/00 | 347739 | 09/02 |
| 338018 | 20/00 | 348035 | 10/02 |
| 338084 | 20/00 | 363623 | 24/04 |
| 338642 | 23/00 | 369717(359874) | 08/98 |

^{u)} zgłoszenie będzie rozpatrywane jako zgłoszenie wzoru użytkowego

218

DECYZJE STWIERDZAJĄCE WYGAŚNIĘCIE DECYZJI O UDZIELENIU PATENTU

Poniższe zestawienie zawiera kolejno: numer zgłoszenia wynalazku oraz numer i rok wydania Biuletynu Urzędu Patentowego, w którym zgłoszenie zostało ogłoszone (dla zgłoszeń wydzielonych umieszczono w nawiasie numer zgłoszenia macierzystego).

| | | | |
|--------|-------|--------|-------|
| 318841 | 19/98 | 328885 | 06/99 |
| 322535 | 08/99 | 328893 | 08/00 |
| 323404 | 12/99 | 328959 | 05/99 |
| 323508 | 12/99 | 329018 | 08/00 |
| 323771 | 26/98 | 329064 | 08/99 |
| 323774 | 26/98 | 329260 | 09/00 |
| 324612 | 17/99 | 329488 | 10/00 |
| 325496 | 20/99 | 329587 | 09/99 |
| 325542 | 19/98 | 329785 | 11/99 |
| 325743 | 21/99 | 330087 | 12/00 |
| 325749 | 21/98 | 330123 | 12/00 |
| 325753 | 20/98 | 330210 | 13/00 |
| 325930 | 22/99 | 330328 | 13/00 |
| 326124 | 23/99 | 330449 | 14/00 |
| 326125 | 23/99 | 330519 | 14/99 |
| 326211 | 24/98 | 330569 | 14/00 |
| 326417 | 24/99 | 331020 | 15/99 |
| 326585 | 25/99 | 331305 | 17/99 |
| 326615 | 25/99 | 331904 | 19/00 |
| 326719 | 24/98 | 332191 | 18/99 |
| 326813 | 26/99 | 332258 | 21/00 |
| 327389 | 02/99 | 333215 | 24/00 |
| 327728 | 03/00 | 333422 | 25/99 |
| 327804 | 04/00 | 333804 | 25/99 |
| 327841 | 04/00 | 335173 | 04/00 |
| 328036 | 05/00 | 337008 | 16/00 |
| 328187 | 05/00 | 337188 | 17/00 |
| 328292 | 06/00 | 338728 | 24/00 |
| 328390 | 06/00 | 340723 | 05/01 |
| 328643 | 07/00 | 343368 | 17/01 |
| 328872 | 05/99 | 343721 | 19/01 |
| 328881 | 07/00 | | |

219

WPISY I ZMIANY W REJESTRZE PATENTOWYM (nie uwzględnione w innych samodzielnych ogłoszeniach)

Poniższe zestawienie zawiera kolejno: kod rodzaju patentu, numer patentu, datę wpisu, oznaczenie rubryki, w której dokonano

wpisu lub zmiany oraz treść wpisu. Poszczególne rubryki rejestru patentowego zawierają następujące dane:

rubryka A - nazwisko i imię lub nazwę oraz adres uprawnionego z patentu, z podaniem nazwy kraju,

rubryka B - tytuł wynalazku,

rubryka C - nazwisko i imię twórcy wynalazku oraz jego miejsce zamieszkania (miejscowość, kraj),

rubryka D - prawa ograniczające patent (licencje, prawo korzystania z wynalazku, oświadczenie o licencji otwartej),

rubryka E - wpisy uzupełniające stan prawny patentu (patenty dodatkowe, przejście patentu dodatkowego w patent),

rubryka F - wnioski i sprzeciwy oraz decyzje wydane w wyniku ich rozpoznania, (adnotacje),

rubryka G - data unieważnienia lub data i przyczyna wygaśnięcia patentu.

Uwaga: Publikacji podlegają: zmiana uprawnionego, twórcy, zmiana nazwy uprawnionego, prawa ograniczające patent, sprostowania istotnych pomylek.

(B1) 166405 2005 05 31 A. Wprowadzono zmianę uprawnionego przez wykreślenie wpisu: Instytut Przemysłu Organicznego, Warszawa, Polska i dokonanie wpisu: „FREGATA” Spółka Akcyjna, Gdańsk, Polska.

(B1) 167253 2005 05 24 A. Wprowadzono zmianę uprawnionego przez wykreślenie wpisu: Byk Gulden Lomberg Chemische Fabrik GmbH, Konstanz, Niemcy i dokonanie wpisu: ALTANA Pharma AG, Konstanz, Niemcy.

(B1) 169509 2005 05 31 A. Wprowadzono zmianę nazwy uprawnionego przez wykreślenie wpisu: Sara Lee Branded Apparel Italia S.p.A., Pomezia, Włochy i dokonanie wpisu: SARA LEE BRANDED APPAREL ITALIA S.R.L., Pomezia, Włochy

(B1) 171539 2005 05 31 A. Wprowadzono zmianę nazwy uprawnionego przez wykreślenie wpisu: „ISPAT POLSKA STAL” Spółka Akcyjna, Katowice, Polska i dokonanie wpisu: MITTAL STEEL POLAND Spółka Akcyjna, Katowice, Polska.

(B1) 173064 2005 05 31 A. Wprowadzono zmianę uprawnionego przez wykreślenie wpisu: Zakłady Płyt Pilśniowych, Czarna Woda, Polska i dokonanie wpisu: Zakłady Płyt Pilśniowych „Czarna Woda” Spółka Akcyjna, Czarna Woda, Polska.

(B1) 173917 2005 05 24 A. Wprowadzono zmianę uprawnionego przez wykreślenie wpisu: Centrum Badań Wysokociśnieniowych PAN, Warszawa, Polska i dokonanie wpisu: Instytut Wysokich Ciśnień Polskiej Akademii Nauk, Warszawa, Polska.

(B1) 174772 2005 05 30 A. Wprowadzono zmianę nazwy uprawnionego przez wykreślenie wpisu: Kinerton Limited, Dublin, Irlandia i dokonanie wpisu: IPSEN MANUFACTURING LIMITED, Dublin, Irlandia.

(B1) 175932, 176424 2005 05 24 A. Wprowadzono zmianę uprawnionego przez wykreślenie wpisu: BYK GULDEN LOMBERG CHEMISCHE FABRIK GMBH, Konstanz, Niemcy i dokonanie wpisu: ALTANA Pharma AG, Konstanz, Niemcy.

(B1) 178925 2005 05 18 A. Wprowadzono zmianę uprawnionego przez wykreślenie wpisu: Sobkowiak Anna, Gutowo Małe, Polska; Łępecka Elżbieta Gutowo Małe, Polska i dokonanie wpisu: „Pani Teresa Medica” Spółka z o.o., Gutowo Małe, Polska

(B1) 180448 2005 05 24 A. Wprowadzono zmianę uprawnionego przez wykreślenie wpisu: Centrum Badań Wysokociśnieniowych PAN, Warszawa, Polska i dokonanie wpisu: Instytut Wysokich Ciśnień Polskiej Akademii Nauk, Warszawa, Polska.

(B1) 181234 2005 05 24 A. Wprowadzono zmianę uprawnionego przez wykreślenie wpisu: BYK GULDEN LOMBERG CHE-

MISCHE FABRIK GMBH, Konstanz, Niemcy i dokonanie wpisu: ALTANA Pharma AG, Konstanz, Niemcy.

(B1) 183687 2005 05 24 A. Wprowadzono zmianę uprawnionego przez wykreślenie wpisu: Centrum Badań Wysokociśnieniowych Polskiej Akademii Nauk, Warszawa, Polska i dokonanie wpisu: Instytut Wysokich Ciśnień Polskiej Akademii Nauk, Warszawa, Polska

(B1) 183919, 184412, 184808 2005 05 18 A. Wprowadzono zmianę nazwy uprawnionego przez wykreślenie wpisu: SANOFI-SYNTHELABO, Paryż, Francja i dokonanie wpisu: SANOFI-AVENTIS, Paryż, Francja.

(B1) 184902 2005 05 24 A. Wprowadzono zmianę uprawnionego przez wykreślenie wpisu: Centrum Badań Wysokociśnieniowych PAN, Warszawa, Polska i dokonanie wpisu: Instytut Wysokich Ciśnień Polskiej Akademii Nauk, Warszawa, Polska.

(B1) 185026 20050518 A. Wprowadzono zmianą uprawnionego przez wykreślenie wpisu: Rafineria Trzebinia Spółka Akcyjna, Trzebinia, Polska i dokonanie wpisu: Fabryka Parafin NAFTOWAX Spółka z o.o., Trzebinia, Polska.

(B1) 186116 2005 05 18 A. Wprowadzono zmianę uprawnionego przez wykreślenie wpisu: P.Z. HTL Spółka Akcyjna, ul. Daniszewska 4, 03-230 Warszawa, Polska i dokonanie wpisu: HTL-STREFA Spółka z o.o., ul. Adamówek 7, 95-035 Ozorków, Polska.

(B1) 186204, 186284 2005 05 18 A. Wprowadzono zmianę nazwy uprawnionego przez wykreślenie wpisu: SANOFI-SYNTHELABO, 174, Avenue de France, F-75013 Paryż, Francja i dokonanie wpisu: SANOFI-AVENTIS, 174, Avenue de France, F-75013 Paryż, Francja.

(B1) 186331 2005 05 24 A. Wprowadzono zmianę uprawnionego przez wykreślenie wpisu: SCHÖLLER LEBENSMITTEL GMBH & CO. KG, Bucher Strasse 137, D-90419, Nürnberg, Niemcy i dokonanie wpisu: NESTLÉ SCHÖLLER GMBH & Co. KG, Bucher Strasse 137, D-90419 Nürnberg, Niemcy.

(B1) 186331 2005 05 24 A. Wprowadzono zmianę uprawnionego przez wykreślenie wpisu: NESTLÉ SCHÖLLER GMBH & Co. KG, Bucher Strasse 137, D-90419 Nürnberg, Niemcy i dokonanie wpisu: NESTEC S.A., Avenue Nestlé 55, 1800 Vevey, Szwajcaria.

(B1) 186423 2005 05 18 A. Wprowadzono zmianę nazwy uprawnionego przez wykreślenie wpisu: „Polskie Huty Stali” Spółka Akcyjna, ul. Chorzowska 50, 40-121 Katowice, Polska i dokonanie wpisu: „ISPAT POLSKA STAL” Spółka Akcyjna, ul. Chorzowska 50, 40-121, Katowice, Polska.

(B1) 186713 2005 05 31 A. Wprowadzono zmianę uprawnionego przez wykreślenie wpisu: RAUTARUUKKI OYJ, P.O. Box 217, FIN-90101 Oulu, Finlandia i dokonanie wpisu: VAI FINLAND LTD, Teknologiantie 2, FI-90570 Oulu, Finlandia.

(B1) 186864 2005 05 31 A. Wprowadzono zmianą uprawnionego przez wykreślenie wpisu: Podolski Robert, ul. Witosa 59, 68-200 Żary, Polska; Siwulski Robert, ul. Mieczykowa 41, 65-012 Zielona Góra, Polska; Morawiecki Andrzej, Olszówka Stara 2, 28-330 Wodzisław, Polska i dokonanie wpisu: Podolski Robert, ul. Witosa 59, 68-200 Żary, Polska; Siwulski Robert, ul. Mieczykowa 41, 65-012 Zielona Góra, Polska; Morawiecki Paweł Kamil, Olszówka Stara 2, 28-330 Wodzisław, Polska.

(B1) 186905 2005 05 24 A. Wprowadzono zmianą uprawnionego przez wykreślenie wpisu: Centrum Badań Wysokociśnieniowych Polskiej Akademii Nauk, ul. Sokołowska 29/37, 01-142 Warszawa, Polska i dokonanie wpisu: Instytut Wysokich Ciśnień Polskiej Akademii Nauk, ul. Sokołowska 29/37, 01-142 Warszawa, Polska.

(B1) 187087 2005 05 18 A. Wprowadzono zmianę nazwy uprawnionego przez wykreślenie wpisu: SANOFI-SYNTHELABO,

174 Avenue de France, F-75013 Paryż, Francja i dokonanie wpisu: SANOFI-AVENTIS, 174 Avenue de France, F-75013 Paryż, Francja.

(B1) 187891 2005 05 24 A. Wprowadzono zmianą nazwy uprawnionego przez wykreślenie wpisu: CENTRE INTERNATIONAL DE RECHERCHES DERMATOLOGIQUES GALDERMA, 635 Route Des Lucioles Sophia Antipolis, 06565 Valbonne, Francja i dokonanie wpisu: GALDERMA RESEARCH & DEVELOPMENT, 635 Route Des Lucioles Sophia Antipolis, 06565 Valbonne, Francja.

(B1) 187891 2005 05 24 A. Wprowadzono zmianę uprawnionego przez wykreślenie wpisu: GALDERMA RESEARCH & DEVELOPMENT, 635, Route Des Lucioles Sophia Antipolis, 06565 Valbonne, Francja i dokonanie wpisu: GALDERMA SA, Zugerstrasse 8, 6330 Cham, Szwajcaria.

(B1) 188137 2005 05 18 A. Wprowadzono zmianą nazwy uprawnionego przez wykreślenie wpisu: LES LABORATOIRES AETERNA INC., 1405, boul. Parc-Technologique, Quebec, Quebec GIP 4 P5, Kanada i dokonanie wpisu: AETERNA ZENTARIS INC., 1405, boul. Parc-Technologique, Quebec, Quebec GIP 4 P5, Kanada.

(B1) 188244 2005 05 18 A. Wprowadzono zmianę nazwy uprawnionego przez wykreślenie wpisu: SANOFI-SYNTHELABO, 174 avenue de France, 75013 Paryż, Francja i dokonanie wpisu: SANOFI-AVENTIS, 174, avenue de France, 75013 Paryż, Francja.

(B1) 188590 2005 05 30 A. Wprowadzono zmianę nazwy uprawnionego przez wykreślenie wpisu: RWE Net Aktiengesellschaft, Flamingoweg 1, 44139 Dortmund, Niemcy; Tessag Technische Systeme & Services Aktiengesellschaft, Guiollettstr. 44-46, 60325 Frankfurt, Niemcy i dokonanie wpisu: RWE Energy Aktiengesellschaft, Flamingoweg 1, 44139 Dortmund, Niemcy; Tessag Technische Systeme & Services Aktiengesellschaft, Guiollettstr. 44-46, 60325 Frankfurt, Niemcy.

(B1) 188590 2005 05 30 A. Wprowadzono zmianę uprawnionego przez wykreślenie wpisu: RWE Energy Aktiengesellschaft, Flamingoweg 1, 44139 Dortmund, Niemcy; Tessag Technische Systeme & Services Aktiengesellschaft, Guiollettstr. 44-46, 60325 Frankfurt, Niemcy i dokonanie wpisu: RWE Transportnetz Strom GmbH, Rheinlanddamm 24, 44139 Dortmund, Niemcy; Tessag Technische Systeme & Services Aktiengesellschaft, Guiollettstr. 44-46, 60325 Frankfurt, Niemcy.

(B1) 188908 2005 05 31 A. Wprowadzono zmianę nazwy uprawnionego przez wykreślenie wpisu: Fabrica Espanola de Productos Quimicos y Farmaceuticos, S.A. (FAES), Maximo Aguirre, Nr 14, 48940 Lejona (Vizcaya), Hiszpania i dokonanie wpisu: FAES FARMA SA, Maximo Aguirre, Nr 14, 48940 Lejona (Vizcaya), Hiszpania.

(B1) 188950 2005 05 31 A. Wprowadzono zmianę uprawnionego przez wykreślenie wpisu: AKZO NOBEL N.V., Postibus 9300, NL-6824 Arnhem, Holandia i dokonanie wpisu: Teijin Twaron GmbH, Kasinostrasse 19-21, D-42103 Wuppertal, Niemcy.

220

DECYZJE O WYGAŚNIĘCIU PATENTU

Poniższe zestawienie zawiera kolejno: kod rodzaju patentu, numery patentów, które wygasły na podstawie art. 90 ust. 1 pkt 2 - 4 ustawy z dnia 30.06.2000 r. - Prawo własności przemysłowej oraz datę wygaśnięcia patentu.

(B1) 155690 2001 09 13

(B1) 181703 2002 03 29

(B1) 164369 2002 12 07

(B1) 185066 2003 02 05

(B1) 166314 2002 12 18

221

**DECYZJE O ZMIANIE LUB UCHYLENIU DECYZJI
(opublikowanych w Wiadomościach Urzędu Patentowego)**

Poniższe zestawienie zawiera kolejno: numer zgłoszenia wynalazku albo kod i numer patentu, numer i rok wydania Wiadomości Urzędu Patentowego, w którym zmieniona lub

uchylona decyzja została ogłoszona oraz datę i treść decyzji, w której zmieniono lub uchylono decyzję poprzednią.

| | | | | |
|-------------|-------|------|-------|---|
| 321088 | 04/04 | 2004 | 11 03 | wyrokiem Sądu WSA uchylono decyzję o odmowie udzielenia patentu |
| (B1) 173928 | 03/04 | 2005 | 04 28 | uchylono decyzję o wygaśnięciu patentu |

B. WZORY UŻYTKOWE

222

UDZIELONE PRAWA OCHRONNE

(od nr 61 543 do nr 61 580)

| | | | | | |
|--|-----------------|--------------------------------|---|-----------------|--------------------------------|
| Y1 (11) 61568 | (41) 2002 02 11 | 7(51) A46B 11/00 A47L 17/08 | Y1 (11) 61546 | (41) 2002 05 06 | 7(51) B23K 37/00 B08B 15/04 |
| (21) 111297 | (22) 2000 08 09 | | (21) 111553 | (22) 2000 10 31 | |
| (76) Gronkowska Iwona, Gdańsk (PL) | | | (72) Menegon Stanisław | | |
| (54) Zestaw zmywaka z osadczym wieszakiem | | | (73) OsKar International Spółka z o.o., Gdańsk (PL) | | |
| Y1 (11) 61551 | (41) 2002 04 08 | 7(51) A47G 33/12 | (54) Zespół wyciągu punktowego | | |
| (21) 111536 | (22) 2000 10 27 | | Y1 (11) 61547 | (41) 2002 05 06 | 7(51) B23K 37/00 B08B 15/04 |
| (23) 2000 10 05 MTP Krajowa Wystawa Ogrodnicza | | | (21) 111552 | (22) 2000 10 31 | |
| (76) Andrzejewski Kazimierz, Stęszew (PL) | | | (72) Menegon Stanisław, Zieliński Leszek | | |
| (54) Stojak choinkowy | | | (73) OsKar International Spółka z o.o., Gdańsk (PL) | | |
| Y1 (11) 61552 | (41) 2002 05 06 | 7(51) A47G 33/12 | (54) Rękaw samonośny urządzenia odciągów stanowiskowych | | |
| (21) 111537 | (22) 2000 10 27 | | Y1 (11) 61572 | (41) 2001 06 18 | 7(51) B62B 3/14 |
| (76) Andrzejewski Kazimierz, Stęszew (PL) | | | (21) 111757 | (22) 2000 12 21 | |
| (54) Stojak choinkowy | | | (72) Apanel Andrzej | | |
| Y1 (11) 61575 | (41) 2002 06 03 | 7(51) A47G 35/00 A47G 21/00 | (73) Produkcyjno-Usługowa Spółdzielnia Techniczna PRODUS, Koszalin (PL) | | |
| (21) 111638 | (22) 2000 11 22 | | (54) Wózek sklepowy | | |
| (72) Czekaj Andrzej | | | Y1 (11) 61569 | (41) 2002 03 25 | 7(51) B65C 3/12 |
| (73) Transfer Nowoczesnych Technologii TNT Sp. z o.o., Płock (PL) | | | (21) 111397 | (22) 2000 09 11 | |
| (54) Podstawka na piloty do sterowania sprzętem elektronicznym | | | (76) Auguścik Jan, Bydgoszcz (PL); Auguścik Albert, Bydgoszcz (PL) | | |
| Y1 (11) 61557 | (41) 2002 10 07 | 7(51) A61C 8/00 A61C 13/12 | (54) Urządzenie do etykietowania, zwłaszcza butelek, etykietami na zakładkę | | |
| (21) 112050 | (22) 2001 03 26 | | Y1 (11) 61562 | (41) 2000 09 11 | 7(51) B65D 5/26 B65D 83/00 |
| (72) Blachowski Wojciech, Zagalak Rafał | | | (21) 109379 | (22) 1999 03 10 | |
| (73) Fundacja Akademii Medycznej im. K. Marcinkowskiego, Poznań (PL) | | | (72) Wojnarski Andrzej | | |
| (54) Wszczep stomatologiczny | | | (73) SARANTIS POLSKA Spółka Akcyjna, Piaseczno (PL) | | |
| Y1 (11) 61561 | (41) 2002 07 15 | 7(51) A63G 9/00 | (54) Pudełko na folię do pakowania, zwłaszcza artykułów spożywczych | | |
| (21) 111814 | (22) 2001 01 09 | | Y1 (11) 61556 | (41) 2001 10 08 | 7(51) B65G 19/28 |
| (76) Marchewka Andrzej, Częstochowa (PL) | | | (21) 112101 | (22) 2001 04 12 | |
| (54) Huśtawka dziecięca | | | (72) Wilczok Józef, Czajka Henryk, Władarz Marian | | |
| Y1 (11) 61548 | (41) 2002 09 23 | 7(51) B01D 27/02 B01D 29/11 | (73) Kompania Węglowa S.A., Katowice (PL) | | |
| (21) 111993 | (22) 2001 03 09 | | (54) Zwrotnia ścianowego przenośnika zgrzeblowego | | |
| (76) Mielecki Tadeusz, Kęty (PL) | | | Y1 (11) 61555 | (41) 2002 11 04 | 7(51) B66B 11/00 |
| (54) Filtr wody pitnej | | | (21) 112147 | (22) 2001 04 26 | |
| Y1 (11) 61565 | (41) 2001 09 10 | 7(51) B01D 27/08 C02F 1/00 | (76) Burzyński Jerzy, Nieznanice (PL) | | |
| (21) 110707 | (22) 2000 03 08 | | (54) Platforma transportowa dźwigu pionowego | | |
| (72) Bursztein Sławomir Aleksander | | | Y1 (11) 61545 | (41) 2002 06 03 | 7(51) E04G 17/12 E04G 13/02 |
| (73) FORMMASTER S.A., Kielce (PL) | | | (21) 111640 | (22) 2000 11 21 | |
| (54) Filtr do oczyszczania wody | | | (72) Gałuszka Stanisław | | |
| Y1 (11) 61564 | (41) 2001 09 24 | 7(51) B02C 13/28 | (73) Zakład Produkcji Opakowań TARNOPAK Sp. z o.o., Jasło (PL) | | |
| (21) 110779 | (22) 2000 03 22 | | (54) Opaska cylindrycznego szalunku tekturowego kolumny betonowej | | |
| (72) Solecki Jerzy, Solecki Dominik, Solecki Sebastian | | | Y1 (11) 61553 | (41) 2002 08 12 | 7(51) E06B 3/52 |
| (73) Solecki Jerzy, Bydgoszcz (PL) | | | (21) 111868 | (22) 2001 02 05 | |
| (54) Młotek wirnika stosowany w kruszarkach młotkowych | | | | | |

| | | | |
|---|--|--|---|
| (76) Szewc Jan, Baranów Sandomierski (PL); Szewc Krzysztof, Tarnobrzeg (PL); Szewc Dariusz, Rzeszów (PL) | Y1 (11) 61559 | (41) 2001 08 27 | 7(51) F24F 13/15 E06B 7/02 |
| (54) Drzwi garażowe | (21) 111983 | (22) 2001 03 07 | |
| Y1 (11) 61543 | (41) 2001 08 13 | 7(51) E06B 3/96 | |
| (21) 110544 | (22) 2000 01 31 | | |
| (76) Łabuda Józef, Ligota Zamecka (PL); Nasiadko Krzysztof, Ligota Zamecka (PL) | (72) Malczak Edward | | |
| (54) Wkładka narożna do szyb zespolonych | (73) AMPOL INTERNATIONAL Spółka z o.o., Poznań (PL) | | |
| Y1 (11) 61544 | (41) 2001 08 13 | 7(51) E06B 3/96 | |
| (21) 110543 | (22) 2000 01 31 | | |
| (76) Łabuda Józef, Ligota Zamecka (PL); Nasiadko Krzysztof, Ligota Zamecka (PL) | (54) Żaluzja | | |
| (54) Wkładka narożna do szyb zespolonych | Y1 (11) 61573 | (41) 2002 07 15 | 7(51) F27B 5/04 C23C 8/26 |
| Y1 (11) 61544 | (41) 2001 08 13 | 7(51) E06B 3/96 | |
| (21) 110543 | (22) 2000 01 31 | | |
| (76) Łabuda Józef, Ligota Zamecka (PL); Nasiadko Krzysztof, Ligota Zamecka (PL) | (21) 111812 | (22) 2001 01 08 | |
| (54) Wkładka narożna do szyb zespolonych | (72) Trojanowski Janusz, Panasiuk Józef, Nakonieczny Aleksander, Łataś Zbigniew | | |
| Y1 (11) 61550 | (41) 2002 12 30 | 7(51) E06B 7/16 | |
| (21) 112304 | (22) 2001 06 23 | | |
| (72) Chwastek Janusz | (73) Instytut Mechaniki Precyzyjnej, Warszawa (PL) | | |
| (73) METALPLAST-BIELSKO SA, Bielsko-Biała (PL) | (54) Piec jarzeniowy, poziomy do cieplno-chemicznych obróbek dyfuzyjnych, zwłaszcza do azotowania jonowego | | |
| (54) Uszczelka okna i drzwi | Y1 (11) 61574 | (41) 2002 07 15 | 7(51) F27B 5/04 C23C 8/26 |
| Y1 (11) 61560 | (41) 2002 07 29 | 7(51) E06B 9/326 | |
| (21) 111830 | (22) 2001 01 18 | | |
| (76) Wiśniewski Antoni, Włocławek (PL) | (21) 111813 | (22) 2001 01 08 | |
| (54) Zaczep taśmy | (72) Trojanowski Janusz, Panasiuk Józef, Nakonieczny Aleksander | | |
| Y1 (11) 61566 | (41) 2002 08 12 | 7(51) E21D 11/28 | |
| (21) 111876 | (22) 2001 02 07 | | |
| (72) Rotkegel Marek, Kowalski Edward, Rułka Kazimierz, Stałęga Stanisław, Wojciechowski Wiesław, Treffler Marek, Nielacny Piotr, Kopczyński Jacek | (73) Instytut Mechaniki Precyzyjnej, Warszawa (PL) | | |
| (73) Główny Instytut Górnictwa, Katowice (PL) | (54) Urządzenie jarzeniowego pieca kołpakowego, zwłaszcza do azotowania jonowego | | |
| (54) Rozpora do stabilizacji odrzwi obudowy wyrobisk korytarzowych | Y1 (11) 61570 | (41) 2001 10 08 | 7(51) F28D 9/04 |
| Y1 (11) 61549 | (41) 2000 12 04 | 7(51) F01D 17/14 | |
| (21) 115164 | (22) 1999 06 02 | | |
| (72) Greń Czesław, Chernovolenko Volodymyr | (21) 110838 | (22) 2000 04 05 | |
| (73) Przedsiębiorstwo Wdrażania Postępu Technicznego POSTEOR Sp. z o.o., Sopot (PL) | (72) Wierzbowski Wojciech | | |
| (54) Palisada kierownicza | (73) Bernard Bujwicki, Białystok (PL) | | |
| Y1 (11) 61567 | (41) 2001 01 15 | 7(51) F16K 3/32 | |
| (21) 111207 | (22) 2000 07 17 | | |
| (76) Nagay Zbigniew, Szczecin (PL); Nagay Tomasz, Szczecin (PL) | (54) Spiralny wymiennik ciepła | | |
| (54) Zawór do skokowej regulacji natężenia przepływu | Y1 (11) 61563 | (41) 2002 01 02 | 7(51) F41H 1/04 |
| Y1 (11) 61558 | (41) 2002 09 23 | 7(51) F21S 4/00 F21W 131:10 F21W 131:405 | |
| (21) 112032 | (22) 2001 03 22 | | |
| (72) Oleksiak Eugeniusz | (21) 111133 | (22) 2000 06 27 | |
| (73) AGA LIGHT Spółka Akcyjna, Jacentów (PL) | (72) Nowacki Wojciech | | |
| (54) Oprawa oświetleniowa | (73) PPUiH RESAL Sp. z o.o., Warszawa (PL) | | |
| Y1 (11) 61579 | (41) 2002 12 02 | 7(51) F21V 15/00 F21S 3/02 B01D 27/00 | |
| (21) 112219 | (22) 2001 05 30 | | |
| (72) Rudziński Zbigniew | (54) Czerep helmu ochronnego | | |
| (73) Zakłady Sprzętu Oświetleniowego ELGO, Gostynin (PL) | Y1 (11) 61571 | (41) 2002 06 17 | 7(51) F41H 11/12 |
| (54) Filtr powietrza do oprawy oświetleniowej | (21) 111676 | (22) 2000 12 05 | |
| Y1 (11) 61554 | (41) 2002 12 16 | 7(51) F21V 31/00 F21V 17/00 | |
| (21) 112237 | (22) 2001 06 04 | | |
| (72) Walkowicz Józef, Gomuła Bogusław | (72) Humnik Piotr, Szymański Jerzy, Mazurczuk Robert | | |
| (73) AGA LIGHT Spółka Akcyjna, Jacentów (PL) | (73) Wojskowy Instytut Techniki Inżynieryjnej, Wrocław (PL) | | |
| (54) Ramka aluminiowa do opraw oświetleniowych | (54) Znacznik | | |
| | Y1 (11) 61577 | (41) 2001 04 23 | 7(51) G01D 11/26 G01L 19/00 G12B 9/04 |
| | (21) 111543 | (22) 2000 10 27 | |
| | (76) Topolski Jerzy, Łęg-Witoszyn (PL) | | |
| | (54) Wziernik obudowy ciśnieniomierza | | |
| | Y1 (11) 61578 | (41) 2001 04 23 | 7(51) G01L 19/00 G01L 7/04 |
| | (21) 111542 | (22) 2000 10 27 | |
| | (76) Topolski Jerzy, Łęg-Witoszyn (PL) | | |
| | (54) Króciec do ciśnieniomierza | | |
| | Y1 (11) 61576 | (41) 2001 04 23 | 7(51) G01L 19/14 G01D 11/24 G12B 9/06 |
| | (21) 111544 | (22) 2000 10 27 | |
| | (76) Topolski Jerzy, Łęg-Witoszyn (PL) | | |
| | (54) Obudowa sprężynowego ciśnieniomierza rurkowego | | |
| | Y1 (11) 61580 | (41) 2002 11 04 | 7(51) G09F 19/12 G09F 7/22 |
| | (21) 112137 | (22) 2001 04 25 | |
| | (76) Muszyński Maciej, Michałowice (PL) | | |
| | (54) Baner reklamowy | | |

INDEKS UDZIELONYCH PRAW OCHRONNYCH
WEDŁUG SYMBOLI MKP

| Symbol MKP | Nr prawa ochronn. | Symbol MKP | Nr prawa ochronn. |
|------------|-------------------|------------|-------------------|
| 1 | 2 | 1 | 2 |
| A46B | 11/00 | 61568 | E06B 3/96 |
| A47G | 21/00 | 61575* | E06B 7/02 |
| A47G | 33/12 | 61551 | E06B 7/16 |
| A47G | 33/12 | 61552 | E06B 9/326 |
| A47G | 35/00 | 61575 | E21D 11/28 |
| A47L | 17/08 | 61568* | F01D 17/14 |
| A61C | 13/12 | 61557* | F16K 3/32 |
| A61C | 8/00 | 61557 | F21S 3/02 |
| A63G | 9/00 | 61561 | F21S 4/00 |
| B01D | 27/00 | 61579* | F21V 15/00 |
| B01D | 27/02 | 61548 | F21V 17/00 |
| B01D | 27/08 | 61565 | F21V 31/00 |
| B01D | 29/11 | 61548* | F21W 131:10 |
| B02C | 13/28 | 61564 | F21W 131:405 |
| B08B | 15/04 | 61546* | F24F 13/15 |
| B08B | 15/04 | 61547* | F27B 5/04 |
| B23K | 37/00 | 61546 | F27B 5/04 |
| B23K | 37/00 | 61547 | F28D 9/04 |
| B62B | 3/14 | 61572 | F41H 1/04 |
| B65C | 3/12 | 61569 | F41H 11/12 |
| B65D | 5/26 | 61562 | G01D 11/24 |
| B65D | 83/00 | 61562* | G01D 11/26 |
| B65G | 19/28 | 61556 | G01L 19/00 |
| B66B | 11/00 | 61555 | G01L 19/00 |
| C02F | 1/00 | 61565* | G01L 19/14 |
| C23C | 8/26 | 61573* | G01L 7/04 |
| C23C | 8/26 | 61574* | G09F 19/12 |
| E04G | 13/02 | 61545* | G09F 7/22 |
| E04G | 17/12 | 61545 | G12B 9/04 |
| E06B | 3/52 | 61553 | G12B 9/06 |
| E06B | 3/96 | 61543 | |

* Prawo ochronne oznaczone więcej niż jednym symbolem klasyfikacyjnym. Ogłoszenie dotyczące tego prawa ochronnego znajduje się pod symbolem klasyfikacyjnym odpowiadającym numerowi bez gwiazdki.

INDEKS NUMEROWY
UDZIELONYCH PRAW OCHRONNYCH

| Nr prawa ochronn. | Symbol MKP | Nr prawa ochronn. | Symbol MKP |
|-------------------|------------|-------------------|------------|
| 1 | 2 | 1 | 2 |
| 61543 | E06B 3/96 | 61554 | F21V 31/00 |
| 61544 | E06B 3/96 | 61555 | B66B 11/00 |
| 61545 | E04G 17/12 | 61556 | B65G 19/28 |
| 61546 | B23K 37/00 | 61557 | A61C 8/00 |
| 61547 | B23K 37/00 | 61558 | F21S 4/00 |
| 61548 | B01D 27/02 | 61559 | F24F 13/15 |
| 61549 | F01D 17/14 | 61560 | E06B 9/326 |
| 61550 | E06B 7/16 | 61561 | A63G 9/00 |
| 61551 | A47G 33/12 | 61562 | B65D 5/26 |
| 61552 | A47G 33/12 | 61563 | F41H 1/04 |
| 61553 | E06B 3/52 | 61564 | B02C 13/28 |

| 1 | 2 | 1 | 2 |
|-------|------------|-------|------------|
| 61565 | B01D 27/08 | 61573 | F27B 5/04 |
| 61566 | E21D 11/28 | 61574 | F27B 5/04 |
| 61567 | F16K 3/32 | 61575 | A47G 35/00 |
| 61568 | A46B 11/00 | 61576 | G01L 19/14 |
| 61569 | B65C 3/12 | 61577 | G01D 11/26 |
| 61570 | F28D 9/04 | 61578 | G01L 19/00 |
| 61571 | F41H 11/12 | 61579 | F21V 15/00 |
| 61572 | B62B 3/14 | 61580 | G09F 19/12 |

223

**DECYZJE O ODMOWIE UDZIELENIA
PRAWA OCHRONNEGO
(wydane po ogłoszeniu o zgłoszeniu)**

Poniższe zestawienie zawiera kolejno: numer zgłoszenia wzoru użytkowego oraz numer i rok wydania Biuletynu Urzędu Patentowego, w którym zgłoszenie zostało ogłoszone (dla zgłoszeń wydzielonych lub przekształconych ze zgłoszenia wynalazku umieszczono w nawiasie numer zgłoszenia macierzystego).

| | | | |
|--------|-------|--------|-------|
| 109329 | 19/00 | 111330 | 05/02 |
| 109798 | 01/01 | 111331 | 05/02 |
| 110519 | 18/01 | 111341 | 05/02 |
| 110603 | 18/01 | 111342 | 05/02 |
| 110700 | 19/01 | 111485 | 09/02 |
| 110804 | 21/01 | 111559 | 10/02 |
| 111046 | 25/01 | 111575 | 11/02 |
| 111329 | 05/02 | 111892 | 18/02 |

224

**DECYZJE O UMRZENIU POSTĘPOWANIA
(wydane po ogłoszeniu o zgłoszeniu)**

Poniższe zestawienie zawiera kolejno: numer zgłoszenia wzoru użytkowego oraz numer i rok wydania Biuletynu Urzędu Patentowego, w którym zgłoszenie zostało ogłoszone (dla zgłoszeń wydzielonych lub przekształconych ze zgłoszenia wynalazku umieszczono w nawiasie numer zgłoszenia macierzystego).

| | | | |
|--------|-------|--------|-------|
| 109638 | 24/00 | 111963 | 14/02 |
| 110239 | 10/01 | 112030 | 17/02 |
| 111313 | 05/02 | 112031 | 17/02 |
| 111355 | 08/02 | 112078 | 08/02 |
| 111546 | 10/02 | 112231 | 25/02 |
| 111643 | 12/02 | 114508 | 13/05 |

225

**DECYZJE STWIERDZAJĄCE WYGAŚNIĘCIE
DECYZJI O UDZIELENIU PRAWA OCHRONNEGO**

Poniższe zestawienie zawiera kolejno: numer zgłoszenia wzoru użytkowego oraz numer i rok wydania Biuletynu Urzędu Patentowego, w którym zgłoszenie zostało ogłoszone (dla zgłoszeń wydzielonych lub przekształconych ze zgłoszenia wynalazku umieszczono w nawiasie numer zgłoszenia macierzystego).

| | | | |
|--------|-------|--------|-------|
| 109414 | 20/00 | 110597 | 18/01 |
| 110481 | 15/01 | 110612 | 18/01 |
| 110482 | 15/01 | 110630 | 18/01 |
| 110530 | 22/00 | 110644 | 18/01 |
| 110558 | 17/01 | 110754 | 20/01 |

| | | | |
|--------|-------|--------|-------|
| 110841 | 21/01 | 111091 | 26/01 |
| 110848 | 21/01 | 111112 | 25/00 |
| 110876 | 19/01 | 111152 | 01/02 |
| 110905 | 22/01 | 111153 | 01/02 |
| 110911 | 23/01 | 111163 | 01/02 |
| 110920 | 23/01 | 111174 | 01/01 |
| 110922 | 23/01 | 111211 | 03/02 |
| 110923 | 23/01 | 111286 | 17/01 |
| 110941 | 24/01 | 111520 | 09/02 |
| 110949 | 24/01 | 111567 | 10/02 |
| 110995 | 25/01 | 111568 | 10/02 |
| 111022 | 25/01 | 111569 | 10/02 |
| 111051 | 25/01 | 111602 | 11/02 |
| 111054 | 25/01 | 111653 | 11/01 |
| 111073 | 25/00 | 111660 | 12/02 |
| 111076 | 25/00 | 111954 | 19/02 |

226

**WPISY I ZMIANY W REJESTRZE
PRAW OCHRONNYCH**

(nie uwzględnione w innych samodzielnych ogłoszeniach)

Poniższe zestawienie zawiera kolejno: kod rodzaju prawa, numer prawa ochronnego, datę wpisu, oznaczenie rubryki, w której dokonano wpisu lub zmiany oraz treść wpisu. Poszczególne rubryki rejestru praw ochronnych zawierają następujące dane:

rubryka A - nazwisko i imię lub nazwę oraz adres uprawnionego z prawa ochronnego, z podaniem nazwy kraju,

rubryka B - tytuł wzoru użytkowego,

rubryka C - nazwisko i imię twórcy wzoru użytkowego oraz jego miejsce zamieszkania (miejscowość, kraj),

rubryka D - prawa ograniczające prawo ochronne (licencje, prawo korzystania z wzoru użytkowego, oświadczenie o licencji otwartej),

rubryka E - wpisy uzupełniające stan prawny wzoru użytkowego,

rubryka F - wnioski i sprzeciwy oraz decyzje wydane w wyniku ich rozpoznania, (adnotacje),

rubryka G - data unieważnienia lub data i przyczyna wygaśnięcia prawa ochronnego.

Uwaga: *Publikacji podlegają: zmiana uprawnionego, twórcy, zmiana nazwy uprawnionego, prawa ograniczające prawo ochronne, sprostowania istotnych pomyłek.*

(Y1) 60147 2005 06 01 A. Wprowadzono zmianę adresu uprawnionego przez wykreślenie wpisu: „Suwart Marek, ul. Kolejowa 12b, 05-805 Otrębusy, Polska” i dokonanie wpisu: „Suwart Marek, ul. Piłsudskiego 43, 05-805 Kanie, Polska”

(Y1) 61017 2005 06 10 A. Wprowadzono zmianę adresu drugiego uprawnionego przez wykreślenie wpisu: „Dobrowolska Renata, ul. Marii Konopnickiej 5 B, 51-141 Wrocław, Polska; Dobrowolski Leszek, ul. Marii Konopnickiej 5 B, 51-141 Wrocław, Polska” i dokonanie wpisu: „Dobrowolska Renata, ul. Marii Konopnickiej 5 B, 51-141 Wrocław, Polska; Dobrowolski Leszek, ul. Drukarzka 13/3, 53-311 Wrocław, Polska”

227

DECYZJE O WYGAŚNIĘCIU PRAWA OCHRONNEGO

Poniższe zestawienie zawiera kolejno: kod rodzaju prawa, numery praw ochronnych, które wygasły na podstawie art. 90 ust. 1 pkt 2 - 4 w związku z art. 100 ust. 1 ustawy z dnia 30.06.2000 r. - Prawo własności przemysłowej oraz datę wygaśnięcia prawa ochronnego.

| | |
|-----------------------|-----------------------|
| (Y1) 56840 2002 12 29 | (Y1) 60505 2004 07 13 |
| (Y1) 58206 2004 07 10 | (Y1) 60552 2004 07 26 |
| (Y1) 58474 2004 07 17 | (Y1) 60568 2004 07 16 |
| (Y1) 58479 2004 07 31 | (Y1) 60570 2004 07 26 |
| (Y1) 58543 2004 07 18 | (Y1) 60571 2004 07 24 |
| (Y1) 58565 2004 07 03 | (Y1) 60572 2004 07 16 |
| (Y1) 58569 2004 07 03 | (Y1) 60580 2004 07 12 |
| (Y1) 58620 2004 07 18 | (Y1) 60611 2004 07 02 |
| (Y1) 58681 2004 07 26 | (Y1) 60613 2004 07 20 |
| (Y1) 58688 2004 07 12 | (Y1) 60643 2004 07 22 |
| (Y1) 59032 2004 07 12 | (Y1) 60806 2004 07 19 |
| (Y1) 59324 2004 07 08 | (Y1) 61183 2003 02 17 |
| (Y1) 59336 2004 07 29 | (Y1) 61184 2003 03 30 |
| (Y1) 59361 2004 07 09 | (Y1) 61188 2003 10 05 |
| (Y1) 59403 2002 11 25 | (Y1) 61190 2003 11 06 |
| (Y1) 59588 2002 08 01 | (Y1) 61198 2003 05 30 |
| (Y1) 59647 2004 07 11 | (Y1) 61214 2003 02 16 |
| (Y1) 60112 2004 07 26 | (Y1) 61215 2003 02 21 |
| (Y1) 60119 2004 07 30 | (Y1) 61224 2003 05 24 |
| (Y1) 60191 2004 07 15 | (Y1) 61226 2003 07 11 |
| (Y1) 60427 2004 07 13 | (Y1) 61227 2003 08 08 |
| (Y1) 60435 2004 07 24 | (Y1) 61230 2003 07 11 |

C. WZORY PRZEMYSŁOWE

Cyfrowe kody identyfikacyjne (wg normy WIPO ST. 80), które poprzedzają informacje o dokonanej rejestracji oznaczają:

- (11) - numer rejestracji
- (21) - numer zgłoszenia
- (22) - data zgłoszenia
- (30) - pierwszeństwo
- (51) - symbol klasy wzoru przemysłowego
- (54) - określenie przedmiotu wzoru
- (55) - rysunek wzoru lub fotografię wzoru
- (72) - imię i nazwisko twórcy wzoru
- (73) - nazwisko i imię bądź nazwę uprawnionego

228

REJESTRACJA

(od nr 8181 do nr 8354)

(51) 19-06 (11) **8181** (22) 2004 05 21 (21) 5871
 (73) Joanna Kowalczyk VIVA PLUS-II Firma Handlowa, Bytom, (PL)
 (72) Kowalczyk Zbigniew
 (54) Długopis
 (55)

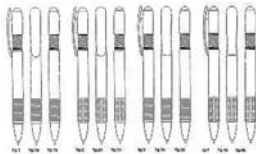

(51) 06-01 (11) **8182** (22) 2004 09 17 (21) 6561
 (73) Fabryki Mebli „FORTE” S.A., Ostrów Mazowiecka, (PL)
 (72) Wójciak Wioletta
 (54) Stelaż łóżka
 (55)



Fig.2

(51) 06-04 (11) **8183** (22) 2004 09 17 (21) 6562
 (73) Fabryki Mebli „FORTE” S.A., Ostrów Mazowiecka, (PL)
 (72) Szyszka Piotr
 (54) Witryna
 (55)



Fig.2

(51) 06-04 (11) **8184** (22) 2004 09 17 (21) 6563
 (73) Fabryki Mebli „FORTE” S.A., Ostrów Mazowiecka, (PL)

(72) Szyszka Piotr
 (54) Witryna
 (55)



Fig.2

(51) 06-04 (11) **8185** (22) 2004 09 17 (21) 6557
 (73) Fabryki Mebli „FORTE” S.A., Ostrów Mazowiecka, (PL)
 (72) Wójciak Wioletta
 (54) Szafa ubraniowa
 (55)



Fig.2

(51) 06-04 (11) **8186** (22) 2004 09 17 (21) 6558
 (73) Fabryki Mebli „FORTE” S.A., Ostrów Mazowiecka, (PL)
 (72) Wójciak Wioletta
 (54) Komoda
 (55)



Fig.2

(51) 06-04 (11) **8187** (22) 2004 09 17 (21) 6559
 (73) Fabryki Mebli „FORTE” S.A., Ostrów Mazowiecka, (PL)
 (72) Wójciak Wioletta

(54) Stolik nocny
(55)



(51) 06-07 (11) **8188** (22) 2004 09 17 (21) 6560
(73) Fabryki Mebli „FORTE” S.A., Ostrów Mazowiecka, (PL)
(72) Wójciak Wioletta
(54) Lustro
(55)

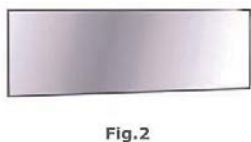

(51) 06-03 (11) **8189** (22) 2004 09 17 (21) 6565
(73) Fabryki Mebli „FORTE” S.A., Ostrów Mazowiecka, (PL)
(72) Szyszka Piotr
(54) Stół
(55)



(51) 06-04 (11) **8190** (22) 2004 09 17 (21) 6566
(73) Fabryki Mebli „FORTE” S.A., Ostrów Mazowiecka, (PL)
(72) Szyszka Piotr
(54) Meblościanka
(55)



(51) 13-03 (11) **8191** (22) 2004 09 16 (21) 6551
(73) PROFPLAST Sp. z o.o., Stary Węgrzynów, (PL)
(72) Malcherek Andrzej
(54) Kanał kablowy
(55)

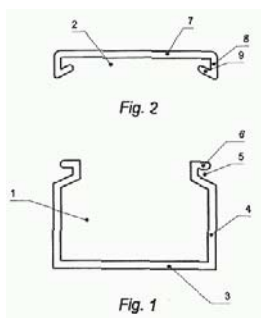

(51) 13-03 (11) **8192** (22) 2004 09 16 (21) 6552
(73) PROFPLAST Sp. z o.o., Stary Węgrzynów, (PL)
(72) Malcherek Andrzej
(54) Kanał kablowy
(55)

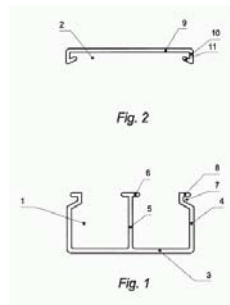

(51) 13-03 (11) **8193** (22) 2004 09 16 (21) 6553
(73) PROFPLAST Sp. z o.o., Stary Węgrzynów, (PL)
(72) Malcherek Andrzej
(54) Kanał kablowy
(55)

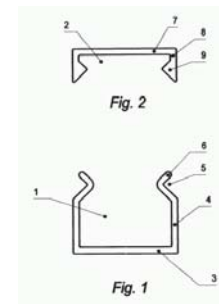

(51) 13-03 (11) **8194** (22) 2004 09 16 (21) 6554
(73) PROFPLAST Sp. z o.o., Stary Węgrzynów, (PL)
(72) Malcherek Andrzej
(54) Kanał kablowy
(55)

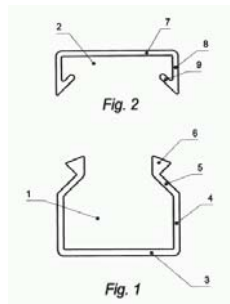

(51) 09-03 (11) **8195** (22) 2004 09 22 (21) 6579
(73) HUTA SZKŁA „Czechy” S.A., Trąbki, (PL)
(72) Rutkowski Grzegorz
(54) Słoik
(55)



(51) 09-01 (11) **8196** (22) 2004 08 12 (21) 6389
(73) PLASTICO Sp. z o.o., Radom, (PL)
(72) Chalot Jerzy

(54) Butelka
(55)



(51) 23-03 (11) **8197** (22) 2004 09 23 (21) 6581
(73) INSTAL-PROJEKT Gawłowscy, Ścierzyński Spółka jawna, Włocławek, (PL)
(72) Gawłowski Roman
(54) Rurkowy grzejnik żeberkowy
(55)



(51) 09-01 (11) **8198** (22) 2004 05 24 (21) 5887
(73) SESA POLSKA Sp. z o.o., Warszawa, (PL)
(72) Bogacz Adam
(54) Butelka
(55)



(51) 09-01 (11) **8199** (22) 2004 05 24 (21) 5888
(73) SESA POLSKA Sp. z o.o., Warszawa, (PL)
(72) Bogacz Adam
(54) Butelka
(55)



(51) 06-01 (11) **8200** (22) 2004 09 13 (21) 6527
(73) Drywa Tadeusz - Firma DRAWEX, Małkowo, (PL)
(72) Drywa Tadeusz
(54) Metalowy stelaż mebla rozkładanego do leżenia
(55)

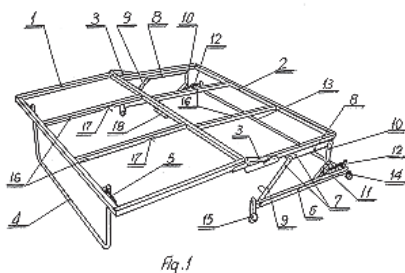

(51) 19-08 (11) **8201** (22) 2003 12 29 (21) 4752
(73) Zakłady Chemiczne ORGANIKA S.A., Łódź, (PL)
(72) Janiak Andrzej
(54) Zestaw etykiet
(55)

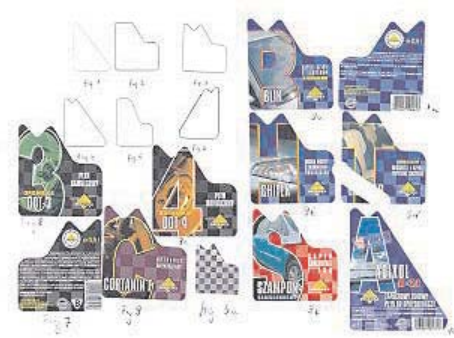

(51) 06-04 (11) **8202** (22) 2004 09 17 (21) 6564
(73) Fabryki Mebli „FORTE” S.A., Ostrów Mazowiecka, (PL)
(72) Szyszka Piotr
(54) Komoda
(55)



Fig.2

(51) 26-05 (11) **8203** (22) 2004 10 18 (21) 6705
(73) Szkudlarek Klaudiusz, Biadacz, (PL)
(72) Szkudlarek Klaudiusz, Pluta Mieczysław
(54) Lampa luminescencyjna
(55)

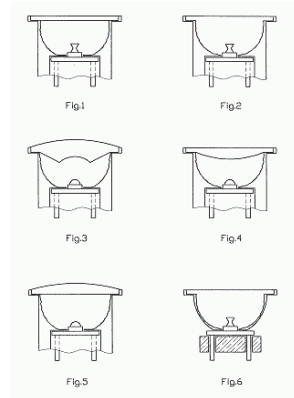

(51) 06-04- (11) **8204** (22) 2003 12 29 (21) 4753
(73) Zakłady Chemiczne ORGANIKA S.A., Łódź, (PL)
(72) Janiak Andrzej
(54) Zestaw etykiet
(55)



(51) 09-03 (11) **8205** (22) 2004 11 09 (21) 6858
 (73) Popowski Tadeusz, Lubicz, (PL)
 (72) Popowski Tadeusz
 (54) Opakowanie w postaci pudełka
 (55)



Fig.1

(51) 05-06 (11) **8206** (22) 2004 03 17 (21) 5329
 (73) Junkiert Bogdan, Koło, (PL)
 (72) Junkiert Bogdan
 (54) Tapeta ścienna
 (55)



Fig.1

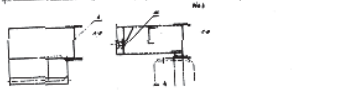
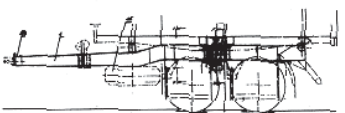
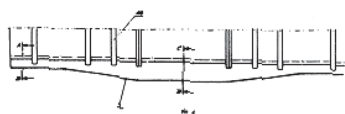

Fig.2

(51) 11-02 (11) **8207** (22) 2004 03 29 (21) 5435
 (73) Tomaszewski Zbigniew, Lutomiersk, (PL)
 (72) Tomaszewski Zbigniew
 (54) Donica z podstawką
 (55)



(51) 12-10 (11) **8208** (22) 2004 08 24 (21) 6439
 (73) Waliszko Eugeniusz, Bydgoszcz, (PL)
 (72) Waliszko Eugeniusz
 (54) Przyczepa do samochodu ciężarowego
 (55)



(51) 06-03 (11) **8209** (22) 2004 10 06 (21) 6636
 (73) Fabryka Mebli „BODZIO” Bogdan Szewczyk Sp.j, Goszcz, (PL)
 (72) Szewczyk Bogdan

(54) Stolik kwadratowy z szybą
 (55)



(51) 06-03 (11) **8210** (22) 2004 10 06 (21) 6635
 (73) Fabryka Mebli „BODZIO” Bogdan Szewczyk Sp.j, Goszcz, (PL)
 (72) Szewczyk Bogdan
 (54) Stolik prostokątny z szybą
 (55)

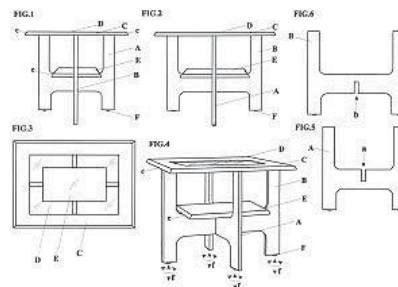

(51) 08-05 (11) **8211** (22) 2004 07 09 (21) 6192
 (73) INCO-VERITAS S.A., Warszawa, (PL)
 (72) Józwiak Wiktor, Wysocki Grzegorz, Wisniewska Grażyna, Łoziński Marek
 (54) Konewka-rozsiewacz
 (55)



(51) 08-08 (11) **8212** (22) 2004 11 02 (21) 6815
 (73) SŁOWIK Sp. z o.o., Marcinkowice, (PL)
 (72) Słowik Emilian
 (54) Przyrząd do wiązania prętów zbrojeniowych
 (55)

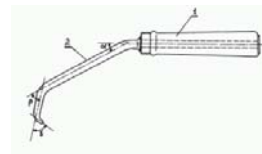

(51) 19-08 (11) **8213** (22) 2004 11 08 (21) 6847
 (73) Poznańska Palarnia Kawy „ASTRA” Sp. z o.o., Poznań, (PL)
 (72) Wojciechowska Apolonia
 (54) Etykieta opakowania herbaty
 (55)



(51) 23-02 (11) **8214** (22) 2004 04 22 (21) 5616
 (73) Mryka Marian, Kirchberg, (DE)
 (72) Mryka Marian
 (54) Nakładka na muszlę klozetową
 (55)

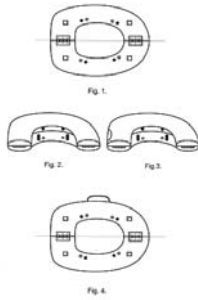

(51) 12-16 (11) **8215** (22) 2004 10 22 (21) 6751
 (30) 2004 04 23 (KR)
 (73) GM Daewoo Auto & Technology Company, Incheon, (KR)
 (72) Lee Si-IL
 (54) Lampa tylna samochodu
 (55)



(51) 19-01 (11) **8216** (22) 2004 09 20 (21) 6574
 (73) Okońska Katarzyna, Januszowice, (PL); Rudolf Andrzej, Kraków, (PL)
 (72) Okońska Katarzyna, Rudolf Andrzej
 (54) Pocztówka
 (55)

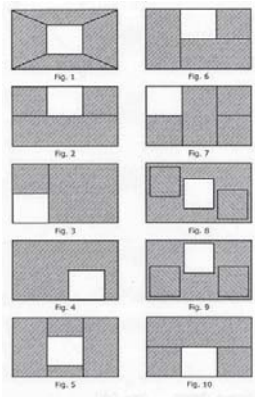

(51) 06-04 (11) **8217** (22) 2004 09 16 (21) 6547
 (73) Salamandra Marek, Poznań, (PL)
 (72) Salamandra Marek
 (54) Regał wystawienniczy
 (55)



(51) 05-05 (11) **8218** (22) 2004 09 27 (21) 6601
 (73) Daniel Janusz Marek, Warszawa, (PL)

(72) Daniel Janusz Marek
 (54) Tkanina chłonna
 (55)

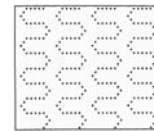

(51) 23-03 (11) **8219** (22) 2004 10 06 (21) 6650
 (73) ALGREG-POL Sp. z o.o., Poznań, (PL)
 (72) Kmiecik Aleksander
 (54) Wkład kominkowy
 (55)



(51) 12-16 (11) **8220** (22) 2004 10 22 (21) 6750
 (30) 2004 04 23 (KR)
 (73) GM Daewoo Auto & Technology Company, Incheon, (KR)
 (72) Kim Joon-Seok
 (54) Kłapa tylna samochodu osobowego
 (55)



(51) 20-03 (11) **8221** (22) 2004 09 06 (21) 6505
 (73) RETROLAMP Leszek Słowiński, Bydgoszcz, (PL)
 (72) Słowiński Leszek
 (54) Szyld
 (55)

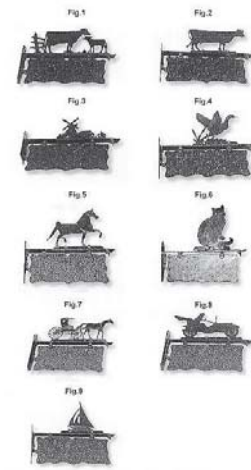

(51) 09-01 (11) **8222** (22) 2004 08 12 (21) 6388
 (73) PLASTICO Sp. z o.o., Radom, (PL)
 (72) Chalot Jerzy
 (54) Butelka
 (55)



(51) 01-01 (11) **8223** (22) 2004 03 01 (21) 6957
 (73) Przedsiębiorstwo Cukiernicze Jutrzenka S.A., Bydgoszcz, (PL)
 (72) Przewłoka Anna, Mielcarek Marek, Kasiorek Tomasz
 (54) Wyrób cukierniczy w postaci żelki nadziewanej - AKUKU
 Rozetki
 (55)

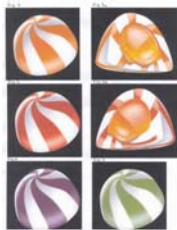

(51) 07-01 (11) **8224** (22) 2004 11 09 (21) 6856
 (73) ERGO INTERNATIONAL Sp. z o.o., Nowe Falenty, (PL)
 (72) Maciejewska Joanna Monika
 (54) Komplet naczyń stołowych
 (55)

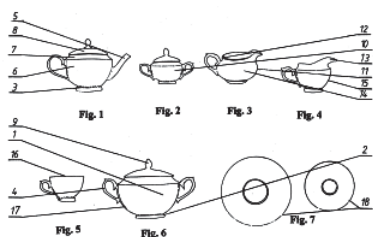

(51) 01-01 (11) **8225** (22) 2004 03 01 (21) 6958
 (73) Przedsiębiorstwo Cukiernicze Jutrzenka S.A., Bydgoszcz, (PL)
 (72) Przewłoka Anna, Mielcarek Marek, Kasiorek Tomasz
 (54) Wyrób cukierniczy w postaci żelki nadziewanej - AKUKU
 Pyszczki
 (55)

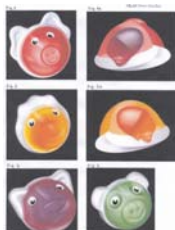

(51) 06-09 (11) **8226** (22) 2004 11 08 (21) 6848
 (73) „IL-TEX” Iwona Szczygieł, Zawiercie, (PL)
 (72) Szczygieł Iwona
 (54) Zagłówek
 (55)

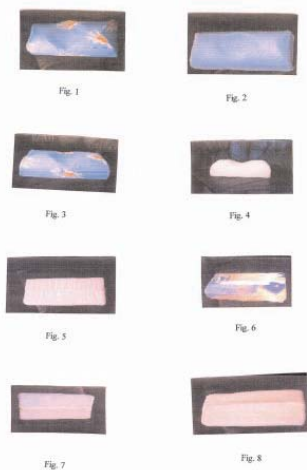

(51) 26-03 (11) **8227** (22) 2004 10 21 (21) 6741
 (73) Szczebak Aneta, Wrocław, (PL)
 (72) Szczebak Aneta
 (54) System oświetlający-promocyjny
 (55)

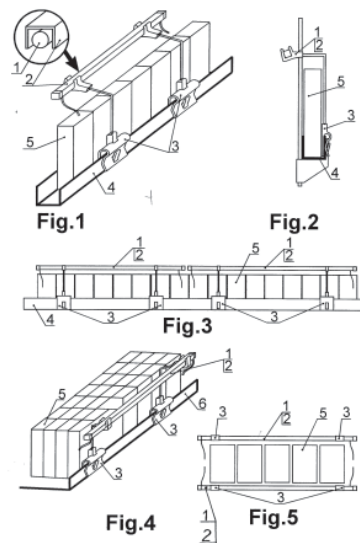

(51) 09-03 (11) **8228** (22) 2004 10 06 (21) 6648
 (73) Przedsiębiorstwo Wielobranżowe „FAST” Sp. z o.o., Zielona
 Góra, (PL)
 (72) Gembara Arkadiusz
 (54) Opakowanie
 (55)



(51) 06-04 (11) **8229** (22) 2004 07 15 (21) 6232
 (73) Olszyńskie Fabryki Mebli Sp. z o.o., Olszyna, (PL)
 (72) Janowicz Jerzy
 (54) Zestaw komód
 (55)

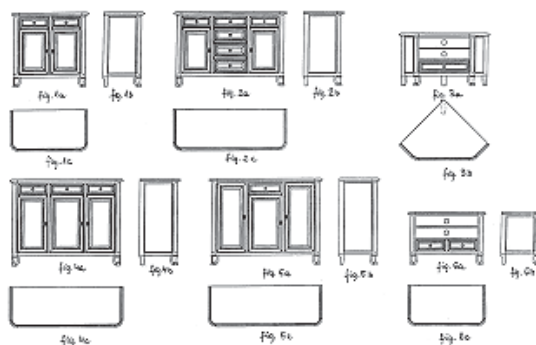

(51) 01-01 (11) **8230** (22) 2004 03 01 (21) 5202
 (73) Przedsiębiorstwo Cukiernicze „Jutrzenka” S.A., Bydgoszcz, (PL)
 (72) Przewłoka Anna, Mielcarek Marek, Kasiorek Tomasz

(54) Wyrób cukierniczy w postaci żelki nadziewanej AKUKU Owocki
(55)

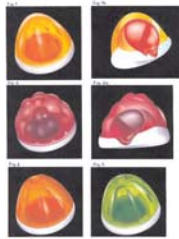

(51) 08-09 (11) **8231** (22) 2004 11 02 (21) 6808
(73) P.P.U.H. „ERPLAST” Krzysztof Rymer, Bydgoszcz, (PL)
(72) Rymer Krzysztof
(54) Uchwyt mocujący
(55)

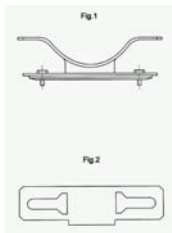

(51) 09-01 (11) **8232** (22) 2004 10 11 (21) 6668
(73) Zakłady Chemiczne „UNIA” Spółdzielnia Pracy, Poznań, (PL)
(72) Filary Zdzisław
(54) Butelka z rozpylaczem, zwłaszcza do środków czyszczących
(55)



(51) 09-01 (11) **8233** (22) 2004 10 11 (21) 6667
(73) Zakłady Chemiczne „UNIA” Spółdzielnia Pracy, Poznań, (PL)
(72) Filary Zdzisław
(54) Butelka z nasadką, zwłaszcza do środków czyszczących
(55)



(51) 09-01 (11) **8234** (22) 2004 10 11 (21) 6665
(73) Zakłady Chemiczne „UNIA” Spółdzielnia Pracy, Poznań, (PL)
(72) Filary Zdzisław
(54) Butelka z nasadką, zwłaszcza do środków czyszczących
(55)



(51) 09-02 (11) **8235** (22) 2004 10 04 (21) 6617
(73) Przedsiębiorstwo Wielobranżowe „FAST” Sp. z o.o., Zielona Góra, (PL)
(72) Gembara Arkadiusz
(54) Opakowanie
(55)



(51) 08-06 (11) **8236** (22) 2004 05 05 (21) 5758
(73) F.P.U.H. „AKCES-PLAST” Tomasz Kubasiak, Sucha Beskidzka, (PL)
(72) Kubasiak Tomasz
(54) Uchwyt meblowy
(55)

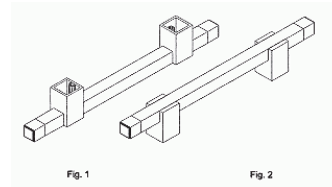

(51) 08-06 (11) **8237** (22) 2004 05 05 (21) 5757
(73) F.P.U.H. „AKCES-PLAST” Tomasz Kubasiak, Sucha Beskidzka, (PL)
(72) Kubasiak Tomasz
(54) Uchwyt meblowy
(55)

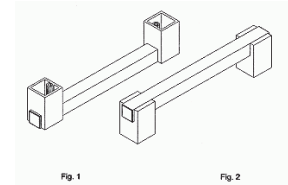

(51) 09-05 (11) **8238** (22) 2003 08 14 (21) 3912
(73) Jench Krzysztof, Kraków, (PL)
(72) Jench Krzysztof
(54) Koperta informacyjno-reklamowa na ubrania
(55)

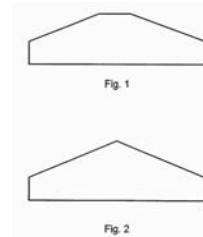

(51) 19-08 (11) **8239** (22) 2004 09 16 (21) 6556
(73) COMPAGNIE GERVAIS DANONE societe anonyme, Levallois-Perret, (FR)
(72) Karczewski Kazimierz

(54) Etykieta opakowania

(55)

(51) 09-03 (11) **8240** (22) 2004 05 17 (21) 5848

(73) Lisner Sp. z o.o., Poznań, (PL)

(72) Rochowiak Marcin

(54) Opakowanie zbiorcze

(55)

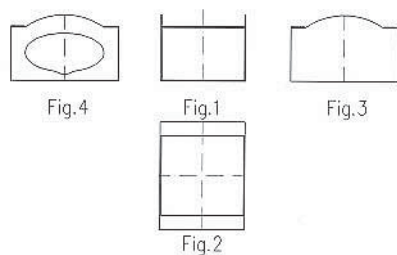
(51) 09-03 (11) **8241** (22) 2004 05 17 (21) 5850

(73) Lisner Sp. z o.o., Poznań, (PL)

(72) Rochowiak Marcin

(54) Opakowanie zbiorcze

(55)

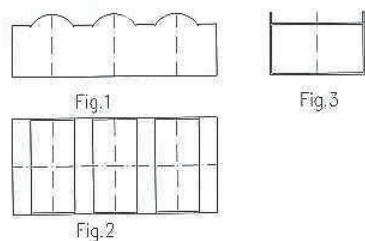
(51) 09-03 (11) **8242** (22) 2004 05 17 (21) 5849

(73) Lisner Sp. z o.o., Poznań, (PL)

(72) Rochowiak Marcin

(54) Opakowanie zbiorcze

(55)

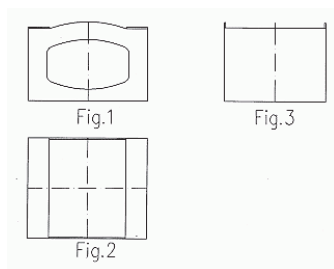
(51) 04-01 (11) **8243** (22) 2004 11 03 (21) 6824

(73) ZAKŁAD PRODUKCYJNY „FIRMA KUFIIETA” Krzysztof Kufieta, Wodzisław Śląski, (PL)

(72) Kufieta Krzysztof

(54) Szczotka

(55)

(51) 09-03 (11) **8244** (22) 2004 10 11 (21) 6663

(73) WAWEL S.A., Kraków, (PL)

(72) Gałbas-Dudziak Brygida

(54) Etykieta opakowania tubowego słodczy

(55)

(51) 01-01 (11) **8245** (22) 2004 06 21 (21) 6081

(73) Przedsiębiorstwo Produkcyjno-Handlowe

Arkadiusz Sznober, Kaniów, (PL)

(72) Sznober Arkadiusz

(54) Lody w rurce waflowej

(55)

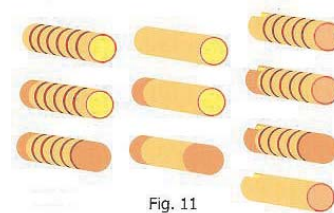
(51) 14-03 (11) **8246** (22) 2003 07 03 (21) 3635

(73) AAT TRADING COMPANY Sp. z o.o., Warszawa, (PL)

(72) Reszczyk Piotr, Stalewski Krzysztof

(54) Obudowa radiolinii

(55)

(51) 09-03 (11) **8247** (22) 2004 07 16 (21) 6263

(73) Mincer Andrzej, Michałowice, (PL)

(72) Mincer Andrzej

(54) Pojemnik

(55)

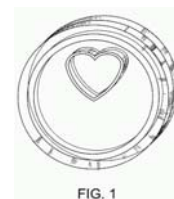
(51) 06-01 (11) **8248** (22) 2004 08 13 (21) 6393

(73) „Meble KLER” - Piotr Kler, Dobrodzień, (PL)

(72) Kler Piotr
(54) Fotel wypoczynkowy
(55)



Fig.1



Fig.2

(51) 23-03 (11) **8249** (22) 2004 08 11 (21) 6385
(73) INSTAL-PROJEKT Gawłowski, Ścierżyński Spółka jawna, Włocławek, (PL)
(72) Gawłowski Roman
(54) Rurkowy grzejnik żeberkowy
(55)



(51) 13-03 (11) **8250** (22) 2004 10 25 (21) 6754
(73) Przedsiębiorstwo Produkcyjno Handlowo Usługowe ALFA REMONT Beata Kurowska-Flak, Lubin, (PL)
(72) Kurowska- Flak Beata
(54) Rozdzielnica
(55)



(51) 09-03 (11) **8251** (22) 2004 10 08 (21) 6653
(73) Korczak Monika, Blizne Łaszczyńskiego, (PL); Korczak Adam, Blizne Łaszczyńskiego, (PL)
(72) Korczak Monika, Korczak Adam

(54) Opakowanie krawatu
(55)

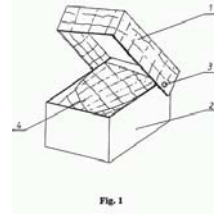

Fig. 1

(51) 02-01 (11) **8252** (22) 2004 10 06 (21) 6640
(73) Nawrotek Aleksandra, Warszawa, (PL)
(72) Nawrotek Aleksandra
(54) Zestaw elementów dekoracyjnych
(55)



(51) 02-04 (11) **8253** (22) 2004 08 03 (21) 6356
(73) „TANZI” Wanda Wawer, Zbigniew Wawer Spółka Cywilna, Kobyłka, (PL)
(72) Wawer Zbigniew, Wawer Przemysław
(54) Podeszwa higieniczna przylepna
(55)

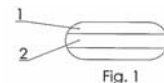

Fig. 1

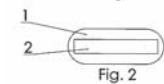

Fig. 2

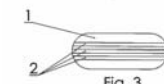

Fig. 3

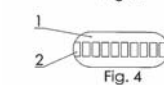

Fig. 4

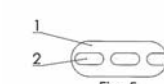
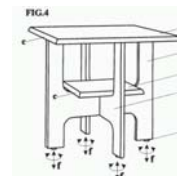

Fig. 5

(51) 06-03 (11) **8254** (22) 2004 10 06 (21) 6638
(73) Fabryka Mebli „BODZIO” Bogdan Szewczyk Sp.j, Goszcz, (PL)
(72) Szewczyk Bogdan
(54) Stolik kwadratowy
(55)



(51) 06-03 (11) **8255** (22) 2004 10 06 (21) 6637
(73) Fabryka Mebli „BODZIO” Bogdan Szewczyk Sp.j, Goszcz, (PL)

(72) Szewczyk Bogdan
(54) Stolik prostokątny
(55)

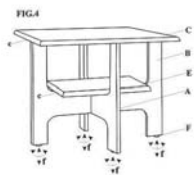

(51) 02-01 (11) **8256** (22) 2004 10 06 (21) 6639
(73) Nawrotek Aleksandra, Warszawa, (PL)
(72) Nawrotek Aleksandra
(54) Zestaw elementów dekoracyjnych
(55)

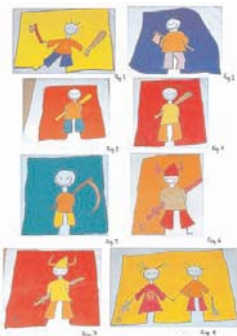

(51) 02-07 (11) **8257** (22) 2002 02 05 (21) 686
(73) Mieszkowski Andrzej, Ożarów Mazowiecki, (PL)
(72) Mieszkowski Andrzej
(54) Spinka do apaszek
(55)



(51) 15-03 (11) **8258** (22) 2003 07 25 (21) 3779
(73) Królik Wiesław, Warka, (PL)
(72) Królik Wiesław
(54) Sanki sadownicze
(55)

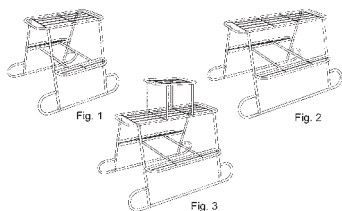

(51) 19-08 (11) **8259** (22) 2001 11 24 (21) 384
(73) Durkiewicz Grażyna, Warszawa, (PL)
(72) Durkiewicz Wojciech, Durkiewicz Grażyna
(54) Klasyfikator wagi ciała
(55)

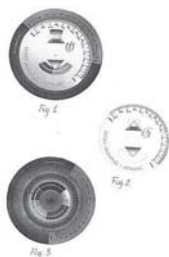

(51) 07-01 (11) **8260** (22) 2004 11 08 (21) 6845
(73) ERGO INTERNATIONAL Sp. z o.o., Nowe Falenty, (PL)
(72) Maciejewska Joanna Monika
(54) Komplet naczyń stołowych
(55)

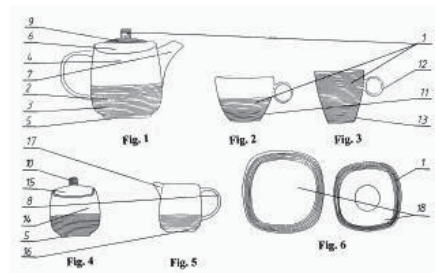

(51) 11-01 (11) **8261** (22) 2004 11 09 (21) 6860
(73) Firma Usługowo - Handlowa „DOX - DYNAMIC” Mariusz Majewski, Zawiercie, (PL)
(72) Majewski Mariusz
(54) Breloczek z żetonem
(55)



(51) 05-06 (11) **8262** (22) 2004 10 11 (21) 6662
(73) Zakład Produkcyjno-Handlowy „ARGO” Sp. z o.o., Łańcut, (PL)
(72) Argasiński Leszek, Argasińska Halina
(54) Opakowanie jednostkowe słodyczy
(55)

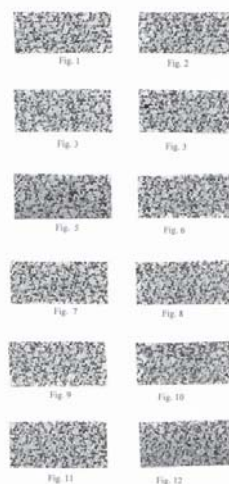

(51) 09-03 (11) **8263** (22) 2004 11 09 (21) 6859
(73) KORONA Sp. z o.o., Wieluń, (PL)
(72) Jabłoński Robert
(54) Pojemnik na świecę
(55)



(51) 07-05 (11) **8264** (22) 2004 11 10 (21) 6867
 (73) ZAKŁAD PRODUKCYJNY „FIRMA KUFIETA” Krzysztof Kufieta, Wodzisław Śląski, (PL)
 (72) Kufieta Krzysztof
 (54) Przyrząd do czyszczenia szyb
 (55)

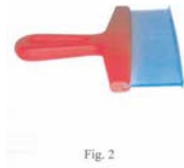
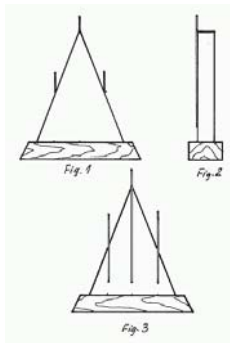

Fig. 2

(51) 26-04 (11) **8265** (22) 2004 07 19 (21) 6280
 (73) Piechocki Adam, Złotów, (PL); Piechocka Maja, Poznań, (PL)
 (72) Piechocki Adam, Piechocka Maja
 (54) Trójkątna świeca ozdobna
 (55)



(51) 07-01 (11) **8266** (22) 2004 04 22 (21) 5617
 (73) Grupa Żywiec S.A., Żywiec, (PL)
 (72) Haliński Andrzej
 (54) Kufel do piwa
 (55)



FIG.1

(51) 25-03 (11) **8267** (22) 2001 11 28 (21) 401
 (73) URBA Sp. z o.o., Łódź, (PL)
 (72) Nicoletti Jean-Pierre
 (54) Wiata
 (55)

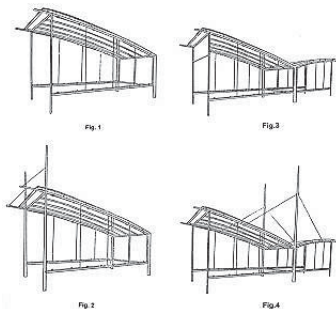

Fig. 1

Fig. 3

Fig. 2

Fig. 4

(51) 23-04 (11) **8268** (22) 2004 11 09 (21) 6857
 (30) 2004 05 10 (EM)
 (73) Reckitt Benckiser Inc., Parsippany, (US)

(72) Salmon Scott, Packman Jay, Turchi Mario Alexander, Naksen Dennis
 (54) Urządzenie oczyszczające powietrze
 (55)



FIG.1

(51) 23-02 (11) **8269** (22) 2004 06 28 (21) 6136
 (73) Przedsiębiorstwo Produkcyjno-Handlowe „WITRO-CHEM” S.C. Magdalena Reszka, Mateusz Włodarczak, Skórzewo, (PL)
 (72) Włodarczak Elżbieta, Wiciński Sławomir
 (54) Zestaw akcesoriów łazienkowych COLLECTION 19
 (55)

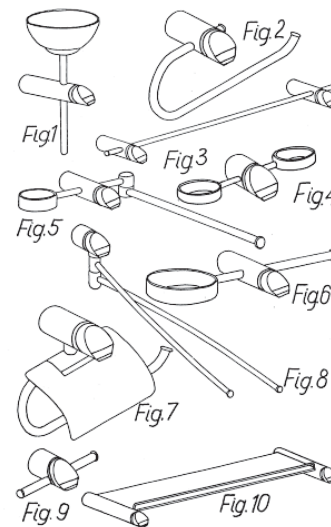

(51) 23-02 (11) **8270** (22) 2004 07 12 (21) 6208
 (73) Przedsiębiorstwo Produkcyjno-Handlowe „WITRO-CHEM” s.c. Magdalena Reszka, Mateusz Włodarczak, Skórzewo, (PL)
 (72) Jarząbek Jacek, Wiciński Sławomir
 (54) Zestaw akcesoriów łazienkowych COLLECTION 18
 (55)

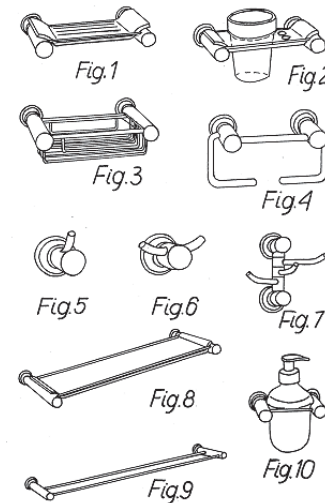

Fig.1

Fig.2

Fig.3

Fig.4

Fig.5

Fig.6

Fig.7

Fig.8

Fig.10

Fig.9

(51) 06-09 (11) **8271** (22) 2004 05 31 (21) 5941
 (73) Watras Arkadiusz, Gdańsk, (PL)
 (72) Watras Arkadiusz

(54) Zestaw turystyczno wypoczynkowy

(55)



Fig. 2

(51) 25-03 (11) **8272** (22) 2003 04 25 (21) 6121

(73) „Olczak” Zakład Kamieniarski Feliksa Olczak, Lublin, (PL)

(72) Olczak Feliksa

(54) Tablica napisowa

(55)



Fig. 1



Fig. 2

(51) 21-01 (11) **8273** (22) 2004 10 25 (21) 6768

(73) Przedsiębiorstwo Produkcyjno - Handlowe „HEMAR”

Henryka Musialik, Marek Musialik Spółka Jawna,
Wola Hankowska, (PL)

(72) Musialik Marek

(54) Zabawka w postaci klocka - ludzika

(55)



Fig. 1

(51) 26-04 (11) **8274** (22) 2004 10 12 (21) 6675

(73) Zakład Pracy Chronionej Przedsiębiorstwo

Produkcyjno-Handlowo-Uslugowe ADPAL Adam Szczepaniak,
Kozmin Wlkp., (PL)

(72) Szczepaniak Adam

(54) Świeca składana

(55)



Fig. 1



Fig. 2

Fig. 3

Fig. 4

(51) 15-03 (11) **8275** (22) 2004 09 16 (21) 6550

(73) Antoni Stolarski Firma „SAMASZ”, Białystok, (PL)

(72) Stolarski Antoni

(54) Owijarka szeregowo do belotów

(55)

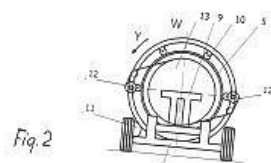

Fig. 2

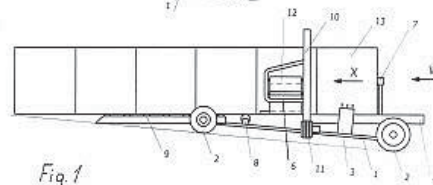

Fig. 1

(51) 07-02 (11) **8276** (22) 2003 09 05 (21) 4052

(73) Sadkiewicz Józef, Bydgoszcz, (PL)

(72) Sadkiewicz Józef

(54) Foremka do wypieku pieczywa

(55)

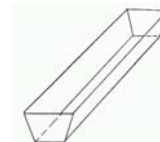
(51) 11-04 (11) **8277** (22) 2004 09 28 (21) 6602

(73) Wyrób Artykułów Dekoracyjnych Bukieciarstwo

Hurt - Detal, Agnieszka Górzyńska, Skarżysko-Kamienna, (PL)

(72) Górzyńska Agnieszka

(54) Kwiaty w martwej naturze

(55)

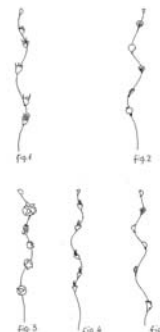

Fig. 1

Fig. 2

Fig. 3

Fig. 4

Fig. 5

(51) 06-06 (11) **8278** (22) 2004 05 10 (21) 5782

(73) Fabryka Okuć Meblowych STALMOT Sp. z o.o., Nidzica, (PL)

(72) Szczepkowski Piotr

(54) Noga do mebli

(55)

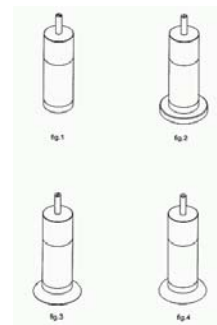

Fig. 1

Fig. 2

Fig. 3

Fig. 4

(51) 02-07 (11) **8279** (22) 2004 04 13 (21) 5537

(73) Trębacz Marian, Brzeziny, (PL)

(72) Trębacz Marian
 (54) Element ozdobny sznura galowego
 (55)

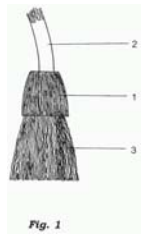

(51) 08-06 (11) **8280** (22) 2004 05 28 (21) 5928
 (73) Przedsiębiorstwo Produkcyjno-Usługowo-Handlowe „DOMEL” Sp.j. Zbigniew, Jacek, Tomasz Dobień, Kępno, (PL)
 (72) Błażek Piotr, Błażek Aleksandra
 (54) Uchwyt meblowy kompaktowy
 (55)

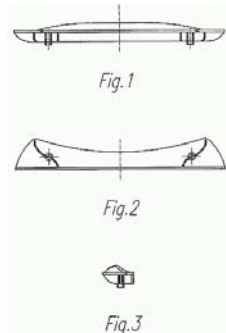

(51) 20-03 (11) **8281** (22) 2004 07 26 (21) 6305
 (73) intermedia Krzysztof Burdzy, Katowice, (PL)
 (72) Burdzy Krzysztof
 (54) Plansza multimedialna
 (55)

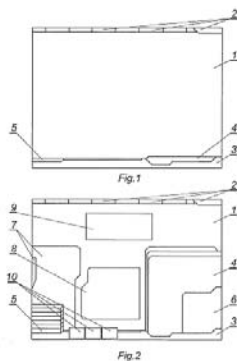

(51) 26-05 (11) **8282** (22) 2004 07 30 (21) 6326
 (73) Przedsiębiorstwo Usługowo Handlowe SHBS Henryk Sztek, Bogdan Smoleń, Jelenia Góra, (PL)
 (72) Zarychta Waldemar, Sztek Henryk
 (54) Lampa ogrodowa
 (55)

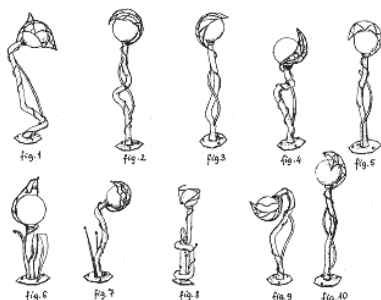

(51) 26-04 (11) **8283** (22) 2004 07 19 (21) 6281
 (73) Piechocki Adam, Złotów, (PL); Piechocka Maja, Poznań, (PL)
 (72) Piechocki Adam, Piechocka Maja
 (54) Świeca przestrzenna
 (55)

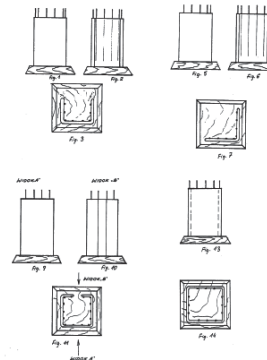

(51) 09-01 (11) **8284** (22) 2002 03 25 (21) 918
 (73) HUTA SZKŁA Czechy S.A., Trąbki, (PL)
 (72) Miernicka Alina
 (54) Butelka
 (55)



(51) 09-03 (11) **8285** (22) 2001 09 04 (21) 68
 (73) Toruńskie Zakłady Materiałów Opatrunkowych Spółka Akcyjna, Toruń, (PL)
 (72) Hoffmann Elżbieta
 (54) Blankiet i złożone z niego pudełko
 (55)

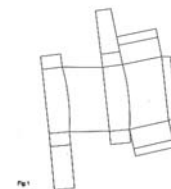

(51) 06-01 (11) **8286** (22) 2004 10 14 (21) 6681
 (73) PROFIM Sp. z o.o., Turek, (PL)
 (72) Straubel Ronald
 (54) Krzesło
 (55)

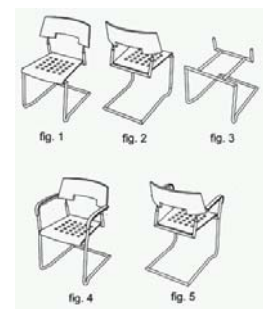

(51) 06-03 (11) **8287** (22) 2004 10 14 (21) 6680
 (73) PROFIM Sp. z o.o., Turek, (PL)
 (72) Straubel Ronald

(54) Stół

(55)

(51) 06-03 (11) **8288** (22) 2004 10 14 (21) 6679

(73) PROFIM Sp. z o.o., Turek, (PL)

(72) Straubel Ronald

(54) Stół

(55)

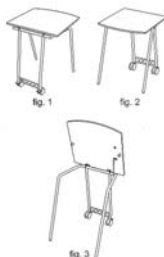
(51) 06-01 (11) **8289** (22) 2004 10 14 (21) 6678

(73) PROFIM Sp. z o.o., Turek, (PL)

(72) Straubel Ronald

(54) Krzesło

(55)

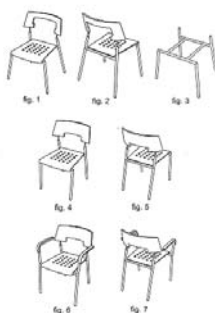
(51) 08-01 (11) **8290** (22) 2004 08 03 (21) 6364

(73) Zadumiński Piotr Ryszard, Włodzimierz, (PL);

Burski Marian, Konstancin, (PL)

(72) Zadumiński Piotr Ryszard, Burski Marian

(54) Narzędzie do kopania dołów w gruncie

(55)

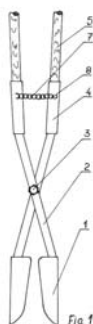
(51) 06-01 (11) **8291** (22) 2004 09 04 (21) 6501

(30) 2004 03 05 (WO)

(73) ITM ENTREPRISES [Société Anonyme], Paryż, (FR)

(72) Ponchon Arnaud, Pillon Baptiste, Pajares Michael, Touffet Olivier, Chaigneau Thomas, Batard Nicolas, Huyghe Philippe, Grollimund Claude

(54) Krzesło składane

(55)

(51) 28-03 (11) **8292** (22) 2004 09 02 (21) 6492

(30) 2004 03 02 (CZ)

(73) JEES s.r.o., Brandys nad Labem, (CZ)

(72) Schejbal Jiri

(54) Odświeżacz powietrza

(55)

(51) 25-01 (11) **8293** (22) 2004 08 31 (21) 6480

(73) PROFPLAST Sp. z o.o., Stary Węgrzynów, (PL)

(72) Malcherek Andrzej

(54) Listwa elewacyjno - ogrodzeniowa

(55)

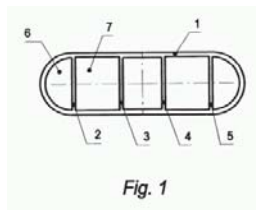
(51) 25-01 (11) **8294** (22) 2004 08 31 (21) 6479

(73) PROFPLAST Sp. z o.o., Stary Węgrzynów, (PL)

(72) Malcherek Andrzej

(54) Listwa elewacyjno - ogrodzeniowa

(55)

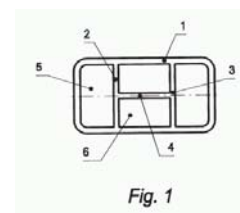
(51) 25-01 (11) **8295** (22) 2004 08 31 (21) 6478

(73) PROFPLAST Sp. z o.o., Stary Węgrzynów, (PL)

(72) Malcherek Andrzej

(54) Listwa ogrodzeniowa

(55)

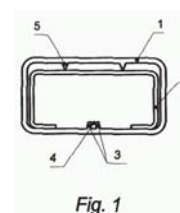

(51) 25-01 (11) **8296** (22) 2004 08 31 (21) 6477
 (73) PROFPLAST Sp. z o.o., Stary Węgrzynów, (PL)
 (72) Malcherek Andrzej
 (54) Słupek ogrodzeniowy
 (55)

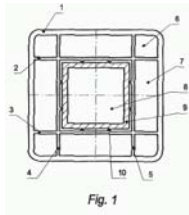

(51) 25-01 (11) **8297** (22) 2004 08 19 (21) 6423
 (73) PROFPLAST Sp. z o.o., Stary Węgrzynów, (PL)
 (72) Malcherek Andrzej
 (54) Listwa progowa
 (55)

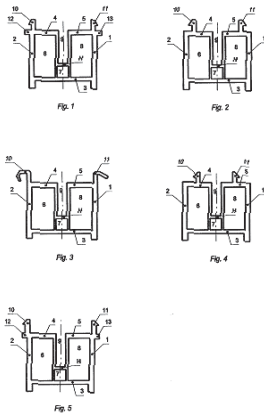

(51) 07-04 (11) **8298** (22) 2004 08 20 (21) 6427
 (73) „AKPOL” Przedsiębiorstwo Produkcyjno-Handlowo-Usługowe
 Kazimierz Andrzejewski, Stęszew, (PL)
 (72) Andrzejewski Kazimierz
 (54) Wyciskacz soku
 (55)

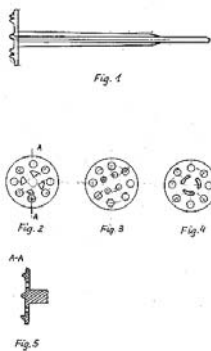

(51) 19-03 (11) **8299** (22) 2004 08 30 (21) 6467
 (73) Wierzbicki Henryk, Warszawa, (PL)
 (72) Wierzbicki Henryk
 (54) Wieczny kalendarz ścienny
 (55)

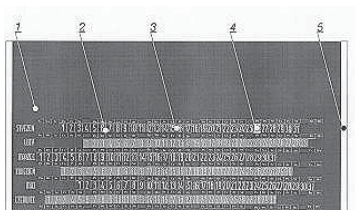

(51) 26-02 (11) **8300** (22) 2004 08 13 (21) 6394
 (73) HUTA SZKŁA „SŁAWA” Spółdzielnia Pracy, Kielce, (PL)
 (72) Gad Ireneusz, Czapla Jerzy
 (54) Słój do parafiny
 (55)



(51) 25-01 (11) **8301** (22) 2004 10 18 (21) 6701
 (73) Onoszko Arkadiusz, Lubomierz, (PL)
 (72) Onoszko Arkadiusz
 (54) Płyta rigipsowa z siatką wymiarową
 (55)



(51) 26-02 (11) **8302** (22) 2004 04 30 (21) 5692
 (73) Śliwiński Rafał, Lubliniec, (PL); Śliwińska Zofia, Lubliniec, (PL)
 (72) Śliwiński Rafał, Śliwińska Zofia
 (54) Lampion nagrobny
 (55)



(51) 26-02 (11) **8303** (22) 2004 04 27 (21) 5647
 (73) Śliwiński Rafał, Śliwińska Zofia, Lubliniec, (PL)
 (72) Śliwiński Rafał, Śliwińska Zofia
 (54) Lampion nagrobny
 (55)



(51) 19-06 (11) **8304** (22) 2004 04 02 (21) 7094
 (73) Dream Pen Producent Artykułów Piśmienniczych Dariusz
 Libera, Zielona Góra, (PL)
 (72) Libera Dariusz Rafał
 (54) Obudowa długopisu
 (55)



(51) 09-01 (11) **8305** (22) 2004 10 25 (21) 6767
 (73) Przedsiębiorstwo Wielobranżowe „FAST” Sp. z o.o., Zielona Góra, (PL)
 (72) Gembara Arkadiusz
 (54) Opakowanie
 (55)



(51) 08-99 (11) **8306** (22) 2004 10 04 (21) 6623
 (73) LAGUNA Sp. z o.o., Pruszcz Gdański, (PL)
 (72) Dolny Grzegorz, Dolny Anna
 (54) Tor jezdny
 (55)

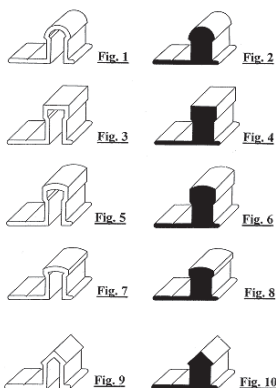

(51) 25-02 (11) **8307** (22) 2004 01 28 (21) 4949
 (73) VTS CLIMA Sp. z o.o., Kosakowo-Pogórze, (PL)
 (72) Siek Tadeusz
 (54) Profil środkowy łączący płyty
 (55)

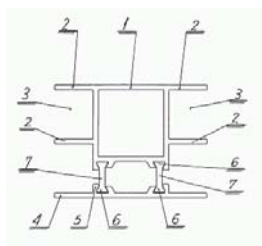

(51) 25-01 (11) **8308** (22) 2004 10 26 (21) 6770
 (73) Przedsiębiorstwo „PEJAN” Sp. z o.o., Katowice, (PL)
 (72) Pędziwiatr Jan
 (54) Komplet profili
 (55)



(51) 09-07 (11) **8309** (22) 2004 08 23 (21) 6431
 (73) Przedsiębiorstwo Państwowe OPAKOMET, Kraków, (PL)
 (72) Trzaskoś Anna

(54) Wieczko
 (55)

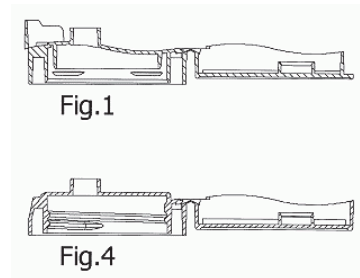

(51) 06-10 (11) **8310** (22) 2004 10 25 (21) 6758
 (73) Gawrońska Józefa, Głogów, (PL); Gawrońska Kamila, Głogów, (PL)
 (72) Gawrońska Józefa, Gawrońska Kamila
 (54) Firana
 (55)



(51) 03-01 (11) **8311** (22) 2004 10 25 (21) 6757
 (73) Gawrońska Józefa, Głogów, (PL); Gawrońska Kamila, Głogów, (PL)
 (72) Gawrońska Józefa, Gawrońska Kamila
 (54) Torebka sznurkowa
 (55)



(51) 02-03 (11) **8312** (22) 2004 10 25 (21) 6756
 (73) Gawrońska Józefa, Głogów, (PL); Gawrońska Kamila, Głogów, (PL)
 (72) Gawrońska Józefa, Gawrońska Kamila
 (54) Kapelusz
 (55)



(51) 19-06 (11) **8313** (22) 2004 04 02 (21) 7095
 (73) Dream Pen Producent Artykułów Piśmienniczych Dariusz Libera, Zielona Góra, (PL)
 (72) Libera Dariusz

(54) Obudowa długopisu

(55)



(51) 06-06 (11) **8314** (22) 2004 10 14 (21) 6682

(73) PROFIM Sp. z o.o., Turek, (PL)

(72) Straubel Ronald

(54) Wózek

(55)

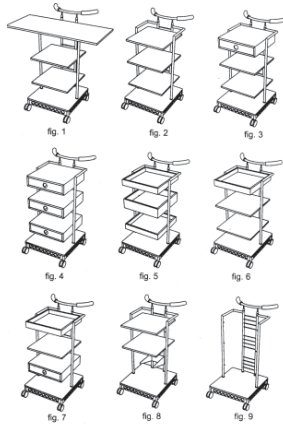

(51) 25-03 (11) **8315** (22) 2004 08 02 (21) 6343

(73) R.S.P. BEMI Mieczysław Żak, Bydgoszcz, (PL)

(72) Żak Mieczysław

(54) Kabina dla palaczy wyrobów tytoniowych

(55)

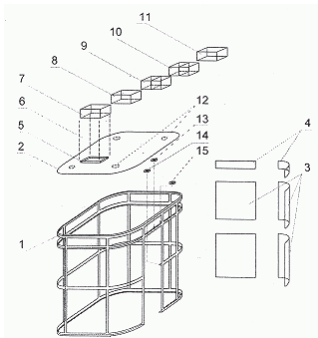

(51) 06-04 (11) **8316** (22) 2004 10 04 (21) 6621

(73) Knast Paweł, Poznań, (PL)

(72) Knast Paweł

(54) Wielomodułowy stojak do opon

(55)

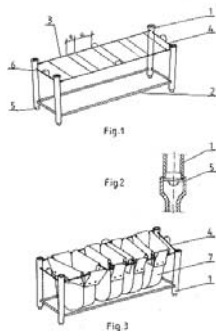

(51) 06-04 (11) **8317** (22) 2004 10 11 (21) 6660

(73) „EURO-IMAGE” Maciej Biernacki, Warszawa, (PL)

(72) Biernacki Maciej

(54) Regał ekspozycyjny

(55)

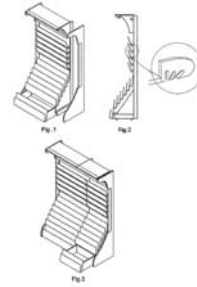

(51) 12-16 (11) **8318** (22) 2004 10 15 (21) 6694

(73) Knast Paweł, Poznań, (PL)

(72) Knast Paweł

(54) Pokrowiec do opon

(55)

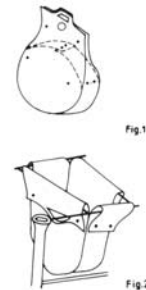

(51) 07-01 (11) **8319** (22) 2004 10 14 (21) 6691

(73) ERGO INTERNATIONAL Sp. z o.o., Nowe Falenty, (PL)

(72) Maciejewska Joanna Monika

(54) Naczynie stołowe

(55)



(51) 07-01 (11) **8320** (22) 2004 10 27 (21) 6774

(73) ERGO INTERNATIONAL Sp. z o.o., Nowe Falenty, (PL)

(72) Maciejewska Joanna Monika

(54) Komplet naczyń stołowych

(55)

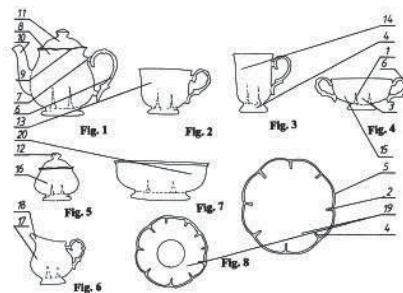

(51) 07-01 (11) **8321** (22) 2004 10 27 (21) 6771

(73) ERGO INTERNATIONAL Sp. z o.o., Nowe Falenty, (PL)

(72) Maciejewska Joanna Monika

(54) Komplet naczyń stołowych

(55)

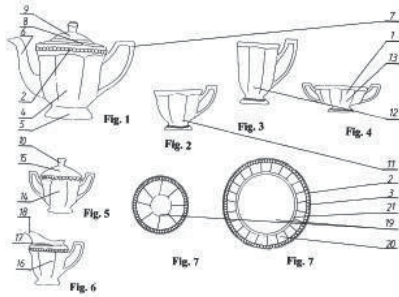
(51) 06-01 (11) **8322** (22) 2004 10 05 (21) 6632

(73) Calamus Rotan Sp. z o.o., Kraków, (PL)

(72) Kopytko Marek

(54) Fotel

(55)

(51) 01-01 (11) **8323** (22) 2003 06 02 (21) 3415

(73) Zakład Produkcyjno-Handlowo-Uslugowy DELIC-POL Sp. z o.o., Lindów, (PL)

(72) Czupryna Stanisław

(54) Herbatnik kakaowy

(55)

(51) 06-10 (11) **8324** (22) 2004 10 25 (21) 6759

(73) Gawrońska Józefa, Głogów, (PL); Gawrońska Kamila, Głogów, (PL)

(72) Gawrońska Józefa, Gawrońska Kamila

(54) Roleta ozdobna

(55)

(51) 01-01 (11) **8325** (22) 2004 10 14 (21) 6684

(73) TERRAVITA Sp. z o.o., Poznań, (PL)

(72) Guzek Marian

(54) Figurka zajęczka z czekolady

(55)

(51) 07-01 (11) **8326** (22) 2004 10 18 (21) 6699

(73) ERGO INTERNATIONAL Sp. z o.o., Nowe Falenty, (PL)

(72) Maciejewska Joanna Monika

(54) Naczynie stołowe

(55)

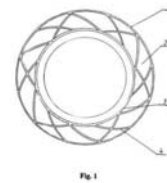
(51) 07-01 (11) **8327** (22) 2004 10 14 (21) 6689

(73) ERGO INTERNATIONAL Sp. z o.o., Nowe Falenty, (PL)

(72) Maciejewska Joanna Monika

(54) Naczynie stołowe

(55)

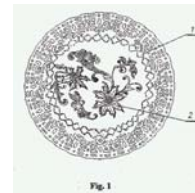
(51) 07-01 (11) **8328** (22) 2004 10 14 (21) 6690

(73) ERGO INTERNATIONAL Sp. z o.o., Nowe Falenty, (PL)

(72) Maciejewska Joanna Monika

(54) Naczynie stołowe

(55)

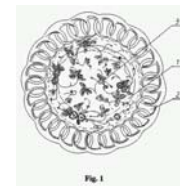
(51) 25-01 (11) **8329** (22) 2004 04 22 (21) 5614

(73) Józwiak Jacek, Legionowo, (PL)

(72) Józwiak Jacek

(54) Panel perforowany

(55)

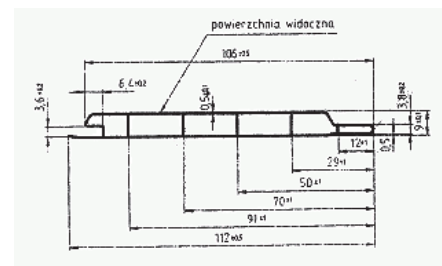
(51) 07-01 (11) **8330** (22) 2004 10 14 (21) 6692

(73) ERGO INTERNATIONAL Sp. z o.o., Nowe Falenty, (PL)

(72) Maciejewska Joanna Monika

(54) Naczynie stołowe
(55)



(51) 06-06 (11) **8331** (22) 2003 09 02 (21) 4017
(73) Fabryka Mebli BODZIO Bogdan Szewczyk sp.j., Goszcz, (PL)
(72) Szewczyk Bogdan
(54) Listwa ramiakowa cieniowana
(55)



(51) 10-01 (11) **8332** (22) 2000 06 26 (21) 2976
(73) Fabryka Mebli-Twaróg „Ludwik Styl” Jacek Twaróg, Rogoźno Wlkp., (PL)
(72) Twaróg Jacek
(54) Zegar kuchenny
(55)



(51) 25-02 (11) **8333** (22) 2004 01 28 (21) 4946
(73) VTS CLIMA Sp. z o.o., Kosakowo-Pogórze, (PL)
(72) Siek Tadeusz
(54) Profil narożny poziomy strony rewizyjnej
(55)

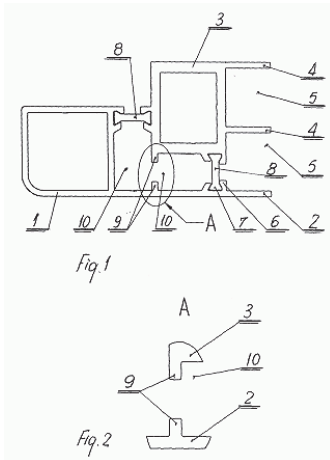

(51) 26-06 (11) **8334** (22) 2004 03 19 (21) 5365
(30) 2003 09 22 (JP)
(73) Honda Motor Co., Ltd., Tokio, (JP)
(72) Nagura Takashi, Tokutani Masanori

(54) Zespół przednich świateł samochodu
(55)

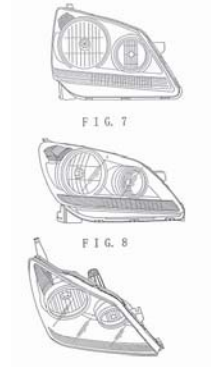

(51) 13-03 (11) **8335** (22) 2004 09 07 (21) 6512
(73) Nowosad Aleksander Cezary, Szczecinek, (PL)
(72) Nowosad Aleksander Cezary
(54) Przełącznik klawiszowy instalacji elektrycznej
(55)



(51) 06-04 (11) **8336** (22) 2004 09 16 (21) 6543
(73) Salamandra Marek, Poznań, (PL)
(72) Salamandra Marek
(54) Szafka wystawiennicza
(55)

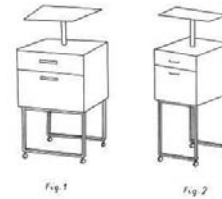

(51) 06-04 (11) **8337** (22) 2004 09 16 (21) 6544
(73) Salamandra Marek, Poznań, (PL)
(72) Salamandra Marek
(54) Pojemnik
(55)



(51) 06-04 (11) **8338** (22) 2004 09 16 (21) 6545
(73) Salamandra Marek, Poznań, (PL)
(72) Salamandra Marek
(54) Lada wystawiennicza
(55)

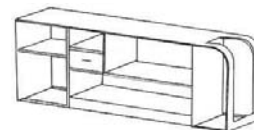

(51) 06-04 (11) **8339** (22) 2004 09 16 (21) 6546
(73) Salamandra Marek, Poznań, (PL)
(72) Salamandra Marek

(54) Regał wystawienniczy

(55)

(51) 25-02 (11) **8340** (22) 2004 08 26 (21) 6457

(73) P.P.H.U. „SILL POLSKA” Daniel Czech, Bydgoszcz, (PL)

(72) Czech Daniel

(54) Parapet okienny

(55)

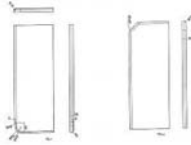
(51) 06-04 (11) **8341** (22) 2004 09 16 (21) 6548

(73) Salamandra Marek, Poznań, (PL)

(72) Salamandra Marek

(54) Regał wystawienniczy

(55)

(51) 06-04 (11) **8342** (22) 2004 09 16 (21) 6549

(73) Salamandra Marek, Poznań, (PL)

(72) Salamandra Marek

(54) Regał wystawienniczy

(55)

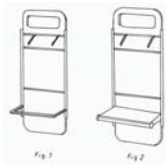
(51) 13-03 (11) **8343** (22) 2004 09 07 (21) 6513

(73) Nowosad Aleksander Cezary, Szczecin, (PL)

(72) Nowosad Aleksander Cezary

(54) Przełącznik klawiszowy instalacji elektrycznej

(55)

(51) 03-03 (11) **8344** (22) 2004 08 26 (21) 6458

(73) Szwarz Piotr, Warszawa, (PL)

(72) Szwarz Piotr

(54) Przeciwsłoneczny ochroniacz nosa

(55)

(51) 19-06 (11) **8345** (22) 2003 06 09 (21) 3474

(30) 2002 12 09 (FR)

(73) WATERMAN SAS Société par action simplifiée, Paris, (FR)

(72) Carre Alain

(54) Długopis

(55)

(51) 23-03 (11) **8346** (22) 2002 12 31 (21) 2277

(30) 2002 07 06 (DE)

(73) Vaillant GmbH, Remscheid, (DE)

(72) Rosch Frank

(54) Kocioł grzewczy z elementami obsługowymi

(55)

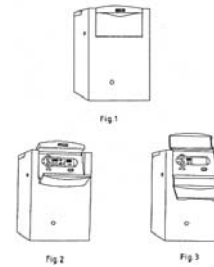
(51) 06-01 (11) **8347** (22) 2003 07 14 (21) 3691

(73) Czarkowski Paweł, Kielce, (PL)

(72) Czarkowski Paweł

(54) Hamak ogrodowy

(55)

(51) 02-07 (11) **8348** (22) 2004 12 23 (21) 7092

(73) Wyszynski Henryk, Wrocław, (PL)

(72) Wyszynski Henryk

(54) Guzik zastępczy

(55)

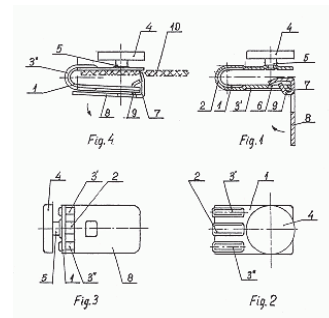
(51) 06-03 (11) **8349** (22) 2004 04 30 (21) 5706

(73) FURNEL S.A., Hajnówka, (PL)

(72) Sokoll Maciej

(54) Stół

(55)

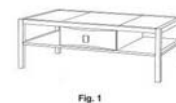
(51) 28-02 (11) **8350** (22) 2004 06 21 (21) 6086

(30) 2003 12 22 (US)

(73) COLGATE-PALMOLIVE COMPANY, Nowy Jork, (US)

(72) Boyd Thomas J.

(54) Produkt kosmetyczny z elementami w zawieszynie
(55)



(51) 06-01 (11) **8351** (22) 2004 09 10 (21) 6520
(73) „Meble KLER” Piotr Kler, Dobrodzień, (PL)
(72) Kler Piotr
(54) Krzesło tapicerowane
(55)

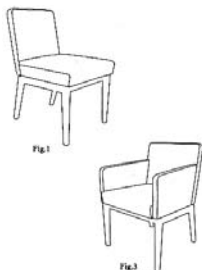

(51) 23-02 (11) **8352** (22) 2004 10 28 (21) 6781
(73) CERSANIT S.A., Kielce, (PL)
(72) Mrowiec Piotr
(54) Pisuar
(55)



(51) 26-05 (11) **8353** (22) 2004 11 20 (21) 6915
(73) Firma Produkcyjno-Handlowa Maciej & Elżbieta Kutek, Częstochowa, (PL)
(72) Kutek Maciej, Kutek Elżbieta
(54) Komplet lamp
(55)



(51) 21-01 (11) **8354** (22) 2001 05 14 (21) 21676
(73) Miś Spółka z o.o., Warszawa, (PL)
(72) Buczkowska Teresa
(54) Żółw zabawka
(55)



229

**WPISY I ZMIANY W REJESTRZE
WZORÓW PRZEMYSŁOWYCH
(nie uwzględnione w innych samodzielnych ogłoszeniach)**

Poniższe zestawienie zawiera kolejno: numer rejestracji wzoru przemysłowego, datę wpisu, oznaczenie rubryki, w której dokonano wpisu lub zmiany oraz treść wpisu. Poszczególne rubryki rejestru wzorów przemysłowych zawierają następujące dane:

*rubryka A - nazwisko i imię lub nazwę oraz adres uprawnionego z prawa z rejestracji wzoru przemysłowego z podaniem nazwy kraju,
rubryka B - przedmiot wzoru przemysłowego (tytuł oraz rysunek wzoru),
rubryka C - nazwisko i imię twórcy wzoru przemysłowego oraz jego miejsce zamieszkania (miejscowość, kraj),
rubryka D - prawa ograniczające prawo z rejestracji,
rubryka E - wnioski i sprzeciwy oraz decyzje wydane w wyniku ich rozpoznania, (adnotacje),
rubryka F - datę unieważnienia lub datę i przyczynę wygaśnięcia prawa z rejestracji.*

Uwaga: *Publikacji podlegają: zmiana uprawnionego, twórcy, zmiana nazwy uprawnionego, prawa ograniczające prawo z rejestracji wzoru przemysłowego, sprostowania istotnych pomyłek.*

378 2005 01 11 A. Wprowadzono zmianę uprawnionego przez wykreślenie wpisu: „Przedsiębiorstwo Wielobranżowe KOSZ Sp. z o.o., Lubliniec, Polska” i dokonanie wpisu: „Przedsiębiorstwo Wielobranżowe KOSZ Sp. z o.o., Dzielna, Polska; KRONOSPAN Technical Co. Ltd., Engonii, Nikozja Cypr”.

933 2005 03 09 A. Wprowadzono zmianę uprawnionego przez wykreślenie wpisu: „Novartis Nutrition AG, Bern, Szwajcaria” i dokonanie wpisu: „Novartis AG, Lichtstrasse 35, CH-4056 Basel, Szwajcaria”.

1026 2005 03 09 A. Wprowadzono zmianę nazwy uprawnionego przez wykreślenie wpisu: „Fabryka Wódek Gdańskich w Starogardzie Gdańskim S.A., Starogard Gdański, Polska; i dokonanie wpisu: „Destylarnia Sobieski S.A., ul. Skarszewska 1, 83-200 Starogard Gdański, Polska”.

3671 2005 02 14 A. Wprowadzono zmianę uprawnionego przez wykreślenie wpisu: „NOYARTIS NUTRITION AG, Monbijoustrasse 118 30 01 Berno, Szwajcaria” i dokonanie wpisu: „NOYARTIS AG, Lichtstrasse 35 CH-4056 Bazylea, Szwajcaria”.

3693 2005 01 10 A. Wprowadzono zmianę uprawnionego przez wykreślenie wpisu „RECOT INC., 5000 Hopyard, Suite 460, Pleasanton, Kalifornia 94588, Stany Zjednoczone Ameryki” i dokonanie wpisu: „FRITO-LAY NORTH AMERICA, INC 7701 Legacy Drive, Piano, Texas 75024 Stany Zjednoczone Ameryki”.

4966 2005 01 04 A. Wprowadzono zmianę uprawnionego przez wykreślenie wpisu: „Kwiecień Bogusław, 67-100 Nowa Sól, Głogowska 79, Polska Lewandowski Dariusz, 65-129 Zielona Góra, ul. Truskawkowa 32, Polska i dokonanie wpisu: „Nowicki Szymon, Ptaszkowo 21, 62-065 Grodzisk Wielkopolski, Polska”.

5821 2005 01 10 A. Wprowadzono zmianę uprawnionego przez wykreślenie wpisu: „Przedsiębiorstwo Produkcyjno-Handlowo-Usługowe „ZORZA” Spółka Akcyjna, Warszawa ul. Makowska 139/141, Polska” i dokonanie wpisu: „ Jerzy Olesiński, 05-555 Janówek, ul. Stołeczna 13, Polska; Bogdan Zawistowski, 03-980 Warszawa, ul. Znamieckiego 6/11 Polska”.

5822 2005 01 10 A. Wprowadzono zmianę uprawnionego przez wykreślenie wpisu „Przedsiębiorstwo Produkcyjno-Handlowo-Usługowe „ZORZA” Spółka Akcyjna, Warszawa ul. Makońska 139/141, Polska” i dokonanie wpisu: „Jerzy Olesiński, 05-555 Janówek, ul. Stołeczna 13, Polska; Bogdan Zawistowski, 03-980 Warszawa, ul. Znamieckiego 6/11, Polska”.

230

DECYZJE STWIERDZAJĄCE WYGAŚNIĘCIE DECYZJI O UDZIELENIU PRAWA Z REJESTRACJI

Poniższe zestawienie zawiera numer zgłoszenia wzoru przemysłowego.

| | | | |
|------|------|------|------|
| 2126 | 4518 | 4562 | 4574 |
| 4353 | 4519 | 4564 | 4575 |
| 4515 | 4543 | 4569 | 4576 |
| 4517 | 4552 | 4570 | |

231

DECYZJE O WYGAŚNIĘCIU PRAWA Z REJESTRACJI

Poniższe zestawienie zawiera kolejno: numer rejestracji wzorów przemysłowych i datę wygaśnięcia prawa z rejestracji.

| | |
|---------------|---------------|
| 37 2004 02 18 | 42 2004 02 26 |
| 38 2004 02 22 | 43 2004 03 03 |
| 39 2004 02 22 | 44 2004 03 02 |
| 40 2004 02 22 | 45 2004 03 04 |

| | |
|----------------|----------------|
| 46 2004 03 04 | 145 2004 03 26 |
| 49 2004 03 04 | 146 2004 03 29 |
| 50 2004 03 05 | 147 2004 03 29 |
| 51 2004 03 09 | 148 2004 03 29 |
| 52 2004 03 09 | 184 2004 02 10 |
| 53 2004 03 11 | 185 2004 02 12 |
| 54 2004 03 18 | 186 2004 02 14 |
| 55 2004 03 18 | 187 2004 02 14 |
| 56 2004 03 18 | 192 2004 03 26 |
| 57 2004 03 18 | 220 2004 02 05 |
| 58 2004 03 18 | 222 2004 02 26 |
| 59 2004 03 18 | 223 2004 03 03 |
| 61 2004 03 22 | 224 2004 03 15 |
| 62 2004 03 22 | 333 2004 07 13 |
| 64 2004 03 23 | 394 2004 03 15 |
| 65 2004 03 23 | 465 2004 02 27 |
| 66 2004 03 23 | 466 2004 03 04 |
| 67 2004 03 23 | 467 2004 03 16 |
| 68 2004 03 23 | 468 2004 03 22 |
| 129 2004 03 01 | 469 2004 03 22 |
| 130 2004 03 01 | 470 2004 03 22 |
| 135 2004 03 15 | 471 2004 03 22 |
| 137 2004 03 15 | 624 2004 02 02 |
| 138 2004 03 19 | 625 2004 02 02 |
| 139 2004 03 19 | 626 2004 02 22 |
| 140 2004 03 25 | 627 2004 02 22 |
| 141 2004 03 25 | 629 2004 03 01 |
| 142 2004 03 26 | 663 2004 03 23 |
| 143 2004 03 26 | 862 2004 03 17 |
| 144 2004 03 26 | |

D. ZNAKI TOWAROWE

Cyfrowe kody identyfikacyjne (wg normy WIPO ST. 60), które poprzedzają informacje o dokonanej rejestracji oznaczają:

- (111) - numer prawa ochronnego
- (151) - data wydania decyzji o udzieleniu prawa ochronnego
- (210) - numer zgłoszenia
- (220) - data zgłoszenia
- (441) - data ogłoszenia o zgłoszeniu
- (510) - wykaz towarów
- (511) - klasy towarowe
- (531) - symbol klasyfikacji elementów graficznych znaku
- (540) - określenie znaku towarowego ze wskazaniem kolorów
- (551) - wskazanie kategorii znaku towarowego lub udzielonego prawa jeżeli dotyczy wspólnego prawa ochronnego, wspólnego znaku towarowego albo wspólnego znaku towarowego gwarancyjnego
- (732) - nazwisko i imię lub nazwę uprawnionego, jego miejsce zamieszkania lub siedzibę oraz kod kraju

232

UDZIELONE PRAWA OCHRONNE NA ZNAKI TOWAROWE

(od nr 158 501 do nr 159 680)

(111) **158501** (220) 2001 06 29 (210) 237607
(151) 2005 02 23
(732) Przedsiębiorstwo Produkcyjno-Usługowo-Handlowe „FENIMARK” Zdzisław Lipiński, Stara Gorzelnia, PL.
(540)

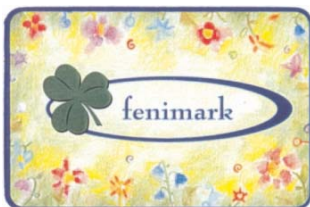

Kolory znaku: zielony, ciemnoniebieski, seledynowy, czerwony, fioletowy, jasnoniebieski, biały
(531) 5.3, 5.5, 25.1, 26.4, 27.5, 29.1
(510), (511) **18** plecaki szkolne, plecaki turystyczne, teczki szkolne, teczki na nuty, tornistry szkolne, torby do noszenia niemowląt, **24** bielizna pościelowa, ręczniki tekstylne, serwetki tekstylne, serwety tekstylne, chusteczki do nosa tekstylne, zasłony, kapy na łóżka, pokrowce ochronne na meble, tkaniny obiciowe na meble, **25** konfekcja odzieżowa, nakrycia głowy, wyprawki dziecięce, kostiumy i płaszcze kąpielowe, kąpielówki, bielizna, obuwie dziecięce, **26** emblematy ozdobne, falbany do sukni, lamówki do odzieży, ozdoby tekstylne do obuwia, pompony, szelki, szelki do przenoszenia dzieci, taśmy wykończeniowe, zapięcia do odzieży, haftowane dodatki, żaboty, **28** zabawki pluszowe, lalki, ubranka dla lalek, ozdoby choinkowe, stojaki choinkowe.

(111) **158502** (220) 1998 11 03 (210) 193889
(151) 2002 04 05
(732) Kama Foods S.A., Warszawa, PL.
(540) wymienita
(510), (511) **29** margaryna, oleje jadalne, tłuszcze jadalne.

(111) **158503** (220) 1998 12 14 (210) 195626
(151) 2002 03 22

(732) PLETTAC Spółka z o.o., Ostrzeszów, PL.
(540)



(531) 26.2, 27.5
(510), (511) **06** rusztowania metalowe, ogrodzenia metalowe, bramy metalowe, estrady metalowe, metalowe przenośne konstrukcje budowlane.

(111) **158504** (220) 2000 12 27 (210) 229499
(151) 2004 09 28
(732) Firma „HiP” Halina Styła, Kraków, PL.
(540)



(531) 3.2, 4.2, 27.5
(510), (511) **16** gazety, periodyki, książki, albumy, prospekty, mapy i plany miast, plany terenów, **35** projektowanie tablic reklamowych, projektowanie gadżetów reklamowych, rozpowszechnianie ulotek, druków, prospektów, próbek o charakterze reklamowym, rozpowszechnianie ogłoszeń, reklama radiowa, telewizyjna, komputerowa, kolportaż materiałów reklamowych, informacja handlowa, informacja o działalności gospodarczej.

(111) **158505** (220) 2000 12 13 (210) 228760
(151) 2004 09 15
(732) FARM FRITES POLAND Spółka Akcyjna, Lębork, PL.

(540)



Kolory znaku: żółty, granatowy, szary, czerwony

(531) 6.7, 26.4, 27.5, 29.1

(510), (511) **29** ziemniaki preparowane.(111) **158506** (220) 2000 12 13 (210) 228761

(151) 2004 09 15

(732) FARM FRITES POLAND Spółka Akcyjna, Lębork, PL.

(540)

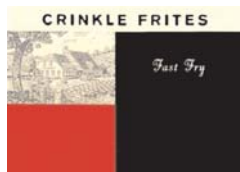

Kolory znaku: żółty, czarny, szary, czerwony

(531) 6.7, 26.4, 27.5, 29.1

(510), (511) **29** ziemniaki preparowane.(111) **158507** (220) 2000 12 13 (210) 228762

(151) 2004 09 15

(732) FARM FRITES POLAND Spółka Akcyjna, Lębork, PL.

(540)



Kolory znaku: żółty, granatowy, szary, czerwony

(531) 6.7, 26.4, 27.5, 29.1

(510), (511) **29** ziemniaki preparowane.(111) **158508** (220) 2000 12 13 (210) 228763

(151) 2004 09 15

(732) FARM FRITES POLAND Spółka Akcyjna, Lębork, PL.

(540)



Kolory znaku: żółty, granatowy, szary, czerwony

(531) 6.7, 26.4, 27.5, 29.1

(510), (511) **29** ziemniaki preparowane.(111) **158509** (220) 2000 12 14 (210) 228803

(151) 2004 09 30

(732) „Instal-Projekt” s.c. Roman Gawłowski, Zofia Gawłowska, Bartosz Ścierzyński, Ewa Ścierzyńska, Włocławek, PL.

(540) tropikana

(510), (511) **11** elementy grzejne, grzejniki centralnego ogrzewania, grzejniki i suszarki elektryczne.(111) **158510** (220) 2000 12 15 (210) 228965

(151) 2004 09 20

(732) APTEKA ASKLEPIOS Andrzej Galiński, Dąbrowa Górnicza, PL.

(540) asklepios

(510), (511) **35** zgrupowanie na rzecz osób trzecich leków, materiałów opatrunkowych, środków dezynfekcyjnych, ziół leczniczych i kosmetyków pozwalające nabywcy wygodnie kupować je w punktach sprzedaży detalicznej i hurtowej, **44** usługi w zakresie wykonywania leków recepturowych.(111) **158511** (220) 1999 04 29 (210) 201148

(151) 2002 06 14

(732) Wiatr-Prugar Anna, Kajder Nikodem UNDERGROUND Production House S.C., Warszawa, PL.

(540)



Kolory znaku: sepia, czarny, biały

(531) 2.1, 2.9, 11.3, 27.5, 29.1

(510), (511) **41** impreza kulturalno-rozrywkowa, organizowanie konferencji, targów i wystaw.(111) **158512** (220) 1999 05 11 (210) 201792

(151) 2004 12 02

(732) „EXPRESS MEDIA” Spółka z o.o., Bydgoszcz, PL.

(540) NOWOŚCI WŁOCLAWSKIE

(510), (511) **16** czasopisma, gazety, materiały reklamowe, **35** usługi organizowania reklamy we wszystkich formach, **39** usługi kolportażu materiałów reklamowych i innych publikacji we wszystkich formach, usługi transportowe osobowe drogowe i rzeczne, **41** usługi impresaryjne, pośrednictwo w zakresie organizowania imprez kulturalnych i sportowych, usługi związane z organizacją wypoczynku, **43** usługi gastronomiczne, usługi dotyczące rezerwacji miejsc wypoczynku.(111) **158513** (220) 2000 06 08 (210) 219575

(151) 2004 10 01

(732) POLKOMTEL Spółka Akcyjna, Warszawa, PL.

(540) mój plus

(510), (511) **09** aparaty, przewody i słuchawki telefoniczne, automaty sprzedające i mechanizmy do urządzeń uruchamianych przez wrzucenie monety lub żetonu, kasy rejestrujące, komputery i sprzęt przetwarzający dane, magnetyczne nośniki danych, maszyny liczące, płyty (dyski) z nagraniami, urządzenia do gaszenia ognia, urządzenia do nagrywania, transmisji, reprodukcji dźwięku lub obrazu, urządzenia i przyrządy: naukowe, żeglarskie, geodezyjne, elektryczne, fotograficzne, kinematograficzne, optyczne, wagowe, pomiarowe, sygnalizacyjne, kontrolne, do ratowania życia, do celów dydaktycznych, **35** usługi polegające na: rejestrowaniu, sporządzaniu odpisów, składzie, kompilacji, transmisji, transkrypcji, systematyzacji pisemnych informacji (komunikatów) oraz rejestrowaniu a także wykorzystywaniu lub kompilacji danych matematycznych lub statystycznych oraz zarządzaniu zbiorami informatycznymi, usługi w zakresie reklamy i działalności informacyjnej, usługi w zakresie badania rynku, usługi w zakresie telefonicznego udzielania informacji, usługi w zakresie organizacji wystaw lub targów handlowych i reklamowych, **38** usługi w zakresie: rozpowszechniania systemów przekazywania dźwięku i obrazu w łączności radiograficznej, telegraficznej, telefonicznej, telefonii komórkowej, telefaksowej, w systemie cyfrowym, usługi w zakresie: łączności radiofonicznej, telegraficznej, telefonicznej, telefaksowej, ustalania taryf i opłat, obsługi satelitów i przekazów satelitarnych, organizowania systemów transmisyjnych, przesyłania dźwięku i obrazu, usługi w za-

kresie poczty elektronicznej, zleceń przywoławczych z zastosowaniem radia telefonu lub innych środków komunikacji elektronicznej, usługi w zakresie prowadzenia: stacji radiowych, telewizyjnych oraz transmitowania dźwięku i obrazu, usługi w zakresie zbierania i przekazywania aktualności informacyjnych, usługi w zakresie wypożyczania telefonów, modemów i innych urządzeń telekomunikacyjnych, obsługa klientów przy wykorzystaniu sieci Internet umożliwiająca dostarczanie klientom informacji oraz otrzymywanie informacji od klientów.

(111) **158514** (220) 2000 07 10 (210) 221129
(151) 2004 03 04

(732) AVENTIS PASTEUR Spółka z o.o., Warszawa, PL.

(540) zdażyć przed grypa

(510), (511) **05** środki farmaceutyczne, preparaty chemiczne do celów farmaceutycznych i medycznych, leki do celów medycznych, leki wzmacniające, surowice i szczepionki, pastylki i pigułki do celów farmaceutycznych, **42** analizy i badania chemiczne, doradztwo w sprawach farmacji.

(111) **158515** (220) 2000 07 26 (210) 221880
(151) 2004 06 15

(732) BIO-KSEL Spółka z o.o., Grudziądz, PL.

(540)



Kolory znaku: czarny, czerwony

(531) 27.5, 29.1

(510), (511) **05** biologiczne preparaty do celów medycznych, chemiczne preparaty do celów medycznych, produkty do celów medycznych, odczynniki chemiczne do celów medycznych, **09** aparaty do rejestrowania, urządzenia do dozowania, fotometry, aparatura i instrumenty optyczne, pipety, instrumenty do pomiarów, urządzenia do pomiarów, urządzenia do pomiarów precyzyjnych, próbki z tworzyw sztucznych, programy komputerowe, elementy i podzespoły elektroniczne, **10** sprzęt, aparatura medyczna i laboratoryjna, aparaty do analiz medycznych, a w szczególności: koagulometry, analizatory wapnia całkowitego, analizatory chlorków, automaty koagulologiczne, aparaty do analiz krwi, a w szczególności: analizatory składu osocza krwi, analizatory jonoselektywne do krwi, lasery do celów medycznych, aparaty i instrumenty medyczne, pompy do celów medycznych, urządzenia wykorzystujące promienie Rentgena, alfa, beta lub gamma używane w medycynie i weterynarii, **37** serwis aparatury medycznej, instalowanie i naprawa urządzeń medycznych, instalacja, konserwacja i naprawa maszyn, **42** badania techniczne, projektowanie konstrukcje, programowanie komputerów, przetwarzanie danych, projektowanie i oprogramowanie systemów informatycznych, projekty techniczne.

(111) **158516** (220) 2000 08 12 (210) 222685
(151) 2004 06 17

(732) BROWAR KRAJAN Spółka z o.o., Trzeciewnica, PL.

(540)



Kolory znaku: czarny, złoty, żółty

(531) 9.5, 27.5, 29.1

(510), (511) **32** piwo.

(111) **158517** (220) 2000 11 14 (210) 227106
(151) 2004 09 24

(732) LEK Spółka Akcyjna, Stryków, PL.

(540)



(531) 19.11, 27.5

(510), (511) **05** preparat farmaceutyczny do użytku wewnętrznego-stosowany w chorobie niedokrwiennej serca.

(111) **158518** (220) 2000 11 16 (210) 227286
(151) 2004 09 30

(732) Ruskin Air Management Limited, Whitstable, GB.

(540) ACTIONAIR

(510), (511) **09** połączone zraszacze reagujące na ogień i dym, zraszacze wyzwalające się na skutek działania dymu, zraszacze tworzące kurtynę wodną przeciw płomieniom, przesuwane płyty ze zraszczami przeciw płomieniom i dymom, części do wyżej wymienionych towarów zawarte w tej klasie, **11** nastawcze powlekanie przegrodowe filtry przeciwsmarowe, zraszacze odcinające i kontrolujące skład powietrza, liniowe dyfuzory powietrza, skrzynki terminalowe ze zróżnicowaną ilością powietrza oraz sprężonego powietrza-wszystkie będące częściami instalacji wentylacyjnych, części i komponenty do wszystkich wyżej wymienionych towarów zawarte w tej klasie.

(111) **158519** (220) 2000 12 19 (210) 229178
(151) 2004 12 06

(732) Przedsiębiorstwo Robót i Materiałów Budowlanych „BRIMAT” Spółka z o.o., Rzeszów, PL.

(540)



Kolory znaku: niebieski, biały

(531) 26.4, 26.15, 27.1, 27.5, 29.1

(510), (511) **11** armatura do pieców, bojłery, bidety, filtry do wody, grzejniki centralnego ogrzewania i centralnej ciepłej wody, grzejniki elektryczne, inhalatory do sauny, kabiny natryskowe, kanały kominowe, kominki domowe, kotły grzewcze, krany do wody, miski klozetowe, naczynia wzbiorcze do instalacji centralnego ogrzewania, palniki, piece kąpielowe, sedesy, uszczelki do kranów wodociągowych, urządzenia i aparatura do uzdatniania wody, aparatura i instalacje do zmiękczenia wody, urządzenia do klimatyzacji, wanny nasiadowe, wyciągi kuchenne, wymienniki ciepła, zasobniki ciepła i pary, zlewozmywaki, **17** armatura niemetalowa do przewodów sprężonego powietrza, bawełna do pakowania lub uszczelniania, filc izolacyjny, folie metalowe izolacyjne, taśmy izolacyjne, osłony niemetalowe do rur, pierścienie wodoszczelne, przewody giętkie niemetalowe, uszczelki, wata szklana do izolacji, złączki niemetalowe do rur, zawory gumowe, **19** balustrady, baraki, belki niemetalowe, beton, betonowe elementy budowlane, bitumy, boazeria niemetalowa, cegły, cement, dachówki niemetalowe, pokrycia dachów niemetalowe, daszki niemetalowe dla budownictwa, deflektory kominowe niemetalowe, deski, rury drenażowe niemetalowe, drewno obrobione, drewno budowlane, drewno użytkowe, drzwi niemetalowe, figurki z kamienia, figurki z betonu lub marmuru, formiry z drewna, futryny do drzwi niemetalowe, gips, gonty, granit, kabiny kąpielowe niemetalowe, kamień, konstrukcje niemetalowe basenów kąpielowych, konstrukcje altan, kratownice niemetalowe, kreda, kwarc, kształtki niemetalowe, łąty drewniane, marmur, materiały do budowy i pokrywania a nawierzchni dróg, mozaiki dla budownictwa, okna niemetalowe, obudowy kominków, ogrodzenia niemetalowe, okiennice niemetalowe, parkiety, piasek, płyty grobowcowe niemetalowe, płyty podłogowe i ścienne niemetalowe, rury sztywne niemetalowe, rynny niemetalowe, sklejka, szalunki niemetalowe do betonu, szkło

budowlane, wapno, żwir, **20** biurka, bufety, fotele, gabloty, kanały, karnisze do zasłon, kołyski, komody, kontuary, meble szkolne, palety niemetalowe, ramy do obrazów, leżaki, meble biurowe, stoliki pod maszyny do pisania, szafki niemetalowe do przechowywania żywności, toaletki, **37** asfaltowanie, budowa i naprawy budynków, hal produkcyjnych i magazynów, czyszczenie i naprawy kotłów, dekarstwo, hydraulika, informacja budowlana, instalowanie i naprawa urządzeń elektrycznych, instalowanie i naprawa instalacji klimatyzacyjnych, instalowanie i naprawa instalacji centralnego ogrzewania, izolowanie budynków, malowanie, murowania, montaż rusztowań, nadzór budowlany, rozbiórka budynków, układanie nawierzchni dróg i placów, wynajem sprzętu budowlanego.

(111) **158520** (220) 2000 12 19 (210) 229180
 (151) 2004 09 30
 (732) FRUCTAR Sp.z o.o., Tarnów, PL.
 (540)

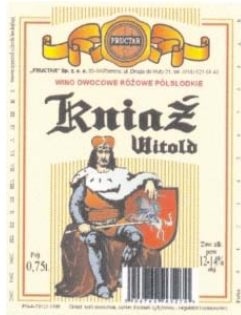

Kolory znaku: bladeżółty, pomarańczowy, żółty, czarny, różowy, złoty, brązowy, biały, niebieski, popielaty, czerwony
 (531) 2.1, 24.1, 25.1, 27.5, 29.1
 (510), (511) **33** wino.

(111) **158521** (220) 1998 09 29 (210) 192473
 (151) 2005 01 10
 (732) HIRSCH-POL Spółka z ograniczoną odpowiedzialnością, Mysłęcinek, PL.
 (540)



Kolory znaku: biały, czerwony
 (531) 26.1, 26.2, 26.4, 27.5, 29.1
 (510), (511) **02** farby, pokosty, lakiery, barwniki, bejce, środki impregnujące.

(111) **158522** (220) 2000 02 07 (210) 213579
 (151) 2004 10 13
 (732) ITC business, spol.s.r.o., Sokolnice, CZ.
 (540)



(531) 2.9, 26.4, 27.5
 (510), (511) **07** wszystkie rodzaje domowych młynków elektrycznych, elektryczne otwieracze puszek i konserw, elektryczne i pneumatyczne młoty, elektryczne roboty i maszyny kuchenne, elektryczne prasy na owoce przeznaczone do użytku domowego, elektryczne miksery i ubijaczki, zmywarki naczyń, elektryczne noże i nożyce, piły łańcuchowe, pralki i wyżymaczki do pralni, odkurzacze i urządzenia do usuwania kurzu włącznie z węzami do od-

kurzaczy, elektryczne kosiarki do koszenia trawy, elektryczne maszyny do strzyżenia, również do sierści zwierząt, elektryczne pistolety do malowania farbą, ręczne wiertarki elektryczne, elektryczne maszyny do prasowania, **08** komplety do golenia, elektryczne i nieelektryczne maszyny do golenia, żyłetki, czerpaki, łyżki do czerpania, noże włącznie ze sztućcami i tasakami, nożyce ogrodnicze, nożyczki do strzyżenia brody i sierści zwierząt, urządzenia depilacyjne, ręczne przyrządy i narzędzia do celów ogrodniczych, ręczne maszyny do koszenia trawników, ręczne kuchenne maszyny do mielenia mięsa.

(111) **158523** (220) 2000 02 07 (210) 213580
 (151) 2004 10 13
 (732) ITC business, spol. s.r.o., Sokolnice, CZ.

(540) okay
 (510), (511) **07** wszystkie rodzaje domowych młynków elektrycznych, elektryczne otwieracze puszek i konserw, elektryczne i pneumatyczne młoty, elektryczne roboty i maszyny kuchenne, elektryczne prasy na owoce przeznaczone do użytku domowego, elektryczne miksery i ubijaczki, zmywarki naczyń, elektryczne noże i nożyce, piły łańcuchowe, pralki i wyżymaczki do pralni, odkurzacze i urządzenia do usuwania kurzu włącznie z węzami do odkurzaczy, elektryczne kosiarki do koszenia trawy, elektryczne maszyny do strzyżenia, również do sierści zwierząt, elektryczne pistolety do malowania farbą, ręczne wiertarki elektryczne, elektryczne maszyny do prasowania, **08** komplety do golenia, elektryczne i nieelektryczne maszyny do golenia, żyłetki, czerpaki, łyżki do czerpania, noże włącznie ze sztućcami i tasakami, nożyce ogrodnicze, nożyczki do strzyżenia brody i sierści zwierząt, urządzenia depilacyjne, ręczne przyrządy i narzędzia do celów ogrodniczych, ręczne maszyny do koszenia trawników, ręczne kuchenne maszyny do mielenia mięsa.

(111) **158524** (220) 2000 02 25 (210) 214324
 (151) 2004 10 11
 (732) Farm Frites Poland SA, Lębork, PL.
 (540)



Kolory znaku: niebieski, pomarańczowy, granatowy, biały, żółty
 (531) 25.5, 27.5, 29.1
 (510), (511) **29** ziemniaki preparowane.

(111) **158525** (220) 2000 05 20 (210) 218682
 (151) 2004 10 27
 (732) GRUPA POLSKA STAL Spółka z o.o., Kraków, PL.
 (540) grupa polska stal

(510), (511) **01** acetylen, alkalia lotne stosowane jako amoniak do celów przemysłowych, alkaliczne związki żrące, alkohol, antystatyczne preparaty do celów innych niż domowe, balsam gurkanowy do produkcji pokostów, preparaty chemiczne do barwienia emalii i szkła, środki chemiczne do napowietrzania betonu, środki do konserwacji betonu, preparaty do konserwacji cegły, preparaty do konserwacji cementu, preparaty wodoszczelne do konserwacji cementu, cement hutniczy, ceramiczne materiały zwłaszcza do filtrów, mieszanki do produkcji ceramiki technicznej, chemiczne substancje ułatwiające wytwarzanie stopów metali, środki chemiczne dla przemysłu, ciężka woda, środki chemiczne do czyszczenia kominów, preparaty do konserwacji dachówek, drewno garbni-

kowe, dysproz, emulgatory, fenol do celów przemysłowych, preparaty ułatwiające wyjmowanie z form, gadolin, gal, gaz ochronny stosowany przy spawaniu, gazy zestalone do celów przemysłowych, glin, grafit do celów przemysłowych, środki i do gwintowania, preparaty do hartowania metali, holm, łożowe płuczki wiertnicze, preparaty do impregnacji cementu, iterb, itr, izotopy do celów przemysłowych, kamfora do celów przemysłowych, preparaty do usuwania kamienia kotłowego inne niż dla gospodarstwa domowego, preparaty zapobiegające tworzeniu się kamienia kotłowego, karbid, katalizatory, kauczuk płynny, kąpiele galwaniczne, kleje do celów przemysłowych, kleje do płytke ściennych, środki powodujące korozję, kreczot do celów chemicznych, krzem, lantan, lit, lód suchy, luten, preparaty do lutowania, topniki do lutowania, magnezyt, mangan, substancje do matowienia, preparaty chemiczne ułatwiające stopy metali, środki do odzysku metali, środki do hartowania metali, środki do utwardzania metali, metale alkaliczne, metale ziem, metaloidy, preparaty konserwujące stosowane w murarstwie, preparaty wodouszczelniające do murów, mydła metaliczne do celów przemysłowych, komplety narzędzi do naprawy obręczy kół, preparaty do odłuszczenia stosowane w procesach produkcyjnych, preparaty ognioodporne, preparaty chemiczne do usuwania osadów węglowych, środki zapobiegające kondensacji pary, piasek odlewniczy, płyn magnetyczny do celów przemysłowych, roztwory do posrebrzania, potas, potaż, czynniki powierzchniowo-czynne, preparaty przeciwwilgociowe, materiały przylepne do celów przemysłowych, rozpuszczalniki do lakierów, rubid, rtęć, sadza do celów przemysłowych, salmiak, selen, silikony, skand, soda amoniakalna, soda kalcynowana, soda kaustyczna, sole do barwienia metali, sole do celów przemysłowych, sole metali do celów przemysłowych, sól amonowa, sól kamienna, sól nieprzetworzona, sól szczawikowa, preparaty chemiczne do lutowania, spawania, spirytus drzewny, spoiwa do betonu, spoiwa do gruntowania i wykańczania powierzchni, spoiwa odlewnicze, środki do obróbki wykańczającej stal, preparaty chemiczne ułatwiające stapianie stopów metali, szkliwo ceramiczne, szkło wodne, tworzywa sztuczne w stanie surowym, środki przeciwdziałające matowieniu szyb, tal, talk, tellur, tlen, środki do dysocjacji tłuszczu, tul, preparaty chemiczne do uzdatniania wody, sole wapnia, węgiel, preparaty do oszczędzania węgla, węgiel filtrów, węgiel kostny, węgiel zwierzęcy, węgliki, preparaty do zmiękczenia wody, woda destylowana, woda morską do celów przemysłowych, woda utleniona, wymienniki jonowe stosowane jako produkty chemiczne, substancje zapobiegające zamarzaniu, zaprawy farbierskie do metali, środki do zmiękczenia poprzez wyżarzanie stosowane w metalurgii, sole żelazowe, żelazocyjanki, żywice w stanie surowym, **02** środki antykorozyjne, auramina, barwniki, bejce, bezwodnik tytanu stosowany jako pigment, biel cynkowa stosowana jako pigment, biel ołowiana, biele stosowane jako barwniki lub farby, pokost bitumiczny, czernidla stosowane jako barwniki lub farby, preparaty do konserwacji drewna, drewno barwiące, drewno farbierskie, emalie stosowane jako lakiery, emalie do malowania, emulsje stosowane jako pigmenty, farby, folie metalowe dla malarzy, dekoratorów, drukarzy, artystów, glejta ołowiowa, kalafonia, karbonyl do konserwacji drewna, kit olejowy, kit szklarski, środki do konserwacji drewna, kreczot do ochrony drewna, lakiery, mastyks stosowany jako żywica naturalna, metal w proszku dla malarzy, dekoratorów, drukarzy i artystów, preparaty zabezpieczające do metali, preparaty i środki zapobiegające matowieniu metali, minia, mleko wapienne, oleje do konserwacji drewna, pigmenty, platyna lśniąca stosowana w ceramice, powłoki zabezpieczające podwozia pojazdów, powłoki stosowane jako farby, proszek glinu do malowania, rozcieńczalniki do barwników, rozcieńczalniki do farb, rozcieńczalniki do lakierów, sadza stosowana jako barwnik lub pigment, smary przeciwrzeczne, spoiwa do barwników, farb i lakierów, folia srebrna stosowana jako arkusze, srebro w formie pasty, proszki do srebrzenia, taśmy antykorozyjne, utrwalacze stosowane jako lakiery, zagęszczacze do barwników, zaprawa cementowa, kit, złocenia, złoto lśniąca stosowane do wyrobów ceramicznych, żywice naturalne w stanie surowym, **06** armatura do przewodów stosowana jako metalowa, barierki bezpieczeństwa na drogach stosowane jako metalowe, barierki ochronne, baryłki metalowe, beczki metalowe, belki metalowe, biały metal, blacha, boje cumownicze metalowe, bramy

metalowe, materiały budowlane metalowe, butle stosowane jako metalowe pojemniki do sprężonego gazu lub ciekłego powietrza, cermetale stosowane jako spieki metalowo-ceramiczne, doki pływające do cumowania statków metalowe, ćwieki, dachówka metalowa, dozowniki ręczników metalowe, drabinki metalowe, drobnica żelazna, drut metalowy, osprzęt do drzwi metalowy, drzwi metalowe, dysze, dzwonki, ekrany paleniskowe, emblematy do pojazdów metalowe, figurki metalowe, folie metalowe, futryny metalowe, gałki stosowane jako uchwyty metalowe, groby, grobowce metalowe, artykuły gwoździarskie, gzymsy metalowe, haki metalowe, identyfikacyjne tabliczki metalowe, imadła warsztatowe metalowe, kabiny metalowe, kable metalowe, kadzie metalowe, kajdanki, kasety, kasety metalowe, kasy, kasety pancerne, kątowniki metalowe, klamki, klamry, klucze, kłódki, kołanka do rur metalowe, kołki do ścian metalowe, kołnierze metalowe, kominy metalowe, konstrukcje metalowe, konstrukcje metalowe stosowane w budownictwie, końcówki do kabli, kostki metalowe, kosze dachowe metalowe stosowane w budownictwie, kosze metalowe, kotwice, kowadła, krany metalowe, kratownice metalowe, kraty metalowe, kraty ochronne metalowe, kształtki rurowe rozgałęzieniowe metalowe, kule stalowe, liny metalowe, liny stalowe, litery i cyfry metalowe z wyjątkiem czcionek, lufciki, okienka metalowe, lut twardy, łańcuchy metalowe, łańcuchy zabezpieczające, łaty metalowe, materiały kolejowe metalowe, materiały konstrukcyjne metalowe, drut miedziany nieizolowany, nadproża metalowe, nakrętki metalowe, narożniki metalowe w budownictwie, nawijarki do rur giętkich niemechaniczne metalowe, nity metalowe, obręcze do beczek metalowe, obrotnice, ogrodzenia metalowe, okiennice metalowe, okładziny metalowe stosowane w budownictwie, okna metalowe, okucia do budownictwa, okucia okienne, opaski, opaski zaciskowe metalowe do łączenia rur, palety metalowe, pasy metalowe, pierścienie metalowe, płońby, płyty metalowe, podkowy metalowe, podpory metalowe, pojemniki metalowe, armatura do przewodów powietrza sprężonego metalowa, pręty metalowe do lutowania i spawania, progi metalowe, armatura do przewodów metalowa, przewody antenowe, przewody centralnego ogrzewania metalowe, przewody ciśnieniowe metalowe, przewody instalacyjne rozgałęźne metalowe, przewody metalowe do instalacji wentylacyjnej i klimatyzacyjnej, przewody wodociągowe, pudełka metalowe, puszki metalowe, ręczki do narzędzi metalowe, rękojeści metalowe, rolety metalowe, rurki metalowe, rury metalowe, rusztowania metalowe, rygle do zasuw okiennych, rynny metalowe, schody metalowe, skarponki metalowe, skrzynie metalowe, skrzynie metalowe, słupy metalowe, smarowniczkki, stemple metalowe, stropy metalowe, strzemiona, sworznie metalowe, szalunki do betonu metalowe, szufle do mieszania zaprawy metalowe, szłydy metalowe, szyny, ścianki szczelne metalowe, pokrycia metalowe ścian stosowane w budownictwie, śruby metalowe, tablice rejestracyjne metalowe, taśmy metalowe, trampoliny metalowe, trzonki do narzędzi mechanicznych metalowe, uchwyty do przemieszczania przedmiotów, uszczelki metalowe, usztywniacze stosowane jako okucia metalowe budowlane, wiązadła metalowe, wieszaki metalowe, wycieraczki, wykładziny metalowe, zaciski do kabli metalowe, zaciski do rur metalowe, zamki metalowe, zamknięcia metalowe, zasuw, zatyczki, zawiasy, zawory inne niż części maszyn metalowe, zbrojenie betonu metalowe, zbrojenie dla budownictwa metalowe, zderzaki metalowe, złącza, złączki metalowe, żaluzje metalowe, żyłki metalowe, **07** urządzenia do oczyszczania acetylenu, alternatory stosowane jako generatory, mieszarki do betonu, betoniarki stosowane jako urządzenia, bębny mechaniczne, maszyny do białkowania, brony, brzeszczoty pił stosowane jako części maszyn, naszynty do budowy dróg, buldożery, chłodnice do silników, czopy, urządzenia do czyszczenia, dłutownice, dmuchawy do sprężania, zasysania i transportu gazu lub ziarna, dojarki, przyssawki ssące do dojrarek, dozowniki do gaźników, urządzenia do drenażu, maszyny do obróbki drewna, dynamy, maszyny do drukowania na cienkiej blasze, dziurkarki, dźwigi, dźwigniki mechanizmów zębatkowych, etykieciarki, fartuchy ochronne maszyn, urządzenia do filtracji, formy stosowane jako części maszyn, frezarki, froterki do parkietów stosowane jako elektryczne, giętarki, gładziarki, grabie, gwinciariki, maszyny do obróbki kamienia, koła maszynowe, kołowrotki, kompresory, koparki, kosiarki, kanały kominowe do kotłów ma-

szynowych, instalacje do kondensacji, instalacje do usuwania i do czyszczenia kurzu, lemieszce, lutownice gazowe, łożyska stosowane jako części maszyn, mieszalniki, miksery, młoty, młotki, narzędzia ręczne sterowane mechanicznie, nawijarki mechaniczne do rur giętkich, nitownice, noże, nożyce elektryczne, obrabiarki, odkurzacze, ogrzewacze, oplatarki stosowane jako maszyny, ostrzałki mechaniczne, pakowarki, palniki gazowe do przecinania, lutowania, spawania, paski klinowe do silników, urządzenia i sprzęt elektryczny do pasowania i froterowania, pasy do maszyn, silników, piły stosowane jako maszyny, pistolety dozujące klej elektryczne, pistolety malarskie, pistolety pneumatyczne, urządzenia do płukania stosowane w budownictwie, podnośniki stosowane jako urządzenia, pompy do instalacji grzewczych, pompy na sprężone powietrze, pompy odśrodkowe, pompy próżniowe, pompy smarownicze, prasy do odpadków, przecinarki, regulatory ciśnienia jako części maszyn, maszyny do robót ziemnych, rozciągarki, rozdrabniarki, schody ruchome, sita stosowane jako maszyny lub części maszyn, smarownice stosowane jako urządzenia, aparaty do spawania gazowego, urządzenia elektryczne do spawania, sprężarki, stemple stosowane jako urządzenia, strugarki podłużne, suszarki, szlifierki, tarcze szlifierskie, tłocznie stosowane w budownictwie, tokarki, transportery, ubijaki stosowane jako urządzenia, ugniataarki mechaniczne, walcarki, wiertarki, wycinarki stosowane jako narzędzia mechaniczne, zespoły prądotwórcze awaryjne, zrzynacze darni, żurawie stosowane jako urządzenia do podnoszenia i wyciągania, **08** bijaki stosowane jako narzędzia ręczne, brzeszczoty pił stosowane jako części narzędzi, czerpaki stosowane jako narzędzia, urządzenia do cięcia rur, diamenty szklarskie stosowane jako części narzędzi ręcznych, dłuta, przecinaki, ryłce, dobijaki, napinacze do drutu metalowego stosowane jako narzędzia, dziurkacze stosowane jako narzędzia, frezy stosowane jako narzędzia, grabie, grace, gwintownice, gwintowniki, harpuny, imadła, kabłąki do pił, kafary, kamienie do szlifowania, kątowniki stosowane jako narzędzia, kielnie, kilofy, klucze stosowane jako narzędzia, kosiarki stosowane jako przyrządy ręczne, kosy, wyroby kowalskie, lewarki ręczne, łopaty, łyżki, maczety, młotki stosowane jako narzędzia, młoty, pobijaki, motyki stosowane jako narzędzia, napinacze nici i taśm metalowych stosowane jako narzędzia, nożyczki połączone z dłem stosowane jako narzędzia do obróbki drewna, narzędzia do wyciągania gwoździ, narzędzia ręczne stosowane ręcznie, nitownice stosowane jako narzędzia, noże, nożyce, nożyczki, obcęgi, obcinacze stosowane jako narzędzia, opalarki stosowane jako narzędzia, oprawki do rozwiertaków, oprawki wiertarskie stosowane jako narzędzia, ośelki, oskardy, ostrza stosowane jako narzędzia, ostrzałki, ośniki, strugi, pilniki stosowane jako narzędzia, pilśniarki stosowane jako narzędzia, piła wyrzynarka, pałki, perforatory stosowane jako narzędzia, piły stosowane jako narzędzia, pistolety stosowane jako narzędzia, przebijaki stosowane jako narzędzia, przecinarki stosowane jako narzędzia, przecinarki, punktaki stosowane jako narzędzia, rębaki stosowane jako noże, rozwiertaki, przyrządy do cięcia rur, ryłce, igły grawerskie, sekatory, siekiery, siekierki, skrobaki stosowane jako narzędzia, stemple stosowane jako narzędzia, stemplowniki stosowane jako narzędzia, strugi, szczepaki, szczypce, szpachelki, łopatkki stosowane jako narzędzia, śrubokręty, świdry stosowane jako narzędzia, tarcze szlifierskie ręczne, tarki stosowane jako narzędzia, tasaki, topory, toporki, ubijaki stosowane jako narzędzia, uszczelki z żelaza, widły, wiertarko-frezarki, wiertła, wrębiarki, wycinarki stosowane jako narzędzia, zaciski do uszczelki, zaciski metalowe, zapadki stosowane jako narzędzia, zębalki stosowane jako narzędzia, zębalki stosowane jako narzędzia, urządzenia do polerowania, żelazka profilowane, urządzenia ręczne do transportu żeliwa, metali, **11** wytwornice acetylenowe, antyrozpryskowe dysze wylotowe, armatura bezpieczeństwa do urządzeń oraz instalacji wodnych i gazowych, bidety, bojler, chłodnice do cieczy stosowane jako instalacje, urządzenia i instalacje do chłodzenia, chłodziarki, dmuchawy stosowane jako części instalacji klimatyzacyjnych, dozowniki środków odkażających, elementy grzejne, fajerki do piecyków, filtry stosowane jako części instalacji domowych lub przemysłowych, garnki kuchenne, armatura regulacyjna i bezpieczeństwa do przewodów lub urządzeń gazowych, generatory acetylenowe, generatory gazu, generatory pary stosowane jako inne niż części maszyn, górnicze lampy,

grzałki do wody, grzejniki, hydranty, inhalatory stosowane jako sauny, jonizujące aparaty do uzdatniania powietrza, kabiny natryskowe, kanały kominowe, urządzenia do klimatyzacji, kolektory słoneczne stosowane jako ogrzewnictwo, kolumny destylacyjne kominki domowe, komory chłodnicze, kotły do pralni, kanały kominowe do kotłów grzewczych, urządzenia zasilające do kotłów grzewczych, krany, kratownice do pieców, kuchenki mikrofalowe, sprzęt kuchenny elektryczny, kuźnie przenośne, lampiony, lampy elektryczne, lampy bezpieczeństwa, lampy gazowe, lampy laboratoryjne, lampy luminescencyjne do oświetlania, lampy lutownicze, spawalnicze, lampy łukowe, lampy olejowe, lampy uliczne, lampy wyładowcze elektryczne do oświetlania, latarki, lodówki, zamrażarki, maszynki kuchenne, miski klozetowe, naczynia zbiorcze do instalacji centralnego ogrzewania, natryski, prysznice, nawilżacze do grzejników centralnego ogrzewania, urządzenia do oczyszczania gazu lub oleju odmrażacze do pojazdów, odpowietrzacze do parowej instalacji grzewczej, instalacje do odsalania wody morskiej, aparatura do oddymiania nie do celów medycznych, urządzenia do ogrzewania na paliwa stałe, płynne lub gazowe, instalacje do ogrzewania, oszczędzacze paliwa, paleniska, piece, palniki, parniki, pasteryzatory, aparatura do suszenia paszy, wyposażenie do pieców, piece, piecyki, pisuary stosowane jako armatura sanitarna, płuczki gazowe stosowane jako części instalacji gazowych, płuczki ustępowe, płyty grzejne, pochodnie, podgrzewacze butelek dla niemowląt elektryczne, podgrzewacze do kąpiele, podgrzewacze łóżek, podgrzewacze powietrza, podgrzewacze wody stosowane jako aparaty, poduszki elektryczne nie do celów leczniczych, pompy ciepłe, popielniki do palenisk, aparatura do odświeżania powietrza, przewody stosowane jako części instalacji sanitarnych, rozpylacze, różna, ruszty, sedesy, sterylizatory, urządzenia do suszenia, szybkowary elektryczne, świeczniki, żyrandole, termofory, toalety stosowane jako W.C., testery stosowane jako opiekacze, umywalki, ustępy przenośne, uszczelki do kranów wodociagowych, wanny łazienkowe, wanny z wirowym ruchem wody, wentylatory stosowane jako klimatyzatory, węzownice stosowane jako części instalacji destylacyjnych, grzewczych lub chłodzących, wyciągi kuchenne, wymienniki ciepła, aparatura i urządzenia do obróbki wody, zasobniki ciepła lub pary, zasuwki stosowane jako szymbry, zawory na przewodach, zawory kanalizacyjne, zawory termodynamiczne stosowane jako części instalacji ogrzewczych, zlewozmywaki, **17** armatura do przewodów stosowana jako niemetalowa, bariery pływające zatrzymujące zanieczyszczenia, bawełna do pakowania lub uszczelniania, wata, środki zapobiegające promieniowaniu ciepła w bojlerach, materiały zapobiegające promieniowaniu ciepła, materiały dźwiękoszczelne, ebonit, farby izolacyjne, filc azbestowy, filc izolacyjny, materiały do filtracji stosowane jako tworzywa sztuczne lub pianki półprzetworzone, folie metalowe izolacyjne, folie z tworzyw sztucznych stosowane w budownictwie, materiały izolacyjne, mieszaniny izolacyjne zapobiegające wilgoci w budynkach, karton azbestowy, kit, materiały do klinowania z gumy lub z tworzyw sztucznych, kora jako izolacja akustyczna, korki gumowe, lakier izolacyjny, len stosowany jako węże parciane, liny gumowe, oleje izolacyjne, osłony do rur stosowane jako niemetalowe, pakuły stosowane jako materiały do uszczelniania, papier izolacyjny, pierścienie wodoszczelne, plecionki azbestowe, powłoki izolacyjne, mieszaniki chemiczne do uszczelniania przecieków, przewody giętkie niemetalowe, rękawice ochronne, króćce do rur niemetalowe, szczelna do połączeń, wata szklana do izolacji, sznury gumowe, taśmy izolacyjne, taśmy samoprzylepne inne niż do celów medycznych, papierniczych lub do użytku domowego, taśmy uszczelniające do drzwi i okien, materiały termoizolacyjne, tkaniny izolacyjne, uszczelki, wełna mineralna stosowana jako izolator, wełna szklana do izolacji, węże do podlewania, włókna węglowe nie do celów włókienniczych, zasłony azbestowe ochronne, zawory gumowe, druty do zgrzewania z tworzyw sztucznych, złączki rur niemetalowe, wełna żużlowa stosowana jako materiał izolacyjny, dielektryki stosowane jako izolatory, gutaperka, nici z tworzyw sztucznych nie do celów włókienniczych, materiały do pakowania stosowane jako wypychanie z gumy lub z tworzyw sztucznych, podkładki z kauczuku lub z tworzyw sztucznych, tworzywa sztuczne półprzetworzone, materiały na uszczelnienia okien i drzwi, mieszaniny izolacyjne przeciwwilgociowe w bu-

dynkach, włókna z tworzyw sztucznych nie do celów włókienniczych, materiały do wypychania z tworzyw sztucznych, żywice syntetyczne produkty półprzetworzone, żywice sztuczne produkty półprzetworzone, materiały dźwiękoszczelne, 19 asfalt, azbestocement, balustrady, baraki, barierki bezpieczeństwa na drogach niemetalowe, belki niemetalowe, beton, betonowe elementy budowlane, bitumiczne produkty dla budownictwa, boazerie, bramy niemetalowe, materiały budowlane niemetalowe, cegły, cement, chlewy, dachówka niemetalowa, deszki niemetalowe stosowane w budownictwie, deski stosowane jako drewno do celów budowlanych, doki pływające do cumowania łodzi niemetalowe, drewno budowlane, drewno fornirowane, drewno nadające się do formowania, drewno obrobione, drewno piłowane, drewno użytkowe, drzwi niemetalowe, filc dla budownictwa, folie z tworzyw sztucznych do znakowania dróg, fornir z drzewa, futryny niemetalowe, gips, gonty, granit, granulaty szklane do znakowania dróg, grobowce, groby niemetalowe, kabiny kąpielowe niemetalowe, wyroby kamieniarskie, kamień, kamień budowlany, karton bitumiczny, karton budowlany, karton z miazgi drzewnej stosowany w budownictwie, kątowniki niemetalowe, kesony do prac konstrukcyjnych pod wodą, klepki bednarskie, kominy niemetalowe, konstrukcje niemetalowe, korek sprasowany, kostki niemetalowe, kratownice niemetalowe, kraty niemetalowe, krokwie dachowe, kształtki rurowe rozgałęziowe niemetalowe, lepiszcza do reperacji dróg, listwy niemetalowe stosowane w budownictwie, lufciki, okienka niemetalowe, łąty drewniane, łąty niemetalowe, margiel wapienny, marmur, materiały konstrukcyjne niemetalowe, mozaiki do budownictwa, nadporoża niemetalowe, obudowy kominów, odrzwia niemetalowe, ognioodporne powłoki cementowe, ogniotrwałe materiały ogrodzenia niemetalowe, okiennice niemetalowe, okładziny niemetalowe stosowane w budownictwie, okna niemetalowe, okucia drzwi niemetalowe, oliwin dla budownictwa, pacholki cumownicze niemetalowe, palisady niemetalowe, papier budowlany parkiety, piasek dla budownictwa, piasek srebrny, piaskowiec budowlany, płatwy stosowane jako dachówki, płyty, płytki niemetalowe stosowane w budownictwie, podłogi niemetalowe, podpory niemetalowe, pokrycia dachów stosowane jako niemetalowe, pokrywy włazów niemetalowe, pomosty prefabrykowane niemetalowe, powłoki cementowe ognioodporne, powłoki stosowane jako materiały budowlane, progi niemetalowe, przegrody niemetalowe, przewody ciśnieniowe niemetalowe, przewody niemetalowe do instalacji wentylacyjnej i klimatyzacyjnej, przewody wodociągowe niemetalowe, ramy do okien niemetalowe, rolety zewnętrzne niemetalowe i nie z materiałów tekstylnych, urządzenia do parkowania rowerów niemetalowe, rozpórki, rury drenażowe niemetalowe, rury spustowe niemetalowe, rury sztywne niemetalowe stosowane w budownictwie, rusztowania niemetalowe, rynny, schody niemetalowe, sklejka, słupy niemetalowe, smoła stosowana jako materiał budowlany, spoiwa do murów, stajnie, stemple niemetalowe, stopnie schodów niemetalowe, stropy niemetalowe, sufity niemetalowe, szalunki do betonu niemetalowe, szamota, szkło konstrukcyjne, szkło płaskie walcowane stosowane jako okienne dla budownictwa, szkło zbrojone, szyny winylowe stosowane jako materiał budowlany, ścianki szczelne niemetalowe, pokrycia niemetalowe ścian stosowane w budownictwie, budki targowe, taśmy smolowane stosowane w budownictwie, terakota, trampoliny niemetalowe, trzcina dla budownictwa, tuf wapienny, wapno, wykładziny niemetalowe, zaprawa murarska, zawory do rur drenażowych niemetalowe i nie z tworzyw sztucznych, zawory wodociągowe niemetalowe i nie z tworzyw sztucznych, zbiorniki murowane, zbrojenie dla budownictwa niemetalowe, znaki drogowe nieświejące i niemechaniczne niemetalowe, znaki nawigacyjne nieświejące niemetalowe, żaluzje niemetalowe, żużel stosowany jako materiał budowlany, żwir, 36 usługi agencji kredytowych, agencji: kupna, sprzedaży, pośrednictwa w handlu nieruchomości, analizy finansowe, doradztwo w sprawach finansowych, dzierżawa nieruchomości, kantory wymiany walut, transakcje finansowe, wycena nieruchomości, wynajmowanie mieszkań, zarządzanie nieruchomościami, 37 usługi: asfaltowanie, blacharstwo, czyszczenie i naprawa bojlerów, czyszczenie budynków stosowane jako czyszczenie powierzchni zewnętrznych, dekarstwo, układanie nawierzchni dróg, budowanie fabryk, gipsowanie, hydraulika, informacja o budownictwie, informacja o naprawach, instalacja i napra-

wa urządzeń klimatyzacyjnych, usługi izolacyjne stosowane w budownictwie, budowa i naprawy magazynów, malowanie, montaż rusztowań, murarstwo, nadzór budowlany, naprawy podwodne, nitowanie, instalowanie i naprawy ogrzewania nieelektrycznego, ostrzenie noży, pokostowanie i werniksowanie, posypywanie piaskiem, rozbiórka budynków, budowa i konserwacja rurociągów, usługi w zakresie stacji obsługi samochodów, naprawy stolarskie, tapetowanie, naprawy budowlane budynków, wypożyczanie sprzętu budowlanego, zabezpieczanie przed korozją, 39 transport autobusowy, dystrybucja towarów w zakresie materiałów technicznych, holowanie, informacja o transporcie, magazynowanie, pilotaż, pośrednictwo transportowe, przewożenie ładunków, przewóz ciężarówkami, składowanie towarów, transport i składowanie odpadów, transport morski, transport rzeczny, usługi tranzytowe, wynajmowanie pojazdów, wypożyczanie kontenerów magazynowych, wypożyczanie samochodów ciężarowych, 40 usługi: chromowanie, cynowanie, czyszczenie metalu, ciesielstwo, stolarstwo, frezowanie, galwanotechnika, hartowanie metali, informacja o obróbce materiałów metalowych, kotlarstwo, kowalstwo, lutowanie, magnesowanie, obróbka metali, odlewanie metali, platerowanie metali, powlekanie metali, niklowanie, utylizacja odpadów i surowców wtórnych, posrebrzanie, pozłacanie, przeróbka odpadów stosowane jako przetwarzanie odpadów, spawanie, szlifowanie metali, tartaki, trasowanie laserem.

(111) **158526** (220) 2000 07 14 (210) 221305
(151) 2004 10 13
(732) W. Burdecki Spółka z o.o., Warszawa, PL.
(540)



Kolory znaku: czerwony, biały

(531) 26.11, 27.1, 27.5, 29.1
(510), (511) **37** usługi w zakresie: budownictwa, realizacji obiektów, napraw budowlanych, nadzoru budowlanego oraz budowy sieci i magistrali telekomunikacyjnych.

(111) **158527** (220) 2000 10 18 (210) 225683
(151) 2004 12 07
(732) IPH Importa-Handel Hübers GmbH & company
Futtermittelvertriebs KG, Hamminkeln, DE.
(540)



Kolory znaku: fioletowy, biały, żółty, czarny

(531) 26.1, 26.4, 27.5, 29.1
(510), (511) **31** żywność dla zwierząt.

(111) **158528** (220) 2000 11 22 (210) 227715
(151) 2005 01 07
(732) P.P.H S.C. „KOTAR” Bogdan Jaworski, Stanisław Jaworski,
Wołów, PL.
(540)

IZOROL

(531) 27.5
(510), (511) **17** izolacja termiczna w formie płyty warstwowej, złożonej z warstwy styropianu, do której przyklejona jest folia z tworzywa sztucznego, stosowane w budownictwie przy wykonywaniu ogrzewania podłogowego.

(111) **158529** (220) 2000 11 24 (210) 227798
 (151) 2004 10 13
 (732) SAMPRO Przedsiębiorstwo Produkcyjno-Handlowo-Usługowe
 Wojciech Samołyk, Łódź, PL.
 (540)



Kolory znaku: czarny, czerwony, biały
 (531) 26.11, 27.5, 29.1

(510), (511) **16** broszury, foldery, czasopisma, mapy, kalendarze,
 albumy, książki, **25** odzież i obuwie z tworzyw naturalnych i sztucznych,
35 kompleksowe usługi reklamowe dla osób trzecich.

(111) **158530** (220) 2000 11 30 (210) 228215
 (151) 2004 12 20
 (732) HERA Usługi Pogrzebowe i Kamieniarstwo Ewa Hera,
 Wojciech Hera, Szczecin, PL.
 (540)



(531) 5.13, 9.1, 27.5

(510), (511) **03** barwniki kosmetyczne, kosmetyki do brwi, ołówki do brwi, chusteczki nasączone płynami kosmetycznymi, preparaty do demakijażu, preparaty do depilacji, depilatory, dezodoranty do użytku osobistego, mydła dezodorujące, esencje eteryczne, olejki eteryczne, preparaty do golenia, kadzidła, sole do kąpieli, preparaty kosmetyczne do kąpieli, maseczki kosmetyczne, mleczko kosmetyczne, motywy dekoracyjne do celów kosmetycznych, nesery kosmetyczne, kosmetyki zestawy kosmetyków, kremy kosmetyczne, środki do usuwania lakieru, lakiery do paznokci, lotony do celów kosmetycznych, preparaty do makijażu, mascara, mleczko migdałowe do celów kosmetycznych, mydła, niemedyczne preparaty toaletowe, mydła lecznicze, neutralizatory do trwałej ondulacji, olejki do celów kosmetycznych, olejki do celów perfumeryjnych, preparaty kosmetyczne do opalania, pasty, proszki i płyny do zębów, patyczki z wata, perfumy do pielęgnacji jamy ustnej, płyny po goleniu, pomadki do ust, środki do prania, preparaty przeciwsłoneczne, materiały przyklepne do celów kosmetycznych, puder do makijażu, rzęsy sztuczne, saszetki zapachowe, preparaty kosmetyczne do pielęgnacji skóry, szampony, sztuczne paznokcie, wody toaletowe, kolońskie i zapachowe, sztuczne włosy, wata do celów kosmetycznych, wywabiacze plam, **41** organizowanie bankietów, przyjęć i zabaw, **43** bary szybkiej obsługi, usługi hotelowe, kafeterie, kantyny kawiarnie, restauracje, usługi przygotowywania dań na zamówienie i dostarczania do domu, pensjonaty, **44** badania kosmologiczne, łaźnie publiczne, usługi manicure, masaż, salony fryzjerskie, salony kosmetyczne, salony odnowy biologicznej i fizykoterapii, usługi solarium, sauna, usługi higieniczne i dermatologiczne.

(111) **158531** (220) 1999 12 15 (210) 211176
 (151) 2004 07 02
 (732) WOSANA Spółka Akcyjna, Kraków, PL.
 (540)



(531) 25.5, 26.4, 27.5

(510), (511) **29** mięso, drób, ryby, przetwory mięsne, drobiowe i rybne, w tym wyroby wędliniarskie i garmazeryjne, ekstrakty mięsne, konserwy, koncentraty, zupy i sosy mięsne, tłuszcze jadalne, warzywa i owoce gotowane, konserwowane, mrożone i suszone, przetwory z warzyw i owoców, produkty nabiałowe, mleczarskie i olejarskie, **30** kawa, herbata, kakao, cukry, wyroby zbożowe, wyroby cukiernicze i piekarnicze, czekolada, słodycze, wafle, lody, przyprawy, **31** płody rolne i ogrodnicze, świeże warzywa i owoce, bulwy, orzechy i nasiona, **32** napoje bezalkoholowe, wody mineralne gazowane i niegazowane, napoje owocowe, soki, syropy i inne preparaty do przygotowywania napojów, piwo.

(111) **158532** (220) 2000 06 24 (210) 220384
 (151) 2004 10 13
 (732) FORMASTER S.A., Kielce, PL.
 (540) rezi

(510), (511) **07** urządzenia do kapslowania butelek, urządzenia do napełniania butelek, urządzenia do zamykania butelek, krajalnice do chleba, parowe urządzenia do czyszczenia, urządzenia do czyszczenia pod wysokim ciśnieniem, urządzenia do filtracji, wkładki do urządzeń filtracyjnych, części maszyn lub silników do filtrów, formy do części maszyn, części maszyn do podgrzewaczy wody, rozdrabniarki do ścieków, separatory do wody jako części maszyn, urządzenia do zasysania powietrza, **08** rozpylacze do środków owadobójczych, **10** rozpylacze proszków do celów leczniczych, **11** dozowniki środków odkażających w toaletach, instalacje do dystrybucji wody, grzejniki elektryczne, urządzenia do filtrowania akwariów, filtry jako części instalacji domowych lub przemysłowych, grzałki do wody, imbryki elektryczne, inhalatory, sauny, elementy instalacji hydraulicznych, galanteria hydrauliczna, krany, natryski, prysznicze, kabiny natryskowe, instalacje do odsalania wody morskiej, urządzenia elektryczne do ogrzewania, płuczki ustepowe, zbiorniki do płuczek ustepowych, aparatura do jonizacji powietrza, aparatura do odświeżania powietrza, suszarki łazienkowe do rąk, suszarki powietrza, urządzenia do suszenia, urządzenia do suszenia rąk przy umywalkach, aparaty do wentylacji i klimatyzacji, aparatura, urządzenia i instalacje do zmiekczenia wody, aparatura i instalacje do uzdatniania wody, podgrzewacze wody, sterylizatory do wody, urządzenia do filtrowania wody, regulatory do wody, niemetalowa armatura do urządzeń i instalacji wodnych, filtry do wody pitnej, zlewozmywaki, elektryczne ogrzewacze stóp, elektryczne urządzenia do ogrzewania, instalacje do ogrzewania wodnego rury, wymienniki jako części instalacji do ogrzewania wodnego, **17** przewody giętkie niemetalowe, złączki rur, króćce jako końcówki rur z tworzyw sztucznych, niemetalowe sznury gumowe, węże do podlewania, niemetalowa armatura do przewodów powietrza sprężonego, **19** niemetalowe rury, **20** akcesoria niemetalowe do pojazdów: podstawki pod napoje, wieszaki na ubrania, uchwyty do telefonów komórkowych.

(111) **158533** (220) 2000 12 11 (210) 228643
 (151) 2004 11 18
 (732) „LEGIC” Kompania Importowa Dóbr Luksusowych
 Spółka z o.o., Warszawa, PL.
 (540)

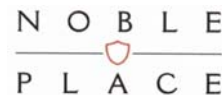

Kolory znaku: czerwony, czarny

(531) 24.1, 27.5, 29.1

(510), (511) **03** kosmetyki, perfumy, **14** zegary, w tym budziki, zegarki naręczne na paskach i bransoletkach oraz akcesoria do nich, wyroby jubilerskie, takie jak spinki do mankietów i krawatów, breloczki, biżuteria z metali i kamieni szlachetnych, zwłaszcza pierścionki, obrączki, naszyjniki, wisioriki, łańcuszki, **16** papier i wyroby z papieru, materiały piśmienne, przybory do pisania, w tym pióra wieczne, długopisy, cienkopisy, ołówki i części do nich, artykuły biurowe, akcesoria na biurka, notesy, notatniki, **18** wyroby ze skóry i imitacji skóry, teczki, torby, walizki, aktówki, torebki dam-

skie, portfele, portmonetki, paski do spodni, **25** odzież, również odzież skórzana, **34** przybory dla palaczy, takie jak zapalniczki, humidory, obcinarki do cygar, **35** zgrupowanie na rzecz osób trzecich różnych towarów umożliwiające nabywcy wygodnie je oglądać i kupować w sklepie i/lub hurtowni oferującej kosmetyki, perfumy, zegarki, wyroby jubilerskie, biżuterię, papier, gazety, czasopiśma, materiały piśmienne, artykuły biurowe, wyroby ze skóry i jej imitacji, odzież, przybory dla palaczy.

(111) **158534** (220) 2000 12 21 (210) 229198
(151) 2004 10 04
(732) Browary Żywiec S.A., Żywiec, PL.
(540)



Kolory znaku: biały, srebrny, złoty, czarny, czerwony, kremowy, niebieski, beżowy
(531) 2.7, 19.7, 24.1, 24.9, 25.1, 27.5, 29.1
(510), (511) **32** piwo, porter, ale.

(111) **158535** (220) 2000 12 21 (210) 229199
(151) 2004 10 04
(732) Browary Żywiec S.A., Żywiec, PL.
(540)



Kolory znaku: biały, złoty, kremowy, czerwony, niebieski, czarny
(531) 2.7, 19.7, 24.1, 24.9, 25.1, 27.5, 29.1
(510), (511) **32** piwo, porter, ale.

(111) **158536** (220) 2000 12 21 (210) 229200
(151) 2004 10 04
(732) Browary Żywiec S.A., Żywiec, PL.
(540)



Kolory znaku: biały, złoty, czarny, czerwony, kremowy, niebieski, beżowy
(531) 2.7, 19.7, 24.1, 24.9, 25.1, 27.5, 29.1
(510), (511) **32** piwo, porter, ale.

(111) **158537** (220) 2000 12 21 (210) 229201
(151) 2004 11 09
(732) Browary Żywiec SA, Żywiec, PL.
(540)



Kolory znaku: czerwony, złoty, czarny, biały, beżowy, granatowy
(531) 19.3, 25.1, 27.5, 29.1

(510), (511) **16** materiały z papieru i z tektury do pakowania, **32** piwo, porter, ale oraz inne napoje bezalkoholowe, wody mineralne i gazowane, napoje owocowe i soki owocowe, syropy i inne produkty do sporządzania napojów.

(111) **158538** (220) 2000 12 21 (210) 229202
(151) 2004 10 11
(732) Browary Żywiec SA, Żywiec, PL.
(540)



Kolory znaku: biały, złoty, czerwony, czarny, kremowy, niebieski, grantowy
(531) 2.7, 24.1, 24.9, 25.1, 27.5, 29.1
(510), (511) **32** piwo, porter, ale oraz inne napoje bezalkoholowe, wody mineralne i gazowane, napoje owocowe i soki owocowe.

(111) **158539** (220) 2000 12 21 (210) 229204
(151) 2004 10 11
(732) Browary Żywiec SA, Żywiec, PL.
(540)



Kolory znaku: niebieski, złoty, czerwony, biały, czarny
(531) 2.7, 24.1, 24.9, 25.1, 27.5, 29.1
(510), (511) **32** piwo, porter, ale oraz inne napoje bezalkoholowe, wody mineralne i gazowane, napoje owocowe i soki owocowe.

(111) **158540** (220) 2000 12 21 (210) 229205
(151) 2004 10 11
(732) Browary Żywiec SA, Żywiec, PL.
(540)



Kolory znaku: granatowy, niebieski, złoty, czerwony, szary, biały, kremowy, czarny
(531) 2.1, 25.1, 27.5, 29.1
(510), (511) **32** piwo, porter, ale oraz inne napoje bezalkoholowe, wody mineralne i gazowane, napoje owocowe i soki owocowe.

(111) **158541** (220) 2000 12 21 (210) 229206
(151) 2004 10 11
(732) Browary Żywiec SA, Żywiec, PL.

(540)



Kolory znaku: złoty, biały, niebieski, beżowy, szary, czarny, czerwony, żółty

(531) 2.1, 18.3, 25.1, 27.5, 29.1

(510), (511) **06** puszki metalowe do napojów, **16** podkładki pod szklanki z papieru lub z tektury, plakaty, tablice reklamowe z papieru lub z tektury, materiały z papieru i z tektury do pakownia, **21** wyroby szklane, porcelanowe i ceramiczne nie ujęte w innych klasach, włączając szklanki, kufle i kieliszki, **25** odzież, włączając t-shirty, nakrycia głowy, włączając czapki i daszki przeciwsłoneczne, **32** piwo, porter, ale oraz inne napoje bezalkoholowe, wody mineralne i gazowane, napoje owocowe i soki owocowe, syropy i inne produkty do sporządzania napojów, **33** napoje alkoholowe.

(111) **158542** (220) 2000 12 21 (210) 229207

(151) 2004 10 11

(732) BROWARY ŻYWIEC Spółka Akcyjna, Żywiec, PL.

(540)

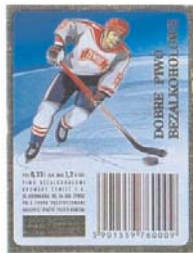

Kolory znaku: biały, błękitny, złoty, szary, beżowy, czerwony, niebieski, czarny

(531) 2.1, 21.3, 25.1, 27.5, 29.1

(510), (511) **06** puszki metalowe do napojów, **16** podkładki pod szklanki z papieru lub z tektury, plakaty, tablice reklamowe z papieru lub z tektury, materiały z papieru i z tektury do pakownia, **21** wyroby szklane, porcelanowe i ceramiczne nie ujęte w innych klasach, włączając szklanki, kufle i kieliszki, **25** odzież, włączając t-shirty, nakrycia głowy, włączając czapki i daszki przeciwsłoneczne, **32** piwo, porter, ale oraz inne napoje bezalkoholowe, wody mineralne i gazowane, napoje owocowe i soki owocowe, syropy i inne produkty do sporządzania napojów, **33** napoje alkoholowe.

(111) **158543** (220) 2000 12 21 (210) 229208

(151) 2004 11 09

(732) Browary Żywiec SA, Żywiec, PL.

(540)

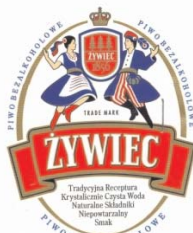

Kolory znaku: biały, granatowy, złoty, czerwony, czarny, kremowy, niebieski

(531) 2.7, 24.1, 24.9, 25.1, 27.5, 29.1

(510), (511) **06** puszki metalowe do napojów, **16** podkładki pod szklanki z papieru lub z tektury, plakaty, tablice reklamowe z papieru lub z tektury, materiały z papieru i z tektury do pakownia, **21** wyroby szklane, porcelanowe i ceramiczne nie ujęte w innych klasach, włączając szklanki, kufle i kieliszki, **25** odzież, włączając t-shirty, nakrycia głowy, włączając czapki i daszki przeciwsłoneczne, **32** piwo, porter, ale oraz inne napoje bezalkoholowe, wody mineralne i gazowane, napoje owocowe i soki owocowe, syropy i inne produkty do sporządzania napojów, **33** napoje alkoholowe.

(111) **158544** (220) 2000 12 21 (210) 229210

(151) 2004 10 11

(732) Browary Żywiec SA, Żywiec, PL.

(540)



Kolory znaku: niebieski, złoty, biały, szary, czerwony, czarny

(531) 2.1, 6.1, 25.1, 27.5, 29.1

(510), (511) **06** puszki metalowe do napojów, **16** podkładki pod szklanki z papieru lub z tektury, plakaty, tablice reklamowe z papieru lub z tektury, materiały z papieru i z tektury do pakownia, **21** wyroby szklane, porcelanowe i ceramiczne nie ujęte w innych klasach, włączając szklanki, kufle i kieliszki, **25** odzież, włączając t-shirty, nakrycia głowy, włączając czapki i daszki przeciwsłoneczne, **32** piwo, porter, ale oraz inne napoje bezalkoholowe, wody mineralne i gazowane, napoje owocowe i soki owocowe, syropy i inne produkty do sporządzania napojów, **33** napoje alkoholowe.

(111) **158545** (220) 2000 12 21 (210) 229211

(151) 2004 12 09

(732) BROWARY ŻYWIEC Spółka Akcyjna, Żywiec, PL.

(540)



Kolory znaku: czarny, złoty, beżowy, brązowy, biały

(531) 6.7, 25.1, 27.5, 29.1

(510), (511) **06** puszki metalowe do napojów, **16** podkładki pod szklanki z papieru lub z tektury, plakaty, tablice reklamowe z papieru lub z tektury, materiały z papieru i z tektury do pakownia, **21** wyroby szklane, porcelanowe i ceramiczne nie ujęte w innych klasach, włączając szklanki, kufle i kieliszki, **25** odzież, włączając t-shirty, nakrycia głowy, włączając czapki i daszki przeciwsłoneczne, **32** piwo, porter, ale oraz inne napoje bezalkoholowe, wody mineralne i gazowane, napoje owocowe i soki owocowe, syropy i inne produkty do sporządzania napojów, **33** napoje alkoholowe.

(111) **158546** (220) 2000 12 21 (210) 229212

(151) 2004 11 09

(732) Browary Żywiec SA, Żywiec, PL.

(540)

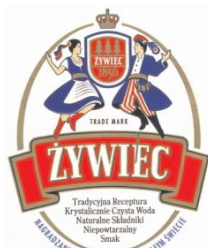

Kolory znaku: biały, złoty, czarny, czerwony, beżowy, niebieski
(531) 2.7, 24.1, 24.9, 25.1, 27.5, 29.1

(510), (511) **06** puszki metalowe do napojów, **16** podkładki pod szklanki z papieru lub z tektury, plakaty, tablice reklamowe z papieru lub z tektury, materiały z papieru i z tektury do pakownia, **21** wyroby szklane, porcelanowe i ceramiczne nie ujęte w innych klasach, włączając szklanki, kufle i kieliszki, **25** odzież, włączając t-shirty, nakrycia głowy, włączając czapki i daszki przeciwsłoneczne, **32** piwo, porter, ale oraz inne napoje bezalkoholowe, wody mineralne i gazowane, napoje owocowe i soki owocowe, syropy i inne produkty do sporządzania napojów, **33** napoje alkoholowe.

(111) **158547** (220) 2000 12 21 (210) 229213

(151) 2004 10 11

(732) Browary Żywiec SA, Żywiec, PL.

(540)

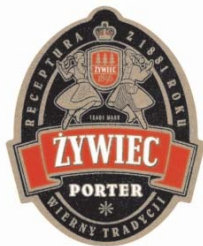

Kolory znaku: czarny, złoty, czerwony, biały

(531) 2.7, 24.1, 24.9, 25.1, 27.5, 29.1

(510), (511) **06** puszki metalowe do napojów, **16** podkładki pod szklanki z papieru lub z tektury, plakaty, tablice reklamowe z papieru lub z tektury, materiały z papieru i z tektury do pakownia, **21** wyroby szklane, porcelanowe i ceramiczne nie ujęte w innych klasach, włączając szklanki, kufle i kieliszki, **25** odzież, włączając t-shirty, nakrycia głowy, włączając czapki i daszki przeciwsłoneczne, **32** piwo, porter, ale oraz inne napoje bezalkoholowe, wody mineralne i gazowane, napoje owocowe i soki owocowe, syropy i inne produkty do sporządzania napojów, **33** napoje alkoholowe.

(111) **158548** (220) 2000 12 22 (210) 229301

(151) 2004 09 30

(732) PROWANA Spółka z o. o., Nowy Janków, PL.

(540) kutmax

(510), (511) **01** produkty chemiczne do konserwowania żywności, **30** przyprawy do produkcji wędlin i konserw.

(111) **158549** (220) 2000 12 29 (210) 229528

(151) 2004 09 06

(732) FARM FRITES POLAND S.A., Łęborg, PL.

(540) DOMOWE

(510), (511) **29** ziemniaki preparowane, frytki.(111) **158550** (220) 2001 01 12 (210) 230045

(151) 2004 10 19

(732) Browary Warka Spółka z o.o., Warka, PL.

(540)



Kolory znaku: brązowy, srebrny, złoty, czerwony, czarny, beżowy, żółty, biały

(531) 2.1, 19.7, 25.1, 27.5, 29.1

(510), (511) **32** piwo, porter, ale.(111) **158551** (220) 2001 01 15 (210) 230097

(151) 2004 10 04

(732) INDUSTRIAL DIVISION Piotr Miernik, Warszawa, PL.

(540)



Kolory znaku: beżowy, brązowy, czarny

(531) 7.1, 20.5, 26.1, 27.5, 29.1

(510), (511) **25** buty, ubrania, bielizna, odzież sportowa, nakrycia głowy, odzież skórzana i dżinsowa, **37** usługi w zakresie szycia odzieży i naprawy odzieży, **42** usługi w zakresie projektowania i testowania odzieży.

(111) **158552** (220) 2001 01 15 (210) 230098

(151) 2004 10 04

(732) Okręgowa Spółdzielnia Mleczarska w Łowiczu, Łowicz, PL.

(540)



Kolory znaku: biały, niebieski, czerwony, czarny, żółty, zielony, jasny brązowy

(531) 2.3, 8.3, 11.3, 27.5, 29.1

(510), (511) **29** mleko, wyroby mleczarskie.(111) **158553** (220) 2001 01 15 (210) 230099

(151) 2004 10 04

(732) Okręgowa Spółdzielnia Mleczarska w Łowiczu, Łowicz, PL.

(540)



Kolory znaku: czerwony, biały, czarny, żółty, zielony, niebieski, jasny brązowy

(531) 2.3, 8.3, 11.3, 29.1

(510), (511) **29** mleko, wyroby mleczarskie.(111) **158554** (220) 2001 01 15 (210) 230100

(151) 2004 10 04

(732) Okręgowa Spółdzielnia Mleczarska w Łowiczu, Łowicz, PL.

(540)



Kolory znaku: niebieski, biały, czerwony, czarny, żółty, zielony, jasny brązowy

(531) 2.3, 8.3, 11.3, 27.5, 29.1

(510), (511) **29** mleko, wyroby mleczarskie.(111) **158555** (220) 2001 01 15 (210) 230104

(151) 2004 10 04

(732) SOKOŁÓW S.A., Warszawa, PL.

(540)



Kolory znaku: niebieski, zielony, żółty, róż

(531) 2.9, 5.3, 26.1, 27.5, 29.1

(510), (511) **29** mięso wieprzowe i wołowe, wędzonki, wędliny, wędliny podrobowe, wyroby garmazeryjne.(111) **158556** (220) 2001 01 23 (210) 230456

(151) 2004 09 07

(732) mobus Programy i Automatyka Michał Nowak, Warszawa, PL.

(540) mobus

(510), (511) **42** analiza systemów komputerowych, oprogramowanie komputerów (aktualizacja), oprogramowanie komputerów (opracowanie), ekspertyzy inżynierskie.(111) **158557** (220) 2001 01 29 (210) 230819

(151) 2004 10 12

(732) Zakład Instalatorstwa i Teletechniki ŁĄCZBUD Sp. z o.o., Rzeszów, PL.

(540)

Wiarus

Kolory znaku: niebieski

(531) 27.5, 29.1

(510), (511) **43** usługi gastronomiczne, barów, barów szybkiej obsługi, restauracji, kawiarni, ciastkarni, lodziarni, zaopatrzenia w żywność-katering.(111) **158558** (220) 2001 02 02 (210) 231039

(151) 2004 09 29

(732) AEND Spółka z o.o., Kalisz, PL.

(540)



Kolory znaku: biały, kolor juty

(531) 2.1, 26.4, 27.5, 29.1

(510), (511) **29** buliony, dżemy, galaretki jadalne, konfitury, marmolady, konserwy z owocami i warzywami, kefir, koncentrat pomidorowy, mrożonki, napoje mleczne, owoce mrożone, owoce w cukrze, owoce konserwowane w alkoholu, pickle, pulpy owocowe,

sałatki owocowe, warzywa konserwowane i suszone, **30** aromaty do żywności i napojów, biszkopty, ciasta, ciasteczka, wyroby cukiernicze i słodczyce, budynie, czekolada, marcepan, drożdże, esencje do artykułów żywnościowych, jogurt mrożony, kawa, herbata, kakao, cukier, ryż, kasze, tapioka, kawa nienaturalna, lody, sorbety i szербety, lód, mąka i produkty zbożowe, chleb, miód, melasa (syropy), majonez, makarony, muesli, nalewki inne niż do celów leczniczych, ocet, pralinki, proszek do pieczenia, przyprawy, sól, musztarda, sosy, sosy specjalne do: sałat, mięs, ryb, tzw. dressingi, **32** ekstrakty owocowe bezalkoholowe, esencje do produkcji napojów, lemoniady, moszcz z winogron, napoje bezalkoholowe, napoje musujące wody gazowane, sodowe i stołowe, nektary owocowe, soki owocowe i warzywne, piwo, sorbety (napoje), **33** aperitify, wina owocowe, wina o podwyższonej zawartości alkoholu, koktajle na bazie wina, **35** promocja sprzedaży dla osób trzecich.

(111) **158559** (220) 2001 02 02 (210) 231042

(151) 2004 09 29

(732) AEND Spółka z o.o., Kalisz, PL.

(540)

POTRAWKA

... raz spróbujesz, nie
pożałujesz ...

(531) 24.17, 27.5

(510), (511) **29** warzywa gotowane, konserwowane i suszone, składniki do sporządzania zup, **30** przyprawy do potraw, **35** promocja sprzedaży (dla osób trzecich).(111) **158560** (220) 2001 02 02 (210) 231044

(151) 2004 09 29

(732) AEND Spółka z o.o., Kalisz, PL.

(540) HORSE GROUP

(510), (511) **29** warzywa gotowane, konserwowane i suszone, składniki do sporządzania zup, **30** przyprawy do potraw, **35** promocja sprzedaży (dla osób trzecich).(111) **158561** (220) 2001 02 14 (210) 231552

(151) 2004 12 20

(732) AGFA MONOTYPE LIMITED, Redhill, GB.

(540) MONOTYPE

(510), (511) **09** urządzenia do reprodukcji dźwięku lub obrazu, magnetyczne nośniki danych, dyski z nagraniami, sprzęt do przetwarzania danych i komputery.(111) **158562** (220) 2001 02 23 (210) 232022

(151) 2005 01 11

(732) S.C.Johnson & Son, Inc., Racine, US.

(540) BRISE JAŚMINOWY CZAR

(510), (511) **05** odświeżacze powietrza.(111) **158563** (220) 2001 03 02 (210) 232358

(151) 2004 11 18

(732) „TOMSTOL” Jerzy Tomczyk, Marek Tomczyk, Jarosław Tomczyk-Spółka Jawna, Milanówek, PL.

(540) Tomstol

(510), (511) **19** stolarka drzewiowa i okienna: okna, witryny, drzwi balkonowe, drzwi zewnętrzne, drzwi wewnętrzne, futryny, nie metalowe okna i drzwi, drzwi balkonowe, wewnętrzne i zewnętrzne, drzwi składane i przesuwane, schody nie metalowe, **37** usługi budowlane w zakresie montażu i wymiany okien, drzwi, witryn, naprawy stolarskie.(111) **158564** (220) 2001 03 05 (210) 232419

(151) 2004 10 13

(732) „ALPINUR” P.U.H.-Jadwiga Kazimiera Torebko, Otoki, PL.
(540)



Kolory znaku: granatowy, żółty, czerwony

(531) 4.3, 19.1, 21.3, 24.11, 27.5, 29.1

(510), (511) **09** sprzęt do nurkowania, **39** usługi w zakresie organizacji turystyki i wypoczynku ze szczególnym uwzględnieniem turystyki podwodnej, **41** usługi wydawnicze oraz usługi w zakresie szkolenia nurków.

(111) **158565** (220) 2001 03 05 (210) 232420
(151) 2004 10 13

(732) „ALPINUR” P.U.H.-Jadwiga Kazimiera Torebko, Otoki, PL.

(540) ALPINUR

(510), (511) **09** sprzęt do nurkowania, **37** prace remontowo-budowlane oraz prace konserwacyjne prowadzone z użyciem sprzętu wspinaczkowego i/lub sprzętu do nurkowania w warunkach utrudnionego dostępu, montaż i inspekcje konstrukcji hydrotechnicznych prowadzone pod wodą oraz montaż i inspekcje konstrukcji stalowych i betonowych umieszczonych na dużych wysokościach, **39** usługi w zakresie organizacji turystyki i wypoczynku ze szczególnym uwzględnieniem turystyki podwodnej.

(111) **158566** (220) 2001 03 09 (210) 232658
(151) 2004 10 01

(732) ICE MASTRY Maria Ziębińska, Stanisław Ziębiński Spółka Jawna, Czaniec, PL.

(540)



Kolory znaku: biały, beżowy, czerwony, czarny, ciemnobrązowy, jasnobrązowy, zielony z odcieniami

(531) 5.3, 8.1, 8.3, 11.3, 27.5, 29.1

(510), (511) **30** lody, lody spożywcze, lody spożywcze w proszku, sorbety jako lody, torty lodowe, rolady lodowe, jogurt mrożony, ciasta mrożone, ciasta i wyroby cukiernicze, środki wiążące do lodów spożywczych.

(111) **158567** (220) 2001 03 09 (210) 232659
(151) 2004 10 01

(732) ICE MASTRY Maria Ziębińska, Stanisław Ziębiński Spółka Jawna, Czaniec, PL.

(540)



Kolory znaku: biały, beżowy, czerwony, czarny, granatowy, pomarańczowy, jasnopomarańczowy, zielony, żółty z odcieniami
(531) 5.3, 5.5, 8.1, 8.3, 11.3, 27.5, 29.1

(510), (511) **30** lody, lody spożywcze, lody spożywcze w proszku, sorbety jako lody, torty lodowe, rolady lodowe, jogurt mrożony, ciasta mrożone, ciasta i wyroby cukiernicze, środki wiążące do lodów spożywczych.

(111) **158568** (220) 2001 03 09 (210) 232660
(151) 2004 10 01

(732) ICE MASTRY Maria Ziębińska, Stanisław Ziębiński Spółka Jawna, Czaniec, PL.

(540)



Kolory znaku: biały, malinowy, czerwony, granatowy, zielony z odcieniami, beżowy, czarny

(531) 5.3, 5.7, 8.1, 19.3, 26.2, 26.13, 27.5, 29.1

(510), (511) **30** lody, lody spożywcze, lody spożywcze w proszku, sorbety jako lody, jogurt mrożony, ciasta mrożone, ciasta i wyroby cukiernicze, środki wiążące do lodów spożywczych.

(111) **158569** (220) 2001 03 09 (210) 232661
(151) 2004 10 01

(732) ICE MASTRY Maria Ziębińska, Stanisław Ziębiński Spółka Jawna, Czaniec, PL.

(540)



Kolory znaku: żółty, biały, pomarańczowy, ciemnopomarańczowy, złoty, jasnożółty, brązowy, ciemnobrązowy, jasnobrązowy, czerwony, czarny, granatowy, kremowy z odcieniami

(531) 8.1, 25.1, 27.5, 29.1

(510), (511) **30** lody, lody spożywcze, lody spożywcze w proszku, torty lodowe, rolady lodowe, ciasta mrożone, ciasta i wyroby cukiernicze, środki wiążące do lodów spożywczych.

(111) **158570** (220) 2001 03 10 (210) 232737
(151) 2004 12 29

(732) „TIM” Spółka Akcyjna, Bielsko-Biała, PL.

(540) GINESTET

(510), (511) **33** napoje alkoholowe, wina.

(111) **158571** (220) 2001 03 16 (210) 232965
(151) 2004 10 13

(732) Grupa Żywiec Spółka Akcyjna, Żywiec, PL.

(540)



(531) 2.1, 7.5, 23.1, 23.5, 24.13

(510), (511) **32** piwo, napoje gazowane, **37** usługi w zakresie konserwacji i naprawy dystrybutorów do piwa (rollbarów), **43** prowadzenie ośrodków wypoczynkowych, usługi barowe.

(111) **158572** (220) 2001 03 16 (210) 232966
 (151) 2004 10 13
 (732) Grupa Żywiec Spółka Akcyjna, Żywiec, PL.
 (540)



(531) 2.1, 23.1, 23.5, 24.13
 (510), (511) **32** piwo, napoje gazowane, **37** usługi w zakresie konserwacji i naprawy dystrybutorów do piwa (rollbarów), **43** prowadzenie ośrodków wypoczynkowych, usługi barowe.

(111) **158573** (220) 2001 03 16 (210) 232967
 (151) 2004 10 13
 (732) Grupa Żywiec Spółka Akcyjna, Żywiec, PL.
 (540)



Kolory znaku: złoty, brązowy, jasnobłękitny
 (531) 2.1, 7.5, 23.1, 23.5, 24.13, 29.1
 (510), (511) **32** piwo, napoje gazowane, **37** usługi w zakresie konserwacji i naprawy dystrybutorów do piwa (rollbarów), **43** prowadzenie ośrodków wypoczynkowych, usługi barowe.

(111) **158574** (220) 2001 03 15 (210) 233042
 (151) 2004 09 28
 (732) AGROS NOVA Spółka z o.o., Warszawa, PL.
 (540) GARDEN TO GARDEN. PYSZNY SOK W PRZEPYSZNEJ CENIE

(510), (511) **29** konserwowane i gotowane owoce oraz warzywa, duszone owoce, sok (do celów kulinarnych), przecier i koncentrat pomidorowy, musy i puree owocowe, warzywne lub owocowo-warzywne, sałatki owocowe bądź warzywne, galaretki, mleko i produkty mleczne, aromatyzowane mleko żelowane, desery mleczne, śmietankowe i twarogowe, desery mleczne, śmietankowe i twarogowe z dodatkiem owoców, musy mleczne, jogurty, jogurty z owocami, jogurty pitne, kefir, napoje mleczne lub z przewagą mleka, napoje głównie z nabiału, produkty z mleka mrożonego, produkty z mleka sfermentowanego, **32** napoje bezalkoholowe, soki, nektary i napoje owocowe, soki i napoje warzywne, soki i napoje warzywno-owocowe, soki i napoje owocowe, warzywne oraz warzywno-owocowe dla dzieci i niemowląt, soki i napoje owocowe, warzywne oraz warzywno-owocowe z dodatkiem mikro- i/lub makroelementów i/lub witamin, wody smakowe, produkty do wytwarzania napojów bezalkoholowych: wyciągi, esencje, koncentraty, syropy oraz proszki i pastylki do otrzymywania soków, napojów oraz napojów musujących.

(111) **158575** (220) 2001 03 20 (210) 233145
 (151) 2004 11 02
 (732) BONGRAIN S.A., Viroflay, FR.

(540)



Kolory znaku: kremowy, granatowy, szary, zielony, biały, czerwony, pomarańczowy
 (531) 6.1, 19.1, 25.1, 29.1
 (510), (511) **29** mleko, ser, produkty mleczne.

(111) **158576** (220) 2001 03 23 (210) 233331
 (151) 2004 10 27
 (732) Grupa Żywiec Spółka Akcyjna, Żywiec, PL.
 (540) (znak przestrzenny)



Kolory znaku: złoty, brązowy
 (531) 7.5, 29.1
 (510), (511) **32** piwo.

(111) **158577** (220) 2001 03 23 (210) 233336
 (151) 2004 09 29
 (732) PRAXIS Spółka z o.o., Kamienna Góra, PL.
 (540)



(531) 27.5
 (510), (511) **34** wyroby tytoniowe.

(111) **158578** (220) 2001 03 28 (210) 233665
 (151) 2004 10 13
 (732) GRUPA ŻYWIEC Spółka Akcyjna, Żywiec, PL.
 (540)



Kolory znaku: biały, złoty, czerwony, czarny, żółty, niebieski, pomarańczowy
 (531) 2.1, 5.7, 9.1, 24.5, 26.1, 27.5, 29.1
 (510), (511) **32** piwo.

(111) **158579** (220) 2001 03 28 (210) 233671
 (151) 2004 10 13
 (732) „OLIVIA” Wiesław Godlewski, Poznań, PL.
 (540)



(531) 2.9, 27.5
 (510), (511) **25** odzież damska i dziecięca, nakrycia głowy.

(111) **158580** (220) 2001 04 04 (210) 233945
 (151) 2004 10 13
 (732) PLACE ZABAW „SATERNUS” Sp. z o.o., Chorzów, PL.
 (540)



Kolory znaku: biały, czerwony

(531) 4.5, 21.3, 29.1
 (510), (511) **28** urządzenia zabawowe na place zabaw, **37** montaż i serwis urządzeń zabawowych na place zabaw.

(111) **158581** (220) 2001 04 04 (210) 233946
 (151) 2004 10 13
 (732) PLACE ZABAW „SATERNUS” Sp. z o.o., Chorzów, PL.
 (540)



Kolory znaku: biały, czerwony, czarny

(531) 4.5, 21.3, 27.5, 29.1
 (510), (511) **28** urządzenia zabawowe na place zabaw, **37** montaż i serwis urządzeń zabawowych na place zabaw.

(111) **158582** (220) 2001 04 04 (210) 234100
 (151) 2004 09 30
 (732) Zakład Konstrukcyjno-Budowlany SPEKBUD Waldemar Niemiec, Legnica, PL.
 (540)



Kolory znaku: czerwony, niebieski

(531) 26.11, 27.5, 29.1
 (510), (511) **35** prowadzenie sprzedaży hurtowej drewna i materiałów budowlanych, artykułów metalowych oraz sprzętu i dodatkowego wyposażenia hydraulicznego i grzejnego, **37** realizacja inwestycji w zakresie budownictwa ogólnego i produkcyjno-usługowego w obiektach użytkowych, przygotowanie terenu pod budowę, roboty ziemne, wykopy i budynków i uszkodzonych obiektów, budowa budynków mieszkalnych i obiektów gospodarczych na indywidualne zamówienia ludności, budownictwo ogólne i inżynieria lądowa, budowa autostrad, dróg, lotnisk, obiektów sportowych, budowa obiektów inżynierii wodnej i melioracji, specjalistyczne prace budowlane: wykonywanie pokryć i wiązań dachowych, murarstwo, betoniarstwo, ciesielstwo, dekarstwo, blacharstwo, usługi podłogowe i posadzkowe, usługi remontowo-budowlane w tym: wbudowywanie stolarki budowlanej, szklenie, wbudowywanie elementów kowalsko ślusarskich i okuć budowlanych, usługi tynkarskie, usługi malarskie i tapetowanie ścian, usługi instalacyjne,

w tym: wykonywanie, remontowanie i konserwowanie instalacji, usługi instalacyjno hydrauliczne, usługi instalacyjne centralnego ogrzewania, dźwigowe, odgromowe, termiczne i akustyczne, usługi instalacyjne elektryczne, izolacyjne i termoizolacyjne oraz hemouodparniające, usługi w zakresie budownictwa ogólnego, osobno niewymienione wypożyczanie i wynajem sprzętu budowlanego i burzącego, sprzątanie budynków, nadzór techniczny i budowlany.

(111) **158583** (220) 2001 04 06 (210) 234144
 (151) 2004 12 16
 (732) Centrum Kształcenia Ustawicznego w Bytomiu, Bytom, PL.
 (540)



Kolory znaku: czarny, żółty, brązowy, biały

(531) 13.1, 20.7, 26.4, 27.5, 29.1
 (510), (511) **16** wydawnictwa, czasopisma, periodyki, atlasy, foldery, plakaty, fotografie, druki, ulotki, prospekty, broszury, podręczniki, skrypty, roczniki, książki, mapy, kalendarze, opakowania z papieru, tektury, folie opakowaniowe z tworzywa sztucznego, papier, tektura i wyroby z tych materiałów, nie ujęte w innych klasach, **41** usługi związane z nauczaniem i doskonaleniem w formach szkolnych i pozaszkolnych, usługi organizacji i prowadzenia kursów i szkoleń, publikowanie podręczników, książek, materiałów dydaktycznych, wypożyczanie podręczników, książek, materiałów dydaktycznych, usługi informacji organizacyjnej, metodycznej i dydaktycznej, kultury fizycznej, organizacja obozów wypoczynkowych, edukacyjnych i sportowych, usługi związane z prowadzeniem bursy szkolnej i internatu z noclegami i żywnością, organizowanie sympozjów, konferencji i zjazdów, organizowanie sprawdzianów kwalifikacyjnych i egzaminów.

(111) **158584** (220) 2001 04 18 (210) 234642
 (151) 2004 10 15
 (732) Przedsiębiorstwo Produkcyjno-Handlowe „PIRO” S.C. Piotr Korczyński, Robert Tomasiak, Gliwice, PL.
 (540) VANDALL

(510), (511) **18** tekstylne torby turystyczne i plecaki, **24** pościel, **25** odzież turystyczna i sportowa.

(111) **158585** (220) 2001 04 24 (210) 234816
 (151) 2004 11 25
 (732) Przedsiębiorstwo Produkcyjno-Handlowe UBÓJ I PRZETWÓRSTWO INDYKA Joanna Giżewska, Słupia Kapitulna, PL.
 (540)



Kolory znaku: niebieski, żółty, czarny, biały, czerwony

(531) 3.7, 27.5, 28.5, 29.1
 (510), (511) **29** wędliny.

(111) **158586** (220) 2001 04 24 (210) 234817
 (151) 2004 11 25

(732) Przedsiębiorstwo Produkcyjno-Handlowe UBÓJ I PRZETWÓRSTWO INDYKA Joanna Giżewska, Słupia Kapitulna, PL.
(540)



Kolory znaku: czerwony, czarny, żółty, biały
(531) 3.7, 27.5, 29.1
(510), (511) **29** mięso i wędliny z indyka.

(111) **158587** (220) 2001 04 23 (210) 234852
(151) 2004 10 28
(732) Sunshine Mills, Inc., Red Bay, US.
(540) Puffs n' Purrs
(510), (511) **31** karmy dla zwierząt łącznie z pokarmami dla zwierząt domowych, pokarmy dla ptaków, pasze, dodatki do pasz nie do celów medycznych, makuchy z orzechów ziemnych, ziarna, mączki, otręby i zboża do skarmiania zwierząt, preparaty tuczące inwentarz żywy oraz mieszanki do tuczenia inwentarza żywego, pasze dla bydła.

(111) **158588** (220) 2001 04 23 (210) 234853
(151) 2004 10 28
(732) Sunshine Pet Treats, Inc., Red Bay, US.
(540) PUP CORN
(510), (511) **31** karmy dla zwierząt łącznie z pokarmami dla zwierząt domowych, pokarmy dla ptaków, pasze, dodatki do pasz nie do celów medycznych, makuchy z orzechów ziemnych, ziarna, mączki, otręby i zboża do skarmiania zwierząt, preparaty tuczące inwentarz żywy oraz mieszanki do tuczenia inwentarza żywego, pasze dla bydła.

(111) **158589** (220) 2001 04 23 (210) 234855
(151) 2004 10 28
(732) Sunshine Pet Treats, Inc., Red Bay, US.
(540) MEATY TREATS
(510), (511) **31** karmy dla zwierząt łącznie z pokarmami dla zwierząt domowych, pokarmy dla ptaków, pasze, dodatki do pasz nie do celów medycznych, makuchy z orzechów ziemnych, ziarna, mączki, otręby i zboża do skarmiania zwierząt, preparaty tuczące inwentarz żywy oraz mieszanki do tuczenia inwentarza żywego, pasze dla bydła.

(111) **158590** (220) 2001 04 23 (210) 234857
(151) 2004 10 13
(732) SUNSHINE MILLS, INC., Red Bay, US.
(540) NURTURE
(510), (511) **31** karmy dla zwierząt łącznie z pokarmami dla zwierząt domowych, pokarmy dla ptaków, pasze, dodatki do pasz nie do celów medycznych, makuchy z orzechów ziemnych, ziarna, mączki, otręby i zboża do skarmiania zwierząt, preparaty tuczące inwentarz żywy oraz mieszanki do tuczenia inwentarza żywego, pasze dla bydła.

(111) **158591** (220) 2001 04 23 (210) 234858
(151) 2004 10 13
(732) SUNSHINE MILLS, INC., Red Bay, US.
(540) FIELD TRIAL
(510), (511) **31** karmy dla zwierząt łącznie z pokarmami dla zwierząt domowych, pokarmy dla ptaków, pasze, dodatki do pasz

nie do celów medycznych, makuchy z orzechów ziemnych, ziarna, mączki, otręby i zboża do skarmiania zwierząt, preparaty tuczące inwentarz żywy oraz mieszanki do tuczenia inwentarza żywego, pasze dla bydła.

(111) **158592** (220) 2001 04 30 (210) 235115
(151) 2004 10 18
(732) DESIMO-DESENVOLVIMENTO E GESTAO IMOBILIARIA, LDa, Lizbona, PT.
(540) tymek
(510), (511) **03** płyn do mycia naczyń.

(111) **158593** (220) 2001 04 30 (210) 235124
(151) 2004 10 15
(732) DESIMO-DESENVOLVIMENTO E GESTAO IMOBILIARIA, LDa, Lizbona, PT.
(540) o poranku
(510), (511) **30** kawa rozpuszczalna.

(111) **158594** (220) 2001 05 08 (210) 235314
(151) 2005 01 04
(732) MASPEX WADOWICE Spółka z o.o., Wadowice, PL.
(540)



Kolory znaku: zielony, biały, czerwony, żółty
(531) 5.7, 9.1, 27.5, 29.1

(510), (511) **29** marmolady, przetwory z warzyw i owoców, konfitury, dżemy, galaretki jadalne, jogurt, **30** kawa, herbata, kakao, czekolada, napoje na bazie kawy, napoje na bazie kakao, napoje na bazie czekolady, miód, słodycze, cukierki, cukierki twarde, lاندrynki, cukierki z witaminami, drażetki polerowane, drażetki z masą czekoladową otoczone powłoką z cukru, ciastka, ciasto w proszku, nadzienia cukiernicze, wyroby cukiernicze, wyroby z kakao, muesli, lody, lody spożywcze w proszku, płatki kukurydziane, jogurt mrożony, karmelki, polewy owocowe, polewa czekoladowa, polewa kakaowa, polewy aromatyzowane, kremy owocowe, kremy czekoladowe, sosy aromatyzowane, sosy do polewania deserów, **32** napoje instant, napoje bezalkoholowe, wody mineralne, gazowane, niegazowane, nektary owocowe, sropy owocowe, proszek do produkcji napojów, pastylki do produkcji napojów, soki owocowe, soki warzywne do picia, soki owocowo-warzywne do picia, soki wieloowocowe, soki wielowarzywne do picia, napoje owocowe, napoje warzywne, napoje wieloowocowe, napoje wielowarzywne, **33** napoje alkoholowe, wino, koktajle winne, nalewki koktajlowe, aperitify, wermuty, miody pitne, wódki, koktajle, spirytus.

(111) **158595** (220) 2001 05 14 (210) 235542
(151) 2004 12 16
(732) Przedsiębiorstwo Zaopatrzenia Farmaceutycznego „CEFARM”, Gdańsk, PL.
(540) GALVITA
(510), (511) **03** preparaty do higieny i pielęgnacji ciała i włosów, kosmetyki, mleczka, olejki, kremy, środki do mycia ciała i włosów.

(111) **158596** (220) 2001 05 15 (210) 235612
(151) 2004 12 01
(732) Zarząd Popradzkiego Parku Krajobrazowego, Stary Sącz, PL.

(540)



Kolory znaku: zielony, żółty, brązowy

(531) 3.1, 6.7, 26.1, 27.5, 29.1

(510), (511) **16** wydawnictwa naukowe o regionie PPK, mapy, przewodniki turystyczne, foldery, widokówki, kalendarze, **35** usługi reklamy i promocji wyrobów i towarów pochodzących z regionu PPK i jego otuliny, **39** usługi turystyczne, organizowanie wycieczek, usługi przewodnictwa turystycznego, oznaczanie szlaków turystycznych, ścieżek przyrodniczych i tablic informacyjnych.

(111) **158597** (220) 2001 05 18 (210) 235724

(151) 2004 10 11

(732) SCHWARZ PHARMA Spółka z o.o., Łomianki, PL.

(540) DIOVENOSMIN

(510), (511) **05** produkty farmaceutyczne.(111) **158598** (220) 2001 05 21 (210) 235870

(151) 2004 10 15

(732) „POLOmarket” Spółka z o.o., Giebni, PL.

(540)



Kolory znaku: odcienie niebieskiego, różowy, fioletowy, biały

(531) 25.7, 27.5, 29.1

(510), (511) **03** mydła, mydła toaletowe.(111) **158599** (220) 2001 05 22 (210) 235921

(151) 2004 10 11

(732) Wydawnictwo Biblioteka Mateusz Poradecki, Łódź, PL.

(540)



(531) 27.5

(510), (511) **16** książki, broszury, czasopisma.(111) **158600** (220) 2001 05 24 (210) 235981

(151) 2004 09 30

(732) FARM FRITES POLAND SA, Lębork, PL.

(540) STEAKHOUSE

(510), (511) **29** ziemniaki preparowane.(111) **158601** (220) 2000 09 01 (210) 223520

(151) 2004 10 01

(732) TIVOLI Pizzeria Jerszyńska-Kowal Joanna, Poznań, PL.

(540)



Kolory znaku: czerwony, zielony, biały

(531) 25.1, 26.4, 27.5, 29.1

(510), (511) **30** pizza, **43** usługi gastronomiczne.(111) **158602** (220) 2000 09 12 (210) 223894

(151) 2004 10 11

(732) „ART SHOP” Spółka z o.o., Warszawa, PL.

(540)



(531) 16.1, 16.3, 27.5

(510), (511) **09** nagrania dźwiękowe i audiowizualne, kasety, płyty, płyty CD, **16** dzienniki, czasopisma, periodyki, prospekty, książki, plakaty, kalendarze, **35** usługi reklamowe z wykorzystaniem wszystkich metod słownych, dźwiękowych oraz technik audiowizualnych, **38** usługi w zakresie przekazywania głosu i obrazu, prowadzenia transmisji, zbierania i przekazywania informacji, rozpowszechnianie programów radiowych i telewizyjnych, **41** usługi w zakresie organizowania, nagrywania, montażu i rozpowszechniania audycji i imprez informacyjnych, muzycznych, rozrywkowych, artystycznych, naukowych, kulturalnych, sportowych, rekreacyjnych, plenerowych, konkursów, teleturniejów, festiwali, pokazów z wykorzystaniem wszystkich metod słownych, dźwiękowych oraz technik audiowizualnych, produkcja audycji i przyznawanie nagród w dziedzinie muzyki, poezji, rozrywki, filmu, audycji radiowych i telewizyjnych, usługi wydawnicze.

(111) **158603** (220) 2000 09 26 (210) 224686

(151) 2004 10 28

(732) TERMO ORGANIKA S.A., Mielec, PL.

(540)

TERMO λ

(531) 27.5, 28.7

(510), (511) **16** wyroby z tworzyw sztucznych termoplastycznych do modelowania opakowania, **17** materiały izolacyjne, styropian, płyty ze styropianu ekstrudowanego, materiały izolacyjne dla warunków o dużej wilgotności, płyty izolacyjne na bazie specjalistycznego surowca, materiały izolacyjne cokołów i fundamentów, płyty elasyfikowane tłumiące odgłos kroków, płyty izolacyjne o ulepszonej współczynniki przewodzenia ciepła, materiały izolacyjne do elewacji i fasad, farby izolacyjne, filc izolacyjny, izolacja, folie metalowe izolacyjne, kit, lakier izolacyjny, papier izolacyjny, powłoki izolacyjne, taśmy izolacyjne, tkaniny izolacyjne, materiały uszczelniające, uszczelki, uszczelnienia zapobiegające przeciekom wody, tworzywa sztuczne półprzetworzone, rury elastyczne niemetalowe, złącza rozprężne do uszczelnienia, wełna żużlowa do izolacji, włókna szklane do izolacji, wyroby z tworzyw sztucznych w stanie półprzetworzonym jako elastyczne pianki poliuretanowe, **19** materiały budowlane niemetalowe, balustrady niemetalowe, belki niemetalowe, beton, szalunki niemetalowe do betonu, produkty bitumiczne dla budownictwa, boazerie, bramy niemetalowe, cegła, cement, dachówka niemetalowa, pokrycia dachowe bitumiczne, pokrycia dachów niemetalowe, drewno do celów bu-

dowlanych, deski drewniane, przewody drenażowe niemetalowe, drewno obrobione i fornirowane, drzwi niemetalowe, gips, granit, kątowniki i inne kształtowniki niemetalowe, kominy niemetalowe, kostki brukowe, konstrukcje niemetalowe, łąty drewniane, marmur, mozaiki dla budownictwa, obudowy kominków, odrzwia niemetalowe, materiały ogniotrwałe, ogrodzenia niemetalowe, okna niemetalowe, parkiet, piasek budowlany, płyty i płytki wykładzinowe niemetalowe, sklejki, tworzywa drewnopodobne, ścianki działowe, deski parapetowe, pokrycia ścian niemetalowe, rury drenażowe niemetalowe, rynny niemetalowe, schody niemetalowe, stropy i sufity niemetalowe, szamota, szkło okienne i konstrukcyjne, szkło zbrojone, ścianki szczelne niemetalowe, terakota, wapno, włązy niemetalowe, zbiorniki murowane, żaluzje niemetalowe, żużel budowlany, żwir, okładziny niemetalowe dla budownictwa, **37** usługi związane z budową budynków, usługi specjalistyczne w zakresie budownictwa, izolacja budynków w warunkach o dużej wilgotności, izolacja cokołów i fundamentów, izolacja elewacji i fasad, usługi związane z naprawami budynków.

(111) **158604** (220) 2000 12 04 (210) 228324
(151) 2004 10 07
(732) HARPO Spółka z o.o., Poznań, PL.
(540)



Kolory znaku: ciemnozielony, biały
(531) 26.4, 27.5, 29.1

(510), (511) **09** urządzenia, aparaty i przyrządy do celów dydaktycznych dla osób niepełnosprawnych, urządzenia do czytania głosem dla niewidomych i słabo widzących, komputery, programy komputerowe, urządzenia do nagrywania, transmisji i reprodukcji dźwięku lub obrazu, czytniki tekstów i obrazów, skanery, audiowizualne urządzenia do nauki, przyrządy optyczne, czytniki optyczne, drukarki komputerowe, dyskietki, dyski, oprogramowanie, aparatura do przetwarzania informacji, maszyny liczące, urządzenia do interkomunikacji, maszyny liczące i sumujące, modemy, maszyny i urządzenia do kopiowania, monitory, klawiatury, nośniki danych, obwody drukowane i scalone, zestawy radiotelefoniczne, soczewki, aparaty telefoniczne, słuchawki, urządzenia nadawcze, urządzenia do zapisu i odczytu informacji dla niewidomych i słabo widzących, **10** medyczna aparatura i przyrządy dla osób niepełnosprawnych, **41** nauczanie, organizacja kursów i szkoleń w zakresie aparatów, urządzeń, przyrządów i oprogramowania wymienionych w klasach towarowych, publikacja tekstów innych niż reklamowe, książek i instrukcji dotyczących wyżej wymienionych towarów.

(111) **158605** (220) 2000 12 05 (210) 228449
(151) 2004 10 07
(732) „TEXPOL” Spółka z o.o., Chałupki Dębnińskie, PL.
(540)



Kolory znaku: szary, żółty, czerwony, czarny
(531) 26.3, 27.5, 29.1

(510), (511) **06** alpaka-okucia budowlane, armatura do przewodów metalowa, barierki bezpieczeństwa na drogach metalowe, barierki ochronne, baseny kąpielowe metalowe, belki metalowe, blacha, blacha ocynkowana, bramy metalowe, budowlane materiały metalowe, dachówka metalowa, daszki metalowe, deflektory kominowe metalowe, drabinki metalowe, drut kolczasty, drut metalowy, drut ze stopów metali nieszlachetnych, drzwi metalowe, ekrany paleniskowe,

futryny metalowe, gwoździe, gwoździe z szeroką główką, haki, haki metalowe, kabiny metalowe kąpielowe, kątowniki metalowe, klamki do drzwi i okien metalowe, klucze, kłódki, kolanka do rur metalowe, kołatki do drzwi metalowe, kołki metalowe do ścian, kominy metalowe, konstrukcje metalowe dla budownictwa, konstrukcje nośne szklami metalowe, kraty metalowe, liny metalowe, luźniki okienne metalowe, łańcuchy, magnez, maszty metalowe, materiały konstrukcyjne metalowe, nadproża metalowe, narożniki metalowe w budownictwie, nasady kominowe metalowe, nity, odrzwia metalowe, ograniczniki metalowe do drzwi i okien, ogrodzenia metalowe, okiennice metalowe, okładziny metalowe, okna metalowe, okucia do budownictwa metalowe, okucia drzwiowe metalowe, okucia okienne metalowe, palety metalowe, płyty konstrukcyjne metalowe, podpory metalowe, pokrycia dachów metalowe, pokrywy do włączów metalowe, pręty ogrodzeniowe metalowe, progi metalowe, przegrody metalowe, przewody centralnego ogrzewania metalowe, przewody instalacyjne rozgałęźne metalowe, przewody metalowe do instalacji wentylacyjnych i klimatyzacyjnych, przewody wodociągowe metalowe, ramy do okien metalowe, rolety zewnętrzne metalowe, metalowe rolki-prowadnice do drzwi i okien przesuwanych, rury metalowe, rusztowania metalowe, rygle do zasuw okiennych, rynny dachowe metalowe, schody metalowe, siatki metalowe, słupy metalowe, sprężyny (drobnica metalowa), sprężyny drzwiowe, stalowe blachy, stopnie schodów metalowe, sufity metalowe, szalunki metalowe do betonu, zamki inne niż elektryczne metalowe, zamki obrotowe do okien metalowe, zawiasy metalowe, zawory wodociągowe metalowe, żaluzje metalowe, **09** dzwonki sygnalizacyjne, dzwonki elektryczne do drzwi, dzwonki alarmowe elektryczne, dzwonki (urządzenia ostrzegające), **19** altany, balustrady niemetalowe, baraki niemetalowe, baseny kąpielowe niemetalowe, belki niemetalowe, beton, betonowe elementy budowlane, bitum, boazeria niemetalowa, cegła, cement, dachówka niemetalowa, pokrycia dachów niemetalowe, daszki niemetalowe, deflektory kominowe niemetalowe, deski, rury drenażowe niemetalowe, drewno obrobione, drewno budowlane, drewno użytkowe, materiały do budowy i pokrywania nawierzchni dróg, drzwi niemetalowe, fornir z drzewa, futryny do drzwi niemetalowe, gips, gonty, granit, grobowce-płyty niemetalowe, kabiny kąpielowe niemetalowe, kamień budowlany, kątowniki niemetalowe, kostka niemetalowa, kratownice niemetalowe, kreda, kwarc, kształtki rurowe niemetalowe, okna niemetalowe, łąty drewniane, marmur, mozaiki dla budownictwa, obudowy kominów, materiały konstrukcyjne niemetalowe, ogrodzenia niemetalowe, okiennice niemetalowe, okna niemetalowe, okucia drzwiowe niemetalowe, okucia okienne niemetalowe, parkiety, piasek, płyty podłogowe i ścienne niemetalowe, pokrycia dachów niemetalowe, rury sztywne niemetalowe, rynny dachowe niemetalowe, sklejkę, smoła, zaprawy budowlane, stemple niemetalowe, stopnie schodów niemetalowe, szalunki do betonu niemetalowe, szamota, szyby, wapno, żwir, **39** usługi w zakresie dostarczania towarów, usługi w zakresie magazynowania-wynajmowanie, usługi w zakresie pakowania wyrobów jednostkowych, usługi związane z parkowaniem samochodów-obce środki do transportu materiałów budowlanych, usługi w zakresie przewożenia ładunków, usługi w zakresie transportu samochodowego, usługi w zakresie składowania, przechowywania towarów i spedycji, usługi w zakresie załadunku i wyładunku, usługi w zakresie wynajmu garaży, usługi w zakresie wynajmu samochodów.

(111) **158606** (220) 2000 12 14 (210) 228882
(151) 2004 12 29
(732) MASTER Wrocław Spółka z o.o., Wrocław, PL.
(540)



Kolory znaku: niebieski, czerwony, biały, czarny
(531) 7.15, 27.5, 29.1

(510), (511) **01** acetylen, surowe żywice akrylowe, aktywatory chemiczne do kauczuku i papieru, azot, preparaty chemiczne do barwienia emalii i szkła, spoiwa i środki chemiczne do napowietrzania do betonu, bezwodniki, preparaty do konserwacji cegły, celuloza, preparaty do konserwacji i wodoszczelne do cementu, cement hutniczy i do stłuczonych przedmiotów, szkliwo do ceramiki, środki chemiczne dla przemysłu i do czyszczenia kominów, preparaty do konserwacji dachówki, dehydranty do celów przemysłowych, woda destylowana, detergenty używane w procesach produkcyjnych, dodatki chemiczne łożek płuczek wiertniczych, miazga i ocet drzewny, dyspersja tworzyw sztucznych, preparaty chemiczne do produkcji emalii i produkty do jej zmiotnienia, enzymy do celów przemysłowych, preparaty ułatwiające wyjmowanie z formy i do galwanizacji, gazy zestalone do celów przemysłowych, grafit do celów przemysłowych, guma arabska, środki do gwintowania, płyn do obwodów hydraulicznych, preparaty do impregnowania cementu, izotopy do celów przemysłowych, preparaty do usuwania i zapobiegania tworzeniu się kamienia kotłowego, karbid, preparaty do klejenia i gruntowania, środki do konserwacji: cegieł, cementu i dachówek, produkty do konserwacji murów, korozje, rozpuszczalniki do lakierów, preparaty konserwujące stosowane w murarstwie, preparaty wodoszczelniające do murów, spoiwa murarskie, mydła do celów przemysłowych, preparaty do ochrony przed ogniem i ognioodporne, preparaty przeciwwilgociowe do konstrukcji murowanych, sadza i sole do celów przemysłowych, spoiwa do betonu i wykańczania powierzchni, węgiel, środki zabezpieczające przed wilgocią w budownictwie, kleje do wykładzin ceramicznych, substancje zapobiegające zamarzaniu, żywice epoksydowe w stanie surowym, **02** farby aluminiowe, środki antykorozyjne, lakier asfaltowy, farby azbestowe, barwniki, barwniki i oleje konserwujące drewno, emalie, farby, karbonyl do konserwacji drewna, kit, środki antykorozyjne, emalie do malowania, mleko wapienne, oleje do konserwacji drewna i przeciwrdzewne, preparaty zabezpieczające przed rdzą, rozcieńczalniki do barwników, sadza, smary przeciwrdzewne, spoiwa do barwników, taśmy antykorozyjne, mleko wapienne, zaprawa cementowa, kit, żywice naturalne w stanie surowym, **06** armatura do przewodów, konstrukcje metalowe do basenów kąpielowych, beczki, belki i policzkowe metalowe, szalunki metalowe do betonu, zbrojenie metalowe betonu, blacha, metalowe: bramy, materiały budowlane, przewody do centralnego ogrzewania, pokrycia dachów, drabinki, grobowce i groby, rury rozgałęźne do kanalizacji, kątowniki, kase ty, kołki i kołnierze, cyna, cynk, dachówka, osłony do drzew metalowe, drzwi, okucia i osprzęt do drzwi metalowe, gwoździe, haki, kabiny, klucze, kominy i konstrukcje metalowe, konstrukcje przenośne i materiały konstrukcyjne metalowe, kosze i kratownice metalowe, kraty, kształtki rurowe rozgałęzieniowe metalowe, liny, lut, łańcuchy, okucia do łóżek, materiały konstrukcyjne metalowe, stopy metali nieszlachetnych, miedź, nadproża i narożniki metalowe, nity i formy odlewnicze metalowe, ograniczniki do okien i drzwi, ogrodzenia i okładziny metalowe, okiennice i okna z osprzętem metalowe, okna, okucia, osłony do rur, palety, pasy, pierścienie, płytki do konstrukcji i wykładzinowe metalowe, płyty, podpory i progi metalowe pojemniki, przegrody metalowe, przewody, ramy do łóżek i okien, rolety zewnętrzne metalowe, rurki i przewody rurowe metalowe, rury, rusztowania metalowe, metalowe, rynny, schody, skrzynki, słupy, stopnie, stropy, sufity, szalunki do betonu, uszczelki, przewody do instalacji wentylacyjnej i klimatyzacyjnej, przewody i zawory wodociągowe, zawory, zbiorniki i żaluzje, blacha stalowa, stal, stemple, szyny, konstrukcje przenośne do szklarni, śruby, tablice, taśmy, zbrojenie betonu i dla budownictwa, złącza, zwrotnice kolejowe, żelazo, **19** asfalt, cement azbestowy, zaprawa azbestowa, balustrady, belki i policzkowe niemetalowe, beton, betonowe elementy budowlane, bitum, bramy i materiały budowlane niemetalowe, boazerie, brykiety, cegła, cement, cementowe płyty i słupy, dachy, krokwie dachowe, rury drenażowe niemetalowe, drewno, materiały do budowania i pokrywania drogi, drzwi, futryny niemetalowe i do drzwi, gips, glina, granit, grobowiec, kamienie i kamień budowlany, kątowniki i konstrukcje niemetalowe, kominy, konstrukcje przenośne i materiały niemetalowe, kostki, kratownice i kraty niemetalowe, krokwie dachowe, łaty, marmur, materiały konstrukcyjne i nadproża niemetalowe,

spoiwa murarskie, kamienie i płyty nagrobkowe, naroża dachów, formy odlewnicze niemetalowe, okna, okucia do drzwi, piasek, cement do wykonania pieców, drewno pilowane, płytki do konstrukcji i płyty konstrukcyjne niemetalowe płyty i podpory niemetalowe, pokrycia dachów, powłoki, progi i przegrody niemetalowe, przewody niemetalowe: ciśnieniowe, kominowe i do instalacji wentylacyjnej i klimatyzacyjnej, przewody niemetalowe wodociągowe i zawory, ramy do okien, rolety zewnętrzne niemetalowe i nie z materiałów tekstylnych, rozpórki, rynny niemetalowe, scho dy i słupy niemetalowe, smoła, niemetalowe: stemple, stropy, sufity i szalunki do betonu, szamota, szkło, szyby, ściany i ścianki niemetalowe, terakota, wapień, wapno, witraże, przewody wodociągowe i wykładziny niemetalowe, zaprawa murarska, zawory wodociągowe i do rur drenażowych, zbiorniki murowane, zbrojenie dla budownictwa, żaluzje niemetalowe, żwir, **36** usługi w zakresie-administrowania nieruchomościami, prowadzenia agencji: kredytowych, mieszkaniowych i pośrednictwa handlu nieruchomościami, wykonywania analiz finansowych, dzierżawy gospodarstw rolnych i nieruchomości, oszacowania wartości do celów fiskalnych, pośrednictwa kupna sprzedaży nieruchomości, udzielania pożyczek pod zastaw, rozliczania finansowego transakcji związanych z kupnem i sprzedażą nieruchomości, wyceny i zarządzania nieruchomościami, wynajmowania mieszkań, zarządzania nieruchomościami i finansami, **37** usługi w zakresie-instalowania i naprawy urządzeń: elektrycznych, klimatyzacyjnych, alarmów i urządzeń przeciwpożarowych, windowych, przeciwwłamaniowych, instalowania i napraw instalacyjno-kanalizacyjnych, centralnego ogrzewania i ogrzewania, budowy i rozbiórki: obiektów przemysłowych, budynków, budynków mieszkalno-usługowych i przemysłowych, montowania konstrukcji budowlanych, montażu rusztowań, kompleksowego nadzoru budowlanego i technicznego, wypożyczenia sprzętu i narzędzi budowlanych, zabezpieczania przed korozją konstrukcji i instalacji, budowy dróg i mostów, **42** usługi w zakresie-prac architektonicznych, prowadzenia badań technicznych i materiałowych związanych z budownictwem, doradztwa budowlanego, ekspertyz inżynierskich, projektowania konstrukcji i obiektów budowlano- przemysłowych, badań w dziedzinie mechaniki budowli, miernictwa i pomiaru trenu, projektowania budynków.

(111) **158607** (220) 2000 12 19 (210) 229184
 (151) 2004 10 04
 (732) Firma Produkcyjno-Handlowo-Usługowa AUTOCRAFT s.c. Tomasz Kuzior, Jacek Klamski, Myszków, PL.
 (540) Autocraft
 (510), (511) **09** akumulatory elektryczne, baterie zasadowe, ogniw elektryczne.

(111) **158608** (220) 2000 12 21 (210) 229216
 (151) 2004 10 11
 (732) Natur Produkt Tom-Mark Spółka z o.o., Warszawa, PL.
 (540) AllergSTOP
 (510), (511) **03** preparaty kosmetyczne do pielęgnacji skóry: kremy, maści, **05** preparaty farmaceutyczne o działaniu antyalergicznym, kremy oraz maści zabezpieczające przed alergenami, wazelina do celów medycznych.

(111) **158609** (220) 2000 12 27 (210) 229494
 (151) 2004 10 11
 (732) „ERGIS” Spółka Akcyjna, Wąbrzeźno, PL.
 (540) KOLOROWY PRZYJAZNY ŚWIAT
 (510), (511) **16** folie z tworzyw sztucznych do pakowania, **17** folie z tworzyw sztucznych inne niż do pakowania, w tym folie laminowane z innymi materiałami, tworzywa sztuczne półprzetworzone, w tym plastyfikaty techniczne, polwinity, polwioplasty, **19** folie z tworzyw sztucznych do znakowania dróg oraz dla budownictwa, listwy przypodłogowe z tworzyw sztucznych, taśmy dylatacyjne z tworzyw sztucznych, boazerie z tworzyw sztucznych, profile z tworzyw sztucznych do łodzi, w tym profile burtowe, parapety

z PCV, **20** profile z tworzyw sztucznych-doklejki do mebli, **24** tkaniny powlekane, **27** tapety z tworzyw sztucznych.

(111) **158610** (220) 2000 12 30 (210) 229645
(151) 2004 09 21

(732) Ahold Polska Spółka z o. o., Kraków, PL.

(540) TRACK & FIELD

(510), (511) **18** plecaki, torby, walizy, worki podróżne, **25** odzież, bielizna, bluzki, bluzy, bluzy dresowe, chustki, fartuchy, futra, garnitury, garsonki, gorsety, kamizelki, kombinezony, kostiumy, koszule, koszulki, kurtki, marynarki, palta, peleryny, piżamy, płaszcz, polo, pulowery, spodnie, spódnice, szorty, szlafroki, suknie, swetry, t-shirty, trykoty, żakiety, odzież niemowlęca, odzież robocza, odzież sportowa i turystyczna, odzież ze skóry i z imitacji skóry, wyroby dziewiarskie, getry, legginsy, rajstopy, skarpety, galanteria odzieżowa, apaszki, kołnierzyki, krawaty, opaski, rękawice, szale, szaliki, nakrycia głowy, buty.

(111) **158611** (220) 2003 06 02 (210) 265652
(151) 2004 10 15 (441) 2003 12 15

(732) Przedsiębiorstwo Produkcyjno-Handlowo-Usługowe „MTM” Jerzy Bilut, Straszęcín, PL.

(540)



Kolory znaku: żółty, niebieski

(531) 26.15.3, 27.5.1, 29.1.12

(510), (511) **04** benzyna, brykiety materiałów palnych, drewno opałowe, koks, mazut, oleje przemysłowe i napędowe, paliwa gazowe, paliwo na bazie alkoholu, smary, węgiel, **16** papier toaletowy, papier pakowy, pudełka i torebki papierowe, ręczniki papierowe, serwetki papierowe, **35** usługi w zakresie: badania rynku, reklamy, zarządzania w działalności handlowej, administrowania działalnością handlową, pokazu towarów, **39** usługi w zakresie: pakowania, składowania i dostarczania towarów, transportu i spedycji, **40** usługi w zakresie: apretowania papieru, produkcja energii cieplnej, sortowanie i przetwarzanie odpadów i surowców wtórnych, spalanie odpadów.

(111) **158612** (220) 2003 09 25 (210) 270381
(151) 2004 09 30 (441) 2004 04 05

(732) Firma Konfekcyjna „MINGE”, Piszczew, PL.

(540)

Eva Minge

(531) 27.5.1

(510), (511) **25** odzież męska, damska, młodzieżowa, dziecięca i niemowlęca, bielizna osobista, szale, chusty, paski do odzieży, szelki, krawaty i muszki, rękawiczki, nakrycia głowy, obuwie, **26** zapięcia do odzieży, wykończenia pasmanteryjne i ozdobne do odzieży i nakryć głowy, zapięcia do szelek, kłamy do odzieży i obuwia, ozdoby do kapeluszy, litery i cyfry do znakowania odzieży, naszywki, napy, sznurowadła, sznury, emblematy ozdobne, **41** pokazy odzieży, również z udziałem modeli i modelek, **42** projektowanie odzieży, obuwia oraz dodatków wykończeniowych i ozdobnych.

(111) **158613** (220) 2004 02 06 (210) 275947
(151) 2004 12 29 (441) 2004 05 17

(732) ZAS PRZEDSIĘBIORSTWO OBROTU TOWARAMI IMPORTOWANYM Z.I.A. SUCHAŃSCY SPÓŁKA JAWNA, Warszawa, PL.

(540)

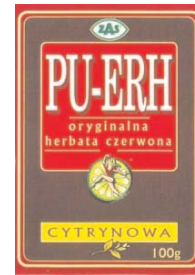

Kolory znaku: bordowy, żółty, brązowy, biały, zielony, czerwony, czarny

(531) 2.3.8, 5.3.11, 5.7.12, 26.1.1, 26.1.2, 26.4.1, 26.4.2, 26.11.2, 27.5.1, 29.1.15

(510), (511) **30** herbata, herbata czerwona, herbaty aromatyzowane, herbaty owocowe.

(111) **158614** (220) 2001 01 23 (210) 230468
(151) 2004 09 13

(732) CREATIVE TECHNOLOGY LIMITED, Singapore, SG.

(540) SOUND BLASTER AUDIGY

(510), (511) **09** sprzęt komputerowy, oprogramowanie komputerowe i urządzenia służące zapewnianiu dołączalności sprzętu komputerowego, związane z produkcją, odtwarzaniem i wzbogacaniem dźwięku, przeznaczone do użytku z komputerami osobistymi w zastosowaniach multimedialnych lub jako urządzenia niezależne, także związane z dołączalnością internetową i sieciową, komputerowe urządzenia peryferyjne, urządzenia elektroniczne powszechnego użytku używane do produkcji, odtwarzania i/lub przetwarzania dźwięku.

(111) **158615** (220) 2001 01 23 (210) 230469
(151) 2004 09 13

(732) CREATIVE TECHNOLOGY LIMITED, Singapore, SG.

(540) CREATIVE AUDIGY

(510), (511) **09** sprzęt komputerowy, oprogramowanie komputerowe i urządzenia służące zapewnianiu dołączalności sprzętu komputerowego, związane z produkcją, odtwarzaniem i wzbogacaniem dźwięku, przeznaczone do użytku z komputerami osobistymi w zastosowaniach multimedialnych lub jako urządzenia niezależne, także związane z dołączalnością internetową i sieciową, komputerowe urządzenia peryferyjne, urządzenia elektroniczne powszechnego użytku używane do produkcji, odtwarzania i/lub przetwarzania dźwięku.

(111) **158616** (220) 2001 02 15 (210) 231672
(151) 2004 11 18

(732) MEWA Spółka z o.o., Nidzica, PL.

(540)



Kolory znaku: biały, zielony, czerwony

(531) 24.9, 26.4, 27.5, 29.1

(510), (511) **29** dziczyzna, oleje i tłuszcze jadalne, owoce i warzywa konserwowane, owoce i warzywa suszone, owoce i warzywa gotowane, pikle, zupy, sałatki mięsne, sałatki warzywne, sałatki rybne, sałatki mięsno-warzywne, sałatki rybno-warzywne, surówki owocowe, surówki warzywne, surówki owocowo-warzywne, dania obiadowe mrożone, wyroby garmazeryjne mączne, wyroby

garmażeryjne mięsne, wyroby garmażeryjne mączno-mięsne, wyroby garmażeryjne mączno-warzywne, wyroby garmażeryjne mączno-owocowe, podroby, marynaty z ryb, marmolada, powidła, dżemy owocowe, konfitury, marynaty owocowe, warzywa kwaszone, koncentraty proszki i przecięry warzywne, konserwy grzybowe, marynaty grzybowe, susz grzybowy, koncentraty grzybowe, koncentraty żywnościowe, konserwy warzywno-mięsne, bekon, słonina, białko spożywcze, buliony, preparaty do produkcji bulionu, chrupki owocowe, chrupki ziemniaczane, daktyle, mięso drobiowe, filety rybne, flaki, galaretki jadalne, groch konserwowany, grzyby konserwowane, konfitura imbirowa, jaja, jaja w proszku, białko jajka, żółtko jajka, jogurt, masło kakaowe, pasty do kanapek zawierające tłuszcz, kaszanka, kawior, kefir, kielbasy, masło kokosowe, orzechy kokosowe suszone, olej kokosowy, koncentraty jako buliony, konserwy mięsne, konserwy rybne, konserwy z owocami, konserwy z warzywami, krewetki różowe nieżywe, krewetki szare nieżywe, krokietki spożywcze, olej kukurydziany, kumys, langusty nieżywe, raki nieżywe, łój spożywczy, małe jadalne nieżywe, margaryna, masło, krem na bazie masła, masło arachidowe, mięso, ekstrakty mięsne, galaretki mięsne, mięso konserwowane, migdały spreparowane, mleczne produkty, mleko, mrożone owoce, napoje mleczne lub z przewagą mleka, olej z oliwek jadalny, oleje jadalne, oliwki konserwowe, orzechy kokosowe suszone, orzechy spreparowane, orzeszki arachidowe preparowane, ostrygi nieżywe, galaretki owoce, sałatki z owoców, skórki owoców cytrusowych, owoce konserwowane, owoce konserwowane w alkoholu, owoce w cukrze, pasztety, pikle, potrawy na bazie ryb, racuchy ziemniaczane, rożynki suche, rosół, rośliny strączkowe konserwowane, ryby, ryby konserwowane, ryby solone, sardynki, serwatka, sery, olej sezamowy, smalec, soczewica konserwowana, soja konserwowana spożywcza, ślimaki morskie nieżywe, śmietana, tofu, trufle konserwowane, warzywa gotowane, wątróbka, wędlina, wyciągi z wodorostów do celów spożywczych, zioła ogrodowe konserwowane, zupy, żelatyna do celów spożywczych, żywność solona, hamburgery, hot-dogi, **30** drożdże, kanapki, płatki owsiane, płatki zbożowe, makarony, ocet, musztarda, majonez, sosy i dressingi, ketchup, kawa, herbata, kakao, cukier, mąka, preparaty zbożowe, przyprawy, chleb, ciastka, wyroby cukiernicze i piekarnicze, spaghetti, lody, miód, proszki do pieczenia, sól, musztarda, aromaty do napojów inne niż olejki eteryczne, preparaty aromatyczne do żywności, aromaty inne niż olejki aromatyczne, wanilia jako aromat, wanilia (aldehyd, substytut wanilii), budynie, wafle, batony lukrecyjne, glukoza do celów spożywczych, gluten do celów spożywczych, napoje na bazie kakao, wyroby z kakao, lukrecja stosowana w cukiernictwie, makaroniki jako wyroby cukiernicze, wyroby cukiernicze na bazie orzeszków arachidowych, pomadki jako cukierki, pralinki, słodycze, słodycze na choinkę, słodziki naturalne, ekstrakt siodu do celów spożywczych, siod do celów spożywczych, koncentrat siodu do celów spożywczych, cynamon jako przyprawa, esencje do artykułów żywnościowych (z wyjątkiem esencji i olejków eterycznych), herbata, krem angielski, kukurydza prażona i popękana (pop-corn), płatki kukurydziane, keks ryżowy, muesli, grysiki, marcepan, pasta migdałowa, wyroby cukiernicze na bazie migdałów, mleczko pszczele spożywcze, propolis spożywczy, nalewki bezalkoholowe inne niż do celów spożywczych i medycznych, sosy do sałat, pierogi mrożone, pasty, sosy oraz przyprawy warzywne i owocowo-warzywne, pizza, zapiekanki, **31** świeże warzywa i owoce, nasiona, rośliny, kwiaty, krzewy, zioła, orzechy, **32** napoje bezalkoholowe, ekstrakty owocowe bezalkoholowe, esencje do produkcji napojów, wody gazowane, preparaty do produkcji wody gazowanej, lemoniady, syropy do lemoniad, produkty do wytwarzania wody mineralnej, wody mineralne, syropy do napojów, środki do produkcji napojów, napoje izotoniczne, nektary owocowe, soki owocowe, napoje z soków owocowych, wyciągi z owoców bezalkoholowe, soki warzywne, napoje warzywne, wody stołowe, wody sodowe, piwo, sok pomidorowy do celów kulinarnych, soki warzywne do przyrządzenia potraw, **33** wina, wódki, likiery, spirytus, koniaki.

(111) **158617** (220) 2001 02 23 (210) 232068
(151) 2004 09 28

(732) FRUCTAR Spółka z o.o., Tarnów, PL.
(540) FRUCTAR
(510), (511) **32** napoje bezalkoholowe, syropy, soki owocowe, **33** wino.

(111) **158618** (220) 2001 02 23 (210) 232069
(151) 2004 09 30
(732) FRUCTAR Spółka z o.o., Tarnów, PL.
(540)



Kolory znaku: brązowo-pomarańczowy, czarny
(531) 26.1, 26.4, 27.5, 29.1
(510), (511) **32** napoje bezalkoholowe, syropy, soki owocowe, **33** wino.

(111) **158619** (220) 2001 03 06 (210) 232464
(151) 2004 10 07
(732) Bristol-Myers Squibb Pharma Company, Wilmington, US.
(540) VIASPAN

(510), (511) **01** produkty chemiczne do stosowania w przemyśle i nauce, roztwory do konserwowania i przechowywania narządów ludzkich, **05** środki i substancje farmaceutyczne, medyczne i chirurgiczne, środki farmaceutyczne do stosowania w konserwowaniu lub transporcie narządów ludzkich, środki farmaceutyczne do stosowania w zabiegach chirurgicznego przeszczepiania narządów i procesach z nimi związanych.

(111) **158620** (220) 2001 03 07 (210) 232615
(151) 2004 10 08
(732) „DOM-OGRÓD” Karol Gmachowski Spółka jawna, Poznań, PL.
(540)



Kolory znaku: zielony, czarny, żółty, jasnoszary, biały, szary
(531) 26.13, 27.5, 29.1
(510), (511) **19** materiały budowlane niemetalowe, konstrukcje budowlane niemetalowe, **37** usługi instalacyjne, budowlane i remontowo-budowlane dotyczące budowy dróg, chodników, placów.

(111) **158621** (220) 2001 02 08 (210) 231335
(151) 2004 10 13
(732) KORZENIOWSKI i SPORT PROMOCJA Spółka z o.o., Kraków, PL.

(540) WALKER ROBERT KORZENIOWSKI
(510), (511) **08** broń biała, **10** obuwie ortopedyczne, **12** pokłady żaglówek, **25** odzież, artykuły i akcesoria do odzieży, odzież gimnastyczna i sportowa, odzież ze skóry, produkty na odzież ze skóry, obuwie, obcasy i okucia do obuwia, paski i łyżki do obuwia, środki antypoślizgowe do obuwia, obuwie sportowe, obuwie plażowe, **28** rękawice baseballowe i bokserskie, buty łyżwiarskie z łyżwami, deski surfingowe, deskorolki, dyski sportowe, ekspandery, przyrządy do ćwiczeń fizycznych, przyrządy gimnastyczne, przyrządy do gimnastyki, przyrządy mechaniczne do gimnastyki, kije golfowe, torby na kije golfowe na kółkach lub bez, piłki do gier, kije hokejowe, kije bilardowe, kręgle, przyrządy stosowane w kulturystyce, sprzęt rybacki, liny wspinaczkowe, lotnie, łuki do

strzelania i materiały na strzały do łuków, łyżwy, nagolenniki i nakolanniki jako artykuły sportowe, narty, wiązania do nart, narty surfingowe, narty wodne, ochraniacze jako części ubiorów sportowych, rakiety do gry i naciągi do raket, rowery treningowe stacjonarne, rzutki do tarczy, przyrządy do wyrzucania rzutek strzelniczych, sanki, siatki jako artykuły sportowe, stoły bilardowe, stoły do tenisa stołowego, strzelby harpunowe, szachownice, szachy, maski i rękawice do szermierki, tarcze strzelnicze, trampoliny, wrotki, nartorolki, **35** prowadzenie sprzedaży hurtowej i detalicznej w zakresie: odzieży, artykułów i akcesoriów do odzieży, odzieży gimnastycznej i sportowej, odzieży ze skóry, produktów na odzież ze skóry, obuwia, obcasów i okuć do obuwia, pasków i łyżek do obuwia, środków antypoślizgowych do obuwia, obuwia sportowego, plażowego i ortopedycznego, rękawic baseballowych i bokserskich, broni białej butów łyżwiarzkich z łyżwami, desek surfingowych, deskorolek, dysków sportowych, ekspanderów, przyrządów gimnastycznych, przyrządów do gimnastyki, przyrządów do ćwiczeń fizycznych i przyrządów mechanicznych do gimnastyki, kijów golfowych i toreb na kije golfowe na kółkach i bez, piłek do gier, kijów hokejowych i bilardowych, kręgli, przyrządów stosowanych w kulturystyce, sprzętu rybackiego, lin wspinaczkowych, lotni, łuków do strzelania i materiałów na strzały do łuków, łyżew, nagolenników i nakolanników jako artykułów sportowych, nart, wiązań do nart, nart surfingowych i wodnych, ochraniaczy jako części ubiorów sportowych, pokładów żaglówek, raket do gry i naciągów do raket, rowerów treningowych stacjonarnych, rzutek do tarczy, przyrządów do wyrzucania rzutek strzelniczych, sanek, siatek jako artykułów sportowych, stołów bilardowych i do tenisa stołowego, strzelb harpunowych, szachów szachownic, masek i rękawic do szermierki, tarcz strzelniczych, trampolin, wrotek i nartorolek, usługi w zakresie reklamy i marketingu, w tym zbieranie reklam w celu umieszczania ich w internecie oraz na elektronicznych nośnikach informacji, prowadzenie i organizacja sprzedaży towarów za pomocą sieci komputerowych, w tym internetu, prowadzenie sklepu i hurtowni w zakresie sprzedaży płyt CD, CD-ROM, DVD, programów i akcesoriów komputerowych, książek, czasopism, publikacji i biletów, sprzętu radiowo-telewizyjnego, w tym prowadzenie sprzedaży w sklepach internetowych, **37** usługi w zakresie napraw gwarancyjnych i pogwarancyjnych, w tym obsługa (serwis) sprzętu sportowego, **39** usługi w zakresie turystyki i zwiedzania, organizowanie wycieczek, rezerwacja miejsc na wycieczki, wynajmowanie pojazdów, wynajmowanie miejsc parkingowych, transport pasażerski, pośrednictwo w transporcie, osoby towarzyszące podróżnym, przewóz osób i towarów, **41** usługi w zakresie chronometrii na zawodach sportowych, prowadzenie i organizacja konferencji, seminariów, sympozjów, szkoleń, odczytów i pokazów, zwłaszcza o tematyce sportowej i zdrowotnej, organizacja i prowadzenie zawodów, obozów kondycyjnych oraz imprez rekreacyjnych i sportowych, w tym o charakterze masowym, organizowanie procesu treningowego, użytkowanie obiektów sportowych w zakresie wynajmowania stadionów, sal gimnastycznych, hal sportowych, kortów tenisowych, siłowni i basenów, wypożyczanie sprzętu sportowego, **42** usługi projektantów mody i wzornictwa odzieży i obuwia sportowego, opracowywanie projektów technicznych i wzorcowanie sprzętu sportowego, wzornictwo przemysłowe, **44** odnowa biologiczna.

(111) **158622** (220) 2001 03 09 (210) 232705
 (151) 2004 10 01
 (732) Lorenz Bahlsen Snack World Holding GmbH CO.KG, Hannover, DE.
 (540)



Kolory znaku: biały, brązowy, pomarańczowy, czerwony
 (531) 27.5, 29.1
 (510), (511) **30** wyroby piekarskie.

(111) **158623** (220) 2001 03 23 (210) 233402
 (151) 2004 09 29
 (732) Zakłady Produkcijno-Handlowe „JANTON”
 Edward Janusz Jantón, Bychlew, PL.
 (540)



(531) 2.1, 25.1, 27.5
 (510), (511) **33** napoje alkoholowe (z wyjątkiem piwa), wino, wina owocowe, wyroby winiarskie, aperitify, koktajle, drinki, miody pitne, nalewki, wyciągi z owoców alkoholowe, napoje alkoholowe z owocami, likiery, napoje alkoholowe destylowane, wódki, ekstrakty i esencje alkoholowe.

(111) **158624** (220) 2001 04 13 (210) 234484
 (151) 2004 11 25
 (732) „BOB-Technika Światłowodowa” Stanisław Borkowski, Łomianki, PL.
 (540) bob-technika światłowodowa

(510), (511) **10** aparatura i instrumenty chirurgiczne, aparatura i instrumenty dentystyczne, gastroskopy, koagulatory chirurgiczne i stomatologiczne, meble do celów medycznych, sondy do celów medycznych, systemy optyczne i rejestracyjne video do celów endoskopii, światłowodowe oraz optyczne urządzenia medyczne i stomatologiczne, zabiegowe i pomocnicze wraz z wyposażeniami elementami wymiennymi oraz częściami zamiennymi tych aparatów medycznych, **11** światłowodowe urządzenia oświetlające do celów medycznych zabiegowych i diagnostycznych, światłowodowe urządzenia oświetlające do celów przemysłowych i laboratoryjnych, światłowodowe urządzenia oświetlające dla obiektów sportowych, rekreacyjnych, handlowych, użyteczności publicznej i pomieszczeń mieszkalnych, światłowodowe elementy oświetleniowe pojazdów mechanicznych, światłowodowe elementy reklam, światłowodowe elementy dekoracyjne i okolicznościowe, **35** zgromadzenie na rzecz osób trzecich następujących towarów: aparatury i instrumentów chirurgicznych, aparaty i instrumentów dentystycznych, gastroskopów, koagulatorów chirurgicznych i stomatologicznych, mebli do celów medycznych, sond do celów medycznych, systemów optycznych i rejestracyjnych video do celów endoskopii, światłowodowych oraz optycznych urządzeń medycznych i stomatologicznych, zabiegowych i pomocniczych wraz z wyposażeniami elementami wymiennymi oraz częściami zamiennymi tych aparatów medycznych, światłowodowych urządzeń oświetlających do celów medycznych zabiegowych i diagnostycznych, światłowodowych urządzeń oświetlających do celów przemysłowych i laboratoryjnych, światłowodowych urządzeń oświetlających dla obiektów sportowych, rekreacyjnych, handlowych, użyteczności publicznej i pomieszczeń mieszkalnych, światłowodowych elementów oświetleniowych pojazdów mechanicznych, światłowodowych elementów reklam, światłowodowych elementów dekoracyjnych i okolicznościowych, światłowodów, elementów i części zamiennych światłowodowych urządzeń oświetlających, umożliwiających swobodne zapoznanie się z nimi i dokonanie zakupu w dogodnych warunkach, **37** instalacja, konserwacja i naprawa: systemów optycznych i rejestracyjnych video do celów endoskopii, światłowodowych oraz optycznych urządzeń medycznych i stomatologicznych, zabiegowych i pomocniczych, światłowodowych urządzeń oświetlających do celów medycznych zabiegowych i diagnostycznych, światłowodowych urządzeń oświetlających do celów przemysłowych i laboratoryjnych, światłowodowych urządzeń oświetlających dla obiektów sportowych, rekreacyjnych, handlowych, użyteczności publicznej i pomieszczeń mieszkalnych,

światłowodowych elementów oświetleniowych pojazdów mechanicznych, światłowodowych elementów reklam, światłowodowych elementów dekoracyjnych i okolicznościowych, światłowodów, elementów i części zamiennych światłowodowych urządzeń oświetlających, **42** usługi z zakresu: analizy projektów technicznych z zakresu techniki światłowodowej, doradztwa z zakresu techniki światłowodowej, wykonywania projektów technicznych, wykonywania projektów technicznych oświetlenia dla obiektów sportowych, rekreacyjnych, handlowych, użyteczności publicznej i pomieszczeń mieszkalnych.

(111) **158625** (220) 2001 04 17 (210) 234587

(151) 2004 09 30

(732) „KWANT” KSIĘGARNIA Urszula Pełka, Małgorzata Kubicka, Wrocław, PL.

(540) KWANT

(510), (511) **09** płyty gramofonowe, kasety magnetofonowe, kasety video i DVD, taśmy video i magnetofonowe czyste, **16** wydawnictwa książkowe, beletrystyka, literatura fachowa, słowniki, podręczniki, literatura naukowo-techniczna, atlasy, mapy, przewodniki turystyczne, książki dla dzieci i młodzieży, wydawnictwa antykwaryczne, książki używane, prasa, czasopisma, gazety, periodyki, reprodukcje graficzne, kalendarze, kartki okolicznościowe, widokówki, artykuły biurowe, materiały papiernicze, **28** zabawki, gry elektroniczne, gry towarzyskie, gry planszowe, klocki, łamigłówki, układanki.

(111) **158626** (220) 2001 04 24 (210) 234803

(151) 2004 10 11

(732) Natur Produkt Tom-Mark Spółka z o.o., Warszawa, PL.

(540) EUKALIPTISS

(510), (511) **05** preparaty farmaceutyczne zawierające wyciągi i ekstrakty ziołowe.

(111) **158627** (220) 2001 04 24 (210) 234804

(151) 2004 10 11

(732) Natur Produkt Tom-Mark Spółka z o.o., Warszawa, PL.

(540) ECHINISS

(510), (511) **05** preparaty farmaceutyczne zawierające wyciągi i ekstrakty ziołowe, napoje do celów leczniczych.

(111) **158628** (220) 2001 04 24 (210) 234806

(151) 2004 10 11

(732) Natur Produkt Tom-Mark Spółka z o.o., Warszawa, PL.

(540) LANCETICUM

(510), (511) **05** preparaty farmaceutyczne zawierające wyciągi i ekstrakty ziołowe napoje do celów leczniczych.

(111) **158629** (220) 2001 05 14 (210) 235537

(151) 2004 12 16

(732) FISCHLAND Jan Augustynik, Trzebieszowice, PL.

(540)



Kolory znaku: niebieski

(531) 1.1, 3.9, 27.5, 29.1

(510), (511) **29** ryby i przetwory rybne.

(111) **158630** (220) 2001 05 16 (210) 235678

(151) 2004 12 20

(732) Lubelskie Zakłady Przemysłu Spirytusowego i Drożdżowego „POLMOS” Spółka Akcyjna, Lublin, PL.

(540) żółdkowa orange

(510), (511) **33** wyroby alkoholowe.

(111) **158631** (220) 2001 05 17 (210) 235745

(151) 2004 10 15

(732) „NORIS” Teresa Rządowska, Koluszki, PL.

(540) NORIS

(510), (511) **25** odzież z tworzyw naturalnych i sztucznych.

(111) **158632** (220) 2001 05 22 (210) 235941

(151) 2004 10 11

(732) DESIMO-DESENVOLVIMENTO E GESTAO IMOBILIARIA, LDa, Lizbona, PT.

(540) koronny

(510), (511) **30** majonez.

(111) **158633** (220) 2001 05 22 (210) 235943

(151) 2004 10 11

(732) DESIMO-DESENVOLVIMENTO E GESTAO IMOBILARIA, LDa, Lizbona, PT.

(540) romana

(510), (511) **30** pizza.

(111) **158634** (220) 2001 05 22 (210) 235945

(151) 2004 10 11

(732) DESIMO-DESENVOLVIMENTO E GESTAO IMOBILIARIA, LDa, Lizbona, PT.

(540) krówka anabela

(510), (511) **30** cukierki, krówki.

(111) **158635** (220) 2001 05 22 (210) 235947

(151) 2004 10 11

(732) DESIMO-DESENVOLVIMENTO E GESTAO IMOBILIARIA, LDa, Lizbona, PT.

(540) toska

(510), (511) **30** lody.

(111) **158636** (220) 2001 05 22 (210) 235952

(151) 2004 10 11

(732) DESIMO-DESENVOLVIMENTO E GESTAO IMOBILIARIA, LDa, Lizbona, PT.

(540) marlenki

(510), (511) **30** ciastka, wafle.

(111) **158637** (220) 2001 05 22 (210) 235953

(151) 2004 10 11

(732) DESIMO-DESENVOLVIMENTO E GESTAO IMOBILARIA, LDa, Lizbona, PT.

(540) doprawka

(510), (511) **30** przyprawa.

(111) **158638** (220) 2001 05 22 (210) 235955

(151) 2004 10 11

(732) DESIMO-DESENVOLVIMENTO E GESTAO IMOBILARIA, LDa, Lizbona, PT.

(540) texas

(510), (511) **29** orzechy solone, bakalie.

(111) **158639** (220) 2001 05 22 (210) 235958
 (151) 2004 10 11
 (732) DESIMO-DESENVOLVIMENTO E GESTAO
 IMOBILARIA, LDa, Lizbona, PT.
 (540) mini pepini
 (510), (511) **30** lody.

(111) **158640** (220) 2001 05 25 (210) 236028
 (151) 2004 10 27
 (732) TechLab 2000 Spółka z o.o., Warszawa, PL.
 (540)



(531) 26.5, 26.11
 (510), (511) **09** przyrządy i urządzenia pomiarowe wielkości elektrycznych i nieelektrycznych oraz czasu, detektory wielkości elektrycznych i nieelektrycznych, rejestratory i taryfikatory elektroniczne, urządzenia sterujące domowe i przemysłowe, urządzenia do cyfrowej obróbki sygnałów, urządzenia sygnalizacyjne i alarmowe, urządzenia do kontroli uprawnień, urządzenia transmisyjne, urządzenia liczące i komputery, urządzenia peryferyjne komputerów, urządzenia do zabezpieczania informacji, w tym urządzenia kryptograficzne, aparatura optyczna, elementy składowe urządzeń elektronicznych jak: rezystory, tranzystory, diody, układy scalone, obwody drukowane, **35** pośrednictwo w sprzedaży programów komputerowych, przyjmowanie umów licencyjnych, **42** projektowanie urządzeń i systemów elektronicznych, projektowanie układów scalonych oraz projektowanie oprogramowania komputerowego, doradztwo osobom trzecim dotyczące użytkowania i funkcji oprogramowania, udzielanie porad dotyczących sposobu użytkowania, ulepszania, rozszerzania funkcjonalności sprzętu komputerowego i oprogramowania.

(111) **158641** (220) 2001 05 25 (210) 236048
 (151) 2004 10 11
 (732) Pharmacia & Upjohn Company (Delaware corporation), Peapack, US.
 (540) XAPTEK
 (510), (511) **05** preparaty i substancje farmaceutyczne, leki, szczepionki i surowice.

(111) **158642** (220) 2001 05 25 (210) 236049
 (151) 2004 10 11
 (732) Pharmacia & Upjohn Company (Delaware corporation), Peapack, US.
 (540) XAPTIX
 (510), (511) **05** preparaty i substancje farmaceutyczne, leki, szczepionki i surowice.

(111) **158643** (220) 2001 05 31 (210) 236317
 (151) 2004 12 16
 (732) SOFTIMUS Spółka z o.o., Warszawa, PL.
 (540)

Softimus

Kolory znaku: niebieski
 (531) 27.5, 29.1
 (510), (511) **09** czytniki dla informatyki, drukarki komputerowe, dyski i dyskietki, komputery, urządzenia do interkomunikacji, kalkulatory, maszyny i urządzenia do kopiowania, lasery, mikropro-

cesory, modemy, monitory, odbiorniki audio i video, urządzenia pomiarowe, telefony, wykrywacze fałszywych pieniędzy, **36** usługi agencji nieruchomości, **37** usługi instalowania i konserwacji sieci telefonicznych i komputerowych, **38** usługi poczty elektronicznej, usługi przekazu satelitarnego i przesyłania danych przy pomocy terminali, **41** szkolenie w zakresie informatyki i elektroniki i przekazywanie danych, **42** usługi w zakresie ekspertyz inżynierskich i projektowania konstrukcyjnego w dziedzinie informatyki i elektroniki oraz przekazywania danych.

(111) **158644** (220) 2001 05 31 (210) 236335
 (151) 2004 12 16
 (732) Chocoladefabriken Lindt & Sprüngli AG, Kilchberg, CH.
 (540)



Kolory znaku: złoty, brązowy, czerwony
 (531) 3.5, 9.1, 27.5, 29.1
 (510), (511) **30** czekolada.

(111) **158645** (220) 2001 05 30 (210) 236343
 (151) 2004 12 28
 (732) CLOETTA FAZER POLSKA Spółka z o.o., Gdańsk, PL.
 (540) weź je ze sobą
 (510), (511) **30** słodycze.

(111) **158646** (220) 2001 05 30 (210) 236345
 (151) 2004 12 28
 (732) CLOETTA FAZER POLSKA Spółka z o.o., Gdańsk, PL.
 (540)



Kolory znaku: czerwony, niebieski, żółty
 (531) 27.5, 29.1
 (510), (511) **30** słodycze.

(111) **158647** (220) 2001 06 04 (210) 236457
 (151) 2004 12 02
 (732) Feinchemie Schwebda GmbH, Eschwege, DE.
 (540)



(531) 3.1, 27.5
 (510), (511) **05** środki chwastobójcze, środki owadobójcze, środki grzybobójcze.

(111) **158648** (220) 2001 06 06 (210) 236577
 (151) 2004 11 25
 (732) Colgate-Palmolive Company, New York, US.
 (540)



(531) 26.1, 26.11, 27.5
 (510), (511) **21** szczoteczki do zębów.

(111) **158649** (220) 2001 06 06 (210) 236655
 (151) 2004 12 13
 (732) „VIRMET” Spółka z o.o. Zakład Przetwórstwa Stali,
 Niedzwica Duża, PL.
 (540)



Kolory znaku: czarny, szary, czerwony
 (531) 26.11, 27.5, 29.1

(510), (511) **06** pręty i druty metalowe, w tym pręty i druty ciągnione, polerowane, łuszczone, walcowane, prostowane, cięte, szlifowane, obrabiane cieplnie i z powłokami chemicznymi.

(111) **158650** (220) 2001 06 08 (210) 236777
 (151) 2004 12 13
 (732) PHARMA C FOOD Spółka z o.o., Niepołomice, PL.
 (540)

**ЧЕТЫРЕ
 ВРЕМЕНА
 ГОДА**

(531) 28.5

(510), (511) **03** barwniki do celów kosmetycznych, dezodoranty do użytku osobistego, ekstrakty kwiatowe do perfum, esencje eteryczne, farby do włosów, farbki do bielizny, kosmetyki, maseczki kosmetyczne, kosmetyki do pielęgnacji skóry i włosów, kremy do golenia, kremy po goleniu, kremy kosmetyczne, kremy do wybielania skóry, lakiery do włosów, lotony do włosów, lotony dla celów kosmetycznych, maseczki do wybielania skóry, maści do celów kosmetycznych, mleczko kosmetyczne, mydła, mydła dezodorujące, mydła toaletowe, mydło do golenia, olejki do ciała, olejki do kąpieli, olejki eteryczne, olejki toaletowe, olejki do celów perfumeryjnych, perfumy, pianka do golenia, płyny do kąpieli, płyny po goleniu, preparaty do usuwania farby, pasty, proszki i płyny do zębów, puder do makijażu, pomadki do ust, szampony, środki do czyszczenia zębów, środki do prania, talk kosmetyczny, tłuszcze do celów kosmetycznych, wata do celów kosmetycznych, woda utleniona do celów kosmetycznych, wazelina kosmetyczna, woda po goleniu, wody kolońskie, toaletowe i zapachowe, woda zapachowa, wyroby perfumeryjne, zestawy kosmetyków dla dzieci i dla dorosłych oraz zestawy kosmetyków dla kobiet i mężczyzn.

(111) **158651** (220) 2001 06 13 (210) 236876
 (151) 2004 11 09
 (732) „MŁYNY SOUFFLET POLSKA” Spółka z o.o., Poznań, PL.
 (540) TWÓJ MŁYN

(510), (511) **30** mąka, mąka pszenna, mąka pszenna wysokiego gatunku, mąka z pszenicy semolina, mąka spożywcza, mąka jęczmienna, gryczana, kukurydziana, produkty z młynów zbożowych, produkty zbożowe, płatki zbożowe, kasza pszenna, jęczmienna, gryczana, kukurydziana, otręby jadalne, mąka ryżowa, mieszanki mączne, łuskane ziarna zbóż, gluten do celów spożywczych, produkty mączne: makarony, zamrożone i surowe ciasto do wypieków, ciasto na pizzę, pierożki, pierogi i kluski, drożdże, proszek do pieczenia, enzymy do ciast, dodatki piekarskie, polepszacze piekarskie, wyroby na bazie mąki, wyroby piekarnicze, **31** pasze zbożowe dla zwierząt, ziarna zbóż, nasiona, słoma, makuchy, karma dla zwierząt, produkty rolne nie ujęte w innych klasach.

(111) **158652** (220) 2001 06 12 (210) 236935
 (151) 2004 11 25
 (732) Zarządzanie Nieruchomościami Anna Maria Kondrasiuk,
 Wrocław, PL.

(540)



Kolory znaku: zielony, niebieski, szary, czerwony, czarny
 (531) 6.7, 26.4, 26.13, 27.5, 29.1

(510), (511) **36** usługi w zakresie pośrednictwa w obrocie nieruchomości, mieszkaniami, działkami, lokalami użytkowymi, w tym w zakresie kupna-sprzedaży, dzierżawy, zamiany, wynajmu, rozliczenia finansowe związane z budową i kupnem nieruchomości, wycena nieruchomości, administracja i zarządzanie nieruchomościami.

(111) **158653** (220) 2001 06 12 (210) 236945
 (151) 2004 11 25
 (732) POLOmarket Spółka z o.o., Giebni, PL.
 (540)

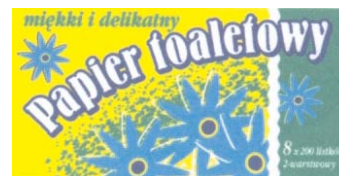

Kolory znaku: żółty, zielony, biały, niebieski, granatowy
 (531) 5.5, 25.5, 27.5, 29.1

(510), (511) **16** papiery toaletowe.

(111) **158654** (220) 2001 06 22 (210) 237327
 (151) 2004 12 01
 (732) „TC” Marcin Tkocz, Ruda Śląska, PL.
 (540)



(531) 24.15, 26.1, 27.5

(510), (511) **14** zegary, zegarki, przyrządy chronometryczne.

(111) **158655** (220) 2001 06 22 (210) 237329
 (151) 2005 01 05
 (732) „ADAE” Krzysztof Kotarba, Wrocław, PL.
 (540)

adae

(531) 27.5

(510), (511) **06** szalunki do betonu metalowe, pręty zbrojeniowe stalowe, stalowe zbrojenia stropów na przebicie, stalowe połączenia skrętne prętów zbrojeniowych, stalowe listwy kotwiące, łączniki termoizolacyjne z prętami stalowymi dla budownictwa, akcesoria stalowe do żelbetu, **17** taśmy dylatacyjne i uszczelniające dla budownictwa, **19** dystanse z tworzyw sztucznych do zbrojenia, dystanse betonowe do zbrojenia, łączniki termoizolacyjne ze stropianu dla budownictwa, listwy z tworzyw sztucznych dla budownictwa, szalunki kartonowe.

(111) **158656** (220) 2001 06 27 (210) 237518
 (151) 2004 11 02
 (732) Zakłady Mięsne Mysłowice-Mysław Spółka z o.o.,
 Mysłowice, PL.

(540)



Kolory znaku: granatowy, żółty, niebieski, biały, czerwony

(531) 9.1, 25.1, 26.1, 26.4, 27.5, 29.1

(510), (511) **29** wędzonki, kielbasy, wędliny podrobowe, pasztety, produkty blokowe, konserwy mięsne, konserwy podrobowe, konserwy tłuszczowe, wyroby garmazeryjne podrobowe, tłuszcze zwierzęce, mięso, drób.(111) **158657** (220) 2001 06 27 (210) 237538

(151) 2004 11 18

(732) Okręgowa Spółdzielnia Mleczarska, Stargard Szczeciński, PL.

(540) DELFIK

(510), (511) **29** sery.(111) **158658** (220) 2001 07 06 (210) 237866

(151) 2004 12 20

(732) WAMECH Producent Wózków Przemysłowych
Piotr Wąsik, Albina Wąsik, Kraków, PL.

(540) tente

(510), (511) **06** kółka i zestawy kołowe do mebli, wyroby ślusarskie z metali nieszlachetnych, blachy, rury, pręty, druty i profile z metali nieszlachetnych, konstrukcje stalowe dla budownictwa i przemysłu, **10** łóżka szpitalne i ortopedyczne, **12** wózki transportowe ręczne, wózki technologiczne, wózki sklepowe, szpitalne, gastronomiczne, spawalnicze, magazynowe, dla urządzeń komunalnych, dla urządzeń i aparatury medycznej, koła i zestawy kołowe do wózków transportowych ręcznych, wózków technologicznych, wózków sklepowych, szpitalnych, gastronomicznych, spawalniczych, magazynowych, dla urządzeń komunalnych, dla urządzeń i aparatury medycznej, **20** meble metalowe, szafki i stoły warsztatowe, meble o konstrukcji z rur i kształtowników metalowych, regały magazynowe i ekspozycyjne, zawieszki do regałów, barierki i przepusty do wnętrza obiektów handlowych.(111) **158659** (220) 2001 07 17 (210) 238367

(151) 2004 12 29

(732) DROP Spółka Akcyjna, Ostrów Wielkopolski, PL.

(540) KOKOSZ

(510), (511) **29** pasztet drobiowy, w tym: kremowy pasztet drobiowy z pomidorami, kremowy pasztet drobiowy z papryką, kremowy pasztet drobiowy z borowikami, kremowy pasztet drobiowy z czosnkiem, kremowy pasztet drobiowy z kurczakiem wędzonym, pasztet z gęsi, pasztet z kaczki, pasztet z indyka.(111) **158660** (220) 2001 07 17 (210) 238368

(151) 2004 12 29

(732) DROP Spółka Akcyjna, Ostrów Wielkopolski, PL.

(540)



Kolory znaku: żółty, pomarańczowy, czarny, biały, czerwony, jasnobrązowy, zielony, fioletowy, ciemnobrązowy

(531) 1.15, 3.7, 26.13, 29.1

(510), (511) **29** pasztet drobiowy, w tym: kremowy pasztet drobiowy z pomidorami, kremowy pasztet drobiowy z papryką, kremowy pasztet drobiowy z borowikami, kremowy pasztet drobiowy z czosnkiem, kremowy pasztet drobiowy z kurczakiem wędzonym.(111) **158661** (220) 1999 11 08 (210) 209535

(151) 2004 10 11

(732) Melnyk Arkadiusz CHRONOS, Łomianki, PL.

(540)



(531) 17.1, 27.5

(510), (511) **09** program na nośniku elektronicznym do efektywnego zarządzania czasem, **16** organizator papierowy służący efektywnemu zarządzaniu czasem, **35** usługi konsultingowe-w zakresie zarządzania, organizacji przedsiębiorstw, **41** usługi szkoleniowe w zakresie ekonomii, zarządzania i działalności gospodarczej.(111) **158662** (220) 2000 06 08 (210) 219578

(151) 2004 12 28

(732) EUROMED Spółka z ograniczoną odpowiedzialnością,
Warszawa, PL.

(540)



(531) 1.15, 3.11, 27.5

(510), (511) **05** produkty farmaceutyczne, **10** sprzęt i aparatura medyczna, **16** wydawnictwa i inne drukowane publikacje, **41** usługi nauczania i szkolenia w zakresie medycyny, farmacji, ochrony zdrowia, rehabilitacji, usługi tłumaczenia, prowadzenie obiektów rekreacyjnych, **42** prace badawczo-rozwojowe zwłaszcza w zakresie medycyny, farmacji, ochrony zdrowia, rehabilitacji, **44** usługi medyczne, w tym także zabiegi chirurgiczne, porady, konsultacje medyczne, badania medyczne, usługi diagnostyczno-lecznicze, zabiegi medyczne i rehabilitacyjne, świadczenie pierwszej pomocy w nagłych wypadkach, usługi związane z ochroną zdrowia, prowadzenie sanatoriów i obiektów uzdrowiskowych.(111) **158663** (220) 2000 10 10 (210) 225254

(151) 2004 12 28

(732) Browary Żywiec Spółka Akcyjna, Żywiec, PL.

(540)



Kolory znaku: zielony, żółty, czarny

(531) 5.7, 27.5, 29.1

(510), (511) **06** puszki metalowe do napojów, **16** podkładki pod szklanki z papieru lub z tektury, plakaty, tablice reklamowe z papieru lub z tektury, **20** billboardy reklamowe z winylu, butelki z tworzyw sztucznych, **21** wyroby szklane, porcelanowe, ceramiczne nie ujęte w innych klasach, włączając szklanki, kufle i kieliszki, **25** odzież i nakrycia głowy, włączając t-shirty, czapki i daszki przeciwsłoneczne, **32** piwo, porter, ale.(111) **158664** (220) 2000 10 19 (210) 225833

(151) 2004 12 17

(732) Laboratorium Kosmetyków Naturalnych „FARMONA”
Spółka z o.o., Kraków, PL.

(540) Nivelazione Farmona

(510), (511) **03** produkty kosmetyczne, środki kosmetyczne do pielęgnacji ciała, kremy, balsamy, żele do ciała, dezodoranty do użytku osobistego, wyroby perfumeryjne, wody kolońskie, preparaty kosmetyczne do kąpieli, mydła toaletowe, szampony i środki do włosów, szminki, środki kosmetyczne do płukania jamy ustnej.

(111) **158665** (220) 2000 10 19 (210) 225835

(151) 2004 12 17

(732) Laboratorium Kosmetyków Naturalnych „FARMONA”

Spółka z o.o., Kraków, PL.

(540) Saponics Farmona

(510), (511) **03** produkty kosmetyczne, środki kosmetyczne do pielęgnacji ciała, kremy, balsamy, żele do ciała, dezodoranty do użytku osobistego, wyroby perfumeryjne, wody kolońskie, preparaty kosmetyczne do kąpieli, mydła toaletowe, szampony i środki do włosów, szminki, środki kosmetyczne do płukania jamy ustnej.

(111) **158666** (220) 2000 12 19 (210) 229235

(151) 2005 01 10

(732) DRIPOL Sp. z o.o., Trzciana, PL.

(540)



Kolory znaku: srebrny

(531) 27.5, 29.1

(510), (511) **29** bulion, chrupki ziemniaczane, filety rybne, flaki, galaretki jadalne, groch konserwowy, grzyby konserwowane, kapusta kwaszona, kielbasy, korniszony, mięso, mięso konserwowane, oleje jadalne, owoce konserwowane i mrożone, mleko, napoje mleczne, potrawy na bazie ryb, ryby konserwowane, ser, szynka, śledzie, śmietana, tłuszcze jadalne, warzywa suszone i konserwowane, zioła ogrodowe konserwowane, zupy jarzynowe, **30** aromaty do żywności, batony lukrecjowe, biszkopty, ciasta, cukier, cukierki, czekolada, drożdże, herbata, kakao, kasze spożywcze, kawa, keczup, mąka kukurydziana, mąki żytnie, mąki pszenne, mąki jęczmienne, mąka ziemniaczana do celów spożywczych, lody, majonezy, makarony, musztarda, ocet, płatki zbożowe, potrawy na bazie mąki, przyprawy, ryż, słodycze, sosy, sól kuchenna, wafle, wyroby cukiernicze, **31** cebula świeża, buraki, drób, dynie, groch świeży, grzyby świeże, jagody, kwiaty naturalne, nasiona, ogórki, orzechy, owoce cytrusowe, owoce świeże, pasza, pokarm dla zwierząt, sałata, warzywa świeże, winogrona świeże, ziarna zbóż, zioła ogrodowe świeże, ziemniaki, **35** badanie rynku, doradztwo w organizowaniu i prowadzeniu działalności gospodarczej, ekspertyzy w działalności gospodarczej, informacja handlowa, informacja o działalności gospodarczej, sprzedaż i promocja dla osób trzecich towarów branży spożywczej, prowadzenie agencji importowo-eksportowej, zarządzanie przedsiębiorstwami handlowymi.

(111) **158667** (220) 2000 12 22 (210) 229331

(151) 2004 12 27

(732) BROWARY WARKA Spółka z o.o., Warka, PL.

(540)



Kolory znaku: czarny, złoty, brązowy, różowy, beżowy, żółty, czerwony, biały

(531) 2.1, 5.13, 9.1, 27.5, 29.1

(510), (511) **06** puszki metalowe do napojów, **16** podkładki pod szklanki z papieru lub z tektury, plakaty, tablice reklamowe z pa-

pieru lub z tektury, materiały z papieru i z tektury do pakownia, **21** wyroby szklane, porcelanowe i ceramiczne nie ujęte w innych klasach, włączając szklanki, kufle i kieliszki, **25** odzież, włączając t-shirty, nakrycia głowy, włączając czapki i daszki przeciwsloneczne, **32** piwo, porter, ale oraz inne napoje bezalkoholowe, wody mineralne i gazowane, napoje owocowe i soki owocowe, syropy i inne produkty do sporządzania napojów.

(111) **158668** (220) 2000 12 22 (210) 229340

(151) 2004 12 27

(732) Elbrewery Company Ltd. Spółka z o.o., Elbląg, PL.

(540)



Kolory znaku: czarny, złoty, niebieski, beżowy, żółty, brązowy, czerwony, biały

(531) 1.15, 18.3, 27.5, 29.1

(510), (511) **06** puszki metalowe do napojów, **16** podkładki pod szklanki z papieru lub z tektury, plakaty, tablice reklamowe z papieru lub z tektury, materiały z papieru i z tektury do pakownia, **21** wyroby szklane, porcelanowe i ceramiczne nie ujęte w innych klasach, włączając szklanki, kufle i kieliszki, **25** odzież, włączając t-shirty, nakrycia głowy, włączając czapki i daszki przeciwsloneczne, **32** piwo, porter, ale oraz inne napoje bezalkoholowe, wody mineralne i gazowane, napoje owocowe i soki owocowe, syropy i inne produkty do sporządzania napojów.

(111) **158669** (220) 2000 12 01 (210) 228269

(151) 2004 10 12

(732) PAJO Sp. z o.o., Luboń, PL.

(540)



Kolory znaku: żółty, biały, szary, czarny

(531) 26.4, 26.7, 26.11, 27.5, 29.1

(510), (511) **01** produkty chemiczne stosowane w przemyśle, kleje przeznaczone dla przemysłu, **02** farby, pokosty, lakiery, zaprawy farbierskie, **06** budowlane materiały metalowe, szalunki do betonów metalowe, metalowe pokrycia dachów, futryny, drzwi metalowe, parapety metalowe, metalowy osprzęt do stolarki budowlanej, konstrukcje metalowe w budownictwie, meble metalowe, metalowe przewody centralnego ogrzewania, kanalizacji, wentylacji, wodociągowe, rury metalowe, rynny metalowe, schody metalowe, słupy energetyczne metalowe, zawiasy metalowe, armatura metalowa do przewodów, blachy metalowe, bramy metalowe, **07** maszyny i urządzenia stosowane w budownictwie jak: koparki, spychacze, transportery materiałów, ubijaki, wyciągarki żurawie, dźwigi samochodowe, betoniarki, walce drogowe, **08** kielnie, packi metalowe, kilofy, kopcarki ręczne, łopaty, młotki murarskie, narzędzia ręczne ręcznie sterowane, siekiery, pistolety ręczne do wyłaczania masy uszczelniającej, przycinarki do rur, narzędzia ciesielskie, **11** urządzenia klimatyzacyjne, wentylacyjne, grzewcze dla budownictwa, do zasilania wodą, sprzęt do oświetlenia, **17** niemetalowa armatura do przewodów, giętkie przewody niemetalowe dla celów ogrzewania, wentylacji, klimatyzacji, sanitarnych, materiały izolacyjne dla budownictwa, **19** budowlane materiały niemetalowe, beton, boazerie niemetalowe, bramy niemetalowe, ogrodzenia niemetalowe, asfalt, schody niemetalowe, stolarka budowlana niemetalowa, cegły, materiały bitumiczne dla budownictwa,

cement, niemetalowe pokrycia dachów, słupy cementowe, drewniane, drewno budowlane, szkło budowlane, kamień budowlany, konstrukcyjne elementy niemetalowe dla budownictwa, kominy obudowy, podłogi niemetalowe, płytki wykładzinowe niemetalowe, niemetalowe rury dla budownictwa, witraże, żaluzje niemetalowe, **35** usługi w zakresie doradztwa specjalistycznego, prowadzenie agencji importowo-eksportowych, usługi marketingowe, usługi reklamowe, wycena działalności gospodarczej, zarządzanie działalnością gospodarczą, **36** usługi maklerskie, prowadzenie agencji pośrednictwa w handlu nieruchomościami, dzierżawa nieruchomości, usługi finansowe, inwestycje kapitałowe, wynajmowanie mieszkań, administrowanie mieszkaniami, wycena nieruchomości, **37** usługi budowlane, usługi w zakresie remontów nieruchomości, usługi instalacyjne, wypożyczanie sprzętu budowlanego, nadzór budowlany, budowa i konserwacja dróg, rozbiórki budynków, budowa i konserwacja rurociągów, usługi stolarskie, usługi w zakresie konserwacji nieruchomości, **39** usługi transportowe transportem ciężarowym i osobowym, usługi magazynowania i spedycji, pośrednictwo transportowe, wypożyczanie samochodów, **40** usługi w zakresie obróbki metali, tworzyw sztucznych, drewna, **42** projektowanie techniczne, badania geotechniczne, usługi architektoniczne, ekspertyzy techniczne, projektowanie w budownictwie.

(111) **158670** (220) 2001 01 27 (210) 230759
(151) 2005 01 10
(732) Zakład Ocen i Planowania Środowiska ECOPLAN Ryszard Kowalczyk, Opole, PL.
(540)



Kolory znaku: zielony, czarny, biały
(531) 27.5, 29.1

(510), (511) **35** usługi w zakresie: analizy kosztów, naliczania opłat i kar za wytwarzanie odpadów i wprowadzanie zanieczyszczeń pyłowych i gazowych do powietrza, badania opinii lokalnej społeczności i doradztwa handlowego w zakresie ochrony środowiska, edycji tekstów, ekspertyz opłacalności, doradztwa specjalistycznego dotyczącego działalności gospodarczej i ekspertyz jak i weryfikacji rachunków dla firm w zakresie ochrony środowiska, informacji i transkrypcji handlowej w zakresie ochrony środowiska, kompilacji informacji w komputerowych bazach danych i systematyzacji informacji komputerowych baz danych w zakresie ochrony środowiska i elementów środowiska przyrodniczego jak i dla potrzeb planowania zagospodarowania przestrzennego, prognozowania ekonomicznego i projektowania ochrony środowiska, pomocy i usług doradczych w zarządzaniu działalnością gospodarczą związaną z ochroną środowiska i jej skutków, **41** usługi w zakresie edukacji, organizowania i prowadzenia konferencji zwłaszcza w zakresie ochrony środowiska, publikowania książek, organizowania i prowadzenia: konferencji i kongresów, publikowania książek i tekstów innych niż reklamowe, organizowania i prowadzenia seminariów i sympozjów, treningów praktycznych, **42** usługi w zakresie: analizy projektów technicznych dotyczących zwłaszcza ochrony środowiska, analiz i badań chemicznych elementów środowiska przyrodniczego, badań geologicznych zwłaszcza dla potrzeb planowania zagospodarowania przestrzennego, analizy projektów technicznych w ujęciu skutków dla środowiska przyrodniczego i zdrowia ludzi, badań i analiz technicznych w zakresie: hałasu, drgań i zanieczyszczenia powietrza, doradztwa w zakresie ochrony środowiska, udostępnianie i odtwarzanie bazy danych komputerowych zwłaszcza w zakresie ochrony środowiska, planowania urbanistycznego, pomiaru terenu, rozpatrywania prawnego zagadnień ochrony środowiska, doradztwa zawodowego zwłaszcza w zakresie ochrony środowiska.

(111) **158671** (220) 2003 03 12 (210) 262156
(151) 2004 12 28 (441) 2003 09 22
(732) HAI-VIET INTERNATIONAL IMPORT-EXPORT Spółka z o.o., Warszawa, PL.

(540)



Kolory znaku: brązowy, złoty, mahoniowy
(531) 26.4.2, 26.11.3, 26.13.25, 27.5.5, 29.1.12
(510), (511) **25** obuwie, **35** zgrupowanie na rzecz osób trzecich towarów krajowych i importowanych, pozwalające nabywcy wygodnie je oglądać i kupować w hurtowni oferującej obuwie damskie, męskie, młodzieżowe i dziecięce.

(111) **158672** (220) 2003 04 17 (210) 263751
(151) 2004 09 30 (441) 2003 10 20
(732) OGRODNICZA LOGISTYKA Spółka z o.o., Grójec, PL.
(540)



Kolory znaku: zielony, czerwony, biały
(531) 5.7.13, 27.5.5, 29.1.12
(510), (511) **16** papier i tektura, opakowania z papieru i tworzyw sztucznych, **29** warzywa i owoce gotowane, konserwowane, suszone, **31** świeże owoce i warzywa, nasiona, pasze dla zwierząt, ziarna zbóż, **32** napoje warzywne i owocowe, soki warzywne i owocowe, koncentraty owocowe i warzywne, **39** usługi w zakresie transportu towarów, usługi w zakresie konfekcjonowania warzyw, owoców, soków i zbóż.

(111) **158673** (220) 2001 01 29 (210) 230782
(151) 2004 10 27
(732) Capetta I. VI. P. S.p.A. Industria Vinicola Piemontese, S. Stefano Belbo (Cuneo), IT.
(540)



Kolory znaku: złoty, biały, czerwony, żółty, niebieski, fioletowy, brązowy, czarny, zielony
(531) 2.1, 5.13, 12.1, 20.7, 24.1, 24.3, 24.9, 25.1, 26.1, 27.5, 28.17, 29.1
(510), (511) **33** białe wino.

(111) **158674** (220) 2001 02 19 (210) 231759
(151) 2004 10 08
(732) Fabryka Wódek POLMOS ŁANCUT S.A., Łańcut, PL.
(540)



Kolory znaku: kremowy, złoty, niebieski
(531) 19.1, 27.5, 29.1
(510), (511) **33** napoje alkoholowe.

(111) **158675** (220) 2001 02 19 (210) 231763
(151) 2004 10 13

(732) Adrian Golka, Warszawa, PL.
(540)



Kolory znaku: biały, niebieski, zielony
(531) 5.3, 27.5, 29.1

(510), (511) **35** usługi informacyjno-handlowe, zwłaszcza internetowe dotyczące rolnictwa, **42** doradztwo w zakresie sprzętu komputerowego, projektowanie oprogramowania komputerowego, projektowanie systemów komputerowych.

(111) **158676** (220) 2001 02 21 (210) 231858
(151) 2005 01 19

(732) Biuro Podróży TU I TAM Jadwiga Smulczyk-Raczkowiak, Lubin, PL.

(540) tu i tam

(510), (511) **36** ubezpieczenia podróży oraz uczestników imprez turystycznych w towarzystwach ubezpieczeniowych, **39** usługi organizowania, dystrybucji i sprzedaży imprez turystycznych krajowych i zagranicznych, usługi obsługi podróży, rezerwacja i sprzedaż biletów na środki komunikacji lądowej, morskiej i powietrznej i ułatwienie formalności związanych z podróżami, **43** rezerwacja i pośrednictwo sprzedaży miejsc hotelowych i zakwaterowania.

(111) **158677** (220) 2001 02 20 (210) 231902
(151) 2004 10 11

(732) Przedsiębiorstwo Handlowo Usługowe RONMARK Spółka Jawna, Łódź, PL.

(540)



Kolory znaku: zielony, biały
(531) 26.11, 27.5, 29.1

(510), (511) **09** maszyny i urządzenia do kopiowania, telefony, w tym telefony komórkowe, centralne telefoniczne, telefaksy, aparaty fotograficzne, telekopiarki, **37** naprawa maszyn i urządzeń do kopiowania, naprawa central telefonicznych, naprawa telefaksów i telekopiarek, naprawa komputerów i notebooków, naprawa telefonów, w tym telefonów komórkowych, naprawa aparatów fotograficznych.

(111) **158678** (220) 2001 02 28 (210) 232297
(151) 2004 10 13

(732) KOMARTEK POLSKA Spółka z o.o., Wrocław, PL.

(540)



Kolory znaku: czerwony, biały, pomarańczowy, czarny
(531) 1.3, 1.5, 1.15, 26.4, 27.5, 29.1

(510), (511) **35** przeprowadzanie badań dla firm, doradztwo specjalistyczne w sprawach działalności gospodarczej, doradztwo w zakresie organizacji i zarządzania, zbieranie informacji o firmach, prowadzenie agencji informacji handlowej, usługi w zakresie informacji handlowej, usługi w zakresie informacji o działalności gospodarczej, usługi konsultingowe, zdobywanie informacji o działalności gospodarczej, wszystkie świadczone również przez internet.

(111) **158679** (220) 2001 03 02 (210) 232355
(151) 2004 10 11

(732) Fabryka Kosmetyków MIRACULUM Spółka Akcyjna, Kraków, PL.

(540) MIRACULUM YOUNG AROMATERAPIA

(510), (511) **03** barwniki do celów kosmetycznych, depilatory, dezodoranty osobiste, ekstrakty kwiatowe do perfum, esencje eteryczne, farby do włosów, farbki do bielizny, kosmetyki, kosmetyczne maseczki, kosmetyki do pielęgnacji skóry i włosów, kremy do golenia, kremy po goleniu, kremy kosmetyczne, kremy do wybielania skóry, lakiery do włosów, lotony do włosów, lotony dla celów kosmetycznych, maseczki do wybielania skóry, maści do celów kosmetycznych, mleczko kosmetyczne, mydła, mydła dezodorujące, mydła toaletowe, mydło do golenia, olejki do ciała, olejki do kąpieli, olejki eteryczne, olejki toaletowe, olejki do celów perfumeryjnych, pasty, pasty do obuwia, perfumy, pianka do golenia, płyny do kąpieli, preparaty do usuwania farby, proszki i płyny do zębów, puder, pomadki do ust, szampony, środki do czyszczenia zębów, środki do prania, talk kosmetyczny, tuszcze do celów kosmetycznych, wata do celów kosmetycznych, woda utleniona do celów kosmetycznych, wazelina kosmetyczna, wody po goleniu, wody kolońskie, toaletowe i zapachowe, woda zapachowa, wyroby perfumeryjne, zestawy kosmetyków dla dzieci i dla dorosłych oraz zestawy kosmetyków dla kobiet i mężczyzn, **39** usługi dystrybucji towarów, usługi magazynowania, wynajmowanie magazynów, usługi pakowania produktów kosmetycznych, usługi pakowania towarów, usługi transportowe, usługi organizowania podróży, usługi organizowania wycieczek, usługi składowania towarów, wynajmowanie miejsc parkingowych.

(111) **158680** (220) 2001 03 01 (210) 232374
(151) 2004 10 11

(732) Zakłady Remontowe Energetyki Lublin S.A., Lublin, PL.

(540)



Kolory znaku: niebieski

(531) 1.15, 26.3, 27.5, 29.1

(510), (511) **06** konstrukcje stalowe stałe i przenośne, **07** części zamienne do kotłów, turbozespołów i ich osprzętu, **37** serwis techniczny maszyn i urządzeń, remonty urządzeń cieplowniczych, energetycznych, kotłów parowych i wodnych, turbin, urządzeń pomocniczych elektrowni i elektrociepłowni, montaż konstrukcji, **39** usługi transportowe i dźwigowe, **41** szkolenie spawaczy, egzaminowanie spawaczy, **42** badania materiałów i spoin, określanie własności wytrzymałościowych, badania metalograficzne, pomiary grubości ścianek, pomiary dynamiki maszyn wirujących, ocena stanu technicznego urządzeń.

(111) **158681** (220) 2001 03 02 (210) 232388
(151) 2004 10 13

(732) Fabryka Wódek POLMOS ŁAŃCUT S.A., Łańcut, PL.

(540) zakręcona

(510), (511) **33** napoje alkoholowe.

(111) **158682** (220) 2001 03 02 (210) 232389
(151) 2004 10 13

(732) Fabryka Wódek POLMOS ŁAŃCUT S.A., Łańcut, PL.

(540) obwódka

(510), (511) **33** napoje alkoholowe.

(111) **158683** (220) 2001 03 02 (210) 232391
(151) 2004 10 13

(732) Fabryka Wódek „POLMOS ŁAŃCUT” S.A., Łańcut, PL.

(540) młode wilki

(510), (511) **33** napoje alkoholowe.

(111) **158684** (220) 2001 03 05 (210) 232414
(151) 2004 10 13

(732) „QUBUS” Firma Usługowa Małgorzata Höffner, Łódź, PL.

(540)

PENTAPULS

(531) 27.5

(510), (511) **10** aparaty do terapii i rehabilitacji w medycynie, w tym aparaty do terapii i rehabilitacji prądami impulsowymi.(111) **158685** (220) 2001 03 09 (210) 232640

(151) 2004 10 01

(732) JAWOPLAST Przedsiębiorstwo Produkcyjno Handlowo Usługowe Import Eksport Dorota Jaworska, Domaniew, PL.

(540) eko-oil

(510), (511) **20** pojemniki niemetalowe.(111) **158686** (220) 2001 03 08 (210) 232685

(151) 2004 12 29

(732) Pabianickie Zakłady Farmaceutyczne „Polfa” S.A., Pabianice, PL.

(540) AZYCYNA

(510), (511) **05** preparaty farmaceutyczne.(111) **158687** (220) 2001 03 08 (210) 232686

(151) 2004 09 30

(732) Przedsiębiorstwo Handlowo-Produkcyjne „GESTA” Spółka z o.o., Rzeszów, PL.

(540)

Konfekta

Kolory znaku: biały, czerwony

(531) 26.1, 27.5, 29.1

(510), (511) **29** mięso, nabiał, jadalne oleje, tłuszcze.(111) **158688** (220) 2001 03 13 (210) 232778

(151) 2004 12 29

(732) PZ CUSSONS POLSKA Spółka Akcyjna, Warszawa, PL.

(540)



Kolory znaku: niebieski, żółty, różowy

(531) 1.1, 1.7, 2.7, 9.7, 29.1

(510), (511) **03** mydła wyroby kosmetyczne.(111) **158689** (220) 2001 04 04 (210) 233939

(151) 2004 12 07

(732) Przedsiębiorstwo Handlowe „WUTEX” Juliusz Antoni Wasilewski, Biała Podlaska, PL.

(540)



Kolory znaku: żółty, brązowy, jasnobrązowy, czarny, ciemnoniebieski, srebrny

(531) 3.9, 26.4, 27.5, 29.1

(510), (511) **29** konserwy rybne.(111) **158690** (220) 2001 04 05 (210) 234111

(151) 2004 12 16

(732) AB Media Sp. z o.o., Chrzanów, PL.

(540)



(531) 4.5, 20.1, 27.5

(510), (511) **35** publikowanie i rozpowszechnianie tekstów reklamowych, **40** usługi poligraficzne.(111) **158691** (220) 2001 04 10 (210) 234187

(151) 2004 10 27

(732) NGAN HA Spółka z o.o., Warszawa, PL.

(540) LAURUS

(510), (511) **18** torby, **28** sportowe sprzęty.(111) **158692** (220) 2001 04 11 (210) 234382

(151) 2004 11 02

(732) Fabryka Wódek „POLMOS ŁAŃCUT” Spółka Akcyjna, Łańcut, PL.

(540)



Kolory znaku: złoty, brązowy, beżowy i odcienie, biały, błękitny, zielony, czarny, niebieski, żółty

(531) 5.5, 6.3, 6.19, 25.1, 27.5, 29.1

(510), (511) **33** napoje alkoholowe.(111) **158693** (220) 2001 04 11 (210) 234383

(151) 2004 10 13

(732) Fabryka Wódek POLMOS ŁAŃCUT S.A., Łańcut, PL.

(540) zielony żubr

(510), (511) **33** napoje alkoholowe.(111) **158694** (220) 2001 04 18 (210) 234550

(151) 2005 01 03

(732) Grupa Żywiec Spółka Akcyjna, Żywiec, PL.

(540)



Kolory znaku: czerwony, biały, złoty, czarny

(531) 2.1, 24.13, 26.1, 26.4, 27.5, 29.1

(510), (511) **32** piwo, napoje gazowane, **43** usługi gastronomiczne.(111) **158695** (220) 2001 04 23 (210) 234778

(151) 2004 10 27

(732) „Biuro-25” Spółka z o.o., Łódź, PL.

(540)



Kolory znaku: zielony, czarny

(531) 26.11, 27.5, 29.1

(510), (511) **35** reklama, marketing, negocjacje handlowe, pomoc w opracowaniu i zarządzaniu przedsiębiorstwami handlowymi.(111) **158696** (220) 2001 04 25 (210) 234872
(151) 2004 09 30(732) HOLZEXPORT GmbH Spółka z o.o.
Zbigniew Grzegorzczak, Kielce, PL.

(540) holzexport

(510), (511) **19** balustrady drewniane, belki drewniane do schodów, boazerie drewniane i listwy boazeryjne, dachy i elementy dachowe drewniane, drewno na fornir, drewno obrabiane, drewno po częściowej obróbce, drzwi drewniane, fornir z drewna, futryny do drzwi drewniane, gzymsy drewniane, karnisze drewniane, klepka parkietowa drewniana, klepka podłogowa drewniana, listewki drewniane do wykładzin, listwy na gzymsy drewniane, łąty drewniane, mozaika drewniana, okiennice drewniane, okna drewniane, podkłady kolejowe drewniane, żaluzje drewniane, **20** beczki drewniane, doniczki drewniane, drabiny i drabinki drewniane, elementy drewniane meblowe, meble biurowe drewniane, meble drewniane łazienkowe, meble drewniane pokojowe, meble kuchenne drewniane, opakowania drewniane, palety transportowe drewniane, palety ładunkowe drewniane, posągi drewniane, półki drewniane, profile do ram obrazów, pulpity drewniane, regały drewniane, schody drewniane, stojaki drewniane na beczki, ścianki boazeryjne drewniane, ścianki działowe drewniane, trumny drewniane, ule drewniane, wieszaki, wyroby stolarstwa meblowego.(111) **158697** (220) 2001 04 25 (210) 234873
(151) 2004 09 30(732) HOLZEXPORT GmbH Spółka z o.o.
Zbigniew Grzegorzczak, Kielce, PL.

(540)



Kolory znaku: kremowy, czerwony, czarny

(531) 5.3, 27.5, 29.1

(510), (511) **19** balustrady drewniane, belki drewniane do schodów, boazerie drewniane i listwy boazeryjne, dachy i elementy dachowe drewniane, drewno na fornir, drewno obrabiane, drewno po częściowej obróbce, drzwi drewniane, fornir z drewna, futryny do drzwi drewniane, gzymsy drewniane, karnisze drewniane, klepka parkietowa drewniana, klepka podłogowa drewniana, listewki drewniane do wykładzin, listwy na gzymsy drewniane, łąty drewniane, mozaika drewniana, okiennice drewniane, okna drewniane, podkłady kolejowe drewniane, żaluzje drewniane, **20** beczki drewniane, doniczki drewniane, drabiny i drabinki drewniane, elementy drewniane meblowe, meble biurowe drewniane, meble drewniane łazienkowe, meble drewniane pokojowe, meble kuchenne drewniane, opakowania drewniane, palety transportowe drewniane, palety ładunkowe drewniane, posągi drewniane, półki drewniane, profile do ram obrazów, pulpity drewniane, regały drewniane, schody drewniane, stojaki drewniane na beczki, ścianki boazeryjne drewniane, ścianki działowe drewniane, tru-

mny drewniane, ule drewniane, wieszaki, wyroby stolarstwa meblowego.

(111) **158698** (220) 2001 05 09 (210) 235316
(151) 2005 01 04
(732) Przedsiębiorstwo Usługowo Handlowe „CHEMIKOLOR” S.A.,
Łódź, PL.
(540)

Kolory znaku: niebieski, biały

(531) 26.4, 27.5, 29.1

(510), (511) **01** chemiczne dodatki do farb, **02** farby plastizolowe.(111) **158699** (220) 2001 05 22 (210) 235929
(151) 2004 10 11

(732) CASTEL FRERES Spółka z o.o., Warszawa, PL.

(540) stamps

(510), (511) **33** napoje alkoholowe.(111) **158700** (220) 2001 05 22 (210) 235931
(151) 2004 10 11

(732) CASTEL FRERES Spółka z o.o., Warszawa, PL.

(540) vendange

(510), (511) **33** napoje alkoholowe.(111) **158701** (220) 2001 05 22 (210) 235933
(151) 2004 10 11

(732) CASTEL FRERES Spółka z o.o., Warszawa, PL.

(540) douglas green

(510), (511) **33** napoje alkoholowe.(111) **158702** (220) 2001 05 22 (210) 235934
(151) 2004 10 11

(732) CASTEL FRERES Spółka z o.o., Warszawa, PL.

(540) kaapse vreugd

(510), (511) **33** napoje alkoholowe.(111) **158703** (220) 2001 05 24 (210) 236069
(151) 2004 12 29(732) PPH Ubój i Przetwórstwo Indyka Joanna Giżewska, Słupia
Kapitulna, PL.

(540)



Kolory znaku: czerwony, niebieski, żółty, biały, czarny

(531) 1.15, 3.7, 26.1, 27.5, 29.1

(510), (511) **29** mięso i wędliny.(111) **158704** (220) 2001 05 28 (210) 236127
(151) 2004 12 07

(732) Spółdzielnia Mleczarska, Gostyń, PL.
(540)



Kolory znaku: biały, ciemnoniebieski, niebieski, czerwony, granatowy, żółty
(531) 1.15, 2.9, 3.4, 11.3, 27.5, 29.1
(510), (511) **05** sypkie i granulowane mleko w proszku dla niemowląt, **29** sypkie i granulowane mleko w proszku.

(111) **158705** (220) 2001 06 05 (210) 236598
(151) 2004 11 09
(732) Fabryka Wódek POLMOS ŁAŃCUT SA, Łañcut, PL.
(540) LAURUS
(510), (511) **33** napoje alkoholowe.

(111) **158706** (220) 2001 06 05 (210) 236599
(151) 2004 11 09
(732) Przedsiębiorstwo Produkcyjno-Handlowo-Usługowe „JASTA” Sp.z o.o., Łączki Brzeskie, PL.
(540)



Kolory znaku: czerwony, czarny
(531) 3.7, 26.1, 26.11, 29.1
(510), (511) **04** benzyna i olej napędowy, oleje silnikowe, brykiety węgla i innych materiałów palnych, koks, węgiel kamienny, brunatny i drzewny, **19** cement, wapno, niemetalowe materiały budowlane, **31** karma i napoje dla zwierząt domowych, pasza i mieszanka paszowa dla zwierząt, pasza dla zwierząt tucznych, pasze wzmacniające dla zwierząt, dodatki do pasz nie do celów leczniczych.

(111) **158707** (220) 2001 06 11 (210) 236788
(151) 2004 12 27
(732) Przedsiębiorstwo Produkcyjno-Usługowo-Handlowe „WOSEBA” Spółka z o.o., Odolanów, PL.
(540)

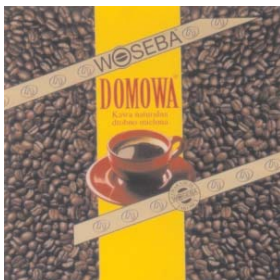

Kolory znaku: brązowy, żółty, złoty, biały, czerwony
(531) 5.7, 11.3, 27.5, 29.1
(510), (511) **30** kawa.

(111) **158708** (220) 2001 06 11 (210) 236790
(151) 2004 12 27
(732) Przedsiębiorstwo Produkcyjno-Usługowo-Handlowe „WOSEBA” Spółka z o.o., Odolanów, PL.
(540)



Kolory znaku: brązowy, złoty, biały
(531) 5.7, 25.7, 27.5, 29.1
(510), (511) **30** kawa, herbata, mąka.

(111) **158709** (220) 2001 06 11 (210) 236791
(151) 2004 12 27
(732) Przedsiębiorstwo Produkcyjno-Usługowo-Handlowe „WOSEBA” Spółka z o.o., Odolanów, PL.
(540)



Kolory znaku: złoty, brązowy, biały
(531) 5.7, 27.5, 29.1
(510), (511) **30** kawa, herbata, mąka.

(111) **158710** (220) 2001 06 11 (210) 236792
(151) 2004 12 27
(732) Przedsiębiorstwo Produkcyjno-Usługowo-Handlowe „WOSEBA” Spółka z o.o., Odolanów, PL.
(540)



Kolory znaku: złoty, brązowy, biały
(531) 5.7, 27.5, 29.1
(510), (511) **30** kawa, herbata, mąka.

(111) **158711** (220) 2001 06 11 (210) 236793
(151) 2004 12 27
(732) Przedsiębiorstwo Produkcyjno-Usługowo-Handlowe „WOSEBA” Spółka z o.o., Odolanów, PL.
(540)



Kolory znaku: brązowy, złoty, biały
(531) 5.7, 25.7, 26.4, 27.5, 29.1
(510), (511) **30** kawa.

(111) **158712** (220) 2001 06 11 (210) 236796
(151) 2004 12 27
(732) Przedsiębiorstwo Produkcyjno-Usługowo-Handlowe „WOSEBA” Spółka z o.o., Odolanów, PL.

(540)

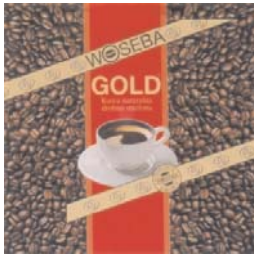

Kolory znaku: brązowy, czerwony, złoty, biały, granatowy
(531) 5.7, 11.3, 27.5, 29.1
(510), (511) **30** kawa.

(111) **158713** (220) 2001 06 19 (210) 237055
(151) 2004 12 02
(732) Fabryka Substancji Zapachowych POLLENA-AROMA
Spółka z o.o., Warszawa, PL.

(540) betamix
(510), (511) **03** środki do pielęgnacji włosów, środki myjące, środki do czyszczenia zębów, środki do prania, toaletowe środki sanitarne, dezodoranty, perfumy, wody toaletowe, toniki, mleczka, kremy, odżywki kosmetyczne, olejki eteryczne, balsamy, oleje do masażu, środki do golenia, maseczki, środki do opalania, pudry, szminki, żele, kompozycje zapachowe, środki czyszczące, **05** produkty farmaceutyczne, zwłaszcza zawierające olejki eteryczne, podpaski, tampony, pieluchy dla dorosłych, chusteczki higieniczne, waciki, preparaty relaksujące, środki do nacierania i inhalacji.

(111) **158714** (220) 2001 06 20 (210) 237108
(151) 2004 11 18
(732) Cobra Electronics Corporation (a Delaware corporation),
Chicago, US.
(540)



(531) 26.3, 27.5
(510), (511) **09** radia dwukierunkowe, włączając radia CB, radia o krótkim zasięgu z tunerem AM/FM oraz opcją informującą o pogodzie, radia GMRS o większym zasięgu, radia dla statków odbiorniki i akcesoria GPS, radia umożliwiające dostęp do wiadomości pogodowych, akcesoria takie jak kompas elektronice, zdalne urządzenia do włączania silnika samochodowego, latarki kieszonkowe, urządzenia do ładowania akumulatorów oraz zasilacze.

(111) **158715** (220) 2001 06 25 (210) 237354
(151) 2004 12 01
(732) BRILUX Spółka Akcyjna, Warszawa, PL.
(540)

MIKROLIGHT

(531) 27.5
(510), (511) **11** abażury i klosze do lamp, aparatura i urządzenia do oczyszczania powietrza, aparaty do palenia kawy, bojłery, chłodziarki, ekspresy do kawy elektryczne, filtry do wody, fontanny, frytkownice elektryczne, garnki kuchenne, gofrownice do ciast elektryczne, grzałki do wody, imbryki elektryczne, kabiny do łaźni tureckich ruchome, kabiny natryskowe, kinkiety, koce elektryczne, kominki domowe, lampiony, lampki elektryczne na choinkę, lampy bakterioobójcze do oczyszczania powietrza, lampy luminescencyjne do oświetlania, lampy oświetleniowe, lampy uliczne, la-

mpy wyładowcze elektryczne do oświetlania, latarki, maszyny kuchenne, nawilżacze do grzejników, obudowy i osłony do lamp, ogrzewacze do stóp, opiekacze do chleba, oprawy oświetleniowe do sufitów podwieszonych, oprawy oświetleniowe lamp bezpieczeństwa, lamp luminescencyjnych i wyładowczych elektrycznych, oświetlenie sufitowe, podgrzewacze kieszonkowe, pompy ciepłe, reflektory do lamp, reflektorki doświetlające, różna, suszarki do włosów, szybkowary elektryczne, talerze podgrzewane, urządzenia klimatyzacyjne i chłodnicze, urządzenia sanitarne i grzewcze, wodotryski ozdobne, wyciągi wentylacyjne, wymienniki ciepła, zamrażarki, zapalniczki, zasuwy i zawory, żarniki do lamp elektrycznych, żarówki elektryczne, urządzenia i instalacje do oświetlenia.

(111) **158716** (220) 2001 06 26 (210) 237384
(151) 2004 12 01
(732) JOTREKS-BIS BETON Spółka z o.o., Piaseczno, PL.
(540)



Kolory znaku: zielony, czerwony, złoty
(531) 26.3, 26.13, 26.15, 27.5, 29.1
(510), (511) **07** mieszarki do betonu, betoniarki-urządzenia, pompy do betonu, **12** samochody do przewozu betonu, betoniarki-pojazdy, ciężarówki, wywrotki, **19** materiały budowlane niemetalowe, beton towarowy, betonowe elementy budowlane, płyty, słupy, piaskowiec budowlany, **37** usługi ogólnobudowlane i montażowe, wypożyczanie sprzętu budowlanego, instalacje, konserwacje i naprawy maszyn budowlanych, **39** transport samochodowy, dostarczanie materiałów budowlanych.

(111) **158717** (220) 2001 06 27 (210) 237530
(151) 2004 12 28
(732) Zakład Przetwórstwa Owocowo-Warzywnego
„ROLFROZ” Spółka z o.o., Chromowola, PL.
(540)



Kolory znaku: zielony, czerwony, złoty, czarny, biały
(531) 5.3, 26.1, 27.5, 29.1
(510), (511) **29** mięso, ryby, drób i dziczyzna, ekstrakty mięsne, owoce i warzywa konserwowane, suszone i gotowane, galaretki, konfitury, jaja, mleko i wyroby z mleka, jadalne oleje i tłuszcze, konserwy, pikle, **30** kawa, herbata, kakao, cukier, ryż, namiastki kawy, mąka i preparaty zbożowe, chleb, ciastka, wyroby cukiernicze i piekarnicze, słodycze, lody, miód, syrop z melasy, drożdże, proszki do pieczenia, sól, musztarda, ocet, sosy (z wyjątkiem sosów do sałat), przyprawy, lód do chłodzenia, sosy do sałat, **31** produkty rolnicze, ogrodnicze i leśne, ziarna, świeże owoce i warzywa, nasiona, rośliny i naturalne kwiaty, pasza dla zwierząt, słoń, ziemniaki, żywe zwierzęta, **32** piwo, wody mineralne i gazowane oraz inne napoje bezalkoholowe, syropy, preparaty do przygotowywania napojów, napoje owocowe i soki owocowe.

(111) **158718** (220) 2001 07 02 (210) 237638
(151) 2004 12 02
(732) Colgate Palmolive Company, New York, US.
(540) ABC

(510), (511) **03** środki do prania i bielenia, środki do czyszczenia, polerowania, usuwania tłuszczu i ścierania, mydła, wyroby perfumeryjne, olejki eteryczne, kosmetyki, środki do mycia włosów, środki do czyszczenia zębów.

(111) **158719** (220) 2001 07 02 (210) 237732
(151) 2004 12 02
(732) PIEKARNIA Antoni Piskorek, Lila Piskorek, Nowa Wieś, PL.
(540)



(531) 8.1
(510), (511) **30** pieczywo, pieczywo pszenne, pieczywo cukiernicze, pieczywo półcukiernicze, pieczywo mieszane, chleb, chleb bezdrożdżowy, bułki, bułeczki słodkie, ciasta, ciastka, ciasteczka, ciasto na ciastka, ciasto w proszku, potrawy na bazie mąki, suchary, wafle, zaczyn z drożdży, wyroby cukiernicze, cukierki, słodycze.

(111) **158720** (220) 2001 07 04 (210) 237830
(151) 2004 12 07
(732) „AWIGA” Spółka z o.o., Zawiercie, PL.
(540)



Kolory znaku: biały, czarny, żółty
(531) 25.5, 27.5, 29.1
(510), (511) **06** druty zbrojeniowe, blachy, pręty metalowe, kształowniki metalowe, **19** cement, wapno, cegły, ceramika budowlana, zaprawy murarskie, tynki, okna, drzwi.

(111) **158721** (220) 2001 07 06 (210) 237885
(151) 2004 12 02
(732) Pharmacia & Upjohn Company, Peapack, US.
(540) VIQUIST
(510), (511) **05** preparaty farmaceutyczne, weterynaryjne i sanitarne, substancje dietetyczne do celów leczniczych, żywność dla niemowląt, plastry, materiały opatrunkowe, materiały do plombowania zębów, woski dentystyczne, preparaty do zwalczania szkodników, fungicydy, herbicydy.

(111) **158722** (220) 2001 07 05 (210) 237902
(151) 2004 12 29
(732) Przedsiębiorstwo Prywatne REZAL Andrzej Aleksandrowicz, Łódź, PL.
(540)



(531) 26.13
(510), (511) **19** szkło budowlane.

(111) **158723** (220) 2001 07 09 (210) 237986
(151) 2004 12 30
(732) P.H. „BONA” Leszek Wąsowicz, Warszawa, PL.

(540)



(531) 26.1, 27.5
(510), (511) **29** chrupki owocowe, chipsy owocowe, daktyle, figi, orzechy kokosowe suszone, migdały spreparowane, orzechy spreparowane, orzeszki arachidowe spreparowane, skórki owoców cytrusowych, owoce suszone, owoce konserwowane, owoce smażone, owoce smażone w cukrze, owoce w cukrze, rodzynki suche, **31** pestki dyni, pestki słonecznika, mak, orzechy, sezam.

(111) **158724** (220) 2001 07 11 (210) 238130
(151) 2004 12 30
(732) Fabryka Farb i Lakierów MALCHEM Jarosław Malski, Sułkowice, PL.
(540) PURMAL
(510), (511) **01** kleje, **02** farby, lakiery, emalie.

(111) **158725** (220) 2001 07 16 (210) 238293
(151) 2005 01 04
(732) „Polmos Żyrardów” Spółka z o.o., Żyrardów, PL.
(540)



Kolory znaku: ciemnozielony, biały
(531) 2.1, 27.5, 29.1
(510), (511) **33** wódka.

(111) **158726** (220) 2001 07 16 (210) 238294
(151) 2005 01 04
(732) „Polmos Żyrardów” Spółka z o.o., Żyrardów, PL.
(540)



Kolory znaku: ciemnoniebieski, biały
(531) 2.3, 27.5, 29.1
(510), (511) **33** wódka.

(111) **158727** (220) 2001 07 16 (210) 238295
(151) 2005 01 04
(732) „Polmos Żyrardów” Spółka z o.o., Żyrardów, PL.
(540)



Kolory znaku: różowo-bordowy, biały
(531) 2.1, 27.5, 29.1
(510), (511) **33** wódka.

(111) **158728** (220) 2001 07 16 (210) 238296
 (151) 2005 01 04
 (732) „Polmos Żyrardów” Spółka z o.o., Żyrardów, PL.
 (540)



Kolory znaku: ciemnobrązowy, biały
 (531) 2.1, 27.5, 29.1
 (510), (511) **33** wódka.

(111) **158729** (220) 2001 07 20 (210) 238599
 (151) 2005 01 05
 (732) „Delia Cosmetics” Spółka z o.o., Rzgów, PL.
 (540) CZAR MŁODOŚCI
 (510), (511) **03** mydła, środki perfumeryjne, olejki eteryczne, kosmetyki, płyny do pielęgnacji włosów.

(111) **158730** (220) 2001 07 25 (210) 238737
 (151) 2005 01 12
 (732) BIOTON Spółka z o.o., Warszawa, PL.
 (540) adabion
 (510), (511) **05** produkt farmaceutyczny.

(111) **158731** (220) 2001 07 25 (210) 238738
 (151) 2005 01 12
 (732) BIOTON Spółka z o.o., Warszawa, PL.
 (540) sulfabion
 (510), (511) **05** produkt farmaceutyczny.

(111) **158732** (220) 2001 07 25 (210) 238739
 (151) 2005 01 12
 (732) BIOTON Spółka z o.o., Warszawa, PL.
 (540) vidibion
 (510), (511) **05** produkt farmaceutyczny.

(111) **158733** (220) 2001 07 25 (210) 238741
 (151) 2005 01 12
 (732) BIOTON Spółka z o.o., Warszawa, PL.
 (540) diclobion
 (510), (511) **05** produkt farmaceutyczny.

(111) **158734** (220) 2001 07 25 (210) 238742
 (151) 2005 01 12
 (732) BIOTON Spółka z o.o., Warszawa, PL.
 (540) timobion
 (510), (511) **05** produkt farmaceutyczny.

(111) **158735** (220) 2001 07 25 (210) 238743
 (151) 2005 01 12
 (732) BIOTON Spółka z o.o., Warszawa, PL.
 (540) betabion
 (510), (511) **05** produkt farmaceutyczny.

(111) **158736** (220) 2001 07 30 (210) 238975
 (151) 2004 12 27
 (732) Frigoglass Commercial Refrigeration S.A.I.C., Ateny, GR.

(540)



Kolory znaku: biały, niebieski, zielony
 (531) 26.2, 27.5, 29.1
 (510), (511) **11** lodówki.

(111) **158737** (220) 2001 08 08 (210) 239439
 (151) 2004 12 29
 (732) „PLANTPOL” Produkcja i Hodowla Roślin Ozdobnych w Zaborzu Spółka z o.o., Zaborze, PL.
 (540)



Kolory znaku: zielony, czerwony
 (531) 5.5, 27.5, 29.1
 (510), (511) **31** rośliny ozdobne, nasiona, warzywa.

(111) **158738** (220) 2001 08 14 (210) 239592
 (151) 2004 12 29
 (732) Jack Daniel's Properties, Inc. (a Delaware corporation), San Rafael, US.
 (540) JACK DANIEL'S
 (510), (511) **43** usługi w zakresie barów i restauracji.

(111) **158739** (220) 2001 08 20 (210) 239791
 (151) 2004 12 30
 (732) B.I.P. BYARS INDUSTRIES POLAND Spółka z o.o., Michałów Reginów, PL.
 (540)



(531) 26.11, 27.5
 (510), (511) **06** kapsle do butelek metalowe, zamknięcia do butelek i pojemników metalowe, nakrętki metalowe, palety transportowe metalowe, pojemniki metalowe, **16** opakowania z tworzyw sztucznych, z papieru i z kartonu, folie z tworzyw sztucznych do pakowania, **20** kapsle do butelek niemetalowe, zamknięcia do butelek i pojemników niemetalowe, nakrętki niemetalowe, korki do butelek, palety transportowe niemetalowe, pojemniki niemetalowe, słomki do napojów, **21** butelki, pojemniki i pudełka szklane, słoje, **40** usługi w zakresie przetwarzania surowców wtórnych.

(111) **158740** (220) 2001 08 20 (210) 239792
 (151) 2004 12 30
 (732) B.I.P. BYARS INDUSTRIES POLAND Spółka z o.o., Michałów Reginów, PL.
 (540)



(531) 26.11, 27.5
 (510), (511) **06** kapsle do butelek metalowe, zamknięcia do butelek i pojemników metalowe, nakrętki metalowe, palety transportowe metalowe, pojemniki metalowe, **16** opakowania z tworzyw sztucz-

nych, z papieru i z kartonu, folie z tworzyw sztucznych do pakowania, **20** kapsle do butelek niemetalowe, zamknięcia do butelek i pojemników niemetalowe, nakrętki niemetalowe, korki do butelek, palety transportowe niemetalowe, pojemniki niemetalowe, słomki do napojów, **21** butelki, pojemniki i pudełka szklane, słoje, **40** usługi w zakresie przetwarzania surowców wtórnych.

(111) **158741** (220) 2000 06 30 (210) 220697
(151) 2004 08 30
(732) „Minerwa” S.C. Zakład Ślusarsko-Mechaniczny Bożena Niedzielska, Mariusz Niedzielski, Gliwice, PL.
(540)



(531) 27.5
(510), (511) **08** kielnie, packi metalowe, szpachle, łopatki.

(111) **158742** (220) 2000 09 14 (210) 224009
(151) 2004 11 25
(732) „STATUS” Spółka z o.o., Warszawa, PL.
(540)



(531) 26.3, 27.5
(510), (511) **35** usługi agencji importowo-eksportowych oraz agencji informacji handlowej, usługi w zakresie organizacji współpracy między firmami i osobami fizycznymi oraz pośrednictwa w nawiązywaniu kontaktów handlowych, a także akwizycji towarów, prowizji, marketingu, sprzedaży komisowej, usługi reklamowe, usługi reklamowe w zakresie nieruchomości, usługi w zakresie badania rynku, usługi w zakresie zarządzania, usługi w zakresie czynności biurowych, świadczenie usług inwestora zastępczego, **36** doradztwo inwestycyjne kapitałowe, usługi w zakresie obrotu wierzytelnościami i długami, usługi w zakresie działalności inwestycyjnej, prowadzenie agencji mieszkaniowych-nieruchomości, usługi w zakresie wynajmowania mieszkań, usługi w zakresie wyceny nieruchomości, usługi w zakresie zarządzania nieruchomościami, prowadzenie agencji pośrednictwa w handlu nieruchomościami, usługi w zakresie pośrednictwa w kupnie-sprzedaży nieruchomości, dzierżawa nieruchomości, usługi w zakresie ubezpieczeń, spraw finansowych, spraw monetarnych, spraw własności na podstawie ksiąg wieczystych, **37** usługi budowlane, usługi remontowo-budowlane, nadzór budowlany, naprawy i usługi instalacyjne w zakresie instalacji elektrycznych, gazowych, wodno-kanalizacyjnych, hydraulicznych, grzewczych, wentylacyjnych i klimatyzacyjnych.

(111) **158743** (220) 2000 09 25 (210) 224508
(151) 2004 10 08
(732) Polska Telefonia Cyfrowa Spółka z o.o., Warszawa, PL.
(540) Biznes Informacja
(510), (511) **09** telefony komórkowe, zestawy głośno mówiące, anteny i baterie do tych telefonów, ładowarki, obudowy kolorowe, zestawy słuchawkowe, karty PCMCIA, obudowy, uchwyty i pokrowce do telefonów komórkowych, karty telefoniczne do automatów, karty telefoniczne do telefonów komórkowych-karty sim, urządzenia do przetwarzania informacji, urządzenia współpracujące z komputerami w zakresie przekazywania dźwięku i obrazu, **37** usługi w zakresie: instalacji, obsługi i napraw systemów przekazywania dźwięku i obrazu w łączności radiofonicznej, telegraficznej, telefonicznej i teleksowej w systemie cyfrowym i analogowym, instalacji i naprawy urządzeń telefonii komórkowej, **38** usługi świadczone przez operatora sieci telefonii komórkowej w zakresie obsługi połączeń abonentów telefonii komórkowej, świadczenie

usług przekazywania głosu i obrazu w systemie przekazu fonicznego i cyfrowego, świadczenie usług teleksowych i telefaksowych, świadczenie usług w zakresie zbierania i przekazywania informacji, świadczenie usług w zakresie przesyłania informacji tekstowej i obrazowej za pośrednictwem komputerów i sieci informatycznych, przekazywanie danych przy pomocy terminali komputerowych, przesyłanie wiadomości, danych, głosu i obrazu za pomocą przekazu satelitarne, świadczenie usług przekazywania poczty elektronicznej za pośrednictwem sieci telefonii komórkowej i telefonów komórkowych, udostępnianie połączeń z sieciami informatycznymi, wypożyczanie urządzeń służących do przekazywania głosu, obrazu i danych za pomocą telefonii analogowej, cyfrowej oraz satelitarnej, udostępnianie stron internetowych za pośrednictwem sieci telefonii komórkowej bezpośrednio na wyświetlaczu aparatu telefonicznego.

(111) **158744** (220) 2000 10 03 (210) 225026
(151) 2004 09 07
(732) Przedsiębiorstwo Produkcyjno Handlowo Usługowe GUST-POL Krzysztof Gusta, Łódź, PL.

(540) skleja nawet złamane serca
(510), (511) **01** kleje do celów przemysłowych, kleje inne niż do papieru lub użytku domowego, zwłaszcza do naprawy stłuczonych przedmiotów i do obuwia, **03** kleje do przymocowywania sztucznych włosów i paznokci, **16** kleje do: materiałów piśmiennych, użytku domowego, papieru.

(111) **158745** (220) 2000 10 18 (210) 225669
(151) 2004 12 02
(732) Henkel Kommanditgesellschaft auf Aktien, Düsseldorf, DE.
(540)



Kolory znaku: biały, niebieski, czerwony, różowy, zielony, żółty, błękitnobiały
(531) 1.3, 5.3, 5.5, 12.3, 26.4, 26.5, 27.5, 29.1
(510), (511) **03** środki do prania i bielenia, środki czyszczące, środki do polerowania, środki do szorowania, środki do czyszczenia porcelany, szkła, kamienia, tworzyw sztucznych i materiałów włókienniczych, **05** środki dezodorujące (nie do użytku osobistego), środki dezynfekcyjne.

(111) **158746** (220) 2000 10 17 (210) 225706
(151) 2004 12 06
(732) „INFINITE” Spółka z o.o., Lublin, PL.
(540)



Kolory znaku: biały, czerwony, granatowy
(531) 26.1, 27.5, 29.1
(510), (511) **35** internetowe udostępnianie, w celu nabycia, osobom trzecim towarów: produkty antykorozyjne, malarskie i konserwujące, produkty kosmetyczne i preparaty do czyszczenia, narzędzia ręczne i przyrządy ręczne z napędem elektrycznym, urządzenia do transformacji, rejestracji i odtwarzania dźwięku oraz obrazu, maszyny liczące, komputery, wyroby jubilerskie, biżuteria, zegary, artykuły papiernicze i introligatorskie, programy dla maszyn cyfrowych, skóra i imitacje skóry oraz towary z tych materiałów,

meble, lustra, ramy do obrazów, narzędzia i naczynia dla gospodarstw domowych, tkaniny i wyroby tekstylne, ubrania, buty, nakrycia głowy, koronki, hafty, guziki, dywany, maty, wykładziny podłogowe, gry, zabawki, mięso, nabiał, oleje i tłuszcze jadalne, używki, przyprawy, wyroby zbożowe, produkty rolnicze, produkty ogrodnicze i leśne, ziarna, piwo, napoje bezalkoholowe, napoje alkoholowe, artykuły dla palących, internetowe pokazy i promocje dla osób trzechich towarów wyżej wymienionych.

(111) **158747** (220) 2000 11 20 (210) 227552

(151) 2004 10 01

(732) MP-PAK Mieczysław Piwowar, Inowrocław, PL.

(540) (znak przestrzenny)



(531) 19.7

(510), (511) **29** konserwowane owoce i warzywa, galaretki i przetwory owocowe, warzywno, owocowo-warzywno i mięsne, konfitury, dżemy, **30** miód, przyprawy, sosy przyprawowe.

(111) **158748** (220) 2000 11 22 (210) 227741

(151) 2004 10 13

(732) Aldi Einkauf GmbH & Co. oHG, Essen, DE.

(540)



Kolory znaku: granatowy, biały, niebieski, czerwony

(531) 26.4, 27.5, 29.1

(510), (511) **03** środki piorące i bielące, środki do czyszczenia, mydła, środki do pielęgnacji ciała i kosmetyki, środki do czyszczenia zębów, **04** świece, świece woskowe, świece nocne, knoty, **16** papier i artykuły papiernicze, mianowicie papiery do zawijania i pakowania, torebki i worki papierowe, papier filtrowy, papier reklamowy, papier listowy i do pisania, serwetki i ręczniki papierowe, papier do celów gospodarstwa domowego w rolkach, papier toaletowy, serwetki papierowe do nosa, ust, twarzy i rąk, obrusy i inne artykuły papierowe do dekoracji stołu, torby i worki zakupowe z papieru, taśmy wystawowe z folii z tworzyw sztucznych lub z papieru, również do celów reklamowych, **24** tkaniny, artykuły tekstylne, mianowicie materiały tekstylne, bielizna kąpielowa, pościelowa, stołowa, firanki, dywany o ile nie są zawarte w innych klasach, **25** odzież, artykuły obuwnicze, **29** konserwowane, suszone i gotowane owoce i warzywa, konfitury, jaja, mleko i produkty mleczne, mianowicie masło, ser, śmietana, twaróg, jogurt, kefir, desery, oleje i tłuszcze jadalne, konserwy, mianowicie konserwy owocowe i warzywno, marynaty, dania gotowe, zupy, **30** kawa, herbata, cukier, mąki i preparaty zbożowe dla celów spożywczych, chleb, ciasto, drobne artykuły piekarnicze, lody, miód, sól jadalna, pieprz, ocet, sosy łącznie z sałatkowymi, **31** świeże owoce i warzywa, **32** piwo, woda mineralna i woda zawierająca dwutlenek węgla oraz inne napoje bezalkoholowe, **33** wina, spirytualia i likiery, **34** tytoń, papierosy, cygara, cygaretki, zapalki, **36** doradztwo w sprawach finansowych.

(111) **158749** (220) 2000 11 28 (210) 227959

(151) 2004 12 28

(732) HEUTHES Spółka z o.o., Szczecin, PL.

(540) ISOF

(510), (511) **09** audiowizualne urządzenia do nauki, czytniki kodów kreskowych, czytniki optyczne, drukarki komputerowe, w tym drukarki przenośne, dyski magnetyczne, dyski obliczeniowe, dyski optyczne, interfejsy, karty magnetyczne, identyfikacyjne klawiatury komputerowe, komputery, optyczne nośniki informacji, obwody drukowane, obwody scalone, pamięci komputerowe, peryferyjne urządzenia komputerowe, programy komputerowe systemu operacyjnego, programy komputerowe w zakresie przetwarzania informacji bankowych, programy komputerowe, przekaźniki sygnałów elektronicznych, urządzenia do przetwarzania tekstów, skanery, wykrywacze fałszywych pieniędzy, software-oprogramowanie, stacje taśm magnetycznych, sterowniki, karty chipowe, urządzenia wideokonferencyjne, aparatura do przetwarzania informacji, kasy rejestrujące, modemy, monitory, nośniki danych, urządzenia sortująco-liczące wydające pieniądze, **16** informatory, wydawnictwa dotyczące bankowości, materiały do nauczania, **35** usługi dotyczące analizy kosztów, doradztwo w zakresie prowadzenia działalności gospodarczej, statystyki, zarządzanie zbiorami informatycznymi, ekspertyzy opłacalności, pomoc w prowadzeniu działalności gospodarczej, badania w dziedzinie działalności gospodarczej, badania rynku, doradztwo w zakresie organizowania i kierowania działalnością gospodarczą, prognozy ekonomiczne, usługi w zakresie informacji handlowej, usługi prowadzenia sprzedaży artykułów przemysłowych, elektronicznych i z branży drzewnej w ramach prowadzonych sklepów połączone z ekspozycją towarów, **37** usługi w zakresie instalowania, naprawy i serwisu urządzeń elektronicznych głównie komputerów i oprzyrządowania współpracującego z nimi, usługi w zakresie naprawy automatyki przemysłowej w branży drzewnej, odzieżowej i przetwórstwa żywności, **41** usługi edukacyjne, usługi w zakresie produkcji filmów, usługi w zakresie publikowania tekstów innych niż teksty reklamowe, **42** usługi w zakresie programów komputerowych, usługi konsultacyjne w branżach: elektronicznej, elektromechanicznej, informatycznej oraz badania techniczne.

(111) **158750** (220) 2000 12 01 (210) 228265

(151) 2004 08 27

(732) PPHU GUST-POL Krzysztof Gusta, Łódź, PL.

(540)



Kolory znaku: żółty, niebieski

(531) 26.4, 27.5, 29.1

(510), (511) **01** kleje inne niż do papieru lub użytku domowego lub do środków spożywczych, kleje do bandaży chirurgicznych, kleje do celów przemysłowych, kleje do obuwia, kleje do płytek ściennych, do tapet, do rozklejania afiszów, **03** kleje do przymocowywania sztucznych włosów, **16** klej do papieru i do materiałów piśmiennych lub do celów domowych.

(111) **158751** (220) 2000 12 01 (210) 228266

(151) 2004 08 27

(732) PPHU GUST-POL Krzysztof Gusta, Łódź, PL.

(540)



Kolory znaku: niebieski, żółty, czarny

(531) 26.4, 27.5, 29.1

(510), (511) **16** albumy, artykuły szkolne, bloki rysunkowe, papierowe chusteczki do nosa, ręczniki papierowe, okładki na dokumenty, druki, artykuły biurowe, gumki do ścierania, kalendarze, kalki maszynowe i techniczne, wyroby z kartonu, ołówki, obrazy, obrusy papierowe, papier, pędzle, pielucho-majtki i pieluszki z celulozy lub papieru, pióra, przybory do pisania, reprodukcje graficzne, segregatory, serwetki papierowe, spinacze biurowe, taśmy samoprzylepne, papier toaletowy, torby do pakowania, zszywacze, taśmy gumowe, przyrządy do rysowania i znakowania, atramenty, tusze oraz wkłady i wkładki z atramentem lub tuszem do w/w przyrządów, wkłady i wkładki do długopisów, cienkopisów, długopisów kulkowych, wkłady do ołówek, piórniki, futerały, oprawki i pojemniki na przyrządy do pisania, rysowania i znakowania, na tusze, atramenty, wkłady i wkładki z atramentem lub tuszem do w/w przyrządów, na ołówki i wkłady do nich, artykuły piśmienne, długopisy, mazaki zakreślacze, cienkopisy, stalówki i końcówki do przyrządów do pisania, rysowania i znakowania, biurowe zestawy pojemników na materiały piśmienne i artykuły biurowe, płyny korekcyjne, folie i papier korekcyjny, rozpuszczalniki do płynów korekcyjnych, uchwyty (klipsy) metalowe, z tworzywa sztucznego lub z innego materiału do piór, długopisów, ołówek, mazaków, zakreślaczy i cienkopisów.

(111) **158752** (220) 2000 12 01 (210) 228268
(151) 2004 08 27
(732) PPHU GUST-POL Krzysztof Gusta, Łódź, PL.
(540)



Kolory znaku: niebieski, żółty, czarny
(531) 26.4, 27.5, 29.1

(510), (511) **16** albumy, artykuły szkolne, bloki rysunkowe, papierowe chusteczki do nosa, ręczniki papierowe, okładki na dokumenty, druki, artykuły biurowe, gumki do ścierania, kalendarze, kalki maszynowe i techniczne, wyroby z kartonu, ołówki, obrazy, obrusy papierowe, papier, pędzle, pielucho-majtki i pieluszki z celulozy lub papieru, pióra, przybory do pisania, reprodukcje graficzne, segregatory, serwetki papierowe, spinacze biurowe, taśmy samoprzylepne, papier toaletowy, torby do pakowania, zszywacze, taśmy gumowe, przyrządy do rysowania i znakowania, atramenty, tusze oraz wkłady i wkładki z atramentem lub tuszem do w/w przyrządów, wkłady i wkładki do długopisów, cienkopisów, długopisów kulkowych, wkłady do ołówek, piórniki, futerały, oprawki i pojemniki na przyrządy do pisania, rysowania i znakowania, na tusze, atramenty, wkłady i wkładki z atramentem lub tuszem do w/w przyrządów, na ołówki i wkłady do nich, artykuły piśmienne, długopisy, mazaki zakreślacze, cienkopisy, stalówki i końcówki do przyrządów do pisania, rysowania i znakowania, biurowe zestawy pojemników na materiały piśmienne i artykuły biurowe, płyny korekcyjne, folie i papier korekcyjny, rozpuszczalniki do płynów korekcyjnych, uchwyty (klipsy) metalowe, z tworzywa sztucznego lub z innego materiału do piór, długopisów, ołówek, mazaków, zakreślaczy i cienkopisów.

(111) **158753** (220) 2000 12 20 (210) 229244
(151) 2004 12 09
(732) Firma Cukiernicza SOLIDARNOŚĆ-Rok założenia 1952 Spółka z o. o, Lublin, PL.
(540)

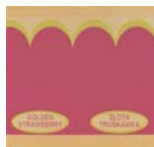

Kolory znaku: różowy, złoty, seledynowy
(531) 26.1, 26.13, 27.5, 29.1

(510), (511) **30** wyroby cukiernicze, wyroby czekoladowe, galanteria czekoladowa, słodczyce, lody, produkty zbożowe.

(111) **158754** (220) 2001 02 14 (210) 231620
(151) 2004 12 20
(732) Firma Cukiernicza „Solidarność” Spółka z o.o.-rok założenia 1952, Lublin, PL.
(540)



Kolory znaku: fioletowy, pomarańczowy, biały, czerwony, zielony, żółty, popielaty
(531) 5.5, 9.1, 11.7, 26.2, 27.5, 29.1
(510), (511) **30** ciastka, ciasteczka.

(111) **158755** (220) 2001 02 22 (210) 231966
(151) 2004 10 11
(732) Bayer CropScience SA, Lyon, FR.
(540) MaisTer
(510), (511) **05** herbicydy.

(111) **158756** (220) 2001 03 09 (210) 232666
(151) 2004 12 06
(732) John Player & Sons Limited, Dublin 8, IE.
(540)



(531) 9.1, 24.1, 27.5
(510), (511) **34** bibułki papierosowe zarówno spięte jak i luzem, filtry i tubki papierosowe, maszyny do zwijania papierosów, ręczne maszyny do wypełniania papierowych tubek papierosowych tytoniem, artykuły dla palaczy i zapalki.

(111) **158757** (220) 2001 03 15 (210) 232907
(151) 2004 12 02
(732) „WIEM” Spółka z o.o., Warszawa, PL.
(540) ABC KRZYŻÓWKI
(510), (511) **16** czasopisma.

(111) **158758** (220) 2001 03 15 (210) 232909
(151) 2004 12 02
(732) „WIEM” Spółka z o.o., Warszawa, PL.
(540) ŚWIAT KRZYŻÓWEK
(510), (511) **16** czasopisma.

(111) **158759** (220) 2001 03 15 (210) 232910
(151) 2004 12 02
(732) „WIEM” Spółka z o.o., Warszawa, PL.
(540) KRZYŻÓWKI RELAKS
(510), (511) **16** czasopisma.

(111) **158760** (220) 2001 03 15 (210) 232912
(151) 2004 12 06
(732) WIEM Sp.z o.o., Warszawa, PL.

(540)



(531) 27.5, 27.7

(510), (511) 16 czasopisma.

(111) 158761 (220) 2000 03 20 (210) 215506

(151) 2005 01 26

(732) COMPOL II Spółka z o.o., Poznań, PL.

(540) pc-columbus

(510), (511) 09 urządzenia i programy komputerowe, służące do przyjmowania i przesyłania wiadomości, dokumentów oraz innych danych przy pomocy przekazu elektronicznego, urządzenia komputerowe i oprogramowanie do wprowadzania, uzyskiwania, przekazu i wizualizacji danych, głosu oraz obrazu, 37 usługi związane z konserwacją i utrzymaniem w eksploatacji sprzętu oraz oprogramowania komputerowego.

(111) 158762 (220) 2000 06 07 (210) 219541

(151) 2004 11 02

(732) GRUPO BIMBO S.A. DE C.V., Meksyk D.F, MX.

(540)



(531) 3.1, 27.5

(510), (511) 30 kawa, herbata, kakao, cukier, ryż, tapioka, sago, kawa nienaturalna, mąka i produkty zbożowe, chleb, wyroby cukiernicze i słodczyce, lody, miód, melasa (syropy), drożdże, proszek do pieczenia, sól, musztarda, ocet, sosy (przyprawy), przyprawy, lód.

(111) 158763 (220) 2000 06 07 (210) 219542

(151) 2004 11 02

(732) GRUPO BIMBO S.A. DE C.V., Meksyk D.F, MX.

(540)



(531) 26.11, 27.5

(510), (511) 30 kawa, herbata, kakao, cukier, ryż, tapioka, sago, kawa nienaturalna, mąka i produkty zbożowe, chleb, wyroby cukiernicze i słodczyce, lody, miód, melasa (syropy), drożdże, proszek do pieczenia, sól, musztarda, ocet, sosy (przyprawy), przyprawy, lód.

(111) 158764 (220) 2000 06 07 (210) 219543

(151) 2004 11 02

(732) GRUPO BIMBO S.A. DE C.V., Meksyk D.F, MX.

(540)



(531) 3.7, 25.3, 27.5

(510), (511) 30 kawa, herbata, kakao, cukier, ryż, tapioka, sago, kawa nienaturalna, mąka i produkty zbożowe, chleb, wyroby cukiernicze i słodczyce, lody, miód, melasa (syropy), drożdże, proszek do pieczenia, sól, musztarda, ocet, sosy (przyprawy), przyprawy, lód.

(111) 158765 (220) 2001 02 12 (210) 231428

(151) 2004 09 21

(732) NOVA s.c. Roman Niemyjski, Paweł Aninowski, Wołomin, PL.

(540)



Kolory znaku: niebieski, biały, czarny

(531) 26.4, 27.5, 29.1

(510), (511) 01 kleje do mocowania płytek podłogowych, kleje do mocowania wykładzin, 19 panele podłogowe, podłogi drewniane, listwy przypodłogowe, płytki podłogowe niemetalowe, ceramiczne, z gresu, z tworzyw, 27 sztuczna darń, dywany, wykładziny podłogowe, maty, 37 usługi remontowo-budowlane, usługi wykonywania wnętrz.

(111) 158766 (220) 2001 03 26 (210) 233436

(151) 2004 12 20

(732) Usługi Medyczne i Pośrednictwo Usług Medycznych „POMOC” Dariusz Puławski, Warszawa, PL.

(540)



Kolory znaku: biały, niebieski i odcienie

(531) 5.3, 27.5, 29.1

(510), (511) 35 usługi w zakresie pośrednictwa w prowadzeniu usług medycznych, stomatologicznych, paramedycznych, rehabilitacyjnych, badań diagnostycznych i badań analitycznych, usługi w zakresie reklamy i promocji placówek medycznych, usługi w zakresie prowadzenia przedstawicielstw podmiotów krajowych i zagranicznych, usługi menadżerskie na rzecz placówek i zakładów medycznych, organizowanie targów i pokazów związanych z działalnością placówek medycznych, doradztwo w organizowaniu działalności gospodarczej o profilu medycznym, 41 prowadzenie kursów edukacyjnych i kursów korespondencyjnych z zakresu działalności medycznej, z zakresu profilaktyki, organizowanie odczytów, prelekcji i pogadanek z zakresu medycyny i dziedzin pokrewnych, publikowanie tekstów i książek z zakresu medycyny i dziedzin pokrewnych, upowszechnianie wiedzy dotyczącej profilaktyki chorób i uzależnień, prelekcje i reportaże przy użyciu sprzętu audio-wizualnego dotyczące profilaktyki chorób i uzależnień, 44 usługi medyczne, usługi w zakresie promowania zdrowia, organizowania i prowadzenia działalności terapeutycznej i profilaktycznej, rehabilitacyjno-resocjalizacyjnej osób niepełnosprawnych, osób uzależnionych od substancji psycho-aktywnych, patologicznych zachowań, nawyków, popędów oraz osób bliskich tych osób, a także innych osób wymagających pomocy medycznej, psychologicznej, rehabilitacyjnej ze względu na stan fizyczny lub psychiczny, wizyty domowe w zakresie wszystkich specjalności medycznych, usługi w zakresie pielęgnacji chorych i opieki nad niepełnosprawnymi, usługi w zakresie tłumaczeń tekstów i tłumaczeń bezpośrednich.

(111) 158767 (220) 2001 03 22 (210) 233395

(151) 2004 09 29

(732) Gusta Krzysztof PPHU GUST-POL, Łódź, PL.

(540)



Kolory znaku: czerwony, czarny, biały
(531) 27.5, 29.1
(510), (511) **10** prezerwatywy, **34** zapałki.

(111) **158768** (220) 2001 03 22 (210) 233396
(151) 2004 09 23
(732) PPHU GUST-POL Krzysztof Gusta, Łódź, PL.
(540)



Kolory znaku: czerwony, czarny, biały
(531) 24.17, 27.5, 29.1
(510), (511) **10** prezerwatywy, **34** zapałki.

(111) **158769** (220) 2001 03 30 (210) 233695
(151) 2004 10 13
(732) CADBURY WEDEL Spółka z o.o., Warszawa, PL.
(540)



Kolory znaku: odcienie żółtego, odcienie beżowego, odcienie granatowego, biały, odcienie brązowego
(531) 5.7, 8.1, 27.5, 29.1
(510), (511) **30** czekolada.

(111) **158770** (220) 2001 03 30 (210) 233696
(151) 2004 10 13
(732) CADBURY WEDEL Spółka z o.o., Warszawa, PL.
(540)



Kolory znaku: odcienie żółtego, odcienie beżowego, odcienie granatowego, odcienie brązowego, biały, czerwony, pomarańczowy, zielony
(531) 5.7, 8.1, 27.5, 29.1
(510), (511) **30** czekolada.

(111) **158771** (220) 2001 03 30 (210) 233697
(151) 2004 10 13
(732) CADBURY WEDEL Spółka z o.o., Warszawa, PL.

(540)



Kolory znaku: odcienie żółtego, odcienie beżowego, odcienie granatowego, odcienie brązowego, biały
(531) 8.1, 27.5, 29.1
(510), (511) **30** czekolada.

(111) **158772** (220) 2001 03 30 (210) 233698
(151) 2004 10 13
(732) CADBURY WEDEL Spółka z o.o., Warszawa, PL.
(540)



Kolory znaku: odcienie żółtego, odcienie beżowego, odcienie granatowego, odcienie brązowego, biały, szary, zielony
(531) 8.1, 27.5, 29.1
(510), (511) **30** czekolada.

(111) **158773** (220) 2001 03 30 (210) 233699
(151) 2004 10 13
(732) CADBURY WEDEL Spółka z o.o., Warszawa, PL.
(540)



Kolory znaku: odcienie żółtego, odcienie beżowego, odcienie granatowego, odcienie brązowego, biały, czerwony, zielony
(531) 5.7, 8.1, 27.5, 29.1
(510), (511) **30** czekolada.

(111) **158774** (220) 2001 03 30 (210) 233700
(151) 2004 10 13
(732) CADBURY WEDEL Spółka z o.o., Warszawa, PL.
(540)



Kolory znaku: odcienie żółtego, odcienie beżowego, odcienie granatowego, odcienie brązowego, biały
(531) 8.1, 27.5, 29.1
(510), (511) **30** czekolada.

(111) **158775** (220) 2001 04 03 (210) 233976
(151) 2004 11 02

(732) TAPFLO Spółka z o.o., Gdańsk, PL.
(540)



Kolory znaku: niebieski
(531) 27.5, 29.1
(510), (511) 07 pompy.

(111) **158776** (220) 2001 04 04 (210) 234046
(151) 2004 09 24

(732) SŁOWIK-TRADE Spółka z ograniczoną odpowiedzialnością,
Żywiec, PL.
(540) zbój
(510), (511) 33 napoje alkoholowe.

(111) **158777** (220) 2001 04 04 (210) 234048
(151) 2004 09 24

(732) SŁOWIK-TRADE Spółka z ograniczoną odpowiedzialnością,
Żywiec, PL.
(540) włościańska
(510), (511) 33 napoje alkoholowe.

(111) **158778** (220) 2001 04 04 (210) 234049
(151) 2004 09 24

(732) SŁOWIK-TRADE Spółka z ograniczoną odpowiedzialnością,
Żywiec, PL.
(540) ogniskowa
(510), (511) 33 napoje alkoholowe.

(111) **158779** (220) 2001 04 18 (210) 234552
(151) 2004 12 08

(732) „GEO-PARTNER” Kancelaria Geodezyjno-Kartograficzna
Marek Suski, Jakub Miszkiewicz, Warszawa, PL.
(540)



Kolory znaku: czerwony, czarny
(531) 27.5, 29.1

(510), (511) 36 obrót nieruchomości, wycena nieruchomości,
pośrednictwo w sprzedaży nieruchomości, 42 pomiary gruntów,
projektowanie techniczne.

(111) **158780** (220) 2001 04 18 (210) 234652
(151) 2004 12 29

(732) „GARBALINSKI POLSKA MASZYNY, TECHNIKA
OKIENNA I DRZWIOWA” Spółka z o.o., Poznań, PL.
(540)

**WIĘCEJ
NIŻ DOBRE OKNO**

Kolory znaku: ciemnoniebieski, biały
(531) 27.5, 29.1

(510), (511) 17 silikon, uszczelki, folie z tworzyw sztucznych
inne niż do pakowania, 19 niemetalowa stolarka okienna i drzwiowa,
37 usługi w zakresie montażu stolarki okiennej i drzwiowej.

(111) **158781** (220) 2000 06 07 (210) 219544
(151) 2004 11 02

(732) GRUPO BIMBO S.A. DE C.V., Meksyk D.F, MX.
(540)



(531) 2.5, 25.1, 27.5

(510), (511) 30 kawa, herbata, kakao, cukier, ryż, tapioka, sago,
kawa nienaturalna, mąka i produkty zbożowe, chleb, wyroby cu-
kiernicze i słodczyce, lody, miód, melasa (syropy), drożdże, pro-
szek do pieczenia, sól, musztarda, ocet, sosy (przyprawy), przypra-
wy, lód.

(111) **158782** (220) 2000 06 07 (210) 219545
(151) 2004 11 02

(732) GRUPO BIMBO S.A. DE C.V., Meksyk D.F, MX.
(540)



(531) 24.9, 27.5

(510), (511) 30 kawa, herbata, kakao, cukier, ryż, tapioka, sago,
kawa nienaturalna, mąka i produkty zbożowe, chleb, wyroby cu-
kiernicze i słodczyce, lody, miód, melasa (syropy), drożdże, pro-
szek do pieczenia, sól, musztarda, ocet, sosy (przyprawy), przypra-
wy, lód.

(111) **158783** (220) 2000 08 28 (210) 223335
(151) 2004 10 27

(732) INVEST BANK SA, Warszawa, PL.
(540) invest bank

(510), (511) 36 usługi finansowe, monetarne i ubezpieczeniowe,
usługi bankowe, depozytowe i kredytowe, usługi doradcze w za-
kresie finansów, usługi brokerskie, clearingowe, leasingowe i fac-
toringu, usługi w zakresie wymiany walut, usługi w zakresie kapita-
tału powierniczego, akredytywy, obsługi czeków podręcznych.

(111) **158784** (220) 2000 11 27 (210) 227842
(151) 2005 01 14

(732) Expertia Sp. z o.o., Warszawa, PL.
(540)

e%pertia

(531) 24.17, 27.5

(510), (511) 35 usługi w zakresie reklamy telewizyjnej, radiowej,
prasowej oraz za pośrednictwem sieci komputerowych, doradztwo
i pomoc w prowadzeniu i zarządzaniu przedsiębiorstwami, usługi
w zakresie badania rynku, czynności biurowe, 36 usługi w zakresie
ubezpieczeń, usługi w zakresie pośrednictwa ubezpieczeniowego,
usługi w zakresie działalności pomocniczej związanej z ubezpie-
czeniami, usługi agencji ubezpieczeniowych oraz przedstawi-
cielstw ubezpieczeniowych, usługi w zakresie spraw finansowych,
usługi w zakresie spraw monetarnych, usługi w zakresie zarządza-
nia i administrowania majątkiem nieruchomym, wycena i pośredni-
ctwo w sprawach obrotu majątkiem nieruchomym, usługi konsultin-
gowe w powyższym zakresie świadczone za pośrednictwem sieci
komputerowych, 38 usługi w zakresie łączności poprzez terminale
komputerowe, przesyłanie informacji tekstowej i obrazowej przy
pomocy komputera, udostępnianie miejsca w sieci komputerowej.

(111) **158785** (220) 2000 12 07 (210) 228498
(151) 2005 01 21

(732) Polsko-Litewska Izba Gospodarcza Rynków Wschodnich, Suwałki, PL.

(540)

POLEXPORT

Kolory znaku: czerwony

(531) 27.5, 29.1

(510), (511) **35** organizowanie targów w celach handlowych lub reklamowych, organizowanie wystaw w celach handlowych lub reklamowych, doradztwo w zakresie organizowania i prowadzenia działalności gospodarczej, agencje informacji handlowej, publikowanie i rozpowszechnianie ogłoszeń reklamowych, **41** organizowanie i prowadzenie konferencji, seminariów oraz sympozjów.

(111) **158786** (220) 2001 04 11 (210) 234370

(151) 2004 11 02

(732) „AB-Med” Spółka z o.o., Poznań, PL.

(540)



Kolory znaku: ciemnoniebieski, czerwony, biały

(531) 3.11, 24.13, 27.5, 29.1

(510), (511) **44** usługi medyczne.

(111) **158787** (220) 2001 04 26 (210) 234955

(151) 2004 12 02

(732) ACTAVIS S.A., Sofia, BG.

(540) BENALPHARM

(510), (511) **05** produkty farmaceutyczne.

(111) **158788** (220) 2001 05 09 (210) 235279

(151) 2004 11 09

(732) Biosphere Medical, Inc. (Delaware corporation), Rockland, US.

(540) EMOGOLD

(510), (511) **10** mikrosfery-precyzyjnie wykalibrowane, sferyczne, hydrofilowe, mikroporowate kulki wykonane z kopolimeru akrylowego o wiązaniach poprzecznych połączonego następnie żelatyną, wykorzystywane w procesach embolizacji naczyniowej.

(111) **158789** (220) 2001 05 14 (210) 235492

(151) 2004 11 18

(732) TRONICA Spółka Akcyjna, Warszawa, PL.

(540)



Kolory znaku: granatowy, zielony, ciemnozielony

(531) 1.15, 18.5, 26.13, 27.5, 29.1

(510), (511) **28** bobsleje, broń biała, buty z łyżwami, deski surfingowe, deskorolki, hantle, kije: bilardowe, golfowe i hokejowe, lotnie, łuki do strzelania, łyżwy, łyżworolki, narty, narty wodne, ochraniacze, piłki, płetwy do pływania, przyrządy gimnastyczne, przyrządy stosowane w kulturystyce, rakiety do gry, rękawice do gier, rowery treningowe stacjonarne, sanki, siatki do gier, smary i woski do nart, stoły: bilardowe, do tenisa stołowego, do gry w piłkę nożną, torby golfowe, torby na sprzęt do krykieta, wędki, wrotki, **35** pośrednictwo handlowe w zakresie sprzętu, przyrządów, akcesoriów, odzieży, obuwia, przydatnych w sporcie, turystyce, rekreacji i rozrywce, **39** dystrybucja: artykułów oraz akcesoriów sportowych i gimnastycznych, odzieży i obuwia sportowego, **41** usługi w zakresie kultury fizycznej, rozrywki i wypoczynku.

(111) **158790** (220) 2001 05 22 (210) 235932

(151) 2004 11 09

(732) „CASTEL FRERES” Spółka z ograniczoną odpowiedzialnością, Warszawa, PL.

(540) atlas vineyards

(510), (511) **33** napoje alkoholowe.

(111) **158791** (220) 1999 01 22 (210) 196927

(151) 2004 10 13

(732) Muya Poliüretan Kaucuk Sanayi ve Ticaret Anonim Sirketi, Istambul, TR.

(540) MUYA

(510), (511) **25** obuwie, odzież, odzież dżinsowa, odzieżowe wyroby dziewiarskie.

(111) **158792** (220) 2000 12 31 (210) 229650

(151) 2004 10 11

(732) Firma Usługowo-Handlowa „KOTWICA” Jerzy Kotwica, Rzeszów, PL.

(540)



Kolory znaku: czerwony

(531) 18.4, 27.5, 29.1

(510), (511) **16** afisze, albumy, blankiety, chorągiewki papierowe, drukarki przenośne, druki, formularze, fotografie, galwanotypy, kartki okolicznościowe, materiały do wykonywania pieczętek, masy specjalne do pieczętowania i użytku piśmiennego, matryce, papier, pieczęcie, płyty matrycowe, powielacze, publikacje, pudełka i uchwyty na stemple, stemple adresowe, stemple i pieczątki, taśmy nasączone tuszem, tusz.

(111) **158793** (220) 2001 01 12 (210) 230079

(151) 2004 09 27

(732) Jonowymienne Uzdatnianie Wody Stacje Odsalania, Zmiękczenia AQUADEMI Andrzej Michalski, Ostrów Wlkp., PL.

(540)



(531) 27.5

(510), (511) **11** aparatura i instalacje do zmiękczenia i uzdatniania wody, **40** uzdatnianie wody.

(111) **158794** (220) 2001 01 26 (210) 230662

(151) 2004 09 07

(732) MGT Parfum Creation, Hofheim-Wallau, DE.

(540)

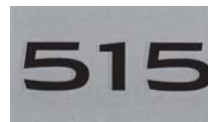

Kolory znaku: srebrny, czarny

(531) 27.7, 29.1

(510), (511) **03** perfumy, wody toaletowe, wody kwiatowe, produkty perfumeryjne, kosmetyki.

(111) **158795** (220) 2001 01 26 (210) 230669

(151) 2004 09 16

(732) MGT Parfum Creation, Hofheim-Wallau, DE.
(540)



Kolory znaku: złoty, czerwony, różowy
(531) 2.9, 27.5, 29.1

(510), (511) 03 perfumy, wody toaletowe, wody kwiatowe, produkty perfumeryjne, kosmetyki.

(111) 158796 (220) 2001 01 26 (210) 230672
(151) 2004 10 13
(732) MGT Parfum Création, Hofheim-Wallau, DE.
(540)



Kolory znaku: srebrny, bordowy
(531) 27.5, 29.1

(510), (511) 03 perfumy.

(111) 158797 (220) 2001 01 26 (210) 230685
(151) 2004 09 24
(732) MGT Parfum Creation, Hofheim-Wallau, DE.
(540)



Kolory znaku: niebieski, czerwony
(531) 2.1, 26.4, 26.11, 27.5, 29.1

(510), (511) 03 perfumy, wody toaletowe, produkty perfumeryjne, dezodoranty dla osób aktywnie uprawiających sport.

(111) 158798 (220) 2001 01 26 (210) 230686
(151) 2004 09 24
(732) MGT Parfum Creation, Hofheim-Wallau, DE.
(540)



Kolory znaku: srebrny, czarny
(531) 27.5, 29.1

(510), (511) 03 perfumy, wody toaletowe, wody kwiatowe, produkty perfumeryjne, kosmetyki.

(111) 158799 (220) 2001 01 26 (210) 230688
(151) 2004 09 07
(732) MGT Parfum Creation, Hofheim-Wallau, DE.

(540)



Kolory znaku: srebrny, niebiesko-turkusowy, czarny
(531) 25.1, 26.4, 27.5, 29.1

(510), (511) 03 perfumy, wody toaletowe, wody kwiatowe, produkty perfumeryjne, kosmetyki.

(111) 158800 (220) 2001 01 26 (210) 230689
(151) 2004 09 24
(732) MGT Parfum Creation, Hofheim-Wallau, DE.
(540)

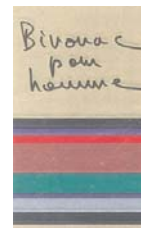

Kolory znaku: beżowy, czarny, fioletowy, różowy, bordowy, zielony, szary

(531) 26.4, 26.11, 27.5, 29.1

(510), (511) 03 perfumy, wody toaletowe, wody kwiatowe, produkty perfumeryjne, kosmetyki.

(111) 158801 (220) 2002 06 27 (210) 252141
(151) 2005 01 24 (441) 2002 12 30
(732) „DOSPEL” Spółka z o.o., Częstochowa, PL.
(540)



Kolory znaku: niebieski, biały

(531) 26.4, 26.11, 27.5, 29.1

(510), (511) 06 budowlane materiały metalowe, drobne wyroby żelazne i metalowe, rury i rurki metalowe, materiały blacharskie dla budownictwa, materiały zbrojeniowe dla budownictwa metalowe, daszki metalowe dla budownictwa, deflektory kominowe metalowe, haki metalowe, zaciskido rur lub kabli metalowe, kształtki rurowe rozgałęzieniowe metalowe, okucia metalowe, uchwyty ściennie do mocowania rur metalowe, śruby metalowe, zaciski i klamry metalowe, opaski i haki do zamocowania kabli lub rur metalowe, zasuw, rury i przewody do instalacji centralnego ogrzewania, przewody metalowe do instalacji wentylacji i klimatyzacji, kolanka izłączki do rur metalowe, kołnierze metalowe, kominy metalowe, kratki ochronne metalowe, nasady kominowe metalowe, opaski i obejmy metalowe, osłony do rur metalowe, armaturado przewodów metalowa, przewody i rurociągi metalowe, zawory metalowe, 07 urządzenia kuchenne elektryczne, urządzenia i maszyny do ssania powietrza, mechanizmy napędowe inne niż do pojazdów lądowych, dmuchawy, filtry jako części maszyn lub silników, filtry jako wkłady do maszyn filtrujących, formy do maszyn, regulatory, silniki, silniki elektryczne, sprężarki, wentylatory do silników, wtryskarki jako maszyny, wymienniki ciepła jako części maszyn, zawory jako części maszyn lub silników, 11 urządzenia do oświetlania, urządzenia i instalacje do chłodzenia i ogrzewania,

chłodziarko-zamrażarki, zamrażarki, ogrzewacze wody, ogrzewacze olejowe, grzejniki, elementy grzejne, spirale, termowentylatory, wentylatory, wentylatory kanałowe, wymienniki ciepła, wyciągi wentylacyjne i kominowe, wentylatory sufitowe, urządzenia i instalacje do wentylacji klimatyzacji, dmuchawy, aparaty do odświeżania powietrza, filtry jako części instalacji domowych lub przemysłowych, filtry powietrza do klimatyzacji, przewody, rekuperatory ciepła, suszarki do włosów, aparatura do suszenia, świeczniki, oprawki żarówek do lampek elektrycznych, sprzęt kuchenny elektryczny, ogrzewacze, 17 izolatory do przewodów, materiały filtracyjne jako półprodukty w postaci pianki lub folii tworzyw sztucznych, giętkie przewody i rury niemetalowe, osłony i złączki niemetalowe dorur, pierścienie uszczelniające, uszczelki, materiały uszczelniające, 19 materiały budowlane niemetalowe, rury sztywne niemetalowe, kominowe nasady i deflektory niemetalowe, kominowe przedłużacze i trzony niemetalowe, kominy niemetalowe, kraty niemetalowe, rury niemetalowe, rynny niemetalowe, 20 kratki ochronne niemetalowe, zawory niemetalowe inne niż części maszyn, zaciski niemetalowe do rur i kabli, kraty kominkowe, 35 zgrupowanie na rzecz osób trzecich różnych towarów pozwalające nabywcy wygodnie oglądać i kupować te towary w sklepie i hurtowni z artykułami przemysłowymi, gospodarstwa domowego, wentylacyjnymi, klimatyzacyjnymi i budowlanymi, komputerowe zarządzanie plikami, organizowanie wystaw w celach handlowych lub reklamowych, pokazy towarów, promocja sprzedaży, reklama za pośrednictwem sieci komputerowej, reklamy, usługi zaopatrzenia osób trzecich polegające na dokonywaniu zakupu produktu i/lub usług innych przedsiębiorstw, zarządzanie działalnością artystyczną, zgrupowanie na rzecz osób trzecich różnych towarów pozwalające nabywcy wygodnie oglądać i kupować te towary na stronie Web dotyczącej sprzedaży artykułów przemysłowych, gospodarstwa domowego, wentylacyjnych, klimatyzacyjnych i budowlanych.

(111) **158802** (220) 2001 01 30 (210) 230889
 (151) 2004 11 25
 (732) Hotel MOTYL Spółka z o.o., Krynica, PL.
 (540)



Kolory znaku: fioletowy
 (531) 1.1, 3.13, 26.1, 27.5, 29.1
 (510), (511) **41** usługi w zakresie rozrywki i rekreacji, organizowanie i prowadzenie konferencji, kongresów, seminariów, sympozjów, zjazdów, konkursów edukacyjnych lub rozrywkowych, organizowanie obozów i zawodów sportowych, wypożyczanie sprzętu sportowego, organizowanie obozów wakacyjnych, usługi związane z organizacją wypoczynku, **43** usługi hoteli, moteli, pensjonatów, domów turystycznych, domów wycieczkowych, domów wypoczynkowych, usługi świadczone przez: restauracje, bary, kawiarnie, **44** usługi ośrodków rehabilitacji i rekonwalescencji, salonów fryzjerskich, salonów kosmetycznych.

(111) **158803** (220) 2001 02 20 (210) 231906
 (151) 2004 11 02
 (732) SERVICE TRADING (MARINE) Ltd. Przedsiębiorstwo Usługowo-Handlowe „AMEX” Spółka z o.o., Gdańsk, PL.
 (540)



Kolory znaku: seledynowy, biały
 (531) 26.4, 27.5, 29.1

(510), (511) **06** wykonywanie konstrukcji stalowych, **07** produkcja części silników okrętowych, produkcja pomp wysokociśnieniowych.

(111) **158804** (220) 2001 02 23 (210) 232011
 (151) 2004 10 11
 (732) MGT Parfum Creation, Hofheim-Wallau, DE.
 (540)



Kolory znaku: srebrny, czarny
 (531) 19.3, 27.5, 29.1
 (510), (511) **03** perfumy, wody toaletowe, wody kwiatowe, produkty perfumeryjne, kosmetyki.

(111) **158805** (220) 2001 03 08 (210) 232671
 (151) 2004 10 01
 (732) VENA LINE Sp. z o.o., Kraków, PL.
 (540)



Kolory znaku: czarny, pomarańczowy
 (531) 26.11, 27.5, 29.1
 (510), (511) **20** barki ruchome, biurka, blaty do stołów, fotele, kanapy, komody, kontuary, kredensy, krzesła, kwietniki, ławy, łóżka, łóżeczka dziecięce, materace do łóżek, meble biurowe, meble szkolne, szafki nocne, parawany, półki meblowe, pulpity, regały, sekretarzyki, sofy, stoliki pod komputery i pod maszyny do pisania, stojaki na czasopisma, stoły, szafki, szafy, szuflady, ścianki do mebli boazerijne, taborety, toaletki, wieszaki stojące.

(111) **158806** (220) 2001 03 12 (210) 232750
 (151) 2004 11 25
 (732) Kao Kabushiki Kaisha (Kao Corporation), Tokyo, JP.
 (540) CUREL
 (510), (511) **03** kosmetyki, nawilzacze w postaci kremów, płynów, żeli i toników, przybory toaletowe, mydła, perfumy, esencje olejków zapachowych, szampony, odżywki do włosów, płyny do czyszczenia: lotony, kremy, dezodoranty do osobistego stosowania, preparaty do ochrony i pielęgnacji ciała, skóry i włosów, preparaty do czyszczenia zębów.

(111) **158807** (220) 2001 03 23 (210) 233325
 (151) 2004 09 29
 (732) Natur Produkt Tom-Mark Spółka z o.o., Warszawa, PL.
 (540) FEMINOST
 (510), (511) **05** produkty farmaceutyczne, preparaty dietetyczne i witaminowe.

(111) **158808** (220) 2001 03 22 (210) 233394
 (151) 2004 09 30
 (732) Grupa Inwestycyjna W.L.W.s.c. Dariusz Lalek, Marieta Lalek, Patrycja Wódz, Barbara Więcek, Grzegorz Więcek, Edyta Więcek, Szczecin, PL.

(540)



Kolory znaku: biały, niebieski, czarny, żółty, czerwony, szary
(531) 24.17, 27.5, 29.1

(510), (511) **35** usługi reklamowe prowadzone na rzecz osób trzecich realizowane za pośrednictwem internetu.

(111) **158809** (220) 2001 04 11 (210) 234362
(151) 2004 10 15

(732) Polski Przemysł Mięsny i Drobiarski „MAT” Spółka Akcyjna, Grudziądz, PL.

(540)



Kolory znaku: niebieski, biały, czerwony

(531) 26.1, 26.11, 27.5, 29.1

(510), (511) **29** mięso, wędliny, drób, ryby, konserwy mięsne i rybne, nabiał, sery, oleje jadalne i tłuszcze, **31** pokarm dla zwierząt, **40** usługi w zakresie przetwórstwa żywności.

(111) **158810** (220) 2001 04 25 (210) 234969
(151) 2004 10 11

(732) I.B. EXPO PLUS Iwona Bernaciak, Gdańsk, PL.

(540)



Kolory znaku: czarny, żółty, niebieski, czerwony

(531) 7.1, 27.5, 29.1

(510), (511) **35** organizacja wystaw, targów, kiermaszy w celach reklamowych, organizacja wystaw, targów, kiermaszy w celach handlowych, udzielanie konsultacji i doradztwo w zakresie marketingu i reklamy, **41** organizowanie i prowadzenie szkoleń konferencji, seminariów i sympozjów.

(111) **158811** (220) 2000 11 16 (210) 227282
(151) 2004 11 02

(732) UNIVERSAL S.p.A., Turyn, IT.

(540)



(531) 3.7, 26.1, 27.5

(510), (511) **16** przybory do pisanie i rysowania.

(111) **158812** (220) 1999 04 28 (210) 201086
(151) 2004 10 13

(732) Wyeth Holdings Corporation, Madison, US.

(540) PEŁNY ZESTAW, BY ŻYĆ PEŁNIĄ ŻYCIA

(510), (511) **05** preparaty farmaceutyczne, preparaty multiwitaminowo-multiminerale oraz dodatki odżywcze, preparaty weterynaryjne i sanitarne, substancje dietetyczne do celów leczniczych, żyw-

ność dla niemowląt, plastry i materiały opatrunkowe, materiały do plombowania zębów, woski dentystyczne, środki dezynfekcyjne, preparaty do zwalczania szkodników, fungicydy, herbicydy.

(111) **158813** (220) 2000 02 14 (210) 213820

(151) 2004 10 13

(732) Sieć Delko S.A., Śrem, PL.

(540)



Kolory znaku: biały, zielony i jego odcienie, brązowy, czerwony
(531) 1.3, 26.1, 27.5, 29.1

(510), (511) **03** płyny do mycia szyb i lusterek, preparaty do polerowania, środki do nadawania połysku, proszki i płyny do prania, zmiękczenia tkanin, środki czyszczące oraz toaletowe, środki wybielające, środki do odfuszczenia i ścierania, mydła, preparaty do pielęgnacji skóry, ciała i włosów, **05** odświeżacze powietrza, środki odkażające, środki dezynfekcyjne do WC i do celów higienicznych, **16** ręczniki higieniczne, chusteczki higieniczne.

(111) **158814** (220) 2000 03 24 (210) 215842
(151) 2004 10 11

(732) POLKOMTEL Spółka Akcyjna, Warszawa, PL.

(540) INTERNET w kieszeni

(510), (511) **09** aparaty, przewody i słuchawki telefoniczne, automaty sprzedające i mechanizmy do urządzeń uruchamianych przez wrzucenie monety lub żetonu, kasy rejestrujące, komputery i sprzęt przetwarzający dane, magnetyczne nośniki danych, maszyny liczące, płyty (dyski) z nagraniami, urządzenia do gaszenia ognia, urządzenia do nagrywania, transmisji, reprodukcji dźwięku lub obrazu, urządzenia i przyrządy: naukowe, żeglarskie, geodezyjne, elektryczne, fotograficzne, kinematograficzne, optyczne, wagowe, pomiarowe, sygnalizacyjne, kontrolne, do ratowania życia, do celów dydaktycznych, **35** usługi polegające na: rejestrowaniu, sporządzaniu odpisów, składzie, kompilacji, transmisji, transkrypcji, systematyzacji pisemnych informacji (komunikatów) oraz rejestrowaniu a także wykorzystywaniu lub kompilacji danych matematycznych lub statystycznych oraz zarządzaniu zbiorami informatycznymi, usługi w zakresie reklamy, usługi w zakresie badania rynku, usługi w zakresie telefonicznego udzielania informacji, usługi w zakresie organizacji wystaw lub targów handlowych i reklamowych, informacja o działalności gospodarczej, handlu, reklamie, promocji, lokalizacji obiektów, **37** Informacja o naprawach, **38** usługi w zakresie: rozpowszechniania systemów przekazywania dźwięku i obrazu w łączności radiofonicznej, telegraficznej, telefonicznej, telefonii komórkowej, telefaksowej, w systemie cyfrowym, usługi w zakresie: łączności radiofonicznej, telegraficznej, telefonicznej, telefaksowej, ustalania taryf i opłat na rzecz osób trzecich umożliwiające dostosowanie taryf i/lub opłat do indywidualnych potrzeb i/lub wymagań osób trzecich, obsługi satelitów i przekazów satelitarnych, organizowania systemów transmisyjnych, przesyłania dźwięku i obrazu, usługi w zakresie poczty elektronicznej, zleceń przywoławczych z zastosowaniem radia, telefonu lub innych środków komunikacji elektronicznej, usługi w zakresie prowadzenia: stacji radiowych, telewizyjnych oraz transmitowania dźwięku i obrazu, usługi w zakresie zbierania i przekazywania aktualności informacyjnych, usługi w zakresie wypożyczania telefonów, modemów i innych urządzeń telekomunikacyjnych, obsługa klientów przy wykorzystaniu sieci Internet umożliwiającą dostarczanie klientom informacji oraz otrzymywanie informacji od klientów, informacja o telekomunikacji, usługach telekomunikacyjnych i internetowych, przesyłanie informacji, gromadzenie i rozpowszechnianie wiadomości poprzez sieci komunikacyjne, w tym sieć telewizyjną, satelitarną i internet, **41** informacja o nauczaniu, kształceniu, rozrywce, działalności sportowej i kulturalnej.

(111) **158815** (220) 2000 08 09 (210) 222531
 (151) 2004 10 08
 (732) Wired Ventures, Inc., San Francisco, US.
 (540) HOTBOT
 (510), (511) **09** urządzenia i przyrządy: naukowe, żeglarskie, geodezyjne, elektryczne, fotograficzne, kinematograficzne, optyczne, wagowe, pomiarowe, sygnalizacyjne, kontrolne do ratowania życia, do celów dydaktycznych, urządzenia do nagrywania, transmisji, reprodukcji dźwięku lub obrazu, magnetyczne nośniki danych, dyski z nagraniami, automaty sprzedające i mechanizmy do urządzeń uruchamianych przez wrzucenie monety, kasy sklepowe, maszyny liczące, sprzęt przetwarzający dane i komputery, urządzenia do gaszenia ognia, oprogramowanie komputerów wykorzystywane w poszukiwaniu i wyszukiwaniu danych informatycznych dla szerokiego wyboru kwestii dostępnych za pośrednictwem światowych sieci komputerowych i innych systemów sieciowych, **38** usługi w zakresie łączności, usługi związane z elektroniczną transmisją wiadomości i danych, **42** badania naukowe i przemysłowe, programowanie komputerowe, usługi komputerowe polegające na gromadzeniu i indeksowaniu różnych informacji poprzez światowe sieci komputerowe dla umożliwienia klientom dokonywania badań i poszukiwań.

(111) **158816** (220) 2000 08 09 (210) 222533
 (151) 2004 10 08
 (732) Wired Ventures, Inc., San Francisco, US.
 (540)



(531) 25.5, 26.1, 26.7, 27.5
 (510), (511) **09** urządzenia i przyrządy: naukowe, żeglarskie, geodezyjne, elektryczne, fotograficzne, kinematograficzne, optyczne, wagowe, pomiarowe, sygnalizacyjne, kontrolne do ratowania życia, do celów dydaktycznych, urządzenia do nagrywania, transmisji, reprodukcji dźwięku lub obrazu, magnetyczne nośniki danych, dyski z nagraniami, automaty sprzedające i mechanizmy do urządzeń uruchamianych przez wrzucenie monety, kasy sklepowe, maszyny liczące, sprzęt przetwarzający dane i komputery, urządzenia do gaszenia ognia, oprogramowanie komputerów wykorzystywane w poszukiwaniu i wyszukiwaniu danych informatycznych dla szerokiego wyboru kwestii dostępnych za pośrednictwem światowych sieci komputerowych i innych systemów sieciowych, **38** usługi w zakresie łączności, usługi związane z elektroniczną transmisją wiadomości i danych, **42** badania naukowe i przemysłowe, programowanie komputerowe, usługi komputerowe polegające na gromadzeniu i indeksowaniu różnych informacji poprzez światowe sieci komputerowe dla umożliwienia klientom dokonywania badań i poszukiwań.

(111) **158817** (220) 2000 11 22 (210) 227572
 (151) 2004 12 27
 (732) Firma „DAX” Spółka Jawna Agnieszka Gębka, Zbigniew Gębka, Mysłówice, PL.
 (540)



Kolory znaku: czerwony cieniowany, czarny, biały
 (531) 27.5, 29.1
 (510), (511) **09** głośniki samochodowe, radio-odtwarzacze samochodowe, tuby basowe głośnikowe, elektryczne kable połączeniowe, kable elektryczne jako konektory.

(111) **158818** (220) 2000 12 20 (210) 229123
 (151) 2004 11 25
 (732) PRODEXPOL Tomasz Kędzia, Zbigniew Koperski, Warszawa, PL.
 (540)



(531) 5.1, 27.5
 (510), (511) **19** materiały budowlane niemetalowe (klepka), **37** izolowanie budynków.

(111) **158819** (220) 2000 12 20 (210) 229238
 (151) 2004 10 11
 (732) Przedsiębiorstwo Handlowo-Usługowe BEMETA S.C. Eugeniusz Błochowiak, Maria Błochowiak, Tadeusz Kuś, Barbara Kuś, Rzeszów, PL.
 (540)



Kolory znaku: granatowy, szary, czarny
 (531) 26.11, 27.5, 29.1

(510), (511) **29** filety rybne, flaki, galaretki jadalne, groch konserwowy, homary nieżywe, jaja, jogurt, kapusta kwaszona, kawior, kefir, kiełbasa, klej rybi do środków spożywczych, konfitury, konserwy mięsne, konserwy rybne, konserwy z owocami, korniszony, krewetki nieżywe, krokiety spożywcze, łosoś, małże nieżywe, margaryna, masło, mięso, mleko, mleczne produkty, oleje jadalne, ostrygi nieżywe, owoce konserwowane, owoce smażone, pasztet z wątróbki, pikle, przecier pomidorowy, potrawy na bazie ryb, pulpa owocowa, rodzynki suche, rosoly, rośliny strączkowe konserwowane, ryby, ryby konserwowane i solone, sałatki owocowe i warzywne, sardynki, sery, smalec, sosy mięsne, szynka, śledzie, tłuszcze jadalne, tuńczyk, warzywa gotowane i konserwowane, wątróbka, wędliny, zupy, żywność solona, **30** biszkopty, bułki, chleb, ciastka, cukier, czekolada, grysiki, herbata, kakao, kawa, keczup, lody spożywcze, majonezy, makarony, mąka, miód, musztarda, ocet, napoje na bazie czekolady, kakao i kawy, pasztet mięsny, pasztety, pieprz, pizza, przyprawy, ryż, słodycze, sól kuchenna, wafle, wyroby cukiernicze, wyroby czekoladowe, **31** bułki, cebula świeża, cytryny, groch świeży, grzyby świeże, homary żywe, ikra rybia, langusty żywe, raki żywe, małże żywe, orzechy, otręby, owoce cytrusowe, owoce świeże, pory, ryby żywe, sałata, skorupiaki żywe, warzywa świeże, **32** napoje bezalkoholowe, koktajle bezalkoholowe, lemoniady, nektary owocowe i warzywne, soki owocowe i warzywne, piwo, syropy do napojów, wody gazowane, wody mineralne.

(111) **158820** (220) 2000 12 29 (210) 229612
 (151) 2004 11 18
 (732) Zakład Produkcyjno-Usługowo-Handlowy „BETRA” Spółka z o.o., Racibórz, PL.
 (540)



Kolory znaku: biały, szary, żółty, zielony
 (531) 7.15, 25.7, 26.1, 27.5, 29.1
 (510), (511) **06** materiały budowlane metalowe, konstrukcje budowlane metalowe, **07** maszyny do produkcji betonu, **19** materiały

budowlane niemetalowe, konstrukcje budowlane niemetalowe, płyty stropowe, strop gęstożebrowy, nadproża, bloczki żuźlowe i fundamentowe, płyty dachowe, kostka brukowa, płyty trawnikowe, donice betonowe, palisada, płyty chodnikowe, trylinka, krawężniki, obrzeża, ogrodzenia, pale, słupy, rygle, murki oporowe, korytka odwadniające, ławki, kosze, pacholki, cement, wapno, kruszywa, beton, **37** usługi budowlane, naprawy, remonty, nadzór techniczny, **42** projektowanie i doradztwo techniczne, usługi inżynierskie w zakresie ocen, opinii.

(111) **158821** (220) 2000 12 30 (210) 229642
(151) 2004 12 01
(732) Zakład Produkcji Cukierniczej BARBARA LUIJCKX Spółka z o.o., Inowrocław, PL.
(540)



Kolory znaku: czerwono-brązowy, ciemnobrązowy, biały, popielaty

(531) 5.5, 26.1, 27.5, 28.7, 29.1

(510), (511) **29** koncentraty spożywcze, **30** herbatniki, suchary, ciasta i ciasteczka o przedłużonej trwałości, kakao, czekolady, wyroby cukiernicze, **35** zgrupowanie na rzecz osób trzech towarów pozwalające nabywcy je oglądać i kupować w hurtowni i/lub w sklepie z takimi towarami jak: czekolada, wyroby cukiernicze, koncentraty spożywcze, przyprawy, cukier, kakao, kawa, herbata, **39** magazynowanie, składowanie i przechowywanie towarów, usługi transportowe, usługi wynajmu pomieszczeń (magazynów).

(111) **158822** (220) 2001 01 06 (210) 229826
(151) 2004 10 11
(732) STOLMAKO Andrzej Makolągwa, Poniatowa, PL.
(540)



Kolory znaku: złoty, żółty, zielony, czerwony, niebieski

(531) 5.1, 24.1, 27.5, 28.5, 29.1

(510), (511) **19** boazerie, drzwi niemetalowe, drzwi składane niemetalowe, futryny do drzwi, futryny niemetalowe, listewki boazeryjne, nadproża niemetalowe, odrzwia, okna niemetalowe, okiennice niemetalowe, parkiety, ramy do okien, schody niemetalowe, sufity niemetalowe, **20** drzwi do mebli, meble, meble biurowe, meble szkolne, palety transportowe, półki, półki meblowe, skrzynie, wyroby stolarstwa meblowego, stoły, wieszaki stojące, **39** transport meblowy, transport samochodowy.

(111) **158823** (220) 2001 01 06 (210) 229827
(151) 2004 10 11
(732) STOLMAKO Andrzej Makolągwa, Poniatowa, PL.
(540)



(531) 28.17

(510), (511) **19** boazerie, drzwi niemetalowe, drzwi składane niemetalowe, futryny do drzwi, futryny niemetalowe, listewki boaze-

ryjne, nadproża niemetalowe, odrzwia, okna niemetalowe, okiennice niemetalowe, parkiety, ramy do okien, schody niemetalowe, sufity niemetalowe, **20** drzwi do mebli, meble, meble biurowe, meble szkolne, palety transportowe, półki, półki meblowe, skrzynie, wyroby stolarstwa meblowego, stoły, wieszaki stojące, **39** transport meblowy, transport samochodowy.

(111) **158824** (220) 2001 01 11 (210) 230017
(151) 2004 10 04
(732) Starkop Spółka z o.o., Koziegłowy, PL.
(540) starkop
(510), (511) **08** kopyta do obuwia, **21** prawidła do butów, **25** obcasy, podeszwy, spody do butów, **35** prowadzenie sklepów i hurtowni w zakresie w/w towarów.

(111) **158825** (220) 2001 01 11 (210) 230061
(151) 2004 10 04
(732) Przetwórstwo Owoców i Warzyw GOMAR Irena Górniak, Michał Górniak, Lipsko, PL.
(540)



Kolory znaku: zielony, biały, żółty, czerwony, czarny

(531) 1.15, 5.7, 26.4, 27.5, 29.1

(510), (511) **29** mrożone owoce, **40** zamrażanie owoców i warzyw.

(111) **158826** (220) 2001 01 12 (210) 230076
(151) 2004 10 04
(732) ProfiLab Laboratorium Fotografii Profesjonalnej Sp. z o.o., Warszawa, PL.
(540) laserfoto
(510), (511) **16** czasopisma, gazety, **35** prowadzenie sklepów i hurtowni z materiałami poligraficznymi, fotograficznymi, czasopismami i gazetami, **40** usługi fotograficzne i poligraficzne.

(111) **158827** (220) 2001 01 16 (210) 230165
(151) 2004 09 28
(732) KAMET Zdzisław Antoniewicz, Warszawa, PL.
(540) KAMET
(510), (511) **35** usługi reklamowe, biznesowe, zarządzania, usługi czynności biurowych.

(111) **158828** (220) 2001 01 19 (210) 230344
(151) 2004 11 02
(732) KBM Spółka Cywilna Mirosław Skupin, Kazimierz Zadrożny, Bełchatów, PL.
(540) KBM
(510), (511) **01** kleje przemysłowe, środki impregnujące, **02** farby, bejce, pokosty, **27** tapety papierowe, tapety z tkanin, tapety z materiału.

(111) **158829** (220) 2001 01 19 (210) 230345
(151) 2004 11 02
(732) KBM Spółka Cywilna Mirosław Skupin, Kazimierz Zadrożny, Bełchatów, PL.
(540) MASTERLINE
(510), (511) **01** kleje przemysłowe, środki impregnujące, **02** farby, bejce, pokosty, **27** tapety papierowe, tapety z tkanin, tapety z materiału.

(111) **158830** (220) 2001 01 19 (210) 230347
(151) 2004 11 02

(732) KBM Spółka Cywilna Mirosław Skupin, Kazimierz Zadrozny, Bełchatów, PL.

(540)



Kolory znaku: granatowy, biały

(531) 26.1, 27.5, 29.1

(510), (511) **01** kleje przemysłowe, środki impregnujące, **02** farby, bejce, pokosty, **27** tapety papierowe, tapety z tkanin, tapety z materiału.

(111) **158831** (220) 2001 01 30 (210) 230796
(151) 2004 11 09

(732) QPrint Sp. z o.o., Warszawa, PL.

(540)



Kolory znaku: czerwony, czarny

(531) 27.5, 29.1

(510), (511) **02** tonery, **07** klisze drukarskie, płyty drukarskie, tusze drukarskie, urządzenia drukarskie, maszyny drukarskie, wszystko jako części maszyn, **09** druki komputerowe, **16** druki, taśmy do drukarek komputerowych, drukarki, drukarki przenośne, papier, atrament i tusz nie ujęty w innych klasach, **35** fotokopiowanie, agencje reklamowe, reklama, dystrybucja materiałów reklamowych, marketing, organizowanie wystaw i targów w celach handlowych i reklamowych, **40** drukowanie wzorów, wywoływanie klisz, usługi fotoskładu, druku litograficznego, druku offsetowego, sitodruku, drukowania, **41** usługi wykonywania zdjęć, foto-reportaże, **42** fotografika, usługi artystów grafików, wzornictwo przemysłowe.

(111) **158832** (220) 2001 01 30 (210) 230797
(151) 2004 11 09

(732) QPrint Sp. z o.o., Warszawa, PL.

(540)



Kolory znaku: czerwony

(531) 27.5, 29.1

(510), (511) **02** tonery, **07** klisze drukarskie, płyty drukarskie, tusze drukarskie, urządzenia drukarskie, maszyny drukarskie, wszystko jako części maszyn, **09** druki komputerowe, **16** druki, taśmy do drukarek komputerowych, drukarki, drukarki przenośne, papier, atrament i tusz nie ujęty w innych klasach, **35** fotokopiowanie, agencje reklamowe, reklama, dystrybucja materiałów reklamowych, marketing, organizowanie wystaw i targów w celach handlowych i reklamowych, **40** drukowanie wzorów, wywoływanie klisz, usługi fotoskładu, druku litograficznego, druku offsetowego, sitodruku, drukowania, **41** usługi wykonywania zdjęć, foto-reportaże, **42** fotografika, usługi artystów grafików, wzornictwo przemysłowe.

(111) **158833** (220) 2001 02 07 (210) 231251
(151) 2004 10 15

(732) Firma Handlowa „TeeR” Przemysław Roszkiewicz, Tomasz Roszkiewicz Spółka Jawna, Słonawy, PL.

(540) TEER

(510), (511) **14** spinki do mankietów, szpilki do krawatów, **18** portfele, **25** odzież męska, krawaty, muszki, paski, szaliki i szelki.

(111) **158834** (220) 2001 02 14 (210) 231613
(151) 2004 10 13

(732) Salon Optyczny EXCLUSIVE RD Roman Dussel, Gdańsk, PL.

(540) EXCLUSIVE RD

(510), (511) **05** preparaty do czyszczenia szkieł kontaktowych, roztwory do szkieł kontaktowych, **09** okulary, etui, oprawki i szkła do okularów, okulary przeciwsłoneczne, szkła kontaktowe i pojemniczki do nich, binokle oraz etui, oprawki, łańcuszki i sznureczki do nich, daszki jako osłony do oczu, aparaty fotograficzne, ekrany fotograficzne, statywy do aparatów fotograficznych i kamer video, futerały na przyrządy i aparaturę fotograficzną, kamery video, lornetki, lunety, lupy optyczne, mikroskopy, obiektywy optyczne i osłony do obiektywów przeciwsłoneczne, **35** usługi w zakresie: badania rynku, doradztwa handlowego, organizowania targów i wystaw handlowych lub reklamowych, **44** usługi w zakresie: optyki, badań okulistycznych, salonów kosmetycznych, fizykoterapii.

(111) **158835** (220) 2001 02 20 (210) 231895
(151) 2004 09 27

(732) „VIP AUTO SERVICE” Stanisław Skarbek, Dariusz Mąkowski, Rogalinek, PL.

(540)



(531) 23.1, 26.1, 27.5

(510), (511) **12** akcesoria samochodowe, części do tuningowania, elementy zdobnicze do wewnętrznego umieszczania w pojazdach samochodowych nanoszone na deski rozdzielcze, obudowy wskaźników, przyrządów i kratek nawiewnych oraz elementy tapicerki, w tym z materiałów imitujących drewno.

(111) **158836** (220) 2001 02 22 (210) 232032
(151) 2004 10 01

(732) Przedsiębiorstwo Handlowo Usługowe KOMERS-MAG s.c. Krzysztof Moc, Hieronim Jarczok Zakład Pracy Chronionej, Międzyrzecze Dolne, PL.

(540) ALASKA

(510), (511) **29** mięso, ryby, potrawy na bazie ryb, drób, dziczyzna, ekstrakty mięsne, wędliny, sałatki warzywne, konserwowane, suszone i gotowane owoce i warzywa, galaretki, dżemy, kompoty, jaja, mleko, potrawy mleczne, oleje i tłuszcze jadalne.

(111) **158837** (220) 2001 02 23 (210) 232052
(151) 2004 11 25

(732) „MARANI” Spółka z o.o., Zabrze, PL.

(540) marani

(510), (511) **11** aparatura i urządzenia do oczyszczania powietrza, instalacje do filtrowania powietrza, **35** zgromadzenie na rzecz osób trzecich, umożliwiające swobodne zapoznanie się i dokonanie zakupu maszyn i urządzeń mechanicznych, oraz części do maszyn i urządzeń mechanicznych przeznaczonych do wytwarzania, oczyszczania, magazynowania i dostarczania sprężonego powietrza, pośrednictwo handlowe polegające na kojarzeniu kontrahentów bez kontaktu z towarem, promocja sprzedaży dla osób trzecich, **37** usługi w zakresie dzierżawy i wynajmu maszyn i urządzeń mechanicznych przeznaczonych do wytwarzania, oczyszczania, magazynowania i dostarczania sprężonego powietrza, **38** usługi w zakresie: przesyłania wiadomości i obrazu przy pomocy kompu-

tera, poczty elektronicznej, przekazu satelitarnego, przekazu danych, obrazów i informacji na nośnikach cyfrowych, magnetycznych i optycznych, **39** usługi w zakresie dystrybucji mediów energetycznych, **42** usługi projektowe i konstruktorskie w zakresie instalacji sprężonego powietrza, doradztwo techniczne i ekspertyzy inżynierskie w zakresie instalacji sprężonego powietrza, usługi w zakresie odpłatnego udostępniania komputerowych baz danych, tworzenie oprogramowania komputerowego na zlecenie osób trzecich, usługi w zakresie rejestracji informacji i obrazu na nośnikach magnetycznych oraz cyfrowych.

(111) **158838** (220) 2001 03 07 (210) 232630
 (151) 2004 10 08
 (732) Okręgowa Spółdzielnia Mleczarska, Śrem, PL.
 (540)



(531) 1.15, 3.4, 27.5
 (510), (511) **29** przetwory z mleka, sery, serki: homogenizowane, ziarniste, twarogi, twarożki homogenizowane, desery serowe.

(111) **158839** (220) 2001 03 09 (210) 232724
 (151) 2004 11 02
 (732) NOWY STYL Spółka z o.o., Krosno, PL.
 (540)



Kolory znaku: szary ze srebrno-zielonkawym nalotem, szary i jego odcienie

(531) 5.5, 26.4, 27.5, 29.1
 (510), (511) **20** biurka, blaty stołów, fotele, w tym: fotele biurowe, klubowe, obrotowe, kinowe, do pomieszczeń mieszkalnych, fotele z regulowaną wysokością i położeniem elementów, szafki kartotekowe, rejestracyjne, krzesła w tym: krzesła tapicerowane, metalowe, drewniane, metalowo-drewniane, obrotowe, warsztatowe, o zmiennej wysokości i zmiennym położeniu elementów składowych, biurowe, campingowe, ogrodowe, restauracyjne, klubowe, kinowe, szkolne, audytoryjne, do pomieszczeń mieszkalnych, składane, spiętrzane (sztaplowane), rzędowe, łączone w rzędy, do obiektów sportowych (hal, stadionów), leżaki, leżaki składane, ławy, ławy kościelne, ławki parkowe i ogrodowe, ławy ozdobne, meble do wyposażenia biur: szafki, kontenery, stoły, biurka, elementy działowe, stoły pod sprzęt biurowy, meblóścianki, meble do wyposażenia sal konferencyjnych, poczekalni, restauracji, barów, czytelników, bibliotek, meble metalowe i kombinowane: metal-drewno-szkło-elementy tapicerskie-tworzywa sztuczne, meble szkolne, zestawy mebli szkolnych, krzesła ze stołami, ławami, pulpitemi, osprzęt niemetalowy do mebli, osłony, nakładki, podstawy, stoliki składane, podnóżki, podłokietniki, rolki jezdne, plastikowe elementy ozdobne do mebli: listwy, zaślepki, korki, osłony różne, w tym: na kolumny nośne, na ramiona nóg i podstawy krzesła, osłony mechanizmów, rękojeści, dźwignie i pokręta ozdobne do krzesła i foteli, uchwyty meblowe, poduszki tapicerskie do mebli, poduchy kształtowe, inne części tapicerowane, pulpity, pulpity do krzesła, ław, stołów, pulpity łączone, regulowane i wolnostojące, siedzenia metalowe, metalowe elementy siedzeń, podstawy, ramy, mechanizmy regulacji i podnoszenia siedzeń, elementy metalowe łączące siedzenia z innymi elementami krzesła, stoiska wystawowe, kombinacje stoisk,

w tym stoisk metalowych, drewnianych, ze szkła i z tworzyw sztucznych, stoły różne, stoliki pod sprzęt biurowy, stoliki komputerowe, stoły konferencyjne, stołki, taborety, stołki barowe, stołki do podparcia pozycji stojącej, stołki do pracy w pozycji ergonomicznej, szafki, zestawy szafek, szafy wbudowane, szafki i kontenery biurowe, szafki kartotekowe i rejestracyjne, wałki, zagłówki i podobne elementy tapicerowane, wieszaki stojące i wiszące, **35** pośrednictwo w sprzedaży, prowadzenie salonów i sklepów meblowych i z artykułami wyposażenia biur, mieszkań, obiektów ogólnej użyteczności, fachowe doradztwo handlowe w zakresie organizacji, wyposażenia sklepów z branży meblowej, informatycznej obsługi handlu, dystrybucja materiałów reklamowych związanych z prowadzonym handlem, w tym folderów, katalogów, ulotek, usługi w zakresie informacji handlowej, badanie rynku, usługi projektowe związane z projektowaniem wystaw i ekspozycji meblowych, reklamy wizualne, telewizyjne, prasowe w zakresie handlu, organizacja wystaw, pokazów handlowych i reklamowych, pokazów towarów, zarządzanie i pomoc w zarządzaniu przedsiębiorstwami handlowymi, usługi w zakresie zawierania umów franchisingu, zarządzanie zbiorami informatycznymi z zakresu działalności handlowej, **40** barwienie elementów różnych dla celów meblarstwa, chromowanie metali i tworzyw sztucznych, chromowanie dekoracyjne elementów mebli: rur, kształtowników, elementów złącznych, elementów dekoracyjnych, stolarstwo meblowe, obróbka drewna: cięcie, gięcie, barwienie, frezowanie kształtowe, klejenie, heblowanie, łączenie z innymi materiałami, jak skóra, tkaniny, metal, tworzywa sztuczne, grawerowanie ozdób w elementach mebli z różnych materiałów, obróbka metali: gięcie i kształtowanie rur, hartowanie metali, obróbka kształtowników i blach metalowych, toczenie i wykrawanie, polerowanie i szlifowanie metali, obróbka papieru, wykonanie elementów ochronnych papierowych i tekturowych do transportu i magazynowania mebli, obróbka skóry dla celów meblowych, szycie elementów tapicerki meblowej, poduch, materacy wałków, elementów kształtowych, poszyc na meble składane i turystyczne, obróbka tkanin dla celów tapicerskich.

(111) **158840** (220) 2001 04 06 (210) 234064
 (151) 2004 10 11
 (732) BAKOMA S.A., Warszawa, PL.
 (540)



Kolory znaku: biały, niebieski
 (531) 27.5, 29.1
 (510), (511) **29** produkty mleczarskie, śmietana.

(111) **158841** (220) 1999 06 15 (210) 203434
 (151) 2005 01 31
 (732) „ŚWIT” Spółka z o.o., Tarnów, PL.
 (540)



Kolory znaku: granatowy, pomarańczowy
 (531) 1.3, 27.5, 29.1
 (510), (511) **29** napoje na bazie mleka, placki ziemniaczane, frytki, paszety, zupy, **30** herbata, kakao, kawa, galaretki owocowe, wyroby cukiernicze, sosy jako przyprawy do potraw, paszteciki, **35** zgromowanie na rzecz osób trzecich towarów pozwalających nabywcę wygodnie je oglądać i kupować w sklepie oraz hurtowni z artykułami wielobranżowymi, między innymi artykuły spożywcze, alkohole, artykuły przemysłowe, gospodarstwa domowego, odzie-

ży, bielizniarstwa, narzędzi ogrodniczych, środki czystości, kosmetyki, artykuły sanitarne, **36** usługi w zakresie prowadzenia agencji nieruchomości, administrowanie, wynajem i dzierżawa nieruchomości, usługi w zakresie doradztwa, informacji i opracowań finansowych na rzecz osób trzecich, **37** usługi budowlane między innymi w zakresie remontów budynków, malowania, murowania, adaptacji pomieszczeń, instalacji budowlanych, **43** usługi w zakresie prowadzenia barów, restauracji, kawiarni, usługi w zakresie hotelarskim.

(111) **158842** (220) 2000 01 18 (210) 212482
(151) 2005 02 02
(732) „PARTNER XXI” Spółka z o.o., Zabrze, PL.
(540)



Kolory znaku: biały, czarny, niebieski, żółty, czerwony
(531) 3.13, 27.5, 29.1

(510), (511) **03** preparaty do czyszczenia, prania, zmywania, mycia podłóg, mydła, **05** apteczki podróżne, apteczki pierwszej pomocy, **09** nośniki danych: taśmy, kasety audio i video, dyski magnetyczne, dyski optyczne, dyski DVD, komputery, drukarki, taśmy do drukarek, tonery, monitory, skanery, fotokopiarki, filtry na ekrany komputerowe, faxy, urządzenia wielofunkcyjne do transmisji dźwięku, przekazywania obrazu, fotokopiowania, drukarki etykiet, niszczarki dokumentów, ekrany projekcyjne, epidiaskopy, projektory, kalkulatory, liczarki do pieniędzy, **11** lampy, żarówki, latarki, czajniki elektryczne, ekspresy do kawy, wentylatory do pomieszczeń, nagrzewnice powietrza, **16** maszyny do pisania, taśmy do maszyn do pisania, papiery do maszyn do pisania, do kopiarek, do drukarek, etykiety samoprzylepne, arkusze papieru samoprzylepnego, folie do pisania, rolki papieru do telfaxów, kas i kalkulatorów, tonery jako wkłady, tusze, cartridge i taśmy jako wkłady wymienne do kopiarek, ploterów, światłokopiarek, etykieciarek, faxów, drukarek, koperty, papeterie, bloki do pisania, tablice do pisania, bruliony, skorowidze, wkłady do segregatorów, kartki samo-przylepne, bloczki, kalki maszynowe, druki, książki kancelaryjne, szkicowniki, kartony, bloki rysunkowe, tuby na rysunki i dokumenty, przybory do pisania, pióra, długopisy, mazaki, pisaki, zakreślacze, markery, pióra kulkowe, pióra żelowe, przybory kreślarskie, pisaki kreślarskie, korektory, gumki, atramenty, tusze, tusze do stempli, stemple, linijki, szablony, ołówki, zszywacze, rozszywacze, dziurkacze, przyborniki na biurko, podstawki na biurko, temperówki, podstawki do pisania, teczki kartonowe, segregatory, przekładki do segregatorów, koszulki na dokumenty, ofertówki, skoroszyty, akcesoria do archiwizacji dokumentów, tacki na dokumenty, stojaki biurowe, pudła, sortery, folie, foliopisy, wskaźniki, identyfikatory, folie luminescencyjne, mapy, kalendarze, organizery, formularze, druki, folie z tworzyw sztucznych do pakowania, gilotyiny do papieru, bindownice, laminatory, oklejarki, dozowniki taśmy, obrusy papierowe, naczynia z papieru i kartonu jednorazowe, tace do sortowania i liczenia pieniędzy, filtry do kawy papierowe, papier toaletowy, chusteczki higieniczne, serwetki papierowe, ręczniki papierowe, torby i worki na śmieci, **20** szafy, szafy na dokumenty, meble biurowe, stoliki komputerowe, krzesła, fotele, szafki na klucze, soki, napoje bezalkoholowe, wody mineralne, **21** dozowniki mydła, dozowniki ręczników, dozowniki papieru toaletowego, dozowniki kubków jednorazowych, naczynia jednorazowe z papieru i tworzyw sztucznych, termosy, szczotki, szczotki do mycia, wiadra, pojemniki do sprzątania, **30** kawa, herbata, śmietanka do kawy, cukier, ciastka, wyroby cukiernicze, **32** soki, napoje bezalkoholowe, wody mineralne.

(111) **158843** (220) 2000 08 24 (210) 223214
(151) 2004 11 09

(732) SANFORD, L.P., Bellwood, US.
(540) CLEARPOINT
(510), (511) **16** przyrządy do pisania **16** markery, flamastry.

(111) **158844** (220) 2000 11 15 (210) 227181
(151) 2005 01 26
(732) „BARWA” Spółka z o.o., Kraków, PL.
(540)



Kolory znaku: niebieski, pomarańczowy, zielony, czarny, biały, beżowy, granatowy

(531) 3.7, 27.5, 29.1

(510), (511) **03** mydła, środki do mycia i prania, detergenty, preparaty myjące i czyszczące, chemiczne środki czystości, artykuły chemii gospodarczej.

(111) **158845** (220) 2000 11 22 (210) 227713
(151) 2005 01 28
(732) Przedsiębiorstwo Produkcji Farmaceutycznej „HASCO-LEK” Spółka Akcyjna, Wrocław, PL.
(540) plantifort
(510), (511) **05** produkty farmaceutyczne.

(111) **158846** (220) 2000 11 22 (210) 227714
(151) 2005 01 28
(732) Przedsiębiorstwo Produkcji Farmaceutycznej „HASCO-LEK” Spółka Akcyjna, Wrocław, PL.
(540)



Kolory znaku: czerwony

(531) 26.4, 26.11, 29.1

(510), (511) **05** produkty farmaceutyczne.

(111) **158847** (220) 2000 12 04 (210) 228356
(151) 2004 10 27
(732) Wytwórnia Klejów i Zapraw Budowlanych „ATLAS” Grzelak i wspólnicy spółka jawna, Łódź, PL.
(540) kb-tynek

(510), (511) **01** produkty i półprodukty chemiczne stosowane w przemyśle, substancje chemiczne nie przetworzone stosowane w przemyśle, przemysłowe kleje i zaprawy klejowe, środki impregnujące i konserwujące oraz preparaty do odtłuszczania do zastosowań przemysłowych, **02** pokrywające powierzchnie dekoracyjne i ochronne kompozycje trwałe lub tymczasowe, podkłady, szpachlówki, powłoki gruntowe, środki zabezpieczające przed niszczeniem mury i inne materiały, wszystkie w formie preparatów proszkowych, płynnych, półpłynnych i rozpylanych (w tym w aerozolu) oraz rozcieńczalniki do powyższych związków i preparatów, **03** produkty kosmetyczne i preparaty do czyszczenia, środki wybielające, detergenty, papier i emulsje ściernie, materiały polerskie, środki nabłyszczające, **17** masy uszczelniające i hydroizolujące, powłoki izolacyjne, **19** materiały budowlane niemetalowe, elementy budowlane i półfabrykaty zawierające gips, gips, zaprawy gipsowe, gładzie gipsowe belki, boazeria drewniana i niemetalowa, deski, drewno budowlane, drewno fornirowane obrobione, drewno po częściowej obróbce, drzwi i drzwi składane niemetalowe, klepka podłogowa, listwy drewniane, lufciki, okna, ramy nie-

metalowe, sklejka, tworzywa sztuczne w postaci płyt, form, kształowników, w tym drobnica, kolki, galki, uchwyty i kółka-wszystkie stosowane w budownictwie, posadzki samopoziomujące, żaluzje niemetalowe.

(111) **158848** (220) 2000 12 08 (210) 228590
 (151) 2004 11 18
 (732) Przedsiębiorstwo Handlowo-Usługowe MIKRO Spółka z o.o., Rzeszów, PL.
 (540)



Kolory znaku: biały, zielony, złoty
 (531) 17.3, 27.5, 29.1

(510), (511) **07** etykieciarki, maszyny do fotoskładów, maszyny do drukowania na papierze i cienkiej blasze, maszyny do stemplowania, matryce drukarskie, podajniki drukarskie do papieru, **09** baterie galwaniczne, czytniki dla informatyki, czytniki kodów kreskowych, czytniki znaków optycznych, drukarki komputerowe, dyski magnetyczne, dyski obliczeniowe, dyski optyczne, dyskietki, dysybutory dysków komputerowych, fotokopiarki, głośniki, interfejsy dla informatyki, kalkulatory, kalkulatory kieszonkowe, karty magnetyczne kodowane, kasy rejestrujące, klawiatury komputerowe, komputerowe pamięci, komputerowe urządzenia peryferyjne, komputery, mikrofony, mikroprocesory, modemy, monitory, myszy i napędy dyskowe dla informatyki, nośniki danych magnetyczne, nośniki danych optyczne, pamięci komputerowe, procesory, programy komputerowe, programy komputerowe systemu operacyjnego, przewody elektryczne, skanery dla informatyki, sterowniki dla informatyki, transformatory elektryczne, **37** instalowanie, konserwacja i naprawy komputerów, konserwacja i naprawy kas rejestrujących, **38** przesyłanie informacji pocztą elektroniczną, przesyłanie informacji tekstowej i obrazowej przy pomocy komputera, wypożyczanie modemów, **39** dostarczanie towarów, pakowanie produktów, przewożenie ładunków, składowanie towarów i spedycja, transport samochodowy, wynajmowanie garaży i miejsc parkingowych, wypożyczanie pojazdów, wynajmowanie magazynów, wynajmu powierzchni na salony samochodowe, **42** analiza systemów komputerowych, badania techniczne, doradztwo w sprawach sprzętu komputerowego, ekspertyzy inżynierskich, odzyskiwania danych komputerowych, instalacja i aktualizacja oprogramowania komputerowego, projektowanie oprogramowania komputerowego, projektowanie systemów komputerowych, wypożyczanie komputerów i oprogramowania komputerowego, wzorcowanie urządzeń pomiarowych.

(111) **158849** (220) 2000 12 21 (210) 229219
 (151) 2005 01 10
 (732) Compeed A/S, Kokkedal, DK.
 (540)



(531) 26.1, 26.3
 (510), (511) **03** preparaty kosmetyczne, **05** medyczne plastry do pielęgnacji ran i ochrony/zabezpieczania ran, medyczne plastry do pielęgnacji skóry, medyczne preparaty i substancje do pielęgnacji skóry.

(111) **158850** (220) 2001 01 30 (210) 230806
 (151) 2004 11 18

(732) „GLASINI” Marek Piekarczyk, Chorzów, PL.
 (540)



Kolory znaku: czarny, niebieski, fioletowy, złoty
 (531) 26.13, 29.1

(510), (511) **21** wyroby artystyczne ze szkła nie ujęte w innych klasach.

(111) **158851** (220) 2002 12 02 (210) 258266
 (151) 2005 02 03 (441) 2003 06 16
 (732) „Chatier” Barbara Kucjas, Katowice, PL.
 (540) Chatier

(510), (511) **03** wyroby perfumeryjne w tym: perfumy, wody toaletowe, woda lawendowa, woda kolońska, dezodoranty do użytku osobistego.

(111) **158852** (220) 2003 04 07 (210) 263222
 (151) 2004 12 28 (441) 2003 10 20
 (732) „BIOFARM” Spółka z o.o., Poznań, PL.
 (540) syberian

(510), (511) **05** produkty farmaceutyczne: leki, środki dezynfekcyjne, odkażające, produkty weterynaryjne, dietetyczne środki medyczne, produkty sanitarne: materiały opatrunkowe, plastry, podpaski higieniczne, żywność dla niemowląt.

(111) **158853** (220) 2003 04 22 (210) 263826
 (151) 2005 01 24 (441) 2003 11 03
 (732) „Chatier” Barbara Kucjas, Katowice, PL.
 (540)



Kolory znaku: ciemnopopielaty, biały

(531) 26.11.2, 27.5.1, 29.1.6

(510), (511) **03** wyroby perfumeryjne w tym: perfumy, wody toaletowe, woda lawendowa, woda kolońska, dezodoranty do użytku osobistego, **39** konfekcjonowanie produktów perfumeryjnych.

(111) **158854** (220) 2003 04 22 (210) 263827
 (151) 2005 01 31 (441) 2003 11 03
 (732) „Chatier” Barbara Kucjas, Katowice, PL.
 (540) JURP

(510), (511) **03** wyroby perfumeryjne w tym: perfumy, wody toaletowe, woda lawendowa, woda kolońska, dezodoranty do użytku osobistego.

(111) **158855** (220) 2003 05 30 (210) 265565
 (151) 2005 02 04 (441) 2003 12 01
 (732) „Chatier” Barbara Kucjas, Katowice, PL.
 (540) BALDERDASH

(510), (511) **03** wyroby perfumeryjne: perfumy, wody toaletowe, woda lawendowa, woda kolońska, dezodoranty do użytku osobistego.

(111) **158856** (220) 2003 09 18 (210) 270094
 (151) 2004 10 15 (441) 2004 03 22

(732) CADBURY WEDEL Spółka z o.o., Warszawa, PL.
(540)



Kolory znaku: biały, żółty, pomarańczowy, granatowy
(531) 27.5.1, 29.1.2, 29.1.4

(510), (511) **30** cukierki, wyroby czekoladowe, słodczyce.

(111) **158857** (220) 2003 10 20 (210) 271479
(151) 2004 12 28 (441) 2004 04 19
(732) ZAKŁADY FARMACEUTYCZNE „POLPHARMA” S.A.,
Starogard Gdański, PL.
(540) PANACTIV
(510), (511) **05** produkty farmaceutyczne.

(111) **158858** (220) 2003 10 20 (210) 271482
(151) 2004 12 28 (441) 2004 04 19
(732) Zakłady Farmaceutyczne „POLPHARMA” Spółka Akcyjna,
Starogard Gdański, PL.
(540) BENODIL
(510), (511) **05** produkty farmaceutyczne.

(111) **158859** (220) 2001 02 19 (210) 231850
(151) 2005 01 28
(732) Przedsiębiorstwo Produkcji Farmaceutycznej HASCO-LEK
Spółka Akcyjna, Wrocław, PL.
(540)



Kolory znaku: żółty, czerwony i odcienie, czarny
(531) 27.5, 29.1
(510), (511) **05** produkty farmaceutyczne.

(111) **158860** (220) 2001 02 19 (210) 231852
(151) 2005 01 27
(732) Przedsiębiorstwo Produkcji Farmaceutycznej HASCO-LEK
spółka akcyjna, Wrocław, PL.
(540)



Kolory znaku: żółty, czerwony i odcienie, czarny
(531) 27.5, 29.1
(510), (511) **05** produkty farmaceutyczne.

(111) **158861** (220) 2002 10 18 (210) 256430
(151) 2005 01 26 (441) 2003 04 22
(732) Przedsiębiorstwo Produkcyjno-Handlowo-Usługowe
„Wkręt-Met-Klimas” spółka jawna, Joanna Klimas,
Wojciech Klimas, Kuźnica Kiedrzyńska, PL.
(540)



Kolory znaku: biały, czerwony
(531) 26.5, 27.5, 29.1

(510), (511) **06** drobnica żelazna, ćwieki, drut metalowy, gwoździe, gwoździe z szeroką główką, haki i klamry metalowe, blaszki do klinowania, klucze, kołki do ścian metalowe, kołki metalowe, konstrukcyjne materiały metalowej nakrętki i nity metalowe, okucia i opaski zaciskowe metalowe, osprzęt do drzwi i okien metalowy, pierścienie metalowe, płyty kotwiące, pierścienie nagwintowane lub dystansowe lub oporowe metalowe, podkładki regulacyjne, pręty metalowe do spawania, pudełka z metali nieszlachetnych, pojemniki metalowe, pojemniki do pakowania metalowe, rurki i sworznie metalowe, śruby i wkręty metalowe, śruby oczkowe i do łączenia przewodów metalowe, tuleje, uszczelki i zaciski metalowe, **07** brzeszczoty pił, palniki gazowe do cięcia, reduktory i regulatory i zawory ciśnienia, maszyny i urządzenia do czyszczenia, dłutownice, dmuchawy, maszyny do obróbki drewna i kamienia, dziurkarki, rozpylacze do farby, maszyny do filtrowania, filtry, frezarki, giętarki, gładziarki, głowice wiertnicze, gwinciarzki, maszyny do gwintowania, pistolety elektryczne dozujące klej, kompresory, kosiarki, ostrza do kosiarek, kosiarki ogrodowe, lutownice gazowe, pistolety i urządzenia do malowania, obrabiarki do metali, maszyny do nadmuchu, mieszalniki, młotki, młoty elektryczne i mechaniczne, młoty pneumatyczne, narzędzia, narzędzia ręczne o napędzie innym niż ręczy, nitownice, noże, noże i nożyce elektryczne, obrabiarki, ostrza, piły jako maszyny, stoły do pił, podstawy maszyn, pompy, regulatory, rozpylacze, sita, aparaty do spawania gazowe, spawarki elektryczne, stoły do maszyn, szczotki, szlifierki, tarcze szlifierskie i do cięcia, maszyny do ubijania, uchwyty, uchwyty do ostrzy, uchwyty wiertarskie, wiertarki, wiertarki ręczne elektryczne, wycinarki szczelin, wykończarki, wytłaczarki, maszyny do zszywania, **08** brzeszczoty pił, cęgi do cięcia drutu, przyrządy do cięcia, urządzenia do cięcia rur, dłuta, dłuta do otworów, przycinacze do drzew, dziurkacze, podnośniki sterowane ręcznie, frezy, grabie, gwintownice, gwintowniki, narzędzia do wyciągania gwoździ, imadła, kamienie szlifierskie, kielnie, packi, kilofy, klucze maszynowe, klucze maszynowe nastawne, kosiarki ogrodowe ręczne, kosy, łomy, drągi żelazne, łopatki, łopaty, młotki, młoty, napinacze drutu i taśm metalowych, narzędzia do obróbki drewna, narzędzia ręczne sterowane ręcznie, nitownice, noże, wyroby nożownicze, nożyce, przyrządy nożycowe ręczne, obcęgi, obcinacze, narzędzia dla ogrodnictwa ręczne, opalarki, oprawki wiertarskie, oselki, przyrządy do ostrzenia ostrzy, ostrza, ostrzałki, pilniki, piły, pistolety, pompki ręczne, przebijaki, przecinaki, punktaki, rolnicze narzędzia ręczne, rozwiertaki, scyzoryki, sekatory, siekiery, skrobaki, stal narzędziowa, szczypce, kleszcze, przyrządy do ręczne do szlifowania i ścierania, szmergiel, szpadle, śrubokręty, świdry, tarcze szlifierskie, ubijaki, ubijaki do gruntu, wiertarki piersiowe, wiertła, uchwyty do wiertel, wiertła ręczne, wycinarki, narzędzia do wytłaczania, zaciski ciesielskie i bednarskie, wkrętaki, **09** baterie, dzwonki, dzwonki do drzwi, ciężarki i linki do pionów, elektrody do spawania, instalacje elektryczne, gniazda, aparaty do lutowania i lutownice elektryczne, druty ze stopów metali, przyrządy do mierzenia, taśmy miernicze, mikrometry, niwelatory, osłony do ochrony twarzy, kaski i maski ochronne, filtry do masek do oddychania, maski do oddychania, maski do spawania, miarki, miary, okulary, okulary ochronne, przewody elektryczne, przyrządy pomiarowe, urządzenia pomiarowe elektryczne, poziomice, probówki, prostowniki prądu, rękawice do ochrony przed wypadkami, rozgałęźniki, rurki kapilarne, suwmiarki, urządzenia elektryczne do spawania, sygnalizatory, ściemniacze światła, transformatory elektryczne, ubrania zabezpieczające przed wypadkami i ogniem, wtyczki i inne kontakty elektryczne, wykrywacze, wykrywacze przewodów, zamki elektryczne, złączki, **17** materiały dźwiękoszczelne, farby izolacyjne, materiały filtracyjne jako półprodukty w postaci pianki lub folii z tworzyw sztucznych, giętkie przewody niemetalowe, gumowe korki i tuleje, materiały izolacyjne, izolatory, osłony niemetalowe do rur, materiały do pakowania z gumy lub tworzyw sztucznych, pierścienie gumowe, pierścienie uszczelniające, podkładki z gumy lub fibry, tworzywa sztuczne półprzetworzone, materiały uszczelniające, złączki niemetalowe do rur, **20** kołki do ścian niemetalowe, nakrętki i nity niemetalowe, sworznie i śruby niemetalowe, uchwyty z tworzyw do kabli lub rur, zaciski niemetalowe, osprzęt niemetalowy do drzwi i okien, osprzęt niemetalowy do łazienek i mebli, meble, meble metalowe,

pojemniki do pakowania z tworzyw, pojemniki niemetalowe, pudełka drewniane lub z tworzyw sztucznych, regały, wyroby stolarstwa meblowego, stoły warsztatowe, szafki, **35** agencja importowo-eksportowa, komputerowe zarządzanie plikami, pokazy towarów, promocja sprzedaży, reklama za pośrednictwem sieci komputerowej, organizowanie wystaw w celach handlowych lub reklamowych, zaopatrzenie osób trzecich jako zakupy produktów i usług dla innych przedsiębiorstw, zgrupowanie na rzecz osób trzecich różnych towarów pozwalające nabywcy wygodnie oglądać i kupować te towary na stronie Web dotyczącej sprzedaży różnorodnych towarów, zgrupowanie na rzecz osób trzecich różnych towarów pozwalające nabywcy wygodnie oglądać i kupować te towary w sklepie lub hurtowni z towarami budowlanymi, metalowymi, elektrycznymi, ogrodniczymi, pomiarowymi, bhp, z meblami, z maszynami i narzędziami.

(111) **158862** (220) 2003 05 19 (210) 264969
 (151) 2005 02 11 (441) 2003 12 01
 (732) Ro-Ma Zakłady Narzędzi Skrawających Spółka z o.o.,
 Warszawa, PL.
 (540)



Kolory znaku: czarny, czerwony
 (531) 3.9.1, 27.5.1, 29.1.1, 29.1.8
 (510), (511) **07** brzeszczoty jako części maszyn, **08** brzeszczoty jako części narzędzi, **40** usługi w zakresie heblowania drewna, ścinanie i przecinanie drewna, prowadzenie tartaków, **42** projektowanie w zakresie nowych rozwiązań technicznych dla przemysłu drzewnego.

(111) **158863** (220) 2004 02 18 (210) 276558
 (151) 2005 01 13 (441) 2004 05 31
 (732) „SPIDER” Dariusz Pająk, Kolutzki, PL.
 (540)



(531) 2.1.1, 26.11.1, 27.5.1, 28.3.0
 (510), (511) **18** torby podróżne turystyczne i na zakupy, torebki, plecaki, portfele i portmonetki, **25** odzież i obuwie.

(111) **158864** (220) 2004 03 11 (210) 277624
 (151) 2005 01 11 (441) 2004 06 14
 (732) „SPIDER” Dariusz Pająk, Kolutzki, PL.
 (540)



(531) 24.17.25, 27.5.1, 29.1.8
 (510), (511) **25** odzież i obuwie.

(111) **158865** (220) 2004 03 26 (210) 278366
 (151) 2005 02 03 (441) 2004 06 28

(732) „BBC COMPANY” Spółka z o.o., Dębica-Nagawczyna, PL.
 (540)



Kolory znaku: czerwony, niebieski
 (531) 27.5.1, 29.1.1, 29.1.4
 (510), (511) **04** benzyna, brykiety materiałów palnych, drewno opałowe, koks, mazut, oleje przemysłowe i napędowe, paliwa gazowe, paliwa na bazie alkoholu, smary, węgiel, **35** usługi w zakresie: agencji importowo-eksportowej, agencji informacji handlowej, badania rynku, badania w dziedzinie działalności gospodarczej, doradztwa handlowego, pośrednictwa handlowego w zakresie paliw oraz artykułów przemysłowych i spożywczych, **36** usługi w zakresie: agencji celnych, agencji pośrednictwa w handlu nieruchomościami, analiz finansowych, doradztwa w sprawach finansowych i ubezpieczeniowych, informacji bankowych, pośrednictwa i obrotu majątkiem nieruchomym, wynajmu pomieszczeń biurowych, zarządzania majątkiem nieruchomym, **43** usługi w zakresie prowadzenia: barów szybkiej obsługi, kawiarni, restauracji, stolówek, domów turystycznych, hoteli, moteli, pensjonatów, kempingów, wynajmowania sal na posiedzenia.

(111) **158866** (220) 2001 04 06 (210) 234073
 (151) 2004 11 25
 (732) Przedsiębiorstwo Produkcyjno-Usługowo-Handlowe „IRMET”
 Ireneusz Szymańczak, Sade Budy, PL.
 (540)



Kolory znaku: czarny, czerwony
 (531) 27.5, 29.1
 (510), (511) **37** usługi w zakresie budowania różnych maszyn, instalacja, konserwacja i naprawa maszyn, **40** usługi obróbki materiałowej wykonywane na rzecz osób trzecich, usługi polegające na wykonywaniu na zamówienie maszyn i ich części wykonywanych metodami ujętymi w tej klasie, usługi ślusarskie, **42** usługi w zakresie projektowania maszyn i urządzeń, opracowanie dokumentacji technicznej maszyn i urządzeń.

(111) **158867** (220) 2001 04 13 (210) 234473
 (151) 2004 10 15
 (732) F.P. „EKO-TERMA” Jan Sielicki, Lubin, PL.
 (540)



Kolory znaku: żółty, czarny, zielony, czerwony
 (531) 26.4, 27.5, 29.1
 (510), (511) **37** usługi budowlane i remontowe, wykonywanie montażu i remonty w zakresie robót instalacyjnych: centralnego ogrzewania, wody, kanalizacji, gazu, instalacji chemicznych, instalacji chłodniczych, usługi w zakresie prac ślusarskich i spawalniczych, nadzór budowlany i techniczny, **39** usługi w zakresie przewozu towarów pojazdami samochodowymi, **42** usługi w zakresie projektowania prac budowlano-remontowych, instalacji wodnych, kanalizacyjnych, gazowych, grzewczych, doradztwo budowlane i w zakresie instalacji.

(111) **158868** (220) 2001 04 17 (210) 234517
 (151) 2005 01 10

(732) Playtop Limited, Newark, GB.

(540) PLAYTOP

(510), (511) **19** nawierzchnie, materiały podłogowe stosowane wewnątrz budynków i na zewnątrz, podłogi, pokrycia podłogowe, materiały do pokrywania podłóg i nawierzchni, stosowane wewnątrz budynków i na zewnątrz, poliuretanowe materiały podłogowe i pokrycia nawierzchni, bieżnie sportowe, nawierzchnie bieżni sportowych, ogrodzenia niemetalowe, balustrady niemetalowe, części i elementy montażowe do wymienionych towarów, **27** wykładziny podłogowe, sztuczna darni, sztuczna trawa.

(111) **158869** (220) 2001 04 19 (210) 234629
(151) 2004 10 15
(732) MARTELA OYJ, Helsinki, FI.
(540)



Kolory znaku: biały, granatowy

(531) 27.5, 29.1

(510), (511) **20** meble, meble biurowe, meble do lokali i miejsc użyteczności publicznej.

(111) **158870** (220) 2001 04 24 (210) 234792
(151) 2004 10 13
(732) Hortex Holding S.A., Płońsk, PL.
(540) HORTUŚ

(510), (511) **29** mrożone owoce i warzywa, przetwory owocowe i warzywne, suszone i gotowane owoce i warzywa, konserwowane owoce i warzywa, galaretki, konserwy owocowe i warzywne, koncentraty owocowe i warzywne, dżemy, konfitury, marmolady, pulpka owocowa, musy owocowe, sałatki z owoców, owoce smażone, owoce w cukrze, kompoty, sałatki warzywne, składniki do sporządzania zup, soki warzywne do przyrządzania potraw, **32** napoje bezalkoholowe, soki i napoje owocowe, soki i napoje warzywne, soki i napoje owocowo-warzywne, nektary.

(111) **158871** (220) 2001 04 23 (210) 234847
(151) 2004 12 07
(732) „KORAT” Spółka z o.o., Kraków, PL.
(540)

"KORAT"

Kolory znaku: ciemnoniebieski

(531) 27.5, 29.1

(510), (511) **35** pośrednictwo handlowe bez kontaktu z towarem, **36** inwestowanie w budowę nieruchomości, sprzedaż nieruchomości własnych, administrowanie nieruchomościami, zarządzanie nieruchomościami, finansowanie budynków, rozliczanie finansowe transakcji, wycena nieruchomości, agencje nieruchomości, pośrednictwo w handlu nieruchomościami, dzierżawa nieruchomości, wynajmowanie nieruchomości, porady dotyczące inwestowania w nieruchomości, **37** przygotowanie terenu pod budowę, wzniesienie kompletnych budowli lub ich części, wykonywanie instalacji budowlanych, budowlane prace wykończeniowe, restauracja i konserwacja budowli, nadzór techniczny, budowlany, inżynieria lądowa i wodna, wynajem narzędzi oraz sprzętu budowlanego i burzącego wraz z obsługą operatorską, informacja budowlana, **42** usługi prawnicze, ekspertyzy budowlane, pomiary terenu.

(111) **158872** (220) 2001 04 26 (210) 234930
(151) 2004 10 11

(732) „SUN HOUSE” Agencja Reklamowa-Michał Sułkiewicz, Warszawa, PL.

(540)

fotopolis

Kolory znaku: niebieski, szary, pomarańczowy, czarny

(531) 6.7, 27.5, 29.1

(510), (511) **35** usługi reklamowe w zakresie wynajmowania miejsc na umieszczanie ogłoszeń i reklam, usługi w zakresie informacji handlowej, kompilacja informacji do komputerowych baz danych, systematyzacja informacji w komputerowych bazach danych, **38** usługi w zakresie komputerowego dostarczania informacji-internetowy serwis informacyjny, przesyłanie danych przy pomocy terminali komputerowych, przesyłanie informacji tekstowych i obrazowych przy pomocy komputera, poczta elektroniczna, **42** usługi w zakresie udostępniania komputerowych baz danych, odtwarzanie komputerowych baz danych.

(111) **158873** (220) 2001 04 27 (210) 235009
(151) 2004 10 27
(732) S.C. Johnson & Son, Inc., Racine, US.

(540) FLOWER POWER

(510), (511) **03** środki myjące, czyszczące, polerujące, ścierające i odłuszczejące, mydła, detergenty.

(111) **158874** (220) 2001 04 30 (210) 235103
(151) 2004 10 18
(732) Przedsiębiorstwo Produkcyjno-Usługowo-Handlowe DREWDOM Piotr Prawda, Jędrzejów, PL.
(540)

DREWDOM

Kolory znaku: biały, czerwony, czarny

(531) 3.7, 18.5, 27.5, 29.1

(510), (511) **35** usługi związane z prowadzeniem sklepu w zakresie niżej wymienionych towarów: panele ściennie i podłogowe, listwy wykończeniowe do paneli, boazeria drewniana, listwy wykończeniowe do boazerii, kasetony sufitowe, farby i lakiery, urządzenia elektryczne-wiertarki, wyrzynarki.

(111) **158875** (220) 2001 05 02 (210) 235149
(151) 2004 10 27
(732) Anna Sui Corp., Nowy Jork, US.
(540) ANNA SUI

(510), (511) **09** okulary przeciwsłoneczne, oprawki do okularów optycznych i okularów przeciwsłonecznych, pojemniki, futerały i uchwyty dla okularów optycznych i okularów przeciwsłonecznych, łańcuszki i sznureczki do okularów optycznych, dostępne bez recepty powiększające okulary optyczne i okulary przeciwsłoneczne, soczewki do użytku optycznego, pojemniki, futerały do okularów optycznych i ściereczki do czyszczenia okularów optycznych sprzedawane w kompletach.

(111) **158876** (220) 2001 05 04 (210) 235186
(151) 2005 02 04
(732) EURO FASHION Sławomir Woś, Pruszcz Gdański, PL.
(540) Euro Fashion

(510), (511) **03** środki czystości, kosmetyki, preparaty do pielęgnacji dłoni i stóp, lakiery do paznokci, **05** preparaty farmaceutyczne

ne, **08** przybory i zestawy do pielęgnacji dłoni i stóp, **35** usługi w zakresie organizowania wystaw w celach handlowych i reklamowych, **41** usługi w zakresie nauczania, organizowania pokazów szkoleniowych i konkursów oraz w zakresie publikowania wydawnictw, **44** usługi w zakresie zabiegów kosmetycznych, porady kosmetyczne.

(111) **158877** (220) 2001 05 04 (210) 235187
(151) 2005 02 04
(732) EURO FASHION Sławomir Woś, Pruszcz Gdański, PL.
(540)

Paznokcie

(531) 27.5
(510), (511) **03** środki czystości, kosmetyki, preparaty do pielęgnacji dłoni i stóp, lakiery do paznokci, **05** preparaty farmaceutyczne, **08** przybory i zestawy do pielęgnacji dłoni i stóp, **35** usługi w zakresie organizowania wystaw w celach handlowych i reklamowych, **41** usługi w zakresie nauczania, organizowania pokazów szkoleniowych i konkursów oraz w zakresie publikowania wydawnictw, **42** usługi w zakresie zabiegów kosmetycznych, porady kosmetyczne.

(111) **158878** (220) 2001 05 05 (210) 235191
(151) 2004 10 11
(732) K & P Przedsiębiorstwo Stolarskie S.C. Krzysztof Kipczak, Andrzej Paszko, Manasterz, PL.
(540)



Kolory znaku: czarny, biały, czerwony
(531) 24.1, 24.17, 27.5, 29.1
(510), (511) **06** nieelektryczne urządzenia do otwierania drzwi, ograniczniki do drzwi metalowe, osprzęt do drzwi metalowy, płyty do drzwi metalowe, rolki prowadzące do drzwi, zamknięcia drzwi nieelektryczne, zasuwki do drzwi, **19** drzwi niemetalowe, futryny do drzwi niemetalowe, płyty do drzwi niemetalowe, progi niemetalowe, drzwi składne niemetalowe, **20** osprzęt do drzwi niemetalowy, **37** stolarstwo.

(111) **158879** (220) 2001 05 08 (210) 235218
(151) 2004 10 11
(732) Henkel Kommanditgesellschaft auf Aktien, Düsseldorf, DE.
(540)



Kolory znaku: pomarańczowy, biały
(531) 26.1, 27.5, 27.7, 29.1
(510), (511) **03** środki do pielęgnacji ciała, kosmetyki.

(111) **158880** (220) 2001 05 11 (210) 235410
(151) 2004 10 15
(732) Firma Handlowa „BROK-STRZELEC” Spółka Akcyjna, Kraków, PL.

(540)



Kolory znaku: biały, srebrny, czerwony, zielony, niebieski, czarny
(531) 5.5, 24.1, 24.9, 25.1, 27.5, 29.1
(510), (511) **32** piwo.

(111) **158881** (220) 2001 05 14 (210) 235501
(151) 2004 11 18
(732) SOCIETE DES PRODUITS NESTLE, Vevey, CH.
(540) SPECIAL CARE
(510), (511) **31** pożywienie dla zwierząt domowych.

(111) **158882** (220) 2001 05 15 (210) 235507
(151) 2004 11 18
(732) Przedsiębiorstwo Farmaceutyczne LEK-AM Spółka z o.o., Zakroczym, PL.
(540) OSTOWAP-D3
(510), (511) **05** środki farmaceutyczne.

(111) **158883** (220) 2001 05 14 (210) 235547
(151) 2005 01 26
(732) Fabryka Kosmetyków POLLENA-MALWA Spółka z o.o., Świętochłowice, PL.
(540) TURBO
(510), (511) **03** wyroby kosmetyczne i perfumeryjne, dezodoranty kosmetyczne, kremy, środki do mycia, płyny do kąpieli, środki do pielęgnacji włosów.

(111) **158884** (220) 2001 05 17 (210) 235662
(151) 2004 10 15
(732) Pfizer Products Inc. (a Connecticut corporation), Groton, US.
(540) VIZZABLE
(510), (511) **05** preparaty farmaceutyczne i sanitarne, preparaty weterynaryjne, włączając antybiotyki dla zwierząt hodowlanych, substancje dietetyczne do celów leczniczych, żywność dla niemowląt, plastry, materiały opatrunkowe, materiały do plombowania zębów, woski dentystyczne, środki dezynfekcyjne, preparaty do zwalczania szkodników, fungicydy, herbicydy.

(111) **158885** (220) 2001 05 17 (210) 235663
(151) 2004 10 15
(732) Bayer CropScience SA, Lyon, FR.
(540) PALISADE
(510), (511) **05** preparaty chwastobójcze oraz preparaty do zwalczania szkodników, insektycydy, pestycydy, fungicydy, herbicydy.

(111) **158886** (220) 2001 05 17 (210) 235754
(151) 2004 12 01
(732) Spółka Cywilna „LENS-MED” Szendzielorz Barbara, Szendzielorz Jacek, Tychy, PL.
(540) LENS-MED
(510), (511) **44** okulistyczne zabiegi laserem, operacje okulistyczne, usługi optometryczne i optyczne, podstawowe i specjalistyczne badania okulistyczne.

(111) **158887** (220) 2001 05 17 (210) 235756
 (151) 2004 12 01
 (732) Spółka Cywilna „LENS-MED” Szendzielorz Barbara,
 Szendzielorz Jacek, Tychy, PL.
 (540)



Kolory znaku: czarny, seledynowy
 (531) 1.3, 27.5, 29.1

(510), (511) **44** okulistyczne zabiegi laserem, operacje okulistyczne, usługi optometryczne i optyczne, podstawowe i specjalistyczne badania okulistyczne.

(111) **158888** (220) 2001 05 21 (210) 235825
 (151) 2004 12 01
 (732) The Furukawa Electric Co., Ltd., Tokio, JP.
 (540) FURUKAWA

(510), (511) **09** półprzewodniki, układy scalone, łączniki do elektrycznych przewodów drutowych, elektryczne przewody drutowe, kable światłowodowe, rurki do przewodów elektrycznych, przewody drutowe telegraficzne, przewody telefoniczne, połączenia mankietowe do kabli elektrycznych, puszki przełączeniowe, skrzynki zaciskowe, kable telekomunikacyjne, druty w obwoju, druty niez izolowane, kable zasilające, kable elektryczne, łączniki światłowodowe, wzmacniacze światłowodowe, optoizolatory, sprzęgacze i dzielniki mocy optycznej, lasery, fotodiody, łącza optyczne, kable do łączy optycznych, prefabrykowane zestawy końcówkowe do wnętrza, elektryczne części samochodowe: zespoły przewodów elektrycznych, połączenia elektryczne, puszki łączeniowe, przełączniki obrotowe mechanizmów sterowniczych.

(111) **158889** (220) 2001 05 22 (210) 235829
 (151) 2004 12 29
 (732) „TIGREX” Spółka z o.o., Warszawa, PL.
 (540)

Ophelia

Kolory znaku: złoty
 (531) 27.5, 29.1

(510), (511) **25** odzież, nakrycia głowy, krawaty, apaszki, fulary, bielizna, body, kapelusze, dziewiarstwo, dżerseje jako ubrania, kamizelki.

(111) **158890** (220) 2001 05 22 (210) 235830
 (151) 2004 12 29
 (732) „TIGREX” Spółka z o.o., Warszawa, PL.
 (540)

ACHILLES

Kolory znaku: szary, jasnoszary, różowy
 (531) 25.7, 27.5, 29.1

(510), (511) **25** odzież, nakrycia głowy, krawaty, apaszki, fulary, bielizna, body, kapelusze, dziewiarstwo, dżerseje jako ubrania, kamizelki.

(111) **158891** (220) 2001 05 21 (210) 235854
 (151) 2004 12 29

(732) Firma Handlowo-Usługowa „Silvex” Edward Sowiński,
 Zbigniew Sowiński, Częstochowa, PL.
 (540)

Silvex

Kolory znaku: granatowy

(531) 26.1, 27.5, 29.1

(510), (511) **14** wyroby z metali szlachetnych, wyroby jubilerskie, kamienie szlachetne, kamienie półszlachetne, biżuteria, klejnoty, metale szlachetne surowe lub półprzetworzone, ozdoby srebrne, zegarki, zegary, **35** zgrupowanie na rzecz osób trzecich różnych towarów pozwalające nabywcy wygodnie oglądać i kupować te towary w sklepie i/lub hurtowni z wyrobami z: metali, metali szlachetnych, drewna, korka, trzciny, wikliny, rogu, kości, fiszbinów, muszli, bursztynu, macicy perłowej, sepiolitu, imitacji tych surowców, tworzyw sztucznych, wyrobami jubilerskimi, kamieniami, metalami, metalami szlachetnymi, pasmanterią, ozdobami, zegarkami, korkami, haftami, wstążkami, opłotami, sztucznymi kwiatami, wyrobami ze skóry i imitacji skóry, artykułami spożywczymi, dystrybucja materiałów reklamowych, informacja handlowa, pokazy towarów, usługi pośrednictwa w zawieraniu transakcji handlowych, zgrupowanie na rzecz osób trzecich różnych towarów pozwalające nabywcy wygodnie je oglądać i kupować na stronie Web dotyczącej sprzedaży różnorodnych towarów, **37** naprawy, renowacja i konserwacja wyrobów z metali, skór, drzewa, tworzyw, kamienia, tkanin.

(111) **158892** (220) 2001 05 22 (210) 235942
 (151) 2004 10 11

(732) JERONIMO MARTINS DYSTRYBUCJA Spółka z o.o., Poznań, PL.

(540) lagos

(510), (511) **30** lody.

(111) **158893** (220) 2001 05 24 (210) 235961
 (151) 2004 11 09

(732) Agencja Wydawniczo Reklamowa „KORSO” Spółka z o.o., Mielec, PL.

(540) mielczanin roku

(510), (511) **41** organizowanie i prowadzenie krajowych i międzynarodowych konkursów piękności, konferencji, kongresów, pokazów mody, seminariów, sympozjów, spektakli, wystaw, zabaw i balów oraz zawodów sportowych, montaż programów radiowych i telewizyjnych, rozrywka radiowa, produkcja filmów, usługi studiów filmowych i radiowych, organizowanie loterii i planowanie przyjęć, prowadzenie agencji modeli do pozowania artystom, usługi związane z organizacją i prowadzeniem koncertów i imprez plenerowych, publikowanie tekstów innych niż teksty reklamowe, wykonywanie fotoreportaży.

(111) **158894** (220) 2001 05 24 (210) 235964
 (151) 2004 10 11

(732) BANK MILLENNIUM SPÓŁKA AKCYJNA, Warszawa, PL.

(540) MILLENNIUM DORADCA BANKOWY

(510), (511) **09** karty kredytowe, **35** dystrybucja materiałów reklamowych i promocyjnych, doradztwo w zakresie zarządzania oraz w zakresie prowadzenia działalności gospodarczej, prowadzenie księgowości i rachunkowości, promocja kart kredytowych poprzez prowadzenie programu zachęcania konsumentów, wycena działalności gospodarczej, **36** usługi finansowe i bankowe, usługi maklerskie, obrót papierami wartościowymi, pośrednictwo w obrocie nieruchomościami i papierami wartościowymi, usługi ubezpieczeniowe, pośrednictwo w sprzedaży ubezpieczeń inwestowania na rynku kapitałowym, rynek papierów wartościowych oraz na rynku nieruchomości, organizowanie aukcji, prowadzenie rachunków bankowych, przeprowadzanie rozliczeń pieniężnych,

przyjmowanie lokat terminowych i wkładów oszczędnościowych, przyjmowanie i dokonywanie lokat w bankach, obrót i wymiana waluty, doradztwo w zakresie obrotu kapitałowego, udzielanie i zaciąganie kredytów w bankach oraz wykonywanie operacji czekowych i wekslowych, windykacja należności, wydawanie i obsługa kart kredytowych, wykonywanie ekspertyz i prognoz finansowych, zarządzanie portfelem instrumentów finansowych, analiza finansowa i doradztwo, wycena aktywów ruchomych i nieruchomości, zastaw, zarządzanie powierzonymi środkami pieniężnymi oraz innymi aktywami, usługi zarządzania ryzykiem, doradztwo inwestycyjne, tworzenie i prowadzenie funduszy inwestycyjnych i powierniczych, dokonywanie transakcji i przelewów elektronicznych, usługi uzyskiwania środków z tytułu należności przez ich sprzedaż osobom trzecim (factoring), usługi leasingowe, usługi gwarantowania emisji papierów wartościowych (underwriting), wykonywanie czynności związanych z emisją i obrotem papierami wartościowymi, **39** usługi turystyczne, **41** publikacje multimedialne, publikowanie tekstów innych niż teksty reklamowe, **42** wykonywanie ekspertyz prawnych, programowanie komputerów, projektowanie oprogramowania komputerowego, doradztwo prawne, doradztwo w zakresie informatyki.

(111) **158895** (220) 2001 05 22 (210) 235999
(151) 2004 10 27
(732) DIY World GmbH Sortimente und Service, Wuppertal, DE.
(540)



(531) 26.3, 26.4, 27.5
(510), (511) **01** kleje inne niż do papieru lub użytku domowego, **06** drobne wyroby metalowe o ile są zawarte w klasie 06, **07** mechaniczne narzędzia, szczególnie o napędzie elektrycznym lub pneumatycznym do wiercenia, piłowania, szlifowania, rozłączania, cięcia, czyszczenia, polerowania, szczotkowania, klejenia, przybijania, frezowania, strugania, wkręcania, pompy o napędzie mechanicznym, kosiarki do cięcia traw, pochłaniacze liści, mechaniczne odkurzacze, uchwyty do nastawiania i regulowania mechanicznie poruszanych narzędzi i urządzeń, **08** wyroby kowalskie zwłaszcza dla narzędzi o ile są zawarte w klasie 08, narzędzia ręczne niemechaniczne, części do narzędzi ręcznych, **09** narzędzia i urządzenia pomiarowe, **20** kołki niemetale, stoły warsztatowe.

(111) **158896** (220) 2001 05 25 (210) 236031
(151) 2004 09 30
(732) „VIPHARM” Spółka Akcyjna, Warszawa, PL.
(540) PAMIFOS
(510), (511) **05** preparaty farmaceutyczne.

(111) **158897** (220) 2001 05 24 (210) 236057
(151) 2004 12 29
(732) „Gold Drop” Spółka z o.o., Limanowa, PL.
(540)



(531) 27.5
(510), (511) **03** antystatyczne preparaty do celów domowych, krochmal, kosmetyki i środki do pielęgnacji ludzi i zwierząt, mydła, pasty, woski i płyny do mycia i pielęgnacji mebli i podłóg, płyny do mycia naczyń, płyny do mycia szyb, okien i płytek ceramicznych, proszki do szorowania, płyny i proszki do dywanów i wykładzin, środki do mycia i dezynfekcji urządzeń sanitarnych, środki do zamaczania bielizny, środki piorące, wybielacze i wywabiacze plam, kosmetyki samochodowe, materiały, środki ściernie i polerujące, środki do usuwania farby, lakieru, kamienia kotłowego,

rdzy, środki do czyszczenia rur instalacyjnych, preparaty do odłuszczenia, pasty, środki do mebli, podłóg, skór, materiałów skóropodobnych, karoserii pojazdów.

(111) **158898** (220) 2001 05 24 (210) 236058
(151) 2004 12 29
(732) „Gold Drop” Spółka z o.o., Limanowa, PL.
(540)



(531) 27.5
(510), (511) **01** środki wodoszczelne oraz do uszlachetniania, impregnowania, konserwacji kamienia, wyrobów ceramicznych, betonów i zapraw budowlanych, kleje do celów przemysłowych i budowlanych, preparaty ognioodporne, środki grzybobójcze, środki impregnacyjne, środki antykorozyjne, masy wypełniające, szpachlowe, środki do gruntowania i wykończania powierzchni, woda destylowana, **02** środki antykorozyjne, pigmenty, barwniki, preparaty do zdejmowania tapet i powłok malarskich, **03** artykuły chemii gospodarczej, kosmetyki samochodowe, materiały, środki ściernie i polerujące, środki do usuwania farby, lakieru, kamienia kotłowego, rdzy, środki do czyszczenia rur instalacyjnych, preparaty do odłuszczenia, pasty, środki do mebli, podłóg, skór, materiałów skóropodobnych, karoserii pojazdów.

(111) **158899** (220) 2001 05 24 (210) 236059
(151) 2004 12 29
(732) „Gold Drop” Spółka z o.o., Limanowa, PL.
(540)



(531) 27.5
(510), (511) **03** antystatyczne preparaty do celów domowych, krochmal, kosmetyki i środki do pielęgnacji ludzi i zwierząt, mydła, pasty, woski i płyny do mycia i pielęgnacji mebli i podłóg, płyny do mycia naczyń, płyny do mycia szyb, okien i płytek ceramicznych, proszki do szorowania, płyny i proszki do dywanów i wykładzin, środki do mycia i dezynfekcji urządzeń sanitarnych, środki do zamaczania bielizny, środki piorące, wybielacze i wywabiacze plam, kosmetyki samochodowe, materiały, środki ściernie i polerujące, środki do usuwania farby, lakieru, kamienia kotłowego, rdzy, środki do czyszczenia rur instalacyjnych, preparaty do odłuszczenia, pasty, środki do mebli, podłóg, skór, materiałów skóropodobnych, karoserii pojazdów.

(111) **158900** (220) 2001 05 24 (210) 236070
(151) 2004 10 27
(732) CASTEL FRERES Spółka z o.o., Warszawa, PL.
(540) domaine el baraka
(510), (511) **33** napoje alkoholowe.

(111) **158901** (220) 1999 09 17 (210) 207378
(151) 2005 01 21
(732) Zakład Mechaniczny „METALTECH” Spółka z o.o., Mirosławiec, PL.
(540)



Kolory znaku: popielaty, niebieski, biały
(531) 17.5, 27.5, 29.1

(510), (511) **06** konstrukcje metalowe, pojemniki metalowe, **07** maszyny i urządzenia rolnicze i budowlane w tym: siewniki, przetrząsacze do siana, przyczepy samozbierające, brony, rozrzutniki obornika, równiarki dróg, maszyny i urządzenia dla przemysłu leśnego i ogrodnictwa w tym: równiarki dróg leśnych, wyorywacze sadzonek, podcinacze korzeni, **12** metalowe nadwozia samochodów, **40** obróbka mechaniczna wyrobów metalowych.

(111) **158902** (220) 1999 12 29 (210) 211719
(151) 2005 01 28
(732) Związek Zakładów Doskonalenia Zawodowego, Warszawa, PL.
(540)



(531) 15.7, 20.7, 27.5
(510), (511) **16** materiały piśmienne, podręczniki, prospekty, **41** edukacja, kursy korespondencyjne, nauczanie.
(551) wspólny znak towarowy

(111) **158903** (220) 2000 03 10 (210) 215133
(151) 2004 10 11
(732) eMarket Spółka z o.o., Warszawa, PL.
(540)



Kolory znaku: biały, żółty, niebieski, granatowy
(531) 26.1, 27.5, 29.1
(510), (511) **35** reklama osób trzecich, prowadzenie agencji reklamowych, produkcja reklam telewizyjnych, radiowych i kinowych, dystrybucja, organizowanie aukcji, prowadzenie domów aukcyjnych, usługi badania rynku, prowadzenie statystyk, pośrednictwo handlowe, zgrupowanie na rzecz osób trzecich różnych towarów pozwalające nabywcy wygodnie oglądać i kupować te towary poprzez katalog różnych artykułów (agd, rtv, foto, odzież, kosmetyki, zabawki, komputery, artykuły sportowe) wykorzystując zamówienia korespondencyjne lub używając środków telekomunikacyjnych (internet, telefon, telewizja cyfrowa), **36** serwis finansowy, factoring, leasing, usługi ubezpieczeniowe, **39** magazynowanie na rzecz osób trzecich.

(111) **158904** (220) 2000 04 17 (210) 217213
(151) 2004 10 15
(732) „PRIMAVIKA” S.C. Paweł Skrzypczak, Roman Skrzypczak, Marek Skrzypczak, Jerzy Skrzypczak, Krzysztof Rokosz, Gądkki, PL.
(540)



Kolory znaku: biały, ciemnozielony, czerwony
(531) 5.3, 26.1, 27.5, 29.1
(510), (511) **29** owoce i warzywa gotowane, suszone i konserwowane, przetwory owocowe i warzywne, lecza, pasty wegetariańskie, **30** kremy orzechowe, słodczyce, **32** napoje bezalkoholowe.

(111) **158905** (220) 2000 05 10 (210) 218302
(151) 2004 10 15

(732) „PRIMAVIKA” S.C. Paweł Skrzypczak, Roman Skrzypczak, Marek Skrzypczak, Jerzy Skrzypczak, Krzysztof Rokosz, Gądkki, PL.
(540)



Kolory znaku: biały, żółty, szary, zielony
(531) 5.3, 26.1, 26.13, 27.5, 29.1
(510), (511) **29** owoce i warzywa gotowane, suszone i konserwowane, przetwory owocowe i warzywne, lecza, pasty wegetariańskie, **30** kremy orzechowe, słodczyce, **32** napoje bezalkoholowe.

(111) **158906** (220) 2000 09 04 (210) 223601
(151) 2004 10 11
(732) Towarzystwo Miłośników Ziemi Cekcyńskiej, Cekcyn, PL.
(540)



Kolory znaku: czerwony, zielony, niebieski, czarny
(531) 7.1, 26.11, 27.5, 29.1
(510), (511) **35** usługi związane z promocją turystyki i wypoczynku na ziemi cekcyńskiej, promocja działalności kulturalnej w gminie Cekcyn, **37** usługi Towarzystwa na rzecz gminy Cekcyn: wykonanie bramek powitalnych na wjazdach do gminy, podświetlenie wieży zabytkowego kościoła w Cekcynie, wytyczenie i oznakowanie szlaków turystycznych, **41** usługi Towarzystwa na rzecz gminy Cekcyn: wydawanie kartek okolicznościowych z motywami cekcyńskimi, **42** usługi Towarzystwa na rzecz gminy Cekcyn: opracowanie projektu znaku graficznego, projekt bramek powitalnych na wjazdach do gminy.

(111) **158907** (220) 2000 09 06 (210) 223764
(151) 2004 12 02
(732) P.P.U.H „DANEX” Robert Kowalewski, Toruń, PL.
(540)



Kolory znaku: ciemnoniebieski, czerwony, turkusowy
(531) 27.5, 29.1
(510), (511) **03** antykorozyjne środki do usuwania rdzy, antystatyczne preparaty do celów domowych, barwniki do bielizny i bieleń, barwniki do celów kosmetycznych, saszetki zapachowe do bielizny, środki do zamaczania bielizny, chlorek do bielizny, chusteczki nasączone płynami kosmetycznymi, preparaty do czyszczenia, środki do czyszczenia, preparaty do czyszczenia protez zębowych, preparaty do czyszczenia rur odpływowych, dezodoranty do użytku osobistego, preparaty do usuwania farb, mydło do golenia, preparaty do golenia, preparaty kosmetyczne do kąpieli, maseczki kosmetyczne, mleczko kosmetyczne, kosmetyki, kosmetyki dla zwierząt, kreda czyszcząca, kreda malarska, kremy kosmetyczne, kremy polerujące, preparaty do krochmalenia, środki do usuwania lakierów, lakiery do paznokci, lakiery do włosów, lotony do włosów, preparaty do makijażu, maseczki kosmetyczne, mydła, mydła dezodorujące, mydła dezynfekujące, mydła do żywienia koloru tkanin, mydła lecznicze, mydła przeciwopotowe, mydła toaletowe, pasty do obuwia, papier ścierny, preparaty do czyszczenia papierowych tapet, wosk do parkietów, pasty do podłogi i mebli,

pasty, proszki i płyny do zębów, perfumy, płyny po goleniu, pomadki do ust, środki stosowane w pralnictwie, pumeks, soda wybielająca, ług sodowy, płyny do spryskiwaczy szyb, szampony, talk kosmetyczny, terpentyna, środki toaletowe, wazelina kosmetyczna, farby do włosów, preparaty do układania włosów, woda kolońska, woda toaletowa, воск пралничы, wywabiacze plam, **35** usługi: prowadzenia hurtowni i sklepu z następującymi towarami: antykorozyjne środki do usuwania rdzy, antystatyczne preparaty do celów domowych, barwniki do bielizny i bielenia, barwniki do celów kosmetycznych, saszetki zapachowe do bielizny, środki do zamaczania bielizny, chlorek do bielizny, chusteczki nasączone płynami kosmetycznymi, preparaty do czyszczenia, środki do czyszczenia, preparaty do czyszczenia protez zębowych, preparaty do czyszczenia rur odpływowych, dezodoranty do użytku osobistego, preparaty do usuwania farb, mydło do golenia, preparaty do golenia, preparaty kosmetyczne do kąpieli, maseczki kosmetyczne, mleczko kosmetyczne, kosmetyki, kosmetyki dla zwierząt, kreda czyszcząca, kreda malarska, kremy kosmetyczne, kremy polejujące, preparaty do krochmalenia, środki do usuwania lakierów, lakiery do paznokci, lakiery do włosów, lotony do włosów, preparaty do makijażu, maseczki kosmetyczne, mydła, mydła dezodorujące, mydła dezynfekujące, mydła do ożywiania koloru tkanin, mydła lecznicze, mydła przeciwpotowe, mydła toaletowe, pasty do obuwia, papier ścierny, preparaty do czyszczenia papierowych tapet, воск do parkietów, pasty do podłogi i mebli, pasty, proszki i płyny do zębów, perfumy, płyny po goleniu, pomadki do ust, środki stosowane w pralnictwie, pumeks, soda wybielająca, ług sodowy, płyny do spryskiwaczy szyb, szampony, talk kosmetyczny, terpentyna, środki toaletowe, wazelina kosmetyczna, farby do włosów, preparaty do układania włosów, woda kolońska, woda toaletowa, воск пралничы, wywabiacze plam.

(111) **158908** (220) 2000 10 17 (210) 225709
 (151) 2005 01 26
 (732) BIOFARM Spółka z ograniczoną odpowiedzialnością, Poznań, PL.
 (540) ginkofar-vita
 (510), (511) **05** produkty farmaceutyczne: leki, środki dezynfekcyjne, odkażające, produkty weterynaryjne, dietetyczne środki medyczne, produkty sanitarne: materiały opatrunkowe, plastry, podpaski higieniczne, żywność dla niemowląt.

(111) **158909** (220) 2000 10 17 (210) 225710
 (151) 2005 01 26
 (732) BIOFARM Spółka z ograniczoną odpowiedzialnością, Poznań, PL.
 (540) ginkofar-vita plus
 (510), (511) **05** produkty farmaceutyczne: leki, środki dezynfekcyjne, odkażające, produkty weterynaryjne, dietetyczne środki medyczne, produkty sanitarne: materiały opatrunkowe, plastry, podpaski higieniczne, żywność dla niemowląt.

(111) **158910** (220) 2000 10 21 (210) 225906
 (151) 2004 10 13
 (732) „Pegas Oil” Spółka z o.o., Częstochowa, PL.
 (540)



Kolory znaku: fioletowy, żółty, biały, czerwony
 (531) 19.1, 27.5, 29.1

(510), (511) **04** paliwa, paliwa gazowe, **06** pojemniki na paliwa, butle gazowe, pojemniki metalowe, zbiorniki do gazu pod ciśnieniem metalowe, **35** zgrupowanie na rzecz osób trzecich różnych

towarów pozwalające nabywcy wygodnie je oglądać i kupować w hurtowni lub sklepie z paliwami oraz na stacji paliw, **39** dostarczanie paliw, dystrybucja paliw, magazynowanie paliw, przewożenie paliw, transport paliw.

(111) **158911** (220) 2001 01 05 (210) 229761
 (151) 2004 11 09
 (732) Krone Digital Communications Inc. (Delaware corporation), Sidney, US.
 (540) TRUEPATCH
 (510), (511) **09** urządzenia i przyrządy: naukowe, żeglarskie, geodezyjne, elektryczne, fotograficzne, kinematograficzne, optyczne, wagowe, pomiarowe, sygnalizacyjne, kontrolne, do ratowania życia, do celów dydaktycznych, urządzenia do nagrywania, transmisji lub reprodukcji dźwięku lub obrazu, magnetyczne nośniki danych, płyty (dyski) z nagraniami, automaty sprzedające i mechanizmy do urządzeń uruchamianych przez wrzucenie monety, kasy sklepowe, maszyny liczące, sprzęt przetwarzający dane, komputery, urządzenia do gaszenia ognia, kable sieciowe i komponenty sieci do transmisji danych, osprzęt kabli sieciowych oraz komponentów stosowanych do transmisji danych.

(111) **158912** (220) 2001 01 31 (210) 230870
 (151) 2004 12 29
 (732) RENAULT s.a.s., Boulogne-Billancourt, FR.
 (540) RENAULT. SZTUKA TWORZENIA SAMOCHODÓW
 (510), (511) **12** pojazdy, urządzenia do poruszania się na lądzie, samochody osobowe, furgonetki (pojazdy), samochody sportowe, traktory, sanie (pojazdy), wagony tramwajowe, samochody, rowery, motocykle, skutery, trycikle, **16** plakaty, albumy, pudełka papierowe lub kartonowe, sprzęt biurowy (z wyjątkiem mebli), zeszyty, notesy, skorowidze, bloki papieru listowego, bloki (materiały papiernicze), bloczki papierowe w formie sześcianu, zszywacze, noże do papieru, przyciski do papieru, ołówki, pędzle, almanachy, kalendarze, katalogi, koszulki do papieru, noże do papieru (artykuły biurowe), ołówki automatyczne, pióra wieczne, pudełka na pędzle, bibułki biurowe, koperty, torby do pakowania (koperty, woreczki) z papieru lub tworzyw sztucznych, kartki kartotekowe, papier samoprzylepny, chusteczki papierowe do demakijażu, ściereczki papierowe do odświeżania się, okładki na czeki, papier lub karton do pakowania, wizytówki, papier, papierowa bielizna stołowa, obrusy papierowe, chusteczki papierowe, litografia, formularze, gazety, papier do pisania, książki, zakładki do książek, periodyki, prospekty, publikacje, czasopisma, **35** usługi reklamowe, zarządzanie działalnością gospodarczą, pomoc w eksploatacji lub zarządzaniu przedsiębiorstwami przemysłowymi lub handlowymi, konsultacje dotyczące zarządzania i organizacji obszarów sprzedaży, rozlepianie plakatów reklamowych, kolumny reklamowe w prasie, dekorowanie wystaw sklepowych, organizowanie wystaw w celach handlowych lub reklamowych, rozpowszechnianie reklam bezpośrednio za pośrednictwem poczty, reklamy radiowe, reklamy telewizyjne, kreowanie wizerunku firmy, usługi reklamowe w formie informacji publicznej, przekazywanie know-how dotyczącego handlu, **38** usługi telekomunikacyjne, przesyłanie danych za pomocą terminali komputerowych, usługi poczty elektronicznej, wspomaganie komputerowo transmisje wiadomości i obrazów.

(111) **158913** (220) 2001 02 12 (210) 231417
 (151) 2004 09 21
 (732) Centrum Obsługi Informatycznej Danych C & C Spółka Akcyjna, Warszawa, PL.
 (540)

klubkierowcy

(531) 27.5
 (510), (511) **16** artykuły papiernicze i introligatorskie, **35** usługi reklamowe prowadzone środkami wizualnymi i prowadzenie intere-

sów osób trzecich w dziedzinie motoryzacji, dróg i ruchu drogowego, **39** usługi transportowe i pomocy drogowej.

(111) **158914** (220) 2001 02 17 (210) 231734
(151) 2005 01 24
(732) EKATALOG Piotr Żyźniewski, Łódź, PL.
(540)



Kolory znaku: jasny żółty, ciemny brązowy, brązowy
(531) 27.5, 29.1

(510), (511) **35** sprzedaż towarów i usług on-line, udostępnianie baz danych poprzez globalną sieć internetową w czasie rzeczywistym (on-line).

(111) **158915** (220) 2001 02 23 (210) 232065
(151) 2004 11 25
(732) GOSPODARSTWO ROLNE Paweł Pieczyński, Kromolice, PL.
(540)

TO JE TO!

Kolory znaku: czerwony, biały
(531) 24.17, 27.5, 29.1

(510), (511) **31** rośliny zbożowe i produkty rolne, ogrodnicze, leśne, zwierzęta żywe, nasiona, rośliny i kwiaty, karma dla zwierząt.

(111) **158916** (220) 2001 02 23 (210) 232066
(151) 2004 11 25
(732) GOSPODARSTWO ROLNE Paweł Pieczyński, Kromolice, PL.
(540)

BOTOONA

Kolory znaku: biały, czerwony, ciemnoniebieski
(531) 27.5, 29.1

(510), (511) **31** rośliny zbożowe i produkty rolne, ogrodnicze, leśne, zwierzęta żywe, nasiona, rośliny i kwiaty, karma dla zwierząt.

(111) **158917** (220) 2001 03 06 (210) 232553
(151) 2004 10 13
(732) P.H.U.P. „ALMA” Józef Aleksander Krawczyk,
Sędziejowice, PL.

(540) triolka
(510), (511) **30** wyroby cukiernicze.

(111) **158918** (220) 2001 03 15 (210) 232924
(151) 2004 10 13
(732) Agencja Wydawniczo-Reklamowa „KORSO” Spółka z o.o.,
Mielec, PL.

(540) miss mielca
(510), (511) **41** organizowanie i prowadzenie krajowych i międzynarodowych konkursów piękności, konferencji, kongresów, pokazów mody, seminariów, sympozjów, spektakli, wystaw, zabaw i bali oraz zawodów sportowych, montaż programów radiowych i telewizyjnych, rozrywka radiowa, produkcja filmów, prowadzenie studiów filmowych i radiowych, organizowanie loterii i planowanie przyjęć, prowadzenie agencji modeli do pozowania artystom, usługi związane z organizacją i prowadzeniem koncertów i imprez plenerowych, publikowanie tekstów innych niż teksty reklamowe, wykonywanie fotoreportaży.

(111) **158919** (220) 2001 03 16 (210) 232990
(151) 2004 12 06

(732) Cannon Rubber Limited, London, GB.
(540) AVENT MUST-HAVES
(510), (511) **03** niemedyczne preparaty toaletowe, kosmetyki, mydła, szampony i talk inny niż do celów medycznych, **10** butelki dla niemowląt, smoczki na butelki, gryzaczki dla dzieci ząbkujących, wszystkie wyżej wymienione dla dzieci, łyżeczki do dawkowania leków, kubeczki do karmienia niemowląt i małych dzieci, inkubatory dla niemowląt, ściągaczki do pokarmu, urządzenia pielęgnacyjne stosowane przy karmieniu piersią, nakładki na pierś, nakładki ochronne na sutki, części i osprzęt do nakładek na pierś, **11** sterylizatory oraz części i osprzęt do nich, **18** nosidełka dla dzieci, uprząże dla dzieci, torby oraz torby na akcesoria do przewijania dzieci, **21** małe przybory i pojemniki stosowane w gospodarstwie domowym (nie z metali szlachetnych i nie pokrywane nimi), pojemniki do sterylizacji butelek dla niemowląt oraz przykrycia do tych pojemników, grzebień, gąbki (nie do celów chirurgicznych), butelki na gorącą wodę oraz pojemniki izolujące ciepło, szczotki i naczynia stołowe.

(111) **158920** (220) 2001 03 19 (210) 233182
(151) 2004 11 25
(732) „LASER COLOR” Mieczysława Splawska, Słupsk, PL.
(540)



Kolory znaku: czerwony, żółty, zielony, czarny
(531) 25.5, 27.5, 29.1

(510), (511) **09** telefony, telefaxy, koparki, drukarki, części do drukarek, programy do maszyn cyfrowych, **16** druki, artykuły papiernicze, poligraficzne, **35** usługi reklamowe, promocja sprzedaży na rzecz osób trzecich, produkcja materiałów reklamowych, produkcja reklam medialnych (telewizyjnych, radiowych), **40** usługi drukarskie.

(111) **158921** (220) 1997 10 29 (210) 179542
(151) 2004 10 19
(732) EGEO POLSKA Marlena Szymańska-Słabiak, Łódź, PL.
(540) BLACK VELVET

(510), (511) **10** rajstopy na żyłki, pończochy elastyczne do celów medycznych, **25** bielizna, rajstopy, pończochy, skarpety, getry, napiętki, podkolanówki.

(111) **158922** (220) 2000 04 26 (210) 217615
(151) 2004 11 09
(732) Stowarzyszenie Forum Recyklingu Samochodów,
Warszawa, PL.
(540)



Kolory znaku: zielony

(531) 18.1, 24.15, 26.7, 27.5, 29.1

(510), (511) **35** rozpowszechnianie materiałów informacyjnych w zakresie recyklingu samochodów, organizowanie wystaw handlowych i reklamowych sprzętu i urządzeń do recyklingu samochodów, **40** doradztwo techniczne w zakresie recyklingu samocho-

dów, **41** organizowanie sympozjów, konferencji, szkoleń w zakresie recyklingu samochodów.

(111) **158923** (220) 2001 03 02 (210) 232349
(151) 2005 01 14
(732) ALGADER Hofman Spółka z o.o., Warszawa, PL.
(540)



Kolory znaku: zielony, niebieski

(531) 1.5, 2.9, 27.5, 29.1

(510), (511) **37** usługi budowlane, **39** usługi transportowe i magazynowe, **40** usługi w zakresie utylizacji i unieszkodliwiania odpadów niebezpiecznych, usuwanie odpadów azbestowych, **42** usługi doradztwa i ekspertyz w zakresie ochrony środowiska.

(111) **158924** (220) 2001 03 07 (210) 232522
(151) 2004 09 16
(732) „HARPER HYGIENICS” Spółka z o.o., Warszawa, PL.
(540)



(531) 27.5

(510), (511) **05** podpaski higieniczne, wkładki higieniczne, chusteczki higieniczne, chusteczki nasączone płynami do higieny intymnej, płyn do higieny intymnej.

(111) **158925** (220) 2001 04 02 (210) 233923
(151) 2004 11 18
(732) Przedsiębiorstwo Produkcyjno-Usługowo-Handlowe „TAJCHEM” Spółka Cywilna-Teresa Kozik, Aleksander Kozik, Jerzy Kozik, Mysłowice, PL.
(540)



Kolory znaku: zielony, ciemnożółty, czerwony, biały

(531) 3.1, 27.5, 29.1

(510), (511) **02** produkty malarskie, farby, lakiery, barwniki, środki antykorozyjne, impregnaty, emulsje gruntujące.

(111) **158926** (220) 2001 04 12 (210) 234330
(151) 2004 10 15
(732) Systemy Komputerowe „GŁÓWKA” Spółka Akcyjna, Bielsko-Biała, PL.
(540) URZĘDOMAT

(510), (511) **09** systemy informatyczne, bazy danych, komputery i wyposażenie dla przetwarzania informacji, urządzenia peryferyjne, drukarki, klawiatury, urządzenia wyświetlające w tym monitory, dyski, pamięci, urządzenia do interkomunikacji, interfejsy, części zapasowe i osprzęt do: komputerów, drukarek, urządzeń wyświetlających, czytniki kodów kreskowych, programy komputerowe, profesjonalne programy użytkowe zarejestrowane na taśmach, dyskach optycznych, dyskietkach magnetycznych, videodyskach, na kartach i innych nośnikach, urządzenia do: systemów telekomunikacyjnych, sieci komputerowych, abonenckich central telefoni-

cznych, systemów okablowania strukturalnego, systemów teleinformatycznych.

(111) **158927** (220) 2001 05 09 (210) 235300
(151) 2004 10 27
(732) Gaulme, Paris, FR.
(540)



(531) 27.5

(510), (511) **14** wyroby jubilerskie, biżuteria i jej imitacje, zegary, zegarki, **18** wyroby ze skóry i imitacji skóry nie ujęte w innych klasach, wyroby skórzane nie ujęte w innych klasach, parasole, parasolki.

(111) **158928** (220) 2001 05 16 (210) 235696
(151) 2004 10 11
(732) „ARTEFE” Spółka z o.o., Kraków, PL.
(540)



Kolory znaku: ciemnoczerwony, szary

(531) 26.13, 29.1

(510), (511) **08** wyroby nożownicze, sztucce, **16** drobny sprzęt biurowy, **19** przedmioty codziennego użytku i pamiętki ze skał i kamienia naturalnego, **20** meble, przedmioty domowe niemetalowe, **21** naczynia ze szkła i metali nieszlachetnych, przybory kuchenne i gospodarstwa domowego, **39** pakowanie, składowanie i transport towarów, **40** usługi w zakresie obróbki metali.

(111) **158929** (220) 2001 05 22 (210) 235839
(151) 2005 01 06
(732) Przedsiębiorstwo Górnictwo-Obróbcze „GRANIT” w Strzegomiu Spółka Akcyjna, Strzegom, PL.
(540)



(531) 14.7, 26.15, 27.5

(510), (511) **16** wyroby z papieru i kartonu: afisze, albumy, artykuły biurowe, broszury, czasopisma, emblematy, chorągiewki papierowe, etykiety papierowe, mapy, kalendarze, katalogi, książki, periodyki, prospekty, skorowidze, torby i torebki do pakowania, **19** materiały budowlane niemetalowe: balustrady niemetalowe, wyroby z kamienia, granitu i marmuru, kamień surowy i obrobiony, kamienne materiały budowlane i drogowe, kruszywa, kamienne elementy dekoracyjne, posagi i pomniki z kamienia, ogrodzenia niemetalowe, **20** wyroby z kamienia: krzesła, stoły ogrodowe, meble ogrodowe z kamienia, ławy, kwietniki z kamienia, meble z kamienia, podstawy pod doniczki i kadzide, kosze niemetalowe, **40** usługi wydobywania i przerobu surowców skalnych, usługi w zakresie obróbki kamienia naturalnego, usługi kamieniarskie, **42** usługi poszukiwania bogactw naturalnych.

(111) **158930** (220) 2001 05 24 (210) 235983
(151) 2005 02 04
(732) Przedsiębiorstwo Produkcji Farmaceutycznej „Hasco-Lek” Spółka Akcyjna, Wrocław, PL.

(540)



Kolory znaku: czarny, czerwony, niebieski i odcienie, biały
(531) 2.9, 24.17, 26.4, 27.5, 29.1
(510), (511) **05** produkty farmaceutyczne.

(111) **158931** (220) 2003 10 10 (210) 271047
(151) 2004 09 30 (441) 2004 04 19
(732) „MILO-SPORT” spółka jawna Marcin Kwaśniewski, Ewa Kwaśniewska, Dąbrowa Górnicza, PL.
(540)

Kolory znaku: pomarańczowy, szary
(531) 27.5.1, 29.1.1, 29.1.6
(510), (511) **18** plecaki i torby turystyczne i alpinistyczne, laski i kijki do wspinaczki górskiej, **20** materace i maty turystyczne (tzw. karimaty), śpiwory turystyczne, **25** odzież oraz bielizna turystyczna i sportowa, rękawiczki, paski, czapki, opaski, nauszники, szalik, skarpety, buty sportowe i turystyczne.

(111) **158932** (220) 2001 05 29 (210) 236276
(151) 2004 12 08
(732) „WAWEL” S.A., Kraków, PL.
(540)



Kolory znaku: bordowy, różowy, czerwony, jasnobrązowy, biały, złoty
(531) 11.3, 26.13, 27.5, 29.1
(510), (511) **30** słodycze, lizaki, lizaki z gumą do żucia, guma do żucia.

(111) **158933** (220) 2001 05 29 (210) 236294
(151) 2004 12 09
(732) FIRMA PRODUKCYJNO-HANDLOWO-USŁUGOWA „STOLMAR” EXPORT-IMPORT Mariusz Dudek, Elbląg, PL.
(540)



Kolory znaku: biały, czerwony, granatowy
(531) 26.3, 27.5, 29.1
(510), (511) **19** balustrady, belki niemetalowe, boazerie niemetalowe, drewno budowlane i obrobione, drzwi niemetalowe, futryny do drzwi niemetalowe, futryny do okien i parapety niemetalowe, kształtowniki niemetalowe, konstrukcje stałe i przenośne niemetalowe, krokwie dachowe, lufciki i okienka niemetalowe, łąty drewniane, nadproża niemetalowe, ogrodzenia niemetalowe, okna niemetalowe, parkiety, płyty konstrukcyjne niemetalowe, rury sztywne niemetalowe, rynny niemetalowe, schody niemetalowe, skleję-

ka, słupy niemetalowe, szkło dla budownictwa, żaluzje niemetalowe, **20** barki ruchome, biblioteczne regały, biurka, blaty stołów, boazeryjne ścianki do mebli, drzwi do mebli, etażerki, fotele, gabloty, kanapy, kojce dla dzieci, klepki drewniane, komody, kontuary, kółka samonastawne do mebli, kredensy, krzesła, kwietniki, kufry, leżaki, lustra, ławy, łóżka niemetalowe, materace, meble pokojowe z witrynami, meble pokojowe segmentowe, pojedyncze sztuki mebli, meble biurowe, meble kuchenne, meble szkolne, osprzęt niemetalowy do drzwi i okien, stojaki na parasole, parawany, płyty szklane na lustra, półki, ramy do obrazów i listewki ram, segregatory, sofy, stoiska wystawowe, stojaki na czasopisma, kapelusze i parasole, stoliczki, stoły, szafy i szafki, szylidy z drewna lub tworzyw sztucznych, szyny do zasłon, tapczany, taborety, toaletki, wieszaki stojące, rolki i szyny do zasłon, **27** dywany i wykładziny podłogowe, maty, obicia ścienne nie z materiałów tekstylnych, panele ścienne i sufitowe, papierowe tapety, podłogowe wykładziny, słomianki, wycieraczki, **42** projektowanie mebli i wystroju wnętrz mieszkań, biur, szkół i instytucji publicznych.

(111) **158934** (220) 2001 05 31 (210) 236336
(151) 2004 12 28
(732) Amoco Fabrics and Fibers Company (a Delaware corporation), Austell, US.
(540) ACTIONBAC
(510), (511) **27** materiały podkładowe do chodników i dywanów oraz innych wyrobów do pokrywania podłóg.

(111) **158935** (220) 2001 06 01 (210) 236371
(151) 2005 01 11
(732) Przedsiębiorstwo Produkcji Farmaceutycznej „HASCO-LEK” Spółka Akcyjna, Wrocław, PL.
(540)



Kolory znaku: niebieski, szary, czarny
(531) 26.1, 26.4, 27.5, 29.1
(510), (511) **05** produkty farmaceutyczne.

(111) **158936** (220) 2001 06 01 (210) 236439
(151) 2005 01 03
(732) Zakłady Chemiczne „Organika-Azot” Spółka Akcyjna, Jaworzno, PL.
(540)



Kolory znaku: żółty, zielony, niebieski (cieniowany)
(531) 5.3, 26.2, 27.5, 29.1
(510), (511) **05** środki owadobójcze.

(111) **158937** (220) 2001 06 02 (210) 236442
(151) 2005 01 21
(732) „Wojas Trade” Spółka z o.o., Nowy Targ, PL.

(540)



(531) 27.5

(510), (511) **25** obuwie, galanteria i akcesoria obuwnicze, **35** prowadzenie sklepów z towarami: obuwie, galanteria i akcesoria obuwnicze.

(111) **158938** (220) 2001 06 04 (210) 236444
 (151) 2005 01 03
 (732) Spółdzielnia Mleczarska, Gostyń, PL.
 (540)



Kolory znaku: granatowy, biały, czerwony, jasobrazowy, ciemny szaro-fioletowy, srebrny, seledynowy, żółty
 (531) 2.3, 3.4, 4.5, 11.1, 11.3, 25.1, 27.5, 29.1
 (510), (511) **29** mleko zageszczone.

(111) **158939** (220) 2001 06 04 (210) 236445
 (151) 2005 01 03
 (732) Spółdzielnia Mleczarska, Gostyń, PL.
 (540)



Kolory znaku: żółto-żółty, czerwony, seledynowy, granatowy, brązowy, żółty, biały
 (531) 3.4, 26.1, 26.4, 29.1
 (510), (511) **05** sypliki i granulowane mleko w proszku, w tym dla dzieci, odżywki mleczne dla dzieci, **29** mleko, mleko spożywcze, mleko skondensowane, produkty mleczne, sosy i desery mleczne, fermentowane i niefermentowane napoje mleczne w tym: jogurt, biojogurt, kefir, biokefir, czekolada z mlekiem, kakao z mlekiem, kawa z mlekiem także sporządzone z dodatkiem owoców, warzyw i różnych ziaren, masło, masło z dodatkiem oleju roślinnego, masełka smakowe, maślane mix-y, śmietana i śmietanka oraz ich przetwory, w tym bita śmietana, śmietanka: deserowa, kremówka oraz do kawy, sery i serki, pakowane tradycyjnie lub próżniowo, w tym w kubeczkach: serki homogenizowane, serki termizowane, serki ziarniste, serki smakowe, pakowane tradycyjnie lub próżniowo, w tym w kubeczkach, w całości lub kawałkowane albo w plasterkach sery twarde i sery topione, suche komponenty serowe do celów spożywczych jako dodatki do potraw, pakowane tradycyjnie lub próżniowo, w tym w kubeczkach i pojemnikach twarogi i twarożki, w tym także twarogi albuminowe i serwatkowe, serwatka i jej przetwory, maślanka i jej przetwory, kazeina, w tym kazeina spożywcza i kazeina techniczna, **30** krówki (cukierki), lody spożywcze i w proszku.

(111) **158940** (220) 2001 06 05 (210) 236482
 (151) 2004 12 02
 (732) TRONICA Spółka Akcyjna, Warszawa, PL.

(540) TUKAN

(510), (511) **11** abażury i klosze do lamp, aparatura i urządzenia do oczyszczania powietrza, aparaty do palenia kawy, bojłery, chłodziarki, ekspresy do kawy elektryczne, filtry do wody, fontanny, frytkownice elektryczne, gofrownice do ciast elektryczne, grzałki do wody, imbryki elektryczne, kabiny do łaźni tureckich ruchome, kabiny natryskowe, kinkiety, koce elektryczne, kominki domowe, lampiony, lampki elektryczne na choinkę, lampy bakteriobójcze do oczyszczania powietrza, lampy luminescencyjne do oświetlania, lampy oświetleniowe, lampy uliczne, lampy wyładowcze elektryczne do oświetlania, latarki, maszyny kuchenne, nawilżacze do grzejników, obudowy i osłony do lamp, ogrzewacze do stóp, opiekacze do chleba, oprawy oświetleniowe do sufitów podwieszonych, oprawy oświetleniowe lamp bezpieczeństwa, lamp luminescencyjnych i wyładowczych elektrycznych, oświetlenie sufitowe, podgrzewacze kieszonkowe, pompy ciepłe, reflektory do lamp, reflektorki doświetlające, różna, suszarki do włosów, szybkowary elektryczne, talerze podgrzewane, urządzenia klimatyzacyjne i chłodnicze, urządzenia sanitarne i grzewcze, wodotryski ozdobne, wyciągi wentylacyjne, wymienniki ciepła, zamrażarki, zasuwki i zawory, żarniki do lamp elektrycznych, żarówki elektryczne, szybkowary i garnki elektryczne, zapalniczki do gazu.

(111) **158941** (220) 2001 05 30 (210) 236251
 (151) 2005 01 17
 (732) TECHMAN Spółka z o.o., Warszawa, PL.
 (540)



(531) 1.5, 27.5
 (510), (511) **07** narzędzia pneumatyczne, **08** narzędzia o napędzie ręcznym, **37** naprawa narzędzi pneumatycznych.

(111) **158942** (220) 2001 06 05 (210) 236483
 (151) 2004 12 02
 (732) TRONICA Spółka Akcyjna, Warszawa, PL.
 (540) AKETA

(510), (511) **11** abażury i klosze do lamp, aparatura i urządzenia do oczyszczania powietrza, aparaty do palenia kawy, bojłery, chłodziarki, ekspresy do kawy elektryczne, filtry do wody, fontanny, frytkownice elektryczne, gofrownice do ciast elektryczne, grzałki do wody, imbryki elektryczne, kabiny do łaźni tureckich ruchome, kabiny natryskowe, kinkiety, koce elektryczne, kominki domowe, lampiony, lampki elektryczne na choinkę, lampy bakteriobójcze do oczyszczania powietrza, lampy luminescencyjne do oświetlania, lampy oświetleniowe, lampy uliczne, lampy wyładowcze elektryczne do oświetlania, latarki, maszyny kuchenne, nawilżacze do grzejników, obudowy i osłony do lamp, ogrzewacze do stóp, opiekacze do chleba, oprawy oświetleniowe do sufitów podwieszonych, oprawy oświetleniowe lamp bezpieczeństwa, lamp luminescencyjnych i wyładowczych elektrycznych, oświetlenie sufitowe, podgrzewacze kieszonkowe, pompy ciepłe, reflektory do lamp, reflektorki doświetlające, różna, suszarki do włosów, szybkowary elektryczne, talerze podgrzewane, urządzenia klimatyzacyjne i chłodnicze, urządzenia sanitarne i grzewcze, wodotryski ozdobne, wyciągi wentylacyjne, wymienniki ciepła, zamrażarki, zasuwki i zawory, żarniki do lamp elektrycznych, żarówki elektryczne, szybkowary i garnki elektryczne, zapalniczki do gazu.

(111) **158943** (220) 2001 06 05 (210) 236484
 (151) 2004 12 08
 (732) TRONICA Spółka Akcyjna, Warszawa, PL.
 (540) ELGERTA

(510), (511) **11** abażury i klosze do lamp, aparatura i urządzenia do oczyszczania powietrza, aparaty do palenia kawy, bojłery, chłodziarki, ekspresy do kawy elektryczne, filtry do wody, fontanny, frytkownice elektryczne, gofrownice do ciast elektryczne, grzałki do wody, imbryki elektryczne, kabiny do łaźni tureckich ruchome, kabiny natryskowe, kinkiety, koce elektryczne, kominki domowe, lampiony, lampki elektryczne na choinkę, lampy bakterioobójcze do oczyszczania powietrza, lampy luminescencyjne do oświetlania, lampy oświetleniowe, lampy uliczne, lampy wyładowcze elektryczne do oświetlania, latarki, maszyny kuchenne, nawilżacze do grzejników, obudowy i osłony do lamp, ogrzewacze do stóp, opiekacze do chleba, oprawy oświetleniowe do sufitów podwieszonych, oprawy oświetleniowe lamp bezpieczeństwa, lamp luminescencyjnych i wyładowczych elektrycznych, oświetlenie sufitowe, podgrzewacze kieszonkowe, pompy ciepłe, reflektory do lamp, reflektorki doświetlające, rożna, suszarki do włosów, szybkowary elektryczne, talerze podgrzewane, urządzenia klimatyzacyjne i chłodnicze, urządzenia sanitarne i grzewcze, wodotryski ozdobne, wyciągi wentylacyjne, wymienniki ciepła, zamrażarki, zasuwki i zawory, żarniki do lamp elektrycznych, żarówki elektryczne, szybkowary i garnki elektryczne, zapalniczki do gazu.

(111) **158944** (220) 2001 06 05 (210) 236485
(151) 2004 12 08
(732) TRONICA Spółka Akcyjna, Warszawa, PL.
(540) ESTILA

(510), (511) **11** abażury i klosze do lamp, aparatura i urządzenia do oczyszczania powietrza, aparaty do palenia kawy, bojłery, chłodziarki, ekspresy do kawy elektryczne, filtry do wody, fontanny, frytkownice elektryczne, gofrownice do ciast elektryczne, grzałki do wody, imbryki elektryczne, kabiny do łaźni tureckich ruchome, kabiny natryskowe, kinkiety, koce elektryczne, kominki domowe, lampiony, lampki elektryczne na choinkę, lampy bakterioobójcze do oczyszczania powietrza, lampy luminescencyjne do oświetlania, lampy oświetleniowe, lampy uliczne, lampy wyładowcze elektryczne do oświetlania, latarki, maszyny kuchenne, nawilżacze do grzejników, obudowy i osłony do lamp, ogrzewacze do stóp, opiekacze do chleba, oprawy oświetleniowe do sufitów podwieszonych, oprawy oświetleniowe lamp bezpieczeństwa, lamp luminescencyjnych i wyładowczych elektrycznych, oświetlenie sufitowe, podgrzewacze kieszonkowe, pompy ciepłe, reflektory do lamp, reflektorki doświetlające, rożna, suszarki do włosów, szybkowary elektryczne, talerze podgrzewane, urządzenia klimatyzacyjne i chłodnicze, urządzenia sanitarne i grzewcze, wodotryski ozdobne, wyciągi wentylacyjne, wymienniki ciepła, zamrażarki, zasuwki i zawory, żarniki do lamp elektrycznych, żarówki elektryczne, szybkowary i garnki elektryczne, zapalniczki do gazu.

(111) **158945** (220) 2001 06 05 (210) 236486
(151) 2004 12 02
(732) TRONICA Spółka Akcyjna, Warszawa, PL.
(540) ENO

(510), (511) **11** abażury i klosze do lamp, aparatura i urządzenia do oczyszczania powietrza, aparaty do palenia kawy, bojłery, chłodziarki, ekspresy do kawy elektryczne, filtry do wody, fontanny, frytkownice elektryczne, gofrownice do ciast elektryczne, grzałki do wody, imbryki elektryczne, kabiny do łaźni tureckich ruchome, kabiny natryskowe, kinkiety, koce elektryczne, kominki domowe, lampiony, lampki elektryczne na choinkę, lampy bakterioobójcze do oczyszczania powietrza, lampy luminescencyjne do oświetlania, lampy oświetleniowe, lampy uliczne, lampy wyładowcze elektryczne do oświetlania, latarki, maszyny kuchenne, nawilżacze do grzejników, obudowy i osłony do lamp, ogrzewacze do stóp, opiekacze do chleba, oprawy oświetleniowe do sufitów podwieszonych, oprawy oświetleniowe lamp bezpieczeństwa, lamp luminescencyjnych i wyładowczych elektrycznych, oświetlenie sufitowe, podgrzewacze kieszonkowe, pompy ciepłe, reflektory do lamp, reflektorki doświetlające, rożna, suszarki do włosów, szybkowary elektryczne, talerze podgrzewane, urządzenia klimatyzacyjne i chłodnicze, urządzenia sanitarne i grzewcze, wodotryski

ozdobne, wyciągi wentylacyjne, wymienniki ciepła, zamrażarki, zasuwki i zawory, żarniki do lamp elektrycznych, żarówki elektryczne, szybkowary i garnki elektryczne, zapalniczki do gazu.

(111) **158946** (220) 2001 06 05 (210) 236487
(151) 2004 12 08
(732) TRONICA Spółka Akcyjna, Warszawa, PL.
(540) FUMO

(510), (511) **11** abażury i klosze do lamp, aparatura i urządzenia do oczyszczania powietrza, aparaty do palenia kawy, bojłery, chłodziarki, ekspresy do kawy elektryczne, filtry do wody, fontanny, frytkownice elektryczne, gofrownice do ciast elektryczne, grzałki do wody, imbryki elektryczne, kabiny do łaźni tureckich ruchome, kabiny natryskowe, kinkiety, koce elektryczne, kominki domowe, lampiony, lampki elektryczne na choinkę, lampy bakterioobójcze do oczyszczania powietrza, lampy luminescencyjne do oświetlania, lampy oświetleniowe, lampy uliczne, lampy wyładowcze elektryczne do oświetlania, latarki, maszyny kuchenne, nawilżacze do grzejników, obudowy i osłony do lamp, ogrzewacze do stóp, opiekacze do chleba, oprawy oświetleniowe do sufitów podwieszonych, oprawy oświetleniowe lamp bezpieczeństwa, lamp luminescencyjnych i wyładowczych elektrycznych, oświetlenie sufitowe, podgrzewacze kieszonkowe, pompy ciepłe, reflektory do lamp, reflektorki doświetlające, rożna, suszarki do włosów, szybkowary elektryczne, talerze podgrzewane, urządzenia klimatyzacyjne i chłodnicze, urządzenia sanitarne i grzewcze, wodotryski ozdobne, wyciągi wentylacyjne, wymienniki ciepła, zamrażarki, zasuwki i zawory, żarniki do lamp elektrycznych, żarówki elektryczne, szybkowary i garnki elektryczne, zapalniczki do gazu.

(111) **158947** (220) 2001 06 05 (210) 236488
(151) 2004 12 08
(732) TRONICA Spółka Akcyjna, Warszawa, PL.
(540) TONGO

(510), (511) **11** abażury i klosze do lamp, aparatura i urządzenia do oczyszczania powietrza, aparaty do palenia kawy, bojłery, chłodziarki, ekspresy do kawy elektryczne, filtry do wody, fontanny, frytkownice elektryczne, gofrownice do ciast elektryczne, grzałki do wody, imbryki elektryczne, kabiny do łaźni tureckich ruchome, kabiny natryskowe, kinkiety, koce elektryczne, kominki domowe, lampiony, lampki elektryczne na choinkę, lampy bakterioobójcze do oczyszczania powietrza, lampy luminescencyjne do oświetlania, lampy oświetleniowe, lampy uliczne, lampy wyładowcze elektryczne do oświetlania, latarki, maszyny kuchenne, nawilżacze do grzejników, obudowy i osłony do lamp, ogrzewacze do stóp, opiekacze do chleba, oprawy oświetleniowe do sufitów podwieszonych, oprawy oświetleniowe lamp bezpieczeństwa, lamp luminescencyjnych i wyładowczych elektrycznych, oświetlenie sufitowe, podgrzewacze kieszonkowe, pompy ciepłe, reflektory do lamp, reflektorki doświetlające, rożna, suszarki do włosów, szybkowary elektryczne, talerze podgrzewane, urządzenia klimatyzacyjne i chłodnicze, urządzenia sanitarne i grzewcze, wodotryski ozdobne, wyciągi wentylacyjne, wymienniki ciepła, zamrażarki, zasuwki i zawory, żarniki do lamp elektrycznych, żarówki elektryczne, szybkowary i garnki elektryczne, zapalniczki do gazu.

(111) **158948** (220) 2001 06 05 (210) 236490
(151) 2004 12 08
(732) TRONICA Spółka Akcyjna, Warszawa, PL.
(540) EQUA

(510), (511) **11** abażury i klosze do lamp, aparatura i urządzenia do oczyszczania powietrza, aparaty do palenia kawy, bojłery, chłodziarki, ekspresy do kawy elektryczne, filtry do wody, fontanny, frytkownice elektryczne, gofrownice do ciast elektryczne, grzałki do wody, imbryki elektryczne, kabiny do łaźni tureckich ruchome, kabiny natryskowe, kinkiety, koce elektryczne, kominki domowe, lampiony, lampki elektryczne na choinkę, lampy bakterioobójcze do oczyszczania powietrza, lampy luminescencyjne do oświetlania, lampy oświetleniowe, lampy uliczne, lampy wyładowcze ele-

tryczne do oświetlania, latarki, maszyny kuchenne, nawilżacze do grzejników, obudowy i osłony do lamp, ogrzewacze do stóp, opiekacze do chleba, oprawy oświetleniowe do sufitów podwieszonych, oprawy oświetleniowe lamp bezpieczeństwa, lamp luminescencyjnych i wyładowczych elektrycznych, oświetlenie sufitowe, podgrzewacze kieszonkowe, pompy ciepłe, reflektory do lamp, reflektorki doświetlające, rożna, suszarki do włosów, szybkowary elektryczne, talerze podgrzewane, urządzenia klimatyzacyjne i chłodnicze, urządzenia sanitarne i grzewcze, wodotryski ozdobne, wyciągi wentylacyjne, wymienniki ciepła, zamrażarki, zasuwki i zawory, żarniki do lamp elektrycznych, żarówki elektryczne, szybkowary i garnki elektryczne, zapalniczki do gazu.

(111) **158949** (220) 2001 06 05 (210) 236491
(151) 2004 12 08
(732) TRONICA Spółka Akcyjna, Warszawa, PL.
(540) ERGO

(510), (511) **11** abażury i klosze do lamp, aparatura i urządzenia do oczyszczania powietrza, aparaty do palenia kawy, bojler, chłodziarki, ekspresy do kawy elektryczne, filtry do wody, fontanny, frytkownice elektryczne, gofrownice do ciast elektryczne, grzałki do wody, imbryki elektryczne, kabiny do łaźni tureckich ruchome, kabiny natryskowe, kinkiety, koce elektryczne, kominki domowe, lampiony, lampki elektryczne na choinkę, lampy bakteriobójcze do oczyszczania powietrza, lampy luminescencyjne do oświetlania, lampy oświetleniowe, lampy uliczne, lampy wyładowcze elektryczne do oświetlania, latarki, maszyny kuchenne, nawilżacze do grzejników, obudowy i osłony do lamp, ogrzewacze do stóp, opiekacze do chleba, oprawy oświetleniowe do sufitów podwieszonych, oprawy oświetleniowe lamp bezpieczeństwa, lamp luminescencyjnych i wyładowczych elektrycznych, oświetlenie sufitowe, podgrzewacze kieszonkowe, pompy ciepłe, reflektory do lamp, reflektorki doświetlające, rożna, suszarki do włosów, szybkowary elektryczne, talerze podgrzewane, urządzenia klimatyzacyjne i chłodnicze, urządzenia sanitarne i grzewcze, wodotryski ozdobne, wyciągi wentylacyjne, wymienniki ciepła, zamrażarki, zasuwki i zawory, żarniki do lamp elektrycznych, żarówki elektryczne, szybkowary i garnki elektryczne, zapalniczki do gazu.

(111) **158950** (220) 2001 06 05 (210) 236492
(151) 2004 12 08
(732) TRONICA Spółka Akcyjna, Warszawa, PL.
(540) SHERPA

(510), (511) **11** abażury i klosze do lamp, aparatura i urządzenia do oczyszczania powietrza, aparaty do palenia kawy, bojler, chłodziarki, ekspresy do kawy elektryczne, filtry do wody, fontanny, frytkownice elektryczne, gofrownice do ciast elektryczne, grzałki do wody, imbryki elektryczne, kabiny do łaźni tureckich ruchome, kabiny natryskowe, kinkiety, koce elektryczne, kominki domowe, lampiony, lampki elektryczne na choinkę, lampy bakteriobójcze do oczyszczania powietrza, lampy luminescencyjne do oświetlania, lampy oświetleniowe, lampy uliczne, lampy wyładowcze elektryczne do oświetlania, latarki, maszyny kuchenne, nawilżacze do grzejników, obudowy i osłony do lamp, ogrzewacze do stóp, opiekacze do chleba, oprawy oświetleniowe do sufitów podwieszonych, oprawy oświetleniowe lamp bezpieczeństwa, lamp luminescencyjnych i wyładowczych elektrycznych, oświetlenie sufitowe, podgrzewacze kieszonkowe, pompy ciepłe, reflektory do lamp, reflektorki doświetlające, rożna, suszarki do włosów, szybkowary elektryczne, talerze podgrzewane, urządzenia klimatyzacyjne i chłodnicze, urządzenia sanitarne i grzewcze, wodotryski ozdobne, wyciągi wentylacyjne, wymienniki ciepła, zamrażarki, zasuwki i zawory, żarniki do lamp elektrycznych, żarówki elektryczne, szybkowary i garnki elektryczne, zapalniczki do gazu.

(111) **158951** (220) 2001 06 05 (210) 236493
(151) 2004 12 08
(732) TRONICA Spółka Akcyjna, Warszawa, PL.
(540) PILO

(510), (511) **11** abażury i klosze do lamp, aparatura i urządzenia do oczyszczania powietrza, aparaty do palenia kawy, bojler, chłodziarki, ekspresy do kawy elektryczne, filtry do wody, fontanny, frytkownice elektryczne, gofrownice do ciast elektryczne, grzałki do wody, imbryki elektryczne, kabiny do łaźni tureckich ruchome, kabiny natryskowe, kinkiety, koce elektryczne, kominki domowe, lampiony, lampki elektryczne na choinkę, lampy bakteriobójcze do oczyszczania powietrza, lampy luminescencyjne do oświetlania, lampy oświetleniowe, lampy uliczne, lampy wyładowcze elektryczne do oświetlania, latarki, maszyny kuchenne, nawilżacze do grzejników, obudowy i osłony do lamp, ogrzewacze do stóp, opiekacze do chleba, oprawy oświetleniowe do sufitów podwieszonych, oprawy oświetleniowe lamp bezpieczeństwa, lamp luminescencyjnych i wyładowczych elektrycznych, oświetlenie sufitowe, podgrzewacze kieszonkowe, pompy ciepłe, reflektory do lamp, reflektorki doświetlające, rożna, suszarki do włosów, szybkowary elektryczne, talerze podgrzewane, urządzenia klimatyzacyjne i chłodnicze, urządzenia sanitarne i grzewcze, wodotryski ozdobne, wyciągi wentylacyjne, wymienniki ciepła, zamrażarki, zasuwki i zawory, żarniki do lamp elektrycznych, żarówki elektryczne, szybkowary i garnki elektryczne, zapalniczki do gazu.

(111) **158952** (220) 2001 06 05 (210) 236494
(151) 2004 12 02
(732) TRONICA Spółka Akcyjna, Warszawa, PL.
(540) OMAL

(510), (511) **11** abażury i klosze do lamp, aparatura i urządzenia do oczyszczania powietrza, aparaty do palenia kawy, bojler, chłodziarki, ekspresy do kawy elektryczne, filtry do wody, fontanny, frytkownice elektryczne, gofrownice do ciast elektryczne, grzałki do wody, imbryki elektryczne, kabiny do łaźni tureckich ruchome, kabiny natryskowe, kinkiety, koce elektryczne, kominki domowe, lampiony, lampki elektryczne na choinkę, lampy bakteriobójcze do oczyszczania powietrza, lampy luminescencyjne do oświetlania, lampy oświetleniowe, lampy uliczne, lampy wyładowcze elektryczne do oświetlania, latarki, maszyny kuchenne, nawilżacze do grzejników, obudowy i osłony do lamp, ogrzewacze do stóp, opiekacze do chleba, oprawy oświetleniowe do sufitów podwieszonych, oprawy oświetleniowe lamp bezpieczeństwa, lamp luminescencyjnych i wyładowczych elektrycznych, oświetlenie sufitowe, podgrzewacze kieszonkowe, pompy ciepłe, reflektory do lamp, reflektorki doświetlające, rożna, suszarki do włosów, szybkowary elektryczne, talerze podgrzewane, urządzenia klimatyzacyjne i chłodnicze, urządzenia sanitarne i grzewcze, wodotryski ozdobne, wyciągi wentylacyjne, wymienniki ciepła, zamrażarki, zasuwki i zawory, żarniki do lamp elektrycznych, żarówki elektryczne, szybkowary i garnki elektryczne, zapalniczki do gazu.

(111) **158953** (220) 2001 06 05 (210) 236601
(151) 2005 01 14
(732) Arot Polska Spółka z o.o., Leszno, PL.
(540) DVK

(510), (511) **17** rury karbowane osłonowe do kabli niemetalowe.

(111) **158954** (220) 2001 06 05 (210) 236612
(151) 2004 12 09
(732) „EKKA” Firma Handlowa Andrzej Kufel, Września, PL.
(540)



Kolory znaku: żółty, biały, czerwony, zielony, złoty
(531) 2.3, 5.9, 9.1, 26.1, 27.5, 29.1

(510), (511) **30** jarzynowa przyprawa do zup, sosów, dań mięsnych i rybnych.

(111) **158955** (220) 2001 06 07 (210) 236638
(151) 2004 12 09
(732) Sankyo Company Limited, Tokio, JP.
(540)

RAMPART

(531) 27.5
(510), (511) **05** insektycydy.

(111) **158956** (220) 2001 06 06 (210) 236682
(151) 2005 01 27
(732) „SILESIA RYBNIK” Spółka z ograniczoną odpowiedzialnością, Rybnik, PL.
(540) SILFLON
(510), (511) **01** powłoki ceramiczne do powlekania naczyń kuchennych jako warstwa zapobiegająca przywieraniu i ułatwiająca mycie, **17** tworzywa sztuczne półprzetworzone do powlekania naczyń kuchennych, **21** naczynia kuchenne powlekane.

(111) **158957** (220) 2001 06 06 (210) 236689
(151) 2005 01 27
(732) „BIOFARM” Spółka z ograniczoną odpowiedzialnością, Poznań, PL.
(540) syber-gin
(510), (511) **05** produkty farmaceutyczne: leki, środki dezynfekcyjne, odkażające, produkty weterynaryjne, dietetyczne środki medyczne, produkty sanitarne: materiały opatrunkowe, plastry, podpaski higieniczne, żywność dla niemowląt.

(111) **158958** (220) 2001 06 08 (210) 236752
(151) 2005 01 05
(732) Kancelaria Prawna „SAMPRAUS” Ireneusz Miron Guziński Spółka Komandytowa, Wrocław, PL.
(540)

Kancelaria Prawna
Sampraus

Kolory znaku: zielony
(531) 27.5, 29.1
(510), (511) **42** usługi w zakresie pomocy prawnej.

(111) **158959** (220) 2001 06 08 (210) 236753
(151) 2005 01 05
(732) Kancelaria Prawna „SAMPRAUS” Ireneusz Miron Guziński Spółka Komandytowa, Wrocław, PL.
(540) sampraus
(510), (511) **42** usługi w zakresie pomocy prawnej.

(111) **158960** (220) 2001 06 12 (210) 236834
(151) 2004 12 13
(732) Zakłady Tłuszczowe Kruszwica S.A., Kruszwica, PL.
(540) PRZYJACIÓŁKA
(510), (511) **29** margaryny, tłuszcze i oleje jadalne.

(111) **158961** (220) 1996 11 29 (210) 167150
(151) 2004 06 17
(732) DUCATI ENERGIA S.p.A., Bologna, IT.
(540) DUCATI ENERGIA

(510), (511) **07** iskrowniki, alternatory, koła zamachowe, przyrządy i urządzenia elektryczne stanowiące podzespoły do motocykli, pojazdów samochodowych, pojazdów motorowych, silników nieruchomości i stacjonarnych z klasy 7 takie jak świece zapłonowe, alternatory, wtryskiwacze, **09** kondensatory elektryczne do lamp, silników, do stosowania w przemyśle oraz do elektroniki mocy, regulatory i przyrządy automatyczne do stosowania w przemyśle, transduktory, regulatory napięcia, osprzęt i urządzenia elektryczne do elektrycznych sprzętów gospodarstwa domowego, przyrządy i urządzenia elektryczne stanowiące podzespoły do motocykli, pojazdów samochodowych, pojazdów motorowych, silników nieruchomości i stacjonarnych z klasy 9 takie jak tworniki, akumulatory i baterie, woltomierze, **11** przyrządy i urządzenia elektryczne stanowiące podzespoły do motocykli, pojazdów samochodowych, pojazdów motorowych z klasy 11 takie jak reflektory, instalacje grzewcze, instalacje klimatyzacyjne, urządzenia do usuwania zaparowania, urządzenia do odmrażania, **12** kierownice pojazdów, przyrządy i urządzenia elektryczne stanowiące podzespoły do motocykli, pojazdów samochodowych, pojazdów motorowych z klasy 12 takie jak sygnalizatory dźwiękowe, kierunkowskazy.

(111) **158962** (220) 1996 11 29 (210) 167151
(151) 2004 06 17
(732) DUCATI ENERGIA S.p.A., Bologna, IT.
(540)



(531) 26.1, 26.4, 27.5
(510), (511) **07** magnetyczne rozdzielacze zapłonu silnikowego, **09** przyrządy i urządzenia elektryczne, przyrządy radioelektryczne, aparaty kinematograficzne, małe centrale elektroniczne do termoregulacji, programatory elektroniczne do piekarników oraz pralek i zmywarek, instalacje i urządzenia radiotelefoniczne, instalacje i urządzenia do regulacji faz, instalacje i urządzenia do głosowej (vive voix) łączności wewnętrznej, filtry przeciwzakłóceniu, kondensatory, także do regulacji faz oraz do lamp neonowych, projektory dźwiękowe, transformatory, nadajniki-odbiorniki, mikrofony, anteny, przenośne stacje radiotelegraficzne i radiotelefoniczne, radiowe, elektrotechniczne oraz telefoniczne regulatory i generatory kwarcowe, głośniki do radioodbiorników, stacji łączności radiotelegraficznej i ich obudowy, słuchawki, głośniki do urządzeń radiotelegraficznych, telegraficznych, dla telefonii bezprzewodowej oraz ich obudowy, odbiorniki do głośników, przekaźniki elektromagnetyczne i elektroniczne, akumulatory i ich podzespoły, urządzenia do ładowania baterii akumulatorowych, kable elektryczne w izolacji, urządzenia pomiarowe do pomiarów termicznych, elektrycznych, liczności i ciężaru.

(111) **158963** (220) 2001 06 12 (210) 236837
(151) 2004 12 16
(732) Pfizer Products Inc. (a Connecticut corporation), Groton, US.
(540) DRAXXIN
(510), (511) **05** preparaty i substancje weterynaryjne.

(111) **158964** (220) 2001 06 12 (210) 236872
(151) 2005 01 19
(732) AZYL Biuro Obrotu Nieruchomościami i Zakwaterowań Targowych Elżbieta Ziętkiewicz, Poznań, PL.
(540) AZYL BIURO OBROTU NIERUCHOMOŚCIAMI I ZAKWATEROWAŃ TARGOWYCH-ELŻBIETA ZIĘTKIEWICZ
(510), (511) **36** pośrednictwo w kupnie, sprzedaży oraz wynajmie nieruchomości na okresy długie i krótkie.

(111) **158965** (220) 2001 06 12 (210) 236941
 (151) 2004 11 25
 (732) Firma Cukiernicza „Solidarność” Spółka z o.o.-rok
 założenia 1952, Lublin, PL.
 (540) delfiki
 (510), (511) **30** wyroby cukiernicze, słodczyce, wyroby czekolado-
 we, ciastka, lody.

(111) **158966** (220) 2001 06 13 (210) 236960
 (151) 2005 01 25
 (732) Zakład Produkcji Różnej, Handlu i Usług WAJM Spółka z o.o.,
 Serby, PL.
 (540)



Kolory znaku: czerwony, czarny

(531) 26.4, 26.13, 27.5, 29.1

(510), (511) **17** materiały izolacyjne w tym: termoizolacyjne, do
 izolacji akustycznej oraz do izolacji ogniowej. Izolacyjne miesza-
 niny zapobiegające wilgoci w budynkach., **19** materiały budowla-
 ne niemetalowe, w tym: beton, beton komórkowy, wylewany bet-
 on komórkowy-pianobeton, betonowe elementy budowlane, dre-
 wno użytkowe, drewno budowlane, drewno fornirowane, galanteria
 z drewna, **39** usługi transportowo-sprzętowe, w tym usługi związane
 z wynajmem środków transportu. Transport towarów. Dystrybu-
 cja towarów., **42** Doradztwo budowlane.

(111) **158967** (220) 2001 06 18 (210) 237071
 (151) 2005 01 31
 (732) ANMARO Spółka z o.o., Rzeszów, PL.
 (540)



Kolory znaku: czerwony, niebieski, ciemnogrnatowy

(531) 27.5, 29.1

(510), (511) **09** czytniki (informatyka), czytniki do kodów kresko-
 wych, czytniki optyczne, drukarki komputerowe, dyski oblicze-
 niowe, dyski optyczne, dyski optyczne kompaktowe, dyskietki,
 ekrany fluoryzujące, ekrany projekcyjne, kalkulatory, karty mag-
 netyczne, karty magnetyczne identyfikacyjne, kasy rejestrujące,
 komputery, maszyny księgujące, maszyny liczące, maszyny su-
 mujące, matematyczne przyrządy, mikroprocesory, modemy, mo-
 nitory (software i hardware), myszy (informatyka), nośniki danych
 magnetyczne, nośniki danych optyczne, obwody drukowane, ob-
 wody scalone, odbiorniki audio i video, pamięci komputerowe, pe-
 ryferyjne urządzenia komputerowe, plotery, płytki krzemowe,
 półprzewodniki, procesory, programy komputerowe systemu ope-
 racyjnego, programy komputerowe, skanery, sterowniki (infor-
 matyka), stacje taśm magnetycznych (informatyka), taśmy magnety-
 czne, telefony (aparaty), telefoniczne centrale, **37** usługi w zakre-
 sie: blacharstwa, ciesielstwa i dekarstwa, budowy i naprawy budyn-
 ków, budowy, konserwacji i remontów hal produkcyjnych i maga-
 zynowych, budowy i konserwacji rurociągów, czyszczenia i na-
 prawy bojlerów, czyszczenia i naprawy kotłów, gipsowania i szpa-
 chlowania, hydrauliki, informacji o materiałach budowlanych,
 instalowania konserwacji i naprawy urządzeń elektrycznych, in-
 stalowania konserwacji i napraw instalacji klimatyzacyjnych, in-
 stalowania konserwacji i naprawy instalacji centralnego ogrzewa-
 nia, izolacji i ocieplania budynków, konserwacji i naprawy palni-
 ków, malowania wnętrz i fasad budynków, murarstwa, montażu
 rusztowań, oczyszczania dróg i posypywania piaskiem, pętnienia

nadzoru budowlanego, rozbiórki budynków, stolarstwa, układania
 nawierzchni dróg i placów, wypożyczania sprzętu budowlanego,
42 usługi w zakresie: aktualizacji oprogramowania komputerów,
 analizy projektów technicznych, analizy systemów komputerow-
 ych, badań technicznych, doradztwa budowlanego, doradztwa
 w sprawach sprzętu i oprogramowania komputerowego, doradz-
 twa technicznego w sprawach instalacji technologicznych, instala-
 cji ciśnieniowych, konstrukcji stalowych, ekspertyz inżynierskich,
 konserwacji oprogramowania komputerowego, oprogramowania
 komputerowego, programowania komputerów, projektowania techn-
 icznego, projektowania budynków, projektowania obiektów prze-
 mysłowych.

(111) **158968** (220) 2001 06 20 (210) 237109
 (151) 2004 11 18
 (732) JonMor Investments, Inc. (a Delaware corporation),
 Wilmington, US.
 (540)



(531) 2.9, 26.4, 27.5

(510), (511) **29** mięso, ryby, drób i dziczyzna, ekstrakty mięsne,
 konserwowane, suszone i gotowane owoce i warzywa, galaretki,
 dżemy, kompoty, jaja, mleko i produkty mleczne, jadalne oleje
 i tłuszcze.

(111) **158969** (220) 2001 06 19 (210) 237112
 (151) 2004 11 18
 (732) FRUCTAR Spółka z o.o., Tamów, PL.
 (540) CAMELOT
 (510), (511) **33** wino.

(111) **158970** (220) 2001 06 20 (210) 237237
 (151) 2004 11 09
 (732) BEAUTY COSMETICS Eugeniusz Janczak, Wrocław, PL.
 (540)



(531) 27.5

(510), (511) **03** perfumy, kosmetyki, wody po goleniu, żele pod
 prysznic, balsamy do ciała, płyny do kąpieli, mydła, środki do pie-
 legnacji włosów.

(111) **158971** (220) 2001 06 22 (210) 237249
 (151) 2004 12 13
 (732) Przedsiębiorstwo Produkcyjno Handlowe MAGA Elżbieta
 Osińska, Dawidy, PL.
 (540) maga

(510), (511) **29** chrupki owocowe, chrupki ziemniaczane, kromki,
 mrożone warzywa, mrożone owoce, pasty do kanapek, składniki
 do sporządzania zup, zupy, sałatki warzywne, sałatki warzywno-o-
 wocowe, sałatki warzywno-mięsne, sałatki warzywno-rybne, su-
 rowki warzywne, surówki warzywno-owocowe, surówki i sałatki
 owocowe, **30** majonez, makarony spożywcze, naleśniki, pierożki,
 pizze, kanapki, kukurydza prażona (pop corn), sosy, przyprawy.

(111) **158972** (220) 2001 06 22 (210) 237250
 (151) 2004 12 13
 (732) Przedsiębiorstwo Produkcyjno Handlowe MAGA Elżbieta
 Osińska, Dawidy, PL.

(540)



Kolory znaku: czerwony, biały

(531) 26.4, 27.5, 29.1

(510), (511) **29** chrupki owocowe, chrupki ziemniaczane, krokiety, mrożone warzywa, mrożone owoce, pasty do kanapek, składniki do sporządzania zup, zupy, sałatki warzywne, sałatki warzywno-owocowe, sałatki warzywno-mięsne, sałatki warzywno-rybne, surówki warzywne, surówki wyrzyno-owocowe, surówki i sałatki owocowe, **30** majonez, makarony spożywcze, naleśniki, pierożki, pizze, kanapki, kukurydza prażona (pop corn), sosy, przyprawy.

(111) **158973** (220) 2001 06 21 (210) 237300

(151) 2005 01 06

(732) „FERAX-IRIL” Spółka z ograniczoną odpowiedzialnością, Zduńska Wola, PL.

(540)



(531) 1.1

(510), (511) **25** wyroby pończosnicze.(111) **158974** (220) 2001 06 25 (210) 237355

(151) 2004 12 01

(732) „MARBET” Beata Machalska-Jankowska, Ireneusz Tyl, Marek Zaremba Spółka Jawna, Warszawa, PL.

(540)



Kolory znaku: czarny, żółty, pomarańczowy, zielony, szary

(531) 5.5, 27.5, 29.1

(510), (511) **25** wyroby pończosnicze, rajstopy, pończochy, skarpety, getry.

(111) **158975** (220) 2001 06 25 (210) 237358

(151) 2004 12 01

(732) GMB, Inc., King, US.

(540) REYNOLDS

(510), (511) **34** tytoń przetworzony i nieprzetworzony, włączając papierosy, artykuły dla palaczy oraz zapalki.

(111) **158976** (220) 2001 06 27 (210) 237455

(151) 2005 01 05

(732) BONGRAIN S.A., Viroflay, FR.

(540)



Kolory znaku: biały, niebieski

(531) 26.11, 27.5, 29.1

(510), (511) **29** mleko, sery, produkty mleczne.(111) **158977** (220) 2001 06 27 (210) 237456

(151) 2005 01 06

(732) BONGRAIN S.A., Viroflay, FR.

(540)



Kolory znaku: biały, czerwony, granatowy, niebieski

(531) 27.5, 29.1

(510), (511) **29** mleko, sery, produkty mleczne.(111) **158978** (220) 2001 06 29 (210) 237568

(151) 2004 12 14

(732) Reckitt & Colman (Overseas) Limited, Hull, GB.

(540) DETTOL

(510), (511) **03** preparaty wybielające i inne substancje stosowane w praniu, preparaty czyszczące, detergenty (inne niż do celów medycznych i inne niż stosowane w procesach produkcyjnych), mydła, produkty toaletowe, talk, preparaty do pielęgnacji skóry, preparaty do golenia, dezodoranty osobiste, produkty do czyszczenia zębów, płyny do płukania jamy ustnej do celów innych niż medyczne.

(111) **158979** (220) 2001 06 29 (210) 237569

(151) 2004 12 14

(732) Reckitt & Colman (Overseas) Limited, Hull, GB.

(540)



(531) 23.1, 26.1, 27.5

(510), (511) **03** preparaty wybielające i inne substancje stosowane w praniu, preparaty czyszczące, detergenty (inne niż do celów medycznych i inne niż stosowane w procesach produkcyjnych), mydła, wyroby toaletowe, talki, preparaty do pielęgnacji skóry, preparaty do golenia, dezodoranty osobiste, produkty do czyszczenia zębów, płyny do płukania ust do celów innych niż medyczne, **05** preparaty farmaceutyczne, weterynaryjne i sanitarne, preparaty antyseptyczne, preparaty bakteriobójcze, środki dezynfekcyjne, środki zarodnikobójcze, preparaty do odświeżania powietrza, dezodoranty (inne niż do celów osobistych), produkty toaletowe o działaniu leczniczym, talki lecznicze, plastry, materiały opatrunkowe, apteczki z zawartością.

(111) **158980** (220) 2001 07 03 (210) 237678

(151) 2005 01 03

(732) PZ CUSSONS POLSKA S.A., Warszawa, PL.

(540) (znak przestrzenny)

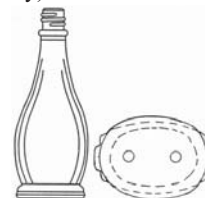

(531) 19.7

(510), (511) **03** wyroby perfumeryjno-kosmetyczne.(111) **158981** (220) 2001 07 03 (210) 237679

(151) 2005 01 03

(732) PZ CUSSONS POLSKA S.A., Warszawa, PL.

(540)



(531) 19.7, 27.5

(510), (511) 03 wyroby perfumeryjno-kosmetyczne.

(111) 158982 (220) 2001 07 02 (210) 237730
 (151) 2005 01 04
 (732) Nauka Jazdy Bogdan Baranowski, Gdynia, PL.
 (540)



Kolory znaku: czarny, biały, czerwony, żółty

(531) 7.11, 26.1, 26.11, 27.5, 29.1

(510), (511) 16 katalogi, czasopisma, ulotki, foldery, prospekty, plakaty, książki, 35 usługi w zakresie organizowania pokazów, wystaw, targów w zakresie zagadnień samochodowych w celach handlowych i reklamowych, badania opinii publicznej, 41 usługi w zakresie szkoleń kierowców, seminariów, konferencji.

(111) 158983 (220) 2001 07 04 (210) 237751
 (151) 2005 01 26
 (732) WYDAWNICTWO LEKARSKIE PZWL Spółka z o.o., Warszawa, PL.
 (540)



(531) 3.11, 20.7, 27.5

(510), (511) 09 zapisane nośniki pamięci magnetycznej, optycznej, magnetyczno-optycznej, kasyety, dyski, płyty CD, publikacje multimedialne, 16 afisze, akcydensy, biuletyny, czasopisma, foldery, ulotki reklamowe, informatory, kalendarze, podręczniki, poradniki, plansze, plakaty, grafiki, komiksy, książki, katalogi, wydawnictwa periodyczne i nieperiodyczne, 35 płatny serwis informacyjny poprzez internet dotyczący oferty handlowej wydawnictwa, sprzedaż poprzez internet obejmująca zapisane nośniki pamięci magnetycznej, optycznej, magnetyczno-optycznej, kasyety, dyski, płyty CD, publikacje multimedialne, afisze, akcydensy, biuletyny, czasopisma, foldery, ulotki reklamowe, informatory, kalendarze, podręczniki, poradniki, plansze, plakaty, grafiki, komiksy, książki, katalogi, wydawnictwa periodyczne i nieperiodyczne, 38 komputerowe przesyłanie obrazu i dźwięku.

(111) 158984 (220) 2001 07 04 (210) 237819
 (151) 2004 12 07
 (732) „INFINITE” Spółka z ograniczoną odpowiedzialnością, Lublin, PL.
 (540)



Kolory znaku: niebieski, biały, czerwony

(531) 26.11, 27.5, 29.1

(510), (511) 35 internetowe udostępnianie, w celu nabycia, osobom trzecim towarów: produkty antykorozyjne, malarskie i konserwujące, produkty kosmetyczne i preparaty do czyszczenia, narzędzia ręczne i przyrządy ręczne z napędem elektrycznym, urządzenia do transformacji, rejestracji i odtwarzania dźwięku oraz obrazu, maszyny liczące, komputery, wyroby jubilerskie, biżuteria, zegary, artykuły papiernicze i introligatorskie, programy dla maszyn cyfrowych, skóra i imitacje skóry oraz towary z tych materiałów, meble, lustra, ramy do obrazów, narzędzia i naczynia dla gospodarstw domowych, tkaniny i wyroby tekstylne, ubrania, buty, nakrycia głowy, koronki, hafty, guziki, dywany, maty, wykładziny podłogowe, gry, zabawki, mięso, nabiał, oleje i tłuszcze jadalne, używki, przyprawy, wyroby zbożowe, produkty rolnicze, produkty ogrodnicze i leśne, ziarna, piwo, napoje bezalkoholowe, napoje alkoholowe, artykuły dla palących, internetowe pokazy i promocje dla osób trzecich towarów wyżej wymienionych.

(111) 158985 (220) 2001 07 05 (210) 237906
 (151) 2004 12 29
 (732) Firma Instalacji Sanitarnych Roman Jasiński, Łódź, PL.
 (540)



Kolory znaku: czarny, biały, czerwony, pomarańczowy, żółty, jasnozielony, ciemnozielony, granatowy, niebieski
 (531) 14.1, 26.4, 27.5, 29.1

(510), (511) 11 instalacje sanitarne i co, 37 usługi budowlane murarstwo, izolacja, malowanie, naprawy, 39 transport samochodowy towarów.

(111) 158986 (220) 2001 07 11 (210) 238056
 (151) 2004 12 16
 (732) Aktiebolaget Electrolux, Sztokholm, SE.
 (540) OXYGEN

(510), (511) 07 odkurzacze, dysze do odkurzaczy, węże do odkurzaczy, elektryczne maszyny i urządzenia do czyszczenia.

(111) 158987 (220) 2001 07 11 (210) 238058
 (151) 2004 12 16
 (732) Aktiebolaget Electrolux, Sztokholm, SE.
 (540) CLARIO

(510), (511) 07 odkurzacze, dysze do odkurzaczy, węże do odkurzaczy, elektryczne maszyny i urządzenia do czyszczenia.

(111) 158988 (220) 2001 07 10 (210) 238085
 (151) 2004 11 18
 (732) „DESTYLARNIA SOBIESKI” Spółka Akcyjna, Starogard Gdański, PL.
 (540)



Kolory znaku: biały, srebrny, szary, granatowy, czerwony, czarny

(531) 3.1, 24.1, 25.1, 27.5, 29.1

(510), (511) 33 napoje alkoholowe.

(111) **158989** (220) 2001 07 12 (210) 238112
 (151) 2004 12 29
 (732) LEK-AM Spółka z o.o., Zakroczym, PL.
 (540)



Kolory znaku: zielony, żółty, niebieski
 (531) 1.3, 6.7, 29.1
 (510), (511) **05** produkty farmaceutyczne, leki.

(111) **158990** (220) 2001 07 11 (210) 238150
 (151) 2004 12 02
 (732) „Elplast” PPHU Marian Pawelak, Jastrzębie Zdrój, PL.
 (540) jedyna
 (510), (511) **30** przyprawy do potraw.

(111) **158991** (220) 2001 07 13 (210) 238168
 (151) 2005 01 17
 (732) „BIO-ACTIVE” Spółka z o.o., Warszawa, PL.
 (540)



Kolory znaku: biały, żółty, czarny
 (531) 26.4, 27.5, 29.1
 (510), (511) **30** herbata, **39** konfekcjonowanie herbaty.

(111) **158992** (220) 2001 07 13 (210) 238235
 (151) 2005 01 14
 (732) INGLOT Spółka z o.o., Przemysł, PL.
 (540) COLORLOGIC SYSTEMS
 (510), (511) **03** kosmetyki, barwniki kosmetyczne, lakiery do paznokci, preparaty do makijażu, produkty perfumeryjne, pomadki do ust, puder do makijażu, szminki do make-up, zestawy próbek kosmetyków.

(111) **158993** (220) 2001 07 13 (210) 238236
 (151) 2005 01 14
 (732) INGLOT Spółka z o.o., Przemysł, PL.
 (540) COLOR DYNAMICS
 (510), (511) **03** kosmetyki, barwniki kosmetyczne, lakiery do paznokci, preparaty do makijażu, produkty perfumeryjne, pomadki do ust, puder do makijażu, szminki do make-up, zestawy próbek kosmetyków.

(111) **158994** (220) 2001 07 13 (210) 238237
 (151) 2005 01 14
 (732) INGLOT Spółka z o.o., Przemysł, PL.
 (540) NAVIGATOR COLOR TESTER
 (510), (511) **03** kosmetyki, barwniki kosmetyczne, lakiery do paznokci, preparaty do makijażu, produkty perfumeryjne, pomadki do ust, puder do makijażu, szminki do make-up, zestawy próbek kosmetyków.

(111) **158995** (220) 2001 07 13 (210) 238238
 (151) 2005 01 14
 (732) INGLOT Spółka z o.o., Przemysł, PL.
 (540) COLOR REPUBLIC

(510), (511) **03** kosmetyki, barwniki kosmetyczne, lakiery do paznokci, preparaty do makijażu, produkty perfumeryjne, pomadki do ust, puder do makijażu, szminki do make-up, zestawy próbek kosmetyków.

(111) **158996** (220) 2001 07 13 (210) 238255
 (151) 2005 01 27
 (732) Przedsiębiorstwo Produkcyjno-Handlowe „KONIMPEX” Spółka z o.o. Zakład Pracy Chronionej, Konin, PL.
 (540)



Kolory znaku: czerwony, zielony
 (531) 27.5, 29.1
 (510), (511) **01** sadza techniczna, polietylen granulowany, polipropylen granulowany, polichlorek winylu w proszku, **02** biel cynkowa, biel tytanowa, rozcieńczalniki do farb i lakierów, **16** papier, tektura, celuloza i wyroby z tych materiałów, folie z tworzyw sztucznych do pakowania, **17** guma surowa lub półprzetworzona i wyroby z gumy, kauczuk surowy lub półprzetworzony, kauczuk syntetyczny, folie z tworzyw sztucznych inne niż do pakowania, **19** krzemionka granulowana lub w proszku, **22** worki do transportu i przechowywania materiałów luzem.

(111) **158997** (220) 2001 07 17 (210) 238343
 (151) 2005 01 12
 (732) PZ CUSSONS POLSKA Spółka Akcyjna, Warszawa, PL.
 (540) (znak przestrzenny)



(531) 19.3, 19.7
 (510), (511) **03** płyny kosmetyczne.

(111) **158998** (220) 2001 07 18 (210) 238361
 (151) 2004 12 28
 (732) Parke, Davis & Company LLC, Morris Plains, US.
 (540) ZARONTIN
 (510), (511) **05** preparaty medyczne i farmaceutyczne.

(111) **158999** (220) 2001 07 19 (210) 238478
 (151) 2005 01 19
 (732) Wyższa Szkoła Humanistyczno-Ekonomiczna w Łodzi, Łódź, PL.
 (540)



Kolory znaku: biały, bordowy, jasnobordowy
 (531) 3.7, 24.1, 27.5, 29.1
 (510), (511) **16** książki, skrypty, czasopisma, **35** doradztwo handlowe oraz doradztwo i pomoc w zakresie: organizowania i kierowania działalnością gospodarczą, prowadzenia działalności go-

spodarczej i w zakresie zarządzania kadrowego, **36** zarządzanie finansami przedsiębiorców, doradztwo w sprawach finansowych, **39** organizowanie wycieczek, obozów i wczasów o charakterze rekreacyjno-turystycznym i poznawczym, **41** edukacja obejmująca prowadzenie studiów wyższych na wszystkich kierunkach studiów, organizowanie oraz prowadzenie: konferencji, seminariów, sympozjów, konkursów edukacyjnych, kursów, usługowa działalność wydawnicza, **42** badania naukowe i przemysłowe obejmujące wszystkie kierunki studiów wyższych, doradztwo w sprawach sprzętu komputerowego.

(111) **159000** (220) 2001 07 20 (210) 238601
(151) 2005 01 05
(732) Scadinavian Laboratories Inc., Mount Bethel, US.
(540)



Kolory znaku: jasnoniebieski, ciemnoniebieski
(531) 3.9, 27.5, 29.1
(510), (511) **05** preparaty farmaceutyczne.

(111) **159001** (220) 2001 09 19 (210) 240858
(151) 2005 04 07 (441) 2002 03 25
(732) NEPTUN MEDICAL Sp. z o.o., Gdańsk, PL.
(540)



BALTDENTICA

(531) 3.7, 27.5
(510), (511) **35** organizowanie targów, wystaw, pokazów; badanie rynku, marketing, reklama (rozpowszechnianie ulotek, prospektów, próbek, broszur, rozklejanie plakatów), wynajmowanie powierzchni na cele reklamowe, ogłoszenia radiowe, telewizyjne, prasowe, wynajmowanie powierzchni targowej na stoiska, promocja dla osób trzecich, służba informacyjna, sondaże, **41** działalność artystyczna (wystawy grafiki i fotografii), szkolenia i pokazy w zakresie obsługi urządzeń i nowych technologii stosowanych w medycynie, wynajmowanie sal na seminaria i prelekcje.

(111) **159002** (220) 2004 03 16 (210) 277853
(151) 2005 01 24
(732) Przedsiębiorstwo Wielobranżowe „MAXTEL” Arkadiusz Wilusz, Tychy, PL.
(540)



Kolory znaku: niebieski, biały
(531) 25.7.15, 26.1.1, 27.5.1, 29.1.4
(510), (511) **35** pośrednictwo handlowe polegające na kojarzeniu kontrahentów, pomoc przy prowadzeniu negocjacji handlowych i zawieraniu umów, zgrupowanie na rzecz osób trzecich różnych towarów pozwalające je oglądać i kupować w sklepie lub hurtowni z aparatami fotograficznymi, telefonami przewodowymi i bezprzewodowymi, telefonami komórkowymi, telefaksami, radiotelefonami, komputerami i sprzętem komputerowym oraz akcesoriami komputerowymi i telekomunikacyjnymi, albo w sklepie lub hurtowni z artykułami papierniczymi, grammi i zabawkami, albo w sklepie lub hurtowni z narzędziami ręcznymi i elektrycznymi oraz urządzeniami oświetleniowymi, usługi reklamowe, prowadzenie interesów osób trzecich w zakresie pomocy w prowadzeniu działal-

ności gospodarczej, pomocy w zarządzaniu przedsiębiorstwami przemysłowymi lub handlowymi, pośrednictwa pracy, promocji sprzedaży, **37** usługi w zakresie konserwacji i naprawy aparatów fotograficznych, aparatów telefonicznych przewodowych i bezprzewodowych, telefaksów, telefonów komórkowych, radiotelefonów, komputerów i sprzętu komputerowego oraz urządzeń do kopiowania.

(111) **159003** (220) 2004 04 07 (210) 278975
(151) 2004 12 08 (441) 2004 07 12
(732) CANDELA Spółka z o.o., Warszawa, PL.
(540)



Kolory znaku: biały, niebieski
(531) 26.1.1, 27.5.1, 29.1.3
(510), (511) **09** aparatura i przyrządy naukowe, elektryczne, pomiarowe, kontrolne, **37** usługi serwisowe w zakresie aparatury i przyrządów naukowych, laboratoryjnych, kontrolno-pomiarowych, elektrycznych i elektronicznych.

(111) **159004** (220) 2004 04 19 (210) 279451
(151) 2004 12 08 (441) 2004 07 26
(732) CANDELA Spółka z o.o., Warszawa, PL.
(540) CANDELA

(510), (511) **09** urządzenia i aparaty elektryczne i elektroniczne, systemy dozymetryczne, instalacje elektryczne, systemy komputerowe, komputery i komputerowe urządzenia peryferyjne, programy komputerowe, mikrochipy, przyrządy i instrumenty pomiarowe, próżniomierze, wyposażenie laboratoriów, w tym: chromatografy, cyklotrony, akceleratory, dozymetry, spektrometry, spektroskopy, częstotliwościomierze, czytniki cyfrowe i optyczne, przewody i instalacje elektryczne i światłowodowe, ekrany radiologiczne, urządzenia zabezpieczające przed promieniowaniem, aparaty radiologiczne do celów przemysłowych, aparaty rentgenowskie, sondy, w tym: próżniowe, do celów naukowo-badawczych, sprzęt i urządzenia fotograficzne, urządzenia radarowe, akustyczne, infra- i ultradźwiękowe, urządzenia telefoniczne, lasery nie do celów medycznych, lampy elektronowe i optyczne, wzmacniacze, aparatura analityczno-badawcza, aparatura i instrumenty chemiczne, odzież ochronna, w tym odzież zabezpieczająca przed napromieniowaniem, detektory i wskaźniki, elektroniczne i elektryczne instalacje obronne, **10** aparaty i instrumenty medyczne, aparatura do analizy i pomiarów medycznych, systemy komputerowe do zastosowania w medycynie, w tym do chemioterapii, radioterapii i fizykoterapii, ekrany radiologiczne, filtry promieni do celów medycznych, lampy i lasery dla celów medycznych, w tym lampy elektronowe, ultrafioletowe i optyczne, urządzenia i instalacje elektromagnetyczne, w tym urządzenia i instalacje rentgenowskie, aparatura i urządzenia do radioterapii i teleradioterapii, wszelkiego rodzaju urządzenia i aparatura do zwalczania nowotworów, sondy, w tym sondy próżniowe, spirometry, pompy do celów medycznych, TURBO molekularne, systemy do radioterapii onkologicznej, systemy do radio- i neurochirurgii, w tym: akceleratory, kolimatery, działa elektronowe i fotonowe, systemy do brachyterapii, wyposażenie sal operacyjnych, **11** systemy chłodzenia akceleratorów, aparatura i instalacje chłodnicze, instalacje i urządzenia klimatyzacyjne, urządzenia laboratoryjne, instalacje wodociągowe, **35** doradztwo specjalistyczne w zakresie wyposażenia medycznego, doradztwo w zakresie radioterapii i urządzeń do zwalczania nowotworów, pośrednictwo sprzedaży oraz zaopatrywanie osób trzecich w sprzęt i urządzenia medyczne, w tym: urządzenia do zwalczania nowotworów, chemioterapii, radioterapii, fizykoterapii, ekrany radiologiczne, filtry promieni, lampy i lasery, urządzenia i instalacje elektromagnetyczne, urządzenia rentgenowskie, aparaturę laboratoryjną i pomiarową, urządzenia i systemy do radio- i neurochirurgii, wyposażenie sal operacyjnych, urządzenia i instalacje elektryczne i elektroniczne, **37** instalacja i naprawa urządzeń elektrycznych i elektronicznych, aparatury

i urządzeń medycznych, klimatyzacyjnych, badawczych i pomiarowych, instalacja, konserwacja i naprawa komputerów, systemów komputerowych, maszyn i pomp, **42** analizy systemów komputerowych i instalacji elektrycznych i elektronicznych, badania medyczne, doradztwo budowlane, ekspertyzy inżynierskie, projektowanie techniczne, instalacje komputerowe, programowanie komputerów i urządzeń, **44** fizykoterapia, fizjoterapia, kliniki medyczne.

(111) **159005** (220) 2004 04 19 (210) 279452
 (151) 2004 12 08 (441) 2004 07 26
 (732) CANDELA Spółka z o.o., Warszawa, PL.
 (540)



Kolory znaku: biały, niebieski

(531) 26.1.1, 26.13.25, 27.5.1, 29.1.4
 (510), (511) **09** urządzenia i aparaty elektryczne i elektroniczne, systemy dozymetryczne, instalacje elektryczne, systemy komputerowe, komputery i komputerowe urządzenia peryferyjne, programy komputerowe, mikrochipy, przyrządy i instrumenty pomiarowe, próżniomierze, wyposażenie laboratoriów, w tym: chromatografy, cyklotrony, akceleratory, dozymetry, densymetry, spektrometry, spektroskopy, częstotliwościomierze, czynniki cyfrowe i optyczne, przewody i instalacje elektryczne i światłowodowe, ekrany radiologiczne, urządzenia zabezpieczające przed promieniowaniem, aparaty radiologiczne do celów przemysłowych, aparaty rentgenowskie, sondy, w tym: próżniowe, do celów naukowo-badawczych, sprzęt i urządzenia fotograficzne, urządzenia radarowe, akustyczne, infra- i ultradźwiękowe, urządzenia telefoniczne, lasery nie do celów medycznych, lampy elektronowe i optyczne, wzmacniacze, aparatura analityczno-badawcza, aparatura i instrumenty chemiczne, odzież ochronna, w tym odzież zabezpieczająca przed napromieniowaniem, detektory i wskaźniki, elektroniczne i elektryczne instalacje obronne, **10** aparaty i instrumenty medyczne, aparatura do analizy i pomiarów medycznych, systemy komputerowe do zastosowania w medycynie, w tym do chemioterapii, radioterapii i fizykoterapii, ekrany radiologiczne, filtry promieni do celów medycznych, lampy i lasery dla celów medycznych, w tym lampy elektronowe, ultrafioletowe i optyczne, urządzenia i instalacje elektromagnetyczne, w tym urządzenia i instalacje rentgenowskie, aparatura i urządzenia do radioterapii i teleradioterapii, wszelkiego rodzaju urządzenia i aparatura do zwalczania nowotworów, sondy, w tym sondy próżniowe, spirometry, pompy do celów medycznych, TURBO molekularne, systemy do radioterapii onkologicznej, systemy do radio- i neurochirurgii, w tym: akceleratory, kolimatory, działła elektronowe i fotonowe, systemy do brachyterapii, wyposażenie sal operacyjnych, **11** systemy chłodzenia akceleratorów, aparatura i instalacje chłodnicze, instalacje i urządzenia klimatyzacyjne, urządzenia laboratoryjne, instalacje wodociągowe, **35** doradztwo specjalistyczne w zakresie wyposażenia medycznego, doradztwo w zakresie radioterapii i urządzeń do zwalczania nowotworów, pośrednictwo sprzedaży oraz zaopatrywanie osób trzecich w sprzęt i urządzenia medyczne, w tym: urządzenia do zwalczania nowotworów, chemioterapii, radioterapii, fizykoterapii, ekrany radiologiczne, filtry promieni, lampy i lasery, urządzenia i instalacje elektromagnetyczne, urządzenia rentgenowskie, aparaturę laboratoryjną i pomiarową, urządzenia i systemy do radio- i neurochirurgii, wyposażenie sal operacyjnych, urządzenia i instalacje elektryczne i elektroniczne, **37** instalacja i naprawa urządzeń elektrycznych i elektronicznych, aparaty i urządzeń medycznych, klimatyzacyjnych, badawczych i pomiarowych, instalacja, konserwacja i naprawa komputerów, systemów komputerowych, maszyn i pomp, **42** analizy systemów komputerowych i instalacji elektrycznych i elektronicznych, badania medyczne, doradztwo budowlane, ekspertyzy inżynierskie, projektowanie techniczne, instalacje komputerowe, programowanie komputerów i urządzeń, **44** fizykoterapia, fizjoterapia, kliniki medyczne.

(111) **159006** (220) 2003 10 28 (210) 271843
 (151) 2005 01 11 (441) 2004 04 19

(732) WALTER BREITENGRASER, Kraków, PL.
 (540)



Kolory znaku: szary, niebieski, biały

(531) 27.1.1, 27.5.1, 29.1.12
 (510), (511) **17** materiały termo- i hydroizolacyjne w budownictwie, folie i tkaniny stosowane w budownictwie i ogrodnictwie, **19** asfalt, bitumy i bitumiczne wyroby dla budownictwa, smoła, elementy drenażowe niemetalowe, geotekstyli, karton budowlany, papa.

(111) **159007** (220) 2003 10 28 (210) 271844
 (151) 2005 01 11 (441) 2004 04 19
 (732) WALTER BREITENGRASER, Kraków, PL.
 (540)



Kolory znaku: niebieski, szary, biały

(531) 27.1.1, 27.5.1, 29.1.12
 (510), (511) **17** materiały termo- i hydroizolacyjne w budownictwie, folie i tkaniny stosowane w budownictwie i ogrodnictwie, **19** asfalt, bitumy i bitumiczne wyroby dla budownictwa, smoła, elementy drenażowe niemetalowe, geotekstyli, karton budowlany, papa.

(111) **159008** (220) 1999 11 02 (210) 209314
 (151) 2005 01 03
 (732) „AGORA” S.C. Andrzej Chruściński, Zbigniew Chruściński, Zamość, PL.
 (540)



Kolory znaku: czarny, żółty

(531) 27.5, 29.1
 (510), (511) **35** zebranie w jednym miejscu z korzyścią dla innych różnorodnych towarów, zwłaszcza artykułów przemysłowych i rolno-spożywczych umożliwiające klientom oglądanie i nabywanie tych towarów, **36** agencje mieszkaniowe-nieruchomości, dzierżawa nieruchomości, pośrednictwo w sprawach kupna, sprzedaży, najmu nieruchomości, wynajmowanie lokali użytkowych i mieszkań, nieruchomości, wycena nieruchomości, zarządzanie, sprzedaż na kredyt, zarządzanie majątkiem nieruchomym, rozliczanie finansowe transakcji (związane z kupnem lub sprzedażą nieruchomości).

(111) **159009** (220) 2000 08 10 (210) 222591
 (151) 2004 05 11
 (732) Unilever N.V., Rotterdam, NL.
 (540)



Kolory znaku: biały, żółty, niebieski, granatowy, czerwony, zielony, fioletowy, pomarańczowy, brązowy
 (531) 2.3, 19.3, 27.5, 29.1

(510), (511) **29** oleje i tłuszcze jadalne, margaryny, masło, pasty nienabiałowe zawarte w tej klasie.

(111) **159010** (220) 2000 09 12 (210) 223905
(151) 2004 10 11
(732) ATM GRUPA S.A., Bielany Wrocławskie, PL.
(540)



Kolory znaku: czarny, żółty
(531) 27.5, 29.1

(510), (511) **03** środki czyszczące, środki do prania, mydła, kosmetyki pielęgnacyjne i upiększające, olejki eteryczne, środki do pielęgnacji włosów, środki do czyszczenia zębów, środki do golenia, wody toaletowe, perfumy, pasty do obuwia, **08** zestawy do golenia, lokówki, przyrządy do manicure, maszynki do golenia, otwieracze do puszek, żyletki, nożyczki, sztucce, **09** filmy animowane, **13** ognie sztuczne, **14** breloczki, bransoletki, broszki, spinki do krawatów, kolczyki, zegarki, biżuteria, wyroby jubilerskie, kamienie szlachetne, przyrządy chronometryczne, **16** papier, karton, komiks, papeteria, książki, czasopisma, wydawnictwa jednorazowe, podstawki pod kufle do piwa, kartki pocztowe, kartki okolicznościowe, przybory do pisania, notesy, papier toaletowy, sprzęt dla artystów, artykuły biurowe, tapety papierowe, torby, koperty, worki do pakowania z tworzyw sztucznych, fotografie, noże do papieru i kartonu, chusteczki higieniczne papierowe, **18** wyroby ze skóry i imitacji skóry, parasolki, **21** przybory kuchenne i gospodarstwa domowego, grzebienie, gąbki, sprzęt do czyszczenia, naczynia, wyroby ze szkła, porcelany, fajansu, przybory toaletowe, pojemniki do gospodarstwa domowego, **25** ubrania, obuwie, nakrycia głowy, **28** gry i zabawki, artykuły sportowe, ozdoby choinkowe, gry planszowe, karty do gry, **30** kawa, herbata, kakao, kawa nie-naturalna, wyroby cukiernicze i piekarnicze, słodczyce, lody, przyprawy, cukier, mąka, preparaty zbożowe, chleb, ciastka, **32** piwo, napoje bezalkoholowe, napoje i soki owocowe, **33** napoje alkoholowe, **34** tytoń, przybory dla palaczy, zapałki, **35** usługi w zakresie reklamy osób trzecich, prowadzenie agencji reklamowych, produkcja reklam radiowych, telewizyjnych, kinowych, reprodukcja dokumentów, organizowanie aukcji, prowadzenie negocjacji, usługi menedżerskie, pośrednictwo handlowe polegające na kojarzeniu kontrahentów, organizowanie wystaw w celach handlowych lub usługowych, **38** emisja radiowa i telewizyjna, rozpowszechnianie programów radiowych i telewizyjnych, telewizja kablowa, **40** usługi poligraficzne, **41** produkcja filmów, programów radiowych i telewizyjnych, publikowanie książek, publikowanie tekstów innych niż reklamowe, prowadzenie studiów filmowych, pisanie scenariuszy, organizowanie i produkcja widowisk, organizowanie wystaw z dziedziny kultury lub edukacji, prowadzenie kursów edukacyjnych.

(111) **159011** (220) 2000 12 06 (210) 228481
(151) 2004 09 28
(732) Fabryka Parafin NAFTOWAX Spółka z o.o., Trzebinia, PL.
(540) NAFTOWAX

(510), (511) **04** parafiny, cerezyny, kandelina, woski, wosk karnauba, woski do pasów, woski dla przemysłu farmaceutycznego, woski oświetleniowe, woski przemysłowe, żele parafinowe, oleje parafinowe, emulsje parafinowe, żel naftowy do celów przemysłowych, tłuszcze do oświetlania, podpałki, knoty do świec, knoty do lampek, kompozycje parafinowe, **35** pośrednictwo w zakresie sprzedaży produktów parafinowych, polegające na kojarzeniu kontrahentów, **42** doradztwo inżynierskie w zakresie produktów parafinowych, woskowych.

(111) **159012** (220) 2001 04 13 (210) 234446
(151) 2004 09 30

(732) Tung Yung Stationery Manufactory Limited, Kowloon, HK.
(540) TYS

(510), (511) **16** papier do faksów, papier, karton i wyroby z tych materiałów nie ujęte w innych klasach, druki, materiały introligatorskie, fotografie, materiały piśmienne, kleje do materiałów piśmiennych lub do celów domowych, materiały dla artystów, pędzle malarskie, maszyny do pisania i sprzęt biurowy (z wyjątkiem mebli), materiały instruktażowe i szkoleniowe (z wyjątkiem aparatów), materiały z tworzyw sztucznych do pakowania (nie ujęte w innych klasach), czcionki drukarskie, pojemniki na dokumenty zawarte w kl. 16.

(111) **159013** (220) 2001 04 17 (210) 234511
(151) 2004 11 18
(732) „ERAGON” Agencja Usługowo-Handlowa Mieczysław Sobczak, Wrocław, PL.
(540)



(531) 4.5, 26.1, 26.4, 27.5

(510), (511) **37** usługi instalacyjne, **42** usługi pomocnicze w budownictwie polegające na pomiarach elektrycznych urządzeń i instalacji elektrycznych, **45** doradztwo w sprawach bezpieczeństwa.

(111) **159014** (220) 2001 06 19 (210) 237051
(151) 2004 12 02
(732) Powiślański Bank Spółdzielczy w Kwidzynie, Kwidzyn, PL.
(540)



Kolory znaku: żółty, zielony i odcienie

(531) 26.2.1, 26.11.1, 27.5.1, 29.1.12

(510), (511) **36** usługi bankowe, prowadzenie rozliczeń pieniężnych, udzielanie i zaciąganie kredytów i pożyczek pieniężnych, wykonywanie operacji czekowych i wekslowych przyjmowanie i dokonywanie lokat w bankach krajowych, udzielanie i przyjmowanie poręczeń i gwarancji bankowych tych poręczeń wekslowych na warunkach umowy konsolidacyjnej, przechowywanie przedmiotów i papierów wartościowych oraz udostępnianie skrytek sejfowych, dokonywanie obrotu papierami wartościowymi, nabywanie i zbywanie nieruchomości oraz wierzytelności zabezpieczonych hipoteką, obejmowanie lub nabywanie akcji i udziałów osób prawnych nie będących bankiem lub jednostki w funduszach powierniczych oraz wykonywanie prawa z akcji lub udziałów oraz prowadzenie przedsiębiorstw lub zakładów nabytych od dłużników za spłatę długów do czasu zbycia, pośrednictwo w nabywaniu nieruchomości rolnych, nabywanie i zbywanie wierzytelności pieniężnych.

(111) **159015** (220) 2001 07 23 (210) 238612
(151) 2005 01 20
(732) Agan Chemical Manufacturers Ltd., Ashdod, IL.
(540) LEGATO
(510), (511) **05** środki ochrony roślin owadobójcze, grzybobójcze oraz chwastobójcze.

(111) **159016** (220) 2001 07 23 (210) 238708
(151) 2005 01 21
(732) „MERIDA” Spółka z o.o., Wrocław, PL.

(540) merida mechanik
(510), (511) **03** pasta do mycia rąk.

(111) **159017** (220) 2001 07 23 (210) 238709
(151) 2005 01 21
(732) „MERIDA” Spółka z o.o., Wrocław, PL.
(540) merida color
(510), (511) **03** pasta do mycia rąk.

(111) **159018** (220) 2001 07 23 (210) 238710
(151) 2005 01 21
(732) „MERIDA” Spółka z o.o., Wrocław, PL.
(540) merida universal
(510), (511) **03** pasta do mycia rąk.

(111) **159019** (220) 2001 07 31 (210) 238979
(151) 2004 12 27
(732) SMS-Express.com Sp.z o.o., Warszawa, PL.
(540)



Kolory znaku: zielony, żółty, czerwony, czarny
(531) 1.3, 27.5, 29.1
(510), (511) **09** programy komputerowe, **38** przesyłanie wiadomości i obrazu przy pomocy komputera.

(111) **159020** (220) 2001 07 31 (210) 238983
(151) 2004 12 27
(732) ZAS Przedsiębiorstwo Obrotu Towarami Importowanymi Z.I.A. Suchańscy Spółka Jawna, Warszawa, PL.
(540)

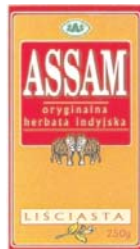

Kolory znaku: czerwony, żółty, biały, pomarańczowy, zielony, czarny, jasnobrązowy
(531) 3.1, 5.3, 25.1, 26.1, 26.4, 26.11, 27.5, 29.1
(510), (511) **30** herbata.

(111) **159021** (220) 2001 07 31 (210) 238984
(151) 2004 12 27
(732) ZAS Przedsiębiorstwo Obrotu Towarami Importowanymi Z.I.A. Suchańscy Spółka Jawna, Warszawa, PL.
(540)

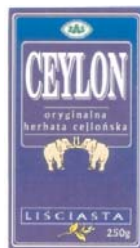

Kolory znaku: granatowy, beżowo-żółty, ciemnoniebieski, niebieski, jasnoniebieski, biały, zielony, czarny, żółty
(531) 3.2, 5.3, 25.1, 26.1, 26.4, 26.11, 27.5, 29.1
(510), (511) **30** herbata.

(111) **159022** (220) 2001 07 31 (210) 238985
(151) 2004 12 27
(732) ZAS Przedsiębiorstwo Obrotu Towarami Importowanymi Z.I.A. Suchańscy Spółka Jawna, Warszawa, PL.
(540)



Kolory znaku: czerwony, żółty, biały, zielony, niebieski, granatowy, szary, czarny
(531) 4.3, 5.3, 25.1, 26.1, 26.4, 26.11, 27.5, 29.1
(510), (511) **30** herbata.

(111) **159023** (220) 2001 07 31 (210) 238986
(151) 2004 12 27
(732) ZAS Przedsiębiorstwo Obrotu Towarami Importowanymi Z.I.A. Suchańscy Spółka Jawna, Warszawa, PL.
(540)

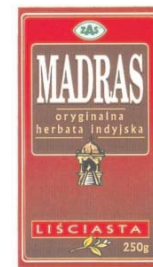

Kolory znaku: jasnobrązowy, żółty, brązowy, brązowo-czerwony, czerwony, biały, zielony, czarny
(531) 5.3, 7.1, 25.1, 26.1, 26.4, 26.11, 27.5, 29.1
(510), (511) **30** herbata.

(111) **159024** (220) 2001 07 30 (210) 239004
(151) 2004 12 27
(732) BRE Bank S.A., Warszawa, PL.
(540) MultiKonto My
(510), (511) **36** usługi bankowe, usługi bankowe przy użyciu technologii teleinformatycznych.

(111) **159025** (220) 2001 07 30 (210) 239027
(151) 2005 01 27
(732) MIRO-PLUS Spółka z o.o., Łódź, PL.
(540)



Kolory znaku: żółty, zielony
(531) 27.5, 29.1
(510), (511) **18** smycze, kagańce, **28** zabawki dla zwierząt domowych, **31** karmy dla zwierząt, podsypki higieniczne dla zwierząt.

(111) **159026** (220) 2001 08 02 (210) 239126
(151) 2005 01 27
(732) ImClone Systems Incorporated, New York, US.

(540) XETUXA

(510), (511) **05** preparaty farmaceutyczne, zwłaszcza monoklonalne antyciała do leczenia raka.

(111) **159027** (220) 2001 08 02 (210) 239207
 (151) 2005 01 04
 (732) Przedsiębiorstwo Handlowo Wytwórcze „POSTI” Spółka Akcyjna, Warszawa, PL.
 (540)

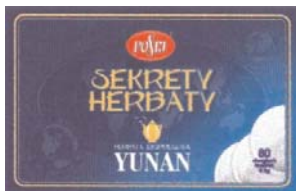

Kolory znaku: biały, żółty, czerwony, niebieski, granatowy, czarny
 (531) 1.5, 8.7, 11.3, 26.1, 26.4, 27.5, 29.1
 (510), (511) **30** herbata.

(111) **159028** (220) 2001 08 02 (210) 239209
 (151) 2005 01 04
 (732) Przedsiębiorstwo Handlowo-Wytwórcze POSTI S.A., Warszawa, PL.
 (540)

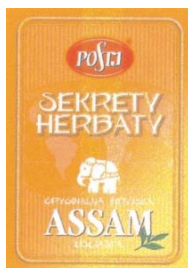

Kolory znaku: biały, żółty, żółto-pomarańczowy, pomarańczowy, czerwony, zielony, brązowy, czarny
 (531) 1.5, 3.2, 5.3, 26.1, 26.4, 27.5, 29.1
 (510), (511) **30** herbata.

(111) **159029** (220) 2001 08 02 (210) 239210
 (151) 2005 01 04
 (732) Przedsiębiorstwo Handlowo-Wytwórcze „POSTI” S.A., Warszawa, PL.
 (540)

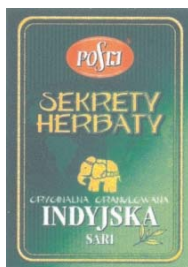

Kolory znaku: biały, żółty, czerwony, zielony, czarny
 (531) 1.5, 3.2, 5.3, 26.1, 26.4, 27.5, 29.1
 (510), (511) **30** herbata.

(111) **159030** (220) 2001 08 06 (210) 239268
 (151) 2005 02 08
 (732) LUBELLA S.A., Lublin, PL.

(540)



Kolory znaku: żółty, czerwony
 (531) 8.7, 9.1, 25.7, 26.1, 27.5, 29.1
 (510), (511) **30** makarony.

(111) **159031** (220) 2001 08 06 (210) 239269
 (151) 2005 02 08
 (732) LUBELLA S.A., Lublin, PL.
 (540)



(531) 9.1, 25.7, 27.5
 (510), (511) **30** paluszki.

(111) **159032** (220) 2001 08 06 (210) 239271
 (151) 2005 02 08
 (732) LUBELLA S.A., Lublin, PL.
 (540) KOCHA, LUBI, SMAKUJE

(510), (511) **29** chrupki owocowe i ziemniaczane, owoce konserwowane, gotowane, smażone i mrożone, owoce konserwowane w alkoholu, koncentraty warzywne, warzywa konserwowane, gotowane, smażone i mrożone, dżemy, marmolady, sałatki owocowe i warzywne, **30** wyroby zbożowe, produkty na bazie zboża, zboże łuskane, gniecione, suszone i prażone, płatki zbożowe, mąki, produkty i potrawy na bazie mąki, makarony, kluski, spaghetti, ciasto w proszku, proszki do pieczenia, kasze, ryż, potrawy na bazie kasz i ryżu, wyroby piekarnicze, paluszki, ciasta, chleb, pieczywo, muesli, naleśniki, sosy spożywcze warzywne i grzybowe, sosy spożywcze do makaronów, płatki śniadaniowe, **31** ziarno zbóż, otręby zbożowe, pasze dla zwierząt, **32** napoje bezalkoholowe, wody mineralne gazowane i niegazowane, nektary owocowe, soki owocowe, soki warzywne jako napoje, ekstrakty owocowe, koktajle owocowe.

(111) **159033** (220) 2001 08 07 (210) 239296
 (151) 2005 01 13
 (732) „Polskie Wydawnictwo Rolnicze” Spółka z o.o., Poznań, PL.
 (540)

AGRAR Card

Kolory znaku: biały, czerwony
 (531) 27.5, 29.1
 (510), (511) **35** prowadzenie akcji reklamowej.

(111) **159034** (220) 2001 08 10 (210) 239463
 (151) 2005 01 06

(732) Jarosław Knyziak, Żółtowski Maciej
GLOB NIERUCHOMOŚCI Spółka Cywilna, Warszawa, PL.
(540)



Kolory znaku: zielony, pomarańczowy
(531) 1.5, 27.5, 29.1

(510), (511) **35** wynajem powierzchni na cele reklamowe, wynajmowanie miejsc na umieszczanie ogłoszeń lub reklam, **36** pośrednictwo w sprawach kupna, sprzedaży i najmu nieruchomości takich jak mieszkania powierzchnie biurowe, powierzchnie handlowe, powierzchnie produkcyjne, powierzchnie magazynowe, grunty, dzierżawa gospodarstw rolnych, wycena nieruchomości, zarządzanie nieruchomościami, rozliczenia finansowe transakcji związane z kupnem lub sprzedażą nieruchomości, **39** wynajmowanie garaży, wynajmowanie miejsc na parkingi, wynajmowanie powierzchni na salony samochodowe, przeprowadzki.

(111) **159035** (220) 2001 08 10 (210) 239543
(151) 2005 01 17
(732) Agencja Promocyjno-Handlowa MINI MAX Wiesław Ekiert, Małgorzata Ekiert, Dariusz Ekiert, Jolanta Ekiert, Piła, PL.
(540)



Kolory znaku: czarny, ciemnoczerwony, biały
(531) 26.3, 27.5, 29.1

(510), (511) **35** gromadzenie, ekspozycja i sprzedaż następujących towarów: kosmetyki i chemia gospodarcza w tym: proszki i płyny do prania, środki czyszczące, polerujące, wybielające, mydła, środki perfumeryjne, środki do czyszczenia zębów, płyny do pielęgnacji włosów, akcesoria do golenia, środki opatrunkowo-higieniczne, bielizna, odzież, artykuły szkolne, papiernicze i biurowe, ozdoby świąteczne i okolicznościowe, artykuły spożywcze, w tym: soki, napoje, wody, przetwory warzywne, zbożowe, owocowe, konserwy rybne, mięsne, warzywne, kawa, herbata, wyroby cukiernicze, środki odżywcze, przyprawy, pokarm dla zwierząt, wyroby tytoniowe, artykuły gospodarstwa domowego, marketing, promocja sprzedaży, reklamy, **36** dzierżawa i wynajem nieruchomości, **39** transport i składowanie towarów, **43** hotelarskie, gastronomiczne.

(111) **159036** (220) 2001 08 13 (210) 239602
(151) 2005 01 31
(732) Zakłady Chemiczne „ORGANIKA-SARZYNA” Spółka Akcyjna, Nowa Sarzyna, PL.
(540) opal
(510), (511) **01** środki grzybobójcze, środki regulujące wzrost roślin, zaprawy do nasion, **05** pestycydy, środki chwastobójcze.

(111) **159037** (220) 2001 08 13 (210) 239603
(151) 2005 01 31
(732) Zakłady Chemiczne „ORGANIKA-SARZYNA” Spółka Akcyjna, Nowa Sarzyna, PL.
(540) ekonom
(510), (511) **01** środki grzybobójcze, środki regulujące wzrost roślin, zaprawy do nasion, **05** pestycydy, środki chwastobójcze.

(111) **159038** (220) 2001 08 13 (210) 239604
(151) 2005 01 31
(732) Zakłady Chemiczne „ORGANIKA-SARZYNA” Spółka Akcyjna, Nowa Sarzyna, PL.

(540) akord
(510), (511) **01** środki grzybobójcze, środki regulujące wzrost roślin, zaprawy do nasion, **05** pestycydy, środki chwastobójcze.

(111) **159039** (220) 2001 08 16 (210) 239649
(151) 2005 01 05
(732) Zakłady Przemysłu Tłuszczowego w Warszawie Spółka Akcyjna, Warszawa, PL.
(540)



Kolory znaku: kremowy, żółty, brązowy, zielono-granatowy
(531) 5.5, 27.5, 29.1
(510), (511) **29** tłuszcze jadalne, margaryna.

(111) **159040** (220) 2001 08 16 (210) 239650
(151) 2005 01 05
(732) Zakłady Przemysłu Tłuszczowego w Warszawie Spółka Akcyjna, Warszawa, PL.
(540)



Kolory znaku: kremowy, beżowy, żółty, brązowy, zielony, granatowy, czerwony, biały, różowy
(531) 5.5, 5.9, 8.1, 26.1, 27.5, 29.1
(510), (511) **29** tłuszcze jadalne, margaryna.

(111) **159041** (220) 2001 08 16 (210) 239651
(151) 2005 01 05
(732) Zakłady Przemysłu Tłuszczowego w Warszawie Spółka Akcyjna, Warszawa, PL.
(540)



Kolory znaku: żółty, brązowy, czerwony, zielony
(531) 5.5, 27.5, 29.1
(510), (511) **29** tłuszcze jadalne, margaryna.

(111) **159042** (220) 2001 07 05 (210) 237797
(151) 2005 01 25
(732) „E.Widera” Wytwórnia Pierników i Cukrów Bronisława Widera-Jurkiewicz, Bujaków, PL.
(540) WIDERA
(510), (511) **30** wyroby cukiernicze, wyroby piekarskie, pierniki, marcepany, makaroniki, cukierki, słodczyce czekoladowe, **35** usługi umożliwiające odbiorcom dogodny dobór i zakup w sklepach, hurtowniach oraz na imprezach okolicznościowych asortymentu wykazanego w kl. 30.

(111) **159043** (220) 2002 02 11 (210) 246251
 (151) 2004 12 29 (441) 2002 08 12
 (732) Tomasz Wiktorczyk, Pszczyna-Czarków, PL.
 (540)



Kolory znaku: czerwony, czarny

(531) 26.4, 27.5, 29.1
 (510), (511) **19** elementy stolarki budowlanej do produkcji okien i drzwi, klepka, **20** wyroby z drewna litego i klejonego (nie ujęte w innych klasach), meble, **37** usługi budowlane i remontowe, **39** usługi transportu samochodowego i magazynowania towarów.

(111) **159044** (220) 2003 06 11 (210) 266070
 (151) 2005 01 11 (441) 2003 12 15
 (732) CZANIECKIE MAKARONY Spółka z o.o., Czaniec, PL.
 (540)



Kolory znaku: biały, czerwony, czarny, żółty

(531) 7.1.13, 8.7.11, 27.5.11, 29.1.14
 (510), (511) **30** makarony, makarony spożywcze, makaron nitki, makaron paski, makaron rurki, tortille, spaghetti.

(111) **159045** (220) 2003 10 02 (210) 270676
 (151) 2004 10 15 (441) 2004 04 05
 (732) „GEO-POLAND” Spółka z ograniczoną odpowiedzialnością, Poznań, PL.
 (540)



Kolory znaku: zielony, niebieski, ciemnoniebieski, biały, żółty, szary, pomarańczowy

(531) 6.19.0, 8.3.1, 11.3.4, 27.5.1, 27.5.5, 29.1.15
 (510), (511) **29** mleko i przetwory mleczne.

(111) **159046** (220) 2004 03 03 (210) 277153
 (151) 2005 01 11 (441) 2004 06 14
 (732) „Franc Gardiner” Spółka z o.o., Świdnica, PL.
 (540) Maison de Campagne
 (510), (511) **20** poduszki, **24** kołdry, zasłony z surowców włókienniczych i tworzyw sztucznych, rolety tekstylne.

(111) **159047** (220) 2004 04 19 (210) 279456
 (151) 2005 01 14 (441) 2004 07 26

(732) Przedsiębiorstwo Farmaceutyczne „JELFA” Spółka Akcyjna, Jelenia Góra, PL.
 (540)

ОМНАДРЕН

(531) 28.5.1
 (510), (511) **05** preparaty farmaceutyczne.

(111) **159048** (220) 2004 04 20 (210) 279561
 (151) 2005 01 11 (441) 2004 07 26
 (732) „REPORTER” Spółka z o.o., Chorzów, PL.
 (540)



Kolory znaku: czerwony, czarny

(531) 24.13.1, 24.15.1, 26.13.25, 29.1.1, 29.1.8
 (510), (511) **25** odzież, obuwie, nakrycia głowy, **26** dodatki do odzieży, obuwia, nakryć głowy, **35** usługi udostępniania towarów przemysłowych celem ich oglądania i nabywania.

(111) **159049** (220) 2003 08 11 (210) 268414
 (151) 2004 10 27 (441) 2004 02 23
 (732) Firma Handlowo-Usługowa „SANITECH” T.Broszewski, L.Trznadel i Wspólnicy Spółka Jawna, Dębica, PL.
 (540)



Kolory znaku: brunatny, niebieski, czerwony

(531) 27.5.1, 29.1.1, 29.1.4, 29.1.7
 (510), (511) **06** armatura do przewodów metalowa, budowlane materiały metalowe, przenośne metalowe konstrukcje budowlane, drobnica żelazna, pojedyncze drobne wyroby metalowe, rury i rurki metalowe i miedziane, zawory metalowe, złączki rur metalowe, **08** narzędzia i przyrządy ręcznie sterowane, wyroby nożownicze, nożyce, młotki, narzędzia ręczne do ogrodnictwa, kosiarki ogrodowe ręczne, **11** armatura do urządzeń wodnych lub gazowych oraz przewodów wodnych lub gazowych, urządzenia do oświetlenia, ogrzewania, gotowania, urządzenia do wentylacji i klimatyzacji, urządzenia do zaopatrzenia w wodę oraz instalacje sanitarne, grzejniki, kabiny natryskowe, kotły grzewcze, podgrzewacze wody, osprzęt do wanien i umywałek, uszczelki do kranów wodociągowych, wodotryski ozdobne, zlewozmywaki, żarówki, **17** materiały dźwiękoszczelne, materiały wypełniające i uszczelniające materiały izolacyjne, rury giętkie niemetalowe, folie metalowe izolacyjne, pierścienie wodoszczelne i uszczelniające, węże do podlewania, złączki niemetalowe do rur, taśmy izolacyjne, uszczelki, wata szklana i wełna mineralna do izolacji, **19** materiały budowlane niemetalowe, boazerie, listwy dekoracyjne i przypodłogowe, płyty i rury sztywne niemetalowe, płytki niemetalowe dla budownictwa, zaprawy budowlane, **21** wyroby ceramiczne dla gospodarstwa domowego, przybory kuchenne i gospodarstwa domowego, sprzęt do czyszczenia, wyroby szklane i porcelanowe, **35** usługi w zakresie: badania rynku, reklamy, zarządzania w działalności handlowej, administrowania działalnością handlową, pokazu towarów, **37** usługi w zakresie: informacji o materiałach budowlanych, instalacji i napraw

urządzeń elektrycznych, grzewczych, klimatyzacyjnych i wodnych, murarstwa, montażu rusztowań, wypożyczenia sprzętu budowlanego, zabezpieczenia przed korozją.

(111) **159050** (220) 2003 10 01 (210) 270616
(151) 2004 10 27 (441) 2004 04 05
(732) „SPA” Spółka z o.o., Śmigiel, PL.
(540)



Kolory znaku: granatowy, niebieski, czerwony, biały
(531) 7.1.13, 26.13.1, 27.5.1, 29.1.13
(510), (511) **29** mięso, przetwory mięsne.

(111) **159051** (220) 2000 03 30 (210) 216083
(151) 2004 10 27
(732) POR-BUD Spółka z o.o., Warszawa, PL.
(540)



Kolory znaku: granatowy, zielony
(531) 27.5, 29.1
(510), (511) **35** zgrupowanie na rzecz osób trzecich towarów pozwalających nabywcy wygodnie je oglądać i kupować w sklepie-hurtowni z towarami takimi jak: materiały budowlane metalowe i niemetalowe, sprzęt budowlany, dźwigi, pompy, młoty pneumatyczne, **36** zarządzanie nieruchomościami, pośrednictwo w zakresie obrotu nieruchomościami i wynajem nieruchomości, leasing sprzętu budowlanego, **37** usługi budowlane w zakresie remontów budowlanych, usługi remontowo-budowlane, wynajem sprzętu budowlanego, **42** usługi projektowe i konsultacyjne w zakresie budownictwa.

(111) **159052** (220) 2000 07 05 (210) 220918
(151) 2004 11 02
(732) „ZAMED” Zakład Aparatury Medycznej i Reklamy Tadeusz Błażewicz, Kołobrzeg, PL.
(540) zwolnij zdążysz umrzeć

(510), (511) **35** usługi w zakresie: świadczenia usług przez agencje reklamowe, reklamy oraz działalności informacyjnej, reklamy radiowej i telewizyjnej, publikowania tekstów reklamowych, rozpowszechniania materiałów reklamowych, rozpowszechniania ogłoszeń reklamowych, uaktualniania tekstów i ulotek reklamowych, wypożyczenia materiałów reklamowych, umieszczania tekstów reklamowych na tablicach, plakatach, broszurach, wydawnictwach, gazetach, periodykach.

(111) **159053** (220) 2001 03 08 (210) 232673
(151) 2004 11 02
(732) Krakurs-Biuro Podróży Małgorzata Rudowska-Bulka, Kraków, PL.

(540)



Kolory znaku: czerwony, biały
(531) 24.9, 27.5, 29.1
(510), (511) **39** prowadzenie biura usług turystycznych, świadczenie usług przewodnickich i pilotażu, usługi transportu osobowego, pośrednictwo w załatwianiu spraw wizowych, akwizycja usług krajowych i zagranicznych biur turystycznych, **41** organizacja specjalistycznych kongresów i szkoleń.

(111) **159054** (220) 2001 03 13 (210) 232873
(151) 2004 09 23
(732) Przedsiębiorstwo Produkcyjno-Handlowo-Usługowe „BOROWIECKI” Jacek Borowiecki, Konstancin Łódzki, PL.
(540)



Kolory znaku: niebieski
(531) 27.5, 29.1
(510), (511) **25** rajstopy, skarpety, pończochy i inne wyroby pończosznicze, bielizna, ubrania, buty.

(111) **159055** (220) 2001 04 12 (210) 234531
(151) 2004 11 25
(732) ŚLĄSKI ZWIĄZEK GMIN I POWIATÓW, Katowice, PL.
(540)



Kolory znaku: żółty, niebieski, czarny, biały
(531) 3.7, 26.4, 27.5, 29.1
(510), (511) **09** dyski kompaktowe, dyskietki, dyski optyczne, filmy naświetlone, kasety video, taśmy magnetyczne, płyty fonograficzne, programy komputerowe, **16** afisze, albumy, bilety, broszury, czasopisma, okładki na dokumenty, druki, fotografie, katalogi, kalendarze, książki, prospekty, periodyki, publikacje, przybory do pisania, **35** doradztwo w zakresie zarządzania działalnością gospodarczą, badania opinii, badania rynku, edycja tekstów, **41** organizowanie i prowadzenie konferencji, kongresów, sympozjów, seminariów, zjazdów, organizowanie konkursów edukacyjnych lub rozrywkowych, organizowanie szkoleń, publikowanie książek, organizowanie wystaw muzealnych, organizowanie wystaw w celach kulturalnych lub edukacyjnych, organizowanie spektakli, organizowanie zawodów, publikowanie tekstów innych niż reklamowe, **42** usługi arbitrażowe i prawne.

(111) **159056** (220) 2001 04 30 (210) 235157
(151) 2004 12 01
(732) „ZIAJA Ltd” Zakład Produkcji Leków Spółka z o.o., Gdańsk-Matarnia, PL.
(540) mintperfekt mix-herba
(510), (511) **03** środki do mycia i pielęgnacji zębów, **05** preparaty farmaceutyczne, preparaty higieniczne.

(111) **159057** (220) 2001 05 09 (210) 235317
 (151) 2005 01 04
 (732) Niepubliczny Zakład Opieki Zdrowotnej MEDAR Dariusz Skudlarski, Łęczycza, PL.
 (540)



Kolory znaku: granatowy
 (531) 2.7, 2.9, 27.5, 29.1
 (510), (511) **44** usługi medyczne.

(111) **159058** (220) 2001 05 10 (210) 235428
 (151) 2005 01 10
 (732) Okręgowa Spółdzielnia Mleczarska, Nowy Dwór Gdański, PL.
 (540)



(531) 25.1, 26.1, 26.2, 26.4, 27.5
 (510), (511) **29** sery i przetwory z sera.

(111) **159059** (220) 2001 05 16 (210) 235692
 (151) 2004 10 15
 (732) „GTX HANEX PLASTIC” Spółka z o.o., Poznań, PL.
 (540) (znak przestrzenny)



(531) 19.7
 (510), (511) **03** środki do pielęgnacji ciała i włosów, mydło w płynie, **21** pojemniki, **29** produkty mleczne, sosy, oleje jadalne.

(111) **159060** (220) 2001 05 25 (210) 236119
 (151) 2004 12 01
 (732) „ZIAJA Ltd” Zakład Produkcji Leków Spółka z o.o., Gdańsk-Matarnia, PL.
 (540) ziaja

(510), (511) **03** produkty kosmetyczne, środki do mycia i pielęgnacji włosów, środki do pielęgnacji skóry, środki myjące, dezodoranty osobiste, olejki eteryczne, perfumy, wody kolońskie, środki do czyszczenia i pielęgnacji zębów, toaletowe środki sanitarne, **05** produkty farmaceutyczne, weterynaryjne i higieniczne, leki dla ludzi, leki dla zwierząt, środki diagnostyczne, środki dietetyczne dla celów leczniczych, herbaty ziołowe oraz zestawy ziołowe do celów leczniczych, środki dezynfekcyjne, środki sanitarne stosowane w lecznictwie i higienie osobistej.

(111) **159061** (220) 2001 05 28 (210) 236224
 (151) 2004 11 18
 (732) Śląski Związek Gmin i Powiatów, Katowice, PL.

(540)



Kolory znaku: biały, niebieski, czarny
 (531) 3.7, 18.1, 26.1, 27.5, 29.1
 (510), (511) **09** dyski kompaktowe, dyskiety, dyski optyczne, filmy naświetlone, kasety video, taśmy magnetyczne, płyty fonograficzne, programy komputerowe, **12** rowery, części do rowerów, **16** afisze, albumy, bilety, broszury, czasopisma, okładki na dokumenty, druki, fotografie, katalogi, kalendarze, książki, prospekty, periodyki, publikacje, przybory do pisania, **25** odzież, obuwie, nakrycia głowy, **35** rozpowszechnianie materiałów reklamowych, ulotek, prospektów, druków, próbek, publikowanie tekstów reklamowych, rozpowszechnianie ogłoszeń reklamowych, uaktualnianie materiałów reklamowych, wynajmowanie powierzchni na cele reklamowe, reklamy korespondencyjne, reklamy radiowe, reklamy telewizyjne, **41** organizowanie i prowadzenie konferencji, kongresów, sympozjów, seminariów, zjazdów, organizowanie konkursów edukacyjnych lub rozrywkowych, organizowanie szkoleń, publikowanie książek, organizowanie wystaw muzealnych, organizowanie wystaw w celach kulturalnych lub edukacyjnych, organizowanie spektakli, organizowanie zawodów, publikowanie tekstów innych niż reklamowe.

(111) **159062** (220) 2001 06 12 (210) 236950
 (151) 2004 11 25
 (732) Centrum Kultury Smaku „SEKWENS” Spółka z o.o., Racibórz, PL.
 (540)

Słoik babuni

Kolory znaku: zielony
 (531) 27.5, 29.1
 (510), (511) **29** ekstrakty mięsne, mięso, galaretki, konfitury, pikle, sosy do sałat, **42** opracowywanie nowych technologii produktów żywnościowych.

(111) **159063** (220) 2001 06 18 (210) 237031
 (151) 2004 12 02
 (732) „ZIAJA Ltd” Zakład Produkcji Leków Spółka z o.o., Gdańsk-Matarnia, PL.
 (540) aromazen

(510), (511) **03** produkty kosmetyczne, środki do mycia i pielęgnacji włosów, środki do pielęgnacji skóry, środki myjące, dezodoranty osobiste, olejki eteryczne, perfumy, wody kolońskie, środki do czyszczenia zębów, toaletowe środki sanitarne.

(111) **159064** (220) 2001 07 03 (210) 237793
 (151) 2005 01 03
 (732) IGLOTEX Spółka z o.o., Skórcz, PL.
 (540)



Kolory znaku: biały, czerwony, niebieski, żółty
 (531) 7.1, 9.1, 25.1, 25.7, 27.5, 29.1

(510), (511) **29** potrawy na bazie mięsa, potrawy na bazie ryb, potrawy na bazie owoców, potrawy na bazie warzyw, potrawy na bazie grzybów, **30** potrawy na bazie mąki, pierogi, pierożki.

(111) **159065** (220) 2001 07 13 (210) 238234
(151) 2005 01 14
(732) Kancelaria Radców Prawnych „IURATOR”
T.Smolczewski, Sz.Węgrzynowski Spółka Jawna, Katowice, PL.
(540)

IURATOR

Kolory znaku: bordowy
(531) 27.5, 29.1
(510), (511) **42** usługi prawnicze.

(111) **159066** (220) 2001 07 24 (210) 238731
(151) 2005 01 12
(732) IGLOTEX Spółka z o.o., Skórcz, PL.
(540) PIZZA GINO
(510), (511) **30** pizza.

(111) **159067** (220) 2001 08 17 (210) 239689
(151) 2005 01 05
(732) LIEBRECHT & WOOD POLSKA Spółka z o.o.,
Warszawa, PL.
(540)

LIEBRECHT & WOOD

Kolory znaku: zielony, złoty
(531) 26.11, 27.5, 29.1
(510), (511) **35** zarządzanie działalnością gospodarczą, doradztwo w zakresie prowadzenia działalności gospodarczej, doradztwo w zakresie organizowania i kierowania działalnością gospodarczą, prowadzenie ksiąg, rachunkowość, marketing, **36** zarządzanie nieruchomościami, administrowanie nieruchomościami (budynkami), pośrednictwo w sprawach kupna, sprzedaży, najmu nieruchomości, wynajmowanie pomieszczeń biurowych (nieruchomości), doradztwo w sprawach finansowych, zarządzanie finansami, rozliczenia finansowe transakcji również związane z kupnem lub sprzedażą nieruchomości.

(111) **159068** (220) 2001 08 17 (210) 239697
(151) 2005 01 06
(732) PepsiCo, Inc., Purchase, US.
(540)



Kolory znaku: biały, niebieski, czerwony
(531) 26.1, 27.5, 29.1
(510), (511) **32** wody mineralne gazowane i niegazowane oraz inne napoje bezalkoholowe, napoje owocowe i soki owocowe, syropy, koncentraty i inne preparaty do przygotowywania napojów.

(111) **159069** (220) 2001 08 21 (210) 239846
(151) 2005 01 03

(732) SOLPHARM Jerzy Plechanow, Warszawa, PL.
(540) MEDIBALM
(510), (511) **03** kosmetyki.

(111) **159070** (220) 2001 08 21 (210) 239859
(151) 2005 01 10
(732) Firma Produkcyjno-Handlowa „SEZAMSTYL” Spółka Jawna
Tomasz Rachwał, Kazimierz Rachwał, Libertów, PL.
(540)



Kolory znaku: złoty, niebieski
(531) 7.1, 27.5, 29.1
(510), (511) **06** klamry, klipsy i uchwyty do boazerii i paneli, uchwyty przypodłogowe, gwoździe, **08** dobijaki, **19** uchwyty przypodłogowe z tworzywa sztucznego, pasy ściągające do paneli.

(111) **159071** (220) 2001 08 21 (210) 239869
(151) 2005 01 10
(732) Bristol-Myers Squibb SARL, Rueil Malmaison, FR.
(540) ALERTUM
(510), (511) **05** preparaty farmaceutyczne dla ludzi.

(111) **159072** (220) 2001 08 22 (210) 239931
(151) 2004 12 30 (441) 2002 02 25
(732) Przedsiębiorstwo Chemiczne CHEMAN S.A., Warszawa, PL.
(540) ULTRANAL
(510), (511) **01** produkty chemiczne stosowane w przemyśle, pracach badawczych, fotografii jak również w rolnictwie, ogrodnictwie i leśnictwie, kwasy nieorganiczne, odczynniki chemiczne (inne niż do celów medycznych lub weterynaryjnych).

(111) **159073** (220) 2001 08 24 (210) 240044
(151) 2004 12 29 (441) 2002 02 25
(732) Polifarb Cieszyn-Wrocław S.A., Wrocław, PL.
(540)



Kolory znaku: złoty, biały, czarny
(531) 7.15, 27.5, 29.1
(510), (511) **02** farby, lakiery, emalie, pokosty, bejce, koloranty.

(111) **159074** (220) 2001 08 24 (210) 240054
(151) 2004 12 29 (441) 2002 02 25
(732) INTERMIK Spółka z o.o., Warszawa, PL.
(540) MAISOL
(510), (511) **29** izolowane białko sojowe otrzymywane z ziaren soi w postaci proszku, mające zastosowanie w przemyśle mięsnym jako środek wiążący wodę i tłuszcz, emulgujący i stabilizujący oraz w przemyśle mleczarskim, cukierniczym i piekarniczym.

(111) **159075** (220) 2001 08 24 (210) 240055
 (151) 2004 12 29 (441) 2002 02 25
 (732) INTERMIK Spółka z o.o., Warszawa, PL.
 (540) MAICON
 (510), (511) **29** koncentraty białek sojowych otrzymane z ziaren soi w postaci proszku, mające zastosowanie w przemyśle mięsnym jako środek wiążący wodę i tłuszcz, emulgujący i stabilizujący oraz w przemyśle mleczarskim, cukierniczym i piekarniczym.

(111) **159076** (220) 2001 08 24 (210) 240056
 (151) 2004 12 29 (441) 2002 02 25
 (732) INTERMIK Spółka z o.o., Warszawa, PL.
 (540) SOLCON
 (510), (511) **29** koncentraty białek sojowych otrzymane z ziaren soi w postaci proszku, mające zastosowanie w przemyśle mięsnym jako środek wiążący wodę i tłuszcz, emulgujący i stabilizujący oraz w przemyśle mleczarskim, cukierniczym i piekarniczym.

(111) **159077** (220) 2001 08 24 (210) 240057
 (151) 2004 12 29 (441) 2002 02 25
 (732) INTERMIK Spółka z o.o., Warszawa, PL.
 (540) ISOPRO
 (510), (511) **29** izolowane białko sojowe otrzymane z ziaren soi w postaci proszku, mające zastosowanie w przemyśle mięsnym jako środek wiążący wodę i tłuszcz, emulgujący i stabilizujący oraz w przemyśle mleczarskim, cukierniczym i piekarniczym.

(111) **159078** (220) 2001 08 24 (210) 240058
 (151) 2004 12 29 (441) 2002 02 25
 (732) INTERMIK Spółka z o.o., Warszawa, PL.
 (540) SOYTEX
 (510), (511) **30** teksturowana mąka sojowa otrzymywana metodą ekstruzji o wyglądzie proszku, granulatu lub większych kawałków, mająca zastosowanie jako wypełniacz i zamiennik mięsa w przemyśle mięsnym i garmażeryjnym.

(111) **159079** (220) 2001 08 24 (210) 240059
 (151) 2004 12 29 (441) 2002 02 25
 (732) INTERMIK Spółka z o.o., Warszawa, PL.
 (540) TSP
 (510), (511) **30** teksturowana mąka sojowa otrzymywana metodą ekstruzji o wyglądzie proszku, granulatu lub większych kawałków, mająca zastosowanie jako wypełniacz i zamiennik mięsa w przemyśle mięsnym i garmażeryjnym.

(111) **159080** (220) 2001 09 14 (210) 240740
 (151) 2005 01 20 (441) 2002 03 25
 (732) BIO-ACTIVE Spółka z o.o., Warszawa, PL.
 (540)



Kolory znaku: czerwony, żółty, pomarańczowy, brązowy, czarny, bordowy, oliwkowy, biały
 (531) 5.5, 5.7, 9.1, 11.3, 27.5, 29.1
 (510), (511) **30** herbata.

(111) **159081** (220) 2001 09 14 (210) 240741
 (151) 2005 01 20 (441) 2002 03 25
 (732) BIO-ACTIVE Spółka z o.o., Warszawa, PL.
 (540)



Kolory znaku: zielony, żółty, ciemnozielony, czerwony, czarny, biały, brązowy, beżowy
 (531) 3.13, 9.1, 11.3, 27.5, 28.3, 29.1
 (510), (511) **30** herbata.

(111) **159082** (220) 2001 09 14 (210) 240742
 (151) 2005 01 20 (441) 2002 03 25
 (732) BIO-ACTIVE Spółka z o.o., Warszawa, PL.
 (540)



Kolory znaku: zielony, żółty, biały, ciemnozielony, czarny, pomarańczowy
 (531) 5.3, 9.1, 11.3, 27.5, 29.1
 (510), (511) **30** herbata.

(111) **159083** (220) 2001 09 14 (210) 240744
 (151) 2005 01 20 (441) 2002 03 25
 (732) BIO-ACTIVE Spółka z o.o., Warszawa, PL.
 (540) NING HONG LEKKA JAK MOTYL
 (510), (511) **30** herbata.

(111) **159084** (220) 2001 10 01 (210) 241296
 (151) 2005 02 07
 (732) S.P.H. ZART MET Zbigniew Ziemiński, Artur Ziemiński, Zamość, PL.
 (540)



Kolory znaku: szary, biały, niebieski, czerwony, czarny
 (531) 24.17, 26.4, 27.5, 29.1
 (510), (511) **06** barierki ochronne metalowe, blacha, blacha cynowana, bramy metalowe, dachówka metalowa, pokrycia metalowe dachów, daszki metalowe, deflektory kominowe metalowe, dra-

binki metalowe, drobnica żelazna, listwy do gzymsów metalowe, gzymsy metalowe, haki metalowe, podkładki metalowe do papy, kolanka do rur metalowe, końcówki wylotowe z metali, kosze dachowe metalowe stosowane w budownictwie, kosze metalowe, narożniki metalowe w budownictwie, ogrodzenia metalowe, okucia do budownictwa metalowe, opaski zaciskowe metalowe do łączenia rur, pręty ogrodzeniowe metalowe, złączki do rur metalowe, rury metalowe, rusztowania metalowe, rynny metalowe, siatki metalowe, słupy metalowe, arkusze blachy stalowe, obejmę do umocowania rur metalowych, okucia budowlane metalowe usztywniacze, obróbki blacharskie dachowe metalowe, zaciski do rur metalowe.

(111) **159085** (220) 2001 10 04 (210) 241445
(151) 2005 02 14
(732) „BARTEX”-BARTOL Spółka Jawna, Paproć, PL.
(540) pierre at chantal
(510), (511) **33** napoje alkoholowe.

(111) **159086** (220) 2002 04 02 (210) 246928
(151) 2005 01 11
(732) Polskie Towarzystwo Turystyczno-Krajoznawcze Zarząd Oddziału Tatrzńskiego, Zakopane, PL.
(540) Koło Przewodników Tatrzńskich PTTK im. KLIMKA BACHLEDY w Zakopanem
(510), (511) **39** usługi świadczone przez przewodników turystycznych, usługi świadczone przez pilotów wycieczek.

(111) **159087** (220) 2000 12 19 (210) 229062
(151) 2004 12 29
(732) Grzegorz Kępski, Kraków, PL.
(540)

AFRICA 

Kolory znaku: czerwony, żółty, czarny

(531) 26.3, 27.5, 29.1

(510), (511) **39** organizacja imprez turystycznych, działalność agenta turystycznego.

(111) **159088** (220) 2000 12 30 (210) 229622
(151) 2005 01 07
(732) Urząd Miejski w Tychach, Tychy, PL.
(540) śląska jesień gitarowa
(510), (511) **09** dyski kompaktowe audio-wideo, filmy, nagrania dźwiękowe i audiowizualne, kasety, płyty, płyty CD, **16** albumy, czasopisma, dzienniki, fotografie, kalendarze, książki, papier, plakaty, prospekty, **35** usługi z zakresu: agencji reklamowych, reklamowania, reklam z wykorzystaniem metod słownych, dźwiękowych oraz technik audiowizualnych, plastycznych, **41** usługi dotyczące: usług wydawniczych, organizowania konkursów gitarowych, festiwali, prowadzenia kursów edukacyjnych, organizacji koncertów, spektakli i imprez muzycznych, prowadzenia agencji artystycznych, widowiskowych, usługi dotyczące: organizacji wystaw, wydawania ekspertyz i opinii muzycznych.

(111) **159089** (220) 2001 01 31 (210) 230976
(151) 2004 12 29
(732) Firma Handlowa A & A Arkadiusz Majsterek, Łódź, PL.
(540) Arkadiusz
(510), (511) **40** szlifowanie kamieni szlachetnych i półszlachetnych, **42** projektowanie biżuterii, wnętrza, architektoniczne, konstrukcyjne, projektowanie odzieży damskiej i męskiej.

(111) **159090** (220) 2001 02 02 (210) 231004
(151) 2004 12 29
(732) PPH „FENIKS” Maria Roszak, Janusz Roszak, Kalisz, PL.
(540) feniks
(510), (511) **25** odzież z tworzyw naturalnych i sztucznych, koszule męskie i chłopięce, garnitury, marynarki, spodnie, kurtki, płaszcze, nakrycia głowy, **35** prowadzenie sprzedaży w zakresie tkanin, odzieży, koszul męskich i chłopięcych, obuwia, artykułów krawieckich i pasmanteryjnych, dodatków krawieckich.

(111) **159091** (220) 2001 10 01 (210) 241319
(151) 2005 03 04
(732) Przedsiębiorstwo Produkcyjno-Handlowo-Usługowe „LUMAR” Lucjan Walkowicz, Mariola Walkowicz, Byczyna, PL.
(540) LUMAR
(510), (511) **30** batony lukrecyjne, biszkopty, słodczyce ozdobne na choinki, ciasteczka, ciastka, ciasto na ciastka, ozdoby jadalne do ciastka, aromaty do ciastka, ciasto w proszku, ciasto z owocami, cukierki, czekolada, herbatniki, herbatniki petit-beurre, kakao, wyroby z kakao, karmelki, drażetki, krakersy, makaroniki jako wyroby cukiernicze, mięta do wyrobów cukierniczych, cukierki miętowe, pasta z migdałów, wyroby cukiernicze na bazie migdałów, miód, muesli, wyroby cukiernicze na bazie orzeszków arachidowych, ozdoby do ciast, pasta migdałowa, pastylki cukiernicze, piernik, pomadki, pralinki, słodczyce, słodczyce na choinkę, słodziki naturalne, sód do celów spożywczych, suchary, wafle, płatki zbożowe, płatki kukurydziane, płatki owsiane, wyroby cukiernicze, chałwa, polewa kakaowa, pomada, marcepan, zawarte w tej klasie: wyroby oblewane masa karmelkową, wyroby z mas tłustych, wyroby z tłuszczu kakaowego, wyroby w czekoladzie, wyroby czekoladowane, cukierki czekoladowane o rdzeniu miękkim, cukierki czekoladowane o rdzeniu z karmelków nadziewanych, drażetki czekoladowane o rdzeniu miękkim, drażetki czekoladowane, herbatniki czekoladowane, pierniki czekoladowane i wafle czekoladowane.

(111) **159092** (220) 2001 10 01 (210) 241320
(151) 2005 03 04
(732) Przedsiębiorstwo Produkcyjno-Handlowo-Usługowe „LUMAR” Lucjan Walkowicz, Mariola Walkowicz, Byczyna, PL.
(540) LUMARKI
(510), (511) **30** batony lukrecyjne, biszkopty, słodczyce ozdobne na choinki, ciasteczka, ciastka, ciasto na ciastka, ozdoby jadalne do ciastka, aromaty do ciastka, ciasto w proszku, ciasto z owocami, cukierki, czekolada, herbatniki, herbatniki petit-beurre, kakao, wyroby z kakao, karmelki, drażetki, krakersy, makaroniki jako wyroby cukiernicze, mięta do wyrobów cukierniczych, cukierki miętowe, pasta z migdałów, wyroby cukiernicze na bazie migdałów, miód, muesli, wyroby cukiernicze na bazie orzeszków arachidowych, ozdoby do ciast, pasta migdałowa, pastylki cukiernicze, piernik, pomadki, pralinki, słodczyce, słodczyce na choinkę, słodziki naturalne, sód do celów spożywczych, suchary, wafle, płatki zbożowe, płatki kukurydziane, płatki owsiane, wyroby cukiernicze, chałwa, polewa kakaowa, pomada, marcepan, zawarte w tej klasie: wyroby oblewane masa karmelkową, wyroby z mas tłustych, wyroby z tłuszczu kakaowego, wyroby w czekoladzie, wyroby czekoladowane, cukierki czekoladowane o rdzeniu miękkim, cukierki czekoladowane o rdzeniu z karmelków nadziewanych, drażetki czekoladowane o rdzeniu miękkim, drażetki czekoladowane, herbatniki czekoladowane, pierniki czekoladowane i wafle czekoladowane.

(111) **159093** (220) 2001 02 07 (210) 231250
(151) 2004 09 28
(732) ADAMBA IMPORTS INTERNATIONAL, Inc., Brooklyn, US.
(540) Z KŁOSEM
(510), (511) **33** napoje alkoholowe (z wyjątkiem piwa).

(111) **159094** (220) 2001 02 20 (210) 231795
 (151) 2004 10 07
 (732) PONZIO POLSKA Spółka z o.o., PL.
 (540)

industrial 80id
 by Ponzio

Kolory znaku: czarny, niebieski

(531) 27.5, 29.1

(510), (511) **06** materiały i konstrukcje metalowe, budowlane materiały i konstrukcje metalowe, przenośne metalowe konstrukcje budowlane, barierki ochronne, konstrukcje metalowe do basenów kąpielowych, blacha, bramy metalowe, metalowe daszki dla budownictwa, metalowe elementy do drzwi: futryny, klamki, kołatki, ograniczniki, okucia, osprzęt, płyty, prowadnice, rolki, prowadnice do rolek, zamki, zasuwki, zawiasy, zatrzaski drzwiowe, drzwi metalowe, nieelektryczne zamknięcia do drzwi, futryny, klamki, gałki i uchwyty, klucze, narożniki metalowe dla budownictwa, nity metalowe, metalowe ograniczniki do okien, osprzęt do okien, zawiasy, ramy i okucia okienne, rolki i prowadnice do rolek do okien przesuwanych, lufciki i okienka metalowe, okna metalowe, rygle do zasuw okiennych, okiennice metalowe, okucia dla budownictwa, metalowe kabiny do malowania przy pomocy rozpylacza, okładziny metalowe dla budownictwa, metalowe pokrycia ścian dla budownictwa, metalowe ścianki szczelne, progi metalowe, przegrody metalowe, rury i rurki, metalowe, śruby metalowe, nieelektryczne zamki metalowe, zamki zasuwowe, zamknięcia, zawiasy, żaluzje metalowe, **17** materiały do klinowania z gumy lub tworzyw sztucznych, podkładki z kauczuku lub tworzyw sztucznych, taśmy przyklepne i/lub samoprzylepne inne niż do celów medycznych, papierniczych lub do użytku domowego, sznury gumowe, taśmy uszczelniające do drzwi i okien, materiały termoizolacyjne, materiały na uszczelnienia okien i drzwi, uszczelki, uszczelki z kauczuku lub z włókna wulkanizowanego, uszczelnienia zapobiegające przeciekowi wody, uszczelki do okładzin, złączki, **40** usługi w zakresie obróbki metali oraz powlekania metali.

(111) **159095** (220) 2001 02 20 (210) 231797
 (151) 2004 10 07
 (732) PONZIO POLSKA Spółka z o.o., PL.
 (540)

SLIDING
 by Ponzio

Kolory znaku: brązowy, czarny, czerwony, biały

(531) 24.15, 27.5, 29.1

(510), (511) **06** materiały i konstrukcje metalowe, budowlane materiały i konstrukcje metalowe, przenośne metalowe konstrukcje budowlane, barierki ochronne, konstrukcje metalowe do basenów kąpielowych, blacha, bramy metalowe, metalowe daszki dla budownictwa, metalowe elementy do drzwi: futryny, klamki, kołatki, ograniczniki, okucia, osprzęt, płyty, prowadnice, rolki, prowadnice do rolek, zamki, zasuwki, zawiasy, zatrzaski drzwiowe, drzwi metalowe, nieelektryczne zamknięcia do drzwi, futryny, klamki, gałki i uchwyty, klucze, narożniki metalowe dla budownictwa, nity metalowe, metalowe ograniczniki do okien, osprzęt do okien, zawiasy, ramy i okucia okienne, rolki i prowadnice do rolek do okien przesuwanych, lufciki i okienka metalowe, okna metalowe, rygle do zasuw okiennych, okiennice metalowe, okucia dla budownictwa, metalowe kabiny do malowania przy pomocy rozpylacza, okładziny metalowe dla budownictwa, metalowe pokrycia ścian dla budownictwa, metalowe ścianki szczelne, progi metalowe, przegrody metalowe, rury i rurki, metalowe, śruby metalowe, nieelektryczne zamki metalowe, zamki zasuwowe, zamknięcia,

zawiasy, żaluzje metalowe, **17** materiały do klinowania z gumy lub tworzy w sztucznych, podkładki i z kauczuku lub tworzyw sztucznych, taśmy przyklepne i/lub samoprzylepne inne niż do celów medycznych, papierniczych lub do użytku domowego, sznury gumowe, taśmy uszczelniające do drzwi i okien, materiały termoizolacyjne, materiały na uszczelnienia okien i drzwi, uszczelki, uszczelki z kauczuku lub z włókna wulkanizowanego, uszczelnienia zapobiegające przeciekowi wody, uszczelki do okładzin, złączki, **40** usługi w zakresie obróbki metali oraz powlekania metali.

(111) **159096** (220) 2001 02 27 (210) 232151
 (151) 2004 11 18
 (732) EDIPRESSE POLSKA S.A., Warszawa, PL.
 (540) muzeum wspomnień

(510), (511) **09** nagrania dźwiękowe i audiowizualne, kasety, płyty, płyty CD, **16** dzienniki, czasopisma, periodyki, broszury, prospekty, książki, plakaty, kalendarze, wydawnictwa muzyczne, **35** usługi reklamowe z wykorzystaniem wszystkich metod słownych, dźwiękowych, audiowizualnych, multimedialnych i internetowych, usługi marketingowe, usługi w zakresie badania opinii rynku, usługi w zakresie prowadzenia centrum informacyjnego, biblioteki i archiwum, organizacja wystaw, targów i konkursów w celach marketingowych i handlowych, pośrednictwo handlowe, produkcja reklam, **36** doradztwo, usługi i zarządzanie w sprawach inwestycyjnych, finansowych, ubezpieczeniowych, podatkowych, usługi w zakresie profesjonalnej zbiórki pieniędzy na cele charytatywne, **38** przesyłanie serwisów i innych informacji i programów przy pomocy terminali komputerowych, internetowych i światłowodowych, **41** usługi wydawnicze, usługi z zakresu produkcji fotograficznej i filmowej (wykonywanie zdjęć), usługi telewizyjne, audiowizualne, radiowe, multimedialne, (montaż, nagrywanie sporządzanie napisów), organizowanie konkursów, konferencji i kongresów, wystaw i targów w celach kulturalnych i edukacyjnych, publikacje multimedialne i internetowe, **42** usługi w zakresie projektowania i wykorzystania programów komputerowych i baz danych komputerowych, usługi w zakresie podłączania do internetu oraz projektowania, tworzenia i serwisu stron internetowych, muzeów, bibliotek i czytelní internetowych, zakładanie i utrzymywanie kont internetowych, usługi graficzne i projektowe.

(111) **159097** (220) 2001 03 08 (210) 232681
 (151) 2004 09 30
 (732) „KOLASTYNA” Laboratorium Urszula Grzegorzewska, Łódź, PL.

(540) PIĘKNO NATURY KOLASTYNA

(510), (511) **03** kosmetyki, zestawy kosmetyków, preparaty do utrzymania czystości, upiększania, poprawy zapachu, ochrony i utrzymania w dobrym stanie (pielęgnacji) skóry twarzy, ciała, rąk i stóp, paznokci, warg i zewnętrznych narządów płciowych, kremy, multikremy, krem-żele, serum, żele i hydrożele, toniki, mleczka i śmietanki kosmetyczne, płyny do demakijażu, maseczki, balsamy, peelingi, kosmetyki z dodatkiem witamin, artykuły perfumeryjne, mydła i preparaty myjące, preparaty do mycia, układania, pielęgnacji, upiększania i koloryzacji włosów, środki do czyszczenia zębów i higieny jamy ustnej, **05** produkty farmaceutyczne, kosmetyki o działaniu leczniczym.

(111) **159098** (220) 2001 03 08 (210) 232682
 (151) 2004 09 30
 (732) „AGROS NOVA” Spółka z ograniczoną odpowiedzialnością, Warszawa, PL.

(540) PYŚNE SOCZKI

(510), (511) **32** napoje bezalkoholowe, soki, nektary i napoje owocowe, soki i napoje warzywne, soki i napoje warzywno-owocowe, soki i napoje owocowe, warzywne oraz warzywno-owocowe dla dzieci i niemowląt, soki i napoje owocowe, warzywne oraz warzywno-owocowe z dodatkiem mikro i/lub makroelementów i/lub witamin, wody smakowe, napoje na bazie herbat owocowych, esencje, koncentraty i syropy do wytwarzania napojów bezalkoholowych.

(111) **159099** (220) 2001 03 08 (210) 232683
 (151) 2004 09 30
 (732) „KOLASTYNA” Laboratorium Urszula Grzegorzewska,
 Łódź, PL.
 (540)



(531) 26.4, 27.5
 (510), (511) **03** kosmetyki, zestawy kosmetyków, preparaty do utrzymania czystości, upiększania, poprawy zapachu, ochrony i utrzymania w dobrym stanie (pielęgnacji) skóry twarzy, ciała, rąk i stóp, paznokci, warg i zewnętrznych narządów płciowych, kremy, multikremy, krem-żele, serum, żele i hydrożele, toniki, mleczka i śmietanki kosmetyczne, płyny do demakijażu, maseczki, balsamy, peelingi, kosmetyki z dodatkiem witamin, artykuły perfumeryjne, mydła i preparaty myjące, preparaty do mycia, układania, pielęgnacji, upiększania i koloryzacji włosów, środki do czyszczenia zębów i higieny jamy ustnej, **05** produkty farmaceutyczne, kosmetyki o działaniu leczniczym.

(111) **159100** (220) 2001 03 13 (210) 232774
 (151) 2005 01 04
 (732) LIMEX S.C. Mariusz Sroczyński, Iwona Sroczyńska,
 Lucyna Sroczyńska, Ożarów Mazowiecki, PL.
 (540)



Kolory znaku: biały, żółty, granatowy
 (531) 26.3, 26.4, 27.5, 29.1
 (510), (511) **11** urządzenia, instalacje i osprzęt do oświetlenia halogenowego, żarówki, oprawki do lamp halogenowych, **25** odzież damska, męska i dziecięca, bielizna osobista, kostiumy i płaszcze kąpielowe, koszulki, biustonosze, kąpielówki, majtki, slipy, koszule męskie, piżamy, pończochy, skarpetki, rajstopy, rajtuzy, szaliki, szlafroki, gorsety, gorseciki, artykuły dziewiarskie, spodenki, szorty, komplety dziecięce.

(111) **159101** (220) 2001 03 16 (210) 232984
 (151) 2004 10 13
 (732) JC AUTO Spółka Akcyjna, Warszawa, PL.
 (540)



Kolory znaku: czerwony, granatowy
 (531) 27.5, 29.1
 (510), (511) **12** klocki hamulcowe, bagażniki, błotniki, amortyzatory i pozostałe części do pojazdów zawarte w tej klasie, **35** zgromadzenie na rzecz osób trzecich różnych towarów pozwalające nabywcy wygodnie kupować w hurtowni i sklepach części do pojazdów samochodowych w tym również: gaśnice, lampy oświetleniowe, dywaniki samochodowe, łożyska, narzędzia, haki samochodowe, alternatory, bębny, chłodnice, zawory, irchy do czyszczenia,

środki antykorozyjne, płyny hamulcowe, płyny chłodnicze silników w pojazdach, glikol, akumulatory do pojazdów cewki, pasy do silników, **37** usługi w zakresie naprawy samochodów.

(111) **159102** (220) 2001 04 06 (210) 234129
 (151) 2004 10 13
 (732) Waldemar Rakoczy, Kraków, PL.
 (540) prawonet
 (510), (511) **09** komputery, programy komputerowe, systemy komputerowe, **42** programowanie komputerowe, usługi prawnicze, usługi prawnicze za pośrednictwem internetu.

(111) **159103** (220) 2001 04 13 (210) 234482
 (151) 2004 11 25
 (732) „RSI” Spółka z o.o., Rybnik, PL.
 (540)



Kolory znaku: zielony, złoty
 (531) 27.5, 29.1
 (510), (511) **09** programy komputerowe służące do zarządzania, przeglądania i edycji plików, dokumentów i komunikatów przesyłanych przy pomocy poczty elektronicznej oraz komunikacji sieciowej i Internetowej, programy komputerowe do ustalania harmonogramu spotkań i zdarzeń, programy komputerowe do zlecania i zdawania sprawozdań z realizacji zadań, programy komputerowe do zapisu notatek, programy komputerowe do przenoszenia danych do i z bazy danych oraz innych programów komputerowych i plików, komputerowe książki adresowe, programy do wybierania numerów telefonicznych, programy komputerowe o zastosowaniu w serwerach sieciowych oraz służące do zarządzania sieciami komputerowymi, programy systemów operacyjnych, programy narzędziowe i usługowe do zarządzania sieciami komputerowymi, do korzystania przez administratorów sieci, programy komputerowe służące do zdalnego zarządzania sprzętem komputerowym i oprogramowaniem stacji roboczych, programy komunikacyjne służące do łączenia sieci komputerowej z innym systemem komputerowym, programy działające na serwerach sieciowych, służące do obsługi relacyjnych baz danych typu klient-serwer, programy służące do przesyłania informacji, w tym pocztą elektroniczną, do użytku w serwerze sieciowym, **35** usługi z zakresu: kompilacji informacji w komputerowych bazach danych, komputerowych baz danych, marketingu, organizowania aukcji, organizowania aukcji internetowych, informacji handlowej, pośrednictwa handlowego obejmującego produkcję reklam radiowych, telewizyjnych i internetowych, produkcji reklam: telewizyjnych, radiowych, internetowych, prowadzenia agencji reklamowych, publikowania tekstów reklamowych, reklamy radiowej, reklamy telewizyjnej, reklamy internetowej, transkrypcji informacji, informacji o działalności gospodarczej, zarządzania zbiorami informatycznymi, zgromadzenie na rzecz osób trzecich niżej wymienionych towarów: aparatów do przetwarzania informacji, aparatów do rejestracji dźwięku, aparatów do rejestracji dźwięku i obrazu, aparatów telefonicznych stacjonarnych, aparatów telefonicznych przenośnych, aparaty radiotelefonicznej, audiowizualnych urządzeń do nauki, czytników, czytników optycznych, danych na nośnikach magnetycznych, danych na nośnikach optycznych, drukarek komputerowych, dyktafonów, dysków komputerowych, dysków magnetycznych, dysków optycznych, dysków optycznych komputerowych, dyskietek, dystrybutorów dysków, ekranów wideo, filmów do nagrań dźwiękowych, fotokopiarek, głośników, interfejsów (informatyka), kart magnetycznych, kart z pamięcią lub z mikroprocesorem, kaset wideo, komputerów, kopiarek, kserokopiarek, masztów radiotelegraficznych, megafonów, mikrofonów, mikroprocesorów, monitorów do komputerów, nadajników do telekomunikacji, nośników

danych magnetycznych, optycznych nośników informacji, nośników elektronicznych, obwodów drukowanych, obwodów scalanych, odbiorników audio video, odtwarzaczy płyt kompaktowych, pamięci komputerowych, peryferyjnych urządzeń komputerowych, półprzewodników, procesorów tekstu, programów komputerowych, przekaźników sygnałów elektrycznych, przewodów akustycznych, przewodów telefonicznych, przewodów telegraficznych, przewodów optycznych, reponderów telefonicznych, skanerów (informatyka), słuchawek telefonicznych, taśm do rejestracji dźwięku, taśm magnetycznych, taśm wideo, telekopiarek, urządzeń nadawczych, urządzeń do interkomunikacji, urządzeń do odtwarzania dźwięku, urządzeń do transmisji dźwięku, złączy do przewodów elektrycznych, złączy do przewodów telefonicznych, złączy do przewodów telegraficznych, złączy do przewodów optycznych, umożliwiające swobodne zapoznanie się z nimi i dokonanie zakupu w dogodnych warunkach, **38** usługi z zakresu: elektronicznego przesyłania danych i informacji do komputerowego systemu transmisji danych poprzez modemy, sieci cyfrowe z integracją usług (ISDN) lub inne środki dostępu do sieci, emisji radiowej, emisji telewizyjnej, informacji o telekomunikacji, komunikacji radiowej, komunikacji telefonicznej, komunikacji telegraficznej, poczty elektronicznej, przekazu satelitarne, przesyłania danych przy pomocy światłowodów, przesyłania danych przy pomocy terminali komputerowych, przesyłania telegramów, przesyłania telekopii, przesyłania wiadomości, przesyłania wiadomości i obrazu przy pomocy komputera, radiofonii, rozpowszechniania programów telewizyjnych, przekazywania głosu i obrazu, obsługi przekazu fonicznego, prowadzenia transmisji, zbierania i przekazywania wiadomości i informacji, telefonii komórkowej, transmitowania dźwięku i obrazu, obsługi satelitarnej dotyczącej transmisji dźwięku lub obrazu, obsługi i najmu sprzętu do telekomunikacji, szczególnie dla transmisji radia i telewizji, organizowania systemów transmisyjnych, rozpowszechniania programów radiowych i telewizyjnych, wszelkich usług internetowych z zakresu poczty elektronicznej (usługi providerskie), telekomunikacji, telefonii komórkowej, radiofonii i telewizji, wypożyczanie urządzeń do przekazywania informacji, wypożyczanie urządzeń telekomunikacyjnych, telekopiarek, kopiarek, komputerów i sprzętu peryferyjnego, telefonów, zleceń przywoławczych radiowych, telefonicznych i z wykorzystaniem innych środków komunikacji elektronicznej, **42** usługi z zakresu: analizy systemów komputerowych, analizy komputerowych systemów sieciowych, doradztwa w sprawach sprzętu komputerowego i sieci komputerowych, komputerowe projektowanie i opracowywanie grafiki użytkowej i reklamowej, odpłatne udostępnianie czasu dostępu do komputerowych baz danych, odpłatne udostępnianie czasu dostępu do komputerów w celu przetwarzania danych lub nawiązywania łączności w Internecie (kawiarenki internetowe), odzyskiwanie komputerowych baz danych, oprogramowanie komputerów na zlecenie osób trzecich, wypożyczanie komputerów, urządzeń peryferyjnych, oprogramowania komputerowego, tworzenia i zarządzania stronami internetowymi.

(111) **159104** (220) 2001 04 23 (210) 234848
(151) 2004 12 07
(732) Biuro Pośrednictwa w Handlu Nieruchomościami Maria Rudziewicz, Kraków, PL.
(540)



Kolory znaku: ciemnoczerwony, ciemnoniebieski
(531) 3.11, 7.1, 26.11, 27.5, 29.1
(510), (511) **36** administrowanie nieruchomości, agencje nieruchomości, pośrednictwo w handlu nieruchomościami, dzierżawa nieruchomości, pośrednictwo kupna-sprzedaży nieruchomości, rozliczanie finansowe transakcji, wycena nieruchomości, porady dotyczące inwestowania w nieruchomości, finansowanie budów i budynków, wynajmowanie mieszkań, zarządzanie nieruchomo-

ściami, pośrednictwo ubezpieczeniowe, **37** informacja budowlana, nadzór budowlany, **42** usługi prawnicze, ekspertyzy budowlane, projektowanie budynków.

(111) **159105** (220) 2001 04 23 (210) 234849
(151) 2004 12 07
(732) Biuro Pośrednictwa w Handlu Nieruchomościami Maria Rudziewicz, Kraków, PL.
(540)



Kolory znaku: ciemnoczerwony, ciemnoniebieski
(531) 3.11, 7.1, 26.11, 29.1
(510), (511) **36** administrowanie nieruchomości, agencje nieruchomości, pośrednictwo w handlu nieruchomościami, dzierżawa nieruchomości, pośrednictwo kupna-sprzedaży nieruchomości, rozliczanie finansowe transakcji, wycena nieruchomości, porady dotyczące inwestowania w nieruchomości, finansowanie budów i budynków, wynajmowanie mieszkań, zarządzanie nieruchomościami, pośrednictwo ubezpieczeniowe, **37** informacja budowlana, nadzór budowlany, **42** usługi prawnicze, ekspertyzy budowlane, projektowanie budynków.

(111) **159106** (220) 2001 05 07 (210) 235250
(151) 2005 01 04
(732) Przedsiębiorstwo Produkcyjno Handlowe PRYMAT Ryszard Lechowski, Jastrzębie Żród, PL.
(540) MALABAR

(510), (511) **29** mięso, ryby, drób, dziczyzna, ekstrakty mięsne, konserwowe, suszone i gotowane owoce i warzywa, galaretki dżemy, kompoty, jaja, mleko, produkty mleczne, oleje, tłuszcze jadalne, **30** sól, musztarda, ocet, sosy (przyprawy), przyprawy.

(111) **159107** (220) 2001 05 07 (210) 235255
(151) 2005 01 04
(732) Przedsiębiorstwo Produkcyjno Handlowe PRYMAT Ryszard Lechowski, Jastrzębie Żród, PL.
(540) ASTA

(510), (511) **29** mięso, ryby, drób, dziczyzna, ekstrakty mięsne, konserwowe, suszone i gotowane owoce i warzywa, galaretki, dżemy, kompoty, jaja, mleko, produkty mleczne, oleje, tłuszcze jadalne, **30** herbata, kakao, cukier, ryż, tapioka, sago, mąka i produkty zbożowe, chleb, wyroby cukiernicze i słodczyce, lody, miód, melasa (syropy), drożdże, proszek do pieczenia, sól, musztarda, ocet, sosy (przyprawy), przyprawy, lód.

(111) **159108** (220) 2001 05 07 (210) 235256
(151) 2005 01 04
(732) Przedsiębiorstwo Handlowe PRYMAT Ryszard Lechowski, Jastrzębie Żród, PL.
(540) KONESER SMAKU

(510), (511) **29** mięso, ryby, drób, dziczyzna, ekstrakty mięsne, konserwowe, suszone i gotowane owoce i warzywa, galaretki dżemy, kompoty, jaja, oleje, **30** kawa, herbata, kakao, cukier, ryż, tapioka, sago, kawa naturalna, mąka i produkty zbożowe, chleb, wyroby cukiernicze i słodczyce, lody, miód, melasa (syropy), drożdże, proszek do pieczenia, sól, musztarda, ocet, sosy (przyprawy), przyprawy, lód.

(111) **159109** (220) 2001 05 07 (210) 235268
(151) 2005 01 04
(732) Przedsiębiorstwo Produkcyjno Handlowe PRYMAT Ryszard Lechowski, Jastrzębie Żród, PL.

(540) RAJSKI SMAK

(510), (511) **29** konserwowe, suszone i gotowane owoce i warzywa, galaretki dzemy, kompoty, jaja, mleko, produkty mleczne, **30** kawa, herbata, kakao, cukier, ryż, tapioka, sago, kawa naturalna, mąka i produkty zbożowe, chleb, wyroby cukiernicze i słodkie, lody, miód, melasa (syropy), drożdże, proszek do pieczenia, sól, musztarda, ocet, sosy (przyprawy), przyprawy, lód.

(111) **159110** (220) 2001 05 09 (210) 235283
(151) 2005 01 07
(732) CMP Media LLC, Manhasset, US.
(540) DR. DOBB'S JOURNAL

(510), (511) **16** magazyny i biuletyny z dziedziny komputerów, **35** usługi reklamowe, usługi w zakresie przygotowywania i umieszczania reklam osób trzecich w magazynach i biuletynach należących do i publikowanych przez zgłaszającego, **42** usługi komputerowe w zakresie udostępniania on-line magazynów i biuletynów z dziedziny komputerów.

(111) **159111** (220) 2001 05 09 (210) 235299
(151) 2004 11 25
(732) Exxon Mobil Corporation, Irving, US.
(540) TWIST-LYTE

(510), (511) **17** taśmy polyetylenowe w postaci taśm izolacyjnych i uszczelniających oraz taśm przylepnych zawartych w tej klasie **17** kauczuk, gutaperka, żywica, azbest, mika i wyroby z tych materiałów nie ujęte w innych klasach, tworzywa sztuczne w formie wyciśniętej stosowane w produkcji, materiały uszczelniające, pakiety, materiały izolacyjne, rury elastyczne niemetalowe.

(111) **159112** (220) 2001 05 29 (210) 236181
(151) 2004 11 18
(732) Stefan Zdeb, Hanna Zdeb, Niedzwica Kościelna, PL.
(540)



Kolory znaku: niebieski, żółty, biały
(531) 5.5, 27.5, 29.1
(510), (511) **31** rośliny ozdobne.

(111) **159113** (220) 2001 06 01 (210) 236422
(151) 2005 01 27
(732) TOWER PRESS Spółka z o.o., Sopot, PL.
(540)



Kolory znaku: brązowy (odcienie)
(531) 7.1, 24.17, 27.5, 29.1
(510), (511) **16** papiery opakowaniowe, opakowania, listowniki, szylidy, taśmy samoprzylepne, formularze, wydruki komputerowe, koperty, afisze, wydawnictwa periodyczne, książki, ulotki, receptariusze, metki pokryte napisami i inne podobne materiały na nośniku papierowym lub celulozowo pochodnym pokryte nadrukami, **35** zgrupowanie na rzecz osób trzecich różnych towarów i usług pozwalające nabywcy wygodnie je oglądać i kupować w sklepie lub hurtowni z książkami, wydawnictwami i ulotkami oraz wymie-

nionymi w klasie 16, w księgarni INTERNETOWEJ oraz sklepie INTERNETOWYM z towarami wymienionymi w klasie 16, przesyłanie informacji przy pomocy terminali komputerowych w sieci INTERNET.

(111) **159114** (220) 2001 06 01 (210) 236423
(151) 2005 01 27
(732) TOWER PRESS Spółka z o.o., Sopot, PL.
(540)



Kolory znaku: brązowy(odcienie), szary
(531) 7.1, 24.17, 27.5, 29.1

(510), (511) **16** papiery opakowaniowe, opakowania, listowniki, szylidy, taśmy samoprzylepne, druki, wydruki komputerowe, koperty, afisze, wydawnictwa periodyczne, książki, broszury, ulotki, receptariusze, metki pokryte napisami i inne podobne materiały na nośniku papierowym lub celulozo pochodnym pokryte nadrukami, **35** prowadzenie księgarni megastoru lub hurtowni, księgarskiej oferującej druki, wydruki komputerowe, koperty, afisze, wydawnictwa periodyczne, książki, broszury, ulotki, receptariusze, metki, zgrupowanie na rzecz osób trzecich różnych towarów i usług pozwalające nabywcy wygodnie je oglądać i kupować w sklepie lub hurtowni, w księgarni INTERNETOWEJ oraz sklepie INTERNETOWYM, **39** usługowe zestawianie w komplety tematyczne wszelkiego typu wydawnictw.

(111) **159115** (220) 2001 06 12 (210) 236824
(151) 2005 01 31
(732) BLUBIT Spółka z o.o., Warszawa, PL.
(540) LECIVIT

(510), (511) **05** leki (dla ludzi), leki pomocnicze (wspierające), dietetyczne substancje przystosowane do celów medycznych.

(111) **159116** (220) 2001 06 27 (210) 237537
(151) 2004 12 28
(732) ECOR Product Spółka z o.o., Sęszew, PL.
(540)



(531) 27.5
(510), (511) **06** opakowania z folii metalowej, **16** opakowania z kartonu i papieru, błony z tworzyw sztucznych przylepne, folie z tworzyw sztucznych do pakowania, nalepki, taśmy papierowe i z tworzyw sztucznych, matryce drukarskie, **20** pojemniki do pakowania z tworzyw sztucznych, **39** usługi w zakresie transportowania pojazdami ciężarowymi i osobowymi, usługi w zakresie magazynowania, przechowywania i spedycji towarów, **40** usługi poligraficzne, **42** projektowanie opakowań, wzornictwo przemysłowe.

(111) **159117** (220) 2001 07 02 (210) 237645
(151) 2005 01 07
(732) TISHCON CORPORATION, Westbury, US.
(540)



(531) 1.15, 27.5

(510), (511) **05** preparaty farmaceutyczne, witaminy, dietetyczne substancje uzupełniające na bazie witamin.

(111) **159118** (220) 2001 07 05 (210) 237907
(151) 2004 12 29
(732) PLASTPOL Zakład Opakowań S.C. Edward Rewucki, Adam Bukaczewski, Włodzimierz Adamiczka, Krzysztof Kalinowicz, Wrocław, PL.
(540)



Kolory znaku: czarny, zielony, żółty

(531) 26.1, 26.4, 27.5, 29.1

(510), (511) **21** opakowania z tworzyw sztucznych dla przemysłu spożywczego i chemii gospodarczej, doniczki, **40** usługi w zakresie przetwórstwa tworzyw sztucznych.

(111) **159119** (220) 2001 07 16 (210) 238284
(151) 2005 01 04
(732) BIOVENA PHARMA Spółka z o.o., Warszawa, PL.
(540) LISONYD
(510), (511) **05** leki.

(111) **159120** (220) 2001 08 16 (210) 239655
(151) 2005 01 05
(732) Fabryka Mebli „BODZIO” Bogdan Szewczyk, Goszcz, PL.
(540)

MAGDALENA

Kolory znaku: czerwony

(531) 27.5, 29.1

(510), (511) **20** regały meblowe wielofunkcyjne zawierające szafy, kredens, biblioteczkę, barek, szafkę na sprzęt audio i video, regały biblioteczne, biurka, blaty stołów, drzwi do mebli, etażerki, gabloty meblowe, kanapy, klepki drewniane, komody, krzesła, kwietniki meblowe, leżaki, lustra, łóżka meblowe i szpitalne, meble szkolne i meble biurowe, meblościanki, półki meblowe, ramy do obrazów, szafy na odzież i bieliznę, szafki z przegródkami, sofy, stoły meblowe, toaletki meblowe, wieszaki na ubrania, trumny, poduszki, wałki tapicerskie, zagłówki, materace do łóżek, śpiwory kempingowe.

(111) **159121** (220) 2001 08 16 (210) 239656
(151) 2005 01 05
(732) Fabryka Mebli „BODZIO” Bogdan Szewczyk, Goszcz, PL.
(540)

FINEZJA

Kolory znaku: czerwony

(531) 27.5, 29.1

(510), (511) **20** regały meblowe wielofunkcyjne zawierające szafy, kredens, biblioteczkę, barek, szafkę na sprzęt audio i video, regały biblioteczne, biurka, blaty stołów, drzwi do mebli, etażerki, gabloty meblowe, kanapy, klepki drewniane, komody, krzesła, kwietniki meblowe, leżaki, lustra, łóżka meblowe i szpitalne, meble szkolne i meble biurowe, meblościanki, półki meblowe, ramy do obrazów, szafy na odzież i bieliznę, szafki z przegródkami, sofy, stoły meblowe, toaletki meblowe, wieszaki na ubrania, trumny, poduszki, wałki tapicerskie, zagłówki, materace do łóżek, śpiwory kempingowe.

(111) **159122** (220) 2001 08 16 (210) 239657
(151) 2005 01 05
(732) Fabryka Mebli „BODZIO” Bogdan Szewczyk, Goszcz, PL.
(540)

BODZIOSYSTEM

Kolory znaku: czerwony

(531) 27.5, 29.1

(510), (511) **20** regały meblowe wielofunkcyjne zawierające szafy, kredens, biblioteczkę, barek, szafkę na sprzęt audio i video, regały biblioteczne, biurka, blaty stołów, drzwi do mebli, etażerki, gabloty meblowe, kanapy, klepki drewniane, komody, krzesła, kwietniki meblowe, leżaki, lustra, łóżka meblowe i szpitalne, meble szkolne i meble biurowe, meblościanki, półki meblowe, ramy do obrazów, szafy na odzież i bieliznę, szafki z przegródkami, sofy, stoły meblowe, toaletki meblowe, wieszaki na ubrania, trumny, poduszki, wałki tapicerskie, zagłówki, materace do łóżek, śpiwory kempingowe.

(111) **159123** (220) 2001 08 17 (210) 239693
(151) 2005 01 05
(732) Unilever N.V., Rotterdam, NL.
(540) RAMA CREMEFINE

(510), (511) **29** mięso, ryby, drób, dziczyzna, ekstrakty mięsne, konserwowane, suszone i gotowane owoce i warzywa, galaretki, dżemy, kompoty, jaja, mleko, produkty mleczne, oleje i tłuszcze jadalne, **30** kawa, herbata, kakao, cukier, ryż, tapioka, sago, kawa nienaturalna, mąka i produkty zbożowe, chleb, wyroby cukiernicze i słodczyce, lody, miód, melasa, drożdże, proszek do pieczenia, sól, musztarda, ocet, sosy (przyprawy), przyprawy, lód.

(111) **159124** (220) 2000 10 27 (210) 226200
(151) 2004 12 29
(732) PPH WESCO Ewa Siwińska, Michałów-Reginów, PL.
(540)



Kolory znaku: granatowy, żółty, czerwony, biały

(531) 26.1, 27.5, 29.1

(510), (511) **02** farby i lakiery samochodowe, **03** kosmetyki samochodowe.

(111) **159125** (220) 2001 02 16 (210) 231626
(151) 2004 11 25
(732) FOTO-REFLEX -VIDEO Dariusz Kowalczyk, Mińsk Mazowiecki, PL.
(540)

fotoreflex

Kolory znaku: granatowy, pomarańczowy

(531) 26.11, 27.5, 29.1

(510), (511) **01** materiały eksploatacyjne dla fotografii: filmy fotograficzne nienasświetlone, odczynniki chemiczne, papier fotograficzny, **09** aparaty fotograficzne, kamery video, obiektywy, lampy błyskowe, rzutniki, statywy fotograficzne, drukarki fotograficzne, osprzęt do aparatów fotograficznych, lornetki, kasety audio i video, baterie, torby foto, torby video, cyfrowy sprzęt do archiwizacji fotografii, filmy fotograficzne nasświetlone, **16** fotografie, urządzenia i materiały do oprawiania fotografii, albumy fotograficzne, ramki na zdjęcia, **35** usługi kserograficzne, reklama i promocja produktów dla osób trzecich, **40** wykonywanie prac powierzonych: sporządzanie odbitek fotograficznych na papierze, porcela-

nie, wykonywanie zdjęć amatorskich i zawodowych, cyfrowa obróbka obrazu, **41** usługi fotograficzne obejmujące wykonywanie w zakładzie i poza zakładem fotografii, filmów i przeźroczy: portretowych, reportażowych, okolicznościowych, krajobrazowych, technicznych, wykonywanie fotokopii, audiowizualna rejestracja zdarzeń, imprez i uroczystości.

(111) **159126** (220) 2001 03 02 (210) 232317
(151) 2004 10 11
(732) CREMONIA Spółka z o.o., Gdańsk, PL.
(540)



(531) 27.5
(510), (511) **16** wydawnictwa: prasowe, katalogowe, reklamowe, **35** pokazy towarów: pokazy wyrobów produkowanych przez producentów: odzieży, butów itp. - związane z aktualną modą oraz targi artykułów i usług okolicznościowych, **42** dekoracje wnętrz.

(111) **159127** (220) 2001 03 08 (210) 232672
(151) 2004 11 02
(732) Agencja Turystyczna ARION s.c. Dorota Radwan, Krzysztof Radwan, Kraków, PL.
(540)



Kolory znaku: granatowy, żółty
(531) 1.3, 26.1, 27.5, 29.1
(510), (511) **35** usługi kserograficzne, usługi w zakresie sprzedaży wydawnictw turystycznych, **36** pośrednictwo ubezpieczeniowe, **39** prowadzenie biura usług turystycznych, pośrednictwo w sprzedaży imprez turystycznych, wynajem autokarów, informacja turystyczna, usługi przewodnickie, pilotaż, przewozy autokarowe, **41** organizacja kolonii, obozów młodzieżowych, zielonych szkół, organizowanie kursów kierowników i wychowawców kolonijnych.

(111) **159128** (220) 2001 04 06 (210) 234084
(151) 2004 11 18
(732) Centrum Kolonii i Obozów COGITO Spółka z o.o., Warszawa, PL.
(540)



Kolory znaku: żółty, różowy, czarny
(531) 3.7, 18.4, 26.1, 27.5, 29.1
(510), (511) **25** ubrania, buty, nakrycia głowy, **28** gry, zabawki, art. sportowe nie ujęte w innych klasach, **38** agencje informacyjne, **39** usługi transportowe i magazynowania, organizowanie podróży, organizowanie wycieczek, organizowanie wycieczek morskich, agencje turystyczne - z wyjątkiem rezerwacji hoteli, pensjonatów, biura turystyczne - z wyjątkiem rezerwacji hoteli i pensjonatów, rezerwowanie miejsc na wycieczki, zwiedzanie turystyczne, **41** nauczanie i edukacja, organizowanie i prowadzenie konferencji, kongresów, seminariów, sympozjów, zjazdów, organizowanie konkursów edukacyjnych, organizowanie zawodów sportowych, infor-

macja o edukacji, informacja o rekreacji, informacja o wypoczynku, usługi związane z organizacją wypoczynku, obozy sportowe, chronometraż imprez sportowych, usługi instruktorów gimnastyki, publikowanie książek, **42** usługi zakwaterowania na obozach wakacyjnych, organizowanie obozów, hotele, motele, domy turystyczne, rezerwowanie miejsc na noclegi, wynajmowanie miejsc na noclegi, udostępnianie terenu i urządzeń na kempingi.

(111) **159129** (220) 2001 04 11 (210) 234372
(151) 2004 11 02
(732) „Nieruchomości Wielkopolski” Spółka z o.o., Poznań, PL.
(540)



Kolory znaku: niebieski, zielony, biały
(531) 27.5, 29.1
(510), (511) **16** afisze, albumy, czasopisma, druki, fotografie, grafiki, kalendarze, mapy, **35** usługi w zakresie: organizowania i prowadzenia działalności gospodarczej, **36** usługi w zakresie: administrowania i zarządzania nieruchomościami, pośrednictwa w handlu mieszkaniami, wykonywania analiz finansowych, wyceny nieruchomości i majątku, wyceny inwestycji budowlanych, wynajmowania mieszkań i nieruchomości, kupna-sprzedaży nieruchomości, usługi banku danych dotyczących kupna-sprzedaży nieruchomości, **37** usługi w zakresie budowy budynków i budowl na nabytych gruntach, **41** usługi w zakresie szkolenia i nauczania dotyczącego marketingu i nieruchomości.

(111) **159130** (220) 2004 02 20 (210) 276643
(151) 2005 01 03 (441) 2004 05 31
(732) „SKWAT” GWARDIAK STANISŁAW, GWARDIAK WOJCIECH SPÓŁKA JAWNA, Żółtki Kolonia, PL.
(540) SADPAL
(510), (511) **01** środki chemiczne do czyszczenia kominków, katalizatory chemiczne, **03** mydło, środki do czyszczenia, **16** torby, worki do pakowania z tworzyw sztucznych, torby na śmieci z tworzyw sztucznych, opakowania z tworzyw sztucznych, folie z tworzyw sztucznych.

(111) **159131** (220) 2000 07 13 (210) 221245
(151) 2004 12 07
(732) Fundacja Nagrody Literackiej NIKE, Warszawa, PL.
(540)

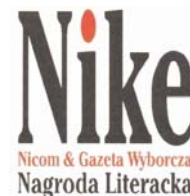

Kolory znaku: czarny, czerwony
(531) 27.5, 29.1
(510), (511) **41** organizowanie konkursu na najlepszą książkę roku.

(111) **159132** (220) 2000 09 06 (210) 223650
(151) 2004 10 13
(732) SALOMON SMITH BARNEY INC., New York, US.
(540) SMITH BARNEY
(510), (511) **36** usługi finansowe, zwłaszcza usługi inwestycyjne oraz doradcze usługi inwestycyjne.

(111) **159133** (220) 2000 09 27 (210) 224669
(151) 2004 10 12

(732) Yamanouchi Pharma Technologies, Inc., Palo Alto, US.
(540)



(531) 26.1

(510), (511) **05** składnik ułatwiający polykanie preparatów farmaceutycznych do leczenia chorób lub stanów zdrowotnych, dotyczących krwi i narządów tworzenia krwi, układów krążenia sercowego, układów krążenia w naczyniach obwodowych, układu hormonalnego, układu moczowo-płciowego, układu immunologicznego, stanów zakaźnych i pasożytniczych, górnego i dolnego układu trawienego, zaburzeń psychicznych, zaburzeń metabolizmu, stanów wieloukładowych i chorobowo uwarunkowanych, układów mięśniowo-kostnych i tkanki łącznej, nowotworów, układu nerwowego, zaburzeń odżywiania, ciąży, układu oddechowego, stanów narządów czucia, stanów skóry i tkanek podskórnych, **40** wytwarzanie i modyfikacja szybko rozpuszczających się produktów farmaceutycznych, na zamówienie lub specyfikację innych, **42** badanie i ulepszanie szybko rozpuszczających się produktów farmaceutycznych i technologii dla innych, **44** usługi konsultacyjne dotyczące produktów farmaceutycznych.

(111) **159134** (220) 2000 11 23 (210) 227767

(151) 2004 10 11

(732) ARDO-STUDIO Sp. z o.o., Poznań, PL.

(540) SZTAPLAR

(510), (511) **16** artykuły biurowe (z wyjątkiem mebli), druki, broszury, dzienniki, czasopisma, książki, etykiety, fotografie, katalogi, materiały reklamowe, materiały opakowaniowe i opakowania z papieru, kartonu i tworzyw sztucznych, artykuły dla artystów, **35** usługi związane z prowadzeniem agencji reklamowych, edycja tekstów, publikacja, dystrybucja i rozpowszechnianie materiałów reklamowych, usługi w zakresie marketingu, doradztwa i pomocy w organizowaniu i prowadzeniu działalności gospodarczej, usługi menedżerskie, organizowanie targów i wystaw w celach handlowych i reklamowych, organizowanie aukcji, dekorowanie wystaw, pokazy towarów, wypożyczanie materiałów reklamowych, prowadzenie informacji handlowej, usługi badania rynku, powielanie dokumentów, **41** usługi w zakresie organizowania i prowadzenia szkoleń, konferencji i sympozjów, organizacja wystaw kulturalnych lub edukacyjnych, publikowanie tekstów innych niż teksty reklamowe, produkcja filmów na taśmach video, fotoreprtaże, organizowanie i prowadzenie konkursów edukacyjnych i rozrywkowych oraz imprez kulturalnych lub rozrywkowych, prowadzenie agencji artystycznych, usługi w zakresie informacji o edukacji i o imprezach kulturalnych lub rozrywkowych, **42** usługi w zakresie projektowania opakowań, wzornictwa przemysłowego, projektowania dekoracji wnętrz, usługi graficzne.

(111) **159135** (220) 2001 01 26 (210) 230754

(151) 2004 12 15

(732) Niepubliczny Zakład Opieki Zdrowotnej „NOVUM - MED” S.C. Grzegorz Nowakowski, Urszula Nowakowska, Lubomia, PL.

(540)



Kolory znaku: niebieski, biały, popielaty, czerwony

(531) 26.1, 26.2, 27.5, 29.1

(510), (511) **03** olejki eteryczne, środki do pielęgnacji włosów, środki myjące, środki do czyszczenia zębów, preparaty do depilacji, talk kosmetyczny, chusteczki nasączone płynami kosmetycznymi, dezodoranty osobiste, wody kolońskie, preparaty do czyszczenia, środki do prania, preparaty do wybielania, preparaty do odfuszczenia, **05** alkohole lecznicze, balsamy do celów leczniczych, materiały opatrunkowe, pieluchy dla chorych, chusteczki higieniczne, podpaski higieniczne, preparaty biologiczne do celów medycznych, preparaty chemiczne do celów farmaceutycznych i medycznych, detergenty do celów medycznych, leki do celów medycznych, leki do celów stomatologicznych, leki do celów weterynaryjnych, preparaty do pielęgnacji jamy ustnej, zioła lecznicze, środki dezynfekcyjne, żywność dla niemowląt, żywność i napoje dietetyczne do celów leczniczych, **10** bandaże gipsowane i elastyczne, gorsety i pasy do celów leczniczych, higieniczne artykuły gumowe, rękawiczki gumowe, aparaty i instrumenty medyczne, stomatologiczne, weterynaryjne, protezy, artykuły ortopedyczne, środki do zszywania ran, **36** zarządzanie nieruchomościami, wynajmowanie pomieszczeń biurowych i mieszkalnych, **42** prowadzenie laboratoriów chemicznych, bakteriologicznych, **44** prowadzenie laboratoriów medycznych, usługi medyczne w zakresie diagnostyki i terapii, w tym zabiegowej u dorosłych i dzieci, usługi pielęgniarские.

(111) **159136** (220) 2001 02 09 (210) 231319

(151) 2005 01 03

(732) CERVECERIA MODELO, S.A. de C.V., Meksyk, MX.

(540) CORONA

(510), (511) **25** obuwie, **32** piwo.

(111) **159137** (220) 2001 02 23 (210) 232053

(151) 2004 10 01

(732) GRZEŚMLECZ Spółka Akcyjna, Bielsko-Biała, PL.

(540)

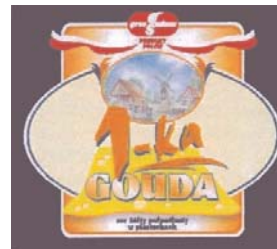

Kolory znaku: biały, czerwony, niebieski, seledynowy, pomarańczowy, brązowy, zielony, żółty, granatowy

(531) 7.1, 8.3, 24.7, 25.1, 26.1, 27.5, 29.1

(510), (511) **29** ser żółty w plasterkach bez dodatków, i lub z dodatkami jarzyn i lub szlachetnych gatunków wędlin.

(111) **159138** (220) 2001 02 23 (210) 232054

(151) 2004 10 01

(732) GRZEŚMLECZ Spółka Akcyjna, Bielsko-Biała, PL.

(540)



Kolory znaku: biały, niebieski i jego odcienie, seledynowy, czerwony, pomarańczowy, żółty, brązowy, zielony

(531) 7.1, 9.1, 25.1, 27.5, 29.1

(510), (511) **29** ser żółty w plasterkach bez dodatków, i lub z dodatkami jarzyn i lub szlachetnych gatunków wędlin.

(111) **159139** (220) 2001 03 02 (210) 232318
(151) 2004 10 27
(732) AKB Marketing Services Spółka z o.o., Poznań, PL.
(540)

KOS

Kolory znaku: niebieski

(531) 27.5, 29.1

(510), (511) **09** programy komputerowe, bazy danych, programy komputerowe do obsługi kredytobiorców, do administrowania sprzedażą samochodów i ich części zamiennych oraz do administrowania bazami danych, sprzęt komputerowy, komputery, **36** usługi finansowe, usługi bankowe, pośrednictwo w udzielaniu kredytów dla osób fizycznych i prawnych, doradztwo finansowe z wyłączeniem doradztwa podatkowego, zarządzanie finansami, zarządzanie wierzytelnościami, leasing, **37** obsługa i serwis sieci komputerowych, **42** obsługa i serwis systemów przetwarzania danych, programów komputerowych, wypożyczanie sprzętu komputerowego, komputerów, programów komputerowych, usługi w dziedzinie programowania komputerowego.

(111) **159140** (220) 2001 03 20 (210) 233230
(151) 2004 11 18
(732) „Advanced Information Processing Systems” Spółka z o.o., Zielona Góra, PL.

(540) adips

(510), (511) **09** aparatura do przetwarzania informacji, audiowizualne urządzenia do nauki CPU jako procesory, czytniki kodów kreskowych, dyski, kompaktowe, magnetyczne, obliczeniowe, optyczne, komputerowe, dyskiety, dystrybutory i stacje dysków oraz taśm stosowanych w informatyce, fotokopiarki, interfejsy stosowane w informatyce, karty magnetyczne, kasy rejestrujące, komputerowe: drukarki, klawiatury, pamięci również systemu operacyjnego urządzenia peryferyjne, komputery, mikroprocesory, modemy, monitory, myszy, notesy elektroniczne, nośniki danych magnetyczne i optyczne, procesory tekstu, programu, skanery, software, urządzenia do fakturowania, urządzenia do gier działające wyłącznie z odbiornikami telewizyjnym, taśm magnetyczne, instalacje elektryczne do zdalnego sterowania operacjami przemysłowymi, **41** organizowanie i prowadzenie konferencji, kongresów, pracowni specjalistycznych, seminariów, sympozjów, zjazdów, **42** odpłatne udostępnianie komputerowych baz danych, odtwarzanie komputerowych baz danych, doradztwo komputerowe, programowanie komputerowe, wypożyczanie komputerów, opracowywanie i aktualizacja programów komputerowych.

(111) **159141** (220) 2002 06 10 (210) 251396
(151) 2005 02 03 (441) 2002 12 16
(732) HERBAPOL-LUBLIN Spółka Akcyjna, Lublin, PL.
(540) ACTIMAX

(510), (511) **05** substancje i preparaty farmaceutyczne, substancje i preparaty do celów farmaceutycznych, wyciągi do celów leczniczych, preparaty witaminowe, preparaty do kąpieli leczniczych, preparaty medyczne, leki, dietetyczna żywność i napoje do celów leczniczych, dodatki odżywcze do celów leczniczych, syropy i nalewki do użytku farmaceutycznego, zioła lecznicze, herbatki ziołowe i owocowe do celów leczniczych, kadzidelka do odstraszania owadów, **30** herbaty, przyprawy ziołowe, wyroby piekarnicze i cukiernicze.

(111) **159142** (220) 2002 12 02 (210) 258229
(151) 2005 01 31 (441) 2003 06 16

(732) HERBAPOL-LUBLIN Spółka Akcyjna, Lublin, PL.

(540) ALLIOMAX

(510), (511) **05** substancje i preparaty farmaceutyczne, substancje i preparaty do celów farmaceutycznych, leki, preparaty wspomagające leczenie, preparaty wzmacniające organizm, preparaty do kąpieli leczniczych, dietetyczna żywność i napoje do celów leczniczych.

(111) **159143** (220) 2002 12 02 (210) 258231
(151) 2005 02 04 (441) 2003 06 16
(732) „HERBAPOL - LUBLIN”, Lublin, PL.

(540) ARTRETIN

(510), (511) **05** substancje i preparaty farmaceutyczne, substancje i preparaty do celów farmaceutycznych, leki, preparaty wspomagające leczenie, preparaty wzmacniające organizm, preparaty do kąpieli leczniczych, dietetyczna żywność i napoje do celów leczniczych.

(111) **159144** (220) 2003 05 30 (210) 265578
(151) 2004 12 29 (441) 2003 12 01
(732) CAN - PACK S.A., Kraków, PL.

(540)

CAN PACK

(531) 27.5.1

(510), (511) **01** surowce i tworzywa w stanie surowym do produkcji opakowań i zamknięć, **06** metalowe puszki konserwowe, w tym kształtowe, puszki na produkty żywnościowe i chemiczne, metalowe zamknięcia do butelek i pojemników, zakrywki oraz łatwootwieralne wieczka metalowe do puszek i pojemników, zamknięcia do pojemników aerozolowych, folie metalowe, w tym folia aluminiowa, beczki i pojemniki metalowe, w tym pojemniki na żywność, produkty chemiczne i gaz, pojemniki kwasoodporne, pojemniki aerozolowe, metalowe nakrętki i zakrętki do pojemników, stoików i butelek, butelki metalowe, **16** pojemniki papierowe i kartony, **17** tworzywa sztuczne przetworzone i półprzetworzone, uszczelki, **20** niemetalowe zamknięcia do pojemników, butelek i beczek, niemetalowe palety i opakowania transportowe, skrzynie, niemetalowe pojemniki, pudełka i opakowania, w tym pojemniki z tworzywa sztucznych, **21** butelki, pudełka i pojemniki do użytku domowego, **29** owoce i warzywa konserwowane, konserwy mięsne i rybne, **32** napoje bezalkoholowe i izotoniczne, lemoniady, woda mineralna i stołowa, nektary i soki owocowe, soki warzywne, piwo, **35** badania rynku i opinii, ekspertyzy marketingowe, kompilacja i udostępnianie danych w komputerowych bazach danych, **37** montaż ciągów technologicznych, **39** pakowanie towarów i produktów, w tym produktów żywnościowych i napojów, transport i spedycja, pośrednictwo transportowe, transport i składowanie odpadów, **40** przerób i utylizacja odpadów i surowców wtórnych, w tym złomów stalowych i aluminiowych, powlekanie i galwanizowanie metali, cięcie, obróbka, lakierowanie i drukowanie blach, konserwowanie napojów i żywności, **42** projektowanie opakowań i zamknięć oraz ciągów technologicznych do produkcji opakowań i zamknięć oraz napełniania opakowań, badania i udoskonalanie nowych produktów, w tym opakowań i zamknięć oraz ciągów technologicznych do ich produkcji, badania laboratoryjne opakowań, testowanie opakowań i sposobów ich zastosowania, doradztwo w zakresie doboru opakowań i ich zastosowania, programowanie komputerów, doradztwo komputerowe, opracowanie i udostępnianie oprogramowania komputerowego, wzornictwo przemysłowe.

(111) **159145** (220) 2003 12 16 (210) 273968
(151) 2004 12 29 (441) 2004 04 19
(732) Przedsiębiorstwo Produkcji Chłodniczej i Przetwórstwa Rolno-Spożywczego ANITA - Grzegorz Mordalski, Działoszyn, PL.

(540)



Kolory znaku: biały, brązowy, złoty, czarny
 (531) 8.1.18, 25.5.2, 26.1.1, 26.11.2, 27.5.1, 29.1.12
 (510), (511) **30** lody, lody w proszku, słodycze, sorbety, wyroby cukiernicze, batony.

(111) **159146** (220) 2004 02 18 (210) 276559
 (151) 2005 01 24 (441) 2004 05 31
 (732) PHYTOPHARM KLĘKA Spółka Akcyjna, Klęka, PL.
 (540)

СТОМАТОФИТ

(531) 28.5.0
 (510), (511) **05** roślinne produkty lecznicze.

(111) **159147** (220) 2004 02 19 (210) 276564
 (151) 2005 01 26 (441) 2004 05 31
 (732) ROCKWOOL POLSKA Sp. z o.o., Cigacice, PL.
 (540)



(531) 26.4.2, 27.5.1
 (510), (511) **17** płyty z tworzywa sztucznego do izolacji przeciwwilgociowej w budynkach.

(111) **159148** (220) 2004 02 19 (210) 276565
 (151) 2005 01 26 (441) 2004 05 31
 (732) ROCKWOOL POLSKA Spółka z o.o., Cigacice, PL.
 (540)



Kolory znaku: biały, czarny, czerwony
 (531) 1.15.5, 26.4.2, 27.5.1, 29.1.13
 (510), (511) **01** preparaty ognioodporne, **02** farby ognioodporne, **19** materiały ogniotrwałe.

(111) **159149** (220) 2001 03 13 (210) 232776
 (151) 2005 01 07
 (732) PZ CUSSONS POLSKA Spółka Akcyjna, Warszawa, PL.
 (540)



(531) 3.7, 20.1, 26.1, 27.5
 (510), (511) **03** mydła, wyroby kosmetyczne.

(111) **159150** (220) 2001 03 13 (210) 232777
 (151) 2005 01 07
 (732) PZ CUSSONS POLSKA Spółka Akcyjna, Warszawa, PL.

(540)



Kolory znaku: niebieski, różowy, biały, żółty
 (531) 1.1, 1.7, 1.15, 2.7, 9.7, 26.4, 27.5, 29.1
 (510), (511) **03** mydła, wyroby kosmetyczne.

(111) **159151** (220) 2001 03 26 (210) 233526
 (151) 2004 10 13
 (732) IZOMAT, a.s., Noví Baňa, SK.
 (540) NOBASIL

(510), (511) **17** izolacje pożarowe i ciepłone, materiały termoizolacyjne, izolacje ogniowe, materiały izolacyjne włókniste, wełna żużlowa, wełna mineralna, granulaty mineralne, produkty z włókien mineralnych, zwłaszcza tektury ochronne, płyty i pokrycia do budowy okrętów i konstrukcji budowlanych, pokrycia dachowe, pokrycia dachowe zawierające wodoodporną teksturę, materiały dźwiękochłonne, materiały wyciszające, **19** dodatki i składniki mas tynkarskich, zwłaszcza do celów przeciwpożarowych, termoizolacyjnych i dźwiękochłonnych, panele budowlane z włókien mineralnych i granulatów.

(111) **159152** (220) 2001 03 26 (210) 233527
 (151) 2004 10 13
 (732) IZOMAT, a.s., Noví Baňa, SK.
 (540) AGROBAN

(510), (511) **01** produkty z włókien mineralnych do kultury w rolnictwie, ogrodnictwie i leśnictwie (ulegające biodegradacji), **17** produkty z włókien mineralnych w postaci płyt, brył sześcienne, bloków, poduszek, produkty z wełny żużlowej oraz wełny mineralnej przeznaczone do upraw hydroponicznych i kultur roślinnych.

(111) **159153** (220) 2001 03 29 (210) 233599
 (151) 2004 11 18
 (732) Wydawnictwo Promocyjne „Między Nami”, Warszawa, PL.
 (540) MIĘDZY NAMI

(510), (511) **16** czasopisma, pocztówki, kalendarze, albumy, prospekty, broszury, grafiki, katalogi, książki, obrazy, **35** usługi w zakresie reklamy prasowej, publikowania tekstów reklamowych, rozpowszechniania ogłoszeń, prospektów, ulotek i druków reklamowych.

(111) **159154** (220) 2001 04 30 (210) 235111
 (151) 2004 10 15
 (732) Jeronimo Martins Dystrybucja Spółka z o.o., Poznań, PL.
 (540) fuego
 (510), (511) **30** kawa rozpuszczalna.

(111) **159155** (220) 2001 05 09 (210) 235362
 (151) 2004 10 15
 (732) „GRZEŚMLECZ” Spółka Akcyjna, Bielsko-Biała, PL.
 (540)



Kolory znaku: niebieski, brązowy, biały, czerwony, zielony, granatowy, kremowy
 (531) 3.4, 7.15, 27.5, 29.1

(510), (511) **29** wyroby z mleka, w tym ser kozi, z dodatkami lub i bez dodatków.

(111) **159156** (220) 2001 05 30 (210) 236347
(151) 2004 12 28
(732) Kraft Foods Polska Spółka z o.o., Warszawa, PL.
(540) fructolada
(510), (511) **30** czekolada, wyroby czekoladowe.

(111) **159157** (220) 2001 06 22 (210) 237313
(151) 2005 01 05
(732) „Herbapol-Lublin” Spółka Akcyjna, Lublin, PL.
(540) na lato
(510), (511) **05** substancje farmaceutyczne, preparaty witaminowe, preparaty medyczne do odchudzania, preparaty farmaceutyczne dla diabetyków, dietetyczna żywność do celów leczniczych, dietetyczne napoje do celów leczniczych, zioła i herbaty lecznicze, **30** herbata, napoje na bazie herbaty z ziół i owoców, produkty na bazie herbat, ziół i owoców.

(111) **159158** (220) 2001 06 22 (210) 237314
(151) 2005 01 05
(732) „Herbapol-Lublin” Spółka Akcyjna, Lublin, PL.
(540) prosto z lasu
(510), (511) **05** substancje farmaceutyczne, preparaty witaminowe, preparaty medyczne do odchudzania, preparaty farmaceutyczne dla diabetyków, dietetyczna żywność do celów leczniczych, dietetyczne napoje do celów leczniczych, zioła i herbaty lecznicze, **30** herbata, napoje na bazie herbaty z ziół i owoców, produkty na bazie herbat, ziół i owoców.

(111) **159159** (220) 2001 06 22 (210) 237315
(151) 2005 01 05
(732) „Herbapol-Lublin” Spółka Akcyjna, Lublin, PL.
(540) herbaciany ogród
(510), (511) **05** substancje farmaceutyczne, preparaty witaminowe, preparaty medyczne do odchudzania, preparaty farmaceutyczne dla diabetyków, dietetyczna żywność do celów leczniczych, dietetyczne napoje do celów leczniczych, zioła i herbaty lecznicze, **30** herbata, napoje na bazie herbaty z ziół i owoców, produkty na bazie herbat, ziół i owoców.

(111) **159160** (220) 2001 06 26 (210) 237483
(151) 2004 12 01
(732) STARVET Lena Czosnek, Tadeusz Czosnek, Lubichowo, PL.
(540) LUBISAN
(510), (511) **05** preparaty bakteriobójcze, grzybobójcze i przeciw pasożytnicze do dezynfekcji pomieszczeń zwierząt.

(111) **159161** (220) 2001 04 13 (210) 234429
(151) 2004 10 15
(732) Firma Handlowa HESKO Henryka Skoczek, Warszawa, PL.
(540)



Kolory znaku: szaro-ciemnozielony i jego odcienie, biały
(531) 3.11, 27.5

(510), (511) **25** odzież z tworzyw naturalnych i sztucznych, szaliki, apaszki, kapelusze, rajstopy, pończochy, obuwie dla dzieci i dla dorosłych, kostiumy kąpielowe i plażowe, rękawice, wyprawki

dziecięce, koszule, koszule nocne, szlafroki, biustonosze, halki, podkoszulki, krawaty, bielizna, nakrycia głowy, **35** organizowanie pokazów odzieży i bielizny, **42** usługi w zakresie kreowania wizerunku, stylizacji i kształtowania sylwetki.

(111) **159162** (220) 2001 05 08 (210) 235305
(151) 2005 01 17
(732) MASPEX Spółka z o.o., Wadowice, PL.
(540)



Kolory znaku: żółty, niebieski, czerwony, biały, brązowy, czarny
(531) 3.1, 4.5, 11.3, 27.5, 29.1

(510), (511) **29** śmietanka do kawy, produkty mleczne, mleczko do kawy, **30** kawa, kawa cappuccino, kawa naturalna, kawa palona, napoje na bazie kawy, kawa aromatyzowana, kawa wzbogacona pierwiastkami, bezmleczne środki do zabielenia kawy, herbaty, zup, sosów, kakao, napoje na bazie kakao, czekolada, kakao instant, kakao z witaminami, napoje na bazie czekolady, **32** napoje instant, napoje bezalkoholowe, soki, soki owocowe, soki warzywne jako napoje, nektary, syropy, proszek do produkcji napojów, pastylki do produkcji napojów, soki owocowo-warzywne, soki wieloowocowe, soki wielowarzywne jako napoje, napoje owocowe, soki przecierowe jako napoje, soki marchwiowe, wody mineralne, wody mineralne gazowane, wody mineralne niegazowane.

(111) **159163** (220) 2001 05 08 (210) 235306
(151) 2005 01 17
(732) WERBATEX Spółka z o.o., Wadowice, PL.
(540)



Kolory znaku: żółty, niebieski, czerwony, biały, brązowy, czarny
(531) 3.1, 4.5, 11.3, 27.5, 29.1

(510), (511) **30** kawa, kawa cappuccino, kawa naturalna, kawa palona, napoje na bazie kawy, kawa aromatyzowana, kawa wzbogacona pierwiastkami, bezmleczne środki do zabielenia kawy, herbaty, zup, sosów, kakao, napoje na bazie kakao, czekolada, kakao instant, kakao z witaminami, napoje na bazie czekolady, **32** napoje instant, napoje bezalkoholowe, soki, soki owocowe, soki warzywne jako napoje, nektary, syropy, proszek do produkcji napojów, pastylki do produkcji napojów, soki owocowo-warzywne, soki wieloowocowe, soki wielowarzywne jako napoje, napoje owocowe, soki przecierowe jako napoje, soki marchwiowe, wody mineralne, wody mineralne gazowane, wody mineralne niegazowane.

(111) **159164** (220) 2001 05 28 (210) 236221
(151) 2004 11 25
(732) „BIN” Spółka z o.o., Aleksandrów Kujawski, PL.

(540)



Kolory znaku: czerwony, czarny, biały

(531) 27.5, 29.1

(510), (511) **06** drobne wyroby metalowe, szafki metalowe, skrzynki metalowe na listy, budowlane konstrukcje metalowe, wiaty przystankowe metalowe, garaże prefabrykowane metalowe, altanki i magazynki prefabrykowane metalowe, kontenerowe pomieszczenia użytkowe metalowe, **37** usługi w zakresie montażu budowlanych konstrukcji metalowych.

(111) **159165** (220) 2001 05 29 (210) 236273

(151) 2005 01 19

(732) „LEGNOFORM” Sp. z o.o., Karpniki, PL.

(540)



Kolory znaku: żółty, niebieski, czarny

(531) 25.5, 27.5, 29.1

(510), (511) **19** arkusze fornirowane płyt i sklejek, płyty laminowane, (zdecydowanie bez wyrobów stolarskich i ciesielskich do budownictwa, **20** krzesła i meble do siedzenia, meble, **42** prace badawczo-rozwojowe w dziedzinie nauk technicznych.

(111) **159166** (220) 2001 06 06 (210) 236565

(151) 2005 01 13

(732) Piontek Eugeniusz, Warszawa, PL.

(540)



Kolory znaku: srebrny, biały, czerwony, złoty, ciemnoniebieski

(531) 1.1, 3.7, 24.9, 27.5, 29.1

(510), (511) **41** usługi publicystyczno-wydawnicze.(111) **159167** (220) 2001 06 11 (210) 236844

(151) 2004 12 07

(732) „SLAV-STYLE” Roman Drzewiecki, Jerzy Karasek Spółka Cywilna, Łódź, PL.

(540)



Kolory znaku: czerwony

(531) 27.5, 29.1

(510), (511) **18** torby na ubrania, torby na zakupy, torby plażowe, torby turystyczne, torebki, torby do noszenia niemowląt, torby myśliwskie, **24** bielizna stołowa (tekstylna), bielizna domowa, pościel, ręczniki, prześcieradła, obrusy niepapierowe, tkaniny, **25** odzież, nakrycia głowy, bielizna osobista, koszule męskie, wyroby pończosznice, **40** usługi krawieckie, hafciarstwo.

(111) **159168** (220) 2001 06 26 (210) 237377

(151) 2004 12 01

(732) Zakład Wyrobów Chemicznych „MAXPRO” Przemysł Wasilewski, Waldemar Kowalski, Skaryszew, PL.

(540)



Kolory znaku: niebieski, brązowy i odcienie, żółty, zielony

(531) 25.12, 27.5, 29.1

(510), (511) **03** środki myjące, środki do prania i bielenia, środki do mycia włosów i zębów, środki do czyszczenia, polerowania i usuwania tłuszczu, toaletowe środki sanitarne, pasty do podłogi, mebli, urządzeń sanitarnych, naczyń, szampony samochodowe i pielęgnacji ciała.

(111) **159169** (220) 2001 06 26 (210) 237466

(151) 2004 11 02

(732) „ALIAN” Spółka Akcyjna, Ostrów Wielkopolski, PL.

(540) don dueno

(510), (511) **33** napoje alkoholowe, wina.(111) **159170** (220) 2001 07 11 (210) 238131

(151) 2005 01 06

(732) Fabryka Farb i Lakierów MALCHEM Jarosław Malski, Sułkowice, PL.

(540) EPOXYMAL

(510), (511) **01** kleje, **02** farby, lakiery, emalie.(111) **159171** (220) 2001 07 17 (210) 238306

(151) 2004 12 27

(732) Konfekcjonowanie Kosmetyków Produkcja, Hurt, Detal Krystyna Chojnacka, Jarosław Chojnacki, Kartuzy, PL.

(540)



Kolory znaku: złoty

(531) 5.5, 27.5, 29.1

(510), (511) **03** kosmetyki, cienie do powiek, kredki do makijażu, depilatory, mydła, dezodoranty, preparaty do golenia, wody kolońskie, wody toaletowe, kremy kosmetyczne, mleczka kosmetyczne, toniki, lakiery do włosów, lakiery do paznokci, maseczki kosmetyczne, sztuczne paznokcie, produkty perfumeryjne, preparaty do pielęgnacji skóry i włosów, płyny po goleniu, szminki, saszetki zapachowe, szampony, tusze do rzęs, farby do włosów.

(111) **159172** (220) 2001 07 27 (210) 238927

(151) 2005 01 06

(732) LOCUS SECURITY S.C. Andrzej Żarnowski, Dariusz Mróz, Marcin Durka, Szczecin, PL.

(540) locus

(510), (511) **09** urządzenia alarmowe i antywłamaniowe, systemy telewizji przemysłowej, alarmy, instalacje elektryczne zapobiegające włamaniom, wizjery do drzwi [judasze], wykrywacze [detektory], wykrywacze dymu, **35** agencje importowo-eksportowe, usługi specjalistycznego doradztwa handlowego, usługi zdobywania informacji o działalności gospodarczej, kojarzenie kontrahen-

tów handlowych, usługi pokazów towarów, **36** usługi wynajmu mieszkań, agencje ściągające należności, usługi administrowania nieruchomości, biura nieruchomości, usługi pośrednictwa kupna-sprzedaży nieruchomości, usługi wyceny nieruchomości, usługi wynajmowania pomieszczeń biurowych, usługi pożyczek pod zastaw, usługi finansowe, **37** usługi blacharskie, wypożyczanie maszyn i sprzętu budowlanego, nadzór budowlany, usługi dekarские, układanie nawierzchni dróg, usługi hydrauliczne, malowania, montaż rusztowań, usługi murarskie, usługi budowlano - remontowe w zakresie budynków i budowli, usługi w zakresie robót elektro-montażowych i konserwacyjnych instalacji i urządzeń elektrycznych, usługi budowlano-remontowe w zakresie instalacji wodno-kanalizacyjnych, CO, gazowych, klimatyzacyjnych, wentylacyjnych, usługi rekonstrukcji, modernizacji oraz naprawy w budownictwie mieszkaniowym i w obiektach użyteczności publicznej, wykonywanie posadzek betonowych i z tworzyw sztucznych, uszczelnianie i termoizolacja ścian zewnętrznych i wewnętrznych budynków, konserwacja sieci alarmowych i antywłamaniowych, budowa i konserwacja systemów telewizji przemysłowej, budowa i konserwacja sieci monitoringu, **39** usługi transportowe na rzecz osób trzecich, wynajem środków transportowych, pośrednictwo transportowe, przewożenie ładunków, transport pasażerski, **42** usługi architektów, usługi artystów grafików, doradztwo budowlane, prace inżynierskie, testowanie materiałów, projektowanie z zakresu budownictwa, dochodzenia prawne, **45** usługi detektywistyczne, doradztwo w sprawach bezpieczeństwa, ochrona osób, dochodzenia w sprawie osób zaginionych, usługi w zakresie ochrony mienia i zabezpieczenia przedsiębiorstw produkcyjnych, usługowych, mieszkań, sklepów, placów budów, ośrodków czasowych, parkingów, imprez okolicznościowych, konwojowanie pieniędzy i przedmiotów wartościowych, monitoring.

(111) **159173** (220) 2001 07 30 (210) 238957
(151) 2004 12 30
(732) Firma Produkcyjno-Handlowa „CONTIMAX”
Andrzej Cieślak, Bochnia, PL.
(540)



Kolory znaku: czarny, czerwono-różowo-brązowy, biało-szary, złoto-szary, złoto-żółty
(531) 2.1, 9.7, 27.5, 29.1
(510), (511) **29** ryby, ryby solone, konserwy rybne, filety rybne w zalewach octowych, olejowych, olejowo-smakowych z owocami i warzywami, ryby w sosach, sałatki rybne, pasztety z ryb, ryby w galarecie, ryby wędzone.

(111) **159174** (220) 2001 07 30 (210) 238959
(151) 2004 12 27
(732) Firma Produkcyjno Handlowa CONTIMAX Andrzej Cieślak, Bochnia, PL.
(540)



Kolory znaku: granatowy, czerwony
(531) 2.9, 26.2, 27.5, 29.1

(510), (511) **29** ryby, ryby solone, konserwy rybne, filety rybne w zalewach octowych, olejowych, olejowo-smakowych z warzywami i owocami, ryby w sosach, sałatki rybne, pasztety z ryb, ryby w galarecie, ryby wędzone.

(111) **159175** (220) 2001 08 02 (210) 239213
(151) 2004 12 13
(732) Przedsiębiorstwo Handlowo Wytwórcze POSTI SA,
Warszawa, PL.
(540)

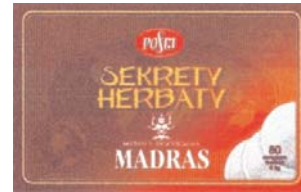

Kolory znaku: biały, żółty, czerwony, brązowo-czerwony, brązowy, czarny
(531) 1.5, 2.3, 8.7, 26.1, 26.4, 27.5, 29.1
(510), (511) **30** herbata.

(111) **159176** (220) 2001 08 07 (210) 239331
(151) 2005 01 13
(732) Zakłady Ceramiczne „BOLESŁAWIEC” w Bolesławcu
Spółka z o.o., Bolesławiec, PL.
(540)



Kolory znaku: brązowy
(531) 7.1, 24.1, 27.5, 29.1
(510), (511) **21** naczynia dla gospodarstw domowych: naczynia do użytku stołowego - butelki, cukiernice, czajniki, dzbanki, dzbanki, mleczniki, dzbanuszki na przyprawy, dzbanuszek pod wyciskarkę do soku, filiżanki z podstawką, garnki, czarki, sosjerki, kokilki, kufle, kubki, maselnica, miski, brytfanny, owocarki, pojemniki, puszki, przystawki, półmiski, salaterki, rondelki, zapiekanki, foremki, barszczówki, bulionówki, podstawki ceramiczne, solniczki, konewki, imbryki, jajeczniki, bigośnice, wazy, talerze, tace, wałek, łożatki, cedzaki, chlebaki, butle, dzbany, podgrzewacze, kamionka dekoracyjna - czara-wazon, flakoniki dekoracyjne, puzderka, popielnice, świeczniki, wazon, figurki, serwetniki, misy, jaja kamionkowe, koszyk, zegar, krzyżyk, puchar, dzwonki, donice.

(111) **159177** (220) 2001 08 17 (210) 239686
(151) 2005 01 05
(732) Firma Produkcyjno-Handlowa „CONTIMAX” Andrzej Cieślak, Bochnia, PL.
(540) contimax
(510), (511) **29** ryby, ryby solone, ryby wędzone, ryby w stanie przetworzonym i półprzetworzonym, marynaty, konserwy rybne, krajanka rybna, potrawy na bazie ryb, filety rybne z przyprawami, filety rybne w sosach, sałatki warzywne, sałatki warzywno-mięsne, pasty rybne, pasztety z ryb, ryby w galarecie, sałatki rybne, kawior, skorupiaki nieżywe, **30** keczup, majonezy, sosy.

(111) **159178** (220) 2001 08 22 (210) 239893
(151) 2005 01 10 (441) 2002 02 25
(732) PZ CUSSONS POLSKA S.A., Warszawa, PL.
(540) sport travel
(510), (511) **03** wyroby kosmetyczne.

(111) **159179** (220) 2001 08 22 (210) 239894
 (151) 2005 01 10 (441) 2002 02 25
 (732) PZ CUSSONS POLSKA S.A., Warszawa, PL.
 (540) bols sport travel
 (510), (511) **03** wyroby kosmetyczne.

(111) **159180** (220) 2001 08 22 (210) 239895
 (151) 2005 01 10 (441) 2002 02 25
 (732) PZ CUSSONS POLSKA S.A., Warszawa, PL.
 (540) vitalinea
 (510), (511) **03** wyroby kosmetyczne.

(111) **159181** (220) 2001 02 27 (210) 232248
 (151) 2005 01 27
 (732) Studio JZK Programy Komputerowe Jarosław Knypl,
 Gdańsk, PL.
 (540) JZK
 (510), (511) **09** komputery, części do komputerów, podzespoły, sprzęt komputerowy, urządzenia peryferyjne, programy komputerowe, magnetyczne nośniki danych, aparaty telefoniczne i ich wyposażenie, urządzenia nadawcze, aparatura do przetwarzania informacji, **16** komputerowe materiały eksploatacyjne: taśmy do drukarek komputerowych nasączone tuszem, tonery, kasety do drukarek, atramenty, papier do kserokopiarek, papier do drukarek komputerowych, **35** usługi reklamowe, publikowanie tekstów reklamowych, rozpowszechnianie ogłoszeń reklamowych, uaktualnianie materiału reklamowego, reklama radiowa, reklama telewizyjna, ogłoszenia prasowe i kolumny reklamowe w prasie, reklama internetowa, dystrybucja materiałów reklamowych, marketing i promocja sprzedaży, komputerowe bazy danych: kompilacja informacji, systematyzacja informacji, sortowanie danych, zarządzanie zbiorami informatycznymi, powielanie dokumentów, usługi maszynopisania, usługi w zakresie prowadzenia sklepu z komputerami, częściami do komputerów, podzespołami, sprzętem komputerowym, urządzeniami peryferyjnymi, programami komputerowymi, magnetycznymi nośnikami danych, taśmami do drukarek komputerowych nasączonych tuszem, tonerami, kasetami do drukarek, atramentem, papierem do kserokopiarek, papierem do drukarek komputerowych, **37** instalowanie, konserwacja, naprawy sprzętu komputerowego, systemów informatycznych oraz telekomunikacyjnych, **38** usługi telekomunikacyjne: Internet – rejestracja i utrzymywanie serwerów wirtualnych, kont poczty elektronicznej, serwisów internetowych, wdrażanie systemów informatycznych, teleinformatycznych i sieci łączności telefonicznej, teleksowej, komputery – przesyłanie danych przy pomocy terminali, komputery – przesyłanie informacji drogą elektroniczną, przesyłanie danych przy pomocy sieci światłowodów, informacja w zakresie telekomunikacji, telefonia komórkowa, wypożyczanie: modemu, telefonów, telekopiarek, urządzeń do przekazywania informacji, urządzeń telekomunikacyjnych, **41** szkolenia w zakresie obsługi komputera, internetu, publikowanie tekstów innych niż reklamowe, **42** oprogramowanie komputerów-opracowanie, wypożyczanie, aktualizacja, doradztwo w zakresie systemów informatycznych, sprzętu komputerowego, internetu, projektowanie serwisów internetowych, projektowanie stylu i struktur stron internetowych, graficzne opracowanie stron WWW, usługi graficzne, modernizacja sprzętu komputerowego, systemów informatycznych oraz telekomunikacyjnych, odpłatne udostępnianie czasu dostępu do komputerowych baz danych, odpłatne udostępnianie czasu dostępu do komputerów w celu przetwarzania danych, odzyskiwanie komputerowych baz danych.

(111) **159182** (220) 2001 03 01 (210) 232441
 (151) 2005 01 27
 (732) Kancelaria Prawnicza „BONA FIDES” s.c. Radcy Prawni -
 Adwokaci Anna Rogozinska & Partnerzy, Katowice, PL.
 (540) Bona Fides
 (510), (511) **42** usługi prawnicze.

(111) **159183** (220) 2001 03 14 (210) 232950
 (151) 2005 01 21
 (732) WYDAWNICTWO JAGIELLONIA S.A., Kraków, PL.
 (540)



Kolory znaku: biały, zielony

(531) 26.4, 27.5, 29.1

(510), (511) **16** artykuły papirnicze, dzienniki, czasopisma, książki, fotografie, artykuły biurowe, noże do papieru i kartonu, opakowania z tworzyw sztucznych, **28** gry i zabawki, gry planszowe, gry komputerowe, karty do gry.

(111) **159184** (220) 2001 03 19 (210) 233154
 (151) 2004 11 02
 (732) GEOPLAN Spółka z o.o., Bielsko-Biała, PL.
 (540) GEOPLAN

(510), (511) **16** mapy, plany, przewodniki, atlasy, reprodukcje graficzne, formularze, afisze, broszury, diagramy, katalogi, prospekty, kalendarze, fotografie, blankiety, druki, książki, periodyki, podręczniki, publikacje, czasopisma, skorowidze, śpiewniki, zeszyty, **35** usługi z zakresu dystrybucji i rozpowszechniania materiałów reklamowych, **40** usługi drukarskie, **41** usługi z zakresu działalności wydawniczej.

(111) **159185** (220) 2001 03 26 (210) 233439
 (151) 2004 11 09
 (732) VOLUMINA Spółka z o.o., Warszawa, PL.
 (540)

MERCER'S COFFEE

(531) 27.5

(510), (511) **08** sztuce, **09** nagrania audiowizualne na kasetach magnetofonowych, kasetach magnetowidowych, dyskach CD oraz dyskach DVD, automaty sprzedające kawę, herbatę lub czekoladę uruchamiane za pomocą monet, **11** urządzenia do przygotowania kawy, czekolady oraz herbaty, **14** zastawa stołowa z metali szlachetnych, naczynia z metali szlachetnych, serwetniki z metali szlachetnych, **16** artykuły papirnicze, plakaty, dyplomy, zaproszenia, tablice ogłoszeniowe na afisze, tablice ogłoszeniowe kartonowe lub papierowe na afisze, papier listowy, koperty (papeteria), karty-zawiadomienia, czasopisma, gazety, periodyki, almanachy, albumy, broszury, książki, podręczniki, tablice ogłoszeniowe na afisze, opakowania na butelki z kartonu, tektury lub papieru, artykuły biurowe, blankiety, broszury, chorągiewki papierowe, chusteczki do nosa papierowe, opaski (pierścienie) na cygara, okładki na dokumenty, druki, emblematy, stemple papierowe, etykiety nie z materiału, pudełka z papieru na farby, heliografia, formularze, fotografie, mapy, grafiki, wzory do haftowania, kalendarze, kalendarze z kartkami do wrywania, kalkomanie, płótno do kalkowania, kartki kartotekowe, wyroby z kartonu, karty muzyczne z życzeniami, papeteria, katalogi, komiksy, komiksy (czasopisma), kosze na listy, zakładki do książek, podstawki pod kufle do piwa, malarstwo (obrazy oprawione lub nie), materiały piśmienne, notesy, obrazy, obwoluty, papier listowy, przybory do pisania, plany, karty pocztowe, prospekty, publikacje, pudełka kartonowe lub papierowe, reprodukcje graficzne, rozkłady godzinowe drukowane, rysunki, taśmy samoprzylepne do celów papirniczych lub do użytku domowego, ręczniki papierowe, rolety papierowe, serwetki papierowe, segregatory, skorowidze, szablony, torby do pakowania, tuby tekturowe, woreczki z papieru lub tworzyw sztucznych, zasłony papierowe, zeszyty, kartki okolicznościowe, **21** zastawa stołowa nie z metali szlachetnych, naczynia nie z metali szlachetnych, serwetniki nie z metali szlachetnych, **24** obrusy, serwetki stołowe tekstylne, serwetki tekstylne, serwety na stół, ręczniki tekstylne, **25** ubrania, obuwie, nakrycia głowy, **29** konserwowane warzywa,

suszone warzywa, gotowane warzywa, sałatki warzywne, owoce konserwowane, owoce konserwowane w alkoholu, owoce suszone, owoce mrożone, sałatki z owoców, owoce w cukrze, plastry z owoców, bita śmietana, kefir, jogurt, śmietana, dżemy, marmolady, galaretki jadalne, galaretki owocowe, jaja, mleko, produkty mleczne, napoje mleczne, sery, soki warzywne do przyrządzania potraw, mięso, ryby, drób, ekstrakty mięsne, **30** herbata, kakao, kakao z mlekiem, wyroby z kakao, karmelki, kawa, aromaty kawowe, kawa z mlekiem, napoje na bazie kawy, substytuty kawy, lody spożywcze, czekolada, napoje na bazie czekolady, czekolada z mlekiem, lukrecja, ciasta, ciasteczka, ciasto z owocami, naleśniki, pralinki, słodycze, wafle, wyroby cukiernicze, produkty zbożowe, chleb, cukier, miód, sól, musztarda, bita śmietana, bułki, bułeczki, jadalne ozdoby do ciast, makarony, makaroniki, wyroby cukiernicze na bazie migdałów, aromaty do napojów, wyroby cukiernicze na bazie orzeszków arachidowych, pasta migdałowa, słodziki naturalne, sorbety, sosy, spaghetti, suchary, kanapki, keczup, wyroby cukiernicze na bazie orzeszków arachidowych, ocet, **31** świeże owoce, świeże warzywa, pieprz, owoce cytrusowe, winogrona świeże, **32** napoje bezalkoholowe, nektary owocowe, soki owocowe, soki warzywne, lemoniady, woda mineralna, piwo, woda sodowa, woda stołowa, aperitify bezalkoholowe, **34** napoje alkoholowe, **35** usługi reklamowe i promocyjne, organizowanie i przeprowadzanie kampanii ogłoszeniowych i promocyjnych, rozlepianie plakatów reklamowych, rozpowszechnianie materiałów reklamowych, usługi świadczone przez agencje reklamowe, kolumny reklamowe w prasie, uaktualnianie materiałów reklamowych, publikowanie tekstów reklamowych, reklamy korespondencyjne, reklamy radiowe, reklamy telewizyjne, rozpowszechnianie ogłoszeń reklamowych, wynajmowanie powierzchni na cele reklamowe, wypożyczanie materiałów reklamowych, wynajmowanie miejsc na umieszczenie ogłoszeń lub reklam, projektowanie i wykonanie form reklamowych w celu zamieszczenia ich w internecie, produkcja i dystrybucja materiałów promocyjnych, edycja tekstów, **43** usługi kawiarni, barów, restauracji, stoisk i punktów sprzedaży kawy, czekolady, herbaty, soków i napojów chłodzących, usługi przygotowywania dań na zamówienie i dostarczania do domu.

(111) **159186** (220) 2001 04 03 (210) 233884
(151) 2005 01 25
(732) Focus on the Family, Colorado Springs, US.
(540) Rodzina W Pełnym Świetle
(510), (511) **09** kasety video, kasety dźwiękowe, **16** materiały drukowane, drukowane programy nauczania, **38** usługi w zakresie radiofonii, **41** organizacja i prowadzenie szkoleń z zakresu życia rodzinnego, wychowywania dzieci, usług duszpasterskich: organizacji seminariów, nauczania religii.

(111) **159187** (220) 2001 04 20 (210) 234668
(151) 2004 11 09
(732) Chojnickie Maszyny Transportowe „CMT” Spółka Cywilna Czesław Faryna, Ireneusz Klunder, January Mięsikowski, Chojnice, PL.
(540)

CMT

Kolory znaku: czerwony
(531) 27.5, 29.1
(510), (511) **07** urządzenia do wyładunku i załadunku, podnośniki, przenośniki, **12** przyczepy, naczepy, zabudowy pojazdów, **22** plan-deki, pokrowce na przyczepy, naczepy.

(111) **159188** (220) 2001 04 30 (210) 235121
(151) 2004 10 27
(732) DESIMO-DESENVOLVIMENTO E GESTAO IMOBILIARIA, LDa, Lizbona, PT.
(540) hanusia
(510), (511) **30** ciasta gotowe, ciastka.

(111) **159189** (220) 2001 04 30 (210) 235122
(151) 2004 10 27
(732) DESIMO-DESENVOLVIMENTO E GESTAO IMOBILIARIA, LDa, Lizbona, PT.
(540) diuna
(510), (511) **30** lody.

(111) **159190** (220) 2001 05 11 (210) 235457
(151) 2004 11 09
(732) Spółdzielnia Mleczarska BIOMLEK, Chełm, PL.
(540) UFO
(510), (511) **29** mleko, wyroby na bazie mleka, jogurt, kefir, śmietana, masło, maślanka, sery, serki homogenizowane, wyroby na bazie serów, napoje mleczne lub na bazie mleka.

(111) **159191** (220) 2004 03 08 (210) 277377
(151) 2004 12 28 (441) 2004 06 14
(732) Przedsiębiorstwo Wielobranżowe „FAST” Spółka z o.o., Zielona Góra, PL.
(540)



Kolory znaku: czerwony
(531) 5.3.4, 27.5.1, 29.1.1
(510), (511) **01** cement, apretura w postaci dekstryny, kleje zawarte w tej klasie, środki do konserwacji cementu, cegieł i dachówek, preparaty do klejenia i gruntowania, preparaty ognioodporne, preparaty przeciwwilgociowe stosowane w murarstwie, preparaty wodoszczelne z wyjątkiem farb, stosowane w murarstwie, spoiwa do betonu, substancje zapobiegające zamarzaniu, środki zabezpieczające przed wilgocią, żywice akrylowe w stanie surowym, żywice syntetyczne i sztuczne w stanie surowym, **02** barwniki do farb, bejce, biele jako barwniki do farb, ekstrakty i barwniki barwiące drewno, emalie i emalie do malowania, farby, gumożywice, lakiery, pigmenty, powłoki w postaci farb, preparaty do zdejmowania tapet, rozcieńczalniki do farb i lakierów, spoiwa do farb, środki antykorozyjne, utrwalacze lakierów, zagęszczacze do farb i barwników, zaprawy cementowe, **04** oleje do farb, oleje do konserwacji murów, oleje zwilżające, **19** cement, gips, materiały budowlane niemetalowe, powłoki jako materiały budowlane, wapno, zaprawy budowlane, **37** budownictwo, informacja budowlana, **39** dostarczanie towarów, przewożenie ładunków, transport samochodowy, wypożyczanie pojazdów.

(111) **159192** (220) 2000 12 22 (210) 229353
(151) 2004 12 13
(732) Telewizja Polska Spółka Akcyjna, Warszawa, PL.
(540)

SAMI O SOBIE

Kolory znaku: złoty
(531) 27.5, 29.1
(510), (511) **09** urządzenia i przyrządy: fotograficzne, kinematograficzne, optyczne do celów dydaktycznych, urządzenia do nagrywania, transmisji lub reprodukcji dźwięku, lub obrazu, magnetyczne nośniki danych, płyty /dyski/ z nagraniami, automaty sprzedające i mechanizmy do urządzeń uruchamianych przez wrzucenie monety, maszyny liczące, sprzęt przetwarzający dane i komputery, gry komputerowe i telewizyjne, **16** wydawnictwa, czasopisma, książki, albumy, broszury, periodyki i inne publikacje, papier, tektura i wyroby z tych materiałów nie ujęte w innych klasach, foto-

grafie, materiały fotograficzne, materiały piśmienne, kleje do materiałów piśmiennych lub do celów domowych, materiały szkoleniowe i instruktażowe, materiały z tworzyw sztucznych do pakowania /nie ujęte w innych klasach/, **28** gry i zabawki, artykuły sportowe i gimnastyczne nie ujęte w innych klasach, ozdoby choinkowe, karty do gry, **35** usługi reklamowe i produkcja reklam telewizyjnych, radiowych i kinowych, organizacja wystaw handlowych i reklamowych, dystrybucja materiałów reklamowych i rozpowszechnianie danych, **38** przekazywanie fonii i/lub wizji i rozpowszechnianie programów telewizyjnych lub radiowych, zbieranie i przekazywanie wiadomości, usługi w zakresie organizowania systemów transmisyjnych, **41** organizowanie imprez artystycznych, estradowych, sportowych, rekreacyjnych, usługi w zakresie organizowania nauki i szkoleń, organizowanie imprez o charakterze edukacyjnym i kulturalnym, usługi wynajmu dekoracji, kostiumów i rekwizytów, oraz pomieszczeń do celów rozrywkowych i studiów nagrań, oraz sprzętu radiowego, telewizyjnego, kinematograficznego i nagrań, usługi wydawnicze, produkcja programów telewizyjnych lub radiowych, **42** opracowanie i wdrażanie programów komputerowych, oprogramowanie komputerowe, wykonywanie opinii i badań w w/w zakresie działalności multimedialnej.

(111) **159193** (220) 2000 12 22 (210) 229354
 (151) 2004 12 13
 (732) Telewizja Polska Spółka Akcyjna, Warszawa, PL.
 (540)



Kolory znaku: biały, czerwony, czarny
 (531) 27.5, 29.1

(510), (511) **09** urządzenia i przyrządy: fotograficzne, kinematograficzne, optyczne do celów dydaktycznych, urządzenia do nagrywania, transmisji lub reprodukcji dźwięku, lub obrazu, magnetyczne nośniki danych, płyty /dyski/ z nagraniami, automaty sprzedające i mechanizmy do urządzeń uruchamianych przez wrzucenie monety, maszyny liczące, sprzęt przetwarzający dane i komputery, gry komputerowe i telewizyjne, **16** wydawnictwa, czasopisma, książki, albumy, broszury, periodyki i inne publikacje, papier, tektura i wyroby z tych materiałów nie ujęte w innych klasach, fotografie, materiały fotograficzne, materiały piśmienne, kleje do materiałów piśmiennych lub do celów domowych, materiały szkoleniowe i instruktażowe, materiały z tworzyw sztucznych do pakowania /nie ujęte w innych klasach/, **28** gry i zabawki, artykuły sportowe i gimnastyczne nie ujęte w innych klasach, ozdoby choinkowe, karty do gry, **35** usługi reklamowe i produkcja reklam telewizyjnych, radiowych i kinowych, organizacja wystaw handlowych i reklamowych, dystrybucja materiałów reklamowych i rozpowszechnianie danych, **38** przekazywanie fonii i/lub wizji i rozpowszechnianie programów telewizyjnych lub radiowych, zbieranie i przekazywanie wiadomości, usługi w zakresie organizowania systemów transmisyjnych, **41** organizowanie imprez artystycznych, estradowych, sportowych, rekreacyjnych, usługi w zakresie organizowania nauki i szkoleń, organizowanie imprez o charakterze edukacyjnym i kulturalnym, usługi wynajmu dekoracji, kostiumów i rekwizytów, oraz pomieszczeń do celów rozrywkowych i studiów nagrań, oraz sprzętu radiowego, telewizyjnego, kinematograficznego i nagrań, usługi wydawnicze, produkcja programów telewizyjnych lub radiowych, **42** opracowanie i wdrażanie programów komputerowych, oprogramowanie komputerowe, wykonywanie opinii i badań w w/w zakresie działalności multimedialnej.

(111) **159194** (220) 2000 12 22 (210) 229355
 (151) 2004 12 13
 (732) Telewizja Polska Spółka Akcyjna, Warszawa, PL.

(540)



Kolory znaku: niebieski, czerwony, zielony, żółty, biały, fioletowy
 (531) 27.5, 29.1

(510), (511) **09** urządzenia i przyrządy: fotograficzne, kinematograficzne, optyczne do celów dydaktycznych, urządzenia do nagrywania, transmisji lub reprodukcji dźwięku, lub obrazu, magnetyczne nośniki danych, płyty /dyski/ z nagraniami, automaty sprzedające i mechanizmy do urządzeń uruchamianych przez wrzucenie monety, maszyny liczące, sprzęt przetwarzający dane i komputery, gry komputerowe i telewizyjne, **16** wydawnictwa, czasopisma, książki, albumy, broszury, periodyki i inne publikacje, papier tektura i wyroby z tych materiałów nie ujęte w innych klasach, fotografie, materiały fotograficzne, materiały piśmienne, kleje do materiałów piśmiennych lub do celów domowych, materiały szkoleniowe i instruktażowe, materiały z tworzyw sztucznych do pakowania/nie ujęte w innych klasach/, **28** gry i zabawki, artykuły sportowe i gimnastyczne nie ujęte w innych klasach, ozdoby choinkowe, karty do gry, **35** usługi reklamowe i produkcja reklam telewizyjnych, radiowych i kinowych, organizacja wystaw handlowych i reklamowych, dystrybucja materiałów reklamowych i rozpowszechnianie danych, **38** przekazywanie fonii i/lub wizji, i rozpowszechnianie programów telewizyjnych lub radiowych, zbieranie i przekazywanie wiadomości, usługi w zakresie organizowania systemów transmisyjnych, **41** organizowanie imprez artystycznych, estradowych, sportowych, rekreacyjnych, usługi w zakresie organizowania nauki i szkoleń, organizowanie imprez o charakterze edukacyjnym i kulturalnym, usługi wynajmu dekoracji, kostiumów i rekwizytów, oraz pomieszczeń do celów rozrywkowych i studiów nagrań, oraz sprzętu radiowego, telewizyjnego, kinematograficznego i nagrań, usługi wydawnicze, produkcja programów telewizyjnych lub radiowych, **42** opracowywanie i wdrażanie programów komputerowych, oprogramowanie komputerowe, wykonywanie opinii i badań w w/w zakresie działalności multimedialnej.

(111) **159195** (220) 2001 05 23 (210) 235910
 (151) 2005 01 26
 (732) Przedsiębiorstwo Usługowe ZNAKI WSPÓLNE Sp. z o.o.,
 Warszawa, PL.
 (540)



(531) 2.1, 3.3, 27.5

(510), (511) **33** wyroby alkoholowe, **42** usługi w zakresie opracowywania zgłoszeń znaków towarowych, prowadzenia przed Urzędem Patentowym RP spraw związanych ze zgłaszaniem i rejestracją znaków towarowych, prowadzenie wszelkich spraw spornych w zakresie znaków towarowych, doradztwo w zakresie ochrony własności przemysłowej, licencjonowanie znaków towarowych.
 (551) wspólny znak towarowy

(111) **159196** (220) 2001 05 23 (210) 236001
 (151) 2005 01 17
 (732) ZIAJA Ltd. Zakład Produkcji Leków Spółka z o.o.,
 Gdańsk-Matarnia, PL.
 (540) calma

(510), (511) **03** produkty kosmetyczne, środki do mycia i pielęgnacji włosów, środki do pielęgnacji skóry, środki myjące, dezodoranty osobiste, olejki eteryczne, perfumy, wody kolońskie, środki do czyszczenia zębów, toaletowe środki sanitarne, **05** produkty i półprodukty farmaceutyczne i higieniczne, środki dezynfekcyjne, środki sanitarne stosowane w lecznictwie i higienie osobistej.

(111) **159197** (220) 2001 05 25 (210) 236046
(151) 2005 01 17

(732) The Procter & Gamble Company, Cincinnati, US.

(540) BLEND-A-MED MINERAL ACTION

(510), (511) **03** środki wybielające i inne substancje stosowane w praniu, środki czyszczące, nablyszczające, ściernie i szorujące, mydła, środki perfumeryjne, olejki eteryczne, kosmetyki, płyny do pielęgnacji włosów, środki do czyszczenia zębów.

(111) **159198** (220) 2001 06 15 (210) 237005
(151) 2005 01 25

(732) BIELGAST Spółka Cywilna Nagib Emrulahi, Jadwiga Szeliga, Bielsko-Biała, PL.

(540)



(531) 6.7, 27.5

(510), (511) **43** usługi gastronomiczne.

(111) **159199** (220) 2001 06 28 (210) 237490
(151) 2005 01 20

(732) Firma Konfekcyjna „ADAMKOL” Adam Kołowski, Warszawa, PL.

(540)



(531) 26.1, 26.4, 27.5

(510), (511) **25** konfekcja damska, męska, dziecięca, garsonki, kostiumy, komplety, płaszcze, sukienki, żakiety, spodnie, spódnice, bluzki, koszule, kurtki, garnitury.

(111) **159200** (220) 2001 06 28 (210) 237491
(151) 2005 01 20

(732) Firma Konfekcyjna „ADAMKOL” Adam Kołowski, Warszawa, PL.

(540)



(531) 26.1, 26.4, 27.5

(510), (511) **25** konfekcja damska i dziecięca, męska, garsonki, kostiumy, komputery, płaszcze, sukienki, żakiety, spodnie, spódnice, bluzki, koszule, kurtki, garnitury.

(111) **159201** (220) 2000 06 28 (210) 220491
(151) 2004 11 02

(732) Stowarzyszenie Wspierania Polskiej Przedsiębiorczości „WOKULSKI”, Wrocław, PL.

(540)



Kolory znaku: biały, czerwony, ciemnoniebieski

(531) 2.9, 7.1, 27.5, 29.1

(510), (511) **35** usługi reklamowe, reklama osób trzecich, promocja sprzedaży, projektowanie reklam, badania rynku, **42** prowadzenie witryny internetowej z informacjami o firmach i produktach.

(111) **159202** (220) 2000 08 09 (210) 222511
(151) 2005 01 24

(732) BELVEDERE S.A., Beaune, FR.

(540)



Kolory znaku: niebieski, biały, złoty

(531) 1.1, 19.7, 27.5, 29.1

(510), (511) **33** wódka.

(111) **159203** (220) 2000 10 25 (210) 226055
(151) 2004 12 15

(732) GDD GRUPA DYSTRYBUCYJNA DACCAR Elżbieta Łapińska, Łukasz Łapiński, Maria Kalszczak Spółka Jawna, Warszawa, PL.

(540)



Kolory znaku: biały, zielony-3 odcienie, czarny

(531) 26.1, 26.7, 27.5, 29.1

(510), (511) **09** akcesoria komputerowe, **16** artykuły szkolne, artykuły biurowe, artykuły kreślarskie, sprzęt dla artystów, farby i pędzle dla malarzy, obrazy, grafiki, fotografie, albumy i ramki do fotografii.

(111) **159204** (220) 2000 10 27 (210) 226246
(151) 2005 01 27

(732) „Echo Investment” Spółka Akcyjna, Kielce, PL.

(540)



Kolory znaku: biały, żółty, czerwony, zielony, niebieski, czarny

(510), (511) **36** usługi związane z nieruchomościami: wynajem i dzierżawa nieruchomości gruntowych, lokali biurowych oraz handlowych w ramach działalności centrów handlowych.

(111) **159205** (220) 2000 11 22 (210) 227712
(151) 2005 01 28

(732) Przedsiębiorstwo Produkcji Farmaceutycznej „HASCO-LEK” Spółka Akcyjna, Wrocław, PL.

(540)



Kolory znaku: niebieski

(531) 27.5, 29.1

(510), (511) **05** produkty farmaceutyczne.(111) **159206** (220) 2000 12 18 (210) 228990

(151) 2004 10 13

(732) Przedsiębiorstwo Aparatury Spawalniczej ASPA Spółka Akcyjna, Wrocław, PL.

(540) ASPA

(510), (511) **06** odlewy z metali nieżelaznych, **07** agregaty sprężarkowe, silniki elektryczne małej mocy, zgrzewarki do spajania metali, **09** urządzenia elektryczne do spawania łukowego.(111) **159207** (220) 2001 01 22 (210) 230480

(151) 2005 02 07

(732) GeorytFinanse - PromotorInvestment Spółka Akcyjna, Kraków, PL.

(540)



Kolory znaku: czarny, niebieski

(531) 27.5, 29.1

(510), (511) **06** metalowe kurki kulowe do instalacji przemysłowych - zawory inne niż części maszyn, **07** kurki kulowe do instalacji przemysłowych - zawory stanowiące części maszyn, **09** zawory elektromagnetyczne, **11** hydrauliczna aparatura sterownicza, **19** przewody wysokociśnieniowe niemetalowe, **37** remontowanie zaworów stanowiących części maszyn oraz zaworów innych niż części maszyn, hydraulicznej aparatury sterowniczej, regeneracja przewodów wysokociśnieniowych, **40** obróbka skrawaniem, obróbka cieplna i galwaniczna, **42** projektowanie hydraulicznych układów sterujących, projektowanie hydraulicznej aparatury sterującej.(111) **159208** (220) 2001 02 13 (210) 231488

(151) 2004 12 29

(732) Telewizja Polska Spółka Akcyjna, Warszawa, PL.

(540)



Kolory znaku: pomarańczowy, grafitowy, biały,

purpurowo-czerwony

(531) 16.3, 27.5, 29.1

(510), (511) **16** wydawnictwa, czasopisma, książki, albumy, broszury, periodyki i inne publikacje, materiały piśmienne, kleje do materiałów piśmiennych lub do celów domowych, materiały szkoleniowe i instruktażowe, **38** przekazywanie fonii i/lub wizji, produkcja i rozpowszechnianie programów telewizyjnych lub radiowych, zbieranie i przekazywanie wiadomości, usługi w zakresie organizowania systemów transmisyjnych, **42** opracowywanie i w-

drażanie programów komputerowych, oprogramowanie komputerowe, wykonywanie opinii i badań w dziedzinie multimedialnej.

(111) **159209** (220) 2001 02 12 (210) 231520

(151) 2005 01 21

(732) Instytut Medycyny Pracy im. Prof. dr med. Jerzego Nofera, Łódź, PL.

(540)



Kolory znaku: granatowy

(531) 3.11, 14.3, 29.1

(510), (511) **42** badania bakteriologiczne, chemiczne i medyczne, ekspertyzy w zakresie zagrożeń zdrowotnych, **44** pomoc medyczna.(111) **159210** (220) 2001 02 23 (210) 232060

(151) 2004 10 01

(732) Zakłady Przemysłu Tłuszczowego OLVIT Sp. z o.o., Gdańsk, PL.

(540)

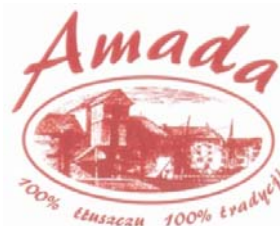

Kolory znaku: bordowy i jego odcienie

(531) 7.1, 26.1, 27.5, 29.1

(510), (511) **29** oleje i tłuszcze jadalne.(111) **159211** (220) 2001 03 14 (210) 232951

(151) 2005 01 21

(732) WYDAWNICTWO JAGIELLONIA S.A., Kraków, PL.

(540)



Kolory znaku: biały, czerwony

(531) 26.4, 27.5, 29.1

(510), (511) **16** artykuły papiernicze, dzienniki, czasopisma, książki, fotografie, artykuły biurowe, opakowania z tworzyw sztucznych, **18** karty do gry.(111) **159212** (220) 2001 03 16 (210) 232995

(151) 2004 12 08

(732) H-D Michigan, Inc. (Michigan corporation), Ann Arbor, US.

(540)



(531) 24.1, 26.4, 27.5

(510), (511) **03** płyny po goleniu i wody kolońskie, perfumy, mydła, produkty do higieny osobistej, produkty do pielęgnacji włosów, preparaty czyszczące i polerujące, produkty do pielęgnacji skóry, **09** okulary, okulary słoneczne, okulary ochronne (google), kaski ochronne, części elektryczne i przyrządy pomiarowe do motocykli, w tym odbiorniki radiowe, prędkościomierze, obrotomierze, baterie (akumulatorowe), okablowanie, układy sterowania prędkością jazdy, przełączniki, styki wyłączników, kierunkowskazy, przyłącza, rozruszniki, wyłączniki automatyczne, termostaty, urządzenia do ładowania akumulatorów, tworniki, regulatory napięcia, zapisane i nie zapisane taśmy i dyski video, sprzęt audio i video, odbiorniki telewizyjne, sprzęt stereo, zapisane i nie zapisane taśmy i dyski audio, szafy grające, odtwarzacze dysków, aparaty telefoniczne, zapisane oprogramowanie komputerowe, automatyczne maszyny sprzedające i maszyny do gry w bilard elektryczny (pinball), **12** motocykle, silniki i części oraz akcesoria do motocykli nie ujęte w innych klasach, **14** biżuteria, bransolety na kostkę, bransolety, kolczyki, naszyjniki, spinki do krawata, ozdobne szpilki do wyłogów, końcówki do lasek, zegary, zegarki, obrączki, breloczki, przywieszki do kluczy, sprzączki do pasków wykonane z metali szlachetnych, paski do zegarków, zaciski do banknotów, końcówki kołnierzyków, łańcuszki do botów, szpilki do kapeluszy, talerze cynowe, figurki wykonane z metali szlachetnych, odznaki, medaliony, **16** artykuły piśmienne, książki, nalepki na zderzaki, okładki na książeczki czekowe, kalendarze, kalkomania, albumy na fotografie, plakaty, publikacje drukowane i druki, atlasy samochodowe, instrukcje obsługi do motocykli, katalogi części do motocykli, katalogi i listy wyposażenia, książki instruktażowe i podręczniki, karty pocztowe okolicznościowe, transparenty o tematyce motocyklowej, notatniki, pióra, długopisy, pisaki i ołówki, kapelusze papierowe, nakrycia stołowe papierowe, serwetki papierowe, fotografie, torby z papieru lub plastiku do zawijania i pakowania, tatuaże (usuwalne) i nalepki, **18** wyroby rymarskie, portmonetki, portfele, plecaki, worki marynarskie, sakwy motocyklowe, przywieszki i uchwyty do kluczy wykonane ze skóry, torby na odzież, futerały na klucze, walizki, torby, teczki, aktówki, zaciski do książeczek czekowych, torby bagażowe, torby podróżne, skórzane uchwyty pojemników na napoje, torebki, torebki biodrowe, chlebaki, tornistry, parasolki i parasole, walizeczki, kufrы, sakiewki i okładki na notesy wykonane ze skóry, **25** odzież wierzchnia, swetry, szelki, szaliki, apaszki, kurtki, płaszczki, kamizelki, rękawiczki, odzież dżinsowa, spodnie przystosowane do jazdy na motocyklu, koszule, szorty, czapki, kapelusze, okrycia głowy, kapelusze dzianinowe, kapelusze przeciwdeszczowe, paski, opaski na nadgarstki, kombinezony, wyroby pończosznice, bluzy na ramięczka, krawaty, stroje nocne dla kobiet, koszule nocne, pidżamy, spodnie, kurtki przeciwdeszczowe, płaszczki przeciwdeszczowe, bluzy, dresy, bezrękawniki, t-shirty, bielizna, kostiumy, garnitury, opaski na głowę, leginsy i getry, fartuszki, mitenki, bielizna damska, odzież skórzana, kostiumy kąpielowe, spódnice, śliniaczki, obuwie, w tym buty i boty oraz części obuwia, w tym czubki botów, podeszwy, ochraniacze obcasów, **26** ozdoby do włosów i odzieży nie z metali szlachetnych, sprzączki do pasków nie z metali szlachetnych, hafty, guziki, spinki do włosów, szpile nie zaliczane do biżuterii, łąty haftowane, ozdobne paski i sznurowadła do butów, **35** prowadzenie sklepów, hurtowni oraz pośrednictwo handlowe w dziedzinie motocykli, części i akcesoriów do motocykli, obuwia, odzieży, biżuterii i wyrobów skórzanych, usługi w zakresie reklamy i dystrybucji materiałów drukowanych, usługi w zakresie prowadzenia sklepów detalicznych i sprzedaży katalogowej w powyższych dziedzinach, usługi w zakresie informacji oraz doradztwa dotyczących handlu zagranicznego, pomoc i doradztwo w zakresie opracowywania biznes-planów oraz sposobów odpowiedniego kontrolowania przepływu towarów, świadczenie usług w zakresie doradztwa technicznego odnośnie zakładania, utrzymania działania i reklamy sklepów, usługi w zakresie sprzedaży detalicznej towarów/usług w dziedzinie motocykli, części oraz akcesoriów do motocykli za pośrednictwem globalnej sieci komputerowej, reklamowanie imprez rozrywkowych, zawodów sportowych i wydarzeń kulturalnych, **37** usługi w zakresie konserwacji i napraw motocykli, czyszczenie motocykli, smarowanie/olejenie części motocykli, montowanie części i akcesoriów do motocykli, odnawianie i kontrola techniczna motocykli.

(111) **159213** (220) 2001 03 16 (210) 232996
 (151) 2004 12 08
 (732) H-D Michigan, Inc. (Michigan corporation), Ann Arbor, US.
 (540)



(531) 24.1, 26.4
 (510), (511) **12** motocykle, silniki i części oraz akcesoria do motocykli nie ujęte w innych klasach, **26** ozdoby do włosów i odzieży nie z metali szlachetnych, sprzączki do pasków nie z metali szlachetnych, hafty, guziki, spinki do włosów, szpile nie zaliczane do biżuterii, łąty haftowane, ozdobne paski i sznurowadła do butów.

(111) **159214** (220) 2001 03 16 (210) 232997
 (151) 2004 12 08
 (732) H-D Michigan, Inc. (Michigan corporation), Ann Arbor, US.
 (540) HARLEY-DAVIDSON

(510), (511) **03** płyny po goleniu i wody kolońskie, perfumy, mydła, produkty do higieny osobistej, produkty do pielęgnacji włosów, preparaty czyszczące i polerujące, produkty do pielęgnacji skóry, **09** okulary, okulary słoneczne, okulary ochronne (google), kaski ochronne, części elektryczne i przyrządy pomiarowe do motocykli, w tym odbiorniki radiowe, prędkościomierze, obrotomierze, baterie (akumulatorowe), okablowanie, układy sterowania prędkością jazdy, przełączniki, styki wyłączników, kierunkowskazy, przyłącza, rozruszniki, wyłączniki automatyczne, termostaty, urządzenia do ładowania akumulatorów, tworniki, regulatory napięcia, zapisane i nie zapisane taśmy i dyski video, sprzęt audio i video, odbiorniki telewizyjne, sprzęt stereo, zapisane i nie zapisane taśmy i dyski audio, szafy grające, odtwarzacze dysków, aparaty telefoniczne, zapisane oprogramowanie komputerowe, automatyczne maszyny sprzedające i maszyny do gry w bilard elektryczny (pinball), **14** biżuteria, bransolety na kostkę, bransolety, kolczyki, naszyjniki, spinki do krawata, ozdobne szpilki do wyłogów, końcówki do lasek, zegary, zegarki, obrączki, breloczki, przywieszki do kluczy, sprzączki do pasków wykonane z metali szlachetnych, paski do zegarków, zaciski do banknotów, końcówki kołnierzyków, łańcuszki do botów, szpilki do kapeluszy, talerze cynowe, figurki wykonane z metali szlachetnych, odznaki, medaliony, **16** artykuły piśmienne, książki, nalepki na zderzaki, okładki na książeczki czekowe, kalendarze, kalkomania, albumy na fotografie, plakaty, publikacje drukowane i druki, atlasy samochodowe, instrukcje obsługi do motocykli, katalogi części do motocykli, katalogi i listy wyposażenia, książki instruktażowe i podręczniki, karty pocztowe okolicznościowe, transparenty o tematyce motocyklowej, notatniki, pióra, długopisy, pisaki i ołówki, kapelusze papierowe, nakrycia stołowe papierowe, serwetki papierowe, fotografie, torby z papieru lub plastiku do zawijania i pakowania, tatuaże (usuwalne) i nalepki, **26** ozdoby do włosów i odzieży nie z metali szlachetnych, sprzączki do pasków nie z metali szlachetnych, hafty, guziki, spinki do włosów, szpile nie zaliczane do biżuterii, łąty haftowane, ozdobne paski i sznurowadła do butów, **28** zabawki, pluszowe zwierzęta, zabawki-skarbonki, zestawy modelarskie, konie na biegunach, rzutki, plansze do gry w strzałki, miniaturowe ciężarówka (zabawki), pojazdy zdalnie sterowane, miniaturowe pojazdy, modele pojazdów małych rozmiarów, pociągi, samoloty, sanki, miniaturowe kolejki, zestawy modelarskie pojazdów, balony, puzzle, stoły bilardowe, maszyny do gry w pinball, dyski do zabaw na wolnym powietrzu, zabawki nadmuchiwane, ozdoby choinkowe, wędki i sprzęt wędkarski, lalki, ubranka dla lalek, gry salonowe, piłki do gry, **35** prowadzenie sklepów, hurtowni oraz pośrednictwo handlowe w dziedzinie motocykli, części i akcesoriów do motocykli, obuwia, odzieży, biżuterii i wyrobów skórzanych, usługi w zakresie reklamy i dystrybucji materiałów drukowanych, usługi w zakresie prowadzenia sklepów detalicznych

i sprzedaży katalogowej w powyższych dziedzinach, usługi w zakresie informacji oraz doradztwa dotyczących handlu zagranicznego, pomoc i doradztwo w zakresie opracowywania biznes-planów oraz sposobów odpowiedniego kontrolowania przepływu towarów, świadczenie usług w zakresie doradztwa technicznego odnośnie zakładania, utrzymania, działania i reklamy sklepów, usługi w zakresie sprzedaży detalicznej towarów/usług w dziedzinie motocykli, części oraz akcesoriów do motocykli za pośrednictwem globalnej sieci komputerowej, reklamowanie imprez rozrywkowych, zawodów sportowych i wydarzeń kulturalnych, **37** usługi w zakresie konserwacji i napraw motocykli, czyszczenie motocykli, smarowanie/olejenie części motocykli, montowanie części i akcesoriów do motocykli, odnawianie i kontrola techniczna motocykli.

(111) **159215** (220) 2001 03 16 (210) 232998
(151) 2004 12 08

(732) H-D Michigan, Inc. (Michigan corporation), Ann Arbor, US.
(540) MOTORCLOTHES

(510), (511) **18** wyroby rymarskie, portmonetki, portfele, plecaki, worki marynarskie, sakwy motocyklowe, przywieszki i uchwyty do kluczy wykonane ze skóry, torby na odzież, futerały na klucze, walizki, torby, teczki, aktówki, zaciski do książeczek czekowych, torby bagażowe, torby podróżne, skórzane uchwyty pojemników na napoje, torebki, torebki biodrowe, chlebaki, tornistry, parasolki i parasole walizeczki, kufry, sakiewki i okładki na notesy wykonane ze skóry, **25** odzież wierzchnia, swetry, szelki, apaszki, kurtki, płaszcze, kamizelki, rękawiczki, odzież dżinsowa, spodnie przystosowane do jazdy na motocyklu, koszule, szorty, czapki, kapelusze, okrycia głowy, kapelusze dzianinowe, kapelusze przeciwdeszczowe, paski, opaski na nadgarstki, kombinezony, wyroby pończosznice, bluzki na ramiączka, krawaty, stroje nocne dla kobiet, koszule nocne, pidżamy, spodnie, kurtki przeciwdeszczowe, płaszcze przeciwdeszczowe, bluzy, dresy, bezrękawniki, T-shirty, bielizna, kostiumy, garnitury, opaski na głowę, leginsy i getry, fartuszki, mitenki, bielizna damska, odzież skórzana, kostiumy kąpielowe, spódnice, śliniaczki, obuwie, w tym buty i boty oraz części obuwia, w tym czubki botów, podeszwy, ochraniacze obcasów, **35** prowadzenie sklepów, hurtowni oraz pośrednictwo handlowe w dziedzinie motocykli, części i akcesoriów do motocykli, obuwia, odzieży, biżuterii i wyrobów skórzanych, usługi w zakresie reklamy i dystrybucji materiałów drukowanych, usługi w zakresie prowadzenia sklepów detalicznych i sprzedaży katalogowej w powyższych dziedzinach, usługi w zakresie informacji oraz doradztwa dotyczących handlu zagranicznego, pomoc i doradztwo w zakresie opracowywania biznes-planów oraz sposobów odpowiedniego kontrolowania przepływu towarów, świadczenie usług w zakresie doradztwa technicznego odnośnie zakładania, utrzymania, działania i reklamy sklepów, usługi w zakresie sprzedaży detalicznej towarów/usług w dziedzinie motocykli, części oraz akcesoriów do motocykli za pośrednictwem globalnej sieci komputerowej, reklamowanie imprez rozrywkowych, zawodów sportowych i wydarzeń kulturalnych.

(111) **159216** (220) 2001 03 16 (210) 232999
(151) 2004 12 08

(732) H-D Michigan, Inc. (Michigan corporation), Ann Arbor, US.
(540) HOG

(510), (511) **16** artykuły piśmienne, książki, nalepki na zderzaki, okładki na książeczki czekowe, kalendarze, kalkomania, albumy na fotografie, plakaty, publikacje drukowane i druki, atlasy samochodowe, instrukcje obsługi do motocykli, katalogi, części do motocykli, katalogi i listy wyposażenia, książki instruktażowe i podręczniki, karty pocztowe okolicznościowe, transparenty o tematyce motocyklowej, notatniki, pióra, długopisy, pisaki i ołówki, kapelusze papierowe, nakrycia stołowe papierowe, serwetki papierowe, fotografie, torby z papieru lub plastiku do zawijania i pakowania, tatuaże (usuwalne) i nalepki, **25** odzież wierzchnia, swetry, szelki, szaliki, apaszki, kurtki, płaszcze, kamizelki, rękawiczki, odzież dżinsowa, spodnie przystosowane do jazdy na motocyklu,

koszule, szorty, czapki, kapelusze, okrycia głowy, kapelusze dzianinowe, kapelusze przeciwdeszczowe, paski, opaski na nadgarstki, kombinezony, wyroby pończosznice, bluzki na ramiączka, krawaty, stroje nocne dla kobiet, koszule nocne, pidżamy, spodnie, kurtki przeciwdeszczowe, płaszcze przeciwdeszczowe, bluzy, dresy, bezrękawniki, T-shirty, bielizna, kostiumy, garnitury, opaski na głowę, leginsy i getry, fartuszki, mitenki, bielizna damska, odzież skórzana, kostiumy kąpielowe, spódnice, śliniaczki, obuwie, w tym buty i boty oraz części obuwia, w tym czubki botów, podeszwy, ochraniacze obcasów, **41** usługi świadczone członkom klubów i stowarzyszeń motocyklowych polegające na organizowaniu i nadzorowaniu klubów motocyklowych, zawodów motocyklowych, zawodów motocyklistów, organizowanie przyjęć oraz rajdów motocyklowych, organizowaniu wystaw innych niż w celach handlowych lub reklamowych, organizowaniu i prowadzeniu seminariów i konferencji, organizowaniu i prowadzeniu dyskotek, organizowaniu i prowadzeniu kin, przedstawień prezentowanych na żywo, publikowanie map wykorzystywanych w turystyce motorowej, publikacje materiałów drukowanych, usługi w dziedzinie edukacji, organizowanie szkoleń.

(111) **159217** (220) 2001 03 16 (210) 233000
(151) 2004 12 08

(732) H-D Michigan, Inc. (Michigan corporation), Ann Arbor, US.
(540)



(531) 3.7, 9.1, 18.1, 24.1, 27.5

(510), (511) **18** wyroby rymarskie, portmonetki, portfele, plecaki, worki marynarskie, sakwy motocyklowe, przywieszki i uchwyty do kluczy wykonane ze skóry, torby na odzież, futerały na klucze, walizki, torby, teczki, aktówki, zaciski do książeczek czekowych, torby bagażowe, torby podróżne, skórzane uchwyty pojemników na napoje, torebki, torebki biodrowe, chlebaki, tornistry, parasolki i parasole walizeczki, kufry, sakiewki i okładki na notesy wykonane ze skóry, **25** odzież wierzchnia, swetry, szelki, szaliki, apaszki, kurtki, płaszcze, kamizelki, rękawiczki, odzież dżinsowa, spodnie przystosowane do jazdy na motocyklu, koszule, szorty, czapki, kapelusze, okrycia głowy, kapelusze dzianinowe, kapelusze przeciwdeszczowe, paski, opaski na nadgarstki, kombinezony, wyroby pończosznice, bluzki na ramiączka, krawaty, stroje nocne dla kobiet, koszule nocne, pidżamy, spodnie, kurtki przeciwdeszczowe, płaszcze przeciwdeszczowe, bluzy, dresy, bezrękawniki, T-shirty, bielizna, kostiumy, garnitury, opaski na głowę, leginsy i getry, fartuszki, mitenki, bielizna damska, odzież skórzana, kostiumy kąpielowe, spódnice, śliniaczki, obuwie, w tym buty i boty oraz części obuwia, w tym czubki botów, podeszwy, ochraniacze obcasów, **35** usługi świadczone członkom klubów i stowarzyszeń motocyklowych polegające na organizowaniu i nadzorowaniu klubów motocyklowych, zawodów motocyklowych, zawodów motocyklistów, organizowanie przyjęć oraz rajdów motocyklowych, organizowaniu wystaw innych niż w celach handlowych lub reklamowych, organizowaniu i prowadzeniu seminariów i konferencji, organizowaniu i prowadzeniu dyskotek, organizowaniu i prowadzeniu kin, przedstawień prezentowanych na żywo, publikowanie map wykorzystywanych w turystyce motorowej, publikacje materiałów drukowanych, usługi w dziedzinie edukacji, organizowanie szkoleń.

(111) **159218** (220) 2001 03 16 (210) 233001
(151) 2004 12 08

(732) H-D Michigan, Inc. (Michigan corporation), Ann Arbor, US.

(540)

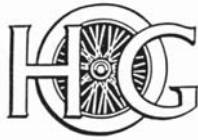

(531) 18.1, 27.5

(510), (511) **16** artykuły piśmienne, książki, nalepki na zderzaki, okładki na książeczki czekowe, kalendarze, kalkomania, albumy na fotografie, plakaty, publikacje drukowane i druki, atlasy samochodowe, instrukcje obsługi do motocykli, katalogi, części do motocykli, katalogi i listy wyposażenia, książki instruktażowe i podręczniki, karty pocztowe okolicznościowe, transparenty o tematyce motocyklowej, notatniki, pióra, długopisy, pisaki i ołówki, kapelusze papierowe, nakrycia stołowe papierowe, serwetki papierowe, fotografie, torby z papieru lub plastiku do zawijania i pakowania, tatuaże (usuwalne) i nalepki, **25** odzież wierzchnia, swetry, szelki, szaliki, apaszki, kurtki, płaszcze, kamizelki, rękawiczki, odzież dżinsowa, spodnie przystosowane do jazdy na motocyklu, koszule, szorty, czapki, kapelusze, okrycia głowy, kapelusze dzianinowe, kapelusze przeciwdeszczowe, paski, opaski na nadgarstki, kombinezony, wyroby pończosznice, bluzki na ramiączka, krawaty, stroje nocne dla kobiet, koszule nocne, pidżamy, spodnie, kurtki przeciwdeszczowe, płaszcze przeciwdeszczowe, bluzy, dresy, bezrękawniki, T-shirty, bielizna, kostiumy, garnitury, opaski na głowę, legginsy i getry, fartuszki, mitenki, bielizna damska, odzież skórzana, kostiumy kąpielowe, spódnice, śliniaczki, obuwie, w tym buty i boty oraz części obuwia, w tym czubki botów, podszwy, ochraniacze obcasów, **41** usługi świadczone członkom klubów i stowarzyszeń motocyklowych polegające na organizowaniu i nadzorowaniu klubów motocyklowych, zawodów motocyklowych, zawodów motocyklistów, organizowanie przyjęć oraz rajdów motocyklowych, organizowaniu wystaw innych niż w celach handlowych lub reklamowych, organizowaniu i prowadzeniu seminariów i konferencji, organizowaniu i prowadzeniu dyskotek, organizowaniu i prowadzeniu kin, przedstawień prezentowanych na żywo, publikowanie map wykorzystywanych w turystyce motorowej, publikacje materiałów drukowanych, usługi w dziedzinie edukacji, organizowanie szkoleń.

(111) **159219** (220) 2001 03 16 (210) 233002

(151) 2004 12 08

(732) H-D Michigan, Inc. (Michigan corporation), Ann Arbor, US.

(540) HARLEY

(510), (511) **12** motocykle, silniki i części oraz akcesoria do motocykli nie ujęte w innych klasach, **25** rękawiczki, odzież dżinsowa, spodnie przystosowane do jazdy na motocyklu, koszule, szorty, czapki odzież wierzchnia, swetry, szelki, szaliki, apaszki, kurtki, płaszcze, kamizelki, kapelusze, okrycia głowy, kapelusze dzianinowe, kapelusze przeciwdeszczowe, paski, opaski na nadgarstki, kombinezony, wyroby pończosznice, bluzki na ramiączka, krawaty, stroje nocne dla kobiet, koszule nocne, pidżamy, spodnie, kurtki przeciwdeszczowe, płaszcze przeciwdeszczowe, bluzy, dresy, bezrękawniki, T-shirty, bielizna, kostiumy, garnitury, opaski na głowę, legginsy i getry, fartuszki, mitenki, bielizna damska, odzież skórzana, kostiumy kąpielowe, spódnice, śliniaczki, obuwie, w tym buty i boty oraz części obuwia, w tym czubki botów, podszwy, ochraniacze obcasów, **35** prowadzenie sklepów, hurtowni oraz pośrednictwo handlowe w dziedzinie motocykli, części i akcesoriów do motocykli, obuwia, odzieży, biżuterii i wyrobów skórzanych, usługi w zakresie reklamy i dystrybucji materiałów drukowanych, usługi w zakresie prowadzenia sklepów detalicznych i sprzedaży katalogowej w powyższych dziedzinach, usługi w zakresie informacji oraz doradztwa dotyczących handlu zagranicznego, pomoc i doradztwo w zakresie opracowywania, biznesplanów oraz sposobów odpowiedniego kontrolowania przepływu towarów, świadczenie usług w zakresie doradztwa technicznego odnośnie zakładania, utrzymania, działania i reklamy sklepów, usługi w zakresie sprzedaży detalicznej towarów/usług w dziedzinie motocykli, części oraz akcesoriów do motocykli za pośrednic-

twem globalnej sieci komputerowej, reklamowanie imprez rozrywkowych, zawodów sportowych i wydarzeń kulturalnych.

(111) **159220** (220) 2001 03 16 (210) 233003

(151) 2004 12 08

(732) H-D Michigan, Inc. (Michigan corporation), Ann Arbor, US.

(540)



(531) 3.7, 9.1, 18.1, 27.5

(510), (511) **16** artykuły piśmienne, książki, nalepki na zderzaki, okładki na książeczki czekowe, kalendarze, kalkomania, albumy na fotografie, plakaty, publikacje drukowane i druki, atlasy samochodowe, instrukcje obsługi do motocykli, katalogi części do motocykli, katalogi i listy wyposażenia, książki instruktażowe i podręczniki, karty pocztowe okolicznościowe, transparenty o tematyce motocyklowej, notatniki, pióra, długopisy, pisaki i ołówki, kapelusze papierowe, nakrycia stołowe papierowe, serwetki papierowe, fotografie, torby z papieru lub plastiku do zawijania i pakowania, tatuaże (usuwalne) i nalepki, **25** odzież wierzchnia, swetry, szelki, szaliki, apaszki, kurtki, płaszcze, kamizelki, rękawiczki, odzież dżinsowa, spodnie przystosowane do jazdy na motocyklu, koszule, szorty, czapki, kapelusze, okrycia głowy, kapelusze dzianinowe, kapelusze przeciwdeszczowe, paski, opaski na nadgarstki, kombinezony, wyroby pończosznice, bluzki na ramiączka, krawaty, stroje nocne dla kobiet, koszule nocne, pidżamy, spodnie, kurtki przeciwdeszczowe, płaszcze przeciwdeszczowe, bluzy, dresy, bezrękawniki, T-shirty, bielizna, kostiumy, garnitury, opaski na głowę, legginsy i getry, fartuszki, mitenki, bielizna damska, odzież skórzana, kostiumy kąpielowe, spódnice, śliniaczki, obuwie, w tym buty i boty oraz części obuwia, w tym czubki botów, podszwy, ochraniacze obcasów, **41** usługi świadczone członkom klubów i stowarzyszeń motocyklowych polegające na organizowaniu i nadzorowaniu klubów motocyklowych, zawodów motocyklowych, zawodów motocyklistów, organizowaniu przyjęć oraz rajdów motocyklowych, organizowaniu wystaw innych niż w celach handlowych lub reklamowych, organizowaniu i prowadzeniu seminariów i konferencji, organizowaniu i prowadzeniu dyskotek, organizowaniu i prowadzeniu kin, przedstawień prezentowanych na żywo, publikowanie map wykorzystywanych w turystyce motorowej, publikacje materiałów drukowanych, usługi w dziedzinie edukacji, organizowanie szkoleń.

(111) **159221** (220) 2001 03 21 (210) 233242

(151) 2005 01 12

(732) Przedsiębiorstwo Gospodarki Komunalnej Sp.z o.o.,

Koszalin, PL.

(540)



Kolory znaku: granatowy, żółty, czerwony, biały, czarny

(531) 3.7, 11.7, 26.1, 26.11, 27.5, 29.1

(510), (511) **06** pojemniki metalowe na śmieci oraz na odpady szklane i z tworzyw sztucznych, **20** pojemniki na śmieci oraz odpady, niemetalowe, zbiorniki niemetalowe i nie murowane, **37** usługi w zakresie sprzątania ulic, placów i parkingów, polewania i zraszania ulic, placów i skwerów, dezynfekcja śmietników i pojemników na śmieci, tankowanie pojazdów samochodowych gazem, **39** usługi

w zakresie transportu i składowania odpadów, transport sanitarny, usługi transportu oraz wywożenia nieczystości stałych i płynnych, dostawa gazu w butlach, **40** niszczenie odpadów, przetwarzanie odpadów, recykling odpadków i odpadów, **43** prowadzenie pensjonatów dla zwierząt, **44** usługi w zakresie pielęgnacji zieleni miejskiej, **45** usługi pogrzebowe, kremacja.

(111) **159222** (220) 2001 03 28 (210) 233672
 (151) 2004 11 09
 (732) MISTRA Przedsiębiorstwo Usługowo Handlowe
 Teresa Harmułowicz, Łomża, PL.
 (540)



Kolory znaku: biały, złoty, czarny
 (531) 1.1, 7.5, 9.1, 27.5, 29.1

(510), (511) **06** armatura do przewodów stosowana jako metalowa, bariery bezpieczeństwa na drogach stosowane jako metalowe, bariery ochronne metalowe, baryłki metalowe, beczki metalowe, belki metalowe, biały metal, blacha, boje cumownicze metalowe, bramy metalowe, materiały budowlane metalowe, butle stosowane jako metalowe pojemniki do sprężonego gazu lub ciekłego powietrza, cermetale stosowane jako spieki metalowo-ceramiczne, doki pływające do cumowania statków metalowe, ćwieki, dachówka metalowa, dozowniki ręczników metalowe, drabinki metalowe, drobnica żelazna, drut metalowy, osprzęt do drzwi metalowy, drzwi metalowe, dysze metalowe, dzwonki metalowe zawarte w tej klasie, ekrany paleniskowe, emblematy do pojazdów metalowe, figurki metalowe, folie metalowe, futryny metalowe, gałki stosowane jako uchwyty metalowe, groby, grobowce metalowe, artykuły gwoździarskie, gzymsy metalowe, haki metalowe, identyfikacyjne tabliczki metalowe, imadła warsztatowe metalowe, kabiny metalowe, kable metalowe nieelektryczne, kademie metalowe, kajdanki, kasetki, kasety metalowe, kasy, kasetki pancerne, kątowniki metalowe, klamki metalowe, klamry metalowe, klucze, kłódki, kolanka do rur metalowe, kołki do ścian metalowe, kołnierze metalowe, kominy metalowe, konstrukcje metalowe, konstrukcje metalowe stosowane w budownictwie, końcówki do kabli metalowe, kostki metalowe, kosze dachowe metalowe stosowane w budownictwie, kosze metalowe, kotwice, kowadła, krany metalowe do beczek, skrzynie metalowe, słupy metalowe, smarowniczkę, stemple metalowe, stropy, kratownice metalowe, kraty metalowe, kraty ochronne metalowe, kształtki rurowe rozgałęzieniowe metalowe, kule stalowe, liny metalowe, liny stalowe, litery i cyfry metalowe z wyjątkiem czcionek, lufciki, okienka metalowe, lut twardy, łańcuchy metalowe zawarte w tej klasie, łańcuchy zabezpieczające zawarte w tej klasie, łaty metalowe, materiały kolejowe metalowe, materiały konstrukcyjne metalowe, drut miedziany nieizolowany, nadproża metalowe, nakrętki metalowe, narożniki metalowe stosowane w budownictwie, nawijarki do rur giętkich niemechaniczne metalowe, nity metalowe, obręcze do beczek metalowe, obrotnice, ogrodzenia metalowe, okiennice metalowe, okładziny metalowe stosowane w budownictwie, okna metalowe, okucia dla budownictwa metalowe, okucia okienne metalowe, opakowania z białej blachy, opaski metalowe, opaski zaciskowe metalowe do łączenia rur, palety metalowe, pasy metalowe zawarte w tej klasie, pierścienie metalowe zawarte w tej klasie, plomby, płyty metalowe, podkowy metalowe, podpory metalowe, pojemniki metalowe, armatura do przewodów powietrza sprężonego metalowa, pręty metalowe do lutowania i spawania, progi metalowe, armatura do przewodów metalowa, przewody antenowe, przewody centralnego ogrzewania metalowe, przewody ciśnieniowe metalowe, przewody instalacyjne rozgałęźne metalowe, przewody metalowe do instalacji wenty-

lacyjnej i klimatyzacyjnej, przewody wodociągowe metalowe, pudełka metalowe, puszkę metalowe, ręczki do narzędzi metalowe, rękojeści metalowe, rolety metalowe, rurki metalowe, rury metalowe, rusztowania metalowe, rygle do zasuw okiennych, rynny metalowe, schody metalowe, skarbniki metalowe, skrzynie metalowe, słupy metalowe, smarowniczkę, stemple metalowe, stropy metalowe, strzemiona metalowe, sworznie metalowe, szalunki do betonu metalowe, szufle do mieszania zaprawy metalowe, szyldy metalowe, szyny, ścianki szczelne metalowe, pokrycia metalowe ścian stosowane w budownictwie, śruby metalowe, tablice rejestracyjne metalowe, taśmy metalowe, trampoliny metalowe, trzonki do narzędzi mechanicznych metalowe, uchwyty do przemieszczania przedmiotów metalowe, uszczelki metalowe, usztywniacze stosowane jako okucia metalowe budowlane, wiadukta metalowe, wieszaki metalowe, wycieraczki metalowe, wykładziny metalowe, zaciski do kabli metalowe, zaciski do rur metalowe, zamki metalowe, zamknięcia metalowe, zasuwę, zatyczki metalowe, zawiasy metalowe, zawory inne niż części maszyn metalowe, zbrojenie betonu metalowe, zbrojenie dla budownictwa metalowe, zderzaki metalowe, złącza, złączki metalowe, żaluzje metalowe, żyłki metalowe, **16** opakowania z tworzyw sztucznych, folie z tworzyw sztucznych do pakowania, sztuczne tworzywa do modelowania, **17** armatura do przewodów stosowana jako niemetalowa, bariery pływające zatrzymujące zanieczyszczenia, bawełna do pakowania lub uszczelniania, wata, środki zapobiegające promieniowaniu ciepła w bojlerach, materiały zapobiegające promieniowaniu ciepła, materiały dźwiękoszczelne, ebonit, farby izolacyjne, filc azbestowy, filc izolacyjny, materiały do filtracji stosowane jako tworzywa sztuczne lub pianki półprzetworzone, folie metalowe izolacyjne, folie z tworzyw sztucznych stosowane w budownictwie, materiały izolacyjne, mieszaniny izolacyjne zapobiegające wilgoci w budynkach, karton azbestowy, kit, materiały do klinowania z gumy lub z tworzyw sztucznych, kora jako izolacja akustyczna, korki gumowe, lakiery izolacyjne, len stosowany jako węże parciane, liny gumowe, oleje izolacyjne, osłony do rur stosowane jako niemetalowe, pakuły stosowane jako materiały do uszczelniania, papier izolacyjny, pierścienie wodoszczelne, plecionki azbestowe, powłoki izolacyjne, mieszanki chemiczne do uszczelniania przecieków, przewody giętkie niemetalowe, króćce do rur niemetalowe, szczelna do połączeń, wata szklana do izolacji, sznury gumowe, taśmy izolacyjne, tamy samoprzylepne inne niż do celów: medycznych, papierniczych, do użytku domowego, taśmy uszczelniające do drzwi i okien, materiały termoizolacyjne, tkaniny izolacyjne, uszczelki, wełna mineralna stosowana jako izolator, wełna szklana do izolacji, węże do podlewania, włókna węglowe nie do celów włókienniczych, zasłony azbestowe ochronne, zawory gumowe, druty do zgrzewania z tworzyw sztucznych, złączki do rur niemetalowe, wełna żużlowa stosowana jako materiał izolacyjny, dielektryki stosowane jako izolatory, gutaperka, nici z tworzyw sztucznych nie do celów włókienniczych, materiały do pakowania stosowane jako wypychanie z gumy lub z tworzyw sztucznych, podkładki z kauczuku lub z tworzyw sztucznych, tworzywa sztuczne półprzetworzone, materiały na uszczelnienia okien i drzwi, włókna z tworzyw sztucznych nie do celów włókienniczych, materiały do wypychania z tworzyw sztucznych żywice syntetyczne jako produkty półprzetworzone, żywice sztuczne jako produkty półprzetworzone, **19** asfalt, azbestocement, balustrady, baraki, bariery bezpieczeństwa na drogach niemetalowe, belki niemetalowe, beton, betonowe elementy budowlane, bitumiczne wyroby dla budownictwa, boazerie, bramy niemetalowe, budki targowe, materiały budowlane niemetalowe, cegły, cement, chlewy, dachówka niemetalowa, daszki niemetalowe stosowane w budownictwie, deski stosowane jako drewno do celów budowlanych, doki pływające do cumowania łodzi niemetalowe, drewno: budowlane, formowane, nadające się do formowania, obrobione, piłowane, użytkowe, drzwi niemetalowe, filc dla budownictwa, folie z tworzyw sztucznych, formiry, futryny niemetalowe, gips, gonty, granit, wyroby kamieniarskie, kamień, karton budowlany, karton bitumiczny, karton z miazgi drzewnej stosowany w budownictwie, kątowniki niemetalowe, kesony do prac konstrukcyjnych pod wodą, klepki bednarskie, kominy niemetalowe, konstrukcje niemetalowe, korek sprasowany, kostki niemetalowe, kraty niemetalowe, krokwie dachowe, kształtki rurowe rozgałęzieniowe nieme-

talowe, lepiszcza do reperacji dróg, listwy niemetalowe stosowane w budownictwie, lufciki, okienka niemetalowe, łąty drewniane, łąty niemetalowe, margiel wapienny, marmur, mozaiki dla budownictwa, nadproża niemetalowe, obudowy kominków, odrzwia niemetalowe, ognioodporne powłoki cementowe, ogniotrwałe materiały, ogrodzenia niemetalowe, okiennice niemetalowe, okładziny niemetalowe stosowane w budownictwie, okna niemetalowe, okucia drzwi niemetalowe, oliwin dla budownictwa, pachółki cumownicze niemetalowe, palisady niemetalowe, papier budowlany, parkiety, piasek dla budownictwa, piasek srebrny, piaskowiec budowlany, płyty, płytki niemetalowe stosowane w budownictwie, podłogi niemetalowe, podpory niemetalowe, pokrycia dachów stosowane jako niemetalowe, pokrywy włazów niemetalowe, pomosty prefabrykowane niemetalowe, powłoki stosowane jako materiały budowlane, progi niemetalowe, przegrody niemetalowe, przewody ciśnieniowe niemetalowe, przewody niemetalowe do instalacji wentylacyjnej i klimatyzacyjnej, przewody wodociągowe niemetalowe, ramy do okien niemetalowe, rolety zewnętrzne niemetalowe i nie z materiałów tekstylnych, urządzenia do parkowania rowerów niemetalowe, rozpórki niemetalowe, rury drenażowe niemetalowe, rury pustowe niemetalowe, rury sztywne niemetalowe stosowane w budownictwie, rusztowania niemetalowe, rynny niemetalowe, schody niemetalowe, sklejka, słupy niemetalowe, smoła stosowana jako materiał budowlany, spoiwa do murów, stajnie, stemple podporowe, stopnie schodów niemetalowe, stropy niemetalowe, sufity niemetalowe, szalunki do betonu niemetalowe, szamota, szkło konstrukcyjne, szkło płaskie walcowane stosowane jako okienne dla budownictwa, szkło zbrojone, szyny winylowe stosowane jako materiał budowlany, ścianki szczelne niemetalowe, pokrycia ścian niemetalowe stosowane w budownictwie, taśmy smołowane stosowane w budownictwie, terakota, trampoliny niemetalowe, trzcina dla budownictwa, tuf wapienny, wapno, wykładziny niemetalowe, zaprawa murarska, zawory do rur drenażowych niemetalowe i nie z tworzyw sztucznych, zawory wodociągowe niemetalowe i nie z tworzyw sztucznych, zbiorniki murowane, zbrojenie dla budownictwa niemetalowe, znaki drogowe nieświecące i niemechaniczne niemetalowe, znaki nawigacyjne nieświetlne niemetalowe, żaluzje niemetalowe, żużel stosowany jako materiał budowlany, żwir, wyroby ze styropianu stosowane w budownictwie, wyroby polistyrenu stosowane w budownictwie, wyroby ze styrenu stosowane w budownictwie, **37** asfaltowanie, blacharstwo, czyszczenie i naprawa bojlerów, czyszczenie budynków stosowane jako czyszczenie powierzchni zewnętrznych, dekarstwo, układanie nawierzchni dróg, budowanie fabryk, gipsowanie, hydraulika, informacja o budownictwie, informacja o naprawach, instalacja i naprawa urządzeń klimatyzacyjnych, usługi izolacyjne stosowane w budownictwie, budowa i naprawy magazynów, malowanie, montaż rusztowań, murarstwo, nadzór budowlany, naprawy podwodne, nitowanie, instalowanie i naprawy ogrzewania nieelektrycznego, ostrzenie noży, pokostowanie i werniksowanie, posypywanie piaskiem, rozbiórka budynków, budowa i konserwacja rurociągów, stacje obsługi samochodów, naprawy stolarskie, tapetowanie, naprawy budowlane budynków, wypożyczenie sprzętu budowlanego, zabezpieczanie przed korozją.

(111) **159223** (220) 2001 03 31 (210) 233829
 (151) 2004 12 16
 (732) Gdańska Wyższa Szkoła Humanistyczna, Gdańsk, PL.
 (540)



Kolory znaku: ciemnoniebieski, jasnoniebieski, biały
 (531) 18.3, 27.5, 29.1
 (510), (511) **16** czasopisma, dzienniki, druki, książki, mapy, wyroby z papieru, wyroby z kartonu, **41** usługi dotyczące edukacji i na-

uczania w zakresie nauk humanistycznych, społecznych, ekonomicznych, organizowanie i prowadzenie kursów doskonalących i podnoszących kwalifikacje, kursów korespondencyjnych, publikacja książek i podręczników (skryptów), publikacja wydawnictw informacyjnych o edukacji, organizowanie wycieczek.

(111) **159224** (220) 2001 04 04 (210) 234024
 (151) 2005 01 25
 (732) Wrocławski Park Technologiczny Spółka Akcyjna, Wrocław, PL.
 (540)



Kolory znaku: granatowy, biały, żółty, pomarańczowy
 (531) 26.1, 26.4, 27.5, 29.1

(510), (511) **35** pomoc w tworzeniu i rozwoju oraz promowaniu podmiotów gospodarczych wykorzystujących nowoczesne technologie, zwłaszcza małych i średnich przedsiębiorstw przemysłowych, pomoc w zarządzaniu w zakresie działalności gospodarczej przedsiębiorstw przemysłowych, promocja regionalnych podmiotów gospodarczych, promocja sprzedaży wyników prac badawczo-rozwojowych oraz wyników badań naukowych w dziedzinie nauk technicznych, świadczenie usług związanych z organizowaniem targów w celach handlowych i usługowych, świadczenie usług związanych z organizowaniem targów w celach handlowych lub reklamowych, **38** wypożyczanie telefonów i faksów, wypożyczanie komputerów do przesyłania informacji tekstowej i obrazowej, **41** wypożyczanie kamer wideo i sprzętu wideo, usługi szkoleniowe dla podnoszenia kwalifikacji kadr podmiotów gospodarczych w zakresie zaawansowanych technologii, **42** doradztwo specjalistyczne w zakresie wykorzystania przez przedsiębiorstwa przemysłowe maszyn i urządzeń technologicznych oraz sprzętu laboratoryjnego, prace badawczo-rozwojowe w zakresie nowych technologii na zlecenie małych i średnich przedsiębiorstw przemysłowych, wypożyczanie komputerów i oprogramowania komputerowego.

(111) **159225** (220) 2001 04 13 (210) 234532
 (151) 2004 11 25
 (732) Zakłady Farmaceutyczne „POLFA-ŁÓDŹ” Spółka Akcyjna, Łódź, PL.
 (540) naderm
 (510), (511) **03** produkty kosmetyczne i preparaty do czyszczenia, **05** produkty farmaceutyczne.

(111) **159226** (220) 2001 04 25 (210) 234879
 (151) 2004 12 08
 (732) Telewizja Polska Spółka Akcyjna, Warszawa, PL.
 (540)



Kolory znaku: niebieski, biały, żółty
 (531) 1.3, 1.15, 27.5, 29.1
 (510), (511) **09** urządzenia i przyrządy: fotograficzne, kinematograficzne, optyczne do celów dydaktycznych, urządzenia do nagrywania, transmisji lub reprodukcji dźwięku lub obrazu, magne-

tyczne nośniki danych, płyty /dyski/ z nagraniami, amulety sprzedające i mechanizmy do urządzeń uruchamianych przez wrzucenie monety, maszyny liczące, sprzęt przetwarzający dane i komputery, programy komputerowe, gry telewizyjne i komputerowe, **16** wydawnictwa, czasopisma, książki, albumy, broszury, periodyki i inne publikacje papier, tektura i wyroby z tych materiałów nie ujęte w innych klasach, fotografie, materiały piśmienne, kleje do materiałów piśmiennych lub do celów domowych, materiały szkoleniowe i instruktażowe, materiały z tworzyw sztucznych do pakowania /nie ujęte w innych klasach/, **28** gry i zabawki, artykuły sportowe i gimnastyczne nie ujęte w innych klasach, ozdoby choinkowe, karty do gry, **35** usługi reklamowe i produkcja reklam telewizyjnych, radiowych, kinowych i poprzez sieć komputerową i internet, usługi w zakresie marketingu i public relations, usługi w zakresie rejestracji, transkrypcji, składania kompilacji, transmisji i systematyzowania wiadomości tekstowych i cyfrowych, organizacja wystaw handlowych i reklamowych, dystrybucja materiałów reklamowych i rozpowszechnianie danych, **38** przekazywanie fonii i/lub wizji poprzez sieci: telewizyjną, satelitarną i internet, rozpowszechnianie programów, reportaży i konkursów telewizyjnych lub radiowych, teleturniejów, zbieranie i przekazywanie wiadomości poprzez sieci komunikacyjne, w tym sieć telewizyjną, satelitarną i internet, usługi w zakresie organizowania systemów transmisyjnych, **41** organizowanie imprez artystycznych, estradowych, sportowych, rekreacyjnych, usługi w zakresie organizowania nauki i szkoleń w dziedzinach multimedialnych, organizowanie imprez o charakterze edukacyjnym i kulturalnym, usługi wynajmu dekoracji, kostiumów i rekwizytów, pomieszczeń do celów rozrywkowych i studiów nagrań, oraz sprzętu radiowego, telewizyjnego, kinematograficznego i nagrań, usługi wydawnicze, produkcja programów, reportaży i konkursów telewizyjnych lub radiowych, teleturniejów, **42** opracowywanie i wdrażanie programów komputerowych, oprogramowanie komputerowe wykonywanie opinii i badań w zakresie działalności multimedialnej.

(111) **159227** (220) 2001 04 25 (210) 234882
(151) 2004 12 08
(732) Telewizja Polska Spółka Akcyjna, Warszawa, PL.
(540)



Kolory znaku: niebiesko-granatowy, żółty
(531) 1.15, 14.3, 26.1, 27.5, 29.1
(510), (511) **09** urządzenia i przyrządy: fotograficzne, kinematograficzne, optyczne do celów dydaktycznych, urządzenia do nagrywania, transmisji lub reprodukcji dźwięku lub obrazu, magnetyczne nośniki danych, płyty /dyski/ z nagraniami, amulety sprzedające i mechanizmy do urządzeń uruchamianych przez wrzucenie monety, maszyny liczące, sprzęt przetwarzający dane i komputery, programy komputerowe, gry telewizyjne i komputerowe, **16** wydawnictwa, czasopisma, książki, albumy, broszury, periodyki i inne publikacje papier, tektura i wyroby z tych materiałów nie ujęte w innych klasach, fotografie, materiały piśmienne, kleje do materiałów piśmiennych lub do celów domowych, materiały szkoleniowe i instruktażowe, materiały z tworzyw sztucznych do pakowania /nie ujęte w innych klasach/, **28** gry i zabawki, artykuły sportowe i gimnastyczne nie ujęte w innych klasach, ozdoby choinkowe, karty do gry, **35** usługi reklamowe i produkcja reklam telewizyjnych, radiowych, kinowych i poprzez sieć komputerową i internet, usługi w zakresie marketingu i public relations, usługi w zakresie rejestracji, transkrypcji, składania kompilacji, transmisji i systematyzowania wiadomości tekstowych i cyfrowych, organizacja wystaw handlowych i reklamowych, dystrybucja materiałów reklamowych i rozpowszechnianie danych, **38** przekazywanie fonii i/lub wizji poprzez sieci: telewizyjną, satelitarną i internet, rozpo-

wszechnianie programów, reportaży i konkursów telewizyjnych lub radiowych, teleturniejów, zbieranie i przekazywanie wiadomości poprzez sieci komunikacyjne, w tym sieć telewizyjną, satelitarną i internet, usługi w zakresie organizowania systemów transmisyjnych, **41** organizowanie imprez artystycznych, estradowych, sportowych, rekreacyjnych, usługi w zakresie organizowania nauki i szkoleń w dziedzinach multimedialnych, organizowanie imprez o charakterze edukacyjnym i kulturalnym, usługi wynajmu dekoracji, kostiumów i rekwizytów, pomieszczeń do celów rozrywkowych i studiów nagrań, oraz sprzętu radiowego, telewizyjnego, kinematograficznego i nagrań, usługi wydawnicze, produkcja programów, reportaży i konkursów telewizyjnych lub radiowych, teleturniejów, **42** opracowywanie i wdrażanie programów komputerowych, oprogramowanie komputerowe wykonywanie opinii i badań w zakresie działalności multimedialnej.

(111) **159228** (220) 2001 04 27 (210) 234999
(151) 2004 10 27
(732) „BAKOMA” Spółka Akcyjna, Warszawa, PL.
(540)

BActive

(531) 27.5
(510), (511) **29** jogurty, napoje mleczne.

(111) **159229** (220) 2001 05 10 (210) 235343
(151) 2005 01 04
(732) The Goodyear Tire & Rubber Company, Akron, US.
(540) GT3
(510), (511) **12** opony, z wyjątkiem opon rowerowych.

(111) **159230** (220) 2001 05 10 (210) 235350
(151) 2005 01 24
(732) Herbalife International, Inc., Los Angeles, US.
(540) HERBALIFELINE
(510), (511) **29** odżywki i dodatki dietetyczne wykonane na bazie produktów zawartych w klasie 29, **30** odżywki i dodatki dietetyczne wykonane na bazie produktów zawartych w klasie 30.

(111) **159231** (220) 2001 05 11 (210) 235424
(151) 2004 12 13
(732) AGES Arbeitsgemeinschaft Gebührenrichtungssystem GmbH & Co.OHG, Düsseldorf, DE.
(540)

The easy way to pay.

Kolory znaku: biały, czarny, niebieski
(531) 26.3, 26.4, 26.11, 27.5, 29.1
(510), (511) **35** usługi doradztwa ekonomicznego i gospodarczego związane z instytucjami, urządzeniami i działalnością w zakresie systemów pobierania i rozliczania należności, **36** usługi w zakresie inkasa, poboru, naliczania, rozliczania, rozrachunku i zarządzania pieniędzmi, w szczególności należnościami w imieniu osób trzecich, wystawianie poświadczeń zapłaty, **42** usługi doradztwa technicznego związane z urządzeniami i działalnością w zakresie systemów pobierania i rozliczania należności.

(111) **159232** (220) 2001 05 24 (210) 235972
(151) 2004 10 27
(732) British American Tobacco Polska Spółka Akcyjna, Augustów, PL.

(540) sztach

(510), (511) **34** bibułki papierosowe, ustniki z bursztynu do cygar, cygaretek lub lufek, cygara, etui na cygara nie z metali szlachetnych, gilotynki do cygar, pudełka na cygara nie z metali szlachetnych, cygaretki, cygarniczki do papierosów nie z metali szlachetnych, ustniki do cygarniczek papierosowych, fajki, papier higroskopijny do fajek, półki z otworami na fajki, przybory do czyszczenia fajek, kasetki na cygara nie z metali szlachetnych, krzemień, zioła do palenia, papierosy, etui na papierosy nie z metali szlachetnych, filtry do papierosów, papier papierosowy, cygarniczki nie z metali szlachetnych, pudełka na papierosy nie z metali szlachetnych, ustniki papierosowe, papierosy zawierające substytuty tytoniu nie do celów leczniczych, papierosnice nie z metali szlachetnych, popielniczki nie z metali szlachetnych, pudełka na tytoń, tytoń, pudełka na tytoń nie z metali szlachetnych, woreczki na tytoń, tytoń do żucia, zapalniczki dla palaczy, zapałki, zbiorniki na gaz do zapalniczek.

(111) **159233** (220) 2001 05 24 (210) 235973
(151) 2004 10 27

(732) British American Tobacco Polska Spółka Akcyjna, Augustów, PL.

(540) sztachy

(510), (511) **34** bibułki papierosowe, ustniki z bursztynu do cygarniczek lub lufek, cygara, etui na cygara nie z metali szlachetnych, gilotynki do cygar, pudełka na cygara nie z metali szlachetnych, cygaretki, cygarniczki do papierosów nie z metali szlachetnych, ustniki do cygarniczek papierosowych, fajki, papier higroskopijny do fajek, półki z otworami na fajki, przybory do czyszczenia fajek, kasetki na cygara nie z metali szlachetnych, krzemień, zioła do palenia, papierosy, etui na papierosy nie z metali szlachetnych, filtry do papierosów, papier papierosowy, cygarniczki nie z metali szlachetnych, pudełka na papierosy nie z metali szlachetnych, ustniki papierosowe, papierosy zawierające substytuty tytoniu nie do celów leczniczych, papierosnice nie z metali szlachetnych, popielniczki nie z metali szlachetnych, pudełka na tytoń, tytoń, pudełka na tytoń nie z metali szlachetnych, woreczki na tytoń, tytoń do żucia, zapalniczki dla palaczy, zapałki, zbiorniki na gaz do zapalniczek.

(111) **159234** (220) 2001 06 11 (210) 236847
(151) 2005 01 31

(732) TOMASZOWSKIE KOPALNIE SUROWCÓW MINERALNYCH „BIAŁA GÓRA” Sp. z o.o. w Smardzewicach, Smardzewice, PL.

(540)



Kolory znaku: zielony, biały

(531) 26.4, 27.5, 29.1

(510), (511) **01** surowce mineralne tj: piaski szklarskie, piaski formierskie, kaolin, **19** piasek budowlany, żwirki.

(111) **159235** (220) 2001 06 13 (210) 236908
(151) 2004 11 25

(732) CENTRUM WINA Spółka z o.o., Piaseczno, PL.

(540) SPES

(510), (511) **33** napoje alkoholowe, wina, wódki, likiery.

(111) **159236** (220) 2001 06 13 (210) 236912
(151) 2004 11 25

(732) Tadiran Telecom Business Systems Ltd., Petach Tikva, IL.

(540) Coral FlexSet

(510), (511) **09** osprzęt i oprogramowanie telekomunikacyjne, w tym osprzęt i oprogramowanie abonenckich central telefonicz-

nych, inteligentne telefony, zestawy telefoniczne oraz części zapasowe do nich.

(111) **159237** (220) 2001 06 13 (210) 236914
(151) 2004 11 25

(732) Tadiran Telecom Business Systems Ltd., Petach Tikva, IL.

(540) Coral FlexiCom

(510), (511) **09** osprzęt i oprogramowanie telekomunikacyjna w tym osprzęt i oprogramowanie abonenckich central telefonicznych oraz części zapasowe do nich.

(111) **159238** (220) 2001 06 13 (210) 236916
(151) 2004 11 25

(732) Tadiran Telecom Business Systems Ltd., Petach Tikva, IL.

(540) FlexCT Call Master

(510), (511) **09** osprzęt i oprogramowanie telekomunikacyjne, w tym osprzęt i oprogramowanie do abonenckich central telefonicznych.

(111) **159239** (220) 2001 06 19 (210) 237064
(151) 2004 11 25

(732) Cashflow Technologies, Inc. (Nevada corporation), Scottsdale, US.

(540) RICH DAD'S ADVISORS

(510), (511) **16** serie wydawnicze książek literatury faktu do celów edukacji w zakresie finansów.

(111) **159240** (220) 2001 06 26 (210) 237507
(151) 2005 02 04

(732) Zakład Chemiczny „Silikony Polskie” Spółka z o.o., Nowa Sarzyna, PL.

(540)



Kolory znaku: żółty, ciemnoniebieski

(531) 26.1, 27.5, 29.1

(510), (511) **01** silikonowy, emulsje silikonowe, silikonowe preparaty przeciwwprzyczepne w przetwórstwie tworzyw sztucznych, **02** preparaty i farby silikonowe, środki silikonowe do impregnacji materiałów budowlanych, emulsje wodne, preparaty rozpuszczalnikowe, emulsje silikonowe do impregnacji wodoodpornej, koncentraty silikonowe zawierające środki grzybobójcze, koncentraty do hydrofobizacji, **04** oleje silikonowe, smary na bazie olejów silikonowych, **17** silikonowe kauczuki jednoskładnikowe, uszczelniacze do okien, kauczuki silikonowe do wyrobu form elastycznych, silikonysieciujące bez ogrzewania, szczeliwa dla przemysłu elektrotechnicznego i elektronicznego, materiały izolacyjne odporne na działanie czynników zewnętrznych, uszczelniacze elastyczne odporne na starzenie klimatyczne, **42** usługi doradztwa technicznego w zakresie doboru silikonowych materiałów uszczelniających, przeprowadzanie ekspertyz technicznych, przeprowadzanie badań wytrzymałościowych produktów silikonowych.

(111) **159241** (220) 2003 10 29 (210) 271895
(151) 2005 01 24

(732) ZAKŁADY FARMACEUTYCZNE POLPHARMA S.A., Starogard Gdański, PL.

(540) DOXAZOL

(510), (511) **05** produkty farmaceutyczne.

(111) **159242** (220) 2003 10 29 (210) 271897
(151) 2005 01 24

(732) ZAKŁADY FARMACEUTYCZNE POLPHARMA S.A.,
Starogard Gdański, PL.

(540) AMIDIL

(510), (511) **05** produkty farmaceutyczne.

(111) **159243** (220) 2003 11 04 (210) 272187
(151) 2005 01 24

(732) ZAKŁADY FARMACEUTYCZNE POLPHARMA S.A.,
Starogard Gdański, PL.

(540) TRIMETRIX

(510), (511) **05** produkty farmaceutyczne.

(111) **159244** (220) 2003 11 26 (210) 273476
(151) 2005 01 24

(732) Zakłady Farmaceutyczne „POLPHARMA” Spółka Akcyjna,
Starogard Gdański, PL.

(540) COLONEXX

(510), (511) **05** produkty farmaceutyczne.

(111) **159245** (220) 2004 02 24 (210) 276754
(151) 2005 01 24

(732) INTERCHEMALL Spółka z o.o., Warszawa, PL.

(540)



(531) 26.4.1, 27.5.1

(510), (511) **03** płatki do makijażu i demakijażu, pumeksy kosmetyczne, **17** taśmy uszczelniające z tworzyw sztucznych, osłony rurociągów, **21** gąbki kąpielowe, gąbki do masażu, gąbki zabawki, gąbki do mycia samochodów, gąbki obszyte tkaninami lub irchą, gąbki do celów domowych, ściereczki do czyszczenia, ściereczki do wycierania, ściereczki do szkła, czyściki kuchenne, zmywaki do celów kuchennych, rękawice gumowe.

(111) **159246** (220) 2004 03 11 (210) 277620
(151) 2005 01 24

(732) ZAKŁADY FARMACEUTYCZNE POLPHARMA S.A.,
Starogard Gdański, PL.

(540) POLPRIL

(510), (511) **05** produkty farmaceutyczne.

(111) **159247** (220) 2001 06 26 (210) 237508
(151) 2005 02 04

(732) Zakład Chemiczny „Silikony Polskie” Spółka z o.o., Nowa Sarzyna, PL.

(540) silkit

(510), (511) **17** kauczuki silikonowe jednoskładnikowe, uszczelniacze do okien, szczeliwa dla przemysłu elektrotechnicznego i elektronicznego, materiały izolacyjne, szczeliwa do połączeń.

(111) **159248** (220) 2001 06 26 (210) 237510
(151) 2005 02 04

(732) Zakład Chemiczny „Silikony Polskie” Spółka z o.o., Nowa Sarzyna, PL.

(540) sarsil

(510), (511) **02** środki do impregnacji materiałów budowlanych, preparaty i farby silikonowe, emulsje wodne, preparaty rozpuszczalniki, emulsje silikonowe do impregnacji wodoodpornej, koncentraty silikonowe zawierające środki grzybobójcze, koncentraty do hydrofobizacji, ekologiczne preparaty i impregnaty silikonowe do hydrofobizacji budowli przemysłowych, mieszkalnych oraz do konserwacji zabytków, **17** materiały do uszczelniania.

(111) **159249** (220) 2001 06 29 (210) 237589
(151) 2004 12 14

(732) Zakłady Mechaniczne „BIFAMET” Spółka z o.o.,
Jędrzejów, PL.

(540) BIFAMET

(510), (511) **06** konstrukcje metalowe, **07** części do walców drogowych, bębny do walców drogowych, części do maszyn drogowych budowlanych, metalowe osłony teleskopowe do obrabiarek, części i zespoły tokarek do metali, **40** obróbka metali, czyszczenie metali, nakładanie powłok na metale, cięcie metali laserem, **42** prowadzenie prac badawczo-rozwojowych w dziedzinie nauk technicznych.

(111) **159250** (220) 2001 06 29 (210) 237590
(151) 2004 12 14

(732) Zakłady Mechaniczne „BIFAMET” Spółka z o.o.,
Jędrzejów, PL.

(540)



Kolory znaku: czerwony, niebieski, biały

(531) 26.1, 27.5, 29.1

(510), (511) **06** konstrukcje metalowe, **07** części do walców drogowych, bębny do walców drogowych, części do maszyn drogowych budowlanych, metalowe osłony teleskopowe do obrabiarek, części i zespoły tokarek do metali, **40** obróbka metali, czyszczenie metali, nakładanie powłok na metale, cięcie metali laserem, **42** prowadzenie prac badawczo-rozwojowych w dziedzinie nauk technicznych.

(111) **159251** (220) 2000 09 07 (210) 223816
(151) 2005 04 22

(732) SPORT-CENTRUM Przedsiębiorstwo Wielobranżowe
Paweł Kapustka, Zielona Góra, PL.

(540)



Kolory znaku: biały, niebieski

(531) 27.5, 29.1

(510), (511) **18** aktówki, etui na klucze, imitacje skóry, komplety podróżne, kufry, laski, parasole, plecaki, portfele, skóra, teczki, torby, walizki, **25** apaszki, bielizna, bluzy, buty, czapki, kąpielówki, kostiumy kąpielowe, koszule, nakrycia głowy, obuwie, odzież, paski, pulowery, rękawice, sandały, skarpetki, spodenki, spodnie, swetry, szaliki, t-shirty, **28** artykuły sportowe, balony, gry i gry elektroniczne inne niż telewizyjne, kije bilardowe, golfowe, klocki, łuki do strzelania, narty, piłki, pletwy, przyrządy gimnastyczne, rakiety do gry, sanki, sprzęt wędkarski, zabawki, **35** usługi agencji reklamowe, doradztwo handlowe, doradztwo w zakresie organizowania i kierowania działalnością gospodarczą, doradztwo w zakresie prowadzenia działalności gospodarczej, dystrybucja materiałów reklamowych (próbek, druków, prospektów, broszur), ekspertyzy opłacalności, informacja handlowa, organizacja wystaw, targów handlowych, pokazy towarów, reklamy, prowadzenie sklepu i hurtowni w zakresie w/w towarów w klasach 18, 25, 28, wycena działalności handlowej, ekspertyzy w działalności gospodarczej handlowej, **39** usługi biur turystyczne, dostarczanie towarów, dystrybucja towarów, fracht (przewóz towarów) magazynowanie, organizacja podróży i wycieczek, pakowanie towarów, pośrednictwo frachtowe, przewożenie ładunków, rezerwacja miejsc podróżnym, składowanie, spedycja, usługi tranzytowe, usługi kurierskie, transport pasażerski, usługi turystyczne, wycieczki, zwiedzanie, wynajmowanie magazynów, wynajmowanie pojazdów, wynajmowanie samochodów.

(111) **159252** (220) 2002 05 08 (210) 250101
(151) 2005 03 04 (441) 2002 11 18

(732) M.J.P. Paweł Joachimiak, Poznań, PL.

(540) cztery żywioły: ziemia, powietrze, woda, ogień
 (510), (511) **03** środki do pielęgnacji ciała i włosów, dezodoranty do użytku osobistego, mydła, wody kolońskie, perfumy, preparaty kosmetyczne do kąpieli, kremy kosmetyczne, lakiery do włosów, preparaty do makijażu, olejki eteryczne, pomadki do ust, środki czyszczące i piorące, farby do włosów, środki wybielające, wywabiacze plam, maseczki, mleczka kosmetyczne, płyny do golenia;

(111) **159253** (220) 2001 07 04 (210) 237759
 (151) 2005 02 02
 (732) STYLEX Sp. z o.o., Warszawa, PL.
 (540)



Kolory znaku: niebieski

(531) 25.7, 27.5, 29.1

(510), (511) **36** wynajem powierzchni biurowych, nieruchomości, administrowanie nieruchomościami, **37** usługi budowlane, montaż i budowa budynków, nadzór techniczny i budowlany, malowanie, wykonawstwo instalacji hydraulicznych, ogrzewania i dekarstwo, czyszczenie powierzchni zewnętrznych budynków, gipsowanie, izolacja budynków, montaż rusztowań, murarstwo, rozbiorka budynków, naprawa powierzchni zewnętrznych budynków i ich wyposażenia, centralnego ogrzewania, instalacji elektrycznych i hydraulicznych, montaż urządzeń reklamowych oraz innych wpływających na wygląd obiektu budowlanego, **42** projektowanie budynków i instalacji w budynkach.

(111) **159254** (220) 2001 07 07 (210) 237953
 (151) 2004 12 29
 (732) SCANDINAVIAN TOBACCO Spółka Akcyjna, Jawornik, PL.
 (540)

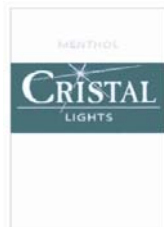

Kolory znaku: biały, srebrny, zielony

(531) 1.1, 26.4, 27.5, 29.1

(510), (511) **34** wyroby tytoniowe, tytoń, tytoń fajkowy, papierosy, cygara, cygaretki, zapalniczki, zapałki i artykuły dla palących, fajki, papierosnice, popielniczki.

(111) **159255** (220) 2001 07 07 (210) 237955
 (151) 2004 12 29
 (732) SCANDINAVIAN TOBACCO Spółka Akcyjna, Jawornik, PL.
 (540)



Kolory znaku: biały, srebrny, zielony

(531) 1.1, 26.4, 27.5, 29.1

(510), (511) **34** wyroby tytoniowe, tytoń, tytoń fajkowy, papierosy, cygara, cygaretki, zapalniczki, zapałki i artykuły dla palących, fajki, papierosnice, popielniczki.

(111) **159256** (220) 2001 07 07 (210) 237956
 (151) 2004 12 29
 (732) SCANDINAVIAN TOBACCO Spółka Akcyjna, Jawornik, PL.
 (540)



Kolory znaku: biały, srebrny, czarny

(531) 24.9, 26.4, 27.5, 29.1

(510), (511) **34** wyroby tytoniowe, tytoń, tytoń fajkowy, papierosy, cygara, cygaretki, zapalniczki, zapałki i artykuły dla palących, fajki, papierosnice, popielniczki.

(111) **159257** (220) 2001 07 07 (210) 237957
 (151) 2004 12 29
 (732) SCANDINAVIAN TOBACCO Spółka Akcyjna, Jawornik, PL.
 (540)

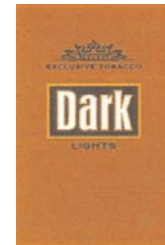

Kolory znaku: biały, żółty, brązowy, czarny, oliwkowy

(531) 24.9, 26.4, 27.5, 29.1

(510), (511) **34** wyroby tytoniowe, tytoń, tytoń fajkowy, papierosy, cygara, cygaretki, zapalniczki, zapałki i artykuły dla palących, fajki, papierosnice, popielniczki.

(111) **159258** (220) 2001 07 07 (210) 237958
 (151) 2004 12 29
 (732) SCANDINAVIAN TOBACCO Spółka Akcyjna, Jawornik, PL.
 (540)

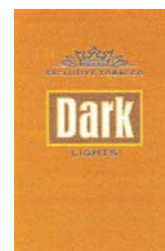

Kolory znaku: biały, żółty, brązowy, czarny

(531) 24.9, 26.4, 27.5, 29.1

(510), (511) **34** wyroby tytoniowe, tytoń, tytoń fajkowy, papierosy, cygara, cygaretki, zapalniczki, zapałki i artykuły dla palących, fajki, papierosnice, popielniczki.

(111) **159259** (220) 2001 07 10 (210) 237995
 (151) 2004 11 25
 (732) KORONA Spółka z o.o., Wieluń, PL.
 (540)

PIKNIK BOX

(531) 27.5

(510), (511) **16** serwetki papierowe.

(111) **159260** (220) 2001 07 10 (210) 237996
 (151) 2004 11 25
 (732) KORONA Spółka z o.o., Wieluń, PL.
 (540)

FRAGRANCE

(531) 27.5
 (510), (511) **04** świece.

(111) **159261** (220) 1999 05 10 (210) 201732
 (151) 2004 12 01
 (732) ZOTT - Polska Spółka z o.o., Opole, PL.
 (540)



Kolory znaku: biały, czerwony

(531) 26.1, 27.5, 29.1
 (510), (511) **29** mleko i produkty mleczne.

(111) **159262** (220) 1999 05 10 (210) 201733
 (151) 2004 12 01
 (732) ZOTT - Polska Spółka z o.o., Opole, PL.
 (540)



Kolory znaku: jasnobrazowy, zielony, biały, niebieski, czerwony, żółty, kremowy

(531) 5.5, 8.3, 11.1, 19.1, 27.5, 29.1
 (510), (511) **29** produkty mleczne - śmietany.

(111) **159263** (220) 2000 07 21 (210) 221614
 (151) 2004 10 19
 (732) Creative Technology Ltd, Creative Resource, SG.
 (540)

MuVo

(531) 27.5
 (510), (511) **09** komputery, oprzyrządowanie komputerowe i peryferia komputerowe, oprogramowanie komputerowe, odtwarzacze płyt i dysków kompaktowych oraz wstępnie nagrane płyty i dyski do celów fonicznych, wzmacniacze, wzmacniające lampy elektronowe, głośniki, mikrofony, aparatura transmitująca dźwięk, aparatura do przekazywania, przechowywania i odtwarzania dźwięku, systemy spikerskie, odtwarzacze foniczne, foniczne urządzenia rejestrujące, części i elementy składowe do powyższych towarów, **35** dostarczanie informacji biznesowej dotyczącej sprzedaży i wyrobów komercyjnych, w tym dostarczanie informacji biznesowej w systemie „on-line” z komputerowej bazy danych za pomocą stron web Internetu, usługi dotyczące reklamy, w tym promowanie sprzedaży dla innych, usługi konsultacyjne dotyczące zarządzania biznesem, usługi doradcze dotyczące zarządzania w sprawach handlowych lub przemysłowych, wszystkie powyższe usługi dokonywane osobiście lub za pomocą elektronicznych środków dystrybucji, **38** usługi komunikowania się za pomocą sieci, dostarczanie do-

stępu do sieci komunikacyjnych dla transmisji danych i obrazu między komputerami oraz terminalami komputerowymi i bezprzewodowymi terminalami do komunikowania się, usługi dotyczące wirtualnych sieci do komunikowania się, usługi poczty elektronicznej, **41** dostarczanie dostępu typu „on-line” do zasobów dotyczących muzyki i filmów, dostarczanie informacji typu „on-line” odnoszącej się do muzyki i filmów, usługi dostarczania typu „on-line” instrukcji i oprogramowania aplikacyjnego (nie ładowanego z sieci komputerowych) w celu pomocy użytkownikom uczenia się i komponowania muzyki, **42** konwersja kodów komputerowych dla innych, leasing czasu dostępu do komputerowych baz danych, usługi dotyczące podziału czasu dostępu do komputera, konwersja danych lub informacji, przetwarzanie dźwięku i obrazu, usługi dotyczące elektronicznego przeszukiwania i selekcji.

(111) **159264** (220) 2000 08 17 (210) 222773
 (151) 2005 01 11
 (732) DocuCorp International Inc., Dallas, US.
 (540)



(531) 26.13
 (510), (511) **09** oprogramowanie komputerowe służące do tworzenia, produkcji, konwersji, zapisywania, indeksowania, archiwizowania, drukowania, obrazowania, przeglądania, publikowania, przekazywania, utajniania, zarządzania, typografii i dystrybucji dokumentów, **38** usługi outsourcingu w zakresie dystrybucji dokumentów poprzez środki elektroniczne, **39** usługi outsourcingu w zakresie dystrybucji dokumentów środkami nie elektronicznymi, **42** usługi konsultacyjne w zakresie oprogramowania komputerowego, usługi udzielania wsparcia w zakresie oprogramowania komputerowego, usługi w zakresie integrowania i instalowania oprogramowania komputerowego, usługi outsourcingu w zakresie tworzenia, produkcji, konwersji, zapisywania, indeksowania, archiwizowania, drukowania, obrazowania, przeglądania, publikowania, przekazywania, utajniania, zarządzania i typografii dokumentów.

(111) **159265** (220) 2000 08 17 (210) 222784
 (151) 2005 01 11
 (732) Novartis International Pharmaceutical Ltd, Hamilton, BM.
 (540) EMSELEX
 (510), (511) **05** preparaty i substancje farmaceutyczne i weterynaryjne, wszystkie zawarte w klasie 5.

(111) **159266** (220) 2000 08 18 (210) 222825
 (151) 2005 02 11
 (732) GTI TRAVEL & CHARTERS Spółka z o.o., Warszawa, PL.
 (540)



Kolory znaku: biały, czerwony

(531) 24.17, 27.5, 29.1
 (510), (511) **39** czarterowanie, rezerwacja miejsc podróży, **43** rezerwacja miejsc w hotelach, rezerwacje hotelowe, zakwaterowanie w hotelach i pensjonatach.

(111) **159267** (220) 2000 11 17 (210) 227373
 (151) 2004 11 09
 (732) GUARDANT, INC., Atlanta, US.

(540)



(531) 26.13, 27.5

(510), (511) **39** usługi transportowe, magazynowe oraz dotyczące podróży, opracowanie i oferowanie planów / programów premii / bonusów za korzystanie z częstych przelotów / podróży lotniczych.

(111) **159268** (220) 2000 11 21 (210) 227512
(151) 2004 10 08

(732) 4 Contact Marek Brożyna, Wesoła, PL.

(540) 4 CONTACT

(510), (511) **09** sprzęt komputerowy, terminale kasowe, kasy rejestrujące, drukarki, zasilacze awaryjne, akcesoria sieciowe, programy komputerowe, centrale telefoniczne, aparaty telefoniczne, **35** doradztwo w zakresie działalności związanej z prowadzeniem interesów i zarządzaniem, doradztwo marketingowe, **37** instalacje sieci i sprzętu komputerowego, instalacje systemów komputerowych, **41** szkolenia, **42** oprogramowanie komputerowe, doradztwo w zakresie kompleksowej informatyzacji.

(111) **159269** (220) 2000 11 29 (210) 228065
(151) 2004 10 13

(732) International Business Machines Corporation, Armonk, US.

(540) Z/VM

(510), (511) **09** Oprogramowanie komputerowe, oprogramowanie systemów operacyjnych, które pozwala innym systemom operacyjnym na współużytkowanie tej samej platformy sprzętowej, oprogramowanie sterujące sieci, oprogramowanie zarządzania plikami, oprogramowanie przyłączania oraz oprogramowanie klienta serwera, a także podręczniki instrukcji sprzedawane wraz z nimi jako całość, **16** druki, podręczniki instrukcji przeznaczone do oprogramowania komputerowego i sprzedawane jako całość wraz z oprogramowaniem komputerowym, oprogramowaniem systemów operacyjnych i oprogramowaniem sterującym sieci.

(111) **159270** (220) 2000 11 29 (210) 228069
(151) 2004 10 13

(732) International Business Machines Corporation, Armonk, US.

(540) Z/OS

(510), (511) **09** oprogramowanie komputerowe, oprogramowanie systemów operacyjnych oraz oprogramowanie sterujące sieci, a także podręczniki instrukcji sprzedawane wraz z nimi jako całość, **16** druki, podręczniki instrukcji do oprogramowania komputerowego, oprogramowania systemów operacyjnych i oprogramowania sterującego sieci.

(111) **159271** (220) 2000 11 29 (210) 228071
(151) 2004 10 13

(732) International Business Machines Corporation, Armonk, US.

(540) AIX/L

(510), (511) **09** oprogramowanie komputerowe, oprogramowanie systemów operacyjnych oraz oprogramowanie sterujące sieci, a także podręczniki instrukcji sprzedawane wraz z nimi jako całość, **16** druki, podręczniki instrukcji do oprogramowania komputerowego, oprogramowania systemów operacyjnych i oprogramowania sterującego sieci.

(111) **159272** (220) 2000 12 07 (210) 228576
(151) 2004 11 18

(732) Przedsiębiorstwo Budowlano-Handlowe „ALUCO” Paweł Grudzień, Kielce, PL.

(540)



Kolory znaku: ciemnoniebieski, czarny, biały

(531) 26.2, 26.11, 27.5, 29.1

(510), (511) **06** profile aluminiowe do świetlików dachowych, **37** montaż świetlików dachowych, **42** projektowanie techniczne świetlików dachowych.

(111) **159273** (220) 2000 12 20 (210) 229247
(151) 2004 10 11

(732) „La Chanson” Spółka z o.o., Poznań, PL.

(540) siódme niebo

(510), (511) **25** odzież damska, bielizna osobista, koszulki, biustonosze, majtki, gorsety, gorseciki, pończochy, skarpetki, rajstopy, rajtuzy, kostiumy i płaszcze kąpielowe, piżamy, spodenki, szorty, szlafroki, artykuły dziewiarskie, odzież męska, bielizna osobista, koszulki, majtki, kalessony, skarpetki, kąpielówki i płaszcze kąpielowe, piżamy, spodenki, szorty, szlafroki, artykuły dziewiarskie, odzież dziecięca, bielizna osobista, koszulki, majtki, rajstopy, rajtuzy, skarpetki, kostiumy i płaszcze kąpielowe, piżamy, spodenki, szorty, szlafroki, artykuły dziewiarskie.

(111) **159274** (220) 2000 12 29 (210) 229609
(151) 2004 10 11

(732) E-Business Exchange Pte Ltd (A Company incorporated in Singapore), Singapore, SG.

(540)



Kolory znaku: biały, czerwony

(531) 26.1, 27.5, 29.1

(510), (511) **09** programy komputerowe w zakresie finansów, oprogramowanie dotyczące struktury klient-server, scalania bazy danych, zarządzania bazami danych, dostępu do danych, kontroli danych, dostępu do globalnej sieci łączności i graficznych interfejsów na potrzeby aplikacji związanych z działalnością gospodarczą, **35** elektroniczne fakturowanie, **36** weryfikacja kredytowa poprzez globalną informacyjną sieć komputerową, usługi związane z elektronicznym zarządzaniem ryzykiem kredytowym, elektroniczny skup należności oraz usługi związane z elektroniczną płatnością rachunków, usługi związane z elektronicznym przetwarzaniem rachunków, obsługa kart typu „charge”, kart debetowych i kredytowych, usługi walutowe oraz związane z wymianą walut, usługi związane z transferem środków pieniężnych i waluty, usługi w zakresie zarządzania finansami, planowania i badania finansów, usługi w zakresie rozliczeń finansowych, usługi związane z kontem czekowym, wystawianie i skup czeków podróźnych, operacje rozrachunkowe polegające na przetwarzaniu i rozliczaniu systemów płatności, elektroniczna bankowość, elektroniczne transferowanie środków pieniężnych, doradztwo i informacja dotycząca wszystkich powyższych usług, **38** elektroniczna wymiana danych finansowych, doradztwo w zakresie elektronicznej wymiany danych, **42** doradztwo komputerowe, programowanie komputerów, projektowanie i obsługa oprogramowania komputerowego, projektowanie, tworzenie, wdrażanie i obsługa stron internetowych (web sites), analiza systemów komputerowych, scalanie systemów i sieci komputerowych.

(111) **159275** (220) 2000 12 30 (210) 229639
 (151) 2004 10 11
 (732) Centrum Ogrodnicze „ZIELONY KLOMB” Spółka z o.o.,
 Rzeszów, PL.
 (540)



Kolory znaku: biały, zielony, czarny

(531) 5.1, 27.5, 29.1

(510), (511) **01** doniczki na torf dla ogrodnictwa, humus, karbonyl do ochrony roślin, kompost, maści do szczepienia drzew, nawozy uzupełniające glebę, pokrycia humusowe, preparaty chemiczne do zapobiegania chorobom winorośli, preparaty bakteryjne hamujące kiełkowanie warzyw, preparaty do użyźniania gleby, preparaty regulujące wzrost roślin, saletra, sole jako nawozy, ściółka jako nawóz, środki grzybobójcze i owadobójcze jako dodatki chemiczne do nasion, środki do konserwowania kwiatów, środki chemiczne dla leśnictwa, ogrodnictwa i leśnictwa, środki do ochrony nasion, torf jako nawóz, torf w doniczkach dla ogrodnictwa, wosk do szczepienia drzew, ziemia do upraw, ziemia próchnicza, **05** herbicydy, lepy na muchy, łapki na muchy, pestycydy, preparaty do sterylizacji gleby, preparaty chemiczne do leczenia chorób winorośli, środki bakteriobójcze, środki chwastobójcze, środki grzybobójcze, środki odstraszające owady, środki do niszczenia larw, środki do niszczenia ślimaków, środki do niszczenia szkodników, środki do tępienia gryzoni, trucizny, trutki na szczury, zaprawy do nasion, **07** kosiarki ogrodowe, narzędzia ręczne sterowane mechanicznie, piły łańcuchowe, pługi śnieżne, **08** aparatura do niszczenia pasożytów roślin, grabie ogrodowe, gracie ogrodowe, kosiarki ogrodowe ręczne, kosy, łopaty ogrodnicze, łopaty, noże ogrodnicze, nożyce ogrodnicze, nożyce sprężynowe, narzędzia ręczne ogrodnicze, narzędzia ręczne rolnicze, opryskiwacze do środków owadobójczych, oselki do ostrzenia, sekatory, widły, **31** choinki, darń naturalna, drzewa, kora surowa, krzewy, krzewy róż, kwiaty naturalne, kwiaty suszone do dekoracji, palmy, rośliny, sadzonki, słomiane maty do przykrycia humusu, szyszki sosnowe, torf na ściółkę, **44** chirurgia drzew, doradztwo przy zakupie specjalistycznego sprzętu ogrodniczego, nasion i materiału szkółkarskiego, projektowanie ogrodów i zieleni wewnątrz i na zewnętrznych budynków, niszczenie chwastów, niszczenie szkodników, ogrodnictwo, ogrodnictwo krajobrazowe, prowadzenie szkółek roślinnych, pielęgnacja trawników, układanie kompozycji kwiatowych, utrzymanie trawników, wypożyczanie sprzętu rolniczego i ogrodniczego.

(111) **159276** (220) 2001 01 11 (210) 229961
 (151) 2005 02 14
 (732) TELEKOMUNIKACJA POLSKA S.A., Warszawa, PL.
 (540)



Kolory znaku: biały, granatowy, żółty

(531) 26.1, 27.5, 29.1

(510), (511) **38** usługi telekomunikacyjne, usługi teleinformatyczne, usługi komunikacyjne świadczone poprzez Internet, usługi w zakresie poczty elektronicznej oraz przesyłania informacji tekstowej i obrazowej, usługi w zakresie łączności poprzez terminale komputerowe, usługi w zakresie łączności poprzez sieć światłowodów, usługi w zakresie łączności radiowej, telefonicznej i telegraficznej, usługi w zakresie ogłoszeń elektronicznych, usługi w zakresie połączeń z Internetem za pośrednictwem telekomunikacji, usługi w zakresie udostępniania i leasingu czasu dostępu do Internetu osobom trzecim, usługi w zakresie udostępniania miejsc interneto-

wych osobom trzecim i tworzenia elektronicznych skrzynek pocztowych dla osób trzecich, usługi w zakresie udostępniania książek telefonicznych online, usługi telefoniczne, usługi w zakresie przeprowadzania telekonferencji, usługi w zakresie wypożyczania sprzętu telekomunikacyjnego.

(111) **159277** (220) 2001 02 01 (210) 230992
 (151) 2005 02 02
 (732) SCANDINAVIAN TOBACCO S.A., Jawornik, PL.
 (540)

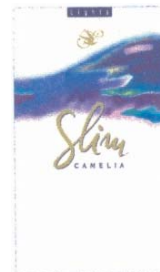

Kolory znaku: niebieski, biały, granatowy, zielony, złoty, żółty, fioletowy

(531) 25.1, 25.12, 26.13, 27.5, 29.1

(510), (511) **34** wyroby tytoniowe, tytoń, tytoń fajkowy, papierosy, cygara, cygaretki, zapalniczki, zapalaki i artykuły dla palących, fajki, papierosnice, popielniczki.

(111) **159278** (220) 2001 02 19 (210) 231847
 (151) 2004 10 11
 (732) Auto ABC Spółka z o.o., Piaski, PL.
 (540)



Kolory znaku: biały, czerwony, czarny

(531) 27.5, 29.1

(510), (511) **16** papier offsetowy i kredowy do drukowania, fotografie, książki, foldery, kalendarze, naklejki samoprzylepne, opakowania z tworzyw sztucznych, opakowania kolorowe z tektury litej i mikrofal, materiały klejące do papeterii, **40** usługi w zakresie wykonywania złoceń, tłoczeń, sztańcowania i klejenia, usługi poligraficzne, usługi w zakresie wywoływania filmów i wykonywania odbitek fotograficznych, usługi w zakresie przygotowania offsetowej i sitodrukowej, **41** usługi w zakresie wykonywania zdjęć studyjnych i plenerowych, usługi w zakresie obróbki i kopiowania zdjęć, **42** usługi w zakresie opracowywania projektów graficznych.

(111) **159279** (220) 2001 03 06 (210) 232445
 (151) 2005 02 02
 (732) Krzysztof Białek, Warszawa, PL.
 (540) KOKOSZKA

(510), (511) **43** usługi w zakresie prowadzenia restauracji, restauracji samoobsługowych, usługi hotelarskie.

(111) **159280** (220) 2001 03 07 (210) 232513
 (151) 2005 02 09
 (732) „FARMACOL” Spółka Akcyjna, Katowice, PL.
 (540)



Kolory znaku: zielony, złoty

(531) 1.1, 26.1, 27.5, 29.1

(510), (511) **43** usługi hotelarskie, prowadzenie kawiarni i restauracji.

(111) **159281** (220) 2001 11 29 (210) 243565
 (151) 2005 03 15
 (732) Kutnowskie Zakłady Farmaceutyczne „Polfa” Spółka Akcyjna, Kutno, PL.
 (540) OST 70
 (510), (511) **05** leki, środki farmaceutyczne.

(111) **159282** (220) 2001 11 29 (210) 243566
 (151) 2005 03 15
 (732) Kutnowskie Zakłady Farmaceutyczne „Polfa” Spółka Akcyjna, Kutno, PL.
 (540) ALREOS
 (510), (511) **05** leki, środki farmaceutyczne.

(111) **159283** (220) 2001 11 29 (210) 243567
 (151) 2005 03 15
 (732) Kutnowskie Zakłady Farmaceutyczne „Polfa” Spółka Akcyjna, Kutno, PL.
 (540) OST 10
 (510), (511) **05** leki, środki farmaceutyczne.

(111) **159284** (220) 2001 03 19 (210) 233095
 (151) 2005 01 10
 (732) RSX Robert Kępka, Stanisław Szymczyk Spółka Jawna, Katowice, PL.
 (540) COFINA
 (510), (511) **30** kawa, namiastki kawy, napoje na bazie kawy.

(111) **159285** (220) 2001 03 22 (210) 233280
 (151) 2005 02 09
 (732) DiamondCluster International, Inc., Chicago, US.
 (540) DiamondCluster
 (510), (511) **35** usługi konsultacyjne w zakresie organizacji i zarządzania biznesem, usługi w zakresie zarządzania biznesowego i administracyjnego, usługi reklamowe i marketingowe, **41** usługi edukacyjne, szkoleniowe i rozrywkowe.

(111) **159286** (220) 2001 03 26 (210) 233509
 (151) 2004 10 13
 (732) Telewizja Kablowa „VECTRA” Spółka Akcyjna, Elbląg, PL.
 (540)



Kolory znaku: granatowy, czerwony
 (531) 26.4, 26.11, 27.5, 29.1

(510), (511) **09** urządzenia i przyrządy do nagrywania, transmisji, reprodukcji dźwięku i/lub obrazu, magnetyczne nośniki danych, płyty, dyski, kasety z nagraniami, **16** wydawnictwa, czasopisma, książki, druki, **35** usługi reklamowe i promocyjne, produkcja reklam telewizyjnych, radiowych, wykonywanie badań opinii publicznej, badanie opłacalności, rozpowszechnianie i uaktualnianie materiałów promocyjnych i reklamowych, **38** usługi z zakresu telekomunikacji, usługi przekazywania fonii i/lub wizji, rozpowszechniania programów telewizyjnych lub radiowych, zbieranie i przekazywanie wiadomości, organizowanie systemów transmisyjnych, **41** produkcja filmów i nagrań video .

(111) **159287** (220) 2001 03 26 (210) 233510
 (151) 2004 10 13

(732) Telewizja Kablowa „VECTRA” Spółka Akcyjna, Elbląg, PL.
 (540) VECTRA
 (510), (511) **09** urządzenia i przyrządy do nagrywania, transmisji, reprodukcji dźwięku i/lub obrazu, magnetyczne nośniki danych, płyty, dyski, kasety z nagraniami, **16** wydawnictwa, czasopisma, książki, druki, **35** usługi reklamowe i promocyjne, produkcja reklam telewizyjnych, radiowych, wykonywanie badań opinii publicznej, badanie opłacalności, rozpowszechnianie i uaktualnianie materiałów promocyjnych i reklamowych, **38** usługi z zakresu telekomunikacji, usługi przekazywania fonii i/lub wizji, rozpowszechniania programów telewizyjnych lub radiowych, zbieranie i przekazywanie wiadomości, organizowanie systemów transmisyjnych, **41** produkcja filmów i nagrań video.

(111) **159288** (220) 2001 03 30 (210) 233823
 (151) 2004 10 27
 (732) HORTEX HOLDING Spółka Akcyjna, Warszawa, PL.
 (540)



Kolory znaku: czerwony, biały, zielony, żółty, granatowy i odcienie

(531) 9.1, 11.1, 11.3, 19.8, 24.5, 27.5, 29.1

(510), (511) **29** mrożone owoce i warzywa, przetwory owocowe i warzywne, suszone i gotowane owoce i warzywa, konserwowane owoce i warzywa, konserwy owocowe i warzywne, sałatki z owoców, owoce i warzywa smażone, owoce w cukrze, sałatki warzywne, składniki do sporządzania zup.

(111) **159289** (220) 2001 03 30 (210) 233824
 (151) 2004 10 27
 (732) HORTEX HOLDING Spółka Akcyjna, Warszawa, PL.
 (540)



Kolory znaku: czerwony, biały, zielony, żółty, granatowy i odcienie, pomarańczowy

(531) 5.9, 9.1, 11.1, 11.3, 19.8, 24.5, 27.5, 29.1

(510), (511) **29** mrożone owoce i warzywa, przetwory owocowe i warzywne, suszone i gotowane owoce i warzywa, konserwowane owoce i warzywa, konserwy owocowe i warzywne, sałatki z owoców, owoce i warzywa smażone, owoce w cukrze, sałatki warzywne, składniki do sporządzania zup.

(111) **159290** (220) 2001 03 30 (210) 233825
 (151) 2004 10 27
 (732) HORTEX HOLDING Spółka Akcyjna, Warszawa, PL.
 (540)



(531) 9.1, 24.5

(510), (511) **29** mrożone owoce i warzywa, przetwory owocowe i warzywne, suszone i gotowane owoce i warzywa, konserwowane owoce i warzywa, konserwy owocowe i warzywne, sałatki z owoców, owoce i warzywa smażone, owoce w cukrze, sałatki warzywne, składniki do sporządzania zup.

(111) **159291** (220) 2001 03 30 (210) 233826
(151) 2004 10 27
(732) HORTEX HOLDING Spółka Akcyjna, Warszawa, PL.
(540)

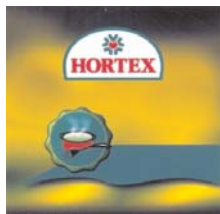

Kolory znaku: czerwony, biały, zielony, żółty i odcienie, czarny
(531) 9.1, 11.1, 11.3, 19.8, 24.5, 27.5, 29.1

(510), (511) **29** mrożone owoce i warzywa, przetwory owocowe i warzywne, suszone i gotowane owoce i warzywa, konserwowane owoce i warzywa, konserwy owocowe i warzywne, sałatki z owoców, owoce i warzywa smażone, owoce w cukrze, sałatki warzywne, składniki do sporządzania zup.

(111) **159292** (220) 2001 03 30 (210) 233827
(151) 2004 10 27
(732) HORTEX HOLDING Spółka Akcyjna, Warszawa, PL.
(540)



Kolory znaku: czerwony, biały, żółty, zielony i odcienie, czarny
(531) 11.3, 27.5, 29.1

(510), (511) **29** mrożone owoce i warzywa, przetwory owocowe i warzywne, suszone i gotowane owoce i warzywa, konserwowane owoce i warzywa, konserwy owocowe i warzywne, sałatki z owoców, owoce i warzywa smażone, owoce w cukrze, sałatki warzywne, składniki do sporządzania zup.

(111) **159293** (220) 2001 03 30 (210) 233828
(151) 2004 10 27
(732) HORTEX HOLDING Spółka Akcyjna, Warszawa, PL.
(540)



Kolory znaku: czerwony, biały, zielony, żółty, czarny
(531) 9.1, 11.1, 11.3, 19.8, 24.5, 27.5, 29.1

(510), (511) **29** mrożone owoce i warzywa, przetwory owocowe i warzywne, suszone i gotowane owoce i warzywa, konserwowane owoce i warzywa, konserwy owocowe i warzywne, sałatki z owoców, owoce i warzywa smażone, owoce w cukrze, sałatki warzywne, składniki do sporządzania zup.

(111) **159294** (220) 2001 04 03 (210) 233887
(151) 2004 12 29
(732) SmithKline Beecham plc, Brentford, GB.
(540) FLEXTAB
(510), (511) **05** preparaty farmaceutyczne i medyczne dla ludzi, mianowicie preparaty farmaceutyczna podawane w formie dawek doustnych zawierających jeden lub więcej środków farmaceutycznych w dawkach wielokrotnych.

(111) **159295** (220) 2001 04 10 (210) 234202
(151) 2004 10 27
(732) Dr. Oetker - Środki Odżywcze Gdańsk-Oliwa Spółka z o.o., Gdańsk, PL.
(540)



Kolory znaku: brązowy, żółty

(531) 27.5, 29.1

(510), (511) **30** ciasta w proszku.

(111) **159296** (220) 2001 04 12 (210) 234350
(151) 2004 12 28
(732) Mars, Inc., McLean, US.
(540)



Kolory znaku: brązowy, żółto-pomarańczowy, biały, żółty, czerwony, niebieski

(531) 8.1, 27.5, 29.1

(510), (511) **30** niemedyczne słodczyce, ciastka, herbatniki, lody, produkty lodowe, mrożone słodczyce, schłodzone desery, czekolada.

(111) **159297** (220) 2001 04 17 (210) 234518
(151) 2005 01 07
(732) Wright & McGill Co. (Colorado corporation), Denver, US.
(540) EAGLE CLAW

(510), (511) **28** sprzęt wędkarski, w tym wędziska, kołowrotki, żyłki, przypony, krętliki, łączniki przewodnic, błystki, wabiki, haczyki, skrzynki na sprzęt wędkarski, części i akcesoria wędkarskie, futerały, pokrowce na sprzęt wędkarski.

(111) **159298** (220) 2001 05 08 (210) 235215
(151) 2005 01 27
(732) „MICROSYSTEM-SYNEJKO” Andrzej Synejko, Agnieszka Synejko Spółka Jawna, Warszawa, PL.
(540)

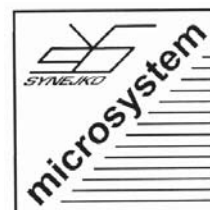

(531) 26.4, 26.11, 27.5

(510), (511) **09** komputery stacjonarne i przenośne, drukarki, kompletne panele wizyjne, stacje dysków optycznych, skanery, plotery, modemy, monitory, klawiatury, czytniki, urządzenia do gier komputerowych, rzutniki pisma, wskaźniki laserowe, zasilacze awaryjne, maszyny liczące, faxy, adaptory komunikacyjne, centrale telefoniczne, aparaty telekomunikacyjne, sterowniki informatyczne, urządzenia do transformacji, rejestracji i odtwarzania dźwięku i obrazu, dyskietki, dyski twarde, dyski optyczne, karty sieci, moduły pamięci, programy komputerowe, gry komputerowe i telewizyjne, osprzęt sieciowy, kable, listwy zasilające, filtry ochronne, podajniki papieru do drukarek, **37** usługi w zakresie instalowania, konserwacji i naprawy komputerów oraz sprzętu komputerowego, instalowanie i konserwacja łączy telekomunikacyjnych z zastosowaniem do komunikacji między komputerami, przyłączanie do sieci Internet i analogicznych, **42** usługi doradztwa, opiniowania i ekspertyz, programowanie komputerów, projektowanie oraz wdrażanie w zakresie systemów informatycznych i elektronicznych wykorzystywanych do prowadzenia i zarządzania przedsiębiorstwami.

(111) **159299** (220) 2001 06 05 (210) 236591
 (151) 2005 01 31
 (732) FPHU „GRILEX” s.c. Stanisław Koziół, Jan Szura, Gorlice, PL.
 (540)



Kolory znaku: żółty, czarny

(531) 26.4, 27.5, 29.1

(510), (511) **04** węgiel drzewny, brykiety z węgla drzewnego, drewno kominkowe, podpałki do grilla.

(111) **159300** (220) 2001 06 07 (210) 236630
 (151) 2004 12 09
 (732) Grey Warszawa Spółka z o.o., Warszawa, PL.
 (540) TABOO

(510), (511) **32** wody mineralne i gazowane oraz inne napoje bezalkoholowe, napoje owocowe i soki owocowe, syropy i inne produkty do produkcji napojów.

(111) **159301** (220) 2001 06 07 (210) 236749
 (151) 2005 01 31
 (732) Zakłady Wytwórcze CHEKO Spółka z o.o., Włocławek, PL.
 (540)



Kolory znaku: czarny, zielony

(531) 5.3, 26.1, 27.5, 29.1

(510), (511) **01** saletra amonowa porowata, **20** wieszaki ubraniowe, **21** wiaderka plastikowe z pokrywami do użytku domowego.

(111) **159302** (220) 2001 06 16 (210) 237012
 (151) 2004 12 02
 (732) Zakład Przetwórstwa Mięsnego Hańderek Spółka Jawna, Buczkowice, PL.

(540)

To co lubisz!

Kolory znaku: czerwony, biały

(531) 27.5, 29.1

(510), (511) **29** mięso i jego przetwory (konserwy, wędliny, tłuszcze topione, mięso i jego przetwory porcjowane, paczkowane, świeże, mrożone), ekstrakty mięsne, galaretki na bazie mięs, kiełbasy, paszety, proteiny spożywcze, smalec, szynka, surowce do produkcji tłuszczów jadalnych, wątróbka, **35** usługi w zakresie reklamy, usługi zgrupowania na rzecz osób trzecich towarów pozwalających nabywcy wygodnie je oglądać i kupować w sklepie i hurtowni z artykułami mięsnymi i jego przetworami.

(111) **159303** (220) 2001 06 16 (210) 237013
 (151) 2004 12 02
 (732) Zakład Przetwórstwa Mięsnego Hańderek Spółka Jawna, Buczkowice, PL.
 (540)



Kolory znaku: kremowy, biały, czarny, złocisty, czerwony, brązowy

(531) 3.4, 27.5, 29.1

(510), (511) **29** wędliny - boczek, **35** zgrupowania na rzecz osób trzecich towarów pozwalających nabywcy wygodnie je oglądać i kupować w sklepie i hurtowni z artykułami mięsnymi i wszelkimi jego przetworami.

(111) **159304** (220) 2001 06 16 (210) 237014
 (151) 2004 12 02
 (732) Zakład Przetwórstwa Mięsnego Hańderek Spółka Jawna, Buczkowice, PL.
 (540)



Kolory znaku: złocisty, biały, czerwony, czarny

(531) 3.4, 27.5, 29.1

(510), (511) **29** szynka, **35** zgrupowanie na rzecz osób trzecich towarów pozwalających nabywcy wygodnie je oglądać i kupować w sklepie, hurtowni z artykułami i wyrobami mięsnymi i wszelkimi jego przetworami.

(111) **159305** (220) 2001 06 16 (210) 237015
 (151) 2004 12 02
 (732) Zakład Przetwórstwa Mięsnego Hańderek Spółka Jawna, Buczkowice, PL.

(540)



Kolory znaku: blade-kremowy, czerwony, brązowy, czarny, biały, żółcisty

(531) 3.4, 27.5, 29.1

(510), (511) **29** szynka, **35** zgrupowania na rzecz osób trzecich towarów pozwalających nabywcy wygodnie je oglądać i kupować i oglądać w sklepie, hurtowni z artykułami: mięso i wszelkie jego przetwory.

(111) **159306** (220) 2001 06 18 (210) 237066

(151) 2004 11 25

(732) „ZIAJA Ltd” Zakład Produkcji Leków Spółka z o.o., Gdańsk-Matarnia, PL.

(540)

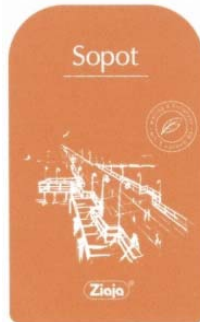

Kolory znaku: brązowo-rudy, biały

(531) 5.3, 7.11, 27.5, 29.1

(510), (511) **03** produkty kosmetyczne, środki do mycia i pielęgnacji włosów, środki do pielęgnacji skóry, środki myjące, dezodoranty osobiste, olejki eteryczne, perfumy, wody kolońskie, środki do czyszczenia zębów, **05** produkty farmaceutyczne, produkty kosmetyczne o działaniu leczniczym.

(111) **159307** (220) 2001 06 22 (210) 237245

(151) 2005 02 03

(732) „12 VOLT” Spółka z o.o., Pruszków, PL.

(540) PURESONIC

(510), (511) **09** akumulatory elektryczne, akumulatory elektryczne do pojazdów, sygnalizatory akustyczne, dzwonki alarmowe elektryczne, alarmowe gwizdki ostrzegawcze, alarmy antywłamaniowe, alarmy dźwiękowe, alarmy pożarowe, anteny, baterie elektryczne, bezpieczniki, bramki na parkingach odblokowywane monetą lub żetonem, dzwonki sygnalizacyjne, przekaźniki elektryczne, przewody elektryczne, głośniki, szafki na głośniki, głośniki tubowe, gniazdka wtyczkowe, kable elektryczne, osłony do kabli elektrycznych, tuleje połączeniowe do kabli elektrycznych, kable rozruchowe do silników, kamery wideo, membrany, regulatory napięcia do pojazdów, magnetyczne nośniki informacji, optyczne nośniki informacji, odbiorniki audio i wideo, odbiorniki radiowe, odtwarzacze kaset, odtwarzacze płyt kompaktowych, urządzenia do odtwarzania dźwięku, osłony przeciwosłepieniowe, liczniki kilometrów w pojazdach, prędkościomierze do pojazdów, przewody akustyczne, druty identyfikacyjne do przewodów elektrycznych, materiały na przewody elektryczne, osłony do identyfikacji przewodów elektrycznych, przewody telefoniczne, aparaty radiowe, aparaty radiowe do samochodów, syreny, syreny elektryczne, aparaty telewizyj-

ne, aparaty wideo, instalacje elektryczne antywłamaniowe, wtyczki, gniazdka elektryczne, wzmacniacze, zamki elektryczne, urządzenia elektryczne do zapłonu na odległość, złącza do przewodów elektrycznych, złączki.

(111) **159308** (220) 2001 06 22 (210) 237246

(151) 2005 02 03

(732) „12 VOLT” Spółka z o.o., Pruszków, PL.

(540) centurion

(510), (511) **09** alarmy antywłamaniowe, instalacje elektryczne zapobiegające kradzieżom, alarmy dźwiękowe, czujniki kontaktowne, dualne, udarowe, stłuczeniowe, wibracyjne, czujki mikrofalowe, urządzenia ostrzegające, syreny elektryczne, sygnalizatory powiadomienia telefonicznego, akustycznego i radiowego o alarmie, transpondery, zamki elektryczne, zamknięcia drzwiowe elektryczne, elektroniczne zamki szyfrowe, klucze elektroniczne, elektryczne urządzenia do otwierania drzwi, centralki alarmowe sterowane radiem albo podczerwienią, anteny, wzmacniacze antenowe, dostrajacze, urządzenia do transmisji dźwięku, obwody drukowane, obwody scalone, płytki półprzewodnikowe, ograniczniki elektryczne, przekaźniki sygnałów elektronicznych, urządzenia do zdalnego sterowania, układy do przenoszenia sygnałów drogą przewodową i bezprzewodową, kable elektryczne, osłony do kabli elektrycznych, zaciski, złącza do przewodów elektrycznych, złącza elektryczne, złączki, cyfrowe odbiorniki radiowe ze zdalnym sterowaniem, radioodbiorniki samochodowe i powszechnego użytku, kamery filmowe, kamery video, taśmy video, aparaty telefoniczne, automatyczne sekretarki, dyktafony, rejestratory kilometrów w pojazdach, szybkościomierze, taksometry, termostaty do pojazdów, wskaźniki szybkości, ilości przejechanych kilometrów, zużycia paliwa, ciśnienia oleju, temperatury wody i inne w pojazdach, zintegrowane wskaźniki, regulatory elektryczne, kable, wyłączniki, bezpieczniki, zamki centralne, urządzenia do elektronicznego podnoszenia szyb, **12** przeciwwłamaniowe urządzenia i alarmy do pojazdów oraz części zamienne i akcesoria do nich, immobilizery, anteny samochodowe, anteny CB, blokady zapłonu, sygnalizatory alarmowe, samochodowe czujniki alarmowe, udarowe, ultradźwiękowe, mikrofalowe, systemy powiadamiania radiowego.

(111) **159309** (220) 2001 06 26 (210) 237394

(151) 2005 02 09

(732) Perfetti Van Melle Benelux B.V., Breda, NL.

(540) DUGI FRUGI

(510), (511) **30** kakao i wyroby kakaowe, czekolada, wyroby i napoje czekoladowe, wyroby cukiernicze i słodczyce, karmel i wyroby karmelowe, mięta do słodczy, cukierki miętowe, cukierki, desery, lukrecja i wyroby z lukrecją, lód, lody.

(111) **159310** (220) 2001 06 28 (210) 237503

(151) 2004 11 02

(732) Walter Aktiengesellschaft, Tuebingen, DE.

(540) Heli Toolcheck

(510), (511) **09** urządzenia i przyrządy pomiarowe oraz części do nich.

(111) **159311** (220) 2001 10 10 (210) 241592

(151) 2005 01 25

(441) 2002 04 22

(732) „POMARAŃCZOWA ALTERNATYWA” Waldemar Fydrych, Toruń, PL.

(540) POMARAŃCZOWA ALTERNATYWA

(510), (511) **09** kasety magnetofonowe, kasety video, płyty fonograficzne, **16** czasopisma, książki, fotografie, kalendarze, nalepki, plakaty, pisaki, **25** bielizna, bluzy, koszule, nakrycia głowy, daszki do czapek, konfekcja odzieżowa, **35** informacja handlowa i gospodarcza, reklama na nośnikach papierowych i elektromagnetycznych, edycja tekstów reklamowych, **36** pośrednictwo w sprawie kupna i sprzedaży nieruchomości, **41** edycja tekstów innych niż re-

klamowe, publikowanie książek, produkcja filmów, organizacja imprez artystyczno-kulturalnych.

(111) **159312** (220) 2001 06 29 (210) 237591
(151) 2005 01 27
(732) Firma „JANECZKA” Janina Białas, Daniel Białas, Wisła, PL.
(540)

u Janeczki

Kolory znaku: granatowy, biały, czerwony
(531) 28.17, 29.1

(510), (511) **30** batony lukrecyjne, biszkopty, ciasta, ciastka, ciasteczka, ozdoby jadalne do ciast i ciastek, napoje na bazie czekolady, kakao, kawy i mleka, kremy, lody spożywcze, szербety i sorbety jako lody, marcepan, wyroby cukiernicze, jogurt mrożony jako lody, **32** napoje i koktajle bezalkoholowe, nektary i soki owocowe, napoje serwatkowe, sorbety jako napoje, **43** usługi w zakresie prowadzenia cukierni i kawiarni.

(111) **159313** (220) 2001 07 02 (210) 237734
(151) 2005 01 17
(732) Wyższa Szkoła Humanistyczno-Ekonomiczna, Łódź, PL.
(540)

UMYŚLNA TWÓRCZOŚĆ

(531) 27.5

(510), (511) **16** czasopisma, kalendarze, książki, materiały reklamowe i instruktażowe nie zawarte w innych klasach, **35** reklama, usługi informacyjne w zakresie informacji o działalności gospodarczej, **41** usługi w zakresie: organizowania i prowadzenia konferencji, kongresów, zjazdów, seminariów, sympozjów, publikowania tekstów innych niż teksty reklamowe, sprawdzianów pedagogicznych, publikowania książek, edukacji; informacji o edukacji, informacji o imprezach rozrywkowych, informacji o rekreacji, **42** badania naukowe, **44** porady psychologiczne.

(111) **159314** (220) 2001 07 10 (210) 237997
(151) 2004 11 25
(732) KORONA Spółka z o.o., Wieluń, PL.
(540)

ZNICZPAK

(531) 27.5
(510), (511) **04** świece.

(111) **159315** (220) 2001 07 10 (210) 237998
(151) 2004 11 25
(732) KORONA Spółka z o.o., Wieluń, PL.
(540)

ZNICZOPAK

(531) 27.5
(510), (511) **04** świece.

(111) **159316** (220) 2001 07 12 (210) 238120
(151) 2005 01 25
(732) HEWLETT-PACKARD DEVELOPMENT COMPANY, L.P., Houston, US.
(540) LASERJET

(510), (511) **16** papier, tektura i wyroby w tych materiałach, nie ujęte w innych klasach, mianowicie: papier komputerowy, papier do drukowania laserowego, papier drukowy, papier kserograficzny, papier impregnowany, papier wzmocniony, papier do kopowania, papier dla artystów, papier w rolkach, papier fotograficzny, papier billboardowy, papier nieprzezroczysty, papier matowany, papier płótnowany, papier wytłaczany, papier gofrowany, papier przejmujący ciepło, papier izolacyjny, papier tkaninowy, papier włóknisty, papier winylowy, papier wiązający, papier wartościowy, papier węglowy, papier kalkowy, papier konstrukcyjny, papier kopiowy, papier przebitkowy, papier do powielaczy, papier do kopiarek, papier czerpany, papier rysunkowy, papier elektrostatyczny, papier taksowy, papier wypełniający, papier do ilustracji, papier laminowany, papier klejony, papier luminescencyjny, papier powielaczowy, papier ochronny, papier maskujący, arkusze papieru, papier światłoczuły, papier do kopiowania powlekany tworzywem sztucznym, papier na podłożu z tworzyw sztucznych, papier wyprodukowany z makulatury, papier syntetyczny, papier samokopiujący, druki, materiały introligatorskie, materiały fotograficzne, materiały piśmienne, kleje do materiałów piśmiennych lub do celów domowych, materiały przeznaczone dla artystów, pędzle malarskie, maszyny do pisania i sprzęt biurowy (z wyjątkiem mebli), materiały szkoleniowe i instruktażowe (z wyjątkiem aparatów), materiały z tworzyw sztucznych do pakowania (nie ujęte w innych klasach), czcionki drukarskie, matryce.

(111) **159317** (220) 2001 07 13 (210) 238267
(151) 2005 02 04
(732) MASPEX WADOWICE Spółka z o.o., Wadowice, PL.
(540)



Kolory znaku: żółty, czerwony, biały, ciemnoczerwony, zielony
(531) 5.9, 26.1, 27.5, 29.1

(510), (511) **30** bułki, biszkopty, bułeczki słodkie, chleb, chleb bezdrożdżowy, pieczywo chrupkie, chipsy, herbatniki, keks ryżowy, krakersy, suchary, produkty zbożowe, ziarna zbóż, wyroby piekarnicze, wyroby cukiernicze, wyroby mączne.

(111) **159318** (220) 2001 07 16 (210) 238283
(151) 2004 12 29
(732) Telewizja Polska Spółka Akcyjna, Warszawa, PL.
(540)



Kolory znaku: jasnoniebieski, czarny
(531) 27.5, 29.1

(510), (511) **09** urządzenia i przyrządy: fotograficzne, kinematograficzne, optyczne do celów dydaktycznych, urządzenia do nagrywania, transmisji lub reprodukcji dźwięku, lub obrazu, magnetyczne nośniki danych, płyty /dyski/ z nagraniami, automaty sprzedające i mechanizmy do urządzeń uruchamianych przez wrzucenie

monety, maszyny liczące, sprzęt przetwarzający dane i komputery, gry komputerowe, programy komputerowe, gry telewizyjne, **16** wydawnictwa, czasopisma, książki, albumy, broszury, periodyki i inne publikacje, papier, tektura i wyroby z tych materiałów nie ujęte w innych klasach, fotografie, materiały piśmienne, kleje do materiałów piśmiennych lub do celów domowych, materiały szkoleniowe i instruktażowe, materiały z tworzyw sztucznych do pakowania (nie ujęte w innych klasach), **28** gry i zabawki, artykuły sportowe i gimnastyczne nie ujęte w innych klasach, ozdoby choinkowe, karty do gry, **35** usługi reklamowe i produkcja reklam telewizyjnych, radiowych, kinowych i poprzez sieć komputerową i internet, usługi w zakresie marketingu i public relations, usługi w zakresie rejestracji, transkrypcji, składania, kompilacji i systematyzowania danych tekstowych i cyfrowych, organizacja wystaw handlowych i reklamowych, dystrybucja materiałów reklamowych, **38** przekazywanie fonii i/lub wizji poprzez sieci: telewizyjną, satelitarną i internet, rozpowszechnianie programów, reportaży i konkursów telewizyjnych lub radiowych, teleturniej, zbieranie i przekazywanie wiadomości poprzez sieci komunikacyjne, w tym sieć telewizyjną, satelitarną i internet, usługi w zakresie organizowania systemów transmisyjnych, **41** organizowanie imprez artystycznych, estradowych, sportowych, rekreacyjnych, usługi w zakresie organizowania nauki i szkoleń w dziedzinach multimedialnych, organizowanie imprez o charakterze edukacyjnym i kulturalnym, usługi wynajmu dekoracji, kostiumów i rekwizytów oraz pomieszczeń do celów rozrywkowych i studiów nagrań oraz sprzętu radiowego, telewizyjnego, kinematograficznego i nagrań, usługi wydawnicze, produkcja programów, reportaży i konkursów telewizyjnych lub radiowych, teleturniejów, **42** opracowywanie i wdrażanie programów komputerowych, oprogramowywanie komputerowe, wykonywanie opinii i badań w w/w zakresie działalności multimedialnej.

(111) **159319** (220) 2001 07 17 (210) 238339
(151) 2005 01 12
(732) Przedsiębiorstwo Wielobranżowe „LILA” Roman Sobolewski, Gnieńkowo, PL.
(540)



Kolory znaku: zielony, czerwony
(531) 2.1, 2.3, 2.7, 26.1, 27.5, 29.1
(510), (511) **44** usługi w zakresie rehabilitacji i profilaktyki zdrowotnej.

(111) **159320** (220) 2001 07 17 (210) 238394
(151) 2005 01 06
(732) „ZIAJA Ltd” Zakład Produkcji Leków Spółka z o.o., Gdańsk-Matarnia, PL.
(540) effectivdepile
(510), (511) **03** produkty kosmetyczne, środki do mycia i pielęgnacji włosów, środki do pielęgnacji skóry, środki myjące, dezodoranty osobiste, olejki eteryczne, perfumy, wody kolońskie, środki do czyszczenia zębów, toaletowe środki sanitarne, **05** produkty farmaceutyczne, produkty higieniczne, środki sanitarne stosowane w lecznictwie i higienie osobistej.

(111) **159321** (220) 2001 07 17 (210) 238395
(151) 2005 01 06

(732) „ZIAJA Ltd” Zakład Produkcji Leków Spółka z o.o., Gdańsk-Matarnia, PL.

(540) sensimdepile
(510), (511) **03** produkty kosmetyczne, środki do mycia i pielęgnacji włosów, środki do pielęgnacji skóry, środki myjące, dezodoranty osobiste, olejki eteryczne, perfumy, wody kolońskie, środki do czyszczenia zębów, toaletowe środki sanitarne, **05** produkty farmaceutyczne, produkty higieniczne, środki sanitarne stosowane w lecznictwie i higienie osobistej.

(111) **159322** (220) 2001 07 18 (210) 238440
(151) 2005 01 17
(732) ITEL Spółka z o.o., Gdynia, PL.
(540)



Kolory znaku: niebieski, szary

(531) 26.1, 27.5, 29.1
(510), (511) **06** konstrukcje metalowe do instalacji anten telekomunikacyjnych, **37** usługi remontowo-budowlane związane z adaptacją, modernizacją obiektów i pomieszczeń do celów telekomunikacyjnych, usługi w zakresie montażu oraz uruchamiania urządzeń i sprzętu telekomunikacyjnego, usługi związane z naprawą oraz modernizacją urządzeń i sprzętu telekomunikacyjnego; usługi serwisu gwarancyjnego w zakresie montażu, konserwacji oraz napraw urządzeń i sprzętu telekomunikacyjnego, **39** samochodowy transport towarów.

(111) **159323** (220) 2001 07 23 (210) 238713
(151) 2005 01 21
(732) Przedsiębiorstwo Hurtowo Handlowe DELIKATES Barbara Jernaś, Wąsosze, PL.
(540)



Kolory znaku: biały, żółty, czerwony, granatowy, czarny
(531) 26.1, 27.5, 29.1

(510), (511) **32** napoje bezalkoholowe, piwo, wody mineralne gazowane i niegazowane, wody sodowe, wody stołowe, lemoniady, soki owocowe, soki warzywne, soki owocowo-warzywne, napoje owocowe, nektary owocowe, syropy, preparaty do przygotowywania napojów, ekstrakty owocowe, esencje do produkcji napojów, **33** alkohol, ekstrakty alkoholowe, napoje alkoholowe, koktajle alkoholowe, wina, wina musujące, wódki, likiery, spirytus, brandy, aperitify, miód pitny, ekstrakty owocowe alkoholowe, napoje alkoholowe z owocami, napoje mieszane z wódką, drinki bazowane na wódce, **35** organizowanie i prowadzenie sieci hurtowni i sklepów w branży artykułów spożywczych, napojów bezalkoholowych i alkoholowych, organizowanie pokazów towarów, rozpowszechnianie materiałów reklamowych /próbek towarów/, prospektów, broszur, informacji handlowej, organizowanie wystaw w celach handlowych lub reklamowych, **39** transport samochodowy towarów w zakresie artykułów spożywczych, napojów alkoholowych i bezalkoholowych, spedycja i magazynowanie, dystrybucja artykułów spożywczych, wód, napojów bezalkoholowych i alkoholowych.

(111) **159324** (220) 2001 07 20 (210) 238485
 (151) 2005 01 21
 (732) AGROEKOVITA Spółka z o.o., Kraków, PL.
 (540)



Kolory znaku: pomarańczowy, zielony, czarny
 (531) 27.5, 29.1
 (510), (511) **32** napoje bezalkoholowe, soki owocowe i warzywne.

(111) **159325** (220) 2001 07 27 (210) 238884
 (151) 2005 01 31
 (732) „WODAN” Spółka z o.o., Warszawa, PL.
 (540)



Kolory znaku: biały, czerwony, czarny
 (531) 27.5, 29.1
 (510), (511) **01** produkty chemiczne stosowane w przemyśle budowlanym, **02** farby, pokosty, lakiery, środki zapobiegające korozji i zabezpieczające drewno, **03** środki czyszczące, polerujące i ściernące, **17** materiały wypełniające i uszczelniające, materiały izolacyjne, **19** materiały budowlane niemetalowe.

(111) **159326** (220) 2001 08 03 (210) 239164
 (151) 2005 01 19
 (732) MIĘDZYNARODOWE TARGI - POLSKA Spółka z o.o., Warszawa, PL.
 (540) Homo Turisticus
 (510), (511) **35** organizowanie wystaw w celach handlowych lub reklamowych, **41** organizowanie nauczania, seminariów, organizowanie wystaw z dziedziny kultury lub edukacji.

(111) **159327** (220) 2001 08 02 (210) 239218
 (151) 2005 01 04
 (732) KIM Fabryka Koncentratów Spożywczych Sp. z o.o., Kobierzyce, PL.
 (540)



Kolory znaku: biały, niebieski, beżowy, czerwony, żółty, seledynowy, brązowy, zielony, czarny, kremowy, granatowy
 (531) 4.1, 5.9, 8.5, 11.3, 27.5, 29.1
 (510), (511) **29** zupy błyskawiczne.

(111) **159328** (220) 2001 08 02 (210) 239221
 (151) 2005 01 04
 (732) KIM Fabryka Koncentratów Spożywczych Sp. z o.o., Kobierzyce, PL.

(540)



Kolory znaku: biały, niebieski, beżowy, czerwony, seledynowy, żółty, zielony, kremowy, czarny, granatowy
 (531) 4.1, 5.9, 5.11, 8.5, 11.3, 27.5, 29.1
 (510), (511) **29** zupy błyskawiczne.

(111) **159329** (220) 2001 08 02 (210) 239222
 (151) 2004 12 13
 (732) KIM Fabryka Koncentratów Spożywczych Sp. z o.o., Kobierzyce, PL.
 (540)



Kolory znaku: biały, kremowy, niebieski, czerwony, zielony, czerwono-bordowy, złoty, żółty, beżowy, bordowy
 (531) 4.1, 5.9, 5.11, 8.5, 11.3, 27.5, 29.1
 (510), (511) **29** zupy błyskawiczne.

(111) **159330** (220) 2001 08 03 (210) 239223
 (151) 2005 01 20
 (732) KIM Fabryka Koncentratów Spożywczych Spółka z o.o., Kobierzyce, PL.
 (540)



Kolory znaku: biały, niebieski, kremowy, czerwony, zielony, jasnoróżowy, żółty, seledynowy, złoty, czarny
 (531) 4.1, 5.9, 5.11, 8.5, 11.3, 27.5, 28.3, 29.1
 (510), (511) **29** zupy błyskawiczne.

(111) **159331** (220) 2001 08 08 (210) 239449
 (151) 2005 01 24
 (732) Przedsiębiorstwo Inżynierjno Budowlane ARMEX Spółka z o.o., Sosnowiec, PL.
 (540)



Kolory znaku: czerwony, niebieski, biały
 (531) 7.3, 27.5, 29.1

(510), (511) **37** usługi budowlano-remontowe w zakresie budynków oraz obiektów budownictwa przemysłowego, roboty ziemne, **42** zakładanie i prowadzenie stron internetowych, usługi projektowe w zakresie budownictwa, ekspertyzy dla obiektów budowlanych.

(111) **159332** (220) 2001 08 09 (210) 239501
(151) 2005 01 20

(732) PHYTOPHARM KŁĘKA Spółka Akcyjna, Kłęka 1, PL.
(540) arniment

(510), (511) **05** leki roślinne: pojedyncze leki ziołowe. Mieszanki ziołowe; preparaty ziołowe: zioła proszkowane, preparaty roślinne: soki, inkrakty, nalewki, wyciągi płynne, syropy, eliksiry, oleje lecznicze, preparaty iniekcyjne, suche formy preparatów roślinnych - kapsułki, tabletki; substancje dietetyczne do celów leczniczych.

(111) **159333** (220) 2001 08 13 (210) 239553
(151) 2004 12 08

(732) Telewizja Polska Spółka Akcyjna, Warszawa, PL.
(540)



Kolory znaku: niebieski, czarny, czerwony
(531) 2.1, 27.5, 29.1

(510), (511) **09** urządzenia i przyrządy: fotograficzne, kinematograficzne, optyczne do celów dydaktycznych, urządzenia do nagrywania, transmisji lub reprodukcji dźwięku lub obrazu, magnetyczne nośniki danych, płyty (dyski) z nagraniami, automaty sprzedające i mechanizmy do urządzeń uruchamianych przez wrzucenie monety, maszyny liczące, sprzęt przetwarzający dane i komputery, gry komputerowe i telewizyjne, **16** wydawnictwa, czasopisma, książki, albumy, broszury, periodyki i publikacje, papier, tektura i wyroby z tych materiałów nie ujęte w innych klasach, fotografie, materiały fotograficzne, materiały piśmienne, kleje do materiałów piśmiennych lub do celów domowych, materiały szkoleniowe i instruktażowe, materiały z tworzyw sztucznych do pakowania (nie ujęte w innych klasach), **28** gry i zabawki, artykuły sportowe i gimnastyczne nie ujęte w innych klasach, ozdoby choinkowe, karty do gry, **35** usługi reklamowe i produkcja reklam telewizyjnych, radiowych, kinowych poprzez sieć komputerową i internet, usługi w zakresie marketingu i public relations, usługi w zakresie rejestracji, transkrypcji, składania, kompilacji i systematyzowania wiadomości tekstowych i cyfrowych, organizacja wystaw handlowych i reklamowych, dystrybucja materiałów reklamowych, **38** przekazywanie fonii i/lub wizji, rozpowszechnianie programów, reportaży i konkursów telewizyjnych lub radiowych, teleturniejów, zbieranie i przekazywanie wiadomości poprzez sieci komunikacyjne, w tym sieć telewizyjną, satelitarną i internet, usługi w zakresie organizowania systemów transmisyjnych, **41** organizowanie imprez artystycznych, estradowych, sportowych, rekreacyjnych, usługi w zakresie organizowania nauki i szkoleń, organizowanie imprez o charakterze edukacyjnym i kulturalnym, usługi wynajmu dekoracji, kostiumów i rekwizytów oraz pomieszczeń do celów rozrywkowych i studiów nagrań oraz sprzętu radiowego, telewizyjnego, kinematograficznego i nagrań, usługi wydawnicze, produkcja programów, reportaży i konkursów telewizyjnych lub radiowych, teleturniejów, zbieranie i przekazywanie wiadomości poprzez sieci komunikacyjne, w tym sieć telewizyjną, satelitarną i internet, **42** opracowywanie i wdrażanie programów komputerowych, oprogramowanie komputerowe, wykonywanie opinii i badań w zakresie działalności multimedialnej.

(111) **159334** (220) 2001 08 16 (210) 239662
(151) 2005 01 05
(732) Przedsiębiorstwo Produkcyjno-Handlowe „COPEX”
Jolanta Prządka, Lucjan Prządka, Zbąszyń, PL.
(540)



Kolory znaku: szary, różowy
(531) 27.5, 29.1

(510), (511) **16** artykuły biurowe, etykiety, formularze, kalendarze, kalka, kalkomanie, kartki okolicznościowe, karton, karty pocztowe, katalogi, klej, koperty, listy, materiały piśmienne, naklejki adresowe, notesy, obwoluty, okładki, papeteria, papier, prospekty, przybory szkolne, publikacje drukowane, szablony, torby do pakowania, taśmy przylepne, **35** usługi reklamowe na rzecz osób trzecich, materiały reklamowe, publikowanie tekstów reklamowych, reklama radiowa, telewizyjna, prasowa, korespondencyjna, dystrybucja materiałów reklamowych.

(111) **159335** (220) 2001 08 16 (210) 239663
(151) 2005 01 05

(732) Przedsiębiorstwo Produkcyjno-Handlowe „COPEX”
Jolanta Prządka, Lucjan Prządka, Zbąszyń, PL.

(540) co dwie... to nie jedna

(510), (511) **16** artykuły biurowe, etykiety, formularze, kalendarze, kalka, kalkomanie, kartki okolicznościowe, karton, karty pocztowe, katalogi, klej, koperty, listy, materiały piśmienne, naklejki adresowe, notesy, obwoluty, okładki, papeteria, papier, prospekty, przybory szkolne, publikacje drukowane, szablony, torby do pakowania, taśmy przylepne, **35** usługi reklamowe na rzecz osób trzecich, materiały reklamowe, publikowanie tekstów reklamowych, reklama radiowa, telewizyjna, prasowa, korespondencyjna, dystrybucja materiałów reklamowych.

(111) **159336** (220) 2001 08 16 (210) 239665
(151) 2005 01 05

(732) Przedsiębiorstwo Produkcyjno-Handlowe „COPEX”
Jolanta Prządka, Lucjan Prządka, Zbąszyń, PL.

(540)



Kolory znaku: żółty, ciemnoniebieski
(531) 20.5, 27.5, 29.1

(510), (511) **16** artykuły biurowe, etykiety, formularze, kalendarze, kalka, kalkomanie, kartki okolicznościowe, karton, karty pocztowe, katalogi, klej, koperty, listy, materiały piśmienne, naklejki adresowe, notesy, obwoluty, okładki, papeteria, papier, prospekty, przybory szkolne, publikacje drukowane, szablony, torby do pakowania, taśmy przylepne, **35** usługi reklamowe na rzecz osób trzecich, materiały reklamowe, publikowanie tekstów reklamowych, reklama radiowa, telewizyjna, prasowa, korespondencyjna, dystrybucja materiałów reklamowych.

(111) **159337** (220) 2001 08 16 (210) 239666
(151) 2005 01 05

(732) „ARTEK” Centrum Dystrybucji Mięsa, Wędlin i Drobiu
Artur Mroziński, Zielona Góra, PL.

(540)



Kolory znaku: biały, żółty, niebieski

(531) 26.1, 27.5, 29.1

(510), (511) **29** bekon, słonina, ekstrakty mięsne, flaki, galaretki jadalne, kiełbasy, konserwy mięsne, kości, łój spożywczy, mięso drobiowe, wieprzowe, wołowe, z dziczyzny, mięso konserwowane, pasty, pasztety, podroby, przetwory z mięsem, smalec, szpik kostny zwierzęcy jadalny, wyroby wędliniarskie, żywność solona.

(111) **159338** (220) 2001 08 17 (210) 239692

(151) 2005 01 05

(732) NTN CORPORATION, Osaka, JP.

(540)

NTN

(531) 27.5

(510), (511) **07** maszyny, obrabiarki, silniki (z wyjątkiem tych do pojazdów lądowych), elementy sprzęgania i przekładni do maszyn (z wyjątkiem tych do pojazdów lądowych), narzędzia rolnicze inne niż ręczne, elementy i części do maszyn, wały, łożyska, sprzęgła wałów, przekładnie i zawory (z wyjątkiem tych do pojazdów lądowych), **12** pojazdy, urządzenia do poruszania się na lądzie, w powietrzu i na wodzie, elementy sprzęgania i przekładni do pojazdów lądowych, elementy i części do maszyn, wały, łożyska, sprzęgła wałów, przekładnie i zawory do pojazdów lądowych.

(111) **159339** (220) 2001 08 16 (210) 239707

(151) 2005 01 25

(732) MEGANA Sp.z o.o., Kraków, PL.

(540) żuczek

(510), (511) **35** wyselekcjonowanie, z myślą o osobach trzecich, różnych produktów (bez uwzględnienia transportu) tak by umożliwić konsumentom obejrzenie i dokonanie zakupu w dobrych warunkach w sieci sklepów wielobranżowych, z artykułami spożywczymi, kosmetykami, chemią gospodarczą, materiałami piśmieniowymi, odzieżą, drobnym sprzętem gospodarstwa domowego, alkoholem i papierosami.

(111) **159340** (220) 2001 08 23 (210) 239972

(151) 2005 01 25

(441) 2002 02 25

(732) Restauracja „Pod Złotym Linem” s.c. Wiktoria Nowakowska, Józef Cichoński, Gzowo, PL.

(540) Pod Złotym Linem

(510), (511) **43** usługi restauracji.(111) **159341** (220) 2000 09 05 (210) 223571

(151) 2004 10 11

(732) „DERMIKA” Spółka z ograniczoną odpowiedzialnością, Warszawa, PL.

(540)

WITAMINA P*

(531) 5.5, 27.5

(510), (511) **35** usługi w zakresie rozpowszechniania materiałów reklamowych innych firm, **39** konfekcjonowanie wyrobów kosmetycznych, perfumeryjnych, parafarmaceutyków oraz chemii gospodarczej.

(111) **159342** (220) 2000 10 31 (210) 226318

(151) 2004 10 27

(732) „LASSER” Spółka z ograniczoną odpowiedzialnością, Warszawa, PL.

(540)

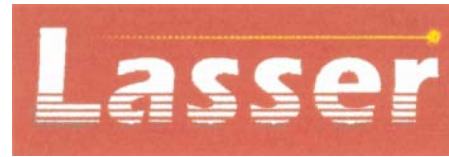

Kolory znaku: biały, żółty, czerwony

(531) 26.11, 27.5, 29.1

(510), (511) **35** prowadzenie punktów skupu surowców wtórnych i odpadów, w tym wkładów do drukarek atramentowych i laserowych, **40** usługi w zakresie zagospodarowania odpadów i surowców wtórnych, usługi w zakresie przerobu i utylizacji surowców wtórnych oraz odpadów, usługi poligraficzne, **42** doradztwo w zakresie ochrony przyrody i ekologii.

(111) **159343** (220) 2000 12 15 (210) 228887

(151) 2004 10 27

(732) Przedsiębiorstwo „MILORD” Dariusz Pelszyk, Wołomin, PL.

(540)



Kolory znaku: biały, złoty, czerwony

(531) 26.1, 27.5, 29.1

(510), (511) **29** grzyby konserwowane, ryby konserwowane, koncentrat pomidorowy, przecier pomidorowy, konserwy mięsne, konserwy rybne, konserwy z owocami, konserwy z warzywami, olej z oliwek jadalny, oleje jadalne, oliwki konserwowane, orzeszki arachidowe preparowane, plastry z owoców, owoce konserwowane, owoce w cukrze, pikle, rodzynki suche, sałatki owocowe, sałatki warzywne, warzywa konserwowane, sardynki, śledzie, tuńczyk, ziola ogrodowe konserwowane, flaki, **30** ciasta, ciastka, ciasteczka, słodycze, kapary, majonezy, miód, musztarda, ocet, aromaty do napojów, pasztety, ryż, sosy pomidorowe, **32** wody gazowane, lemoniady, woda mineralna, napoje bezalkoholowe.

(111) **159344** (220) 2001 02 13 (210) 231507

(151) 2004 12 29

(732) Nielsen & Bainbridge LLC, Paramus, US.

(540)

NielsenBainbridge

(531) 26.4, 27.5

(510), (511) **06** profile metalowe, gotowe ramy metalowe, **16** płyty kartonowe stosowane do oprawiania obrazów, płyty kartonowe stosowane przy oprawie obrazów jako ich tylne ściany, płyty piankowe stosowane jako tylne ściany i jako tło przy oprawianiu obrazów, rysownice, tektura, kleje, przyrządy do cięcia i przygotowywania płyt i oprawiania prac artystycznych oraz oprawione prace artystyczne, **20** profile drewniane, gotowe ramy drewniane.

(111) **159345** (220) 2001 03 02 (210) 232399

(151) 2005 01 11

(732) „EL-Plus” Unia Hurtowni Elektrycznych Spółka z o.o., Chorzów, PL.

(540)



Kolory znaku: niebieski, czerwony, biały

(531) 1.17, 27.5, 29.1

(510), (511) **35** usługi związane z prowadzeniem hurtowni w dziedzinie elektrycznej, artykułów przemysłowych, artykułów rolno-spożywczych, narzędzi, części, podzespołów motoryzacyjnych, urządzeń oraz części zamiennych i akcesoriów dla górnictwa, hutnictwa, budownictwa, rolnictwa, lotnictwa, przemysłu spożywczego, konfekcyjnego, chemicznego, elektronicznego, meblarskiego i stoczniowego, pośrednictwo handlowe polegające na kojarzeniu kontrahentów, pomocy przy zawieraniu umów, prowadzenie interesów polegających na reprezentowaniu osób trzecich przy prowadzeniu negocjacji, usługi związane z prowadzeniem agencji eksportowo-importowej, pomoc w prowadzeniu działalności gospodarczej (w tym usług logistycznych), **36** usługi związane z prowadzeniem pośrednictwa w handlu nieruchomościami, usługi związane z prowadzeniem obrotu finansowego, usługi związane z pośrednictwem kupna-sprzedaży i najmu nieruchomości, wycena nieruchomości, usługi związane z wyceną do celów fiskalnych, **37** usługi związane z antykorozyjnym zabezpieczaniem pojazdów - bieżnikowaniem opon, wykonywanie blacharki, wypożyczanie sprzętu budowlanego, pełnienie nadzoru budowlanego, udzielanie informacji o materiałach budowlanych, czyszczenie budynków - powierzchni zewnętrznych, czyszczenie pojazdów, usługi związane z eksploatacją kopalni, instalowanie, naprawa i pomiary urządzeń elektrycznych, gipsowanie, usługi w zakresie instalatorstwa wodno-kanalizacyjnego, budowanie domów i fabryk, instalacja i naprawa urządzeń klimatyzacyjnych, usługi związane z izolacją budynków, wynajmowanie kopiarek, malowanie, montaż rusztowań, usługi murarskie, usługi związane z obsługą pojazdów, smarowanie pojazdów, regeneracja maszyn zużytych i uszkodzonych, rozbiórka budynków, usługi związane z prowadzeniem stacji obsługi samochodów, tapetowanie, instalowanie i naprawa alarmów przeciwwłamaniowych, wulkanizacja opon, **39** usługi związane z prowadzeniem biur turystycznych, organizowanie wycieczek, usługi związane z magazynowaniem i składem towarów, wynajmowanie magazynów, organizowanie podróży, transport pasażerski, usługi spedycyjne, wynajmowanie pojazdów, **42** projektowanie konstrukcji pawilonów targowych i sklepów, usługi związane z badaniami technicznymi, prowadzenie doradztwa budowlanego, wykonywanie ekspertyz inżynierskich, usługi związane z prowadzeniem i wdrażaniem postępu naukowo-technicznego w zakresie prac inżynierskich, **43** prowadzenie barów szybkiej obsługi, usługi związane z prowadzeniem hoteli, kawiarni, restauracji oraz prowadzenie rezerwacji hotelowych, kwater i pensjonatów.

(111) **159346** (220) 2001 03 05 (210) 232502
(151) 2004 12 01

(732) „STREAM soft” s.c. Zbigniew Jastrzębski, Cezary Miadziołko, Dariusz Chujnacki, Jacek Szaferski, Zielona Góra, PL.
(540)

Przelew 2001

(531) 27.5, 27.7

(510), (511) **09** karty magnetyczne, karty magnetyczne identyfikacyjne, **35** zarządzanie zbiorami informatycznymi, **42** doradztwo zawodowe (nie dotyczące działalności gospodarczej) programowanie komputerów.

(111) **159347** (220) 2001 03 15 (210) 232931
(151) 2004 12 29

(732) Hachette Filipacchi (UK) Limited, Londyn, GB.

(540) SUGAR

(510), (511) **16** druki, włączając gazety i czasopisma, **41** usługi w zakresie publikowania, dostarczanie publikacji i innych informacji przez internet na temat najnowszych wiadomości, aktualnych wydarzeń, sztuki i kultury, zabawy i rozrywki, sportu, muzyki, podróży, mody, zdrowia i urody, recenzji, list przebojów, gier, zagadek.

(111) **159348** (220) 2001 09 27 (210) 241167
(151) 2005 02 11 (441) 2002 04 08
(732) HACHETTE FILIPACCHI MAGAZINES INC.,
Nowy Jork, US.
(540)

Woman's Day

(531) 27.5

(510), (511) **16** druki, periodyki i magazyny, fotografie i obrazki, okładki do książek z papieru lub tektury, albumy na zdjęcia, katalogi, książki, broszury, plakaty, kalendarze, dzienniki, książki adresowe, akta papierowe, bloki, notatniki, papier do pakowania, podpórki do książek i do listów, długopisy i ołówki, artykuły piśmiennicze, naklejki, kalkomania, pocztówki.

(111) **159349** (220) 2001 09 27 (210) 241171
(151) 2005 02 11 (441) 2002 04 08
(732) COCA COLA HELLENIC BOTTLING COMPANY S.A.,
Ateny, GR.
(540) AVRA

(510), (511) **32** wody mineralne i gazowane, soki owocowe i inne napoje bezalkoholowe, syropy i preparaty do przygotowywania napojów.

(111) **159350** (220) 2001 09 27 (210) 241172
(151) 2005 02 11 (441) 2002 04 08
(732) Lemminkäinen Oyj, Helsinki, FI.
(540) KERABIT

(510), (511) **19** materiały budowlane niemetalowe, rury sztywne niemetalowe stosowane w budownictwie, asfalt, smoła i bitum, budynki przenośne niemetalowe, pomniki niemetalowe.

(111) **159351** (220) 2001 04 06 (210) 234138
(151) 2004 09 30
(732) Piekarnia ARION-POLBAK Spółka z o.o., Szczecin, PL.
(540)



Kolory znaku: żółty, brązowy, pomarańczowy

(531) 1.3, 6.19, 8.1, 27.5, 29.1

(510), (511) **30** pieczywo, chleb, chleb bezdrożdżowy, bułki, bułeczki słodkie, bułki do kebabów, bułki do gyros, spody pod pizzę, ciasta, ciasta z owocami, ciasta przekładane mięsem, ciasteczka, ciastka, herbatniki, biszkopty, krakersy, pierniki, paluszki, wafle, wyroby cukiernicze, bułka tarta.

(111) **159352** (220) 2001 04 18 (210) 234561
(151) 2004 12 08

(732) GERMANS SERVER, S.L., Pedreguer (Alicante), ES.
(540)



ROLSER

(531) 26.1, 27.5

(510), (511) **35** zarządzanie i usługi administracyjne w odniesieniu do sklepów zajmujących się sprzedażą hurtową i detaliczną sklepów wózków, schodów i stołków.

(111) **159353** (220) 2001 05 30 (210) 236260
(151) 2004 12 29
(732) AstraZeneca AB, Södertälje, SE.
(540) ZIRCADE

(510), (511) **05** preparaty i substancje farmaceutyczne za wyjątkiem produktów i substancji zapobiegających złemu samopoczuciu po długotrwałej podróży samolotem i zaburzeniom związanym z zakłóceniami rytmu dobowego, w tym snu.

(111) **159354** (220) 2001 06 05 (210) 236521
(151) 2005 01 21
(732) Glaxo Group Limited, Greenford, GB.
(540) ZORASE
(510), (511) **05** preparaty i substancje farmaceutyczne.

(111) **159355** (220) 2001 06 07 (210) 236652
(151) 2004 12 29
(732) SSL Products Limited, Knutsford, GB.
(540) (znak przestrzenny)



(531) 9.9
(510), (511) **25** obuwie.

(111) **159356** (220) 2001 06 11 (210) 236851
(151) 2005 01 20
(732) Przedsiębiorstwo SAVPOL Spółka z o.o., Gliwice, PL.
(540) SAVPOL

(510), (511) **29** oleje, tłuszcze jadalne, mleko w proszku, produkty z mleka, margaryny, owoce suszone, galaretki, białko jaja, śmietana, jaja w proszku, wiórki kokosowe, marmolady, owoce w alkoholu, rodzyunki suche, skórki owocowe, słonecznik, żelatyna spożywcza, **30** cukier, mąka, preparaty zbożowe, chleb, wyroby cukiernicze, piekarnicze, słodczyce, lody spożywcze w proszku, miód, syrop z melasy, drożdże, proszek do pieczenia, produkty do wzbogacania chleba, kawa, kakao, aromaty inne niż olejki aromatyczne, masy budyniowe, marcepan, płatki zbożowe suszone, skrobia do celów spożywczych, wafle, wiążące środki do lodów spożywczych, kukurydza mielona, ozdoby jadalne do ciast, zagęszczacze stosowane przy gotowaniu.

(111) **159357** (220) 2001 06 22 (210) 237316
(151) 2005 01 05
(732) PRACOWNIA OZDÓB CHOINKOWYCH Alicja Waszkowska, Krosno, PL.

(540)



(531) 5.1, 26.1, 27.5

(510), (511) **28** bombki i ozdoby choinkowe.

(111) **159358** (220) 2001 06 25 (210) 237357
(151) 2005 01 05
(732) WM. WRIGLEY JR. COMPANY (a Delaware corporation), Chicago, US.
(540) X-CITE

(510), (511) **30** kawa, herbata, kakao, cukier, ryż, tapioka, sago, kawa nienaturalna, mąka i preparaty zbożowe, chleb, ciasta i słodycze, guma do żucia, lody, miód, drożdże, proszek do pieczenia, sól, musztarda, ocet, sosy przyprawowe, przyprawy.

(111) **159359** (220) 2001 06 27 (210) 237457
(151) 2005 01 05
(732) Ssangyong Motor Company, Kyungki-do, KR.
(540) REXTON

(510), (511) **12** samochody osobowe, vany, pick-upy, pojazdy wielozadaniowe, pojazdy sportowe, autobusy, przyczepy, traktory, samochody ciężarowe, samochody wyścigowe, koła do pojazdów, motocykle, rowery, części i osprzęt do wszystkich wyżej wymienionych towarów, wszystkie zawarte w klasie 12.

(111) **159360** (220) 2001 06 28 (210) 237497
(151) 2004 12 01
(732) autobytel.com inc., (a Delaware corporation), Irvine, US.
(540) AUTOBYTEL

(510), (511) **35** usługi związane z działalnością gospodarczą polegające na dostarczaniu pomocy klientom poprzez dopasowywanie zapotrzebowania klientów na towary i usługi do dostawców detalicznych poprzez globalną sieć komputerową.

(111) **159361** (220) 2002 05 08 (210) 250108
(151) 2005 01 11 (441) 2002 11 18
(732) Impresja Rękodzieło Danuta Elżbieta Płońska, Piaseczno, PL.
(540)



(531) 27.5.1

(510), (511) **20** meble drewniane, rzeźba w drewnie, wyroby rękodzieła: z korka, z drewna, z trzciny, z wikliny, z bambusa, z bursztynu, z macicy perłowej, z rogu, z kości słoniowej, z tworzyw sztucznych, **21** wyroby ze szkła i ceramiki dla gospodarstw domowych, wyroby rękodzieła ze szkła i ceramiki, **35** usługi prowadzenia sklepu w zakresie: mebli drewnianych, rzeźby w drewnie, wyrobów ze szkła i ceramiki dla gospodarstw domowych, wyrobów rękodzieła zawartych w klasach 20 i 21.

(111) **159362** (220) 2002 06 06 (210) 251281
(151) 2004 09 29 (441) 2002 12 16
(732) „Gumitex Poli-Farm” Spółka z o.o., Łowicz, PL.
(540) biochikol
(510), (511) **05** środek do ochrony roślin warzywnych i ozdobnych przed chorobami wirusowymi, bakteryjnymi i grzybowymi.

(111) **159363** (220) 2002 07 12 (210) 252785
 (151) 2004 11 09 (441) 2003 01 13
 (732) „Gumitex Poli-Farm” Spółka z o.o., Łowicz, PL.
 (540) chitozan-fit
 (510), (511) **05** medyczne środki dietetyczne wspomagające odchudzanie, preparaty medyczne do odchudzania.

(111) **159364** (220) 2003 06 19 (210) 266422
 (151) 2005 01 27 (441) 2003 12 29
 (732) „GÓRECKI” Spółka Jawna, Kęty, PL.
 (540)



Kolory znaku: biały, srebrny, niebieski
 (531) 2.9.25, 26.4.2, 26.11.3, 26.13.25, 27.5.1, 29.1.4
 (510), (511) **12** kołpaki do kół samochodowych, **16** kartonowe opakowania na kołpaki do kół.

(111) **159365** (220) 2004 01 22 (210) 275317
 (151) 2005 01 31 (441) 2004 05 04
 (732) Przedsiębiorstwo „CHEMISTIK” Mieczysław Gadaj, Bogdan Draczyński Spółka Jawna, Jaworzno, PL.
 (540)



Kolory znaku: biały, czerwony, czarny
 (531) 27.5.1, 29.1.1, 29.1.6, 29.1.8
 (510), (511) **01** kleje inne niż do papieru lub do użytku domowego, preparaty do klejenia, preparaty do odklejania, silikon, żywice syntetyczne w stanie surowym, **16** kleje do papieru lub do użytku domowego i ich opakowania.

(111) **159366** (220) 2001 04 17 (210) 234516
 (151) 2005 01 03
 (732) Limco, Inc. (Delaware corporation), Wilmington, US.
 (540) THE LIMITED
 (510), (511) **03** produkty do higieny osobistej i pielęgnacji ciała, płyny do golenia, środki przeciwpotowe, sztuczne paznokcie, preparaty ściągające do twarzy, preparaty ściągające do skóry, olejki do kąpieli, kulki do kąpieli, róż, środki nabłyszczające do skóry, płyny do kąpieli wytwarzające pianę, płyny oczyszczające do twarzy, wody kolońskie, waciki bawełniane, kremy do ciała, kremy do skórek (paznokci), kremy pod oczy, kremy do twarzy, kremy do rąk, dezodoranty, środki złuszczone do skóry, ołówki do makijażu oczu, cienie do oczu, woda w sprayu do zwilżania twarzy, podkłady pod makijaż, wody zapachowe do ciała, odżywki do włosów, farby do włosów, preparaty nabłyszczające do włosów, płukanki do włosów, szampony do włosów, lakiery do włosów, żele do układania włosów, płyny kosmetyczne do ciała, płyny kosmetyczne do rąk, płyny kosmetyczne do twarzy, balsamy do ust, błyszczki, ołówki do makijażu ust, szminki, środki do makijażu ciała, środki do makijażu twarzy, środki do demakijażu, tusze do rzęs i brwi, ołówki korekcyjne do paznokci, lakiery do paznokci, zmywacze do paznokci, matryce do malowania paznokci, nielecnicze korektory w sztyfcie do skóry, bibułki do usuwania nadmiaru tłuszczu ze skóry tłustej, perfumy, puder do ciała, puder do twarzy, pumeksy, kremy do golenia, żele pod prysznic, mydła, mydła do twarzy, mydła do rąk, preparaty przeciwsłoneczne, preparaty do

opalania ciała, preparaty do opalania twarzy, samoopalacze do ciała, samoopalacze do twarzy, płyny do pielęgnacji ciała stosowane przed opalaniem, płyny do pielęgnacji twarzy stosowane przed opalaniem, płyny do pielęgnacji ciała stosowane po opalaniu, płyny do pielęgnacji twarzy stosowane po opalaniu, talk kosmetyczny, **14** biżuteria i zegarki, **35** zgrupowanie na rzecz osób trzecich produktów do pielęgnacji ciała, biżuterii, zegarków, plecaków, toreb, portfeli i odzieży pozwalające nabywcy wygodnie je oglądać i kupować w sklepie detalicznym oraz katalogowa sprzedaż wysyłkowa produktów do pielęgnacji ciała, biżuterii, zegarków, plecaków, toreb, portfeli i odzieży.

(111) **159367** (220) 2001 04 18 (210) 234563
 (151) 2004 11 25
 (732) Schering Aktiengesellschaft, Berlin, DE.
 (540) RADIOPLETS
 (510), (511) **05** preparaty farmaceutyczne do leczenia raka, **10** radioaktywnie wzbogacone implanty do leczenia raka.

(111) **159368** (220) 2001 04 18 (210) 234564
 (151) 2004 11 25
 (732) Schering Aktiengesellschaft, Berlin, DE.
 (540) XEEVAGENT
 (510), (511) **05** preparaty farmaceutyczne do leczenia raka, **10** radioaktywnie wzbogacone implanty do leczenia raka.

(111) **159369** (220) 2001 04 18 (210) 234565
 (151) 2004 11 25
 (732) Schering Aktiengesellschaft, Berlin, DE.
 (540) IRAGENTIX
 (510), (511) **05** preparaty farmaceutyczne do leczenia raka, **10** radioaktywnie wzbogacone implanty do leczenia raka.

(111) **159370** (220) 2001 04 23 (210) 234783
 (151) 2004 10 27
 (732) Dr. Oetker - Środki Odżywcze Gdańsk - Oliwa Spółka z o.o., Gdańsk, PL.
 (540)



Kolory znaku: żółto-beżowy, biały, czerwony, granatowy
 (531) 27.5, 29.1
 (510), (511) **30** desery w proszku.

(111) **159371** (220) 2001 05 15 (210) 235533
 (151) 2004 11 18
 (732) Dow AgroSciences LLC, Indianapolis, US.
 (540) FERNANDO
 (510), (511) **05** pestycydy, preparaty do zwalczania szkodników, fungicydy, herbicydy i insektycydy.

(111) **159372** (220) 2001 05 17 (210) 235666
 (151) 2004 12 09
 (732) The Coca-Cola Company, Atlanta, US.
 (540) SOLAR FLARE
 (510), (511) **32** napoje na bazie wody, napoje o różnych smakach, wody mineralne i gazowane i inne napoje bezalkoholowe mianowicie napoje bezalkoholowe składające się z kilku składników (soft drinks), napoje owocowe i soki owocowe, syropy, koncentraty i inne preparaty do przygotowywania napojów.

(111) **159373** (220) 2001 06 01 (210) 236436
 (151) 2005 01 03

(732) Industrie Maurizio Peruzzo COMFORT Spółka z o.o.,
Swidnica, PL.

(540)



Kolory znaku: zielony, czarny

(531) 26.11, 27.3, 29.1

(510), (511) **17** włókniny wygłuszające, **19** geowłókniny i geokompozyty, nośniki do papy termozgrzewalnej, **22** włókniny wysokopuszyste, włókniny igłowane, włókniny termozgrzewalne, włókniny termoformowalne, włókniny wielowarstwowe, **24** włókniny filtracyjne, **36** usługi leasingowe.

(111) **159374** (220) 2001 06 01 (210) 236437
(151) 2005 01 03

(732) Industrie Maurizio Peruzzo COMFORT Spółka z o.o.,
Swidnica, PL.

(540)



Kolory znaku: czarny, zielony

(531) 27.5, 29.1

(510), (511) **17** włókniny wygłuszające, **19** geowłókniny i geokompozyty, nośniki do papy termozgrzewalnej, **22** włókniny wysokopuszyste, włókniny igłowane, włókniny termozgrzewalne, włókniny termoformowalne, włókniny wielowarstwowe, **24** włókniny filtracyjne, **36** usługi leasingowe.

(111) **159375** (220) 2001 06 09 (210) 236779
(151) 2004 12 13

(732) Łódzka Spółdzielnia Mleczarska, Łódź, PL.

(540) stracciatella

(510), (511) **29** tłuszcze jadalne, produkty mleczne, warzywa, owoce - przetworzone, suszone, sery, napoje mleczne, jogurty, kefir.

(111) **159376** (220) 2001 06 12 (210) 236838
(151) 2004 12 13

(732) MERCK & CO., Inc. (a New Jersey corporation),
Whitehouse Station, US.

(540)



Kolory znaku: czarny, zielony

(531) 27.5, 29.1

(510), (511) **05** preparaty farmaceutyczne, weterynaryjne i sanitarne, substancje dietetyczne do celów leczniczych, żywność dla niemowląt, plastry, materiały opatrunkowe, materiały do plombowania zębów, woski dentystyczne, środki dezynfekcyjne, preparaty do zwalczania szkodników, fungicydy, herbicydy.

(111) **159377** (220) 2001 06 12 (210) 236940
(151) 2004 11 25

(732) Firma Cukiernicza „Solidarność” Spółka z o.o.-rok założenia
1952, Lublin, PL.

(540)



Kolory znaku: różowy cieniowany, biały, zielony, złoty

(531) 5.5, 9.1, 19.3, 25.1, 26.3, 27.5, 29.1

(510), (511) **30** wyroby czekoladowe, galanteria czekoladowa, słodycze, ciasta.

(111) **159378** (220) 2001 07 03 (210) 237707
(151) 2004 11 25

(732) The Goodyear Tire & Rubber Company, Akron, US.

(540)



(531) 25.1, 27.5

(510), (511) **12** opony i podwulkanizowane bieżniki opon, **37** usługi bieżnikowania opon.

(111) **159379** (220) 2001 07 05 (210) 237807
(151) 2004 11 25

(732) BONGRAIN S.A., Viroflay, FR.

(540)



Kolory znaku: biały, zielony, ciemnozielony, jasnozielony

(531) 5.5, 25.1, 26.4, 27.5, 29.1

(510), (511) **29** mleko, sery, produkty mleczne.

(111) **159380** (220) 2001 07 05 (210) 237813
(151) 2004 12 16

(732) PT Hanjaya Mandala Sampoerna Tbk., Surabaya, ID.

(540)



Kolory znaku: czerwony, złoty, biały

(531) 1.1, 26.4, 27.5, 27.7, 29.1

(510), (511) **34** tytoń, wyroby tytonowe, artykuły dla palaczy, zapalki.

(111) **159381** (220) 2001 07 12 (210) 238118
(151) 2005 01 06

(732) Zarlink Semiconductor Inc., Ottawa, CA.
 (540) ZARLINK
 (510), (511) **09** półprzewodniki, komponenty optoelektroniczne, emiterzy, detektory i przełączniki dwukierunkowe, programy komputerowe stosowane w badaniach, analizach oraz pracy półprzewodników i komponentów optoelektronicznych oraz części do wyżej wymienionych towarów wszystkie właściwe dla półprzewodników i komponentów optoelektronicznych, **16** druki, podręczniki do instalacji, konserwacji oraz użytkowania, paszporty (dokumenty) produktów, książki danych, świadectwa (noty) techniczne, przewodniki instruktażowe, ulotki, programy komputerowe w formie drukowanej wszystkie właściwe dla półprzewodników i komponentów optoelektronicznych, **42** usługi podwykonawstwa i produkcji zwykłej płytek krzemowych na rzecz innych podmiotów, usługi dla innych podmiotów dotyczące rozwijania, projektowania i badań produktów z dziedziny telekomunikacji, komponentów półprzewodników, komponentów optoelektronicznych oraz komputerów, konserwacja i aktualizacja programów komputerowych, usługi licencji oprogramowania komputerów i technologii produkcyjnych.

(111) **159382** (220) 2001 07 12 (210) 238194
 (151) 2005 01 17
 (732) Przedsiębiorstwo Produkcyjno-Handlowo-Usługowe „ZOJA” Zbigniew Zgierski, Łódź, PL.
 (540)

ZOJA

(531) 27.5
 (510), (511) **04** świece, znicze.

(111) **159383** (220) 2001 07 16 (210) 238302
 (151) 2004 12 27
 (732) UNIROYAL CHEMICAL COMPANY, INC. (a Delaware corporation), Middlebury, US.
 (540) POLYLOC
 (510), (511) **05** pestycydy stosowane w rolnictwie.

(111) **159384** (220) 2001 07 18 (210) 238364
 (151) 2004 12 29
 (732) ZEBRA CO., LTD., Tokio, JP.
 (540)

ZEBRA SARASA

(531) 27.5
 (510), (511) **16** ołówki, flamastry, cienkopisy, ołówki mechaniczne, długopisy, pióra wieczne, zapasowe wkłady do cienkopisów, zapasowe wkłady do ołówek mechanicznych, zapasowe wkłady do długopisów, zapasowe wkłady do piór wiecznych.

(111) **159385** (220) 2001 07 19 (210) 238413
 (151) 2005 01 06
 (732) „INCO-VERITAS” Spółka Akcyjna, Warszawa, PL.
 (540) MINOS
 (510), (511) **03** środki czyszcząco-myjące.

(111) **159386** (220) 2001 07 20 (210) 238513
 (151) 2005 01 19
 (732) BRISTOL-MYERS SQUIBB COMPANY, New York, US.
 (540) ORENCIA
 (510), (511) **05** preparaty farmaceutyczne dla ludzi.

(111) **159387** (220) 2001 07 20 (210) 238514
 (151) 2005 01 19
 (732) BRISTOL-MYERS SQUIBB COMPANY, New York, US.
 (540) INTUID
 (510), (511) **05** preparaty farmaceutyczne dla ludzi z wyłączeniem stosowanych przy leczeniu zaburzeń hormonalnych i ginekologicznych oraz w onkologii.

(111) **159388** (220) 2001 07 20 (210) 238515
 (151) 2005 01 19
 (732) BRISTOL-MYERS SQUIBB COMPANY, New York, US.
 (540) VIRCLUDE
 (510), (511) **05** preparaty farmaceutyczne do leczenia żółtaczki typu B.

(111) **159389** (220) 2001 07 23 (210) 238712
 (151) 2005 01 21
 (732) INTERTON Kaczorowski i Tyszko Spółka Jawna, Gdynia, PL.
 (540)

INTERTON

(531) 24.17, 26.11, 27.5
 (510), (511) **35** prowadzenie agencji importowo-eksportowej w zakresie instrumentów muzycznych i ich akcesoriów.

(111) **159390** (220) 2001 07 31 (210) 239002
 (151) 2004 12 27
 (732) Tommy Hilfiger Licensing Inc., Newark, US.
 (540)

T

Kolory znaku: biały, czerwony, granatowy

(531) 24.7, 26.11, 27.5, 29.1
 (510), (511) **03** środki wybielające i inne substancje stosowane w praniu, środki czyszczące, polerujące i ścierające, mydła, mydła toaletowe, talki, olejki do kąpieli, sole do kąpieli, żele pod prysznic, środki perfumeryjne, wody kolońskie, wody toaletowe, produkty zapachowe, kremy, lotiony i żele do ciała, dezodoranty osobiste i antyperspiranty, olejki eteryczne, pomadki do ust, błyszczki do ust, kosmetyki, kremy i lotiony, lakiery do paznokci, maskary, podkłady do makijażu, ołówki do brwi, preparaty ściągająco-tonizujące do twarzy, emulsje do opalania, preparaty przyspieszające opalanie i preparaty brązujące, nie medyczne balsamy do ust, preparaty z faktorem ochronnym oraz blokery słoneczne, kremy ochładzające, kremy oczyszczające, kremy i lotiony do golenia, płyny do pielęgnacji włosów, szampony i odżywki do włosów, lakiery do włosów, żele do układania włosów, lotiony do włosów, środki do czyszczenia zębów.

(111) **159391** (220) 2001 08 02 (210) 239142
 (151) 2005 01 21
 (732) Poznańskie Zakłady Zielarskie „HERBAPOL” S.A., Poznań, PL.
 (540) rosavit c
 (510), (511) **05** produkty farmaceutyczne.

(111) **159392** (220) 2001 08 02 (210) 239143
 (151) 2005 01 21

(732) Poznańskie Zakłady Zielarskie „HERBAPOL” S.A.,
Poznań, PL.

(540) sorbovit c

(510), (511) **05** produkty farmaceutyczne.

(111) **159393** (220) 2001 08 03 (210) 239150

(151) 2005 01 18

(732) Przedsiębiorstwo Produkcyjno-Handlowe
KARMEL Spółka Cywilna Andrzej Kuc, Mariusz Kuc, Panki, PL.
(540)



Kolory znaku: czerwony, biały, czarny

(531) 26.13, 27.5, 29.1

(510), (511) **30** słodycze, guma do żucia, **37** usługi budowlane.

(111) **159394** (220) 2001 08 07 (210) 239314

(151) 2005 01 20

(732) Glaxo Group Limited, Greenford, GB.

(540) CEPOREX

(510), (511) **05** preparaty i substancje farmaceutyczne i weterynaryjne.

(111) **159395** (220) 2001 08 09 (210) 239479

(151) 2005 01 06

(732) Z.Ch."Hajduki" Spółka Akcyjna, Chorzów, PL.

(540) REMOMAT

(510), (511) **02** rozpuszczalniki i wodorozcieńczalne farby, emalie, lakiery i środki impregnujące do zastosowań wewnętrznych i zewnętrznych.

(111) **159396** (220) 2001 08 09 (210) 239480

(151) 2005 01 06

(732) Z.Ch."Hajduki" Spółka Akcyjna, Chorzów, PL.

(540) EMOLAK-EKO

(510), (511) **02** rozpuszczalniki i wodorozcieńczalne farby, emalie, lakiery i środki impregnujące do zastosowań wewnętrznych i zewnętrznych.

(111) **159397** (220) 2001 08 14 (210) 239583

(151) 2004 12 29

(732) Jadwiga Grous, Warszawa, PL.

(540)



Kolory znaku: ciemnoniebieski, żółty, czarny, szary

(531) 3.5, 26.1, 27.5, 29.1

(510), (511) **25** obuwie damskie, męskie, młodzieżowe, importowane i krajowe.

(111) **159398** (220) 2001 08 16 (210) 239704

(151) 2005 01 06

(732) „Sławski Zakład Przetwórstwa Mięsa i Drobiu Balcerzak i spółka” Spółka z o.o., Wróblew, PL.

(540) SPECJAŁY Z BABCINEJ SPIŻARNI

(510), (511) **29** mięso wieprzowe, wołowe i drobiowe, wyroby prasowane wieprzowe, wołowe i drobiowe, pieczenie wieprzowe, wołowe i drobiowe, kiełbasy wieprzowe i drobiowe wędzone - parzone, wędzonki wieprzowe, wołowe i drobiowe, kiełbasy surowe, kiełbasy wieprzowe półtrwale podsuszane, kiełbasy wołowe półtrwale podsuszane, wędliny podrobowe, wyroby garmażeryjne, mięsa i wędliny grillowe, tłuszcze zwierzęce.

(111) **159399** (220) 2001 08 20 (210) 239801

(151) 2004 12 30

(732) Genzyme Corporation, Cambridge, US.

(540) EPICEL ASAProgram

(510), (511) **44** usługi medyczne.

(111) **159400** (220) 2001 08 22 (210) 239896

(151) 2005 01 20

(441) 2002 02 25

(732) PZ CUSSONS POLSKA S.A., Warszawa, PL.

(540) vitalinea pharma

(510), (511) **03** wyroby kosmetyczne.

(111) **159401** (220) 1999 08 25 (210) 206498

(151) 2004 11 18

(732) KORONA Ośrodek Wczasowo-Rehabilitacyjny - Teresa Korona, Muszyna, PL.

(540)



(531) 24.9, 27.5

(510), (511) **41** usługi związane z organizacją wypoczynku, **44** sanatoria, fizykoterapia, kinezyterapia, hydroterapia, rehabilitacja chorych.

(111) **159402** (220) 2000 01 14 (210) 212434

(151) 2004 10 01

(732) Zakład Przetwórstwa Spożywczego POLSMAK Czesław Poprawski, Jolanta Smektała sp.j., Wschowa, PL.

(540)



Kolory znaku: żółty, czerwony, czarny

(531) 26.1, 26.11, 27.5, 29.1

(510), (511) **29** cebula konserwowana, chrzan konserwowany, dżemy, groch konserwowany, grzyby konserwowane, kapusta kwaszona, kompoty, koncentrat pomidorowy, konserwy z owocami i z warzywami, korniszony, korniszony z jarzynami w occie, konfitury, marmolady, oliwki konserwowane, owoce i warzywa konserwowane, owoce i warzywa suszone, powidła, przecier pomidorowy, sałatki owocowe i warzywne, soki warzywne do przyrządzania potraw, zioła ogrodowe konserwowane, gotowe dania warzywno-mięsne, gotowe dania warzywno-mięsne przeznaczone do odgrzewania, zupy mięsne, sałatki z dodatkiem ryb, galarety rybne, galantyny drobiowe, buliony, **30** keczup, majonez, musztarda, ocet,

sosy pomidorowe, sosy majonezowe, sosy pikantne sojowe, sosy mięsne, **35** usługi agencji importowo-eksportowej, usługi kojarzenia kontrahentów handlowych, zgrupowanie na rzecz osób trzecich różnych towarów pozwalające nabywcy wygodnie je oglądać i kupować w sklepie z artykułami spożywczymi.

(111) **159403** (220) 2000 03 21 (210) 215675
(151) 2005 02 07
(732) Okręgowa Spółdzielnia Mleczarska, Radomsko, PL.
(540) duomix light
(510), (511) **29** masło niskotłuszczowe (mieszanka masła z olejem).

(111) **159404** (220) 2000 04 03 (210) 216374
(151) 2005 02 14
(732) EKOLAND Spółka z o.o., Tychy, PL.
(540)



Kolory znaku: biały, czerwony, różowy, zielony
(531) 27.5, 29.1

(510), (511) **29** marmolady, przetwory z warzyw i owoców, konfitury, dżemy, **30** kawa, herbata, napoje na bazie kawy, miód, polewy owocowe, **32** napoje instant, napoje bezalkoholowe, wody mineralne gazowane i niegazowane, nektary owocowe, syropy owocowe, proszek do produkcji napojów, pastylki do produkcji napojów, soki owocowe, soki wieloowocowe, soki warzywne, soki owocowo-warzywne, soki wielowarzywne, napoje owocowe, napoje wieloowocowe, napoje warzywne, napoje owocowo-warzywne.

(111) **159405** (220) 2000 04 10 (210) 216680
(151) 2005 01 18
(732) „AFLOFARM Fabryka Leków” Spółka z o.o., Ksawerów, PL.
(540) VALERIN
(510), (511) **03** olejki eteryczne, ekstrakty roślinne do celów kosmetycznych, maści do celów kosmetycznych, środki do czyszczenia zębów, **05** barwniki i tłuszcze stosowane w farmacji, preparaty i środki - farmaceutyczne, weterynaryjne, sanitarne, dietetyczne środki spożywcze użytku medycznego, żywność dla niemowląt, środki i preparaty stomatologiczne, artykuły higieniczne i opatrunkowe, zioła lecznicze, środki odkażające, fungicydy, herbicydy, **44** usługi medyczne, higieniczne i kosmetyczne, badania medyczne i analityczne.

(111) **159406** (220) 2000 04 27 (210) 217710
(151) 2005 02 01
(732) ZEON CORPORATION, Tokio, JP.
(540) ZEON
(510), (511) **01** chemikalia stosowane w przemyśle, pracach badawczych i w fotografii jak również w rolnictwie, ogrodnictwie i leśnictwie, nieprzetworzone żywice sztuczne, nieprzetworzone tworzywa sztuczne, preparaty regulujące wzrost roślin, płynny kauczuk, **17** kauczuk surowy i półprzetworzony; kauczuk syntetyczny; półprzetworzone tworzywa sztuczne; żywice syntetyczne (półprodukty), materiały izolacyjne.

(111) **159407** (220) 2000 06 06 (210) 219561
(151) 2004 12 28
(732) Poznańskie Przedsiębiorstwo Robót i Usług Specjalistycznych „REMKAN” Spółka z o.o., Poznań, PL.

(540)



Kolory znaku: biały, niebieski

(531) 7.15, 27.5, 29.1

(510), (511) **37** usługi budowlane, naprawy i remonty, usługi instalacyjne w zakresie sieci wodno-kanalizacyjnej, **42** doradztwo w sprawach projektowania, wykonawstwa i remontów sieci wodno-kanalizacyjnej.

(111) **159408** (220) 2000 06 16 (210) 220033
(151) 2004 10 13
(732) ATM - INVESTMENT Spółka z o.o., PL.
(540) ATM-Investment Sp.z o.o.

(510), (511) **35** aukcje publiczne, organizowanie wystaw w celach handlowych lub reklamowych, organizowanie targów w celach handlowych lub reklamowych, zarządzanie hotelami, **36** zarządzanie nieruchomościami, wynajmowanie pomieszczeń biurowych (nieruchomości), dzierżawa majątku nieruchomego, zarządzanie majątkiem, administrowanie majątkiem nieruchomym, oszacowanie (wycena) majątku nieruchomego, pośrednictwo w sprawach majątku nieruchomego, agencje pośrednictwa w handlu nieruchomościami, wynajmowanie mieszkań, usługi agencji nieruchomości, **37** usługi budowlane, **38** emisja radiowa, emisja telewizyjna, **39** usługi transportowe autobusowe, **41** studia filmowe, produkcja filmów, **42** projektowanie budynków, **43** wynajmowanie mieszkań na pobyt czasowy, usługi agencji tymczasowego zakwaterowania, wynajmowanie noclegów.

(111) **159409** (220) 2000 06 15 (210) 220058
(151) 2004 10 28
(732) Grupa Inwestycyjna HOSSA S.A., Gdynia, PL.
(540)



Kolory znaku: niebieski, jasnoniebieski

(531) 26.1, 27.5, 29.1

(510), (511) **01** chemikalia przemysłowe, **02** farby i lakiery dla celów przemysłowych, **04** paliwa stałe, ciekłe i gazowe, **06** konstrukcje metalowe, metalowe elementy stolarki budowlanej, cysterny, pojemniki i zbiorniki metalowe, **07** maszyny budowlane, napędy hydrauliczne, obrabiarki do metali i drewna, urządzenia podnośnikowe, chwytaki, **08** narzędzia ręczne, **09** artykuły radiowo-telewizyjne, **11** sprzęt oświetleniowy, grzejniki i bojler centralnego ogrzewania, ceramiczne wyroby sanitarne, umywalki, wanny, generatory pary do centralnego ogrzewania gorącą wodą, piece, paleniska i palniki piecowe, urządzenia chłodnicze i klimatyzacyjne, **16** artykuły piśmiennicze, książki, gazety, **17** materiały izolacyjne, **18** skóry i artykuły ze skóry ujęte w tej klasie, **19** płytki ceramiczne, cegły, dachówki, terakota, pustaki, betonowe wyroby konstrukcyjne, belki prefabrykowane, ściany gipsowe, sufity gipsowe podwieszane, płyty fornirowe, sklejkki, płyty laminowane, drewno budowlane i drewno użytkowe, **20** meble biurowe i sklepowe, meble kuchenne, wyroby z drewna, korka trzciny, sitowia, wikliny i innych materiałów do wyplatania, materace, wyroby ze słomy, **21** ceramiczne wyroby gospodarstwa domowego i ceramiki ozdobnej, **25** ubrania, buty, **29** mięso, wyroby z mięsa, ryby i wyroby z ryb, mleko i wyroby z mleka, jadalne oleje i tłuszcze, owoce i wa-

rzywa konserwowane, **30** chleb i wyroby mączne, kawa, herbata, kakao, **31** płody rolne, żywe zwierzęta, ziarna zbóż, pasze dla zwierząt, kwiaty i rośliny, **32** napoje bezalkoholowe, **34** wyroby tytoniowe, nieprzetworzony tytoń, **35** badanie rynku i opinii publicznej, doradztwo w zakresie prowadzenia interesów i zarządzania, usługi rachunkowości, prowadzenia ksiąg i kontroli ksiąg, doradztwo podatkowe, wynajem maszyn i sprzętu biurowego, **36** pośrednictwo finansowe, zarządzanie i administrowanie nieruchomościami, wynajem, kupno i sprzedaż nieruchomości dzierżawionych lub stanowiących własność osobistą, **37** budownictwo ogólne i inżynieria lądowa, rozbiórka i burzenie domów, przygotowanie terenu pod budowę, roboty ziemne, wykopy i wiercenia próbne, wznoszenie kompletnych obiektów lub ich części, usługi w zakresie inżynierii lądowej i wodnej, wykonywanie pokryć i wiązań dachowych, specjalistyczne, prace budowlane na nowych i istniejących obiektach budowlanych, montaż instalacji elektrycznych, wodociagowych, sanitarnych, gazowych, prace budowlane montażowe i wykończeniowe, budowa autostrad, dróg, lotnisk i obiektów sportowych, wynajem sprzętu budowlanego i burzącego wraz z obsługą operatorską, budowa obiektów inżynierii wodnej, wykonywanie instalacji budowlanych, usługi wykonywania budowlanych prac wykończeniowych, pranie i czyszczenie wyrobów włókienniczych, **39** transport i gospodarka magazynowa, transport pasażerski i towarowy, środkami transportu lądowego, wodnego i powietrznego, **40** cięcie i heblowanie drewna, impregnacja drewna, introligatorstwo, kucie, prasowanie, wylączanie i walcowanie metali, obróbka skrawaniem metali i nakładanie powłok niemetalowych, usługi poligraficzne, reprodukcja nośników informacji, **41** usługi wydawnicze książek, czasopism, broszur i wydawnictw periodycznych, wydawanie i reprodukcja nagrań dźwiękowych i nagrań VIDEO, **42** wynajem komputerów, **43** usługi gastronomiczne, bary, restauracje, stołówki, punkty gastronomiczne, prowadzenie hoteli, motele, pól campingowych łącznie z polami karawaningu, **44** wynajem maszyn i urządzeń rolniczych.

(111) **159410** (220) 2000 08 17 (210) 222812
(151) 2005 01 26
(732) ORLEN Transport Nowa Sól Spółka z o.o., Nowa Sól, PL.
(540)



Kolory znaku: czerwony, szary
(531) 26.13, 29.1

(510), (511) **01** chemikalia do rozdzielania olejów, czynniki do usuwania nafty, dodatki chemiczne do paliw silnikowych, dodatki detergentowe do benzyn, emulgatory, gaz i gazy zestalone do celów przemysłowych, katalizatory, kleje kauczukowe, mastyks do opon, materiały filtracyjne w postaci preparatów chemicznych, materiały syntetyczne do absorpcji oleju, mieszaniny do reperacji opon, mieszanki chemiczne kwasoodporne, mieszanki do naprawiania ogumienia, ogniwa galwaniczne, płyny do odsiarczania akumulatorów elektrycznych, ogniwa galwaniczne, płyny do obwodów hydraulicznych, płyny do odsiarczania akumulatorów elektrycznych, płyny hamulcowe, preparaty chemiczne do usuwania osadów węglowych w silnikach, pochłaniacze w postaci substancji aktywnych chemicznie, preparaty do klejenia i gruntowania, preparaty do konserwacji kauczuku, preparaty do oczyszczania oleju, preparaty do odtłuszczania, preparaty do oszczędzania paliw, preparaty do wulkanizacji, rozpuszczalniki do lakierów, rozpuszczalniki do odklejania gumy, roztwory kauczukowe, roztwory zapobiegające tworzeniu się piany w akumulatorach, silikon, słabo zakwaszona woda do ładowania akumulatorów, sioła do gruntowania i wykańczania powierzchni, substancje mineralne, substancje zapobiegające zamarzaniu, utleniacze jako dodatki chemiczne do paliwa silnikowego, woda destylowana, **04** benzyna jako paliwo sil-

nikowe, benzyna ciężka węglowa, lekka w czystej postaci, dodatki nie chemiczne do paliw silnikowych, gazolina, gazy zestalone jako paliwo, mazut, mieszanki paliwa rozpylonego, nafta, oleina, oleje, paliwa, również mineralne i na bazie alkoholu, ropa naftowa w postaci surowej lub rafinowanej, smary, tłuszcze przemysłowe, woski przemysłowe, żel naftowy do celów przemysłowych, **09** akumulatory, aparatura do wyważania, baterie i ogniwa galwaniczne, bezpieczniki, cewki, oporniki, dystrybutory paliwa, koce strażackie, kratki, płytki, urządzenia do ładowania akumulatorów, kwasomierze, obudowy, skrzynki do akumulatorów, mierniki, wskaźniki rejestrujące ciśnienie, pompy samoregulujące do paliwa, wskaźniki ciśnienia, prędkości, znaki drogowe świecące lub mechaniczne, **12** ciężarki do wyważania kół pojazdów, dętki do opon, hamulce do pojazdów, ogumienie do pojazdów, opony, silniki samochodowe, wycieraczki do szyb pojazdów, **37** bieźnikowanie opon, czyszczenie pojazdów, mycie pojazdów, pomoc i naprawa przypadku awarii pojazdów, stacje obsługi samochodów, wynajmowanie maszyn i urządzeń związanych z naprawą i transportem samochodów, **39** wynajmowanie samochodów, wypożyczanie samochodów, holowanie, magazynowanie, pośrednictwo transportowe, składowanie towarów, transport pasażerski, transport i składowanie odpadów, usługi ratownicze, **41** organizowanie i prowadzenie konferencji i szkoleń, **42** doradztwo w zakresie ochrony środowiska, kontrola jakości.

(111) **159411** (220) 2000 09 12 (210) 223906
(151) 2004 11 09
(732) Dreła Janusz Przedsiębiorstwo
Produkcyjno-Handlowo-Usługowe MODEXTIL, Warszawa, PL.
(540) VINCENZO
(510), (511) **25** odzież, odzież męska, koszule, krawaty.

(111) **159412** (220) 2000 12 01 (210) 228197
(151) 2004 12 07
(732) Nintendo Co., Ltd, Kyoto, JP.
(540)



PICHU

(531) 4.3, 27.5
(510), (511) **09** zestawy gier telewizyjnych, kasyety pamięci do gier podręcznych, kasyety pamięci do zestawów gier telewizyjnych, dyski (w tym dyski magnetyczne oraz dyski optyczne) do zestawów gier telewizyjnych, aparaty gier wideo dla celów usługowych bądź użytku domowego, urządzenia do zabawy, regulatory do wyżej wymienionych zestawów gier oraz urządzeń, manipulatory drążkowe (joysticki) do wyżej wymienionych zestawów gier oraz urządzeń, programy komputerowe, kasyety pamięci, dyski (w tym dyski magnetyczne, optyczno-magnetyczne oraz optyczne), dyskietki, karty układów scalonych, układy elektroniczne, mikroukłady scalone, pamięci półprzewodnikowe, taśmy magnetyczne, karty magnetyczne, kasyety, wszystkie stosowane jako nośniki programów komputerowych, zapisy dźwięku oraz obrazu (w tym kompaktowe dyski dźwiękowe oraz dyski wideo), krokomierze, automaty sprzedające (automatyczne maszyny dystrybucyjne), odbiorniki telewizyjne, urządzenia do zapisów i reprodukcji audio oraz video, przenośne urządzenia do zapisów i reprodukcji audio oraz video, wygaszacze ekranów monitorów oraz programy wygaszania ekranów monitorów, telefony przenośne, części i wyposażenie do wszelkich wyżej podanych towarów, **16** druki (w tym czasopisma, gazety, książki, katalogi, broszury), papier, pojemniki papierowe, materiały piśmienne, kaligrafia oraz obrazy, obrusy papierowe, serwety i porporce papierowe, chorażki papierowe, chusteczki

papierowe, zdjęcia, pasty i kleje dla celów biurowych oraz użytku domowego, powielacze, folie do domowego pakowania produktów żywnościowych, wykroje dla krawiectwa, wzory dla wykonywania ubrań, papierowe śliniaki dziecięce, statki papierowe, naklejki samoprzylepne i naklejki do kopiowania wzorów (pieczętki laminowane), statywy fotograficzne, adresowniki, reglety drukarskie, kolorowe taśmy drukarskie, elektryczne zszywacze biurowe, przybory i materiały kreślarskie, szczotki drukarskie, maszyny do pisania, rozdrabniacze papieru, wosk uszczelniający, akwaria domowe i akcesoria do nich, karty handlowe nieelektroniczne i bez paska magnetycznego, **25** odzież w tym okrycia wierzchnie, ubrania wewnętrzne, palta, swetry, koszule, bielizna osobista i bielizna pochłaniająca pot, ubiory nocne, kostiumy do pływania (kostiumy kąpielowe) oraz czepki kąpielowe, skarpety i pończochy, rękawiczki, krawaty, szaliki, kapelusze i czapki, szelki, pasy ubraniowe, paski, obuwie w tym buty, boty, wkładki do obuwia oraz sandały, specjalistyczne ubrania sportowe i gimnastyczne, specjalistyczne obuwie sportowe i gimnastyczne, **28** gry ręczne, zabawki, lalki, karty do gry, sprzęt do gry „GO”, szachy, szachy japońskie, przyrządy do sztuczek magicznych, sprzęt do gry mah-jong, towary sportowe i gimnastyczne, sprzęt wędkarski, części i wyposażenie do wyżej wymienionych towarów, karty do gry (w tym tradycyjne karty do gry oraz japońskie karty do gry), **30** kawa, kakao, ziarno kawowe, herbata, cukier (miód, gęsty syrop słodowy), kanapki, pizza, przekąski zbożowe, wyroby cukiernicze, chleb oraz bułki.

(111) **159413** (220) 2000 12 04 (210) 228354
(151) 2004 10 11
(732) „SFINKS POLSKA” Spółka Akcyjna, Łódź, PL.
(540) best food by Tom Maltom
(510), (511) **29** potrawy mięsne, z drobiu i ryb, **43** usługi hotelarskie, gastronomiczne i restauracyjne.

(111) **159414** (220) 2000 12 06 (210) 228386
(151) 2005 01 05
(732) Agere Systems Inc. (a Delaware corporation), Allentown, US.
(540) AGERE
(510), (511) **09** sprzęt łącznościowy, sprzęt komputerowy, oprogramowanie komputerowe, światłowody, lasery, układy scalone, sprzęt telewizyjny, sprzęt audio, oprogramowanie audio, sprzęt wizualny, oprogramowanie wizualne, obwody, kable i sprzęt telekomunikacyjny, **38** usługi komunikacyjne.

(111) **159415** (220) 2000 12 06 (210) 228387
(151) 2005 01 21
(732) Agere Systems Inc.(a Delaware corporation), Allentown, US.
(540) agere systems
(510), (511) **09** sprzęt łącznościowy, sprzęt komputerowy, oprogramowanie komputerowe, światłowody, lasery, układy scalone, sprzęt telewizyjny, sprzęt audio, oprogramowanie audio, sprzęt wizualny, oprogramowanie wizualne, obwody, kable i sprzęt telekomunikacyjny, **38** usługi komunikacyjne.

(111) **159416** (220) 2000 12 06 (210) 228388
(151) 2005 01 21
(732) Agere Systems Inc.(a Delaware corporation), Allentown, US.
(540) AGERE SYSTEMS
(510), (511) **09** sprzęt łącznościowy, sprzęt komputerowy, oprogramowanie komputerowe, światłowody, lasery, układy scalone, sprzęt telewizyjny, sprzęt audio, oprogramowanie audio, sprzęt wizualny, oprogramowanie wizualne, obwody, kable i sprzęt telekomunikacyjny, **38** usługi komunikacyjne.

(111) **159417** (220) 2000 12 19 (210) 229061
(151) 2005 01 25
(732) Firma Handlowo - Budowlana „JANIK” Spółka Cywilna Kazimierz Janik, Janusz Janik, Jan Siedlecki, Ruda Łańcucka, PL.

(540)



Kolory znaku: biały, niebieski, czerwony

(531) 7.1, 26.13, 27.5, 29.1

(510), (511) **02** farby, lakiery, środki impregnujące, **19** cement, wapno, glazura, **37** informacja budowlana, wynajem koparek, malowanie, tynkowanie, zabezpieczanie budynków przed wilgocią.

(111) **159418** (220) 2000 12 20 (210) 229137
(151) 2005 01 20
(732) Wydawnictwo Bauer Spółka z o.o., Spółka k., Warszawa, PL.
(540)

Swiat kobiety

Kolory znaku: biały, ciemnoczerwony

(531) 27.5, 29.1

(510), (511) **03** produkty kosmetyczne, olejki eteryczne, środki do pielęgnacji włosów, środki myjące, środki do czyszczenia zębów, dezodoranty osobiste, perfumy, wody kolońskie, **05** dietetyczne środki medyczne, żywność dla niemowląt, **09** płyty CD, kasety audio i video, CD-ROM, DVD, **14** amulety, biżuteria, bransoletki, breloczki, emblematy z metali szlachetnych, figurki z metali szlachetnych, flaszeczki z metali szlachetnych, kolczyki, spinki do krawatów, szpilki do krawatów, łańcuszki, spinki do mankietów, medale, medaliony, naszyjniki, obrączki, papierońnice z metali szlachetnych, puchary z metali szlachetnych, wyroby ze srebra i złota, bransoletki do zegarków, kamienie szlachetne, **16** czasopisma, książki, papeteria, artykuły biurowe, pieluszki jednorazowe, **18** kufry i walizki, parasole, parasole przeciwsłoneczne, wyroby rymarskie, **20** wyroby z bursztynu i masy perłowej, **21** naczynia ceramiczne, naczynia do mieszania koktajli, naczynia do picia, naczynia nie z metali szlachetnych, naczynia stołowe, naczynia szklane, wyroby szklane malowane, szklanki do napojów, wyroby z porcelany i fajansu, dozowniki mydła, mydelniczki, gąbki toaletowe, **25** apaszki, bielizna, kapelusze, szaliki, **28** karty do gry, **30** kawa, herbata, słodycze.

(111) **159419** (220) 2000 12 30 (210) 229643
(151) 2005 02 21
(732) Przedsiębiorstwo Produkcyjno-Usługowo-Handlowe SAISA S.C. Wojciech Sarna, Maria Sarna, Maria Jolanta Sarna, Tadeusz Sarna, Chodzież, PL.
(540)



Kolory znaku: złoty

(531) 5.13, 9.1, 27.5, 29.1

(510), (511) **30** wyroby piekarnicze, w tym chleb o przedłużonym terminie trwałości.

(111) **159420** (220) 2001 01 11 (210) 229972
(151) 2005 01 25

(732) Krajowa Izba Gospodarcza PRZEMYSŁ ROZLEWNICZY,
Warszawa, PL.

(540)



(531) 27.5

(510), (511) **16** druki akcydensowe, plany, podręczniki, prospekty, nuty, rysunki, śpiewniki, zakładki do książek, mapy, matryce drukarskie, obwoluty, wykroje do wykonywania odzieży, papier do pakowania, albumy, almanachy, broszury, czcionki drukarskie, czasopisma, folie z tworzyw sztucznych do pakowania, fotografie, gazety, kalendarze, karty pocztowe, książki, obrazy, opakowania kartonowe, modele papierowe, materiały do modelowania, **32** naturalna woda mineralna, napoje owocowe.

(111) **159421** (220) 2001 01 23 (210) 230465

(151) 2005 02 04

(732) MATSUSHITA ELECTRIC INDUSTRIAL CO., LTD.,
Osaka Prefecture, JP.

(540) National

(510), (511) **07** maszyny i obrabiarki, motory i silniki (z wyjątkiem silników do pojazdów lądowych), mechanizmy sprzęgania i napędu (z wyjątkiem przeznaczonych do pojazdów lądowych), narzędzia rolnicze inne niż ręczne, inkubatory do jaj, maszyny spawające, roboty przemysłowe, maszyny do układania podzespołów elektronicznych, urządzenia do wytrawiania na sucho, mikroelektryczne wyładowcze maszyny, systemy do produkcji dysków optycznych, sprzęt do łączenia precyzyjnego, maszyny obróbkowe do płytek z połączeniami drukowanymi, do drutu, do spawania, maszyny do montowania części, maszyny lutownicze, maszyny do wkręcania śrub, narzędzia elektryczne, motory, silniki elektryczne, generatory elektryczne, windy i podnośniki, maszyny pralnicze i suszarki, pralki elektryczne, elektryczne suszarki odzieży, zmywarki elektryczne, kompresory (inne niż do celów chirurgicznych), pompy, pompy elektryczne, maszyny mieszające, tnące i rozdrabniające, miksery, elektryczne wyciskacze soku, malaksery, elektryczne maszynki do mielenia mięsa, elektryczne otwieracze do puszek, elektryczne ostrzarki do noży, elektryczne młynki do kawy, elektryczne kruszarki do lodu, elektryczne urządzenia do usuwania odpadów, narzędzia ogrodnicze, elektryczne kosiarze do trawy, ogrodowe rozpylacze środków dezynfekcyjnych i insektycydów, urządzenia elektryczne do czyszczenia, odkurzacze elektryczne, elektryczne froterki do podłóg, **09** aparaty i przyrządy naukowe, żeglarskie, geodezyjne, elektryczne, fotograficzne, kinematograficzne, optyczne, wagowe, pomiarowe, sygnalizacyjne, kontrolne, do ratowania życia i do celów dydaktycznych, urządzenia do nagrywania, transmisji lub reprodukcji dźwięku lub obrazu, magnetyczne nośniki danych, dyski z nagraniami, automaty sprzedające i mechanizmy do urządzeń uruchamianych przez wrzucenie monety, sprzęt do przetwarzania danych i komputery, aparaty do gaszenia ognia, kamery, flesze elektryczne, kamery cyfrowe, przeglądarki fotograficzne, mikroskopy z oświetleniem, koparki elektroniczne, płyty drukujące, soczewki, baterie i akumulatory, suche ogniwa, baterie doładowywane, urządzenia do ładowania baterii i akumulatorów, baterie akumulatorowe, ogniwa słoneczne, ogniwa paliwowe, urządzenia instalacji elektrycznej, złącza, kable elektryczne, przewody elektryczne, kanały podłogowe głównie dla domowej elektrycznej instalacji kablowej, stabilizatory dla lamp wyładowczych, poddywanowe systemy okablowania, przełączniki do regulatorów światła, wyłączniki automatyczne, magnetyczne styczniki i startery, ochronniki obwodów, aparatura rozdzielcza, elektryczne skrzynki przyłączowe, przełączniki do urządzeń, gniazda (oprawki), wtyczki elektryczne, materiały izolacyjne, elektryczne przełączniki czasowe, inne urządzenia instalacji elektrycznej, wideofony, interkomy, elektryczne gongi drzwiowe, brzęczyki, alarmy przeciwpożarowe, alarmy przeciwigazowe, alarmy przeciwwłamaniowe, przenośne brzęczyki alarmowe, maszyny i aparaty akusty-

czne, radia, magnetofony kasetowe, radiomagnetofony kasetowe, przenośne odtwarzacze kasetowe, urządzenia do nagrywania i odtwarzania dysków kompaktowych, urządzenia do odtwarzania i nagrywania mini dysków, przewijaki mini dysków wraz z odtwarzaniem i nagrywaniem, urządzenia do odtwarzania i nagrywania DVD, urządzenia do zabezpieczonego odtwarzania/zapisu cyfrowego, zabezpieczone karty cyfrowe, głośniki, tunery, wzmacniacze, aparatura stereo, gramofony, korektory graficzne, radia z zegarem, urządzenia nagrywające z układami scalonymi, procesory cyfrowe dźwięku, słuchawki nagłowne, słuchawki douszne, mikrofony, magnetofony z funkcją samoczynnej zmiany kierunku biegu taśmy, oprogramowaniem na dyskach kompaktowych, megafony elektryczne, aparatura będąca wyposażeniem laboratoriów językowych, samochodowe systemy audio, systemy rozgłoszeniowe, miksery audio, urządzenia do czyszczenia sprzętu audio, kable audio, kable video i inne urządzenia akustyczne, audiowizualne urządzenia i aparaty, odbiorniki telewizyjne, wyświetlacze z lampami elektropromieniowymi, lampy elektropromieniowe, lampy telewizyjne analizujące kolor, telewizory plazmowe, wyświetlacze plazmowe, odbiorniki telewizyjne na ciekłych kryształach, wyświetlacze ciekłokrystaliczne, telewizory zespolone z magnetowidem, telewizory zespolone z odtwarzaczami dysków kompaktowych, anteny, tunery do nadawania programów satelitarnych, tunery telewizyjne, terminale internetowe, projektory video, magnetowidy, kamery zespolone z magnetowidem i magnetofonem, kamery video, drukarki wizyjne, odtwarzacze dysków laserowych, odtwarzacze dysków kompaktowych video, oprogramowanie na dyskach kompaktowych video, urządzenia do nagrywania i odtwarzania DVD, kolorowe systemy wizyjne do wielkich wyświetlaczy, systemy telewizji kablowej, napędy dysków twarde, urządzenia obrazujące video, elektryczno-optyczne tablice wyświetlające, uniwersalne elektryczne systemy wyświetlające, systemy urządzeń wideo pracujące w zamkniętym obiegu, oprogramowanie na DVD, kamery telewizyjne, miksery wizyjne, nieliniowe systemy redagowania, sterowniki redagowania, systemy opracowań autorskich na DVD, urządzenia wyświetlające z zastosowaniem diod elektroluminescencyjnych, inne urządzenia audiowizualne, urządzenia i aparaty z zastosowaniem dysków optycznych, stacje dysków optycznych, urządzenia do nagrywania dysków optycznych, urządzenia do odtwarzania dysków optycznych, urządzenia automatycznie zmieniające dyski optyczne, kasety zewnętrzne na dyski optyczne, systemy sterujące do dysków optycznych, maszyny i aparaty komunikacyjne, telefaksy, nadajniki, odbiorniki, telefony, telefony komórkowe, futerały na telefony komórkowe, systemy telefoniczne z automatyczną sekretarką, systemy komutacyjne dla prywatnych linii automatycznych, odbiorniki dla globalnych systemów określania położenia, radiotelefony, radary instalowane na statkach, odbiorniki do systemów przywoławczych, przenośne systemy komunikacyjne, systemy wielokanałowego dostępu radiowego, elektryczne drogowe tablice informacyjne, systemy do wideo telekonferencji, łatwe w obsłudze osobiste systemy telefoniczne, systemy lokalnej sieci komputerowej, kodery/dekodery sygnałów audiowizualnych, samochodowe urządzenia nawigacyjne, elektroniczne systemy pobierania opłat drogowych, anteny do systemów globalnego określania położenia, aparaty i przyrządy kontrolne, urządzenia elektryczne do otwierania drzwi, systemy kontroli komunikacyjnej wizyjno-fonicznej stosowane w budynkach mieszkalnych, systemy wykrywania intruzów, zautomatyzowane systemy monitorowania i sterowania urządzeniami w budynku, elektryczne wielowarstwowe urządzenia zabezpieczające, maszyny i przyrządy o funkcjach kontrolnych, elektryczne tablice rozdzielcze, urządzenia sterujące drogową sygnalizacją świetlną, systemy lokalizacji autobusów, ultrasonograficzne urządzenia do wykrywania pojazdów, sieci informacyjne i telekomunikacyjne do zarządzania ruchem drogowym, regulatory światła, przełączniki do oświetlenia dziennego, przemienniki, sterowniki programowalne, transformatory, szafy rozdzielcze, domowe systemy generowania elektryczności, kondensatory elektroenergetyczne, procesory tekstu, skanery współpracujące z komputerami osobistymi, drukarki, karty do komputerów osobistych, klawiatury komputerowe, myszy komputerowe, stacje CD-romów, stacje dyskietek, urządzenia realizujące operację zapisu sprzężone z czytnikiem kart, czytniki kodów kre-

skowych, urządzenia do zapisywania czasu, łatwe w użyciu terminale danych, systemy punktów sprzedaży, terminale gromadzenia danych, personalny asystent cyfrowy, czytniki dysków optycznych, z odczytem (DVD-ROM) lub z wielokrotnym zapisem-odczytem, systemy projektowania-wytwarzania wspomaganego komputerowo, stacje dysków twardych, oprogramowanie komputerowe, zasilacze podtrzymujące napięcie w urządzeniu przy braku dopływu prądu z sieci zasilających dla komputerów/urządzeń komunikacyjnych/urządzeń rozgłoszeniowych, inne komputerowe urządzenia peryferyjne, zewnętrzne nośniki danych, kasety wideo, taśmy czyszczące, kasety wideo D-VHS, taśmy audio, dyskietki, dyski optyczne, mini dyski, DVD, karty pamięci z układami scalonymi, aparaty i przyrządy pomiarowe, termoluminescencyjne systemy dozymetryczne, przenośne systemy dozymetryczne, liczniki elektroniczne, amperomierze, mierniki poboru mocy, mierniki docisku, elektryczne mierniki nieszczelności, elektryczne próbniki izolacji, termometry nie do celów medycznych, procesory systemów pomiarowych, monitory energii elektrycznej typu wieloobwodowego, mikro-precyzyjne przyrządy pomiarowe, monitory do pomiaru tłuszczu, krokomierze, analizatory audiowizualne, oscyloskopy, modulatory, woltomierze, mierniki odkształceń, inne aparaty pomiarowe, czujniki, foto-czujniki, czujniki temperatury, czujniki pozycji, czujniki prędkości posuwu wiertła, czujniki rotacji, czujniki kąta nachylenia, czujniki wilgotności, inne czujniki, elementy elektryczne, diody elektroluminescencyjne, ciekłe kryształy, moduły z wyświetlaczami ciekłokrystalicznymi, magnetrony, diody, tranzystory, termostaty, układy scalone, elementy o dużym stopniu scalenia, półprzewodnikowe urządzenia pamięciowe, mikrokomputery jednocukładowe, elektryczne wkładki do mikrofonów pojemnościowych, procesory obrazów półtonalnych, termiczne głowice piszące, głowice magnetyczne, magnesy trwałe, złącza, przekaźniki, elementy wyświetlaczy, lasery półprzewodnikowe, czujniki obrazu z elementem ze sprzężeniem ładunkowym (CCD), kondensatory foliowe, elementy membranowe do wzbogacania tlenu, tunery elektryczne, urządzenia wysokiej częstotliwości, urządzenia do atestacji monet, urządzenia do atestacji banknotów, urządzenia piszące sprzężone z czytnikiem kart magnetycznych, oscylatory sterowane napięciowo, moduły z synteźatorami z pętlą fazową, zespoły modułowe komunikacji bezprzewodowej, elementy transmisji optycznej, drukowane i okablowane płytki, elementy głośników, zasilacze, adaptory prądu zmiennego, magnesy zbierne, cewki indukcyjne, kondensatory do urządzeń elektrycznych, filtry sygnałów elektrycznych, transformatory, widelki odchylenia, termistory, warystory, ceramiczne elementy piezoelektryczne, urządzenia akustyczno-optyczne, oporniki, potencjometry, kodery, urządzenia drukujące, hybrydowe układy scalone, elementy przełączające, zgrzewane płytki okablowane, przezroczyste panele dotykowe, elementy elektroluminescencyjne, urządzenia do zdalnego sterowania, magnetyczne elementy rezystancyjne, odłączniki termiczne, inne komponenty elektroniczne z wyłączeniem układów scalonych, elementów o dużym stopniu scalenia oraz płytek drukowanych przeznaczonych do elektronicznych systemów przetwarzania danych, kas sklepowych, sumatorów i maszyn księgujących, domowe urządzenia elektryczne, żelazka elektryczne, wałki elektryczne, lokówki elektryczne, maszyny spawające, aparaty do spawania łukiem elektrycznym, elektrody spawające, maszyny do cięcia metalu łukiem elektrycznym, gazem lub plazmą, **11** aparaty oświetleniowe, grzewcze, do wytwarzania pary, do gotowania, chłodzenia, suszenia, wentylacji, instalacje wodociągowe i kanalizacyjne, żarówki, startery lampowe, świetlówki wkręcane, świetlówki, lampy wolframowe halogenowe, laski, latarnie fluorescencyjne, inne lampy, przyrządowanie do oświetlenia jarzeniowego, zestawy oświetleniowe do rowerów z prądnicą, lampy bakteriobójcze, elektryczne lampy owadobójcze, instalacje do gotowania, automatyczne urządzenia do wytwarzania chleba stosowane w gospodarstwie domowym, czajniki elektryczne, elektryczne garnki do gotowania ryżu, garnki do gotowania ryżu na gaz, garnki do przygotowywania posiłków poprzez wolne gotowanie, elektryczne urządzenia do pieczenia, piecyki do gotowania, testery, maszyny do kawy, kuchenki gazowe, garnki elektryczne, indukcyjne nagrzewnice ślimakowe, grille elektryczne, miksery, urządzenia do wyciskania soku, miksery ręczne, ma-

laksery, maszyny do mielenia mięsa, elektryczne otwieracze puszek, elektryczne ostrzarki do noży, kuchenki mikrofalowe, kuchenki gazowe z piekarnikiem, elektryczne patelnie, zlewozmywaki, instalacje do chłodzenia i zamrażania, lodówki, zamrażalki, dozowniki wody gorącej i zimnej, lądy zamrażające i chłodnicze, elektryczne schładzaczki wody, elektryczne urządzenia do wytwarzania lodu, aparaty i przyrządy wentylacyjne, wentylatory elektryczne, wentylatory, elektryczne urządzenia do oczyszczania powietrza, wyciągi kuchenne, odwilżacze elektryczne, nawilżacze elektryczne, dmuchawy, osłony powietrzne (kurtyny powietrzne), urządzenia sterowane powietrzem, wentylatory przysufitowe, wentylatory dachowe, urządzenia do elektrostatycznego wytrącania, części i osprzęt do w/w zawarty w klasie 11, instalacje grzewcze, schładzające i klimatyzacyjne, klimatyzatory, klimakonwektory, odświeżacze powietrza działające na zasadzie parowania, piece, elektryczne ogrzewacze pomieszczeń, koce elektryczne, dywany podgrzewane elektrycznie, naftowe nagrzewnice z wentylatorem, elektryczne ogrzewacze stóp (kotatsu), gazowe urządzenia do ogrzewania, inne instalacje do ogrzewania/chłodzenia i klimatyzacji, instalacje do celów sanitarnych, elektryczne bidety, toalety, muszle klozetowe ze spłuczką, toalety przenośne, systemy oczyszczania ścieków poprzez natlenianie, oczyszczacze wody, spalarki śmieci, kuchenne urządzenia do przeróbki odpadków, sauny, wanny, instalacje łazienkowe, prysznice elektryczne, nagrzewacze wody, przepływowe piece gazowe do ogrzewania wody, inne urządzenia do nagrzewania wody, urządzenia do suszenia, suszarki do naczyń, elektryczne suszarki do włosów, suszarki do odzieży i inne suszarki.

(111) **159422** (220) 2001 02 03 (210) 231066
 (151) 2005 01 11
 (732) Zakład Przetwórstwa Mięsnego „TARCZYŃSKI” Spółka z o.o., Trzebnica, PL.
 (540) smolna
 (510), (511) **29** wyroby mięsne, wędliny.

(111) **159423** (220) 2001 02 03 (210) 231067
 (151) 2004 12 29
 (732) „STARCOM” Spółka Jawna Dawid Jurek, Janusz Korczak, Głogów, PL.
 (540) starcom
 (510), (511) **09** komputery, serwery komputerowe, sieci informatyczne, **35** działalność handlowa w zakresie sprzedaży hurtowej i detalicznej oraz import i eksport: komputerów, serwerów, części składowych komputerów, urządzeń peryferyjnych, drukarek, oprogramowania komputerów, kas fiskalnych, telefonów komórkowych, książek i wydawnictw o tematyce informatycznej, skup i sprzedaż części używanych, odpłatne udostępnianie, odtwarzanie lub systematyzacja informacji komputerowych baz danych, sortowanie danych w bazach komputerowych, skomputeryzowane zarządzanie plikami, kompilacja informacji do komputerowych baz danych, powielanie dokumentów, pośrednictwo komis w sprawach kupna, sprzedaży, sprzętu komputerowego, **37** instalowanie, konserwacja i naprawa komputerów oraz sieci informatycznych, **38** przesyłanie danych, informacji tekstowej i obrazowej za pomocą terminali komputerowych, **40** drukowanie, **42** doradztwo komputerowe, projekty i aktualizacja oprogramowania komputerowego, programowanie komputerów, odzyskiwanie i odtwarzanie komputerowych baz danych, konserwacja oprogramowania komputerowego, odpłatne udostępnianie czasu dostępu do: komputerowych baz danych oraz do komputerów w celu przetwarzania danych, administrowanie siecią komputerową.

(111) **159424** (220) 2001 02 09 (210) 231358
 (151) 2004 10 07
 (732) Przedsiębiorstwo INCHEM W.Graczyk i Wspólnicy Spółka Jawna, Łódź, PL.
 (540) fullmix
 (510), (511) **02** pokrywające powierzchnie dekoracyjne i ochronne kompozycje trwałe lub tymczasowe, bejce, barwniki, farby, lakie-

ry, zaprawy farbiarskie, podkłady, szpachlówki, farby do gruntuowania, pigmenty, powłoki gruntowe, środki zabezpieczające przed niszczeniem mury i inne materiały wszystkie w formie preparatów proszkowych, płynnych, półpłynnych i rozpylanych oraz rozcieńczalniki do powyższych związków i preparatów.

(111) **159425** (220) 2001 02 14 (210) 231541
(151) 2004 12 29
(732) ASCOPOL Spółka z o.o., Wrocław, PL.
(540)

ASCOTAXI

(531) 27.5
(510), (511) **39** usługi w zakresie przewozu osób i towarów, usługi taksówkowe, **42** usługi w zakresie ochrony osób i mienia.

(111) **159426** (220) 2001 02 20 (210) 231820
(151) 2005 01 11
(732) The Bank of Tokyo-Mitsubishi, Ltd., Tokio, JP.
(540)



(531) 19.19
(510), (511) **36** przyjmowanie lokat (w tym wydawanie obligacji za przyjęcie lokat), przyjmowanie lokat terminowych, pozycanie funduszy oraz dyskontowanie weksli, usługi w zakresie krajowych operacji walutowych, poręczanie wierzytelności i akceptowanie weksli, udzielanie pożyczek w papierach wartościowych, nabywanie i cedowanie kredytów; bezpieczne przechowywanie papierów wartościowych, metali szlachetnych i innych artykułów; wymiana pieniędzy, przyjmowanie giełdowych transakcji terminowych, asekurowanie powiernictwa pieniędzy, papierów wartościowych, kredytów, nieruchomości gruntów lub ruchomości przynależnych do nich, praw do obszaru oraz praw leasingowych do gruntów, przyjmowanie ofert papierów wartościowych, usługi w zakresie zagranicznych operacji walutowych, usługi związane z akredytowanymi, obrót papierami wartościowymi, usługi związane z kontraktami terminowymi na indeks, opcjami na papiery wartościowe, kontraktami terminowymi na zagraniczne papiery wartościowe, usługi brokerskie i agencyjne w zakresie obrotu papierami wartościowymi, kontraktami terminowymi na indeks, opcjami na papiery wartościowe i kontraktami terminowymi na zagraniczne papiery wartościowe, usługi brokerskie i agencyjne w zakresie narodowych depozytów papierów giełd, kontraktów terminowych na indeks, opcji na papiery wartościowe na rynku papierów wartościowych, usługi brokerskie i agencyjne w zakresie narodowych depozytów papierów giełd i kontraktów terminowych na zagraniczne papiery wartościowe na rynku zagranicznych papierów wartościowych, ubezpieczanie papierów wartościowych, wtórne oferowanie papierów wartościowych, obsługa ofert lub wtórnego oferowania papierów wartościowych, dostarczanie informacji dotyczących sytuacji na rynku walorów.

(111) **159427** (220) 2001 02 22 (210) 231972
(151) 2004 12 08
(732) Agouron Pharmaceuticals, Inc., La Jolla, US.
(540) DURZERA

(510), (511) **05** produkty farmaceutyczne, weterynaryjne i sanitarne, substancje dietetyczne do celów leczniczych, oraz preparaty anty-infekcyjne i preparaty do leczenia schorzeń autoimmunologicznych, żywność dla niemowląt, plastry, materiały opatrunkowe, materiały do plombowania zębów, woski dentystyczne, środki odkażające, środki do zwalczania robactwa, fungicydy, herbicydy.

(111) **159428** (220) 2001 03 12 (210) 232825
(151) 2004 11 18
(732) „CENTRUM-BUDOWNICTWA.PL” Tomasz Lingo, Świebodzin, PL.
(540)



Kolory znaku: zielony, biały, granatowy, czerwony
(531) 1.5, 1.11, 7.1, 27.5, 29.1
(510), (511) **06** metalowe materiały i elementy budowlane, metalowe konstrukcje budowlane, rusztowania metalowe, metalowe elementy do instalacji wentylacyjnych i klimatyzacyjnych, żaluzje metalowe, **19** altany i baraki, niemetalowe materiały i elementy budowlane, niemetalowe konstrukcje budowlane, rusztowania niemetalowe, **35** usługi agencyjne i przedstawicielskie na rzecz krajowych i zagranicznych podmiotów gospodarczych, usługi pośrednictwa handlowego polegające na kojarzeniu kontrahentów branży materiałów budowlanych, nadzorowanie i kierowanie pracami budowlanymi na zlecenie inwestora jako zastępstwo inwestycyjne, **37** budownictwo przemysłowe, budownictwo mieszkaniowe, restauracja i rekonstrukcja obiektów zabytkowych, nadzór budowlany, **42** projektowanie w zakresie budownictwa przemysłowego i mieszkaniowego, ekspertyzy inżynierskie i opinie techniczne w zakresie budownictwa, inwentaryzacja obiektów budowlanych, kosztorysowanie z zakresu prac budowlanych, usługi doradcze dotyczące nowoczesnych technik i technologii w budownictwie, usługi informatyczne w zakresie projektowania witryn i serwisów internetowych, graficzne opracowywanie stron WWW .

(111) **159429** (220) 2001 03 19 (210) 233099
(151) 2004 11 09
(732) HORTEX HOLDING Spółka Akcyjna, Warszawa, PL.
(540) SAŁATKA PEDROS

(510), (511) **29** mrożone owoce i warzywa, przetwory owocowe i warzywne, suszone i gotowane owoce i warzywa, konserwowane owoce i warzywa, konserwy owocowe i warzywne, sałatki z owoców, owoce i warzywa smażone, owoce w cukrze, sałatki warzywne, składniki do sporządzania zup.

(111) **159430** (220) 2001 03 19 (210) 233101
(151) 2004 11 09
(732) HORTEX HOLDING Spółka Akcyjna, Warszawa, PL.
(540)



Kolory znaku: czerwony, zielony, biały
(531) 1.1, 26.2, 27.5, 29.1
(510), (511) **32** napoje bezalkoholowe, soki i napoje owocowe, soki i napoje warzywne, soki i napoje owocowo-warzywne, nektary.

(111) **159431** (220) 2001 03 19 (210) 233102
(151) 2004 11 09
(732) HORTEX HOLDING Spółka Akcyjna, Warszawa, PL.
(540) HORTEX PLUS

(510), (511) **32** napoje bezalkoholowe, soki i napoje owocowe, soki i napoje warzywne, soki i napoje owocowo-warzywne, nektary.

(111) **159432** (220) 2001 03 19 (210) 233129
 (151) 2005 02 14
 (732) Bristol-Myers Squibb SARL, Rueil Malmaison, FR.
 (540) SEPTOFERVEX
 (510), (511) **05** preparaty farmaceutyczne do leczenia kaszlu i przeziębienia.

(111) **159433** (220) 2001 04 17 (210) 234526
 (151) 2004 11 25
 (732) Gulf Conversion Ltd. Company L.L.C., Ajman, AE.
 (540) DAKOTA
 (510), (511) **34** tytoń, papierosy i artykuły dla palaczy.

(111) **159434** (220) 2001 04 20 (210) 234683
 (151) 2004 11 09
 (732) FUJITSU SIEMENS COMPUTERS Spółka z o.o., Warszawa, PL.
 (540)



Kolory znaku: czerwony, zielono-niebieski

(531) 26.4, 27.5, 29.1
 (510), (511) **35** usługi marketingowe w zakresie systemów i urządzeń informatycznych i ich elementów, usługi marketingowe w zakresie komputerów i ich podzespołów, usługi marketingowe w zakresie oprogramowania komputerowego, usługi doradcze i konsultingowe w zakresie sprzedaży i marketingu systemów i urządzeń informatycznych oraz oprogramowania komputerowego, usługi marketingu bezpośredniego, usługi związane z promocją, usługi związane z promocją sprzedaży, organizacja, obsługa i nadzorowanie systemów i programów zachęcania, systemów i programów lojalności oraz systemów i programów nagradzania, wdrażanie i administracja systemów i programów zachęcania, systemów i programów lojalności oraz systemów i programów nagradzania.

(111) **159435** (220) 2001 04 23 (210) 234788
 (151) 2004 10 27
 (732) Conexant Systems, Inc., Newport Beach, US.
 (540) MINDSPEED
 (510), (511) **09** sprzęt komputerowy, przyrządy półprzewodnikowe i oprogramowanie komputerowe.

(111) **159436** (220) 2001 05 08 (210) 235308
 (151) 2004 10 27
 (732) BARTEX - BARTOL Spółka Jawna, Paproć, PL.
 (540)



Kolory znaku: ciemnoniebieski, biały, jasnoniebieski, jasnobrązowy, niebieski, czerwony, czarny

(531) 7.1, 27.5, 29.1
 (510), (511) **33** napoje alkoholowe.

(111) **159437** (220) 2001 05 09 (210) 235373
 (151) 2005 01 12

(732) Przedsiębiorstwo Usługowo Produkcyjne ZAREM Spółka z o.o., Łódź, PL.
 (540)



(531) 26.1, 26.11, 27.5
 (510), (511) **06** zbiorniki metalowe, **07** elementy dźwignic, **37** naprawa zbiorników i kotłów.

(111) **159438** (220) 2001 05 11 (210) 235413
 (151) 2004 11 02
 (732) Dätwyler AG Schweizerische Kabel-, Gummi- und Kunststoffwerke, Altdorf, CH.
 (540)



(531) 24.17, 27.5
 (510), (511) **09** urządzenia i przyrządy: naukowe, żeglarskie, geodezyjne, elektryczne, fotograficzne, kinematograficzne, optyczne, wagowe, pomiarowe, sygnalizacyjne, kontrolne, ratunkowe, do celów dydaktycznych, urządzenia do zapisu, przesyłania i odtwarzania dźwięku i obrazu, magnetyczne nośniki danych, płyty (dyski) z nagraniami, automaty sprzedające i mechanizmy do urządzeń uruchamianych za pomocą pieniędzy, kasy rejestracyjne, maszyny liczące, urządzenia do przetwarzania danych i komputery, kable elektryczne i optyczne, osprzęt kablowy, złącza kablowe, urządzenia przyłączeniowe, elementy i części przyłączeniowe, materiały i osprzęt do instalacji okablowania, sieci elektryczne, części sieci elektrycznych, komponenty bierne i aktywne oraz urządzenia do transmisji danych, złącza standardowe.

(111) **159439** (220) 2001 05 10 (210) 235436
 (151) 2004 11 09
 (732) BARTEX-BARTOL Spółka Jawna, Paproć, PL.
 (540) centurion
 (510), (511) **33** napoje alkoholowe.

(111) **159440** (220) 2001 05 16 (210) 235583
 (151) 2005 02 14
 (732) The Coca-Cola Company, Atlanta, US.
 (540) HOKUS SOKUS
 (510), (511) **32** napoje na bazie wody, napoje o różnych smakach, wody mineralne i gazowane i inne napoje bezalkoholowe, soft drinki, napoje owocowe i soki owocowe, koncentraty i inne preparaty do przygotowywania napojów.

(111) **159441** (220) 2001 05 16 (210) 235584
 (151) 2005 02 14
 (732) The Coca-Cola Company, Atlanta, US.
 (540) CYTRUS PSIKUS
 (510), (511) **32** napoje na bazie wody, napoje o różnych smakach, wody mineralne i gazowane i inne napoje bezalkoholowe, soft drinki, napoje owocowe i soki owocowe, koncentraty i inne preparaty do przygotowywania napojów.

(111) **159442** (220) 2001 05 16 (210) 235586
 (151) 2005 02 14
 (732) The Coca-Cola Company, Atlanta, US.

(540)



Kolory znaku: jasnoniebieski, czarny, czerwony, żółty, pomarańczowy, biały, zielony, jasnobordowy, czarno-biały, jasno żółty

(531) 5.7, 26.1, 26.4, 27.5, 29.1

(510), (511) **32** napoje na bazie wody, napoje o różnych smakach, wody mineralne i gazowane i inne napoje bezalkoholowe, soft drinki, napoje owocowe i soki owocowe, koncentraty i inne preparaty do przygotowywania napojów.

(111) **159443** (220) 2001 05 24 (210) 235979

(151) 2004 09 30

(732) ARIADNA SA Fabryka Nici, Łódź, PL.

(540) nokton

(510), (511) **23** nici, przędza.(111) **159444** (220) 2001 05 28 (210) 236126

(151) 2004 12 07

(732) Przedsiębiorstwo Handlowo-Produkcyjno-Usługowe „MAREX” Marek Michalik, Pawłowice, PL.

(540)



Kolory znaku: biały, wrzosowy, ciemnostalowy

(531) 27.5, 29.1

(510), (511) **25** odzież z tkanin i dzianin: wielosezonowa, damska, męska, młodzieżowa i dziecięca, w tym sportowa i rekreacyjna.

(111) **159445** (220) 2001 06 01 (210) 236425

(151) 2005 01 21

(732) „FORCOM” Sp. z o.o., Poznań, PL.

(540) forcom

(510), (511) **37** usługi w zakresie montażu, konserwacji i naprawy: komputerów, systemów komputerowych, wag, systemów wagi, kas fiskalnych, instalacji elektrycznych i elektronicznych układów do monitoringu, układów alarmowych, układów przeciwpożarowych, rozdzielnic elektrycznych, usługi w zakresie naprawy, instalacji i konserwacji aparatów i urządzeń telekomunikacyjnych, nadawczych, do odbioru transmisji do wysyłania i odbierania wiadomości, usługi w zakresie montażu, konserwacji i naprawy systemów do autoryzacji kart płatniczych, **38** usługi w zakresie komunikacji elektronicznej, usługi w zakresie telekomunikacji interaktywnej, usługi sieciowe, usługi w zakresie elektronicznych skrzynek pocztowych, usługi w zakresie elektronicznej transmisji zleceń, **41** usługi w zakresie nauczania i szkolenia związane z informatyką, **42** usługi konsultingowe, doradcze i projektowe w zakresie informatyki, wag, kas fiskalnych, instalacji elektrycznych, elektronicznych, układów do monitoringu, układów alarmowych, układów przeciwpożarowych, układów telekomunikacyjnych, usługi w zakresie programowania komputerowego, usługi w zakresie wynajmu komputerów i urządzeń peryferyjnych do użytku z kompu-

terami, usługi w zakresie konserwacji i uaktualniania oprogramowania komputerowego i elektronicznych baz danych.

(111) **159446** (220) 2001 06 04 (210) 236554

(151) 2005 01 06

(732) CONSSTELL Centrum Konsultingowo-Wdrożeniowe Jerzy Stelmach, Ruda Śląska, PL.

(540)

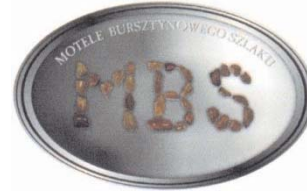

Kolory znaku: srebrny, czarny, brązowy, szaro-zielony, biały, szary

(531) 17.2, 26.1, 27.5, 29.1

(510), (511) **35** badanie rynku towarów i usług, marketing, pomoc przy zarządzaniu przedsiębiorstwami handlowymi, pokazy towarów, promocja nowych technologii produktów i usług, usługi w zakresie prowadzenia sprzedaży detalicznej w sklepach z następującymi towarami: mydła, środki perfumeryjne, kosmetyki, płyny do pielęgnacji włosów, środki do czyszczenia zębów, plastry, materiały opatrunkowe, czasopisma, gazety, materiały piśmienne, skóra i imitacje skóry, torby podróżne, parasole, odzież, obuwie, nakrycia głowy, gry i zabawy, artykuły sportowe i gimnastyczne, kawa, herbata, kakao, wyroby cukiernicze, piekarnicze i słodczyce, napoje bezalkoholowe, papierosy i zapalki, **36** usługi kompanii holdingowych „kapitału powierniczego”, usługi związane z wydawaniem czeków podróżnych i akredytyw, **37** usługi związane z: budowlami, remontami obiektów hotelowych, naprawami, konserwacją i myciem samochodów, **39** transport, pakowanie i składowanie towarów, organizowanie podróży, usługi związane z parkowaniem samochodów, **41** usługi dotyczące nauczania, organizacji szkoleń (kursów), usługi w zakresie działalności sportowej i kulturalnej, **43** usługi związane z zapewnieniem pokoi oraz wyżywienia w hotelach, podawanie potraw i napojów.

(111) **159447** (220) 2001 06 13 (210) 236994

(151) 2005 01 25

(732) Przedsiębiorstwo Handlowo Usługowe ELTUR-GLOBAL Spółka z o.o., Bogatynia, PL.

(540)



Kolory znaku: niebieski, biały

(531) 25.7, 27.5, 29.1

(510), (511) **35** prowadzenie hurtowni i sklepów z artykułami żywnościowymi, produktami rolniczymi, ogrodniczymi, napojami bezalkoholowymi, napojami alkoholowymi i wyrobami tytoniowymi, usługi w zakresie kojarzenia kontrahentów polskich i zagranicznych, usługi w zakresie organizowania sieci sprzedaży, organizowania targów, wystaw reklamowych, wystaw handlowych, giełd, promocji, przetargów, **37** sprząatanie i czyszczenia wnętrz budynków, sprząatanie, konserwacja biur i pomieszczeń, usługi w zakresie napraw, malowanie, tapetowanie, zakładanie glazury i terakoty, usługi stolarskie i szklarskie, elektryczne, usługi sanitarne, dezynsekcja, deratyzacja, usługi prania, czyszczenia i odnawiania wyrobów włókienniczych i futrzarskich, usługi czyszczenia, prania, prasowania odzieży, czyszczenia dywanów, wykładzin, podłóg, chodników, elewacji budynków, mycie okien, **39** prowadzenie agencji turystycznych, organizowanie podróży, wycieczek, wczasów wypoczynkowych, obozów krajoznawczo-szkoleniowych, pośrednictwo i pilotaż turystyczny, usługi przewodnickie, transport

wycieczek, przewóz osób, rezerwacja miejsc w środkach transportu, turystyka krajowa i zagraniczna, załatwianie usług rekreacyjnych, a mianowicie przejazdy promami, krajoznawstwo, pływanie łodziami, wyprawy rowerowe, jazda konna, jazda na nartach, prowadzenie wypraw campingowych, prowadzenie parkingów, wynajem pojazdów, lawet, przyczep campingowych, usługi związane z parkowaniem, garażowaniem i pilotowaniem pojazdów, serwis garażowy; usługi komunalne w zakresie wywozu nieczystości, śmieci, odprowadzania ścieków; 41 usługi widowiskowe, organizowanie koncertów, bali, imprez promocyjno-artystycznych, rekreacyjnych, plenerowych, konkursów, pokazów, organizowanie programów rozrywkowych, programów oświatowych i naukowych, działalność artystyczna i rozrywkowa przez organizowanie występów zespołów artystycznych i zawodów sportowych, organizowanie konferencji, seminariów, spotkań klubowych z przedstawicielami środowisk naukowych, politycznych i kultury, prowadzenie kursów edukacyjnych i szkoleń dla wszystkich grup zawodowych, 43 usługi gastronomiczne, barowe, stołowe, restauracyjne, kawiarnie, kafeterie, catering, usługi związane z przygotowaniem artykułów garmazeryjnych i potraw na wynos, usługi w zakresie prowadzenia hoteli, moteli, pensjonatów i domów wypoczynkowych, czynności i usługi związane z zakwaterowaniem, podawanie potraw i napojów, zarządzanie kempingami, prowadzenie pól campingowych i innych miejsc krótkotrwałego zakwaterowania;

(111) **159448** (220) 2001 06 18 (210) 237028
(151) 2004 12 02
(732) „ZIAJA Ltd” Zakład Produkcji Leków Spółka z o.o.,
Gdańsk-Matarnia, PL.
(540)

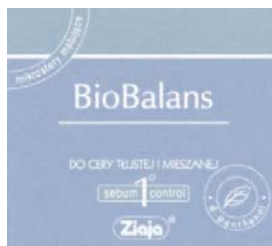

Kolory znaku: biały, niebieski, zielony
(531) 5.3, 26.1, 26.4, 27.5, 29.1
(510), (511) **03** produkty kosmetyczne, środki myjące, środki do pielęgnacji skóry, **05** produkty farmaceutyczne, produkty kosmetyczne o działaniu leczniczym.

(111) **159449** (220) 2001 06 18 (210) 237029
(151) 2004 12 02
(732) „ZIAJA Ltd” Zakład Produkcji Leków Spółka z o.o.,
Gdańsk-Matarnia, PL.
(540)



Kolory znaku: biały, niebieski, zielony
(531) 5.3, 26.1, 26.4, 27.5, 29.1
(510), (511) **03** produkty kosmetyczne, środki myjące, środki do pielęgnacji skóry, **05** produkty farmaceutyczne, produkty kosmetyczne o działaniu leczniczym.

(111) **159450** (220) 2001 06 18 (210) 237030
(151) 2004 12 02

(732) „ZIAJA Ltd” Zakład Produkcji Leków Spółka z o.o.,
Gdańsk-Matarnia, PL.

(540)



Kolory znaku: biały, beżowy, jasnokremowy, bordowy
(531) 26.4, 27.5, 29.1

(510), (511) **03** produkty kosmetyczne, środki do mycia i pielęgnacji włosów, środki do pielęgnacji skóry, środki myjące.

(111) **159451** (220) 2001 06 18 (210) 237032
(151) 2004 12 02
(732) „ZIAJA Ltd” Zakład Produkcji Leków Spółka z o.o.,
Gdańsk-Matarnia, PL.
(540)

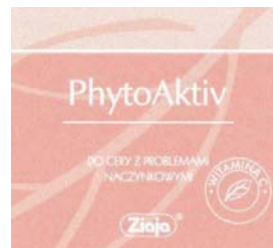

Kolory znaku: biały, jasnoróżowy, ciemnoróżowy

(531) 5.3, 26.1, 26.4, 27.5, 29.1

(510), (511) **03** produkty kosmetyczne, środki myjące, środki do pielęgnacji skóry, **05** produkty farmaceutyczne, produkty kosmetyczne o działaniu leczniczym.

(111) **159452** (220) 2001 06 19 (210) 237044
(151) 2004 12 02
(732) „SAKCES-centre” Jacek Szwarzewski, Błonie, PL.
(540)



Kolory znaku: niebieski, brązowy

(531) 26.4, 27.5, 29.1

(510), (511) **18** aktówki, kufry, parasole, pasy skórzane, plecaki, torby podróżne, torebki, portfele, portmonetki, sakiewki, torby na zakupy, tornistry, walizy.

(111) **159453** (220) 2001 06 19 (210) 237046
(151) 2004 12 02
(732) „SAKCES-centre” Jacek Szwarzewski, Błonie, PL.
(540)



Kolory znaku: brązowy, żółty

(531) 26.4, 27.5, 29.1

(510), (511) **18** aktówki, kufry, parasole, pasy skórzane, plecaki, torby podróżne, torebki, portfele, portmonetki, sakiewki, torby na zakupy, tornistry, walizy.

(111) **159454** (220) 2001 06 19 (210) 237047
(151) 2004 12 02
(732) „SAKCES-centre” Jacek Szwarzewski, Błonie, PL.
(540)



Kolory znaku: czerwony, ciemnopomarańczowy, szary, czarny
(531) 27.5, 29.1

(510), (511) **18** aktówki, kufry, parasole, pasy skórzane, plecaki, torby podróżne, torebki, portfele, portmonetki, sakiewki, torby na zakupy, tornistry, walizy.

(111) **159455** (220) 2001 06 19 (210) 237048
(151) 2004 12 02
(732) „SAKCES-centre” Jacek Szwarzewski, Błonie, PL.
(540)

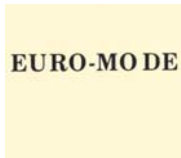

Kolory znaku: żółty, czarny
(531) 27.5, 29.1

(510), (511) **18** aktówki, kufry, parasole, pasy skórzane, plecaki, torby podróżne, torebki, portfele, portmonetki, sakiewki, torby na zakupy, tornistry, walizy.

(111) **159456** (220) 2001 06 27 (210) 237535
(151) 2005 02 04
(732) Zakład Usługowo-Handlowo-Produkcyjny „AUTOMARK” Marek Rosiak, Zduńska Wola, PL.
(540)

AUTOMARK

(531) 27.5
(510), (511) **37** przeglądy okresowe pojazdów, naprawy stacjonarne pojazdów.

(111) **159457** (220) 2001 07 02 (210) 237624
(151) 2005 01 21
(732) „MASZTPOL” Profesjonalne Systemy Antenowe Mirosław Szabucki, Ząbki, PL.
(540)



MASZTPOL

Kolory znaku: niebieski, czerwony
(531) 7.11, 16.1, 27.5, 29.1

(510), (511) **37** usługi w zakresie instalowania, montażu, napraw, konserwacji i serwisu anten, systemów antenowych, sprzętu radiołączności, masztów, w tym masztów antenowych i masztów rurowych, wież kratownicowych, konstrukcji stalowych, instalacji odgromowych oraz konstrukcji wsporczych na dachach, kominach i wieżach; usługi w zakresie przeglądów przedkonser-

wacyjnych; usługi w zakresie instalowania kabli zasilających - fiderów; **42** usługi w zakresie pomiarów związanych z instalacjami antenowymi.

(111) **159458** (220) 2001 07 03 (210) 237706
(151) 2004 11 25
(732) RHODIA INC, Cranbury, US.
(540)

FLORA O FIT

(531) 26.1, 27.5
(510), (511) **01** kultury bakteryjne (probiotyki) stosowane w przemyśle spożywczym, **05** kultury bakteryjne (probiotyki) stosowane w dodatkach dietetycznych/żywnościowych, żywności do celów leczniczych i przemysłach farmaceutycznych.

(111) **159459** (220) 2001 07 03 (210) 237708
(151) 2004 11 25
(732) Coley Pharmaceutical Group, Inc., Wellesley, US.
(540) ACTILON
(510), (511) **05** środki farmaceutyczne.

(111) **159460** (220) 2001 07 03 (210) 237709
(151) 2004 11 25
(732) Coley Pharmaceutical Group, Inc., Wellesley, US.
(540) AVAZAN
(510), (511) **05** środki farmaceutyczne.

(111) **159461** (220) 2001 07 03 (210) 237710
(151) 2004 11 25
(732) Coley Pharmaceutical Group, Inc., Wellesley, US.
(540) PROMUNE
(510), (511) **05** środki farmaceutyczne.

(111) **159462** (220) 2001 07 04 (210) 237762
(151) 2004 11 25
(732) MIGUEL TORRES, S.A., Vilafranca del Penedès (Barcelona), ES.
(540) TORRES 10
(510), (511) **33** napoje alkoholowe (za wyjątkiem piwa).

(111) **159463** (220) 2001 07 04 (210) 237765
(151) 2004 11 25
(732) I.D.C. Holding, a.s., Bratislava, SK.
(540)



Kolory znaku: żółty, czerwony, niebieski, czarny, biały
(531) 8.1, 9.1, 25.1, 26.1, 27.5, 29.1

(510), (511) **30** wyroby cukiernicze na bazie orzechów ziemnych, wyroby cukiernicze, ozdoby choinkowe jadalne, czekolada, pomadki, karmelki, wyroby ciastkarskie, ciasteczka, ciasta nadziewane, wyroby cukiernicze na bazie migdałów, marcepan, cukierki i słodycze miętowe, wafle, pierniki, słodycze, suchary, sucharki, herbatniki petit-beurre, herbatniki, biszkopty, biszkopty na bazie słoju, wyroby ze zbóż, ciasta, guma do żucia, żelki, galaretki owocowe, muesli.

(111) **159464** (220) 2001 07 10 (210) 238016
(151) 2004 11 18

(732) Theodorus Niemeyer B.V., Groningen, NL.
 (540) NEPTUNE
 (510), (511) **34** papierosy, tytoń, wyroby tytoniowe, artykuły dla palaczy, zapalniczki, zapalki.

(111) **159465** (220) 2002 08 27 (210) 254456
 (151) 2005 01 11 (441) 2003 03 10
 (732) „DOSPEL” Spółka z o.o., Częstochowa, PL.
 (540)

Lider Wentylacji

(531) 27.5
 (510), (511) **06** budowlane materiały metalowe, drobne wyroby żelazne i metalowe, rury i rurki metalowe, materiały blacharskie dla budownictwa, materiały zbrojeniowe dla budownictwa metalowe, daszki metalowe dla budownictwa, deflektory kominowe metalowe, haki metalowe, zaciski do rur lub kabli metalowe, klamry C&O zaciski metalowe, kolanka do rur metalowe, kształtki rurowe rozgałęzieniowe metalowe, okucia metalowe, osłony do rur metalowe, uchwyty i haki ściennie do mocowania rur metalowe, śruby metalowe, opaski i haki do zamocowania kabli lub rur metalowe, zasuwki, rury i przewody do instalacji centralnego ogrzewania, przewody metalowe do instalacji wentylacji i klimatyzacji, kolanka i złączki do rur metalowe, kołnierze metalowe, kominy metalowe, kratki ochronne metalowe, nasady kominowe metalowe, opaski i obejmy metalowe, osłony do rur metalowe, armatura do przewodów metalowa, przewody i rurociągi metalowe, zawory metalowe, formy odlewnicze metalowe, **07** krajalnice do chleba, malaksery, maszynki do siekania mięsa, miksery elektryczne do celów domowych, młynki do użytku domowego elektryczne, otwieracze do puszek elektryczne, roboty kuchenne elektryczne, ubijaczki elektryczne do użytku domowego, urządzenia i maszyny do ssania powietrza, mechanizmy napędowe inne niż do pojazdów lądowych, dmuchawy jako maszyny, dmuchawy do sprężania, zasysania i transportu gazu, filtry jako części maszyn lub silników, filtry jako wkłady do maszyn filtrujących, formy jako części maszyn, ogrzewacze, regulatory jako części maszyn, regulatory prędkości obrotów do maszyn i silników, silniki inne niż do pojazdów lądowych, silniki elektryczne inne niż do pojazdów lądowych, sprężarki, wentylatory do silników, wtryskarki, wymienniki ciepła jako części maszyn, **11** urządzenia do oświetlania, urządzenia i instalacje do chłodzenia i ogrzewania, chłodziarki-zamrażarki, zamrażarki, ogrzewacze wody, ogrzewacze olejowe, grzejniki, elementy grzejne, spirale, termowentylatory, wentylatory, wentylatory kanałowe, wymienniki ciepła, wyciągi wentylacyjne i kominowe, wentylatory sufitowe, urządzenia i instalacje do wentylacji i klimatyzacji, dmuchawy jako części instalacji do nawiewu, aparaty do odświeżania powietrza, filtry jako części instalacji domowych lub przemysłowych, filtry powietrza do klimatyzacji, przewody jako części instalacji sanitarnych, rekuperatory ciepła, suszarki do włosów, aparatura do suszenia, świeczniki, oprawki żarówek do lamp elektrycznych, sprzęt kuchenny elektryczny, regulatory do wyciągów w ogrzewnictwie, **17** izolatory do przewodów, materiały filtracyjne, giętkie przewody i rury niemetalowe, osłony i złączki niemetalowe do rur, pierścienie uszczelniające, uszczelki, materiały uszczelniające, **19** materiały budowlane niemetalowe, rury sztywne niemetalowe, kominowe nasady i deflektory niemetalowe, kominowe przedłużacze i trzony niemetalowe, kominy niemetalowe, kratki niemetalowe, rury niemetalowe, rynny niemetalowe, formy odlewnicze niemetalowe, **20** kratki ochronne i zawory niemetalowe, zaciski niemetalowe do rur i kabli, kratki kominkowe, **35** zgrupowanie na rzecz osób trzecich różnych towarów pozwalające nabywcy wygodnie oglądać i kupować te towary w sklepie i hurtowni z artykułami przemysłowymi, gospodarstwa domowego, wentylacyjnymi, klimatyzacyjnymi i budowlanymi, zgrupowanie na rzecz osób trzecich różnych towarów pozwalające nabywcy wygodnie oglądać i kupować te towary na stronie Web dotyczącej sprzedaży artykułów przemysłowych, gospodarstwa domowego, wentylacyjnych, klimatyzacyjnych i budowlanych, komputerowe zarządza-

nie plikami, organizowanie wystaw w celach handlowych lub reklamowych, pokazy towarów, promocja sprzedaży dla osób trzecich, reklama za pośrednictwem sieci komputerowej, reklamy, zarządzanie działalnością artystyczną, usługi zaopatrzenia osób trzecich jako zakupy produktów usług dla innych przedsiębiorstw.

(111) **159466** (220) 2002 09 02 (210) 254617
 (151) 2004 12 02 (441) 2003 03 10
 (732) Fabryka Okładzin Ciernych „FOMAR ROULUNDS”
 Spółka Akcyjna, Marki, PL.
 (540)



Kolory znaku: biały, niebieski

(531) 26.4, 27.5, 29.1

(510), (511) **07** okładziny cierne hamulcowe i sprzęgłowe wykonane z materiałów bezazbestowych do: maszyn rolniczych i urządzeń przemysłowych, **12** okładziny cierne hamulcowe i sprzęgłowe wykonane z materiałów bezazbestowych do: samochodów osobowych i ciężarowych, autobusów, tramwajów, ciągników i motocykli, **40** przetwarzanie surowców takich jak lepiszcze, żywice, kauczuki, włókna szklane, wełna mineralna, włókna aramidowe, włókna poliakrylomitrylowe, włókna ceramiczne, wełna stalowa, wełna miedziana, proszki metali, napełniacze organiczne i nieorganiczne, aktywatory, wulkanizatory.

(111) **159467** (220) 2002 10 14 (210) 256201
 (151) 2004 10 27 (441) 2003 04 22
 (732) „POLSKA ENERGIA” - Pierwsza Kompania Handlowa
 Spółka z o.o., Katowice, PL.
 (540)



Kolory znaku: ciemnoniebieski, czerwony, biały

(531) 27.5, 29.1

(510), (511) **35** agencje reklamowe, agencje importowo - eksportowe, badanie rynku i opinii publicznej, badania i poszukiwania w zakresie działalności gospodarczej, doradztwo w zakresie organizowania i prowadzenia działalności gospodarczej, doradztwo i pomoc w zakresie zarządzania działalnością gospodarczą, pomoc w zarządzaniu przedsiębiorstwami handlowymi lub przemysłowymi, administrowanie działalnością handlową w zakresie sprzedaży paliw, pojazdów mechanicznych, w tym pojazdów samochodowych oraz części i akcesoriów do tych pojazdów, sprzedaży żywności, napojów, owoców rolnych i żywych zwierząt, a także wyrobów tytoniowych, sprzedaży kosmetyków i artykułów toaletowych, sprzedaży półproduktów i odpadów pochodzenia nierolniczego oraz skupu i sprzedaży złomu, **36** doradztwo, pośrednictwo i usługi finansowe, finansowa wycena w zakresie nieruchomości, administrowanie, dzierżawa, oszacowanie, pośrednictwo, wycena i zarządzanie w zakresie majątku nieruchomego, operacje finansowe, wynajmowanie pomieszczeń biurowych usytuowanych w nieruchomości, **37** obsługa, naprawa i konserwacja pojazdów, mycie pojazdów, instalacja, konserwacja i naprawa maszyn, w tym maszyn biurowych, księgujących i liczących, usług w zakresie wynajmowania maszyn budowlanych, **39** dystrybucja energii, dystrybucja prądu elektrycznego, dystrybucja ciepła, w tym pary wodnej i gorącej wody, dystrybucja paliw gazowych, dystrybucja wody, dystrybucja gazet, czasopism i wydawnictw periodycznych, przewładunek, magazynowanie i przechowywanie towarów, wynajmowanie magazynów, wypożyczanie pojazdów i środków transportu, wynajem pojazdów lądowych, transport pasażerski, przewożenie ładunków,

przewóz samochodami ciężarowymi, **40** wytwarzanie energii, wytwarzanie prądu elektrycznego, paliw gazowych i ciepła, usługi w zakresie poboru i uzdatniania wody, **41** organizowanie, obsługa i prowadzenie konferencji, kongresów, seminariów, sympozjów, zjazdów, konkursów, kursów korespondencyjnych i stałych, nauczanie, nauczanie korespondencyjne, wydawanie i wypożyczanie nagrań dźwiękowych, publikowanie książek, wypożyczanie książek, wypożyczanie sprzętu audio – video, **42** prowadzenie prac badawczo - rozwojowych na rzecz osób trzecich w dziedzinie nauk przyrodniczych i technicznych, analizy systemów komputerowych, administrowanie stronami komputerowymi w zakresie funkcjonujących sieci komputerowych, doradztwo w zakresie sprzętu komputerowego, programowanie komputerów, projektowanie systemów komputerowych, konwersja danych przez programy komputerowe, konwersja danych lub dokumentów na formę elektroniczną, odzyskiwanie danych komputerowych, tworzenie i utrzymywanie stron internetowych dla osób trzecich, **43** usługi barowe, restauracje, restauracje samoobsługowe, snack – bary, stolówki, przygotowywanie dań, żywności i napojów na zamówienie oraz ich dostawa, hotele, motele, kawiarnie, kafeterie, pensjonaty, rezerwacje hotelowe, rezerwacje kwatery, rezerwowanie i wynajmowanie noclegów, wynajmowanie mieszkań na pobyt czasowy, wynajmowanie sal na posiedzenia, **44** usługi w zakresie wynajmowania maszyn rolniczych.

(111) **159468** (220) 2003 05 07 (210) 264483
(151) 2004 10 11 (441) 2003 11 17
(732) Wytwórnia Klejów i Zapraw Budowlanych ATLAS Grzelak i wspólnicy spółka jawna, Łódź, PL.

(540) stoper
(510), (511) **01** produkty i półprodukty chemiczne, substancje chemiczne nie przetworzone, kleje i zaprawy klejowe, środki impregnujące i konserwujące, preparaty do odtluszczenia, **02** pokrywające powierzchnie dekoracyjne i ochronne kompozycje trwałe lub tymczasowe, w tym bejce, barwniki, farby, lakiery, barwniki, zaprawy farbiarskie, podkłady, szpachlówki, farby do gruntowania, powłoki gruntowe, środki zabezpieczające przed rdzą i niszczeniem drewna, środki zabezpieczające przed rdzą i niszczeniem mury i tworzywa sztuczne, wszystkie w formie preparatów proszkowych, płynnych, półpłynnych i rozpylanych w tym w aerozolu oraz rozcieńczalniki do powyższych związków i preparatów, **03** produkty kosmetyczne i preparaty do czyszczenia środki wybielające, detergenty, papier i emulsje ściernie, materiały polerskie, środki nabłyszczające, **17** przewody do chłodziń i uszczelki do pojazdów, okładziny sprzęgieł do pojazdów, zderzaki gumowe do pojazdów, masy uszczelniające i hydroizolujące, powłoki izolacyjne, **19** materiały budowlane niemetalowe, elementy budowlane i półfabrykaty zawierające gips, gips, zaprawy gipsowe, belki, boazeria drewniana i niemetalowa, deski, drewno budowlane, drewno formowane obrabiane, drewno po częściowej obróbce, drzwi i drzwi składane niemetalowe, klepka podłogowa, listwy drewniane, lufciki, okna, ramy niemetalowe, sklejka, tworzywa sztuczne w postaci płyt, form, kształtowników, płytki ceramiczne, szkło budowlane, żaluzje niemetalowe, **37** usługi konserwacji, naprawy i obsługi samochodów oraz ciągników usługi budowlane, usługi mycia pojazdów, usługi budowlane i remontowo-budowlane, naprawy blacharskie, dekarские, wykonywanie instalacji grzewczych, wykonywanie instalacji wodociągowo-kanalizacyjnych, konserwacja i modernizacja budynków, malowanie, tapetowanie, układanie glazury i terakoty, sztukatorstwo, usługi izolacyjne w budynkach, montaż rusztołów, murarstwo, nadzór budowlany, ogrzewanie w tym instalowanie i naprawa, przygotowywanie terenów pod budowę, wykonywanie elewacji, wypożyczanie sprzętu budowlanego. usługi instalatorstwa wodnego, elektrycznego i gazowego, naprawa urządzeń gospodarstwa domowego, sprzętu radio-telewizyjnego i urządzeń biurowych, serwis gwarancyjny i pogwarancyjny, usługi stolarskie-naprawy, usługi rozbiórki budowli, wznoszenia obiektów budowlanych, konserwacji, instalacji, montażu i nadzoru, usługi budowy i naprawy rurociągów, wykonywania zabezpieczeń antykorozyjnych drewna i metali, usługi konserwacji i izolacji budowli, usługi w zakresie instalacji budowlanych i budowlanych prac wykończeniowych.

(111) **159469** (220) 2003 10 09 (210) 270970
(151) 2004 11 09 (441) 2004 04 19
(732) VCO Spółka z o.o., Bydgoszcz, PL.
(540)

VOLCANO
FUNWEAR

Kolory znaku: granatowy
(531) 26.1.2, 27.5.1, 29.1.4
(510), (511) **25** bezrękawniki, bielizna, bluzki koszulowe, buty, czapki, koszule, odzież, paski, odzież ze skóry, skarpetki, spodnie, spodnice, sukienki, swetry, szaliki, t-shirty, odzież z trykotu.

(111) **159470** (220) 2004 02 16 (210) 276362
(151) 2005 01 11 (441) 2004 05 17
(732) FAKRO PP Spółka z o.o., Nowy Sącz, PL.
(540)



Kolory znaku: biały, zielony, czarny
(531) 7.3.11, 29.1.13
(510), (511) **19** stolarka budowlana, niemetalowe materiały budowlane i wykończeniowe, **20** wyroby stolarskie z drewna zawarte w tej klasie, **37** usługi budowlane i remontowe.

(111) **159471** (220) 2001 07 10 (210) 238017
(151) 2004 11 18
(732) Theodorus Niemeyer B.V., Groningen, NL.
(540) JAVAANSE JONGENS
(510), (511) **34** papierosy, tytoń, wyroby tytoniowe, artykuły dla palaczy, zapalniczki, zapalki.

(111) **159472** (220) 2001 07 10 (210) 238018
(151) 2004 11 18
(732) Theodorus Niemeyer B.V., Groningen, NL.
(540) FLYING DUTCHMAN
(510), (511) **34** papierosy, tytoń, wyroby tytoniowe, artykuły dla palaczy, zapalniczki, zapalki.

(111) **159473** (220) 2001 07 10 (210) 238096
(151) 2004 12 29
(732) INSOFT Sp. z o.o., Kraków, PL.
(540)

PC-MARKET

(531) 27.5
(510), (511) **09** programy komputerowe.

(111) **159474** (220) 2001 07 12 (210) 238119
(151) 2004 12 30
(732) Vivat Holdings Limited, Slough, GB.
(540) U P URBAN PERFORMANCE

(510), (511) **25** ubrania, koszule, swetry wkładane przez głowę, spodnice, bluzki, płaszcze, kurtki, marynarki, żakiety, ubrania wierzchnie chroniące przed wiatrem, dresy, luźne spodnie, spodnie, szorty, kombinezony, kombinezony robocze, ogrodniczki, swetry, koszulki z krótkim rękawem, bluzy, dżinsy, paski i szelki, krawaty, szaliki i rękawiczki, kapelusze, czapki, berety, opaski na

głowę, kaptury, obuwie, buty, kamasze, kozaki, sandały, kapcie, obuwie treningowe, buty sportowe, artykuły pończosznicze, rajstopy, podkolanówki i skarpety.

(111) **159475** (220) 2001 07 13 (210) 238248
(151) 2005 01 14
(732) Parafia Ewangelicko-Augsburska Św. Mateusza, Łódź, PL.
(540)



(531) 7.1, 26.1

(510), (511) **09** płyty fonograficzne, **16** albumy, książki, broszury, czasopisma, druki, kalendarze, karty-zawiadomienia, kartki ilościowe, papeteria, foldery, ulotki, plakaty, chorągiewki papierowe, **39** organizowanie wycieczek, **41** organizowanie i prowadzenie seminariów i sympozjów, organizowanie spektakli, przedstawienia teatralne, koncerty, organizowanie obozów wakacyjnych i kolonii, organizowanie czasów rehabilitacyjnych.

(111) **159476** (220) 2001 08 02 (210) 239116
(151) 2005 01 27
(732) „SAKCES-centre” Jacek Szwarzewski, Błonie, PL.
(540)

MAXMODA

Kolory znaku: czarny, żółty

(531) 27.5, 29.1

(510), (511) **18** aktówki, kufry, parasole, pasy skórzane, torby podróżne, plecaki, torebki, portmonetki, portfele, sakiewki, torby na zakupy, tornistry, walizy, walizki.

(111) **159477** (220) 2001 08 02 (210) 239117
(151) 2005 01 27
(732) „SAKCES-centre” Jacek Szwarzewski, Błonie, PL.
(540)

JULMA

(531) 27.5

(510), (511) **18** aktówki, kufry, parasole, pasy skórzane, torby podróżne, plecaki, torebki, portmonetki, portfele, sakiewki, torby na zakupy, tornistry, walizy, walizki.

(111) **159478** (220) 2001 08 02 (210) 239118
(151) 2005 01 27
(732) „SAKCES-centre” Jacek Szwarzewski, Błonie, PL.
(540)

OXÔNE

(531) 27.5

(510), (511) **18** aktówki, kufry, parasole, pasy skórzane, torby podróżne, plecaki, torebki, portmonetki, portfele, sakiewki, torby na zakupy, tornistry, walizy, walizki.

(111) **159479** (220) 2001 08 02 (210) 239119
(151) 2005 01 27
(732) „SAKCES-centre” Jacek Szwarzewski, Błonie, PL.
(540)

EXCES

(531) 27.5

(510), (511) **18** aktówki, kufry, parasole, pasy skórzane, torby podróżne, plecaki, torebki, portmonetki, portfele, sakiewki, torby na zakupy, tornistry, walizy, walizki.

(111) **159480** (220) 2001 08 03 (210) 239158
(151) 2005 02 14
(732) OPEK Spółka z o.o., Warszawa, PL.
(540)

OPEK

Kolory znaku: biały, niebieski, czerwony

(531) 26.1.4, 27.5.1, 29.1.12

(510), (511) **39** pośrednictwo w transporcie, transport barkami, transport i składowanie odpadów, transport kolejowy, transport łodziami i statkami, transport morski, transport pasażerski, transport promowy, transport powietrzny, transport przedmiotów wartościowych, usługi tranzytowe, magazynowanie towarów, doręczanie przesyłek, składowanie towarów, spedycja, przesyłki korespondencyjne, transport autobusowy, dostarczanie towarów zamówionych korespondencyjnie, **41** edukacja, kursy korespondencyjne, organizowanie i przeprowadzanie seminariów, organizowanie kursów edukacyjnych i rozrywkowych.

(111) **159481** (220) 2001 08 08 (210) 239346
(151) 2005 01 13
(732) „KONGER” Bogdan Gosztyła, Blizne Łaszczyńskiego, PL.
(540) tiglon
(510), (511) **28** sprzęt wędkarski, żyłki, szaławiki, podbieraki, siatki, kołowrotki, sztuczne przynęty.

(111) **159482** (220) 2001 08 10 (210) 239456
(151) 2005 01 06
(732) F.H.P.U. MARLIBO Jacek Czekaj Mariola Czekaj, Hutki, PL.
(540) horsgran
(510), (511) **31** pasze dla zwierząt, w szczególności pasza dla koni.

(111) **159483** (220) 2001 08 10 (210) 239457
(151) 2005 01 24
(732) Międzynarodowe Targi Polska Spółka z o.o., Warszawa, PL.
(540)



(531) 8.1, 27.5

(510), (511) **35** usługi organizowania targów i wystaw o charakterze handlowym i reklamowym, **41** usługi w zakresie organizowania nauczania i seminariów.

(111) **159484** (220) 2001 08 17 (210) 239684
(151) 2005 01 18
(732) Centralny Instytut Ochrony Pracy, Warszawa, PL.
(540)



Kolory znaku: czerwony, biały
(531) 24.13, 24.15, 26.4, 29.1

(510), (511) **42** usługi certyfikacji systemów zarządzania bezpieczeństwem i higieną pracy.

(111) **159485** (220) 2001 08 21 (210) 239862
(151) 2005 01 10 (441) 2002 02 25
(732) LIQUID FUELS Spółka z o.o., Kielce, PL.
(540)



Kolory znaku: biały, zielony
(531) 27.5, 29.1

(510), (511) **11** zbiorniki ciśnieniowe do gazu płynnego, urządzenia do odparowywania gazu, **37** usługi w zakresie instalowania urządzeń do ogrzewania hal przemysłowych, instalowania systemów wentylacji i klimatyzacji w obiektach przemysłowych, instalowania systemów i urządzeń gazowych zewnętrznych i wewnętrznych, instalowania systemów i urządzeń sanitarnych, **42** usługi w zakresie projektowania urządzeń do ogrzewania hal przemysłowych, systemów wentylacji i klimatyzacji w obiektach przemysłowych, systemów i urządzeń gazowych zewnętrznych i wewnętrznych, systemów i urządzeń sanitarnych.

(111) **159486** (220) 2001 08 22 (210) 239943
(151) 2004 12 30 (441) 2002 02 25
(732) Geissler und Mehlhorn KG, Immenhausen-Marienhof, DE.
(540) FUEGO
(510), (511) **04** świece.

(111) **159487** (220) 2001 08 23 (210) 240034
(151) 2005 01 06 (441) 2002 02 25
(732) ONTRACK Data International, Inc. (a Minnesota corporation), Eden Prairie, US.

(540) ONTRACK DATA RECOVERY

(510), (511) **09** programy komputerowe do odzyskiwania danych z urządzeń do przechowywania danych komputerowych po zaistniałych awariach elektryczności lub awariach mechanicznych, błędach operatora, po zaistnieniu niesprawności oprogramowania, po kłóskach naturalnych, po zaistnieniu wirusów komputerowych oraz przestępstw komputerowych, programy komputerowe do odzyskiwania i/lub analizowania danych w urządzeniach do przechowywania danych komputerowych w celu wykrywania, odzyskiwania i ochrony danych komputerowych z dowodami sądowymi, komputerowe programy użytkowe do instalowania, formatowania oraz dzielenia dysku twardego, komputerowe programy użytkowe do zarządzania urządzeniami pamięci w środowisku sieciowym, komputerowe programy użytkowe do analizy danych w celu wykrywa-

nia, niszczenia oraz zapobiegania występowaniu wirusów komputerowych, oprogramowanie użytkowe do komputerów typu desktop, **42** usługi komputerowe polegające na odzyskiwaniu i/lub analizowaniu danych w urządzeniach do przechowywania danych komputerowych po zaistnieniu awarii elektryczności lub po awariach mechanicznych, po błędach operatora, po zaistnieniu niesprawności oprogramowania, po kłóskach naturalnych, po zaistnieniu wirusów komputerowych oraz po przestępstwach komputerowych, usługi komputerowe polegające na wykrywaniu, odzyskiwaniu i ochronie danych komputerowych z dowodami sądowymi, usługi komputerowe polegające na analizowaniu danych w celu wykrywania, zwalczania i zapobiegania występowaniu wirusów komputerowych.

(111) **159488** (220) 2001 08 23 (210) 240035
(151) 2005 01 06 (441) 2002 02 25
(732) ONTRACK Data International, Inc. (a Minnesota corporation), Eden Prairie, US.

(540) ONTRACK

(510), (511) **09** programy komputerowe do odzyskiwania danych z urządzeń do przechowywania danych komputerowych po zaistniałych awariach elektryczności lub awariach mechanicznych, błędach operatora, po zaistnieniu niesprawności oprogramowania, po kłóskach naturalnych, po zaistnieniu wirusów komputerowych oraz przestępstw komputerowych, programy komputerowe do odzyskiwania i/lub analizowania danych w urządzeniach do przechowywania danych komputerowych w celu wykrywania, odzyskiwania i ochrony danych komputerowych z dowodami sądowymi, komputerowe programy użytkowe do instalowania, formatowania oraz dzielenia dysku twardego, komputerowe programy użytkowe do zarządzania urządzeniami pamięci w środowisku sieciowym, komputerowe programy użytkowe do analizy danych w celu wykrywania, niszczenia oraz zapobiegania występowaniu wirusów komputerowych, oprogramowanie użytkowe do komputerów typu desktop, **42** usługi komputerowe polegające na odzyskiwaniu i/lub analizowaniu danych w urządzeniach do przechowywania danych komputerowych po zaistnieniu awarii elektryczności lub po awariach mechanicznych, po błędach operatora, po zaistnieniu niesprawności oprogramowania, po kłóskach naturalnych, po zaistnieniu wirusów komputerowych oraz po przestępstwach komputerowych, usługi komputerowe polegające na wykrywaniu, odzyskiwaniu i ochronie danych komputerowych z dowodami sądowymi, usługi komputerowe polegające na analizowaniu danych w celu wykrywania, zwalczania i zapobiegania występowaniu wirusów komputerowych.

(111) **159489** (220) 2001 08 23 (210) 240036
(151) 2005 01 06 (441) 2002 02 25
(732) GENZYME CORPORATION, Cambridge, US.

(540) RENAGEL

(510), (511) **05** preparaty farmaceutyczne, włączając fosforanowe czynniki wiążące do leczenia hiperfosfatemii, preparaty weterynaryjne i sanitarne, substancje dietetyczne do celów leczniczych, żywność dla niemowląt, plastry, materiały opatrunkowe, materiały do plombowania zębów, woski dentystyczne, środki dezynfekcyjne, preparaty do zwalczania szkodników, fungicydy, herbicydy.

(111) **159490** (220) 2001 09 27 (210) 241154
(151) 2005 02 03 (441) 2002 04 08
(732) BANK POLSKA KASA OPIEKI S.A., Warszawa, PL.
(540)



Kolory znaku: biały, granatowy

(531) 26.2, 27.5, 29.1

(510), (511) **09** nośniki danych w formie kart kodowanych, elektronicznie, magnetycznie: karty kredytowe, płatnicze, debetowe

io bciążeniowe, **16** broszury, magazyny, biuletyny, wydawnictwa informacyjne, okolicznościowe, **35** usługi świadczone na zlecenie osób trzecich w zakresie dystrybucji materiałów reklamowych, doradztwa w dziedzinie zarządzania i prowadzenia działalności gospodarczej, usługi w zakresie skomputeryzowanego zarządzania plikami i bazami danych, służba informacyjna, prowadzenie wyciągów z kont, **36** usługi w zakresie bankowości, finansów, ubezpieczeń, oszczędzania: usługi wyceny finansowej aktywów ruchomych, nieruchomości, działalności gospodarczej i własności niematerialnej, zarządzanie powierzonymi środkami pieniężnymi, funduszami oraz innymi aktywami, wykonywanie ekspertyz i prognoz finansowych, usługi autoryzacji i rozliczania finansowego transakcji, usługi doradztwa w sprawach finansowych i analiz finansowych oraz analiz finansowych inwestycji, usługi w zakresie obsługi lokat kapitałowych, usługi transferu elektronicznego, obsługa korzystania z magnetycznych i elektronicznych nośników danych w formie kart kodowanych, usługi maklerskie, usługi przyjmowania i przechowywania w depozycie przedmiotów, papierów wartościowych i dokumentów, udostępnianie skrytek bankowych, organizowanie konsorcjów bankowych, usługi obrotu i obsługi wierzycielności, usługi finansowe w zakresie leasingu i factoringu, usługi gwarantowane emisji papierów wartościowych, obsługa emisji i obrotu papierami wartościowymi usługi pośrednictwa ubezpieczeniowego i świadczenie usług ubezpieczeniowych, obsługa czeków podróżnych, usługi wypłat gotówkowych, organizowanie aukcji, windykacja należności, prowadzenie funduszy inwestycyjnych i powierniczych, **38** przesyłanie danych finansowych przy pomocy terminali, przesyłanie informacji i materiałów reklamowych za pośrednictwem terminali, **41** publikacje multimedialne, publikowanie tekstów innych niż reklamowe, **42** programowanie komputerowe, wydierżawianie czasu dostępu do komputerowej bazy danych i czasu bezpośredniego dostępu do komputerowej bazy danych i czasu bezpośredniego dostępu do komputerów i usług komputerowych, wykonywanie ekspertyz prawnych i doradztwo prawne w zakresie świadczonych usług.

(111) **159491** (220) 2000 02 04 (210) 213443
(151) 2004 11 09
(732) DIGITOUCH Spz.o.o., PL.
(540)



(531) 16.3, 26.4, 27.5
(510), (511) **09** bazy danych fotografii na nośnikach elektronicznych, **16** bazy danych fotografii w postaci drukowanej.

(111) **159492** (220) 2000 05 05 (210) 218047
(151) 2004 11 25
(732) Przedsiębiorstwo Wielobranżowe ALCOR Spółka z o.o., Kwidzyn, PL.
(540)

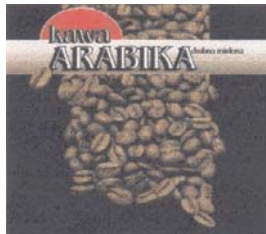

Kolory znaku: biały, żółty, magenta, brązowy, czerwony, czarny
(531) 5.7, 27.5, 29.1
(510), (511) **30** kawa naturalna.

(111) **159493** (220) 2000 07 13 (210) 221262
(151) 2004 12 29
(732) Raisio Yhtymä Oyj, Raisio, FI.

(540) FINEA GARDEN
(510), (511) **29** mięso, ryby, drób, dziczyzna, ekstrakty mięsne, konserwowane, suszone i gotowane owoce i warzywa, galaretki, dżemy, kompoty, jaja, mleko, produkty mleczne, oleje i tłuszcze jadalne, margaryny, masła.

(111) **159494** (220) 2000 08 10 (210) 222592
(151) 2004 05 11
(732) Unilever N.V., Rotterdam, NL.
(540)



Kolory znaku: żółty, brązowy, niebieski, biały, granatowy, czerwony, zielony, różowy
(531) 2.3, 19.3, 27.5, 29.1
(510), (511) **29** oleje i tłuszcze jadalne, margaryny, masło, pasty nienabiałowe zawarte w tej klasie.

(111) **159495** (220) 2000 10 27 (210) 226181
(151) 2005 01 19
(732) Vanity Fair, Inc., Wilmington, US.
(540) GILDA MARX
(510), (511) **25** odzież, obuwie, nakrycia głowy.

(111) **159496** (220) 2000 11 28 (210) 228086
(151) 2004 10 13
(732) „COLUMBUS” Romuald Hadaś, Wrocław, PL.
(540)



Kolory znaku: żółty, niebieski
(531) 24.13, 27.5, 29.1
(510), (511) **35** prowadzenie hurtowni i sklepów z książkami, czasopismami, mapami, materiałami i sprzętem biurowym, kasetami magnetofonowymi, płytami CD, programami komputerowymi do nauki języków obcych, wyrobami artystycznymi i obrazami, usługi w zakresie kojarzenia kontrahentów handlowych, **41** usługi w zakresie organizowania oraz prowadzenia kursów korespondencyjnych i nauczania języków obcych.

(111) **159497** (220) 2000 12 22 (210) 229352
(151) 2004 12 13
(732) Telewizja Polska Spółka Akcyjna, Warszawa, PL.
(540)



Kolory znaku: pomarańczowy, niebieski
(531) 27.5, 29.1
(510), (511) **09** urządzenia i przyrządy: fotograficzne, kinematograficzne, optyczne do celów dydaktycznych, urządzenia do nagrywania, transmisji lub reprodukcji dźwięku, lub obrazu, magnetyczne nośniki danych, płyty /dyski/ z nagraniami, automaty sprzedające i mechanizmy do urządzeń uruchamianych przez wrzucenie

monety, maszyny liczące, sprzęt przetwarzający dane i komputery, gry komputerowe i telewizyjne, **16** wydawnictwa, czasopisma, książki, albumy, broszury, periodyki i inne publikacje, papier, tektura i wyroby z tych materiałów nie ujęte w innych klasach, fotografii, materiały fotograficzne, materiały piśmienne, kleje do materiałów piśmiennych lub do celów domowych, materiały szkoleniowe i instruktażowe, materiały z tworzyw sztucznych do pakowania /nie ujęte w innych klasach/, **28** gry i zabawki, artykuły sportowe i gimnastyczne nie ujęte w innych klasach, ozdoby choinkowe, karty do gry, **35** usługi reklamowe i produkcja reklam telewizyjnych, radiowych i kinowych, organizacja wystaw handlowych i reklamowych, dystrybucja materiałów reklamowych i rozpowszechnianie danych, **38** przekazywanie fonii i/lub wizji, i rozpowszechnianie programów telewizyjnych lub radiowych, zbieranie i przekazywanie wiadomości, usługi w zakresie organizowania systemów transmisyjnych, **41** organizowanie imprez artystycznych, estradowych, sportowych, rekreacyjnych, usługi w zakresie organizowania nauki i szkoleń, organizowanie imprez o charakterze edukacyjnym i kulturalnym, usługi wynajmu dekoracji, kostiumów i rekwizytów, oraz pomieszczeń do celów rozrywkowych i studiów nagrań, oraz sprzętu radiowego, telewizyjnego, kinematograficznego i nagrań, usługi wydawnicze, produkcja programów telewizyjnych lub radiowych, **42** opracowanie i wdrażanie programów komputerowych, oprogramowanie komputerowe, wykonywanie opinii i badań w w/w zakresie działalności multimedialnej.

(111) **159498** (220) 2000 12 30 (210) 229632
(151) 2004 09 21
(732) ACO-TEC S.C. Adam Litner, Artur Litner, Michał Kleszcz, Bielsko-Biała, PL.
(540)



Kolory znaku: czerwony
(531) 27.5, 29.1

(510), (511) **01** żywice syntetyczne, tworzywa sztuczne, **02** farby, lakiery, barwniki, środki antykorozyjne, **03** toaletowe środki sanitarne, środki myjące, środki do prania, **07** maszyny i urządzenia do malowania, miksery, **08** narzędzia pneumatyczne - pistolety malarskie, skrobaki, **37** instalacja, konserwacja, naprawy maszyn.

(111) **159499** (220) 2001 04 07 (210) 234176
(151) 2004 10 27
(732) Firma Handlowa PRINCESS Radosław Fabijańczyk, Sosnowiec, PL.
(540)



(531) 24.9, 26.4, 27.5

(510), (511) **18** aktówki, dyplomaty, teczki skórzane, torby podróżne, torebki, plecaki, etui na klucze, klasery na karty wizytowe, portfele, portmonetki nie z metali szlachetnych, parasole, parasole przeciwsłoneczne, **24** materiały na bieliznę osobistą, tkaniny bawełniane, tkaniny lniane, tkaniny wełniane, materiały jedwabne, **25** bielizna osobista, odzież, obuwie, nakrycia głowy, getry, pończochy, rajstopy, rajtuzy, leginsy, skarpetki, T-shirty.

(111) **159500** (220) 2000 12 22 (210) 229299
(151) 2004 09 30
(732) GE Bank Mieszkaniowy S.A., Warszawa, PL.

(540)



GE Bank Mieszkaniowy

Kolory znaku: szary, czerwony, biały

(531) 26.1, 26.13, 27.5, 29.1

(510), (511) **36** usługi w zakresie operacji bankowych, deponowanie przedmiotów wartościowych, depozyty sejfowe, emisja bonów wartościowych, kart kredytowych, operacje finansowe, doradztwo finansowe, lokaty kapitałowe, kantory wymiany walut, pośrednictwo w kupnie i sprzedaży nieruchomości i gruntów, notowania giełdowe, powiernictwo, udzielanie kredytów, sprzedaż na raty, obsługa transakcji finansowych, deponowanie walorów, zarządzanie finansami, zarządzanie majątkiem ruchomym i nieruchomym, prowadzenie rachunków bankowych, przyjmowanie wkładów oszczędnościowych i lokat terminowych, prowadzenie rozliczeń pieniężnych, usługi leasingowe.

(111) **159501** (220) 2000 02 29 (210) 214469
(151) 2005 01 26
(732) Coca-Cola Poland services Spółka z o.o., Warszawa, PL.
(540) MULTIVITA - WODA, KTÓREJ MOŻESZ ZAUFAC JAK DZIECKO
(510), (511) **32** wody mineralne gazowane, niegazowane i smakowe.

(111) **159502** (220) 2000 04 03 (210) 216287
(151) 2004 11 02
(732) Maria Ziębińska, Stanisław Ziębiński „ICE-MASTRY” Spółka Jawna, Czaniec, PL.
(540)



Kolory znaku: biały, czarny, czerwony, granatowy, beżowy, kremowy, brązowy, ciemnobrązowy, jasnobrązowy, żółty i odcienie

(531) 8.1, 9.1, 27.5, 29.1

(510), (511) **30** lody, lody spożywcze, lody spożywcze w proszku, sorbety jako lody, torty lodowe, rolady lodowe, jogurt mrożony, ciasta mrożone, środki wiążące do lodów spożywczych.

(111) **159503** (220) 2000 04 03 (210) 216288
(151) 2004 11 02
(732) Maria Ziębińska, Stanisław Ziębiński „ICE-MASTRY” Spółka Jawna, Czaniec, PL.
(540)



Kolory znaku: biały, czarny, czerwony, granatowy, beżowy, kremowy, brązowy, ciemnobrązowy, jasnobrązowy, żółty i odcienie

(531) 8.1, 9.1, 27.5, 29.1

(510), (511) **30** lody, lody spożywcze, lody spożywcze w proszku, sorbety jako lody, torty lodowe, rolady lodowe, jogurt mrożony, ciasta mrożone, środki wiążące do lodów spożywczych.

(111) **159504** (220) 2000 04 03 (210) 216289
(151) 2004 11 02
(732) Maria Ziębińska, Stanisław Ziębiński „ICE-MASTRY”
Spółka Jawna, Czaniec, PL.
(540)

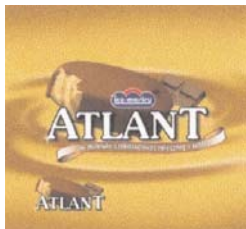

Kolory znaku: biały, czarny, czerwony, granatowy, beżowy, kremowy, brązowy, ciemnobrązowy, jasnobrązowy, żółty i odcienie

(531) 8.1, 9.1, 27.5, 29.1

(510), (511) **30** lody, lody spożywcze, lody spożywcze w proszku, sorbety jako lody, torty lodowe, rolady lodowe, jogurt mrożony, ciasta mrożone, środki wiążące do lodów spożywczych.

(111) **159505** (220) 2000 04 03 (210) 216290
(151) 2004 11 02
(732) Maria Ziębińska, Stanisław Ziębiński „ICE-MASTRY”
Spółka Jawna, Czaniec, PL.
(540)



Kolory znaku: biały, czarny, czerwony, granatowy, kremowy, ciemnobrązowy, jasnobrązowy, jasnożółty, żółty i odcienie

(531) 8.1, 9.1, 27.5, 29.1

(510), (511) **30** lody, lody spożywcze, lody spożywcze w proszku, sorbety jako lody, torty lodowe, rolady lodowe, jogurt mrożony, ciasta mrożone, środki wiążące do lodów spożywczych.

(111) **159506** (220) 2000 10 17 (210) 225700
(151) 2004 10 27
(732) „DOMINIUM” Spółka z ograniczoną odpowiedzialnością,
Szczyrzyc, PL.
(540)



Kolory znaku: kremowy, niebieski, biały, czarny

(531) 2.1, 7.1, 27.5, 29.1

(510), (511) **03** chusteczki nasączone płynami kosmetycznymi, wyroby perfumeryjne, kadzidła, sole do celów innych niż lecznicze, wody kolońskie, mleczka kosmetyczne, balsamy, kremy, ma-

secki kosmetyczne, mydła, olejki zawarte w klasie 3, saszetki zapachowe, pudry do makijażu, szampony i preparaty do pielęgnacji włosów, talki kosmetyczne, wody zapachowe, **05** błota lecznicze, kadtzidelka do odstraszenia komarów, sole do kąpeli leczniczych, przetwory pszczele do celów leczniczych, maści do celów farmaceutycznych, zioła i ich przetwory do celów leczniczych, w tym w formie herbat, żywność dietetyczna do celów leczniczych, **29** mięso, ryby, drób, dziczyzna i ich przetwory, w tym: wędliny, sałatki, filety, marynaty, konserwy, koncentraty, ekstrakty, galarety, paszety, owoce i warzywa konserwowane, kandyzowane, liofilizowane, mrożone, smażone, pieczone, suszone i gotowane, przeciery warzywne, koncentraty, sałatki, galaretki, dżemy, marmolady, konfitury, powidła, jaja, mleko, produkty mleczne, oleje i tłuszcze jadalne, bakalie, pyłki kwiatowe, zioła ogrodowe konserwowane, **30** aromaty do żywności, chleb i pieczywo, ciasta i ciastka, drożdże, zboża: mąki, płatki i inne przetwory zbożowe, miód, mleczko pszczele, cukier i słodycze, ocet, sól, przyprawy, przetwory, w tym z mąki, z ziemniaków, kukurydzy i soi, herbaty z ziół i owoców, kluski, makarony, pierogi, wafle, opłatki wigilijne, sosy, majonezy, keczupy, musztardy, **31** grzyby, jagody, orzechy, owoce i warzywa świeże, ziarna roślinne, zioła ogrodowe świeże, ryby żywe, **32** napoje bezalkoholowe, syropy, nektary i soki z owoców i warzyw, piwo, woda mineralna i stołowa, preparaty do sporządzania napojów, **33** napoje alkoholowe.

(111) **159507** (220) 2000 11 02 (210) 226534
(151) 2004 12 01
(732) ComArch Spółka Akcyjna, Kraków, PL.
(540) orlando

(510), (511) **09** programy komputerowe, programy komputerowe systemu operacyjnego, **16** taśmy lub karty papierowe do zapisu programów komputerowych.

(111) **159508** (220) 2000 11 21 (210) 227531
(151) 2005 01 31
(732) Diageo Brands B.V., Amsterdam, NL.
(540)



(531) 2.1

(510), (511) **33** napoje alkoholowe; wódka, wina, likiery;.

(111) **159509** (220) 2000 11 30 (210) 228155
(151) 2005 01 28
(732) Pascual Ros Aguilar, Elche (Alicante), ES.
(540)



(531) 26.13

(510), (511) **25** odzież wierzchnia i bielizna, obuwie, nakrycia głowy.

(111) **159510** (220) 2000 11 30 (210) 228228
(151) 2005 01 17
(732) Przedsiębiorstwo Produkcyjno-Handlowo-Usługowe GRAFF
Mirosław Dolecki, Wałcz, PL.

(540)



Kolory znaku: żółty, czarny, biały

(531) 25.5, 26.4, 27.5, 29.1

(510), (511) **24** tkaniny odzieżowe nie ujęte w innych klasach, **25** odzież wierzchnia, nakrycia głowy.(111) **159511** (220) 2000 12 06 (210) 228471

(151) 2004 11 02

(732) „AGROPHARM” Spółka Akcyjna, Tuszyn, PL.

(540)



Kolory znaku: żółty, oranżowy, czerwony, zielony, brązowy, czarny

(531) 5.5, 29.1

(510), (511) **03** dezodoranty, kosmetyki do opalania, kremy kosmetyczne, maści do celów kosmetycznych, mleczka kosmetyczne, pomadki do ust, preparaty do demakijażu, preparaty do golenia, preparaty kosmetyczne i kosmetyki, preparaty do pielęgnacji skóry, szampony, szminki do make-up, środki do pielęgnacji ust, tłuszcze do celów kosmetycznych, wazelina kosmetyczna, **05** zioła lecznicze, herbaty lecznicze z ziół, środki do celów medycznych, w tym środki przeciwbólowe i uspakajające, żywność dietetyczna do celów leczniczych, **16** opakowania do butelek z papieru, kartonu i tektury, torby i torebki do pakowania, **29** wędliny, bekon, wyroby podrobowe, mięso, w tym mięso z drobiu, konserwy mięsne, konserwy warzywne, mleko i przetwory mleczne, dżemy i konfitury, owoce konserwowane, sałatki owocowe i warzywne, **30** aromaty do żywności, naturalne środki barwiące do żywności, esencje do artykułów żywnościowych, herbata, mięta do wyrobów cukierniczych, musztarda, produkty i przetwory zbożowe, pasztety, przyprawy, propolis, wyciągi i nalewki do celów innych niż lecznicze, **31** owoce świeże, w tym owoce leśne, produkty do hodowli zwierząt, nasiona, warzywa świeże, wyłoki owoców, zioła ogrodowe świeże, **32** napoje bezalkoholowe, w tym napoje musujące i gazowane, woda mineralna, wyciągi z owoców bezalkoholowe, soki owocowe i warzywne, **33** esencje alkoholowe, wyciągi z owoców alkoholowe.

(111) **159512** (220) 2000 12 06 (210) 228472

(151) 2004 11 02

(732) „AGROPHARM” Spółka Akcyjna, Tuszyn, PL.

(540) AGROPHARM

(510), (511) **03** dezodoranty, kosmetyki do opalania, kremy kosmetyczne, maści do celów kosmetycznych, mleczka kosmetyczne, pomadki do ust, preparaty do demakijażu, preparaty do golenia, preparaty kosmetyczne i kosmetyki, preparaty do pielęgnacji skóry, szampony, szminki do make-up, środki do pielęgnacji ust, tłuszcze do celów kosmetycznych, wazelina kosmetyczna, **05** zioła lecznicze, herbaty lecznicze z ziół, środki do celów medycznych, w tym środki przeciwbólowe i uspakajające, żywność dietetyczna do celów leczniczych, **16** opakowania do butelek z papieru, kartonu i tektury, torby i torebki do pakowania, **29** wędliny, bekon, wyroby podrobowe, mięso, w tym mięso z drobiu, konserwy mięsne, konserwy warzywne, mleko i przetwory mleczne, dżemy i konfitury, owoce konserwowane, sałatki owocowe i warzywne, **30** aromaty do żywności, naturalne środki barwiące do żywności, esencje do artykułów żywnościowych, herbata, mięta do wyrobów cukierniczych, musztarda, produkty i przetwory zbożowe, pasztety, przyprawy, propolis, wyciągi i nalewki do celów innych niż lecznicze,

31 owoce świeże, w tym owoce leśne, produkty do hodowli zwierząt, nasiona, warzywa świeże, wyłoki owoców, zioła ogrodowe świeże, **32** napoje bezalkoholowe, w tym napoje musujące i gazowane, woda mineralna, wyciągi z owoców bezalkoholowe, soki owocowe i warzywne, **33** esencje alkoholowe, wyciągi z owoców alkoholowe.

(111) **159513** (220) 2000 12 08 (210) 228503

(151) 2004 11 02

(732) Przedsiębiorstwo Wielobranżowe „OMNIS PRIM”

Mirosław Mańk, Legionowo, PL.

(540)



Kolory znaku: brązowy, zielony

(531) 25.1, 26.1, 26.4, 27.5, 29.1

(510), (511) **06** budowlane materiały metalowe, **17** materiały izolacyjne, żywice, **19** materiały budowlane niemetalowe, **22** pakuły, **37** usługi budowlane, budownictwo drogowe, **39** transport, pakowanie, składowanie towarów.

(111) **159514** (220) 2000 12 18 (210) 229040

(151) 2004 11 09

(732) Menarini International Operations Luxembourg S.A.,

Luksemburg, LU.

(540) KETOSAL

(510), (511) **05** produkty farmaceutyczne takie jak środki uśmierzające ból przeznaczone dla ludzi.

(111) **159515** (220) 2000 12 20 (210) 229161

(151) 2005 01 27

(732) Conopco, Inc., Nowy Jork, US.

(540)



(531) 26.1, 27.5

(510), (511) **32** bezalkoholowe napoje energetyczne.(111) **159516** (220) 2000 12 28 (210) 229573

(151) 2005 01 03

(732) DESTYLARNIA SOBIESKI SPÓŁKA AKCYJNA,

Starogard Gdański, PL.

(540)

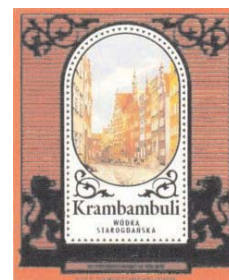

Kolory znaku: ciemnopomarańczowy, bordowy, złoty, biały, żółty, szary, brązowy, czerwony, zielony, beżowy i ich odcienie

(531) 3.1, 6.7, 7.3, 25.1, 25.7, 26.4, 27.5, 29.1

(510), (511) **33** wódka i likiery ziołowe.

(111) **159517** (220) 2000 12 28 (210) 229575
 (151) 2005 01 03
 (732) DESTYLARNIA SOBIESKI SPÓŁKA AKCYJNA,
 Starogard Gdański, PL.
 (540)



Kolory znaku: niebieski, jasno granatowy, srebrny, biały, brązowy, zielony, bordowy, szary, czerwony, beżowy i ich odcienie
 (531) 3.1, 4.3, 6.7, 25.1, 26.4, 27.5, 29.1
 (510), (511) **33** wódki.

(111) **159518** (220) 2001 01 05 (210) 229748
 (151) 2004 11 18
 (732) LE BRET Christian, Paryż, FR.
 (540)



(531) 2.7, 26.1, 27.5
 (510), (511) **35** usługi promocyjne, przeprowadzanie badań marketingowych, przeprowadzanie badań opinii publicznej, organizowanie konkursów o charakterze handlowym połączonych z rozdaniem nagród.

(111) **159519** (220) 2001 01 08 (210) 229843
 (151) 2005 01 31
 (732) Sun Microsystems, Inc., Palo Alto, US.
 (540) SUN FIRE

(510), (511) **09** sprzęt komputerowy, oprogramowanie komputerowe, komputerowe urządzenia peryferyjne, serwery, sprzęt do przetwarzania danych i komputery, sprzęt do wprowadzania danych, sprzęt do wyprowadzania danych, sprzęt do przechowywania i transmisji danych, programy komputerowe i bazy danych, oprogramowanie komputerowe do stosowania w dziedzinie zarządzania siecią i systemem jak również w dziedzinie rozwoju oprogramowania, oprogramowanie komputerowe do wprowadzania i wywoływania informacji z Internetu i światowej sieci www, programy komputerowe stosowane przy użytkowaniu Internetu i światowej sieci www, programy komputerowe przeprowadzane on line poprzez Internet i sieć, oprogramowanie komputerowe do ściągnięcia ze światowej sieci komputerowej, sprzęt i oprogramowanie komputerowe do dostępu do systemów internetowych i do użytkowania tych systemów, instrukcje obsługi i podręczniki dla użytkowników zapisane w formie cyfrowej do komputerów i techniki informacyjnej, w szczególności na dyskietkach lub CD-ROM-ach **09** urządzenia i przyrządy naukowe, żeglarskie, geodezyjne, elektryczne, elektroniczne, fotograficzne, kinematograficzne, wagowe, pomiarowe, sygnalizacyjne, kontrolne, do ratowania życia, do celów dydaktycznych, urządzenia do nagrywania, transmisji lub reprodukcji dźwięku lub obrazu, magnetyczne i optyczne nośniki danych, płyty i dyski z nagraniami, automaty sprzedające i mechanizmy do urządzeń uruchamianych przez wrzucenie monety, kasy sklepowe, maszyny liczące, urządzenia do gaszenia ognia, **37** usługi instalacyjne,

w szczególności w zakresie instalowania sprzętu komputerowego, **42** usługi konsultacyjne związane z komputerami, usługi w zakresie programowania komputerowego, usługi instalacyjne oprogramowania komputerowego.

(111) **159520** (220) 2001 01 24 (210) 230544
 (151) 2005 01 17
 (732) Canadean Limited, Basingstoke, GB.
 (540) CANADEAN

(510), (511) **35** usługi w zakresie konsultacji biznesowych, usługi w zakresie zarządzania i udostępniania danych, raportów, analiz i informacji dotyczących przemysłu napojów i powiązanych z nim dostawców, usługi w zakresie przeprowadzania badań rynkowych w dziedzinie przemysłu napojów oraz powiązanych z nim dostawców, usługi w zakresie udzielania porad i tworzenia projektów na temat przemysłu napojów oraz powiązanych z nim dostawców, **41** usługi w zakresie organizowania warsztatów, prezentacji i konferencji dotyczących przemysłu napojów oraz powiązanych z nim dostawców.

(111) **159521** (220) 2003 08 01 (210) 268144
 (151) 2004 11 18 (441) 2004 02 09
 (732) ATLANTIC Spółka z o.o., Warszawa, PL.
 (540)



(531) 27.5.1
 (510), (511) **03** kosmetyki, **25** berety, bezrękawniki, bielizna, bielizna jako część garderoby, bielizna damska, bielizna osobista, bielizna wchłaniająca pot, biustonosze, bluzki koszulowe, boa na szyję, boty, bryczesy jako spodnie, cholewki do butów, obcasy do butów, okucia do butów, środki antypoślizgowe do butów, buty, buty sportowe, buty sznurowane, chusty, daszki do czapek, czapki jako nakrycia głowy, czepki kąpielowe, drewniaki, odzież z dzianiny, majtki dla dzieci, pieluszki dla dzieci z materiałów tekstylnych, serwetki dla dzieci z materiałów tekstylnych, dżerseje jako ubrania, etole z futra, fartuchy jako odzież, fulary jako apaszki, futra jako odzież, getry, taśmy do getrów pod stopy, obuwie gimnastyczne, gorsety, gorsety jako bielizna, halki jako bielizna, półhalki, halki, kalesony, kalosze, kamasze, kamizelki, kostiumy kąpielowe, pantofle kąpielowe, płaszcze kąpielowe, sandały kąpielowe, slipy kąpielowe, kąpielówki, kombinezony, kombinezony jako odzież, kombinezony dla narciarzy wodnych, koszule, karczki do koszul, przody do koszul, koszulki gimnastyczne, krawaty, kurtki wełniane lub futrzane z kapturem, legginsy, majtki, odzież liturgiczna, marynarki jako ubrania, mycki, piuski, nakrycia głowy, nakrycia głowy jako odzież, nauszniaki jako odzież, odzież, odzież gotowa, odzież na gimnastykę, odzież papierowa, odzież wodoodporna, odzież z imitacji skóry, odzież ze skóry, ogrzewacze stóp nie elektryczne, okrycia wierzchnie jako odzież, daszki jako osłony przed słońcem, palta, pancerze, pantofle domowe, paski jako odzież, paski do butów, peleryny, pelisy, piżamy, obuwie plażowe, stroje plażowe, płaszcze, podkoszulki, podwiązki, podwiązki do pończoch, pończochy, pończochy wchłaniające pot, wyroby z pończosznictwa, odzież wchłaniająca pot, półbuty, prochowce, pulowery, rajstopy, rajtuzy, rękawiczki jako odzież, rękawiczki z jednym palcem, sandały, sari, skarpetki, podwiązki do skarpetek, slipy, spodnie, koszulki sportowe, obuwie sportowe, szale, staniczki, staniki, stroje na maskaradę, sukienki, swetry, spóde, szaliki, szarfy do ubrania, szelki, szlafroki, śliniaki niepapierowe, śniegowce, trykoty jako ubrania, T- shirty, woalki jako odzież, wyprawka dziecięca jako ubrania, żakiety jako ubrania, żakiety pikowane jako ubrania.

(111) **159522** (220) 2003 12 15 (210) 273930
 (151) 2004 12 02 (441) 2004 04 19
 (732) Wielkopolska Wytwórnia Żywności „PROFIT” Spółka Akcyjna, Grabów n/Prosną, PL.

(540)



Kolory znaku: biały, kremowy, żółty, czerwony, zielony, jasnozielony, ciemnozielony, brązowy, czarny
(531) 1.15.5, 3.7.3, 8.7.1, 11.1.1, 11.1.2, 25.1.15, 27.5.1, 29.1.15
(510), (511) **29** zupy, porcjowane zupy do spożycia po podgrzaniu.

(111) **159523** (220) 2001 02 07 (210) 231188
(151) 2005 01 28

(732) FREMANTLE POLSKA Spółka z o.o., Warszawa, PL.

(540) ŚPIEWAJĄCE FORTEPIANY

(510), (511) **09** filmy kinematograficzne, filmy animowane i rysunkowe, filmy fabularne, nagrania magnetyczne, nagrania optyczne, nagrania magnetyczno-optyczne, nagrania na nośniku stałym, audio-wizualne urządzenia szkoleniowe, urządzenia do rozrywki przystosowane do używania z odbiornikami telewizyjnymi, książki i publikacje elektroniczne, gry elektroniczne, gry przystosowane do używania z odbiornikami telewizyjnymi, elektroniczne oraz video urządzenia i przyrządy do rozrywki, multimedialne publikacje oraz dyski, multimedialne nagrania i wydawnictwa, dyski z odczytem laserowym, dyski i publikacje optyczne, oprogramowanie komputerowe, programy komputerowe, nagrania cyfrowe, nośniki z zarejestrowanymi lub do rejestrowania dźwięku i / lub wizji i / lub danych i / lub informacji, urządzenia i przyrządy do rejestracji i / lub reprodukcji dźwięku i / lub video i / lub informacji, hologramy, dyskietki, nagrania dźwiękowe, dyski wstępnie zapisane, dyski do zapisywania, dyski kompaktowe, płyty gramofonowe, taśmy audio, kasety magnetofonowe, taśmy video, dyski laserowe, CD-ROMy do dysków kompaktowych interaktywnych, CD-ROMy, dyski DVD, części oraz wyposażenie do wszystkich wyżej wymienionych towarów, **16** papier, tektura, wyroby papierowe, wyroby tekturowe, druki, książki, roczniki, publikacje, komiksy, śpiewniki, czasopisma, biuletyny, gazety, albumy, periodyki, dzienniki, katalogi, podręczniki, mapy, ulotki, broszury, plakaty, artykuły piśmiennicze, etykiety, przybory biurowe, materiały, urządzenia i przyrządy do rysowania i malowania, przybory do pisania, materiały szkoleniowe i instruktażowe, materiały szkoleniowe i instruktażowe w formie gier, urządzeń i przyrządów, materiały introligatorskie, okładki na książki, zakładki, zestawy do drukowania, rysunki, obrazy, fotografie, wydruki, obrazki, kalendarze, długopisy, pióra, ołówki, ozdoby do ołówków, farby, pędzle malarskie, zestawy do malowania, naklejki, opakowania do prezentów, kartki, karnety i bibuły do opakowania prezentów, pudełka na prezenty, papier do pakowania, bloczki do notowania, kalkomanie, serwetki papierowe i inne przedmioty dekoracyjne z papieru, dekoracje i wyroby papierowe na przyjęcia, papierowe pokrycia i obrusy, maty papierowe, papierowe serpentyny na przyjęcia, wzory do haftowania, aplikacje ozdobne, linijki, gumki do ścierania, kartki okolicznościowe, nalepki, znaki papierowe, banery, tablice, pojemniki z nadrukiem na kasety audio i video, kompakt dyski, video dyski, dyski laserowe i komputerowe, **28** gry i zabawki, artykuły sportowe i gimnastyczne, gry i zabawki elektroniczne, lalki i ubranka dla lalek, misie, części, akcesoria i wyposażenie do wszystkich wyżej wymienionych towarów, karty do gry, **38** usługi w zakresie nadawania, usługi w zakresie nadawania telewizyjnego, radiowego, satelitarne, kablowe, usługi w zakresie komunikacji telefonicznej, usługi w zakresie interaktywnych usług telefonicznych, usługi komunikacyjne poprzez fale radiowe, telefony, internet, sieć światową, kabel, satelitę, mikrofały i przewody elektryczne, **41** usługi edukacyjne i rozrywkowe związane z telewizją, kinem, radiem i teatrem, usługi w zakresie produkcji

i prezentacji programów radiowych i telewizyjnych, filmów i przedstawień, usługi w zakresie edukacji przez / lub związanej z telewizją i radiem, usługi w zakresie rozrywki przez / lub związanej z telewizją i radiem, usługi w zakresie organizowania konkursów edukacyjnych lub rozrywkowych, usługi w zakresie konkursów audiotele, usługi publikacyjne, usługi w zakresie produkcji filmów, przedstawień, programów radiowych i telewizyjnych, usługi w zakresie zapewniania edukacji i rozrywki poprzez radio, telewizję, satelitę, telewizję kablową, telefon, sieć ogólnoswiatową i internet, usługi w zakresie organizacji przedstawień, usługi w zakresie wypożyczania nagrań dźwiękowych oraz wstępnie nagranych przedstawień, filmów, przedstawień radiowych i telewizyjnych, usługi w zakresie produkcji taśm video i dysków optycznych, usługi w zakresie rozrywki radiowej, telewizyjnej, kinowej i teatralnej.

(111) **159524** (220) 2001 02 15 (210) 231594
(151) 2005 01 27

(732) BARILLA G. E. R. FRATELI - SOCIETA' PER AZIONI, Parma, IT.

(540)



Kolory znaku: biały, czerwony

(531) 26.1, 27.5, 29.1

(510), (511) **29** konserwowane, suszone i gotowane owoce i warzywa, warzywa w puszkach, pomidory w puszkach, galaretki, dżemy, owocowe sosy.

(111) **159525** (220) 2001 02 20 (210) 231815
(151) 2005 01 28

(732) Unilever N.V., Al Rotterdam, NL.

(540)



Kolory znaku: złoty, granatowy, niebieski, biały, zielony, rudy, beżowy, czerwony, brązowy, różowy

(531) 2.3, 8.1, 8.3, 27.5, 29.1

(510), (511) **29** produkty mleczne, oleje i tłuszcze jadalne.

(111) **159526** (220) 2001 02 27 (210) 232179
(151) 2004 11 25

(732) DELTA CORPORATE IDENTITY, INC., Atlanta, US.

(540) SKYMILES

(510), (511) **35** administrowanie premiiowanymi programami dla często podróżujących samolotami, promowanie usług turystycznych poprzez programy dla często podróżujących, administrowanie sprzedażą promocyjnych programów.

(111) **159527** (220) 2001 03 09 (210) 232641
(151) 2004 11 02

(732) „WART-SERWIS” Spółka z o.o., Warszawa, PL.

(540)



(531) 9.7, 10.1, 27.3, 27.5

(510), (511) **42** usługi prawne, **45** usługi portierów, usługi wartownicze.

(111) **159528** (220) 2001 03 13 (210) 232800
 (151) 2005 01 07
 (732) Raisio Yhtymä Oyj, Raisio, FI.
 (540) FINEA AKTIV
 (510), (511) **29** mięso, ryby, drób, dziczyzna, ekstrakty mięsne, konserwowane, suszone i gotowane owoce i warzywa, galaretki, dżemy, kompoty, jaja, mleko, produkty mleczne, oleje i tłuszcze jadalne, margaryny, masła.

(111) **159529** (220) 2001 03 13 (210) 232803
 (151) 2004 11 25
 (732) Microsoft Corporation (Washington Corporation), Redmond, US.
 (540) XBOX
 (510), (511) **16** druki i publikacje, magazyny, książki, biuletyny, instrukcje i periodyki dotyczące sektora wideo i sektora gier komputerowych, ogólne informacje na temat gier wideo i gier komputerowych, oraz sprzęt, oprogramowanie i akcesoria do gier wideo i gier komputerowych, **38** usługi w zakresie poczty elektronicznej oraz zapewnianie stron do prowadzenia dyskusji on-line chat w związku z interaktywnymi grami odtwarzanymi za pośrednictwem sieci komputerowych oraz komunikacyjnych sieci rozległych, **41** usługi rozrywkowe, usługi w zakresie interaktywnych gier odtwarzanych za pośrednictwem sieci komputerowych oraz komunikacyjnych sieci rozległych dla wielu graczy, dostarczanie gier komputerowych i gier wideo z możliwością dostępu, odtwarzania i ściągania z sieci komputerowych i komunikacyjnych sieci rozległych, dostarczanie informacji na temat sektora gier wideo i sektora gier komputerowych, ogólnych informacji na temat gier wideo i gier komputerowych oraz dostarczanie informacji na temat gier komputerowych, gier wideo i związanych z nimi produktów.

(111) **159530** (220) 2001 03 13 (210) 232804
 (151) 2004 11 25
 (732) Microsoft Corporation (Washington Corporation), Redmond, US.
 (540)



(531) 1.1, 26.15, 27.5
 (510), (511) **09** Odtwarzacze gier wideo podłączone do telewizora lub komputera, urządzenia elektroniczne, komputery z dostępem do komputerowych i komunikacyjnych sieci rozległych, komputery i urządzenia peryferyjne, klawiatury komputerowe, drążki sterujące (joysticks) do gier komputerowych i gier wideo oraz sterowniki do gier, podkładki i sterowniki do gier komputerowych, komputerowe urządzenia preferencyjne, myszy komputerowe oraz inne urządzenia wskazujące, oprogramowanie komputerowe do odtwarzania gier wideo i gier komputerowych oraz do dostępu i przeglądania komputerowych i komunikacyjnych sieci rozległych, oprogramowanie komputerowe do kompresowania i dekompresowania danych i obrazów wideo, edytowania tekstów słownych oraz tworzenia, przesyłania i otrzymywania wiadomości pocztą elektroniczną, programy do oprogramowania systemów operacyjnych oraz programy użytkowe do korzystania z wyżej wymienionymi urządzeniami, instrukcje użytkowania do nich sprzedawane w komplecie, **38** usługi w zakresie poczty elektronicznej oraz zapewnianie stron do prowadzenia dyskusji on-line chat w związku z interaktywnymi grami odtwarzanymi za pośrednictwem sieci komputerowych oraz komunikacyjnych sieci rozległych, **41** usługi rozrywkowe, usługi w zakresie interaktywnych gier odtwarzanych za pośrednictwem sieci komputerowych oraz komunikacyjnych sieci rozległych dla wielu graczy, dostarczanie gier komputerowych i gier wideo z możliwością dostępu, odtwarzania i ściągania z sieci komputerowych

i komunikacyjnych sieci rozległych, dostarczanie informacji na temat sektora gier wideo i sektora gier komputerowych, ogólnych informacji na temat gier wideo i gier komputerowych oraz dostarczanie informacji na temat gier komputerowych, gier wideo i związanych z nimi produktów.

(111) **159531** (220) 2001 03 16 (210) 233057
 (151) 2005 01 21
 (732) Przedsiębiorstwo Produkcji Farmaceutycznej „Hasco-Lek” Spółka Akcyjna, Wrocław, PL.
 (540)

Sapoven T

(531) 27.5
 (510), (511) **05** produkty farmaceutyczne.

(111) **159532** (220) 2001 03 16 (210) 233058
 (151) 2005 01 21
 (732) Przedsiębiorstwo Produkcji Farmaceutycznej „Hasco-Lek” Spółka Akcyjna, Wrocław, PL.
 (540)

Kolory znaku: zielony, brązowy, szaro-zielony
 (531) 5.7, 27.5, 29.1
 (510), (511) **05** produkty farmaceutyczne.

(111) **159533** (220) 2001 03 16 (210) 233059
 (151) 2005 01 21
 (732) Przedsiębiorstwo Produkcji Farmaceutycznej „Hasco-Lek” Spółka Akcyjna, Wrocław, PL.
 (540)

Kolory znaku: zielony, brązowy, szaro-zielony
 (531) 5.7, 27.5, 29.1
 (510), (511) **05** produkty farmaceutyczne.

(111) **159534** (220) 2001 03 21 (210) 233218
 (151) 2005 01 06
 (732) CODES Jarosław Filipek, Warszawa, PL.
 (540) REBRAND
 (510), (511) **35** usługi w zakresie reklamy, badania rynku, wystaw reklamowych oraz usługi doradcze w/w zakresie, **42** usługi w zakresie programowania i projektowania plastycznego m.in. nazewnictwa, symboli firmowych, znaków towarowych, projektowanie opakowań, wzornictwo przemysłowe.

(111) **159535** (220) 2001 03 20 (210) 233238
 (151) 2004 11 02
 (732) EURO-DOWN Jolanta Woźniak, Konin, PL.

(540)

PODUSZKA POD USZKA

(531) 27.5

(510), (511) **20** poduszki.(111) **159536**

(220) 2001 03 21

(210) 233240

(151) 2005 01 12

(732) Przedsiębiorstwo Gospodarki Komunalnej Sp.z o.o.,
Koszalin, PL.

(540)



(531) 3.7, 11.7, 26.4, 27.5

(510), (511) **06** pojemniki metalowe na śmieci oraz na odpady szklane i z tworzyw sztucznych, **20** pojemniki na śmieci oraz odpady, niemetalowe, zbiorniki niemetalowe i nie murowane, **37** usługi w zakresie sprzątnięcia ulic, placów i parkingów, polewania i zraszania ulic, placów i skwerów, dezynfekcja śmietników i pojemników na śmieci, tankowanie pojazdów samochodowych gazem, **39** usługi w zakresie transportu i składowania odpadów, transport sanitarny, usługi transportu oraz wywożenia nieczystości stałych i płynnych, dostawa gazu w butlach, **40** niszczenie odpadów, przetwarzanie odpadów, recykling odpadków i odpadów, **43** prowadzenie pensjonatów dla zwierząt, **44** usługi w zakresie pielęgnacji zieleni miejskiej, **45** usługi pogrzebowe, kremacja.

(111) **159537**

(220) 2001 04 04

(210) 233953

(151) 2005 01 24

(732) The Gorman - Rupp Company, Mansfield, US.

(540)



(531) 26.11, 27.5

(510), (511) **07** pompy odśrodkowe **07** pompy będące maszynami, pompy będące częściami maszyn i silników, części i wyposażenie do nich zawarte w tej klasie.

(111) **159538**

(220) 2001 04 04

(210) 233954

(151) 2005 01 24

(732) The Gorman - Rupp Company, Mansfield, US.

(540) SUPER T SERIES

(510), (511) **07** pompy odśrodkowe **07** pompy będące maszynami, pompy będące częściami maszyn i silników, części i wyposażenie do nich zawarte w tej klasie.

(111) **159539**

(220) 2001 04 05

(210) 234005

(151) 2005 01 31

(732) B.T.U., „TRAVELLERS” Rafał Kuźmiński, Warszawa, PL.

(540) Travellers

(510), (511) **39** usługi turystyczne, transport, organizowanie wycieczek, rezerwacja miejsc na wycieczki, **43** rezerwacja hoteli i pensjonatów.

(111) **159540**

(220) 2001 04 20

(210) 234684

(151) 2005 01 24

(732) British American Tobacco (Brands) Inc., Louisville, US.

(540)



(531) 1.1, 3.7, 9.1, 26.11, 27.5

(510), (511) **34** papierosy.(111) **159541**

(220) 1998 06 03

(210) 187861

(151) 2005 02 02

(732) Poznańska Palarnia Kawy „ASTRA” Spółka z o.o., Poznań, PL.

(540)



Kolory znaku: niebieski, biały, czerwony, żółto-czerwony, jasnobłękitny, zielony

(531) 2.5, 5.7, 27.5, 29.1

(510), (511) **30** kawa naturalna, ekstrakty kawy, modyfikacje kawy naturalnej, namiastki kawy.

(111) **159542**

(220) 1998 06 03

(210) 187863

(151) 2005 02 02

(732) Poznańska Palarnia Kawy „ASTRA” Spółka z o.o.,
Poznań, PL.

(540)



Kolory znaku: niebieski, biały, ceglasty, żółty

(531) 3.2, 3.3, 6.6, 27.5, 29.1

(510), (511) **30** kawa naturalna, ekstrakty kawy, modyfikacje kawy naturalnej, namiastki kawy.

(111) **159543**

(220) 1998 06 03

(210) 187864

(151) 2005 02 02

(732) Poznańska Palarnia Kawy „ASTRA” Spółka z o.o., Poznań, PL.

(540)



Kolory znaku: niebieski, brązowy, czerwony, fioletowy, biały, zielony, ceglasty, żółty

(531) 2.3, 6.6, 27.5, 29.1

(510), (511) **30** kawa naturalna, ekstrakty kawy, modyfikacje kawy naturalnej, namiastki kawy.

(111) **159544** (220) 1999 08 12 (210) 205988
(151) 2005 01 18
(732) „CERBEX” Spółka z o.o., Krosno, PL.
(540)



(531) 3.1, 27.5

(510), (511) **09** urządzenia i przyrządy sygnalizacyjne, kontrolne, elektryczne: alarmy, urządzenia alarmowe, alarmy antywłamaniowe, alarmy dźwiękowe, alarmy pożarowe, aparatura do rejestracji czasu pracy, elektryczne urządzenia do otwierania drzwi, urządzenia do interkomunikacji, instalacje elektryczne zapobiegające kradzieży, wykrywacze dymu, zamki elektryczne, elektryczne zamknięcia drzwiowe, **37** usługi instalacyjne: wykonanie i konserwacja instalacji systemów w biurach i obiektach, w zakresie rejestracji czasu pracy i kontroli dostępu, wykonanie instalacji systemów automatyki bram rozsuwanych i wideodomofonów, instalacja i naprawa systemów przeciwpożarowych, alarmów przeciwpożarowych, systemów wczesnego wykrywania pożaru i ostrzegania przed pożarem, stałych urządzeń gaśniczych, urządzeń i systemów oddymiania, stolarki i drzwi przeciwpożarowych, instalacja, konserwacja, naprawy sejfów, kas pancernych, szaf stalowych, instalacja, konserwacja, naprawa skarbców, instalacja, konserwacja, naprawa alarmów, systemów i urządzeń antywłamaniowych, drzwi, okien i krat i folii antywłamaniowych w biurach, domach, obiektach handlowych przemysłowych, bankowych, w samochodach i pojazdach specjalnych, na otwartym terenie, instalacja systemów emisji radiowej w zakresie alarmowania o włamaniach, napadach i pożarach, instalacja systemów komunikacji telefonicznej w zakresie alarmowania o pożarach, włamaniach i napadach, instalacja systemów emisji telewizyjnej, **42** ekspertyzy inżynierskie w zakresie systemów i urządzeń antywłamaniowych, systemów ochrony przeciwpożarowej, zabezpieczenia i ochrony obiektów, monitorowania obiektów i alarmowania w przypadku włamań, napadów i pożaru, projektowanie systemów zabezpieczeń przeciwpożarowych, antywłamaniowych, telewizji przemysłowej, wideodomofonów, rejestracji czasu pracy, kontroli dostępu.

(111) **159545** (220) 2000 07 28 (210) 221980
(151) 2005 01 27
(732) BOSCH SECURITY SYSTEMS, INC., Fairport, US.
(540)



DETECTION SYSTEMS

(531) 26.4, 27.5

(510), (511) **09** wykrywacze i systemy wykrywania, detektory ognia, elektroniczne detektory wtargnięć niepowołanych osób, alarmy, urządzenia do sterowania alarmami, urządzenia systemów ochrony oraz urządzenia do inwigilacji, sprzęt telekomunikacyjny dla systemów ochrony, części, osprzęt i akcesoria do powyższych towarów.

(111) **159546** (220) 2000 07 31 (210) 222110
(151) 2005 01 31
(732) Przedsiębiorstwo Handlowo-Produkcyjne „MODEX” Spółka z o.o., Kwidzyn, PL.
(540) veco-hartol
(510), (511) **01** samochodowe płyny techniczne.

(111) **159547** (220) 2000 08 09 (210) 222610
(151) 2005 01 18
(732) Poznańska Palarnia Kawy ASTRA Sp. z o.o., Poznań, PL.
(540) jubileuszowa
(510), (511) **30** kawa i herbata.

(111) **159548** (220) 2000 09 11 (210) 223882
(151) 2005 01 07
(732) FALC S.p.A., Civitanova Marche (Macerata), IT.
(540)

Miao

(531) 27.5

(510), (511) **18** plecaki i chlebaki, **25** obuwie dla dorosłych i dzieci.

(111) **159549** (220) 2000 09 29 (210) 224799
(151) 2005 01 26
(732) NFL Properties Europe B.V., Rijswijk, NL.
(540)



(531) 1.1, 3.4, 27.5

(510), (511) **25** odzież dla mężczyzn, kobiet i dzieci: czapki, kapelusze, t-shirty, bluzy, szorty, krótkie bluzeczki, ubrania dżinsowe, swetry, spodnie, marynarki, kurtki, golfy, kombinezony, koszulki golfowe, koszule tkane, koszulki polo, opaski na nadgarstek, ubrania ocieplane, stroje kąpielowe, wiatrówki, płaszcze przeciwdeszczowe, parki, poncza, rękawiczki, krawaty, szelki, śliniaczki tekstylne, szlafroki, koszule nocne i pidżamy, szaliki, fartuchy, opaski na głowę, nauszники, bielizna dzienna, **41** usługi edukacyjne i rozrywkowe w formie zawodowych rozgrywek futbolowych i pokazów gier futbolowych, usługi informacyjne dotyczące sportu i rozrywki za pośrednictwem globalnej sieci komputerowej lub w formie komercyjnych usług w trybie on-line, usługi w zakresie organizowania i prowadzenia zawodów sportowych, usługi świadczone przez futbolowe fan kluby polegające na organizowaniu wspólnych rozrywek, zawodów i gier sportowych, dyskusji i zajęć edukacyjnych związanych z futbolem, usługi rozrywkowe w formie przedstawień muzycznych i tanecznych w czasie przerw w wydarzeniach sportowych, usługi edukacyjne w zakresie wychowania fizycznego, usługi w zakresie produkcji programów radiowych i telewizyjnych, programów na żywo przedstawiających rozgrywki, pokazy i zawody futbolowe oraz widowiska muzyczne, komediowe i taneczne.

(111) **159550** (220) 2000 09 29 (210) 224800
(151) 2005 01 25
(732) NFL Properties Europe B.V., Rijswijk, NL.
(540)



(531) 1.1, 3.4

(510), (511) **25** odzież dla mężczyzn, kobiet i dzieci: czapki, kapelusze, t-shirty, bluzy, szorty, krótkie bluzeczki, ubrania dżinsowe, swetry, spodnie, marynarki, kurtki, golfy, kombinezony, koszulki

golfowe, koszule tkane, koszulki polo, opaski na nadgarstek, ubrania ocieplane, stroje kąpielowe, wiatrówki, płaszcze przeciwdeszczowe, parki, poncza, rękawiczki, krawaty, szelki, śliniaczki tekstylne, szlafroki, koszule nocne i pidżamy, szaliki, fartuchy, opaski na głowę, nauszники, bielizna dzienna, **41** usługi edukacyjne i rozrywkowe w formie zawodowych rozgrywek futbolowych i pokazów gier futbolowych, usługi informacyjne dotyczące sportu i rozrywki za pośrednictwem globalnej sieci komputerowej lub w formie komercyjnych usług w trybie on-line, usługi w zakresie organizowania i prowadzenia zawodów sportowych, usługi świadczone przez futbolowe fan kluby polegające na organizowaniu wspólnych rozrywek, zawodów i gier sportowych, dyskusji i zajęć edukacyjnych związanych z futbolem, usługi rozrywkowe w formie przedstawień muzycznych i tanecznych w czasie przerw w wydarzeniach sportowych, usługi edukacyjne w zakresie wychowania fizycznego, usługi w zakresie produkcji programów radiowych i telewizyjnych, programów na żywo przedstawiających rozgrywki, pokazy i zawody futbolowe oraz widowiska muzyczne, komediowe i taneczne.

(111) **159551** (220) 2000 11 24 (210) 227754
(151) 2005 01 14
(732) Miss Universe L.P., LLLP, New York, US.
(540)



(531) 1.1, 2.3
(510), (511) **03** kosmetyki, produkty zapachowe i osobiste produkty pielęgnacyjne, **25** odzież i obuwie, **41** usługi rozrywkowe, włączając parady.

(111) **159552** (220) 2000 12 01 (210) 228205
(151) 2005 01 19
(732) Nordea AB (publ), Sztokholm, SE.
(540) Nordea Card
(510), (511) **35** reklama, konsultacje dotyczące zarządzania przedsiębiorstwami, konsultacje dotyczące administrowania przedsiębiorstwami, usługi biurowe, **38** usługi telekomunikacyjne, w tym, w zakresie łączności telefonicznej i usługi bramkowe, udostępnianie łączności telekomunikacyjnych z globalną siecią komputerową, elektroniczne transmisje danych i dokumentów pomiędzy instytucjami finansowymi, pomiędzy instytucjami finansowymi i klientami, pomiędzy instytucjami ubezpieczeniowymi oraz pomiędzy instytucjami ubezpieczeniowymi i klientami.

(111) **159553** (220) 2000 12 22 (210) 229320
(151) 2005 02 02
(732) Grupa Żywiec Spółka Akcyjna, Żywiec, PL.
(540)



Kolory znaku: czarny, złoty, czerwony, biały, granatowy
(531) 5.13, 24.1, 24.9, 27.5, 29.1

(510), (511) **06** puszki metalowe do napojów, **16** podkładki pod szklanki z papieru lub z tektury, plakaty, tablice reklamowe z papieru lub z tektury, materiały z papieru i z tektury do pakownia, **21** wyroby szklane, porcelanowe i ceramiczne nie ujęte w innych klasach, włączając szklanki, kufle i kieliszki, **25** odzież, włączając t-shirty, nakrycia głowy, włączając czapki i daszki przeciwsloneczne, **32** piwo, porter, ale oraz inne napoje bezalkoholowe, wody mineralne i gazowane, napoje owocowe i soki owocowe, syropy i inne produkty do sporządzania napojów.

(111) **159554** (220) 2000 12 22 (210) 229322
(151) 2005 02 02
(732) Grupa Żywiec Spółka Akcyjna, Żywiec, PL.
(540)



Kolory znaku: złoty, granatowy, biały, czerwony, czarny
(531) 5.13, 24.1, 24.9, 27.5, 29.1

(510), (511) **06** puszki metalowe do napojów, **16** podkładki pod szklanki z papieru lub z tektury, plakaty, tablice reklamowe z papieru lub z tektury, materiały z papieru i z tektury do pakownia, **21** wyroby szklane, porcelanowe i ceramiczne nie ujęte w innych klasach, włączając szklanki, kufle i kieliszki, **25** odzież, włączając t-shirty, nakrycia głowy, włączając czapki i daszki przeciwsloneczne, **32** piwo, porter, ale oraz inne napoje bezalkoholowe, wody mineralne i gazowane, napoje owocowe i soki owocowe, syropy i inne produkty do sporządzania napojów.

(111) **159555** (220) 2000 12 28 (210) 229553
(151) 2004 12 06
(732) MEDcom Spółka z o.o., Wrocław, PL.
(540)



Kolory znaku: czerwony, niebieski, zielony, żółty
(531) 27.5, 29.1

(510), (511) **03** środki przeznaczone do prania odzieży niemowlęcej, kosmetyki, kosmetyki dla niemowląt, w szczególności kremy, szampony, mydła, płyny do kąpieli, pudry, zasyпки, olejki do celów kosmetycznych, pasty do zębów, patyczki z watą do celów kosmetycznych, **05** produkty higieniczne, opatrunkowe i sanitarne o przeznaczeniu medycznym, pieluchy bibułowo-foliowe przeznaczone dla chorych, wkładki higieniczne, podkłady higieniczne, tampony, chusteczki higieniczne nasączone płynami farmaceutycznymi, pieluchomajtki dla chorych z brakiem kontroli czynności fizjologicznych, produkty farmaceutyczne i weterynaryjne, zioła, nalewki, oleje, napoje do celów leczniczych, witaminy i preparaty witaminowe, żywność dla niemowląt, substancje dietetyczne do celów leczniczych, materiały podkładowe nasączone środkami dezynfekcyjnymi dla celów medycznych, takie jak podkłady, waciki, chusteczki, tampony, **16** produkty higieniczne z papieru i celulozy, zwłaszcza: pieluchy jednorazowe, pielucho-majtki, ręczniki, serwetki, chusteczki, śliniaki, papier toaletowy, papierowa bielizna stołowa, bibuły i filtry papierowe, **25** ubrania dziecięce z materiałów tekstyl-

nych, trykoty, pieluszki, pielucho-majtki i śliniaki wykonane z materiałów tekstylnych, bielizna dziecięca i niemowlęca.

(111) **159556** (220) 2000 12 28 (210) 229554
(151) 2004 12 06

(732) MEDcom Spółka z o.o., Wrocław, PL.

(540) love soft & dry

(510), (511) **03** środki przeznaczone do prania odzieży niemowlęcej, kosmetyki, kosmetyki dla niemowląt, w szczególności kremy, szampony, mydła, płyny do kąpieli, pudry, zasyпки, olejki do celów kosmetycznych, pasty do zębów, patyczki z watą do celów kosmetycznych, **05** produkty higieniczne, opatrunkowe i sanitarne o przeznaczeniu medycznym, pieluchy bibułowo- foliowe przeznaczone dla chorych, wkładki higieniczne, podkłady higieniczne, tampony, chusteczki higieniczne nasączone płynami farmaceutycznymi, pieluchomajtki dla chorych z brakiem kontroli czynności fizjologicznych, produkty farmaceutyczne i weterynaryjne, zioła, nalewki, oleje, napoje do celów leczniczych, witaminy i preparaty witaminowe, żywność dla niemowląt, substancje dietetyczne do celów leczniczych, materiały podkładowe nasączone środkami dezynfekcyjnymi dla celów medycznych, takie jak podkłady, waciki, chusteczki, tampony, **16** produkty higieniczne z papieru i celulozy, zwłaszcza: pieluchy jednorazowe, pielucho-majtki, ręczniki, serwetki, chusteczki, śliniaki, papier toaletowy, papierowa bielizna stołowa, bibuły i filtry papierowe, **25** ubrania dziecięce z materiałów tekstylnych, trykoty, pieluszki, pielucho-majtki i śliniaki wykonane z materiałów tekstylnych, bielizna dziecięca i niemowlęca.

(111) **159557** (220) 2001 01 12 (210) 230044
(151) 2005 01 20

(732) Mars, Inc., McLean, US.

(540)



Kolory znaku: czerwony, ciemnoczerwony, niebieski, jasnokremowy, czarny, granatowy, różowy, biały, żółty, pomarańczowy, brązowy, złoty, brunatny, zielony, błękitny
(531) 19.3, 25.1, 27.5, 29.1

(510), (511) **30** niemedyczne słodycze, czekolada.

(111) **159558** (220) 2001 02 10 (210) 231392
(151) 2004 11 25

(732) Przedsiębiorstwo Handlowo-Uslugowe „FRANPOL” Andrzej Frankowski, Barcin, PL.

(540) MY SIĘ ZIMY NIE BOIMY

(510), (511) **01** sól kamienna, sól warzona, sól kamienna drogowa (do zimowego utrzymania przejezdności dróg i ulic), mączka wapienna (mielony węgiel wapnia), związki chemiczne antyzbrylające, komponenty do wytwarzania mieszanek mineralno-asfaltowych, kaolin, iły, węgiel wapnia, tlenek wapnia, **39** przewożenie ładunków, przewóz ciężarówkami materiałów sypkich, dostarczenie i dystrybucja towarów, **40** kompletowanie materiałów i surowców na zamówienie.

(111) **159559** (220) 2001 02 16 (210) 231630
(151) 2005 01 21

(732) Zakład Produkcyjno - Handlowo - Usługowy „DELIC-POL” Sp. z o.o., Lindów, PL.

(540)



Kolory znaku: niebieski i odcienie, czerwony, żółty, zielony, czarny, jasnoblękitny, biały

(531) 4.3, 8.1, 19.3, 27.5, 29.1

(510), (511) **30** ciastka, herbatniki.

(111) **159560** (220) 2001 02 21 (210) 231878
(151) 2005 01 27

(732) Bonnier Business (Polska) Spółka z o.o., Warszawa, PL.

(540) www.pb.pl

(510), (511) **16** papier, karton i wyroby z tych materiałów nie ujęte w innych klasach, druki, publikacje drukowane, materiały intro-ligatorskie, fotografie, materiały piśmienne, kleje do materiałów piśmiennych i do celów domowych, materiały dla artystów, pędzle malarskie, maszyny do pisania i sprzęt biurowy (z wyjątkiem mebli), materiały instruktażowe i szkoleniowe (z wyjątkiem aparatów), materiały z tworzyw sztucznych do pakowania nie ujęte w innych klasach, czcionki drukarskie, matryce, **41** publikowanie gazet w Internecie.

(111) **159561** (220) 2001 02 21 (210) 231879
(151) 2005 01 27

(732) Bonnier Business (Polska) Spółka z o.o., Warszawa, PL.

(540) www.pulsbiznesu.com.pl

(510), (511) **16** papier, karton i wyroby z tych materiałów nie ujęte w innych klasach, druki, publikacje drukowane, materiały intro-ligatorskie, fotografie, materiały piśmienne, kleje do materiałów piśmiennych i do celów domowych, materiały dla artystów, pędzle malarskie, maszyny do pisania i sprzęt biurowy (z wyjątkiem mebli), materiały instruktażowe i szkoleniowe (z wyjątkiem aparatów), materiały z tworzyw sztucznych do pakowania nie ujęte w innych klasach, czcionki drukarskie, matryce, **41** publikowanie gazet w Internecie.

(111) **159562** (220) 2001 02 21 (210) 231880
(151) 2005 01 27

(732) Bonnier Business (Polska) Spółka z o.o., Warszawa, PL.

(540)



Kolory znaku: biały, czerwony, czarny

(531) 27.5, 29.1

(510), (511) **16** papier, karton i wyroby z tych materiałów nie ujęte w innych klasach, druki, publikacje drukowane, materiały intro-ligatorskie, fotografie, materiały piśmienne, kleje do materiałów piśmiennych i do celów domowych, materiały dla artystów, pędzle malarskie, maszyny do pisania i sprzęt biurowy (z wyjątkiem mebli), materiały instruktażowe i szkoleniowe (z wyjątkiem aparatów), materiały z tworzyw sztucznych do pakowania nie ujęte w innych klasach, czcionki drukarskie, matryce, **41** publikowanie gazet w Internecie.

(111) **159563** (220) 2001 02 21 (210) 231881
 (151) 2005 01 27
 (732) Bonnier Business (Polska) Spółka z o.o., Warszawa, PL.
 (540) Puls Biznesu Net
 (510), (511) **16** papier, karton i wyroby z tych materiałów nie ujęte w innych klasach, druki, publikacje drukowane, materiały intro-ligatorskie, fotografie, materiały piśmienne, kleje do materiałów piśmiennych i do celów domowych, materiały dla artystów, pędzle malarskie, maszyny do pisania i sprzęt biurowy (z wyjątkiem mebli), materiały instruktażowe i szkoleniowe (z wyjątkiem aparatów), materiały z tworzyw sztucznych do pakowania nie ujęte w innych klasach, czcionki drukarskie, matryce, **41** publikowanie gazet w Internecie.

(111) **159564** (220) 2001 02 21 (210) 231882
 (151) 2005 01 28
 (732) Bonnier Business (Polska) Spółka z o.o., Warszawa, PL.
 (540) www.pulsbiznesu.pl
 (510), (511) **16** papier, karton i wyroby z tych materiałów nie ujęte w innych klasach, druki, publikacje drukowane, materiały intro-ligatorskie, fotografie, materiały piśmienne, kleje do materiałów piśmiennych i do celów domowych, materiały dla artystów, pędzle malarskie, maszyny do pisania i sprzęt biurowy (z wyjątkiem mebli), materiały instruktażowe i szkoleniowe (z wyjątkiem aparatów), materiały z tworzyw sztucznych do pakowania nie ujęte w innych klasach, czcionki drukarskie, matryce, **41** publikowanie gazet w Internecie.

(111) **159565** (220) 2001 02 22 (210) 232031
 (151) 2005 01 31
 (732) Przedsiębiorstwo Wyrobów Cukierniczych ODRA SA, Brzeg, PL.
 (540) ŚMIESZKI
 (510), (511) **30** wyroby cukiernicze.

(111) **159566** (220) 2001 03 02 (210) 232333
 (151) 2005 01 07
 (732) Przedsiębiorstwo Handlowo-Usługowe EVERCOM Paweł Nogowicz, Warszawa, PL.
 (540)



Kolory znaku: granatowy

(531) 26.2, 27.5, 29.1

(510), (511) **09** komputery, programy komputerowe, **35** usługi doradztwa handlowego, **37** usługi napraw i konserwacji sprzętu elektronicznego, naprawy systemów elektronicznych, **38** transmisja danych i organizacja systemów transmisyjnych, **41** prowadzenie kursów edukacyjnych, **42** usługi doradztwa w sprawach sprzętu komputerowego, usługi analiz systemów komputerowych, usługi aktualizacji oprogramowania komputerowego, usługi programowania komputerowego, usługi projektowania systemów komputerowych, usługi wypożyczania komputerów, usługi napraw i konserwacji oprogramowania komputerowego.

(111) **159567** (220) 2001 03 02 (210) 232334
 (151) 2005 01 07
 (732) Przedsiębiorstwo Handlowo-Usługowe EVERCOM Paweł Nogowicz, Warszawa, PL.
 (540) EVERCOM
 (510), (511) **09** komputery, programy komputerowe, **35** usługi doradztwa handlowego, **37** usługi napraw i konserwacji sprzętu ele-

tronicznego, naprawy systemów elektronicznych, **38** transmisja danych i organizacja systemów transmisyjnych, **41** prowadzenie kursów edukacyjnych, **42** usługi doradztwa w sprawach sprzętu komputerowego, usługi analiz systemów komputerowych, usługi aktualizacji oprogramowania komputerowego, usługi programowania komputerowego, usługi projektowania systemów komputerowych, usługi wypożyczania komputerów, usługi napraw i konserwacji oprogramowania komputerowego.

(111) **159568** (220) 2001 03 02 (210) 232340
 (151) 2004 11 18
 (732) POLKOMTEL Spółka Akcyjna, Warszawa, PL.
 (540) kod Plus

(510), (511) **09** aparaty, przewody i słuchawki telefoniczne, automaty sprzedające i mechanizmy do urządzeń uruchamianych przez wrzucenie monety lub żetonu, kasy rejestrujące, komputery i sprzęt przetwarzający dane, magnetyczne nośniki danych, maszyny liczące, płyty (dyski) z nagraniami, urządzenia do gaszenia ognia, urządzenia do nagrywania, transmisji, reprodukcji danych, dźwięku lub obrazu, urządzenia i przyrządy: naukowe, żeglarskie, geodezyjne, elektryczne, fotograficzne, kinematograficzne, optyczne, wagowe, pomiarowe, sygnalizacyjne, kontrolne, do ratowania życia, do celów dydaktycznych, **35** usługi polegające na: rejestrowaniu, sporządzaniu odpisów, składzie, kompilacji, transmisji, transkrypcji, systematyzacji pisemnych informacji (komunikatów) oraz rejestrowaniu a także wykorzystaniu lub kompilacji danych matematycznych lub statystycznych oraz zarządzaniu zbiorami informacyjnymi, usługi w zakresie: reklamy, badania rynku, telefonicznego udzielania informacji o produktach, usługach i wydarzeniach, organizacji wystaw lub targów handlowych i reklamowych, pośrednictwa w zawieraniu umów kupna-sprzedaży poprzez telefon i Internet, usługi w zakresie sprzedaży towarów: apaszki jedwabne, antystresery, baloniki, bandanki, banery, bezrękawniki, bloczki post-it, bluzy, bombki, breloczki, chorągiewki, clipboardy, czapki, daszki, długopisy, elektroniczne urządzenia do tłumaczeń językowych, elektroniczne urządzenia ze słownikiem, etui skórzane na długopisy, etui skórzane na wizytówki, fido-dido, flagi, galanteria odzieżowa damska i męska, galanteria skórzana, galanteria papierowa, joja, kalendarze, kalkulatory, kapelusze, karafki, konstrukcje dmuchane i balony, kosmetyczki, kosmetyki, koszulki polo, krawaty, krzeselka, kubki, kurtki, latawce, linijki, maskotki, materiały biurowe i szkolne, medale, pudełka, naklejki i nalepki, notesy, obrusy, odtwarzacze płyt kompaktowych i kaset, ołówki, opakowania na napoje, organizery, otwieracze do butelek, pałeczki chińskie, papiery pakowe, parasole, parasolki, parawony, para jedwabne, piłki, piórniki, plecaki, płotki, podkładki pod kubki, kieliszki i szklanki, podkładki pod mysz, pokrowce na telefony, pompony, portfele, postery, potykacze, radioodbiorniki, rękawiczki, ręczniki, sakwy rowerowe, sakwy podróżne, samochodowe osłony przeciwsłoneczne, siatki, skrobaczki do szyb, słodczki, standy, stroje dla personelu, szale, szaliki, świece, tablice, teczki skórzane, terkotki, termosy, tłumacze polsko-angielskie, torby i torebki, torciki, trąbki, t-shirty, wizytowniki, wody perfumowane i perfumy, worki żeglarskie, wyroby ze szkła i porcelany, zabawki, zegary ścienne, zegarki, znaczki z logo, informacja o działalności gospodarczej, handlu, reklamie, promocji, lokalizacji obiektów, agencje informacji handlowej, **36** usługi w zakresie: pośrednictwa w zawieraniu umów ubezpieczeniowych poprzez telefon i Internet, sprawdzania stanu konta poprzez telefon i Internet, **37** informacja o naprawach, **38** usługi w zakresie: rozpowszechniania systemów przekazywania dźwięku i obrazu w łączności radiofonicznej, telegraficznej, telefonicznej, telefonii komórkowej, telefaksowej, w systemie cyfrowym, usługi w zakresie łączności: radiofonicznej, telegraficznej, telefonicznej, telefonii komórkowej i poprzez Internet, telefaksowej, ustalania taryf i opłat, obsługi satelitów i przekazów satelitarnych, organizowania systemów transmisyjnych, przesyłania dźwięku, obrazu iS MS-ów, usługi w zakresie prowadzenia: stacji radiowych, telewizyjnych oraz transmitowania dźwięku i obrazu, usługi w zakresie zbierania i przekazywania aktualności informacyjnych z wykorzystaniem: multimediów, urządzeń telekomunikacyjnych, usługi w zakresie wypożyczania telefonów,

modemów i innych urządzeń telekomunikacyjnych, obsługa klientów przy wykorzystaniu sieci Internet umożliwiające dostarczanie klientom informacji oraz otrzymywanie informacji od klientów, elektroniczny serwis informacji typu on-line polegający na tworzeniu, prowadzeniu baz danych i udostępnianiu informacji z możliwością elektronicznego przyjmowania i przekazywania wiadomości, usługi telekomunikacyjne, a także usługi telekomunikacyjne on-line polegające na umożliwieniu: zlecenia usług, świadczenia usług, zawierania umów, umów pośrednictwa, umów ubezpieczeniowych, umów kupna-sprzedaży, umów kredytowych, umów bankowych oraz otwierania rachunków bankowych, dokonywania operacji bankowych, dostępu do konta bankowego, wykonywania umów, informacja o telekomunikacji, usługach telekomunikacyjnych i internetowych, przesyłanie informacji, gromadzenie i rozpowszechnianie wiadomości poprzez sieci komunikacyjne, w tym sieć telewizyjną, satelitarną i Internet, agencje informacyjne w zakresie wiadomości i aktualności, **41** usługi w zakresie nauczania poprzez telefon, Internet, radio i telewizję, informacja o nauczaniu, kształceniu, rozrywce, działalności sportowej i kulturalnej.

(111) **159569** (220) 2001 03 02 (210) 232342
(151) 2004 11 18

(732) POLKOMTEL Spółka Akcyjna, Warszawa, PL.

(540) eurocall

(510), (511) **09** aparaty, przewody i słuchawki telefoniczne, automaty sprzedające i mechanizmy do urządzeń uruchamianych przez wrzucenie monety lub żetonu, kasy rejestrujące, komputery i sprzęt przetwarzający dane, magnetyczne nośniki danych, maszyny liczące, płyty (dyski) z nagraniami, urządzenia do gaszenia ognia, urządzenia do nagrywania, transmisji, reprodukcji danych, dźwięku lub obrazu, urządzenia i przyrządy: naukowe, żeglarskie, geodezyjne, elektryczne, fotograficzne, kinematograficzne, optyczne, wagowe, pomiarowe, sygnalizacyjne, kontrolne, do ratowania życia, do celów dydaktycznych, **35** usługi polegające na: rejestrowaniu, sporządzaniu odpisów, składzie, kompilacji, transmisji, transkrypcji, systematyzacji pisemnych informacji (komunikatów) oraz rejestrowaniu a także wykorzystaniu lub kompilacji danych matematycznych lub statystycznych oraz zarządzaniu zbiorami informatycznymi, usługi w zakresie: reklamy, badania rynku, telefonicznego udzielania informacji o produktach, usługach i wydarzeniach, organizacji wystaw lub targów handlowych i reklamowych, pośrednictwa w zawieraniu umów kupna-sprzedaży poprzez telefon i Internet, usługi w zakresie sprzedaży towarów: apaszki jedwabne, antystresery, baloniki, bandanki, banery, bezrękawniki, bloczki post-it, bluzy, bombki, breloczki, chorągiewki, clipboardy, czapki, daszki, długopisy, elektroniczne urządzenia do tłumaczeń językowych, elektroniczne urządzenia ze słownikiem, etui skórzane na długopisy, etui skórzane na wizytówki, fido-dido, flagi, galanteria odzieżowa damska i męska, galanteria skórzana, galanteria papierowa, joja, kalendarze, kalkulatory, kapelusze, karafki, konstrukcje dmuchane i balony, kosmetyczki, kosmetyki, koszulki polo, krawaty, krzeselka, kubki, kurtki, latawce, linijki, maskotki, materiały biurowe i szkolne, medale, pudełka, naklejki i nalepki, notesy, obrusy, odtwarzacze płyt kompaktowych i kaset, ołówki, opakowania na napoje, organizery, otwieracze do butelek, pałeczki chińskie, papiery pakowe, parasole, parasolki, parawany, para jedwabne, piłki, piórnik, plecaki, płotki, podkładki pod kubki, kieliszki i szklanki, podkładki pod mysz, pokrowce na telefony, pompony, portfele, postery, potykacze, radioodbiorniki, rękawiczki, ręczniki, sakwy rowerowe, sakwy podróżne, samochodowe osłony przeciwsłoneczne, siatki, skrobaczki do szyby, słodczyce, standy, stroje dla personelu, szale, szaliki, świece, tablice, teczki skórzane, terkotki, termosy, tłumacze polsko-angielskie, torby i torebki, torciki, trąbki, t-shirty, wizytowniki, wody perfumowane i perfumy, worki żeglarskie, wyroby ze szkła i porcelany, zabawki, zegary ścienne, zegarki, znaczki z logo, informacja o działalności gospodarczej, handlu, reklamie, promocji, lokalizacji obiektów, agencje informacji handlowej, **36** usługi w zakresie: pośrednictwa w zawieraniu umów ubezpieczeniowych poprzez telefon i Internet, sprawdzania stanu konta poprzez telefon i Internet, **37** informacja o naprawach, **38** usługi w zakresie: rozpowszechniania systemów przekazywania dźwięku

i obrazu w łączności radiofonicznej, telegraficznej, telefonicznej, telefonii komórkowej, telefaksowej, w systemie cyfrowym, usługi w zakresie łączności: radiofonicznej, telegraficznej, telefonicznej, telefonii komórkowej i poprzez Internet, telefaksowej, ustalania taryf i opłat, obsługi satelitów i przekazów satelitarnych, organizowania systemów transmisyjnych, przesyłania dźwięku, obrazu i SMS-ów, usługi w zakresie prowadzenia: stacji radiowych, telewizyjnych oraz transmitowania dźwięku i obrazu, usługi w zakresie zbierania i przekazywania aktualności informacyjnych z wykorzystaniem: multimediów, urządzeń telekomunikacyjnych, usługi w zakresie wypożyczania telefonów, modemów i innych urządzeń telekomunikacyjnych, obsługa klientów przy wykorzystaniu sieci Internet umożliwiające dostarczanie klientom informacji oraz otrzymywanie informacji od klientów, elektroniczny serwis informacji typu on-line polegający na tworzeniu, prowadzeniu baz danych i udostępnianiu informacji z możliwością elektronicznego przyjmowania i przekazywania wiadomości, usługi telekomunikacyjne, a także usługi telekomunikacyjne on-line polegające na umożliwieniu: zlecenia usług, świadczenia usług, zawierania umów, umów pośrednictwa, umów ubezpieczeniowych, umów kupna-sprzedaży, umów kredytowych, umów bankowych oraz otwierania rachunków bankowych, dokonywania operacji bankowych, dostępu do konta bankowego, wykonywania umów, informacja o telekomunikacji, usługach telekomunikacyjnych i internetowych, przesyłanie informacji, gromadzenie i rozpowszechnianie wiadomości poprzez sieci komunikacyjne, w tym sieć telewizyjną, satelitarną i Internet, agencje informacyjne w zakresie wiadomości i aktualności, **41** usługi w zakresie nauczania poprzez telefon, Internet, radio i telewizję, informacja o nauczaniu, kształceniu, rozrywce, działalności sportowej i kulturalnej.

(111) **159570** (220) 2001 03 27 (210) 233457
(151) 2005 01 28

(732) ALTERNA Spółka z o.o., Zalesie Górne, PL.

(540) Alterna

(510), (511) **35** doradztwo w zakresie prowadzenia działalności gospodarczej i zarządzania działalnością gospodarczą, badanie rynku i opinii publicznej, przetwarzanie danych, usługi reklamowe i marketingowe, rekrutacja pracowników i pozyskiwanie personelu, usługi sekretarskie; **41** organizacja i prowadzenie szkoleń, usługi związane z pozaszkolnymi formami kształcenia, tłumaczenia.

(111) **159571** (220) 2001 04 02 (210) 233850
(151) 2005 01 24

(732) Rohm and Haas Company (a Delaware corporation), Philadelphia, US.

(540) PAVECRYL

(510), (511) **01** chemikalia, mianowicie octan winylu, emulsje akrylowe i suche związki akrylowe stosowane w przemyśle transportowym i budowlanym w drogownictwie.

(111) **159572** (220) 2001 04 06 (210) 234090
(151) 2004 12 20

(732) Discovery Communications, Inc. (a Delaware corporation), Bethesda, US.

(540) DISCOVERY CHANNEL

(510), (511) **16** papier, karton i wyroby z tych materiałów nie ujęte w innych klasach, druki, materiały introligatorskie, fotografie, materiały piśmienne, kleje do materiałów piśmiennych lub do celów domowych, materiały dla artystów, pędzle malarskie, maszyny do pisania i sprzęt biurowy (z wyjątkiem mebli), materiały szkoleniowe i instruktażowe (z wyjątkiem aparatów), materiały z tworzyw sztucznych do pakowania (nie ujęte w innych klasach), czcionki drukarskie, matryce, plakaty, pocztówki, zestawy na biurko na materiały piśmienne, zestawy materiałów piśmiennych na biurko, podkładki na biurko, bibularze, terminarze, agendy, długopisy, ołówki, pojemniki na ołówki, pojemniki na długopisy, linijki, zakładki, ekslibrisy, okładki na książki, notatniki, książeczki do kolorowania, bloki do pisania, gumki do ścierania nieelektryczne,

temperówki nieelektryczne, szablony, okładki na materiały piśmienne, okładki na dokumenty, stemple gumowe, tablice ogłoszeniowe, torebki papierowe, papier do owijania, karty do wymienia się, książeczki rozwijające aktywność manualną i intelektualną, zestawy edukacyjne zawierające książki, puzzle, gry słowne, karty do nauki z obrazkami i wyrazami oraz inne drukowane materiały szkoleniowe, zeszyty do pisania prac, naklejki, kalkomanie, serwetki papierowe, talerze papierowe, maty papierowe, kalendarze, kalendarze na biurko, kalendarze ścienne, kalendarze dzienne zrywane, papier do pisania, papier na prace artystyczne, papier do prac konstrukcyjnych, zestawy malarskie do prac artystycznych i dla rzemiosła artystycznego, reprodukcje prac artystycznych, reprodukcje kolorowe, reprodukcje litograficzne, reprodukcje fotograficzne, historyjki obrazkowe, książki, czasopisma, drobne prezenty na przyjęcia, papierowe dekoracje na przyjęcia, kapelusze z papieru, torebki z papieru na przyjęcia, mapy, **18** skóra i imitacje skóry oraz wyroby z tych materiałów, nie ujęte w innych klasach, skóry zwierzęce, skóry surowe, kufrы i torby podróżne, parasole, parasolki oraz laski, bicze, uprząże i wyroby rymarskie, walizki, torby szkolne, torby na książki, plecaki, torby sportowe, torebki do przypinania w pasie, torebki damskie wizytowe, torby gimnastyczne, torby plażowe, torby w formie worka, nesesery podróżne, kuferki na przybory toaletowe, torby na zakupy, parasole plażowe, portmonetki, torebki damskie, etui na klucze, chlebaki, portfele, torby do przenoszenia, **25** odzież, obuwie i nakrycia głowy, t-shirty, pidżamy, kapelusze, czapki, opaski na głowę, daszki przeciwsłoneczne, odzież wierzchnia: płaszcze, kurtki, rękawiczki, opaski na nadgarstek, szaliki, poncza, odzież na śnieg, odzież sportowa: dresy, bluzy, spodnie dresowe, stroje do joggingu, odzież przeciwdeszczowa, bielizna, legginsy, trykoty, swetry, szorty, kombinезony, koszule, krótkie bluzeczki, górne części odzieży, spodnie, bluzki, sukienki, blezery, kamizelki, spódnice, bielizna nocna, szlafroki, odzież spodnia, odzież do ćwiczeń i odzież turystyczna, stroje kąpielowe: kostiumy kąpielowe i spodenki kąpielowe, odzież plażowa: okrycia plażowe, krawaty, chustki bandany, skarpetki, odzież i obuwie dla dzieci, paski, **28** gry i zabawki, artykuły sportowe i gimnastyczne, nie ujęte w innych klasach, dekoracje bożonarodzeniowe, zabawki pluszowe, zabawki miękkie, gry planszowe, gry karciane, karty do gry, gry towarzyskie, gry ruchowe, gry zręcznościowe, ręczne urządzenia do gier elektronicznych i do gier wideo, inne niż telewizyjne, elektroniczne gry edukacyjne, gry ruchowe na powietrzu, gry manipulacyjne, gry z podziałem na role, dyski i kartridże do gier wideo, innych niż telewizyjne, modele, zabawki modele pojazdów oraz odnośne akcesoria sprzedawane z nimi, modele pociągów, modele samolotów, układanki: puzzle, układanki zręcznościowe, puzzle trójwymiarowe, zabawki figurki oraz akcesoria do nich, figurki do zabawy, zabawki do polewania wodą, zabawki do kąpielі, lalki, ubranka i akcesoria do lalek, zabawki rozwijające aktywność dziecka, drobne prezenty na przyjęcia w formie małych zabawek.

(111) **159573** (220) 2001 04 09 (210) 234235
 (151) 2005 01 31
 (732) HOTEL SYSTEM Spółka z o.o., Kraków, PL.
 (540)



Kolory znaku: grafitowo-czarny, szary, pomarańczowo-czerwony
 (531) 26.3, 27.5, 29.1
 (510), (511) **35** administrowanie hotelami, **43** hotele.

(111) **159574** (220) 2001 04 09 (210) 234236
 (151) 2005 01 28
 (732) Hotel System Spółka z o.o., Kraków, PL.

(540)



Kolory znaku: grafitowo-czarny, odcienie szarego, pomarańczowo-czerwony
 (531) 26.4, 27.5, 29.1
 (510), (511) **35** administrowanie hotelami, **42** hotele.

(111) **159575** (220) 2001 04 12 (210) 234425
 (151) 2005 02 14
 (732) Krajowa Spółka Cukrowa Spółka Akcyjna, Toruń, PL.
 (540)

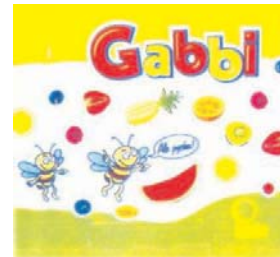

Kolory znaku: żółty, zielony, czerwony, niebieski, brązowy
 (531) 3.13, 5.7, 26.11, 27.5, 29.1
 (510), (511) **30** wyroby cukiernicze, słodczyce, cukierki.

(111) **159576** (220) 2001 04 24 (210) 234907
 (151) 2005 02 03
 (732) ASD Spółka z o.o., Szczecin, PL.
 (540)

ASD

(531) 27.5
 (510), (511) **45** usługi agencyjne w zakresie technicznej ochrony osób i mienia.

(111) **159577** (220) 2001 04 26 (210) 234919
 (151) 2004 12 01
 (732) Wielkopolska Wytwórnia Żywności „PROFI” Spółka Akcyjna, Grabów n/Prosną, PL.
 (540)

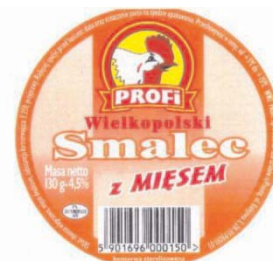

Kolory znaku: biały, żółty, czerwony, pomarańczowy i odcienie, czarny
 (531) 3.7, 9.1, 26.1, 27.5, 29.1
 (510), (511) **29** smalec z mięsem.

(111) **159578** (220) 2001 05 02 (210) 235148
 (151) 2004 10 27
 (732) SSL Products Limited, London, GB.

(540) BACK GUARD

(510), (511) **10** sprzęt i artykuły ortopedyczne, wkładki, wyściółki, podkładki, ochraniacze ortopedyczne, ortopedyczne obuwie, **25** obuwie, podeszwy, zelówki oraz wyściółki do obuwia.(111) **159579** (220) 2001 05 07 (210) 235258
(151) 2005 01 17

(732) Przedsiębiorstwo Produkcyjno-Handlowe „PRYMAT”

Ryszard Lechowski, Jastrzębie Zdrój, PL.

(540) APPLE

(510), (511) **29** mięso, ryby, drób, dziczyzna, ekstrakty mięsne, konserwowe, suszone i gotowane warzywa, jaja, mleko, produkty mleczne, oleje, tłuszcze jadalne, **30** kawa, herbata, kakao, cukier, ryż, tapioka, sago, kawa naturalna, mąka i produkty zbożowe, chleb, miód, melasa (syropy), drożdże, proszek do pieczenia, sól, musztarda, ocet, sosy (przyprawy), przyprawy.(111) **159580** (220) 2001 05 07 (210) 235259
(151) 2005 01 17

(732) Przedsiębiorstwo Produkcyjno Handlowe „PRYMAT”

Ryszard Lechowski, Jastrzębie Zdrój, PL.

(540) MAESTRO

(510), (511) **29** mięso, ryby, drób, dziczyzna, ekstrakty mięsne, konserwowe, suszone i gotowane owoce i warzywa, dżemy, kompoty, jaja, **30** cukier, ryż, tapioka, sago, mąka i produkty zbożowe, miód, melasa (syropy), drożdże, proszek do pieczenia, sól, musztarda, ocet, przyprawy.(111) **159581** (220) 2001 05 15 (210) 235528
(151) 2004 11 18

(732) FAAC - S.P.A., Zola Predosa (Bologna), IT.

(540) FAAC

(510), (511) **07** mechanizmy do hydraulicznego sterowania bram/drzwi, mechanizmy sterowania do automatycznych hydraulicznych barier zaporowych, **09** elektryczne otwieracze drzwi/bram, elektryczne zamknięcia drzwi/bram, elektromechaniczne układy sterowania do bram/drzwi, elektryczne układy sterowania do drzwi i bram, elektrodynamiczne urządzenia do zdalnego sterowania sygnałami, urządzenia zdalnego sterowania, światła sygnalizacyjne (sygnały świetlne), latarnie sygnałowe, przełączniki elektryczne, czujniki, czujniki pneumatyczne.(111) **159582** (220) 2001 05 17 (210) 235624
(151) 2005 01 31

(732) Hurtownia Farmaceutyczna „SLAWEX” Danuta Gargol, Lublin, PL.

(540) SLAWEX

(510), (511) **03** ałun stosowany przy skaleczeniach jako antyseptyczny, amoniak stosowany jako detergent, antyperspiranty stosowane jako środki przeciwpotowe, antystatyczne preparaty do celów domowych, chusteczki nasączone płynami kosmetycznymi, preparaty lub środki do czyszczenia, preparaty do demakijażu lub do makijażu, preparaty do polerowania protez dentystycznych, depilatory, dezodoranty do użytku osobistego, preparaty kosmetyczne do kąpieli, kosmetyki, kremy kosmetyczne, maseczki kosmetyczne, maści do celów kosmetycznych, mleczko kosmetyczne, mydła, preparaty kosmetyczne do odchudzania, olejki do celów kosmetycznych, preparaty kosmetyczne do opalania się, pasty, proszki i płyny do mycia zębów, patyczki z wata do celów kosmetycznych, preparaty do pielęgnacji jamy ustnej, preparaty kosmetyczne do pielęgnacji skóry, płyny po goleniu, produkty toaletowe przeciw poceniu się, pomadki do ust, materiały przyklepne do celów kosmetycznych, saszetki zapachowe, szampony, talk kosmetyczny, terpentyna, tłuszcze do celów kosmetycznych, środki toaletowe, wata do celów kosmetycznych, wazelina kosmetyczna, woda utleniona do celów kosmetycznych, wosk do depilacji, produkty kosmetycz-

ne, **05** amalgamaty dentystyczne, alkohol leczniczy, aminokwasy do celów leczniczych i weterynaryjnych, antyseptyczna wata, antyseptyki, apteczki pierwszej pomocy, bandaże higieniczne, bandaże opatrunkowe, bawełna do celów medycznych, wata, artykuły żywnościowe na bazie białka do celów medycznych, bransolety do celów leczniczych, estry celulozowe do celów farmaceutycznych, cement dentystyczny, preparaty chemiczne do celów farmaceutycznych, medycznych lub weterynaryjnych, tkaniny chirurgiczne, chleb dla diabetyków, chloroform, majtki higieniczne i pieluchy dla chorych z brakiem kontroli czynności fizjologicznych, chemiczne preparaty do diagnozy ciąży, preparaty do czyszczenia soczewek kontaktowych, kleje do protez dentystycznych, lakiery dentystyczne, materiały do wycisków dentystycznych, porcelana do protez dentystycznych, mastyks dentystyczny, detergenty do celów medycznych, środki dezynfekcyjne do celów higienicznych, produkty diagnostyczne do celów medycznych, diastaza do celów medycznych, substancje dietetyczne do celów leczniczych, drożdże do celów farmaceutycznych, węgiel drzewny do celów farmaceutycznych, preparaty enzymatyczne do celów medycznych i weterynaryjnych, fenol do celów farmaceutycznych, gaza opatrunkowa, gąbki do ran, gencjana do celów farmaceutycznych, glicerofosfaty, gliceryna do celów medycznych, ołówki hemostatyczne, herbicydy, ręczniki higieniczne, jodoform, jodyna, kapsułki do celów farmaceutycznych, kauczuk do celów dentystycznych, sole do kąpieli do celów leczniczych, borowina do kąpieli, kompresy, kontrastowe substancje radiologiczne do celów medycznych, kultury mikroorganizmów do celów medycznych lub weterynaryjnych, materiały opatrunkowe, tampony menstruacyjne, mleko białkowe, mleko w proszku używane dla dzieci, pokarm dla niemowląt, preparaty do czyszczenia i odświeżania powietrza, opaski do celów chirurgicznych, pestycydy, preparaty dopielegnacji jamy ustnej, plastry, materiały do plombowania zębów, płyny do przemywania oczu, podpaski higieniczne, skrobia do celów dietetycznych lub farmaceutycznych, preparaty do sterylizacji, środki antykoncepcyjne, środki grzybobójcze, wata wodochronna, hydrofilowa i aseptyczna, woda utleniona, wosk do celów stomatologicznych, stopy dentystyczne z metali szlachetnych, żelatyna do celów medycznych, leki do celów medycznych, stomatologicznych i weterynaryjnych, preparaty farmaceutyczne, preparaty farmaceutyczne na bazie ziół, **10** aparatura do analiz do celów medycznych, aparatura do anestezjologii, bańki lekarskie, baseny do celów leczniczych, cewniki, aparatura i instrumenty chirurgiczne, aparaty do mierzenia ciśnienia krwi, aparatura i instrumenty dentystyczne, urządzenia diagnostyczne, dreny, ekrany radiologiczne, elektrokardiografy, filtry do promieni ultrafioletowych, przyrządy do fizykoterapii, fotele lekarskie i dentystyczne, urządzenia terapeutyczne, gastroskopy, aparatura do leczenia głuchoty, gorsety do celów leczniczych, igły do celów medycznych, implanty, inhalatory, inkubatory, irygatory, kaftany bezpieczeństwa, klamry chirurgiczne, kule inwalidzkie, lampy do celów leczniczych, obuwie ortopedyczne, aparatura do sztucznego oddychania, aparaty do radioterapii i reanimacji, respiratory do sztucznego oddychania, rękawice do celów medycznych, skalpele, aparaty słuchowe, sondy do celów medycznych, strzykawki, stetoskopy, aparaty, instrumenty i urządzenia do celów medycznych, protezy, **25** bielizna, biustonosze, bluzki, bluzy, czapki, dziewiarstwo, kapelusze, koszule męskie, krawaty, marynarki, mundury, nakrycia głowy, odzież, odzież ze skóry, odzież sportowa, obuwie, pończochy, skarpety, swetry, ubrania dziecięce, **29** nabiał, mleko, wyroby na bazie mleka, napoje mleczne, jaja drób, chrupki jabłkowe, owocowe i ziemniaczane, mięso i jego przetwory, grzyby i przetwory z grzybów, ryby i przetwory z ryb, owoce konserwowane, smażone, gotowane i w cukrze, sałatki owocowe, warzywa gotowane, smażone, konserwowane, sałatki warzywne, tłuszcze jadalne, żywność gotowana, smażona i konserwowana, **30** ciasta, ciasteczka, wyroby ciastkarskie, przekąski słodkie, mąka i wyroby zbożowe, wyroby na bazie mąki i zbóż, potrawy na bazie mąki i zbóż, słodczyce, przyprawy.

(111) **159583** (220) 2001 05 18 (210) 235780
(151) 2004 12 01
(732) Fundacja Rozwoju Kardiologii, Zabrze, PL.

(540)



Kolory znaku: czerwony, niebieski

(531) 2.9, 29.1

(510), (511) **35** usługi promocyjne i reklamowe związane ze wspieraniem i stymulowaniem rozwoju kardiologii, usługi promocyjne i reklamowe w zakresie promowania zdrowego życia, zdrowej żywności oraz racjonalnego odżywiania, usługi związane z promocją sprzedaży dla osób trzecich, **42** usługi związane z atestacją, testowaniem i badaniami jakościowymi wyrobów żywnościowych oraz napojów, w szczególności tzw. „zdrowej żywności”.

(111) **159584** (220) 2001 05 23 (210) 236010

(151) 2004 11 25

(732) ELTRA Spółka Akcyjna, Bydgoszcz, PL.

(540) ELTRA

(510), (511) **09** sprzęt elektroinstalacyjny do instalacji elektrycznych podtynkowych i natynkowych: łączniki, gniazda wtyczkowe, puszki rozgałęźne, gniazda antenowe i telewizyjne, styki i adaptery, sprzęt do instalacji elektrycznych w kanałach elektroinstalacyjnych oraz do instalacji elektrycznych odpornych na narażenia mechaniczne i klimatyczne, sprzęt teleinformatyczny: gniazda wtyczkowe, wtyki, kable, panele krosujące, gniazda informatyczne, gniazda telewizyjne, akcesoria instalacyjne, przewody krosujące, szafki informatyczne, sprzęt elektroniczny: sprzęt do sterowania w standardzie EIB i w standardzie LON, ściemniacze, sprzęt elektroinstalacyjny sterowany radiowo, podczerwiwią i głosowo, czujniki elektroniczne, filtry sieciowe i odkłócające, podzespoły elektromechaniczne do pojazdów mechanicznych: wyłączniki, łączniki podświetlane, łączniki do regulacji światła, łączniki sterujące, gniazda wtyczkowe, zespoły panelowe do sterowania i regulacji do kabin samochodowych, złącza elektryczne, podzespoły elektromechaniczne sterujące do sprzętu elektrycznego domowego: łączniki do wbudowania, panele sterujące, elektroniczne zapalarki gazu, termoregulatory.

(111) **159585** (220) 2001 05 29 (210) 236261

(151) 2005 01 07

(732) LPP TEX Spółka Akcyjna, Gdańsk, PL.

(540) ESSEX

(510), (511) **21** ścierki do kurzu, **24** bielizna kąpielowa z wyjątkiem odzieży, bielizna pościelowa, poszwy, poszewki, prześcieradła, tekstylna bielizna stołowa, bieżniki stołowe, tekstylne chusteczki do nosa, etykiety z materiału, tekstylne flagi i sztandary, gaza, tkaniny lniane, obrusy i serwety tekstylne, podkładki kuchenne tekstylne, ręczniki tekstylne, ręczniki kąpielowe, rękawice toaletowe, ścierki, ręczniki do osuszania szkła, **25** fartuchy, pieluszki z materiałów tekstylnych, śliniaki tekstylne.

(111) **159586** (220) 2001 05 29 (210) 236274

(151) 2005 02 02

(732) Przedsiębiorstwo Usług Geodezyjnych „GEOMETRA”
Piotr Skawiński, Kraków, PL.

(540)



Kolory znaku: niebieski, czarny

(531) 24.1, 26.2, 26.11, 27.5, 29.1

(510), (511) **36** szacowanie wartości nieruchomości (wycena nieruchomości), administrowanie nieruchomościami, usługi obrotu nieruchomościami w zakresie pośrednictwa kupna i sprzedaży nieruchomości, pośrednictwo w zakresie dzierżawy i najmu nieruchomości, wycena numizmatyki, **42** wykonywanie usług geodezyjnych, wykonywanie usług topograficznych, wykonywanie usług kartograficznych, reprodukcja oprogramowania komputerowego, opracowywanie wszelkich map tematycznych, wykonywanie ekspertyz geodezyjnych, sporządzanie planów geodezyjnych, wykonywanie map do celów projektowych i urbanistycznych, planowanie urbanistyczne, usługi wykonywania projektów technicznych, projektowanie budynków, projektowanie konstrukcji, doradztwo budowlane, doradztwo w sprawach sprzętu komputerowego, wykonywanie ekspertyz i badań geologicznych, wykonywanie ekspertyz inżynierskich, prowadzenie poszukiwań geologicznych, doradztwo w zakresie ochrony środowiska, wykonywanie ekspertyz i opiniowanie oddziaływania inwestycji na środowisko, rozpatrywania prawne, dochodzenia prawne, doradztwo prawne.

(111) **159587** (220) 2001 05 31 (210) 236327

(151) 2004 12 16

(732) Eli Lilly and Company, Indianapolis, US.

(540) ENTREVE

(510), (511) **05** produkty farmaceutyczne działające na centralny układ nerwowy, produkty farmaceutyczne dla leczenia i zapobiegania niemożności utrzymania moczu.

(111) **159588** (220) 2001 05 31 (210) 236328

(151) 2004 12 28

(732) BorgWarner Inc., Troy, US.

(540) DUALTRONIC

(510), (511) **12** zautomatyzowane przekładnie ręczne mechanizmów napędu do pojazdów.

(111) **159589** (220) 2001 06 05 (210) 236526

(151) 2005 01 21

(732) British American Tobacco Belgium S.A., Bruksela, BE.

(540)

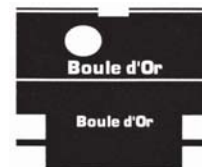

(531) 26.7, 27.5

(510), (511) **34** papierosy, tytoń, wyroby tytoniowe, artykuły dla palących, zapalniczki, zapałki.

(111) **159590** (220) 2001 06 05 (210) 236527

(151) 2005 01 21

(732) Les Produits ADDICO, Inc., Dollard-des-Ormeaux, CA.

(540) ADDIPURE

(510), (511) **11** urządzenia chłodzące wodę, urządzenia filtrujące wodę zdatną do picia.

(111) **159591** (220) 2001 06 05 (210) 236528

(151) 2005 01 21

(732) Les Produits ADDICO, Inc., Dollard-des-Ormeaux, CA.

(540) ADDIVALVE

(510), (511) **11** zestawy urządzeń uszczelniających butelkę i regulujących przepływ sprzedawane jako komponent dozowników wody.

(111) **159592** (220) 2001 06 04 (210) 236538

(151) 2004 11 02

(732) „DESTYLARNIA SOBIESKI” SPÓŁKA AKCYJNA,
Starogard Gdański, PL.

(540)



Kolory znaku: czarny, szary, żółty, czerwony, biały,
żółto-pomarańczowy, zielony, żółto-zielony

(531) 5.7, 11.3, 25.1, 26.4, 27.5, 29.1

(510), (511) **33** napoje alkoholowe.

(111) **159593** (220) 2001 06 04 (210) 236539

(151) 2004 11 02

(732) „DESTYLARNIA SOBIESKI” SPÓŁKA AKCYJNA,
Starogard Gdański, PL.

(540)



Kolory znaku: czarny, szary, pomarańczowy, czerwony, biały,
żółto-pomarańczowy, zielony, brązowy

(531) 5.7, 11.3, 25.1, 26.4, 27.5, 29.1

(510), (511) **33** napoje alkoholowe.

(111) **159594** (220) 2001 06 04 (210) 236540

(151) 2004 11 02

(732) „DESTYLARNIA SOBIESKI” SPÓŁKA AKCYJNA,
Starogard Gdański, PL.

(540)

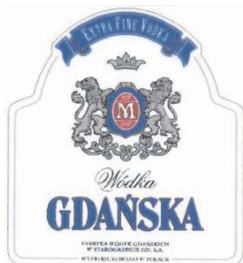

Kolory znaku: srebrny, biały, granatowy, czerwony, czarny

(531) 9.1, 24.1, 24.9, 25.1, 27.5, 29.1

(510), (511) **33** napoje alkoholowe.

(111) **159595** (220) 2001 06 04 (210) 236558

(151) 2004 11 25

(732) PHH „IMPULS” M. Brodziak, M. Kudlik Spółka Jawna,
Suchy Las, PL.

(540) coloma

(510), (511) **28** buty z łyżwami, choinki sztuczne, deski surfingowe, ozdoby choinkowe, deskorolki, narty wodne, narty, zabawki, zabawki mechaniczne, przyrządy gimnastyczne, gry zręcznościowe, gry dydaktyczne, sprzęt sportowy, szachy.

(111) **159596** (220) 2001 06 04 (210) 236559

(151) 2004 11 25

(732) PHH „IMPULS” M. Kudlik, M. Brodziak Spółka Jawna,
Suchy Las, PL.

(540) mega bloks

(510), (511) **28** buty z łyżwami, choinki sztuczne, deski surfingowe, ozdoby choinkowe, deskorolki, narty wodne, narty, zabawki, zabawki mechaniczne, przyrządy gimnastyczne, gry zręcznościowe, gry dydaktyczne, sprzęt sportowy, szachy.

(111) **159597** (220) 2001 06 05 (210) 236620

(151) 2005 01 25

(732) Laboratorium Farmaceutyczne „HOMEOFARM” Spółka
z o.o., Gdańsk, PL.

(540) TENASIL

(510), (511) **05** preparaty farmaceutyczne do leczenia grzybic.

(111) **159598** (220) 2001 06 06 (210) 236661

(151) 2005 01 27

(732) Towarzystwo Powierniczo-Konsultingowe „PROTOR”
Spółka z o.o., Tychy, PL.

(540)



Kolory znaku: jasnoszary, czarny

(531) 26.1, 27.5, 29.1

(510), (511) **35** doradztwo w zakresie prowadzenia działalności gospodarczej, informacja o działalności gospodarczej, zdobywanie informacji o działalności gospodarczej, pomoc w prowadzeniu działalności gospodarczej, zarządzanie działalnością gospodarczą, doradztwo w zakresie kierowania i organizowanie działalności gospodarczej, **36** transakcje finansowe, agencje skupu długów, doradztwo w sprawach finansowych, działalność finansowa, zarządzanie majątkiem, zarządzanie finansami, pośrednictwo w finansach, powiernictwo, pośrednictwo finansowe w tym obrót wierzycielnościami, **42** usługi prawnicze.

(111) **159599** (220) 2001 06 12 (210) 236817

(151) 2004 12 15

(732) Telewizja Polska Spółka Akcyjna, Warszawa, PL.

(540)



Kolory znaku: czerwony, niebiesko-fioletowy

(531) 2.9, 27.5, 29.1

(510), (511) **09** urządzenia i przyrządy: fotograficzne, kinematograficzne, optyczne do celów dydaktycznych, urządzenia do nagrywania, transmisji lub reprodukcji dźwięku, lub obrazu, magnetyczne nośniki danych, płyty/dyski/ z nagraniami, automaty sprzedające i mechanizmy do urządzeń uruchamianych przez wrzucenie monety, maszyny liczące, sprzęt przetwarzający dane i komputery, programy komputerowe, gry telewizyjne i komputerowe, **16** wydawnictwa, czasopisma, książki, albumy, broszury, periodyki i inne publikacje, papier, tektura i wyroby z tych materiałów nie ujęte w innych klasach, fotografie, materiały piśmienne, kleje do materiałów piśmiennych lub do celów domowych, materiały szkolenio-

we i instruktażowe, materiały z tworzyw sztucznych do pakowania /nie ujęte w innych klasach, **28** gry i zabawki, artykuły sportowe i gimnastyczne nie ujęte w innych klasach, ozdoby choinkowe, gry komputerowe bez odbiornika telewizyjnego, karty do gry, **35** usługi reklamowe i produkcja reklam telewizyjnych, radiowych, kinowych i poprzez sieć komputerową i internet, usługi w zakresie marketingu i public relations, usługi w zakresie rejestracji, transkrypcji, składania, kompilacji, transmisji i systematyzowania wiadomości tekstowych i cyfrowych, organizacja wystaw handlowych i reklamowych, dystrybucja materiałów reklamowych i rozpowszechnianie danych, **38** przekazywanie fonii i/lub wizji poprzez sieci: telewizyjną, satelitarną i internet, produkcja i rozpowszechnianie programów, reportaży i konkursów telewizyjnych lub radiowych, teleturniej, zbieranie i przekazywanie wiadomości poprzez sieci komunikacyjne, w tym sieć telewizyjną, satelitarną i internet, usługi w zakresie organizowania systemów transmisyjnych, **41** organizowanie imprez artystycznych, estradowych, sportowych, rekreacyjnych, usługi w zakresie organizowania nauki i szkoleń w dziedzinach multimedialnych, organizowanie imprez o charakterze edukacyjnym i kulturalnym, usługi wynajmu dekoracji, kostiumów i rekwizytów, oraz pomieszczeń do celów rozrywkowych i studiów nagrań, oraz sprzętu radiowego, telewizyjnego, kinematograficznego i nagrań, usługi wydawnicze, **42** opracowywanie i wdrażanie programów komputerowych, oprogramowanie komputerowe, wykonywanie opinii i badań w w/w zakresie działalności multimedialnej.

(111) **159600** (220) 2001 06 11 (210) 236843
(151) 2004 12 13
(732) TBD Spółka Akcyjna, Dębica, PL.
(540) EVERAL AQUA
(510), (511) **02** farby.

(111) **159601** (220) 2001 06 13 (210) 236925
(151) 2005 01 07
(732) PODRAVKA prehrambena industrija d.d., Koprivnica, HR.
(540)



Kolory znaku: niebieski, biały, beżowy, czarny, granatowy, żółty, zielony, brązowy, czerwony, żółto-pomarańczowy, fioletowy
(531) 2.1, 5.9, 8.5, 11.3, 26.1, 26.11, 27.5, 29.1
(510), (511) **29** mięso, ryby, drób i dziczyzna, ekstrakty mięsne, warzywa konserwowane, suszone i gotowane, jaja, jadalne oleje i tłuszcze, **30** ryż, tapioka, sago, mąka i preparaty zbożowe, przyprawy i dodatki do żywności, sosy przyprawowe.

(111) **159602** (220) 2001 06 13 (210) 236926
(151) 2004 11 25
(732) Safety-Kleen UK Limited, Isleworth, GB.
(540)



(531) 27.5
(510), (511) **03** rozpuszczalniki czyszczące i odtłuszczające, **07** maszyny czyszczące i części do nich, **36** leasing maszyn czyszczących i ich części, **40** usługi z zakresu utylizacji rozpuszczalników czyszczących.

(111) **159603** (220) 2001 06 13 (210) 236927
(151) 2004 11 25
(732) Safety-Kleen UK Limited, Isleworth, GB.
(540) SAFETY-KLEEN
(510), (511) **03** rozpuszczalniki czyszczące i odtłuszczające, **07** maszyny czyszczące i części do nich, **36** leasing maszyn czyszczących i ich części, **40** usługi z zakresu utylizacji rozpuszczalników czyszczących.

(111) **159604** (220) 2001 06 13 (210) 236952
(151) 2004 11 25
(732) Poznańskie Przedsiębiorstwo Handlowe „KAEM” Mariusz Kałka, Baranowo k/Poznań, PL.
(540)



(531) 26.1, 26.11, 27.5
(510), (511) **01** kleje do tapet, płytek ściennych, preparaty do czyszczenia tłuszczów, preparaty zabezpieczające przed wilgocią w budownictwie, **02** emalie, farby, barwniki, lakiery, folie aluminiowe srebrzone dla malarzy, dekoratorów, lakier asfaltowy, bejce, pokosty, środki do konserwacji drewna, kit szklarski, środki antykorozyjne, metale w proszku dla malarzy, dekoratorów, rozcieńczalniki, spoiwa do farb, taśmy antykorozyjne, zagęszczacze do barwników, złączenia, **07** betoniarki, maszyny do białkowania, maszyny do produkcji bitumów, maszyny do czyszczenia, maszyny do obróbki drewna, urządzenia do malowania, mieszalniki, pistolety malarskie, urządzenia sprężarkowe, lutownice gazowe, **08** kielnie, kilofy, lutownice, łopaty, młoty, młotki, obcęgi, piły, przecinaki, siekiery, strugi, **09** rękawice ochronne, lutownice elektryczne, **16** pędzle do malowania, wałki do malowania ścian, folie z tworzyw sztucznych do pakowania, **17** materiały uszczelniające, materiały izolujące, materiały dźwiękoszczelne, folie z tworzyw sztucznych inne niż do pakowania, **37** usługi budowlane, usługi malarskie, usługi tynkarskie, usługi dekararskie, usługi instalatorskie wodno-kanalizacyjne, posadzkarstwo, parkieciarstwo, nadzór budowlany, usługi elektroinstalacyjne, **39** usługi magazynowe, usługi transportowe, usługi spedycyjne.

(111) **159605** (220) 2001 06 15 (210) 236981
(151) 2005 01 25
(732) Unilever N.V., Rotterdam, NL.
(540)



Kolory znaku: biały, żółty, złoty, granatowy, zielony, beżowy, czerwony, różowy, niebieski
(531) 2.3, 5.9, 8.1, 19.3, 25.1, 27.5, 29.1
(510), (511) **29** mięso, ryby, drób, dziczyzna, ekstrakty mięsne, konserwowane, suszone i gotowane owoce i warzywa, galaretki, dżemy, kompoty, jaja, mleko, produkty mleczne, oleje i tłuszcze jadalne, **30** kawa, herbata, kakao, cukier, ryż, tapioka, sago, kawa nienaturalna, mąka i produkty zbożowe, chleb, wyroby cukiernicze i słodczyce, lody, miód, melasa, drożdże, proszek do pieczenia, sól, musztarda, ocet, sosy (przyprawy), przyprawy, lód.

(111) **159606** (220) 2001 06 15 (210) 236982
(151) 2005 01 25

(732) Unilever N.V., Rotterdam, NL.
(540)



Kolory znaku: biały, żółty, niebieski, granatowy, czerwony, zielony, fioletowy, pomarańczowy, srebrny, beżowy
(531) 2.3, 5.7, 5.9, 8.1, 11.3, 25.1, 27.5, 29.1
(510), (511) **29** mięso, ryby, drób, dziczyzna, ekstrakty mięsne, konserwowane, suszone i gotowane owoce i warzywa, galaretki, dżemy, kompoty, jaja, mleko, produkty mleczne, oleje i tłuszcze jadalne, **30** kawa, herbata, kakao, cukier, ryż, tapioka, sago, kawa nienaturalna, mąka i produkty zbożowe, chleb, wyroby cukiernicze i słodczyce, lody, miód, melasa, drożdże, proszek do pieczenia, sól, musztarda, ocet, sosy (przyprawy), przyprawy, lód.

(111) **159607** (220) 2001 06 15 (210) 236983
(151) 2005 01 25
(732) L'OREAL, Paryż, FR.
(540) SI NATURELLE

(510), (511) **03** perfumy, wody toaletowe, żele i sole do kąpieli i pod prysznic nie do celów medycznych, mydła toaletowe, dezodoranty do ciała, kosmetyki, kremy, mleczka, płyny pielęgnacyjne, żele i pudry do twarzy, ciała i rąk, preparaty do opalania, preparaty do makijażu, szampony, żele, preparaty w spray'u, pianki i balsamy do układania i pielęgnacji włosów, lakiery do włosów, preparaty do koloryzacji i dekoloryzacji włosów, preparaty do trwałości i do skręcania włosów, olejki eteryczne do użytku osobistego.

(111) **159608** (220) 2001 06 19 (210) 237062
(151) 2004 11 25
(732) ROHM AND HAAS COMPANY (a Delaware corporation), Philadelphia, US.
(540) LOW-E
(510), (511) **02** powłoki proszkowe stosowane do ochrony i zdobienia podłoży metalowych.

(111) **159609** (220) 2001 06 20 (210) 237088
(151) 2004 11 25
(732) BANK HANDLOWY W WARSZAWIE Spółka Akcyjna, Warszawa, PL.
(540)

INT@R KARTA

Kolory znaku: granatowy, czerwony
(531) 24.17, 27.5, 29.1
(510), (511) **36** usługi finansowe, usługi w zakresie gromadzenia środków i ich lokowania, usługi bankowe.

(111) **159610** (220) 2001 06 20 (210) 237089
(151) 2004 11 25
(732) BANK HANDLOWY W WARSZAWIE Spółka Akcyjna, Warszawa, PL.
(540)

INT@R CENTRUM

Kolory znaku: granatowy, czerwony
(531) 24.17, 27.5, 29.1
(510), (511) **36** usługi finansowe, usługi w zakresie gromadzenia środków i ich lokowania, usługi bankowe.

(111) **159611** (220) 2001 06 20 (210) 237090
(151) 2004 11 25
(732) BANK HANDLOWY W WARSZAWIE Spółka Akcyjna, Warszawa, PL.
(540)

INT@R LOKATA

Kolory znaku: granatowy, czerwony
(531) 24.17, 27.5, 29.1
(510), (511) **36** usługi finansowe, usługi w zakresie gromadzenia środków i ich lokowania, usługi bankowe.

(111) **159612** (220) 2001 06 20 (210) 237091
(151) 2004 11 25
(732) BANK HANDLOWY W WARSZAWIE Spółka Akcyjna, Warszawa, PL.
(540)

INT@R KREDYT

Kolory znaku: granatowy, czerwony
(531) 24.17, 27.5, 29.1
(510), (511) **36** usługi finansowe, usługi w zakresie gromadzenia środków i ich lokowania, usługi bankowe.

(111) **159613** (220) 2001 06 20 (210) 237099
(151) 2004 11 25
(732) ExxonMobil Oil Corporation, Irving, US.
(540) LABEL-LYTE
(510), (511) **16** materiały z tworzyw sztucznych do pakowania, **17** folie polipropylenowe stosowane w produkcji naklejek nawierzchniowych.

(111) **159614** (220) 2001 06 22 (210) 237248
(151) 2005 02 03
(732) DAX COSMETICS Sp.z o.o., Majdan, PL.
(540) re lipid
(510), (511) **03** artykuły perfumeryjne, kosmetyki do pielęgnacji skóry twarzy, ciała i włosów, kremy, mleczka, balsamy, śmietanki, toniki, żele, olejki, szampony, preparaty do pielęgnacji paznokci, środki myjące, płyny i żele pod prysznic, **05** preparaty kosmetyczne o działaniu leczniczym przeznaczone do pielęgnacji i ochrony skóry twarzy, ciała i włosów.

(111) **159615** (220) 2001 06 25 (210) 237359
(151) 2004 12 16
(732) A/S Solo, Oslo, NO.
(540)

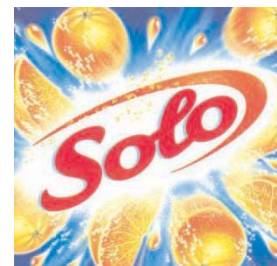

Kolory znaku: granatowo-niebieski, biały, czerwony, pomarańczowo-czerwony, zielony
(531) 5.7, 25.12, 26.2, 27.5, 29.1
(510), (511) **32** piwo, wody mineralne i wody gazowane oraz inne napoje bezalkoholowe, napoje i soki owocowe, syropy i inne preparaty do sporządzenia napojów.

(111) **159616** (220) 2001 06 25 (210) 237360
 (151) 2004 12 16
 (732) A/S Solo, Oslo, NO.
 (540)



Kolory znaku: granatowy, jasnoniebieski, biały, czerwony, niebieski, pomarańczowy, żółty, zielony
 (531) 5.7, 25.12, 26.2, 27.5, 29.1
 (510), (511) **32** piwo, wody mineralne i wody gazowane i inne napoje bezalkoholowe, napoje i soki owocowe, syropy i inne preparaty do sporządzania napojów.

(111) **159617** (220) 2001 06 25 (210) 237361
 (151) 2004 12 16
 (732) A/S Solo, Oslo, NO.
 (540) SOLO PLUS

(510), (511) **32** piwo, wody mineralne i wody gazowane oraz inne napoje bezalkoholowe, napoje i soki owocowe, syropy i inne preparaty do sporządzania napojów.

(111) **159618** (220) 2001 06 25 (210) 237362
 (151) 2004 12 16
 (732) A/S Solo, Oslo, NO.
 (540) SOLO

(510), (511) **32** piwo, wody mineralne i wody gazowane oraz inne napoje bezalkoholowe, napoje i soki owocowe, syropy i inne preparaty do sporządzania napojów.

(111) **159619** (220) 2001 06 25 (210) 237363
 (151) 2004 12 20
 (732) A/S Solo, Oslo, NO.
 (540) SOLRIK

(510), (511) **32** piwo, wody mineralne i wody gazowane oraz inne napoje bezalkoholowe, napoje i soki owocowe, syropy i inne preparaty do sporządzania napojów.

(111) **159620** (220) 2001 06 25 (210) 237399
 (151) 2004 11 25
 (732) Przedsiębiorstwo Handlowo Produkcyjne TENTOR s.c. Arkadiusz Twardowski. Zbigniew Moczulak, Spoczynek, PL.
 (540)

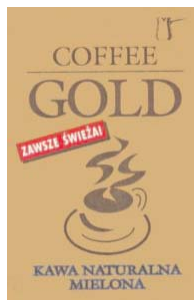

Kolory znaku: złoty, brązowy, biały, srebrny
 (531) 11.1, 25.1, 27.5, 29.1
 (510), (511) **30** kawa.

(111) **159621** (220) 2001 06 27 (210) 237454
 (151) 2005 01 06
 (732) BONGRAIN S.A., Viroflay, FR.
 (540)



Kolory znaku: złoty, czerwony, niebieski, biały, czarny
 (531) 24.7, 26.4, 27.5, 29.1
 (510), (511) **29** mleko, sery, produkty mleczne.

(111) **159622** (220) 2001 06 27 (210) 237458
 (151) 2004 11 02
 (732) GRODANIA A/S, Hedehusene, DK.
 (540) PARGRO

(510), (511) **01** środki na krzewienie i wzrost dla nasion i roślin złożone w całości bądź w głównej mierze z włókien mineralnych.

(111) **159623** (220) 2001 06 28 (210) 237494
 (151) 2004 12 01
 (732) E.R. Squibb & Sons, L.L.C., Princeton, US.
 (540) ESTEEM 2

(510), (511) **10** aparaty i instrumenty chirurgiczne i medyczne, włączając urządzenia dla chorych z przetokami do zbierania odpadów ciała i zbędnych produktów przemiany materii, aparaty i instrumenty dentystyczne i weterynaryjne, protezy kończyn, oczu i zębów, artykuły ortopedyczne, chirurgiczne materiały do zszywania.

(111) **159624** (220) 2001 06 28 (210) 237646
 (151) 2005 02 14
 (732) DOM HANDLOWY Sklep Przemysłowy i AGD Hurt-Detal-Export-Import Piotr Miedziejewski, Elbląg, PL.
 (540) GALLUX

(510), (511) **35** zgrupowanie na rzecz osób trzecich towarów, pozwalające je wygodnie obejrzeć i dokonać zakupu w dobrych warunkach.

(111) **159625** (220) 2001 06 30 (210) 237655
 (151) 2004 11 18
 (732) CERSANIT Spółka Akcyjna, Kielce, PL.
 (540) CERSANIA

(510), (511) **11** wyroby sanitarne z ceramiki, ceramika łazienkowa, bidety, kompakty, miski ustępowe, pisuary, umywalki, postumenty i półpostumenty do umywalk, sedesy, płuczki ustępowe, krany, baterie umywalkowe, kabiny natryskowe, brodziki, natryski, armatura sanitarna, części instalacji sanitarnych, armatura regulacyjna do przewodów i urządzeń wodnych, instalacje sanitarne, uszczelki do kranów i armatury sanitarnej, wanny łazienkowe, wanny z wirowym ruchem wody, wyposażenie do wanien łazienkowych, zbiorniki do płuczek ustępowych, **19** kabiny kąpielowe niemetalowe, płytki i listwy wykładzinowe niemetalowe, glazura, terakota, gres, **20** półki, szafki, lustra, meblowe wyposażenie łazienek.

(111) **159626** (220) 2001 07 04 (210) 237795
 (151) 2005 01 04
 (732) Zakłady Przemysłu Cukierniczego MIESZKO S.A., Racibórz, PL.

(540)



Kolory znaku: srebrny, niebieski, biały, zielony, żółty

(531) 24.9, 26.4, 27.5, 29.1

(510), (511) **30** wyroby cukiernicze, wyroby czekoladowe, czekoladki nadziewane.(111) **159627** (220) 2001 07 10 (210) 238015

(151) 2005 01 21

(732) Opus One, Oakville, US.

(540) OPUS ONE

(510), (511) **36** usługi w zakresie sponsorowania degustacji win i potraw, **43** usługi w zakresie restauracji, barów, bankietów i cateringu.(111) **159628** (220) 2001 07 11 (210) 238053

(151) 2004 12 07

(732) CADBURY WEDEL Spółka z o.o., Warszawa, PL.

(540)



Kolory znaku: biały, granatowy

(531) 27.5, 29.1

(510), (511) **30** czekolada, wyroby czekoladowe, słodycze.(111) **159629** (220) 2001 07 11 (210) 238054

(151) 2004 12 07

(732) CADBURY WEDEL Spółka z o.o., Warszawa, PL.

(540)



Kolory znaku: żółty, niebieski

(531) 26.1, 27.5, 29.1

(510), (511) **30** czekolada, wyroby czekoladowe, słodycze.(111) **159630** (220) 2001 07 11 (210) 238148

(151) 2004 12 02

(732) „FUGAZI” S.C. Tomasz Miksa, Marek Radoszyn, Jerzy Starmach, Kraków, PL.

(540) FUGAZI

(510), (511) **04** paliwa gazowe w zbiornikach ciśnieniowych, gaz płynny do pojazdów mechanicznych, **37** prowadzenie serwisu samochodowego w zakresie mechaniki i elektromechaniki pojazdowej, montaż samochodowych instalacji gazowych, konserwa-cja, mycie i czyszczenie pojazdów mechanicznych, **42** doradztwo techniczne, **43** prowadzenie punktu gastronomicznego i baru szybkiej obsługi.(111) **159631** (220) 2002 06 26 (210) 252036

(151) 2005 01 24

(732) HERBAPOL-LUBLIN S.A., Lublin, PL.

(540) PANAXEUM

(510), (511) **05** substancje i preparaty farmaceutyczne, substancje i preparaty do celów farmaceutycznych, wyciągi do celów leczniczych, preparaty witaminowe, preparaty do kąpieli leczniczych, preparaty medyczne, leki, dietetyczna żywność i napoje do celów leczniczych, dodatki odżywcze do celów leczniczych, syropy i nalewki do użytku farmaceutycznego, zioła do celów leczniczych, herbatki ziołowe i owocowe do celów leczniczych, **30** herbaty, przyprawy ziołowe, wyciągi i nalewki inne niż do celów leczniczych, wyroby piekarnicze i cukiernicze.(111) **159632** (220) 2002 08 06 (210) 253758

(151) 2005 01 26

(732) „HERBAPOL-LUBLIN” S.A., Lublin, PL.

(540) TEANESSA

(510), (511) **05** dietetyczna żywność i napoje do celów leczniczych, dodatki odżywcze do celów leczniczych, syropy i nalewki do użytku farmaceutycznego, zioła do celów leczniczych, herbatki ziołowe i owocowe do celów leczniczych, **30** herbata i wyroby na bazie herbaty, **32** napoje bezalkoholowe, ekstrakty, nektary, soki i syropy owocowe, esencje do produkcji napojów.(111) **159633** (220) 2002 11 12 (210) 257314

(151) 2005 01 24

(732) „REPORTER” Sp. z o.o., Chorzów, PL.

(540)

FREAK

(531) 27.5

(510), (511) **14** breloczki do odzieży i nakryć głowy, ozdoby do odzieży i nakryć głowy, spinki do odzieży i nakryć głowy, klamry do odzieży i nakryć głowy, zapięcia do odzieży i nakryć głowy, szpilki do odzieży i nakryć głowy, **18** wyroby ze skóry i imitacji skóry nie zawarte w innych klasach towarowych, **25** odzież, nakrycia głowy, bielizna, **26** klamry do odzieży i nakryć głowy, haczyki do odzieży i nakryć głowy, sprzączki do odzieży i nakryć głowy, zapięcia do odzieży i nakryć głowy, zamki do odzieży i nakryć głowy, pasmanteria do odzieży i nakryć głowy, dodatki do odzieży i nakryć głowy, taśmy elastyczne do odzieży i nakryć głowy, **35** usługi prowadzenia sklepów i hurtowni z w. w. towarami.(111) **159634** (220) 2003 07 21 (210) 267685

(151) 2005 01 26

(732) „HERBAPOL - LUBLIN” S.A., Lublin, PL.

(540) IMMUNOSTIM

(510), (511) **05** substancje i preparaty farmaceutyczne, substancje i preparaty do celów farmaceutycznych, leki, preparaty wspomagające leczenie, preparaty wzmacniające organizm, preparaty do kąpieli leczniczych, dietetyczna żywność i napoje do celów leczniczych.(111) **159635** (220) 2003 12 03 (210) 273426

(151) 2005 01 28

(732) Agencja MINT Przemysław Rzodkiewicz, Warszawa, PL.

(540)



(531) 26.11.1, 27.5.1

(510), (511) **09** aparaty fotograficzne, czytniki kodów kreskowych, drukarki komputerowe, DVD, dyskiety, kamery filmowe, kalkulatory, kasyety video, karty magnetyczne, komputery, twarde dyski, aparaty telefoniczne, odtwarzacze plików i dźwięku, maszyny liczące, mikroprocesory, modemy, monitory, sprzęt peryferyjny do komputerów, nośniki danych magnetyczne i optyczne, notesy elektroniczne, odbiorniki audio - video, odbiorniki radiowe i telewizyjne, odtwarzacze kaset i płyt kompaktowych, plotery, skanery, płyty fonograficzne, procesory, urządzenia do przetwarzania informacji.

(111) **159636** (220) 2003 12 23 (210) 274415
 (151) 2005 01 11
 (732) PPHU „SOLARIS” Tomasz Górczyński, Bielawy, PL.
 (540)



Kolory znaku: ciemnoniebieski, zielony

(531) 27.5.1, 29.1.4

(510), (511) **25** odzież, kostiumy kąpielowe, kąpielówki, ubiory plażowe, nakrycia głowy, bielizna osobista, **40** usługi krawieckie, usługi w zakresie szycia wyrobów.

(111) **159637** (220) 2001 07 13 (210) 238172
 (151) 2005 01 21
 (732) Grupa Żywiec Spółka Akcyjna, Żywiec, PL.
 (540)



Kolory znaku: brązowy, złoty, ciemnozłoty, biały, czarny

(531) 7.5, 25.1, 26.1, 27.5, 29.1

(510), (511) **32** piwo.

(111) **159638** (220) 2001 07 13 (210) 238173
 (151) 2005 01 21
 (732) Grupa Żywiec Spółka Akcyjna, Żywiec, PL.
 (540)

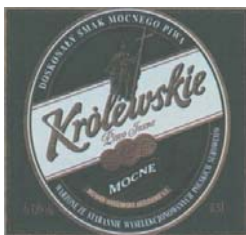

Kolory znaku: zielony, złoty, ciemnozłoty, biały, czarny

(531) 7.5, 25.1, 26.1, 27.5, 29.1

(510), (511) **32** piwo.

(111) **159639** (220) 2001 07 13 (210) 238187
 (151) 2005 01 17
 (732) Merial, Lyon, FR.
 (540) STOMORGYL
 (510), (511) **05** preparaty weterynaryjne, szczepionki dla zwierząt.

(111) **159640** (220) 2001 07 12 (210) 238198
 (151) 2005 01 19
 (732) PROMBUD Dariusz Lichociński, Łódź, PL.
 (540) PROMBUD
 (510), (511) **06** metalowe siatki pod tynkowe, **08** przyrządy ręczne do ścierania.

(111) **159641** (220) 2001 07 20 (210) 238482
 (151) 2005 01 19
 (732) Bankowe Biuro Podróży „TRAVELBANK” Spółka z o.o., Warszawa, PL.
 (540)



Kolory znaku: czarny, śliwkowy (odcienie fioletu)

(531) 1.5, 3.2, 27.5, 29.1

(510), (511) **35** do oznaczania materiałów informacyjnych dla członków klubu C0 klientów Pekao Services WD jako pomoc w zarządzaniu przedsiębiorstwem.

(111) **159642** (220) 2001 07 20 (210) 238491
 (151) 2005 02 15
 (732) „KNAUF” Spółka z o.o., Warszawa, PL.
 (540) Rotring

(510), (511) **19** gips, kamienie naturalne zwłaszcza gips i anhydryt, również oczyszczone i granulowane, specjalne gipsy do celów budowlanych, w tym tynki filcowane, zaprawy klejowe, wypełniacze szczelin i masy szpachlowe, tynki, zaprawy i suche gotowe zaprawy, w tym tynki gipsowe, tynki o dobrej przyczepności, tynki strukturalne, tynki izolacyjne, tynki drapane, tynki wykonywane mechanicznie oraz zaprawa murarska, środki adhezyjne i do gruntowania dla budownictwa (z wyjątkiem farb), materiały do spoinowania i szpachlowania z/lub bez wypełniaczy i włókien zbrojeniowych, łączniki spoin oraz masy wyrównujące i szpachlowe.

(111) **159643** (220) 2001 07 20 (210) 238492
 (151) 2005 02 15
 (732) „KNAUF” Spółka z o.o., Warszawa, PL.
 (540) Goldring

(510), (511) **19** gips, kamienie naturalne zwłaszcza gips i anhydryt, również oczyszczone i granulowane, specjalne gipsy do celów budowlanych, w tym tynki filcowane, zaprawy klejowe, wypełniacze szczelin i masy szpachlowe, tynki, zaprawy i suche gotowe zaprawy, w tym tynki gipsowe, tynki o dobrej przyczepności, tynki strukturalne, tynki izolacyjne, tynki drapane, tynki wykonywane mechanicznie oraz zaprawa murarska, środki adhezyjne i do gruntowania dla budownictwa (z wyjątkiem farb), materiały do spoinowania i szpachlowania z/lub bez wypełniaczy i włókien zbrojeniowych, łączniki spoin oraz masy wyrównujące i szpachlowe.

(111) **159644** (220) 2001 07 20 (210) 238493
 (151) 2005 02 15
 (732) „KNAUF” Spółka z o.o., Warszawa, PL.
 (540) Goldweiss
 (510), (511) **19** gips, kamienie naturalne zwłaszcza gips i anhydryt, również oczyszczone i granulowane, specjalne gipsy do celów budowlanych, w tym tynki filcowane, zaprawy klejowe, wypełniacze szczelin i masy szpachlowe, tynki, zaprawy i suche gotowe zaprawy, w tym tynki gipsowe, tynki o dobrej przyczepności, tynki strukturalne, tynki izolacyjne, tynki drapane, tynki wykonywane mechanicznie oraz zaprawa murarska, środki adhezyjne i do gruntowania dla budownictwa (z wyjątkiem farb), materiały do spoinowania i szpachlowania z/lub bez wypełniaczy i włókien zbrojeniowych, łączniki spoin oraz masy wyrównujące i szpachlowe.

(111) **159645** (220) 2001 07 20 (210) 238494
 (151) 2005 02 15
 (732) „KNAUF” Spółka z o.o., Warszawa, PL.
 (540) Knauf Rotgips
 (510), (511) **19** gips, kamienie naturalne zwłaszcza gips i anhydryt, również oczyszczone i granulowane, specjalne gipsy do celów budowlanych, w tym tynki filcowane, zaprawy klejowe, wypełniacze szczelin i masy szpachlowe, tynki, zaprawy i suche gotowe zaprawy, w tym tynki gipsowe, tynki o dobrej przyczepności, tynki strukturalne, tynki izolacyjne, tynki drapane, tynki wykonywane mechanicznie oraz zaprawa murarska, środki adhezyjne i do gruntowania dla budownictwa (z wyjątkiem farb), materiały do spoinowania i szpachlowania z/lub bez wypełniaczy i włókien zbrojeniowych, łączniki spoin oraz masy wyrównujące i szpachlowe.

(111) **159646** (220) 2001 07 20 (210) 238495
 (151) 2005 02 15
 (732) „KNAUF” Spółka z o.o., Warszawa, PL.
 (540) Knauf Ansetzgips
 (510), (511) **19** gips, kamienie naturalne zwłaszcza gips i anhydryt, również oczyszczone i granulowane, specjalne gipsy do celów budowlanych, w tym tynki filcowane, zaprawy klejowe, wypełniacze szczelin i masy szpachlowe, tynki, zaprawy i suche gotowe zaprawy, w tym tynki gipsowe, tynki o dobrej przyczepności, tynki strukturalne, tynki izolacyjne, tynki drapane, tynki wykonywane mechanicznie oraz zaprawa murarska, środki adhezyjne i do gruntowania dla budownictwa (z wyjątkiem farb), materiały do spoinowania i szpachlowania z/lub bez wypełniaczy i włókien zbrojeniowych, łączniki spoin oraz masy wyrównujące i szpachlowe.

(111) **159647** (220) 2001 07 20 (210) 238496
 (151) 2005 02 15
 (732) „KNAUF” Spółka z o.o., Warszawa, PL.
 (540) Knauf Fugenfit
 (510), (511) **19** gips, kamienie naturalne zwłaszcza gips i anhydryt, również oczyszczone i granulowane, specjalne gipsy do celów budowlanych, w tym tynki filcowane, zaprawy klejowe, wypełniacze szczelin i masy szpachlowe, tynki, zaprawy i suche gotowe zaprawy, w tym tynki gipsowe, tynki o dobrej przyczepności, tynki strukturalne, tynki izolacyjne, tynki drapane, tynki wykonywane mechanicznie oraz zaprawa murarska, środki adhezyjne i do gruntowania dla budownictwa (z wyjątkiem farb), materiały do spoinowania i szpachlowania z/lub bez wypełniaczy i włókien zbrojeniowych, łączniki spoin oraz masy wyrównujące i szpachlowe.

(111) **159648** (220) 2001 07 20 (210) 238497
 (151) 2005 02 15
 (732) „KNAUF” Spółka z o.o., Warszawa, PL.
 (540) Rotweiss
 (510), (511) **19** gips, kamienie naturalne zwłaszcza gips i anhydryt, również oczyszczone i granulowane, specjalne gipsy do celów bu-

dowlanych, w tym tynki filcowane, zaprawy klejowe, wypełniacze szczelin i masy szpachlowe, tynki, zaprawy i suche gotowe zaprawy, w tym tynki gipsowe, tynki o dobrej przyczepności, tynki strukturalne, tynki izolacyjne, tynki drapane, tynki wykonywane mechanicznie oraz zaprawa murarska, środki adhezyjne i do gruntowania dla budownictwa (z wyjątkiem farb), materiały do spoinowania i szpachlowania z/lub bez wypełniaczy i włókien zbrojeniowych, łączniki spoin oraz masy wyrównujące i szpachlowe.

(111) **159649** (220) 2001 07 20 (210) 238498
 (151) 2005 02 15
 (732) „KNAUF” Spółka z o.o., Warszawa, PL.
 (540) Ansetzbinder
 (510), (511) **19** gips, kamienie naturalne zwłaszcza gips i anhydryt, również oczyszczone i granulowane, specjalne gipsy do celów budowlanych, w tym tynki filcowane, zaprawy klejowe, wypełniacze szczelin i masy szpachlowe, tynki, zaprawy i suche gotowe zaprawy, w tym tynki gipsowe, tynki o dobrej przyczepności, tynki strukturalne, tynki izolacyjne, tynki drapane, tynki wykonywane mechanicznie oraz zaprawa murarska, środki adhezyjne i do gruntowania dla budownictwa (z wyjątkiem farb), materiały do spoinowania i szpachlowania z/lub bez wypełniaczy i włókien zbrojeniowych, łączniki spoin oraz masy wyrównujące i szpachlowe.

(111) **159650** (220) 2001 07 20 (210) 238499
 (151) 2005 02 15
 (732) „KNAUF” Spółka z o.o., Warszawa, PL.
 (540) Knauf Goldgips
 (510), (511) **19** gips, kamienie naturalne zwłaszcza gips i anhydryt, również oczyszczone i granulowane, specjalne gipsy do celów budowlanych, w tym tynki filcowane, zaprawy klejowe, wypełniacze szczelin i masy szpachlowe, tynki, zaprawy i suche gotowe zaprawy, w tym tynki gipsowe, tynki o dobrej przyczepności, tynki strukturalne, tynki izolacyjne, tynki drapane, tynki wykonywane mechanicznie oraz zaprawa murarska, środki adhezyjne i do gruntowania dla budownictwa (z wyjątkiem farb), materiały do spoinowania i szpachlowania z/lub bez wypełniaczy i włókien zbrojeniowych, łączniki spoin oraz masy wyrównujące i szpachlowe.

(111) **159651** (220) 2001 07 20 (210) 238500
 (151) 2005 02 15
 (732) „KNAUF” Spółka z o.o., Warszawa, PL.
 (540) Rohbauspachtel
 (510), (511) **19** materiały do spoinowania i szpachlowania z/lub bez wypełniaczy i włókien zbrojeniowych, łączniki spoin oraz masy wyrównujące i szpachlowe, zaprawy klejowe, wypełniacze szczelin i masy szpachlowe, tynki, zaprawy i suche gotowe zaprawy, w tym tynki gipsowe, tynki o dobrej przyczepności, tynki strukturalne, tynki izolacyjne, tynki drapane, tynki wykonywane mechanicznie oraz zaprawa murarska, środki adhezyjne i do gruntowania dla budownictwa (z wyjątkiem farb).

(111) **159652** (220) 2001 07 20 (210) 238503
 (151) 2005 01 21
 (732) Adams Healthcare Limited, Leeds, GB.
 (540) HYDREX
 (510), (511) **03** mydła, detergenty, środki czyszczące, **05** środki antyseptyczne i dezynfekujące, fungicydy.

(111) **159653** (220) 2001 07 20 (210) 238504
 (151) 2005 01 21
 (732) Adams Healthcare Limited, Leeds, GB.
 (540) VIDENE
 (510), (511) **03** mydła, detergenty, środki czyszczące, **05** środki antyseptyczne i dezynfekujące, fungicydy.

(111) **159654** (220) 2001 07 20 (210) 238505
 (151) 2005 01 21
 (732) Adams Healthcare Limited, Leeds, GB.
 (540) SPIRIGEL
 (510), (511) **03** mydła, detergenty, środki czyszczące, wszystkie w formie żelu, **05** środki antyseptyczne i dezynfekujące, fungicydy, wszystkie w formie żelu.

(111) **159655** (220) 2001 07 24 (210) 238703
 (151) 2005 01 26
 (732) Aventis Pharmaceuticals Inc., Bridgewater, US.
 (540) BENZACLIN
 (510), (511) **05** produkty farmaceutyczne.

(111) **159656** (220) 2001 07 26 (210) 238875
 (151) 2005 01 31
 (732) Altadis Polska Spółka Akcyjna, Radom, PL.
 (540)

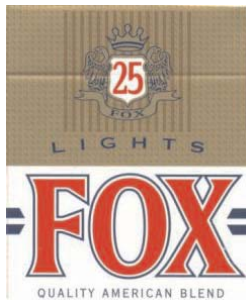

Kolory znaku: biały, złoty, czerwony, granatowy, ciemnozłoty
 (531) 24.1, 24.9, 27.5, 29.1
 (510), (511) **05** papierosy beztyniowe dla celów leczniczych, **34** wyroby tytoniowe, tytoń, przybory dla palaczy, **42** doradztwo w zakresie własności intelektualnej, licencjonowanie własności intelektualnej.

(111) **159657** (220) 2001 07 26 (210) 238876
 (151) 2005 01 31
 (732) Altadis Polska Spółka Akcyjna, Radom, PL.
 (540)

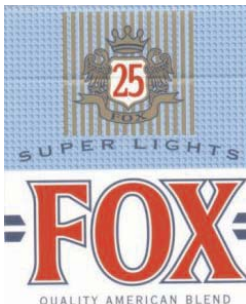

Kolory znaku: biały, niebieski, czerwony, granatowy, ciemnoniebieski, złoty
 (531) 24.1, 24.9, 27.5, 29.1
 (510), (511) **05** papierosy beztyniowe dla celów leczniczych, **34** wyroby tytoniowe, tytoń, przybory dla palaczy, **42** doradztwo w zakresie własności intelektualnej, licencjonowanie własności intelektualnej.

(111) **159658** (220) 2001 07 26 (210) 238877
 (151) 2005 01 31
 (732) Altadis Polska Spółka Akcyjna, Radom, PL.

(540)



Kolory znaku: biały, czerwony, granatowy, złoty
 (531) 24.1, 24.9, 27.5, 29.1
 (510), (511) **05** papierosy beztyniowe dla celów leczniczych, **34** wyroby tytoniowe, tytoń, przybory dla palaczy, **42** doradztwo w zakresie własności intelektualnej, licencjonowanie własności intelektualnej.

(111) **159659** (220) 2001 07 26 (210) 238901
 (151) 2005 02 03
 (732) Onet.pl S.A., Kraków, PL.
 (540)

OnetKomunikator

Kolory znaku: czarny, żółty
 (531) 27.5, 29.1
 (510), (511) **09** programy komputerowe, komputerowe bazy danych, **16** książki, broszury, gazety, czasopisma, reklamówki, plakaty, foldery, kalendarze, przewodniki, **35** reklama za pośrednictwem Internetu, oferowanie do sprzedaży w ramach sklepu internetowego: sprzęt komputerowy, sprzęt elektroniczny, odzież, artykuły spożywcze, wydawnictwa fonograficzne, książki, gry, kosmetyki, militaria, biżuteria, zegarki, programy komputerowe), **38** przesyłanie informacji tekstowych i obrazowych za pośrednictwem sieci internetowej, internetowy serwis informacyjny, **42** tworzenie i utrzymywanie stron internetowych dla osób trzecich, administrowanie stronami internetowymi.

(111) **159660** (220) 2001 08 01 (210) 239051
 (151) 2005 01 20
 (732) Mary Kay Inc., Dallas, US.
 (540)

MK
Signature

(531) 27.5
 (510), (511) **03** środki wybielające i inne substancje stosowane w praniu, środki czyszczące, polerujące i ścierające, mydła, środki perfumeryjne, olejki eteryczne, kosmetyki, płyny do pielęgnacji włosów, środki do czyszczenia zębów.

(111) **159661** (220) 2001 08 01 (210) 239052
 (151) 2005 01 20
 (732) Mary Kay Inc., Dallas, US.
 (540) MK SIGNATURE

(510), (511) **03** środki wybielające i inne substancje stosowane w praniu, środki czyszczące, polerujące i ścierające, mydła, środki perfumeryjne, olejki eteryczne, kosmetyki, płyny do pielęgnacji włosów, środki do czyszczenia zębów.

(111) **159662** (220) 2003 04 04 (210) 263138
 (151) 2005 03 04
 (732) Przedsiębiorstwo Odzieżowe „SALKO” Andrzej Łosiński i Andrzej Sołtowski Spółka Jawna, Baranowo, PL.

(540)



Kolory znaku: szary, biały

(531) 27.5.1, 29.1.6

(510), (511) **24** tkaniny, bielizna pościelowa, obrusy, dżerseje, **25** odzież z tworzyw naturalnych i sztucznych, bielizna, bluzki, koszule, nakrycia głowy, kostiumy kąpielowe, kombinezony, okrycia wełniane i futrzarskie, piżamy, wyroby dziewiarskie, odzież ze skóry, obuwie, **40** wyprawianie i barwienie skór futerkowych, usługi krawieckie.

(111) **159663** (220) 2003 06 30 (210) 266819

(151) 2004 12 28

(732) Zakład Produkcyjno-Handlowo-Usługowy „SARA” Jadwiga Dudek, Tomaszów Mazowiecki, PL.

(540) venika

(510), (511) **25** odzież, obuwie, nakrycia głowy, **26** ozdoby i dodatki do ubiorów, **35** organizowanie wystaw handlowych, **40** usługi krawieckie, **42** projektowanie ubioru, wzornictwo przemysłowe.

(111) **159664** (220) 2003 11 12 (210) 272526

(151) 2004 12 09

(732) „Doradztwo Gospodarcze DGA” Spółka Akcyjna, Poznań, PL.

(540)



Kolory znaku: granatowy, pomarańczowy, czarny, biały

(531) 26.2.1, 27.5.1, 29.1.2, 29.1.4

(510), (511) **09** programy komputerowe, **35** usługi w zakresie doradztwa dotyczącego prowadzenia działalności gospodarczej, zarządzania i handlu, usługi w zakresie wdrażania systemów zarządzania jakością, **36** usługi w zakresie wyceny wartości materialnych i niematerialnych, **41** usługi w zakresie szkolenia, **42** usługi w zakresie doradztwa dotyczącego informacji i sprzętu komputerowego, usługi w zakresie opracowywania programów komputerowych.

(111) **159665** (220) 2003 12 15 (210) 273928

(151) 2005 01 11

(732) Wielkopolska Wytwórnia Żywności „PROFI” Spółka Akcyjna, Grabów n/Prosną, PL.

(540)



Kolory znaku: biały, kremowy, żółty, czerwony, zielony, jasnozielony, ciemnozielony, czarny

(531) 1.15.5, 3.7.3, 8.7.1, 11.1.1, 11.1.2, 25.1.15, 27.5.1, 29.1.15

(510), (511) **29** zupy, porcjowane zupy do spożycia po podgrzaniu.(111) **159666** (220) 2003 12 15 (210) 273931

(151) 2004 12 09

(732) Wielkopolska Wytwórnia Żywności „PROFI” Spółka Akcyjna, Grabów n/Prosną, PL.

(540)



Kolory znaku: biały, żółty, czerwony, zielony, jasnozielony, ciemnozielony, brązowy, ciemnobrązowy, czarny

(531) 1.15.5, 3.7.3, 8.7.1, 11.1.1, 11.1.2, 25.1.15, 27.5.1, 29.1.15

(510), (511) **29** zupy, porcjowane zupy do spożycia po podgrzaniu.(111) **159667** (220) 2003 12 15 (210) 273933

(151) 2004 12 09

(732) Wielkopolska Wytwórnia Żywności „PROFI” Spółka Akcyjna, Grabów n/Prosną, PL.

(540)



Kolory znaku: biały, kremowy, żółty, czerwony, zielony, jasnozielony, ciemnozielony, brązowy, czarny

(531) 1.15.5, 3.7.3, 8.7.1, 11.1.1, 11.1.2, 25.1.15, 27.5.1, 29.1.15

(510), (511) **29** zupy, porcjowane zupy do spożycia po podgrzaniu.(111) **159668** (220) 2000 01 06 (210) 212031

(151) 2005 01 28

(732) HILLCROFT LIMITED Spółka z o. o., Warszawa, PL.

(540)



(531) 19.7, 26.2

(510), (511) **32** napoje, wyciągi z owoców, aperitify bezalkoholowe, brzczecka, ekstrakty owocowe, esencje owocowe bezalkoholowe, gazowane wody, koktajle bezalkoholowe, lemoniady, woda mineralna i stołowa, musujące pastylki, proszki (tabletki) do napojów, napoje izotoniczne, napoje serwatkowe, nektary owocowe, piwo, woda selcerska, soki owocowe i warzywne, **33** wódka, brandy, dżin, esencje alkoholowe, miód pitny, wina, likiery, whisky, rum, sake, koktajle alkoholowe, aperitify.

(111) **159669** (220) 2000 01 06 (210) 212035
(151) 2005 01 28
(732) HILLCROFT LIMITED Spółka z o. o., Warszawa, PL.
(540)



Kolory znaku: czerwony, biały, żółty, szary, czarny, złoty
(531) 19.7, 26.2, 27.5, 29.1

(510), (511) **32** napoje, wyciągi z owoców, aperitify bezalkoholowe, brzczecka, ekstrakty owocowe, esencje owocowe bezalkoholowe, gazowane wody, koktajle bezalkoholowe, lemoniady, woda mineralna i stołowa, musujące pastylki, proszki (tabletki) do napojów, napoje izotoniczne, napoje serwatkowe, naktety owocowe, piwo, woda selcerska, soki owocowe i warzywne, **33** wódka, brandy, dżin, esencje alkoholowe, miód pitny, wina, likiery, whisky, rum, sake, koktajle alkoholowe, aperitify.

(111) **159670** (220) 2000 01 19 (210) 212576
(151) 2005 01 31
(732) DABEX Spółka Akcyjna, Częstochowa, PL.
(540)

(531) 27.5
(510), (511) **03** papier do polerowania, papier do ścierania.

(111) **159671** (220) 2000 04 07 (210) 216557
(151) 2005 01 26
(732) Work Service Spółka z o.o., Wrocław, PL.
(540)



Kolory znaku: czarny, czerwony
(531) 24.15, 27.5, 29.1
(510), (511) **35** dobór personelu za pomocą metod psychotechnicznych, rekrutacja personelu, doradztwo w zakresie zarządzania per-

sonalnego, usługi kadrowe, doradztwo w zakresie organizowania i prowadzenia działalności gospodarczej, **41** szkolenia w zakresie aktywizacji zawodowej bezrobotnych, związane z uzyskiwaniem specyficznych uprawnień zawodowych, szkolenia z zakresu bezpieczeństwa i higieny pracy - ogólne i stanowiskowe, szkolenia w zakresie zasad prowadzenia doradztwa personalnego dla osób trzecich.

(111) **159672** (220) 2000 11 10 (210) 227044
(151) 2005 01 27
(732) „RM Filipowicz” Auto Salon Marek Filipowicz, Kraków, PL.
(540)



Kolory znaku: czarny, biały, czerwony

(531) 21.1, 24.7, 27.5, 29.1

(510), (511) **12** samochody, motocykle, skutery, motorowery, przyczepy, naczepy do pojazdów kołowych, zabudowy i obudowy samochodów ciężarowych i dostawczych, ogumienie do pojazdów kołowych, elementy i części pojazdów kołowych, alarmy i urządzenia antywłamaniowe do pojazdów, wyposażenie i akcesoria pojazdów samochodowych występujące w klasie 12 MKP, **35** usługi reklamowe i marketingowe, usługi pośrednictwa na zasadzie kojarzenia kontrahentów oraz prowadzenie komisji w zakresie pojazdów kołowych, ich części, elementów, wyposażenia, **37** usługi w zakresie diagnostyki, napraw, serwisu, konserwacji, czyszczenia, mycia, polerowania pojazdów kołowych, usługi naprawcze w ramach pomocy drogowej, usługi blacharskie i lakiernicze pojazdów kołowych, usługi wulkanizacyjne, montaż, naprawa, serwisowanie instalacji gazowych w pojazdach, **39** transport samochodowy, usługi holownicze, wynajmowanie pojazdów kołowych.

(111) **159673** (220) 2000 11 21 (210) 227628
(151) 2004 08 26
(732) DOM BROKERSKI BANASZKIEWICZ -
- Natalia Banasziewicz-Kowalska, Gliwice, PL.
(540)



Kolory znaku: granatowy, biały

(531) 1.1, 2.9, 27.5, 29.1

(510), (511) **36** usługi ubezpieczeniowe i finansowe.

(111) **159674** (220) 2000 12 29 (210) 229534
(151) 2004 09 06
(732) LA PROS Spółka z o.o., Warszawa, PL.
(540) HANSON
(510), (511) **25** odzież i obuwie.

(111) **159675** (220) 2001 02 16 (210) 231631
(151) 2005 02 28
(732) Zakład Produkcyjno - Handlowo - Usługowy „DELIC-POL”
Sp. z o.o., Lindów, PL.

(540)



Kolory znaku: czerwony, żółty, zielony, czarny, jasnoniebieski, rudy, biały

(531) 2.5, 2.9, 4.3, 8.1, 27.5, 29.1

(510), (511) **30** ciastka, herbatniki.

(111) **159676** (220) 2001 02 19 (210) 231853

(151) 2005 01 27

(732) DEGA Zakład Pracy Chronionej Spółka z o.o., Karnieszewice, PL.

(540)



Kolory znaku: czerwony i odcienie, żółty i odcienie, srebrno-szary

(531) 26.4, 27.5, 29.1

(510), (511) **29** mięso, ryby, drób w stanie półprzetworzonym i przetworzonym, sałatki mięsne, mięsno-warzywne głównie z ryb, mięsa wieprzowego i drobiowego.

(111) **159677** (220) 2001 02 28 (210) 232205

(151) 2005 02 07

(732) „G.G.G.” Spółka z o.o., Radom, PL.

(540)



Kolory znaku: niebieski

(531) 26.4, 27.5, 29.1

(510), (511) **06** metalowe konstrukcje, **07** maszyny i obrabiarki, **39** usługi transportowe, **40** obróbka metali.

(111) **159678** (220) 2001 03 01 (210) 232277

(151) 2005 02 11

(732) L & L PRODUCTS, INC. (Michigan corporation), Romeo, US.

(540) CORE PRODUCTS

(510), (511) **11** urządzenia do oświetlania, ogrzewania, wytwarzania pary, gotowania, chłodzenia, suszenia, wentylacji, zasilania wodą i do celów sanitarnych **11** części i elementy składowe powyższych urządzeń, w tym zespoły konstrukcyjne pochłaniające energię, listwy profilowe, płyty oraz listwy i elementy uszczelniające

wykonane z pianek, kompozytów i materiałów rozszerzalnych pod wpływem ciepła, przeznaczone do uszczelniania i wzmacniania wgłębień, złączy i poszczególnych części urządzeń, polepszające akustykę lub posiadające właściwości redukujące hałas i wibracje, w urządzeniach stosowanych w gospodarstwach domowych lub w miejscach użyteczności publicznej, **12** pojazdy, urządzenia do poruszania się na lądzie, w powietrzu lub wodzie **12** części i komponenty powyższych pojazdów i urządzeń transportowych, w tym zespoły konstrukcyjne pochłaniające energię, listwy profilowe, płyty oraz listwy i elementy uszczelniające wykonane z pianek, kompozytów i materiałów rozszerzalnych pod wpływem ciepła, przeznaczone do uszczelniania i wzmacniania wgłębień, złączy i poszczególnych części pojazdów i urządzeń, polepszające akustykę lub posiadające właściwości redukujące hałas i wibracje, **42** usługi w zakresie projektowania i opracowania części, komponentów, połączeń i zespołów do pojazdów wykonywane zgodnie z zamówieniem klienta, usługi w zakresie obsługi technologicznej produkcji pojazdów i części do pojazdów.

(111) **159679** (220) 2001 03 23 (210) 233405

(151) 2005 01 27

(732) Przedsiębiorstwo Gospodarki Komunalnej „SANIKO” Spółka z o.o., Włocławek, PL.

(540)



Kolory znaku: brązowy, zielony

(531) 3.5, 24.15, 26.1, 27.5, 29.1

(510), (511) **37** letnie utrzymanie dróg, zimowe utrzymanie dróg, **39** wywóz odpadów komunalnych stałych i płynnych, **40** obsługa wysypiska i utylizacja odpadów komunalnych.

(111) **159680** (220) 2001 03 27 (210) 233487

(151) 2005 03 03

(732) BROTHERS S.C. Firma Kaletniczo-Handlowa, Zakład Pracy Chronionej Robert Bochniarz, Władysław Bochniarz, Nowy Sącz, PL.

(540)



Kolory znaku: biały, szary, czarny

(531) 2.1, 26.1, 27.5

(510), (511) **18** torby, walizki i kufry skórzane i skóropodobne, torebki damskie skórzane i skóropodobne, teczki, tornistry i plecaki skórzane i skóropodobne, wyroby galanterii skórzanej i skóropodobnej nie zawarte w innych klasach, wyprawione skóry zwierzęce, obroże, uprzęże dla zwierząt i siodła skórzane i skóropodobne, okładziny i elementy wykończeniowe do mebli ze skór i imitacji skóry.

233

**DECYZJE O UMORZENIU POSTĘPOWANIA
(wydane po ogłoszeniu o zgłoszeniu)**

Poniższe zestawienie zawiera kolejno: numer zgłoszenia znaku towarowego oraz numer i rok wydania Biuletynu Urzędu Patentowego, w którym zgłoszenie zostało ogłoszone.

| | | | |
|--------|---------|--------|---------|
| 240156 | 06/2002 | 244032 | 13/2002 |
| 240433 | 06/2002 | 245879 | 17/2002 |
| 240788 | 07/2002 | 245880 | 17/2002 |
| 240895 | 07/2002 | 248633 | 21/2002 |
| 240924 | 07/2002 | 249360 | 22/2002 |
| 241159 | 08/2002 | 249361 | 22/2002 |
| 241160 | 08/2002 | 249362 | 22/2002 |
| 241289 | / | 250791 | 25/2002 |
| 241526 | 09/2002 | 260178 | 15/2003 |
| 242344 | 10/2002 | 260179 | 15/2003 |
| 242345 | 10/2002 | 265551 | 24/2003 |
| 244015 | 13/2002 | 265556 | 24/2003 |

234

**DECYZJE STWIERDZAJĄCE WYGAŚNIĘCIE
DECYZJI O UDZIELENIU PRAWA OCHRONNEGO**

Poniższe zestawienie zawiera kolejno: numer zgłoszenia znaku towarowego oraz numer i rok wydania Biuletynu Urzędu Patentowego, w którym zgłoszenie zostało ogłoszone.

| | |
|--------|---------|
| 258425 | 12/2003 |
|--------|---------|

235

**WPISY I ZMIANY W REJESTRZE
ZNAKÓW TOWAROWYCH
(nie uwzględnione w innych samodzielnych ogłoszeniach)**

Poniższe zestawienie zawiera kolejno: numer rejestru znaków towarowych, datę wpisu, oznaczenie rubryki, w której dokonano wpisu lub zmiany oraz treść wpisu. Poszczególne rubryki rejestru znaków towarowych zawierają następujące dane:

- rubryka A - nazwisko i imię lub nazwę oraz adres uprawnionego z podaniem nazwy kraju,*
- rubryka B - znak towarowy (wpisany znak towarowy lub jego odbitkę i klasy elementów graficznych - jeżeli znak je zawiera - oraz, jeżeli jest to niezbędne dla identyfikacji znaku, jego rodzaj np. znak przestrzenny, dźwiękowy, a także w przypadku znaków barwnych określenie kolorów),*
- rubryka C - wykaz towarów przyporządkowanych do odpowiednich klas towarowych,*
- rubryka D - prawa ograniczające prawo ochronne,*
- rubryka E - kategorię znaku lub prawa ochronnego (wspólny znak towarowy, wspólny znak towarowy gwarancyjny, wspólne prawo ochronne) oraz regulamin znaku,*
- rubryka F - wnioski i sprzeciwy oraz decyzje wydane w wyniku ich rozpoznania,*
- rubryka G - rejestracja międzynarodowa (adnotacja o rejestracji międzynarodowej na podstawie zgłoszenia lub rejestracji krajowej),*
- rubryka H - datę unieważnienia lub datę i przyczynę wygaśnięcia prawa ochronnego, zastąpienie rejestracji krajowej rejestracją międzynarodową.*

Uwaga: Publikacji podlegają: zmiana uprawnionego, zmiana nazwy uprawnionego, prawa ograniczające prawo ochronne, zmiana regulaminu znaku wspólnego, sprostowania istotnych pomylek.

11191 2005 05 05 A. Wprowadzono zmianę siedziby uprawnionego przez wykreślenie wpisu: DOMICOR HOLDINGS B.V., Wassenaar, Holandia, i dokonanie wpisu: DOMICOR HOLDINGS B.V., Den Haag, Holandia.

11191 2005 05 05 A. Wprowadzono zmianę siedziby uprawnionego przez wykreślenie wpisu: DOMICOR HOLDINGS B.V., Den Haag, Holandia i dokonanie wpisu: DOMICOR HOLDINGS B.V., Amsterdam, Holandia.

11191 2005 05 05 A. Wprowadzono zmianę uprawnionego przez wykreślenie wpisu: DOMICOR HOLDINGS B.V., Amsterdam, Holandia, i dokonanie wpisu: HOOVER ITALIANA S.p.A., Monza (MI), Włochy.

26623 2005 05 20 A. Wprowadzono zmianę uprawnionego przez wykreślenie wpisu: Analar Standars Limited, Poole, Wielka Brytania i dokonanie wpisu: VWR International Ltd, Poole, Wielka Brytania.

39760 2005 05 05 A. Wprowadzono zmianę uprawnionego przez wykreślenie wpisu: Varta Batterie Aktiengesellschaft, Hannover, Niemcy i dokonanie wpisu: VARTA AG, Hannover, Niemcy.

39760 2005 05 05 A. Wprowadzono zmianę uprawnionego przez wykreślenie wpisu: VARTA AG, Hannover, Niemcy i dokonanie wpisu: VARTA Automotive Systems GmbH, Hannover, Niemcy.

44461 2005 05 27 A. Wprowadzono zmianę uprawnionego przez wykreślenie wpisu: Cutisin, a.s., Jelimnice, Republika Czeska i dokonanie wpisu: Cutisin Czech, s.r.o., Praga 1, Republika Czeska.

44461 2005 05 27 A. Wprowadzono zmianę uprawnionego przez wykreślenie wpisu: Cutisin Czech, s.r.o., Praga 1, Republika Czeska i dokonanie wpisu: Cutisin, s.r.o., Jilemnice, Republika Czeska.

44887 2005 05 02 A. Wprowadzono zmianę nazwy uprawnionego przez wykreślenie wpisu: Laboratoires Om, Societe Anonyme, Meyrin, Szwajcaria i dokonanie wpisu: OM PHARMA, Meyrin, Szwajcaria.

44897 2005 05 02 A. Wprowadzono zmianę siedziby uprawnionego przez wykreślenie wpisu: Rimoldi Necchi s.r.l., Olcella de Busto Garolfo, Włochy i dokonanie wpisu: Rimoldi Necchi s.r.l., Lodi, Włochy.

44897 2005 05 02 A. Wprowadzono zmianę uprawnionego przez wykreślenie wpisu: Rimoldi Necchi s.r.l., Lodi, Włochy i dokonanie wpisu: Rimi S.r.l., Gallarate (VA), Włochy.

45123 2005 05 11 A. Wprowadzono zmianę nazwy uprawnionego przez wykreślenie wpisu: Lubuska Wytwórnia Wódek Gatunkowych POLMOS w Zielonej Górze Spółka Akcyjna, Zielona Góra, Polska i dokonanie wpisu: V&S LUKSUSOWA ZIELONA GÓRA SPÓŁKA AKCYJNA, Zielona Góra, Polska.

48026 2005 05 13 A. Wprowadzono zmianę uprawnionego przez wykreślenie wpisu: Skarb Państwa reprezentowany przez Wojewodę Częstochowski, Częstochowa, Polska i dokonanie wpisu: ASTRA-ZENITH SPÓŁKA AKCYJNA, Częstochowa, Polska.

48026 2005 05 13 A. Wprowadzono zmianę uprawnionego przez wykreślenie wpisu: ASTRA-ZENITH SPÓŁKA AKCYJNA, Częstochowa, Polska i dokonanie wpisu: ZENITH-MONAMI SPÓŁKA Z OGRANICZONĄ ODPOWIEDZIALNOŚCIĄ, Warszawa, Polska.

52760 2005 05 25 A. Wprowadzono zmianę uprawnionego przez wykreślenie wpisu: Skarb Państwa reprezentowany przez Wojewodę Częstochowskiego, Częstochowa, Polska i dokonanie wpisu: ASTRA-ZENITH S. A., Częstochowa, Polska.

52760 2005 05 25 A. Wprowadzono zmianę uprawnionego przez wykreślenie wpisu: ASTRA-ZENITH S.A., Częstochowa, Polska i dokonanie wpisu: ZENITH – MONAMI Spółka z o.o., Warszawa, Polska.

53617 2005 05 02 A. Wprowadzono zmianę nazwy uprawnionego przez wykreślenie wpisu: DESOWAG GmbH, Düsseldorf, Niemcy i dokonanie wpisu: DESOWAG GmbH & Co. KG, Düsseldorf, Niemcy.

56529 2005 05 19 A. Wprowadzono zmianę nazwy uprawnionego przez wykreślenie wpisu: Reemtsma Polska Spółka Akcyjna, Jankowice, Polska i dokonanie wpisu: IMPERIAL TOBACCO POLSKA SPÓŁKA AKCYJNA, Jankowice, Polska.

61046 2005 05 20 A. Wprowadzono zmianę uprawnionego przez wykreślenie wpisu: INCO-VERITAS Spółka z o.o., Warszawa, Polska i dokonanie wpisu: INCO-VERITAS Spółka Akcyjna, Warszawa, Polska.

61047 2005 05 20 A. Wprowadzono zmianę uprawnionego przez wykreślenie wpisu: INCO-VERITAS Spółka z o.o., Warszawa, Polska i dokonanie wpisu: INCO-VERITAS Spółka Akcyjna, Warszawa, Polska.

62266 2005 05 11 A. Wprowadzono zmianę nazwy uprawnionego przez wykreślenie wpisu: Lubuska Wytwórnia Wódek Gatunkowych POLMOS w Zielonej Górze Spółka Akcyjna, Zielona Góra, Polska i dokonanie wpisu: V&S LUKSUSOWA ZIELONA GÓRA SPÓŁKA AKCYJNA, Zielona Góra, Polska.

62711 2005 05 11 A. Wprowadzono zmianę uprawnionego przez wykreślenie wpisu: BIOTON Spółka z o.o., Warszawa, Polska i dokonanie wpisu: BIOTON SPÓŁKA AKCYJNA, Warszawa, Polska.

63551 2005 05 11 A. Wprowadzono zmianę nazwy uprawnionego przez wykreślenie wpisu: Lubuska Wytwórnia Wódek Gatunkowych POLMOS w Zielonej Górze Spółka Akcyjna, Zielona Góra, Polska i dokonanie wpisu: V&S LUKSUSOWA ZIELONA GÓRA SPÓŁKA AKCYJNA, Zielona Góra, Polska.

64675 2005 05 24 A,D. Wprowadzono zmianę przez wykreślenie wpisu: A) Przedsiębiorstwo Przemysłu Spirytusowego „POLMOS”, Warszawa, Polska i dokonanie wpisu: A) Skarb Państwa reprezentowany przez pełnomocnika ds. prywatyzacji przedsiębiorstwa państwowego, Warszawa, Polska D) Użytkownik Przedsiębiorstwo Przemysłu Spirytusowego „POLMOS” w Warszawie Spółka Akcyjna, Warszawa, Polska.

64700 2005 05 20 A,D. Wprowadzono zmianę przez wykreślenie wpisu: A) Przedsiębiorstwo Przemysłu Spirytusowego „POLMOS”, Warszawa, Polska i dokonanie wpisu: A) Skarb Państwa reprezentowany przez pełnomocnika ds. prywatyzacji przedsiębiorstwa państwowego, Warszawa, Polska D) Użytkownik Przedsiębiorstwo Przemysłu Spirytusowego „POLMOS” w Warszawie Spółka Akcyjna, Warszawa, Polska.

64884 2005 05 18 A,D. Wprowadzono zmianę przez wykreślenie wpisu: A) Skarb Państwa reprezentowany przez pełnomocnika ds. prywatyzacji przedsiębiorstwa państwowego, Warszawa, Polska D) Użytkownik: Przedsiębiorstwo Przemysłu Spirytusowego „POLMOS” S.A., Warszawa, Polska i dokonanie wpisu: A) Przedsiębiorstwo Przemysłu Spirytusowego „POLMOS” S.A. w Warszawie Spółka Akcyjna, Warszawa, Polska.

64885 2005 05 11 A. Wprowadzono zmianę nazwy uprawnionego przez wykreślenie wpisu: Lubuska Wytwórnia Wódek Gatunkowych POLMOS w Zielonej Górze Spółka Akcyjna, Zielo-

na Góra, Polska i dokonanie wpisu: V&S LUKSUSOWA ZIELONA GÓRA SPÓŁKA AKCYJNA, Zielona Góra, Polska.

64909 2005 05 13 A. Wprowadzono zmianę uprawnionego przez wykreślenie wpisu: Przedsiębiorstwo Zagraniczne „Sportis” – Andrzej Holc, Marki, Polska i dokonanie wpisu: Przedsiębiorstwo Zagraniczne „SPORTIS” Tomasz Holc, Krystyna Aldridge-Holc, Marki, Polska.

64909 2005 05 13 A. Wprowadzono zmianę uprawnionego przez wykreślenie wpisu: Przedsiębiorstwo Zagraniczne „SPORTIS” Tomasz Holc, Krystyna Aldridge-Holc, Marki, Polska i dokonanie wpisu: SPORTIS SPÓŁKA AKCYJNA, Bojano, Polska.

68352 2005 05 02 A. Wprowadzono zmianę uprawnionego przez wykreślenie wpisu: BK Giuliani Chemie GmbH & Co. OHG, Ludwigshafen, Niemcy i dokonanie wpisu: BK Giuliani GmbH, Ludwigshafen, Niemcy.

68353 2005 05 02 A. Wprowadzono zmianę uprawnionego przez wykreślenie wpisu: BK Giuliani Chemie GmbH & Co. OHG, Ludwigshafen, Niemcy i dokonanie wpisu: BK Giuliani GmbH, Ludwigshafen, Niemcy.

68354 2005 05 02 A. Wprowadzono zmianę uprawnionego przez wykreślenie wpisu: BK Giuliani Chemie GmbH & Co. OHG, Ludwigshafen, Niemcy i dokonanie wpisu: BK Giuliani GmbH, Ludwigshafen, Niemcy.

68355 2005 05 02 A. Wprowadzono zmianę uprawnionego przez wykreślenie wpisu: BK Giuliani Chemie GmbH & Co. OHG, Ludwigshafen, Niemcy i dokonanie wpisu: BK Giuliani GmbH, Ludwigshafen, Niemcy.

68356 2005 05 02 A. Wprowadzono zmianę uprawnionego przez wykreślenie wpisu: BK Giuliani Chemie GmbH & Co. OHG, Ludwigshafen, Niemcy i dokonanie wpisu: BK Giuliani GmbH, Ludwigshafen, Niemcy.

68357 2005 05 02 A. Wprowadzono zmianę uprawnionego przez wykreślenie wpisu: BK Giuliani Chemie GmbH & Co. OHG, Ludwigshafen, Niemcy i dokonanie wpisu: BK Giuliani GmbH, Ludwigshafen, Niemcy.

68481 2005 05 04 A. Wprowadzono zmianę uprawnionego przez wykreślenie wpisu: BK Giuliani Chemie GmbH & Co. OHG, Ludwigshafen, Niemcy i dokonanie wpisu: BK Giuliani GmbH, Ludwigshafen, Niemcy.

68482 2005 05 04 A. Wprowadzono zmianę uprawnionego przez wykreślenie wpisu: BK Giuliani Chemie GmbH & Co. OHG, Ludwigshafen, Niemcy i dokonanie wpisu: BK Giuliani GmbH, Ludwigshafen, Niemcy.

68663 2005 05 04 A. Wprowadzono zmianę uprawnionego przez wykreślenie wpisu: VIVENDI UNIVERSAL PUBLISHING, Paryż, Francja i dokonanie wpisu: Groupe Express-Expansion, Paryż, Francja.

69480 2005 05 12 A. Wprowadzono zmianę uprawnionego przez wykreślenie wpisu: Poznańska Giełda Lokali i Nieruchomości POLMAX Sp.c. Jerzy Sielicki, Jarosław Wysocki, Wojciech Bratkowski, Krzysztof Kaźmierczak, Poznań, Polska i dokonanie wpisu: Poznańska Giełda Nieruchomości POLMAX s.c. Jerzy Sielicki, Aleksander Sielicki, Poznań, Polska.

69814 2005 05 13 A. Wprowadzono zmianę nazwy uprawnionego przez wykreślenie wpisu: Reemtsma Polska S.A., Jankowice, Polska i dokonanie wpisu: IMPERIAL TOBACCO POLSKA SPÓŁKA AKCYJNA, Jankowice, Polska.

69962 2005 05 13 A. Wprowadzono zmianę uprawnionego przez wykreślenie wpisu: Warszawska Fabryka Sprzętu Spawalniczego „PERUN”, Warszawa, Polska i dokonanie wpisu: „PERUN”

SPÓŁKA Z OGRANICZONĄ ODPOWIEDZIALNOŚCIĄ,
Warszawa, Polska.

70518 2005 05 19 A. Wprowadzono zmianę uprawnionego przez wykreślenie wpisu: Reemtsma Polska S.A., Jankowice, Polska i dokonanie wpisu: IMPERIAL TOBACCO POLSKA SPÓŁKA AKCYJNA, Jankowice, Polska.

70950 2005 05 20 A. Wprowadzono zmianę uprawnionego przez wykreślenie wpisu: Philipp Holzmann AG, Frankfurt nad Menem, Niemcy i dokonanie wpisu: Philipp Holzmann International GmbH, Neu-Isenburg, Niemcy.

70951 2005 05 20 A. Wprowadzono zmianę uprawnionego przez wykreślenie wpisu: Philipp Holzmann AG, Frankfurt nad Menem, Niemcy i dokonanie wpisu: Philipp Holzmann International GmbH, Neu-Isenburg, Niemcy.

75308 2005 05 18 A. Wprowadzono zmianę uprawnionego przez wykreślenie wpisu: „ANN COSMETICS” SPÓŁKA Z OGRANICZONĄ ODPOWIEDZIALNOŚCIĄ, Łódź, Polska i dokonanie wpisu: „LABORATORIUM KOLASTYNA” SPÓŁKA AKCYJNA, Łódź, Polska.

76603 2005 05 10 A. Wprowadzono zmianę uprawnionego przez wykreślenie wpisu: JÓZEFINA Huta Szkła Jankowski Józef Jankowski Roman, Krosno, Polska i dokonanie wpisu: Huta Szkła „Józefina” Józef Tadeusz Jankowski-Miśkiewicz, Krosno, Polska.

77116 2005 05 02 A. Wprowadzono zmianę siedziby uprawnionego przez wykreślenie wpisu: Wody Mineralne Ostromecko Leszek Bokiej, Niwy, Polska i dokonanie wpisu: Wody Mineralne Ostromecko Leszek Bokiej, Ostromecko, Polska.

77720 2005 05 11 A. Wprowadzono zmianę uprawnionego przez wykreślenie wpisu: BIOTON Sp. z o.o., Warszawa, Polska i dokonanie wpisu: BIOTON SPÓŁKA AKCYJNA, Warszawa, Polska.

77844 2005 05 11 A. Wprowadzono zmianę uprawnionego przez wykreślenie wpisu: BIOTON Sp. z o.o., Warszawa, Polska i dokonanie wpisu: BIOTON SPÓŁKA AKCYJNA, Warszawa, Polska.

81202 2005 05 13 A. Wprowadzono zmianę uprawnionego przez wykreślenie wpisu: Stowarzyszenie Inżynierów i Techników Przemysłu Materiałów Budowlanych Sekcja METAL-PLAST, Poznań, Polska i dokonanie wpisu: MIĘDZYNARODOWE TARGI POZNAŃSKIE SPÓŁKA Z OGRANICZONĄ ODPOWIEDZIALNOŚCIĄ, Poznań, Polska.

82266 2005 05 30 A. Wprowadzono zmianę uprawnionego przez wykreślenie wpisu: „BANK WSPÓŁPRACY EUROPEJSKIEJ” SPÓŁKA AKCYJNA, Warszawa, Polska i dokonanie wpisu: EUROMARK POLSKA Spółka z ograniczoną odpowiedzialnością, Warszawa, Polska.

82488 2005 05 31 B. Sprostowano błędny wykaz towarów: powinno być: butelki do karmienia; kapturki na brodawki sutkowe; smoczki i gryzaczki dla niemowląt; łyżeczki do dozowania leków; kubki do karmienia niemowląt i dzieci; inkubatory dla niemowląt; ssawki do odciągania pokarmu z sutków; przyrządy do pielęgnacji stosowane w przypadku karmienia piersią; części i dodatki do w/w; sterylizatory oraz części i osprzęt do nich; małe domowe pojemniki i zbiorniki (nie z metali szlachetnych i nieplaterowane); pojemniki do sterylizowania butelek do karmienia niemowląt i zamknięcia do tych pojemników; szczotki i nakrycia na stoły, grzebienie, gąbki (nie do celów chirurgicznych); termofory i pojemniki utrzymujące ciepło dla żywności i napojów; klasy 10, 11, 21.

83763 2005 05 13 A. Wprowadzono zmianę uprawnionego przez wykreślenie wpisu: Grupa Wydawnicza Infor Spółka z o.o.,

Warszawa, Polska i dokonanie wpisu: GRUPA WYDAWNICZA INFOR SPÓŁKA AKCYJNA, Warszawa, Polska.

84850 2005 05 27 A,D. Wprowadzono zmianę przez wykreślenie wpisu: A) Skarb Państwa reprezentowany przez Wojewodę Kaliskiego, Kalisz, Polska D) Użytkowanie prawa z rejestracji znaku towarowego ustanowiono na rzecz „Zakład Konfekcyjny TEOMINA S.A.”, Krotoszyn, Polska i dokonanie wpisu: A) Zakład Konfekcyjny „TEOMINA” Spółka Akcyjna, Krotoszyn, Polska.

85460 2005 05 13 A. Wprowadzono zmianę uprawnionego przez wykreślenie wpisu: Stowarzyszenie Inżynierów i Techników Przemysłu Materiałów Budowlanych Sekcja METAL-PLAST, Poznań, Polska i dokonanie wpisu: MIĘDZYNARODOWE TARGI POZNAŃSKIE SPÓŁKA Z OGRANICZONĄ ODPOWIEDZIALNOŚCIĄ, Poznań, Polska.

86750 2005 05 19 A. Wprowadzono zmianę nazwy uprawnionego przez wykreślenie wpisu: Reemtsma Polska Spółka Akcyjna, Jankowice, Polska i dokonanie wpisu: IMPERIAL TOBACCO POLSKA SPÓŁKA AKCYJNA, Jankowice, Polska.

87707 2005 05 09 A. Wprowadzono zmianę uprawnionego przez wykreślenie wpisu: Przedsiębiorstwo Obrotu Paszami Importowanymi ROLPASZ Sp. z o.o., Gdańsk, Polska i dokonanie wpisu: Przedsiębiorstwo Produkcyjno-Usługowe „ROLPASZ PRODUKT” – dotychczasowy „UTIL” Spółka z o.o., Pruszcz Gdański, Polska.

87707 2005 05 25 A. Wprowadzono zmianę nazwy uprawnionego przez wykreślenie wpisu: Przedsiębiorstwo Produkcyjno-Usługowe „ROLPASZ PRODUKT” – dotychczasowy „UTIL” Spółka z o.o., Pruszcz Gdański, Polska i dokonanie wpisu: POLSANDERS Spółka z o.o., Pruszcz Gdański, Polska

88213 2005 05 13 A. Wprowadzono zmianę uprawnionego przez wykreślenie wpisu: Crazy Salon Zakład Usługowo Handlowy – Polus Aleksandra, Poznań, Polska i dokonanie wpisu: Zakład Usługowo-Handlowy CRAZY SALON Dorota Skobieranda, Poznań, Polska.

88319 2005 05 13 A. Wprowadzono zmianę siedziby uprawnionego przez wykreślenie wpisu: PAKMAR Przedsiębiorstwo Handlowe Import-Export Spółka z o.o., Warszawa, Polska i dokonanie wpisu: PRZEDSIĘBIORSTWO HANDLOWE „PAKMAR IMPORT-EXPORT” SPÓŁKA Z OGRANICZONĄ ODPOWIEDZIALNOŚCIĄ, Piaseczno, Polska.

88320 2005 05 13 A. Wprowadzono zmianę siedziby uprawnionego przez wykreślenie wpisu: PAKMAR Przedsiębiorstwo Handlowe Import-Export Spółka z o.o., Warszawa, Polska i dokonanie wpisu: PRZEDSIĘBIORSTWO HANDLOWE „PAKMAR IMPORT-EXPORT” SPÓŁKA Z OGRANICZONĄ ODPOWIEDZIALNOŚCIĄ, Piaseczno, Polska.

88995 2005 05 04 A. Wprowadzono zmianę siedziby uprawnionego przez wykreślenie wpisu: Cray Valley SA, Puteaux, Francja i dokonanie wpisu: Cray Valley SA, Courbevoie, Francja.

89202 2005 05 17 A. Wprowadzono zmianę uprawnionego przez wykreślenie wpisu: IMPALL S.C. – Grzegorzcyk Paweł, Szymański Dariusz, Łódź, Polska i dokonanie wpisu: „IMPALL” SPÓŁKA Z OGRANICZONĄ ODPOWIEDZIALNOŚCIĄ, Łódź, Polska.

89907 2005 05 24 A,D. Wprowadzono zmianę przez wykreślenie wpisu: A) Przedsiębiorstwo Przemysłu Spirytusowego „POLMOS” Warszawa, Polska i dokonanie wpisu: A) Skarb Państwa reprezentowany przez pełnomocnika ds. prywatyzacji przedsiębiorstwa państwowego, Warszawa, Polska D) Użytkownik: Przedsiębiorstwo Przemysłu Spirytusowego „POLMOS” w Warszawie Spółka Akcyjna, Warszawa, Polska.

89922 2005 05 19 A. Wprowadzono zmianę uprawnionego przez wykreślenie wpisu: INCO-VERITAS Spółka z o.o., Warszawa, Polska i dokonanie wpisu: INCO-VERITAS SPÓŁKA AKCYJNA, Warszawa, Polska.

89956 2005 05 13 A. Wprowadzono zmianę nazwy uprawnionego przez wykreślenie wpisu: Reemtsma Polska Spółka Akcyjna, Jankowice, Polska i dokonanie wpisu: IMPERIAL TOBACCO POLSKA SPÓŁKA AKCYJNA, Jankowice, Polska.

91488 2005 05 18 D. Sprostowano oczywistą omyłkę w decyzji administracyjnej z dn. 18.12.2003 r. dotyczącej nazwy użytkownika znaku towarowego. Wpis powinien brzmieć: Użytkownik: Przedsiębiorstwo Przemysłu Spirytusowego „POLMOS” w Warszawie Spółka Akcyjna, Warszawa, Polska.

91714 2005 05 19 A. Wprowadzono zmianę uprawnionego przez wykreślenie wpisu: INCO-VERITAS Spółka z o.o., Warszawa, Polska i dokonanie wpisu: „INCO-VERITAS” SPÓŁKA AKCYJNA, Warszawa, Polska.

91715 2005 05 19 A. Wprowadzono zmianę uprawnionego przez wykreślenie wpisu: INCO-VERITAS Spółka z o.o., Warszawa, Polska i dokonanie wpisu: „INCO-VERITAS” SPÓŁKA AKCYJNA, Warszawa, Polska.

91716 2005 05 19 A. Wprowadzono zmianę uprawnionego przez wykreślenie wpisu: INCO-VERITAS Spółka z o.o., Warszawa, Polska i dokonanie wpisu: „INCO-VERITAS” SPÓŁKA AKCYJNA, Warszawa, Polska.

91828 2005 05 19 A. Wprowadzono zmianę uprawnionego przez wykreślenie wpisu: INCO-VERITAS Spółka z o.o., Warszawa, Polska i dokonanie wpisu: „INCO-VERITAS” SPÓŁKA AKCYJNA, Warszawa, Polska.

92906 2005 05 17 A. Wprowadzono zmianę uprawnionego przez wykreślenie wpisu: DORAMM Biuro Targów, Wystaw i Promocji S.C. Chylak Maciej, Łuszczkiewicz Małgorzata, Warszawa, Polska i dokonanie wpisu: DORAMM-EXPO Spółka z ograniczoną odpowiedzialnością, Warszawa, Polska.

93538 2005 05 09 A. Wprowadzono zmianę nazwy uprawnionego przez wykreślenie wpisu: DEANTE Artykuły Sanitarno-Instalacyjne Eksport-Import S.C. – Antczak Dariusz, Kulikiewicz Paweł, Łódź, Polska i dokonanie wpisu: DEANTE ANT CZAK SPÓŁKA JAWNA, Łódź, Polska.

93655 2005 05 02 A. Wprowadzono zmianę nazwy uprawnionego przez wykreślenie wpisu: MERKATOR S.C. – Wysokiński Radosław, Antosiewicz Jerzy, Kania Krzysztof, Truskolaski Zbigniew, Warszawa, Polska i dokonanie wpisu: MERKATOR Krzysztof Kania Spółka jawna, Warszawa, Polska.

93655 2005 05 02 A. Wprowadzono zmianę uprawnionego przez wykreślenie wpisu: MERKATOR Krzysztof Kania Spółka jawna, Warszawa, Polska i dokonanie wpisu: MESKATO Spółka z o.o., Warszawa, Polska.

93895 2005 05 11 A. Wprowadzono zmianę nazwy uprawnionego przez wykreślenie wpisu: GORSENIA Spółdzielnia Pracy, Łódź, Polska i dokonanie wpisu: Spółdzielnia Pracy „GORSENIA” w likwidacji, Łódź, Polska.

93895 2005 05 11 A. Wprowadzono zmianę uprawnionego przez wykreślenie wpisu: Spółdzielnia Pracy „GORSENIA” w likwidacji, Łódź, Polska i dokonanie wpisu: „GORSENIA” SPÓŁKA Z OGRANICZONĄ ODPOWIEDZIALNOŚCIĄ, Łódź, Polska.

93944 2005 05 05 E. Dokonano wpisu: Na podstawie art. 153 ust. 6 ustawy w związku z art. 224 ust. 4 ustawy z dnia 30 czerwca 2000 r. Prawo własności przemysłowej (Dz. U. z 2003 r. Nr 119, poz. 1117 oraz z 2004 r. Nr 33, poz. 286) Urząd Patentowy RP odmawia przedłużenia prawa ochronnego na znak towarowy RUN

WAY zarejestrowany pod numerem R-93944 na rzecz Mega-BAS Dobrowolski Dariusz.

94071 2005 05 04 A. Wprowadzono zmianę nazwy uprawnionego przez wykreślenie wpisu: GULLFIBER AB, Billsholm, Szwecja i dokonanie wpisu: Saint-Gobain Isover AB, Billsholm, Szwecja.

94071 2005 05 04 A. Wprowadzono zmianę uprawnionego przez wykreślenie wpisu: Saint-Gobain Isover AB, Billsholm, Szwecja i dokonanie wpisu: SAINT-GOBAIN ISOVER POLSKA Sp. z o.o., Gliwice, Polska.

94107 2005 05 20 A. Wprowadzono zmianę nazwy uprawnionego przez wykreślenie wpisu: REWIT Ośrodek Rachunkowo Konsultingowy Spółka z o.o., Gdańsk, Polska i dokonanie wpisu: REWIT KSIĘGOWI I BIEGLI REWIDENCI SPÓŁKA Z OGRANICZONĄ ODPOWIEDZIALNOŚCIĄ, Gdańsk, Polska.

94913 2005 05 20 A. Wprowadzono zmianę uprawnionego przez wykreślenie wpisu: INCO-VERITAS Spółka z o.o., Warszawa, Polska i dokonanie wpisu: „INCO-VERITAS” SPÓŁKA AKCYJNA, Warszawa, Polska.

95029 2005 05 05 A. Wprowadzono zmianę nazwy uprawnionego przez wykreślenie wpisu: Nobel Coatings Aktiebolag, Malmö, Szwecja i dokonanie wpisu: Akzo Nobel Industrial Coatings Aktiebolag, Malmö, Szwecja.

95029 2005 05 05 A. Wprowadzono zmianę uprawnionego przez wykreślenie wpisu: Akzo Nobel Industrial Coatings Aktiebolag, Malmö, Szwecja i dokonanie wpisu: Tikkurila Coatings Oy, Vantaa, Finlandia.

95281 2005 05 04 A. Wprowadzono zmianę nazwy i siedziby uprawnionego przez wykreślenie wpisu: Heisteel DK af 1980 Aps, Videbaek, Dania i dokonanie wpisu: MINI CROSSER A/S, Herning, Dania.

95429 2005 05 20 A. Wprowadzono zmianę uprawnionego przez wykreślenie wpisu: INCO-VERITAS Spółka z o.o., Warszawa, Polska i dokonanie wpisu: „INCO-VERITAS” SPÓŁKA AKCYJNA, Warszawa, Polska.

95573 2005 05 04 A. Wprowadzono zmianę uprawnionego przez wykreślenie wpisu: CONTE S.A., Boulogne-Sur-Mer, Francja i dokonanie wpisu: SOCIETE BIC, Clichy, Francja.

95574 2005 05 04 A. Wprowadzono zmianę uprawnionego przez wykreślenie wpisu: CONTE S.A., Boulogne-Sur-Mer, Francja i dokonanie wpisu: SOCIETE BIC, Clichy, Francja.

95652 2005 05 04 A. Wprowadzono zmianę uprawnionego przez wykreślenie wpisu: CONTE S.A., Boulogne-Sur-Mer, Francja i dokonanie wpisu: SOCIETE BIC, Clichy, Francja.

95757 2005 05 04 A. Wprowadzono zmianę nazwy uprawnionego przez wykreślenie wpisu: DOMAINES P.FRAPHIN S.A., Juillac Le Coq, Francja i dokonanie wpisu: DOMAINES P.FRAPHIN S.A.S., Juillac Le Coq, Francja.

95758 2005 05 04 A. Wprowadzono zmianę nazwy uprawnionego przez wykreślenie wpisu: DOMAINES P.FRAPHIN S.A., Juillac Le Coq, Francja i dokonanie wpisu: DOMAINES P.FRAPHIN S.A.S., Juillac Le Coq, Francja.

96113 2005 05 18 A. Wprowadzono zmianę uprawnionego przez wykreślenie wpisu: PIM Przedsiębiorstwo Produkcyjno-Handlowo-Uslugowe Spółka Cywilna-Mrozek Piotr, Wójciak Mariusz, Brzeg, Polska i dokonanie wpisu: PIM Przedsiębiorstwo Produkcyjno-Handlowo-Uslugowe Spółka Cywilna - Wójciak Mariusz, Wójciak Ewa, Brzeg, Polska.

96113 2005 05 18 A. Wprowadzono zmianę nazwy uprawnionego przez wykreślenie wpisu: PIM Przedsiębiorstwo Produkcyjno-Handlowo-Uslugowe Spółka Cywilna - Wójciak Mariusz,

Wójciak Ewa, Brzeg, Polska i dokonanie wpisu: Przedsiębiorstwo Produkcyjno-Handlowo-Uslugowe „PIM” Ewa i Mariusz Wójciak Spółka Jawna, Brzeg, Polska.

96113 2005 05 18 A. Wprowadzono zmianę uprawnionego przez wykreślenie wpisu: Przedsiębiorstwo Produkcyjno-Handlowo-Uslugowe „PIM” Mariusz i Ewa Wójciak Spółka Jawna, Brzeg, Polska i dokonanie wpisu: Przedsiębiorstwo Produkcyjno-Handlowo-Uslugowe „PIM” Sp. z o.o., Brzeg, Polska.

96114 2005 05 18 A. Wprowadzono zmianę uprawnionego przez wykreślenie wpisu: PIM Przedsiębiorstwo Produkcyjno-Handlowo-Uslugowe Spółka Cywilna-Mrozek Piotr, Wójciak Mariusz, Brzeg, Polska i dokonanie wpisu: PIM Przedsiębiorstwo Produkcyjno-Handlowo-Uslugowe Spółka Cywilna-Wójciak Mariusz, Wójciak Ewa, Brzeg, Polska.

96114 2005 05 18 A. Wprowadzono zmianę nazwy uprawnionego przez wykreślenie wpisu: PIM Przedsiębiorstwo Produkcyjno-Handlowo-Uslugowe Spółka Cywilna - Wójciak Mariusz, Wójciak Ewa, Brzeg, Polska i dokonanie wpisu: Przedsiębiorstwo Produkcyjno-Handlowo-Uslugowe „PIM” Ewa i Mariusz Wójciak Spółka Jawna, Brzeg, Polska.

96114 2005 05 18 A. Wprowadzono zmianę uprawnionego przez wykreślenie wpisu: Przedsiębiorstwo Produkcyjno-Handlowo-Uslugowe „PIM” Mariusz i Ewa Wójciak Spółka Jawna, Brzeg, Polska i dokonanie wpisu: Przedsiębiorstwo Produkcyjno-Handlowo-Uslugowe „PIM” Sp. z o.o., Brzeg, Polska.

96294 2005 05 04 A. Wprowadzono zmianę uprawnionego przez wykreślenie wpisu: Pay TV Properties Limited, Vaduz, Liechtenstein i dokonanie wpisu: NETHOLD B.V., Hoofddorp, Holandia.

96294 2005 05 04 A. Wprowadzono zmianę nazwy i siedziby uprawnionego przez wykreślenie wpisu: NETHOLD B.V., Hoofddorp, Holandia i dokonanie wpisu: Canal+Europe B.V., Hilversum, Holandia.

96517 2005 05 04 A. Wprowadzono zmianę uprawnionego przez wykreślenie wpisu: Pay TV Properties Limited, Vaduz, Liechtenstein i dokonanie wpisu: NETHOLD B.V., Hoofddorp, Holandia.

96517 2005 05 04 A. Wprowadzono zmianę nazwy i siedziby uprawnionego przez wykreślenie wpisu: NETHOLD B.V., Hoofddorp, Holandia i dokonanie wpisu: Canal+Europe B.V., Hilversum, Holandia.

97024 2005 05 17 A. Wprowadzono zmianę uprawnionego przez wykreślenie wpisu: Grupa Wydawnicza Infor Spółka z o.o., Warszawa, Polska i dokonanie wpisu: GRUPA WYDAWNICZA INFOR SPÓŁKA AKCYJNA, Warszawa, Polska.

97070 2005 05 20 A. Wprowadzono zmianę nazwy uprawnionego przez wykreślenie wpisu: Kesko Oy, Helsinki, Finlandia i dokonanie wpisu: Kesko Oyj, Helsinki, Finlandia.

97070 2005 05 20 A. Wprowadzono zmianę uprawnionego przez wykreślenie wpisu: Kesko Oyj, Helsinki, Finlandia i dokonanie wpisu: Kenekesko Oy, Vantaa, Finlandia.

97298 2005 05 20 A. Wprowadzono zmianę nazwy uprawnionego przez wykreślenie wpisu: Omieciński Piotr, Przybysz Jerzy PRO-BIKE Spółka Cywilna, Jelenia Góra, Polska i dokonanie wpisu: Przedsiębiorstwo Handlowo-Uslugowe „PRO-BIKE” P. Omieciński, J. Przybysz Spółka Jawna, Jelenia Góra, Polska.

97430 2005 05 27 A. Wprowadzono zmianę nazwy uprawnionego przez wykreślenie wpisu: Dr. Scholvien GmbH & Co. Esenzenfabrik, Berlin, Niemcy i dokonanie wpisu: Dr. Scholvien GmbH & Co. Wild Flavor/Ingredient Division Berlin, Berlin, Niemcy.

97430 2005 05 27 A. Wprowadzono zmianę nazwy uprawnionego przez wykreślenie wpisu: Dr. Scholvien GmbH & Co.

Wild Flavor/Ingredient Division Berlin, Berlin, Niemcy i dokonanie wpisu: Wild Flavors Berlin GmbH & Co., KG, Berlin, Niemcy.

97431 2005 05 27 A. Wprowadzono zmianę nazwy uprawnionego przez wykreślenie wpisu: Dr. Scholvien GmbH & Co. Esenzenfabrik, Berlin, Niemcy i dokonanie wpisu: Dr. Scholvien GmbH & Co. Wild Flavor/Ingredient Division Berlin, Berlin, Niemcy.

97431 2005 05 27 A. Wprowadzono zmianę nazwy uprawnionego przez wykreślenie wpisu: Dr. Scholvien GmbH & Co. Wild Flavor/Ingredient Division Berlin, Berlin, Niemcy i dokonanie wpisu: Wild Flavors Berlin GmbH & Co., KG, Berlin, Niemcy.

97756 2005 05 17 A. Wprowadzono zmianę siedziby uprawnionego przez wykreślenie wpisu: POLONTEX Spółka Akcyjna, Częstochowa, Polska i dokonanie wpisu: POLONTEX SPÓŁKA AKCYJNA, Poraj, Polska.

97912 2005 05 25 A. Wprowadzono zmianę nazwy i siedziby uprawnionego przez wykreślenie wpisu: Grzesiński Marek VACAT Przedsiębiorstwo Wielobranżowe, Kielce, Polska i dokonanie wpisu: Marek Grzesiński „VACAT-Technika”, Dąbrowa, Polska.

98700 2005 05 13 A. Wprowadzono zmianę siedziby uprawnionego przez wykreślenie wpisu: Przetwórstwo Rybne ŁOSOŚ Spółka z ograniczoną odpowiedzialnością, Ustka, Polska i dokonanie wpisu: PRZETWÓRSTWO RYBNE „ŁOSOŚ” SPÓŁKA Z OGRANICZONĄ ODPOWIEDZIALNOŚCIĄ, Włynkówko, Polska.

98701 2005 05 13 A. Wprowadzono zmianę siedziby uprawnionego przez wykreślenie wpisu: Przetwórstwo Rybne ŁOSOŚ Spółka z ograniczoną odpowiedzialnością, Ustka, Polska i dokonanie wpisu: PRZETWÓRSTWO RYBNE „ŁOSOŚ” SPÓŁKA Z OGRANICZONĄ ODPOWIEDZIALNOŚCIĄ, Włynkówko, Polska.

98702 2005 05 13 A. Wprowadzono zmianę siedziby uprawnionego przez wykreślenie wpisu: Przetwórstwo Rybne ŁOSOŚ Spółka z ograniczoną odpowiedzialnością, Ustka, Polska i dokonanie wpisu: PRZETWÓRSTWO RYBNE „ŁOSOŚ” SPÓŁKA Z OGRANICZONĄ ODPOWIEDZIALNOŚCIĄ, Włynkówko, Polska.

98703 2005 05 13 A. Wprowadzono zmianę siedziby uprawnionego przez wykreślenie wpisu: Przetwórstwo Rybne ŁOSOŚ Spółka z ograniczoną odpowiedzialnością, Ustka, Polska i dokonanie wpisu: PRZETWÓRSTWO RYBNE „ŁOSOŚ” SPÓŁKA Z OGRANICZONĄ ODPOWIEDZIALNOŚCIĄ, Włynkówko, Polska.

98704 2005 05 13 A. Wprowadzono zmianę siedziby uprawnionego przez wykreślenie wpisu: Przetwórstwo Rybne ŁOSOŚ Spółka z ograniczoną odpowiedzialnością, Ustka, Polska i dokonanie wpisu: PRZETWÓRSTWO RYBNE „ŁOSOŚ” SPÓŁKA Z OGRANICZONĄ ODPOWIEDZIALNOŚCIĄ, Włynkówko, Polska.

98705 2005 05 13 A. Wprowadzono zmianę siedziby uprawnionego przez wykreślenie wpisu: Przetwórstwo Rybne ŁOSOŚ Spółka z ograniczoną odpowiedzialnością, Ustka, Polska i dokonanie wpisu: PRZETWÓRSTWO RYBNE „ŁOSOŚ” SPÓŁKA Z OGRANICZONĄ ODPOWIEDZIALNOŚCIĄ, Włynkówko, Polska.

99024 2005 05 13 A. Wprowadzono zmianę uprawnionego przez wykreślenie wpisu: Grupa Wydawnicza Infor Spółka z o.o., Warszawa, Polska i dokonanie wpisu: GRUPA WYDAWNICZA INFOR SPÓŁKA AKCYJNA, Warszawa, Polska.

99072 2005 05 30 A. Wprowadzono zmianę siedziby uprawnionego przez wykreślenie wpisu: Cray Valley SA, Puteaux, Francja i dokonanie wpisu: Cray Valley SA, Courbevoie, Francja.

99280 2005 05 20 A. Wprowadzono zmianę nazwy uprawnionego przez wykreślenie wpisu: Oilon Oy;, Lahti, Finlandia i dokonanie wpisu: Oilon International Oy, Lahti, Finlandia.

99422 2005 05 20 A. Wprowadzono zmianę siedziby uprawnionego przez wykreślenie wpisu: Reebok International Limited;, Uxbridge, Wielka Brytania i dokonanie wpisu: Reebok International Limited, Lancaster, Wielka Brytania.

99620 2005 05 30 B. Wprowadzono zmianę przez wykreślenie wpisu: klasa 42 i dokonanie wpisu: klasa 44.

99700 2005 05 20 A. Wprowadzono zmianę uprawnionego przez wykreślenie wpisu: Pay TV Properties Limited, Vaduz, Liechtenstein i dokonanie wpisu: NETHOLD B.V., Hoofddorp, Holandia.

99700 2005 05 20 A. Wprowadzono zmianę nazwy i siedziby uprawnionego przez wykreślenie wpisu: NETHOLD B.V., Hoofddorp, Holandia i dokonanie wpisu: Canal+Europe B.V., Hilversum, Holandia.

100035 2005 05 17 A. Wprowadzono zmianę siedziby uprawnionego przez wykreślenie wpisu: M.B. Market Ltd. Spółka z o.o., Warszawa, Polska i dokonanie wpisu: M.B. Market Ltd. Spółka z o.o., Solec, Polska.

100298 2005 05 20 A. Wprowadzono zmianę uprawnionego przez wykreślenie wpisu: Zeneca Limited;, Londyn, Wielka Brytania i dokonanie wpisu: „CONTROLLED THERAPEUTICS (SCOTLAND) LTD, East Kilbride, Wielka Brytania.

100693 2005 05 17 A. Wprowadzono zmianę uprawnionego przez wykreślenie wpisu: Grupa Wydawnicza Infor Spółka z o.o., Warszawa, Polska i dokonanie wpisu: GRUPA WYDAWNICZA INFOR SPÓŁKA AKCYJNA, Warszawa, Polska.

100714 2005 05 11 A. Wprowadzono zmianę uprawnionego przez wykreślenie wpisu: Zemanek Zbigniew CONVECTOR Przedsiębiorstwo Produkcyjno-Handlowo-Usługowe, Kraków, Polska i dokonanie wpisu: „EXTREME” Spółka z ograniczoną odpowiedzialnością, Kraków, Polska.

101090 2005 05 11 A. Wprowadzono zmianę uprawnionego przez wykreślenie wpisu: PERSIJN II B.V, Wassenaar, Holandia i dokonanie wpisu: AVIREX CO. S.A., Lugano, Szwajcaria.

101637 2005 05 20 A. Wprowadzono zmianę uprawnionego przez wykreślenie wpisu: GRODZISZ Browary Grodziskie S.A., Wrocław, Polska i dokonanie wpisu: Aleksander Kadłubkiewicz, Wrocław, Polska.

101637 2005 05 20 A. Wprowadzono zmianę uprawnionego przez wykreślenie wpisu: Aleksander Kadłubkiewicz, Wrocław, Polska i dokonanie wpisu: Irena Kadłubkiewicz, Wrocław, Polska.

101637 2005 05 20 A. Wprowadzono zmianę uprawnionego przez wykreślenie wpisu: Irena Kadłubkiewicz, Wrocław, Polska i dokonanie wpisu: Filip Kadłubkiewicz, Wrocław, Polska.

101704 2005 05 30 A. Wprowadzono zmianę uprawnionego przez wykreślenie wpisu: Biela Witold, Małecki Juliusz LUBA Firma Handlowa Spółka Cywilna, Poznań, Polska i dokonanie wpisu: Witold Biela, Poznań 1, Polska.

101985 2005 05 25 A. Wprowadzono zmianę siedziby uprawnionego przez wykreślenie wpisu: BELMA Bydgoskie Zakłady Elektromechaniczne S.A., Bydgoszcz, Polska i dokonanie wpisu: Bydgoskie Zakłady Elektromechaniczne „BELMA” S.A., Białe Błota, Polska.

102083 2005 05 30 A. Wprowadzono zmianę siedziby uprawnionego przez wykreślenie wpisu: Cray Valley SA, Puteaux, Francja i dokonanie wpisu: Cray Valley SA, Courbevoie, Francja.

103350 2005 05 20 A. Wprowadzono zmianę uprawnionego przez wykreślenie wpisu: Alfred & Christian Petersen A/S;, Horsens,

Dania i dokonanie wpisu: ORLIK TOBACCO COMPANY A/S, Assens, Dania.

103585 2005 05 18 A. Wprowadzono zmianę uprawnionego przez wykreślenie wpisu: Mocek Czesław, Mocek Krystyna, Mocek Bartosz, Mocek Maciej MACTRONIC Przedsiębiorstwo Produkcyjno-Usługowe Spółka Cywilna, Wrocław, Polska i dokonanie wpisu: „MACTRONIC” Mocek i Spółka Spółka Cywilna, Wrocław, Polska.

103585 2005 05 18 A. Wprowadzono zmianę nazwy uprawnionego przez wykreślenie wpisu: „MACTRONIC” Mocek i Spółka Spółka Cywilna, Wrocław, Polska i dokonanie wpisu: „MACTRONIC” Mocek i Sp-ka Sp.J., Wrocław, Polska.

103904 2005 05 17 A. Wprowadzono zmianę nazwy uprawnionego przez wykreślenie wpisu: AUTO PLAST PRODUKT Przedsiębiorstwo Wielobranżowe Spółka z o.o., Września, Polska i dokonanie wpisu: AUTO – PLAST PRODUKT Spółka z ograniczoną odpowiedzialnością, Września, Polska.

103940 2005 05 18 A. Wprowadzono zmianę uprawnionego przez wykreślenie wpisu: Grupa Wydawnicza Infor Spółka z o.o., Warszawa, Polska i dokonanie wpisu: GRUPA WYDAWNICZA INFOR SPÓŁKA AKCYJNA, Warszawa, Polska.

103941 2005 05 18 A. Wprowadzono zmianę uprawnionego przez wykreślenie wpisu: Grupa Wydawnicza Infor Spółka z o.o., Warszawa, Polska i dokonanie wpisu: GRUPA WYDAWNICZA INFOR SPÓŁKA AKCYJNA, Warszawa, Polska.

103957 2005 05 13 A. Wprowadzono zmianę uprawnionego przez wykreślenie wpisu: Wichrowski Antoni, Wichrowska Maria Przedsiębiorstwo Elektroniczne Produkcyjno-Usługowe ALWI ELEKTRONIK Spółka Jawna, Kielce, Polska i dokonanie wpisu: Przedsiębiorstwo Elektroniczne Produkcyjno-Usługowe ALWI ELEKTRONIK - Wichrowski A. Spółka Jawna, Kielce, Polska.

103957 2005 05 13 A. Wprowadzono zmianę nazwy uprawnionego przez wykreślenie wpisu: Przedsiębiorstwo Elektroniczne Produkcyjno-Usługowe ALWI ELEKTRONIK - Wichrowski A. Spółka Jawna Kielce, Polska i dokonanie wpisu: LEPOLAM WICHROWSCY SPÓŁKA JAWNA, Kielce, Polska.

104240 2005 05 30 A. Wprowadzono zmianę nazwy uprawnionego przez wykreślenie wpisu: TELCO 1 Spółka z o.o., Warszawa, Polska i dokonanie wpisu: Netia Telekom Sp. z o.o., Warszawa, Polska.

104240 2005 05 30 A. Wprowadzono zmianę uprawnionego przez wykreślenie wpisu: Netia Telekom Sp. z o.o., Warszawa, Polska i dokonanie wpisu: Netia Telekom S.A., Warszawa, Polska.

104240 2005 05 30 A. Wprowadzono zmianę uprawnionego przez wykreślenie wpisu: Netia Telekom S.A., Warszawa, Polska i dokonanie wpisu: Netia S.A., Warszawa, Polska.

104241 2005 05 30 A. Wprowadzono zmianę nazwy uprawnionego przez wykreślenie wpisu: TELCO 1 Spółka z o.o., Warszawa, Polska i dokonanie wpisu: Netia Telekom Sp. z o.o., Warszawa, Polska.

104241 2005 05 30 A. Wprowadzono zmianę uprawnionego przez wykreślenie wpisu: Netia Telekom Sp. z o.o., Warszawa, Polska i dokonanie wpisu: Netia Telekom S.A., Warszawa, Polska.

104241 2005 05 30 A. Wprowadzono zmianę uprawnionego przez wykreślenie wpisu: Netia Telekom S.A., Warszawa, Polska i dokonanie wpisu: Netia S.A., Warszawa, Polska.

105000 2005 05 19 A. Wprowadzono zmianę uprawnionego przez wykreślenie wpisu: POLICE Zakłady Chemiczne, Police, Polska i dokonanie wpisu: Zakłady Chemiczne „Police” S.A., 72-010- Police, Polska.

105503 2005 05 13 A. Wprowadzono zmianę nazwy uprawnionego przez wykreślenie wpisu: REEMTSMA POLSKA S.A., Jankowice, Polska i dokonanie wpisu: IMPERIAL TOBACCO POLSKA SPÓŁKA AKCYJNA, Jankowice, Polska.

105648 2005 05 11 A. Wprowadzono zmianę nazwy uprawnionego przez wykreślenie wpisu: Lubuska Wytwórnia Wódek Gatunkowych POLMOS w Zielonej Górze Spółka Akcyjna, Zielona Góra, Polska i dokonanie wpisu: V&S LUKSUSOWA ZIELONA GÓRA SPÓŁKA AKCYJNA, Zielona Góra, Polska.

106297 2005 05 13 A. Wprowadzono zmianę nazwy uprawnionego przez wykreślenie wpisu: REEMTSMA POLSKA S.A., Tarnowo Podgórskie, Polska i dokonanie wpisu: IMPERIAL TOBACCO POLSKA SPÓŁKA AKCYJNA, Jankowice, Polska.

106573 2005 05 18 A. Wprowadzono zmianę uprawnionego przez wykreślenie wpisu: Grupa Wydawnicza Infor Spółka z o.o., Warszawa, Polska i dokonanie wpisu: GRUPA WYDAWNICZA INFOR SPÓŁKA AKCYJNA, Warszawa, Polska.

106795 2005 05 11 A. Wprowadzono zmianę uprawnionego przez wykreślenie wpisu: Apostolidis Krzysztof, Gózdź Piotr „PARTNER-CENTER” S.C. Łódź, Polska i dokonanie wpisu: „PARTNER-CENTER” Spółka z ograniczoną odpowiedzialnością, Łódź, Polska.

106873 2005 05 25 A. Wprowadzono zmianę nazwy uprawnionego przez wykreślenie wpisu: Bąk Mirosław, Czaplicki Adam „OptoScan” S.C., Kłodzko, Polska i dokonanie wpisu: Agencja Ochrony Osób i Mienia OPTOSCAN Mirosław Bąk, Adam Czaplicki Spółka jawna, Kłodzko, Polska.

107089 2005 05 18 A. Wprowadzono zmianę uprawnionego przez wykreślenie wpisu: Grupa Wydawnicza Infor Spółka z o.o., Warszawa, Polska i dokonanie wpisu: GRUPA WYDAWNICZA INFOR SPÓŁKA AKCYJNA, Warszawa, Polska.

107447 2005 05 19 A. Wprowadzono zmianę nazwy uprawnionego przez wykreślenie wpisu: Jacek Jaworski, Kazimierz Mars Firma Handlowa Export-Import LIBRA Spółka Cywilna, Kraków, Polska i dokonanie wpisu: LIBRA Jaworski i Mars Spółka Jawna, Kraków, Polska.

107447 2005 05 19 B. Wprowadzono zmianę przez wykreślenie całego wykazu towarów i wszystkich klas towarowych i dokonanie wpisu: „od dnia 2004-07-07: wyroby mleczne, oleje jadalne, owoce, warzywa, przetwory mięsne i owocowo-warzywne; kawa, herbata, kakao, namiastki kawy, kasze, mąki, przyprawy, wyroby cukiernicze; świeże owoce, jarzyny z wyjątkiem warzyw strączkowych, nasiona z wyjątkiem nasion fasoli, kwiaty; wody mineralne, napoje, soki owocowe, piwo; transport samochodowy, konfekcjonowanie towarów; klasy 29, 30, 31, 32, 39”.

107453 2005 05 11 A. Wprowadzono zmianę uprawnionego przez wykreślenie wpisu: NOVA Agencja Handlowo-Promocyjna Spółka Cywilna-Prokop Danuta, Prokop Aleksander, Kościółek Irena, Rzeszów, Polska i dokonanie wpisu: AGENCJA HANDLOWO-PROMOCYJNA „NOVA” HURTOWNIA KSIĄŻEK SPÓŁKA Z OGRANICZONĄ ODPOWIEDZIALNOŚCIĄ, Rzeszów, Polska.

107645 2005 05 20 A,D. Wprowadzono zmianę przez wykreślenie wpisu: A) Przedsiębiorstwo Przemysłu Spirytusowego „POLMOS”, Warszawa, Polska i dokonanie wpisu: A) Skarb Państwa reprezentowany przez pełnomocnika d/s prywatyzacji przedsiębiorstwa państwowego, Warszawa, Polska D) Użytkownik: Przedsiębiorstwo Przemysłu Spirytusowego „POLMOS” w Warszawie Spółka Akcyjna, Warszawa, Polska.

107706 2005 05 20 A,D. Wprowadzono zmianę przez wykreślenie wpisu: A) Przedsiębiorstwo Przemysłu Spirytusowego „POLMOS”, Warszawa, Polska i dokonanie wpisu: A) Skarb Państwa reprezentowany przez pełnomocnika d/s prywatyzacji przed-

siębiorstwa państwowego, Warszawa, Polska D) Użytkownik: Przedsiębiorstwo Przemysłu Spirytusowego „POLMOS” w Warszawie Spółka Akcyjna, Warszawa, Polska.

107849 2005 05 20 A. Wprowadzono zmianę uprawnionego przez wykreślenie wpisu: INTERSOURCE Sp. z o.o., Warszawa, Polska i dokonanie wpisu: RANDSTAD SPÓŁKA Z OGRANICZONĄ ODPOWIEDZIALNOŚCIĄ, Warszawa, Polska.

108228 2005 05 20 A. Wprowadzono zmianę nazwy uprawnionego przez wykreślenie wpisu: REEMTSMA POLSKA S.A., Jankowice, Polska i dokonanie wpisu: IMPERIAL TOBACCO POLSKA SPÓŁKA AKCYJNA, Jankowice, Polska.

108897 2005 05 18 A. Wprowadzono zmianę uprawnionego przez wykreślenie wpisu: Grupa Wydawnicza Infor Spółka z o.o., Warszawa, Polska i dokonanie wpisu: GRUPA WYDAWNICZA INFOR SPÓŁKA AKCYJNA, Warszawa, Polska.

109299 2005 05 18 A. Wprowadzono zmianę uprawnionego przez wykreślenie wpisu: Grupa Wydawnicza Infor Spółka z o.o., Warszawa, Polska i dokonanie wpisu: GRUPA WYDAWNICZA INFOR SPÓŁKA AKCYJNA, Warszawa, Polska.

109362 2005 05 20 A. Wprowadzono zmianę uprawnionego przez wykreślenie wpisu: Cichosz Leszek, Szatlach Bogdan Przedsiębiorstwo Wielobranżowe KOTŁOREMBUD S.C. Bydgoszcz, Polska i dokonanie wpisu: Przedsiębiorstwo Wielobranżowe „KOTŁOREMBUD” Leszek Cichosz, Bogdan Szatlach Spółka Jawna, Bydgoszcz, Polska.

110055 2005 05 20 A. Wprowadzono zmianę nazwy uprawnionego przez wykreślenie wpisu: Tomasz Leszek, Tomasz Ryszard VESPER S.C., Wrocław, Polska i dokonanie wpisu: VESPER RYSZARD TOMASZ Leszek TOMASZ Leszek TOMASZ Leszek SPÓŁKA JAWNA, Wrocław, Polska.

110491 2005 05 13 A. Wprowadzono zmianę uprawnionego przez wykreślenie wpisu: Wichrowski Antoni, Wichrowska Maria Przedsiębiorstwo Elektroniczne Produkcyjno-Usługowe ALWI ELEKTRONIK Spółka Jawna, Kielce, Polska i dokonanie wpisu: Przedsiębiorstwo Elektroniczne Produkcyjno-Usługowe ALWI ELEKTRONIK - Wichrowski A. Spółka Jawna, Kielce, Polska.

110491 2005 05 13 A. Wprowadzono zmianę nazwy uprawnionego przez wykreślenie wpisu: Przedsiębiorstwo Elektroniczne Produkcyjno-Usługowe ALWI ELEKTRONIK - Wichrowski A. Spółka Jawna Kielce, Polska i dokonanie wpisu: LEPOLAM WICHROWSCY SPÓŁKA JAWNA, Kielce, Polska.

110723 2005 05 02 A. Wprowadzono zmianę uprawnionego przez wykreślenie wpisu: Zysk Paweł KOMPRESS Sprężarki Powietrzne, Warszawa, Polska i dokonanie wpisu: „PPHU KOMPRESS” Spółka z o.o., Warszawa, Polska.

110945 2005 05 30 A. Wprowadzono zmianę uprawnionego przez wykreślenie wpisu: „BANK WSPÓLPRACY EUROPEJSKIEJ” SPÓŁKA AKCYJNA, Warszawa, Polska i dokonanie wpisu: EUROMARK POLSKA Spółka z ograniczoną odpowiedzialnością, Warszawa, Polska.

110946 2005 05 30 A. Wprowadzono zmianę uprawnionego przez wykreślenie wpisu: „BANK WSPÓLPRACY EUROPEJSKIEJ” SPÓŁKA AKCYJNA, Warszawa, Polska i dokonanie wpisu: EUROMARK POLSKA Spółka z ograniczoną odpowiedzialnością, Warszawa, Polska.

111030 2005 05 09 A. Wprowadzono zmianę uprawnionego przez wykreślenie wpisu: BK Giuliani Chemie GmbH & Co. OHG, Ludwigshafen, Niemcy i dokonanie wpisu: BK Giuliani GmbH, Ludwigshafen, Niemcy.

111460 2005 05 11 A. Wprowadzono zmianę siedziby uprawnionego przez wykreślenie wpisu: Castel Freres Spółka z o.o.,

Legnica, Polska i dokonanie wpisu: Castel Freres Spółka z o.o., Warszawa, Polska.

111460 2005 05 11 A. Wprowadzono zmianę uprawnionego przez wykreślenie wpisu: Castel Freres Spółka z o.o., Warszawa, Polska i dokonanie wpisu: CASTEL FRERES S.A., Blanquefort, Francja.

111665 2005 05 19 A. Wprowadzono zmianę nazwy uprawnionego przez wykreślenie wpisu: Jacek Jaworski, Kazimierz Mars Firma Handlowa Export Import LIBRA Spółka Cywilna, Kraków, Polska i dokonanie wpisu: LIBRA Jaworski i Mars Spółka Jawna, Kraków, Polska.

111665 2005 05 19 B. Wprowadzono zmianę przez wykreślenie całego wykazu towarów i wszystkich klas towarowych i dokonanie wpisu: „od dnia 2004-07-07: wyroby mleczne, oleje jadalne, owoce i warzywa przetworzone, przetwory mięsne i owocowo-warzywne; kawa, herbata, kakao, namiastki kawy, kasze, mąki, przyprawy, wyroby cukiernicze; świeże owoce, jarzyny z wyjątkiem warzyw strączkowych, nasiona z wyjątkiem nasion fasoli, kwiaty; wody mineralne, napoje bezalkoholowe, soki owocowe, piwo; transport samochodowy, konfekcjonowanie towarów; klasy 29, 30, 31, 32, 39”.

111792 2005 05 20 A. Wprowadzono zmianę nazwy uprawnionego przez wykreślenie wpisu: REEMTSMA POLSKA Spółka Akcyjna, Jankowice, Polska i dokonanie wpisu: IMPERIAL TOBACCO POLSKA SPÓŁKA AKCYJNA, Jankowice, Polska.

111984 2005 05 18 A. Wprowadzono zmianę uprawnionego przez wykreślenie wpisu: Grupa Wydawnicza Infor Spółka z o.o., Warszawa, Polska i dokonanie wpisu: GRUPA WYDAWNICZA INFOR SPÓŁKA AKCYJNA, Warszawa, Polska.

111985 2005 05 18 A. Wprowadzono zmianę uprawnionego przez wykreślenie wpisu: Grupa Wydawnicza Infor Spółka z o.o., Warszawa, Polska i dokonanie wpisu: GRUPA WYDAWNICZA INFOR SPÓŁKA AKCYJNA, Warszawa, Polska.

112316 2005 05 25 A. Wprowadzono zmianę uprawnionego przez wykreślenie wpisu: P.Z. HTL Spółka Akcyjna, Warszawa, Polska i dokonanie wpisu: „HTL-STREFA” Spółka z o.o., Ozorków, Polska.

112413 2005 05 16 A. Wprowadzono zmianę nazwy uprawnionego przez wykreślenie wpisu: Reemtsma Polska Spółka Akcyjna, Jankowice, Polska i dokonanie wpisu: IMPERIAL TOBACCO POLSKA SPÓŁKA AKCYJNA, Jankowice, Polska.

113265 2005 05 04 A. Wprowadzono zmianę siedziby uprawnionego przez wykreślenie wpisu: Scientific-Atlanta, Inc., Norcross, Stany Zjednoczone Ameryki i dokonanie wpisu: Scientific-Atlanta, Inc., Lawrenceville, Stany Zjednoczone Ameryki.

113351 2005 05 20 A. Wprowadzono zmianę nazwy i siedziby uprawnionego przez wykreślenie wpisu: Violex-Bic S.A., Anixi-Attikis, Grecja i dokonanie wpisu: BIC VIOLEX S.A., Anixi, Attica, Grecja.

113431 2005 05 11 A. Wprowadzono zmianę uprawnionego przez wykreślenie wpisu: Apostolidis Krzysztof, Gózdź Piotr Firma PARTNER-CENTER Spółka Cywilna, Łódź, Polska i dokonanie wpisu: „PARTNE-CENTER” Spółka z ograniczoną odpowiedzialnością, Łódź, Polska.

113539 2005 05 05 A. Wprowadzono zmianę uprawnionego przez wykreślenie wpisu: Pacer Tech. Ltd., Maldon, Wielka Brytania i dokonanie wpisu: Pacer Technology, Rancho Cucamonga, Stany Zjednoczone Ameryki.

114364 2005 05 30 A. Wprowadzono zmianę uprawnionego przez wykreślenie wpisu: Gusmer Machinery Group, Inc., Lakewood, Stany Zjednoczone Ameryki i dokonanie wpisu: Gusmer Corporation, Lakewood, Stany Zjednoczone Ameryki.

115090 2005 05 11 A. Sprostowano oczywistą omyłkę: wpis powinien brzmieć: INRO b.v., Amsterdam, Holandia.

115460 2005 05 18 A. Wprowadzono zmianę uprawnionego przez wykreślenie wpisu: Grupa Wydawnicza Infor Spółka z o.o., Warszawa, Polska i dokonanie wpisu: GRUPA WYDAWNICZA INFOR SPÓŁKA AKCYJNA, Warszawa, Polska.

115736 2005 05 11 A. Wprowadzono zmianę nazwy uprawnionego przez wykreślenie wpisu: EKOR Sp. z o.o., Zgierz, Polska i dokonanie wpisu: „TORGLER EKOR” SPÓŁKA Z OGRANICZONĄ ODPOWIEDZIALNOŚCIĄ, Zgierz, Polska.

116038 2005 05 30 A. Wprowadzono zmianę uprawnionego przez wykreślenie wpisu: Gusmer Machinery Group, Inc., Lakewood, Stany Zjednoczone Ameryki i dokonanie wpisu: Gusmer Corporation, Lakewood, Stany Zjednoczone Ameryki.

116360 2005 05 20 A. Wprowadzono zmianę siedziby uprawnionego przez wykreślenie wpisu: Przetwórstwo Rybne ŁOSOŚ Spółka z ograniczoną odpowiedzialnością, Ustka, Polska i dokonanie wpisu: Przetwórstwo Rybne ŁOSOŚ” Spółka z ograniczoną odpowiedzialnością, Włynkówko, Polska.

116776 2005 05 18 A. Wprowadzono zmianę uprawnionego przez wykreślenie wpisu: Grupa Wydawnicza Infor Spółka z o.o., Warszawa, Polska i dokonanie wpisu: GRUPA WYDAWNICZA INFOR SPÓŁKA AKCYJNA, Warszawa, Polska.

117111 2005 05 20 A. Wprowadzono zmianę nazwy uprawnionego przez wykreślenie wpisu: Reemtsma Polska S.A., Jankowice, Polska i dokonanie wpisu: IMPERIAL TOBACCO POLSKA SPÓŁKA AKCYJNA, Jankowice, Polska.

117282 2005 05 20 A. Wprowadzono zmianę nazwy uprawnionego przez wykreślenie wpisu: REEMTSMA POLSKA S.A., Jankowice, Polska i dokonanie wpisu: IMPERIAL TOBACCO POLSKA SPÓŁKA AKCYJNA, Jankowice, Polska.

117285 2005 05 20 A. Wprowadzono zmianę nazwy uprawnionego przez wykreślenie wpisu: REEMTSMA POLSKA S.A., Jankowice, Polska i dokonanie wpisu: IMPERIAL TOBACCO POLSKA SPÓŁKA AKCYJNA, Jankowice, Polska.

117809 2005 05 20 A. Wprowadzono zmianę nazwy uprawnionego przez wykreślenie wpisu: Reemtsma Polska S.A., Jankowice, Polska i dokonanie wpisu: IMPERIAL TOBACCO POLSKA SPÓŁKA AKCYJNA, Jankowice, Polska.

118415 2005 05 10 A. Wprowadzono zmianę nazwy uprawnionego przez wykreślenie wpisu: Towarzystwo Funduszy Powierniczych S.A. PRZYMIERZE, Warszawa, Polska i dokonanie wpisu: Przymierze Towarzystwo Funduszy Inwestycyjnych S.A., Warszawa, Polska.

118415 2005 05 10 A. Wprowadzono zmianę uprawnionego przez wykreślenie wpisu: Przymierze Towarzystwo Funduszy Inwestycyjnych S.A., Warszawa, Polska i dokonanie wpisu: Pekao/Alliance Towarzystwo Funduszy Inwestycyjnych S.A., Warszawa, Polska.

118415 2005 05 10 A. Wprowadzono zmianę nazwy uprawnionego przez wykreślenie wpisu: Pekao/Alliance Towarzystwo Funduszy Inwestycyjnych S.A., Warszawa, Polska i dokonanie wpisu: Pekao Towarzystwo Funduszy Inwestycyjnych S.A., Warszawa, Polska.

118415 2005 05 10 A. Wprowadzono zmianę uprawnionego przez wykreślenie wpisu: Pekao Towarzystwo Funduszy Inwestycyjnych S.A., Warszawa, Polska i dokonanie wpisu: Pionier Pekao Towarzystwo Funduszy Inwestycyjnych S.A., Warszawa, Polska.

118415 2005 05 10 A. Wprowadzono zmianę nazwy uprawnionego przez wykreślenie wpisu: Pionier Pekao Towarzystwo Funduszy Inwestycyjnych S.A., Warszawa, Polska i dokonanie

wpisu: Pioneer Pekao Towarzystwo Funduszy Inwestycyjnych S.A., Warszawa, Polska.

118735 2005 05 20 A. Wprowadzono zmianę nazwy uprawnionego przez wykreślenie wpisu: REEMTSMA POLSKA S.A., Jankowice, Polska i dokonanie wpisu: IMPERIAL TOBACCO POLSKA SPÓŁKA AKCYJNA, Jankowice, Polska.

118893 2005 05 16 A. Wprowadzono zmianę uprawnionego przez wykreślenie wpisu: GEYER & HOSAJA Zakłady Gumowe w Mielcu Spółka z o.o., Mielec, Polska i dokonanie wpisu: „GEYER & HOSAJA” Spółka z o.o. Zakłady Gumowe w Partyni, Partynia, Polska.

118981 2005 05 20 A. Wprowadzono zmianę uprawnionego przez wykreślenie wpisu: INTERSOURCE Sp. z o.o., Warszawa, Polska i dokonanie wpisu: RANDSTAD SPÓŁKA Z OGRANICZONĄ ODPOWIEDZIALNOŚCIĄ, Warszawa, Polska.

119271 2005 05 16 A. Wprowadzono zmianę nazwy uprawnionego przez wykreślenie wpisu: REEMTSMA POLSKA S.A., Jankowice, Polska i dokonanie wpisu: IMPERIAL TOBACCO POLSKA SPÓŁKA AKCYJNA, Jankowice, Polska.

119272 2005 05 20 A. Wprowadzono zmianę nazwy uprawnionego przez wykreślenie wpisu: REEMTSMA POLSKA S.A., Jankowice, Polska i dokonanie wpisu: IMPERIAL TOBACCO POLSKA SPÓŁKA AKCYJNA, Jankowice, Polska.

119273 2005 05 16 A. Wprowadzono zmianę nazwy uprawnionego przez wykreślenie wpisu: REEMTSMA POLSKA S.A., Jankowice, Polska i dokonanie wpisu: IMPERIAL TOBACCO POLSKA SPÓŁKA AKCYJNA, Jankowice, Polska.

119274 2005 05 16 A. Wprowadzono zmianę nazwy uprawnionego przez wykreślenie wpisu: REEMTSMA POLSKA S.A., Jankowice, Polska i dokonanie wpisu: IMPERIAL TOBACCO POLSKA SPÓŁKA AKCYJNA, Jankowice, Polska.

119275 2005 05 16 A. Wprowadzono zmianę nazwy uprawnionego przez wykreślenie wpisu: REEMTSMA POLSKA S.A., Jankowice, Polska i dokonanie wpisu: IMPERIAL TOBACCO POLSKA SPÓŁKA AKCYJNA, Jankowice, Polska.

119276 2005 05 16 A. Wprowadzono zmianę nazwy uprawnionego przez wykreślenie wpisu: REEMTSMA POLSKA S.A., Jankowice, Polska i dokonanie wpisu: IMPERIAL TOBACCO POLSKA SPÓŁKA AKCYJNA, Jankowice, Polska.

119277 2005 05 16 A. Wprowadzono zmianę nazwy uprawnionego przez wykreślenie wpisu: REEMTSMA POLSKA S.A., Jankowice, Polska i dokonanie wpisu: IMPERIAL TOBACCO POLSKA SPÓŁKA AKCYJNA, Jankowice, Polska.

120341 2005 05 18 A. Wprowadzono zmianę uprawnionego przez wykreślenie wpisu: Grupa Wydawnicza Infor Spółka z o.o., Warszawa, Polska i dokonanie wpisu: GRUPA WYDAWNICZA INFOR SPÓŁKA AKCYJNA, Warszawa, Polska.

120754 2005 05 09 A. Wprowadzono zmianę uprawnionego przez wykreślenie wpisu: BK Giulini Chemie GmbH & Co. OHG, Ludwigshafen, Niemcy i dokonanie wpisu: BK Giulini GmbH, Ludwigshafen, Niemcy.

120987 2005 05 16 A. Wprowadzono zmianę nazwy uprawnionego przez wykreślenie wpisu: Reemtsma Polska S.A., Jankowice, Polska i dokonanie wpisu: IMPERIAL TOBACCO POLSKA SPÓŁKA AKCYJNA, Jankowice, Polska.

123190 2005 05 16 A. Wprowadzono zmianę nazwy uprawnionego przez wykreślenie wpisu: Reemtsma Polska S.A., Jankowice, Polska i dokonanie wpisu: IMPERIAL TOBACCO POLSKA SPÓŁKA AKCYJNA, Jankowice, Polska.

123931 2005 05 20 A. Wprowadzono zmianę nazwy uprawnionego przez wykreślenie wpisu: REEMTSMA POLSKA S.A.,

Jankowice, Polska i dokonanie wpisu: IMPERIAL TOBACCO POLSKA SPÓŁKA AKCYJNA, Jankowice, Polska.

123934 2005 05 20 A. Wprowadzono zmianę nazwy uprawnionego przez wykreślenie wpisu: REEMTSMA POLSKA S.A., Jankowice, Polska i dokonanie wpisu: IMPERIAL TOBACCO POLSKA SPÓŁKA AKCYJNA, Jankowice, Polska.

124423 2005 05 02 A. Wprowadzono zmianę nazwy uprawnionego przez wykreślenie wpisu: FotoStar Sudcolor Sp. z o.o., Warszawa, Polska i dokonanie wpisu: FOTOSTAR POLSKA Spółka z o.o., Warszawa, Polska.

124433 2005 05 17 A. Wprowadzono zmianę nazwy uprawnionego przez wykreślenie wpisu: DORACO Korporacja Budowlana Pracownicza Spółka z o.o., Gdańsk, Polska i dokonanie wpisu: Korporacja Budowlana DORACO Spółka z ograniczoną odpowiedzialnością, Gdańsk, Polska.

124480 2005 05 20 A. Wprowadzono zmianę nazwy uprawnionego przez wykreślenie wpisu: Takeda Chemical Industries, Ltd., Osaka, Japonia i dokonanie wpisu: Takeda Pharmaceutical Company Limited, Osaka, Japonia.

124774 2005 05 30 A. Wprowadzono zmianę uprawnionego przez wykreślenie wpisu: Formica Corporation, Cincinnati, Stany Zjednoczone Ameryki i dokonanie wpisu: The Diller Corporation, Cincinnati, Stany Zjednoczone Ameryki.

125220 2005 05 30 A. Wprowadzono zmianę uprawnionego przez wykreślenie wpisu: „BANK WSPÓLPRACY EUROPEJSKIEJ” SPÓŁKA AKCYJNA, Warszawa, Polska i dokonanie wpisu: EUROMARK POLSKA Spółka z ograniczoną odpowiedzialnością, Warszawa, Polska.

125347 2005 05 19 A. Wprowadzono zmianę uprawnionego przez wykreślenie wpisu: „ANN COSMETICS” SPÓŁKA Z OGRANICZONĄ ODPOWIEDZIALNOŚCIĄ, Łódź, Polska i dokonanie wpisu: „LABORATORIUM KOLASTYNA” SPÓŁKA AKCYJNA, Łódź, Polska.

125413 2005 05 30 A. Wprowadzono zmianę uprawnionego przez wykreślenie wpisu: „BANK WSPÓLPRACY EUROPEJSKIEJ” SPÓŁKA AKCYJNA, Warszawa, Polska i dokonanie wpisu: EUROMARK POLSKA Spółka z ograniczoną odpowiedzialnością, Warszawa, Polska.

125703 2005 05 18 A. Wprowadzono zmianę uprawnionego przez wykreślenie wpisu: Zakład Przetwórstwa Mięsnego „Tarczyński” Sp. z o.o., Trzebnica, Polska i dokonanie wpisu: ZAKŁAD PRZETWÓRSTWA MIĘSNego „TARCZYŃSKI” SPÓŁKA AKCYJNA, Trzebnica, Polska.

125900 2005 05 16 A. Wprowadzono zmianę nazwy uprawnionego przez wykreślenie wpisu: REEMTSMA POLSKA S.A., Jankowice, Polska i dokonanie wpisu: IMPERIAL TOBACCO POLSKA SPÓŁKA AKCYJNA, Jankowice, Polska.

126592 2005 05 11 A. Wprowadzono zmianę nazwy uprawnionego przez wykreślenie wpisu: Gajewski Robert & Gajewski Marek Przedsiębiorstwo Produkcyjno Handlowe GAZ-POL S.C., Rzeszów, Polska i dokonanie wpisu: PPH GAZ-POL ROBERT GAJEWSKI I MAREK GAJEWSKI SPÓŁKA JAWNA, Rzeszów, Polska.

127347 2005 05 18 A. Wprowadzono zmianę uprawnionego przez wykreślenie wpisu: Konopnicki Gabriel, Konopnicka Grażyna TANIE GRZANIE S.C., Poznań, Polska i dokonanie wpisu: „TG INSTALACJE – CENTRALA” SPÓŁKA Z OGRANICZONĄ ODPOWIEDZIALNOŚCIĄ, Poznań, Polska.

127347 2005 05 18 D. Dokonano wpisu: W dniu 06 września 2001 r. zawarto umowę licencyjną pełną i niewyłączną zmienioną następnie aneksem z dnia 03.09.2004 r. na używanie znaku towa-

rowego R-127347 na czas nieokreślony przez Michała Kowalskiego, Złotniki, Polska.

127347 2005 05 18 D. Dokonano wpisu: W dniu 18 września 2004 r. zawarto umowę licencyjną niewyłączną i pełną na używanie znaku towarowego R-127347 na czas nieokreślony przez Gabriela Konopnickiego, Poznań, Polska.

127414 2005 05 30 A. Wprowadzono zmianę uprawnionego przez wykreślenie wpisu: „BANK WSPÓŁPRACY EUROPEJSKIEJ” SPÓŁKA AKCYJNA, Warszawa, Polska i dokonanie wpisu: EUROMARK POLSKA Spółka z ograniczoną odpowiedzialnością, Warszawa, Polska.

127586 2005 05 04 A. Wprowadzono zmianę uprawnionego przez wykreślenie wpisu: Heinz Walter Roelofsen, Kleve, Niemcy i dokonanie wpisu: EHR Kuston Deutschland GmbH & Co.KG, Kleve, Niemcy.

127730 2005 05 20 A. Wprowadzono zmianę nazwy uprawnionego przez wykreślenie wpisu: Takeda Chemical Industries, Ltd., Osaka, Japonia i dokonanie wpisu: Takeda Pharmaceutical Company Limited, Osaka, Japonia.

127731 2005 05 20 A. Wprowadzono zmianę nazwy uprawnionego przez wykreślenie wpisu: Takeda Chemical Industries, Ltd., Osaka, Japonia i dokonanie wpisu: Takeda Pharmaceutical Company Limited, Osaka, Japonia.

128009 2005 05 16 A. Wprowadzono zmianę nazwy uprawnionego przez wykreślenie wpisu: Reemtsma Polska S.A., Jankowice, Polska i dokonanie wpisu: IMPERIAL TOBACCO POLSKA SPÓŁKA AKCYJNA, Jankowice, Polska.

128389 2005 05 16 A. Wprowadzono zmianę uprawnionego przez wykreślenie wpisu: KAMA FOODS S.A., Warszawa, Polska i dokonanie wpisu: EWICO SPÓŁKA Z OGRANICZONĄ ODPOWIEDZIALNOŚCIĄ, Brzeg, Polska.

128650 2005 05 30 A. Wprowadzono zmianę uprawnionego przez wykreślenie wpisu: „BANK WSPÓŁPRACY EUROPEJSKIEJ” SPÓŁKA AKCYJNA, Warszawa, Polska i dokonanie wpisu: EUROMARK POLSKA Spółka z ograniczoną odpowiedzialnością, Warszawa, Polska.

128651 2005 05 30 A. Wprowadzono zmianę uprawnionego przez wykreślenie wpisu: „BANK WSPÓŁPRACY EUROPEJSKIEJ” SPÓŁKA AKCYJNA, Warszawa, Polska i dokonanie wpisu: EUROMARK POLSKA Spółka z ograniczoną odpowiedzialnością, Warszawa, Polska.

129114 2005 05 11 A. Wprowadzono zmianę uprawnionego przez wykreślenie wpisu: BIOTON Spółka z o.o., Warszawa, Polska i dokonanie wpisu: BIOTON SPÓŁKA AKCYJNA, Warszawa, Polska.

129232 2005 05 30 A. Wprowadzono zmianę uprawnionego przez wykreślenie wpisu: Formica Corporation;, Cincinnati, Stany Zjednoczone Ameryki i dokonanie wpisu: The Diller Corporation, Cincinnati, Stany Zjednoczone Ameryki.

129655 2005 05 02 A. Wprowadzono zmianę uprawnionego przez wykreślenie wpisu: AUTO LEASING S.A., Warszawa, Polska i dokonanie wpisu: AUTO LEASING Spółka z o.o., Warszawa, Polska.

129655 2005 05 02 A. Wprowadzono zmianę uprawnionego przez wykreślenie wpisu: AUTO LEASING Spółka z o.o., Warszawa, Polska i dokonanie wpisu: VOLKSWAGEN LEASING POLSKA Spółka z o.o., Warszawa, Polska.

129981 2005 05 16 A. Wprowadzono zmianę nazwy uprawnionego przez wykreślenie wpisu: REEMTSMA POLSKA S.A., Jankowice, Polska i dokonanie wpisu: IMPERIAL TOBACCO POLSKA SPÓŁKA AKCYJNA, Jankowice, Polska.

130054 2005 05 20 A. Wprowadzono zmianę uprawnionego przez wykreślenie wpisu: INTERSOURCE Sp. z o.o., Warszawa, Polska i dokonanie wpisu: RANDSTAD SPÓŁKA Z OGRANICZONĄ ODPOWIEDZIALNOŚCIĄ, Warszawa, Polska.

130532 2005 05 20 A. Wprowadzono zmianę nazwy uprawnionego przez wykreślenie wpisu: Reemtsma Polska S.A., Jankowice, Polska i dokonanie wpisu: IMPERIAL TOBACCO POLSKA SPÓŁKA AKCYJNA, Jankowice, Polska.

130646 2005 05 20 A. Wprowadzono zmianę nazwy uprawnionego przez wykreślenie wpisu: GENOVA SYSTEM POLAND Spółka z o.o., Łódź, Polska i dokonanie wpisu: „GSP GROUP” SPÓŁKA Z OGRANICZONĄ ODPOWIEDZIALNOŚCIĄ, Łódź, Polska.

130646 2005 05 20 A. Wprowadzono zmianę uprawnionego przez wykreślenie wpisu: „GSP GROUP” SPÓŁKA Z OGRANICZONĄ ODPOWIEDZIALNOŚCIĄ, Łódź, Polska i dokonanie wpisu: Aquafilter Inc., Sparks, Stany Zjednoczone Ameryki.

130720 2005 05 25 A. Wprowadzono zmianę nazwy i siedziby uprawnionego przez wykreślenie wpisu: Vietnam Food Industries Co. (Vifon); 6/1B Cach Mang Thang Tam St., Ho Chi Minh City, Wietnam i dokonanie wpisu: Vietnam Food Industries Joint Stock Company, TP Ho Chi Minh, Wietnam.

131037 2005 05 05 A. Wprowadzono zmianę uprawnionego przez wykreślenie wpisu: PANTOM-Poland Spółka z o.o., Różyny k/Gdańska, Polska i dokonanie wpisu: PANTOM W.Stefan Kobylarz, Gdańsk, Polska.

131038 2005 05 05 A. Wprowadzono zmianę uprawnionego przez wykreślenie wpisu: PANTOM-Poland Spółka z o.o., Różyny k/Gdańska, Polska i dokonanie wpisu: PANTOM W.Stefan Kobylarz, Gdańsk, Polska.

131113 2005 05 05 A. Wprowadzono zmianę uprawnionego przez wykreślenie wpisu: PANTOM-Poland Spółka z o.o., Różyny, Polska i dokonanie wpisu: PANTOM W.Stefan Kobylarz, Gdańsk, Polska.

131160 2005 05 05 A. Wprowadzono zmianę uprawnionego przez wykreślenie wpisu: PANTOM-Poland Spółka z o.o., Różyny Gdańska, Polska i dokonanie wpisu: PANTOM W.Stefan Kobylarz, Gdańsk, Polska.

131931 2005 05 16 A. Wprowadzono zmianę uprawnionego przez wykreślenie wpisu: Waliczek Maria Laboratorium Kosmetyków Naturalnych, Kraków, Polska i dokonanie wpisu: LABORATORIUM KOSMETYKÓW NATURALNYCH FARMONA SPÓŁKA Z OGRANICZONĄ ODPOWIEDZIALNOŚCIĄ, Kraków, Polska.

133252 2005 05 20 A. Wprowadzono zmianę nazwy uprawnionego przez wykreślenie wpisu: REEMTSMA POLSKA S.A., Jankowice, Polska i dokonanie wpisu: IMPERIAL TOBACCO POLSKA SPÓŁKA AKCYJNA, Jankowice, Polska.

133330 2005 05 24 D. Dokonano wpisu: Na podstawie zajęcia dokonanego przez Naczelnika Małopolskiego Urzędu Skarbowego w Krakowie, nr tytułów wykonawczych: 1271/SM/5/2736/04 nr sprawy 583, 1271/SM/5/2737/04 Nr sprawy 584; 1271/SM/5/2738/04 Nr sprawy 585; 1271/SM/5/2937/04 Nr 663 Urząd Patentowy dokonuje wpisu o zajęciu wierzytelności należnej dłużnikowi, przysługującego prawa ochronnego na znak towarowy R-133330 na rzecz Naczelnika Małopolskiego Urzędu Skarbowego w Krakowie.

133675 2005 05 11 A. Wprowadzono zmianę uprawnionego przez wykreślenie wpisu: BIOTON Spółka z o.o., Warszawa, Polska i dokonanie wpisu: BIOTON SPÓŁKA AKCYJNA, Warszawa, Polska.

133676 2005 05 11 A. Wprowadzono zmianę uprawnionego przez wykreślenie wpisu: BIOTON Spółka z o.o., Warszawa, Polska i dokonanie wpisu: BIOTON SPÓŁKA AKCYJNA, Warszawa, Polska.

133687 2005 05 20 A. Wprowadzono zmianę nazwy uprawnionego przez wykreślenie wpisu: Reemtsma Polska S.A., Jankowice, Polska i dokonanie wpisu: IMPERIAL TOBACCO POLSKA SPÓŁKA AKCYJNA, Jankowice, Polska.

133759 2005 05 25 A. Wprowadzono zmianę uprawnionego przez wykreślenie wpisu: Chwil Andrzej Produkcja Okien z PCV, Luzino, Polska i dokonanie wpisu: Alicja Chwil, Krzysztof Chwil, Marek Chwil, Luzino, Polska.

134078 2005 05 11 D. Dokonano wpisu: W dniu 01 lutego 2005 r. zawarto umowę licencyjną niewyłączną i pełną na używanie znaku towarowego R-134078 na okres pięciu lat począwszy od dnia następnego po dniu zawarcia umowy przez CELKAR Sp. z o.o., Kraków, Polska.

134078 2005 05 11 A. Wprowadzono zmianę uprawnionego przez wykreślenie wpisu: Bieda Sławomir Firma Euro-Moto-Fan, 30-552 Kraków ul. Wielicka 61, Polska i dokonanie wpisu: „EURO MOTO FAN” Spółka z ograniczoną odpowiedzialnością, 30-552 Kraków ul. Wielicka 61, Polska.

134478 2005 05 11 A. Wprowadzono zmianę uprawnionego przez wykreślenie wpisu: BIOTON Spółka z o.o., 02-516 Warszawa ul. Starościńska 5, Polska i dokonanie wpisu: BIOTON SPÓŁKA AKCYJNA, 02-516 Warszawa ul. Starościńska 5, Polska.

134479 2005 05 11 A. Wprowadzono zmianę uprawnionego przez wykreślenie wpisu: BIOTON Spółka z o.o., 02-516 Warszawa ul. Starościńska 5, Polska i dokonanie wpisu: BIOTON SPÓŁKA AKCYJNA, 02-516 Warszawa ul. Starościńska 5, Polska.

135209 2005 05 04 A. Wprowadzono zmianę uprawnionego przez wykreślenie wpisu: Abbott Laboratories, 100, Abbott Park Road Abbott Park Illinois 60064-3500, Stany Zjednoczone Ameryki i dokonanie wpisu: BOEHRINGER INGELHEIM PHARMA KG, 173, Binger Strasse D-55216 Ingelheim am Rhein, Niemcy.

135369 2005 05 16 A. Wprowadzono zmianę uprawnionego przez wykreślenie wpisu: Kama Foods S.A., 02-001 Warszawa Al. Jerozolimskie 81, Polska i dokonanie wpisu: EWICO SPÓŁKA Z OGRANICZONĄ ODPOWIEDZIALNOŚCIĄ, 49-300 Brzeg ul. Ziemi Tarnowskiej 3, Polska.

135450 2005 05 11 A. Wprowadzono zmianę uprawnionego przez wykreślenie wpisu: BIOTON Spółka z o.o., 02-516 Warszawa ul. Starościńska 5, Polska i dokonanie wpisu: BIOTON SPÓŁKA AKCYJNA, 02-516 Warszawa ul. Starościńska 5, Polska.

135719 2005 05 20 A. Wprowadzono zmianę nazwy uprawnionego przez wykreślenie wpisu: Reemtsma Polska S.A., 62-080 Tarnowo Podgórne Jankowice ul. Przemysłowa 1, Polska i dokonanie wpisu: IMPERIAL TOBACCO POLSKA SPÓŁKA AKCYJNA, 62-080 Tarnowo Podgórne Jankowice ul. Przemysłowa 1, Polska.

136033 2005 05 19 A. Wprowadzono zmianę uprawnionego przez wykreślenie wpisu: ZIGZAG Spółka z o.o., 00-547 Warszawa ul. Piękna 28/34, Polska i dokonanie wpisu: „INTERNET GROUP” Spółka Akcyjna, 00-491 Warszawa, Polska.

136445 2005 05 20 A. Wprowadzono zmianę uprawnionego przez wykreślenie wpisu: Przedsiębiorstwo Zaopatrzenia Farmaceutycznego CEFARM, 31-462 Kraków ul. Pilotów 2, Polska i dokonanie wpisu: PRZEDSIĘBIORSTWO ZAOPATRZENIA FARMACEUTYCZNEGO CEFARM – KRAKÓW SPÓŁKA AKCYJNA, 30-716 Kraków ul. Albatrosów 1, Polska.

136734 2005 05 11 A. Wprowadzono zmianę nazwy uprawnionego przez wykreślenie wpisu: Lubuska Wytwórnia Wódek Gatunkowych „Polmos” w Zielonej Górze Spółka Akcyjna,

65-018 Zielona Góra ul. Jedności 59, Polska i dokonanie wpisu: V & S LUKSUSOWA ZIELONA GÓRA SPÓŁKA AKCYJNA, 65-018 Zielona Góra ul. Jedności 59, Polska.

136765 2005 05 16 A. Wprowadzono zmianę uprawnionego przez wykreślenie wpisu: Miranowska Janina SIGMA Przedsiębiorstwo Produkcyjne, 61-611 Poznań ul. Naramowicka 194, Polska i dokonanie wpisu: BROS S.C. Bogusława Miranowska, Piotr Miranowski, 61-619 Poznań ul. Karpia 24, Polska.

136847 2005 05 25 A. Wprowadzono zmianę uprawnionego przez wykreślenie wpisu: „PZ HTL” Spółka Akcyjna, 03-230 Warszawa ul. Daniszewska 4, Polska i dokonanie wpisu: „HTL – STREFA” Spółka z o.o., 95-035 Ozorków ul. Adamówek 7, Polska.

137181 2005 05 18 A. Wprowadzono zmianę uprawnionego przez wykreślenie wpisu: Zakład Przetwórstwa Mięsnego Tarczyński Sp. z o.o., 55-100 Trzebnica ul. Prusicka 16, Polska i dokonanie wpisu: ZAKŁAD PRZETWÓRSTWA MIĘSNEGO „TARCZYŃSKI” SPÓŁKA AKCYJNA, 55-100 Trzebnica ul. Prusicka 16, Polska.

137281 2005 05 11 A. Wprowadzono zmianę uprawnionego przez wykreślenie wpisu: Han Stanisław „Hasco-Lek” Przedsiębiorstwo Produkcji Farmaceutycznej, 51-131 Wrocław ul. Żmigrodzka 242 e, Polska i dokonanie wpisu: PRZEDSIĘBIORSTWO PRODUKCJI FARMACEUTYCZNEJ HASCO – LEK SPÓŁKA AKCYJNA, 51-131 Wrocław ul. Żmigrodzka 242 e, Polska.

137315 2005 05 10 A. Wprowadzono zmianę uprawnionego przez wykreślenie wpisu: „GRZEŚMLECZ” S.A., 43-346 Bielsko-Biała ul. Centralna 20, Polska i dokonanie wpisu: „Grześmleczy” Sp. z o.o., 43-346 Bielsko-Biała ul. Centralna 20, Polska.

137458 2005 05 16 A. Wprowadzono zmianę uprawnionego przez wykreślenie wpisu: Kama Foods S.A., 02-918 Warszawa ul. Ojcowska 11, Polska i dokonanie wpisu: EWICO SPÓŁKA Z OGRANICZONĄ ODPOWIEDZIALNOŚCIĄ, 49-300 Brzeg ul. Ziemi Tarnowskiej 3, Polska.

137656 2005 05 16 A. Wprowadzono zmianę nazwy uprawnionego przez wykreślenie wpisu: Wytwórnia Klejów i Zapraw Budowlanych ATLAS Ciupiński i wspólnicy spółka jawna, 91-222 Łódź ul. Świętej Teresy 105, Polska i dokonanie wpisu: WYTWÓRNIA KLEJÓW I ZAPRAW BUDOWLANYCH „ATLAS” GRZELAK I WSPÓLNICY SPÓŁKA JAWNA, 91-222 Łódź ul. Świętej Teresy 105, Polska.

139455 2005 05 30 A. Wprowadzono zmianę uprawnionego przez wykreślenie wpisu: „BANK WSPÓŁPRACY EUROPEJSKIEJ” SPÓŁKA AKCYJNA, 00-082 Warszawa ul. Senatorska 14, Polska i dokonanie wpisu: EUROMARK POLSKA Spółka z ograniczoną odpowiedzialnością, 03-152 Warszawa ul. Modlińska 244, Polska.

139640 2005 05 16 A. Wprowadzono zmianę uprawnionego przez wykreślenie wpisu: Kama Foods S.A., 02-918 Warszawa ul. Ojcowska 11, Polska i dokonanie wpisu: EWICO SPÓŁKA Z OGRANICZONĄ ODPOWIEDZIALNOŚCIĄ, 49-300 Brzeg ul. Ziemi Tarnowskiej 3, Polska.

140008 2005 05 16 A. Wprowadzono zmianę nazwy uprawnionego przez wykreślenie wpisu: Reemtsma Polska S.A., 62-080 Tarnowo Podgórne Jankowice ul. Przemysłowa 1, Polska i dokonanie wpisu: IMPERIAL TOBACCO POLSKA SPÓŁKA AKCYJNA, 62-080 Tarnowo Podgórne Jankowice ul. Przemysłowa 1, Polska.

140009 2005 05 16 A. Wprowadzono zmianę nazwy uprawnionego przez wykreślenie wpisu: Reemtsma Polska S.A., 62-080 Tarnowo Podgórne Jankowice ul. Przemysłowa 1, Polska i dokonanie wpisu: IMPERIAL TOBACCO POLSKA SPÓŁKA

AKCYJNA, 62-080 Tarnowo Podgórne Jankowice ul. Przemysłowa 1, Polska.

140202 2005 05 16 A. Wprowadzono zmianę nazwy uprawnionego przez wykreślenie wpisu: Reemtsma Polska S.A., 62-080 Tarnowo Podgórne Jankowice ul. Przemysłowa 1, Polska i dokonanie wpisu: IMPERIAL TOBACCO POLSKA SPÓŁKA AKCYJNA, 62-080 Tarnowo Podgórne Jankowice ul. Przemysłowa 1, Polska.

140547 2005 05 23 A. Wprowadzono zmianę nazwy uprawnionego przez wykreślenie wpisu: THORKILD KRISTENSEN POLSKA Spółka z o.o., 00-057 Warszawa Pl. Dąbrowskiego 1, Polska i dokonanie wpisu: „TK Development Polska” Sp. z o.o., 00-057 Warszawa Pl. Dąbrowskiego 1, Polska.

140547 2005 05 23 A. Wprowadzono zmianę uprawnionego przez wykreślenie wpisu: „TK Development Polska” Sp. z o.o., 00-057 Warszawa Pl. Dąbrowskiego 1, Polska i dokonanie wpisu: Euro Mall Polska III Sp. z o.o., 02-326 Warszawa Al. Jerozolimskie 148, Polska.

140547 2005 05 23 A. Wprowadzono zmianę uprawnionego przez wykreślenie wpisu: Euro Mall Polska III Sp. z o.o., 02-326 Warszawa Al. Jerozolimskie 148, Polska i dokonanie wpisu: Euro Mall Polska XI Sp. z o.o., 02-326 Warszawa Al. Jerozolimskie 148, Polska.

140547 2005 05 23 A. Wprowadzono zmianę nazwy uprawnionego przez wykreślenie wpisu: Euro Mall Polska XI Sp. z o.o., 02-326 Warszawa Al. Jerozolimskie 148, Polska i dokonanie wpisu: Foras Targówek Property Sp. z o.o., 02-326 Warszawa Al. Jerozolimskie 148, Polska.

140548 2005 05 12 A. Wprowadzono zmianę uprawnionego przez wykreślenie wpisu: CENTRUM HANDLOWE REDUTA SPÓŁKA Z OGRANICZONĄ ODPOWIEDZIALNOŚCIĄ, 02-326 Warszawa Al. Jerozolimskie 148, Polska i dokonanie wpisu: „FORAS REDUTA PROPERTY” Spółka z ograniczoną odpowiedzialnością, 02-326 Warszawa Al. Jerozolimskie 148, Polska.

140782 2005 05 20 A. Wprowadzono zmianę nazwy uprawnionego przez wykreślenie wpisu: Reemtsma Polska S.A., 62-080 Tarnowo Podgórne Jankowice ul. Przemysłowa 1, Polska i dokonanie wpisu: IMPERIAL TOBACCO POLSKA SPÓŁKA AKCYJNA, 62-080 Tarnowo Podgórne Jankowice ul. Przemysłowa 1, Polska.

141276 2005 05 24 A, D. Wprowadzono zmianę przez wykreślenie wpisu: A) „Przedsiębiorstwo Przemysłu Spirytusowego „POLMOS”, 00-006 Warszawa, ul. Szkolna 2/4, Polska” i dokonanie wpisu: A) Skarb Państwa reprezentowany przez pełnomocnika ds. prywatyzacji przedsiębiorstwa państwowego, Warszawa, Polska” D) Użytkownik „Przedsiębiorstwo Przemysłu Spirytusowego „POLMOS” w Warszawie Spółka Akcyjna, Warszawa, Polska”.

141276 2005 05 24 A, D. Wprowadzono zmianę przez wykreślenie wpisu: A) Skarb Państwa reprezentowany przez pełnomocnika ds. prywatyzacji przedsiębiorstwa państwowego, Warszawa, Polska” D) Użytkownik „Przedsiębiorstwo Przemysłu Spirytusowego „POLMOS” w Warszawie Spółka Akcyjna, Warszawa, Polska”.i dokonanie wpisu: A) „Przedsiębiorstwo Przemysłu Spirytusowego „POLMOS” w Warszawie Spółka Akcyjna, 00-006 Warszawa, ul. Szkolna 2/4, Polska”.

142269 2005 05 24 A, D. Wprowadzono zmianę przez wykreślenie wpisu: A) „Przedsiębiorstwo Przemysłu Spirytusowego „POLMOS”, 00-006 Warszawa, ul. Szkolna 2/4, Polska” i dokonanie wpisu: A) Skarb Państwa reprezentowany przez pełnomocnika ds. prywatyzacji przedsiębiorstwa państwowego, Warszawa, Polska” D) Użytkownik „Przedsiębiorstwo Przemysłu Spirytusowego „POLMOS” w Warszawie Spółka Akcyjna, Warszawa, Polska”.

142269 2005 05 24 A, D. Wprowadzono zmianę przez wykreślenie wpisu: A) Skarb Państwa reprezentowany przez pełnomocnika ds. prywatyzacji przedsiębiorstwa państwowego, Warszawa, Polska” D) Użytkownik „Przedsiębiorstwo Przemysłu Spirytusowego „POLMOS” w Warszawie Spółka Akcyjna, Warszawa, Polska”.i dokonanie wpisu: A) „Przedsiębiorstwo Przemysłu Spirytusowego „POLMOS” w Warszawie Spółka Akcyjna, 00-006 Warszawa, ul. Szkolna 2/4, Polska”.

142387 2005 05 02 A. Wprowadzono zmianę adresu uprawnionego przez wykreślenie wpisu: Przedsiębiorstwo Chemiczne CHEMAN Spółka Akcyjna, 01-793 Warszawa ul. Rydygiera 8, Polska i dokonanie wpisu: Przedsiębiorstwo Chemiczne CHEMAN Spółka Akcyjna, 01-728 Warszawa ul. Powązkowska 46/50, Polska.

142450 2005 05 24 A, D. Wprowadzono zmianę przez wykreślenie wpisu: A) „Przedsiębiorstwo Przemysłu Spirytusowego „POLMOS”, 00-006 Warszawa, ul. Szkolna 2/4, Polska” i dokonanie wpisu: A) Skarb Państwa reprezentowany przez pełnomocnika ds. prywatyzacji przedsiębiorstwa państwowego, Warszawa, Polska” D) Użytkownik „Przedsiębiorstwo Przemysłu Spirytusowego „POLMOS” w Warszawie Spółka Akcyjna, Warszawa, Polska”.

142450 2005 05 24 A, D. Wprowadzono zmianę przez wykreślenie wpisu: A) Skarb Państwa reprezentowany przez pełnomocnika ds. prywatyzacji przedsiębiorstwa państwowego, Warszawa, Polska” D) Użytkownik „Przedsiębiorstwo Przemysłu Spirytusowego „POLMOS” w Warszawie Spółka Akcyjna, Warszawa, Polska”.i dokonanie wpisu: A) „Przedsiębiorstwo Przemysłu Spirytusowego „POLMOS” w Warszawie Spółka Akcyjna, 00-006 Warszawa, ul. Szkolna 2/4, Polska”.

142701 2005 05 18 A. Wprowadzono zmianę uprawnionego przez wykreślenie wpisu: Zakład Przetwórstwa Mięsnego TARCZYŃSKI Sp. z o.o., 55-100 Trzebnica ul. Prusicka 16, Polska i dokonanie wpisu: ZAKŁAD PRZETWÓRSTWA MIĘSNEGO „TARCZYŃSKI” SPÓŁKA AKCYJNA, 55-100 Trzebnica ul. Prusicka 16, Polska.

142983 2005 05 05 A. Wprowadzono zmianę uprawnionego przez wykreślenie wpisu: Cody International Ltd. Spółka z o.o., 02-011 Warszawa Al. Jerozolimskie 101 lok. 14, Polska i dokonanie wpisu: MONTI & Co. Sp. z o.o., 02-011 Warszawa Al. Jerozolimskie 101 lok. 14, Polska.

143281 2005 05 20 A. Wprowadzono zmianę nazwy uprawnionego przez wykreślenie wpisu: Lubuska Wytwórnia Wódek Gatunkowych „POLMOS” w Zielonej Górze Spółka Akcyjna, 65-018 Zielona Góra ul. Jedności 59, Polska i dokonanie wpisu: V & S LUKSUSOWA ZIELONA GÓRA SPÓŁKA AKCYJNA, 65-018 Zielona Góra ul. Jedności 59, Polska.

143322 2005 05 20 A. Wprowadzono zmianę uprawnionego przez wykreślenie wpisu: „INTERSOURCE” Spółka z o.o., 00-803 Warszawa Al. Jerozolimskie 56 C, Polska i dokonanie wpisu: RANDSTAD SPÓŁKA Z OGRANICZONĄ ODPOWIEDZIALNOŚCIĄ, 00-803 Warszawa Al. Jerozolimskie 56 C, Polska.

143323 2005 05 20 A. Wprowadzono zmianę uprawnionego przez wykreślenie wpisu: „INTERSOURCE” Spółka z o.o., 00-803 Warszawa Al. Jerozolimskie 56 C, Polska i dokonanie wpisu: RANDSTAD SPÓŁKA Z OGRANICZONĄ ODPOWIEDZIALNOŚCIĄ, 00-803 Warszawa Al. Jerozolimskie 56 C, Polska.

143547 2005 05 02 A. Wprowadzono zmianę uprawnionego przez wykreślenie wpisu: ZPO WAŁBRZYCH Spółka Akcyjna, 58-304 Wałbrzych ul. Piasta 21, Polska i dokonanie wpisu: IPACO Spółka z ograniczoną odpowiedzialnością, 21-560 Wysokie Międzyrzec Podlaski ul. Brzeska 4, Polska.

143616 2005 05 30 A. Wprowadzono zmianę uprawnionego przez wykreślenie wpisu: PricewaterhouseCoopers LLP, 1301

Avenue of the Americas Nowy Jork NY 10019, Stany Zjednoczone Ameryki i dokonanie wpisu: International Business Machines Corporation, Armonk Nowy Jork 10504, Stany Zjednoczone Ameryki.

143931 2005 05 20 A. Wprowadzono zmianę uprawnionego przez wykreślenie wpisu: GSP Group Sp. z o.o., 91-222 Łódź ul. Św. Teresy od Dzieciątka Jezus 103, Polska i dokonanie wpisu: Aquafilter Inc., 16031 York Rd. Sparks MD 21152, Stany Zjednoczone Ameryki.

144034 2005 05 20 A. Wprowadzono zmianę nazwy uprawnionego przez wykreślenie wpisu: P.H.U. „PRO-BIKE” S.C. Piotr Omieciński, Jerzy Przybysz, 58-500 Jelenia Góra ul. Poznańska 4, Polska i dokonanie wpisu: Przedsiębiorstwo Handlowo-Usługowe „PRO-BIKE” P. Omieciński, J. Przybysz Spółka Jawna, 58-506 Jelenia Góra ul. Poznańska 4, Polska.

144383 2005 05 20 A. Wprowadzono zmianę nazwy uprawnionego przez wykreślenie wpisu: TAKEDA CHEMICAL INDUSTRIES, LTD., 1-1 Doshomachi 4-chome Chuo-ku Osaka, Japonia i dokonanie wpisu: Takeda Pharmaceutical Company Limited, 1-1 Doshomachi 4-chome Chuo-ku Osaka, Japonia.

144384 2005 05 20 A. Wprowadzono zmianę nazwy uprawnionego przez wykreślenie wpisu: TAKEDA CHEMICAL INDUSTRIES, LTD., 1-1 Doshomachi 4-chome Chuo-ku Osaka, Japonia i dokonanie wpisu: Takeda Pharmaceutical Company Limited, 1-1 Doshomachi 4-chome Chuo-ku Osaka, Japonia.

144601 2005 05 20 A. Wprowadzono zmianę nazwy uprawnionego przez wykreślenie wpisu: Takeda Chemical Industries, Ltd., 1-1 Doshomachi 4-chome Chuo-ku Osaka, Japonia i dokonanie wpisu: Takeda Pharmaceutical Company Limited, 1-1 Doshomachi 4-chome Chuo-ku Osaka, Japonia.

144997 2005 05 20 A. Wprowadzono zmianę nazwy uprawnionego przez wykreślenie wpisu: Reedtsma Polska S.A., 62-080 Tarnowo Podgórne Jankowice ul. Przemysłowa 1, Polska i dokonanie wpisu: IMPERIAL TOBACCO POLSKA SPÓŁKA AKCYJNA, 62-080 Tarnowo Podgórne Jankowice ul. Przemysłowa 1, Polska.

145030 2005 05 20 A. Wprowadzono zmianę uprawnionego przez wykreślenie wpisu: „INTERSOURCE” Spółka z o.o., 00-803 Warszawa Al. Jerozolimskie 56 C, Polska i dokonanie wpisu: RANDSTAD SPÓŁKA Z OGRANICZONĄ ODPOWIEDZIALNOŚCIĄ, 00-803 Warszawa Al. Jerozolimskie 56 C, Polska.

145035 2005 05 19 A. Wprowadzono zmianę uprawnionego przez wykreślenie wpisu: „Hotel 500” Spółka z o.o., 05-091 Ząbki ul. Radzywińska 326, Polska i dokonanie wpisu: J. W. CONSTRUCTION HOLDING S.A., 05-091 Ząbki ul. Radzywińska 326, Polska.

145812 2005 05 20 A. Wprowadzono zmianę uprawnionego przez wykreślenie wpisu: INTERSOURCE Spółka z o.o., 00-803 Warszawa Al. Jerozolimskie 56 C, Polska i dokonanie wpisu: RANDSTAD SPÓŁKA Z OGRANICZONĄ ODPOWIEDZIALNOŚCIĄ, 00-803 Warszawa Al. Jerozolimskie 56 C, Polska.

146163 2005 05 25 A. Wprowadzono zmianę adresu uprawnionego przez wykreślenie wpisu: ABRA Czekaj Tomasz, 45-075 Opole ul. Krakowska 37, Polska i dokonanie wpisu: ABRA Czekaj Tomasz, 45-085 Opole ul. Niedziałkowskiego 16A m. 3, Polska.

146544 2005 05 25 A. Wprowadzono zmianę nazwy uprawnionego przez wykreślenie wpisu: „ROLKON KIOSK” Spółka z o.o., 60-801 Poznań ul. Marcelińska 18, Polska i dokonanie wpisu: „EURO-KIOSK” Spółka z o.o., 60-801 Poznań ul. Marcelińska 18, Polska.

147880 2005 05 20 A. Wprowadzono zmianę nazwy uprawnionego przez wykreślenie wpisu: TAKEDA CHEMICAL INDUSTRIES, LTD., 1-1 Doshomachi 4-chome Chuo-ku Osaka, Japonia i dokonanie wpisu: Takeda Pharmaceutical Company Limited, 1-1 Doshomachi 4-chome Chuo-ku Osaka, Japonia.

147881 2005 05 20 A. Wprowadzono zmianę nazwy uprawnionego przez wykreślenie wpisu: TAKEDA CHEMICAL INDUSTRIES, LTD., 1-1 Doshomachi 4-chome Chuo-ku Osaka, Japonia i dokonanie wpisu: Takeda Pharmaceutical Company Limited, 1-1 Doshomachi 4-chome Chuo-ku Osaka, Japonia.

149157 2005 05 20 A. Wprowadzono zmianę uprawnionego przez wykreślenie wpisu: APM KONIOR, PIWOWARCZYK, KONIOR Spółka Jawna, 43-300 Bielsko-Biała ul. Krasieńskiego 25, Polska i dokonanie wpisu: APM KONIOR PIWOWARCZYK KONIOR SPÓŁKA Z OGRANICZONĄ ODPOWIEDZIALNOŚCIĄ, 43-300 Bielsko-Biała ul. Barska 70, Polska.

149348 2005 05 20 A. Wprowadzono zmianę uprawnionego przez wykreślenie wpisu: INTERSOURCE Spółka z o.o., 00-803 Warszawa Al. Jerozolimskie 56 C, Polska i dokonanie wpisu: RANDSTAD SPÓŁKA Z OGRANICZONĄ ODPOWIEDZIALNOŚCIĄ, 00-803 Warszawa Al. Jerozolimskie 56 C, Polska.

149567 2005 05 20 A. Wprowadzono zmianę uprawnionego przez wykreślenie wpisu: IMPEXMEBEL Jarosław Wróblewski i Wspólnicy spółka jawna, 01-612 Warszawa ul. Bytomska 4a, Polska i dokonanie wpisu: „SYSTEM HOLZ POLAND” SPÓŁKA Z OGRANICZONĄ ODPOWIEDZIALNOŚCIĄ, 00-018 Warszawa ul. Zgoda 3, Polska.

150104 2005 05 17 A. Wprowadzono zmianę uprawnionego przez wykreślenie wpisu: „KAMA FOODS” Spółka Akcyjna, 00-021 Warszawa ul. Chmielna 5/7, Polska i dokonanie wpisu: EWICO SPÓŁKA Z OGRANICZONĄ ODPOWIEDZIALNOŚCIĄ, 49-300 Brzeg ul. Ziemi Tarnowskiej 3, Polska.

150105 2005 05 17 A. Wprowadzono zmianę uprawnionego przez wykreślenie wpisu: „KAMA FOODS” Spółka Akcyjna, 00-021 Warszawa ul. Chmielna 5/7, Polska i dokonanie wpisu: EWICO SPÓŁKA Z OGRANICZONĄ ODPOWIEDZIALNOŚCIĄ, 49-300 Brzeg ul. Ziemi Tarnowskiej 3, Polska.

151216 2005 05 02 D. Dokonano wpisu: W dniu 22 października 2004 r. zawarto umowę licencyjną niewyłączną na użytkowanie znaku towarowego numer R-151216 dla towarów: mikroskopy medyczne MI-24, mikroskopy stereoskopowe MST-132 i MST-133, refraktometr RL-3, RR-10, RR-12, RR-22, RR32; w klasie 09, przez okres 5 lat od dnia 23 października 2004 r. przez PZO Mikroskopy i wyroby optyczne Spółkę z o.o., Warszawa, Polska.

151386 2005 05 02 A. Wprowadzono zmianę uprawnionego przez wykreślenie wpisu: Żyrardowskie Zakłady Przemysłu Spirytusowego POLMOS w Żyrardowie ul. Mickiewicza 1-3, Polska i dokonanie wpisu: POLMOS ŻYRARDÓW Spółka z o.o., 96-300 Żyrardów ul. Mickiewicza 1-3, Polska.

151387 2005 05 02 A. Wprowadzono zmianę uprawnionego przez wykreślenie wpisu: Żyrardowskie Zakłady Przemysłu Spirytusowego POLMOS w Żyrardowie ul. Mickiewicza 1-3, Polska i dokonanie wpisu: POLMOS ŻYRARDÓW Spółka z o.o., 96-300 Żyrardów ul. Mickiewicza 1-3, Polska.

151940 2005 05 17 A. Wprowadzono zmianę uprawnionego przez wykreślenie wpisu: Kama Foods S. A, w upadłości, 00-021 Warszawa ul. Chmielna 5/7, Polska i dokonanie wpisu: EWICO SPÓŁKA Z OGRANICZONĄ ODPOWIEDZIALNOŚCIĄ, 49-300 Brzeg ul. Ziemi Tarnowskiej 3, Polska.

151942 2005 05 17 A. Wprowadzono zmianę uprawnionego przez wykreślenie wpisu: Kama Foods S. A, w upadłości, 00-021 Warszawa ul. Chmielna 5/7, Polska i dokonanie wpisu: EWICO SPÓŁKA Z OGRANICZONĄ ODPOWIEDZIALNOŚCIĄ, 49-300 Brzeg ul. Ziemi Tarnowskiej 3, Polska.

151944 2005 05 17 A. Wprowadzono zmianę uprawnionego przez wykreślenie wpisu: Kama Foods S. A, w upadłości, 00-021 Warszawa ul. Chmielna 5/7, Polska i dokonanie wpisu: EWICO

SPÓŁKA Z OGRANICZONĄ ODPOWIEDZIALNOŚCIĄ, 49-300 Brzeg ul. Ziemi Tarnowskiej 3, Polska.

152058 2005 05 05 A. Wprowadzono zmianę nazwy i siedziby uprawnionego przez wykreślenie wpisu: Compagnie Generale d'Entreprise Automobile – CGEA, Societe Anonyme, Parc des Fontaines, 163-169 avenue Georges Clémenceau 92735 Nanterre Cedex, Francja i dokonanie wpisu: CGEA ONYX, 163-169 avenue Georges Clémenceau 92000 Nanterre, Francja.

152058 2005 05 05 A. Wprowadzono zmianę nazwy uprawnionego przez wykreślenie wpisu: CGEA ONYX, 163-169 avenue Georges Clémenceau 92000 Nanterre, Francja i dokonanie wpisu: ONYX, 163-169 avenue Georges Clémenceau 92000 Nanterre, Francja.

152123 2005 05 17 A. Wprowadzono zmianę uprawnionego przez wykreślenie wpisu: „Kama Foods” Spółka Akcyjna w upadłości, 00-021 Warszawa ul. Chmielna 5/7, Polska i dokonanie wpisu: EWICO SPÓŁKA Z OGRANICZONĄ ODPOWIEDZIALNOŚCIĄ, 49-300 Brzeg ul. Ziemi Tarnowskiej 3, Polska.

152654 2005 05 25 A. Wprowadzono zmianę nazwy uprawnionego przez wykreślenie wpisu: „TENS” Spółka z o.o., 81-859 Sopot ul. Jana z Kolna 26c, Polska i dokonanie wpisu: TENS Spółka z o.o., 81-859 Sopot ul. Jana z Kolna 26c, Polska.

152915 2005 05 04 D. Dokonano wpisu: W dniu 20 kwietnia 1993 r., zawarto umowę licencyjną niewyłączną na używanie znaku towarowego graficznego przez firmę B International LLC, Industrial Estate, Bunree Road, Ballina, Co., Mayo, Irlandia.

152915 2005 05 04 D. Dokonano wpisu: W dniu 17 kwietnia 2001 r., zawarto umowę licencyjną niewyłączną na używanie znaku towarowego graficznego przez firmę OASIS East Sp. z o.o., ul. Konstytucji 11/226, Gliwice, Polska.

153140 2005 05 20 A. Wprowadzono zmianę nazwy uprawnionego przez wykreślenie wpisu: Lubuska Wytwórnia Wódek Gatunkowych POLMOS w Zielonej Górze SA, 65-018 Zielona Góra ul. Jedności 59, Polska i dokonanie wpisu: V & S LUKSUSOWA ZIELONA GÓRA SPÓŁKA AKCYJNA, 65-018 Zielona Góra ul. Jedności 59, Polska.

153171 2005 05 18 A. Wprowadzono zmianę uprawnionego przez wykreślenie wpisu: Grupa Wydawnicza INFOR Spółka z o.o., 01-042 Warszawa ul. Okopowa 58/72, Polska i dokonanie wpisu: GRUPA WYDAWNICZA INFOR SPÓŁKA AKCYJNA, 01-041 Warszawa ul. Okopowa 58/72, Polska.

153234 2005 05 20 A. Wprowadzono zmianę siedziby uprawnionego przez wykreślenie wpisu: Restauracja CLEOPATRA Aziz Bachar, 87-800 Włocławek ul. Żabia 13/15, Polska i dokonanie wpisu: Restauracja CLEOPATRA Aziz Bachar, 20-115 Lublin ul. Lubartowska 11/13, Polska.

153346 2005 05 17 A. Wprowadzono zmianę nazwy uprawnionego przez wykreślenie wpisu: CDN Compact Disc Novelty S.A., 31-358 Kraków ul. Jasnogórska 44, Polska i dokonanie wpisu: CDN SPÓŁKA AKCYJNA, 31-353 Kraków ul. Jasnogórska 44, Polska.

153346 2005 05 17 A. Wprowadzono zmianę uprawnionego przez wykreślenie wpisu: CDN SPÓŁKA AKCYJNA, 31-353 Kraków ul. Jasnogórska 44, Polska i dokonanie wpisu: COMARCH INTERNET VENTURES SPÓŁKA AKCYJNA, 31-946 Kraków ul. Os. Teatralne 9A, Polska.

153346 2005 05 17 A. Wprowadzono zmianę nazwy i adresu uprawnionego przez wykreślenie wpisu: COMARCH INTERNET VENTURES SPÓŁKA AKCYJNA, 31-946 Kraków ul. Os. Teatralne 9A, Polska i dokonanie wpisu: CDN SPÓŁKA AKCYJNA, 31-353 Kraków ul. Jasnogórska 44, Polska.

153346 2005 05 17 A. Wprowadzono zmianę nazwy uprawnionego przez wykreślenie wpisu: CDN SPÓŁKA AKCYJNA, 31-353 Kraków ul. Jasnogórska 44, Polska i dokonanie wpisu:

CDN-COMARCH SPÓŁKA AKCYJNA, 31-353 Kraków ul. Jasnogórska 44, Polska.

153346 2005 05 17 A. Wprowadzono zmianę uprawnionego przez wykreślenie wpisu: CDN-COMARCH SPÓŁKA AKCYJNA, 31-353 Kraków ul. Jasnogórska 44, Polska i dokonanie wpisu: COMARCH SPÓŁKA AKCYJNA, 31-864 Kraków ul. Al. Jana Pawła II 39 A, Polska.

154095 2005 05 20 A. Wprowadzono zmianę nazwy uprawnionego przez wykreślenie wpisu: TAKEDA CHEMICAL INDUSTRIES, LTD., 1-1 Doshomachi 4-chome Chuo-ku Osaka, Japonia i dokonanie wpisu: Takeda Pharmaceutical Company Limited, 1-1 Doshomachi 4-chome Chuo-ku Osaka, Japonia.

154122 2005 05 20 A. Wprowadzono zmianę siedziby uprawnionego przez wykreślenie wpisu: MODE COM Spółka z ograniczoną odpowiedzialnością, 05-270 Marki ul. Leonida Teligi nr 1A, Polska i dokonanie wpisu: MODE COM Spółka z ograniczoną odpowiedzialnością, 03-301 Warszawa ul. Jagiellońska 82, Polska.

154455 2005 05 17 A. Wprowadzono zmianę nazwy uprawnionego przez wykreślenie wpisu: P.P.H. SONIC S.C. Grażyna Sojska, Marian Sojski, 42-295 Koziegłowy ul. Żarecka 87, Polska i dokonanie wpisu: PRZEDSIĘBIORSTWO PRODUKCYJNO-HANDLOWO-USŁUGOWE „SONIC” G.I M. SOJSCY SPÓŁKA JAWNA, 42-350 Koziegłowy ul. Żarecka 87, Polska.

154460 2005 05 04 A. Wprowadzono zmianę siedziby uprawnionego przez wykreślenie wpisu: Intellinex LLC, 787 Seventh Avenuer Nowy Jork Nowy Jork 10019, Stany Zjednoczone Ameryki i dokonanie wpisu: Intellinex LLC, 1800 Huntington Building 925 Euclid Avenue Cleveland Ohio 44115-1476, Stany Zjednoczone Ameryki.

154467 2005 05 25 A. Wprowadzono zmianę uprawnionego przez wykreślenie wpisu: INTERCHEMALL Spółka z o.o., 02-486 Warszawa Al. Jerozolimskie 202, Polska i dokonanie wpisu: INTERCHEMALL DOM Spółka z o.o., 02-486 Warszawa Al. Jerozolimskie 202, Polska.

154502 2005 05 17 A. Wprowadzono zmianę uprawnionego przez wykreślenie wpisu: Przedsiębiorstwo Zaopatrzenia Farmaceutycznego „CEFARM”, 80-748 Gdańsk ul. Chmielna 47/52, Polska i dokonanie wpisu: JWB SPÓŁKA Z OGRANICZONĄ ODPOWIEDZIALNOŚCIĄ, 81-389 Gdynia ul. Świętojańska 87 lok. 6, Polska.

154758 2005 05 25 A. Wprowadzono zmianę nazwy uprawnionego przez wykreślenie wpisu: Natur Produkt Tom-Mark Spółka z ograniczoną odpowiedzialnością, 01-918 Warszawa ul. Nocznickiego 31, Polska i dokonanie wpisu: Natur Produkt Zdrowit Spółka z ograniczoną odpowiedzialnością, 01-918 Warszawa ul. Nocznickiego 31, Polska.

155004 2005 05 20 A. Wprowadzono zmianę uprawnionego przez wykreślenie wpisu: Ascential Software, Inc., 4100 Bohannon Drive Menlo Park California 94025, Stany Zjednoczone Ameryki i dokonanie wpisu: Ascential Software Corporation, 50 Washington Street Westborough Massachusetts 01581-1021, Stany Zjednoczone Ameryki.

155072 2005 05 19 A. Wprowadzono zmianę uprawnionego przez wykreślenie wpisu: Spółdzielnia Mleczarska „SEJNM-LEK”, 16-500 Sejny ul. 1 Maja 41, Polska i dokonanie wpisu: Spółdzielnia Mleczarska „MLEKPOL” w Grajewie, 19-203 Grajewo ul. Elewatorska 13, Polska.

155127 2005 05 25 D. Dokonano wpisu: W dniu 16 sierpnia 2004 r. zawarto umowę licencyjną pełną i niewyłączną na użytkowanie znaku towarowego MEBLE JAROCIN R-155127 od dnia 18 stycznia 2005 r. do dnia 31 grudnia 2015 r. przez Meble Jarocin Spółkę z o.o., Jarocin, Polska.

155421 2005 05 02 A. Wprowadzono zmianę uprawnionego przez wykreślenie wpisu: Firma Produkcyjno-Handlowa G.Z. KOWALCZYK S.C. Grażyna Kowalczyk, Zbigniew Kowalczyk, 42-160 Krzepice ul. Kościuszki 55, Polska i dokonanie wpisu: Firma Produkcyjno-Handlowa „G.Z. KOWALCZYK” Kalina Drabik, 42-160 Krzepice ul. Kościuszki 55, Polska.

155422 2005 05 02 A. Wprowadzono zmianę uprawnionego przez wykreślenie wpisu: Firma Produkcyjno-Handlowa G.Z. KOWALCZYK S.C. Grażyna Kowalczyk, Zbigniew Kowalczyk, 42-160 Krzepice ul. Kościuszki 55, Polska i dokonanie wpisu: Firma Produkcyjno-Handlowa „G.Z. KOWALCZYK” Kalina Drabik, 42-160 Krzepice ul. Kościuszki 55, Polska.

155444 2005 05 19 A. Wprowadzono zmianę siedziby uprawnionego przez wykreślenie wpisu: „ŻAK” CENTRUM NAUKI I BIZNESU Małgorzata Morzyszek, 90-613 Łódź ul. Gdańska 91/93, Polska i dokonanie wpisu: „ŻAK” CENTRUM NAUKI I BIZNESU Małgorzata Morzyszek, Pabianice ul. Kościelna 2 m 4, Polska.

155444 2005 05 19 A. Wprowadzono zmianę siedziby uprawnionego przez wykreślenie wpisu: „ŻAK” CENTRUM NAUKI I BIZNESU Małgorzata Morzyszek, Pabianice ul. Kościelna 2 m 4, Polska i dokonanie wpisu: „ŻAK” CENTRUM NAUKI I BIZNESU Małgorzata Morzyszek, 90-361 Łódź ul. Piotrkowska 278, Polska.

155471 2005 05 19 A. Wprowadzono zmianę nazwy uprawnionego przez wykreślenie wpisu: Danone Ciastka Spółka z o.o., 01-103 Warszawa ul. Redutowa 9, Polska i dokonanie wpisu: LU Polska Spółka z o.o., 01-103 Warszawa ul. Redutowa 9, Polska.

155471 2005 05 19 A. Wprowadzono zmianę uprawnionego przez wykreślenie wpisu: LU Polska Spółka z o.o., 01-103 Warszawa ul. Redutowa 9, Polska i dokonanie wpisu: LU Polska Spółka akcyjna, 01-103 Warszawa ul. Redutowa 9/23, Polska.

155607 2005 05 19 A. Wprowadzono zmianę nazwy uprawnionego przez wykreślenie wpisu: DROBIMEX-HEINTZ Spółka z o.o., 70-846 Szczecin ul. Kniewska 6/10, Polska i dokonanie wpisu: DROBIMEX Spółka z o.o., 70-846 Szczecin ul. Kniewska 6/10, Polska.

155608 2005 05 19 A. Wprowadzono zmianę nazwy uprawnionego przez wykreślenie wpisu: DROBIMEX-HEINTZ Spółka z o.o., 70-846 Szczecin ul. Kniewska 6/10, Polska i dokonanie wpisu: DROBIMEX Spółka z o.o., 70-846 Szczecin ul. Kniewska 6/10, Polska.

155945 2005 05 04 A. Wprowadzono zmianę uprawnionego przez wykreślenie wpisu: ZeXt S.C. Norbert Kaszuba, Maurycy Zając, Jolanta Zając, 00-525 Warszawa ul. Krucza 41/43 m. 53, Polska i dokonanie wpisu: ZeXt Spółka z o.o., 05-070 Sulejów ul. Asfaltowa 22, Polska.

155981 2005 05 02 A. Wprowadzono zmianę siedziby uprawnionego przez wykreślenie wpisu: CYFRAL Spółka z o.o., 90-248 Łódź ul. Polskiej Organizacji Wojskowej 25, Polska i dokonanie wpisu: CYFRAL Spółka z o.o., 01-161 Warszawa ul. Obozowa 16, Polska.

155981 2005 05 02 A. Wprowadzono zmianę uprawnionego przez wykreślenie wpisu: CYFRAL Spółka z o.o., 01-161 Warszawa ul. Obozowa 16, Polska i dokonanie wpisu: TEXTON Spółka z o.o., 95-100 Zgierz ul. Konstantynowska 62/70, Polska.

236

DECYZJE O UNIEWAŻNIENIU PRAWA OCHRONNEGO

Poniższe zestawienie zawiera kolejno: numer prawa ochronnego na znaki towarowe, datę unieważnienia prawa ochronnego oraz treść decyzji.

93 876 2000 12 08 Unieważniono w całości

124 663 2005 01 18 Unieważniono w całości
134 358 2004 09 16 Unieważniono w całości
136 549 2004 12 20 Unieważniono w całości
140 841 2003 05 09 Unieważniono w całości

237

DECYZJE O WYGAŚNIĘCIU PRAWA OCHRONNEGO

Poniższe zestawienie zawiera kolejno: numer prawa ochronnego na znaki towarowe i datę wygaśnięcia prawa ochronnego. W przypadku wygaśnięcia prawa tylko dla części towarów (usług) wymienia się te towary (usługi).

85 199 2003 12 10 Prawo wygasło w całości.
90 466 2002 07 04 Prawo wygasło w całości.
90 468 2002 07 04 Prawo wygasło w całości.
91 295 2001 05 31 Prawo wygasło w całości.
69 348 2003 04 17 Prawo wygasło w części dotyczącej towarów w klasie 9: kamery, obiektywy, urządzenia dopasowujące do obiektywów oraz części i akcesoria do ww. towarów.
93 655 2004 08 25 Prawo wygasło w części dla towarów: lampy biurowe, świetlówki; zegary, przyrządy chromometryczne; meble biurowe, meble z tworzyw sztucznych; wykładziny, tapety; w klasach: 11, 14, 20 i 27.
95 280 2005 01 18 Prawo wygasło w części dla towarów: żrące substancje do celów przemysłowych; środki antykorozyjne; klasa 1 i 2.
95 573 2005 01 13 Prawo wygasło w części dla towarów: materiały dla artystów; pędzle malarskie; z klasy 16.
95 919 2004 12 29 Prawo wygasło w części dla towarów i usług: obudowy metalowe urządzeń elektronicznych i elektrotechnicznych; wyroby ślusarskie; obudowy izolacyjne z tworzyw sztucznych dla urządzeń elektronicznych i elektrotechnicznych; klasy: 6,17.
95 920 2004 12 29 Prawo wygasło w części dla towarów i usług: obudowy metalowe urządzeń elektronicznych i elektrotechnicznych; wyroby ślusarskie; obudowy izolacyjne z tworzyw sztucznych dla urządzeń elektronicznych i elektrotechnicznych; klasy: 6,17.
96 911 2004 08 29 Prawo wygasło w części dla towarów: maszyny i obrabiarki – do robót budowlanych i drogowych; pojazdy; klasy: 7,12.
99 556 2005 02 24 Prawo wygasło w części dla towarów i usług: metalowe konstrukcje dla budownictwa, wyroby ślusarskie; specjalistyczne środki transportu lądowego, części do specjalistycznych środków transportu lądowego, montaż i naprawa instalacji hydrauliki siłowej, naprawa i remonty maszyn budowlanych; klasy: 6, 12, 37.
101 674 2005 02 23 Prawo wygasło w części dla towarów i usług: materiały budowlane niemetalowe, asfalt, beton, boazeria niemetalowa, cegły, cement, dachówka niemetalowa, dachy niemetalowe, drewno do celów budowlanych, drzwi niemetalowe, futryny niemetalowe, gips, granit, karton, kamień budowlany, kominy niemetalowe, konstrukcje niemetalowe, kostki niemetalowe, krokwie, kruszywo klinkierowe, marmur, materiały konstrukcyjne niemetalowe, okna niemetalowe, płytki konstrukcyjne niemetalowe, płytki podłogowe, powłoki ognioodporne, pokrycia bitumiczne i niemetalowe, rynny niemetalowe, smoła, terakota, tarcica, spoiwa do murów i dachów,

| | | | |
|--------------------|---|------------------|------------------|
| | szkło konstrukcyjne, ścianki niemetalowe, wapno, żaluzje niemetalowe, zaprawa murarska, sufity niemetalowe, okładziny ścian i sufitów, okładzina korkowa, szamota, żwir, żużel, lepek; usługi architektoniczne, dekoracji wnętrz, usługi projektowania budowlanego, projektowania instalacji centralnego ogrzewania, usługi projektowania instalacji sanitarnych, elektrycznych, wodno-kanalizacyjnych, usługi ogrodnicze, usługi doradztwa budowlanego i z tym związane opinie, adaptacje, ekspertyzy; klasy 19, 42. | 42742 2001 06 09 | 52713 2004 02 12 |
| 106 609 2004 12 28 | Prawo wygasło w części dla usług: usługi w zakresie opracowywania dokumentacji ofertowej, ekonomicznej i kosztorysowej dotyczącej branży elektro-energetycznej; usługi w zakresie ekspertyz i opinii dotyczących sieci napowietrznych, stacji transformatorowych i przemysłowych instalacji elektrycznych; usługi w zakresie opracowywania dokumentacji założeń oraz projektów technicznych i konstrukcyjnych dotyczących stacji transformatorowych, przemysłowych instalacji elektrycznych; usługi w zakresie ekspertyz i opinii technicznych dotyczących sieci napowietrznych i stacji transformatorowych, przemysłowych instalacji elektrycznych; usługi oprogramowania komputerów na zlecenie osób trzecich; usługi dotyczące prac badawczo-rozwojowych i wdrażania prac badawczo-rozwojowych w branży elektro-energetycznej; usługi dotyczące tłumaczenia tekstów technicznych; usługi ochrony własności przemysłowej; usługi techniczne w zakresie rozruchów technologicznych maszyn, urządzeń oraz instalacji przemysłowych; klasy 35, 42. | 43753 2002 11 10 | 52718 2004 04 10 |
| 109 362 2005 05 25 | Prawo wygasło w części dla towarów i usług: domy przenośne w tym kontenery socjalne, sanitarne i specjalistyczne; usługi ślusarskie, usługi w zakresie obróbki metali, usługi spawalnicze; klasy: 19 i 40. | 43754 2003 02 19 | 52813 2004 05 30 |
| 110 617 2004 04 21 | Prawo wygasło w części dla towarów: soki owocowe, woda mineralna; klasa: 32. | 44323 2004 02 01 | 52822 2004 04 23 |
| 125 559 2004 09 29 | Prawo wygasło w części dla towarów i usług: urządzenia do przekazywania informacji telekomunikacyjnych i informatycznych; higieniczne i kosmetyczne; programowanie komputerowe; klasy 09 (w części), 42 (w części). | 44353 2004 03 01 | 52903 2004 04 27 |
| 152341 2005 01 31 | Prawo wygasło w części dla towarów: owoce i warzywa konserwowane, suszone, gotowane lub przetworzone; słodkie pasty do smarowania pieczywa; kompoty; z klasy 29. | 44357 2004 02 01 | 52905 2004 04 27 |
| | | 44364 2004 03 05 | 53076 2004 03 11 |
| | | 44378 2004 02 28 | 53105 2004 05 18 |
| | | 44405 2004 02 24 | 53160 2004 05 14 |
| | | 44436 2004 02 03 | 53165 2004 05 30 |
| | | 44439 2004 04 14 | 53277 2004 04 22 |
| | | 44444 2004 02 15 | 53412 2004 05 23 |
| | | 44446 2004 04 16 | 54293 2004 04 11 |
| | | 44456 2004 03 03 | 54294 2004 04 11 |
| | | 44459 2004 05 20 | 58430 2000 05 12 |
| | | 44468 2004 03 05 | 58582 2001 03 18 |
| | | 44474 2004 04 25 | 60069 2003 08 03 |
| | | 44477 2004 03 05 | 60124 2003 06 13 |
| | | 44490 2004 04 30 | 60308 2004 01 31 |
| | | 44567 2004 03 20 | 60309 2004 01 31 |
| | | 44587 2004 05 08 | 60329 2004 02 10 |
| | | 44588 2004 05 08 | 60331 2004 02 14 |
| | | 44614 2004 03 14 | 60333 2004 02 20 |
| | | 44630 2004 05 23 | 60343 2004 03 09 |
| | | 44647 2004 02 07 | 60345 2004 03 22 |
| | | 47487 1998 02 24 | 60382 2004 01 23 |
| | | 49153 2000 04 10 | 60385 2004 01 31 |
| | | 50586 2002 04 20 | 60386 2004 01 31 |
| | | 50940 2002 08 23 | 60392 2004 03 05 |
| | | 51846 2003 07 28 | 60400 2004 03 22 |
| | | 52219 2004 02 05 | 60412 2004 03 06 |
| | | 52313 2004 02 11 | 60415 2004 03 22 |
| | | 52325 2004 03 08 | 60417 2004 03 23 |
| | | 52330 2004 04 05 | 60434 2004 02 08 |
| | | 52374 2004 02 02 | 60437 2004 02 28 |
| | | 52378 2004 02 18 | 60447 2004 04 05 |
| | | 52379 2004 02 18 | 60448 2004 04 05 |
| | | 52395 2004 03 01 | 60450 2004 04 19 |
| | | 52397 2004 03 04 | 60451 2004 04 19 |
| | | 52398 2004 03 04 | 60452 2004 05 07 |
| | | 52399 2004 03 04 | 60465 2004 04 19 |
| | | 52419 2004 04 04 | 60466 2004 04 19 |
| | | 52422 2004 04 04 | 60489 2004 03 15 |
| | | 52431 2004 01 28 | 60491 2004 03 19 |
| | | 52432 2004 02 18 | 60492 2004 03 22 |
| | | 52435 2004 03 04 | 60524 2004 03 20 |
| | | 52436 2004 03 14 | 60527 2004 04 05 |
| | | 52468 2004 04 04 | 60528 2004 04 09 |
| | | 52469 2004 04 11 | 60533 2004 04 27 |
| | | 52470 2004 04 11 | 60563 2004 05 14 |
| | | 52471 2004 04 11 | 60569 2004 04 09 |
| | | 52476 2003 11 19 | 60682 2004 04 10 |
| | | 52503 2004 02 06 | 60688 2004 04 25 |
| | | 52505 2004 02 09 | 60693 2004 05 03 |
| | | 52508 2004 02 13 | 60694 2004 05 07 |
| | | 52510 2004 02 20 | 60716 2004 05 28 |
| | | 52516 2004 03 29 | 60819 2004 04 17 |
| | | 52520 2004 03 29 | 61842 2004 05 21 |
| | | 52552 2004 05 02 | 63757 2004 04 11 |
| | | 52554 2004 05 06 | 64161 1998 05 21 |
| | | 52597 2004 02 20 | 64653 1998 11 03 |
| | | 52599 2004 02 28 | 64654 1998 11 03 |
| | | 52603 2004 04 16 | 65274 1999 03 07 |
| | | 52614 2004 03 04 | 65364 1999 04 11 |
| | | 52674 2004 05 02 | 66099 1999 10 25 |
| | | 52675 2004 05 03 | 66123 1999 11 14 |

**WYGAŚNIĘCIE PRAWA OCHRONNEGO
(prawa nieprzedłużone)**

Poniższe zestawienie zawiera kolejno: numer prawa ochronnego na znak towarowy oraz datę wygaśnięcia prawa ochronnego.

| | |
|------------------|------------------|
| 24492 2004 01 31 | 36258 2004 04 30 |
| 24802 2004 05 30 | 36262 2004 04 30 |
| 32404 2004 04 24 | 36263 2004 04 30 |
| 36018 2003 02 28 | 36265 2004 04 30 |
| 36212 2004 01 30 | 42536 2001 01 18 |
| 36243 2004 03 31 | 42537 2001 01 18 |

| | | | | | | | | | | | | | | | |
|-------|------|----|----|-------|------|----|----|-------|------|----|----|-------|------|----|----|
| 66212 | 1999 | 09 | 25 | 73932 | 2003 | 03 | 12 | 79381 | 2002 | 10 | 28 | 82304 | 2004 | 04 | 28 |
| 66705 | 1999 | 12 | 22 | 74068 | 2001 | 05 | 20 | 79538 | 2003 | 02 | 15 | 82315 | 2002 | 07 | 31 |
| 66860 | 2000 | 01 | 04 | 74195 | 2001 | 06 | 28 | 79563 | 2003 | 04 | 07 | 82324 | 2002 | 08 | 18 |
| 66879 | 2000 | 01 | 18 | 74477 | 2001 | 05 | 31 | 79588 | 2002 | 09 | 16 | 82331 | 2002 | 09 | 07 |
| 67220 | 2000 | 03 | 08 | 74561 | 2001 | 10 | 28 | 79597 | 2001 | 06 | 12 | 82332 | 2002 | 09 | 08 |
| 67544 | 2000 | 05 | 18 | 74844 | 2002 | 10 | 22 | 79611 | 2001 | 11 | 06 | 82337 | 2002 | 09 | 17 |
| 67676 | 2000 | 04 | 04 | 74862 | 2001 | 06 | 12 | 79650 | 2002 | 02 | 06 | 82371 | 2002 | 10 | 24 |
| 67745 | 2000 | 05 | 21 | 74943 | 2001 | 10 | 17 | 79773 | 2002 | 10 | 16 | 82374 | 2002 | 10 | 23 |
| 67885 | 2000 | 04 | 17 | 75029 | 2001 | 02 | 26 | 79897 | 2001 | 06 | 12 | 82399 | 2001 | 03 | 22 |
| 67887 | 2000 | 04 | 17 | 75044 | 2001 | 03 | 26 | 79914 | 2004 | 02 | 04 | 82419 | 2002 | 06 | 30 |
| 67976 | 2000 | 04 | 23 | 75258 | 2001 | 05 | 20 | 80027 | 2001 | 12 | 23 | 82445 | 2002 | 10 | 23 |
| 68148 | 2000 | 08 | 09 | 75400 | 2001 | 10 | 21 | 80052 | 2002 | 01 | 17 | 82505 | 2002 | 05 | 25 |
| 68532 | 2000 | 05 | 21 | 75508 | 2001 | 12 | 20 | 80068 | 2002 | 01 | 30 | 82569 | 2002 | 04 | 11 |
| 68663 | 2000 | 06 | 27 | 75510 | 2001 | 12 | 20 | 80082 | 2002 | 02 | 11 | 82586 | 2002 | 06 | 03 |
| 69002 | 2000 | 08 | 23 | 75511 | 2001 | 12 | 20 | 80179 | 2002 | 04 | 30 | 82587 | 2002 | 06 | 03 |
| 69103 | 2000 | 01 | 15 | 75512 | 2001 | 12 | 20 | 80204 | 2002 | 05 | 18 | 82612 | 2002 | 08 | 26 |
| 69438 | 2000 | 07 | 02 | 75513 | 2001 | 12 | 20 | 80332 | 2004 | 02 | 28 | 82655 | 2002 | 10 | 03 |
| 69479 | 2000 | 10 | 01 | 75514 | 2001 | 12 | 20 | 80333 | 2004 | 03 | 14 | 82706 | 2002 | 03 | 06 |
| 69480 | 2000 | 10 | 01 | 75515 | 2001 | 12 | 20 | 80341 | 2002 | 12 | 18 | 82740 | 2003 | 11 | 29 |
| 69592 | 2000 | 10 | 15 | 75516 | 2001 | 12 | 20 | 80380 | 2003 | 03 | 22 | 82772 | 2002 | 01 | 03 |
| 69608 | 2000 | 10 | 26 | 75517 | 2001 | 12 | 20 | 80385 | 2003 | 04 | 19 | 82876 | 2002 | 09 | 17 |
| 69714 | 2000 | 05 | 21 | 75518 | 2001 | 12 | 20 | 80424 | 2002 | 04 | 02 | 82937 | 2002 | 12 | 02 |
| 69959 | 2000 | 09 | 21 | 75519 | 2001 | 12 | 20 | 80602 | 2004 | 01 | 06 | 82964 | 2002 | 12 | 14 |
| 70006 | 2000 | 11 | 05 | 75522 | 2001 | 03 | 18 | 80621 | 2004 | 03 | 30 | 82965 | 2002 | 12 | 14 |
| 70151 | 2001 | 01 | 04 | 75558 | 2002 | 04 | 24 | 80789 | 2002 | 01 | 24 | 82966 | 2002 | 12 | 14 |
| 70201 | 2001 | 01 | 28 | 75604 | 2002 | 01 | 10 | 80790 | 2002 | 01 | 24 | 82967 | 2002 | 12 | 14 |
| 70206 | 2001 | 01 | 29 | 75833 | 2002 | 01 | 02 | 80908 | 2004 | 02 | 23 | 83004 | 2001 | 12 | 27 |
| 70658 | 2001 | 01 | 29 | 75856 | 2002 | 09 | 04 | 80914 | 2004 | 02 | 15 | 83022 | 2002 | 07 | 01 |
| 70725 | 2001 | 02 | 14 | 76137 | 2002 | 05 | 28 | 80961 | 2002 | 09 | 28 | 83150 | 2002 | 10 | 14 |
| 70831 | 2001 | 01 | 18 | 76183 | 2001 | 10 | 03 | 81060 | 2002 | 04 | 10 | 83165 | 2003 | 01 | 21 |
| 71100 | 2000 | 12 | 31 | 76292 | 2002 | 02 | 03 | 81107 | 2004 | 03 | 01 | 83169 | 2003 | 11 | 17 |
| 71288 | 2001 | 02 | 21 | 76315 | 2001 | 12 | 30 | 81108 | 2004 | 03 | 05 | 83170 | 2003 | 11 | 17 |
| 71341 | 2001 | 03 | 04 | 76504 | 2002 | 08 | 25 | 81219 | 2002 | 05 | 13 | 83171 | 2003 | 11 | 17 |
| 71342 | 2001 | 03 | 04 | 76509 | 2002 | 08 | 27 | 81277 | 2002 | 06 | 03 | 83172 | 2003 | 11 | 17 |
| 71420 | 2000 | 10 | 25 | 76512 | 2002 | 08 | 31 | 81351 | 2001 | 09 | 23 | 83173 | 2003 | 11 | 19 |
| 71646 | 2001 | 02 | 14 | 76621 | 2002 | 04 | 17 | 81419 | 2004 | 04 | 18 | 83174 | 2003 | 11 | 19 |
| 71658 | 2001 | 02 | 21 | 76627 | 2002 | 05 | 06 | 81420 | 2004 | 04 | 18 | 83290 | 2002 | 08 | 27 |
| 71759 | 2000 | 10 | 19 | 76647 | 2002 | 09 | 30 | 81421 | 2004 | 04 | 18 | 83380 | 2002 | 06 | 05 |
| 71911 | 2000 | 11 | 30 | 76877 | 2002 | 02 | 13 | 81422 | 2004 | 04 | 18 | 83511 | 2003 | 02 | 15 |
| 71938 | 2001 | 01 | 18 | 76923 | 2002 | 05 | 18 | 81423 | 2004 | 04 | 18 | 83562 | 2002 | 12 | 11 |
| 72003 | 2001 | 03 | 27 | 76990 | 2002 | 10 | 09 | 81424 | 2004 | 04 | 18 | 83668 | 2003 | 02 | 17 |
| 72007 | 2001 | 03 | 27 | 77030 | 2003 | 01 | 12 | 81425 | 2004 | 04 | 18 | 83677 | 2003 | 03 | 05 |
| 72205 | 2001 | 03 | 04 | 77064 | 2001 | 05 | 13 | 81426 | 2004 | 04 | 18 | 83689 | 2002 | 03 | 26 |
| 72347 | 2001 | 01 | 18 | 77078 | 2001 | 07 | 02 | 81427 | 2004 | 04 | 18 | 83704 | 2002 | 10 | 06 |
| 72467 | 2001 | 04 | 29 | 77090 | 2001 | 08 | 23 | 81443 | 2004 | 05 | 06 | 83705 | 2002 | 10 | 06 |
| 72493 | 2002 | 07 | 25 | 77190 | 2001 | 12 | 11 | 81527 | 2002 | 05 | 08 | 83742 | 2003 | 02 | 26 |
| 72538 | 2001 | 03 | 11 | 77521 | 2002 | 02 | 11 | 81692 | 2004 | 02 | 17 | 83793 | 2003 | 03 | 08 |
| 72540 | 2001 | 03 | 20 | 77587 | 2002 | 02 | 27 | 81743 | 2002 | 05 | 26 | 83801 | 2002 | 07 | 29 |
| 72541 | 2001 | 03 | 20 | 77743 | 2003 | 09 | 06 | 81795 | 2002 | 10 | 05 | 83802 | 2002 | 07 | 29 |
| 72543 | 2001 | 03 | 20 | 77942 | 2001 | 09 | 30 | 81799 | 2002 | 10 | 20 | 83816 | 2003 | 03 | 16 |
| 72546 | 2001 | 03 | 20 | 78191 | 2002 | 03 | 13 | 81816 | 2001 | 12 | 16 | 83835 | 2002 | 09 | 01 |
| 72547 | 2001 | 03 | 21 | 78403 | 2002 | 04 | 24 | 81864 | 2002 | 07 | 03 | 83860 | 2002 | 12 | 18 |
| 72548 | 2001 | 03 | 21 | 78404 | 2002 | 04 | 24 | 81939 | 2002 | 04 | 24 | 83902 | 2002 | 10 | 09 |
| 72713 | 2001 | 01 | 22 | 78405 | 2002 | 04 | 27 | 81943 | 2002 | 05 | 08 | 83908 | 2003 | 08 | 26 |
| 72836 | 2001 | 04 | 29 | 78408 | 2002 | 04 | 27 | 81949 | 2002 | 05 | 25 | 83909 | 2003 | 08 | 26 |
| 72939 | 2001 | 07 | 09 | 78410 | 2002 | 04 | 27 | 82032 | 2002 | 07 | 16 | 83926 | 2002 | 05 | 29 |
| 72940 | 2001 | 07 | 09 | 78416 | 2002 | 04 | 27 | 82082 | 2002 | 10 | 23 | 83943 | 2002 | 09 | 21 |
| 72965 | 2001 | 05 | 20 | 78419 | 2002 | 04 | 27 | 82097 | 2002 | 08 | 19 | 83955 | 2002 | 10 | 14 |
| 72967 | 2001 | 05 | 20 | 78636 | 2002 | 04 | 09 | 82099 | 2002 | 09 | 15 | 84076 | 2003 | 04 | 23 |
| 72968 | 2001 | 05 | 20 | 78764 | 2002 | 06 | 12 | 82148 | 2002 | 07 | 16 | 84096 | 2002 | 12 | 11 |
| 73009 | 2001 | 06 | 27 | 78870 | 2002 | 07 | 01 | 82160 | 2002 | 09 | 15 | 84145 | 2003 | 03 | 26 |
| 73038 | 2001 | 03 | 18 | 79020 | 2002 | 08 | 19 | 82161 | 2002 | 09 | 15 | 84146 | 2003 | 03 | 26 |
| 73114 | 2001 | 03 | 13 | 79077 | 2002 | 09 | 07 | 82169 | 2002 | 10 | 16 | 84164 | 2003 | 04 | 17 |
| 73486 | 2001 | 07 | 05 | 79348 | 2002 | 10 | 22 | 82197 | 2002 | 07 | 16 | 84219 | 2003 | 04 | 06 |
| 73562 | 2001 | 01 | 29 | 79351 | 2002 | 10 | 23 | 82277 | 2002 | 06 | 24 | 84248 | 2002 | 03 | 27 |
| 73569 | 2001 | 03 | 04 | 79353 | 2002 | 10 | 23 | 82300 | 2002 | 07 | 14 | 84388 | 2003 | 03 | 12 |

| | | | |
|------------------|------------------|------------------|------------------|
| 84484 2002 11 06 | 86256 2003 09 15 | 87987 2003 11 16 | 88795 2004 02 10 |
| 84485 2002 11 24 | 86360 2003 04 13 | 87988 2003 11 16 | 88797 2002 10 28 |
| 84498 2003 01 25 | 86388 2002 07 17 | 88071 2003 03 17 | 88801 2003 11 08 |
| 84546 2003 06 02 | 86434 2003 03 25 | 88077 2002 10 27 | 88813 2004 02 02 |
| 84548 2003 06 08 | 86459 2003 04 23 | 88097 2002 10 28 | 88814 2004 02 03 |
| 84560 2003 07 05 | 86501 2002 10 28 | 88107 2003 04 13 | 88815 2004 02 03 |
| 84592 2002 04 01 | 86579 2003 03 24 | 88208 2002 09 09 | 88820 2002 10 23 |
| 84628 2003 04 13 | 86581 2003 03 24 | 88209 2002 09 09 | 88833 2004 01 27 |
| 84645 2003 08 12 | 86582 2003 03 24 | 88234 2003 11 18 | 88834 2004 01 27 |
| 84664 2003 06 08 | 86610 2002 11 04 | 88242 2001 07 08 | 88835 2004 01 31 |
| 84677 2002 09 22 | 86623 2003 03 12 | 88280 2003 11 10 | 88836 2004 02 02 |
| 84682 2002 10 19 | 86657 2003 10 14 | 88288 2003 12 13 | 88837 2004 02 03 |
| 84689 2002 11 19 | 86685 2003 05 12 | 88341 2002 10 23 | 88839 2004 02 03 |
| 84695 2003 01 19 | 86706 2003 05 27 | 88352 2004 01 14 | 88843 2004 02 10 |
| 84721 2002 07 30 | 86727 2003 01 26 | 88371 2003 10 14 | 88846 2004 02 10 |
| 84737 2003 06 15 | 86738 2003 06 22 | 88390 2002 10 13 | 88848 2004 02 11 |
| 84795 2002 11 03 | 86801 2003 09 08 | 88422 2004 02 16 | 88850 2004 02 25 |
| 84802 2002 12 23 | 86825 2003 05 28 | 88423 2004 02 16 | 88854 2004 02 28 |
| 84839 2003 06 29 | 86862 2003 03 26 | 88424 2004 02 16 | 88871 2004 02 16 |
| 84869 2004 05 19 | 86867 2003 06 24 | 88425 2004 02 16 | 88872 2004 02 25 |
| 84908 2003 06 08 | 86868 2003 06 24 | 88428 2004 04 12 | 88877 2003 11 18 |
| 84909 2003 06 08 | 86876 2003 07 14 | 88429 2004 04 12 | 88885 2004 01 28 |
| 84910 2003 06 08 | 86881 2003 08 30 | 88430 2004 04 12 | 88886 2004 02 15 |
| 84915 2003 06 29 | 86889 2003 03 08 | 88465 2003 03 16 | 88904 2003 12 17 |
| 84928 2003 08 18 | 87050 2002 07 16 | 88471 2003 10 14 | 88914 2004 01 24 |
| 84972 2003 06 02 | 87068 2003 06 02 | 88500 2004 02 02 | 88918 2004 02 04 |
| 85115 2003 06 03 | 87069 2003 06 02 | 88501 2004 02 14 | 88923 2004 02 19 |
| 85134 2003 06 30 | 87087 2003 11 18 | 88502 2004 02 14 | 88928 2004 03 03 |
| 85190 2003 06 18 | 87101 2001 11 13 | 88503 2003 03 26 | 88929 2004 03 03 |
| 85193 2003 06 29 | 87155 2003 09 29 | 88526 2003 10 14 | 88935 2003 06 04 |
| 85218 2002 04 02 | 87159 2003 10 01 | 88534 2004 02 21 | 88939 2004 03 03 |
| 85234 2003 03 19 | 87171 2003 10 07 | 88557 2004 02 23 | 88941 2004 03 03 |
| 85256 2002 10 28 | 87173 2003 10 14 | 88574 2004 02 11 | 88942 2004 03 02 |
| 85264 2003 05 20 | 87177 2003 10 15 | 88575 2004 02 23 | 88943 2004 03 02 |
| 85405 2002 10 19 | 87250 2003 03 09 | 88580 2004 02 03 | 88944 2004 03 02 |
| 85443 2003 09 06 | 87251 2003 03 09 | 88605 2002 10 24 | 88945 2004 03 18 |
| 85474 2003 04 19 | 87301 2003 09 21 | 88621 2004 01 31 | 88950 2003 04 23 |
| 85482 2003 06 08 | 87332 2003 10 29 | 88622 2004 02 21 | 88956 2004 03 02 |
| 85553 2003 11 29 | 87386 2003 10 13 | 88639 2004 01 18 | 88957 2004 03 02 |
| 85657 2003 03 17 | 87398 2002 10 23 | 88647 2004 02 16 | 88958 2004 03 02 |
| 85688 2003 08 06 | 87408 2003 10 19 | 88648 2004 02 16 | 88959 2004 03 02 |
| 85698 2001 09 21 | 87445 2003 11 03 | 88649 2004 03 18 | 88960 2004 03 02 |
| 85743 2002 11 26 | 87452 2004 05 10 | 88668 2004 02 08 | 88961 2004 03 02 |
| 85772 2003 03 15 | 87459 2002 07 16 | 88687 2001 07 30 | 88962 2004 03 02 |
| 85789 2002 07 17 | 87512 2003 05 19 | 88697 2002 03 09 | 88963 2004 03 02 |
| 85843 2003 03 08 | 87533 2003 11 18 | 88734 2003 05 21 | 88964 2004 03 02 |
| 85845 2003 03 18 | 87534 2003 11 18 | 88751 2004 01 12 | 88965 2004 03 02 |
| 85847 2003 03 29 | 87552 2002 08 19 | 88760 2004 02 02 | 88966 2004 03 02 |
| 85848 2003 03 29 | 87567 2003 03 18 | 88761 2004 02 02 | 88967 2004 03 02 |
| 85849 2003 03 29 | 87571 2003 09 08 | 88762 2004 02 02 | 88968 2004 03 02 |
| 85851 2003 04 08 | 87584 2003 10 27 | 88764 2004 02 02 | 88984 2003 11 21 |
| 85946 2003 07 09 | 87628 2003 12 02 | 88766 2004 02 10 | 88992 2004 01 31 |
| 85947 2003 07 09 | 87643 2003 02 15 | 88767 2004 02 10 | 88994 2004 02 08 |
| 86011 2003 08 07 | 87707 2003 10 16 | 88770 2004 02 16 | 88999 2004 02 09 |
| 86013 2003 08 11 | 87730 2004 02 18 | 88771 2004 02 18 | 89002 2004 02 22 |
| 86092 2002 06 22 | 87744 2003 09 14 | 88772 2004 02 18 | 89003 2004 02 25 |
| 86096 2002 10 22 | 87755 2002 10 23 | 88773 2004 02 18 | 89004 2004 02 25 |
| 86124 2003 05 12 | 87800 2003 02 15 | 88774 2004 02 18 | 89005 2004 02 25 |
| 86127 2003 05 13 | 87802 2003 07 01 | 88775 2004 02 18 | 89006 2004 03 01 |
| 86128 2003 05 13 | 87806 2003 09 28 | 88776 2004 02 23 | 89010 2004 03 02 |
| 86131 2003 05 25 | 87822 2003 10 21 | 88777 2004 02 24 | 89011 2004 03 02 |
| 86132 2003 05 25 | 87848 2003 04 08 | 88780 2004 03 04 | 89012 2004 03 02 |
| 86133 2003 05 25 | 87930 2003 05 18 | 88781 2004 03 16 | 89013 2004 03 02 |
| 86216 2003 03 22 | 87970 2003 02 15 | 88792 2004 02 01 | 89014 2004 03 02 |
| 86249 2003 06 24 | 87978 2003 09 27 | 88793 2004 02 04 | 89015 2004 03 02 |
| 86251 2003 06 29 | 87986 2003 11 16 | 88794 2004 02 10 | 89016 2004 03 03 |

| | | | |
|------------------|------------------|------------------|------------------|
| 89017 2004 03 07 | 89251 2004 01 19 | 89537 2004 03 16 | 89811 2003 03 17 |
| 89019 2004 03 10 | 89255 2004 01 31 | 89539 2004 03 31 | 89815 2004 01 31 |
| 89020 2004 03 10 | 89256 2004 01 31 | 89540 2004 04 07 | 89817 2004 04 16 |
| 89021 2004 03 11 | 89257 2004 01 31 | 89541 2004 04 12 | 89818 2004 04 16 |
| 89022 2004 03 11 | 89258 2004 01 31 | 89542 2004 04 12 | 89819 2004 04 16 |
| 89024 2004 03 18 | 89263 2004 03 01 | 89545 2004 04 26 | 89821 2004 04 18 |
| 89030 2003 06 09 | 89265 2004 04 01 | 89565 2004 02 21 | 89844 2004 02 17 |
| 89035 2004 03 10 | 89266 2004 04 26 | 89567 2004 03 11 | 89848 2004 03 07 |
| 89037 2004 03 11 | 89270 2002 07 03 | 89570 2004 04 08 | 89850 2004 03 01 |
| 89038 2004 03 11 | 89290 2003 06 25 | 89572 2004 02 28 | 89855 2004 04 01 |
| 89046 2004 02 07 | 89297 2004 01 28 | 89580 2004 02 28 | 89856 2004 04 01 |
| 89047 2004 02 08 | 89298 2004 02 08 | 89582 2004 04 11 | 89858 2004 04 26 |
| 89049 2004 02 25 | 89299 2004 02 11 | 89604 2004 02 21 | 89859 2004 04 26 |
| 89050 2004 03 18 | 89300 2004 02 25 | 89606 2004 03 10 | 89860 2004 04 26 |
| 89051 2003 01 14 | 89301 2004 02 28 | 89611 2004 05 06 | 89861 2004 04 27 |
| 89055 2004 03 03 | 89302 2004 02 28 | 89640 2004 02 04 | 89863 2004 04 27 |
| 89072 2004 02 24 | 89303 2004 02 28 | 89645 2004 02 22 | 89867 2004 04 27 |
| 89082 2004 02 25 | 89304 2004 02 28 | 89646 2004 02 22 | 89868 2004 04 27 |
| 89083 2004 03 01 | 89306 2004 03 11 | 89647 2004 02 22 | 89869 2004 04 27 |
| 89089 2003 04 16 | 89310 2004 03 16 | 89648 2004 02 22 | 89870 2004 04 27 |
| 89106 2004 02 25 | 89321 2003 05 21 | 89649 2004 02 22 | 89871 2004 04 27 |
| 89107 2004 03 01 | 89347 2004 03 18 | 89650 2004 02 22 | 89872 2004 04 27 |
| 89110 2004 03 07 | 89348 2004 03 24 | 89653 2004 03 02 | 89875 2004 02 18 |
| 89111 2004 03 10 | 89349 2004 03 24 | 89677 2004 01 28 | 89878 2004 04 29 |
| 89112 2004 03 12 | 89358 2002 09 02 | 89681 2004 01 28 | 89879 2004 04 29 |
| 89127 2004 02 24 | 89387 2004 01 14 | 89684 2004 01 31 | 89880 2004 04 29 |
| 89128 2004 02 25 | 89397 2004 02 07 | 89685 2004 01 31 | 89881 2004 04 29 |
| 89129 2004 02 25 | 89398 2004 02 09 | 89686 2004 01 31 | 89883 2004 05 05 |
| 89130 2004 02 25 | 89404 2004 02 22 | 89688 2004 02 18 | 89906 2004 02 02 |
| 89133 2004 03 15 | 89408 2004 03 04 | 89690 2004 02 21 | 89907 2004 02 04 |
| 89134 2004 03 16 | 89411 2004 03 15 | 89691 2004 02 21 | 89908 2004 02 04 |
| 89140 2004 02 28 | 89413 2004 03 17 | 89694 2004 02 23 | 89909 2004 02 04 |
| 89141 2004 02 28 | 89414 2004 03 31 | 89696 2004 03 08 | 89910 2004 02 22 |
| 89142 2004 02 28 | 89416 2004 04 26 | 89697 2004 03 08 | 89911 2004 03 07 |
| 89143 2004 02 28 | 89418 2004 04 28 | 89698 2004 05 04 | 89912 2004 03 10 |
| 89145 2004 03 16 | 89419 2004 04 28 | 89709 2003 04 23 | 89915 2003 09 21 |
| 89146 2004 03 16 | 89436 2003 12 02 | 89727 2004 02 04 | 89916 2003 10 06 |
| 89147 2004 03 16 | 89447 2004 04 01 | 89732 2004 02 19 | 89917 2003 11 18 |
| 89160 2003 12 20 | 89448 2004 04 01 | 89734 2004 02 21 | 89919 2004 03 28 |
| 89170 2004 01 26 | 89452 2004 04 28 | 89735 2004 02 23 | 89923 2004 04 18 |
| 89171 2004 01 28 | 89453 2004 04 28 | 89737 2004 03 01 | 89924 2004 04 30 |
| 89172 2004 02 24 | 89454 2004 04 28 | 89738 2004 03 03 | 89925 2004 05 06 |
| 89175 2004 03 17 | 89455 2004 04 28 | 89739 2004 03 04 | 89926 2004 05 06 |
| 89176 2004 03 17 | 89492 2004 01 28 | 89740 2004 03 18 | 89927 2004 05 16 |
| 89177 2004 03 17 | 89495 2004 02 04 | 89742 2004 03 22 | 89931 2004 02 09 |
| 89178 2004 03 17 | 89496 2004 02 17 | 89750 2004 04 01 | 89946 2003 06 02 |
| 89179 2004 03 17 | 89498 2004 02 22 | 89751 2004 04 08 | 89965 2003 07 19 |
| 89180 2004 03 17 | 89499 2004 02 23 | 89755 2004 04 27 | 89973 2004 04 15 |
| 89181 2004 03 17 | 89500 2004 02 23 | 89770 2004 02 01 | 89974 2004 04 27 |
| 89182 2004 03 17 | 89502 2004 03 02 | 89771 2004 02 01 | 89981 2004 03 08 |
| 89183 2004 03 17 | 89503 2004 03 02 | 89772 2004 02 01 | 89984 2004 03 22 |
| 89184 2004 03 17 | 89504 2004 03 07 | 89773 2004 02 01 | 89985 2004 03 28 |
| 89195 2003 07 08 | 89505 2004 03 08 | 89774 2004 02 01 | 89986 2004 03 28 |
| 89205 2004 03 15 | 89506 2004 03 08 | 89775 2004 02 01 | 89988 2004 04 11 |
| 89206 2004 03 15 | 89507 2004 03 08 | 89776 2004 02 11 | 89989 2004 04 14 |
| 89207 2004 03 15 | 89508 2004 03 11 | 89777 2004 02 17 | 89990 2004 04 14 |
| 89208 2004 03 15 | 89509 2004 03 11 | 89778 2004 02 28 | 89991 2004 04 14 |
| 89209 2004 03 15 | 89510 2004 03 31 | 89780 2004 03 25 | 89993 2004 04 15 |
| 89219 2003 03 19 | 89511 2004 03 31 | 89785 2002 09 15 | 89994 2004 04 15 |
| 89227 2004 02 07 | 89512 2004 03 31 | 89794 2003 07 07 | 89995 2004 04 15 |
| 89230 2004 03 18 | 89513 2004 03 31 | 89795 2003 07 07 | 89996 2004 04 15 |
| 89231 2004 03 31 | 89515 2004 04 07 | 89796 2004 03 31 | 89997 2004 04 15 |
| 89232 2004 03 01 | 89517 2002 06 04 | 89797 2004 04 11 | 90000 2004 03 03 |
| 89233 2004 03 01 | 89530 2004 03 01 | 89798 2004 04 15 | 90007 2004 02 01 |
| 89246 2003 09 21 | 89535 2004 03 04 | 89799 2004 04 27 | 90008 2004 02 02 |
| 89250 2004 01 19 | 89536 2004 03 07 | 89800 2004 05 05 | 90012 2004 05 20 |

| | | | | | | | |
|-------|------------|-------|------------|-------|------------|-------|------------|
| 90013 | 2004 05 20 | 90191 | 2004 05 05 | 90450 | 2004 03 21 | 90718 | 2004 03 04 |
| 90014 | 2004 05 04 | 90192 | 2004 05 05 | 90455 | 2004 03 28 | 90719 | 2004 03 04 |
| 90016 | 2004 05 04 | 90193 | 2004 05 05 | 90457 | 2004 03 31 | 90720 | 2004 03 04 |
| 90028 | 2003 06 02 | 90194 | 2004 05 09 | 90465 | 2004 04 12 | 90721 | 2004 03 10 |
| 90046 | 2004 02 01 | 90195 | 2004 05 16 | 90467 | 2004 03 15 | 90722 | 2004 03 14 |
| 90047 | 2004 02 01 | 90196 | 2004 05 16 | 90477 | 2004 05 11 | 90729 | 2004 04 13 |
| 90048 | 2004 02 01 | 90206 | 2004 03 01 | 90481 | 2004 05 12 | 90730 | 2004 04 12 |
| 90049 | 2004 02 01 | 90209 | 2004 03 03 | 90482 | 2004 05 13 | 90734 | 2004 04 25 |
| 90051 | 2004 03 16 | 90214 | 2004 03 16 | 90483 | 2004 05 13 | 90735 | 2004 04 25 |
| 90052 | 2004 03 23 | 90217 | 2004 03 31 | 90484 | 2004 05 13 | 90736 | 2004 04 26 |
| 90053 | 2004 03 23 | 90221 | 2004 05 25 | 90494 | 2004 05 26 | 90737 | 2004 04 26 |
| 90054 | 2004 03 23 | 90244 | 2004 02 24 | 90523 | 2004 02 23 | 90738 | 2004 04 28 |
| 90055 | 2004 03 22 | 90245 | 2004 03 09 | 90524 | 2004 02 23 | 90739 | 2004 04 30 |
| 90056 | 2004 03 28 | 90246 | 2004 03 09 | 90525 | 2004 03 03 | 90748 | 2004 05 16 |
| 90057 | 2004 03 28 | 90247 | 2004 03 29 | 90526 | 2004 03 07 | 90749 | 2004 05 17 |
| 90060 | 2004 04 01 | 90252 | 2004 04 29 | 90527 | 2004 03 11 | 90753 | 2004 05 25 |
| 90062 | 2004 04 15 | 90253 | 2004 04 29 | 90528 | 2004 03 14 | 90754 | 2004 05 25 |
| 90064 | 2004 04 26 | 90254 | 2004 05 02 | 90529 | 2004 03 22 | 90756 | 2004 05 26 |
| 90066 | 2004 04 29 | 90256 | 2004 05 18 | 90531 | 2004 03 28 | 90773 | 2004 02 15 |
| 90067 | 2004 04 29 | 90257 | 2004 05 16 | 90532 | 2004 03 28 | 90774 | 2004 03 31 |
| 90071 | 2004 05 20 | 90258 | 2004 05 26 | 90533 | 2004 04 29 | 90775 | 2004 04 12 |
| 90072 | 2004 05 20 | 90272 | 2003 06 29 | 90534 | 2004 05 16 | 90776 | 2004 05 10 |
| 90089 | 2004 02 25 | 90291 | 2004 02 18 | 90536 | 2004 05 18 | 90777 | 2004 05 12 |
| 90090 | 2004 03 09 | 90293 | 2004 03 11 | 90537 | 2004 05 19 | 90778 | 2004 05 16 |
| 90091 | 2004 03 09 | 90294 | 2004 03 28 | 90538 | 2004 05 27 | 90792 | 2002 10 22 |
| 90096 | 2004 03 19 | 90295 | 2004 03 29 | 90539 | 2004 05 30 | 90796 | 2003 05 31 |
| 90101 | 2004 04 26 | 90296 | 2004 03 29 | 90549 | 2003 10 06 | 90822 | 2003 07 09 |
| 90102 | 2004 04 27 | 90297 | 2004 03 31 | 90553 | 2004 03 28 | 90828 | 2004 03 11 |
| 90103 | 2004 05 05 | 90298 | 2004 03 31 | 90569 | 2003 07 30 | 90833 | 2004 04 22 |
| 90104 | 2004 05 06 | 90300 | 2004 03 31 | 90571 | 2004 03 01 | 90834 | 2004 04 27 |
| 90105 | 2004 05 06 | 90302 | 2004 03 31 | 90574 | 2004 05 27 | 90835 | 2004 04 29 |
| 90107 | 2004 05 07 | 90303 | 2004 04 14 | 90577 | 2004 05 30 | 90836 | 2004 05 09 |
| 90117 | 2003 08 06 | 90304 | 2004 04 19 | 90602 | 2004 03 24 | 90837 | 2004 05 09 |
| 90118 | 2004 02 08 | 90305 | 2004 04 21 | 90605 | 2004 05 04 | 90852 | 2004 03 16 |
| 90119 | 2004 02 08 | 90306 | 2004 04 21 | 90606 | 2004 05 04 | 90854 | 2004 03 29 |
| 90130 | 2004 04 28 | 90308 | 2004 04 21 | 90607 | 2004 05 04 | 90855 | 2004 03 31 |
| 90132 | 2004 04 18 | 90310 | 2004 04 22 | 90608 | 2004 05 04 | 90860 | 2004 04 22 |
| 90133 | 2004 04 18 | 90323 | 2004 04 27 | 90609 | 2004 05 04 | 90864 | 2004 05 18 |
| 90134 | 2004 05 10 | 90324 | 2004 04 27 | 90610 | 2004 05 04 | 90887 | 2003 12 15 |
| 90135 | 2004 05 10 | 90328 | 2004 04 27 | 90611 | 2004 05 04 | 90888 | 2004 03 25 |
| 90136 | 2004 04 18 | 90343 | 2003 10 07 | 90612 | 2004 05 04 | 90890 | 2004 05 04 |
| 90137 | 2004 05 10 | 90363 | 2004 05 05 | 90613 | 2004 05 04 | 90891 | 2004 05 05 |
| 90138 | 2004 05 10 | 90364 | 2004 05 09 | 90614 | 2004 05 04 | 90892 | 2004 05 25 |
| 90139 | 2004 05 20 | 90370 | 2004 05 13 | 90616 | 2004 05 11 | 90893 | 2004 05 26 |
| 90140 | 2004 05 14 | 90372 | 2004 05 17 | 90617 | 2004 05 12 | 90905 | 2004 03 01 |
| 90141 | 2004 05 10 | 90378 | 2003 03 16 | 90619 | 2004 05 25 | 90906 | 2004 03 29 |
| 90149 | 2004 01 12 | 90388 | 2004 03 30 | 90620 | 2004 05 25 | 90907 | 2004 04 28 |
| 90151 | 2004 02 09 | 90394 | 2004 05 26 | 90622 | 2004 05 26 | 90913 | 2004 04 29 |
| 90152 | 2004 02 11 | 90395 | 2004 05 26 | 90623 | 2004 05 27 | 90914 | 2004 05 14 |
| 90154 | 2004 03 01 | 90401 | 2004 03 25 | 90629 | 2004 05 27 | 90915 | 2004 05 16 |
| 90156 | 2004 03 08 | 90402 | 2004 03 25 | 90650 | 2004 03 11 | 90928 | 2004 02 08 |
| 90157 | 2004 03 08 | 90403 | 2004 04 11 | 90651 | 2004 03 22 | 90929 | 2004 03 24 |
| 90158 | 2004 04 11 | 90404 | 2004 04 22 | 90652 | 2004 03 31 | 90938 | 2004 04 20 |
| 90160 | 2004 04 15 | 90405 | 2004 05 06 | 90661 | 2004 05 18 | 90939 | 2004 04 22 |
| 90161 | 2004 04 25 | 90406 | 2004 05 16 | 90685 | 2002 10 14 | 90940 | 2004 04 26 |
| 90171 | 2003 08 04 | 90407 | 2004 05 26 | 90686 | 2002 10 14 | 90961 | 2003 09 07 |
| 90173 | 2004 02 25 | 90411 | 2004 05 26 | 90702 | 2003 09 17 | 90965 | 2004 03 28 |
| 90176 | 2004 03 09 | 90419 | 2002 10 23 | 90703 | 2003 09 17 | 90969 | 2004 04 19 |
| 90177 | 2004 03 09 | 90437 | 2004 02 08 | 90707 | 2004 02 28 | 90973 | 2004 05 17 |
| 90178 | 2004 03 09 | 90438 | 2004 02 12 | 90711 | 2004 03 22 | 90976 | 2004 05 23 |
| 90182 | 2004 03 23 | 90439 | 2004 02 12 | 90712 | 2004 03 02 | 90999 | 2004 03 10 |
| 90183 | 2004 03 28 | 90440 | 2004 02 19 | 90713 | 2004 03 04 | 91000 | 2004 04 27 |
| 90184 | 2004 03 31 | 90445 | 2004 03 11 | 90714 | 2004 03 04 | 91001 | 2004 05 19 |
| 90185 | 2004 04 11 | 90446 | 2004 03 11 | 90715 | 2004 03 04 | 91002 | 2004 05 27 |
| 90189 | 2004 05 05 | 90447 | 2004 03 11 | 90716 | 2004 03 04 | 91017 | 2004 03 24 |
| 90190 | 2004 05 05 | 90448 | 2004 03 11 | 90717 | 2004 03 04 | 91019 | 2004 04 01 |

| | | | |
|------------------|------------------|------------------|------------------|
| 91020 2004 04 11 | 91426 2004 05 23 | 91917 2003 05 31 | 92502 2004 03 25 |
| 91021 2004 04 15 | 91427 2004 05 23 | 91932 2004 01 04 | 92503 2004 04 18 |
| 91024 2004 05 23 | 91428 2004 05 23 | 91934 2004 01 04 | 92527 2004 05 04 |
| 91028 2004 05 26 | 91433 2004 05 25 | 91969 2003 04 23 | 92532 2004 04 21 |
| 91029 2004 05 27 | 91434 2004 05 25 | 91970 2003 04 23 | 92533 2004 05 07 |
| 91060 2004 03 21 | 91451 2004 04 11 | 91977 2004 05 05 | 92534 2004 03 31 |
| 91061 2004 03 21 | 91452 2004 04 11 | 91983 2002 09 29 | 92536 2004 05 17 |
| 91062 2004 04 12 | 91453 2004 04 11 | 91986 2002 10 08 | 92540 2004 04 21 |
| 91063 2004 04 14 | 91454 2004 04 11 | 92003 2004 02 08 | 92541 2004 04 21 |
| 91064 2004 04 14 | 91455 2004 04 11 | 92004 2004 02 18 | 92543 2004 03 25 |
| 91065 2004 04 14 | 91456 2004 04 11 | 92006 2004 03 11 | 92548 2004 05 10 |
| 91066 2004 05 09 | 91488 2003 07 20 | 92029 2003 10 20 | 92553 2004 05 24 |
| 91067 2004 05 19 | 91502 2004 04 11 | 92036 2004 04 21 | 92561 2004 05 24 |
| 91068 2004 05 26 | 91535 2003 06 15 | 92046 2003 04 23 | 92562 2004 05 24 |
| 91081 2003 07 22 | 91543 2004 03 11 | 92140 2003 06 02 | 92571 2004 05 05 |
| 91105 2004 04 18 | 91544 2004 03 21 | 92149 2004 05 12 | 92573 2004 04 11 |
| 91106 2004 04 20 | 91545 2004 03 22 | 92179 2003 07 19 | 92577 2004 05 26 |
| 91107 2004 05 10 | 91547 2004 04 11 | 92196 2003 11 04 | 92578 2004 04 18 |
| 91108 2004 05 10 | 91548 2004 04 11 | 92233 2002 10 19 | 92579 2004 05 13 |
| 91109 2004 05 10 | 91571 2004 02 26 | 92235 2003 12 21 | 92581 2003 12 14 |
| 91111 2004 05 12 | 91572 2004 02 26 | 92269 2003 03 17 | 92587 2004 02 11 |
| 91151 2003 01 21 | 91573 2004 02 26 | 92275 2003 07 01 | 92609 2004 04 22 |
| 91195 2003 06 08 | 91574 2004 02 26 | 92281 2004 05 11 | 92612 2004 05 17 |
| 91202 2004 04 11 | 91575 2004 02 26 | 92294 2004 02 12 | 92685 2004 03 25 |
| 91209 2003 12 07 | 91576 2004 02 26 | 92295 2004 04 28 | 92687 2004 05 09 |
| 91214 2004 03 25 | 91577 2004 02 26 | 92321 2003 10 14 | 92701 2004 02 04 |
| 91215 2004 03 25 | 91581 2004 04 11 | 92346 2003 10 05 | 92704 2003 08 19 |
| 91218 2004 05 09 | 91586 2004 04 12 | 92347 2003 10 05 | 92814 2004 05 25 |
| 91219 2004 05 09 | 91587 2004 04 12 | 92365 2003 11 09 | 92815 2004 05 25 |
| 91220 2004 05 13 | 91588 2004 04 12 | 92378 2004 03 29 | 92816 2004 05 27 |
| 91222 2004 05 17 | 91589 2004 04 12 | 92379 2004 03 28 | 92817 2004 05 27 |
| 91223 2004 05 17 | 91590 2004 04 12 | 92380 2004 03 28 | 92860 2004 05 25 |
| 91227 2004 05 27 | 91593 2004 04 13 | 92381 2004 03 28 | 92861 2004 05 25 |
| 91284 2004 03 22 | 91594 2004 04 14 | 92382 2004 03 28 | 92862 2004 05 25 |
| 91285 2004 03 25 | 91596 2004 05 20 | 92383 2004 03 28 | 92880 2004 05 20 |
| 91286 2004 03 25 | 91597 2004 05 20 | 92384 2004 03 28 | 92898 2004 05 05 |
| 91287 2004 03 25 | 91598 2004 05 20 | 92385 2004 03 28 | 92902 2004 05 21 |
| 91288 2004 03 28 | 91599 2004 05 20 | 92386 2004 03 28 | 92904 2004 05 23 |
| 91289 2004 03 28 | 91618 2004 04 18 | 92387 2004 03 28 | 92918 2004 05 27 |
| 91291 2004 04 01 | 91619 2004 04 20 | 92393 2004 03 11 | 92955 2004 05 13 |
| 91296 2004 05 13 | 91629 2003 07 03 | 92394 2004 04 18 | 92956 2004 05 13 |
| 91297 2004 05 13 | 91645 2004 04 12 | 92395 2004 05 19 | 92957 2004 05 13 |
| 91298 2004 05 13 | 91650 2004 04 26 | 92396 2004 05 19 | 92958 2004 05 13 |
| 91299 2004 05 13 | 91651 2004 04 26 | 92432 2003 12 16 | 92959 2004 05 17 |
| 91300 2004 05 13 | 91652 2004 04 28 | 92433 2003 12 16 | 92960 2004 05 20 |
| 91301 2004 05 11 | 91653 2004 05 06 | 92446 2003 12 27 | 93009 2002 10 23 |
| 91304 2004 05 13 | 91654 2004 05 27 | 92447 2003 12 27 | 93014 2004 03 10 |
| 91305 2004 05 13 | 91658 2004 03 21 | 92450 2004 02 25 | 93016 2004 03 28 |
| 91306 2004 05 13 | 91659 2004 03 21 | 92453 2004 03 22 | 93017 2004 05 19 |
| 91307 2004 05 13 | 91660 2004 03 25 | 92456 2004 03 22 | 93079 2004 05 19 |
| 91308 2004 05 13 | 91661 2004 03 24 | 92457 2004 03 22 | 93082 2003 09 08 |
| 91309 2004 05 13 | 91662 2004 05 14 | 92458 2004 03 22 | 93108 2003 08 30 |
| 91310 2004 05 13 | 91718 2004 04 12 | 92459 2004 03 22 | 93190 2004 03 31 |
| 91311 2004 05 16 | 91720 2004 05 25 | 92460 2004 05 11 | 93191 2004 04 08 |
| 91314 2004 05 23 | 91721 2004 05 25 | 92477 2003 12 03 | 93204 2004 03 25 |
| 91315 2004 05 25 | 91722 2004 05 26 | 92479 2004 03 08 | 93209 2004 02 03 |
| 91354 2003 09 01 | 91723 2004 05 26 | 92483 2004 03 22 | 93238 2004 02 15 |
| 91359 2004 03 02 | 91785 2004 05 20 | 92484 2004 03 22 | 93246 2003 03 26 |
| 91409 2004 04 13 | 91846 2004 05 13 | 92485 2004 03 22 | 93250 2003 07 09 |
| 91415 2004 05 10 | 91857 2004 05 11 | 92486 2004 03 22 | 93281 2004 05 18 |
| 91417 2004 05 17 | 91864 2004 03 25 | 92487 2004 03 22 | 93293 2004 05 13 |
| 91418 2004 05 17 | 91869 2004 04 06 | 92488 2004 03 22 | 93294 2004 05 13 |
| 91419 2004 05 17 | 91883 2004 03 31 | 92490 2004 03 22 | 93295 2004 05 13 |
| 91422 2004 05 18 | 91891 2004 03 30 | 92491 2004 03 22 | 93296 2004 05 13 |
| 91423 2004 05 18 | 91908 2004 04 19 | 92497 2004 03 25 | 93297 2004 05 13 |
| 91424 2004 05 23 | 91909 2004 04 18 | 92499 2004 03 25 | 93298 2004 05 13 |

| | | | | | | | |
|-------|------------|-------|------------|-------|------------|-------|------------|
| 93299 | 2004 05 13 | 94700 | 2004 04 22 | 95505 | 2004 04 14 | 96057 | 2004 04 08 |
| 93300 | 2004 05 13 | 94717 | 2004 02 15 | 95506 | 2004 04 14 | 96079 | 2004 03 23 |
| 93301 | 2004 05 13 | 94719 | 2004 02 15 | 95507 | 2004 04 14 | 96080 | 2004 03 10 |
| 93302 | 2004 05 13 | 94723 | 2004 02 15 | 95508 | 2004 02 25 | 96092 | 2004 02 28 |
| 93303 | 2004 05 13 | 94727 | 2003 10 22 | 95509 | 2004 03 17 | 96093 | 2004 03 24 |
| 93304 | 2004 05 13 | 94737 | 2004 05 04 | 95530 | 2004 03 02 | 96095 | 2004 02 14 |
| 93305 | 2004 05 13 | 94739 | 2003 11 18 | 95540 | 2004 04 12 | 96107 | 2004 03 28 |
| 93317 | 2004 01 31 | 94742 | 2004 02 01 | 95555 | 2004 03 11 | 96108 | 2004 03 24 |
| 93423 | 2004 01 13 | 94747 | 2004 03 03 | 95559 | 2004 04 07 | 96109 | 2004 03 24 |
| 93427 | 2004 02 04 | 94748 | 2004 01 31 | 95567 | 2004 02 03 | 96110 | 2004 02 23 |
| 93429 | 2004 05 12 | 94753 | 2004 04 11 | 95569 | 2004 01 05 | 96112 | 2004 03 24 |
| 93566 | 2004 05 09 | 94782 | 2003 11 02 | 95587 | 2004 03 22 | 96123 | 2004 03 24 |
| 93591 | 2003 06 25 | 94784 | 2004 04 12 | 95590 | 2004 02 04 | 96124 | 2004 03 08 |
| 93592 | 2003 08 18 | 94789 | 2003 06 11 | 95595 | 2004 02 15 | 96136 | 2004 02 22 |
| 93602 | 2003 09 06 | 94794 | 2004 02 03 | 95608 | 2004 03 21 | 96140 | 2004 02 04 |
| 93614 | 2004 02 03 | 94803 | 2004 05 09 | 95629 | 2004 02 22 | 96150 | 2004 03 11 |
| 93706 | 2003 07 23 | 94804 | 2004 05 09 | 95651 | 2004 03 09 | 96151 | 2004 03 11 |
| 93710 | 2003 09 21 | 94821 | 2004 04 12 | 95665 | 2004 03 31 | 96160 | 2004 05 06 |
| 93722 | 2004 05 30 | 94867 | 2004 02 02 | 95720 | 2004 02 10 | 96161 | 2004 03 15 |
| 93750 | 2004 02 10 | 94898 | 2004 01 10 | 95728 | 2004 02 14 | 96169 | 2004 01 28 |
| 93815 | 2003 07 23 | 94899 | 2004 01 10 | 95731 | 2004 02 15 | 96172 | 2004 04 05 |
| 93837 | 2003 08 24 | 94911 | 2004 02 22 | 95732 | 2004 02 16 | 96175 | 2004 04 29 |
| 93852 | 2004 02 05 | 94932 | 2004 04 12 | 95742 | 2003 09 01 | 96176 | 2004 03 22 |
| 93853 | 2004 02 04 | 94933 | 2004 03 03 | 95764 | 2002 12 23 | 96177 | 2004 04 22 |
| 93923 | 2003 07 16 | 94934 | 2004 03 03 | 95765 | 2003 11 12 | 96183 | 2004 03 03 |
| 93944 | 2004 11 07 | 94936 | 2004 02 10 | 95785 | 2004 03 30 | 96186 | 2004 03 21 |
| 93977 | 2004 02 09 | 94949 | 2004 02 16 | 95794 | 2004 02 11 | 96187 | 2004 03 21 |
| 93991 | 2003 07 15 | 94956 | 2004 04 11 | 95795 | 2004 02 11 | 96198 | 2004 01 17 |
| 94059 | 2004 04 21 | 95015 | 2003 10 13 | 95796 | 2004 02 11 | 96204 | 2003 09 21 |
| 94153 | 2003 06 02 | 95027 | 2004 02 07 | 95797 | 2004 02 11 | 96207 | 2004 04 07 |
| 94154 | 2004 04 11 | 95028 | 2004 01 28 | 95798 | 2003 09 13 | 96208 | 2004 04 07 |
| 94232 | 2003 04 23 | 95034 | 2003 11 17 | 95799 | 2003 10 28 | 96217 | 2004 03 18 |
| 94291 | 2003 10 14 | 95059 | 2004 03 02 | 95800 | 2004 02 16 | 96218 | 2004 03 18 |
| 94292 | 2003 10 14 | 95061 | 2004 02 14 | 95811 | 2004 04 06 | 96219 | 2004 02 24 |
| 94293 | 2003 10 14 | 95062 | 2004 03 03 | 95826 | 2004 03 31 | 96255 | 2004 04 18 |
| 94294 | 2003 10 14 | 95074 | 2004 03 03 | 95843 | 2004 02 11 | 96262 | 2004 04 18 |
| 94295 | 2003 10 14 | 95082 | 2003 07 14 | 95847 | 2004 02 15 | 96271 | 2004 04 26 |
| 94296 | 2003 10 14 | 95099 | 2004 02 22 | 95848 | 2004 02 28 | 96287 | 2004 04 22 |
| 94297 | 2003 10 14 | 95100 | 2004 02 22 | 95849 | 2004 02 26 | 96289 | 2004 02 02 |
| 94299 | 2003 10 14 | 95101 | 2004 02 22 | 95869 | 2004 03 01 | 96290 | 2004 04 20 |
| 94313 | 2004 02 03 | 95194 | 2004 02 02 | 95870 | 2004 03 31 | 96291 | 2004 04 20 |
| 94348 | 2004 02 03 | 95208 | 2004 01 28 | 95878 | 2004 03 07 | 96292 | 2004 04 21 |
| 94358 | 2002 09 21 | 95213 | 2004 01 25 | 95902 | 2004 02 23 | 96323 | 2004 02 21 |
| 94375 | 2003 06 23 | 95216 | 2004 02 14 | 95904 | 2004 02 22 | 96324 | 2004 02 07 |
| 94391 | 2003 12 17 | 95246 | 2004 04 02 | 95905 | 2004 02 24 | 96326 | 2004 02 10 |
| 94399 | 2003 07 07 | 95256 | 2003 11 20 | 95908 | 2004 02 23 | 96327 | 2004 02 11 |
| 94417 | 2004 03 04 | 95264 | 2003 05 12 | 95911 | 2004 02 18 | 96335 | 2004 02 08 |
| 94422 | 2004 02 05 | 95266 | 2004 03 31 | 95912 | 2004 02 03 | 96340 | 2004 02 08 |
| 94429 | 2004 02 01 | 95294 | 2003 12 15 | 95918 | 2004 03 08 | 96341 | 2004 02 08 |
| 94444 | 2003 10 14 | 95307 | 2004 03 26 | 95934 | 2004 05 04 | 96344 | 2004 02 22 |
| 94458 | 2004 04 05 | 95310 | 2003 08 19 | 95935 | 2004 01 28 | 96345 | 2004 02 22 |
| 94460 | 2004 01 31 | 95347 | 2004 03 04 | 95941 | 2004 03 24 | 96352 | 2004 01 25 |
| 94486 | 2004 03 23 | 95367 | 2003 05 20 | 95953 | 2004 03 08 | 96353 | 2004 03 16 |
| 94487 | 2004 03 23 | 95375 | 2004 02 15 | 95955 | 2004 03 08 | 96358 | 2004 03 18 |
| 94519 | 2003 12 15 | 95437 | 2004 05 18 | 95959 | 2004 04 06 | 96359 | 2004 03 18 |
| 94528 | 2004 02 24 | 95457 | 2004 03 16 | 95960 | 2004 04 05 | 96360 | 2004 03 18 |
| 94529 | 2004 02 24 | 95458 | 2004 03 16 | 95967 | 2004 03 22 | 96362 | 2003 11 18 |
| 94547 | 2004 03 23 | 95461 | 2004 02 02 | 95986 | 2004 04 13 | 96365 | 2004 01 31 |
| 94549 | 2003 12 16 | 95467 | 2004 02 08 | 95989 | 2004 04 12 | 96386 | 2004 02 16 |
| 94587 | 2003 07 07 | 95478 | 2004 02 02 | 96009 | 2004 03 30 | 96387 | 2004 03 15 |
| 94598 | 2003 10 27 | 95482 | 2003 10 14 | 96019 | 2004 03 18 | 96389 | 2004 04 20 |
| 94605 | 2003 10 14 | 95500 | 2004 04 14 | 96032 | 2004 03 11 | 96397 | 2004 04 21 |
| 94621 | 2004 02 05 | 95501 | 2004 04 14 | 96033 | 2004 04 11 | 96404 | 2003 09 10 |
| 94622 | 2004 01 28 | 95502 | 2004 04 14 | 96034 | 2004 04 11 | 96405 | 2004 05 25 |
| 94628 | 2004 02 17 | 95503 | 2004 03 14 | 96052 | 2004 02 24 | 96407 | 2004 05 10 |
| 94632 | 2004 01 28 | 95504 | 2004 04 14 | 96055 | 2004 01 28 | 96408 | 2004 05 10 |

| | | | |
|------------------|------------------|------------------|------------------|
| 96415 2003 04 06 | 96722 2004 02 07 | 97065 2004 04 01 | 97484 2004 02 04 |
| 96420 2004 03 28 | 96725 2003 08 04 | 97073 2004 02 25 | 97485 2004 01 26 |
| 96422 2004 05 04 | 96732 2004 01 14 | 97074 2004 02 25 | 97487 2004 03 09 |
| 96423 2004 05 04 | 96736 2003 11 09 | 97075 2004 02 25 | 97488 2004 04 01 |
| 96424 2004 02 23 | 96743 2004 03 18 | 97078 2004 03 25 | 97489 2004 05 18 |
| 96426 2004 05 12 | 96744 2004 03 18 | 97088 2004 03 21 | 97490 2004 05 19 |
| 96429 2004 02 17 | 96745 2004 03 18 | 97092 2004 03 10 | 97491 2004 04 20 |
| 96430 2004 02 18 | 96747 2004 03 18 | 97108 2003 10 14 | 97493 2004 05 14 |
| 96439 2004 05 27 | 96748 2004 03 18 | 97112 2004 03 25 | 97495 2004 03 18 |
| 96440 2004 05 27 | 96750 2004 01 18 | 97116 2004 03 10 | 97496 2004 03 18 |
| 96442 2004 05 25 | 96752 2004 05 19 | 97124 2004 03 01 | 97504 2004 02 16 |
| 96443 2004 05 25 | 96754 2004 01 20 | 97125 2004 03 09 | 97515 2003 12 08 |
| 96444 2004 04 30 | 96755 2004 01 18 | 97126 2004 05 12 | 97521 2004 03 30 |
| 96445 2004 03 11 | 96766 2003 11 18 | 97129 2004 02 02 | 97527 2004 02 23 |
| 96450 2004 02 07 | 96767 2003 12 09 | 97135 2004 05 04 | 97530 2004 02 23 |
| 96451 2004 02 04 | 96770 2004 04 12 | 97136 2004 04 27 | 97540 2004 03 17 |
| 96453 2004 02 17 | 96772 2004 04 14 | 97138 2004 01 03 | 97547 2004 04 06 |
| 96458 2004 05 16 | 96786 2004 03 25 | 97151 2004 03 10 | 97549 2004 03 11 |
| 96459 2004 04 22 | 96788 2004 05 27 | 97159 2004 04 01 | 97554 2004 05 17 |
| 96461 2004 03 31 | 96792 2004 05 13 | 97160 2004 03 17 | 97558 2004 02 18 |
| 96462 2004 03 31 | 96795 2003 12 03 | 97162 2004 04 13 | 97586 2004 02 11 |
| 96463 2004 02 09 | 96796 2003 12 03 | 97164 2003 12 29 | 97590 2004 05 23 |
| 96467 2004 05 17 | 96797 2004 02 23 | 97165 2004 01 24 | 97591 2004 02 21 |
| 96471 2004 02 03 | 96804 2004 03 28 | 97174 2004 02 17 | 97593 2004 05 12 |
| 96472 2004 02 02 | 96805 2004 03 28 | 97176 2004 03 25 | 97607 2004 03 11 |
| 96494 2004 05 25 | 96806 2003 09 27 | 97178 2004 04 11 | 97627 2004 01 05 |
| 96495 2004 05 09 | 96808 2004 02 23 | 97183 2004 02 25 | 97652 2004 03 25 |
| 96499 2004 02 12 | 96828 2004 02 18 | 97208 2004 05 17 | 97655 2004 05 13 |
| 96500 2004 01 31 | 96837 2004 02 02 | 97216 2004 04 07 | 97656 2003 12 30 |
| 96501 2004 05 04 | 96838 2004 03 22 | 97232 2004 04 11 | 97657 2003 12 29 |
| 96502 2004 05 04 | 96839 2004 03 28 | 97243 2004 04 26 | 97660 2004 03 28 |
| 96503 2004 05 04 | 96841 2004 03 15 | 97245 2004 02 09 | 97661 2004 02 25 |
| 96514 2004 03 28 | 96844 2004 05 23 | 97253 2004 05 18 | 97663 2004 02 25 |
| 96519 2004 03 31 | 96852 2004 02 18 | 97254 2004 03 01 | 97664 2004 02 25 |
| 96534 2004 05 26 | 96860 2004 02 21 | 97256 2004 04 18 | 97665 2004 02 25 |
| 96535 2004 05 27 | 96861 2004 02 08 | 97257 2004 04 18 | 97666 2004 01 24 |
| 96599 2004 05 25 | 96864 2004 01 18 | 97276 2004 04 12 | 97670 2004 04 25 |
| 96603 2004 03 28 | 96869 2004 01 18 | 97308 2004 04 29 | 97679 2004 02 21 |
| 96605 2003 12 03 | 96870 2004 02 21 | 97310 2004 03 29 | 97700 2004 04 20 |
| 96606 2004 05 19 | 96871 2004 02 21 | 97315 2004 05 27 | 97721 2004 03 17 |
| 96609 2004 02 24 | 96881 2004 02 21 | 97321 2004 05 20 | 97722 2004 03 17 |
| 96610 2004 03 17 | 96883 2004 02 17 | 97328 2004 02 21 | 97723 2004 02 10 |
| 96611 2004 03 17 | 96884 2004 02 18 | 97329 2004 01 31 | 97724 2004 03 07 |
| 96613 2004 03 14 | 96888 2004 05 09 | 97339 2004 05 26 | 97730 2004 03 01 |
| 96614 2004 05 07 | 96892 2004 05 10 | 97343 2004 03 14 | 97732 2004 05 25 |
| 96615 2004 05 07 | 96904 2004 02 03 | 97360 2004 03 11 | 97735 2003 12 04 |
| 96616 2004 03 22 | 96905 2004 04 27 | 97365 2004 05 12 | 97738 2004 01 26 |
| 96640 2004 02 08 | 96926 2004 04 01 | 97370 2004 03 17 | 97739 2004 01 26 |
| 96657 2004 01 21 | 96946 2003 12 30 | 97378 2004 01 19 | 97742 2004 05 30 |
| 96659 2003 11 18 | 96956 2004 04 18 | 97385 2004 03 16 | 97745 2004 03 08 |
| 96679 2003 11 05 | 96957 2003 12 30 | 97386 2004 03 16 | 97747 2004 07 28 |
| 96681 2004 03 25 | 96963 2003 09 09 | 97393 2004 04 26 | 97748 2004 07 28 |
| 96683 2004 03 02 | 96977 2004 04 18 | 97396 2003 12 13 | 97755 2004 05 30 |
| 96687 2004 05 19 | 96983 2004 03 25 | 97400 2004 03 11 | 97759 2004 04 25 |
| 96689 2004 04 13 | 96989 2004 04 18 | 97404 2004 03 01 | 97760 2004 05 17 |
| 96691 2004 03 17 | 97003 2003 11 30 | 97419 2004 03 11 | 97762 2004 02 25 |
| 96695 2004 03 10 | 97004 2004 03 03 | 97420 2004 04 11 | 97764 2004 03 08 |
| 96696 2004 03 10 | 97005 2004 03 04 | 97439 2004 03 16 | 97774 2004 02 25 |
| 96702 2004 02 17 | 97006 2003 10 14 | 97440 2004 03 28 | 97775 2004 03 21 |
| 96710 2004 02 02 | 97015 2004 05 10 | 97441 2004 05 27 | 97776 2004 04 27 |
| 96711 2004 01 28 | 97017 2004 04 20 | 97445 2004 05 24 | 97778 2004 03 23 |
| 96712 2004 04 22 | 97018 2004 04 21 | 97449 2004 02 21 | 97783 2004 01 10 |
| 96714 2004 03 31 | 97041 2003 11 30 | 97460 2004 03 09 | 97785 2004 02 09 |
| 96718 2003 07 16 | 97044 2003 12 14 | 97463 2004 02 21 | 97792 2004 03 17 |
| 96719 2003 12 30 | 97058 2004 03 23 | 97464 2004 01 24 | 97797 2004 04 20 |
| 96721 2004 01 13 | 97060 2004 05 28 | 97483 2004 03 29 | 97801 2004 04 13 |

| | | | | | | | |
|-------|------------|-------|------------|-------|------------|--------|------------|
| 97802 | 2004 04 15 | 98269 | 2004 03 24 | 98787 | 2004 01 31 | 99314 | 2004 01 31 |
| 97805 | 2004 03 25 | 98282 | 2003 09 08 | 98788 | 2004 03 07 | 99319 | 2004 02 02 |
| 97808 | 2004 05 25 | 98289 | 2004 03 10 | 98789 | 2004 03 07 | 99320 | 2004 04 07 |
| 97821 | 2004 05 17 | 98308 | 2004 05 06 | 98804 | 2003 05 07 | 99339 | 2003 12 17 |
| 97822 | 2004 04 20 | 98330 | 2004 05 25 | 98807 | 2004 02 01 | 99340 | 2003 12 17 |
| 97842 | 2004 05 11 | 98335 | 2004 04 27 | 98808 | 2004 03 09 | 99344 | 2004 04 28 |
| 97851 | 2004 04 20 | 98349 | 2004 01 03 | 98809 | 2004 03 18 | 99382 | 2004 04 26 |
| 97878 | 2004 04 12 | 98362 | 2004 03 07 | 98811 | 2004 03 24 | 99402 | 2004 03 28 |
| 97880 | 2004 05 12 | 98366 | 2004 03 09 | 98840 | 2004 02 18 | 99440 | 2004 03 15 |
| 97882 | 2004 02 07 | 98367 | 2004 05 11 | 98841 | 2004 03 11 | 99441 | 2004 03 28 |
| 97887 | 2004 05 27 | 98368 | 2003 12 14 | 98842 | 2004 04 25 | 99443 | 2004 05 05 |
| 97893 | 2004 04 25 | 98385 | 2004 05 06 | 98852 | 2004 03 28 | 99445 | 2004 05 20 |
| 97897 | 2004 03 11 | 98402 | 2004 04 14 | 98854 | 2004 04 18 | 99498 | 2004 02 21 |
| 97902 | 2004 03 18 | 98403 | 2004 05 13 | 98857 | 2004 01 17 | 99512 | 2004 02 10 |
| 97906 | 2004 05 14 | 98416 | 2004 02 03 | 98860 | 2004 03 30 | 99520 | 2004 03 02 |
| 97907 | 2004 02 21 | 98427 | 2004 02 16 | 98861 | 2004 03 30 | 99522 | 2004 03 25 |
| 97908 | 2004 02 25 | 98438 | 2004 03 31 | 98889 | 2004 02 26 | 99523 | 2004 05 02 |
| 97909 | 2004 05 17 | 98441 | 2004 02 11 | 98893 | 2004 04 11 | 99524 | 2004 05 25 |
| 97910 | 2004 05 17 | 98456 | 2004 04 05 | 98895 | 2004 04 15 | 99545 | 2004 05 18 |
| 97937 | 2004 04 25 | 98459 | 2004 03 05 | 98901 | 2004 05 10 | 99592 | 2004 01 07 |
| 97942 | 2003 11 15 | 98471 | 2004 04 12 | 98927 | 2004 03 11 | 99593 | 2004 04 15 |
| 97948 | 2004 03 24 | 98477 | 2004 05 27 | 98929 | 2004 04 29 | 99594 | 2004 04 20 |
| 97952 | 2004 02 08 | 98480 | 2004 04 20 | 98930 | 2004 04 29 | 99632 | 2004 03 30 |
| 97953 | 2004 01 20 | 98481 | 2004 04 22 | 98975 | 2003 09 03 | 99634 | 2004 04 07 |
| 97955 | 2003 11 16 | 98488 | 2004 02 11 | 98976 | 2003 12 15 | 99635 | 2004 04 06 |
| 97958 | 2004 04 27 | 98500 | 2004 04 12 | 98976 | 2003 12 15 | 99636 | 2004 04 27 |
| 97964 | 2004 05 28 | 98501 | 2004 04 12 | 99007 | 2004 02 18 | 99637 | 2004 05 11 |
| 97971 | 2004 05 30 | 98502 | 2004 04 12 | 99008 | 2004 04 26 | 99638 | 2004 05 17 |
| 97979 | 2004 05 05 | 98507 | 2004 01 28 | 99030 | 2003 11 22 | 99639 | 2004 05 15 |
| 97982 | 2004 05 05 | 98509 | 2004 05 23 | 99030 | 2003 11 22 | 99650 | 2004 01 18 |
| 98010 | 2004 04 21 | 98510 | 2004 05 23 | 99032 | 2003 12 30 | 99656 | 2004 03 30 |
| 98013 | 2004 03 15 | 98511 | 2004 05 23 | 99032 | 2003 12 30 | 99657 | 2004 05 27 |
| 98029 | 2004 04 27 | 98517 | 2004 04 13 | 99035 | 2004 04 14 | 99684 | 2003 11 09 |
| 98032 | 2004 01 10 | 98524 | 2003 12 30 | 99037 | 2004 05 26 | 99685 | 2003 12 21 |
| 98046 | 2004 03 14 | 98542 | 2004 03 23 | 99067 | 2003 12 30 | 99748 | 2004 01 20 |
| 98051 | 2004 03 29 | 98544 | 2004 04 12 | 99067 | 2003 12 30 | 99750 | 2004 02 21 |
| 98078 | 2004 03 11 | 98553 | 2004 03 14 | 99068 | 2004 03 01 | 99752 | 2004 05 13 |
| 98079 | 2004 04 29 | 98591 | 2004 05 11 | 99069 | 2004 03 02 | 99753 | 2004 05 24 |
| 98095 | 2004 04 27 | 98595 | 2004 05 04 | 99070 | 2004 03 26 | 99754 | 2004 05 24 |
| 98096 | 2004 04 25 | 98622 | 2004 04 25 | 99073 | 2004 04 14 | 99755 | 2004 05 24 |
| 98097 | 2004 03 10 | 98629 | 2004 03 17 | 99075 | 2004 04 27 | 99833 | 2004 04 11 |
| 98098 | 2004 05 17 | 98632 | 2004 02 11 | 99080 | 2004 05 12 | 99834 | 2004 04 21 |
| 98113 | 2004 04 05 | 98642 | 2004 05 06 | 99081 | 2004 05 12 | 99835 | 2004 05 11 |
| 98117 | 2004 05 18 | 98652 | 2004 01 24 | 99110 | 2003 10 09 | 99875 | 2004 05 28 |
| 98138 | 2004 02 25 | 98662 | 2004 03 23 | 99112 | 2004 01 19 | 99886 | 2004 03 22 |
| 98183 | 2004 05 13 | 98671 | 2004 04 29 | 99113 | 2004 02 16 | 99887 | 2004 04 01 |
| 98184 | 2004 05 13 | 98672 | 2004 01 20 | 99114 | 2004 02 28 | 99888 | 2004 04 01 |
| 98185 | 2004 05 13 | 98679 | 2004 04 28 | 99115 | 2004 02 28 | 99889 | 2004 04 26 |
| 98190 | 2003 09 15 | 98696 | 2004 04 07 | 99116 | 2004 03 18 | 99892 | 2003 12 30 |
| 98192 | 2004 05 04 | 98697 | 2004 05 17 | 99117 | 2004 04 07 | 99893 | 2003 12 30 |
| 98206 | 2004 04 15 | 98698 | 2004 05 16 | 99118 | 2004 04 14 | 99894 | 2004 04 01 |
| 98218 | 2004 04 28 | 98699 | 2004 05 16 | 99121 | 2004 04 26 | 99922 | 2004 04 06 |
| 98225 | 2003 10 29 | 98700 | 2004 05 23 | 99122 | 2004 04 26 | 99923 | 2004 04 11 |
| 98226 | 2004 05 23 | 98701 | 2004 05 23 | 99178 | 2003 12 21 | 99975 | 2004 01 18 |
| 98234 | 2003 12 22 | 98702 | 2004 05 23 | 99181 | 2004 02 22 | 99976 | 2004 02 25 |
| 98236 | 2004 02 02 | 98703 | 2004 05 23 | 99182 | 2004 02 22 | 99977 | 2004 04 01 |
| 98237 | 2004 03 31 | 98704 | 2004 05 23 | 99183 | 2004 03 07 | 99978 | 2004 05 11 |
| 98242 | 2004 05 09 | 98705 | 2004 05 23 | 99186 | 2004 04 14 | 100045 | 2004 05 09 |
| 98249 | 2004 03 25 | 98729 | 2004 03 08 | 99187 | 2004 04 15 | 100091 | 2004 02 18 |
| 98250 | 2004 03 25 | 98737 | 2004 04 28 | 99188 | 2004 04 20 | 100117 | 2004 01 12 |
| 98253 | 2004 05 25 | 98749 | 2004 03 09 | 99190 | 2004 05 06 | 100171 | 2004 02 21 |
| 98254 | 2003 12 01 | 98750 | 2004 03 11 | 99191 | 2004 05 10 | 100173 | 2004 03 15 |
| 98256 | 2004 03 18 | 98751 | 2004 03 11 | 99271 | 2003 12 09 | 100183 | 2004 05 26 |
| 98258 | 2004 01 10 | 98767 | 2004 02 02 | 99273 | 2004 04 20 | 100244 | 2004 05 12 |
| 98263 | 2004 05 23 | 98777 | 2004 04 27 | 99308 | 2004 02 01 | 100254 | 2004 04 08 |
| 98264 | 2004 01 12 | 98786 | 2003 12 27 | 99313 | 2004 01 15 | 100255 | 2004 05 11 |

| | | | | | | | |
|--------|------------|--------|------------|--------|------------|--------|------------|
| 100265 | 2004 05 20 | 101646 | 2002 07 31 | 104045 | 2004 03 16 | 107858 | 2004 05 20 |
| 100287 | 2004 04 11 | 101649 | 2004 04 01 | 104094 | 2004 05 14 | 108055 | 2004 01 26 |
| 100295 | 2003 12 28 | 101670 | 2004 04 29 | 104121 | 2004 05 11 | 108056 | 2004 01 25 |
| 100300 | 2004 04 14 | 101679 | 2004 04 01 | 104125 | 2004 05 04 | 108087 | 2004 01 14 |
| 100321 | 2004 05 23 | 101680 | 2004 02 10 | 104126 | 2003 12 06 | 108118 | 2004 03 10 |
| 100331 | 2004 05 25 | 101681 | 2004 05 19 | 104133 | 2004 05 11 | 108307 | 2004 01 25 |
| 100343 | 2004 02 08 | 101698 | 2003 12 09 | 104134 | 2004 05 05 | 108343 | 2004 05 12 |
| 100374 | 2004 04 11 | 101702 | 2004 03 31 | 104154 | 2003 12 21 | 108347 | 2004 05 12 |
| 100375 | 2004 04 11 | 101755 | 2004 03 30 | 104246 | 2004 03 10 | 108388 | 2004 03 29 |
| 100434 | 2004 05 30 | 101759 | 2004 03 24 | 104274 | 2004 04 29 | 108453 | 2004 05 07 |
| 100435 | 2004 05 30 | 101763 | 2004 01 18 | 104657 | 2004 02 02 | 108503 | 2004 03 23 |
| 100451 | 2004 03 17 | 101780 | 2004 03 04 | 104661 | 2004 05 18 | 108647 | 2004 03 11 |
| 100533 | 2003 11 21 | 101799 | 2003 12 21 | 104666 | 2004 03 31 | 108678 | 2004 04 06 |
| 100586 | 2004 03 07 | 101829 | 2003 11 18 | 104749 | 2004 05 26 | 108679 | 2004 04 08 |
| 100600 | 2004 02 21 | 101833 | 2004 01 27 | 104979 | 2004 04 21 | 108822 | 2004 04 08 |
| 100629 | 2004 04 19 | 101835 | 2004 01 04 | 105094 | 2003 11 10 | 108889 | 2004 04 05 |
| 100664 | 2003 11 30 | 101838 | 2004 05 26 | 105118 | 2004 03 10 | 109042 | 2004 05 30 |
| 100678 | 2004 05 09 | 101839 | 2004 05 26 | 105172 | 2004 03 15 | 109047 | 2004 05 17 |
| 100679 | 2004 05 09 | 101840 | 2004 05 26 | 105183 | 2004 01 27 | 109054 | 2004 05 12 |
| 100681 | 2004 04 26 | 101841 | 2004 05 26 | 105218 | 2004 03 10 | 109159 | 2003 12 02 |
| 100694 | 2004 05 10 | 101842 | 2004 05 26 | 105257 | 2004 03 14 | 109213 | 2004 02 24 |
| 100698 | 2003 12 17 | 101843 | 2004 05 26 | 105258 | 2004 05 07 | 109454 | 2004 05 02 |
| 100699 | 2004 01 31 | 101871 | 2004 01 28 | 105259 | 2004 05 26 | 109677 | 2003 11 10 |
| 100701 | 2004 01 31 | 101872 | 2003 12 03 | 105271 | 2004 05 27 | 109786 | 2004 02 23 |
| 100707 | 2004 03 25 | 101883 | 2004 02 08 | 105282 | 2004 05 12 | 110343 | 2004 04 28 |
| 100717 | 2004 05 24 | 101884 | 2004 02 08 | 105367 | 2004 02 18 | 110354 | 2004 05 11 |
| 100745 | 2004 03 31 | 101898 | 2004 03 30 | 105523 | 2004 05 10 | 110383 | 2004 03 18 |
| 100748 | 2003 11 26 | 101903 | 2004 01 17 | 105539 | 2004 01 27 | 110423 | 2004 04 18 |
| 100749 | 2004 02 24 | 101956 | 2004 02 11 | 105662 | 2004 03 17 | 110426 | 2004 05 16 |
| 100787 | 2004 03 31 | 101966 | 2004 05 19 | 105704 | 2004 05 30 | 110591 | 2004 02 17 |
| 100819 | 2004 03 08 | 101995 | 2004 03 31 | 105705 | 2004 04 18 | 110616 | 2004 04 21 |
| 100886 | 2004 03 10 | 102010 | 2004 03 11 | 105896 | 2004 02 23 | 110654 | 2004 01 17 |
| 100934 | 2003 11 21 | 102092 | 2004 01 19 | 106004 | 2004 03 03 | 110671 | 2004 01 21 |
| 100935 | 2004 03 31 | 102296 | 2004 01 27 | 106008 | 2004 01 31 | 110679 | 2004 05 11 |
| 100938 | 2004 04 06 | 102366 | 2004 03 28 | 106010 | 2004 02 11 | 110743 | 2004 04 25 |
| 100939 | 2004 04 06 | 102373 | 2003 12 15 | 106091 | 2004 04 21 | 110837 | 2004 02 14 |
| 100948 | 2004 03 17 | 102651 | 2003 12 27 | 106102 | 2004 03 02 | 110956 | 2004 05 16 |
| 101009 | 2004 05 16 | 102655 | 2004 05 20 | 106154 | 2004 02 21 | 110957 | 2004 05 17 |
| 101013 | 2004 05 16 | 102689 | 2004 03 28 | 106442 | 2004 05 27 | 111007 | 2004 02 18 |
| 101082 | 2004 02 14 | 102705 | 2004 02 23 | 106516 | 2004 03 10 | 111075 | 2004 01 25 |
| 101084 | 2004 01 11 | 102727 | 2004 05 25 | 106691 | 2004 04 15 | 111213 | 2004 04 18 |
| 101085 | 2004 01 26 | 102834 | 2004 05 16 | 106720 | 2004 04 28 | 111223 | 2004 04 11 |
| 101140 | 2004 05 16 | 102835 | 2004 05 16 | 106742 | 2004 03 10 | 111224 | 2004 03 31 |
| 101287 | 2004 05 27 | 102869 | 2004 04 18 | 106871 | 2004 05 21 | 111291 | 2004 02 22 |
| 101291 | 2004 03 15 | 103066 | 2004 02 14 | 106875 | 2004 01 05 | 111292 | 2003 12 22 |
| 101294 | 2004 01 26 | 103109 | 2004 05 17 | 106915 | 2004 04 01 | 111349 | 2003 12 22 |
| 101319 | 2004 03 31 | 103137 | 2004 05 05 | 106999 | 2004 03 23 | 111355 | 2004 01 14 |
| 101320 | 2004 03 30 | 103142 | 2004 02 23 | 107001 | 2004 05 06 | 111410 | 2003 12 09 |
| 101324 | 2004 02 16 | 103488 | 2004 05 10 | 107131 | 2003 12 28 | 111515 | 2004 05 10 |
| 101325 | 2004 01 25 | 103489 | 2004 05 05 | 107217 | 2004 05 18 | 111517 | 2004 03 02 |
| 101326 | 2004 01 25 | 103511 | 2004 04 01 | 107218 | 2004 05 18 | 111670 | 2004 04 15 |
| 101328 | 2003 12 22 | 103522 | 2004 03 01 | 107243 | 2004 05 20 | 111700 | 2004 04 18 |
| 101329 | 2004 05 24 | 103565 | 2003 12 28 | 107245 | 2004 01 12 | 111768 | 2004 05 19 |
| 101330 | 2004 05 27 | 103607 | 2003 05 28 | 107292 | 2004 05 18 | 111809 | 2003 07 07 |
| 101353 | 2004 01 17 | 103739 | 2004 05 02 | 107372 | 2004 03 07 | 111849 | 2004 04 22 |
| 101358 | 2003 11 09 | 103754 | 2004 04 08 | 107468 | 2004 04 13 | 111911 | 2004 05 18 |
| 101371 | 2004 05 23 | 103755 | 2004 04 08 | 107508 | 2004 03 08 | 112118 | 2004 03 28 |
| 101372 | 2004 05 23 | 103774 | 2004 04 11 | 107539 | 2003 12 14 | 112224 | 2004 05 13 |
| 101383 | 2004 01 27 | 103859 | 2003 10 12 | 107541 | 2004 05 24 | 112373 | 2004 03 31 |
| 101384 | 2004 01 28 | 103965 | 2004 05 16 | 107542 | 2004 01 19 | 112419 | 2003 12 09 |
| 101447 | 2004 04 13 | 103973 | 2004 05 16 | 107573 | 2004 04 06 | 112420 | 2003 10 26 |
| 101459 | 2004 05 04 | 103977 | 2004 05 12 | 107626 | 2004 01 26 | 112448 | 2004 04 11 |
| 101469 | 2004 04 27 | 104010 | 2004 02 08 | 107755 | 2004 01 26 | 112660 | 2003 11 21 |
| 101483 | 2004 05 12 | 104031 | 2004 05 16 | 107767 | 2003 04 22 | 112661 | 2003 11 21 |
| 101612 | 2004 02 02 | 104038 | 2004 01 27 | 107853 | 2004 05 13 | 112663 | 2003 11 21 |
| 101613 | 2004 02 02 | 104042 | 2004 05 19 | 107857 | 2004 03 28 | 112664 | 2003 11 21 |

112688 2004 05 13
 112735 2004 05 30
 112791 2004 04 01
 112828 2004 04 27
 112831 2004 05 20
 112926 2004 01 21
 112965 2004 03 23
 112990 2004 05 24
 112997 2004 05 16
 113101 2004 02 22
 113102 2003 09 23
 113127 2004 05 18
 113139 2003 11 17
 113150 2004 02 16
 113268 2004 05 10
 113372 2004 05 06
 113390 2004 03 25
 113899 2004 02 24
 113916 2004 03 28
 113962 2003 11 21
 113981 2003 11 20
 113995 2003 11 20
 114052 2004 04 25
 114053 2004 04 15
 114213 2003 12 30
 114502 2003 12 30
 114577 2004 03 24
 114679 2004 03 10
 114772 2004 05 23
 114813 2004 03 11
 114887 2004 01 31
 114975 2004 02 17
 115017 2004 02 15
 115051 2003 11 29
 115053 2003 12 27
 116196 2004 02 15
 116228 2004 04 19

116243 2003 07 19
 116481 2004 04 20
 117047 2003 12 30
 117217 2004 02 24
 117295 2004 04 18
 117495 2004 03 08
 117520 2004 05 23
 117889 2003 11 18
 118228 2004 05 27
 118474 2004 05 23
 118475 2004 05 20
 118898 2004 05 12
 119399 2004 02 11
 119488 2004 05 18
 119717 2004 02 08
 119934 2003 08 31
 119973 2004 05 04
 120142 2004 04 27
 120876 2004 01 20
 122017 2004 04 06
 122275 2002 02 10
 122277 2004 04 15
 122710 2003 11 17
 123027 2003 11 17
 123850 2004 03 24
 124005 2004 05 28
 124897 2004 05 12
 125571 2004 02 09
 126158 2003 11 29
 128121 2004 04 15
 128273 2004 04 15
 131531 2004 01 13
 131711 2004 05 24
 134054 2004 05 04
 134351 2004 01 26
 153351 2004 03 21
 154301 2003 01 25

67 877 12/03 2005 02 15 Uchylono decyzję z dn. 28.05.2003 r. o zmianie nazwy uprawnionego: Veitsch-Radex Aktiengesellschaft für feuerfeste Erzeugnisse, Wiedeń, Austria.

92 898 02/04 2005 02 15 Uchylono decyzję z dn. 03.06.2003 r. o zmianie nazwy uprawnionego: Veitscher Magnesitwerke-Actien-Gesellschaft, Wiedeń, Austria.

92 898 02/04 2005 02 15 Uchylono decyzję z dn. 03.06.2003 r. o zmianie nazwy uprawnionego: Veitsch-Radex Aktiengesellschaft für feuerfeste Erzeugnisse, Wiedeń, Austria.

95 764 09/97 2005 01 20 Sprostowano oczywistą omyłkę w decyzji o rejestracji znaku towarowego z dnia 22.05.1997 r. w następujący sposób:
 - w części dotyczącej nazwy uprawnionego powinno być: GALMAR Przedsiębiorstwo Produkcyjno Handlowe Marciniak Janusz, Przyrowska Marciniak Robert, Poznań, Polska.

143 785 10/03 2005 02 21 Na podstawie art. 247 ust. 2 ustawy z dnia 30 czerwca 2000 r. Prawo własności przemysłowej (Dz. U. z 2003 r. Nr 119, poz. 1117 i z 2004 r. Nr 33 poz. 286) Urząd Patentowy RP uchyla decyzję z dnia 31 marca 2003 r. o udzieleniu prawa ochronnego na znak towarowy słowny „corgal” R-143785 udzielonego na rzecz Przedsiębiorstwa Zaopatrzenia Farmaceutycznego CEFARM-Lublin S.A. oraz umarza postępowanie.

144 205 11/03 2005 02 21 Na podstawie art. 247 ust. 2 ustawy z dnia 30 czerwca 2000 r. Prawo własności przemysłowej (Dz. U. z 2003 r. Nr 119, poz. 1117 i z 2004 r. Nr 33 poz. 286) Urząd Patentowy RP uchyla decyzję z dnia 12 maja 2003 r. o udzieleniu prawa ochronnego na znak towarowy słowny „Aut” R-144205 udzielonego na rzecz Fabryki Kosmetyków POLLENA-EWA S.A. oraz umarza postępowanie.

144 800 12/03 2005 02 17 Na podstawie art. 247 ust. 2 ustawy z dnia 30 czerwca 2000 r. Prawo własności przemysłowej (Dz. U. z 2003 r. Nr 119, poz. 1117 i z 2004 r. Nr 33 poz. 286) Urząd Patentowy RP uchyla decyzję z dnia 26 marca 2003 r. o udzieleniu prawa ochronnego na znak towarowy słowno-graficzny „MODUM” R-144800 udzielonego na rzecz MODUM – Pracownię Autorską „M.M. Kochańscy” Małgorzata Kochańska oraz umarza postępowanie.

145 873 01/04 2005 02 03 Zmieniono decyzję o udzieleniu prawa ochronnego na znak towarowy z dn. 27.06.2003 r. w następujący sposób:
 - w części dotyczącej wykazu towarów i klasyfikacji nicejskiej powinno być: **03:** drewno zapachowe, olejki eteryczne, wody kolońskie, kosmetyki, perfumy, wody toaletowe, olejki toaletowe, woda zapachowa; **05:** chusteczki higieniczne, herbata lecznicza, herbata

239

DECYZJE O ZMIANIE LUB UCHYLENIU DECYZJI (opublikowanych w Wiadomościach Urzędu Patentowego)

Poniższe zestawienie zawiera kolejno: numer prawa ochronnego na znak towarowy, numer i rok wydania Wiadomości Urzędu Patentowego, w którym zmieniona lub uchylona decyzja została ogłoszona oraz datę i treść decyzji, w której zmieniono lub uchylono decyzję poprzednią.

51 459 12/03 2005 02 15 Uchylono decyzję z dn. 27.05.2003 r. o zmianie nazwy uprawnionego: Veitscher Magnesitwerke-Actien-Gesellschaft, Wiedeń, Austria.

51 459 12/03 2005 02 15 Uchylono decyzję z dn. 27.05.2003 r. o zmianie nazwy uprawnionego: Veitsch-Radex Aktiengesellschaft für feuerfeste Erzeugnisse, Wiedeń, Austria.

51 459 12/03 2005 02 15 Uchylono decyzję z dn. 27.05.2003 r. o zmianie siedziby uprawnionego: Veitsch-Radex Aktiengesellschaft für feuerfeste Erzeugnisse, Furtitz, Austria.

67 877 12/03 2005 02 15 Uchylono decyzję z dn. 28.05.2003 r. o zmianie nazwy uprawnionego: Veitscher Magnesitwerke-Actien-Gesellschaft, Wiedeń, Austria.

z ziół, kadzidełka, sole do kąpieli, woda mineralna do celów leczniczych, środki do odświeżania powietrza, preparaty witaminowe; **06:** metalowe kapsle i zamknięcia do butelek, kasety metalowe, metalowe klamki do drzwi, kółka metalowe do kluczy, kołatki do drzwi, nasadki metalowe na laski, haki metalowe do wieszania odzieży, ostrogi, ekrany do pieców, metalowe plakietki pamiątkowe, pudełka z metali nieszlachetnych, okucia do rękojeści, kufrы, skrzynie i skrzynki metalowe, dzieła sztuki z metali nieszlachetnych, metalowe zamknięcia do toreb, zamki; **07:** szczypce do cukru, dziadek do orzechów, etui na ostrza, wyroby kowalskie, łyżki, zestawy do manicure, miecze, maszynki do golenia, oselki, otwieracze do ostróg, pogrzebacze; **08:** broń biała, miecze, noże, noże myśliwskie, wyroby nożownicze, nożyce, pochwy do szabli, części do szabli, otwieracze do puszek, sztucce, żyłki, części do mebli metalowe; **09:** dozowniki, przyciski do dzwonek do drzwi, etui na okulary, gwizdki do przywoływania psów, kompasы, lornetki, lunety, oprawki do okularów; **11:** abażury i klosze, opiekacze do chleba, imbryki elektryczne, ekspresy i filtry do kawy, kominki domowe, lampiony, lampy oświetleniowe, latarki kieszonkowe, oświetlenie sufitowe, armatura sanitarna, aparatura chłodząca do napojów, pojemniki chłodnicze, pochodnie, przybory kuchenne elektryczne, podgrzewacze talerzy, różna, świeczniki, żyrandole, ruszty paleniskowe, baterie łazienkowe; **12:** bufety na kółkach (samochody), wózki golfowe, jachty, łodzie; **13:** broń palna, futerały na broń palną, celowniki do broni palnej, hubka, kapiszony, pistolety, rogi na proch, strzelby, rewolwery; **14:** figurki z metali szlachetnych, flaszeczki z metali szlachetnych, pudełka na herbatę, serwisy do herbaty i kawy z metali szlachetnych, kandelabry z metali szlachetnych, komplety sztuców z metali szlachetnych, ozdoby z kości słoniowej, spinki i szpilki do krawatów, kubki i pojemniki z metali szlachetnych, spinki do mankietów, medaliony i medale, filtry i sitka do herbaty z metali szlachetnych, kieliszki do jajek z metali szlachetnych, kółka na serwetki z metali szlachetnych, fantazyjne breloczki do kluczy, kuchenne przybory z metali szlachetnych, ozdoby srebrne, okucia do uprząży z metali szlachetnych, dziadki do orzechów z metali szlachetnych, patery z metali szlachetnych, portmonetki i sakiewki z metali szlachetnych, pojemniki na pieprz, sól i inne do użytku w domu z metali szlachetnych, szka-

tułki, etui na cygara i papierosy, popielniczki, cygarniczki, fufki, pojemniki na tabakę, pudełka na zapalniczki, kółka do kluczy, broszki, zegarki, bransolety i dewizki do zegarków z metali szlachetnych, posągi, popiersia, zastawa stołowa z metali szlachetnych, biżuteria z metali szlachetnych; **16:** afisze, albumy, bielizna stołowa papierowa, opakowania do butelek z kartonu lub papieru, czasopisma, emblematy, stemple papierowe, etykiety papierowe, folie z tworzyw sztucznych do pakowania, podstawki pod karafki i kufle do piwa, papeterie, okładki na czekolady, osłony na doniczki, pióra, piórniki, papier toaletowy, przybory do pisania, serwetki papierowe, reprodukcje graficzne, suszki do piór, torby do pakowania z papieru i tworzyw sztucznych, zasłony papierowe, zakładki do książek; **18:** imitacje skóry, portfele na karty wizytowe, kasetki ze skóry lub z tektury skórzanej, klasery na karty wizytowe, skórzane komplety podróżne, etui na klucze, kuferki na przybory toaletowe, kufrы, kufrы podróżne, laski, meble skórzane, parasole, parasolki, pasy i paski, torby, torebki, plecaki, portfele, portmonetki, sakiewki, teczki skórzane, walizki, strzemiona; **19:** niemetalowe stojaki na afisze, figurki z kamienia, betonu lub marmuru, popiersia z kamienia, betonu lub marmuru, dzieła sztuki z kamienia, betonu lub marmuru, terakota; **20:** tablice na afisze, barki ruchome (meble), baryłki, beczki, beczułki niemetalowe, szkatułki na biżuterię, kapsle, korki, opakowania, stojaki i zamknięcia do butelek niemetalowe, stojaki na czasopisma, dekoracje ruchome, figurki, popiersia i posągi z drewna, wosku, gipsu lub tworzyw sztucznych, kasety i kasetki niemetalowe, kraty kominkowe domowe, kwietniki, niemetalowe rękojeści do noży, uchwyty, płytki dekoracyjne na ściany, pojemniki niemetalowe, rogi zwierzęce, skrzynie, stojaki na parasole, talerze, kapelusze, ozdoby z tworzyw sztucznych do żywności, kosze i koszyki, kredensy, krzesła, ławy, łóżka, biblioteki, meble biurowe, kanapy, komody, parawany, sekretery, taborety i inne meble i części do mebli niemetalowe; **21:** buteleczki, butelki, butle, otwieracze do butelek, wyroby ceramiczne dla gospodarstwa domowego, deski do krojenia chleba, kosze na chleb, wiaderka do chłodzenia, łyżki do ciasta, formy do ciasta, cukiernice, czajniczki do herbaty, doniczki na kwiaty i osłony na doniczki, dozowniki papieru toaletowego i ręczników papierowych, porcelanowe klamki do drzwi,

dzbanki i dzbanki, ekspresy do kawy nieelektryczne i nie z metali szlachetnych, szkło emaliowane, dzbanek i dzbany, figurki, popiersia i posągi z porcelany, terakoty lub szkła, fajans, filtry do herbaty nie z metali szlachetnych, filtry do kawy nieelektryczne, flaszeczki nie z metali szlachetnych, foremki do lodu, formy kuchenne, wyroby garncarskie, pudełko na herbatę i serwisy do herbaty nie z metali szlachetnych, imbryki nieelektryczne, okładki i oprawy na jadłospisy, kandelabry nie z metali szlachetnych, karafki i podstawki pod karafki, młynki ręczne do kawy, serwisy do kawy nie z metali szlachetnych, kieliszki do jajek, deski do krojenia do kuchni, dozowniki i pudełko na mydło, klosze do przykrywania masła lub sera, korki szklane, korkociągi, przybory kosmetyczne, koziołki pod sztucze, kosmetyczki na przybory toaletowe, kosze do użytku domowego, kółka na serwetki, kryształ, kubki i kufle nie z metali szlachetnych, koszyki piknikowe z naczyniami, lichtarze nie z metali szlachetnych, zastawy do likierów, foremki i pojemniki do lodu, lodówki przenośne nieelektryczne, łopatkę (sprzęt kuchenny, sztucze do ciast), majolika, maselniczki, miski, mozaiki ze szkła, mydelniczki, mieszalniki ręczne (naczynia do koktajlów), naczynia do picia, naczynia do przyrządzania lodów i mrożonych napoi, termosy, łyżki do obuwia, oprawki do pędzli do golienia, szufelki do zbierania okruchów, pucharki na owoce, pałeczki do koktajli, patelnie, patery nie z metali szlachetnych, rozpylacze do perfum, podstawki pod talerze, pojemniki do użytku w domu lub w kuchni (nie z metali szlachetnych), pokrywki, porcelana, półmiski do jarzyn, przybory do użytku domowego i kuchennego nie z metali szlachetnych, zestawy do przypraw, pudełko do biszkoptów, na kanapki, na słodycze, puderniczki nie z metali szlachetnych, rondelki, tygielki, rondle, rożki do picia, maszty kuchenne, serwetniki nie z metali szlachetnych, serwisy nie z metali szlachetnych, salaterki, skarbonki niemetalowe, słoje, syfony do wody gazowanej, solniczki i spodeczki nie z metali szlachetnych, szczotki, szklanki do napojów, naczynia szklane, szpikulce kuchenne metalowe, dzieła z porcelany, terakoty i szkła, szufelki lub urządzenia do zbierania okruszyn ze stołu, szybki nieelektryczne, ścierki, tace, talerze, torby ozdobne do wyrobów cukierniczych, wazy, wiadra, wieszaki do ręczników, wykałaczki i pojemniki na wykałaczki, zastawa stołowa nie z metali szlachetnych;

22: plecionki ze słomy na butelki, kapoki, markizy, namioty, torby i torebki do pakowania z materiałów tekstylnych, żagle, żaluzje; **24:** bielizna domowa, ceraty obrusy, chłapki niepapierowe, chusteczki do nosa tekstylne, flagi, kapelusze, kapy, podstawki pod karafki z tkanin, zasłony, tkaniny obiciowe, obicia tekstylne ścienne, obrusy, pledy, pościel, ręczniki tekstylne, serwetki stołowe tekstylne, serwety, bielizna stołowa, tkaniny; **25:** berety, bielizna, bielizna osobista, body, czapki, dżerseje, espadryle, fartuchy, futra, getry, kalosze, kamizelki, kapelusze, kąpielowe czepki, kłapki, kostiumy, pantofle, płaszcze, kąpielówki, kombinizony, konfekcja odzieżowa, koszule męskie, krawaty, liberie, marynarki, obuwie, paski, peleryny, pelisy, pidżamy, pulowery, pończochy, rajstopy, rajtuzy, legginsy, rękawiczki, skarpety, odzież z imitacji skóry i skórzana, spódnice, stroje gimnastyczne, swetry, szale, szaliki, szelki, szlafroki, t-shirty, ubrania, ocieplacze na czajniczki do herbaty, emblematy ozdobne, naramienniki do odzieży, opaski elastyczne, ozdoby; **28:** balony do zabawy, kije, rękawice, torby na kije golfowe, gry, sprzęt rybacki, oprzyrządowanie urządzenia do kręgli, latawce, lotnie, artykuły sportowe, modele pojazdów, szachy, maski i rękawice do szermierki, tarcze strzelnicze, karty do gry; **29:** konfitury, korniszony, zwierzyzna łowna, pikle; **30:** aromaty do żywności, przyprawy, kapary, keczup, majonezy, makarony, miód, musztarda, napoje, ocet, przetwory pomidorowe, wafle, wyciągi (nalewki); **32:** napoje, wyciągi z owoców, aperitify bezalkoholowe, brzezki, ekstrakty owocowe, esencje owocowe bezalkoholowe, gazowane wody, koktajle bezalkoholowe, lemoniady, woda mineralna i stołowa, musujące pastylki, proszki (tabletki) do napojów, napoje izotoniczne, napoje serwatkowe, nektary owocowe, piwo, woda selcerska, soki owocowe i warzywne; **34:** bibułki papierosowe, cygara, etui, gilotynki, pudełko na cygara, cygaretki, cygarniczki nie z metali szlachetnych, fajki, papier higroskopijny, półki z otworami, przybory do czyszczenia fajek, filtry papierosowe, gaz do zapalniczek, papierosy, etui na kieszonkowe maszyny do skręcania, pudełko na ustniki do papierosów, papierośnice i popielniczki nie z metali szlachetnych, pudełko do zapalek, na cygara, na papierosy, na tytoń nie z metali szlachetnych, maszyny do skręcania papierosów, tabaka, tabakierki nie z metali szlachetnych, pudełko i woreczki na tytoń, tytoń, tytoń do żucia,

zapalniczki, zapalki; **35:** usługi w zakresie informacji importowo-eksportowej i handlowej, usługi w zakresie reklamy radiowej, telewizyjnej i prasowej, rozpowszechniania ogłoszeń reklamowych i plakatów reklamowych, usługi w zakresie badania opinii i rynku, dekoracja wystaw sklepowych, doradztwo handlowe i usługi w zakresie zarządzania, opracowywanie komputerowych baz danych, usługi w zakresie marketingu, organizowanie pokazów towarów, pomoc w prowadzeniu działalności gospodarczej, usługi w zakresie promowania sprzedaży, usługi w zakresie organizowania wystaw i targów; **39:** usługi w zakresie czarterowania, dostarczania i dystrybucji towarów, fracht, pośrednictwo frachtowe, usługi w zakresie informacji o transporcie i składowaniu, usługi transportowe, usługi w zakresie magazynowania, wynajmu magazynów i składowania towarów, usługi w zakresie turystyki; **40:** usługi grawerskie; **41:** usługi w zakresie edukacji, usługi w zakresie produkcji filmów, eksploatacja pól golfowych, organizowanie gier hazardowych, organizacja i prowadzenie konferencji i kongresów, usługi w zakresie kultury fizycznej, organizowanie obozów sportowych i innych imprez sportowych, organizowanie konkursów edukacyjnych, rozrywkowych i konkursów piękności, organizowanie zabaw i balów, organizowanie parków rozrywki, publikowanie książek i tekstów, usługi w zakresie rozrywki telewizyjnej i radiowej, użytkowanie obiektów sportowych, pól golfowych, sal gier i sal kinowych, usługi w zakresie organizowania widowisk, organizacja wystaw w celach kulturalnych i edukacyjnych, organizacja zawodów sportowych, planowanie przyjęć; **42:** usługi w zakresie dekoracji wnętrz, odpłatne udostępnianie komputerowych baz danych, usługi w zakresie koncesjonowania własności intelektualnej i zarządzania prawami autorskimi, usługi w zakresie wzmocnienia przemysłowego; **43:** usługi w zakresie prowadzenia barów, kawiarni, kantyn, restauracji, pensjonatów, domów wypoczynkowych.

145 874 01/04 2005 02 03 Zmieniono decyzję o udzieleniu prawa ochronnego na znak towarowy z dn. 27.06.2003 r. w następujący sposób:

w części dotyczącej wykazu towarów i klasyfikacji nicejskiej powinno być: **03:** drewno zapachowe, olejki eteryczne, wody kolońskie, kosmetyki, perfumy, wody toaletowe, olejki toaletowe, woda zapachowa; **05:** chusteczki higieniczne, herbata lecznicza,

herbata z ziół, kadzidełka, sole do kąpieli, woda mineralna do celów leczniczych, środki do odświeżania powietrza, preparaty witaminowe; **06:** metalowe kapsle i zamknięcia do butelek, kasy metalowe, metalowe klamki do drzwi, kółka metalowe do kluczy, kołatki do drzwi, nasadki metalowe na laski, haki metalowe do wieszania odzieży, ostrogi, ekrany do pieców, metalowe plakietki pamiątkowe, pudełka z metali nieszlachetnych, okucia do rękojeści, kufty, skrzynie i skrzynki metalowe, dzieła sztuki z metali nieszlachetnych, metalowe zamknięcia do toreb, zamki; **07:** szczypce do cukru, dziadek do orzechów, etui na ostrza, wyroby kowalskie, łyżki, zestawy do manicure, miecze, maszyny do golienia, oselki, otwieracze do ostrzy, pogrzebacze; **08:** broń biała, miecze, noże, noże myśliwskie, wyroby nożownicze, nożyce, pochwy do szabli, części do szabli, otwieracze do puszek, sztucce, żyłki, części do mebli metalowe; **09:** dozowniki, przyciski do dzwonek do drzwi, etui na okulary, gwizdki do przywoływania psów, kompasy, lornetki, lunety, oprawki do okularów; **11:** abażury i klosze, opiekacze do chleba, imbryki elektryczne, ekspresy i filtry do kawy, kominki domowe, lampiony, lampy oświetleniowe, latarki kieszonekowe, oświetlenie sufitowe, armatura sanitarna, aparatura chłodząca do napojów, pojemniki chłodnicze, pochodnie, przybory kuchenne elektryczne, podgrzewacze talerzy, różna, świeczniki, żyrandole, ruszty paleniskowe, baterie łazienkowe; **12:** bufety na kółkach (samochody), wózki golfowe, jachty, łodzie; **13:** broń palna, futerały na broń palną, celowniki do broni palnej, hubka, kapiszony, pistolety, rogi na proch, strzelby, rewolwery; **14:** figurki z metali szlachetnych, flaszeczki z metali szlachetnych, pudełka na herbatę, serwisy do herbaty i kawy z metali szlachetnych, kandelabry z metali szlachetnych, komplety sztućców z metali szlachetnych, ozdoby z kości słoniowej, spinki i szpilki do krawatów, kubki i pojemniki z metali szlachetnych, spinki do mankietów, medaliony i medale, filtry i sitka do herbaty z metali szlachetnych, kieliszki do jajek z metali szlachetnych, kółka na serwetki z metali szlachetnych, fantazyjne breloczki do kluczy, kuchenne przybory z metali szlachetnych, ozdoby srebrne, okucia do uprząży z metali szlachetnych, dziadki do orzechów z metali szlachetnych, patery z metali szlachetnych, portmonetki i sakiewki z metali szlachetnych, pojemniki na pieprz, sól i inne do użytku w domu z metali szla-

chetnych, szkatułki, etui na cygara i papierosy, popielniczki, cygarniczki, fifki, pojemniki na tabakę, pudełka na zapalki, kółka do kluczy, broszki, zegarki, bransolety i dewizki do zegarków z metali szlachetnych, posągi, popiersia, zastawa stołowa z metali szlachetnych, biżuteria z metali szlachetnych; **16:** afisze, albumy, bielizna stołowa papierowa, opakowania do butelek z kartonu lub papieru, czasopisma, emblematy, stemple papierowe, etykiety papierowe, folie z tworzyw sztucznych do pakowania, podstawki pod karafki i kufle do piwa, papeterie, okładki na czeki, osłony na doniczki, pióra, piórniki, papier toaletowy, przybory do pisania, serwetki papierowe, reprodukcje graficzne, suszki do piór, torby do pakowania z papieru i tworzyw sztucznych, zasłony papierowe, zakładki do książek; **18:** imitacje skóry, portfele na karty wizytowe, kasetki ze skóry lub z tektury skórzanej, klasery na karty wizytowe, skórzane komplety podróżne, etui na klucze, kuferki na przybory toaletowe, kufrы, kufrы podróżne, laski, meble skórzane, parasole, parasolki, pasy i paski, torby, torebki, plecaki, portfele, portmonetki, sakiewki, teczki skórzane, walizki, strzemiona; **19:** niemetalowe stojaki na afisze, figurki z kamienia, betonu lub marmuru, popiersia z kamienia, betonu lub marmuru, dzieła sztuki z kamienia, betonu lub marmuru, terakota; **20:** tablice na afisze, barki ruchome (meble), baryłki, beczki, beczułki niemetalowe, szkatułki na biżuterię, kapsle, korki, opakowania, stojaki i zamknięcia do butelek niemetalowe, stojaki na czasopisma, dekoracje ruchome, figurki, popiersia i posągi z drewna, wosku, gipsu lub tworzyw sztucznych, kasety i kasetki niemetalowe, kraty kominkowe domowe, kwietniki, niemetalowe rękojeści do noży, uchwyty, płytki dekoracyjne na ściany, pojemniki niemetalowe, rogi zwierzęce, skrzynie, stojaki na parasole, talerze, kapelusze, ozdoby z tworzyw sztucznych do żywności, kosze i koszyki, kredensy, krzesła, ławy, łóżka, biblioteki, meble biurowe, kanapy, komody, parawany, sekretrety, taborety i inne meble i części do mebli niemetalowe; **21:** buteleczki, butelki, butle, otwieracze do butelek, wyroby ceramiczne dla gospodarstwa domowego, deski do krojenia chleba, kosze na chleb, wiaderka do chłodzenia, łoPATKI do ciasta, formy do ciasta, cukiernice, czajniczki do herbaty, doniczki na kwiaty i osłony na doniczki, dozowniki papieru toaletowego i ręczników papierowych, porcelanowe klamki do drzwi, dzbany

i dzbanki, ekspresy do kawy nieelektryczne i nie z metali szlachetnych, szkło emaliowane, dzbanek i dzbany, figurki, popiersia i posągi z porcelany, terakoty lub szkła, fajans, filtry do herbaty nie z metali szlachetnych, filtry do kawy nieelektryczne, flaszeczki nie z metali szlachetnych, foremki do lodu, formy kuchenne, wyroby garncarskie, pudełka na herbatę i serwisy do herbaty nie z metali szlachetnych, imbryki nieelektryczne, okładki i oprawy na jadłospisy, kandelabry nie z metali szlachetnych, karafki i podstawki pod karafki, młynki ręczne do kawy, serwisy do kawy nie z metali szlachetnych, kieliszki do jajek, deski do krojenia do kuchni, dozowniki i pudełka na mydło, kłosze do przykrywania masła lub sera, korki szklane, korkociągi, przybory kosmetyczne, koziołki pod sztućce, kosmetyczki na przybory toaletowe, kosze do użytku domowego, kółka na serwetki, kryształ, kubki i kufle nie z metali szlachetnych, koszyki piknikowe z naczyniami, lichtarze nie z metali szlachetnych, zastawy do likierów, foremki i pojemniki do lodu, lodówki przenośne nieelektryczne, łoPATKI (sprzęt kuchenny, sztućce do ciast), majolika, maselniczki, miski, mozaiki ze szkła, mydelniczki, mieszalniki ręczne (naczynia do koktajlów), naczynia do picia, naczynia do przyrządzania lodów i mrożonych napoi, termosy, łyżki do obuwia, oprawki do pędzli do gołenias, szufelki do zbierania okruszków, pucharki na owoce, pałeczki do koktajli, patelnie, patery nie z metali szlachetnych, rozpylacze do perfum, podstawki pod talerze, pojemniki do użytku w domu lub w kuchni (nie z metali szlachetnych), pokrywki, porcelana, półmiski do jarzyn, przybory do użytku domowego i kuchennego nie z metali szlachetnych, zestawy do przypraw, pudełka do biszkoptów, na kanapki, na słodczyce, puderniczki nie z metali szlachetnych, rondelki, tygielki, rondle, rożki do picia, maszty kuchenne, serwetniki nie z metali szlachetnych, salaterki, skarbonki niemetalowe, stoje, syfony do wody gazowanej, solniczki i spodeczki nie z metali szlachetnych, szczotki, szklanki do napojów, naczynia szklane, szpi kulce kuchenne metalowe, dzieła z porcelany, terakoty i szkła, szufelki lub urządzenia do zbierania okruszyn ze stołu, szybkowary nieelektryczne, ścierki, tace, talerze, torby ozdobne do wyrobów cukierniczych, wazy, wiadra, wieszaki do ręczników, wykałaczki i pojemniki na wykałaczki, zastawa stołowa nie z metali szlachetnych; **22:** plecionki ze słomy na butelki, ka-

poki, markizy, namioty, torby i torebki do pakowania z materiałów tekstylnych, żagle, żaluzje; **24:** bielizna domowa, ceraty obrusy, chorągiewki niepapierowe, chusteczki do nosa tekstylne, flagi, kapelusze, kapy, podstawki pod karafki z tkanin, zasłony, tkaniny obiciowe, obicia tekstylne ścienne, obrusy, pledy, pościel, ręczniki tekstylne, serwetki stołowe tekstylne, serwety, bielizna stołowa, tkaniny; **25:** berety, bielizna, bielizna osobista, body, czapki, dżerseje, espadryle, fartuchy, futra, getry, kalosze, kamizelki, kapelusze, kąpielowe czepki, klapki, kostiumy, pantofle, płaszcze, kąpielówki, kombinezony, konfekcja odzieżowa, koszule męskie, krawaty, liberie, marynarki, obuwie, paski, peleryny, pelisy, pidżamy, pulowery, pończochy, rajstopy, rajtuzy, legginsy, rękawiczki, skarpety, odzież z imitacji skóry i skórzana, spódnice, stroje gimnastyczne, swetry, szale, szaliki, szelki, szlafroki, t-shirty, ubrania, ocieplacze na czajniczki do herbaty, emblematy ozdobne, naramienniki do odzieży, opaski elastyczne, ozdoby; **28:** balony do zabawy, kije, rękawice, torby na kije golfowe, gry, sprzęt rybacki, oprzyrządowanie urządzenia do kręgli, latawce, lotnie, artykuły sportowe, modele pojazdów, szachy, maski i rękawice do szermierki, tarcze strzelnicze, karty do gry; **29:** konfitury, korniszony, zwierzyzna łowna, pikle; **30:** aromaty do żywności, przyprawy, kapary, keczup, majonezy, makarony, miód, musztarda, napoje, ocet, przetwory pomidorowe, wafle, wyciągi (nalewki); **32:** napoje, wyciągi z owoców, aperitify bezalkoholowe, brzeczeki, ekstrakty owocowe, esencje owocowe bezalkoholowe, gazowane wody, koktajle bezalkoholowe, lemoniady, woda mineralna i stołowa, musujące pastylki, proszki (tabletki) do napojów, napoje izotoniczne, napoje serwatkowe, nektary owocowe, piwo, woda selcerska, soki owocowe i warzywne; **34:** bibułki papierosowe, cygara, etui, gilotynki, pudełka na cygara, cygaretki, cygarniczki nie z metali szlachetnych, fajki, papier higroskopijny, półki z otworami, przybory do czyszczenia fajek, filtry papierosowe, gaz do zapalniczek, papierosy, etui na kieszonkowe maszyny do skręcania, pudełka na ustniki do papierosów, papierośnice i popielniczki nie z metali szlachetnych, pudełka do zapalek, na cygara, na papierosy, na tytoń nie z metali szlachetnych, maszyny do skręcania papierosów, tabaka, tabakierki nie z metali szlachetnych, pudełka i woreczki na tytoń, tytoń, tytoń do żucia, zapalniczki, zapalki; **35:** usługi w zakresie informacji importowo-eksportowej i handlo-

wej, usługi w zakresie reklamy radiowej, telewizyjnej i prasowej, rozpowszechniania ogłoszeń reklamowych i plakatów reklamowych, usługi w zakresie badania opinii i rynku, dekoracja wystaw sklepowych, doradztwo handlowe i usługi w zakresie zarządzania, opracowywanie komputerowych baz danych, usługi w zakresie marketingu, organizowanie pokazów towarów, pomoc w prowadzeniu działalności gospodarczej, usługi w zakresie promowania sprzedaży, usługi w zakresie organizowania wystaw i targów; **39:** usługi w zakresie czarterowania, dostarczania i dystrybucji towarów, fracht, pośrednictwo frachtowe, usługi w zakresie informacji o transporcie i składowaniu, usługi transportowe, usługi w zakresie magazynowania, wynajmu magazynów i składowania towarów, usługi w zakresie turystyki; **40:** usługi grawerskie; **41:** usługi w zakresie edukacji, usługi w zakresie produkcji filmów, eksploatacja pól golfowych, organizowanie gier hazardowych, organizacja i prowadzenie konferencji i kongresów, usługi w zakresie kultury fizycznej, organizowanie obozów sportowych i innych imprez sportowych, organizowanie konkursów edukacyjnych, rozrywkowych i konkursów piękności, organizowanie zabaw i balów, organizowanie parków rozrywki, publikowanie książek i tekstów, usługi w zakresie rozrywki telewizyjnej i radiowej, użytkowanie obiektów sportowych, pól golfowych, sal gier i sal kinowych, usługi w zakresie organizowania widowisk, organizacja wystaw w celach kulturalnych i edukacyjnych, organizacja zawodów sportowych, planowanie przyjęć; **42:** usługi w zakresie dekoracji wnętrz, odpłatne udostępnianie komputerowych baz danych, usługi w zakresie koncesjonowania własności intelektualnej i zarządzania prawami autorskimi, usługi w zakresie wzornictwa przemysłowego; **43:** usługi w zakresie prowadzenia barów, kawiarni, kantin, restauracji, pensjonatów, domów wypoczynkowych.

145 928 01/04 2005 02 17 Na podstawie art. 247 ust. 2 ustawy z dnia 30 czerwca 2000 r. Prawo własności przemysłowej (Dz. U. z 2003 r. Nr 119, poz. 1117 i z 2004 r. Nr 33 poz. 286) Urząd Patentowy RP uchyla decyzję z dnia 6 sierpnia 2003 r. o udzieleniu prawa ochronnego na znak towarowy słowny „POL” R-145928 udzielonego na rzecz L'ORÉAL (Société Anonyme), 14, rue Royale 75008 Paris, Francja oraz umarza postępowanie.

145 932 01/04 2005 02 17 Na podstawie art. 247 ust. 2 ustawy z dnia 30 czerwca 2000 r. Prawo włas-

ności przemysłowej (Dz. U. z 2003 r. Nr 119, poz. 1117 i z 2004 r. Nr 33 poz. 286) Urząd Patentowy RP uchyla decyzję z dnia 11 czerwca 2003 r. o udzieleniu prawa ochronnego na znak towarowy „CHECKERS” R-145932 udzielonego na rzecz PepsiCo, Inc., 700 Anderson Hill Road Purchase 10577-1444, Stany Zjednoczone oraz umarza postępowanie.

153 375 12/04 2005 04 28 Sprostowano decyzję o uchyleniu prawa ochronnego na znak towarowy z dnia 15.06.2004 r. w następujący sposób:
- w części dotyczącej nazwy uprawnionego powinno być: Orian Group Sp. z o.o., Warszawa, Polska.

240

REJESTRACJA MIĘDZYNARODOWA UZNANA W POLSCE

Poniższe zestawienie zawiera kolejno: numer międzynarodowego rejestru znaków towarowych, określenie znaku towarowego przedstawionego w postaci liter bądź cyfr oraz - jeżeli dotyczy - wskazanie symboli klas elementów graficznych znaku i w razie potrzeby rodzaju znaku, określenie klas towarowych, nazwisko i imię lub nazwę uprawnionego, jego miejsce zamieszkania lub siedzibę oraz kod kraju, datę rejestracji międzynarodowej, datę zamieszczenia informacji o tej rejestracji w Biuletynie Urzędu Patentowego oraz datę notyfikacji bądź datę rozszerzenia terytorialnego.

2R 156572 Idealplast 05
Paul Hartmann AG, Paul-Hartmann-Strasse 12 Heidenheim (DE)
1951 10 08 2004 09 06 2004 05 21

2R 253124 Relius 01 02 03 04 16
Relius Coatings GmbH & Co., 372, Donnerschweer Strasse, 26123 Oldenburg, (DE)
1962 03 03 2004 09 06 2004 03 05

2R 280129 Eta 06 07 09 11 12 17
KSB Aktiengesellschaft, Johann-Klein-Strasse 9, 67227 Frankenthal, (DE)
1964 02 22 2004 08 09 2004 03 11

R 298560 LOTOS 02
Seidler-BeteiligungsverwaltungsgesellschaftmbH, Schönbrunner Strasse 47, A-1052 Wien, (AT)
1965 06 08 2004 08 09 2004 05 04

R 303536 TREBON 03
Chemische Fabrik Kreussler & Co. GmbH, Rheingastr. 87-93 Wiesbaden (DE)
1965 10 13 2004 09 06 2004 03 10

R 332292 AQUATIMER 14
RICHEMONT INTERNATIONAL S.A., Route des Biches 10, Villars-sur-Glâne - Fribourg, (CH)
1967 02 24 2004 08 09 2004 03 26

R 333459 MG 09 11
CFE: 20.5.13, 26.4.18, 27.5.23
SCHNEIDER ELECTRIC INDUSTRIES SAS, 89, boulevard Franklin Roosevelt, F-92500 RUEIL-MALMAISON, (FR)
1967 04 03 2004 08 23 2004 02 25

R 345822 Pehalast 05 10
Paul Hartmann AG, Paul-Hartmann-Strasse 12 Heidenheim (DE)
1968 05 15 2004 09 06 2004 05 21

R 347284 VIREGYT 05
EGIS GYÓGYSZERGYÁR RT., Keresztúri út 30-38 Budapest (HU)
1968 07 11 2004 08 23 2004 06 17

R 374296 COBRA 34
MANUFACTURE DE TABACS HEINTZ VAN LANDEWYCK, Société à responsabilité limitée, 31, rue de Hollerich LUXEMBOURG (LU)
1970 12 29 2004 09 06 2004 04 20

R 421118 THERMOFONTE 10
Hedderheimer Metallwarenfabrik GmbH, Werk Fluorn, Sportplatzstrasse 257 Fluorn-Winzeln (DE)
1976 02 26 2004 08 23 2004 04 30

R 422949 SPORTUB 06
CFE: 26.4.2, 26.4.18, 26.4.24, 27.5.1, 27.5.5, 27.5.17, 27.5.24, 27.5.8
MANTION S.A., Société anonyme, 7, rue Gay-Lussac BESANCON (FR)
1976 06 18 2004 08 23 2004 05 11

R 429697 PRADINES 07 08
DEVILLÉ S.A., Société anonyme, Usine de Beauregard, BAUGÉ (FR)
1977 03 24 2004 08 23 2004 06 02

468357 YORK 24 25
CFE: 2.1.1, 27.3.1
SPORT 2000 Deutschland GmbH, Nord-West-Ring-Strasse 11, 63533 Mainhausen, (DE)
1982 03 06 2001 03 23

R 470598 SIGMADUR 02
SIGMA COATINGS B.V., Amsterdamseweg 14, NL-1422 AD UITHOORN, (NL)
1982 08 05 2003 11 17 2003 07 28

R 482790 BRUNOX 02
BRUNOX AG, Etzelstrasse 4 Uznach (CH)
1984 02 09 2004 09 06 2004 05 12

R 484694 MONTENAPOLEONE 14
LORENZ S.P.A., Viale Jenner, 73 MILANO (IT)
1984 04 17 2004 08 09 2004 04 20

R 488729 MEGASTAR 06 17 20 21
voestalpine Krems Finaltechnik GmbH, Schmidhüttenstrasse 5, A-3500 Krems/Donau, (AT)
1984 05 28 2004 08 23 2004 06 07

513185 MAESTRO 01 05
NUFARM, 28, boulevard Camélinat GENNEVILLIERS (FR)
1987 06 25 2004 08 23 2004 05 11

524530 trak 09
Accumulatorenwerke HoppeckeCarl Zoellner & Sohn GmbH, Bontkirchener Straße 1, 59929 Brilon, (DE)
1988 06 16 2004 08 09 2004 04 24

535023 HERCULE 06
MANTION S.A., Société anonyme, 7, rue Gay-Lussac BESANCON (FR)
1989 04 12 2004 08 23 2004 05 11

R 537032 CODICO 07 08 09 10 11 35
CODICO Warenhandel Gesellschaft m.b.H. & Co. KG, Mühlgasse 86-88 Perchtholdsdorf (AT)
1989 04 20 2004 08 23 2004 06 07

546791 CFE: 3.2.1, 3.2.24 05 29 30 32
Kraft Foods Belgium, société anonyme, Chaussée de Bruxelles 450, B-1500 HALLE, (BE)
1989 11 17 2004 08 23 2004 02 09

| | | | |
|---|-------------------------|---|-------------------------|
| 549765 MINITUB | 06 | 666025 CARAT | 30 |
| MANTION S.A., Société anonyme, 7, rue Gay-Lussac | | Plus Warenhandelsgesellschaft mbH, Wissollstrasse 5-43, 45478 | |
| BESANCON (FR) | | Mülheim an der Ruhr, (DE) | |
| 1990 01 25 | 2004 08 23 | 2004 05 11 | |
| 554351 VETONO | 25 | 1996 11 09 | 2003 09 22 |
| Sommer Wilhelm; Isfort Heribert; Middelman Ralf, Schulweg 1 | | | 2003 06 30 |
| Reichenberg (DE) | | 678626 ARESTEL | 33 |
| 1990 05 07 | 2004 08 09 | Lidl Stiftung & Co. KG, Stiftsbergstrasse 1, 74167 Neckarsulm, (DE) | |
| | | 1997 08 04 | 2004 08 09 |
| 561932 CFE: 1.15.3, 26.1.13, | 01 02 03 04 05 06 07 08 | 684744 SINÉQUANONE | 09 14 18 25 |
| 26.1.18, 27.5.21 | 09 11 12 14 16 17 18 20 | REUVEN'S II (Société Anonyme), 102, boulevard de Sébastopol | |
| | 21 22 24 25 27 28 34 37 | PARIS (FR) | |
| Adam Opel AG, Adam Opel Haus, 65428 Rüsselsheim, (DE) | | 1997 12 15 | 2004 08 09 |
| 1990 11 13 | 2004 08 23 | | 2004 03 15 |
| 566820 OPEL | | 687703 LINIA Design OLBERNHOU | |
| CFE: 1.15.3, 26.1.18, 27.5.21 | 01 02 03 04 05 06 07 08 | CFE: 27.5.1 | 11 20 21 |
| | 09 11 12 14 16 17 18 20 | OLBERNHOUER GLAS Pech & Kunte GmbH, Dörfelstrasse 11 | |
| | 21 22 24 25 27 28 34 37 | Olbernhau (DE) | |
| Adam Opel AG, Bahnhofplatz 1 Rüsselsheim (DE) | | 1997 11 27 | 2004 08 23 |
| 1990 11 02 | 2004 08 23 | | 2004 05 28 |
| R 570684 NOUVAG | 10 | 690435 JACQUES BOGART | 03 09 14 18 25 |
| NOUVAG AG, Rosengartenstrasse 15 RORSCHACHERBERG (CH) | | Jacques Bogart International B.V., 13, Zeemansstraat, NL-3016 | |
| 1991 05 06 | 2004 09 06 | CN ROTTERDAM, (NL) | |
| R 594025 A ZIPPO | 6 14 16 34 | 1998 03 06 | 1998 05 07 |
| Zippo Manufacturing Company, 33 Barbour Street, Bradford, PA | | 691765 Imkermeister | |
| 16701, (US) | | CFE: 2.1.1, 4.5.3, 5.5.19, 27.5.1 | 03 05 29 30 31 |
| | 2002 09 02 | Plus Warenhandelsgesellschaft mbH, Wissollstrasse 5-43, 45478 | |
| 596398 la cité des enfants | | Mülheim an der Ruhr, (DE) | |
| CFE: 2.5.1, 2.5.2, 2.5.3, 2.5.24, 26.3.1, | 09 16 28 38 41 42 | 1998 03 17 | 2003 09 22 |
| 26.3.14, 26.3.22, 26.3.24, 27.5.1, 27.5.24 | | | 2003 06 30 |
| CITÉ DES SCIENCES ET DE L'INDUSTRIE, Établissement | | 693582 LADY QUEEN | 33 |
| public industriel et commercial français, 30, avenue Corentin Cariou, | | Plus Warenhandelsgesellschaft mbH, Wissollstrasse 5-43, 45478 | |
| PARIS (FR) | | Mülheim an der Ruhr, (DE) | |
| 1992 10 05 | 2004 08 23 | 1998 05 14 | 2004 08 09 |
| | 2004 03 12 | | 2004 01 09 |
| 608171 LANDY | 33 | 700471 SIRAL | 17 21 22 24 27 |
| COGNAC FERRAND, Lieudit „Bonbonnet”, F-16130 ARS, (FR) | | SIRAL Kunststoff- und Metallwerk Siebauer GmbH & Co. KG, | |
| 1993 10 20 | 2004 09 06 | Niedermauer Strasse 8-10 Röttenbach (DE) | |
| | 2004 05 25 | 1998 04 02 | 2004 09 06 |
| 619223 AS BABY | | | 2004 02 05 |
| CFE: 25.3.1, 27.5.1 | 03 29 | 701098 OLYMPUS | |
| Anton Schleckler (firme), Talstrasse 12 Ehingen (DE) | | CFE: 26.1.5, 26.4.2, 26.4.10, 27.1.1, | 03 07 08 |
| 1994 04 23 | 2004 08 09 | 27.5.1, 29.1.4, 29.1.6 | |
| | 2004 03 12 | TYROLIT SCHLEIFMITTELWERKESWAROVSKY K.G., 33, | |
| 622236 Aromata | 16 | Swarovskistrasse, A-6130 SCHWAZ in Tirol, (AT) | |
| Lidl Stiftung & Co. KG, Stiftsbergstrasse 1, 74167 Neckarsulm, (DE) | | 1998 10 09 | 1998 11 19 |
| 1994 07 21 | 2004 08 09 | 701619 T Euronet | |
| | 2004 04 21 | CFE: 26.4.1, 26.4.9, 27.5.1, 29.1.1, 29.1.6 | 09 16 35 38 42 |
| 631434 MAGNUM | 11 | Deutsche Telekom AG, Friedrich-Ebert-Allee 140, 53113 Bonn, (DE) | |
| ERMILA FRISEURGERÄTE GMBH, 3, Gutenberggring, 35463 | | 1998 09 18 | 1998 11 26 |
| FERNWALD, (DE) | | 702128 T-Select | 09 16 35 38 42 |
| 1995 01 04 | 1995 03 22 | Deutsche Telekom AG, Friedrich-Ebert-Allee 140, 53113 Bonn, (DE) | |
| 642868 TURBOLAS | 07 | 1998 09 18 | 1998 12 03 |
| JUAN AYATS SESE, 128 entlo., calle Nou, E-17600 FIGUERES | | 702544 LYRAZ | 29 30 |
| (Girona), (ES) | | ETABLISSEMENTS V. MANE FILS(société anonyme), Quartier | |
| 1995 09 19 | 2004 08 09 | Notre Dame, F-06620 LE BAR SUR LOUP, (FR) | |
| | 2004 03 25 | 1998 10 27 | 1998 12 10 |
| 649128 Der Bärenstarke Alpensnack Walliser luftgetrocknete | | 707800 MINI COOPER | 06 07 08 09 11 12 14 16 |
| Saletti | | | 18 25 27 28 34 |
| CFE: 1.1.1, 25.5.1, 27.5.1 | 29 | Bayerische Motoren Werke Aktiengesellschaft, Petuelring 130, | |
| MANFRED WIPPRECHT, Herrenhoferstrasse 2 Altnau (CH) | | 80809 München, (DE) | |
| 1995 11 24 | 2004 08 23 | 1998 09 16 | 1999 03 25 |
| | 2004 05 19 | 709242 WORLD GOURMET CLUB | |
| 653085 fireswiss | 19 | CFE: 1.5.15, 11.3.5, 26.4.2, 27.5.1 | 16 21 29 30 32 41 |
| CFE: 26.4.4, 26.15.11, 26.15.25, 27.5.1 | | World Gourmet Club, Bellerivestrasse 29 Zürich (CH) | |
| Glas Trösch Holding AG, Spitalgasse 9 Bern (CH) | | 1998 12 16 | 2004 08 23 |
| 1996 03 29 | 2004 09 06 | | 2004 06 04 |
| 655394 Naturis | 29 | | |
| Lidl Stiftung & Co. KG, Stiftsbergstrasse 1, 74167 Neckarsulm, (DE) | | | |
| 1996 04 25 | 2001 10 29 | | |

| | | | |
|--|--|----------------|-------------------|
| 711765 DOIMO | 01 02 03 07 08 09 11 14 16 18 19 20 21 22 24 25 27 35 36 37 41 42 | | |
| DOIMO INTERNATIONAL GROUP S.R.L., 90, Via Monte Grappa Fraz. Mosnigo, I-31010 MORIAGO DELLA BATTAGLIA TV, (IT) | | | |
| 1999 04 08 | | 1999 06 03 | |
| 712396 Piccoli | | | |
| CFE: 27.5.1 | | 18 25 | |
| Roland-Schuhe GmbH & Co Handels KG, Boehnertweg 9, 45359 Essen, (DE) | | | |
| 1999 04 06 | | 1999 06 10 | |
| 713031 SALSA | | | 34 |
| La Paz Sigarenfabrieken B.V., J.F. Kennedylaan 3 Valkenswaard (NL) | | | |
| 1999 04 09 | 2004 08 23 | 2004 04 02 | |
| 713758 EF English Fast | | | |
| CFE: 26.1.5, 27.5.1 | | 09 16 35 39 41 | |
| EF Colleges Ltd., Haldenstrasse 4, CH-6006 Luzern, (CH) | | | |
| 1999 02 15 | | 1999 07 08 | |
| 713778 A ONE | | | |
| CFE: 27.5.1 | | 25 | |
| A-ONE INTERNATIONAL AB, Hamnvägen 6 B, SE-183 51 TÄBY, (SE) | | | |
| 1999 03 24 | | 1999 07 08 | |
| 713940 QUO VADIS | | | |
| CFE: 14.1.13, 25.7.1, 26.1.1, 26.1.4, 26.1.11, 27.5.1 | | 03 14 18 25 | |
| Intrend Werbeagentur GmbH, 7b, Gersteinstrasse, 59227 Ahlen, (DE) | | | |
| 1999 01 06 | | 1999 07 08 | |
| 714041 LIFETEC | 01 07 08 09 10 11 16 21 28 37 38 41 42 | | |
| Medion AG, Gänsemarkt 16-18, 45127 Essen, (DE) | | | |
| 1999 02 22 | | 1999 07 08 | |
| 714082 OFRA | | | 06 19 37 42 |
| OFRA Systembau GmbH & Co, Industriestrasse, 37688 Beverungen, (DE) | | | |
| 1999 03 15 | | 1999 07 08 | |
| 714114 LYNX OPTIQUE | | | 03 05 09 10 16 42 |
| LYNX OPTIQUE, 11 A, quai Conti, F-78430 LOUVECIENNES, (FR) | | | |
| 1999 03 23 | | 1999 07 08 | |
| 714175 CLARIANT | 01 02 03 04 05 09 16 17 18 35 36 37 38 39 40 41 42 | | |
| Clariant AG, Rothausstrasse 61, CH-4132 Muttenz, (CH) | | | |
| 1999 04 01 | | 1999 07 08 | |
| 714289 CYMAXX | | | 07 09 11 16 |
| Medion AG, Gänsemarkt 16-18, 45127 Essen, (DE) | | | |
| 1999 02 22 | | 1999 07 15 | |
| 714313 UTS | | | |
| CFE: 27.5.1 | | 35 39 42 | |
| UTS International (Europe) B.V., Leeuwenveldseweg 16, NL-1382 LX WEESP, (NL) | | | |
| 1999 05 20 | | 1999 07 15 | |
| 714335 MIGHTY DOG | | | 31 |
| Société des Produits Nestlé S.A., Vevey (CH) | | | |
| 1999 06 02 | | 1999 07 15 | |
| 714451 AG ALIMONTI Group | | | |
| CFE: 25.3.1, 27.5.1, 29.1.1, 29.1.8 | | 19 40 | |
| ALIMONTI S.P.A., Via per Fara Olivana n. 15, I-24050 COVO (BERGAMO), (IT) | | | |
| 1999 03 31 | | 1999 07 15 | |
| 714528 EcoStar - Thermo | | | 06 07 09 19 |
| Hörmann KG Brockhagen, 17, Horststrasse, 33803 Steinhagen, (DE) | | | |
| 1999 05 06 | | 1999 07 15 | |
| 714533 ANNO | | | 16 |
| Ajasto Osakeyhtiö, Mäkituvantie 3, FI-01510 Vantaa, (FI) | | | |
| 1999 06 14 | | 1999 07 15 | |
| 714663 ORION PHARMA | | | 05 |
| Orion Corporation, Orionintie 1, FI-02200 Espoo, (FI) | | | |
| 1999 06 04 | | 1999 07 15 | |
| 714749 BULL | | | 32 33 |
| Red Bull GmbH, Am Brunnen 1, A-5330 Fuschl am See, (AT) | | | |
| 1999 04 12 | | 1999 07 15 | |
| 714892 MEDWAY | | | |
| CFE: 26.4.1, 26.4.11, 26.11.3, 27.5.1, 29.1.1, 29.1.2, 29.1.4 | | 01 09 | |
| Medway SA, Via Cantonale, CH-6805 Mezzovico, (CH) | | | |
| 1999 06 11 | | 1999 07 22 | |
| 715279 VESTOLEN | | | 01 17 |
| DSM N.V., Het Overloon 1, NL-6411 TE Heerlen, (NL) | | | |
| 1999 05 20 | | 1999 07 29 | |
| 715288 kronoswiss | | | |
| CFE: 24.13.1, 27.5.1 | | 19 | |
| Kronospan Schweiz AG, CH-6122 Menznau, (CH) | | | |
| 1999 06 11 | | 1999 07 29 | |
| 715313 SM GERMANY PRECISION-PARTS | | | |
| CFE: 1.5.1, 27.1.1, 27.5.1 | | 12 | |
| Schöttle Motorenteile GmbH, MVI Motorenteile Vertrieb GmbH, 28-30, Bahnhofstrasse, 71732 Tamm, (DE) | | | |
| 1999 05 20 | | 1999 07 29 | |
| 715319 rotiring the write way | | | |
| CFE: 27.3.1, 27.5.1, 29.1.1, 29.1.8 | | 16 | |
| SANFORD GmbH, Schnackenburgallee 41-45, 22525 Hamburg, (DE) | | | |
| 1999 04 15 | | 1999 07 29 | |
| 715326 ecce | | | |
| CFE: 26.4.1, 26.4.7, 27.5.1, 29.1.1, 29.1.4 | | 18 24 25 | |
| ENTREPRISE DE CONFECTION ET DECOMMERCIALISATION EUROPEENNE Société par Action Simplifiée, 94-96 avenue Ledru Rollin, F-75011 PARIS, (FR) | | | |
| 1999 03 05 | | 1999 07 29 | |
| 715349 LOZAR | | | 01 03 05 |
| Léčiva, a.s., Dolní Měcholupy 130, CZ-102 37 Praha 10, (CZ) | | | |
| 1999 05 21 | | 1999 07 29 | |
| 715382 EUROTIME | | | 16 |
| Ajasto Osakeyhtiö, Mäkituvantie 3, FI-01510 Vantaa, (FI) | | | |
| 1999 06 15 | | 1999 07 29 | |
| 715485 Solero | | | |
| CFE: 2.9.1, 5.7.24, 26.4.2, 26.4.10, 27.5.1, 29.1.15 | | 30 | |
| Unilever N.V., 455, Weena, NL-3013 AL ROTTERDAM, (NL) | | | |
| 1999 05 27 | | 1999 07 29 | |
| 715680 in-water boot Kiel | | | |
| CFE: 1.11.1, 26.1.1, 27.5.1 | | 35 41 | |
| Messe Düsseldorf GmbH, Stockumer Kirchstrasse 61, 40474 Düsseldorf, (DE) | | | |
| 1999 05 11 | | 1999 08 05 | |
| 715713 K.M.E. | | | |
| CFE: 14.3.21, 27.5.1 | | 12 | |
| Lesjöfors Springs GmbH, 7, Sporbecker Weg, Hagen (DE) | | | |
| 1999 04 23 | | 1999 08 05 | |
| 715752 CFE: 8.1.19, 19.3.3, 25.1.15, 29.1.1, 29.1.7, 29.1.15 | | 30 | |
| Soremartec S.A., Drève de l'Arc-en-Ciel 102, B-6700 Schoppach-Arlon, (BE) | | | |
| 1999 06 03 | | 1999 08 05 | |

| | | | |
|--|--|-------------------------|--|
| 715760 West EP Exciting Products CFE: 26.4.7, 27.5.1, 29.1.1, 29.1.2 | 01 02 03 04 05 06 07 08 09 10 11 12 13 14 15 16 18 19 20 21 22 23 24 25 26 27 28 29 30 31 33 35 36 37 38 39 40 41 42 | | |
| ReemarkGesellschaft für Markenkooperation mbH, Parkstrasse 49, 22605 Hamburg, (DE) 1998 11 05 | | 1999 08 05 | |
| 715782 MPS A n°.325664 CFE: 25.1.15, 26.1.5, 27.5.1, 27.7.1 | | 16 31 42 | |
| Stichting Milieu Project Sierteelt, 29, Middel Broekweg, NL-2675 KB HONSELERSDIJK, (NL) 1999 05 28 | | 1999 08 05 | |
| 715783 MPS n°. 325664 CFE: 5.5.3, 25.1.15, 26.1.4, 27.5.1, 27.7.1 | | 16 31 42 | |
| Stichting Milieu Project Sierteelt, 29, Middel Broekweg, HONSELERSDIJK (NL) 1999 05 28 | | 1999 08 05 | |
| 715812 KENTE' KENTE' S.R.L., Via Quarto 10, I-21010 FERNO, (IT) 1999 06 17 | | 03 18 25 | |
| 716145 RIATRON ASTRAZENECA UK LIMITED, 15 Stanhope Gate, London W1Y 6LN, (GB) 1999 06 24 | | 05 | |
| | 2004 08 23 | 2004 06 01 | |
| 717834 NAVAJAS CFE: 6.7.25, 25.1.9, 25.1.15, 27.5.1 | | 33 | |
| BODEGAS NAVAJAS, S.L., 2, camino Valgaruz, E-26370 NAVARRETE, La Rioja, (ES) 1999 07 23 | 2004 09 06 | 2004 05 07 | |
| 720094 TARGOBONE OSSACUR AG, Benzstraße 2, 71720 Oberstenfeld, (DE) 1999 08 20 | 2004 08 23 | 2004 04 14 | |
| 723820 TransTeC TransTeC Beteiligungs- undManagementgesellschaft mbH, 15, Lister Strasse, 30163 Hannover, (DE) 1999 10 28 | | 35 37 41 42 | |
| | | 1999 12 30 | |
| 730020 MILLI CFE: 27.5.1, 29.1.1, 29.1.2, 29.1.4 | | 05 29 30 32 | |
| FRIESLAND HUNGÁRIA Rt., Köntösgátsor 5-7, H-4031 Debrecen, (HU) 2000 01 19 | | 2000 04 13 | |
| 737366 SINCE 1275 AMSTERDAM MAXIMATOR BREWED IN THE FINEST TRADITION CFE: 5.7.2, 18.3.2, 24.1.5, 27.5.1 | | 32 | |
| Grolsch International B.V., Brouwerijstraat 1, NL-7523 XC ENSCHDEDE, (NL) 2000 05 22 | 2003 11 17 | 2003 05 22 | |
| 737367 SINCE 1275 AMSTERDAM NAVIGATOR BREWED IN THE FINEST TRADITION CFE: 5.7.2, 18.3.2, 24.1.5, 27.5.1 | | 32 | |
| Grolsch International B.V., Brouwerijstraat 1, NL-7523 XC ENSCHDEDE, (NL) 2000 05 22 | 2003 11 17 | 2003 05 22 | |
| 738124 MAGNUM POWER TOOLS CFE: 25.3.1, 27.5.1, 29.1.12 | | 07 09 | |
| Hyper Rosenfeld Ltd., 52, Hayarkonim St. Petah-Tikva (IL) 2000 03 17 | | 2000 08 24 | |
| 745731 Oniversity CFE: 6.19.1, 25.1.15, 27.5.1, 29.1.4, 29.1.6 | | 15 16 25 28 35 38 41 42 | |
| Wilfried Gaiser, Winterseitenweg 84 Baiersbronn (DE) 2000 10 05 | 2004 09 06 | 2004 05 03 | |
| 749871 deca products CFE: 1.1.1, 26.4.1, 27.5.1 | | 01 02 03 | |
| SERIGRAPHIE VANDER PUTTEN N.V., 41, Van Schoorstraat, B-1030 BRUXELLES, (BE) 2000 11 21 | | 2001 02 22 | |
| 751535 GENTE Hachette Rusconi S.p.A., 235, Viale Sarca, I-20126 MILANO, (IT) 2001 01 08 | | 16 41 | |
| | | 2001 03 15 | |
| 752917 FlammEx Gutkes Elektro Vertriebs GmbH, Owiedenfeldstraße 2a Hannover (DE); IEH Industrieelektronik GmbH, An der Strusbek 40 Ahrensburg (DE) 2001 01 12 | 2004 08 23 | 2004 04 27 | |
| 756800 VISONIC (word mark) VISONIC LTD., Unit 1, Stratton Park, Dunton Lane, Biggleswade, Beds. SG18 8QS, (GB) 2001 03 28 | | 09 | |
| | | 2001 06 07 | |
| 757807 AEONEON Infineon Technologies AG, St.-Martin-Str. 53, 81669 München, (DE) 2000 11 30 | 2004 08 09 | 09 16 35 38 42 | |
| | | 2004 03 01 | |
| 759336 TRAZERIL Novartis AG, Basel (CH) 2001 06 13 | 2004 09 06 | 05 | |
| | | 2004 06 25 | |
| 764233 CFE: 19.7.1, 29.1.3, 29.1.6 Unilever N.V., Weena 455, NL-3013 AL Rotterdam, (NL) 2001 06 15 | | 03 05 21 | |
| | | 2001 09 27 | |
| 764234 CFE: 19.7.1, 29.1.4, 29.1.6 Unilever N.V., Weena 455, NL-3013 AL Rotterdam, (NL) 2001 06 15 | | 03 05 21 | |
| | | 2001 09 27 | |
| 764235 CFE: 19.7.1, 29.1.2, 29.1.6 Unilever N.V., Weena 455, NL-3013 AL Rotterdam, (NL) 2001 06 15 | | 03 05 21 | |
| | | 2001 09 27 | |
| 764748 Lotus CFE: 5.5.16, 25.1.15, 27.5.1, 29.1.1, 29.1.6 | | 30 32 | |
| LOTUS BAKERIES, naamloze vennootschap, Gentstraat 52, B-9971 LEMBEKE, (BE) 2001 07 03 | | 2001 10 04 | |
| 765617 ZINO PLATINUM Davidoff & Cie SA, Rue de Rive 2, CH-1200 Genève, (CH) 2001 09 20 | 2004 08 23 | 14 34 | |
| | | 2004 06 03 | |
| 767039 ZINO PLATINUM Zino Davidoff SA, Rue Faucigny 5, CH-1700 Fribourg, (CH) 2001 09 20 | 2004 08 23 | 18 25 | |
| | | 2004 06 03 | |
| 767359 BRISPER VIATRIS Manufacturing B.V., Verrijn Stuartweg 60 DIEMEN (NL) 2001 09 05 | 2004 09 06 | 05 | |
| | | 2004 04 08 | |
| 768925 Mr.MAX BODYBUILDING SYSTEM CFE: 26.4.2, 27.5.1 | | 05 29 30 32 | |
| WALMARK, a.s., Oldřichovice 44, CZ-739 61 Třinec, (CZ) 2001 08 27 | | 2001 12 06 | |
| 769008 CPS CFE: 27.5.1 | | 18 25 28 | |
| Central Park labels GmbH, Blocksbergstraße 178, 66955 Pirmasens, (DE) 2001 10 11 | | 2001 12 06 | |
| 769405 LUXLUST CFE: 27.5.1 | | 11 18 20 | |
| FLOS S.p.A., Via Faini, 2, I-25073 BOVEZZO (Brescia), (IT) 2001 09 19 | 2004 08 23 | 2001 12 13 | |
| 769938 DOFCO Dutch Organic Fertilizer Company B.V., Zuiderweme 4 Ruurlo (NL) 2001 10 08 | 2004 08 23 | 01 35 42 | |
| | | 2004 03 05 | |

| | | | |
|--|-------------------------------------|-------------------|--|
| 770418 SUNFUEL | 04 07 12 35 37 39 | | |
| Volkswagen Aktiengesellschaft, 38436 Wolfsburg, (DE) | | | |
| 2001 09 04 | 2004 08 09 | 2004 05 07 | |
| 773537 GERALD GENTA | | 14 | |
| Daniel Roth et Gérald GentaHaute Horlogerie SA, Rue Plantamour 18-20, CH-1201 GenÈve, (CH) | | | |
| 2002 01 08 | 2004 09 06 | 2004 05 14 | |
| 773786 e-Synergy Exact software | | | |
| CFE: 1.5.1, 25.1.15, 26.11.3, 27.5.1 | | | |
| | | 09 35 42 | |
| Exact Holding N.V., Poortweg 6, NL-2612 PA Delft, (NL) | | | |
| 2001 12 06 | 2004 09 06 | 2004 04 19 | |
| 780266 NOVALIT | | 19 | |
| SAINT-GOBAIN GLASS DEUTSCHLAND GmbH, Viktoriaallee 3-5, 52066 AACHEN, (DE) | | | |
| 2002 04 18 | 2002 08 12 | 2002 06 13 | |
| 785965 Oe | | | |
| CFE: 27.5.1 | | | |
| | | 03 | |
| LABORATORI ROYAL SRL, Via Ettore Caselli, 5 -, Insediamento Industriale La Croce, Loc. Bogolese, I-43058 SORBOLO (PARMA), (IT) | | | |
| 2002 05 16 | 2004 08 09 | 2002 09 12 | |
| 786224 SPHINX | | 09 16 35 42 | |
| Orell Füssli Sicherheitsdruck AG (Orell Füssli Security Printing Ltd), Dietzingerstrasse 3, CH-8036 Zürich, (CH) | | | |
| 2002 06 06 | 2002 11 18 | 2002 09 19 | |
| 788300 VICKO | | | |
| CFE: 27.5.1, 29.1.3 | | | |
| | 03 04 08 11 14 18 20 21 25 26 27 28 | | |
| VICKO ELIAS TRIANTAFYLIDIS S.A., Kountourioti and Tobazi - Pylaia, GR-55510 THESSALONIKI, (GR) | | | |
| 2002 06 28 | 2004 08 09 | 2004 05 24 | |
| 788404 GDC | | 06 07 12 | |
| Federal-Mogul Burscheid GmbH, Bürgermeister-Schmidt-Strasse 17, 51399 Burscheid, (DE) | | | |
| 2002 05 17 | 2004 08 23 | 2004 05 06 | |
| 789238 ZINO PLATINUM DOUBLE GRANDE | | 14 34 | |
| Davidoff & Cie SA, Rue de Rive 2 Genève (CH) | | | |
| 2002 10 01 | 2004 08 23 | 2004 05 19 | |
| 789240 ZINO PLATINUM STRETCH | | 14 34 | |
| Davidoff & Cie SA, Rue de Rive 2 Genève (CH) | | | |
| 2002 10 01 | 2004 08 23 | 2004 05 19 | |
| 789241 ZINO PLATINUM LOW RIDER | | 34 | |
| Davidoff & Cie SA, Rue de Rive 2 Genève (CH) | | | |
| 2002 10 01 | 2004 08 09 | 2004 05 19 | |
| 789359 ZINO PLATINUM GRAND MASTER | | 34 | |
| Davidoff & Cie SA, Rue de Rive 2 Genève (CH) | | | |
| 2002 10 01 | 2004 08 09 | 2004 05 19 | |
| 790159 PRESSKAN | | | |
| CFE: 25.5.2, 26.4.2, 27.5.1 | | | |
| | | 07 09 | |
| NEPTUN PRESSKAN, spol. s r.o., Vápenice 2974/13-15 Prostejov (CZ) | | | |
| 2002 08 09 | 2004 08 23 | 2004 06 04 | |
| 792415 ZINO PLATINUM STOUT | | 34 | |
| Davidoff & Cie SA, Rue de Rive 2 Genève (CH) | | | |
| 2002 10 09 | 2004 08 23 | 2004 05 19 | |
| 792741 redeye | | 07 08 | |
| GMCA Pty Ltd, 16 Scammell Street, CAMPBELLFIELD VIC 3061 (AU) | | | |
| 2002 11 25 | 2004 09 06 | 2004 06 10 | |
| 793510 Alpha | | | |
| CFE: 2.1.25, 24.17.1 | | | |
| | | 09 16 41 | |
| Alpha International, Holy Trinity Brompton, Brompton Road, London SW7 1JA, (GB) | | | |
| 2002 11 07 | 2003 02 24 | 2003 01 16 | |
| 793703 R&S | | 09 37 38 41 42 | |
| Rohde & Schwarz GmbH & Co. KG, Mühldorfstrasse 15, 81671 München, (DE) | | | |
| 2002 07 29 | 2003 02 24 | 2003 01 16 | |
| 795018 dyson | | 03 07 11 | |
| DYSON LIMITED, Tetbury Hill, Malmesbury, Wiltshire SN16 ORP, (GB) | | | |
| 2002 12 23 | 2003 03 24 | 2003 02 13 | |
| 795193 SWISS MASTER LIGHT | | 10 | |
| EMS Electro Medical SystemsVertriebs GmbH, Schatzbogen 86, 81829 München, (DE) | | | |
| 2002 12 05 | 2003 03 24 | 2003 02 13 | |
| 795847 ALPES & OCEAN | | 03 05 25 | |
| BRUNET Pierre, 3, rue de Savoie, F-74160 SAINT JULIEN EN GENEVOIS, (FR) | | | |
| 2002 12 20 | 2003 04 22 | 2003 02 27 | |
| 795967 Swiss Power | | | |
| CFE: 25.1.9, 27.5.24 | | | |
| | | 25 32 33 | |
| Albert Weber, Fährweg 6, CH-8212 Neuhausen am Rheinflall, (CH); Shop-Global AG, Gründenstrasse 82, CH-8247 Flurlingen, (CH) | | | |
| 2003 01 15 | 2003 04 22 | 2003 02 27 | |
| 795985 ELEO | | 06 09 11 17 19 20 | |
| Riegelhof & Gärtner oHG, Am Rotböhl 15-17, 64331 Weiterstadt-Gräfenhausen, (DE) | | | |
| 2002 07 29 | 2003 04 22 | 2003 02 27 | |
| 795985 ELEO | | 06 09 11 17 19 20 | |
| Riegelhof & Gärtner oHG, Am Rotböhl 15-17, 64331 Weiterstadt-Gräfenhausen, (DE) | | | |
| 2002 07 29 | 2003 04 22 | 2003 02 27 | |
| 796022 VALUE PARTNERS | | | |
| CFE: 24.15.1, 26.4.1, 26.4.12, 27.5.1, 29.1.12 | | | |
| | | 35 36 42 | |
| V.P. HOLDING S.p.A., Via Leopardi, 32, I-20123 MILANO, (IT) | | | |
| 2002 11 28 | 2003 04 22 | 2003 04 17 | |
| 797182 VICE VERSA | | 09 35 38 42 | |
| TerraTec Electronic GmbH, Herrenpfad 38, 41334 Nettetal, (DE) | | | |
| 2002 11 25 | 2003 05 05 | 2003 03 13 | |
| 797886 Echter Nordhäuser Eiskräuter | | 30 32 33 | |
| Nordbrand Nordhausen GmbH, Bahnhofstrasse 25, 99734 Nordhausen/Harz, (DE) | | | |
| 2003 02 20 | 2004 09 06 | 2004 05 10 | |
| 799482 YOGORINO | | | |
| CFE: 27.5.1 | | | |
| | | 29 30 32 43 | |
| CLAVIUS HOLDING S.A., 3, rue Nicolas Adames, L-1114 Luxembourg, (LU) | | | |
| 2003 03 13 | 2003 06 16 | 2003 04 24 | |
| 799884 CARACTÄSRE | | 09 18 | |
| MIROGLIO S.P.A., Via Santa Margherita, 23, I-12051 ALBA (CN), (IT) | | | |
| 2003 01 28 | 2004 08 09 | 2004 04 20 | |
| 799960 i HiPort | | | |
| CFE: 26.4.18, 27.5.13, 29.1.14 | | | |
| | | 09 16 37 38 42 | |
| TECOM s.a.s. di Piffer S. & C., Corso Italia, 20 BOLZANO (BZ) (IT) | | | |
| 2003 02 05 | 2003 06 16 | 2003 05 01 | |
| 800071 Regina | | | |
| CFE: 25.1.15, 25.3.1, 27.5.1, 29.1.1, 29.1.3 | | | |
| | | 29 32 | |
| SZATMÁRI KONZERVGYÁR KFT., Bem u. 85 Tyukod (HU) | | | |
| 2002 11 20 | 2003 06 16 | 2003 05 01 | |
| 800084 roto | | | |
| CFE: 25.3.1, 27.5.1, 29.1.12 | | | |
| | | 20 21 40 | |
| ROTO podjetje za predelavo in trzenje Cernelavci d.o.o., Cernelavci, Goricka 150 Murska Sobota (SI) | | | |
| 2002 12 05 | 2003 06 16 | 2003 05 01 | |

| | | | |
|--|--|--|--|
| 800121 Cresto Zott GmbH & Co. KG, Dr.-Steichele-Straße 4, 86690 Mertingen, (DE) 2003 02 13 2003 06 16 2003 05 01 | 29 30 32 | | |
| 800134 Bee-bo DECEUNINCK N.V., Bruggesteeweg 164 Hooglede-Gits (BE) 2003 03 21 2003 06 16 2003 05 01 | 19 27 | | |
| 800178 SCHEFFER CFE: 27.5.1, 29.1.4 PENSA PLASTIK PENCERE KAPI SANAYI VE TICARET ANONIM ŞİRKETİ, Mermerciler Sanayi Sitesi 2.CD. No: 10 BÜYÜKÇEKMECE/İSTANBUL (TR) 2002 11 18 2003 06 16 2003 05 01 | 19 20 35 | | |
| 801089 ONYX CFE: 26.3.1, 26.3.4, 29.1.13 ONYX, Parc des Fontaines, 169, avenue Georges Clemenceau, F-92000 NANTERRE, (FR) 2002 11 22 2003 06 30 2003 05 15 | 35 36 37 39 40 42 | | |
| 801182 AXA CFE: 5.7.2, 26.1.18, 27.5.1 Cerealia Foods AB, SE-153 81 JÄRNA, (SE) 2002 09 05 2003 06 30 2003 05 22 | 29 30 | | |
| 801272 Otto Bock CFE: 27.5.1, 27.5.13 Otto Bock HealthCare GmbH, Max-Näder-Strasse 15, 37115 Duderstadt, (DE) 2003 02 18 2003 10 06 2003 06 05 | 01 10 12 17 24 25 | | |
| 802006 XXL electro CFE: 26.1.1, 26.1.19, 27.5.1, 27.5.10, 29.1.12 EK Großeinkauf eG, Elpke 109 Bielefeld (DE) 2002 11 15 2003 07 14 2003 06 05 | 07 08 09 10 11 14 20 21 | | |
| 802577 SOMMER FLOORS & IDEAS CFE: 26.4.2, 26.4.18, 27.5.1, 29.1.13 Tarkett Sommer S.A.S., 2, rue de l'Egalité, F-92748 Nanterre Cedex, (FR) 2003 03 12 2003 07 28 2003 06 12 | 19 27 | | |
| 802628 D&ENIS SULTAN TEX, spol. s r.o., Prazákova 51, c.p. 510, CZ-619 00 Brno, (CZ) 2002 10 29 2003 07 28 2003 06 12 | 18 25 | | |
| 803157 NPY NORTH POLE YOUNG CFE: 25.1.9, 27.5.1 COLUMBUS MODE S.p.A., Via Lorenzo Perosi 40, I-15057 TORTONA (ALESSANDRIA), (IT) 2003 04 22 2004 08 09 2004 03 11 | 18 25 | | |
| 803815 Landis+Gyr Landis+Gyr AG, Feldstrasse 1, CH-6300 Zug, (CH) 2003 01 09 2003 08 11 2003 07 03 | 06 07 09 11 14 16 17 35 36 37 38 41 42 45 | | |
| 803920 Parrano CFE: 6.1.2, 6.1.4, 26.1.2, 26.1.18 Uniekaas Nederland B.V., Landjuweel 15, NL-3905 PE Veenendaal, (NL) 2003 04 23 2003 08 11 2003 07 03 | 05 29 30 | | |
| 803935 HARMONY Floor CFE: 27.5.1 METRO YAPI İNŞAAT MALZEMELERİSANAYI VE TICARET LIMITED ŞİRKETİ, Perpa Ticaret Merkezi Elektrokent, A Blok Kat: 8, No: 691-693, TR-80270 OKMEYDANI/İSTANBUL, (TR) 2003 04 10 2003 08 11 2003 07 03 | 19 | | |
| 803991 INS VODKA INS OÜ, Narva mnt 53, EE-10152 Tallinn, (EE) 2003 03 20 2003 08 25 2003 07 10 | 33 | | |
| 804060 HEROS Rossberg, Karl, Arberstr. 72, 93462 Lam, (DE) 2003 03 12 2003 08 25 2003 07 10 | 21 28 | | |
| 804261 CITROËN C1 Automobiles CITROËN (Société Anonyme), Immeuble Colisée III -, 12, rue Fructidor, F-75835 Paris, (FR) 2003 05 16 2003 08 25 2003 07 10 | 12 | | |
| 804284 Matchline Dänisches Bettenlager GmbH & Co. KG, Stadtweg 2, 24941 Jarplund-Weding, (DE) 2003 04 14 2003 08 25 2003 07 10 | 06 11 19 20 21 24 | | |
| 804680 AMIS capital for vision CFE: 26.4.2, 26.4.18, 27.5.1, 29.1.4 AMIS Asset Management InvestmentServices AG, Favoritenstraße 16, D, A-1040 Wien, (AT) 2003 05 19 2003 08 25 2003 07 17 | 35 36 42 | | |
| 804824 SIS Group CFE: 27.5.1 SIS Swiss Financial Services Group AG, Brandschenkestrasse 47, CH-8002 Zürich, (CH) 2002 12 13 2003 08 25 2003 07 17 | 09 36 42 | | |
| 805709 CFE: 4.1.3, 24.1.5, 24.1.9, 24.1.18, 24.1.19, 24.7.3, 25.1.15, 25.1.17 Bacardi & Company Limited, Aeulestrasse 5, FL-9490 Vaduz, (LI) 2003 04 25 2003 09 08 2003 07 24 | 33 | | |
| 805774 HOOVER NEXTRA CFE: 27.3.1, 27.5.1 CANDY ELETTRODOMESTICI S.r.l., Via Comolli, 16, Brugherio (Milano), (IT) 2003 05 06 2003 09 08 2003 07 31 | 07 11 | | |
| 806094 Otto Bock Otto Bock HealthCare GmbH, Max-Näder-Strasse 15, 37115 Duderstadt, (DE) 2003 06 18 2003 09 08 2003 07 31 | 01 10 12 17 24 25 | | |
| 806263 EXE EXE CZ s.r.o., Kochova ul. Kord IV, CZ-430 01 Chomutov, (CZ) 2003 05 19 2003 09 22 2003 08 07 | 24 25 26 | | |
| 806277 RED STAR LESAFFRE ET COMPAGNIE, 41, rue Etienne Marcel, F-75001 Paris, (FR) 2003 04 16 2003 09 22 2003 08 07 | 01 30 31 | | |
| 807721 DALPICO CFE: 3.9.1, 26.1.1, 26.1.15, 26.1.18, 27.5.1, 29.1.13 Alexandr Stanislavovich Chesnokov, ul. Svetlanskaya, d.85, kv.6, Vladivostok (RU) 2003 04 25 2004 09 06 2004 05 17 | 29 35 | | |
| 807745 CFE: 1.3.2, 1.3.20, 2.7.16, 2.7.17, 3.7.16, 18.3.14, 18.3.15, 29.1.12 Alexandr Stanislavovich Chesnokov, ul. Svetlanskaya, d.85, kv.6, Vladivostok (RU) 2003 04 23 2004 09 06 2004 05 17 | 29 35 | | |
| 807891 MEGA lighter CFE: 26.3.23, 27.5.1, 27.5.11 SOCIETE BIC, 14, rue Jeanne d'Asnières, F-92110 CLICHY, (FR) 2003 05 19 2003 10 20 2003 09 04 | 11 34 | | |
| 810415 mk ILLUMINATION CFE: 26.11.1, 26.11.12, 27.5.1, 29.1.12 MK Illumination Handels GmbH, Steinbockallee 9/1, A-6063 Rum, (AT) 2003 08 27 2003 12 01 2003 10 23 | 11 35 37 | | |

| | | | |
|---|-------------------------------------|--|-------------------|
| 810548 INTERLINE ITALIA | | | |
| CFE: 26.11.1, 27.5.1 | 20 | | |
| Hollandsche Maatschappij voor Licenties en Octrooien B.V., Fred. Roeskestraat 123, 1st Floor, NL-1076 EE Amsterdam, (NL) | | | |
| 2003 09 04 | 2003 12 01 | | 2003 10 23 |
| 811625 Redizar | | | 05 |
| Novo Nordisk A/S, Novo Allé, DK-2880 Bagsvaerd, (DK) | | | |
| 2003 05 07 | 2004 08 23 | | 2004 04 07 |
| 812123 buerlecithin | | | |
| CFE: 27.5.1 | 05 | | |
| ALTANA Pharma AG, Byk-Gulden-Str. 2, 78467 Konstanz, (DE) | | | |
| 2003 08 28 | 2003 12 29 | | 2003 11 13 |
| 813557 PRISMA | | | 07 37 |
| Koenig & Bauer Aktiengesellschaft, Friedrich-Koenig-Strasse 4, 97080 Würzburg, (DE) | | | |
| 2003 08 26 | 2004 02 09 | | 2003 12 11 |
| 813558 COMMANDER | | | 07 37 |
| Koenig & Bauer Aktiengesellschaft, Friedrich-Koenig-Strasse 4, 97080 Würzburg, (DE) | | | |
| 2003 08 26 | 2004 02 09 | | 2003 12 11 |
| 814798 systec | | | 07 |
| Demag Ergotech GmbH, Altdorfer Str. 15, 90571 Schwaig, (DE) | | | |
| 2003 09 18 | 2004 02 23 | | 2004 01 01 |
| 815832 Signal Xtra White | | | |
| CFE: 1.1.1, 26.4.2, 27.5.1, 29.1.1, 29.1.4, 29.1.6 | 05 | | |
| Unilever N.V., Weena 455, NL-3013 AL Rotterdam, (NL) | | | |
| 2003 11 07 | 2004 09 06 | | 2004 04 16 |
| 815947 ORAJET | | | 06 16 17 |
| Orafol-Klebeteknik GmbH, Am Biotop 2, 16515 Oranienburg, (DE) | | | |
| 2003 08 07 | 2004 03 08 | | 2004 01 29 |
| 816236 TOCAS | | | 05 |
| Yamanouchi Europe B.V., Elisabethhof 19 Leiderdorp (NL) | | | |
| 2003 12 04 | 2004 08 23 | | 2004 04 26 |
| 817648 Team T-Mobile | 09 16 18 25 28 35 36 37 38 39 41 42 | | |
| Deutsche Telekom AG, Friedrich-Ebert-Allee 140, 53113 Bonn, (DE) | | | |
| 2003 11 17 | 2004 08 23 | | 2004 04 28 |
| 818583 INCOPARTS | | | 09 35 42 |
| Incoparts B.V., Kruisweg 971-C, NL-2132 CE Hoofddorp, (NL) | | | |
| 2003 11 07 | 2004 08 09 | | 2003 12 29 |
| 819146 CompanyConnect | | | 09 16 35 36 38 42 |
| Deutsche Telekom AG, Friedrich-Ebert-Allee 140, 53113 Bonn, (DE) | | | |
| 2003 10 10 | 2004 09 06 | | 2004 04 28 |
| 819481 EL VIEJO TEMPLO | | | 33 |
| MIP METRO Group Intellectual Property GmbH & Co. KG, Metro-Strasse 1, 40235 Düsseldorf, (DE) | | | |
| 2004 02 09 | 2004 08 09 | | 2004 04 21 |
| 819724 RED FOX | | | |
| CFE: 3.1.8, 25.1.9, 27.5.1, 29.1.12 | 23 24 25 | | |
| W.K.TEX. GmbH Bekleidung & Schuhe, Großhandel & Import, Max-Eyth-Straße 17 Kornwestheim (DE) | | | |
| 2003 12 30 | 2004 05 04 | | 2004 03 18 |
| 819900 UNITED COLORS OF BENETTON. | | | |
| CFE: 26.4.2, 26.4.18, 27.5.1, 29.1.12 | 19 | | |
| BENCOM S.r.l., Via Villa Minelli, 1 Ponzano Veneto (IT) | | | |
| 2003 12 23 | 2004 09 06 | | 2004 05 21 |
| 820429 GOLD PACK | | | |
| CFE: 27.5.1, 27.5.2 | 29 | | |
| „VOG“ Einfuhr und Großhandel mit Lebensmitteln und Bedarfsgütern Aktiengesellschaft, Bäcker Mühlweg 44, A-4030 Linz, (AT) | | | |
| 2003 12 23 | 2004 05 17 | | 2004 04 01 |
| 821575 SANKOM SWITZERLAND | | | 05 |
| SANKOM Sarl, 49 avenue de la Gare Delemont (CH) | | | |
| 2004 02 03 | 2004 08 23 | | 2004 04 29 |
| 822374 INCANTO | | | 03 25 |
| Arkady Olegovich Markov, kv. 56, 189/1, Oktyabrsky pr., g. Lyubertsy, Moscow region, (RU) | | | |
| 2003 11 26 | 2004 06 14 | | 2004 05 06 |
| 822481 start2grow | | | |
| CFE: 26.4.2, 27.5.1, 29.1.12 | 35 36 38 41 42 44 45 | | |
| Stadt Dortmund represented by the Lord Mayor Stadtamt 05 - dortmund-project, Hohe Strasse 1 Dortmund (DE) | | | |
| 2002 04 15 | 2004 08 23 | | 2004 05 06 |
| 822793 MIB | | | 01 05 09 |
| DakoCytomation Denmark A/S, Produktionsvej 42, DK-2600 Glostrup, (DK) | | | |
| 2003 05 09 | 2004 06 28 | | 2004 05 13 |
| 822801 ULTAN | | | 01 02 03 04 21 |
| Werner & Mertz GmbH, Ingelheimstraße 1-3, 55120 Mainz, (DE) | | | |
| 2004 02 02 | 2004 06 28 | | 2004 05 13 |
| 823287 Libid-x | | | 30 32 |
| Libidfit AG, Bösch 80A, CH-6331 Hünenberg, (CH) | | | |
| 2004 03 10 | 2004 08 23 | | 2004 05 21 |
| 823677 SHAKE | | | 30 32 33 |
| Tovarystvo z obmezhenoyu vidpovidalnistyu "CHAROSVIT", 5, Kreyser Avrora Str., UA-03191 Kiev, (UA) | | | |
| 2004 02 02 | 2004 07 26 | | 2004 05 27 |
| 823678 ONE WATCH COMPANY | | | 14 |
| WATCH PLANET RELOGIOS, S.A., Rua do Crucifixo, 86-3º Dto., P-1100-184 LISBOA, (PT) | | | |
| 2004 02 19 | 2004 07 26 | | 2004 05 27 |
| 823732 Connexx | | | 07 09 16 37 42 |
| Ecolab GmbH & Co. OHG, Reisholzer-Werftstraße 38-42, 40589 Düsseldorf, (DE) | | | |
| 2003 10 30 | 2004 07 26 | | 2004 05 27 |
| 823759 QVISION | | | 09 |
| Chikara Nederland B.V., Duizendschoon 22, NL-3344 AL Hendrik Ido Ambacht, (NL) | | | |
| 2004 04 20 | 2004 08 23 | | 2004 05 07 |
| 823945 BRC | | | 07 09 12 |
| SCHRÖDER, Matthias, Klein Feldchen 26 Gangelt (DE) | | | |
| 2003 11 21 | 2004 07 26 | | 2004 05 27 |
| 824229 SANSAN | | | |
| CFE: 27.5.1 | 09 16 41 | | |
| Stefan Fickeisen, Kirschstr. 1 München (DE) | | | |
| 2003 12 01 | 2004 07 26 | | 2004 06 03 |
| 824920 Helios | | | |
| CFE: 15.1.13, 26.2.3, 27.5.1, 29.1.13 | 09 11 | | |
| Helios Ventilatoren GmbH + Co., Lupfenstrasse 8, 78056 Villingen-Schwenningen, (DE) | | | |
| 2003 10 09 | 2004 07 26 | | 2004 06 10 |
| 824996 SIMVIOL | | | 05 |
| PRO.MED.CZ Praha a.s., Telcská 1 Praha 4 (CZ) | | | |
| 2004 03 18 | 2004 07 26 | | 2004 06 10 |
| 824999 E+H | | | |
| CFE: 24.17.5, 26.4.4, 26.4.18, 26.4.24, 27.5.1, 27.5.24 | 09 37 39 42 | | |
| Mestra AG, Kägenstrasse 7, CH-4153 Reinach, (CH) | | | |
| 2003 11 07 | 2004 07 26 | | 2004 06 10 |
| 825000 DT SWISS FR | | | |
| CFE: 24.13.1, 26.11.12, 27.5.1 | 12 | | |
| DT Swiss AG, Solothurnstrasse 1, Postfach 6023 Biel/Bienne 6 (CH) | | | |
| 2004 02 19 | 2004 07 26 | | 2004 06 10 |

| | | | | | |
|---|---|------------|---|--|------------|
| 825482 Just Advokat Ludwig Schokolade GmbH & Co. KG, Senefelderstrasse 44 Bergisch Gladbach (DE) 2003 12 21 | 29 30 2004 08 09 | 2004 06 24 | 825917 RIVNUT Böllhoff Produktion GmbH & Co. KG, Archimedesstrasse 1-4, 33649 Bielefeld, (DE) 2004 03 30 | 06 07 08 2004 08 09 | 2004 07 01 |
| 825858 CFE: 4.5.5, 26.11.3, 26.11.12, 26.11.21 Mrs. Dr. Petra Schneider and Mr. Gerhard Pieroth, Pestalozzistrasse 1 Pfungstadt (DE) 2004 02 16 | 04 05 08 14 18 20 21 25 27 28 32 41 43 44 45 2004 08 09 | 2004 07 01 | 825918 TRENDLINER NEOPLAN Bus GmbH, Vaihinger Strasse 118-122, 70567 Stuttgart, (DE) 2004 03 25 | 12 37 2004 08 09 | 2004 07 01 |
| 825863 Mystic Sky Ludwig Schokolade GmbH & Co. KG, Senefelderstrasse 44 Bergisch Gladbach (DE) 2003 12 21 | 29 30 2004 08 09 | 2004 07 01 | 825921 NAREDO TOPHI Warenhandels-GmbH & Co. KG, Waidmannstr. 35 Hamburg (DE) 2004 03 13 | 33 2004 08 09 | 2004 07 01 |
| 825867 folia FOLIA, 47, rue Réaumur, F-75003 PARIS, (FR) 2004 02 23 | 09 14 18 25 26 35 2004 08 09 | 2004 07 01 | 825941 DELANO UAB „DELANO”, Naugarduko g. 99, LT-03202 Vilnius, (LT) 2004 03 26 | 30 35 43 2004 08 09 | 2004 07 01 |
| 825871 SKHUABAN INDUSTRIA DE DISEÑO TEXTIL, S.A.(INDITEX, S.A.), Avenida de la Diputación, Edificio Inditex, E-15142 ARTEIXO (A CORUÑA), (ES) 2003 10 14 | 18 25 2004 08 09 | 2004 07 01 | 825945 CFE: 26.1.5, 26.1.18, 29.1.13 Beiersdorf AG, Unnastrasse 48, 20253 Hamburg, (DE) 2004 04 22 | 03 2004 08 09 | 2004 07 01 |
| 825877 JAIME TORRES CFE: 2.1.1 MIGUEL TORRES S.A., Comercio, 22, E-08720 VILAFRANCA DEL PENEDES (BARCELONA), (ES) 2004 03 24 | 33 2004 08 09 | 2004 07 01 | 825957 Heudebert CFE: 1.3.2, 1.15.9, 5.7.2, 27.5.1, 29.1.14 GENERALE BISCUIT, 3 rue Saarinen, Bâtiment Saarinen, F-94150 RUNGIS, (FR) 2003 12 16 | 05 29 30 2004 08 09 | 2004 07 01 |
| 825886 FlexPlus ASL Auto Service-Leasing GmbH, Wolfratshauer Strasse 40 Pullach (DE) 2004 03 19 | 36 2004 08 09 | 2004 07 01 | 825979 GIGASPACE DaimlerChrysler AG, Epplestrasse 225, 70567 Stuttgart, (DE) 2004 05 10 | 12 2004 08 09 | 2004 07 01 |
| 825888 LALMIN LALLEMAND SA, Parc d'Activité de Font Grasse, 19 rue des Briquetiers, F-31700 BLAGNAC, (FR) 2004 01 20 | 05 30 2004 08 09 | 2004 07 01 | 825990 QUICKFILM PIERRE FABRE MEDICAMENT, 45, Place Abel Gance, F-92100 BOULOGNE, (FR) 2004 05 14 | 05 2004 08 09 | 2004 07 01 |
| 825889 3DEMO The Gillette Company, Prudential Tower Building, 40th Floor, Boston, MA 02199, (US) 2004 02 04 | 09 2004 08 09 | 2004 07 01 | 826001 IL MOLLEGGIATO CLAN CELENTANO S.r.l., Viale Bianca Maria, 31 MILANO (IT) 2003 10 09 | 09 14 15 16 18 20 25 28 32 35 41 42 2004 08 09 | 2004 07 01 |
| 825890 FORMORE smart gmbh, Leibnizstrasse 2, 71032 Böblingen, (DE) 2004 01 23 | 12 28 37 2004 08 09 | 2004 07 01 | 826002 SWEET YEARS GO OLD'50 S.r.l., Via Manara, 15, I-20122 MILANO, (IT) 2004 03 16 | 03 09 2004 08 09 | 2004 07 01 |
| 825893 CFE: 5.1.16, 7.1.8, 29.1.13 Inova Haus GmbH, Industriestrasse 10, 89081 Ulm-Lehr, (DE) 2004 02 18 | 06 19 35 36 37 42 2004 08 09 | 2004 07 01 | 826007 ENVITECH ENVITECH, s.r.o., Janka Král'a 16 Trenčín (SK) 2003 11 07 | 09 10 11 42 2004 08 09 | 2004 07 01 |
| 825894 IVONAHAUS Inova Haus GmbH, Industriestrasse 10, 89081 Ulm-Lehr, (DE) 2004 02 24 | 06 19 35 36 37 42 2004 08 09 | 2004 07 01 | 826014 RADOSS CFE: 21.3.21, 25.1.9, 27.3.1, 27.5.1 DAVUT ERDEM, Mimar Kemalettin Mh. Şair Fitnat, Sk. No. 22, Eminönü/Istanbul, (TR) 2004 05 04 | 25 2004 08 09 | 2004 07 01 |
| 825895 IVONAHAUS CFE: 5.1.16, 7.1.8, 27.5.1, 29.1.13 Inova Haus GmbH, Industriestrasse 10, 89081 Ulm-Lehr, (DE) 2004 02 24 | 06 19 35 36 37 42 2004 08 09 | 2004 07 01 | 826015 ARYA ARYA HALISANAYI VE TICARET LIMITED ŞİRKETI, Küçük Sanayi, Halıcılar Sitesi, Kirmizi Ada, No. 19, Gaziantep, (TR) 2004 04 13 | 27 2004 08 09 | 2004 07 01 |
| 825897 LIFE STYLE COFINLUXE COFINLUXE, 6 rue Anatole de la Forge, F-75017 PARIS, (FR) 2004 03 11 | 03 2004 08 09 | 2004 07 01 | 826016 CFE: 3.11.9, 3.11.24, 3.11.25 Internsnack Knabber-Gebäck GmbH & Co. KG, Aachener-Strasse 1042 Köln (DE) 2004 05 05 | 29 30 2004 08 09 | 2004 07 01 |
| 825899 MADRIANE CFE: 26.15.1, 27.5.1, 29.1.12 ITM ENTREPRISES, 24, rue Auguste-Chabrières PARIS (FR) 2004 02 17 | 03 2004 08 09 | 2004 07 01 | 826017 BEAUTY HOME CFE: 25.1.9, 27.5.1 A.B. BAMITEX S.A., 17 Klm N.R. Thessalonikis-Serron (GR) 2004 04 05 | 20 24 27 2004 08 09 | 2004 07 01 |
| 825901 FIXBOARD MELECKY a.s., Hradecká 1576/51, CZ-746 01 Opava-Předměstí, (CZ) 2004 03 23 | 06 16 19 20 2004 08 09 | 2004 07 01 | 826019 AGUGLIATO PLUS SAINT-GOBAIN ISOVER ITALIA S.P.A., Via E. Romagnoli, 6 MILANO (IT) 2004 04 07 | 17 21 2004 08 09 | 2004 07 01 |

| | |
|---|---|
| 826024 HT COVET HT CFE: 25.1.9, 26.1.2, 26.1.18, 27.5.1 ECRIN TEKSTIL KONFEKSIYON SANAYI VE DIS TICARET LTD. STI., Mimar Kemalettin Mah. Azimkar Sk. No: 69/1 LALELI-ISTANBUL (TR) 2004 03 25 2004 08 09 2004 07 01 | 826093 DVB DVERE VYSSÍ BROD CFE: 27.5.1, 27.5.9, 27.5.22 SAPELI spol. s r.o., Podhora 185 Polná (CZ) 2004 03 10 2004 08 09 2004 07 01 |
| 826028 PARAMAX VITABALANS OY, Varastokatu 8 HÄMEENLINNA (FI) 2004 04 30 2004 08 09 2004 07 01 | 826094 FIXATEMP SPOFA - DENTAL, a.s., Černokostelecká 84, CZ-100 31 Praha 10, (CZ) 2004 01 26 2004 08 09 2004 07 01 |
| 826029 GOLDECK Goldeck Süßwaren GmbH, Hölderlinstraße 1 Leipzig (DE) 2004 04 21 2004 08 09 2004 07 01 | 826096 BUONITALIA S.p.a. CFE: 8.7.4, 27.5.1, 29.1.14 BUONITALIA SPA, Via Cornelio Celso, 6, I-00161 ROMA, (IT) 2004 05 03 2004 08 09 2004 07 01 |
| 826037 WOODEX CFE: 25.3.1, 27.5.1, 29.1.13 CELLUTEK, a.s., Olomoucká 774, CZ-569 43 Svitavy - Jevičko, (CZ) 2003 07 09 2004 08 09 2004 07 01 | 826099 sulky CFE: 2.1.8, 3.3.1, 18.1.1 STUDIO SOPRANI S.R.L., Via E. Morosini, 30, I-20135 MILANO, (IT) 2004 05 05 2004 08 09 2004 07 01 |
| 826039 LACARINO CFE: 27.5.1 MUSTAFAOGULLARI TEKSTILSANAYI VE TICARET LIMITED ŞİRKETİ, Birlik Mahallesi 756 Sokak No. 12 K:12, Atısalani/Istanbul, (TR) 2003 12 22 2004 08 09 2004 07 01 | 826102 AIR FLOW Richemont International SA, Route des Biches 10, CH-1752 Villars-sur-Glâne, (CH) 2004 05 13 2004 08 09 2004 07 01 |
| 826042 CFE: 1.1.1, 21.3.5 BNP PARIBAS, 16, boulevard des Italiens, F-75009 PARIS, (FR) 2003 12 12 2004 08 09 2004 07 01 | 826110 ZAK Hawle Armaturen GmbH, Liegnitzer Straße 6, 83395 Freilassing, (DE) 2003 11 10 2004 08 09 2004 07 01 |
| 826047 Higashi CFE: 28.3.0 GUALDI S.R.L., Via Mazzini, 2, I-24021 ALBINO (BERGAMO), (IT) 2003 10 02 2004 08 09 2004 07 01 | 826115 CFE: 3.7.1, 3.7.17, 26.4.1, 26.4.15 Group 4 Falck A/S, Falck-Huset, Politortvet 1780 Kopenhagen V, Denemarken, Treubstraat 19-23, NL-2288 EH Rijswijk, (NL) 2003 08 15 2004 08 23 2004 07 08 |
| 826049 cloom CFE: 26.4.4, 27.3.1, 27.3.2, 29.1.15 CAMILLERI Olivier Laurent, Quartier Buampin, 219 B chemin de Buampin, F-06440 Peille, (FR) 2003 12 16 2004 08 09 2004 07 01 | 826117 MASTER BLEND INKS FOR YOUR CREATIONS CFE: 26.11.12, 27.5.1, 29.1.12 SICPA Holding S.A., Avenue de Florissant 41, CH-1008 Prilly, (CH) 2004 02 26 2004 08 09 2004 07 01 |
| 826056 TELE 2 CFE: 26.4.2, 26.4.17, 26.4.18, 27.5.1, 27.7.1, 29.1.13 Tele2 Europe S.A., 75 route de Longwy, L-8080 Bertrange, (LU) 2003 07 07 2004 08 09 2004 07 01 | 826121 IA-Motion InterApp AG, Grundstrasse 24, CH-6343 Rotkreuz, (CH) 2004 04 16 2004 08 09 2004 07 01 |
| 826069 PICTONE MUSI WAVE SA, 23, rue Olivier Métra PARIS (FR) 2004 04 30 2004 08 09 2004 07 01 | 826122 NIVEA PURE Beiersdorf AG, Unnastrasse 48, 20253 Hamburg, (DE) 2004 04 22 2004 08 09 2004 07 01 |
| 826072 L PHI CFE: 26.4.1, 26.4.18, 26.4.24, 27.5.1 Laclinic Pfulg s.n.c, Avenue de Collonge 43, CH-1820 Montreux, (CH) 2004 02 02 2004 08 09 2004 07 01 | 826123 roboLoop CFE: 27.5.1 Güdel AG, Industrie Nord Langenthal (CH) 2004 04 21 2004 08 09 2004 07 01 |
| 826082 supertoto CFE: 27.5.1 Unibet (International) Ltd, The Plaza Commercial Centre, Bisazza Street, Sliema SLM 15, (MT) 2004 04 29 2004 08 09 2004 07 01 | 826125 RIMMEL EXTREME DEFINITION Coty Deutschland GmbH, Rheinstr. 4E, 55116 Mainz, (DE) 2004 03 17 2004 08 09 2004 07 01 |
| 826087 RITUOS Soremartec S.A., Drève de l'Arc-en-Ciel 102, B-6700 Schoppach-Arlon, (BE) 2004 05 17 2004 08 09 2004 07 01 | 826135 LegalEye NautaDutilh N.V., Weena 750 Rotterdam (NL) 2004 05 11 2004 08 09 2004 07 01 |
| 826090 CONTINUUM Wolverine Outdoors, Inc., 9341 Courtland Drive, N.E., Rockford, MI 49351, (US) 2004 05 04 2004 08 09 2004 07 01 | 826143 Emmi CAFFĀŚ LATTE CFE: 19.7.1, 24.9.2, 24.9.3, 27.5.1 Emmi AG, Habsburgerstrasse 12, Postfach, CH-6002 Luzern, (CH) 2004 04 30 2004 08 09 2004 07 01 |
| | 826146 ARISTOS WOHLMUTH GMBH, Fresing 24, A-8441 Kitzack, (AT) 2004 04 21 2004 08 09 2004 07 01 |
| | 826147 WATER LIGHT CFE: 26.3.23, 27.5.1, 29.1.4 POLLET WATER GROUP N.V., Brouwerijstraat 14 Koekelare (BE) 2003 11 04 2004 08 09 2004 07 01 |

| | |
|---|-------------------------------|
| 826148 panther CFE: 3.1.24, 27.3.1, 27.3.3, 27.5.1 WOHLMUTH Gerhard, Fresing 24, A-8441 Fresing, (AT) 2004 04 21 2004 08 09 2004 07 01 | 33 |
| 826153 VALEO Phonak Holding AG, Laubisrütistrasse 28 Stäfa (CH) 2004 06 07 2004 08 09 2004 07 01 | 10 |
| 826159 EXAGO Adar Golad, Scherenenkweg 16, NL-8051 KH Hattem, (NL) 2004 03 31 2004 08 09 2004 07 01 | 28 |
| 826162 ACCADEMIA by DARKMEN CFE: 27.5.1 DARKMEN TEKSTILSANAYI VE TICARET LIMITED ŞİRKETİ, Hayriye Tüccari Caddesi Paşazade, Sokak N° 9, Laleli, Istanbul, (TR) 2004 04 16 2004 08 09 2004 07 01 | 25 |
| 826163 TSP Buderus Guss GmbH, Sophienstrasse 52-54 Wetzlar (DE); Eisenwerke Fried. Wilh. Düker AG & Co. KGaA, Hauptstrasse 39-41 Laufach (DE) 2004 02 05 2004 08 09 2004 07 01 | 06 17 19 |
| 826177 OMNEXEL Yamanouchi Europe B.V., Elisabethhof 19 Leiderdorp (NL) 2004 02 27 2004 08 09 2004 07 01 | 05 |
| 826178 REJUVENAL EUROPE REVERSE AGING NOW CFE: 27.5.1 Rejuvenal Europe BV, Dorpstraat 74, NL-6122 CC Buchten, (NL) 2004 03 11 2004 08 09 2004 07 01 | 05 29 30 31 |
| 826186 COMPACT SYSTEM CFE: 20.5.25, 27.5.1, 29.1.12 Georgia-Pacific Särl, Boulevard Royal 3 Luxembourg (LU) 2004 03 31 2004 08 09 2004 07 01 | 16 |
| 826194 CAPTAIN COOK Günther Behrle, Roter-Brach-Weg 15, 93049 Regensburg, (DE) 2004 04 14 2004 08 09 2004 07 01 | 09 41 |
| 826206 CHOCOLAT Chanel SARL, Burgstrasse 26 Glaris (CH) 2004 04 01 2004 08 09 2004 07 01 | 14 |
| 826207 J12 Chanel SARL, Burgstrasse 26, CH-8750 Glaris, (CH) 2004 04 01 2004 08 09 2004 07 01 | 14 |
| 826216 Sanifair Autobahn Tank & Rast GmbH & Co. KG, Andreas-Hermes- -Strasse 7-9, 53175 Bonn, (DE) 2003 10 22 2004 08 09 2004 07 01 | 03 05 09 16 21 35 36 37 39 42 |
| 826217 Dolce Ribelle CFE: 25.1.9, 27.5.1 HACIOGLU TEKSTIL SANAYI VE DIŞTICARET LIMITED ŞİRKETİ, Laleli, Koska Cad. Şehnameci Sok. No: 16/1, EMİNÖNÜ-İSTANBUL, (TR) 2004 03 15 2004 08 09 2004 07 01 | 24 25 35 |
| 826222 CFE: 24.15.2, 24.15.13 GENERAL FITTINGS S.r.l., Via Golgi, 73/75, I-25064 GUSSAGO (BS), (IT) 2004 05 05 2004 08 09 2004 07 01 | 06 17 |
| 826229 BLUESTAR Hüller Hille GmbH, Schwieberdinger Str. 80, 71636 Ludwigsburg, (DE) 2004 03 13 2004 08 09 2004 07 01 | 07 |
| 826240 SPRINTO SOCIETE COOPERATIVE GROUPEMENTS D'ACHATS DES CENTRES LECLERC, SC GALEC, 52, rue Camille Desmoulins ISSY LES MOULINEAUX (FR) 2004 03 16 2004 08 09 2004 07 01 | 25 |
| 826243 Amiantit Amiantit Technology Services GmbH, Villacher Strasse 1, A-9220 Velden, (AT) 2003 05 09 2004 08 23 2004 07 08 | 06 17 19 |
| 826244 AMIANTIT CFE: 26.4.4, 27.5.1, 29.1.15 Amiantit Technology Services GmbH, Villacher Strasse 1, A-9220 Velden, (AT) 2003 05 09 2004 08 23 2004 07 08 | 06 17 19 |
| 826257 FRUIBEL Koninklijke Coöperatie Cosun U.A., Cosunpark 1, NL-4814 ND Breda, (NL) 2004 04 16 2004 08 23 2004 07 08 | 01 29 30 |
| 826260 Sealander CFE: 27.5.1, 27.5.2 Johan Sjölander, Darío Aparicio, 5, E-28023 MADRID, (ES) 2003 09 25 2004 08 23 2004 07 08 | 09 25 41 43 44 |
| 826262 HILL COMMUNICATION CFE: 27.5.1 Dr. Othmar Hill, Fasangasse 20/13, A-1030 Wien, (AT) 2003 11 24 2004 08 23 2004 07 08 | 35 41 |
| 826266 SMARTEC Bezema AG, PO Box 68, CH-9462 Montlingen, (CH) 2003 07 30 2004 08 23 2004 07 08 | 01 02 |
| 826268 ECAFE CFE: 27.5.1 KORD BeteiligungsgesellschaftmbH & Co. KG, Am Sandtorkai 2, 20457 Hamburg, (DE) 2003 08 11 2004 08 23 2004 07 08 | 30 |
| 826269 ALTERRA Auf der Spur der Natur CFE: 2.9.14, 5.3.13, 27.5.1 Dirk Rossmann GmbH, Isernhägener Strasse 16 Burgwedel (DE) 2003 09 02 2004 08 23 2004 07 08 | 03 30 |
| 826270 We lead. We learn. UPM-Kymmene Corporation, Eteläesplanadi 2, FI-00130 Helsinki, (FI) 2003 09 02 2004 08 23 2004 07 08 | 16 19 |
| 826274 REGINA REGINA S.I.C.C. SPA, Piazza Santa Maria Beltrade, 1, MILANO, (IT) 2003 09 12 2004 08 23 2004 07 08 | 07 12 |
| 826275 IT'S INSIDE Mustafa Yilmaz, Hallstrasse 69, 70376 Stuttgart, (DE) 2003 10 23 2004 08 23 2004 07 08 | 30 32 |
| 826276 TFL Cool System TFL Ledertechnik GmbH, Im Schwarzenbach 2, 79576 Weil am Rhein, (DE) 2003 10 21 2004 08 23 2004 07 08 | 02 18 |
| 826282 PROJOB New Wave Group SA, Case Postale 3171, CH-2001 Neuchâtel, (CH) 2003 12 03 2004 08 23 2004 07 08 | 09 18 25 |
| 826285 ESTROSTOP AKTIONERNO DROUJESTVO „BALKANPHARMA-DUPNITSA“, 3, oul. „samokovsko chaussee“ Dupnitsa (BG) 2003 12 05 2004 08 23 2004 07 08 | 05 |

| | | | |
|---|------------|----------------|------------|
| 826289 EH | | | |
| CFE: 26.4.1, 29.1.12 | | 35 36 42 | |
| EULER HERMES, 1-3-5, rue Euler, F-75008 PARIS, (FR) | | | |
| 2003 12 22 | 2004 08 23 | | 2004 07 08 |
| 826290 EH EULER HERMES | | | |
| CFE: 26.4.1, 26.4.18, 27.5.1, 29.1.4 | | 35 36 42 | |
| EULER HERMES, 1-3-5, rue Euler, F-75008 PARIS, (FR) | | | |
| 2003 12 22 | 2004 08 23 | | 2004 07 08 |
| 826293 | | 32 33 | |
| OBCHTESTVO sincerely | | | |
| OGRANICHENNOYOTVETSTVENNOSTIYU „S.T tvyordyi znak”, dom 97, ul. Vavilova, RU-117335 Moscou, (RU) | | | |
| 2004 01 19 | 2004 08 23 | | 2004 07 08 |
| 826297 SERVIER | | | |
| CFE: 1.3.2, 25.1.19, 26.11.8, 29.1.4 | | 38 42 44 | |
| LES LABORATOIRES SERVIER, 22, rue Garnier NEUILLY-sur-SEINE (FR) | | | |
| 2004 01 23 | 2004 08 23 | | 2004 07 08 |
| 826308 HELIOCYCLE | | 40 | |
| STEREAU, 36-38, route de la Princesse LOUVECIENNES (FR) | | | |
| 2004 03 25 | 2004 08 23 | | 2004 07 08 |
| 826309 OFFICE LIVE | | | |
| CFE: 26.4.1, 26.4.18, 27.5.1, 29.1.12 | | 16 20 | |
| GDB, 171 Avenue des Grésillons, F-92635 GENNEVILLIERS CEDEX, (FR) | | | |
| 2004 03 24 | 2004 08 23 | | 2004 07 08 |
| 826312 CFE: 26.1.1, 26.1.16, 28.3.0, 29.1.1 | | 43 | |
| Tenichi Co Ltd, 16-7, Ginza-choume, Chuo-ku, Tokyo 104-0061, (JP) | | | |
| 2004 04 30 | 2004 08 23 | | 2004 07 08 |
| 826327 COMPRECAP | | 05 | |
| Coltène/Whaledent GmbH + Co. KG, Raiffeisenstrasse 30, 89129 Langenau, (DE) | | | |
| 2004 01 22 | 2004 08 23 | | 2004 07 08 |
| 826331 WEHA EDELSTAHL | | | |
| CFE: 27.5.1, 29.1.4 | | 06 14 40 | |
| WEHA Edelstahl GmbH, Hildener Strasse 28 Erkrath (DE) | | | |
| 2004 01 23 | 2004 08 23 | | 2004 07 08 |
| 826335 CompoSport Sistemas de Superficies Deportivas | | | |
| CFE: 26.11.12, 27.5.1, 29.1.12 | | 02 17 19 27 37 | |
| COMPOSAN CONSTRUCCIÓN, S.A., C/Sevilla, 6 MADRID (ES) | | | |
| 2003 10 31 | 2004 08 23 | | 2004 07 08 |
| 826340 KAIDI | | | |
| CFE: 4.5.21, 26.4.14, 26.4.18, 26.4.24, 26.11.1, 28.3.0 | | 09 | |
| ZHENGJIANG YINGCHANG GLASSESINDUSTRIAL CO., LTD., Fengdong, Duqiao Town, Linhai City, Zhejiang 317016, (CN) | | | |
| 2004 04 12 | 2004 08 23 | | 2004 07 08 |
| 826341 AOLISE | | | |
| CFE: 26.1.1, 26.1.6, 26.4.24, 28.3.0 | | 09 | |
| ZHENGJIANG YINGCHANG GLASSESINDUSTRIAL CO., LTD., Fengdong, Duqiao Town, Linhai City, Zhejiang 317016, (CN) | | | |
| 2004 04 12 | 2004 08 23 | | 2004 07 08 |
| 826343 Protamíno | | | |
| CFE: 27.5.1 | | 31 | |
| Sano -Moderní výživa zvířat spol. s r.o., Npor. O. Bartoška 15, CZ-344 01 Domažice, (CZ) | | | |
| 2004 04 13 | 2004 08 23 | | 2004 07 08 |
| 826347 Wunderkind | | 03 14 18 25 | |
| Wunderkind AG, Münsterstrasse 2, CH-8022 Zürich, (CH) | | | |
| 2003 11 13 | 2004 08 23 | | 2004 07 08 |
| 826351 SEDOR | | | |
| CFE: 2.1.1, 4.5.21, 25.1.1, 27.5.1, 29.1.12 | | 09 41 42 | |
| Dallmeier electronic GmbH & Co. KG, Cranachweg 1 Regensburg (DE) | | | |
| 2003 06 16 | 2004 08 23 | | 2004 07 08 |
| 826352 Dallmeier electronic | | | |
| CFE: 27.5.1 | | 09 41 42 | |
| Dallmeier electronic GmbH & Co. KG., Cranachweg 1 Regensburg (DE) | | | |
| 2003 06 17 | 2004 08 23 | | 2004 07 08 |
| 826353 SeMsy | | 09 41 42 | |
| Dallmeier electronic GmbH & Co. KG., Cranachweg 1, 93051 Regensburg, (DE) | | | |
| 2003 06 05 | 2004 08 23 | | 2004 07 08 |
| 826358 zaabel | | | |
| CFE: 27.5.1, 29.1.4 | | 06 14 40 | |
| Horst Zaabel GmbH, Am Hechtkamp 3 Garbsen (DE) | | | |
| 2004 01 23 | 2004 08 23 | | 2004 07 08 |
| 826360 Soft-Beton | | 01 07 19 37 42 | |
| Canadian Foam AG, Schulenburgstraße 10, 38446 Wolfsburg, (DE) | | | |
| 2004 01 12 | 2004 08 23 | | 2004 07 08 |
| 826366 GLANCE | | 06 11 19 20 21 | |
| American Standard International Inc., 1370 Avenue of the Americas, 33rd floor, NEW York, N.Y. 10019, (US) | | | |
| 2004 01 10 | 2004 08 23 | | 2004 07 08 |
| 826368 Aqua Living | | 07 11 | |
| Aqua Living GmbH & Co KG, Gartenkamp 212, 49492 Westerkappeln, (DE) | | | |
| 2003 11 19 | 2004 08 23 | | 2004 07 08 |
| 826372 CFE: 2.3.1, 26.1.1, 26.1.14 | | 03 | |
| NIPPON MENARD COSMETIC CO., LTD., 130, Torimi-cho 2-chome, Nishi-ku, Nagoya-shi, Aichi 451-0071, (JP) | | | |
| 2004 02 13 | 2004 08 23 | | 2004 07 08 |
| 826385 PEM | | 41 | |
| BHS Services GmbH & Co. KG, Paul-Engel-Strasse 1 Weiherhammer (DE) | | | |
| 2004 02 09 | 2004 08 23 | | 2004 07 08 |
| 826386 INNOVISION CENTER | | 41 | |
| BHS Services GmbH & Co. KG, Paul-Engel-Strasse 1 Weiherhammer (DE) | | | |
| 2004 02 09 | 2004 08 23 | | 2004 07 08 |
| 826390 BEST FARM | | 29 30 31 | |
| KAUFLAND ČESKÁ REPUBLIKA, v.o.s., Pod Višňovkou 25, CZ-140 00 Praha 4, (CZ) | | | |
| 2003 08 27 | 2004 08 23 | | 2004 07 08 |
| 826395 Freeze Point+ | | 07 09 11 | |
| Vestergaard Company A/S, Skullebjerg 31, Gevninge Roskilde (DK) | | | |
| 2004 05 19 | 2004 08 23 | | 2004 07 08 |
| 826398 Gebirgsjäger | | 29 | |
| Lidl Stiftung & Co. KG, Stiftsbergstrasse 1 Neckarsulm (DE) | | | |
| 2004 05 19 | 2004 08 23 | | 2004 07 08 |
| 826400 DANIELI | | 30 | |
| Lidl Stiftung & Co. KG, Stiftsbergstrasse 1, 74167 Neckarsulm, (DE) | | | |
| 2004 05 19 | 2004 08 23 | | 2004 07 08 |
| 826404 RISIVRIX | | 05 | |
| GlaxoSmithKline Biologicals S.A., Rue de l'Institut 89, B-1330 Rixensart, (BE) | | | |
| 2004 02 27 | 2004 08 23 | | 2004 07 08 |
| 826406 SYNFLORIX | | 05 | |
| GlaxoSmithKline Biologicals S.A., Rue de l'Institut 89, B-1330 Rixensart, (BE) | | | |
| 2004 02 27 | 2004 08 23 | | 2004 07 08 |

| | | | | | |
|--|------------|--|----------------------|------------|--|
| 826407 GENERAL SATELLITE | | | | | |
| CFE: 26.1.12, 26.4.12, 27.5.1, 29.1.12 | | | 09 38 | | |
| General Satellite GmbH, Steller Strasse 30c, 27755 Delmenhorst, (DE) | | | | | |
| 2004 02 05 | 2004 08 23 | | | 2004 07 08 | |
| 826410 Predator | | | 03 05 | | |
| Ecolab GmbH & Co. OHG, Reisholzer Werftstrasse 38-42 | | | | | |
| Düsseldorf, (DE) | | | | | |
| 2004 01 31 | 2004 08 23 | | | 2004 07 08 | |
| 826411 Preformexx | | | 01 03 04 | | |
| Ecolab GmbH & Co. OHG, Reisholzer Werftstrasse 38-42, 40589 | | | | | |
| Düsseldorf, (DE) | | | | | |
| 2004 01 31 | 2004 08 23 | | | 2004 07 08 | |
| 826416 WEE 3 FRIENDS | | | 28 | | |
| Mattel, Inc., 333 Continental Boulevard, El Segundo, | | | | | |
| CA 90245, (US) | | | | | |
| 2004 01 14 | 2004 08 23 | | | 2004 07 08 | |
| 826420 HOLA | | | | | |
| CFE: 26.1.1, 26.1.18, 27.5.1, 29.1.13 | | | 07 12 35 | | |
| GRUNNTECH HOLDING AG, Untermuli 6, CH-6302 Zug, (CH) | | | | | |
| 2004 03 09 | 2004 08 23 | | | 2004 07 08 | |
| 826423 Solitax | | | 09 | | |
| Dr. Bruno Lange GmbH & Co. KG, Königsweg 10 Berlin (DE) | | | | | |
| 2004 04 27 | 2004 08 23 | | | 2004 07 08 | |
| 826429 METYX | | | | | |
| CFE: 27.5.1, 29.1.12 | | | 24 | | |
| TELATEKS TEKSTIL ÜRÜNLERİ SAN. VE TIC. A.S., | | | | | |
| Keresteciler Sitesi Zeytin Sok. 3/1 Merter-Istanbul (TR) | | | | | |
| 2004 05 25 | 2004 08 23 | | | 2004 07 08 | |
| 826430 e erkul cosmetics CLASSICS | | | | | |
| CFE: 27.5.1 | | | 03 | | |
| ERKUL KOZMETIKSANAYI VE TICARET ANONIM | | | | | |
| ŞİRKETİ, Esenyurt Yolu Üzeri, No: 170, | | | | | |
| FIRUZKÖY-AVCILAR-İSTANBUL, (TR) | | | | | |
| 2004 04 27 | 2004 08 23 | | | 2004 07 08 | |
| 826434 r.star | | | | | |
| CFE: 25.1.19, 27.5.1, 29.1.13 | | | 25 | | |
| GÜLOM TEKSTİL VE KUYUMCULUK SANAYİ TICARET | | | | | |
| LIMITED SİRKETİ, Mithatpaşa CD., Büyük Haydra Efendi SK., | | | | | |
| No: 8, Beyazıt Eminönü - İstanbul (TR) | | | | | |
| 2004 05 03 | 2004 08 23 | | | 2004 07 08 | |
| 826435 R.D.S. | | | | | |
| CFE: 25.1.19, 27.5.1, 29.1.13 | | | 25 | | |
| GÜLOM TEKSTİL VE KUYUMCULUKSANAYİ TICARET | | | | | |
| LIMITED SİRKETİ, Mithatpaşa CD., Büyük Haydra Efendi SK., | | | | | |
| No: 8, Beyazıt, Eminönü - İstanbul, (TR) | | | | | |
| 2004 05 03 | 2004 08 23 | | | 2004 07 08 | |
| 826437 CFE: 28.3.0 | | | 33 | | |
| SATOH DISTILLERY CORPORATION, 2063, Shukukubota, | | | | | |
| Makizono-cho, Aira-gun, Kagoshima 899-6507, (JP) | | | | | |
| 2004 05 19 | 2004 08 23 | | | 2004 07 08 | |
| 826438 CFE: 3.3.3, 26.1.1, 26.1.15 | | | 16 | | |
| ZEBRA CO., LTD., 2-9, Higashigokencho, Shinjuku Tokyo | | | | | |
| 162-8562 (JP) | | | | | |
| 2004 05 12 | 2004 08 23 | | | 2004 07 08 | |
| 826445 DYNAMAX | | | 01 03 04 35 | | |
| ATAS, s.r.o., Alekšince 231, SK-951 22 Alekšince, (SK) | | | | | |
| 2004 01 12 | 2004 08 23 | | | 2004 07 08 | |
| 826449 CFE: 2.9.14, 25.7.25, 26.4.4 | | | 16 35 36 38 42 | | |
| CORTAL CONSORS, 5, avenue Kléber PARIS (FR) | | | | | |
| 2003 11 21 | 2004 08 23 | | | 2004 07 08 | |
| 826453 PIVOVARNA LASKO | | | 30 32 33 39 | | |
| Pivovarna Laško d.d., Trubarjeva 28, SI-3270 Laško, (SI) | | | | | |
| 2004 03 08 | 2004 08 23 | | | 2004 07 08 | |
| 826455 TRUMATIC | | | | | |
| 06 07 09 11 12 19 20 | | | | | |
| Truma Gerätetechnik GmbH & Co. KG, | | | | | |
| Wernher-von-Braun-Straße 12, 85640 Putzbrunn, (DE) | | | | | |
| 2003 09 25 | 2004 08 23 | | | 2004 07 08 | |
| 826457 Kana | | | | | |
| CFE: 27.5.1 | | | 06 16 20 21 27 35 39 | | |
| KANA, spol.s r.o., Matejkova 2014 Pelherimov (CZ) | | | | | |
| 2003 11 20 | 2004 08 23 | | | 2004 07 08 | |
| 826458 Ana Bonilla COLLECTION | | | | | |
| CFE: 27.5.1 | | | 18 25 39 | | |
| ZAPA MARKET INTERNATIONAL S.L., Camino del Prado, 2, | | | | | |
| E-03650 PINOSO (Alicante), (ES) | | | | | |
| 2003 12 15 | 2004 08 23 | | | 2004 07 08 | |
| 826460 my SHOES by ROLAND | | | | | |
| CFE: 26.4.9, 26.4.18, 26.4.24, 27.5.1 | | | 18 25 35 | | |
| Roland-Schuhe GmbH & Co. Handels KG, Boehnertweg 9, 45359 | | | | | |
| Essen, (DE) | | | | | |
| 2004 03 26 | 2004 08 23 | | | 2004 07 08 | |
| 826462 Buffet Chang | | | 41 43 | | |
| Dong - Hyun Chang, Frechener Weg 79, 50859 Köln, (DE) | | | | | |
| 2004 03 29 | 2004 08 23 | | | 2004 07 08 | |
| 826463 GLAMOUR | | | 08 20 21 26 | | |
| LA BROSSE ET DUPONT, Immeuble Niagara - Paris Nord 2, 6 | | | | | |
| Allées des Cascades, F-95973 ROISSY CHARLES DE GAULLE | | | | | |
| CEDEX, (FR) | | | | | |
| 2004 03 22 | 2004 08 23 | | | 2004 07 08 | |
| 826464 X STACKER | | | 12 | | |
| COMPAGNIE GENERALEDES ETABLISSEMENTS | | | | | |
| MICHELIN-MICHELIN & CIE, 12, cours Sablon, F-63040 | | | | | |
| CLERMONT-FERRAND CEDEX 09, (FR) | | | | | |
| 2004 04 02 | 2004 08 23 | | | 2004 07 08 | |
| 826467 NANO-POWER | | | 12 | | |
| THE YOKOHAMA RUBBERCOMPANY LIMITED, 36-11, | | | | | |
| Shimbashi 5-chome, Minato-ku, Tokyo 105-8685, (JP) | | | | | |
| 2004 04 27 | 2004 08 23 | | | 2004 07 08 | |
| 826475 LUNALDIN | | | 05 | | |
| RICHTER GEDEON VEGYÉSZETI GYÁR RT., Gyömrői út | | | | | |
| 19-21, H-1103 Budapest, (HU) | | | | | |
| 2004 04 15 | 2004 08 23 | | | 2004 07 08 | |
| 826477 ALEDOMIN | | | 05 | | |
| RICHTER GEDEON VEGYÉSZETI GYÁR RT., Gyömrői út | | | | | |
| 19-21, H-1103 Budapest, (HU) | | | | | |
| 2004 04 15 | 2004 08 23 | | | 2004 07 08 | |
| 826478 ALMATIL | | | 05 | | |
| RICHTER GEDEON VEGYÉSZETI GYÁR RT., Gyömrői út | | | | | |
| 19-21, H-1103 Budapest, (HU) | | | | | |
| 2004 04 15 | 2004 08 23 | | | 2004 07 08 | |
| 826479 AMDOAL | | | 05 | | |
| RICHTER GEDEON VEGYÉSZETI GYÁR RT., Gyömrői út | | | | | |
| 19-21, H-1103 Budapest, (HU) | | | | | |
| 2004 04 15 | 2004 08 23 | | | 2004 07 08 | |
| 826480 AZROFORTE | | | 05 | | |
| RICHTER GEDEON VEGYÉSZETI GYÁR RT., Gyömrői út | | | | | |
| 19-21, H-1103 Budapest, (HU) | | | | | |
| 2004 04 15 | 2004 08 23 | | | 2004 07 08 | |
| 826481 AZROMITE | | | 05 | | |
| RICHTER GEDEON VEGYÉSZETI GYÁR RT., Gyömrői út | | | | | |
| 19-21, H-1103 Budapest, (HU) | | | | | |
| 2004 04 15 | 2004 08 23 | | | 2004 07 08 | |
| 826483 CALDOMER | | | 05 | | |
| RICHTER GEDEON VEGYÉSZETI GYÁR RT., Gyömrői út | | | | | |
| 19-21, H-1103 Budapest, (HU) | | | | | |
| 2004 04 15 | 2004 08 23 | | | 2004 07 08 | |

| | | | |
|--|-------------|--|----------------------|
| 826484 CARICIA | 05 | 826518 LUDEA | 05 |
| RICHTER GEDEON VEGYÉSZETI GYÁR RT., Gyömrői út 19-21, H-1103 Budapest, (HU) | | RICHTER GEDEON VEGYÉSZETI GYÁR RT., Gyömrői út 19-21, H-1103 Budapest, (HU) | |
| 2004 04 15 | 2004 08 23 | 2004 04 15 | 2004 08 23 |
| 826485 VIDOTIN | 05 | 826520 HIPPOKRATES JWS | 35 |
| RICHTER GEDEON VEGYÉSZETI GYÁR RT., Gyömrői út 19-21, H-1103 Budapest, (HU) | | Holding Jacob Westerbaen B.V., Charlie Parkerstraat 116 Den Haag (NL) | |
| 2004 04 15 | 2004 08 23 | 2004 02 20 | 2004 08 23 |
| 826486 ERIDANUS | 05 | 826522 CFE: 19.7.2, 19.7.7 | 03 |
| RICHTER GEDEON VEGYÉSZETI GYÁR RT., Gyömrői út 19-21, H-1103 Budapest, (HU) | | Sutter Finanziaria S.p.A., Località Leigozze, 1, I-15060 Borghetto Borbera, Alessandria, (IT) | |
| 2004 04 15 | 2004 08 23 | 2003 09 29 | 2004 08 23 |
| 826492 FIT'N FRESH | 05 29 30 32 | 826525 CFE: 1.15.23 | 09 12 18 25 28 |
| Société des Produits Nestlé S.A., CH-1800 Vevey, (CH) | | MAMA, spol. s r.o., Krajinská 4822/1 Piestany (SK) | |
| 2003 11 13 | 2004 08 23 | 2003 10 06 | 2004 08 23 |
| 826495 T | | 826526 VIGOR | 31 |
| CFE: 27.5.1 | 35 39 40 | Ing. Květoslav Čermák, CSc., Hlavná 92, SK-032 02 Závažná Poruba, (SK) | |
| POLITRANSPOOL, Via Nassa, 38, CH-6900 Lugano, (CH) | | 2004 03 30 | 2004 08 23 |
| 2004 03 18 | 2004 08 23 | 826529 MARKA | |
| 826502 HILLADOL | 05 | CFE: 1.3.15, 26.4.6, 27.5.1 | 05 29 30 32 |
| RICHTER GEDEON VEGYÉSZETI GYÁR RT., Gyömrői út 19-21, H-1103 Budapest, (HU) | | „MASPEX” Sp. z o.o., ul. Chopina 10, PL-34-100 Wadowice, (PL) | |
| 2004 04 15 | 2004 08 23 | 2004 05 10 | 2004 08 23 |
| 826503 JARVIS | 05 | 826536 Fisherman's Partner ANGLER-FACHMARKT | |
| RICHTER GEDEON VEGYÉSZETI GYÁR RT., Gyömrői út 19-21, H-1103 Budapest, (HU) | | CFE: 3.5.5, 5.1.20, 26.1.15, 27.5.1 | 18 20 28 |
| 2004 04 15 | 2004 08 23 | Fisherman's Partner GmbH Angler + Fachmarkt, Gruber Straße 9 Parsdorf (DE) | |
| 826504 JOVADOLIN | 05 | 2004 02 16 | 2004 08 23 |
| RICHTER GEDEON VEGYÉSZETI GYÁR RT., Gyömrői út 19-21, H-1103 Budapest, (HU) | | 826543 BLAINE | 28 |
| 2004 04 15 | 2004 08 23 | Mattel, Inc., 333 Continental Boulevard, El Segundo, CA 90245, (US) | |
| 826506 LARUS | 05 | 2004 02 17 | 2004 08 23 |
| RICHTER GEDEON VEGYÉSZETI GYÁR RT., Gyömrői út 19-21, H-1103 Budapest, (HU) | | 826547 DYNARDI | 10 |
| 2004 04 15 | 2004 08 23 | Zimmer GmbH, Sulzer Allee 8, CH-8404 Winterthur, (CH) | |
| 826507 LENUXIN | 05 | 2004 02 16 | 2004 08 23 |
| RICHTER GEDEON VEGYÉSZETI GYÁR RT., Gyömrői út 19-21, H-1103 Budapest, (HU) | | 826556 JUNKANA | 03 09 14 18 25 |
| 2004 04 15 | 2004 08 23 | BOULAS Alain, 11, rue des Camélias, F-77515 LA CELLE SUR MORIN, (FR) | |
| 826511 LIENTAC | 05 | 2003 12 29 | 2004 08 23 |
| RICHTER GEDEON VEGYÉSZETI GYÁR RT., Gyömrői út 19-21, H-1103 Budapest, (HU) | | 826559 DOLPAC | 05 |
| 2004 04 15 | 2004 08 23 | VETOQUINOL S.A. (Société Anonyme), Magny-Vernois | |
| 826512 FLAMBORIN | 05 | LURE (FR) | |
| RICHTER GEDEON VEGYÉSZETI GYÁR RT., Gyömrői út 19-21, H-1103 Budapest, (HU) | | 2004 05 12 | 2004 08 23 |
| 2004 04 15 | 2004 08 23 | 826567 DANIKEN | 25 28 |
| 826514 FORTOFAN | 05 | Ing. Erich Musil, Josefstädterstraße 6/18 Wien (AT) | |
| RICHTER GEDEON VEGYÉSZETI GYÁR RT., Gyömrői út 19-21, H-1103 Budapest, (HU) | | 2003 11 05 | 2004 08 23 |
| 2004 04 15 | 2004 08 23 | 826568 ARTESKA | 32 33 |
| 826515 GELDOREN | 05 | Si&Si COMPANY, proizvodno-trgovinsko preduzece, d.o.o., Ivana Gorana Kovacica 3 SUBOTICA (YU) | |
| RICHTER GEDEON VEGYÉSZETI GYÁR RT., Gyömrői út 19-21, H-1103 Budapest, (HU) | | 2003 12 16 | 2004 08 23 |
| 2004 04 15 | 2004 08 23 | 826574 anti-facial shine Sebo Care Of Switzerland | |
| 826516 GINERIS | 05 | CFE: 25.5.2, 26.4.18, 27.5.1 | 03 05 |
| RICHTER GEDEON VEGYÉSZETI GYÁR RT., Gyömrői út 19-21, H-1103 Budapest, (HU) | | International Dynamic Health AG, Gerbergasse 32, CH-4001 Basel, (CH) | |
| 2004 04 15 | 2004 08 23 | 2004 05 04 | 2004 08 23 |
| 826517 GONDIL | 05 | 826575 Techspace Aero | 06 07 09 12 37 40 42 |
| RICHTER GEDEON VEGYÉSZETI GYÁR RT., Gyömrői út 19-21, H-1103 Budapest, (HU) | | Techspace Aero, Société anonyme, Route de Liers 121 Herstal/Milmort (BE) | |
| 2004 04 15 | 2004 08 23 | 2004 04 15 | 2004 08 23 |
| 826518 CARICIA | 05 | 826578 NOVADIA | 05 |
| RICHTER GEDEON VEGYÉSZETI GYÁR RT., Gyömrői út 19-21, H-1103 Budapest, (HU) | | sanofi-aventis, 174, avenue de France, F-75013 PARIS, (FR) | |
| 2004 04 15 | 2004 08 23 | 2004 05 06 | 2004 08 23 |

| | | | |
|---|------------|--|------------|
| 826579 C | | | |
| CFE: 26.3.7, 26.3.18, 27.5.1, 29.1.12 | | 25 28 | |
| Fashionmile AG, c/o Wyss + Partner Treuhand AG, Florastrasse 30, CH-2502 Biel/Bienne, (CH) | | | |
| 2004 05 12 | 2004 08 23 | | 2004 07 08 |
| 826580 C CINNAMON | | | |
| CFE: 26.3.7, 27.5.1, 29.1.12 | | 25 28 | |
| Fashionmile AG, c/o Wyss + Partner Treuhand AG, Florastrasse 30, CH-2502 Biel/Bienne, (CH) | | | |
| 2004 05 12 | 2004 08 23 | | 2004 07 08 |
| 826583 CALINETTE | | 03 05 10 16 24 | |
| Menelaus B.V., Bavincklaan 7, Amicorp Building Prof. J.H., NL-1183 AT Amstelveen, (NL) | | | |
| 2004 03 04 | 2004 08 23 | | 2004 07 08 |
| 826584 BRIGADE | | 09 12 | |
| Brigade Electronics plc, Brigade House, The Mills, Station Road, South Darenth, Kent DA4 9BD, (GB) | | | |
| 2003 07 11 | 2004 08 23 | | 2004 07 08 |
| 826591 CFE: 24.15.21, 26.11.12 | | 30 | |
| Wm. Wrigley Jr. Company(A State of Delaware Corporation), 410 North Michigan Avenue, Chicago, IL 60611, (US) | | | |
| 2004 05 14 | 2004 08 23 | | 2004 07 08 |
| 826595 GAMBLER | | 34 | |
| Republic Tobacco, L.P., 2301 Ravine Way, Glenview, IL 60025, (US) | | | |
| 2004 05 26 | 2004 08 23 | | 2004 07 08 |
| 826600 MOKASIRS | | | |
| CFE: 2.1.1, 2.1.18, 26.1.2, 26.1.14, 26.1.18, 26.1.24, 27.5.1 | | 30 43 | |
| MOKA SIR'S S.p.a., Via S. Martino Della Battaglia, 11B, I-20122 MILANO, (IT) | | | |
| 2003 09 03 | 2004 08 23 | | 2004 07 08 |
| 826601 AKDMKS | | 18 25 | |
| Kemistre 8 LLC, 31 West 34th Street, New York, NY 10001, (US) | | | |
| 2004 03 26 | 2004 08 23 | | 2004 07 08 |
| 826602 AKADEMIKS | | 18 25 | |
| Kemistre 8 LLC, 31 West 34th Street, New York, NY 10001, (US) | | | |
| 2004 03 26 | 2004 08 23 | | 2004 07 08 |
| 826605 CFE: 3.4.11, 3.4.13 | | 31 | |
| Sano -Moderní výživa zvířat spol. s r.o., Npor. O. Bartoška 15, CZ-344 01 Domažlice, (CZ) | | | |
| 2004 02 24 | 2004 08 23 | | 2004 07 08 |
| 826606 CFE: 3.4.1, 3.4.2, 3.4.13 | | 31 | |
| Sano -Moderní výživa zvířat spol. s r.o., Npor. O. Bartoška 15, CZ-344 01 Domažlice, (CZ) | | | |
| 2004 02 24 | 2004 08 23 | | 2004 07 08 |
| 826607 CFE: 3.4.20 | | 31 | |
| Sano -Moderní výživa zvířat spol. s r.o., Npor. O. Bartoška 15, CZ-344 01 Domažlice, (CZ) | | | |
| 2004 02 24 | 2004 08 23 | | 2004 07 08 |
| 826609 HAPPY LIFE | | | |
| CFE: 2.1.7, 27.5.1, 27.5.2 | | 25 | |
| WENZHOU LIQI SHOES CO., LTD., No. 6 West District, Eco. & Tec. Develop Area, Wenzhou, Zhejiang 325111, (CN) | | | |
| 2004 04 20 | 2004 08 23 | | 2004 07 08 |
| 826613 Fa PURITY | | | |
| CFE: 27.5.1 | | 03 | |
| Henkel KGaA, Henkelstrasse 67, 40589 Düsseldorf, (DE) | | | |
| 2004 04 23 | 2004 08 23 | | 2004 07 08 |
| 826615 REHAU-Meridian-Design | | 06 17 19 20 | |
| REHAU AG + Co, Rheniumhaus Rehau (DE) | | | |
| 2003 06 11 | 2004 08 23 | | 2004 07 08 |
| 826617 CFE: 1.15.5, 26.1.18, 27.5.1 | | 06 07 09 11 12 19 20 37 | |
| Truma Gerätetechnik GmbH & Co. KG, Wernher-von-Braun-Straße 12, 85640 Putzbrunn, (DE) | | | |
| 2003 09 12 | 2004 08 23 | | 2004 07 08 |
| 826618 TRUMA | | 06 07 09 11 12 19 20 37 | |
| Truma Gerätetechnik GmbH & Co. KG, Wernher-von-Braun-Straße 12, 85640 Putzbrunn, (DE) | | | |
| 2003 09 08 | 2004 08 23 | | 2004 07 08 |
| 826621 CRASH TESTERS | | 28 | |
| Mattel, Inc., 333 Continental Boulevard, El Segundo, CA 90245, (US) | | | |
| 2003 11 02 | 2004 08 23 | | 2004 07 08 |
| 826623 BONATRANS a.s. BOHUMÍN | | | |
| CFE: 27.5.1 | | 06 07 37 | |
| BONATRANS a.s., Bezručova 300, CZ-735 93 Bohumín, (CZ) | | | |
| 2004 02 13 | 2004 08 23 | | 2004 07 08 |
| 826624 BONATRANS BOHUMÍN | | 06 07 37 | |
| BONATRANS a.s., Bezručova 300 Bohumín (CZ) | | | |
| 2004 02 13 | 2004 08 23 | | 2004 07 08 |
| 826629 CFE: 28.5.0, 29.1.1 | | 03 05 25 29 30 31 32 33 34 35 36 39 43 | |
| Closed Joint-Stock Company „DHV-S”, Dzerzhinskogo Str. 11, RU-142205 Serpukhov, (RU) | | | |
| 2004 01 09 | 2004 08 23 | | 2004 07 08 |
| 826631 Rollton | | 03 05 25 29 30 31 32 33 34 35 36 39 43 | |
| Closed Joint-Stock Company „DHV-S”, Dzerzhinskogo Str. 11, RU-142205 Serpukhov, (RU) | | | |
| 2004 01 09 | 2004 08 23 | | 2004 07 08 |
| 826635 L | | | |
| CFE: 26.3.23, 26.4.4, 27.5.1, 29.1.4 | | 18 25 35 39 | |
| SHOE, S.L., Polígono Industrial, s/n, E-07300 INCA (Balears), (ES) | | | |
| 2003 11 19 | 2004 08 23 | | 2004 07 08 |
| 826637 INDIAN SPRING | | 30 | |
| Dockhorn & Co. Import-Export GmbH, Alsterdorfer Str. 247, 22297 Hamburg, (DE) | | | |
| 2004 05 26 | 2004 08 23 | | 2004 07 08 |
| 826639 NEUROPENT | | 05 | |
| PRO.MED.CS Praha a.s., Telčská 1, CZ-140 00 Praha 4, (CZ) | | | |
| 2003 12 23 | 2004 08 23 | | 2004 07 08 |
| 826640 FLUKOMED | | 05 | |
| PRO.MED.CS Praha a.s., Telčská 1, CZ-140 00 Praha 4, (CZ) | | | |
| 2003 12 23 | 2004 08 23 | | 2004 07 08 |
| 826643 | | | |
| CFE: 26.1.1, 26.11.7 | | 36 | |
| Kommanditnoe tovarishestvo "Obchtchestvo sincerely ogranichennoiotvetstvennostiu „Finansovayakorporacia NIKoil” i Kompania", d. 8, ul. Efremova, RU-119048 Moskwa, (RU) | | | |
| 2004 02 03 | 2004 08 23 | | 2004 07 08 |
| 826646 CFE: 1.15.23 | | 30 | |
| HUBEI ANGEL LEAVEN CO., LTD., No. 24, Zhongnan Road, Yichang City Hubei Province 443002 (CN) | | | |
| 2004 03 16 | 2004 08 23 | | 2004 07 08 |
| 826650 CFE: 25.1.6, 25.1.19, 28.5.0, 29.1.13 | | 30 | |
| Obshchestvo s ogranichennoyotvetstvennosty „SOSTRA”, Istrinsky Raion, Moskovskaya oblast, (RU) | | | |
| 2004 03 03 | 2004 08 23 | | 2004 07 08 |
| 826656 s.Oliver | | 28 | |
| s.Oliver Bernd Freier GmbH & Co. KG, Ostring, 97228 Rottendorf, (DE) | | | |
| 2004 03 16 | 2004 08 23 | | 2004 07 08 |

| | | | |
|---|-------------------------------|--|------------|
| 826661 PROLAS | 09 41 42 | | |
| ProLas Produktionslaser GmbH, St. Jobser-Str. 53, 52146 Würselen, (DE) | | | |
| 2004 04 16 | 2004 08 23 | | 2004 07 08 |
| 826663 LESAFFRE GROUP | | | |
| CFE: 3.7.16, 26.11.12, 27.5.1 01 05 29 30 31 32 35 41 42 | | | |
| LESAFFRE ET COMPAGNIE, 41, rue Etienne Marcel, F-75001 Paris, (FR) | | | |
| 2004 02 04 | 2004 08 23 | | 2004 07 08 |
| 826668 XXXL | 06 11 19 20 21 26 27 28 | | |
| MÖMA-XXXLutz GmbH, Mergentheimer Str. 59 Würzburg (DE) | | | |
| 2004 04 01 | 2004 08 23 | | 2004 07 08 |
| 826670 Bigsister | | | |
| CFE: 2.9.1, 2.9.4, 27.5.1, 29.1.12 09 40 42 | | | |
| IT Service Consulting AG, Mühlegasse 12a Baar (CH) | | | |
| 2004 02 13 | 2004 08 23 | | 2004 07 08 |
| 826679 HANDYCAM | | | |
| CFE: 27.5.1 09 | | | |
| Sony Kabushiki Kaisha (Sony Corporation), 7-35, Kitashinagawa 6-chome, Shinagawa-ku, Tokyo, (JP) | | | |
| 2004 03 19 | 2004 08 23 | | 2004 07 08 |
| 826682 LIVELLIN | 05 | | |
| RICHTER GEDEON VEGYÉSZETI GYÁR RT., Gyömrői út 19-21, H-1103 Budapest, (HU) | | | |
| 2004 04 15 | 2004 08 23 | | 2004 07 08 |
| 826701 KEGLEVICH Delicious | | | |
| CFE: 19.7.1 33 | | | |
| S.A. F.LLI GALLI, CAMIS & STOCK, Viale Ten.Col G. Galli 29, C.P. 192 Chiasso-3 (CH) | | | |
| 2004 05 14 | 2004 08 23 | | 2004 07 08 |
| 826711 TEDI | | | |
| CFE: 24.17.18, 26.1.5, 26.1.19, 27.5.1 03 04 08 09 13 14 16 18 20 21 24 25 26 27 28 34 | | | |
| TEDI GmbH & Co. KG, Heßlingsweg 44 Dortmund (DE) | | | |
| 2004 02 17 | 2004 08 23 | | 2004 07 08 |
| 826714 TALKMAN | 09 | | |
| Vocollect, Inc., 703 Rodi Road, Pittsburgh, PA 15235, (US) | | | |
| 2004 05 20 | 2004 08 23 | | 2004 07 08 |
| 826725 IROKESE | 30 | | |
| Dockhorn & Co. Import-Export GmbH, Alsterdorfer Str. 247, 22297 Hamburg, (DE) | | | |
| 2004 05 26 | 2004 08 23 | | 2004 07 08 |
| 826726 ASTOR LASERLIFT | 03 | | |
| Coty Deutschland GmbH, Rheinstraße 4E Mainz (DE) | | | |
| 2004 05 18 | 2004 08 23 | | 2004 07 08 |
| 826727 ASTOR DERMOFIRM | 03 | | |
| Coty Deutschland GmbH, Rheinstraße 4E, 55116 Mainz, (DE) | | | |
| 2004 05 18 | 2004 08 23 | | 2004 07 08 |
| 826732 HIKU | | | |
| CFE: 27.5.1 18 25 | | | |
| Budo-Sport AG, Rosenweg 36, CH-3007 Bern, (CH) | | | |
| 2004 03 08 | 2004 08 23 | | 2004 07 08 |
| 826735 P 50 | 03 | | |
| SARL JOSYVAL, 32, Avenue des Champs Elysées, F-75008 PARIS, (FR) | | | |
| 2004 02 24 | 2004 08 23 | | 2004 07 08 |
| 826740 | | | |
| CFE: 2.3.4, 25.1.15, 28.5.0, 29.1.15 29 30 | | | |
| DERONI LTD, 36, „Dobrudzha” Str., BG-6300 HASKOVO, (BG) | | | |
| 2004 04 30 | 2004 08 23 | | 2004 07 08 |
| 826743 ZIGOTRIG | 05 | | |
| PLIVA d.d., Ulica grada Vukovara 49 Zagreb (HR) | | | |
| 2004 03 20 | 2004 08 23 | | 2004 07 08 |
| 826744 ILLUMENT | 05 | | |
| PLIVA d.d., Ulica grada Vukovara 49 Zagreb (HR) | | | |
| 2004 03 20 | 2004 08 23 | | 2004 07 08 |
| 826748 CFE: 3.7.24 | 25 | | |
| CHEN CHENG YUN, No. 86, Lockhart Road WANCHAI, HONG KONG (CN) | | | |
| 2004 04 19 | 2004 08 23 | | 2004 07 08 |
| 826750 VASORIUM | 05 | | |
| BIOFARMA, 22 rue Garnier, F-92200 NEUILLY-SUR-SEINE, (FR) | | | |
| 2004 05 04 | 2004 08 23 | | 2004 07 08 |
| 826758 Fa BALANCING SHOWER GEL | | | |
| CFE: 27.5.1 03 | | | |
| Henkel KGaA, Henkelstrasse 67, 40589 Düsseldorf, (DE) | | | |
| 2004 04 29 | 2004 08 23 | | 2004 07 08 |
| 826759 OBIETTIVO Lavoro | | | |
| CFE: 26.1.1, 26.3.23, 27.5.1 16 35 41 | | | |
| OBIETTIVO LAVOROAGENZIA PER IL LAVOROSOCIETA' PER AZIONI, Via Palmanova, 67, I-20132 MILANO, (IT) | | | |
| 2004 05 06 | 2004 08 23 | | 2004 07 08 |
| 826761 GERMANCARE | 03 05 09 10 16 28 35 41 43 44 | | |
| Medical Equipment Direct GmbH, Speicherstrasse 4 Riesa (DE) | | | |
| 2004 04 15 | 2004 08 23 | | 2004 07 08 |
| 826774 CFE: 28.5.0 | 30 | | |
| Obshchestvo s ogranichennoiotvetstvennostiu "Moskovskaya chainaya fabrika", 3 Borovaya St., RU-111020 Moscow, (RU) | | | |
| 2004 04 28 | 2004 08 23 | | 2004 07 08 |
| 826777 DAUTEL | | | |
| CFE: 27.5.1 12 | | | |
| Dautel GmbH, Dieselstrasse 33 Leingarten (DE) | | | |
| 2004 05 19 | 2004 08 23 | | 2004 07 08 |
| 826779 Nordwaldtaler | 30 | | |
| Lidl Stiftung & Co. KG, Stiftsbergstrasse 1, 74167 Neckarsulm, (DE) | | | |
| 2004 05 19 | 2004 08 23 | | 2004 07 08 |
| 826787 HYDRABASE | 03 | | |
| CHANEL SARL, Burgstrasse 26, CH-8750 Glaris, (CH) | | | |
| 2004 04 14 | 2004 08 23 | | 2004 07 08 |
| 826796 B Bella Bicchi | | | |
| CFE: 25.1.9, 27.5.1, 29.1.4 18 24 25 | | | |
| SAL KONFEKSIYON SANAYI VE TICARET ANONIM SIRKETI, Iyi Niyet Sokak, No: 12/2 Bomonti SISLI-ISTANBUL (TR) | | | |
| 2004 04 29 | 2004 08 23 | | 2004 07 08 |
| 826807 GENUINE NICHIA LED | | | |
| CFE: 1.15.3, 25.1.9, 26.1.1, 26.1.13, 27.5.1 11 | | | |
| NICHIA CORPORATION, 491-100, Oka, Kaminaka-cho, Anan-shi Tokushima 774-8601 (JP) | | | |
| 2004 04 22 | 2004 08 23 | | 2004 07 08 |
| 826814 WORX | | | |
| CFE: 26.1.2, 26.1.18, 26.1.19, 27.5.1 07 | | | |
| GREAPO POWER TOOLS(SUZHOU) CO., LTD(GELEI DIANDONG GONGJU (SUZHOU)YOUXIAN GONGSI), No. 11 Yangqing Road, Loufeng Area, Suzhou Industrial Park, Suzhou, Jiangsu 215006, (CN) | | | |
| 2004 01 06 | 2004 08 23 | | 2004 07 08 |
| 826822 Fay | | | |
| CFE: 3.1.8, 3.1.16, 26.4.2, 26.4.15, 26.4.18, 26.4.24, 27.5.1 18 25 | | | |
| TOD'S S.p.A., Via Filippo della Valle, 1 SANT'ELPIDIO A MARE (AP) (IT) | | | |
| 2004 01 14 | 2004 08 23 | | 2004 07 08 |

| | | | |
|---|-------------------------|------------|--|
| 826827 TYLOLHOT | | | |
| CFE: 5.7.12, 5.7.22, 27.5.1, 29.1.14 | 05 | | |
| ULKAR KIMYA SANAYII VE TICARET ANONIM SIRKETI, Organize Sanayii Bolgesi Cerkezkooy TEKIRDAG (TR) | | | |
| 2004 03 30 | 2004 08 23 | 2004 07 08 | |
| 826832 MIRA-CLIN-P | | | |
| CFE: 27.5.1 | 03 | | |
| Hager & Werken GmbH & Co. KG, Ackerstrasse 1, 47269 Duisburg, (DE) | | | |
| 2003 11 03 | 2004 08 23 | 2004 07 15 | |
| 826833 DK DIGITAL | | | |
| CFE: 27.5.1 | 09 | | |
| DK Digital AG, Tenterweg 126, 40885 Ratingen, (DE) | | | |
| 2004 02 11 | 2004 08 23 | 2004 07 15 | |
| 826835 BOUNCE BACK | | | |
| CFE: 27.5.1 | 03 | | |
| Avon Products, Inc., World Headquarters, 1345 Avenue of the Americas, New York, NY 10105-1096, (US) | | | |
| 2004 03 10 | 2004 08 23 | 2004 07 15 | |
| 826844 V VIROMET | | | |
| CFE: 26.5.1, 27.1.1, 27.5.1 | 01 35 | | |
| VIROMET S.A., Str. Aleea Uzinei nr. 8, Victoria, 2342 Judetul Brasov, (RO) | | | |
| 2003 08 12 | 2004 08 23 | 2004 07 15 | |
| 826845 BIBERKRAFT-PREMIUM | | | |
| CFE: 27.5.1 | 06 | | |
| Hugo Weber, Lindenstrasse 8 Waltenhausen (DE) | | | |
| 2003 09 25 | 2004 08 23 | 2004 07 15 | |
| 826846 LANGGUDA | | | |
| CFE: 27.5.1 | 25 | | |
| WENZHOU OUHAI XINHUA LEATHERPRODUCT & SHOES IND. CO. LTD., 8# Dongfang Road, Ouhai Econ. Dvlp. Zone, Wenzhou, Zhejiang 325014, (CN) | | | |
| 2003 09 26 | 2004 08 23 | 2004 07 15 | |
| 826851 COF | | | |
| CFE: 27.5.1 | 41 42 44 | | |
| Coloplast A/S, Holtedam 1 Humlebaek (DK) | | | |
| 2003 11 03 | 2004 08 23 | 2004 07 15 | |
| 826858 Jarvis Walker | | | |
| CFE: 3.9.5, 27.5.1 | 28 | | |
| Jarvis Walker Pty Ltd, 297-305 South Gippsland Highway, DANDENONG SOUTH VIC 3175, (AU) | | | |
| 2003 11 27 | 2004 08 23 | 2004 07 15 | |
| 826859 CHIKIWI | | | |
| CFE: 1.15.24, 24.17.2, 27.5.1, 29.1.13 | 25 | | |
| bon prix Handelsgesellschaft mbH, Haldesdorfer Strasse 61 Hamburg (DE) | | | |
| 2004 01 13 | 2004 08 23 | 2004 07 15 | |
| 826861 eve DONA | | | |
| CFE: 27.5.1 | 22 39 40 | | |
| EVONA a.s., Rooseveltova 46 Chrudim III (CZ) | | | |
| 2004 02 13 | 2004 08 23 | 2004 07 15 | |
| 826863 ISO MAGNESIUM | | | |
| CFE: 27.5.1 | 01 03 | | |
| Beiersdorf AG, Unnastrasse 48, 20253 Hamburg, (DE) | | | |
| 2004 02 21 | 2004 08 23 | 2004 07 15 | |
| 826866 BEI & NANNINI | | | |
| CFE: 27.5.1 | 30 | | |
| Bei & Nannini S.p.A., Borgo Giannotti, 63, I-55100 Lucca, (IT) | | | |
| 2004 04 21 | 2004 08 23 | 2004 07 15 | |
| 826867 AFS BORU SANAYI A.S. | | | |
| CFE: 27.5.1 | 06 | | |
| AFS BORU SANAYI ANONIM SIRKETI, Kuskondu Sokak, No. 1 Çankaya - Ankara (TR) | | | |
| 2004 04 07 | 2004 08 23 | 2004 07 15 | |
| 826869 YIPPY | | | |
| CFE: 27.5.1, 27.5.2 | 29 | | |
| Rauch Fruchtsäfte GmbH, Langgasse 1, A-6830 Rankweil, (AT) | | | |
| 2004 05 26 | 2004 08 23 | 2004 07 15 | |
| 826871 T | | | |
| CFE: 26.1.6, 26.1.24, 27.5.1 | 06 07 08 | | |
| Friedrich Gustav Theis Kaltwalzwerke GmbH, Bandstahlstrasse 14-18 Hagen (DE) | | | |
| 2004 01 19 | 2004 08 23 | 2004 07 15 | |
| 826877 GekaKonus | | | |
| CFE: 27.5.1, 27.5.2 | 11 | | |
| GekaKonus GmbH, Junkersring 28, 76344 Eggenstein-Leopoldshafen, (DE) | | | |
| 2004 02 13 | 2004 08 23 | 2004 07 15 | |
| 826878 OLIWAX | | | |
| CFE: 26.1.6, 26.1.24, 27.5.1 | 03 | | |
| B & T S.r.l., Via O. da Tresseno, 9, I-20110 MILANO, (IT) | | | |
| 2004 01 13 | 2004 08 23 | 2004 07 15 | |
| 826879 ELGON | | | |
| CFE: 26.1.6, 26.1.24, 27.5.1 | 03 | | |
| ELGON SAS DI CAIMANO PIETRO PAOLO E C., Via delle Ande, 15, I-20151 MILANO, (IT) | | | |
| 2004 01 16 | 2004 08 23 | 2004 07 15 | |
| 826883 EVENTIM | | | |
| CFE: 26.1.6, 26.1.24, 27.5.1 | 09 16 28 35 38 39 41 42 | | |
| CTS EVENTIM AG, Contrescarpe 46, 28195 Bremen, (DE) | | | |
| 2003 07 07 | 2004 08 23 | 2004 07 15 | |
| 826885 Calalit | | | |
| CFE: 26.1.6, 26.1.24, 27.5.1 | 19 | | |
| Wedi GmbH, Kolpingstrasse 52-54 Emsdetten (DE) | | | |
| 2004 02 18 | 2004 08 23 | 2004 07 15 | |
| 826889 Rosner 138 | | | |
| CFE: 26.1.6, 26.1.24, 27.5.1 | 02 03 | | |
| Ludwig Rosner KG, Siebenbürgerstraße 7, 82538 Geretsried, (DE) | | | |
| 2004 02 17 | 2004 08 23 | 2004 07 15 | |
| 826891 CFE: 5.3.13, 5.3.14, 19.7.23 | | | |
| CFE: 5.3.13, 5.3.14, 19.7.23 | 03 21 29 30 32 33 | | |
| Kefla-Glas GmbH & Co. KG, Am Ockenheimer Graben 48 Bingen-Kempton (DE) | | | |
| 2004 02 14 | 2004 08 23 | 2004 07 15 | |
| 826898 NUTZLICHE SEITEN | | | |
| CFE: 27.5.1, 27.5.2 | 09 16 35 38 41 45 | | |
| PAGINE ITALIA S.p.A., Via Barnaba Oriani, 91, I-00197 ROMA, (IT) | | | |
| 2003 11 25 | 2004 08 23 | 2004 07 15 | |
| 826900 CORRSYS | | | |
| CFE: 27.5.1, 27.5.2 | 09 | | |
| CORRSYS-DATRON Sensorensysteme GmbH, Charlotte-Bamberg-Strasse 12 Wetzlar (DE) | | | |
| 2003 12 23 | 2004 08 23 | 2004 07 15 | |
| 826915 WFST | | | |
| CFE: 1.1.1, 26.11.1, 27.5.1 | 25 | | |
| ZHEJIANG FIRST DRESS MFG CO., LTD., Ouhai Economic Developing Zone, Wenzhou, Zhejiang 325014, (CN) | | | |
| 2004 01 21 | 2004 08 23 | 2004 07 15 | |
| 826916 FROST | | | |
| CFE: 26.4.3, 27.5.1 | 12 | | |
| Continental Gislaved Däck AB, SE-332 81 GISLAVED, (SE) | | | |
| 2004 04 02 | 2004 08 23 | 2004 07 15 | |
| 826919 construction polymers | | | |
| CFE: 26.4.3, 27.5.1 | 01 42 | | |
| Construction Research and Technology GmbH, Dr.-Albert-Frank-Straße 32, 83308 Trostberg, (DE) | | | |
| 2003 11 17 | 2004 08 23 | 2004 07 15 | |
| 826920 Pay2Mail | | | |
| CFE: 26.4.3, 27.5.1 | 09 35 36 38 42 | | |
| Teja Prella, Tunnkoppelring 60, 22359 Hamburg, (DE); Miroslav Lange, Bahnhofstrasse 40, 22955 Hoisdorf, (DE); Heiko Krämer, Oetjendorfer Landstrasse 39, 22955 Hoisdorf, (DE) | | | |
| 2004 01 09 | 2004 08 23 | 2004 07 15 | |

| | | | | | |
|--|---------------------------------------|------------|---|---------------------------|------------|
| 826921 VILLA MASSA CFE: 7.1.8, 7.1.9, 25.1.17, 29.1.15 VILLA MASSA SRL, Via Bagnulo, 111, I-80063 PIANO DI SORRENTO (NA), (IT) 2003 12 16 | 33 2004 08 23 | 2004 07 15 | 826972 SOPHTENSIF Aksionerno droujestvo „SOPHARMA”, Oulitsa „iliensko chausse” 16, BG-1220 SOFIA, (BG) 2004 05 25 | 05 2004 08 23 | 2004 07 15 |
| 826922 ME Henzo B.V., Keulsebaan 510, NL-6045 GL Roermond, (NL) 2004 02 02 | 16 2004 08 23 | 2004 07 15 | 826973 SOLIPRIL Aksionerno droujestvo „SOPHARMA”, Oulitsa „iliensko chausse” 16, BG-1220 SOFIA, (BG) 2004 05 25 | 05 2004 08 23 | 2004 07 15 |
| 826928 HARTU Götz-Udo Hartmann GmbH & Co. KGInduktive Bauelemente, Auf der Struth 1, 61279 Grävenwiesbach, (DE) 2004 03 12 | 09 42 2004 08 23 | 2004 07 15 | 826977 LAMOZOR Orion Corporation, Orionintie 1 Espoo (FI) 2004 05 24 | 05 2004 08 23 | 2004 07 15 |
| 826931 CMA TESTAT CFE: 20.5.11, 27.5.1, 29.1.14 CMA Centrale Marketing-Gesellschaft der deutschen Agrarwirtschaft mbH, Koblenzer Strasse 148, 53177 Bonn, (DE) 2004 03 18 | 16 29 30 31 32 35 2004 08 23 | 2004 07 15 | 826980 SteriSonic Schülke & Mayr GmbH, Robert-Koch-Strasse 2, 22851 Norderstedt, (DE) 2004 05 17 | 03 05 2004 08 23 | 2004 07 15 |
| 826932 MEDCLOSE Med Enclosure LLC, 6336 17th Street Circle East, Sarasota, FL 34243, (US) 2004 04 01 | 10 2004 08 23 | 2004 07 15 | 826984 e-WINDOW SCHÜCO International KG, Karolinenstrasse 1-15, 33609 Bielefeld, (DE) 2003 11 15 | 06 09 19 37 2004 08 23 | 2004 07 15 |
| 826937 CFE: 24.17.2, 26.1.6, 26.1.24 Diadora - Invicta spa, Via Mazzini, 20, I-31031 Caerano di San Marco (TV), (IT) 2004 03 24 | 18 25 28 2004 08 23 | 2004 07 15 | 826992 UltraBloc BASF Coatings AG, Glasuritstrasse 1, 48165 Münster, (DE) 2004 03 30 | 02 2004 08 23 | 2004 07 15 |
| 826939 EXMOOR CFE: 27.5.1 YENI AYDIN TEKSTIL SANAYI VE TICARET LIMITED SIRKETI, Cennet Mah. Yavuz Selim Cad. No: 16/1 Küçükçekmece/ISTANBUL (TR) 2004 04 02 | 25 2004 08 23 | 2004 07 15 | 826994 WINZIP WinZip Computing, Inc., 11 Professional Park Road Mansfield, CT 06268 (US) 2004 04 30 | 09 2004 08 23 | 2004 07 15 |
| 826944 European Capital Group ECG CFE: 26.3.1, 26.3.18, 26.3.24, 27.5.1 ESCORP Verwaltungs- undBeteiligungsholding GmbH, Parkring 10/5, A-1010 Wien, (AT) 2004 02 06 | 35 36 41 42 2004 08 23 | 2004 07 15 | 826995 CleanBloc BASF Coatings AG, Glasuritstrasse 1 Münster (DE) 2004 03 30 | 02 2004 08 23 | 2004 07 15 |
| 826945 PAX Hemos SchreibwarenerzeugungGesellschaft m.b.H., Gershofenstraße 30/2, A-1180 Wien, (AT) 2004 02 20 | 16 2004 08 23 | 2004 07 15 | 827003 PHEZIMEM AKTSIONERNO DROUJESTVO „SOPHARMA”, 16, oulitsa „Iliensko chausse”, BG-1220 Sofia, (BG) 2004 04 30 | 05 2004 08 23 | 2004 07 15 |
| 826952 ENZSURE Janssen Pharmaceutica N.V., Turnhoutseweg 30 Beerse (BE) 2004 01 22 | 05 10 11 2004 08 23 | 2004 07 15 | 827004 S.E.A. Rent SEA Società Europea Autocaravan S.p.A., Via Verdi, 1 Zibido S. Giacomo (Milano) (IT) 2004 04 21 | 39 2004 08 23 | 2004 07 15 |
| 826953 ONETOUCH HORIZON Janssen Pharmaceutica N.V., Turnhoutseweg 30, B-2340 Beerse, (BE) 2004 02 06 | 05 10 2004 08 23 | 2004 07 15 | 827008 RIS Maestral CFE: 27.5.1 RIS-SPORTNAUTIK D.O.O., Sarajevska b.b., BA-76250 Gradačac, (BA) 2004 04 09 | 12 2004 08 23 | 2004 07 15 |
| 826958 XELERIN Boehringer Ingelheim Vetmedica GmbH, Ingelheim (DE) 2004 02 18 | 05 31 2004 08 23 | 2004 07 15 | 827009 ENTRE MATIC CFE: 25.1.9, 26.3.4, 26.3.5, 27.5.1, 29.1.12 Besam International HB, Box 131, SE-261 22 LANDSKRONA, (SE) 2004 04 19 | 09 2004 08 23 | 2004 07 15 |
| 826960 Lila LACE & CURTAIN CFE: 5.5.7, 26.4.3, 26.4.15, 26.4.18, 27.5.1 AYDIN ÖRME SANAYI VE TICARET ANONIM SIRKETI, Vasif Çınar Caddesi No. 87, Sultanhamam Istanbul (TR) 2004 01 20 | 24 2004 08 23 | 2004 07 15 | 827011 Sybilla CFE: 27.5.1 PROGRAMAS EXTERIORES, S.A., Pradillo, 60 1º, E-28002 MADRID, (ES) 2004 03 03 | 04 08 16 19 2004 08 23 | 2004 07 15 |
| 826964 THE TOP ALUMINAL CFE: 24.15.3, 26.4.2, 26.4.11, 26.4.24, 27.5.1 Aluminal Oberflächentechnik GmbH & Co. KG, Auf der Heide, 56424 Staudt, (DE) 2004 02 07 | 01 06 07 08 12 17 40 42 2004 08 23 | 2004 07 15 | 827012 NEXUS CATERPILLAR INC., 100 N.E. Adams Street, Peoria, IL 61629-9620, (US) 2004 01 27 | 07 2004 08 23 | 2004 07 15 |
| | | | 827018 X TERMINAL T COMPAGNIE GENERALEDES ETABLISSEMENTS MICHELIN -MICHELIN & Cie, 12 cours Sablon, F-63040 CLERMONT-FERRAND Cedex 09, (FR) 2004 04 02 | 12 2004 08 23 | 2004 07 15 |

| | | | |
|--|----------|--|----------------------|
| 827020 ERKUL EMILY CFE: 27.5.1 ERKUL KOZMETIKSANAYI VE TICARET ANONIM ŞİRKETİ, Esenyurt Yolu Üzeri, No: 170, FIRUZKÖY-AVCILAR-ISTANBUL, (TR) 2004 04 13 2004 08 23 2004 07 15 | 03 | 827080 CFE: 28.5.0 Franz Zentis GmbH & Co. KG, Jülicher Strasse 177, 52070 Aachen, (DE) 2003 05 09 2004 08 23 2004 07 15 | 01 05 29 30 31 32 33 |
| 827022 CHANNELFREE Bernafon AG, Morgenstrasse 131, CH-3018 Bern, (CH) 2004 04 21 2004 08 23 2004 07 15 | 09 10 | 827081 CFE: 28.5.0 Franz Zentis GmbH & Co. KG, Jülicher Strasse 177, 52070 Aachen, (DE) 2003 05 09 2004 08 23 2004 07 15 | 01 05 29 30 31 32 33 |
| 827030 OXYGEN Koninklijke Philips Electronics N.V., Groenewoudseweg 1 Eindhoven (NL) 2004 05 14 2004 08 23 2004 07 15 | 08 | 827084 FRESHway CFE: 5.1.16, 26.13.25, 27.5.1 „VICTORY-2000" EOOD, 11, Tsanko Tserkovski Str. VELIKO TARNOVO (BG) 2004 02 26 2004 08 23 2004 07 15 | 03 05 |
| 827035 FIT KID CV BOHEMIA spol. s r.o., Soukalova 3355, CZ-143 00 Praha 4 - Modřany, (CZ) 2003 09 03 2004 08 23 2004 07 15 | 35 41 | 827085 CFE: 26.3.23, 26.11.3 BGH Edelstahlwerke GmbH, Am Stahlwerk 1, 01705 Freital, (DE) 2004 03 03 2004 08 23 2004 07 15 | 06 |
| 827038 Stoptussin CFE: 25.3.1, 25.3.3, 29.1.1 IVAX Pharmaceuticals s.r.o., Ostravská 29, CZ-747 70 Opava-Komárov, (CZ) 2004 05 10 2004 08 23 2004 07 15 | 05 | 827089 CLOBEMOUSSE PIERRE FABRE DERMATOLOGIE, 45, Place Abel Gance, F-92100 BOULOGNE, (FR) 2004 05 28 2004 08 23 2004 07 15 | 03 05 |
| 827042 BALBOA CFE: 26.4.18, 26.4.24, 27.5.1, 27.5.24 IMPOXPOR BALBOA, S.A., Viriato, 20, E-28010 MADRID, (ES) 2004 05 25 2004 08 23 2004 07 15 | 34 | 827091 ZALFIN UMICORE, société anonyme, Rue du Marais 31, B-1000 Bruxelles, (BE) 2004 03 05 2004 08 23 2004 07 15 | 01 02 06 |
| 827047 ColorProtect CFE: 26.1.19, 27.5.1, 29.1.12 Semmelrock Baustoffindustrie GmbH, Stadlweg 30/Südring Klagenfurt (AT) 2004 05 07 2004 08 23 2004 07 15 | 19 | 827093 INTERCEPTOR Switzerland Hyland AutomotiveTechnologies AG/o Studer KaiserRechtsanwälte und Notare, Dammstrasse 14, CH-2540 Grenchen, (CH) 2004 04 19 2004 08 23 2004 07 15 | 12 35 37 40 |
| 827056 TEAM CFE: 27.5.1 MARIONNAUD PARFUMERIES, 5-7, avenue de Paris, F-94300 VINCENNES, (FR) 2004 05 14 2004 08 23 2004 07 15 | 25 | 827098 Ice Tea Rosen-Tantau Mathias Tantau Nachfolger, Tornescher Weg 13 Uetersen (DE) 2004 05 26 2004 08 23 2004 07 15 | 31 |
| 827057 COLOGNE BLANCHE PARFUMS CHRISTIAN DIOR SA, 33, avenue Hoche, F-75008 PARIS, (FR) 2004 05 14 2004 08 23 2004 07 15 | 03 | 827106 GOURMETTE DE DIOR CHRISTIAN DIOR COUTURE, 30, avenue Montaigne, F-75008 Paris, (FR) 2004 01 28 2004 08 23 2004 07 15 | 14 |
| 827058 BOIS D'ARGENT PARFUMS CHRISTIAN DIOR SA, 33, avenue Hoche, F-75008 PARIS, (FR) 2004 05 14 2004 08 23 2004 07 15 | 03 | 827112 SPEDI-TRANS Praha CFE: 26.4.4, 26.4.9, 27.5.1, 29.1.13 SPEDI-TRANS Praha, s.r.o., Pocernická 96 Praha 10 (CZ) 2004 02 24 2004 08 23 2004 07 15 | 35 36 39 |
| 827074 VIRGILIO VERGILIUS CFE: 1.1.1, 2.1.1, 25.3.1, 26.1.1, 26.1.14, 27.5.1 Consortio Latterie Sociali Mantovane Soc. Coop. a r.l., Viale della Favorita 19 Mantova (MN) (IT) 2003 11 05 2004 08 23 2004 07 15 | 29 | 827120 COZY CONG TY CO PHAN SAN PHAM SINH THAI (ECO-PRODUCTS., JSC), 309, rue Tay Son, District Nga Tu So, Arrondissement Dong Da Hanoi Ville (VN) 2004 04 09 2004 08 23 2004 07 15 | 30 |
| 827075 DEKORAMA CFE: 26.4.18, 27.5.1 ÖNCÜ GRUPKAGIT PLASTİK VE MATBAACILIKSANAYI TICARET ANONİM ŞİRKETİ, Maltepe Caddesi, No. 10, TOPKAPI - ISTANBUL, (TR) 2003 12 08 2004 08 23 2004 07 15 | 16 | 827122 Sunsfarm CFE: 1.15.1, 26.11.12, 27.5.1 CONG TY TNHH SANNAM, Km 9, Duong Thang Long, Mai Dich, Quan Cau Giay THANH PHO HA NOI (VN) 2004 03 30 2004 08 23 2004 07 15 | 29 |
| 827077 WERNER FLOORS Christian und Matthias Werner, Grindelhof 69, 20146 Hamburg, (DE) 2004 01 07 2004 08 23 2004 07 15 | 19 20 27 | 827132 BLS Buderus Guss GmbH, Sophienstrasse 52-54 Wetzlar (DE) 2003 06 20 2004 08 23 2004 07 15 | 06 17 19 |
| 827079 COLNAGO CFE: 5.3.6, 27.5.1, 27.5.2 COLNAGO ERNESTO & C. S.r.l., Viale Brianza, 9, I-20040 CAMBIAGO (MI), (IT) 2004 01 13 2004 08 23 2004 07 15 | 09 | 827133 BRS Buderus Guss GmbH, Sophienstrasse 52-54 Wetzlar (DE) 2003 06 20 2004 08 23 2004 07 15 | 06 17 19 |
| | | 827136 L&B by Lambert Brioux CFE: 24.17.25, 26.4.2, 26.4.18, 27.5.1, 29.1.12 ITM ENTREPRISES, 24, rue Auguste-Chabrières, F-75015 PARIS, (FR) 2004 06 11 2004 08 23 2004 07 15 | 25 |

| | |
|--|-------------|
| 827138 MCMXCVII Dukat CFE: 5.13.3, 24.5.1, 26.1.15, 26.1.18, 27.5.1 Balírny Dukat, a.s., Padělký II/3957, CZ-760 01 Zlín, (CZ) 2003 08 04 2004 08 23 2004 07 15 | 05 29 30 32 |
| 827153 oscar CFE: 1.15.21, 7.5.15, 27.5.1, 29.1.12 „OSCAR CHOCOLATE FACTORY S.A. GREECE”, Nato Avenue, Foussa Place, GR-193 00 Aspropirgos Attikis - Athens, (GR) 2004 05 27 2004 08 23 2004 07 15 | 30 |
| 827158 EXELAST Shin-Etsu Polymer Co., Ltd., 3-5, Nihonbashi-Honcho 4-chome, Chuo-ku Tokyo 103-0023 (JP) 2004 05 31 2004 08 23 2004 07 15 | 01 17 |
| 827170 CLAXIRIT Actavis AD, 2 Kniaginia Maria Louisa Blvd., Business Centre TSUM, BG-1000 Sofia, (BG) 2004 06 03 2004 08 23 2004 07 15 | 05 |
| 827176 Juicy Fruit CFE: 27.5.1 Wm. Wrigley Jr. Company, 410 North Michigan Avenue, Chicago, IL 60611, (US) 2004 05 25 2004 08 23 2004 07 15 | 30 |
| 827180 CFE: 26.4.1, 26.4.12, 26.4.24 Ramseier + Baltensperger, Aktiv Trading, Bahnhofstrasse 46 Reichenburg (CH) 2004 02 24 2004 08 23 2004 07 15 | 16 |
| 827184 COOLPOINT AHT CFE: 24.17.1, 26.11.8, 26.11.12, 27.5.1, 29.1.12 AHT Cooling Systems GmbH & Co KG, Werksgasse 57, A-8786 Rottenmann, (AT) 2004 04 13 2004 08 23 2004 07 15 | 11 |
| 827191 GELOMAT Koninklijke Coöperatie Cosun U.A., Cosunpark 1 Breda (NL) 2004 04 16 2004 08 23 2004 07 15 | 01 29 30 |
| 827192 STREET-FOOT CFE: 27.5.1 GAUD Michel, Passage de l'Intendant 3, CH-1227 Carouge, (CH); VEUTHEY Jean-Luc, Av. Dumas 29, CH-1206 GenÈve, (CH) 2004 05 25 2004 08 23 2004 07 15 | 09 25 41 |
| 827200 Allos CFE: 27.5.1 Allos Walter Lang GmbH, Zum Streek 5, 49457 Mariendrebber, (DE) 2003 06 06 2004 08 23 2004 07 15 | 29 30 31 |
| 827205 VITA Easyshade Vita Zahnfabrik H. Rauter GmbH & Co. KG, Spitalgasse 3 Bad Säckingen (DE) 2003 06 27 2004 08 23 2004 07 15 | 10 |
| 827210 ARRISCAN Arnold & Richter Cine Technik GmbH & Co. Betriebs KG, Türkenstrasse 89, 80799 München, (DE) 2004 03 16 2004 08 23 2004 07 15 | 09 |
| 827226 CFE: 1.3.2, 1.3.6, 1.3.7, 2.1.8, 2.3.8, 2.7.2, 2.7.5, 26.1.3 Campina Nederland Holding B.V., Hogeweg 9, NL-5301 LB Zaltbommel, (NL) 2003 10 15 2004 08 23 2004 07 15 | 29 30 32 |
| 827229 VENSOFT CUBE-SOFTWARE CFE: 25.5.1, 26.3.23, 26.4.18, 27.5.1, 29.1.12 S + M Schaltgeräte-Service und Vertriebsgesellschaft mbH, Richard-Lucas Straße 3 Erkelenz (DE) 2003 09 09 2004 08 23 2004 07 15 | 09 38 42 |
| 827232 INTELLIGENT LIFE The Economist Newspaper Limited, 25 St. James's Street, London SW1A 1HG, (GB) 2004 01 20 2004 08 23 2004 07 15 | 16 35 41 |
| 827236 SKYRANGER Oerlikon Contraves AG, Birchstrasse 155, CH-8050 Zürich, (CH) 2004 04 21 2004 08 23 2004 07 15 | 12 13 |
| 827244 CHIRALITREE DSM IP Assets B.V., Het Overloon 1 Heerlen (NL) 2004 04 14 2004 08 23 2004 07 15 | 01 05 42 |
| 827248 TRAVEL BLUE COMETFORM LTD, Unit 24, Irving Way, Garrick Industrial Estate, Hendon, London NW9 6AQ, (GB) 2003 11 05 2004 08 23 2004 07 15 | 09 18 20 |
| 827251 EMO Moodmessaging Pty Ltd, Level 4, 22 Walker Street, NORTH SYDNEY, NSW 2060, (AU) 2003 11 17 2004 08 23 2004 07 15 | 38 |
| 827255 Configure It KROHNE CFE: 26.4.2, 27.5.1 KROHNE Meßtechnik GmbH & Co. KG, Ludwig-Krohne-Strasse 5 Duisburg (DE) 2003 11 14 2004 08 23 2004 07 15 | 09 35 |
| 827258 Optibelt ALPHAflex Arntz Beteiligungs GmbH & Co. KG, Corveyer Allee 15, 37671 Höxter, (DE) 2004 03 31 2004 08 23 2004 07 15 | 07 12 |
| 827262 JRS J. Rettenmaier & Söhne GmbH + Co. KG, Holzmühle 1, 73494 Rosenberg, (DE) 2003 08 19 2004 08 23 2004 07 15 | 01 31 39 40 |
| 827271 NORGUSS NORINCO, Société anonyme, Z.I. de Marivaux, B.P. 1, SAINT-CRÉPIN-IBOUVILLERS (FR) 2004 06 07 2004 08 23 2004 07 15 | 06 |
| 827277 CFE: 26.3.6, 26.11.12, 29.1.12 Zakrytoe aktsionernoe obchtchestvo „Hors”, 23a, oul. B. Zelenina SANKT-PETERSBOURG (RU) 2004 04 09 2004 08 23 2004 07 15 | 09 12 17 |
| 827285 HANGAR FASHION COMPANY D.O.O., Pozeska, 60, YU-11000 BEOGRAD, (YU) 2004 02 27 2004 08 23 2004 07 15 | 14 25 |
| 827288 LA TASSE DE CHOCOLAT SONAFI (société par Actions Simplifiée), 42, rue Rieussec, F-78220 VIROFLAY, (FR) 2004 05 21 2004 08 23 2004 07 15 | 30 |
| 827290 ICM CONTROLS CFE: 26.11.1, 26.11.12, 27.5.1 International Controls and Measurements Corporation, 6333 Daedalus Drive, Cicero, New York 13039 (US) 2004 02 19 2004 08 23 2004 07 15 | 09 |
| 827292 R CFE: 27.5.1 SGA S.r.l., Via Ibsen, 24 Castelrotto Fraz. Siusi (BZ) (IT) 2004 04 16 2004 08 23 2004 07 15 | 25 |
| 827296 VINI UNIVIN, UNIÄ, O VINICOLA, LDA., Via Norte, Leça do Balio, Matosinhos, (PT) 2004 04 22 2004 08 23 2004 07 15 | 33 |
| 827308 PROZIT LAIMA, A/S, Sporta iela 2 Riga (LV) 2004 04 05 2004 08 23 2004 07 15 | 30 |

| | | | |
|--|------------|-------------------------|------------|
| 827352 ESC | | | |
| CFE: 27.5.1 | | 12 | |
| ESCADA AG, Margaretha-Ley-Ring 1, 85609 Aschheim, (DE) | | | |
| 2004 04 20 | 2004 08 23 | | 2004 07 15 |
| 827363 VIDIA | | 01 05 09 10 | |
| bioMérieux, Chemin de l'Orme, F-69280 MARCY-L'ETOILE, (FR) | | | |
| 2004 03 19 | 2004 08 23 | | 2004 07 15 |
| 827364 | | 30 | |
| Obchtchestvo s ogranitchennoiotvetstvennostiou „Marta-M”, OOO „Marta-M”, Krasnyi prospekt, 49, RU-630090 Novosibirsk, (RU) | | | |
| 2004 03 09 | 2004 08 23 | | 2004 07 15 |
| 827365 IBU-HEPA | | 05 | |
| Zentiva, a.s., U Kabelovny 130, CZ-102 37 Praha 10 - Dolní Měcholupy, (CZ) | | | |
| 2004 04 01 | 2004 08 23 | | 2004 07 15 |
| 827376 AXXICON SHAPING YOUR IDEAS | | 07 37 42 | |
| Axxicon Mould Technology B.V., Kanaaldijk z.w. 7 d Helmond (NL) | | | |
| 2004 05 27 | 2004 08 23 | | 2004 07 15 |
| 827382 IFIT | | 06 17 | |
| Georg Fischer Haustechnik AG, Ebnatstrasse 111 Schaffhausen (CH) | | | |
| 2004 04 14 | 2004 08 23 | | 2004 07 15 |
| 827390 WILLIAM FIVE | | 09 14 18 24 25 35 | |
| PALMOTEX, S.L., Carretera Nacional II, Km, 592.7, E-08740 SANT ANDREU DE LA BARCA (BARCELONA), (ES) | | | |
| 2004 04 16 | 2004 08 23 | | 2004 07 15 |
| 827396 VILLA REALE | | | |
| CFE: 24.9.1, 25.1.9, 27.5.1 | | 29 30 | |
| LICATA Paolo, Contrada Scunchipane - C.P. 125 Sciacca (AG) (IT) | | | |
| 2004 03 15 | 2004 09 06 | | 2004 07 22 |
| 827420 Rama | | | |
| CFE: 26.11.2, 26.11.12, 27.5.1, 29.1.12 | | 05 29 30 | |
| Unilever N.V., Weena 455 Rotterdam (NL) | | | |
| 2004 04 06 | 2004 09 06 | | 2004 07 22 |
| 827422 SUBTIL GLOSS | | 03 05 | |
| LABORATOIRE DUCASTEL, CASTELFRANC (FR) | | | |
| 2004 03 24 | 2004 09 06 | | 2004 07 22 |
| 827426 J-SITE | | | |
| CFE: 26.3.23, 27.5.1 | | 18 25 | |
| SUPER RIFLE SPA, Viale G. Matteotti, Barberino di Mugello (FI), (IT) | | | |
| 2004 01 21 | 2004 09 06 | | 2004 07 22 |
| 827429 CONFIBRIX | | 05 | |
| AstraZeneca AB, SE-151 85 Södertälje, (SE) | | | |
| 2004 05 03 | 2004 09 06 | | 2004 07 22 |
| 827430 IBRISAR | | 05 | |
| AstraZeneca AB, SE-151 85 Södertälje, (SE) | | | |
| 2004 05 03 | 2004 09 06 | | 2004 07 22 |
| 827431 IZARDA | | 05 | |
| AstraZeneca AB, SE-151 85 Södertälje, (SE) | | | |
| 2004 05 03 | 2004 09 06 | | 2004 07 22 |
| 827432 ISARDA | | 05 | |
| AstraZeneca AB, Södertälje (SE) | | | |
| 2004 05 03 | 2004 09 06 | | 2004 07 22 |
| 827440 BYCOOL DIRNA, S.A. | | 11 | |
| Dirna, S.A., Francisco Alonso, 6, E-28806 Alcalá de Henares, Madrid, (ES) | | | |
| 2004 03 05 | 2004 09 06 | | 2004 07 22 |
| 827441 DYNASTY MEDIUM DRY WHITE WINE | | | |
| CFE: 27.5.1 | | 33 | |
| SINO-FRENCH JOINT-VENTURE DYNASTYWINERY LTD., Xingdiangonglu, Beichen District, Tianjin, 300402, (CN) | | | |
| 2004 04 26 | 2004 09 06 | | 2004 07 22 |
| 827442 SARDINI | | 29 30 31 | |
| FOODNET SARDEGNA S.R.L., Via Parigi, Z.I. Nord, I-09170 ORISTANO (OR), (IT) | | | |
| 2004 05 12 | 2004 09 06 | | 2004 07 22 |
| 827443 COUNTRYMAN | | | |
| CFE: 1.1.5, 2.1.1, 2.1.4, 24.7.1, 26.4.18 | | 29 30 | |
| Plus Warenhandelsgesellschaft mbH, Wissollstrasse 5-43 Mülheim an der Ruhr (DE) | | | |
| 2003 07 04 | 2004 09 06 | | 2004 07 22 |
| 827450 TOTAL SOURCE | | | |
| CFE: 27.5.1 | | 07 12 35 | |
| TVH FORKLIFT PARTS N.V., Driemasten 120-126 Gullegem (BE) | | | |
| 2004 01 21 | 2004 09 06 | | 2004 07 22 |
| 827453 LOGOCLIC | | 06 08 19 | |
| DEMP B.V., Hagenweg 1F Vianen (NL) | | | |
| 2004 03 26 | 2004 09 06 | | 2004 07 22 |
| 827459 ECZEANE | | 03 05 | |
| MERCK MEDICATION FAMILIALE, 37 rue Saint Romain, F-69008 LYON, (FR) | | | |
| 2004 02 27 | 2004 09 06 | | 2004 07 22 |
| 827463 G GIPLAST GROUP | | | |
| CFE: 26.4.1, 26.4.18, 27.5.1 | | 17 20 | |
| GIPLAST GROUP S.R.L., Frazione ColleranESCO -, Zona Industriale, I-64021 GIULIANOVA (TE), (IT) | | | |
| 2003 09 09 | 2004 09 06 | | 2004 07 22 |
| 827464 VAC-MAG | | 07 | |
| Vacuum Coating Technologies, Inc., 2700 Maxwell Way, Fairfield, CA 94533, (US) | | | |
| 2003 11 20 | 2004 09 06 | | 2004 07 22 |
| 827466 BIRCHER-BENNER | | 05 16 21 30 31 41 43 44 | |
| Bircher-Benner S.A., 7, rue de la Dent Le Pont (CH) | | | |
| 2004 04 07 | 2004 09 06 | | 2004 07 22 |
| 827478 | | 30 | |
| Obchtchestvo s ogranitchennoiotvetstvennostiou „Marta-M”, OOO „Marta-M”, ul. M. Djalilia, 21, RU-630055 Novosibirsk, (RU) | | | |
| 2004 03 09 | 2004 09 06 | | 2004 07 22 |
| 827479 LOMBAX DORSO | | 10 | |
| THUASNE, 118-120, rue Marius AUFAN, B.P. 243, LEVALLOIS-PERRET CEDEX (FR) | | | |
| 2004 04 07 | 2004 09 06 | | 2004 07 22 |
| 827480 ALAMBRA | | 30 | |
| SONAFI, société par actions simplifiée, 42, rue Rieussec, F-78220 VIROFLAY, (FR) | | | |
| 2004 04 01 | 2004 09 06 | | 2004 07 22 |
| 827481 ZELANTA | | 05 | |
| ASTRAZENECA UK LIMITED, 15 Stanhope Gate, London W1K 1LN, (GB) | | | |
| 2004 05 18 | 2004 09 06 | | 2004 07 22 |
| 827482 condra DELUX | | | |
| CFE: 27.5.1 | | 25 26 | |
| Kondratiouk Olga Nikolaevna, d. 6, kv. 17 oul. Mopra Brest (BY) | | | |
| 2004 04 13 | 2004 09 06 | | 2004 07 22 |
| 827483 EASY MIX MARIE BRIZARD | | 33 | |
| MARIE BRIZARDET ROGER INTERNATIONAL, 130 à 142, rue Fondaudège, F-33000 BORDEAUX, (FR) | | | |
| 2004 04 09 | 2004 09 06 | | 2004 07 22 |

| | | | |
|---|-------------------------|------------|--|
| 827485 VASCAL | 05 | | |
| VIATRIS PHARMA GMBH, Liesinger Flur-Gasse 2c Wien (AT) | | | |
| 2004 05 14 | 2004 09 06 | 2004 07 22 | |
| 827487 SESTANTIS | 10 | | |
| INVATEC SRL, Via Martiri della Libertà 7, I-25030 Roncadelle (Brescia), (IT) | | | |
| 2004 05 12 | 2004 09 06 | 2004 07 22 | |
| 827490 jennyfer | 09 | | |
| CFE: 26.4.2, 26.4.18, 26.4.24, 27.5.1 | | | |
| STOCK J. BOUTIQUE JENNYFER, 23, rue Saint-André BOBIGNY (FR) | | | |
| 2004 04 09 | 2004 09 06 | 2004 07 22 | |
| 827491 BULLIE | 03 | | |
| CYPHER, JOHN ALFRED(UNITED STATES INDIVIDUAL), 2323 Augusta #8, Houston, TX 77057, (US) | | | |
| 2004 02 17 | 2004 09 06 | 2004 07 22 | |
| 827492 Soly Sombra | 33 | | |
| Peter HerresWein- und Sektkellerei GmbH, Trier, Rudolf-Diesel-Strasse 7-9, 54292 Trier, (DE) | | | |
| 2004 04 01 | 2004 09 06 | 2004 07 22 | |
| 827502 1C | | | |
| CFE: 27.5.1, 27.7.1 | 09 16 35 36 38 39 41 42 | | |
| Zakrytoe aktsionernoe obshchestvo"1 C Aktsionernoe obshchestvo", Bashylvovskaya Street, 1, Korp. 2, RU-103220 Moskva, (RU) | | | |
| 2003 07 24 | 2004 09 06 | 2004 07 22 | |
| 827517 PERFECTDRAFT | 06 07 20 32 33 | | |
| InBev S.A., 1, Grand-Place, B-1000 BRUXELLES, (BE); Koninklijke Philips Electronics N.V., Groenewoudseweg 1, NL-5621 BA Eindhoven, (NL) | | | |
| 2004 03 01 | 2004 09 06 | 2004 07 22 | |
| 827528 BETT SISTEMI | | | |
| CFE: 26.4.4, 27.5.1 | 06 07 17 20 | | |
| BETT SISTEMI S.R.L., 2, Via N. Biondo, I-41012 CARPI - (MO), (IT) | | | |
| 2003 10 24 | 2004 09 06 | 2004 07 22 | |
| 827541 NICHISEMI | 09 | | |
| NIIGATA SEIMITSU CO., LTD., 5-13, Nishishiro-cho 2 chome, Joetsu-shi, Niigata 943-0834, (JP) | | | |
| 2004 06 02 | 2004 09 06 | 2004 07 22 | |
| 827546 MetCheck | 01 05 | | |
| DakoCytomation Denmark A/S, Produktionsvej 42, DK-2600 Glostrup, (DK) | | | |
| 2004 05 03 | 2004 09 06 | 2004 07 22 | |
| 827552 HIPPOCAMPUS | 10 | | |
| INVATEC SRL, Via Martiri della Libertà 7, I-25030 Roncadelle (Brescia), (IT) | | | |
| 2004 05 12 | 2004 09 06 | 2004 07 22 | |
| 827557 TETRIC CERAM | 05 10 | | |
| Ivoclar Vivadent AG, Bendererstrasse 2 Schaan (LI) | | | |
| 2003 12 15 | 2004 09 06 | 2004 07 22 | |
| 827564 MYBED | | | |
| CFE: 26.11.12, 27.5.1 | 20 24 43 | | |
| ACCOR, 2, rue de la Mare Neuve, F-91000 EVRY, (FR) | | | |
| 2004 05 12 | 2004 09 06 | 2004 07 22 | |
| 827569 CFE: 9.1.25 | 18 25 | | |
| CONDOR TRADE S.r.l., Via Kennedy, 46, I-25028 VEROLANUOVA (Brescia), (IT) | | | |
| 2004 05 06 | 2004 09 06 | 2004 07 22 | |
| 827570 JECKERSON | | | |
| CFE: 2.1.8, 27.5.1, 27.5.2 | 03 09 14 18 25 | | |
| FASHION TIME S.R.L., 54, Via Lemonia BOLOGNA (IT) | | | |
| 2004 04 21 | 2004 09 06 | 2004 07 22 | |
| 827571 J | | | |
| CFE: 2.1.8, 27.5.1 | 03 09 14 18 25 | | |
| FASHION TIME S.R.L., 54, Via Lemonia, I-40133 BOLOGNA, (IT) | | | |
| 2004 04 21 | 2004 09 06 | 2004 07 22 | |
| 827575 clip termax | | | |
| CFE: 27.3.1, 27.5.1, 29.1.12 | 17 19 37 | | |
| TERMAX s.r.o., Hraniční 2115, CZ-370 06 České Budějovice, (CZ) | | | |
| 2003 12 23 | 2004 09 06 | 2004 07 22 | |
| 827576 STOP STRESS PRÍRODNÁ LIECIVÁ MINERÁLNA VODA 2002 | | | |
| CFE: 26.1.1, 26.1.4, 26.1.18, 27.1.1, 27.5.1, 29.1.13 | 05 32 | | |
| MINERÁL THERMA, s.r.o., Horská 32, SK-034 01 Ružomberok, (SK) | | | |
| 2003 07 03 | 2004 09 06 | 2004 07 22 | |
| 827577 PSYCHOLOGXXX MAGAZINE | | | |
| CFE: 2.1.1, 20.7.1, 20.7.7, 27.5.1 | 16 38 41 | | |
| FINEV, Samsara ROUSSILLON (FR) | | | |
| 2004 01 02 | 2004 09 06 | 2004 07 22 | |
| 827578 setino | | | |
| CFE: 27.5.1, 29.1.12 | 25 | | |
| Nintaus Hungary Kft., Reitter Ferenc u. 56 Budapest (HU) | | | |
| 2004 04 30 | 2004 09 06 | 2004 07 22 | |
| 827585 MARIONNAUD | 25 | | |
| MARIONNAUD PARFUMERIES, 5-7, avenue de Paris VINCENNES (FR) | | | |
| 2004 05 14 | 2004 09 06 | 2004 07 22 | |
| 827595 COACHING NATURE | 01 | | |
| NU3 N.V., Sint-Pietersvliet 7, bus 8 ANTWERPEN (BE) | | | |
| 2004 06 07 | 2004 09 06 | 2004 07 22 | |
| 827601 PRAVAPRES | 05 | | |
| AKTSIONERNO DROUJESTVO „SOPHARMA”, 16, oulitsa „Iliensko chausse”, BG-1220 SOFIA, (BG) | | | |
| 2004 06 04 | 2004 09 06 | 2004 07 22 | |
| 827602 SOPHAMET | 05 | | |
| Aktsionerno droujestvo „SOPHARMA”, 16, oulitsa „Iliensko chaussee”, BG-1220 Sofia, (BG) | | | |
| 2004 06 04 | 2004 09 06 | 2004 07 22 | |
| 827603 SOPHALOL | 05 | | |
| AKTSIONERNO DROUJESTVO „SOPHARMA”, 16, oulitsa „Iliensko chausse”, BG-1220 SOFIA, (BG) | | | |
| 2004 06 04 | 2004 09 06 | 2004 07 22 | |
| 827636 goodplay | | | |
| CFE: 21.1.25, 25.1.1, 26.11.13, | 09 11 12 16 20 | | |
| 27.5.1, 29.1.13 | 22 24 27 28 | | |
| Quelle Aktiengesellschaft, Nürnberger Strasse 91-95, 90762 Fürth, (DE) | | | |
| 2003 09 08 | 2004 09 06 | 2004 07 22 | |
| 827637 JARDIPOUSS | | | |
| CFE: 5.5.20, 25.3.1, 27.5.1, 29.1.13 | 01 05 06 07 08 | | |
| | 17 19 20 21 31 | | |
| SOCIETE COOPERATIVE GROUPEMENTS D'ACHATS DES CENTRES LECLERC, SC GALEC, 52, rue Camille Desmoulins ISSY LES MOULINEAUX (FR) | | | |
| 2004 04 23 | 2004 09 06 | 2004 07 22 | |
| 827640 PICO | 06 | | |
| MANTION S.A., Société anonyme, 7, rue Gay-Lussac, F-25000 BESANÇON, (FR) | | | |
| 2004 03 26 | 2004 09 06 | 2004 07 22 | |
| 827650 PHYTO SCULPT | 03 05 | | |
| SARL Laboratoire FERRIER, LID de Carros - 1ère avenue - 2709m CARROS (FR) | | | |
| 2004 05 12 | 2004 09 06 | 2004 07 22 | |

| | | | |
|---|-------------|--|-------|
| 827653 ROVABIO The Versatile Enzyme ADISSEO FRANCE S.A.S, 42, avenue Aristide Briand Antony (FR) 2004 06 03 2004 09 06 2004 07 22 | 31 | 827695 ZARANTA RICHTER GEDEON VEGYÉSZETI GYÁR RT., Gyömrői út 19-21, H-1103 Budapest, (HU) 2004 05 15 2004 09 06 2004 07 29 | 05 |
| 827658 LOTTUSSE 1877 CFE: 26.3.23, 27.5.1, 29.1.4 SHOE, S.L., Polígono Industrial, s/n, E-07300 INCA (Balears), (ES) 2003 11 19 2004 09 06 2004 07 22 | 18 25 35 39 | 827697 RAFIN RICHTER GEDEON VEGYÉSZETI GYÁR RT., Gyömrői út 19-21, H-1103 Budapest, (HU) 2004 05 15 2004 09 06 2004 07 29 | 05 |
| 827674 BODY MINT Hawaiian Organics, L.L.C., 210 Ward Ave, Suite #219B Honolulu Hawaii 96814 (US) 2004 04 05 2004 09 06 2004 07 22 | 03 05 | 827698 PORTIRON RICHTER GEDEON VEGYÉSZETI GYÁR RT., Gyömrői út 19-21, H-1103 Budapest, (HU) 2004 05 15 2004 09 06 2004 07 29 | 05 |
| 827682 MIONIC RICHTER GEDEON VEGYÉSZETI GYÁR RT., Gyömrői út 19-21, H-1103 Budapest, (HU) 2004 05 15 2004 09 06 2004 07 29 | 05 | 827699 GLINIX RICHTER GEDEON VEGYÉSZETI GYÁR RT., Gyömrői út 19-21, H-1103 Budapest, (HU) 2004 05 15 2004 09 06 2004 07 29 | 05 |
| 827683 MIRVEDOL RICHTER GEDEON VEGYÉSZETI GYÁR RT., Gyömrői út 19-21, H-1103 Budapest, (HU) 2004 05 15 2004 09 06 2004 07 29 | 05 | 827700 DESCLARGOTIL RICHTER GEDEON VEGYÉSZETI GYÁR RT., Gyömrői út 19-21, H-1103 Budapest, (HU) 2004 05 15 2004 09 06 2004 07 29 | 05 |
| 827684 MOLLOME RICHTER GEDEON VEGYÉSZETI GYÁR RT., Gyömrői út 19-21, H-1103 Budapest, (HU) 2004 05 15 2004 09 06 2004 07 29 | 05 | 827701 CORTRIT RICHTER GEDEON VEGYÉSZETI GYÁR RT., Gyömrői út 19-21, H-1103 Budapest, (HU) 2004 05 15 2004 09 06 2004 07 29 | 05 |
| 827685 NALLIAN RICHTER GEDEON VEGYÉSZETI GYÁR RT., Gyömrői út 19-21, H-1103 Budapest, (HU) 2004 05 15 2004 09 06 2004 07 29 | 05 | 827703 PARNASSAN RICHTER GEDEON VEGYÉSZETI GYÁR RT., Gyömrői út 19-21, H-1103 Budapest, (HU) 2004 05 15 2004 09 06 2004 07 29 | 05 |
| 827686 NANTARID RICHTER GEDEON VEGYÉSZETI GYÁR RT., Gyömrői út 19-21, H-1103 Budapest, (HU) 2004 05 15 2004 09 06 2004 07 29 | 05 | 827704 DANURIT RICHTER GEDEON VEGYÉSZETI GYÁR RT., Gyömrői út 19-21, H-1103 Budapest, (HU) 2004 05 15 2004 09 06 2004 07 29 | 05 |
| 827687 NARUNEL RICHTER GEDEON VEGYÉSZETI GYÁR RT., Gyömrői út 19-21, H-1103 Budapest, (HU) 2004 05 15 2004 09 06 2004 07 29 | 05 | 827705 DAMURGIN RICHTER GEDEON VEGYÉSZETI GYÁR RT., Gyömrői út 19-21, H-1103 Budapest, (HU) 2004 05 15 2004 09 06 2004 07 29 | 05 |
| 827688 NARUYD RICHTER GEDEON VEGYÉSZETI GYÁR RT., Gyömrői út 19-21, H-1103 Budapest, (HU) 2004 05 15 2004 09 06 2004 07 29 | 05 | 827707 COLTOWAN RICHTER GEDEON VEGYÉSZETI GYÁR RT., Gyömrői út 19-21, H-1103 Budapest, (HU) 2004 05 15 2004 09 06 2004 07 29 | 05 |
| 827689 NARVA RICHTER GEDEON VEGYÉSZETI GYÁR RT., Gyömrői út 19-21, H-1103 Budapest, (HU) 2004 05 15 2004 09 06 2004 07 29 | 05 | 827711 VINYL STARS COTY B.V., Oudeweg 147 Haarlem (NL) 2004 04 28 2004 09 06 2004 07 29 | 03 |
| 827690 NINIVET RICHTER GEDEON VEGYÉSZETI GYÁR RT., Gyömrői út 19-21, H-1103 Budapest, (HU) 2004 05 15 2004 09 06 2004 07 29 | 05 | 827715 DIAMO Kramer GmbH Schwarzwälder Wurstspezialitäten, Im Stöckacker 4 Umkirch (DE) 2004 05 25 2004 09 06 2004 07 29 | 29 30 |
| 827691 NIONID RICHTER GEDEON VEGYÉSZETI GYÁR RT., Gyömrői út 19-21, H-1103 Budapest, (HU) 2004 05 15 2004 09 06 2004 07 29 | 05 | 827718 ENNO House of Prince A/S, Tobaksvejen 4, DK-2860 Søborg, (DK) 2004 05 27 2004 09 06 2004 07 29 | 34 |
| 827692 NORTIVAN RICHTER GEDEON VEGYÉSZETI GYÁR RT., Gyömrői út 19-21, H-1103 Budapest, (HU) 2004 05 15 2004 09 06 2004 07 29 | 05 | 827727 AB KING PRO International Edge, Inc., 79 Two Bridges Road, Fairfield, NJ 07004, (US) 2004 06 09 2004 09 06 2004 07 29 | 28 |
| 827693 PALIXID RICHTER GEDEON VEGYÉSZETI GYÁR RT., Gyömrői út 19-21, H-1103 Budapest, (HU) 2004 05 15 2004 09 06 2004 07 29 | 05 | 827748 RIGAT RICHTER GEDEON VEGYÉSZETI GYÁR RT., Gyömrői út 19-21, H-1103 Budapest, (HU) 2004 05 15 2004 09 06 2004 07 29 | 05 |
| 827694 PALMYRA RICHTER GEDEON VEGYÉSZETI GYÁR RT., Gyömrői út 19-21, H-1103 Budapest, (HU) 2004 05 15 2004 09 06 2004 07 29 | 05 | 827749 SACALOR RICHTER GEDEON VEGYÉSZETI GYÁR RT., Gyömrői út 19-21, H-1103 Budapest, (HU) 2004 05 15 2004 09 06 2004 07 29 | 05 |

| | | | | | | | |
|---|----|------------|------------|---|----|------------|------------|
| 827750 SAXERON | 05 | | | 827761 FIRE STAR | 10 | | |
| RICHTER GEDEON VEGYÉSZETI GYÁR RT., Gyömrői út | | | | Janssen Pharmaceutica N.V., Turnhoutseweg 30 Beerse (BE) | | | |
| 19-21, H-1103 Budapest, (HU) | | | | 2004 06 28 | | 2004 09 06 | 2004 07 29 |
| 2004 05 15 | | 2004 09 06 | 2004 07 29 | 827764 | | | |
| 827751 SENORET | 05 | | | CFE: 5.7.2, 20.5.1, 28.5.0, 29.1.14 | | | 32 |
| RICHTER GEDEON VEGYÉSZETI GYÁR RT., Gyömrői út | | | | Zakrytoe aktsionernoe obshchestvo "MOSKOVSKY | | | |
| 19-21, H-1103 Budapest, (HU) | | | | PIVO-BEZALKOGOLNYKOMBINAT „OCHAKOVO”, d. 44, | | | |
| 2004 05 15 | | 2004 09 06 | 2004 07 29 | ul. Ryabinovaya, RU-121471 Moskva, (RU) | | | |
| 827752 SIKIL | 05 | | | 2004 02 09 | | 2004 09 06 | 2004 07 29 |
| RICHTER GEDEON VEGYÉSZETI GYÁR RT., Gyömrői út | | | | 827765 Vanish Oxi Action MAX | | | 03 |
| 19-21, H-1103 Budapest, (HU) | | | | Reckitt Benckiser N.V., De Fruittuin 2-12, NL-2132 NZ | | | |
| 2004 05 15 | | 2004 09 06 | 2004 07 29 | Hoofddorp, (NL) | | | |
| 827753 SIRANIN | 05 | | | 2004 03 19 | | 2004 09 06 | 2004 07 29 |
| RICHTER GEDEON VEGYÉSZETI GYÁR RT., Gyömrői út | | | | 827771 ! + e2 | | | |
| 19-21, H-1103 Budapest, (HU) | | | | CFE: 9.9.1, 9.9.11, 24.17.5, 25.3.1, | | | 25 28 |
| 2004 05 15 | | 2004 09 06 | 2004 07 29 | 25.3.3, 25.3.7, 27.5.1, 27.7.1 | | | |
| 827754 TAKANIL | 05 | | | SALOMON S.A., Lieudit La Ravoire, METZ-TESSY (FR); SKIS | | | |
| RICHTER GEDEON VEGYÉSZETI GYÁR RT., Gyömrői út | | | | ROSSIGNOL S.A., Rue Butterlin, BP 329 VOIRON Cédex (FR) | | | |
| 19-21, H-1103 Budapest, (HU) | | | | 2004 05 11 | | 2004 09 06 | 2004 07 29 |
| 2004 05 15 | | 2004 09 06 | 2004 07 29 | 827773 magic fidelity | | | |
| 827755 TESSYRON | 05 | | | CFE: 26.11.12, 27.5.1 | | | 09 38 |
| RICHTER GEDEON VEGYÉSZETI GYÁR RT., Gyömrői út | | | | GRUNDIG Aktiengesellschaft, Beuthener Strasse 41, 90471 | | | |
| 19-21, H-1103 Budapest, (HU) | | | | Nürnberg, (DE) | | | |
| 2004 05 15 | | 2004 09 06 | 2004 07 29 | 2004 03 12 | | 2004 09 06 | 2004 07 29 |
| 827756 TULITA | 05 | | | 827795 SIMPARDA | | | 05 |
| RICHTER GEDEON VEGYÉSZETI GYÁR RT., Gyömrői út | | | | AstraZeneca AB, SE-151 85 Södertälje, (SE) | | | |
| 19-21, H-1103 Budapest, (HU) | | | | 2004 05 03 | | 2004 09 06 | 2004 07 29 |
| 2004 05 15 | | 2004 09 06 | 2004 07 29 | 827806 van Doorn | | | 34 |
| 827757 INFRATAN | 11 | | | Fa. Gebr. Heinemann, Magdeburger Straße 3 Hamburg (DE) | | | |
| CFE: 25.7.7, 26.11.7, 26.11.12, 27.5.1 | | | | 2004 05 03 | | 2004 09 06 | 2004 07 29 |
| Koninklijke Philips Electronics N.V., Groenewoudseweg 1 | | | | 827807 AMPHIRION | | | 10 |
| Eindhoven (NL) | | | | INVATEC SRL, Via Martiri della Liberté• 7, I-25030 Roncadelle | | | |
| 2004 06 11 | | 2004 09 06 | 2004 07 29 | (Brescia), (IT) | | | |
| | | | | 2004 05 12 | | 2004 09 06 | 2004 07 29 |

G. SPROSTOWANIA OPISÓW PATENTOWYCH I OPISÓW OCHRONNYCH

241

Poniższe zestawienie zawiera kolejno kod rodzaju patentu, numer patentu oraz przyczynę i treść sprostowania.

OPISY PATENTOWE

(B1) 183352 Postanowiono opis ponownie wydrukować ze względu na stwierdzone błędy drukarskie.

(B1) 184009 Postanowiono opis ponownie wydrukować ze względu na stwierdzone błędy drukarskie.

(B1) 184321 Sprostowano błędy drukarskie w treści opisu na str. 10 wiersz 13 od góry „Goidschmidt” na „Goldschmidt” oraz na str. 12 wiersz 3 od dołu z „Brookfield’a” na „Brookfield’a”.

(B1) 184500 Postanowiono opis ponownie wydrukować ze względu na stwierdzone błędy drukarskie.

(B1) 184820 Postanowiono opis ponownie wydrukować ze względu na stwierdzone oczywiste pomyłki.

(B1) 185182 Sprostowano błąd drukarski w treści opisu na str. 2 wiersz 16 od dołu z „hybrydyzacji subtrakcyjne” na „hybrydyzacji subtrakcyjnej”.

(B1) 187549 Sprostowano błąd drukarski w treści opisu na str. 11 wiersz 14 od dołu z „w którym ZR” na „w którym ZR¹”.

(B1) 187573 Sprostowano błąd drukarski w treści opisu na str. 4 wiersz 24 od góry z „pacjentami z 20 ADHD” na „pacjentami z ADHD”.

(B1) 187903 Postanowiono opis ponownie wydrukować ze względu na stwierdzone błędy drukarskie.

(B1) 188308 Sprostowano błąd drukarski na tytułowej stronie opisu w siedzibie twórcy wynalazku z „Nykvam” na „Nykvarn”.

(B1) 188619 Postanowiono opis ponownie wydrukować ze względu na stwierdzone błędy drukarskie.

(B1) 188621 Postanowiono opis ponownie wydrukować ze względu na stwierdzone błędy drukarskie.

(B1) 188674 Postanowiono opis ponownie wydrukować ze względu na stwierdzone błędy drukarskie.

(B1) 188773 Postanowiono opis ponownie wydrukować ze względu na stwierdzone błędy drukarskie.

(B1) 188922 Sprostowano oczywistą pomyłkę na tytułowej stronie opisu w symbolu klasyfikacyjnym z „IntCl⁷ C01B 15/23” na „IntCl⁷ C01B 15/023”.

H. OGŁOSZENIA

242

**OŚWIADCZENIA O GOTOWOŚCI UDZIELENIA
LICENCJI (LICENCJA OTWARTA)****Patenty**

Poniższe zestawienia zawierają kolejno: kod rodzaju patentu, numer patentu, datę zgłoszenia, numer i rok wydania Wiadomości Urzędu Patentowego, w którym ogłoszono o udzieleniu patentu, wysokość opłaty licencyjnej (jeżeli uprawniony ją podał) i datę złożenia oświadczenia oraz tytuł wynalazku oraz nazwisko i imię (nazwę) uprawnionego z adresem.

(B1) 189412 1998 07 14 8/05 (8%) 2005 01 21
Nowa pochodna fluorowa izatyny i sposób jej otrzymywania
Akademia Medyczna
Lublin, Al. Raławickie 1

243

**OGŁOSZENIA W SPRAWIE WPŁYNIĘCIA WNIOSKU
O UDZIELENIE DODATKOWEGO
PRAWA OCHRONNEGO DLA PRODUKTÓW
LECZNICZYCH I PRODUKTÓW OCHRONY ROŚLIN**

Poniższe zestawienie zawiera kolejno: kod rodzaju patentu, numer patentu podstawowego i tytuł wynalazku, numer i datę złożenia wniosku, nazwisko i imię lub nazwę i adres uprawnionego, numer i datę pierwszego zezwolenia na wprowadzenie produktu na rynek, numer i datę pierwszego zezwolenia w Unii Europejskiej na wprowadzenie produktu na rynek oraz oznaczenie produktu opisanego w tym zezwoleniu.

(B1) 170321
Sposób wytwarzania nowej cząsteczki wiążącej CD25
16 / 170321 2004 10 18
NOVARTIS AG, Bazylea, Szwajcaria; UNIVERSITY
COLLEGE LONDON, Londyn, Wielka Brytania
C(1998)3098 (EU/1/98/084/001) 1998 10 09
SIMULECT-BASILIXIMAB
(B1) 185604
Preparat farmaceutyczny zawierający bromowodorek darifenacyny
62 / 185604 2005 04 22
NOVARTIS AG, Bazylea, Szwajcaria
C(2004)4244 (EU/1/04/294/001 do 012) 2004 10 22
EMSELEX-BROMOWODOREK DARYFENACYNY
(B1) 189872
Zastosowanie izobutylogaby i jej pochodnych do wytwarzania
leku do leczenia bólu
64 / 189872 2005 06 15

WARNER-LAMBERT COMPANY LLC, New Jersey,
Stany Zjednoczone Ameryki

EU/1/04/279/001 do 025 2004 07 06

LYRICA-PREGABALIN

(B1) 166272

Sposób wytwarzania nowych addycyjnych soli z kwasami związków
trójpiersieniowych

65 / 166272 2005 06 23

ROCHE PALO ALTO LLC, Palo Alto,

Stany Zjednoczone Ameryki

K(2005)1018 (EU/1/04/306/001) 2005 03 22

ALOXI-PALONOSETRON

(B1) 183499

Związki do modulowania receptorów wapniowych i kompozycje
farmaceutyczne

66 / 183499 2005 07 18

NPS PHARMACEUTICALS, INC., Salt Lake City,

Stany Zjednoczone Ameryki

EU/1/04/292/001 do 012 2004 10 22

MIMPARA-CINACALCET oraz EU/1/04/293/001 do 012

2004 10 22 PARAREG-CINACALCET

244

**SPROSTOWANIA OGŁOSZEŃ OPUBLIKOWANYCH
W WIADOMOŚCIACH URZĘDU PATENTOWEGO**

Poniższe zestawienie zawiera kolejno: numer, którego sprostowanie dotyczy oraz treść sprostowania.

PATENTY

188556 w WUP nr 2/05 na str. 265 w łamie lewym, wiersz 25 od
góry sprostowano oczywistą pomyłkę w tytule wynalazku
z „Sposób otrzymywania siarki polimerycznej” na „Spos-
sób wytwarzania siarki polimerycznej”.

ZNAKI TOWAROWE

84322 w WUP nr 10/2004 na str. 2059 w łamie prawym, kolumna
prawa, wiersz 5 wydrukowano błędną informację o wygaś-
nięciu prawa ochronnego.
Informacja ta nie powinna być opublikowana.

**REJESTRACJA MIĘDZYNARODOWA
ZNAKÓW TOWAROWYCH**

735653 w WUP nr 6/2002 na str. 556 w łamie lewym, wiersz 38
wydrukowano błędną informację o uznaniu ochrony przed-
miotowego znaku.
Nie powinno być tej informacji ponieważ postępowanie
w sprawie uznania ochrony przedmiotowego znaku nie
zostało zakończone.

KOMUNIKAT

Urząd Patentowy Rzeczypospolitej Polskiej poszukuje kandydata na stanowisko aplikanta eksperckiego w Departamencie Badań Znaków Towarowych

Liczba lub wymiar etatu: 1

Główne obowiązki:

- sprawdzanie dokumentacji zgłaszanych znaków towarowych;
- ocena poprawności sporządzania wykazu towarów i klasyfikacji towarów i usług;
- badanie ustawowych warunków ochrony prawnej znaków towarowych zgłaszanych w trybie krajowym i międzynarodowym;
- ocena zasadności uwag jakie wpłynęły do zgłoszenia;
- prowadzenie korespondencji ze zgłaszającymi;

Kandydat powinien posiadać kwalifikacje:

- wykształcenie wyższe; pożądane prawnicze
- znajomość języka angielskiego i francuskiego w mowie i piśmie (co najmniej na poziomie dobrym).

Wymagania pożądane:

- znajomość zagadnień dotyczących problematyki ochrony własności przemysłowej;
- znajomość kodeksu postępowania administracyjnego, kodeksu handlowego (w szczególności zagadnienia dotyczące prawa spółek);
- umiejętność posługiwania się komputerem (Windows, Word);
- umiejętność dokonywania analizy porównawczej tekstów i jasnego formułowania wniosków,
- łatwość podejmowania decyzji;
- umiejętność pracy w zespole, komunikatywność i kreatywność.

Wymagane dokumenty i oświadczenia:

- Kopia pierwszych trzech stron dowodu osobistego (lub dwóch nowego dowodu osobistego),
- Odpis dyplomu ukończenia studiów,
- Oświadczenie kandydata o korzystaniu w pełni z praw publicznych i o niekaralności za przestępstwo popełnione umyślnie,
- Oświadczenie kandydata o wyrażeniu zgody na przetwarzanie danych osobowych do celów rekrutacji,
- Życiorys,
- List motywacyjny.

Kopie innych dokumentów i oświadczeń:

- Oświadczenie kandydata o wyrażeniu zgody na przeprowadzenie postępowania sprawdzającego, umożliwiającego dostęp do informacji niejawnych, zgodnie z przepisami ustawy z dnia 22 stycznia 1999 r. o ochronie informacji niejawnych (Dz.U. Nr 11, poz. 95),
- Kopie świadectw pracy

Oferty pracy należy przesłać do dnia 23 września 2005 roku pod adresem:

Urząd Patentowy RP

Wydział Kadr i Szkolenia

Al. Niepodległości 188,

00-950 Warszawa

Inne informacje:

Oferty odrzucone zostaną komisyjnie zniszczone.

Szczegółowe informacje można uzyskać pod. tel. (0-22) 825-96-07

TABLE OF CONTENTS

| | |
|--|------|
| Part I | |
| Official communications | |
| 214. Register of Patent Attorneys (entries and changes) | 1543 |
| Part II | |
| Notices of rights granted | |
| A. Inventions | |
| 215. Granted patents (from N° 189 399 to N° 189 628) | 1545 |
| 216. Decisions on refusal to grant patents (taken after publication of the particulars of the applications) | 1565 |
| 217. Decisions on discontinuance of the proceedings (taken after publication of the particulars of the applications) | 1565 |
| 218. Decisions declaring the decisions on the grant of the patents lapsed | 1566 |
| 219. Entries and changes in the Patent Register (not published in other separate publications) | 1566 |
| 220. Decisions on lapse of patents | 1567 |
| 221. Decisions on the change or revocation of the decisions (having been published in the Wiadomości Urzędu Patentowego) | 1568 |
| B. Utility models | |
| 222. Granted rights of protection (from N° 61 543 to N° 61 580) | 1569 |
| 223. Decisions on refusal to grant rights of protection (take after publication of the particulars of the application) | 1571 |
| 224. Decisions on discontinuance of the proceedings (taken after publication of the particulars of the applications) | 1571 |
| 225. Decisions declaring the decisions on the grandt of the rights of protection lapsed | 1571 |
| 226. Entries and changes in the Utility Model Register (not insered in other separate publications) | 1572 |
| 227. Decisions on lapse of rights of protection | 1572 |
| C. Industrial designs | |
| 228. Registration (from N° 8 181 to N° 8 354) | 1573 |
| 229. Entries and changes in the Industrial Design Register (not published in other separate publications) | 1593 |
| 230. Decisions declaring the decisions on the grandt of the right in registration | 1594 |
| 231. Decisions on the lapse of rights in registration | 1594 |
| C'. Ornamental designs | |
| D. Trademarks | |
| 232. Granted rights of protection for trademarks (from N° 158 501 to N° 159 680) | 1595 |
| 233. Decisions on discontinuance of the proceedings (taken after publication of the particulars of the application) | 1762 |
| 234. Decisions declaring the decisions on the grandt of the rights of protection lapsed | 1762 |
| 235. Entries and changes in the Trademark Register (not published in other separate publications) | 1762 |
| 236. Decisions on invalidation of rights of protection | 1776 |
| 237. Decisions on lapse of rights protection | 1776 |
| 238. Termination of the right of protection (right not renewed) | 1777 |
| 239. Decisions on the change or reversal of the decisions (published in Wiadomości Urzędu Patentowego) | 1787 |
| 240. International registrations recognised in Poland | 1793 |
| E. Geographical indications | |
| F. Topographies of integrated circuitis | |
| G. Rectifications of patent specifications and other specifications | |
| 241. Patent specifications | 1816 |
| H. Announcements | |
| 242. Declarations of willingness to grant licences (open licences) - patents | 1817 |
| 243. Announcements on receipt of an application for grant of a supplementary protection certificate for medicinal and plant protection products | 1817 |
| 244. Corrections of announcements published in WUP - patents, trademarks, international registrations of the trademarks | 1817 |
| Part III | |
| Information | |
| Jurisdiction and explanations | |
| Foreign regulations. Statistics. Miscellaneous | |
| Corrections | |
| (of announcements published in the Wiadomości Urzędu Patentowego) | |